

上清天蓬伏魔大法

禹步斗罡天策論

夫步罡者乘於正炁以禦物訣目者生於神機而運化修仙鍊真降魔制邪莫不基之於此其禹步者法乎造化之象日月運行之度也一月一交一交三旬三旬者盈數也一時三月九旬是以一步一交三迹象一時也並足象天地交也先舉左足者應叶春秋之步先舉右足者應叶冬夏之步春夏之孟陽神也秋冬之孟陰神也故生殺制禦用春秋收藏積聚用冬夏又云三步九跡者法象三光九炁也十二跡者法於律呂也又十五跡者法三五之數也因用制宜存乎法訣而稱禹步者大禹治水而成厥功天授此步以制神靈誅斬戡伐因名禹步焉

凡步罡履斗先變神次存三元五德將軍功曹吏兵侍衛森列然後發步經云能以神存心步則不必履斗但次第念咒可也

淨身咒

吾以月洗身以日鍊真仙人輔已玉女佐形二十八宿與吾合併千邪萬穢遂悉而清急急如律令

左手掐紫微訣右手掐天罡訣取此炁吹於身

藏身咒

吾是天目與天相逐晴如雷電光耀八極微見表裏無物不燭急急如律令

右用左三鬼印右七鬼印存帝席斗九星於泥丸宮現默念下咒

三鬼七鬼咒

三鬼將軍七鬼童子衛我步斗願過天關毋令誤事急急如律令

又咒曰

吾受天師正心寶印佩帶隨身自然通幽達冥上徹九天吾行禹步得道升仙三鬼佐衛七鬼隨行不出入永保長生急急如

太上變神律令

天授禹步既濟未濟斗罡

既濟斗罡 陽日用

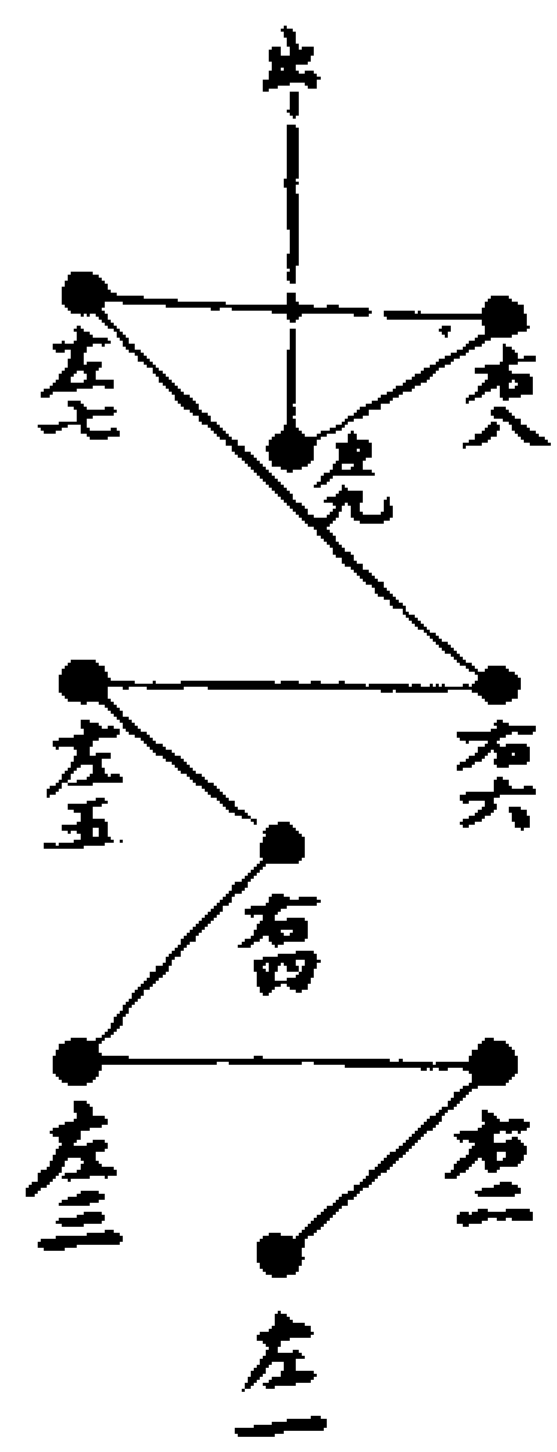

未濟斗罡 陰日用

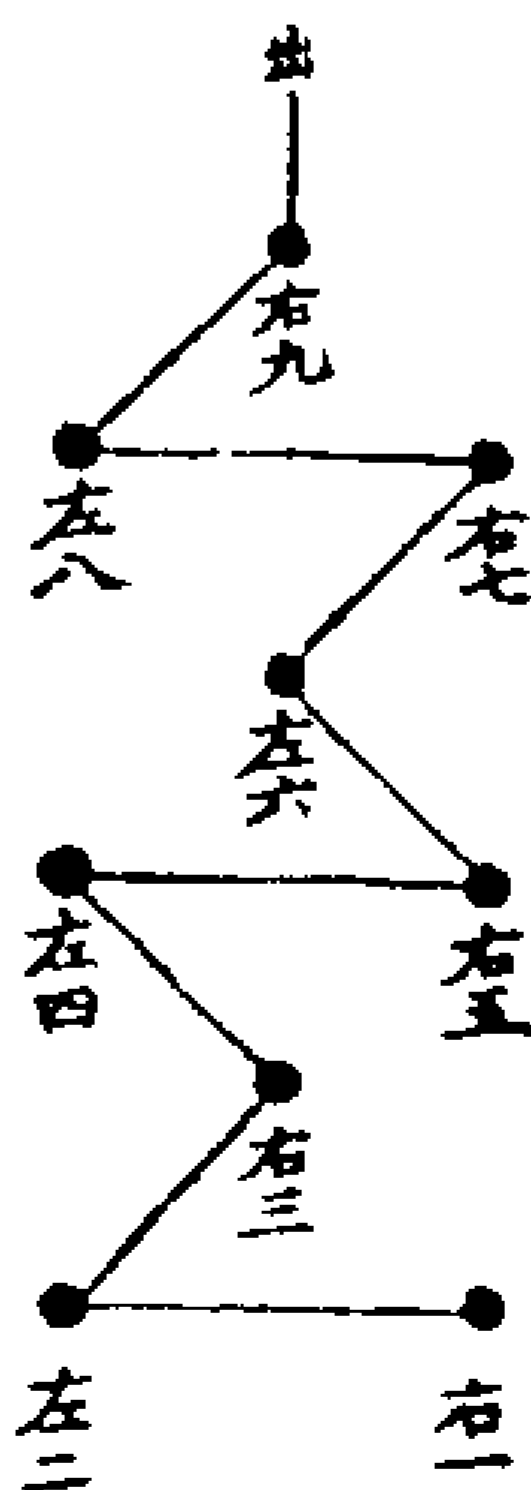

普護咒

右禹步訖左右手山字訣念咒

乾尊耀靈坤順內營二儀交泰六合利亨配天享地永寧肅清應感元皇上衣下裳震登良興坎潤離明巽旺兌生虎步龍驤天門地戶人門鬼路衛我者誰昊天旻蒼今日禹步上應天罡鬼神賓伏下辟不祥如求如願萬靈莫當救吾身中五苦八難九厄百病千災萬禍凶神惡鬼圖謀口舌天羅地網年殃月耗並行攝捉押赴魁罡誅滅受死入地千尺無動無作急急如律令

拆斗呪

北斗靈靈斗柄前星貪狼操惡食鬼吞精巨  
門烜赫照耀光明祿存吐霧統領天兵霞衝  
文曲光耀廉貞威臨武曲真人輔星天罡大  
聖破軍尊星鬼妖蕩盡人道康寧急急如

北斗七元星君律令敕

七星罡

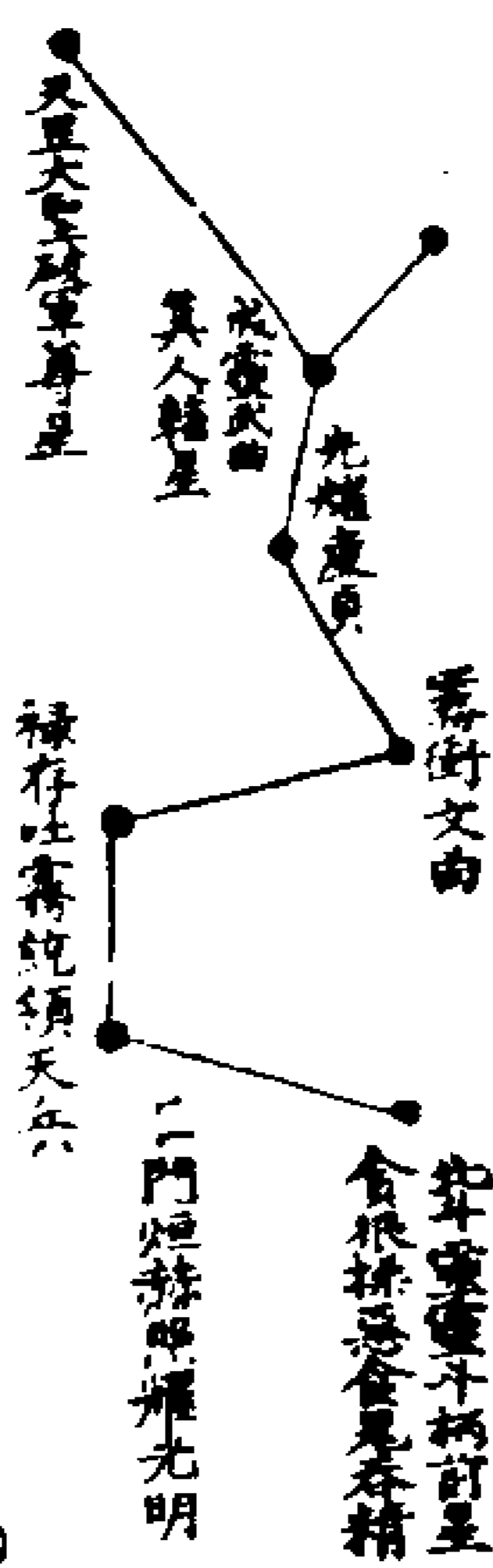

右九步斗罡先以左足橫右足直又移前  
足橫右足直又再步換橫作直直作橫一  
二徧作丁罡立如七星也後又步七星罡  
從魁至魁

又七星斗罡

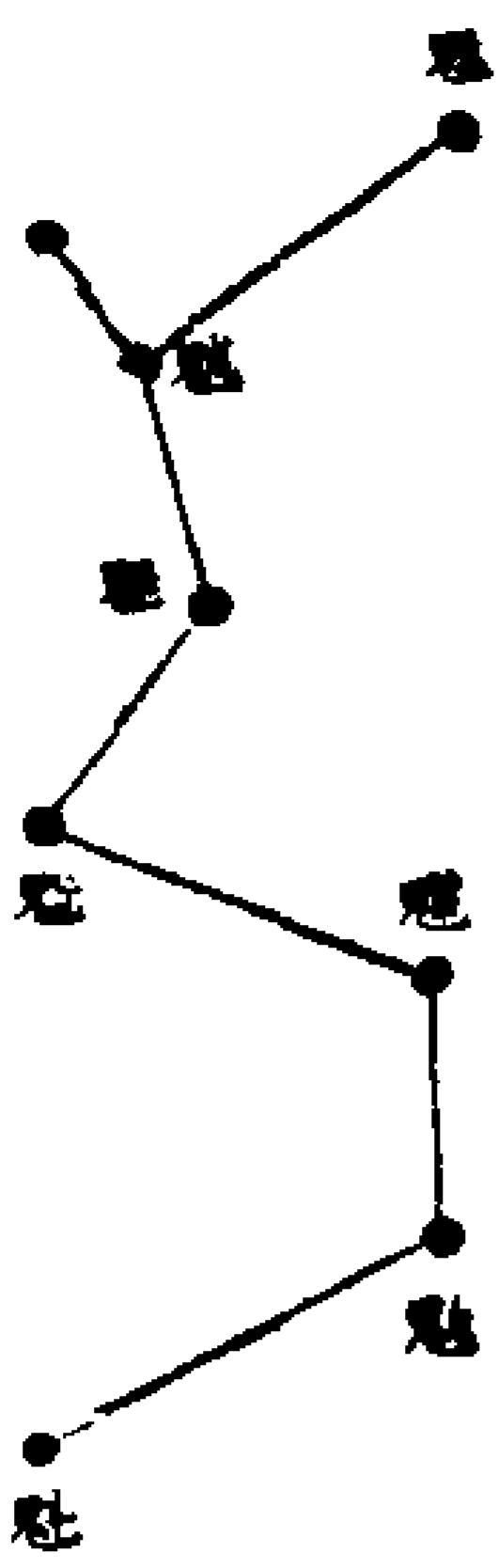

右步七星從第一魁星至第七魁星謂之  
順行反回七星至第一星謂之復從又自

第一星至第七星謂之反行一炁運息作  
意反順履步罡斗鬼神歸欽邪魔敵伏在  
依法而行焉

禹步九跡罡

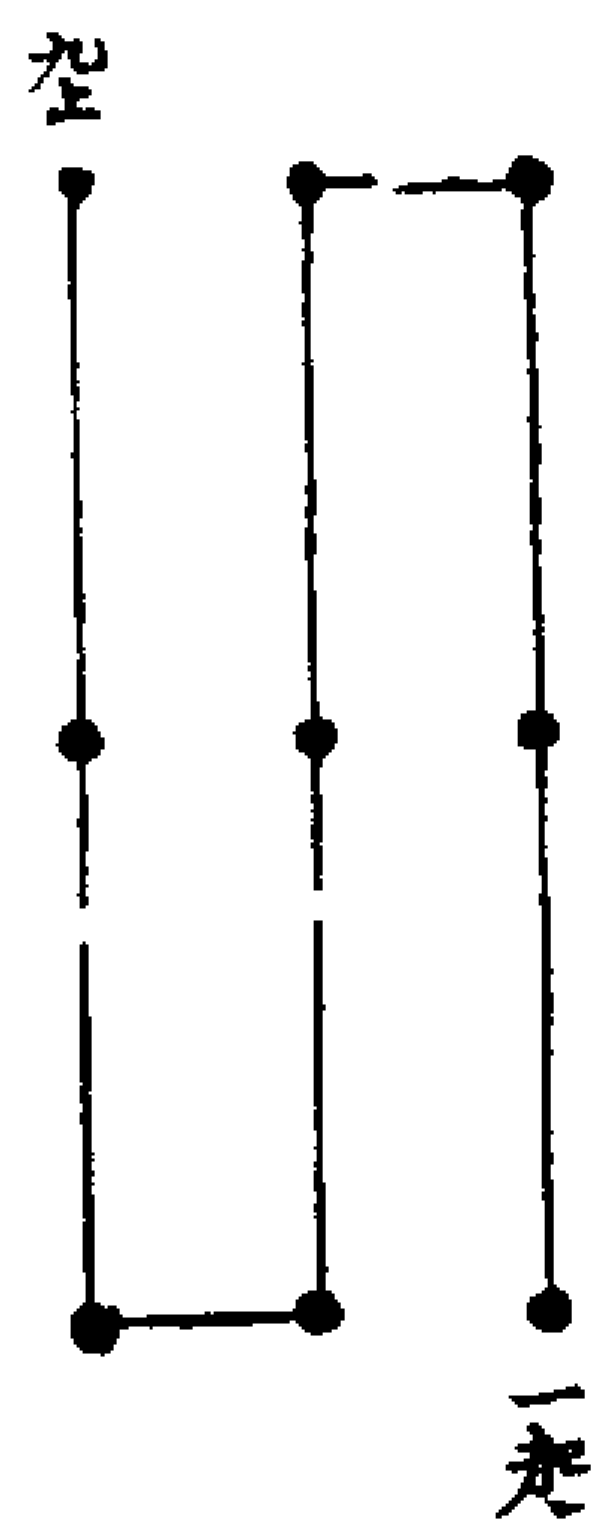

右念前呪手剔足步自一至九復立于中  
九跡罡呪

白炁混沌灌我形禹步相催登陽明天迴地  
轉步七星躡罡履斗躡九靈衆神助我斬妖  
精惡逆摧伏邪魔傾萬災消滅我長生得道  
飛昇享利貞急急如律令

九鳳雷火破穢斗罡

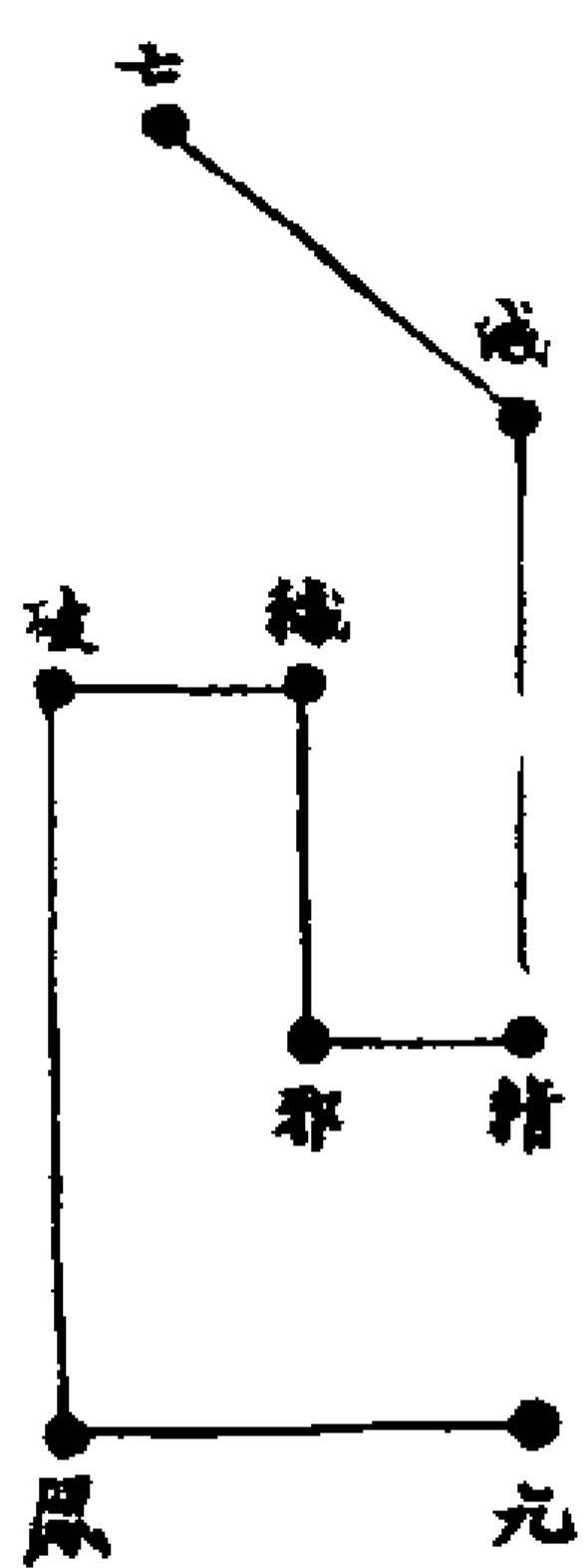

破穢罡呪

九鳳破穢邪精滅亡天將騎吏徑下雲綱斗  
轉星移激灑三光上應九天下統九地雷公

霹靂風雲際會畢滿十方乾坤定位萬邪不  
干衆神侍衛急急如  
九鳳破穢真人律令敕

凡入壇朝謁先當破穢使形體清潔慎勿  
反顧其法先存九鳳真人一人朱衣皂帽  
朱履立頭上有丹鳳九頭吐火炎炎繞身  
步罡發訣存神行用

陰陽豁落斗

凡步此斗務先存神叩齒左手拍丑文想  
履斗將吏在前結斗印捧心右手劔訣又  
腰背斗向罡立念呪至履天英方入斗步  
至九宮退罡中宮隱閉地戶望天門至天  
罡而立

陰斗式 冬至後步此

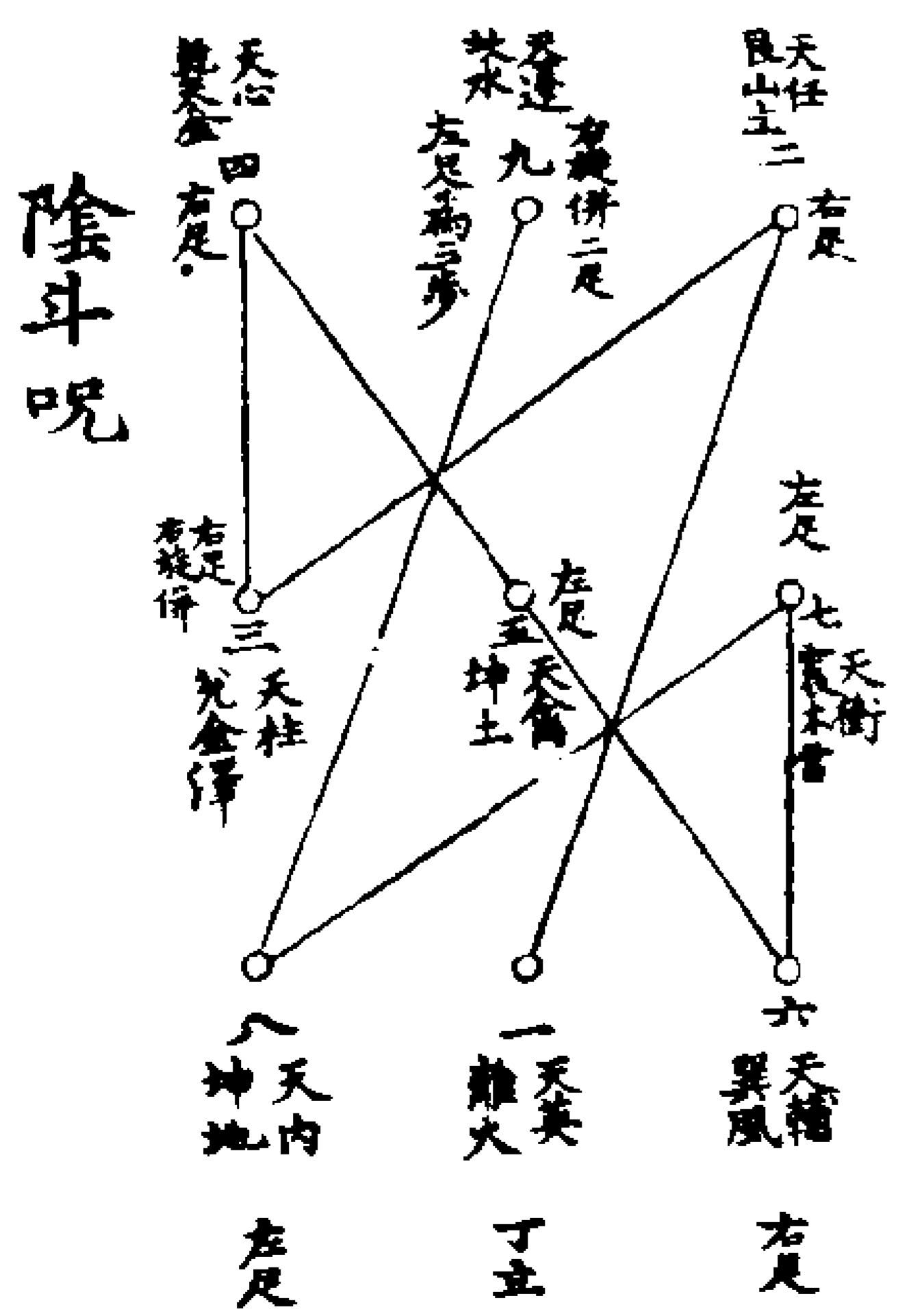

陰斗呪



斗要妙者十二辰乘天罡者威武陳絜髯  
方如浮雲九變動者上應天知變化者定吉  
凶契廣大者有區分入斗宿者過天關合六  
律者持甲乙履天英者乘天任清冷淵者可  
陸沈傍天柱者擁天心從此度者登天禽倚  
天輔者臨天衝入天內者出天蓬斗道通者  
剛柔濟添福祿者流後世出香冥者千萬歲  
一歌之後步六時九歌三步三百載急急如  
元斗步救律令

訣曰

戴九履一肘頭三七肩撲二四膝抵六八五  
為肚腹定為中黃嬰兒端坐統攝八方縱橫  
步躡妙不可量

陽斗式 夏至後用此

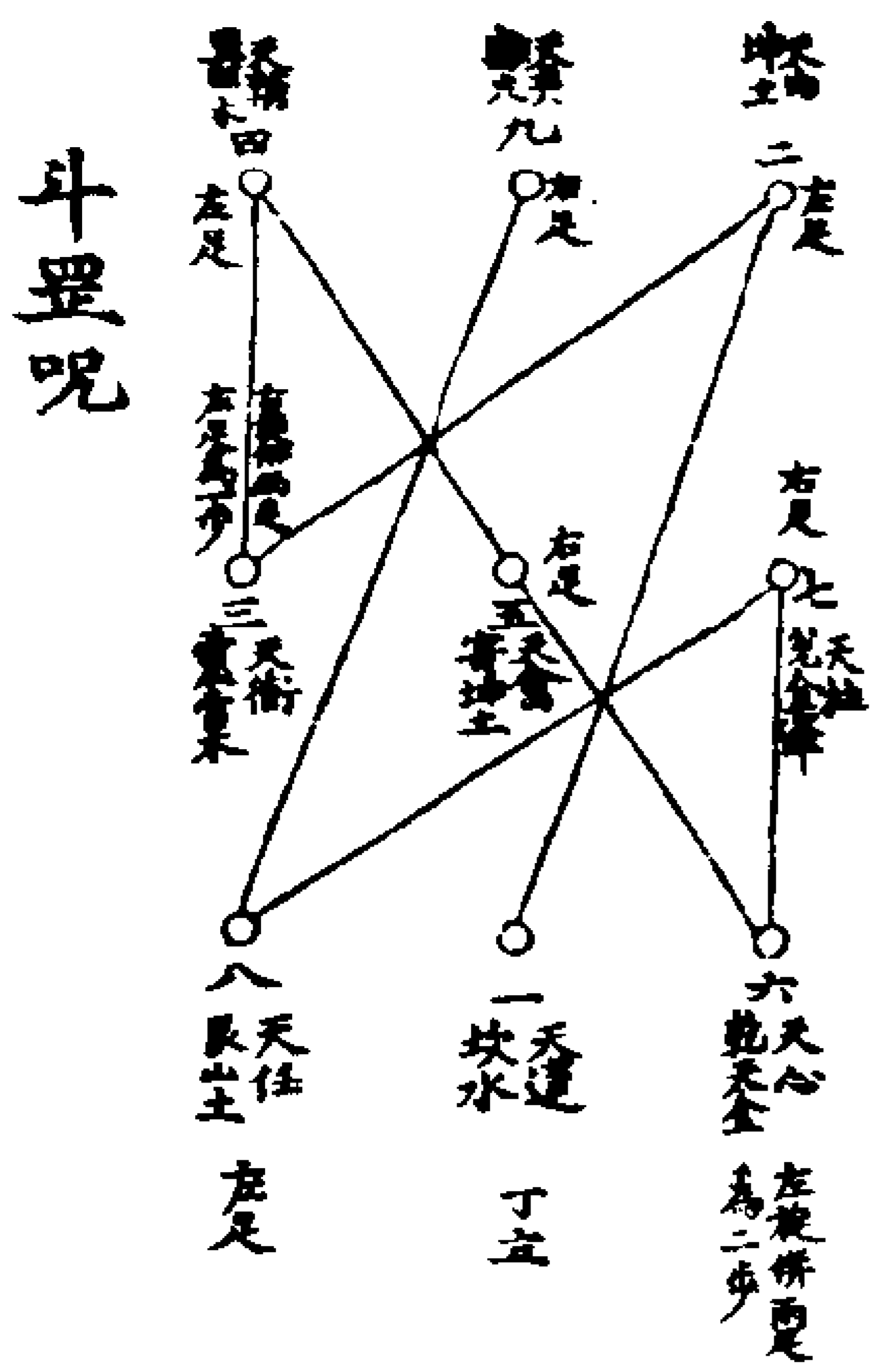

日月明乾坤配人道與鬼道廢吾從天蓬入  
天內畧過天衝逢輔退反歸天禽與心對把  
天柱者任英會斗道通行按純神人道通者  
鬼道礙千邪萬穢皆迴避急急如  
元斗步救律令

交乾斗

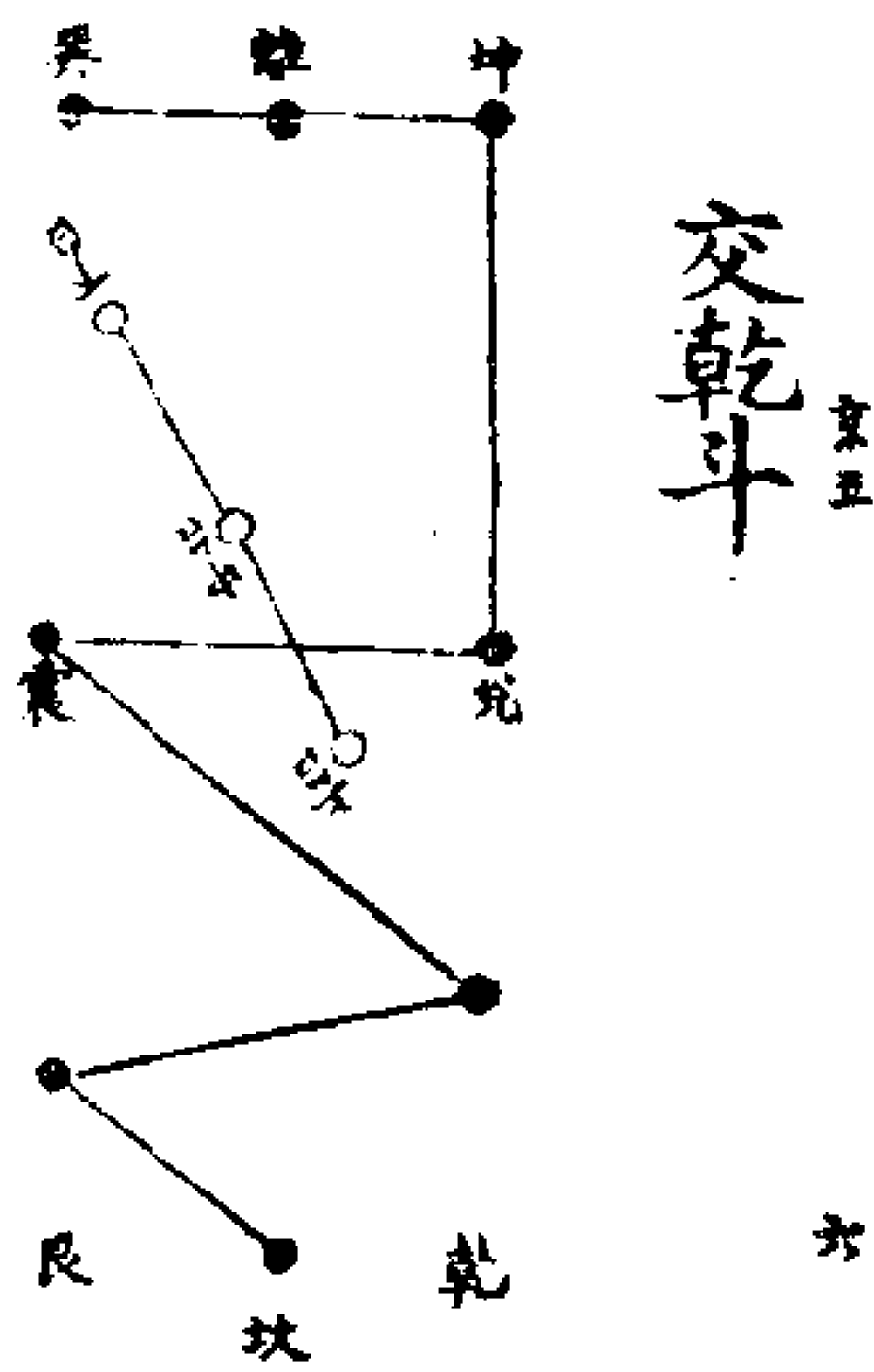

步斗訣

坎雙良隻步交乾震上雙行兌亦然坤隻離  
單雙步異三台歸去上朝天

斗罡呪

乾元亨利貞日月敵吾形萬災不能干壽與  
天同齡急急如律令  
步罡訖結紫微印誦呪存身乘白鶴飄然  
直至天門朝謁帝君迷陳心意奏達然後  
旋身出斗

步斗法式

凡步斗以清旦日將出之時於潔淨地上  
步之或靜夜正中天星下向旺方念折斗  
呪存斗光下覆地上光芒炳耀次存己身  
如真人狀項生五色圓像光映十方即步  
斗罡八步凡呪八句以丁罡八字步左手

卯文藏袖中陽日左足在前陰日右足在  
前一云春夏陽斗秋冬陰斗凡步至自己  
本命星上但以足尖點過不得實步否則  
罰剋人之壽筭步斗時念北斗靈靈斗柄  
前星至破軍尊星呪盡以脚踢起斗於頭

上罡星指前次收脚緊踏立第六星向罡  
星誦天罡呪七徧祝云

上告天罡大聖破軍尊星誅鋤兇惡滅跡除  
形所求如願使臣身中五苦八難九厄百病  
千災萬禍兇人惡鬼年衰月耗並行攝赴魁  
罡之下受死毋動毋作伴令所患立獲痊安  
右想邪炁入地無有蹤跡即自斗外轉身  
步三台入斗口丁立後出斗即取吾身在  
地上之義也

斗斗法

凡夜卧後魂神飄蕩軀殼空然何有神而守衛夜卧之時先須靜定端坐存貪狼星在肩上叩齒一通密呪曰

陽明大魁玄極文昌使我魂鬼俱遊天罡

右存頂出青炁一道直下灌入口中吞下

次存巨門星在額叩齒七通密呪曰

陰精北極太上璇璣使我魂鬼與日相隨

右存黑炁入口吞之次想祿存星在頭上叩齒一通密呪曰

天靈節榮願保長生太玄之一守其真形五臟神君各保安寧

右存青炁下注口中吞之次想文曲星在頂上叩齒一通密呪曰

玄冥瑤光紫微太陽使臣魂鬼俱行玉堂右存青炁入口吞之次想廉貞星在背上叩齒一通密呪曰

丹元紫宮太上辰星使臣魂鬼俱過神津右存紫炁如絲入口吞之次想武曲星在腰上叩齒一通密呪曰

俗居小人好道求靈願見尊儀永保長生

右存紫炁入口吞下復存破軍星在指足叩齒一通密呪曰

天帝釋章佩帶天罡五方光惡之鬼何不消亡飛仙一吸萬鬼伏魔

右存赤炁入口吞下存光明照耀鬼定神寧然後安息而卧

三步丁罡

大輪罡

火輪罡



朱陵使者北斗神真六甲童子大輪將軍吾左輔青龍大將右輔白虎大神朱雀玄武神將左右常衛吾身呼吸一口光耀八門急急如律令敕

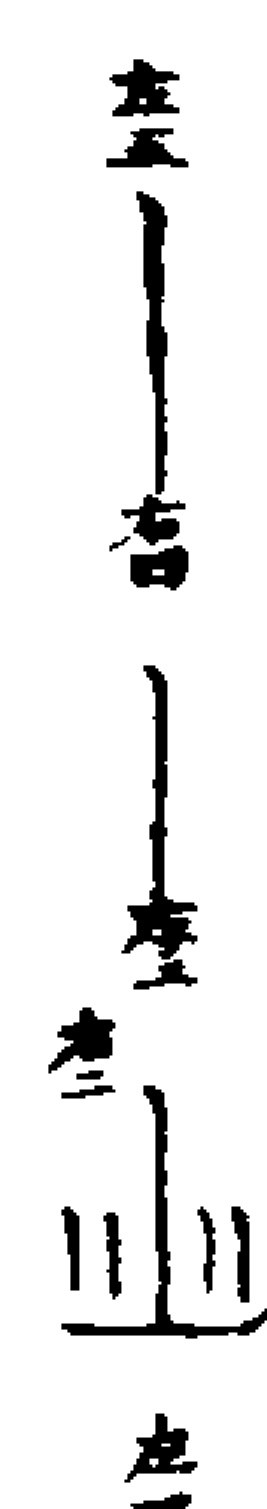

飛神入斗訣

先步斗自柄入斗口回至柄踢斗單身再步入斗口三禮俯伏存神如法出五色雲

五行相催剛劍持威六甲輔我三台辟非天迴地轉旋斗歷箕左旋出斗陰陽開闢長生

五行相催剛劍持威六甲輔我三台辟非天迴地轉旋斗歷箕左旋出斗陰陽開闢長生

五行相催剛劍持威六甲輔我三台辟非天迴地轉旋斗歷箕左旋出斗陰陽開闢長生

出斗呪

五行相催剛劍持威六甲輔我三台辟非天迴地轉旋斗歷箕左旋出斗陰陽開闢長生

炁已身乘之舌為金橋如長虹直入斗中已身乘炁登橋至斗口見光明煥耀其中有玉樓金階默呼四直使者下降檢度訖良久有紫雲異香紫色光入戶乃斗內星君下降切忌男女孝服腋氣犯月血傷汚穢師巫卜筮妬心技術之徒猶犬鷄鵠觸犯犯則行持無驗

八卦斗罡

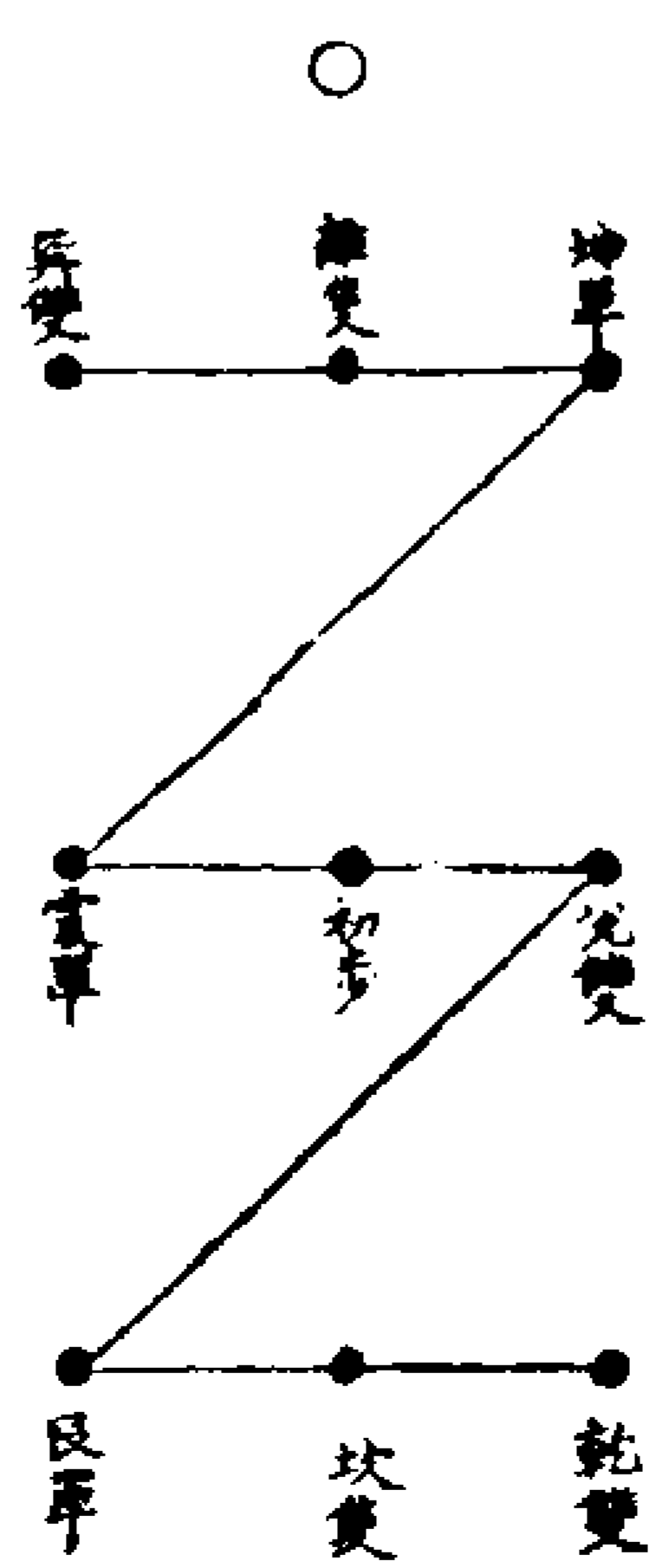

訣曰

巽雙離隻坤單步震上單行允亦雙艮上獨行坎一隻天門雙立望天罡

右罡乃是八跡十二步乃天地日月四時之行九宮八卦之總大道之元炁也

出斗呪

五行相催剛劍持威六甲輔我三台辟非天迴地轉旋斗歷箕左旋出斗陰陽開闢長生

度世日月同輝急急如律令

右存真炁還歸天上左手拍卯文兩手捧

天罡向天門出次還斗

還罡呪

昇斗還罡羣妖滅亡吾行禹步衆邪伏藏急

急單踢魁斗傾光急急如律令

收斗罡訣

開天門閉地戶留人門塞鬼路後過至

歸天門自寅順至亥

出地戶自亥至巳指斗訣衆邪皆消衆禍皆滅

羅四山自二指輪至第五指下

起罡步自第五指歷辰提起斗吸入口指已指甲下彈出

太乙呪

吾是洞中太乙君頭戴七星步四靈手執金

刀巽上立連連巡離直至坤兌望震宮須結

界分外不得停妖氛禹步魁罡至乾亥遙向

天門謁帝君三步九跡登明星三災九厄並

離身急急如律令

右呪畢步三台望天門而退身

藏身剔斗罡呪

天蓬持玉尺太乙捧金鈴號令行三界祛伐  
用六丁變龍吐猛火黑煞洞淵兵聲啞諸神  
將霹靂徧天廷三十六員將火速護吾身吾  
今入斗罡飛身謁帝君急奉上帝救火速現  
真形

斗罡

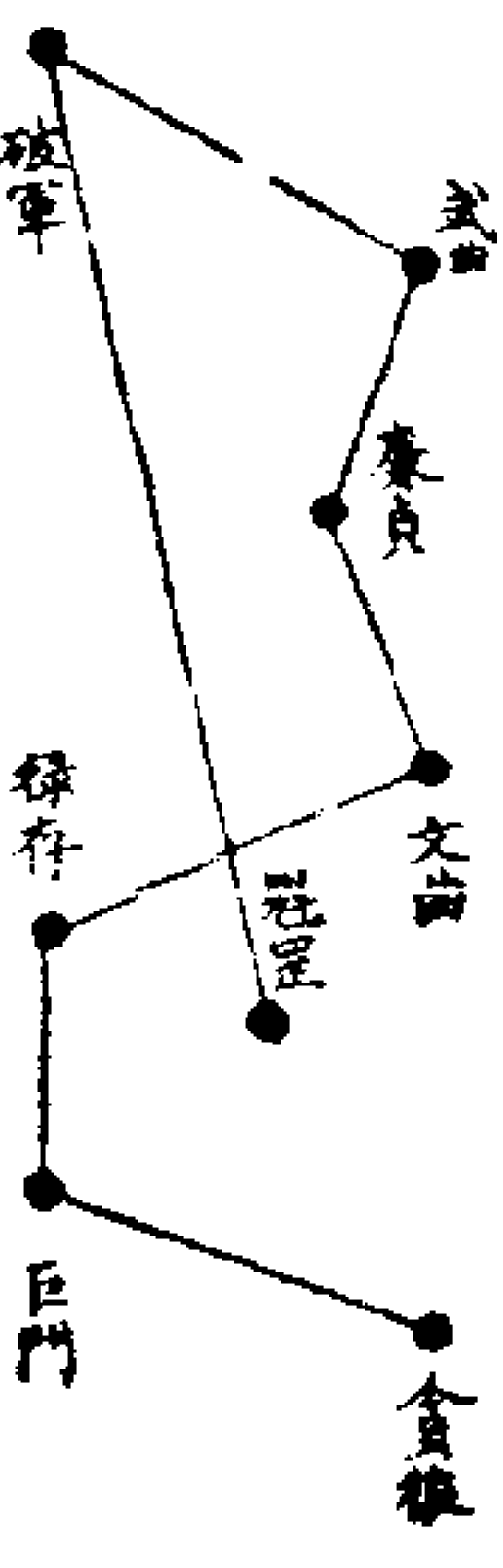

罡呪

一鬼入貪狼二鬼巨門鄉三鬼祿存裏四鬼  
文曲方五鬼廉貞位六鬼武曲堂七鬼破軍  
上三鬼附魁罡若有犯吾者翻身入斗感急  
急急如律令

禹步通真訣

夫元斗之妙在乎十二辰契大化之數乘  
機衡之要以歷八門也或出死入生制魔  
誅逆應權而用之首冬一陽也自天英而  
出天蓬首夏一陰也自天蓬而出天英假  
令冬至子時變白鶴真人叩齒閉炁以左

足躡天英右足立天柱移前左足並右足  
為一步次左足躡天柱右足立天心次移  
前左足並為兩步次左足立天禽右足立  
天輔以前左足並為三步坎離相濟而九  
步見矣次左足立天衝右足立天內復左  
足登天蓬自天蓬步自奇門

履斗呪

乘天罡步九元履九斗而行飛仙得天心  
千萬神歡隱形藏影變萬端敢有干試繫斗  
門掃除不祥朝正真明分左極煥火鈴右揮  
靈幡感鬼神光騰萬里嘯歌前玉帝救命頒  
三界萬神聽靡不如言

夫履斗之法叩齒乘罡若踏太虛也而出  
奇門假如夏至日子時變神誦呪如前式  
以左足立天蓬右足立天內移前左足並  
右足為一步次左足立天衝右足立天輔  
以前左足並右足為兩步次左足立天禽  
右足立天心移前左足並右足為三步陰  
陽隔而未濟九跡也次左足立天柱右足  
立天任次左足立天英之上叩齒乘罡步

斗而出奇門也且飛罡躡紀之道幽深玄遠若達乎三奇九真之妙不必出天蓬天英二星但立天罡所指之地向其方步七元罡亦能絕鬼怪之靈響矣

明光樞要訣目

祖師心傳訣目通幽洞微名神禦鬼要在於握訣默運虛元因目之為訣也

玉清訣又名玉帝訣  
又名天師訣

左手大指拍中指中節中文

上清訣

左手大指拍中指上節

太清訣

左手大指拍中指下節

北帝訣

左手大指拍中指中節左側

本師訣

兩手大指拍第二指根存見本師

紫微印又名伏邪印  
又名獄印  
又名局邪訣

以小指從四指背過中指勾定大指拍第四指第三節中指拍掌心橫文直二指四

指化身為北帝指揮一切鬼神及召三十六將以此印築脇下合三台諱指揮強邪惡神降伏惡鬼拍二節名天罡印拍第一節名斗印拍第二節外為真武印拍煞文為伏魔印

丁甲印

以大指壓中指拍乾上四指壓大指

都監訣

大指壓二三指拍乾上四五指壓大指

變神訣

以小指從四指背過入中指勾定大指拍

中指中節直二指變神時從胸前上面上左右巡邏

元帥訣

左手以大指點第二指一二三四節默念

魁魁魁復以第二指點大指一二三默念

念魁魁魁再以大指拍住煞文

元帥印

以五指從四指後過中指勾定大指拍四

指中節第二指拍虎口

都天大法主印

四指並拍掌心橫文大指拍寅文朝帝時

變神為法主

火鈴印

小指從四指背過中指勾定大指拍第四

指中節第四指勾定大指中指曲第二指

拍虎口

天羅地網訣

以左手三四五指勾定右手三四五指右

手大指拍左手大指甲下以左右二指開

念咒畢即以二指相合撒向患家

迷魂臺訣一名三真印

兩手無名指於中指背交過二指勾定兩

中指背根靠直起以大指相交拍兩手小

拍酉文

鷹鳥訣

以大指壓第二指中指仍以大指拍四指

根直第四指第五指

犬訣

以四指拍大指根大指拍小指中節

二景印

以左右手中指各入大指根抵為圓圈次交兩手二指直兩手四指五指書日月華用之

都監印

以左手大指拍中指中節行符發兵用之  
解兵印

左手大指拍中指橫文曲第二指於大指下書符用之發兵自中指出

直月五將訣

鍾師卯文寶耀午文伯拒酉文兵侯子文  
資寶煞文

都統符印

以左右手中指相勾二大指各拍兩四指上節二指五指皆直書本符用之

道法會元卷之一百六十

道法會元卷之一百六十一

京六

上清天蓬伏魔大法

祈斗謝過品

夫人縈於情慾繫諸嗔癡一念罔明心欲為之不害者鮮矣多罹殃禍蒙咎不無欲要除災解厄集靈延生當祭七元所祈必應不可邪心私構切懇用燈燭鮮果淨茶棗湯香花淨水油餅皂櫛各七數陳列羅布供獻用白粉雌黃書符念元帥呪書之  
○ 聖於每燈之頂各依次序排列以左手大指自子至中指甲下拍定念七星名呪上燈畢次淨心蕩穢上香三禮存北斗七星各生光芒交錯混合下決已身以鼻引入口中吹播上化為七星形狀獻茶湯上香再拜祈禱又飛神遐想定法存真人自心中出乘五彩雲霞回旋空漢有碧水池玉山萬頃中有瓊樓金闕玉階巍巍香紫光交映默呼四直同八其中玉案之側先見二使者至引導尊敬作禮階下八拜陞階進前俯伏跪奏陳述事由畢次復上

香再拜化錢馬雲鶴共七隻存向來七星乘紫煙雲炁復入斗中又上香以左手結天關印誦天蓬呪四十九徧或一百二十徧取罡炁以天關印於燈上良久看燈以驗凶吉

焰紅長吉 焰紅散吉 焰黃吉

焰赤吉 焰青短吉 焰散短吉

焰白災 焰黑不祥

右驗燈或五色具備光明大吉乃斗真下降之瑞兆也

七元禱符第一

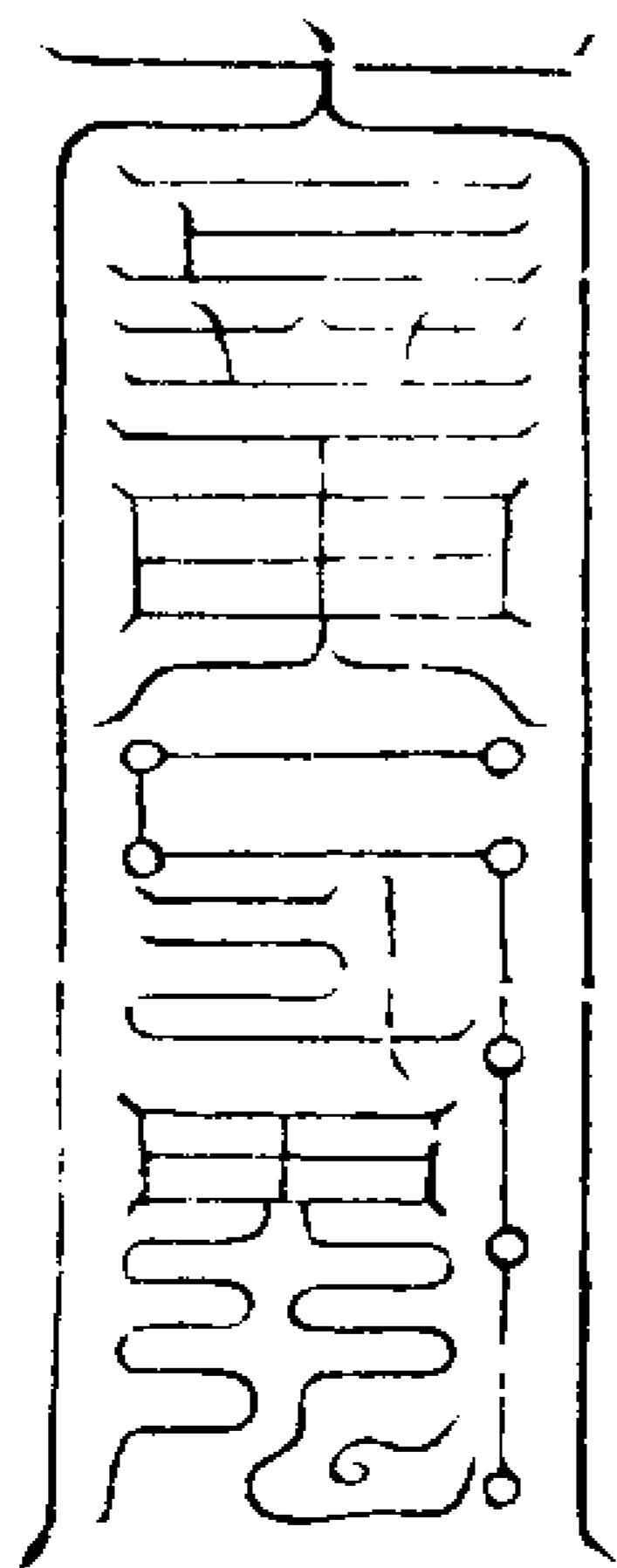

第二

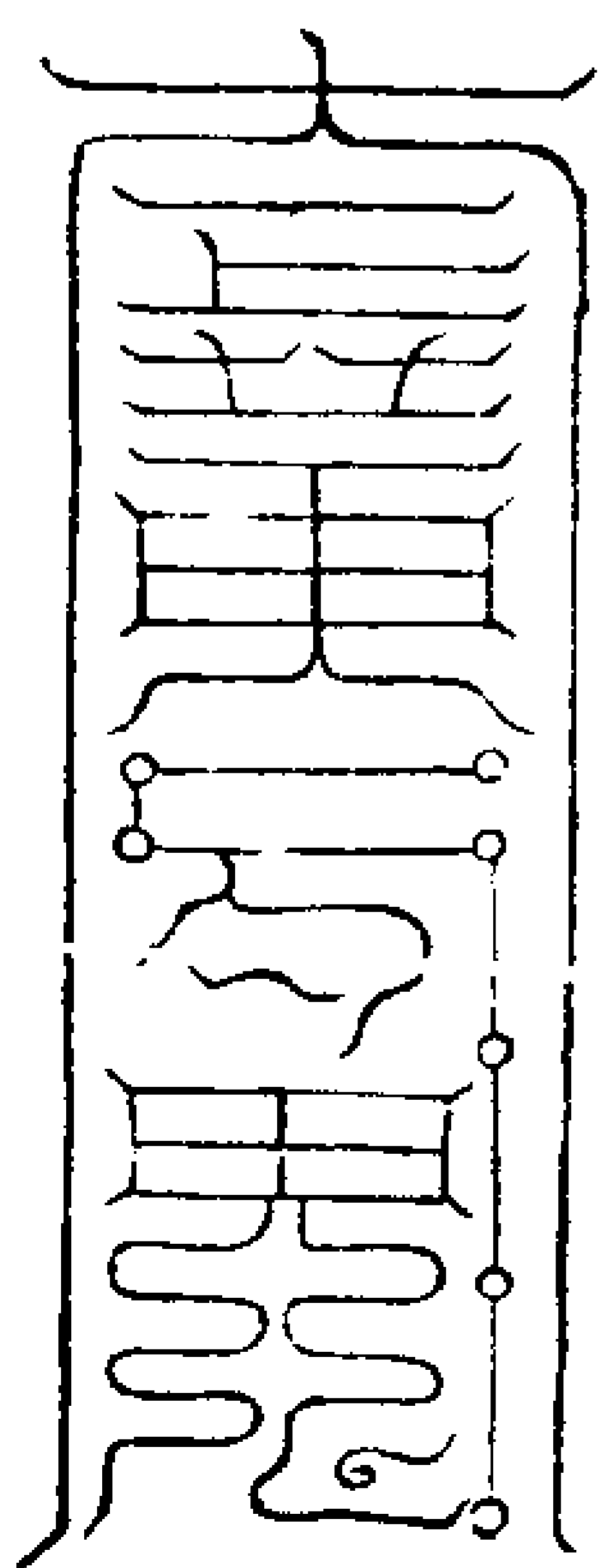

第三

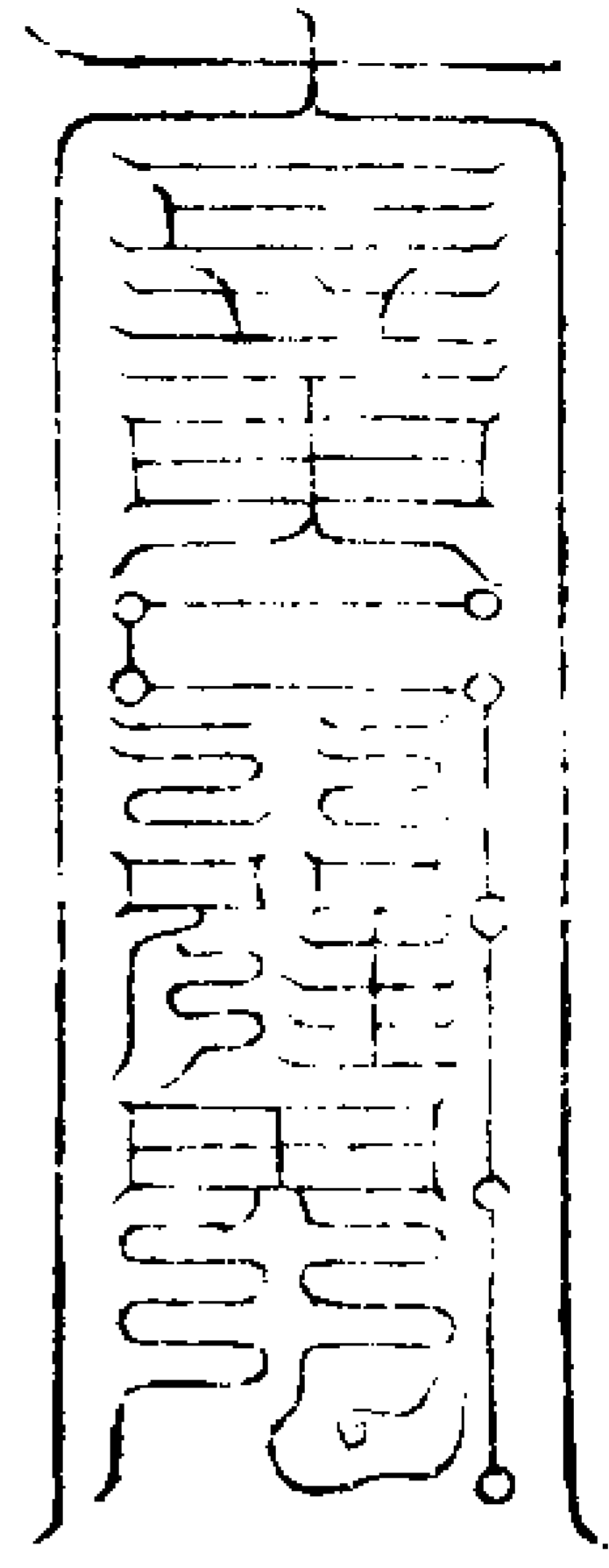

第四

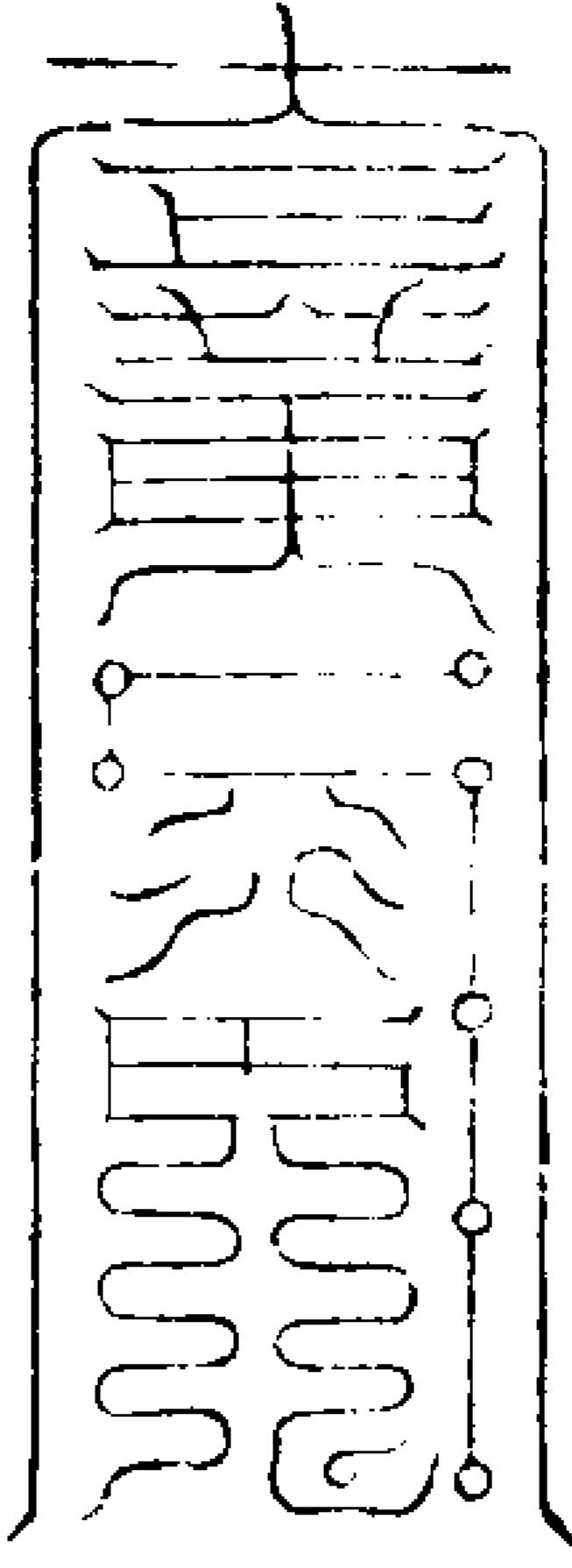

第五

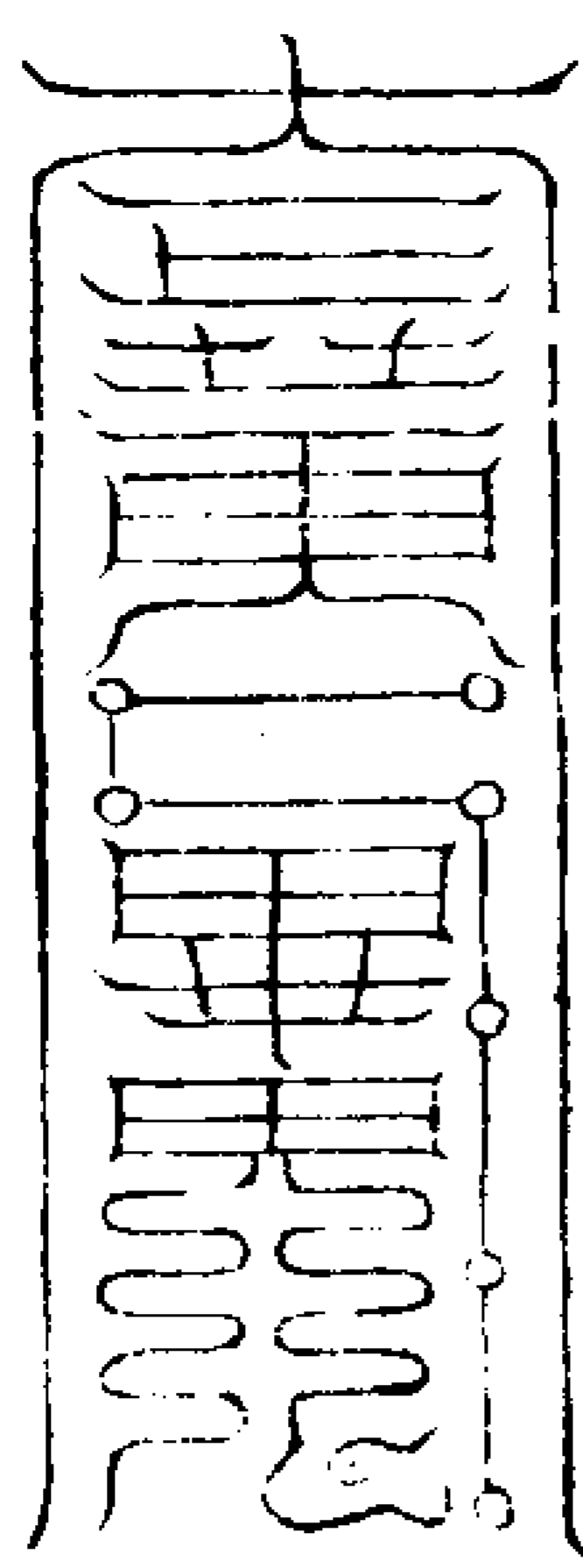

第六

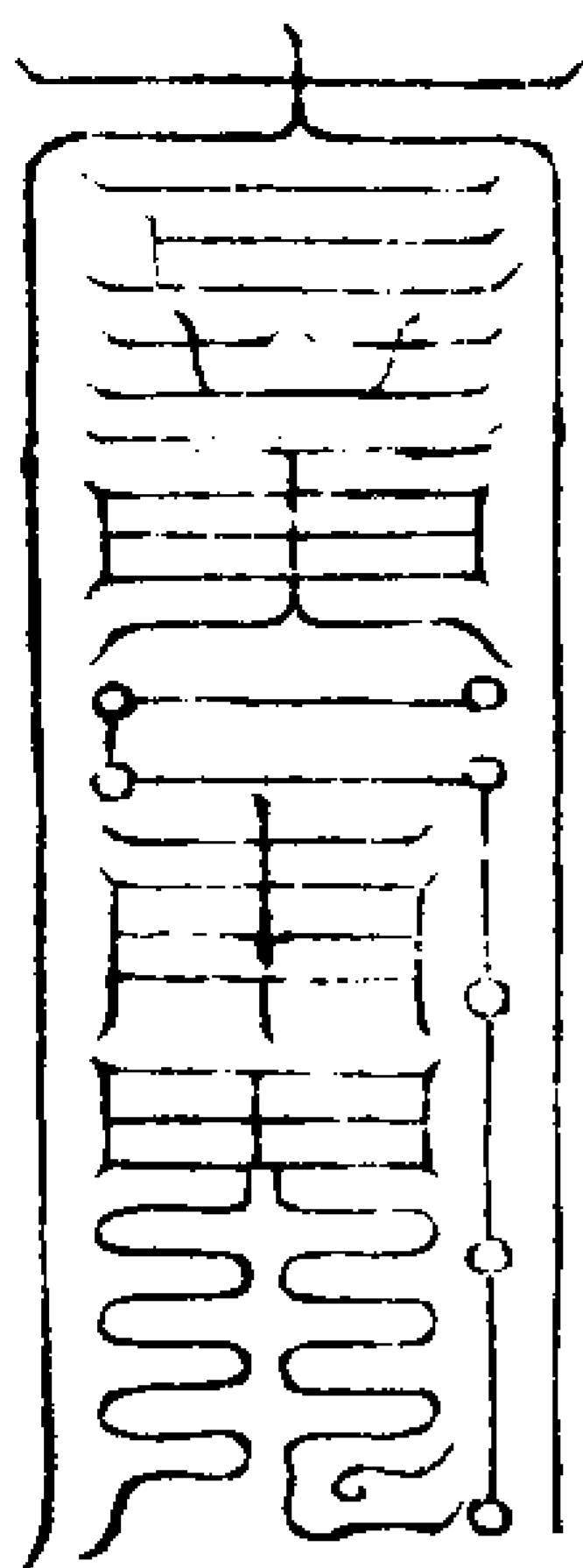

第七

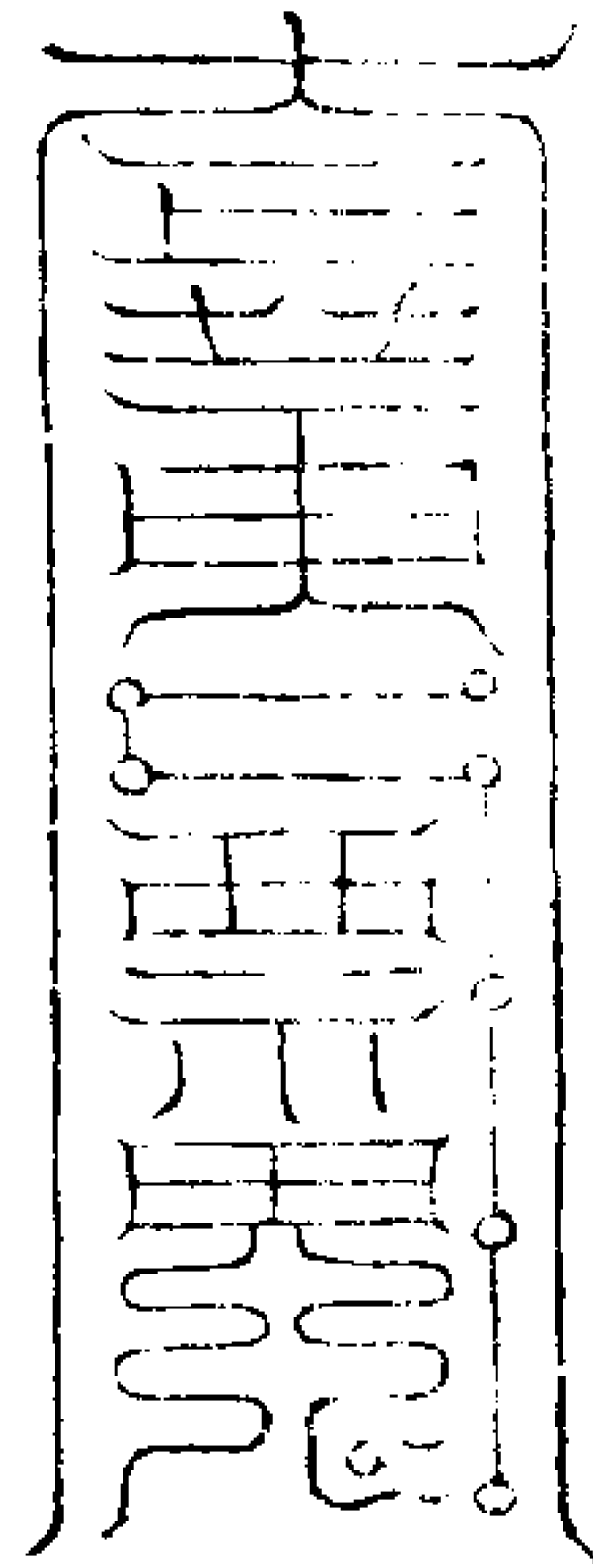

七星爐呪

北斗靈靈斗柄前星貪狼操惡食鬼吞精巨  
門烜赫照耀光明祿存吐霧統攝天兵霞衝  
文曲光耀廉貞威臨武曲真人輔星天罡大  
聖破軍尊星大風落落按令須停九州社令  
食鬼之兵聞吾呪者頭破腦裂碎如微塵急  
急如上帝律令救

凡祭醮宜於靖室勿令六畜并婦人穢觸  
天童護命運雷隱梵經法

太上太清皇老帝君唵風火雷兵赫叱大神  
唵都盧尼耶唵黑煞那耶皇天生我皇地載  
我日月照我星辰榮我諸仙舉我司命與我  
太乙任我玉宸詔我三官保我五帝衛我魁  
魁隨我天官傳我受法靈童地官有敕雷部  
侍我水官有令火炁合迎諸龍聽我上徹玉

清啟雷發聲玉帝有敕南辰佐我北斗輔我

金童侍我玉女從我六甲直我六丁進我天

門開我地戶通我山澤容我江河渡我風雨

送我岳神助我四聖輔我雷電隨我八卦導

我九宮道我陰陽宗我五行扶我四時成我

唵咩咩披頭散髮各現真形天蓬元帥寶

印照我天猷元帥持戟衛我翊聖真君扶劍

守我玄天真武水火助我四瀆護我九龍繞

我甘雨從我雷火隨我閃電照我二十四炁

輪將直我吾身神光虛梵日月與天為誓魁

魁魁唵唵明神唵唵咩救煞攝

頌曰

六十八句鬼神驚不在清齋持素晨

欲得雷霆隨掌握但誦天蓬一部經

唵嚩唵嚩唵星唵咩唵唵攝敵邪唵

嚩烝和中養三魂內育七魄雷公電母隨鼓

而擊銅牙鐵爪唵飛羽毛叱攝唵充南北攝

至東西臨體色反載遂飛空黃中理烝黑暗

蕩蕩振起斗牛神奔鬼愁三令閉塞六甲排

徊金神騰駕木郎大神水炁玄女火降離明

土安五宮日月朗明龍虎交橫風雨應生江河倒送山岳摧傾衝天破地萬象興行所求者得所欲者合所謀者遂所向者成天罡大聖河魁尊神種種變化與道合真何神不使何令不行左有青龍右有白虎前有朱雀後有玄武上頂華蓋下躡魁罡神通光焰威鎮十方愛我者生惡我者殃謀我者死憎我者亡靈童神女破邪金剛三千六百常在我傍執節捧符與我同遊太上攝京天大吉昌二十四符與星歷俱驅龍跨虎收斬妖精稍有違令牒送雷霆急急速攝

頌曰

六十八句主雷權 勤誦斯經奉至尊  
天關地軸運於掌 此係天童真妙詮  
天昏地暗乘機此 皆誦天童經內篇  
太上太清皇老帝君唵哪阿脩陀摩嚩吟  
耶北帝黑煞嚴赫威神轟天霹靂攝乾元救  
晶救負風猛吏追風使者風伯道彰捍龍奔  
虎風神疾興引雷使者電光發興風起巽戶  
罡布箕星三台輔我飛雷震驚風伯雨師急

降黑雲雷公掣電所往無虞入海天門開入河地戶出九天敕令都天元帥唵欵火奉令五帝雷公陰陽雷公四令雷公六甲雷公霹靂雷公發水雷公八風雷公十雨雷公五道雷公掣電雷公興風雷公行雨雷公五嶽雷公四瀆雷公八節雷公六候雷公大川雷公溪口雷公江河雷公四海雷公鳴鼓雷公轟輪雷公火車雷公移山雷公拔樹雷公走石雷公興雲雷公洒雨雷公行雪雷公行霜雷公打瘟雷公驅邪雷公光明雷公黑暗雷公火印雷公破陣雷公金玉豐隆所求皆至世間珍寶由吾所聚天下鬼神受吾所驅有一不從雷斧速誅明離大神有功之日名書上清身中之神自然清靜泰玄保舉玉班有名前排力士後擁天丁驅雷霹靂飛走火鈴城隍社令不得久停唵囉薩吽驅役天丁五雷使者霹靂大神救告奉行急急如  
太上皇老帝君律令

頌曰

八十九句合天真 驅雷役電鬼神驚

世人不解探玄義 徒閱琅函強欲靈  
此經首出於天帥 雷匣由皇老帝君  
若果誠心朝夕誦 丹臺應得列仙名  
右經凡人病重解穰災禍用經內二十四符與前祈斗內法同用治救

天童經二十四符

除鬼怪符

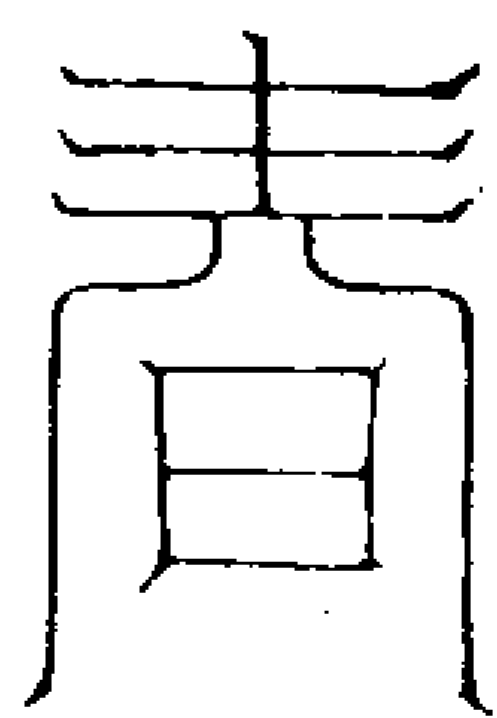

甲子壬子戊子  
子立春寅炁

穰惡夢符

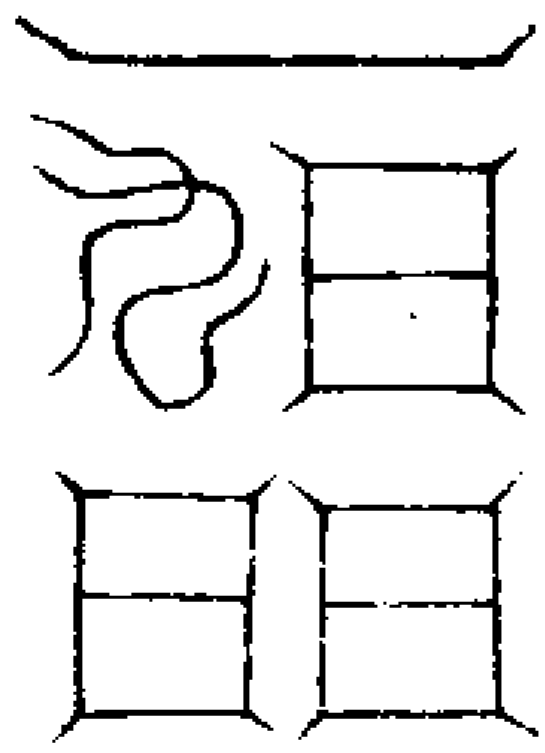

乙丑巳丑癸丑  
丑雨水寅炁

催生符

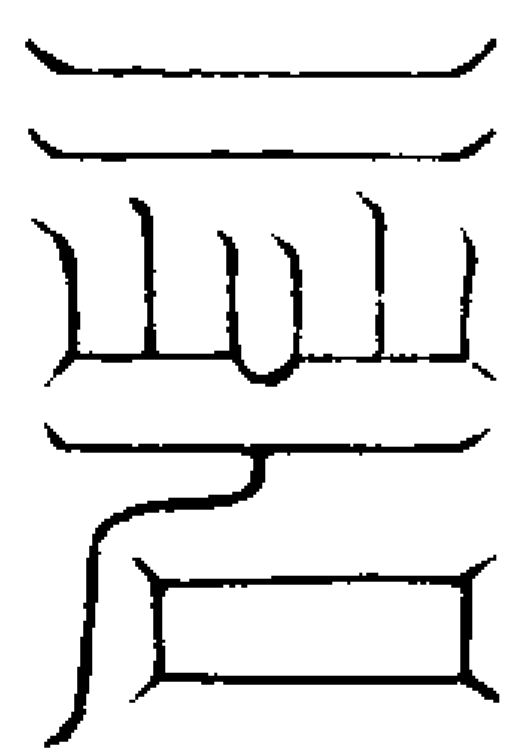

丙寅庚寅甲寅  
寅驚蟄辰炁

鎮宅除災符

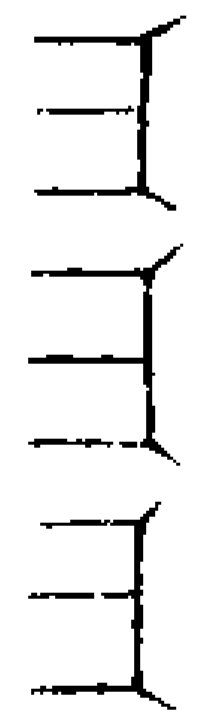

丁卯辛卯乙

𠄎

卯春分卯炁

障厄患符

荷

戊辰壬辰丙辰清明辰炁

鎮落水鬼符

𠄎

乙巳癸巳丁巳穀雨巳炁

鎮女殃鬼符

𠄎

庚午甲午戊午立夏午炁

除狐魅符

𠄎

辛未乙未己未小滿未炁

療心風符

𠄎

壬申丙申庚

𠄎

申芒種申炁

鎮無主鬼符

𠄎

癸酉丁酉辛酉夏至酉炁

鎮瘡鬼符

𠄎

甲戌戊戌壬戌小暑戌炁

除毒物符

𠄎

乙亥己亥癸亥大暑亥炁

鎮官災符

𠄎

丁丑辛丑處暑丑炁

鎮口舌符

𠄎

𠄎

庚子丙子立秋酉炁

鎮自死鬼符

𠄎

戊寅壬寅白露酉炁

治久病符

𠄎

己卯癸卯秋分酉炁

治神祠符

𠄎

庚辰甲辰寒露戌炁

解犯太歲符

𠄎

辛巳乙巳霜降戌炁

鎮年災符

𠄎

壬午丙午



靈

立木亥炁

撒水怪符

盟

癸未丁未  
小雪亥炁

鎮龍神符

水尙

甲申戊申  
大雪子炁

鎮護身命符

赫

乙酉巳酉  
冬至子炁

辟惡保命符

真法

丙戌庚戌  
小寒丑炁

鎮見怪符

法清

丁未辛未  
大寒丑炁

呪曰

太乙北斗七元君敕筆書符濟萬靈疫癘魔  
精皆掃蕩病身隨此得安寧急急如  
律令敕

右二十四符將病人年歲從頭數符隨年  
極符一通用緋紙書畢燃為燈心以淨油  
一盞點病人牀前三日夜不得絕照破邪  
鬼使無動作此法宜詳而用之

召一炁都統大將軍符

太

玉清上帝靈寶天尊  
太上老君天皇帝君

上清帝君敕

三台

三台

河魁

霹靂左呼

雷電右行

飛天

星君

神君

雷電右行

大聖

將軍一炁都統大將王文亨準令速降

開天門閉地戶留人門塞鬼路  
穿鬼心破鬼肚十方魔王捷疾

呪曰

吾身上應天真下應地靈何神不伏何令不  
行左御青龍右挾白虎前導朱雀後從玄武  
謹請一炁都統大將軍隨聲應感逐逐通靈  
急急如玄都律令速降速降疾速降

救呪

北帝有將總禦萬靈威雄燥惡食鬼吞精上  
衛玄帝下統幽冥玉符所告速至壇庭急急  
如北帝律令救速降速降疾

召春季直月將軍魏元符

符直

玉清

上清

太清

玉皇

上帝

上帝

大帝

大帝

上帝

上帝

上台

一黃柱却

不祥

中台

二白

護身鎮宅

下台

三青

治病除精

金剛

元帥

有令

木木木

謹請東方

左

疾速降臨

木木木

九木之精

侍

侍

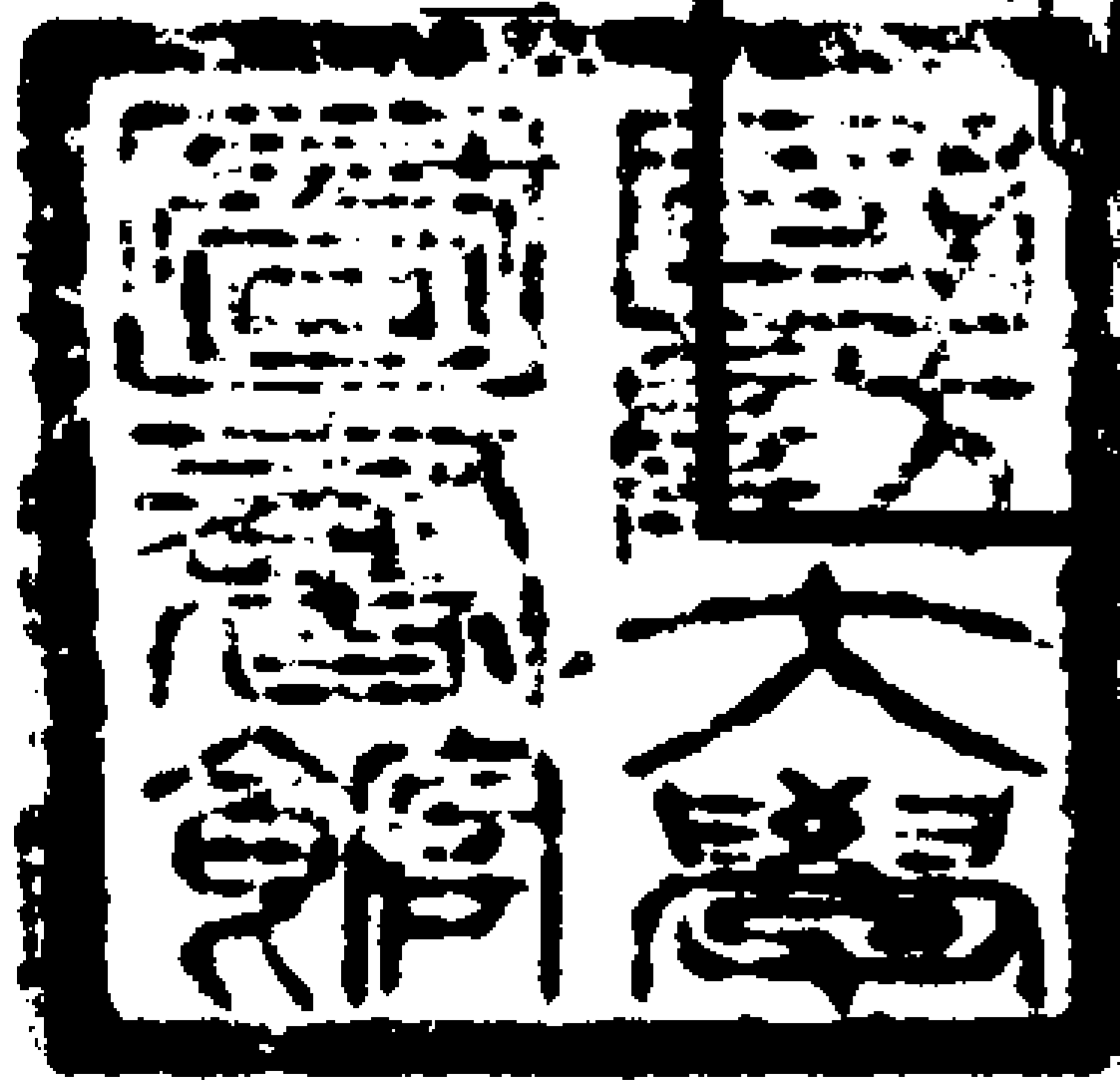

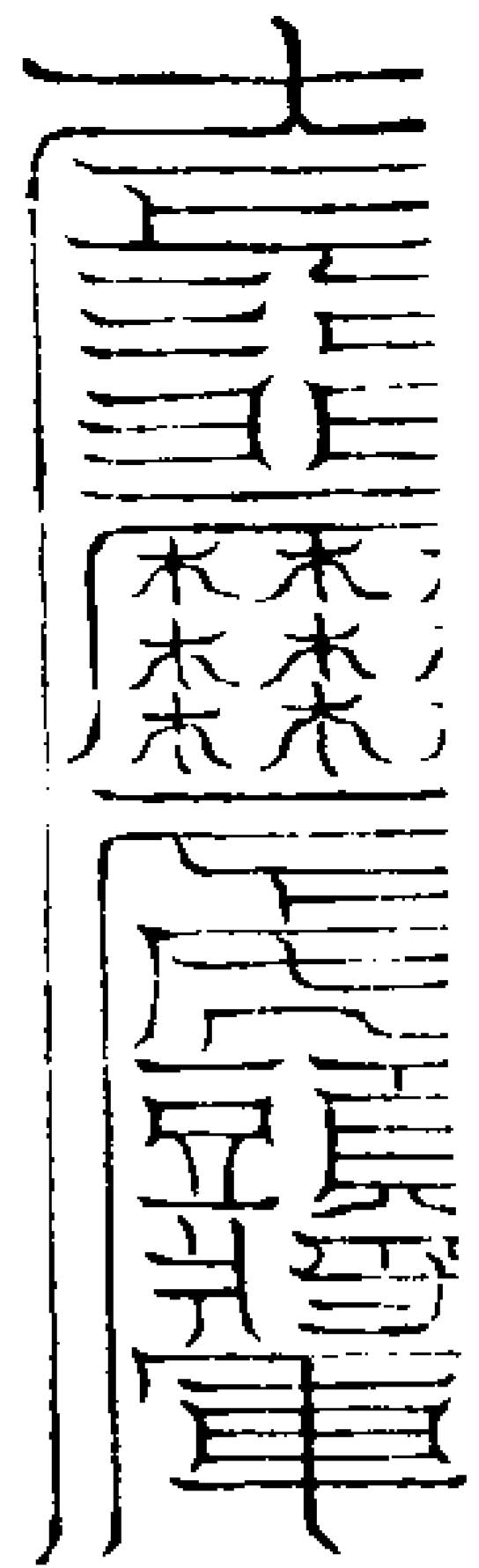

召夏季直月將軍曾文符 符直資寶

一 玉清 上清 太清 玉皇  
上帝 大帝 上帝 上帝

上台一黃祛却不祥中台二白  
護身鎮宅下台三青治病除精 八大  
九天玉女治 直日六六六北極天心  
救來赴左右 功曹六六六炎火之神

左有 右有 蓬頭將軍  
青龍 白虎 奉命急降

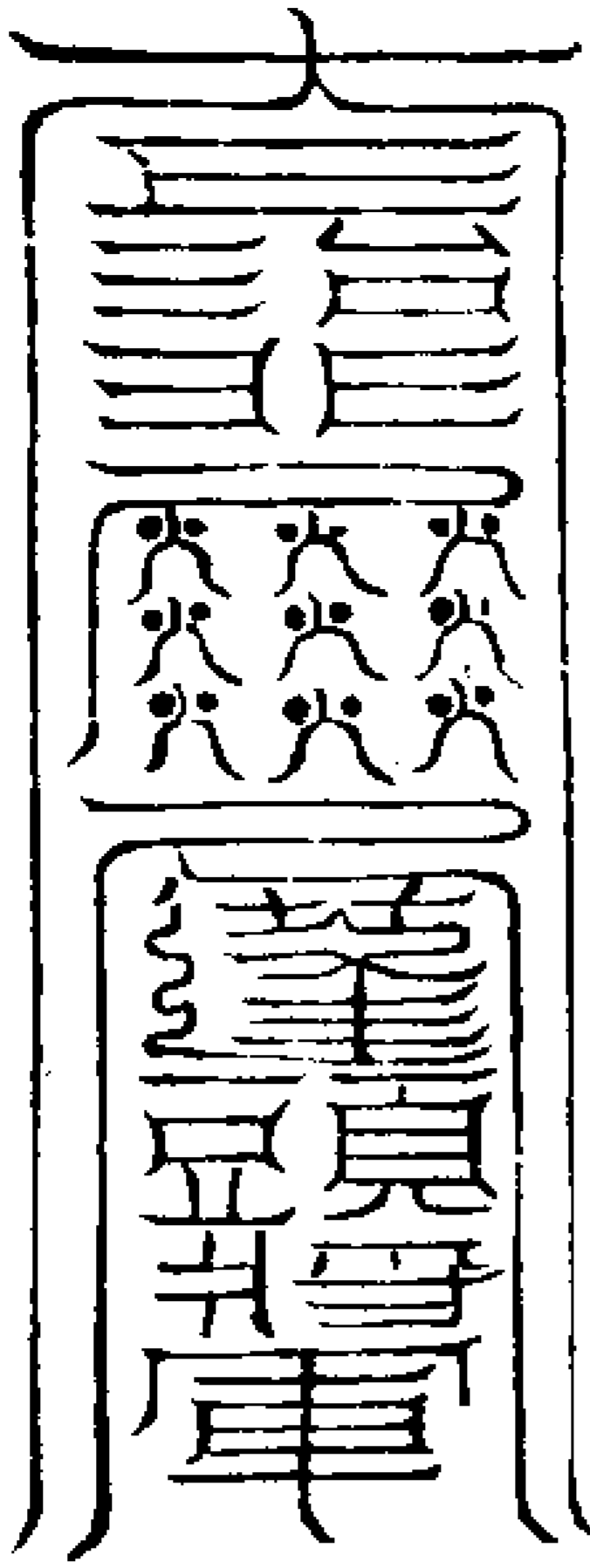

召秋季直月將軍陳叔真符 符直資寶

一 玉清 上清 太清 玉皇  
上帝 大帝 上帝 上帝

上台一黃祛却不祥中台二白護身鎮宅

下台三青 八大 元神有令  
治病除精 神將 火急奉行  
風謹請九金 左侍 右侍  
風天靈之神 仙史 仙史資寶

資寶將軍奉 今急速來降

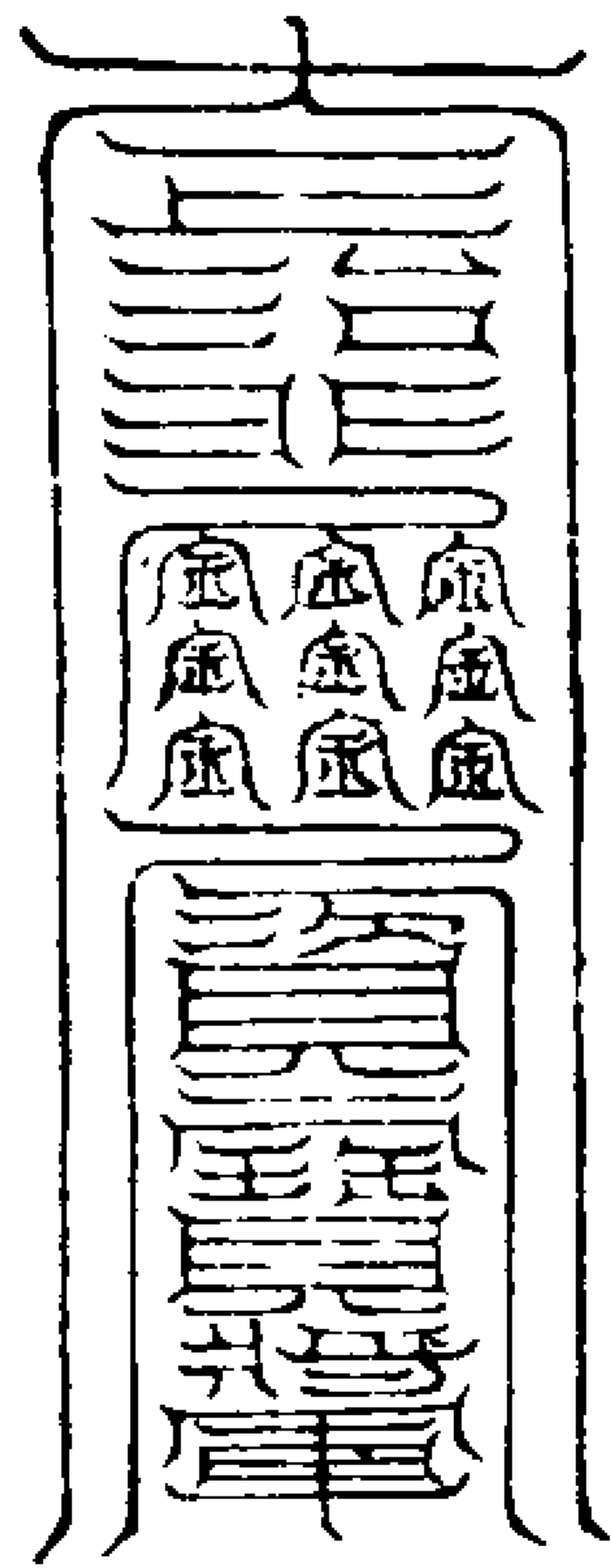

召冬季直月將軍景猛符 符直資寶

一 玉清 上清 太清 玉皇  
上帝 大帝 上帝 上帝

上台一黃祛却不祥中台二白  
護身鎮宅下台三青治病除精 八大  
力士承奉命 橫天九九九大水大神  
令不得稽停 大聖九九九水德元君

左有 右有 滅魔將軍  
青龍 白虎 將軍

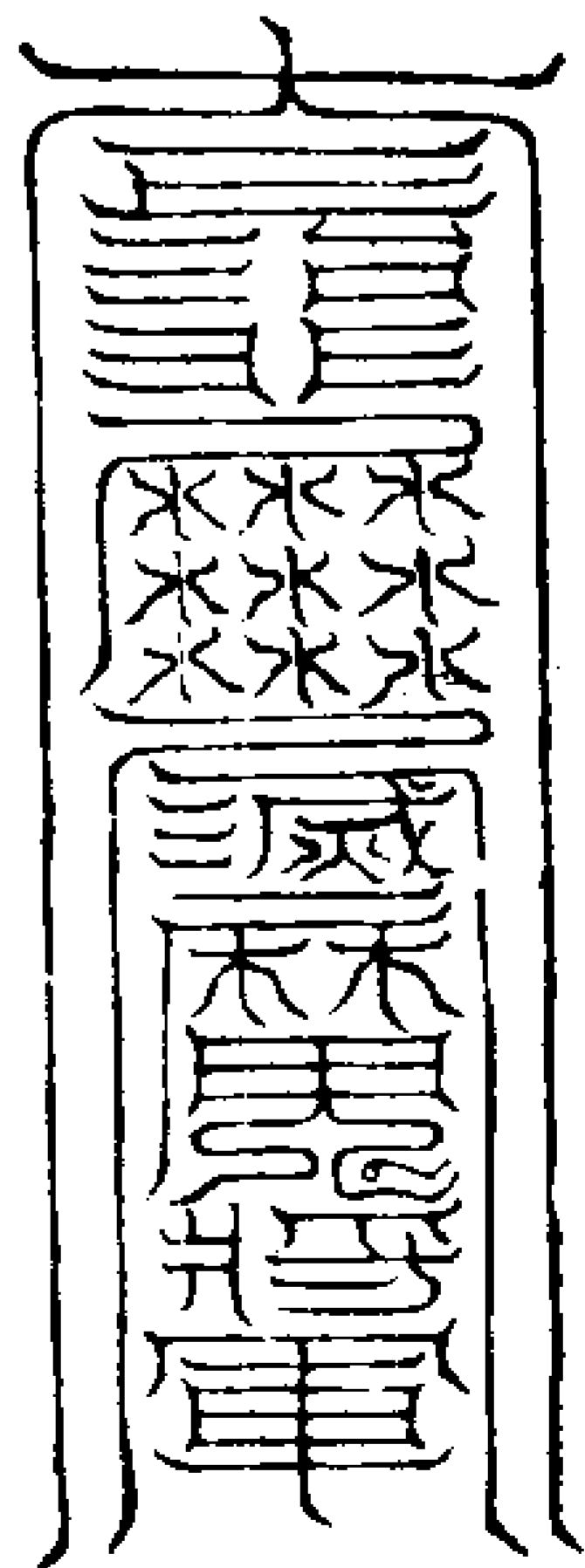

召四季直零月日將軍游申符 符直資寶

一 玉清 上清 太清 玉皇  
上帝 大帝 上帝 上帝

上台一黃祛却不祥中台二白護身鎮宅  
下台三青 八大天丁靈童仙  
治病除精 子奉非帝救攝 元天

左有 右有  
青龍 白虎

射獵將軍 奉命救攝

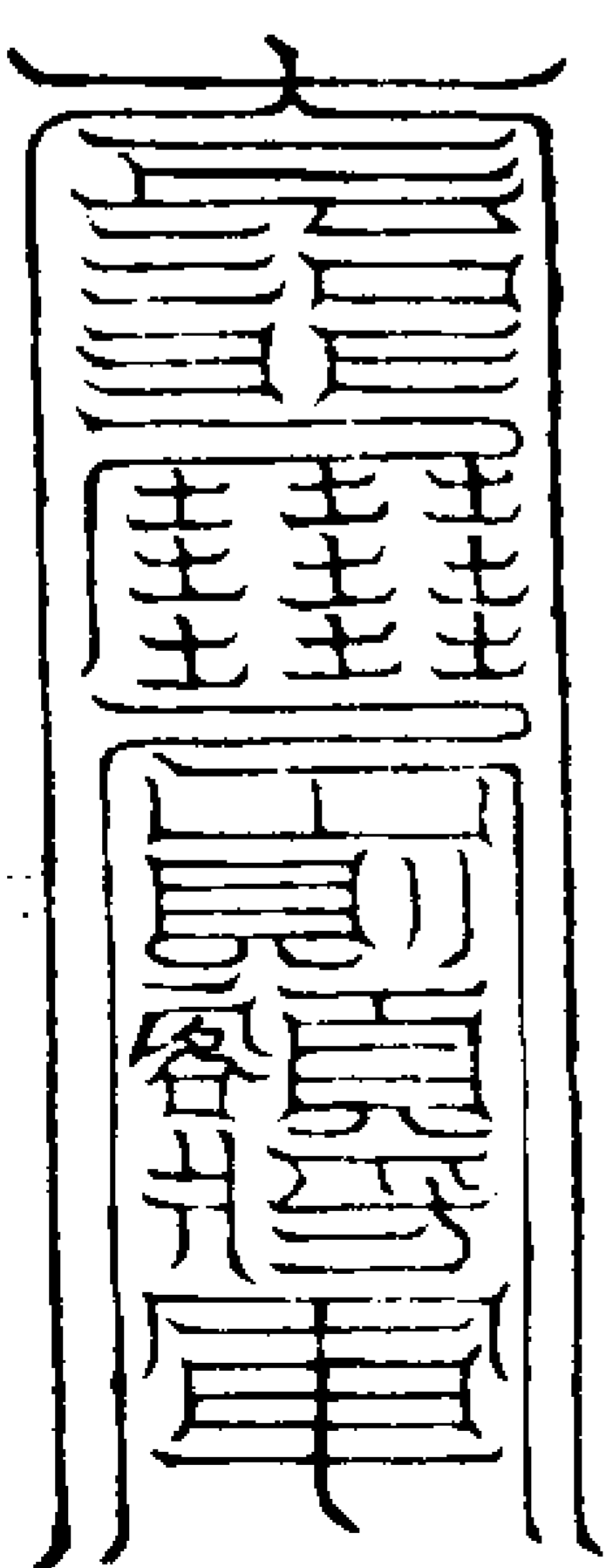

五府中直月五將軍符

直春月將軍符

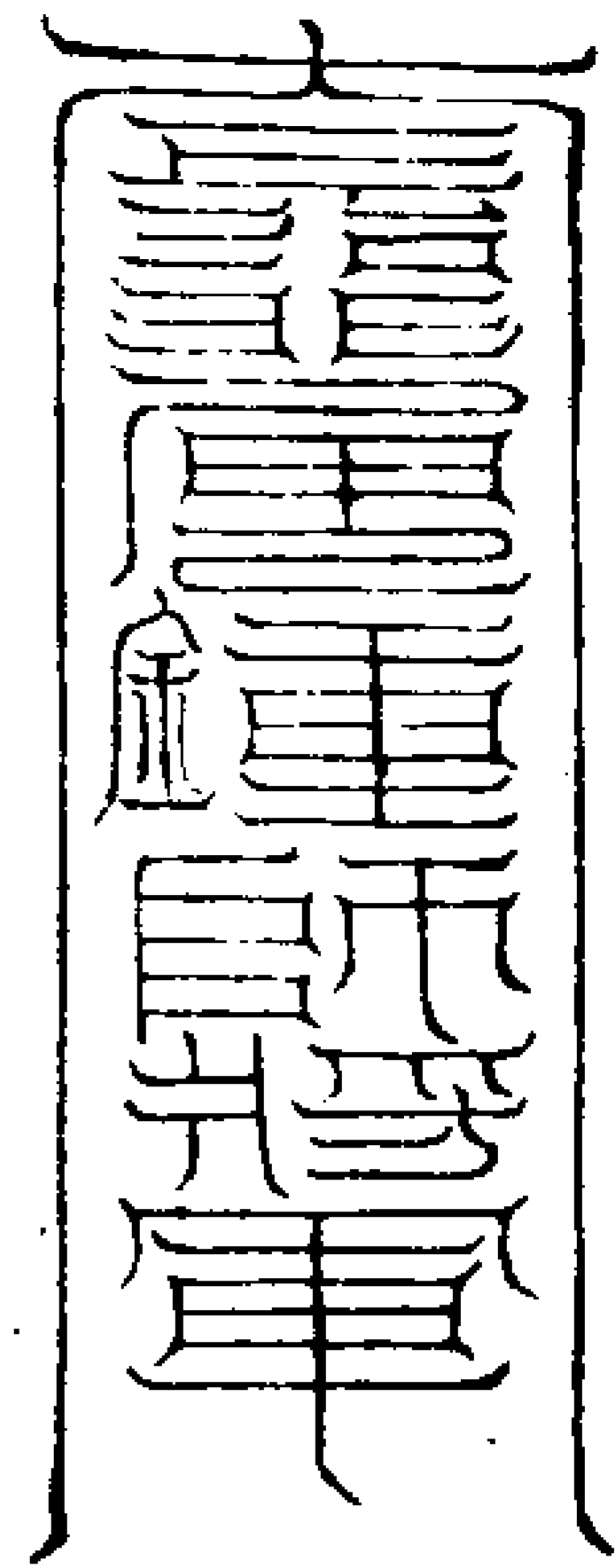

直夏月將軍符

木六

十四

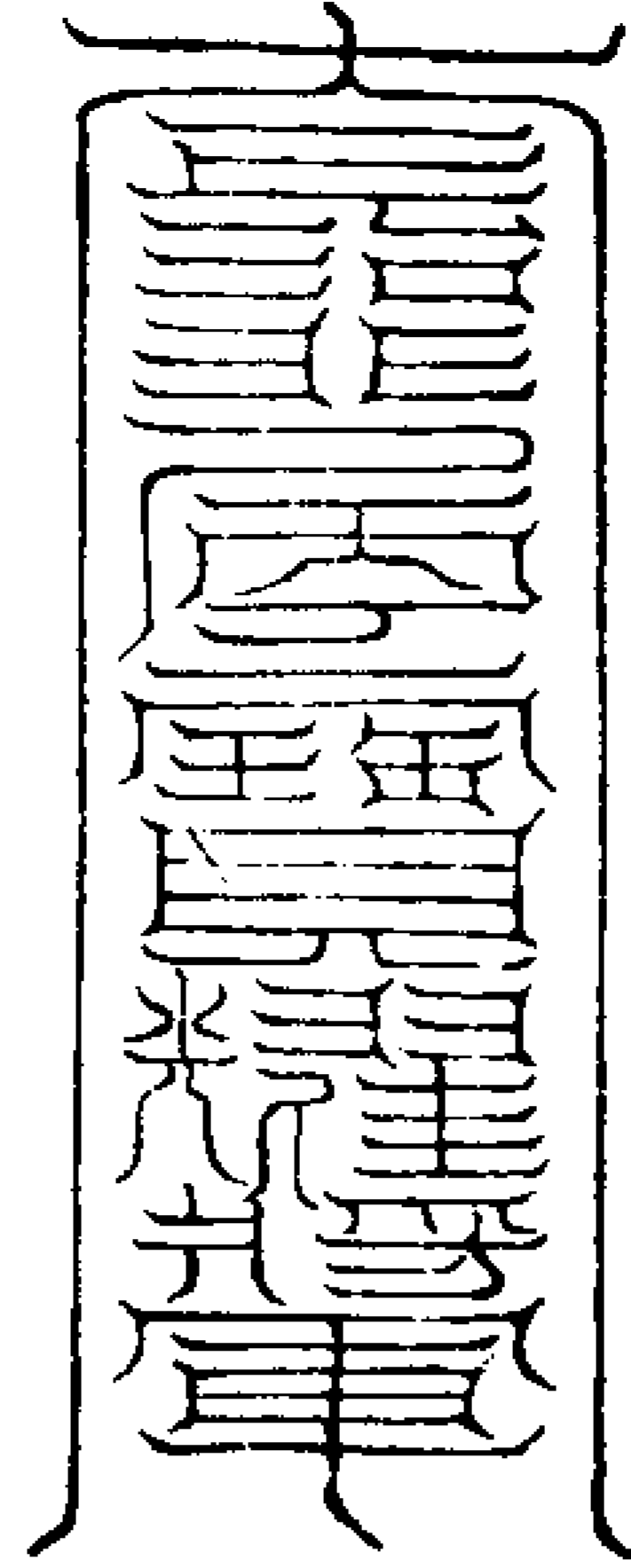

直秋月將軍符



直冬月將軍符

金六

五

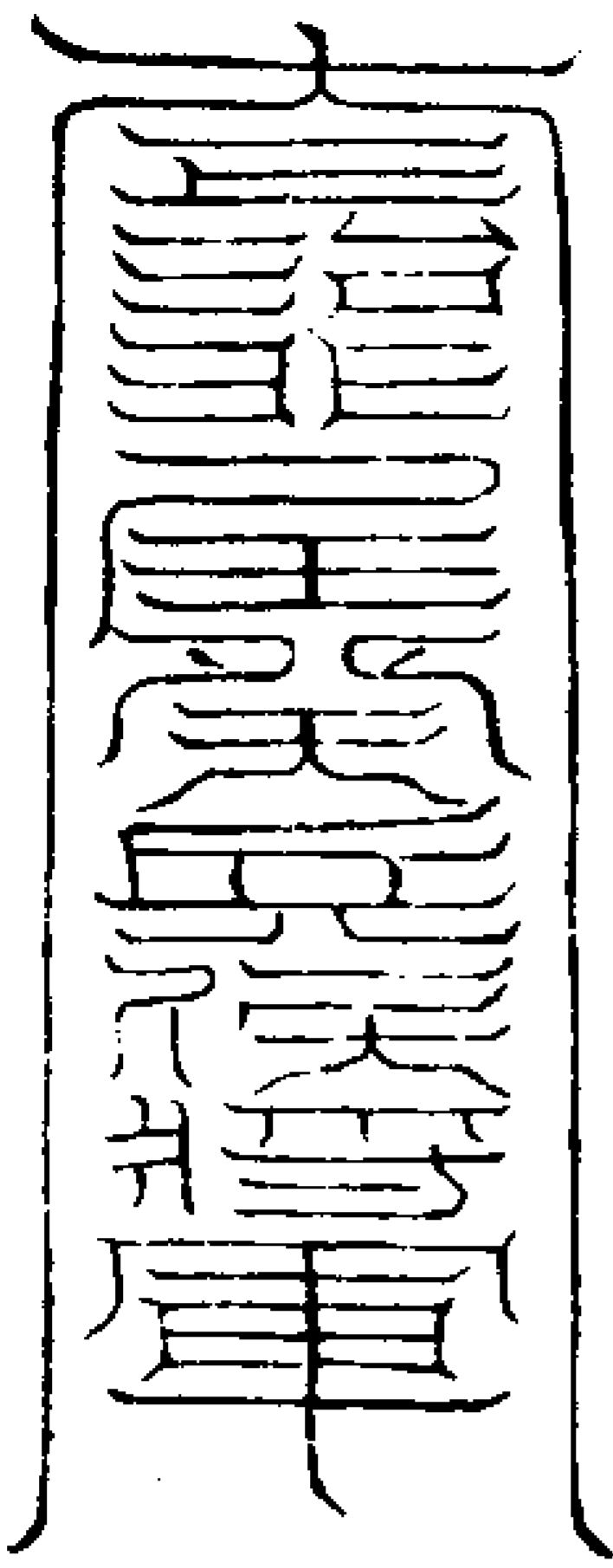

直四季旺餘日將軍符

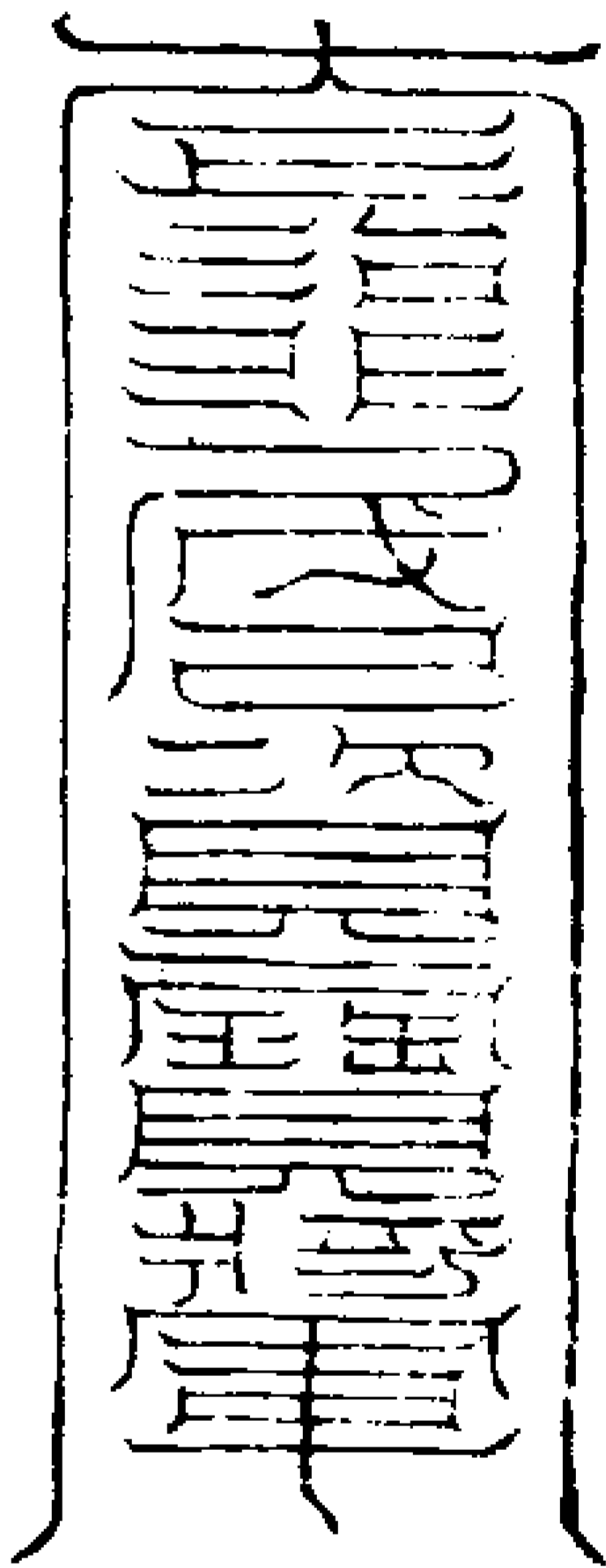

第一用 第二用前召五符 第三用後催關五符

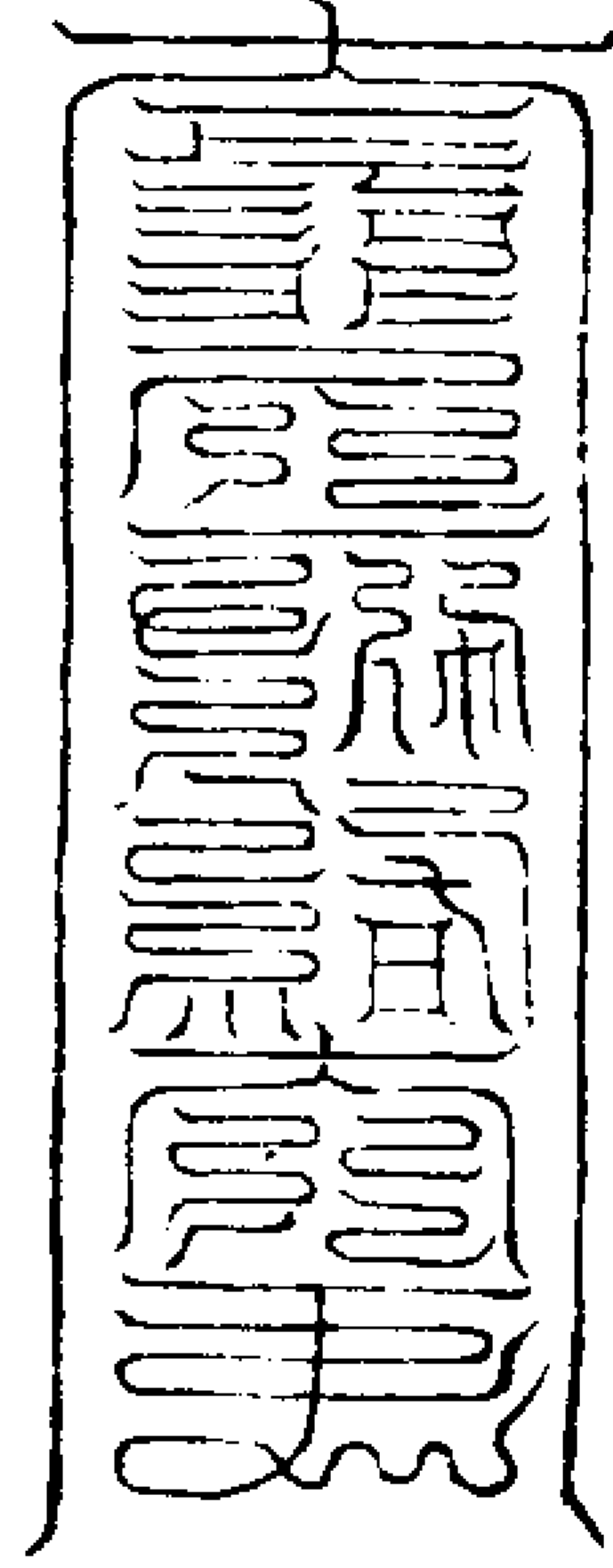

鍾師虎頭將軍直春七十二日三月十二日

滿文卯

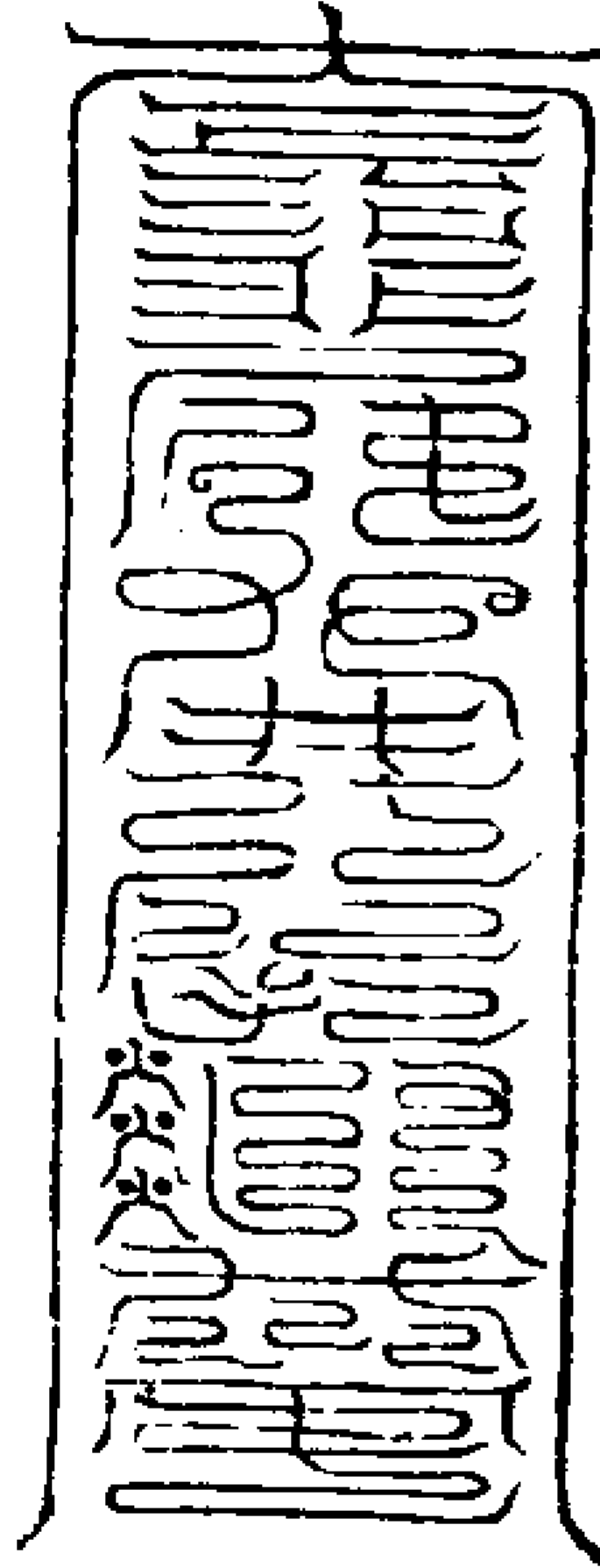

寶耀達頭將軍直夏七十二日六月十二日

滿文午

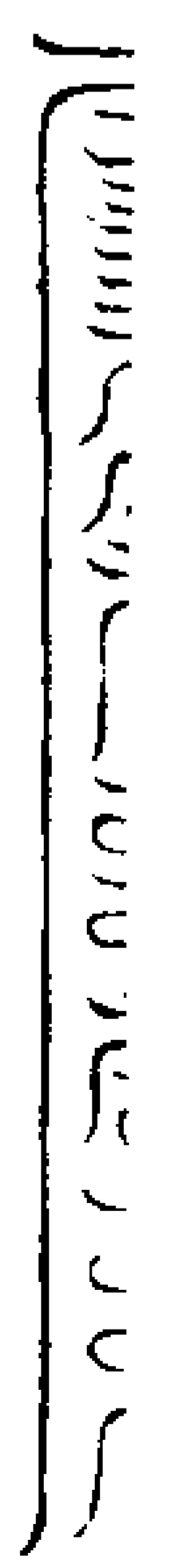

伯拒資寶將軍直秋七十二日九月十二日

滿文酉

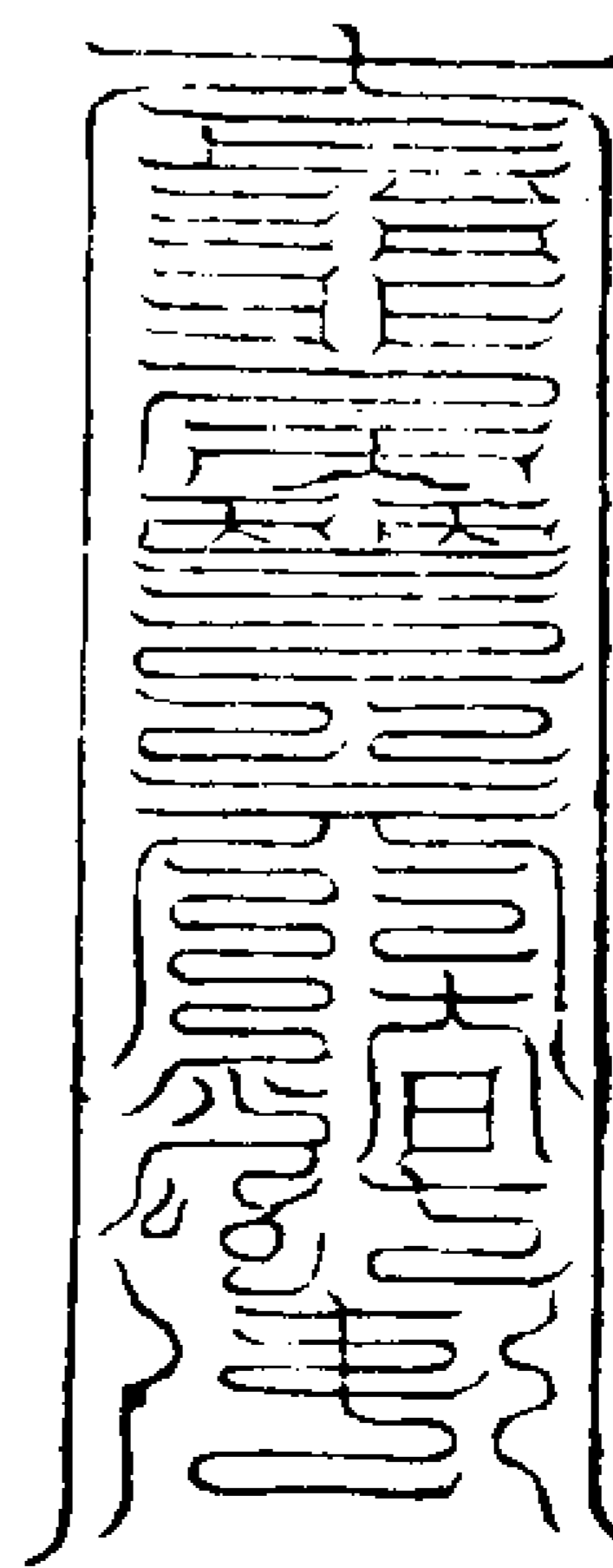

兵侯滅魔將軍直冬七十二日十二月十二日

日滿文子

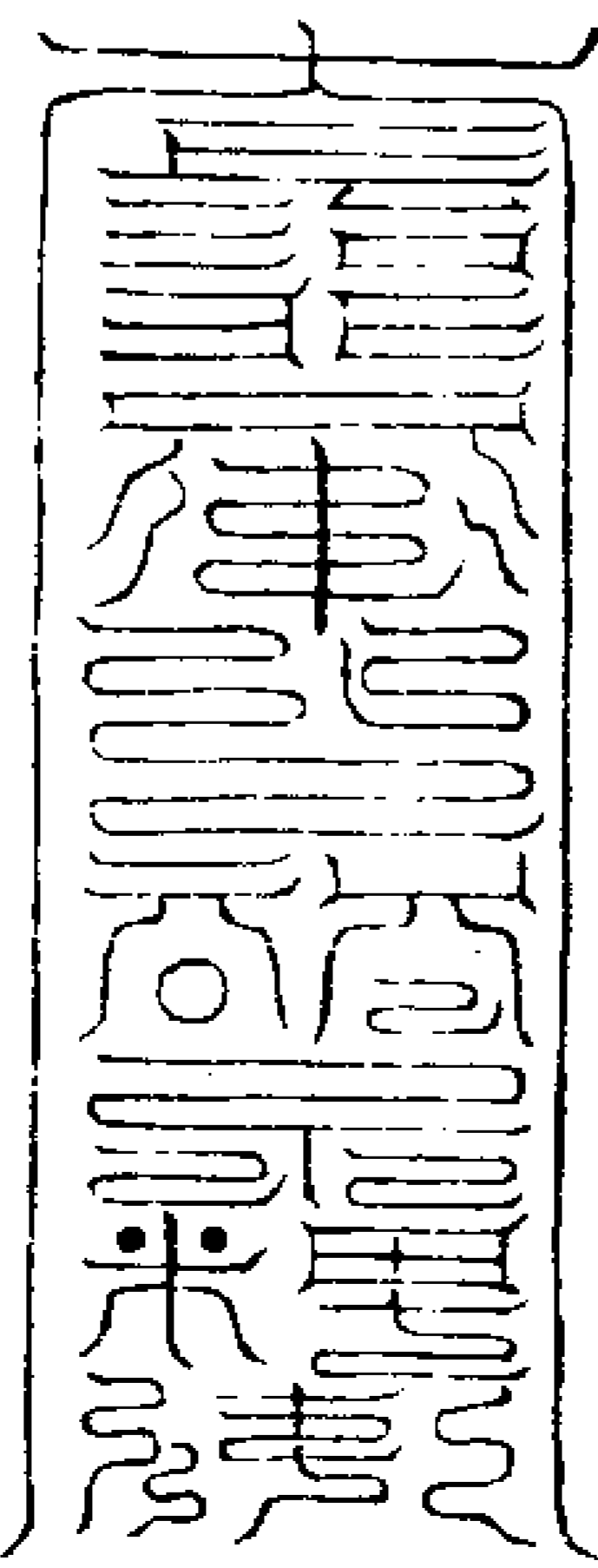

資寶前額將軍直四季零十八日共七十二日

木六

十六

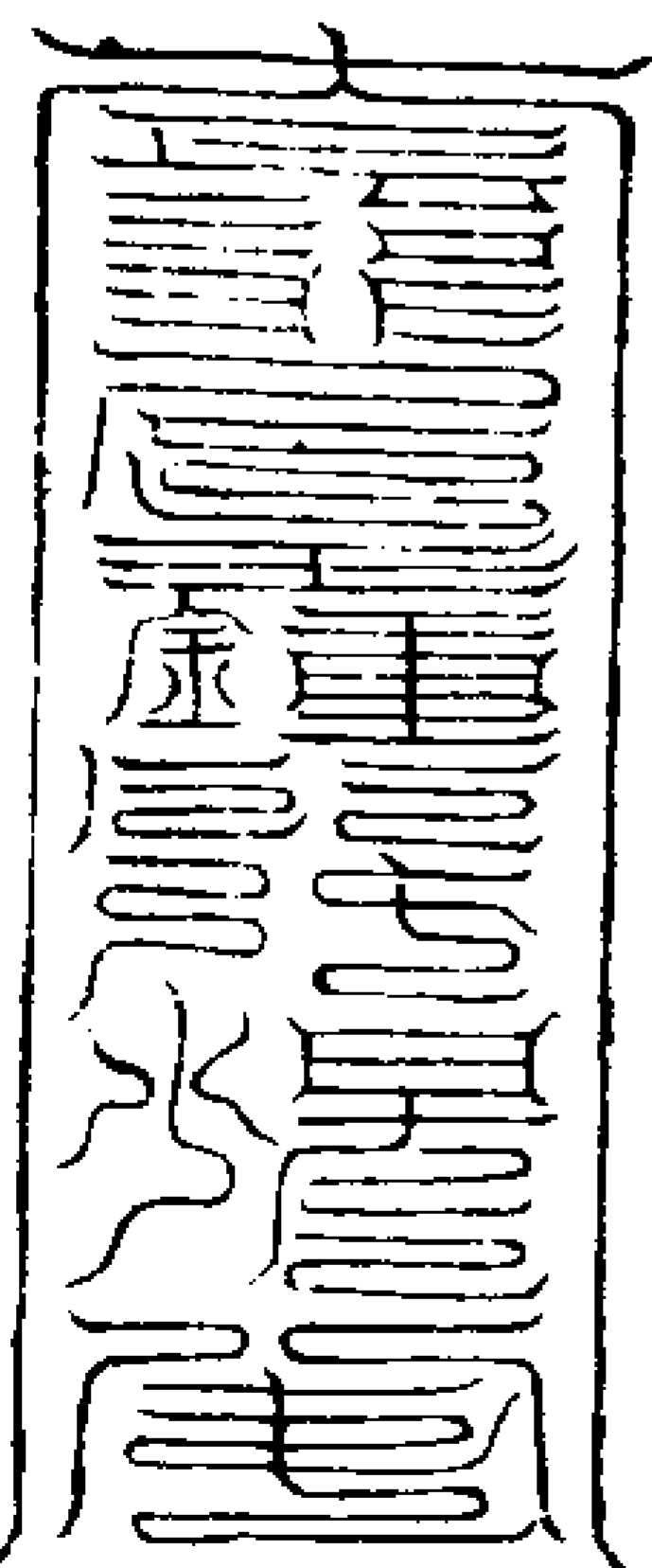

鍾師將軍

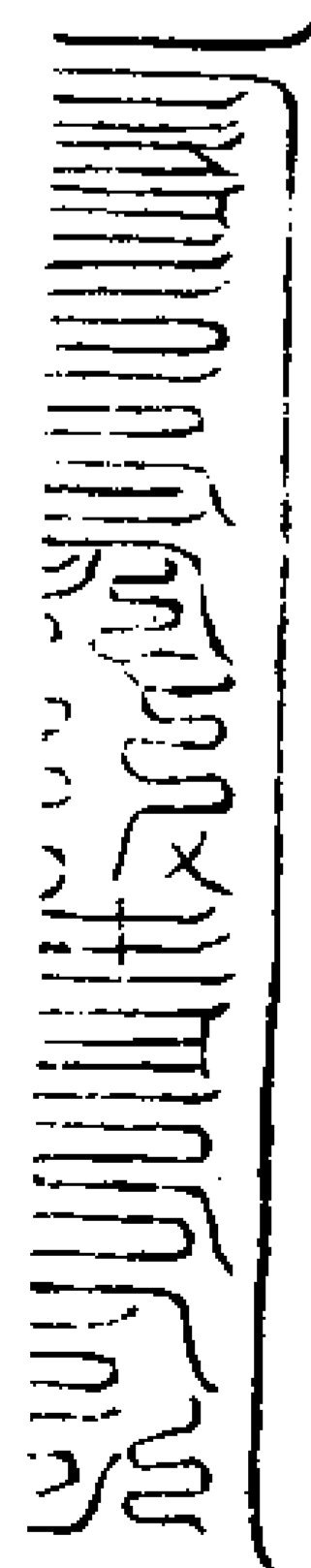

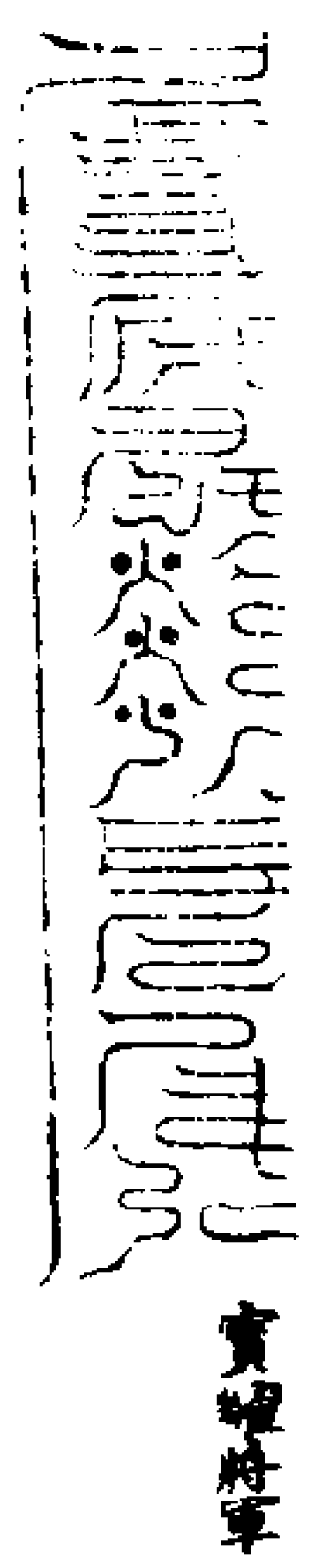

寶輝將軍

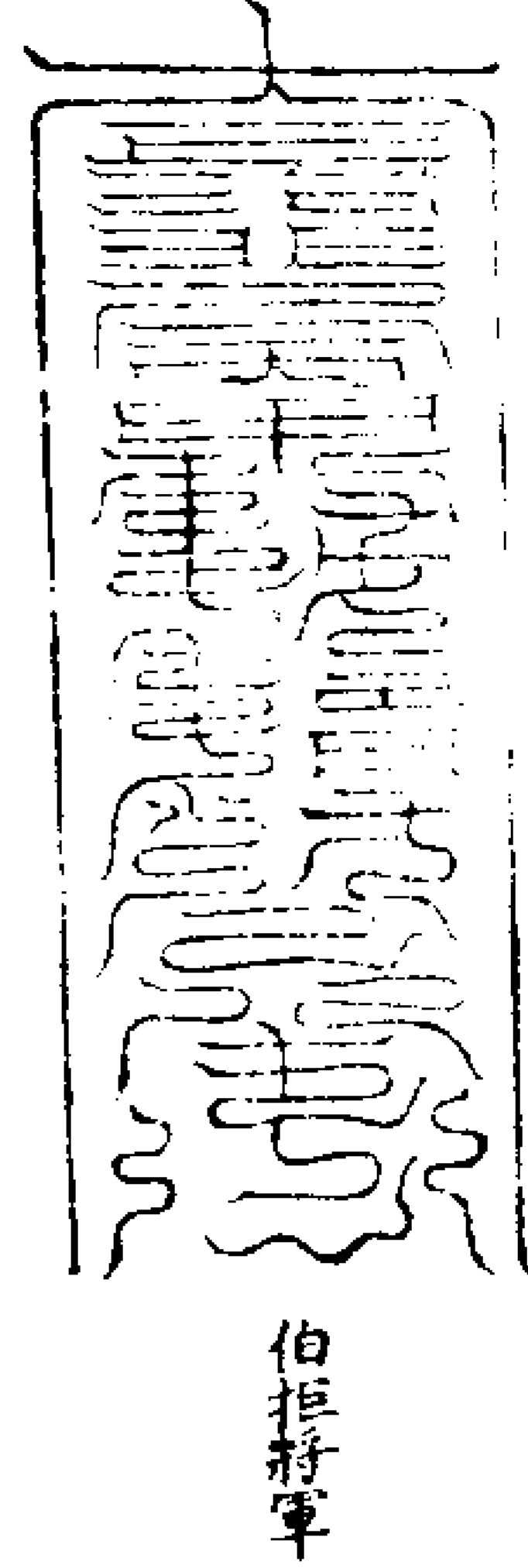

伯拒將軍

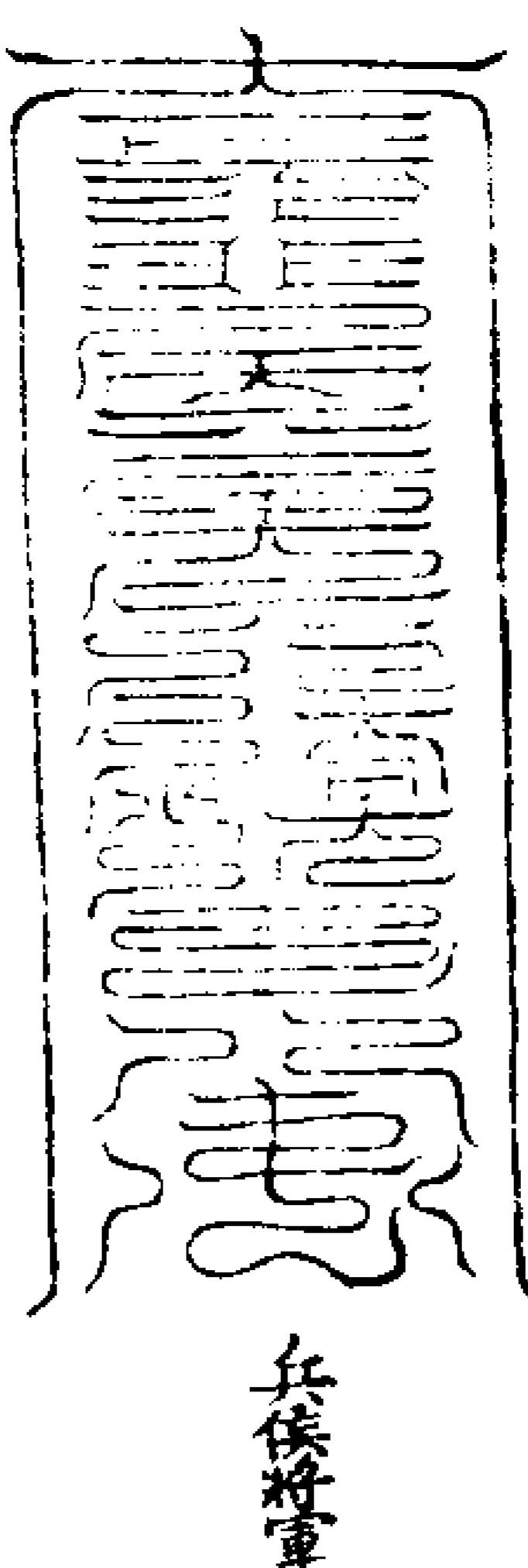

兵侯將軍

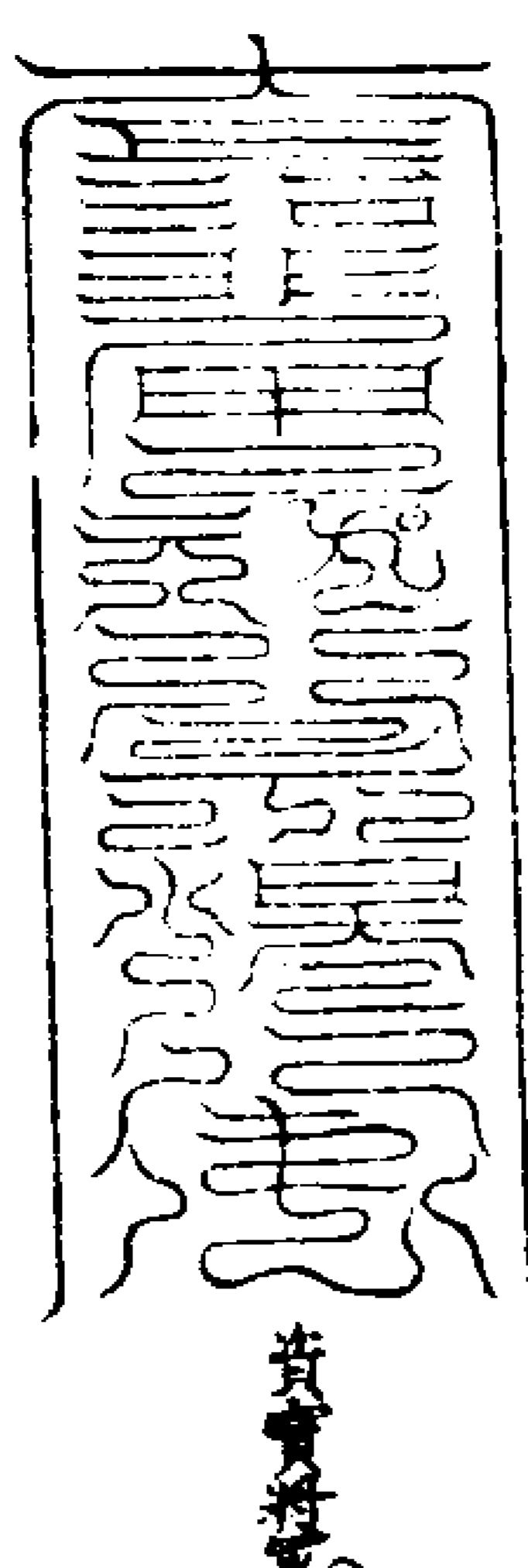

資寶將軍

右前符並依本法內訣目呪炁黃紙朱書  
凡直月五將符用關發遣捕生熟精邪於  
關上書本月將軍符書時淨其身心絕除  
念想向西北上香祝白事意念元帥呪磨  
京六  
墨取置炁彈斗訣入硯中次以左手拍元  
帥訣右手執筆念元帥啓請呪鼻引罡炁  
存入頂中又存七星光芒下注神筆隨炁  
而行念元帥呪閉炁朱書存前取頂中罡

炁化月直神將下齒唇之間吹入符存為  
將軍便袖之勿令人見念元帥呪取罡炁  
吹關上化神兵千萬數衆森嚴皆在目前  
拍元帥訣發遣又每篆天蓬真形符變神  
及牒都統用之如都統鷹犬蕩妖咒誅邪  
孽發時須用先書土地牒篆口敕符安土  
地方可用月直五將符關召斥邪用亦可  
給佩帶吞服尤妙

推用直月五將符法

春季鍾師夏寶耀秋伯拒冬兵侯每將直七  
十二日季餘一十八日資寶所統或有以日  
時用者如甲巳資寶乙庚伯拒丙辛兵侯丁  
壬鍾師戊癸寶耀

推直月五將歌

正四鍾師水皂囊二五寶耀火紅光兵侯十  
六青將作三七八十一資寶黃伯拒金九同  
十二仔細看詳定本方

道法會元卷之一百六十一

道法會元卷之一百六十二  
上清天蓬伏魔大法  
京七

召飛鷹符白炁朱書

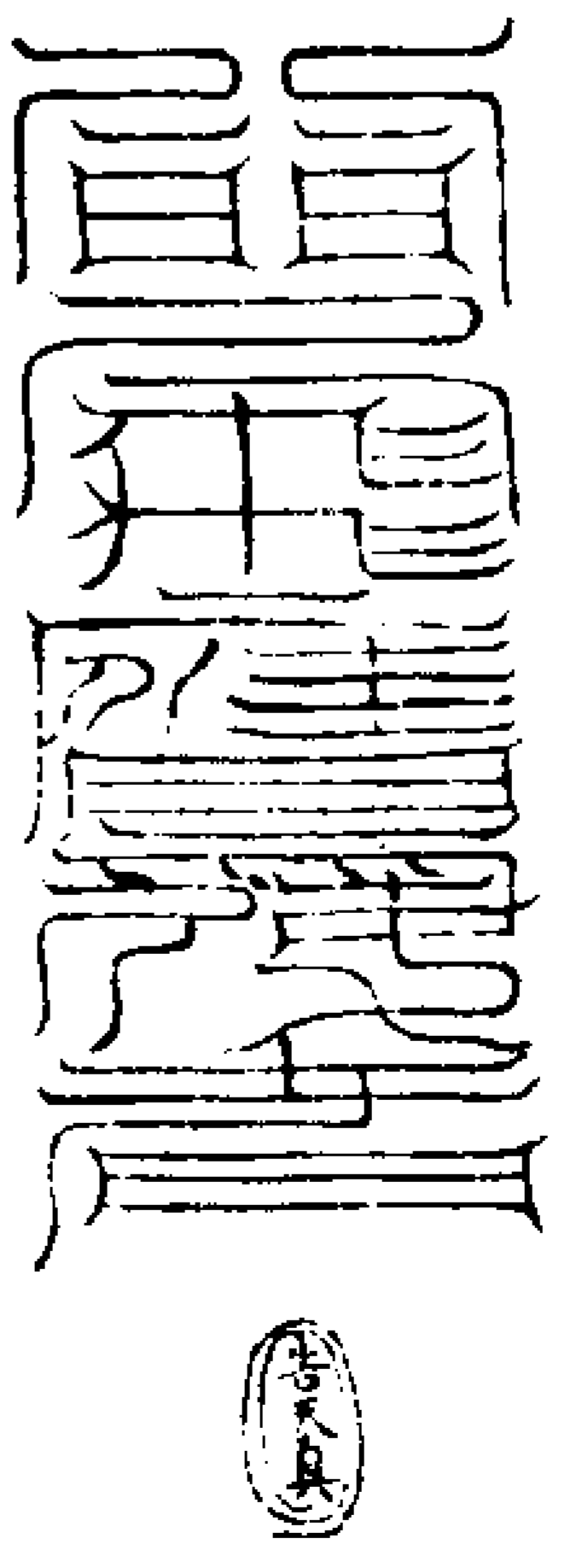

召飛鷹符

召走犬符

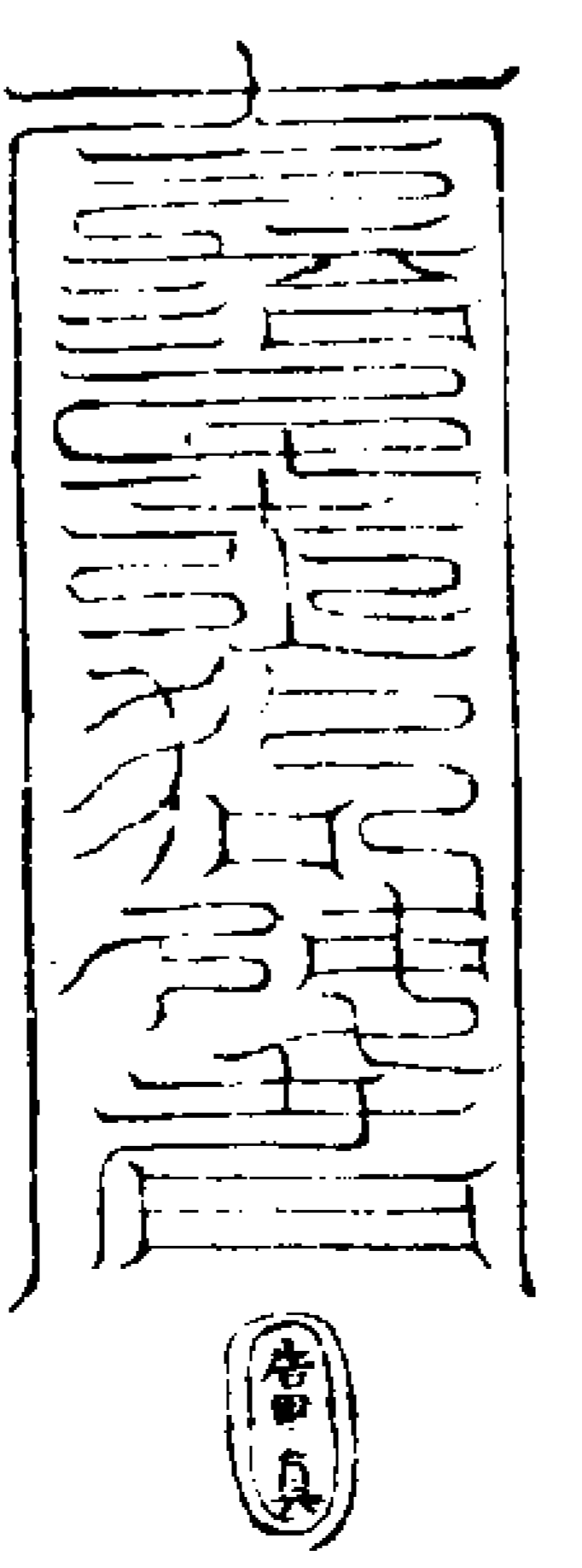

召走犬符

召二將呪

天蓬門下降魔大仙摧魔伐惡鷹犬當先二  
將聞召立至壇前依律奉令神功帝宣魔妖  
萬鬼誅戮無獨太上聖力浩蕩無邊急急奉  
北帝律令  
凡書鷹符指中指上節大符拍四指中節  
俱用大呪塗名次念呪存將驅鷹犬入符  
念大呪三徧取天門炁入水遣去嚙水一

口喝二將急疾

役飛鷹大將符張俊皂袍赤面圓目

五靈玄老君救 飛鷹大將急準  
北淵太極救 吾命搜捉邪魔

斬戮鬼賊急急如天 天蓬大

蓬都元帥律令攝 元帥 落

大將 五眼 六臂 上至天門

軍 神王 天丁 攝捉天魔

下入地戶 中至人門 傍及

搜捉邪靈 化民皈正 鬼戶

邪魔 橫架金梁 豎起玉柱

滅形 邪鬼自除 禍妖自滅

一轉飛天隨二轉天蓬從三轉金翅從四

轉欵火降五轉駕飛鷹六轉蜚症滅七轉

邪魔亡八轉鬼魅絕九轉邪精消急急如

律令

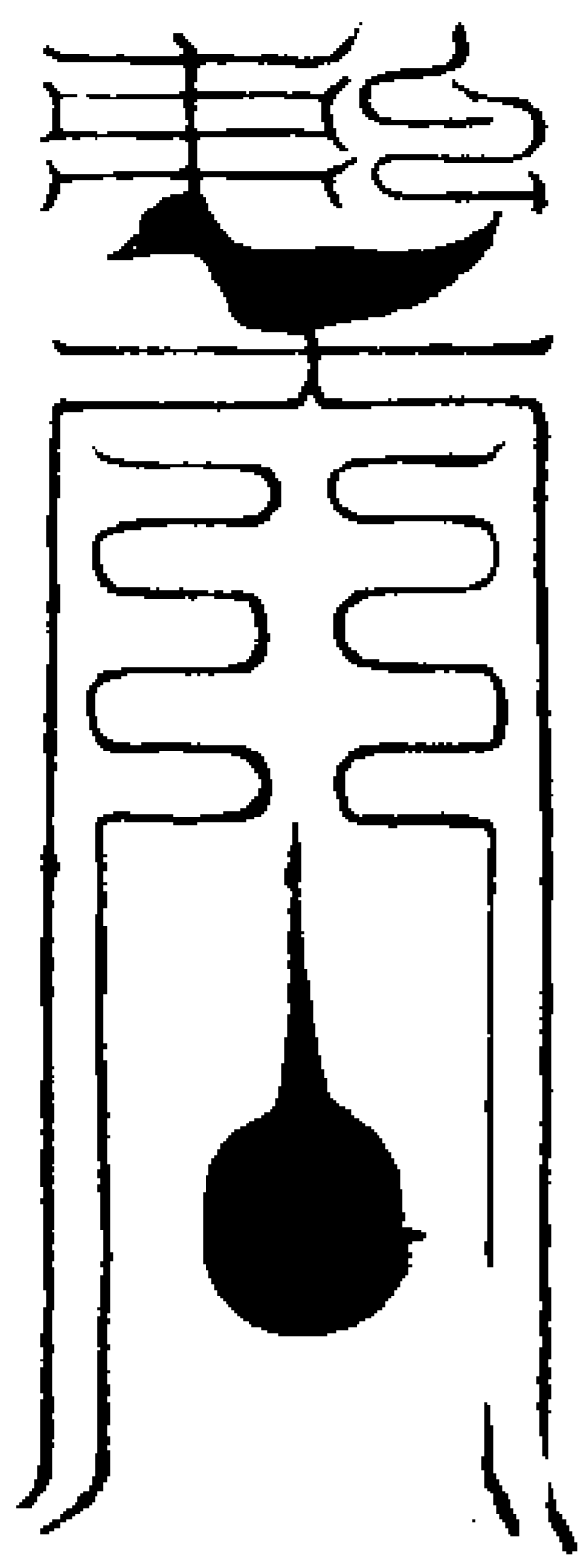

役走犬大將符黃達白袍赤面圓目

昊天玉皇 角亢氏房心尾箕斗  
上帝救 牛女虛危室壁奎婁

胃昂畢嘴參井 北極大 東斗

鬼柳星張翼軫 帝救 四正

西斗 南斗 北斗 太玄

五元 六司 七元 煞炁

婁宿 左侍五 右侍五 稟吾

分形 靈神 靈炁 命令

不得久停操心正行攝捉邪精三界邪鬼

輒敢露形生擒活捉不許張鱗拔山倒海

斷塞鬼門急急如北帝律令救

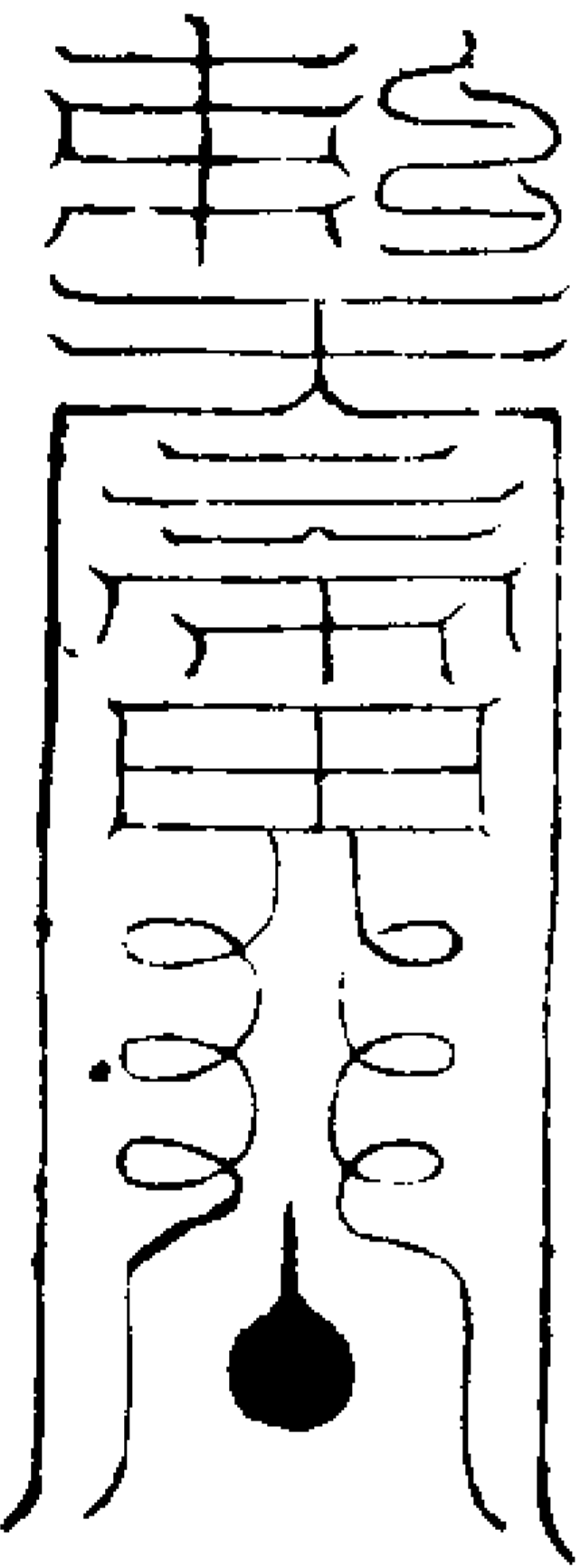

遣二將呪

謹請北帝斬鬼吏兵天仙神將鷹犬神王飛  
天大將軍唐葛周三將軍日月五星尊神從  
天降下自地湧出上張天羅下布地網收捉

五方不正為禍邪鬼急急如

北帝律令

飛鷹捉崇符

庚辛 迦羅 兩眼如電  
君 王 閃爍金光

震動魔宮 銅嘴鐵爪 無道邪祟

上下四方 利劍鋒芒 盡皆滅亡

翱翔八極 引吸天罡 魔王

鎮守五方 殺滅兇殃 小鬼

奔走 攝邪歸正 真炁降注

潛藏 誅禍成祥 疾病安康

凌天飛鷹猛惡之神奉北帝

救急捉邪精急急如律令

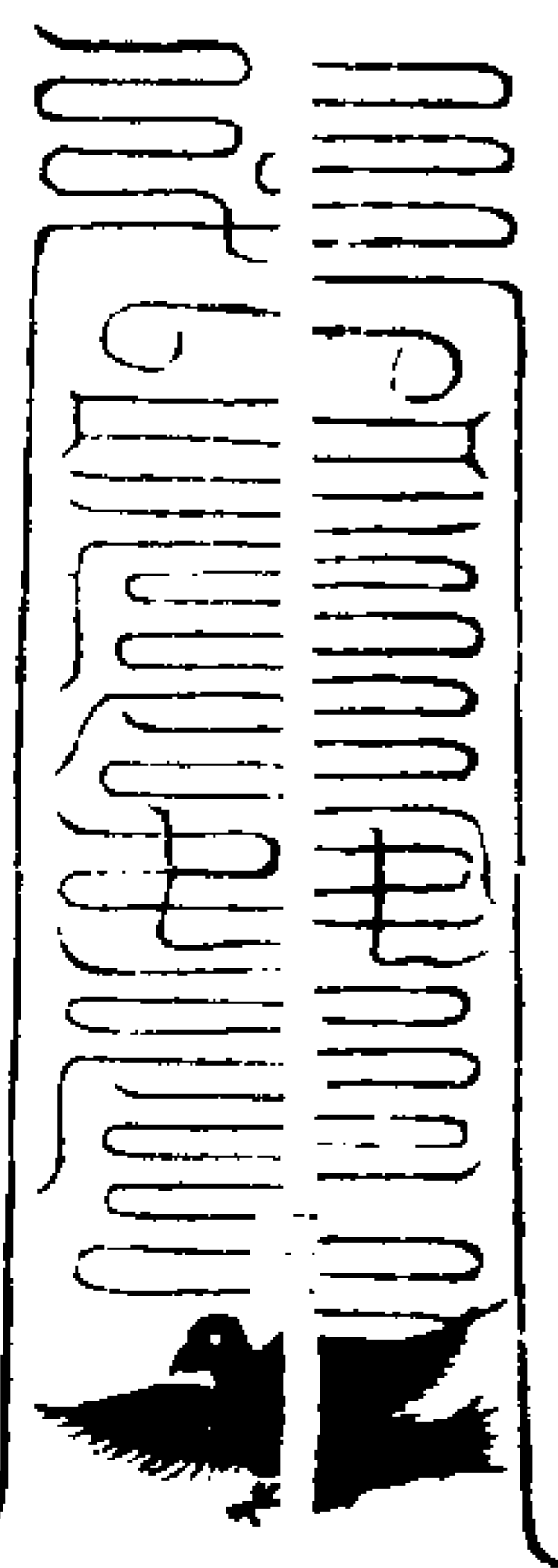

書鷹呪

素梟三神飛騰萬里速捉邪鬼隱草藏木之  
精疾速擒至急急如

天蓬元帥律令

咒畢左手掐辰文巡至已取巽炁吹入符中

敕呪

九天飛鷹十極奔騰翔萬里急速追魂敢

有不順押赴北鬱急急如

天蓬元帥律令敕

飛鷹捉崇呪

上方赤帝五方靈神身掛金甲鐵爪將軍背如霜刃吞嚼鬼神聞吾一呼展翅飛騰山魃水怪土洪石精獼猴魍魎野狐怪精盡皆誅剪化作微塵急急如

北帝救元帥令

右呪三徧掐辰文取炁吹入即念遣呪再掐辰文巡轉一周至卯用北炁吹符則向

旺方焚之

走犬捉崇符

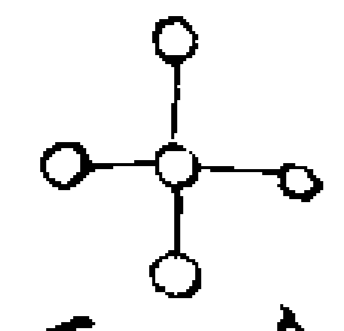
 金木水火土 天蓬元帥 青  
 五德星君 統領吏兵 青  
 靈靈治 婁金之精 丁 口吐炎火

病安人 真炁降靈 燒滅邪精

祛兇滅怪

樂道清平

婁金 吐火 驅殃禍 奉

精 英 食鬼精 北

帝天蓬救律令奉行

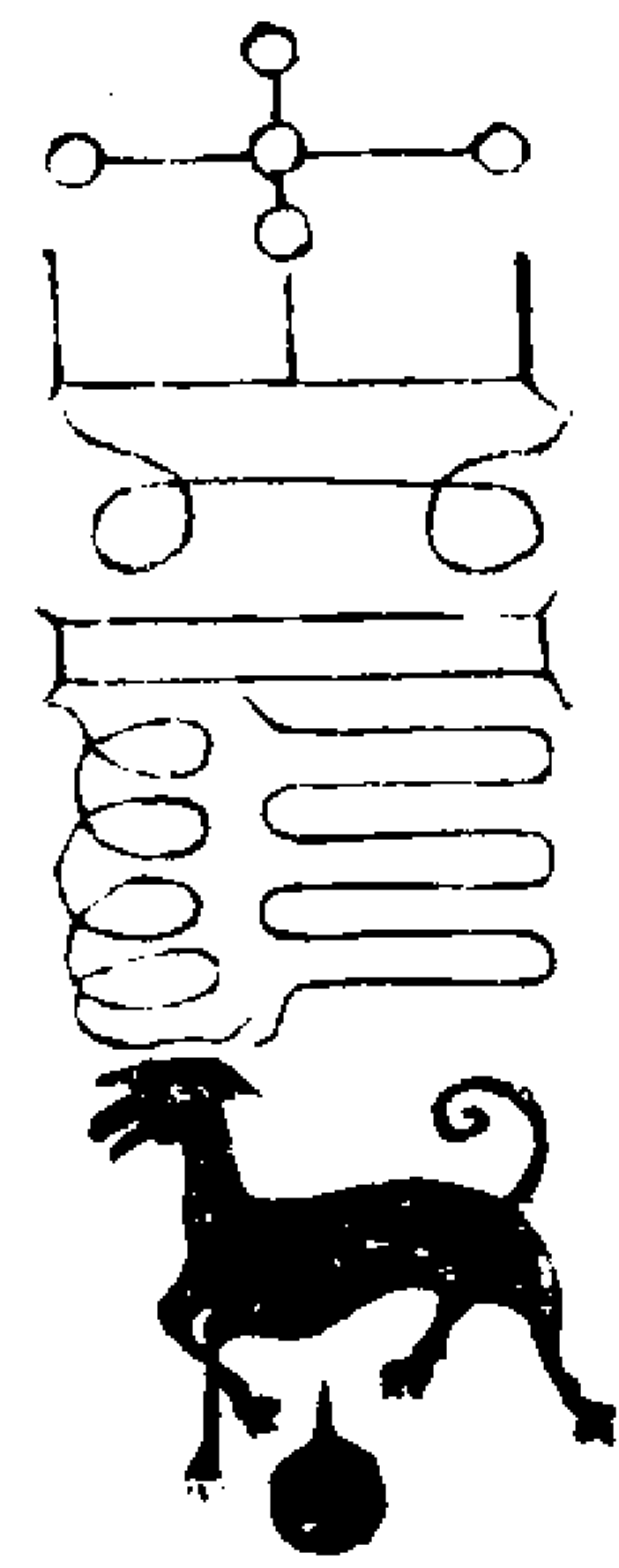

書犬呪

太上皓炁長願巨獸天狗之神赴吾門下收捉鬼神疾速報應施威見形急急如

天蓬元帥律令戌文巡至亥上取天門金炁入符

敕符呪

艮宮萬崇大魔滅蹤揚兵八面駕火乘風九州社令不得隱容飛符到處姓名速通急急如

太玄北帝救煞攝戌文巡至卯取天門炁吹符

走犬捉崇呪

南方火龍號曰犬王身披金甲爪利鋒芒哮吼天地呼吸風霜攝除惡鬼斷滅邪殃五方盡毒三災不祥妖精萬鬼夢寐千殃見吾為血盡化消洋敢有拒逆攝赴壇場急急如北帝律令敕

右呪畢再念天蓬門下降魔大仙呪存二將至猛烈凡有洞鬼山魃生熟妖精強崇攝捉報應神速凡拜鷹犬章臨行事焚香化上符吹符左右化萬萬千千鷹犬鷹鳴犬吠當先防衛直衝天門次於患家焚勘合符於中庭凡治山魃生熟妖精破洞伐廟重則用急拜章造化則一同大路急拜寶章求祈報了書二符每五道二符共書十道起遣二道與一炁都統符同燒城隍司二道當境二道竈中二道本壇不必燒符定見報應遣符時念捉崇呪畢云只今火急隨符奮爪磨牙張布威猛怒目火炁震動天地乘駕風火徑往某處收擒禍鬼但是山魃五通強邪惡崇一切不正為禍之類押赴壇來考勘

鷹犬將軍真形總符

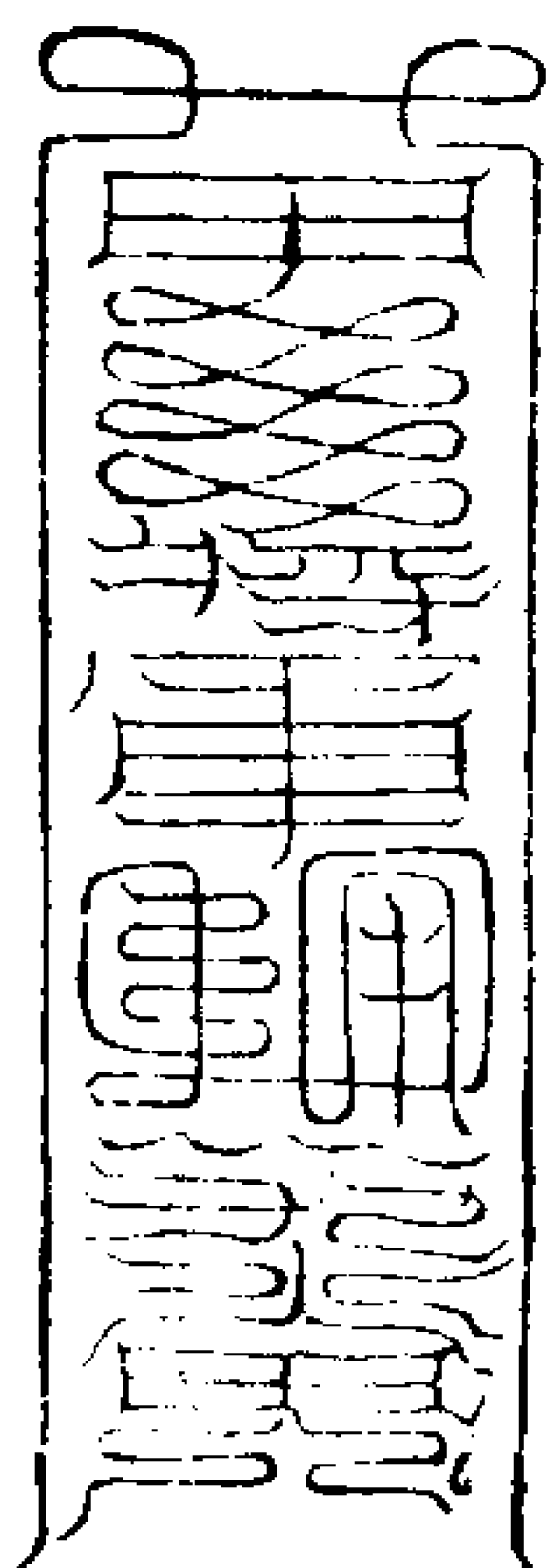

元帥口敕安土地符

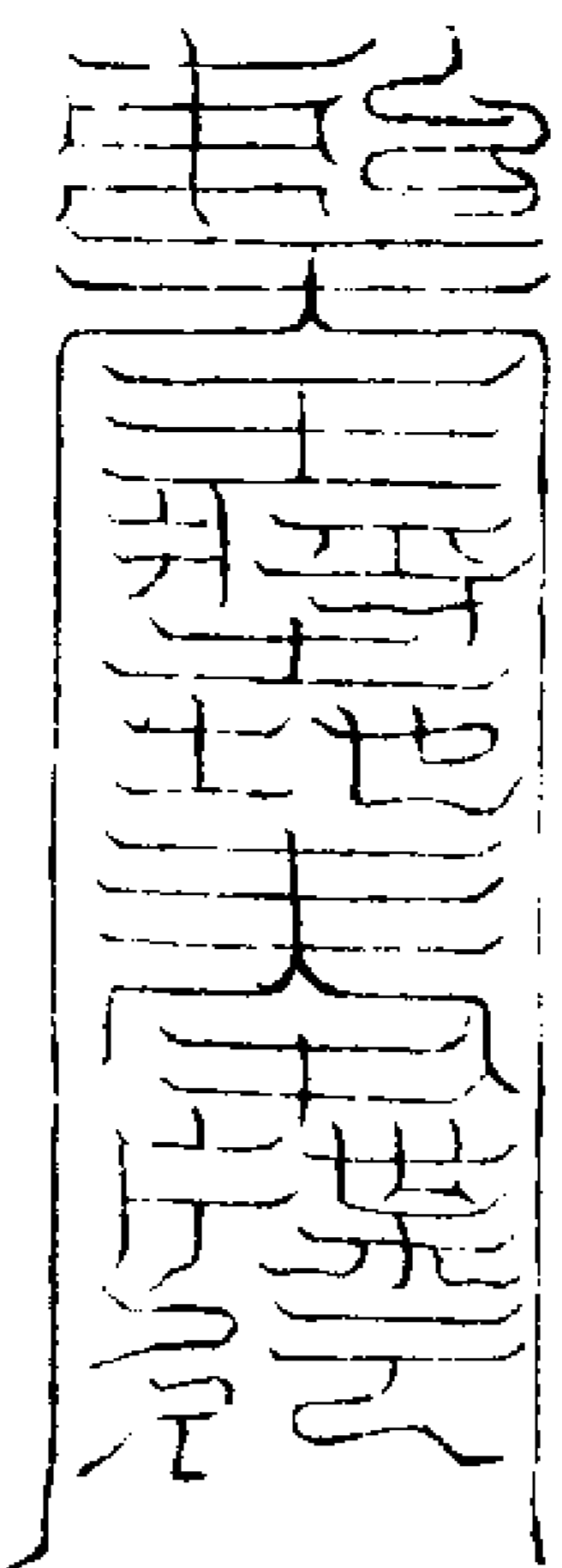

召孽兵神符

貫斗五 五雷霹  
 雷大神 靈大將 雷霆  
 欽火 九天都法王 奉命急召  
 大神 神霄玉清王 準敕速追

斬 孽兵神將 天罡五炁神  
 疾行斬鬼 六丁六甲將 元

大將軍九州社令神聞命疾速降奉召鬼  
 神愁犯者必無赦忌鬼盡拘收罪重者斬  
 首逆命 謹召孽兵大將奉北極大帝

者截頭 敕急捉急縛急煞急滅攝

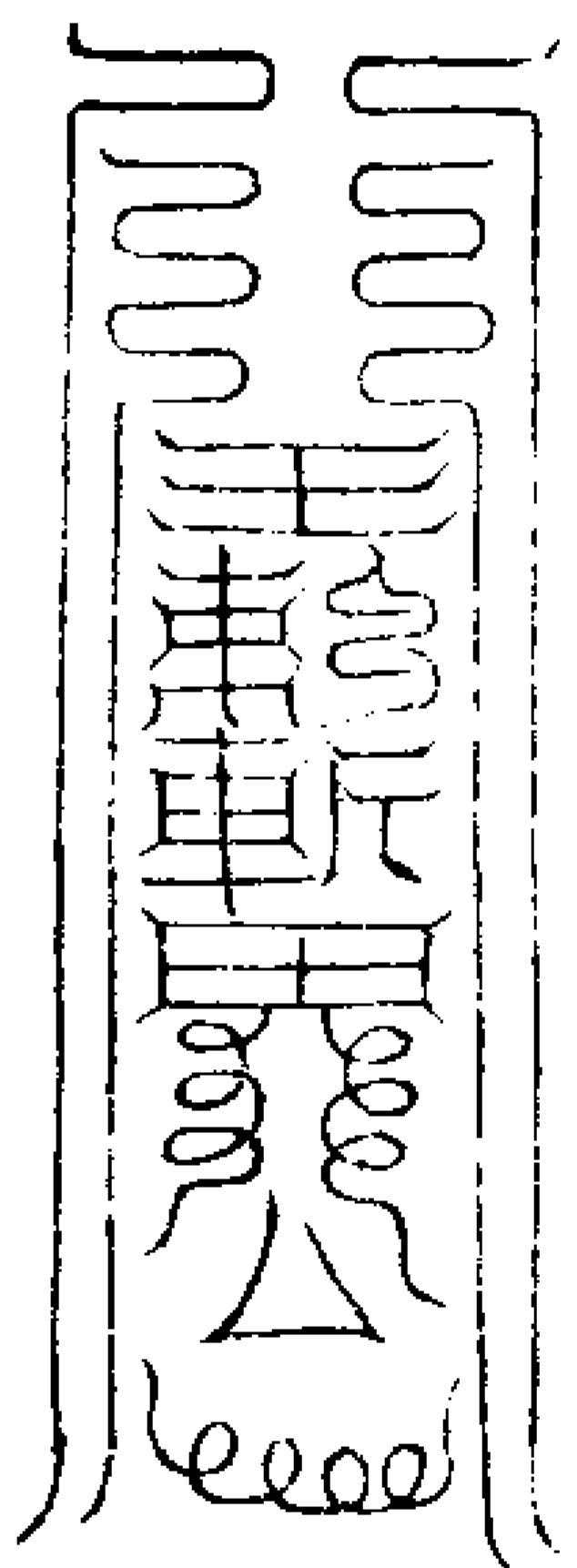

召啞將神符

北極大 天蓬元 三界大  
 帝敕 帥令 神兵  
 共稟吾 三十萬兵 大力天丁  
 救命 敲擊天鼓 不語將軍

上台天神靈中台地 霹靂轟轟大逞  
 神靈下台吾神靈 神通元帥有令  
 敢有 煞 七元八極 北方啞將準吾  
 不從 助吾法力 帝敕奉吾命令  
 不得拒逆搜攝邪精斬除 一轉天蓬  
 鬼賊大逞威靈急急疾疾 令二轉四  
 聖敕三轉三將軍四轉四聖降五轉五丁  
 赴六轉精邪懼七轉北斗煞無道邪鬼速  
 滅真形急急奉靈冠宗師九  
 天尚父天蓬大元帥律令

役龍耳兵符

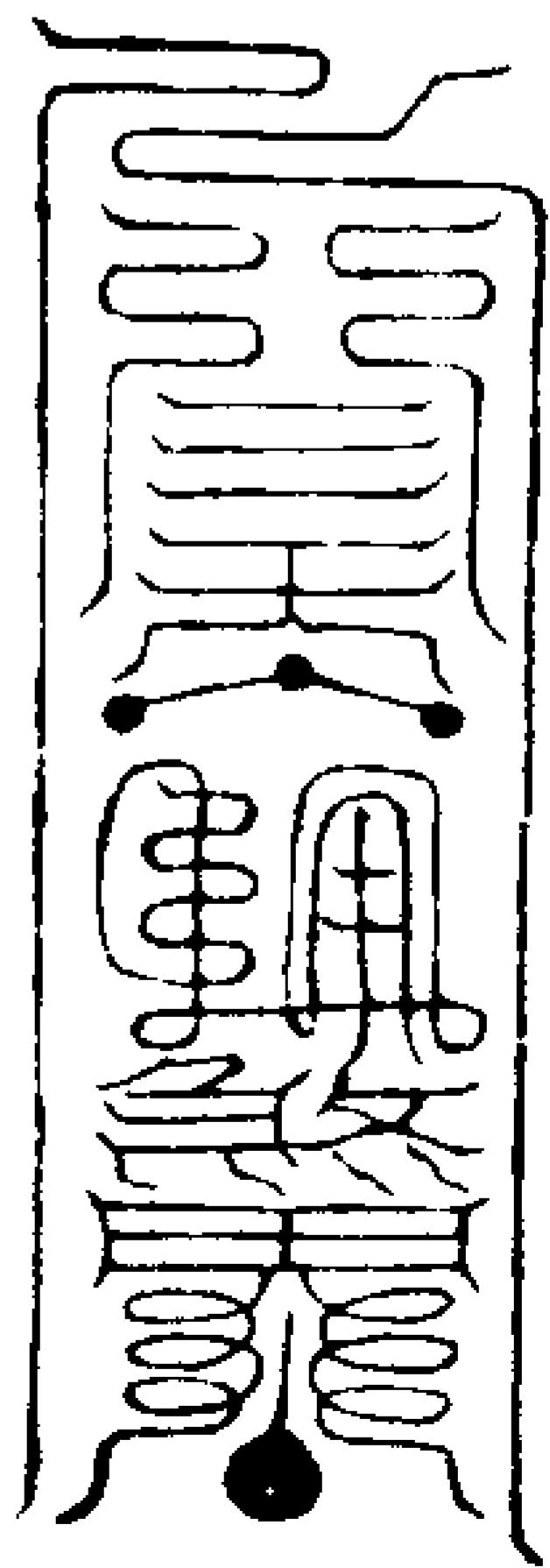

玉皇上帝敕煞鬼天皇大帝敕煞鬼  
 北極大帝敕煞鬼天蓬元帥敕煞鬼  
 上清敕下台 上台一黃祛却不祥  
 萬神奉欽 中台二白護身鎮宅  
 下台三青治病除精 太上敕令

台星到處大賜通靈 符到奉行  
 蜚尸疰鬼 天罡斬鬼將 河魁四  
 疾連滅形 準今急速行 煞 然將奉  
 命急 開天門閉地戶留人門 天  
 速行 塞鬼路穿鬼心破鬼肚 帝  
 釋章佩帶天罡五方兇惡之鬼何不消亡  
 飛仙一吸萬怪伏藏急急如天罡大聖律  
 令

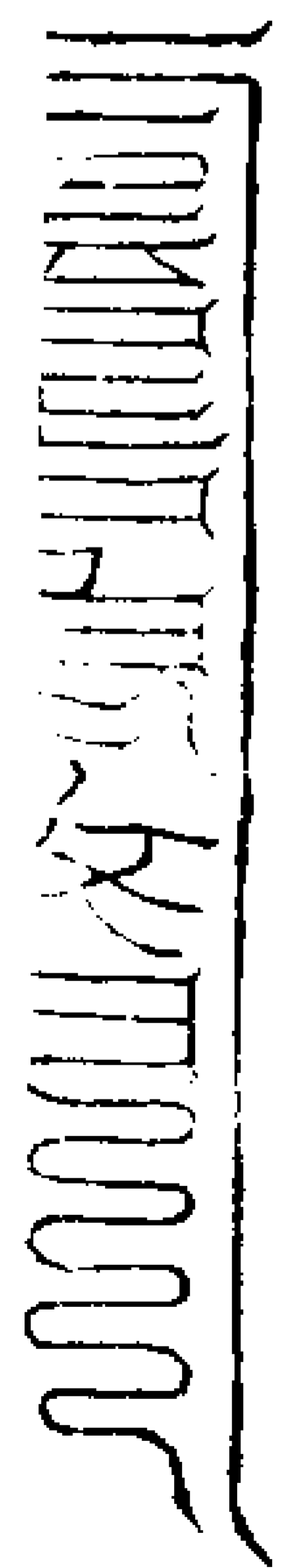



役啞將符

玉皇上帝敕然鬼天皇大帝敕然鬼  
北極大帝敕然鬼天蓬元帥敕然鬼

上清救下 上台一黃祛却不祥  
萬神奉敕 中台二白護身鎮宅

下台三青治病除精 五雷大將  
台星到處大賜通靈 驅雷伏神

三尸鬼魅 北帝敕下五雷天丁  
膽破心傾 題家罪黨敕滅汝形

亞將大煞 六訣 鬼精蕩散人道  
千妖滅形 書 安寧急急如天

蓬都元帥律令

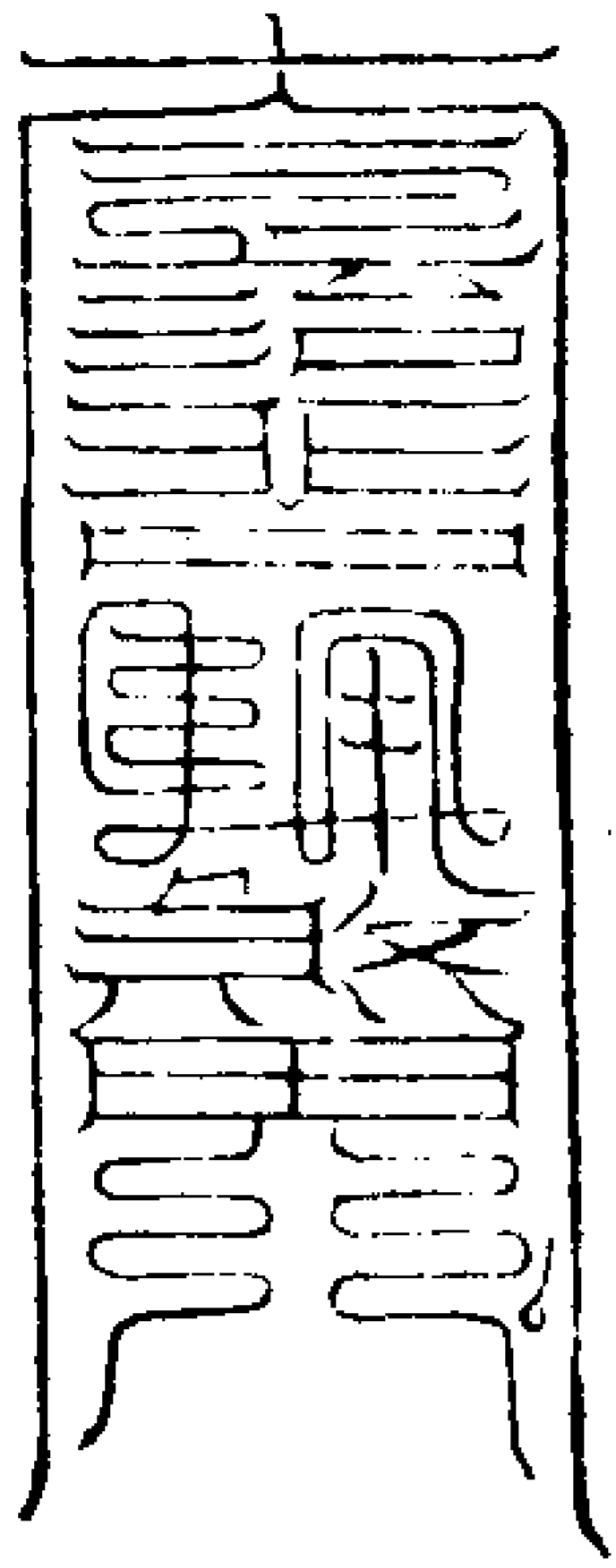

無義神王符

一系都統 化身破崇威布遐方

無義神王 用生十二動示雷光

崢嶸大神手持金槍 北帝兵官  
千妖喪膽萬鬼難當 威烈堂堂

護尺神王躡斗朝罡 鷹犬使者牙利  
威劍神王斬邪絕殃 鋒芒速去速去

攝捉 誠滅邪鬼鎮守病房急急如  
十方 九天尚父天蓬大元帥律令

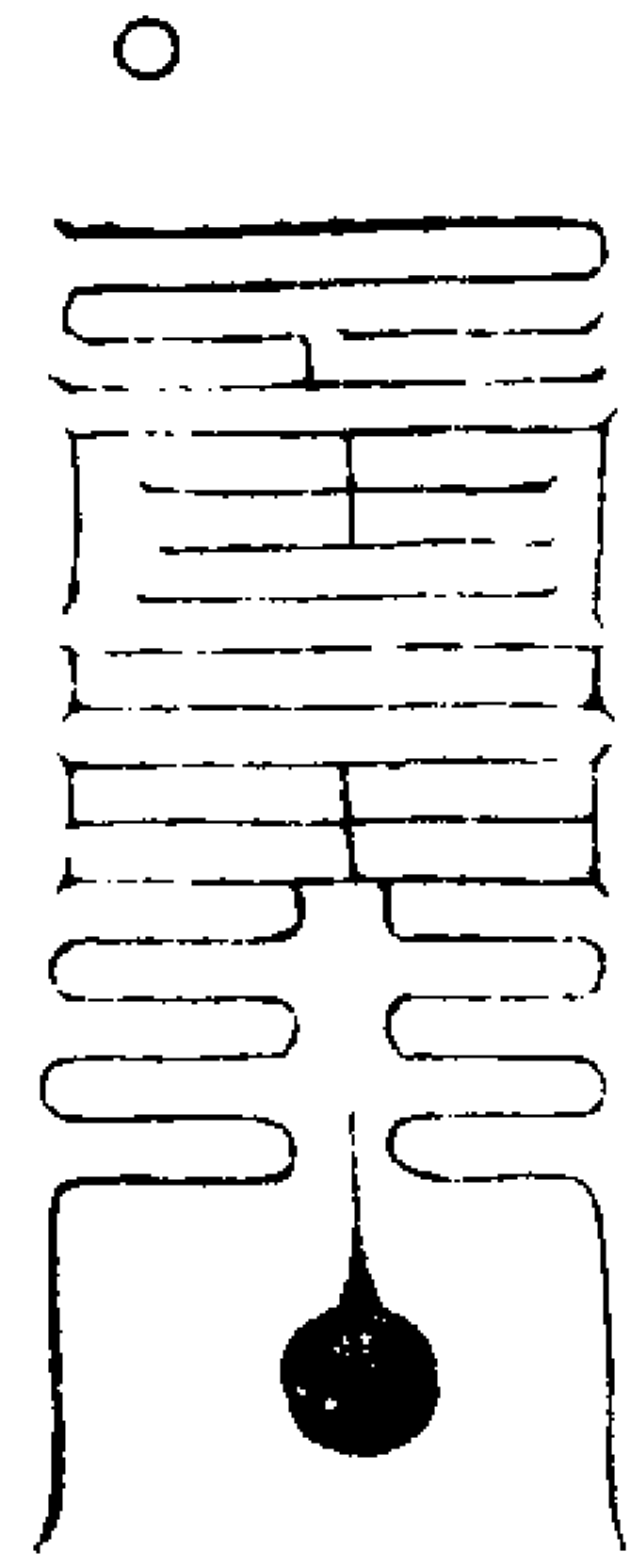

威劍神王符

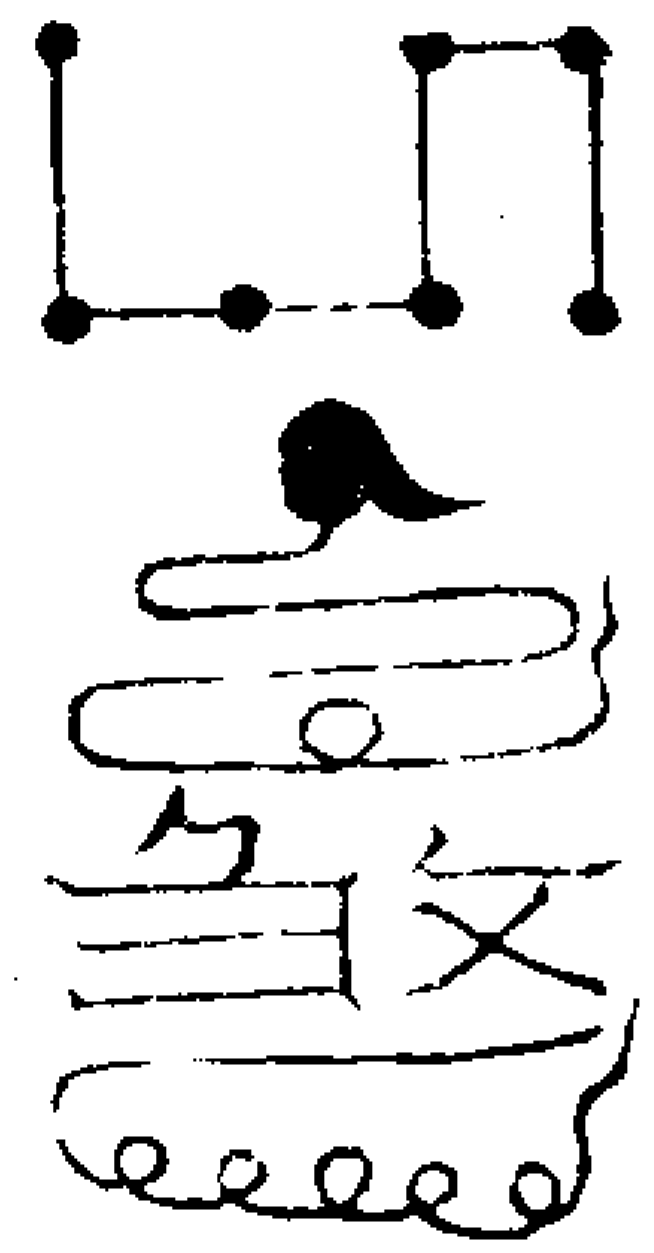

右符用天蓬咒書以陰斗諱布斗以乾元  
精靈七神元精咒布罡二句布一罡次書  
天蓬二字作頭以筆蓋之念召威劍神王  
咒書身咒盡符成此炁入

召神王咒

帝敕無方威劍神王山魈五通遠走他方聞  
吾正法無所潛藏四目老翁斬鬼滅殃追鬼  
將軍攝赴壇場天符到處邪怪消亡救民疾  
苦大賜禎祥急急如

玉皇上帝律令

敕符咒

天蓬天蓬萬神之宗威嚴大道游行太空坐  
南斗內立北斗中紫微大帥天皇錫功璇璣  
玉衡一系合洪二十八宿天地混同五方五  
斗三界魔王天蓬為主神炁無雙功書玉冊  
位列瓊房怒動天地日月失炁吞五嶽傾  
摧四方順吾咒者速來伏降違吾咒者頃刻  
滅亡急急如

天蓬都元帥真君律令敕然攝

四直功曹符

上台虛精中台 北極紫微  
六淳下台曲生 大帝敕

天蓬大 天猷副 翊聖保  
元帥 元帥 德真君 天



靈應 上方三天力 天罡 北  
真君 士八極元君 大聖 然

大將 年直功曹立 月直功曹立  
軍 至年方炁訣 赴月方炁訣

日直功曹速 時直功曹速  
來日方炁訣 到時方炁訣

救四直功曹使者同承救命奉律指  
揮不得久停急速奉行急急如律令

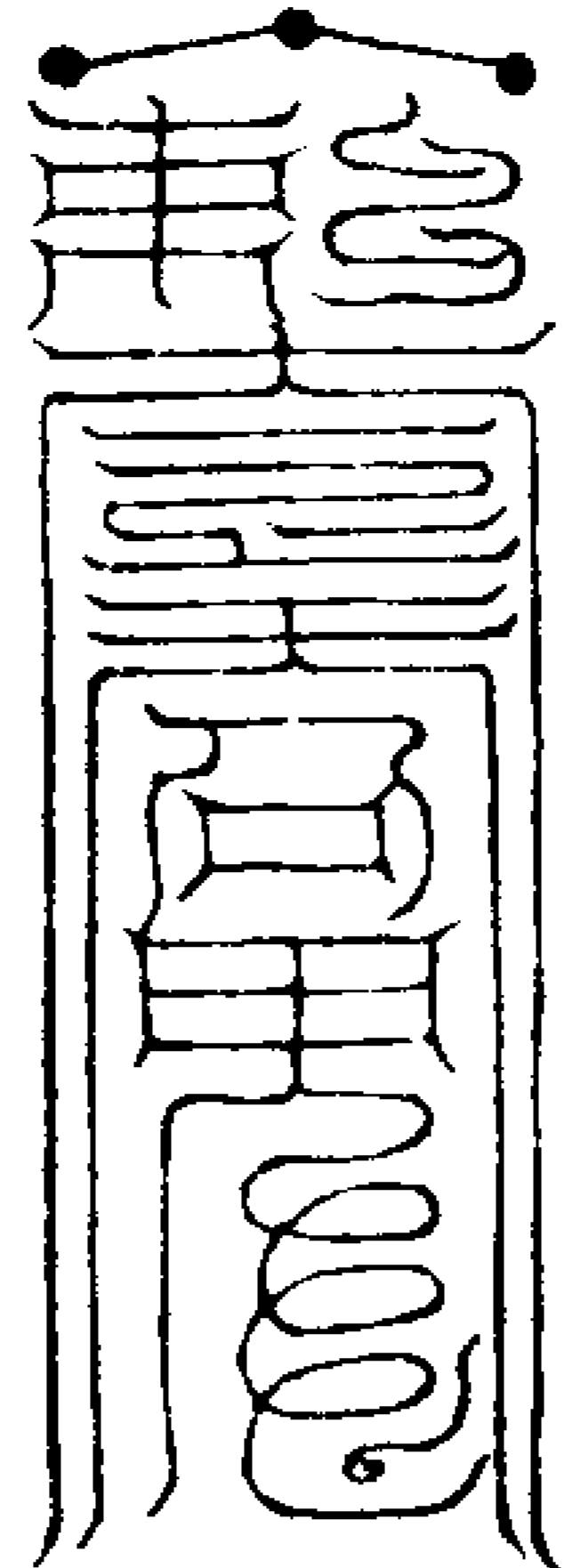

右符以左手拍玉文取天門金光炁入符  
中

大仙真形符

三台 五德 主法大仙  
星君 星君 威赫無邊  
掌北帝令 天門地戶 人門鬼路  
行北帝權 大將軍 大將軍  
九天大 九地大 六甲大

將軍 將軍 將軍

六丁大 直年直月 直日直  
將軍 大將軍 時將軍

內書萬年二字念  
後咒塗向上出筆

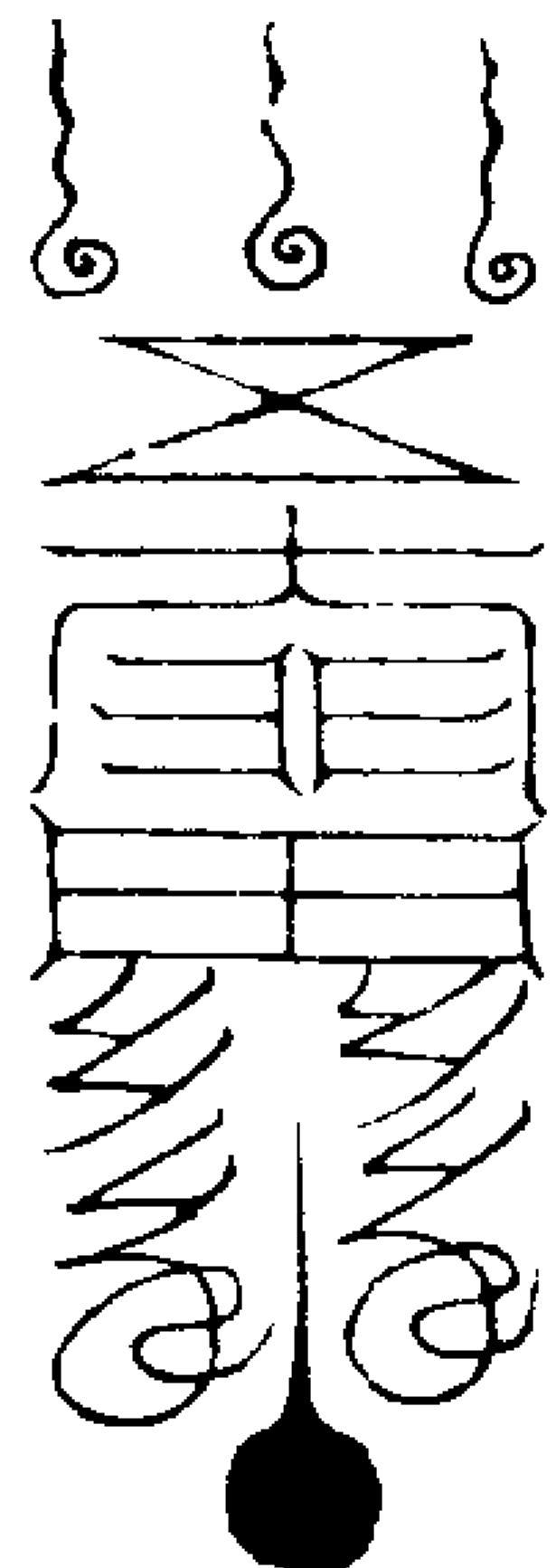

右符先存如天蓬主法大仙真形以左手  
大指二指拍鼻內中際誦召請大仙咒存  
主法統兵入符中

召大仙咒

謹請天蓬門下主法大仙神通莫測威赫無  
邊聲聞八極名振九天掌北帝令行北帝權  
驅妖斬崇鷹犬當先不問遠近誅斬無蠲巡  
繞天下震動山川黑雲蓬勃朱頂盤旋吏兵  
逐役鷹犬效前敢有小鬼造惡為愆鷹吞犬  
食劍斬槍穿臣今召請願降三天蓬星都帥  
大振吾權三十萬兵速至吾前治病除禍斬

戒兇頑大仙一降病者安痊急急如律令

召大仙符

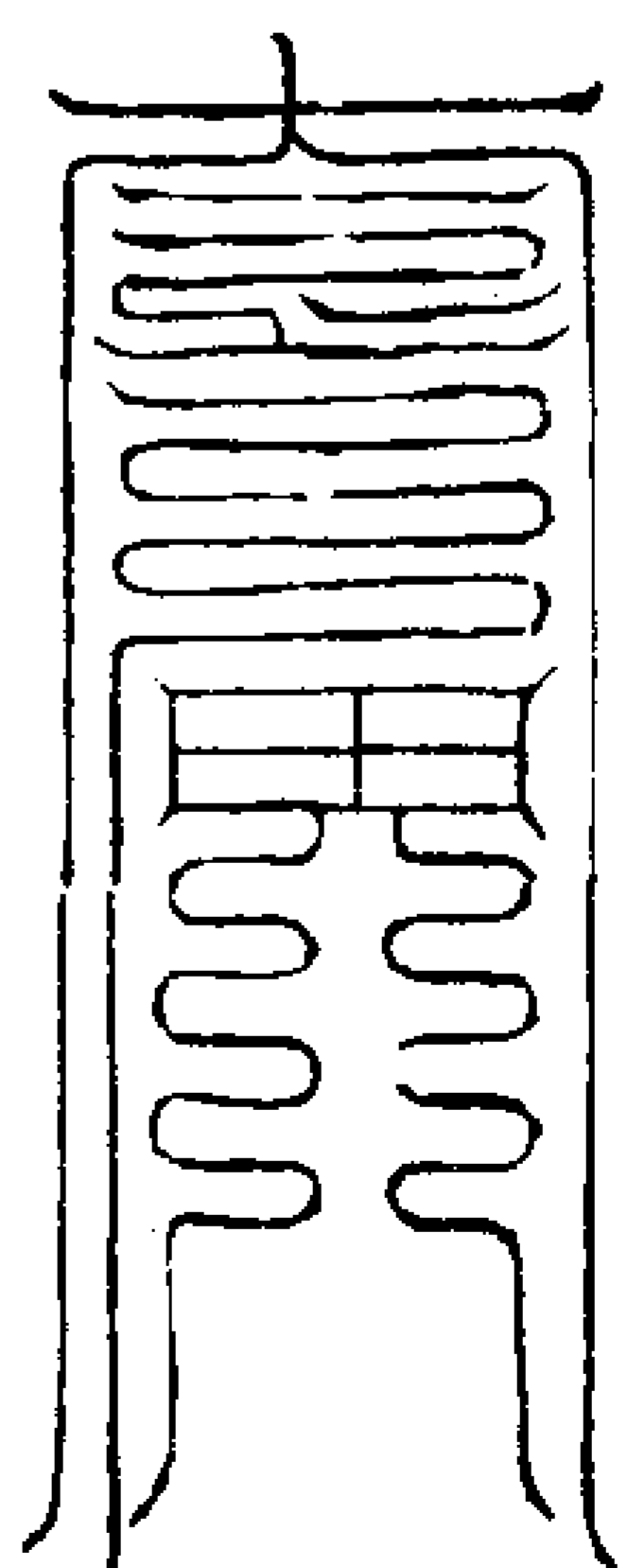

火繩萬丈符

上元唐將 中元葛將 下元  
軍急捉鬼 軍急縛鬼 周將

軍急 右有大火虎神風火八衝  
斬鬼 左有大火龍神雷火萬里

南方火鈴將軍手執火繩萬丈燒縛不正  
邪鬼山魈五通邪魅魔怪無道鬼崇急燒  
急縛蕩盡其形急急如律令

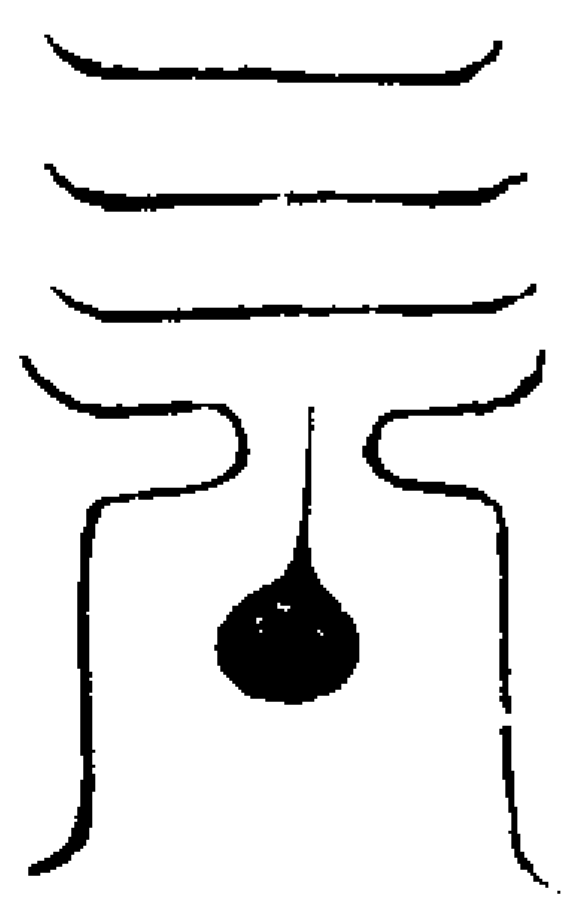

救符咒

太上火鈴炎帝之精六星童子丙丁將軍速  
放雷火燒煞鬼神急急如律令救

右拍午文存火鈴將軍手持火繩駕火龍自南方而來入于符中

四明功曹鎮兇邪符

天蓬玉帝。左眼為日。日為伐惡將軍。右眼為月。將軍

月為八煞將軍。清寧宅舍破穢司馬。保命司煞。蕩邪急急如律令

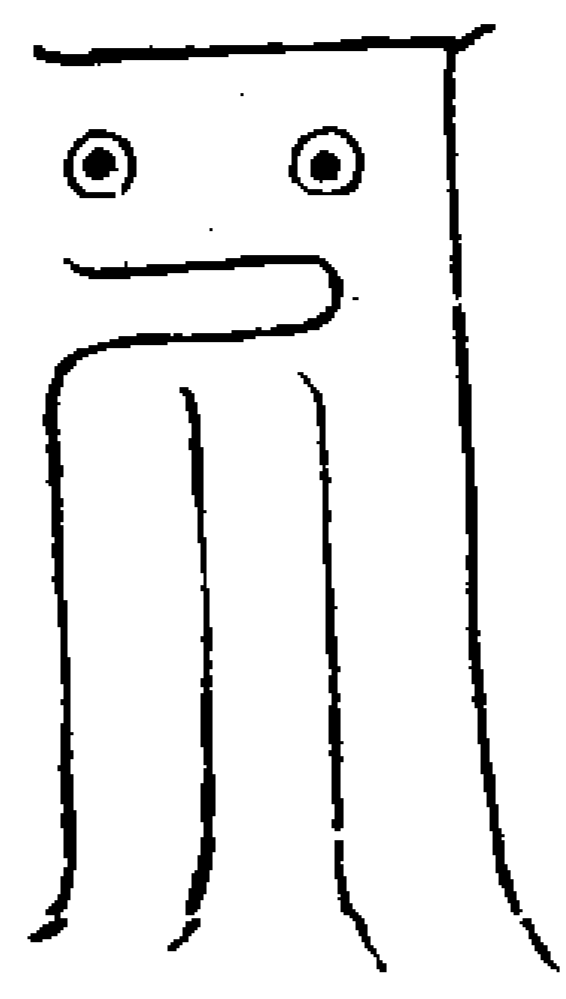

敕呪

太上玄都四明飛符九真回駕天兵後驅收魔斬鬼六甲匡扶帝君有敕收捉黃奴五瘟癘鬼捉送酆都急急如上帝律令敕

右符黃素朱書貼于中庭佩帶亦吉

流金火鈴符

山 天罡大聖 南斗火鈴 天斗 北斗尊星 上應皆參 煌煌

百里 天官地官水官流金火鈴使 威光 者俱入三炁丹天之域急急攝

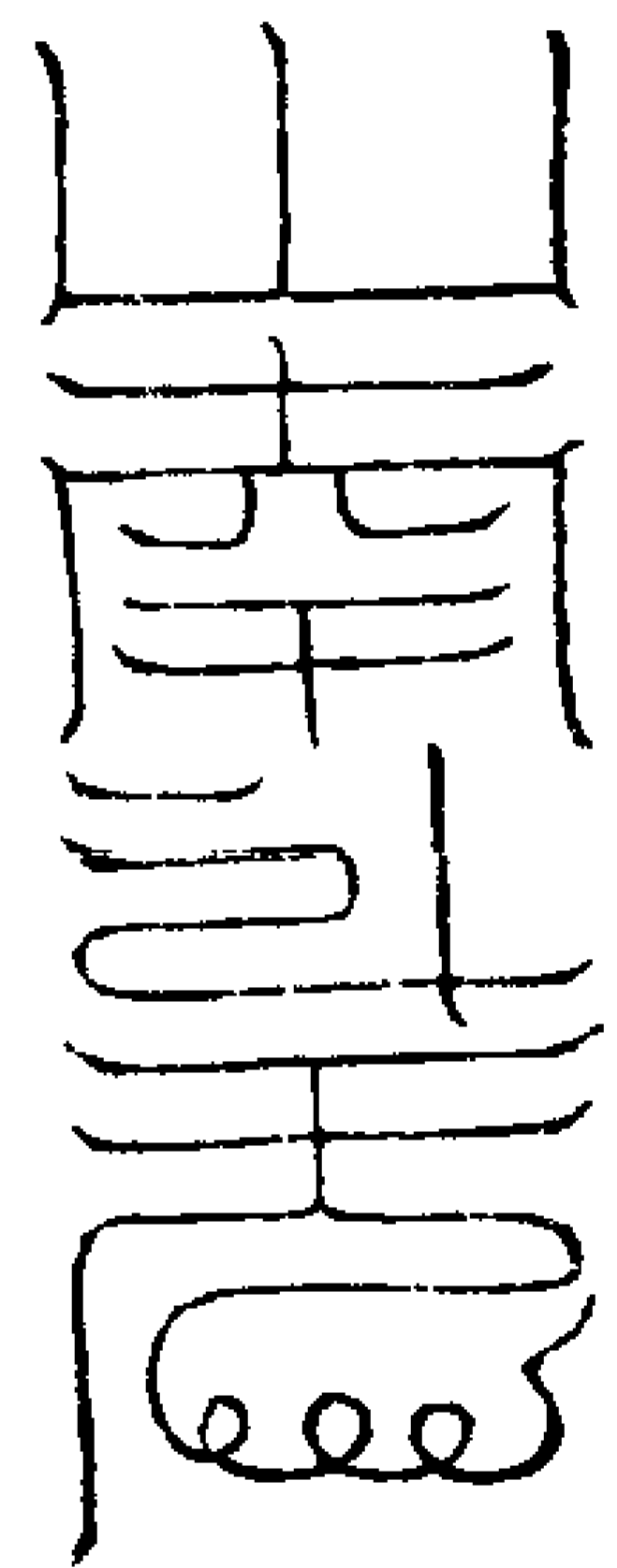

敕呪

天府司命統領神兵天相輔佐伐惡常靈天梁助道天同玉京天樞統攝天機雷霆火鈴六甲俱護我形萬邪攝伏千妖摧傾急急如上帝律令敕攝

右符呪畢飛南斗一座于前存南斗六星

及火鈴將軍六星童子光徹滿前拍午文却吸星光真炁布入符中專為火獄煎鬼用之

七煞符

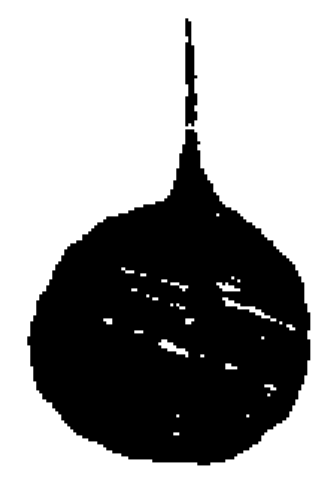

用後二訣書畢取

罡炁吹入符中

右符左手天蓬訣右手執筆寫一煞字默念天煞地煞年煞月煞日煞時煞一切無道鬼神自然六神齊煞敕攝從心起筆念天蓬呪一句一轉筆中心出筆發訣云急

奉北極天蓬元帥律令

敕呪 文念

黑煞威神天猷統兵天蓬元帥佑聖加臨北帝煞鬼碎如微塵神符到處萬鬼速擒急急如律令

又呪曰

北極大帝黑煞之精衛助弟子符法流行天關地軸速降威靈書符煞鬼斷滅邪精六合之崇速離患身汝若不去斬碎為塵急急如北帝律令敕

北帝斬鬼符

北帝斬鬼攝



疊書上六字在內念天蓬呪塗出筆向上

先以左手握斗印右手研墨左右各四十九轉念天蓬呪取煞炁吹筆書成再念呪

曰

北極紫微大帝敕神符靈靈通真召靈鎮宅驅邪食鬼吞精急急如律令

北帝總攝符

北極大帝敕煞鬼

七字疊書于

內念後咒塗

右符遇危蕩之病付一道煞滅萬鬼有起死之功下鬼胎毒滅傳尸勞瘵咒曰

一轉天蓬大元帥二轉天煞大神君三轉六丁大神君四轉北斗三煞大神王五轉北斗七元君六轉三五步罡將軍七轉三天大魔王八轉九州巡邏神王九轉雷霆震都大神王十轉煞鬼杜邪使者十一轉魔帥都神王女青詔書玄都大神王三十三天大魔王日月星辰大神王三洞天官六天大使者北斗七元大神王南斗四明煞鬼功曹北帝太玄煞鬼神王各領神兵入吾符中

右存上件神將從北方天門降下化為煞炁二條吸入符中先掐北帝印誦北帝咒吸北炁咽之變身為北帝主艷都殿上天蓬都元帥列布左右方書符誦三光咒取炁蓋之又誦雷火咒取炁蓋想符光萬丈神兵盤繞在符中霹靂一聲咒畢起身出

訖變身為元帥付符與人咒曰

我自艷都山下來朱砂頭髮掃天開北帝敕煞無道鬼指揮天將叱風雷開眼火光繞萬里邪魔不伏化煙灰雄兵猛將奔雲去犯律邪妖急捉來五帝大魔王百萬呼風哨齒出泉臺上下四維皆黑暗天羅地網布周迴我有紫微玄律在書功錄過滅兇災急急如上帝律令敕

咒畢回念默存心禮上謝恩光

元帥口敕符念安土地咒書



右符行都統鷹犬章先焚安土地牒用

天蓬真形符音紙朱書

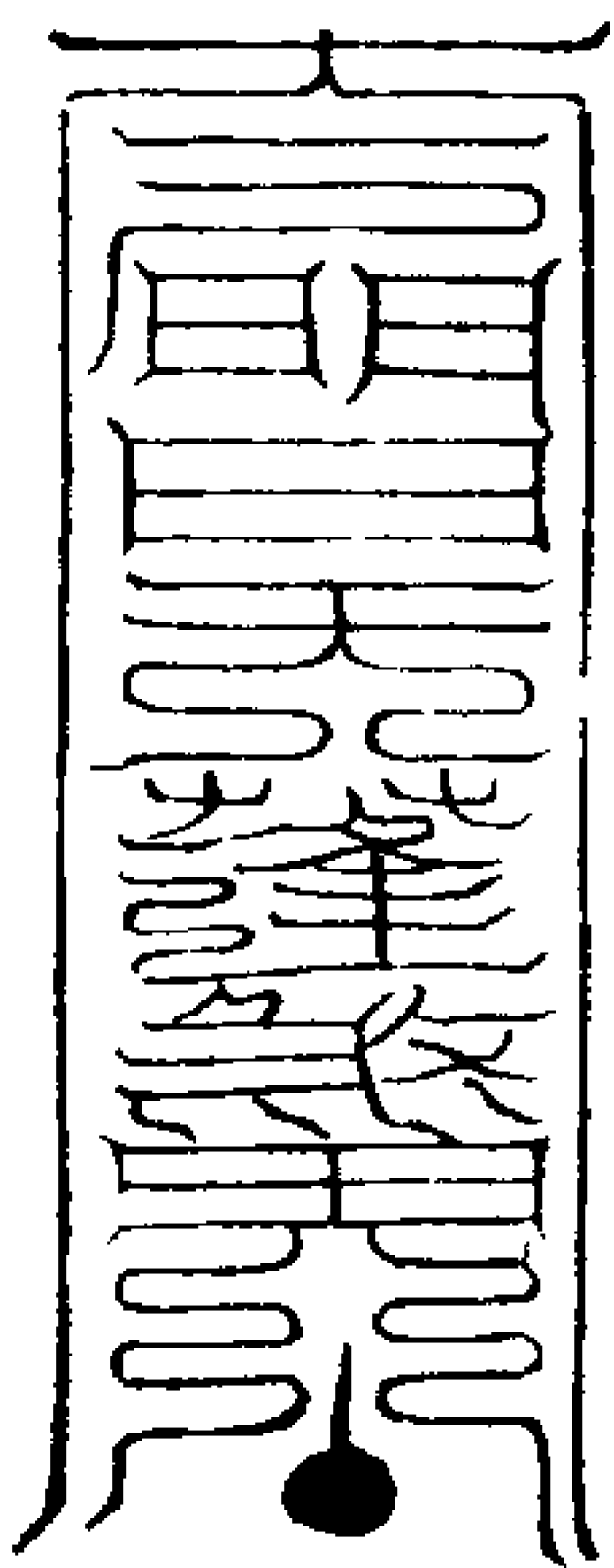

書符密咒

唵吽吽吽吽

轟轟轟行唵吽吽吽吽

右咒各七徧書符畢於鬼字下加天蓬二字以煎鬼符後咒塗作火獄用以左手掐卯文為印面東誦咒取炁入符香上度過次存東方九炁並降入符成圓咒水面東吞下如遇治病疊書之用元帥印印之燒灰咒水調服應有山魃妖精洞鬼強神猖狂奸邪忤犯禁忌住近宅舍或有伏屍故炁前亡後化舊祀元神瘟黃時炁諸般土洪石穴依草附木泥神畫像羅帶帳設箱籠厨櫃若簾升斗秤尺傳尸墓瘞急脚客勞諸類禍患並宜受詞理治法師如事咒書篆此符於狀後用元帥印印之送竈司十八用金錢三貼同燒其夜必有靈應如有山魃邪鬼迷惑可於鬼路來方鎮斷即不來也

天蓬黑煞符

二二 角亢戌房 斗牛女虛 奎婁

心尾箕 危室壁 胃昂  
 畢蒼 井鬼柳星 吾奉上帝  
 參 墨 張翼軫 鶻 救魁魁魁魁魁  
 魁 軟耳 唵吽軍哇 倒持咒 金木  
 哩婆訶 北炁入 水火  
 土五星專神

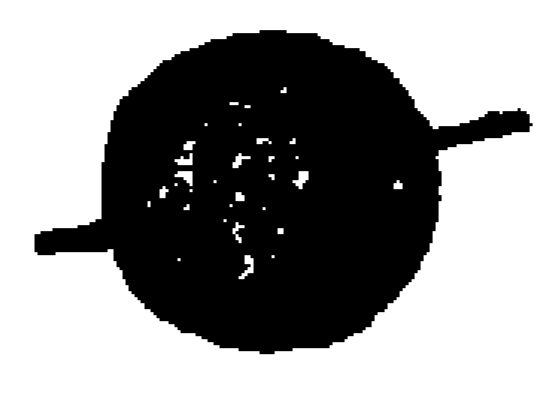

天蓬元帥符

符成亦用倒持咒  
 救遠發金錢燒化

天蓬天蓬 五丁神王 八卦  
 九元煞童 滅却吉祥 天丁  
 隨吾筆行乾坤震巽 天丁雷 煞金  
 離坎艮兌萬鬼自潰 丁神丁 煞神  
 煞八大煞 左斗煞 太陽 太  
 神丁煞 右斗伐 日君 陰  
 月 左有太上 右有太上  
 君 天丁煞 天丁煞

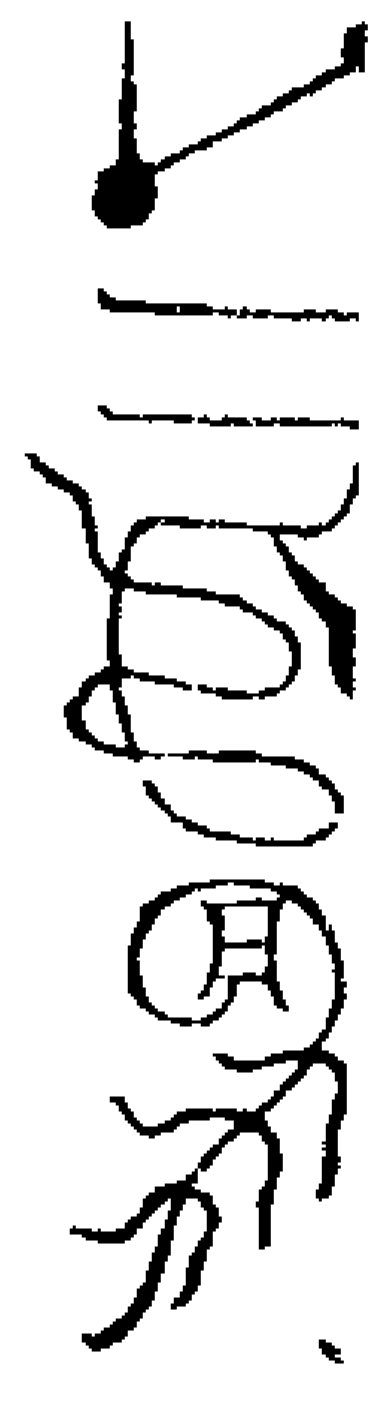
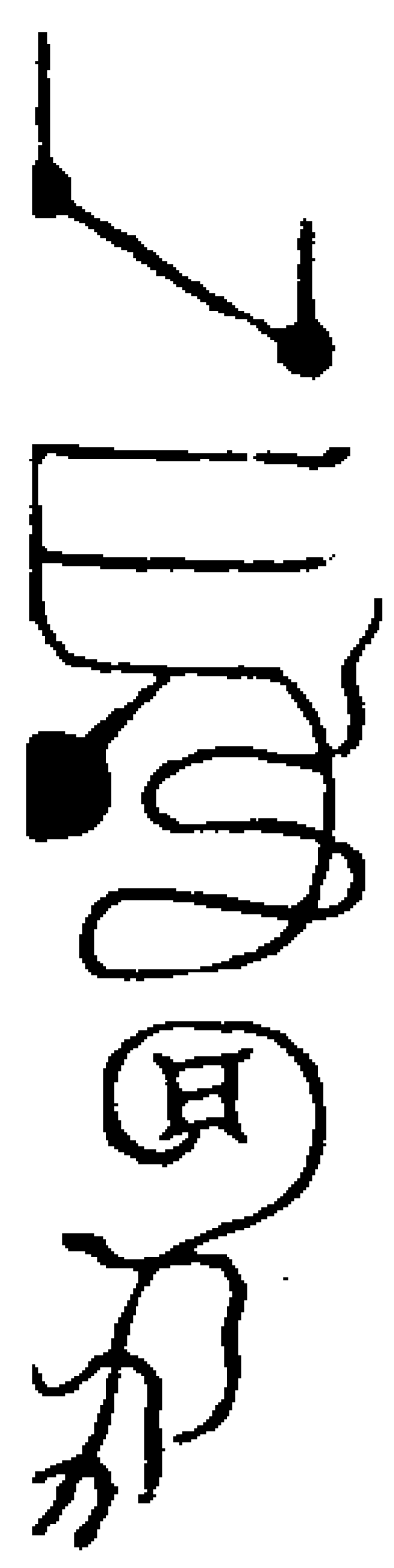

天蓬煞鬼符

上台一黃祛却中台二白  
 護身鎮宅下台三青治病除精  
 元帥咒塗取 天煞地煞年煞月煞日  
 北炁吹入 煞 煞時煞一切邪鬼自煞  
 取天門 天帝釋韋佩帶天罡五方炁  
 炁吹入 惡之鬼何不消亡飛仙一吸  
 萬怪伏藏 唵嘽咄囉囉囉唵  
 罡炁入 娑訶卯文東炁入  
 明囉囉囉娑婆娑 天罡大聖  
 訶百文西炁入 收入鬼心



右符掐元帥訣念天蓬咒掐煞文取北炁  
 入能禁伏百怪小兒夜啼及消百病  
 元帥化形符

張社 天蓬 五丁都司 七政  
 元帥 高才北翁 八靈  
 太上 長顯巨獸 素象三神  
 皓允 手把帝鐘 嚴駕變龍  
 威劍神王 紫炁乘天丹霞赫衝吞魔  
 斬邪滅蹤 食鬼橫身飲風蒼舌綠齒  
 四目 天丁力士威南禦兇天驕激戾  
 老翁 威北衝風三十萬兵衛我九重  
 劈尸千里祛却不祥敢有小鬼  
 欲來見狀鑿天大斧斬鬼五形 炎帝  
 北斗煞骨四明破骸天獸滅類神 元帥  
 刀一下萬鬼自潰急急如律令 斬  
 咒北 天煞地煞年煞月煞日煞時煞  
 炁入 一切邪鬼自煞取天門北炁  
 唵吽囉哩 唵嘽咄囉囉囉唵  
 娑訶罡炁入 娑訶卯文東炁入  
 唵嘽明囉囉囉娑婆娑 天罡大  
 謹訶百文西炁入 聖收入

鬼心

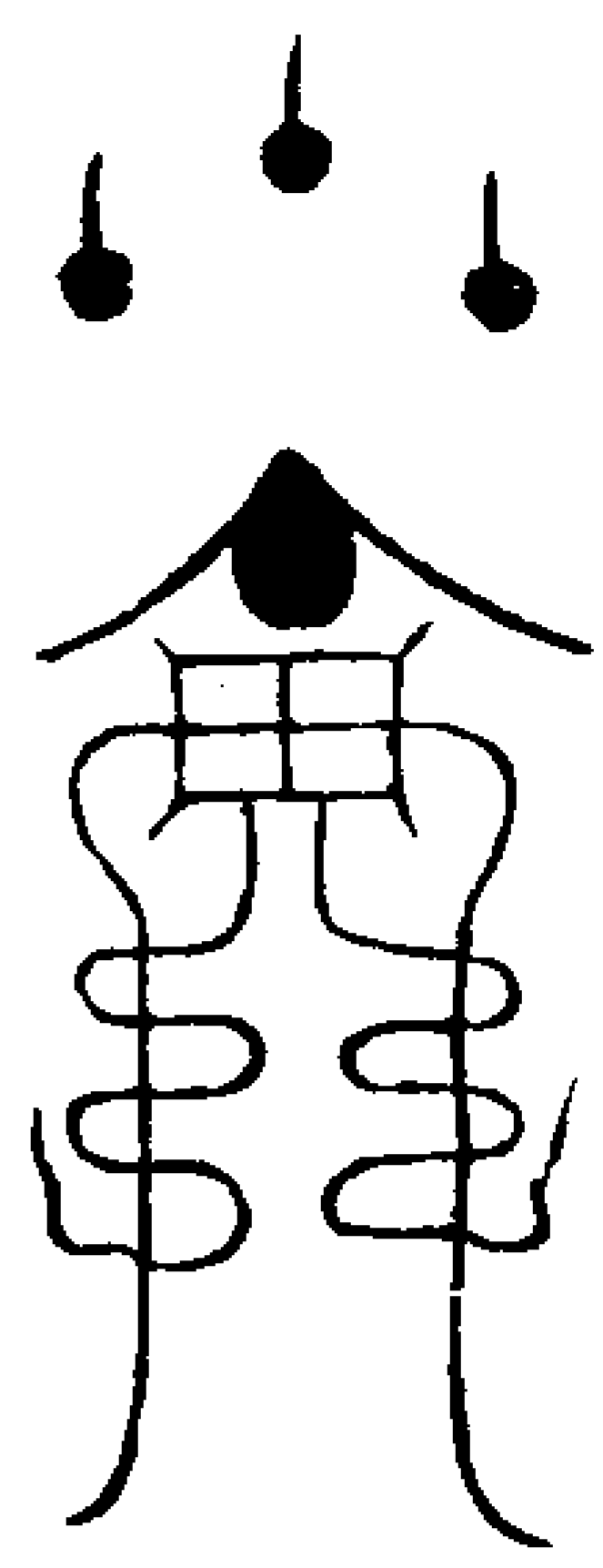

元帥化身

天蓬都

玄武大

將軍

元帥

將軍

將軍

左肩

右肩

六甲

六丁

都司

老翁

上帝天獄收攝邪精存四

先誅無

天門有三十萬兵圍之

道之鬼

次斬兇

收攝一

祛滅三

惡之神

切邪鬼

界妖精

天罡正炁

三十萬兵

辟除不祥

衛我九重

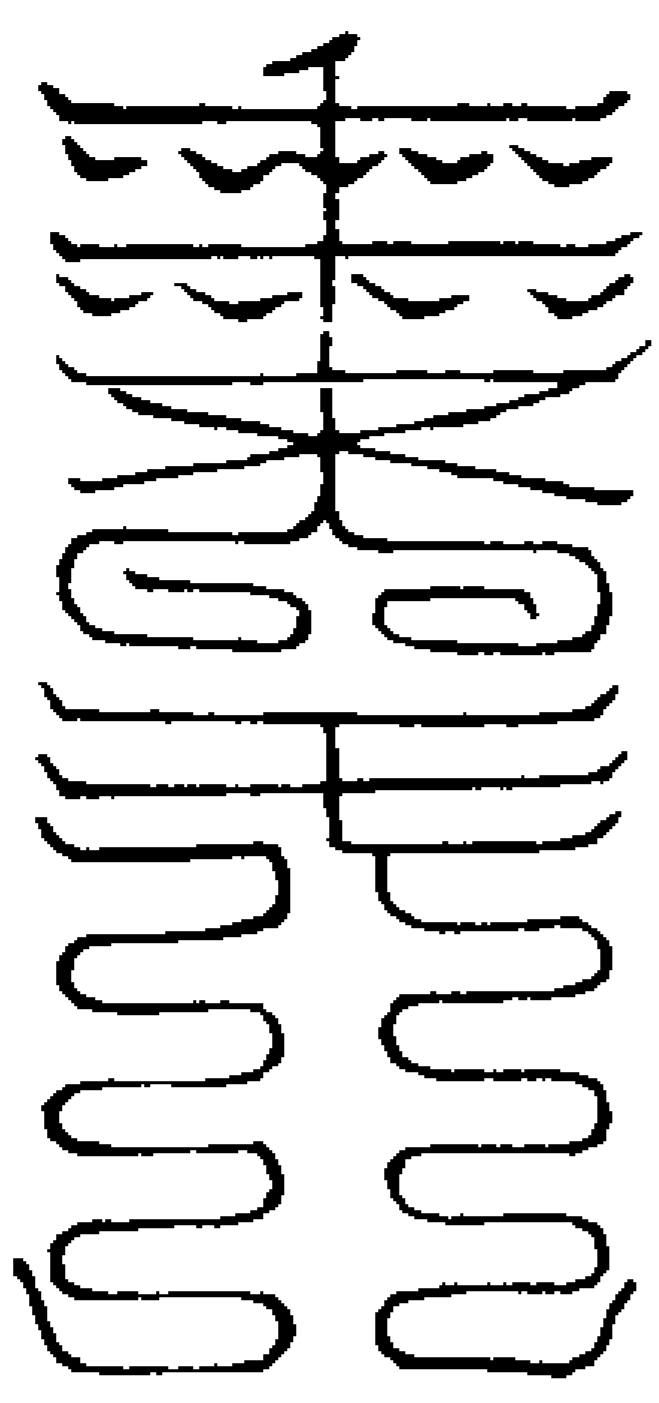

敕呪

天蓬天蓬佐天无窮一炁之祖萬神之宗掃除魔黨斬滅邪兇神符到處顯示神通速令患身永保无窮急急如北帝天蓬律令

右符用黃紙書斗訣取炁吹布可獨用

專行如遇人投狀即書此符在狀前令燒於竈中

元帥大火鈴符

東方九炁雷火發卯文南方三炁雷

火發午文西方七炁雷火發酉文北方五炁雷火發子文中央

一炁雷火發中指中文東拂于岱

東炁西履耶尼火發開天門開

入西文西炁入地戶留人

門塞穿鬼心南瞻部洲火

鬼路破鬼肚發午文南炁入

北鬱單越火發天罡太乙勝光小吉

子文北炁入傳送從魁河魁登明

神后太衛大吉功曹十二月將

火發十二時將火發自辰輪起

底房

心尾箕至井鬼柳星張

翼軫二十八宿火發

北極大帝部領北斗七元星君都天元帥

四聖真君三五將軍火鈴大將六洞鬼王

三百六十陣電火雷火從天降下斬滅惡

鬼急急如律令

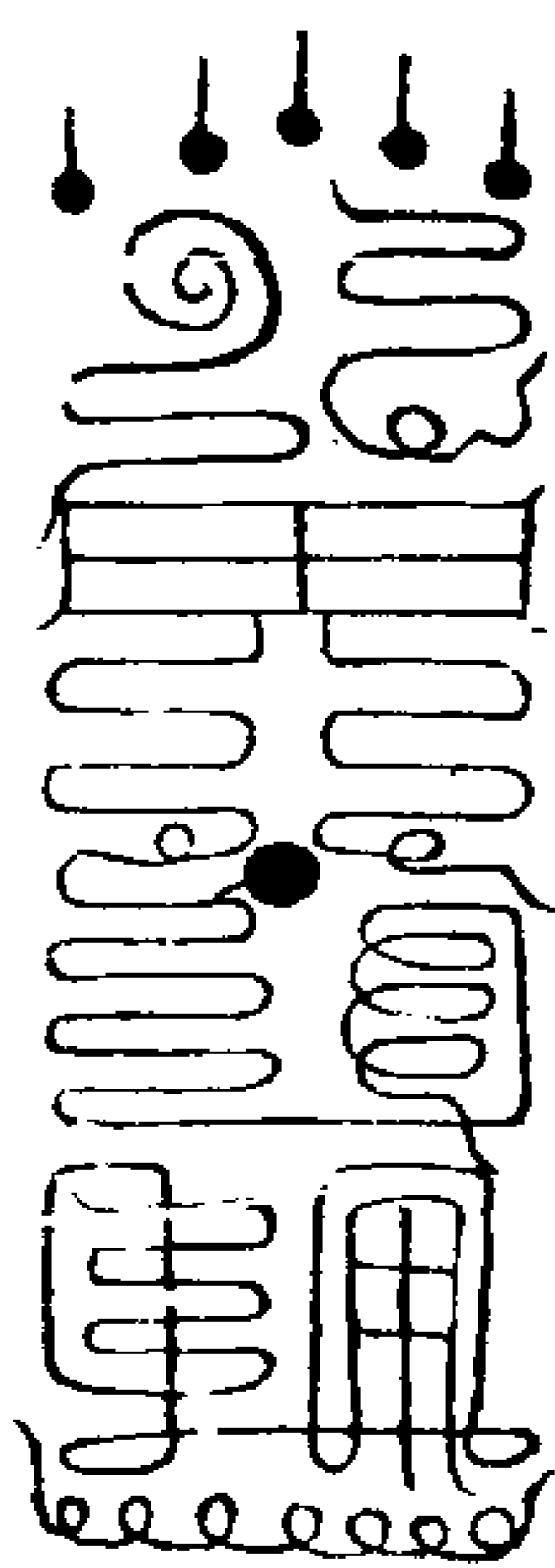

右符用火鈴呪敕次結火鈴印取火炁入符中次念大火鈴呪引丹天炁灌入符中此符能治兇惡鬼神鎮宅祛邪焚燒鬼魅亦可吞帶如按法行持可用湯水一盃燒符一道掐玉皇訣召三將軍隨符入水呪

天地運行日月之精光徹四海能斷邪精除

妖去病身有光明神水呪作萬鬼伏寧急急

如律令敕

呪畢再取天門炁一口入水中吞服等用

無施不可

天蓬治病符

己 上元唐 己 中元葛 己 下元周  
將軍 將軍 將軍

嚴駕

天蓬大將

天蓬大將

夔龍

鐵柱鎖鬼

怒目覷鬼

天蓬大將大

貪狼巨門祿存文曲

丁釘鬼眼

廉貞武曲破軍星君

三天兵

一條毒蛇

一條毒

馬使

長萬丈

龍長萬

天蓬大聖橫

六

六

劍斬鬼足

甲

丁

開天門閉地戶留人門

乾坎艮震巽

塞鬼路穿鬼心破鬼肚

離坤兌一切

為禍邪鬼速去如有不去押赴魁罡之下

無動無作急急如律令

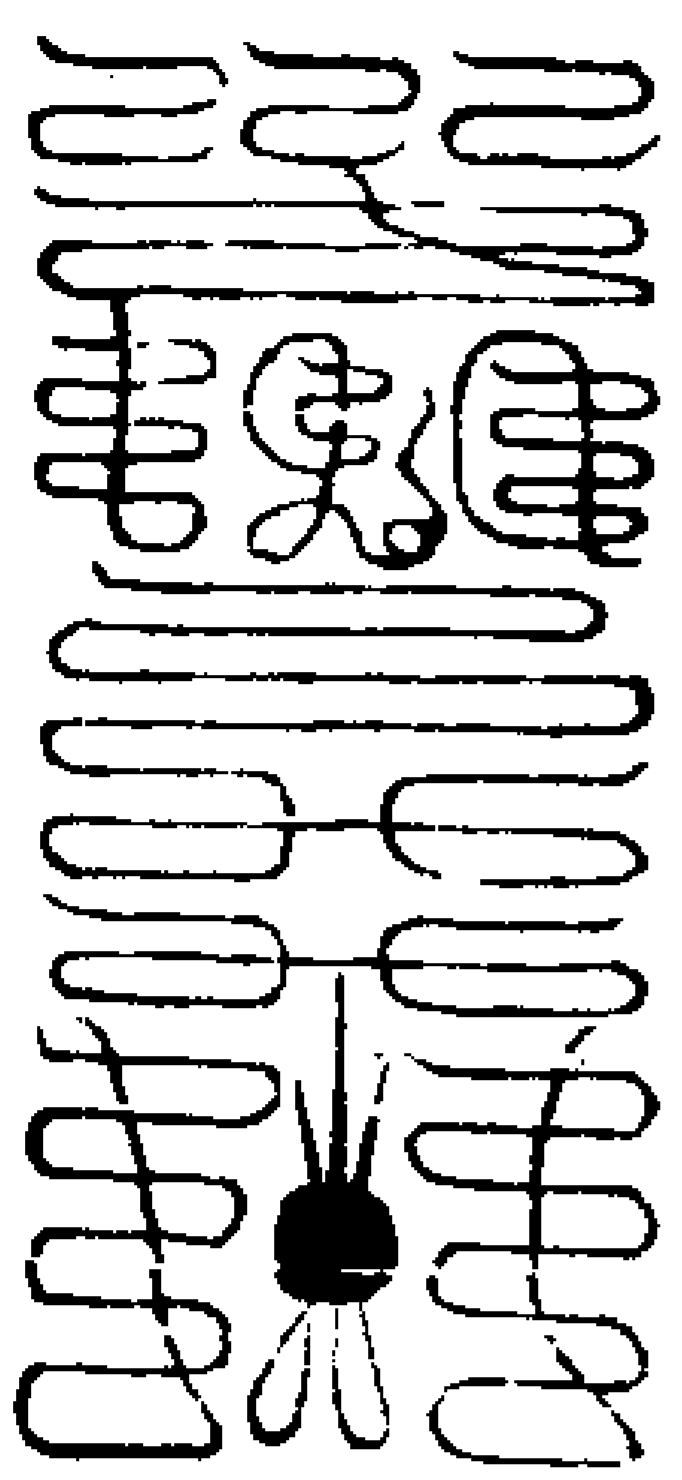

右符書畢念天帝釋章咒取炁入符如治

兇惡邪鬼用上帝敕如小崇只依律令敕

一連書三道令患家取東向桃枝頭七寸

用水半盞煎沸將符於麻油燈上燒灰于

盞中以桃湯調服清旦臨睡各服一道忌

油膩生滑暈腥等物

又元帥符

天蓬敕

貪巨祿文

天罡

斬鬼

廉武破

太乙

勝光小吉傳送從魁太衝

天官斬神

河魁登明神后大吉功曹

地官斬鬼

水官 唐將軍急捉鬼葛將軍

三

斬精 急縛鬼周將軍急斬鬼

三台

生我來三台養我

天蓬元帥領

來三台護我來

兵百萬從

都山下收攝不正無道一切邪鬼只

今盡赴南山脚下受死不得動作疾

天火雷神地火雷神

一轉天地動二

五雷降靈鎖鬼闌精

轉日月明三轉

三將軍四轉四聖入五轉五嶽動六轉六

魔滅七轉七星佐八轉八方攝急急奉  
此帝天蓬元帥律令 望向艮戶出筆如



元帥符 惟生尾 始用

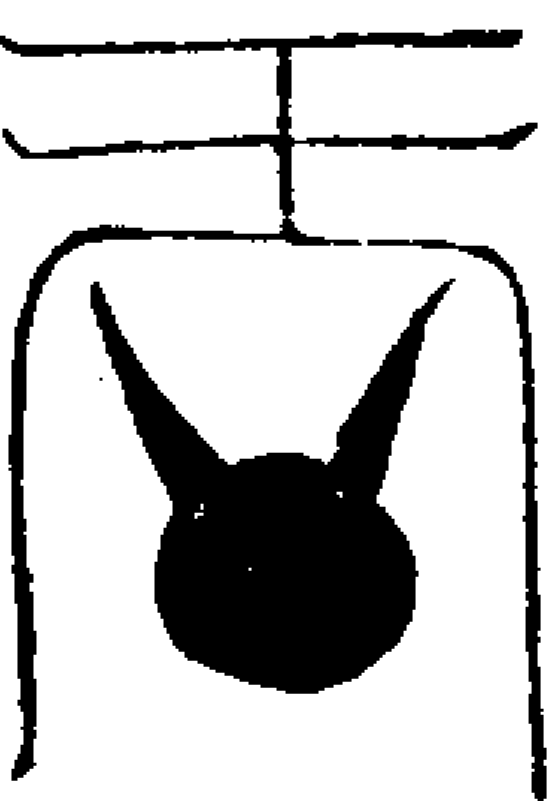

十莊二字

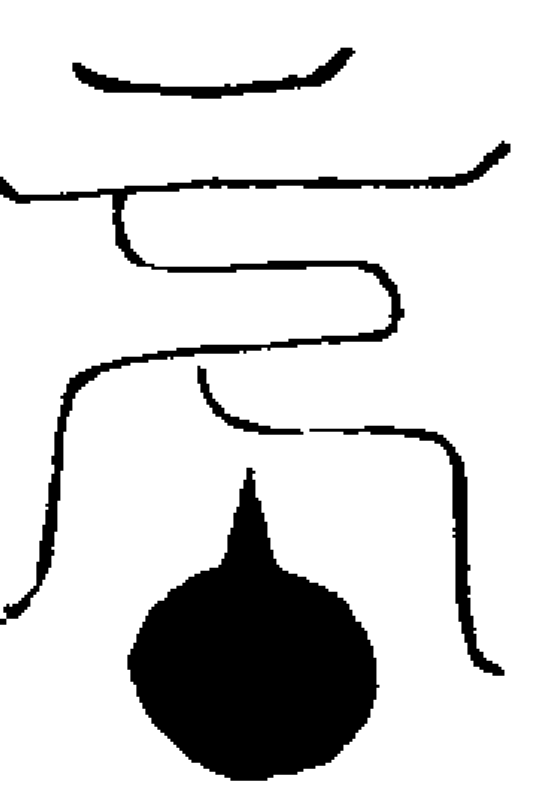

右符用醮魔大呪書取北炁入元帥訣轉  
筆念大呪塗敕遣催生出筆向下

二十六將醮魔符



三界元帥

左尊兵

右啞將



四目老翁

大將軍

大將軍



九元

五丁

七政



都司

食鬼

八靈

無面目 河魁 威劍 北  
 大將軍 神君 神王 帝  
 救行火急奔風轟 飛鷹走犬大逞  
 雷掣電魔道潛蹤 威靈誅鉅兇惡  
 功奏帝庭都統大將稟救奉行急急如律令



右符用黑紙朱書左手紫微印右手斗訣  
 取北炁吹入面北誦呪一遍

咄咄黑黑振靈上帝救行不得久停速入吾  
 壇聽吾指揮敢有拒逆上奏帝庭嗆咄咄  
 叱咄叱王帝救攝

呪畢再念馘魔呪救之治大崇則用啓白  
 北帝元帥叩齒步罡行用小事不可輕易  
 妄用慎之

黃神越章大黑煞符  
 開天門閉地戶留人門  
 塞鬼路穿鬼心破鬼肚  
 奄赤帝 俱輪攝

唵 唵 唵 囉 囉 囉  
 唵 唵 唵 囉 囉 囉  
 唵 唵 唵 囉 囉 囉  
 唵 唵 唵 囉 囉 囉

斗 天罡大聖 魁魁魁魁 天罡  
 拽煞鬼 魁魁魁 太乙  
 勝光小吉傳送從魁河魁 角亢氐房

斗 斗牛女虛 奎婁胃昂畢皆參  
 危室壁 井鬼柳星張翼軫  
 子辛子寅子惠子 天官斬神地  
 真子葬子戊子庚 官斬鬼水官

斬 左有直 右有飛 五炁靈  
 精 符使者 捷使者 龜吞魔  
 食 天然地煞年煞月煞日煞 轉  
 鬼 煞 時煞一切邪鬼盡皆自殺

六神藏二轉四煞沒三轉動魁罡四轉雷  
 火發五轉霹靂震六轉山魁鬼精滅七轉  
 收捉斷頭截足七十五種無道逆天一切  
 惡毒之神斷命之鬼並攝赴魁罡之下無  
 動無作急 春夏秋冬四季  
 急如律令 煞炁燻煞炁入



天蓬熏邪符

山 天官斬神地官 左青龍右白虎  
 斬鬼水官斬精 前朱雀後玄武

中央勾陳 三五吏兵仗三昧火劍駕  
 三五將軍 騰蛇萬丈口吐毒火萬里  
 燒殺一切 天蓬咒至萬鬼自潰急畢  
 為禍鬼神 北帝教元帥今三十六將  
 斬滅鬼精急急如律令攝 左手雷局取  
 民冥炁人符



右用左手大指中指根餘指並伏取北  
 炁蓋之用炭七塊降真香同燒煙熏患身  
 或無降香以桃木香七片代之

召護尺神王符 北紫微訣

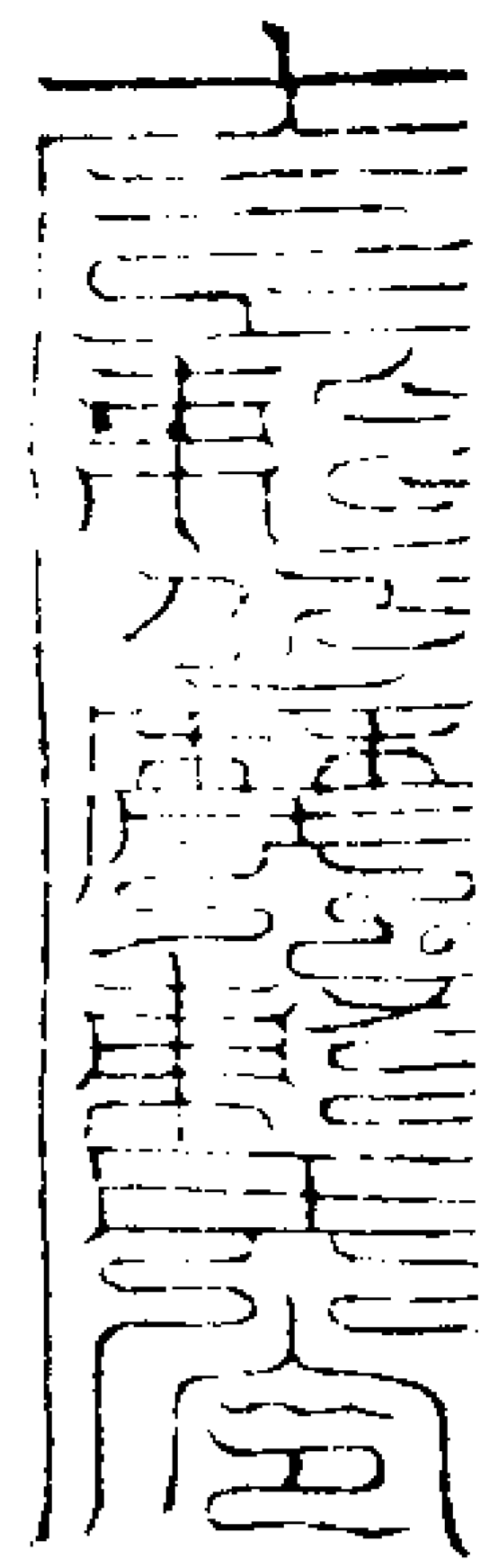

召呪

紫府護尺神足下水火輪口中噴火酸哮吼  
震雷音黑雲蔽日月兩手托乾坤赫赫大威  
力聞召速降臨急急如  
紫微大帝律令敕

三界主帥四目老翁主兵符

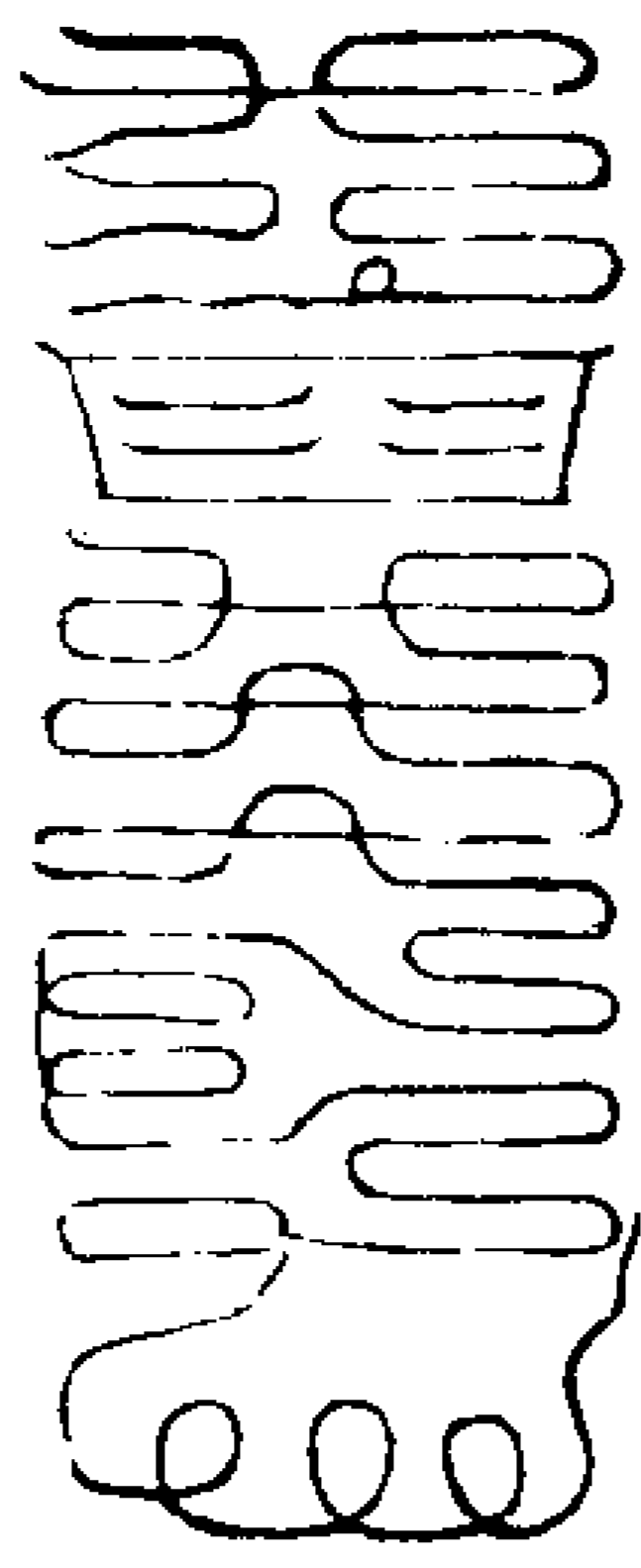

救呪

四目老翁奉阿奕靈輪救九天兵馬天罡大  
聖六天吏兵急急奉  
靈魁尚父天蓬大元帥律令  
右符以左手掐元帥訣念天蓬呪書取北  
炁吹入其符主召天蓬門下三十萬兵斗  
中六洞三元一切兵馬乃合同之神機也

尋常不可妄用急切即於香爐上焚之四  
目老翁為三界主帥統轄天蓬法中神兵  
將吏既降以此符命役之神將兵吏聽令  
而行

勘竈符



月府太陰 殺鬼滅形疾速神君  
皇君未 通明報應中指中

開天門閉地戶留人門 魁魁魁魁魁

塞鬼路穿鬼心破鬼肚 魁魁魁入

食巨祿文 丁甲靈官 吾部  
康武破 救火鬼 功曹

火鈴神將 大聖蓬頭  
赴壇來 疾捉鬼

大力天丁疾捉鬼 文卯 大力天丁疾縛鬼 文午  
大力天丁疾枷鬼 文酉 大力天丁疾拷鬼 文子

鐵棒一下萬鬼 救到奉行  
滅亡自爾上 一如告命



救呪

杳杳冥冥天地同生聞召即至有感通靈天  
蓬元帥斬鬼驅神北帝敕命臣今奉行  
右用天蓬呪北炁蓋符以金錢甲馬并劄  
令於竈中化之立有報應與煎鬼錄同行  
用之

天蓬治頭痛符

吞服

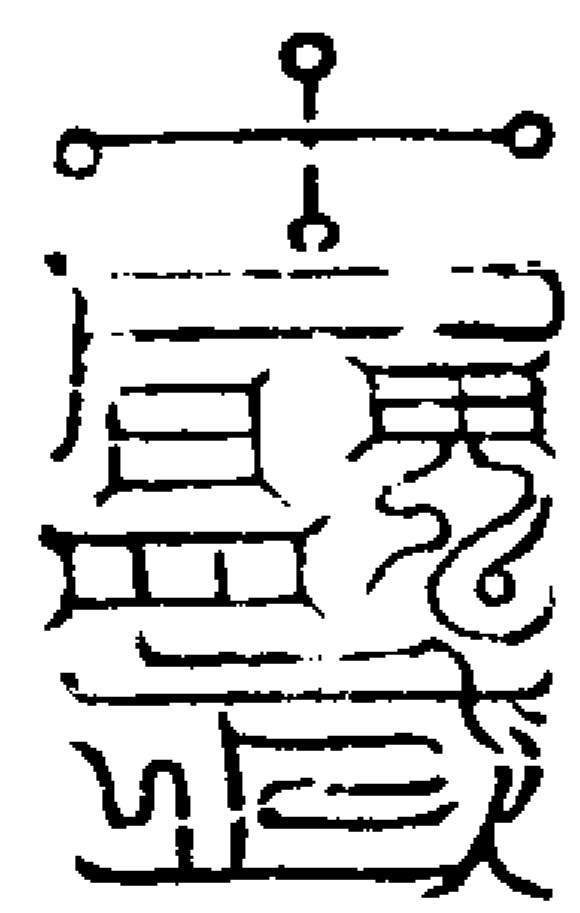

右太陽穴貼之

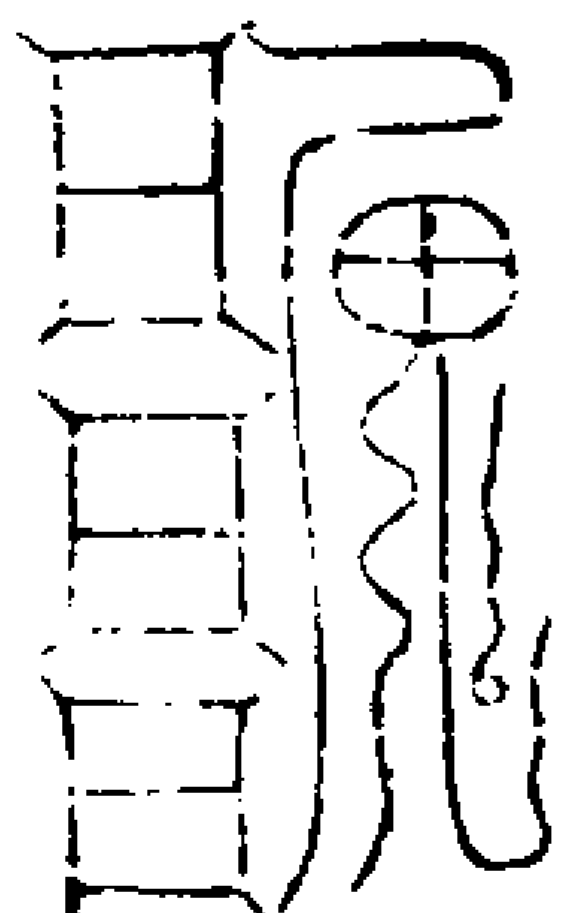

左太陽穴貼之

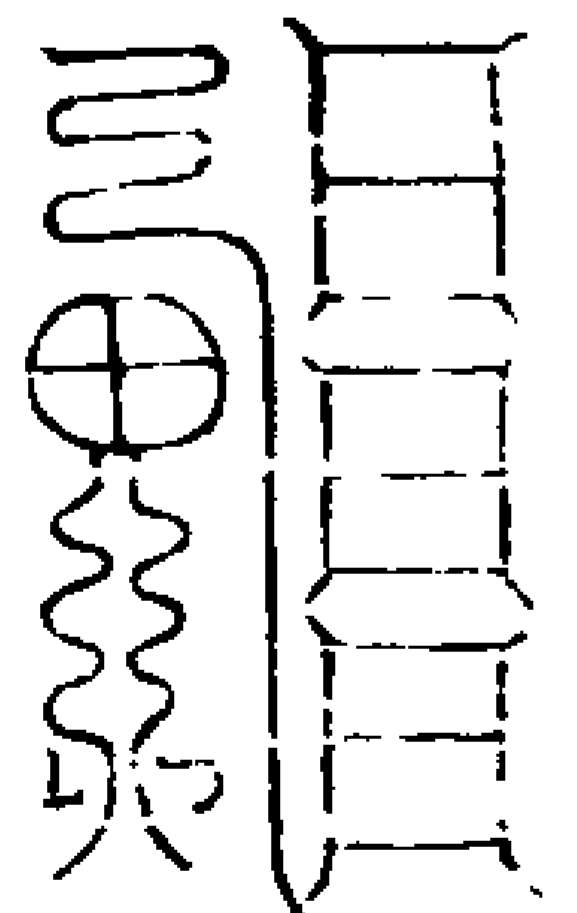

救呪



天蓬天蓬助吾神通請臨法位令伏大龍夜  
又鬼使追捉邪蹤銅頭鐵額執杖旋風捉住  
頭痛之鬼禁在吾符之中急急如律令敕  
右符令患人可炁一口於符上兆以北炁  
及東方青炁入符再握煞局罡炁入

天蓬禁燈符 炁七 桃仁 湯服

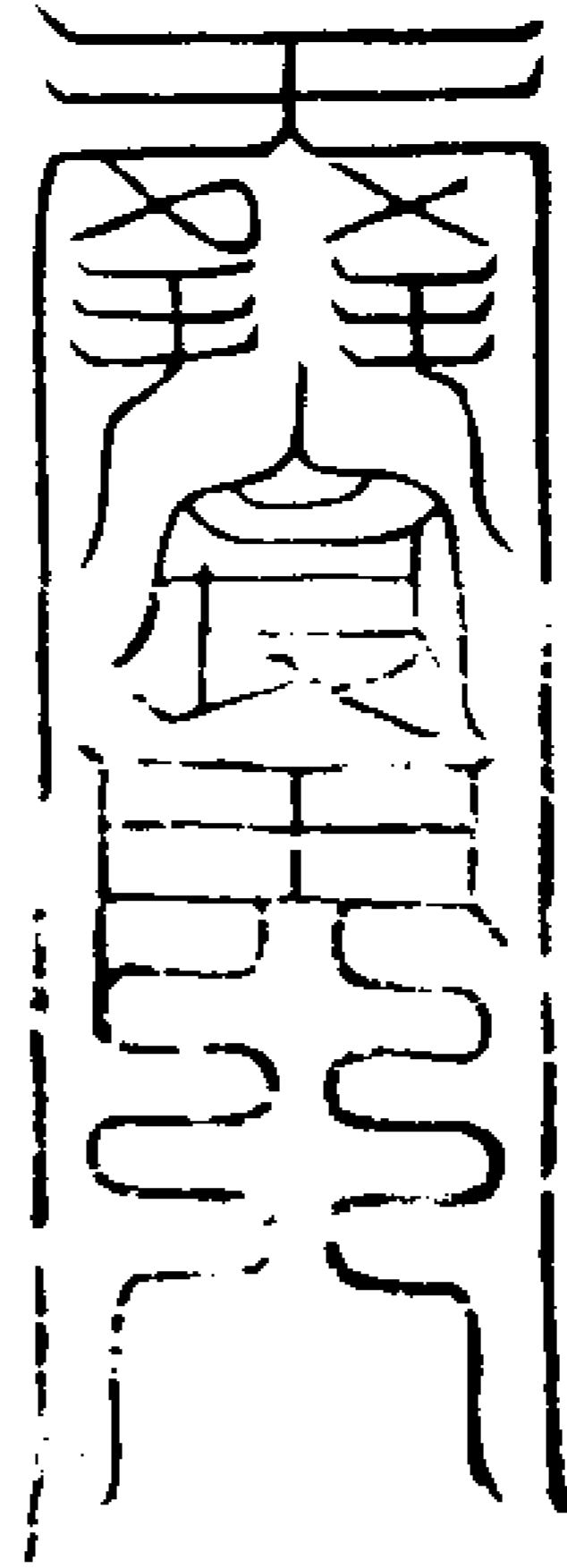

日魂符 炁一名丹景符念日君 炁書伏在邪惡鬼用

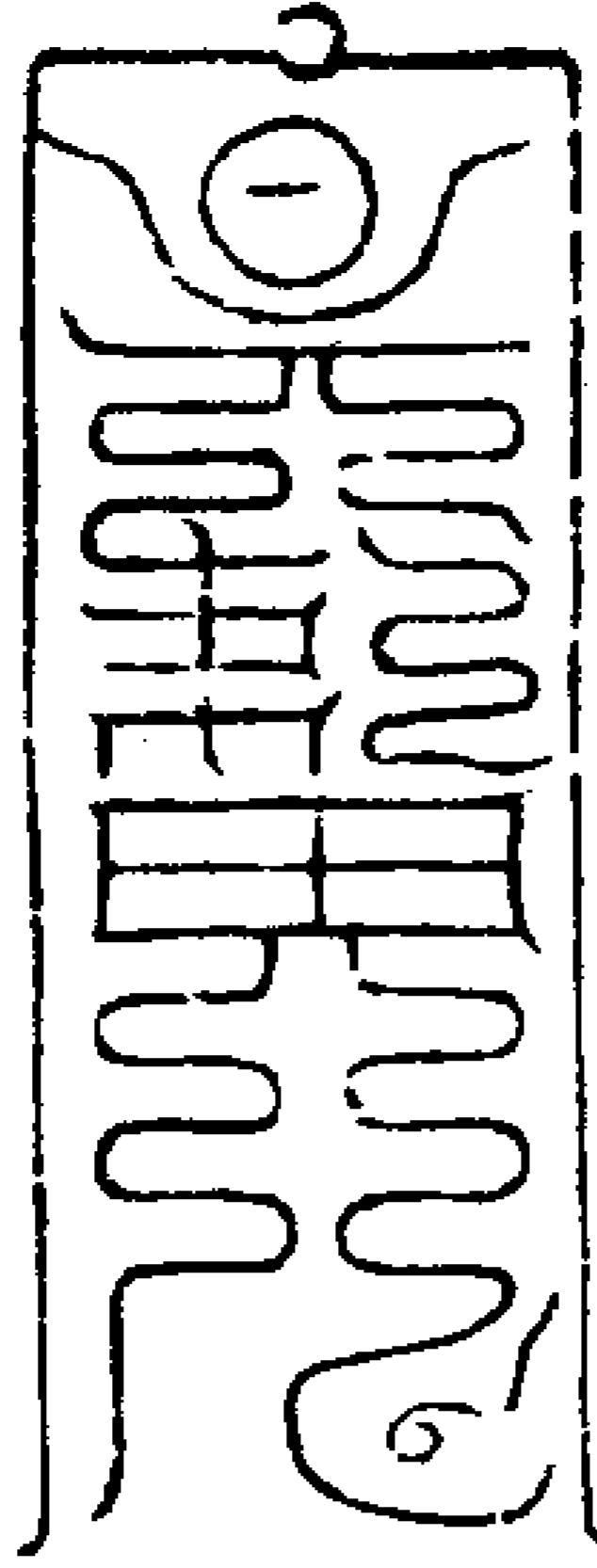

月魄符 炁一名黃華符念月君 炁書扶諸產難用

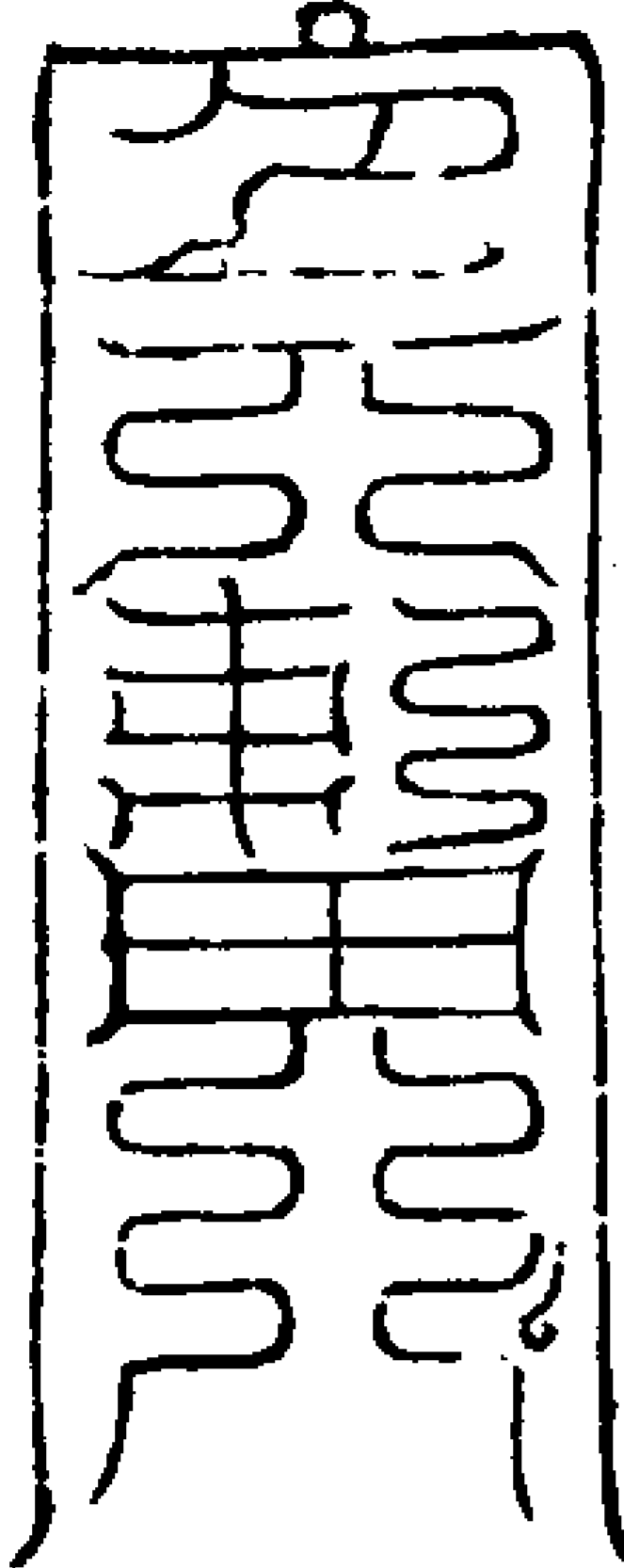

治夢鬼交靈符 念天蓬炁書 取炁炁入

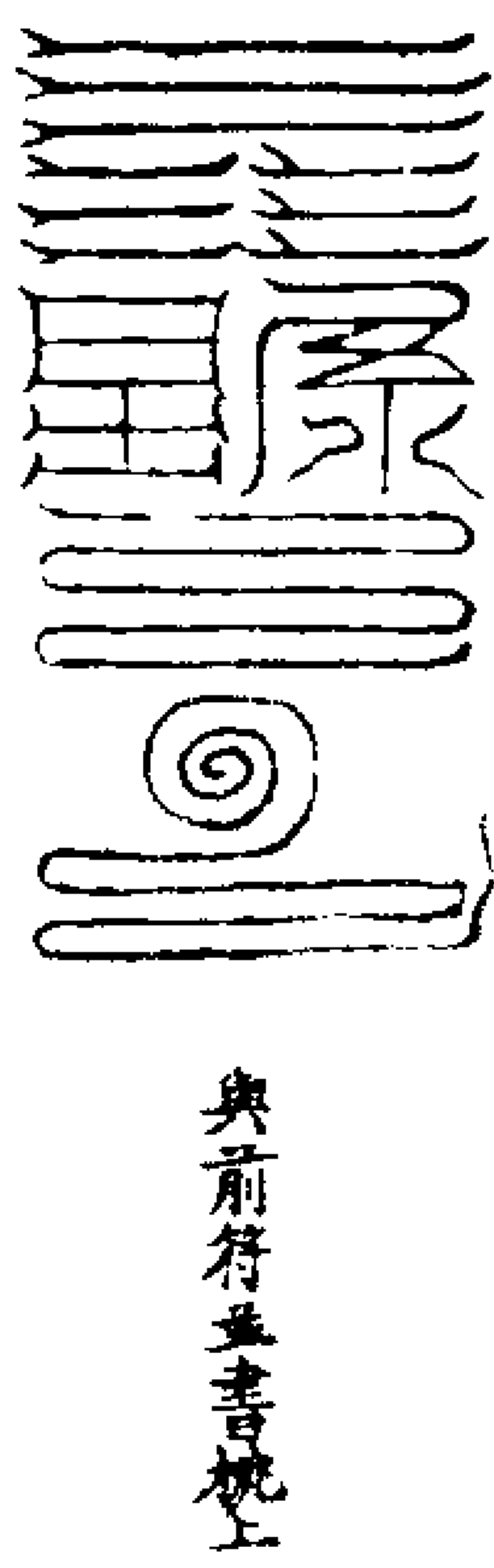
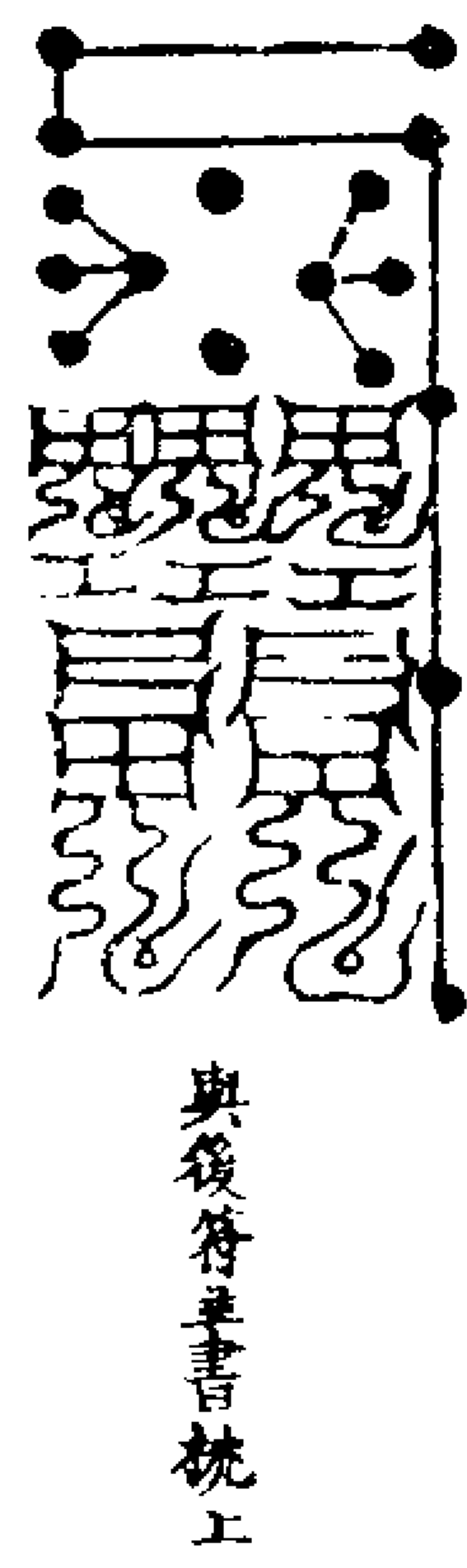
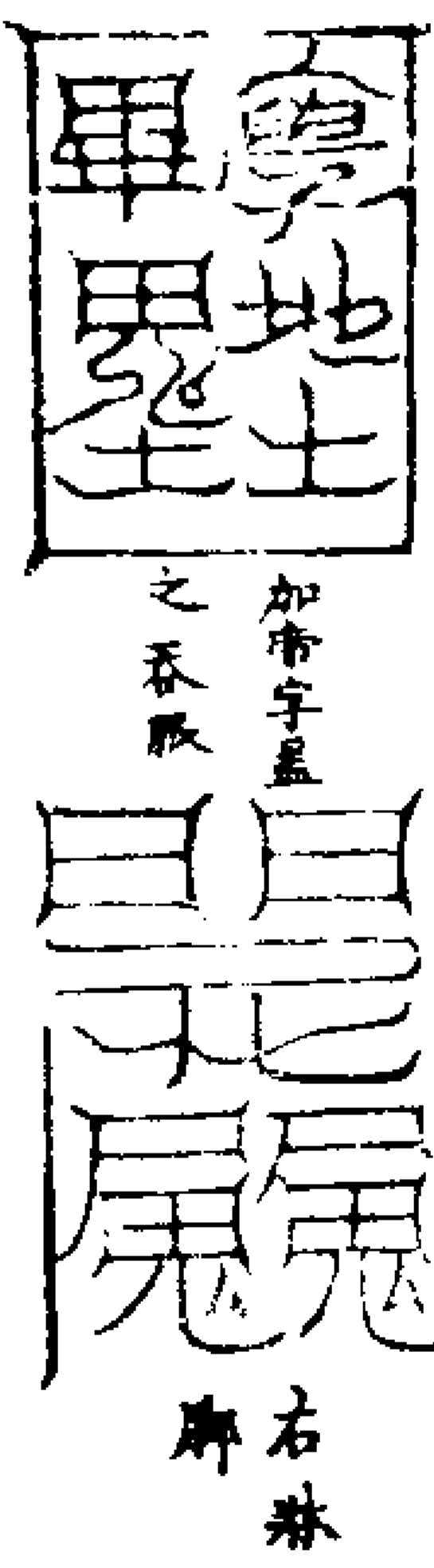
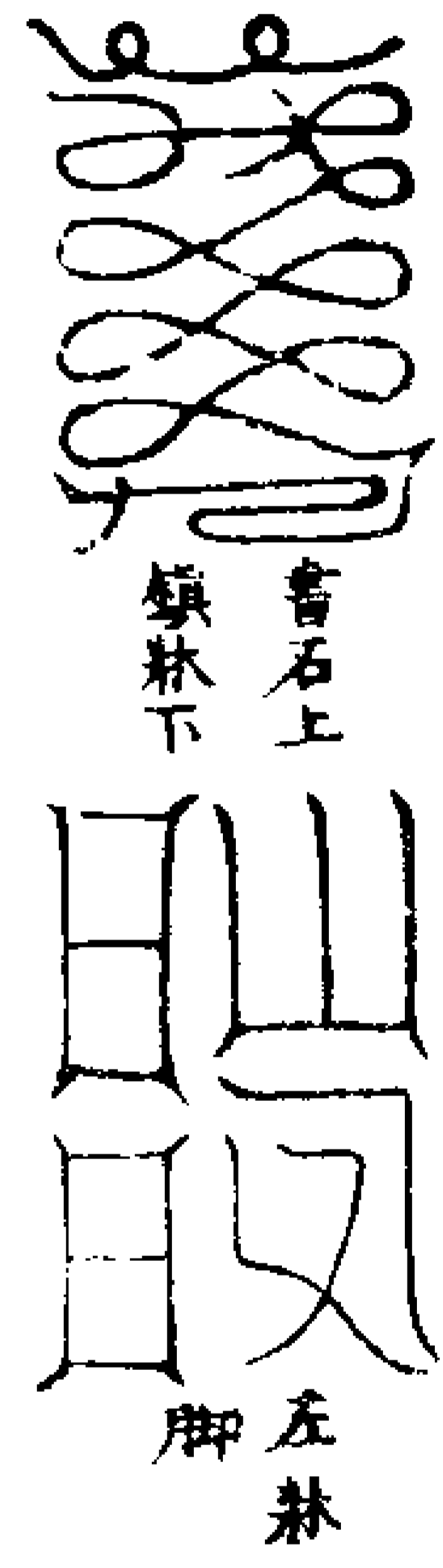

消珍飛蝗符

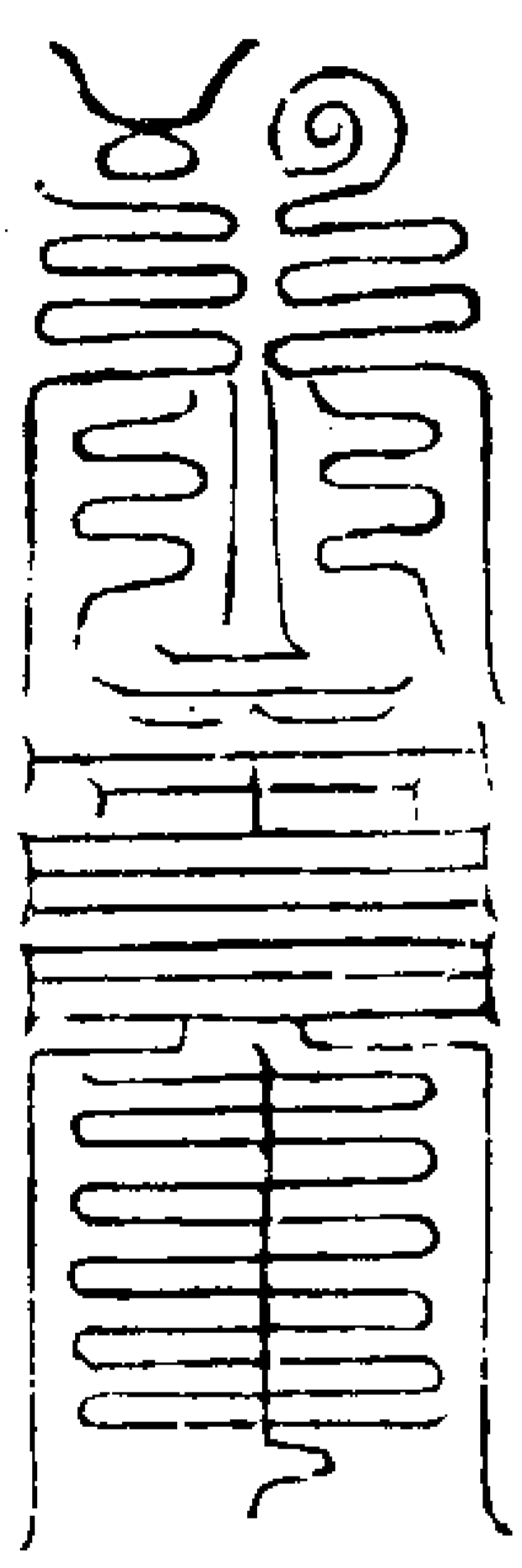

右符用梓木板以雌黃書之藏社廟地內

二尺二寸已上具事祈禳并牒城隍社令  
黏於闕牒前  
召龍致雨符

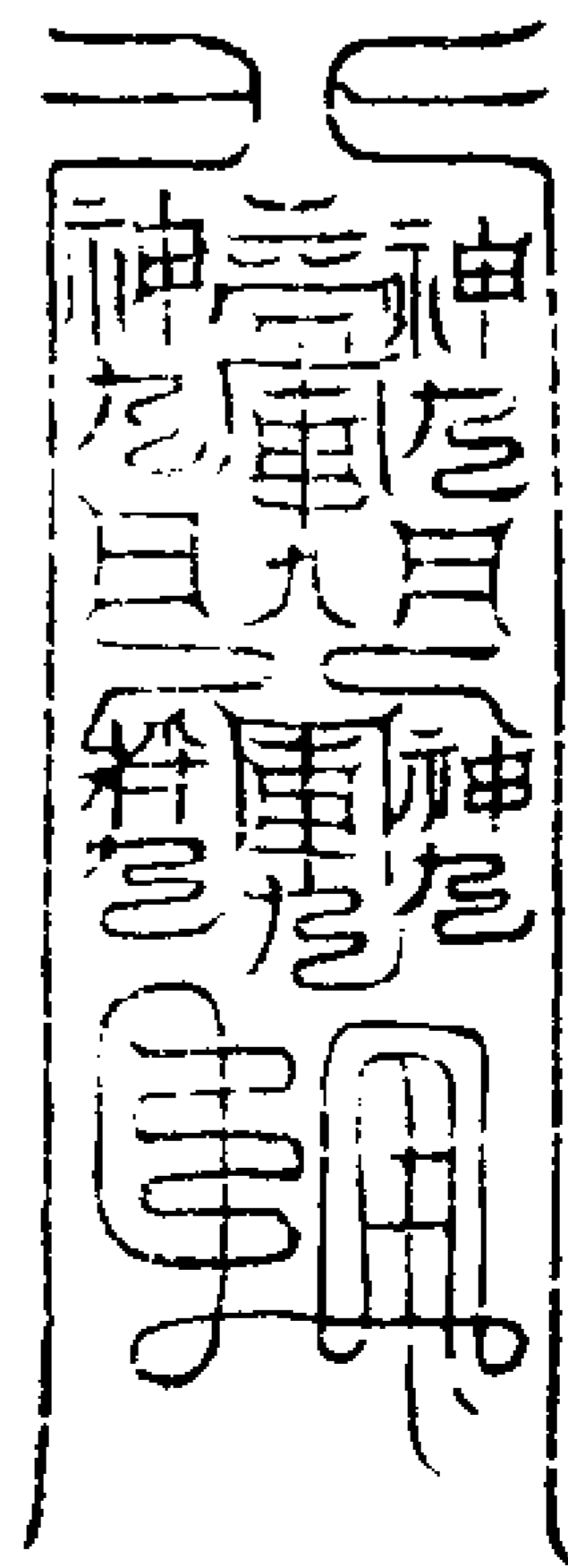

右符凡祈雨以生朱書淨鐵板上投有龍  
潭井去處

道法會元卷之一百六十二

道法會元卷之一百六十三

京八

上清天蓬伏魔大法

天蓬天蓬符

北斗左

天蓬都

天獸副

輔星君

元帥

元帥

翊聖大

佑聖大

將軍

將軍

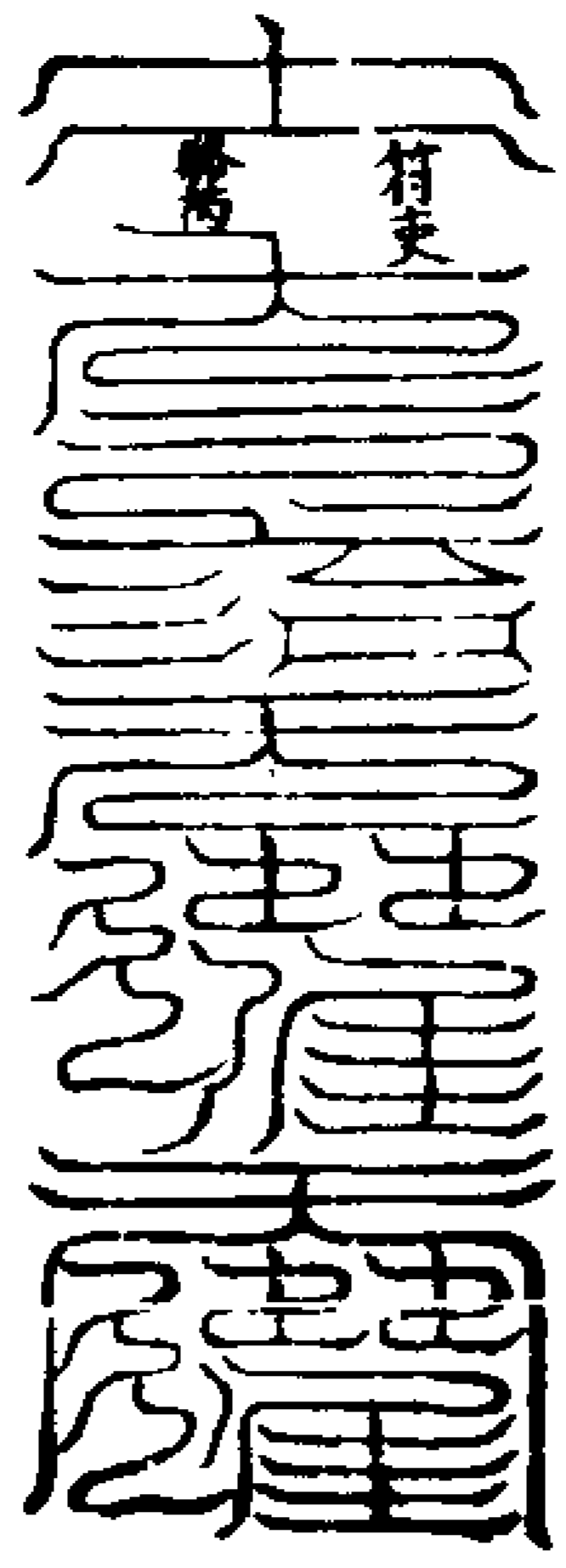

右符訣在昂星下大指甲下存神怒目想  
北斗洞明外輔尊星青色真炁一線下注  
筆入符中又存四天元帥領兵雲集隨於  
左右誅神破廟伐惡追鬼驅邪治病吞服  
亦吉

九元煞童符

北斗右

天元殺鬼天童

混

四星君

地元殺鬼天童

殺鬼

上元殺鬼天童中元殺鬼天童

天童 下元殺鬼天童諸天殺鬼大將  
軍諸天吏兵並降真炁速入

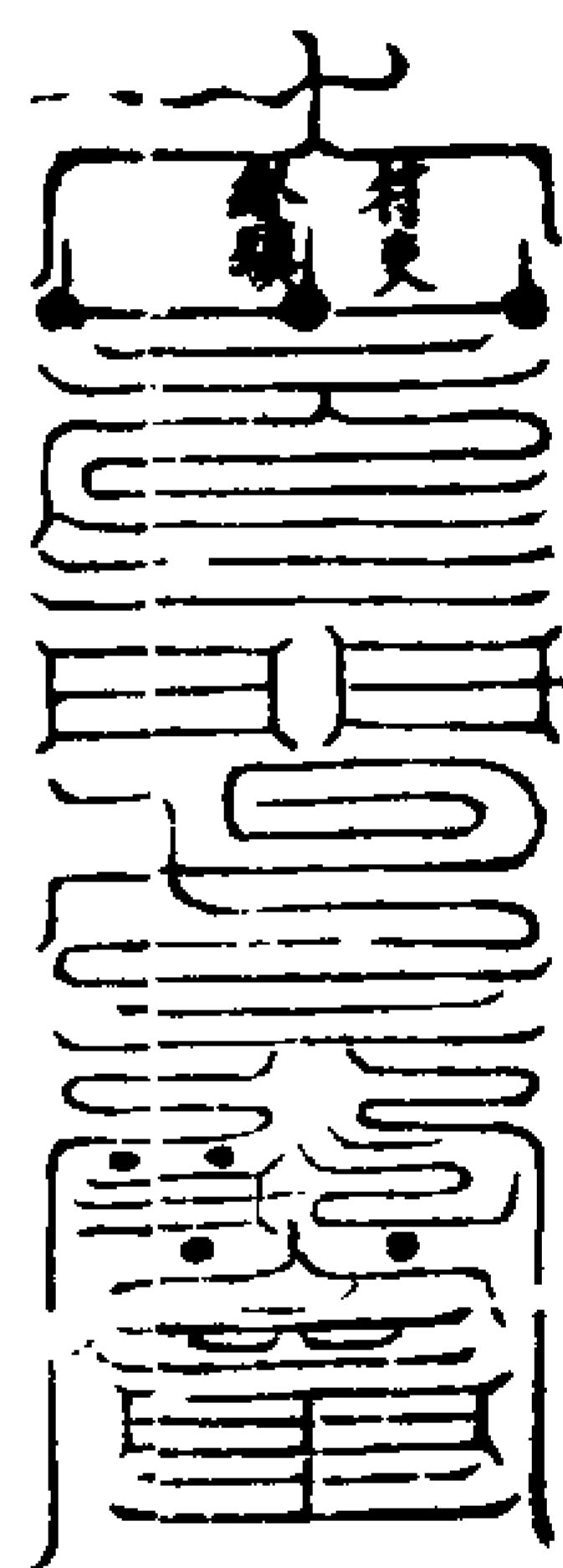

右符訣在畢宿下四指中節存北斗第九  
星乃清微禹餘大赤天煞神王自斗中而  
下降炁入符能治風頭百怪惡鬼

五丁都司符

大力天丁

大力天丁

大力

捉鬼將

縛鬼將

天丁

柳鬼

大力天丁

大力天丁

將

拷鬼將

火鈴將

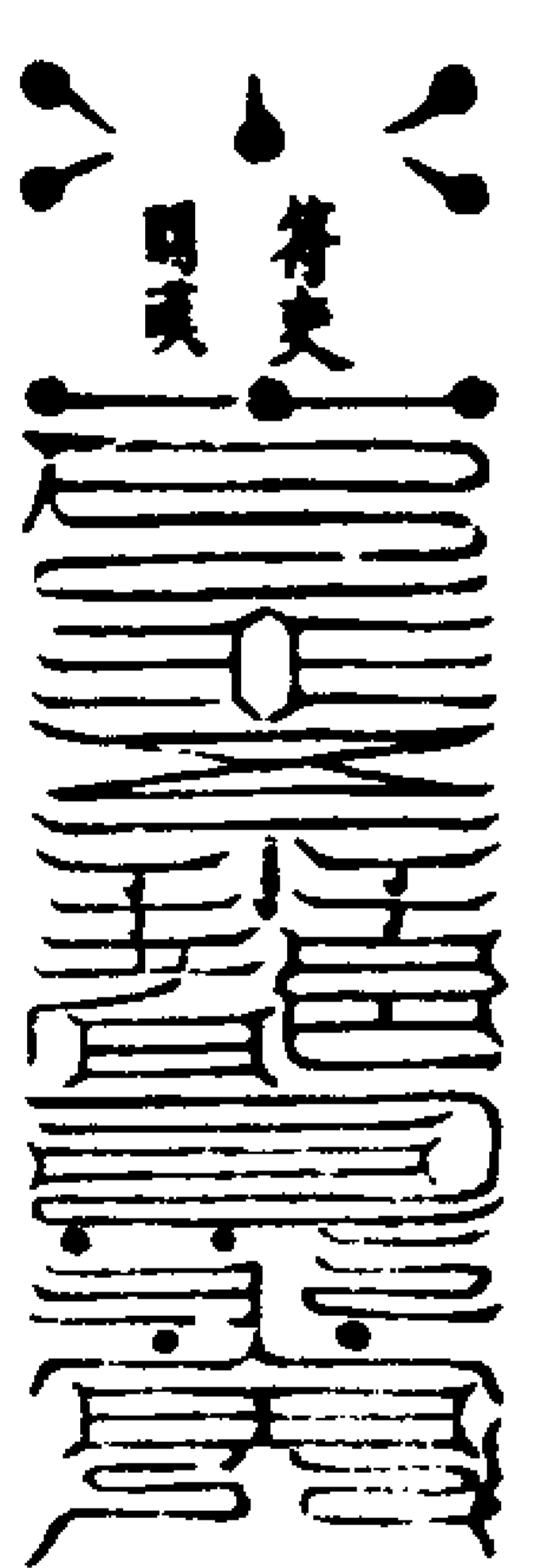

右符訣在心宿下四指甲下存北斗第五  
星降注光芒紫炁入筆書之每星先書神

字以墨塗之取北炁入治瘡除五癩之疾

高刃北翁符

北斗武

上元殺鬼高

中元

曲星君

翁大神王

殺鬼

刁翁大

下元殺鬼北

隨行飛

神王 翁大神王

符使者

侍下捉鬼捷疾大將

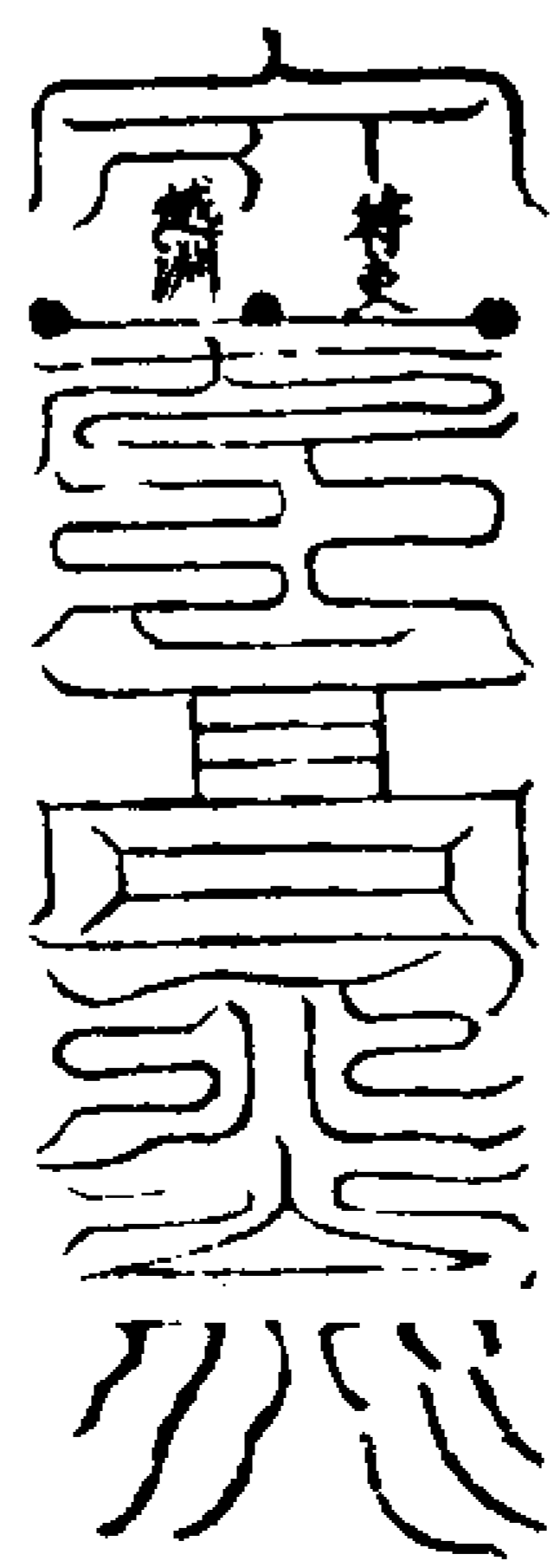

右符訣在軫星下二指甲下存三煞大神  
王從北斗第六星降白炁注筆隨炁書之  
三煞神王金甲仗劍執斧寶杵朱衣捲雲  
冠

七政八靈符

太陽太

金德木

水德

陰神將

德神將

神將

土德

火德

天靈地靈

神將

大神將

降靈

大神

帝靈神

陰靈陽

北帝

將 靈大將 靈大將 之靈  
急急救攝



右符訣女宿下四指三節存北斗破軍星  
中黃炁入符面君謁貴吞佩吉

太上皓炁符

九老 五靈 太上皓炁

帝君 元君 大將軍

上元唐將軍 中元葛將軍 下元

奉敕斬邪神 奉敕誅兇鬼 周將

軍奉敕除妖怪急急如

太上律令敕

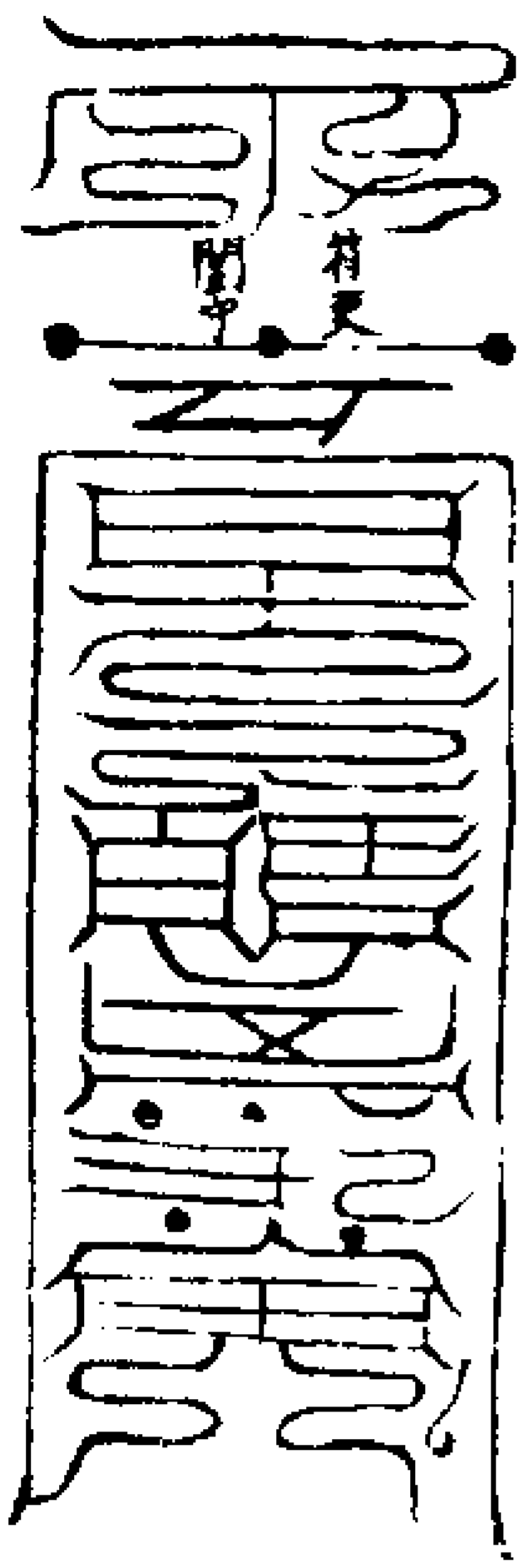

右符訣在虛宿下二指中節存唐將軍青

衣持戟葛將軍朱衣仗劍周將軍黑衣執  
鉞並金甲兜鍪從北斗第六星降炁三道  
入符能祛妖魅山魘

長顯巨獸符

月官太 天河灌 長顯巨獸

陰尊神 沐真人 大將軍

東海 西海 南海 北海

龍王 龍王 龍王 龍王

九江大神

輔吾正法

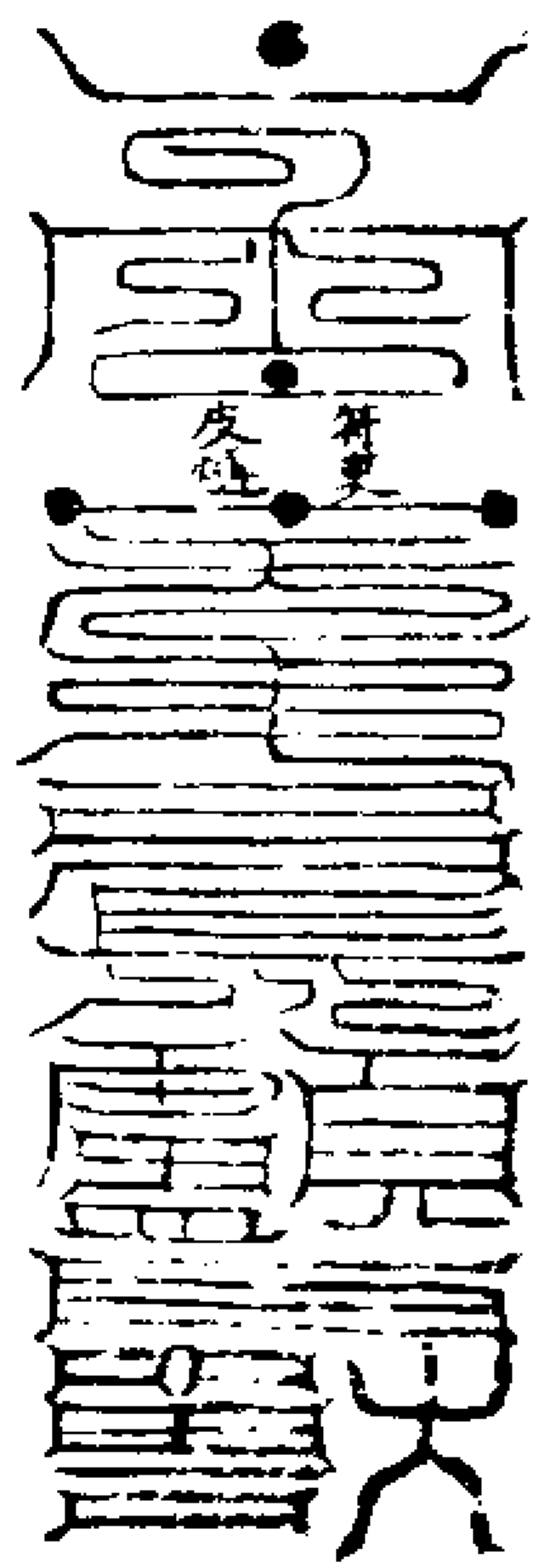

右符訣在角宿下五指甲右存四海龍王

并龍隨其方色從北斗第四星降赤炁灌

符治山魘鬼魅毒蟲咬傷書符貼于病處

手把帝鐘符

帝鐘大 中嶽嵩 東嶽泰

將軍 山大神 山大神

南嶽衡 西嶽華 北嶽恒  
山大神 山大神 山大神  
謹居五嶽大神君各整成儀輔吾法  
吞魔滅怪誅妖氛一切邪精皆掃蕩  
急急如律令

急急如律令

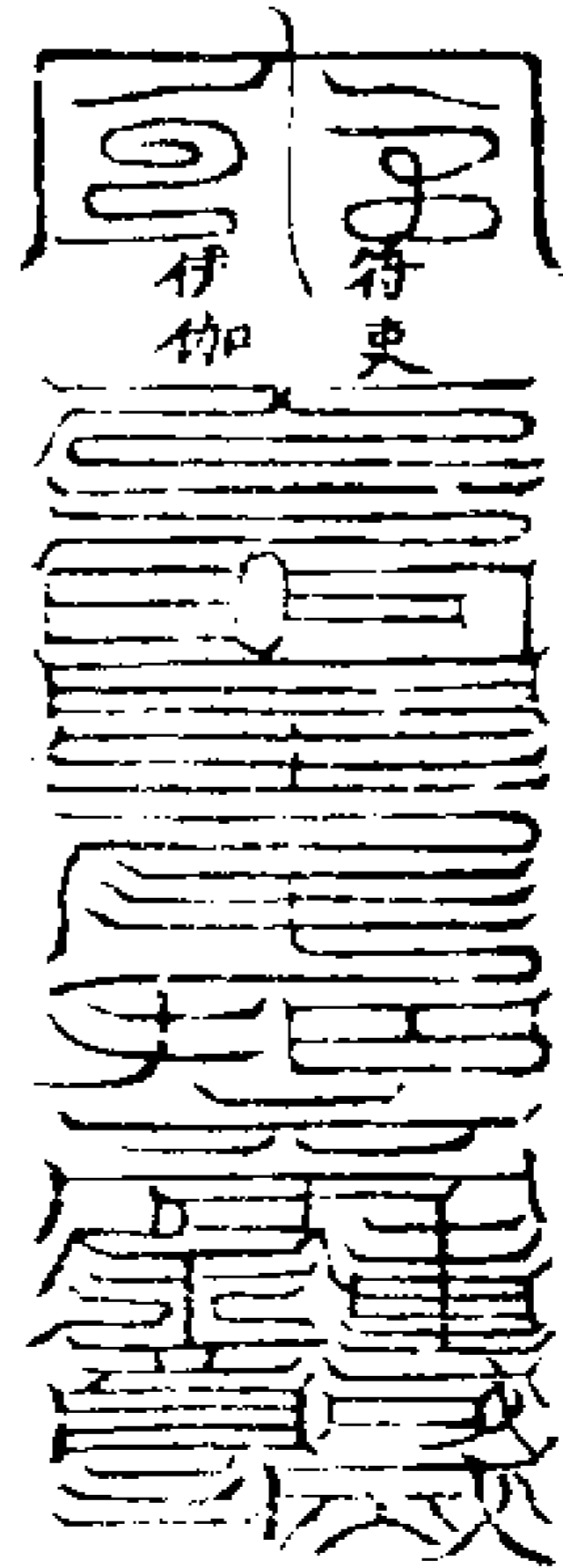

右符訣在女宿下中指下節存五嶽王者

五人冠冕五色乘雲從北斗第二星降黃

炁入符能招財利市和合交易貼佩皆吉

素集三神符

北斗食 八景大 三元大

狼星君 神王 神王

三天大 素集三神大將軍奉

魔王 敕立獄禁制邪魔

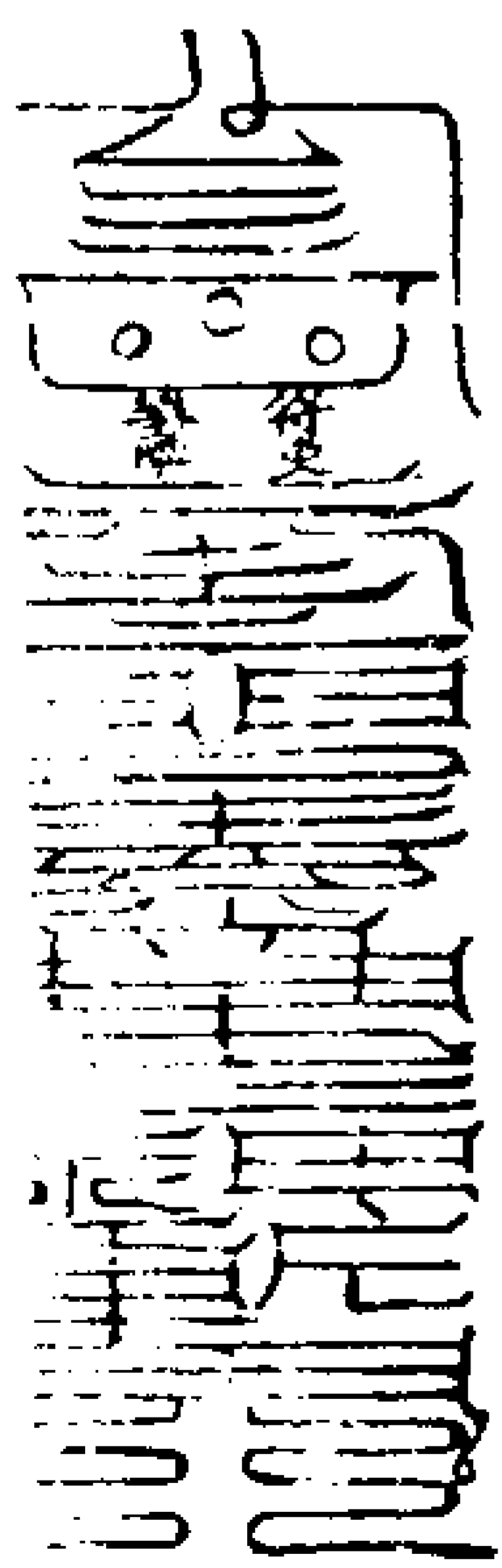

右符訣在虛星下左手心中存三天大魔  
八景大神乘雲從貪狼星降赤炁入符治  
虛耗鬼神鎮宅捉邪

嚴駕變龍符

天罡 太陰 嚴駕變龍  
大聖 皇君 大將軍

青龍 白虎 赤炁 黑炁 黃  
神君 神將 神將 神將 炁  
神將各請威儀扶捧斗罡斬滅邪鬼一切  
惡逆急急消亡

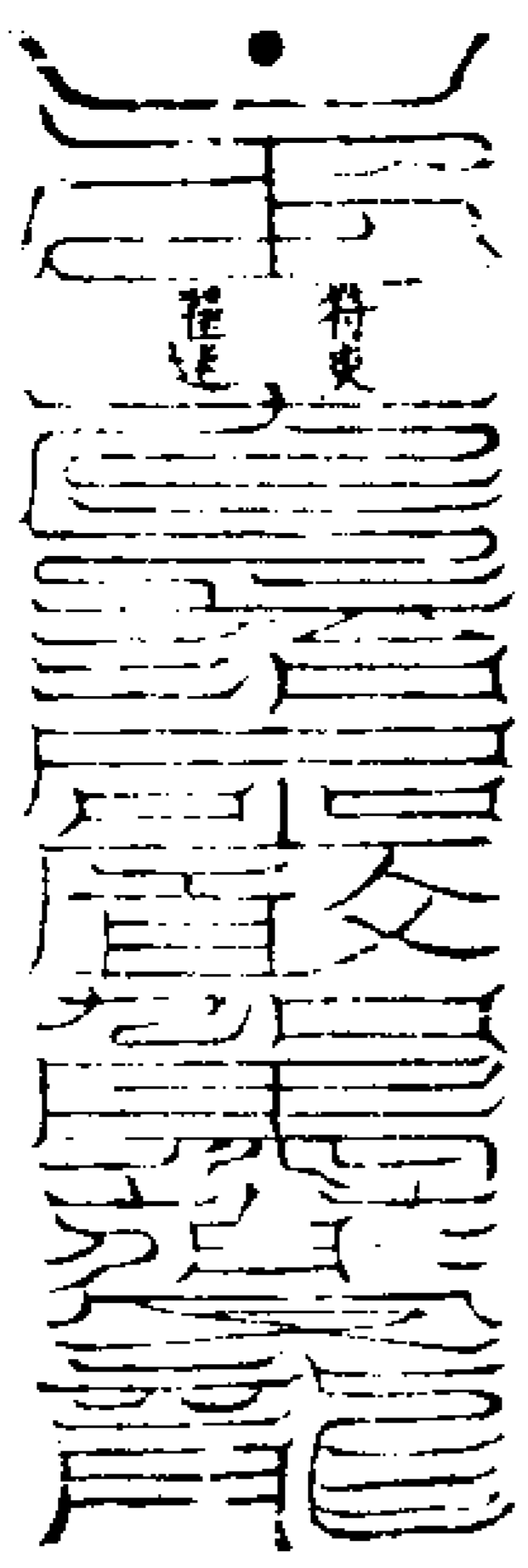

右符訣在軫星下存天罡大聖嚴駕變龍  
將軍領將吏從北斗第七星而降以真炁  
灌注符中能治一切鬼怪妖精

威劍神王符

北斗 斬除 左天 右地

神劍 邪鬼 羅神 網神  
威劍神王 貪狼太 巨門元  
手持寶劍 星君 星君  
祿存真 文曲紐 廉貞綱  
星君 星君 星君

武曲紀 破軍關星君奉  
星君 事帝大帝救

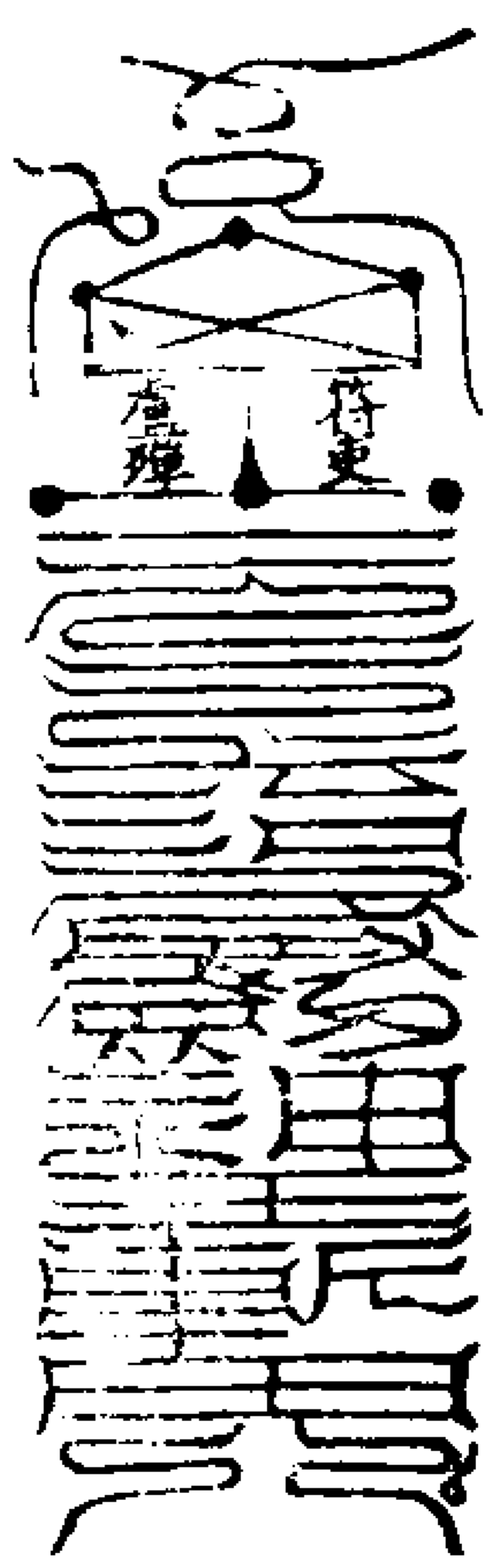

右符訣在鬼星下中指下節存威劍神王  
從北斗第二星降青炁入符能驅客亡野  
死倚草附木百怪之鬼

斬邪滅蹤符

河魁 北斗 三元 鎮天  
大神 神君 將軍 大將  
縛鬼 斬鬼 摧鬼 滅蹤  
神將 神將 神將 大將  
北帝天淵尊神奉  
北帝救火急奉行

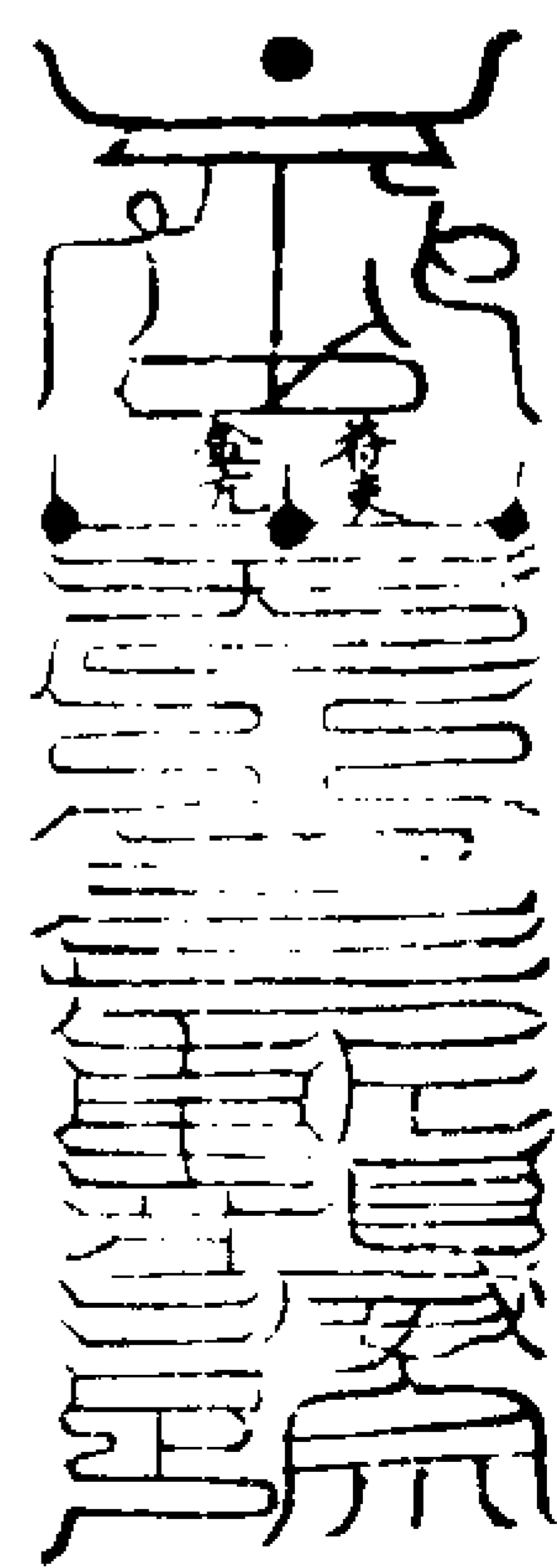

右符訣角星下五指指甲下存河魁大神降  
真炁自北斗中降入符逐魔治妖

紫炁乘天符

北帝乘天 紫炁 木德 力  
都錄神王 星君 星君

金德 羅喉 火德  
星君 星君 星君 星君  
月孛 土宿尊星奉北帝救  
星君 星君 開天眼照煞一切鬼  
賊急急如律令

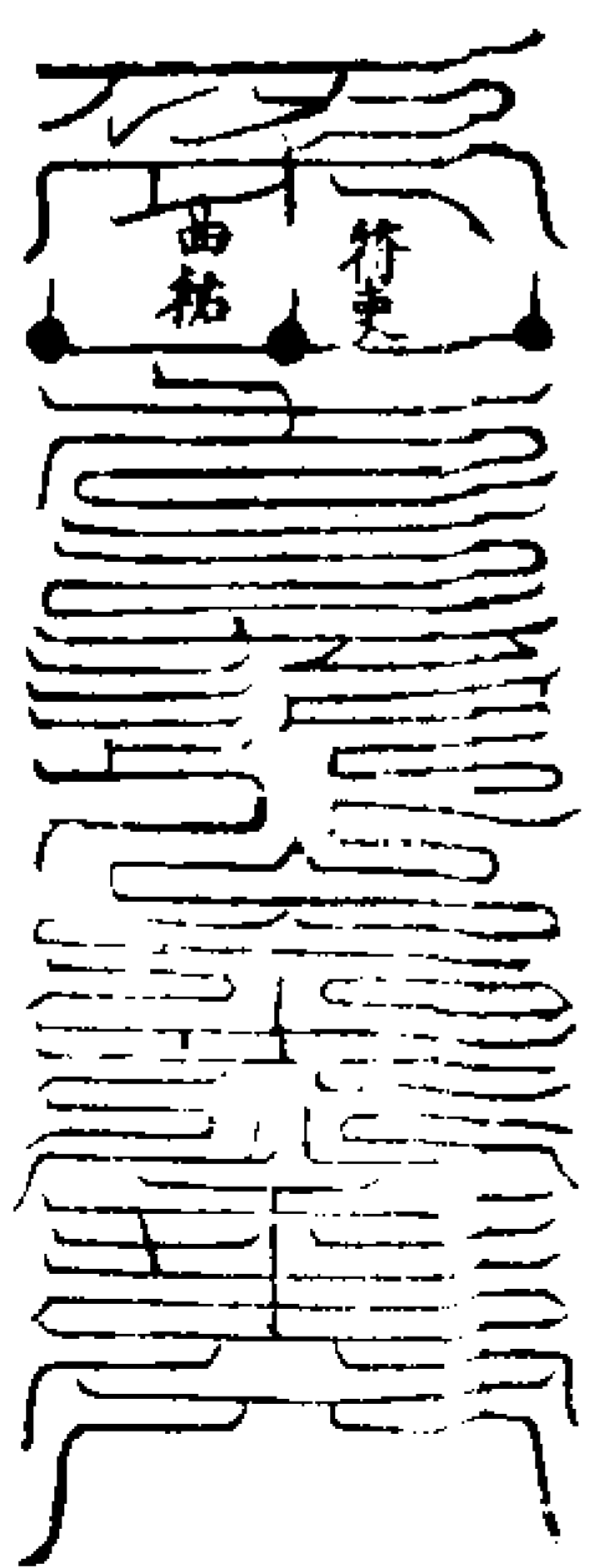

右符訣在室星下五指下節存都錄神王  
從北斗文曲星降下白炁光芒流入符中

治惡炁邪鬼

丹霞赫衝符

丹霞九

玄都赫

瓊劍大

彩真人

衝大神

力神王

女青

左青

右白

前朱

玉吏

龍神

虎神

雀神

後玄武神

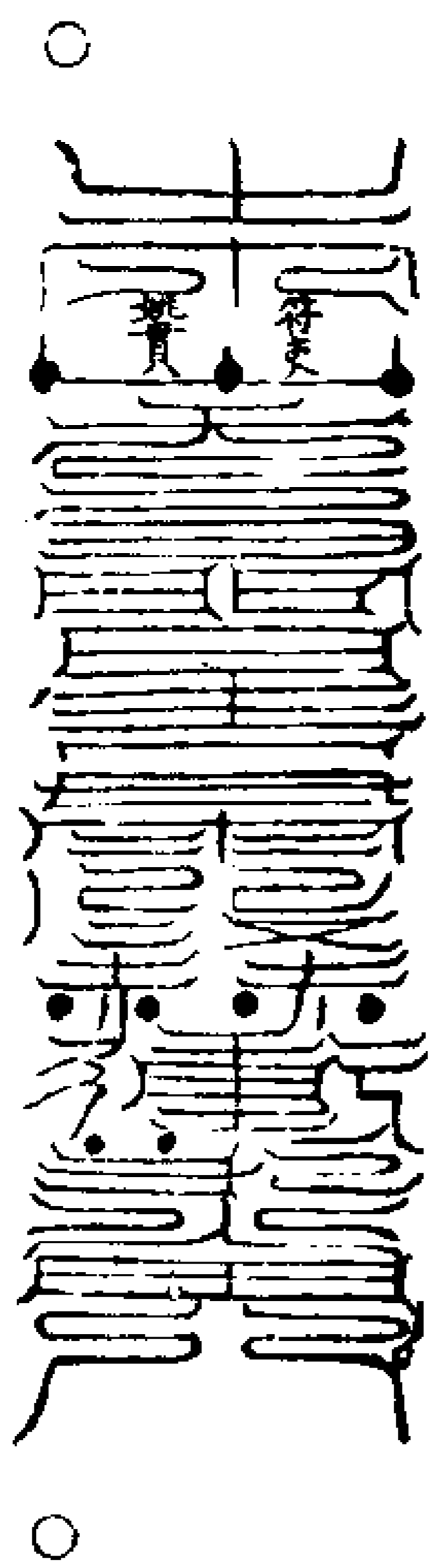

右符訣在亢星下五指下節存女青詔書  
玄都大神及破軍星從斗中下降紫炁光  
芒灌注入符治疫癘祛除水怪蛟蜃惡鬼  
兇邪

吞魔食鬼符

太微

五炁

天蓬大

天

六甲

靈君

元帥

獸

副元

翊聖保

真武佐

帥

德真君

聖真君



右符訣在尾星下四指上節存黑煞大聖  
自北斗第七星中降紫黑炁入符黑煞咒  
成符取炁以黑塗之出訣禁顛邪除五墓  
斷山魘伏尸追狐狸精怪兼辟瘟疫一切  
疾病

橫身飲風符

三台

北斗文

六丁大

星君

曲星君

將軍

青龍

五方五斗

橫身飲

白虎

尊神君

風救攝

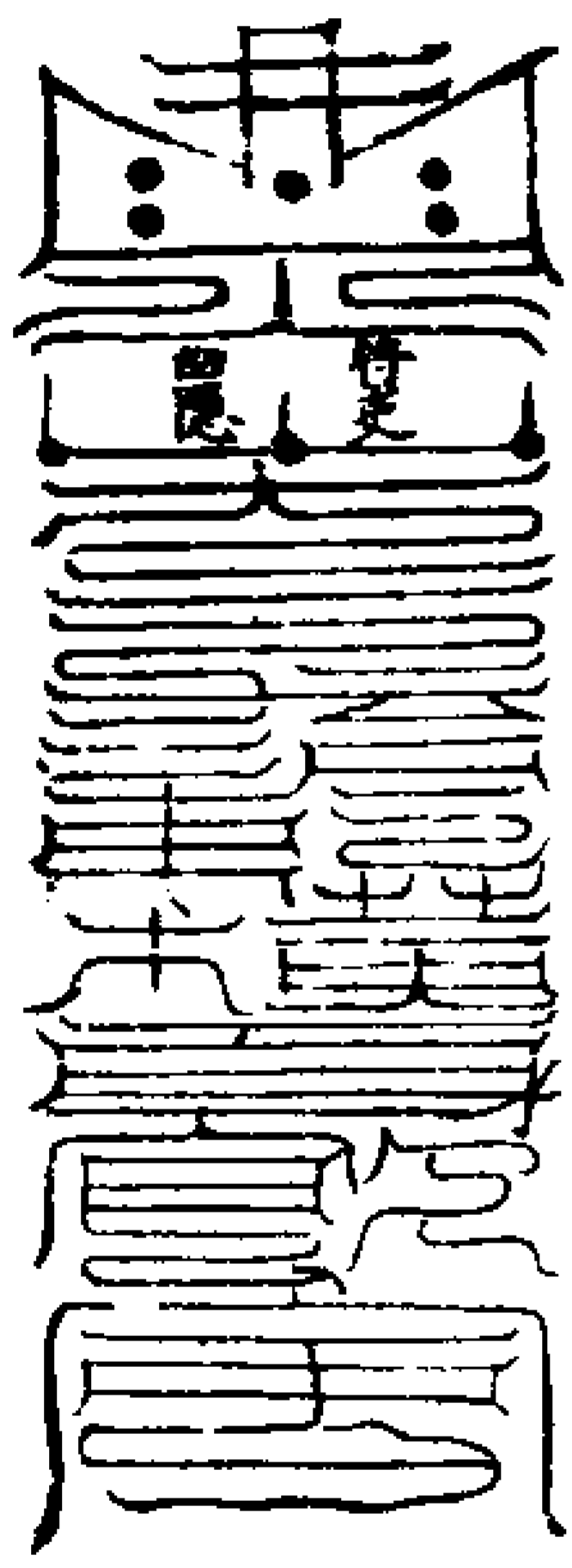

右符訣在昴星下大指甲下存神為九天  
司令相三十二天橫身飲風大將軍從北

斗第四星降下白炁流注入于符中取北  
炁破伐樹木之精

蒼舌綠齒符

日宮太

月府太

北斗蒼舌

陽帝君

陰皇君

大將軍

北斗綠齒

驅山倒海大將

大將軍

奉北帝敕殺鬼

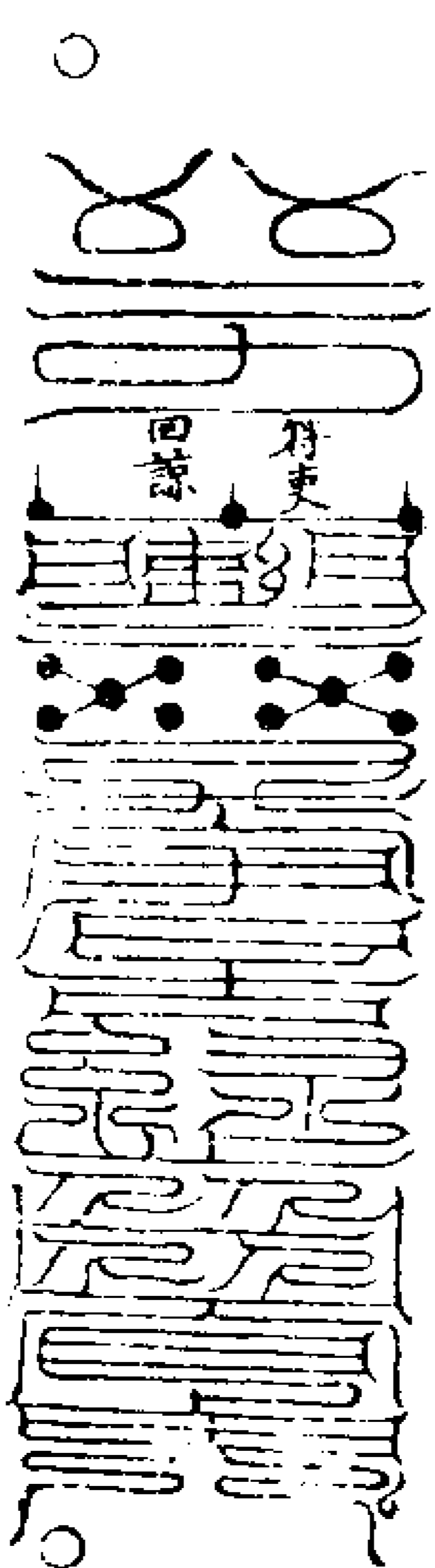

右符訣在牛星下二指下節存日月二官  
真炁下降又存北斗第二星紫炁光芒下  
注于筆隨炁書成可以移山塞海辟伏口  
舌官災佩帶皆吉

四目老翁符

上元唐

中元葛

下元周

將軍

將軍

將軍

四目老翁

天仙

百萬

大將軍

兵衆

之神

斬鬼 天童  
殺精 急速

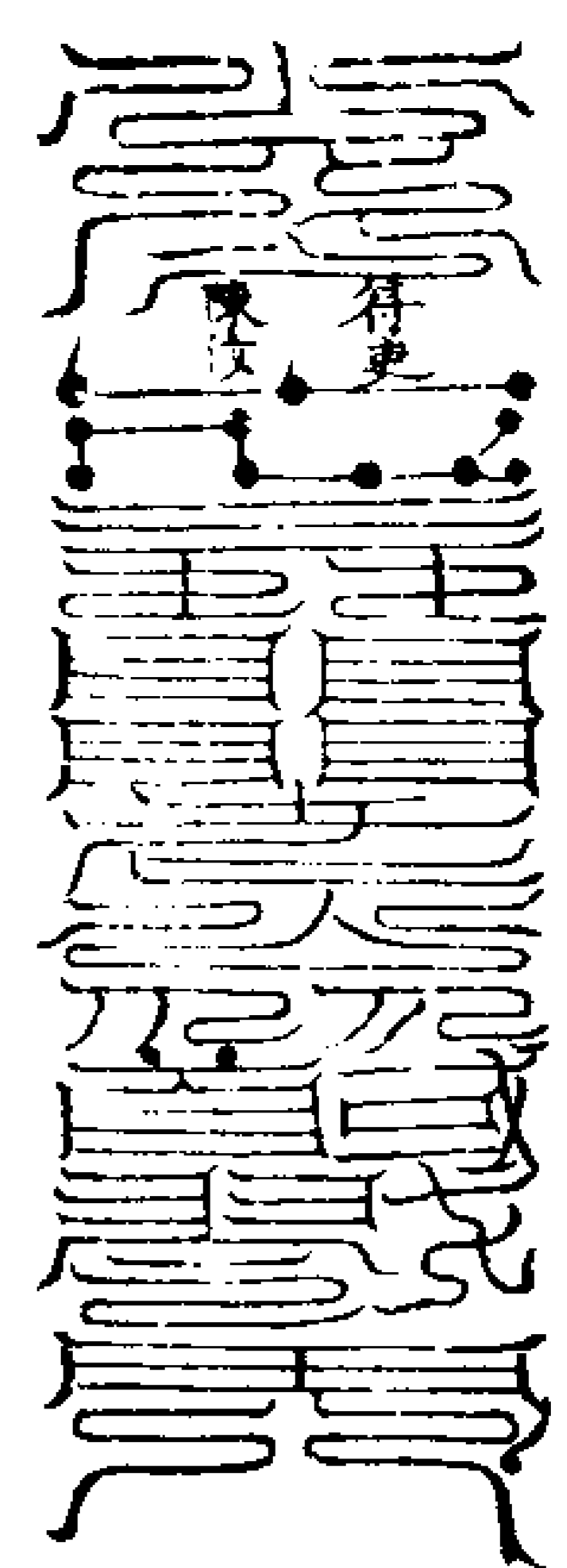

右符訣在胃星下中指一節存四目老翁  
領百萬天兵從北斗武曲星中降下赤炁  
三條注符中治癰瘡癰腫毒炁之疾

天丁力士符

大力天丁 大力天丁 大力  
丁丑力士 丁卯力士 天丁  
丁巳 大力天丁 大力天丁  
力士 丁未力士 丁酉力士  
大力天丁 丁亥力士

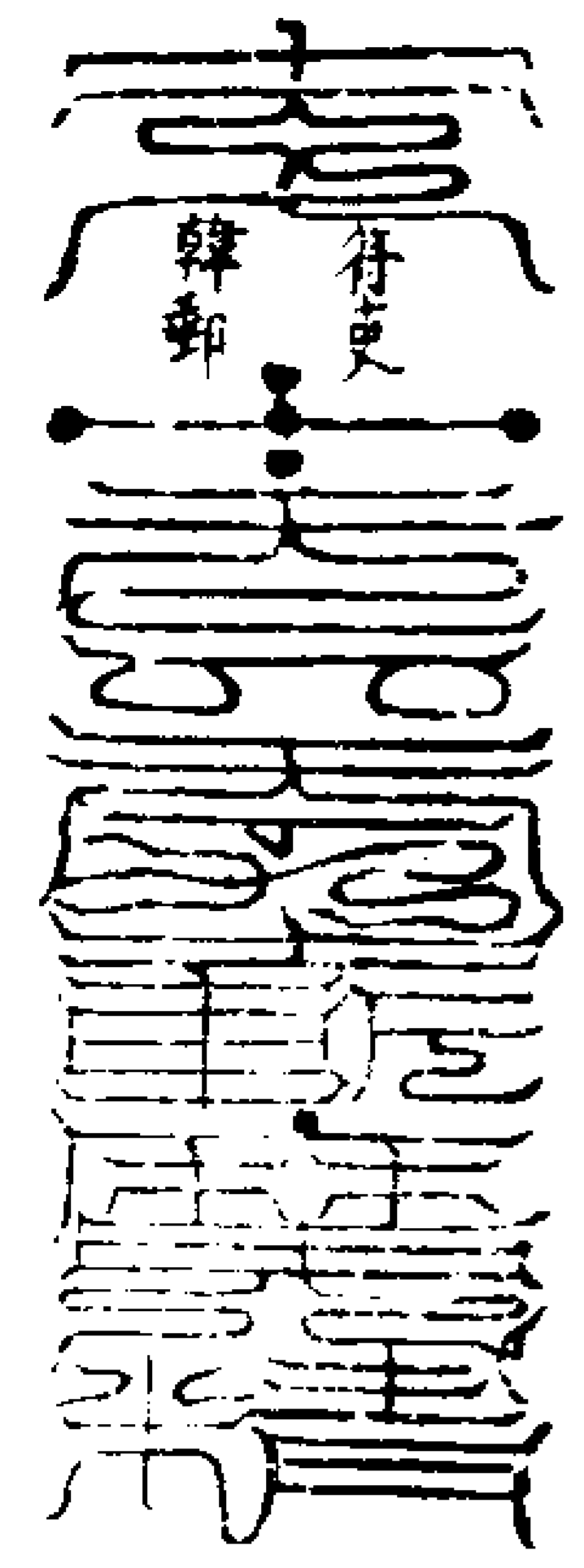

右符訣在鬼星下中指下節存天丁力士

從北斗中降下注黑炁入符斬除魔鬼

威南禦兇符

神威南 防禦北方 金德木  
昌大將 兇鬼大將 德水德  
欠德土德五行尊星神法靈靈急急攝

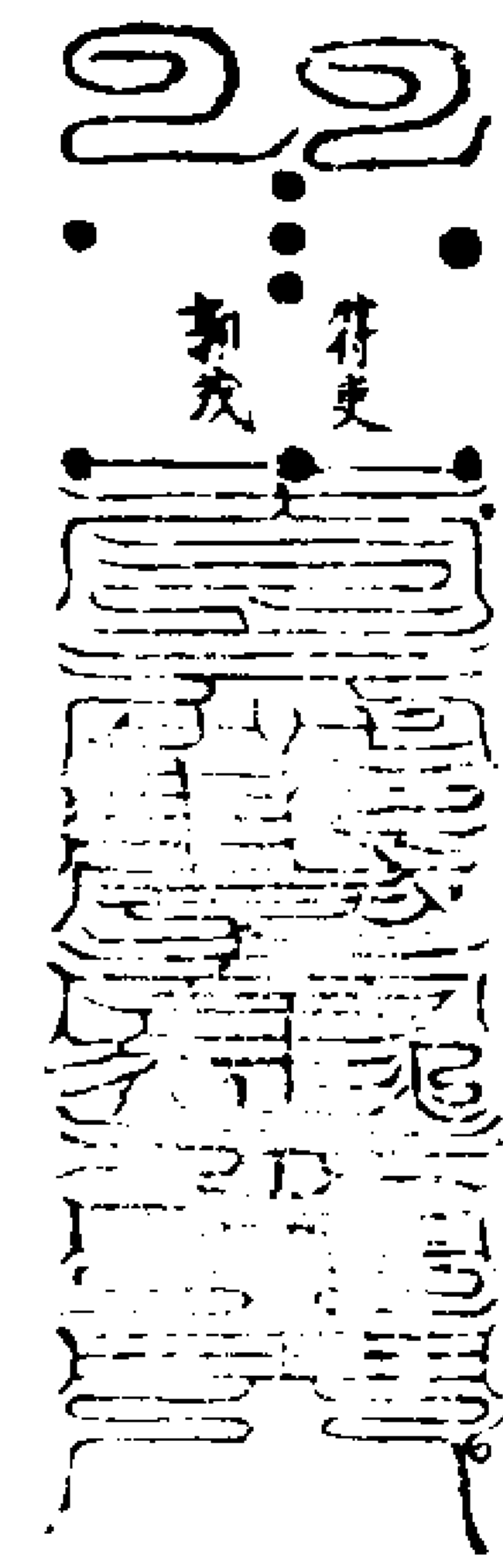

右符訣在斗星下大指二節存上清威南

禦兇大神從北斗武曲星中降黃炁入符  
可伏千魔萬鬼

天騶激戾符

天騶 飛鷹 走犬 激戾  
甲卒 大將 大將 大神

直符使者奉教急急  
捉邪鬼急急攝

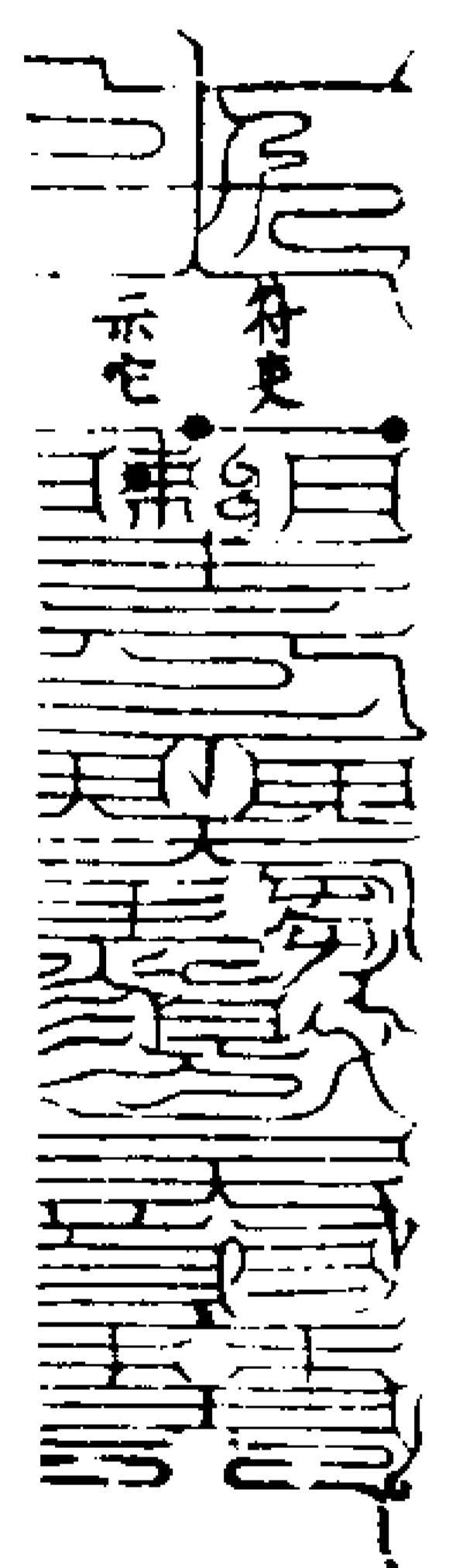

右符訣在鎮星下中指上節存天騶激戾

大神作怒從北斗第三星中降紫炁入符  
追攝五嶽大神妖邪魘鬼

威此衛風符

北極大 天蓬真 上清大  
帝敕 君命 聖命  
威劍神 此極斬鬼衛風大神威  
王攝 除三界內外無道不正  
之神邪魔鬼怪急急如律令

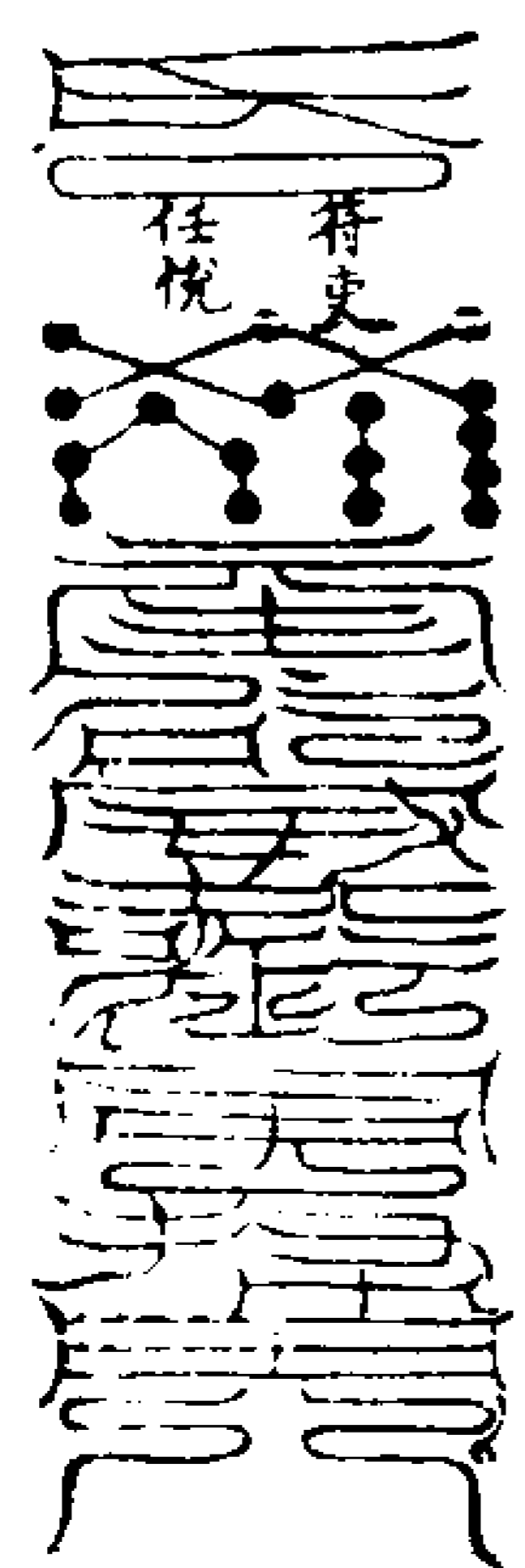

右符訣在辰星下中指中節存威此衛風

二大神從北斗左輔星中降下火車三昧  
真炁入筆書符治一切邪魔小鬼諸疾

三十萬兵符

北帝 天仙兵馬 都天  
有敕 地仙兵馬 總管

四大天童將吏準比指揮火速奉行急疾

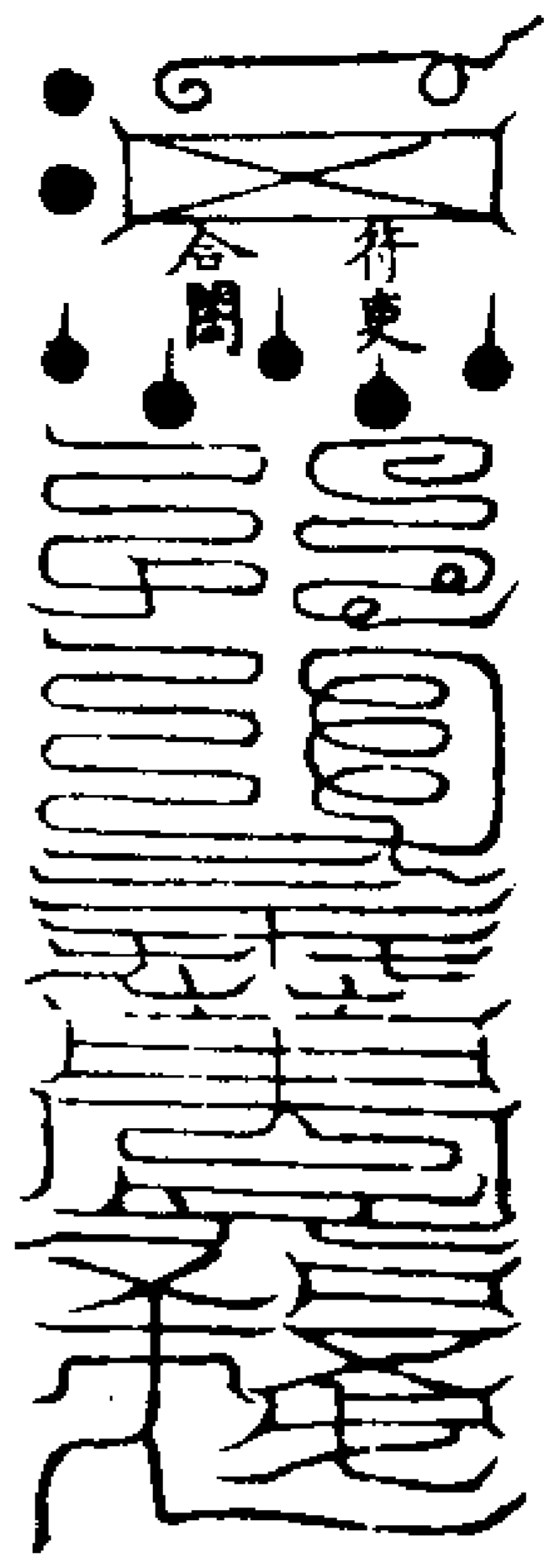

右符訣在斗星下大指下節存自身元神君化作元帥統領三十萬兵混合侍衛左右次存文曲星降赤炁入符可伏萬神萬魔不正鬼魅

衛我九重符

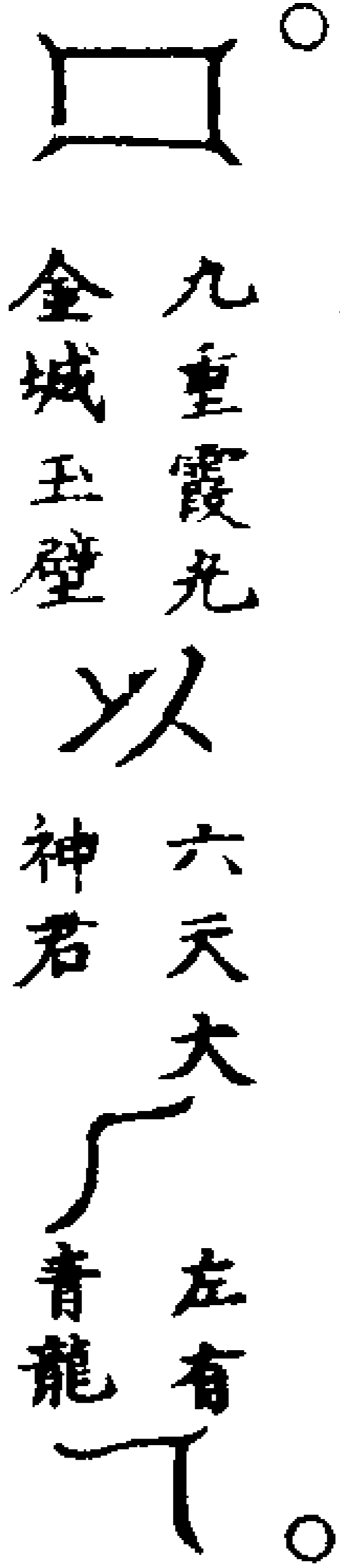

右有白虎 邪魔入身碎如泥土

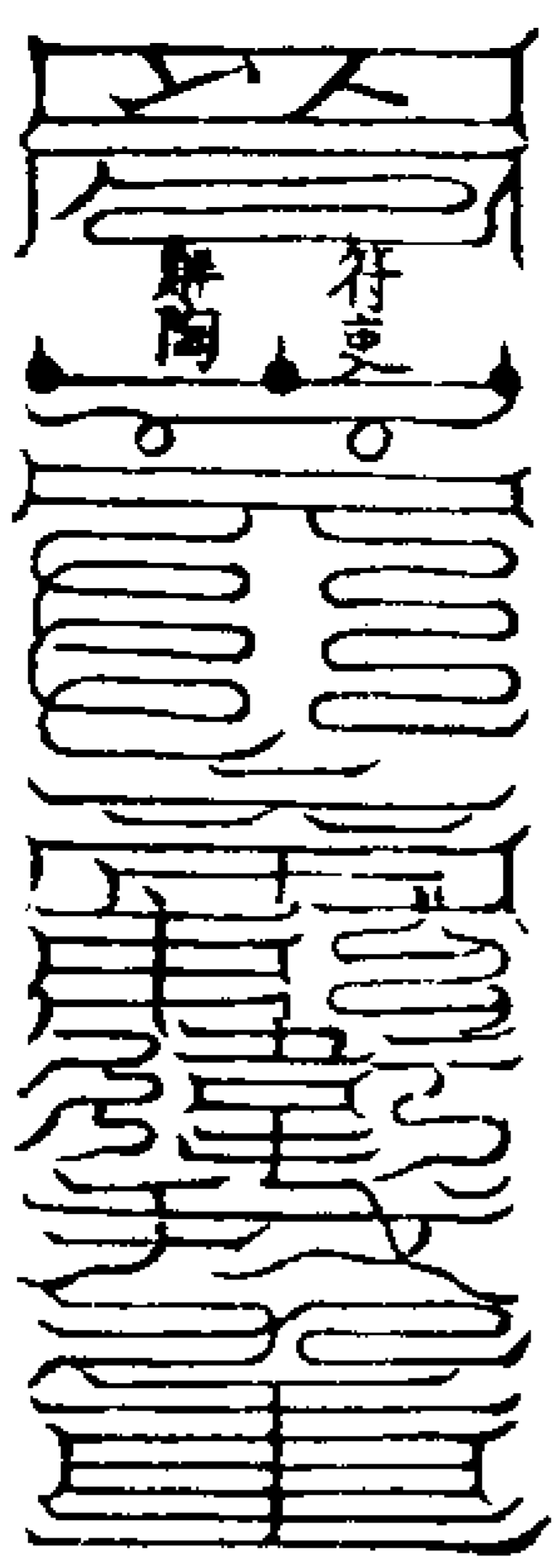

右符訣在金德星下五指下節存北斗第七星降黃炁注筆想金城鐵壁圍繞四方

中有帝君仗劍斬滅邪鬼追伐惡魔書符燒之

辟屍千里符

辟除尸 千里捉 太玄煞 精大神 鬼大將 炁大神

太玄追 奉上帝教

鬼大神 斬滅鬼妖

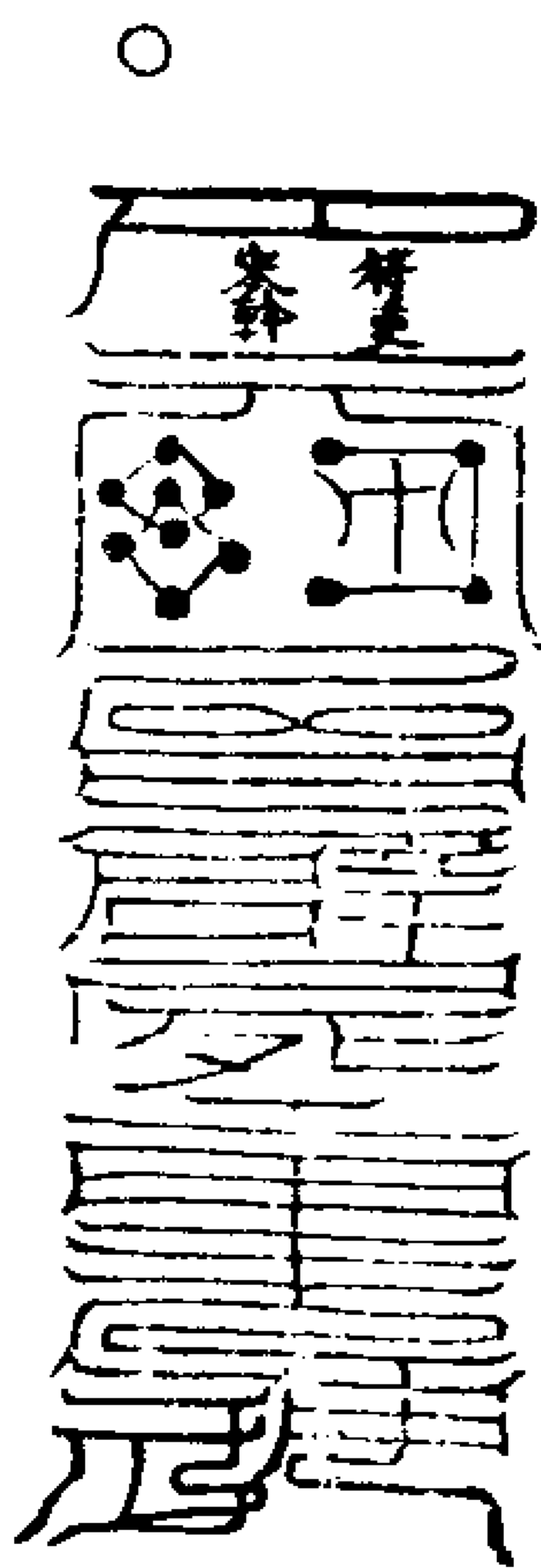

右符訣在翼星下中指甲下存大玄煞鬼諸大神王各逞威德從北而來存北斗降光芒之炁注入符中可吞佩鎮貼辟邪破廟打瘟除伏尸夜行不怖

祛却不祥符

八景 青龍白 斬妖 大神 虎將軍 神王 六

大神 六甲大將軍 同奉北帝教

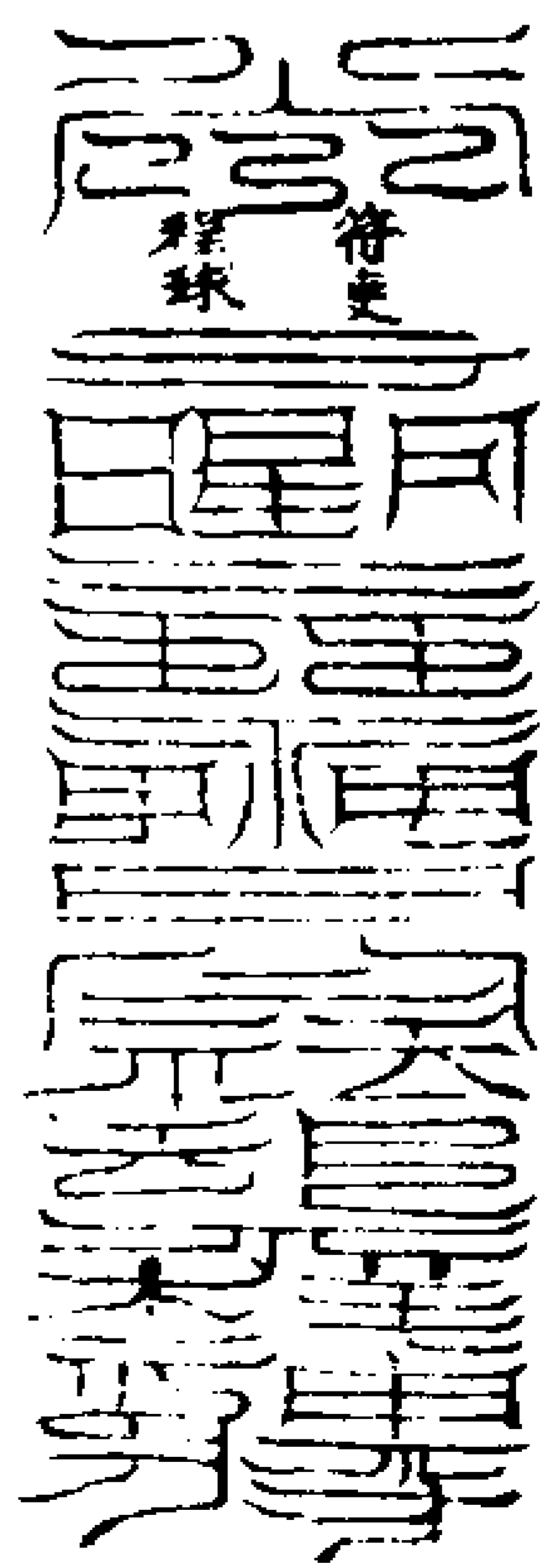

右符訣在張星下中指上節存祛却不祥大將領天兵降下又存北斗第六星降黃炁灌注入符督勒司命六神禁伏邪鬼敢有小鬼符

日官太 月府太 天罡

陽帝君 陰皇君 大聖

開天 閉地 敢有小鬼 神將 門 戶 急速去 吏兵 急速來攝

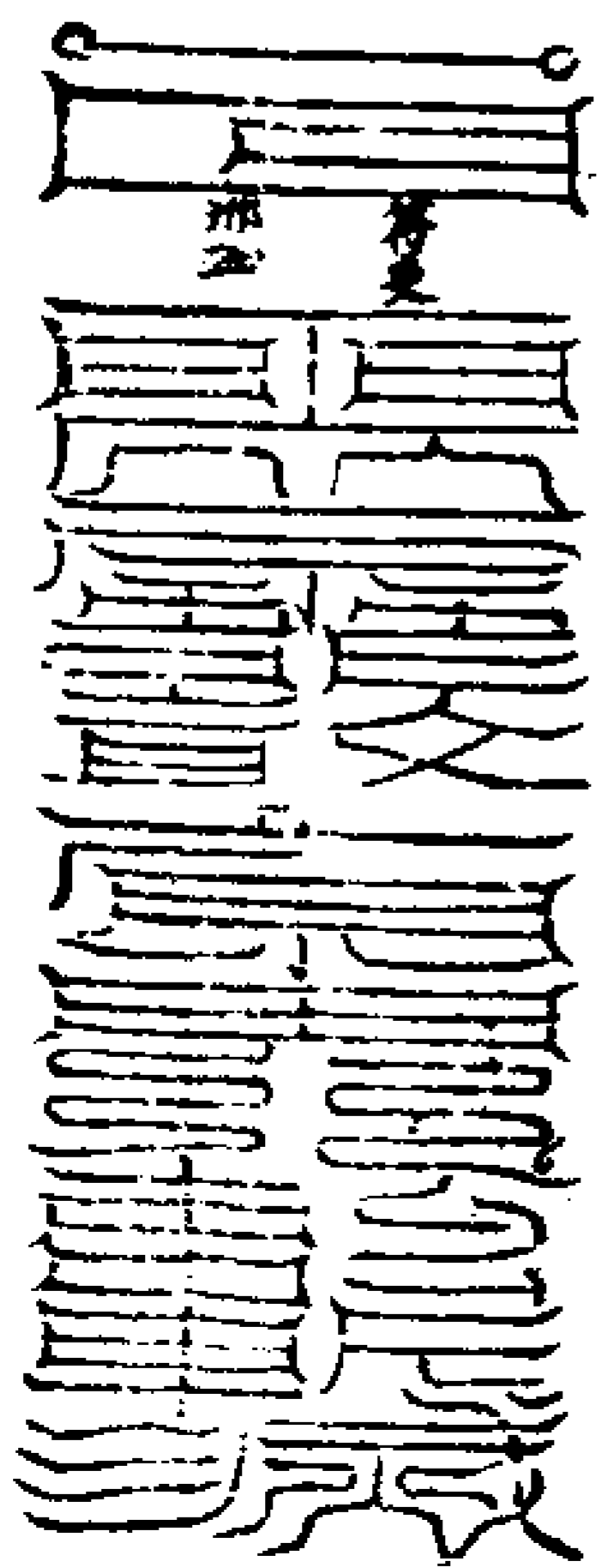

右符訣在火德星君下中指甲下存五帝帶兵馬百千萬騎又存日光注筆隨炁書符可追傳屍九蟲及治百蟲所傷并癰疽

惡疾

欲來見狀符

玉清上 上清大 太清大  
 帝教 帝教 帝教  
 天罡 三洞 欲來見  
 大聖 仙官 狀大將

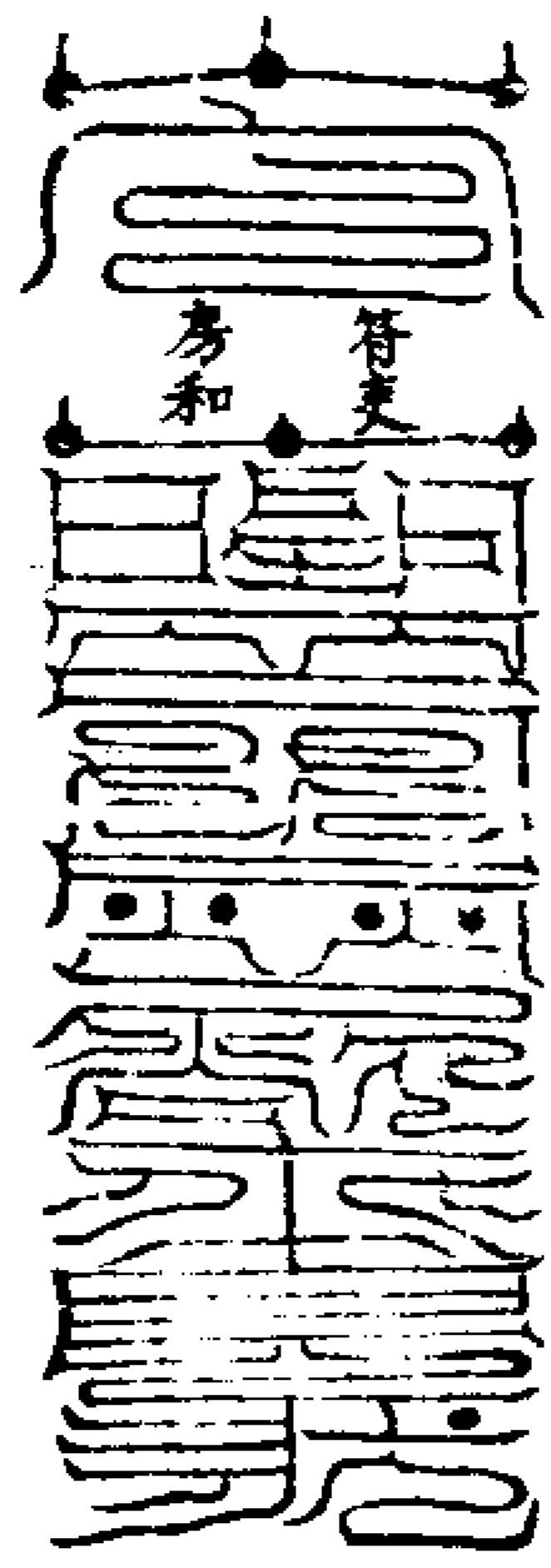

右符訣在柳星下二指甲下存三洞仙官  
 領兵下降北斗左輔星降中黃炁光芒注  
 筆書符可治心腹等疾

鑿天大斧符

一 天蓬 一 大力拔 一 大力鑿  
 一 真君 〇 山大神 〇 天神將  
 大力天罡神將手持鐵斧搥捉三  
 界邪魔不得久停急急如律令

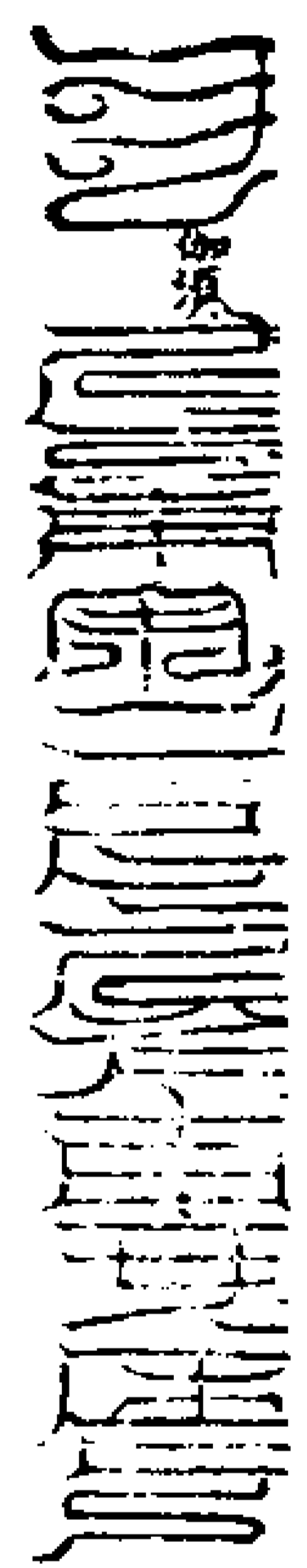
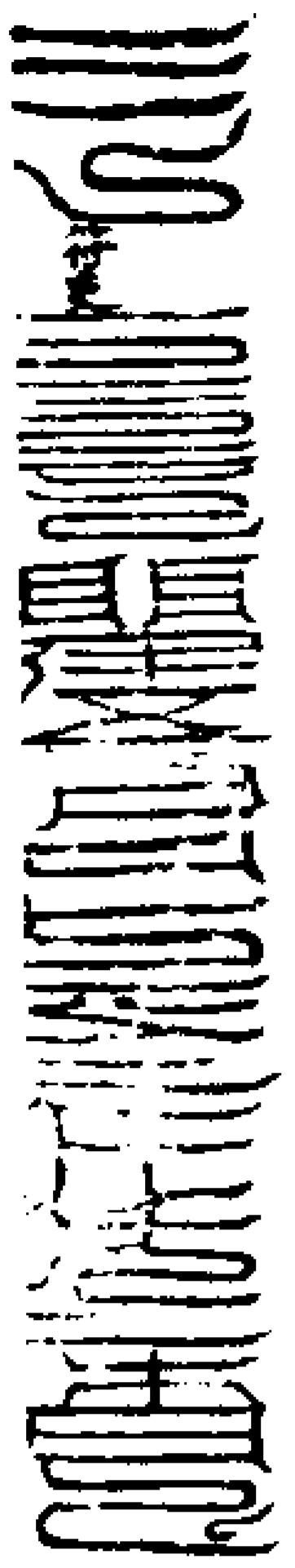

右符訣在軫星下二指甲下存天蓬元帥  
 持金斧斬破邪精又存北斗第二星降赤  
 黑炁入筆書符治白虎為害令人手足骨  
 節疼痛等疾

斬鬼五形符

天蓬大 北帝 猛吏大  
 元帥 之神 神王  
 虎黃之神奉北帝教斬滅鬼形

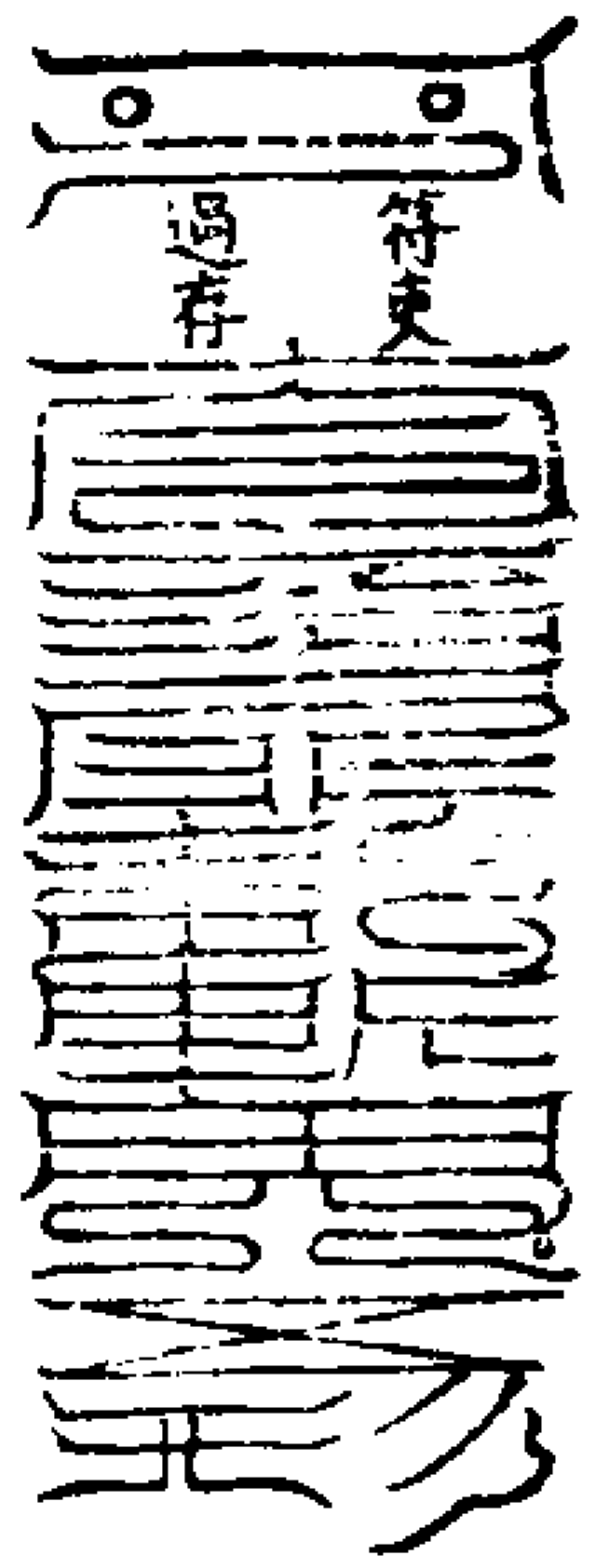

右符訣在歲星下二指中節存虎黃猛吏  
 領兵下降又想日月二炁入符除百怪獸  
 精山魈拋磚擲瓦之鬼用此鎮之

炎帝烈血符

貪狼 巨門 祿存 文曲  
 星君 星君 星君 星君

廉貞 武曲 破軍 左輔  
 星君 星君 星君 星君

炎爐 北帝提頭烈血  
 使者 大神急速奉行

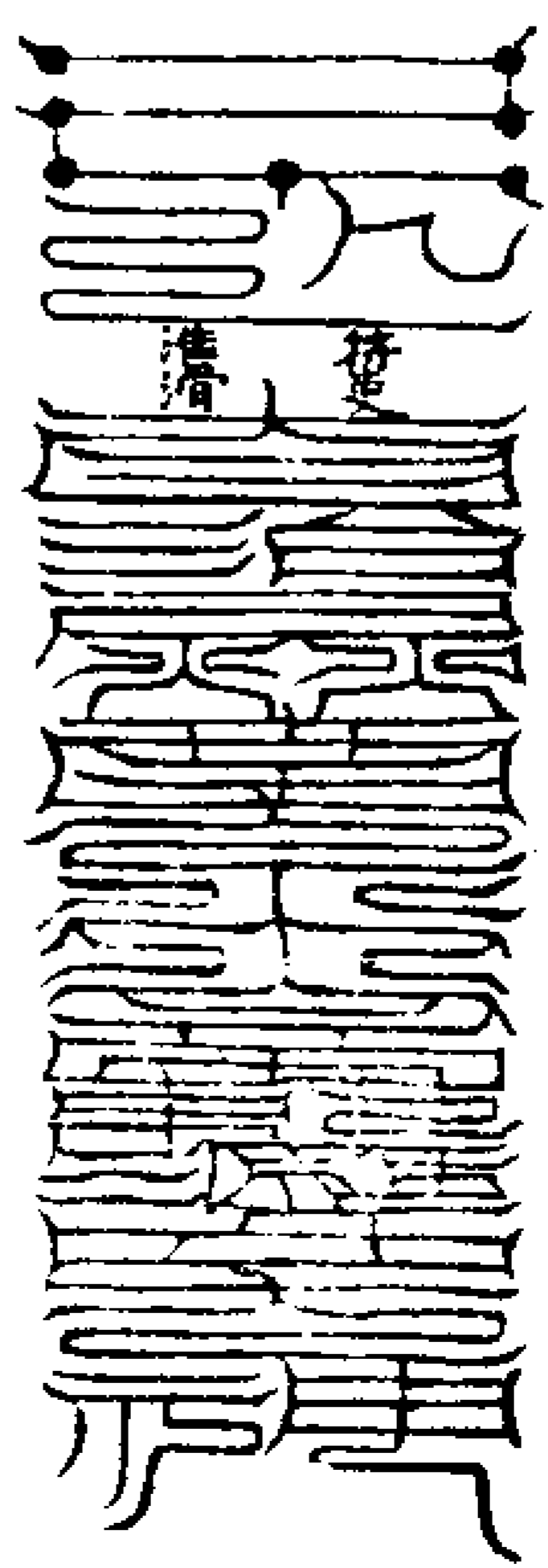

右符訣在奎星下二指上節存四明天帝  
 乘火車自南而下又存太陽火炁與自己  
 丹田中真炁相接入符可治惡毒蜂蠆邪  
 顛之疾

北斗然骨符

天官 地官 水官 青帝  
 大神 大神 大神 大神  
 白帝 赤帝 黑帝 黃帝  
 大神 大神 大神 大神  
 火鈴 炎帝 北帝九獄諸天  
 飛捷 使者 神兵奉北帝教  
 急急行



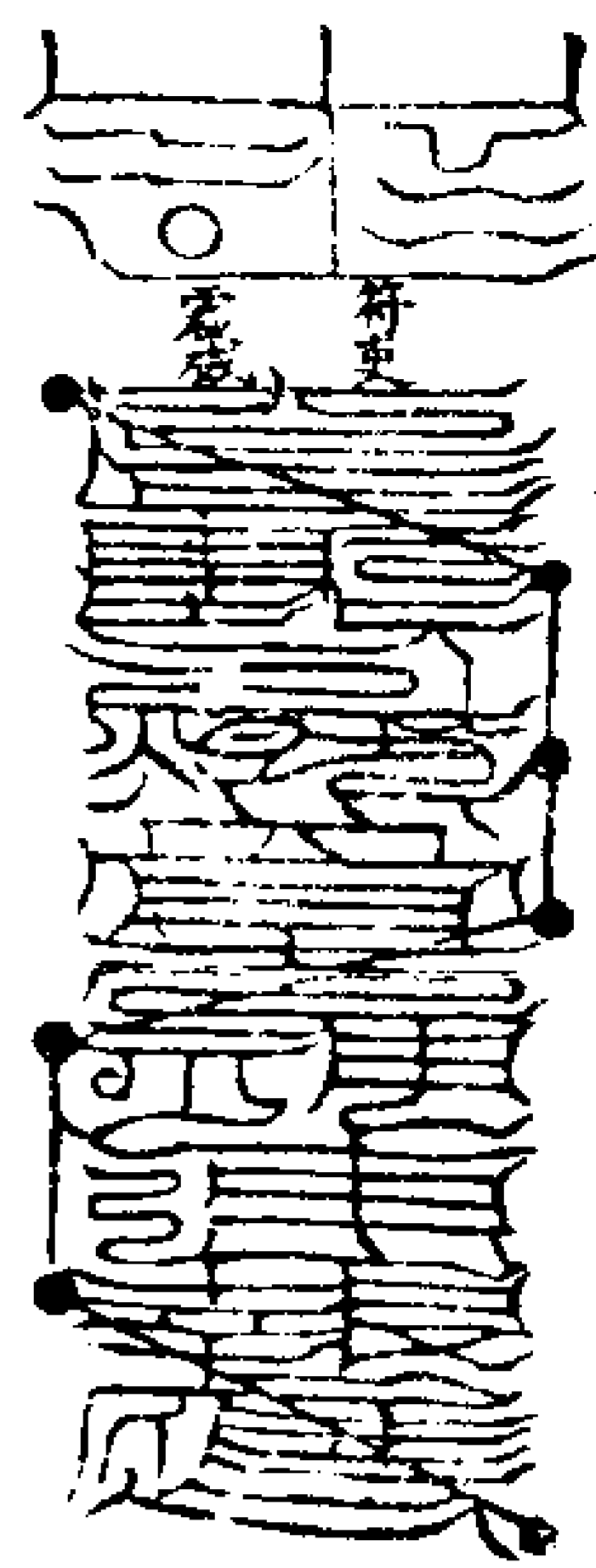

右符訣在婁星下五指二節存北斗然骨

大將部領兵吏注炁入符能燒除鬼骸屍

骨

四明破骸符

天明年直破

骸功曹使者

日明日直破

骸功曹使者

令破除一切

邪鬼之形

都天大統管火鈴大將救火

今天童命令急速燒殺邪鬼

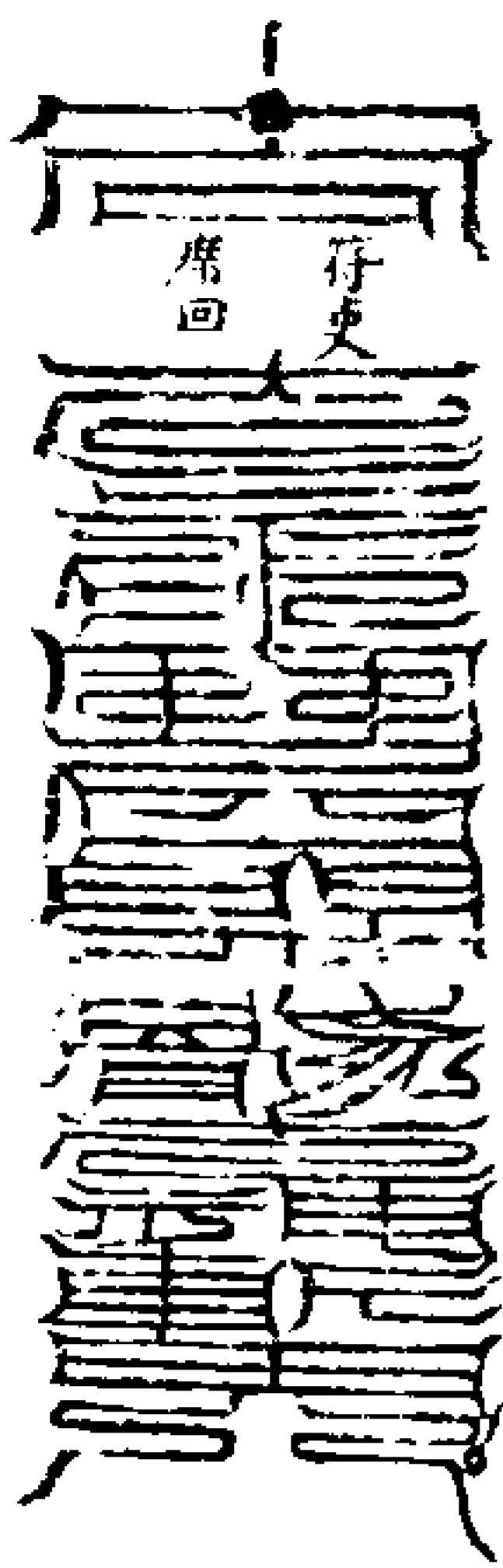

右符訣在背星下大指中節存四明四大將軍降下存北斗第二星白炁入符除疰蟲鼠耗追滅一切邪鬼

天獸滅類符

天獸大

元帥

右縛邪

大神

急如律令

誅邪滅

類將軍

誅神

使者

左斬妖

大神

殺鬼大神王

奉北帝教急

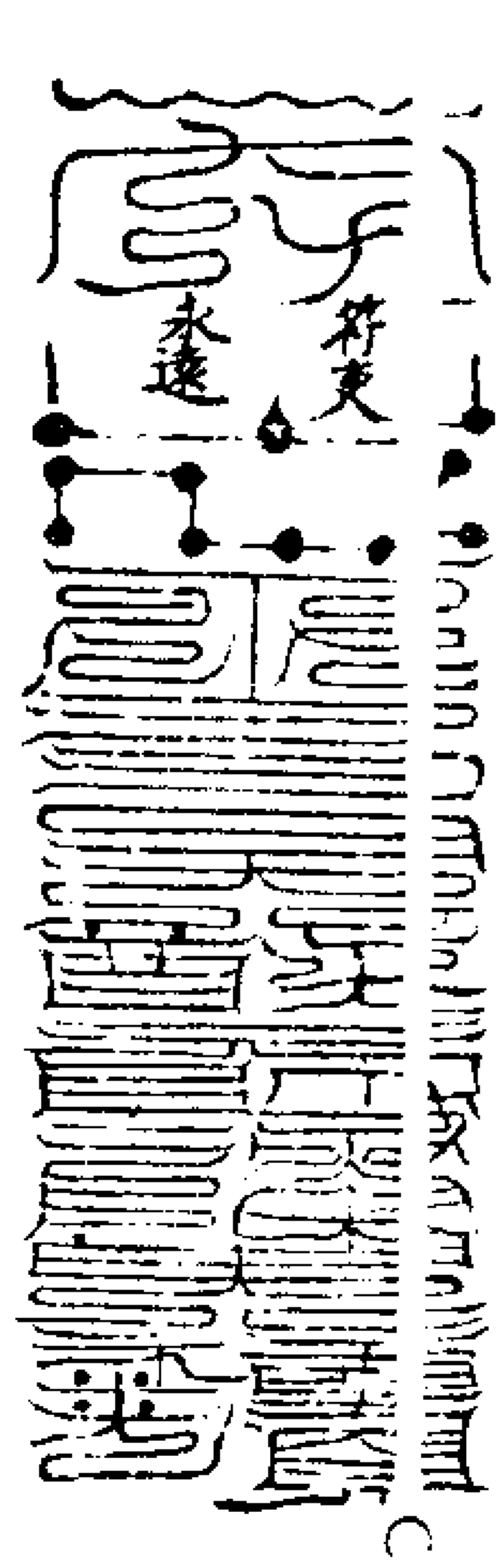

右符訣在星宿之下中指中節存天獸元帥領諸大仙兵下降左右又想北斗第五星降青炁入符能追邪鬼作怪之禽

神刀一下符

北方黑帝

大怒神王

天蓬流金斬

天心震怒

殺鬼神王

玉府

天蓬

神王 鬼滅形大神

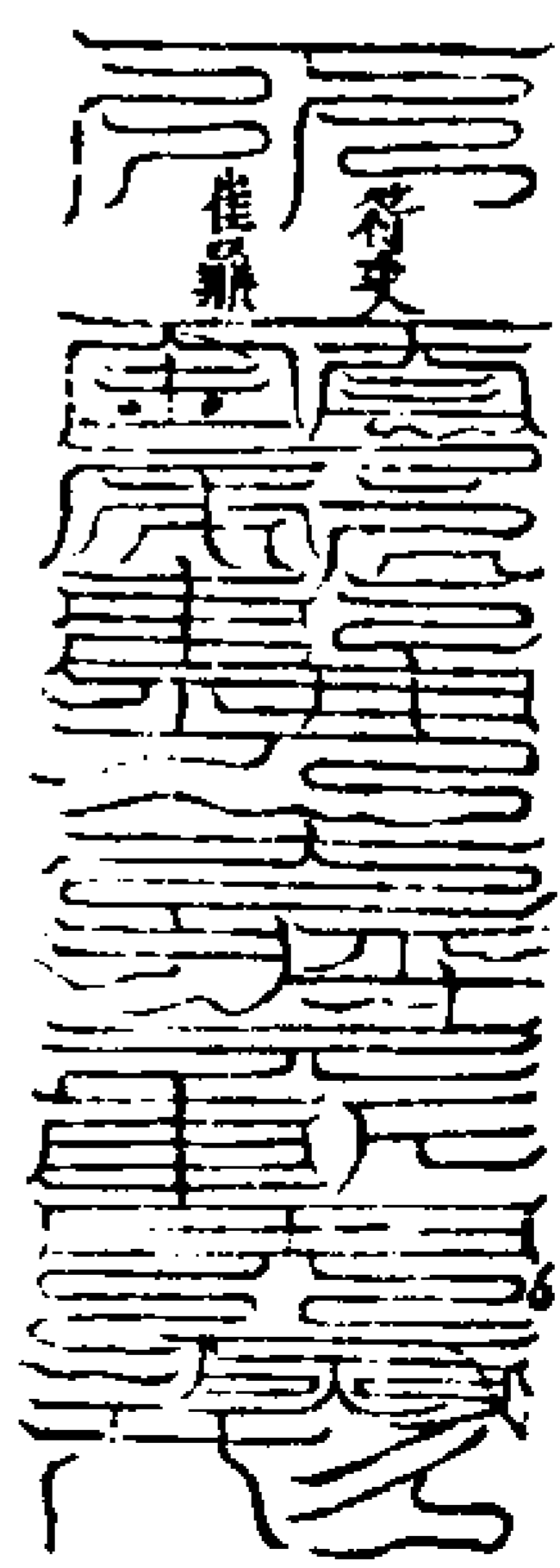

右符訣在亢星下五指上節存諸將吏降在左右又存北斗第七星天罡尊神下有流金火鈴大將軍降赤炁入符可追嶽瀆邪魔神壇等神

萬鬼自潰符

左誅邪

大將

天罡大

聖星君

右殺鬼

大將

神筆一下

萬鬼伏藏

滅鬼

天丁

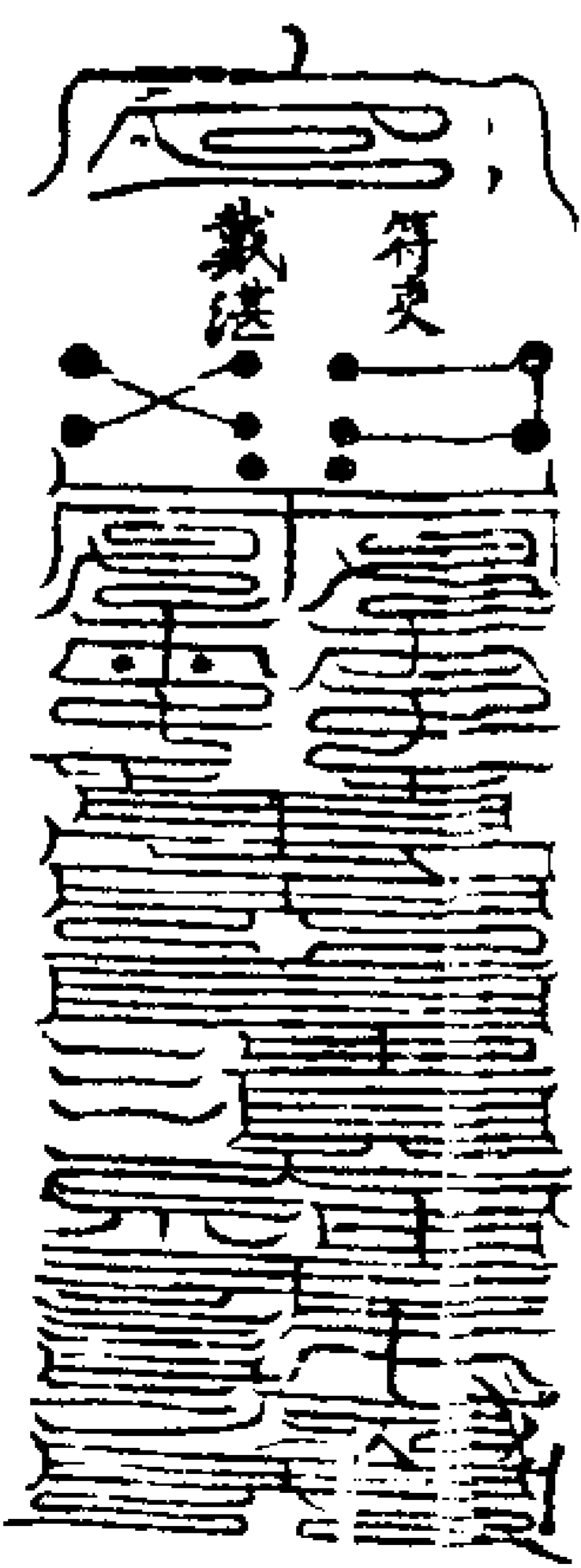

右符訣在斗星下大指下節存身為天蓬元帥從北斗天罡星降下真炁照耀三界

邪魔盡消營窟潰散或存三十六員大將各整威儀又取太玄炁炁吹入符中能除一切妖魔無往不可

天蓬召亡魂法

凡人精神未嘗衰散忽無疾而遽終者即為奏中天北斗及天蓬元帥二十八地司本院官將所屬神司以緋線九尺扎桃木三寸於卒死人左手中以素帛七尺朱篆返形符覆其尸又於床下以瓦盆貯流水一斗七升次用白絹幡一首朱書返神召魂符於其上背書死人年命用青竹一根長七尺懸幡插於尸邊

召魂幡上符

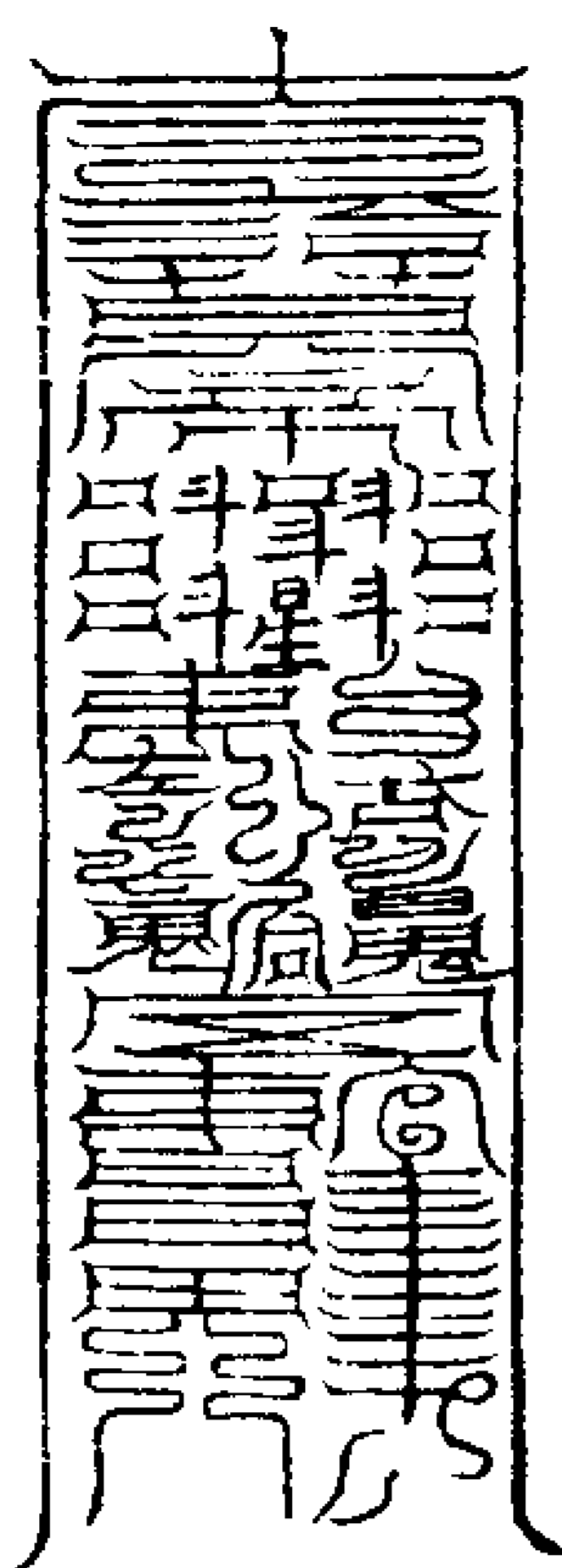

右符書畢師執之丁立左手紫微印掐五指上節望癸地誦呪曰  
陰靈來我幡陽靈返汝殘北斗天蓬救玄武

開幽開魄魄乘吾召急急附吾幡急急如北魁玄範府律令攝

右誦七徧徧呼其人姓名召入其尸再念呪曰

魂靈魂靈來我幡陰靈陰靈返故顏北斗天蓬救玄武開陰關三魂無散失七魄勿傾殘乘此真符召攝汝附靈幡願乘无上道急急返靈還一如

天蓬都元帥律令攝

右每誦一徧呼其姓名吸本命炁布幡上

再誦呪曰

陽神返汝魂陰靈返汝殘魂魄隨吾召急急附靈幡

右呪畢以幡召其尸再呪曰

元亨利貞魂魄歸形五藏萬神不受死驚迴

尸返神永保黃寧急急如

天蓬都元帥律令攝

呪畢取本命炁吹布幡上若未甦再念呪曰

三部生神八景已明吾今召汝返神還靈一

如律令攝

天蓬符命追攝魂儀陽不拘魂陰不制魄二魂速至七魄急臨從無入有分明還形急急如律令攝

引罡炁布身或未甦再召如初若人之祖

考未生陽界者亦可依此法召之

追生魂返形符



開天門乾闢地戶巽留人門坤  
通鬼路艮橫金梁巽豎玉柱午

東方木德星君降真炁卯南方火德星

君降真炁酉西方金德星君降真炁酉

北方水德星君降真炁子九天

中央土德星君降真炁辰都監

追魂九獄符吏北帝有令追魂

將直攝魂符直速臨台先幽精

爽靈三魂急還天蓬降救攝魄急急至

本形運筆三轉尸拘伏矢雀陰吞賊

除穢臭肺斐毒七魄速返本身急急攝七

轉就中

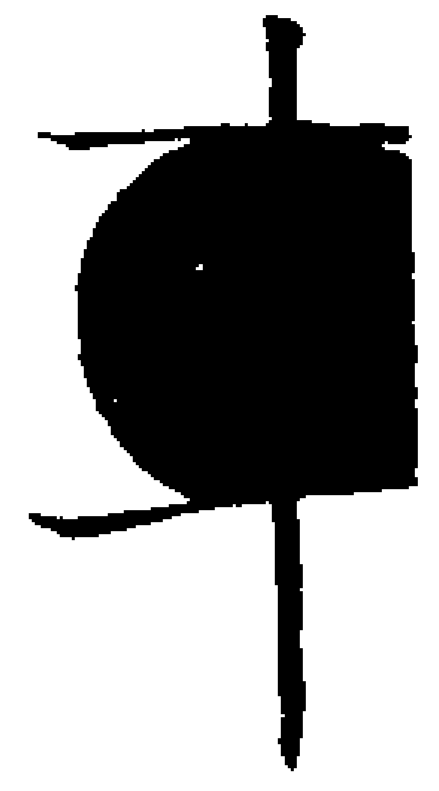

凡人被邪崇侵奪人命攝去魂魄致令少於精神當書此符往攝患人魂魄精神復舊如金命人從金發筆男左女右轉指于文書符圓成九子於香爐上燒煙發水隨煙噴起喝云速至速至男左女右隨病人行年轉筆魂附體放筆從上出魂去從下出先於病人鼻邊繞三匝了燒之以水噴

○ 煙去患人顛門上取炁吹水中念呪曰  
北帝靈靈神符知名追魂速至不得久停急  
急如律令攝

又追魂第一用符

天蓬元帥 關天門開地戶留人  
速現真形 門道見路橫金果豎

莊 左手玉尺 右手追魂 官  
王 攝地魔精 速逐病身 羅  
柱 七 冠心冠冠冠冠冠  
星斗掌 貪巨祿文廣武破用日  
推除陽 日

帝救在心 前脚鎮殿將軍  
以始救身 踢倒五嶽山崩  
後脚鎮殿將軍 飛索隨身追攝鬼  
踏翻天河海洋 神昇天入地誠滅  
魔精



救呪

天蓬元帥降真靈覆罡掛甲護身形三十六  
將施威武昇天入地誠魔精破巢擒穴誅妖  
孽泰山五嶽不留停十殿羅鄴皆歷徧攝上  
魂魄不得停三魂攝來歸本體七魄追聚復  
神庭呪詛冤家毋得拒玉皇敕命不容情急  
急如律令攝

追魂袋呪  
上界追魂使者中界追魂使者下界追魂使  
者六丁六甲神君五方蠻雷使者急急追魂  
收入袋中來壇報應顯現分明急急如律令

右用誠魔大呪書救依式行用  
第二追魂符

北極天蓬 上帝救命  
速離本官 敕挺 攝歷羅鄴 門開  
地戶留人門通鬼 急奉紫微大帝  
路橫金果豎玉柱 救命誠我邪殃

前殿將軍 後殿將軍 上元  
斬鬼神文 捉妖精文 天官  
新神中元地官新 上元唐將軍中元  
見下元水官新精 葛將軍下元周將

軍急 急追急縛入符 急捉急攝  
捉鬼 徐守中江巨元 入符羅世  
草超 然 天無地無年無月無日然  
于玉 然 時然三十六員大天將然



救呪

神威五嶽炁貫乾坤萬丈火焰電掣雷奔帝

鐘震撼擊碎崑崙四頭八臂變現身形青身赤髮神鬼奔驚破巢擣穴攝魄歸寧追魂復體起死回生上扶天德下濟蒼民急急如天蓬元帥律令攝

水火索呪

謹請水索神火索將九天巡察追魂使者徐守中江巨元翟世寧趙子玉天蓬黑煞洞淵三十萬兵依準北帝律令收縛邪精急急攝

速捉呪

南斗神別南斗于前北斗將別北斗于後受法敕與吾急降靈速往患人行坐處四維遠近諸邪門妖社淫祠精怪洞土司水府及陰庭追奪患人魂與魄迴生起死復康寧帝敕不容情毫髮莫稽停急急疾

第三催符

追魂追崇改換用

九天猛將 兩眼神光 吾奉  
頭戴冠豎 照耀十方 帝敕

斬截 身披火焰 手持鐵棒  
精邪 燒滅鬼群 追邪攝鬼

足踏崑崙 火速追攝三鬼七鬼來壇  
飛遊乾坤 報應疾速鬼神急急  
追捉一切精邪鬼崇攝赴  
斷庭疾速崇用拍煞文  
魁魁 急急追崇二字  
天圓地方 六丁

文康武破



雷火發光

左右

六甲 青龍白虎朱雀  
在傍 玄武共城凶殃 焰滿天倉

火發到處鬼滅人康火鈴將火鈴神火枷力士火車將軍燒殺精怪燒殺鬼神燒殺魔蠱燒殺冤愆追魂攝魄復還本身迴骸起死復魄歸魂疾速報應不得稽停急急如律令

遣呪



人既死天罡即還魂人既生天蓬即保寧上通无極界下至北寒庭攝邪皈正道與吾速

還生返魂延壽紀人道身利貞急急如北帝天蓬元帥律令敕

道法會元卷之一百六十三

道法會元卷之一百六十四

昔一

上清天蓬伏魔大法

道瘟行持

師變相握固瞑目存神叩齒三通存五臟  
炁化為五神頭戴七星足跨麒麟三台在

上天罡指前赤炁射於有瘟之家一者紫  
炁三變為雷火電火飛火將渠一家燒焚  
盡了次誦天童經三七遍天蓬呪三七遍  
將天蓬真形符去本人家焚之法官在法  
院以目電光唇風齒雷含水噴作猛電驟  
雨打破為荒郊之處次掐子文存為四海  
水大風大火大水戰急法師化作白鶴真  
人飛入上清三境使瘟神不見其形病人  
只服火鈴符法官在法所宣上帝救上帝  
救某家行病使者吾奉

上帝敕命佐天行化助

國救民應有皇民患難理合救療須管平  
復所有行病使者只今收攝應行毒炁毒  
藥違離患者不得留滯疾速仍用收瘟牒  
隨意發遣或諸瘟疫瀉痢服藥不效先令

其家悔過申牒所屬具奏  
上帝修設祭醮首愆謝過方給符水牒十  
二年王收攝毒炁不得傳染仍行雷符鎮  
斷及下醮蓋及祭兵送瘟神以柳桃枝煎  
香水洒家宅解厭穢貢獻錢馬修醮謝恩

天蓬炎爐火車使者推瘟符

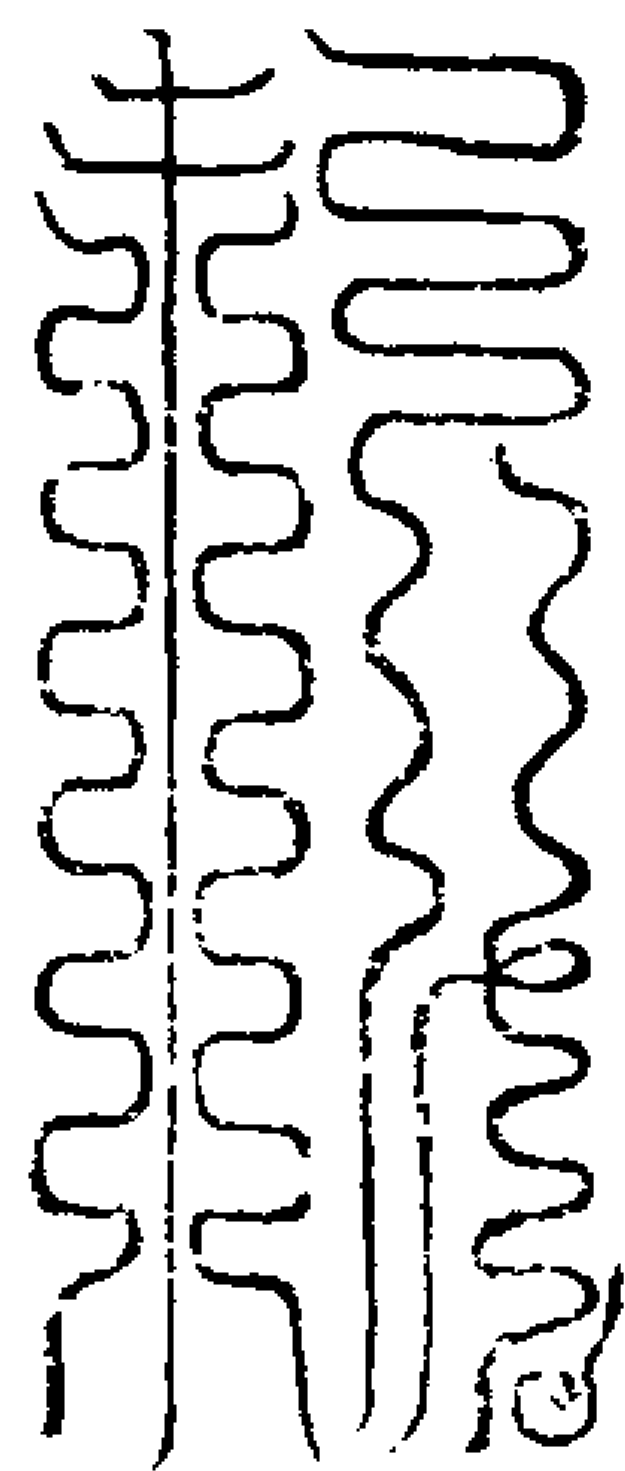

斗印 北炁

右符取罡炁化身為元帥嚴駕雙龍領三  
十六將侍衛左右默具事意上陳却書符  
取龍口火炁急吸入符蓋之此符大治瘟  
疫或災禍并魔鬼為害當存天蓬使者四  
目執劍部領吏兵鬼神無敢當者

九天總呪

北方壬癸鄴都羅山五靈玄天大帝神君伏  
魔大神左右兵士黑煞大將衛靈大神火鈴  
神將禁駕大神威劍神王天蓬元帥九元煞  
童長願巨獸四目老翁二十四部將軍四十

萬眾北帝吏兵並請降壇為巨點閱隊仗排  
雲列陣下降凡間臣三五之子發大梵天音  
念九天伏魔北帝神呪上請至靈下度九玄  
中保身神不沈幽冥治病除邪普救世人凡  
有祈禱普願降臨急急如律令

右每日朝元香火畢先念淨天地呪三遍  
次念九天總呪三遍步踏落斗立斗魁上  
念天蓬呪九遍取炁吹身行至百日萬邪  
不干鬼怪聞之即走凡治諸疾布炁即安

鷹犬二將劄

天蓬門下

謹請

北帝天蓬門下董大仙部下飛鷹走犬二  
大神將只今隨符奮爪磨牙張布威猛怒  
目吐炁震動天地乘駕風雲徑往某處某  
家擒捉邪鬼山魃石精墓魃怪物水下妖  
精五通遊戲樹木之神投河自縊斷頭截  
足傷亡盡毒一十五種不正之鬼曾於屋  
下興起妖禍侵害生人者盡行勒絕或飛  
走四散變化逃遁即仰孽谷入山搜巖破

穴仔細搜尋盡數咬食無致遺類其有伏

法受擒者並奉

大仙法旨押赴

天一北獄依律治罪即使某人所患平安

魂魄歸體血蒸循源百病痊愈飲食如故

急急如

北帝天蓬律令

大仙法旨奉行須至專劄者

右劄

飛鷹走犬二大神將準此火急奉行不得有

違故劄

太歲年月日時劄

具位 姓 某 押

右法存為元帥念大仙呪七遍取北炁想

飛鷹走犬二將吸入劄中遣去用金錢二

陌至二更時燒床前立驗

遣劄行持

師變神步斗至七星路住焚香禱祝仰首

望北忽見北斗光芒燦燦橫在目前與日

月爭光更無外事次密語啓告元帥誦天

童經一遍存我身為玉室左右青炁翁鬱

上衝星斗之間斗中亦有青炁下降二炁

相迎結成天蓬元帥親身部領神兵一合

來下祝曰伏願大聖將軍降大慈悲親為

先鋒與弟子某收捉某身中為禍應干鬼

賊次將元帥口救符付與土地便將鷹犬

符在面前存嗽聲吼喚十道曜兵一時齊

集次誦召鷹犬呪存鷹將領兵膽中出犬

將領兵肺中出次如法召到宣牒訖再念

呪曰

部天真部天真飛鷹走犬捉邪精一如

符命立通靈急急如

北帝天蓬元帥律令

遣呪

謹請北方北帝斬鬼吏兵天仙神將鷹犬神

王飛天大將軍唐葛周三將軍日月五星尊

神從天降下自地湧出上張天羅下布地網

收捉五方正為禍邪鬼急急如

天蓬元帥律令救

又鷹犬劄

北極驅邪院

恭奉

北帝敕頒降

空天蓬交斗符

天符告下謹據鄉貫姓某於某年某月某

日被生熟妖精兇強洞鬼日夕纏繞迷惑

救治無靈陳詞告白剪除請旨行移誅滅

仰本司便宜行移今亟發符文謹請

北極天蓬門下一炁都統大將軍周煜統

御麾下飛鷹走犬二使者特為某人身患

妖精疾速隨符下降依上施行者

空飛鷹符

上方赤帝五炁靈神身披金甲鐵爪銅鈎背

如霜刃吞啗鬼神山魃五通猴狸妖精野狐

魍魎食滅其形聞吾神號除蕩妖氛展翅飛

騰化鬼為塵煉鬼為汁大顯威靈急急如

太玄北帝舍元太虛瓊魁宗神天蓬都統元

帥真君律令救熬攝

空走犬符

南方火龍號曰犬王身毛金色牙爪鋒芒嗜

吼天地呼吸風霜收攝惡鬼啗食兇強五方  
蠱毒逃遁遐方精邪妖怪夢寐災殃見吾為  
血消疹不祥敢有拒逆東赴壇場急急如  
太玄北帝合元太虛瓊魁宗神天蓬都統元  
帥真君律令敕煞攝

右符劄上奉

北帝敕謹請

一炁都統大將軍周煜應符疾速統禦飛鷹  
走犬大將軍桂瑀天蓬黑煞洞淵三十萬兵  
孽兵啞將無義神王戰伐神王反背神王無  
鞅數眾天兵各執刀斧鳴鑼擊鼓從天降下  
從地湧出行神布炁大顯威風徧詣嶽瀆迷  
津巡歷鬼神妖洞碎擊土洪石穴焚燒樹木  
林窠生熟狐狸魍魎魍魎草附木等類盡  
形塑像羣精濕化卯生飛走蠢動至於燈檠  
落帶與夫櫛櫃籠箱花果與妖犬貓為學交  
接兇強遊識通連土地傷亡作過良多犯罪  
不一並與剪除種類須管杜絕禍因俾患體  
脫離精邪庶星運順躔通泰妖邪斷迹喜炁  
來臨人眷康安生涯利益符到準

敕如前火急依應奉行謹劄

太歲 年 月 日 時劄

具 位 臣 姓 某 押 承 劄 奉行

九天尚父瓊魁宗神合元太虛天蓬都元帥真君寄元帝

封皮

符 劄 前 至

一炁都統大將軍飛鷹走犬使者

皆太歲 年 月 日 時 某 人家發

鷹犬捉鬼牒

北極驅邪院

備奉

北帝敕命頒降

天符仰移牒

一炁都統大將軍周煜飛鷹走犬二使者

桂瑀直月五將軍統率三十六將三十萬

兵追捕侵害某人身中為禍妖魅魍魎狐

狸遊識土洪石精奸邪兇惡作孽廟神洞

鬼全火得獲就解行壇仰依

律 四 禁 火 獄 拷 打 降 伏 匣 勒 盡 實 吸 毒 退

病 收 炁 交 魂 保 扶 所 患 康 痊 精 邪 斷 絕 夢

寐清寧禍脫沈綿壽延福祉須至符牒者

都統符

鷹犬符

右件符牒奉

北帝敕謹請

天蓬門下一炁都統大將軍飛鷹走犬二使  
者直月五將軍依準

符命統率孽兵啞將無義神王戰伐神王三

十六員大將本院諸法部雷神天帥督集

嶽府城隍社令合隸真司神兵遍詣山巖洞

谷巡歷土洪石穴淫祠妖社檢括生魂復體

追理神魄歸身撲滅為害妖精馘戮狐狸魍

魎應係奸兇遊識凡關草木精靈毋致逃形

杜絕種類押赴行壇治罪囚禁火獄煎熬俾

佑患體康寧從此分離人鬼

好生德重符到準

敕火急依應奉行謹牒

太歲 年 月 日 時牒

具 位 姓 某 準 行

九天尚父瓊魁宗神合元太虛天蓬都元帥真君 書天蓬符 用天蓬印

鷹犬章牒

北極驅邪院都統鷹犬

當院今據鄉貫姓某投詞為某於某年某月某日得患某疾投句救治據詞虔切不敢坐視謹為進拜

天官太玄北帝鷹犬大將軍神兵無礙斬鬼大章上詣

三天曹職專為患身上請官將下降治療病患驅邪斬妖誅精追鬼掃除巫蠱剪截妖魅事須至牒者

右牒請

一燕都統大將軍飛鷹走犬二使者直月五將軍依準

符命速詣

三天曹門下上進施行毋得違悞謹牒

太歲年月日時牒

具位 姓 某 押

九天尚父瓊冠宗神含天虞蓬都元帥真君書天蓬符用天蓬印

牒皮式不用寫謹封字用熟鬼印印之

正天蓬門下共錄某職 姓某押

背北極驅邪院牒

一燕都統大將軍飛鷹走犬二使者

右件符牒告盟主帥諸將訖赴本人家用棗湯酒果香花燈燭供養金錢六分甲馬六尺同符依勒合行用照式發遣

北帝斬鬼鷹犬章

具位臣某誠惶誠恐稽首頓首再拜

上言臣根以凡愚叨逢清化緣因夙慶獲遇靈文得宰真司仰蒙覆護上體宸訓下救羣生再三冒瀆罔避

刑誅臣謹據鄉貫某人昨者以來行藏不泰災疾加臨夢寐不安致被邪祟妄亂剋責侵害家門資財退散人口損傷每遭疾苦推測其由伏恐下道血食魔魅魍魎冷壇古廟社竈土洪山精石怪木客水妖午酉傷亡客死血尸塚訟墓注異名之鬼興妖起禍家堂土地接注侵害每遇疾厄無門斷絕惟專一心仰憑大道乞賜誅伐去病安民拜奏天官太上北帝鷹犬等大將軍神兵斬邪

朱章一通誅斬五方惡害之鬼並令斷蹤永不侵害務俾其人住宅安寧內外平帖邪妖殄滅疾患安痊臣今備所投情旨謹為奏聞

三天曹局恩惟

太上北帝靈君垂慈省覽詳理文書

救下天兵救護人民誅斬鬼禍上請

北帝神呪天蓬都元帥大將軍兵士三十萬人上請北帝神呪天煞神王兵士三十

萬人上請北帝神呪六丁神吏大將三十

萬人上請北帝神呪三天大神三煞吏兵

十萬人上請北帝神呪豁落大將七元兵

士三十萬人上請北帝神呪紫炁乘天大

神王三天兵士百千萬人上請北帝神呪

橫天大將軍兵士三十萬人上請北帝神

呪四目老翁兵士三十萬人上請北帝神

呪鷹犬車騎大將軍兵士三十萬人上請

北帝神呪太玄煞炁神兵金剛武騎兵士

六百人上請北帝神呪黑煞神王兵士六

百人上請北帝神呪雷公主煞大將軍一



百二十人上請北帝神呪四盟功曹兵士三十萬人上請北帝神呪高麾大鼓五湖將軍一百二十人上請北帝神呪火鈴大將軍吏兵三十萬人上請北帝神呪黃金鉞斧誅伐鬼賊大將軍兵士三十萬人上請北帝神呪無鞅大神兵士三十萬人上請北帝神呪鑿天大斧將軍兵士三十萬人上請北帝神呪解六害大將軍兵士一百二十人一合下降來為某人家內誅蕩宅中故炁妖氛男女傷亡之鬼浮遊午酉木下桃奴山杉樹木土洪石洞泉源水族之精神壇古廟五通四野之中魍魎鬼魅藏於里域社稷之中山林窟穴迤互隱藏共為禍害傷損良民殺人物命興起災殃思人祭祀求人血食之者伏乞天官應時降下吏兵悉與誅滅並令絕蹤務使其人疾病痊安身命堅固見患者即臻康泰未患者永不染沾所願真炁降臨天兵防佑家門清吉俾無災禍之侵人眷享嘉均享壽康之慶克承

道廢永保和平臣愚謹因二官直使正一功曹左右官使者陰陽神決吏科車赤符吏剛風騎置吏驛馬上章吏各二人出操臣謹為其人拜上  
天官神兵斬邪朱章一通上詣

其曹治正一官伏須  
告報臣誠惶誠恐稽首頓首再拜以聞謹言

空三行第四行上書臣姓  
臣姓 貫屬某某靖焚修  
空三行第四行上書臣位  
太清太極宮太上老君道德天尊

空三行第四行上書年月  
太歲年月日於某處拜上  
右本貫并太清銜年月並按三行書一行後無紙當續添一幅俾章體式前用名不周姓後用姓不用名如拜昊天章亦同只改御銜  
又薦犬章  
具位臣某誠惶誠恐稽首頓首再拜

上言伏念臣糞土餘生蒙塵濁質生居幽壤望絕雲霄荷大道之洪恩念浮生之微命恭佩經籙受職

雷霆召神役兵驅妖治祟夙興在念晨夕黃恭惟務救民衛生常切代

天行化用贊玄功詞意既敷奏聞敢後臣謹奏為鄉貫某人詞稱伏為其人某疾如何法治無功藥醫罔效非魔鬼禍其神爽即妖精擾其魂庭神識難明病源加重切慮抱患某前生作業見世受愆冤債相仍緣對災厄遭值星辰失順更加天令流行不職之神乘隙邀求血食叛逆之鬼伺間來架災殃莫辯土洪石精孰料山巖洞鬼淫祠隱庇廢塔藏形古墳纏染墓注客勞受惠時瘟暴疾沈滯妖邪蠱毒而作孽方隅土炁以興連山廟之神水族之類斷頭截足殺傷闖擊冤魂帶血拖繩產育繼亡滯魄投河溺井墮磔墜岩尋替出淪捉生代罪有妻無主異姓同居外縣經商行路

淫祠妖社他邦生理遭逢惡鬼兇神互起  
妖兵抗逆大道損傷物命隱占民居造惡  
不悛終難杜絕專為一心禱告仰祈  
洪造匡扶願賜昭明伏惟剪滅顯揚  
正化利物安人今就某處拜奏

天官太一北帝鷹犬大將軍神兵無礙朱  
章一通上詣

三天曹府乞肉

天恩原赦某人身中宿今故誤作造千愁  
萬過消穰災咎謹為上請

北帝神呪天蓬都元帥大將軍三十萬人  
六丁神吏大將兵士三十萬人詔落大將  
七元真君兵士七十萬人三天捕鬼神王  
兵士三十萬人紫炁乘天大神三千人兵  
士三十萬人四目老翁兵士三十萬人鷹  
大車騎大將軍三十萬人殺鬼大將軍兵  
士三十萬人九天煞炁大將軍神兵六萬  
人金光武騎兵士六百人黑煞神王兵士  
六百人北陰大力飛天神王兵士三十萬  
人雷公主煞大將軍兵士一百二十人四

盟功曹兵士三十萬人高麾大鼓五湖遊  
奕大將軍兵士一百二十人火鈴大將軍  
神司吏兵三十萬人黃金鉞斧誅鬼伐神  
大將軍三十萬人太玄無鞅大神兵士三  
十萬人鑊天大斧殺伐大將軍兵士三十

萬人解六合冤家呪詛大將軍兵士三十  
萬人斷除五勞七傷誅滅三屍六注大將  
軍兵士三十萬人驅瘟斷疫大將軍兵士

一百二十人同心一合下降特為在疾某  
誅滅斬馘宅中故炁勞瘵復連沈邪蠱毒  
流注客商男傷女祟浮雲午日午酉木下

妖奴依草附木土石佛像泉源水族之精  
壇場廟宇五道社稷之神魁魍隱顯野狐  
地魑魍魎妖精藏形在里域社稷之中匿  
影於山林窟穴之內遁相逃隱結黨肆頑  
抗拒天法不伏追攝恣意共為禍患侵擾  
良民殺人性命故起災殃會饗祭祀邀求  
血食伏乞  
天官應時降下吏兵特行誅戮滅種絕類  
自茲向去使某家門恬靜人眷均安禍亂

不生災異不作次願  
真炁加臨天兵防佑息身應時康泰永處  
利亨凡有施為仰祈  
道庇恩惟

道庇恩惟

玄造分別哀憐臣愚謹因二官直使正一

功曹左右官使者陰陽神決吏科車赤符  
吏剛風騎置吏驛馬上章吏飛龍騎吏侍  
香金童傳言玉女飛玄衛真上使傳言奏

事仙吏斗中七元繡衣使者左右龍虎君  
各二人出操臣為弟子某拜上

寶章一通上詣

三天曹門下上進恭候

天恩告報臣誠惶誠恐稽首頓首再拜以  
聞謹言

空三行

臣姓貫屬某處某靖焚修

空三行

太上元形元名虛元自然至真大道天尊金闕玉陛下

空三行

太歲年月日於某處拜上

內封

太元元氣真天運金蘭下請進 具位臣某謹奏謹內封

方函

寶章 上 請

具位臣某謹外封

虛元自然真天運金蘭下請進

右章用黑紙朱書高一尺二寸上虛八分  
下不通蟻一時書就切忌內外男女服氣  
血脈猶犬糞濁一切穢汚及脚巫技術之  
人視既書畢念大呪香上度過進拜時存  
想詣闕進呈跪上待報兆立開下右階見

○ 四聖元帥千鷹萬犬大神將吏同受

帝敕領兵親降自天而下旌旗閃爍刀鎗  
光耀金鼓聲喧天兵無數出離天門直下  
詞家兆至神口喝然聲存本壇帥將迎接  
就于壇前再召將發遣凡行持之際先發  
安土地六神符次以鷹犬符起發如是其  
人之家動響及聞鑼錫禁錮鬼泣之聲乃  
是天遂應驗也

又鷹犬章 第二用

具位臣某謹稽首再拜

上言臣千載有幸得染清流仰荷

師恩傳授

大法誓以佐

天育物志在助

國救民難懸於心奉奉于己夙夜不替晨

夕惟勤今據<sup>十六</sup>拜其人詞稱伏為某病一

向未安陳詞向行救治謹於今月某日進

拜寶章備奉

教旨遣差天將部兵一合前去捉鬼救治

今來病患愈增其崇前後侵害性命不一

以為得便倚恃光頑不懼道法公然抗敵

罪惡貫盈於律未必無礙設若被害日深

致傷人命有忤

太上好生臣愚在下法淺力微似難坐視

若不錄狀以聞未易杜絕謹卜今辰重伸

奉為某拜進寶章一道上請

玄樞斗極乞賜俞允宣降斗中飛鷹走犬

二使者斗中七千神將無面目將軍黑衣

神王繡衣力士七神童子天賜甲卒威劍

神王孽兵啞將各領勇銳天兵百二十人

並按所部各執器械誅鉏兇逆剪截妖邪

營衛臣身呼吸相應俾患體冲和頓復康

宗風教法顯揚同促庶功曾共二官使者

陰陽神决吏科車赤符吏剛風騎置吏驛

馬上章吏出操臣寶章一通上請

玄樞斗極伏須

告報臣誠惶誠恐稽首頓首再拜以

聞謹言

空三行

臣姓貫屬某處某靖焚修

空三行

中夫大聖斗尊帝九皇延生解厄道君

空三行

太歲年月日於某處拜上

內封

中夫大聖斗尊帝九皇延生解厄道君

方函

寶章一通上請

中天北斗玉闕請進

具位臣某章奏謹外封

護章關

北極驅邪院

本院今為其人拜奏

寶章一通上詣

中天北斗玉闕須仗傳達者

右關請

斗中直日功曹本院官將吏兵疾速飛雲捧

奏以時

上達毋致稽延故關

太歲年 月 日 時關

具位 姓 某 押

帝鐘昭應符牒

元應太皇府

本府謹據其人為其病除已具申

天蓬都元帥府外所有惡鬼強妖淫祠奸

邪拒逆

大道禍害生民仰刑以金鐘火鈴即撼之

法音鼓響五行推毀就便誅鉏杜絕禍日

禳謝災厄宣揚造化救濟生民以體

太上好生須至專牒者

山川百靈聞我威驚浩劫大道昭天之

精侵害性命災擾生靈前生作過積罪

貫盈五行震擊滅無停日月永固百

神擁護山嶽隨我江河沈去急急如

天蓬都元帥真君律令

書帝鐘符于此

右件符牒奉

北帝敕

天蓬都元帥律令除欽依另行外合行專牒

金鐘火鈴大將軍伊伽承領

天符統率三十六將黑煞洞淵無義威劍戰

伐蠶啞反背神王五嶽四瀆河海山川大神

各一萬人操持刀斧從天降下從地湧出鳴

鐘擊鼓發號施令徧歷幽冥水府嶽瀆羅酆

呪詛神司妖精鬼穴土洪石室依草附木蔽

鬼藏魂停蹤隱迹不伏

大道禍害生民振動金鐘撼搖山嶽萬魔蕩

盡寸土不留兇殃為之除蹤妖精為之斷迹

病身為之痊瘥災難為之脫離居處迎祥行

載叶吉救民功大利濟恩多

符到準

救火急依應奉行謹牒

太歲年 月 日 時牒

具位 姓 某 押

九天尚父瓊魁宗神金元太虛天蓬都元帥真君

三十六將牒

元應太皇府

本府謹據其人為其病證遷延救治

罔效行遣無功委係鬼魅妖精兇強遊識

五通賢聖午日雲魑蠱毒沈邪金蠶惡孽

邀求血食露見形軀晝瞰於梁夜行其室

非攝奔於財賄即竊取於稻梁人眷被淫

家私破耗交結山魃妖洞聚集祠廟強神

黨比藏魂拒敵抗法若不行移勸捕其崇

未必斷除今亟發符文再牒

天蓬神呪某句某神姓某大神依上施行

大彰顯化利濟凡民以符

太上好生須至專牒者

書天蓬都總符于此

右件符牒奉

北帝敕

天蓬都元帥律令除欽依另行外謹再牒  
其呪其神姓其將軍承領

天符統率三十六將飛鷹走犬二使者合屬  
三十萬兵雷帥天神以時從天降下各執刀  
斧仗鉞耀武揚威入地升天摧山倒嶽不分  
浮屠經藏莫辨土木塑神凡係生熟妖精應  
是靈通神異金鑿蠱毒賢聖五通呪詛神師究  
家債主雖受陽封陰救不合作孽害民盡與  
誅鉏悉行剪滅次為穰度災厄延佑天年庶  
使患體康安室家胥慶救民功大利濟恩多  
符到準

救火急依應奉行謹牒

太歲 年 月 日 時 牒

具位 姓 某 押

九天高壇駐神舍元太虛天蓬都元帥真君

心章式

具位 臣 某 誠惶誠恐稽首頓首再拜

上言 臣 聞道至虛而善應

天無私而好生凡屬有形悉干

陶鑄遂忘微賤僭冒

誅夷臣今奏為入意 恭望  
道慈持頌

天命告下合屬真司如何施行臣謹因左  
右龍虎君侍香金童傳言玉女左右官使  
者三炁正神促炁功曹飛章從事及時標  
捧心章一通上詣  
三天曹局門下上進伏須  
告報 臣 某 誠惶誠恐稽首頓首再拜以  
聞謹言

結尾同前

臣 姓 某 處 焚 修

虛元自然至真大道天尊金闕玉陛下

太歲 年 月 日 於 某 處 拜 上

捲封外題

心章一通上奏

虛元自然玉闕

具位 臣 姓 某 章 奏 謹 封

右章或上昊天改云昊天金闕玉陛下凡

書章先以熏章符解穢符三道燒熏章室

及書紙筆墨等先依式量紙高六寸長不

拘每行十七字行亦不拘但要見單上空

五分下不通蟻前空三行後空三行入靖  
焚香先寫章篆務令整齊含香修寫章前  
用黃神印年月上用越章印別以黃紙半  
幅經章封之

熏章室紙筆符

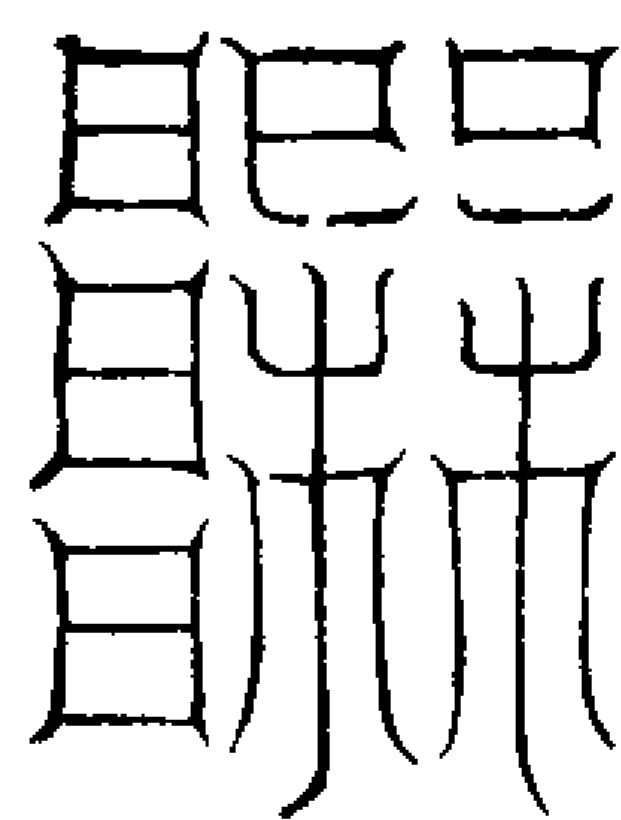

右符黃紙朱書三道燒熏章室及紙筆

拜章法

凡拜章依操章儀出官淨壇露章次令同  
壇一人宣章訖香上度過次以烈火就香  
爐中焚之開天符并護字符同發次步七  
星罡飛神遐想存元命真人衣絳衣自絳  
宮出泥丸乘霞至黃道前約十里有紫雲  
隱隱過此雲見天門入數步上清侍衛此  
靈神亦往與周將軍建節大神侍章玉童  
玉女抱章直使通事舍人通傳直往有  
碧水金池冲天飛雲仙橋一道巍巍玉山  
萬頃仰望其中有玉闕瓊樓紫雲交映見

斗中四直同入班中通事舍人引進前拜  
 玉案聖前見尊皇帝主端嚴聖相威儀可  
 望不可親叩齒九通心拜九過默奏章中  
 事意待頒敕旨報應存帝允奏兆俯伏五  
 階之下心禮三十二過上頒降敕旨於天  
 樞省院給付軍威器械鎗仗衣甲點出天  
 將天兵雷將雷兵千百億萬衆付兆交領  
 兆就天墀之下心禮謝恩默聞上聖御口  
 降叱咤之音兆回神部領億萬天兵出離  
 天門徑復前路降下壇前會本靖合屬雷  
 帥天神共同捉鬼兆十指相交行煞炁口  
 喝一聲疾煞

屯兵檄式

北極驅邪院

謹據鄉貫入意狀投救治理為施行今準

符割告下者

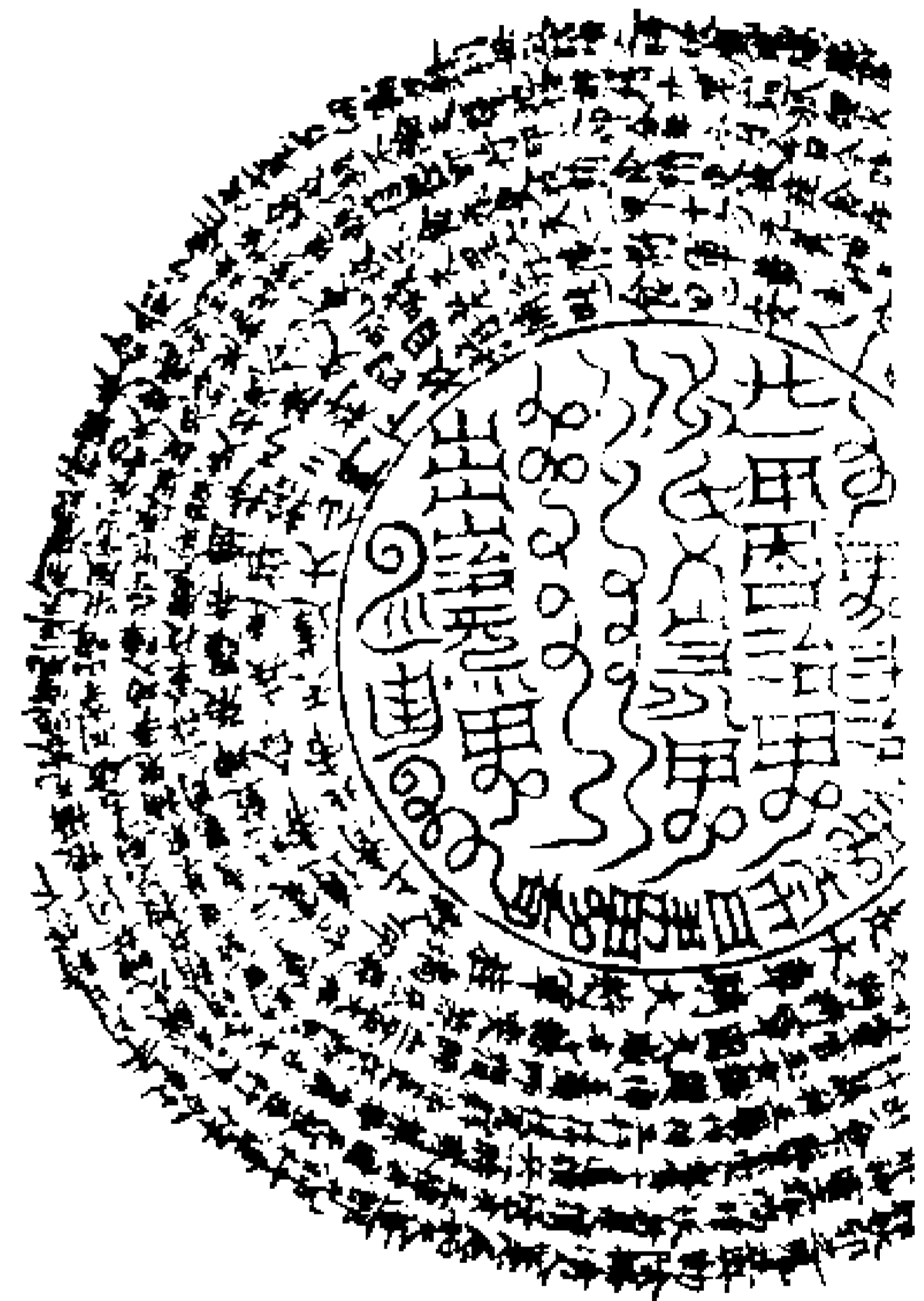
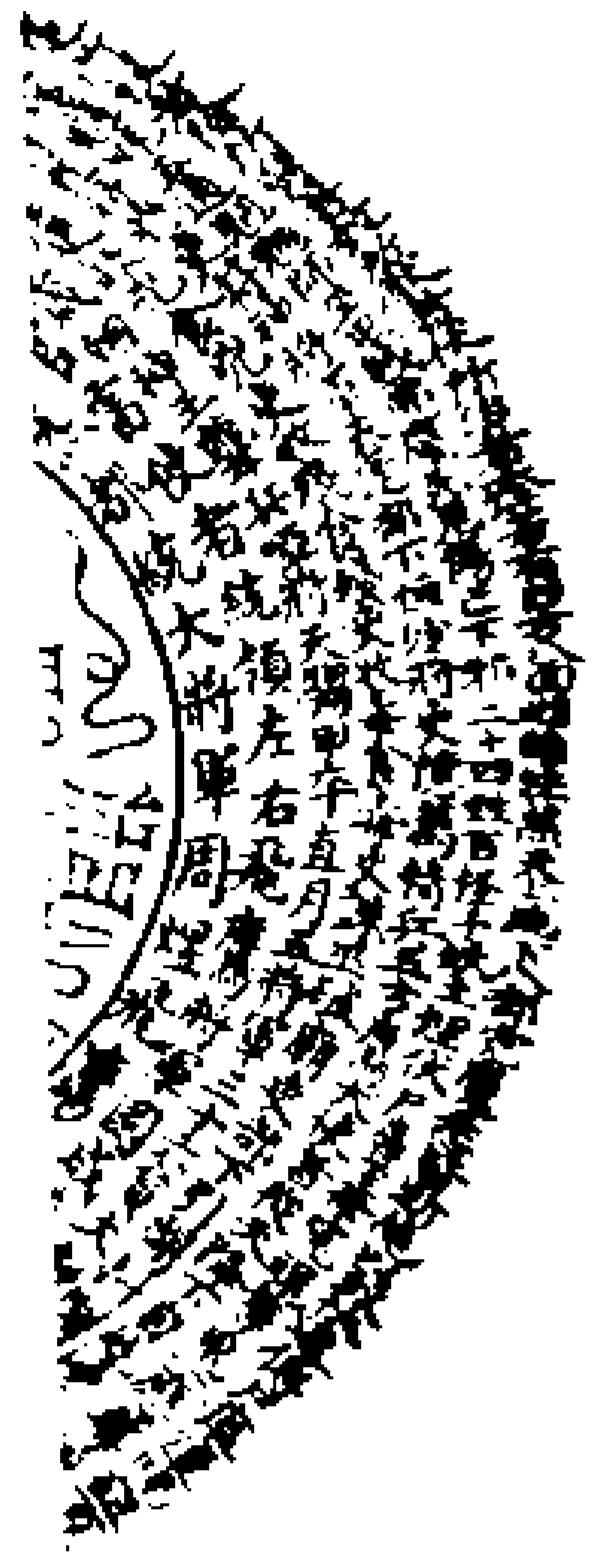

具位 姓 共 準行

宗師大羅班長九炁集神真君董大仙 符  
 祖師九天尚父瓊冠宗神舍元太虛天蓬都元帥真君 符

大仙銜下符

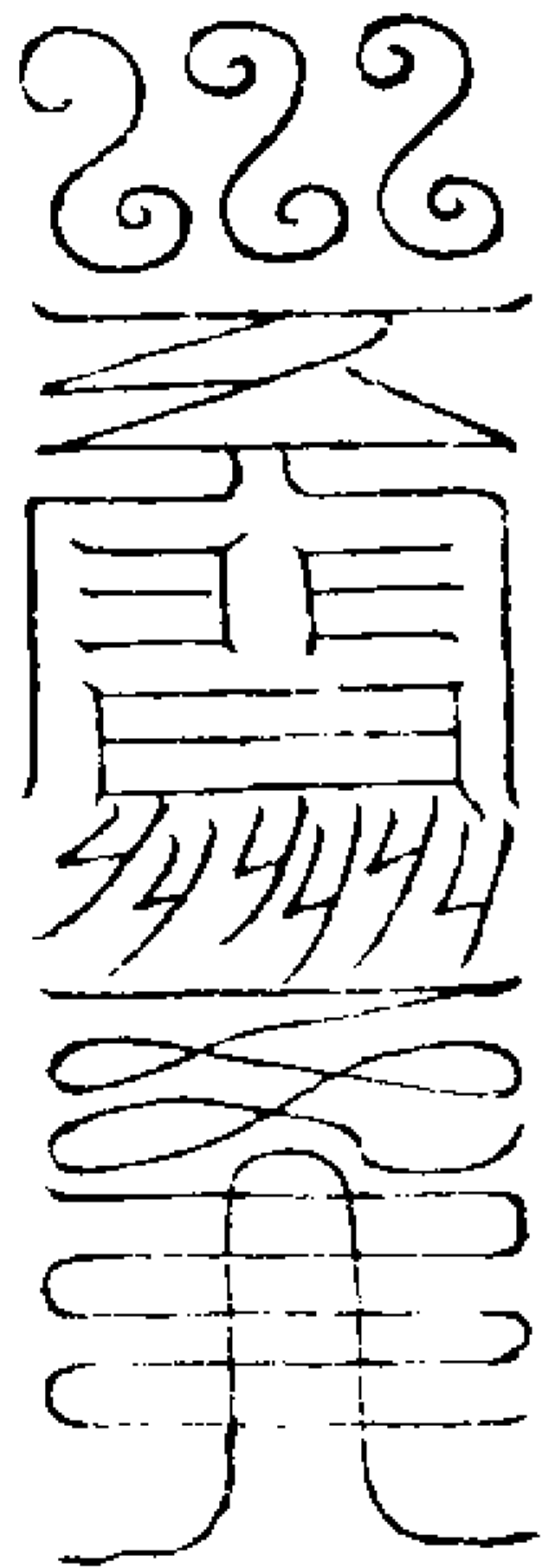

元帥銜下符

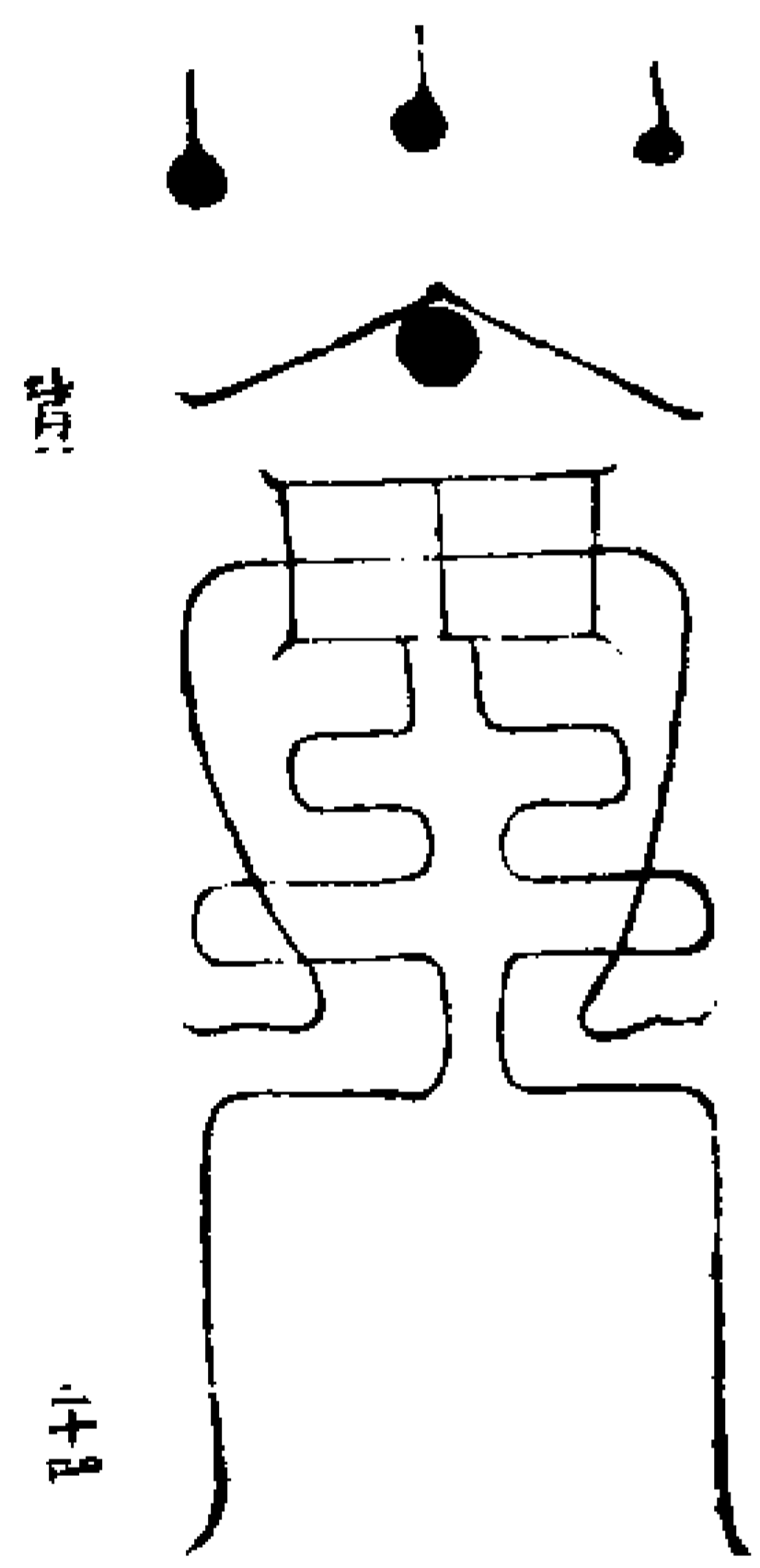

右符檄如前內圍五寸徑起良順寫至良  
 止周圍七行黃紙朱書

道法會元卷之一百六十四

道法會元卷之一百六十五

背二

上清天蓬伏魔大法

北帝親征

師變神飛斗六座乘斗上天至西北方約行數里見祥雲靄靄瑞炁紛紛過此雲境直往前見金淵壁水彩綠仙橋一道玉山巍巍迢迢萬頃遙望帝闕慶雲照映瑞炁分張莊嚴奇麗可望不可親度此橋見通事舍人引班直使前來引進至闕下見上御座金光閃爍二使者引進通奏兆長跪御案之前奏達事由天蓬元帥領旨奉御上準奏降金字敕牌付帥兆即飛斗一座帥先領兵兆隨後降下壇前用斗訣手別口念云

唵吽吽敕叱摩輪斗子午

北帝威神滅塚墓鬼訟誥命符

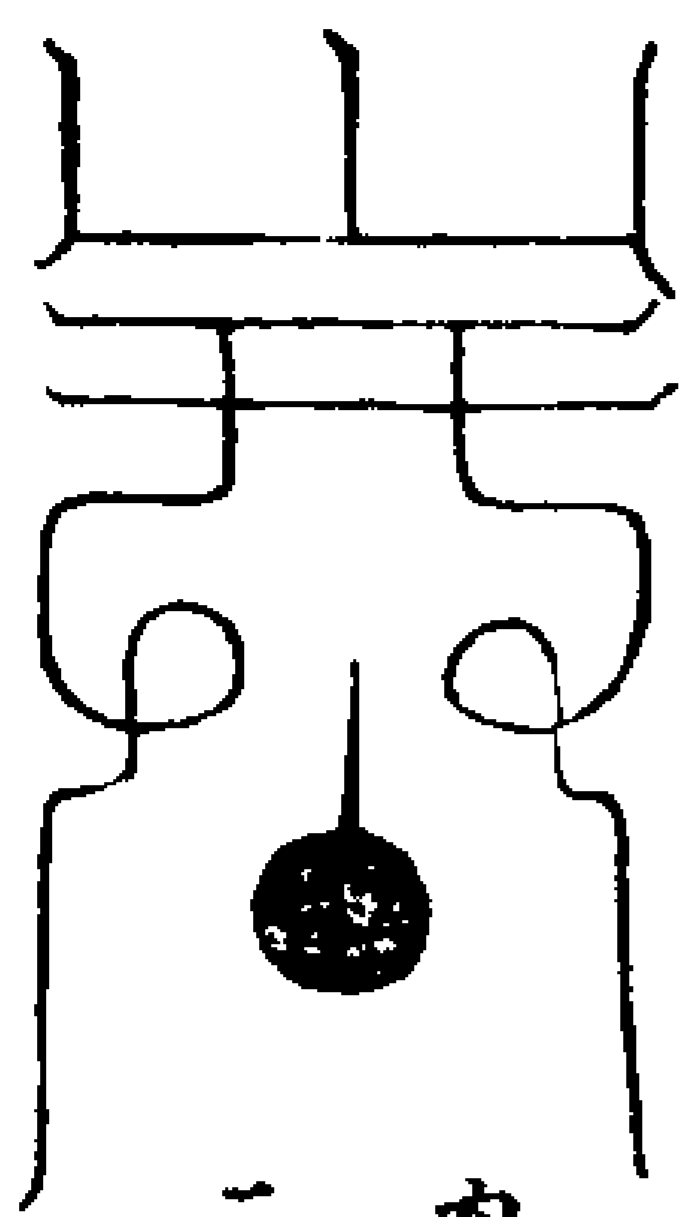

內書北帝  
二字塗之

塗呪

我弼元皇普濟萬方仰瞻金闕上朝玉皇衆真之表萬道之元無遠不燭無幽不光洞達三境照耀八荒羣魔屏斥萬鬼滅亡吾有寶劍七星耀芒上衝牛斗下伏魔王青龍左衛白虎右傍玄武後護朱雀前當我為殿帥總領羣章五府之長百神之尊神威廣運聖德恢弘山川我掌江河我通身翼兩曜威伏羣龍頭戴華蓋手執金鐘撼山山裂撼海海通皇天我主皇地我通一揮自我萬化之宗金童侍衛玉女常從手挾秦華足躡崆峒赫赫萬象巍巍九重傳之永久與天齊同急急如天蓬元帥真君律令

右符塗訖再念天蓬呪五遍或七遍九遍書一祕字取金光炁蓋之存元帥在符中

有三十六將侍衛左右

滅塚墓鬼訟誥

北帝威神滅塚墓鬼訟誥命

空符

右奉

北極紫微大帝敕

天蓬元帥真君令

太上玄元九都紫天理魂護命高素真人

我佩道法受教

太玄長生久視身飛體仙塚墓永安鬼訟

息奸魂魄和悅惡炁不煙遊魅魍魎敢干

我神北帝呵制收炁入淵得錄上皇謹奏

玉宸順道者舉逆道者焚

北帝所視萬魔收魂三十二帝驅蕩邪瘟

神祇屏迹體外崑崙食啗精崇身為

帝君閉塞鬼戶開我生門召請使者去如

奔雲雷公收斂絕滅妖氛存念

上皇衆魔消瘟都司判錄呈啓

帝君急急如

北帝收魔打邪律令敕鬼魂痊鬼神攝

太歲年月日時告下

具位巨姓某告行

玉帝輔臣天蓬元帥真君

右誥用黃紙朱書不用皮函金銀錢及救

苦經中篇就病人床前焚之若安塚訟墓

前燒之則寫云疰鬼神攝事竟可備羹飯  
 路傍祭之仍用前符以應為度如緊急一  
 日早午晚三次行之如塚墓詰命未退可  
 書元帥本身符於詰後元帥銜下即是真  
 形符太上明星者滅塚訟乃是滅先世塚  
 墓牽執復連呪誓等事毋相執對此詰文  
 自太上玄元起至打邪律命救住乃名三  
 十二天雷火打邪呪

天蓬檄符

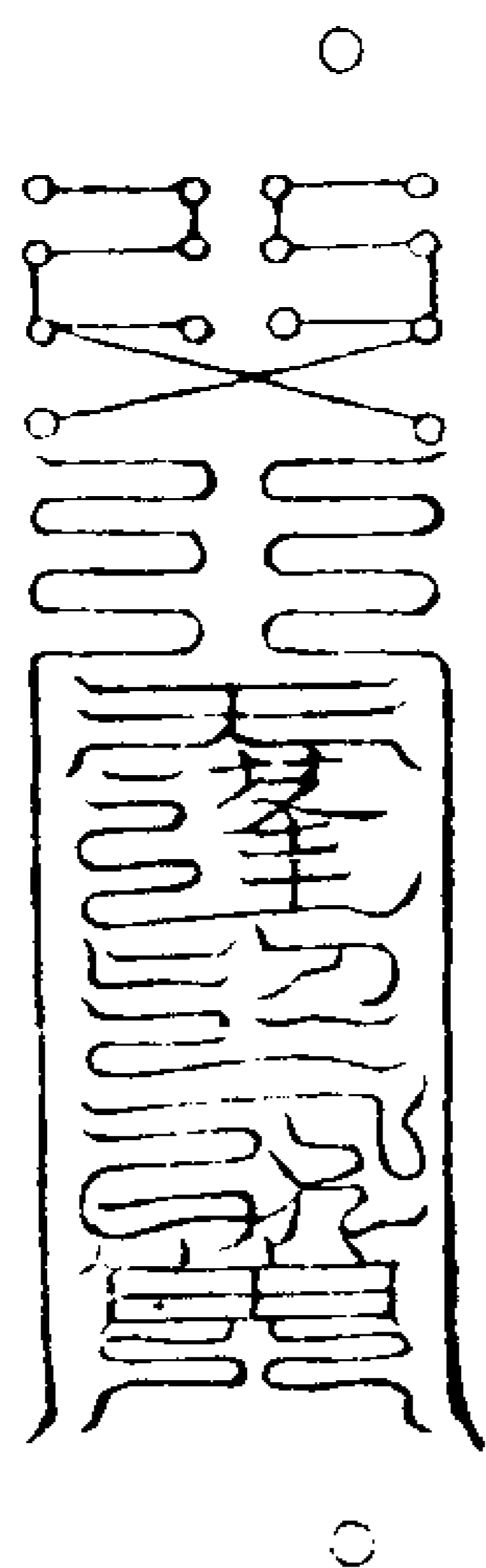

右符念天蓬呪書之應關牒封皮外所屬  
 去處照證合用應時施行

行持次序

凡庶投詞當詳審事體輕重行遣或小  
 榻崇只篆口敕符判投詞寫白劄付與土  
 地或判狀令於患家窻中同金錢紙馬焚  
 之外給符水與之如去而復來當關布直

月五將軍書將軍符於關上用嚴駕夔龍  
 符患人床前燒立有報應如未痊可方行  
 牒都統牒前用天蓬真形符及申請都統  
 請降鷹犬建立火獄節次行移

召將請神

光化身為驅邪院判官先召土地念云  
 以今焚香關召本壇土地里域正神為吾疾  
 速呼召直月某將軍火急前來聽候指揮疾  
 次念召直月呪召至再念

神將既至為吾徑往天蓬門下驅邪院告聞  
 祖師瓊魁宗神九天都統天蓬大元帥真君  
 嗣師上清真人董大仙几前述臣名銜啓奏  
 上聖伏願鸞與鶴駕臨臣壇所  
 次念啓請呪曰

仰啟北極天蓬將摧碎羣魔大力神嚴駕夔  
 龍降道場赫奕威光動天地二十八宿明星  
 主三十六部大神王手持金劍斬妖精掌握  
 寶印除兇魁鉞斧擊破諸地獄帝鐘搖響震  
 天宮驅雷掣電走紛紜巨天甲卒持戈戟南  
 斗火官除毒害北帝水神滅災殃降伏九天

大冤魔掃蕩十方諸疫癘忿怒日月失精光  
 呼吸山河皆鼎沸紫炁乘天下徘徊三十萬  
 兵俱侍衛急急如  
 北帝天蓬元帥律令

又呪

志心啓請鄧都公北帝元帥號天蓬威權赫  
 奕召神兵掃蕩十方諸疫癘奉請來降三摩  
 地驅災逐疫向他方隨機應請下天壇不捨  
 慈悲來救護臣今一心皈命禮披誠瀝懇叩  
 虛无惟願統領眾仙兵收攝邪魔來加備急  
 急如律令

請大仙呪

謹請北帝天蓬門下主法摧魔大仙神通莫  
 測威赫無邊聲聞八極名振九天掌北帝令  
 行北帝權驅妖斬崇鷹犬當先不問遠近誅  
 斬無獨巡繞天下震動山川黑雲蓬勃朱頂  
 盤旋吏兵逐疫鷹犬效前敢有小鬼造惡為  
 愆鷹吞犬食劍斬鎗穿臣今召請願降三天  
 蓬星都帥威赫無邊三十萬兵大振吾權治  
 病除禍滅惡去兇大仙一降病者安寧急急



如天蓬都元帥真君律令

右呪畢心念一炁宗神心祝畢叩齒三十六通存元帥大仙自天門而降神兵環列雲悉蕭鬱齊臨壇所次上香三禮啓白臣今謹據某人投壇求為救護臣依迷來青謹當敷奏宣意詳其事理合為施行自愧凡庸未敢擅便預致告聞伏候法旨差撥侍真判一依字次厲聲云

吾召本院下直月某將軍疾速赴此屏去邪魔疾

次存至再念呪曰

天地合我我合天地神人輔我我輔神人精魄全合無棄我身急急如律令

右呪畢宣關念元帥呪焚紙馬再云錢馬

關文分明領受想神將乘烈焰火雲徑往

患方以罡炁助之次念呪曰

天靈地靈天地交并本部神將稟令奉行

呪畢次祝曰

臣重伸上啓

祖師元帥嗣師真人臣向來有勞聖駕下臨

不敢久留雲馭伏望聖慈復還本院後有所請臣當上奏臣無任惶懼激切仰懇之至謹稽首再拜奉送

祝畢三禮次又白云

直壇將吏各司其事神將神兵各就本位

右用大指彈四指甲而退

直月五將軍符

師曰凡行遣直月五將軍未效則用此五將符際催

都總符

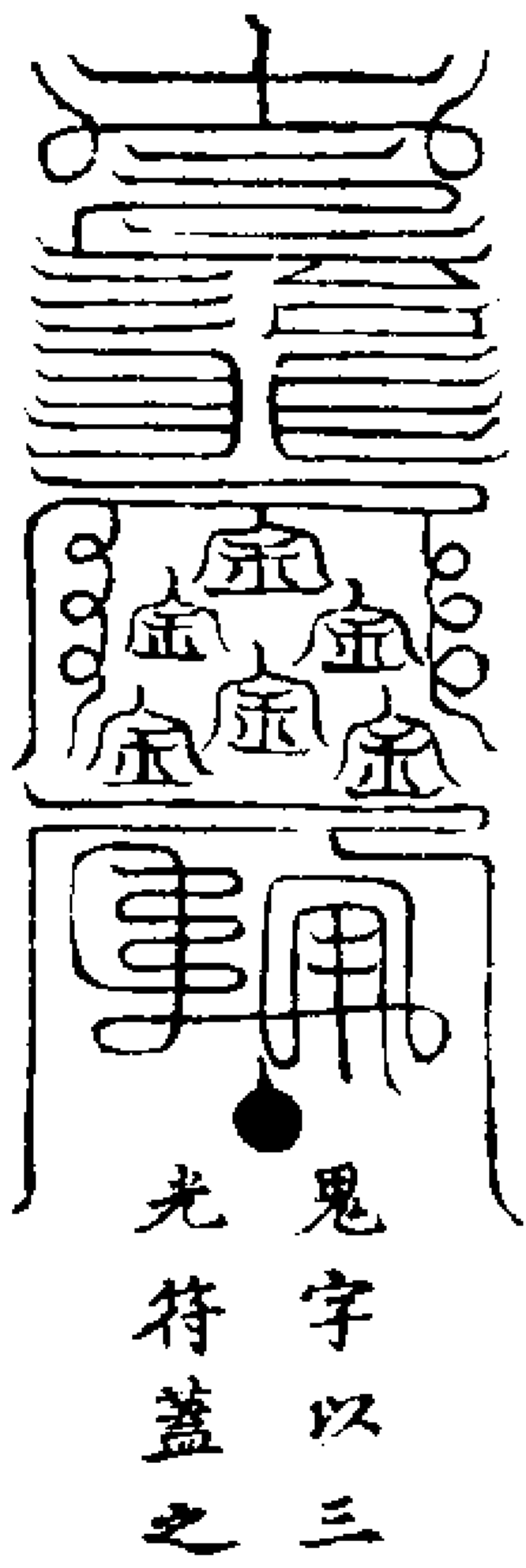

虎頭符

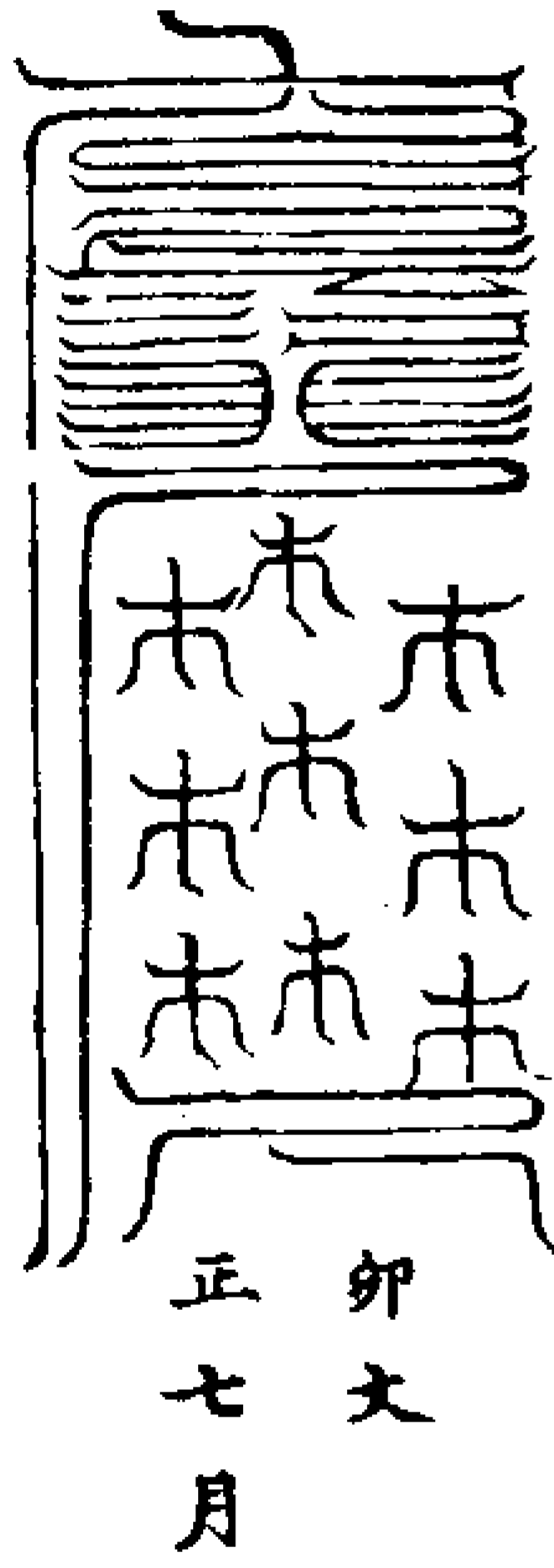

滅魔符

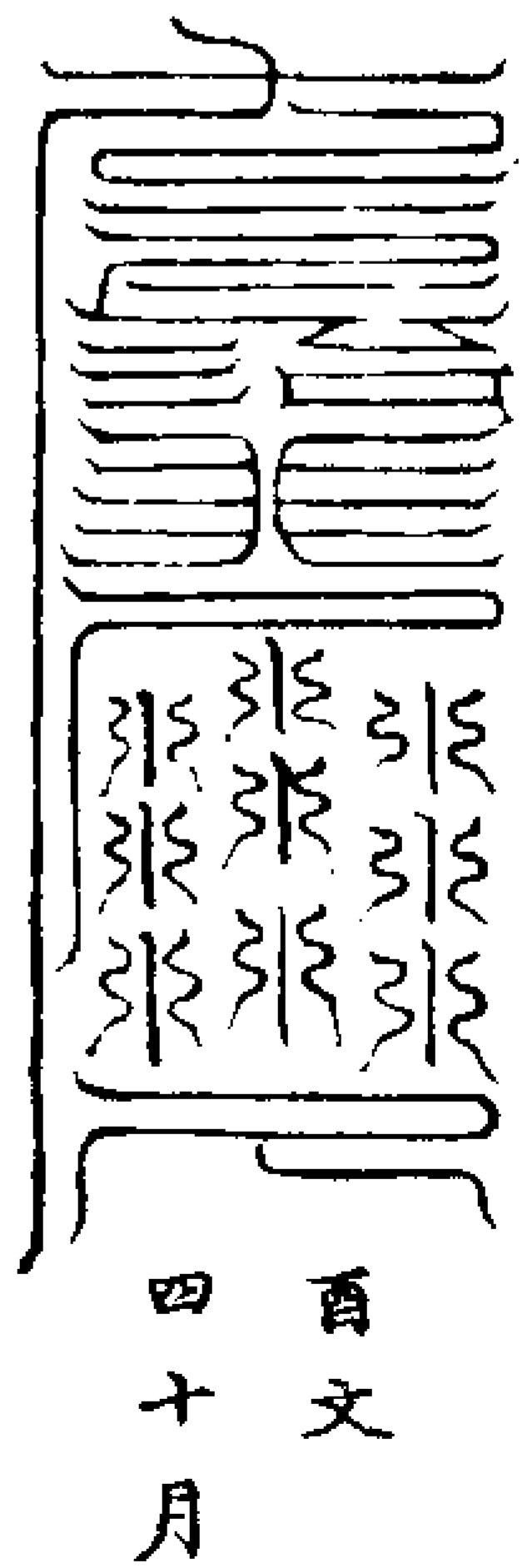

蓬頭符

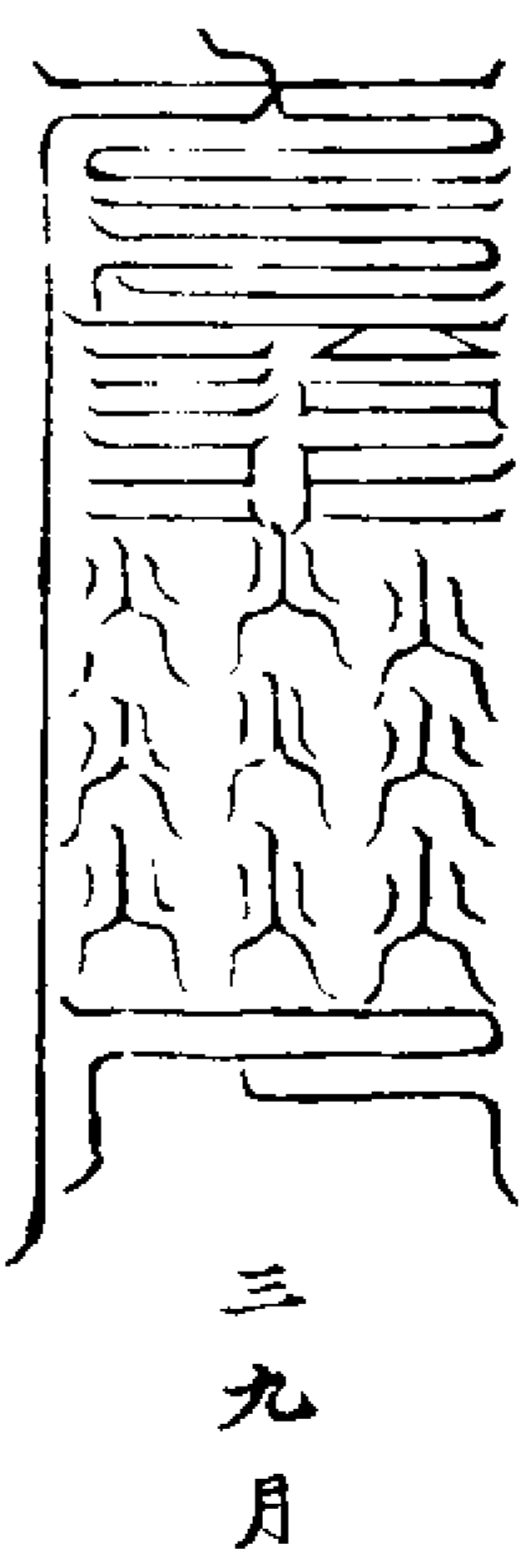

崩額符

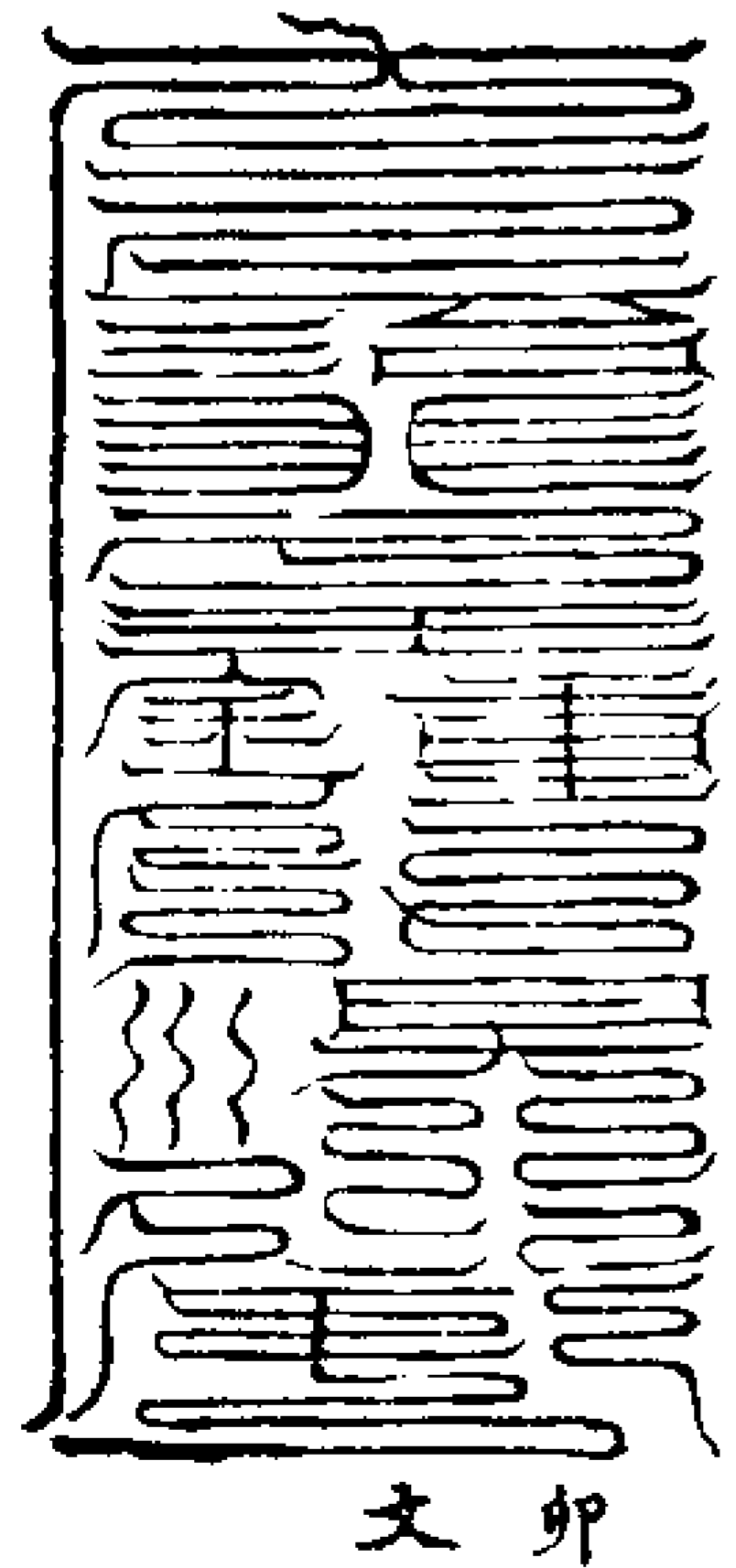
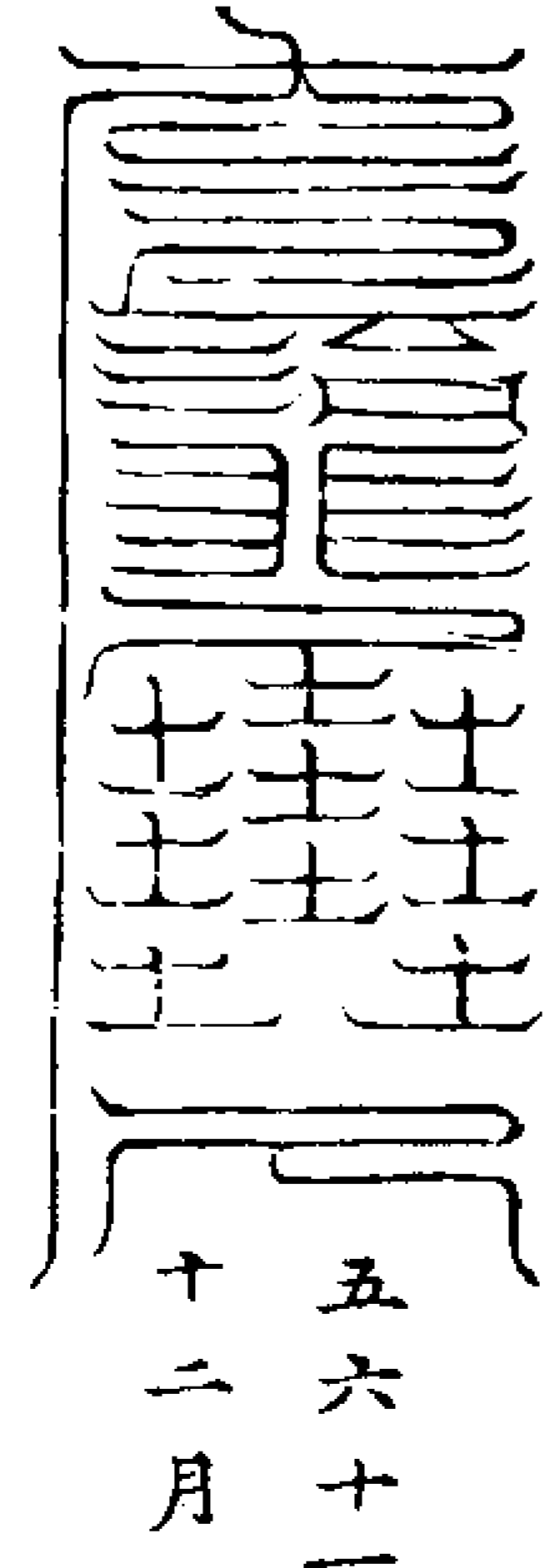

召魂符

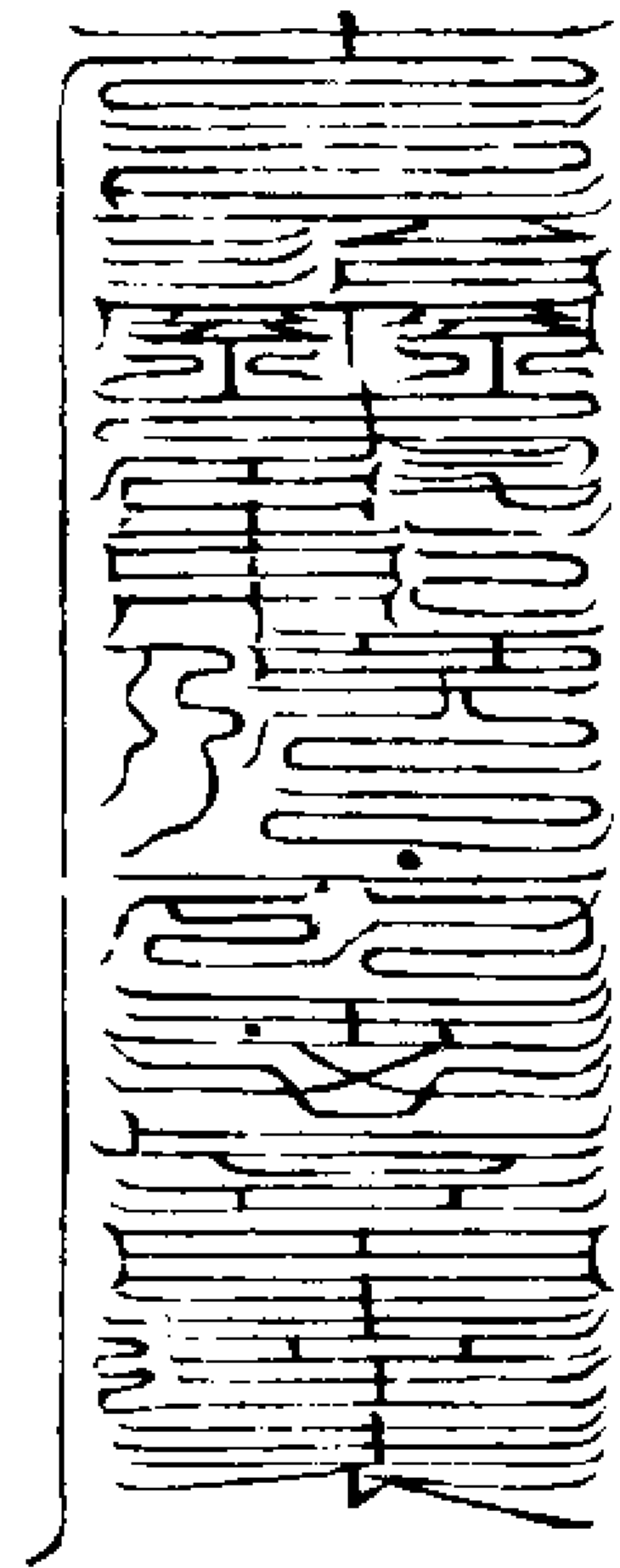
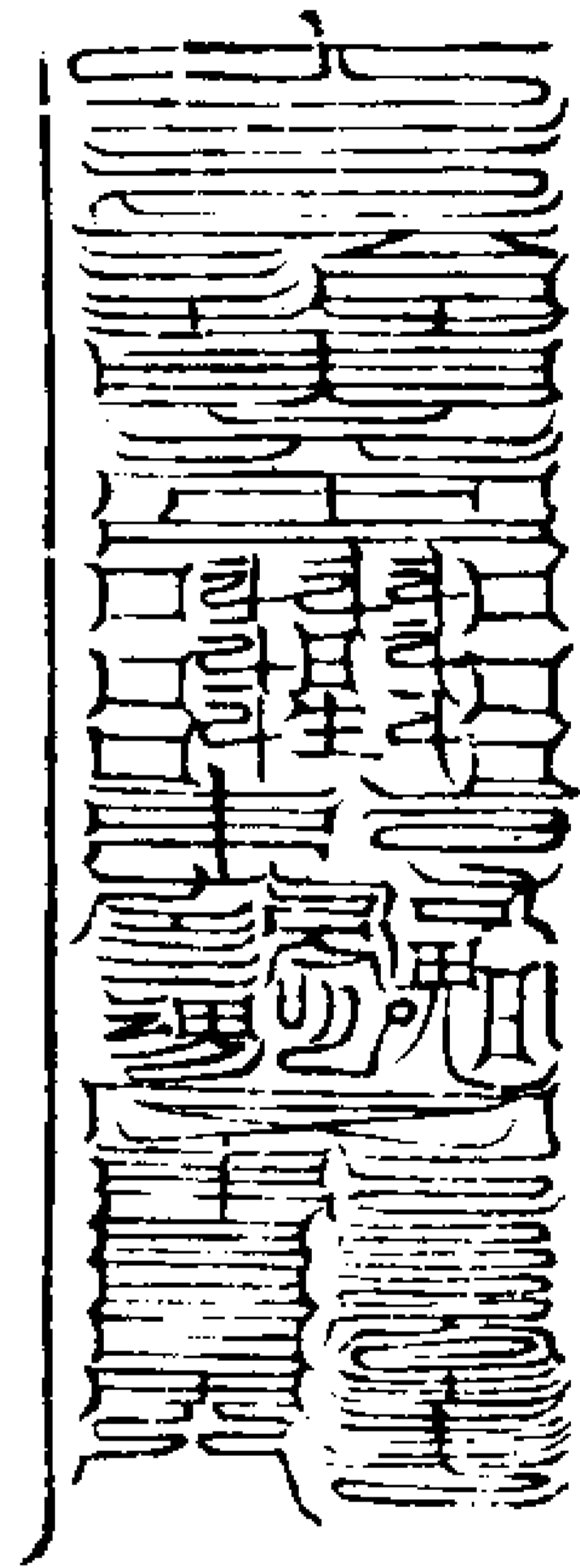
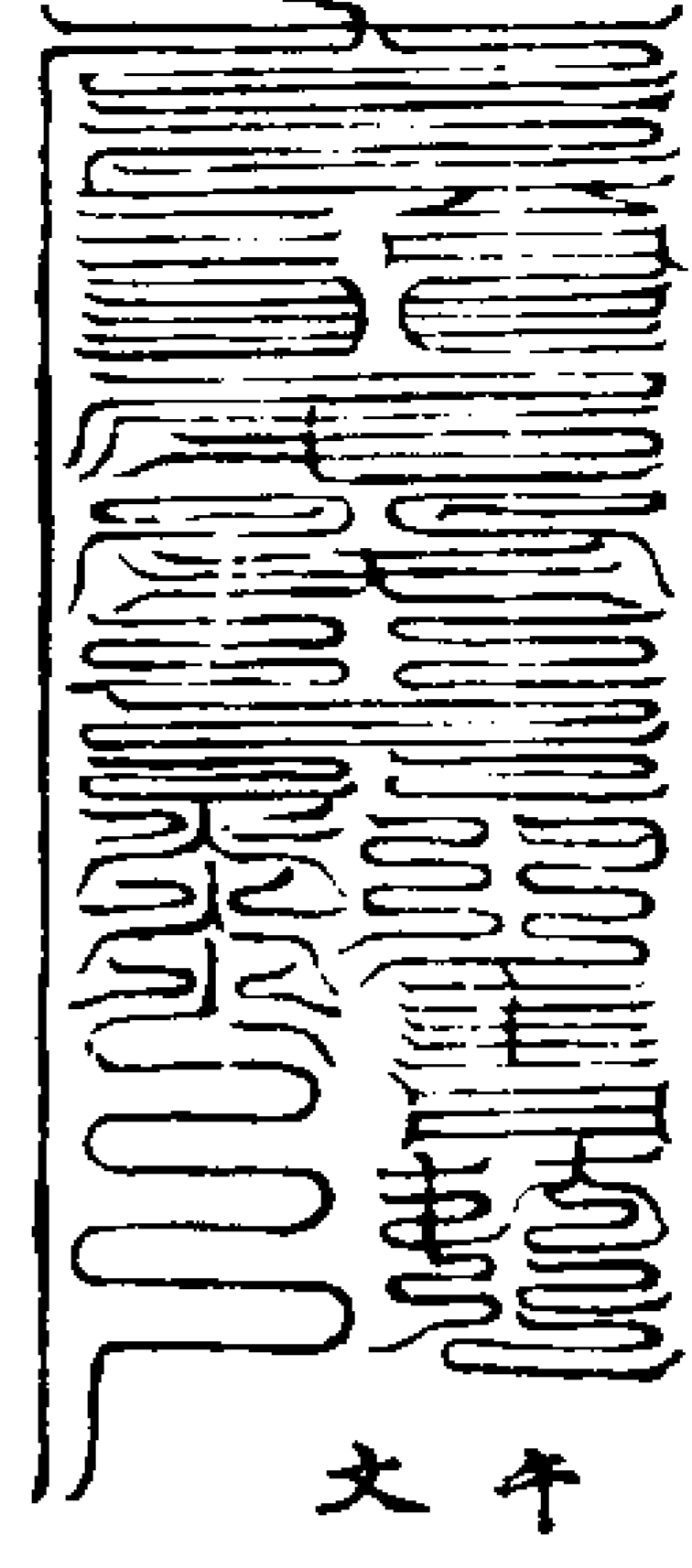
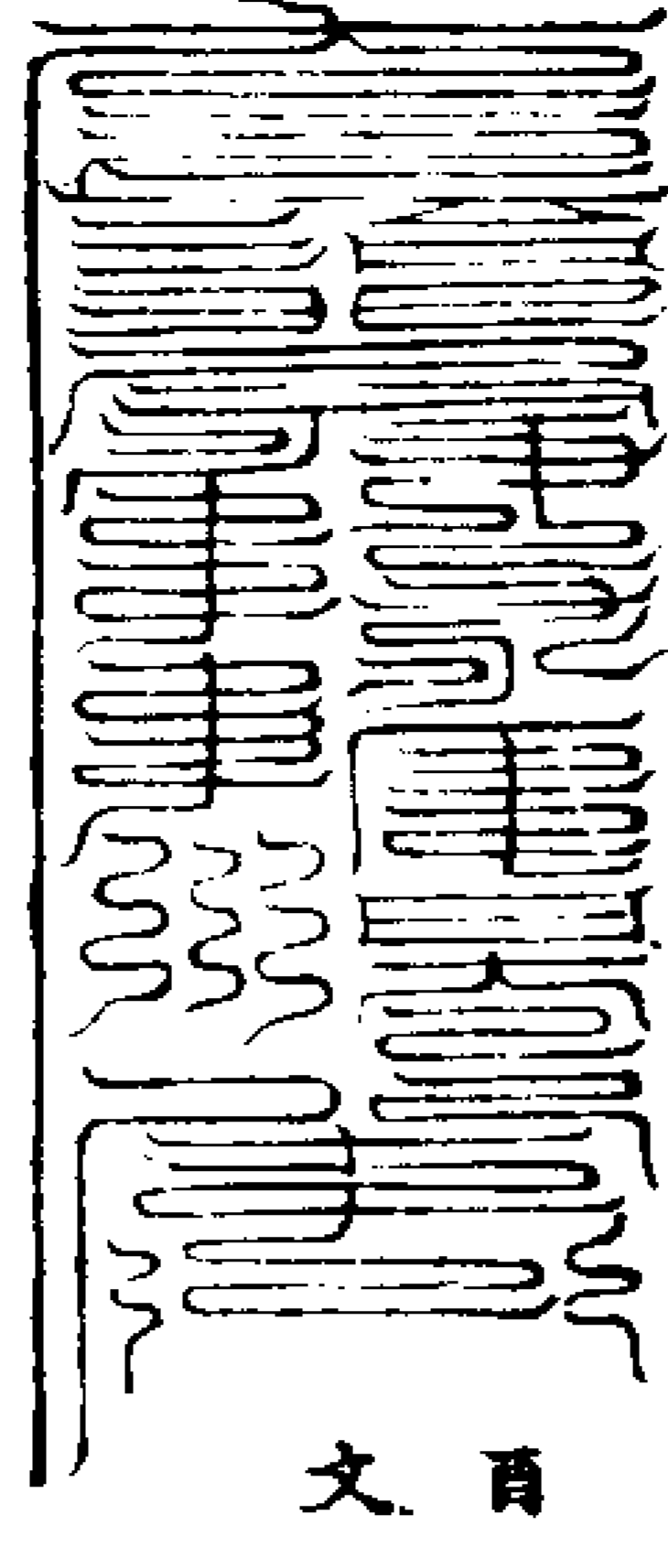
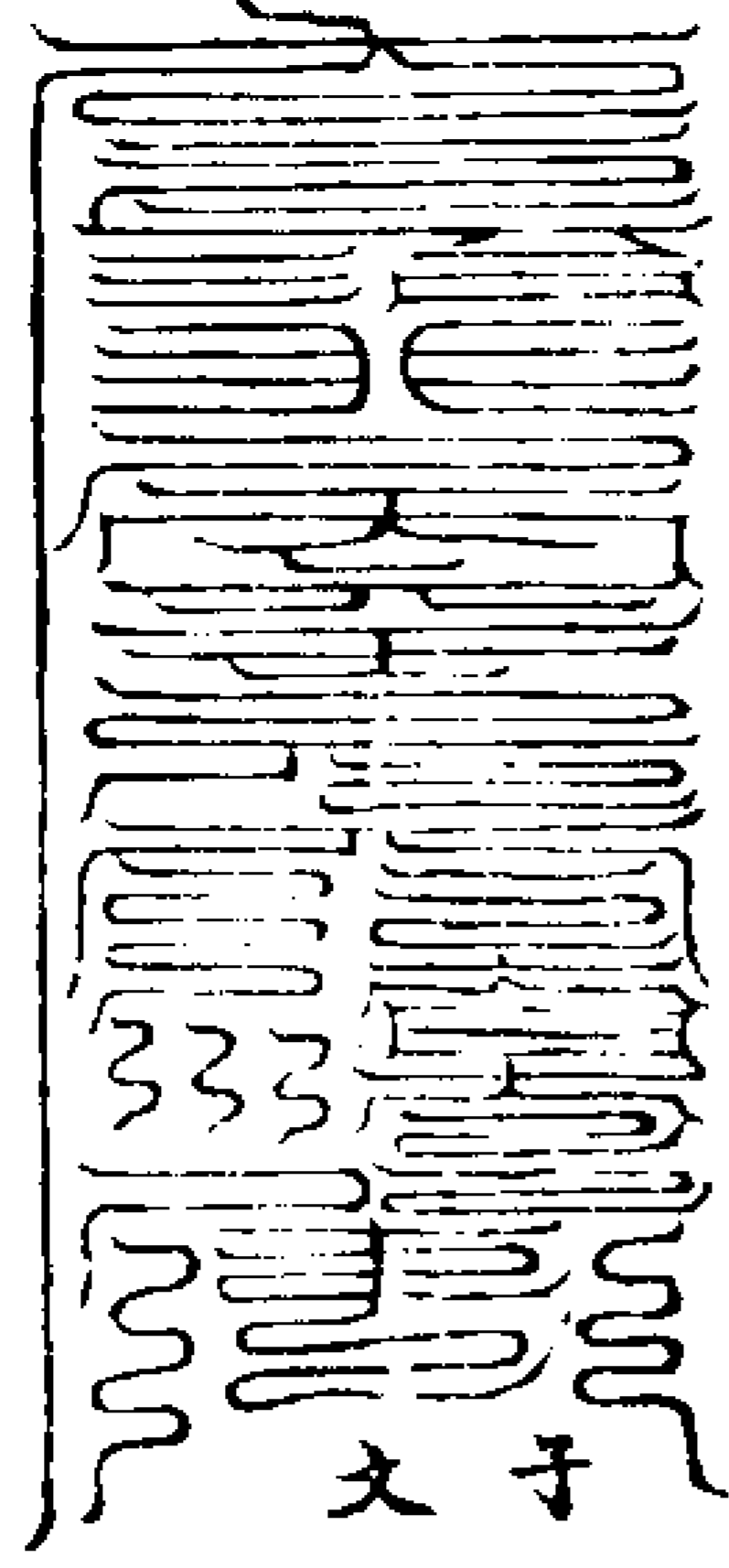
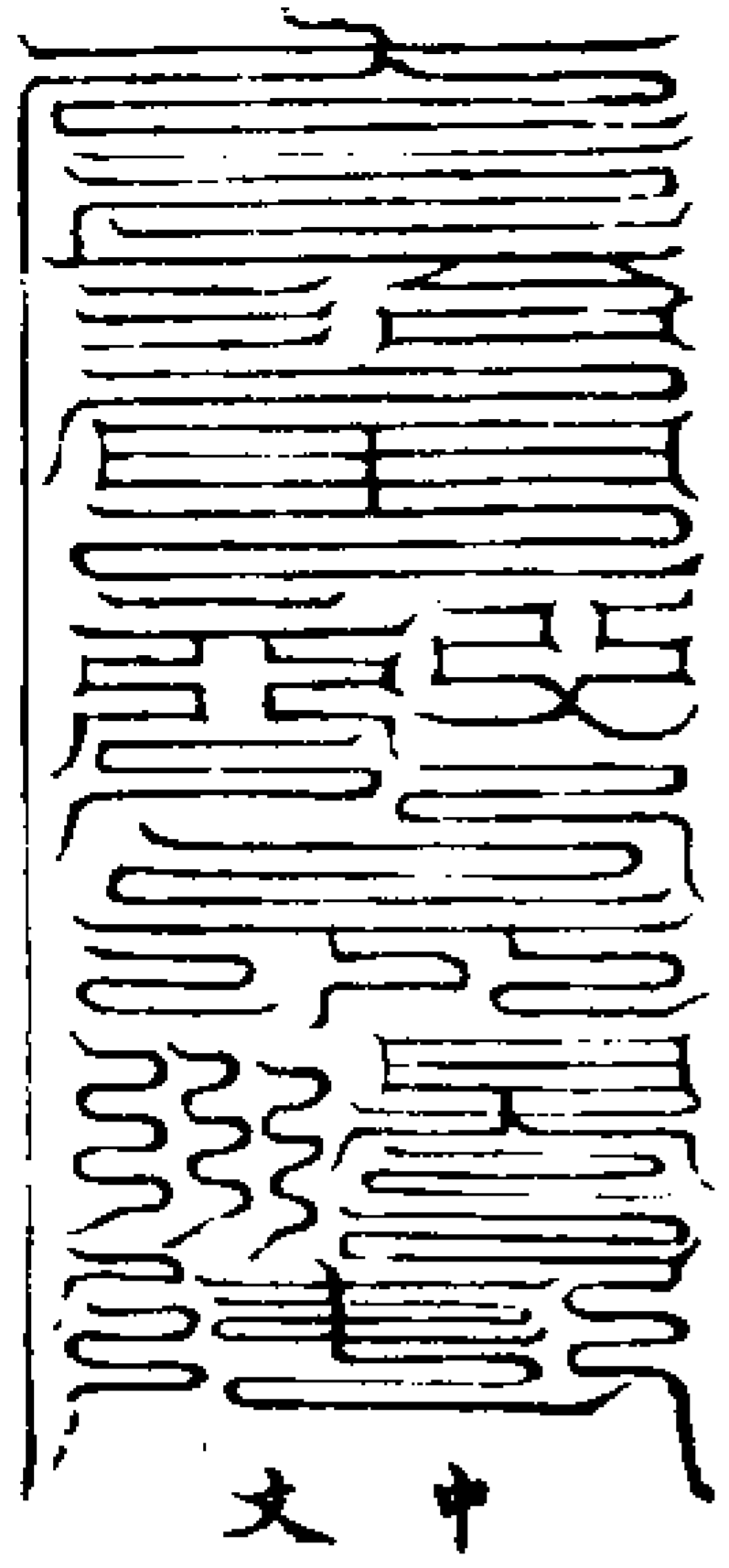

符水訣

凡篆符呪水須定志存真忘情專一豐香烈大通意上聞從其訣日書之事竟當還真按伏魔經云應書符當存七元在頭上出四獸衛已燒香啓事對訣書符先請罡炁入筆硯事竟還四獸於身房每日平旦取露水當向北冥心存祖師元帥誦本呪取罡炁掐元帥訣存神光赫赫入水中常安淨處求者給與飲服

祝筆呪

神筆最靈二炁合拜天蓬與我大仙衛形辟

除萬病使我長生符筆一掃民得安寧急急如天蓬元帥真君律令敕

請將法呪

正炁入天地元精煥八威分明一十字料得少人知

凡請將斤邪當北向掐元帥訣取罡炁入衆妙之門凝神視筆呪曰

筆行神行魁罡散靈辟除萬病保合利亨

呪畢急取罡炁布筆書符存神人如嬰兒狀入唇齒之間化赤光吹於符上誦大呪

付去如用本將存神兵百萬肅然屆臨於前如火化文狀存神將乘焰焰火炁騰空而去喝聲云神將疾速如驅攝邪精誠滅

妖孽分明報應如關行當推月直用之

天蓬隨蓋玄樞秘訣

凡立隨蓋必須逐月推華蓋方安之如正月在子二月在丑餘月倣此

下隨蓋呪

天為我蓋地為我載北斗玄星為我衣裳吾藏弟子某人在七元星宮之內流火之鄉干

不能侵支不能傷為我者太陽不為我者滅  
亡急急如律令

右呪七遍存北斗星光下單羅蓋中作七  
元宮殿仍遠隨蓋誦北斗七星呪巡護叩  
齒取赤布壇作用書絹上符及黑煞符

黑煞大將符

開天門閉地戶留人門 魁魁魁魁  
塞鬼路穿鬼心破鬼肚 魘魘魘

貪巨祿文 子辛子寅子真子惠  
康武破 子伶子戌子庚 子劫

拽殺鬼 二十八 五炁  
神君 宿神君 靈龜

吞魔 唵嚩囉吽唵嚩囉吽唵嚩囉  
食鬼 唵嚩囉明囉發囉娑婆薩訶 煞

天猷真君然翊聖真君煞真武真君煞天  
關煞地軸煞天不容地不受煞却某人身  
中一切邪精妖魅奸兇惡鬼急急如  
天蓬元帥真君律令



敕呪

玄武使者大逞威靈救民疾苦斷絕邪精搜  
捉兇妖碎滅其蹤驅除下祟滅迹其形收魂  
復體七魄安寧護身治病永保長生急急如  
北帝天蓬元帥律令敕

運用取炁

吞精陽明子文北炁  
文曲仙兵卯文東炁  
廉貞武曲卯文東炁  
輔星破軍午文南炁  
右符黃紙朱書煞字子文北炁運用取炁  
入符鎮宅佩帶皆可用之

羅蓋符

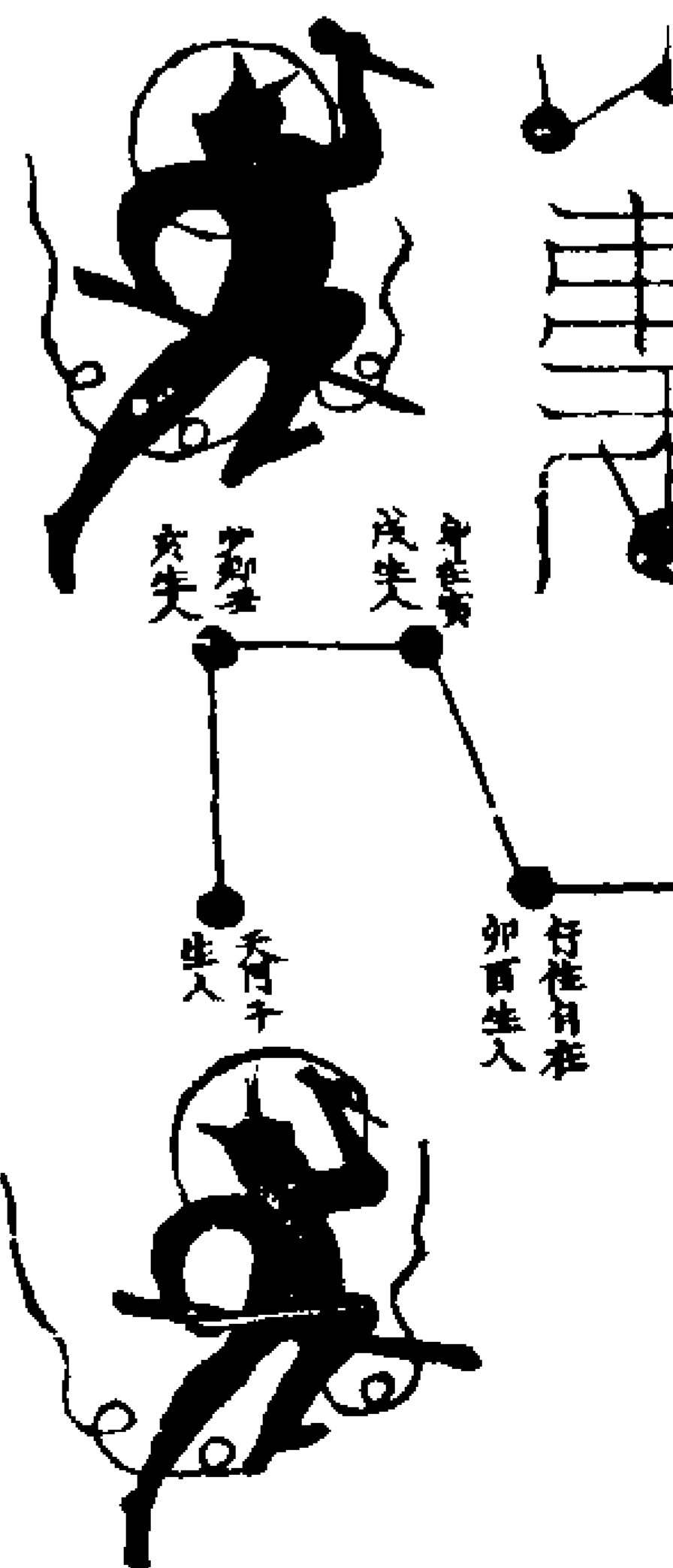
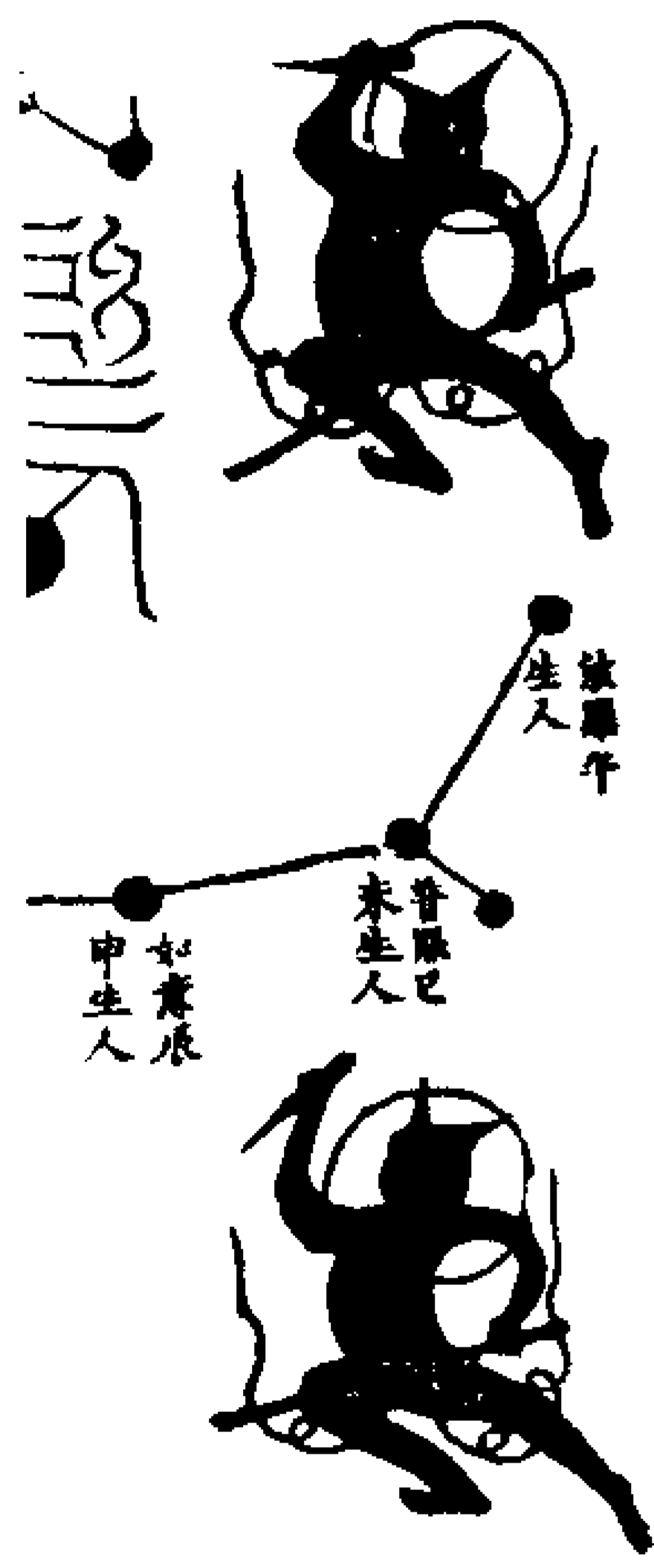

符下敕文

上清北極大帝敕三台北斗天蓬天猷翊聖  
真武九天玄君十方護法神王五雷使者四  
天門王八大金剛十二大神六丁六甲天丁  
力士風伯雨師五帝五龍君流金火鈴天仙  
吏兵法中雷帥天神籙中靈官將吏願降威  
光救護某人所染病患祈保平安無令屍鬼  
呪詛冤愆侵擾急急如  
元始天尊玉皇上帝敕  
太歲 年 月 日 時告下

具位 姓 某承 誥奉行

羅蓋絹符法

凡書符用黃絹一尺二寸上篆三台下篆  
北斗七元宮分於病人本命所屬星下寫  
年命庚甲姓名絹符併入瓶中修建清醮

一座或三十六分不拘大小點北斗星燈  
獻錢馬安奉將兵專一守衛隨蓋選華蓋  
方入之凡立隨蓋必宜至誠如是苟簡忽  
略決無效驗候限滿及病安則除之

右絹符盛於瓶中并係隨人隨年命錢以  
大瓶入墮下小瓶選逐月華蓋方上掘地  
深一尺二寸埋之華蓋方即生生之炁取  
開日炁象也正月在子順行一月一位是  
也若立隨蓋及生天臺默念延生燈呪然  
後變神步七星罡用天丁訣從食根起步  
至破軍乃下禁步罡念呪

七星殺鬼呪

北斗靈靈斗柄前星貪狼躁惡食鬼吞精巨  
門烜赫照耀光明祿存吐霧統攝天兵霞衝  
文曲光耀廉貞威臨武曲真人輔星天罡大  
聖破軍之精四天閉黑濁炁凝常持斧鉞  
手把天丁威南一吸膽碎心傾靈官搜檢聽  
察尋聲九州社令一一呼名誅鉏兇惡定罪  
不輕橫逆者死慈善者生斬頭截足粉碎其  
形鬼妖蕩盡人道安寧驅邪治病符到奉行

急急如律令敕

右呪誦畢下絹符投入于瓶中

下隨蓋法

凡民有請禱保病欲行蓋法將信人年命  
寄於斗宮具奏天帝斗宮及申牒合屬拜  
泰山請降指揮本處城隍差神將同本人  
家司命土地里社等神專一巡護隨蓋人  
口一年之內無災無患或保疾病應時痊  
瘥行違了畢用鐵柱一條長一尺二寸如  
閏月則一尺三寸象大姆指闊取十二月

炁上刻七節取北斗星七王宮存金階玉  
室寶殿用一小瓶盛符隨年祿未本命錢  
一同黃絹符並入在瓶中鐵柱插在中心  
外以一桶用青紙總糊蓋之桶右以鐵板  
一片長七寸闊三寸篆三光符安鎮桶外

三光符

上合一黃祛邪不祥中台二白護身  
鎮宅下台三青治病除精台星到處

大賜 玉皇上 天帝 佩帶  
威靈 帝敕 釋章 天罡

五方光惡之 飛仙一吸 留人門  
鬼何不消亡 萬鬼伏藏 塞鬼路

十 穿鬼心 唵嚩囉嚩囉唵  
破鬼肚 唵嚩囉嚩囉唵

訶唵吽唵唵唵 魁魁魁魁  
訶盤四山倒五嶽 魁魁魁  
祿文康武破 魁魁魁

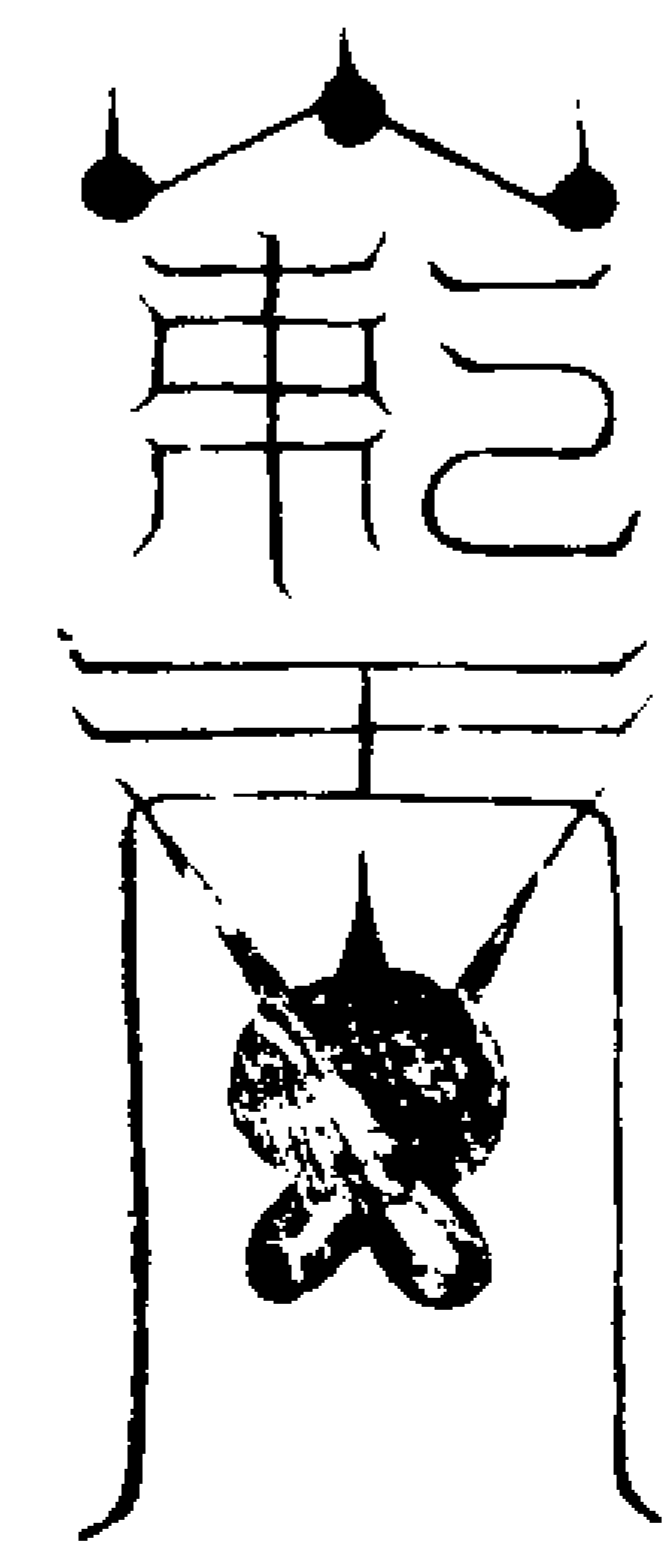

敕呪

天罡大聖破軍前星誅鉏兇惡滅鬼除形魔  
王妖怪膽碎心傾驅邪治病起死回生救民  
疾苦大賜威靈急急如律令

遣呪

二儀交泰一炁之精七靈護命上詣三清玄  
黃炁降侍衛符文黑煞羅刹三十萬兵巨獸  
百萬吐炁攝精揮劍除邪祛落魔靈神符流  
轉千妖滅形北帝有敕不得久停急急如律  
令

鐵柱符式

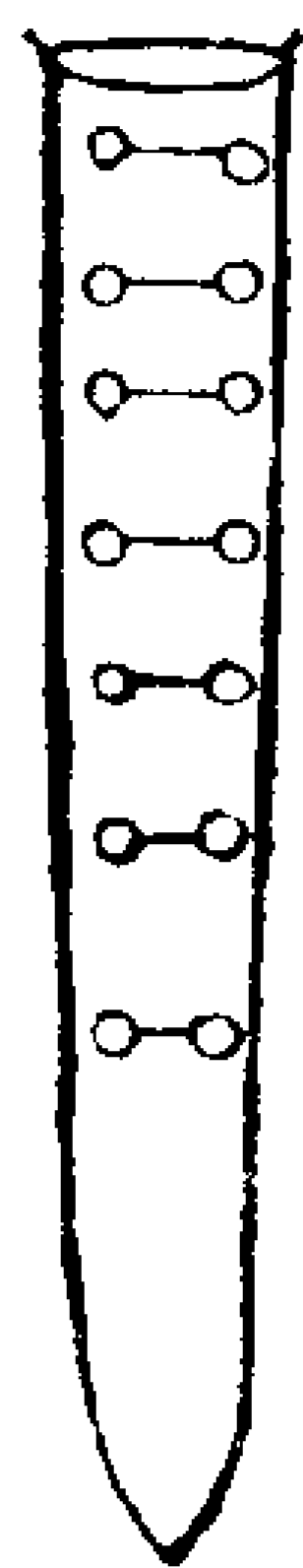

右符長一尺二寸七孔各透兩邊

鐵板符式

內用三元符

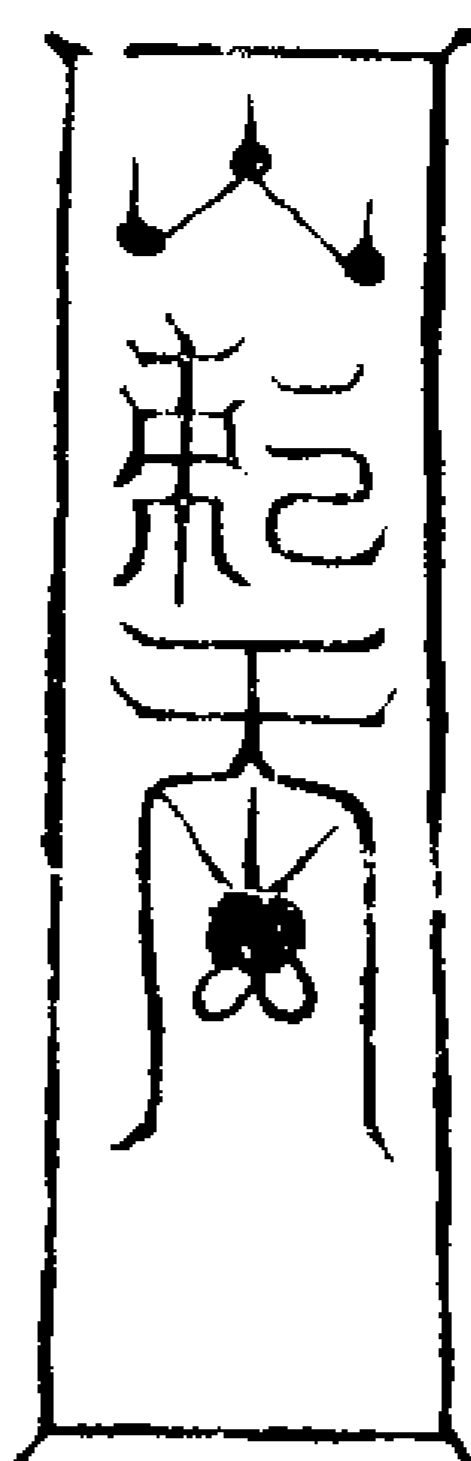

下蓋式

凡下禁埋符掃鐵符於前立鐵柱於後即存四門王守鎮四方想係隨蓋人藏在七元宮中次想城隍司兵里社神職圍繞巡護訖叩齒而退候年終或病安限滿開蓋備酒供錢馬化獻符中星眾三台北斗本命星宿隨力設醮謝恩及攝祭巡護神將城隍里社住宅土地等神逐一具狀牒發遣各還所屬領職任用

道法會元卷之一百六十五

道法會元卷之一百六十六

昔三

上清天蓬伏魔大法

火錄部

師曰凡男女被邪纏繞抱患不愈者非考附可治宜行天蓬煎鬼火錄法况有憑附生身或歌笑或哭怒乃崇戀體沈迷魂魄諸法治之不退者當申奏帝師請降鷹犬諸將下臨建獄或移牒城隍社令仍差將監勒根捕無有不效如頑邪狂橫不伏害人罪重須拜

北帝斬鬼鷹犬章請降將吏監勒城隍里域尤為捷法但當詳審輕重庶幾可以濟人救厄免致譴責若是邪崇侵人行符後便就患人卧牀之下建立火獄追攝邪黨將獲到邪鬼押赴獄中禁勘煎考情節考尋魂魄收攝毒炁無不平復但火獄之法建變不同其中有現灰壇報應者有煎燒臭穢者有入夢現形者有敲打聞警者種種不同皆在師之所行耳今人止務考召非惟不能斷除邪源抑乃患人未得速愈

故先師有言日照法不如考召考召不及正法况天蓬一法專以制邪為宗而其治邪之要又以火獄為主比之天心尤為捷要然天蓬之法世傳雖多得其奧趣者鮮矣火獄亦間有行之者得其變用者未之見也余自幼投師傳受上法凡經四師初禮發女馬先生德常再禮武夷陳先生師術繼參括蒼陳先生道寧末參容城鄭先生德一方得火獄全文如役直月五將軍以至鷹犬皆有治邪綱紀之要正法門戶無出於此行持救濟生民無不效驗江湖行持之士止行考召不以正法為急間有正法者又以雷霆法行之彼謂雷霆誅擊無邪不除但雷神稟性剛烈不能駐劄患家收捕邪妖若非大事又不可輕動余今將天蓬祕法輕重次第皆遵師傳如初被邪崇作害止用緋紙書煎鬼總錄符作紙燈用麻油一大盞點於患家竈中夜靜自然報應患人即能痊愈如未全安必是頑邪捕獲未盡又當變用火獄書煎鬼錄第

一道燃作紙燈點患人牀下須令洒掃潔淨不許留觸物於下用瓦盆一隻安油蓋一枚或三枚點紙燃符符內用燈心一莖同捲成燃若止一盞則用三莖燃點分三向若點三盞則各點一莖紙燃符隨人家貧富輕重量力用之置牀下如三台之狀以燈向外點之指寅午戌三方其燈前用香爐燒香淨水在前不得令猫犬見之既點之後行持禱祝燒化帖符牒紙錢馬訖燈若明暗不要動着次早亦不得移動三

○日後人安驗解施行如或未愈即是狂邪未除又當更變火獄行移催捕更書家第一道煎鬼火獄符加前第一道作二莖共六道作三穗作一盞點或三盞三莖用同前法無不報應如患人未十分全安却又當變第三符同前二符作三莖或三盞三莖或三盞九莖用之悉如意報應若山魃五通等強鬼當申

天蓬元帥牒鷹犬等將立符纂中用圓鏡照鬼符麻油五盞按五方點燈符用黃紙

墨書報應符一道安患人牀頭或患人身中至夜靜取出同金錢甲馬公文燒化祝將却點煎鬼火獄燈及帖鷹犬將併符行用自然晝夜聞鷹犬之聲報應是法也簡易自然但至誠書篆符文急切行移祈告天帝上真慎勿輕行恐招譴責其四變外更有用燈七盞排如斗形却每盞用煎鬼符點燈以淨灰呪敕行持仍用本法天獄灰符墨書黃紙上鋪在武曲星側以灰鋪符上撒灰誦呪仍用鏡攤令光淨燒鬼行持俟灰壇現迹牒將驗所屬輕重依法行之或不暇押解用黃紙書斬鬼符指揮行持戮之然不若備牒解所屬為佳此獄式亦罕行之但尋常多是一變至於三變則人安鬼絕矣今恐不知用符次第玄奧盡將師傳秘訣列具于後庶臨事無差用法有驗蓋此皆非法中常有之符凡所傳秘文中間隱呪切宜秘之

書火獄符訣

凡受詞後焚香端坐存左日右月煥乎六

合之府九晨臨於帝席光明發乎項後赫然作九色圓像內外洞明翳冥一室四獸侍衛環列左右次叩齒九通嚙液九過澄心靜慮焚香奏啓

上帝聖師天蓬元帥四聖真君法中一炁

都統大將軍直月五將軍統兵四目老翁大神天關地軸神將聾兵啞將無義神王飛鷹走犬大將軍三十六員大將軍天騶甲卒煎鬼火獄中捷疾使者南方赤帝大神主火宋將軍炬火嚴炬火明炬火形炬火炎炬火睛流火使者六丙六丁神將炎精二神火輪燒鬼神將南方紅苧國大力金頭主火大神二五吏兵豁落將軍辭魂玉女靈官鐵脚魔王斬頭瀝血大將開天門呂政大將閉地戶商英大將留人門姚端大將塞鬼路戴涓大將穿鬼心李元吉大將破鬼肚李欽大將燒鬼煉神大將放火發風大將伍毛公尾行文立羊史近光淵六大符使拷鬼大將五方追鬼使者火獄中一行官吏存想祖師將吏在前陳白

事意次想北斗從洞房中出現在西前漸  
大覆頭上罡星指前次存五方五帝將軍  
各隨方色錦衣青帝將軍從肝眼出赤帝  
將軍從心口出白帝將軍從肺鼻出黑帝  
將軍從腎耳出黃帝將軍從脾頂門出羅  
列左右神兵萬萬並從毫竅中出諸司官  
將森衛目前次左手指訣念呪曰  
開天門閉地戶留人門塞鬼路橫金梁豎玉  
柱穿鬼心破鬼肚羅四山盤五嶽收罡炁握  
斗訣眾邪伏禍自滅

右指定大煞文成訣次右手磨墨念天蓬  
呪九遍存己身為天蓬元帥次念呪曰

北極有將六臂三頭常乘黑炁衝塞斗牛眼  
如閃電身佩點蒼出封神將入為公侯聲如  
霹靂手執戈矛是邪斷跡是鬼斬頭不順大  
道火急擒收寸斬毋赦不得停留急急如  
北帝天蓬元帥真君律令

呪畢化身為元帥及念敕紙筆墨呪依式  
書符仍誦

唵吽吽天蓬天蓬九元煞童王萬鬼自潰敕

煞摩嘯急急如合元太虛天蓬敕

右指定元帥訣再念呪曰

黑煞威神天猷統兵天蓬元帥佑聖加臨北  
帝煎鬼碎如微塵神符到處萬鬼速擒急急  
如天蓬元帥真君律令

呪畢存元帥統兵下臨羅列左右取北炁  
吹入紙筆書符

煎鬼錄符 紙筆書  
下十二結

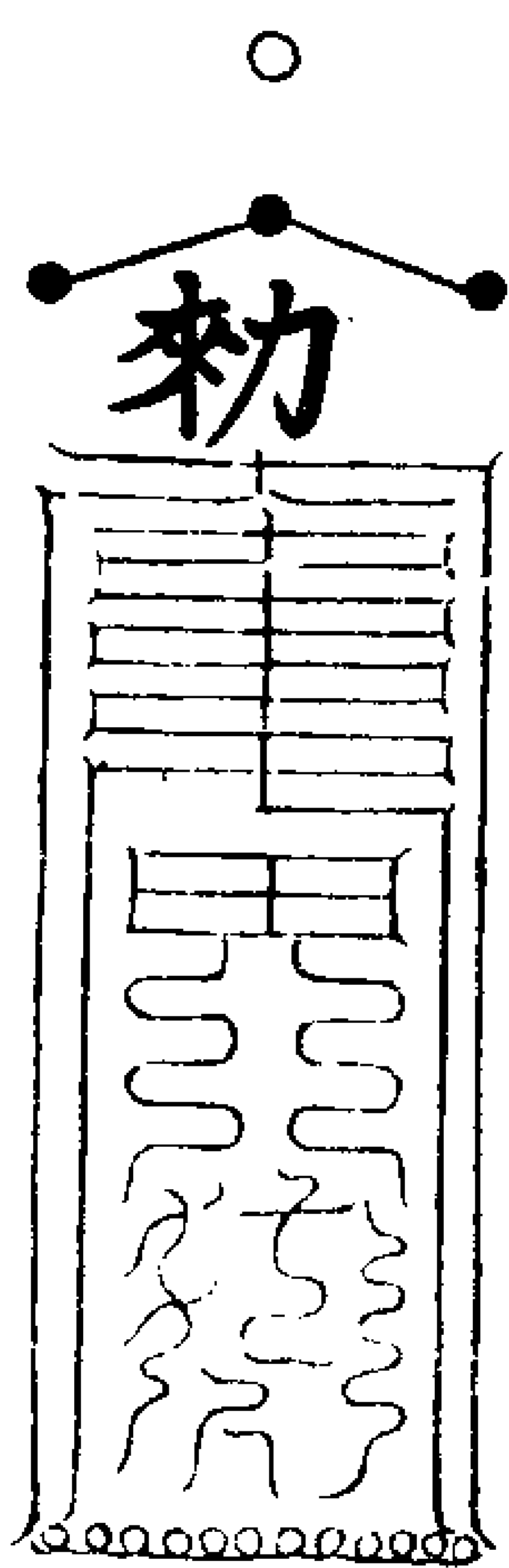

天蓬加句呪敕

天蓬天蓬九元煞童天關地軸在吾掌中五  
丁都司高刀北翁七政八靈太上皓亮長顏  
巨獸手把帝鐘素桌三神嚴駕變龍威劍神  
王斬邪滅蹤紫炁乘天丹霞赫衝吞魔食鬼  
橫身飲風蒼舌綠齒四目老翁天丁力士威  
南禦咒天驕激戾威北嚙鋒靈官玉女鐵脚  
神王聾啞二將走犬飛鷹三十萬兵衛我九

重辟屍千里祛却不祥敢有小鬼欲來見狀

鏗天大斧斬鬼五形炎帝烈血北斗然骨四

明破骸天猷滅類神刀一下萬鬼自潰急急

如北帝敕天蓬大元帥律令疾速攝 三聲煞  
文北炁

右呪書符呪盡成符用緋紙長七寸闊二

寸四分內裹燈心一條作撚子用茶盞盛

麻油點竈內仍以竈馬紙錢同狀帖焚於

竈中或止判狀不備粘亦可并用茶果香

燭供養竈上祝白事意便出廚內不得令

人在廚房下喧闐其夜必有報應或敲打

或入夢或聞臭書符時左手中指指掌中

大指壓定指四指二節袖中覆紙書符存

見天蓬元帥領天關地軸飛鷹走犬聾兵

啞將群妖魔玉女靈官鐵脚神王帶領三

十六將周而圍繞存畢閉息誦天蓬大呪

一句一啄齒救符訖方入燈心撚之庶燈

不暗而難滅也

撚符呪

謹請南方宋無忌大將軍手執火輪燒鬼通

名煉神為灰燒鬼為汁火神火神急出急出

出疾

右手持符燃就香上熏度念呪左手雜文  
批訣呵炁入符燃中再念救呪  
三十六天罡罡中大神王炎帝烈鬼血賜我  
為上皇七總大元君為吾驅鬼殃真炁發雷  
火神呪却不祥急急如律令

右呪救符燃取罡炁入念呪曰  
南閣浮提索離咬火生火旺火文真丙丁將  
軍炎焰帝金頭風急赤靈神無忌將軍興大  
火燒神煞鬼煉妖精斬鬼韓儀收邪崇五道  
傷亡化作塵急急如南方炎感帝君律令救

煎鬼錄第二變紙燃符

上台一黃柱却不祥中台二白  
護身鎮宅下台三青治病除精 勅

吾奉元始上帝救上清大帝救太清大  
帝救玉皇上帝救北極紫微大帝救

炎帝烈北斗然四明破骸熱  
血煞辰骨煞卯指甲辰下  
天獸滅神刀一下萬鬼自

類然四潰大指指百文二  
關天門閉地戶留人門合元太虛  
塞鬼路穿鬼心破鬼肚天蓬救  
天獸元帥貪巨祿文廉武破  
救斬鬼魁魁魁魁魁魁  
天罡大聖救煞鬼陰日月

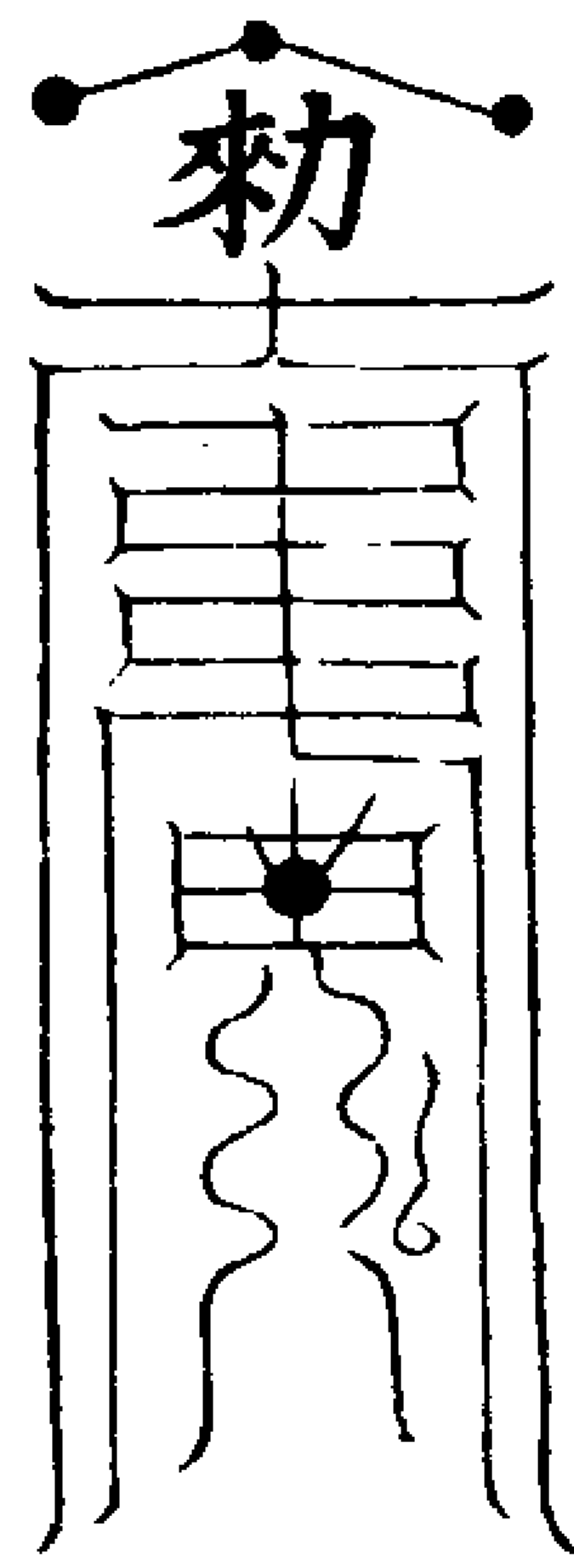

天蓬天蓬煞鬼

右六字朱書加符上符用緋紙長七寸闊  
二寸四分墨書如緊要朱書尤佳如第二  
次用則於符中加前六字於符中心若朱  
書符則以墨書六字若墨書符則以朱書  
六字如未應再加後七字於內乃三變用  
南極大帝救煞鬼

煎鬼錄第三變紙燃符

上台一黃柱却不祥寅中台二白護  
身鎮宅午下台三青治病除精子台

星到處大賜威靈誅鉏兇惡救療羣生太  
上筆法符到奉行急急如上帝律令救

吾奉元始上帝救上清上帝救太清  
上帝救玉皇上帝救紫微大帝救

芒角森龍鳳成光叱十方丹  
罡耀午夜朱火焰三邊精明

符正炁劍戟煥兵權挽  
搶應滅迹字慧敢當前

火真火輪燒鬼神無忌將軍敢有不伏化  
作微塵南方紅苧國大力鬼王金頭主火

太陽精急煞鬼賊莫留停急急如  
南方火德星君律令救煞攝

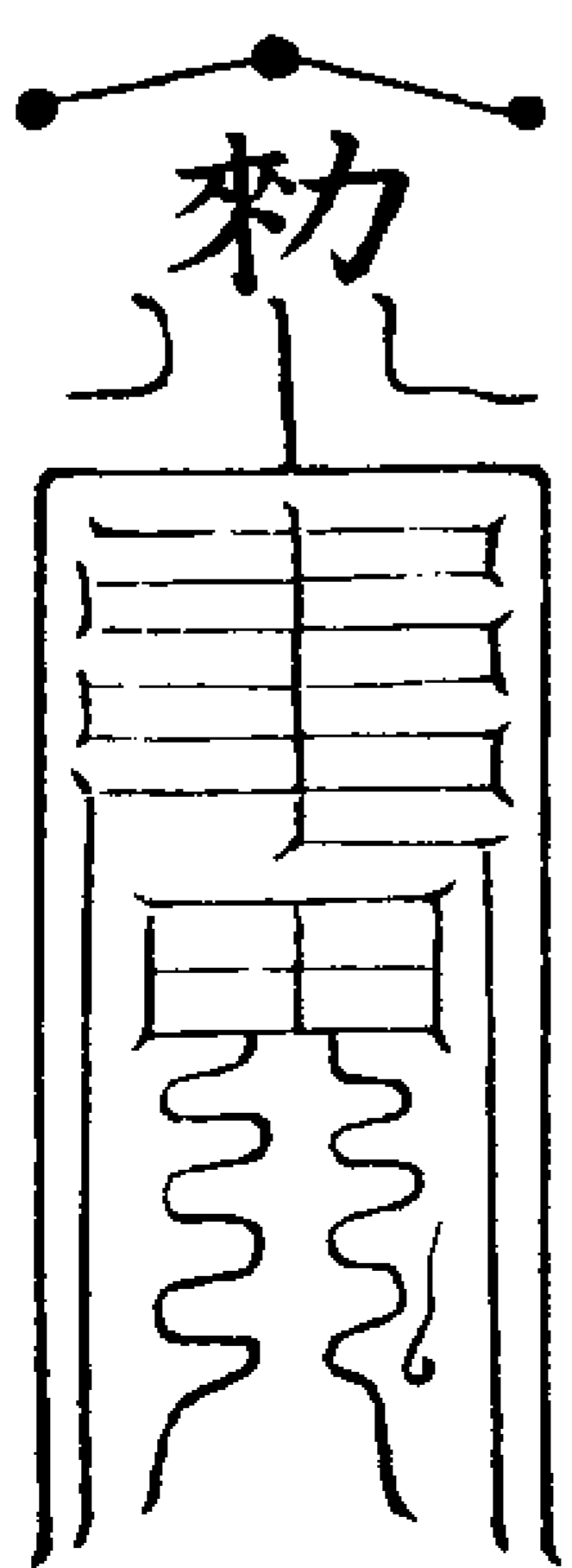

右符南炁雷火印亦三變用並同前

救呪

唵嗚喻噉律噉囉微哩咿喲勃吸吶嘑嘒攝  
呪畢再念天蓬加句呪取北炁存元帥領



三十六員大將入符次念黑煞威神呪畢  
再念遣呪曰

炎帝有令烈血奉行四明真公破骸零零天  
獸滅類然骨立成神符一下萬鬼滅形急急  
如北帝律令敕

右呪畢握五雷局訣掐亥別午取火炁入  
符再念呪曰

乾元一炁元亨利貞吾奉帝敕總攝吏兵三  
十六將急降威靈一依敕命來赴壇庭焚燒  
鬼賊灰滅邪精三五吏兵豁落將軍承準天  
符不得久停急急如  
北極紫微大帝律令敕

右呪如前變用訖若不親往患家止在壇  
中給符更將符燃精加行持呪敕給牒與  
請符人去分付安排點燈無不報應親臨  
建立行持尤為佳也

召火獄將吏六員

謹召北帝總符使伍毛公尾行文立羊史近  
光淵六大符使火急降臨隨符報應急急如  
北極大帝律令敕速降速降疾

右呪三召存至想六符使黃中紅袍各金  
甲掩心手執火輪火袋形貌躁惡異常公  
尾行文二將乃係主帥也如大將狀伏劍  
餘四將狀如捉縛枷拷之形此六將專一  
主行火獄治事

秘呪

四大神洲興火將炎炎烈焰燒鬼神隨吾符  
炁速通靈噓噓噓噓噓噓噓噓噓噓噓噓急  
急如

昊天玉皇上帝律令敕

右呪左手玉皇訣及別寅申巳亥四訣次  
午文火炁入符再念召呪曰

謹召南方紅葶國大力鬼王金頭主火大神  
宋無忌太陽精速降臨燒鬼神疾速報應

存南方丹天火炁射下目前內有一鬼王

大將紅髮口吐火焰手執火輪背火袋立  
於前即是火星部下火將存至入符畢再  
召後將念呪曰

謹召火獄中官吏巨火嚴巨火明巨火炎巨  
火形巨火流巨火精使者急急降臨速為燒

鬼鍊神分明報應速降速降疾

右存將吏俱至並是紅髮執火輪火袋火  
獸火杖火劍立前聽候指揮次念總呪曰

乾元一炁元亨利貞吾奉帝敕統攝吏兵三  
十六將急降威靈遵依符命前赴壇庭奉承  
帝敕焚燒鬼神炎炎烈焰滅邪精火府官  
吏火獄將兵三五使者豁落將軍速與報應  
不得稽停急急如北帝律令敕煞攝

右呪畢取炁入紙燃符中與請符人

遣符救呪

吾今敕汝身立為火獄神與吾持符去燒滅  
鬼妖精云去去去

右呪畢兩手雷局打喝云速去疾喫水一  
口存請符人為符中諸將乘火雲雷電風  
火交馳趕去捷疾凡給符先分付請符人  
安頓油盞如法至夜點火獄燈若有敲擊  
聲響不得驚怕如聞頭髮臭則是狐精爰  
肉臭是魘精及獨足精如炁臭是家親傷  
亡如血腥臭是血傷如樹木臭是伏屍及  
土木精按法行之自然報應不可輕易亦

當先分付請符人知聞臭者是報應却得說審詳之若灰壇現迹圓鏡現形祛鬼入夢鷹犬發聲須是親臨地頭奏申請將降臨建獄呪救壇室指揮叮嚀方獲異應又不可一緊給符撚責其巨應也今將親臨

行持建獄節次于後

建火獄行持訣

凡受人投詞先驗狀中有無邪祟或帖牒將吏就法院召將遣發前去搜捕束縛禍鬼伺候根究次將帶印令親到本人住家或附童考召或不附體臨時看病勢淺深禍崇輕重隨意行之如病勢輕淺則先行考召附童供通却以獲到鬼祟差將拘管伺候建立火獄推勘禍源或病勢沉重切不可附體考召便當建獄追攝以為上策大凡法官止務美觀患家亦只要附童通說不量輕重或附之後只是指揮神將押出城隍或押出界又無公文殆同兒戲殊不知邪祟為禍皆是結連害人况附體之崇往往不肯從實供通豈可便以為是任

意釋放法官纔去崇即再來或有病勢深重崇乘勢侵害崇去人亡者此是不審病勢而用法徒知以美觀而不行正法斷後之故余昔日親承先師囑付謂行附體後便宜立火獄以守其病崇有未獲者即就

獄內重勒已獲見禁之崇以追捕其餘黨

行持如此方得緊密免生後患所以先聖宗師謂考照不如考召考召不如正法蓋謂此也或有不行天蓬止行天心五雷諸法而未知天蓬一法乃治崇之專司亦有行天蓬者又不傳得火獄之秘凡遇行持使以附體為重連日累夜恣行考附更不思所以斷絕邪源去病安人之策其間亦有以天心五雷符法及諸階考召法中符篆斷後鎮貼者皆漫泛之符又安能立斷邪源往往誤人多矣殊不知天心雖有斗獄雷法亦有諸獄莫非事大體重却非頃刻可以施行獨天蓬法中有火獄之秘事簡而行易兼符中有更變之要次第有報應異殊緩急輕重隨意可以行之此天心

雷法所不能及者惟天蓬有火獄之秘要今依師傳節次錄出建獄之法立成要訣庶可按圖行事免致差錯一毫無隱行者宜當珍惜詳審用焉凡建獄先備文檄牒將及依前式書篆火獄等符撚作燈心安油盞中或一穗或二或三皆依前法排油盞中先令洒掃患人牀下潔淨安排香爐水盂油盞畢焚香召將啟祝事由訖即誦天蓬呪三徧召將建獄行持

建獄呪

六首山翁生在幽谷朝從庚辛暮還甲乙中鎮丙丁大海四目頭枕北斗足踏罡宿三十六將速建火獄急急如律令

右呪畢默祝神將速建火獄存將各執鞭杖之具枷杻法物存見火獄四維火繞炎

炎可畏次念結獄呪曰

四大神洲興火將炎炎烈焰燒鬼神隨吾符炁速通靈噯噯噯噯噯噯噯噯噯噯急急隨吾呪速建火獄城

呪畢左手剔寅申巳亥訣此謂之四大神

呪存四角各發火焰呵火炁助合謂之與  
火將次存四維各有城壁上有銅蛇鐵犬  
口吐炎火繞地上下亘天炎焰可畏焚燒  
鬼賊念至噉嚙嘔謂之結獄存獄門金光  
一道照獄中將吏捉崇乘光押入獄中却

燒追鬼符存見分明一面手剔午文火訣  
呵火炁助之合獄中火焰增光不計遍數  
次高聲叫云三十萬兵衛我九重三遍存  
見天蓬三十六將圍繞獄外兩手結火單  
各雜文交加撒訣次念大威德呪畢兩手  
結火單訣就衣袖中推至額撒去單獄存  
火網罩定火獄此謂之火單結獄訣指揮  
將吏牢固監守依法考勘然後與患人救  
身斷塞鬼路頃刻即有報應如要現形則  
圓鏡符用之前呪出天威雷法一句一將  
有姓名與別不同

南斗現鏡符

山 上元賜福天官中元赦  
罪地官下元解厄水官 天元四  
如箭左跨魁 南斗大神疾速來臨

罡乾坤立現 吾奉救命不得留停  
本院將吏 陽光朗耀陰鬼當衰九  
捉鬼現形 星洞照符到速追分明  
現形疾速奉行

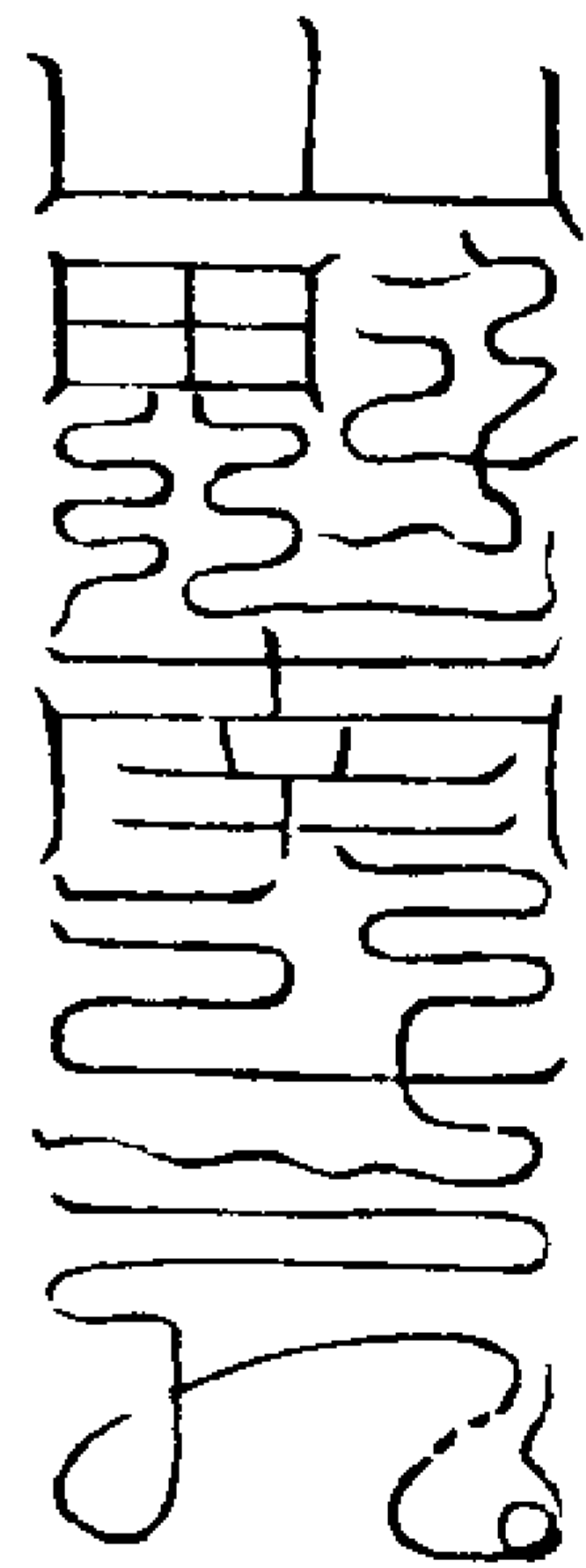

右符朱書圓鏡中午文南炁呵入鏡中鏡  
前後左右用筋五隻圍定筋上各有符繫  
之存為直月五將軍念云

五方五帝真君救

念畢取五方炁吹壇中用筋攢地直安鏡  
於上前用磨油盞點符燃燈再念三十六  
天罡呪畢點燈燃符次念南閻浮提索噉  
咬呪畢午文南炁呵入鏡中飛斗一座入  
次又高喝云三十萬兵衛我九重存將吏  
圍繞次念乾元一炁呪畢卯文東炁吹布  
燈壇鏡筋之中次念呪曰  
圓鏡照出千年崇古鏡照出萬年邪

呪畢午文南炁呵別入鏡又呪曰  
謹請提點瀝血大將龔海張竭速至壇中疾  
存想本將聞名而至次念

汝等既已到來火急監勒本人家司命土地  
六神七十二神熬搜捉為禍邪鬼與吾斬訖  
提頭分明現形疾疾

呪畢右手劍訣虛劈左手午文剔出次念  
召都統監獄呪曰

北帝有將總禦萬靈威權躁惡食鬼吞精上  
從玄帝下統幽冥吾符所召速為監獄

右存一炁都統大將軍狀如龍虎君手執  
劍戟領飛鷹走犬使者三十六將衛護壇  
前下繞四維

五方纂符

東方

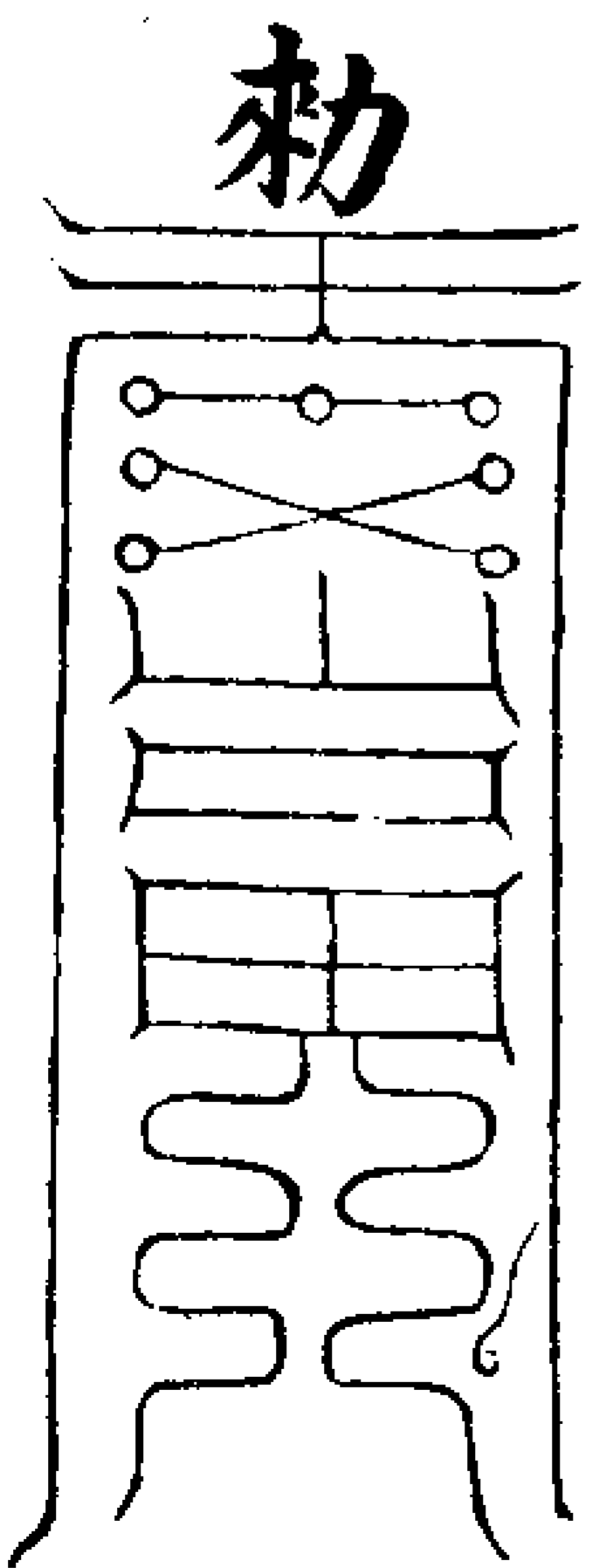

南方

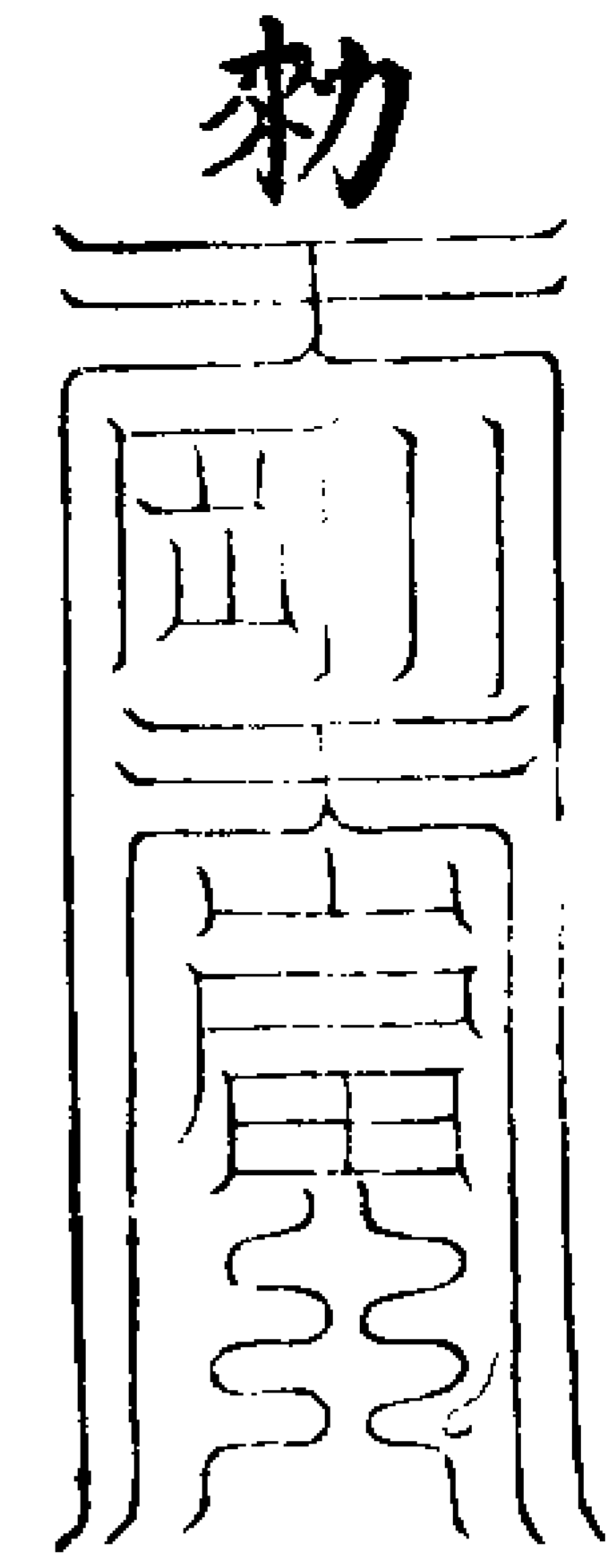

西方

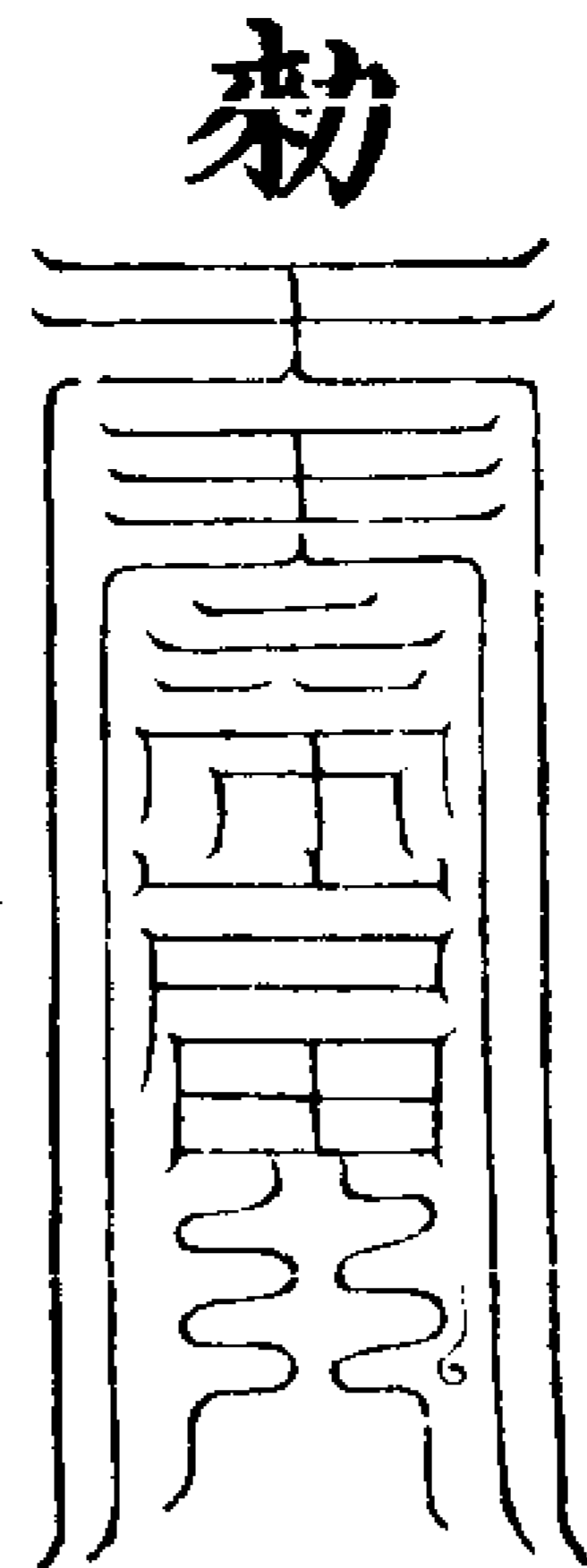

北方

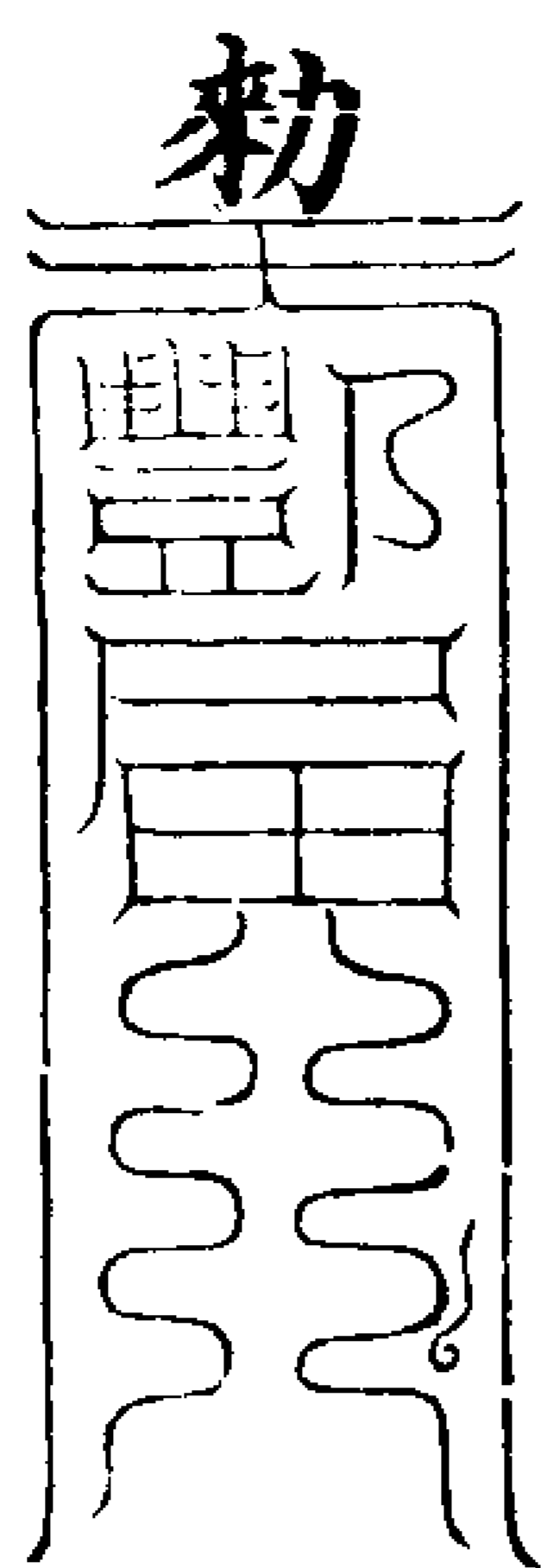

中央

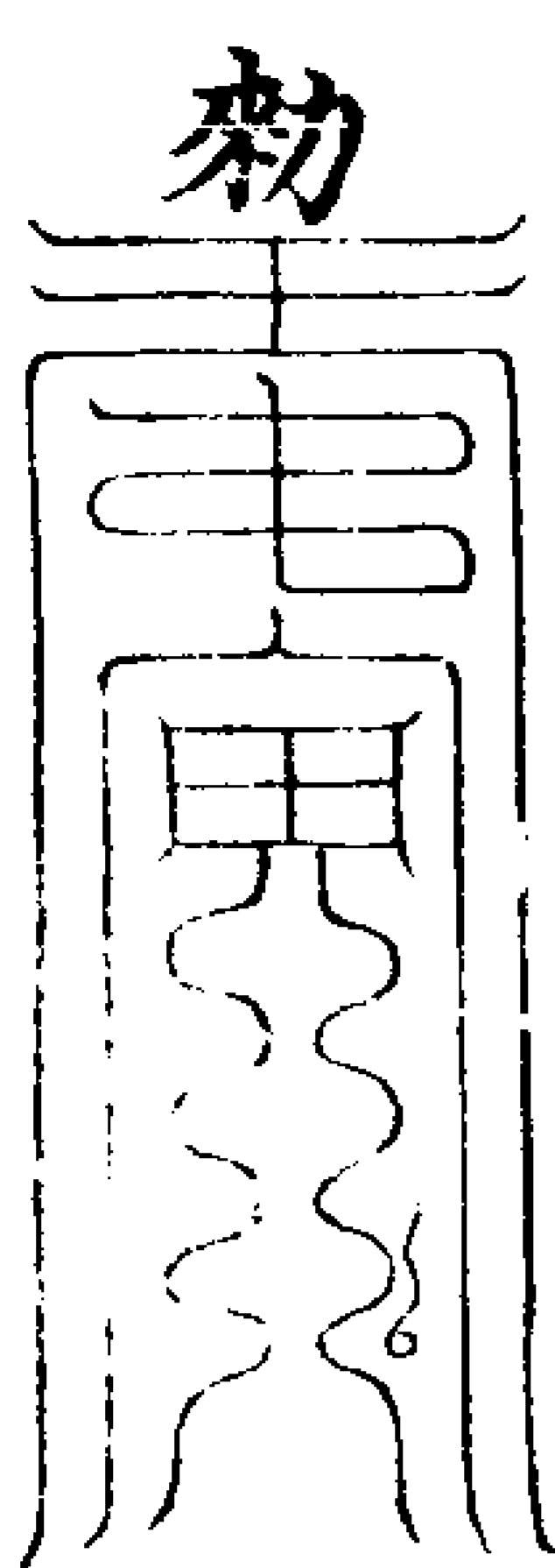

敕呪

唵哪吽囉唵娑訶唵哆唵哩薩娑訶

右呪七遍取五方炁入筋纂中更取炁

入符成經於筋纂下念纂符呪曰

吾下攢纂東方無道之鬼精魁魍魎斬頭截

足山魘五通並皆攝捉如有犯吾禁界者頭

破腦裂碎如微塵急急如律令

吾下攢纂南方無道之鬼精魁魍魎斬頭截

足山魘五通並皆攝捉如有犯吾禁界者頭

破腦裂碎如微塵急急如律令

吾下攢纂西方無道之鬼精魁魍魎斬頭截

足山魘五通並皆攝捉如有犯吾禁界者頭

破腦裂碎如微塵急急如律令

吾下攢纂北方無道之鬼精魁魍魎斬頭截

足山魘五通並皆攝捉如有犯吾禁界者頭

破腦裂碎如微塵急急如律令

吾下攢纂中央無道之鬼精魁魍魎斬頭截

足山魘五通並皆攝捉如有犯吾禁界者頭

破腦裂碎如微塵急急如律令

灰壇現迹訣

凡立火獄欲鬼現跡及壇須備淨灰一斗

油盞符撚等物師備牒於臨建獄時左斗

訣右劔訣劃灰念撒灰呪曰

呪敕此淨灰光明照澄澈上應三天開下照

九途裂地獄現差我旌幢交加接一入永無

回捉來無停歇疾速現灰壇神愁鬼腦裂急

急如律令

右呪畢剔斗訣于灰中想金光燦爛如此

三遍念呪却以鏡子鋪令光淨安患人牀

下其灰下先安黃紙符次方鋪灰仍以油

盞安灰中須以索子盛着底正不斜建獄

念呪並如前式但安灰符在油盞不同耳

火獄灰符

上台一黃祛邪不祥寅中台二白護

身鎮宅丑下台三青治病除精子台

星到處大賜威靈誅鉏兇惡救療羣

生大上筆法符到奉行急急如律令

左太右太金木水火土

陽君陰君五星神君

左捷疾右捷疾天獄主者攝

使者獄神地獄主者

廿三

十五

攝鬼人獄 唵嘑咄囉嘑 唵嘑咄囉  
主者攝精 唵嘑咄囉 唵嘑咄囉

娑婆 唵嘑咄囉 天帝釋章佩帶  
薩訶 唵嘑咄囉 天罡五方兇惡  
之鬼何不消亡飛仙一吸萬鬼伏

藏急急如天罡大聖收神斬鬼攝 田 開  
門閉地戶留人門塞 火鈴將軍  
鬼路穿鬼心破鬼肚 火鈴靈官

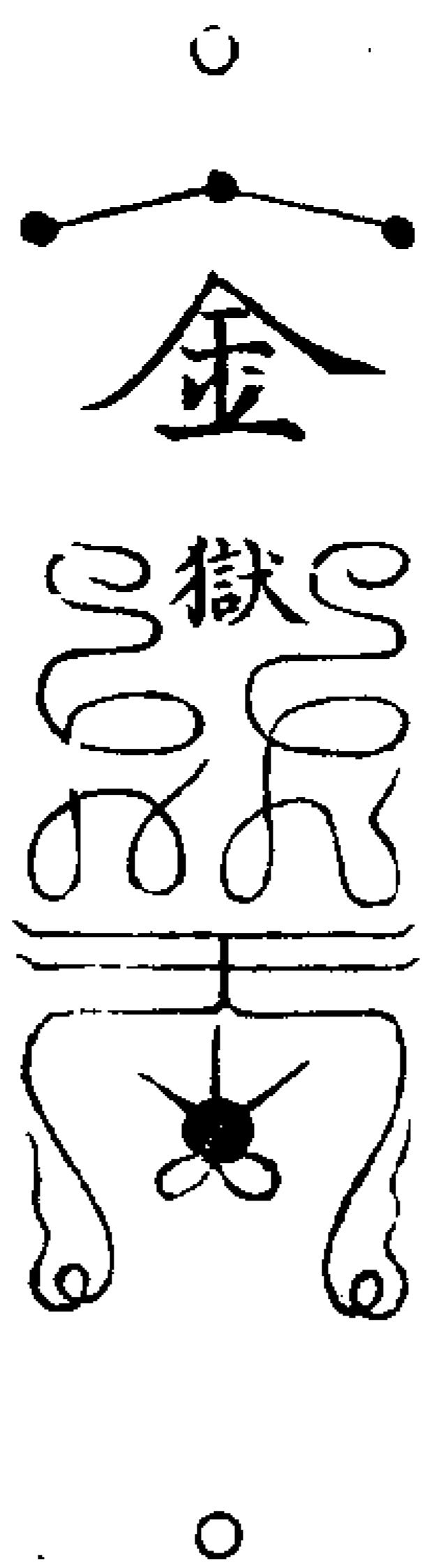

救呪 天獄靈靈上帝救行都天法主牒令嚴明捉  
到鬼崇無輒容情急急如

上帝律令敕 右符黃紙墨書誦呪午文南炁入符將符  
安大瓦盆中上鋪灰念撒灰呪鋪平正無  
瑕痕方可驗迹次召雷神將吏攝鬼入獄  
念召呪曰

謹召雷霆都司掌霹靂大神火光銀牙耀目  
威神殷珍四大天丁發風放火大將前去某  
家患人身中搜捉應干不正邪鬼為禍妖精  
押赴火獄煎考化作微塵灰壇顯現形迹以  
憑報應急急如

北帝天蓬真君律令

右呪取異炁雷局入灰符中想火神如真  
君狀頂冠紅髮面赤色緋袍朱履左手火  
印右仗火劍乘赤馬口噴火雲駕火輪降  
炁入符此呪專係火獄中攝崇現迹玄奧  
此將威烈召時宜加秘呪及報應符加用  
尤妙

火獄報應符

勅

昊天帝敕萬神稽首五星降炁炁入  
符中南方赤帝火神行刑一切妖魅  
化為 開天門通正炁太陽火光太陰  
微塵 帝呼召呂政準帝命內外百神  
俱守 閉地戶莫停滯三界邪魔須逃  
衛 避半天疊毒及傷亡商英滅形  
奏上帝——留人門傳後世五方五帝降

真炁姚端手執三昧火燒煉山魁精妖魅  
——塞鬼路疾速去五方戴涓擊鐘鼓千  
千截首斬妖精一切邪魔化塵土——穿  
鬼心燒五墓李元吉斬鬼賊 破鬼肚  
去者亨拒者劈吾奉上帝敕 李欽斬  
鬼及山精五通山魁形粉碎一十 南  
五種滅其蹤敢有違命赴北帝 極

大帝救熱鬼金光火光入符中急急速去  
疾速去宋無忌準帝救燒神燒鬼化為汁  
大帝有敕誅斬妖精三十六將  
捕獲鬼神不得容隱分明現形

附患人體通說姓名元帥有令不得稽停  
法中將吏搜捉鬼神敢有不伏碎如  
微塵日光炁月陰精放風負石大帝  
有敕準命急疾敲門 魑魍魎  
擊戶急速現形疾 魑魍火斬  
大將斬妖精六丁童子與猛火一切邪妖  
化為塵



附患人體通說姓名元帥有令不得稽停  
法中將吏搜捉鬼神敢有不伏碎如  
微塵日光炁月陰精放風負石大帝  
有敕準命急疾敲門 魑魍魎  
擊戶急速現形疾 魑魍火斬  
大將斬妖精六丁童子與猛火一切邪妖  
化為塵

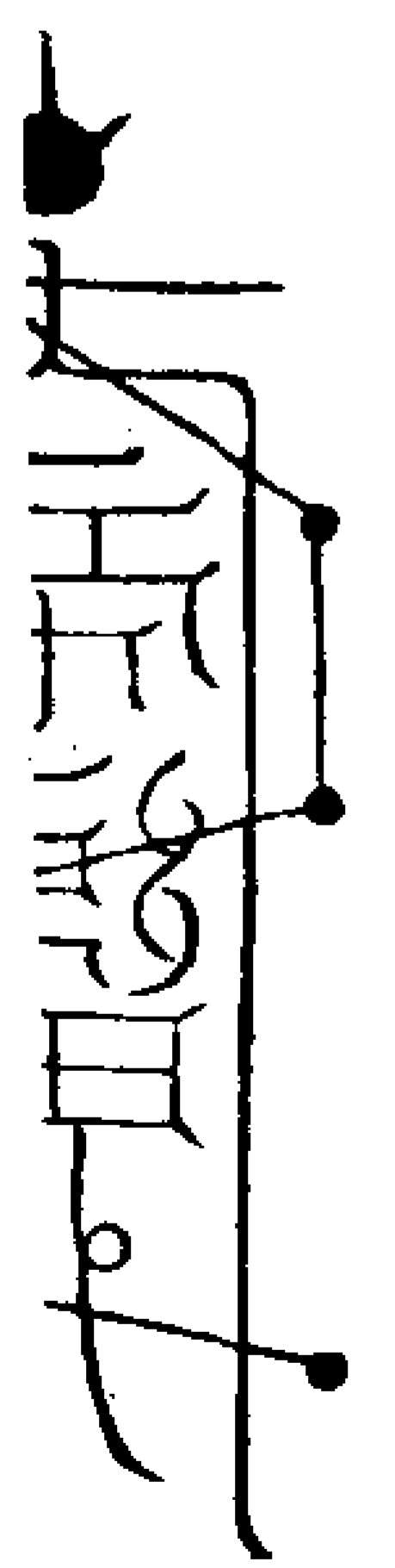

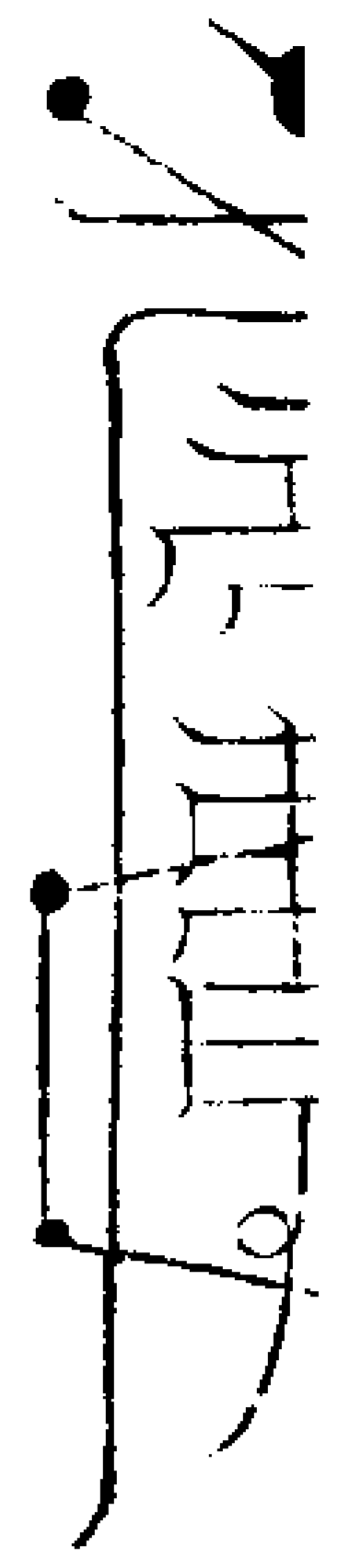

召呪

謹召符中將吏南方赤帝部下火神行刑大將開天門閉地戶留人門塞鬼路穿鬼心破鬼肚呂政商英姚端戴涓李元吉李欽六大將軍南極火輪大將軍宋無忌大將軍天蓬元帥部下二炁都統大將軍直月五將軍飛鷹走犬二使者三十六員大將軍等各領精兵隨符前去某人身中搜捉應干為禍妖精分明報應現形通名急急如含元太虛天蓬元帥律令敕

右符念呪畢再用天蓬呪敕火鈴呪遺存將吏隨符前去同五色錢甲馬安患人身中或林頭潔淨處一旦夜取出同紙錢燒于林前却點火獄燈應是火獄皆可用無有不驗矣

火獄符



下田 關天門閉地戶留人門塞鬼路穿鬼心破鬼肚 急急 奉南方丙丁律令

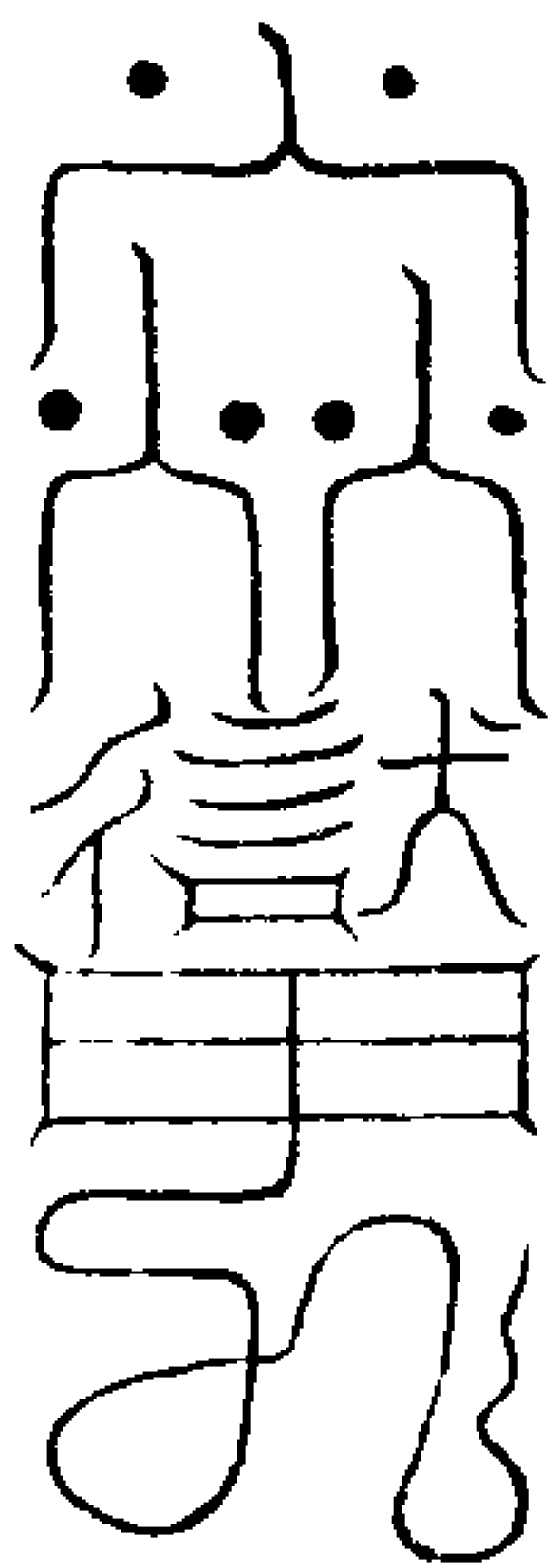

召呪

太陽真精火光火精三月九軍火旺烏兵火輪將軍宋無忌閻吒犇轟攝謹召南方紅芋國金頭大火輪王宋無忌正副二大將軍搜捉某人身中為禍邪鬼妖精押赴獄中燒神為灰煉鬼為汁急奉南極大帝律令敕

右午文南炁存紅芋國火吏披赤髮面赤色緋袍跣足手執火劍自南而下呵炁同入符安火獄及下脚向良先念呪召至然後用紅紙書符 立火牢法 凡受人投詞立火牢令本人家備淨灰一

大孟以印香和以火獄符安中心加天蓬煎鬼錄用符須是安在灰下中間以薄灰蓋符次點符燈在上或不用煎符等只用火牢收鬼師以左手掐四指上節噴水訣上存四山火發火兵聚集想一道金橋役將押衆鬼從橋度入火獄須更化作大城下法閉鎖次念呪曰

四大神洲興火將太陽炎焰火光神無忌大將軍為吾速通靈速祛邪鬼赴火獄現真形巨火嚴巨火炎巨火明巨火形隨符通姓名天地通紅日月暗噯噯哩啼攝噯噯噯噯噯噯噯噯噯噯急急如南極大帝律令敕

煎鬼四火符

玉清殿下鐵面鄧貼將軍 午上清殿 下鐵面蔚充將軍 未太清殿下鐵面 蘭蔚將軍 橫天大將軍 陽炁未分 軍日文 攝邪大將軍 鬼在其中 陰炁浩浩 一請南方七盤 二請 四火俱到 骷髏大將軍 黃頭 婦人 三請慈州花 四請魏府

千文 藥夫人 千文 張成子文

五請金山斗帝速攝鬼神  
急急如雷霆都司律令攝

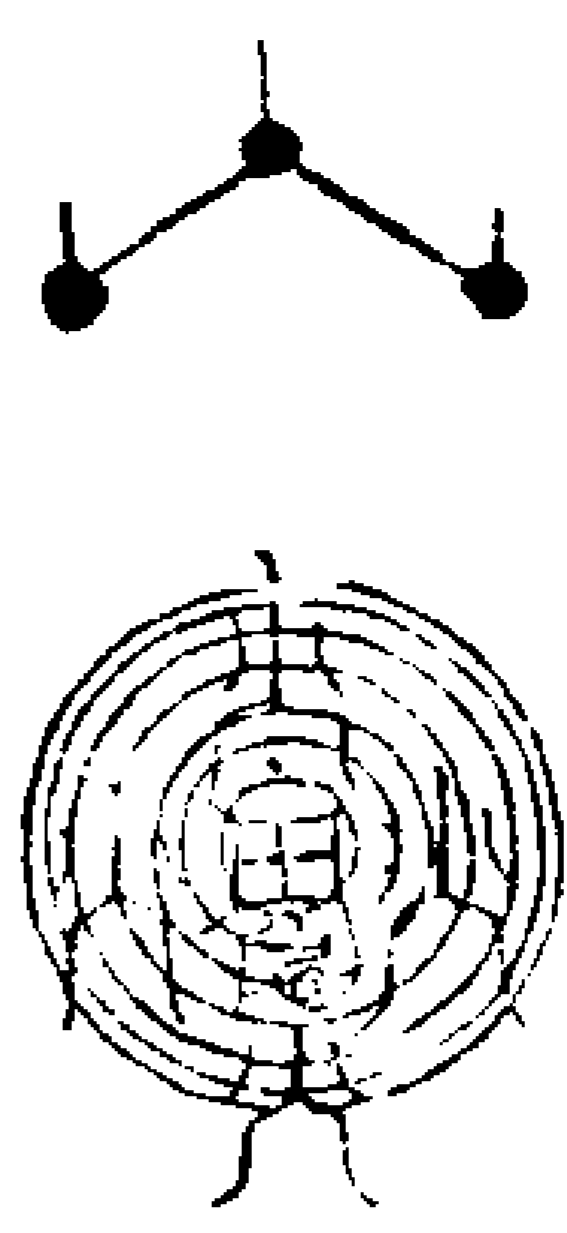

天轟地裂救攝出筆

右用天蓬呪救紅紙朱書畧燈心七條左  
燃點燈牀下燈燼向外頌崇加三條或七  
條用之

救呪

唵吽吽眾神稽首邪魔歸正敢有不順化作  
微塵急急如  
玉皇上帝律令救

北帝圓鏡符

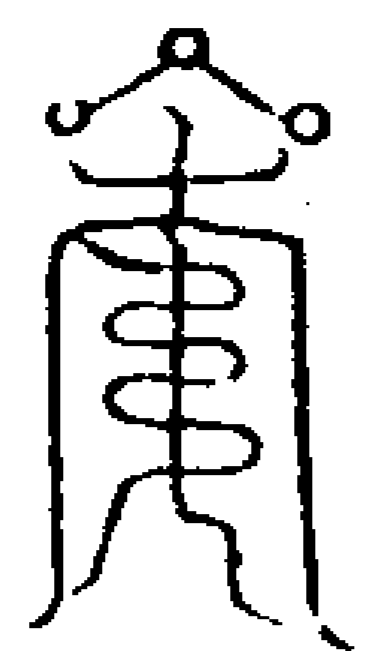

天蓬

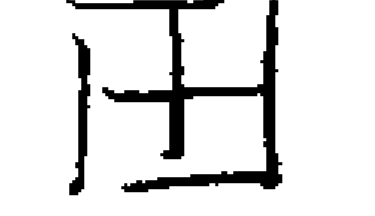

用六

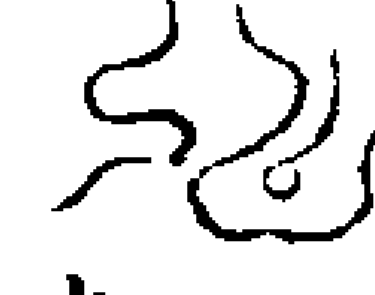

子辛捉

逃子寅涌力身千丈惠真憐戊指鎗刀子  
庚似虎連聲熱攝捉邪魔并鬼怪急現身  
形付高刀急急奉北帝律令攝

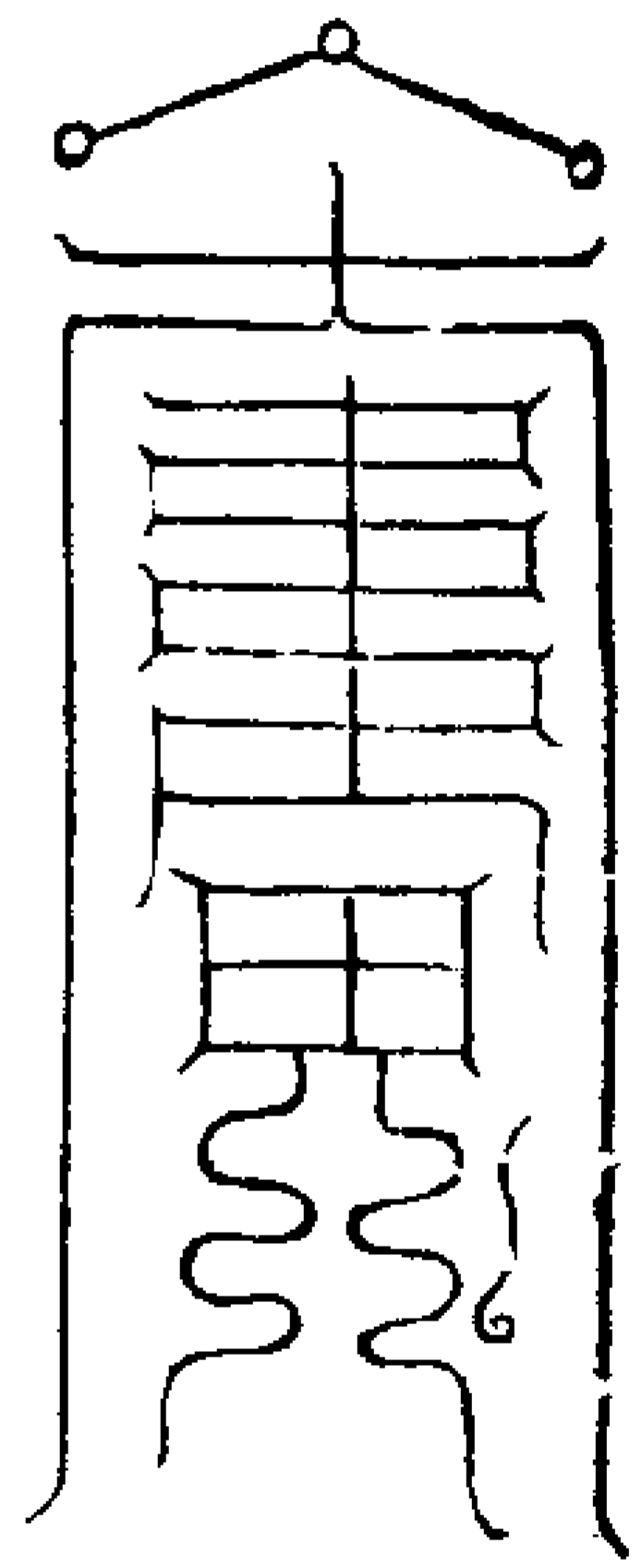

右再用二十八宿名陽日大吉為訣陰日  
小吉為訣背加天童符法式盤上巡天童  
二十四符以子時真子佩法符順數但符  
王一歲週而後始以行年所止之符書一  
道于背煎鬼符前後作燃子點燈再加現  
魂在後如式行用

火獄行遣牒式

北極驅邪院

本院謹據舞貫入意勾行救治當職得詞  
為某抱患日久連綿不安委被頑邪結黨  
侵害合行建立

天蓬煎鬼火獄攝勘為禍頑邪須至牒者

右牒上

天蓬門下一炁都統大將軍四目老翁直月  
五將軍飛鷹走犬二使者三十六員大將軍  
無義神王孽兵啞將天驕甲卒三十萬兵火

獄中主將南方火鈴大將軍宋將軍巨火巖巨  
火明巨火炎巨火形巨火流巨火精使者伍  
毛公尾行文立羊史近光淵大將火獄追攝  
考勘官吏本院諸部天雷帥將請

詳前事理只令監勒本家司命土地分等  
神契勘病因收捉為禍一黨頑邪山魃精怪  
內外傷亡等鬼逐一收捉押赴所建獄內研  
窮禁勘煎拷追攝患人魂神歸體調治所患  
即獲平安準  
律奉行立俟明彰報應謹牒

太歲 年 月 日 時牒

具位 姓 某 押

九天尚父瓊魁宗神天蓬都元帥真君

劄式

北帝白劄子付某人家司命土地六神等

北帝有敕人鬼分明敢有拒逆四明斬形  
速去速去不得久停準

北帝救火急奉行

書元帥口敕符

右劄仰神將監遂司命土地等神速為患人

身中根捉為禍邪妖不問親疎驅入夢中明  
通報應押出外界不得仍前侵擾俾得患身  
早遂安好稍或違犯押赴天一北獄依  
律治罪一例施行劄到準此疾速奉行故劄

太歲年 月 日 時劄

具位 姓 某 押

九天尚父瓊魁宗神天蓬都元帥真君

直月將軍關

北極驅邪院

當院據某投詞句行驅斥邪崇救護患身  
除已給符治療及付白劄委司命等發遣  
外今來信人言稱病證未減禍勢愈加深  
為不便須至公文者

右關直月某將軍同左聾兵右啞將部領合  
干神兵整肅戈甲急下彼處收捕禍邪取令  
淨盡如法束縛付所屬依  
律治罪仍希入夢分明報應速退病苦取信  
效驗符到奉行準此不得住滯故關

太歲年 月 日 時關

具位 姓 某 押

九天尚父瓊魁宗神天蓬都元帥真君

都統牒

北極驅邪院

本院於今月某日據某具詞投劄救治病  
患久不安康須至專牒者

右牒請

一悉都統大將軍疾速部領三十六員大將  
飛鷹走犬二將軍直月某將軍左聾兵右啞  
將等火急統集從官神兵持弓挾矢排整隊  
伍應今時刻徑下本處擒捉應干為禍邪崇  
及浮浪客鬼五虛六耗赤口白舌雌雄注殺  
傳尸伏連山魁走怪新亡故死落水投火拋  
磚擲瓦撒血露形男女傷亡狂神惡鬼但經  
為害者並請遵承

符命盡底擒收枷鎖縛押赴

天一北獄鞫勸禍情依

律施行仍希分明報應謹牒

太歲年 月 日 時牒

具位 姓 某 押

嗣師上清大羅班長董真人

祖師九天尚父瓊魁宗神天蓬都元帥真君

安土地牒

北極驅邪院

本院據某人詞稱伏為某人病患久不安  
痊投劄救治施行合為備牒神明隨同本  
院官將疾速契勘為禍邪崇速離患身毋  
致仍前侵害良民稍有違逆依  
律治罪施行須至牒者

書安土地符

元始安鎮善告萬靈撥濟真官土地祇靈

左社右稷不得妄驚回向正道內外澄清  
各安方位備守家庭太上有命搜捕邪精  
保護見患速獲安寧皈依正道元亨利貞  
急急如

天蓬元帥真君口敕律令

右牒本境土地有靈神祇火速照依牒件事  
理準律依應奉行謹牒

太歲年 月 日 時牒

具位 姓 某 押

九天尚父瓊魁宗神天蓬都元帥真君



此牒寫訖封了於本人家土地前或竈口  
上焚之少時却燒都統牒以左右手中指  
相勾兩大指各指四指中節為訣取罡炁  
入符用總攝印印牒次用院印付本人家  
供養茶酒餅果少時葦草上焚之其夜報  
應或屋上如鈴聲是靈驗也師曰凡法中  
有合用神將有不合差者切不可妄用應  
兇惡鬼神為祟法不能制禦者須先具詞  
奏申祖師請降天將掃蕩斷其根也

奏祖師

○其位 臣姓某誠惶誠懼稽首頓首再拜執紳  
丹悃仰干

洪造 臣於今月某日據某具詞投向救護 臣  
已給天符法水并關直月某將軍牒都統等  
神收治外今來患身尚未退減顯有下邪不  
遵正法 臣深慮日久有害生人 臣不避

誅夷謹錄狀上奏

祖師九天尚父瓊魁宗神天蓬都元帥真君  
嗣師上清董大仙真人几前伏望  
真慈特降

恩命差遣五丁都司神將七政八靈神將素  
烏三神吞魔食鬼神將四日老翁神將天丁  
力士神將一炁都統大將軍等應時下降某  
家收戮前件鬼神取令淨盡永保無災庶廣  
太上好生之德下副凡民請禱之誠仰拜

師恩克符效信冒瀆

真威 臣某下情無任戰慄之至謹錄奏

聞伏候

師旨謹狀

○太歲 年月 日 具 位 臣姓某狀奏

都牒

北極驅邪院

本院據某詞稱伏為某人昨沾病患久不  
安痊致被邪祟累次侵害無路驅除於今  
月某日來投救治未獲平康須至再行專

牒者

右牒請

九元熱童神將五丁都司神將七政八靈神  
將素烏三神吞魔食鬼神將橫身欽風神將  
四日老翁神將天丁力士神將一炁都統大

將軍等眾火急承稟

元帥法合應時提領本部神將吏兵同本院  
天帥雷神整齊隊伍騎龍驟馬大逞威靈操  
持兵刃開弓展矢張羅布網震雷電於虛空  
旋狂風於霄漢飛鈴擲火焚燒萬里之妖邪  
大舉神威滅六天之魔魅一合下降某人  
家追捕應千作禍狂神惡鬼無問係職祀典  
並行誅戮或有內外先亡倚恃尊親抗拒  
天符不順

○大道者並請一例擒捕押赴天一北獄以明  
天憲或有山魃五通狐狸破石水怪妖精生  
死魂識逃隱山林溪谷變現往來似此之徒  
請四散仔細捕捉並令寸屍萬段滅影消形  
使凡民有安處之方人鬼獲殊途之驗  
道法流行於盛世邪魔不犯於昌時

符到奉行一如帥令故牒

具 位 姓 某 押

太歲 年月 日 時牒  
祖師九天尚父瓊魁宗神天蓬都元帥真君  
嗣師大羅班長上清大仙董真人

天皇三十六秘篆神符訣

法曰行持臨事急速不及依前印呪者只念元帥呪淨天地呪等呪符以天鎖印印之即可發去亦須詳事用之輕行者招責非輕書符呪筆用印拍訣次念呪曰

景中真王威鎮九天金虎居西飛龍繞乾黃神秉鉞綠齒揚鞭璇璣五斗平調七元收捕九醜殺滅五瘟掃除不祥萬有生全天光落落光照五方女青鬼律誅斬邪殃吾今禁汝妖鬼敢當速出速出伏死魁罡急急如

壯帝天蓬元帥律令

右呪畢取罡炁吹上指患人心頭以印印之再念呪曰

太上火鈴炎帝之精擲火前煞萬鬼千精急急如律令

右取罡炁吹印及患人身上其狂人自止

凡印公文掐斗訣使印呪曰

杳杳冥冥天地所生神炁內養甲乙丙丁急急應吾口急急應吾聲一如  
天蓬元帥律令

行文字用印

申用天丁印牒用總攝印追攝用火鈴印關用天蓬印劄用驅邪院印造印用雷擊棗木冬甲子夏丙午一日美成不可經宿依式祭訖庶得行用克有報應

道法會元卷之一百六十六

道法會元卷之一百六十七

上清天蓬伏魔大法補遺

背四

遠草訣草壇

奉請天羅神地網神銅羅鐵網大將軍火索火繩銅柱將大張羅網草壇千里布黑霧萬里下迷塵鐵犬銅獅巡內外千魔萬鬼走無因吾奉

靈應真君律令

右法兩手大煞文相合十指相交念三遍手結印取西北炁吹布壇庭見冥濛羅網存諸將捉鬼呪盡放印

關鎖門戶壇庭訣

天丁力士日煞神君吞魔食鬼守衛壇庭敢有透漏罪及神靈司命土地承令務要中外嚴明急急如

紫微帝君律令

右呪念三遍取西北炁存二神將身著早袍鐵甲仗劍在壇庭以炁吹布關鎖

顛撼童身訣

天皇帝君地皇帝君天地元君三皇帝君紫

微帝君三清上聖敕辟火辟真左右玄真都  
天帝君速令神將顛童身寒風颯颯撼童身  
發施冰水冰童身徧行法雨洒童身變將甘  
露潤童喉顛童軀吐鬼名急急如  
上帝律令敕

右想五方帝君隨方而來降入童身唱云  
神將與吾顛童體顛鬼不顛童疾速報應  
又念呪曰

斗柄靈靈三光同明太陽覆護天地交拜敢  
有小鬼拒逆不聽奉天帝敕寸斬無停左右  
神將不得容情急顛童軀通吐鬼名交魂退  
病降伏招情伴佑其人病體康寧救民疾厄  
如谷應聲急急如

太陰帝君律令

右呪念三遍取西北炁吹童身唱云大顛  
母停急急疾

捉鬼訣

貢具六丁六甲通靈天丁力士四目老翁駕  
大力士遊官將軍先捉邪鬼後擒妖精家親  
眷屬土石魔靈盡數押到毋致逃形攝附童

體通說姓名交魂招伏病患安寧急奉

北極真武真君律令

衆神捉鬼呪

天蓬力士六甲六丁千靈萬騎急獲妖精聽  
吾敕令速降威靈奉

北帝敕依命奉行

右法念三遍面北誦呪吹童身取炁想衆  
將捉鬼到壇棚吊拷問

天猷元帥捉鬼呪

謹請北極大力天猷神都總將大威真孫廣  
光叱喇大力天光都猷將丁公瑾黑帝有敕  
速捉邪精吾奉

北極真君律令

右法想天猷元帥頂金冠阜羅袍着无上  
履仗劍身長千丈自北方而來光面北取

炁吹童身

縛鬼訣

天羅神地羅神金羅神鐵羅神日羅神火羅  
神敕令縛鬼精無分高與下紐縛莫容情綑  
扒并吊勒拷打降通靈交魂而退病降伏立

通名吾奉

靈應真君律令

右呪念三遍面東取炁吹童身唱令縛起

枷鬼呪

吾奉天法下助吾身借吾枷與杻枷杻不正  
鬼和神急急如

上帝律令

拷鬼訣

天蓬天猷真武真君黑煞元帥無義將軍捉  
縛枷拷四大天丁手執鐵棒拷鬼通名縱橫  
攝勒施威現形不分高下罪莫容情俾令患  
體立遂和平急急如律令

右法用桃條一根面北念前呪取罡炁吹  
在上并葉靠童腿喝打

天蓬拷鬼呪

天丁力士威南禦兇天驕激戾威北銜鋒手  
持鐵杖拷掠陰魂奸神妖孽怪魔精冒犯  
道禁酷虐生靈奉敕拷打通吐姓名交魂退  
病降伏招情立要甘結病患康寧吾奉  
紫微帝君律令

右誦畢取東炁吹桃枝上唱云拷打

天蓬燒鬼呪

天蓬天蓬手把帝鐘紫炁乘天丹霞赫衝南  
斗火官降真靈敕燒鬼祟不容情天火地火  
三昧火雷火電火燄光騰燒煉強神拜惡孽  
煉燒妖怪及邪精呪詛巫師冤魂鬼燒除祠  
廟惡神靈降伏皈依吾道法時下病患立和  
平吾奉

南斗真君律令

右呪畢取南炁吹發火剔午鳴燒鬼

又呪

炎帝烈血北斗然骨四明破骸天猷滅類速  
發炎火煉妖精火施猛火燒邪魁惡鬼強神  
皆燒伏喪膽傾心總加庇病者康安吉無不  
利神火一燒萬鬼自潰急急如

南斗真君律令

右呪畢剔午發火取南炁吹去

七星火符燒鬼呪

神火炎炎上按丙丁七星斗宿使者威靈天  
火毒龍天地交拜焚燒業鬼降伏魔精千千

燒伏萬萬滅形如有抗拒及滅無停急急如  
南斗星君律令

七星火符

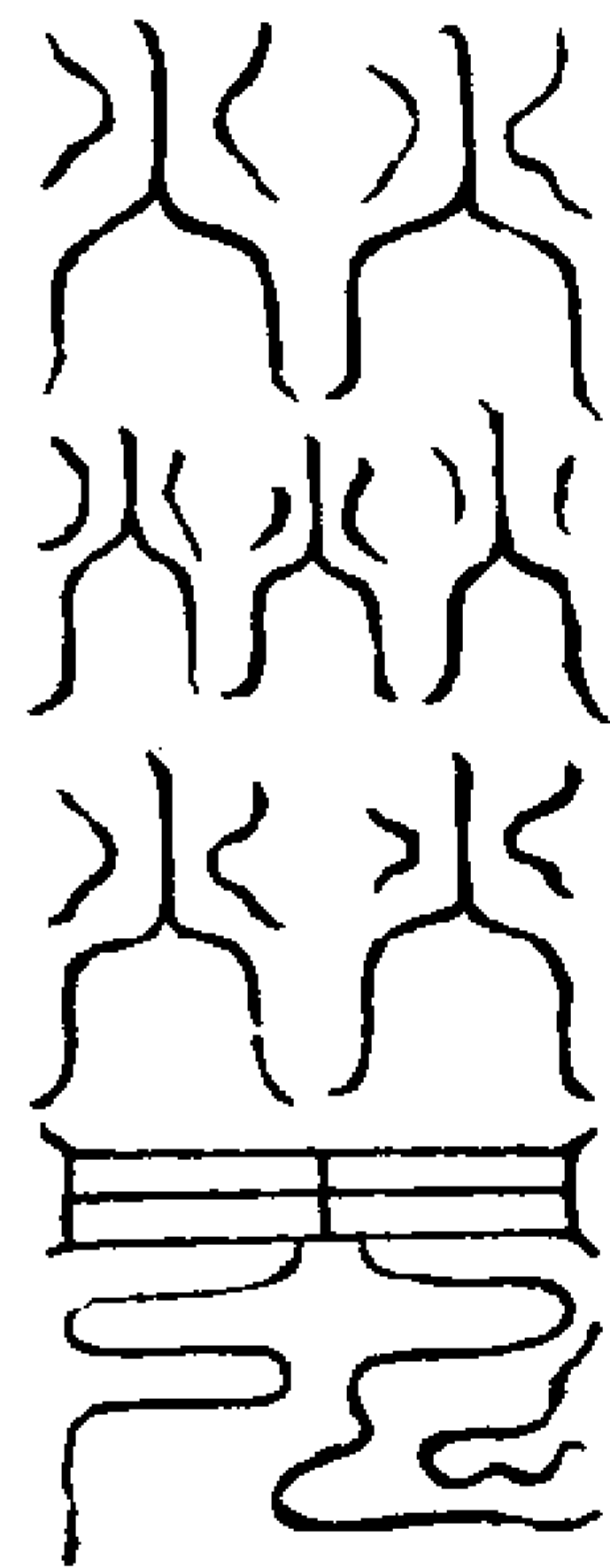

右符誦前呪畢取南炁存火德星君從空  
飛入筆端書此符於童子手內又取火炁  
念呪吹入手中心喝神將云

火鈴大將軍與吾燒鬼疾速報應

四目老翁神將捉鬼呪

靈天老君速降真靈四目老翁速捉邪精無  
分高下盡與滅形妖祠淫社寺院橋亭大施  
星火灰滅無停保扶患體立遂康寧急急如

上帝律令教

右呪以左手掐中指中文取炁存四目  
老翁神將陳齊如老人相四目執杖杖黃  
判官紫公服金花躁惡仗劍雷使者緒黃  
衣頭巾綠帛靴玉束帶着四望旺方取炁

遣使

元帥口教符密呪

噯吵沙哧哧哧哧如茄咩

墨里轟莫脾行噯吒沓咩咩

右呪各七遍行都統符鷹犬牒可先焚安

土地牒並取北炁入

天蓬火獄報應符



金木水火土五星土為主火炁入  
中赤龍噴火燒然邪鬼魔精午火

吳天帝敕萬神稽首五星降炁入符中南

方赤帝大神行刑一切邪鬼化作微塵

開天門通天炁太陽火元太陰帝呼召

呂政準帝命內外百神嚴加守衛玄文

閉地戶莫停滯三界邪魔難逃避半天

盡毒傷亡鬼商英滅形奏上帝

留人門傳後世五方五帝降真炁姚端

手執三昧火燒煉山魁及妖魁

塞鬼路疾速去千千截首斬妖精五

方戴涓擊鐘鼓一切邪魔化為土

穿鬼心燒五墓李元吉斬鬼禍去者亨拒

者劈吾奉 破鬼肚李欽斬鬼無停步滅  
上帝敕文中 盡魁通絕禍蹤一切邪魔無  
走路敢有逆戾者 南極大帝敕煞鬼金  
速送非陰府中文 光火光入符中文

急急疾速速宋無忌準

帝敕燒煉鬼神化為汁文熱

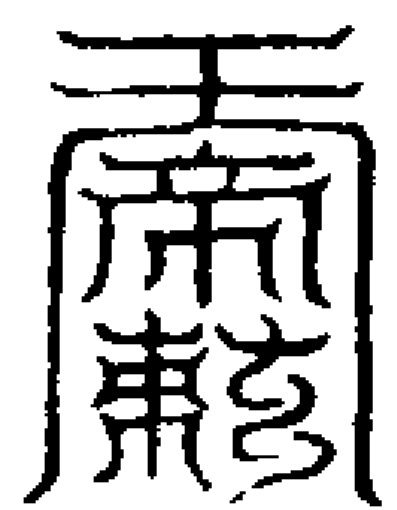

大帝有敕誅斬妖精三十六將九天大神  
速急二將捕獲鬼神不得容隱分明現形  
患身附體通吐姓名 鬼 啞欬叱咤咤  
元神有令不得稽停 鬼 衆神稽首鬼

神皈正敢有不伏碎為 斬惡將 日光炁  
微塵急急如律令敕 斬惡將 月陰精

占六丁天帝有敕差韓準急急速  
敲門擊戶火急見形急急如律令

魁魁魁魁魁魁火鈴大將斬妖精六丁童  
子與猛火一切邪魔化作塵春夏斗檮符上  
秋冬斗檮符中



遺呪

謹請飛符報應法中大力天丁速急二將周  
潤常胡叔真同火鈴火輪火宰斬鬼將李李  
叔火急前去某人家身中搜捉應干不正鬼神  
為禍妖精並行誅斬晚間分明報應

右符成批斬鬼將李將軍速斬鬼午文南  
炁入此符乃天蓬火獄報應之符用符不  
得別有差遣凡策役必有一馬祝畢加天  
蓬呪存將吏隨符用五色紙錢一帖甲馬  
一疋同符安患人牀頭或身上一日至夜  
取於獄前焚化必有報應

押鬼現形符西南甲酉  
九通書之



啞咤咤天皇陸商叱帝敕 注生  
那伽摩尼訶急急如律令 大帝

南斗飛光日月同明陽光昱紫  
炁融融四大天丁丙丁帝君收攝

不祥一切邪精六甲五女破洞大神押鬼  
急見分明疾靈大 啞波又五霧吉那  
逞威力助吾道法 帝訶火帝火支斬妖

精一切鬼神形粉碎 田慶元英捉  
萬神稽首注生君 鬼崇押鬼周  
權斷除蹤霹靂轟轟猛火發吼喊連天燒  
鬼神急急如律令

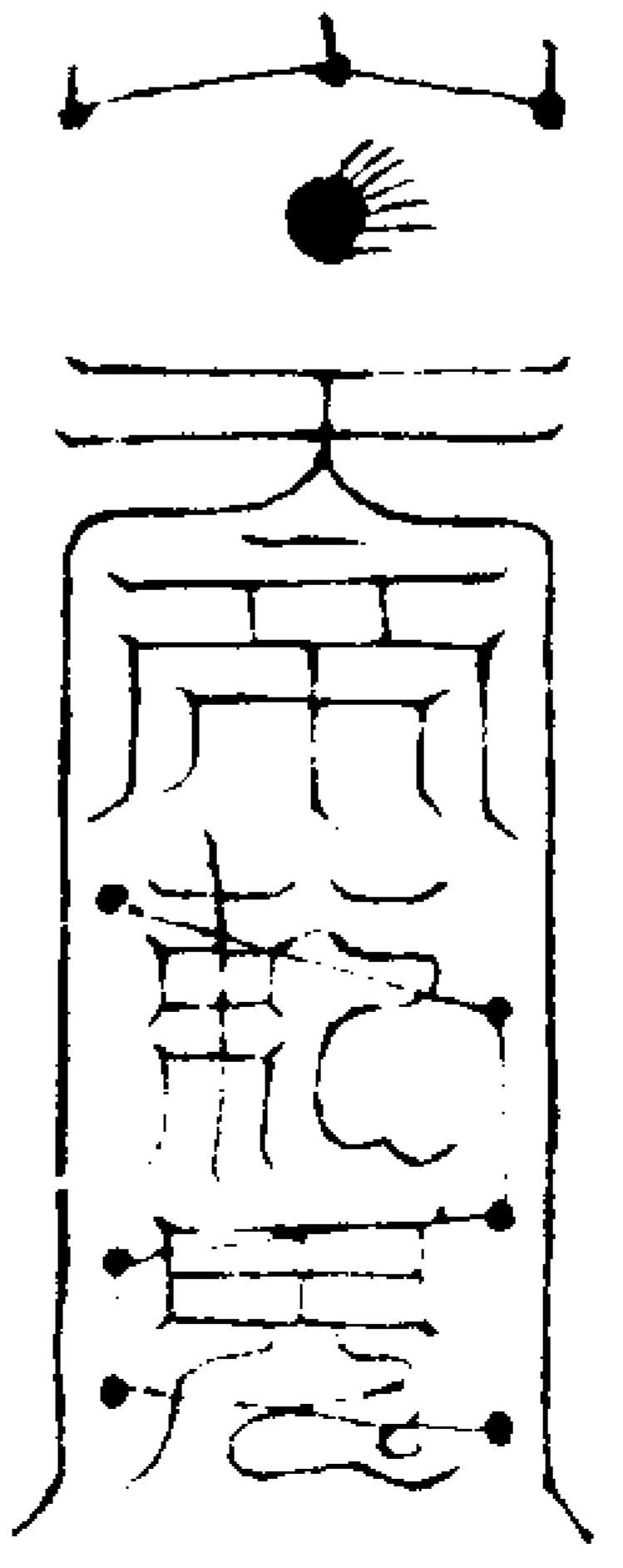

右符吸南炁想將仗火劍自南來入符中  
破六洞符



右符下書事由燒香爐中了點燈丑至巳  
逆則出  
大火鈴呪

朱鳥凌光神威內張山源四鎮鬼崇滅亡神  
蛇吐毒邪精伏藏魂臺四明瓊戶琳琅中有  
玉真坐鎮明堂手揮紫霞頭建神光口誦洞  
經三十九章普召萬神龍虎截豈猛獸奔走

嚙刀吞鎗揭山鑿天神雀毒虺六頭吐火嗚  
鬼之王雷猪電犬掣天流橫烏磔駭逆逆風  
橫行天禽羅陣皆在我傍吐火萬丈檢察不  
祥羣精啓道村落山鄉千神萬靈稽首叩顙  
澤尉捧爐為我燒香所在所經萬神送迎邪  
魔滅迹鬼妖為塵天禽來衛震伏千精莫干  
我烝内外合真急急如律令

右呪書符後化此符然後點燈或行持頑  
崇作拒燒此符念呪曰

紅燈照破千年鬼午巳古鏡照出萬年邪午巳業

畜妖精皆照耀文照破債負與冤家文寅

點燈呪

太陽正照陰鬼當衰神光赫赫九靈太微我  
今所化萬鬼燒糜七烝成斗三烝成台五星  
俱照符到速追乾元一烝元亨利貞吾奉帝  
敕總攝吏兵三十六將急降威靈一依  
敕命來赴壇庭焚燒魔鬼灰滅邪精豁落將  
軍三五吏兵承準天符不得久停急急奉  
北帝律令敕  
右呪加入煎鬼錄內行用

天一北獄式

凡建獄別洒掃一淨室預備文詞奏申  
天省元帥嶽府當院乞差雷神天帥於某  
處立獄却用卑旗七首各書陰陽斗諱掃  
之每旗上掛黑紙錢二百獄內大寫一榜  
限只今要各崇分明現迹外書天獄所三  
字法師封門三日後同主人開看如未應  
即行移催督若病安則罷獄斷鬼

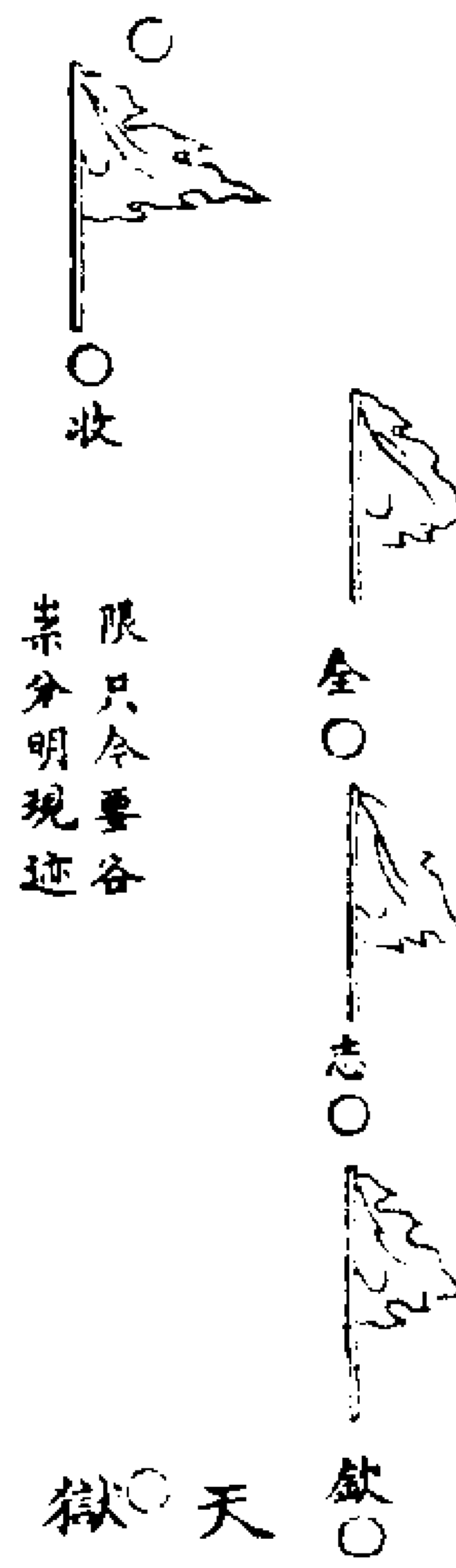

限只今要各崇分明現迹

右獄門用淨飯蒸餅各一盤酒紙祭訖押  
崇入獄指揮將吏令受祭畢方遣役依法  
拷勘不得東西踈漏

天一流火毒蛇獄

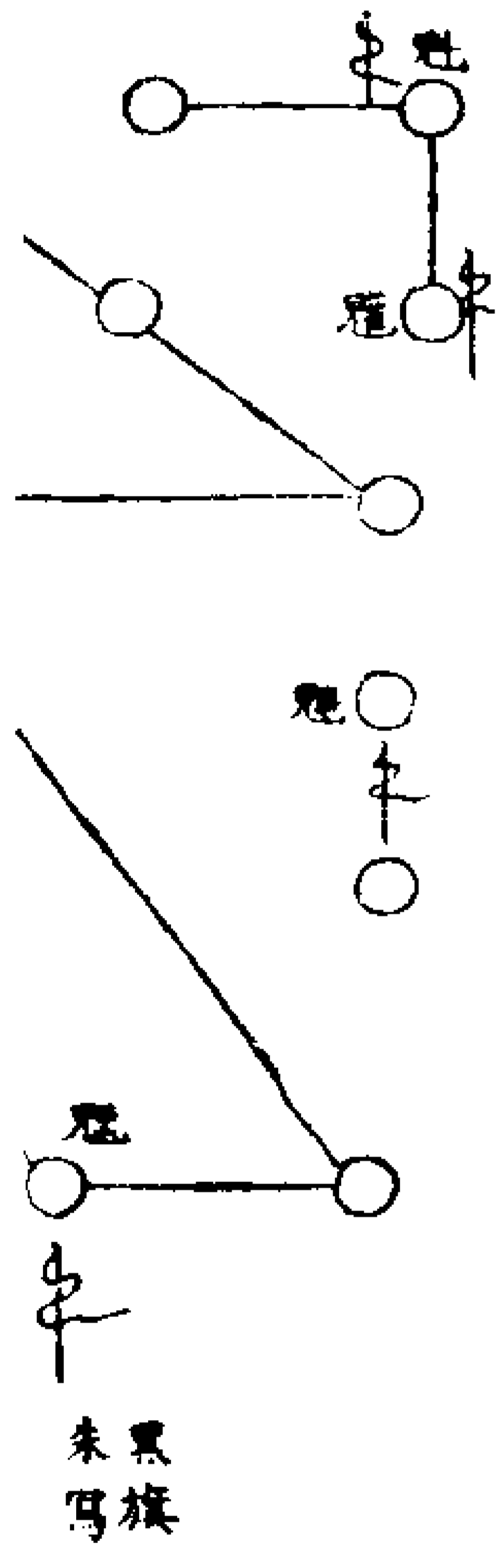

黑旗未寫

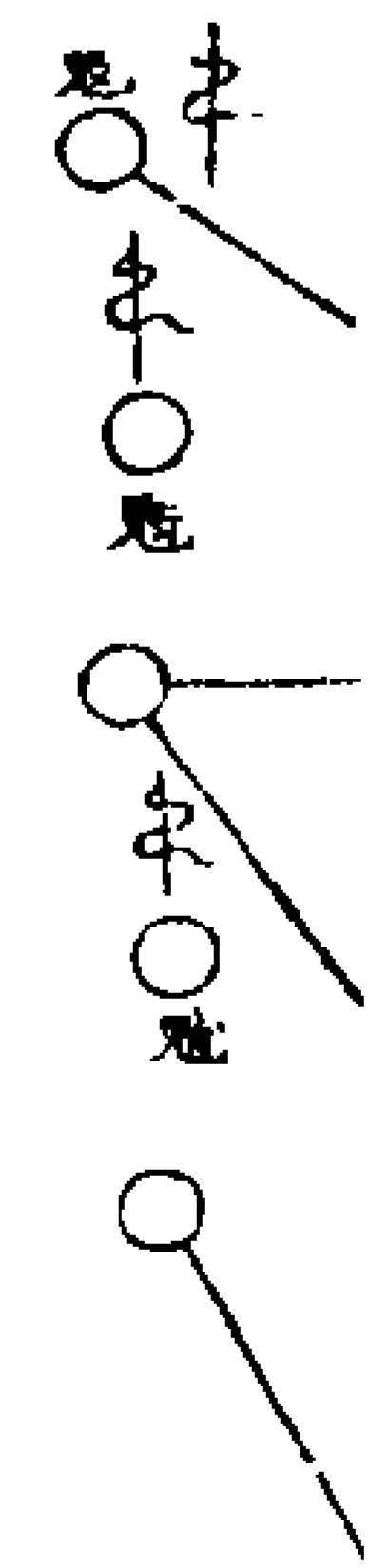

右獄同前作用行持但旗上改易斗諱拍  
卯酉斗須逐一分明剔入切忌猫犬等毒  
妬師術人等及忌一切厭穢屍血膿烝生  
人衝剔誤獄情事  
天一火獄式

東獄將兵  
監獄大神  
北極驅邪院將帥

守獄主吏  
城隍將兵

右火獄每星燈一盞皮紙燃符一條三二  
日三條為準立獄先用淨灰鋪地作用念  
大呪設灰圍四維如城牆前開一門用大  
呪寫前各項獄額名字須兩竹邊掛各星  
上黑紙寫各星名筋掃小旗於各位存獄  
門閉次行持又念大呪存獄中將吏無數  
捉縛枷拷煎油鑊火柱火索繩吊鎔銅灌  
頂燒鬼煉神蟒蛇毒蝎巨鷹猛犬神虎鐵

猪火獅銅獸在獄中吞食禍鬼存鬼悲酸  
哭泣受罪苦惱獄名雖異作用皆同

月令建獄辰位

凡建天獄須依方所建置淨室一間並須  
緊密洒掃切忌雞犬猫猪一切血糞穢汚  
擇無礙方然後立獄獄神性急有犯則誤  
報應如或觸獄患體加重犯者受災不可  
不慎

寅午戌月子 亥卯未月午 申子辰月卯  
巳酉丑月酉

立獄變神訣

存自身為枯木指午文發心火燒水成灰  
指巳文起巽風吹散灰滅存心中一嬰兒  
漸大湧丹田內祖炁送上頂門出見一頭  
在額上左右各有一頭共四頭八臂分明  
了却存天門上有一元帥現降魔相四頭  
並散髮直上紅色通天冠八臂左托北斗  
右執帝鐘左執鉞斧右持戟左執降魔印  
右執金劍左提索右把變龍角龍金色四  
目兩角口吐赤炁目出火光緋袍金鎖子

甲兆誦大呪至紫炁乘天見帥在紫雲之  
中再誦大呪舌挂上脛化一金橋湧出自  
已三百六十骨節丹田祖炁從下直上元

所存大帥與雲間帥合而為一以鼻意吸  
下降於香筵之上再誦大呪一句一咏齒

志心祝事然後作法建獄存想嗣師董真  
人頂金冠披紫服左手握元帥訣右手執

神尺駕白鶴坐居雲椅降壇側一炁都統  
周將軍頂通天冠卓憤卓金甲弓箭執

戟飛鷹走犬大將軍緋衣金甲兜鍪執器  
械胡衛大獄中主副元帥各執器械推勘

捉縛枷拷俱肅威儀煎勘  
建獄作用變神

凡欲建獄先須變神三步丁罡存左右捧  
劍即青衣二童自身為驅邪院使戴交泰

冠披白鬚服右手仗三昧火鈴劍左手執  
都天大法印於建獄室中步七星罡令人

臨步時插竹子每一獄星上插一莖竹子  
用七條各長一尺二寸左細緋絹繩七條

每一條竹上縛一繩先寫追魂符兩道內

一道朱書一道墨書紙錢一貼於獄前燒  
其追魂符如急捉之狀便插追魂訣次念  
呪曰

天獄靈靈上帝敕行都天法令牒命嚴行收  
捉邪鬼無道神明盡將禁勘不得容情急急

如律令

變獄呪

北斗靈靈斗柄前星乃天四星閉塞變化其

獄文靈官巡檢乃宋馬二靈官掌持獄印主

宰獄兵天印九州社令一一呼名以手圍一

安寧以金光炁吹之  
存世界黃金色

元應太皇府  
本府備奉

北極敕命差到官將應捉至為禍鬼神並  
仰押赴北獄施刑枷錮許拷磨勘退病收  
炁交還魂命俾令患身立時痊瘥不許容  
情踈漏須至指揮者

右付

其靖其獄推勘一行官典

太歲年月日

具位 姓 某 押

行持次序

凡作用念天蓬咒了指上帝訣四指藏頭

五指朝天又用天丁符貼於天獄竹子上  
 存黑絹作黑雲變變化作黑暗天獄八星  
 陽日用石灰陰日用炭灰各七寸武曲星  
 下立獄圓闊一尺二寸用青竹九莖各長  
 四尺九寸星并獄各以細灰為之以上竹  
 子逐一標定乃以竹為直獄將吏以阜帛  
 九條各長九寸一分竹子頭量一尺七寸  
 繫定朱書八星於阜帛上日閉夜開慎防  
 觸犯並不用燈燭如治病以斗柄指病人  
 卧房其餘則以置指月建經兩宿看獄內  
 尚未見蹤跡當行文字催促承牒神將獄  
 前門上貼天獄二字大書自有報應相度  
 施行若已報應一依陽法公道行遣不得  
 曲順人意妄入鬼神情罪凡立獄不可令  
 人見只是自己出入最忌雞犬孝子孕婦

僧尼師巫一應術士立天一火獄必申驅  
 邪院并牒城隍請兵守衛駐劄着落司令  
 土地用心守獄牒本部將兵併力奉行守  
 衛毋令東西走閃疎漏併直壇將吏呵令  
 專一聽事須當先令焚化紙馬及追魂符

救灰壇呪

敕此淨灰壇光明瑩皎潔上映三天開下照  
 三塗裂地獄見差戕鐵關維曲折磨塵光閃  
 爍細細生寒熱一握徧世界周維皆洞徹天  
 獄賴此成各列諸旌節天仙及鬼神惡罪善  
 加爵收汝無道鬼捉汝無道神巫蠱眾妖精  
 押來現蹤跡急急如律令  
 凡用呪書符宜向月建上焚香祝之所有  
 禍鬼精邪令就諸處源頭盡數擒來

變獄呪

火熾風馳變為獄院蛇盤龜走飛雷掣電地  
 暗天昏乾坤俱變天羅地網劍戟周徧鄴都  
 雷火疾速為建當令下鬼永受天憲雷火之  
 司森列屯練糾察鬼神蹤跡立現急急如  
 北帝律令救

結獄呪

六首山翁生在幽谷朝從庚辛暮還甲乙中  
 鎮丙丁大海四目頭枕北斗足踏罡宿三十  
 六將速建天獄急急如律令

重結獄呪

四大神洲興火將太陽炎燄火光神無忌火  
 獄大神將與吾疾速顯通靈立驅邪鬼赴火  
 獄見形隨火煉魔精天地通紅日月暗火輪  
 萬大震雷霆噙達哩攝吾奉

北帝律令救寅申巳亥發訣

救獄呪

敕此天一獄炎炎流火烈猛獸金睛及毒蛇  
 吞精食鬼無休歇鐵獅銅狗繞獄中油鑊火  
 盆煎鬼骨細扒吊拷鬼神悲灌頂鎔銅多瀝  
 血積惡貫盈當受罪遇赦不原難釋滅號令  
 獄中諸惡鬼碎骨凌遲還杜絕急急如  
 北帝律令救

衛獄呪

謹召飛天大黑神飛雷役雷軍獄門主法真  
 人三天丁與吾枷拷問罪人煎勘神兵依法



勘重加納款勒招情退病交魂甘不伏保扶  
患體立康寧當職親受雷霆令專司捉鬼救  
生靈敢有不伏拒逆者永囚天獄不迴程急  
急如

玄天上帝律令敕

更變獄呪用火鈴燒鬼符  
如常改變錢字

天元七星五帝流鈴煥擲雷火妙天奔星光  
耀十方映鬼歸真敢有小怪當我人門大帝  
有命誅滅無停屠肝剖腹剪截魔精千千截  
首萬萬皆傾神威吐火煉滅鬼形急急如

南方火鈴帝君律令

凡結獄衛獄皆存四維火城火塹金羅鐵  
網刀鎗劍戟紛紛紅頭赤面無數兵將獄  
中蛇蠍惡猛獅虎威嚴噉食鬼妖鎔銅確  
磨剉解細吊拷打神異火城環合織悉不  
通用開閉留塞法未存變救結之先以爐  
點燈誦下呪

點燈立鏡呪

明燈照出千年鬼古鏡照出萬年精太陽正  
照陰鬼當衰神光耀目光露太微我今所照

衆惡皆摧七炁成斗三炁成台五星洞照萬  
劫咸灰符到速捉符到速追急急如  
北帝律令敕

右呪畢存萬天火光衝天兩手剔于午斗  
入燈中作用

救呪

昏昏沉沉七曜真靈明山七真付吾神燈天  
官是父何鬼敢停急急如律令敕

安燈放鏡呪

業鏡光明神鬼伏明燈晃耀邪魔驚辰朱赫  
赫上映太清台星魁斗五星七真照徹中外  
萬鬼滅形神燈神鏡鬼懼神驚唵吽吽衆神  
稽首邪魔歸正敢有拒逆化作微塵急急如  
上帝律令敕

右念到點燈呪畢剔南斗呵在燈上存為

猛火燄之獄仍指揮將吏喝云神將吏兵  
急捉妖鬼押赴火獄根究明彰報應退病  
安人疾速次步鞠邪罡四座羣獄斗罡召  
將焚召直月將軍牒存將吏領牒去捉鬼  
入獄次存心默坐執天蓬尺持呪非三六

即四十九遍抽邪訣至卯上且捨住再  
誦大呪七轉居已上點斗回煞為大斗訣  
持呪如前數次念降魔呪存自己為帥出  
神統兵徧滿虛空捉鬼存顛門炁出皆成  
兵馬次誦殺祟大呪一句一啄齒重則一

句三啄齒又重一句五啄齒殺鬼凡是大  
呪每句加煞如重加敕字又重加攝字大  
呪微念急急如九天尚父瓊魁宗神含元  
太虛天蓬都元帥真君敕煞攝却抱患某  
身中應干為禍妖精邪鬼立即受死無存  
如未應再加橫天亂地先順後逆念了則  
領神歸體存自己漸見收神空中用守正  
法次念呪曰

橫天萬鬼自潰亂地潰自鬼萬

二十八呪掌罡

角寅亢中指房中指心辰尾巳箕午斗申  
牛未女申虛酉危戌室亥壁子奎丑婁辰  
胃中昂午畢未觜申參酉井亥鬼辰柳巳  
星子張丑翼卯軫辰

元帥印訣一名攝魔局  
又名拘邪罡

格寅正卯機辰罡巳衛大指衛大指文大指  
 魁寅魁丑魁中魁卯魁辰魁巳魁日午陽  
 貪午巨未祿三節四指文四指廉中武破子陰  
 格大指正二節機大指罡巳衛辰衛卯文  
指至寅動神指無文屈二指倒大指根  
下以三指四指五指皆直大指指煞文

立獄儀式

凡立獄須用淨卓一隻卓下立獄卓上供養神將位牌其獄用新席一領四圍遮閉日閉夜開獄內用香油一大盞書燈燃符分七箇燈頭點照用鏡一面書符米一斗

雞子二枚秤剪尺安米上鏡前插列謹防貓大雞畜一切腋血厭穢惡心巫術親姻男女行毒之人妬視有誤報應儻夜靜聞鎖鑰刀鎗衣甲馬過鳴響鬼哭神嚎擊物之聲須預先叮嚀詞家切戒勿令訶呼有忤獄神至祝

出獄斗罡

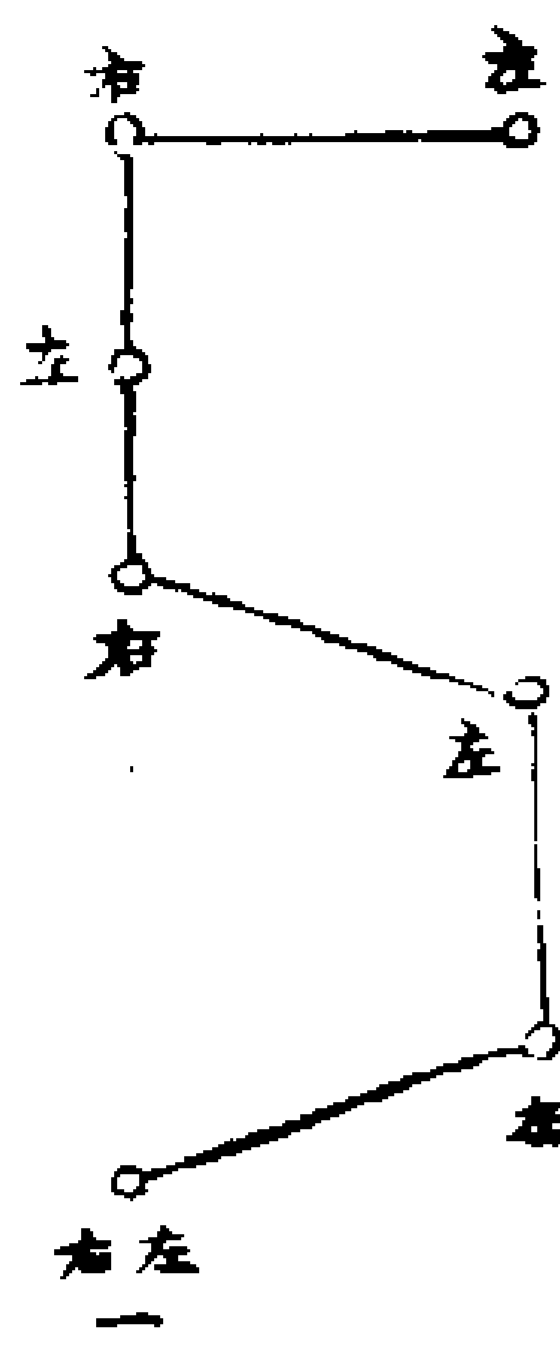

右出獄步罡誦下呪存想行關鎖訣法

出獄呪

太陽火鈴炎帝之精中佐北極上事三清猛烈威力精怪身形長生火燄萬里光明玉皇救下與救羣生內合天地威震雷霆炁衝日月燄滿蒼冥前排力士後擁天丁擎雲指霧飛走火鈴光鋒利斧斬鬼五形符到奉行不得留停急急如律令

開獄應驗

若是猛烈狂惡鬼神見蛇蟬迹若陰沈暗鬼只露蹤跡病當命終即於患人本命星下見雙迹乃無常鬼來追之報應也急罷散壇若容亡女鬼見雞足似人足迹大小五通似狐狸猫迹若山魃如人手足龐大迹山神猛惡洞鬼強梁似蟬蛇迹泥神木像土地社神土洪石精似鷓鴣足跡有血點者傷亡鬼道觀社廟僧寺神靈為禍則貢起修造觸犯方隅灰如刀挑起或有小迹若盞毒邪鬼如驢騾牛馬迹而大若隣盞毒如驢騾牛迹而小若自縊鬼則如麻

布絲繩拖拽者之迹若塚墓疰鬼似蟻迹雜亂而大若山林陂塘觸犯為禍似蟻迹雜亂而小

罷獄訣

師變神為驅邪院使令鬼神先赴星壇顯迹訖即依公法具狀申達師省東嶽帖付神將管發前去嶽下出頭逐一封角文字畢供養錢馬差神將仰巡分泰山搜捕邪亡差來天將及城隍社令神兵速於天獄中交領其人身上為禍鬼崇於案前伺候指揮存想領到即依法具酒食錢馬供養畢焚化結案公文喝云神將逐一發去軍前仰軍刀劊子處斬罪犯連累輕者依律斷遣施行不許犯壇仍前作孽掃除獄灰送去漢河用截斷法關閉

用淨灰圍罩四維促法掌訣

促天門歸地戶申過促地戶歸天門巳過促人門歸鬼路申過促鬼路歸人門申過促東就西卯過促西就東酉過促南就北午過促北就南子過翻天就地午時移地就天子時

1 (090) A 4-3

移前作後移後作前兩手合促子促丑促寅  
 促卯促辰促巳促午促未促申促酉促戌促  
 亥促青州子上促揚州促幽州促豫州促兗  
 州促荊州促三河促雍州促益州促冀州促  
 徐州促并州促城隍促里社促患家大小墳  
 墓促山林井竈促宅前舍後促三十一三十六道傷  
 亡促四十九祖癆瘵吐血翻胃隔食骨蒸寒  
 熱泄瀉虛腫黃瘦淋瀝遺精伏屍復連飛流  
 客症山症船症廟症家症沈邪蠱毒生熟妖  
 精男女傷亡冤家呪詛負命欠財七祖八代  
 上世玄玄祖考亡過不正無道家親促本境  
 地方五音百姓三罡兩訣巫師妖怪邪精山  
 巖洞谷等鬼促患人身中所有地魘五通木  
 四午目船行水陸蝨蚓魚龜馬蝗之精促年  
 家行瘟月家行瘟日家行瘟木神社廟里社  
 妖巫黃奴伯桑七子弟兄雜族妖精一切疫  
 奴疫崇促年家年症月家月症日家日症時  
 家時症傳尸雜種親戚弟兄姊妹奴僕婢妾  
 三魂七魄尸神五臟六腑三百六十骨節七  
 孔八竅皮毛膏肓之中身前身後行住坐卧

隨起隨倒一切沈癆魔魅精邪症鬼無分天  
 魔地妖水怪山精盡行捕捉押入天獄牢固  
 枷杻煎勒囚禁關鎖勒上星壇敗露形迹毋  
 動毋作的的斷絕

右用大關山小關山金釘訣閉獄

安燈放鏡呪訣

明燈照出千年鬼午文

業鏡照出萬年邪午文

以左手煞文安鏡右手放紙燃點燈

道法會元卷之一百六十七

道法會元卷之一百六十八

上清天蓬伏魔大法

火獄宗旨

右用火獄符七道燂符七道先作合炁天  
 蓬火獄符直月將軍符於鏡上又備白米

一斗將鏡揷於米上茶果三分供養於鏡  
 前却又備細淨灰一斗於淨室中間掃令  
 潔淨以劍於地上畫七圈取斗柄指病人  
 房布灰遮燂符了念北斗呪按定七星了  
 作合炁存宛然都象天上之星却以紙燃  
 從貪狼星上點起豎旗立獄將牌額榜文  
 號令及三台燈在鏡前

點燈呪

太陽正照陰鬼當衰午神光耀目輝露太微  
 文五台星業鏡衆惡欽皈神炁真火與月光輝  
 天地照徹造化所施七炁成斗三炁成台五  
 星洞映符到速追急急如

北帝律令敕

右存火光萬丈衝天雙手飛子午斗入燈  
 中存斗如日光一輪分明存天蓬搖撼帝

鐘不止天清地肅師步二十八宿斗

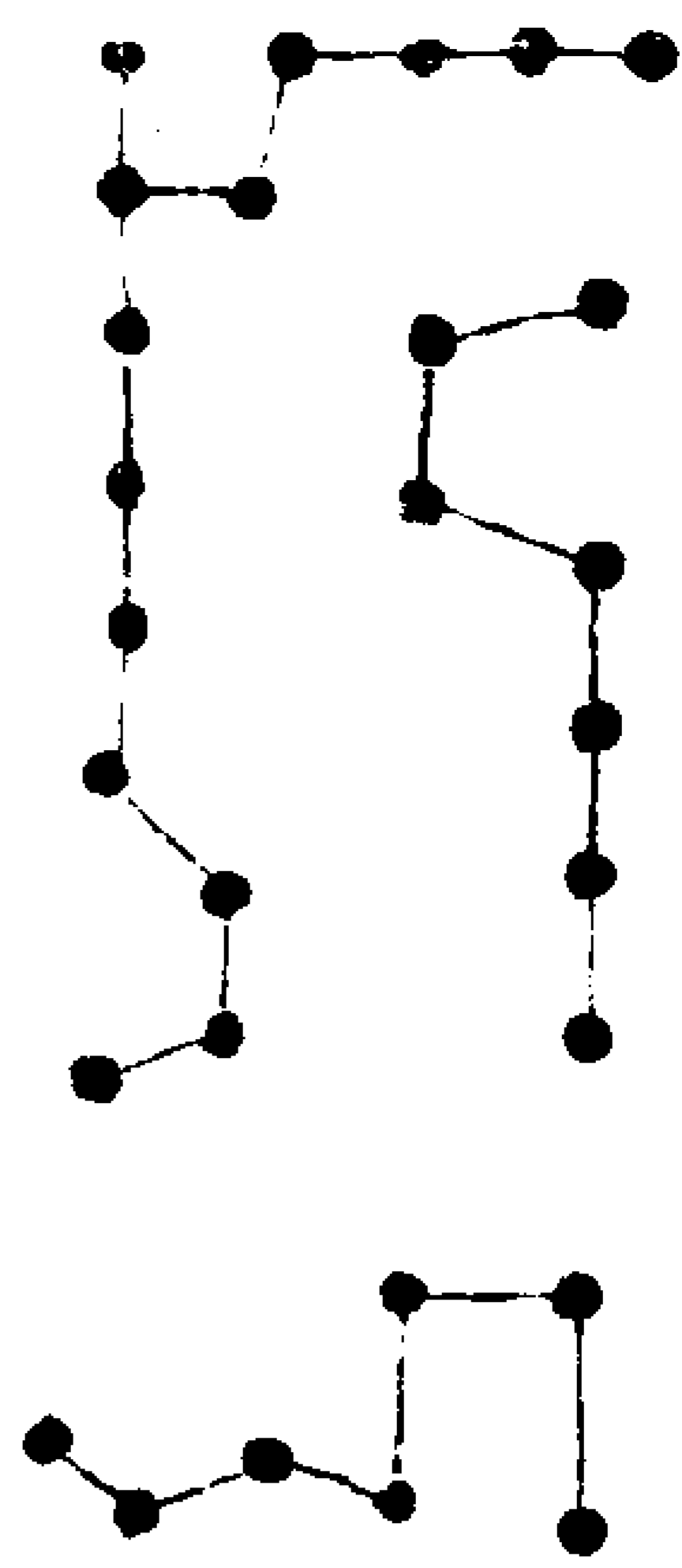

次存良方七星朗見在天誦天蓬順呪三十六遍啄齒三十六與天蓬三十六將合又有三十六兵侍衛師面啓天蓬祝云本司蓋為某人病患告由差三十六將下降良方收崇天將方啓行便見良方有青黑炁一道諸將直入良方去須臾間見元帥搖帝鐘中有火光一道直衝良方化作火獄一所存諸將徧行捉鬼盡驅入火獄中良方所掛星斗忽從空下塞鬼路師便從所直方神宿位上步二十八宿斗一座了誦天蓬逆呪四十九遍從所直方位起結住出獄外誦三十五遍半順半逆呪又誦下呪

金真空洞呪

羅天毒獸備衛四門吞魔割膽兇醜萬羣大

斧鑊天猛馬高奔猛龍奮爪金頭橫吞威兵巨萬受符拔山六天不拘合究成羣妖魔鬼魅穢炁氛謠歌空洞亂出障宸小鬼鼓形當人生門神王所告無幽不聞上攝六天下統河源五嶽四瀆善惡速分千千萬萬來至

我前五帝按錄有功者宣兇魔干試束形帝前敢不從命所誅無獨屠肝剖腹斬首滅根北府清蕩南陵火焚金真掃迹流鈴捕魂妖奕無道極盡形原身披天書遵行玉文滌蕩九炁清明三元玄靈降真上合自然敢有干試威動上聞急急如律令

制魔呪

吾是帝君之臣名書上清下統六天普及幽冥北帝鬼部悉是我管我之所禦何鬼敢停左佩豁落右帶火鈴擲火萬里威制萬靈有犯者戮有干者刑帝君有命收捕無停天罡駭動羣魔束形鬼妖滅種我得長生急急如北帝律令

右呪念一遍以大小關山訣封鎖獄門存火光巨天諸將在內法師退去

黑風罩呪

四天閉塞八面黑雲上至九天風澤下至九壘重陰黑風霹靂黑霧奔騰黑羅黑網黑索黑鈴吾行黑罩罩定鬼神邪愁崇慘鬼哭神吟急急如律令

右呪畢十指相交左子右卯發罩法再加念大威德呪兩手掐午發去

第二日行持作用式

師合炁如前點獄燈亦如前不存北斗帝鐘只見天蓬分明不用信香造化師看今日是何宿所直存直宿星君在方位上立又步周天二十八宿斗一而念橫天亂地呪七遍誦魔伐怪呪七遍大順呪七遍不加之字又念大帝降魔呪一遍出外鎖羅於此夜合炁起鷹犬造化非大事不可拜章謹記毋忽

第三日作用

合炁如常點燈存天蓬了又看日直星宿方位上起步周天斗一座了念大呪七遍

四句一咏齒加字又呪七遍三句一咏齒加字又七遍二句一咏齒加字又一句一咏加字七次又三字一咏加字七次又二字一咏加字七次又一字一咏加字七次又不誦只三十咏每咏加字存獄中鬼崇無有形骸火焰炎熾諸將羅列左右師又念大滅魔章一遍又念拂魔章一遍想大風從巽起吹散無有形骸中只見紅光師行保患身安家宅祝語結立壇禁而退如止保家宅不必誦淨天地呪不保家宅則誦淨天地呪若無抗拒只行第二日工夫不必行第三日工夫神性太酷必有陰譴立獄作三時行不久自有報應不必增減變獄只改星諱作用一同下攢如意行持天一北獄符

山下有天也地地下有萬靈名獄神界內外下邪無道邪神妖精孽鬼押赴大獄煉一犬伏中衛頑大煞形邪精言惡鬼不正

神押赴大獄準救煎勸急急如律令

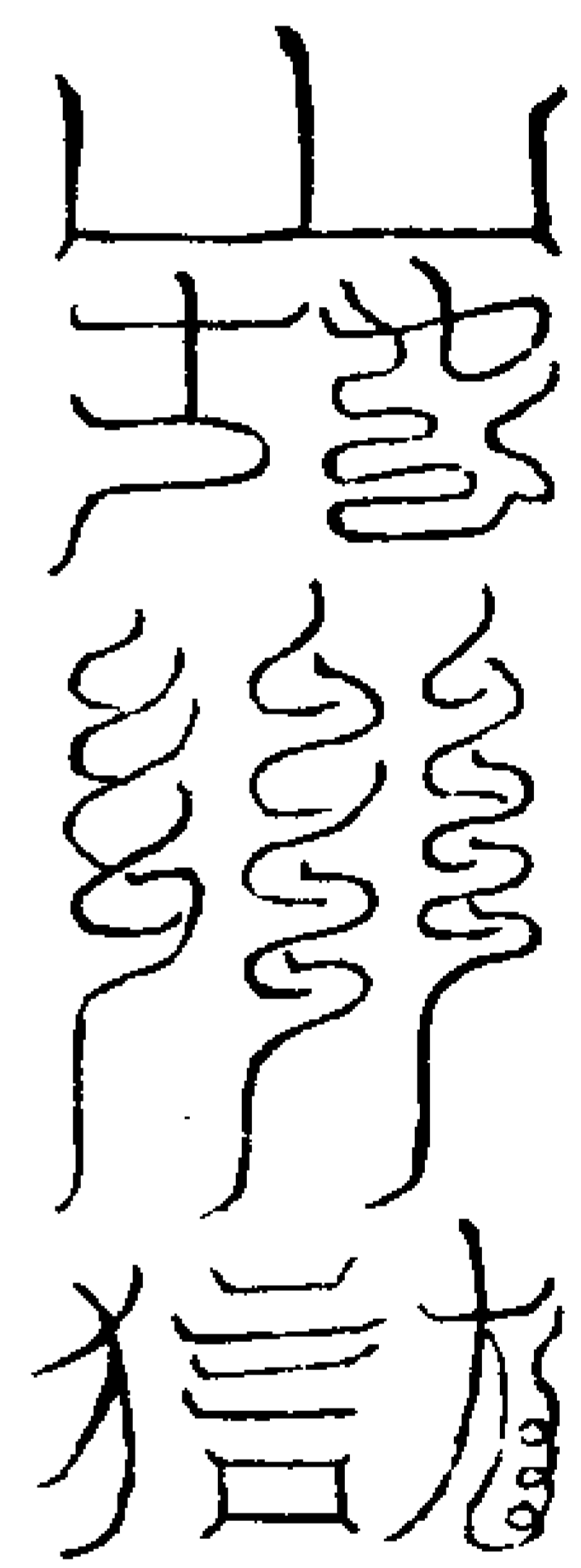

煎鬼錄符

火令帝火令 上台中台台下台急  
君火令神 急如北極大帝救

炎帝烈 北斗然  
血已文 骨辰文

四明破 天猷滅 神刀一下  
骸大指 類大熱 文曲三四指

鬼 萬鬼自 魁魁魁魁  
瀆大指 魁魁魁魁

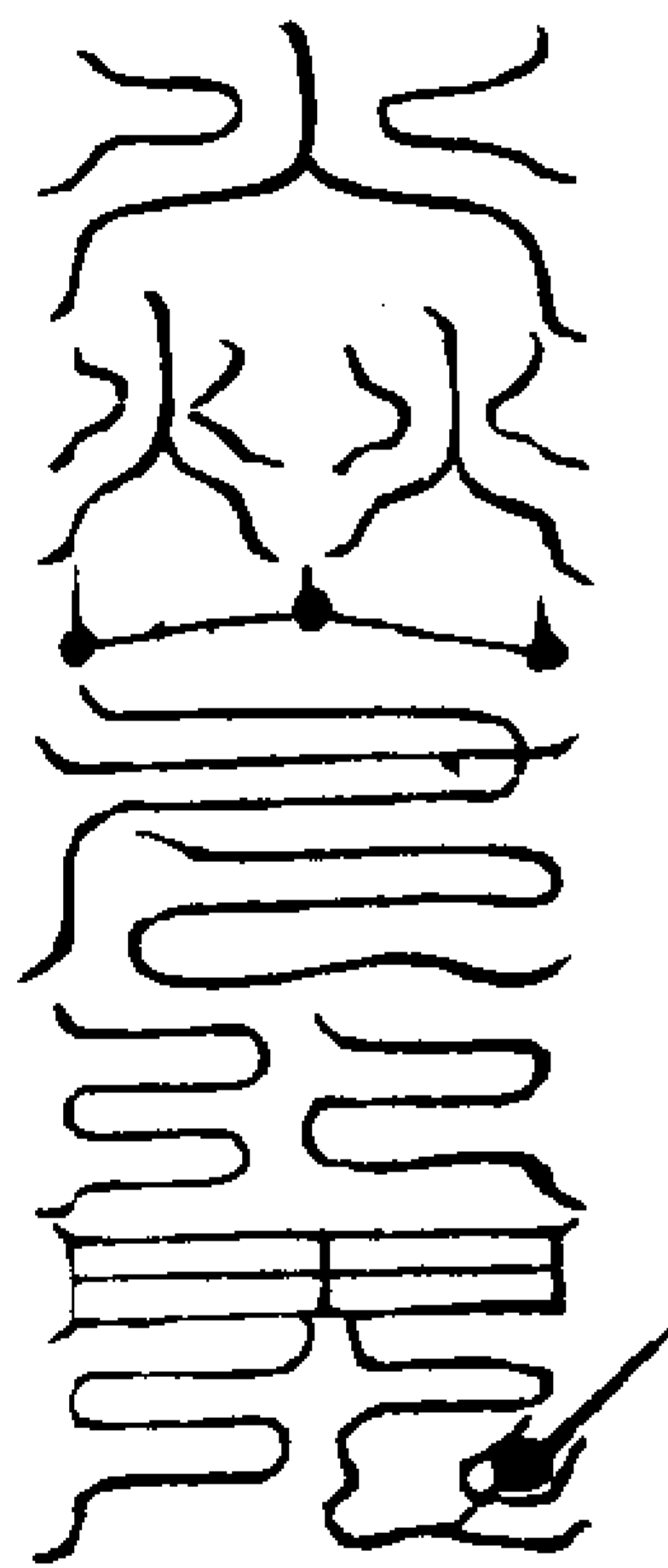

三變煎鬼錄符

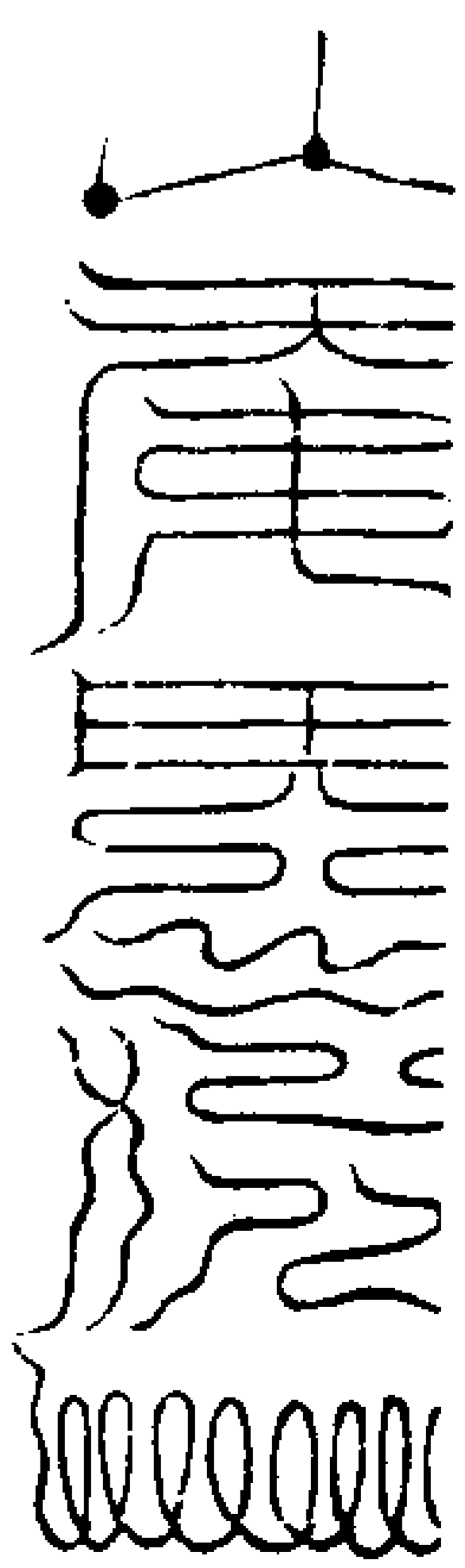
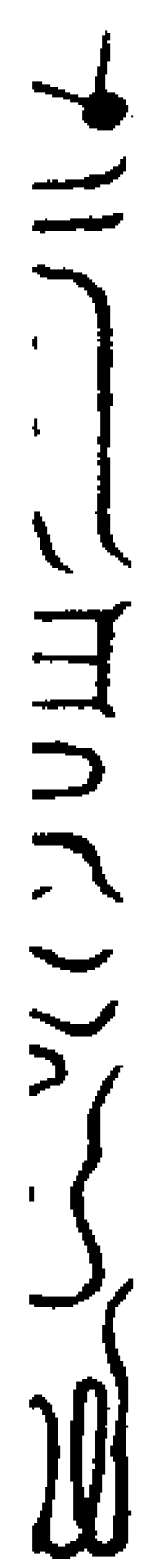

噯吽叱哩法叱哩呻叱哩  
妖怪三天大將四聖之尊天蓬天蓬九元殺

童天關地軸在吾掌中五丁都司高刀北翁  
七政八靈太上皓兒長顧巨獸手把帝鍾素  
鼎三神嚴駕變龍威劍神王斬邪滅蹤紫炁  
乘天丹霞赫衝吞魔食鬼橫身飲風蒼舌綠  
齒四目老翁天丁力士威南禦兇天騶激戾  
威北嚙鋒天官玉女鐵脚神王聾兵啞將走  
犬飛鷹三十萬兵衛我九重辟尸千里祛却  
不祥敢有小鬼欲來現狀鑿天大斧斬鬼五  
形炎帝烈血北斗然骨四明破骸天猷滅類  
神刀一下萬鬼自瀆急急如

北帝敕天蓬都元帥律令敕煞攝  
呪盡符成握元帥訣覆紙運神閉息叩齒  
一句一咏存元帥領天關地軸鷹犬二神  
孽兵啞將辯魔玉女正一靈官飛天神王  
三十六將乘然炁自北而至吸入符中

二變錄符

三台 北帝 炎帝烈  
 星君 救 血煞文  
 北斗然 四明破 天猷滅  
 骨無文 骸煞文 類煞文

神刀一 萬鬼自 煞 掩舍元大天  
 下煞文 鬼 潰煞文 達教煞鬼

取星 天猷副元 魁魁魁魁魁魁  
 帥教煞鬼 天罡大聖教煞鬼

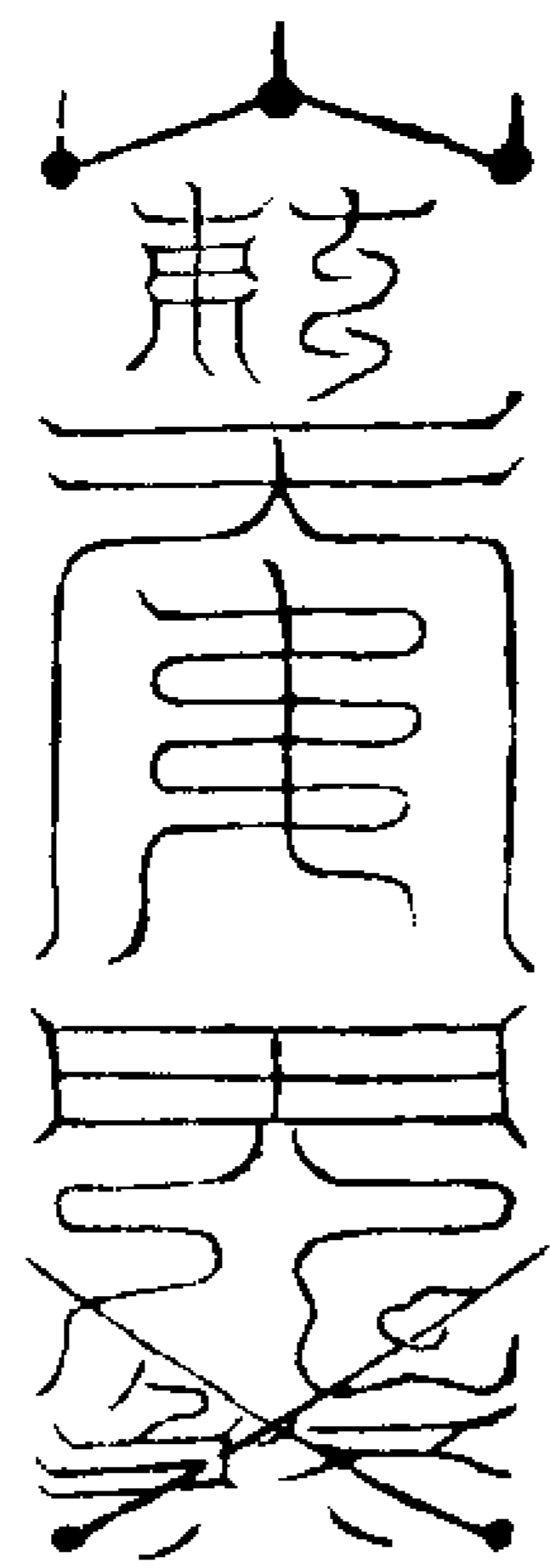

右存四帥部轄神兵乘黑雲北炁入符

救呪

黑煞威神天猷統兵天蓬元帥佑聖加臨北  
 帝煎鬼碎如微塵神符到處萬鬼滅形急奉  
 北帝教

救遣呪

炎帝有令烈血奉行四明真公破骸零零天  
 猷滅類然骨立成神符一下萬鬼滅形急奉  
 南方火鈴帝君律令教

右呪畢加念天蓬呪午文南炁教遣

又呪

噯吽吽衆神稽首邪魔歸正敢有拒逆化作  
 微塵北帝煎鬼都總符使部領官將齋持符  
 命前下天一北獄煎劫禍鬼火急報應吾奉  
 北帝煎鬼煞喇吒煞攝

斬鬼遣呪

謹請提頭瀝血大神龔海張竭火急前去  
 家監勘七十二神煞疾速收捉為禍邪鬼與  
 吾盡行斬首提頭瀝血分明現形疾速報應  
 急急如律令

斬鬼呪

提頭大將軍楊威疾施刑瀝血巨靈神分明  
 速現形吾奉北帝斬鬼莫容情女青玄律  
 重有罪不留停急急如  
 含元太虛天蓬大元帥律令教

煎鬼臭呪

謹請煎鬼錄中伍毛公尾行文立羊史近光  
 淵疾速降臨立將囚禁禍鬼燒煉焦臭分明  
 報應急急如

含元太虛天蓬都元帥真君律令教

三變錄符

三台 芒角森龍鳳威光叱十方  
 尊星 丹罡耀五夜朱火焰三邊  
 精明符正炁劍戟煥兵權  
 撓槍應滅速孛孽敢當前

將軍火真火輪火令燒神煉鬼無忌宋將

軍敢有諸魔來拒逆火中煎煉作微塵吾  
 奉南極火鈴帝君教煞鬼急急如律令

又呪

南方紅苧大力神金頭主火太陽精鳴喻噉  
 啤噯微教計皮野义低煞攝吾奉南極大帝  
 教煞鬼誅精盡滅形急急如律令

又呪

太陽真精火光大真三目將軍火旺大神火  
 輪將軍宋無忌閻吒森轟攝  
 魁魁魁魁魁魁

符下

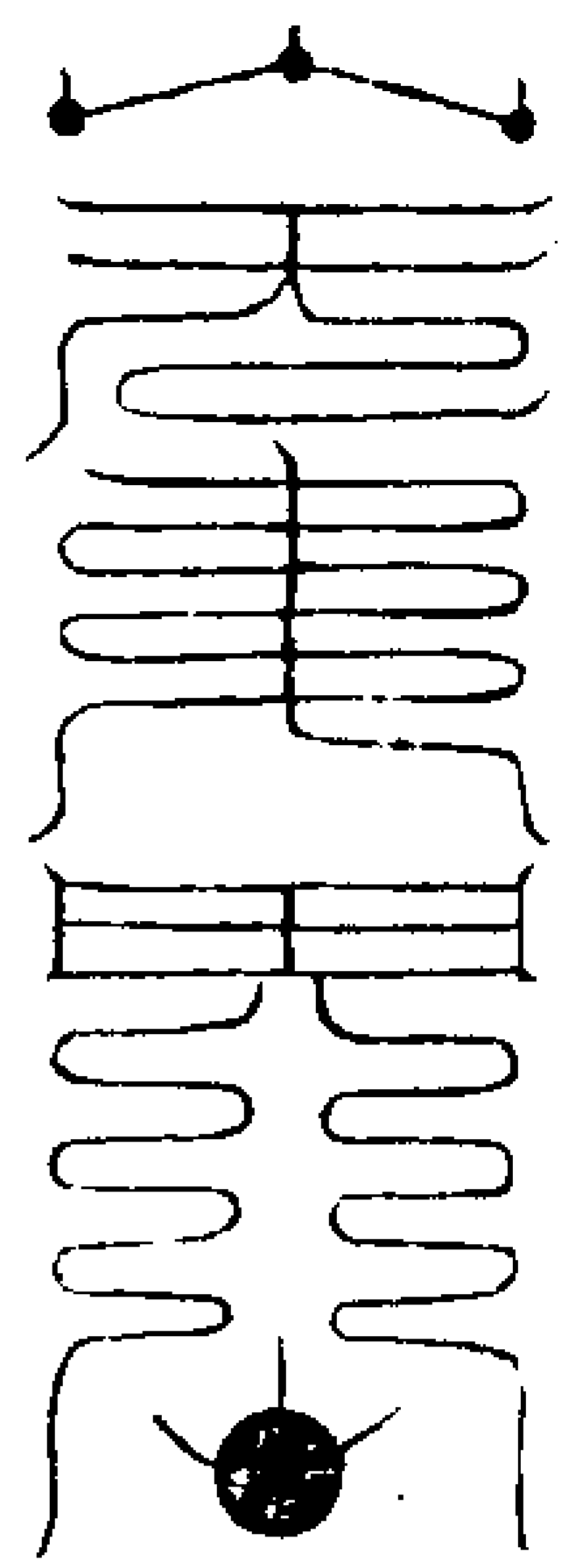

右符用朱砂書吸南方火炁呵入符用雷  
火印每行用時用緋黃不用剪刀以手擘  
為兩片書二道用墨點記上下約二更時  
遣發催促報應

救遣呪

火德榮感三昧火六丁六丙燒鬼神火龍火  
馬焚妖怪火鷹火犬食魔精三界萬魔皆食  
斷雷猪電犬啗羣靈

右呪畢存火德星君頭戴鐵冠紅髮赤面  
紅袍朱履背火瓢執弓箭兩手火印印中  
雷神騎赤馬駕火雲從南方而來師吸印  
中火炁呵入符中想火焰迸出符中及誦  
燃符呪南閻浮提索羅支及三十六天罡  
呪燃符行用

發符呪

謹請雷霆都司掌霹靂大神火光銀牙耀目

威神殿帥負風猛吏海浩飛符鄴都大力天  
丁雷元英遠二神閻常叔真火鈴火輪前去  
患身搜捉應干為禍不正等神妖精業怪押  
赴火獄煎熬化作微塵急急如律令  
凡用符午文南炁存火將隨將前去

煎鬼錄劄符

三清上帝四大天王五部法輪都法  
主命主金木水火土五星尊神六丁六甲  
將軍七元真君八大金剛九天元  
君十方護法神王準玉帝敕北炁

大帝煞天蓬元帥煞三十六員大將煞天  
地水三官煞煞却無道之鬼皇天不容皇  
地不受急急如

一轉六神  
律令指大炁文 藏呪塗黑

靈寶符命分付諸天五雷符命玉寶衛生炁  
帝吏兵火府斬形疾速持去不得久停急去

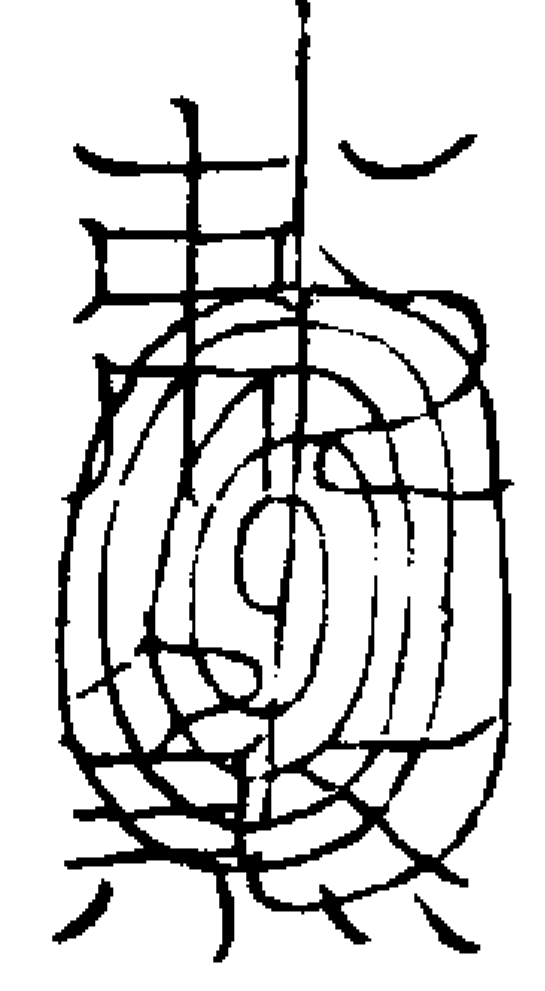

封劄呪

靈寶符命分付諸天五雷符命玉寶衛生炁  
帝吏兵火府斬形疾速持去不得久停急去

千里利物安人急急如律令

發劄呪

杳杳冥冥天地同生聞呼即至有感通靈天  
蓬元帥誅斬鬼神北帝敕命火急奉行急急  
如律令

呪畢用金錢甲馬於患人牀前燒化存黑  
煞神將隨劄而去

煎鬼行用法式

凡用先令患家洒掃病人牀下以符三道  
夾燈心布作三台焚降真香一爐或此頑  
妖精神鬼加用二十一莖作七盞布此斗

令患人易男女衣服卧房內牀上師入房  
內洒淨勅身召將宣公文金錢五貼甲馬  
燒牀前存五方將帥五色袍各執劄杖念

遣符呪次燒劄後點燈趨將軍符化於壇  
前香爐中點燈時存萬大火光衝天雙手  
剔子午斗入燈中患身如見焦燥即是報

應凡書月直龔啞二將三十六員大將等  
符皆默念唵吽呬呬呬呬呬呬呬呬呬呬呬  
呬呬呬呬呬呬呬呬呬呬呬呬呬呬呬呬呬呬

呬呬呬呬呬呬呬呬呬呬呬呬呬呬呬呬呬呬  
呬呬呬呬呬呬呬呬呬呬呬呬呬呬呬呬呬呬  
呬呬呬呬呬呬呬呬呬呬呬呬呬呬呬呬呬呬

呬呬呬呬呬呬呬呬呬呬呬呬呬呬呬呬呬呬  
呬呬呬呬呬呬呬呬呬呬呬呬呬呬呬呬呬呬  
呬呬呬呬呬呬呬呬呬呬呬呬呬呬呬呬呬呬





救遣密呪

吟啐吟啐吟呢吽吽呢嚩嚩呢哆囉

右用黃紙半幅朱書立獄符又書此符蓋上粘於竹竿頭如牌相似掛五色紙錢二陌於上立獄遣傍次具詞奏申天省天蓬東嶽請降天兵合于天將於建獄之所拘鬼見形保全患體如見迹可謝恩遣天神回省罷獄斷後

太一救捉符

天蓬 準勅 收捉 開天  
有令 勅 奉行 捉 鬼禍 田 門閉

地戶留人門塞鬼 押赴火 急急  
路穿鬼心破鬼肚 獄煎劫 如律



救呪

謹請炎帝火令雷火大將軍炎火速降燒煞一切不正鬼神化為微塵急急如

北極紫微大帝救

呪畢再誦天蓬大呪加救發遣

嚴駕變龍符



右符念大呪一炁書成畢取北炁吹符上及狀內令投詞人將去患家竈中用金錢焚化如兇惡頑祟不伏用下符法念大呪拍辰文存天蓬取青炁書符又取青炁吹入符中可用此符書判狀令人用金錢裹於患人身前燒化立有報應

變龍頭符

帝救變龍 兩眼雷電 鼻衝  
頭戴魁罡 閃爍神光 五嶽  
炁布 牙如利劍 天蓬有令  
十方 啗鬼神王 萬鬼滅亡  
電光萬丈 口吐毒火焚燼鬼  
殄掃兇強 殃急急如律令救

救呪



天蓬元帥有神變龍光徹四海威振十方天上天下莫敢前當神通廣大造化無雙行神布炁日月失光吞食妖孽剪截兇強迷津苦海無鬼不降淫祠妖社電掃除蹤順龍者生逆龍者亡北帝敕命風火八衝急急疾疾

斬鬼符

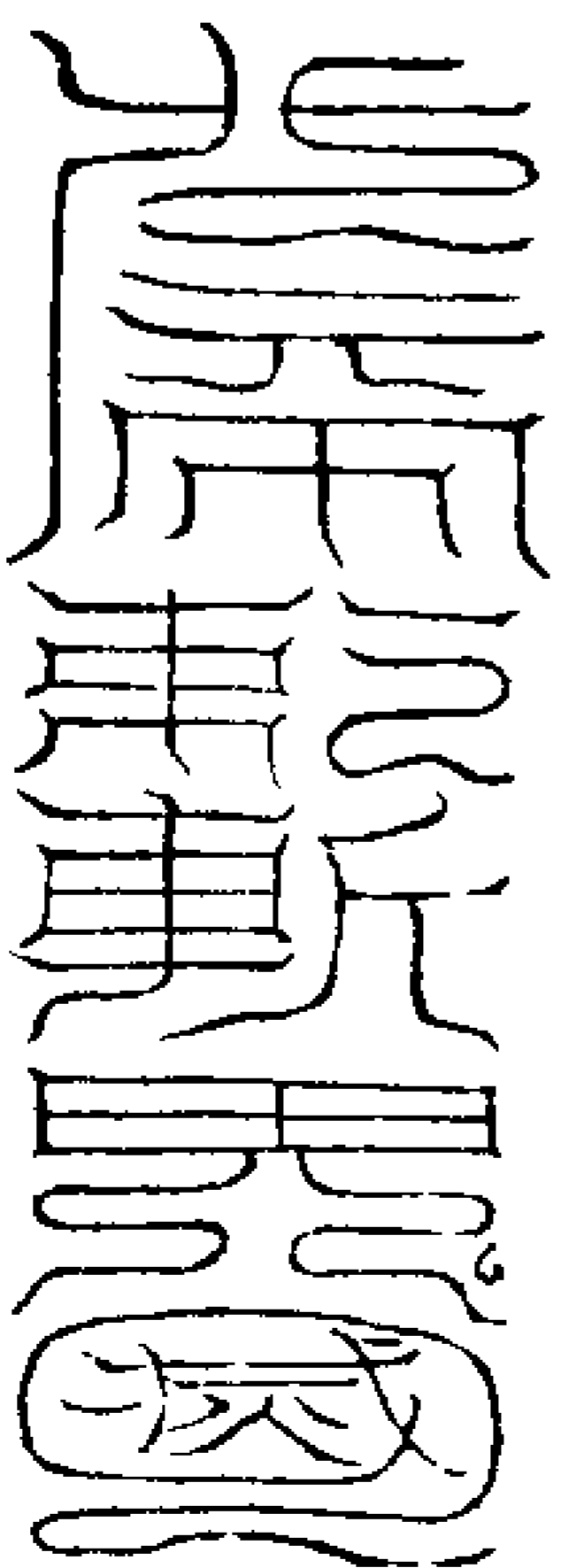

右用斗訣左右皆四十九匝研墨用天蓬呪塗敷此符鎮宅亦可

救呪

神符靈靈通真達冥鎮宅却邪食鬼吞精急急如

北極紫微大帝律令教

煎鬼錄式

元應太皇府

煎鬼符

恭準

北極紫微大帝令

十六

昊天玉皇上帝敕煎鬼錄都總符使伍毛大神公尾行文立羊史近先淵疾速降臨收捉禍鬼妖邪囚繫幽庭枷錮拷掠分明見形一如

帝命不得久停急急如律令謹錄

太歲年月日時錄下

具位 臣姓 某承 錄奉行

嗣師上清董大仙真人

祖師九天玄壇魁宗神天蓬都統元帥真君

右錄用黃紙朱書念大呪三遍取北炁吹入存符使執劍入符念太陽俱照陰鬼當衰呪燒符

天獄趙帥報應關

元應太皇府

當府謹專遣

敕法將軍趙公明敕法驅邪押赴

天一北獄勒上灰壇速現形

唵啞囉唵啞囉唵啞囉敕煞攝事由人陳

乞救治事

十五

十七

右仰

神將趙公明準此火急追捉前項無道邪精神鬼游識不分高下內外押赴當府天一北獄勒上灰壇敗露形迹分明仰依上清元降律令準此火急報應施行故關

太歲年月日時關

具位 姓 某 押

祖師瓊魁宗神天蓬都統大元帥真君

長生保命蓋形符

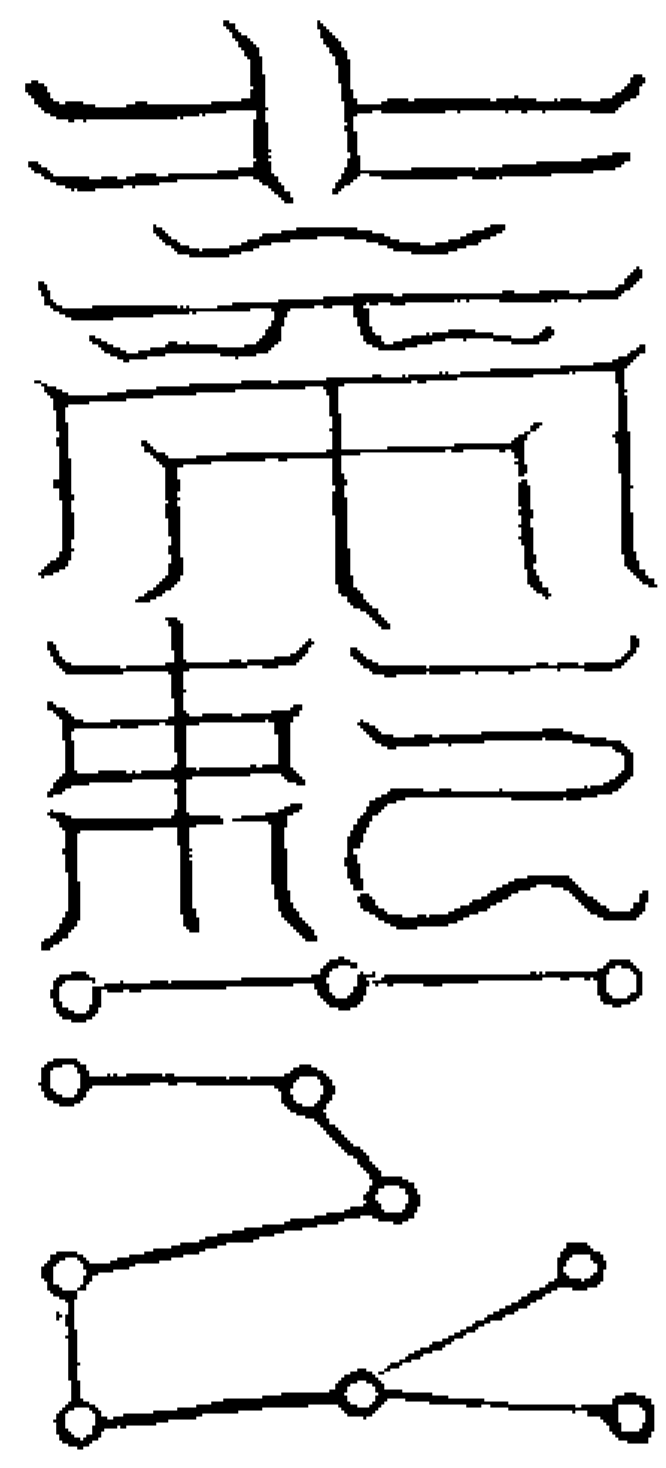

年月書於符下

解鬼城隍司呪

天獄大神監送鬼神送在有司不得容情急

急如律令

借兵符 解鬼城隍司同用

勅



解鬼東嶽符



五雷使者烏都赤帝天靈地神驅鬼捉鬼力士上卿驅鬼現形急急如律令

解鬼東嶽符

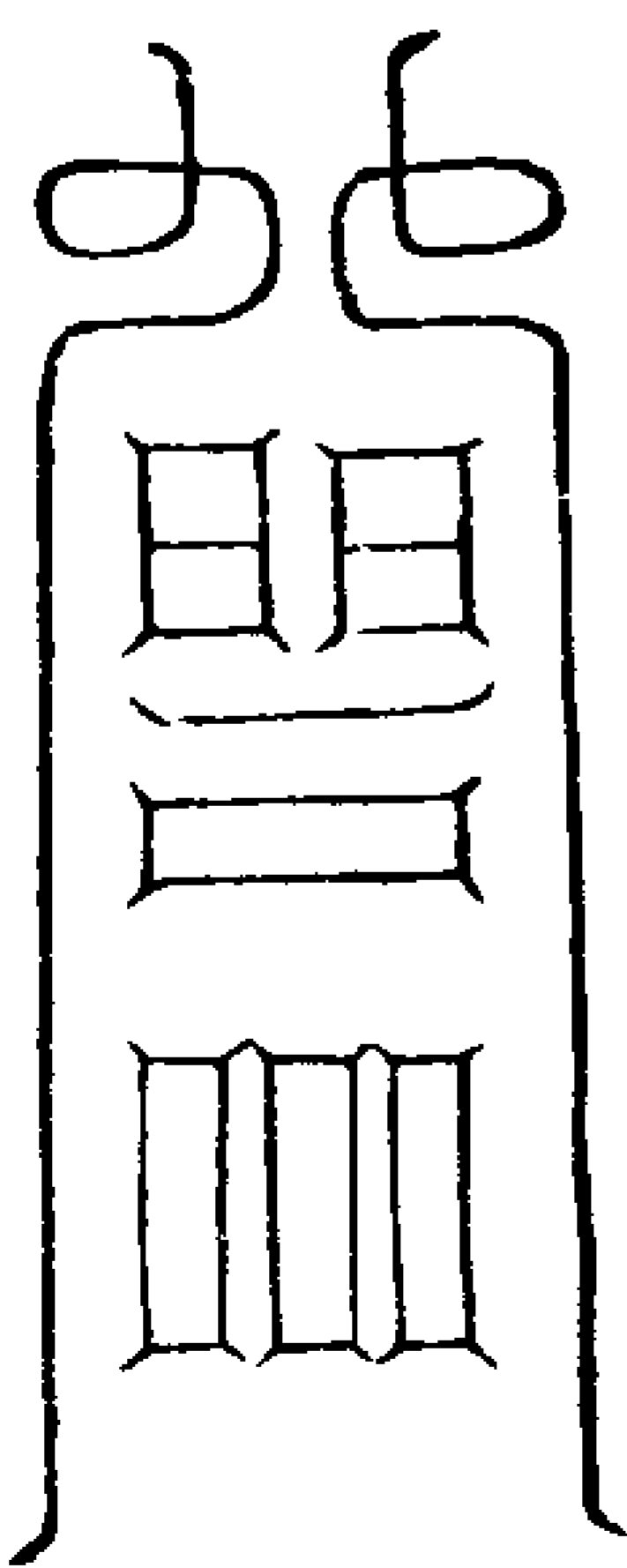

呪曰

隸魯奉行邪鬼驅除永不赦原有性若虛五雷使者送汝鄴都急急如律令

右符呪並用朱書

道法會元卷之一百六十八

十二

道法會元卷之一百六十九

昔六

混天飛捉四聖伏魔大法

斗罡四聖法序

夫四聖元帥者妙德貫於三界威靈建乎

八紘為斗罡之大帥實北帝之雄神部轄

四天丁考召諸魔鬼四神領袖驅役全在

一符此符乃

昊天玉帝敕封為混天飛捉玉符三壇天

罡呼召三界天真能捉一切鬼神此罡隱

乎金闕昔我先代祖師遭遇

天帝大慧大慈故得其傳恐成湮汨遂流

于世此罡飛步罡成則鬼滅能破幽暗地

獄能召風呼雨立至目前一時報應非常

攝魂墜穢頃刻昭彰此四聖法中多有未

遇得者能動天上明星暗曜迕攝諸司將

吏實四聖之精髓斗罡之筋脉玄玄秘妙

法子珍之宜矣

四聖變神呪

天雷地雷風雷火雷水雷盡薄成炁心神丹

元君照耀色慾界令我內外清妖塵從此散

真炁從此生衆真來稽首朝真集萬神

呪畢兩手火訣焚變次以陰陽斗交布于

前想兆身若天師相依次步罡召將

北帝召四聖四神四將罡訣

右天蓬丁

左李崔子丁

四右四佑聖

左聖元

右三帝十三

左聖風

右五水

左九雷九

右七寶

左二森三

右五虛五

右六德聖

右罡乃北帝伏魔召將罡能召四聖四神

四將一切將吏罡成立至右劍訣又腰左

中文按前丁立念云

道香一炷十方肅靜法鼓三通萬神咸集北

帝伏魔院焚香關召北極四聖院天蓬大元

帥天猷大元帥翊聖保德元帥靈應佑聖元

帥崔盧鄧竇四大天丁風雷水火四部神王

六丁六甲神將澶水江將軍飛符遠捉大將

截魔大將飛龍騎吏飛虎騎吏二大將軍黑

罩大神王將軍鄧都王劉韋孟車夏劣桑曾

馬大將聞今告召火急速至

召將呪

北帝敕命丑吾召四真無瓊魁正帥寅三六  
將軍明元丑五巳三五將軍無二十八宿  
子十二宮神十二天丁將軍子雷電霄  
雲中上透北極亥下入泉冥子判局都吏寅  
鄧都陰吏亥隨吾使行聞召急至中正順未  
邪橫急奉

北帝敕四聖令畢再密念  
唵俱魁倫摩牟判疾

呪畢剔子午斗指大煞文取北炁吹布于  
香爐上再念

北帝有敕召付四真東斗九曜西斗七靈南  
方三炁北轉五冥魁罡斗飛霧飛雲明星  
暗曜水火真人飄飄素魄雷火奔騰赤雲駿  
馱黑雲冥冥交天火箭三六將軍瓊魁正帥  
三五將軍明元丑五巳四聖輔臣副帥角將八  
宮大神風神運杵雷神馘砧水神湧波火神  
電熒二十八宿十二宮神五斗真君東方奎  
參西方角金南方井精北方斗輪中斗總監  
統攝萬靈九江水帝四海龍君八靈九曜十  
二大真天仙兵馬五嶽吏兵符到奉命不許

連程九天司律統轄鬼神萬魔拱手諸怪潛  
形玉符一告誰敢有停二聖房玄許遜真君  
乾天角宿鎮天宿靈龜蛇二炁統攝天兵萬  
神班列朝謁帝君急奉  
天帝律命敕

右指寅申巳亥子午卯酉文取北炁及煞  
炁布于香爐上

澧水呪

北帝敕命炁天陽地陰炁冰清九炁子四海  
龍神中燿燿烽火巳鐵面將軍炁九江水  
祇子子子子子子子子子子子子子子子子  
漢子子子子子子子子子子子子子子子  
光霹靂炁滅滅邪形炁風伯雨師冰雹大神  
飛龍騎中飛火雲子飛虎騎中哮吼奔子冰  
澧捉勿久停急奉

北帝敕四聖令

右指煞文取北炁入

迷邪呪

羅睺土宿殺炁飛空日月沈暗天地失宗邪  
逢裂碎無路迷蒙急急鎮定天河海風急奉

北帝敕四聖令

右指子午及煞文取北炁吹入

四聖轄呪

元始太真五靈高尊太帝結映洞朗八門五  
老告命無幽不聞上御九天中制鄧山下鎮  
河海十二泉源八威神呪靈策玉文召龍負  
水收炁聚雲東魔送鬼掃蕩妖羣萬精摧落  
所誅無獨日月五星北斗七元諸天諸地諸  
水諸山玉京所部真靈天神仙王游宴五帝  
仗攝天丁前驅金虎後奔饗天猛獸羅備四  
門所呼立至所召立前赤書豁落風火無間  
攝錄應命金龍驛傳急準  
元始上帝敕

右指玉文取天門炁吹布香爐上

天帝伏魔上壇飛斗建罡呪

謹召三十二天飛斗飛魁建罡大將軍吳暹  
火急部帶五方星辰一切神仙諸靈官衆各  
布星罡大羅無極明星暗曜普降真輝大周  
沙界細列微塵不得慢易火急奉行吾呼上  
方建罡飛魁吳暹大將軍震宮建罡混一趙

明大將軍允宮建罡倒護王真大將軍離宮  
建罡噴火韓烟大將軍坎宮建罡捲濤何濟  
大將軍中央建罡普寧孔應大將軍立至疾  
疾急奉至真洞真无極无窮北極紫微大帝  
救急急如律令攝

右呪雙手拍太清訣至<sub>上清印上一剔便</sub>  
過玉清訣上指定存想神將每方各出一  
神黃巾紅面金甲至于壇望上取炁一口  
吹布香爐上

#### 四將方位

○  
崔<sub>居肝</sub> 盧<sub>居心</sub> 鄧<sub>居脾</sub> 竇<sub>居腎</sub>  
東<sub>方</sub> 南<sub>方</sub> 西<sub>方</sub> 北<sub>方</sub>

#### 發上壇密呪

天寶玉清中<sub>中</sub>大洞尊神普召周天黑曜明星  
無洞玄合明中<sub>中</sub>九炁紛紜上乾元坤母百二  
十君羅列星斗上合九宸鬼無逃隱魔見銷  
鎔三罡五斗任吾指陳急奉  
浩劫之祖无上元始天王救急急如律令攝  
右法存自身為真君星斗自天下降輝光  
萬道鬼無所藏向北一吸咽之

#### 伏魔第一飛斗罡大呪

飛玄紫炁凝神罡帝維飛斗總萬神空中鬱  
勃結自然上有楞層十二傳玉樓峩峩耀景  
雲流精紫闕帶金軒瓊堂燁燁繞八鸞中出  
青金九靈仙丹皇真老號精延飛玄羽禡宸  
嬰冠手執玉節握靈幡五色命魔對帝尊持

把符籍當星罡日嚼月喻星精離羅吐輝  
跨五雲內充外溢絳府欣金光煥煥形正圓  
從罡入斗色純純唯有開明耀帝鈴日伍月  
仗北元精刻見華蓋領仙君紫炁左迴與斗  
連歷度周天八金門正是北帝集萬神有名  
秘隱加精勤披形容思每令分妙景成會得  
妙文三年當審保長存九年乘空致羽裾鳳  
衣俯仰升龍山鳳衣輕翔謁王宸急奉  
三清上帝救北極大帝令

右法左手自子輪至亥漸漸歷轉丑文勒  
上至玉文拍定望天門一炁一吸一吹剔  
此罡步至飛斗九星之上默念此呪能捉  
天上一切不順星煞驅雷呼風召雨莫敢  
不順誅魅斬蜃由此而使

#### 天帝伏魔第二飛斗躡虛罡大呪

罡飛十極星布周天明星燦燦暗曜合烟陽  
通百六陰匝九千飛步紫炁接秘丹田收捉  
邪魔攝赴北烟急奉

北極紫微大帝律令救  
右步至飛步第十二星上念呪誦畢飛斗  
訣丑卯申丑子亥戌上剔出用北炁吹之  
能捉飛天走地播土揚塵之祟

#### 第三飛斗飛雲斬魔大呪

飛雲斬魔運斗飛星光連太玄恢恢漠漠普  
攝妖魔煥赫洞陽浮景玉光掃除不祥吾奉  
北極紫微大帝救急急如律令

右法步至十七星念呪以左手飛斗飛雲  
訣玉文離文然文剔向北方一炁吹之

#### 第四飛斗變罡擒魔大呪

混元一炁普散萬天乾坤交布日月並明吾  
召明星<sub>皆六</sub>鞞鞞鞞暗曜魁魁魁部帶吏兵  
急至急奉北極紫微大帝律令救

右法步至飛斗二十三星念呪左然文向  
北一炁吹之

#### 第五飛斗淪罡大呪

玉清上清北帝星精東蒼西素南丹北冥中  
黃帝座飛斗墜明上通九天下入九泉魁罡  
已成萬真齊聽子漢子江魁魁攝急奉  
北極星主律令敕

右法步至二十九星念呪以雙手午文入

煞文及中指中文一剔向北取炁吹入能  
捉三界一切邪魔上收不順之星中動五  
嶽下召北陰

中壇天斗天罡呪

天寶上清離天斗魁真玉上召星斗煞下呼

嶽神五雷猛吏辰隨罡布辰捕非擒逆吊縛  
分明星羅斗附不得久停急奉

至聖洞真无極无窮北極紫微大帝律令敕  
右法存想五方五斗星光自天而下輝芒  
十極及念發罡呪同用

中壇天斗天罡大呪

天斗天罡統轄衆魔真陽開化梵炁流光自  
一之三何道不生五方星精任吾跨靈收魔  
攝鬼瞬息附身吾呼吉又鳩又大力將軍百  
二十真君急至急奉

北極大帝律令敕

右法步至第六星上念呪左手煞文取煞  
炁望北一吹再拍煞文至已別出能收伏  
一切不正邪魔

下壇魁斗魁罡呪

太清有敕廿六北帝統真廿五高玄運動好駕景  
飛空四聖八丁隨罡逐星廿六聞呼即至遇呪  
速臨萬呪萬應急降通靈同捕邪鬼不得稽  
停急奉北極紫微大帝律令敕

下壇魁斗魁罡大呪

天帝有敕萬神咸聽星分八卦斗布九宮星  
真天將速赴壇中五嶽佐助六丁逞威神武  
焯焯大神臨軒九天九地任我通連四聖四  
將隨我驅遷飛捉萬怪斬馘千妖急奉  
三天上帝敕四大真君令疾

右法步至第六星念呪以左手指中文子

亥至大煞文吸北炁吹入

黑罩呪

四天閉塞八面黑風上徹天河黑澤下至九  
壘重陰黑風霹靂黑霧奔騰黑羅黑網黑索

黑鈴黑戈黑甲黑馬吏兵吾行黑罩捉住寃

魂邪愁崇慘鬼哭神吟謹請北方真武真君

黑煞元帥大黑天神騎黑龍跨黑虎磨黑旗

搗黑鼓黑炁混疑大逞威稜無論高下不問

家親掀磚擲瓦撒土揚塵冥冥神道默默鬼

門視之不見聽之不聞千里墨黑萬里昏沈

急奉北極紫微大帝普天黑罩黑捉攝

右想黑罩大神王披黑衣黃巾手提黑羅

黑網以法遣用

下罩法呪

太赤真炁烈火飛空炎炎火罩无極无窮烈

雷掣電不管西東星斗罩下洞照六宮急奉

三清上帝玉皇上帝律令敕

右法雙手五指相又撒去想星火炎炎黑

炁漫空

召呪

臣今恭奉

三清上帝北極大帝敕召魁魁魁魁魁魁魁

斗君魁魁魁魁魁魁斗君奄嘯咄囉君奄嘯

明囉君延祿保生君金木水火土五星君羅

計悉字四曜君角亢氏房心尾箕七宿君斗  
牛女虛危室壁七宿君奎婁胃昂畢背參七  
宿君井鬼柳星張翼軫七宿君鼠牛蛇兔君  
虎龍羊馬君雞猴猪犬君明暗吉凶君風火  
五雷救速離宮聞吾召請持符奉行急急救  
急急救疾

救召天星太陽餘精真炁一降寃魂不停上  
列星斗下布五神急急降下急急降靈吾奉  
三清上帝救北極大帝律令

又呪

謹請北斗七星中斗大君南斗六司君太陽  
君太陰君三台君金木水火土五星君月宇  
紫炁君羅睺計都君二十八宿君十二宮神  
君三百六十五躔度星黃黑二道吉凶星斗  
君謹召五嶽五光君本院神將流金火鈴大  
將軍普到吾前聽候法令施行

四聖收攝六天妖魔寶錄

北極紫微

大帝 中文

魁魁魁魁  
魁魁魁魁

魁魁魁魁

欽至全收

一 太陽明

一 太陰明

漆墨黑子 囉君 囉君

三台延祿保 金木水火土

生君 上中下 五星君 斗牛女虛

四曜 角亢氏房 危室壁

君 心尾箕 危室壁

奎婁胃昂 井鬼柳星 子午卯

畢背參 張翼軫 酉中央

辰戌丑 上帝有救 追捉六天

未中央 誅攝魔精 妖魔疾速

現真形

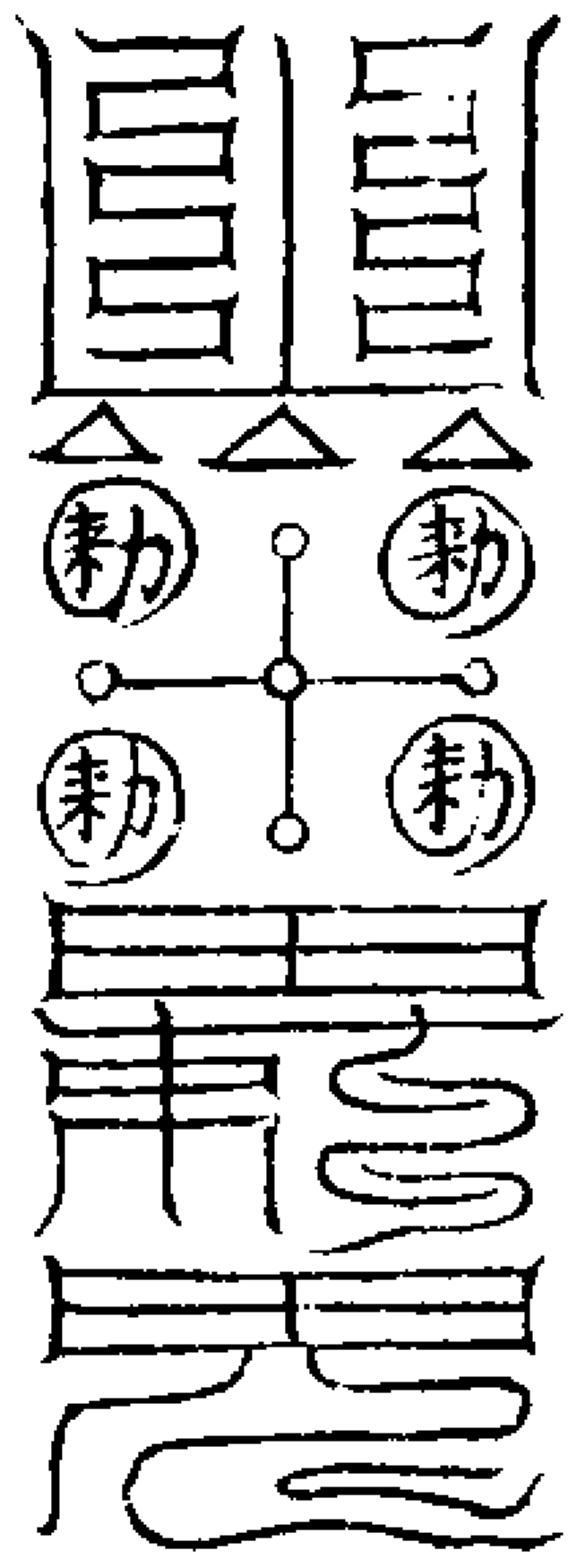

救呪

天星眾真驅魔攝精裂碎山嶽摧滅妖光流  
爍炎火燒斷邪門截剪大醜海沸山崩急奉  
三清上帝救北極大帝律令  
右符用黃羅一丈二尺朱書金錢焚化

縛六天妖魔符

謹召流金火鈴 手執大  
大將趙玄吉 大索

妖魔速滅 縛現真形

魁魁 縛現真形

魁魁 縛現真形

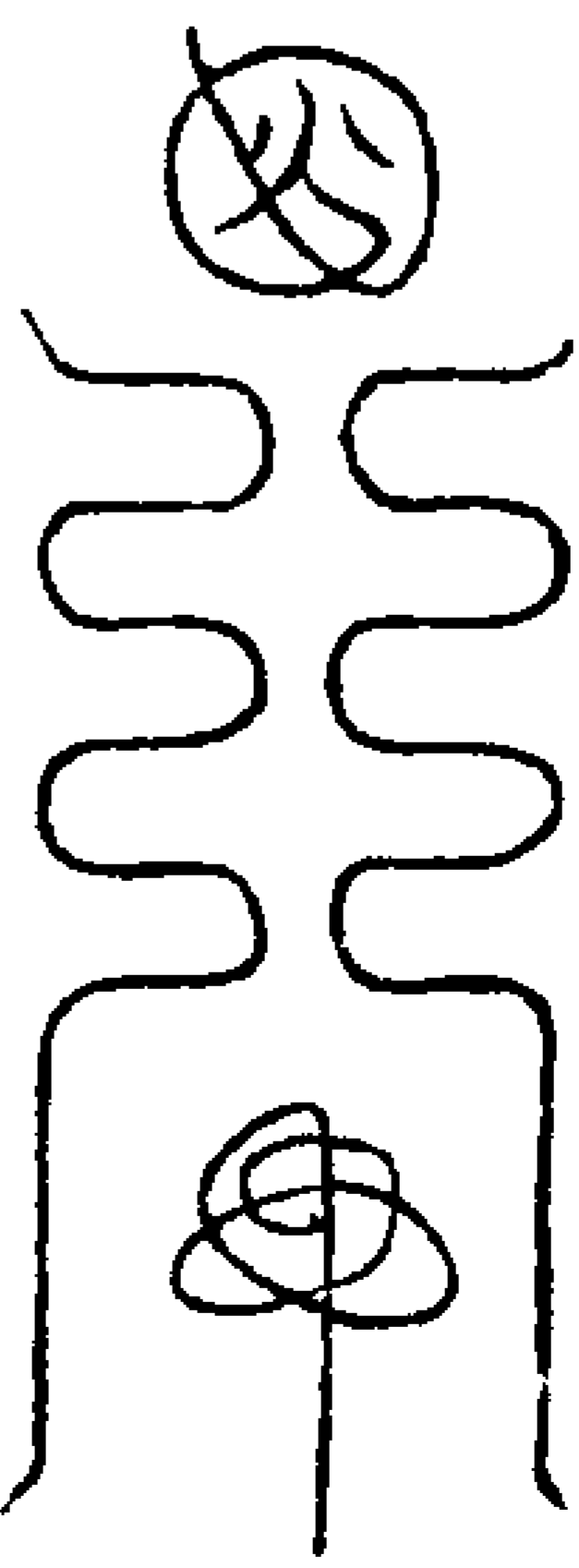

右符用黃紙朱書十八道同前符焚化

惟捉妖魔符

玄元始三炁 七星布列 噯 噯

立召三台 蕩穢除氛 噯 噯

囉君 噯 噯 囉君 噯 噯

攝印文 君迫百文 星縛中文

妖魔邪光 救速赴壇顯  
六洞魔君 現真形急疾



救呪

北帝有敕速召天星驅遣五嶽掌領天兵收擒魔孽縛至壇庭持符一到火急奉行一如三清上帝敕紫微大帝律令攝

又催捉符

玉清玉 上清上 太清大  
帝敕 帝敕 帝敕 帝敕

玉皇上 中斗星君三台星君十一列

帝敕 曜星君二十八宿星君十二

宮神 敕煞妖魔敕滅邪黨不得

星君 稽停承符疾往一如律令

謹召流金火鈴大將軍 趙玄吉攝縛來急急敕

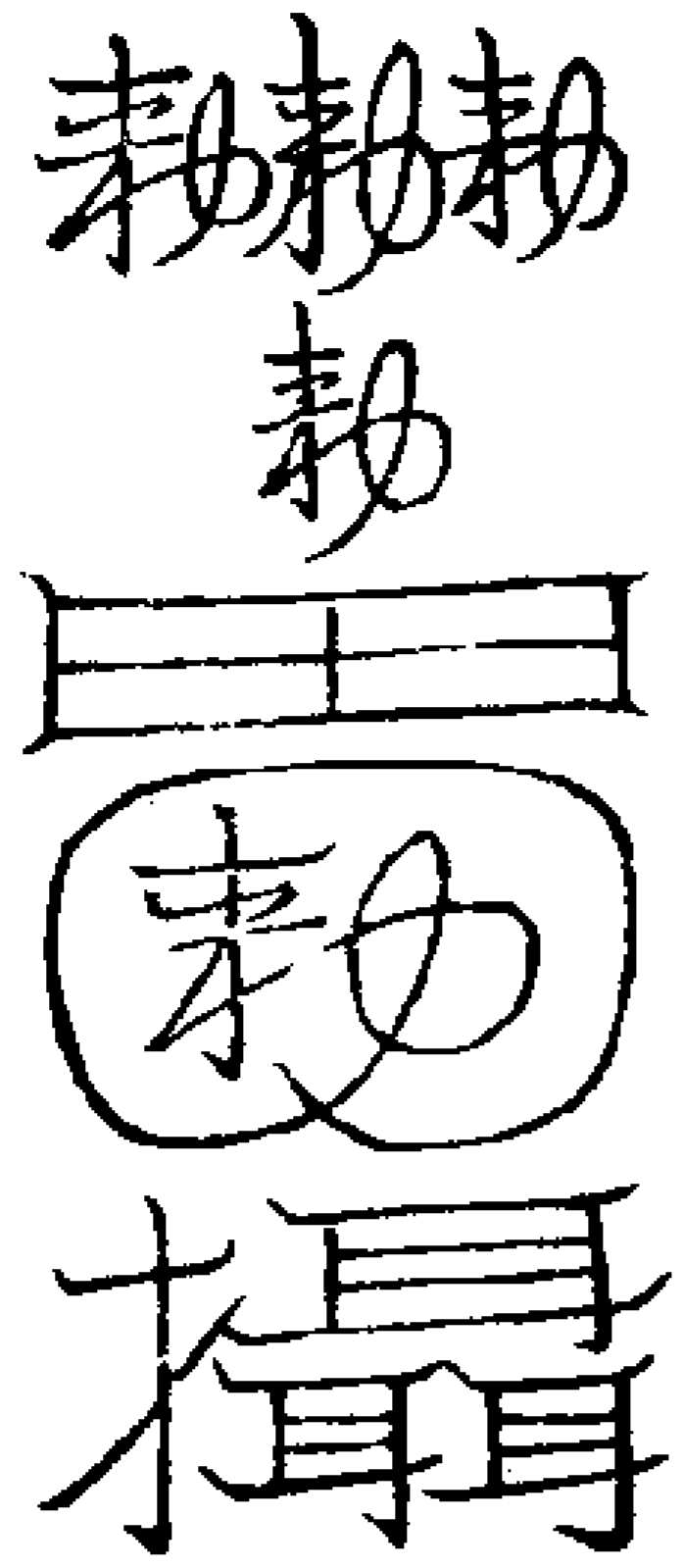

敕遣呪

謹請大帥趙玄吉持符速攝妖魔至魁魁魁魁魁魁攝吾奉火帝律令敕  
午文 大炁 羊 狐 名 為 九 大 魁  
北帝收捕精靈諸魑法

淨口呪

北帝靈君吐炁成雲令吾淨口持誦真言急奉紫微大帝敕

變神呪

北帝真靈速變我神呪九一化正真助神急奉紫微大帝敕

單法呪

天單地單北斗真君單徧天烈火滿地深淵上張天羅下布地網應于精魁不得走透犯吾神呪者付吾單法下受死不得動作急奉北極大帝敕單疾

總召呪

北帝伏魔敕召四真瓊魁元帥三六將軍明元堯乞三五將軍二十八宿十二宮神天丁將吏雷霄雲聞吾呼召疾速降臨收捉為禍討捕害精速追速滅聽令奉行急奉北極大帝律令敕

瓊魁正帥總領大神明元副帥部領天兵堯君左神部領雄兵乞君右神部領威兵天丁天丁雷霄雲吞魔食鬼剪截魑精聞呼速

到急速降臨助吾正道急急奉行

收捕精靈諸魑兇惡大崇寶錄

北帝敕召瓊魁正帥 總領大神急急奉行 北帝敕召

明元副帥部領天兵前驅急急奉行疾

北帝敕召堯君左神 部領雄兵後捉急疾 北帝敕召

乞君右神部領 左催雷 右盧電

威兵誠斬急疾 捉精疾 速枷疾

前鄧雲速縛疾 後寶霄速拷疾

吾奉北極紫微大帝敕召四真四神追捕某魑精附上供吐通名急急如律令

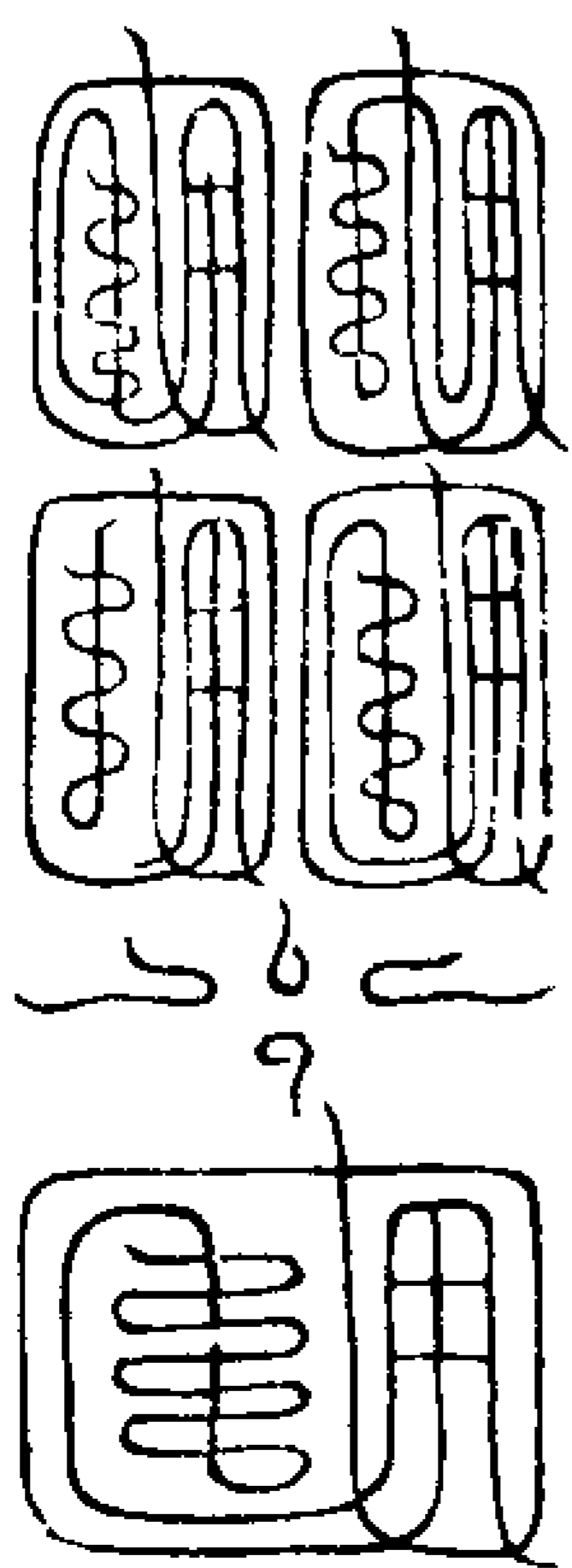

敕呪

紫微帝君叱怒妖精誠煞滅鬼收攝邪靈背縛腦鞫速來附身急奉



北極大帝律令敕

捉大崇顛捉呪

太靈太真收攝邪精寒冰怙慄黑炁霧雲謹請撼岳將軍潘永一撼山岳動二撼精魁滅三撼攝邪附體疾疾通說急應急靈急急聖吾奉北極大帝律令敕

又呪

救召聖真誠攝魔精驅邪入體急應急聲吾奉北極大帝律令敕

收捉鬼神并遠捕寶籙

新

北帝伏魔敕召瓊魁正帥三六將軍急急疾疾

北帝伏魔敕召

明元副帥三五

北帝伏魔敕召胡聖

將軍急急疾疾

保德火神急急疾疾

新

北帝伏魔敕召佑聖

左青龍

真武大神急急疾疾

崔雷

右白虎

前朱雀

後玄武

盧電

雲

寶霄

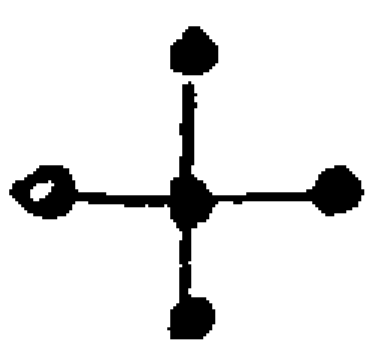

金木水

奉北帝敕

火土

新

四聖令



右符飛筆上報插筆下報

救呪

北帝伏魔敕符疾靈收捉為禍大顛附身急奉北極大帝敕

澶水捉鬼呪

謹請北帝飛龍騎飛火雲飛虎騎哮吼奔神騎神兵神太清飛捉飛縛飛太靈水澶捉勿久停急奉北帝敕四聖令

又呪

真鍾子景降魔烈聖急急四聖念昧降真急急收捉邪崇疾速附身急奉

北極大帝敕四聖真君令

謹請五雲都司大神急急收捉邪崇疾速附身急奉

北極大帝敕四聖真君律令攝

右呪仰差江敵取陰炁天罡炁吹患人即

云有邪立澶急捉此呪澶捉邪鬼澶去邪熱祝神吏如有邪毒鬼炁仰從大便中去火急奉北極大帝敕四聖令

迷邪呪

羅睺土宿煞炁飛空日月沈暗天地失宗邪逢裂碎無路迷蒙急急鎮定天河海風急奉北極大帝敕四聖真君律令攝

九江水帝四海龍君速降真炁流注瑤精鐵面將軍江敵隨應吾聲疾

右呪先念澶捉大呪後用此呪及念飛龍騎呪同助用遣

四聖迷魂符

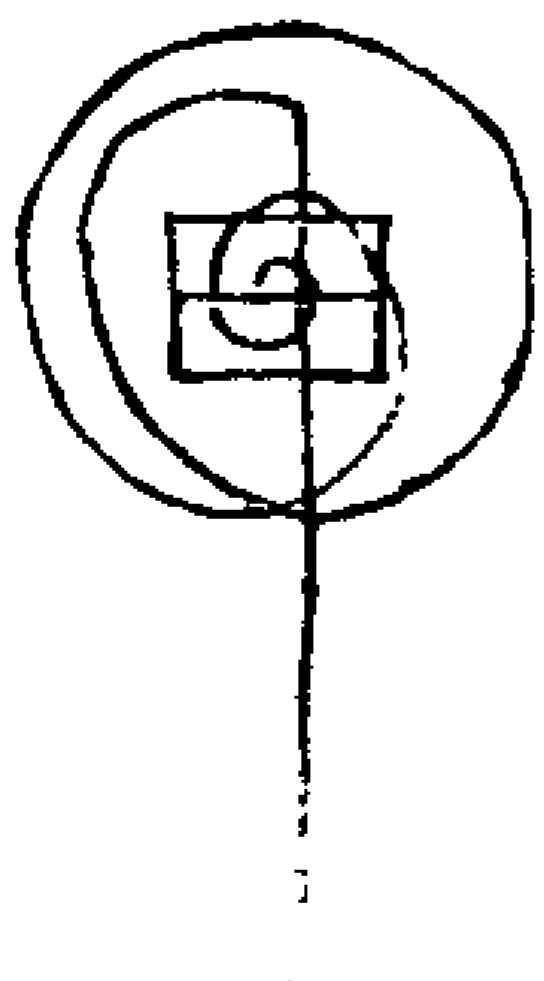

赤惡混合驅變急急

縛符

左青龍 右白虎 前朱雀 後玄武 丁光伯手執鐵索縛鬼疾速通名急急疾

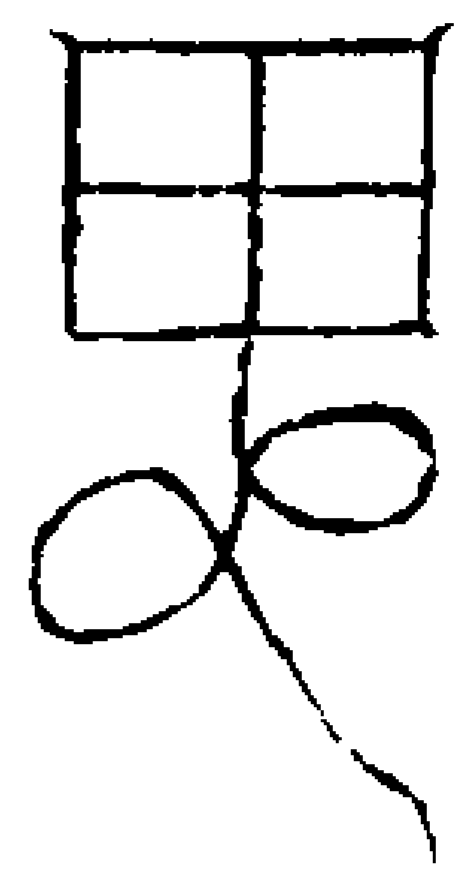

縛呪

鐵跡使者赤帝魔王惡醜大聖混海毒龍各  
執神索驅縛附身黑面聖母蠻夷大魔神兵  
萬眾縛鬼附身急奉  
北帝敕四聖令北吹

諸將名

四真正帥風雷水火四大神王崔盧鄧竇四  
大丁神將溫李吳劉四大通天副將太微  
六甲神王火鈴大將軍澶捉江將軍撼岳潘  
將軍三十六員大威德猛將飛龍騎飛虎騎  
飛捷使者飛捉使者飛攝使者院內所部銳  
吏精兵一行官將

召風雷水火神王呪

謹請風雷水火四大神王總部飛捉邪滅跡  
除蹤急急降臨聽吾號令吾奉  
北極大帝勅四聖真君律令

四聖飛捉符呪

三天三地兵龍天龍地大魔王玉清侍從飛  
龍使者從天下降從吾太上真筆而行今日  
令時直符使者速往某家內收捉為禍邪鬼  
赴吾魁罡之下受禁不得有違吾奉  
太上法令符到奉行疾

天蓬飛捉符常用墨書  
紫雲朱書

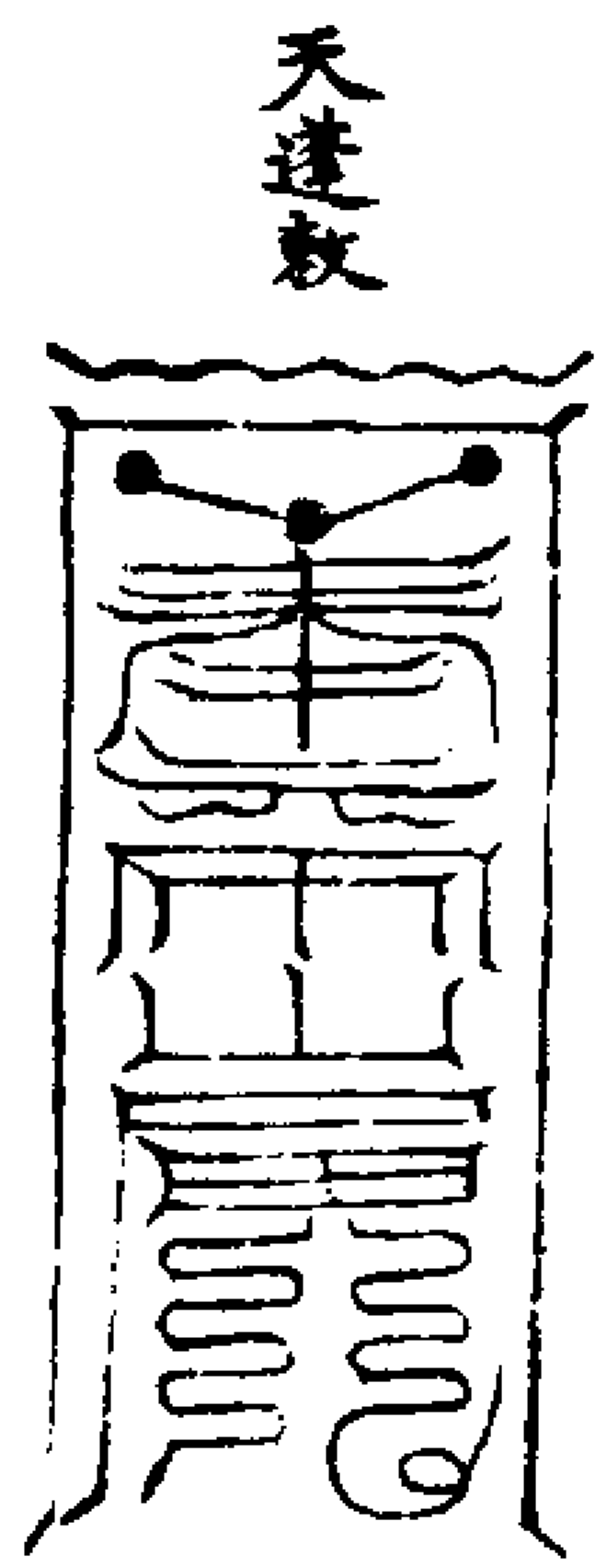

寅午戌

天猷符

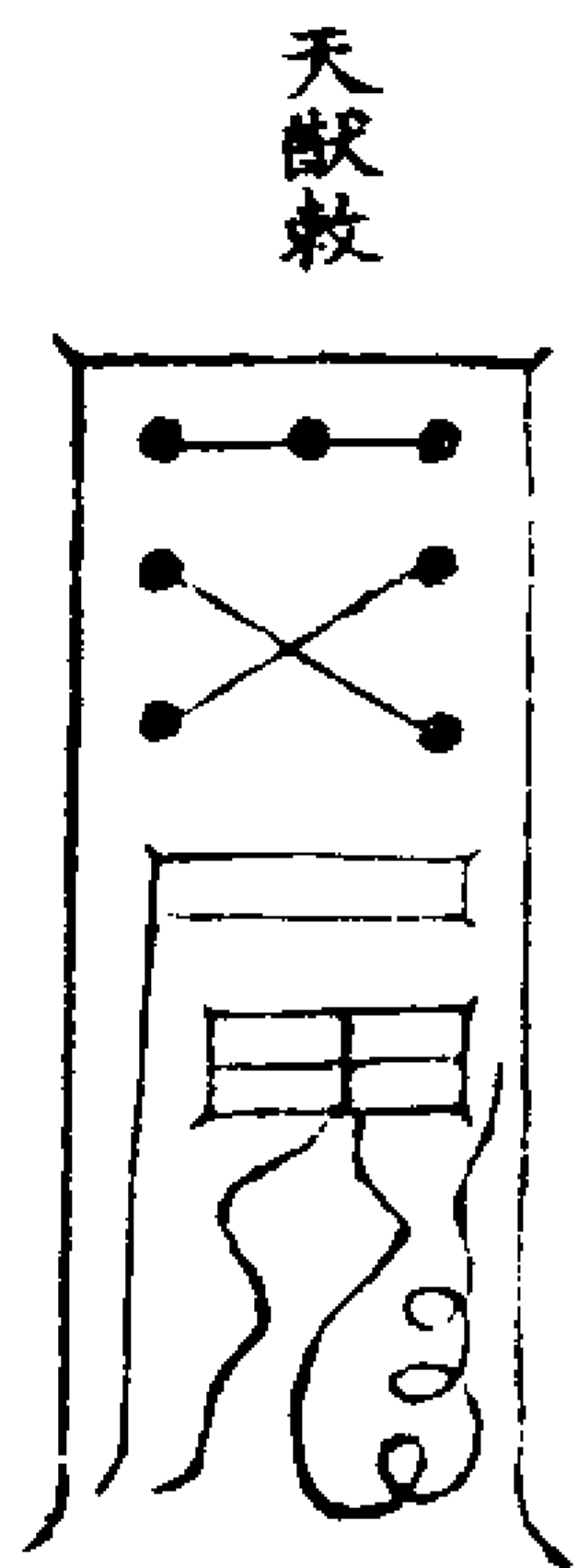

巳酉丑

翊聖符青入  
十八

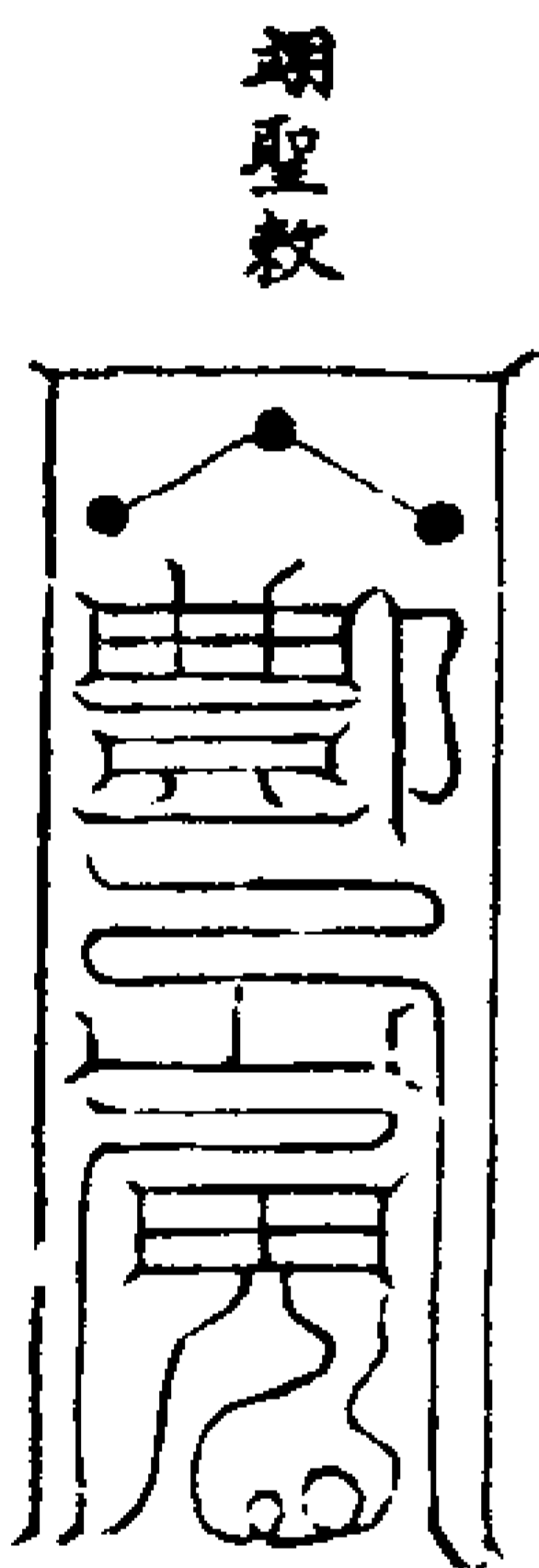

亥卯未

佑聖符

真武敕

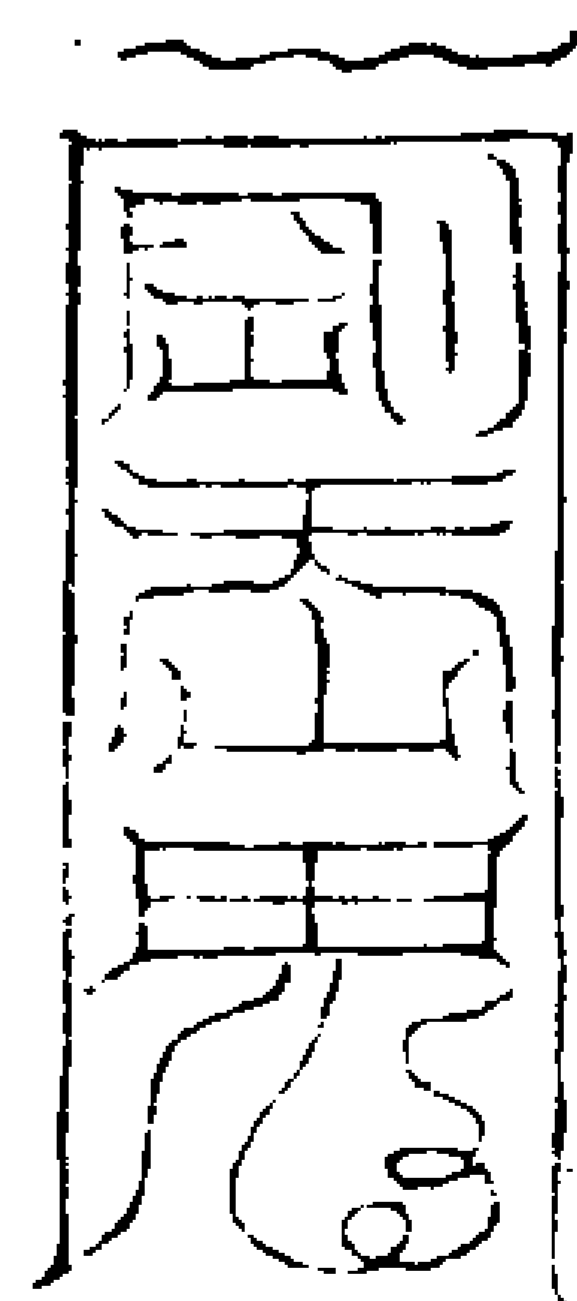

申子辰

右符背批云某年某月某日某時告下訣  
法常於亥上加子起至甚時乃正時也掐  
定念呪書符發符加拷捉縛如意用符以  
金錢甲馬焚化望用方吹去  
道法會元卷之一百六十九

道法會元卷之一百七十

昔七

混天飛捉四聖伏魔大法

四真追魔遠捉法呪

北極四真總號大神勇猛威權鎮守天庭部  
兵百萬坐赴三軍立誓大道輔佐太清保天  
長存內公外明總轄妖黨誅戮鬼羣奉命持  
符蕩邪辟兵正國安家延壽長生承符速去  
不得容情吾命不再一則一行通天透地衝  
入鬼營敢行亂正碎如微塵符到奉承立現  
其形急急如北極大帝律令敕

右呪名四天了隨符遠捉呪非時勿許輕  
用四將各透四季常守一方而應

明暗漫天罩地呪

青炁布位赤耀交并白輝騰照黑晃北溟普  
天烜赫磊落洞生光照十極名列九清躡度  
銀河活曜朗明威光交接正炁自騰除災降  
福益筭延齡兜惡邪鬼滅跡形羣魔喪膽  
五鬼亡身災難珍息厭穢消平邪或干正誅  
斬無停橫炁自作燒燼澄清漫天罩地通幽  
達明掃除穢氣正道流行神真交會邪魅消

停靈光所燭與形同靈急急奉

普天四象明星暗曜律令稟

中天帝救奉行

明星暗曜通變化形呪

伏道思鍊鉉耀之始虛无所制總立成文光  
連十極輝蓋八溟明星暗曜內外相同藏府  
開徹陰陽育宗至聖洞真紫微帝君敕下告  
命有召立從東方元精混沌散分神虎吐毒  
劍掃火焚角亢為主總領五星東方之祖保  
鎮長存輝光烜赫磨邪鎔精羣魔喪失形跡

消停赤明開圖南極火精執法司命掌令非

輕赫赫浮颯雷戩赤妖斗牛懸宗五耀輔權

心神變育明耀佐元束縛九醜燒滅鬼羣帝

君有召急降離宮西方太白金晶始分爲肺

之本守兌爲庭奎婁二宿先布金權威號蕩

烈羣魔本源胃星之主昂星之權臂參統轄

統制無邊光鉉徧赫通徹太玄中天行令立

到震環北方元暉暗曜相聯陰精所化萬道

光明收魔無道羣煞爲先萬神化生蒼龍吐

雷并威鎮星鬼曜成宗豁落五元星布中光

元極元窮至聖洞真命令所下速赴無延中

央守一向陳土星一炁合四四炁守中黃玉

曰道黑炁相安金光烜白赤耀交橫青輝從

瑞明星掌元間玉帝命急降威光敢不聽令

豁落北煙急奉北極大帝律令敕

天帝斗罡三壇大召心呪

元始有敕文王五斗必臨子午卯酉魁魁魁魁文王

子太清魁魁百二十君魁君應魁至元魁至

日魁赤光震雷雷震濯泪涓涓烟焔焔焔焔

焔真君職居東極有召急臨上清有敕文元魁

雷行魁官來魁尹吟魁吉后魁崔足魁而益

魁仁首魁魁身真魁位處西苦北帝有敕洞涓江

涓滿涌渥漚漚汲潛涇汜汜沛澤灑泚溼潭

涓溪浚汪活潑法溼減溼真君高超北府吳

天有敕混溼漚漚燧燧燧燧燧燧燧燧燧

南天文王玉皇府命珪垢坤塤坎埶打埋埶埶

培塿埶埶埶埶文王上羅星斗下統鄴都四將

瓊魁明元文王乞雷電二將霄雲雙軍聞呼立

至有召即臨急急奉

三清上聖救立至攝

右法雙手玉文存百二十真君及四聖元帥四大將軍至望上方吸炁一口吹入香爐中

翊聖擊山鞠邪符法

紫微大帝敕一轉天昏二轉地黑

部

三轉日炎四轉月飛五轉天罡走六

轉萬神助化七謹召五嶽

轉五嶽山移五山神兵

鬼魔精制伏靈二十八宿

屍自滅伏魔靈禁煞消形

鬼

神威攝下 魁至魁 萬鬼自潰 貪至破 斗入



敕呪

伏魔大神翊聖威靈頭登山岳氣蓋風雲長牙巨爪擒壓魔精鬼妖滅爽風火不停準敕奉行火急律令

催呪

羅睺土宿煞炁飛空日月沈暗天地失宗邪逢裂碎無路迷蒙急鎮定天河海風神威降折拷問難容上帝敕下風火奔衝急急奉北極大帝律令敕

右法山字印想翊聖大神手擎大山一座

壓鬼頭上身上吸北炁連訣吹布喝云神

將疾速壓下

天蓬火山燒鬼折魔符

山 千山萬山 天火地火太陽火 敢附邪精

雷火 神龍之火燒滅 鬼妖押送南天

騰魁魁魁魁魁 南炁



敕呪

三頭六臂金甲緋袍髮如雲霞噴迸火山殺燒魔鬼號令不輕火裂炎焰立考通名急奉北極大帝律令敕

右想三頭六臂天蓬以火燒鬼羣指離文南炁呵入喝云神將放火燒邪鬼疾

又呪

丙丁之君熒惑之精焚火燒鬼立通姓名急急準令速降火陵急急奉

北極大帝律令敕

右法指南斗訣念斗諱取南方火炁吹之存火神自天府降下噴火燒鬼

天蓬刀圓符

天 北極天 伏魔 五丁都 主敕 令行 司理

七政八制 禁制 降伏魔精 靈魁 鬼神 鋒劍排雲 鬼無逃形 大神奉命煞却 急急

神刀圍繞 一切無道鬼神 圍繞 一急排刀劍鋒烈



救呪

排刀如雲列刃如山兇頑無道六洞魔寬敢  
犯正化天帝命嚴敕吾斬煞奉命不原如有  
抑絕風刀奉行準天帝敕不得稽程急奉  
北極大帝律令敕

右法拍雜文取南炁呵布入符發用

按刀圍法



元神在中

謹請天帝所使伏魔大神令汝排布森刀禁  
煞六洞魔靈敢有拒逆風刀斬頭急急奉  
北極大帝律令敕

右法南炁午文呵喝神將排刀圍鬼疾

天帝黑風捉鬼魔符

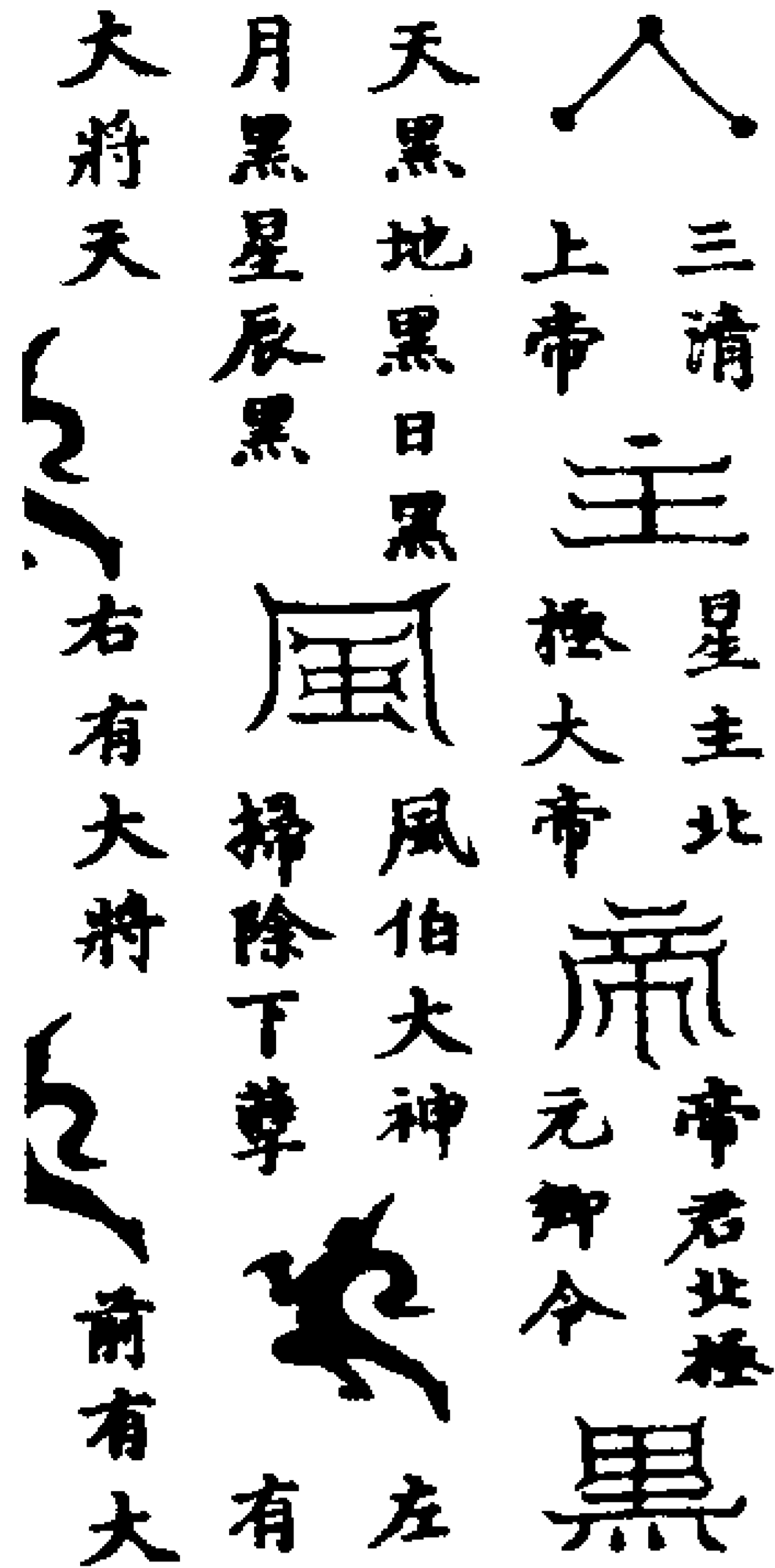

達元神

天獸元神

神羽聖

真君 後有大神 佑聖真君

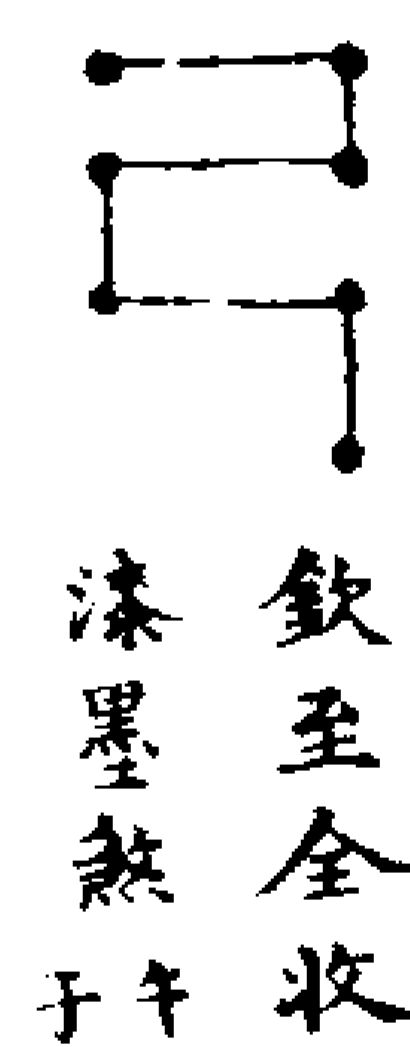

欽至全收 漆墨煞于

馘 無宗 煞

天煞地煞年煞月煞日煞 時煞煞却一切無道邪鬼

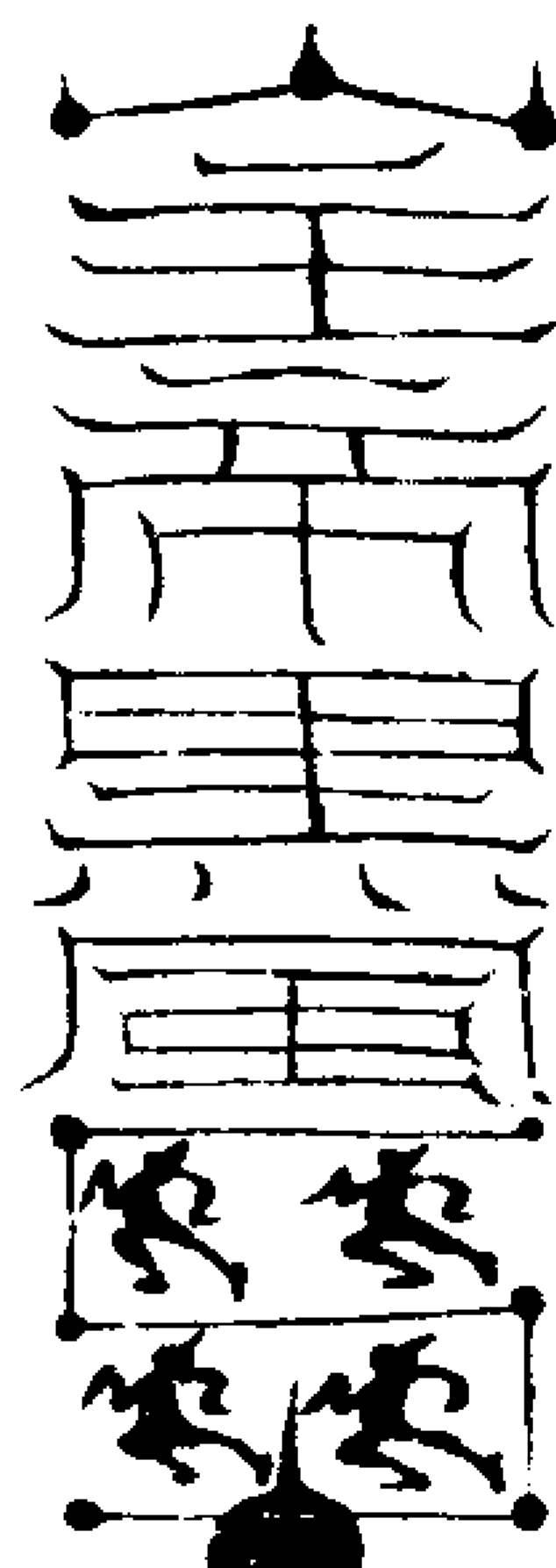

救呪

天昏地昏日月交昏帝令所告罔敢弗從山  
河鎮定單漫無蹤急急奉  
北極大帝敕

北極大帝敕

北極八將追妖縛鬼神符

奉无極无窮 奉北 韋劉王孟

高明大帝敕 帝敕 車夏步桑

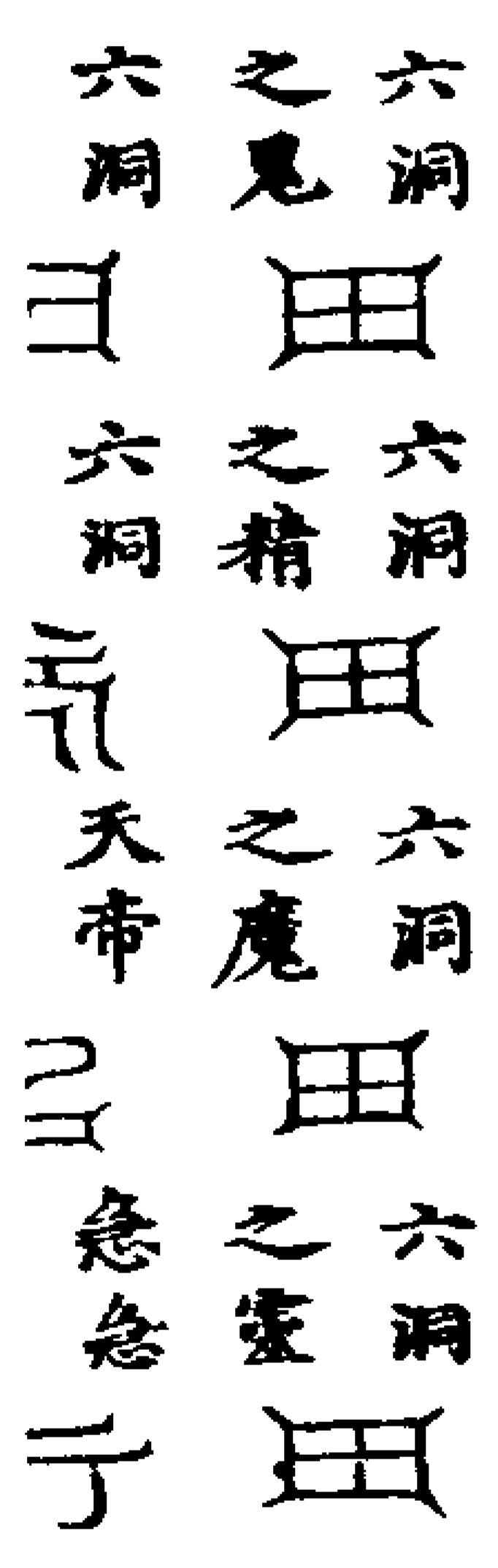

之故 日之魂 命令 奉召 行

速速 禀承敕命 不得稽停

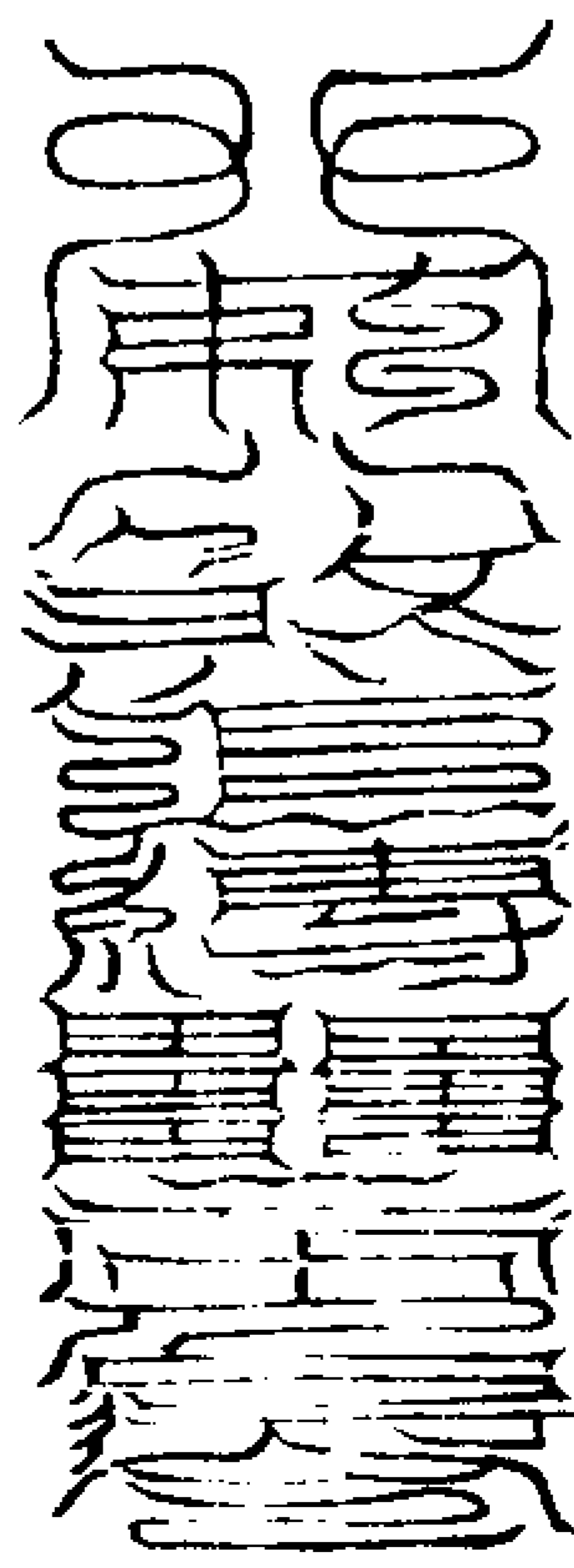

救呪

八煞將軍鄭都大神稟承追捉立降通靈敢  
有拒逆押送北冥上帝所召吊縛分明急奉  
北極大帝律令敕

右法拍煞文取北炁吹布呪遣行用

四聖脩鍊行道訣

作體玄坐存自己李真人如救苦天尊之  
像化青炁所存其人頂分毫光青赤白黑  
四道雜而周徧塞滿目前其青赤白黑炁  
從吾頂門中入青炁歸肝赤炁歸心白炁  
歸肺黑炁歸腎青炁周迴左心肝膽腎而  
止赤炁從心出再自肝入亦周徧左心小  
腸肝膽腎而止白炁從肺而出再自肺而  
入周徧右肺大腸脾胃中周迴至腎而止

黑炁自腎而生肝膽小腸周徧至腎而止  
 想四炁分明作腎中青者自青赤者自赤  
 白者自白黑者自黑如此分明四色在吾  
 頂門中出合成一色青白赤黑再想青色  
 歸肝周迴而從頂門出居頂上化成一神  
 紅袍金甲仗劍而立左次想紅色歸心  
 中入周徧自心中從頂門出化成一神身  
 披金甲戴手執戈戟而立于右白炁歸  
 肺中周徧再自肺從頂門出化成一神黑  
 衣頭戴山一座手執帝鐘居前黑炁歸腎  
 周徧再自頂門出化成一神真武在後如  
 此想見分明了少坐則平心靜慮良人覺  
 自身和悅輕健再噓炁一口于左想青光  
 無限再呵炁一口于前紅光無限再四炁  
 一口于右白光無限再吹炁一口于後黑  
 光無限四色光明萬道會合而為一從頂  
 門入各歸心肝肺腎各回所向即不見也  
 其法要在神色安定念道自專不生雜慮  
 不然則恐不能成其事反傷神炁異幻自  
 之自生修之難矣

神運符

泥丸絳宮 左英元君 右明上君  
 赤澤華蓋 化日成陽 化月成陰  
 中元守神 虛成神皓 魂停自在  
 心神守靈 龍烟合明 玄冥育嬰  
 威明太 潔潔調洞 堂中八卦  
 倉守光 大小位尊 太一守宮  
 八元內 上元 中元 下元  
 外成全 真君 真君 真君  
 台光幽精爽靈 尸狗 伏矢 吞賊  
 崔陰 蜚毒 除穢 臭肺 彭路  
 彭口 彭聖 四聖大神 四將守靈  
 瓊瑤 東西南北 春夏秋冬  
 元神立合 攝攝攝攝 風雲  
 假合名神 剪誠邪宗 雷電

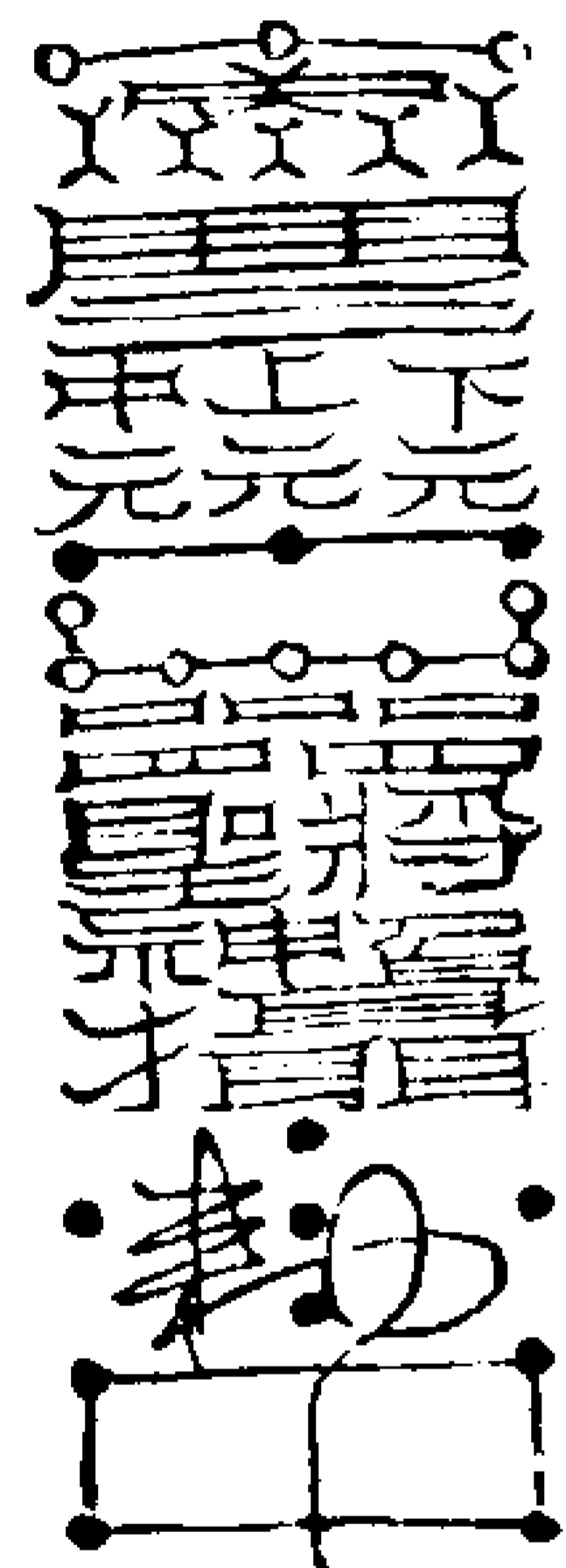

雨四溟四丁神急奉上帝勅風雨一齊傾

敕呪

先天一炁周行無極以神合炁以炁合神精  
 神會合假道成真真元開化知變知機妙道  
 元始虛無紫微浩劫之祖化生之初太極未  
 判混沌之先大哉元始無量度人今日行道  
 諸天臨軒道炁滋神神育守元洞觀無礙渺  
 渺行源反本非空空无定空神炁總握固守  
 无窮金房玉室微細巨宏元神既定向求必  
 從形散已聚神召已靈念道思神與神合真  
 七祖生天九族飛昇急急如律令

右存四神四將侍衛前後左右

又呪

分判天地化育陰陽運炁守精道合自然泥  
 九絳宮湧泉通仙分炁為形假道成人噫雖  
 哆喏哪薩摩呢呶哈娑訶令我延年壽命无  
 傾脩真學道與道合真唵囉呢囉囉  
 右法風雷水火四部神王祈求誅伐妙在  
 其中風神昆伯其神乃四神之主凡動雷  
 水火行用當自風神而起先觀方位而雲  
 色生方位當以承召之時生也

子午卯酉 辰戌丑未 寅申巳亥

子風 辰風 寅風

子日起黑雲主雨自東南來先主卯午酉

方雷起聲輕

丑日起黑雲主火光發自南方動

寅日起青雲來自東方主雨無雷

卯日起青雲風自東來

辰日起白雲風從北來雨至雷鳴自北

巳日起黃雲無風有雨自西來而小

午日起紅雲雷從北鳴無風有微雨

未日起紅雲無雨大雷自東南而鳴

申日起黃白雲有風從西來下微雨

酉日起黑雲雨自南來有微風

戌日起青黑白雲下大雨無雷

亥日起青白雲夏雷轟

右法想前神將服色如常握狂風訣大指

二甲念紫微玉敕呪看日脚方位如未有

報應再念惟之師面巽戶吸本方炁入肺

作用吹入巽方作聲念雷神鄧仙呪召之

雙手雷局吸雷文炁入兩腎發子午訣念

雷威繞震使驚人再于午訣念身轟滑辣  
救竟救想雷神現吹炁向雷門鳴聲念云  
水神溫順兩手掐子午及午子自丹田運  
至左腎從左耳出吸北炁作用吹向坎方  
誦呪請雨再念火神宋廷握火訣至巳上  
出吸南炁入心作用念呪吹向午位混合  
行遣

四部神王風雷水火呪

紫微玉敕運動靈文降行天地帝臣天蓬瓊  
魁正帥萬神祖宗明元副帥萬神元宗炁火  
黑煞乞水玄鄧天關地軸水火相通坐跨火  
斗立黑斗中水火交煉丙離巽風蒼崖烈耀  
萬象濛濛東南舉發浩浩無蹤已飛攝天地  
天河掃空黑騰蕩逆風部神公風王太守風  
使都童風輪持擲萬里傾崩鐵光鐵線鐵虎  
鐵龍風馱仙聖鎮撼雷公卯雷火爍爍霹靂  
轟轟元公仙仗天部神公欵火大仙董鄧濛  
濃雷斧雷鑿震火天童天丁力士巨瓜天龍  
霆霆電電水炁濛濛坎宮北帝子天河海風  
騰騰布水四海通同龍神變現泛逆波洪九

帝御子雨師天童北方神吏引水輪東陰宮  
火焰子火帝燒空上方真火下方神火三昧  
玄火東方日火西方金火南方丙火北方冥  
火中黃內火火中赤子火日炎風火輪火鐘  
火部仙童炎天火炁罩滿虛空紫微玉敕主  
帥天蓬急急奉卯北帝敕四聖令

右呪念急急奉北帝敕拍大煞文想四聖

元帥親部風神昆伯雷神寶仙水神溫順

火神宋廷與符合形聽從四聖元帥統率

天將天兵雷將雷兵神將神兵諸司將吏

四方齊下大運神通飛符攝捉身中

一切為禍天魔地怪魍魎通鬼魍魎邪精

家親外眷無論高下盡黨得獲押赴天一

北獄禁錮拷勒務令患者即安身體康健

邪妖滅跡人鬼兩分遵承北帝符命急急

飛空急急奉北帝敕四聖令

召呪

北帝敕命召吾四神伯仙願延四部神王部  
領雷兵隨吾使令聞召即到聽令奉行急急  
北極大帝敕四聖元帥令

右呪指然文取北炁運用吹布香爐上

貼符號令大凡發貼書後字于符兩邊傍

北帝有敕誅斬兇徒敢有拒逆雷斧速誅準

又

北帝有敕人鬼分形敢有拒逆碎如微塵準

風雷水火四王出入

風王居巽戶指巽目上吸巽炁入肺內咽出存白炁一條光彩白玉炎光烜赫化成風

伯即昆神手勢風袋服白袍披黑髮

雷王居震宮指震目上吸震炁入肝內嗆出存青炁一條在震戶化成雷公實仙即款

火大神也

水王居坎宮指坎目上吸坎炁入腎內吹出存黑炁一條在坎方化成水神溫頤即雨

師之神也

火王居離宮指離目上吸本方炁入心想其炁炎如火吹本炁于離化成宋廷電母即此神也

四王鍊炁成真呪

風行巽戶雷動震宮鍊離交水火生水源內外交鍊臟腑平寧神津搜合使我成神道合自然保天長存急急如律令

四天丁隨方逐時守位應物化形

青龍崔雷白虎盧電朱雀鄧霄玄武寶雲

秘訣

身平了無一物靜思寂然如大虛隨機變化欲道要在本已而成矣

一將軍

春神東炁自方而發其炁靄然吸之入肝盤迴纏繞數次結成一炁嗆出于本方化成

青木旋旋發生長大從木想有溫和之炁蒸其木青炁出如焚化成一神青中青憤

麻鞋兩手相又腰懸寶劍鎮守一方呪云十四

假炁成形形儼育神妙道無礙靈化異然急急準虛无妙道教到奉行

二將軍

夏神南炁赤細如絲萬道其炁小而炎光熱吸入心中單滿在心紛變團結一道其色

赤可出于本方炎光炁熱烜赫人目須臾

之間其炁化作一神青中緋憤雙手執索拱守其方呪云

結炁成像像應離天妙本有成神感而現急急奉虛无妙道普變化攝

三將軍

秋神西位華蓋大小隨意而想其色如玉其

蓋下現出一道白光其炁寒肅吸入肺內纏繞數匝咽出于本方化作一神青巾白

憤麻鞋手擎鐵杵安守其方呪云

華蓋聚炁炁化為形參拱如法洞觀太清急急準虛无自然妙道律令

四將軍

冬神北冥之中无窮无極其炁凜然水滂不

竭汪洋異然滿目不已吸其水盡歸於腎其水變滿黑色炁浩浩泠泠如水須臾作

一道炁其色黑吹出于其位化為一神青中皂憤執鐵杖穿麻鞋正立其方呪云

浩然之炁炁蓋結化正制非令不殆而行急急奉虛无自然祖劫妙梵律令



脩鍊內符脫胎昇舉法式

凡欲行持先擇洞天福地靈蹟去處置一淨室或山林孤寂之地坐席蓋卧衾常潔室中所用之物一切周備不可令婦人孝子雞犬見之宜焚香遇時至則入室行事畢則出屋掩之或在市居朝之士不拘但略少坐其功亦成蓋人多以外境侵擾內塵所障行持之士先宜召四聖護持以却外魔存心正炁而行用之

默請四聖護形鎮心呪

先天一炁速化吾身今奉

敕命立召四真魁明堯乞不請稽停吾道交合伏逐魔精急奉

北極大帝律令敕

明天地之炁升降之數

天 八萬四千里 地

明冬至及夏至之炁升降

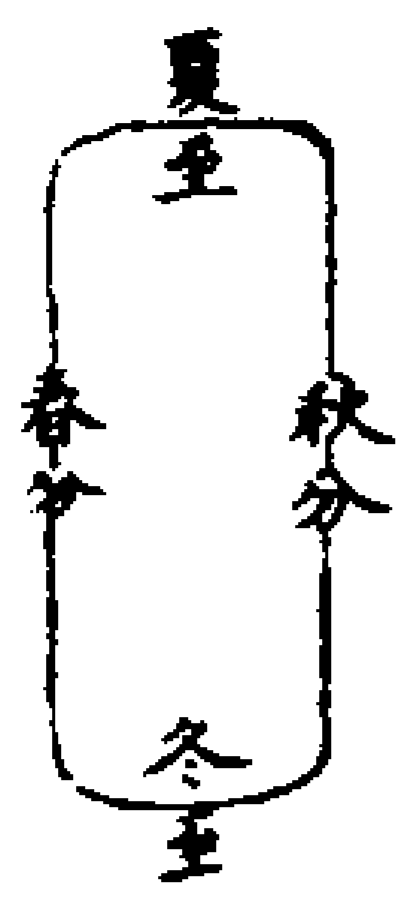

明日月合交

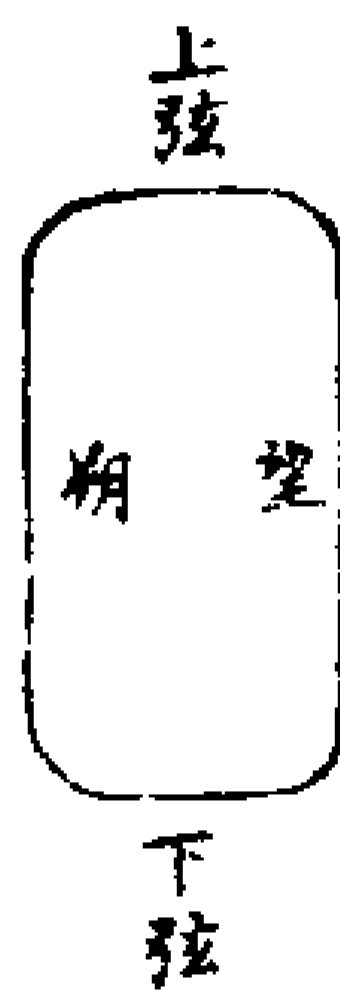

明人身元炁所生之始

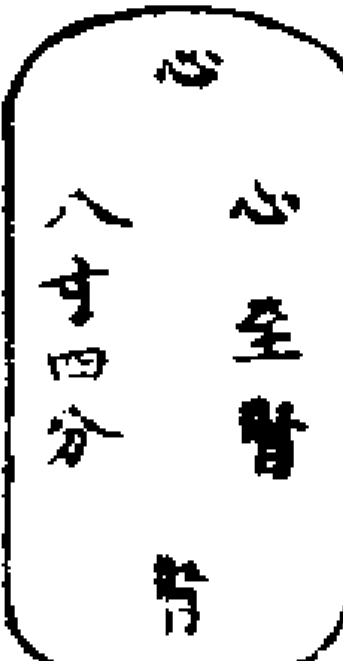

明人身與天地之炁升降一同之妙

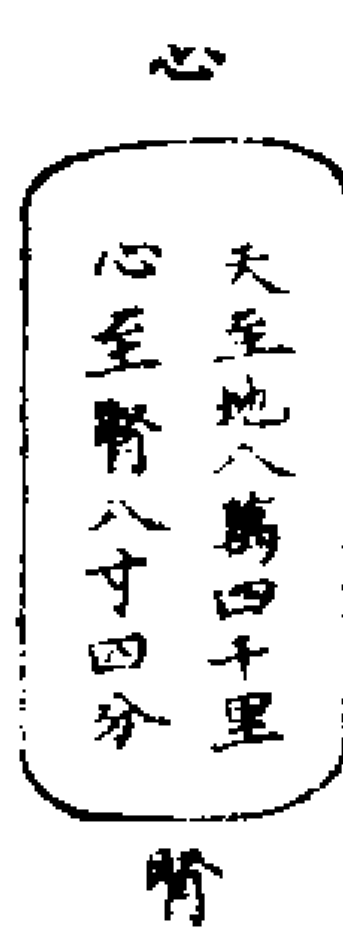

明元炁指歸之所

虛元相炁上升為陽下降為陰如珠露歸丹室之中室在兩腎之中方寸之廣薄則純陽備矣

上道妙法

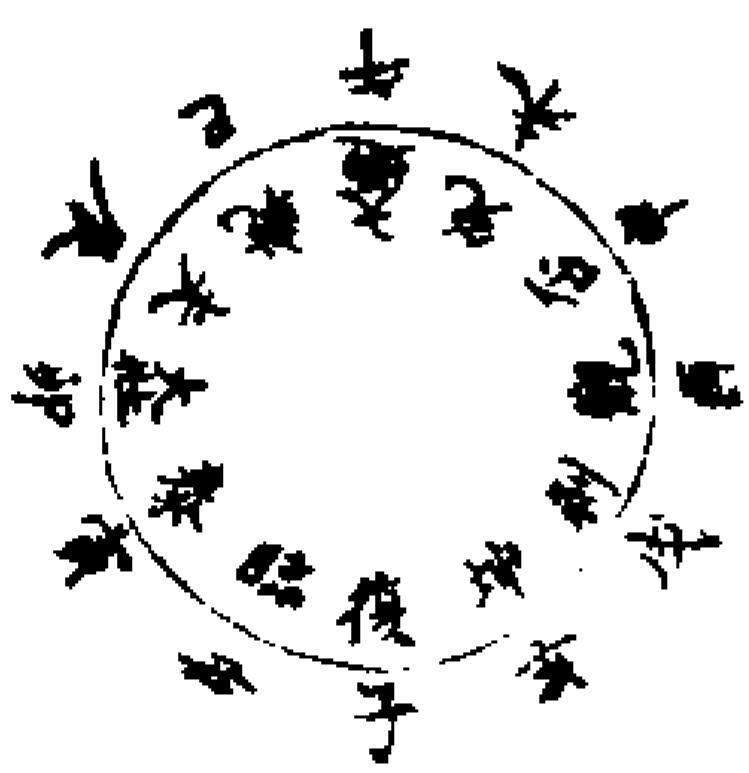

訣曰

凡遇正時先端坐默念呪一徧次存想了便正心端坐瞑目鼻息綿綿無絲毫繫一念淨然俄頃則身廓太虛涵徹天地形如槁木心若死灰神識內守一志不散故其洞元之炁自然依時上升而降畢則居起如常不易自然默成道也

散神呪

吾之四真敕助皇身真瑤臨布聞召再臨急急散

右事畢矣

道法會元卷之一百七十

道法會元卷之一百七十一

邱一

上清童初五元素府玉冊正法

統序

謹按西龜臺元錄江東句曲之地有不死之鄉即金陵之所部下有山曰句曲為山形句而曲故以命名焉其山有洞天之所號曰華陽洞天天之陰宮內有真館名曰童初府府有仙都總治之曹太玄館是也館中別有分教之局左曰蕭閑堂右曰易遷宮迺東華下教男女真仙授書之所其統謂之曰童初府也其地多出真仙奇藥多產靈芝金漿玉泉地脉兩聯皆通天下洞天乃三茅二許楊郭七真南嶽上真元君成道之所後人以三茅真君之姓改山名之曰茅山晉永和青童大帝降元君之宅飄輪之迹于今存焉所謂華陽天仙之真館括蒼地戶之陰宅皆孫考校之所凡是天地水仙莫不司隸焉童初府者總掌之真司也如太玄真人孫思邈童初上卿劉寬皆執職其中府內別有五府號上清

五元素府有五聖嗣教司之統攝三界水火刀兵風雨龍神魔鬼妖恠生死禍福真仙升降莫不由之予奪也五府之中有上帝冊命封嗣四聖并正一天師作外臺卿以掌幽顯存亡不典之事金文玉誥擇仙才遞為嗣教之真使下元修真之士繼世代代名刊金闕位封仙真之官佐助天地行化翊贊邦國救民其法因局命名故曰五元素府玉冊童初府正法是也斯文亘古及今上天威禁寶祕至重不傳下世因真人楊希真遇元應高聖請命

玉皇至尊封為第一代嗣教外臺卿因茲漸露玄真其法內載玉冊五府五道皆係赤明劫自然玉文符有十品並述上道禁經印封五府備以七品仙班流降凡塵撫厥晚流拯其末運依科遵用可以呼召丁甲驅叱風雷拯推七政調和五運辟斥三災濟拔生死摧魔誅妖剪邪立正贊助皇猷修之於身則靈烝布於三關鶴沖和於九竅陽前妖魔陰除散結內集百神外降

千真指日而昇上清矣玄科有格四萬劫一傳於上仙矣既以流降塵寰而從五府新令有諸其人四十年一傳五人為限過數不得後出諸又云夫童初府乃司命考校之府也按登真巡山隱訣曰江東金陵句曲之地山有三峯各有洞巖石宇周迴聖真古迹乃三茅二許楊郭七真成道靖所也洞天之名乃號華陽仙館而名太玄官府左曰童初府右曰蕭閑堂是司命下校男女真授事之局此法未見顯於世中因淮南白沙修真之子楊希真遇仙聖嗣授玄文內有高聖洞玄玉冊五卷皆上天隱奧之文真人指示篇目釋上清寶冊之旨章符數十道引明大洞密諱天文印記嗣掌大帝五府之仙階七品並以真班之列總括三洞寶文樞紐嗣行五聖之大教此皆非世之常詞通究尋常末學下夫豈可參受真仙之子尚未洞曉苟混雜術同行天憲非輕授受盟科各如本經亂示非人不依年限各招冥譴不敢廣露天機

得者按五聖本行之數詳之而明謹叙

元應太皇府玉冊

冊曰

攸明朗空三元咸辯祖考德劫孰為校勘  
速乎肇始玄極表中重光俱分上下益正  
元育司形交通惟哲肅靜肅清兩儀自會  
真明構和玄黃冥際雲為作中還乘誓主  
不法不明上下反覆中黃元一承位玄極  
司真司一東西贊化鎮手景分治此大位  
應化有方是曰元始

右元應玉冊元景玉冊元照玉冊元和玉  
冊乃天蓬大元帥天猷副元帥翊聖保德  
真君佑聖真武真君四聖真君皆自赤明  
主者俱嗣上法而各主陰治故世莫得而  
知之但知有司驅邪院也蓋此文事簡而  
難成法簡而難行非山林枯槁之士莫得  
與語  
解曰重光玄黃色也元育司形主者平育  
舉清左相也乃中黃元一太皇君贊化卿  
也司真司一乃是太皇君左右理禁主者

皆執職平河宮主定地界法官

天蓬大元帥乃嗣教外臺卿也元帥嘗授  
教曰上下炁辯萬殺俱起隨情隨變慢真  
日益苟以陰印治之陰符鎮之則山川俱  
不息宣化俱不行付以太皇府印上元重  
明九斗陽芒火鈴真符太赤皇主定元府  
鎮治凡事奏上元重明官申童初翊治所  
筮曰自延康開劫之始懸象著明三光分  
辯之後萬類分詭歷劫無窮循環任運中  
有工用之宰是為校勘之祖為普天之中  
表作肇始之法王分定玄黃益正上下者  
中黃元一太皇帝君是也有左右贊教理  
禁主者謂之司真司一與平育舉清左相  
同治其職封為贊化卿又曰元育司形主者  
育者養也以善養萬化生成不惑故曰元  
育但自先天先地玄黃開闢二氣分隸陰  
昇陽降媾和中道生育人倫無窮劫數至  
季運之末慢真日益異景紛紜上下反覆  
萬殺俱起莫知法明惟中黃元一大帝承  
玄鎮景應化御位統攝總殺肅清二儀靜

明三元掌元應之玉冊執職平阿宮封

天蓬大元帥為嗣教外臺卿別有神局是  
陰治之有司號北極驅邪院如世之殿帥  
兵府是也其中皆是陰治主者乃地界法  
官是其任也及至季氣彫殘陰印陰治不  
能治之山川不息宣化不行故付出是冊  
以舉仙官為任使拯治陰魔禁禦萬殺承  
陽宣化保寧山川生育萬彙皆荷道化  
上清火鈴九斗陽芒重明真符

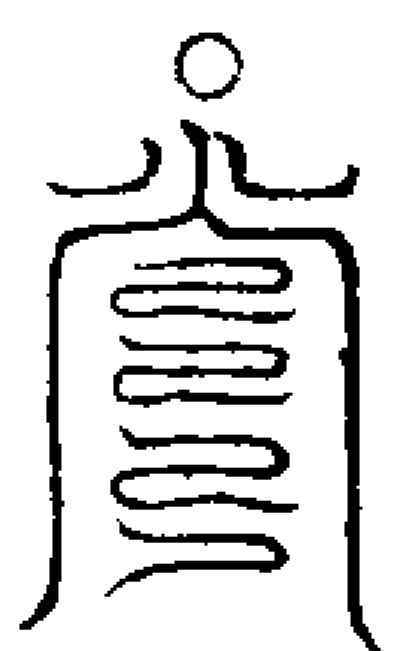

炎神炎神火鈴火鈴上通紫極  
下徹黃冥却妖煉竟赤帝之靈

炎精二神三台

煉胎易質  
魄煉魂康

流晶未訣

上元賜福天官中元

萬妖推落成

赦罪地官下元解厄

煙飛揚清訣

水官天蓬大元帥天猷副元帥翊聖保

德真君真武靈應真君一十九尊

子子子

炎精一德洞入火鄉混  
合九炁總契虛皇

玉皇有劫流金振芒九天

身

煥落貞利無疆

布華系

魁魁魁魁魁魁  
引七星芒芒芒芒  
引于斗布入

斬攝

斬滅魔鬼攝捉  
如靈急急如律

煉

煉陽治陰治病延齡  
急急如律令

此字吞服

聚形

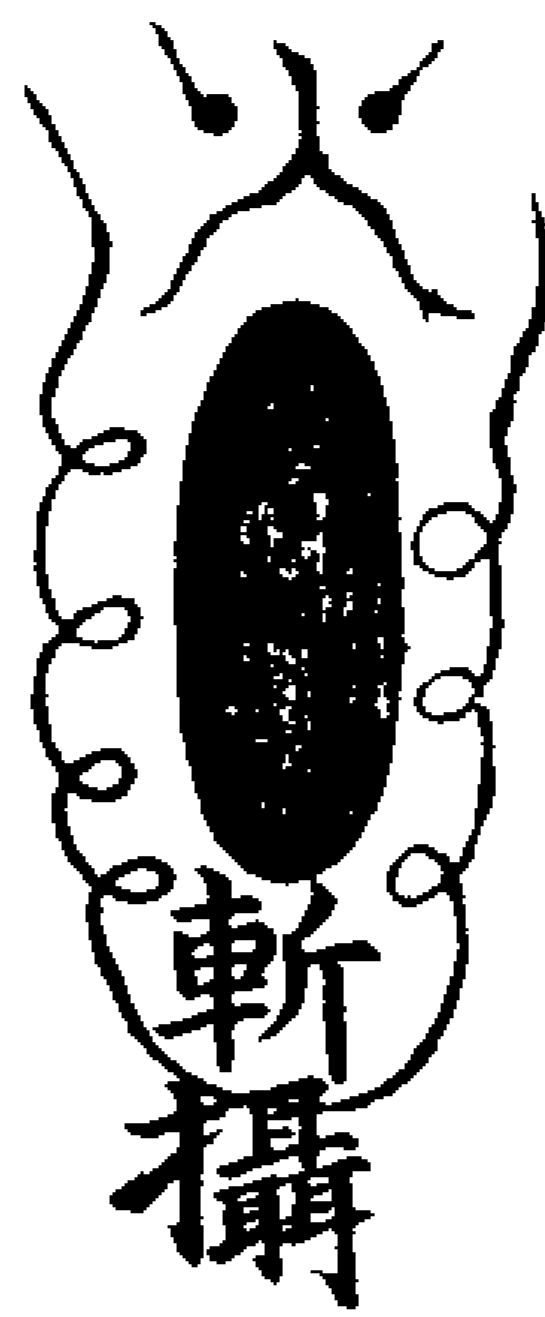

謹按師旨火鈴真符乃五府之總冠眾符  
之元首出上清七轉七變併天經及中皇  
大帝祕勅後人巧偽改易符形增飾命名  
殊虧元訓今依師旨重行改正并詳書秘  
授口訣使全真道後之學士無再易真授  
非唯招愆三官用之不神所誤非輕幸宜  
遵用庶符宗旨右欲書符時先面太陽搗  
玉帝訣念玄真隱諱呪引太陽紫光九芒  
炁吹布丹砂及筆中誦天蓬呪一遍然後  
端坐炷香靜神凝思丹陵上官赤帝吐絳  
光三道入兆頂中下灌神符洞徹如日次

存三台星蓋於泥丸光映一形後想目中

有炎精二神長三寸丹囊赤冠口吐火光

二道自二目中與三台星光洞合於筆端

閉炁書符至急急字處發訣吹炁於符上

若得九鍊丹砂書之可以迴尸起死焚蕩

鬼管如學士自進鍊陽消陰愈痼疾沉痾

下三尸九虫以丙丁巳午日為始書竹膜

日吞九符三日驗

祖道玄真烜赫正神鬱儀賦質榮感澡形

亦明和陽理禁威靈耀明宗綱帝重光明

戊己之英中央鎮星排蕩邪氣破滅妖精

海逢之沸木逢之爐金逢之鎔長離之主

統攝飛行迷離奴那唵唵唵唵迷離奴那

唵唵唵唵東海青童總括張羅迷離奴那

大赤皇定元真符

阿叱

先書四字於羅

龍羅

字上起筆圍之

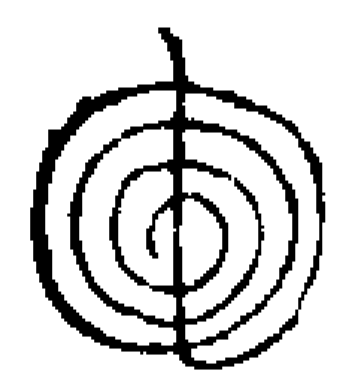

念四字轉  
四匝蓋形

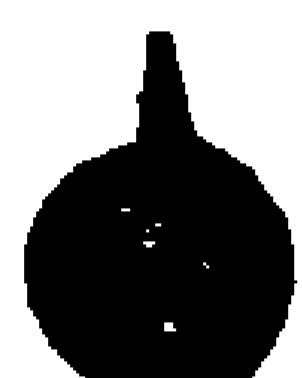

皇主定元符

先書四字自員

字上起筆圍之

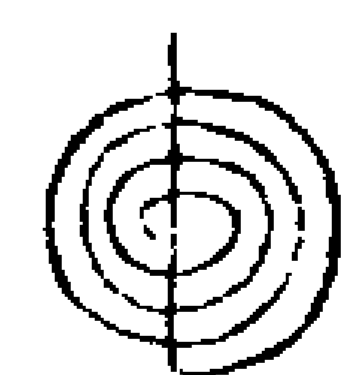

念四字轉  
四匝蓋形

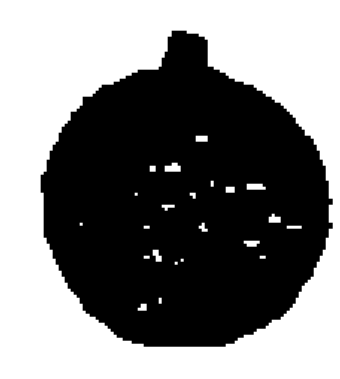

右二符將乃斗中二童及日月二童子主  
拂塵化光破陰翳正純陽指太皇明堂訣  
存斗中及日月內童子降光吸炁閉炁書  
符書畢噴炁發訣於符上邪怪用前符陰  
魅用後符

右三符大事下鎮以金玉銅鐵作板長一  
尺二寸闊四寸厚二分又云長九寸闊三  
寸或以磚石刻文丹砂填書或楓栢梓木  
作板釘之或沉或燒皆背書誥命作五行  
太歲并法位共七行常事朱書赤素焚之  
書符各有口訣不可妄行恐遭殺謫亦可  
每日朱書竹膜以清水吞服二七日之後  
可篆於金玉香板水滌飲之百日後存神  
炁書之口吸咽於丹田中消陰純陽與真  
合同百魔自怖可移精變炁愈於百病拯

救人民

火鈴誥命

上清重明火鈴真符告下今年某甲太歲已上諸位神煞咸聽符命衛佑其人移徙嫁娶動土興工修營宅舍更改門庭所向所止抵犯禁忌方道相刑不得妄動興災害民一依太上青城摺石上古元盟迴避遠去慎勿稍停事畢復位萬神咸寧敢與災怪火鈴奔衝逆者滅形一如告命土官驛呈

焚化言風火驛呈 貼釘言地示驛呈

宅宇言神宅驛呈 埋之言土官驛呈

太歲 月 日 時告下

具位 臣 姓 某 誥行

元應太皇府印

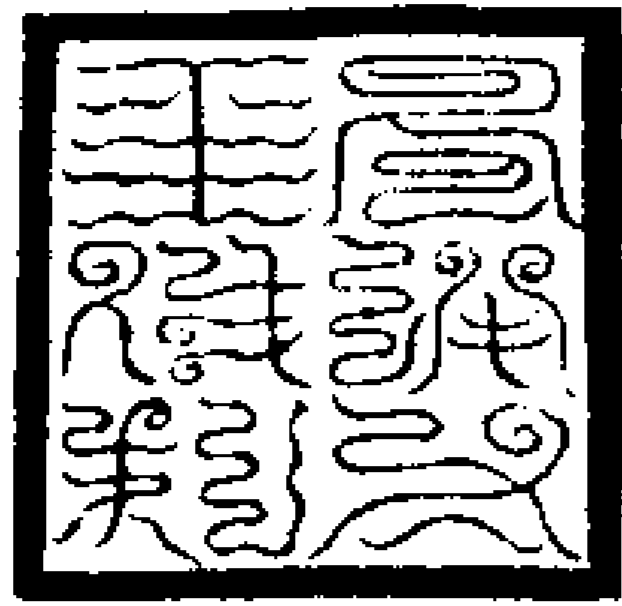

右元應太皇府印統制萬殺消滅害氣招真命靈伏魔除怪管轄萬神滌蕩鬼邪効

地界法官糾邪驅治刻以雷震木或赤棗心木為之

證幽微篇

朝靖密呪神心同契平旦戶外臨目思日月分輝停輪六合紫光轉燭洞映一身乃微呪曰

大明靈神 九度鬱青 朝霞散輝 濯鍊五形 官駕六合 七神調平 結節解釋 胎根肅清

先叩齒九通微音呪訖再叩齒九通燕液九過以右足先入戶至聖前烈火豐香凝

神心拜一炁宗神因心所祝祝訖存香雲結蓋玉女侍靖再心禮兩拜出戶

筌曰右足先入戶者外則地之戶以朝真之法入巽登乾鬱儀左顧則致日精結璘

右盼則召月神停輝六合眉後二小穴處也右足入戶出消魔朝真儀也平炁臨目

乃均息凝視叩齒燕液為命神和真盡禮道宰則曰一炁宗神隨願薦詞則曰因心

所祝心拜者上參紫府帝一竹怡也設像則玄想易通天魔敬護也彌羅者香雲鬱

霄則曰香雲結蓋使徑御九天也黃房啓閉龍虎馨香則曰玉女侍靖格誠帝前

元君入靖法

謹按南嶽上真司命元君魏夫人真授昔為女官祭酒入靖之法并仙人馮延壽口訣清靈裴真人朝真儀皆先以右足入戶

次左足併入靖燒香閉炁對席心拜百鬼畏伏功曹龍虎君久久可使人見又叩齒

陰祝正心平炁使人啓陳通達入戶燒香勿反顧反顧則忤真光致邪出戶反顧忤

真光致病又入戶漱口洗穢出戶漱口閉三官不得與人言語并足踏門限凡香不

得以口嚙及用竈中灰火勿使五辛菜六畜皮毛爪甲皆天人大禁道家以六戊日

不燒香如有急切祈告者惟戊辰戊戌乃道父道母之忌餘戊日亦聽從便也如遇

存思式

大風大雨可暫止入靖俟過方可朝修凡入靖朝修當於戶外存想靖內香官功曹使者直符各侍衛森列龍虎君立於道

前金童侍香玉女傳言香官侍籙直符通誠香雲五色三炁翁霽然後依科行事勿使寂寂而已如此則誠心上御感格天靈其諸品朝真別有禮典者並從本科自茲之後續而按行酉時入靖北面燒香精念

九神下映帝席接手正坐良久乃云

七星玄真 魄靈皇君 流輝內映 決御斗魂 三台耀華 七液纏津 金璫虎籙 備衛生門 神化洞虛 攝輪紫庭

右北斗九晨一曰九星泥丸九官中有帝

席竟神龜靈分化列位隱名曰天蓬亦曰太微神事見上道禁經三匝斗內文及紫庭祕旨大洞天書也呪畢嚔液九過叩齒三十六通出戶或未出戶因祝天蓬神呪數過過試蕩穢束妖滅邪皆紀斬司鬼之神名也北帝祕其道誦之可以致真散結用之可以命神消魔誦時存丁甲侍衛默念之不出聲也念天蓬呪不得混淆俗語靜坐叩齒默誦而已不得高聲邪鬼聞之化血滅形存丁甲者六丁六甲神將也

天蓬神呪

天蓬天蓬 九玄殺童 五丁都司 高刁北翁 七政八靈 太上皓光 長顧巨獸 手把帝鐘 素梟三神 嚴駕變龍 威劍神王 斬邪滅蹤 紫炁乘天 丹霞赫衝 吞魔食鬼 橫身飲風

蒼舌綠齒 四目老翁 天丁力士 威南禦光 天驕激戾 威北街鋒 三十萬兵 衛我九重 劈尸千里 去却邪穢 敢有小鬼 欲來現狀 鑿天大斧 斬鬼五形 炎帝烈血 北斗燃骨 四明破骸 天猷滅類 神刀一下 萬鬼自潰 天蓬神呪誦時掐都監訣隨誦上祝心拜

出戶 答曰夫天蓬神呪出自北帝玄變真經古今修學上道無不先當投行蓋驅伏魔試之上法不死致仙之徑路兼元帥真君門下有董大仙者專於此道以成高仙驅用直月五將奏拜薦犬靈章助翼威神斬馘小醜及紫陽鄧天師有倒持之法七字密語玉尺神印流傳塵世功驗難窮無所不治載之祕府既司元應之局須遵元帥本

行雖集次於冊末而未備於真詮今復按元科詳究靈文刪其繁詞編類簡要協贊真猷拯濟羣品勿謂世所常聞而忽誕天靈瓊章矣

鄧天師倒持法

萬鬼自潰 神刀一下 天猷滅類 四明破骸 北斗燃骨 炎帝烈血 斬鬼五形 鑿天大斧 欲來現狀 敢有小鬼 去却邪穢 劈尸千里 衛我九重 三十萬兵 威北街鋒 天驕激戾 威南禦光 天丁力士 四目老翁 蒼舌綠齒 橫身飲風 吞魔食鬼 丹霞赫衝 紫炁乘天 斬邪滅蹤 威劍神王 嚴駕變龍 素梟三神 手把帝鐘 長顧巨獸 太上皓光 七政八靈 高刁北翁 五丁都司 九玄殺童 天蓬天蓬 含元太虛 天蓬初 急急如律令

右倒持神呪如欲成功須早旦入室朝修未出戶之時以淨水一鍾安神尺於水鍾之上俱置天蓬元帥真形前次安九天寶印在水鍾下然後二手結元帥印存見五臟分明六甲六丁侍衛次存九晨自北方

玄虛中來單兆頂紫炁出於泥丸後戶蓋於泥丸中有天蓬大元帥長九尺存之分明良久先叩齒九通念淨天地神呪又叩齒五通念天蓬安神呪嚙津五過畢再叩左齒撞天鐘後叩右齒鳴天磬次叩中間二齒擊天鼓各七通然後微祝之務以數多立限若至萬遍功德滿足邪鬼魔精兇惡妖怪聞名即去萬病千殃傳言即愈能令枯木生花竭水湧泉破五鬼疫癘降六天故氣半天五酉山魁妖狐隨呪絕其影響矣用印封鎖鬼洞戕戮蛟螭通達章詞無藏遏之侮吞佩貼鎮有起死之功效成行滿乘尺佩印成仙如常誦自依常誦術

常誦秘旨

陶隱居真人曰吾昔在天台山深洞學道之時每被山神邪鬼所擾現形露身互來相撓累聞此道未曾施用依法施行去室百步外見血流於地尸臭盈谷聞有哭聲詞理哀切云陶弘景奪我居止傷我性命自後更不復高聲若人常常持誦久行此

道如與百神同遊長生久視矣若冥夜白日得祝為常也此無正限時節修事有閑慢曉夜之際諸疑暗之處便可以祝之皆當微言鬼有三被此呪者眼睛盲爛而死此為殺諸鬼之言也天地間自有惡疆鬼輩聞此而死之魂爽為鬼者也如此則鬼眼亦是有睛故盲爛也神呪皆斬鬼之司名蓋呪中有酆都官諸位神名如許其領威南之兵千人即呪之禦兇者也炎帝即大帝四明即諸公北斗即鬼官矣北帝秘其道北帝應見鬼殺人而值此呪便不可復得故秘其法若世人常能行之便不死之道也人之死皆為諸鬼所殺矣既不可取便不死男女大小皆可行之因病行之立愈鬼既奔走病豈不愈也叩齒當臨目存見五藏具五神自然存在初先叩齒三十六通時應臨目內視存見五藏想之要分明五藏神亦備在內然後可得乘正禦邪神以誅鬼酆都中秘此呪令密受之耳不可輕泄若有道者共宜秘之雖非高貴

祕道乃是煎鬼上術兇鬼既削正炁可接且以誅邪遏試學者之要法而諸人多輕其淺少每致輕泄漏慢使神呪無靈驗訶執不可行殊為可責北帝有禁慎勿蹈也鄭真人曰吾聞太上北帝仙人指要法教始學道士受之以道誦之萬遍先滅妖魅次截不祥修持者見真道北帝仙人告鄭思遠曰凡誦此呪四言一啄齒以為常節此是修真之科若常誦不必四言啄齒若人有鬼難即如法端坐一依四言一啄齒或先啄齒七通誦之三過更啄齒七通陳心所願之事及為崇難鬼魔聞之皆眼睛爛悉滅死矣真人曰此神呪皆斬鬼之司名北帝秘之若遇世人得此法恒能行之可以制禦諸惡添神益筭延年度厄禳災也男女長幼悉可行之矣北華仙人曰修誦行持此法錄神呪當須靜心專一不得雜事諸邪法術並同一處安置切須慎之此法皆六天大魔侍衛見世人雜樂邪法等閑笑誦以為

尋常不能敬奉輕慢真文天蓬作怒能令人顛狂自投水火延考墳墓流繫一門殃及後世子孫慎勿輕泄道法三官責考切宜慎之慎之

謹按古秘天心太一攝邪正法曰淨天地呪念之噴水於靈壇自然化成天司玄局隨意應變其驗若聖後人增入乾囉怛囉洞罡太玄二句未見真經藏典所載今刪去不用止依元科庶獲感應

天蓬元帥安神呪

勅吾身中十二神是吾神者居吾傍非吾神者遠去他方神人神人五藏先生存我骨肉養我華精天蓬天蓬所向者成急急如律令

元帥玉尺篇

元帥神尺刻布三光一尺二寸攝炁召神指風顧雲愈災度厄命神殺鬼救治眾苦當取靈虛桃木一尺二寸厚四分闊八分上日下月中建七元背刻勅字上列三台開祭吉日封以絳囊護持精感所指利亨神尺式

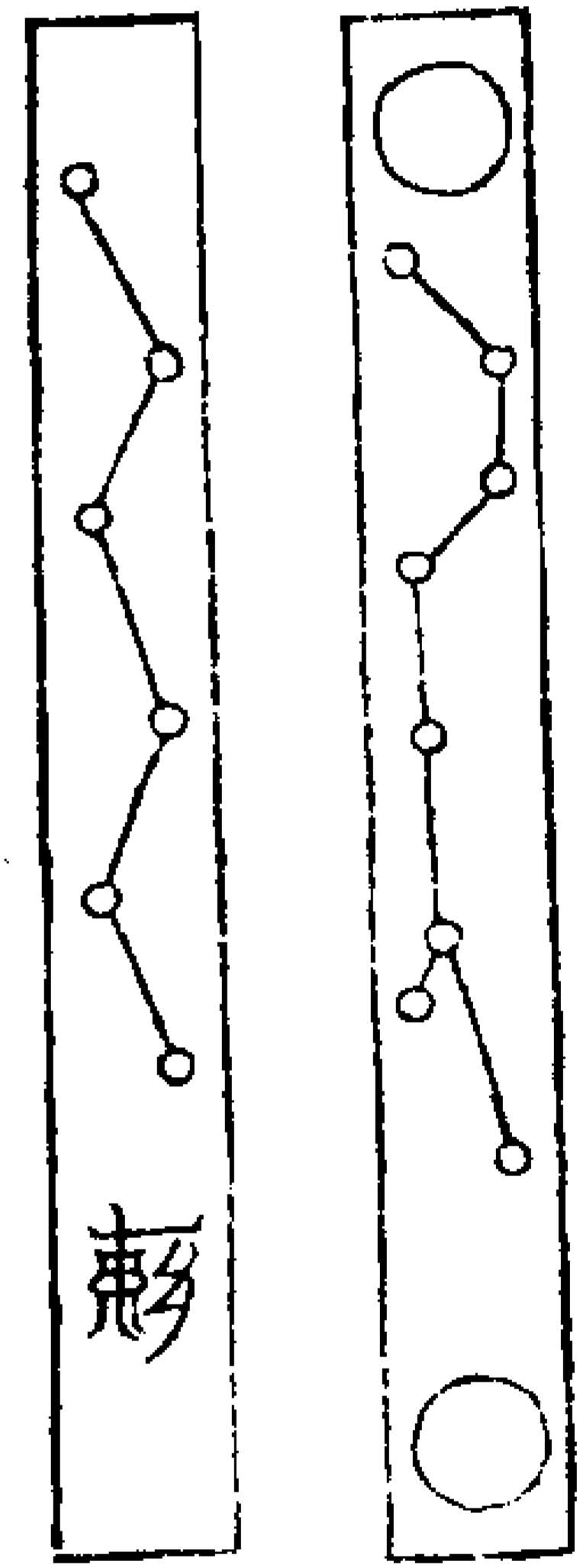

九天寶印

右尺以比月長一尺二寸也以節象時闊一寸二分厚四分也羅絡三辰則日月七星也

法則天道乃背刻勅字上列三台也。生化有度依式造尺故曰神尺因名可以指百危於慾界超神真於上清也用尺衛生功滿登仙祭用吉日元帥下降之日可祭矣祝用三光臨使神尺先祝日月祝後念北斗諱依持誦之儀後誦元帥呪然後用之所指元亨變氣移精其濟甚博無不可者移精變氣聞衆疾之由呼重者在前神尺一指皆得痊愈

昧冲玄心棲淵默布炁鍊精齋神內守

太一布和孕炁育神朱煙已疾

若心棲淵默昧冲玄則天五內炁神營精備祝由已疾所謂有餘朱煙已疾心氣也太一布和元真也儻兆昧冲玄心棲淵默齋神內守太一布和孕炁育神朱煙已疾昧冲玄心棲淵默齋神內守者乃心合太虛默契無為抱一去垢不視不聽忘言志慮堅固體道不費精神內守是也然後誦太一元真神呪引降太一和氣下流一體孕秀育神方可存心炁布玉尺祝三光愈萬病持此道入室靜思內視不睜內聽不昧使欲者不欲不欲者欲以陽化陰以和化心心氣靜陰弱神正神正則專持專持則景滅景滅則形忘形忘則神應神應則和同和同則天下精光可入精光既入陽炁獨化可謂太一元真布和冲神

呪曰

三清上境太一元真布和法化開化度人鍊魂日宮校魄月輪天帝總炁地官飛塵



千二官靈萬二千神合為仙宅立為真身  
真身之中七政九宮心光朗曜照玄明宮  
明官大神和氣心具內清五藏外召五神  
精思不窮開光度人老者反壯故者還新  
飲食六甲三境同春十二吏兵保衛爾身  
日誦千遍上朝元君元真老君至道獨存  
保爾元命衛爾靈官勤叩天鼓和形鍊神  
齊滿不忘當見神尊策空駕浮昇天躡雲  
誦記即注目存神炁祝三光以尺所向故  
一切人身萬病立瘥

朝真祝尺式

朝真之儀自如常儀若清旦呪尺候朝真  
畢即於元帥真君前先于午斗次左手天  
蓮訣存炁温温以訣安在胸前右手執尺  
於香火上叩齒二十四通存元帥靈安高  
秀衣赤羽緋衣雲錦丹裳攝統方維執玉  
戟持印四面八臂及月直五將五色綉衣  
朱幘金甲都統大將玄冠黑幘緋衣金甲  
吏兵朱衣甲冑皆在空中叩齒三通默誦  
淨天地呪

洞中玄虛見朗大元八方威神使我自然  
靈寶符命普告九天斬妖縛邪殺鬼萬千  
中山神呪元始玉文我誦一遍却鬼延年  
按行五嶽八海知聞魔王東首侍衛我軒  
光穢蕩盡道炁長存急急如律令

次誦天蓬安神呪取天蓬炁咽服及吹身  
中念天蓬呪取天蓬炁吹天上次有日月  
在左右天罡星首建華冠佩流金火鈴素  
羽飛雲之裳仗三昧火劍總輪上宿光回  
諸天及照兆身用本呪訣請炁吹尺次念

六甲六章天圓地方五行相應日月為光  
身披北斗耀格天堂青龍居左白虎右傍  
熒熒活曜辟除不祥北斗誅斬滅炁散殃  
五星從我周旋四方左驅右伏盜賊潛藏  
行者有喜坐者迎祥吾今所願吉吉昌昌  
一如上帝律令勅

法曰若遇救治攻人身中百病添火鈴神  
呪搗火鈴訣誦呪取真炁并訣吹尺上  
次誦朱明呪  
朱明大神養炁存真化身三界吞伏魔精

存我日月七政安寧遊行五臟疾速驅兵  
聚寇歸祖收寇還靈何邪不去何病不平  
火車去毒水車合真風車炁車洞達玄冥  
真光變化道骨輕清上昇功滿皆我真形  
朱明朱明九玄九真光攝萬道驅惡潛寧  
青龍鎮水白虎衛金朱雀守火玄武水神  
吾為土主八百萬兵上衛玄帝下赴八靈  
中遊北闕守護天丁萬神速去符到奉行  
急急如朱明上清律令

火鈴呪

太上神靈炎帝之精光霞電掣明耀三清  
流火萬里鬼無逃形神印一著灰滅邪精  
三五將軍豁落吏兵平天戛地誅鬼不停  
飛符走印頭戴五星擲火前殺萬鬼千精  
六天故炁付與天丁五靈真老是吾本師  
無礙神通萬靈同歸惡鬼絕滅不祥者追  
中黃九道威布四維伏匿故炁不遣纖遺  
五瘟七疰吾能殺之何神敢逆何鬼敢窺  
鬱都戮形北斗斬尸神尺一下鬼賊消糜  
急急如律令

天蓬神變法

以左手大指二指捻鼻中內際誦天蓬元帥呪服天蓬符存玄黃之炁下接泥丸覺溫溫然則沖炁應符存念納靈之驗也攝行法度應當存之右誦呪一遍服符九一枚玄想凝心炁無不感心不凝則炁不降符不服則邪不竄矣

天蓬符



天蓬印

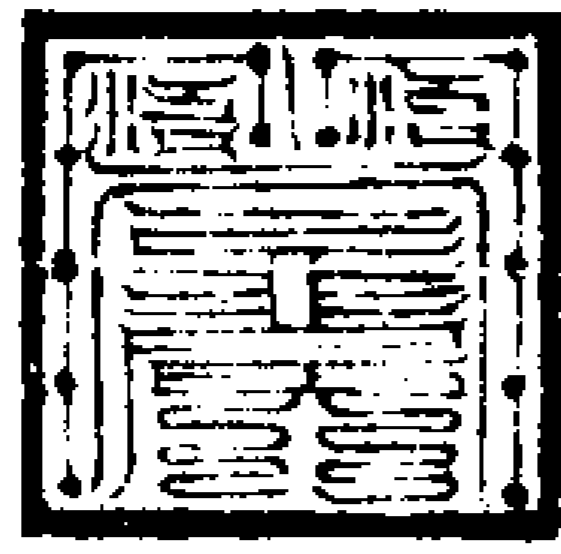

太玄神篆曰天蓬印方二寸五分用神木刻印于甲子祭當庚申也陽精封篆盛以絳囊

右天蓬祖師印印天蓬牒符篆應諸公文自有童初府外館印若鎮治及逐府行遣即用逐府印其印用楓栢棗木經雷震者

為神木

道法會元卷之一百七十一

道法會元卷之一百七十二

元應太皇府玉冊

贊皇猷篇

禹步

冊曰玄斗之妙在乎十二辰契大化之數乘三明以歷九宮齊七政以隨一作八門也出生制逆皆應推之坎卦三元起甲子日時天蓬順行出天英也離卦三元起甲子日時自天英出天蓬也是以九一二至三七二分夏秋於坤巽冬春立於心任也二十四氣六甲環中通利陰陽安鎮九野妖光滅影我道日隆步之百日誦詠斗章與神潛通

筮曰右禹步玄斗者言北斗九宸應化分精而為九神也九神者天蓬天任天衝天輔天英天內天柱天心天禽也謂順支辰總御陰陽契合天地主張造化乘三明以應四時隨月建以定八節歷九宮也進退八門之中齊七政也往返於三元之內二至以甲為先儀奇以逆順為戶孟仲季內

分其局上中下始辯其則六甲循環無窮無極故玄斗之妙也步之百日者當先知升降儀奇之門次運天輔見天蓬所指之處依法步之十旬與神潛通然後幹運正炁通利陰陽安鎮九州殄滅妖氛通誠達懇上奏

玉皇乃九靈飛步之妙旨也二丹修進之微言守步者亦曰禹步也別有九晨飛空之經及金簡玉書太微上道非謂守與禹之步同稱耳三九之迹一十二跡一十五跡皆夏禹皇帝以步洪波之間履步治水開道役神功成登真亦曰羽步謂之能致羽服飛仙故也此之曰守步乃宇宙九星之守也夫飛網躡紀之道淵而且幽非塵士之可行此六甲河洛神式未達三奇九真之妙與不必欲速當漸於明匠求之矣倘能成功但推天蓬天英二星乃天罡之位向步七星亦能絕鬼怪之靈響矣

紫微分天罡秘訣

天罡者北斗破軍星也有云前玄戈大角

星是者非也斗標第一星是也河魁者斗口第一星是罡為破軍魁為貪狼又曰天威千神百靈拱衛諸光萬惡迴避上天之節度玄景之高真矣凡推天罡之所指不可逆犯若天罡上望河魁為逆自河魁上望天罡為順背河魁身順天罡所指則依法耳假令正月初炁日內欲已時步斗即以戌加月建自寅位上數戌定之卯為亥辰為子巳為丑午為寅未為卯申為辰酉為巳即天罡在酉方身居寅卯之位望酉

上順也便自卯方步之酉為天罡如一切殃鬼妖怪候天罡所指步七星依法絕之立驗謂立春正月節用戌加寅雨水正月中以亥加寅也有月月加亥及月將加時辰為天罡者皆非秘授靈文常用之術耳步時以左手拍天罡印右手拍仗劍印叩齒七通存見如玄帝在中天光明洞煥望天罡星吸炁閉炁存身為天罡破軍星披髮白羽衣足下履雲閉目默念斗呪一遍以印當心前順方吹之以意存到次想斗

自天降在地光明叩齒七通先舉左足上魁次右足上併再舉左足上魁右足登第三星傍勿躡星也次以左足上魁次右足步魁次左足履魁次右足行魁星收左足並皆須一星一呪當委曲順罡步之不得橫截天之太禁至破軍星立述所治事收炁大呪吹之便於星下左轉身出罡勿反顧

天罡神呪

北斗七真天中大神上朝金闕下覆崑崙指揮綱紀調理乾坤貪狼巨門祿存文曲廉貞武曲破軍輔星大周天界細入微塵何灾不滅何福不臻元皇正炁來合我身天罡所指晝夜常輪俗居小人好道求靈常見尊儀願保長生高上玉皇紫微帝君太玄之精守衛身形五藏萬靈各保安寧急急如太上老君律令步斗呪白炁混沌灌我形禹步相推登陽明天回地

轉步七星躡罡履斗齊九靈百神助我斷妖  
精惡逆摧伏邪魔傾眾灾消滅我長生我得  
長生朝上清急急如

太上律令勅

收光大呪

五行相推 罡最持威 六紀輔我 三台辟非  
天回地轉 陰陽闢開 逆天者殺 逆人者危  
掃除災殃 北斗所誅 三綱六紀 與某同輝  
謀某者滅 議某者推 說某者禁 評某者夷  
天神地祇 精邪災殃 敢干某者 一切滅之  
急急如

太上老君律令

謹請解厄脫命君魁罡主煞君魁罡主擊君  
魁罡主刺君璇璣履旗君逆斗順斗君履斗  
劫斗君縱斗橫斗君戴斗步斗君陽斗陰斗  
君濡斗罡斗君官將百二十人一合與某法  
錄吏兵下詣某處收捕某人身中為禍惡鬼  
等得即斬首急急如律令

存收至左旋身向斗口存收入斗口天獄  
中考校再呪曰

天祇地靈 惡鬼不生 魑魅魍魎 復汝正形  
東來魁下 無復久停 今月某日 克以收併  
天帝神子 知鬼姓名 某甲所禍 六甲同聲  
假託虛無 上啓太清 急急如

太上老君律令

析禳篇

三元合會 害炁扇戰 威邪妖燥 濕萬灾  
並臻 當擇甲子庚申之日 取於地或生旺  
方土上建靈壇 以禳之 壇法三級上層高  
五寸闊二尺 心中為之中皇宮列

三清玉皇 北極天皇 中層高一尺闊三尺  
安南北斗 下層高一尺闊五尺 周列八門  
卦位十干 大神十二支 神四獸 神將於壇  
下 劍鏡各八口 東青西白南赤北黑 幡三  
十二首 中央黃幡一首 每方幡作八門儀  
列八門之名 乾曰八景之門 坎曰陰靈之  
門 艮曰絕邪之門 震曰青陰之門 巽曰破  
鬼之門 離曰陽帝之門 坤曰營載之門 兌  
曰誠崇之門 十二支神曰寅功曹之類 十  
干甲天福大神是也 壇成結界 洒淨安洞

案設真位 列宿備儀 信貢青詞 置辦醮禮  
仍依太上聖真玄科 以謝微生 昧心不揆  
之罪 答三日夜 則可以上消天災 下滅地  
禍也

謹按太上說太一中經曰 三元合會者 合

於己亥三元 太一太陰 害炁是也 三元俱  
起 己亥太一左行 歲一辰 害氣右行 四孟  
歲行一孟 太陰右行 三歲一辰 九年行一  
方 四九三十六年 俱合於亥 三合之歲 水  
旱兵饑 灾害並起 其三合之歲 陰陽隔併  
感天動地 害炁流行 晝則傷人 夜則傷穀  
中人則疾疫 中五穀則饑饉 故曰萬灾並  
臻也 三層建壇 自依式樣 為之太一聖真  
壇 科具列別卷 此不載也 微生者 毫髮不  
可隱

玄樞篇

管情慾界 接構噴癡 為不善之多 罹諸孽  
咎 伏連注訟 人物彫衰 給符錄之外 令人  
改操 以禳之用 燈為斗 以黑紙 繕立符斗  
樣 供以時果 玄酒 異花 清香 并上斗牋 一

通上燈目魁為始祝曰

隨罡建斗 法炬天星 九真來降 元亨利貞  
上燈訖當疑心注想啓詞北請清淨身心  
同潔內外純誠上徹仙府則玉童仙吏將  
格而鑒神祇吉凶明暗可測稍有穢觸殃  
禍立至誠懇則福慶自來凡是伏連鬼症  
塚訟考逮之難天譴鬼誣千殃萬厄罪多  
之霧皆九晨皇君所掌故令禳謝首懺求  
之消災解厄也自魁為始念呪者每至一  
星明一燈一燈一遍念呪也疑心注想自  
有玄樞密旨俟燈之明暗以審吉凶詳說  
於後用者遵為圭成若誠心不切穢怒不  
恭返招殃考無冀於福錄矣

斗符

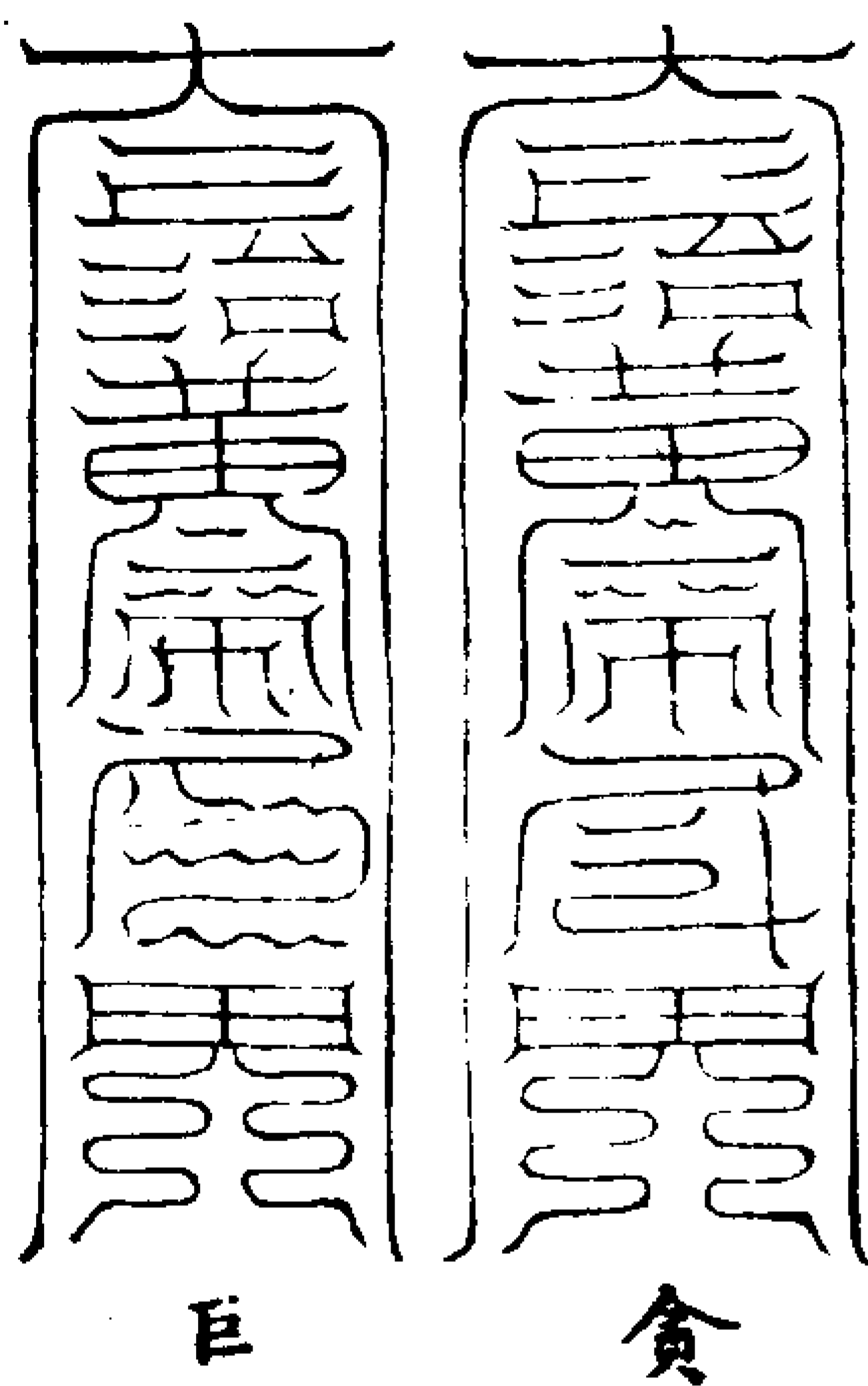

巨

貪

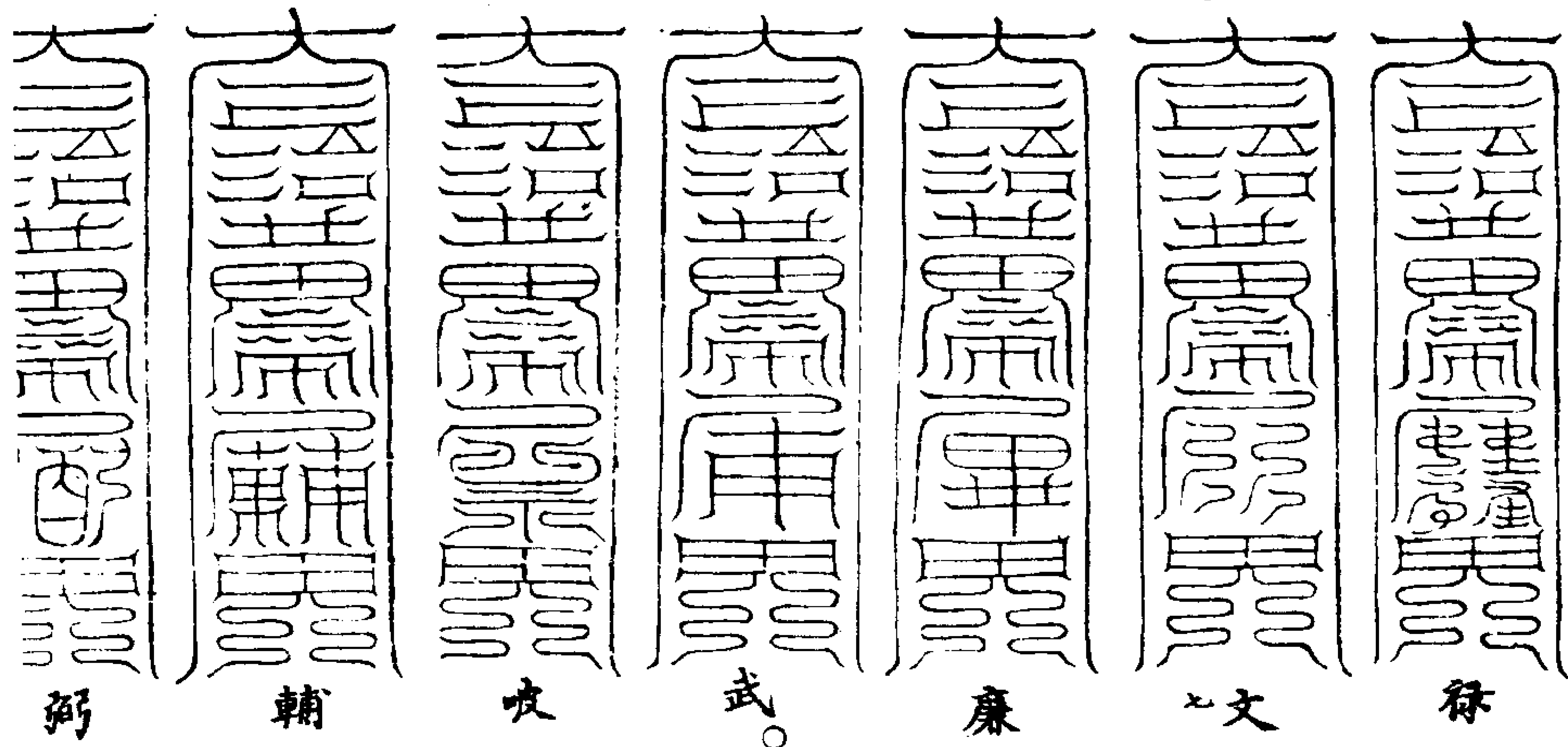

弼

輔

岐

武

廉

文

祿

一

凝心注想玄樞密旨

先入壇淨穢結界畢端簡平立澄神入斗

先舉左足躡第一星歌斗章

先步貪狼星以步向東歌曰

太上宮中變隱逃元內妃大神 太一上尊

總領命籍 為我致仙 聖壇啓告 降真帝軒

巨門右足向東北歌曰

中元宮中保胎化形內妃太真高上元靈

斬胞解結鍊胎固精奏告上帝願賜長生

祿存左足躡弼星向真人星歌曰

真元宮中六道七隱上元二母育我胎靈

遁化至寶變成蒼龍使我飛空長生無垠

文曲左足登向北歌曰

紐幽宮中匿影藏光中元內妃神仙太宗

度我六戊出我八方 逃迹飛步上奏帝房

廉貞右足向西歌曰

網神宮中變體易景中斗大女元化無像

度我元斗名著帝傍 飛空策虛騰身無上

武曲次左足向東北歌曰

紀明宮中隱跡散景斗中中女虛化上宮  
落我死籍度品諸方奏聞大帝列字開陽

次右足登破軍向西北歌曰

關會官分玉景萬形斗中少女無上太靈  
隨斗運機輪轉萬生關啓上帝乘龍真人

歌畢開目想自身為真人青龍從肝出左

白虎從肺出右朱雀從心出前玄武從腎

出後便以舌柱上膠存為度仙橋一道五

藏中五色雲蒸覆之凝然度身登橋上直

至斗中便呼年月日時四直功曹使者在

斗中云今日弟子某為有某厄難急切告

請次存四直入斗去良久存見一人從斗

中出狀如玉女兩手托羊頭名擎羊使者

次見一人左手執劍右手把花盤名陀羅

使者存此二人乘空而降醮筵檢校精潔

所有供養不精專者是此二人回報乃真

人不下降次存見七星皇君夫人內妃衣

服首飾存之分明千乘萬騎威光赫奕浮

空下降降時乃顯各有異香紫雲入室乃

是七星降臨躬身叩齒依科告請切忌僧

尼孝子婦人雞犬穢觸殃禍立至未請真  
皇之前先於壇外安日直土地先上香關  
白仍隔宿啓申關白土地連誠次日設醮

九皇星具服色

第一陽明貪狼星君九晨玉冠青羽緋裳執

斗中玄圖

第二陰精巨門星君玄精玉冠玄羽緋裳執

五色羽節

第三真人祿存星君飛華寶冠青羽緋裳執

斗中青籙

第四玄冥文曲星君玉華寶冠丹錦緋裳執

元靈之節

第五丹元廉貞星君七寶飛天冠白錦緋裳

執青炁之籙

第六北極武曲星君飛精華冠紫錦緋裳執

斗中玉策

第七天關破軍星君九玄寶冠九色錦裳執

揮神之策

第八洞明外輔星君飛精玄冠九色鳳衣手

執火鈴

第九隱光內兩星君飛天寶冠九龍之衣手  
執帝章

九皇夫人服色

第一飛靈華頰雲之髻紫青黃之色衣裙帔

帶九靈綬

第二髻如前飛錦羅裙鳳錦帔帶靈飛紫綬

第三神纓寶冠緋雲明光錦襪帶六出飛晨

之綬

第四七稱玉冠緋羅鳳文之襪帶金具玉光

之綬

第五紫晨飛冠九色之襪帶神虎玉文

第六玉晨進賢冠飛青之襪帶流金火鈴

第七飛華頰雲之髻七色夜光雲錦之帔帶

天威靈策

第八頰雲之髻飛羅之襪帶九光之綬

第九七稱玉冠青文錦襪帶夜光之綬

九晨內妃

第一內妃黃錦帔丹青飛裙

第二內嬪青錦帔綠羽飛裙

第三元母青錦帔繡羽裙

第四內妃紫錦帔黃羽裙

第五大女朱錦帔紫青飛裙

第六中女朱錦帔青繡飛裙

第七少女丹錦帔青華羽裙

第八左夫人紫錦帔綉羽飛裙

第九右夫人綠錦帔翠羽綉裙已上並

凡結壇於斗燈前設淨水一大盆用淨巾

覆之勿令犯觸於月建上以白紙上朱書

招真符一道并書脫厄符一道安本命所

屬在水盆內投符時令手輕放水面上直

候點燈一宿來日焚香再拜看水盆內二

符沉則疾患難治若水清符浮面上即無

畏矣書符誦天蓬咒三遍勅符下時又念

北斗靈寶咒三遍叩齒九通投符以淨巾

蓋之

招真符

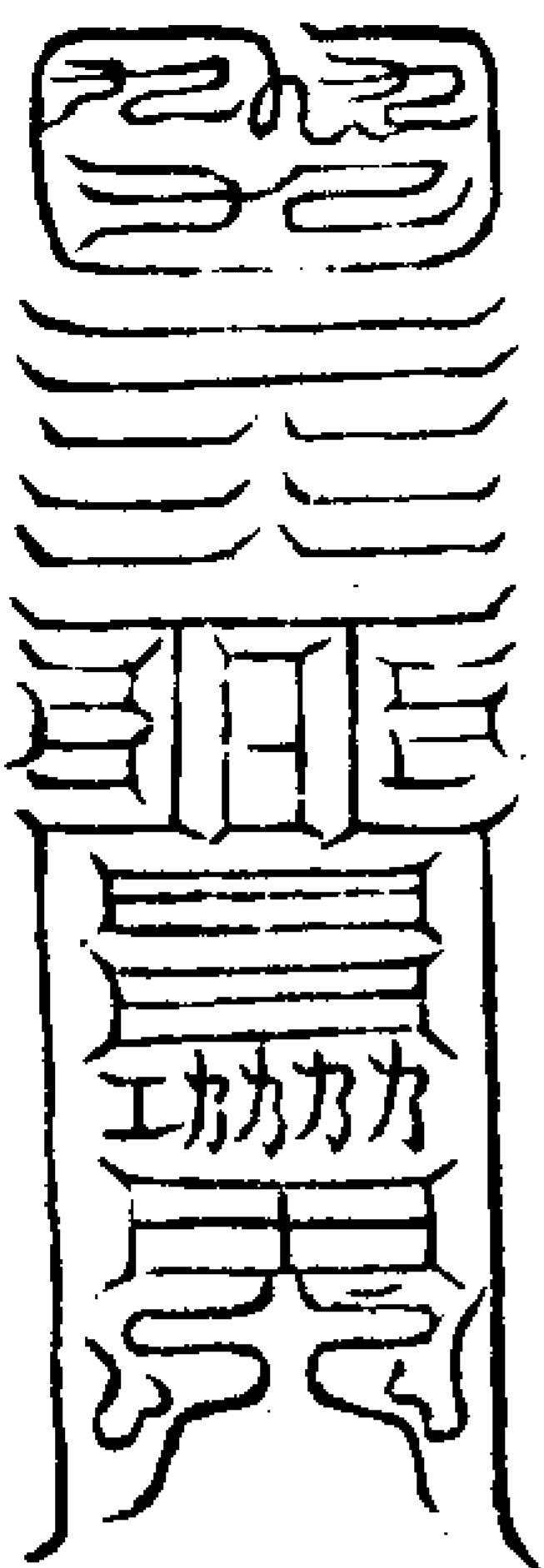

脫厄符

本命脫厄符六道以朱書其符咒一如召百靈符隨所屬只用一道投盆中驗以清濁及書與病人帶

子午生人

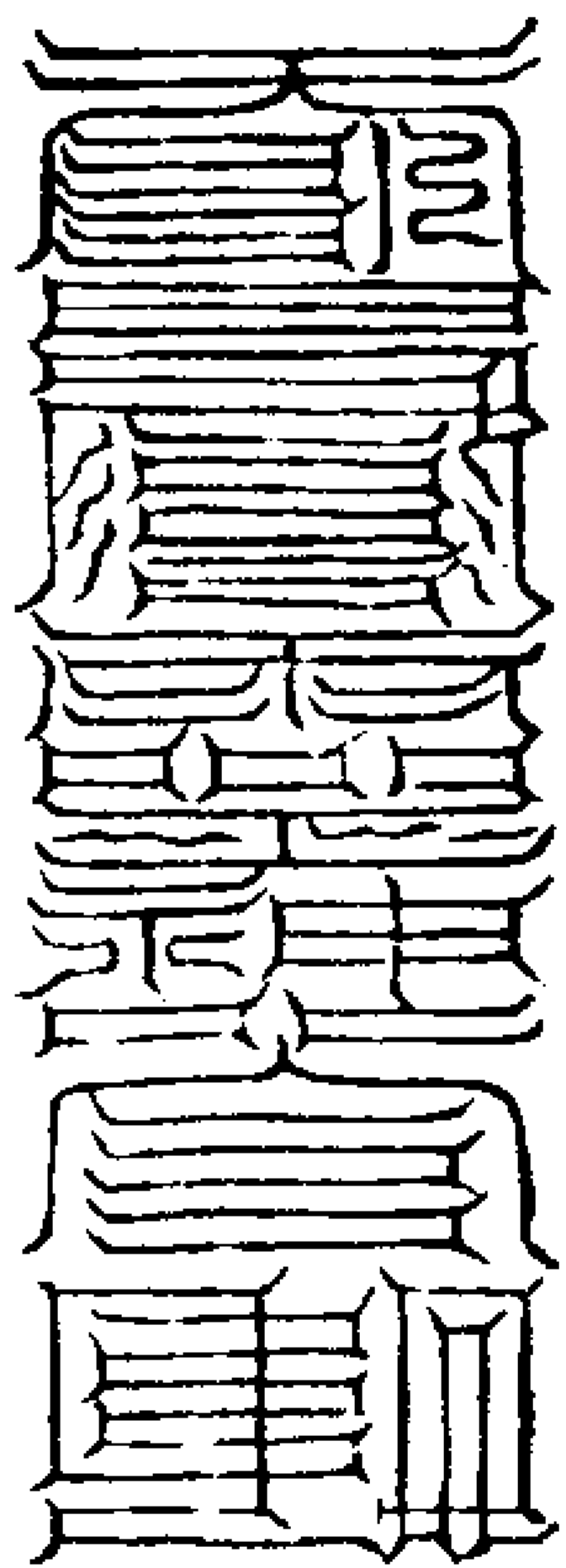

巳未生人

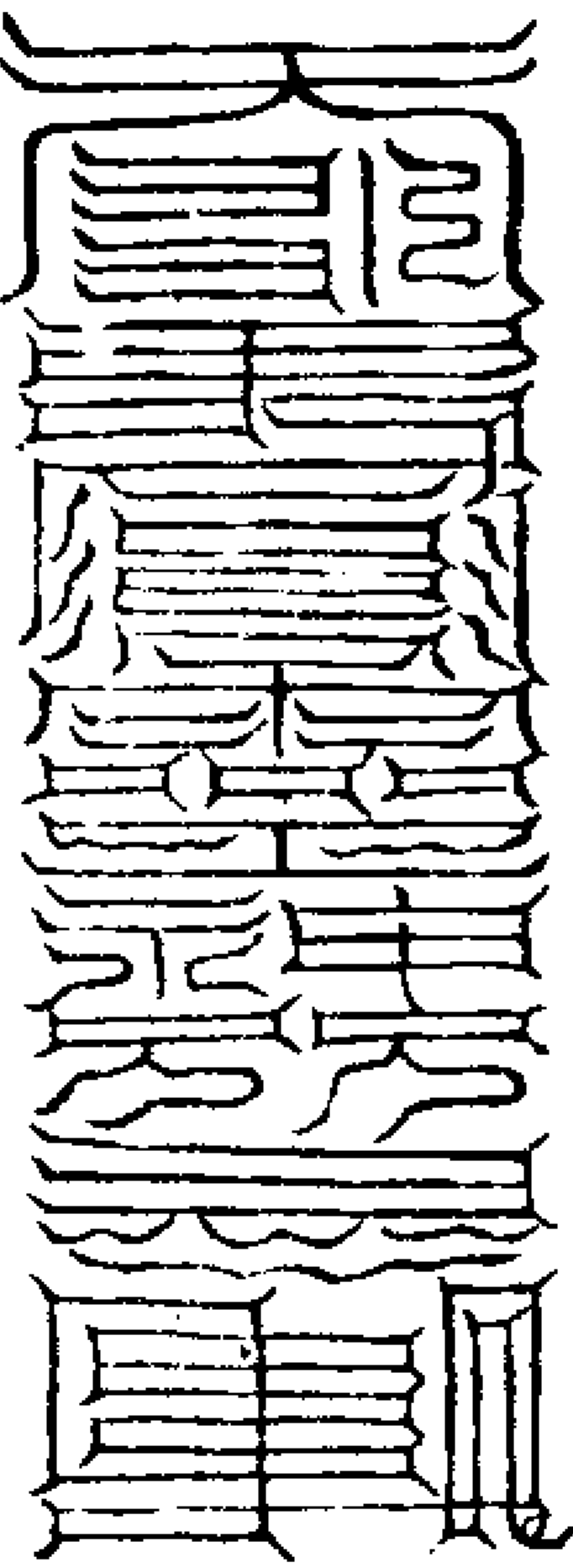

辰申生人

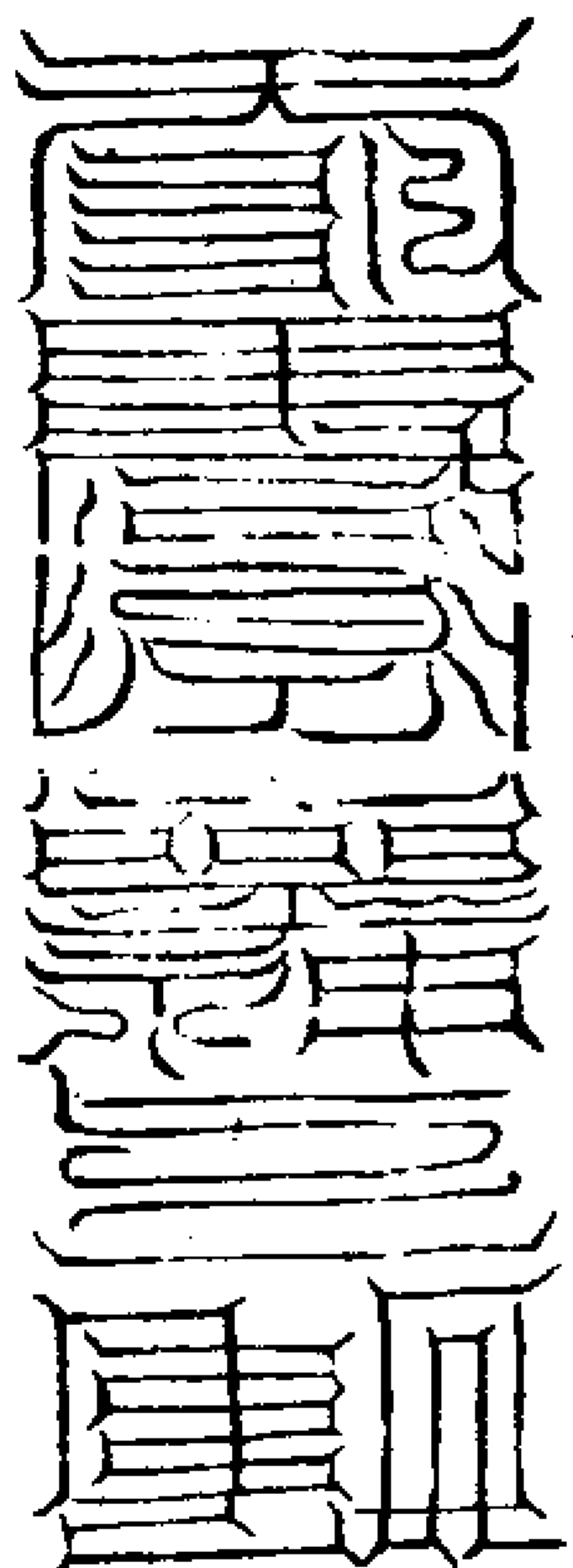

寅戌生人

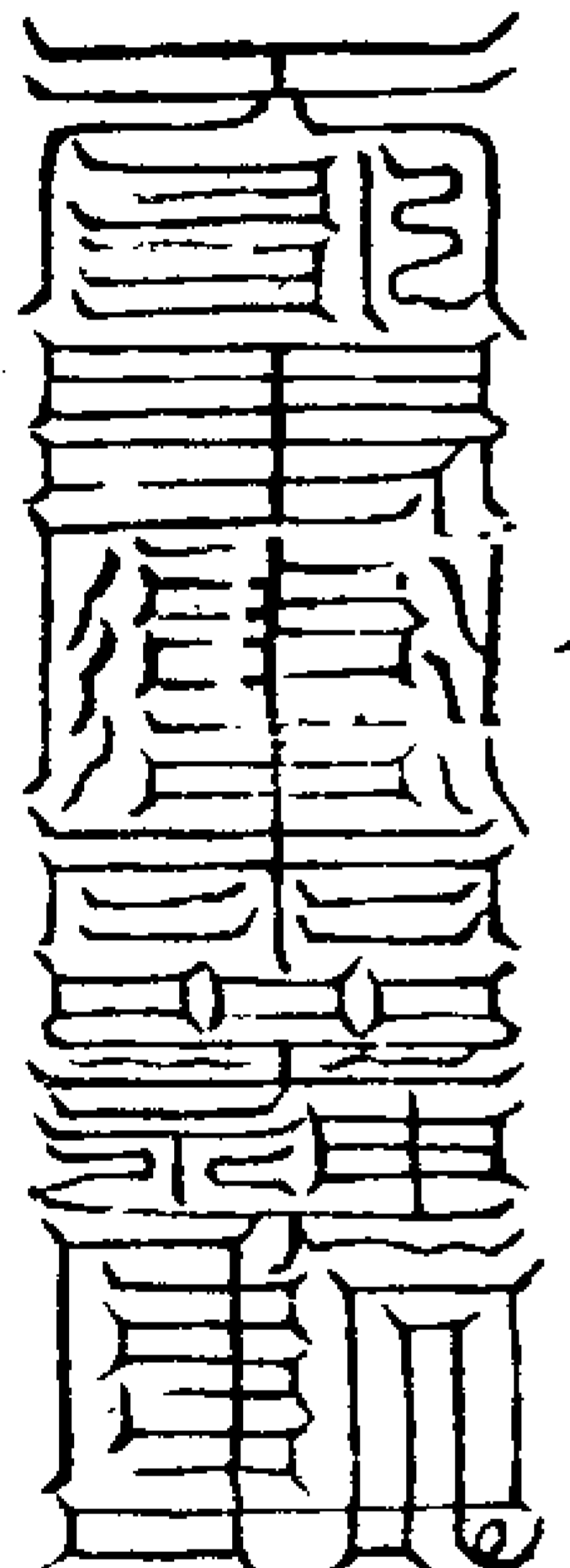

丑亥生人

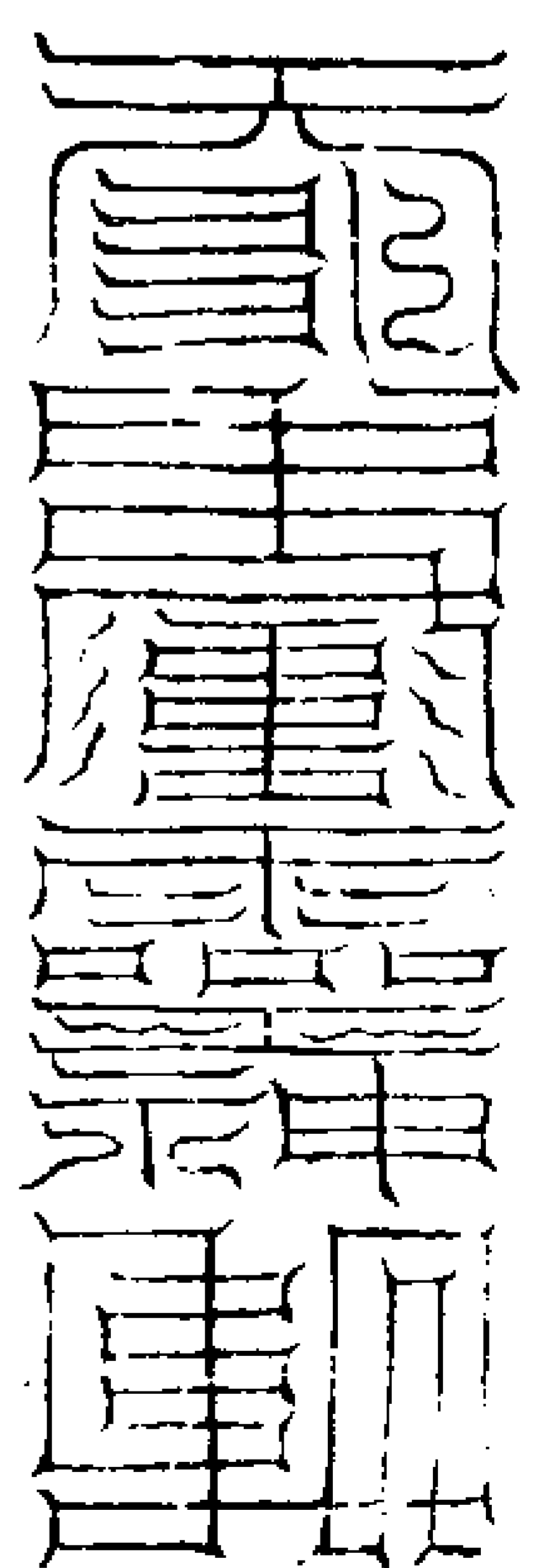

卯酉生人

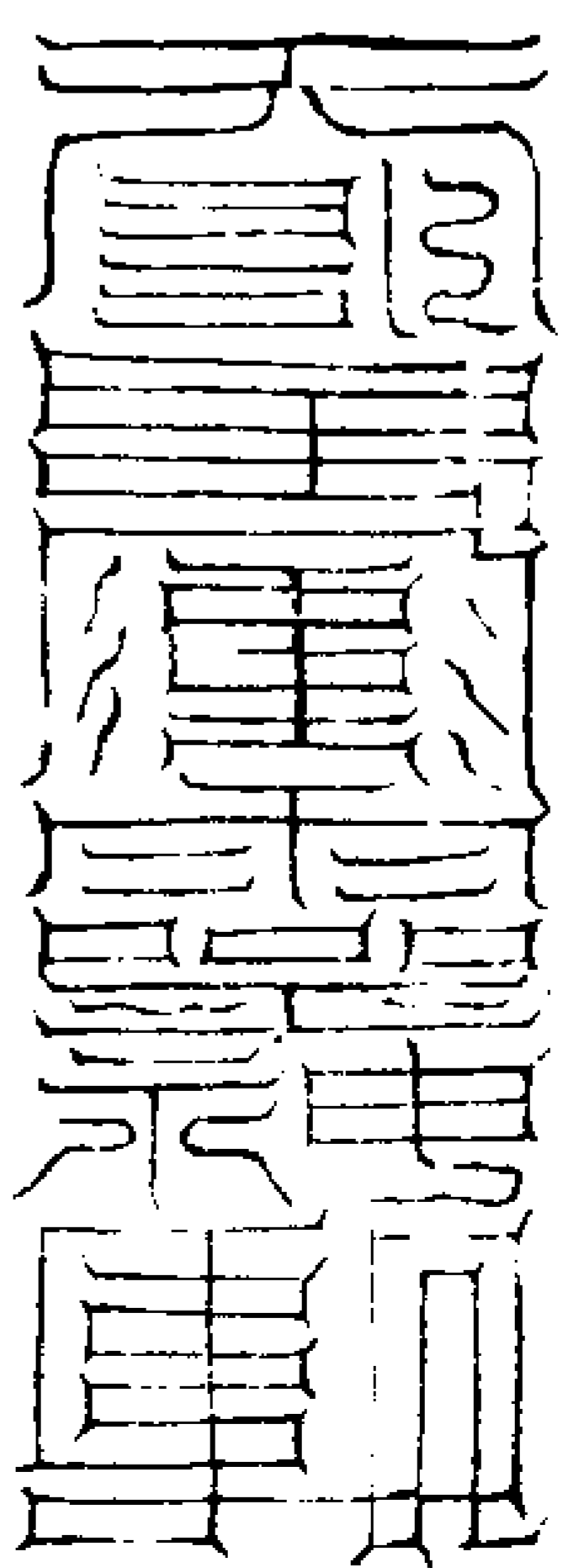

北斗所管

凡醮斗之要須知有主事之星通傳之神

不得一例亂告如人間五臣有奏書之臣

更別有曹局況天真乎題擬奏告本為何

事看是第幾星主掌即總星位奏告必獲

感通

若被害之不明此是過他之惡伸己之善

除罪祈恩子生人告天之太尉貪狼星君

夫人內妃管鬪爭相殺牢獄之事燈星晴

即主人多流亡

若陰陽之學仕宦干祿求名丑亥生人告

天之上宰巨門星君夫人內嬪管宮城屋

宅山林竹木五穀果實之事星與燈若暗

主五穀果木貴

若學道求仙通真達聖寅戌生人告天之司空祿存星君夫人元母管貧富貴賤財祿七寶求謀之事星與燈暗即損之貧下

若人制伏人鬼誅伐兇邪卯酉生人告天

之遊擊文曲星君夫人內妃管文儒公卿宰輔仙人隱士藝術之事星與燈暗主貴人多疾貶官流移

若益壽延年立功祈禱辰申生人告天之斗君廉貞星君夫人大女管男女貞潔忠良淫亂之事星與燈暗主女人災病婚嫁不成

若災滯疾厄乞申希免己未生人告天之太常武曲星君夫人中女管武官將帥戈甲武藝兵卒星與燈暗主武士疾患不宜兵卒

若天地否極炁候不調午生人告天之上帝破軍星君夫人少女管敗軍失將眾民家業敗失星與燈暗主兵起災生  
若穰謝眾災服藥求醫告天之玉帝外輔

星君夫人

若為民祈禱應告一切告天之太常內弼

星君夫人

斗箋

臣某言輒瀝愚誠干冒

聖聰罪當萬死竊念微臣凡俗穢質謬忝仙階胎生肉人濫司至化願惟下學冒領行持未能修進寸功妄敢宣行正教所受詞旨理難抑違輒於三掠之門上祈

皇極之鑒臣誠惶誠懼稽首頓首謹據某處

某生上屬

某星君伏為齋意臣恭依

紫庭秘旨太上真科就某處嚴備酌水獻花之儀關點

北斗星燈一壇給付脫厄真符隨奏欲換死

籍皈命

星天丹禱百拜首謝本人故違謬犯三業六情夙債冤愆陰陽匿惡千罪萬過誓今已去改過自新仰乞

聖恩與之更生咸希原赦除錯謬之烝續罄

竭之年凡百災殃自茲消滅伏望

北斗天之太尉貪狼星君列位特降

睿旨九臣祈告備陳本人詞旨即降

勅命告下東嶽泰山府鄴都合屬官洞三官

曹局主錄司命主災主病主考一切神靈特

與檢舉目前片善之功添展已窮壽算除落死名消釋惡根拘收主非主殺之神放免考對魂魄使神悉守衛得滿天年所是本人見病已見危困凡世醫藥不能療痊惟祈

玄皇正炁灌注本人五藏百脉之中斗罡星

精下降醮筵香茶酒果之內使本人飲服之

後去除內外伏連之厄蕩滌表裏邪穢之精

片逐病魔保安患體務俾某竟神澄正身命

永堅上廣

聖慈好生解厄之恩下副皇民皈命丹誠之

禱臣不知氣候罔明天理借越藪瀆罪當萬

死更冀哀憫奉道救民得遂貧宥臣不勝感

德荷恩之至謹具狀以

聞臣死罪死罪謹言

太歲 年月 日具位臣姓某 箋



右斗筭乃是法內格式後人用之當審事  
情如其中所述立誓今後改過自新之語  
尤不可逆用須臨時隨事立意可也

上筭符 焚香  
盤中

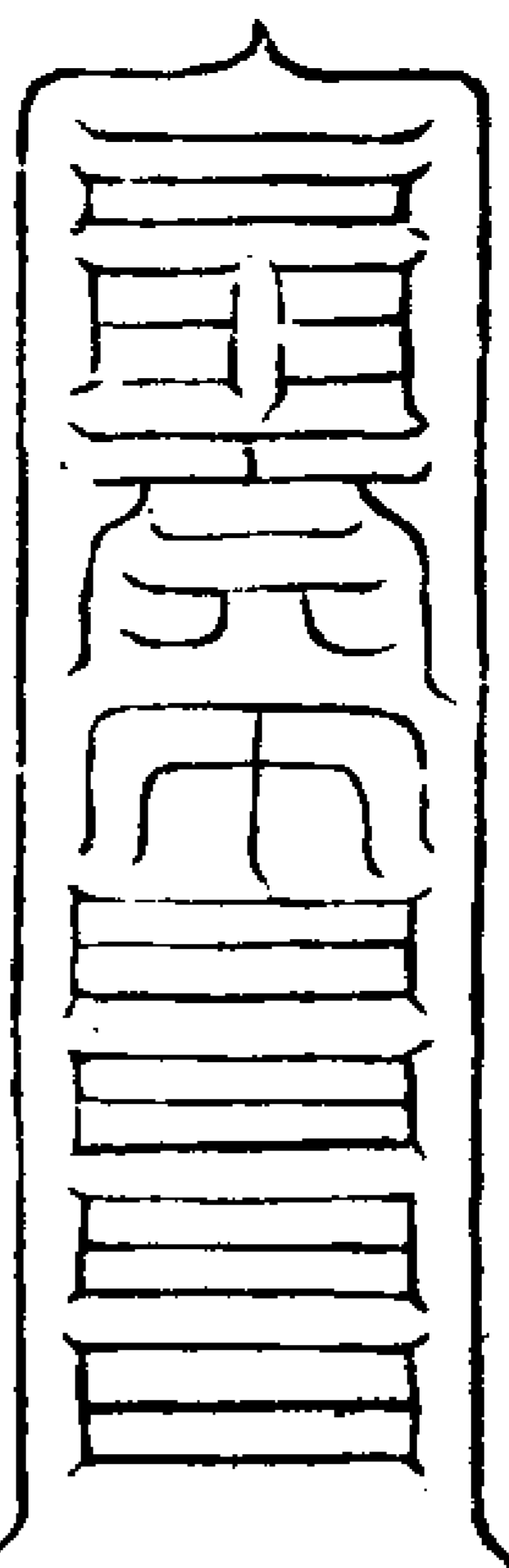

上章吞服符 朱書淨水吞服即  
大章中吞服符

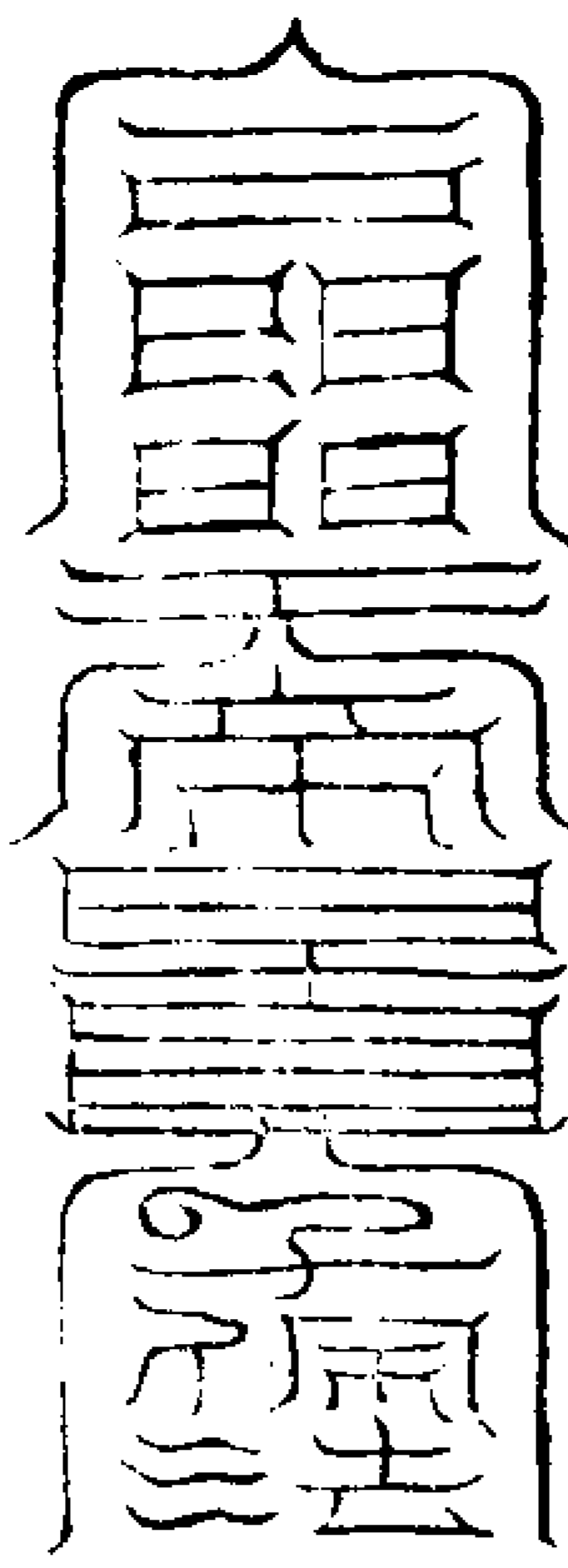

道法會元卷之一百七十二

中二

十六

道法會元卷之一百七十三

卅三

元應太皇府玉冊

返真篇

人精神未期空散無疾而遽終者先啓斗  
闕及闡地司以緋線九尺札桃木三寸於  
卒死人左手中以素帛丹篆返真符覆其  
尸次於其床下以瓦盆貯水一斗七升次用  
青竹六尺懸白幡一首書卒死人年月日  
時姓名幡後亦書返真符師執之丁置三  
步望癸地掐紫微訣歌曰

陰靈來我幡 陽神反汝殘 北斗天蓬勅  
玄武開陰關

誦七遍每一遍呼某甲名以幡召入其尸  
所再呪曰

元亨利貞 魂神皈形 五藏萬靈 不受死經

回尸返神 永保康寧 急急如北帝勅

引罡炁剔訣于幡上未甦再召如初法人  
之祖考未生陽界者亦可召之倘非德業  
虛白未足與議也應回尸起死若非文始  
之真未能回骸度人妙在師心誠出卒人

之家兼尸鬼素無惡逆冤對此三者俱備  
必致返真感通矣

返真二呪

三部神生八景已明吾今召汝理神還魂急  
急如北帝勅

返真符

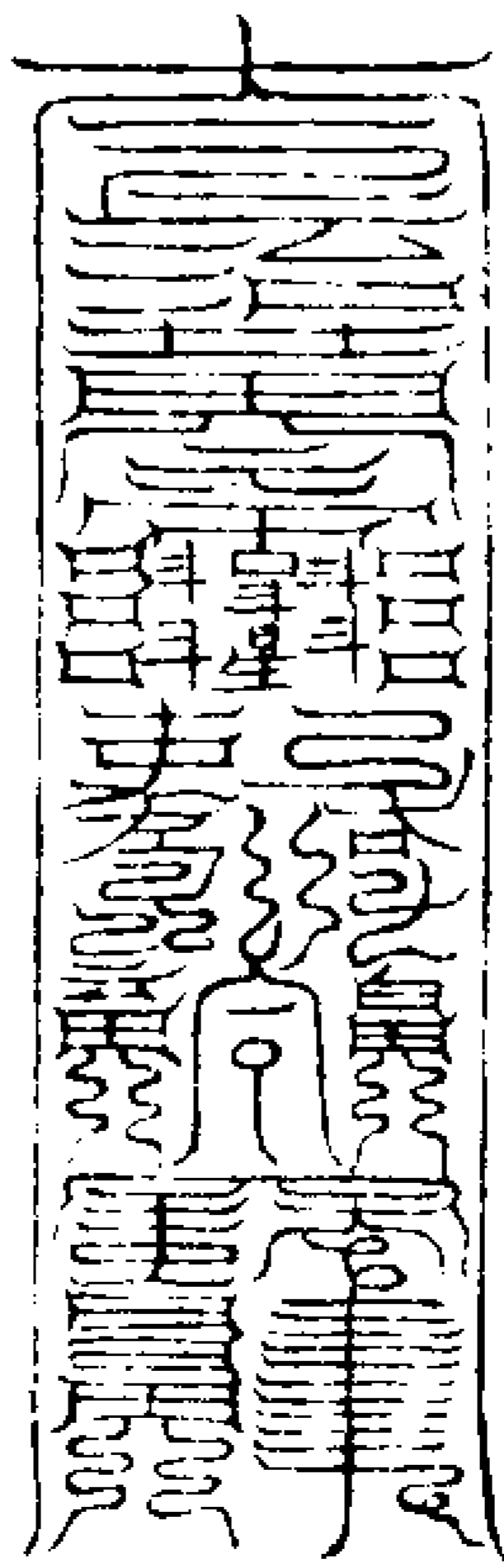

混元追生魂法

北斗真元攝天玄地聖攝天聖地玄攝北帝  
追魂攝真武將軍行法攝大禁神勅攝雲電  
北帝攝九遊真聖攝衛靈神降真攝天聖地  
聖攝六丁六甲收魂攝



右法治誤死枉死卒死但心頭稍煖者可  
治用黃紙比中指中節念一十一句呪寫  
成六甲六丁字燒灰男左女右吹鼻中令

人耳邊叫小名北斗炁玉皇訣

上道策詞

上樂之虛抱玄入白實妄相融元真不隔祥  
發五華煙纏九室

六合應三雲八景回二赤策蓋廣寒庭飛神

洞濠宅

右此策詞言無韻麗難測其淵宗會上經  
貫明三道惟宅心靈守者可造其微夫靈  
鈞廣推所以調六炁也琴心三疊所以舞

胎仙也是真道以虛靜為本玄白以合和

為根若以至虛合和則天籟自鳴若以至  
靜養神則空歌自奏乘斯虛靜之勢抱玄  
入白實妄相融仙凡之有間哉凡真既無  
間隔則真道日可成矣未有內無真而致  
真自來內無妙而致妙自應也煙纏九室

者能混萬神於九變則辟非滿於泥九祥  
發五華者能招灑氣於三田則華植於紫  
戶然後三素之雲翳鬱於六合之宮八景  
之神朗明於二赤之部遐則九載運則三  
秋策輯北蓋神飛倒景嘯命千靈宴謁紫

宸非霄邈之才真人之儔何能造其微哉

玄白之道頓漸有二精符一妙功無毫厘

且玄一虛室生白之道乃知白守黑求死

不得是也上道守玄白之法是知白見黑

忘形坐守者是也策內雖載其微守之者

未去顯心則無冀其驗犯之者留意黃赤

則必有其殃顯灑氣三素亦畧得明其萬

一餘皆天真秘禁不敢輕露能者見前門

庭其堂室可造矣

青靈真人守玄白之道

真人曰守玄白之道坐卧任意存泥丸中

有黑炁心中有白炁膻中有黃炁如絲漸

漸如雲以覆身因變成大火燒身通洞內

外如一自早行次達于午便使人長生犯

色立死

雲林夫人三素之道

夫人曰仙真之道以耳目為主視色則目

暗廣憂則耳閉北病從內而外奔也非復

有他至半夜先開目東向以手大指背各

左右拭目就耳門再使兩掌交會於頂中

三九過存目中常有紫青絳三色雲炁出

目前此是內按素雲以灌童子陰呪曰

眼重三雲兩目真君英明注精開通精神

太玄雲儀雲嬌翩翩保制雙關啟徹九門

百節應響朝液真身上升玉官列為上真

呪畢燕液五十過久為之徹視十里此真

仙之道不獨耳目矣

徹視符

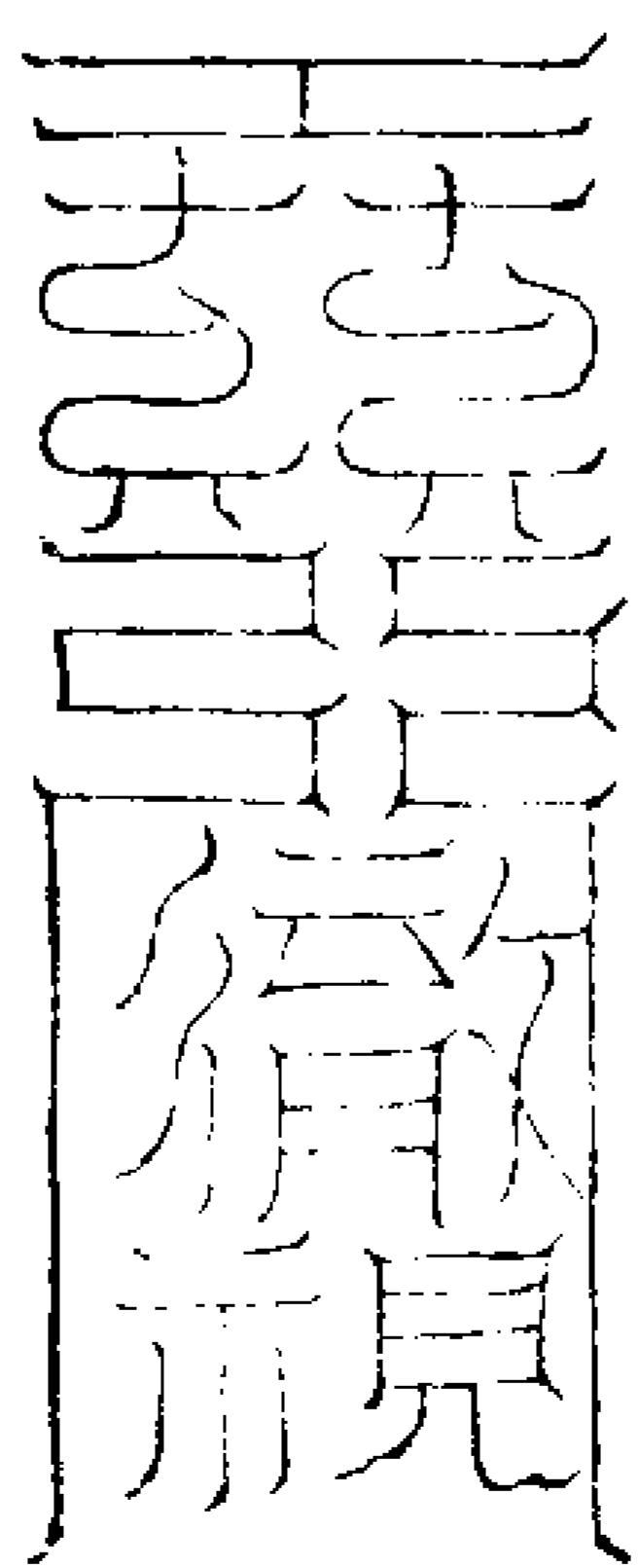

灑氣

灑氣真人君曰子後午前面南或正東坐

以舌撞右頰生金液九撞一嚥九嚥而止

次以舌撞左頰生玉液七撞一嚥七嚥而

止次舌右邊直下生靈漿八撞一嚥而止

左上下齒邊外生神水十八撞一嚥二嚥

而止次右上下齒邊外生瓊華十八撞一

嚥二嚥而止次上膠生灑氣三十六撞一

嚥而止次掐子文上閉息存心火下丹田

如碧海衝開浮出天珠案大如珠一云朱案大  
良久水開透下脚往丹田去再閉炁一  
食久三十六日退穢除積便身輕顏悅百  
疾皆愈

五將法

都統符

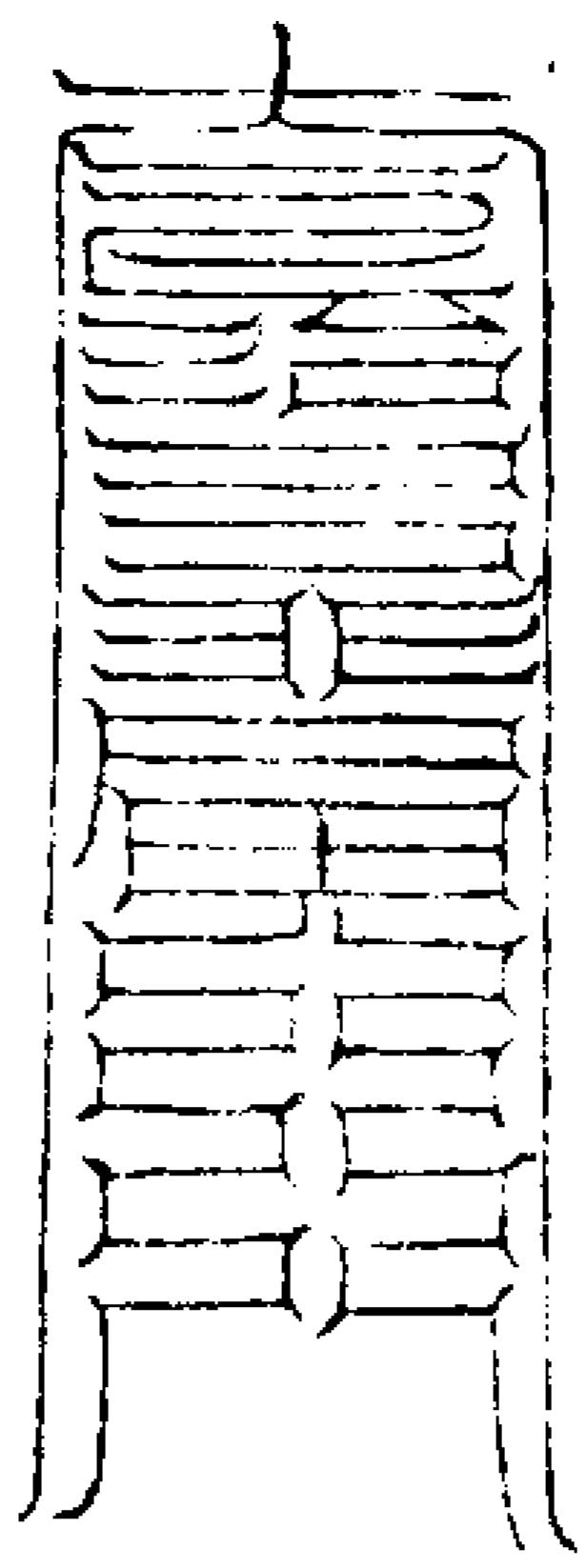

鍾師符

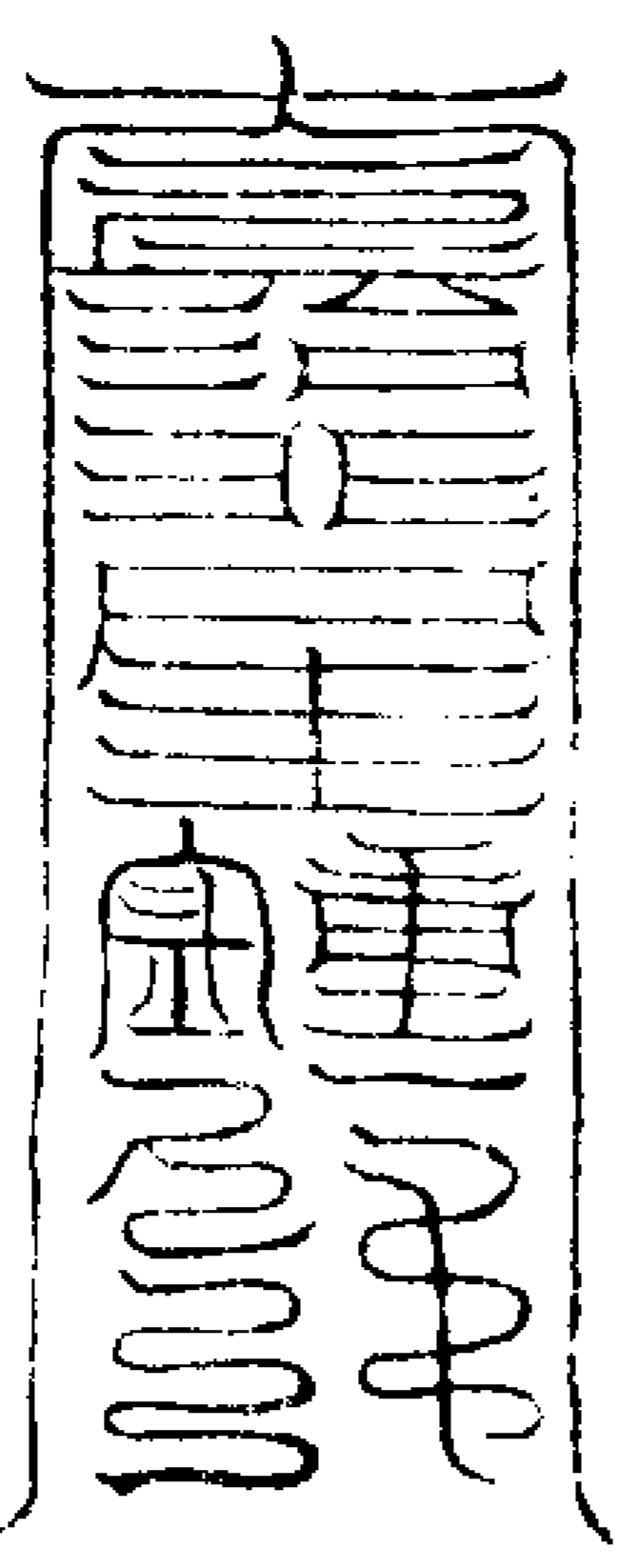

寶耀符

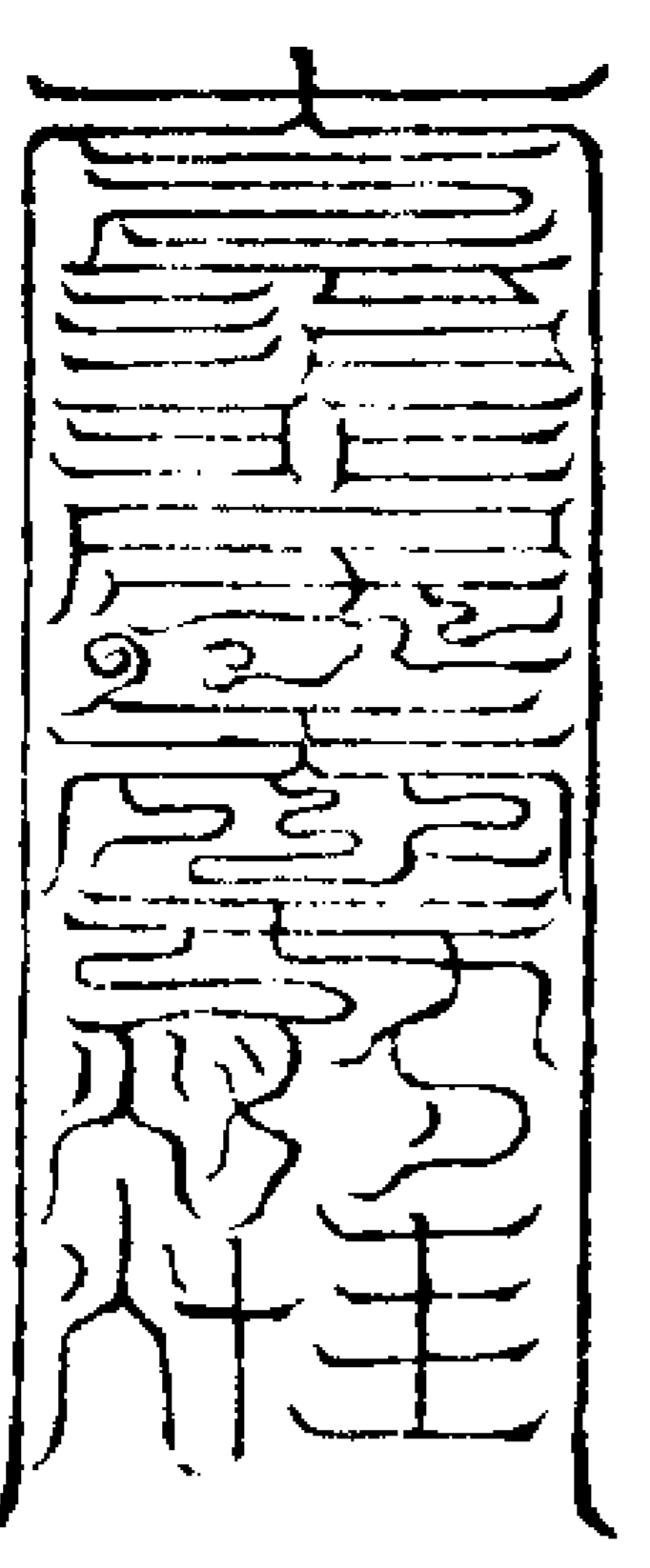

伯拒符

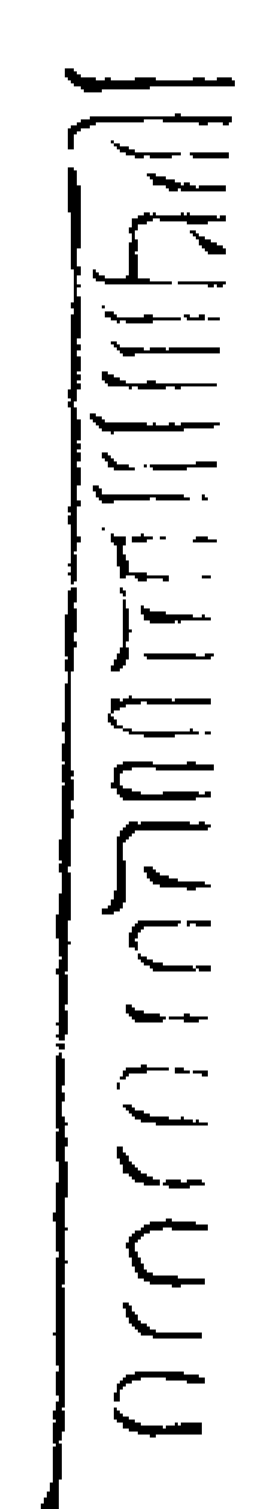
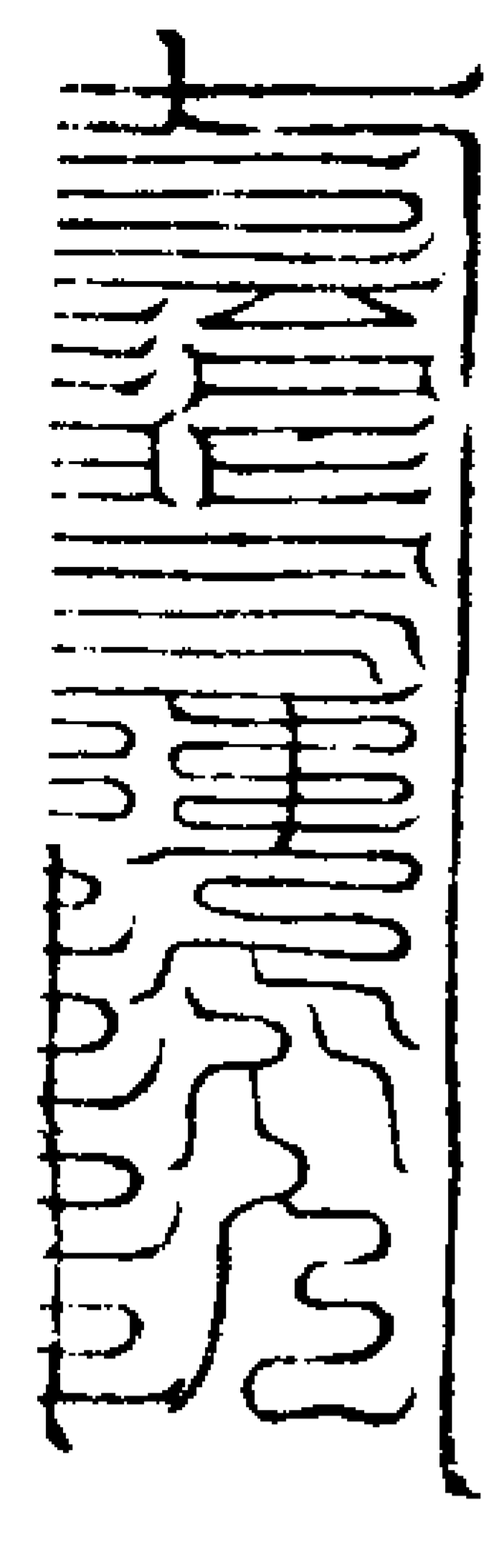

兵侯符

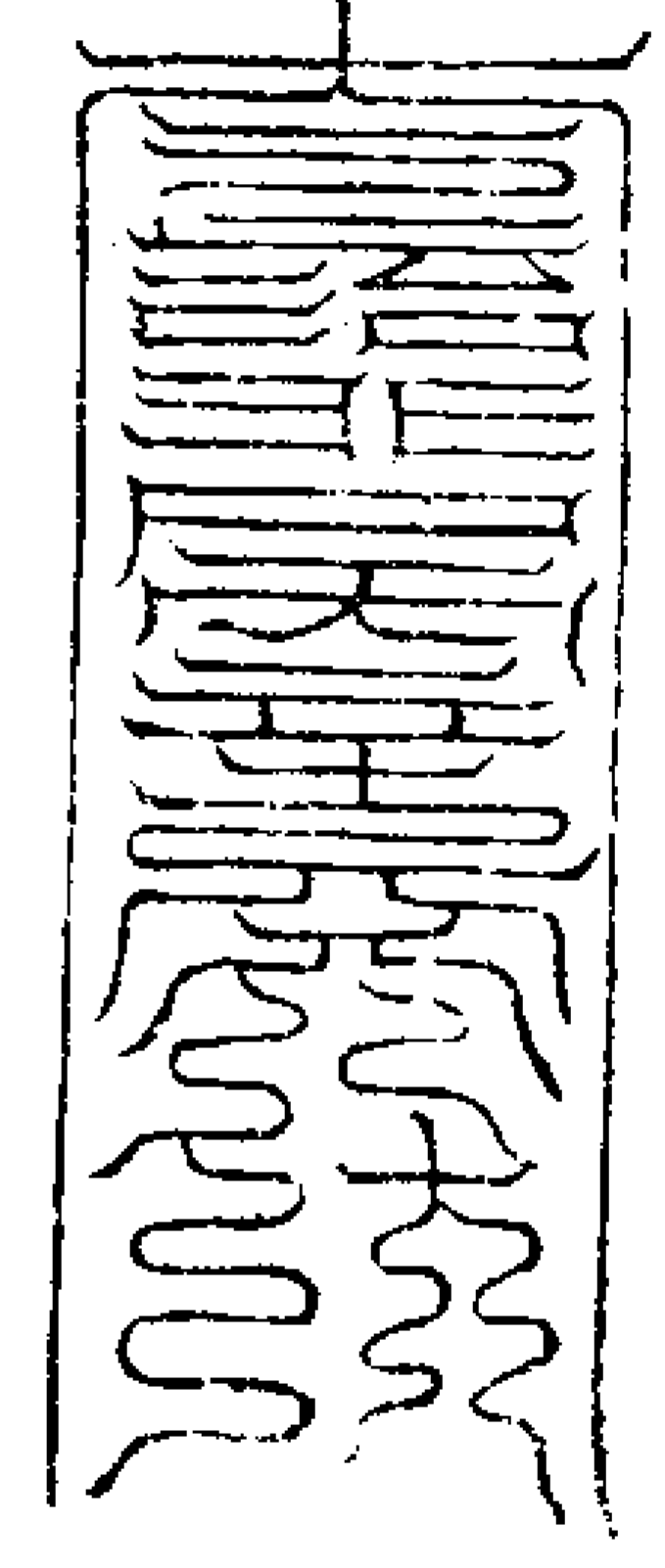

資寶符

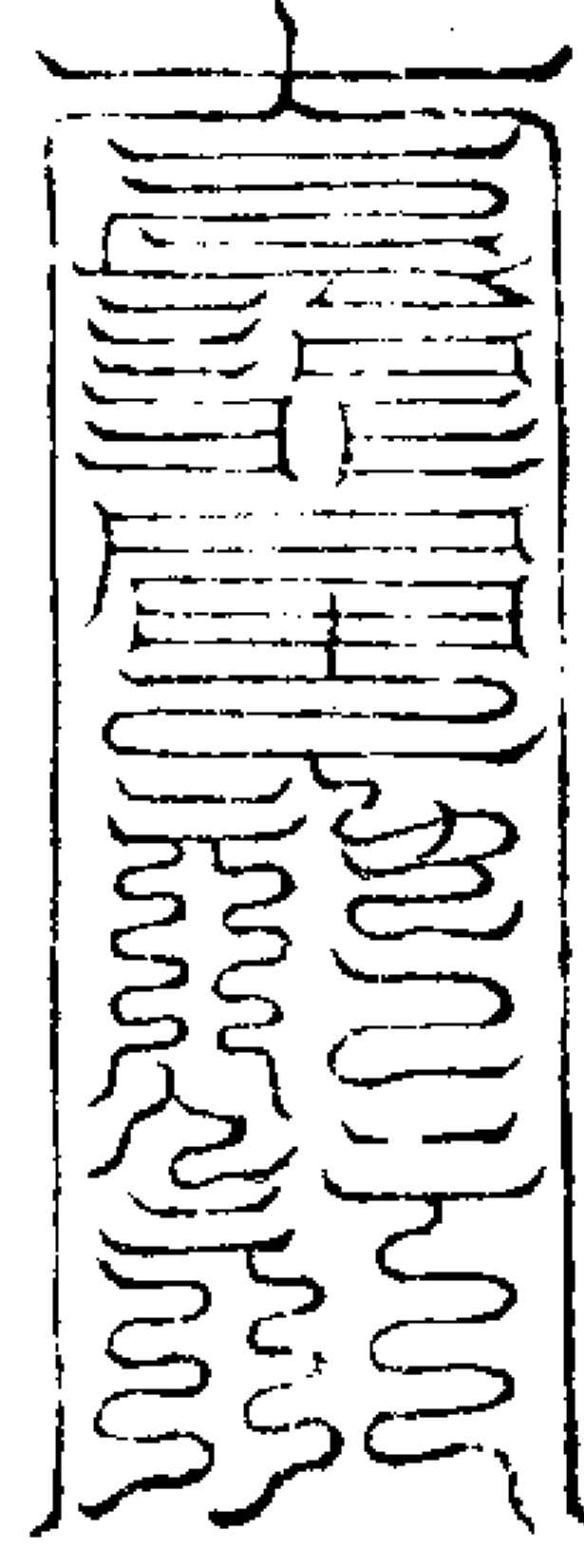

日魂符

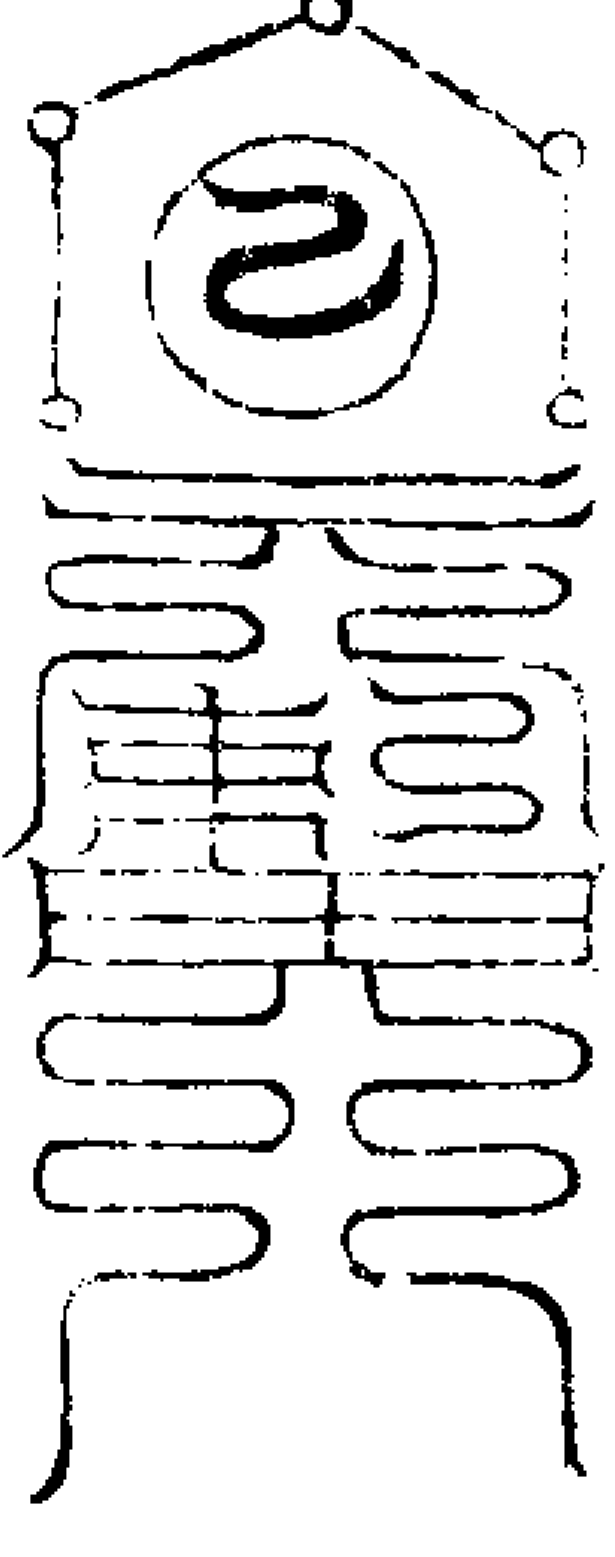

月魄符

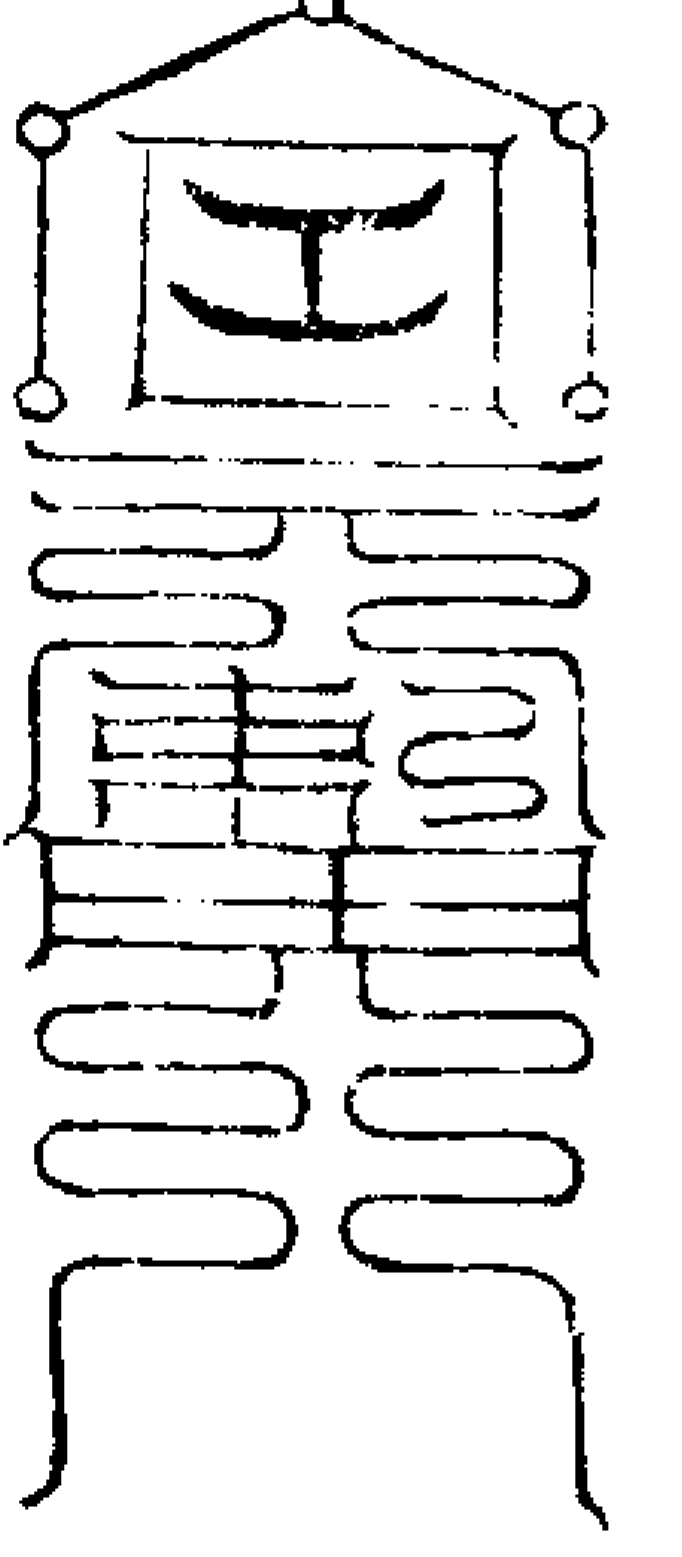

右天蓬符可以變神炁及牒都統用都統  
符可以蕩非孽五將符附諸關引亦可吞  
佩却邪七元符點斗書黑幡并燈上返真

符追寃用日魂符伏狂邪月魄符度孕厄  
應篆符觀靜炁煙啓詞書訣目竟當還真

推月直所統

鍾師主春木旺七十二日寶耀主夏火旺

七十二日伯拒主秋金旺七十二日兵侯

主冬水旺七十二日資寶主四季土旺各

一十八日

又直時者推日用交相差使

鍾師主丁壬寶耀主戊癸伯拒主乙庚兵

侯主丙辛資寶主甲己或於日時中發月直符為香佩者德

訣目

紫微印亦名伏魔印反寃用左手小指從

定四指左邊上節直二指

二景印大書日月二符用以左右手中指各入

四指

元帥印發五將及使用以左手二指

鍾師印卯寶耀文伯拒文資寶文兵侯文子

以上書月直符用每將直七十二日餘十

八日資寶所統也或於時中發月直符佩

帶亦可

召都統印某都統符用以左右手中指相勾

並用天蓬呪約已杰呼之

關式

元應太皇府

今據某詞稱某事投勾驅治保安者

右關某將吏并部下神吏等眾請火急徑詣某處收捕邪識付所屬正祠通吐禍害因由依律治罪以明

天憲毋致留滯故關

年月日時關

具法位姓押

牒式

元應太皇府 牒 一悉都統大將軍

都統符

據某處某人投詞為某事得此今與依法

行文者

牒候到請將帶吏兵等眾徑詣某處收捕邪

精赴天一北獄依

法治罪毋致違滯故牒

年月日時牒

九天上輔北極天蓬大元帥真君

右真君銜下篆天蓬符用天蓬印封皮亦

用天蓬印不用謹封二字啟聞元帥靜夜

以金錢化之若故炁小妖只關月直不用

此牒凡篆都統符及五將符北向燃香依

法訣目凝神視其丹筆書之呪曰

筆行神行魁罡散靈辟恠除病保合利貞急

急如律令引罡炁統筆成符隨其符存神也

太上除妖怪治邪殺鬼鷹犬章

具職位某誠惶誠恐稽首頓首再拜

上言謹據某貫入意及鬼禍因依云若不

披露丹誠歸投

大道救拔必致凶邪枉害死於鬼妖之手

臣承皇民詞訴看詳兇怪強邪無由解治

縱肆毒害不懼

太上正教理宜除翦肅清以明

天憲謹伏地貢章一通上詣

三天曹治上詣

北斗天罡萬丈神王威劍神王精騎五斗

大神五湖大神火鈴大將軍五雷使者飛

鷹走犬使者北方天蓬三十六大將黑衣

兵士龔兵啞將無面目大將軍斗中天醫

治病神吏一合下降病家四布圍繞上張

天羅下布地網斷除為禍鬼祟收擒作害

邪精辟斥故炁掃蕩妖氛送往九

天一北獄依

律治罪施行救治病人邪炁淨出五臟收

攝魂魄却返三宮添益壽筭落滅災迺勅

制地祇鎮護家門恩惟

太上分別求哀臣愚謹因二官直使正一

受事功曹左右官使者陰陽神訣吏科車

赤符吏剛風騎置吏驛馬上章吏飛龍騎

吏傳言金童侍香玉女飛玄衛真上使傳

言奏事仙吏左右龍虎君各二人出操臣

為某拜上某章上詣

三天曹門下上達伏須

告報臣誠惶誠恐稽首頓首再拜以

聞

空三行

臣姓某係某觀立某壇靖焚修

空三行

太清太極宮太上老君道德天尊道前

空三行

太歲 年 月 日於某家拜上

飛鷹符

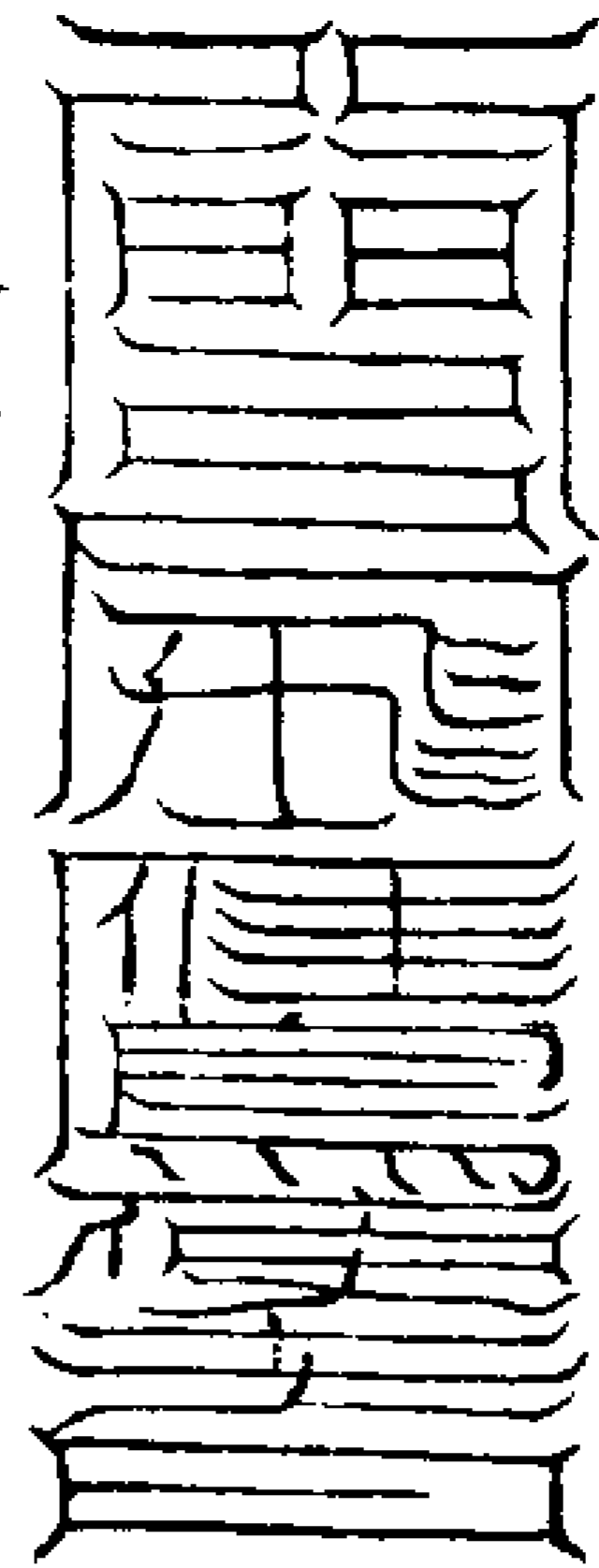

走犬符

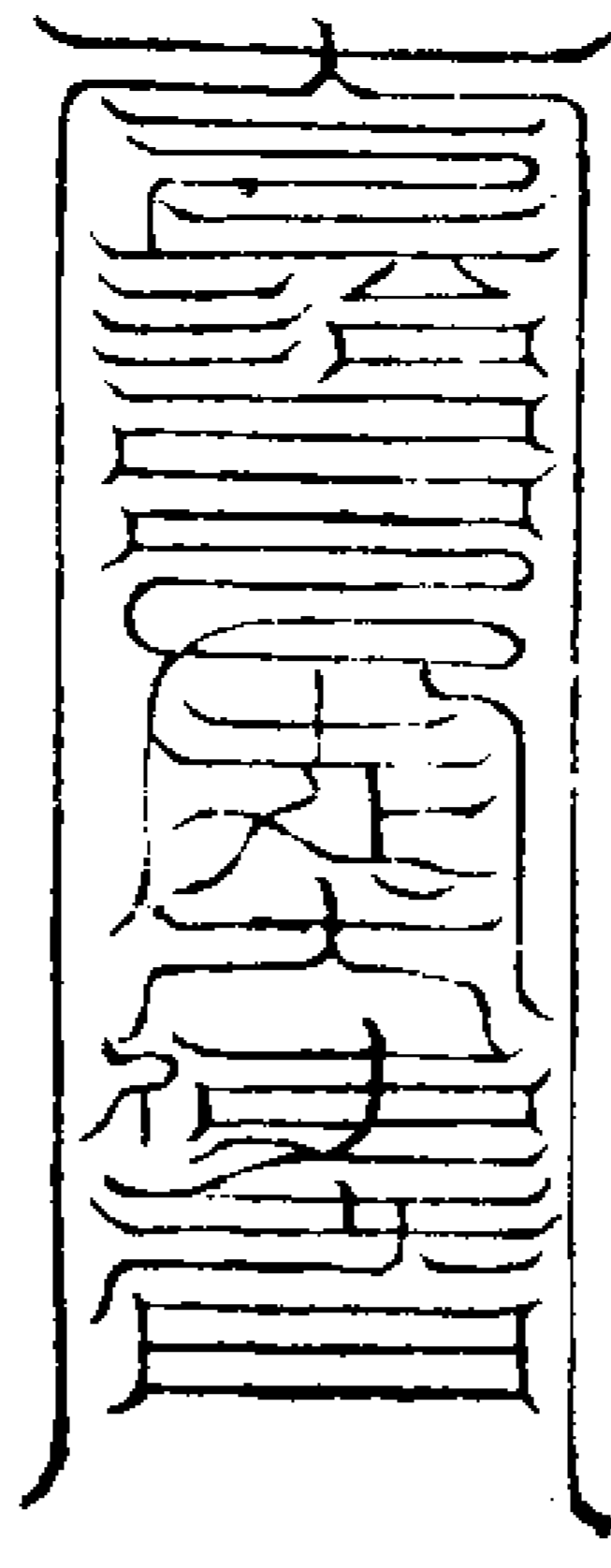

結盟戒

持元皇十戒百日齋心列帛於華屨之下  
魚鴈禮天瀝懇投詞盟天告戒然後起檢  
以付之庶幾珍貴也其結盟之物賑濟不  
足或投之名山或得其人則不待金帛而  
後傳也

精思式

元帥真君靈姿高秀赤羽飛衣雲錦丹裳攝

統方維執玉戟持印四面八臂也啟詞當  
存尊形首建華晨冠佩流金火鈴素羽飛  
雲之裳仗三昧火鈴總輪上宿光回諸天  
書符請炁存月直五神五色繡衣朱憤金  
甲都統大神玄冠黑憤緋衣金甲吏兵朱  
衣甲鎧秀質罡魁俄造之有倏化而無應  
念尋聲無遠弗屆

元帥下降日

甲子 丙寅 庚午 辛未 甲戌 庚辰  
癸未 丙戌 庚寅 壬辰 癸巳 乙未  
丙申 丁酉 辛丑 壬寅 辛亥 壬子  
癸丑 甲寅 丙辰 丁巳 己未 庚申

時直主者

登明將宗吾元亥時 河魁將何宴卿戌時  
從魁將崔忠權酉時 傳送將高宗立申時  
小吉將胡宗旦未時 勝先將劉惠舉午時  
太一將秦曼文巳時 天罡將闕道宗辰時  
太衝將牛清卿卯時 功曹將徐宗祐寅時  
大吉將馬德輝丑時 神后將夏士廉子時  
元應太皇府法至此而終近世別本又增

以變神訣啓請呪等說皆言辭鄙俚顯然  
不出一手雜亂上法濁玷神文大為不便  
及有大繩符成敗法并鬼營法亦皆非出  
此書今並行削去況五元玉冊悉是至人  
流傳委非雜術常法之比如董大仙以天  
蓬法備用成真邇來世傳其法皆逐時增  
添混雜正典已與五府正法相遠此書元  
有者不宜隱藏秘妙以誤後人若其所無  
者不可妄增滯雜以穢正典學者各以教  
法為念同實愛之幸甚金元中謹書

道法會元卷之一百七十三

道法會元卷之一百七十四

邱四

元景丹天府玉册

册曰

混沌始分二氣環著我已主中形成斯舉  
 靈虛皇皇南昌品會好生司生從勅嚴治  
 化生成靈故非羽毛我炁之祖萬偽潛消  
 滄雜歸異中和獨曹靈物之主其孰能高  
 上居清明下歷坤母五賊沸溢守禦俱侮  
 紫雲中璫丹天下輝載義載和極瑤音駐  
 慶曆從明我徒為主青華青童佐我元教  
 至精至微無殺無暴

右元景玉册天猷副元帥嗣教也紫光元  
 景丹天府慶曆從明大君所治解曰青元  
 光化左元夫人青童司命玉曆元君為左  
 右蒼教大君嘗戒青童君曰萬彙散分玄  
 法下降蓋冥罰之不畏也非故不畏炁使  
 之然受雜惡之炁物充暴陰罰則冥獄  
 俱滿億劫無盡況下元入劫運當更變苟  
 不以玄真之炁下助則司罰司殺者亦失  
 善政吾甚哀之炁濁者以印止之靈散者

以符助之亦可以鎮山川大澤魔鬼羣集之所

丹天太皇真符

元輝 紫虛 魁霸 龍迷  
 降具 下降 善延 變繼

乾靈坤蟲虛皇 告下行之上達

符筆先  
 左後右

元景丹天府印

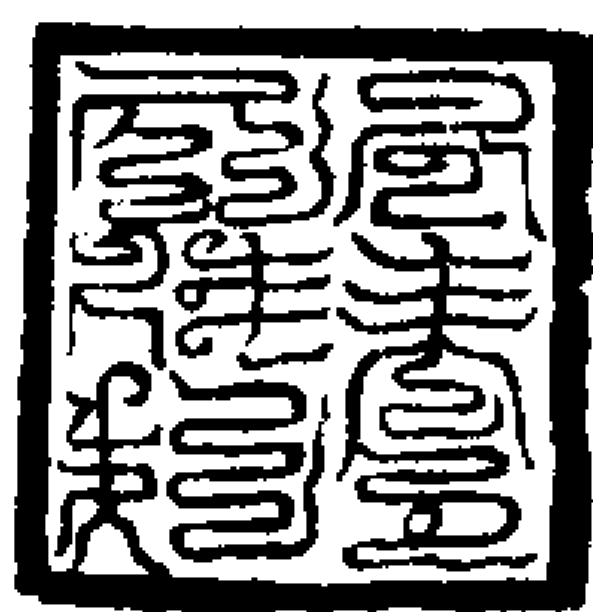

右元景府印可鎮兇怪之所凡人家有一  
 切怪兆可先具已施行法主姓名判押印  
 送北極驅邪院根究外即再令本家別具  
 狀請符投下即遣時直主者連狀批送徑  
 付本院如未驅遣即行告下丹天外府青  
 華宮若不依次用之其患非細其下鎮之  
 法以黃金鐵石新磚楓栢梓棗之木皆隨

事告文符並丹書告五行為文或刻金或  
 鑲木填之告付地界黃上朱書皆須以印  
 印之

管際篇

杳冥靈物虛極同真自執妄根習成至當光  
 明去體靜鑑益昏百念纏育嗔癡變執旋環  
 濁浪迷返神元呼吸寄生窮辛莫悟高靈念  
 憫津道舟車滌脫塵羈傳符設戒洗心靜識  
 葆鍊元神信節行修當期領祖九真戒符疏  
 示開具

- 一者敬讓孝養父母
  - 二者克勤忠於君主
  - 三者不殺慈救眾生
  - 四者不淫正身處物
  - 五者不盜推義損已
  - 六者不嗔初四怒凌人
  - 七者不詐初四誣賊害善
  - 八者不驕傲忽至真
  - 九者不二奉戒專一
- 戒心清垢入妙從微符至玄神登真自俗能

持九戒書佩靈符有東華青宮九龍符命金籙亦曰救苦真符乃

元始威章飛玄真命勒瓊編簡九光蘊篇真吏典香靈官營文自非北帝進朝三元啓陳報對則寶符篇目世莫得其傳也作符取黃絹長九寸闊二寸五分朱篆其符符背書虛皇九戒戒文作三行印以火鈴餘空一行署其師位佩以青繒封密雲錦爲囊帶佩始終潔煉積滓投思惟一洞合道真當得五帝真符消魔却惡得圓正念返形登虛若始勤終怠考通億祖或初信受後起悔心穢賤靈文丹元虛游千殃鍾已百魔盡感念與魔同陽光永隔俗情測謗生不信心破道威儀強別真偽爾者靈官糾過列罪寒司窮報受生邊方下賤誠由自造非道不慈

東華青宮九真妙戒救苦真符

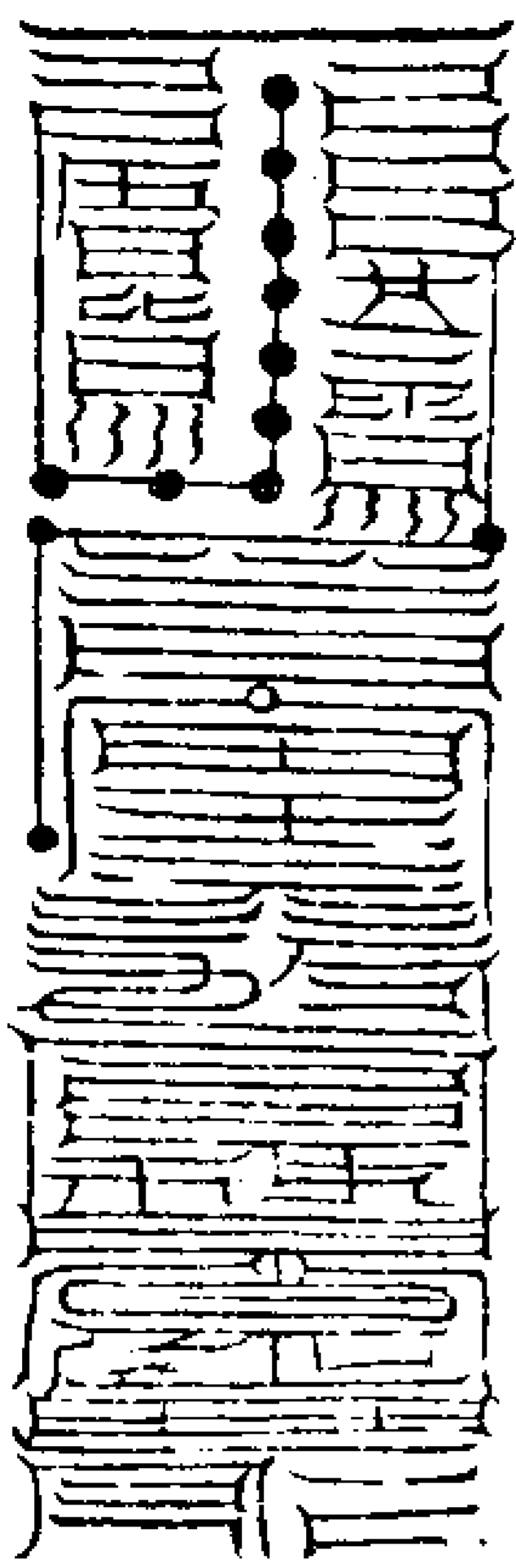

元始符命救苦真符告命

元始符命金籙白簡救苦真符告下十方無極世界三官九府百二十曹五帝考官九幽地獄巨天力士執罰神兵司錄司命司功司殺牛頭獄卒三界大魔拔度丁元罪寬出離地獄永辭長夜親見光明萬罪蕩除冤仇和釋承此九真妙戒拔度功德上生天堂一如告命

南昌紫微鍊真之錄長生靈符

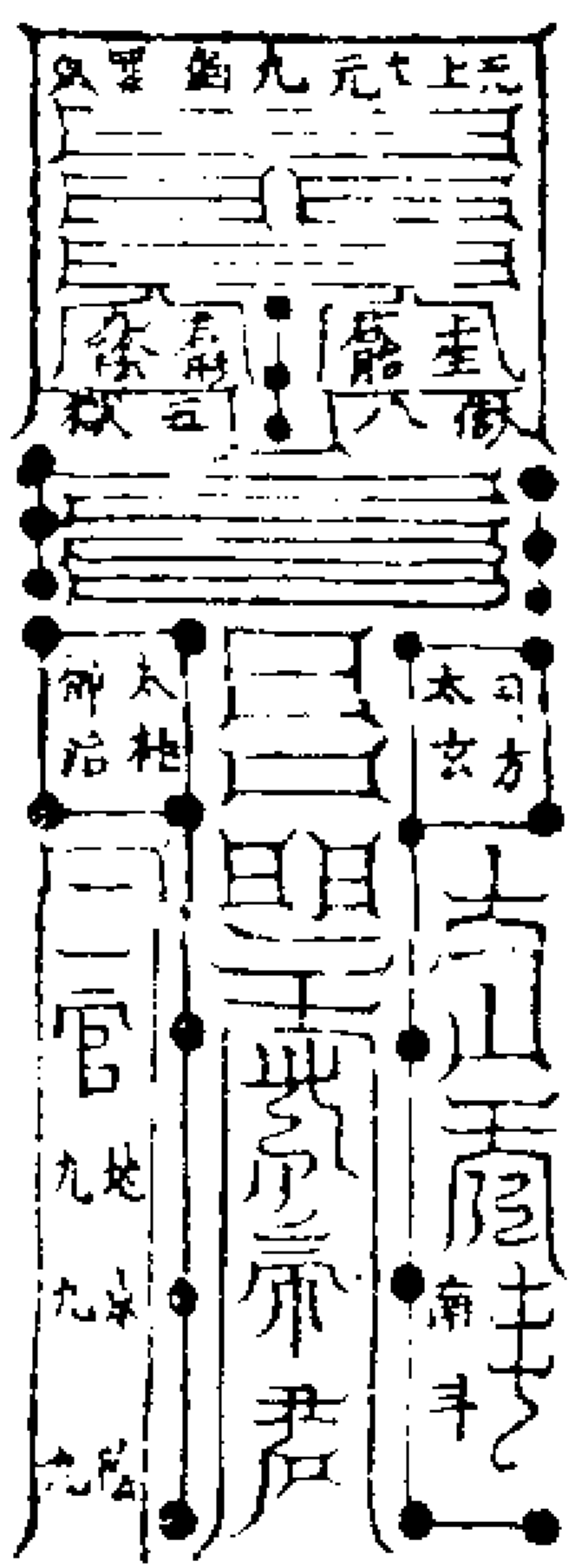

元始符命長生靈符告命

元始符命金籙白簡長生靈符告下南方丹天世界朱陵火府南昌上官長生大君韓君司馬司命司錄延壽益算度厄尊神迴骸起死監生大神超度下元罪寬上登朱宮流火之庭玉眸鍊質黃華蕩形書名紫冊受化更生承此金籙度命功德時刻升遷一如告命若曲救魂識並受長生靈符者當尋天篆入某甲姓名易去下元罪魂四字若拔度

三四人則簡上書一名稱等其餘名列錄都狀用世行之書其簡文天篆不可輒廢蓋真凡用書自有殊制也如無天篆以古篆文代之亦可

按紫微上真答楊司命陳書說云世書乃後世淫浮弊作器穢下字也今長生符內四十七字并二符告文舊作雲篆光明書也後人不知真凡用書之異直以世書代其祖文可謂上玷真逸之文下虧有禁之格也今復尋諸經所載神藻易俗以證舊篆也

青宮九龍符命

稽首三辰依紫陽閣 長樂天宮啓  
玉匱重仙遇朗日 金光降神惠  
大慈仁 九龍使者青玄 青玄靈  
者勅 童子救苦真人 官乘龍  
降世法雨慈 九幽罪對 承茲天  
雲普周塵地 六道停輪 澤幽寬  
飛 十方天尊應化沙塵 執符奉行上  
昇 隨念昇降救拔三途 生福庭急急

如青玄救苦天尊勅

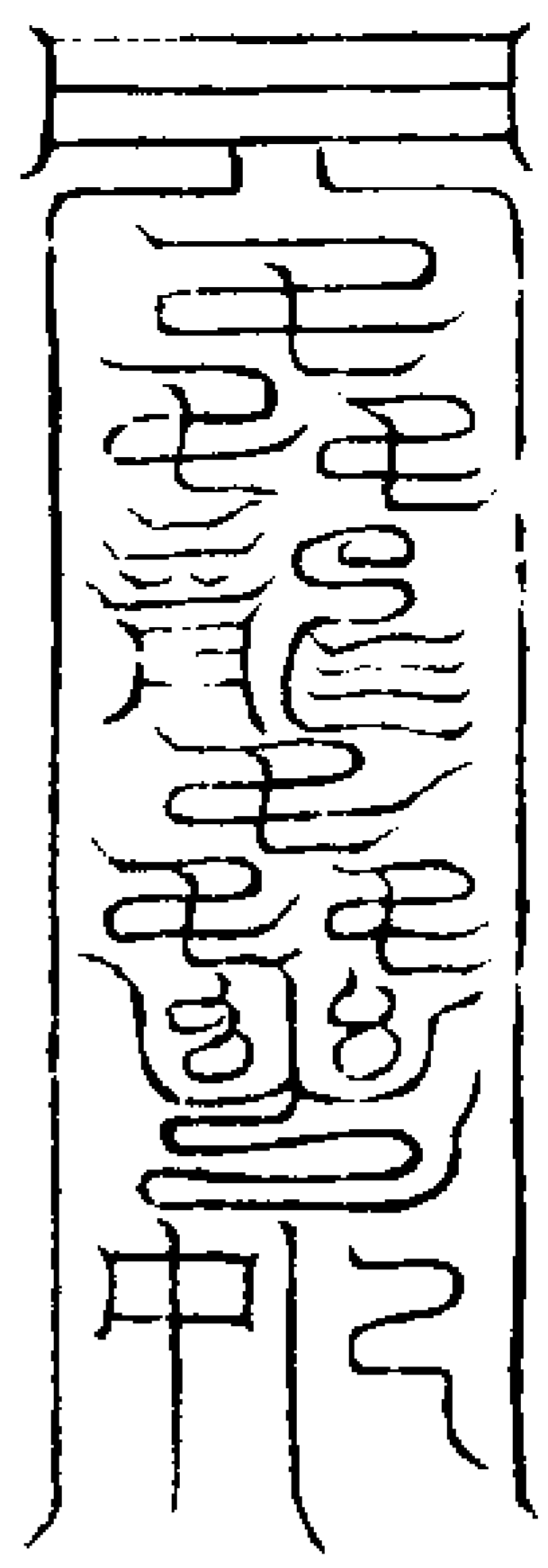

此已佩九龍符或文當心映南昌紫微流

金鍊真之籙亦曰長生靈符也蓋高上靈冊紫微寶章也鍊簡丹文明霧結蘊神光煥落召降玉華保鍊丹心養育赤子受者取月陽奇日備青素九寸闊二寸五分篆其符符成作八疊以絳囊方寸懸當心每日燒香訖出戶東向若雲雨晦冥可就寢靜所凝心虛形面對圓羅鼻引赤霧洞澹一身高下三宮一塵不立念極良久乃叩齒三通嚙液三過微音呪曰

司府受鍊相火成罡梁為天宰同感炎光樞機輔弼星列玄章育精大明赤車凌芒鍊化神府表裏俱昌

再叩齒三通嚙液三過止行持三年後施上法則試觀不陳風颯克御翹輝倒景流駢紫虛時着高清真可步也

冊日月陽謂乙陽月也奇日謂甲陽日也後施上法謂上清諸法非行冊三年如策佩符躡景燒香出戶謂出夜戶行持非依朝真格出異戶也青素明潔非指白為素也如青絳為素雲也

晨元篇

衆生領祖太無虛源清靜從虛稟炁構形受神幸親神輝不能自貴氣緣物假妄起塵情神鬼用謀我知日拙罔神逝難復本初五累牽纏受毒幽壤或在五嶽大川九幽都府城隍社廟泉曲河源或托故蔭依仗邪物游從野道附巫興妖執繫忘心罔悟宿命緣報對形異神遷心與形俱旋環不息魏魏人道唯此自窮

太上慈仁常善救物頒符典府昧爽感恩息焰火山解懸宿命晨波曲湛更鍊還人若夫普為九幽孤爽億劫宗枝大醮天地歸命玄真者師當啟聞

三境關告地司取梓簡篆救苦真符背書元始符命青封具位命爰龍驛吏馳告十方

無極世界次作黃籙大齋陳醮謝儀凡篆符皆當啟聞

三境然後入靖焚香對東北以朱篆之其梓簡長九寸闊二寸五分厚四分誥命作五行舊本有六行第六行乃上皇甲申運告行猶今所書歲次甲子是也今欲依舊本入年月可以年月告行一行於簡背青封之上具位如疏狀式也題元始符命告下十方無極世界作兩行於銜位上然後召爰龍驛吏同金錢繪龍投烈焰中也據冊云命爰龍驛吏馳送應謂不用文引只以符傳付也今之行者若未能感通玄虛可作請關篆驛吏符於關尾庶克達命於玄司也或取新爰縛龍吏納其符於草人身中使負簡文亦須別疏狀告鄭都啓上真召驛吏不可直以私意變易宜告此符正猶人間赦命非臣下之敢專也故須大醮天地方行

爰龍驛吏符

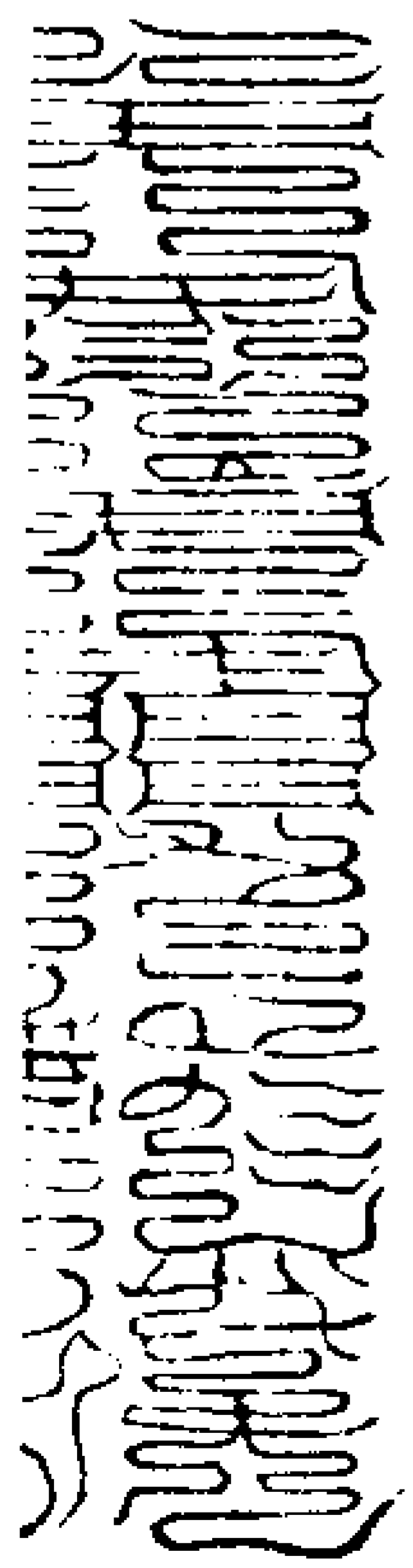



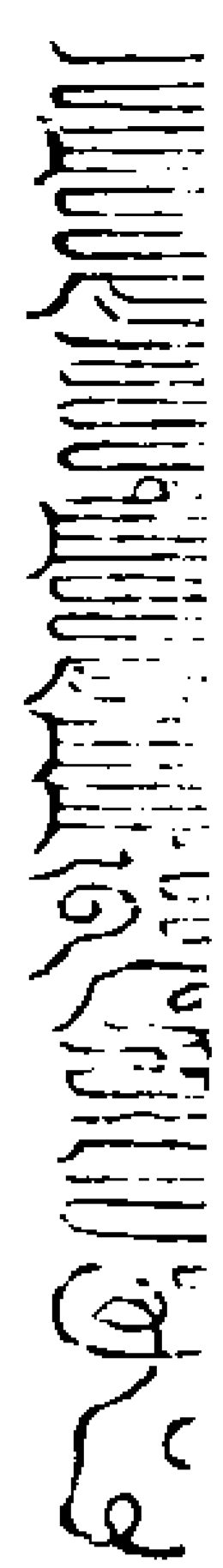

玄都焚龍驛吏一十二萬人傳命泉宮開  
光夜府凡告救苦真符當啓

元尊玉帝召關此吏一人也書時搗王訣  
引北極星光黃地黑書驛吏隨降引北極

星光非北斗第六武曲北極乃天皇之右  
北極天樞也篆符紙當以槐花染輕黃援

筆墨書驛吏屆前也救苦真符自非大醮  
天地不可告行倘有投詞但當詠諷玄文

散燈念道使光回九地暉破八冥所薦遊  
魂亦獲昇度當先置一燈於天尊像前拜

跪焚香乞降晨光照燭九夜乃執炬分燈  
令輝散一輪如車大小三級上下三疊燃

燈四十九盞立  
十方洞靈天尊聖號開衆生五累苦門假

此回光銷鎔五累也  
十方洞靈天尊聖號即救苦經十方虛號

也五累門者一曰色累苦心門二曰愛累  
苦神門三曰貪累苦形門四曰華累苦精

門五曰身累苦魂門世有救恤貧乏濟度

天人奉戒修齋供養三寶或鍊真養神功  
未克足命窮滅度經由太陰者方曲行救

命告救苦真符外別以栢木簡作長生靈  
符告下南方丹天世界使擢簡帝堂鍊神

火府罪魂無功於人天者不可濫授鍊真  
之籙但得觀神輝更生陽界則幸矣故於

大醮之初乃告長生靈符簡尺寸同救苦  
真符上題元始符命告下南方丹天世界

并年辰等三行題封如前式用金龍驛吏  
印印上中下三綫祝訖付金龍驛吏告行

金龍驛吏印



金龍驛吏符

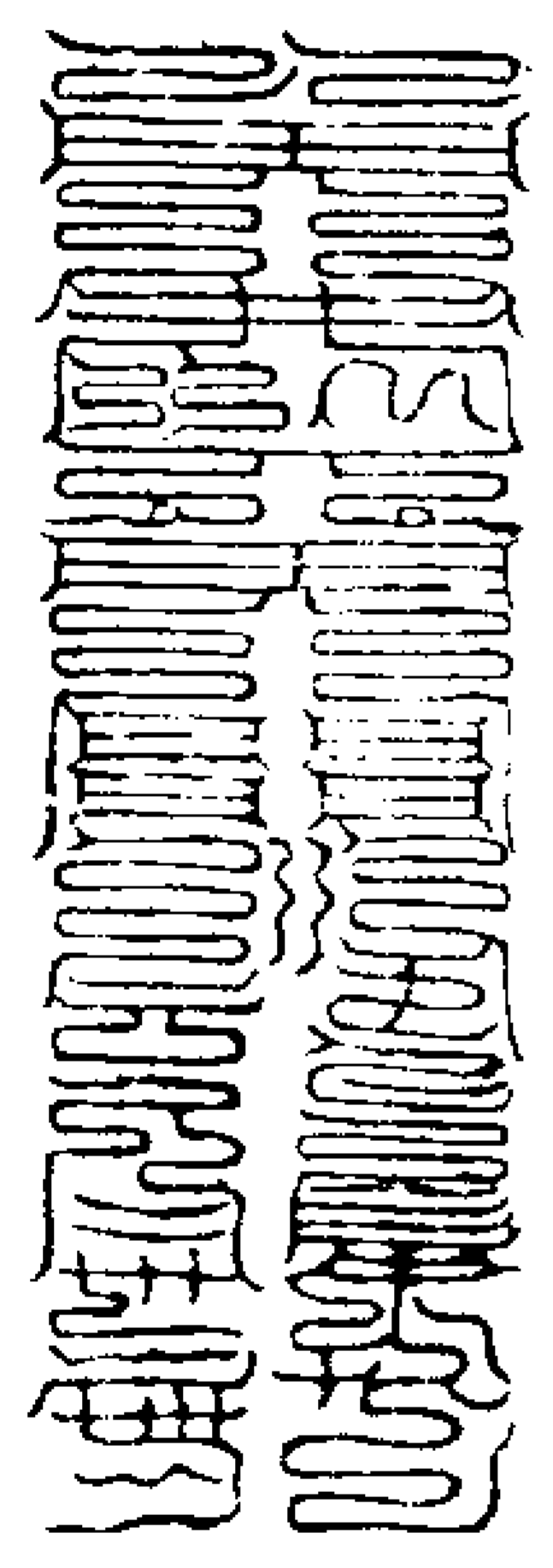

玄都金龍驛吏二十五萬人領符命啓道  
馳信凡告長生靈符預關一人用青素丹

書之搗玉訣引太尊星芒繞筆拂簡書畢  
同符命焚香煙中自南斗向斗則太尊星

在中下台分中微北向也太尊北有四星  
勢如東井南有少微如亢宿其星赤色而

明要在天璇天璣二星正南鼻引其芒繞  
簡筆也師曰炁芒各類清濁異歸凡取三

光五星之芒當以鼻引口吐也生旺雲煙  
之炁當以口吸隨吐也引吸時勿以耳聞

則炁芒不降又不可長引則喘息失度要  
在精顧注念御意合神於杳冥之間則吸

引隨念感降自然也若御服明暉行吐納  
之道則非此限也凡關二吏先啓元尊次

具位據某州縣某人投狀恪備信儀請行  
黃籙超度死魂於某月某日取奏

虛皇上帝依典告符關焚龍驛符吏具法  
師位除關并二符告命之外有

元尊玉帝及豐都申狀等臨時起草於別  
紙書之不可飾詞文不可太樸令清簡而

典格於世中文狀一也不可擅續草檢為  
定式於其後也且如舊天心法佐化昊天

為法書之最者自天師登真之後漸易偽文除三光符訣目外餘者皆庸吏之詞愚昧相傳偽文益廣第恐後學無知者不詳首尾縱意改更使冊文失序復如天心故聊辨之九斗陽芒火鈴真符遇書符命先作三枚於竹膜上南向吞之次篆符命也書符時南向指玉訣云凡木怪石精赤妖兇醜擾害民物鐵板丹篆以火鈴印印其上埋本處土下尺餘其魔匪影登度道真若羽鳥羣集穢汚福地林嶺當啟南嶽朱湖赤帝作符遣之亦可施人吞佩右符載元應冊北帝火鈴印印符文外能治寒中氣痛等病左手離文右手執印去兆兩步許以印文向之即稱法位上啓一炁宗師長生大君小兆今有甚病上祈真炁謹召流金飛炁赤炁帝君佐吏文秀舒光曜明消魔印攝引日芒決心混合為一從鼻出穿印繞兆身纏絡三面乃止其印擇丙子日祭常貯青囊中勿置塵糝犯違正炁君使佐吏不降徒加精苦於存想矣

北帝火鈴印

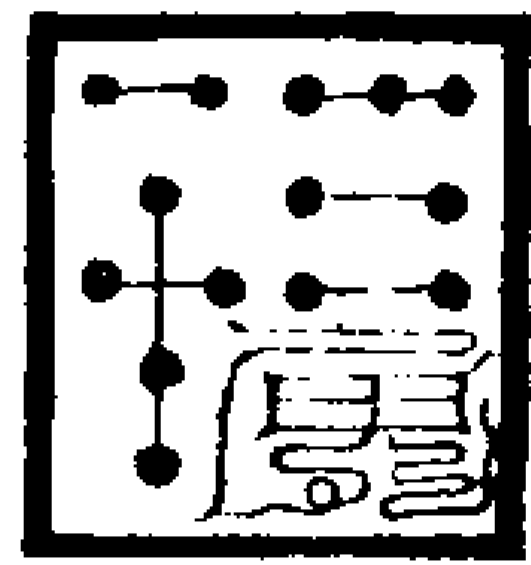

左手插離文位則中指中節也亦曰日君訣凡本多以辰為日君訣不知辰自為天罡訣也夫黃炁陽精育魄洞濼鍊明三炁故以離為日君訣也右手執印行持當令動止詳緩無使神炁驚浮範像巫者取笑俗情思日芒繞兆身彌羅三匝故曰纏絡三面凡傳元景玉冊合用壁魚一枚金環一隻普盟玄都不可盜看促齡丹簡圖飛反沉若寒樓守素之士願欲佩持難營壁魚者一當為具授或觀利濫傳下士師當受謹水官不復期於度世下界若會火煙彌景萬惡流威行冊弟子當為元應鎮禳使歸誠民庶各佩虛皇符戒宣行金錄洗心謝愆感徹玄真三行三道融風和演消戢惡煙稱慶人天生途亨吉冊曰不可濫傳謂擇嗣法弟子非各佩符戒者其各

佩符戒者謂九龍符戒不佩流金符流金符者惟行冊者佩之矣其傳付當須告盟天地啓聞元帥仙聖飲丹破金環為凌霄之約勿令中息流浪塵波為正念邪外觀馳物兩貽冥憲趣責三官也其依元應鎮禳則依天蓬元應冊內祈禳法也宣行金錄則上元簡文乃太一聖真之科也凡遇鎮禳當須士民先有投詞然後為其修設不可強率徒使誠心凋替感不通幽

誠盟條

王朗高上道一塵聊不加萬國日拱肆億上事芬葩刮垢造神庭落穢超祥霞懸水映碧樹達曜若容瑕超脫下塵宇擺撲當近涯傳非弗真筆流淪溢神芽妄耗豈遠筭與道相正邈上玄不曲物毫末無欺差飄揚邁鬼界理典真命嘉不得久遷退真譽無虛誇非世與類語訓我尸宅邪自作沐天譴余為柰爾何

道法會元卷之一百七十四

道法會元卷之一百七十五

邱五

元照靈虛府玉冊

冊曰

和合自得真真相繼靈者實虛中真宜類  
肇始有休罔極明睿玉機音發赤書敷粹  
廣惠瑤絳炁總範廓混合當中斡旋維絡  
幾爾形靈善惡錯綜遼落異攝浮成可正  
五運齊明六歷環素鬱儀結璘交景會芒  
中光內洪彌羅上下不息不中玄中又玄  
動類互錯無際無極生生不窮司主職治  
滅洞玄應淪於非道靈虛玉尊四明總治  
扶羅宛光副比元既

右元照玉冊乃劫聖具君嗣教也

鬱儀結璘日月君內諱隱名也中光斗曜

也三奇可照上下曰元照解曰元照靈虛

太君治靈虛玉纓府扶羅委夷真人宛光

咸隆九微元君左右讚教也

太君曰自延康開劫之後劫劫敗化至于  
今日善惡不分羣妖競起地界主者誠茲  
無暇上元檢曆愈繁使吾教居於中輝上

而未降三光之芒昏而不珍此亦下元濁  
炁之使然吾立監度示汝汝無殺以敗吾  
化冥掌亦不汝赦況汝等雖居官而掌殺  
亦為陰繫苟不以和陽降光則動物無有  
未損

鬱儀符

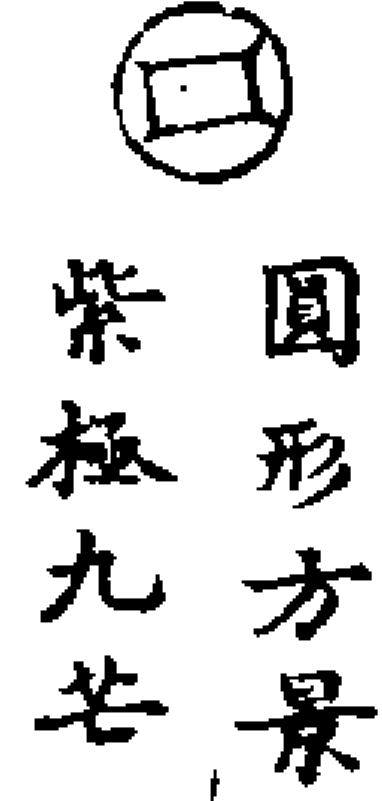

圓形方景  
紫極九芒

左九轉存  
想誦日諱

結璘符

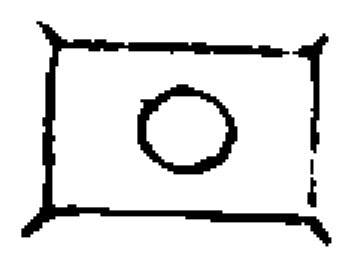

方形圓景  
白光十芒

右十轉存  
想月君諱

中光斗訣

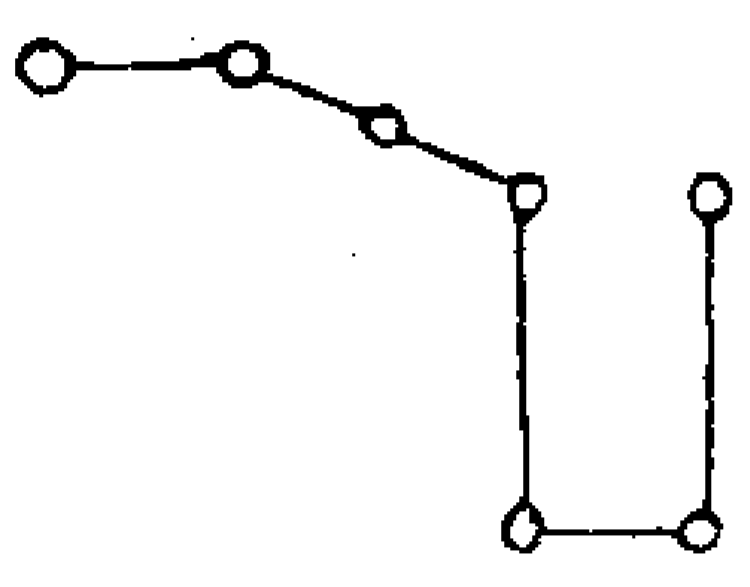
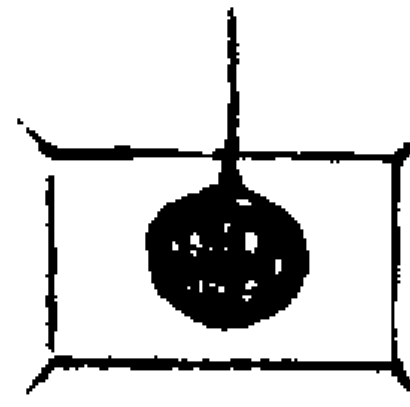

掌訣

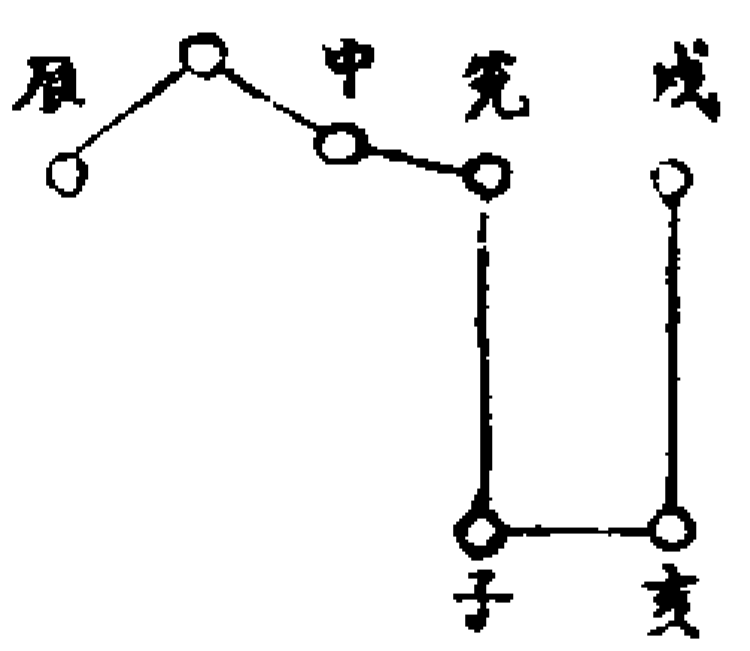

右日月符體事用之如三光俱用先布日  
後布月次用斗乃曰三光三照符又曰上  
清三景真符普取詳星曆太陽太陰過宮  
數則是也

元照靈虛府印



靈緯篇

至寂無宗混成獨立生生化化咸有自然  
空色朕影澄浸漚起火馳浮念太清行雲  
諦觀我身入思微中六臟精菟血液百骸  
盡此一身誰為親者心真獨運了無所依  
以心觀心返為物馳期真釋妄亦為理塵  
物物不干無乎不在根塵清靜觸味元虛  
應物亡情自通天本  
真心比道不與萬物為對及其性變為情  
則不能順物同波而反為物役也以心觀  
心期真釋妄者為誰乎既通天本開曉靈

光自性虛鑑不為物役統攝五真收視以神返聽以氣內游洞達明別形生水真在腎木真在肝火真合心土真藏脾金真在肺五臟混生六腑相導故耳目聰明精神四達外觀天地四時之行內則一身五炁運恬淡閉視使之順從勿逆天度陽甲乃乘故得性神所由明別形生則知精神屬天骨骸隸地性猶種實神猶條葉有生則四象生有滅則四象滅非滅而生滅之也故乎吸精炁獨立守神則天五內充根深蒂固此皆妙道同為之玄

五形鍊化壽命且久然必隨數從真道中復入思微聚天五炁結梵洞具蛻虛遺形德全道備策日攝月以遊玉清

聚天五炁則精不虧蛻虛遺形則神無物累精不虧者神一無物累者道德備全騎日月遊玉清

若未能冥心游淡合神太無者可單景獨立棲迹幽墟漱揖五雲游生三宮彷彿五神使元虛自見漸契真途引召六丁登朝

三元洞映玉光體佩流金飛行玉清漱挹五雲游生三宮者謂太極雲芽上元赤子之道修之以致行厨六丁謁衛也金真玉光流金火鈴皆

上清聖真之名也自漱挹五雲游生三宮以致進業上經則登朝三元出有入無壽同三光亦歸於真人也

或習塵網未解登尋雲途而稟炁非高難冀真道者可以抱空絕思執戒滌慮靈香散室孤身幽房靜獨淫態攝行靈飛不踰一年六丁降靈發蒙昧根告以道真然後知數達變登行五嶽化形飛羽即休昇真至數溟溟樞機自然非上聖已成真人則莫統御於無始無終太上以道為身達數者然後可以達其數造變可以幻化生死咸出自然也鍊內五炁登行六仙兆能洒落近務靜念玄神洞視三宮佩服靈書攝召六丁輔道贊化者先於立春平旦以素九寸朱書太極寶章洞存三一真符佩以雲錦囊佩於左肘之後存思三一下鎮已

身斗降紫炁洞微內外乃呪曰

五方命斗神致一星三尊敬化上招紫雲六神徘徊三宮丹誠玄通太帝下映黃靈天尊保衛召形六丁神仙同符策煙三清四體堅鍊五臟自生

呪畢凝思良久稱臣昧生妄學真道仰惟虛皇紫宸道君度臣生籍刻名玉書使五臟生華清映神府濟人利物役召六丁心禮九拜叩齒九通嚙液九過止行朝

全闕帝君三元真一者當佩太極寶章今言授學六丁者佩之應謂先行三一并五雲氣液之法然後方可攝行六丁也三一經云八節日子時向月建方存之佩前符今只言立春不言餘節應謂舉立春為首餘節並行之

太極寶章洞存三一攝召六丁真符

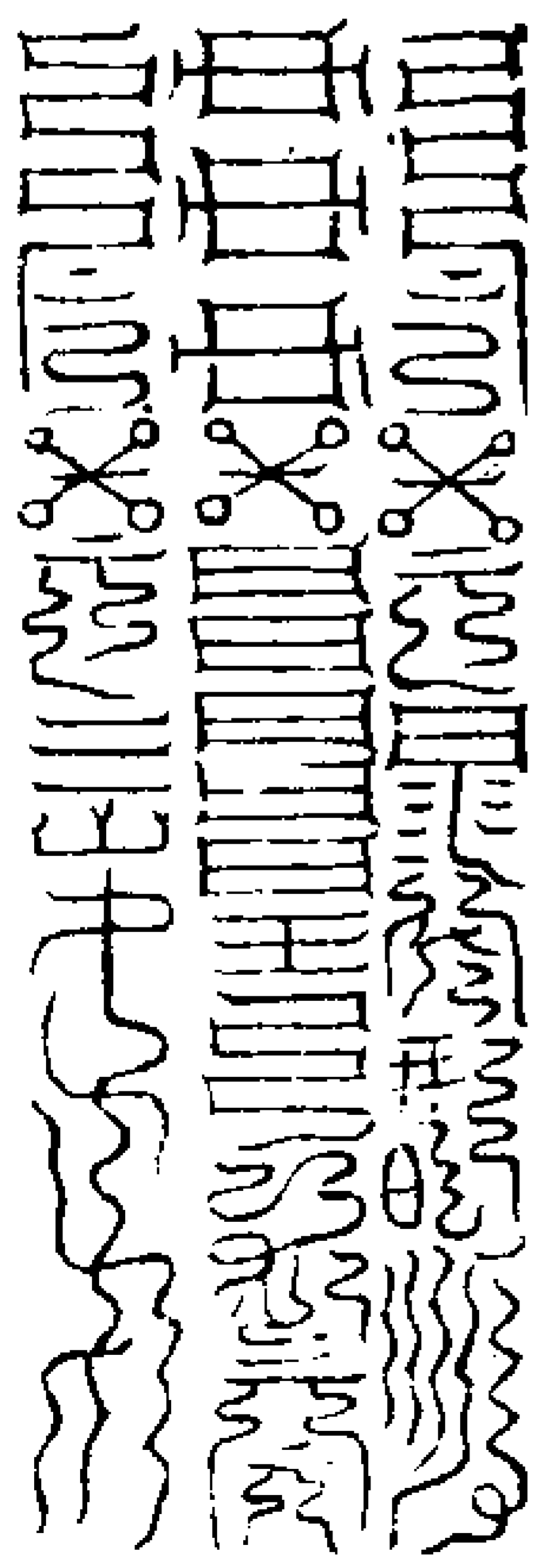

若心源鬱塞妄役六根顛倒邪見泛流濁浪元真未曉情解本無飾非為是說非為非嗔癡日作紫紫慾累變態萬形罪積天司業役地根巍若火山無可停礙能於是中覺易善意行修齋戒發露洗心務去罪尤回光靜味種茲道果刻書來生當得道真圓成祖業

妙觀滌色接聞靈音引吸青香味乎太和廉靜處身高抗消息此雖役六根而六塵清淨也及其目耽濁色耳聽淫聲鼻入五臭口嚼血毛身欲輕肥意慕榮達此亦役六根而六情妄作也清靜則與神為徒濁妄則與鬼為侶神為徒者日休鬼為侶者日拙神鬼用謀相攘六鑿終身役役不忘以待盡者是致流浪死生返神元復於迷徑以情解道辨詞說即為變淫奪罪太玄受毒幽壤

若寄生頑下適託化人間隨景喪真因造諸業能持吾戒用制六情信受日習久亦成道

### 真君示戒曰

去執忘貪少思寡欲世短人浮晝夜輪促腥羶醉飽減壽絕祿祕語靈文守之勿觸

### 飛玄篇

祖氣吹運星劫起亢繁鬱天道三光齊明號曰靈飛虛昧玉府瓊宮所寶羣芳內音也甲胞於申長生在亥臨子陽後合生十符終復甲戌丁胞於子長生在酉丁庚相乘亦生十符終復丁丑甲庚合化顯符星甲陽左靈也芒為流金火鈴用之以召陽神丁陰右飛也景為豁落七元佩之以致陰神

甲炁起元始配天之庚寅胞在寅逢丁於卯戌胞在于合炁於坎經緯八卦周環六甲度數自然符星是生結化靈文榮鬱天道旬日一甲十日乙丁六甲六丁結符十二日生一符計符一百三十有二甲陽木真也順行於左丁陰火真也逆行於右陽芒為流金火鈴陰景為豁落宗御九星運行五炁網維宇宙生生不窮者實丁甲之

### 道羣芳內音之自然也

甲子攝戌從以丁卯甲戌攝己從以丁丑甲申攝庚從以丁亥甲午攝申從以丁酉甲辰攝壬從以丁未甲寅攝癸從以丁巳日元合乙月元合丙星元合丁登明河魁從魁春旺丁卯傳送小吉勝先夏旺丁丑太衝天罡太一秋旺丁亥功曹大吉神后冬旺丁酉丁巳丁未隨旺相有能審則內存三官吐納五雲丁甲下衛也

次卦起甲乙日時則六戊常隨甲子丁卯在其旬故云攝戊從丁也己庚辛壬癸配合為五甲乙合日丙合月丁合星登明水河魁土從魁金亥戌酉春旺也丁卯玉女攝之卯為木木生在亥榮於卯也傳送金小吉土勝先火申未午夏旺也丁丑玉女攝之丑為土生於午恐其丁火相叶故能攝之也太一火天罡土太衝木巳卯辰秋旺也丁亥玉女攝之秋金旺木衰而亥為木生也往往取丁長生於酉故丁亥攝之功曹木大吉土神后水丑子寅冬旺也丁

酉玉女攝之丁胞於坎火生於寅若謂生旺則金絕於寅子矣雖功曹合登明太衝合河魁天罡合從魁故以酉戌亥為春旺也一年之內春旺丁卯夏旺丁丑秋旺丁亥冬旺丁酉己未二丁隨日旺相竊為丁未攝天罡小吉丁丑攝河魁大吉疑辰戌丑未為土也以丁巳旺夏丁酉旺秋入四季月為丁巳丁未攝之雖丁巳不與甲戌相繼而以旺相推之則得彷彿詳之矣行三元真一之道若能迎符節悉寂以內守丁甲下衛靈途可尋也



未能洞曉符節丁甲生生者可於冬至甲子夜半取北向桐枝分為小簡每簡闊一寸長五寸厚三分以黃囊盛之至是日巳時先取一簡以雄黃作甲子符後四日至丁卯日癸卯時以雌黃書玉女符於甲符背符成微呼玉女名曰文伯重重以雌黃筆染符隨呼其名四十九過篆刻其名以青緗封之甲子後十日次以甲戌至丁丑日書玉女符呼名曰文公以黃緗封之

甲戌後十日甲申次之於丁亥日時書玉女符呼之曰文通以黑緗封之甲申後十日甲午次之於丁酉日時書玉女符呼之曰文卿以白緗封之甲午後十日甲辰次之於丁未日時書玉女符呼之曰神通以黃緗封之甲辰後十日甲寅次之於丁巳日時書玉女符呼之曰廷卿以緋緗封之五甲符者以雌黃背篆刻玉女一依甲子式六符都就復入囊中密封如法以玉女印印之至第二甲子之日擇靈嶽山谷或福地靜宇立

昊天像列侍六甲置符於前香花潔饌隨時新菓明燈炷香心想

昊天再拜啟祝祝畢以符安靖處日久香華不怠存念神丁通陰夢想兆身告子玄微闡幽人間

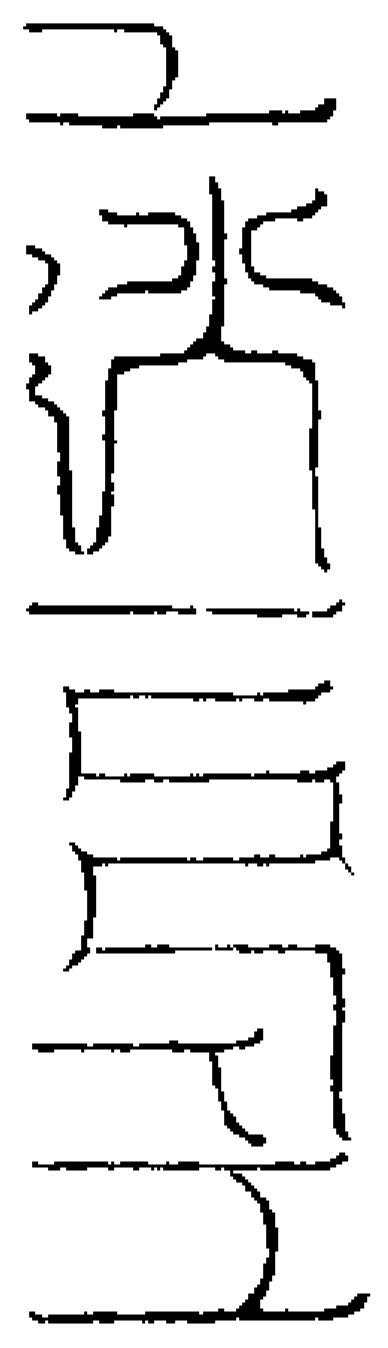
六丁甲真符  
甲子太玄玉女名靈珠字承翼

丁卯玉女名須臺字護猷

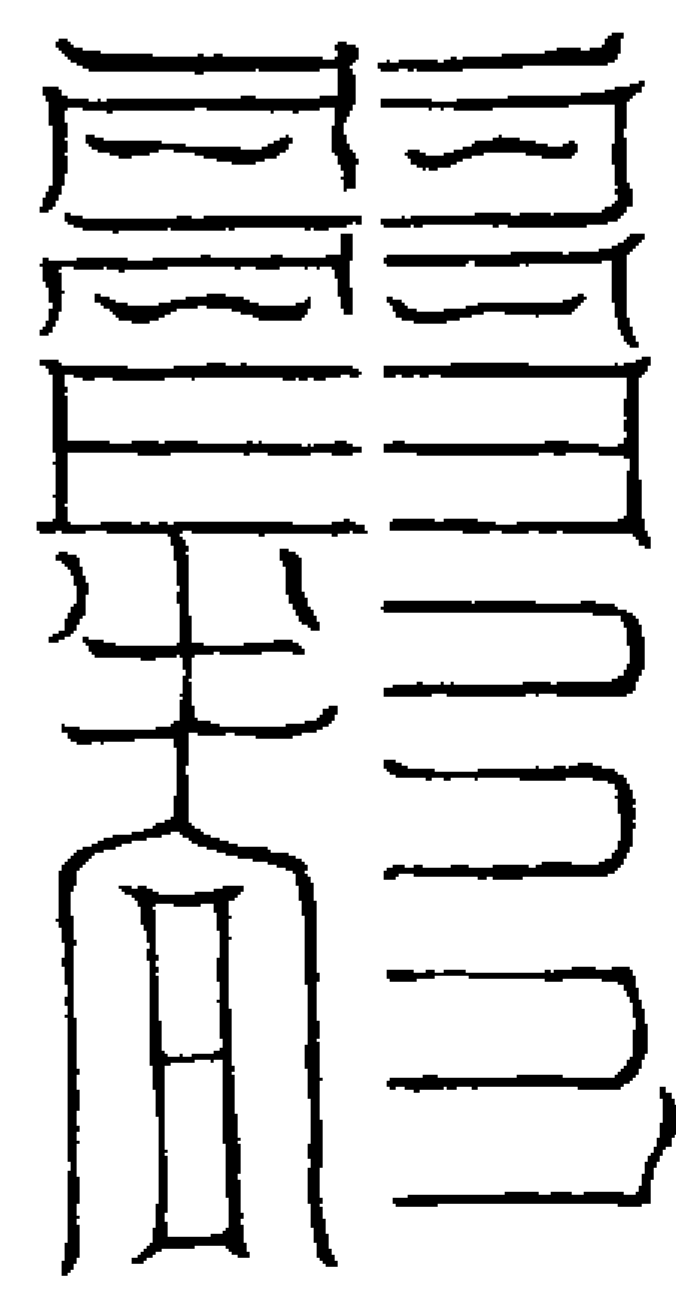

甲戌黃素玉女名神元字飛廉

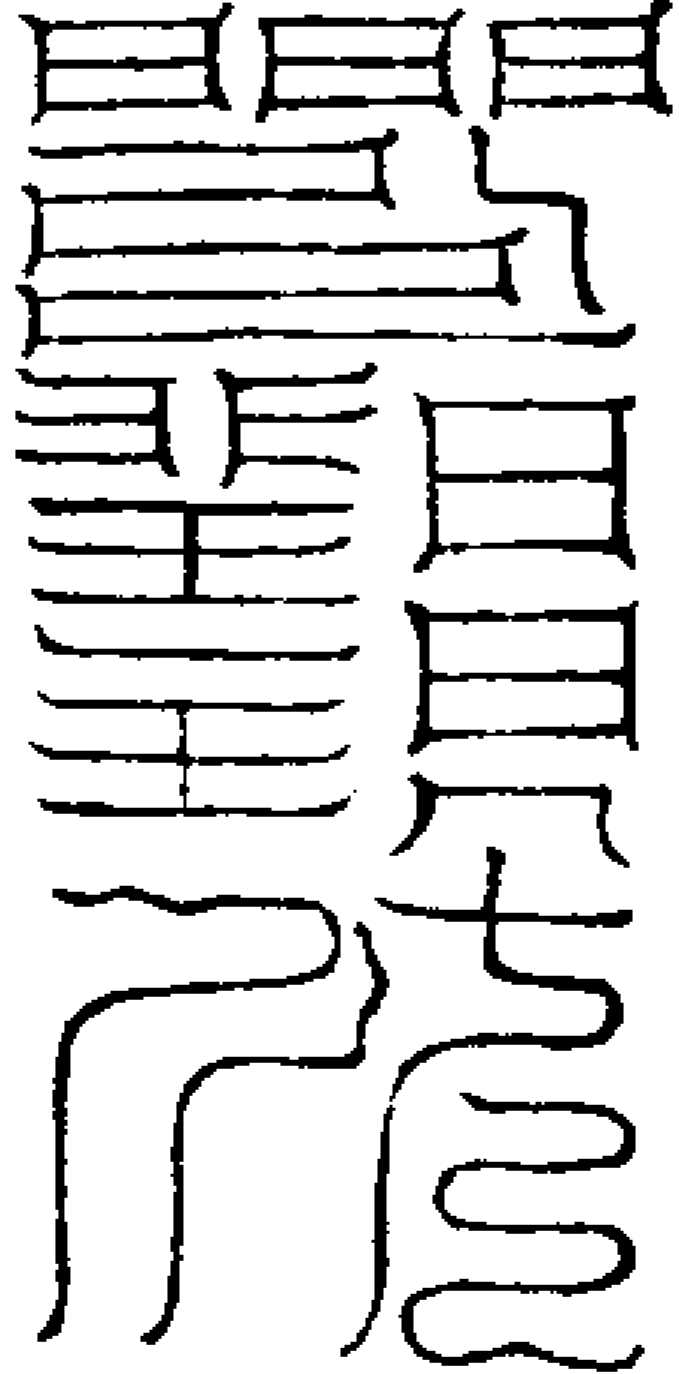

丁丑玉女名鳳環字鬱娥



甲申太素玉女名真字瓊石

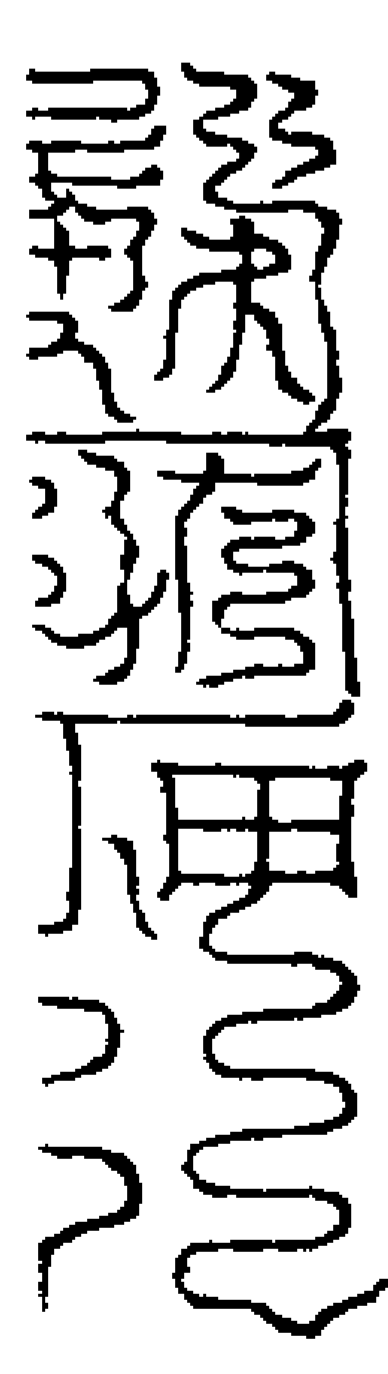

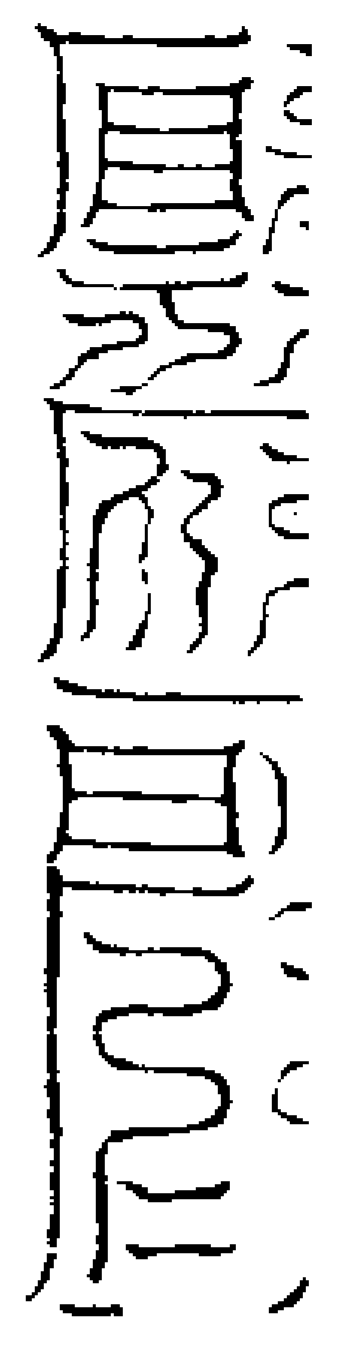

丁亥玉女名興房字綠華

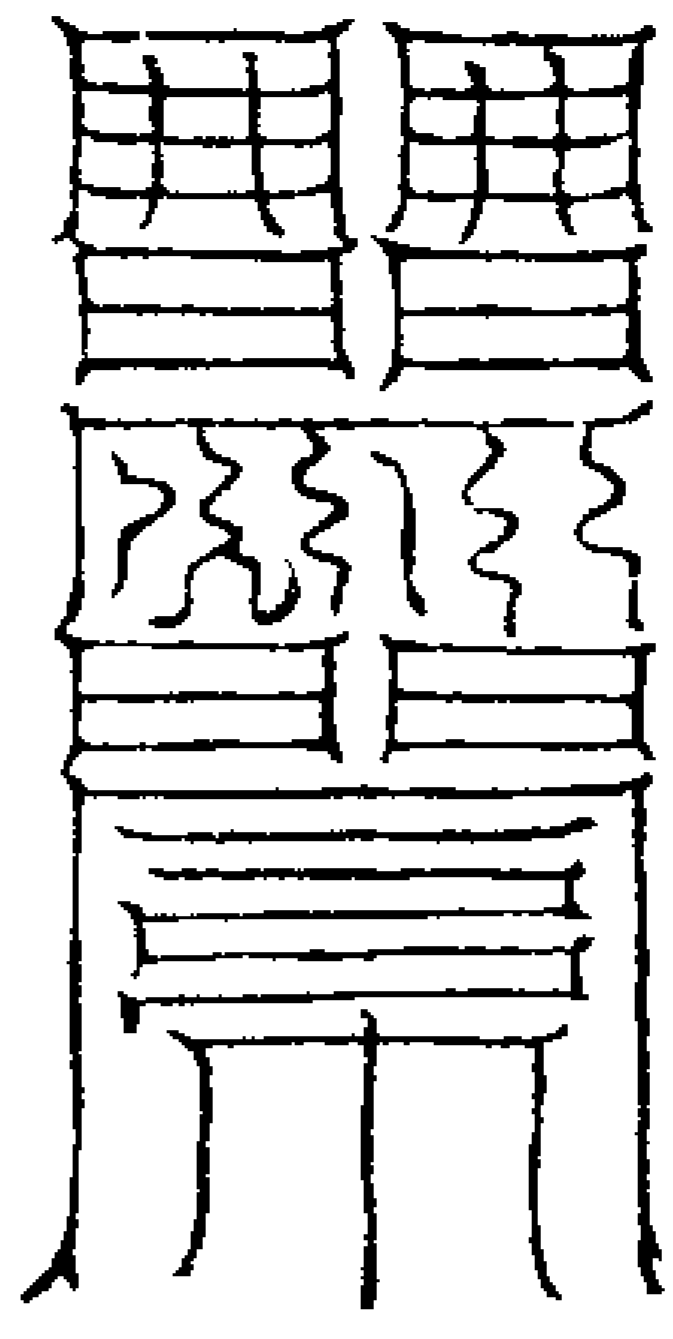

甲午絳宮玉女名丹淳字靈雲

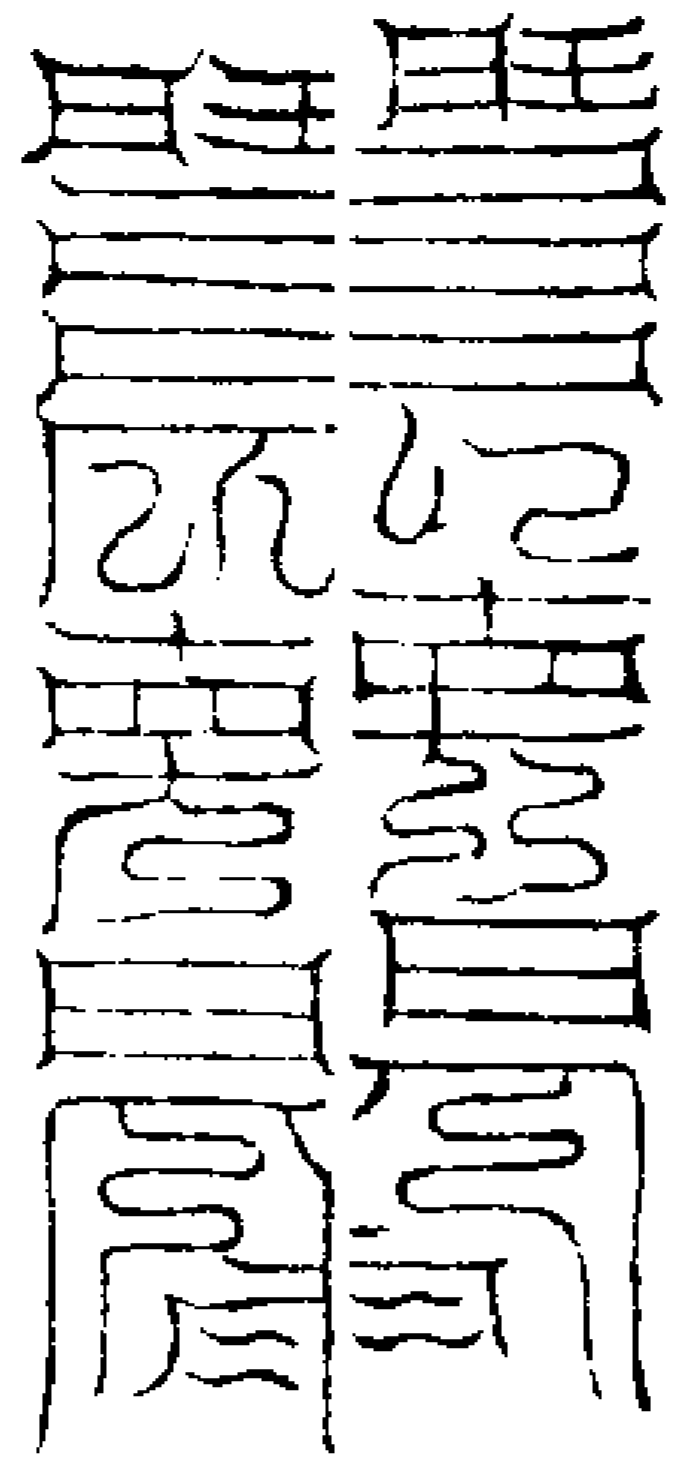

丁酉玉女名招雲字綠間

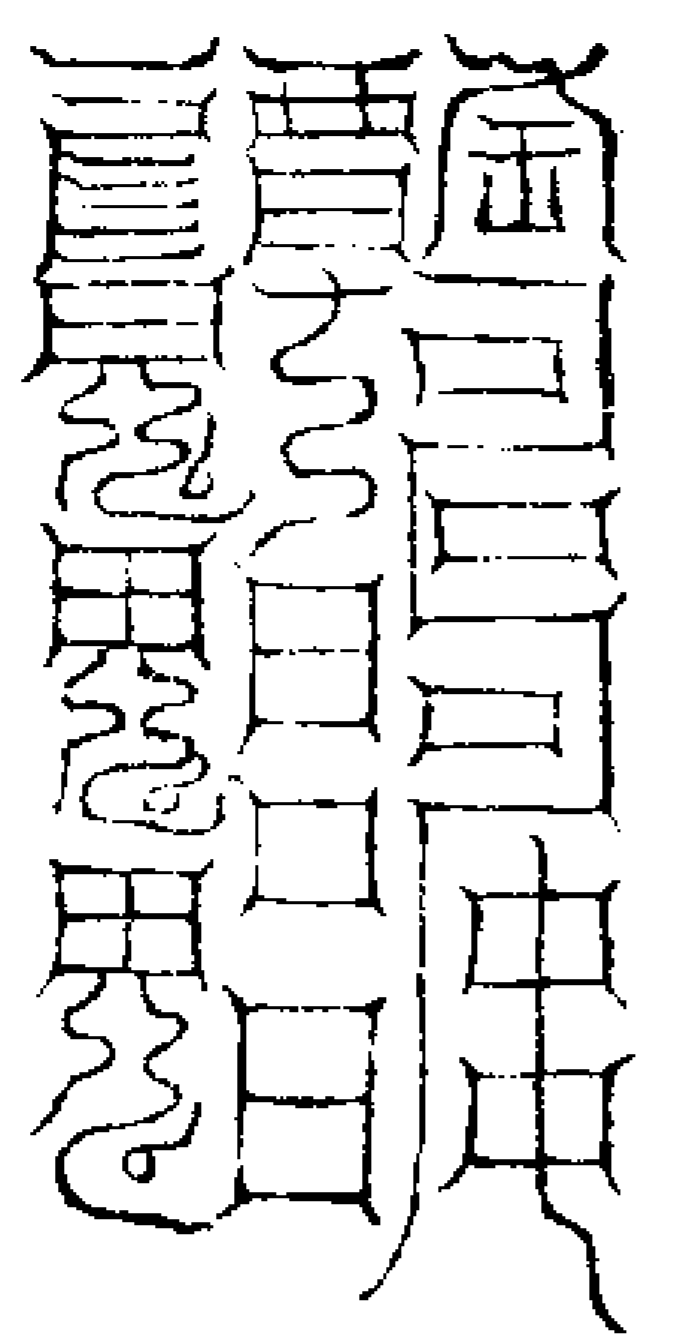

甲辰拜精玉女名源字靈臺

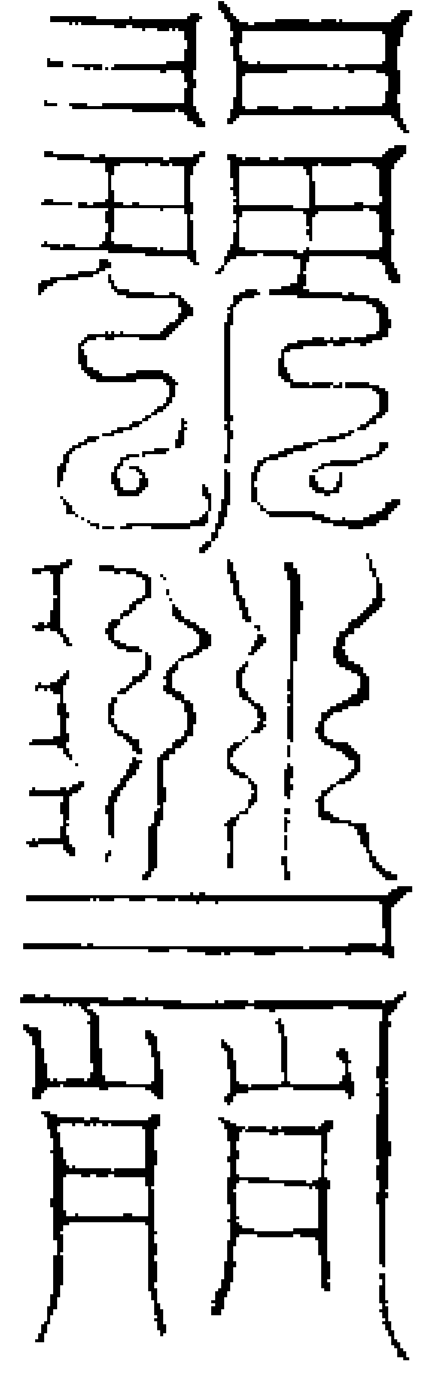

丁未玉女名招風字始娥

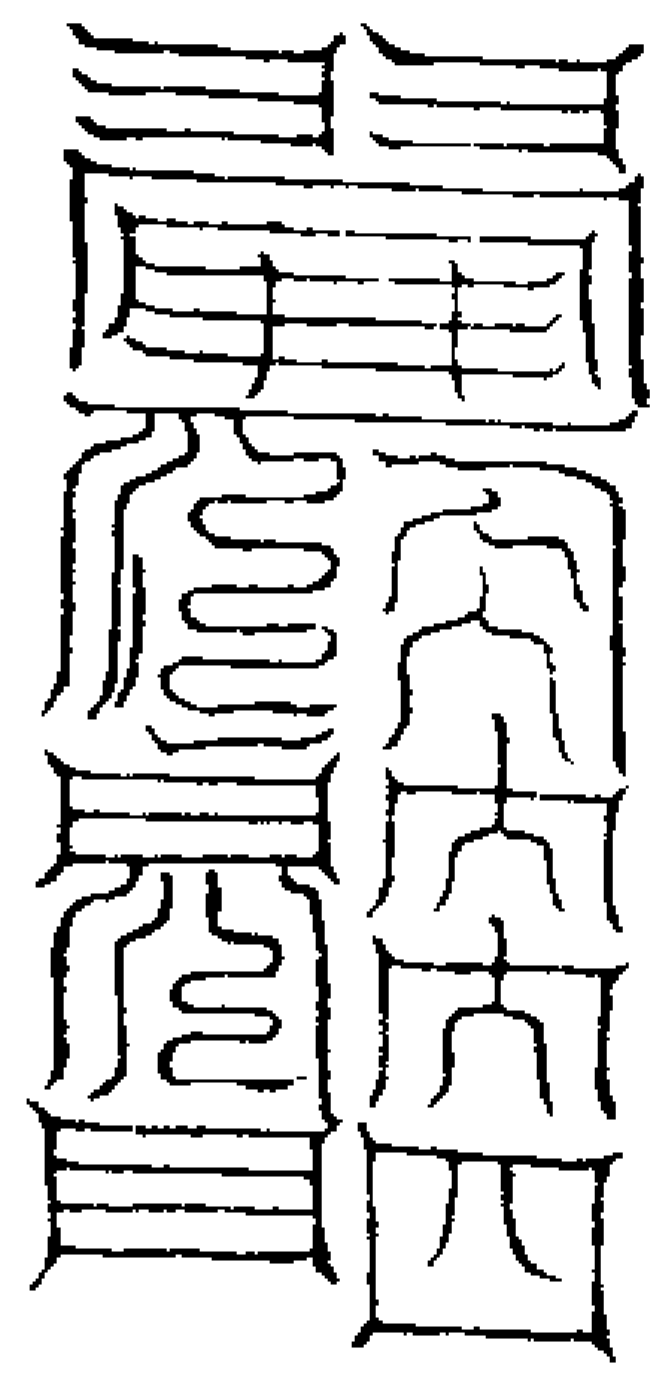

甲寅青腰玉女名啓元字惠精

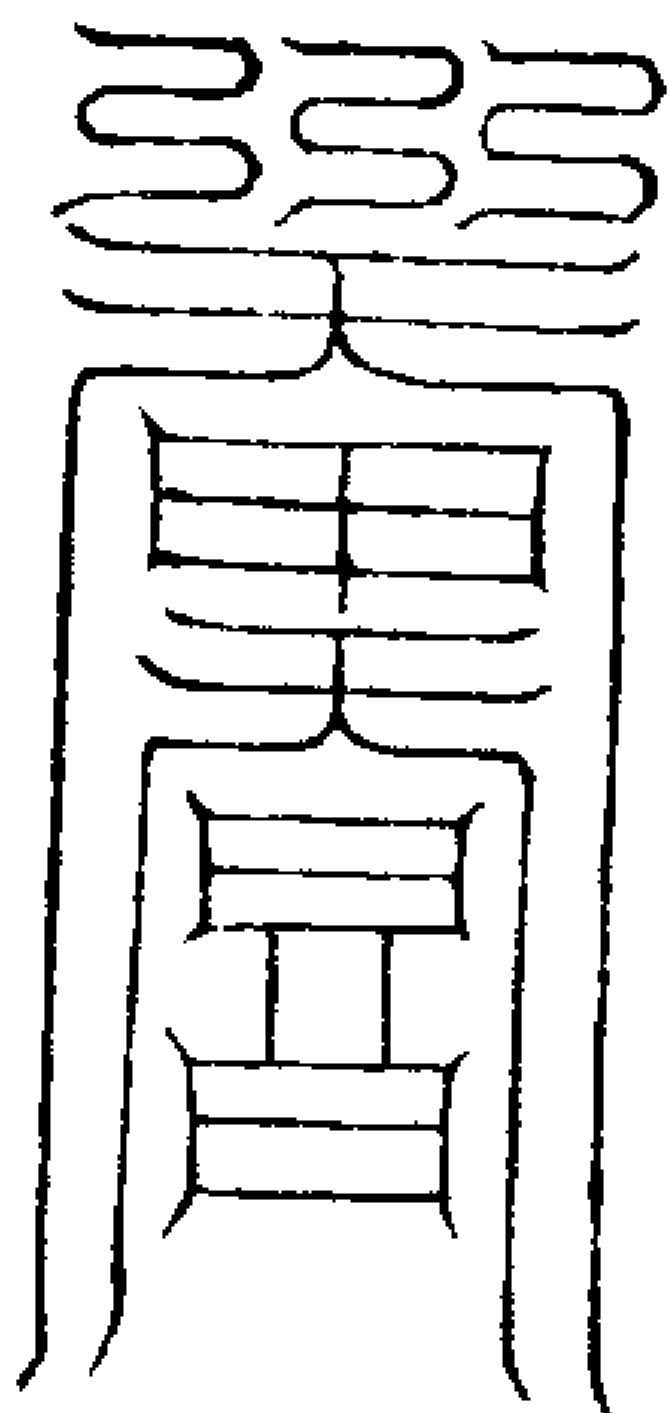

丁巳玉女名伏華字廣敷



冬至甲子日取桐木分簡六面至巳巳時以一面書甲子符其符本於是日子時書以子時取桐木簡故用甲巳合取巳時也

餘五甲符並取子時玉女符皆取甲後四日丁日丁時也甲符雄黃書玉女符雌黃書呼名刻題一如甲子符式六符既就復以前囊盛之囊外用青紙封印以玉女印簽其囊曰

太上瓊官靈飛虛昧玉符十二旦夜存念執符清香敬之如在也

師曰凡行六丁六甲先篆炎明符皆填所召神名以六丁玉女印印之安六甲位上摘六甲訣如召王文卿則置符於子地摘子訣如召丁卯玉女則置符於卯地上摘卯文召丁卯玉女文伯甲子王文卿通管甲子一旬餘五甲做此請祝篆炎明符服之策以丁酉日文卿正與六甲經內六甲神名同也其玉女名又曰靈飛中相異有曰足日之曹標之以文卿為叔通廷卿者雖名稱不同然皆有按召猶乎陽明為天英貪狼為太皇但一誠而召之無不感降也陽神衣青素錦文首冠玄晶玉女黃素錦文首冠玉華文彩交暉神姿秀發猶冰

半映壁燭以明霞有謂丁卯為兔頭甲子為鼠頭餘皆隨方取其象者非也今卯生人屬免子生人屬鼠以卯生取免首子生為鼠首可也

丁甲合同印

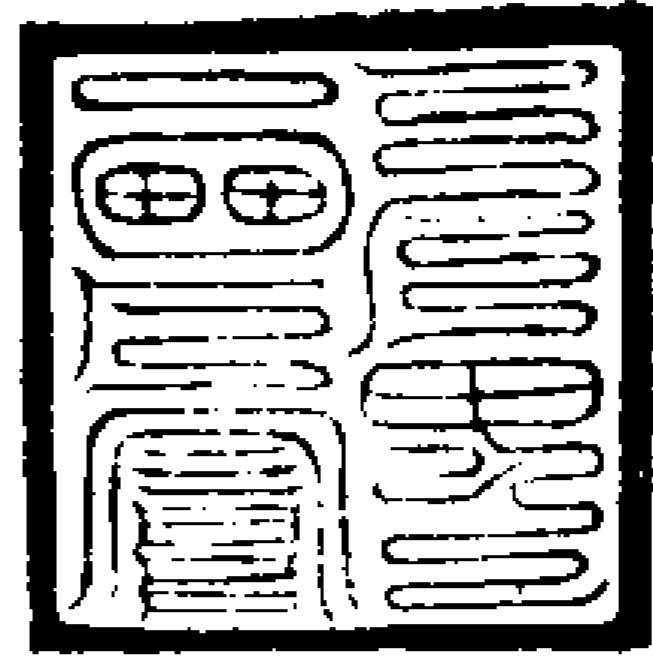

方二寸三分

此未能佩符期靈欲贊玄教者於春甲寅管鍊古鐵足濟水火都目投符治劍斗下。啓祝九晨以榆液引光覆之祝曰

九玄降秀 天鬼受精 黃雲胎育 青龍瑩形 吳標炎魄 倍河喪精 晨華景穢 威劍奉行 祝畢收入靖室凡川澤丘阜有水妖蛇 妄作雲雨當遏生津具意聞吾作劍符以厭之冊言都目者應謂子位也一名金刀訣握固訣一名總訣其治劍時擬用金刀訣也言都者往往言總之非都監陰陽二目也足濟水火則步坎離既濟也潤以榆

液則榆白皮搗取汁也劍符則治劍符也鐵簡乘篆符覆以天罡執劍叱符以遣阜妖東北向發之

太上三天五斗符亦名五斗劍符

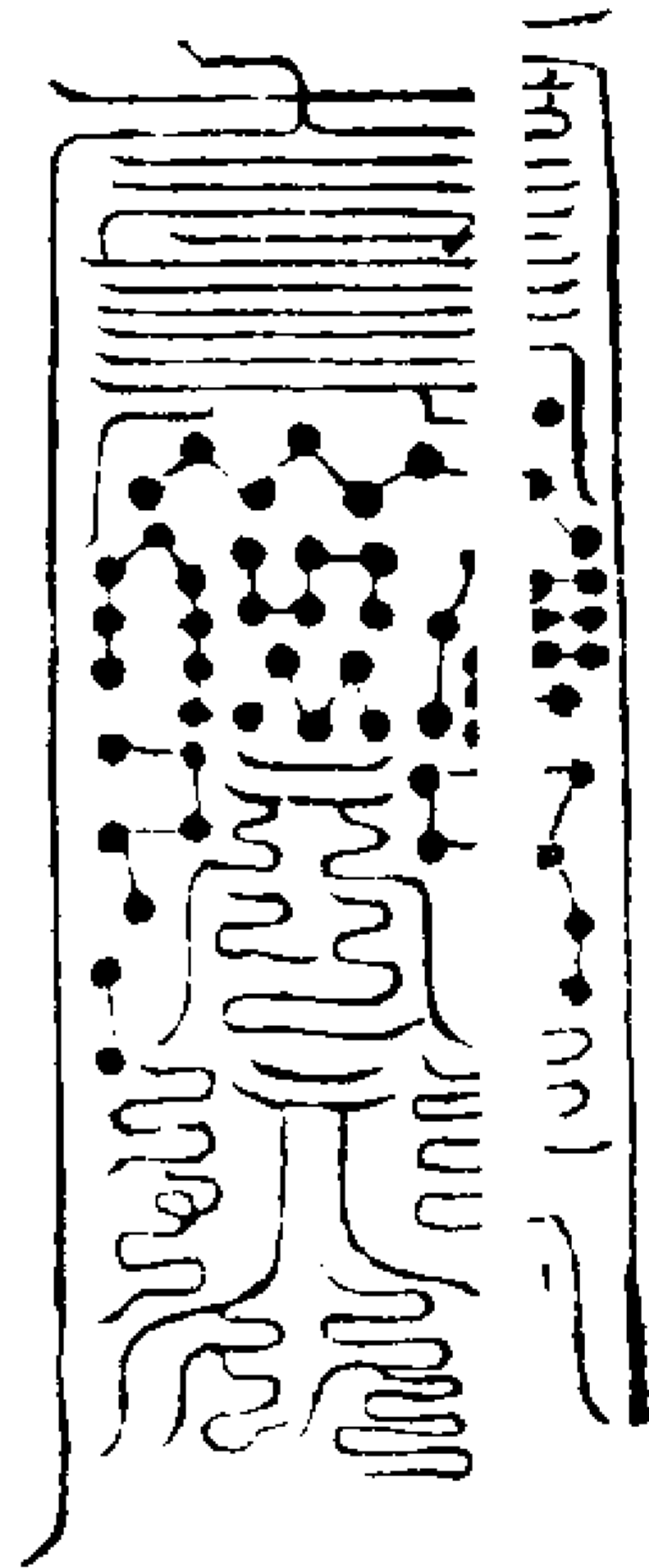

道法會元卷之一百七十五

道法會元卷之一百七十六 却六

元和遷教府玉冊

冊曰

和明降中萬物化被彌羅上下音含靈煙浮黎動休景光攸往中有權明態伏瑤暢沉景萬合俱真合明夷阿從導流布自生九開七變還戟異聲皇中之皇好生昇明形歷玄都攝盟飯容既究光運飛輝易隆拂塵化光邀妙太滌光景揚威入於無極清節攸夷德於至教化元太皇廣運遷教夷明主者廣玄翊教太玄元帥乘微歸妙右元和冊乃真武真君嗣教也昔化元太皇帝君治廣運遷教元和官解曰命明夷法主廣玄翊大教君監度太玄元帥曰昔赤明丈人教戒曰玄黃正炁赤明初劫開圖歷今凡五千餘年而乘教暨師普度上下八荒內外者吾始以汝嗣吾之教與而降降而興莫不從炁之清濁而於清濁之中可領上下故聞教者善良進鬼妖滅魔王伏又可以登高臨深居處山



澤自通于宜秘之

玉曆延康符

關天 執符 從吾 四正  
御曆 佑聖 所治 太君

三元 天運 天靈 天喜

主者 侍臣 降芒 從化

天春 子丑寅卯辰巳  
分治 午未申酉戌亥

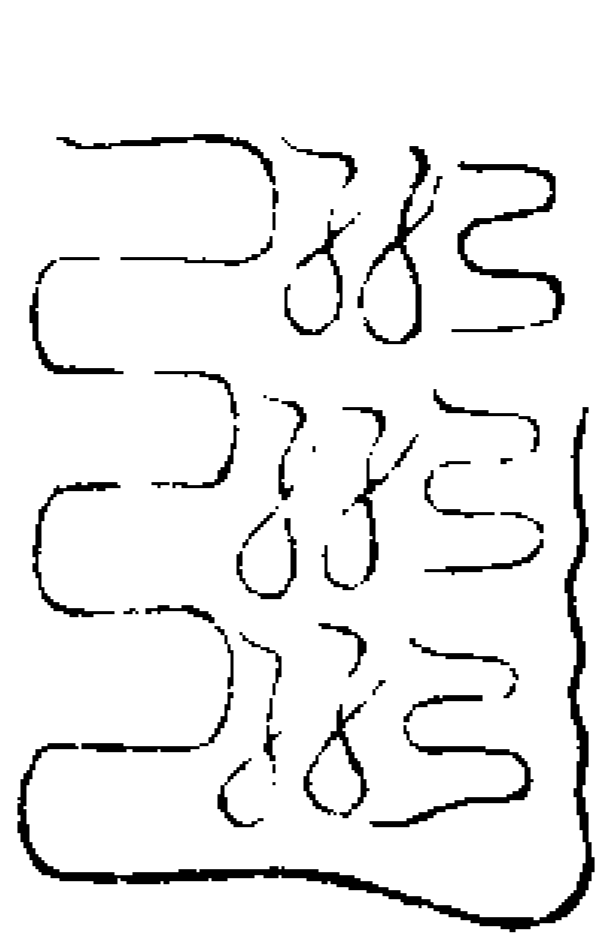

右延康符乃太皇高真總領元始積劫極運玉文山川自進吞佩告服鎮鎖魔王滅鬼誅妖破邪立正四府之符先以此為首餘大事用之深妙玄微此不細具自詳自進方可見矣

元和遷教府印

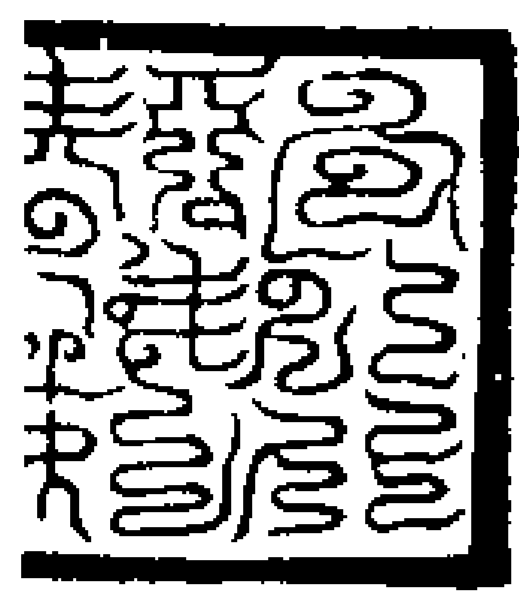

虛一篇

領祖

高上玉皇神祖道炁飛華洞虛真靈是生泛清圓天凝滓方地陰陽數極肇啓三明回度天常靜鎮川嶽根該品彙威斥邪源蕩蕩神功難可勝載

此高上靈寶虛皇隱玄也高上玉皇之炁為萬真祖領也積一生三三合成九九炁列正品物流形巧妙功深難可云喻唯存形審生窮數達變者可要其妙

合神

屏好惡累絕塵靜觀萬感俱息一毫不彰泰定冥冥光明四達明者為神見者曰性神明同虛性徹同幽二者合化結精杳冥召攝三光更鍊真一神功力久德合祖神刊簡玉書飛行太霄虛能善應曰性無方妙物曰神性洞神明合形結空游是者精炁杳冥德合神祖結精合神則死生莫變利生濟物者真業曰

隆苟知領祖則太玄不能自貴縱情肆慾

流泛迷津者雖道與之俱而化源日遠矣

調節炁情通達三宮採日華以平旦服月

華以夜半暮則存斗映照明堂三景停暉

度契天運然可必形書符引炁已疾立功

化道消殄魔精佩受太極以威六天天性

至靜緣炁變情調炁則情釋性平性平則

其道隣也天谷絳宇下望玄室雲羅真炁

內外洞明合契天度方可行神布炁利物

翼功也其採日月華法秘在玉珮金鑄青

腰眾經暮卧存斗載于方諸洞玄洲石刻

之文二者自非調節炁情通達三宮者未

可易行其道不悟領祖所以授之合神未

造神妙所以授之揖暉棄本逐末取則因

人

明光

日月玄斗旋斡化樞飛英秀空合成靈符安鎮天地役召鬼神滅落萬精攝御龍虎學道相授初不濫傳應運太平靈文漏秘得之者密精勤而行之日圓景方精月圓

精方景中建五斗合明三光日訣在離月  
 訣在坤戌起至辰是謂五斗三訣徧檢召  
 降靈芒運辰於子筆聚明輝也日月魁  
 生化之源也能降靈輝何所不度  
 師曰書符之初南向炷香徧檢三訣各引  
 靈輝燦煥加六一室及砂紙等悉令徧覆乃以  
 大指運天訣於子位次筆其符曰圓景方  
 精則先畫一〇內方口左轉九回念日魂  
 十六字則日精可致也月方景圓精次疊  
 方口內圓〇右轉十回念月冕二十四字  
 則月神可召也精神混合玄斗建中於日  
 月方之右點魁至懸念七字則魁魁魁魁  
 魁魁魁也一字一點以次至懸星向上拂  
 筆三光成焉有云日念唵嘽唵囉月念唵  
 嘽明囉天罡星三頭六臂念唵天帝釋章  
 者乃不是三藏之梵音祝言非道典所載  
 也若謂驗於人則何較道釋之語以玄科  
 所禁祖典所無昧者罔知紊亂教風且法  
 為有度之則也豈可與眾同論之故當去  
 彼取此而各全教綱允中謹按上清紫文

吞日炁法一名赤丹金精石景水母玉胞  
 經其法常以日初出時東向叩齒九通畢  
 微呪日魂名日中五帝字曰

日魂朱景照韜綠映 迴霞赤童 玄矣飄象  
 呼此十六字畢瞑目捏固存日中五色流

霞來接一身於是日光流霞俱入口中又  
 上清紫書有吞月精之法月初出時西向  
 叩齒十通微呪月魄名月中夫人字曰

月魄暖蕭芳艷醫家婉虛靈蘭鬱華結翹  
 淳金清瑩 吳容素標

呼此二十四字畢瞑目捏固存月中五色  
 精光俱入口中又月光中有黃炁大如目  
 瞳名曰飛黃月五胞之精也能修此道則  
 奔日月之仙也



玄洞六虛浸潤萬有玄元太一之精也平  
 旦汲之貯以淨器轉四維訣投三光符入

靈液

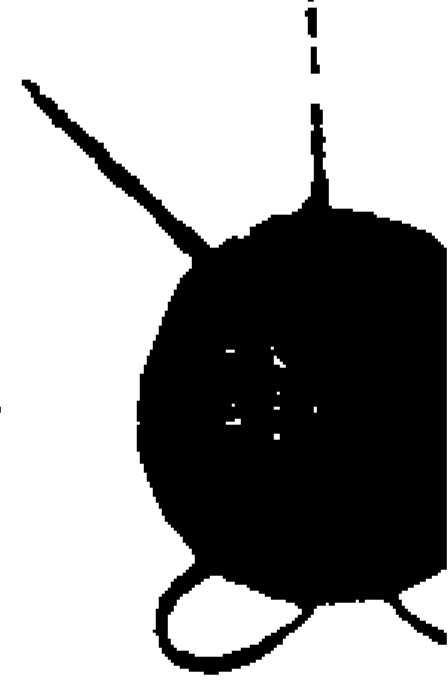

內容祝曰

太一玄泉 天地靈津 五英交華 三明停輝  
 靜鍊百關 臟腑開明 咸滌萬邪 正炁黃寧  
 急急如律令

呪求者給之先取日華次取月華次想斗  
 光鉛簡作三光符投祝水內常安靜處有  
 求者給之

師曰若蛟蜃魚龍水怪沙鬼等當過生津  
 以梓木簡作符背用太極印漬其所在也  
 若木精魁魁浮遊野道小妖故炁鬼在飛  
 尸者當以竹膜作符祝書遣之或用輕紙  
 朱書亦可其符大鎮天地八威萬精但恐  
 得之者非其真材行之者純自不備也朱  
 砂筆硯印篆符文應法備用之具常須護  
 靜勿混塵濁盛則靈氣應濁則邪炁臻旦

夕清香內外若一丹名潛運我道日隆法  
中所用之物俱潔盛二字出真誥中  
炁炁字作淨字讀則靈  
炁易致不必存筆為戈鋒而後邪也使內  
外若一觸味清虛雖未昇真而霄階可冀  
也

### 信符

太極神篆虛皇靈符也可以致真召炁禳  
辟萬炁癸亥終期刻以金玉陽精平篆盛  
以青囊凡用捻上帝訣引罡炁覆之祝云  
太極分元肇生九空虛皇御曆招神攝風  
妖疰蕩滅德契元宗急急如  
上帝律令

太極王符印此印即  
是玉符

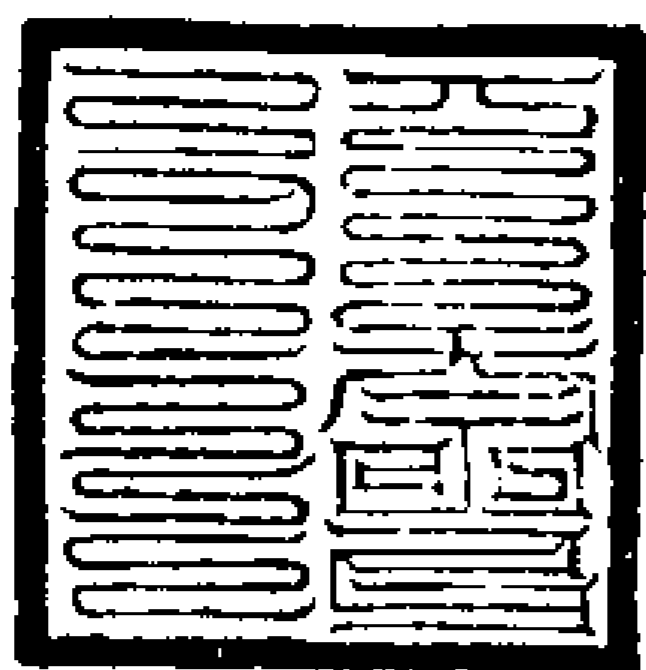

右癸亥日內交甲子之癸亥時以神棗木  
二寸五分代其金玉印式  
相冲篇

### 考召

斤檢萬魔六品一法傳教海內贊化闡幽  
鞠聽冥情攝邪皈道

青真曰考召有六丁六甲八吏召鬼神之  
文是也今鞠聽冥情召治幽昧者於考召  
為六品之末印六非斤檢萬魔之大宗也有以  
考為拷以召為照以考邪為考鬼之歸也  
歸乎真宅又焉能考照之若則洞達幽冥  
知鬼神之情狀考何其漏也學者於秋分  
北向啓詞誓盟洗心不復再犯告達玄靈  
請降四直陰相生途用資真業當考召之  
時手捻總目子訣呪曰  
太陰化生水位之精虛危上應龜蛇合形  
周行六合威攝萬靈無幽不察無願不成  
劫終劫始翦伐魔精救護羣品家國咸寧  
敢有小鬼欲來現形吾目一視五嶽推傾  
急急如律令取罡炁覆  
身隨施用  
訣曰坤為考子為縛兌為枷中指中節為  
控離為鏡辰為捉卯為現形右手離文為  
連用此八訣引罡炁用召直符乃四直能

使幽魂即物現形因人致詞保厄安危濟  
生度死凡行元和考召當於秋分日北向  
悔過然後闡啓玄靈請降年月日時四直  
真吏輔道闡幽用此八訣也不用祝訣自  
然合符勿謂簡略取諸繁語妄若冥昧慮  
快俗情以違太上敷布道真濟生度死之  
意

### 鎮穰

夏月數視四方若雲炁勃鬱內有青黃黑  
赤之色則運炁逆戾水精乘以興妖時降  
水雹惡風損物之兆也當啓  
虛皇上帝捻左手午位引熒星三芒下注  
絳字煥若赫日次閉炁以丹筆點左手大  
指根節點訖以大指轉四維引罡炁捻四  
指上節過亥復以大指運於辰乃閉息禹  
步祝曰  
虛皇上帝回運三辰熒晶啟啟驅蕩妖氛  
明官正炁蜃邪匿形蕩蕩元化天地咸寧  
祝畢通息引天罡炁向雲吐之存炁激芒  
披廓雲霧則運炁應平水精墮地雲炁者

青黃主狂電黑赤主惡風夏月數視之見當鎮禳如前法也運上節於辰則以大指自四指上節直畫過自亥畫辰引罡炁捻閉炁禹步也

師曰若夏至日色雲現於四方不可禁呪乃高真出游所以乘三素也其驗風電視黑雲中見青黃炁光映蜿蜒若盤屈是夜或月光應雲亦有五色宜詳審之

赤妖騰熾火症作殃焚蕩丘林及人所止者當啟聞

玄真丹筆陽日旺炁自覆引罡炁臨子運子至離於四指甲下閉炁叩齒禹步南面引辰星五炁噴水云太白子攝火殃乃吐辰星芒遍覆丙丁之地則火殃伏形炎熾匿影陽日應謂左手大指上節陽監目也旺炁覆之則四季所旺也或取日時旺炁覆身為鎮禳宗領引罡臨子亦是先轉四維用罡訣取炁然後運入所用之訣四維之法前云捻午位引熒星芒今引辰星者

謂捻子訣時先引之然後運訣過離并四指甲下叩齒禹步望火噴水也念呪訖乃吐辰星之光猶黑雲覆於丙丁之地則火殃應散火殃非火德之精法可滅禁也俗人誤聞鄭有祝禳之祝則火德降災鄭禳回祿若洗滌後心令人反咎火德

融氣

土運過以青繪作三光符鎮戌金運過以赤繪作符鎮庚水運過以黃繪作符鎮壬木運過以白繪作符鎮甲火運過以皂繪作符鎮丙乙丁巳辛癸以隨方色繪作符鎮中央則四炁合融民物阜康甲丙戌庚壬臨申子辰寅午戌則為五運太過乙丁巳辛癸臨亥卯未己酉丑則為五運不及若天符歲會運炁相比者不在鎮禳之限作符取大寒初炁啓

齊運

上真召天醫功曹投于一境之地則年穀屢豐矣  
水逢四土啓歲元木德於卯日木逢己酉

啓火元熒惑於午月午日火逢申子啓土元鎮星於未月未日土逢亥卯啓金元太白於申月申日金逢寅午啓水元辰星於子月子日以方色幣作三光符鎮之雖厄會元辰災癘不作水逢四土者謂水命之人炁運推遷逢辰戌丑未或以納音水衰為旺色所尅則是卯年卯月卯日啓歲元木德以青色幣作三光符佩之若水旺土旺則不必禳也餘皆以五行推究各啓其星兼用六炁運儀祈五常之精以禳厄會佩服三光者尤佳

制邪

治腎病則捻未訣引熒星九芒覆脾  
治肝病則捻酉訣引熒惑星三芒覆肺  
治心病則捻子訣引鎮星十二芒覆腎  
治脾病則捻卯訣引太白星七芒覆肝  
治肺病則捻午訣引辰星五芒覆心付三  
光水未為土鬼故腎受病者捻未訣引熒  
星九芒覆脾閉息亦九通如木九火三金  
七水五土十二息星芒亦隨其數假令捻

未訣當轉四維先捨卯文引歲星芒然後  
捨未存覆脾也此祝由已疾非全正炁者  
曷能之

盟格

傳元和冊者斷五辛葷血攝景味玄散思  
貞明棲神淡域然後齋靈錦之文誓盟三  
官平等運心利己濟物功克道備隨業進  
升倘違禁科以身謝冥考良由自作勿咎  
道師既聞  
三官須擇奇人得其人則道不虛行教網  
流遠非其材則神不啓運冥責日深

道法會元卷之一百七十六

道法會元卷之一百七十七

中七

元素元輝府玉冊

冊曰

元素混極中微猷守契爾澄明萬彙萬類  
益壯化靈虛拱真三清分景是為有色  
母悉貫空 中元總首有生有殺肅生環輝  
衆靈之祖是曰三素 中王者誰元輝大君  
左澄右輔 右湛廣明 靈虛咸遍 法源始生  
昇清降濁 羣和守正 五常數典 宜詳而明  
右元素冊乃三天扶教大法師左元亦明  
主者嗣法也

解曰三清三素也母悉東方始青也中元  
總首中央也肅生西方色也故曰三素然  
三素已分有情已得應生有情元輝大君  
主之左右翊主曰左澄右湛澄湛亦天之  
所主真元之贊相也有輔廣明之別官也  
自漢天師張道陵飛昇之後於三天外館  
光化堂元輝大君勅左右二主降誥付之  
一印二符大君曰三素已分之後純朴散  
矣汝可以此符印鎮之凡有未遂者威之

日月終數奏上元官

元素元輝真符

青明 子 三素 元輝 左澄  
歷運 子 誓分 感之 右湛

三炁 三界 乘陽 上下

子 既定 子 守靈 子 滅陰 子 利貞

天具天音 付地界主  
天和天果 者得光

子子子子子子  
子子子子子子

散結符 左指王訣  
口誦靈書

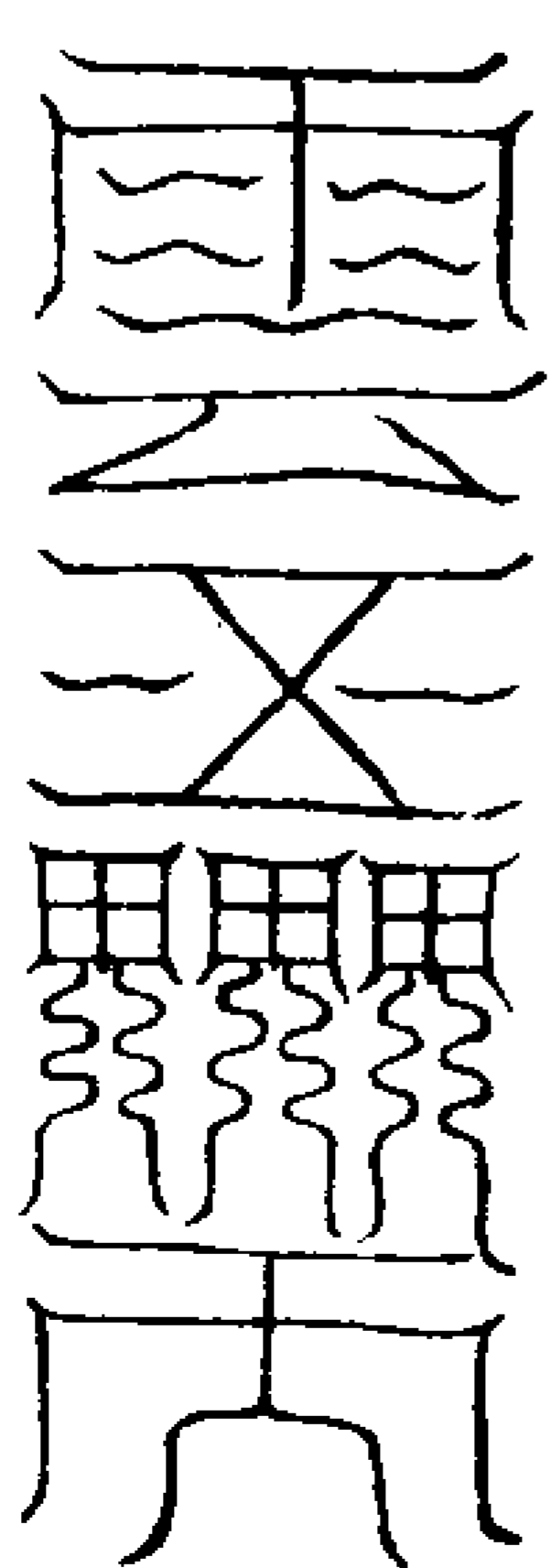

學士澡除五累單景棲神誦元始靈書千  
日服散結符內制六情外持利物心期破  
券飛晨列籙後至本命之日而東向左手  
捨玉帝訣素紙丹篆六十道每日東向手  
執一符左手復捨玉帝訣微祝曰

神靈天津 玉液元真 上清華房 元始太靈  
妙入太霞 七星飛泉 我位上王 北鬱受煙  
千千去穢 兇惡不存 萬萬魔王 護命翦形  
急急如

三清上境律令

右叩齒三通凝神候玄膺津滿安符於神  
廷之上鼻引青炁與玄津相纏咽之再叩

齒三通默云

神水養白虎散結帝羅真急急玉女攝

次入靖誦靈書十過都畢一日行持也單

景者無隅也棲神者體性也誦靈書則度  
人大梵隱語也存六精則黃庭六緯神也  
其散結乃解散田遠疏胞結華念之根也  
舌下曰玄膺舌上曰神廷紙符可四方半  
寸書訖加以蠟捺之九成粒于燕小而易  
吞日吞一道周而復始也

雷光符

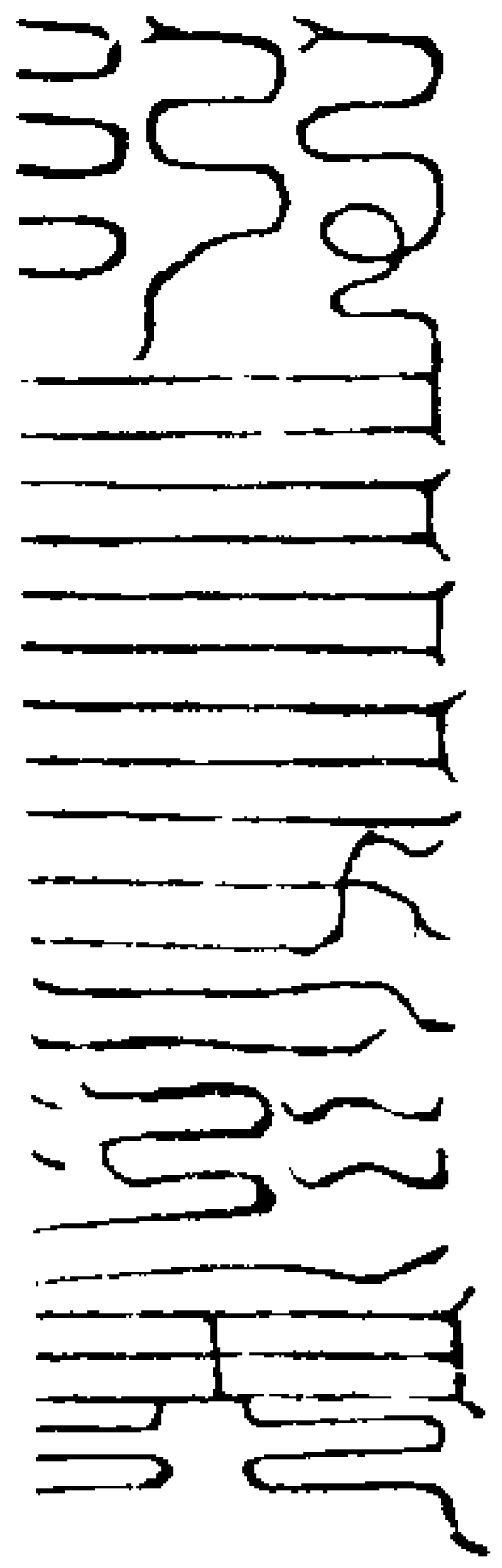

火文符

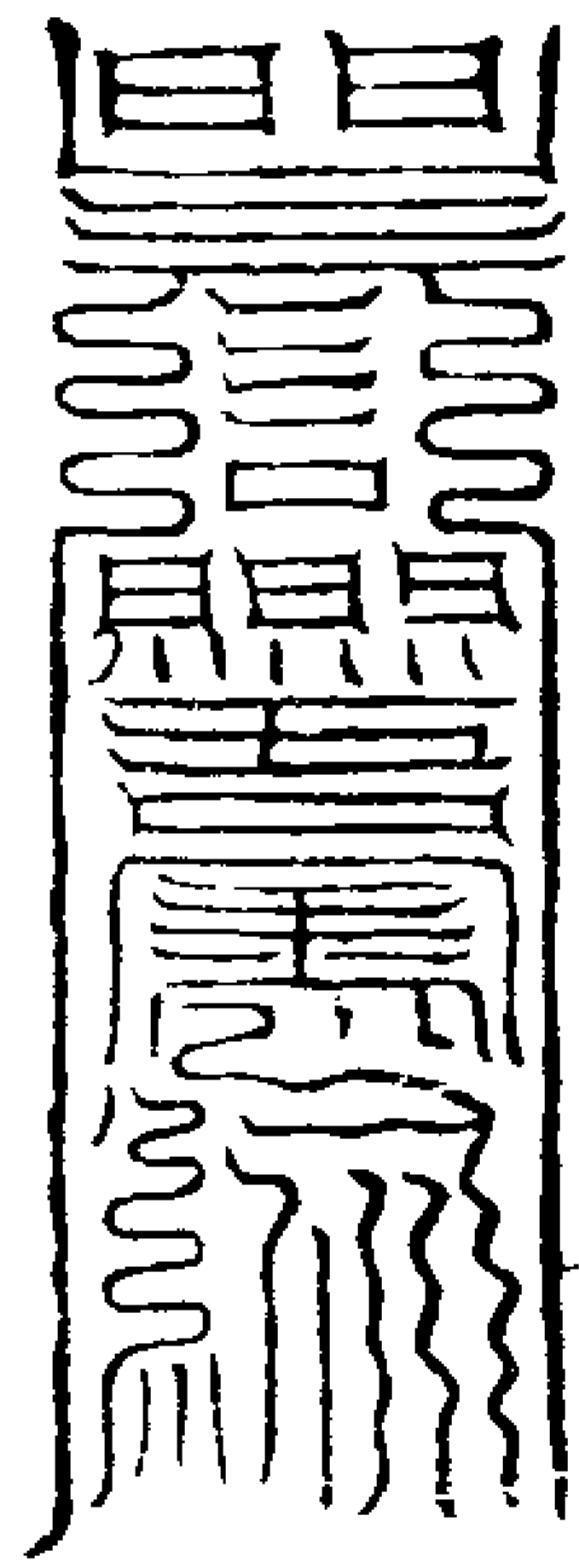

坎肇符

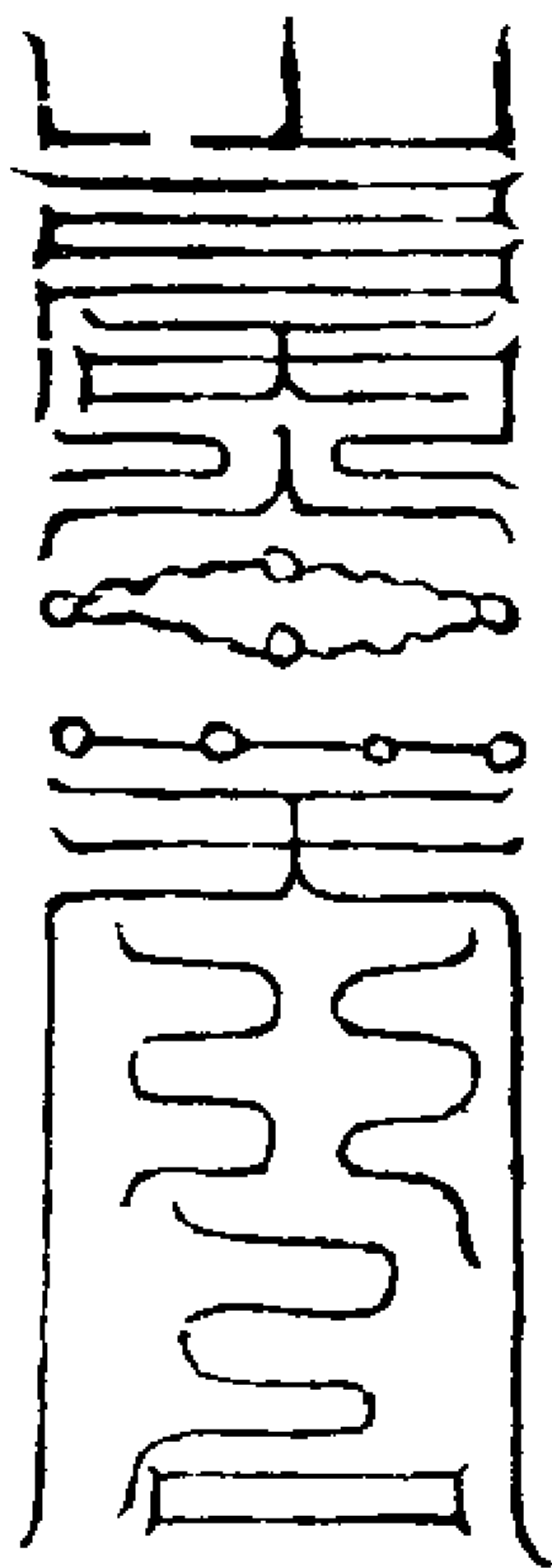

金華符

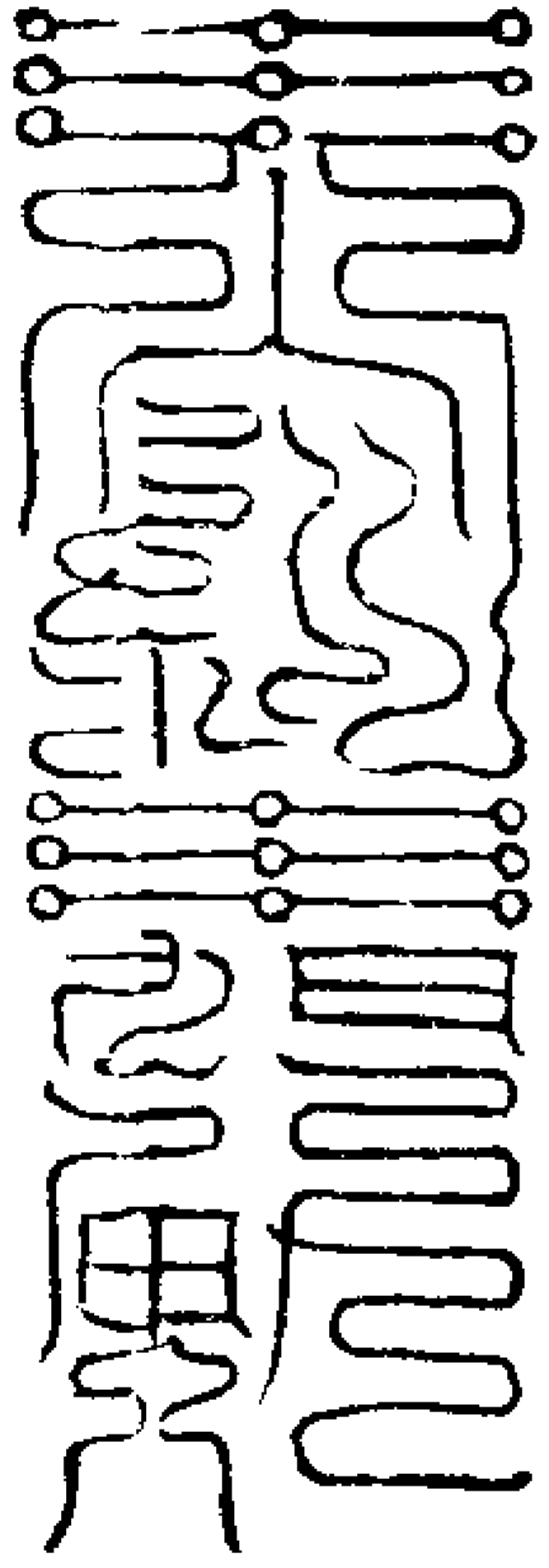

伺雷聲初發東向存

元始天尊引雷炁以淨水咽之然後可施  
及百姓吞佩消魔三年之後當於天中節  
日凌晨入靖設四位於東北用時菓玄酒

方絲五香為祭又以黃羅長四寸五分丹  
篆方象圓景二符

方象符 坤指

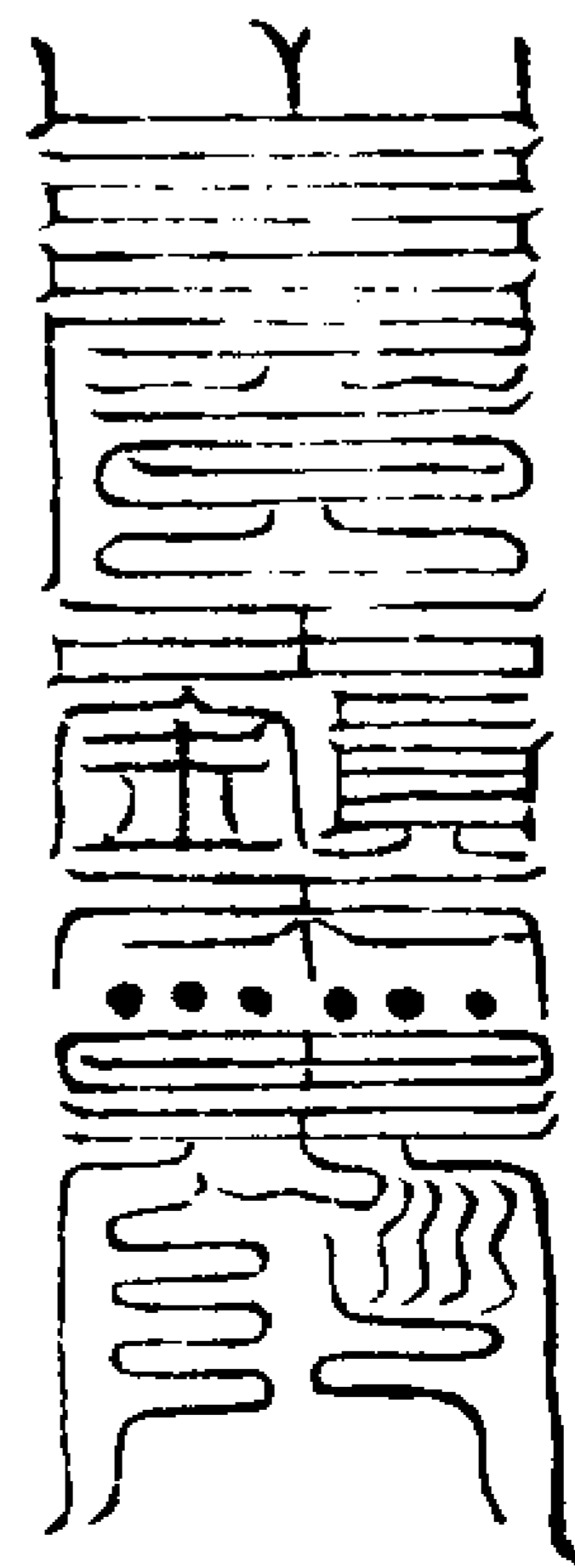

圓景符 四指

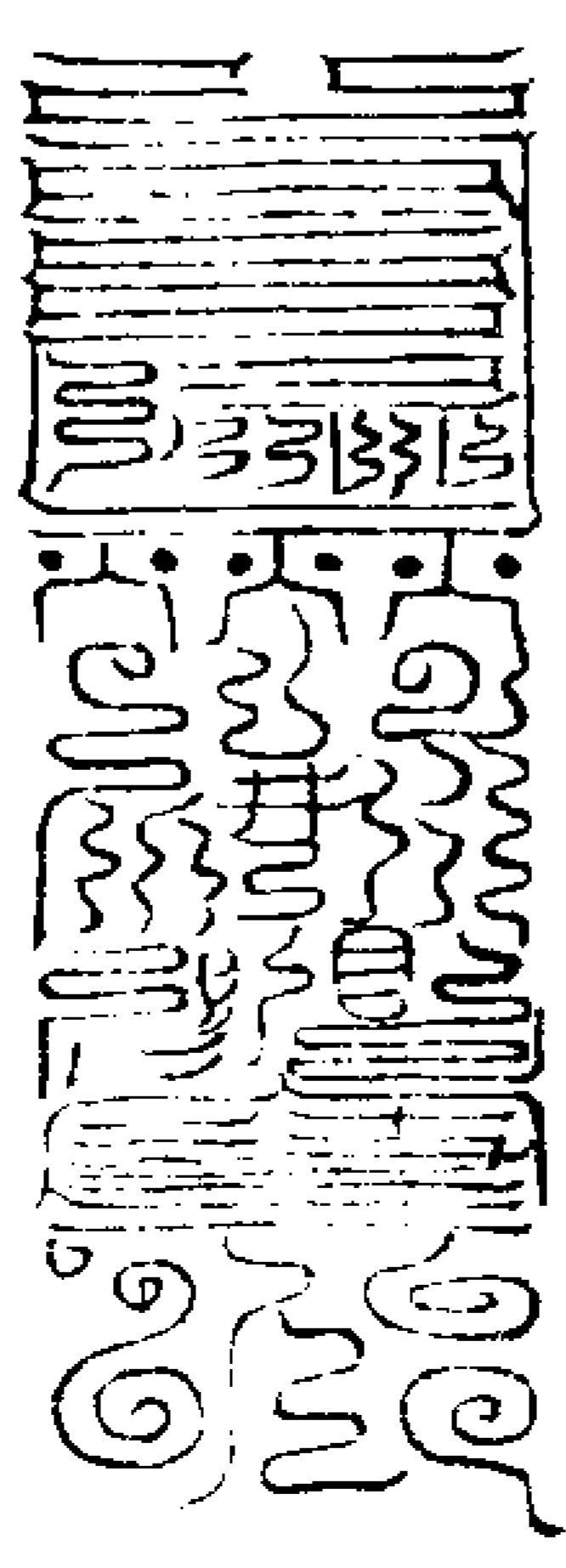

默誦木郎呪百遍臨午投二符於東北源  
澤之內旋還靖室精思四神必致感降兆  
室以啓其奧也

木郎呪

乾天流輝 玉池飄風 飛火萬里 坎離玄通  
木郎太一 三山之雄 坤辰巽土 大靈皓翁  
冊曰三年之後方祭四神要誦靈書萬遍  
注念玄神之限也若能於一年或半年間

誦滿萬遍精思不忘者不必三年之後逢其節日便可祭也第恐學人汲汲苦思乖蕩靈源故令修行十日使緩而致之也其玄酒者清澄之水也方絲者數五方色絲也五香者則青木香仙人所謂五節青香也若無源澤投符者但東北井中亦可務泉源淨者為佳燕運過陽炎光飛騰當聞上帝投符召龍家爾自為勿令眾知也

### 召龍符

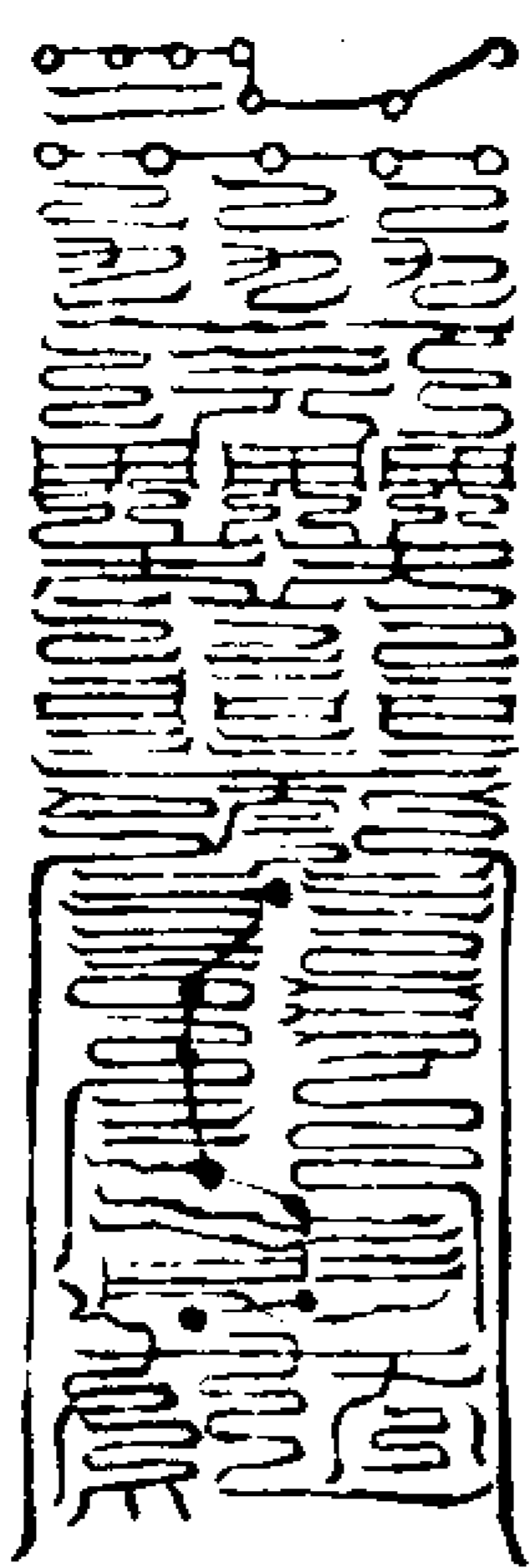

右符以鐵板一尺五寸闊五寸厚五分丹篆書時捨玉帝訣誦元始靈書一過引三光之芒付符符背書州縣年月法師職名押封投本境源澤有龍蜃之處投符訖再捨玉帝訣右手執丹天印步七星罡望投符水中以印向之誦召龍咒百遍則雲雨從來

### 呪曰

黑雲騰瑞太一撫朝玉霞洞虛落陰從龍鐵札一投雷伯扶車召龍具水元精四馳太上浩伯闕吾龍圭急急如上帝律令

冊曰投符步七星罡者先從魁星以次魁星行持訖復自魁星以次出魁也步時絕塵靜慮不可妄躡元命若子生屬陽明不步中魁星之例也如楊司命庚寅生則於飛步時不躡第三星但並足上陰精左手拍其本命也後學不源其始互相傳習皆曰不步第三星者妄矣冊言取三光之芒則芒者太陽太陰天罡也太陽以十二時移一度太陰以五日移兩宮積其分秒算其盈閏也今取日月燕者以此法推之謂月臨虛危即望寶瓶取燕而指北方為寶瓶也謂日躔柳宿則望獅子取燕而指南獅子也曾不知地處有方天運不息猶乘舟車而四馳即為內之方者未曾易也況天有三百六十五度四

分度之一半出地上半躔地下其日月行合雖緯躔宮宿孰知黃赤二道分度交辨南北之往來也豈足定其周迴地之十方也又取天罡燕者如何魁臨戌天罡定在辰以月將加時推其建向望之吸燕自謂曲尽其妙且如分燭者必以薪燭直向吸之可乎三辰麗天之遠而不以類求也道有鸞儀呪一十六字以致洞明黃景結璘呪二十四字以招石景飛根二呪祕在上經不可輕泄又轉四維誦魁魁七字能召北斗之光引類太虛正猶方燧之召水火也能知是道則坐致明霞於冲燕一作之內又何必歷算存思置意外之慮於渺邈也凡士民投詞請祈雨澤當於太歲地如癸字立壇一級按乾坤艮巽各繪其神於四隅每神之前則淨水一瓮以新磚四枚丹書雷光火文坎聲金華四符火文符投西北乾瓮中坎聲符投東北艮瓮中雷光符投東南巽瓮中金華符投西南坤瓮中行道散花亦如常儀各勵忱誠庶獲上達

初夜焚章詞以周世情次半夜行持之人獨入壇心北向默致情悃再拜正坐默誦請雨呪八十一遍存青龍出頂雲霧翁集再拜下壇請雨以三日為期呪曰

穴天海神滄伯虎母流陽降災金火木土兩迅風馳電鞭雷鼓祝動玉清龍飛九五急急如元君律令

冊曰壇如癸字謂入四角猶上清九陽壇也若宮觀有壇者就之不必重立并闕四角行道三日每朝罷散設醮仍投前召龍符亦佳登壇自巽入乾一如朝真之法按乾坤艮巽繪其神虛精太華足履金鼈洞陽幽靈斑虬扶佐玉雷浩伯靈龜乘足火光流精蛟龍衛形並五葉雲冠飛錦丹裳帶玄精之珮骨貌靈秀瑩若水壺當以離羅五色拂輕雲耀以繪其像安壇之四隅

靈光真符  
真子 治都 伐鬱 夷明  
合浮 真子 守 蕭 王

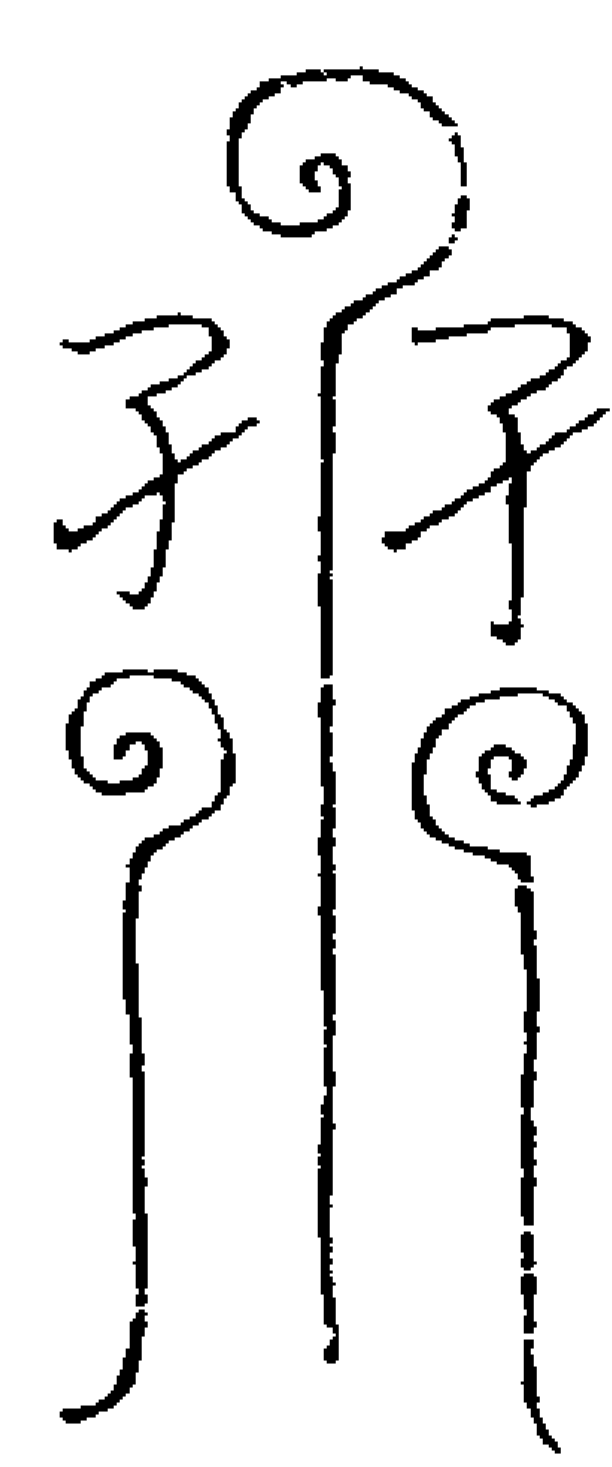

羅

元素元輝府印

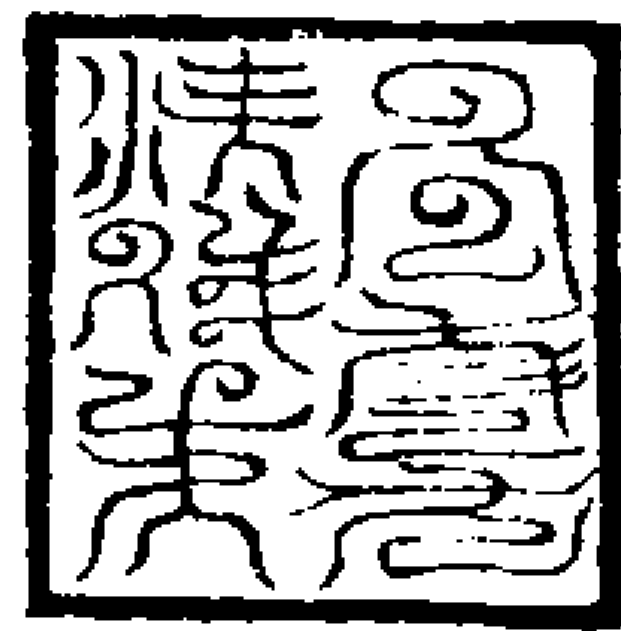

玉纒神變真符

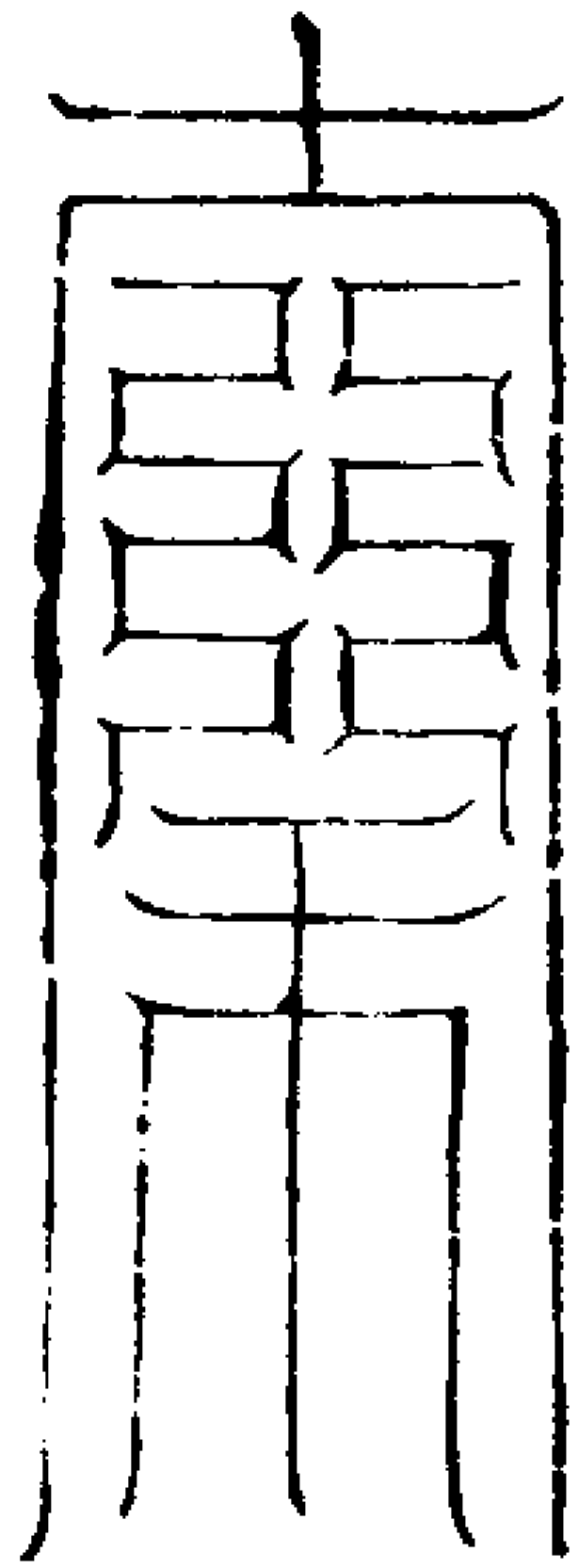

右符每祝三光出神時則佩之

出神法

凡出神先當鍊炁習定既炁住為神平坐面旺方以手脰繫鞋文脉四動為一息擊念珠每一息指一珠各量人平常出入漸

漸加之不要大段廢力恐不便若出炁放令口中出勿耳開放於息勻之後再作如初始習住氣著意在鼻準頭如炁微急便鼻引炁入移意在肩又炁急亦鼻引在顛門又移如前法移至肩門又皆如前法移至準頭共九數乃鼻引三肩四顛門二息也乃微微出炁為此一遍續作至一復時計八十一遍止至四十九日外每遍加息每日加八十一息至一晝夜共成一息定乃成也或息共三日五日或住十日百日亦守在一息馬後方可出神存於顛門而出也如拜章便伏坐閉目存見甲寅孟章青龍在身左甲申白虎監兵在身右甲午陵光朱雀在前甲子執明玄武在後甲辰甲戌獅子白鶴近兩肘也次見日在左眼之後月在右眼之後五星在頭青黃白三色雲炁翳冥室內天駒甲卒十二人出臍中天丁力士額中出狼吏虎賁各十二人肩中出剛風騎置吏十二人兩膝出侍香金童扶左傳言玉女扶右齋草六部各二



人分立左右左官使者持幢在前右官使者持幢在後官君將吏森然分布羅列四面去身各百步兵刃外向次存丹瓊羽車如大車狀功曹執十絕靈幡引已神坐於車內章案在已前冉冉自西北而上去地百里以來至剛風世界日月在兩畔中有黃道坦然疑為五色如長虹之狀接至彼界有剛風騎吏天馬天獸亦從此章又歷欲界六天色界十八天歷無色界四天過四天又西北上徑上種民四天凡所經過俱勿着意雖有萬般鬼怪亦不得怕怖乘此黃道直上天門而入此別有所過則從意而往也回則復遊舊道而下朝元伏章同此

靈液鎮中符

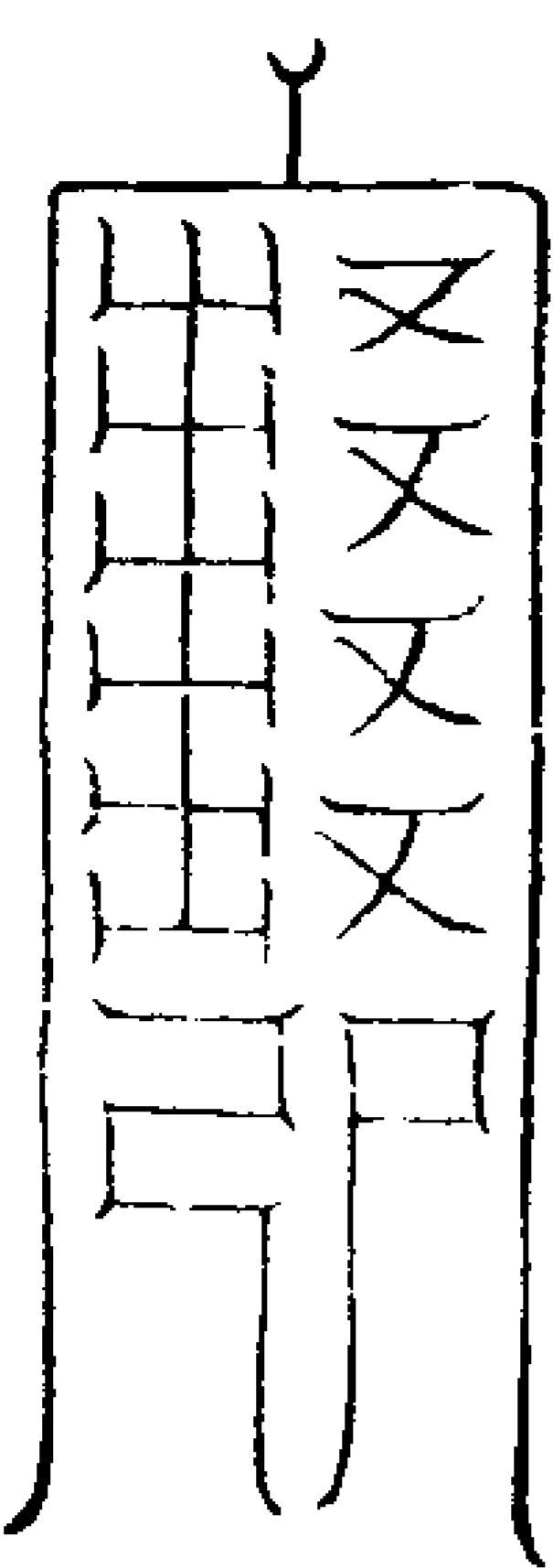

右符用三光呪訣次誦真武呪取北方真

炁入丹篆

童初府外館印

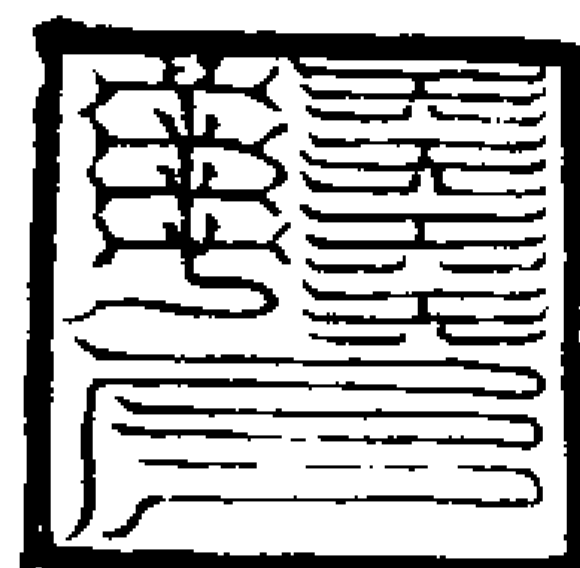

凡五冊真符皆用太皇明堂訣左手中指掐手心橫文直大指二指四指五指餘符自有訣自在後本府內唯火鈴為五元之總治用上宮正炁王帝口訣

元震篇

乾坤艮巽天水火風神精消長諸有雷符有四配其四神可以召陽呼陰起龍致雨太極有禁四符未行粗發幽機翼贊皇化混元之世降玄精於四維結四符以鎮地機之水而後符生四神司隸雷雨之職發於乾曰天雷主神號虛精太華聲發於艮曰火雷主神號洞陽幽靈聲發於巽曰風雷主神號玉雷浩伯聲發於坤曰水雷主神號火光流精四者代一炁之運成變

化而行鬼神陰激陽降靈伐暴又因名之曰神雷其實一也蓋時方遷運不同故有五雷之說有以天雷為神雷火雷為龍雷及妖雷者非凡祈晴雨宜用善功格天次啓四神以按元震之訣則冲炁交纏民物迪吉然必得至真之子乃可期陰相於玄靈也祈雪祈晴申奏行道如前不立前壇并不誦前呪也祈雪則辰午申三時行道入靖默誦呪曰

金精太極 玉華散光 驅雷走羣 風火氤氳 浩師火師 降雪太虛 太清太極 上真攝令 祈晴則卯巳未三時行道入靖默誦呪曰 金精玉回 天雲散披 紫微降祥 淫雨澄靜 海伯雨師 雷光陰推 陽精赫奕 丙夕寅回 祈雪祈晴二呪俱述於此其竅奧隱符蓬萊版冊等自當隱受於四神二呪並誦八十一遍凡捻訣皆轉四維塞鬼路以大指從小指戌文上起魁星至亥文為魁自魁之于為魁自魁之兌為魁自魁之中指中節為魁自魁之離為魁自魁之辰文為魁

引罡炁運入所用之訣其玉帝訣左手中  
 指中節捻之書散結召龍二符捻左手中  
 指上節即書方象符左手四指上節即  
 文書圓景符左手捻乾坤艮巽四訣書雷  
 光大文坎峯金華四符也以左手大指自  
 乾文直畫過巽自巽直畫過坤自坤直畫  
 過艮乃轉四維塞鬼路也從戌以次至辰  
 默念七星諱魁至鼻引罡炁於天罡訣上  
 復以大指運天罡訣入所用之訣如用玉  
 帝訣則運辰於玉帝訣餘做此人之手紋  
 默符宇宙紀綱故捻之可以召靈致真通  
 幽冥之故也

泉官掌令萬二千名隱在諸經統制都水  
 布和發炁召龍上雲外有斗中飛龍更三  
 萬人蓬萊都水使者雷霆司共二十萬人  
 依格合治斗中吏兵百人蓬萊雷霆司兵  
 二百人助道替化招雲攝風檢捕水類關  
 幽顯明若受冊者則所司依數給其吏兵  
 終歲交換具聞所屬也其神散霧浮煙間  
 於飄風電映之下見其狀迹者如謝仙肩

光律令金精之類是也逢八節日備清酒  
 銷饌金錢繪馬寶之或一香一花薦誠隨  
 分也

紫光丹天印雷雨職司所掌金箱刊玉封  
 篆陽精紀信水元微魔召龍之信也印中

直事從而召之世人當以桃木代金玉徑  
 二寸半刻祭於丙丁之日呪曰

桃寅陽光 柳星之精 篆開赫奕 天輔丙丁  
 日月華分 玉泉散輝 赤天大魔 示我神威  
 太一任使 九魔消摧稱三過引罡炁入印  
使印亦用此呪誦一

紫光丹天印

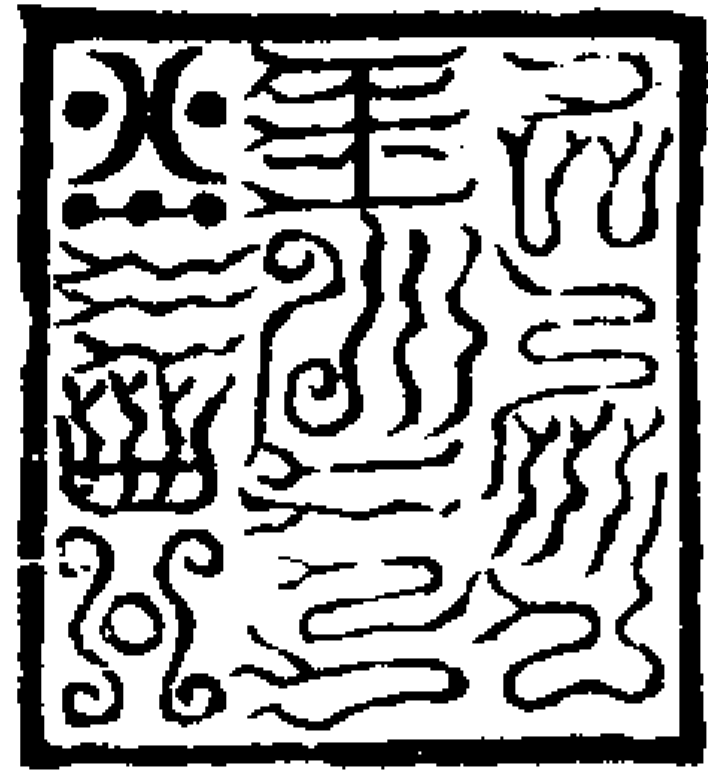

右印有一本取召龍符自四乙畫上者為  
 紫光印却稱紫光印為雷光大文印雷光  
 火文二符名也又載東嶽太一印曰玉神  
 洞靈今刪去二印存紫光一印又別有蓬

萊紫光夫人印非此紫光丹天印也  
 夫符始於三元八會結飛玄祖炁成雲篆  
 明光之章今世行神靈圖書之字是也道  
 有素靈三部珠璣七胎左右靈飛玉章玉  
 甲等符皆呈人太真按筆也通取雲煙火  
 霞星斗鱗羽以類萬物情狀以降萬物蘊  
 毒或安天鎮地或招真召靈無所不覆無  
 所不度而後用之鮮驗者蓋由流傳日久  
 人無內真不曉天文傳錄之誤也譬書地  
 字而從土為十則必無用焉符書之誤正  
 若是也後之學者委曲其傳凡宣付弟子  
 必擇精悟性通猶止水太虛者迺其材盟  
 天告地分環破券以付之環則分金環券  
 則破券為盟苟非其人何由感格徒為煩  
 濫窺忽天機適足以勞三官之筆受譴於  
 玄靈也十四

盟天告地則知太上之誓不可罔也今有  
 淺識不按古科與人先議信物觀於盜用  
 然後保奏上天擇休辰付妙訣而其傳則  
 皆禁炁小術切近巫覡不經之語擅令弟

子稱北極判官或金闕大夫之名窺忽天機沮玷上真莫甚於此曾不知人間爵祿尚不易致迺遽以紙錢油餅佞其

上帝而濫天官良可駭也惜乎辨之不早浸以成風以愚益愚迷而不復不惟罔瀆

神祇而且違科冒禁豈擇清真之士但有勢力者無不付之往往塵中上士有心於是而力不足者終身莫聞也悲夫豈上聖高真之設意哉

仙品班七品位

初受法非功進者帶權字功足者落之

童初府左翊治

童初府右翊治

赤明府贊教主者

丹臺外記室自此已後地界治官不許遷

唯修仙成眞者始可請命上天也

已上五發敗正轉一職

中黃元一太皇嗣教主者

初入職階亦帶權字伺功數足正任非顯有德行功足道成者不得擅遷

已上二十發敗正任轉此職  
嗣行五元都治主者

三十發敗正任職

化元廣教嗣天師

七十發敗正任職

應奏請闕告上下三界內外神司及前三日勅直神申奏童初府祖師仙衆等次奏玉皇上帝及送驅邪院照會受者先盟天地水三官去嗜慾軟血者為上然後授之

本府祭訣

祭十二月日時直神更不用一切常法神將蓋陰官所管仙官迥不同一如律令奉行

凡行此法只用十二月日時主者闕告三界仍須庚申甲子或春分夏至秋分冬至

日以素食花菓茶酒等祭之辦供一十二分位於無人去處鋪淨茅草之上安設上

香召請祝曰

吾奉行五元素府真職例須爾等通達上下

稍有違者冥官降職宜從五府正令

祝畢棄供養於長流水中每位上告示五府印一顆及法師官職與金錢等焚獻

祭丹元訣

凡行此法者先行持祭丹元真人蓋自己神也祭丹元法用自己所好素食香花茶

酒菓於自己本命淨室中排四分已坐主

存如法師者三人揖讓任意飲食焚香

呪曰

丹元守靈內外俱真左右三七助吾天成

急急如元陽主者律令

呪訖收案以金錢雲馬各一分焚了常存自己之左右

祭三官仙衆法

盟三官先於吉日二分二至甲子庚申日

以日未出時素淨茶菓香花酒等惟要精

潔用疏一通內稱祝某年日時勅祭十二

時直主者誓授五元玉冊一依科誓入意

祭五府印仙衆

以花菓茶酒按古法以大器中分五位盤

祭五府符印各稱符印內聖衆列印云受

法之日不及設大醮事在逼切一花一水  
惟潔惟精依上清禁經四萬年一傳苟有  
仙士四千四百或四十四年一傳苟非其  
人則招輕泄之殃爾慎之則福享漏之則  
禍臻

傳度信儀

傳天蓮元應府冊

合用金魚玉鴈禮天若得其人則以緋素  
十五丈代之或一丈五尺

傳天猷元景府冊

合用玉魚壹枚金環壹枚若得其人則以  
黃素赤素各九丈代之或各九尺

傳翊聖元照冊

合用雲錦三十丈若得其人則以紫素代  
之

傳真武元和冊

合用雲錦三十丈若得其人則以紫素代  
之

傳正一真人元素冊

合用金魚壹枚若得其人以銀環代之雲

錦綵繒各十三丈苟非其人雖金環異綵  
亦不可得傳度  
已上誓盟之物或投名山或施貧乏師母  
濫用取冥誕於三官也若復觀利傳於外  
壇巫禁游師賣法之徒者科亦如之

道法會元卷之一百七十七

道法會元卷之一百七十八

五府冊文正法後序

夫純陽曰神至陰曰鬼陰陽和而為人焉  
精全神全積行修德氣昇而為仙精竭神  
耗罪深惡滿氣散而為鬼故陽炁溢則外  
邪識陰炁分則變邪祟此特其微著也若  
邪炁之大者能令雨暘失序日月薄蝕寒  
暑虧時星辰錯度天裂地震疫毒流行百  
端災祥人罹其咎

上聖憫焉或化身降凡而垂教典或傳授  
上士而立規模故大而有鎮治真安之靈  
章小而解釋之秘旨年歲久遠散漫流  
離慨念全文莫能備具補亡拾遺纂要刪  
浮使四聖之遺文煥然昭著天師之嗣教  
偉矣條陳真靈寶之梯航實修身之徑路

五元正法圖序

天心至靜萬象自馳取法因人去諸不正  
則天心之法因降以六天也昧者不知妄  
私小術以一言一訣自稱天心罔誣幽昧  
真喪失混元清靜之風求諸內則懵然矣

因為象跡勸諸未然

青黃白素雲則玄元始之三炁為天地神靈萬有之祖六合內外皆為炁也但道所居在三素居之至靈生神故繪天師四聖明真中有神是其領祖朱衣童兒喻人往也神鬼控馬善惡混也未有真性自蔽能已外邪乖真能召神吏者當須遷善去惡虛心釋思一性理神使內外洞一然後可嘯命風雷役召丁甲以炁合神有我形則可以合靈氣有我炁則可以合神真苟以天清者散地濁者聚靈真獨立萬象皆空當此之時風雷可命與亦須潛光內躬委炁聚功積鍊元神充精去體景光洞妙形立自然德契三雲天心若是東華小兆亦明自然稽首

天尊謹為銘曰

心亂神自耗 炁榮形自枯 躡我太上法  
日與鬼為徒 消魔非本心 懷利論錙銖  
明謹苟未至 安逃神鬼誅 心虛神自凝  
氣定容未寂 自治既以立 治外亦忘跡

神怪載靈響 風雷可驅叱 斯言倘未信 正一有遺式

童初府正法因真人際遇高聖流布世間其中符呪印訣篇目典章又經宗師參考成書已無礙理倘按法從事外則可以宏科贊化斷崇除妖內則可以鍊質澄神修真契道然而辭皆隱奧語多幽玄自非親遇真師莫能悉通至要若止領其大槩亦須稍究文理方別正邪其如李世通識少昧學多迷迷相傳罔知始末甚至增以偽文益之淺訛愚妄後進欺誑未聞殊不知上聖秘授其所編文理詞章煥然可觀與世之俚俗淺語萬萬不同雜諸其中何異砥硃混玉不待指陳允中本以庸儒風慕真化昨來紹興年間有處州道士唐先生克壽字永年因從高先生景修傳法之時夢天降玉女執牒賜名唐道憫自後行持皆應專以五府法救治利濟者不計其數拜飛鷹走犬章用直月五將祛邪逐祟滅怪除妖指顧之間隨即報應高君天資

異俗親遇至人執職仙曹不敢盡露唐君晚年嗜酒難近其法甚驗多寓饒微之間竟得尸解度世亦傳授弟子劉先生混朴則受其法而以授允中自從冒昧奉行累嘗參對別本悉多訛謬遵此施用異應頗多允中稟質庸愚植學膚淺不能立德未易宏科不過虔按典章恪依符訣每蒙響答自致感通所是數內有斗籙并飛鷹走犬章及行移關帖並是古人立大槩規模後之學者於受詞之際須當精審情由深量事體隨時起檢務令可行亦要投詞之家堅心信向又須行持之士誠意關申則何崇之不誅何妖之不伏苟行用之失當詞理之不通揆之人情尚有窒礙聞于上境何可施行又或妄撰法銜差用印記徒加申發難遂感通是致邪祟猖狂反怨法籙無驗受傳大法當如是耶祇緣近來妙訣靈機甚難遭遇法書符印益見繁多如五元素府則北極四聖正一天師嗣教也五聖未闡教之前童初府五帝受冊於其

中後學已不及知之矣而世有四聖考召法有真武三陣法有佑聖符水似此紛紜名號不可悉述或創立一司或自置印篆或借五府正法以混其中間稍可用者又皆是別法中呪訣況於本無靈驗者又更非一至如董大仙傳天蓬法本以輔天心正法而行今又取五府諸符移入天蓬法內世人但謂元應太皇府則天蓬元帥而天蓬法亦天蓬也不知元應太皇府實中皇元一太皇帝君主之元帥乃為外臺卿爾出法始末與天蓬全然不同尤不可亂雜非正行五元玉冊則不得稱重初之額不常用五府印符如行天蓬法止隸驅邪院是猶龍漢降經為洞真部亦明降經為洞玄部開皇降經為洞神部不可混而同之也法以天蓬為宗而流降不同各有先後皆可以除邪濟世秩品高下大段殊途蓋九等三乘隨機接引若罔窮來歷不究源流或一創雜入五府正法是致真文漸隱雜說轉深混紊典章踰越品格恭惟五

府之書亦漸為此等所雜以至侵亂師授晦蝕神文深可嘆也倘塵中上士物外高人以太上之教為心高聖之法軫念共遵成典同守玄綱辯證是非排却浮偽庶幾澤被久遠恩浹顯幽輔正之功莫先乎此皇天后土實聞斯言大宋寶慶乙酉歲靈寶中盟弟子南曹執法典者權童初府右翊治金允中謹書

十方正典三洞條科煥若雲雷昭如日月學者何不略加留心如洞真部則本無章奏之文不立祛治之格中乘御運正一流先則洞玄洞神二部始廣敷科法大布典儀今之中盟經籙靈寶大法之類則洞玄部也行其法者可以拜章上表行醮修齋上及日月星宮下徹冥關幽壤三界四維皆可申騰悉當關告糾邪妖之恣橫達民庶之懇祈超沉滯之魂靈救危篤之疾患是其職也如正一盟威已下諸籙及天心正法之類則洞神部也所謂北極驅邪院者廼三界糾察之司萬邪總攝之所行其

法者則上通章奏下達文移救死度生殄妖滅怪考治鬼祟鞠勸妖邪是其職也如五府之法雖屬洞神部而通於洞玄也皆得以恢張文教輔贊玄綱其中拜章一節洞玄部則合用通章印以靈寶大法司關發洞神部則合用九老仙都印以驅邪院關發所謂行持齋醮濟度存亡巨細悉包洪纖備載但恨不遇至人未明至理古人之可以鎮安天地調順陰陽戮怪除妖迴骸起死後世所行自不及古人乃厭其名稱常俗漸漸求奇妄撰不經之文私立無根之說不可勝數且拜章則洞玄洞神部法籙中之一事也九靈飛步則章奏之作用也今却有九靈飛步章奏司或以出神拜章為職或以發遣九靈飛步繫街又有九老仙都印職章奏為職者不知即法中合行之事耳何須格外妄立職銜自起謬異其印篆名銜關發如此敢望章奏之達哉今之法書逐時更易或立司置院或撰印飾符或假名真人所編或妄引經文

為證真師既不存手筆莫知是非經文則  
近世混淆難考邪正似此之類不可備陳  
切恐來哲浸襲成風以誤後學故作是跋  
玉堂盧元老識  
道法會元卷之一百七十八

道法會元卷之一百七十九 面一  
上清五元玉冊九靈飛步章奏祕法  
謹按南嶽司命上真紫虛元君魏夫人傳晉  
代前作女官祭酒師正一真人張君受太清  
諸官君及入靖法又自漢世流傳千二百官  
儀事自相應宜當承用及琅函所載正一章  
科亦松寶曆表裏符契可為成法自唐虞先  
生集宣慈章本之後兵火散失鮮有全本今  
所應上章並無正定好本多是凡狡祭酒虛  
加損益永不堪承用呪訣官曹差舛格式非  
法奏御失於所詣存拜不合玄理主人心  
志不誠亦若祭酒難得趣爾拜章猶如投空  
更為愆過獲考甚可歎傷今檢尋真跡及祕  
典刪繁取中約省歸正集次成文以輔翼五  
元玉冊童初正法贊化後學濟度存亡九靈  
之旨別受真訣如太清入靖口啓之類非凡  
俗所能究耳如或通神達靈非玉陛仙官未  
必用祭酒道士三洞弟子豈可忽諸其玄奧  
皆出心悟難以書論深可詳悉慎示常才反  
招冥譴謹序

愚按此序宗師所作而流傳隱其名然本法  
只有上中下三卷王侍宸所傳九靈飛步運  
神進奏祕旨其法甚詳而科式多本正一蓋  
查法流行出於正一者也謹將本法參正一  
玄科靈寶品鑑赤松石曆互加集次分品立  
卷導而行之真積力久自當融會貫通焉  
謹按飛步法者出自三洞妙有之書三洞者  
洞玄洞真洞神也洞真乃大洞法錄即元始  
上乘法洞玄乃靈寶法錄洞神即盟威都功  
天心五雷等法錄總受之稱三洞法師不  
受大洞中盟錄不可稱大洞法師只受中盟  
錄稱太上靈寶中盟五法祕錄弟子只受盟  
威都功錄稱正一弟子稍不依上件已受而  
稱大洞三洞者以玄都大定律治罪  
今按三洞者洞真洞玄洞神也洞真則上清  
大洞錄洞玄則靈寶中盟錄昇真內教錄洞  
神則道德紫虛陽光錄道藏三洞名部不同  
今所受本錄則各出於本部也洞真為上乘  
洞玄為中乘洞神為下乘正一則輔於三乘  
謂之四輔各有宗派載於法錄宜詳之焉

章法第一法者法則儀  
乾須知也

法師為百姓上章不得放文書留儀人間悉收歛錄一年之事皆即封題道民不合錄也

章案長二尺四寸廣一尺五寸高八寸曲脚

栢木造

奏章應用匣方三寸六分長一尺五寸

章紙高一尺二寸闊月一尺三寸

上章別作香火不取竈中灰火也

上叩謝章法北向舉家大小請章

奏章函應印封題並須如法

上章之時齋主人家不得歷亂高聲鷄犬驚

叫則神悉不安章不上御

師為人上章章中宜有法信并功德脫物惟

疾病蒙恩之日方可受脫信犯者竊盜同

坐六刑科論論曰輪元  
三十合

上章救治百姓度厄若人民急疾來求安師

若在家詐以不在或告而不赴急病犯者

考病十月

香火燈檠須高過章案

作章書皆當精潔紙墨

上章為齋主首罪或有陰密事上章訖便於

靖中對燒章詞不必宣傳罪事告於他人

發人陰私事罪在莫大

上章不問大小露章及室中者皆三日停章

不得即舉案毀坐席急章有所疑惑者即

燒之

靖中上章東南露上皆北向

三會日社日不得上章奏啓常行文書有急

疾三八謝太陽者不禁也冬至節前三日

後三日不得上章常行文書章書有急者

不禁

戊辰戊戌此二日不得妄入靖中若是月半

三會皆不朝三會別有遷日章是祠節社

日合上者不禁

三會三日應言功其日有事故不得上者後

日追上不闕也

錄生自拜章口啓有所說者受恩自言功德

物輸送本師莫留也本師遠輸送常為所

近者

上章之師不得食葷飲酒口臭入靖犯者奪

功三千筭吏兵還天曹百日治曹空奏御

不達聞

上章之師不得於病家飲食百鬼藏入人身

救治不瘥拜奏不御

上章之師見人疾病當救濟其命先與挾恨

苟願其死反受其殃弟子為師奏上章頭

皆建言臣所奉法師某甲也

弟子為師奏章家有疾病急疾者當退席請

乞勿頃耳便止無有急疾不爾也

書章清淨筆硯以章案擊儀然後可治勿以

離身及放著床上章奏不聞齋主皆當燒

香入齋堂禮拜請乞自陳不得逕持章入

靖無所關啓如投水也

上露星章法不問大小皆作露靜開天門地

戶人門鬼路北向安師從天門入地戶出

舊法如此勿誤也

上露章法皆先燒香入靖請香官侍爐出庭

不得便逕取出無所關啓真官所在靖中

空持香爐出永無侍衛魔鬼干章萬神勞



損徒失紙筆別有請迎儀也

上露星章有燈燈皆有斗並有魁罡交罡時

謹當罡頭破軍星不當之不易教人始學

者謹之

齋主對章皆北向有急疾者徒步散髮自傳

無者不用也

玄都皆有官曹官曹各有典者道士章奏跪

有違闕而所作錯越迷失道真領次謬誤

不合天科則為曹典所却事不上御空心

委於言已達事敗之後謂道之無靈不言

○ 所失在於道士也真為痛哉

若合科令不犯之人者所治無不愈所救無

不治也

右三洞玄科三十條

若急事上章當用朱筆題署謂卒有暴病及

禍難憂懼上章乞獲救治者當以朱書泰

玄都及臣姓祭酒

又後太清細字并太歲月日三天曹得此朱

書即便聞奏猶如今陽官赤標符為急事

也

若欲上逐鬼章當朱書祭酒姓名

若欲上治邪章用青紙三官主邪吏君貴青

色謂人有邪淫之氣及諸廟社邪鬼為患

上章請制之當以朱書青紙亦可別脆青

紙隨人意多寡用也

若注鬼炁病當作擊鬼章拜上畢頓服之謂

家有五墓考訟死喪逆注之鬼來為病害

上章宜攻擊消散也上章了用真珠二分

即古稱一兩也合章密紙潰於口中搗和

之分作細九平旦入靖北向再拜頓服之

○ 垂死者皆活勿令人知合搗時也他病亦

可為之分三兩服清水送亦可頓服勿歇

作三二次用也

書章北向燒香書之凡用皆淨謂別用好紙

筆巾案諸物皆使淨潔束帶謹恭正坐書

治踈穢墨色皆令勻淨調好麩糊封函依

法奏上事事精嚴為美

若人家有疾病死喪厄光怪夢寐錢財減

耗可上分解冢訟墓注章

上章出官只得出所佩小靈錄上功曹吏兵

及使土地真官正一章法謂世人用黃赤

內錄等將吏相混雜不越科職為也

章後細字無太上道君又不北向只是太清

中官不得云恩惟太上可以云大道如有

太上及北向可以用之

章云恩惟分別可全說恩惟大道分別哀原

不得節畧上章事效及三八言功若大事

言功可三四百救治垂死言功可五百小

小只可一二等耳多則正炁器淨吏兵厭

○ 事謂上章及口啓請諸官君將吏及我身

中功曹以救治事效應為言功請三天典

者依科進秩若干首初口啓言功上章後

亦上章

右三清玄都一十條

章科與副本年終焚納上天曹章繳進

天色大風晦暝驟雨迅雷電電虹霓並不得

上章如法封函以桃栢香焚於烈焰中如

遇六戊日不得上章急切告夜半前上之

惟戊辰戌戌天禁罰筭救病章亦不上御

勞而無功

非受都功治正一祭酒九等大錄飛步章奏  
天官金錄白簡之真階不得上章

法中若上大章并中章並稱上詣某曹治某  
官若其次事只詣三天金闕門下奏對

上章分三等一曰拜章凡用星斗謂之九靈

飛步斗印用飛符演炁之章合同印二曰  
存章用交乾斗即用九老仙都總攝印此

印只可上章并降魔怪凶邪等用三曰遣  
章法中合用七星斗印用本院職印若三

印未能全備只院印亦可

若其次事小并謝罪可上南斗北斗日官月

府並無祖師等處只稱謹上詣三天門下  
伏須告報即不得上詣曹治某官此章謂

之小章可召飛天神王付神王齋去步七  
星斗一召一遣更無存想

大章云臣某謹遣二官直使正一功曹左右

官使者陰陽神决吏科車赤符吏置風騎  
置吏驛馬上章吏并年直某從官符吏幾

人此係大章亦係靈官章法若請四直使  
當請君如不用四直亦不請君謂之中章

其次小章亦不用前件官吏只云臣謹遣

二官直使或云二官使者上送伏地拜上  
謝罪某章某表一通上詣三天門下伏須

告報

大章稱某誠惶誠恐稽首頓首死罪百拜上

言

中章即不稱死罪二字

小章即不稱上言二字只稱誠惶誠恐稽首

頓首

若上南斗北斗表章只具法位某人頓首頓

首再拜平頭起

章即無前一階所稱却於章後稱階年月日

時等亦不用章符十二印只於年月上用

一印只若奏狀式合縫亦用印印之

大章中章大表中表並用十二印合縫一印

僊都三印蠟三印亦是仙都印印前一階

後一階題注如法即用合同符印

若有急事但只用函內一重中一重外通用

青依章法題注如法稱說事因外用絳袋

袋之封題如無外絳袋亦誥上用木匣即

用絳袋並用印用几案不可一例滅裂用

之按五刑律奪筭一紀罰病一年減祿一

年追三魂入天一北獄考魂三千六百日

大風大寒大熱大雨不得上章如違準五刑

律奪筭半紀罰病半年減祿半年追魂掃

五臺山一匹準陽間徒罪

若犯十惡五逆之人師不覺察便與拜章將

曲作直準玄都省大定律師先追官次追

魂魄付陰山掃山三匹死入阿鼻無間獄

治罪

上章之人不得使心用倖不信三寶欺心罔

聖內懷二心即內不降中黃君不保爾身

準五刑論罪若能悔過思愆不在其限

章奏法師各章中說不盡事因誥用隨章單

狀同章中附奏

上章法師一見喪穢并六畜產婦等即時以

符水蕩穢如已蕩未滿七日不得上章本

家產婦并猫犬六畜等穢六十日不得上

章違準泰玄都律治罪房色不得上章違

準五刑治罪

章奏法師不得飲食酒肉并厭穢等物錯亂

道悉違準大定律治罪

章奏法師不可身居厭穢之所常用符水解

穢存思官將不可暫離坐臥與三五功曹

正一功曹不相離身思官依方色化作居

止三日一思五日一存十日一混合

用印錯亂準五刑律治罪

右章法二十二條此條乃宗師垂訓非一人所言今集為此條也

道法會元卷之一百七十九

道法會元卷之一百八十

面二

上清五元玉冊九靈飛步章奏祕法

章式第二式者書治封印格式也

一秦玄都正一平炁係天師某治某炁祭酒

正一姓名稽首頓首再拜今按前階不用姓

二上言謹按文書某鄉貫男女甲乙年紀戶口

三恩惟太上分別求哀臣愚云云誠惶誠恐

四安以聞與再拜相去一寸下窮者別牘與

臣姓平頭

五比牘安臣姓與太歲平頭

六比牘安太清五十二字三寸書之本按五十二字當五寸書之二十三寸書之三寸即三寸書之

七比牘安太歲月日時於某處鄉里拜上

八後讓三牘若不滿三牘以別紙接之

九書章紙上讓八分正書中界亦分法則

十書章法依前法不妄讓牘界按此只後讓三牘似無空三行

右正一上科十條

已上十條安讓界牘生造任意自作一法準五刑科論五刑者謂輸天治履屋茅三

十末

十一章書勿得著床席勿令衣拂著章

十二章書紙筆硯墨必使淨不得穢汗雜用

十三章書磨墨左右轉各四十九止

十四章書筆點墨各七回不得口含筆毫

十五章書不得閑論他事

十六章書法水當令清澄

十七章書不得以筆點水向磨墨上

十八不得有所飲食當閉口書之或含沈香

亦好

十九不得有一不淨人入室身經穢穢書章

不得犯房色事

二十當盥漱手中洗浣令清

二十一不得敗字字不成者不合止

二十二紙勿使破裂漏筆

二十三不得令章并紙飛落地上不復堪用

二十四飲食葷穢不得仍書

二十五不得書穢汗不淨之事

右正一中科十五條

已上十五條穢慢不精犯三刑科論三刑者掃道踏橋梁三十日

二十六當整理衣服不得裸露

二十七當匍匐恭敬不得蹲踞

二十八脫字皆將白粉雌黃治之

二十九已成先陰讀校一遍

三十不得攙安書字

三十一不得令他人盜讀章文

三十二不得預下太清階日時臨奏安之

三十三道士書細字齋主束帶請章

三十四齋主請章三叩頭三搏頰三起三下

合九止

三十五齋主對章叩頭至奏竟當心自祝願

隨事陳述

三十六奏章竟齋主謝章扣搏如初請法

三十七齋主有病危急迎師到師前扣搏三

十二止

三十八齋主扣搏竟立師前說疾病急事狀

勿坐而忘

三十九師至齋主家齋主男女並叩搏不得

按坐相翫

四十齋主詣師上章齋信并香紙不得就師

求乞也

四十一師到齋主家當盡心營治章事不得

妄托懈怠

四十二詞主重病當依科列詞跪願多少隨

貧富也

四十三詞主重厄乞跪蒙恩即日輸還不得

逋延

四十四師當隨齋主心依科跪願不得逼制

以輕作重

四十五章奏當清靜不得雜亂穢觸言辭謬

錯

右正一下科二十條

已上二十條違犯錯謬請者不殺為師不恭致使奏聞不達致疾病不愈災厄不免詞主與師並坐三利科論

泰玄都高於上言一字

上言字上空八分下不通走蟻

書章不得露鬼神之字

臣字不得在行頭

誠惶誠恐至再拜不得破行

以聞去再拜三行

今按正一上科云以聞與再拜不相去一寸下窮者別讀與臣姓平頭今章式以聞字位前一行字正此意也位寫所

不垂生露死及抽破人姓名在下在上為露頭跪足

泰玄都前不空行約紙首至一行書之一云二

太清去臣姓三行

太歲去太清三行

若至太歲紙盡可全紙續

章紙高一尺二寸

章紙不得過七幅

每幅不得過十二行

每行不得過十七字

侵慾書章穢惡盈章

書章之具濃煎桃皮竹葉五節清香白紙重

熏之

書章於靜室勿見一切仍燒香於几右

右書章玄科十八條

大章本式

借靈寶大法總治幽明品

泰玄都正一平炁係天師某治某炁祭酒盟

威具位行九靈飛步章奏事小兆臣 某誠  
惶誠恐稽首頓首死罪百拜 一作一行書

上言臣謹按

玄科先據 御實具爾意正為附薦或普為並全書

外齋法信投臣乞為進拜

天官拔贖濟度朱章仰祈 五

道力俯拔亡魂臣切慮冥關未啟亡魂難

離重泉陰曹拘留罪魂無由濟度臣以凡

愚未請

教法叨參治籙敢怠關騰茲奉版投理難

抑塞謹為伏地拜章一通上聞

三天伏惟

太上無極大道

太上師尊上官典者

垂慈省理臣謹為上請素車白馬大將軍

一人官君將吏一百二十人東華青宮九

龍符命使者一十二人又請泰玄君一人

官將一百二十人主知一切魂魄繫閉所

在或長論三塗名書六天乞為度脫重請

仙官大歷君一人官將一百二十人治西

水宮重請泰玄直符齋持

上玄符命告下

十方三界無極神鄉泉曲之府北都羅鄴

水火罪錄三官九署百二十曹鄴都內外

官洞三十六大地獄阿鼻無間地獄五寒

之池大小鐵圍山考掠地獄五嶽九州十

二河源地獄九幽地獄五帝考官五嶽掾

吏巨天力士執罰神兵司命司錄司功司

殺主考主罪主非主獄天門亭長賓友僚

屬三界六洞主事大魔五道都府冥冷泉

曲長夜鬼官主役主者普令知委稟奉

三天符命疾速部衛新死故亡一切罪魂

徑離地獄永辭長夜覩見光明焚除罪簿

落滅惡根使冤債以消鎔俾亡魂而得度

來詣法會領諸善功咸沐

殊恩以為效信思惟 面二

太上分別求哀臣愚謹因二官直使正一

功曹左右官使者陰陽神決吏科車赤符

吏罡風騎置吏驛馬上章吏飛龍騎吏等

官各二人又因今年直神某從官十四人

符吏天良二人今月直神某今日直神某

今時直神某操臣謹為某拜上

天官素車白馬寶章一通謹謹上詣

太上某官某曹治宮伏須

告報臣某誠惶誠恐稽首頓首死罪百拜

以

聞

空三行

臣姓某屬某府某縣某靖焚修

太清玄元無上三天無極大道太上道君太

上老君太上丈人天帝君天帝丈人九老仙

都君九炁丈人百千萬重道炁千二百官君

太清金闕七寶玉陛下

祖無金闕七寶四字按此六十字難拘三寸宜依留冲靖法只細密楷書作一行以

短為妙也

空三行 面二

太歲某甲子某年某月某朔某日某辰

於某時某處拜上

空三行

紙畫漆紙一幅續之

中章本式

借正一皆要言  
功章書為此式

泰玄都正一平炁係天師某治某炁祭酒正

一盟威弟子泰玄都下隨所小兆臣某誠

惶誠恐稽首頓首再拜元無頓首二  
字今宜用之

上言臣謹按文書某州某法名某年幾歲

臣夙緣有慶得奉

清真叨預道流誠用罔極處身塵境受染

多端不自揆量貪生樂活蒙師賜受

太上真玄正一盟威下元法籙將軍吏兵

元命真人三會吉日一一言述一步知進

○ 二步知修以致長生誠自歡樂臣愚閉塞

不解科戒諸所施為無功可錄又多違犯

禁戒動止不順罪咎彌積招延考炁自頃

年以來夢寐顛倒精神昏迷百魔撓亂四

大不和驚懼前後奉行道法為人為己齋

醮行持禁水治病考召萬事未合功賞遷

違又恐身有三災九厄以今吉辰謹自伏

地貢章一通上詣

三天曹願為臣三旄建節左右陰陽功曹

四時八節五行令屬三功曹斗中命籍君

吏斗中真人赤白湯泄君吏九炁丈人建

召君吏内外文武將軍等并所居官觀或

住處及經行所歷州縣府鎮水陸真官考

召官吏并天考地考榮感中化捕祇君吏

等有功勞者吏兵官屬一功為言功諸君

言功三百等將軍言功二百等吏兵言功

一百等士卒悉言功五十等並隨今章表

上詣不用今表  
二字亦通中官謁受便曹隨職加其

秩位如常科次無令遺脫失意恚恨之者

願免臣身所有災厄垂乞度脫所有疾病

○ 當願消除千罪萬過一切原赦賜臣身得

長生除去魔俗道炁隆輔五臟六腑堅壯

耳目聰明天覆地載長生神仙度脫衆苦

永居福慶九玄先亡普蒙遷擢後會吉日

依常舉遷恩惟

大道分別哀原臣愚謹遣二官直使正一

功曹左右官使者陰陽神决吏科車赤符

吏罡風騎置吏驛馬上章吏飛龍騎吏等

官各二人出祖無飛龍騎  
吏字正審之操臣以今某月

日某會吉辰拜上言功謝過章一通上詣

某官某曹治某官伏須

告報臣誠惶誠恐稽首頓首再拜以

聞

空三行

臣姓某屬某鄉貫某靖焚修

空三行

太清玄元至太清玉陛下

空三行

太歲年月日辰某時於某處拜上

空三行

小章表本式

借正一修真玉經謝太  
陽章表書為此式

泰玄都云云法位臣某稽首再拜臣某言肉

質凡愚遭逢

道化已於某年月日於某師門下拜受

正一盟威秘籙二十四階品自佩受以來

或恐朝禮愆期香燈闕絕威儀簡墮一生

以來邪媿疾穢千罪萬過積累幽司累考

九祖父母克罰生人殃流宗裔即日惶惶

罔知生理謹依本法女青玉匱謝罪科文

表一通上詣

日宮日君月宮夫人日中皇華洞明洞靈  
炎光童子散輝玉女月宮神僊但某心志  
玄微未通幽妙所有違科越禁愆犯重殃  
並乞

原赦令某七代先祖父母兄弟得離幽爽  
不為證質學道遂心五臟調和經理營衛  
百神扶衛福慶流注滋漑子孫善增千嗣  
謹因某節之日天地攢會之辰二官使者  
上送伏地拜上謝罪精思表一通上詣  
○ 三天門下伏須  
告報臣某謹稽首再拜以  
聞

太歲 年 月 日 時某州縣鄉里  
某住舍某靖拜表上詣

泰玄都左宮太陽帝君 几前

按玉經云書法並依章儀然章行十七字  
表行二十四字考之科法只平頭起章若  
奏狀式即無列字空行之明文詳觀前式  
可見矣若上日宮月府南北斗表章並如

此式又以北斗玄靈章式參之尤得詳審  
或曰名為章當依式排字空行若是表則  
但依此式似亦是據玄靈參言之然古法  
齋儀六幕只用疏今皆用表蓋祖法中有  
啓玄表之字但表式不同宜審之

大表式

如齋科言功朱表用黃絹一丈二  
尺高一尺二寸朱界朱行每行二  
十四字餘  
同章法

具錄法位臣姓某誠惶誠恐稽首頓首再拜  
上言

太上無極大道至真自然金闕下  
臣云云  
詳述表  
詞端謹  
書寫 恩惟

太上眾尊分別哀原臣愚謹因真官飛仙  
直使正一功曹左右官使者陰陽神訣吏  
科車赤符吏置風騎置吏驛馬上章吏飛  
龍騎吏天仙騎吏各二十四人操臣謹為  
某乙某事拜某朱表一通上詣  
太上某曹治伏須  
告報臣誠惶誠恐稽首再拜以  
聞

空三行

臣姓某屬某鄉某處某靖焚修

空三行

太上無形無名虛無自然至真大道無上元  
尊金闕七寶玉陛下 三寸書之

空三行

太歲 式同前

空三行

今按中表亦依此式所以上句陳東極南  
極北極太一諸天帝尊者也已上章表諸  
式係檢尋法中定式欲造章表詞文惟在  
質而不文詳而不瀆簡而明法曰能以經  
句集為成規於道無嫌宜以古科及經法  
為據 近世如海瓊白先生所  
撰數章似涉蕪漫  
封章式

圓封 用全紙一幅今紙周  
三重為別上用黃簽

方函

太清金闕七寶玉陛下 具位臣姓某謹內封  
謹 謹 上 詣  
請進具章奏法位臣姓某謹重封  
太清金闕玉陛下

右函用白紙上題額一云鳳凰閣下請進  
一云金闕崇樓殿請進

木函 蠟池蠟印三 青線 條封

簽額

條封用黃紙或用黃絹作細條比曲如函

長上下具臣某上具位約以名在蠟池中

以青線繫定交結便用條封次貼僉額然

後加蠟印僉額用黃如方函上額題云

臣謹奏為某甲某事拜上某章一通謹謹

上詣

太上某曹治某宮請進以 聞分作五行書

木函上內重方函 黃謹謹上詣

正陽天門合同契具法位姓名謹重封

中一重方函黃謹謹上詣

洞華天門合同契具位姓名謹重封

外重方函 青謹謹上詣

陽精天門合同契具位姓名謹重封

絳袋 用帶稍長以黃紙 謹臣某封 用膜

章案 用黃羅一丈

正一封章

內圓封 同 內方函題

太清玉陛下 木函青線蠟池蠟印條封

黃額 同 額題云奉為某甲拜上某章一通

謹謹上詣

某曹治宮請進 分三行書

外方函青色謹謹上詣

三天門下引進

太上御便曹治事 曹治諸本互有異

正月十二月上詣 太上虛無丈人宮

二月上詣 太上玄老仙都宮

三月四月上詣 太上三天太清宮

五月上詣 太上重道宮

六月七月上詣 太上九炁文昌宮

八月上詣 太上天帝宮

九月十月上詣 太上大道宮

十一月上詣 太上侍中左右監諸將軍宮

閏月上詣 太上玄都宮

太上詣章案曹治

初一日建玉曹治赤靈宮

初二日太素曹治太歲微宮

初三日太微曹治北平宮

初四日都正曹治太清宮

初五日正一曹治通明宮

初六日玄一曹治上明宮

初七日太素曹治高靈宮

初八日雲集曹治紫微宮

初九日元靈曹治侍春宮

初十日太清曹治紫靈宮

十一日三水曹治素女宮

十二日司錄曹治上野宮

十三日清叙曹治西明宮

十四日玄正曹治上絳宮

十五日中都曹治典平宮

十六日司非曹治北府宮

十七日司奸曹治南伯宮

十八日統部曹治東明宮

十九日統錄曹治西靈宮

二十日監考曹治司命宮

二十一日監司曹治陽明宮

二十二日典考曹治太陽宮

1050



二十三日司官曹治少陽宮  
 二十四日玄元曹治太陰宮  
 二十五日太玄曹治少陰宮  
 二十六日都司曹治北辰宮  
 二十七日都候曹治太白金宮  
 二十八日直使曹治林明宮  
 二十九日司直曹治陽明宮  
 三十日集都曹治啓明宮  
 玄都上章律曰章到官曹每須  
 心想依月日所至不得疎失  
 道法會元卷之一百八十

道法會元卷之一百八十一  
 上清五元玉冊九靈飛步章奏秘法  
 面三

章官第三三天門三元  
其君見左

第一界紫微星文天乃今仰視周天星文在  
 霄漢之天名星界天門曰陽精之門神將上  
 元將軍唐宏上天賜名靈君字洞常管第一  
 天門章奏事

欲界神吏穆虛已功曹天輔真童子陽百  
 華引進丹元輝並萬年一替太極經云一  
 劫一替此天門爲民祈福即候唐將軍通  
 奏

上帝旨允而還  
 第二界紫微王晨天乃紫微寶境神禹之界  
 紫微金闕之門天門曰洞華之門天門神將  
 中元將軍葛雍上天賜名虛字洞良管第二  
 天門章奏事

色界神吏韓全朴功曹幽顯明童子鄧芳  
 華引進靈光勳上界符命守之遇有功齊  
 者一劫一替如爲穰兵大三災水旱妖孽  
 星怪鬼魔不祥之事乃至第二重天門當

呈天樞院紫垣府丞相通奏取  
 上帝旨誥允進入得命可請而還天樞自  
 有左右中侍中有太虛僕射須葛將軍引  
 見先同勘同印券也  
 第三界金闕寥陽天曰正陽天門此

上帝所居之妙化道樞應身萬變非諸真所  
 知故無引進神吏豈容人心洞察此  
 太上王晨大道君治化之別境也太極經云

元始天尊化身玉皇上帝王晨亦元始一身  
 三化故三境高晨皆元始一身而分三也保  
 秘淵默不可言論喻曰三身一體吾所化一

性不圓二化假三一元王不用存存之不純  
 成意馬天門神將下元將軍周武如爲國王  
 帝主祈求景福求嗣或四鄙兵賊災疫社稷  
 大事普及幽顯乃至第三重天門以印券呈  
 周將軍引見

三天門下奏玄都省正一天師引詣紫清府  
 紹聖殿赴班見  
 上帝奏呈候允而還以印付童子省有奏玄  
 上相天機內外相太極經云三天門各有殊

職所奏章表各有本處司屬所掌然後奏帝取旨

治中官

共治中與治君二十四人  
考召君二十四人

治中二十四君各一人

二十四吏各一人 二百四十將

二千四百吏兵 男官女官二十四官

男職女職二十四職吏

男炁女炁二十四炁直神

治中左右陰陽二十四炁生炁吏

建節監功大將軍左右各二十四人

功曹二人 使者二人

校尉一百二十人 虎賁威儀二十四人

鈴下吏兵五百二十四人

右治中官通奏告日當呼存乃太清官僚

不可慢易

章中官

泰玄都省主三天扶救大法師正一真人

太一真君 三天門下上章典者

天曹門下引進仙官

天曹門下上章詞表靈官

青帝慶壽功曹

白帝紀善功曹

黃帝中治功曹

中元葛將軍

驛庭令

正一功曹

四部監功謁者

左官使者

陰神決吏

科車赤符吏

驛馬上章吏

四直使者

右拜章出官以心存呼隨儀薦獻

章職官

四部按章從事

校章從事

定章從事

扶章從事

赤帝注生功曹

黑帝元命功曹

上元唐將軍

下元周將軍

驛庭丞

治病功曹

二官直使

右官使者

陽神決吏

罡風騎置吏

飛龍騎吏

土地正神里域真官

監章從事

考章從事

錄章從事

護章從事

齋章從事

刺章從事

傳章從事

省章從事

禦章從事

已上從事各二人

主簿四人

幹佐二人

小吏二人

右書章畢存呼隨事陳述方可上奏蓋洞

達天理改換俗情治定錯誤通達

真靈若不經由雖備世格亦必不通凡口

章尤宜任之

操章官

太初直符直事

太素直符直事

太玄直符直事

虛無直符直事

五帝直符直事

五行直符直事

七政直符直事

九宮直符直事

呈章從事

通章從事

奏章從事

受章從事

印章從事

太元直符直事

太真直符直事

太一直符直事

太清直符直事

五嶽直符直事

六律直符直事

八卦直符直事

今年直符直事

...

...

...

...

...

...

...

...

...

今月直符直事 今日直符直事  
今時直符直事

已上直事各三十六人

金光童子七十二人 典章從事二十四人

通章舍人七十二人 雲中童子二十四人

行章童子七十二人 玄都小吏一人

玄都力士一人 左社右稷神各一人

九光玄伯各二十四人 高車司馬一人

通章小吏一人 好生玉女一人

奉受玉女一人 上奏靈官一人

六丁玉女一人 直日直時典事各一人

承受令吏一人 典錄功曹十二人

典錄小吏二十人 通章書佐一人

已上操章祝之投達詞旨改更言詞不合

事理補定正文如事干飈急章文錯誤逼

期奏拜換書不及當治定口奏口稱口章

其職官自然冥中書章上進勝人札又合

天科紙勿焚之立獲昭格矣

章中天官

侍香金童 傳言玉女 左青龍君

右白虎君 三天承章典者 扶章素女

直日拜章官四人

甲日神將元威令 功曹杜文華

童子陽精 香官桂青史

乙日神將李仲文 功曹唐元化

童子震精 香官劉伯第

丙日神將蘇恭明 功曹宋在品

童子赤精 香官靈應日

丁日神將潛兵虛 功曹丘廷西

童子流精 香官魯子愚

戊日神將全混成 功曹閻多性

童子土精 香官風東化

己日神將蕭子元 功曹刁慧機

童子陰精 香官從長卿

庚日神將侯道靜 功曹鄧康定

童子金精 香官卒飛鳴

辛日神將金陽侯 功曹安何虎

童子光精 香官雷暹景

壬日神將李永福 功曹劉千峯

童子水精 香官揆子華

癸日神將洮朱文 功曹星落光

童子乾精 香官深閣通

右拜章前一日先以疏狀請直符神將功

曹童子香官祭醮及進章玉女

子日玉女在庚 丑日玉女在辛

寅日玉女在乾 卯日玉女在壬

辰日玉女在癸 巳日玉女在艮

午日玉女在甲 未日玉女在乙

申日玉女在巽 百日玉女在丙

戌日玉女在丁 亥日玉女在坤

右章奏通達報應入天門上金闕須得直

日玉女齋詣三天門下苟非上章玉女進

奏終難上達

齋章二天丁

其考天丁飛雲芳緋衣

緋索天丁空降京青衣

右遣章專用之當依式常祭齋章二天丁

期天丁弁冠緋衣皂祿一人青衣皂祿著

青者少年白淨著緋者面赤大眼薄鬚二

人並乘青緋二雲左右侍吏各百千萬人

每祭從天門而下于靖室金光靄靄過如日月二天丁好樂用青盞一椌淡豉一椌海紅一椌石菖蒲美酥乳餅二箇時菓香燈金錢雲馬各二分候人靜祭於星斗之下師美言委曲祭之於庚申甲子本命歲合日祭之上件物色並移入靖中供養其祭物不得動且供養至第二祭即換祭畢默吞二名字不得與人言其神事跡凡九祭即靈其章表師並付之天丁齋行法中施行威儀並依拜章式用

二天丁符

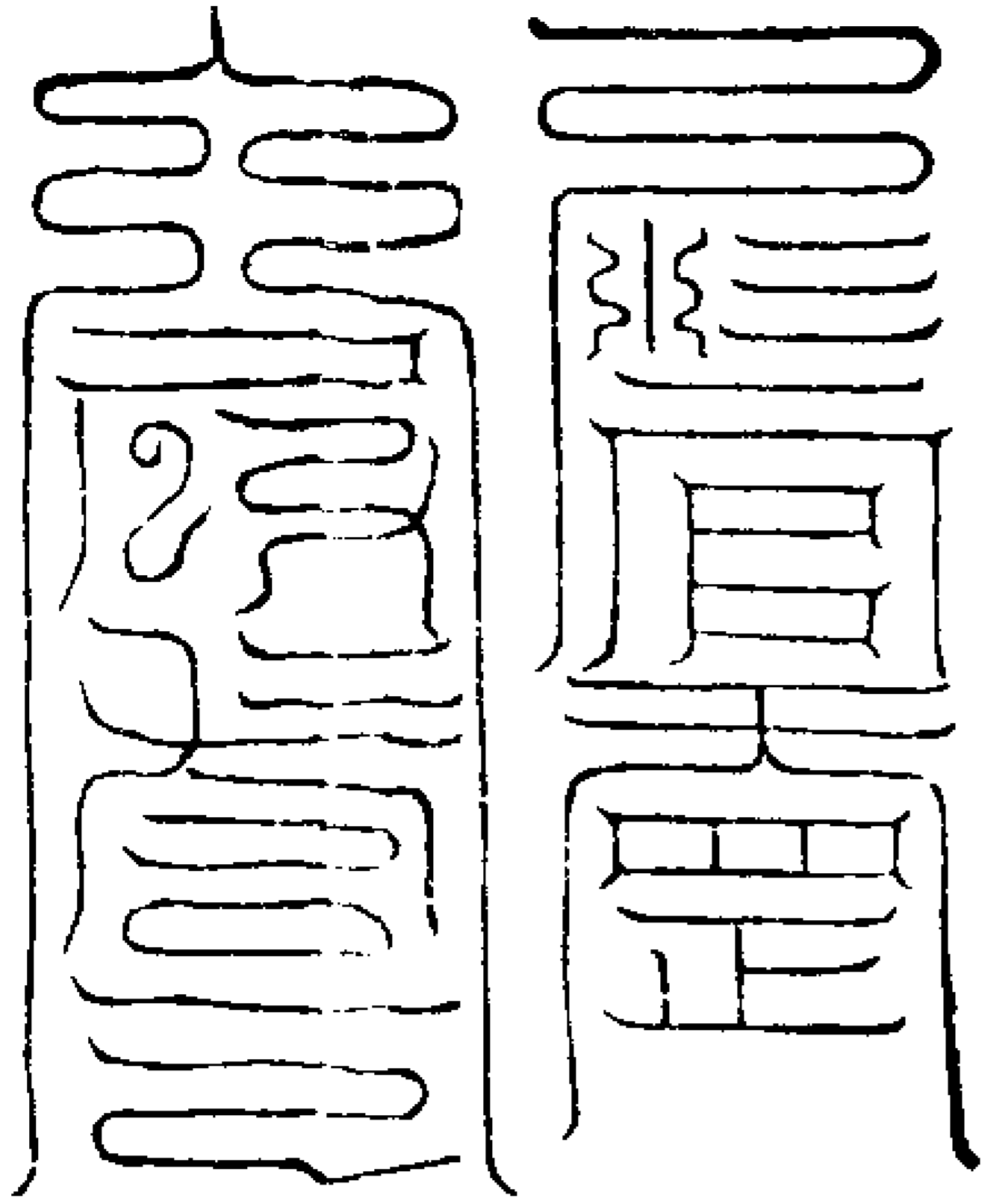

其字

其字

十方飛天神王  
 大章大表請神王護送中小章表  
 召飛天使者吏兵齋持逆章用  
 東方無極飛天神王忽 震文召之

南方無極飛天神王飛 離文召之  
 西方無極飛天神王普 兌文召之  
 北方無極飛天神王雲上 坎文召之  
 東北方無極飛天神王度仙 艮文召之  
 東南方無極飛天神王無鏡 巽文召之  
 西南方無極飛天神王滌色 坤文召之  
 西北方無極飛天神王那郁 乾文召之  
 上方無極飛天神王覆無 中旨甲下文召之  
 下方無極飛天神王瑛 中旨下文召之  
 十方神王威德最大功力甚重各有飛天使者吏兵億乘萬騎兆能崇重仰敬導奉有諸章表請召齋傳立獲神應請召之訣並依下降直日用之小事不可召降大事方可召用朝元通真皆神王開尊引前也

十方神王下降日

東方 初十一	南方 初二
西方 初十四	北方 初五
東北方 初十八	東南方 初三
西南方 初十六	西北方 初七
上方 初九	下方 初十

召符

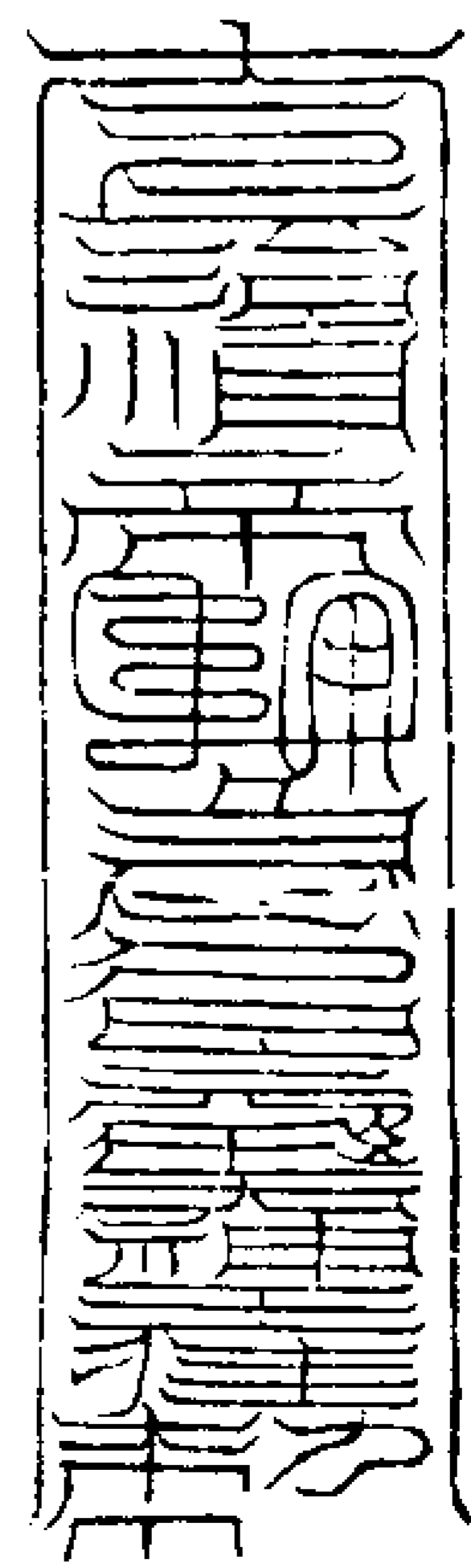

右符中旨中文念隱語書取中悉入符今按急召下字只宜疊書內神王字或換使者字吏兵字隨用也

玉清官吏各二十四人

玉清上奏靈官

運神會道功曹

傳言玉女

飛靈六甲玉女

奏章上章吏

鳳凰騎吏

言章風發騎吏

御章神虎騎吏

上清官吏各二十四人

上清上奏靈官

三十二飛天傳奏玉女

傳言玉女

左右奏章太靈玉女

侍香金童

左右官使者

左右龍虎君

進章騎吏

上章雲龍騎吏

奏章飛虎龍騎吏

罡風騎置吏

十天承受玉女

侍香金童

四直玉文功曹

五帝直符飛天神吏 五帝玉童玉女  
三五功曹 左右官使者

太清官吏各二十四人

太清上奏靈官 三天承受玉女  
飛天傳奏玉女 侍香金童

傳言玉女

四直玉文功曹

二官直使

正一功曹

太清天童君

太歲諸官君

陰陽神決吏

科車赤符吏

三五功曹

左右官使者

六十甲子直神

甲子王文卿從官十八人符吏天季二人  
乙丑龍季卿從官十六人符吏天仲二人  
丙寅張仲卿從官十四人符吏孔光二人  
丁卯司馬卿從官十二人符吏天姪二人  
戊辰楚季卿從官十人符吏地根二人  
己巳何文昌從官十三人符吏地行二人  
庚午馮仲卿從官十七人符吏天元二人  
辛未王文章從官十五人符吏天杵二人  
壬申侯博卿從官十三人符吏天季二人

癸酉孫仲房從官十一人符吏天定二人

甲戌展子江從官十四人符吏天根二人

乙亥龐明心從官十二人符吏天監二人

丙子祈孫卿從官十六人符吏天布二人

丁丑趙子玉從官十四人符吏天償二人

戊寅虞子張從官十二人符吏地行二人

己卯石文陽從官十五人符吏天曹二人

庚辰尹佳卿從官十三人符吏天閣二人

辛巳楊仲公從官十一人符吏天光二人

壬午馬子明從官十五人符吏天朗二人

癸未呂威明從官十三人符吏天卿二人

甲申扈文長從官十六人符吏天行二人

乙酉孔利公從官十四人符吏天長二人

丙戌車元昇從官十二人符吏天淑二人

丁亥張文通從官十人符吏天明二人

戊子樂石陽從官十四人符吏地光二人

己丑范仲陽從官十七人符吏天慶二人

庚寅緒進卿從官十五人符吏天行二人

辛卯郭子良從官十三人符吏天剛二人

壬辰武稚卿從官十人符吏天華二人

癸巳史公來從官九人符吏天處二人

甲午衛上卿從官十八人符吏天償二人

乙未杜仲陽從官十六人符吏天位二人

丙申朱伯眾從官十四人符吏天榮二人

丁酉臧文公從官十二人符吏天容二人

戊戌范少卿從官十人符吏天征二人

己亥鄧郁卿從官十二人符吏天豈二人

庚子楊仲卿從官十七人符吏天梁二人

辛丑林衛公從官十五人符吏天監二人

壬寅丘益卿從官十三人符吏天唯二人

癸卯蘇他家從官十一人符吏天曲二人

甲辰孟非卿從官十四人符吏天雄二人

乙巳唐文卿從官十二人符吏天公二人

丙午魏文公從官十六人符吏天英二人

丁未石叔通從官十四人符吏天旋二人

戊申范伯陽從官十二人符吏天陽二人

己酉成文長從官十五人符吏天施二人

庚戌史子仁從官十三人符吏天箕二人

辛亥左子行從官十一人符吏天林二人

壬子宿上卿從官十五人符吏天祥二人

癸丑江漢卿從官十三人符吏天與二人一作天兵  
 甲寅明文彰從官十六人符吏天望二人  
 乙卯戴公陽從官十四人符吏天河二人  
 丙辰霍叔英從官十二人符吏天畢二人  
 丁巳崔可卿從官十人符吏天絕二人  
 戊午從元光從官十四人符吏天令二人一作天象  
 巳未時道卿從官十七人符吏天命二人一作天令  
 庚申華文陽從官十五人符吏天關二人  
 辛酉郇元玉從官十三人符吏天立二人  
 壬戌樂進卿從官十一人符吏天官二人一作天官  
 癸亥左石松從官九人符吏天正二人一作石有松

降召用都匠符

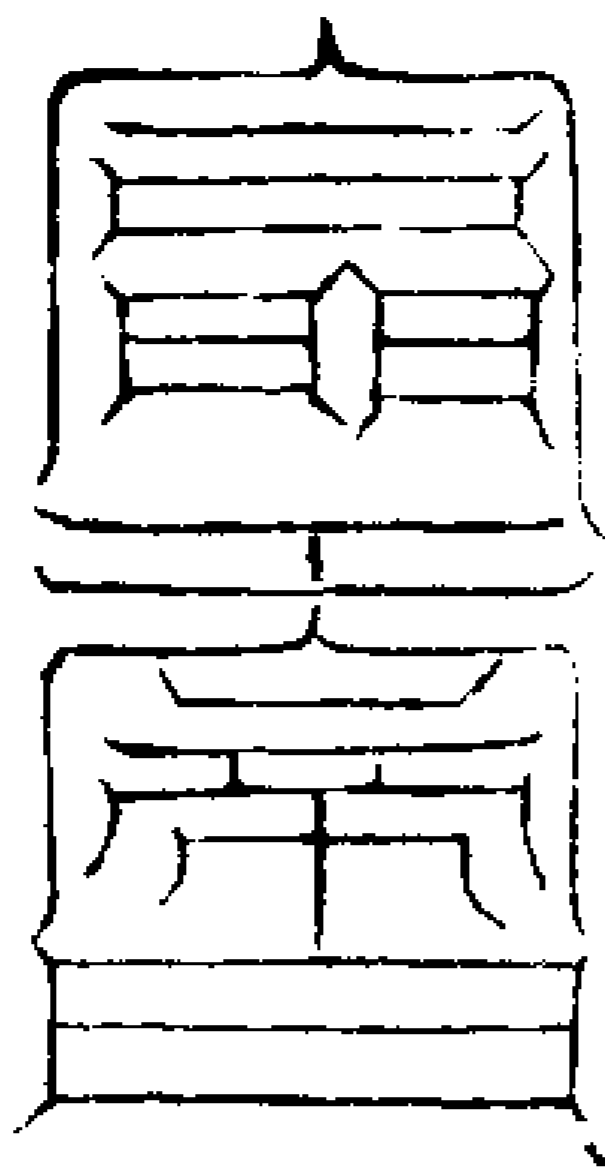

符下隨陰  
陽日書

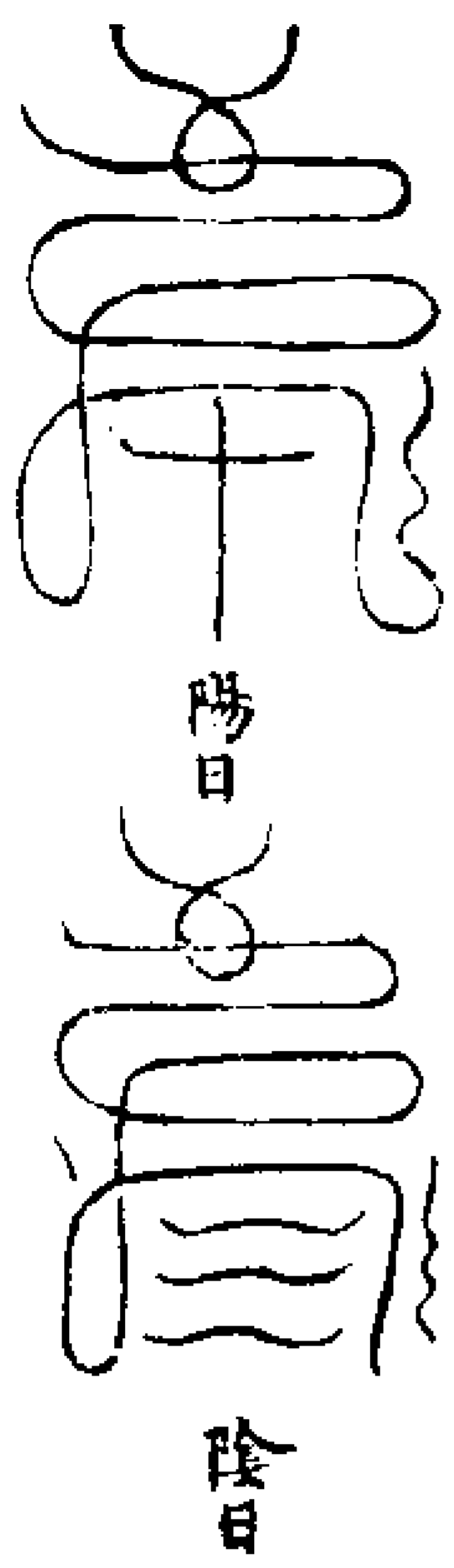

王機玄格一名九靈飛步通神法

身中五體真官

真官五人三梁冠方心曲領長裾皂緣朱履緋袍帶劔各執圭住立左方從師三田中出住立各面相向五臟百關中五色炁

左右官使者

使者冠九德之冠絳衣若王者之狀從左右

右腎出乃師之命神立於師之左右執幢持節一人面嫩白淨一人面赤凶大眼薄鬚此二使者傳師心事之神吉凶則問其神兩腎出從吏五人同前出五方色衣金甲兜鍪執刀斧器械從吏二十五萬人亦從三田中出兩腎中黑紫雲氣

功曹

如受三洞籙俱足功曹二十四人只盟威籙者十二人只都功籙者七人受都功盟威者二十人服色只依常服周身出入守立師前並躬身叉手脾中出五臟中黃炁

上三天執法開化陰陽功曹

功曹二人從者十二人六人絳衣六人緋衣已上如前貌心中出心中赤炁

度道消災解厄君

十二人緋衣方心曲領長袖大裙碧緣冠通天大冠執消魔智慧劔心中出心中赤炁

建節監功大將軍

前部效功一人通天冠黃衣大袖大眼面紫黑色執九節旌乘黃雲此一人極可畏

立師前左邊專司開道之神與令丞共行

殺伐勝出太玄殺炁黑雲

後部效殺一人黑衣碧緣若真武狀持滅

魔劔乘天馬身中黑炁化成立於師後正

如人間後將軍也勝出百竅中黑炁

驛庭令

傳令指呼之職一人如直符之狀黃繡衣

執骨朵從者十二人如人間巡捕官立師

之左脾出百孔中黃炁

驛庭丞

四人並緋衣若宰相狀貌右主領諸部威儀之職管十四

上帝傳驛四方正如人間急遞司立師之

右頂出此二令丞最緊九竅中赤炁

四部謁者

四人引導之職如陽間通事舍人之狀貌  
乃陽間宰相服色身中意神肺肝腎出立  
右百關中青  
白黑三炁

上仙上靈二官直使

掌管諸吏之師絳衣皂褭綠靴七梁大冠

帶劍身中心神最大此神係收戮天下故

炁之神五臟出如絳紋  
錦繡

陰陽神決吏

春則九十人至九萬人夏三秋七冬五辰  
戊丑未十二數

並金甲若將軍狀乘天馬獅子金龍此即

炁神最猛行若奔雷聲如雷執斧鉞弓鎗

旗專於三界邊絕諸天魔立師前後心腎

出從吏十二人青紅白黑黃衣元黃大幘

乘絳雲執斧鉞裏面金甲綠靴履心腎紫  
赤二炁

正一功曹

職主傳達法師章奏意脾神係一切種種

之事悉盡委之無有不達乎巾幘緋衣皂

褭最為上功曹也正一功曹乃號令神五  
臟

治病功曹

出黃錦  
之炁

專司辟除邪炁恐有干於師

陽神決吏

一十萬人赤衣黃幘斷魔之神鼻中出

陰神決吏

一十二萬人皂衣力士亦係滅妖之神一

神火馬一人水神一人火神

諸使者

春青衣夏赤衣秋白衣冬皂衣白面金甲

綠靴執傳令旗頂門出

狼吏虎賁

肺膽神職專主剪伐又主察奸邪之事如

將軍狀並金甲乘馬執刀鎗鉞斧兩眉出

五臟中青炁若  
重霧外青內黃

都官僕射

三人乃身中三魂化成狀若龍虎二君三

關出此神主傳令頂門出五臟中炁從九  
竅出與身三色

炁從  
項出

天騶甲卒

並火甲緋衣執刀戟弓弩百萬人五體神

緋黃青幘臍中出百竅中  
赤炁

諸吏

乃師五體神如將軍狀主剪伐之職鼻出

五臟六腑中三田中有金室玉戶從  
鼻出黃白紫三炁化作收食等吏

天丁力士

緋青大袖天丁冠執斧鉞刀鎗額出

科車赤符吏四三  
十六

乃師臍神亦精血之神三十萬人亦乘馬

獅子獬豸鳳凰火龍乃是引導之神狀若

天丁力士執鎗刀斧乘赤雲如火心腎出

罡風騎置吏

三十六萬人並乘金甲馬金甲頭盔二主

帥執弓弩短刃此吏凶惡乃是肺神不可

觸乘火雲導引法師如人間踏白先鋒之

將立在法師西邊神威炁衝十方膝出從

吏同前執雜器械絳綠紫緋黃碧粉青衣

裏面金甲青幘黃包巾面目兇惡膝出五  
臟

百關中青  
黃白炁

驛馬上章吏

二人將軍狀乘金甲馬從者百千人亦係

先鋒將辟斥三界魔鬼此吏水火二炁之

神亦係接引開導之神凡上章無此二神  
章不上達膝出百關中

飛龍騎吏

二人如仙女狀五色霞衣美貌乘飛龍一

息遍周三界五臟中紫雲

三十六靖廬

應三十六節神乃護衛神如人間兵吏中

七十二福地

孔竅神亦是衛佑神如人間兵吏五臟百

道上二玄君黃

貌若真人服真人服執簡乃意智神兩乳

問出兩乳間

四始君三色

如帝狀只一人衣帝服執圭腦中出黃

赤景子君

命神絳衣大袖長裾朱履三梁冠執劍下

丹田出所屬

五七赤陽君正

三十五官君乃正心神部轄之職心中

風炁注炁甲子諸官君

並青紅絳紫綠緋黃之衣精光神並朝天

僕頭肝膽中出膽中

治職中君

三萬六千人五臟出雜衣五葉芙蓉冠真

人服  
三萬六千神毛孔竅神  
如人間兵吏五臟

東九夷君 青衣 南八蠻君 赤衣

西六戎君 白衣 北五狄君 皂衣

中三秦君 黃衣

已上並戴九葉芙蓉冠執圭五臟神立五

方各有兵馬千萬如人間兵吏身中忽然

二官直使金室金光若

一人皂衣一人緋衣九梁冠執幡各腋中

出三四中

思官混化三日一思五日一

師欲拜章擇天地合日入靖室步飛空大神

置面北淨席一領置酒果三分一分亦可叩

齒九通存身中臟腑真炁化為前件官吏皆

自身中出

俱畢存耳中間諸將言語號令鳴鐘擊鼓聲

震天地良久入泥丸宮見萬億衆人馬化為

一寶珠光射十方過如日月以自己口吸吞

之入下丹田化為一小兒如初生之狀貌若

自己見一尸五慾神從自己玉莖中走出口

吸元炁一口納入心中良久心中出火光一

道化為天丁力士天驕甲卒狼吏虎賁張弓

舞劍斬三尸首落化為三五功曹閉目頂中

出白炁并五色炁依前作前件官吏羅列又

見三色炁化成自己乘三色雲以口呼前件

將吏隨吾上詣洪元殿一舉直到

玉帝殿奏對了却歸本處

章醮聖位西三

三十六分供設於壇東西序拜章出官畢

請官三獻如儀

東序

泰玄都省主正一天師嗣師系師女師經籍



度三師君泰玄都省上相主判玉清天機天  
樞四相九天上章靈官

陽精天門唐將軍洞華天門葛將軍正陽天  
門周將軍十方飛天神王飛天使者吏兵四  
直功曹

三天十天三十二天五帝承受玉女三清上  
奏靈官降真召靈二符使其咒莽索二大天  
丁發放大將軍

三五功曹左右官使者侍香金童傳言玉女  
五帝直日香官運神會道召靈功曹太虛玉  
女飛靈六甲玉女

按章監章考章定章錄章扶章護章從事  
太清太初太元太素太真太玄太一直符直  
事

年月日時直符直事金光童子緋衣使者  
元都小吏力士九光玄伯高車司馬承受令  
吏典事典佐功曹書佐進章騎吏鳳凰騎上  
章雲龍騎言章風發騎

奏章飛虎龍騎御章神虎騎四直玉文功曹  
左青龍君右白虎君前朱雀君後玄武君八

威大神直日神將功曹香官童子進章玉女  
靈寶諸司仙曹將吏法錄治職仙靈諸司帥  
將吏兵四方位山川溪谷左社右稷官吏

西序

太一真君太清千二百官君太清天童君

太清玉司上院太一元生左府真宰天曹門  
下引進真官上章詞表靈官三天門下上章  
曹治引進真官上官典者

典治君將吏兵二十四悉建節監功大將軍  
上三天執法開化陰陽功曹度道消災散禍  
解厄君吏

二官直使正一治病功曹左右官使者陰陽  
神決吏某治中真炁效功效殺驛庭令丞四  
部謁者

科車赤符吏罡風騎置吏驛馬上章吏飛龍  
騎吏  
呈章齋章通章傳章奏章省章受章印章從  
事

虛無五帝五嶽五行六律七政八卦九宮直  
符直事治中功曹使者虎賁威儀校尉幹佐

小吏童子

促炁三部功曹使者狼吏虎賁察奸勾騎三  
官都官僕射天驕甲卒天丁力士治政執正  
收食吏

道上二玄三元四始十二司神甲官諸官君

赤景子君五七赤陽君六丁六壬君三十五  
官君三官重下諸官君將吏  
五方夷蠻戎狄三秦老君玄元始炁三萬六  
千神君某章中諸位靈官典者直日直神從  
官符吏

太歲尊神里域真官注炁監察考召里邑君  
將吏

道法會元卷之一百八十一

道法會元卷之一百八十二

面四

上清五元玉冊九靈飛步章奏祕法

章奏第四

章書符甚多互有異同今校定錄其要者為此篇

三元朝元符

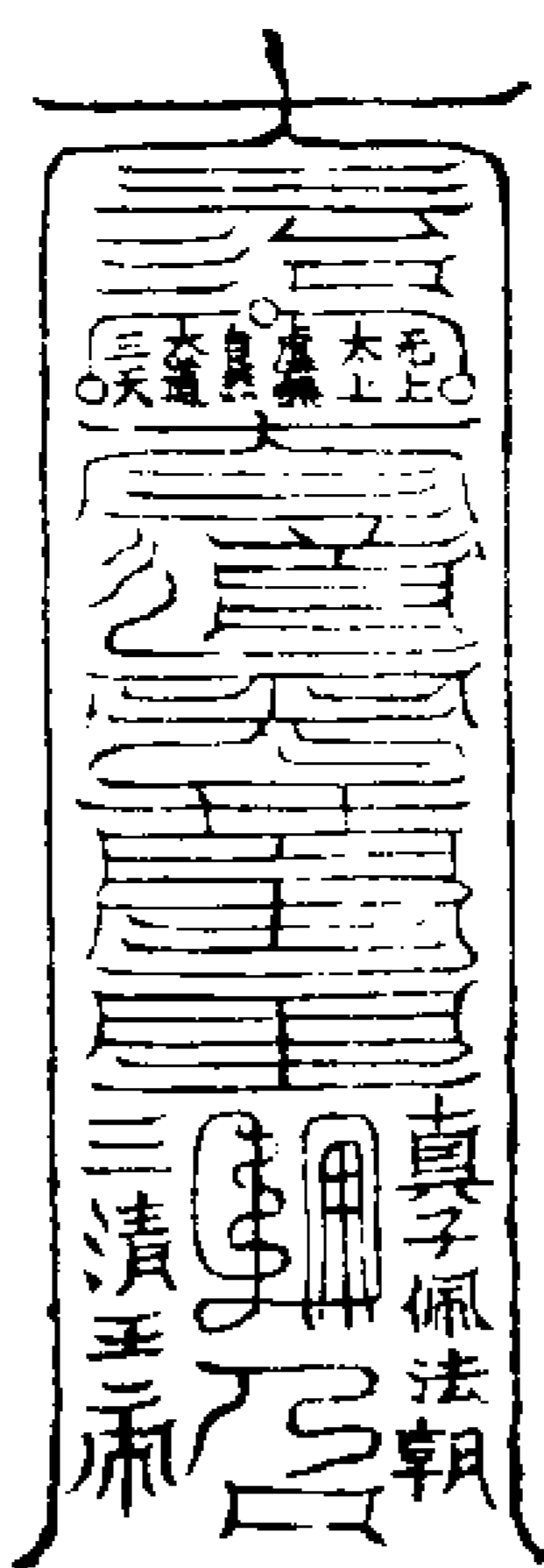

昇度罡風符

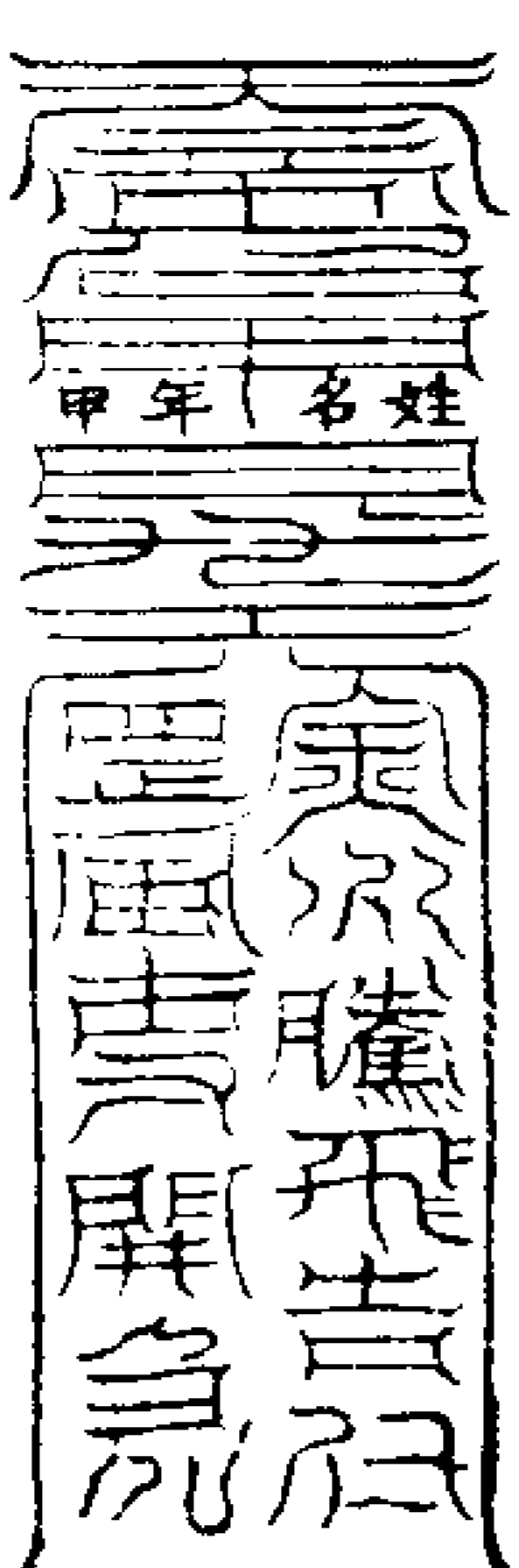

右符並朱書碧繪黃囊盛九寸佩之朝元于左罡風于右

通天昇真大券

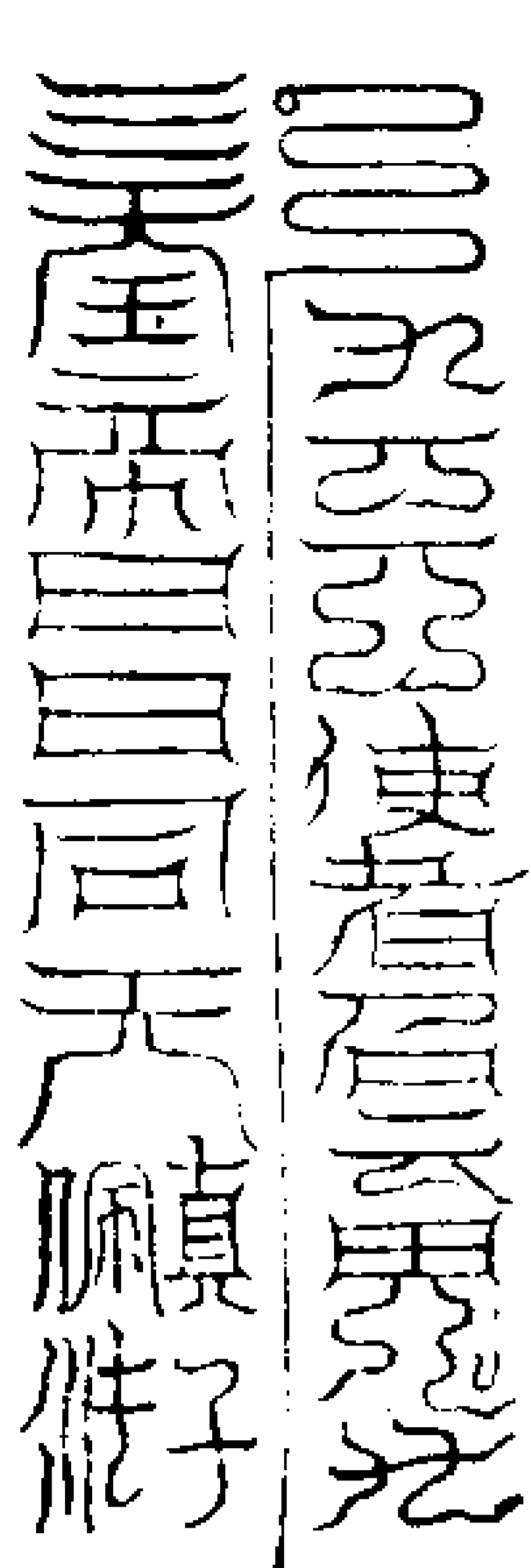

右券朱書碧繪戴頂上

通天真符

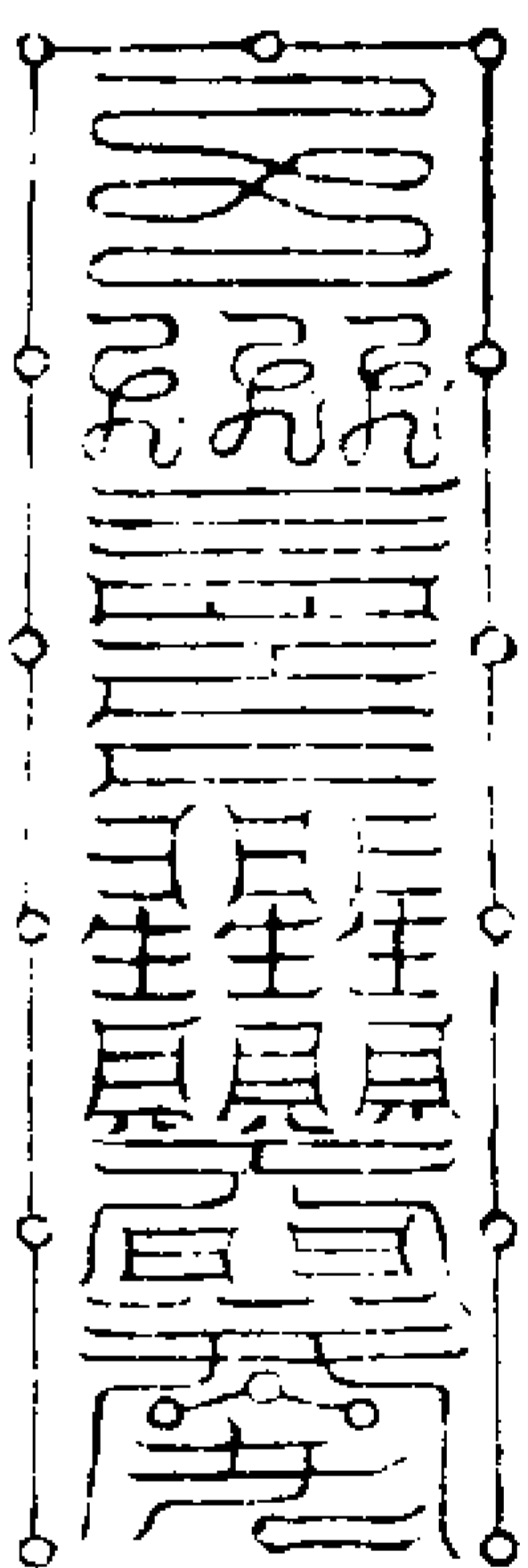

右符以本命訣用雷霹棗刺之長五寸闊

二寸半上作一竅以五色線穿繫左肘後

太清佩服神章

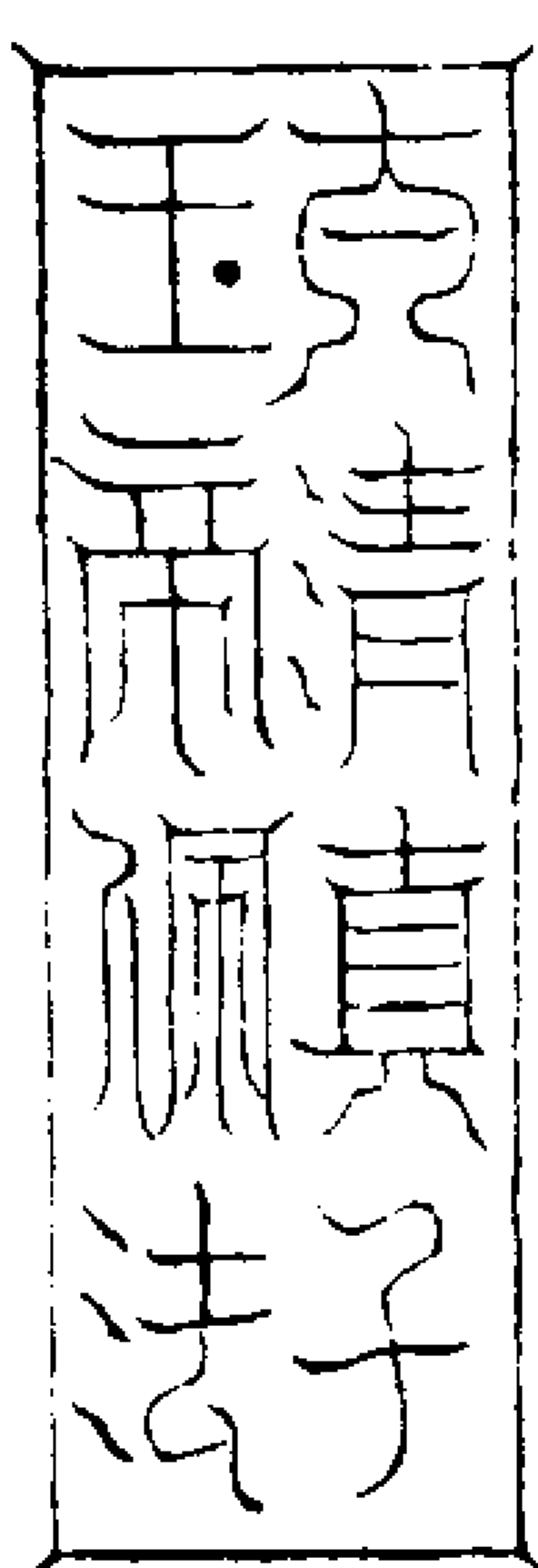

以甲子日朱書黃上方三寸佩身今以刊于通天符背

上章佩帶符

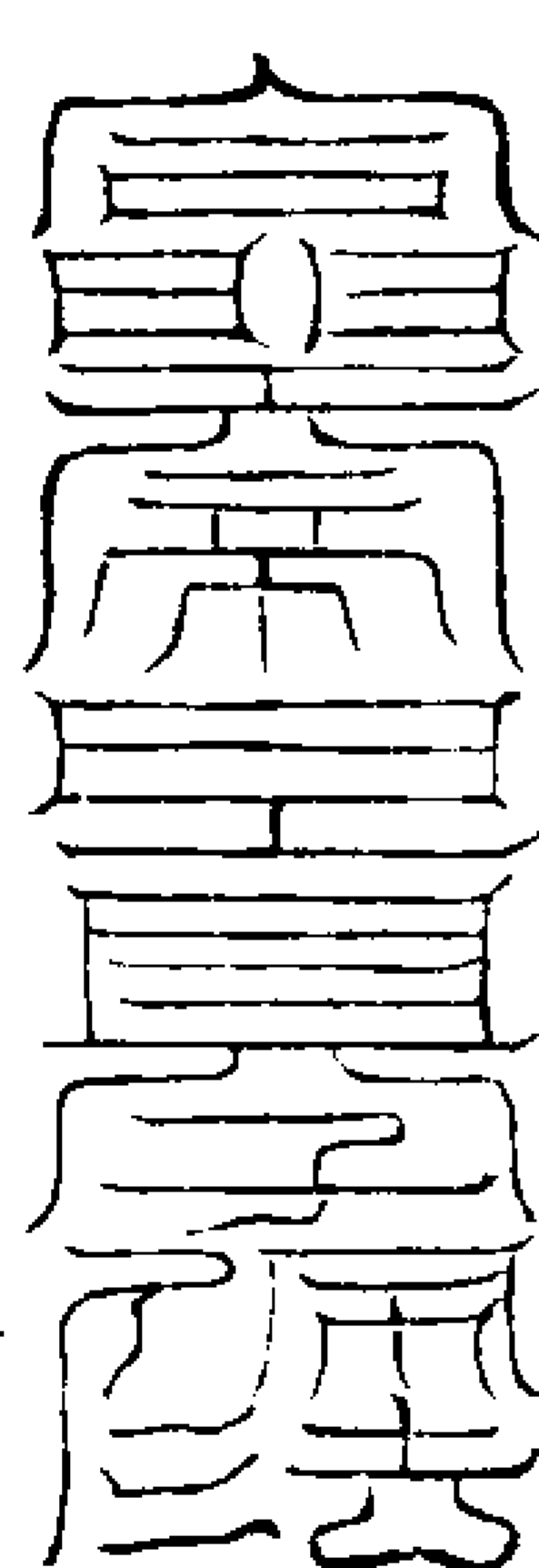

右符太清訣誦天童呪書黃上佩背後

上章度罡風符

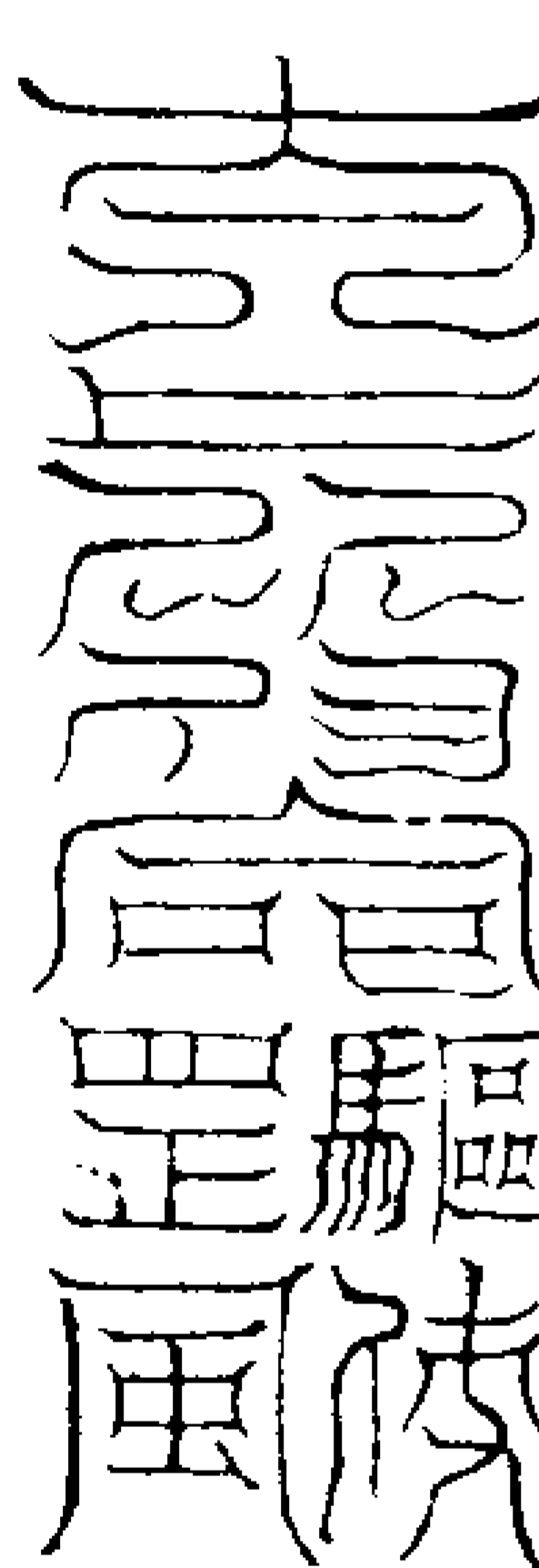

右符上清訣誦天蓬呪書黃上佩胸前

安魂定魄符

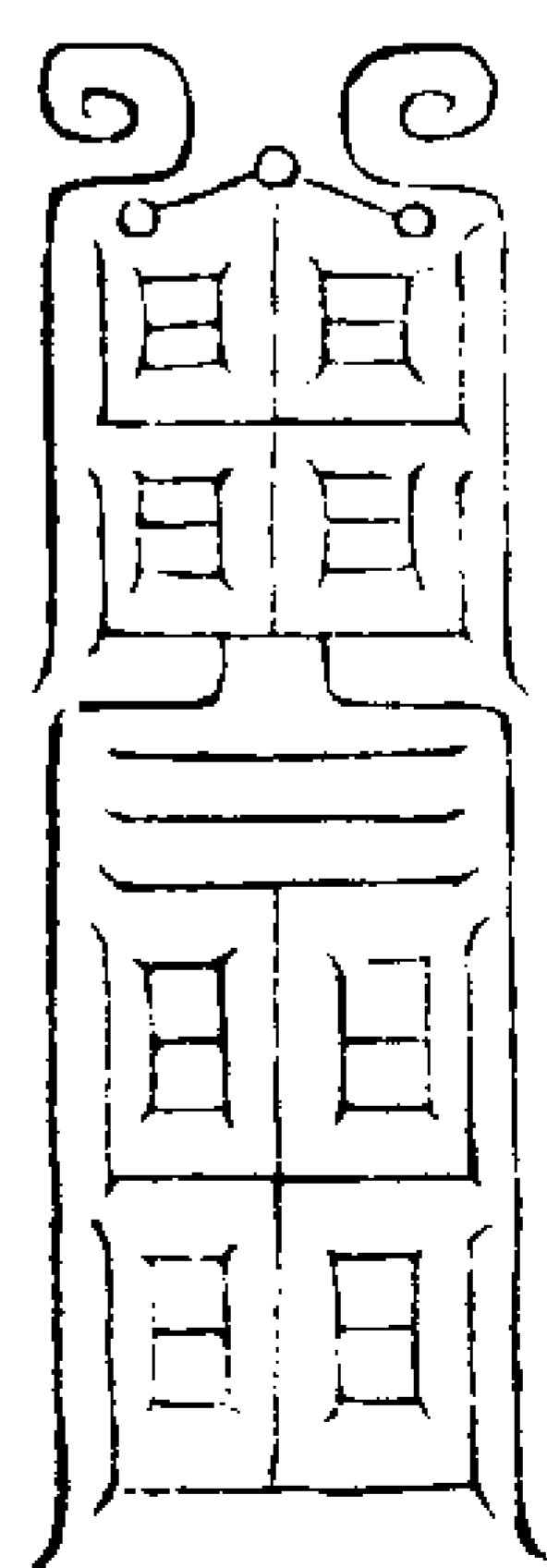

右符安魂佩于左

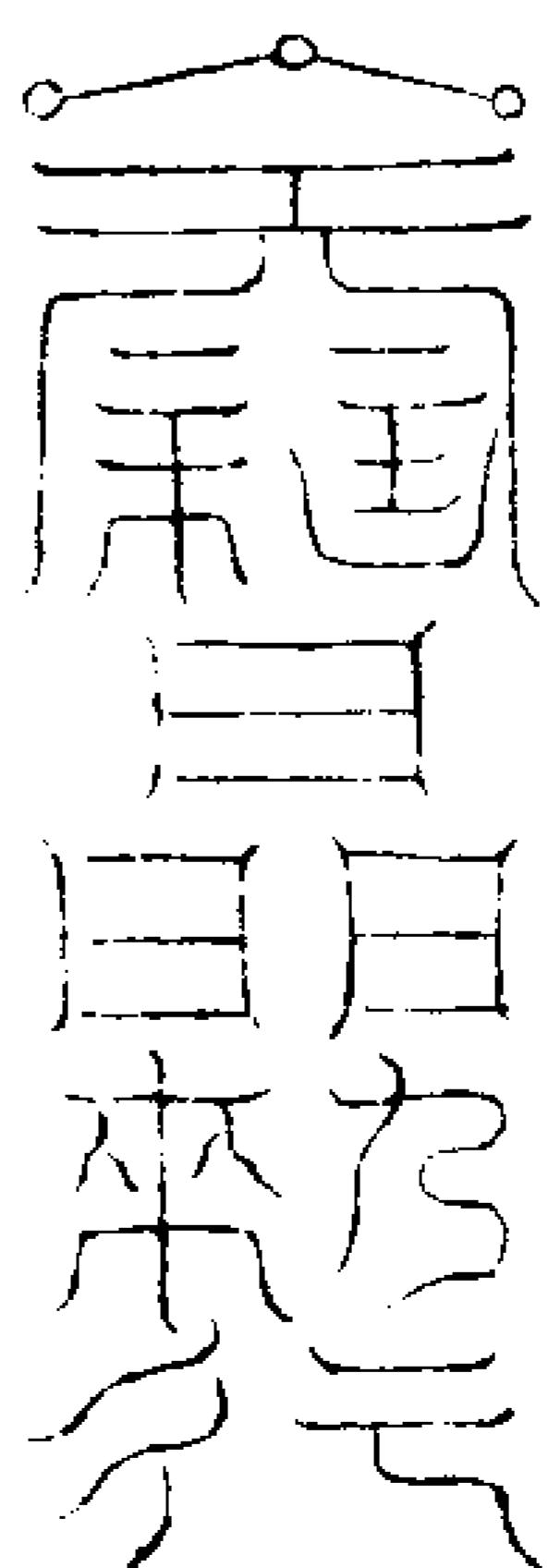

右符定魄佩于右

上章飛神符

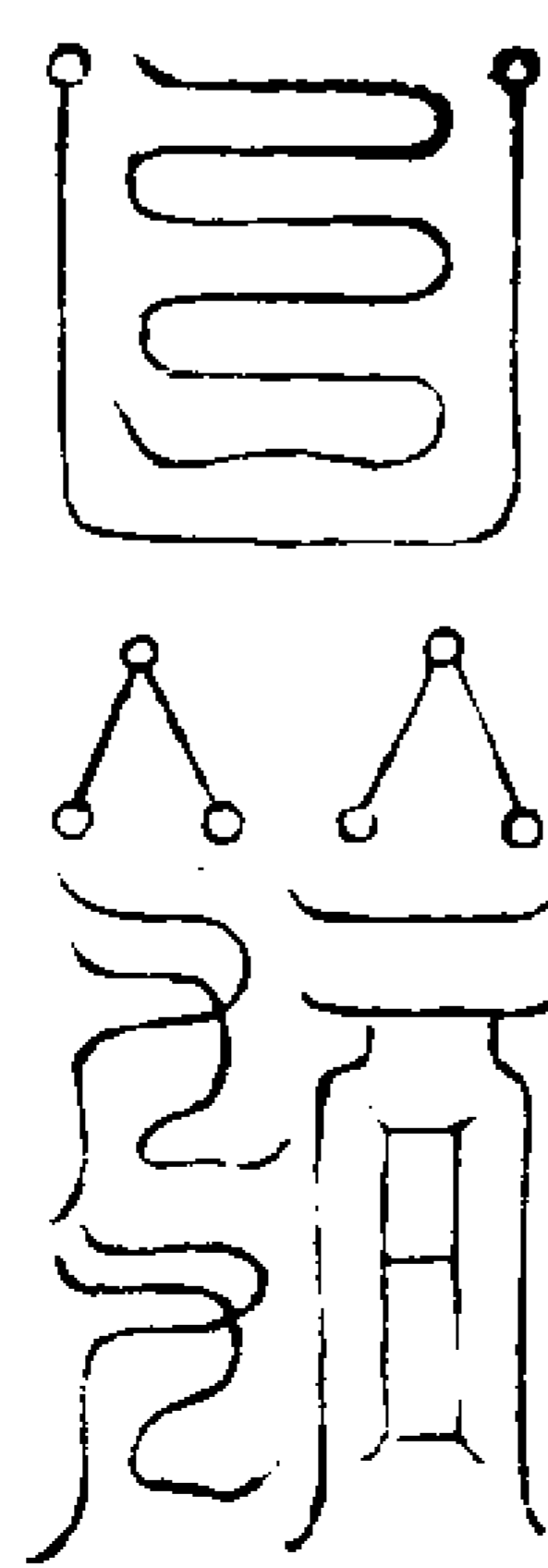

右符朱書黃素繫左足

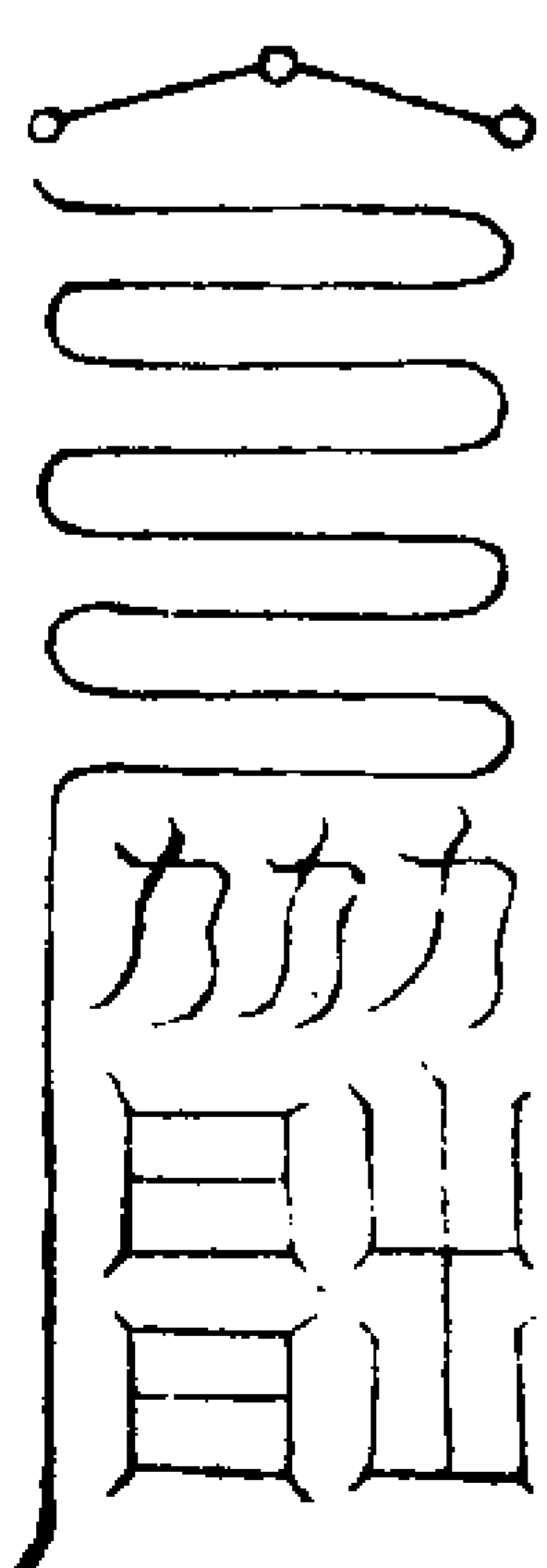

右符朱書黃素繫右足

簡上符

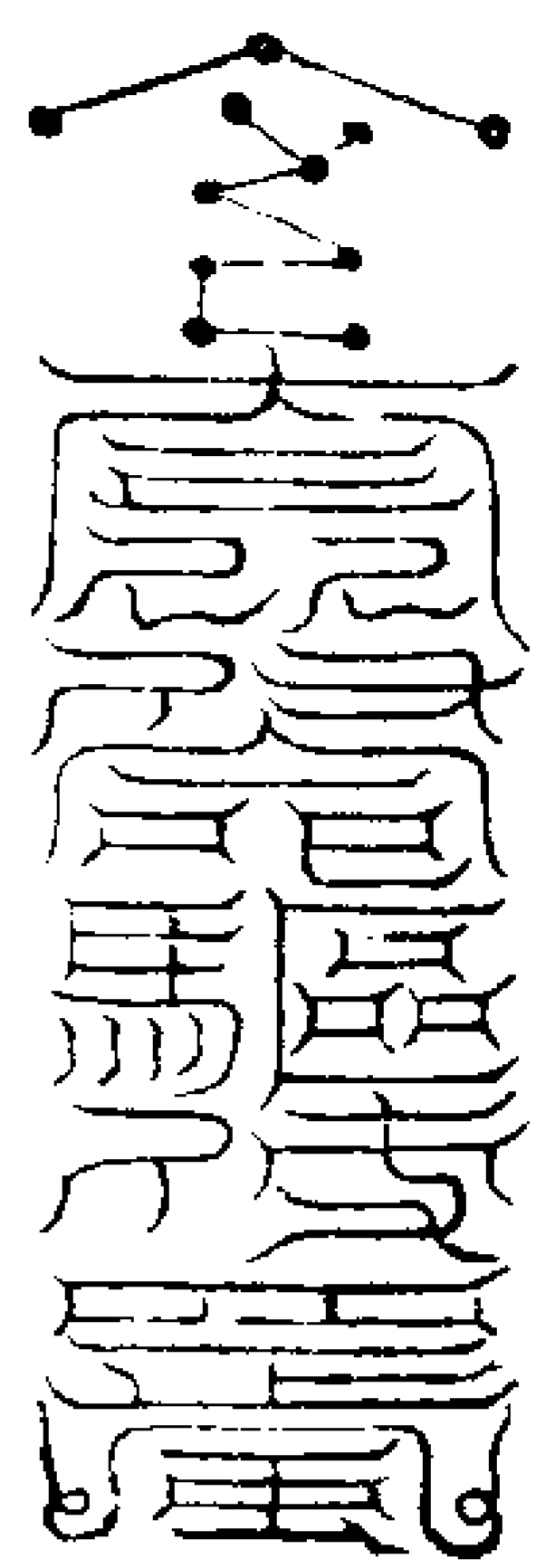

解穢符

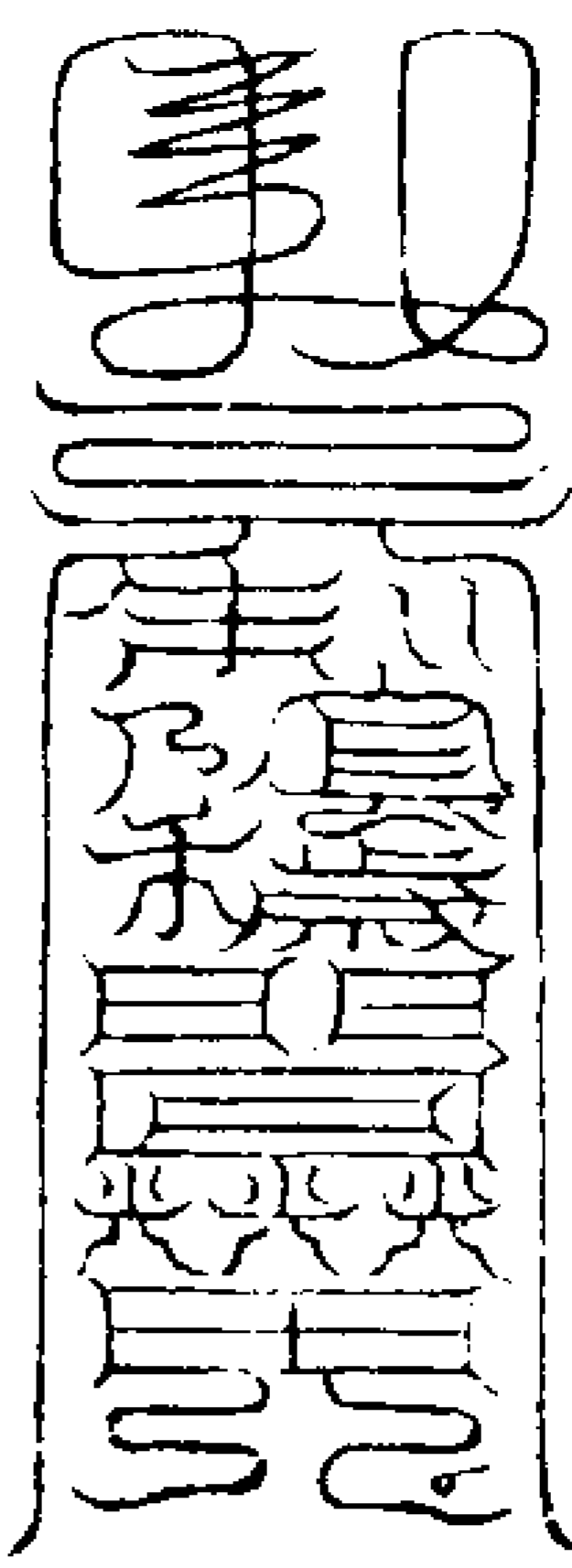

訣曰神降為靈炁聚為寶若染穢炁神靈不降安能靈應先念淨天地呪一遍或三遍叩齒三十二通凝神定息書符玉帝訣取東南方炁入符調以玄泉飲之方可行事

通真達靈符

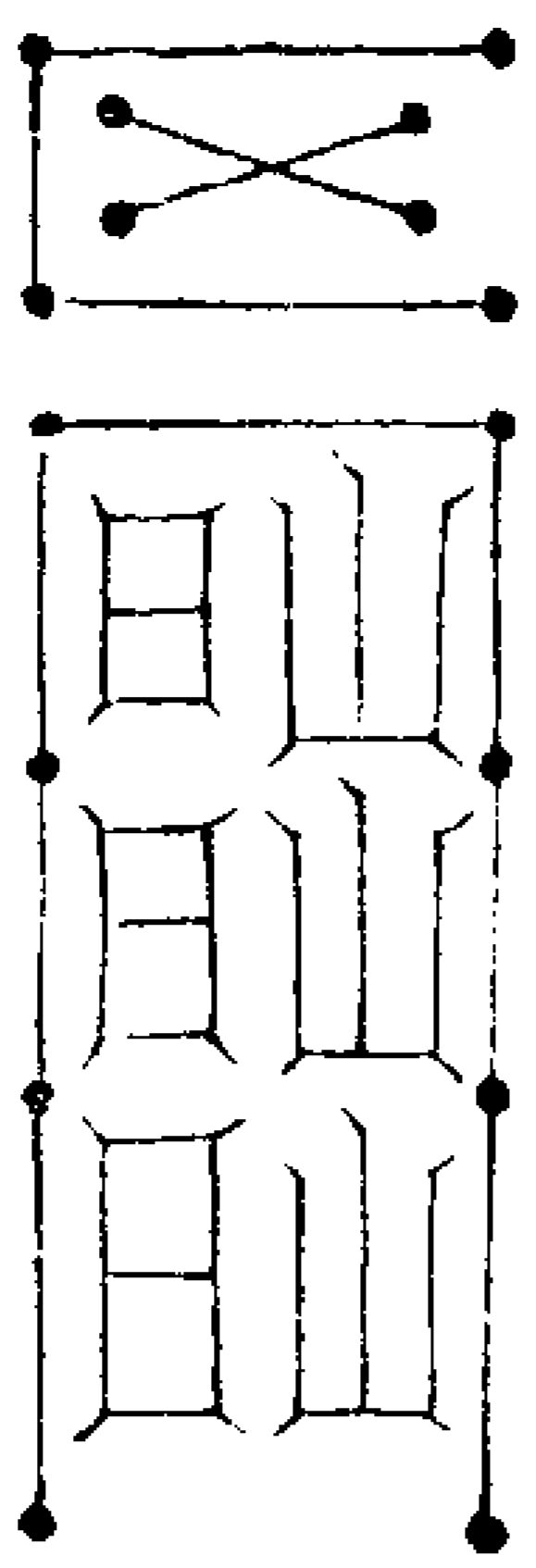

右符玉帝訣書之清晨吞服呪曰  
喰服真符通真達靈百神走使洞徹中情六  
甲肅衛淵淵清清五行元炁杳杳冥冥混沌  
太始聞聲知名號曰開心服之太平達知自  
然飛昇紫庭急急

裹章符

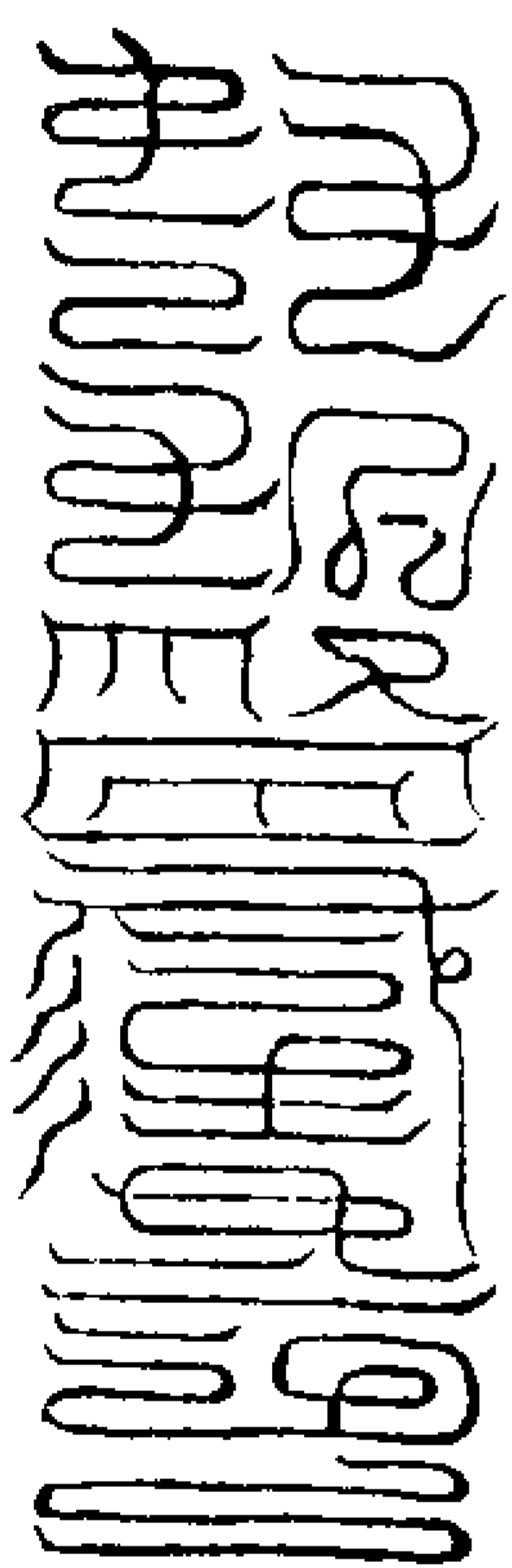

右符朱書黃素長九寸入章函內裹章

又有服五神符訣見後章儀第八卷

淨穢符

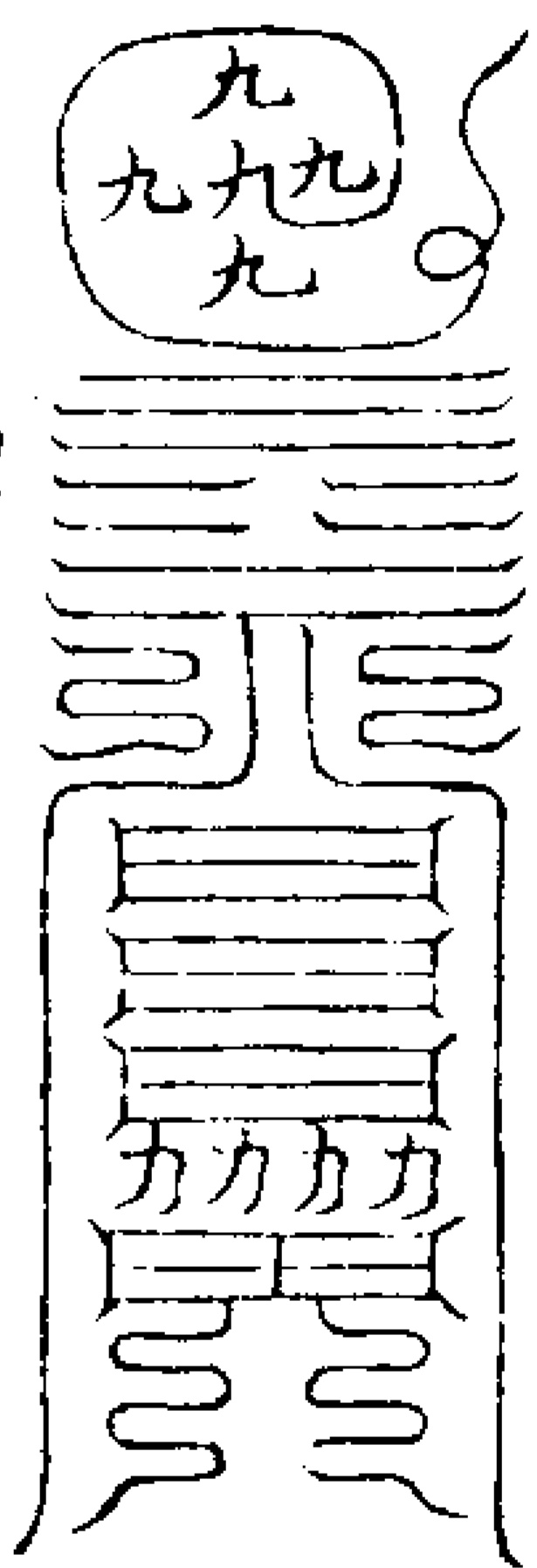

右符朱書黃素焚水盂中應書章上章壇竹並以符水洒淨也

熏章符

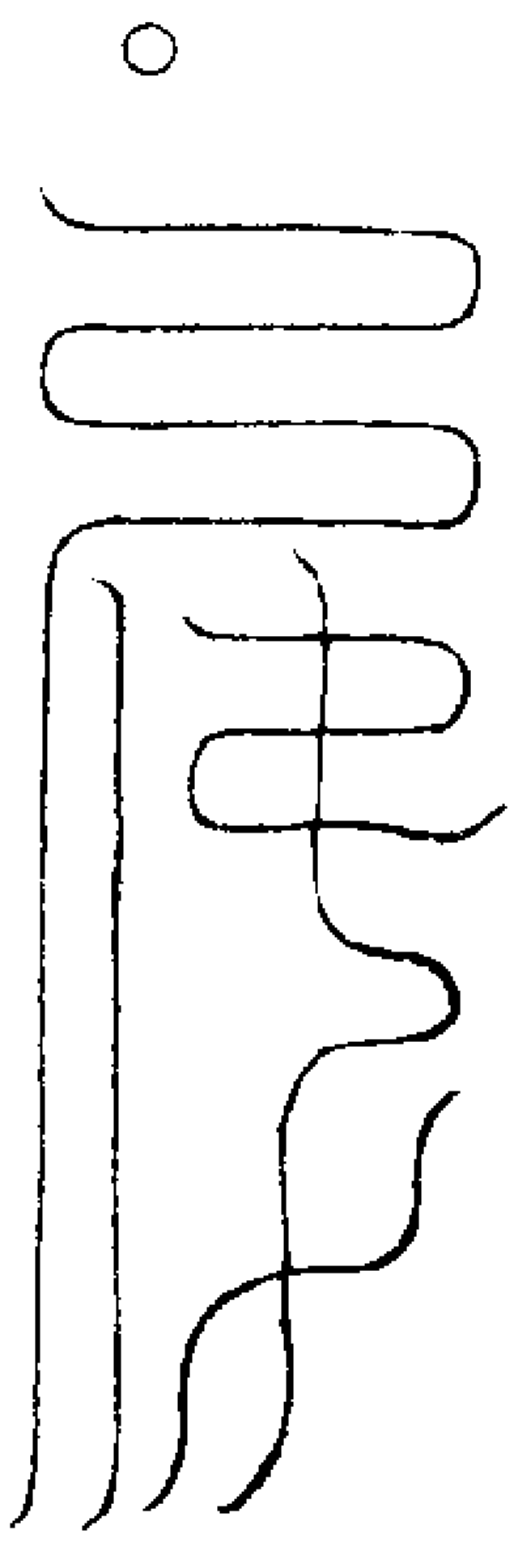

右符辰文當日太陽炁用香爐上焚熏章

呪曰

五色之煙衝章上天五色之炁衝章達帝下官故炁不得妄干急急如律令攝

裹章符

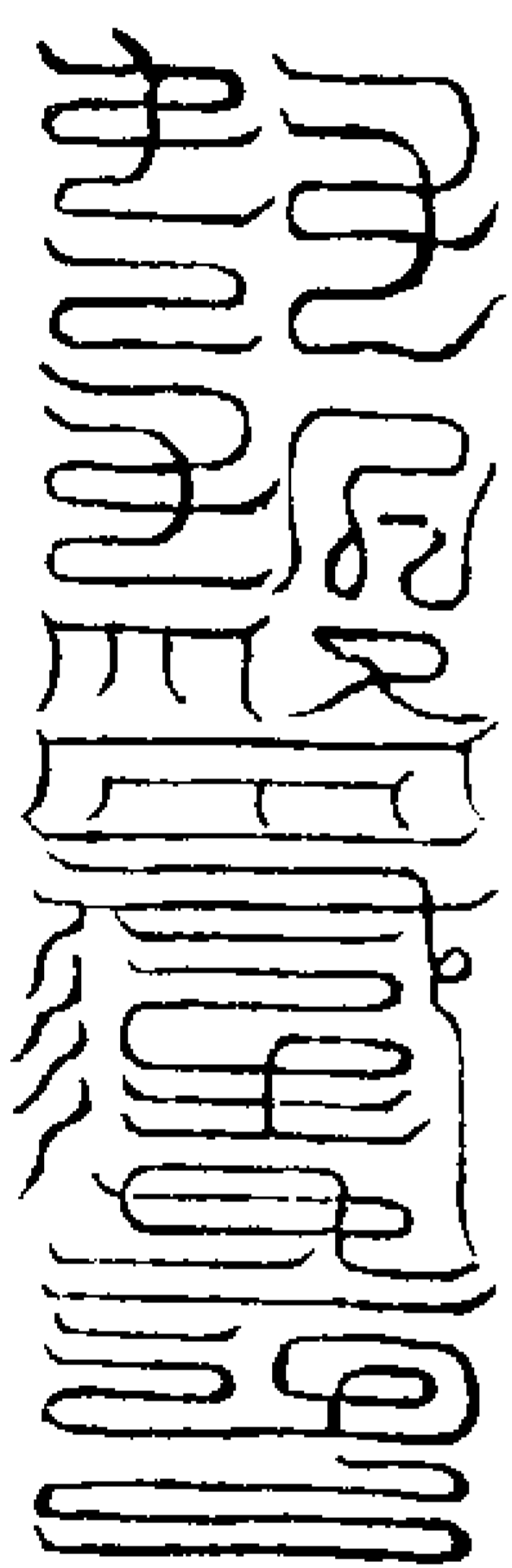

右符朱書黃素長九寸入章函內裹章

發放符

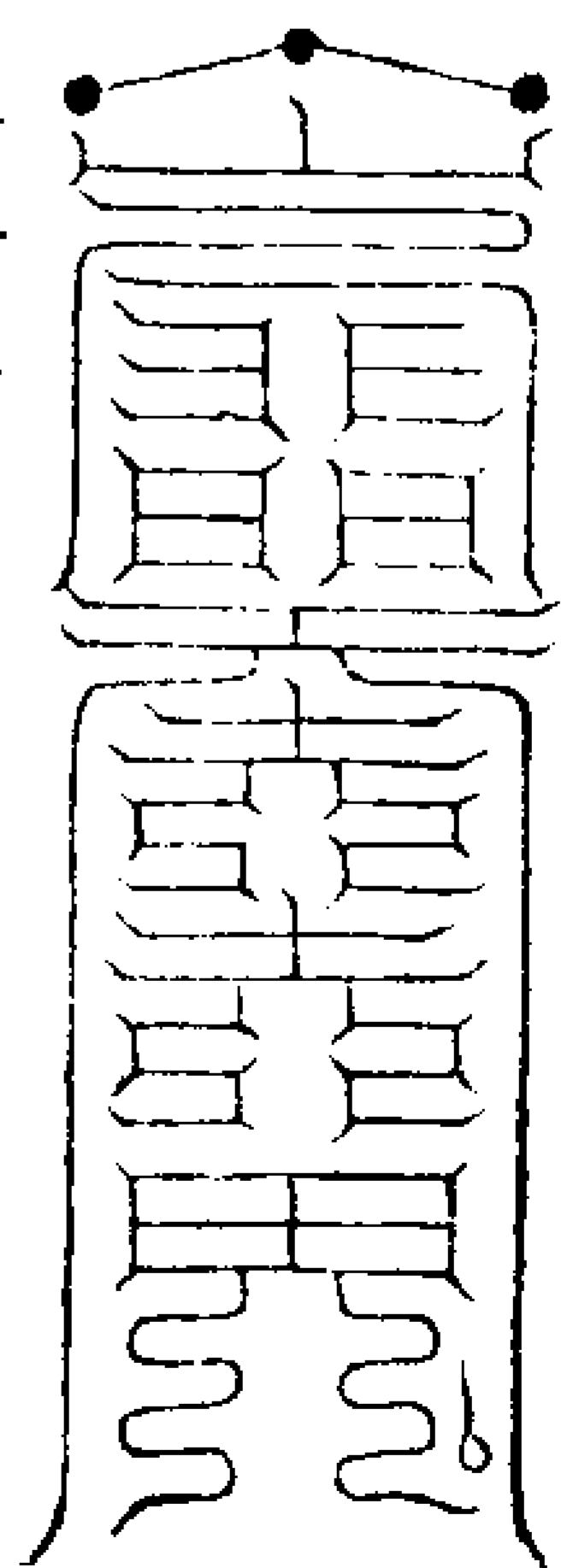

天洞天真速降真靈急急

右符朱書黃素玉帝訣三光炁安章函下神通都匠符

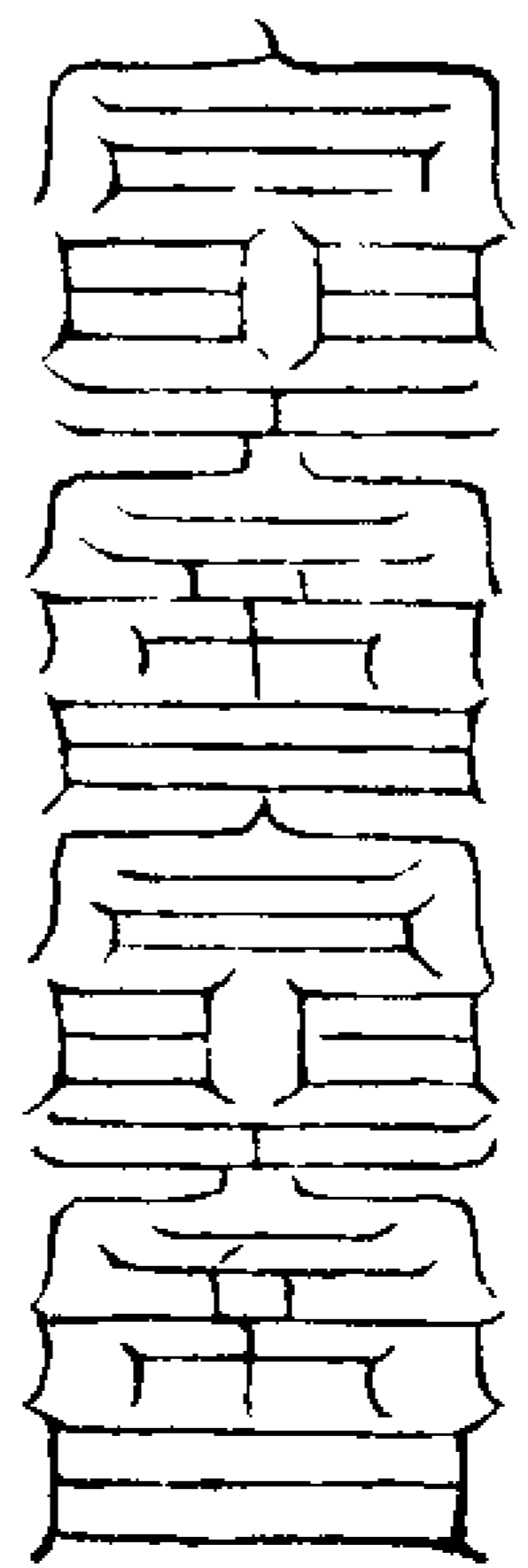

右符二道一道燒入淨水中服之一道安章案上書時勿令人見

護章符 隨章焚之

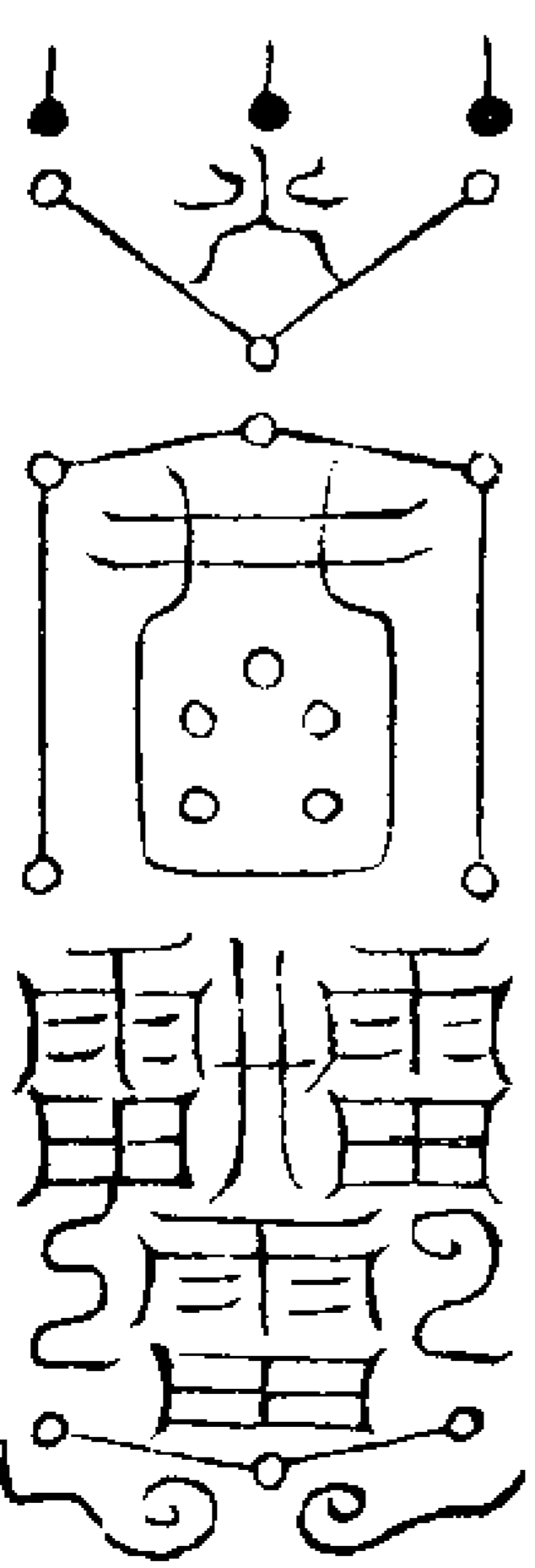

訣曰凡上章詞以朱書黃素包護章奏存雷火護送上達三天門書符用巽炁雷文呪曰天元天元地精地精吾水一噴疾往太清立於壇所報應分明急急如

元命真人律令勅

三元通真符

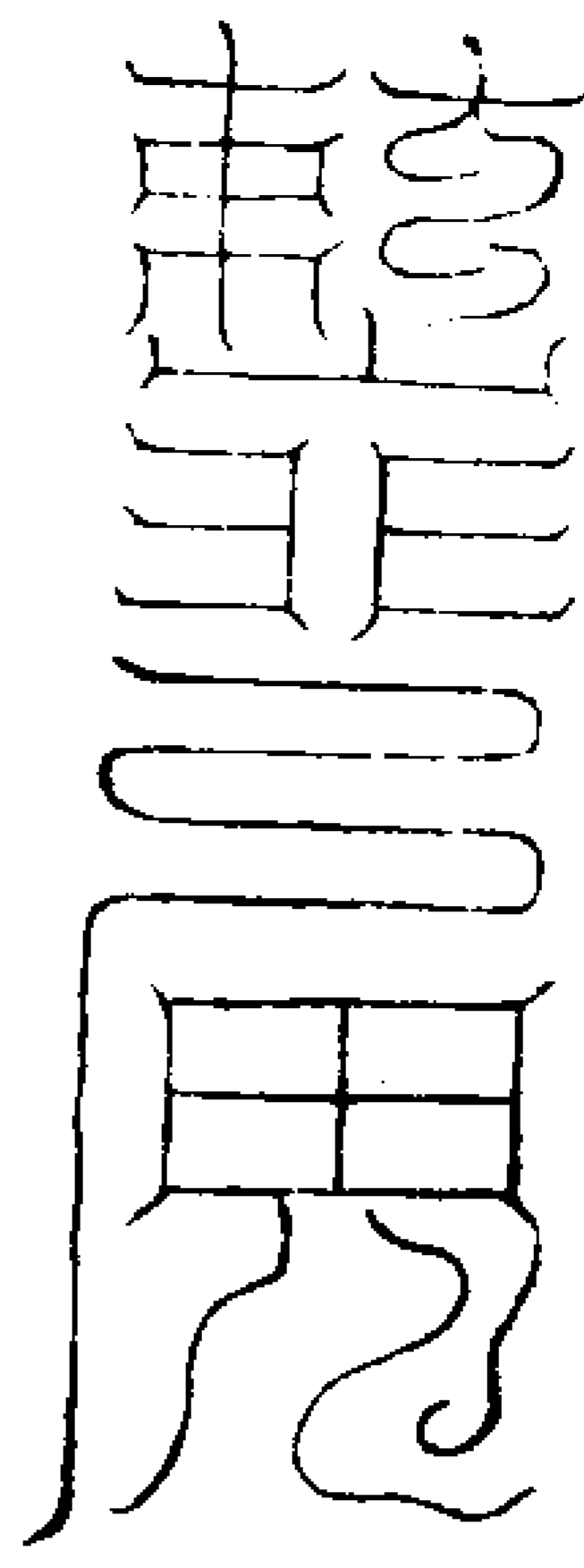

右上元唐宏將軍

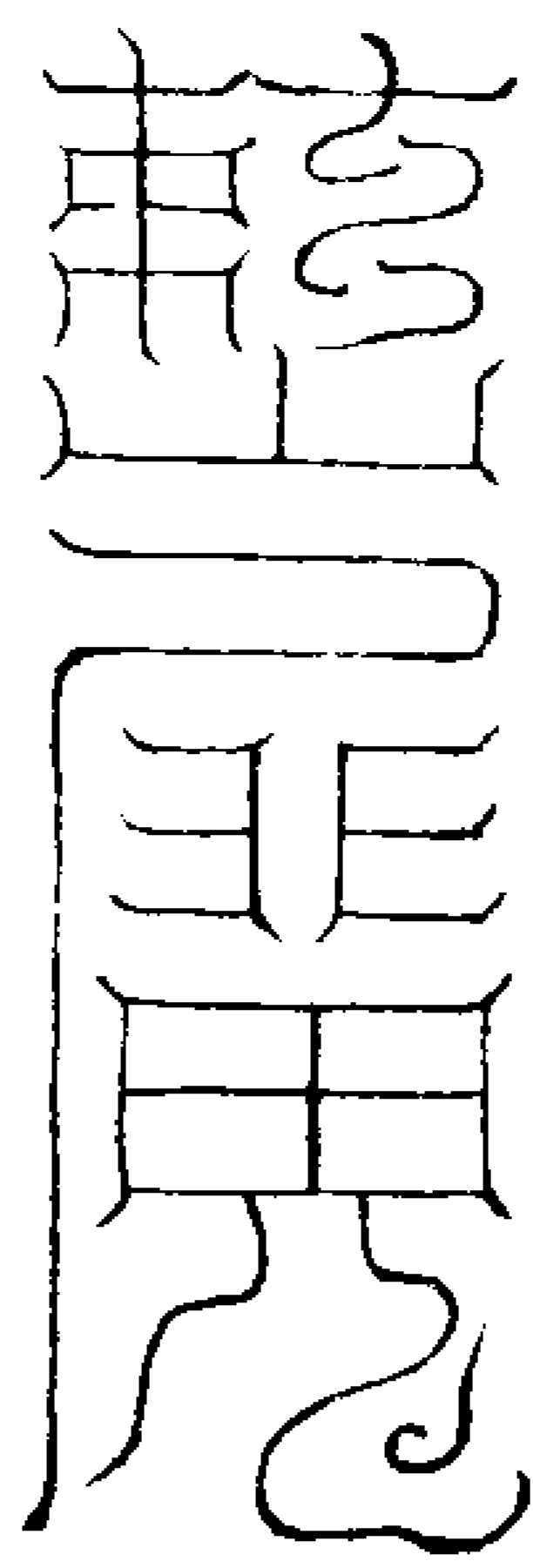

右中元葛雍將軍

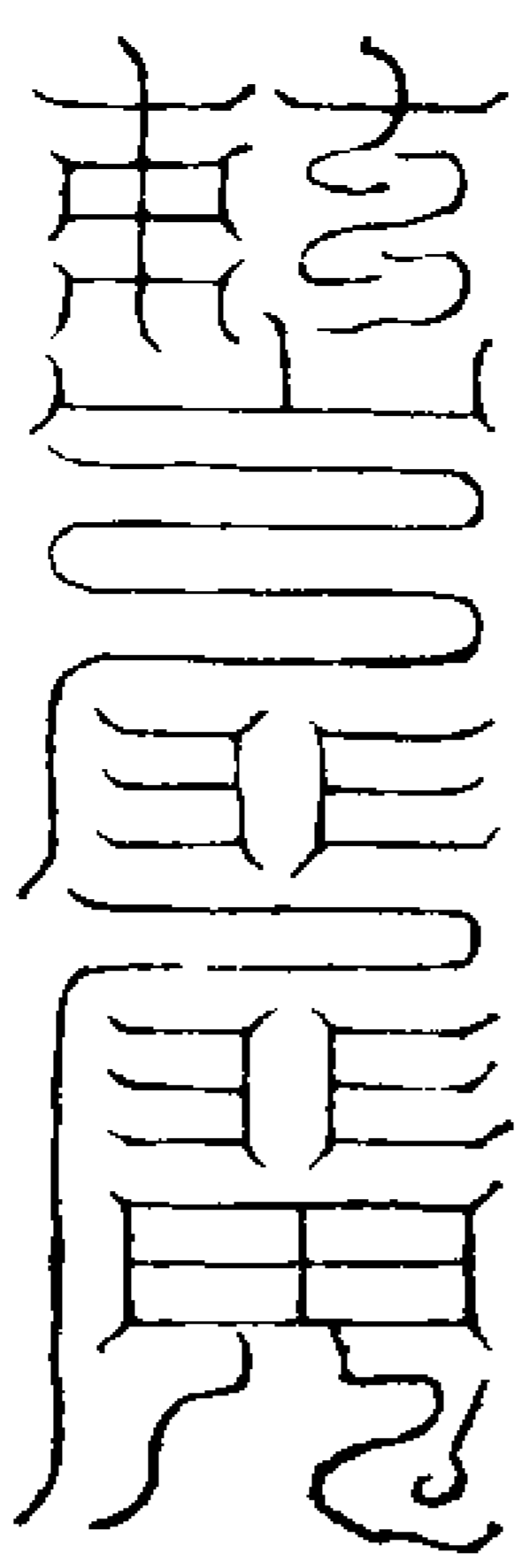

右下元周武將軍

三符俱朱書黃素貼三重章函上合同印之並用仙都印又用三本貼於壇上不可拜章壇式

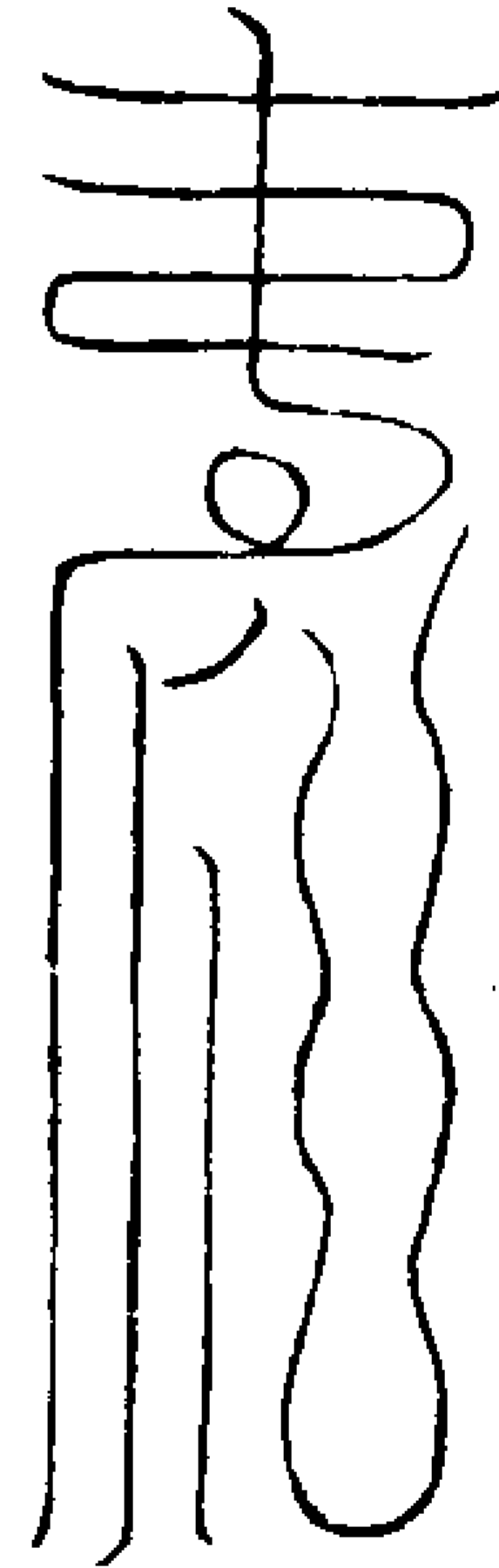
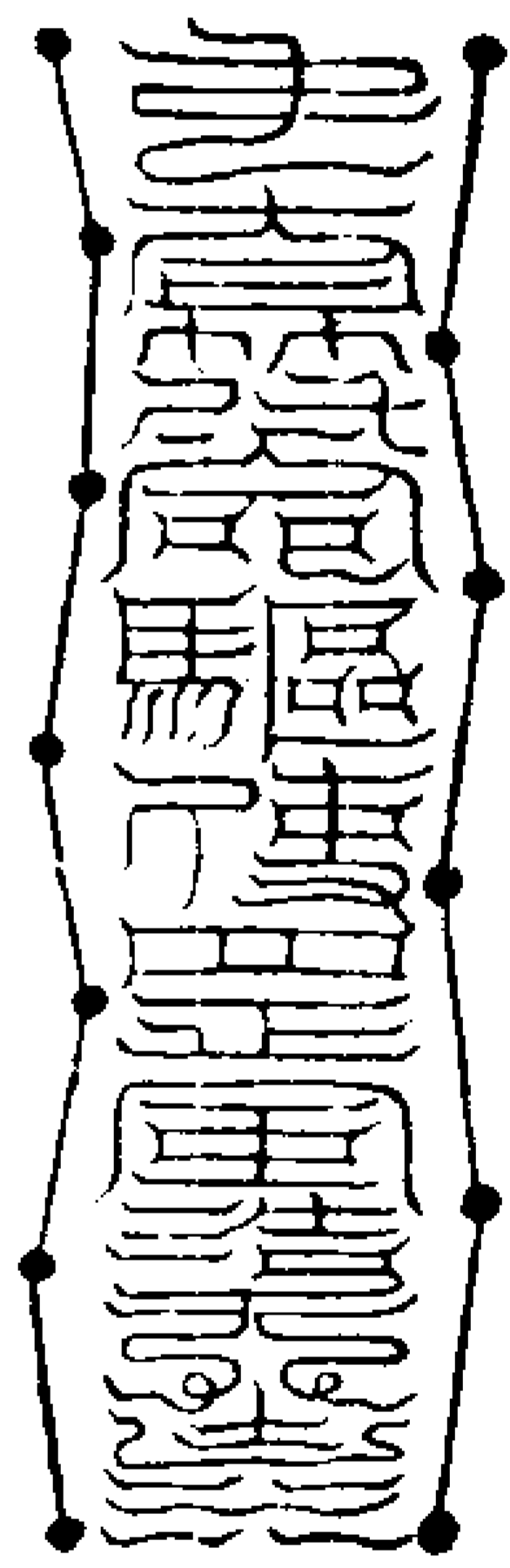
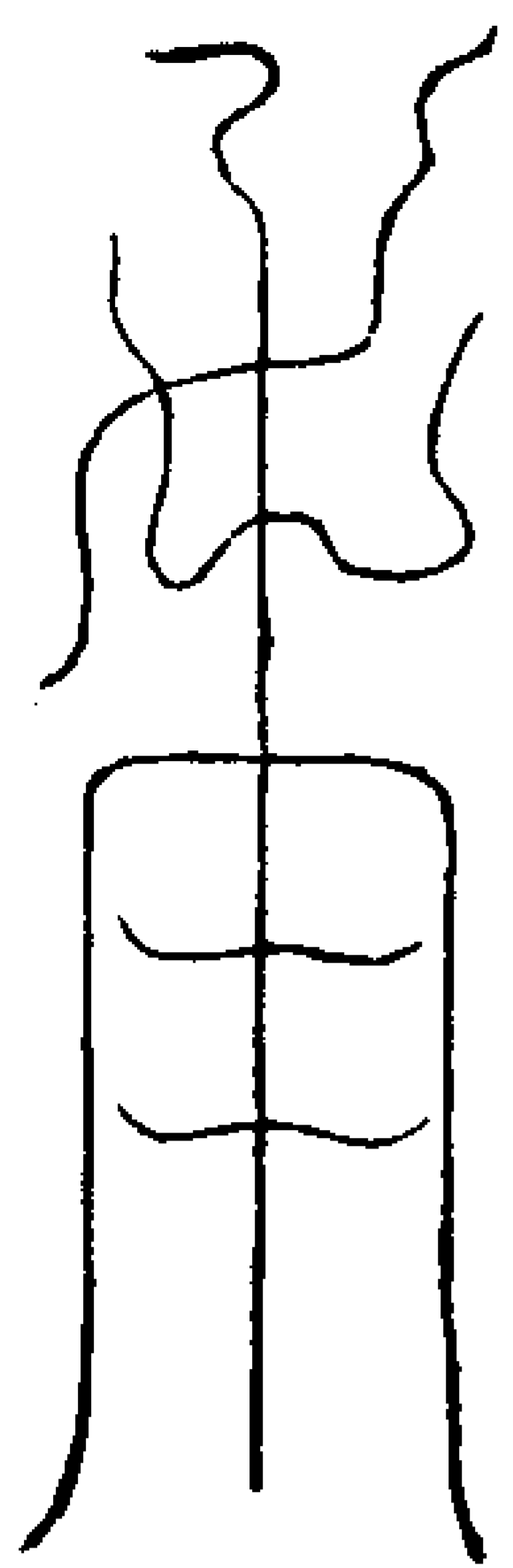

壇上五符

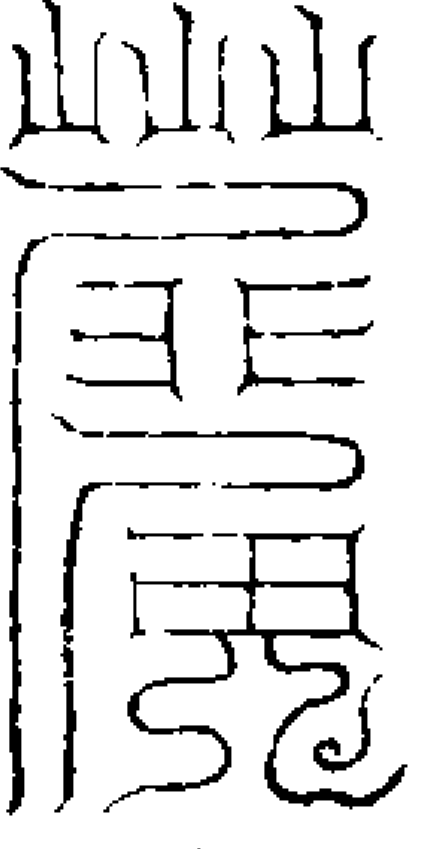
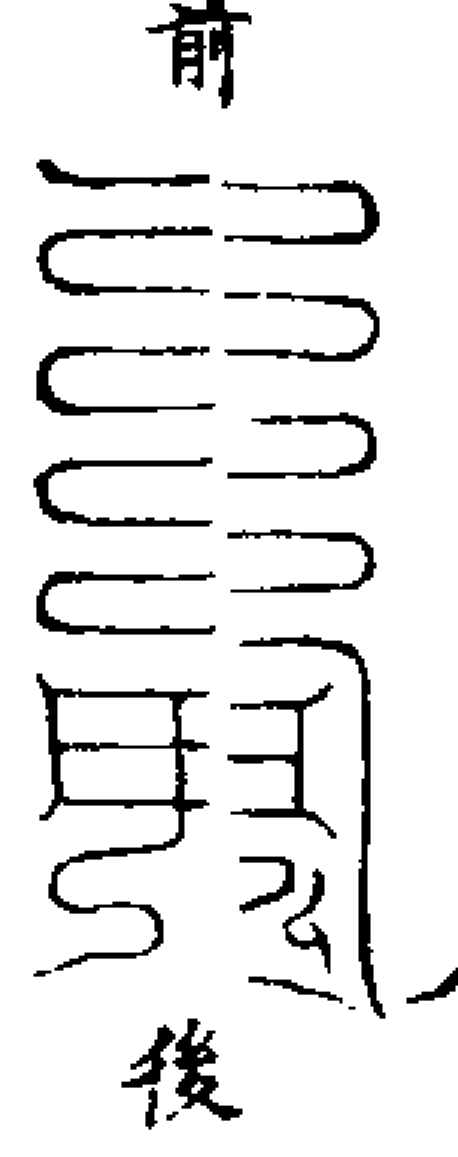
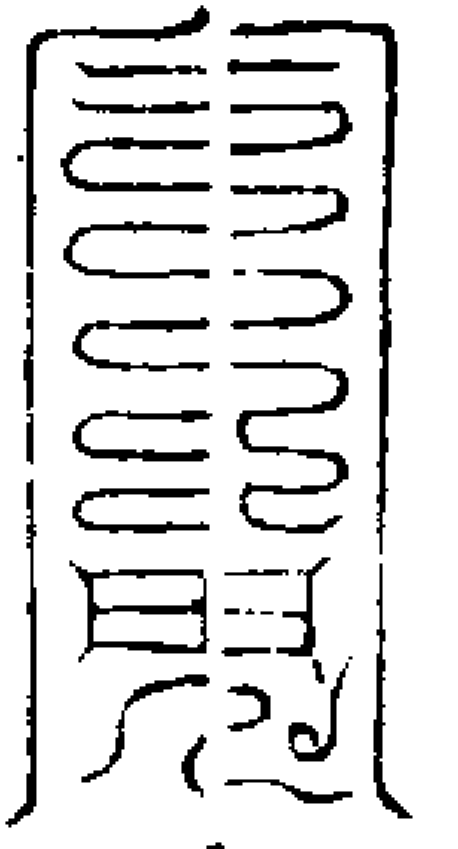
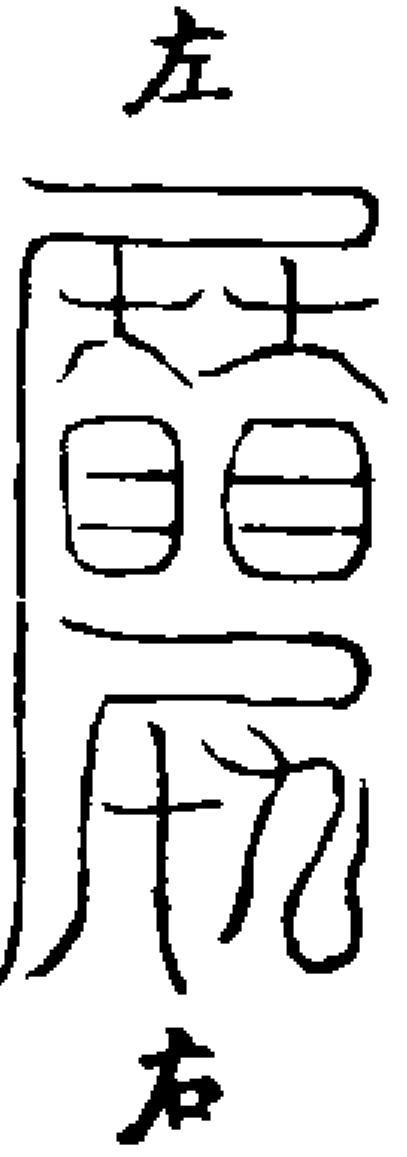
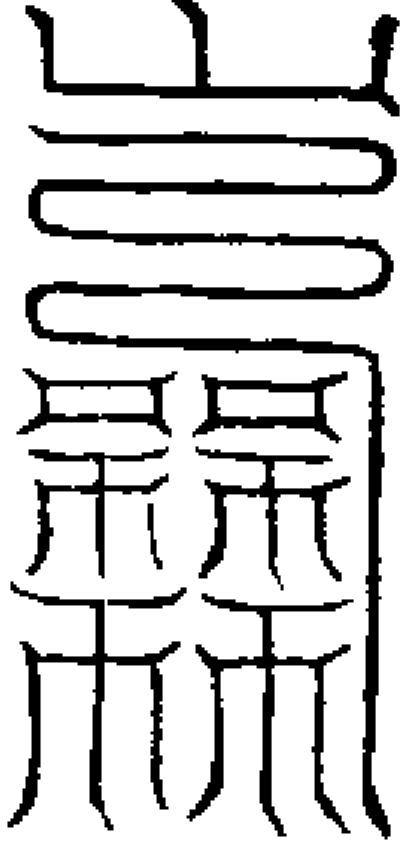

開天門符

玉清上帝

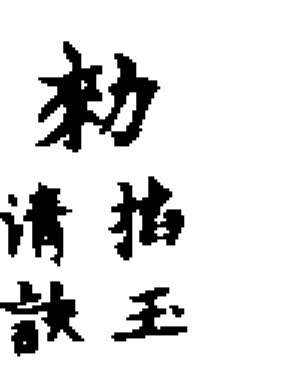

上清大帝



太清大帝

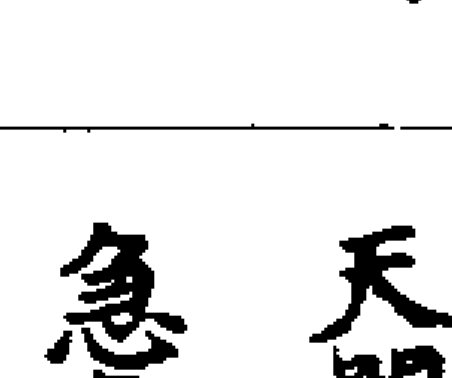

勅玉

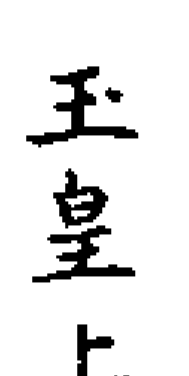

玉皇上帝



開天門至

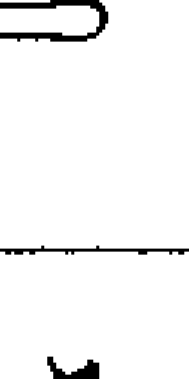

勅皇



破鬼壯



太一飛符使者

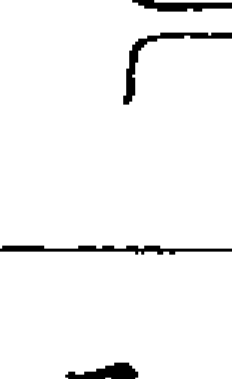

告下唐葛周三將軍



祛破罡風世界



符開天門上中下



祛破罡風世界



亥至巳 直入天門 已過亥 三元  
道真達靈

何鬼 坤離異 道合自然飛升  
敢當 太清指太清訣

下官故悉不得妄干敢自違矣  
收赴魁罡急急如律令 然文

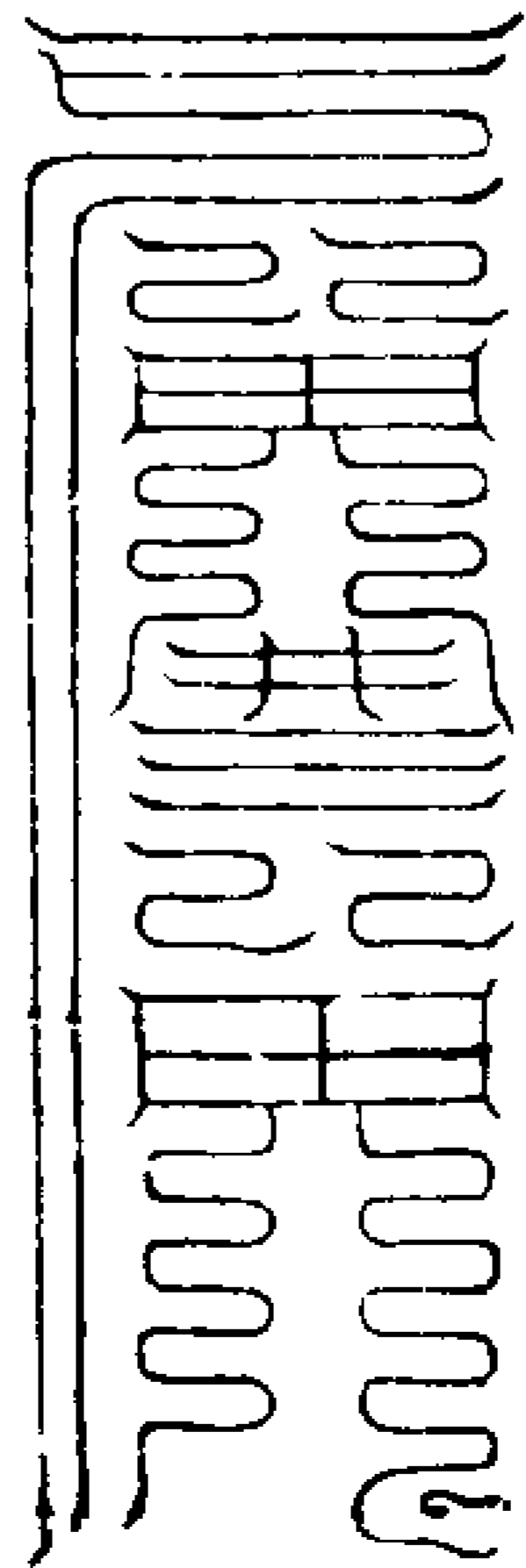

陰陽法成無穢無濁傳奏章符萬神敬諾急急如律令

天門有鎮世大將軍姓王名速披髮跣足皂袍金甲黑旗若真武形狀太極真人曰應拜章當常以真文祝獻之祝曰

天門王將軍準勅開天門功曹急急至通章急急呈

凡上章起奏時至遺功曹燒公文錢馬遂丁足朝戌亥先開天門方可伏地開天門呪曰神龍神龍橫駕虛空電光霹靂送至天門天書告命上達帝尊急急如律令

伏地呪曰  
神詣上方天開地張五行八卦衛護安康朝  
真上奏金簡玉章吸伏我體大道吉昌急急  
如律令

太上透天關符命

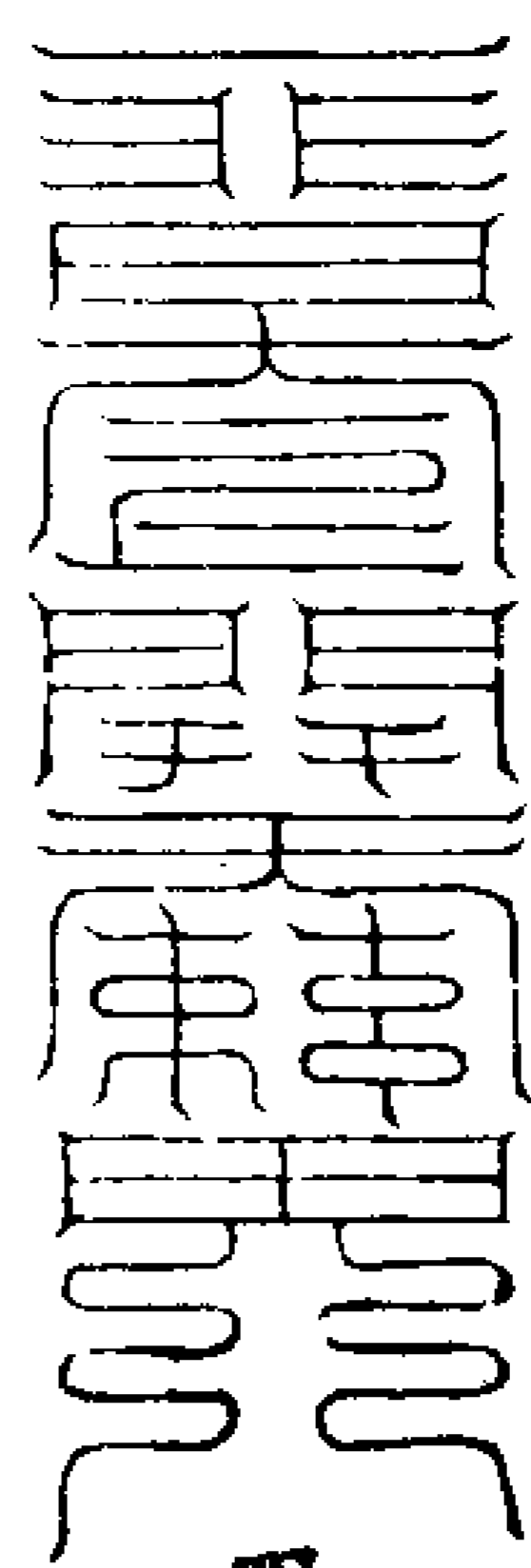

陽日

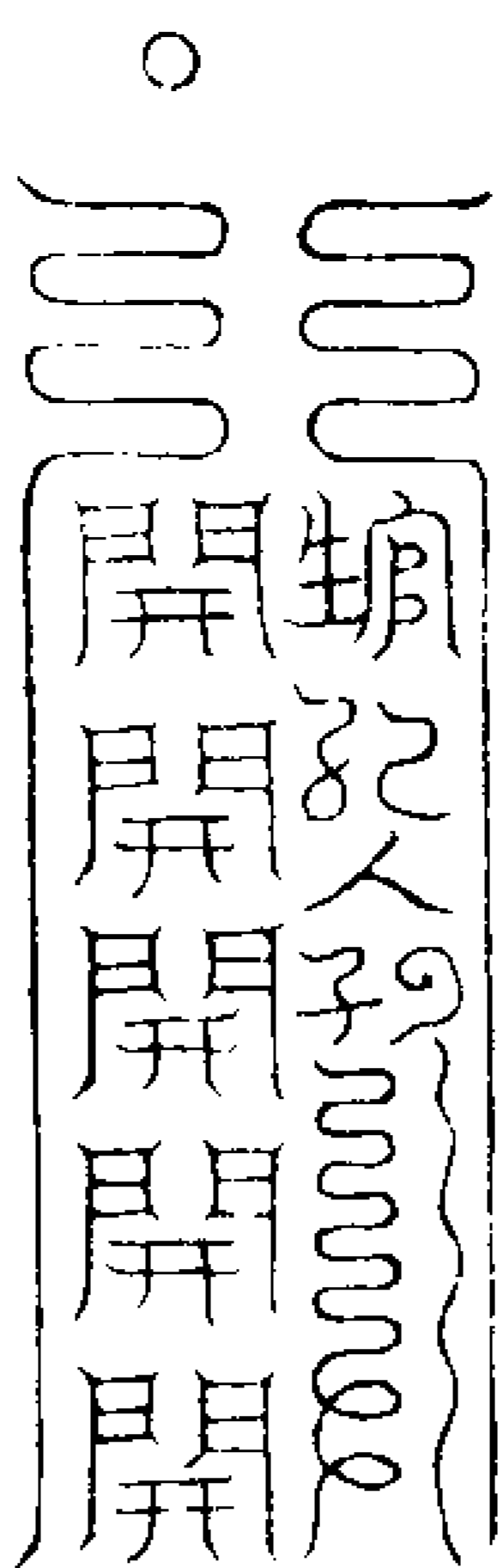

陰日

右請符中通真使者承受玉女上奏靈官玉  
童玉女功曹驛吏齋捧寶章上詣  
三天帝關進呈恭候報應所過罡風灑炁之  
中應有六天外魔下官故炁不得違截仰正  
一功曹流金火鈴大將軍攝付天獄依  
律治罪準此奉行急急如律令  
年歲次 月 日吉時告下  
具法位姓某奉行  
道法會元卷之一百八十二

道法會元卷之一百八十三

面五

上清五元玉冊九靈飛步章奏秘法

章印第五

九靈飛步章奏司印 紫微玉文印

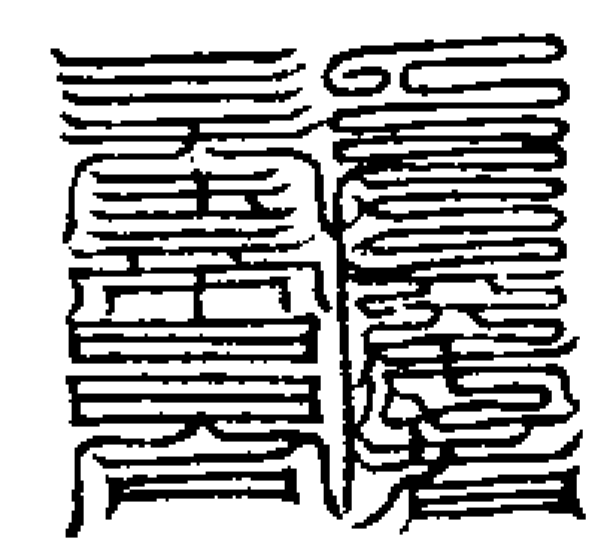
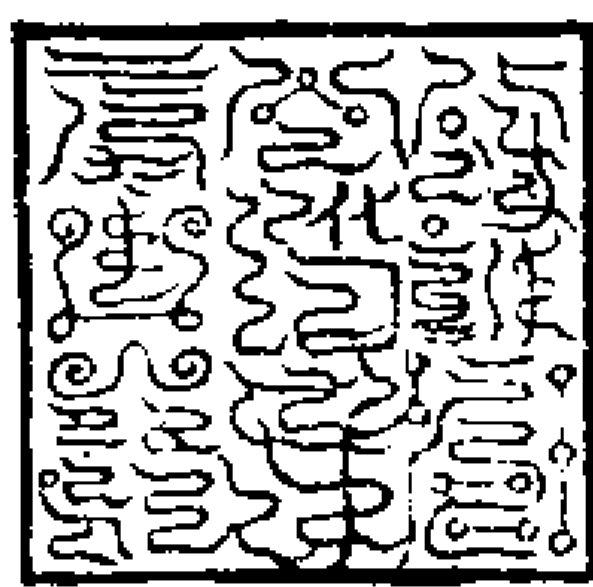

右印總司申牒行遣及蠟印用之  
玉文印印陽精函上下

玉清通章印

透天關印

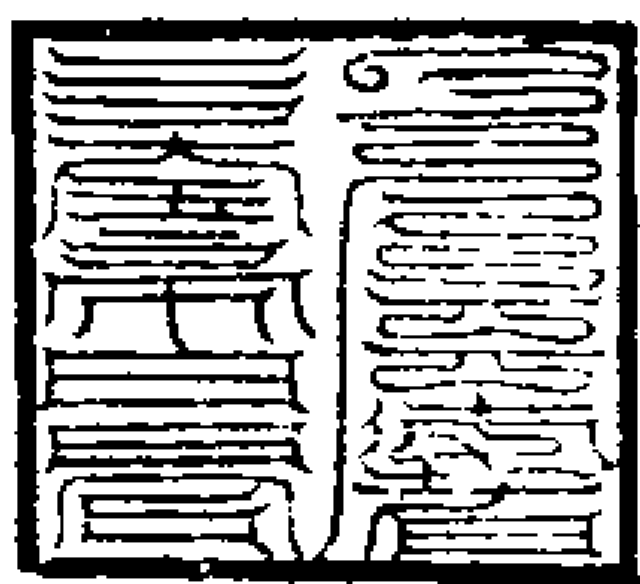

右印印陽精函中姓名上

右印印洞華函中姓名上

九老仙都印

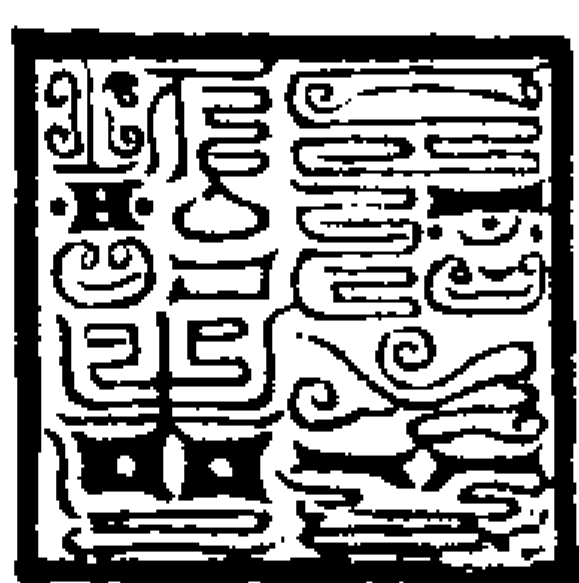
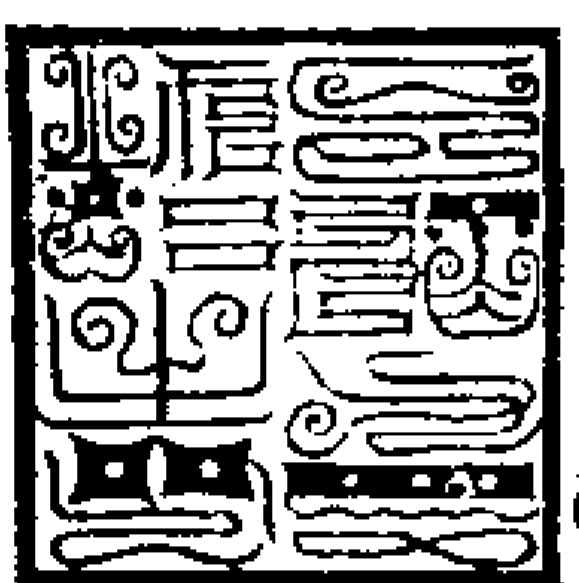

上印文乃正一派所傳下印文乃九靈所  
傳今通用正一印文為主

章絳印

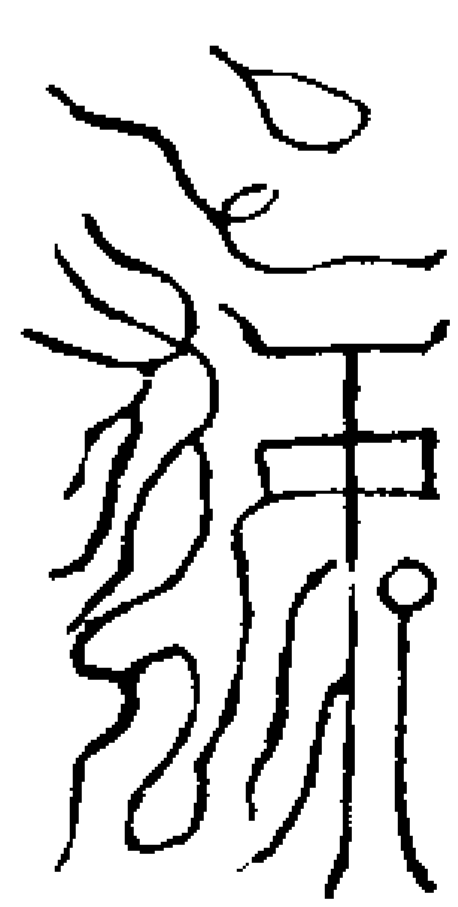

九天上章靈官印 飛玄三炁玉章印

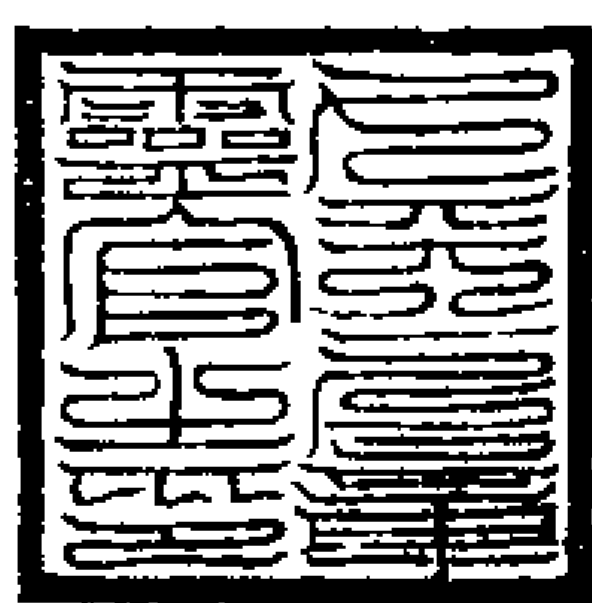

右印印洞華函下 右印印正陽函上

三天內諱印 三天太上之印

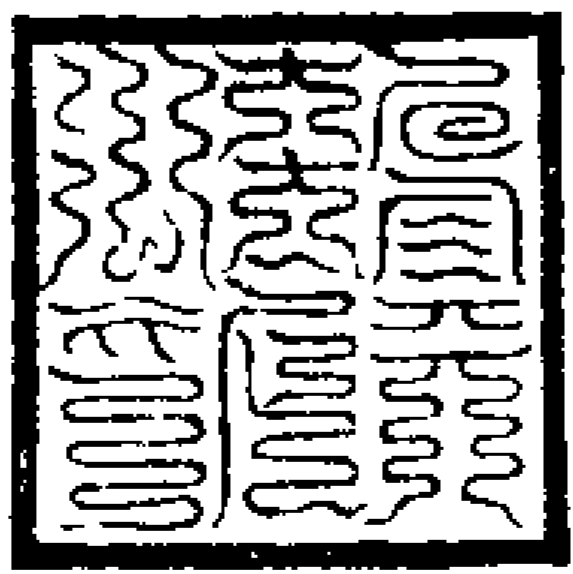
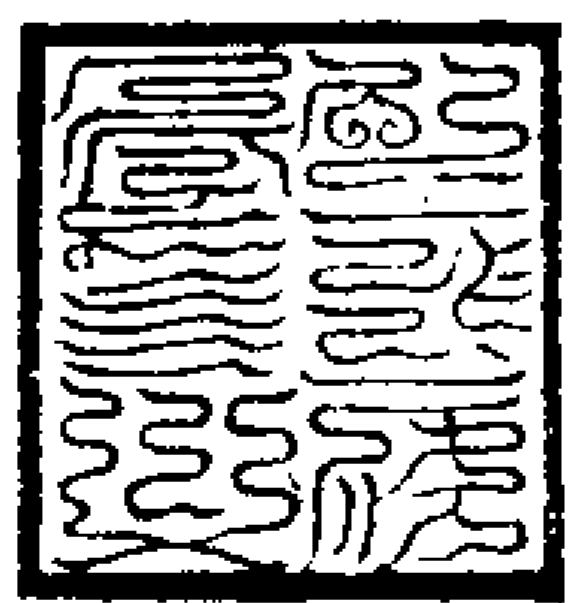

右印印正陽函中 右印印正陽函下

三天門下合同印文

陽精合同

洞華合同



正陽合同印契



先各印於申狀函發去次以印於各方函黃額之下右邊

章中十二小印除首尾外並甲於各字之右



黃神印佩於左

背文

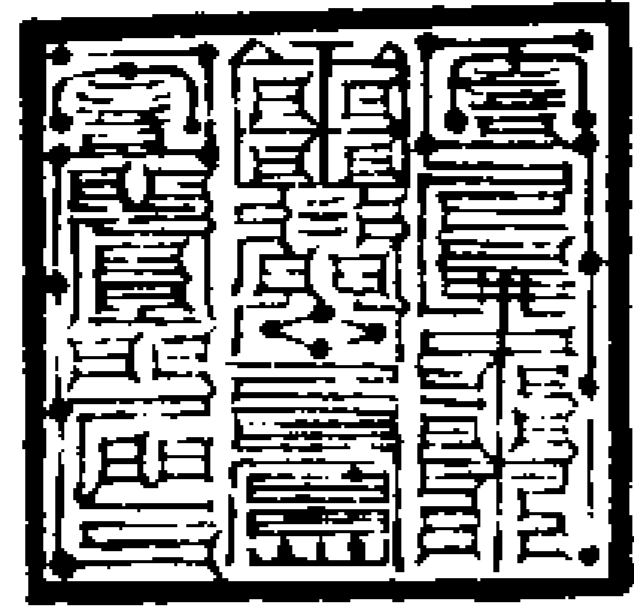

越章印佩於右

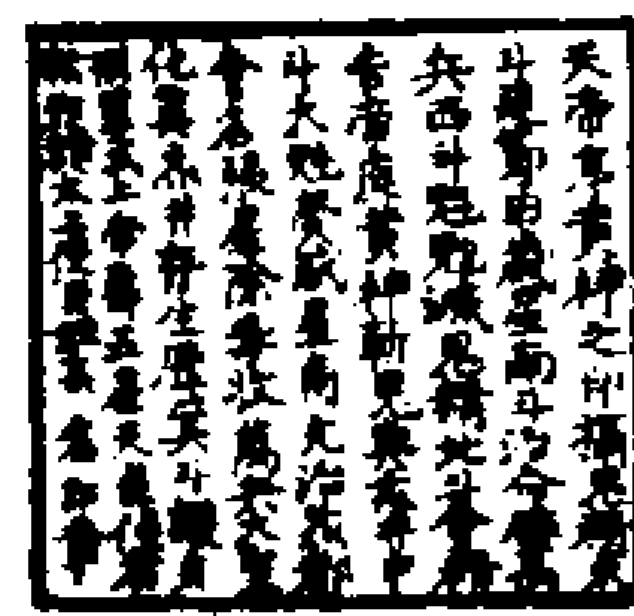

背文

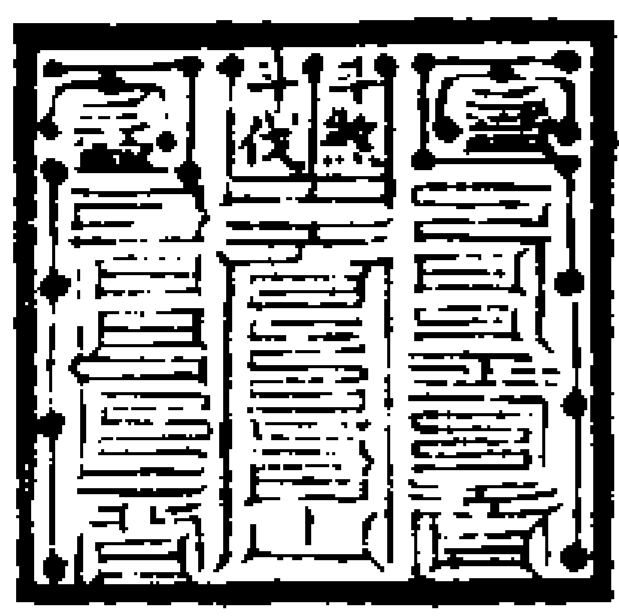

章訣第六

凡上章並當佩符預宜存想行持服符沐浴入室東向誦上清天寶呪習步天斗純熟始可集神拜章

九靈飛步局訣祖法



先尋日中元建子時次分拜章時屬甚甲次以青龍加時支上次天罡如何方然後推自青龍立次舉左足乘青龍右足歷蓬星左足穿明堂右足上太陰左足並玉女左足出天門右足並門神右足入地戶左足並地戶次以左足履文昌右足登下台歷中台過上台皆傍斗表循三台內行至斗口遙拜天皇遊天一歷下存天一惟步九靈出天英左手披帷出至瑤光拜大角左足登大明右足上北極左足遠天輔次步衡躡權並足次踏弼步

旋入陽明並足

林先生云葉先生有年者並不用此即步九靈罡中步一座七星罡斗却就斗罡中立拜章並不用上來祖法只是面北向天門乾上拜後學多效之

元網流演圖



元網流演三十二天輪轉無色周迴十方旋斗歷箕迴度五常

飛神罡訣 望天門立 玉清訣 呪曰 念三遍 無上太清玄元帝君保生護命勅攝三魂靈

符衛魄立示鬼神令我朝闕度我玄門請登  
玉庭面侍高真往來分明恭奏臣誠玉帝勅  
命急急奉行

服五神符呪曰

玉府玄宮紫氣始青內鍊三魂胎光安寧神  
寶玉室與我俱生不得妄動監神黃庭太靈  
守衛若欲飛行形詣玉清饑兮渴兮吞飲玉  
晶急急如

太一真人三台玉皇勅

右服符畢步三台罡

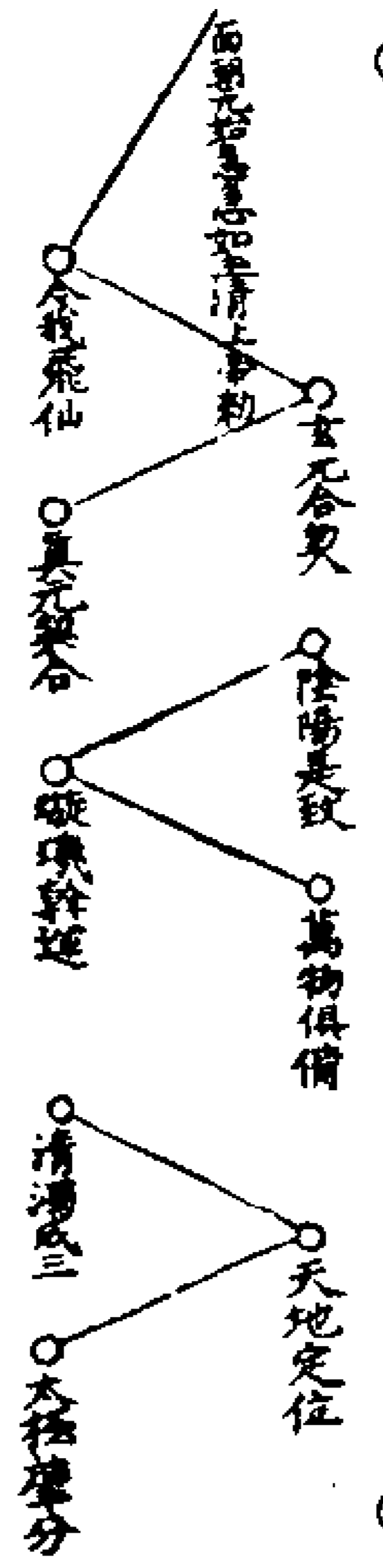

少立存玉清玉女各持旌節引衛飛罡

呪曰

天朗氣清三光洞明金房玉室五芝榮生玄  
靈紫蓋照映我形玉童玉女為我致靈九帝  
齊景三光同輯得乘華蓋昇入帝庭急急如  
律令

右法存變如初步入黃道即外天門也至

天門驛從官吏住却同三將軍入內門也  
至此掐金城化身訣呪曰

天蒼地黃我身升陽步行魁斗化身天罡水  
火凶災悉離吾傍神飛金宮面朝玉皇上對  
玉穹金光十方急急如律令

右存金光下映身非我有左右手各掐二  
指上節望東南方取炁吹左右閉炁步之

九靈斗

次以左足並為三步  
坎離相濟而九跡矣

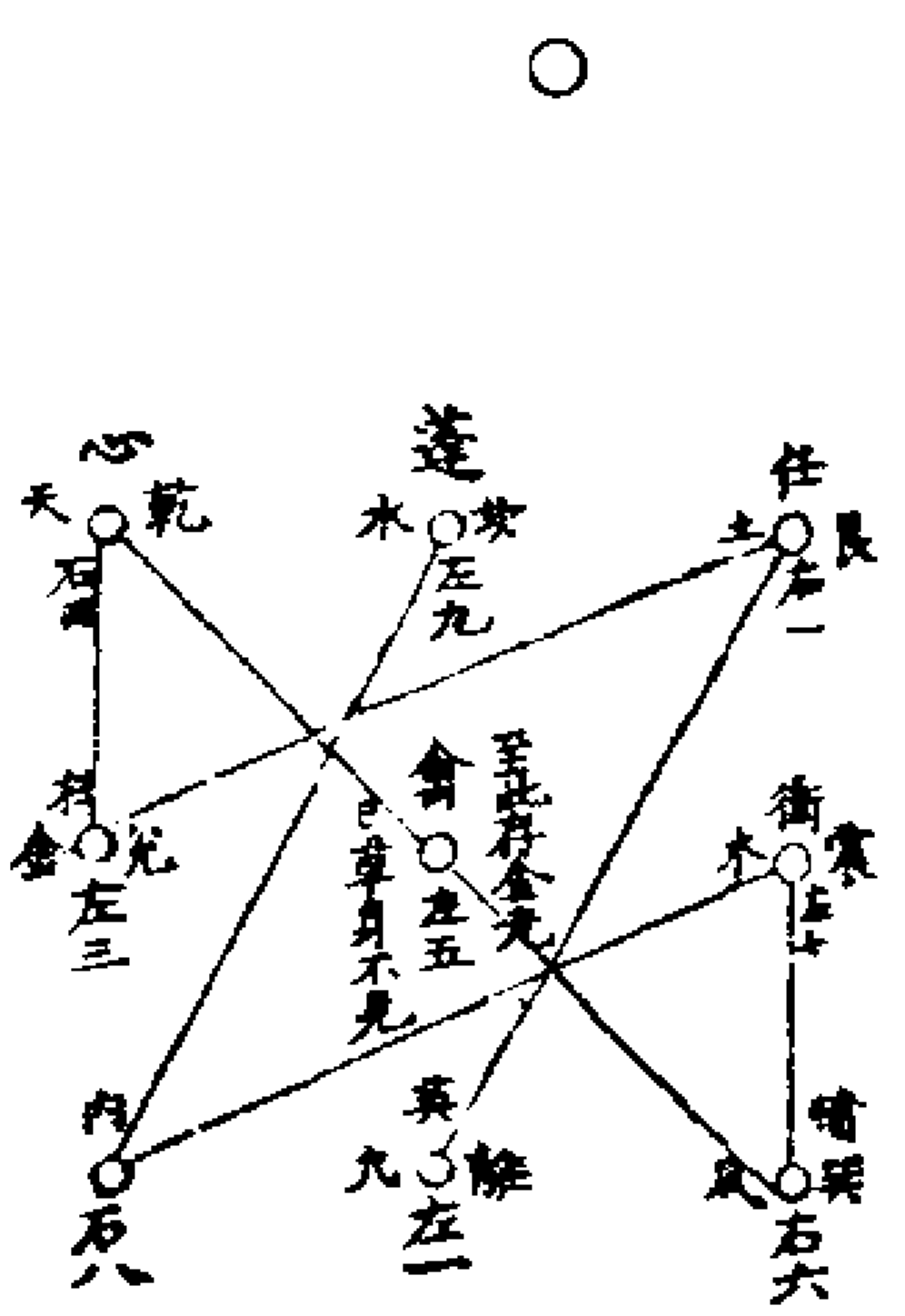

右步至天蓬星位出奇門呪曰

乘天罡步九玄履元斗行飛仙得天仙萬神

歡隱形變化萬端

敢有干試收係斗門掃除不祥正真明分左  
煥火鈴右揮金璫威光萬里嘯命立前玉帝  
所祝靡不如言急急如律令

右呪畢乘罡若踏太虛而出奇門也

七星斗呪曰

陽明大魁元極文昌陰精太極太上璇璣飛  
罡一吸萬鬼伏藏玄明瑤光紫微闔陽丹元  
至真神炁吐威北極天魁回通玄神天關玉  
女榮侍以歸魂真魄神舉體仙飛急急如律  
令

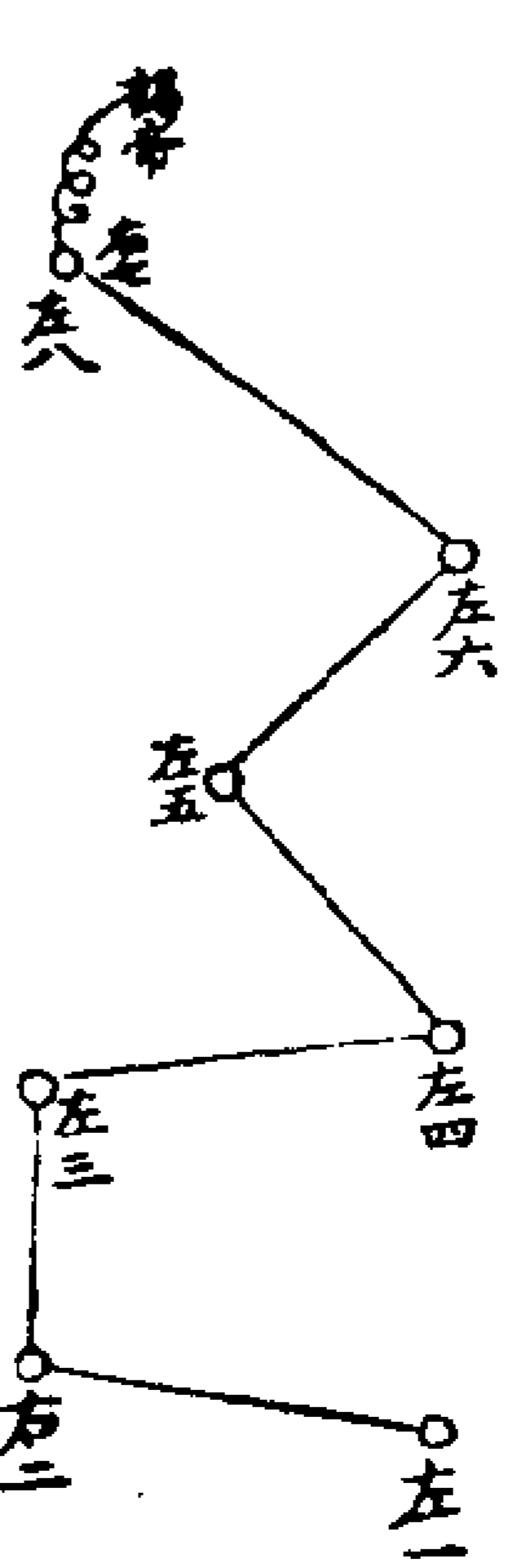

右步謁帝處展壇三禮長跪詞誠奏告叩

齒九通咽液九過變神為白鶴仙人存左

日右月七星蓋頭罡星指前四靈侍衛項

生圓象皆九色光映十方內外朗徹行用

如法先服諸符次存二十八宿如細雨密

霧圍繞左右次出官露章如法次步伏章

罡存香中有紫赤之炁上衝九天

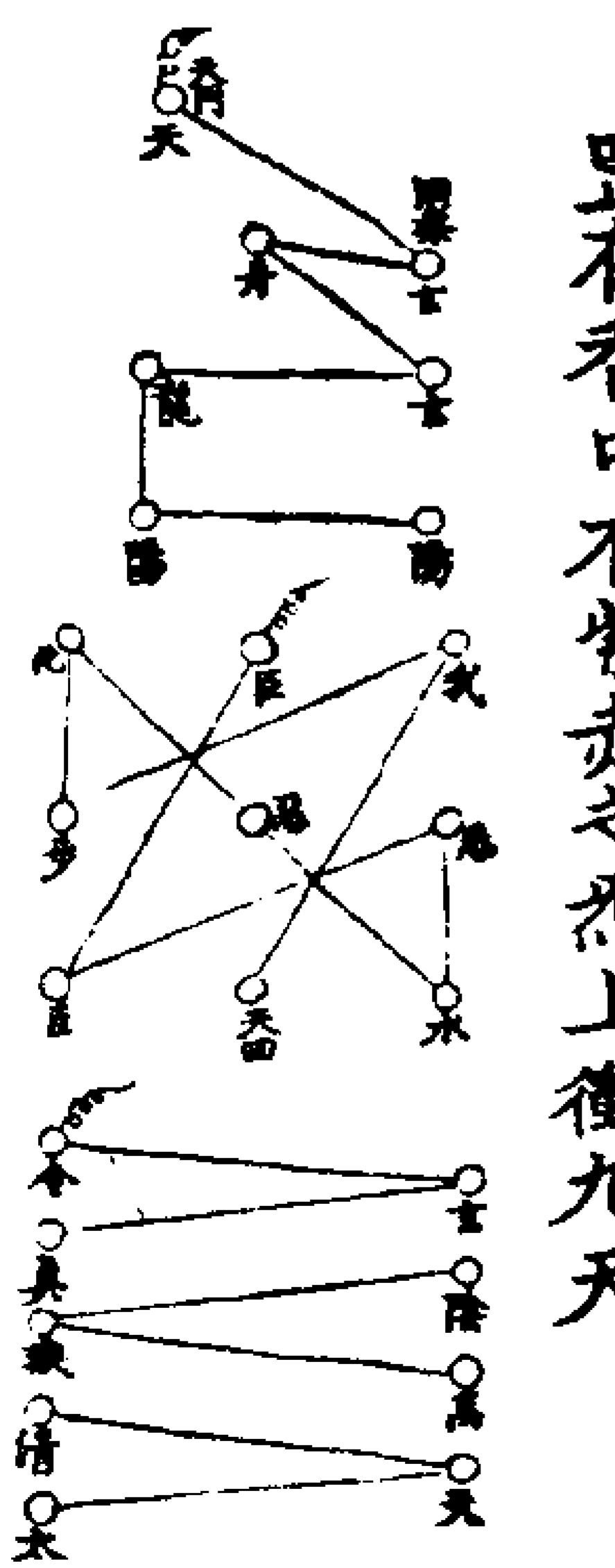

右法罡風皆有青紫綠炁氤氳交結度此而登天門神吏請上章驛吏如風雷之迅凡度罡風見五色雲青紫黃白黑赤綠也皆不定寒凜霜雪冷風嚴勁如聞雷聲當凝神靜思次見青黃道若世之王者引進入黃道若悟真之士則入青道不得犯黃道若犯黃道魂魄不返致成失魂拜章之時須認黃道其炁如旋風狀如海螺極光明詳認而入自然有童子幢節來迎至第一天門陽精之門或為民祈福即候唐將軍通奏

上帝旨允而還此是第一天門內司天樞府呈章契勘合同如為國家或禳水火妖旱不祥或求嗣宮庭祈福之事再入第二洞華天門即係葛將軍引見契勘合同如面五為國兵火疫癘社稷之事則入第三門金華寥陽之門名正陽門即係周將軍引見天師張君紫青府引見呈章奏

帝乞

旨此為國家大事兵革水火求嗣社稷奏

取  
帝旨報應也

道法會元卷之一百八十三

道法會元卷之一百八十四 面六

上清五元玉冊九靈飛步章奏祕法

章科第七

先於章官幕祭章官三獻文宣章官疏

華夏引陞壇上

御案香三捻祝云初捻香願達玉清境二捻香願達上清境三捻香願達太清境

兩手捧章置御案再拜 日東夜西 正立曲身

各禮師存念如法

存本師位西立存東方諸君丈人南方道德眾尊西方正一三師北方太上老君每方心禮三拜次存身中左青龍右白虎頭朱雀足玄武存左日右月去面各九寸七星在頭上青炁從肝中出布滿一室清光過乎日月存唐將軍從左賢中出立左葛將軍從右賢中出立右周將軍從心中出立前兵士各三千萬眾朱衣赫然存五德將軍 乃五神也 列位五方存天驕甲兵臍間出天丁力士額前出狼吏虎賁兩眉間出罡風騎置吏兩膝間出收炁食炁吏鼻間出



存傳章玉童玉女各立左右直使功曹朱  
衣黑幘正立前神仙之道恍惚之間斯須  
則至存念不宜久時

宣衛靈呪

九天上仙 道炁長生 神室太景 寢映朱瓊  
逸宅丹元 受事玉清 十轉九回 七混五成  
神輝共耀 振策黃庭 道達三變 鎮神含靈  
玉帝散惠 隱羽玄經 千真傾輪 五星命真  
披珠中羽 森列帝庭 左命神虎 右佩金兵  
九天徑戍 煥擲火鈴 滅魔破妖 攝邪挾精  
風火赫震 六天摧傾 豁落北鄴 九魔寒水  
逆道者誅 順道者生 上帝有令 勅衛神兵  
敢有干試 以付六丁 有妖即戮 有毒即刑  
保神守衛 攝邪斬精 六天以誅 威震萬靈  
保神驅穢 霄朗三清 萬真受事 俱會帝庭  
玄震洞和 七星輝明 神風散魔 道場肅清  
仁惠蕩鬼 玉帝祝生 九天垂命 攝真馭靈  
奉請皇命 仙道克成

鳴法鼓二十四通

無上玄元太上道君召出臣身中三五功曹

左右官使者侍香金童傳言散花玉女五帝  
直符直日香官各三十二人出出者嚴裝關  
啓玄壇天帝神君當召此間土地里域真官  
正神以今奉爲入意祈恩玉闕進拜朱章願  
得玉清道炁靈寶妙光下降流入臣等身中  
即使紫精鬱勃玉闕開明五老輔根萬帝攝  
真體圓珠映乘景驂宸金光煥赫御炁上清  
令臣所啓速達逕御  
太上無極大道無形無名虛無自然金闕至  
尊玉陛下

各稱法位

具位臣某與臨壇官衆等謹同誠上啓  
虛無自然元始天尊妙無上帝太平金闕前  
聖虛皇玉宸大道君太平金闕後聖萬變混  
沌玄元老君玄都玉京上帝高真萬天上帝  
東華上相木公青童大道君九靈太真金母  
丹皇大道君太上丈人九炁丈人上相丈人  
青龍宮太一玄生帝君鳳凰閣諸天司命道  
德衆尊少昊金樓太上三師君天曹門下四  
司君玄冥宮太真門下太一靈妃君太陽炎

光鬱明上真道君太陰皇華素曜聖后元君  
南辰六闕上真道君北極九府上真道君三  
元三官大帝君五靈五老天帝君玄中大法  
師三天大法師玉清上相大羅無極神公泰  
玄上相天機上相天機內相天樞使相天樞  
左相天樞右相天曹諸司真君天曹門下上  
章典者引進仙官上章詞表靈官上章二十  
四真人三天門下上仙道化真君上靈定志  
真君上神護正真君十方至真飛天神王五  
嶽真君東嶽上卿司命真君太平下教二十  
四真人南極紫真大帝玉宸聖后金闕上保  
檢仙司命東華道君金闕大夫東華領真上  
清仙君正一嗣師系師女師真君王趙二玄  
真人三洞三乘經籙法中上聖高真神仙將  
吏流傳至教經籍度師得道真人太歲尊神  
土地主執三界官屬一切威靈臣聞綠霞八  
浮瓊羽翼金華之邃紫煙九素雲珠聯玉映  
之崇曜流日於鬱羅謁飛霄於劫仍清微高  
拱儼天寶而煥圓華碧落空凝湛神輝而騰  
秀朗皆無無上真之境廓玄玄中證之微惟

祖炁之凝精分三華谷瞻神光之胤粹聯九  
泥城玉京象天晨金霄之奇瓊闕列洞陽元  
景之妙玄峯澄寂運八緯以雲升丹室虛靈  
昭七經而日煥非內非外無形無名臣以稟  
炁太無流形妙有刊玄圖於西禁帝渥羅敷  
定紫策於東華師恩鬱勃寄影煙林之邃密  
棲心雲漢之飛翔結節流披玉藻嚼空青之  
寶精神泰定金華全虛白之珎流珠期煥於  
經聲鳴玉敢敷於道炁緬惟下教蓋翼上乘  
金石初忱快覩三天之聖日丹青終誓宜弘  
九地之真風今有某為某事拜某章上扣紫  
虛下殫丹悃蒼蒼正色帝關羅虎豹之嚴渺  
渺大羅天陸肅龍鸞之衛茂八騫而飛雲翥  
藹華三秀而祥霧玲瓏徒心企於鴻釐曷面  
敷於龍御仰冀玄尊錫慶上聖流恩煥黃道  
以周回啟玄關而洞朗流鈴振響攝浩炁於  
霄衢仗旛衛嚴掃罡風於雲路令臣神光洞  
煥梵炁彌羅步金霞而芝玉凝真靈虛參混  
乘瓊煙而黍珠入妙定慧雙圓飛豁落於靈  
臺觀玄丹於華蓋臣無任瞻

天望聖激切懇祈之至謹言

重鳴法鼓二十四通簡閱吏兵行事

謹出臣身中玉門紫戶三十九闕上真靈官  
三部八景二十四真五體真官丹元真人上  
清虛無自然左右領仙玉即飛仙玉虛侍郎  
各二十四人出五帝五色元皇太真飛龍功  
曹上元功曹飛行功曹各二十四人出玉虛  
飛仙使者太仙使者神仙使者各二十四人  
出玉虛金童玉女飛行金童玉女八節直言  
直事各二十四人出某治建節監功大將軍  
前部效功後部效殺驛庭令驛庭丞四部監  
功謁者上仙上靈二官直使正一功曹左右  
官使者陰陽神決吏科車赤符吏置風騎置  
吏驛馬上章吏飛龍騎吏各二人出出者嚴  
裝顯服冠帶垂纓整其威儀領仙玉即冠飛  
玄王冠衣九色龍文虎衣執命魔靈幡立左  
玉虛侍郎冠元晨玉冠衣五色飛仙羽衣執  
九色靈幡立右飛龍功曹冠九德通天之冠  
衣九色鳳衣腰帶虎書執召神之符在上飛  
仙功曹冠九德通天之冠衣五色羽衣腰帶

金鈴執攝煞之律在下飛仙使者冠飛天玉  
冠衣五色斑文之衣手執金符建節在前神  
仙使者冠朱陽玉冠衣九光飛仙之衣手執  
玉版持幢在後玄黃太真功曹使者冠帶羽  
服金真鳳章豁落七元執玉案對立臣前正  
一功曹弁朱陽之幘冠通天之冠衣皂執單  
衣腰帶龍頭之劍捧持謁簿二官使者弁玄  
陰之幘冠九德之冠衣絳章單衣腰帶虎符  
齋持玉版建節持幢立臣前後狼吏虎賁察  
奸勾騎都官僕射天驕甲卒天丁力士治正  
執正吏收神食神吏收鬼食鬼吏收炁食炁  
吏收毒食毒吏收邪食邪吏收精食精吏治  
中主簿治中校尉雲中督吏幹佐小吏金光  
童子典章從官通章舍人行章童子元台小  
吏玄都力士九光玉伯高車司馬通章小吏  
承章令吏通章書佐部章督郵典錄功曹典  
錄小吏呈章從事奏章從事校章從事定章  
從事刺章從事印章從事齋章從事太初直  
符直事太無直符直事太素直符直事太真  
直符直事太玄直符直事太一直符直事虛

無直符直事五帝直符直事四直符直事  
五行直符直事六律直符直事七改直符直  
事八卦直符直事九宮直符直事四部監章  
從事進章鳳凰騎上章雲龍騎言章風發騎  
御章神龍騎奏章飛龍飛虎騎恭靖侍靖仙  
官玉童玉女靈官功曹諸省府院司通進仙  
官神吏一時嚴裝羅列鹵簿屯駐圍繞受臣  
詞語分別關啓玄壇土地四面真官三洞威  
神三寶官屬三五功曹左右官使者侍香金  
童傳言玉女五帝直符直日香官左右龍虎  
君侍衛靈官三天承章典者三天飛章靈官  
三天通章玉女扶章素女三天承受玉女三  
十二天承受玉女三天上奏靈官諸天傳奏  
靈官左右綉衣使者十方飛天使者傳言奏  
事飛龍騎吏在時受事應感仙靈道上二玄  
三元四始甲子諸官君將吏並乘玉輿綠轅  
雲輶瓊輪羽蓋飛虬之乘飛行紫虛上登三  
天之上金闕玉殿瓊房丹室爲臣同誠上啓  
太上無形無名虛無自然至真大道無上玄  
尊金闕玉陛下臣以昌運欣逢慶基宿挺神

凝九室觀三炁以珠聯雲謁三宮羅九真而  
壁合御震靈之寶座佩景耀之神鋒林壑怡  
神樊籠息影爰念乾坤化育盡證質於玄功  
經緯生成宜恢弘於洪範學真宴坐翊教經  
行凡有版投所宜敷告今爲某人某事拜某  
章祈三天之惠澤宏九地之慈恩臣謹依元  
降九靈飛步秘典騰箴飭函依科操進伏望  
功曹使者受事仙靈洞鑒翹勤對臣料理務  
契玄格上詣金門龍刀瑤環金魚玉鴈舒鎮  
洞案請省章文

宣章

人明月真人白華真人韓老真人龍騎真人  
陀羅真人善達真人洞觀真人救苦真人流  
光真人白一真人黃華真人白慧真人洞安  
真人丞相真人上將真人北都真人相如真  
人小游真人呂真人九光真人定國真人  
青帝慶壽功曹白帝紀善功曹赤帝注生功  
曹黑帝元命功曹黃帝中治功曹甲子促炁  
功曹甲戌治病功曹甲申直事功曹甲午正  
一功曹甲辰中部功曹甲寅四部功曹四直  
王文功曹運神會道功曹承受典吏

謹上請十方無極飛天神王九天尚父天蓬  
大元帥九天翊佐天猷副元帥九天上輔黑  
煞大元帥九天遊奕玄武大元帥三天陽精  
門左上仙蔽身大將軍洞華門右上靈隱形  
大將軍正陽門中上神藏形大將軍左門錢  
將軍右門李將軍押軍陳將軍其粵彝索二  
大天丁天門守禦諸神剛風上吏  
謹上請三天門下上官典者引進仙官上章  
詞表靈官上章帝妙真人上善真人執樞真

謹上請五方五炁鎮章大將按章靈官十二  
月奏章靈官奏章大將十二月呈章靈官點  
檢進章靈官三界傳奏功曹報應呈章靈官  
通章從事玉清總召三界內外金闕上佐發  
放九天御史大夫天樞院發放司主吏佐吏  
流金火鈴大將九天雲路正一功曹開天符  
命使者九天通章使者通進仙吏  
謹上請上清靈飛太玄玉女青腰玉女拜精  
玉女絳官玉女太素玉女黃素玉女順炁玉  
女捉月玉女開心玉女寄房玉女得喜玉女

曹澤玉女金晨玉女太華玉女玉清妙華金  
童紫光玉女神府綉衣玉童綉衣玉女諸天  
五色玉童綉衣玉女洞天洞玄洞靈飛行侍  
香玉童散花玉女靈官仙吏

謹上請玉清八威治魔都統神慧殺鬼都伯

史總領鬼兵三天大元帥九天尚父執魔左

領神王執幢右領大神鼓樓後部力士執節

前引天丁辟邪獅子窮奇麒麟天馬大神命

魔仗籙大帥玉清擲火萬里大將軍玉清流

鈴八衝大將軍金鉞前戮大神巨天後刑大

將玉清屠割使者風火征伐大將軍剪截鬼

穢大神明檢鬼管大將金馬驛程大神列言

上清錄事靈虛辨魔護道仙靈官吏

謹上請玉清雌一將軍雄一將軍大洞將軍

黃室將軍白雲將軍隱道將軍真諱將軍龍

騎將軍鳳車將軍總監大將軍統兵大將軍

發放大將軍伏魔大將軍九天越天大將軍

正天大將軍九道大將軍九剛營門大將軍

五蓋大將軍玄老大將軍玄留大將軍周天

大將軍中玄大將軍五老大將軍蓋天大將

軍中律大將軍還天大將軍中域大將軍中  
微大將軍中庭大將軍中建大將軍東夷老  
青領將軍青始車騎除逆伏衛兵南越老赤  
領將軍赤玄車騎扁鵲伏衛兵西氏老白領  
將軍白玄車騎捍厄鐵輪兵北羌老黑領將

軍黑玄車騎反甲逆鱗兵中央秦老黃領將

軍黃始車騎部領黃雲兵大上西域兵營門

兵南溪兵督天兵發地兵虎賁兵柱天兵施

天兵中官五營兵九原中野兵九天丈人兵

五方五蓋兵將帥騎吏

謹上請太玄自然三洞天仙兵馬地仙兵馬

神仙兵馬飛仙兵馬真人兵馬神人兵馬日

月星宿兵馬九官五帝兵馬五嶽四瀆兵馬

三河四海兵馬金龍飛龍騎遊龍神龍騎驛

龍雲龍騎躍龍騰龍騎太空自然輔仙飛玄

騎輔真飛騰騎輔神飛行騎輔帝騰空騎輔

靈騰虛騎飛輪策空騎飛仙騰空騎飛瓊羽

蓋策轡騎龍轅綠鞞騎制地飛龍騎流

光耀電騎與雲降雨騎耀激追電騎執節金

光騎飛龍騎吏

謹上請雷霆都部署九天欵火律令大赤元  
帥鄧天君九天遊奕北極正一魁神純真靈  
官馬元帥護道崇寧威烈關將軍監壇翊靈  
正佑溫元帥部領威烈德乘萬騎本靖諸省  
府院司將吏兵馬臣御錄曆符昭圖佩券空

常飛步履魂魄於二辰儀璘高奔灌精華於

八素守珮璫而旋運媯離坎以奔飛混景融

三御神光於丹闕回嬰守一攝生悉於玄關

將騰碧落之崇肆觀清都之邃凌空背土期

肅衛於駟輪御悉飛神庸戒嚴於室宅以今

飛龍後從驛馬前驅梵炁彌羅煥金光而上

應元網流演舒絳綵以高征領章奏之職司

與翊衛之官屬中嚴鹵簿外辦鉞麾八威森

擲火之揚四張儼流金之煥應感倏忽與臣

同升恭按威儀遣章操伏

遣章

謹遣巨身中三十九真三部八景五體真官

小吏書佐功曹使者神吏眾官顯服嚴裝整

其威儀為臣護持恭章一通操詣三天分別

進對若有謬誤尋文註改勿令上官典者有

所謹却速達逕御

太上無極大道無形無名虛無自然金闕玉  
陛下慎勿稽停嘗令所請者下所濟者度若  
有下官故悉於道路雲霧中斷截臣章使不  
得上達者錄付天一北獄依玄都鬼律治罪

以明天憲臣伏在案前須待玄恩報應

迎章焚 高功升神 道眾舉焚詞頌  
進章畢

重稱法位

具位臣某謹重誠上啓

太上無極大道三清上聖十極高真玄都玉  
京萬天上帝東華南極西靈北真道君太一  
玄生帝君諸天司命道德眾尊太上三師君  
天曹四師君太一靈妃君南辰北極三官大  
帝五老帝君玄中大法師泰玄樞機三省上  
相天君三天門下上官典者三元真君飛天  
神王三界官屬一切真靈臣聞霄衢寥廓雲  
層穉浩劫之家神室虛靈日耀映玄歸之界  
合三微而朱霞羅絡儻七變而丹霧回旋烝  
映玉清既回靈於混沌精凝金極宜入妙於

虛無臣以幽密留青希夷養素運丹珠於秀

谷玄景恢張朝翠玉於華京清光密邇雖敷  
陳於激越懼塵冒以凌兢荷道雷霆曲涵雨  
露聖澤昭天而玄黃丕冒神釐燭地而幽顯  
咸資喜慶難言惟樂無量更願三華鬱秀八

景紛輪開卿雲甘露於青冥融霽月光風於

黃混羣靈舞手萬類懽顏瞻獅座於始青神  
交澄寂返倪輪於大赤景定虛圓臣不勝依  
戀屏營之至稽首再拜謹言

納官

臣上章事竟向來所出身中玉門紫戶僊真  
靈官並從眾妙門而入在左還左在右還右  
九真備守五老保關重扉幽密玉室彌綸功  
曹檢押毋令差互後召復到一如故事

十二願 復爐

香官使者左右龍虎君侍香諸靈官當令臣  
上章之所自然生金液丹碧芝英百靈眾真  
交會在此洞案爐前令臣體耀金輝斬伐胞  
根七玄拔擢百關備仙解除死籍宴坐泥丸  
東華紀字策景虛玄十方仙童玉女接待香

煙傳臣向來所啓之言速達逕御

太上無極大道無形無名虛無自然金闕玉  
陛下

出堂頌

章官醮科

具位姓某謹焚香上啓

三天門下上元道化真君中元護正真君下  
元定志真君上章二十四真人某治建節監  
功大將軍前部效功後部效殺驛庭令驛庭

丞四部監功謁者上僊上靈二官直使正一  
功曹左右官使者陰陽神決吏科車赤符吏  
剛風騎置吏驛馬上章吏飛龍騎吏進章鳳  
凰騎上章雲龍騎言章風發騎御章神龍騎  
奏章飛龍飛虎騎狼吏虎賁察姦勾騎都官  
僕射天駒甲卒天丁力士治正執正吏收神  
食神吏收鬼食鬼吏收烝食烝吏收毒食毒  
吏收邪食邪吏收精食精吏治中主簿治中  
校尉雲中督吏幹佐小吏金光童子典章從  
官通章舍人行章童子元始小吏玄都力士

九光玉伯高車司馬通章小吏承章令史通章書佐部章督郵典錄功曹典錄小吏呈章通章諸從事太初諸部直符直事四部監章從事三天承章典者三天飛章靈官三天通章玉女諸天承受玉女三天上奏靈官諸天傳奏靈官五帝直符六甲功曹運神會道功曹四直玉文功曹靈飛丁甲玉女靈寶赫奕仙曹某靖侍靖仙官玉童玉女主將副將護道監壇諸大元帥諸省府院司仙靈官吏在時用事一切威靈伏聞玄元始分太無之粹密拱清微天靈神凝妙有之精潛乎皇極運神機而玄關入妙鼓靈籥而丹室澄真西閭流華飛步希奇於三五東諸胤秀高齊變化於億千昭昭身外之身奕奕象中之象以今奉為其人進拜朱章仰瞻慈闕冒奏葵忱策驛馬以前驅西六金光明映駕飛龍而上邁瓊彩十四流明惟資翊衛之功庶證感通之妙敢陳禱祭庸罄羽衷伏望劔佩陸離御靈風於碧落旂旄瓊璫乘梵炁於玄虛無辭稅駕之勞少慰停輪之請某不勝激切望恩之至謹當奉

請

初獻

某謹重誠上啓

章中官吏一切威靈伏聞旋斗歷箕仰存三於靈寶入乾出巽宣正一於玄元惟九靈入妙之真實三洞又玄之奧丹皇啓運紫虛膺圖大赤天中俯運而玉蓮混景始青景上仰瞻而珠黍浮空探玄經緯之靈關疑妙雌雄之聖域以今奉為其人進拜某章自惟濁質且抗塵容惟道集虛莫混日飛月奔之妙因定發慧未符雲藏風靜之機匪肆觀於天顏曷昭宣於民欲伏望恪遵青律嚴護朱函萬里虹梁賴翊扶而飛度九重雲關憑導從以高登翠節委蛇丹旌赫奕真人房肅朝元之仗霞映虬輪學士院隨拱極之班日輝獅座西六觀青光而密通導紫炁以還敷某不勝虔禱之至十五

亞獻

某謹重誠上啓

章中官吏一切威靈伏聞凌空背土冷然炁

映於蒼圓謁景升神湛若神交於紫漢非內非外無去無來仰紫闕虎衛之嚴企玄曹蟬聯之貴飛軒下邁既寂感以雲從翼轅上征更潛昭而日赫伏望流鈴滅試握節微魔威策黃中掃罡風於九醜令嚴丹甲攝遊炁於八衝前驅資律令之神後從藉赫奕之將承受內禁發放中樞各殫佐命之勤庸導升神之遽三元金鑰毋訶阻於霄衢四直玉文徑奔衝於雲路庶得蹇林步武芝陛承顏筆煥朱衣共仰靈光之浩蕩綸飛黃幅咸蒙道炁之扶搖旋瓊環而雲歛青冥回鹵薄而風清黃道等憑聖武為壯威神朗玄覺於靈華三真羅絡凝丹元於澄寂萬炁虛圓某不勝虔禱之至

終獻

西六

十六

以今四炁朗清三華洞煥將身朝於金闕庸面禮於玉墀顧惟玄局之森羅耆聖素戕之謹飭青龍宮玄生左府鳳閣道德眾尊少昊金樓天曹門下暨玄冥太真之館皆靈飛通進之司悉進表文仰希傳導願迂留於英

武侯整辦於術儀同步虛無徑登大有儻功  
勤之昭著當效報之駢蕃臣不勝虔禱之至

道法會元卷之一百八十四

道法會元卷之一百八十五

面七

上清五元玉冊九靈飛步章奏秘法

章儀第八儀者威儀也存  
拜行持之詳

師曰凡章有三一曰拜章二曰存章三曰遣  
章拜章者何鍊真集炁元皇正一久而行之

陽神自出故得升三界存章者何未證妙道  
陽神不全真神不出只得陰陽交孚滌垢去  
穢清心不動神炁交結以神招神以炁招炁  
遣章者何六情不斷俗塵未消神不交神炁  
未定炁穢炁未消體未洞真故以物象敬奉  
官君將吏謂不能以神昇碧落神炁朝元神  
靈相助以章書付之於神傳令列三法于後

一曰拜章

拜章集神以正月一日或三月三日五月五  
日七月七日九月九日起首清淨齋戒入室  
東向平坐以古鏡面七一面明瑩者左手持鏡右  
手握固凝神定息嚴具衣冠存思已形明照  
熟認再擇庚申甲子日子時入靖室依前端  
坐即不用鏡叩齒三十二通定神不得有纖  
毫着相甚如太虛存當時父母生我者一點

靈光真性在頂上於子午卯酉時每一時定  
三十六息如此行之三十六時後只一時九  
息十二時中皆行即默念集神呪曰

神光神光赫赫四方勅吾真性在天即還天  
在地即還地在吾身中道炁滿充化為真人

次存靈根一點混混在泥丸中不動定息  
少頃出室撒炁出神然後遇八節本命日  
卯時入室定神定炁和端坐納息三十  
六定坐忽然有飛天大如芥子或如豆或  
如明月在滿室光可騰此乃神出也便急

念前集神呪若有外境交合即念呪召神  
歸身若隨衆境逐樂恐神不返如至神出  
入八十日可以純熟頃刻萬里飛遊三界  
每夜臨臥先須念勅身呪七遍

勅吾身中五體之神三百六十骨節之神一  
萬二千精光之神面七吾一靈真性出入往來不  
得令故炁侵吾室宅急急如律令

服符訣

法師入室步九靈罡返身入中宮左手中指  
中文右手子文瞑目叩齒三十二通存自肺

肝脾出三色雲氣混沈在我身中真炁明朗  
還如日月之光繞身三匝真炁結成

太上老君在頂門上左右侍真金童玉女羅  
列左右存神閉炁以黃素朱書三十二天帝  
君每日凌晨用井花水服一道誦隱語九遍

飲旺炁春九口夏三口秋七口冬五口服息  
出室

出神呪訣

若要神出急速但於四時端坐澄神定息叩  
齒三十六通存臍下大火炎炎直上泥丸如

此分明口誦云千和萬合自然成真七次行  
三七日或四九日真神自出

二日存章

存章招靈切須忌穢炁五辛三厭法師常於  
凌晨燒香罷回身東存太陽去面九寸左右

指辰文以舌柱上脛正視太陽以鼻吸太陽  
真炁三口誦太陽諱三遍存所吸真炁大火  
輪送在丹田中結成真火大如車輪炎光猛  
焰將一身焚化作青灰須臾忽見青黃白三  
炁結成我之真形次將左右手指中指中文

取東方虛皇炁一口咽之呪曰

千和萬合自然成真真中有神長生大君無  
英公子白元尊神太一司命桃康合延執符  
把籙保命生根上遊上清出入華房八冥之  
內細微之中下鎮人身泥丸絳宮中理五炁

混合百神十轉迴靈萬炁齊仙急急如  
上帝混化煉形律令

如此三度化服九口炁謂之三化九煉可  
以魂升九天也第三度服符九道如此一  
月三次或九次

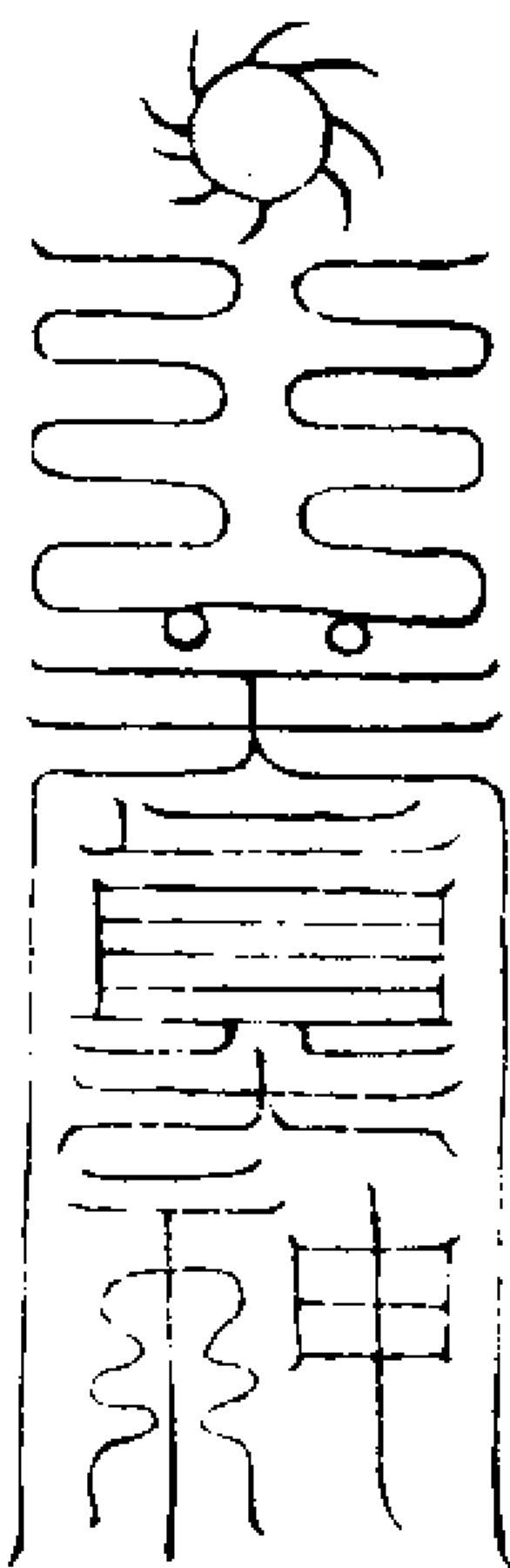

勅青霄紫霧元覺神將斷諸不祥勅攝  
服畢當服北斗炁制之

招靈集神法

法師於三九三六日入室須勅身淨穢如法  
了叩齒三十六通口誦隱語三遍吸旺炁合  
天炁各三口五方炁送下丹田中結成五色  
雲炁覺從九竅出結成我貌在我面前立須

更從頂門入坐在絳宮如帝狀師祝白拜章  
之事其理甚深若不遇明師指訣莫能通天  
地且三天門下別有引進功曹并守門神吏  
將軍童子須當齋戒嚴潔壇場虛已靖室存  
神集真吞符佩籙方可拜章如世間

帝王豈容常人得入者哉

仙翁左玄真人曰三炁至玉府契印如人間  
合同符契得之可登三天其三天有三門三  
神將三神吏三靈童符使引進功曹呈文進  
章官君伏章上章得候

帝旨還神入軀報應禍福也且上清上道非  
修真煉形高士不能輕泄此玄妙也

登壇密術

師曰上章真人存變形神步壇於東方界左  
手卯文右手劔訣丁足合目而朝東方默祝  
一遍引炁三口嚥之呪曰

蕭仞扶桑諸方鬱霞元黃列真凝結雲霞明  
耀九芒合乘三華鑿天振劔神虎辟邪安陽  
大帝攝禦群魔上升神霄濯形無涯急急如  
律令



至南方壇界左右手午文丁步合目朝方  
祝引炁三口嚙之呪曰

炎炁流煙運升赤明長生元聖高居玉京元  
妙玄羅散晶光明元天大誥普濟群生消殄  
妖魔奔飛火鈴保衛正炁億劫長存急急如  
律令

至西方壇界左右手申文丁足合目朝西  
方祝引炁三口嚙之呪曰

皓景金華長度洞光大梵流布輪轉元網蔚  
明交變騰化十方七關安鎮回合陰陽穢炁  
消蕩我身嘉祥玉文敷告生道延昌急急如  
律令

至北方壇界左右手子文丁足合目朝北  
方祝引炁三口嚙之呪曰

太陰朔單上達帝君流炎騰精化形玉虛輔  
翊三境簡閱元圖真符煥發定籍清都標名  
金籙夙寃咸除飛神碧落超登太虛急急如  
律令

至中宮壇界中指中文丁足合目面地祝  
引炁三口嚙之呪曰

元始虛皇祖居土中三緊洞元肇生太宮七  
轉七變混合同風散花萬神天地開通吉日  
行持億天所宗願保劫年享福無窮急急如  
律令

右誦畢存四靈從肝肺心腎出今按此五  
方只誦衛靈亦好

靈寶之道以知玉局為要但世學鮮識上章  
進詞一如投空者不知天局也

凡章詞表奏通達便上香再拜祝曰  
謹請典章從事二十四人金光童子二十四  
人雲中童子二十四人元始小吏二十四人  
玄都力士二十四人九光玉伯二十四人出  
為未人操其事章詣三界首啓青龍宮中太  
一元生帝君

旨曰金闕之下東宮是太清玉司上院又  
太一元生左府以狀申白乞進詣師以教  
主甲於函及狀為合同

南詣鳳凰闕下白道德眾尊

旨曰南方諸司命諸天道賓丈人道德上

真父母眾尊及生注命除災削禍允願之  
所從以奏達乞進以玉章

西過少皓金樓闕下啓太一三師君  
旨曰西間禮師者也上古天師正一人  
嗣系女經籍度按拜章詞之所以狀奏乞  
進御以治印

次回還中宮上白大帝君太一元生也徑詣  
玄冥北宮中北極太真人門下

旨曰內玄冥宮太一真內禁如世之東上  
閣門以奏乞進達印以玉契三天太上印  
通章符進入崇樓殿前玉案上付傳章朱  
雀童子常陽青腰承翼玉女白素玉女靈  
飛太玄部甲子青腰玉女承翼白素甲申  
玉女部言直旬必使御達伏受玄恩欲章  
必達當先勤靈飛之道

臨拜章升壇上香祝曰

臣謹請天師嗣師系師經籍度三師功曹使  
者靈官將吏等隨臣今為弟子某拜奏某章  
速得上御勿離臣身無令錯互上荷

進章訣

師恩以俟玄報

先步九靈斗

左手握固垂手步

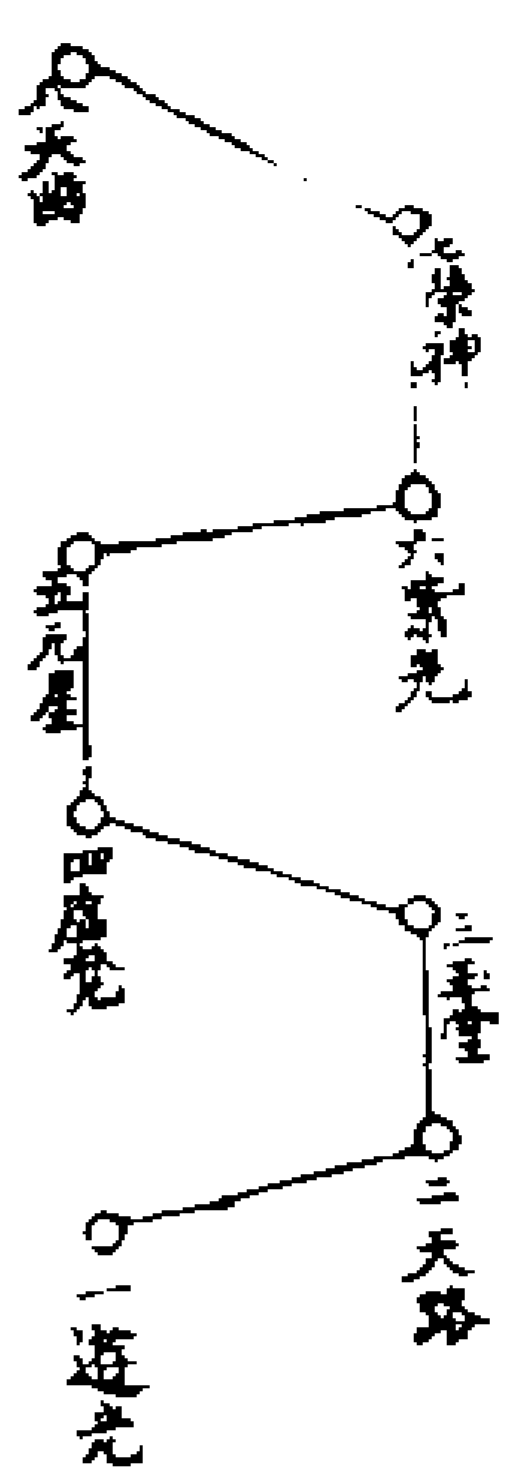

先步天斗集神存章官衛從次入斗存天上斗中絳炁入泥丸次存太一真君入玄丹宮吐紫炁映一身在洞房中出玉童靈官侍列太清皇老明堂日月成一圓像四神侍立呪曰

天朗炁清三光洞明金房玉室五芝榮生玄靈紫蓋照映我形玉童玉女為我致靈九帝齊景三光同輯得乘華蓋昇入帝庭急急如律令

畢入車中外地戶天門於陰中呼旬中甲子玉女便步九靈斗入三台呼日直天上玉女入內地戶天門伏地自於玉女手內自按章魂入心中見司命君乃中太一也如蓮寶大開炁自上膠金房玉室入見太清於洞房奏畢入太清次上清玉清次玉

帝一一奏畢即存九宮出三色炁混合一室結化九清自己出如常形章存歷奏太清誥上清依玉清允玉帝俞却存已入玄丹宮臥息太一前對三尊到此忘形聽於克應乃興以聞

若事屬國家生靈大事須詣三天門下內朝畢存五方太靈洞陽五色在五方結為五重光暈三天太一紫雲玄陰一身其身真光下入泥丸左九轉心中右九轉混服帝宅上下三次即存心出赤炁上升于天如長虹自己如常法存神入赤炁運轉上行數百里見橫截日月黃道乃星界次橫截過西北行見千里遙存見紫炁隱隱乃三天門先東詣青龍宮中啓太一帝君次南詣鳳凰玉闕下白道德眾尊西過少昊西樓闕下啓正一天師三師君回還中宮上白帝君乃太一元生也次詣玄冥宮中北極太真門下進受入崇樓殿前玉案上付與左右靈妃太玄常陽青腰承翼白素玉女朱雀童子必使連御伏受玄恩非存想有心合於無為何以到此非陽神地

仙役御靈妃六甲不得見帝苟內神太一命神三尊入道元化不在還霄得之已身坐致十天回存如初童子執劍持印青龍白虎朱雀玄武在兆前後左右日月之華映照兩目五星在頭青黃白三色之炁繞身九色圓光出於項後內外洞徹即見上元唐將軍執符在前左中元葛將軍執戟在前右下元周將軍執節居前中運神會道召靈功曹十天承受玉女飛天傳言上吏二官直使正一功曹左右官使者陰陽神決吏科車赤符吏置風騎置吏驛馬上章吏飛龍騎吏收神食神吏收炁食炁吏收邪食邪吏三十二天傳言仙吏甲子諸官君辨魔玉女扶香玉女司章六職從事天騶甲卒天丁力士法中仙曹玉女金童靈官君吏玉文功曹執職萬神龍騎鳳車紫芝羽蓋天丁協侍羅列在前一分明手握升度罡風符身佩玉清朝元符頂戴合同昇天大券即靜定以舌柱上膠存三元正官有三炁三炁中有三真人混合為一又閉炁九息存中元

黃白炁中真人升入心中與黃炁中真人混合為一又閉炁九息存中元黃白炁中真人并上升泥丸與泥丸中青炁真人混合為一真人青衣皂襪綠帔有五嶽四瀆又閉炁三九息神登車車者自然之車乘九色忘形如

夢寐之間神真引從至罡風界見罡風吏乘天獸執器械即以罡風符畫車引車度罡風如雲蒸霧鬱旋回九次而出罡風自此至星界見日月交映黃道烜然光明如長虹之狀直入五色雲炁之中過天門次經欲界色界過種民天兩邊多有七寶瓊林琪花寶樹如松杉青葉黃赤之花碧枝絳實森然夾道靈風振之自成音韻有金玉之聲四方皆有樓殿宮闕在寶雲之中時有乘車乘鳳鶴乘龍麟皆天真也須避道片時行盡九萬里長虹之路紫雲隱隱中遙見金闕之門題云天門守衛甚嚴天門相對乃欲界魔王之境太清欲界天也自此分券付守衛之神入進天門適意而朝太清太極宮當去闕百步下車留侍衛官更不進惟與旬中玉女捧章玉童齋

章函前引急趨入闕內次入金闕第二重門題云太上三天門下即不入此門次向西去詣泰玄都省門入門之北大樞院趨入大殿下謁正一天師拜陳上章之因天師稱善即自殿門東出回步北向詣鳳闕下少頃見玉童一人朱衣黑冠自門而出就捧章玉女手中接章函入進太上御前次見領仙侍即引見太上見太上戴九德之冠九色雲霞之帔正殿而坐左右二真人侍立群真翊衛太一朱衣在太上前覽章文又自密陳章中之事

太上宣勅太一於太清玉陛下書依字即於玉殿右階付今日直官曹畢即拜起居再拜謝恩辭出太上次辭天師即與向東門下官吏并躍還車經所歷之處威儀如初至洞案前稱以聞典再拜

預申太真門下

具法位姓某

今月某日奏為御賁投誠伏為某事入意修建某大齋幾晝夜仰祈如何虔齋法信求拜章書某據詞難抑謹取某日某時拜

上天官某章一通係某靖某太歲第幾字函某號謹謹上詣三天金闕門下欲乞以時進御須至預具申聞者

右某謹具狀申

玄冥宮中北極太真門下

南方司命諸天道賓丈人道德上真父母眾尊鳳凰闕下太上三天曹

中官太一文帝君天曹門下引進真官

天曹門下上章詞表靈官

上官典者千二百官君聖前伏望

聖慈特賜允覽預乞指揮行下天門官屬

照會至期值臣拜上章書等仍乞不候諸處

章奏類聚先與進達金闕崇樓殿付玉女

童子即賜以聞恭聽勅命告報施行冒瀆

聖威某下情無任激切俟

命之至謹具申聞謹狀

太歲年月日具位姓某狀申

預申太一門下

首尾同前

右某謹具狀申

太一真君 太上神局主者真宰

東華太一元生左府主者 北斗玄曹玉樞

省上相 太清玉司上院真宰 某官曹治

主者真宰 正一天 嗣師系師女師經籍

度師列位聖真 泰玄都省上相主判

天機都省 天機內省 天樞左右院

三天外館光化堂 九天上章靈官 聖前

申三真君合同

具位行九靈飛步章奏事姓某

據卿貫入意仍備香信求拜章書某據詞

難抑謹取某日某時就某處拜上

天官某章一通上詣 某官曹治請進所

有合同符契須至預具申 聞者

空三行印合同印

右謹具申

陽精天門上元唐真君 伏望

聖慈特賜 省覽如遇章書經至天門即與

照驗合同符契徑為通 進謹具申

聞伏候 昭報謹狀

太歲 年 月 日具位姓 某狀申

洞華天門中元葛真君

正陽天門下元周真君 二狀同前

牒請章官

九靈飛步章奏司

據卿貫入意仍齋香信求拜章書請祈

恩命施行本司據詞難抑謹取某日某時

拜上 天官某章一通謹謹上詣

某官曹治請進除已具申

太真太一三元門下照會外須至牒請者

牒請

章中天官千乘萬騎官君將吏直事從事法

籙治職仙靈本司仙曹執職萬神直日神將

功曹童子香官進章玉女飛天神王使者齋

章二天丁合屬仙衆至期齊進壇所分神降

鑒隨念感通布以紫雲金光瑞炁上通

天門齋捧章書明彰報應謹牒

太歲 年 月 日牒

朱批

具法位姓 某 押

已上申狀文牒宜以預先開發請直日功  
曹齋送

申天師隨章引進

具法位姓 某

右某昨據某事今取某日某時拜上

天官某章一通謹依本法用方函重封印

全具申 三天門下照會請進上詣

某官曹治依時上奏尚慮某未學道淺莫

悟玄機未能飛謁難以感通仰賴

師恩俯垂 道達須至申 聞者

右某謹具狀申

泰玄都省主三天大法天師正一真君聖前

伏望 聖慈特賜 矜允即降 聖旨敷告

天省上相主判曹治上官典者領仙侍即傳

章玉童玉女捧受寶章進入 崇樓殿玉案

上付靈妃玉女徑為達 御恭俟

玄恩冒犯 聖威某下情無任俯伏俟

命之至謹具申 聞謹狀

太歲 年 月 日具位姓 名狀申

遺章牒

九靈飛步章奏司

本司今為某投取今月某日某時拜奏

天官某章一通依

法用方函重封印全謹詣

三天門下某宮曹治請進

大清金闕玉陛下申狀一通上詣

泰玄都省奏為某人某事須至牒者

牒請

具章官如請牒名位齋護章書徑為通奏毋

致上官典者有所遺却若有六天妖魔下官

故悉妄有過截者收付

玄天禁獄依

太上玄科格律治罪以明

天憲謹牒

太歲 年 月 日 時 牒

批朱

具法位姓 某 押

按此牒章官宜添太歲官君里域土地正

神

道法會元卷之一百八十五

道法會元卷之一百八十六 頁八

上清五元玉冊九靈飛步章奏秘法

玉樞絳室天星靈文入式秘旨

入時外八門

左耳子時右耳亥時腎屬水上於耳左眼寅

時右眼卯時肝屬木應於目左鼻申時右鼻

酉時肺屬金應於鼻口為已時舌為午時心

屬火應於口辰戌丑未時屬土土無正形王

四季甲乙日王寄於舌丙丁日王寄於口庚

辛日王寄於鼻壬癸日王寄於耳壬日左耳

音之本主癸日右耳聲之本主甲日左目色

之本主辛日右鼻臭之本主丙日言乃口之

本主丁日語乃舌之本主甲日耳先聞音不

入土王先聞聲乃辰時復聽有音無聲或有

聲有音亦辰時復息是丑時復聞戌時復語

言未時俱靜本時右耳從右耳法觸類取之

餘可效耳

入時內八門

思想憶念觸癢痛動善惡念默分而取之

妙門入室

以月將加所得時定先推上克下次論下賊

上次論天上形於下次論地下上衝天方推

此和清歷氣餘法更不推步

十二神掌職

寅為功曹謂三陽方正功有執曰曹是曰功

曹

卯為太衝謂陰陽衝要之門故曰太衝

辰為天罡謂斗罡所建上應於天故曰天罡

巳為太一謂陽極陰生陰一潛前故曰太一

午為勝先謂陽退陰先陰馳勝陽故曰勝先

未為小吉謂大人失位小人得時故曰小吉

申為傳送謂陽通陰傳送速舒故曰傳送

酉為從魁謂從彼之戶獨陰之首故曰從魁

戌為河魁為天斗之主陰陽之長故曰河魁

亥為登明謂萬物復命登於陽王故曰登明

子為神后謂一陽得位神化萬物之母故曰

神后

丑為大吉謂小人道消大人用事故曰大吉

入式分類

音為宮商角徵羽有韻有律如歌曲雅詞風

韻樂音之類

聲為金石絲竹匏土革木鐘磬鈴鐸呼叫不成音韻律曲歌雅之類  
色為青黃赤白黑光氣影物雲烟火翳想像無實之類

象為金木水火土星斗蟲魚花果人物鳥獸器皿衣物之類

香為草木花卉蘭蕙芝樂飲食煙炷芳潔之類

臭為腥羶臊故陳腐觸穢之類

語為篇章辭頌經教典史訓解講說詩韻有規之類

言為諫諍毀罵安綺呪詛謗議評論祝誦無規之類

內景分類

思起於精思已往未然位屬於子

想起於魂想像已經未見位屬於卯

憶起於意識記已兆未符之事位屬於未

念起於神善惡動靜取予之事位屬於午

聞起於肉以動而微類攝而小事主於脾屬

之於戌

癢起於皮事主於肺應於申屬於申位

痛起於魄傷之於肌主於三焦榮衛應之於巳

動起於膽侵於神情思不寧意識欲動應之於寅

喜起於胃報之於思樂然和悅如有所得應之於辰

惡起於肺報之於神恐性威慘慮有所失應之於酉

怠起於腎侵之於智含怒不忿倦怠困頓應之於丑

默起於虛無不累於內景耳無聞目無見鼻無臭口無味心無變應之於亥

內朝平章

眉分左右金臺玉闕曰黃闕神師左紫戶將軍右直入三寸曰泥丸太一帝君居之如帝王狀次四寸曰太極宮見黃老君次五寸曰太上宮見玉晨君次上三寸曰玉清宮帝一玉帝居之面天門九拜心章一一具祝朝奏

了辭謝而退出室至洞案前心拜存伏在地一意宗於太清之下先開外八門次啓內八門以待昭報

尅應

謹按三洞玄科云

天尊雖遠妙近緣泥丸君宮室皆七寶臙牖自然分至真常妙應駕景騰紫雲此明自己三清上應玄境天人相貫精意相符於九宮

也又曰不生亦不滅欲生因蓮花超凌三界徒慈心解世羅此明心元是元始分神居九重膜為人命至於心中也拜章上詣自己九宮飛神會道審章以神知神神心洞然所潛悉知學士深宜造此玄門以昭靈貺

審章式

具法位姓名今為某人某事專求某拜上某章一通上達

虛無玉帝御前乞諧允願某自揣凡愚穢質心境紛馳未能洞達真理深慮躬臨壇席之際難以即時上御謹齋沐身心於某日某時入靖焚香敬造太玄心章一通先次上進本

入靖焚香敬造太玄心章一通先次上進本

命五符靈君聖前伏乞神心妙運以茲情懇  
今夜吉時徑為上奏  
元皇所奏并奏請之事允與不允作何施行  
玄壇靖中咸乞預聞仰俟  
至靈克垂報應謹言

右用紙長四寸闊二寸半春用青紙夏用  
紅紙秋用白紙並朱書冬用黑紙粉書每  
季除七十二日外十八日用黃紙朱書

凡審章先服心章并通真符向太陽以水吞  
之服符時含符在口中仰面看東方以鼻引  
青炁在口次看天取紅光青紫在口次看地  
吸地中黃炁入口三處炁並存在口混合圓  
成燦若日狀光芒洞明想符一粒在光中間  
方始吞下須七日入靖每日吞一符未吸炁  
時叩齒三十通呪曰

飡服神符通昭真靈百神走使洞徹中情六  
甲宿衛淵淵清清五行元炁杳杳冥冥萬物  
無逃形混沌未為清聞聲已知名天地神經  
號曰開心服之太平達知自然飛升紫庭急  
急如律令

呪畢叩齒三通以符入口方存炁吞之其  
服心章一依符訣仍念通神呪曰  
心中神丹元君長三寸廣七分著朱衣繫絳  
裙乘威德顯至靈通造化達至真住心中莫  
離身急有外事速來告人心章上奏太上聖  
情允與不允報我知聞

呪畢叩齒三通以章灰入口並以服符法  
凡章奏之時先繫通天符未拜章時不得  
輒令人見此符常於北斗中供養臨拜章  
前三日佩之臨佩熏香呪曰

天輔無私乾象通微無幽無冥無感不知佩  
帶符圖神兵任呼我道上皇位登仙都急急  
如天君紫庭上道律令

右誦三十遍香上熏帶之肘後然後吞服  
符章并多想純熟至拜章之時感應如神  
無所不達凡有口章默奏先召神將童子  
祭畢其應尤速勿令人知之乃神驗如響  
凡審章入靖存九宮明朗內朝三尊畫閉目  
專夜塞耳睡目存章官羅列面前以紙筆安  
几上心目相望中一上官相通息靜炁自忘

形心有所起目有所見耳有所聞或功曹天  
官玉女所言天神相告丹元君悟靈妃語報  
可以書之

尅應

聞呼叫號哭怒震凶更祝審見實

聞金玉簫角絲竹吉

聞水大打磕推折倒聲凶

聞血腥臭穢大凶

聞異香神人告吉

聞血光血炁火光天裂地陷山摧屋倒凶

見存不明再三不現凶象神不允

祈雨見水生物聞水聲之類吉

病者架屋斫木園物開門得青物東風吉

薦亡甘雨黃光天門梯舟橋梁之類吉

萬化萬端審問開說神皆告人

道法會元卷之一百八十六

道法會元卷之一百八十七

面九

上清五元玉冊九靈飛步章奏秘法

釋三將軍

三將軍所以管三天門章奏通進事凡遇拜章先當申合同符契以憑章書到天門合同

進入者也而存神之始便見唐將軍執符在前左葛將軍執戟在前右周將軍執節在前中正一存想謂唐將軍從左賢出葛從右賢出周從心中出兵士各三十萬衆悉朱衣赫然既三將軍從吾身而出則三天門下先所申者有以異乎然均之唐葛周無以異也若憑存變登車至天門下車之時留諸官吏不入惟與周將軍引進則三將軍自身出明矣身中三將軍始者胡為得唐葛周之姓名乎謹按

太上正一盟威肘後修用秘訣云三將軍者上界道君天尊中部神將也常在太上左右不下人世錄中三將軍乃人身自有之神身佩真籙心腎之神與上三將通應功滿者太上使下迎之謂之得道兆能依祖師所授

口訣謂如唐將軍自左賢從左耳出初存如半寸長立眉間光華之池次長一寸離光華在身左便長八尺一寸離身忽長八十一丈從兵三十萬在左衛護着將周將出法並同由是觀之得非以身中三將軍合上天三將軍內外混合妙道自然外而申啓有所憑內而存合有所賴天尊雖遠近緣泥丸宮可見吾身三將軍因上天而得此名矣若夫遺章至天門候三將而進倘非存神混合寧不投空所以三洞中隱正一宣行正一輔三洞者也今洞玄闡秘得正一以質之其道明矣

釋上章

世法尋常具祭酒名銜一通奏狀便欲上達三天金闕伏功曹符使齋傳而已至於章法存內合外重緘護封擇日面方諄復敬謹夫豈越三天金闕者哉蓋章法與常奏不同古者上章以章書宣畢即以書刀魚鴈鎮太清左右操伏存拜玄感報應而章書只留靖中至三元日依法斷章至唐以來始於拜畢而後取章封印於壇西北燒之少變古法矣近

世自謂非假文翰莫能通真世傳三法謂如遺章只付二天丁傳奏又况古法寢乖妙訣難遇鄙見臆度終有窒礙夫章者神朝玉闕目擊道存初學未能徑造玄微則由遺章而存章存而拜章真積力久融會貫通非外人之所能測哉雖自己亦不知其所以然至若奏表狀文則惟曹省類進凡詞豈能達於帝御大法曰玉清晏居大羅上清安處無色玉皇總治種民章奏皆類奏玄都省惟太清真師日遊職曹日覽億機別有玉司便曹官將億千萬衆主者千二百官所以章詞並詣太清舊法引進詣天樞泰玄則曰乞不以諸處章表為類徑為通奏詳乎此可以明矣

釋章格

師曰大章不如小章小章不如心章心章不如口章古者通真達靈惟以默章口奏自靈寶飛玄三炁玉訣始有心章之式所以寓此誠於香火中上達也心章高三寸用師中指中節其字大如黍米以一行累之恰用黍米一十七粒則一行十七字之說恐亦祖於此



歟自章書亘古及今一行不過十七字一幅  
不過十二行此不易之論奚必深疑然有用  
白粉雌黃治定脫字太歲後紙盡可以全紙  
續之蓋章書不隔日填太清不隔時萬一脫  
誤卒間豈能驟易至於誥續全紙即是亦不  
拘幅數奇偶也恐詞有長短務在直說簡明  
故大法誥之若誘曰可以治定則書寫不謹  
可以續紙而不裁度則必懷坦率詞涉蕪慢  
又犯不恭之過矣

釋章中用印

正一祖師以三洞旨趣淵微遂秘三洞之訣  
而立正一一門章法其始於正一乎玄元道  
君親傳祖師以三洞九百三十卷其時九靈  
玄妙正一蓋深究之矣然只用九老仙都君  
印者以太清同生八老尊太上為師弟子上  
聞於師以九老仙都印也洞玄之道靈寶之  
文出自三皇之世赤明之劫已有章奏之格  
上清生尸經五老本行經云玉晨乃元始之  
弟子故以印通神於祖師非此祖教不得僭  
用是以太極流傳靈寶大法之後遂有三重

外封章內十二小印之式要知章法存拜正  
一以滅魔召真宣奏之時自首至尾以符印  
鎮之所以攝罡風驅浩炁非曰章書至  
太上御前且以諸印雜乎其間也循習至今  
不敢違式拜奏之時當以意會

釋上章吉日

凡上章之日六戊戌辰戌帝煞合忌日之  
外日中吉星皆可上章有如三八謝罪合上  
章表之日適值所忌科猶不禁是亦通融說  
也惟空亡時最宜忌之惟擇天門開時為吉  
更能以五符時法推用五符唐符國印時合  
天門開時尤為上吉宜以曆法考之今具合  
用合忌日子于後

帝煞日

正月初二日又月內庚申日  
二月初九日又月內辛卯日  
三月初十日又月內庚戌日  
四月十一日又月內癸亥日  
五月十一日又月內壬子日  
六月初十日又月內癸丑日

七月十二日又月內甲寅日  
八月十三日又月內乙卯日  
九月十三日又月內甲辰日  
十月初八日又月內丁巳日  
十一月十五日又月內丙午日  
十二月十三日又月內乙未日

道忌日

丙寅 丁卯 丙申 丁酉 壬戌 壬辰  
戊辰 戊戌

諸忌日

六戊 絕命 歲星 六害 月晦 年破  
已上忌日並不可上章

三元日

上元正月十五日 中元七月十五日  
下元十月十五日

八節日

立春 春分 立夏 夏至 立秋 秋分  
立冬 冬至

五臘日

天臘正月初一日 地臘五月初五日

道德臘七月初七日 民歲臘十月初一日  
王侯臘十二月遇臘日

節會日

天節甲午 地節甲申 人節甲子  
天會丙子 地會壬午 人會壬子

日會庚午 月會庚申 星辰會辛酉

五行會甲辰 四時會甲戌

又吉日

春甲子己巳 夏丁丑丙辰 秋辛亥庚子  
冬癸未壬寅 庚申日 甲子日 本命日

已上吉日皆可用

空亡時

甲巳日申酉 乙庚日午未 丙辛日辰巳  
丁壬日寅卯 戊癸日子丑

應章詞表奏皆可忌之

天門開

陽日陰時 陰日陽時

釋罡訣

九靈飛步即河圖大略落罡也元網流演乃  
靈寶玉要輪轉周迴旋斗歷箕回度五常最

為難步必須記憶習熟之久方敢步之然自  
近師流傳只步九靈罡中步一座七星斗却  
就斗罡中立拜章壇只是面西北向天門  
尤為簡便學者信之

釋章信

經曰外齋金寶內質一心科曰質信效心以  
財寶為首財既可捨心亦隨之非信不通非  
心不敬米財信幣正一格也名香淨燭旌真  
誠也青絲代髮者也丹砂代血者也筆墨書  
刀備章用也金環魚鴈彰其信也是皆外齋  
金寶之事也弟子請章二伏九禮叩頭搏頰  
其質心之義乎質心故其意專齋信故其誠  
備至若以受跪之物散施寒棲給贍常住一  
分贍已一分焚修或事效登還或量質代出  
則在學士依科而詳審之

道法會元卷之一百八十七

道法會元卷之一百八十八 洛一

太乙火府五雷大法

法源事蹟

太乙火府雷者乃

玉清內院之秘法北斗真炁之化身太乙月  
字之主法也祈禱驅邪斬妖伏精極有靈驗  
自唐天寶元年七月丙申水旱蟲蝗毒炁流  
行妖邪變現然燭弄燈偷財盜物攝人淫泆  
邀求祭祀是時綿州太守馮祐持誠啓奏夜  
夢北陰聖母語祐曰世有不忠不孝不義不  
仁造諸罪惡好樂邪神以致魔精尅害邪鬼  
縈纏吾今付汝道法普濟人民凡有水旱妖  
孽立壇呼召其神即應太守驚覺次日於香  
案上得祕文一軸視之乃太乙雷也馮祐得  
之乃依法立壇呼召雷聲大震是時太乙元  
君現形於壇中應感太守辭祿棄家行符呪  
水有功蒙  
上帝賜為紫府真人後隱於青城山丈人觀  
有道士江元亨以師事之三年遂授玄文殿  
後呂政卿李巨川張仲之等師資授受區分

人鬼協贊乾坤不可具紀五季之亂至人多  
隱遂無聞焉此皆本經所載聖宋隆興自延  
恩殿九真降御道法尊而正教行希夷陳搏  
先生居於華山得其法於石室中此書傳於  
西蜀至祖師通玄劉真人昔嘗在丈人觀叔  
九天魔女鎖之於八角井繇是大教愈彰得  
其雷祖宗派者孫太初趙師古杜昌宗呂真  
人近有劉虛正王法進監軍趙必淫其徒甚  
衆獨許志高真人得法大顯元係閬州人任  
四川機宜拜通玄劉真人為師得法棄官伏  
事本師白日昇天之後出蜀自南遊至京師  
內院有妖作孽諸法師不能治之真人以一  
符箓妖精長丈餘蒙  
上帝賜號伏魔以此號為伏魔許真人鶴馭  
至福建延平赴馬坑龜山楊教授純陽會見  
楊教授衰弱與之丹藥一服返老還童楊教  
授妻生一子依然衰老許真人再到見其子  
出拜真人云是我子了後來取之自後楊教  
授歸寂真人到延平取其子即披雲揚真人  
也同往西蜀迤邐到金陵良常山中迨至寶

慶元年庚子六月初六日在建康府茅山玉  
宸觀天市壇建醮伏魔真人就火談中上昇  
但留下朱履在火之如新今茅山歲為至寶  
以此

上帝勅賜知天樞院事遂號為伏魔樞相許  
真人未昇仙時分付將道法及雷篆家書秘  
印雷霆都司印都天大雷火印統天印天寶  
家書印盡數傳與披雲揚真人今後祈禱驅  
治奏告斗真先以家書往來必致感通更有  
宣哥伏事我多年亦可傳之披雲揚真人見  
祖師許真人上昇後復回延平以其母在故  
也有建寧府浦城縣黃止堂出守延平貳車  
見披雲真人驅役雷電閃現星斗祈禱雨暘  
捲舒雲霓皆在指呼有黎君亦川人而力薦  
之以此先君止堂令雲莊拜披雲為師當時  
披雲真人曰伏魔真人在日令傳與宣哥以  
家書往來請披雲真人至南浦雲莊因感夢  
與真人夢相同以此披雲真人先將元得伏  
魔真人道法秘印悉付雲莊為家書代代相  
傳雲莊云僕以夙緣得紹真教將交度之日

壇燁祭儀整備及請行持則披雲真人兀坐  
而不動莫測其意頃刻鮮血自右鼻流出師  
遂起以水盂貯之和丹與酒以誓將打印師  
曰人皆以牲軟血吾今取諸身以表血脉相  
傳之義汝其謹之又曰太乙之神威烈非汝  
子弟所行今不欲顯其名只作正一斬勘傳  
焉自先君止堂仕于朝漕于廣先師披雲往  
返必相過如衡之士大夫吾邑人亦慕法皆  
起敬之但主帥之名俱未得聞如十二雷神  
之姓間有知者而不得其用所以行持者皆  
無靈驗雲莊奉此法三十餘年江湖之士慕  
名求者亦然以伏魔家書付之崇奉苟能勤  
恪虔懇一達家書亦可治病驅邪祈晴禱雨  
無不應者而太乙火府之文例不敢泄非惟  
此法不可得遇而江南之人聞者亦罕矣嘗  
受師言向遇西人則可授之昨授成都碧源  
李拱祥得之西矣念雲莊榆景向暮志樂林  
泉懶於出山深虞此文湮沒他時後學無傳  
遂傳之邑人祖審齋達吉黃澄心詹山立陳  
清溪等代余之闡教也庸考傳記之載併撫

師訓之言著之篇首蓋西來之法皆簡而要符無散形呪無韻麗與江南之法不同見者其無忽焉宋咸淳辛未中和節日真常雲莊黃一炫拜述

主法

法主至尊妙道大赤天宮混元上德皇帝神霄寶錄太乙祖母元君祝存

乃月李星君化現紅髮獠牙身出紅火光裸體跣足手執如意

妙通丹華昭烈真君朱曠

羅睺星君化現為之副將

師派服色

祖師華山處士希夷陳真人持

頭戴上清冠青法服足穿朱履

祖師太極上相通玄劉真人浩然字仲方

頂道冠三鬚高頰著褐道衣元係成都府

青城山大面山丈人觀主有六天魔女化

一婦人入觀中燒香作孽觀中道衆盡皆

逃散而去真人下山忽有一老叟坐於松

下喚其來曰此六天魔女吾有法度汝歸

以化之於是筆受其言畢見一青牛在老叟前騎而去方知

太上視之不見矣後高宗詔治大內妖怪聞教於青城賜號通玄後一百五十歲天書詔侍太清飛升而去

祖師中天樞相伏魔許真人字志高

頂七星冠肥白面長薄鬚皂綠紫道衣

穿履閬州人氏自幼愛清淨入青城山出家十三四年而通玄真人將飛升曰汝急

來吾以法授汝汝道南行流傳六百弟子

先生自得法後遊江南寧廟朝詔入內伏

魔兩住名山後管轄天市玄壇建大醮醮

中天書下詔乃入火中但見火雲漲天不

見而去留兩履于灰燼中如新履今茅山

藏為至寶天書見賜為天樞相也

祖師披雲勅賜清隱揚真人字耕常

戴道冠面白微笑三鬚著青衲頭已後披

髮跣足元係福建延平城內馬坑巷內其

父任教授于蜀江口見許伏魔在後回家

作純陽會許伏魔見其衰老與楊教授丹

藥服於妻處生一男子在後許伏魔再到

延平帶披雲至西蜀建康茅山等處後傳

與披雲至淳祐間蘇堤橋兩上書請命于

朝錫以清隱却而不受暨後又傳與三茅

山王晨觀薛管轄披雲回至延平傳與建

寧浦城黃止堂嗣雲莊真人西蜀宣哥真

人就馬坑尸解宣哥坐化山上

火府主法都雷總管太乙元君李清夫

女人相鐵冠青鬘衣皂鞋黃裙左手雷函

右手仗劍變相則三目赤面朱髮掃天碧

衣皂祿紅裙朱履左手仗劍右手握雷局

帥將服色

火府主將威光掌令總監大神丘青

棗青赤色鬚骨巖大面三角眼三牙鬚頂

帽內掩心甲外皂團鳳花袍開襟看帶左

肩有黃結帶兩條皂履子日

副將震雷霹靂行令大神王成之

戴朝天冠美貌鳳眼三牙鬚如孫真人狀

柘紅袍碧玉帶皂靴丑日一本應伯號

散雲飛霧掌令大神陳一言明月太子

頂牛耳唐帽白面大耳目腮邊有鬚紅袍帶上有小黃結纓纏定垂下叉手統袖

皂履寅日

運風變化青雷大神李德用

頂皂帽美貌似靈官狀紅袍掩心甲綠靴

手執鐵棒鐵磚卯日

誅魔殺鬼馘伐大神孔明輝

頂牛耳唐帽美貌腮下有鬚紫袍束帶皂靴捧玉曆辰日

火雷伐惡大神崔實

頂牛耳唐帽面圓白老相垂角眼尖鼻婆子相青黃色掩心甲綠袍上紅團花裹肚

垂帶左手托火輪右手執鐵鞭皂靴巳日

水雷洞耀誅伐大神周明靜主火 今請

頂無耳唐帽赤面天神相或累呂仙中懸兩帶尖鼻兩腮起無鬚鬚青袍肩上有黃飛帶執水火鏡足穿朱履午日

電光普照飛火大神紀茂卿

頂牛耳帽赤棗色麤眉大眼上牙嵌下唇

連腮鬚鬚紫袍綠帶又垂黃帶統袖足穿皂履未日

驅雷致雨黑雷大神劉道明

翻頂牛耳帽赤黑面三角眼露兩齒上唇無鬚連腮鬚淡紅袍上有團花錦袍肚帶

四條在上下中有一條左手指巳文右手仗劍皂靴申日

飛雷急捉主律大神林慶子笑

牛耳帽面白眉遮過目老人相紫袍統袖執鐵鞭皂靴此將充泰玄都省直符百日

玄省直符驅雷大神白申

短帽橫骨面紅白色金鬚有鬚白袍掩心甲鹿皮護膊腿裙擊鐵鏈或叉手白靴戌日

三天持奏使者謝祐

交脚幘頭赤面圓眼三牙鬚掩心甲紅花袍虎皮腿裙叉手佩家書黃袋足穿皂靴亥日

此元帥後身香大在南劍州宋朝封靈惠將軍

五方雷主雷 兩 晴風

東方雷公朱靖

鳩頭青絲髮垂耳黑體鴉青錦花袍緋袴青裙叉手懸鐵方杖

西方雷神劉漢祥

黃牛相黑袍掩心甲皂汗跨緋袴左手持砧右手執斧跌足又云人相黑髮白面交脚帽金甲飛帶白靴

南方雷神朱德茂

赤馬相紅袍虎皮掩心汗跨緋袴左手雷斧右手金鏈赤脚又云執馱出雷火穿皂靴

北方雷神張未公

白赤狗相白髮垂耳有鬚青袍緋袴叉手懸雙斧跌足此雷神主煞伐黑靈

中央雷公揚元昇

如神農相豹皮掩心鴉皮汗跨黃袍叉手當心披髮赤脚又云執鞭花裙皂靴

雷公大神孟勝

猪貌青黑色頂牛耳帽皂衣紫袍白袴捧

雷簿皂靴似判官狀

雷母大神黃法彭

顏如四五旬婦人面無皺紫包巾耳環青

道服兩袖袖中出電光似馮夷相

風伯大神馬雀

紫黑色查皺鬼面眼大口開鼻闊兩孔戴

兩層冠青抹額內黃衣外紫袍風袋右手

五指開袋口青抱肚黃看帶白袴褐靴

雨師大神陳元慶

美貌慈顏端嚴戴冠披紫服方符珂珮前

結項上有擁帶左擎青碧壺右手持楊枝

類紫炁星狀

移雲掩日四丁大神

丁文廣 丁文義 丁文通 丁文登

驚頭驚甲人身手足肉甲迸出金光仗劍

乘雲各騎黃龍立四方聽令

開壇聽令四大神將

高刀一本牛耳幘頭青袍金甲蓮子面三

角眼黑色捲鬚合口皂靴執雷函

陶的一本四方面鳳眼五牙鬚赤面兜鍪金甲

腰帶符手執劍

崔亮大眼囊色面曲脚幘頭黃抹額金甲

飛帶皂靴執鐵斧

趙公明面黑色鬚胡穿皂靴金甲皂袍手

執鐵鞭

直日功曹符使十二人

劉康 章保 吳景 范龍 李保

史興 焦雲 鄭敏 陳通 呂宣一本

張顯 孟康

道法會元卷之一百八十八

道法會元卷之一百八十九

太乙火府奏告心文

見師請降行用心法

凡拜家書差將上壇一應大小行持先請

祖師白陳事意然後以左手拍玉文右手

劍訣又腰丁字立定念下令呪曰

杳杳冥冥天地同生散則成炁聚則成形聞

呼即至有召即臨以今焚香關召直符謝祐

白仲二使者立赴壇前有事指揮疾

右呪畢存二使功曹相貌拱立聽候委役

向來關召符使已到壇前只今仰煩傳此心

香謹謹恭伸奏請

主法至尊混元上德皇帝太上老君道德天

尊太極上相通玄劉真人中天樞相伏魔許

真人披雲清隱上仙楊真人火府傳教諸位

師真願賜祥光降臨壇席

右祝訖三禮上香密念請師呪曰

心為驛龍香為騎吏上奏三天下攝獄續統

領吏兵掌握符籙所啓所願咸賜如言

呪畢存想師真俞允所請事理起身召將

混合任意行用

召呪曰

唵吽吽梵應雷轟攝杏鳩盤喇攝天下鬼神依師敕令唵賀醮居寧多婆醮伽耶疾烏利陀耶救救勒勒疾疾伐伐急急攝

謹召謝祐白伸二符使只今傳香關召火府都雷總管李元君丘王陳李孔崔周紀劉林諸大雷神一合下赴行壇聽今委役

右呪畢取中天炁一口咽下丹田祖炁上衝腎中黑炁三衣上升心宮心宮紅炁下

降腎宮二炁相合上朝泥丸呵吹二炁于香煙中存想所召雷神自巽至乾來臨壇所混合如意祇聽委役再念

昊天靈元上帝駕行速赴盟攝雷光令攝逆令化血天皇伽耶霹靂攝雷神速降攝

右法召將詣壇宣念關引發遣念云

向來關引已具披宣惟爾雷神為吾傳奏當職叨膺天爵職掌雷霆心懷濟物利人道在安民奉化令出弗返務在必行爾諸雷神吾今遣汝上天詣金闕玉京遣汝入地下達

九壘幽高遣汝入水直造龍庭三界之內日行萬程有功之日保奏天廷稍有違令律準女青急急如律令

步三才罡道

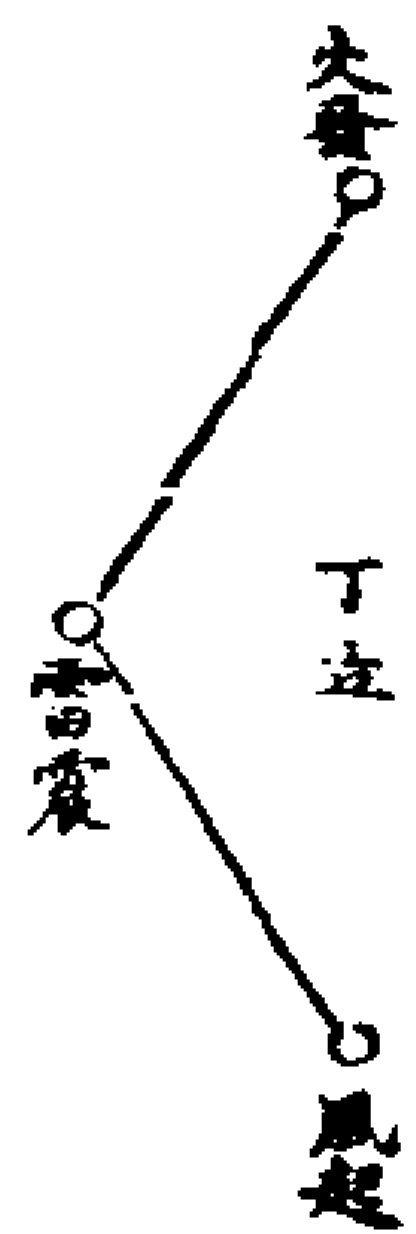

焚化所發心奏家書章表師回步立念

遣汝直符徑上三天齋持上達莫損吾箋罡風灑氣罔敢當前一有違戾立招天譴急急如律令救下今一聲

右呪訖以兩手雷局按二腎閉地戶開天門出金光想雷神乘金光直衝天漢而去

次以右手劍訣劃空作乂謂之八字開天次頃足一下叱曰役使符吏救煞攝想地戶裂開風火雷電自足下轟發直衝天門

師伏地飛神躬詣祖師几前密告所行之事靜定以求報應禮謝收神而退

告斗入戶五斗衛靈

師至地戶上立躬身端簡望天門默奏所行之事默誦七真呪想此處皆為金光世

界中有金樓玉室分明却納下簡步三才

罡左手剔角亢氐房心尾箕于左足下右手飛斗牛女虛危室壁布于右足下再以右手飛奎婁胃昂畢觜參于右肩左上手剔井鬼柳星張翼軫于左肩左上手再點

魁魁魁魁魁于上覆頂五斗光芒輝映一身又以左手畫閉閉留塞訣取中天

炁一口咽下心中及腎府衝動二炁須臾二炁混合運轉上衝自兩目出化為擊羊

陀羅二使者心炁自口出化為通事舍人三位倏忽雲中降下於壇如法混合次默

召本府官將祝令在壇伺候奏告然後按依科法逐一宣揚

然燈決驗

凡入壇然燈必須再拜啓白師真祝曰臣今奉為某然燈奏告丐為解穰伏望

師尊允今所啓特賜主盟次再拜起立執然燈符撚取天門金光及斗光斗炁吹布于上從本命燈上點起或貪狼星起依次然點再念金光呪及北斗真言取乾亥炁

吁布于燈想光中七星垂象光滿一室與天中之斗相合交映光鑒凡誠

入斗三才一理法

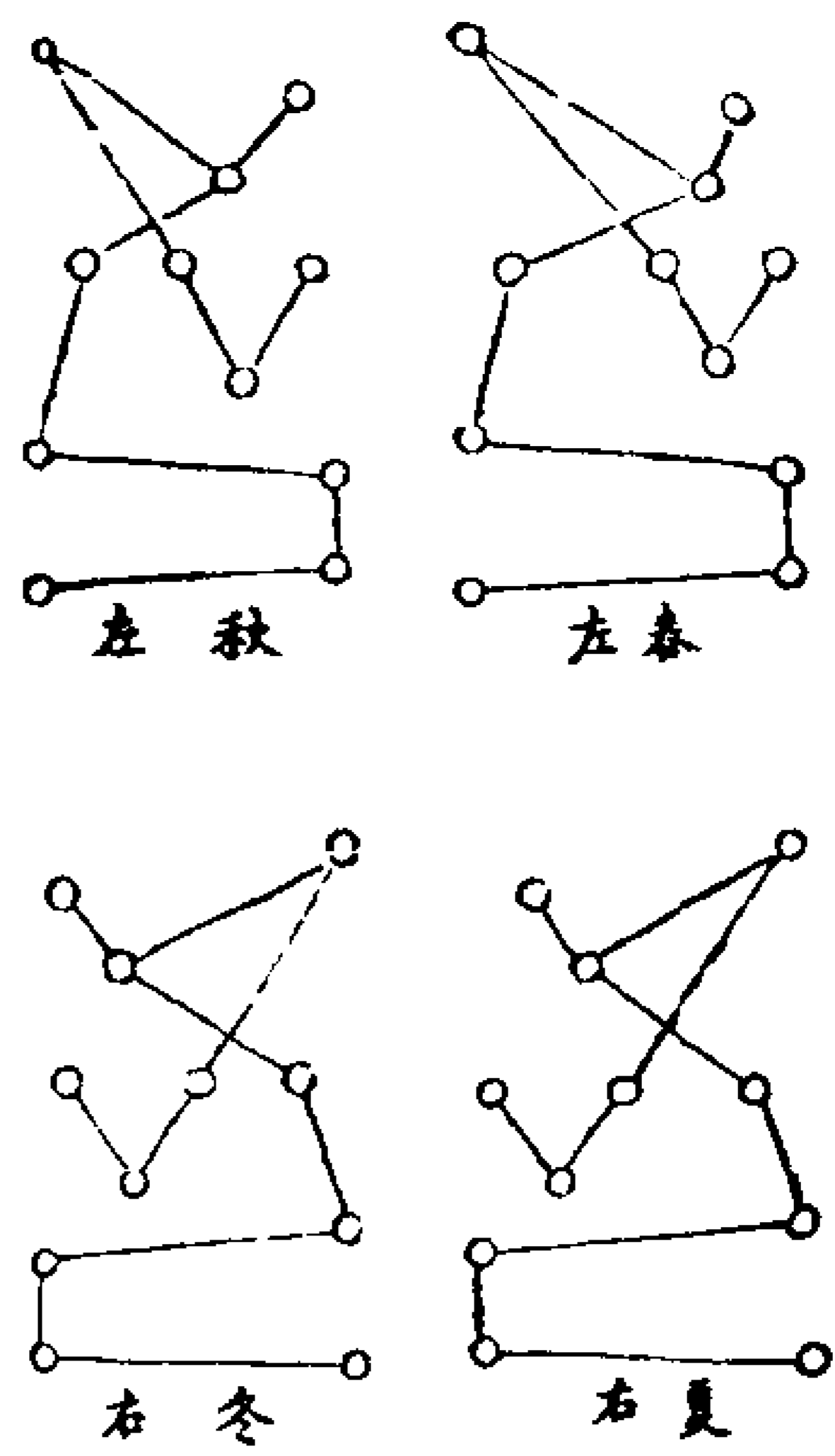

右法按四季步斗一座立于三台上跪陳

事由此時須要凝神定息雜念不起身在太空之中惟覺金光交射內外洞明惟有真人存焉神融炁定真息綿綿瞬息之間開目一視天中七星下合一壇光明赫奕師於此伏地出身中元辰真人上謁

祖師默陳所禱存祖師引領謁見斗君於大赤金光之中祖師述奏前詞默想斗真垂覽却靜聽內外有無響應示其報應

飛神謁斗法

師俯伏於地存真人在兆身內次集身中

神盡在黃庭金童玉女引從前後左右有

二真人身駕龍車自脾中出左右捧章二

人捧所陳章表在前自中宮引出西北門

夾道光明日月朗然身離下丹田念下界

魔王章此名欲界也直至心上誦色界魔王章

至十二層樓此名罡風魔王來迎誦无色

界意此名无浩炁也上至无色界泥丸宮中九皇

各處一宮而坐復見天上七星光燦師以

舌柱上脰化橋一道五藏出五色雲炁五

道乘橋而上橫亘斗中即呼擎羊陀羅通

事舍人畧白事意次見二使從斗中而下

度橋而過入兆泥丸之內後於一室之中

檢較畢復入斗中但見九皇乘雲自橋降

下兆身泥丸倏然相合杳冥之際大赤金

光之中想見祖師引兆及捧章官吏朝見

斗真具奏所事以表通呈上覽表奏此時

正宜物我兩忘以俟祖師請恩判兆待

報應如何後身心禮謝而退

躡景禮師法

凡存奏行法事宜一炷香於面前召將宣

告口章三禮畢起結跏趺坐定叩齒二十

四通默念心章役神呪曰

唵唵皆是我唵唵噉噉也是吾如意耶昌耶

昌精耶唵噉噉奉請鎮靈洞天萬象森羅齊

搖法鼓魂魄五王八萬四千身界等眾侍吾

左右吾今識神守志呼召身中五體靈官諸

兵天雷將佐助吾飛神徑朝天闕奏陳事意

即達帝御令臣所祈所禱一如所願一如律

令

右呪畢以舌尖虛書開心符



右書畢再以目光虛書後跨鶴符於座下

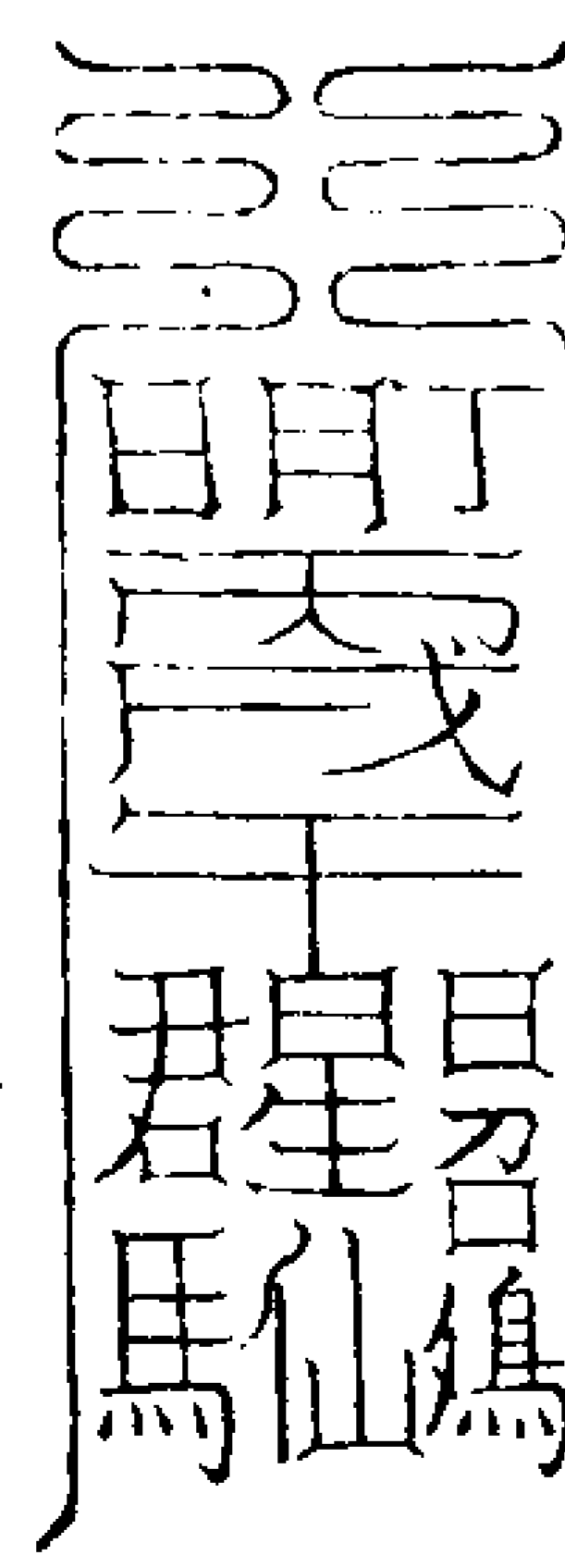

右符畢次念出身中神呪云

唵扇叱姚公速出泥丸吾奉玉帝敕攝

右呪畢存面前空中有唵嚩囉三字師吸



下絳宮心府想火府心炁旋轉袞上夾脊  
雙關至頂門而出師以目運光書前三字  
成金篆文與香烟結成騰空上衝供養  
太上三寶至尊斗宮九皇星君火府祖師  
真君瑤壇與醮高真但覺金光交射香烟

滿壇復想謝白二使上達家書祖師歷覽

至此靜定以俟報應再念呪曰

唵吽霹靂震動八門順律希救胎光上達泥

丸奕靈速奔地戶幽精為吾傳送急急如

大赤天帝律令敕

○右呪畢俟報應休咎然後誦歸神呪曰

唵吽叱騰穹窿速還入元所疾

右呪後想身中之神復位起身行事宣揚

投水盆符法

凡投符于盆師以左手握斗印右手劍訣

攪水七轉默念呪曰

魁星一轉周天度魁星二轉動乾坤魁星三  
轉璇璣運魁星四轉灼星明魁星五轉太虛  
耀魁星六轉護人身魁星七轉諸厄散天罡  
運轉保長生斗真斗救萬神攝急急如

北斗七光星君律令

呪畢投符于水盆中以尺秤橫架盆上以  
以著身衣蓋之存地為金光世界斗真羅  
列于上周天星象光芒交射師再默念  
天靈節榮呪以希報應

出斗收神法

師奏告畢復元步三台北斗自貪狼星上  
出斗吸向來本身所出金光自衆妙門而  
咽下丹田當此之時天地廓清寂无遺響  
再念呪云

○三步九迹天罡地紀吾收天罡星光復位急

急如太上元降律令

服元皇正炁法

法曰元皇正炁八卦九宮之炁降自九皇  
而生萬有也第一陽明星君吐青光之炁  
第二陰精星君吐黑光之炁第三真人星  
君吐黃光之炁第四玄冥星君吐赤光之  
炁第五丹元星君吐白光之炁第六北極  
星君吐綠光之炁第七天關星君吐絳光  
之炁第八輔星吐碧光之炁第九弼星吐

玄光之炁服炁之法常以四孟之月初九  
日平旦時四仲之月十九日中午時四季  
之月二十九日夜半時行之一年三十六  
過應三百六十度之數以五為盈炁有餘  
也行道之時清齋入室燒香精思瞑目閉

炁叩齒九通存見九星端正威嚴侍衛肅

然密誦七星呪一徧但見九炁從星注下

入兆口中俄而吞之細細吐故炁納新炁

勿令耳聞咽畢復叩齒九通倏然俱忘如

此行之九年則得長生神仙形神俱妙與

道合真矣

身中元辰驛馬說

元辰者我之神也驛馬者我之心也夫人  
之元辰外寄於目內藏於心目則外視於  
萬物心則內馳於萬機心目所馳神亦奔  
往故謂之元辰驛馬馳事而不息也人能  
收心返照內養形神則元辰自見矣

三才一理斗說

夫人一身之中項中泥丸有九宮謂之天  
谷天之斗居也心有九竅謂之絳宮人之

斗居也下丹田至于兩足地之斗居也故謂之一身三才一理也

急告表式

具位臣姓某誠惶誠恐稽首頓首再拜

上言臣謹據某貫屬入憲不要繁語九須至表奏者

右臣謹謹上奏

唵唵哩吽吽娑訶

唵巨吽唽吽娑訶

唵唵吽唽娑訶

唵唽唽娑訶

唵唽唽哪呢娑訶

唵鳴吽唽吽哪訶

唵吽唽唽吽哪訶臣恭望

三官昭鑒五帝降靈貪狼延生巨門保命祿

存度厄文曲消災庶貞扶衰武曲散禍破軍

益算輔弼衛身名登金闕玉籍彰明青篇注

善黑簿消冤千愆萬過咸乞

赦原吉凶悔吝伏候

昭報但臣誠惶誠恐稽首頓首下情無任不

勝戰慄俟

命之至謹奏

年 月

通章符

日具位臣姓某 表奏

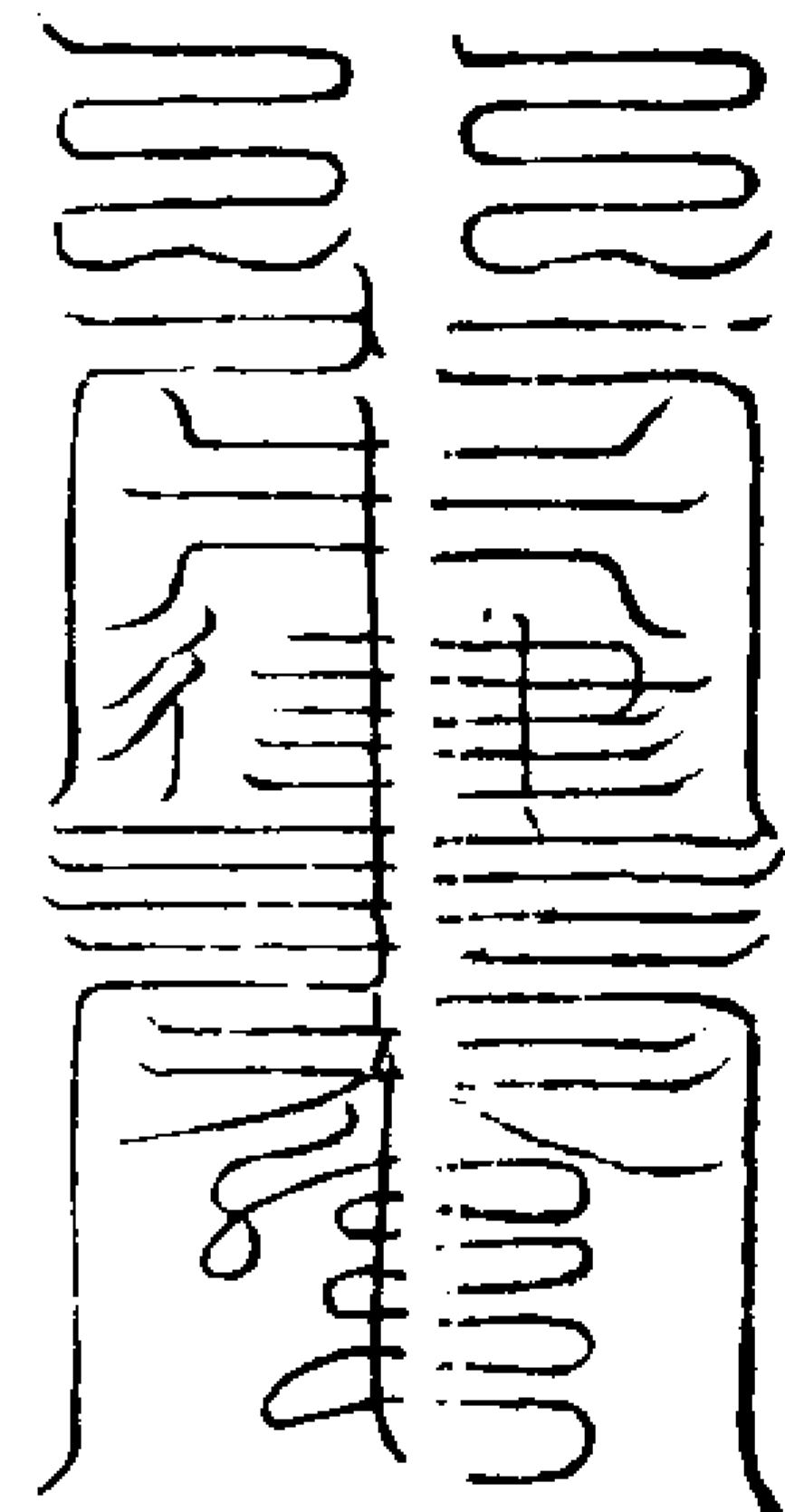

呪曰

北斗通章中天九皇內有一星化朱律王吾今召請願降壇場急急如尊帝星君律令

又呪

唵吽唽唽哪吽唽斗轉星移神龍敕

魁魁魁魁魁魁魁魁魁魁魁魁魁魁魁魁

右章法用黃紙高七寸長九寸朱書單行

言少意盡束封訖以降香七片排列北斗

一座於香爐內焚之於此飛神謁斗請占

吉凶之兆

斗母誥命

具位臣姓某誠惶誠恐稽首頓首再拜

上言臣謹據某入事意不要臣領詞虔切

已經告行

元降勘合信符請頒

恩命須至告

聞者

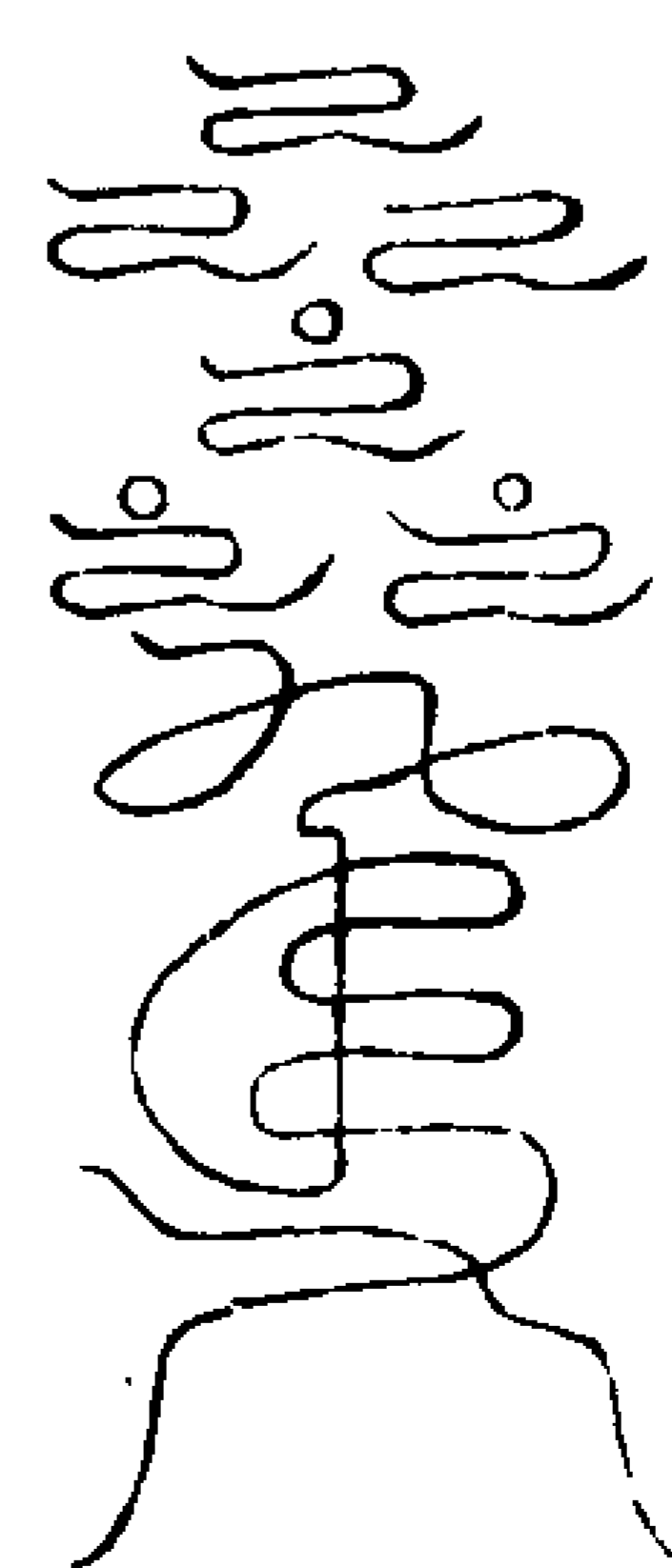

萬炁祖母混元宗根施化神光明顯玄靈天

罡王女隨炁來臨九天敕命策役萬神

唵哪吽吽娑訶攝

右臣恭準

道母元降玉符謹錄上告

中天北斗九皇延生星君聖前恭望

聖慈允今懇禱特頒

睿旨宣告十一列曜星宮二十八宿度分行

年太歲運限神君東嶽司命上卿本境城隍

社令咸賜解釋宿生今世冤愆罪業特與增

注福齡旬祈降注

元皇正炁灌入某身中消除疾苦保佑命年

仍祈  
敕命天醫官將治病功曹火府法中將吏同  
垂降下患家流光布炁輔正除邪攝滅妖精  
保禳災厄治療病苦即獲安痊實拜更生克  
符願念干冒

聖威臣下情無任俯伏俟  
命之至一如

誥命

年 月 日 時告行

具位 臣姓某承誥奉行

祖師太清仙境混元上德皇帝道德天尊。

起金光裹符

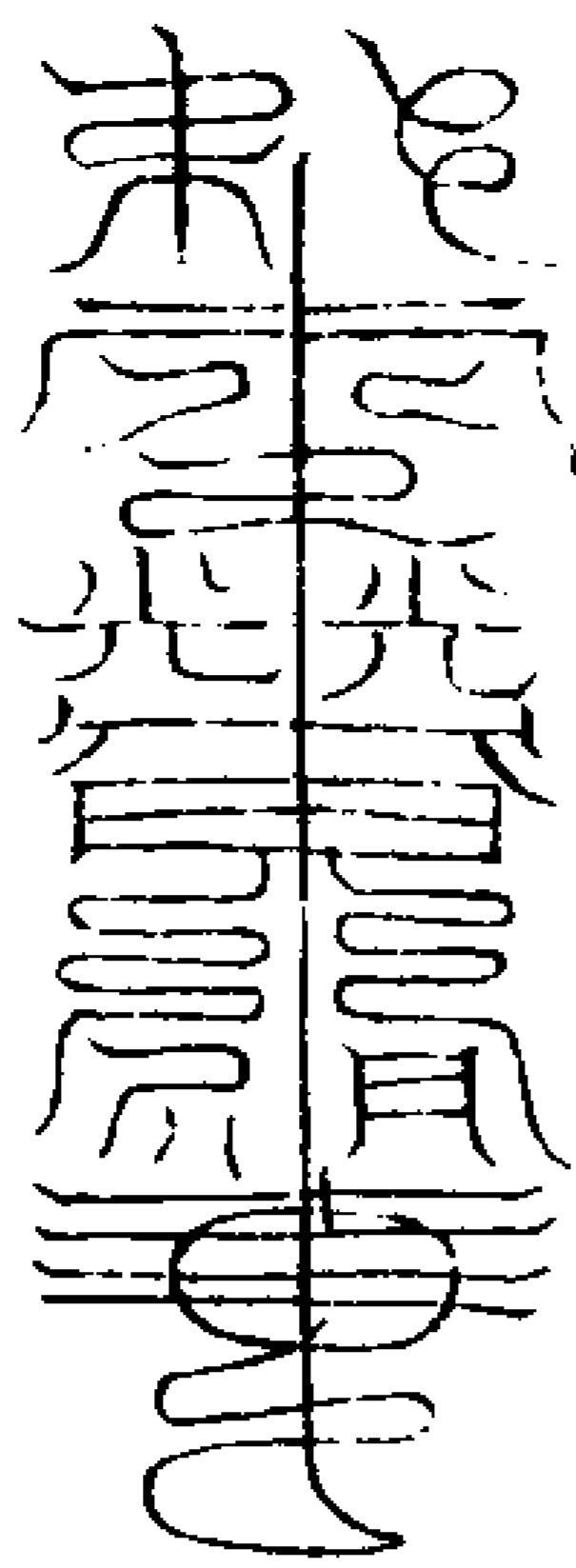

解厄遷轉

師於請光度厄後却與行遷星轉煞之法  
其法存自身為北帝居斗口金光之間左  
手斗印蓋頭右手劍訣又腰就轉身三五  
匝想此處天旋地轉却密念

天轉地轉星移斗轉萬禍千災永不相見  
唵俱胝帝餘蘇吒訶惹窣吒俱耆吒婆賴帝  
吒耶微惹吒鳴都吒耆摩吒薩娑訶

右呪乃九天靈音七星秘旨誦之則天星  
地煞悉從命今降斗入斗亦誦此呪

斗中受醫

師存斗母天后在上九皇星君擎羊陀羅  
儼然却想引領信人同在斗光中見星君  
吐玉色琉璃光炁灌入本人泥丸宮中存  
患身如琉璃內外瑩徹當此時際師亦自  
覺內外如一靈津滿口甘香但覺祥風慶  
雲藹然如春却以天醫符斗母符化于淨  
茶或棗湯內與病者服之隨患治療任用

七真秘諱

貪狼尊星字靈神子名鳴嚙嚙帝司子  
巨門尊星字圓文子名鳴嚙嚙圓門子  
祿存尊星字衛府子名鳴嚙嚙會孫子  
文曲尊星字施惠子名鳴嚙嚙子惠子  
廉貞尊星字子衡子名鳴嚙嚙子衛刺子  
武曲尊星字太車子名鳴嚙嚙子露子

破軍尊星字太賓子名鳴嚙嚙大影子

占天象決吉凶

凡未告斗之先斗星不現行壇奏告之時  
倏然皆現此之吉兆或獨見貪狼星士人  
得之則陞擢或只現本命星士人得之顯  
達庶人得之大吉占病則安或紫炁及細  
霧降得之吉信人福壽或天時大雨黑暗  
奏告時現一二星主門戶清吉孕生貴子  
病者得安或見紫白黃雲炁貫斗者吉黑  
雲穿斗凶未告之先斗星現臨事之際暗  
而雨雪皆不利或未告之前暗昧奏告之  
時雲霧不開凡事遲滯又奏告時斗星見  
後雲掩士人得則榮達事如意疾則安

通奏開天符

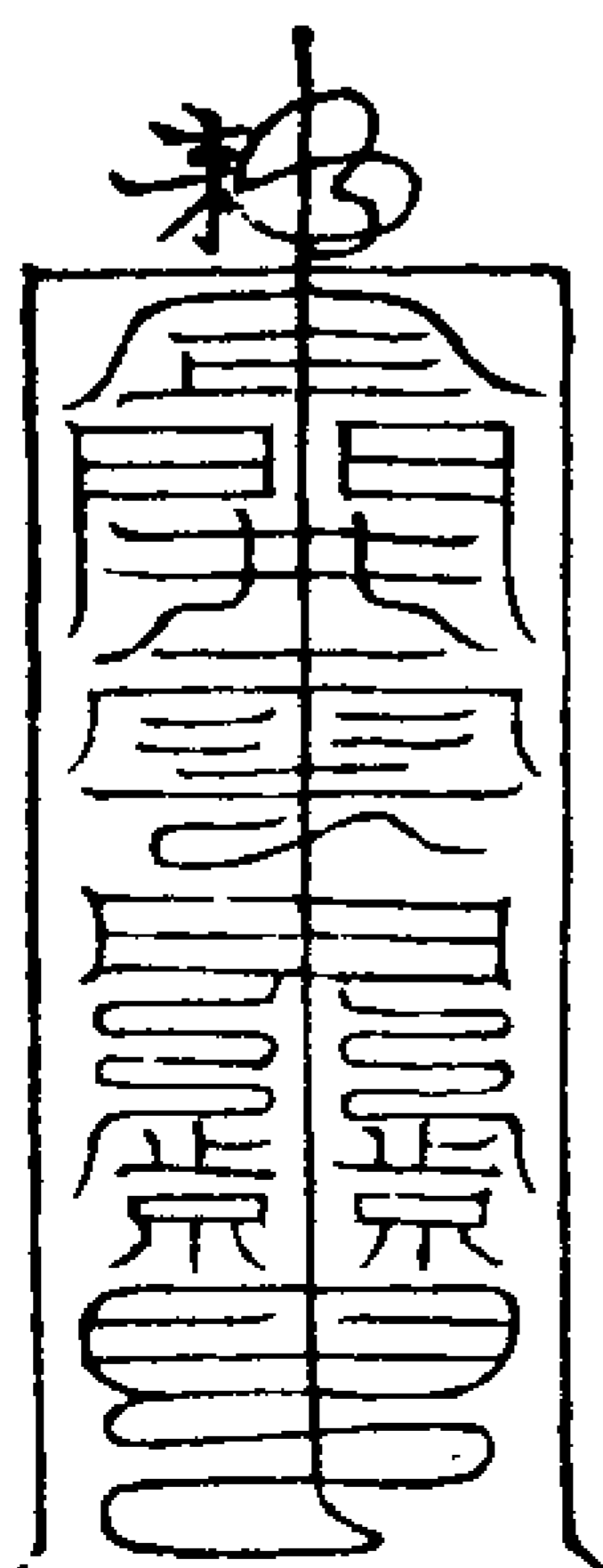

道法會元卷之一百八十九

道法會元卷之一百九十

洛三

太乙火府五雷大法

內鍊火府內鍊須要時時勤行為上弟子常念於師師不離於弟子  
我身動則有神  
微忍使在目前

凝神定息念大威德呪見吾身中皆是雷火

丹天世界一竅中間元神如自己狀口念唵

咿霹靂震動八門呪見嬰兒自下丹田上衝

至心宮斗府火光豁開即是火府彷彿面前

見師師隨我元神至頂見大赤天帝心拜跪

奏乞差降主法祝元君及別將皆可想得旨

則回神念唵咿騰呪仍復元室為元神念

九炁呪一遍即吸炁透自天目出并呵炁

再念唵咿咿術呪不計遍數想念諸將在

目前羅列再念九炁呪一遍祝事意了念小

金光呪仍收歸元室為元神以大威德呪助

之

請師呪

唵咿霹靂震動八門順律希勒台光上出泥

九奕靈速奔地戶幽精為吾傳送吾奉

大赤天帝君律令勒

回神呪

唵咿騰穹隆速入泥九吾奉

玉帝律令勒攝

九炁呪

九炁青靈 威鎮諸星 乾坤之內 奎胡大明

俱通速邇 煥赫流金 婆離流演 風雷鼓霆

擲火威猛 辟蕩炎雲 斗魁玄備 雷電交橫

三炁雷君 飛火炎鈴 散雲擲雨 救死復生

古婆電母 和義陽青 威靈火府 陰覆清寧

橫身萬億 吞日念星 室離九滿 臚魯乾停

雷公閃電 霹靂金晶

七炁雷神 金精提幽 威光勒攝 集騎塵收

八絃雷火 飛殺玄周 颯風擲火 三界周流

庚辛有將 斬馘無休

五炁水精 從帝龍駢 蘭黎那由 鼓領三元

飛光普應 提武羅先 仙服帝賜 掛體衝天

多延還顏 輝朗九天 二儀會合 飛火炎延

化身萬億 咸受帝言

中天雷電 帝立單晟 忠義拱宸 猛烈騰剛

蒙羅平億 姚天馬長 陽燄雲雨 敷演木即

日初天祐 傳奴扶王

八天猛將 吾召汝名 上帝有勅 賜汝威靈

有功之日 同登玉清 吾不負汝 立誓分明

汝若負道 魂死不生 殃及九祖 師墮幽冥

常行正直 日月同明 身為列仙 輔佐雷霆

急急如玉皇上帝元降律令勒

召諸將秘呪

唵咿咿術梵應雷轟攝

五雷大威德神呪

唵咿咿三檀那韓難延乾夷救救起九天都

大部無邊大力神王救起九天大雷火電火

飛火流火擲火歛火天火七星霹靂火絞雷

烈火九天都火王嚴駕夔龍坐騎飛虎獅子

白獠獅勇麒麟火駝火象火鵬萬群五帝節

鉞四天遊行銅頭鐵面百萬神兵帝鐘震響

魔道皆驚洞天福地嶽瀆幽靈山傾石撼百

谷沸騰何物敢當不伏順行巨口風王火龍

火馬從天降下丙丁將軍從地湧出火雲布

炁八龍飛奔都天五將噉雷發聲飛沙走石

拔樹移根風輪左擁火車右行照耀三界化

作赤城八卦斗底羅布四維威罩天下炎燄  
烈威鬼精見者入地萬丈化作飛灰古木惡  
廟未入塵泥急急如

五雷大威德風火雷令勅

祈禱凡祈禱先須收元陽積陰之炁  
用一高明軒窗處法師靜默燈

神存元海中  
收海結焉

祈雨則收元陽之炁極目宇宙炎旱元陽收  
至吸入嚙下元海中存元陽之炁直汨入海  
底便見海中波濤湧動雲霧翳冥吾身闕竅  
毛孔中黑炁迸出遍滿天地元海之水上騰  
須臾自頂門出去沛作雨澤

祈晴則收積陰之炁極目乾坤淫陰翳收  
至吸入嚙下元海中存積陰之炁直汨入海  
底便見海中波浪清明日輪晃曜吾身闕竅  
毛孔中陽光迸出燦開山川雲霧海中有日  
升上直衮自頂門上天舒為晴景

如此分明即存將書符作用召遣立見報  
應

大祈雨符望有起處吸入  
維中閉炁急書

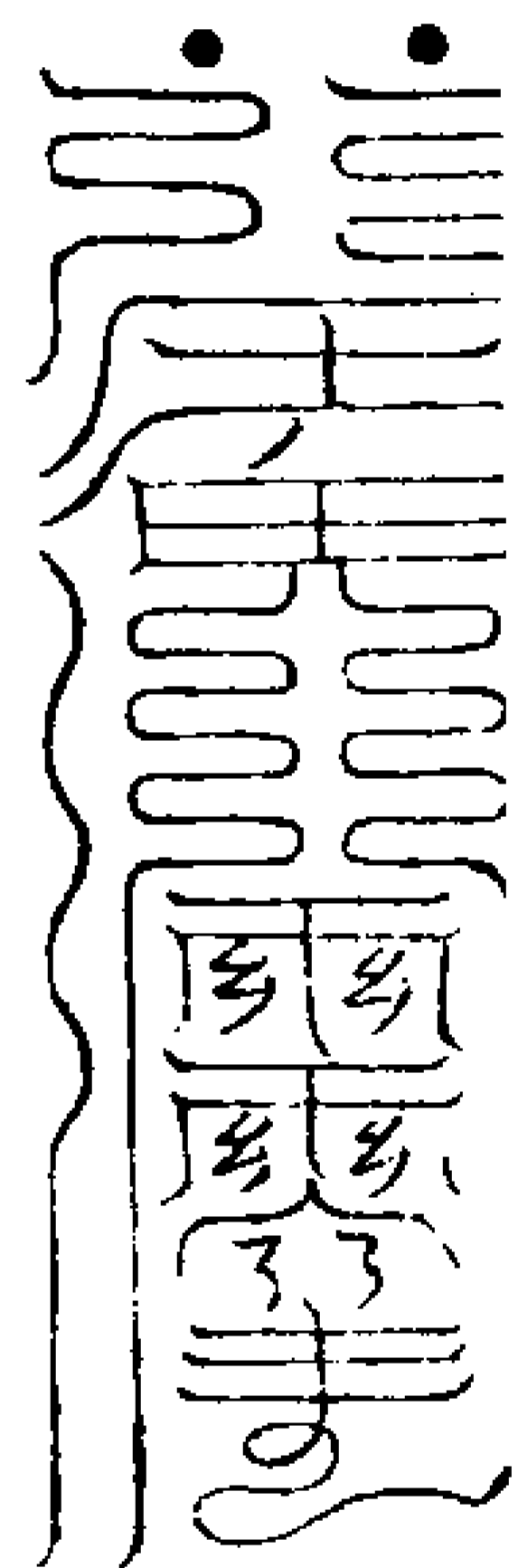

取罡炁凡書符毋令婦人見密室正  
面召將取炁入存次開閉四  
明黑

轟攝總正罡極陽明正元律景真靈虛散飄  
上烘正攝

坐功燒符撒時想黑雲隨煙而起法  
官自身亦作用別步風火令罡  
存將乘罡從火光而上直衝天漢用  
事元帥在空中現身長十丈驅逐風  
雲一如法  
師指揮

入靖默坐用令牌水孟香爐劔印符命等布  
列于前存祖師在天門上立諸將羅列吾身  
左右候所尅時到先燒符催牒吹噀水化成  
風雲雷電雨造所差之將存念秘呪  
啣噀吹噀攝自肺中出面前成流星之狀  
諸將森立拱視次念秘呪  
咄咄呢娑訶自肝中噓出壇前亦如流星之  
狀擊剝用一字取炁發聲下令斷有雷聲如  
無雷聲東北方亦有雲氣發聲目視水孟化  
為天池念呪催將行雷雨

晴想日火越火而上直衝天漢

天皇罡炁子穢炁微塵一切厭魅速化殘

冰天中之神天中之靈天師收攝急急如律

令中指中

申奏洒淨呪

一洒碧霞生金光焰焰昇二洒清炁衝五色  
祥雲降三洒穢氣滅天地悉清淨急急如  
紫光天帝律令勅

存見天門祥雲下降吸三口吹入水中成  
五色霞光洒在申奏上却用金光裹符

行持啓奏存地戶開天門閉如發奏  
則劍訣拂開天門密念

叱义速開普天萬鬼急急

剔普天朗耀罡即二十八宿罡也巽出又  
念

叱义速開普天萬鬼急急

存天門大開將吏捧奏文到天門乘金光  
而入念小金光呪遣罡風灑炁皆無所畏

小金光呪又名一十六  
雷秘金光呪

天地之祖萬炁之宗廣修萬劫證吾神通三  
界內外惟吾獨尊體有金光覆映吾身視之



變神為太乙元君存肝炁左肩出肺炁右肩  
 出心炁頂門出腎炁腰間出脾炁臍出團聚  
 隱隱離頂門火許五方真炁自空降混合頂  
 上五炁渾渾融融中黃外白成一山結一洞  
 有太乙君披髮仗劍握訣左腋一竅曰雷門  
 竅次黃白二炁下化成二珠元神居丹田中  
 次存二珠隨水湧上至黃庭水火交始合成  
 一珠光芒如月太乙祖母坐于珠中詩云  
 一點靈光徹太虛赤天之上始青如我朝元  
 畢歸元始物我相忘入黍珠

蓋符祕字

肚靈脂 雨用 炆烜燁 晴用 燭燭燭 新晴 潑潑  
 炆 祈雨 勅天皇有令 加晴雨 雷令速行 常用雲  
 霧雷令 祈雨 風火雷令 常用 雷火勅令 社瘟  
 火急雷令 伐廟 唵囉囉 唵囉囉 唵囉囉 晴用  
 沃漱虛 雨用

三十五字元降

培料煖炮炆 開雲 玉瑛琬琰璘 祈晴 甍甍甍  
 甍 祈雨 雲靈靈靈靈 祈雨 嚶嚶嚶 酒咪咪  
 用 蠅縫降 笮卷 用 甍甍甍甍甍 用 社邪

祈晴符 飲雲開霧耀日開天  
 火起西風掃除陰翳

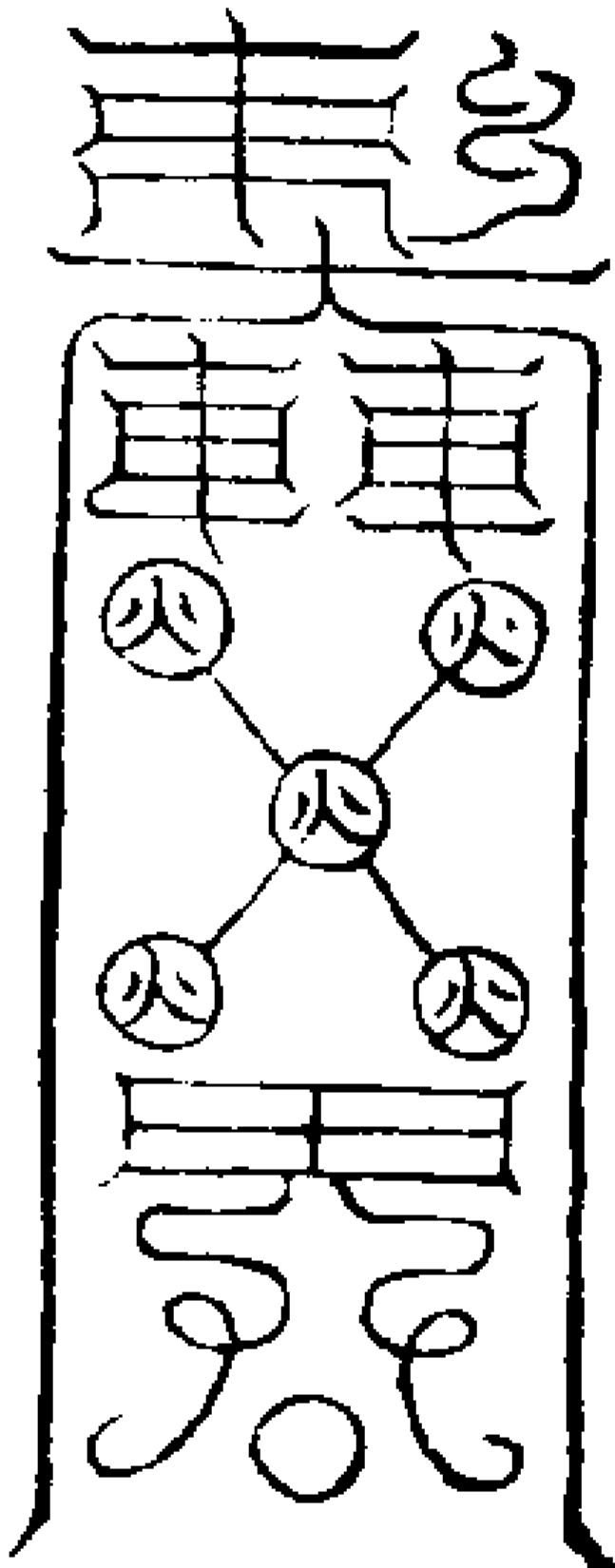

右符密念後呪書却布五火念云天火乾  
 地火 巽訣 雷火 坤訣 電火 艮訣 三昧真火  
 未訣 已午

開天天清 乾 開地地寧 已 開日朗耀 卯午  
 獨明 天無氛翳四炁朗清急急如

大赤天帝律令勅

日出離宮扶桑現形雷火速降開光見晴火  
 輪崔茂掃開雲霧陽炁衝天 陰炁收住坎  
 宮伏藏子離宮光注急急奉  
 大赤天帝君教

唵蒼舌綠齒四目老翁天丁力士威南禦光  
 急急如律令勅攝

日出東方 卯 光現炎炎 午 當日某帥 辰 敢有  
 不從奉勅 玉文 急急如  
 都天大赤天帝君勅 午 勅 午 勅 午 出

日出離宮月出天門河海靜默山嶽藏雲升  
 陽降陰至理中存急急如律令

住雨符 晴用

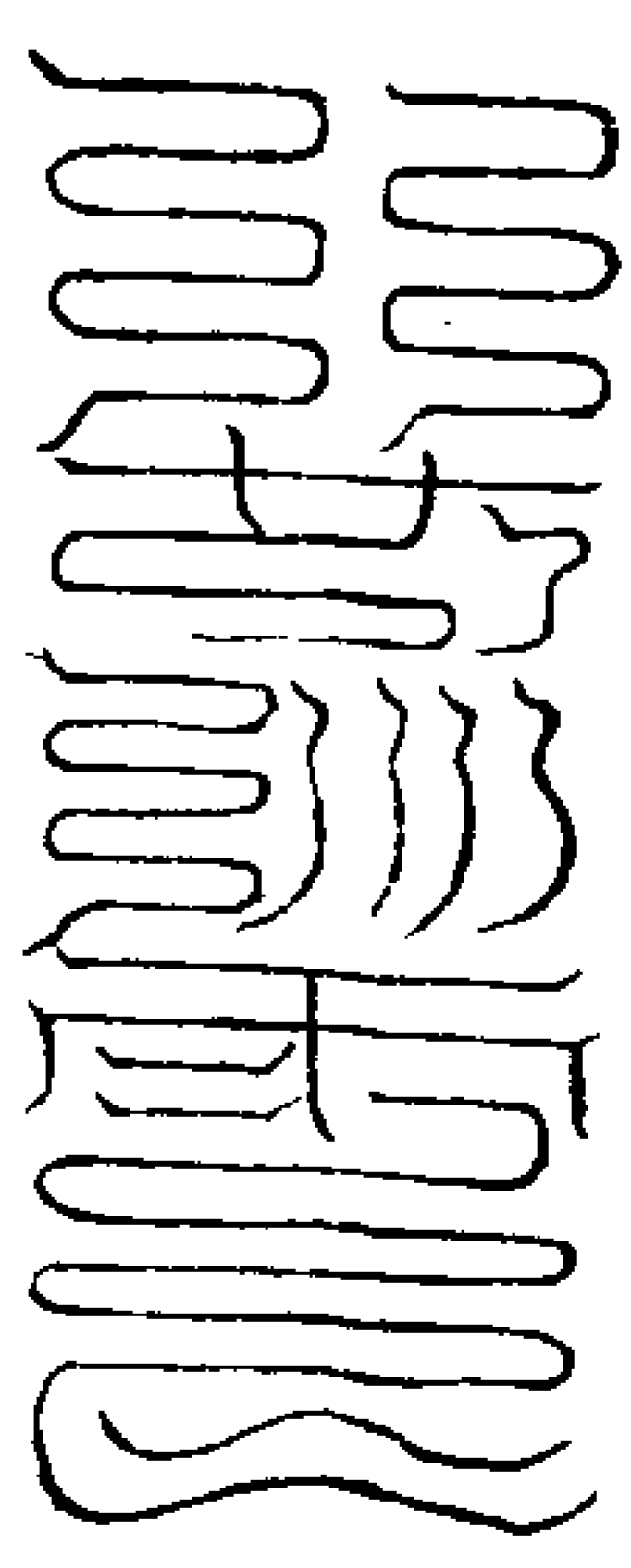

當日某帥直符某將照準帝命 已 火急開明  
 午 罡風猛吏 丑 不得住停 午 如違符命令奏  
 天廷奉

大赤天帝君急急如律令

一生吾目中 子 二合吾身中 中 陽炁升天 午  
 陰風收地 已 掃開雲霧 已 坎宮伏藏 子 離中  
 見光 午 急急見光急急奉  
 大赤天帝令勅 午 勅 午 勅 午 出

右先用一符未報應再加第二符就內批  
 事意

三台罡步

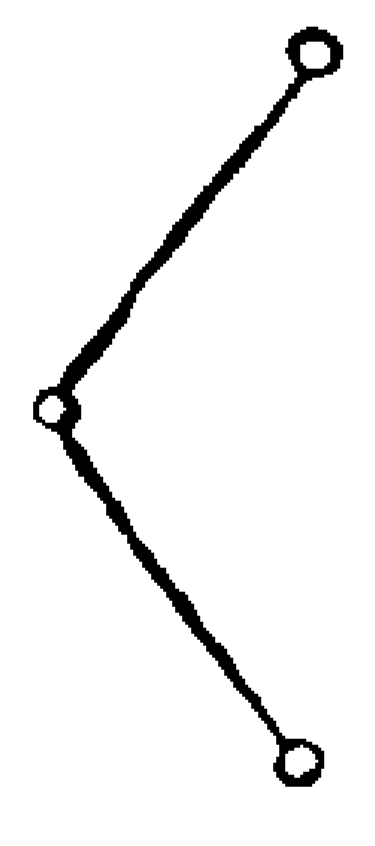

凡步三台罡回第二星上立左手點亥卯未文右手劍訣作又字念

役使雷霆勅煞攝右脚頓地一下想地户裂開火雲電光霹靂自脚下轟發所差將帥乘金光直衝天門高聲喝云攝劍訣作用開乾破巽

凡祈晴禱雨第一次發家書一道達

祖師先於廳堂之上萬瓦之中取一片下認陰陽瓦朱書符上不可令人見及認得符文昔祖師只是炁書人皆不可曉祈晴

朱書祈雨墨書內批事意尅定日時用都天大雷火印只虛印亦得用寫編十二雷神行事用紙馬於瓦上送上屋燒之存想開四明閉四黑祈雨想黑雲隨煙起蓋日祈晴存火雲升起直衝天漢步風火罡想帥將乘罡上火光直上空中身長十丈驅逐風雲

祈晴起風開晴符

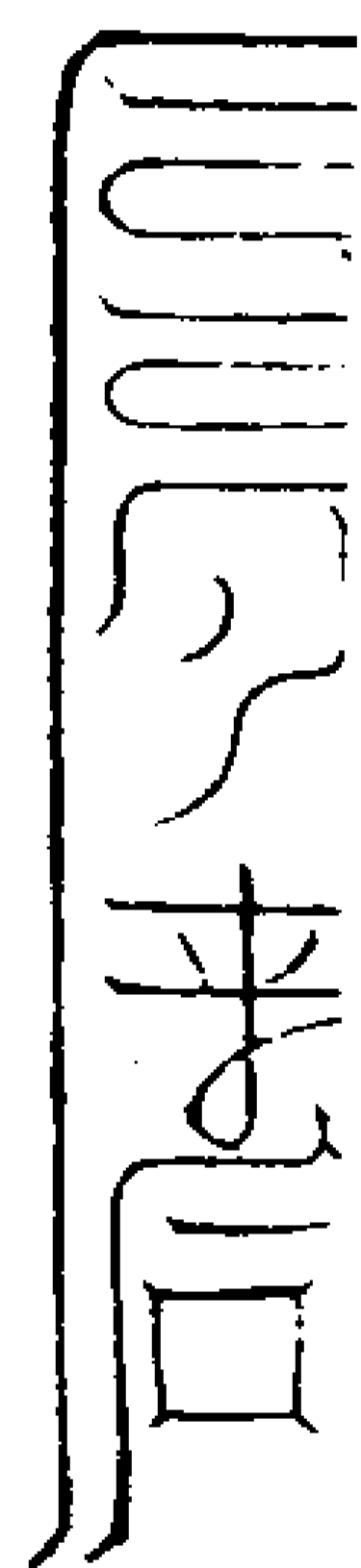

吾令勅召中指天雷火神子地雷火神午社令通炁巳當日某帥準

赤天符命隨令放聲卯掃除陰翳卯斬滅陰

賊斬滅陰邪卯風火追攝午急急如風火雷令攝子

電符

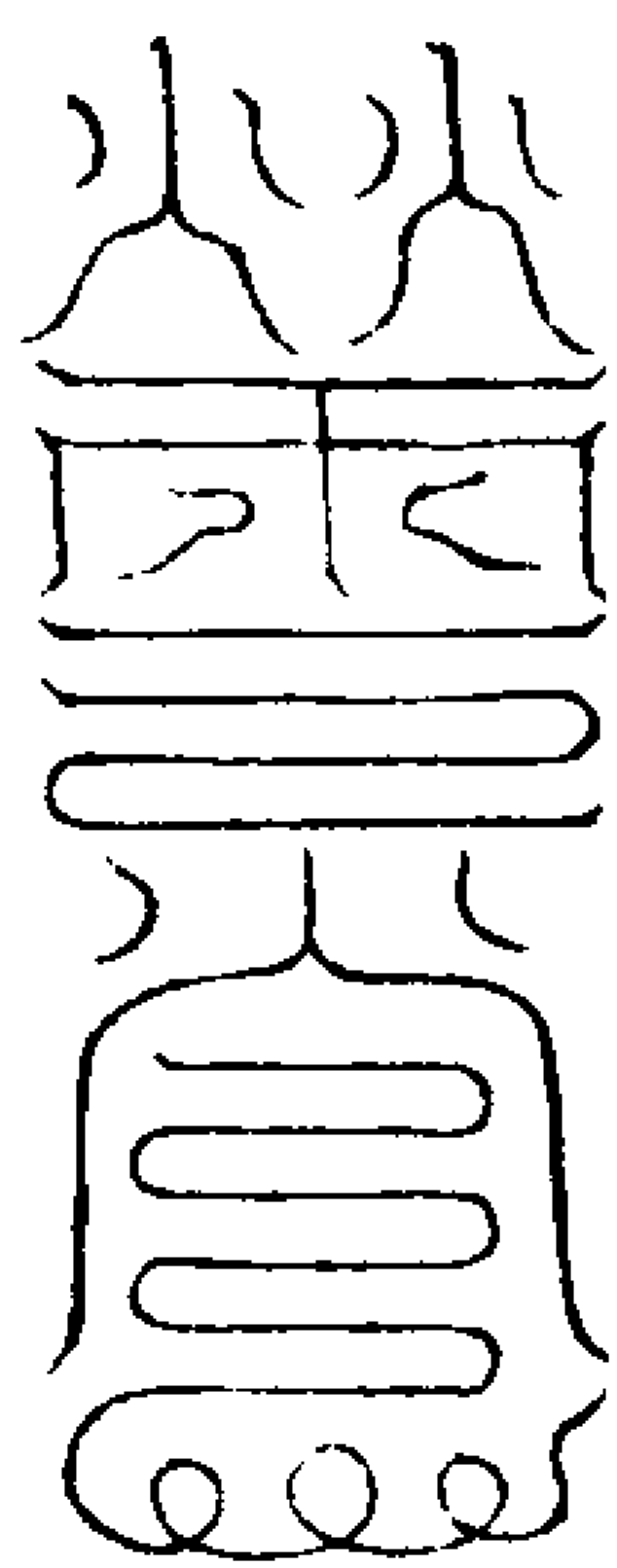

赫湧元帥康伯承令雷霆奉行

開四明符

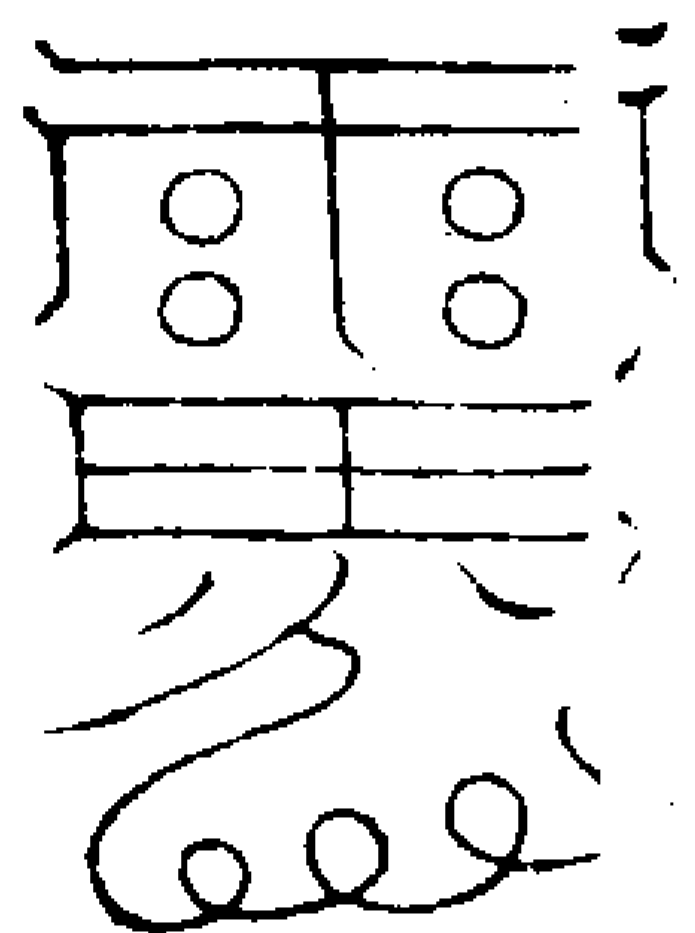

金炁神運騰精雷霆降總通明急急

開天天朗乾開地地寧坤開日日光卯開月月明酉急急奉

大赤天帝君律令勅

欵火合同符用祈

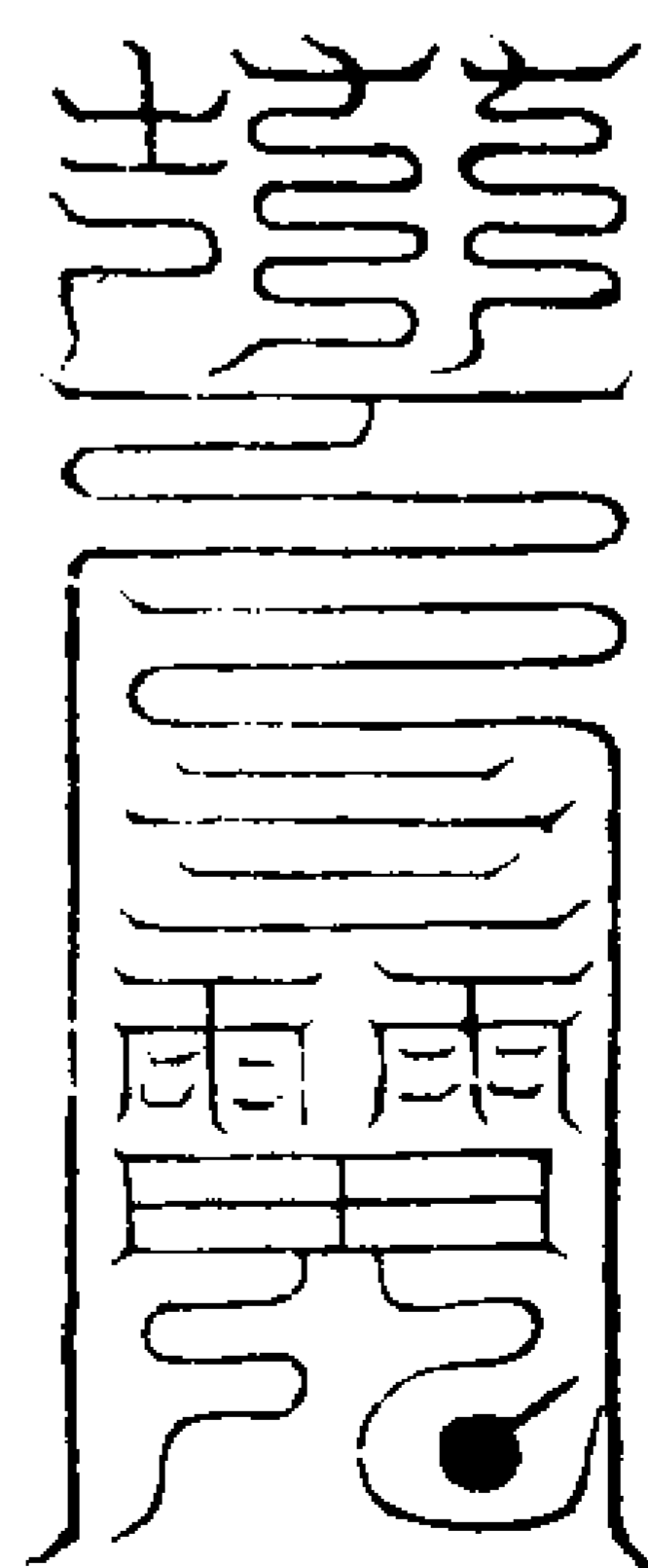

祖師正一斬勘秘文

披雲真人曰此法無可名而稱宣勅者如當今所謂奉宣玉音是也一符一咒並是玉文舉無繁詞冗篆其家書者則私家東信也事欲密而不泄如符命勅文面奏師傳道依口勅以誠心求在天之靈以自然感至真之會貴得其真斯為甚妙應如谷響謹宜秘之

行持次第

召將 祝事 請師 合鍊師十二 奏事  
送師 再召將 祝事 發遣  
即拜家書詣師 祈禱

登壇申發用編編前五符編內限日時



兩 收亢陽 存師將 書五符 瓦符

檄符 起風雲霧等符 閉四黑

晴 收積陰 存師將 書三符 瓦符

檄符 開雲止雨等符 開四明

符命

召役符入事意將諱發奏燒章二符不用事  
意入將諱

祈雨用與兩起雲符大祈兩報應符九 太乙

開天符起雲霧符皆入事意將諱與兩起

雲符二 依次加九符上五符入事意將諱

祈晴用火車止兩符止兩開雲符大住兩符

各依次書九及編前用書事意將名

治崇用編治病伐廟符粘編首末應催編用

前符加青圭又加風雷電符役使萬神符

收捉邪穢符

破罡風鎮貼入事意將名三檄符不加聖諱

電母符不加

催生退土服不加熏貼加八雷符入意將名

定顛安魂符隨意加減

號頭蓋符

祈雨雲霧雷令水勅令與雲霧風雨勅三字  
五字蓋

祈晴治崇風火雷令風火勅命三字五字蓋

道法會元卷之一百九十

道法會元卷之一百九十一 洛四

太乙火府通神內殿秘法

宗旨

道居恍惚杳冥中內外澄然萬累空一紙家  
書歸斗相半張符命合宸宮飛神謁帝朝金  
闕躡景禮師定吉凶此是形神俱妙法分明  
有炁可潛通

書符玄秘

入室書符徹太微坎離交媾自心知先天一  
點誰人識嘯命風雷達者稀并金造化能生  
水地火相逢在片時五臟五神全不用金丹  
一粒運神機

書符口訣 黃雲莊傳授

火府諸符皆太清元降上有一勅字下有

一  字謂之祖今凡書符上勅字須要

高去本符一寸許書下一字須要於轉筆

處柱定筆注靈光入內一筆直掃上至勅

字謂之宣勅稟今務必凝神定息正心誠

意依法書篆無不感應

淨壇符

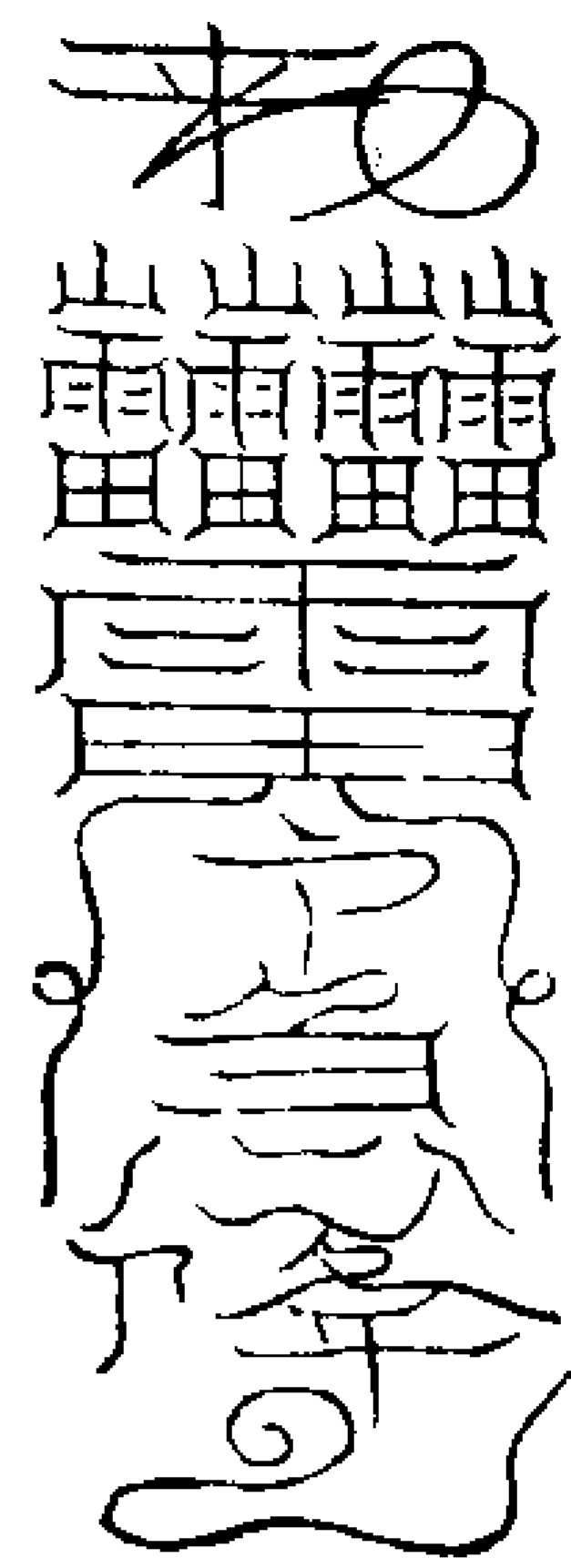

呪曰

元君符命穢氣消除如違勅旨霹靂須臾急  
急如太乙都雷總管李元君律令

總召萬神符

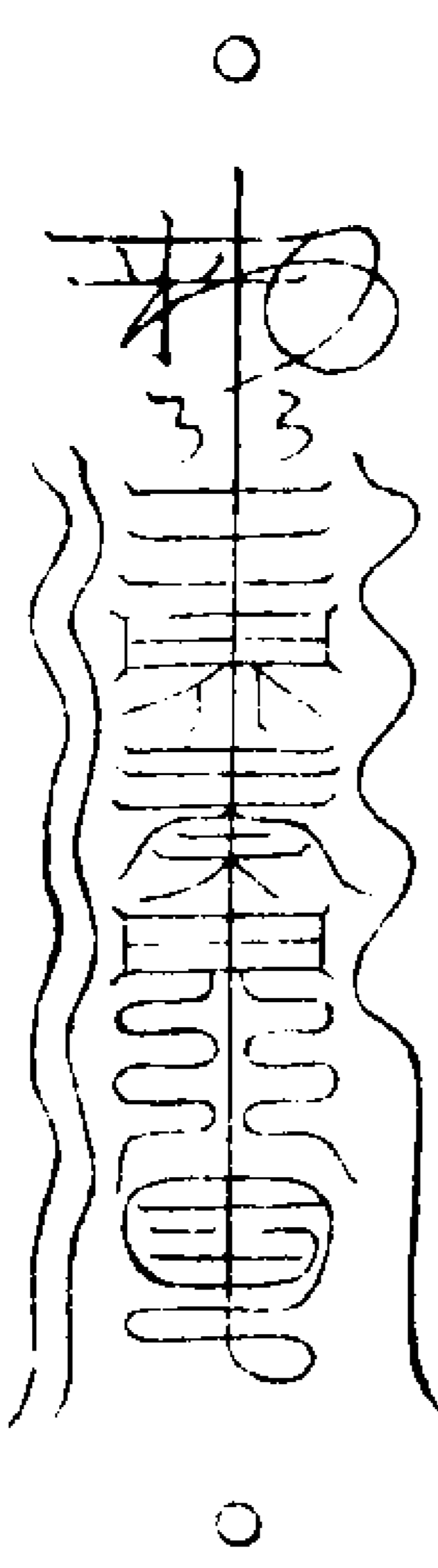

玉清勅命速召眾神上通無極下達幽冥威  
光赫赫變化通靈諸將聞召火速降臨急準  
大赤天帝君勅

符上批事意請直符謝祐直日雷神某火  
急齋捧家書前詣

雷府祖師几前進上不許稽延仍請  
師旨回壇報應火急遵奉施行符上再加  
三天風火烈今下鬼神滅奉請五雷神火

急轟雷現斗攝 符上又加五字蓋  
煉縫降卷卷

右五字取天門金光炁布入指玉文剔自  
午出於勘同符內加用

降斗劍尖符

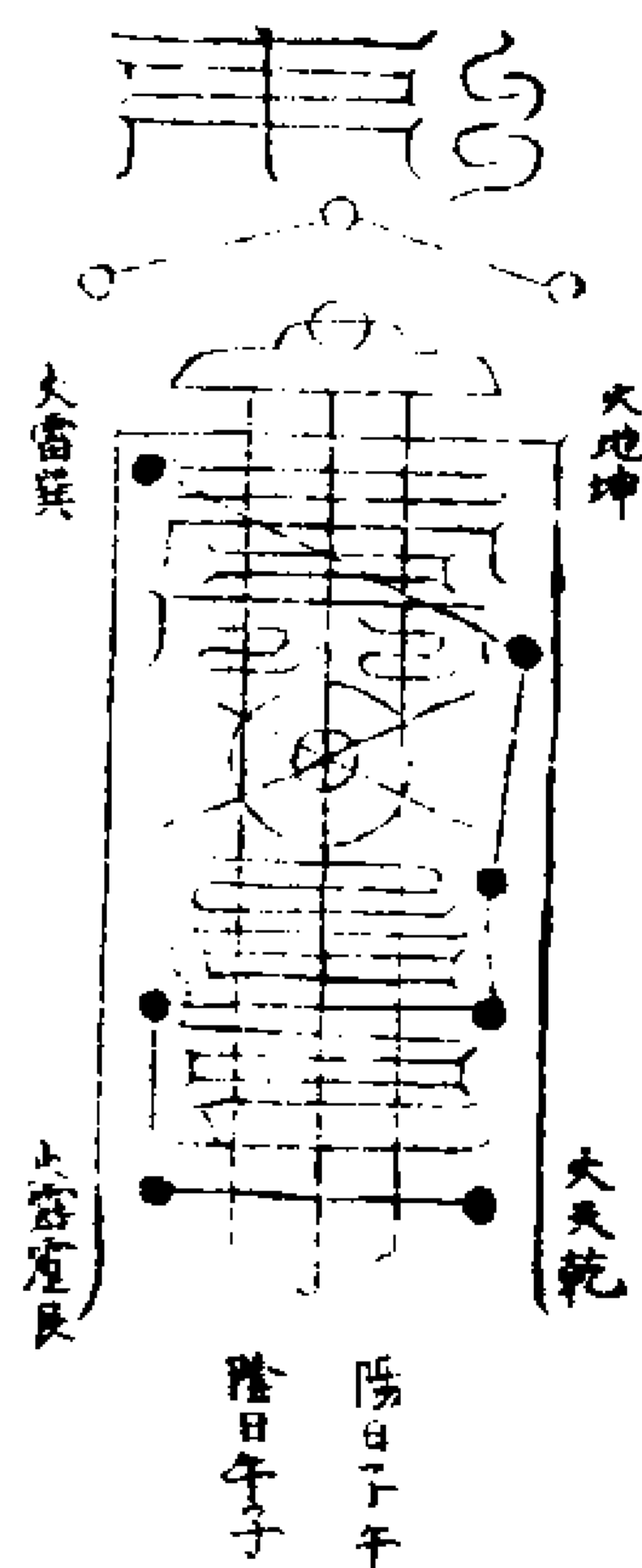

呪曰

上清有令 中統攝眾神 卯聞吾法令 玉嶽瀆  
摧雲 呼召速降 王聞召速臨 王急急如  
太上符命奉行勅

右符先畫四圍及內却畫劍斗念上清有  
令呪掐訣畢再於符上加魁魁魁魁魁  
魁七字就本命星上書所告某事所禳者  
却所告者成 臣謹奏為 如何恭望  
聖慈賜頌

勅命宣告玄曹咸與依應施行於某日夜  
某時告祈之際乞賜明示報應伏候勅旨

右念斗呪敕存斗一座自眉心而出有火  
光炁布於符上四箇大字要東西南北四  
方炁隨方吸入大字布在上此符剪作兩  
邊家書上黏一邊箋奏上黏一邊恐事急  
將本命一半於家書上先燒一半降斗時  
燒至緊不告斗將符全黏於家書內

斗母勒合符 次加於  
斗符上

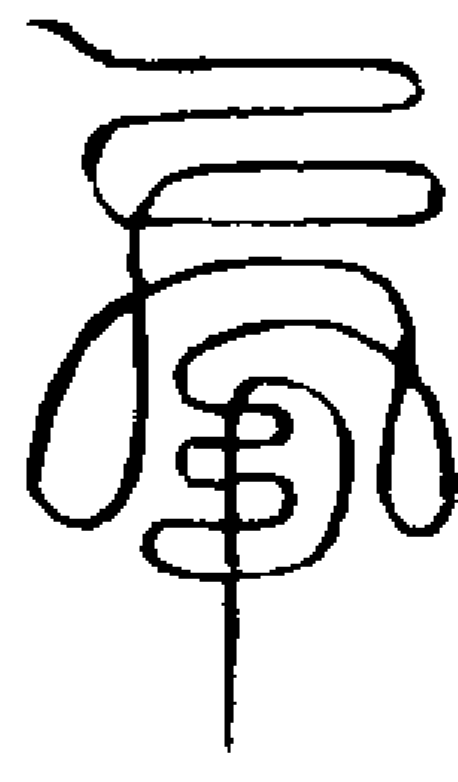

加劍  
尖符

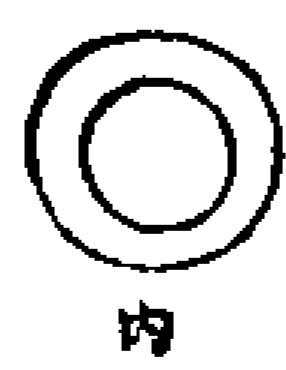

召孽羊陀羅二使者符

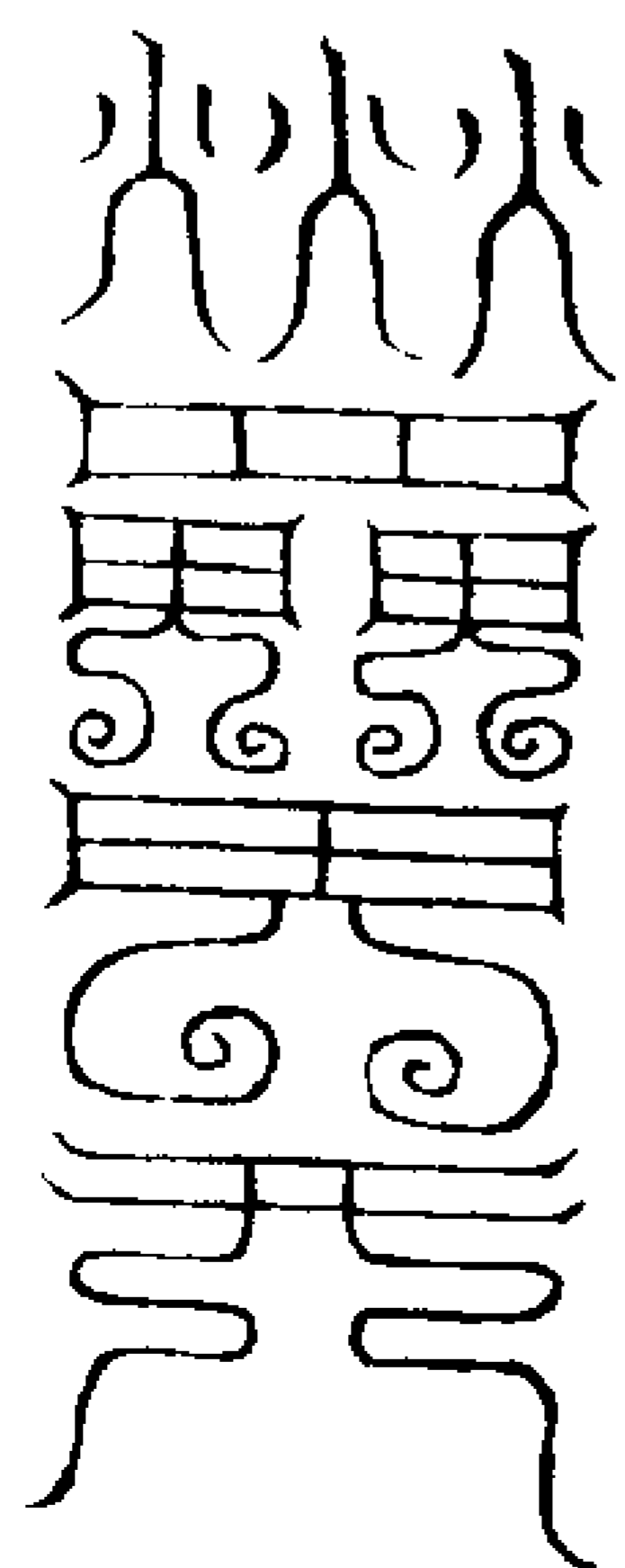

又召符

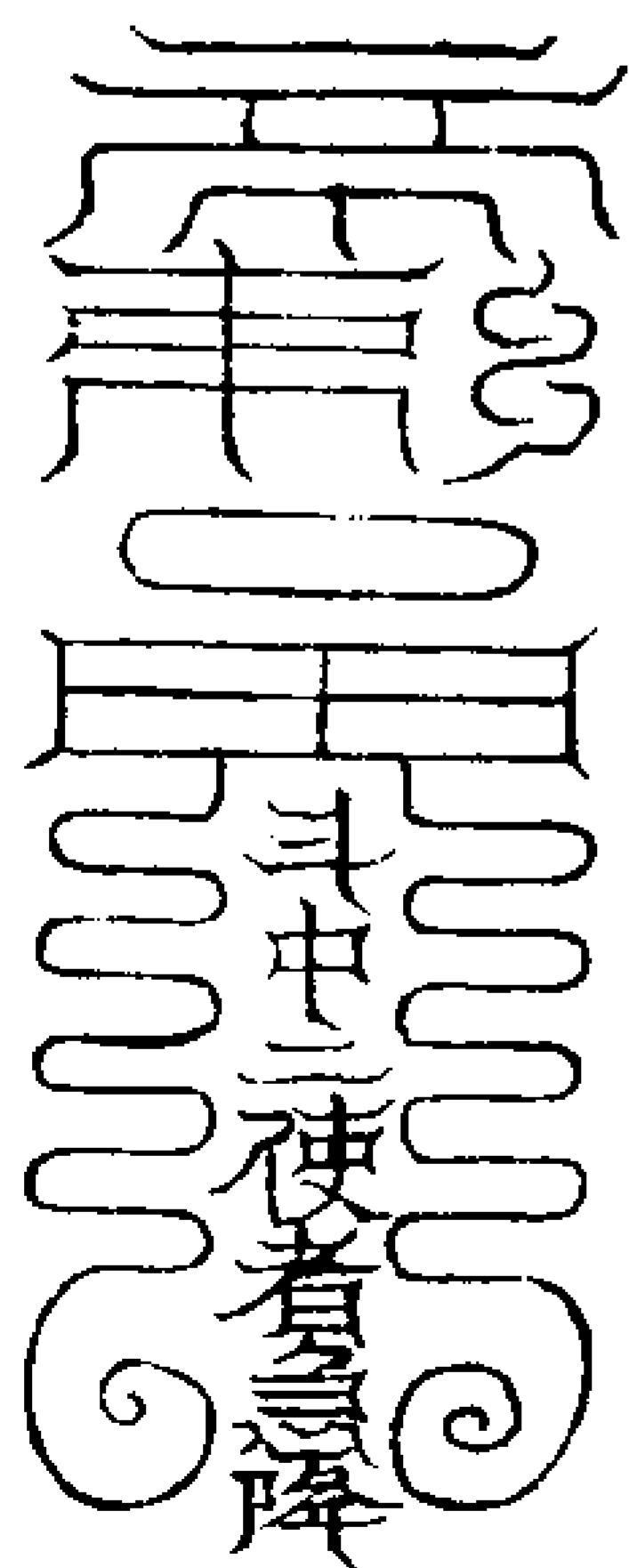

召繡衣靈通二使者降玉法符

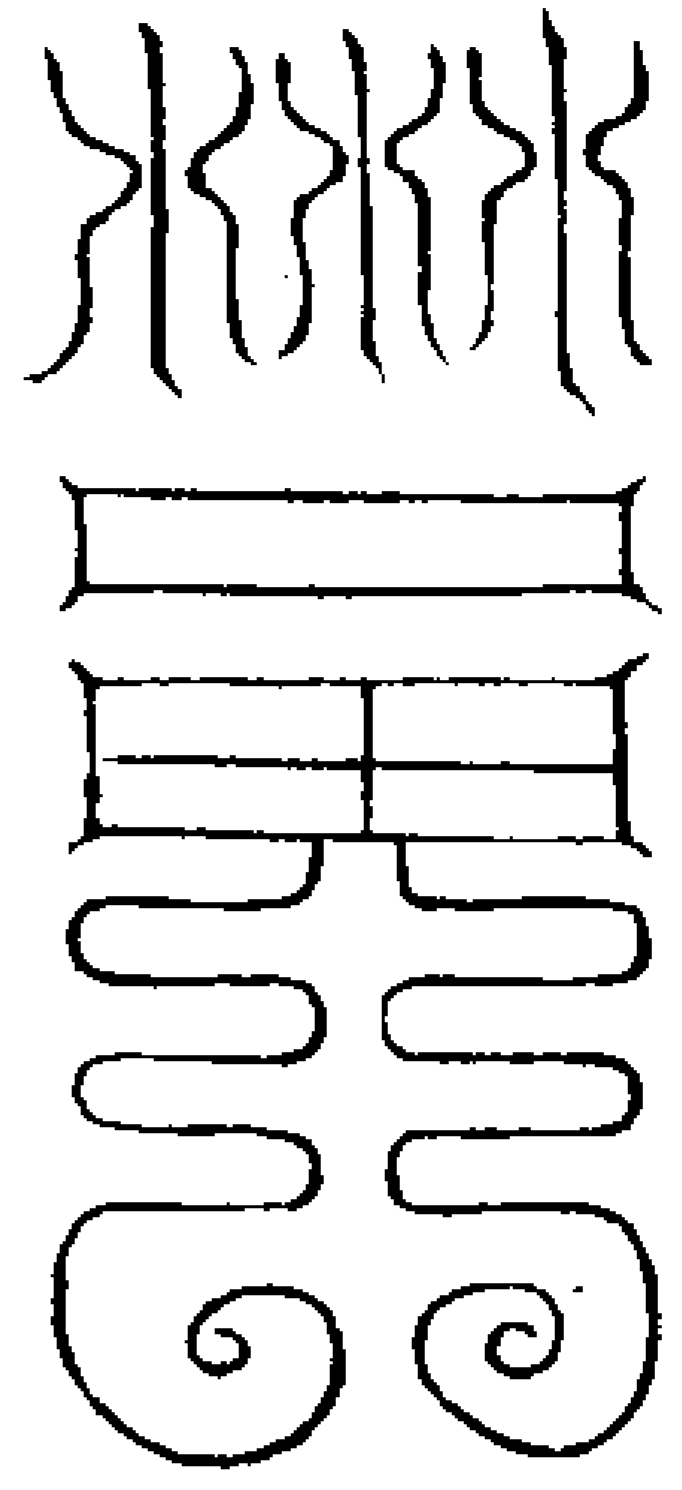

落四

四

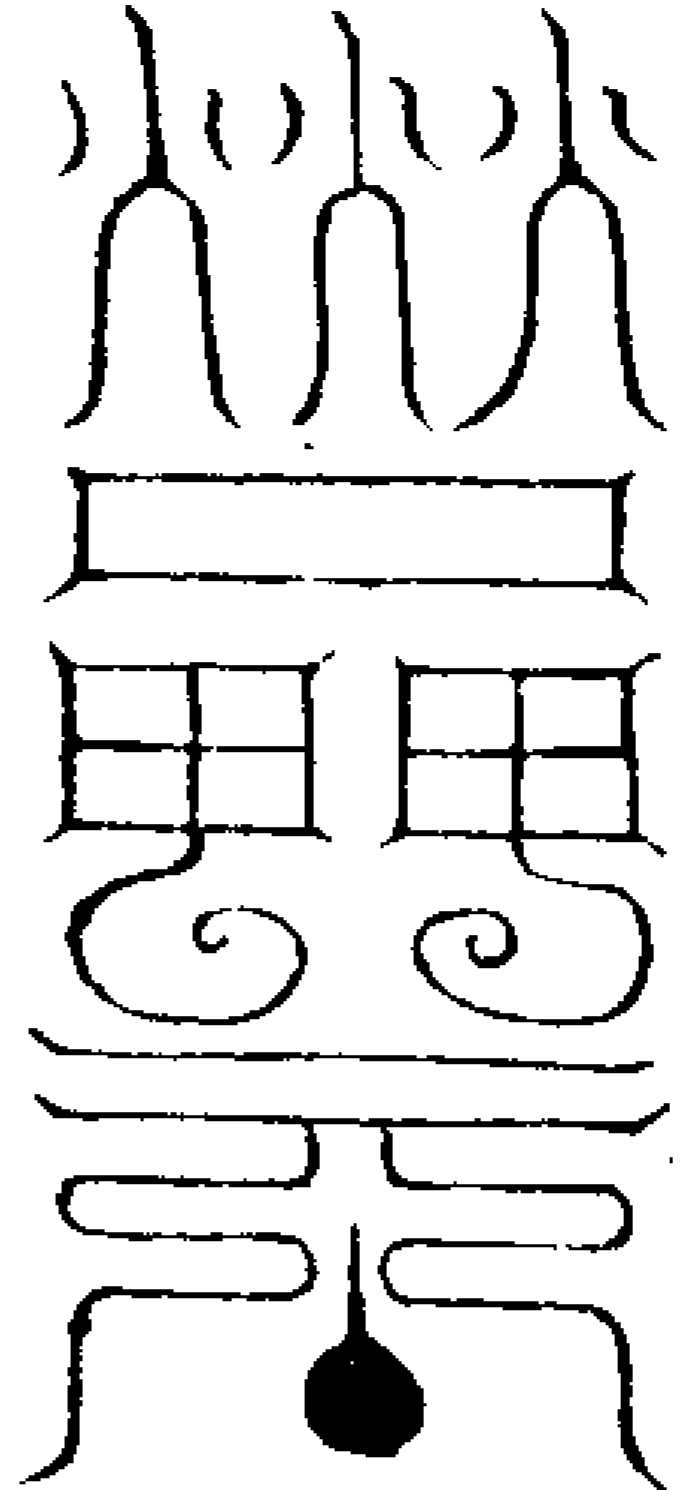

靈靈  
合明天帝日

點燈符

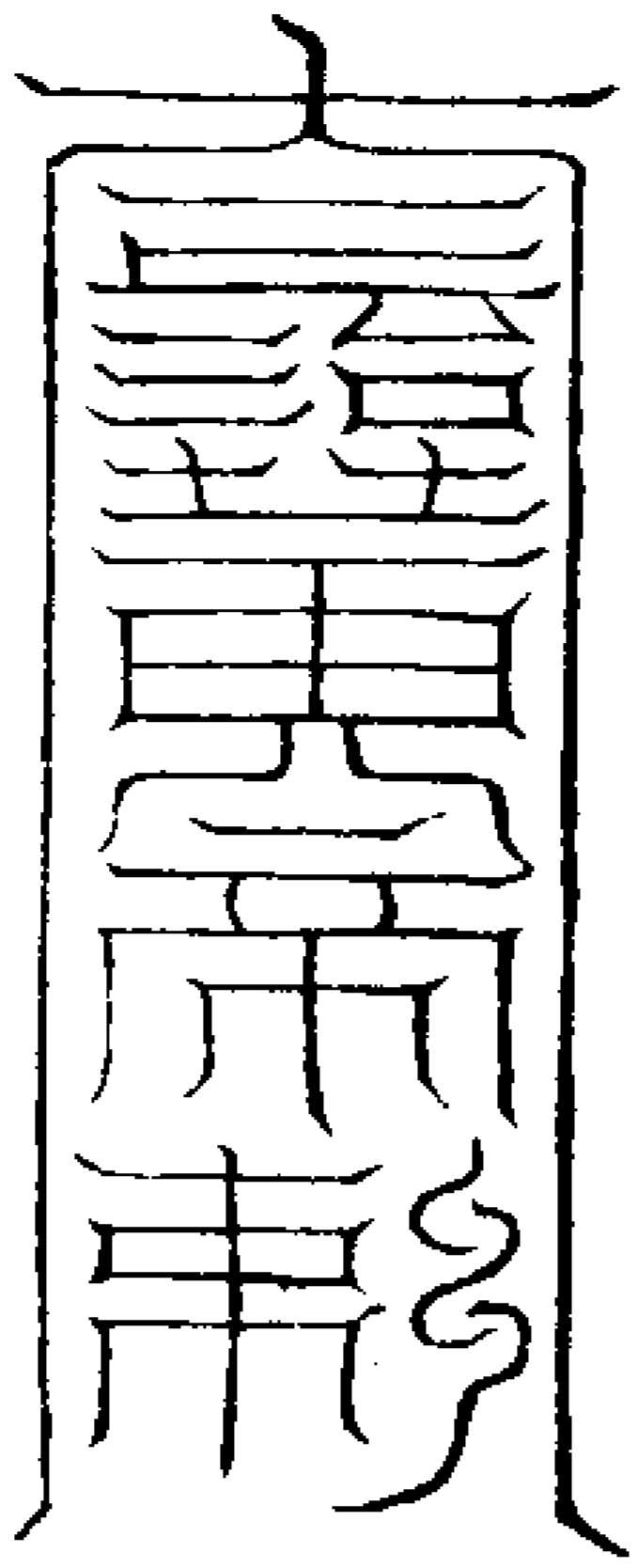

然燈呪

燈光朗耀照人長生三魂安健七魄安寧急急如

大赤天帝君律令

存室中五彩雲開斗真降靈

七元真符

官上太

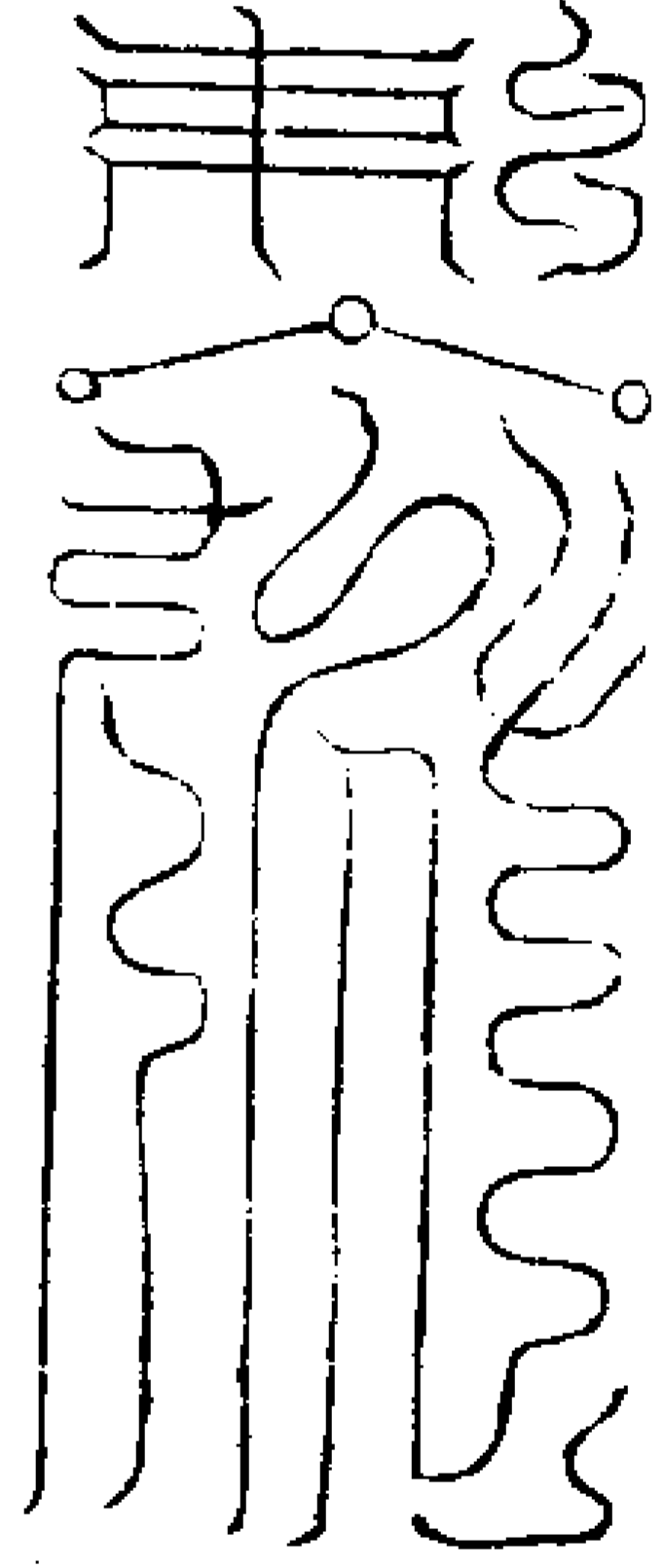

唵噫哩吽吽娑訶謹請貪狼星君降炁黑子丈炁

落四

五

官元中

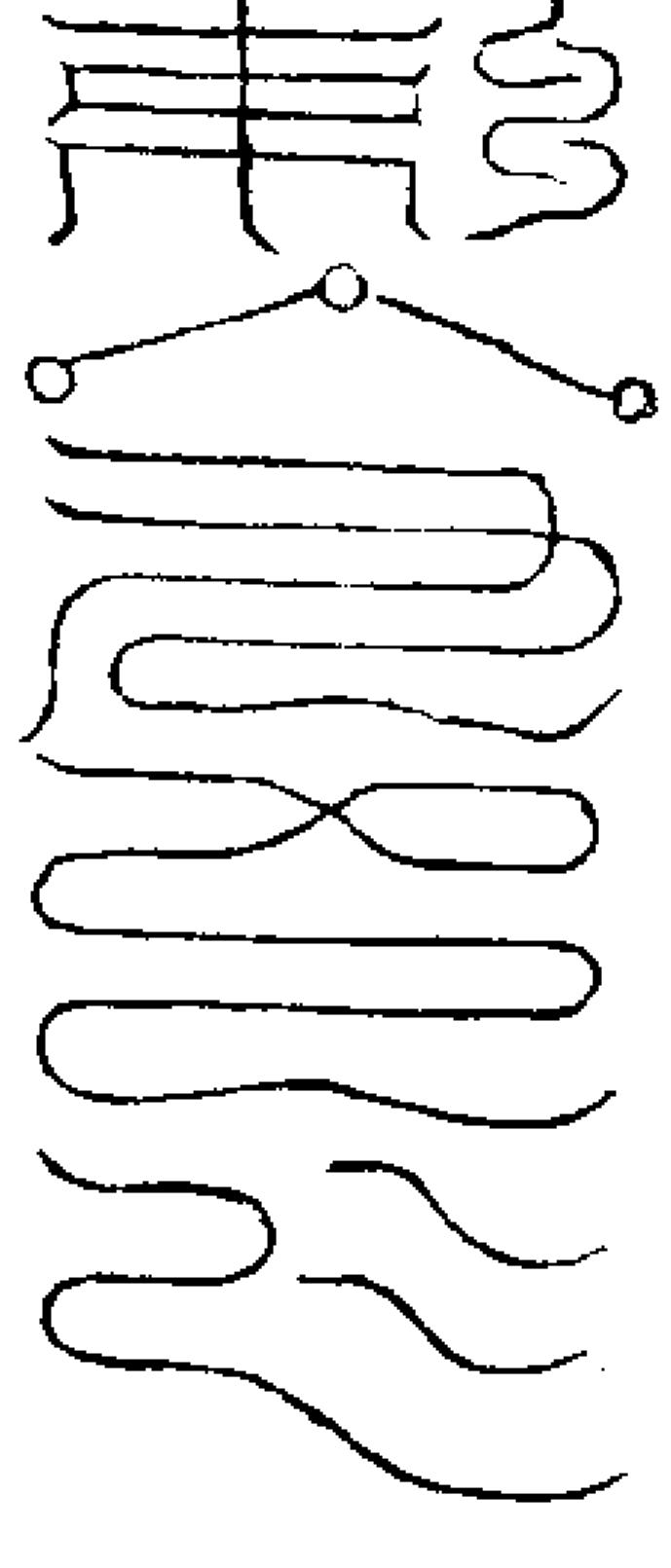

唵噫嚕吽吽娑訶謹請巨門星君降炁丑亥黃炁

〇

官元真

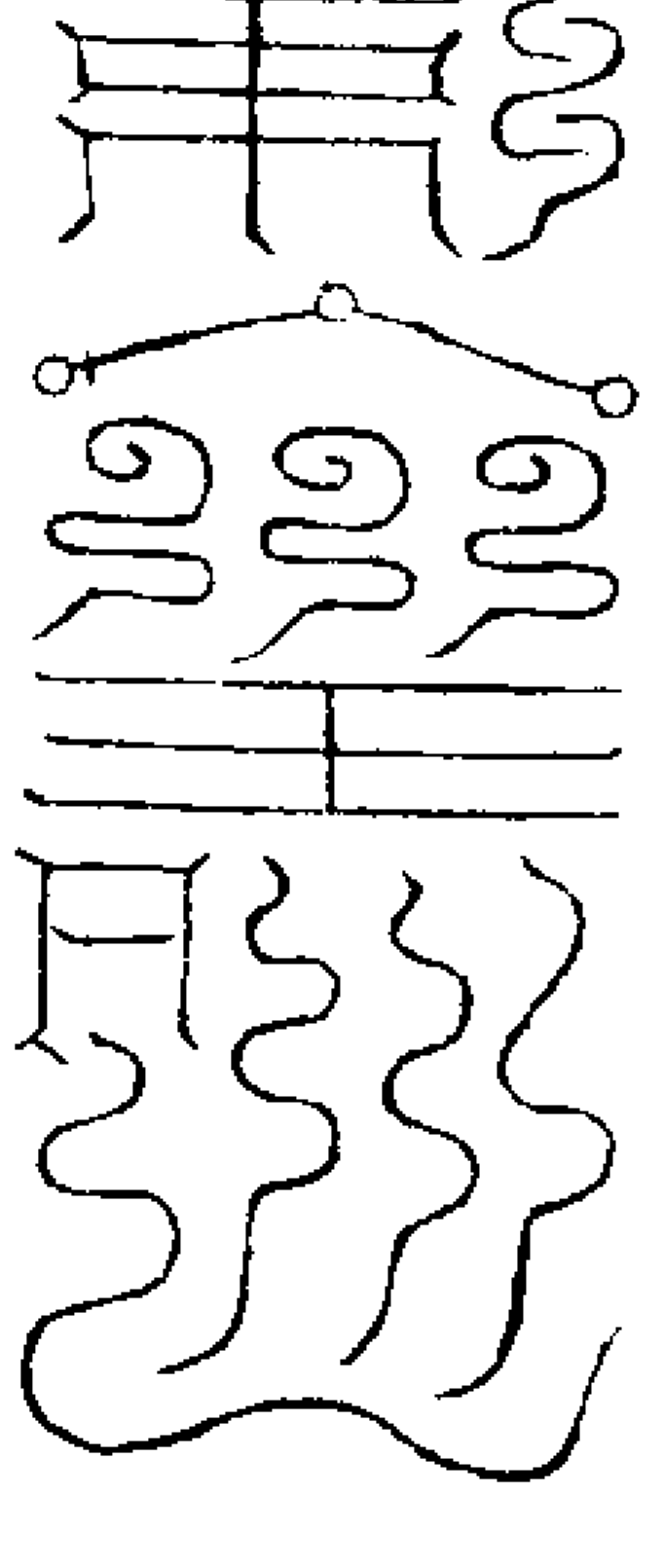

唵吽吽吽吽娑訶謹請祿存星君降炁寅戌青炁

〇

官幽紐

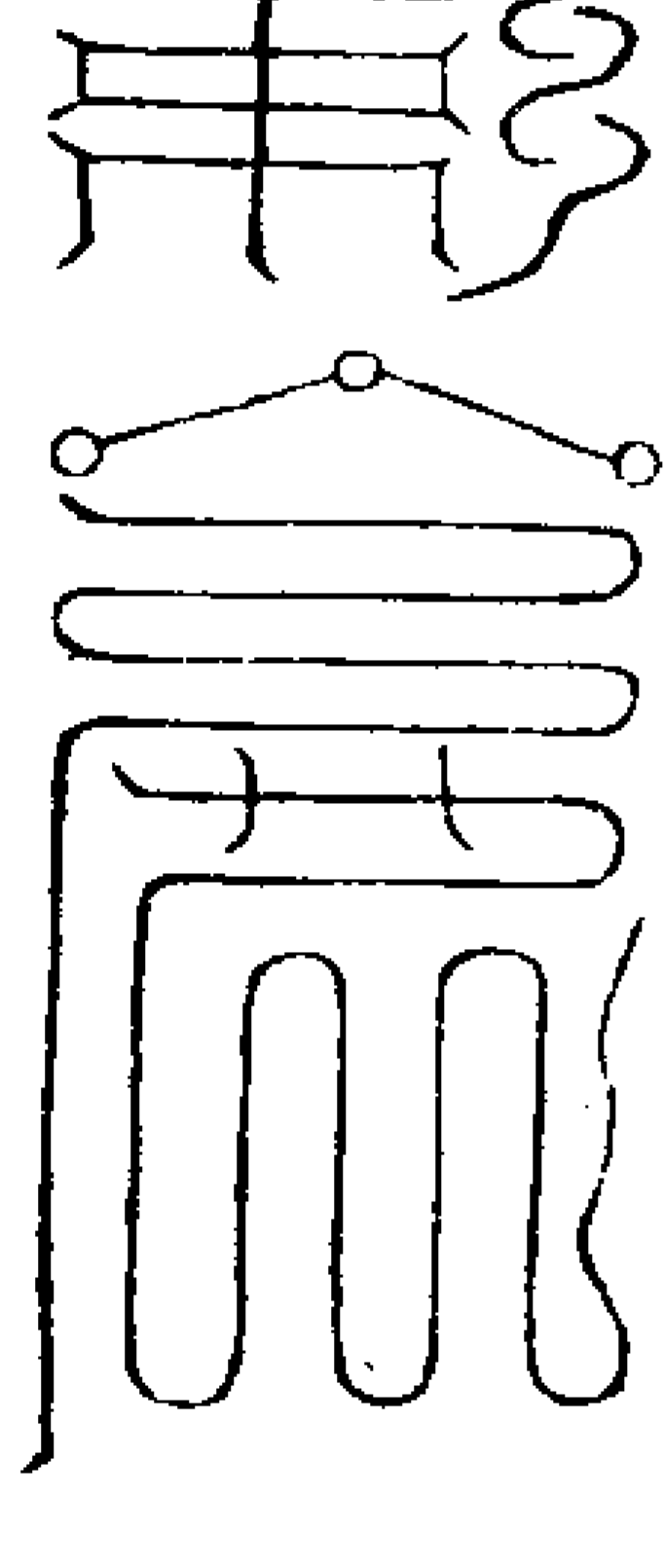

唵伊唎吽吽娑訶謹請文曲星君降炁卯酉青炁

〇

官神綱

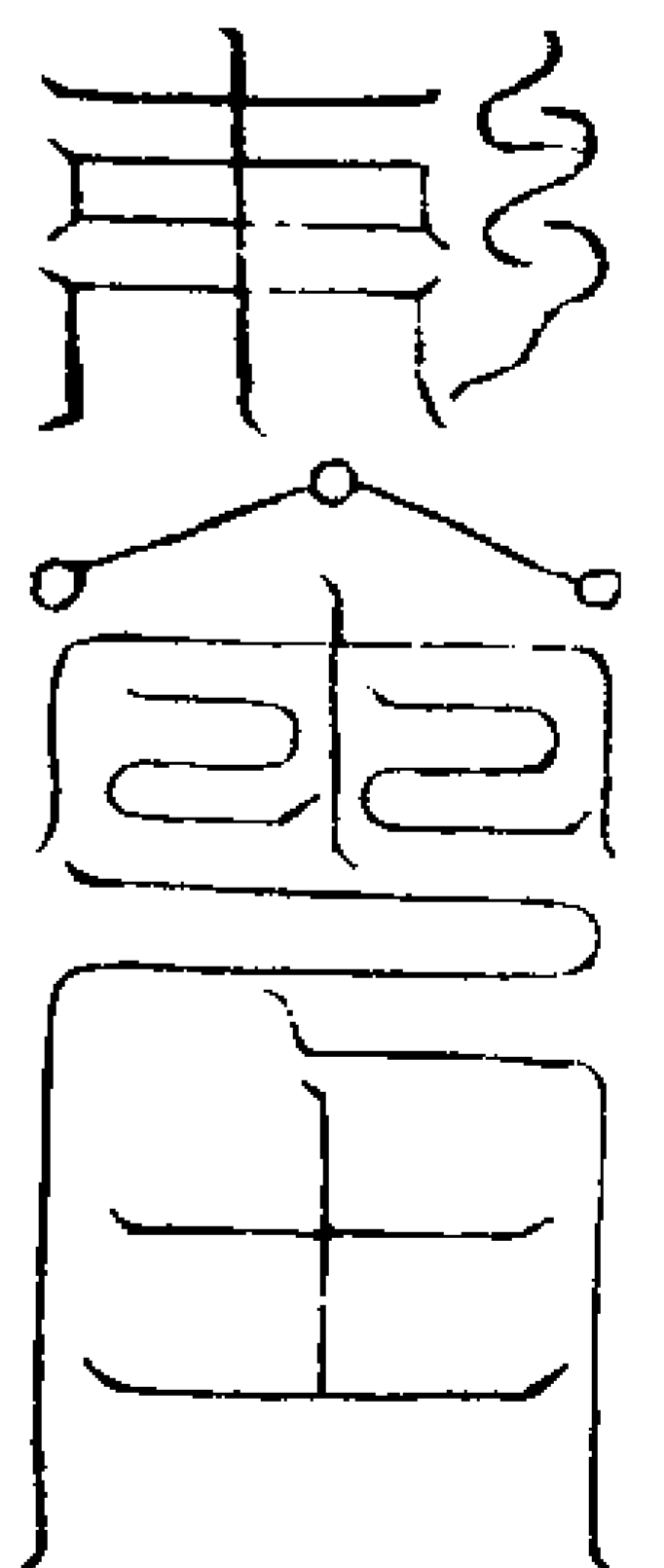

唵吽吽吽吽娑訶謹請廉貞星君降炁辰申青炁

〇

官明紀

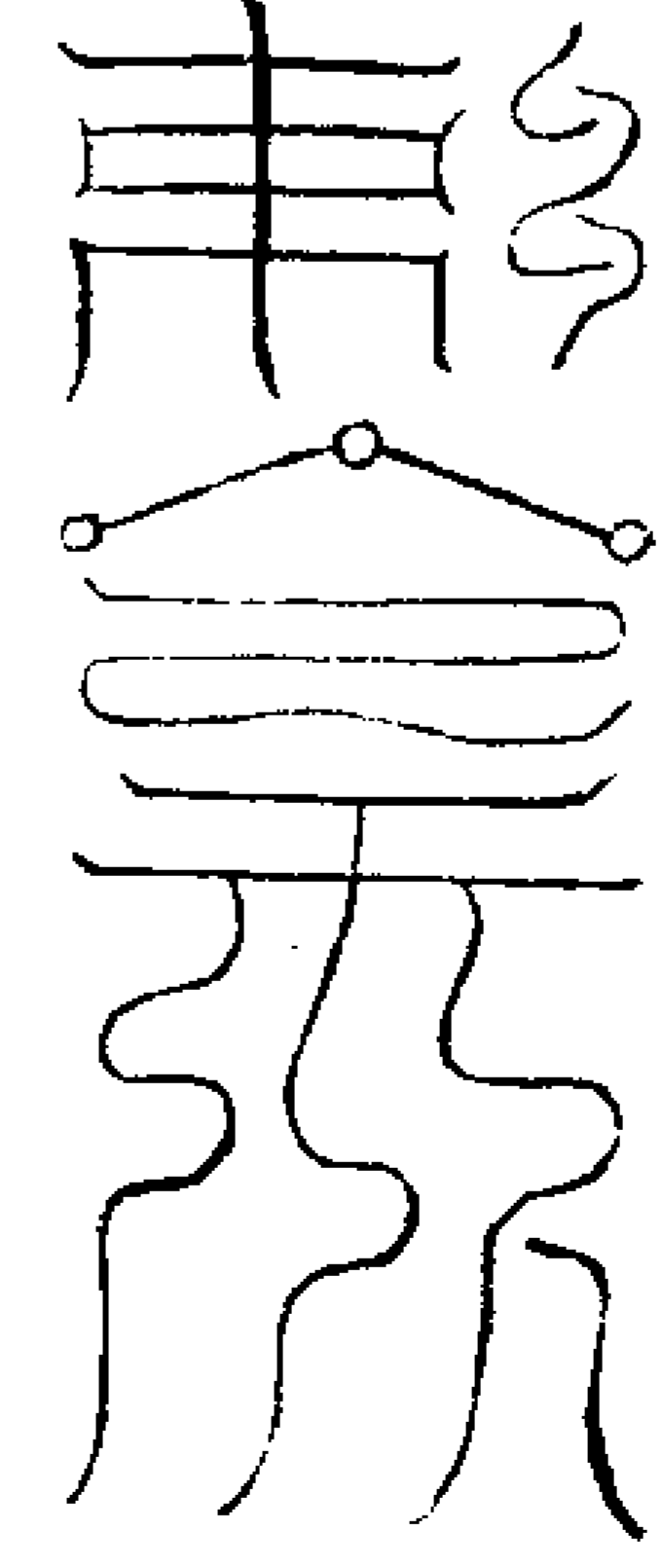

唵噫吽吽吽娑訶謹請武曲星君降炁巳未赤炁

〇

官會關

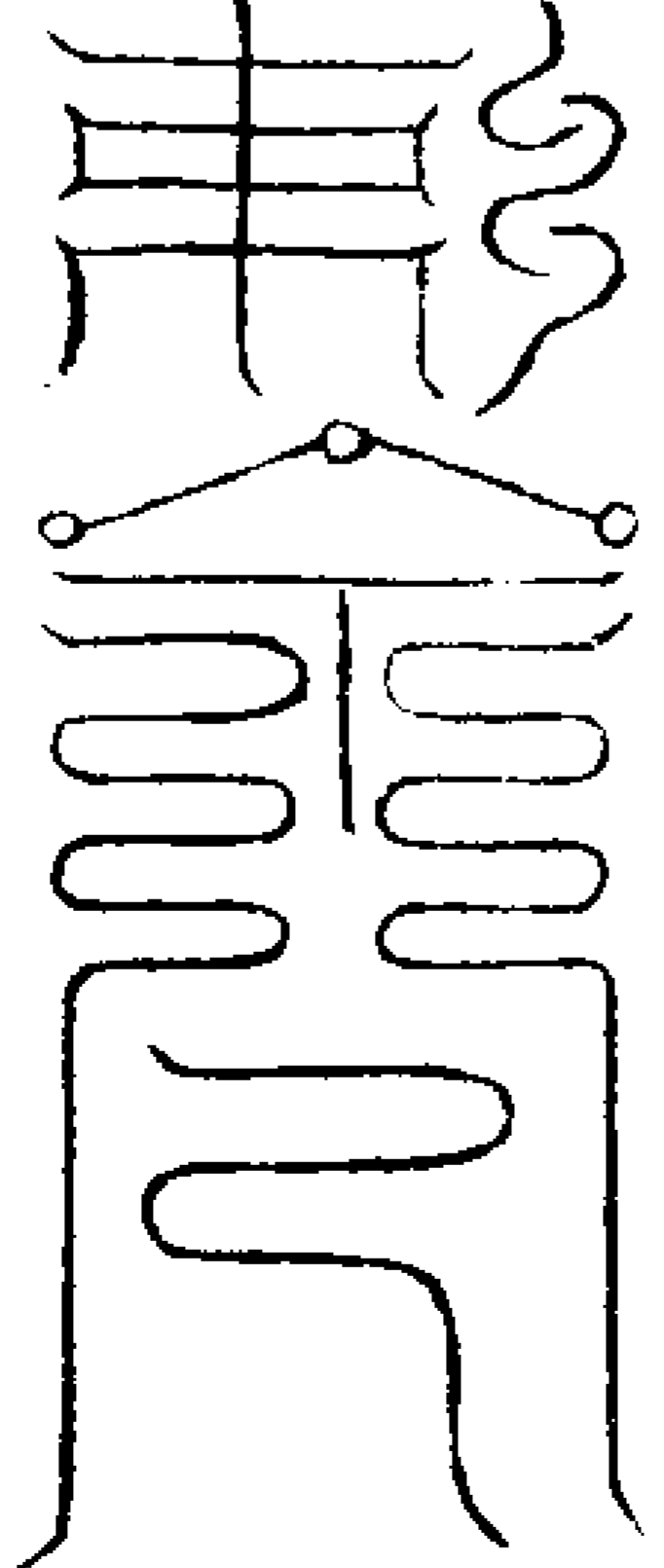

唵吽噫噫吽吽娑訶謹請破軍星君降炁午文赤炁

〇

二斗招真符

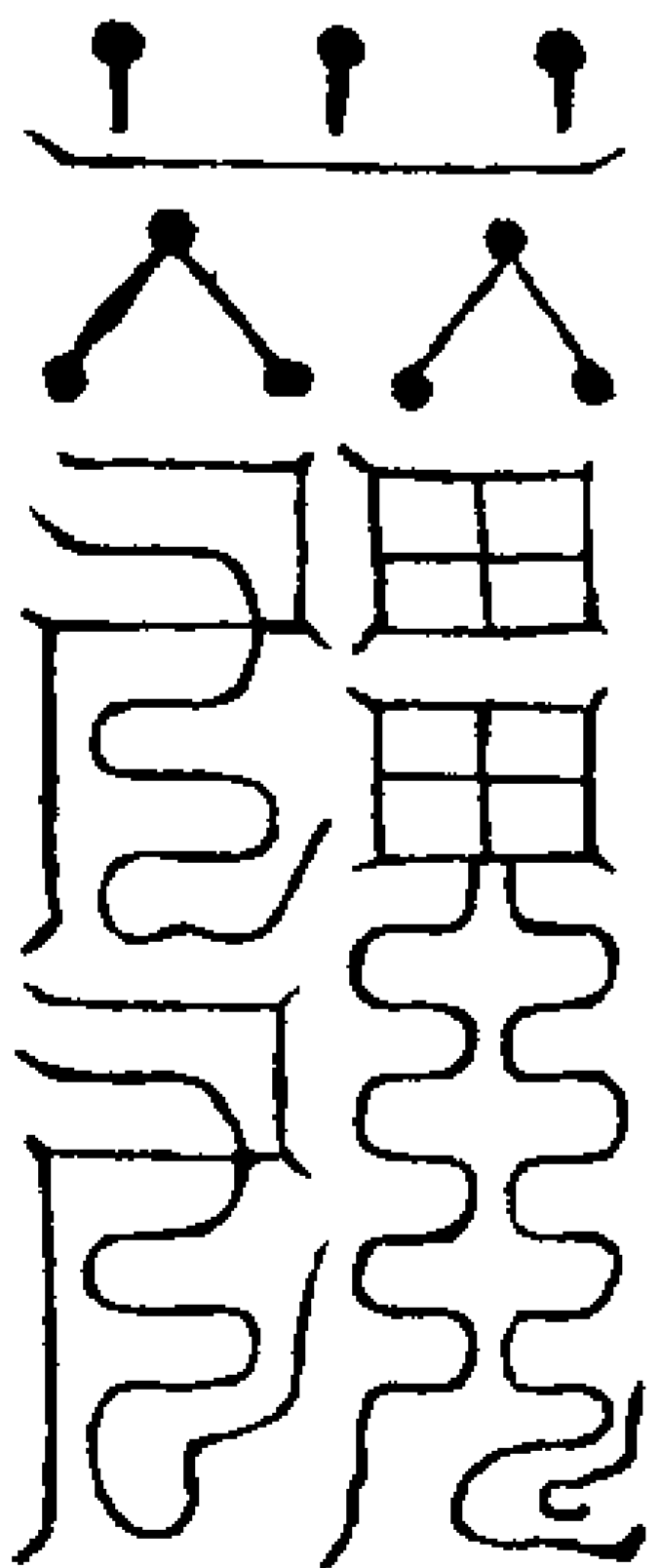

南斗

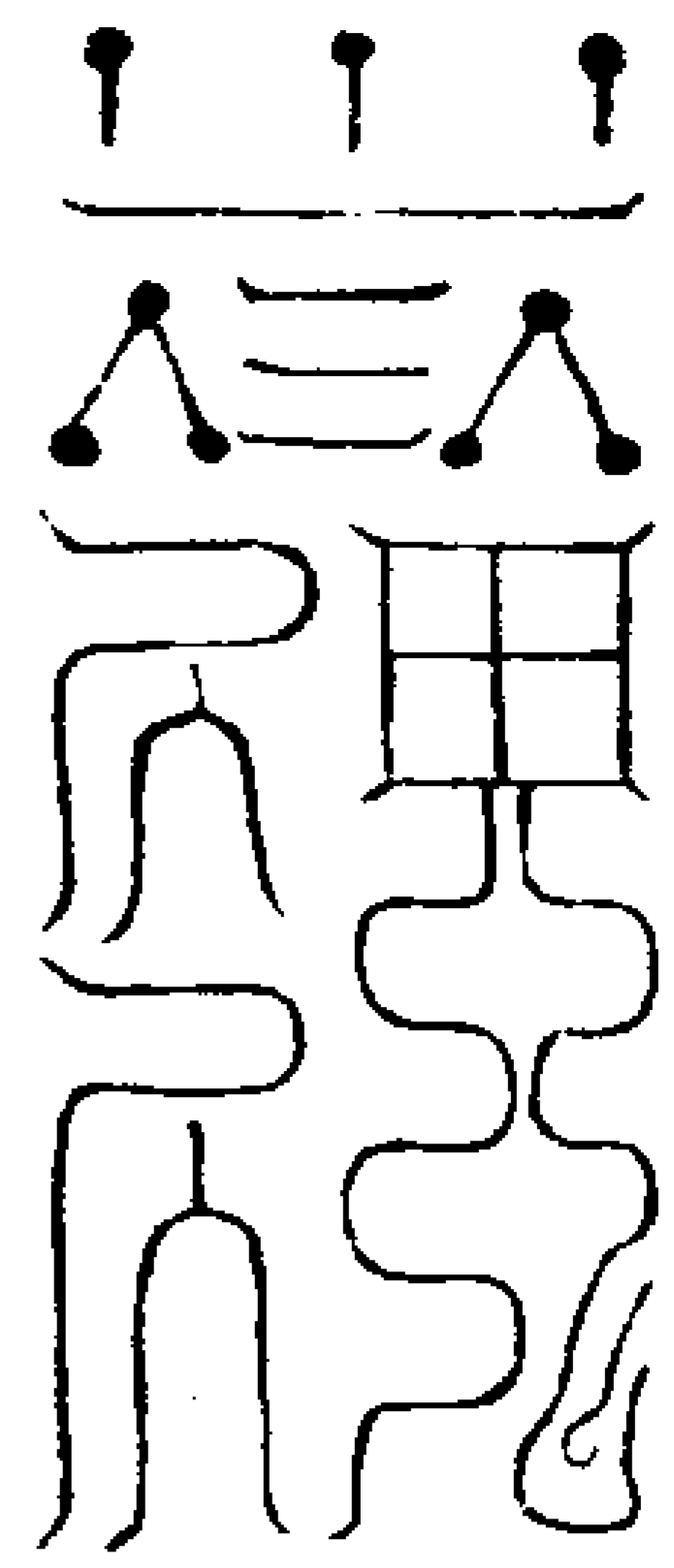

北斗

右符拍辰文紅紙墨書祭斗時懸於罡星  
上朝了燒服拍子午斗取南北二炁入符  
雷公紀使者符



腹內書後咒

唵摩吒叱嚕摩訶唎哆  
嚕唵呵嚕唵呵化為紀茂卿隨吾左右過  
兩手握雷局運火炁拍午文呵入符拜家  
書時存雷公隨從左右直入天門  
亨轉滑棘救竟攝

直符謝使者本身符

天 開 開  
天 十 地 金木水火  
地 土五星攝

圍天撼地

謝祐急降



依前書畢命後咒不謝祐存入符  
却以三天風火炁令下鬼神祇奉  
請直符神火速降奏攝登三轉用  
開乾破巽出筆

唵賀醯唔嚕婆醯伽耶伽耶疾鳴唎吽耶

勅勅歷歷疾疾伐伐急急攝

金光符 此符就章  
表中英

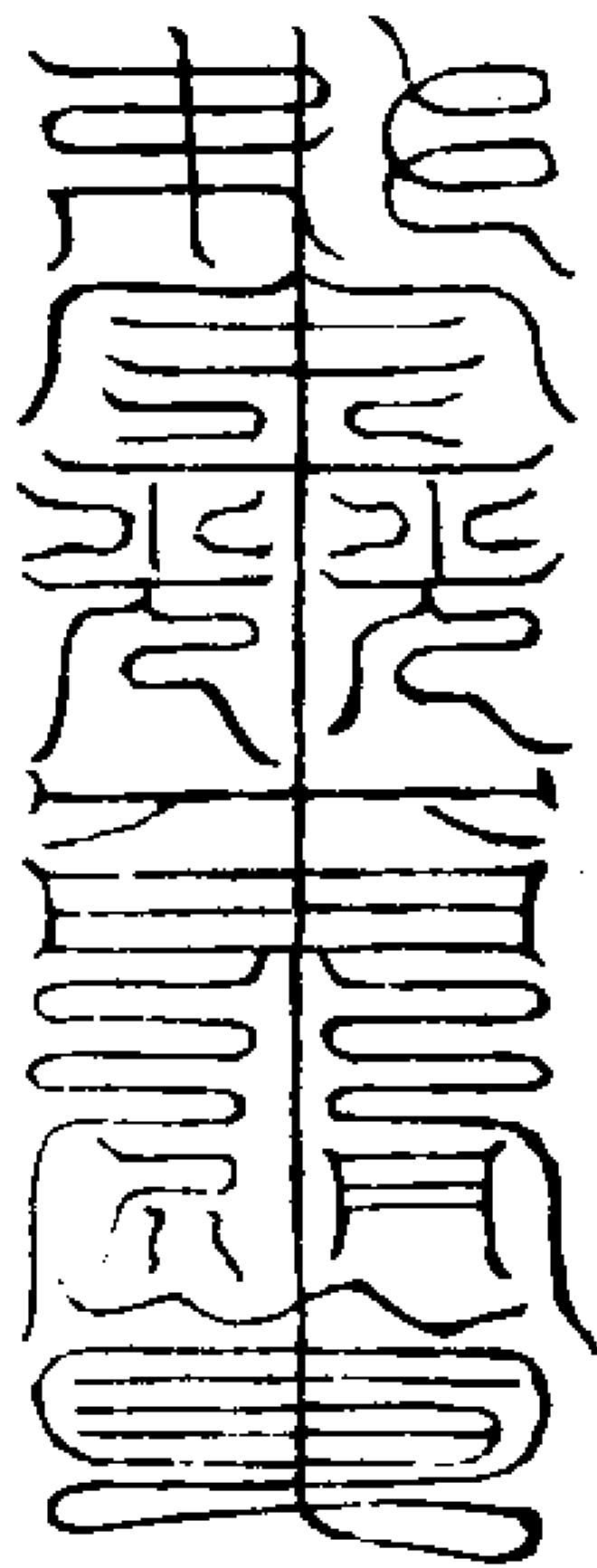

呪曰

丙丁丹帝 赤帝照臨 青華生炁 下臨  
碧離子 金星光見 青帝光昇 精輝流徹  
紫炁衝騰 五色彩霞 洞達幽冥 勅  
書玉文 普告萬靈 起奏龍章 上達玉  
清 急急如  
大赤天帝君敕 指中  
破罡風奏表符 建將用



風火速傳呪

符吏捧表 上聞帝閣 罡風猛吏 不得  
妄干 有違敕書 照律施行 急急如  
大赤天帝君律令敕行

解穢符 亦能破罡風關牒用  
鐵券上書亦可

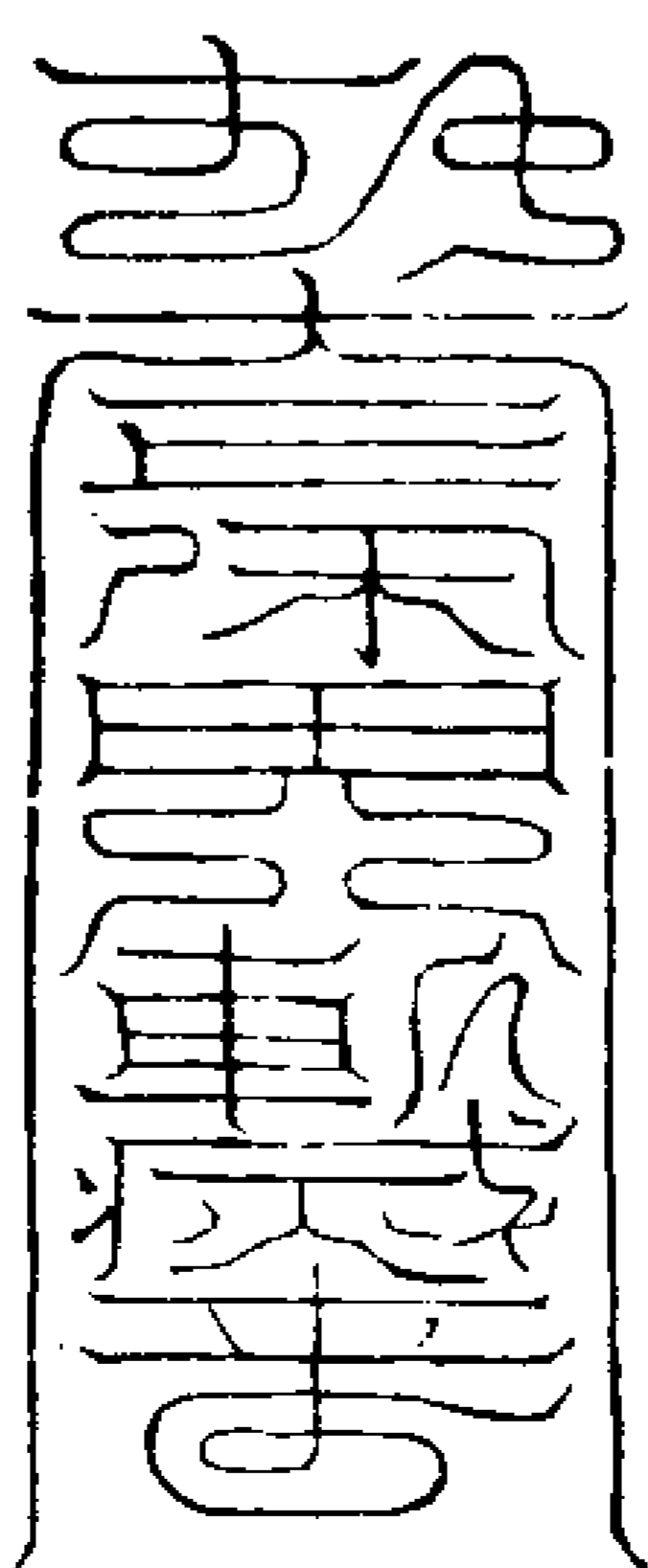

吾奉帝命飛符速行如有干犯急縛壇庭速  
追速捉不得久違凶邪木客各遵  
帝勅如違符命照依天令急急如律令  
丹天火雲威鎮乾坤 上攝雲炁下斬邪精  
飛電爍爍揚風無停 通真變化朝謁  
帝尊 急急如  
大赤天帝君動令

停風止雨符 各斗下雨  
用此符

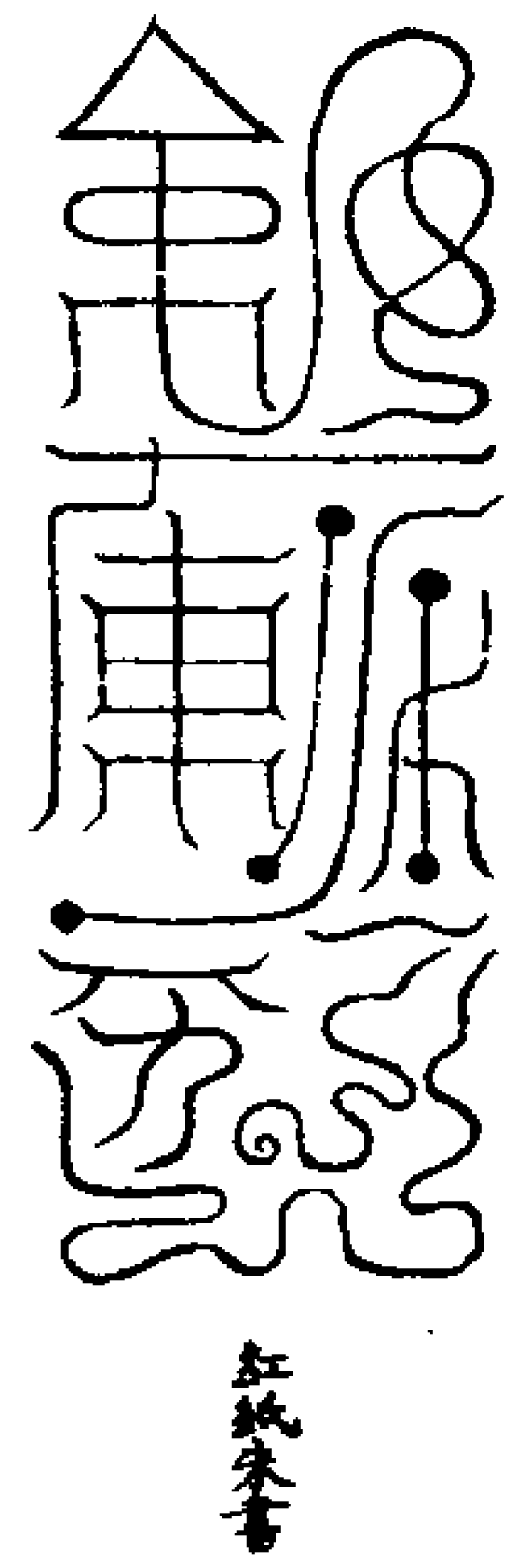

紅紙朱書

日出東極卯光焰炎炎辰當日元帥巳速住  
雨輪子北方威神寅符吏通天申罡風猛吏  
申不得拒停中收風攝雨午急急如  
大赤天帝君勅午勅午勅午

開雲現斗符

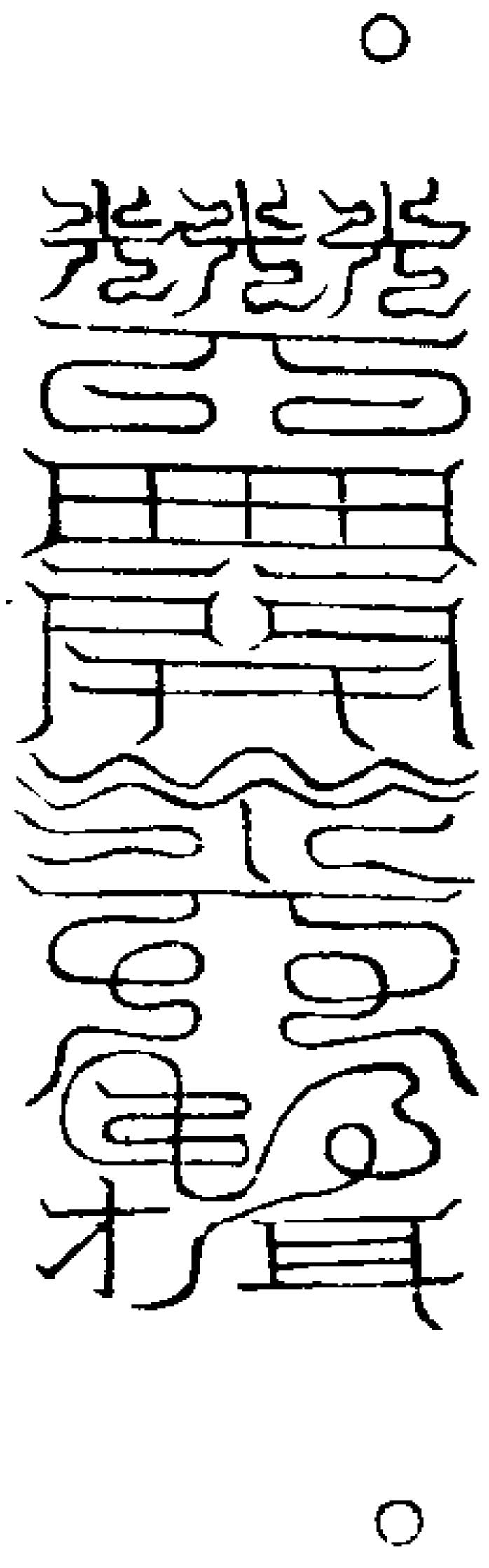

上清律令文王去逐邪亡文然順鬼不斬寅逆鬼  
承當文聞吾法令命嶽瀆摧雲中我身魂定  
午七炁降臨午保守正炁中自然成真中霧  
朗雲靜酉惡龍滅亡巳星明斗光午太乙照  
房午將起兵行申斗現四方亥急急如  
南方丹天帝君律令勅午勅午勅午出  
告斗時分

春一更三點夏二更秋三更冬四更

降斗符

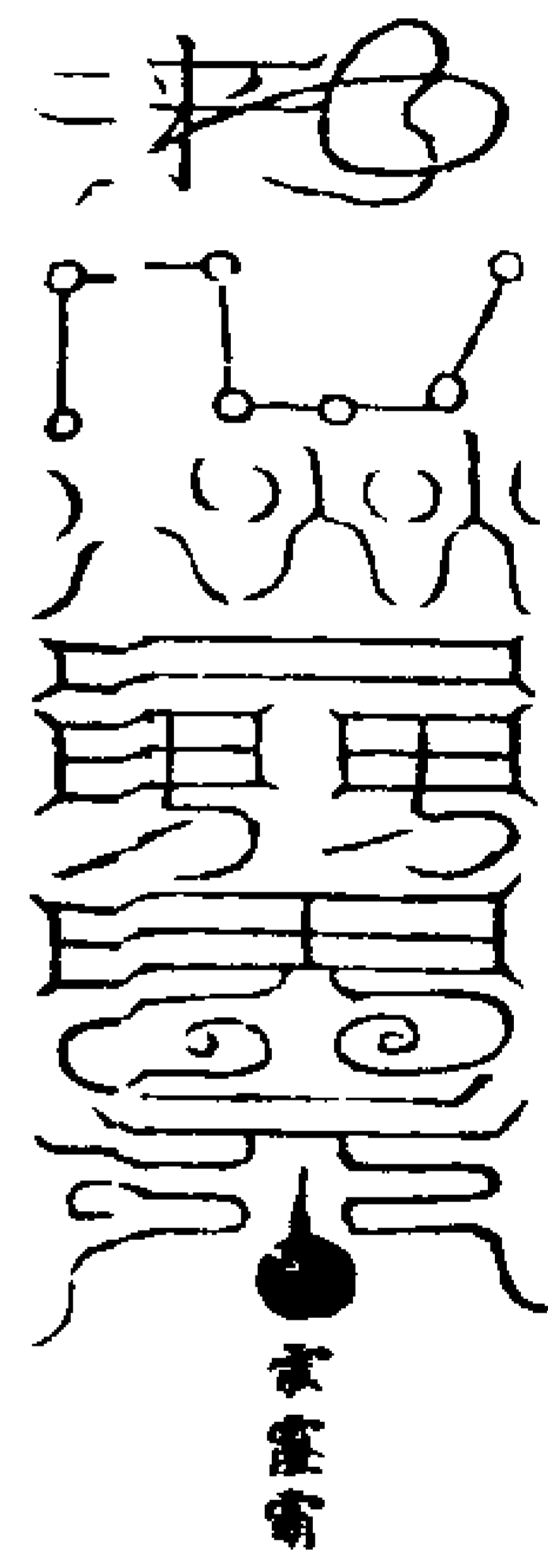

赤靈符

右符密念金光咒書畢臨用時密念起五  
色金光咒

丙火丹帝午赤帝照臨玉青華生炁卯下

降碧離子金星光現巳青帝光昇卯精輝流

徹午紫炁冲騰離五色霞彩午洞達幽明申

赤書玉文丑普告萬靈戌起奏龍章辰上達

玉清卯急急如

大赤天帝君律令勅

催降符

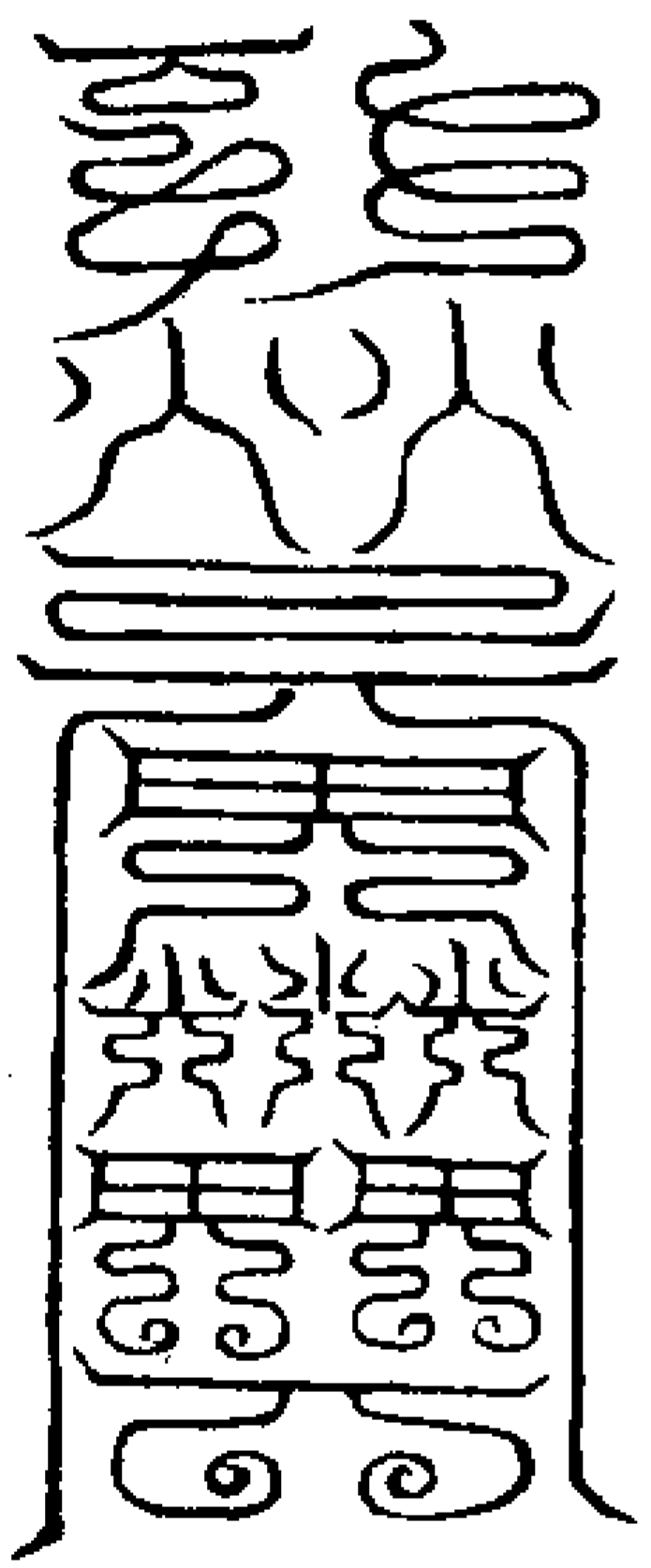

右符念金光咒閉炁目光運筆書之臨焚

用時念北斗呪存九皇垂光下降壇所就  
於此告劍斗合符想星光朗徹我身便在  
斗綱中光芒輝映次出身中二使者通事  
舍人自心中出蟬冠朱衣如已貌駕虹橋  
一道直接天上斗府請斗中二使者通事  
舍人降合為一叩齒心拜默念意乞為奏  
請北斗伏望二使者通事舍人肅清壇宇  
掃蕩妖氛化形真境通奏悃祈上達斗皇  
降延馭馭俯鑒悃忱下從願望念上清有  
令呪別訣入

上清有令中統攝衆神卯聞吾法令子嶽瀆

推傾子呼召速降聞召速臨急急如

太上符命奉行敕午出

右將半符焚香爐中想通事舍人執符上

斗府奏請師以兩手剔陰陽斗飛送成橋

布去三拜卯少歇或坐中默念後呪

飛神謁斗呪

玄都上象太虛景霄北斗華蓋飛雲玉橋擎

羊陀羅策玄駕浮右弼隱元韜光散騎左輔

洞明一點祥標三台散景天罡赫鄒破軍斗

魁七宿連鑣武曲斗魁逸駕雲飄廉貞斗魁  
 瑤臺岩堯文曲斗魁紫雲鬱蕭肅祿存斗魁總  
 御招搖巨門斗魁飛越玄寥貪狼斗魁玉華  
 慶韶黃老上帝總持王堯紫微帝座萬星上  
 朝慶華天后紫光煥昭九玄父母靈奕飛超  
 三生七世罪障俱消增延福慶解釋愆尤泥  
 丸九宮與斗俱遼金液還丹紫芝碧苗令神  
 飛舉逸步逍遙長生久視身入金樓馳騁斗  
 極萬劫千秋

右呪畢再入壇步北斗三台回斗口立拜  
 存身便在斗府想元炁自心中七竅而出  
 外應面上七竅即以舌柱上腭為百花橋  
 盡是彩雲金光斗皇自橋降前恍惚相合  
 步北斗九宮置點亦可  
 坎魁發祥坎乾魁垂光乾震魁曜明震兌魁  
 熒煌兌巽魁雲索巽坤魁華房坤離魁煥爛  
 離斗建天罡辰洞明隱元寅勾陳抱黃中上  
 台一黃上中台元黃中下台元章下斗柄所  
 指萬禍滅亡禹步所到何所不藏急急如律  
 令勅

請降斗真

具位臣姓某再拜焚香奏請  
 中天北斗陽明貪狼星君北斗陰精巨門星  
 君北斗真人祿存星君北斗玄冥文曲星君  
 北斗丹元廉貞星君北斗極武曲星君北  
 斗天關破軍星君北斗洞明左輔星君北斗  
 隱元右弼星君上台虛精星君中台六淳星  
 君下台曲生星君

存斗皇降盡是金玉光中我身與斗相忘  
 天上地下之間杳冥恍惚之際  
 具位臣某奏據本貫某為某事乞為祈告  
 斗極真司伏望洪慈特垂省覽仍頒  
 聖旨降付某本命星官照臨星宰原宥從前  
 一切罪犯賜以調和命脉增益福齡更賜差  
 降天醫治病功曹尚藥靈童解厄靈官為某  
 解除厄難即得病苦痊安仍賜吉凶休咎分  
 明報應  
 初獻呪曰  
 上清有令中統攝衆神卯聞吾法令子懃懃  
 摧傾中呼召速降巳聞召速臨中急急如

太上符命奉行午出

亞獻呪曰  
 赤書玉文午璇璣最靈未上對帝皇中下攝  
 幽冥巳真形保守辰神炁安寧卯我身魂定  
 實七炁降臨中護身保命訣本命上昇紫庭子  
 急急如紫微大帝勅

終獻呪曰

三官鑒映五帝照臨貪狼延生巨門保命祿  
 存度厄文曲消災廉貞扶衰武曲散禍破軍  
 益算輔弼衛身名刊金簡玉曆彰明青篇注  
 善黑簿消完千愆萬罪並乞赦原

析告飛謁

宣表後發遣畢默存心中元辰即長生大  
 君長一寸二分從心中出駕丹輿之車乘  
 五彩雲前後左右從二人左手持玉文呪  
 曰丹元靈真出我身形上遊碧落拜命帝  
 廷即以舌柱上腭化成金橋過剛風浩炁  
 徑入天門上九皇星宮向先所差官將在  
 斗府門下等候少頃見璇璣使相出來引  
 兆元辰至九皇殿下見祖師接所奏章表

徑詣九皇御前陳達兆亦默奏所行之事  
少頃祖師持表出來於表尾判一依字或  
行字或書云斗真準奏四字兆即以玉文  
剔入口中謂之領旨兆即拜謝辭出咽液  
一口復歸元室呪曰

丹元靈君來歸我身使我度世水保長生急  
急如律令

呪畢再咽液三次却行醫療之法想病人  
在前衣皆解落一身穢氣皆散身有光明  
靜定寂然請取報應起問外報應如何又  
看自己伏地報應如何耳有所聞目有所  
見皆是報應如好即止再拜伏地想通事  
舍人及左右從官各還所治兆即九拜謝  
恩而起

念升斗還罡呪 劍訣劃地收  
罡炁吸入

升玄還罡辟鬼除殃殄除災害還步清堂神  
宿覆我萬福吉昌衆魔聞之一齊消亡疾病  
蠲除官災解散惡人謀害皆得消滅所求者  
得所乞者依學道修真舉家受福內外沾恩  
急急如律令

### 行遷轉法

師存自身為北帝居斗口金光之中左手  
結斗印蓋頭右手劍訣又腰存想此處天  
旋地轉東西南北方位悉皆遷易以左手  
繞面輪轉就轉身三匝密呪云

天轉地轉星移斗轉萬劫千災永不相見  
唵喉脂帝餘蘇吒阿喏密吒烏都吒俱耆吒  
波賴帝吒耶微喏吒俱囉耶帝吒耆摩吒娑  
訶 誦此呪則天星  
地炁悉歸指揮

右呪畢存家庭內外悉化光明境界患者  
旋臻吉慶永處福齡

### 水盆符

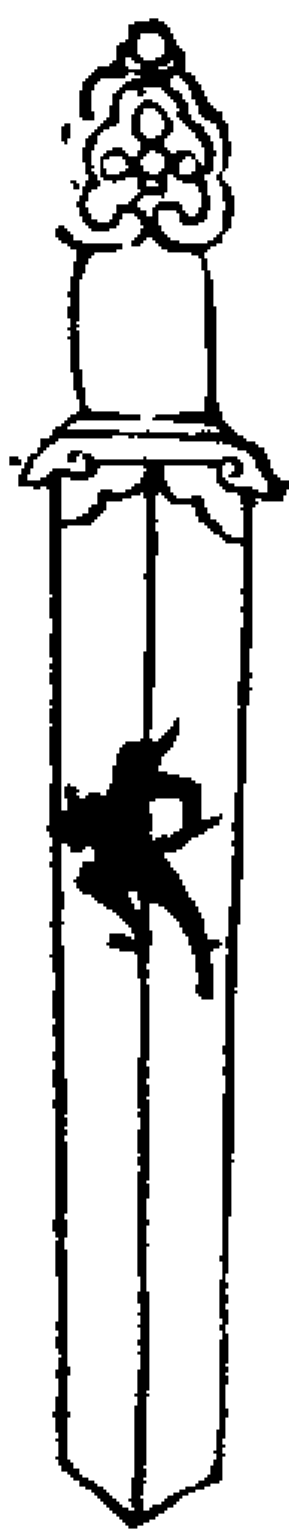

水盆中報應符用黃紙剪成劍形書符於  
上隨意入將名如男人病用絹一丈一尺  
女人用絹一丈蓋水盆名曰長命絹  
燒蓋水盆符



右以劍訣旋轉水上却投劍符

### 水盆報應用黃

乾坎艮震巽離坤兌 枯在水盆邊從  
病人本命柱  
乾坎艮震為男巽離坤兌為女  
乾 半吉坤平 震 平 巽 吉 坎 平 離 平 艮 凶 兌 平 當境

更以十二宮五行發用推之

長生 病凶 沐浴 平 冠帶 平 臨官 吉 帝旺 吉 衰  
利 不 留 連 死 凶 絕 凶 墓 山 胎 易 生 產 養 安

### 觀斗吉凶法

凡告斗觀斗星報應得定不須水盆符恐  
初真戒行未全不能感動上帝且以水盆  
中取報應大抵須用每月初三日二十七  
日齋戒沐浴於乾淨處行飛神謁斗之法  
無力者可以酌水獻花虔誠勤恪無不靈  
驗矣

### 尅應

未告斗以前或天時黑暗焚符奏告之次雲霧不開得之不吉患者留連常告有災未告之前或斗星現焚符後黑雲遮斗士人得之功名顯達病患者主瘳百事如意

未告之前或斗星不現焚符後斗星皆現大吉或獨現貪狼星士人得之及第高甲狀元十六或獨現本命星主發不過省庶人得之大吉病安

未告之前斗星皆現焚符後星不現有紫炁降或細霧降得之主長生百事皆吉

未告之前或天時大雨黑暗焚符後或現一二星門庭清吉

未告之前或斗星皆現焚符後黑暗大雨不吉病凶

又尅應

如天時下雨上壇燒香降聖住雨斗星現大吉住雨中吉雨不止凶

如上壇時晴降聖燒表晴忽雨大凶

如祈告時有黃雲紫雲青雲蓋斗吉白雲平紅雲黑雲凶

如祈告時天色清明住風雖無星現亦平吉或諸星忽生雲並吉

如求事得貪狼星現大吉本命星現皆吉

如前內外皆無報應天上黑雲不開再啓告祖師乞為上奏斗真開雲現斗明賜報應仍劔訣劃開斗上黑雲再念三呪如前再拜取報應

道法會元卷之一百九十一

道法會元卷之一百九十二

太乙火府通神內殿祈禱秘法

三寶符檄實金書

天寶符檄

天寶玉清大洞尊神

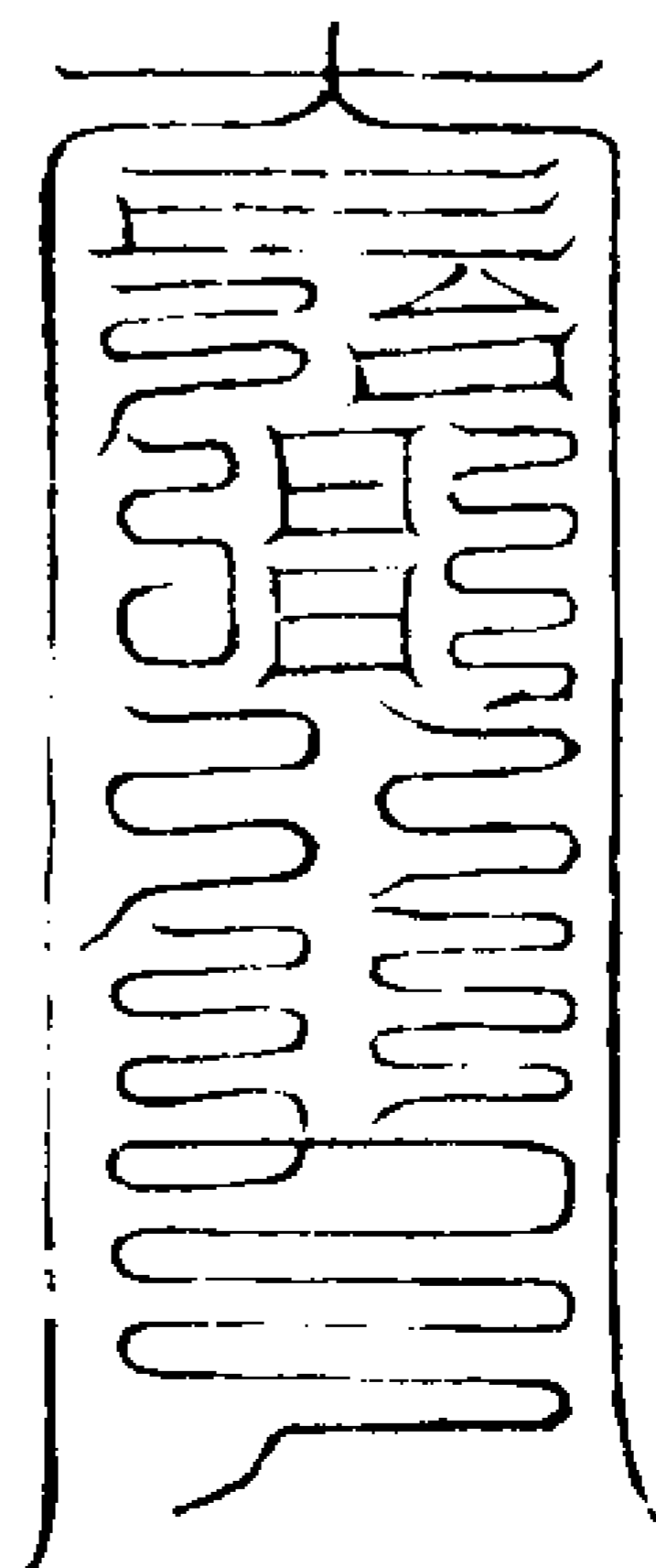

勅輔輶輶輶輶音輕輶輶太乙火府斬勘法部隨志照依編文內事理疾速報應

年月日時檄

具位 臣姓某承諾奉行

靈寶符檄音紙

靈寶玄集元華大神

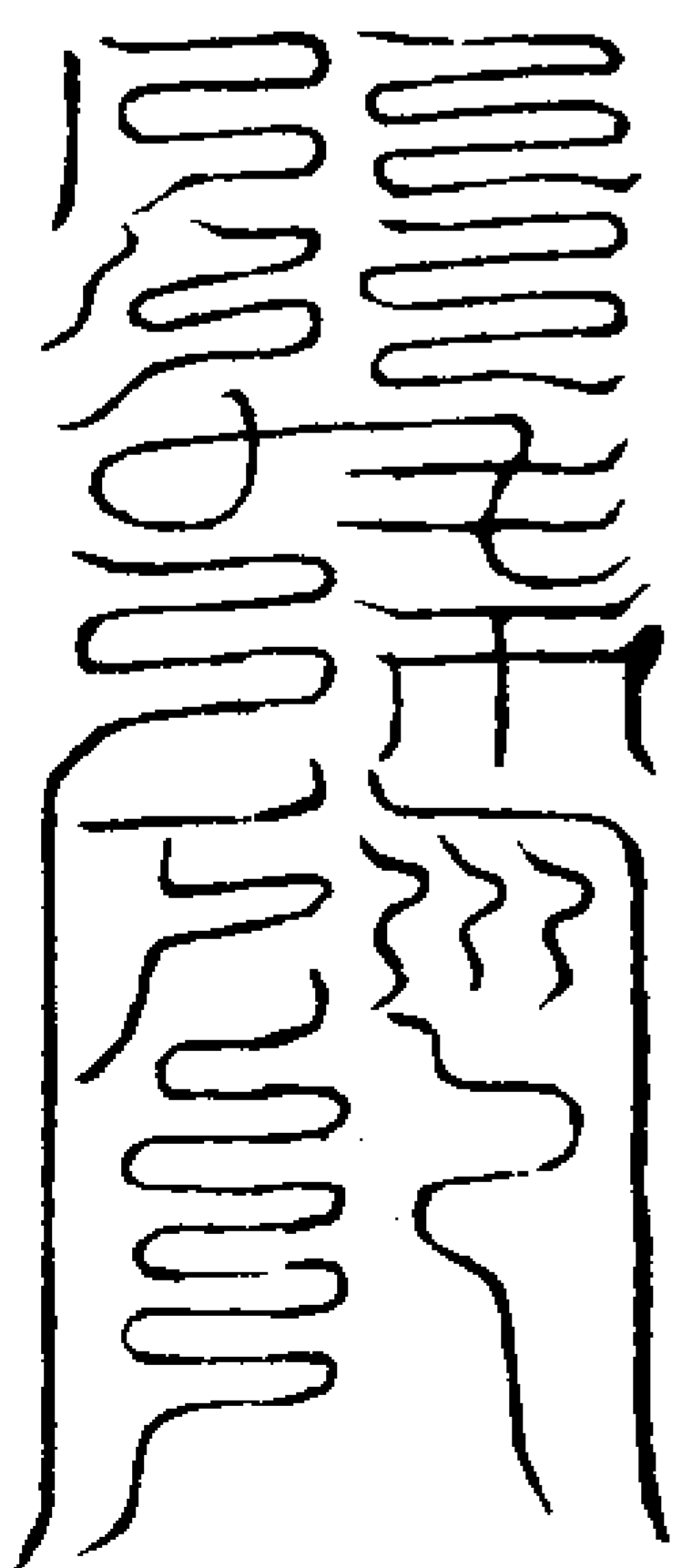

勅輔輶輶輶輶輶輶太乙火府斬勘法部





急急如律令攝

呪曰

唵天駟激戾威北响鋒三十萬兵衛我九重  
急急如律令攝

電符

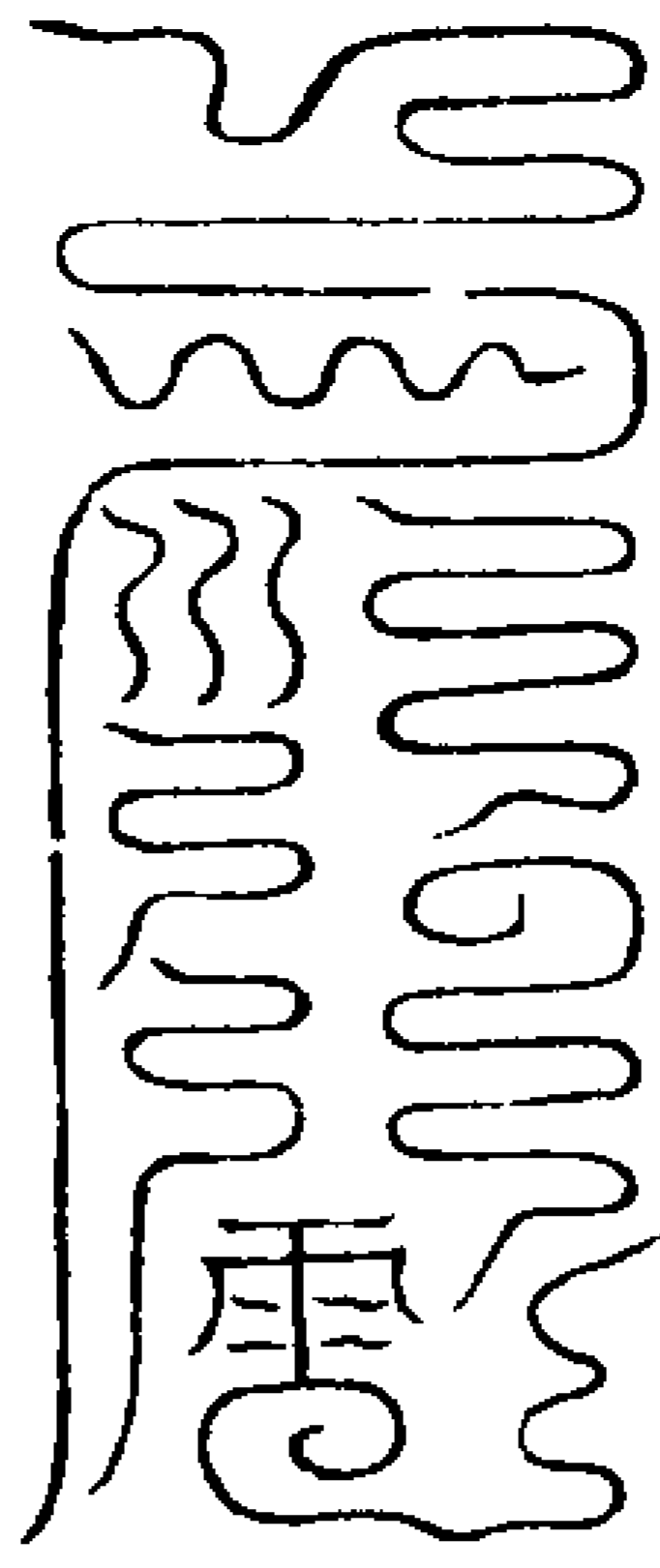

於午南炁

呪曰

唵紫炁乘天丹霞赫衝吞魔食鬼橫身飲風  
急急如律令攝

雨符

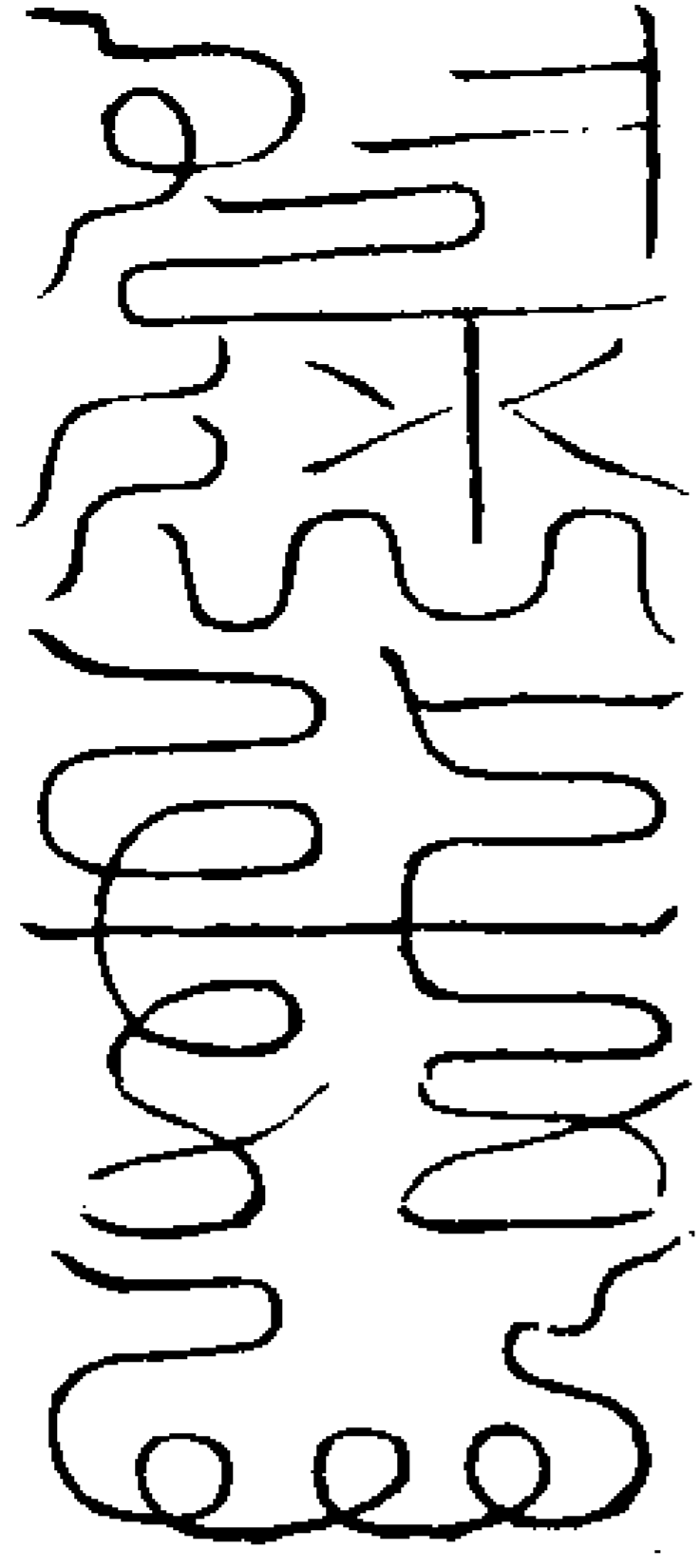

於子北炁

呪曰

唵辟屍千里祛却不祥敢有小鬼欲來見狀  
急急如律令攝

雪符

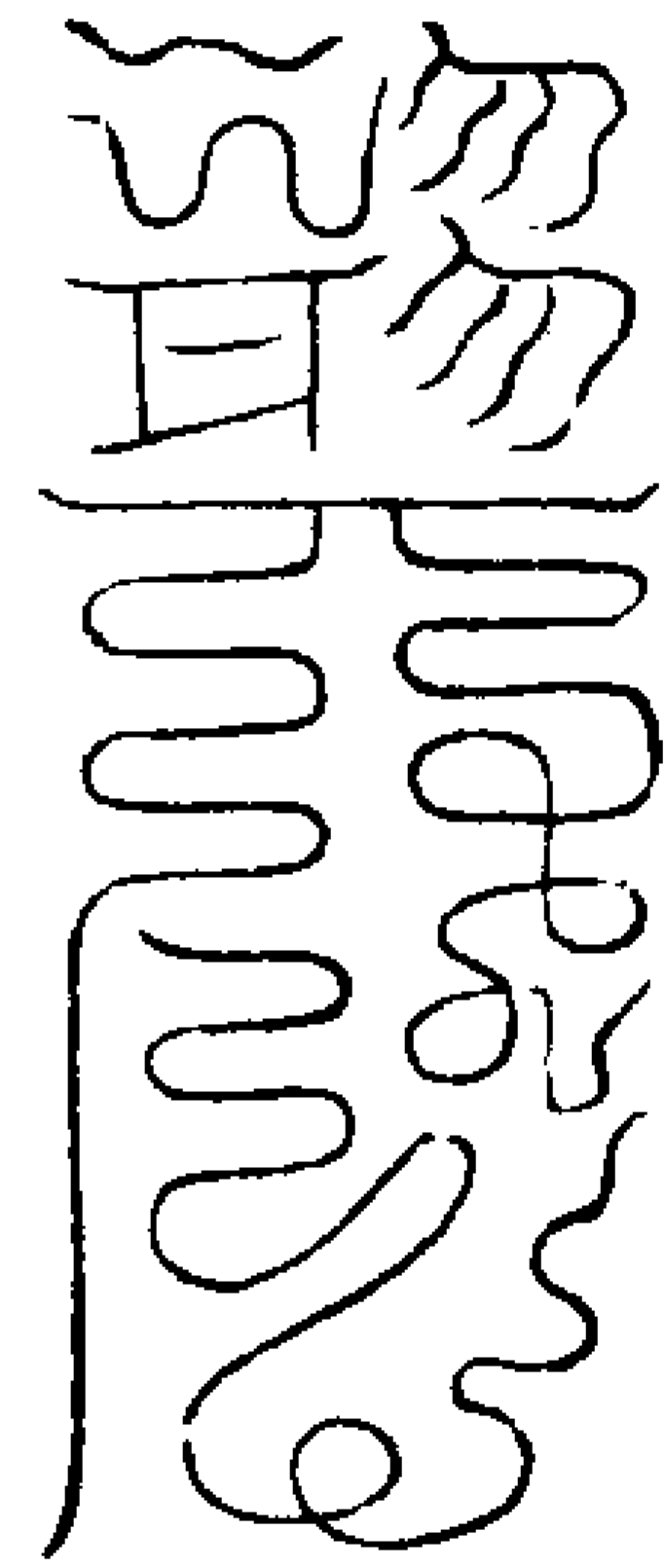

乾

呪曰

唵霹靂噉攝允急急如律令勅攝

治病誅伐符

常用黃紙朱書於編內

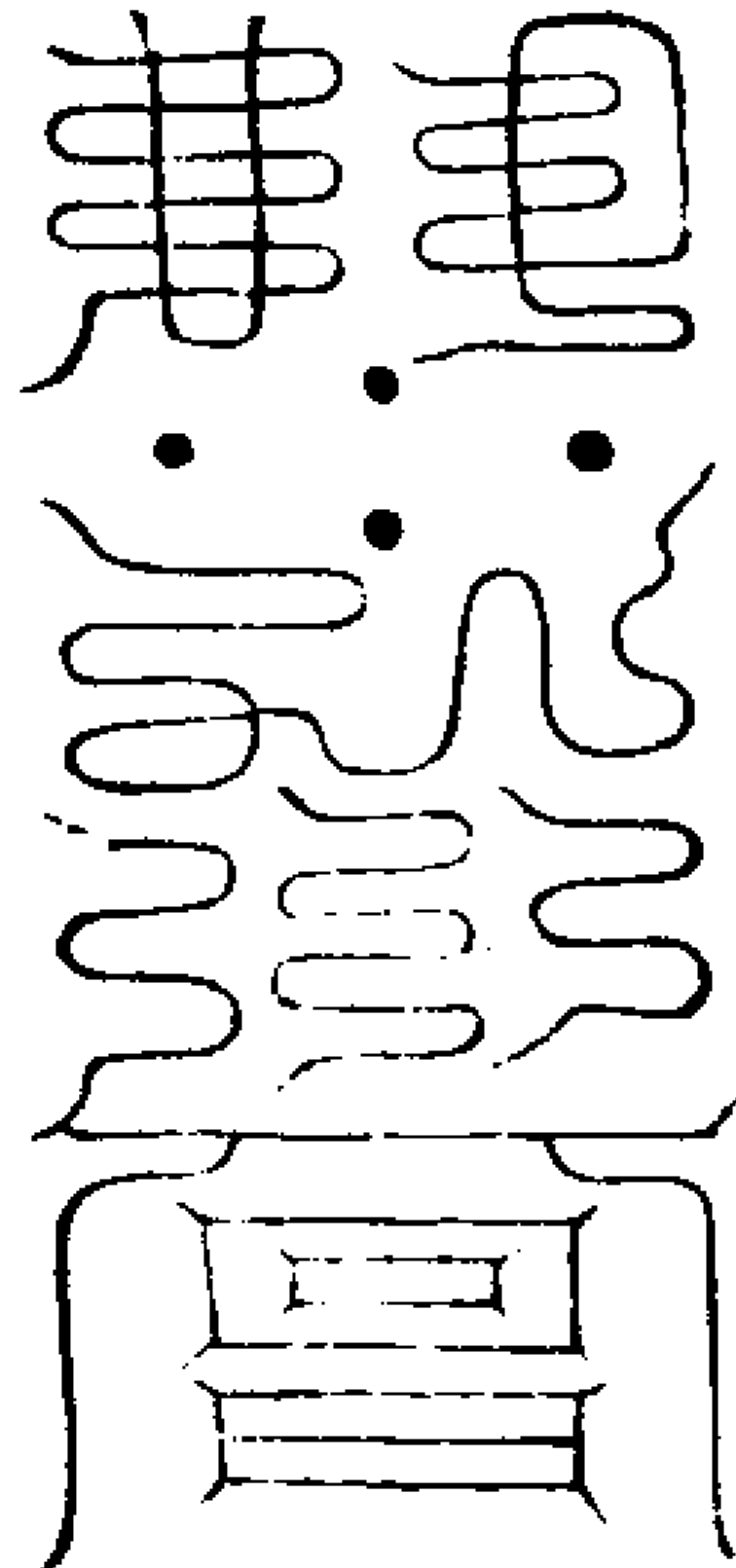

坤

呪曰

唵鑊天大斧斬鬼五形炎帝烈血北帝然骨  
急急如律令攝

起雷伐廟擊神治瘟符

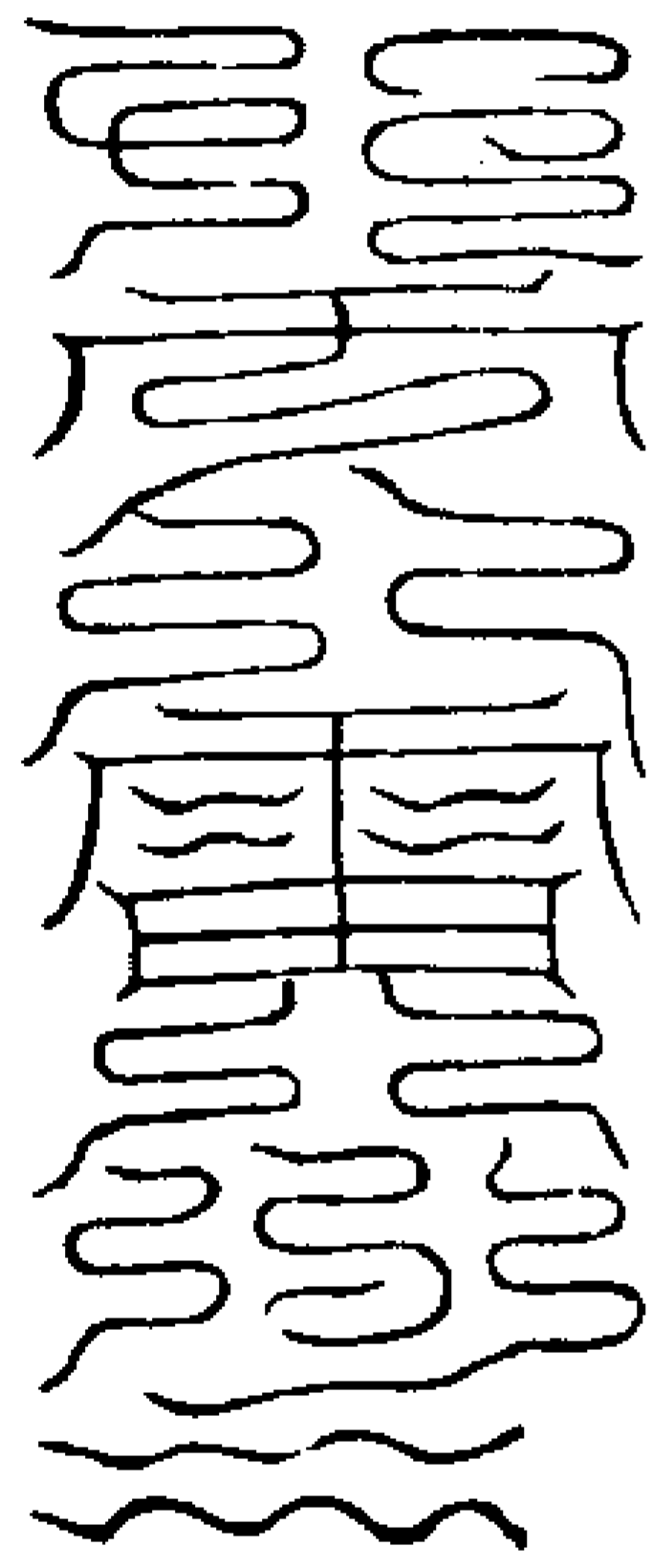

唵四明破骸天馱滅類神刀一下萬鬼自潰  
急急如律令攝

望巽方虛書見金光燦然即吸金光閉炁  
書符

起風雲興雨符

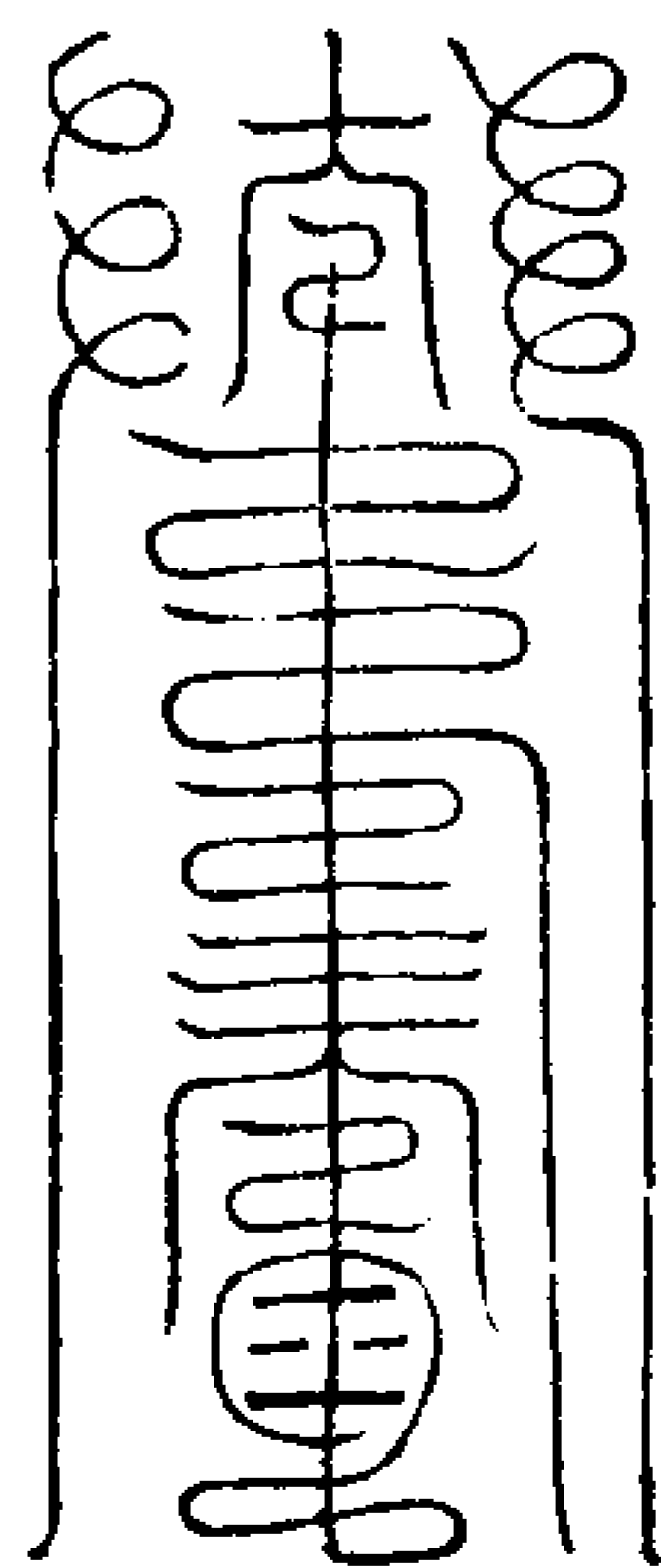

唵叱喇唵叱喇摩羅噉訶急急如

虛无自然始極先天帝君勅

當日共帥已霧捲速速風輪六洞倏忽無邊  
浮雲起合不得久停轟轟車裂辰北方威震  
一如誥命急急如

太乙大天帝君律令勅

卯文午別入取  
吳東南炁吹符

祈雨滅火符

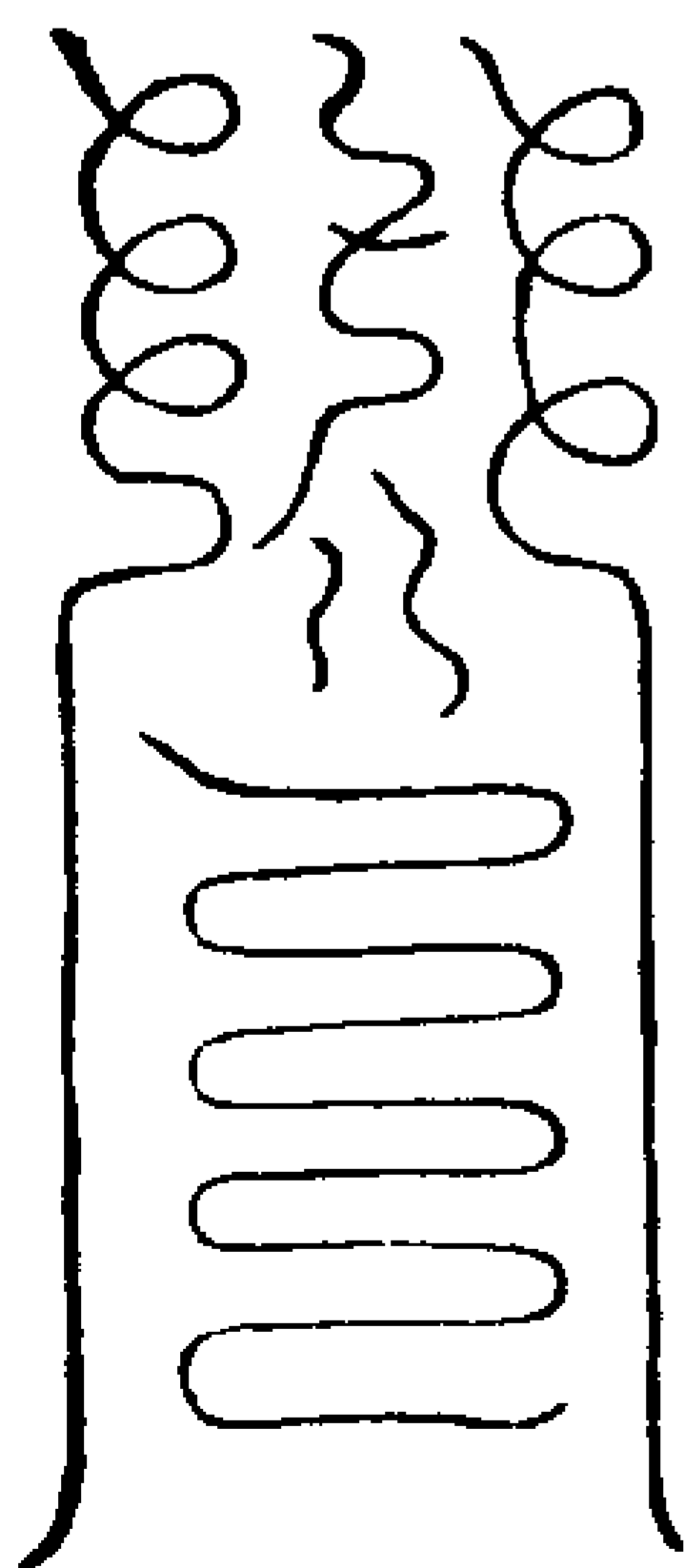

祈雨滅火通用符

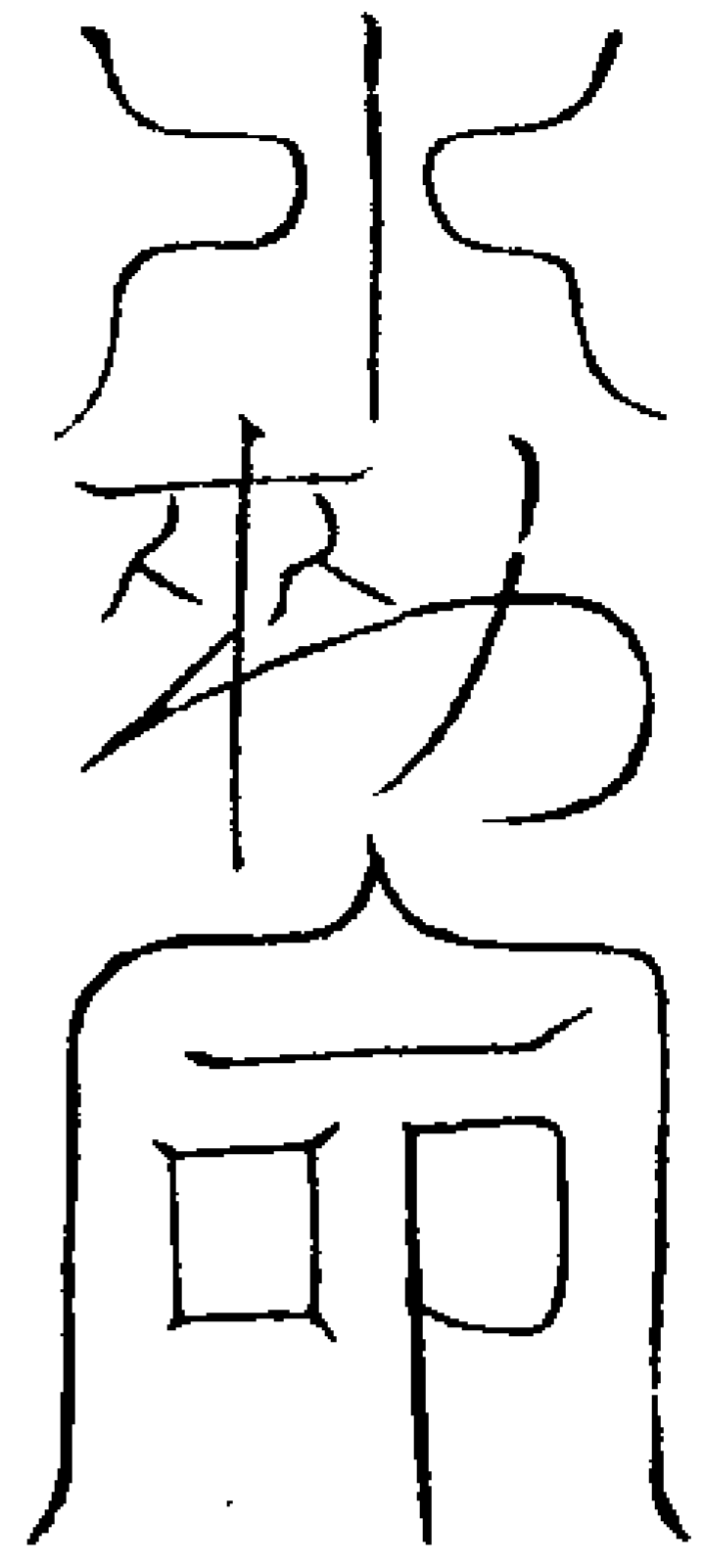

背上符凡發符命先宜勅

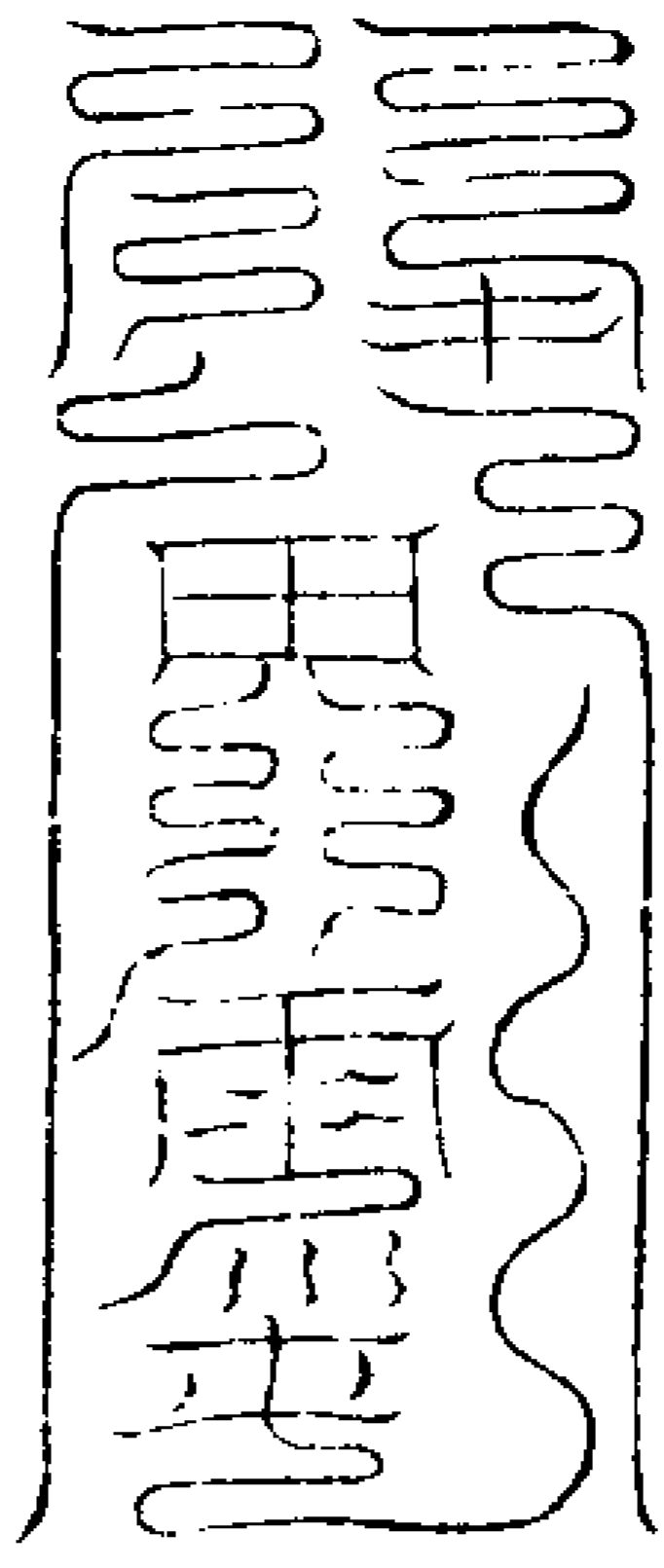

大報應祈雨符

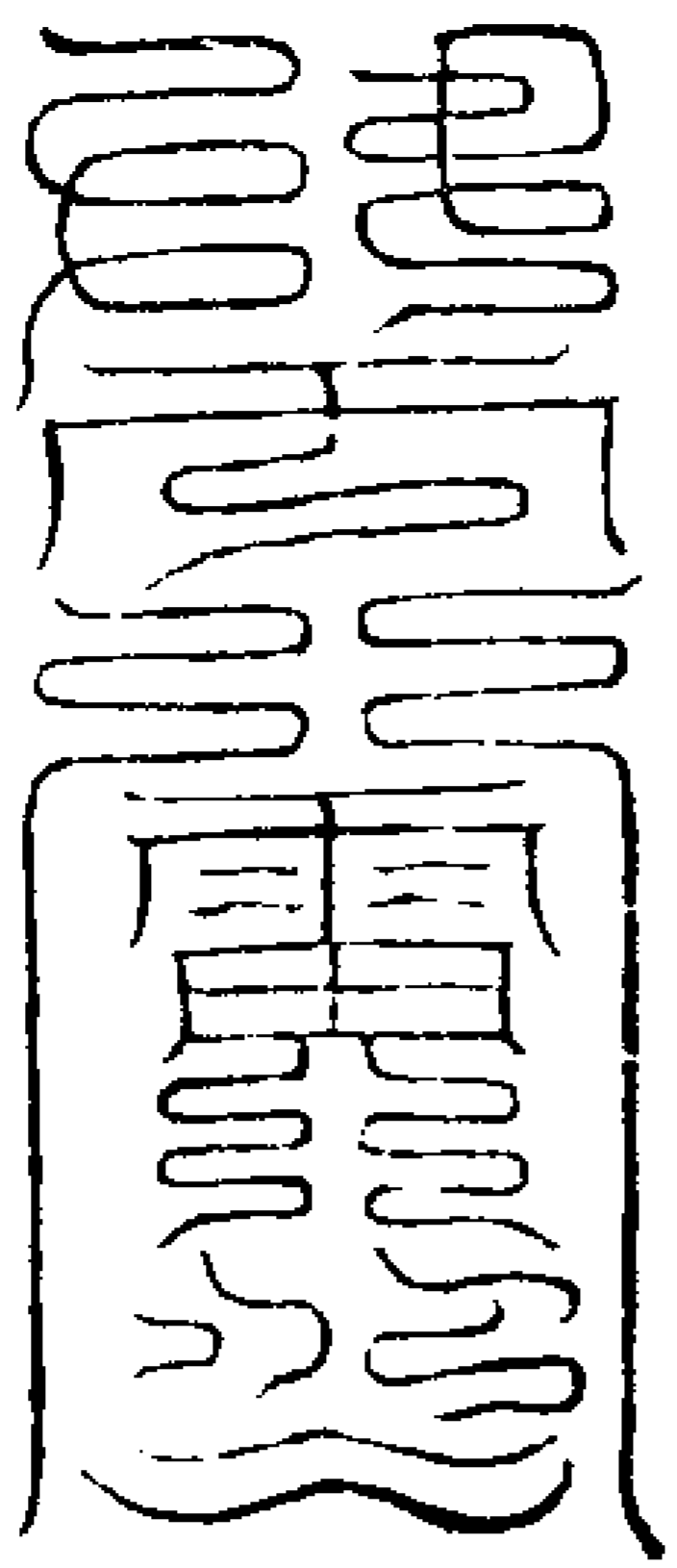

巽方起霧巽風伯浮雲戌雨師速行坎當日  
其將淨洒湖水急急如  
大赤天帝君敕已敕已敕已  
風伯閉雲午電母起霧已巽水運河辰揚枝  
不住午當日其帥文王火急遵奉雨師聽令戌

兩輪行用者急急奉

大赤天帝君命勅

前符於萬瓦中取一片認陰片黑書內批  
事意尅定日期用雷霆都司印寫雷神行  
事用紙馬送於屋瓦上燒化存想閉四黑  
起黑雲隨煙起蓋

興雲霧符



起雲霧符

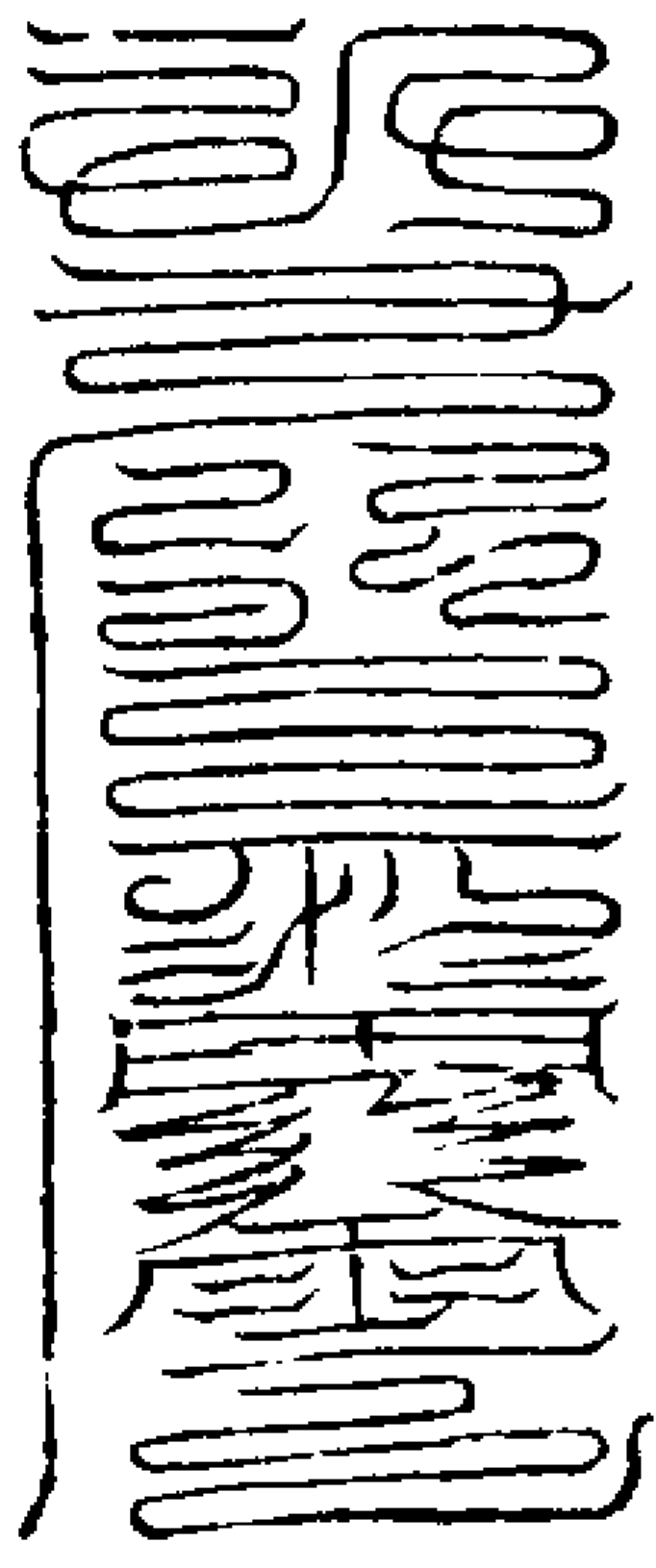

浮雲使者青雷使者黑雷使者東方碧湧之  
炁卯文南丹令滅午文合口中吾奉中存  
出帝令勅召北陰地水之炁足下水瀆霧  
源各黑子疾追五方五臟炁存當日其帥午陰

卯猛火急臨帝牒命行子勅行丑勅行丑勅  
行午勅行卯

開心舌符可召雷神

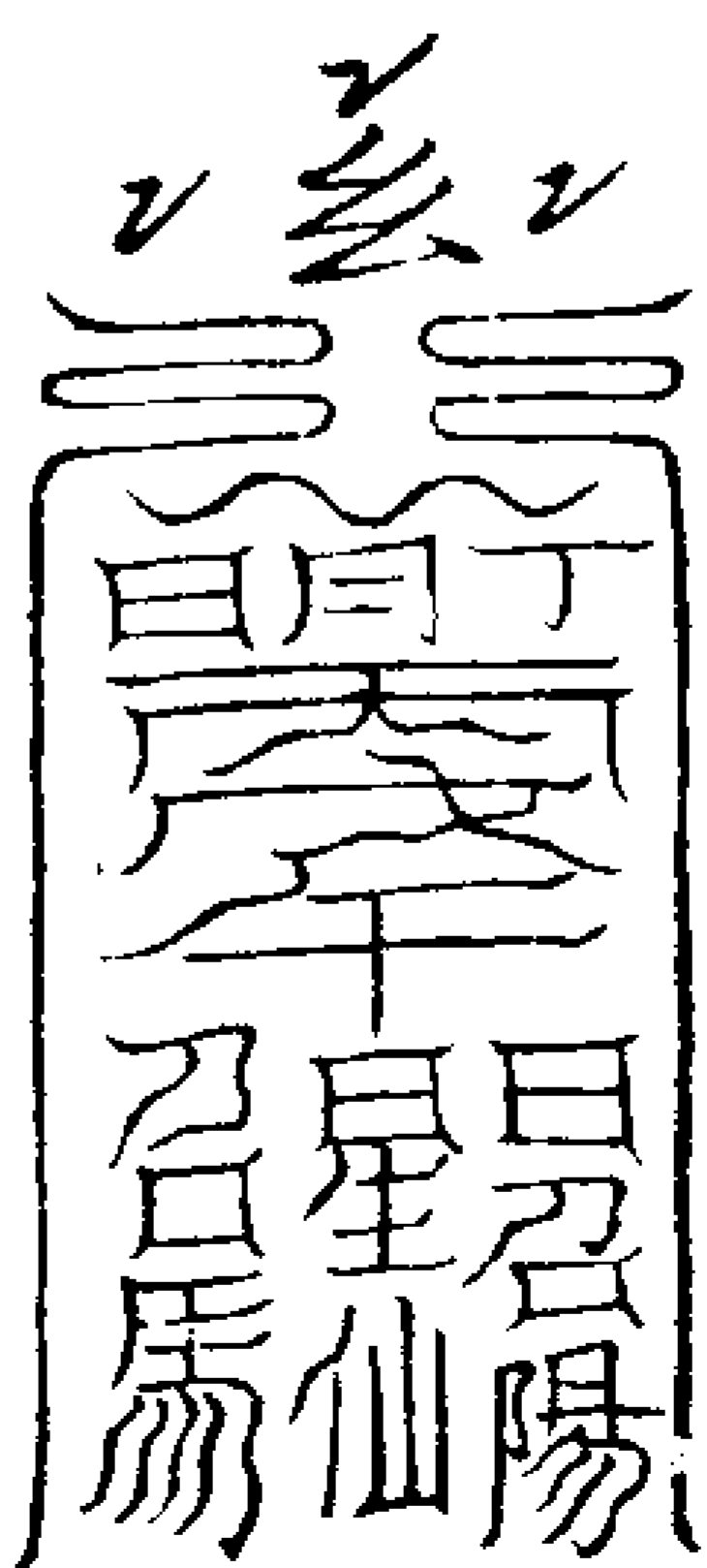

右符召雷兵心炁一肝炁二肺炁三腎炁  
四脾中黃炁五

四靈四靈午急附吾兵卯聽吾呼召中統領  
乾坤然文

披雲曰四炁行之符上發用

起風符青紙朱書

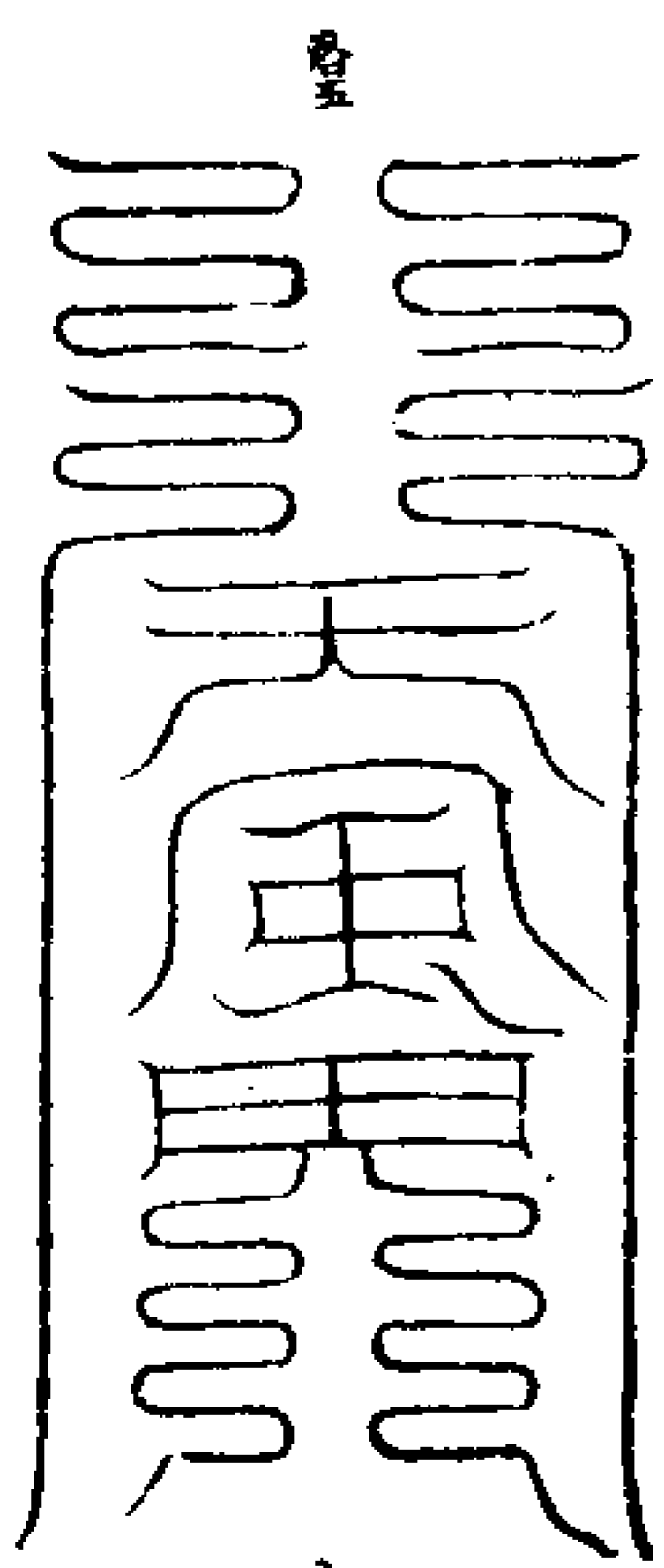

雷霆有將掌握風雲捉殺妖恠擁助雷霆吾  
今一召風起萬程急急如  
青華大帝律令勅已午

四溟大將丁廣等驚頭驚甲人身手足肉  
甲迸金光仗劍乘火龍  
移雲蔽日符青紙朱書

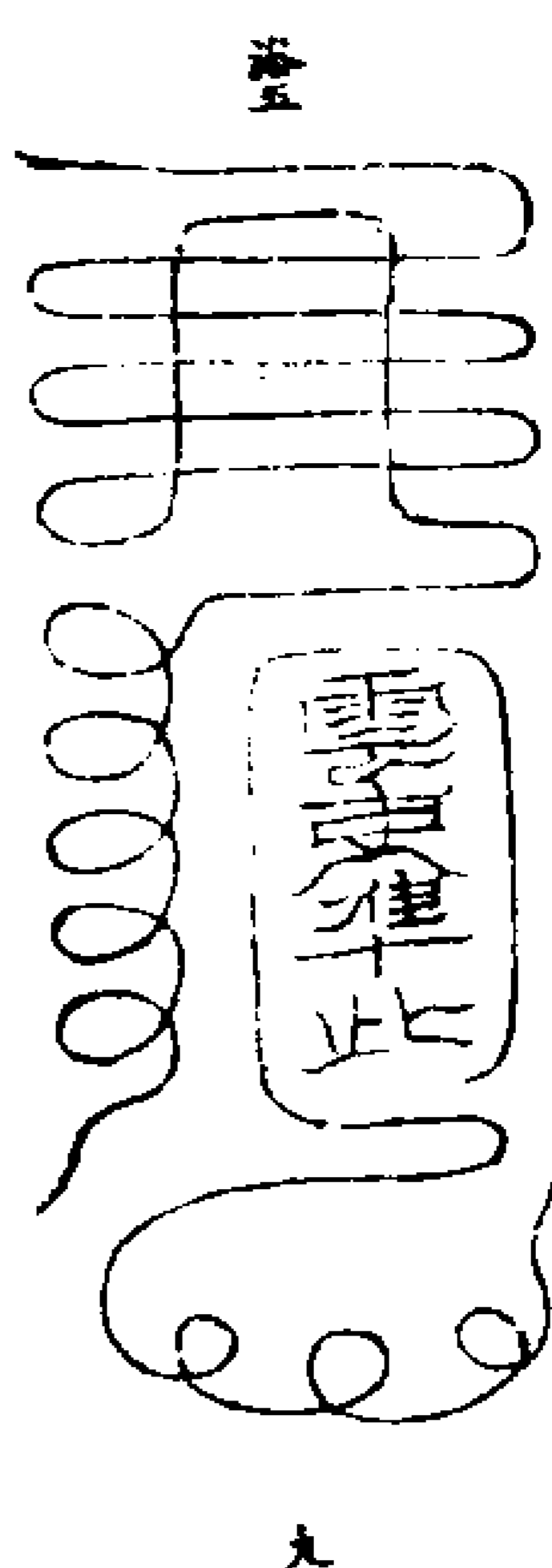

呪曰勅前四溟  
丁大將

準勅急差玄雲虎吏即令大興黑雲密掩太  
陽普天黑暗雷霆轟轟急急如  
玉帝律令勅

勅雨符

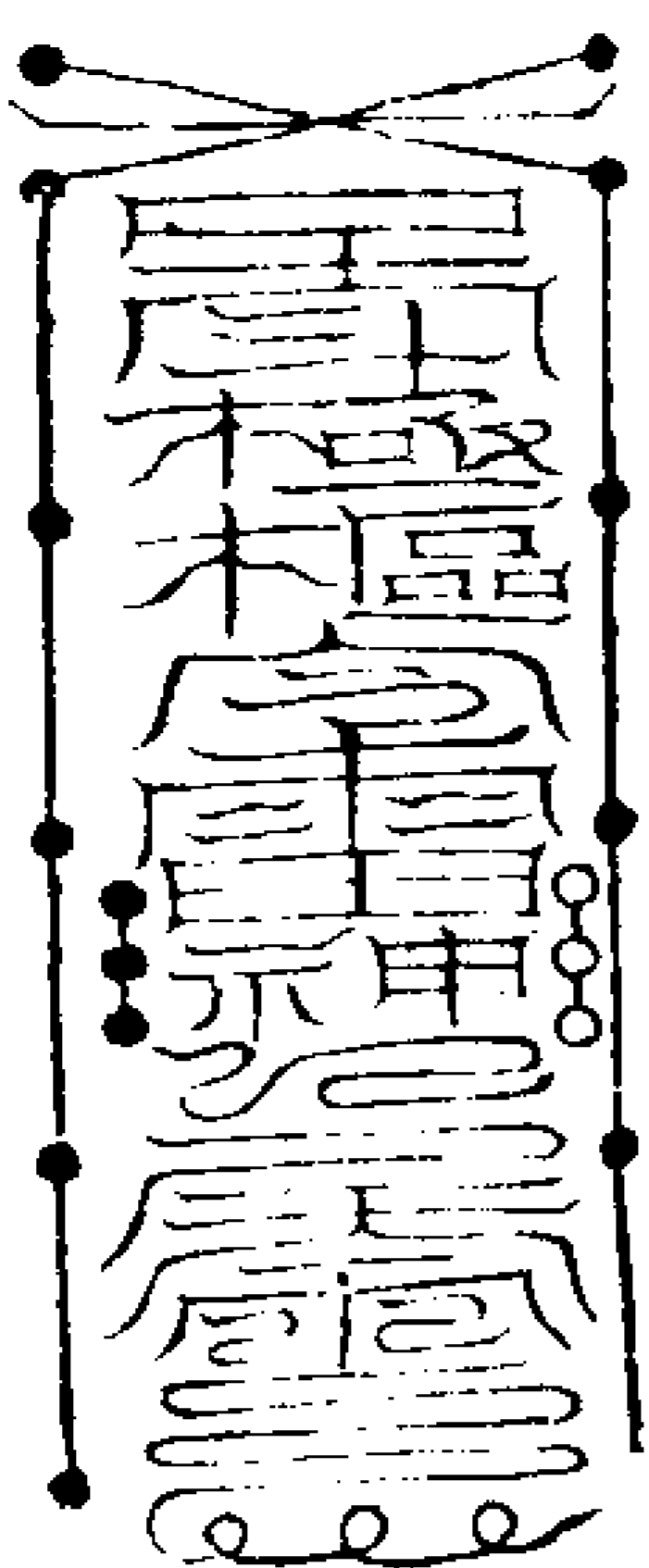

呪曰電符  
見前

吾令勅召天雷水神霹靂風火霆勅  
太乙開天符

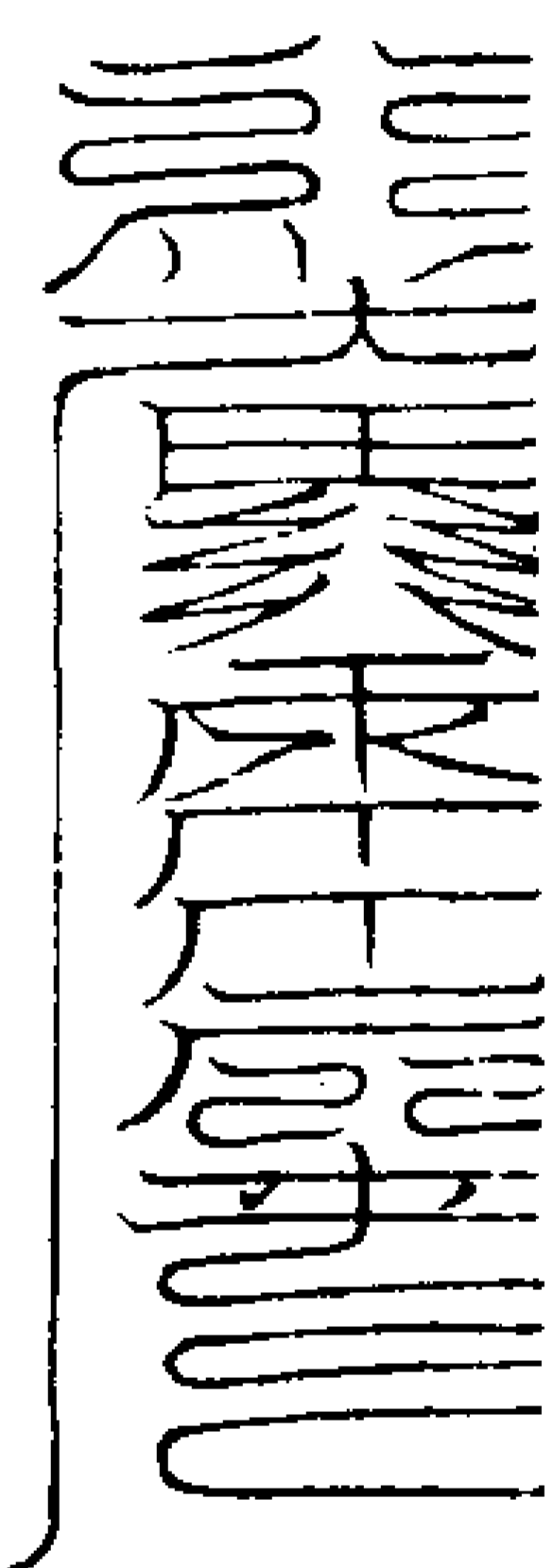

用國  
直魁

呪曰

符吏捧奏辰上奏帝閣子剛風猛吏丑不得  
妄干辰有違勅書巳照律施行午急急如  
大赤天君律令勅午出

鯉魚符

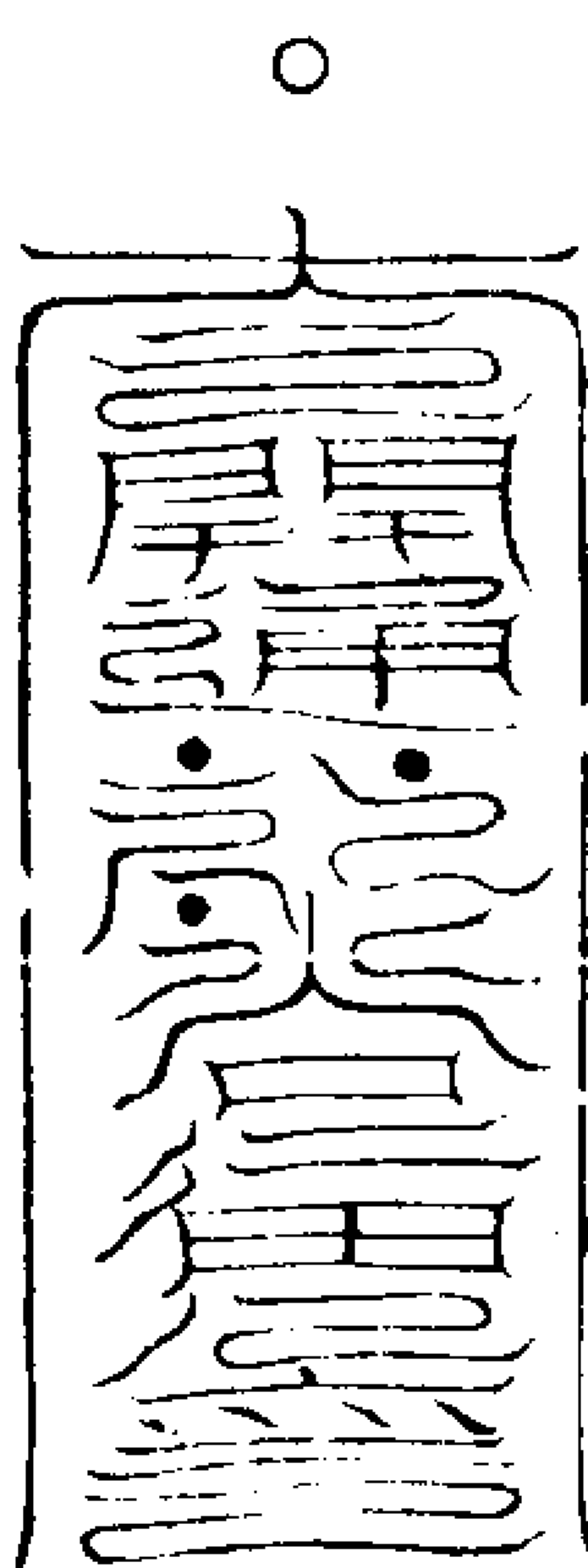

右用鐵板四指長大朱書符取北炁黃袋  
封印外以油單紙封五色線各長二尺五  
寸穿在魚背上放潭中牒就潭邊燒尅限  
時報應紙錢同化放魚如達限追魚回取  
符用黃紙寫追引燒潭邊自來板背書姓  
名押字封背中間寫年月日時上某處龍  
潭準此奉行就魚腹中穿不可壞物命或  
只紙寫加文檄使魚佩下亦妙

又鯉魚符黃紙朱書

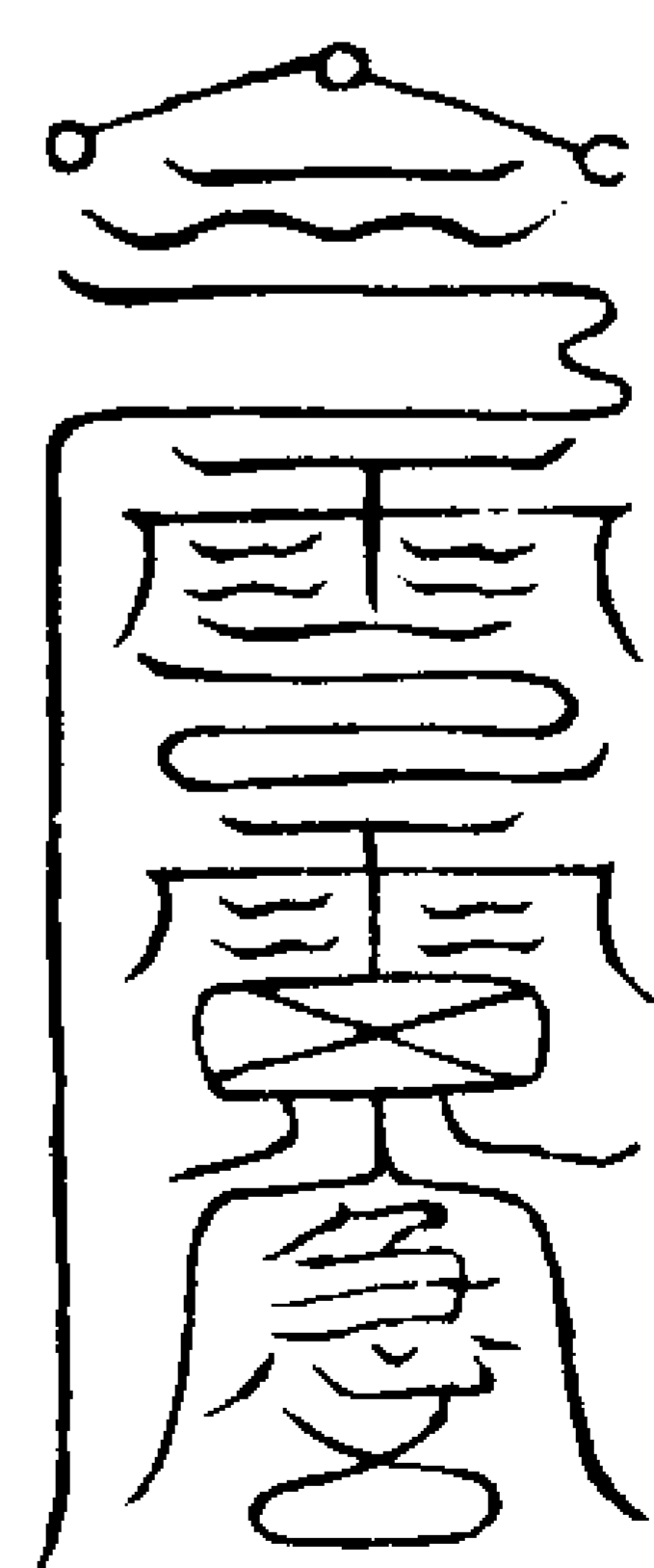

右伏魔訣日月炁吹魚口中望東方取真  
炁吹符上放魚入潭內即有感應符背批  
云限某日某時報應不得停留火急火急  
符背書雷公紀使者符納於魚腹中投入  
潭內

祈雨鯉魚符

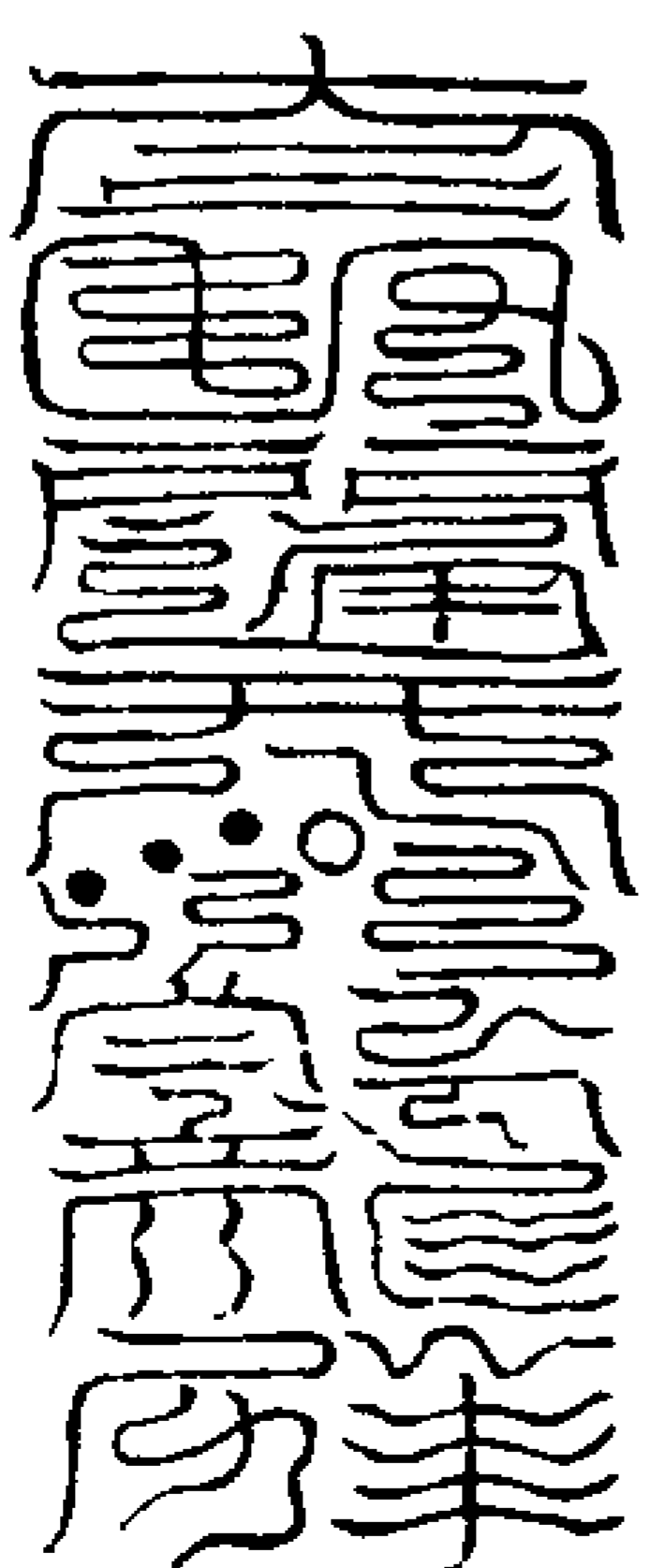

右鯉魚符作用先備活鯉魚大者尤妙用  
薄鐵板二寸闊四寸長上面黃紙黑書貼  
鐵板上背上書某處龍神準此背書年月  
日時發限某時報應油單紙包五色線繫  
長三尺六寸闊月年分三尺九寸掛在魚

背麓上如不見回半時內便差林使者催魚回便知何日有雨未放魚時先用編一道連師銜白事意黃紙寫編青紙朱書符編頭粘符同金錢馬燒於龍潭邊法師就祈雨壇中作用安鐵札符於鯉魚上鮮水養活魚差以次法官將魚并編前後燒放正法官止於壇中打坐立等報應如魚不回再用此符差林使者齋編前去催若無以次法官其正法官必須親至潭邊須有龍之潭必應至誠有感

催魚回符

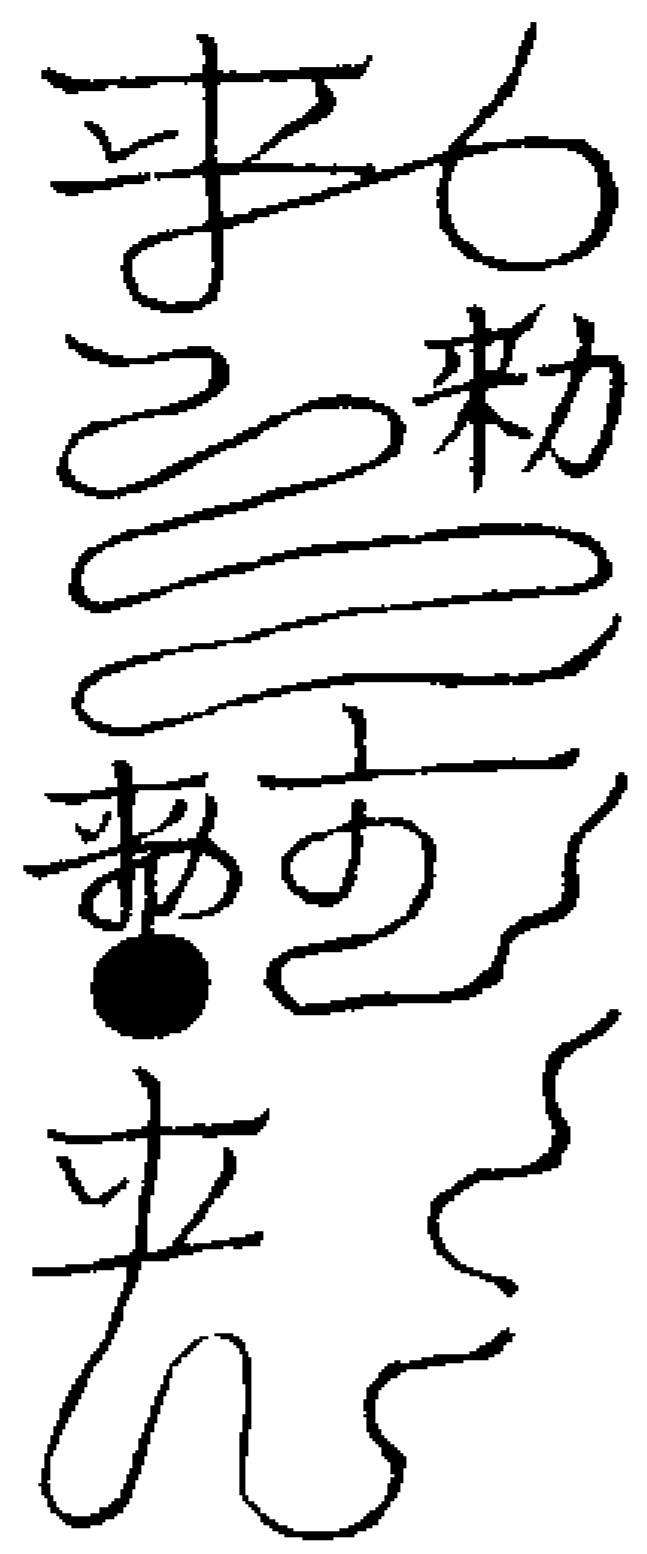

入林使者名

呪曰

風雷轟轟五龍起潭風從虎嘯雲逐雷奔風雲交作雨勢如傾急急如律令  
用劍尖攪淨水中呪曰  
浩鳩浩鳩準令勅午勅午勅午

大放雷聲追回鯉魚還活即將鯉魚放去不得殺害右符用皂紙朱書貼放於編上直差林使者齋符追回魚催雨急至仍將前呪寫於符上到潭邊法師存默告焚文字大驗若未報應加紀使者符再用鐵札等符催雨

紀使者符



腹內書呪

呪曰

亨轟滑辣救竟攝  
唵嚩吒嚩嚩嚩呵咭唎哆唵吽吽唎娑訶  
嚩夷呵嚩夷呵化為紀茂卿隨吾左右過

午朝焚家書存雷公隨從左右直上天門

九天萬靈總攝符

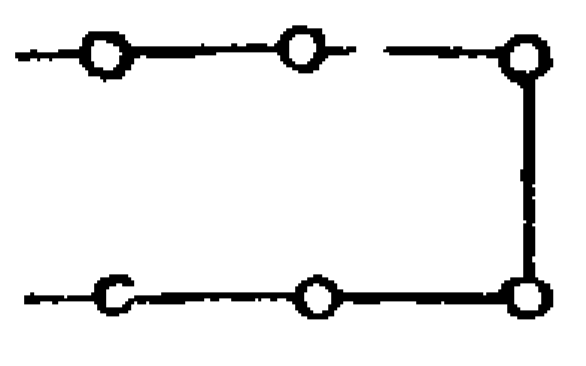

無道元始太極高真光明  
玉帝正法太慈普度師

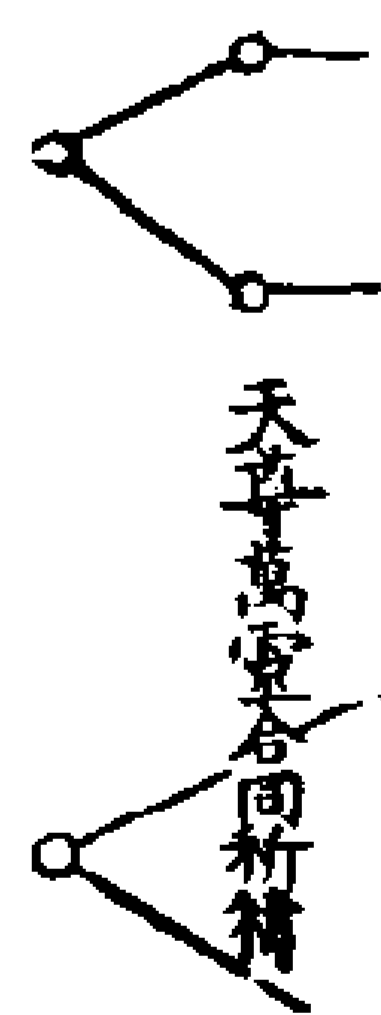

天五萬靈合同祈禱

雷符許道立火急奉行

背寫雷公符次書四真人押合同寫姓名用統天印印四真人押祈禱燒放香爐中以青紙朱書吸日月炁入

鐵札符

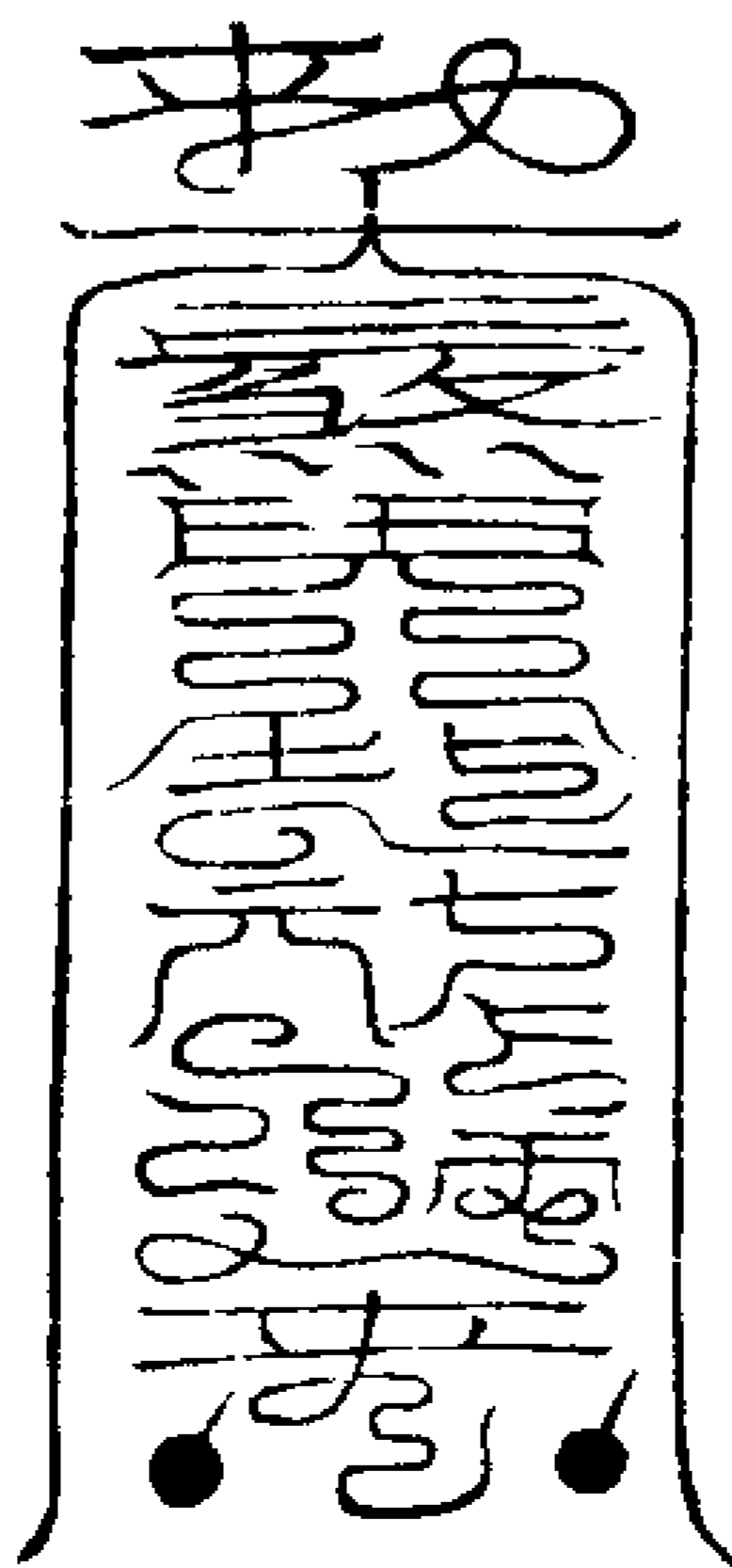

書符呪曰

奉上帝命 敕召雷神午雲衝電掃午風火  
交并 遵吾符命 丑火急照行急急如  
玉清律令 敕

右符用面東方焚香想祖師騎鶴下降書此二符是秘傳合同符用鐵板六七寸長一尺封皮黃紙朱書函皮用雷霆都司某年某月某日某時告下

● 曜日光閃爍 午文取 ● 胸月運無窮 子文

右取太陽太陰炁入圈塗內加入前符

鐵札誥文

雷霆都司

告下某方某處龍井十二溪源江河等神仰遵

太上符命起龍行雨不得狂風害物兩要  
霧霽均霑木稼救濟生靈有功者奏名書  
玉清帝命勅行

年月日時告下

召直壇四將軍呪高刀陶嗣  
崔亮趙公明

上帝有勅速召雷兵威光赫赫變化通真聞  
吾呼召火急降臨急急如

大赤天帝君勅令

天丁丁地靈靈陰陽交合雷部現形疾

右呪召高陶崔趙四將軍指辰文存四將

自天門而降分布四隅

鐵札鯉魚罡

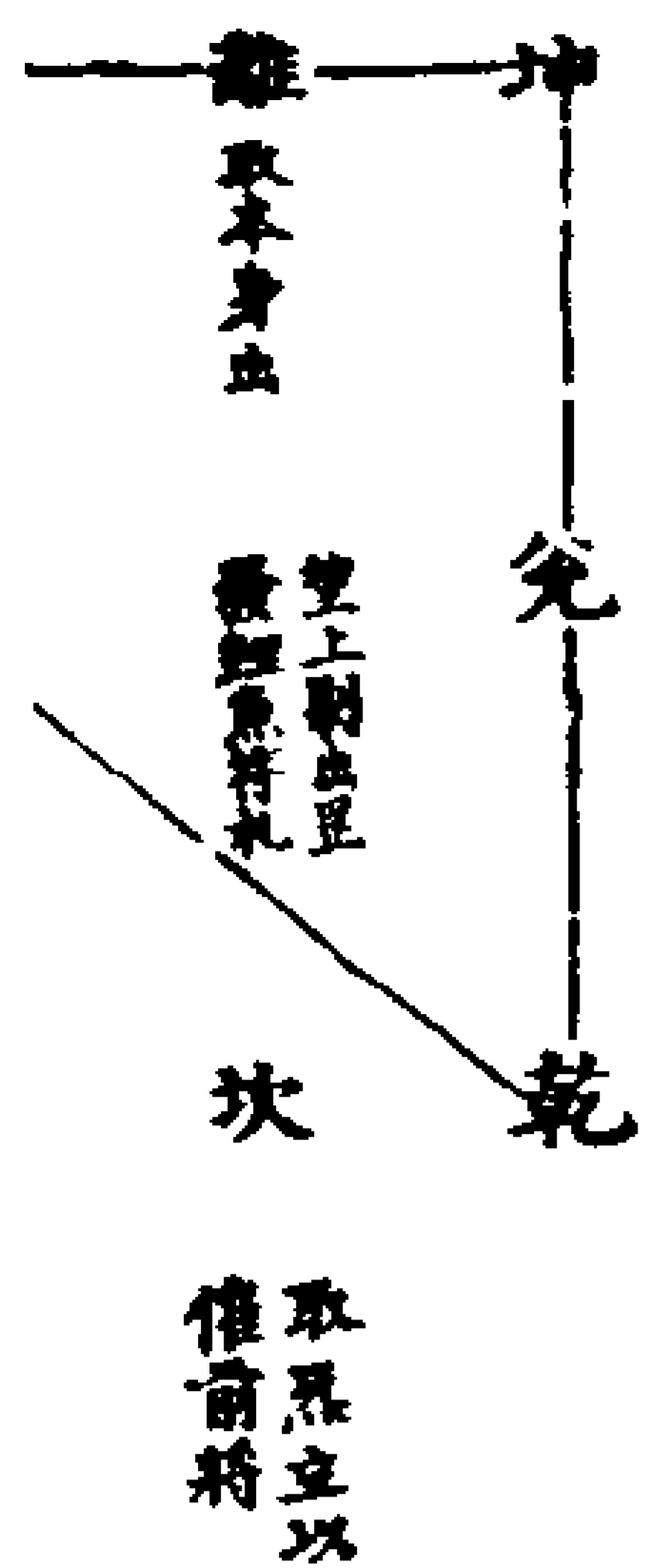

祈雨下鐵札須用召律令鄧帥念召將呪

畢歸乾坎丁立望巽方指午文發遣鐵札  
下水想元帥騎龍下水訖望震方隨午剔  
出罡蓋了或江或林或溪潭若見細雨來

尚是來日大雨方到若到井處風雷雲十  
分發起當日大通此符驗速小事不可輕  
用

三十六步罡

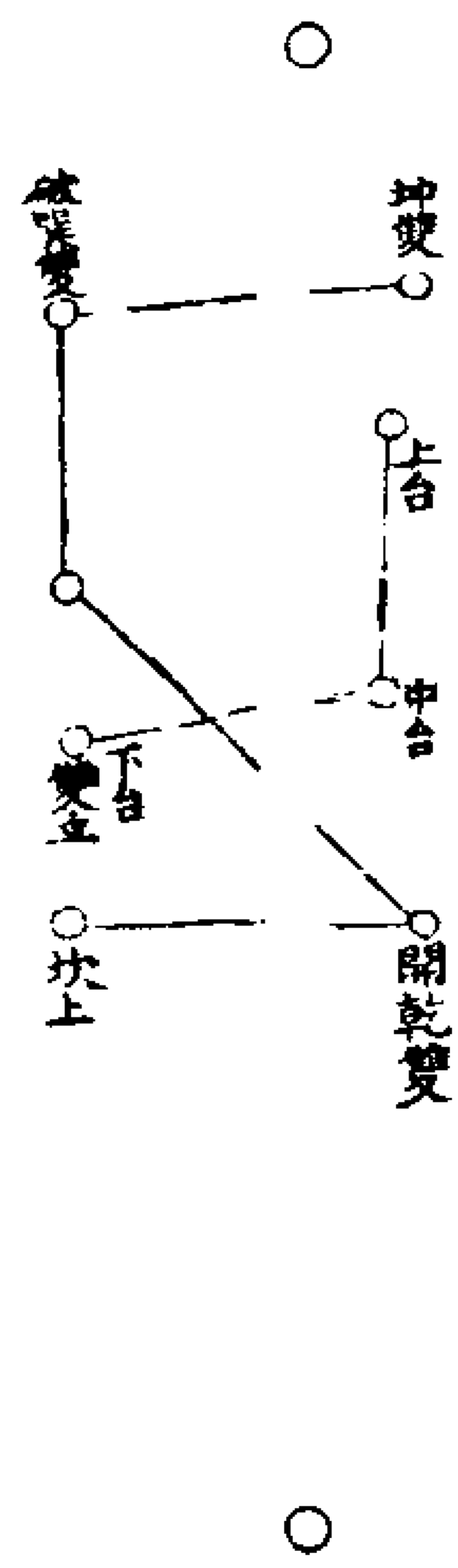

初雙立坎次交左脚過乾次畧轉身却剔  
艮上次八卦罡上離步歸坎次陽斗上離  
次陰斗七步歸坎次再三台三步上巽方  
行持召遣神將皆可用名曰五步八卦罡  
左手指子文在胸前右手指午文向背後  
望天門取炁一口閉在口內却步罡念

雷聲呪

天雷地雷陰雷陽雷雷聲隱隱龍虎交會當

日將直符而行火急報應步放訣剔

天丁丁地靈靈陰陽交會雷部現形疾

若如此步法可了一座三台便只有三十  
步合以玉樞斬勒內罡步為正有詩訣曰  
第一座巽雙離隻坤單步震上依坤兌是

雙鬼門獨行坎一步天門雙立望天罡又  
八卦罡 坎雙艮隻布交乾震上雙行兌  
亦然坤隻離單雙步巽三台歸去始朝天  
再陽斗七步歸坎再陰斗七步歸離再三  
台下乾再步三台上巽立定方是三十六  
步望乾上念

陰符竅  
天黑霧起于地黑霧起卯日黑收光坎月黑  
陰閉坎天黑霧起日不見地黑霧起閉幽靈  
卯日黑風伯飛沙塵坎月黑雨師驅雨輪坎  
急急如 大赤天帝君律令勅

坎勒至午出五次剔却念勅字行收陽縱  
陰之法

書鐵札符再呪

五雷副使卯總統玄真子遊行三界午威攝

萬靈成遵帝符命中速入龍津總統水吏疾  
行雨霖如違帝命奏攝鄧庭急急如  
玉帝律令勅

召辛天君呪

天真地靈掌握雷兵風雷變化兩部推傾遵  
奉符命驅起龍神廣布霖雨救濟生靈聞吾  
一勅風伯行兵聞吾二勅四海垂陰聞吾三  
勅龍君親臨急急如  
玉清上帝律令勅

召欽火呪

天地交泰卯律令大神午上攝元炁下統河  
源驅龍駕霧辰斬滅邪兵百吾奉帝命  
召雷神子遵承符命速入龍津攝起陰炁卯  
廣布雨霖有功者奏名列高仙急急如  
玉清上帝律令勅中勅中出

欽火符

上帝五雷。日月四海子萬里  
有勅使者。洞明威神。霹靂  
統攝魁魁魁魁驅雷  
萬靈魁魁魁魁掣電

降雨急急如上清大帝律  
催風雷令雨雷電雲火光攝



上帝有勅速召雷兵威光赫赫變化通靈聞  
吾呼召火急降臨急急如  
大赤天帝君勅令取中炁吹

召呪

噯噯啞叱哩魁攝

遣呪

噯噯啞神乾叱魁魁攝

東方青雷使者符

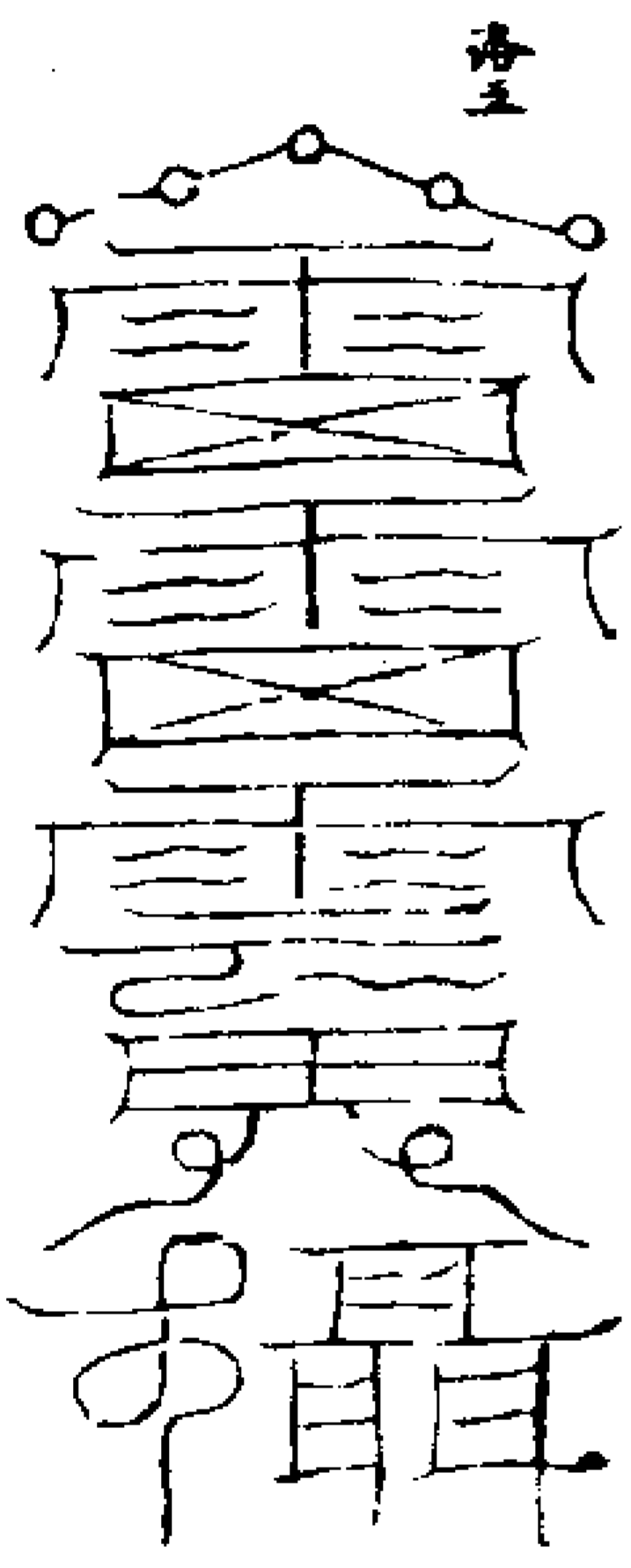

天雷炁雷三炁流晶摧山倒石速攝威兵驅  
雷使者火急降臨急急如

上帝律令敕  
卯文取肝炁合東方炁噓布符上召將入  
火急報應疾

南方赤雷使者符

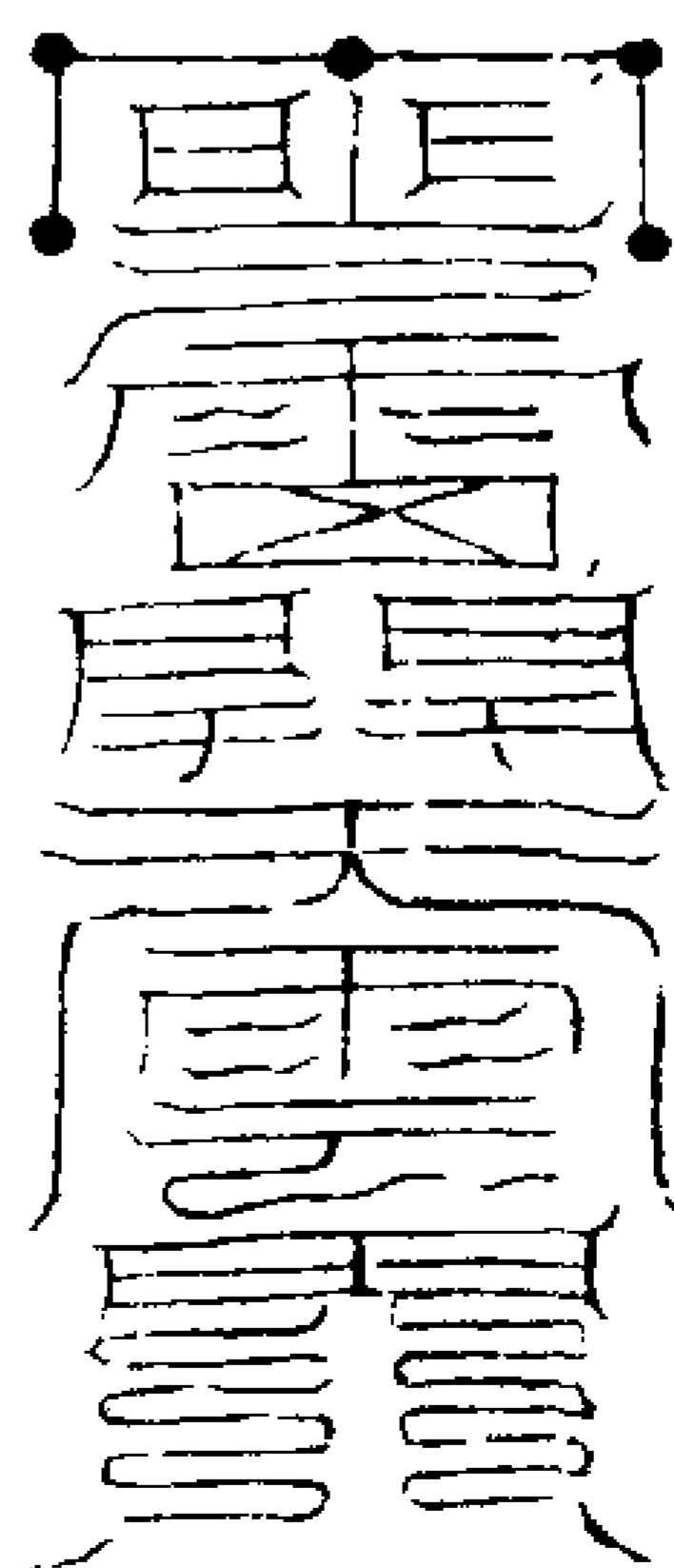

天雷威震地雷轟轟上帝有勅總召萬靈驅  
風掃電降雨揚雲何神不伏何令不行有功  
之日位列天庭急急如  
上帝律令勅

雷局五嶽訣指午文取心炁合南方炁呵  
符上召其將入火急報應疾

西方白雷使者符

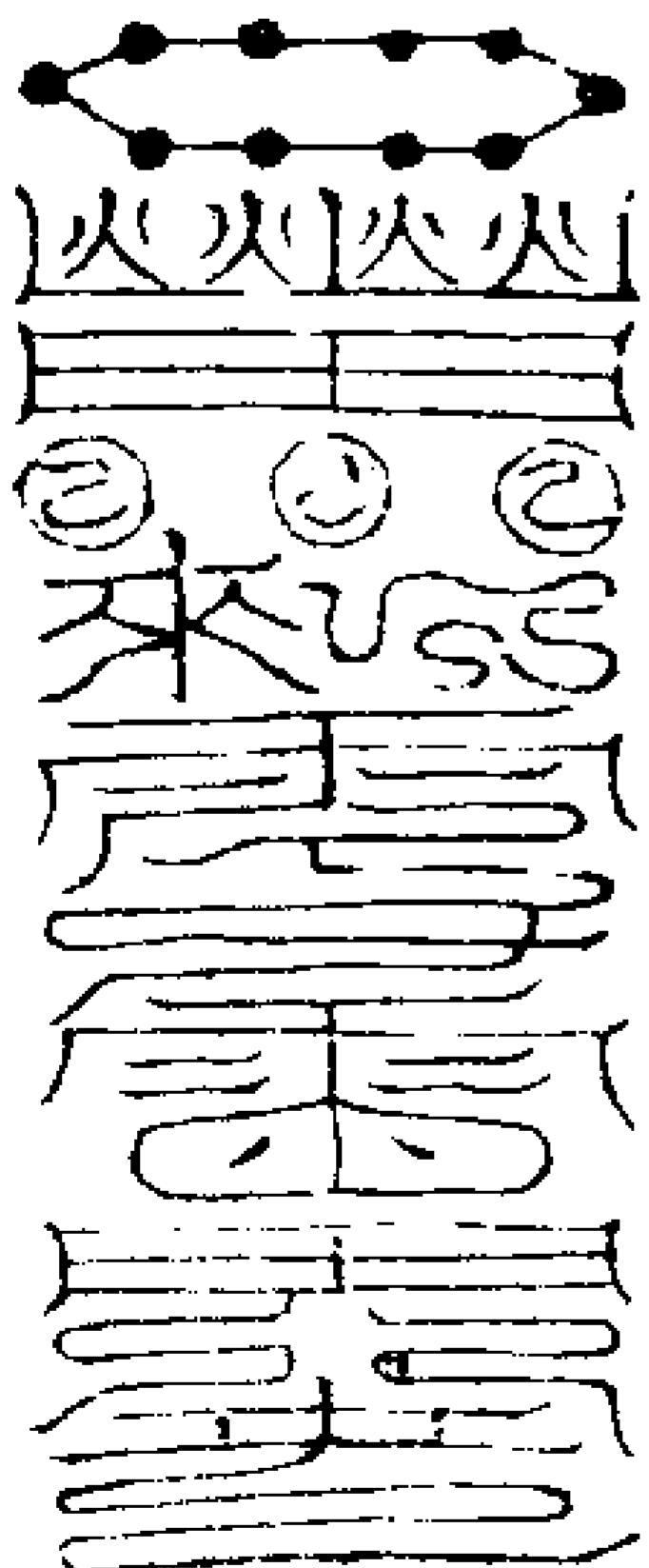

奉承帝命統攝雷兵回風起霧廣布雨霖雷

電霹靂飛石揚塵雷部勅下念念思真急急如上帝律令勅

雷局酉文四肺炁合西方炁吹符上召某將入

北方黑雷使者符

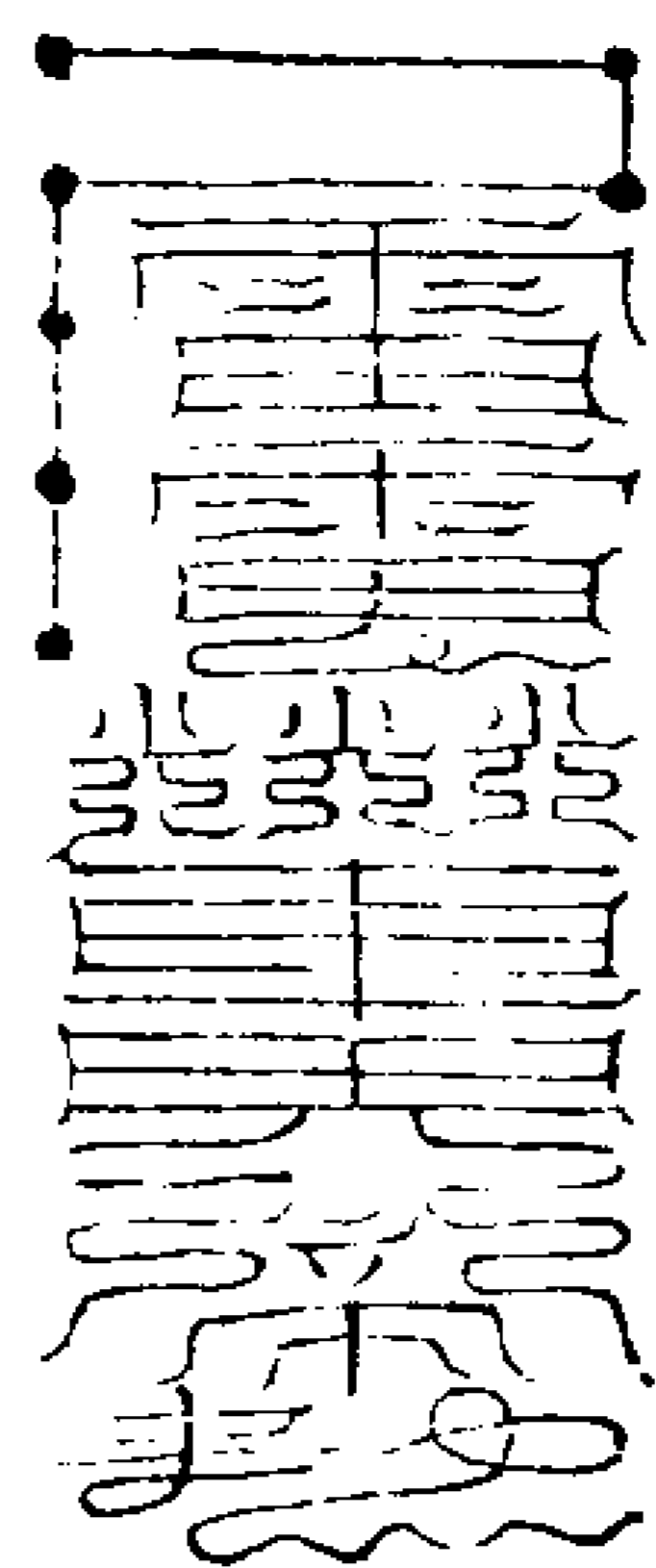

張水公

上帝勅命速召雷神聞吾勅令火急與雲聞吾二救雷電交傾聞吾三勅大雨推崩急急如上帝律令勅

雷局子文取腎炁合北炁吹入符召將入火急報應

中央黃雷使者符

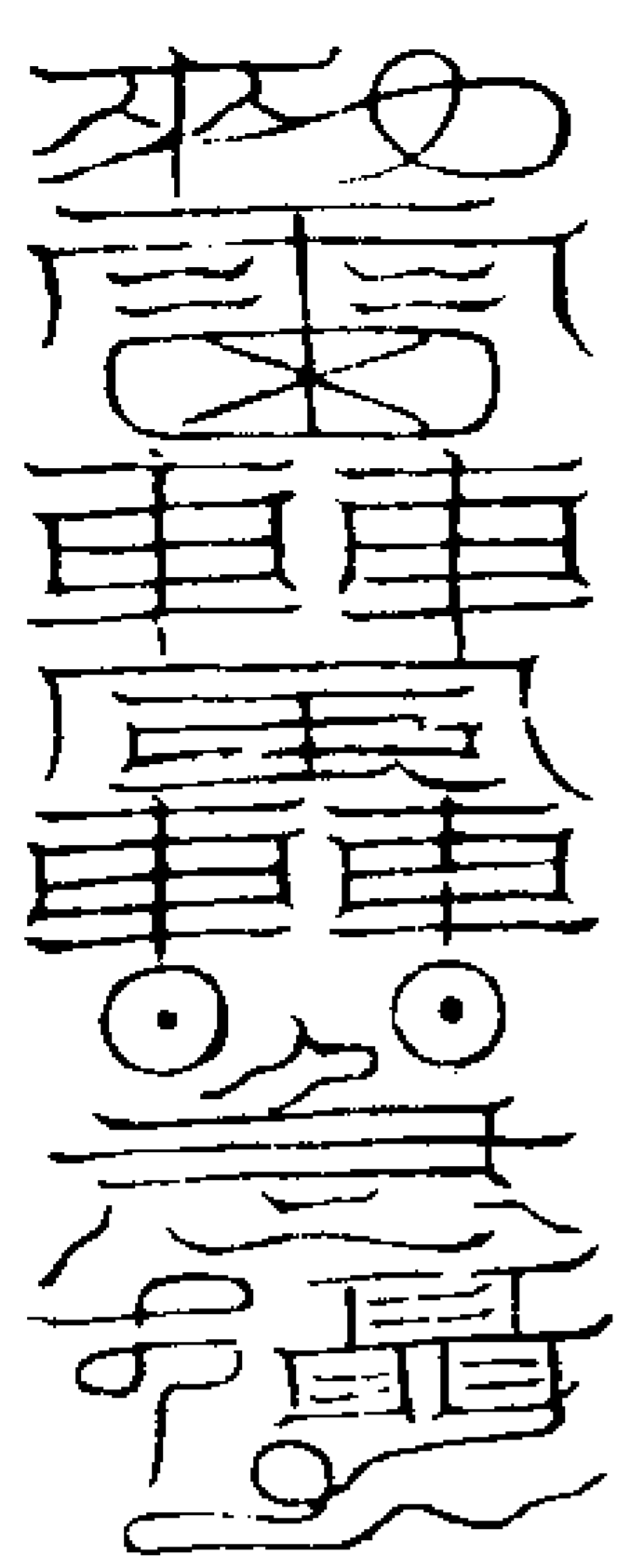

楊元昇

玉清玄真混合百神浩劫祖炁變化通真五

雷使者閃電驅兵與雲致雨濟度生民急急奉上帝律令勅

雷局午文呼脾宮黃炁合中央入符召將入火急報應

召雷公符

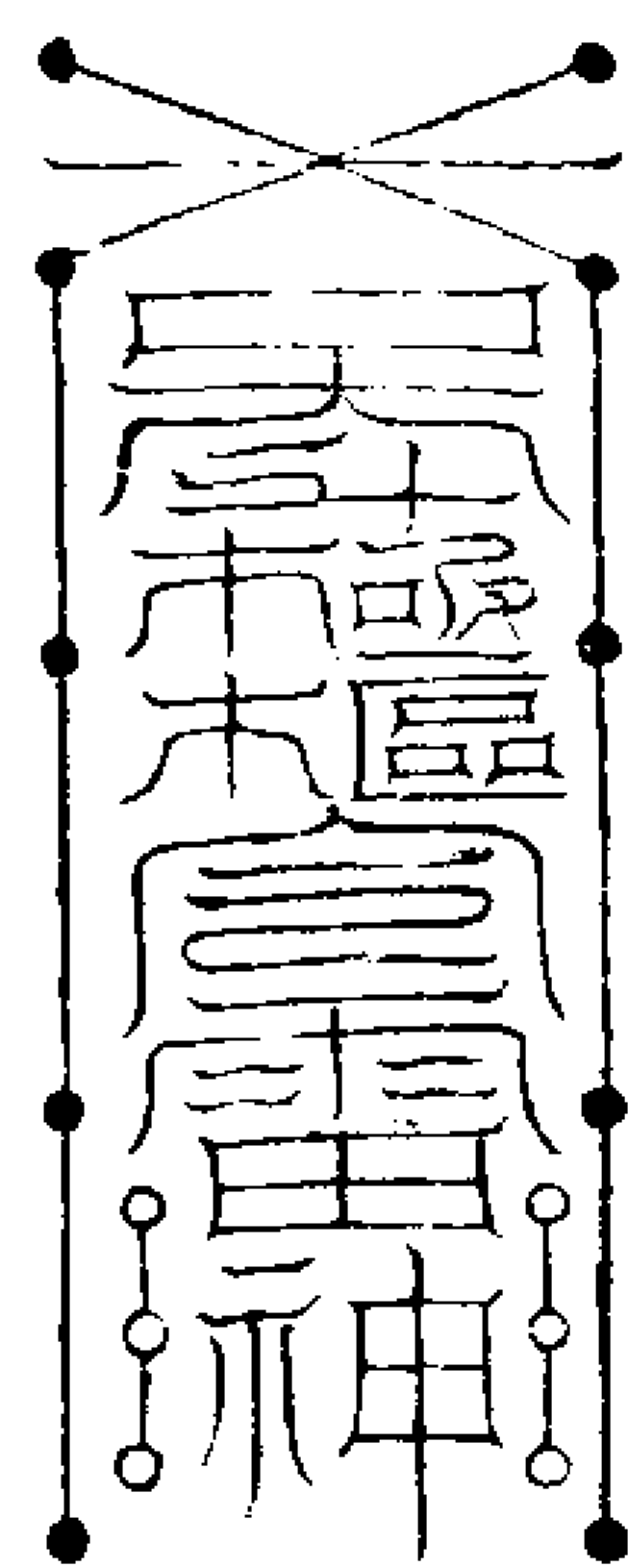

孟勝

玉清敕命勅召雷神唵叱唵攝咭咭速雷雲速震風雨崩摧電母急降萬里掣轟急急奉

上帝勅令

雷局巽炁噓入符

雷母符神名黃法彰

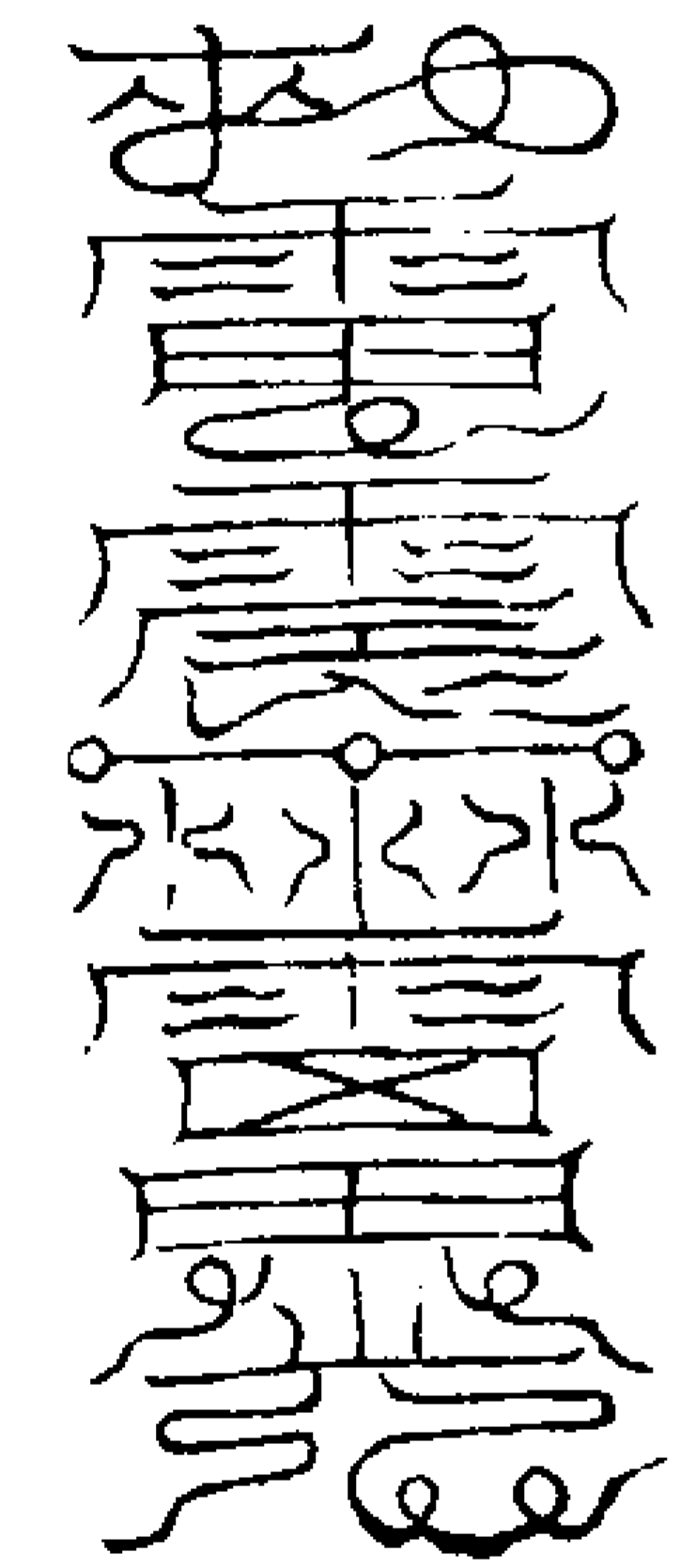

天火攝地火攝雷火攝雷電起火雲生風雨

傾上帝勅疾速行急急如上帝律令勅

離火南炁呵入符

風伯符

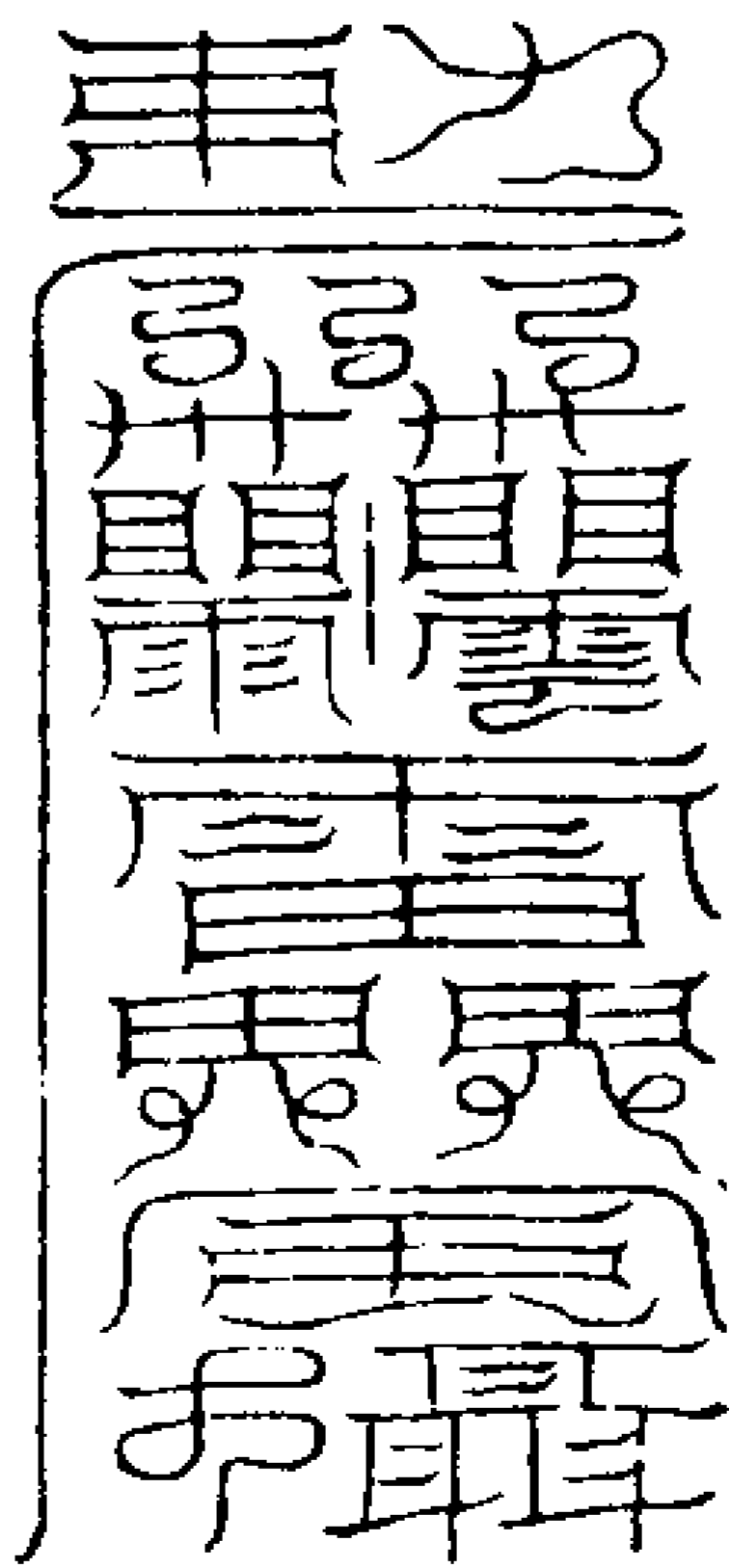

馬雀

風伯威神太乙流晶上通十極下攝妖精天魔煞鬼香度群生驅電電起驅雨雨傾急急如上帝律令勅

雷局巽炁噓入符中

兩師符

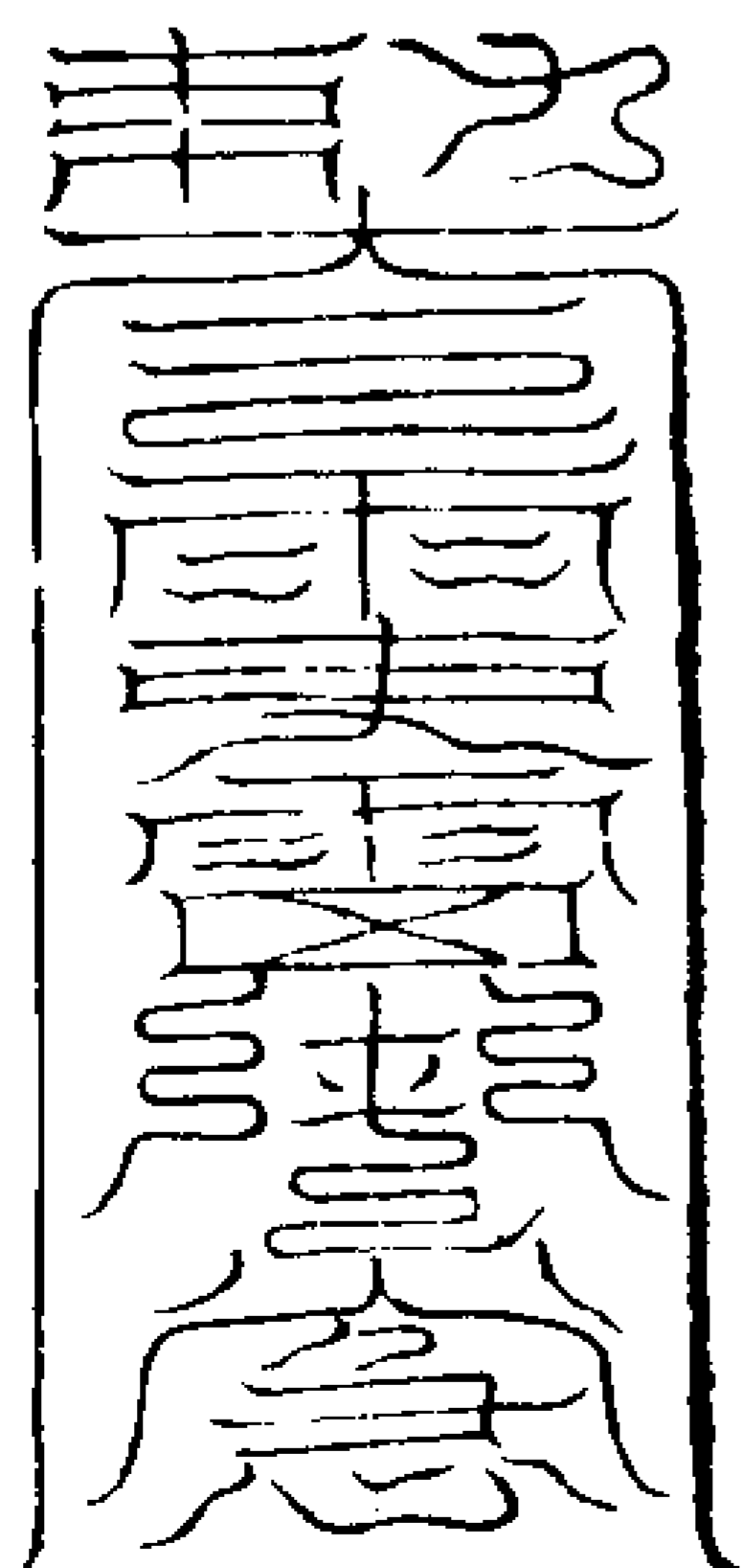

陳元慶

奉帝玉曆掌握印符號令雷兵總驅雨雪判陰判陽統攝龍君行雷起霧殺氣騰騰急急如玉清律令



子文天門炁入符中  
 上伴雷文仙派留傳密地書符呼召靜室  
 勿令人見澄心定慮至誠書符切不可與  
 僧尼婦人見則殃禍及已祈禱朱書外青  
 黑紙為封皮

閉月陰符即開四明符是

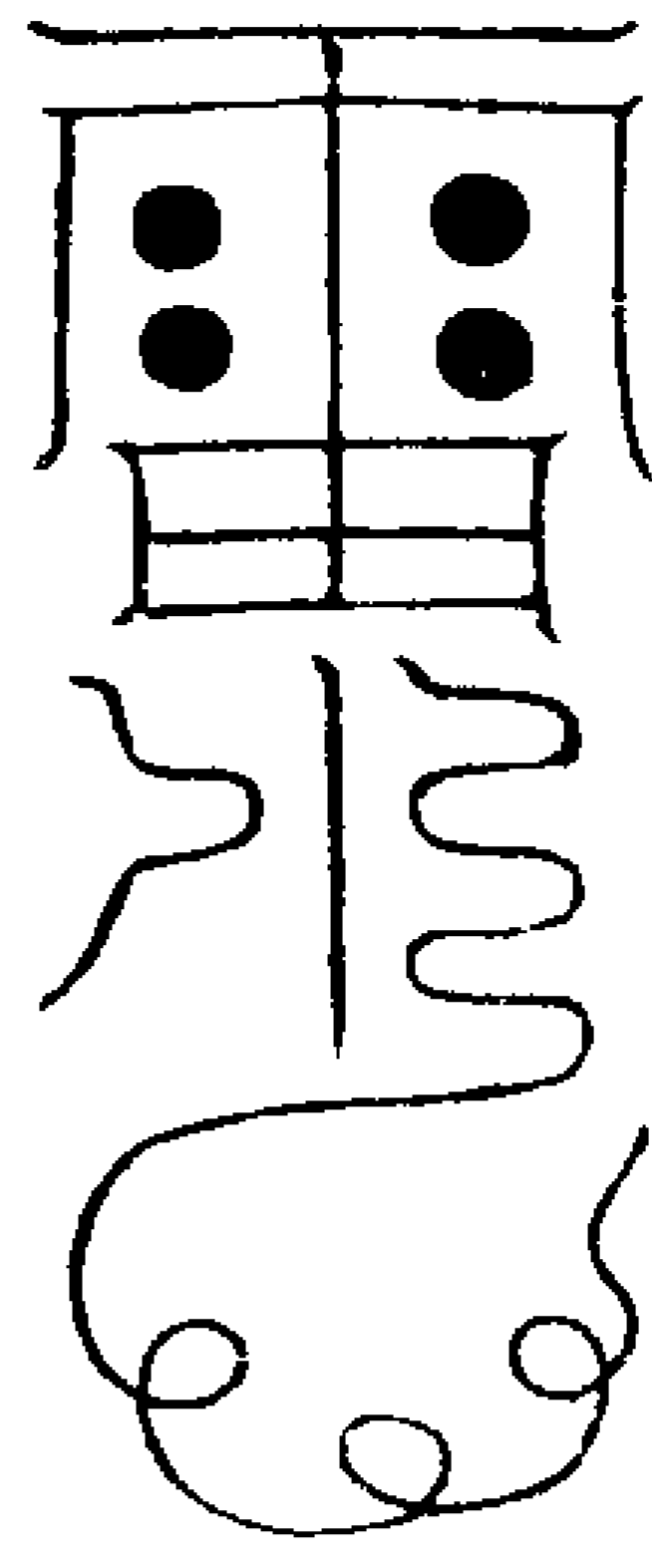

閉四黑

天黑霧起乾地黑霧起中日黑收光卯月黑陰閉坎急急奉

大赤天帝君律令勅

右腎水運上升頂門

魁神一轉周天度魁魁二轉紫庭生魁角三  
 轉璇璣運魁魁四轉陰光發魁烏五轉耀太  
 虛魁魁六轉雷霆震魁魁七轉斬邪精早魁  
 為災疾速滅急急如  
 元始天尊律令勅

役召萬神符

日月 北極 奉三清教四帝  
 星 四聖 后土元君教 田  
 開天門閉地戶留人門 右奎婁胃昂  
 塞鬼路穿鬼心破鬼肚 畢甯參井鬼  
 柳星張 左角九氏房心尾箕

翼軫 斗牛女虛危室壁

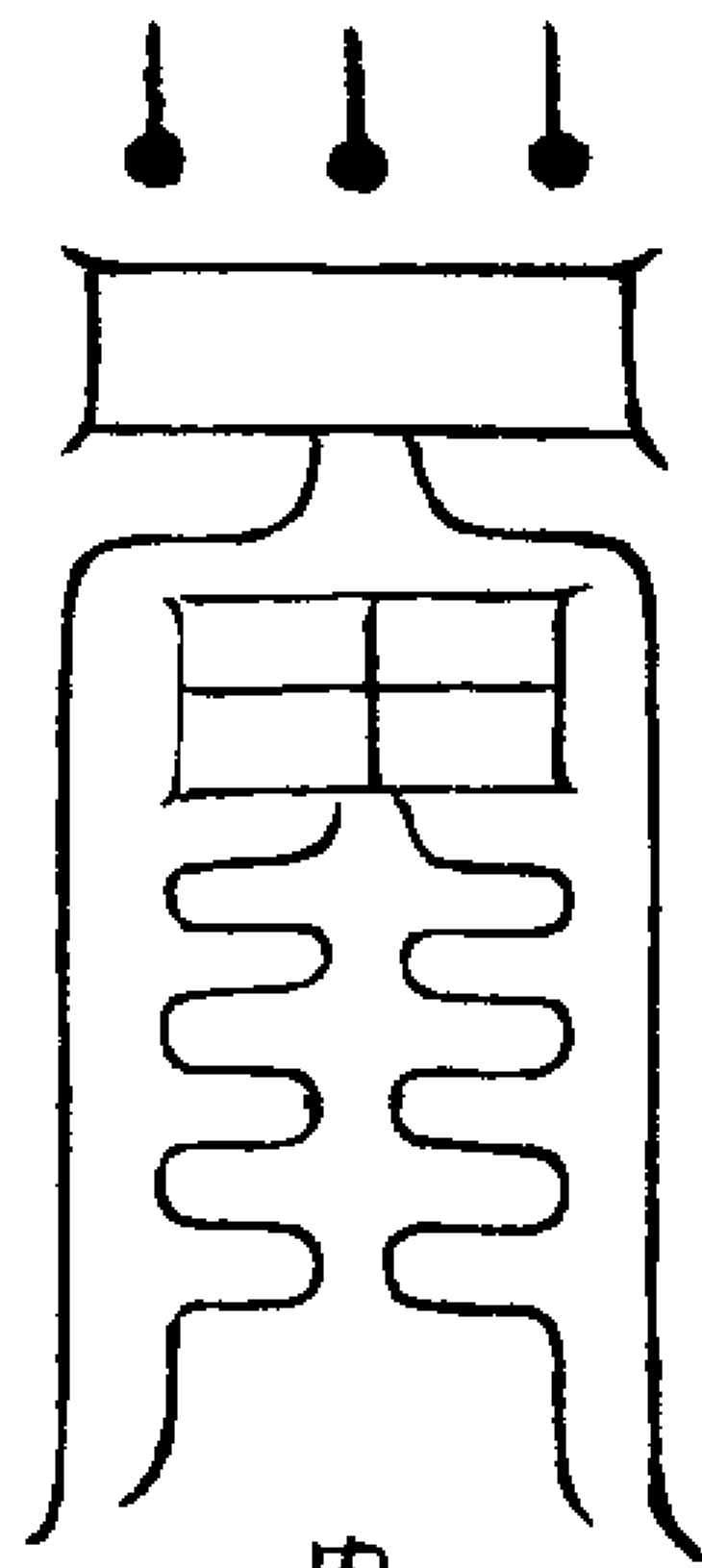

內書符名

真王勅命玉帝頒行天下萬神聽令赴吾壇  
 下不得有違急急奉  
 神霄元降口勅

督役萬神符

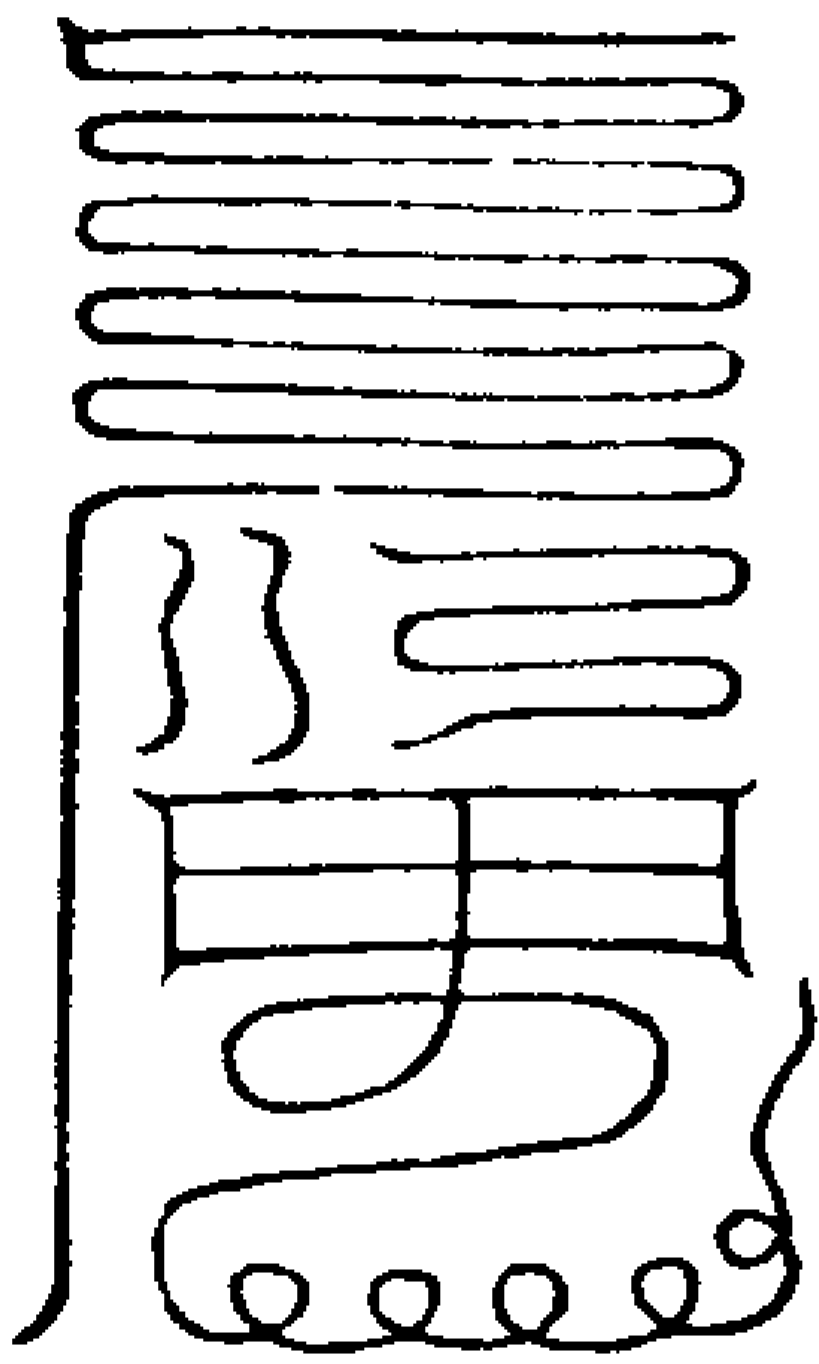

符差某將監督  
 三界神旋某事  
 立取報應

蚩尤符 蚩尤大將持符王公輔此種  
 火祈晴收風雨書入水澄之

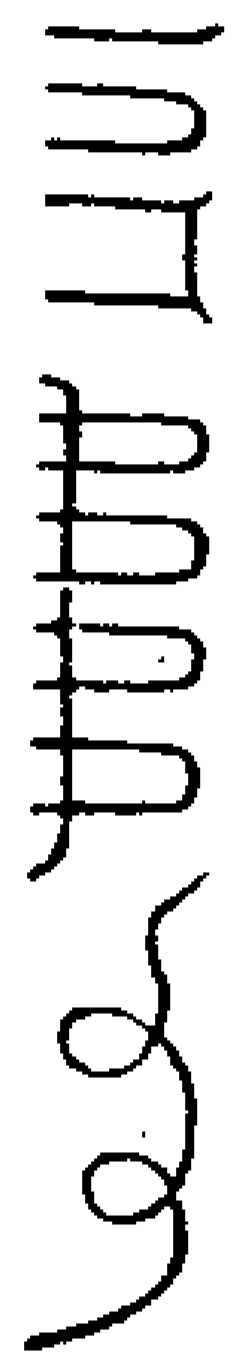

火瓢大將捲起風雲當日某帥火滅速速前  
 擁後擁奉

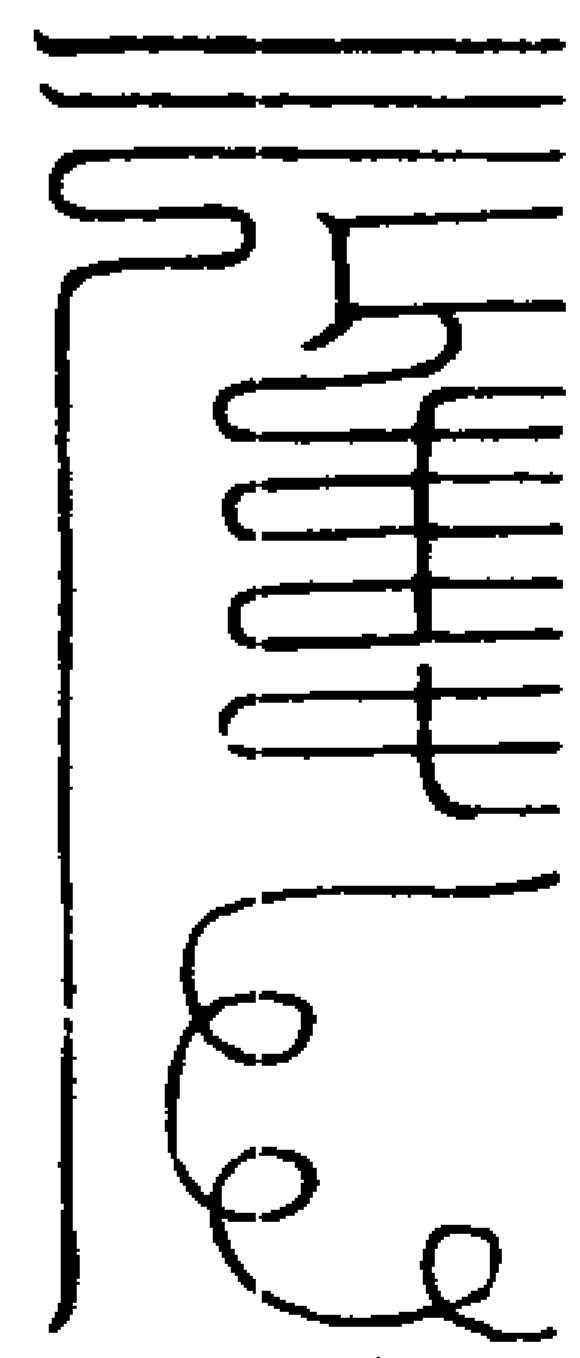

玉皇上帝勅出寅汝以真靈感動三界吾奉  
 天勅以勅奉汝公輔速行

口授

先聖隱天機 凡人豈易知 曉星繞上候  
 明月夜歸時 一片元無污 淒涼去不馳  
 八風吹不動 綠綠一泓池 高士來投札  
 濃雲蔽地披 何勞煩鐵板 作雨在斯須

道法會元卷之一百九十二

三五

道法會元卷之一百九十三

洛六

太乙大府內旨

下工須在寅時上四刻入室用眼觀心呵出穢炁三口然後鼻引元始清炁舌挂上膠攪華池神水同清炁嚙入丹田後想兩腎中間一點之明遂瞑目想左眼為日右眼為月陰陽二炁互相交姤下入丹田清炁之中寂然無為任炁自然上升於心後歸於腎少頃二炁相會於黃庭結成一團金光如火鍊金丹九相似似非我有但見五炁從五臟出而擁此一團金光上升泥丸忽見金光裂開有一真人如我本形合我為一少頃方想真人從泥丸出一炁化分三清八境諸天上帝及本法中將吏方隨意祝其行事畢寂然無為只化一團金光遂吸入黃庭之內如後行事復如前想所謂洛六

四真人心印

元始一炁化生諸天者也

凡 希夷陳搏

臣 通玄劉晉

凡 伏魔許翊

凡 披雲揚燮

凡符背用書四花押字蓋就合同上加書召用統天印印之姓名上以法名印印之符背以二十字呪分寫兩邊其家書勘合符可破心剪開作二片貼於字之前後具姓名狀處內邊與前相對粘於秦狀前符下差將云疾速前去不許停違時刻務在感通

合同雷令貼家書後年月日召合同雷令奉行

心成 雷尙

姓某押二密呪在後信某號合同雷令奉行

呪曰說二十字呪

三天風火烈令到鬼神滅奉請某靈神火急

轟雷攝心腎大下水上

召合同雷令揚大將呪洛六

離夷呵揚帥火急速攝

赦火真形符

五雷○日月使者○揚輝令

律令黃帝

四海威神



二十八宿 行雷 流形斬鬼 拱衛吾身 走風 念七星呪塗



呪曰

三炁威精總領雷兵攝伏鬼崇變化通靈飛火萬里起霧驅雲上帝勅命斬滅鬼神急急如上帝律令勅

午文按腎脬取東西炁祈晴禱雨朱書陳

瓦上同家書遣發立應

移星遮日呪

三天頌降掌握雷霆日光帝子列漢星辰聞

吾令下急急滅形雷電風雨火急來臨吾奉

無上道元始君救令行洛六

亥文北炁介上風雲雷雨轟至即拜而退

此呪念則太陽被雲遮

驗晴雨法

清晨以淨水一盃置於法靖燒香煙直起主

晴香煙斜主午後雨香煙垂下主三五日大雨

水火土

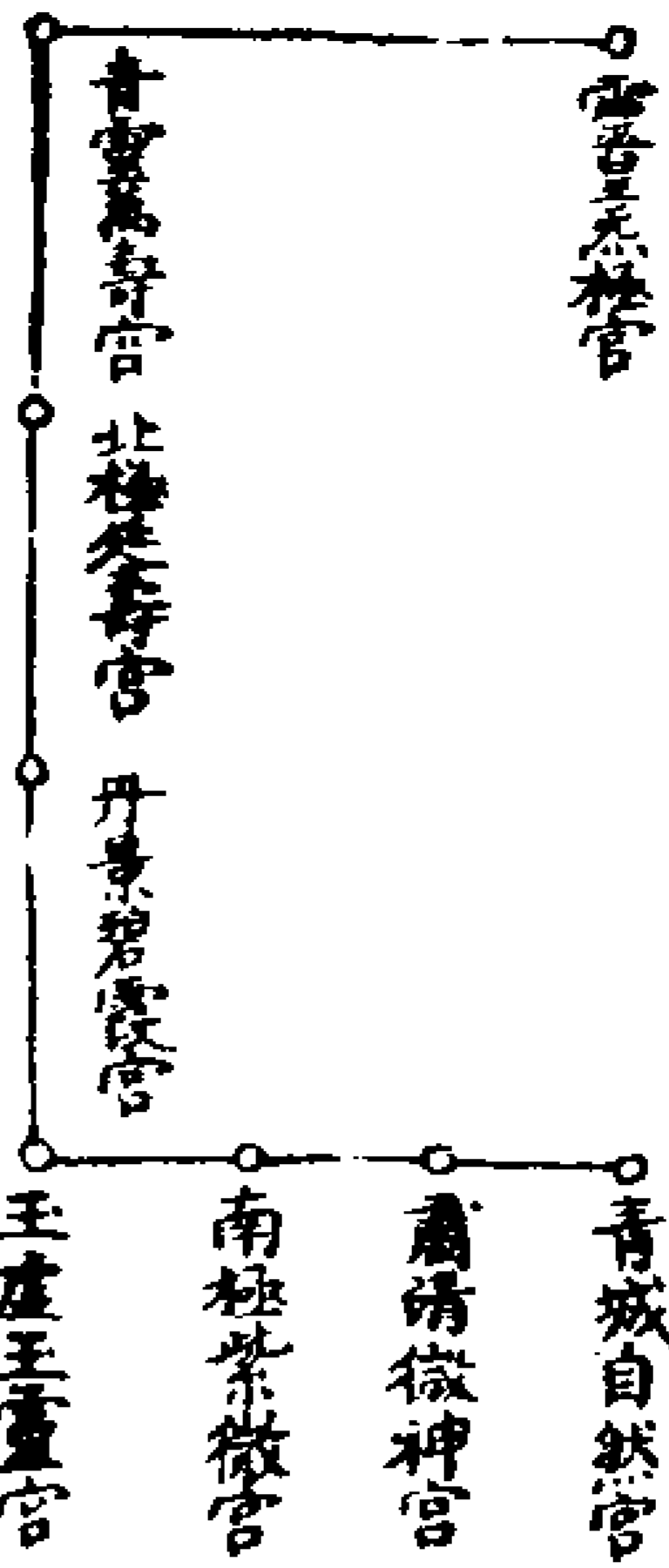

牒委浮雲使者祈晴禱雨只東北二使者行用如大旱先以黃紙朱寫表奏

玉帝雷祖大帝句頒勅旨行下三界合屬真司并申祖師師旨照行牒雷部帥將吏兵東方共使者北方共使者浮雲驅雨發雷揚風掃雷火急照

玉清大帝勅令奉行限其時明彰報應

凡祈禱用五色紙燒白鷄鵝鴨取血祭雷

神方可行持代天行化助

國救民小事不得呼召

玉勅



火急照行



火急施行

上帝有勅告下雷電諸神奉召火急施行驅役雷電大布風雲掃除陰翳大濟群生玉勅急速立便奉行急急如

玉皇上帝律令勅

右符朱書玉文祈雨青紙祈晴紅紙起雷瓦上書準 律奉行

祈禱施用

凡行持祈禱之法務在淨心沐浴屏絕塵緣一誠專志次入壇焚香召將備詞表奏

玉帝并申三界合屬真司去處牒雷部元帥當日將吏指揮某日某時疾速報應行事畢牒回帥將禮謝祖師醮謝

上穹仍搗雷將隨禱隨應上可以動

天下下可以伏鬼神驅雷電於反掌召風雨於目前學道之士切宜保守不可輕泄妄傳非人祈禱雨暘若未能盡得祖師口授之語亦當齋戒沐浴凝神靜坐默運三

花聚頂五炁朝元行持用事立彰報應

授之語亦當齋戒沐浴凝神靜坐默運三

花聚頂五炁朝元行持用事立彰報應

授之語亦當齋戒沐浴凝神靜坐默運三

花聚頂五炁朝元行持用事立彰報應

授之語亦當齋戒沐浴凝神靜坐默運三

花聚頂五炁朝元行持用事立彰報應

六洞捉鬼符治小兒夜啼



玉清勅命速召共將當日符吏隨符收捉魁魁邪神不得干犯皇民魂神日下安寧急急如雷震都司律令

呪曰

吾有符命六洞安鎮天真皈依下鎮嶽瀆倚

草斬化火滅微塵四瀆肅清八海寒冰

玉清勅令急急如雷震律令勅

奉上帝命誅斬邪精子丹炁燒空午斬滅

鬼形丑雷光照徹寅命奏天廷卯當日某帥

已照勅掃除不急急如

大素天帝君律令勅

收山魁木客邪神符虛表處亦皆可

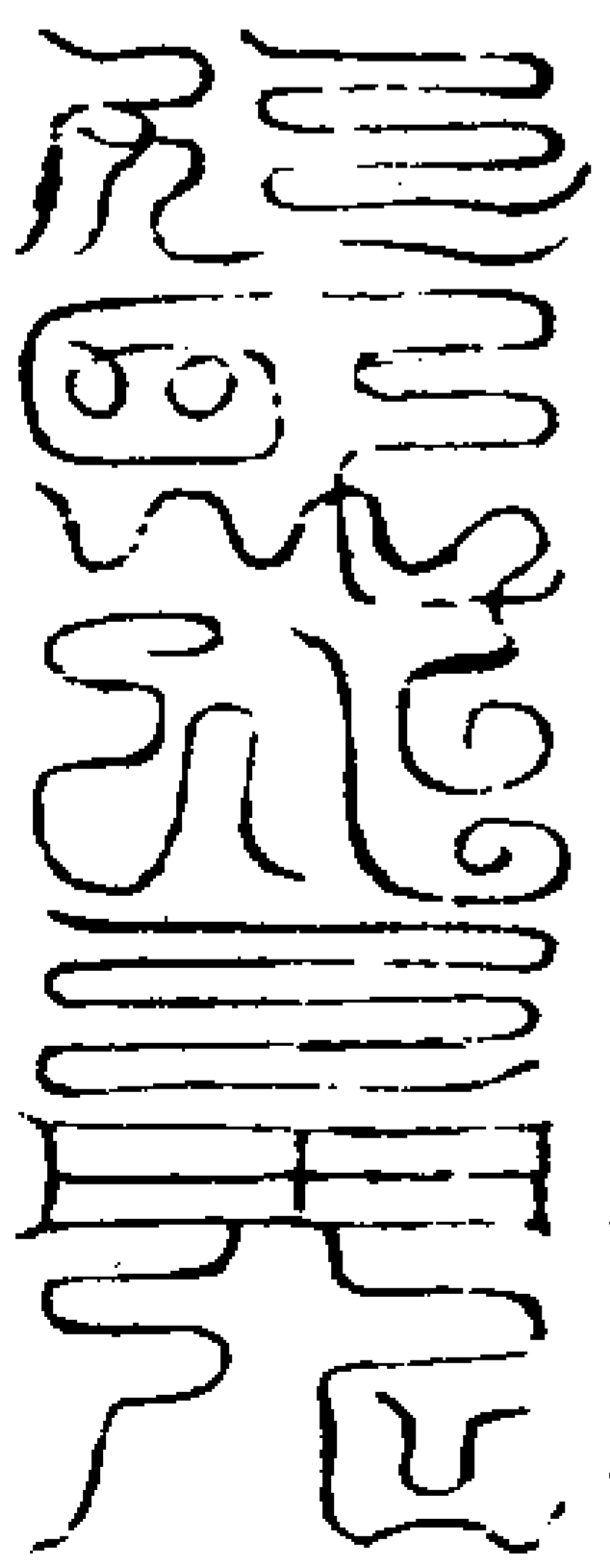

右書符時存想閉心炁于閉肝炁卯閉脾  
 炁中閉肺炁酉閉腎炁子五臟炁定方可  
 書符行遣奏表捉鬼萬不一失切宜仔細  
 治發寒熱符此符治瘧加真人心印大驗

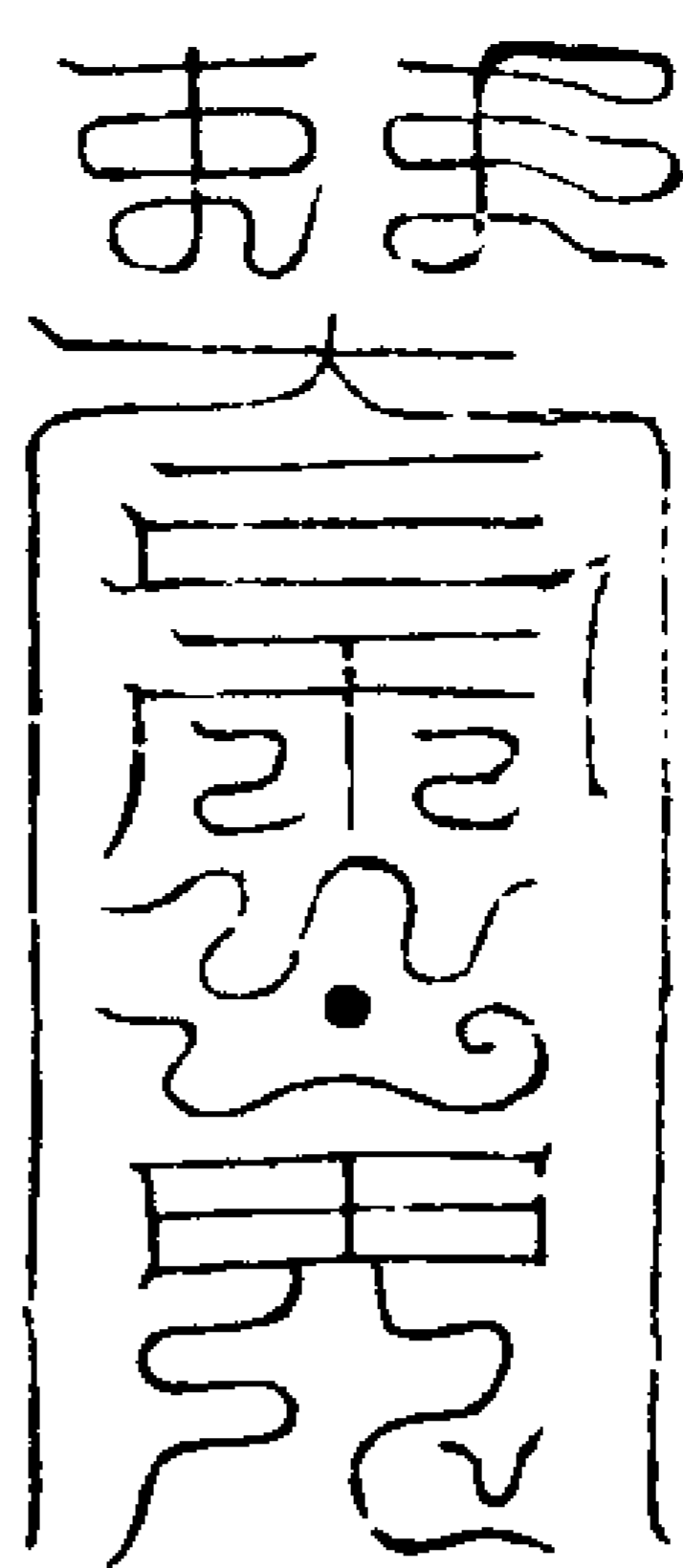

玉清帝命風火令速當日某帥照書王文急  
 急如火令勅已卯出戌文過寅午出

安魂定魄符治顛邪失魂服用追亡亦用

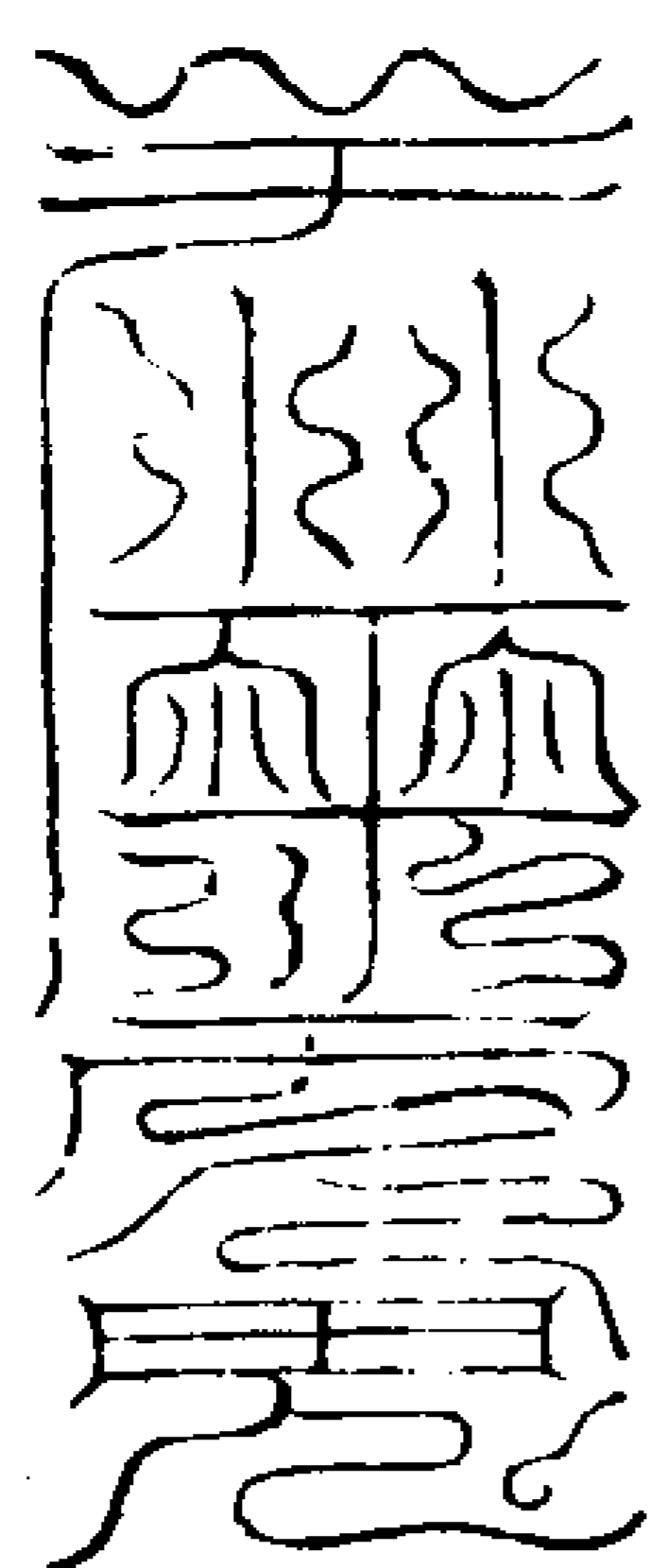

當日某帥卯誅攝邪精子丹炁燒空午斬滅  
 鬼形丑雷光照徹申命奏天庭亥插魂雷兵  
 丑山魁木下子收鎖鄴城寅魂還病身卯魄  
 保安寧辰如不伏令霹靂微塵急急如  
 大赤天帝君命敕

催生下胎符保胎及下死胎皆可用符

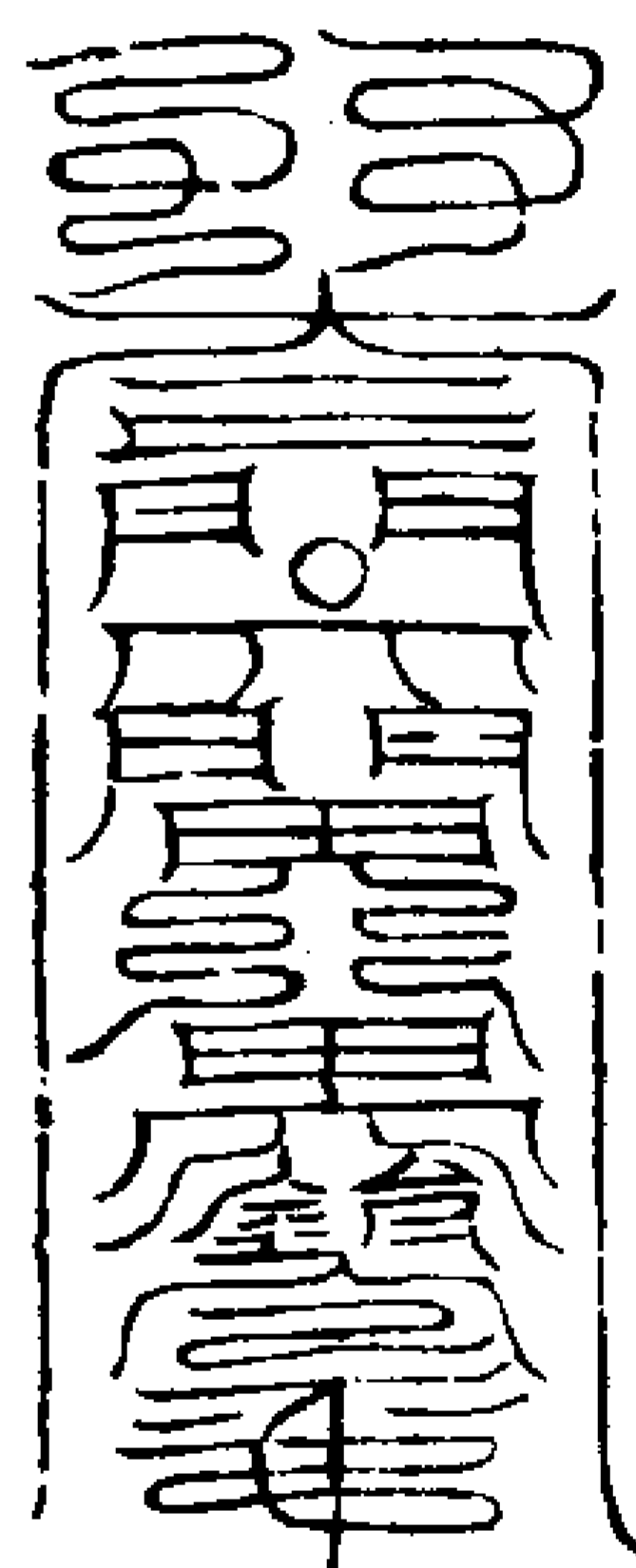

下胎呪

一炁分天二合日月三官勾下天炁回轉地  
 炁肅清天皇九降子母安寧如有干犯當日  
 某帥監生速當如水流落勅卯勅卯勅卯

九次九拍卯文面南方取旺炁歸東方取  
 生炁云勅九訣飛符上向溪流急水處順  
 下取水服之請符人左手接符則是男喜  
 右手接符則是女

下鬼胎死胎符

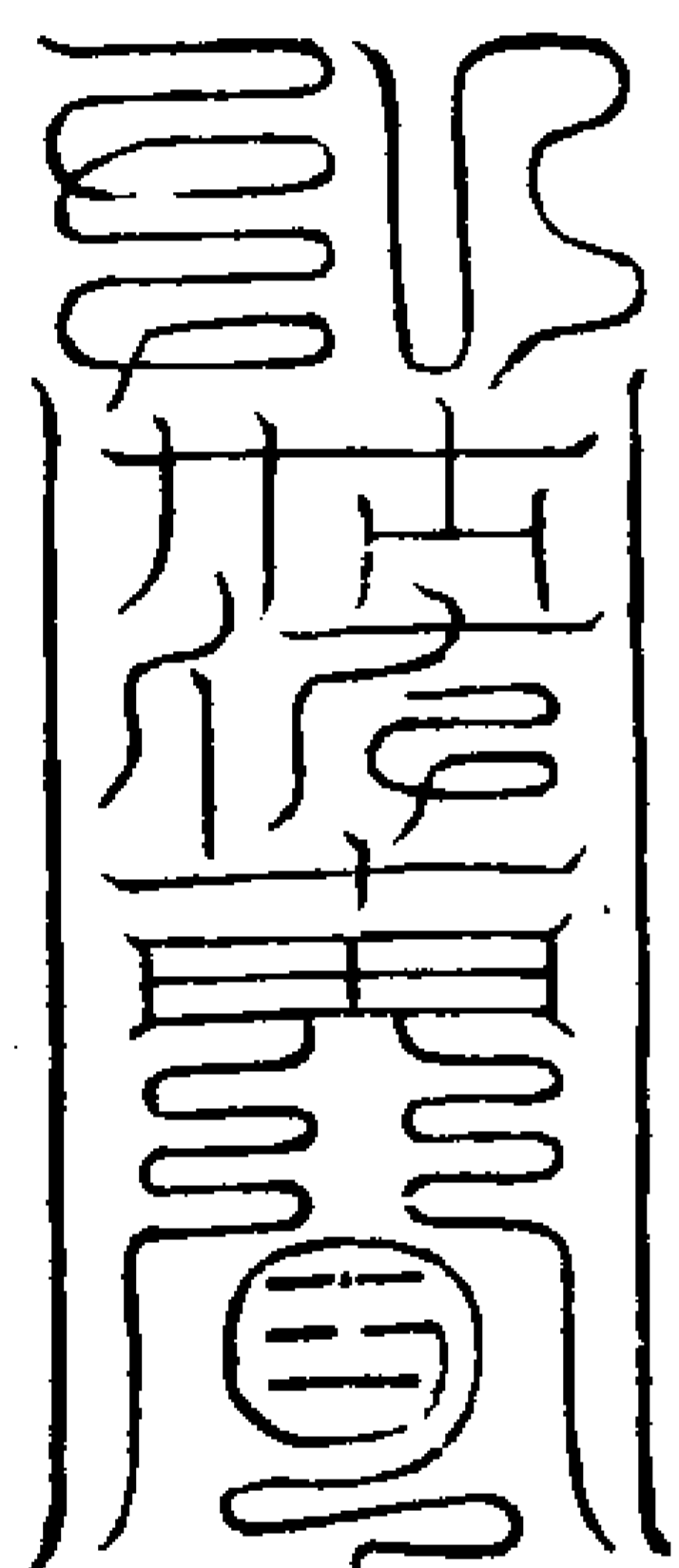

呪曰

金鉞前戮巨天後刑屠割鬼爽風火無停千  
 千截首萬萬剪形急急如律令

丹天之主生在太乙子火生在內午水流在  
 外子木客魁魘寅火鍊斬下當日某帥鬼形  
 急斬己人魂長生卯火輪安鎮五臟安寧急

急如紫虛元君律令運勅字七轉入於符內

出自己肺炁七轉在於符上以印蓋之用

桃木板一尺二寸不拘大小鎮產婦房門

外右畔下紫符細書順安二字用磁鉢覆

之用大安二字蓋面就一發關門禁云

司命六神君速安速安鬼胎速離母身永安  
 急急如律令

下死胎呪

一旋天轉于二旋地動寅五天分歸五臟于

六腑已七政光映中央臨定四方辰變災為

祥南極靈光卯急速下地卯出急急如

女青丹天律令勅七轉筆念

帝宿中內卯流傳下世已能度三塗于五苦

八難之厄與削死上生卯令總遵符命于魂

神速下地急急如南方丹天帝勅午文

右解釋冤鬼在腹中死了三日未下者  
起土符

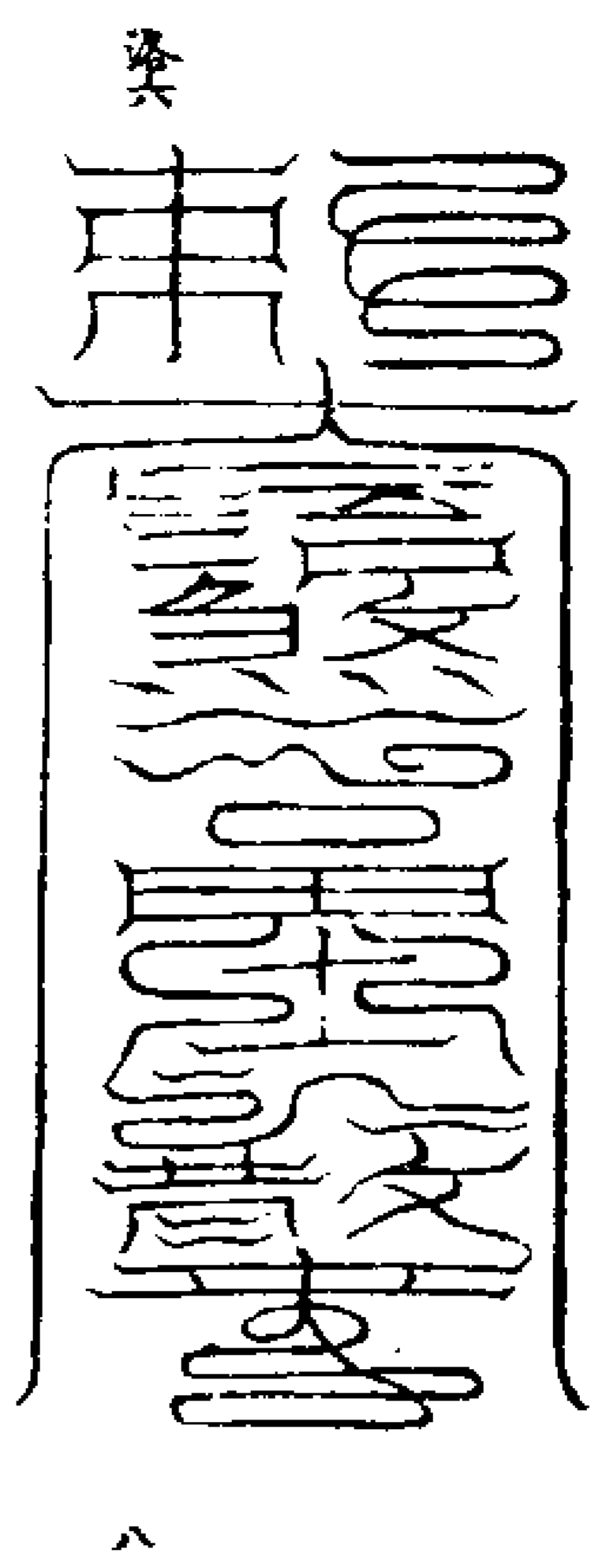

太上尊命收捉飛流之煞東南二千石神西北三千土炁中央皇流飛毒土公土母一切年災月厄日煞時炁各安方位患身平復急急如 上帝律令

收土煞應人犯土神用桃木板長一尺二寸打入地三寸六分止或紙書縛竹上插犯土處熏服皆可

十二時辰符

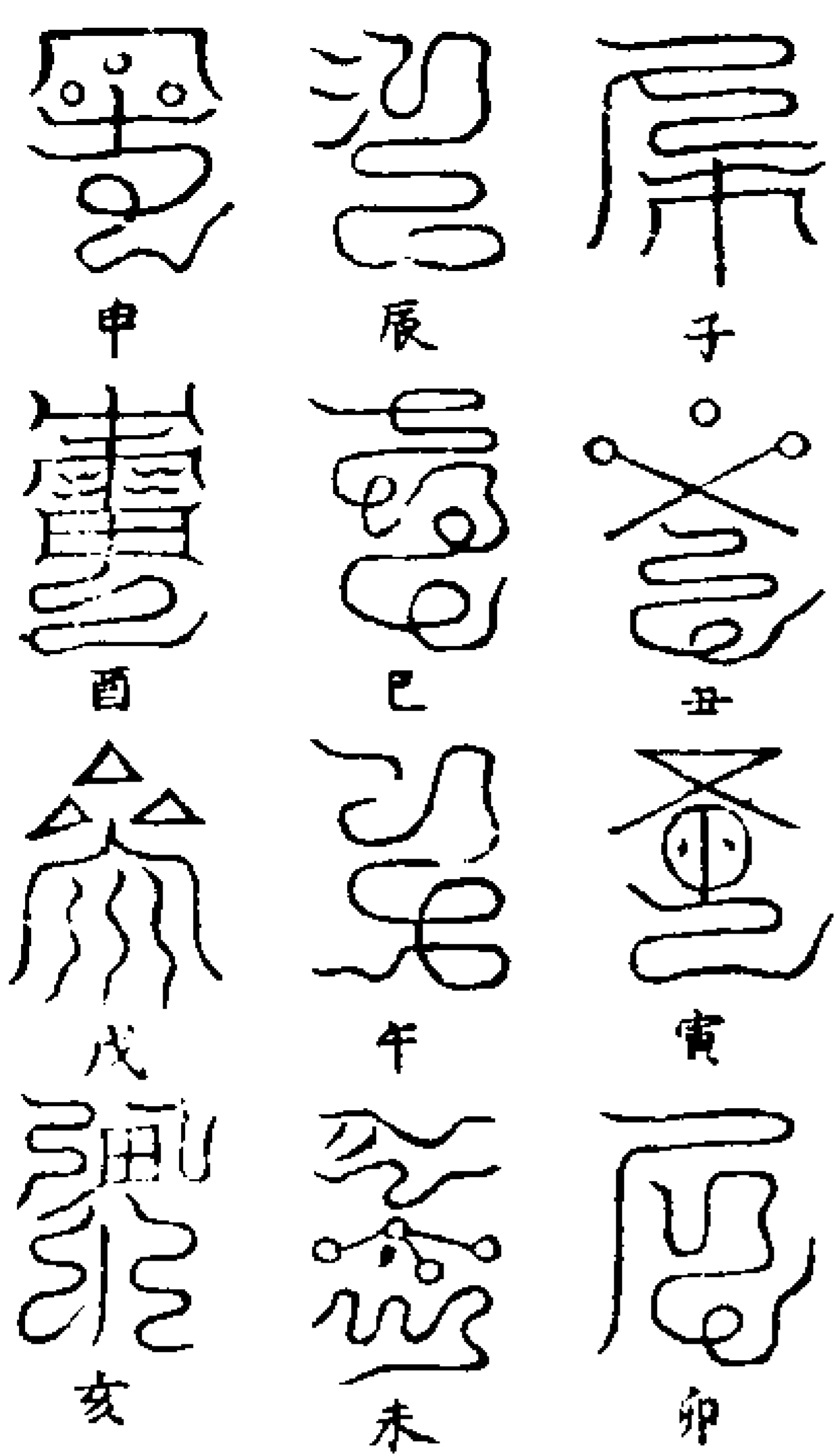

已上十二符家書內用却看何日何時以第幾符貼於家書內取其時求報應

十二功曹符

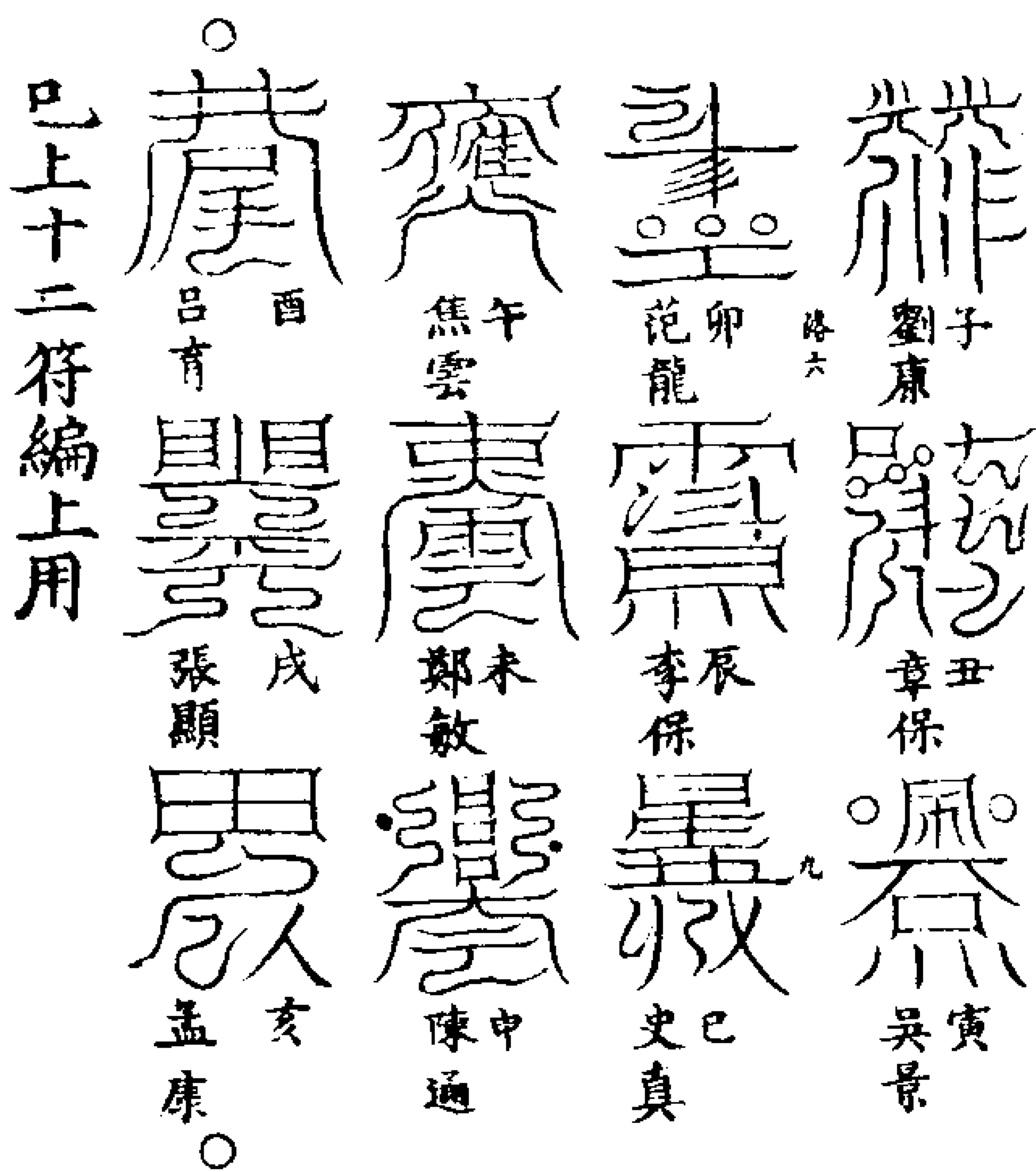

救罪符

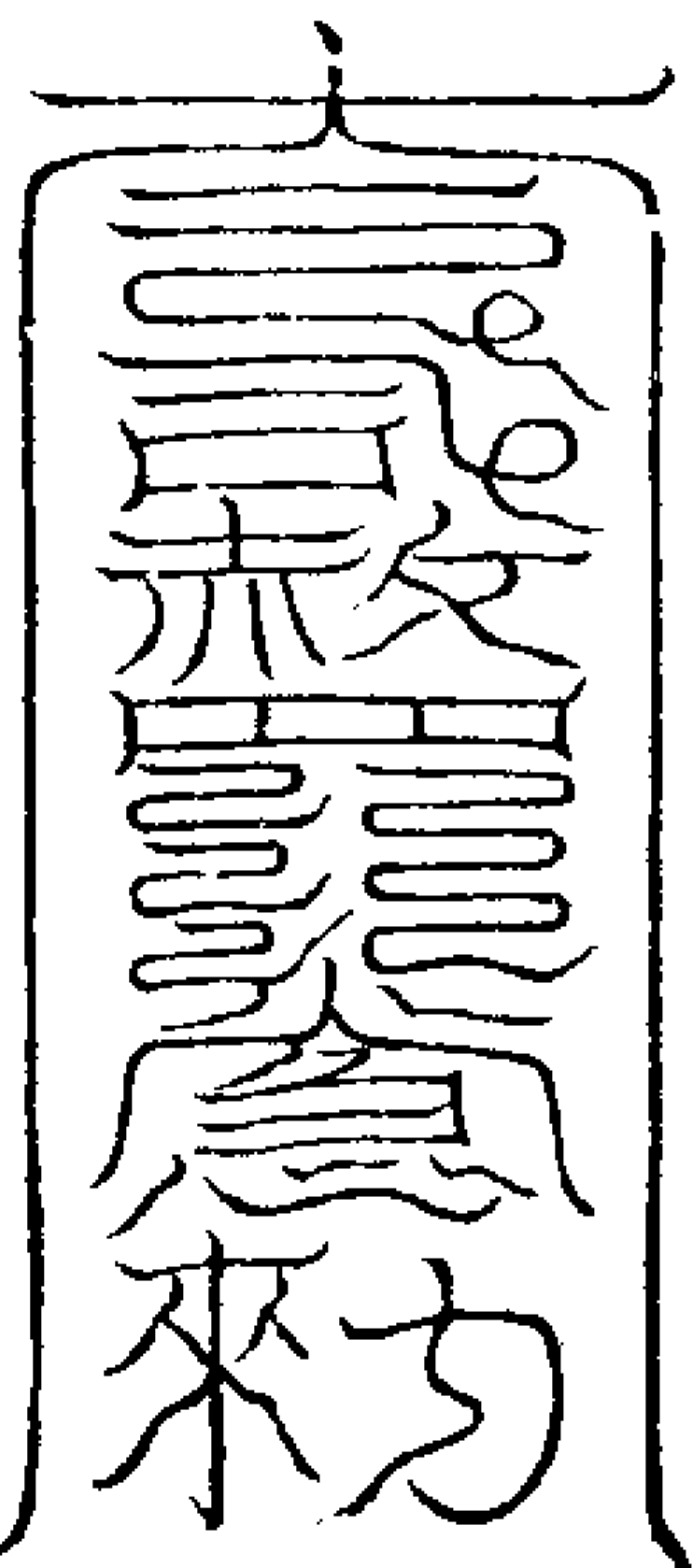

上帝勅命太乙流晶上通下鬼下報奴神合行雷滅既告從輕鄧都銷籍嶽府除名赦文到處火急奉行吾奉

太乙火府元君勅令

太乙檄邪文

妖氣作孽固難逃霹靂之威  
太上好生終必賜悌懺之惠汝等既回心而向善

上天必有罪以除愆毋迷惑於生民各皈依於正道自今知悔莫干雷斧之威俾爾自新當體

天條之令

玉帝鎮鄧都之籍元君降赦罪之文驅除罪孽風蕩塵埃流布

洪恩雲開日月倘若身安鬼去能護法於都

司必須行著功成爲奏名於

天府檄文到處汝等當知吾奉

太乙都總管李元君律令

辛天君符



真王 雷公隨  
 初 吾前行  
 指山崩指石石裂  
 指人人生指鬼鬼滅  
 雨師隨吾令二  
 十八宿隨吾身



勅咒

天冥地冥三五交并雷雲風電掃剪妖精如  
 有違令霹靂斬形急急如律令  
 蓋天覆地符

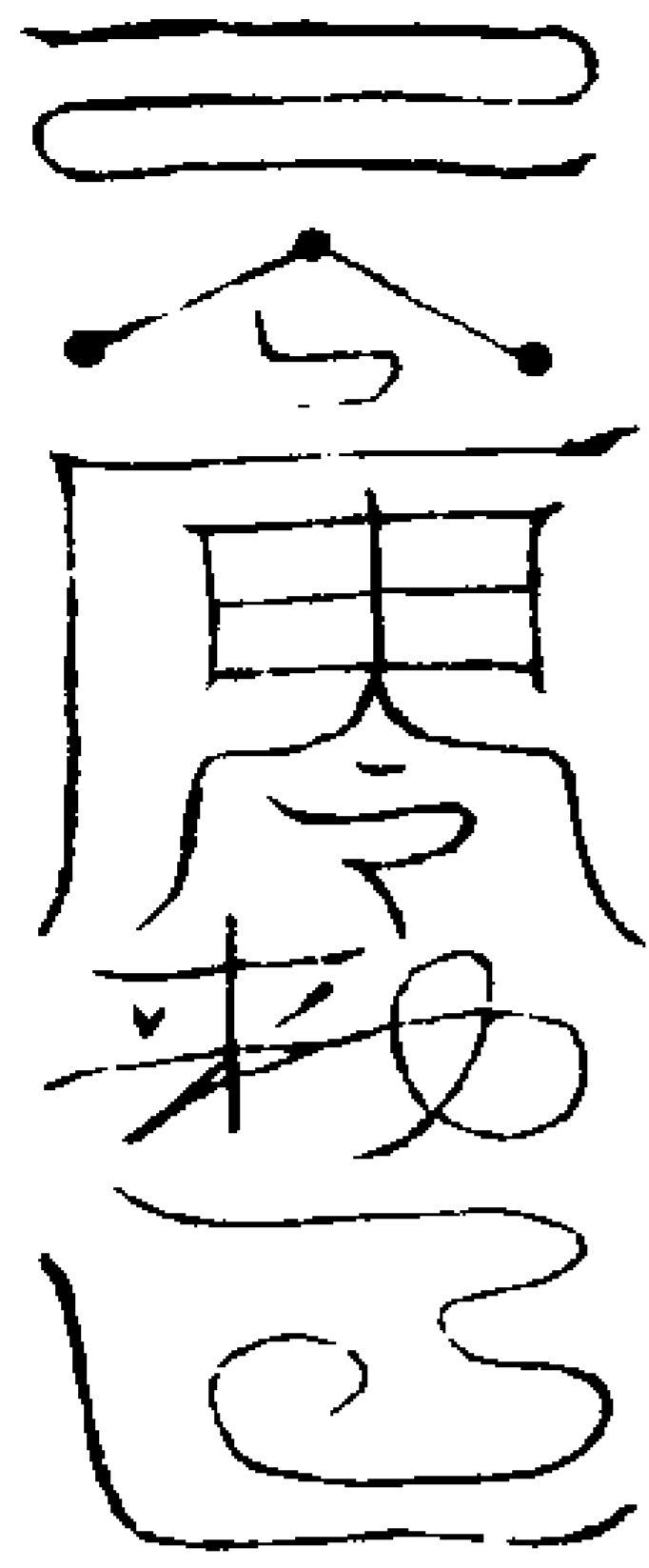
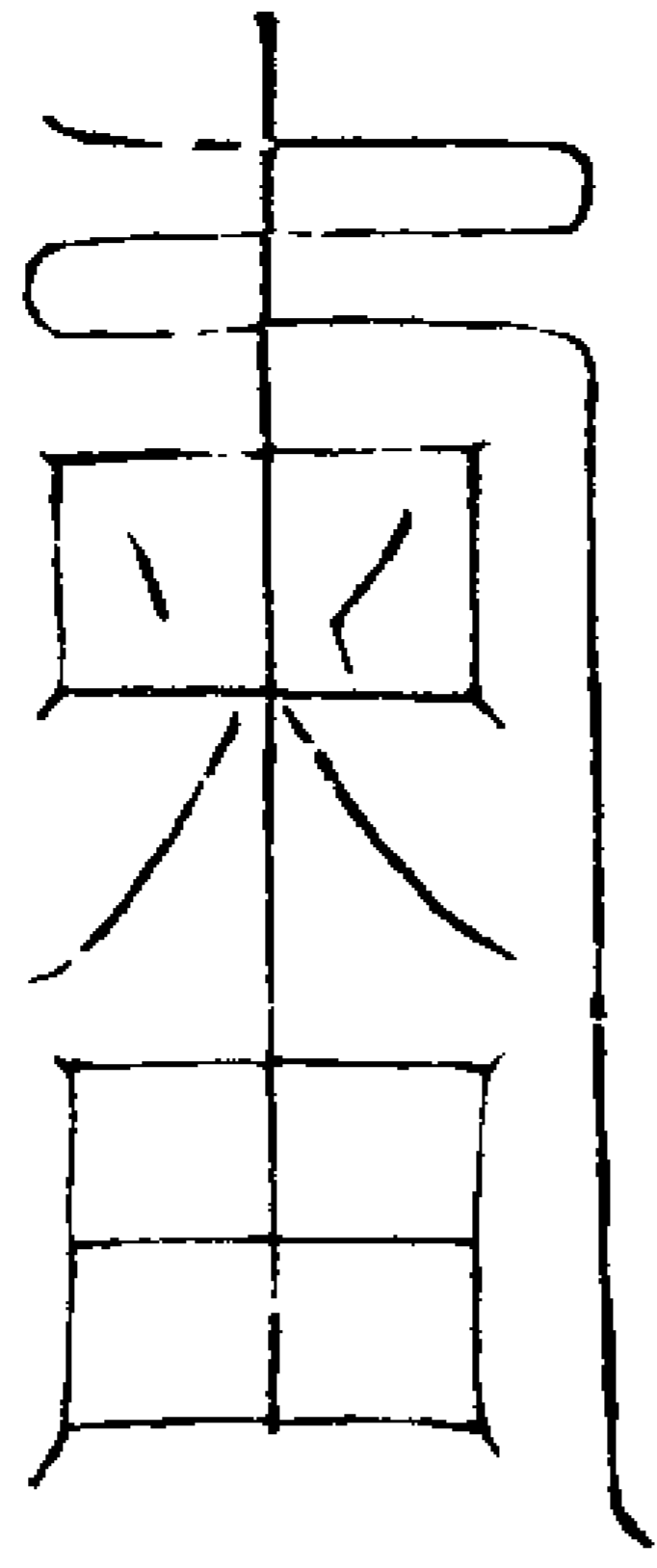

五雷勅同用显炁

雷信  
 驅邪符 天門炁

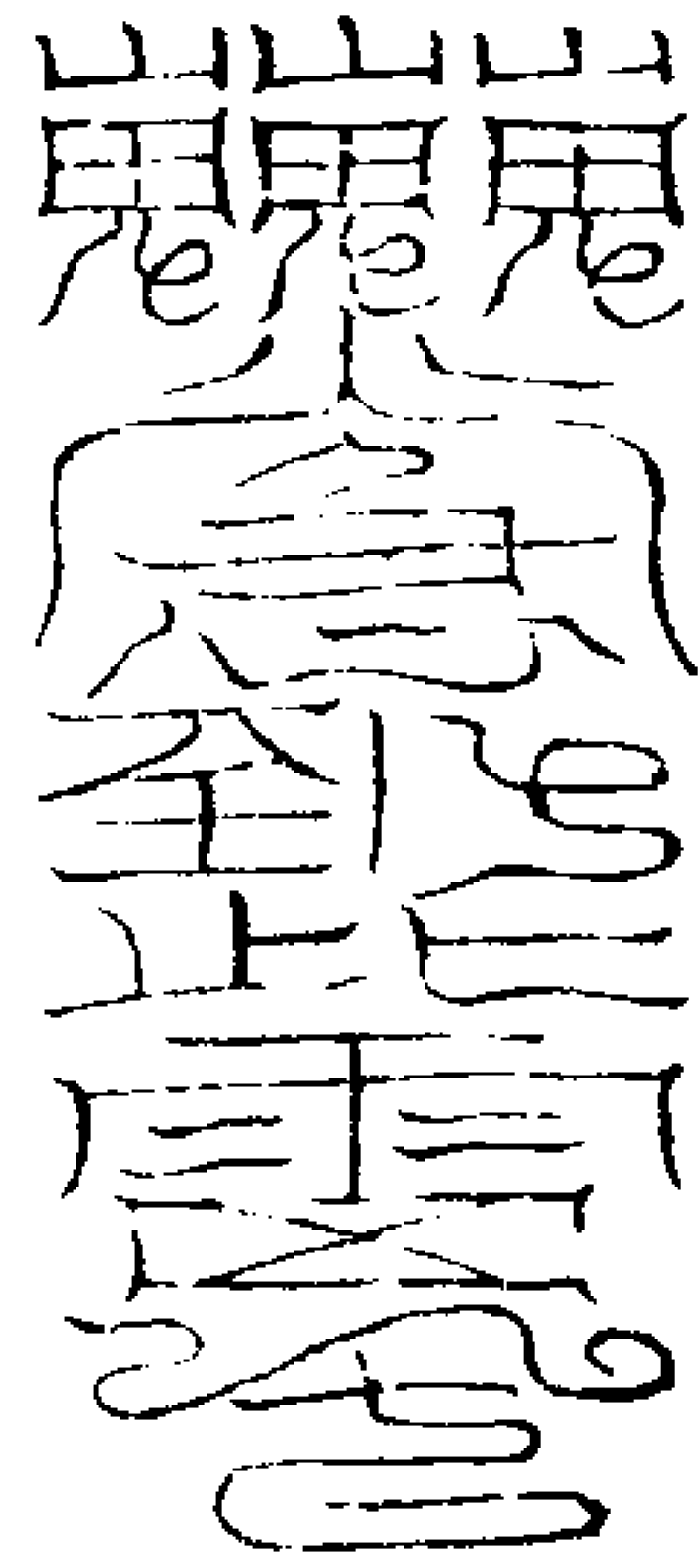

雷令頌下捉縛妖精見山即倒雷電爭明密  
 布網紀速到天廷元神已將力士天兵邪魔  
 妖恠霹靂斬形急急奉  
 太乙元君律令勅

焚淫祠咒

火日雲火 火日雷日 火日雷護  
 天冥地冥火急神聞吾令者火急速焚有  
 犯令者敬滅將靈火急施行速速

天醫符

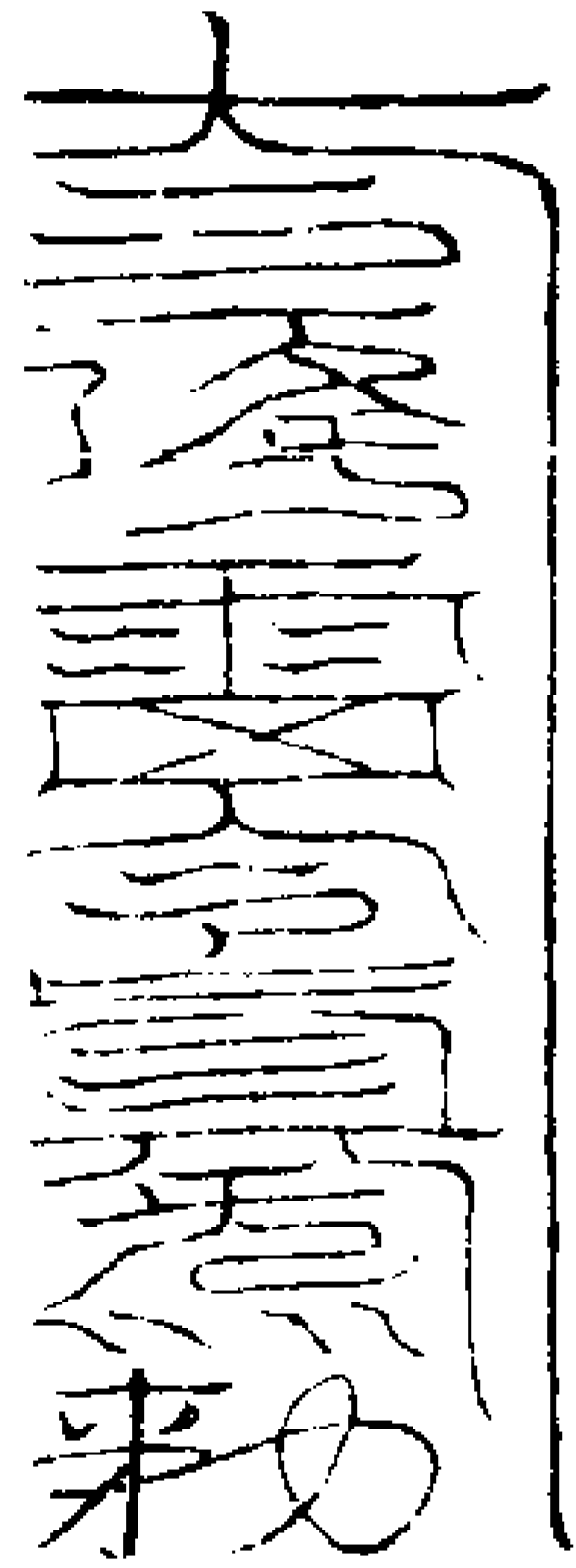

天雷帝君地雷帝君九天雷降萬鬼滅形驅  
 邪治病永保安寧急急如  
 上帝律令

治病符水呪

吾取西方真水炁驅邪治病速如意遂請五  
 雷真炁吹速隨效驗符中去吾奉  
 北帝元君給

治癩符 望東吸炁入筆書符 使病者不能相侵

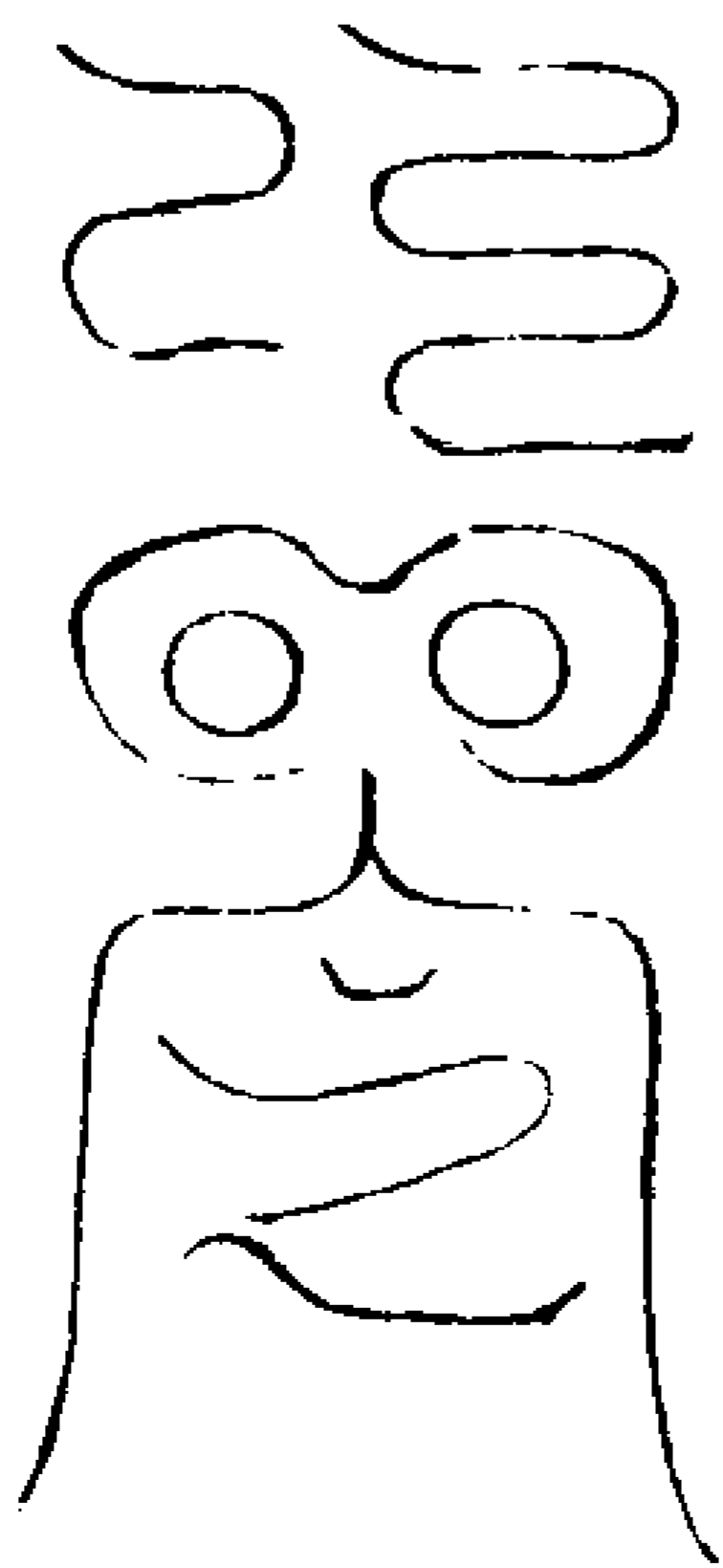

治咽喉病塞符 中文

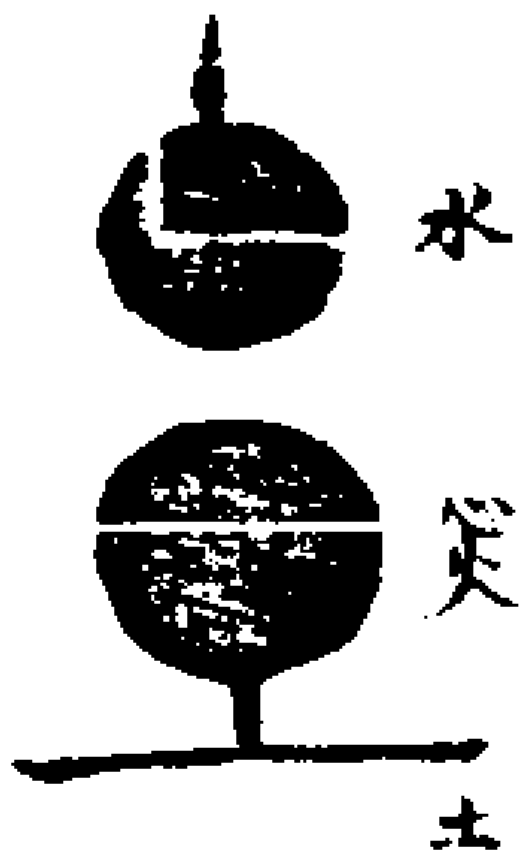

呪曰

命逢災寒水火相存開心布炁拔過還元或  
 主壽促或犯邪門聞吾勅旨蓋露喉源吾奉

太乙元君惺惺精神勅令  
催生符 靈中燒

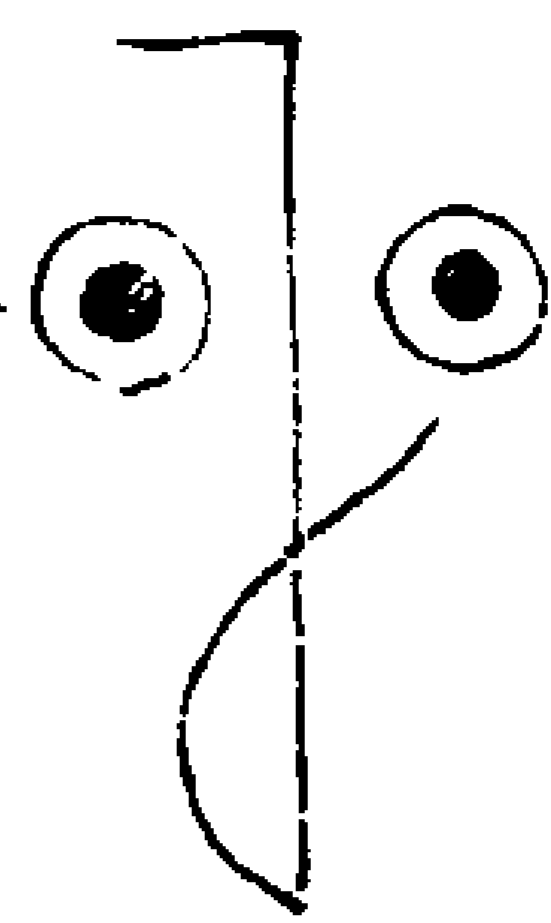

呪曰

太玄之水魁罡大神太玄之火火急降臨  
家神符 驗狀墨漬或年月日上濟亦是

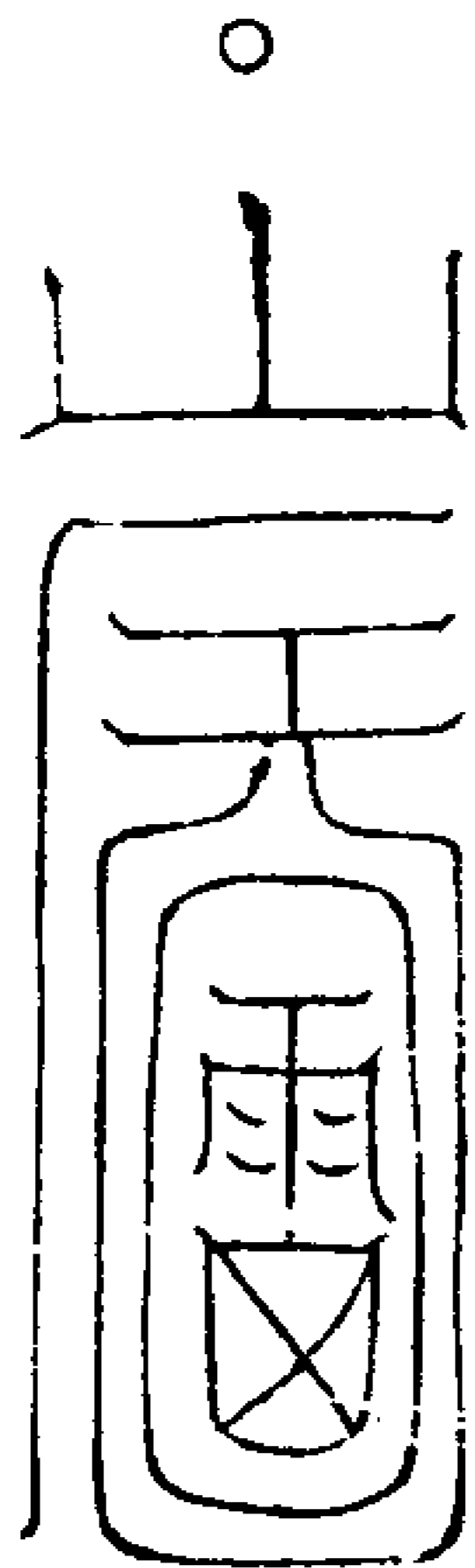

五傷符 驗狀到誤寫或輕倒再寫便是

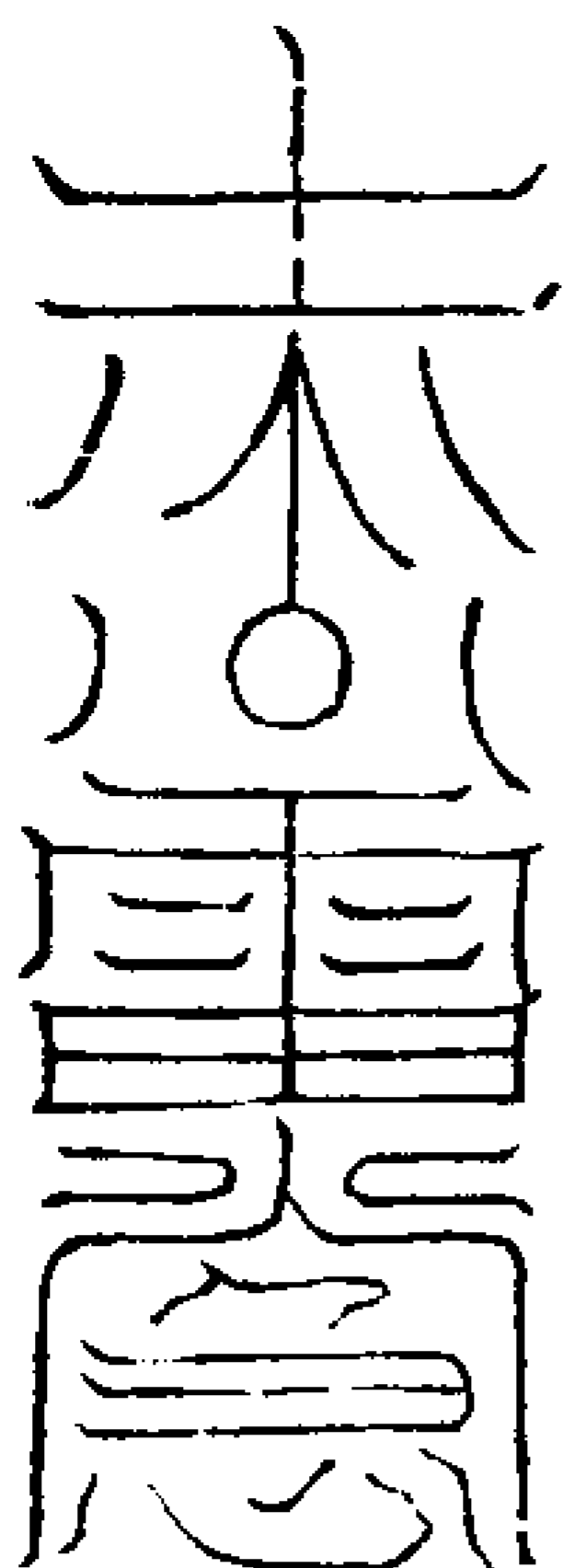

太乙驅邪鳴將文

巍巍大道常輔正以除邪剪伐群魔為幸災而樂禍不作擲瓦拋泥之恠而為依草附木之妖有觸

天條實為民害若不奉行正法如何救度生民叩禱

天心申明雷令力士天丁驅除邪祟元神已將勒絕妖精呪書嚴霹靂之威符勒掃幽冥之異

上天威報萬邪悉墮於鄴都太乙行權四海咸躋於壽域神通變化火急奉行

二十八宿宮名

- |                       |       |       |
|-----------------------|-------|-------|
| 角元日宮 <small>辰</small> | 元元山宮午 | 氏元雷宮巳 |
| 房元澤宮未                 | 心元辰宮未 | 尾元和宮子 |
| 箕元生宮巳                 | 斗符陽宮子 | 牛符顯宮申 |
| 女符協宮巳                 | 虛符儀宮午 | 危符變宮午 |
| 室符儀宮申                 | 壁符瑞宮未 | 奎天都宮申 |
| 婁天政宮未                 | 胃天契宮辰 | 昂天博宮丑 |
| 畢天辰宮申                 | 簡天沖宮卯 | 參天財宮辰 |
| 井隱元宮甲                 | 鬼隱青宮辰 | 柳隱景宮未 |
| 星隱靈宮中                 | 張隱封宮申 | 翼隱華宮未 |
| 軫隱京宮辰                 |       |       |

雷霆都司

風雨檄 黃紙朱書

本司於今月某日為某拜上家書一封投進上詣  
祖師中天樞相府伏魔許真君凡有分明投進時刻無違如違照律令行



太上有命頒告真司中天使者雲升雨降  
轟雷掣電天令必行差中天謝祐大將崔  
某大將火急奉行準  
上帝律令

年 月 日 時 檄  
具位 姓 某承詔奉行

道法會元卷之一百九十三

道法會元卷之一百九十四

落七

太乙火府五雷大法行移

家書式

具位嗣教第幾代孫姓某惶恐頓首再拜家書上申

祖師中天樞相伏魔許真君几前某不避

斧誅僭陳丹懇謹據某入詞稱伏為某入意

得此某叨參

道法職在濟人茲見來詞懇切不容抑違謹

取今月某日良宵就某處恭按

太乙火府通神祕法謹為拜奏

斗極祈

恩謝過請福延生爰有牋奏一通劔尖勘合

符命一半於牋狀前一半於家書前隨書上

詣呈達欲望

師慈俯垂省覽繳連騰奏

帝闕請降

勅旨頒下三界真司掌隸災祥去處及獄府

城隍

赦宥見患某夙生今世故犯誤為一切無識

愆尤咸祈冰釋仍冀

差降太乙火府都總管李元君部領主將丘

青副將王成之雷神孔明輝林慶直符謝祐

白仲等部領雷神合干官將於患人某家駐

劄為見患掃蕩妖邪解除患難仍乞頒降

正真生炁灌注身田使五臟清涼六腑調泰

星辰順度壽命延長是夜望賜開雲現斗明

示吉凶大彰報應即使所告者通所穰者却

俾令病患早賜平安仰沐

生成敢忘報補如蒙

師允即賜感通干冒

師嚴某下情無任戰慄祈

息俟命之至謹書

年 月 日具位嗣教第幾代孫姓某上申

外封

家書再拜上申

具位嗣教孫姓某謹封

背書

年 月 日就某處拜發

箋斗府狀式



具位臣某

右謹據某入事意臣領詞度恪不容抑違謹

取今月某日夜就某處恭按

太乙火府通神祕法謹為拜奏

太乙延生解厄朱表一通上聞

斗極為某穰災謝過請福延生依

科奏告未敢自專除已將勘合符命一半連

粘家書上申

斗中樞相許真君轉聞外謹具殘狀頭首再

拜上啓

○ 中天大聖北斗九皇尊帝星君聖前恭望

聖慈允臣所啓特降

恩命頒行周天曹局本命星宮三官四聖天

府土司一應去處乞為在患某穰禳災厄延

益年齡赦宥愆尤保扶身命奏告之際臣遣

將齋符上詣

闕下呈奏之時早冀

天光下燭

帝駕鑒臨俾患者某命運可保安康是夜即

賜天朗氣清諸星皆現如或陰翳亦賜開雲

現斗或現本命星辰或紫雲穿斗以為效信

如或某身命當災固獲痊可即賜雲翳蔽星

風雨不止吉凶悔吝明示報應庶使人心皈

仰大道興行干冒

威嚴臣下情無任激切俟

命之至謹狀

年 月 日具位 臣姓某上啓

關直符

太乙火府

本府今發殘狀一函及家書一角謹詣

○ 斗中樞相伏魔許真君門下引進須至關

遣者

右闕

直符謝祐元帥驅雷白仲元帥直日雷神某

只今齋詣

師庭以時上達雲程有限立俟昭彰

年 月 日關

告斗朱表

具位臣姓某誠惶誠恐稽首頓首再拜

上言臣聞斗現九星之象喉舌攸司人瞻

八景之光身心皈嚮屬厄運纏綿於藥裏

叩真靈急告於微垣切以

太上慈悲廣示儀禮之典凡情愚昧幸知

解謝之門謹據入意臣領詞度切不敢抑

違自顧心猶昧道體未洞真本不敢輕易

以投誠又恐負某穰之實意來詞度恪注

意精勤謹齋沐以飯

真敢勤奉而拜

奏取今月某日夜就某處恭按

太乙火府通神祕法啟投

○ 斗極謝過祈

恩臣誠惶誠恐稽首頓首謹為拜奏延生

解厄朱表一通臣俯伏飛神謁奏

中天大聖北斗所屬星君聖前伏望

光流樞極正三台華蓋之神

瑞靄璇璣除二炁妖魔之厄臣所奏特

為轉聞頒降

恩命宣告本命玄曹太歲然局十方三界

陰採陽曹俯為某赦其已往之愆開以自

新之路度穰災厄解釋冤仇俾得慈熱潛

消星辰順度邪妖殄滅疾患平康仍為抱  
病弟子其增延壽筭添注福祥

錫九轉之靈丹獲十全之功効仍丐降注  
天罡華蓋正真生炁流入其身田之內毫  
竅之中務俾五臟清涼六腑調泰可垂

矜允即賜感通如後段結尾

又式

北極其星君統制

乾坤樞機造化調和元氣上朝

北極之尊幹運洪鈞主宰

中天之柄起死廻生

神化至妙洗愆謝過盼靈如存伏願

俯鑒微忱式延殘喘像威儀宣科教莫垂

大造之慈居吉慶處福齡永注

長生之籍如蒙

矜憫明鑒昭彰干冒

宸威臣下情無任瞻

天望

聖激切屏營之至謹奉表奏

進以

聞臣誠惶誠懼頓首稽首再拜謹言

年 月 日具位臣姓 表奏

編十二雷神

太乙火府

本府今月某日某時擬其詞稱伏為

其事得此已經給符煉治未獲痊安當職

再領來詞虔恪不容抑拒若不作急救治

誠恐差池有負投托除已拜發家書上申

祖師樞相伏魔許真君先行騰奏

斗府擬取今月某日夜拜發

太上延生黃素朱表一通特為其懺滌罪

愆消攘災厄保命延年今將

祖師伏魔真君治病伐廟斬魃遣崇

真符黏在于前須至編者

右編上

太乙火府主將丘青元帥副將王成之元帥

掌令陳一言元帥青雷李德用元帥鐵伐孔

明輝元帥火雷崔實元帥水雷周明靜元帥

飛火紀茂卿元帥黑雷劉道明元帥主律林

慶元帥驅雷白仲元帥直符謝祐元帥五雷

諸部兵馬前去會合城隍督勒當境土地詞

家司命六神等照依備去事理請各遵

太上元降符命徑為見患其上消天災下穰

地禍或本人宿今寬况先亡譴訶一切愆尤

恭準

原赦即請各統本部雷兵千乘萬騎嚴整器

械肅爾威儀遍搜淫祠妖寨巢穴但是為禍

之者不問內外親疎封勅神祇逐一擒捉如

不伏收捕者仰大震

雷威即便勦滅施行立取退病還魂安可為

效或星辰逆度特與禳度施行是夜仍請屏

斥妖氛導迎

景既俾風雨肅靜四炁朗清大開雲翳現出

斗星通誠達懇上告

斗真務俾病身平復門戶清寧當職所祈所

禱如意感通庶使

道法興行

真風流演大賜昭彰火急奉行謹編

年 月 日 時編

具位 姓 某 押

申狀用角封

具位姓某

本月某日為某入事拜奏朱表一通上詣  
北斗第幾宮星君某宮某府申上須至申  
聞者

右謹具申

斗中直宿星君伏望  
真慈速為通奏即得  
上達謹狀

年 月 日 具位 姓 某 狀 申

文字關

太乙火府

本府今啓發文字下項  
一朱表一函重封印全謹奏詣  
璇璣玉府某宮長進

一申狀一角封上詣

斗中直宿星宮呈送

一編一道至

太乙火府雷神主帥丘元帥等前下須  
至關者

右關

太乙火府直符謝祐元帥雷神紀茂卿元帥  
本壇諸部天雷帥將同四直功曹符使土地  
正神只今齋詣各宮投進幸勿稽延立俟  
報應

年 月 日 時 關

三寶真文式若發家書後天陰或  
下雨不止可發此

具位臣姓某

謹據某事得此已於今月某日某時拜  
發狀及家書上詣

祖師伏魔許真君轉聞

斗府為某消災厄祛病祈安擬於某日  
某時就某處拜發黃素朱表上通  
北斗某宮今則天雲陰翳星斗不明風雨  
淋漓難以行持奏告為此謹依

師訓拜發

天寶玉清大洞尊神真符

篆符

敕鞭駟輶轡軹軹軹其部疾速報應臣  
姓某恭準

元降三寶真文謹詣

太乙火府都總管李元君部轄主將丘青  
副將王成之直符謝祐雷神紀茂卿陳一言  
蚩尤大將王公輔各統合屬官吏立為屏  
斥妖氛化形

洛七

真境止雨停風壇界肅清四天明朗大開  
雲翳現出斗星容臣所禱憐憫凡情庶使  
見患某早獲平安

道法興行

真風流演某所禱所願即賜

感通臣姓某謹宣

年 月 日 具位 臣 姓 某

求嗣家書

具位嗣教第幾代孫姓某惶恐頓首稽首  
再拜上申

祖師中天樞相伏魔許真君凡前某不避

斧誅僭陳丹懇謹據某詞稱為某 本命

年月日時生上屬

北斗某星君主照切謂祖宗付託子孫為  
重切慮夫妻命中或臨三刑六害或值寡

7-1110-1

宿孤辰子息難育無後可憂投匄奏告事  
得此照得來詞求嗣以紹祖宗不敢拒抑  
尅取今月某日夜就某處拜奏朱表一通  
上聞

斗極特為某夫妻解除星煞賜男嗣今  
先發牋奏一函重封印全謹上詣

北斗九皇尊帝君聖前呈進伏望

師慈允臣所奏恭請

聖旨頒降

斗中三官五帝九府四司解二十四厄靈

官獄府掌子孫等案城隍社令合于去處

特為某

赦宥宿愆解穰刑煞布正真之生炁灌胞

胎之命元流衍慶基早符熊夢如蒙

師允即賜感通干冒

師嚴某下情無任戰慄祈

恩俟命之至謹書

年月 日具位嗣教某代孫姓某 上書

祈嗣斗表

具位臣姓某誠惶誠恐稽首頓首再拜

上言臣聞無後為不孝之大者古人格言  
秉彙其好德之民乎

天道明察臣謹據入意得此切照某祈求

男嗣以紹祖宗臣領詞難抑取今月某日

夜就某處拜奏朱表一通上聞

斗真恭祈恩力錫以嗣緣俾得刑煞消除

早符懇願謹錄事由須至奏

聞者

右臣誠惶誠恐稽首頓首再拜上奏

中天大聖北斗九晨上道君几前恭望

聖慈允臣所奏持降

睿旨告下斗中三官五帝九府四司解二十

四厄靈官獄府掌子孫等案城隍社令合于

去處特為某夫妻消穰命中三刑六害孤辰

寡宿辟除天狗之妖早賜維熊之夢化度金

橋特生男嗣恭惟

衆星拱北臣

瑤闕以植乾綱一炁建中合

玉衡而立人極夫婦之端既重父子之倫何

偏以伯道之無兒悔難追駟苟燕姑之有分

夢斯得蘭情惟宗祀之期壇啓

真靈之構伏願廣

天地生生之德運陰陽化化之機徐氏麟兒

感哲人之抱送謝家寶樹固世系之安榮干

冒

宸威臣下情無任瞻

天望

聖激切屏營之至謹奉表奏

進以

聞臣誠惶誠恐稽首頓首再拜謹言

年月 日具位臣姓某 表奏

牒子孫案

太乙火府

謹據某詞稱本命 年月日時生上屬

北斗某星君主照切謂祖宗付託子孫為

重切慮夫妻命中或臨三刑六害或值寡

宿孤辰子息難育無後可憂投匄奏告事

當職得此照得來詞求嗣以紹祖宗難以

抑違除已牋奏

斗宮書聞

斗宮書聞

師治照應外合行備牒請

詳前事疾速移文合屬互相知委應某夫

妻命申或有利害孤寡及大小塚訟徵呼

復連等厄一一解散勿為留難取托生童

小姓名照對有合得受生人世者注上生

籍授與某氏身中感

帝真之生炁灌胞胎之命元即諧熊夢之

祥早應麟兒之瑞以孚懇悃用聞

玄風須至牒者

右牒上

嶽府掌子孫案主者

照驗謹牒

年 月 日牒

具位 姓某押

祖師中天樞相伏魔真君許

牒城隍 劉司命

保安表 同前啟 換頭尾

具位 姓某誠惶誠恐稽首頓首再拜

上言 臣聞思福預求出愚忱之一念有求

斯應賴

聰聽之九皇 臣謹據 入意至 祈

恩保安事 臣領詞虔恪理合奉行須至具

表奏 聞者

右 臣謹謹誠惶誠恐稽首頓首再拜恭惟

中天星主北極紫微太皇大帝 御前

樞紐中天

網維列宿

掌世人之休咎握

宸極之權衡 臣某布壇墀以降雲舉獻花酌

水肅威儀而宣藻笈集福禳災伏願咫尺

神明鑒良心之發見尋常物理

錫善類之康寧家道其昌

真靈是賴干冒

威嚴 臣誠惶誠恐稽首頓首謹奉表奏

進以 聞謹言

年 月 日具位 臣姓某表奏

求仕表

具位 臣姓某誠惶誠恐稽首頓首再拜

上言 臣聞不義而富且貴譬如浮雲有志

者事竟成自求多福 臣謹據 入意至 祈

恩登仕事 臣領詞虔恪理合奉行須至具

表奏 聞者

右 臣謹謹誠惶誠恐稽首頓首再拜恭惟

中天大聖北斗九皇上帝星君 聖前

權衡爵祿品藻公卿有朱衣之點頭固知分

定指白虹之貫日亦令人為九廷所重任賢

一命皆可行志攄情

上闕屬意脩程伏願上察光芒下符願望揚

名仕版俾孝子之顯親了事公庭保忠臣之

用世干冒

宸威 臣下情無任誠惶誠恐稽首頓首再拜

謹奉表上 進以

聞謹言

年 月 日具位 臣姓某表奏

驅瘟家書

具位嗣教第幾代孫姓某惶懼稽首頓首再

拜上申

祖師中天樞相伏魔許真君 凡前某不避

斧誅借陳丹懇謹據某詞稱 入意 切慮某門

中自昔至今故作誤犯罪孽深重未經懺悔

是致

上天譴責或分野興災元元之情深可哀憫

某代為布露赤心皈投

大道謹具家書上聞

師省特賜敷奏

上帝請降

勅旨告下三界十方所屬真司三元考校曹

官典者曲賜

赦宥某門中一切愆尤收回今年歲分行瘟

使者五瘟部下一切神靈特為消除災厄收

退病源如或外邪乘風為禍亦望

師旨差某將立為驅治務要鬼妖滅棄人道

安寧實拜生成敢忘補報如蒙

師允即賜

感通干冒

師嚴某下情無任戰慄祈

恩俟命之至謹書

年月 日具位嗣教某代孫姓某上申

牒將吏

太乙大府

謹據某<sup>入意</sup>切慮某門中自昔至今故作

誤犯罪孽深重未經懺悔是致

上天譴責或分野興災元元之情深可哀

憫某代為布露赤心皈投

大道求為驅斥瘟癘保安家眷事當職領

詞虔切難以抑違除已拜發家書上申

師庭專為敷奏

上帝請降

赦宥外須至牒者

右牒上

某將火急前去告諭行瘟使者瘟部一切神

祇恭準

太上符命特為抱患弟子某收回病患速離

他方庶使時氣消除災殃殄滅或有下邪乘

風為禍準奉

符命立為驅治禁錮施行務要鬼精滅棄人

物安寧火急奉行立彰

報應謹牒

年月 日牒

具位

姓某押

祖師中天樞相伏魔真君許

北斗宮分

貪狼子 太上宮太尉府

巨門丑女 中元宮上宰府

祿存寅戌 真元宮司空府

文曲卯酉 紐幽宮遊擊府

廉貞辰申 網神宮斗君府

武曲巳未 紀明宮太常府

破軍午 闡會宮上帝府

左輔 玉帝府

右弼 帝真府

保病家書

具位嗣教第幾代孫姓某惶懼稽首頓首再

拜上申

祖師中天樞相伏魔許真君凡前伏聞

太上垂科因茲通達凡情有懇敢向

貸原不避

斧誅備有稟懇謹據某詞稱<sup>入意</sup>得此某職

在濟人據詞虔切不容拒抑虔取某日就某

處恭按

太乙火府通明秘法謹為拜奏黃素朱表一通上詣

北斗九府列位星君聖前祈

恩謝過請福延生今先將

斗府勘合劍尖符左邊一半隨書上

呈欲望

師慈俯垂省覽繳連騰奏

北斗九府列位星君請降

敕旨頒下三界真司掌隸災祥去處嶽瀆城

隍里社司命等神先為患身某行神布炁定

魄安魂錫九轉之靈丹獲十全之功效仍白

頒降天罡華蓋正真生炁灌入某身田之內

毫竅之中俾六脉泰然除疾病纏綿之苦一

身寧爾享延洪茂衍之麻如某病患即可壽

命延長福祿尤厚不致纏綿是夜丐賜開雲

現斗黃雲紫雲穿斗本日滿天星現告斗時

分畧有黃雲遮斗現出一二斗星若壽數已

盡見病難愈滿天黑雲風雨交作若病纏綿

星數未順白雲滿天大彰報應庶使凡夫效

信仍望

赦罪解冤消災度厄延益年齡添注福祿移

威星而化作吉曜改惡煞以成善神前生怨

咎今世過違塚訟徵呼先亡伏連呪詛牽纏

邪巫魘禱

上天譴責下鬼誣証伏尸故炁癆瘵蠱毒不

孝不忠不仁不義一切罪犯威望解釋丐賜

赦原仍冀差降太乙火府十二雷神主將立

青副將王成之雷神陳一言李德用孔明輝

崔實周明靜紀茂卿劉道明林慶白仲謝祐

部領雷兵千乘萬騎嚴整衣冠器械前下惠

家某身中掃蕩邪妖驅除穢氣祇迎

帝駕行事之次恭望

師馭臨壇報應吉凶俾令某厄運回春災衰

痊愈即使某所告者通所禳者却干冒

師嚴某下情無任戰慄祈

恩俟命之至謹書

年 月

日具位嗣教幾孫姓某上申

直符關

太乙火府

今月某日某時為某事急告家書一通封

印全備謹謹上詣

祖師中天樞相伏魔許真君前投進須至

關者

右關

直符謝社使者同天道功曹齋捧至

太乙火府請上毋致措磨損污遺墜違誤雲

程有限仍請

師旨回壇明彰報應立伺昭格久急奉行

年 月 日 時關具位如前

道法會元卷之一百九十四

道法會元卷之一百九十五

卷八

混元一炁八卦洞神天醫五雷大法

八卦洞神玄妙序

夫行法者行先天之大道也遺將者用自己之陽神也而所謂傳法者有三無出乎咒罡訣而已而所謂行法者亦有三不過乎神炁精而已即先天之大道也苟獨以咒罡訣三者而行之則萬無有一成矣故當以精水神火意土三者以根合之關尹子曰精水神火意土三者本不交人以根合之不歲月之中而神自動舉止之間而神自應所謂咒與罡訣者蓋得於心而應乎手故念動而有應也然法即道也天尊曰萬法紛紜同歸于道夫道者非道也老君曰強名曰道白真人曰所謂可傳者即謂之事要當攢簇五行和合四象五炁朝元三花聚頂便是八卦存乎五臟呼吸糴清出入玄牝鼓舞異風斗機內運日精月華以朝上帝天魂地魄以居中央按五行而布炁列八卦以存神是故存肺出白炁是西魄之金其炁從鼻孔出其炁則為坤炁

呂余之將也存肝出青炁是謂東魂之木其炁從兩眼出出則為艮震丘李之將也存腎出黑炁是謂北精之水炁從兩耳出出則為乾坎張黃之將也存心出紅炁是謂南神之炁炁從口出出則為巽離趙徐之將也天魂將龐帥也地魄將劉帥也存脾出黃炁是謂中央之土其炁自四肢毛竅出出則為總帥趙元明也以此是推之精水神火意土在內則為三花聚頂外則為三帥也按卦炁則亦五老在內則為五炁朝元在外則為八卦天丁也既出將次存八卦天丁羅列八方次存元帥在其左臂右臂至行事畢復收入來故虛靖天師大道歌曰神若出便收來神返身中炁自回也即復入其將所謂出神者無非自己神也雖出復入須要知其父母未生之前生身之處也以是行之自然精結神凝魂飛魄滅一意冲和含光默默若存若亡綿綿不絕明達四遠萬境咸通又何患乎臨事不神且一人之身自有捷徑世人不知妄自辛苦豈聞其妙理哉故人各有精精合其神神合

其炁炁合體真不得其真皆是強名神能入石神能飛形入水不溺入火不焚神依形生精依炁盈不凋不殘松柏青青三品一理妙不可聽其聚則有其散則零其大无量其小無象故放之則彌六合卷之則退藏於密其味無窮皆實學也可謂道法法人自然之炁也無金木間隔之憂有水火同鄉之度也孰不知神至道自見道至神自顯金門羽客緣靜性以通神王府真人乃虛心而至道又不可執於無為又不可形於有作不可泥於存想不可著於守持當始於自想而無想也自然形神俱妙與道合真矣要知身中一竅名曰玄牝此一竅乃神炁之根虛无之谷在身而求不可求之於他也又不可私意揣度是必口傳心授苟或不尔皆為妄也吁此八卦內景之法古今所未易聞也自西蜀張公真人授受之故其證驗之效只在片餉續其法派劉君致清所行者加進修持則應驗無虛妄矣

洞神二元帥聖號

1 ( 577 ) A ( 0 - 4



南上天皇妙有真應體道變形水火歷劫治  
世大神校籍賞善罰惡妙道廣濟真君  
上應紫微右相三十三天開化主歷劫變體  
治世大神掌管都水司天罡大將軍妙道顯  
濟真君

主帥即是天皇星也副帥即是紫微星也  
故道義八景真玄經云北斗八星即八卦  
也斗有二星天皇紫微總理北斗下司萬  
化即主副二帥也中央與八卦定乃定九  
宮又為九星分陰分陽乃有南斗六星即  
天醫六將也

主法宗派

祖師中天星主北極紫微大帝  
祖師八卦主法妙道自然上帝  
祖師玉虛師相紫皇玄天上帝  
祖師輔元大法師正一靜應真君  
祖師三十代天師玄通弘悟真君張繼先  
宗師青城山紫虛妙道真君張元真  
宗師金闕左輔真君劉致清  
將班

上清八卦洞神主法大元帥龐靈

坐鎮中宮統攝八卦將吏所任之事凡有  
行持先召此將動報吉凶然後行事

上清八卦洞神掌法副元帥劉通

輔佐主帥運守中宮統轄八將凡進遣章

表應千事務先召此將如意行事

二將並如玄帝相披髮跣足左紅袍右皂  
袍仗劍

乾宮捉鬼天丁張宏

主管本壇將吏五雷力士玉童玉女功曹

符使應千本壇決斷鬼神情罪糾察將吏

功過行移公文並委此將

坎宮縛鬼天丁黃甫

主管水府一應事件水怪妖精應水府河

源行移追攝並委此將

艮宮枷鬼天丁丘至

主管靈寶院事天醫治病功曹童子符藥

等事聽號令應召天醫治病救苦攝亡移

文委之

震宮持鬼天丁李自明

主管鬼部公事甲乙木部神將樹木妖精

等事祈求雨澤興雷誅斬樹木精怪並委  
此將

巽宮水鬼天丁趙逢

主管風雷雨雹飛沙走石等事兼救苗稼

行移公文委之

離宮燒鬼天丁徐意正

主管火部南陵使者火輪神將火鈴童子

燒誅鬼神應召火部將吏燒滅邪精等事

並委之

坤宮壓鬼天丁呂清

主管住宅太歲禁忌井竈土地山林等事

太歲以下神祇住宅禁忌行移委之

兌宮斬鬼天丁余通

主管斬戮鬼祟及賞給符使錢馬兼祈雨

禁治五金精怪等事務文委之

天醫主帥許仙定

天醫主帥趙邦表

直日五雷大神田文伸

陶公濟 高刀

天醫大聖郭都

天醫大聖劉先



煞伐<sup>煞</sup>張黃丘李趙徐呂余八卦天丁呼雲  
吁風誅斬鬼魅<sup>且</sup>霹靂虛空邪魔魍魎掃蕩  
滅蹤應叱吒攝嘍咭乾乾噴咩咩呼嚙囉嚙  
叱嘍嘍都鬱蕭嘍咩霞咩咩神嘍和叱噓  
嘍呵嘍哩急急如

北極紫微大帝律令<sup>律令</sup>

請召呪曰

謹請主副二帥八宮天丁千力士萬萬精  
兵五雷神將六甲六丁聞吾呼召疾速降臨  
興雲吐霧霹靂轟轟擲火萬里鬼無逃形從  
天下降巡遊乾坤搜捕逆鬼擒捉妖精不拘  
遠近子細搜尋千邪萬怪束縛來呈急急如  
北極紫微大帝律令

取西北白炁一口吸入歸心存水裏衝心  
火併及白炁一道布出次出神念

唵左璇開明大神魑君疾

次存青紅炁自頂門出居左再念

唵右璣開光大神魑君疾

次存白炁自頂門出居右並飛辰戌食魑  
二斗出次念

唵斧劈魁罡勅煞攝急捉噬咩咩咩咩咩  
陽雷火光勅煞攝

呪畢左手山字訣存主帥自從背脊由左  
目紅光隨山字訣拋出次念

唵攝煞勅罡魁劈斧噫噫噫噫噫噫噫噫  
雷電光勅煞攝

呪畢右手山字訣存副帥從命門背脊由  
右目白光隨山字訣拋出次念

咩咩咩咩咩咩咩咩咩咩咩咩咩咩咩  
咩咩咩咩咩咩咩咩咩咩咩咩咩咩咩

曲<sup>曲</sup>吒<sup>曲</sup>已<sup>曲</sup>玉皇上帝勅<sup>王</sup>八卦天尊律令<sup>熱</sup>

呪畢存八將自頭上八門出次存外將自  
天而下合我所出之神悉成形羅列左右

次念集神呪曰

靈寶萬神混合三宮<sup>王</sup>上帝勅命<sup>中</sup>速

降八門<sup>卦</sup>金光晃耀徧景飛空五靈急召

乾張天羅<sup>女</sup>巽布狂風<sup>已</sup>坤園上下<sup>中</sup>鬼戶

絕蹤<sup>寅</sup>八卦大神吏兵靈童<sup>無</sup>風雲雷電<sup>震</sup>

霹靂奔衝<sup>午</sup>收捉精怪敢有不從聞吾關召

速降當空如違律令<sup>煞</sup>速送北酆急急如

紫微大帝律令

呪畢雙雷局按起二腎運動祖炁精神魂  
魄意混合而出合外來帥將大聲云

道香一炷十方肅清法鼓三通萬神咸集八  
卦動神院焚香謹召上清八卦洞神主法左  
璇開明大神龐元帥上清八卦洞神掌法右  
璣開光大神劉元帥張黃丘李趙徐呂余八  
卦天丁天醫院主管三界不正鬼神公事趙  
許二元帥田崔劉陶高五大雷神郭劉趙三  
醫大聖六職治官南極蕩兇荀畢二元帥都  
總趙元帥尚藥靈官治病功曹報應使者千  
力士萬萬精兵合局仙吏聞今召請急速  
降臨  
向伸禮請諒沐到壇普仗心香悉同供養

三獻 通意 如意行持

役使龐帥秘呪

噯咩咩咩咩咩咩咩咩咩咩咩咩咩咩咩  
噯咩咩咩咩咩咩咩咩咩咩咩咩咩咩咩  
噯咩咩咩咩咩咩咩咩咩咩咩咩咩咩咩  
噯咩咩咩咩咩咩咩咩咩咩咩咩咩咩咩



念勅水咒曰

天地運用日月之精光徹四海能斷妖氛解穢除禍身宅光明神水既作萬鬼伏寧以摩囉密唵喇嚩唎唎嚩唎嚩唎嚩唎急急如律令

咒畢取天門卷八炁入水存九頭鳳吐金光火炁交射水中用楊枝攪丙字符唵洒宅舍前後有厭之處次用副帥本身天中大神符打醋炭隨即遍熏之

副帥本身天中大神蕩穢符

天念金先咒書  
念金先咒書  
念金先咒書

金光炁布

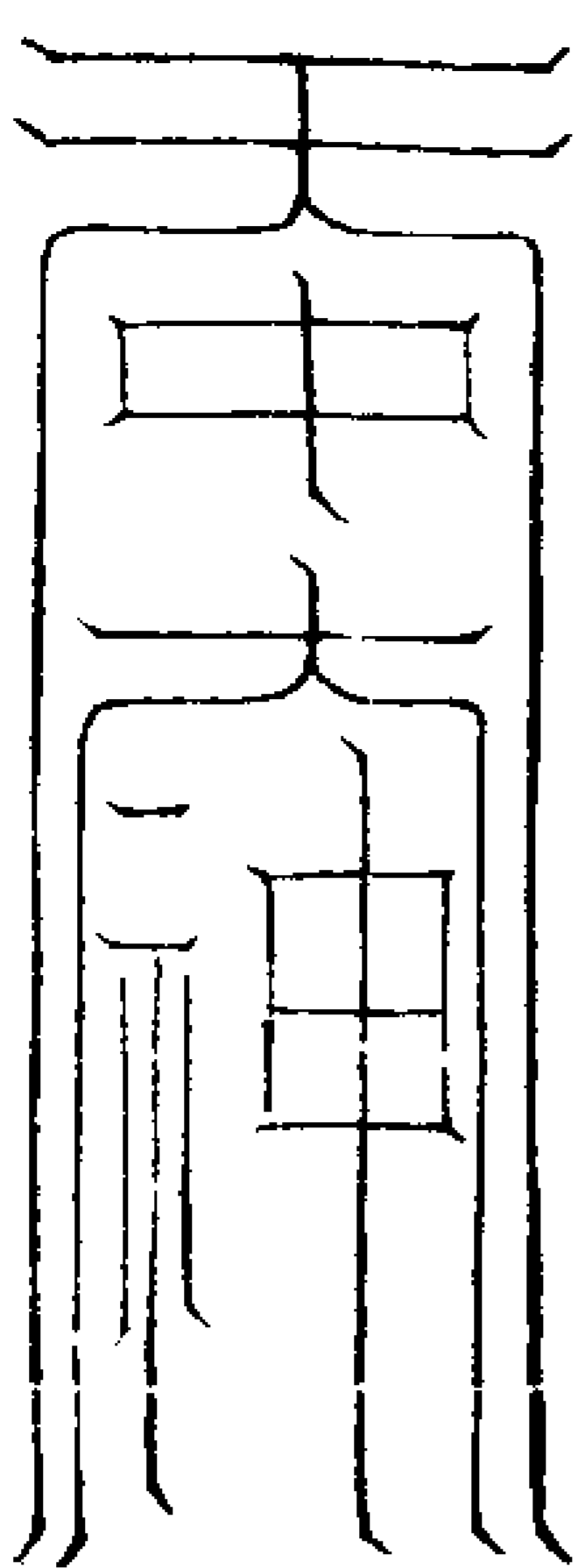

符成再念北斗七星咒勅符咒曰  
北斗七星天中大神願賜長生嘽嘽嘽嘽

囉嚩嚩囉嚩嚩囉嚩嚩嚩嚩嚩急急如律令

咒畢取七星炁入符用炭七塊或石七枚燒紅用木杓或熨斗盛之用麻油燈化符於杓內以醋淬之熏穢所及各處

師曰凡發符與人不應者蓋為邪惡鬼厭穢患家天神懼其厭穢故不前也凡書符遣將捉崇不應先書丙字符及天中大神符蕩穢畢次許帥或崔帥符差將定有報應

總召飛靈符

飛靈飛靈二帥天丁與雲駕雨火急降臨施大威力擒捉妖精

天星胡胡地星墜墜下赴壇場開天  
賞善罰惡妖精鬼魅無動無作門出

天兵閉地卷八戶捉邪精留人門保長生塞鬼路斬邪精穿鬼心不容情破鬼膽速分形

張黃丘李趙徐呂余八卦天丁羅天列地生擒活捉一切邪鬼疾速附體麗靈劉通急急如妙道上帝律令

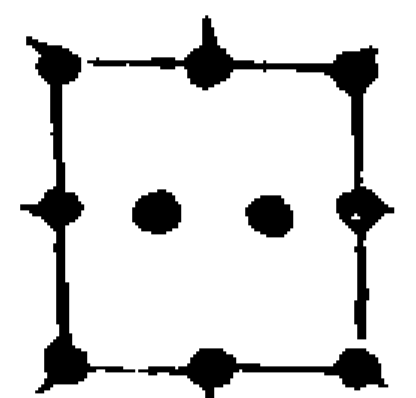

次入二帥諱念

乾唎唎囉嚩囉嚩囉嚩唎唎唎念上咒就塗二帥諱

再念靈寶萬神混合三官咒

咒畢二帥名上再點一點以筆引其宮所差天丁朝見主帥領旨幹某事如朝奏等

事差乾張宏天丁醫治追攝等事差呂丘至天丁追水府河源水怪等事差坎黃甫天丁如捉木精等怪差震李自明天丁如祈禱飛沙走石救苗稼等事差巽趙逢天丁如火部燒鬼祟等事差離徐意正天丁

如土府太歲禁忌住宅等事差坤呂清天丁如斬戮鬼祟賞給錢馬金鐵精怪等事差兌余這天丁方從裏面發出其宮就七轉存筆即是此天將領兵吐炁揚威隨遠鬼在田字內存此將捉倒鬼攝赴五雷咒

罡之下隨筆直出

一轉天地動二轉日月明三轉星辰動四轉役城隍五轉縛山魃六轉捉

枉死客鬼七轉縛天下一切鬼神攝赴五雷咒罡之下受死無動無作承差某天丁

其將疾速奉行

天熱地熱年熱月熱日熱時  
熱熱熱熱熱一切萬鬼自熱

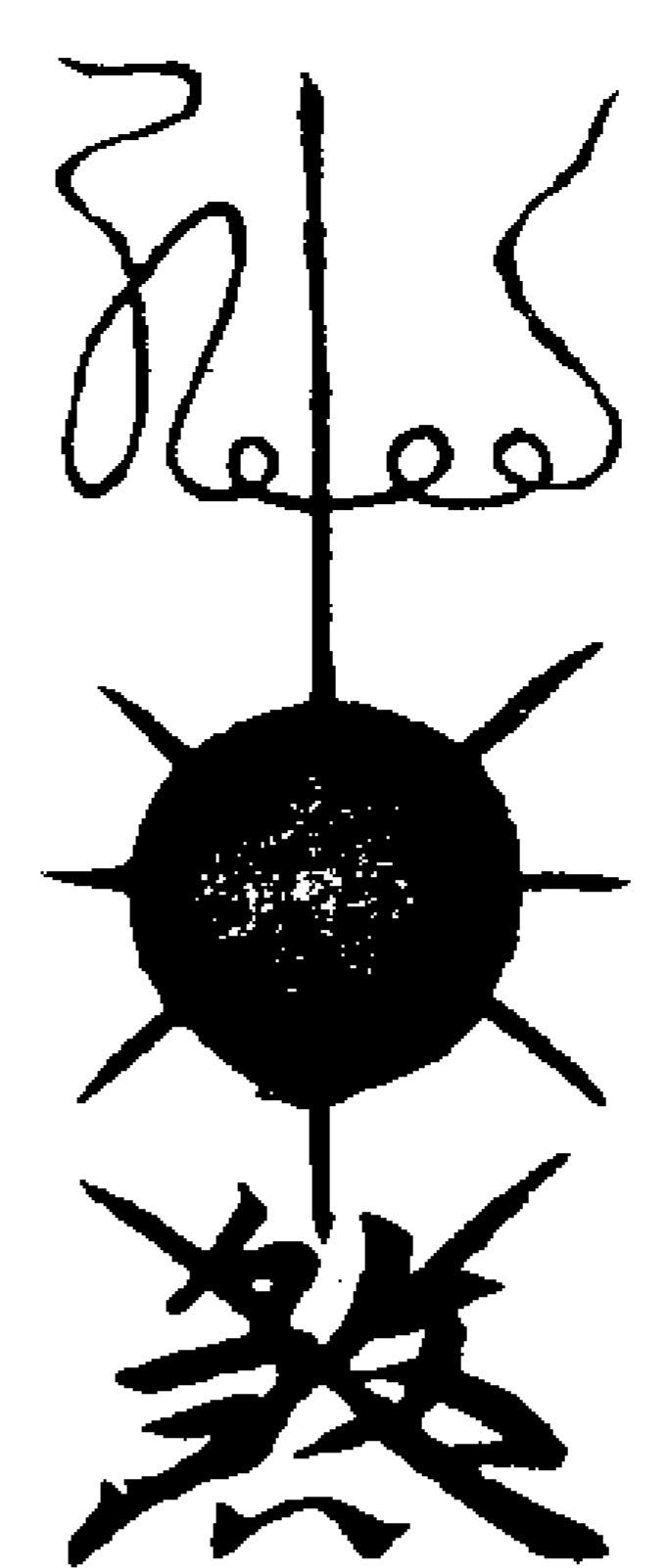

符成布祖炁金光入符却念勅呪

謹請飛符大將飛捉大神飛符走吏飛捉邪  
精騰天倒地飛捉鬼神太上勅命速召諸神  
主副二將八宮天丁五雷神將六甲六丁承  
準帝勅搜捉鬼神與雲吐霧霹靂掀轟何邪  
不伏何鬼敢與千千截首萬萬剪形汝等天  
將火急奉行不問高下不問家親盡皆攝捉  
不得容情押邪附體監守生魂速令通吐報  
應分明吾準

太上帝君律令勅

道法會元卷之一百九十五

道法會元卷之一百九十六 洛九

混元一炁八卦洞神天醫五雷大法

金字捉鬼符

張黃立李 龐靈 角亢房心尾箕  
趙徐呂余 斗牛女虛危室壁

奎婁胃昂畢觜參 劉通 天罡太乙勝先  
井鬼柳星張翼軫 小吉傳送從魁

河魁登明神后  
大吉功曹太衝



布炁存帥入

勅呪

八卦大神羅天列地生擒活捉邪妖鬼崇車  
轆馬踏投河自縊有主無主宗親外崇一切  
無道鬼神攝來附體吾今急勅龐劉二帥急  
急如妙道上帝律令  
太上有勅八卦大神女青律令統領天丁鳴  
鐘擊鼓巡行乾坤忿怒兇惡殺鬼吞精不拘  
遠近追捉邪精上帝有勅疾速奉行急急如

律令

咒畢存帥通行收捉鬼崇而去

斗煞符

三台生我來三台養我來  
三台護我來 拍巳午未 斗 念北斗  
七星呪

拍斗訣 貪巨祿文庶武破陽日  
斗炁布 魁魁魁魁魁陰日

天熱地熱年熱月熱 天蓬天猷翊  
日熱時熱炎熱劫熱 聖佑聖仗劍熱



右符成入二帥名於煞內布炁炁念北斗  
七星呪勅之

捉三煞符

三台 魁魁魁魁  
星君 魁魁魁  
飛天 欽火 雷公 火雲  
大神 龐 電母 使者 劉

急請通幽追捉  
 下降三煞  
 豎殺鬼  
 律令攝符到奉行



勅呪

五雷天君五雷神兵火車飛斧誅斬不停火  
 炎烟烈殺烝騰騰河海沸蕩山嶽摧傾萬萬  
 剪邪速截身形急急如雷光火令攝

取天門烝布入符中

捉九良星符

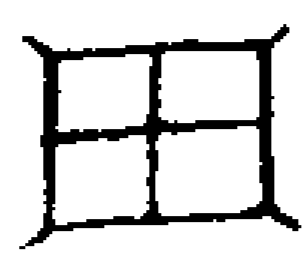

開天門閉地戶留人門  
 塞鬼路穿鬼心破鬼肚  
 貪巨祿文  
 庶武破



玉皇  
 三清上帝  
 帝親行  
 律令  
 斬  
 神霄  
 真王

勅紫微  
 速降  
 妖  
 斬神  
 日走萬里  
 火急奉行

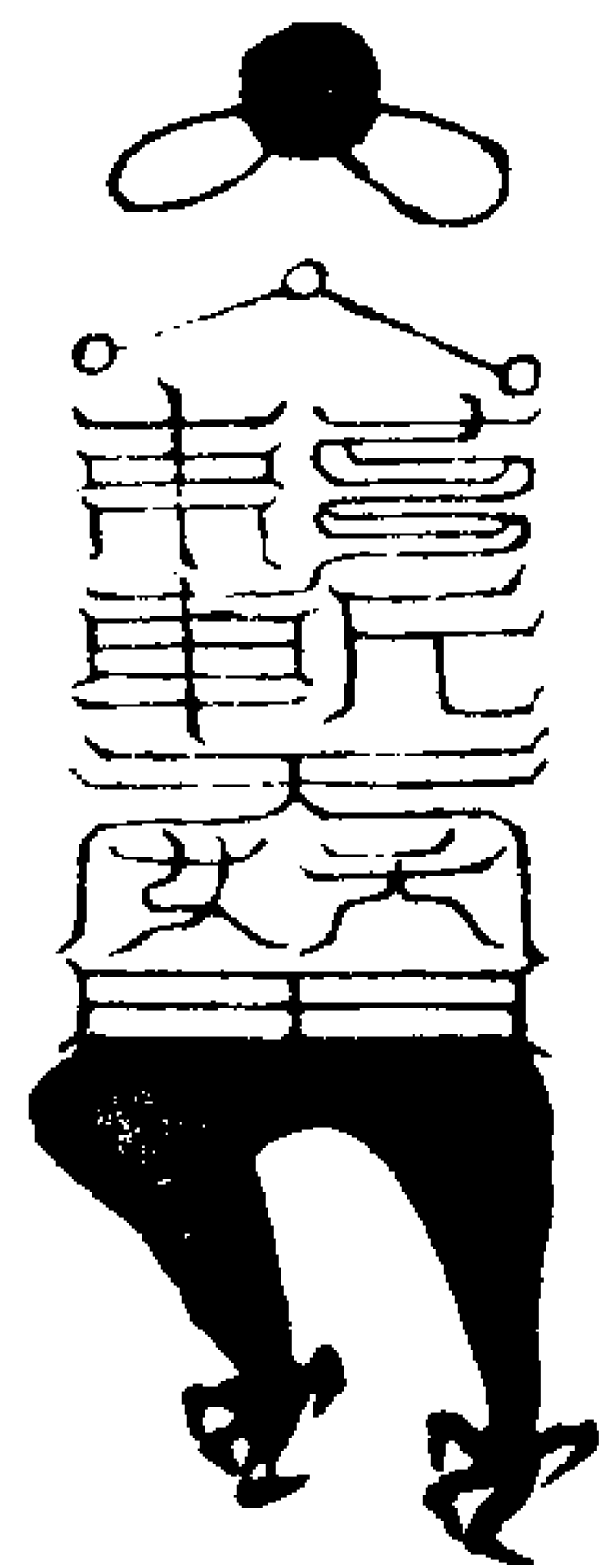

符成取天門金光烝布入

二帥總符

先取烝烝布筆指煞文然後書符

太上有勅  
 勅降九宮  
 主副二帥  
 受命居中

八卦大神  
 殺戮邪鬼  
 風雷前擁  
 搜捉邪兇  
 斬滅邪兇  
 電光後從

敢有干試  
 符命一到速降皇風  
 急急  
 如妙

道上帝律令

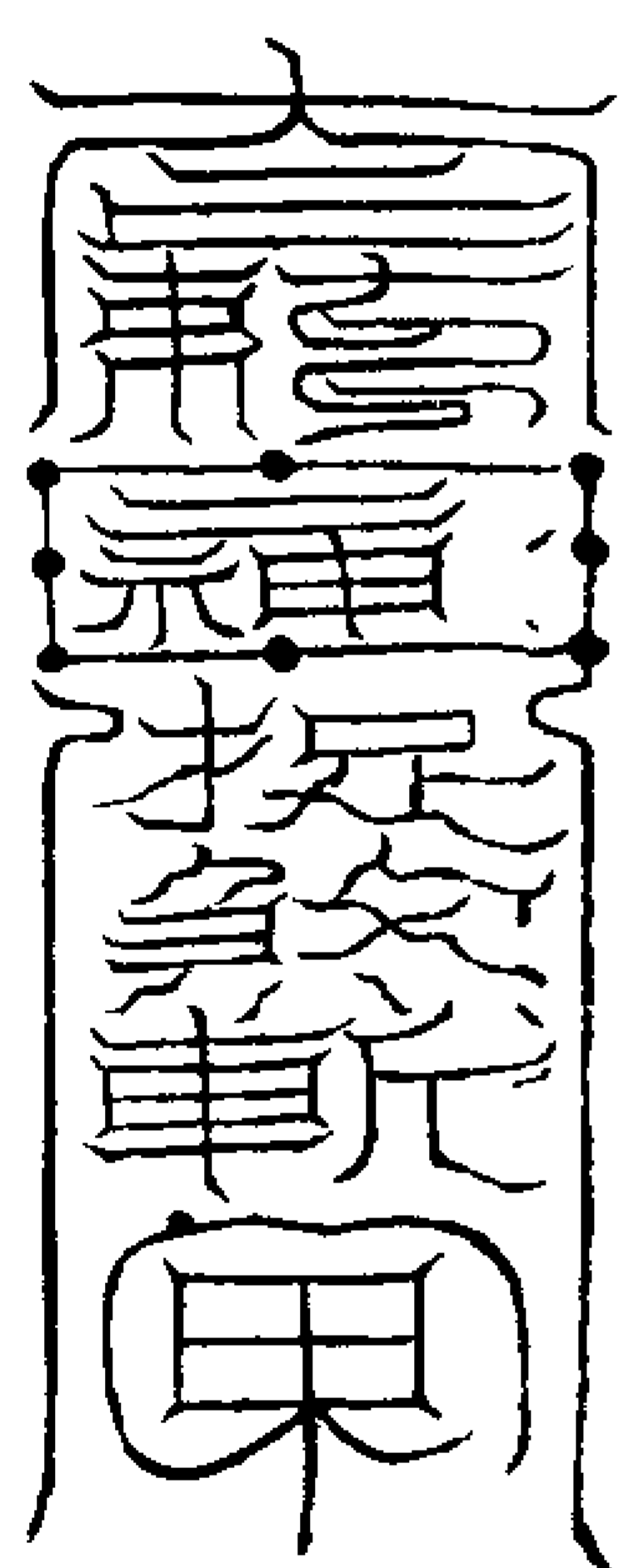

符成取北烝布符念勅符呪  
 太極三炁三生九成陰陽分判天清地寧水

火相射風雷震聲山澤通烝八卦分形中有  
 二將龐劉之神運行八卦統領萬兵雷公力  
 士霹靂天丁承符奉命擒捉妖精上通九霄  
 下赴幽冥賞善罰惡救濟群生敢有干試碎  
 滅其形符命一到火急奉行急急如律令

右符貼於牒前

陶將軍符

凡書符握雷局存陶將軍面紫黑色赤髮  
 跣足着皂袍披金甲左手執斧右手執刀  
 現前次取烝烝布筆書符

天明地明日月合明  
 照臨下土驅鬼現形  
 總管將軍

咄書入唵嚩囉  
 唵書入唵嚩囉  
 唵書入唵嚩囉

訶一炁  
 貪斗  
 魁斗  
 唵嚩囉利

七遍  
 逆轉  
 順轉  
 唵嚩囉

前朱雀後玄武左青龍右  
 白虎中勾陳三五將軍  
 前脚  
 急舉

如風後脚  
 上元將軍唐宏中元將軍  
 捉鬼速至  
 葛雍下元將軍周武

書陶并在內 東捉西尋雲炁紛  
用勅字蓋塗 紛太乙降臨五殿

辟瘟唵吽吽眾神稽首邪魔歸正敢  
有兇惡化作微塵急急如律令勅

天火地火太陽... 張允黃甫丘至李自

火五雷欵火... 明趙逢徐意正呂清

余志速降



符成加二帥名念靈寶萬神混合三宮呪  
作用布祖炁丹念勅呪

乾坎艮震巽離坤兌八卦大神羅天列地生  
擒妖邪活捉鬼魅一轉六神蔽二轉四煞沒  
三轉動魁罡四轉雷火騰五轉霹靂轟六轉  
山鬼死七轉收攝天下一十五種斬頭截足  
之鬼赴吾壇所不得動作急急如律令

高元帥催生符

先指末文金光炁布筆書符

上台一黃祛却中台二白 玄真

護身鎮宅下台三青去病除精尸合靈

二大天丁降歸北帝斬滅妖精雷部一叱

火急無停念念思真炁騰騰魔無干犯

魄付幽冥急急如 開天門運乾精關

神霄真王律令 地戶速催生留人

門保長生塞鬼路滅邪精穿 雷霆雷

鬼心萬邪焚破鬼肚亨利貞 電速降

威靈去留解 元君司命注錄總神

帶永保長生 金光正炁五色祥雲

陰陽始代聚會成形 三魂歸正七魄

五運流轉永保長生 安寧形神滿足

仙化成人咧叫嘍嘍嘍 三台生我來

吻啞啞急急如律令 三台養我來

三台護我來內書高其催生速下四字取

金光炁拂下存將扶下產胎隨筆速下再

念金光隱名咒再念去留如解帶塗下

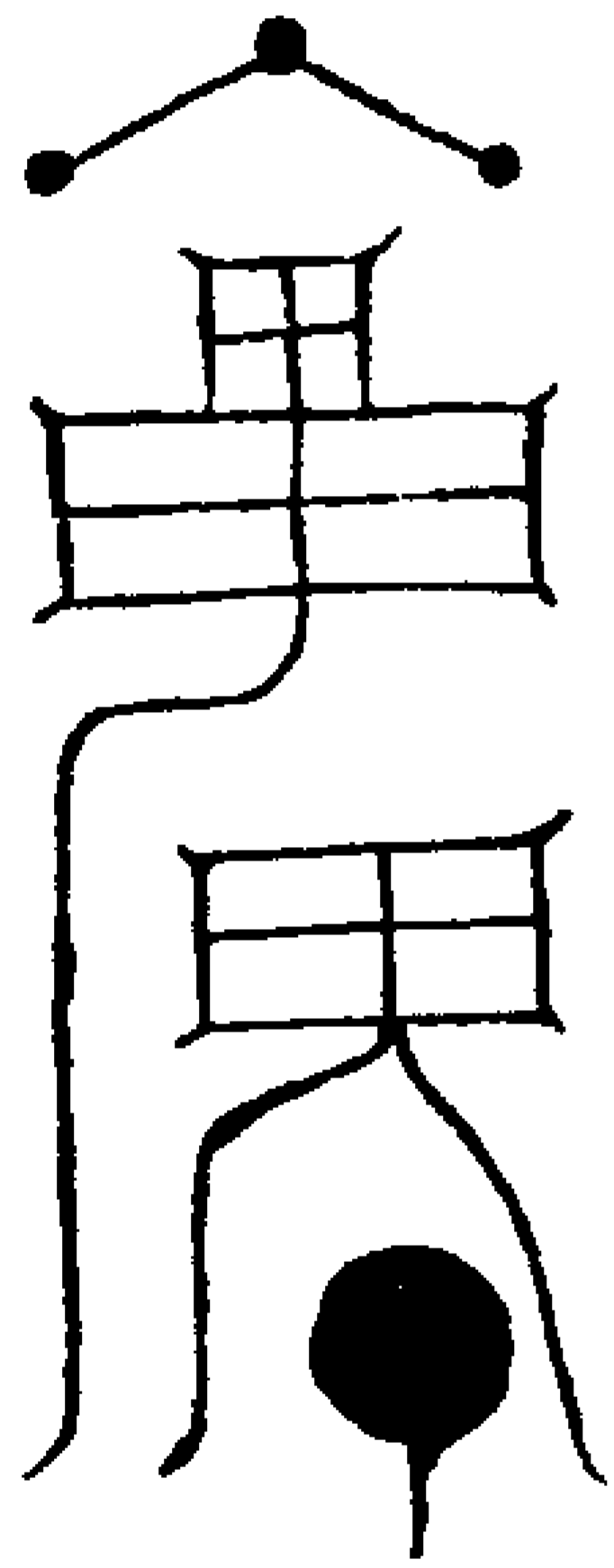

符成取生炁布存兒下生筆全者男筆拈  
散者女再念勅呪

太乙之精太一速行上帝勅命疾速催生衛  
房聖母監生大神註錄掌籍福祿光輝符命  
降下道炁長生急急如律令

遣求符人呪

吾今勅汝身化為監生神與汝持符去于母  
速離身急急如九天生神上帝律令

五雷氣字符論

夫雲篆太虛本於一炁一炁生萬物萬物出  
乎一炁而生萬物復歸乎一炁此乃太一含  
真炁自北而東也在上帝謂之金光炁在人  
謂之丹田炁一寸二分之法行先天大道  
者道本虛元自然混沌清明之天炁耳法官  
修鍊此炁入丹田會我之元炁混合為一將  
其餘補其不足是謂將用自已元神用此治  
百病何所往而不驗所以氣字符者今古之  
名亦不虛也

氣字符

太上律令猛吏銀牙保守正炁蕩滌



三

咒邪謹請雷霆辛天君速降真氣攝  
 唵嘔嘻噉咄唎嘒叱唎 開天門 閉地  
 娑訶向巽方取巽炁入 運天罡 尸絕  
 邪 留人門 塞鬼路 穿鬼心 破  
 殃 保吉昌 雷電轟 滅邪精 鬼  
 肚除 金木水火土五星 五方雷  
 百病 尊神速降真炁攝 火速發  
 萬病皆 謹請天醫郭都符醫趙德炁  
 除攝 醫劉仙降布真炁攝 陽日  
 陽斗左旋塗次陰斗右旋塗  
 陰日先陰斗右旋次陽斗左旋塗

# 氣

斗炁金光祖炁入

勅呪

吾受五雷正法吞服雷霆威聲納則護身保  
 命吐則治病除邪神光萬道灌我胃華太上  
 有勅猛吏銀牙保守正炁蕩滌凶邪急急如  
 雷霆帝君律令  
 天火雷神地火雷神五雷使者疾速降臨依

吾符命速入患身穿腸入胃食鬼吞精鬼炁  
 速去病體安寧稟吾法令不得留停急急如  
 律令 再念金光  
 咒劫七

雷局呪

哄嘯嘯嘯吧嗚啞啞啞啞啞啞啞啞  
 啞啞啞啞啞啞啞啞啞啞啞啞啞啞  
 急如雷祖大帝律令

梵音天蓬呪

唵嘒嘒嘒嘒嘒嘒嘒嘒嘒嘒嘒嘒嘒嘒嘒嘒嘒  
 啞叱嘒嘒嘒嘒嘒嘒嘒嘒嘒嘒嘒嘒嘒嘒嘒嘒嘒  
 啼吾奉雷霆勅煞攝

三天大將四目之尊天蓬天蓬九玄煞童天  
 關地軸在吾掌中五丁都司高刀北翁七政  
 八靈太上皓炁長顯巨獸手把帝鐘素梟三  
 神嚴駕夔龍威劍神王斬邪滅蹤紫炁乘天  
 丹霞赫衝吞魔食鬼橫身飲風蒼舌綠齒四  
 目老翁天丁力士威南禦炁天駒激戾威北  
 銜鋒三十萬兵衛我九重辟尸千里祛却不  
 祥敢有小鬼欲來現狀鑿天大斧斬鬼五形  
 炎帝裂血北斗然骨四明破骸天獸滅類神

刀一下萬鬼自潰急急如

九天尚父靈魁宗師天蓬元帥律令

唵飛拘叱那叱啞哪叱摩摩唎飛捉急捉山  
 魘邪鬼速速昏昏迷迷攝

右咒諸符皆可勅指寅文取北方黑炁吹  
 布

金梁倒掛璇璣斗罡八卦攝崇符

圓天心 方地象 掛金梁

一炁分 雷震轟 萬形并

立玉柱 日月合 貪斗順轉魁斗

滅邪精 亨利貞 逆轉一筆直下

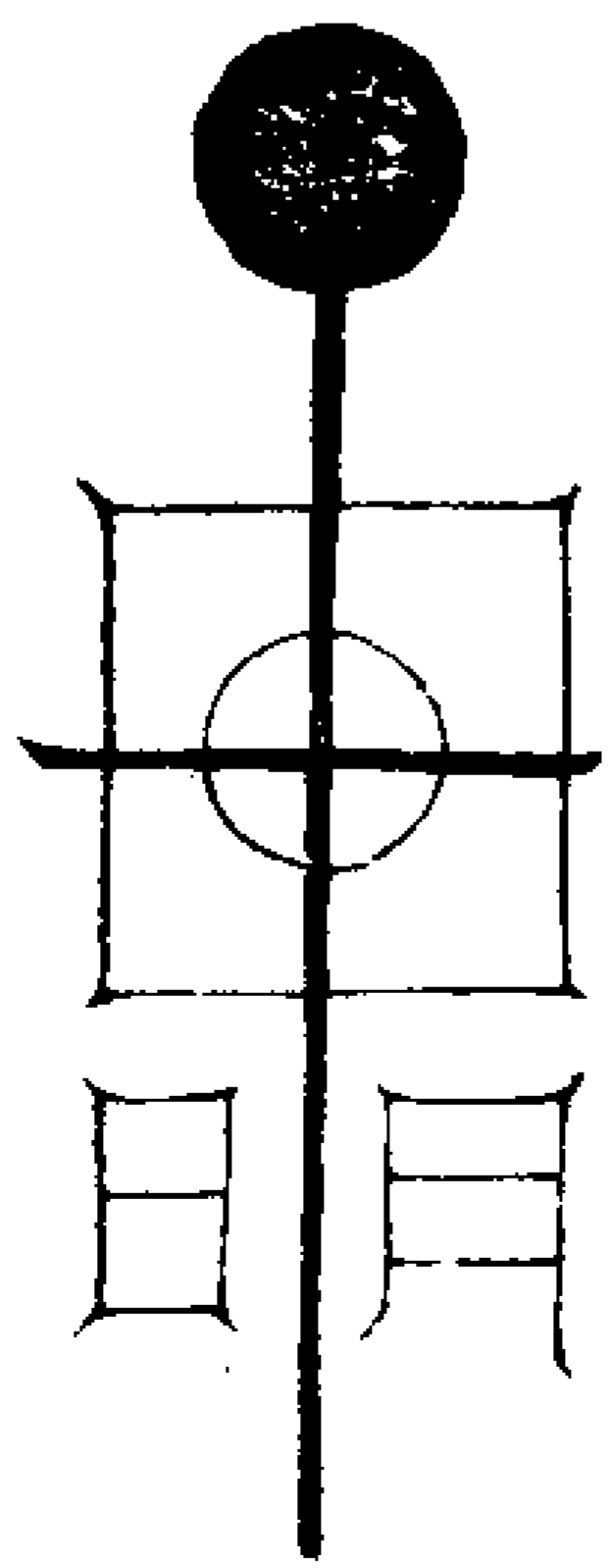

勌呪

乾坤合形罡斗移星光輝三界照捉邪精攝  
 赴壇所分明現形有令速報疾速通情魁罡  
 速下附體通名叱伴嘒嘒琅邪縛落急急如  
 北極紫微大帝律令

右指斗訣煞文符燒在八卦罡內或香爐內驅伏邪鬼無動無作如意考問

建壇附體

凡建壇三淨金光咒變神依前召合內指陰陽斗煞文閉目默念金光咒一遍想空

中金光化結一大金梁念

破軍赫奕殺鬼萬千武曲亞靈霹靂震轟廉

貞元辰大有妙庭文曲玉衡運轉璇璣祿存

權樞光射大靈巨門守正收攝邪精貪狼元

首攝赴魁罡急急如律令

右法念前咒左手袖中指北斗倒掛虛空

中金梁上却於壇上步八卦三台

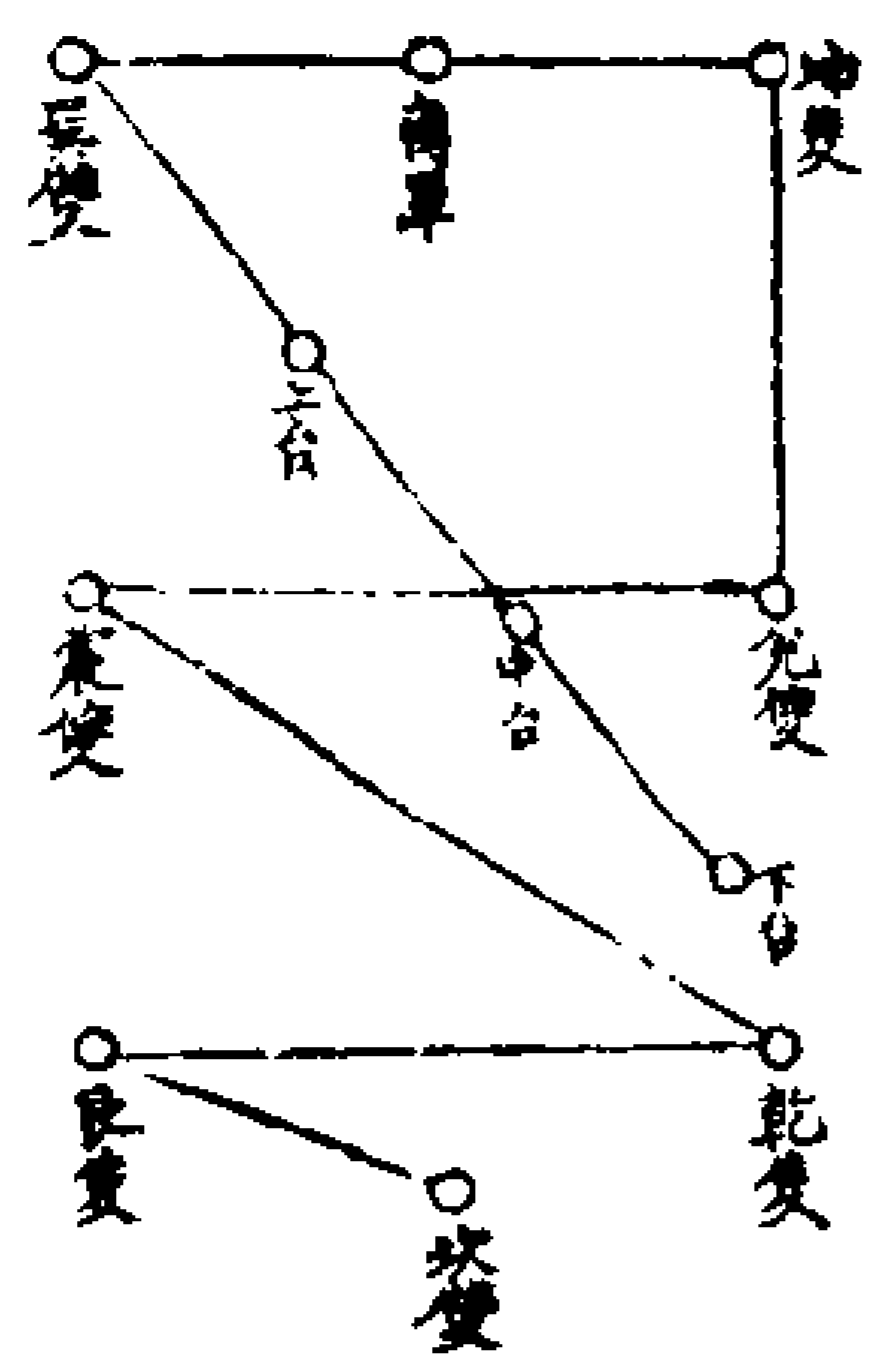

念步八卦罡咒

吾領三元入坎宮歷良登乾升天穹復歸震

闕跨青龍允位命我歷千重坤與離馬奔集

風稽首三台華蓋中急急如律令

步三台咒

上台虛精保我千齡中台六停護我魂神下台曲生拜謁三清三台到處大布威靈急急如律令

次於八卦壇乾上燒九天捉鬼飛單符一

道於香爐內如是狂邪頑祟到壇再於允

上破軍星位再焚金字捉鬼符收鬼於破

軍星下無動無作再念

如意役使咒

天吽吒嚩唎唵哩吽煞魁罡霹靂攝二帥天

丁雷火攝貪巨祿文廉武破魁魁魁魁魁

魁運動罡星八煞攝急急如律令

右咒二遍指煞文想紅白炁在香爐攝上

附體通傳如意考問謂之璇璣斗倒提天

罡法少息然後附體

附體捷要

凡附體先令童子伸兩手定心瞑目立法

官以手提引童子手於香上薰指指還令

童子瞑目立再念咒洒淨去穢次以左斗

訣右煞文或劍訣默念

斧劈魁罡勅煞攝一炁九通

咒畢又以劍訣于袖中虛劈童子頂門存

頂門分作兩邊却念

急急台光幽精爽靈聞吾咒召速離身形不

得遠去聞今還形疾

次多布炁吹童子自頂至踵及面前存

童子頂門上有青紅白三炁猛吹次剔

日辰卯星王辰離速未炁戌魂戌

天地運日月交輝神全炁壯役動天神陽

魂出體攝崇附身分明通說呵吽唎噴急急

如紫微大帝律令

又秘咒

唵吽呻吽啞啞啞啞啞啞唵唵唵唵唵唵

唵啞唵顯揚中山行魁君居商疾速啞啞啞

啞神太乙降真靈急急如

北極元降律令口勅攝

入體秘咒

天吽嚩囉嚩唎吽吽吽唵哩哩呵胡奴霹

靂鳴中山崑帝嶽日月運雷精噴唔江嘍嘍

仰疾速攝急急如律令

次煞文北炁入嚶之喝令天將攝崇附體  
分明通說如童子神昏體搖則崇附矣如  
陽魂出體未見崇附體再三念前咒喝云  
天將攝上司命土地入體通傳次念安土  
地咒想司命土地入體再念

天地冥冥謨唵勅至又靈攝

次指煞文喝云天將急攝土地通傳

存將驅土地通報如土地不降再請天將  
入體喝云謹請元帥入體批報次念催將

批咒

謹請天醫五雷神聞吾召命速降臨龐劉二  
帥顯威靈八大天丁現真形雷部功曹聽吾  
聲入於本人靈體身附此筆下寫元因下降  
天書寫災速禍福明言不得隱要知邪崇在  
何津急急如混元上帝律令

如捉倒邪崇入體捉縛枷拷水燒斬壓任  
意驅使供吐情因如不能言於水梳內書  
魁魁魁魁魁魁布炁炁用水與之喫即  
能言如不言再作用仍念龐劉二帥役咒

役使龐帥秘咒

乾吭啣啣啣應嚶啣嚶通嚶嚶嚶嚶嚶嚶  
啣啣啣啣啣啣啣啣啣啣啣啣啣啣啣  
嚶嚶嚶嚶嚶嚶嚶嚶嚶嚶嚶嚶嚶嚶嚶嚶  
嚶嚶嚶嚶嚶嚶嚶嚶嚶嚶嚶嚶嚶嚶嚶嚶  
嚶嚶嚶嚶嚶嚶嚶嚶嚶嚶嚶嚶嚶嚶嚶嚶

北極元降口勅律令星火奉行

役劉帥秘咒

哂嘛啞啞啞啞啞啞啞啞啞啞啞啞啞啞  
啞啞啞啞啞啞啞啞啞啞啞啞啞啞啞啞  
啞啞啞啞啞啞啞啞啞啞啞啞啞啞啞啞  
啞啞啞啞啞啞啞啞啞啞啞啞啞啞啞啞  
啞啞啞啞啞啞啞啞啞啞啞啞啞啞啞啞

北極元降口勅律令星火奉行

隨唵噫嘖嘖嘖嘖嘖嘖嘖嘖嘖嘖嘖嘖嘖嘖  
嘖嘖嘖嘖嘖嘖嘖嘖嘖嘖嘖嘖嘖嘖嘖嘖  
嘖嘖嘖嘖嘖嘖嘖嘖嘖嘖嘖嘖嘖嘖嘖嘖  
嘖嘖嘖嘖嘖嘖嘖嘖嘖嘖嘖嘖嘖嘖嘖嘖  
嘖嘖嘖嘖嘖嘖嘖嘖嘖嘖嘖嘖嘖嘖嘖嘖

金刀秀利鋒劍如霜削斷繩索削去不祥急  
急如妙道上帝律令

如言無頭者與續頭午文南炁就地劃人  
頭念

清清冷冷六甲六丁本院神將續頭通名急

急如律令

咒畢存地上頭成移撮附人頭上次念

閉龍啞咒

東王公西王母太乙天尊降甘露急急如  
上帝律令

次逐一考問通報事情了却念醒魂咒

元君元君三魂爽魂神魂歸正速還人身急  
急如律令又念

天靈節榮願保長生太玄之一守護真形五  
臟神君各保安寧急急如律令

次存童子頂門開存炁所出童子三魂青

黃白炁提起復還童子仍復精神拍頂呼

名立醒

動神摺指二十四報應訣

凡摺指召將通意畢令童子伸左手香上

薰閉目念咒曰

杳杳冥冥天地齊生陰陽交泰道炁自然  
咻咻咻咻咻咻咻咻咻咻咻咻咻咻咻咻  
咻咻咻咻咻咻咻咻咻咻咻咻咻咻咻咻  
咻咻咻咻咻咻咻咻咻咻咻咻咻咻咻咻  
咻咻咻咻咻咻咻咻咻咻咻咻咻咻咻咻

又咒曰

杳杳冥冥甲乙丙丁庚辛壬癸八大天丁急  
應吾口急應吾心上帝有勅賜我指靈八宮  
天丁拽骨抽筋急報急報急勾急伸通靈報  
指不得稽停急急如妙道上帝律令又呪  
噯噯囉啣疾

報指符

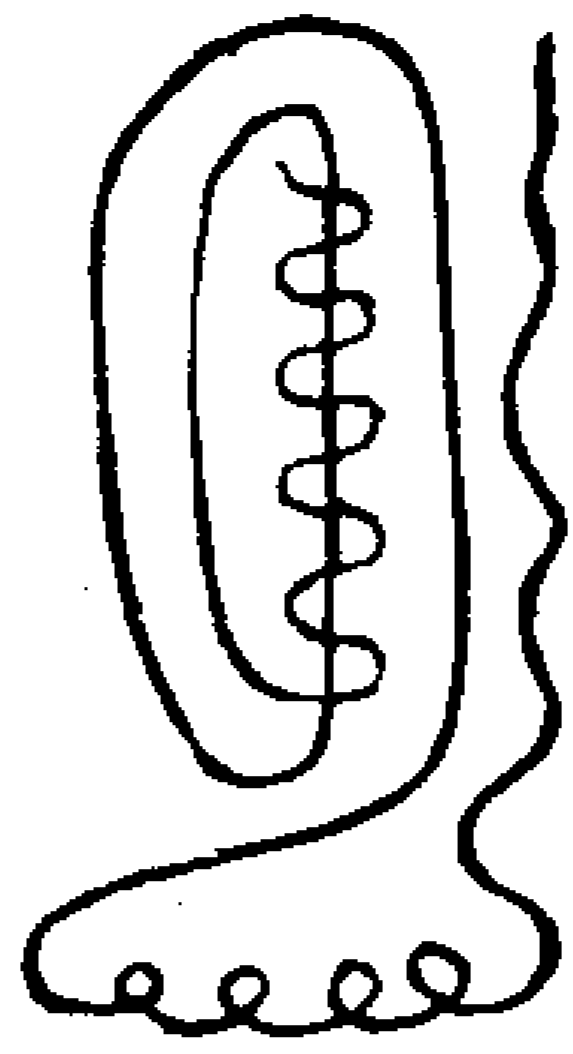

虛書童子手念  
後呪呪盡成

呪曰

山尸正炁五行正炁吾身之炁聚在吾身速  
令指報噯啣吽吽萬神勅起天靈天靈八卦  
交并運炁入谷指指通靈龐劉二將八大天  
丁大變威靈不得稽停急急如律令再念  
羽神主副龐靈劉通靈通指指拽骨抽筋入  
身搜鬼考勘通名急勾急捉疾速奉行玉皇  
親勅神將咸聽如有違令寸斬無停急急如  
玉清真王律令又念  
龐劉助吾靈八將守生魂速捉為禍鬼搖動

掌中文急急再念喝云

神將撇開五指急依法施用無有不中其法  
如上逐一念呪依法施用無有不中其法  
假如童子指指午上即一天神指指寅上  
八犯土其餘做此詩訣吉凶見後

動神報應掌圖

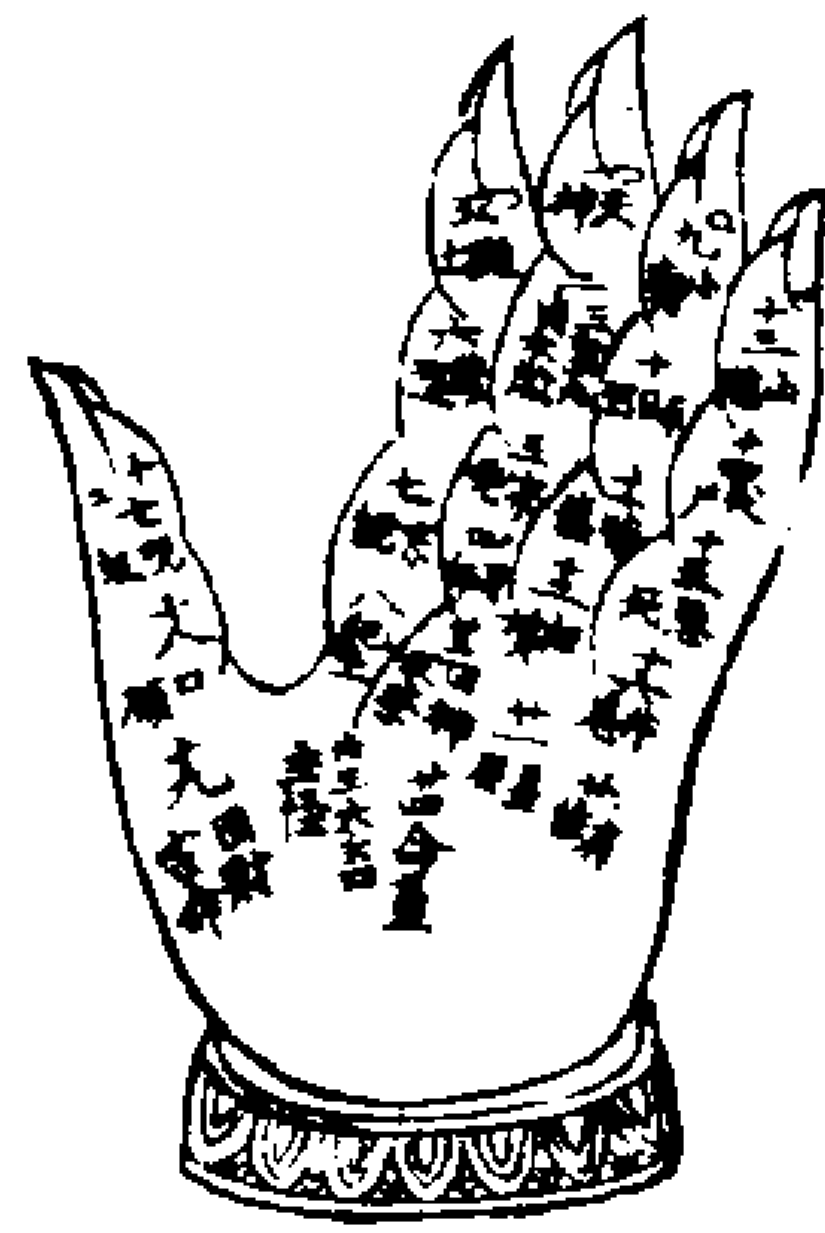

二十四動詩訣

第一乾天不可擒擒之禍起死亡人燒香至  
懇求禳謝凶禍災殃自不侵第二三煞并太  
歲更與九良知方位便宜遣煞保平安災退  
病除方吉利第三家先四犯竈五犯飛土六  
修造香燈經疏錢馬儀許以平安是至妙七  
犯宗先八犯土更有魔禱并呪詛九是小廟  
作殃凶十是師巫宜考附十一時炁問逆順  
不問吉凶用符鎮十二墳墓不安停紙錢符  
劄須安靜十三山魘并木客步置歲形急宜

攝十四伏尸并故炁十五惡鬼枉亡客十六  
落水是幽魂焚香召將追邪崇十七呪詛問  
內外內是內兮外是外十八口願內外動內  
亦還之外亦還十九負財害命鬼老婦師婆  
蠱毒殘二十有怪并六畜宜求符鎮須誠速

二十一位星辰重急宜禳度求天福熱是火  
羅及火星重是難星并衝刑冷是月孛及太  
陰便須投告保安寧二十二動犯呪詛神前  
悔過早首露二十三動犯六畜古器為怪急  
推取二十四動定災速定知一夢返泉扁兩  
手執麻生人厭呪水書符為靈駭兩手照得  
頭大顛差將追來法官判若人會得掌中明  
便是天醫五雷院左手是陽右手陰誰知一  
訣動天神魁星動處驅邪崇宜識玄中有祕  
文

右依指指動報所犯或書符或行牒或奏  
妙道上帝家書達祖師劄司命土地隨意  
行用

內修與義

凡行持此法晝夜暇中入室趺坐平心定

炁左手押右手又指舌柱上膠存身在青  
 黃白三色雲氣之中次存五臟之炁出遶  
 身三匝復入臟存妙道上帝坐頂門手執  
 如意貌若赤子自天中懸珠一向下入頂  
 門至絳宮端坐次存洞神如意天尊降頂  
 中上分左右中三色光中坐次存龐帥自  
 心下腎劉帥自腎上心二帥交併八將圍  
 遠左右來朝妙道上帝各畢盡列于前以  
 兩手摩擦令熱拂目摩面十四回次摩兩  
 腎舒伸兩足低頭竅偏身熱即止次變神  
 ○叩齒八通而坐誦密呪曰  
 天之精地之靈二炁交速分明又呪曰  
 神靈炁炁靈混化成陰陽分魂魄寧  
 呪畢再取三光炁一口入心次左手飛辰  
 戌斗再念呪曰  
 子辛子寅子惠子真子憐子戊子庚  
 呪畢次存左目出貪狼右目出巨門右鼻  
 出祿存左鼻出文曲口出廉貞左耳出武  
 曲右耳出破軍良久面上出斗星七箇自  
 面七竅而出如椀大吸日月之炁布之日

取太陽炁夜取太陰炁存其光燦爛次左  
 握貪右握魁握固甚緊良久再存龐劉二  
 帥在心腎相交乾將自右脚趾上直衝左  
 手膊巽將自左手直衝下右脚良將自左  
 足趾直衝上右膊坤將自右手直衝不左  
 足震將自肝衝肺兌將自肺衝肝坎將自  
 腰衝頭離將自頭面兩路下十二玉樓至  
 丹田良久丹田內紅橋如火焚起八將交  
 加一無所有混而為一即妙道上帝偏身  
 熱而復冷微瞑目金樓玉殿七座七星君  
 ○羅列在上星光燦爛之中復收斗光存前  
 七星自面七竅而入畢再以左手剔貪辰  
 戌斗一座默念一切邪鬼不正頑崇疾速  
 至誠念七遍如無利害不必念之復取天  
 門炁吹光中想二帥怒目而下拱立壇前  
 次起身燒香祝白逐日對聖打坐千日內  
 八卦神將自現矣次念還神呪曰  
 元亨釋章八方帝君陰陽混合日月齊明洞  
 灌三界變混天真金光騰運萬象森森香  
 事畢還我元神急急如

妙道上帝律令 再念  
 向來所召身中神將各還金房玉室後召復  
 到一如故事  
 洞神後序  
 夫八卦自然之法乃乾坤真位坎離生焉結  
 營於太虛而成龍章鳳篆散於八隅以應八  
 卦是以伏羲畫八卦爻象謂太極生兩儀兩  
 儀生四象四象生八卦此八卦自然之法也  
 夫八卦洞神自然如意之法乃觀天之道蓋  
 道生一一生二二生三三生萬物三才定而  
 生四象四象定而具五行五行具而八卦生  
 馬八卦備而設九宮九宮既備列其神而司  
 之故八將直其八卦乃八天丁也二帥鎮據  
 中官謂之主帥故運使八卦大神其神各守  
 官分所主之職亦各有兵將從吏蓋意者不  
 出乎八卦四象五行也乃包含萬象通幽玄  
 之理達造化之機探鬼神不測之妙幽微顯  
 奧有脫死超生之要道祛邪守正自然變化  
 之妙門運動自然故有目前報應歷代神仙  
 修鍊金丹祛遣內外之魔障至於脫質升仙

攝邪皈正禹步超神安危定亂亦無出於斯  
 文也吾家大法上可以動天地下可以撼山  
 河明可以伏龍虎晦可以伏鬼神大可以助  
 國家小可以驅災患此靈驗難量亘古亘今  
 以來雖出斯文未嘗有人得繼先之顯著者  
 今子既得斯文切宜珍惜之苟或妄授非人  
 輕泄漏慢自有八卦大神日夜隨身抄錄功  
 過子宜敬之經云保之者福隆修之者神仙  
 倘能保而修之豈不偉歟嗣漢三十代天師  
 虛靖先生張繼先後序

道法會元卷之一百九十六

道法會元卷之一百九十七

洛十

九清太皇府天醫八卦洞神五雷大法

主法

雷祖主法妙道上帝

神將

主帥麗雲

青面藍身紅袍紅裙仙帶左手斗印右手

伏劍乘青龍雲氣從之

副帥劉通

黑面黑身皂袍青裙仙帶左手雷局右手

執雷槌乘白虎風聲從之

主壇陶公濟

青面青身皂袍紅裙仙帶雙執雷槌作奮

力揮打之勢火焰從之龍爪三神俱厲青

八卦大神

乾宮捉鬼天丁張宏

坎宮縛鬼天丁黃甫

艮宮枷鬼天丁丘志

震宮拷鬼天丁李自明

巽宮斬鬼天丁趙達

離宮燒鬼天丁徐永

坤宮冰鬼天丁呂清

兌宮壓鬼天丁余通

天丁冠隨方服色各執本職器械

召役三帥呪

玉清有命速召萬神上通九霄下徹幽冥雷  
 霆威震八方火輪玉清五雷玄冥通靈二大  
 元帥八大天丁五雷神將東捉西尋雲氣森  
 森太一降臨五雷使者雷電轟轟直符神將  
 枷鬼驅精雷霆一動念念思真真杖魔捉祟不  
 得留停上帝救命火急降臨役云上帝符急  
 急如雷祖主法妙道上帝律令敕

召役天醫呪

北方黑帝君子南方風雷神已吽喊連天地

子八卦自通靈子蕩蕩周天暗子無邊捉鬼

神寅旗印歸火府午神霄玉樞城子治病

能遣禍子消災解厄子如違押北府

有令斬邪神辰運光飛電火神印起雷鳴

子掌印兵千萬已助神隨令行午急急如

主法妙道上帝律令唵呼吽叱咤噉攝

召役八卦大神呪

吾為天神下坤宮巡震興雷離火紅巽宮下  
令召萬神禹步交乾登陽明坎鄉擲雨蕩妖  
氛騰天倒地斬魔精允金芒鋒八煞神直向  
良宮封鬼門我今恭準帝命行若有干犯吾  
令者勅下寸斬如微塵急急如  
雷祖主法妙道上帝律令勅

妙用

左日右月合璧吸歸自身碧潭中以心火腎  
水交姤烹鍊微以巽風吹之坤水沃之結為  
梵號神將居梵號合璧光中風雲雷雨霹靂  
火光從之念召咒一遍運出頂門急存天上  
神將金光萬道中亦乘風雲雷雨電霹靂金  
火光中飛降合而為一陽日役龐肝氣接之  
陰日役劉肺氣接之役陶則不分陰陽日存  
雷城中劈開雷門乘風雲雷雨電烈火金光  
霹靂聲中飛降心氣接之引歸壇中香上或  
符中隨意策役

龐劉陶三帥符

龐符頭上書眚字日呪氣訣次書龐某劉符

頭上書胸字月呪氣訣次書劉某陶符頭上

書料字天罡呪氣訣次書陶某八將頭上陽  
日書眚字日呪氣訣陰日書胸字月呪氣訣  
龐劉符身上並雷局念召呪各書重爻震卦  
改作雷字次從乾上加張宏八將姓名中間  
沓書勅天轟雷霹靂攝七字就念塗之存神  
入符或按五方入天雷神將田文甲地雷神  
將劉某龍雷神將崔子文嶽雷神將陶公濟  
社雷神將高邁四角入雷公江赫元雷母秀  
文英風伯方道彰雨師陳華夫中間沓書天  
皇伽耶霹靂攝七字就念塗之存神入符次  
以吾為天神下坤宮點至直向良宮封鬼門  
就筆圈三轉云我今恭準帝命行若有干犯  
吾令者勅下寸斬如微塵三句三轉了就良  
上剔筆入圈中又就書一勅字蓋之云吾奉  
雷祖主法妙道上帝律令勅  
次又加延由二字神功受命呪書之運祖氣  
布入想為狂狂黑烟黑霧銅蛇鐵狗牛頭獄  
卒鬼吏鬼兵可畏足下又畫重爻震卦改作  
雷字如上一般作用就出五筆

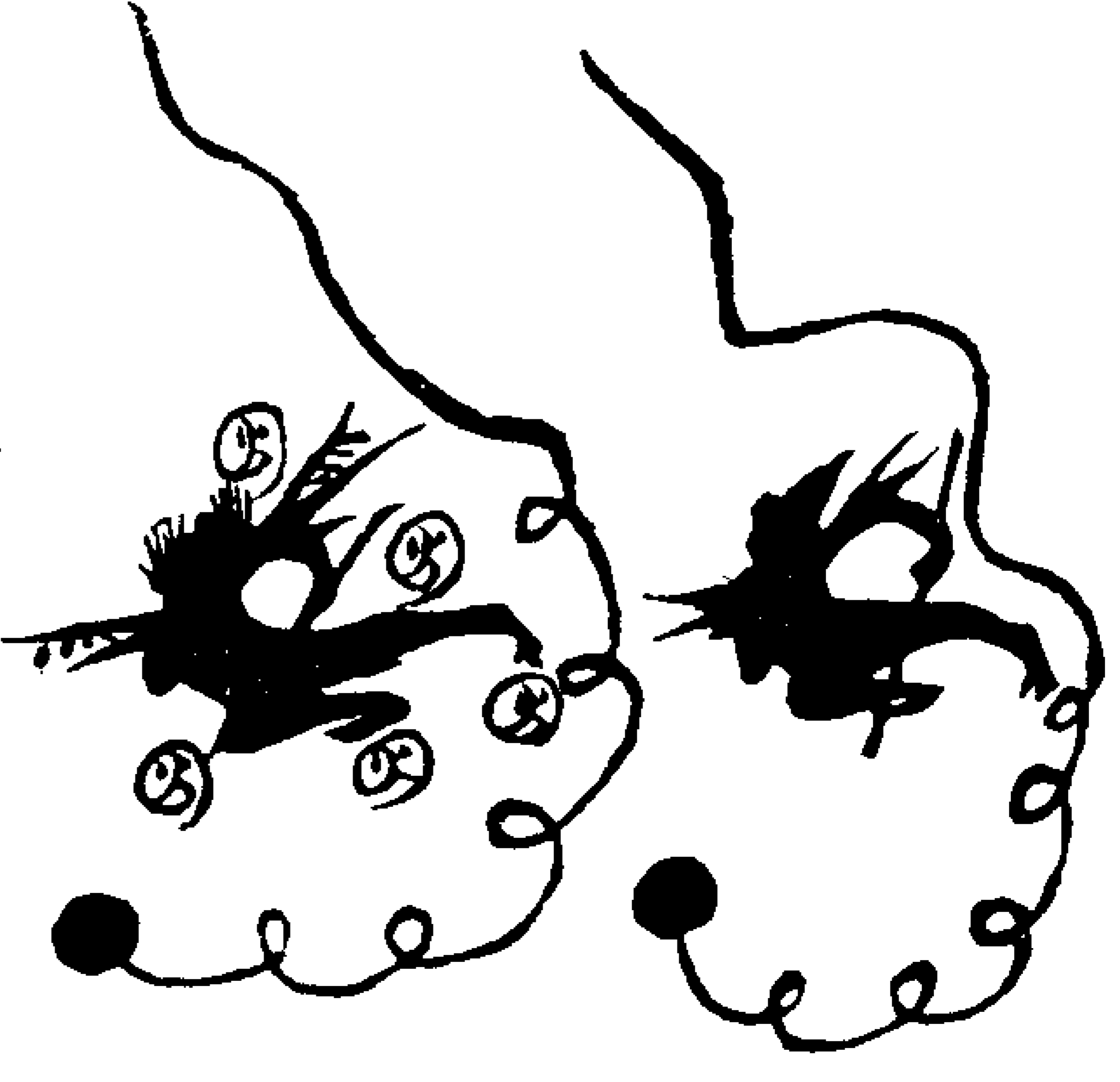

陶符身上並雷局念北方黑帝君呪書重爻  
離卦改作雷字就從田字上加馬鬣林郭元  
京方仲高鄧拱辰田元宗五將中間沓書唵  
呼吽叱吡咭噉攝就念塗之存神入符餘並  
同龐劉符作用一般緊要龐劉符各添雙翅  
陶符添四翅布五大神將並如欵火雷公形  
都用百字呪字大威德呪起雷呪役之又緊要  
得利害於符中書煞字念天煞地煞神煞鬼  
煞年煞月煞日煞時煞共八煞也  
八天丁符身上並雷局念召呪書重天震卦  
改雷字寫直日將姓名又沓書勅天轟雷霹

靈攝七字就念塗之存神入符足下又如此  
一般作用發筆每日旦暮鍊將念金光咒崇  
奉之

道法會元卷之一百九十七

道法會元卷之一百九十八

淳一

神霄金火天丁大法

五仙之妙在保仙保仙之妙在西臺西臺  
之妙在火鈴火鈴之妙在天丁曰火鈴宮  
在太陽之下流火之庭丹陽之館赤明之

境是玉清真王神霄大帝主鍊之司左院  
有神乃神霄九梵至陽梵炁結成形像或  
曰人以封疆為姓神以宮宿為姓天丁乃  
張宿六星之炁化為玉神名曰金火天丁  
張宿本月鹿月乃太陰清華之炁其神受  
太陰清炁結像所以端嚴美相翠髮綠眉  
身衣絳服足穿朱陽之履手執帝鐘逆擲  
炎火統丹陽火鈴童子四負各持火鈴一  
曰金光火鈴玉童二曰玉光火鈴玉童三  
曰瑞光火鈴玉童四曰煥光火鈴玉童女  
兵九九八十一萬眾受事神霄驅雷役電  
巡遊太空天丁諱忠以其字九筆以像九  
霄經曰五炁神霄中正之炁中者正也正  
炁一合心則天丁合我陽煥月明故名昭  
應夫忠曰正正曰誠誠曰信故名天信將

軍玉律曰神霄法有五品一曰天仙二曰  
神仙三曰真仙四曰飛仙五曰保仙又曰  
神霄之靈保仙為真保仙之真火鈴至神  
火鈴之神金火天丁是知金火天丁者總  
萬法歸一身也運一心應萬法化一身為

萬神上世宗師尊金火天丁之法為一符  
一印至為要道其神可以修身可以鍊魂  
可以自附可以勘精可以疑提可以衛生  
可以斷怪可以除瘟可以致雨可以祈晴  
可以斷泉脉可以破廟庭神鏡有照惡之  
妙寶印能度形飛昇保胎安孕解結催生  
先保一身後安家宅然後治鬼神逐邪怪  
莫非鍊心而運化也得此法者切宜專一  
勿示非人寶之秘之上清大洞法師神霄  
上相保真濟物瓊瑤金闕真人陳道一序  
主法三師  
聖天尊  
祖師高上神霄玉清真王長生大帝統天元  
玄師高上碧霄上清華王青華大帝尋聲救  
苦天尊



真師高上丹霄太清韓王可韓丈人朱陵度  
命天尊

將班

三炁丹天威感昭靈感應火府上官綉衣天  
信玉神金火天丁火鈴妙帥昭應真君

天丁姓張名忠翠髮天丁冠美眉玉色滿  
月相赤憤紅錦團鳳金花袍紅錦抱肚綠  
風帶金鎖子甲玉束帶朱履遍身流火左  
執金鐘右仗火劍乘火鸞火鳳或騎火龍  
或飛步太空也

火鈴童子四負

火鈴金光童子張道真  
火鈴玉光童子張道明  
火鈴瑞光童子張道昇  
火鈴煥光童子張道常

童子皆綠髮類髻緋衣大袖綠裳朱履左  
劍右鈴內有六小鈴變相也

火鈴女兵九八十一萬眾

女兵皆頂四角花皮笠緋袍金甲汗袴綠  
帛鞞長甕靴手執戈戟翊衛天丁也

天丁本身玉符

火焰飛 雷霆猛 太微降 其用有  
光玉女 火將軍 火大將 逆順云  
推擲火車 火輪 火獸 火鳥 火布  
飛火前奔 萬乘 千羣 火馬 乾坤

炎火 雷火 火山 風火 太陰  
帝君 真人 大將 元君 真火  
日精 南極 金火 各仗火劍統禦  
炎君 火鈴 天丁 火兵火精大聖  
火鈴大神速燒邪鬼永不存形絲絡緋綾  
赫赫陽光速降真火攝

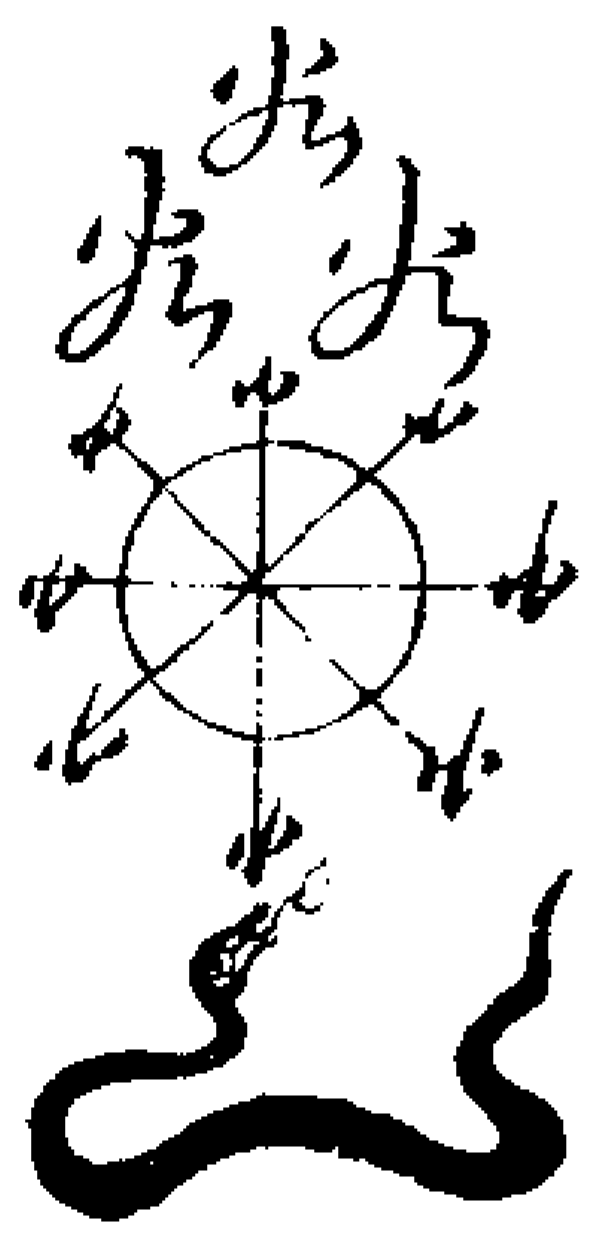
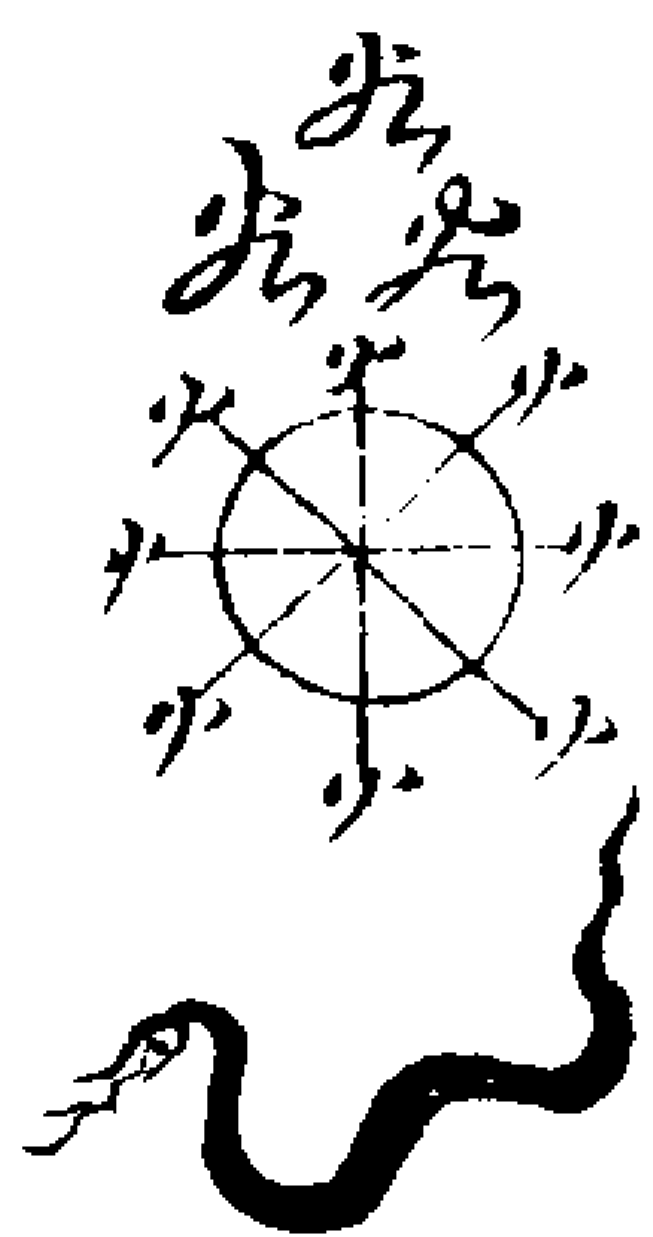

右符如役使八卦上各有作用發筆

召符 召法如

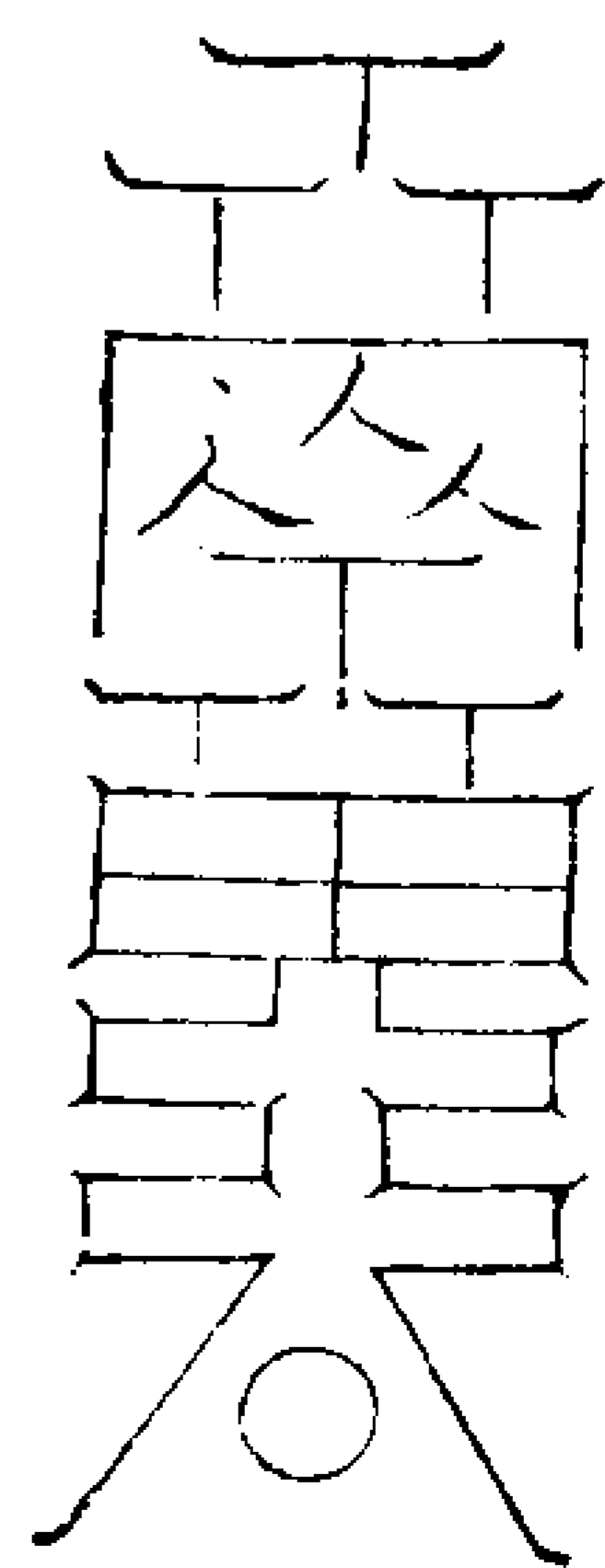

玉帥召合品

凡步罡必先藏形不藏謂之尸步

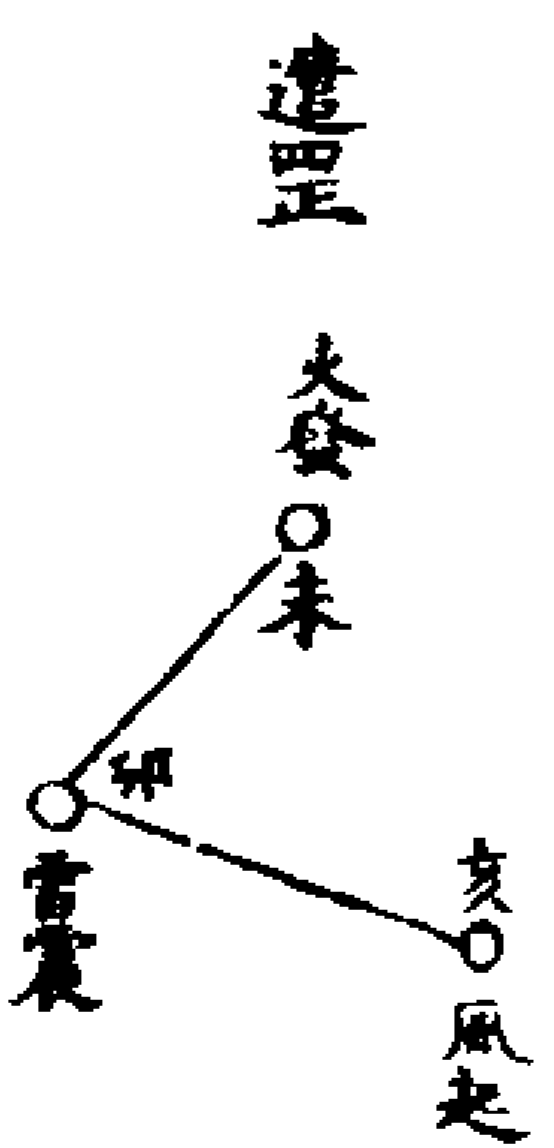
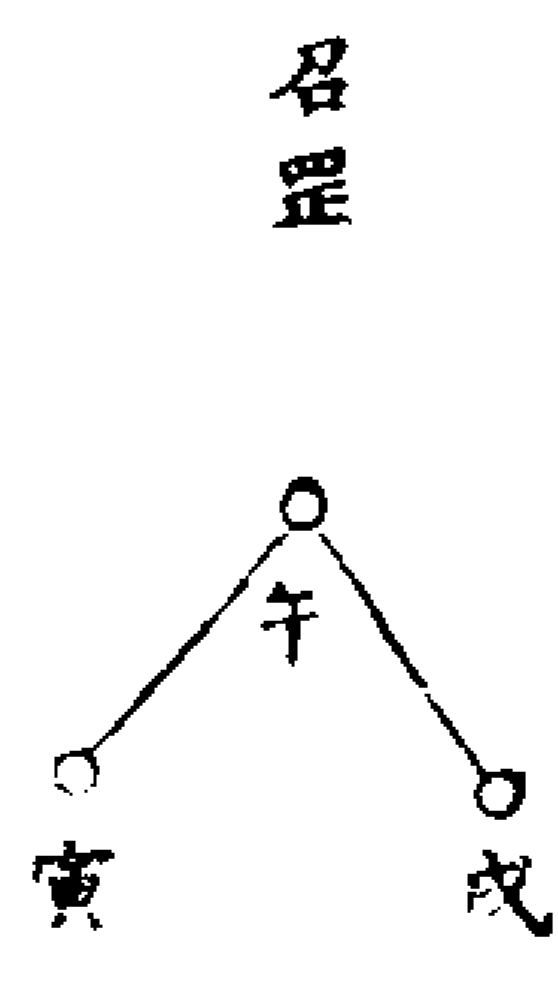

雙手雷局按腎堂步前罡以目上視見東  
南狂風大起念

呼神神即應名是都雷王口中吐雷雨吐炁  
作雷場一動千里暗二動萬里光三動鬼神  
奔散走吾身便是都雷王

雙雷局從夾脊運上耳仍目視上見卯上  
雷聲大震却念

吾追攝霹靂火光萬丈吾佩神印飛火馘擊  
天火烘地火赫吾驅雷公動霹靂

雙雷局打向前目乃上視見南方電火飛  
發却念

吾受天勅驅雷霹靂九天安鎮斬馘跡天  
火烘地火赫吾驅雷公動霹靂急急如

丹霄流金火鈴律令下今

瓊篆騰祥玉華結瑞散爛丹天召集天帥以

今神霄玉清行府焚符開召神霄功曹素女  
土地正神疾速到壇有事差役急急如丹霄

○流金火鈴律令

召土地左手辰文  
右手戌文

神霄內誥頒下玉京土地聞召速赴壇庭急  
急如丹霄流金火鈴律令

召功曹

玄曹王文立功之官主持玉清奏告三天上  
帝有勅速見神光急急如丹霄流金火鈴律

令

召素女左手辰文  
右手戌文

神女無形隨想生真精思不息玉相來臨傳

吾忱奏上達帝庭急急如丹霄流金火鈴律  
令

向伸宣召功曹素女土地等神已沐到壇仰  
煩即今傳此信符徑詣

火鈴玉司宣召

神霄金火天丁火鈴妙帥部領火鈴童子火  
鈴女兵火鈴雷吏下赴法壇聽令差役速去  
速來明彰報應疾

丁罡正立念左手辰文  
右手戌文

吾奉神霄勅命高上靈文統領天神地祇祛  
邪役神斷怪除兇奸害良民隨時正定善惡

孝逆見吾須分除惡注善傳令傾奔斬瘟收  
毒辟非保生天付我職掌握手中一召千里  
神兵來應速召速至不得留停天神靈官百  
萬天丁金甲使者金火天丁受吾口勅勅召

奉行吾奉神霄玉帝勅召

金火天丁火鈴妙帥速至壇前疾

師剔午文大可心悉出南方合仍吸入

自己絳宮存張宿六星光醮巳午之間

目一閃六星化為三十六火鈴又一閃

化為三百六十火鈴流金炎赫遍滿天  
地却剔寸金斗云

火鈴火鈴辰金火天丁已緋衣仗劍  
速降真形午寸金斗後復自辰至戌左  
肩一吸右肩隨之仰面見天上一大火

毳炎熾此所謂金生火旺秘訣口受以  
舌挂上脛書一火字削出已又書一火  
字削出午又書一火字削出未衝射其

毳混合結形天上火毳忽然不見矣就  
呼呵喝運轉雷霆出妙帥在前却念混

合呪曰

南極火鈴金火天丁辰速離巽宮已來降離

門離烘已烜午熾此三字號  
點而識之疾降真靈以

心為將以悉為神午吾今混合結化成形午

納之成丹午勅吐之成神  
上午天亥地巳合

德日卯月百藏輝火急下降與吾合其急急

如丹霄流金火鈴律令

百文復至午文剔出右手劍訣指引妙帥

駐立爐烟之上以斗蓋之

雷威繞動便驚人陰日

有轟滑辣救竟攝用日

向來出合悉已周圓凡遇指揮即祈報應

運雷呪

火輪風急天地通赤內有赤烏飛騰羽翼遍

發火光散滿幽極內外邪鬼盡皆滅跡燒鬼

為灰鍊鬼為汁聞吾燒鬼天丁急急一如神

霄大帝律令隨事役連

火鈴二品呪

雷火真君天信之神統領火部金火天丁火

兵火吏猛火隨身鳴鐘擊鼓飛走火鈴雷火

閃爍風火飛騰照敗邪鬼無路逃形焚燒絕

滅化作微塵急急如律令

雷火真君金火天丁吾今召汝速降真形邪

魔外道毒龍妖精悉皆攝捉祛赴火輪燒滅

為灰萬劫無生急急如律令

召童子女兵

神霄青華太乙火鈴誥命頒下玉真天庭瑤

女宣示萬神咸聽隨吾立至星火奉行急急

如丹霄流金火鈴律令

召崔向二使

青靈青靈火鈴將軍汝受吾權吾召汝形手

執火耀光射三清神劍所指降雷飛霆火車

萬乘遍滿乾坤何神不伏魑魅滅亡風火捷

疾速降壇場謹召

雷霆迸火焚炎使者崔宣噴火腥烟使者向

敵速降速降疾速降海一

存崔宣惡相交脚幘頭黃抹額緋袍金甲

仗火劍足下火燄炎炎巨天

存向敵惡相交脚幘頭緋衣金甲紅抹額

左手辰文右手執火把足下火燄巨天

顧四山四收天罡辰至午取三昧真火上午

發霹靂火已天地火未四山火合俱入心混

使出前

玉帥出入制邪品

法官應受人投詞治大祟未可輕易便行須

入靖望東南角上存碧玉炁叩齒三通卓印

三下左手辰文右手劍訣又腰如前召土地

功曹素女

具位臣姓某上言蟻蟻微軀愚蒙幻質冒膺

法職忝預仙階激切心忱庸伸口奏臣謹據

懇仰勞功曹素女土地採錄丹衷特伸敷奏

主法三師并列派師真天丁諸將恭望妙慈

俯垂洞鑒伏乞流注金光火鈴玉華瑞炁付

臣身中庶令臣神清氣爽心廣體胖德伏雷

吏威制羣魔遣符役將隨願昭通臣干冒粹

嚴下情不勝戰汗之至謹言海一

法官伏地想功曹素女土地以丹筆玉冊

隨錄心詞駕火雲從空而上見雲霧前開

後合遠望見宮殿皆瓊玉翠碧真王居中

左殿青華大帝皆翠玉鳳凰之闕外有五

堂一所上書名曰神霄玉省見火師端坐

其中有仙童引入火師接直符素女之

詞奏直至真王玉砌之前敷奏存真玉自

瓊玉寶臺座上放萬道玉彩金光自天而

下從頂門入侍衛我身化為真人

炁化成神辰文想我身瑞炁煉尸變入玄

神文想真玉瑞炁為流三五化鍊中指中文

大燒去我身皆無有矣三五化鍊見三光炁

五色祥雲昇入九天辰文想紫雲捧我足

天之劫午文想真玉更度爾身玉文想我

四光瑞炁受化更生已午未文存身得為真人

中指中文復自急急如丹霄流金火鈴律令  
紫雲中降矣  
作月畢然後召將  
非大邪不必如此

玉帥衛壇變化屋宅品

離陽之精烘赫炎神化雷火洞保我身貞急  
急如丹霄流金火鈴律令

法官想天丁真形符吸入心以鼻引炁書  
於空中存見天丁駕九首赤鸞自南方至  
北從北至南自東衝西自西衝東滿空霹  
靂雷火燒去屋宅次見雲翳濛濛湧出大  
山在空中有岩穴洞府即我之居屋化為  
大雷火洞中有火師坐壇男存為雷公女  
為電母末化為雷匣六畜盡為獅子火龍  
金鸞玉鳳四方上下皆為火城矣

法師路遇邪巫品

法官移司出入必先遣將却雙手雷局自腰  
間起摩腰想見內腎黑炁兩道衝心自舌尖  
出化為流火中有天丁駕九首赤龍吐火直  
前至患家即自脾中出黃炁一道化為金橋  
金火天丁領兵衛我後存雷公霹靂前驅直  
到患家如入患家即雙手運雷局擲入患家

出步陰斗手運子午斗發入想天丁布罩行  
捉路逢巫人則以左手心摩額心順三轉而  
呪曰

玉勅金光陽晶攝

右呪心念不可出聲想額心為火鏡左右  
目射金光兩道洞照三天直射巫人不能  
存變即想左右目射金光兩道直衝巫人  
以左鼻微引西北炁想見金虬吐火獨角龍也  
火鈴照耀巫人心肝如是則妖人魂滅法  
不能施若欲滅之則飛奏上帝而治之

玉帥布罩捉邪品



左手運申巳亥至寅卯運斗  
名合斗運斗訖復歸寅念二  
品呪想為金吾火罩圍滿天  
地收歸大煞想鬼在罩內法  
師運訣捉之

運訣呪

天雷隱隱支神雷轟轟午龍雷捲水辰水雷  
波翻子社令雷火寅霹靂交橫巽神機一變  
寅速滅邪精大雷卯雷二寅雷三丑雷四

子雷五至則

右五指為雷局雙手同運合打向鬼戶去  
存火雷交衝大震天丁捉倒禍鬼此名天  
雷局又名金火天丁煞文

玉帥懸火鏡制邪品

法官以雄黃書天丁真形符於鏡心懸之病  
人帳上以水一盆向床前對照火鏡念天丁  
二品呪各九遍布炁鏡上想為火鈴宮闕鎮  
住鬼門無敢干犯

玉帥火獄制攝品

建獄於巽方上擇一淨室用新磚結成一層  
一尺七寸中三尺七寸驗崇新出有動處或  
出血之類捉倒妖邪病者自安罷獄量情罪  
決

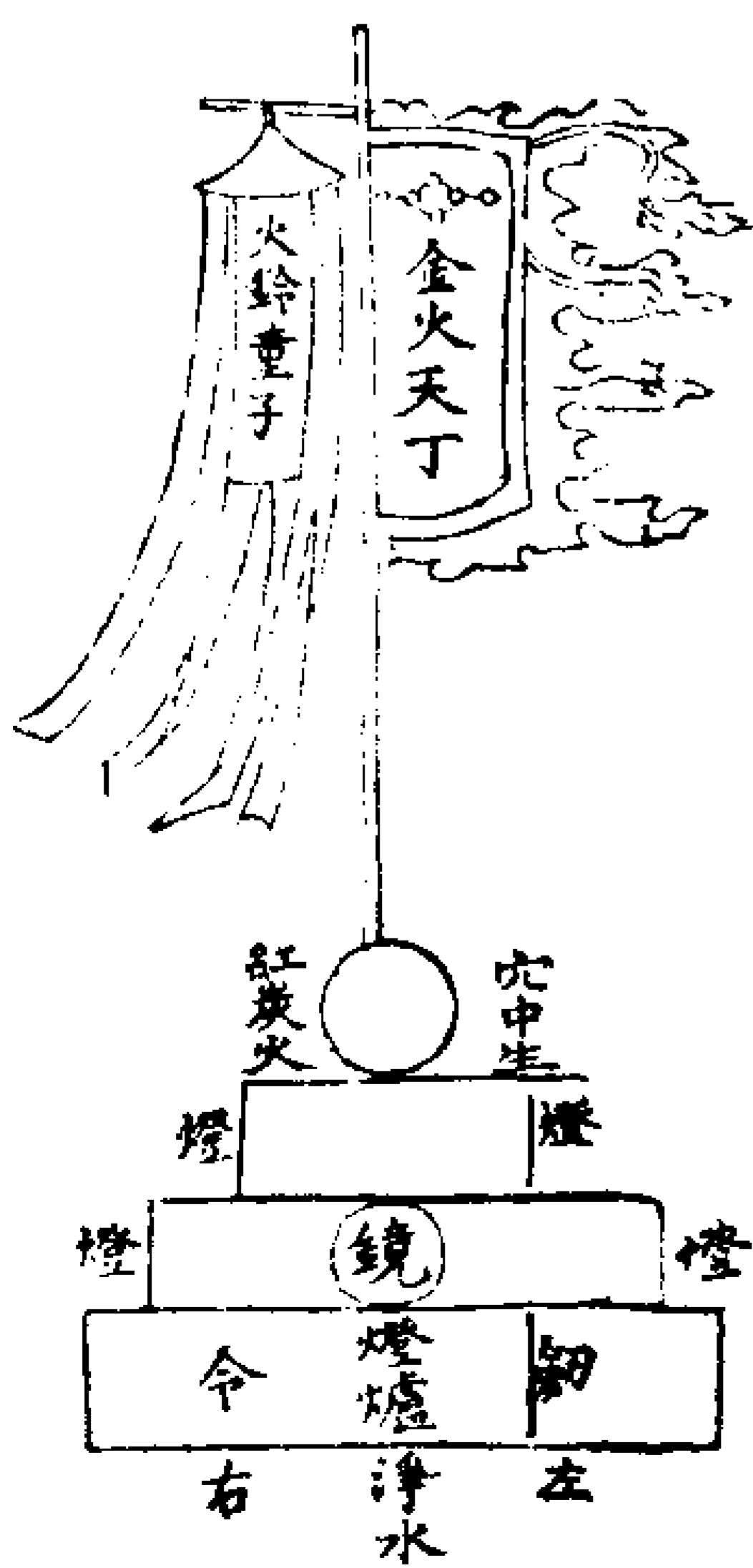

法官如儀發奏至其日依式建獄齊畢如前

召將呪曰

火鈴火鈴金火天丁緋衣仗劍速見真形急  
急如丹霄流金火鈴律令

召將合炁運出並依前法召至焚建獄牒  
獻茶酒素祭畢却作用念天丁本身呪化

符書符依本法日日入獄考勘有形影便  
是捉倒

念天丁二品呪化獄

雷火真君中指天丁直符天信之神直符  
向吳宮師道統領火部領火兵而出金火天丁

火隨身存其微運化火兵火吏兵中鳴鐘擊鼓文

騰雲至千文想照敗神鬼向鬼戶攝

無路逃形寅至卯文焚燒絕滅天丁

急急如丹霄流金火鈴律令

却以申狀燒畢封固獄門收祭物切忌雞  
犬猫婦人僧尼見之亦不可日日入獄考

勘有形影便是捉倒先要申火師宗師天  
丁

玉帥寶鏡捉魘品

應山魘飛走通靈五通木客忽來忽去諸法  
治之無効法官來則去法官去復來者乃莫

大靈通之祟也獨天丁鏡禁能治之須用新  
磚淨鏡一箇以雄黃書天丁符貼於鏡底燒

灰藏鏡內以鏡口向患人所卧處頓之將鏡  
子照空鏡口法官用香燈供養對鏡口念呪

作用如法

念天丁下品呪

雷火真君寅文吾今召汝辰文金火天丁巳

速降真形寅文邪魔外道卯文

毒龍妖精辰文萬劫无生巳文

急急如丹霄流金火鈴律令

次又飛南斗諱擲入鏡中



魘想丹火魘想黃火魘想火魘想赤

右作用畢上香祝曰

當職運化鏡駐已獲圓成請天丁嚴裝顯服  
鳴金鐘叩玉磬藏形伏影如有大邪不待指

揮便請奔出鏡營攝附患身通吐因依以憑  
結解就將邪禍驅出他界立使患人魂魄還

身謹有緋錢甲馬直符仗火焚化用助威靈  
祝畢回司立有報應或中夜有雷聲應或邪

人中夜自作考勘束縛之狀或自行供吐來  
日發符祭謝回司禮儀只用素食清酒

玉帥保胎催生品

依法書天丁符於桃仁之上



書符呪曰

天羅靈官百萬真形變化生分永保長生急如丹霄流金火鈴律令

右卯至午出存肺炁合心炁取東方生炁入符中呪曰

南昌黃華玉眸鍊身十月滿足骨骼已成好生使者韓君丈人司命司錄衛房聖神九天持符監真度生符下五臟急離母身急急如丹霄流金火鈴律令

右劍訣左手拍辰文望巽玉炁再呪曰

如火鈴真監生上穹執符把錄好生韓公五帝破魂三台錄封七元助魄神元輔宗尸鬼辟合本欲鬼窮保持人命殺却邪蹤神符覆護冰光玉容急急如丹霄流金火鈴律令

左手辰文右手午文南炁祝遣呪曰

六甲直符從官符吏保胎護命尸亡邪墜金火天丁收魂護衛女兵來降好生下指男算天祿女算青簡符到奉行百邪潛避急急如丹霄流金火鈴律令

右符取桃木心煎湯吞下常用只汲順流水服男左女右持出

玉帥斷泉脉水怪品

泉邪為禍乃蛟蜃之精隱於水泉之間雖

火鈴雷中有伐泉鐵簡今人將為金火天丁中用大非本法却不知南極火鈴及丹霄火鈴各分一司玉石相混无有明白其

簡用鐵為之長五寸象五行闊三寸合三元厚三分應三才用雄黃書天丁符於簡文上背書呪曰

火鈴炎熾變化八方萬神拱衛永斷不祥急急如丹霄流金火鈴律令

右與火鈴字平寫云謹請

金火天丁火鈴童子火鈴女兵火鈴雷吏煥耀火光告汝泉脉所主神祇仰逼勒泉竭雷轟妖怪殺滅奉行

年 月 日吉時告下

具職 承誥奉行

却燒香面南作用呪曰

火鈴炎熾西至午發在南方炎火之天火變師立火國中飛鈴衝滿天地化八方丁領文存五方皆有火炎烘烘中有天萬神拱衛辭文從中出符符先所照永斷不

祥神至辰下辰存真玉降萬道祥光入急急符下照四瀆泉脉乾枯魚龜盡死急如丹霄流金火鈴律令

祝符呪曰

熠烘煥炎焚赫朗星風火雷電攝

天然陽地煞陰萬丈火鈴燒鬼神急急如丹

霄流金火鈴律令

運斗掌圖未念先拍至急急如律令

存符為金簡丹文洞耀天地呵心



炁射南方見天丁駕赤龍吐烈火入符日午令童子一人身著白衣

手執赤捲書丹霄流金火鈴律令

字將符投入水中泉脉立竭

玉帥伐廟滅邪品

法官受詞或行糾察知其邪壇小廟為禍欲治之法無非先奏而後伐或有淺學不奏而

伐廟雖破鬼無所歸則流禍於鄉人此乃法官移禍於人罪歸法官深犯天戒又有不奏

而伐只白手附體一牒便言結解此只胡亂

以一鬼應名入體結解或鬼黨中途奪去反

重其姦須先奏而後用符伐之始能斷後

伐廟斗丑中卯兌

應伐邪廟須奏上帝請降真光關會天丁祭  
誓頒降上天勅旨然後可伐依式書天丁符  
於瓦上依本法發筆呪訣在後

大帝火鈴存真玉勅天丁駕龍金火天丁存

丁奔雷走火騰空存符文金光火而降奔入符中存符文金光火炎火急降存符文金光火

燒透鬼心存雷奔電掣烈火奔衝燒滅急急

如丹霄流金火鈴律令

書符取廟上陽瓦一片書符至其日令勇猛

一人持瓦符入廟中打破便出廟門不得反

顧立有雷火焚燒鬼像盡滅

玉帥禱雨救旱品

凡用金火天丁禱雨須三日前發奏神霄申  
火師宗師天丁至其日建壇如法召天丁驅  
雷致雨以鐵板書符用青紙封符及用此後  
呪書在符後亦念此呪

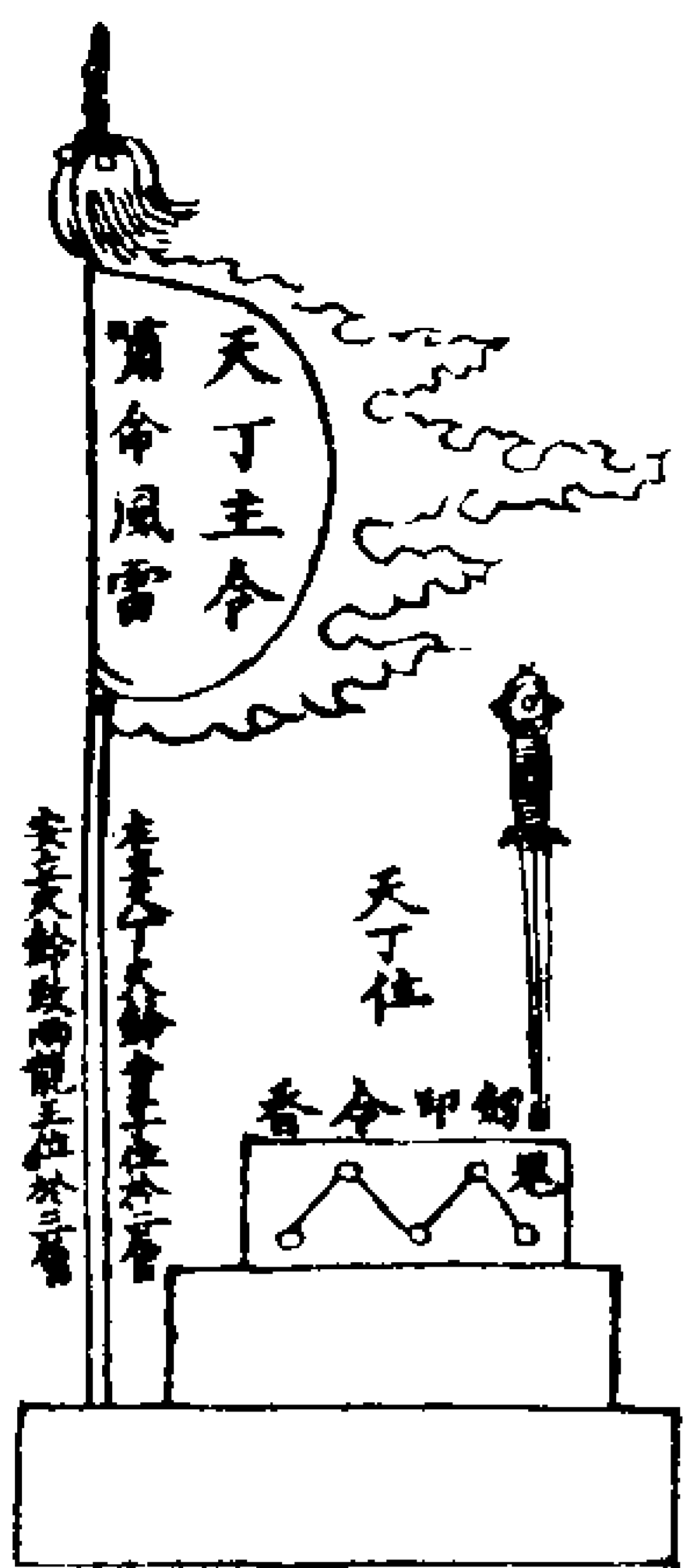

昇壇如法念三淨呪却步罡一句一步

風起巽戶亥雷震九天于雲飛碧落允雨降

臨軒中電光閃爍助道飛仙巽急急如丹

霄流金火鈴律令

步至巽如法召土地功曹素女依前作用

催召天丁呪曰

謹請金火天丁遵依神霄大帝勅旨飛鈴擲

火召集龍君即刻昇壇大降甘澤疾



却運斗牛離坤吳中乾住剔

開上巽并再剔歸卯上

呪曰

勅汝雷神大集想天丁召龍會霹靂震驚存

應一聲一擊開吳戶天丁風雷雨電想風起

大鈴擲入吳戶雨部神出吳雷出

震雨出坎萬里沸騰存天河雨聲久擊雷摧

山倒岳存北岳山嶺地裂水滅鬼安人想早

雨勢大至萬民歡聲神龍速起大布甘霖

急急如丹霄流金火鈴律令

念畢依式書天丁符發筆向坎大下令口

不住念木即神呪五遍焚一符叱天丁驅

龍大降甘雨疾又五遍焚一符叱天丁開

震布雲疾又五遍焚一符叱天丁開巽布

風疾又五遍焚一符叱天丁開離發電疾

又五遍焚一符叱天丁破地戶發雷聲疾

又五遍焚一符叱天丁破坎速施大雨疾

每一事各步一罡如前五步罡下五下令

每一令下念五遍雷神大集呪及眾諷木

即呪須要先發奏取報應以紙作卷夜靜

對空祝白抽一卷定何日登壇却又以十

二時辰定何時發奏至期方許登壇行事

獨此法只用五步罡不用破地召雷罡最

有靈驗矣

玉帥寸金隨蓋品

凡人家多生災害破財失喪合行隨蓋可保

一年平善永無災害仍要誦經安奉本命先

奏神霄北斗申本命牒天丁及帖城隍社令

選日建之不用五死空亡日

鐵符

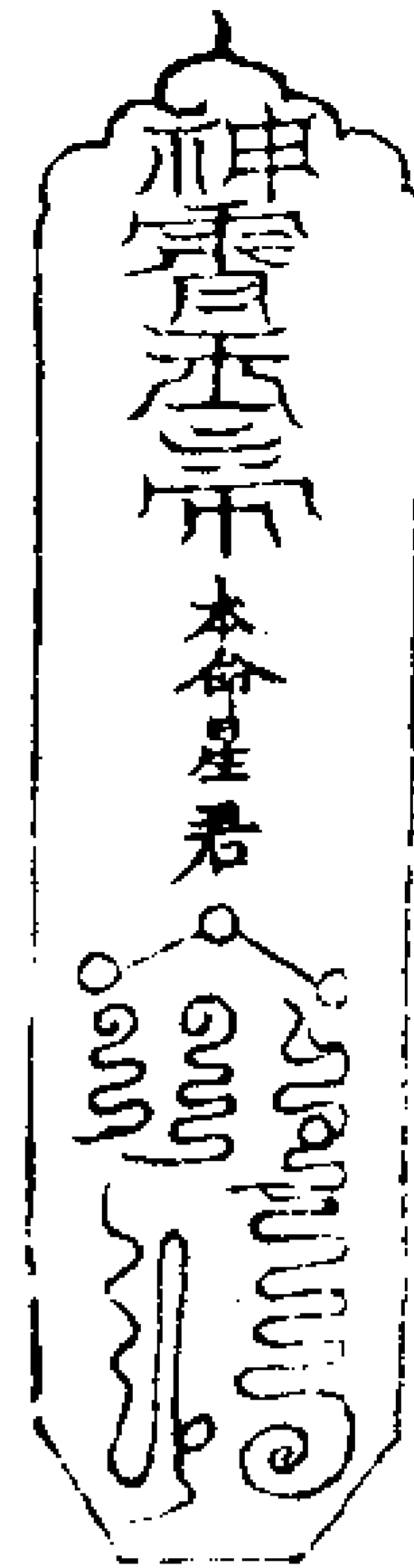

蓋式

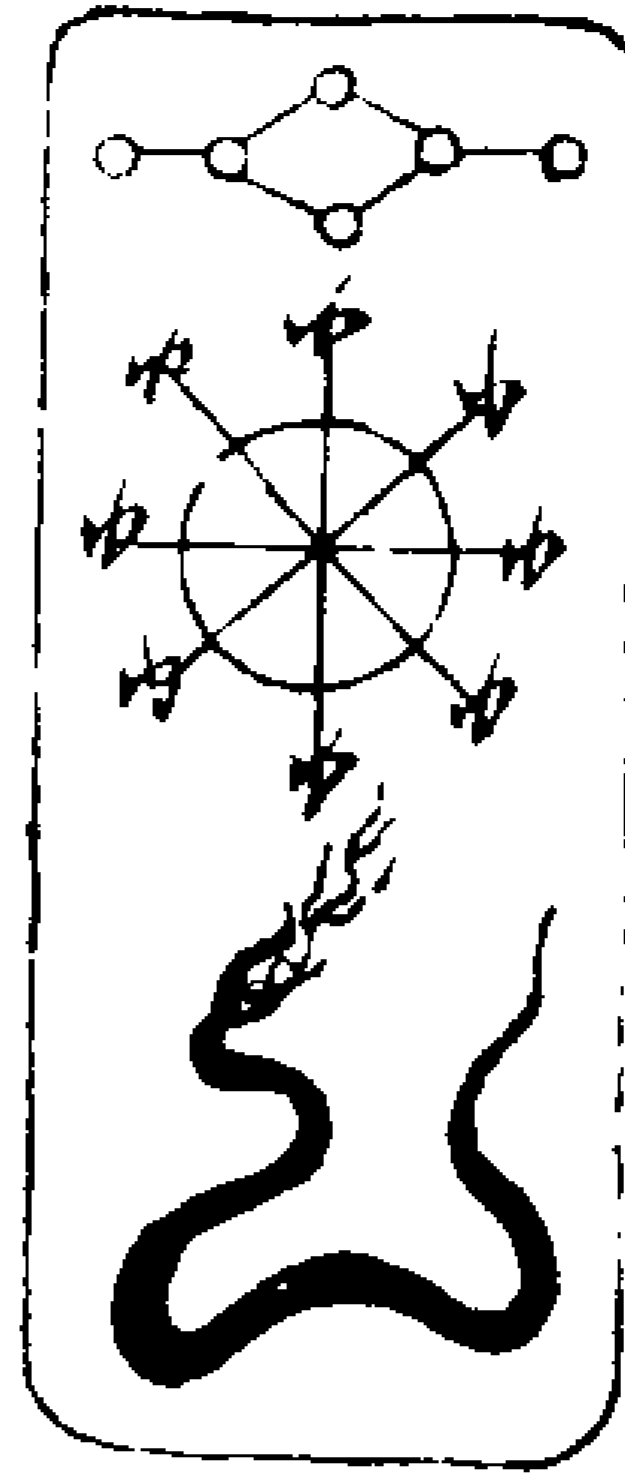

瓶式

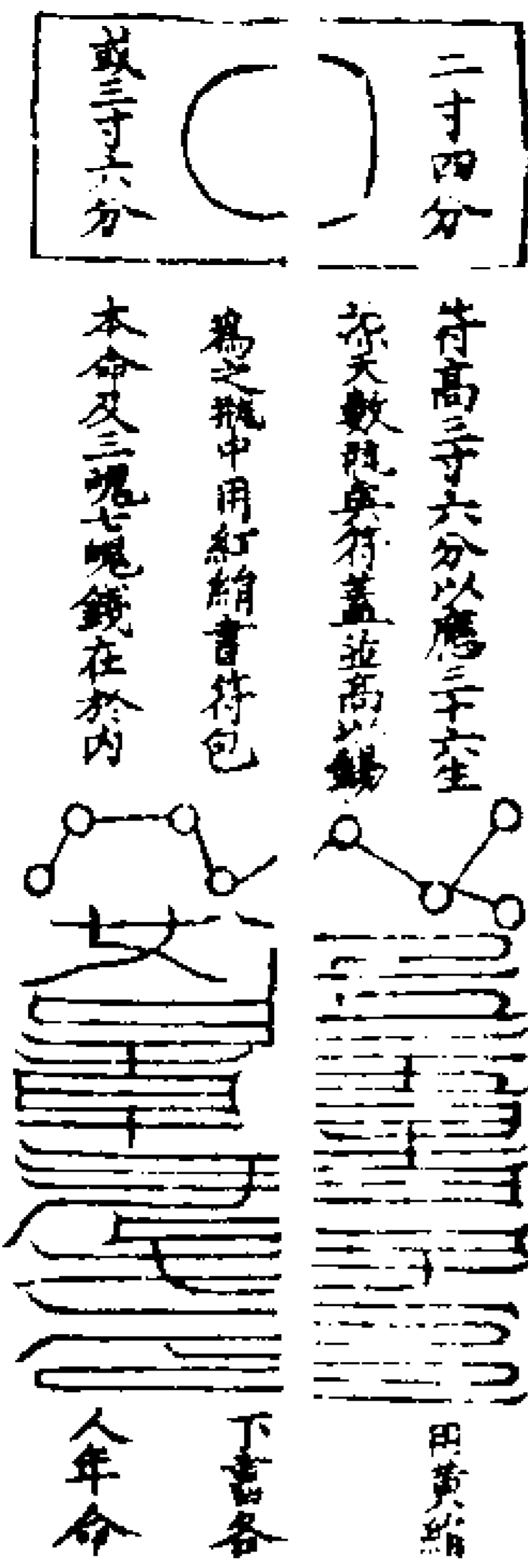
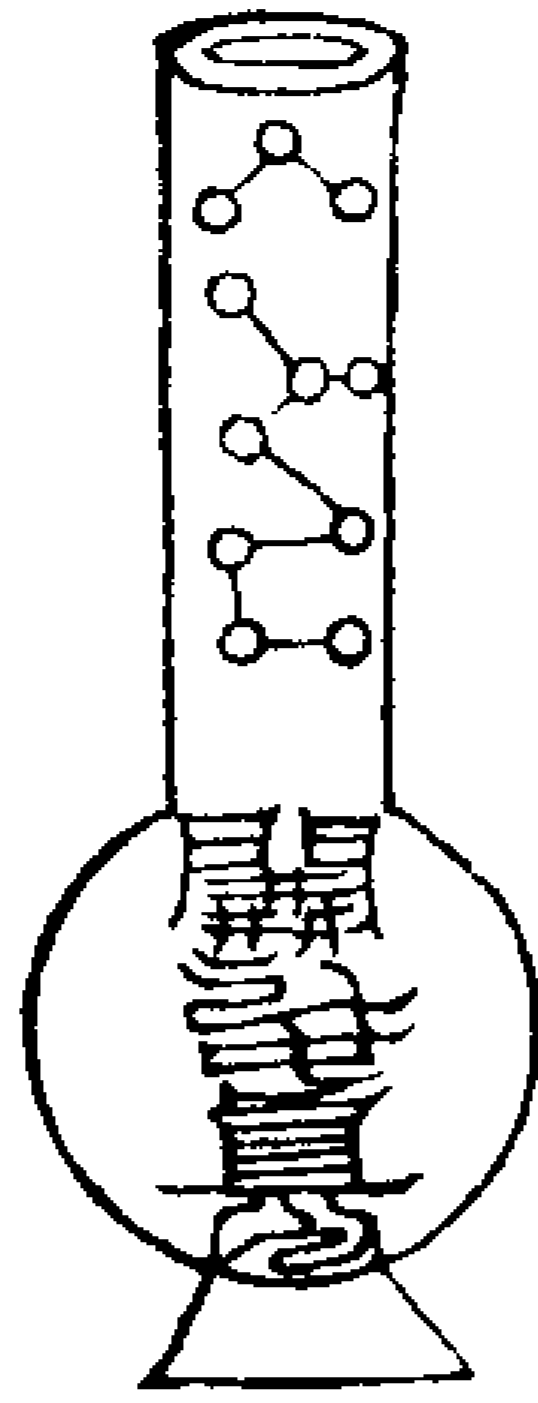

至日如儀供養淨壇行水奏申牒帖先行發遣至期備齋供酒果如法香花上獻步斗請聖召將建立就辰已安之如不用隨年錢只

用三魂七魄錢共十文如法排於絹內如用隨年錢可用紅絹包之右手拍斗訣將三魂七魄錢入符中呪曰

一魄入貪狼子 二魄巨門藏寶

三魄祿存中卯 四魄文曲鄉中

五魄廉貞內辰 六魄武曲當華

七魄破軍位午 三台華蓋方訣

惟有三形并五影 真王有命佩天罡

女人十四魄錢作用訖入瓶

法官捧瓶左手斗印呵炁一口想火鈴火雲

一派豁落結蓋上接神霄頓在巽方想壇為

金階寶地玉殿瓊宮次用蓋辰文擲入中又卯

說名曰三想北斗三台蓋覆瓶口再飛陰陽

二斗却發雷局火訣想火雲雷火焚燒屋宅

次想為雷洞男為雷兵女為電母孩童為火

鈴童子婦人為火鈴女兵六畜盡化為火獅

火象火龍火鳳藏瓶中却以蓋覆瓶口立榜

告示將吏設案供養或點差帥將或借城隍

嶽兵防護如意指揮

金火天丁大法後序

玉一生苦志奉法經年遍訪高人无法不究始未得金火天丁之要只將火鈴雷中選出天丁一符附以火車腥煙逆火焚炎符行如此則又不是玉神之法又是火鈴雷後人為金火天丁與火鈴本別天丁乃神霄之妙帥後人以其昭靈添入火鈴雷中以號黑靈黑神霄等集為一階如此則又是神霄保仙則又與金火天丁不相干也後深究日夜不忘因覩玉律素書又曰神霄有赤明之館火鈴之宮中有一神即天丁也其神威烈與燄火相並故宗師秘其道火師傳與玉真教主林侍宸林傳與張如晦後傳陳道一下付薛洞真盧君堃次以神霄派脉付徐必大徐亦不得其文盧君化於劍江將解而枕中出其書以付玉法傳盧君而派繼徐君在前所傳此法與人未嘗盡授得之者只天丁一符亦或混以火鈴或雜以保仙如玉行此法未嘗兼二司之文亦未嘗兼別司之將所立靖處只一香一燈終身如一凡有行持非常感應不可盡述謹將平生所用之文遂成一集皆



行之有驗萬不失一上學之士精心而行庶足以稱玉神之功也玉真弟子火鈴仙官僉書火鈴司事劉玉序

道法會元卷之一百九十八

道法會元卷之一百九十九

金火天丁神霄三炁火鈴歌

三

混沌赤文太无无始虛皇祖劫初虛皇一炁初无二一炁分三炁始敷三炁因成九霄炁三十六天周列侍中有一天曰清微正屬虛皇神霄治霄南丹天至陽明赤文妙化流火庭虛皇妙帝主鍊所最上宮中扁火鈴火鈴玉宮院之左有一玉神曰金火玉光金耀結成儀三月九日圓道果未有天地有此神玉神元是玉真身玉真大羅元始祖浮黎玉清即雙親混元老君稱為叔九億萬天俱統屬天尊天丁一字殊容則皆金相皆玉神靈五炁獨居中五常之中信亦同所以玉神曰天信妙姓曰張名曰忠九筆成忠像九霄姓應後天張月宿綉衣即是五文開那更張星主文秀神霄法品總五仙保仙內有火鈴傳火鈴妙在金火帥一法能該萬法全職高天將亞四聖位在真君證昭應驅雷役電巡太空欵火天君猶聽命軒轅昔日斬蚩尤天降欵火及龐劉四目苟畢錢陳將佐助黃帝定

遐陬玉神時受神霄勅掌握招兵授神職躬持玉篆召萬靈敢有拒命誅霹靂龍漢真武蕩魔精垂赦餘殃後又行穢炁將及上元境玉帝飛符命天丁天丁吸符面噴血走火飛鈴摧鬼穴風除霆掃化微塵奏凱謝真歸玉闕法中妙用只一符萬變無窮活訣殊玉真密授火鈴帝瑤笈深藏紫炁書流金鳳炁分素紫紫則度生素度死符分三段旨最深貫泥香殊筆硯紙肘後混合靈亦靈祖劫金胎妙合疑火鈴混合時衝逆敢有干試萬剪形或問天丁何處有鈴滿天飛火迸走鈴飛火走起處求便知不在天地後神功收劍寂光音湯湯九霄何處尋有无誠真以相合顯現天丁有赫臨中有告斗及鍊度皆起虛皇金无祖上徹九霄斗九皇中通人身內九府下達九地遍九州混合三才關執抽造化至精至廣大金生火旺妙周流金火火金有順逆雷霆震雷交搏擊八炎出震雪浪騰隱濕顯燥炎火擲能知混合些妙機流金火鈴隨意飛不知火鈴有混合神離氣散將安歸三步

丁罡作用異要在分符明立普鑿天大符劈  
 一聲火走雷奔掣鬼壘金火天丁自有罡上  
 中未步要參詳步待炁訣要三合妙應上力  
 中下方照惡神哉火鈴鏡專治顛邪附崇病  
 符訣呪圓鍊始精有一未圓權不映度刑昇  
 舉在紫文要聚金光瑞火雲一符一符及一  
 印三一道捷世罕聞黑龍赤馬炎炎運當出  
 霄吏秘無隱普化天師出蓉城親荷火師傳  
 妙蘊火師常時普侍宸真科有禁代一人丁  
 二代中兩尸解有兩具為金關門顯入風  
 師有一更有一番霄吏出每代學人非一員  
 要驗何員有仙骨妙法非徒金火名妙存火  
 旺與金生金生炁即元始肇火旺乃敷靈寶  
 英惟有靜養太清水造化一貫玄元始人知  
 法有火鈴司豈知火鈴妙獨體助威兼行向  
 與崔茲品又是火鈴雷若兼號黑暨靈黑又  
 是雷陣摧魔臺獨體火鈴有妙道道在禁書  
 天所寶丹體不離先天金但要發生火候到  
 南天火炁受丹三三炁精微未易參三炁若  
 參凝合竅丹成飛步絳霄南化機密運歸神

室炁感妙化成麗質喜時和氣聚一團怒時  
 立把風霆叱我昔身為甯府僚火鈴宮麗任  
 逍遙自從落與紅塵混青春已號士林翹兩  
 間俯仰精觀察九流百家皆博達紛紛餘子  
 莫亂交風節霜姿至高潔垂髫學仙志已堅  
 年方二七始傳玄每恨玄關參未透四參五  
 訪又經年斗牛之墟挑桂月兩過至人指妙  
 訣為言天寶惟與賢嗣派得賢今合世自從  
 參透不二門萬法千門歸一元打成一片工  
 夫粹如雞抱卵常溫溫昭昭其靈非外假向  
 來愚處今皆化連編累牘徒美觀高談異論  
 皆虛話十有六字內含真真鍊無差十二辰  
 鍊之到兮身洞徹玉光世界無纖塵恍惚中  
 間人一箇面目本來無異我我自見我兩俱  
 忘不夜通明珠一顆常時如月現秋宵九天  
 九地皆瓊瑤三華鬱秀光無極三界萬靈皆  
 上朝妙哉三華人莫測外發英華由內積有  
 時鸞嘯出火輪上天下地皆通赤下功到此  
 神霄融此身恍在火鈴宮禱祈猷伐履聲赫  
 告鍊驅治隨願通或向符中震雷電或從空

裏火鈴現這般妙用不一彰有耳皆聞目皆  
 見何當一旦滿業緣鳳詔飛下虛皇天流金  
 火鈴中黃照清光促爾玉真前昭應真君曾  
 有誓舉功行人替仙位彼此有過彼此書飛  
 奏玉真永沈墮襄劫曾膺玉旨頒每月三日  
 降人間金容赤髮俄而變專恩良善罰兇頑  
 玉神天上共尊貴元始玉真親翊衛火鈴衝  
 處萬天瞻有甚雷霆世同畏玉帝親行真未  
 分慈懃曾懇大羅尊始勅太皇開玉笈禁書  
 獨授火師君體全用大宗師秘傳者且傳真  
 上吏真機分付散寰區當代真人參始備世  
 人知少訪者多豈知禁重在真科此書全壁  
 真天寶舉要且寓火鈴歌  
 金門羽客玉真嗣教弟子普化天師林靈素  
 謹書

請悉  
 法曰每日清晨望東南辰巽之位叩齒九通  
 存有宮闕內有碧玉寶座九九八十一層上  
 有碧玉九葉蓮為臺真玉身衣碧霞絲金綉  
 玉之服絳綃綉玉之圭金團鸞鳳之裳瓊珮

綉王金紋之履滿月妙容左右金童玉女真人侍衛次叩齒三十六通祝白具職臣某凡胎肉質走骨行尸歷劫于今罪如山岳伏望虛皇真王神霄大帝普運慈悲曲垂原赦特賜金光玉輝火鈴真炁注臣三焦五臟六腑九宮使臣即得神清氣爽心廣體胖名籍太霄身騰玉闕謝世返質遊宴玉京臣下情無任稽首頓首再拜謹言

叩齒三十六通咽液八十一次心拜九拜定二十七息左辰文右劍訣念咒曰

青華玉帝神霄真王扶桑日帝西極月皇四真三炁結碧朗光鎮布三田內外青黃夕吞日服上昇金光日月內運丹宮碧房噓出玉體吸入瓊堂鬼妖自除三尸滅亡三九得七面禮真王

叩齒六通存太陰如小錢大自石目角發光相射八荒入我下丹田心拜五拜再存太陽如小錢大自左目角發光相射八荒入我上丹田心拜三拜再叩齒九通心拜三拜存真王坐八十一層寶臺真王眉心

中流金光灌溉我眉心中想納金光之炁自天目中入我中丹田上丹田日光下丹田月光中丹田存有青珠光明洞徹煥照五臟心拜九拜咽液九次定九息念咒曰神霄真王修鍊金光虛皇玉帝煥發九芒結

為火鈴中包元精元炁之本金火天丁一念所致神即化形收入丹元與道合真內圓方象外伏羣靈邪魔鬼魅畏伏奔驚金光火雲常罩吾身急急如丹霄流金火鈴律令

叩齒九通引炁三十六過咽液二十四過心拜九拜存身中日月心珠發光存天丁在巽叩齒三通存天丁自出金光與我天目金光相射復與我身中日月青珠混而為一粒金丹藏於心腑念咒曰

神霄玉清降命火鈴賜我玉帥金火天丁金生火旺交鍊元神內保形體外伏魔靈鬼精畏伏出語驚人急急如丹霄流金火鈴律令心拜三拜叩齒九通畢

內鍊

玉律曰正月七日二月一日三月三日四月

五日五月五日六月九日七月七日八月六日九月九日十月二日十一月二十三日十二月二十三日乃天丁奉真王妙旨下降人間察人善惡保舉修真除邪輔正獨丙辰三月九日卯時生於南方契賢世界亦於其日

圓成道果須於此日齋戒精心備赤棗天酒獻以緋錢丹鳳之儀正午時入靖跨鶴坐鼻心腎相對正坐不得低頭側身然後叩齒三十六通心拜三拜左辰文右劍訣定九息以舌挂上腭再定九息咽液九次以兩手摩兩

腎九九八十一次想臍腎為巨海水中發火自脊背二十四關十二重樓湧騰而上直至沈九化為金毬於圓蓋之頂運轉九次叩齒九通仍前舌挂上腭定九息咽液九次存火

毬入口從玉樓下直至心再叩齒三通定九息存心火中出水與腎中所出之火交戰再叩齒九通存肺中金鈴擲發振響太空咽液七次合腎中之水又叩齒一通存脾中金光發咽一道合心存風雷震發金鈴衝擲金光煥發並合心腑再叩齒九通咽七道定七息

存心中有聲如霹靂見天丁馭赤鸞而出昇空發煥金光三元鼎沸金鈴流火遍滿虛空叩齒二十五通自己舌尖出火與天丁交接却心拜九拜叩齒九通雙手摩面及三田各二十四轉吸火炁入鼻納入口咽之空中天丁再入我心腑赤珠在內天丁不見起伸兩足左右兩手若射弓之勢各九次起坐謝聖畢

鍊鏡訣

書符用雄黃書天丁離宮符念二品咒後加咒曰嚀呢噠呢吽噯吽取真光布鏡存為火鈴宮闕玉神居其中矣

心中造化

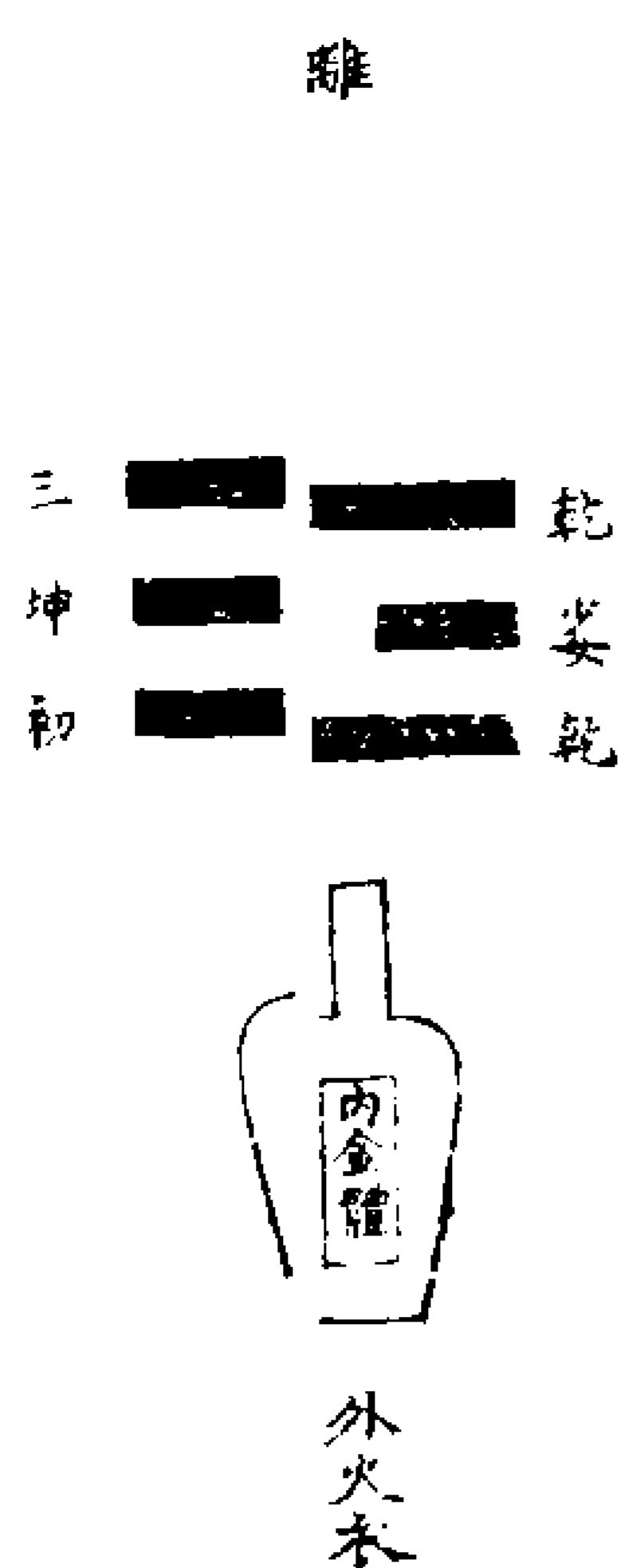

法曰內金陰外火陽也心曰離卦外本乾陽體中包坤陰所以心為少女也內金精而外火也在藥石曰朱砂書符至靈也其色赤以

應火其水以應金萬物之靈無如天丁稟金剛火烈之炁忠勇冠羣威而不猛人皆有此心如何不敬不懼

金光咒掌圖

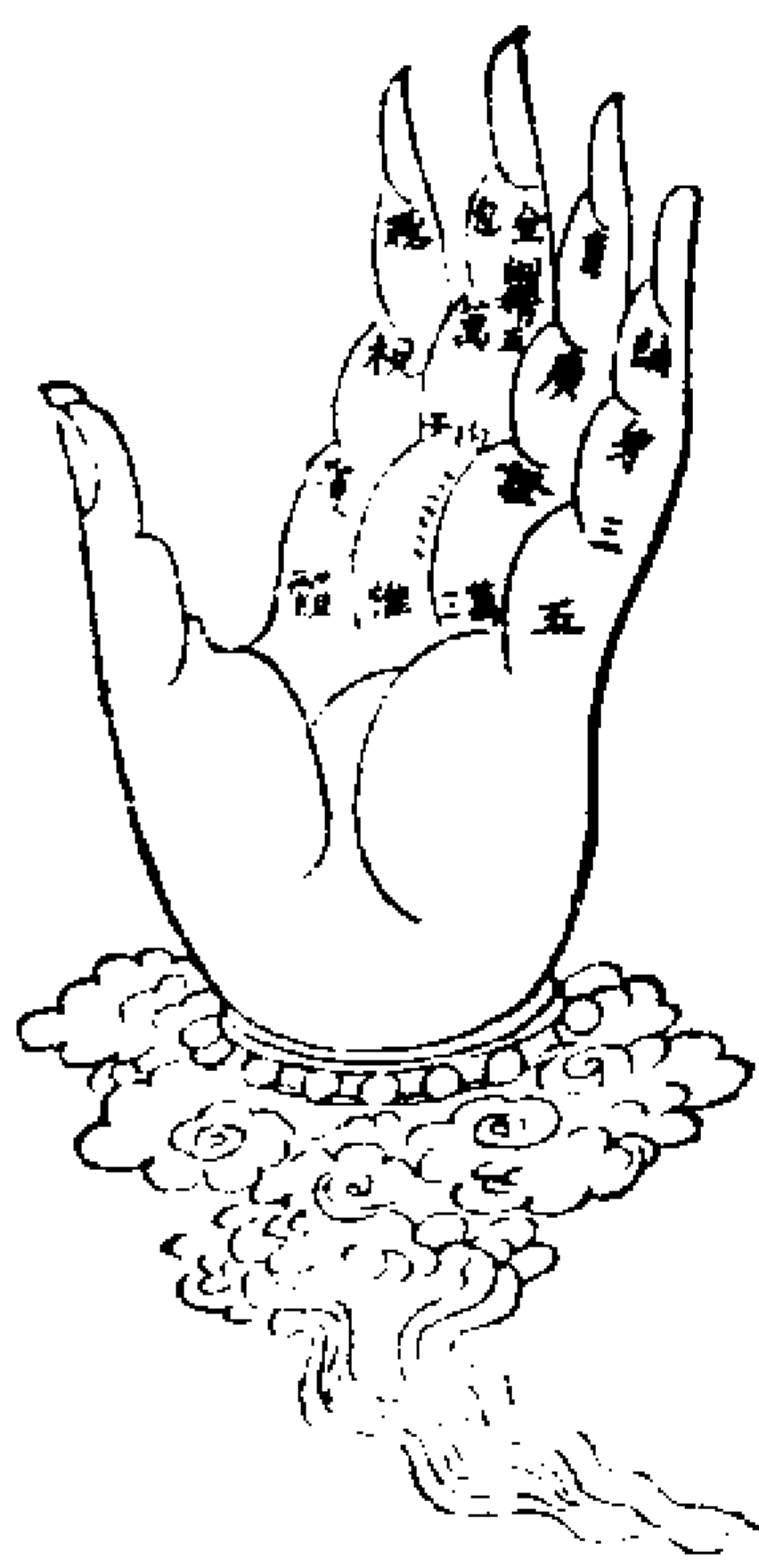

出金光炁

天地玄宗萬炁本根廣修萬劫證吾神通三界內外惟道獨尊體有金光覆映吾身視之不見聽之不聞包羅天地育養羣生誦持萬遍身有光明三界侍衛五帝伺迎萬神朝禮役使雷霆鬼妖喪膽精怪亡形內有霹靂雷神隱名屈中指拍住唵吽吽唎雷霆震驚霹靂靈攝洞慧交徹五炁騰騰以一身一登存祖炁用細訣出兩脇而上口內作一唵聲震開天目金光速出訣收入口中蓋火炁金也劍覆護

玉神大作用

存至功曹召將想南方張宿六星現目一閃化為二十六鈴又一閃化為三千六百鈴再一閃化為三萬六千鈴周遍四方却左手掐巳文右手劍訣又腰須更以劍訣運轉以炁一吸自東至南西北其餘不見大呵心炁一口聚成一大火炁在正午位如日初昇內外洞徹火焰烘烘却以舌於口中書一火字既成呵出射其炁覺得愈見炎熾再以舌於口中書一火字呵出射其炁光明愈潔再以舌於口中書一火字呵出射其炁但見金光燦爛天地烜赫煙焰烘烘再念火鈴火鈴金火天丁緋衣仗劍速現真形依前運活訣剔出仍呵心炁衝之見有天丁如前服色立於毬中念三字心念舌書手運辰巳午三訣每一字發一訣剔出蓋上見得天丁分明念咒南極火鈴金火天丁辰速離巽宮已來降離門辰巳午疾降真靈以心為將以炁為神午吾今混合結化成形至午運納之成丹午下吐之成神子逆天亥地巳合德日卯月酉

藏輝火急下降與吾合真急急如丹霄流金  
火鈴律令

右咒畢再從酉勒至中直上午剔出次用  
玉爐一吸入口納之絳宮則天上之火絨  
不見矣却祝曰

向來出合悉已周圓凡遇指使役遣請天丁  
疾見威靈火急報應摧山倒岳覆地翻天萬  
神齊喏呼聖集仙敢有諸魔奉命不虔截以  
黃鉞斬以鑿天令持在手永鎮吾權雷霆元  
隸指揮下呼風哨雨千龍行敢有不順吾道  
者雷斧劈滅如微塵 咒畢叩齒而退

法曰若能依此作用三十六日八十一日  
三百六十日便可以見飛鈴走火吐納成  
形矣

金火天丁妙用在單符隻將手運為訣足步  
為罡凡召時想張宿見我心中然自古出呵  
之異宮見六星化為火鈴復為三十六鈴次  
為三百六十鈴次化三萬六千鈴却左手運  
訣右劍訣運轉聚其鈴化為一火鈴念密咒  
變為金火天丁也密咒三字此乃天丁之心

咒以目上視開目想之存吾心中赤珠內有  
金火天丁自其中出過玉樓度炁關入口自  
舌尖出與外天丁合而為一次念召咒

天丁炁訣

天丁合離卦內陰而外陽內金生水外火生  
火治冷病則發筆向離治熱病則發筆向坎  
陰病則取震宮外陽之火入符陽病則取離  
宮內陰之水入符火取赤焰水取金光皆是  
水火既濟造化也

用符玄變

凡書符平常順筆用生炁入符如治狂邪逆  
筆用煞炁入符變相賊之

治溺水發離符次用坎符下水仍先用奪  
命符順筆書之

治精怪良符如斷絕來路擒捉掃蕩告示

司命並用良符逆筆書之

治血崩餘宮平點但離宮筆出下坎宮筆

出上蓋昇降水火也順筆書之

治氣不順坤宮順下平心定炁緩緩書符

坤兌皆可順筆書之

治咳嗽允向下如陰陽不分差童子女兵  
各一人執符剪分符與服一次一道順筆  
治傷寒看陰陽用如熱坎符如冷離符二  
證不分剪符與服順筆書之

治瘡離符三段火字未發時本日五更初

服桃柳枝各七寸七葉荆七皮煎湯調符

灰露過一宿更初冷服車字將發時服下

蛇一段正發時服並用前湯服逆筆服後

或即止或移時發輕皆是符效或吐或瀉

不必疑可再服全符即安仍服坤符以壯

脾胃順筆書之

治六畜允符牛坎符良符離符皆可用也  
並逆筆書之

治冤咒坤符順筆書之

治頭痛離符順筆書之

治脾胃及腫坤符直下順筆書之

治嘔逆坤符直下順筆書之

治萬病坤符順筆書之

治惡瘡坎符順筆書之

治眼目非離即坎隨證用書符咒至太陽

真火日精元君存日月燦光兩日皆明又以劍訣存為金刀刮之順筆書之

治斷後良符咒至火山大將存一座火山連天至地塞斷鬼神之路逆筆書之

治心病心風先用離符向上逐出邪炁吹

用八官平炁定心順筆書之

退水用緋紙作換書符背書炎火咒掉水

傍坤離符皆可仍先起風逆筆書之

退土坤符逆筆書之

起風巽符逆筆書之

發奏乾符順筆書之

動雷震符逆筆書之

祈晴離符逆筆書之

禱雨坎符逆筆書之

起電離符逆筆書之

奪命用緋紙震符分作五處存天丁分形

變化持符五方追魂却用震符一道存追

到魂魄吸呵入符與服逆筆書之

治癩艾邪殺伐坤符於房前燒仍用緋紙

震符握雷局叩齒五通存五方蠻雷起天

丁部領五雷自巽來法師吸炁入心念動

雷咒運局撒入就呵入符中存天丁霹靂

一聲大震符中目運三閃為電至發符時

念金光咒青華玉帝咒吸炁入水中劍訣

望病方喫之存金光萬道照射天丁雷神

衝去次退身叩齒五通再存五方蠻雷起

第一步剔亥存風起第二步發局存雷震三

步剔午未呵之存火發逆筆書之

治魘通坎符差女兵雷吏去先用緋紙離

符醋炭熏邪來之方次緋紙坎符告示司

命次離符鎮中堂再用良符貼良方並皆

逆筆書之

萬病難治用乾符存天丁自神霄從天門

而下勅赦罪愆降炁入符如久病忽然精

神緩慢不省人事可然燈於病人面前緋

紙震符於影背作用如病勢危急用震符

與天丁立誓將一邊粘文字前就病人房

前化之一邊於病人影上同緋錢化次以

碗覆之却三步罡誅擊

奪命後未安震符分為三截上截打醋炭

熏下截用茅一束以緋錢燒良上存天丁

追捉次用中截存天丁攝到魂魄與病人

吞服逆筆書之

保生炁符平炁順筆書之

催生先用離符醋炭熏之次用炁符向下

順出背書催生符平心定炁起立書符本

難產以桃仁書符桃葉煎湯吞下男左女

右持出順筆書之

加火用離符次就南宮念生神七章加行

火咒存火焰金光隨筆引運照耀十方以

逆筆書之

治瘟邪用良符逆筆書之

玉符玄奧

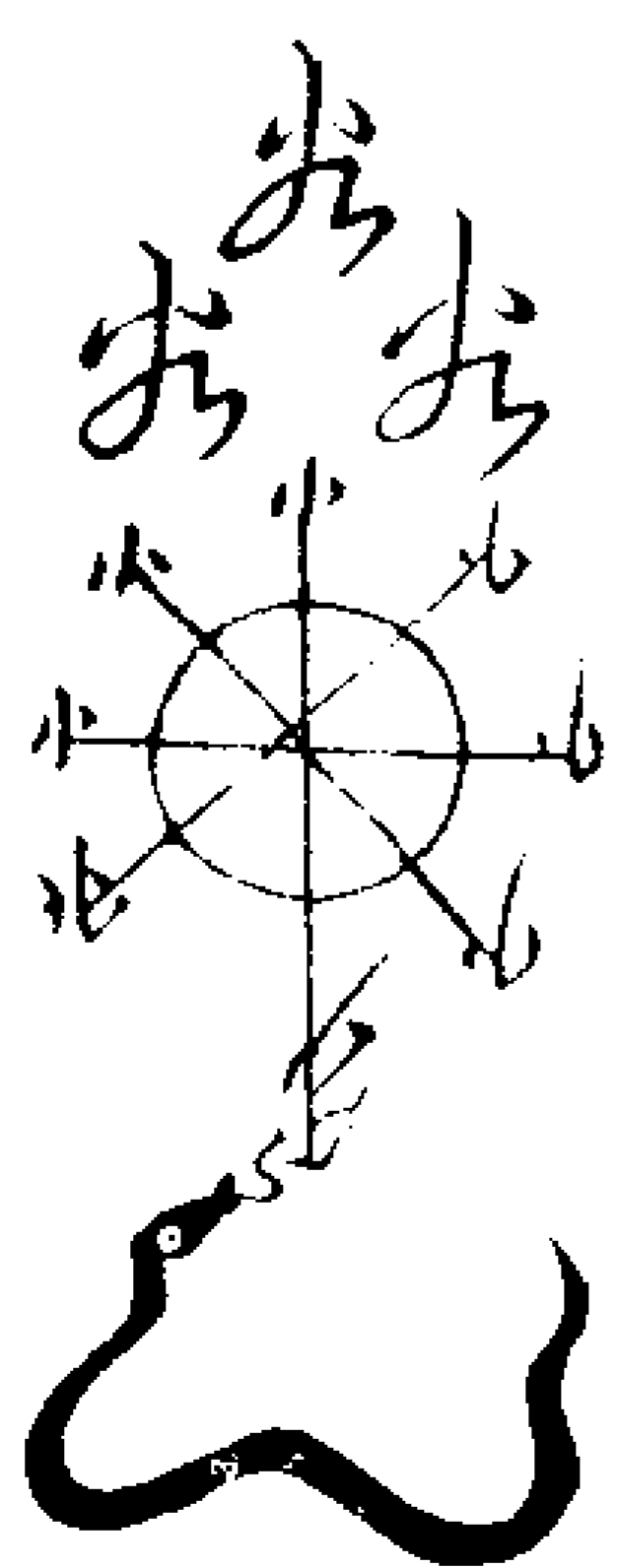

火燄飛光玉女雷霆猛火將軍太微降火火  
將推擲火車飛火前奔火輪萬乘火獸千羣  
火鳥火馬火布乾坤炎火帝君雷火真人火

山大將風火元君太陽真火日精炎君南極

火鈴金火天丁舌抵上腭

各仗火劍統禦火兵火晶大聖火鈴大神速

燒邪鬼水不存形絳絡緋緋赫赫陽光速降

真火攝呵炁出蛇舌上

上三火字續念天火發拍炁至申出地火發

申至午出三昧真火一切發實至巳午未就

呵炁一口於此存火龍萬餘火光

萬丈火車萬葉各奔入符

次於火上虛書八火字每一句剔寅午訣念

火官火帝火鈴神飛駕火車乘火輪火鈴大

將宋無忌南方火德天門神天雷大將劉忠

攝火焰連天日月昏地雷大將李用之收攝

萬鬼作坑焚火雷大將周文慶四大神洲建

火城風雷大將朱永安真火飛來攝邪精金

睛騰蛇千萬丈吐火萬里燒鬼神朱鳳銜火

九天來飛逐邪精無處存邪精邪祟疾速去

不去祛來火裏焚急急如丹霄流金火鈴律

令攝

又書一雷字念雷火真君天信之神呪握

雷局念却於輪上虛書一忠字書時吸天

中金炁隨筆呵出心念紫景青碧神琅

玉太丹手拍剔入却入意再書火字八箇

念呪剔寅午訣雷字一箇念雷火真君金

火天丁呪握局於此想東西南北一下火

光火鈴雷電火車萬乘入符天丁霹靂一

聲大震符中目連三閃為電光口作噏咩

咩音如雷鳴存天上雷公緋衣駕火車自

天而降地下雷公阜衣駕雷車自地而出

吾身雷公黃衣駕雷車自祖宮天目出三

部雷公合為一火毬入符就出三字呼呵

喝撒局入符却虛運筆念運雷呪曰

火輪風急天地通赤內有赤鳥飛騰羽翼遍

燒火宅散滿幽極內外邪鬼盡皆滅跡燒鬼

為灰鍊鬼為汁聞吾燒鬼天丁急急急急如

神霄玉帝律令

大鈴炎熾已變化八方玄萬神侍衛中永斷

不祥實急急如丹霄流金火鈴律令

勅爾雷神大集霹靂震驚風雲雷電萬里沸

騰摧山倒岳滅鬼安人急急如丹霄流金火

鈴律令

陽日寅午斗陰日午寅斗蛇頭虛書天信

二字再運筆舌抵上腭呵炁出筆

勅符呪

吾佩神霄玉璽吾行流金火鈴吾有專將張

忠遵行號令精專不存二心無為自然通真

達靈上徹九天下制萬靈吾行禹步得道飛

昇眾人欽仰身得長生急急如丹霄流金火

鈴律令勅

遣將三步罡呪念

風起天門玄雷發震官卯流金火鈴西南發

衝木霹靂前導火車後從急急如丹霄流金

火鈴律令

三九得七之說

天三生木三者木之生數五炁中則東方九

炁是以登神霄之天謂音華故金鈴造化在

先天則為青珠地四生金天九成之則九數

屬金八卦方住九紫屬離官麗也金火之妙

故後天為赤珠所以離卦離火之陽中包一

線之陰金所謂地二生火天七成之故七者

乃天之火數八卦中兌居七位為天中之炁

西方七炁正金火之真數然得七者非有三九得七蓋三九二十七也

宗師靈素曰神霄一炁分三三炁成九故二九而得七也

神霄真王寶誥

神霄玉清境華景秀玉宮滿月妙冰姿碧玉翠鸞座虛皇妙法王一炁真元始聖師上靈通化文慧智德應念垂慈高上神霄玉清真王長生萬壽玉天上帝金容玉相統天元聖天尊

道法會元卷之一百九十九

道法會元卷之二百

金火天丁鳳炁紫書

告斗行持

法師凝神定慮鍊朱墨紙筆咒曰

俱知帝賒蘇吒呵嚒嚒吒烏都吒俱耆吒波

賴帝吒耶微若吒烏耆吒俱囉帝吒耆摩吒

然訶急急如律令

神霄玉清揉玉鍊金金童結篆玉女綉文光

明洞照鬼哭神驚大魔降伏惡魅分形乾坤

安鎮正道興行吾今書符物物長生敢有拒

逆霹靂一聲急急如高上神霄玉清真王律

令

結空成篆真炁自生赤書玉字八威龍文保

制劫運使天長存治病斬邪萬生安寧急急

如丹霄流金火鈴律令

北斗九辰中天大神上朝金闕下覆崑崙調

理綱紀統制乾坤大魁貪狼巨門祿存文曲

廉貞武曲破軍高上玉皇紫微帝君大周天

界細入微塵何灾不滅何福不臻元皇正炁

來合我身天罡所指晝夜常輪俗居小人好

淨

道求靈願見尊儀永保長生三台虛精六溥  
曲生生我養我護我身形  
魁魁魁魁魁魁尊帝急急如律令  
咒畢書符成仍以前咒勅之

燈壇式

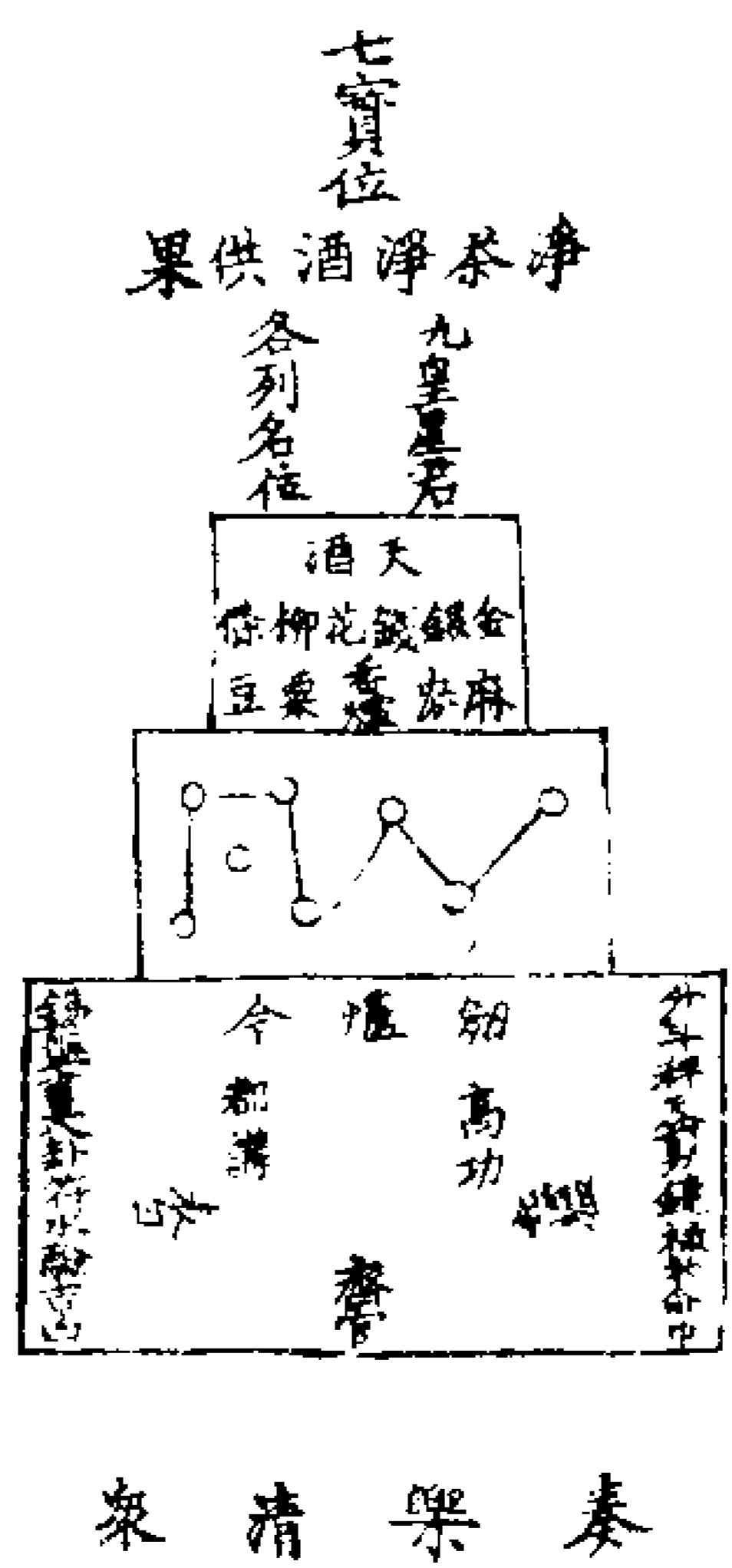

淨燈壇符

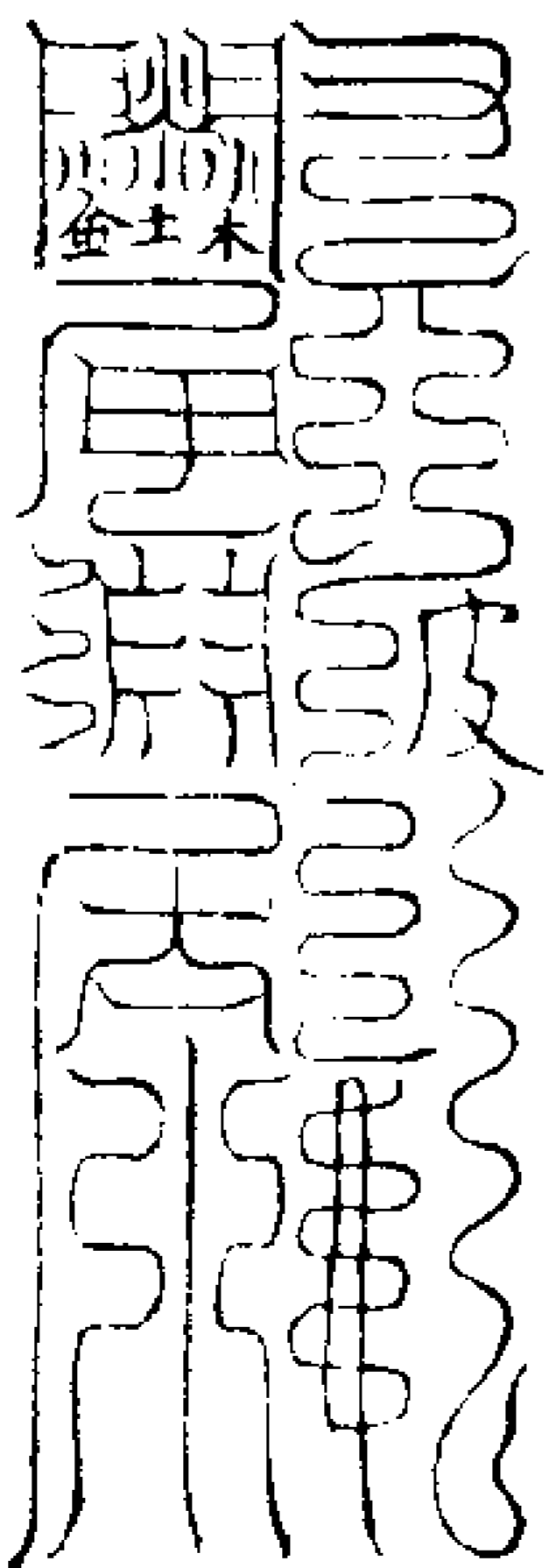

安鎮土地符

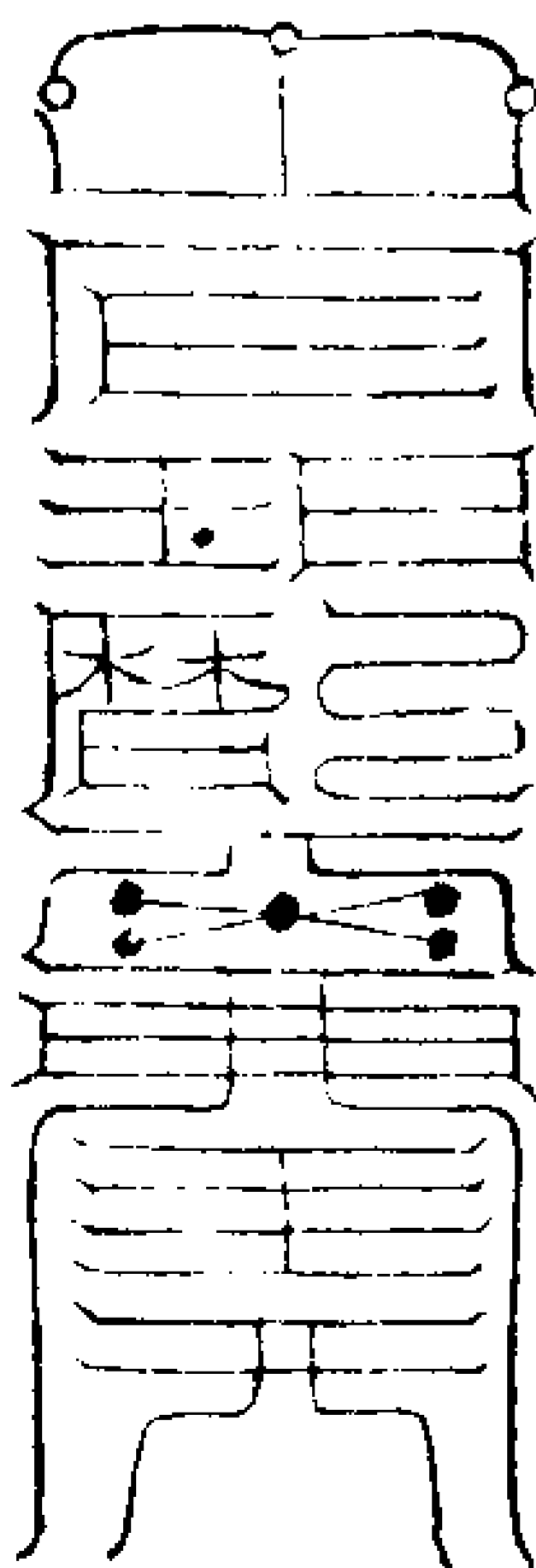



總召萬神符

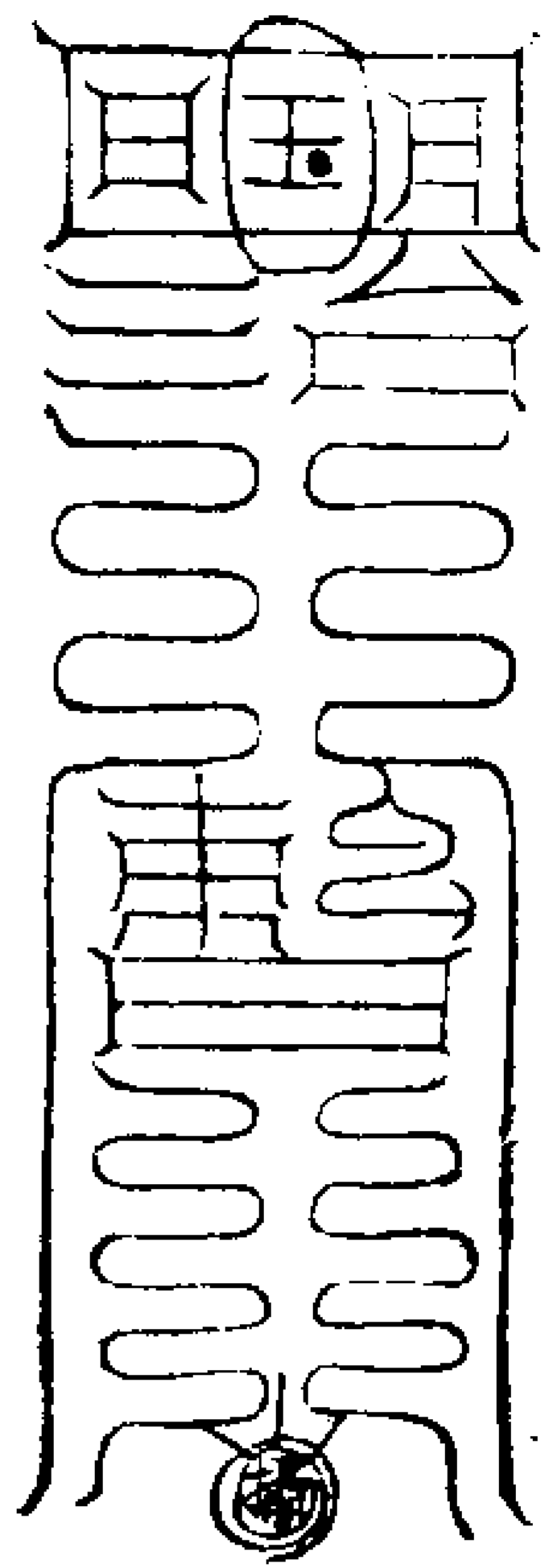

飛步天罡符

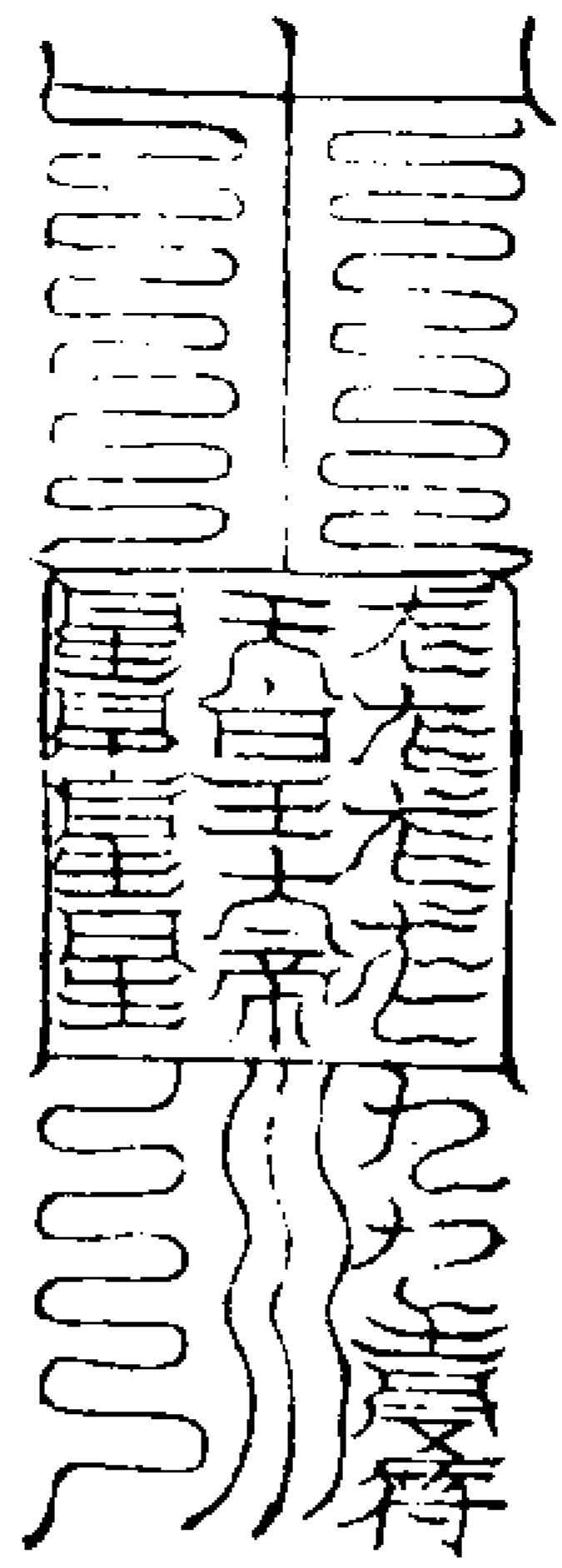

咒曰

開天通地使臣長生徹視三魂七魄返嬰滅  
鬼却邪來致千真上昇太清與日合併三魂  
居左七魄居右靜定神命共察不祥却魔遠  
身壽命安康急急如律令

召日直符

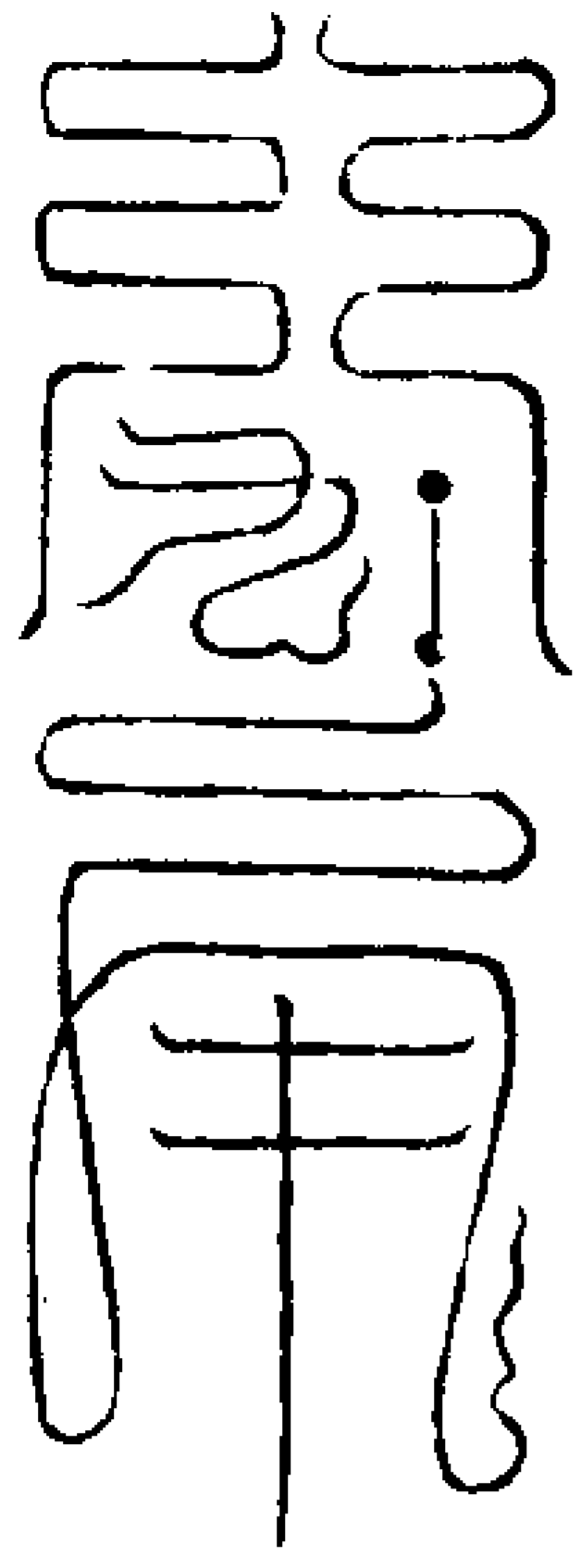

召四直符

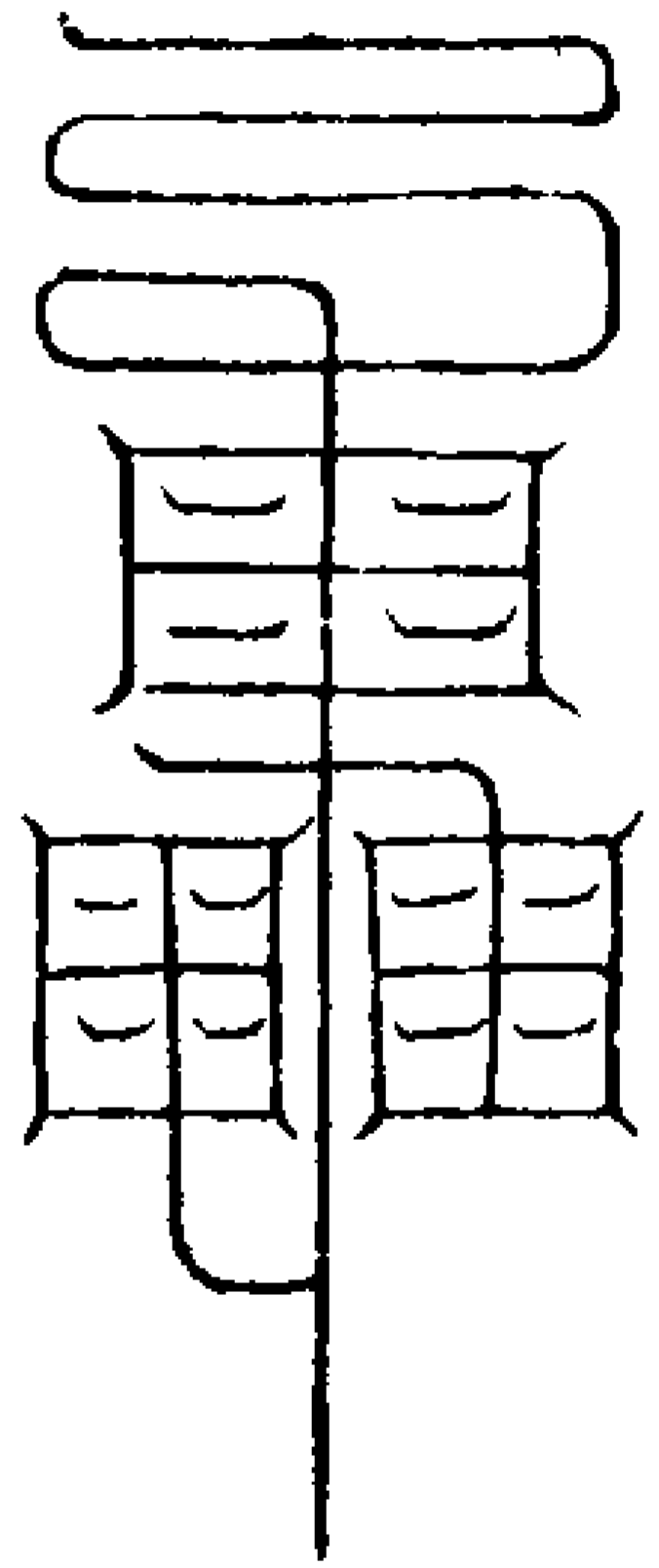

召土地符

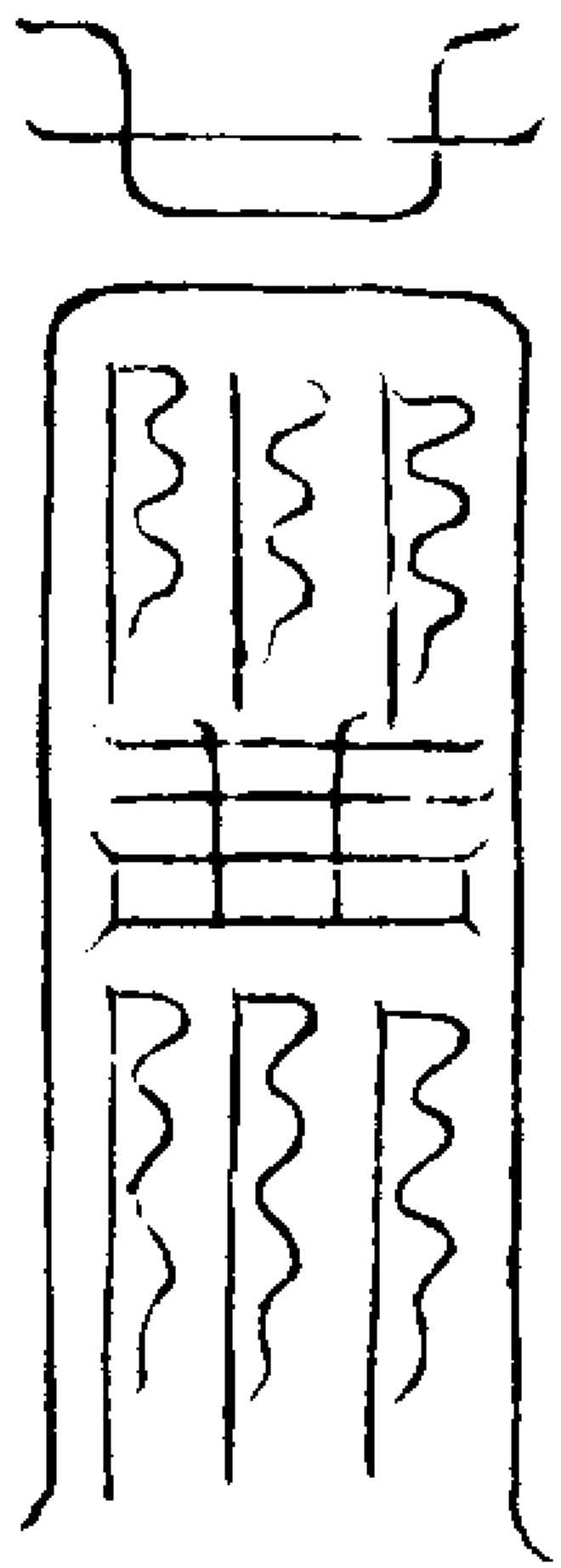

召素女符

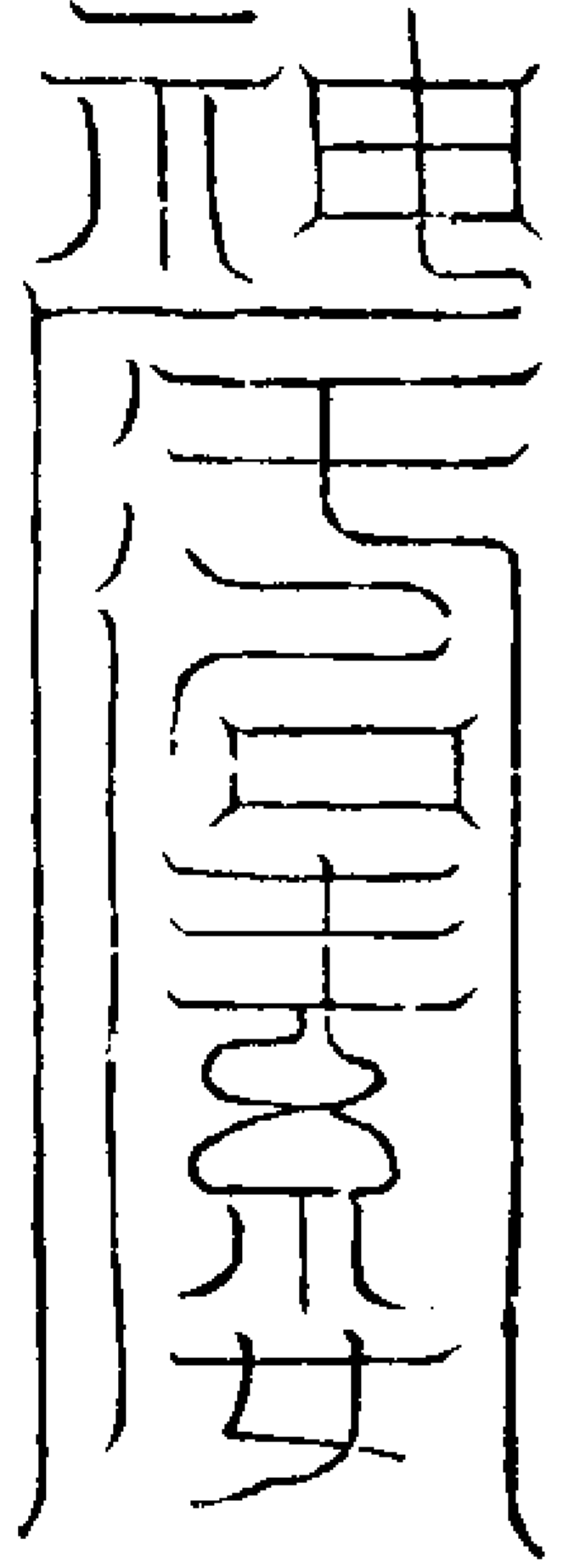

召天丁符  
無訣如召法

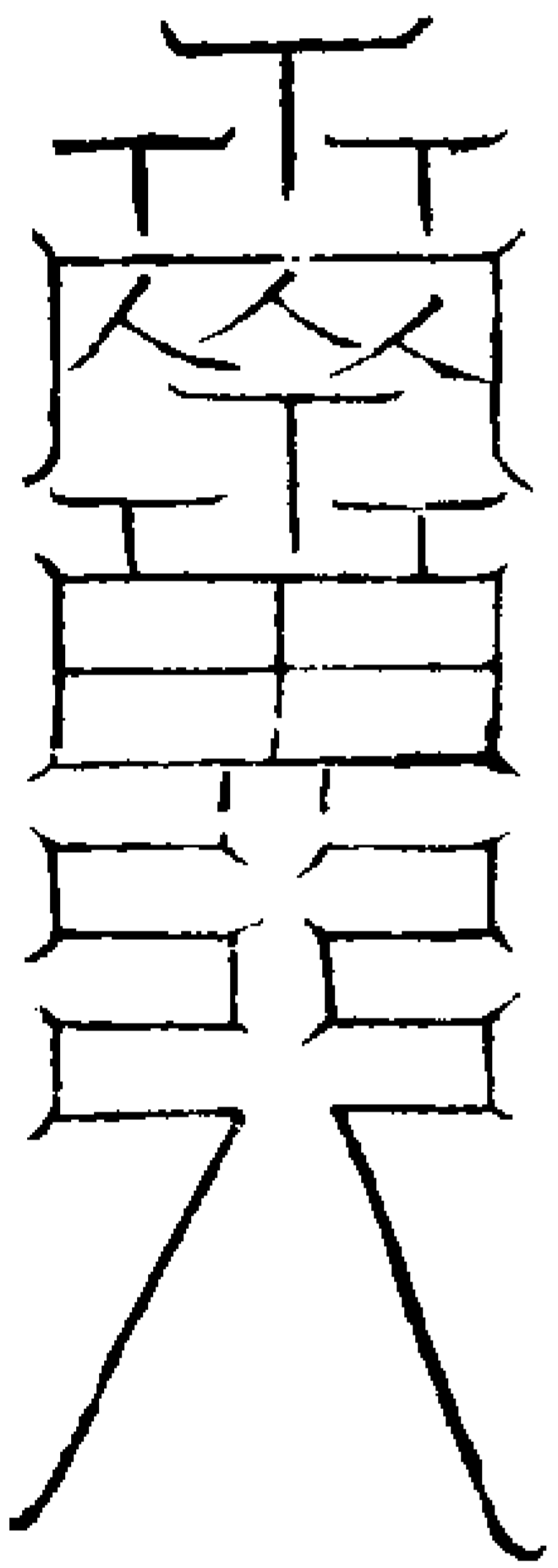

役天丁符  
凡宮作用兼役

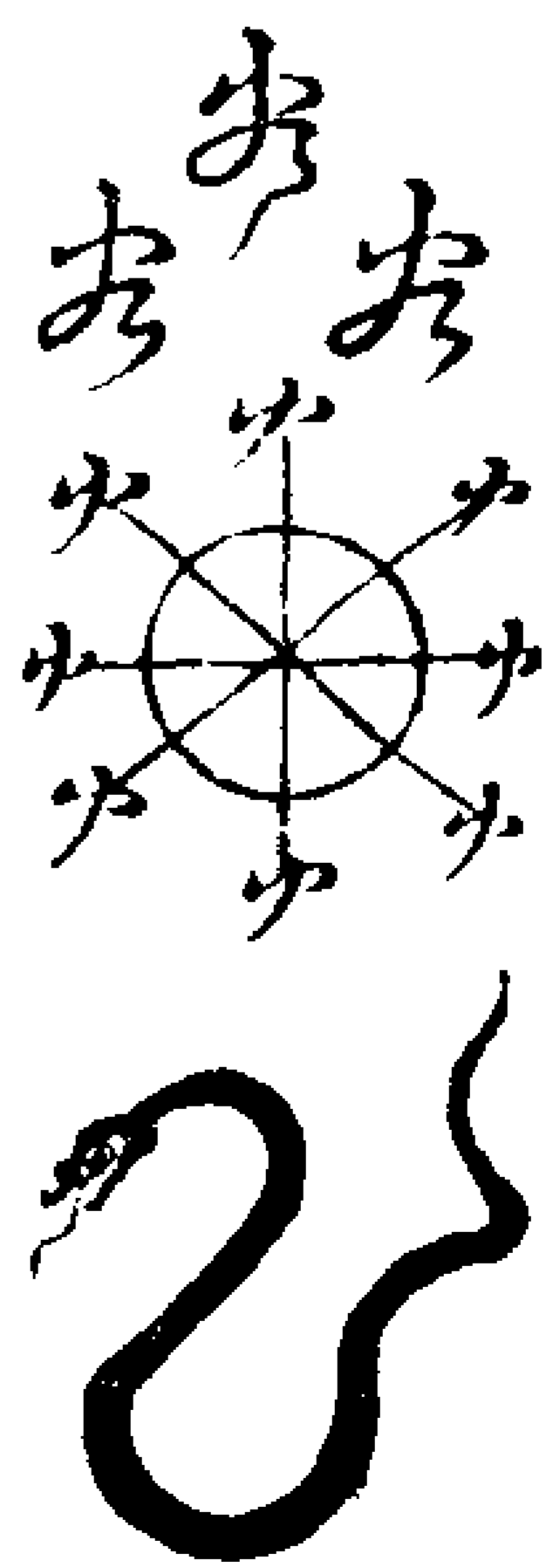

建壇符  
符三

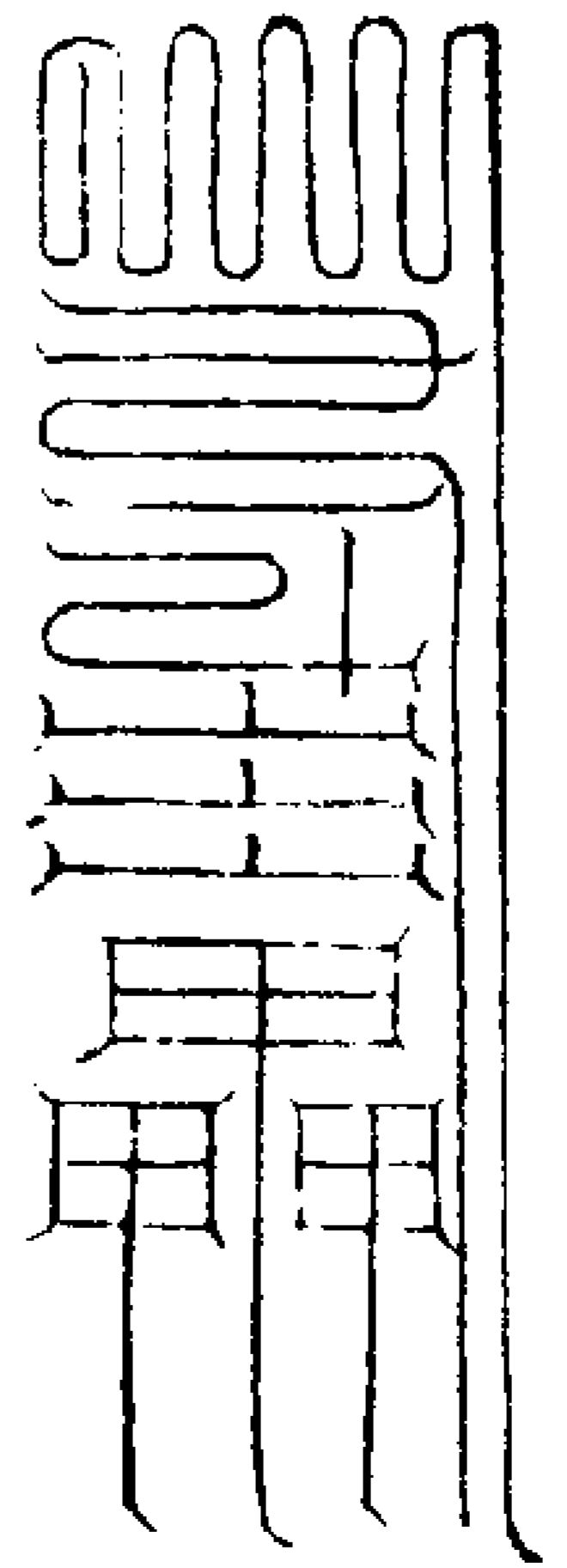

鎮壇符  
青紙粉書四  
道安鎮四方

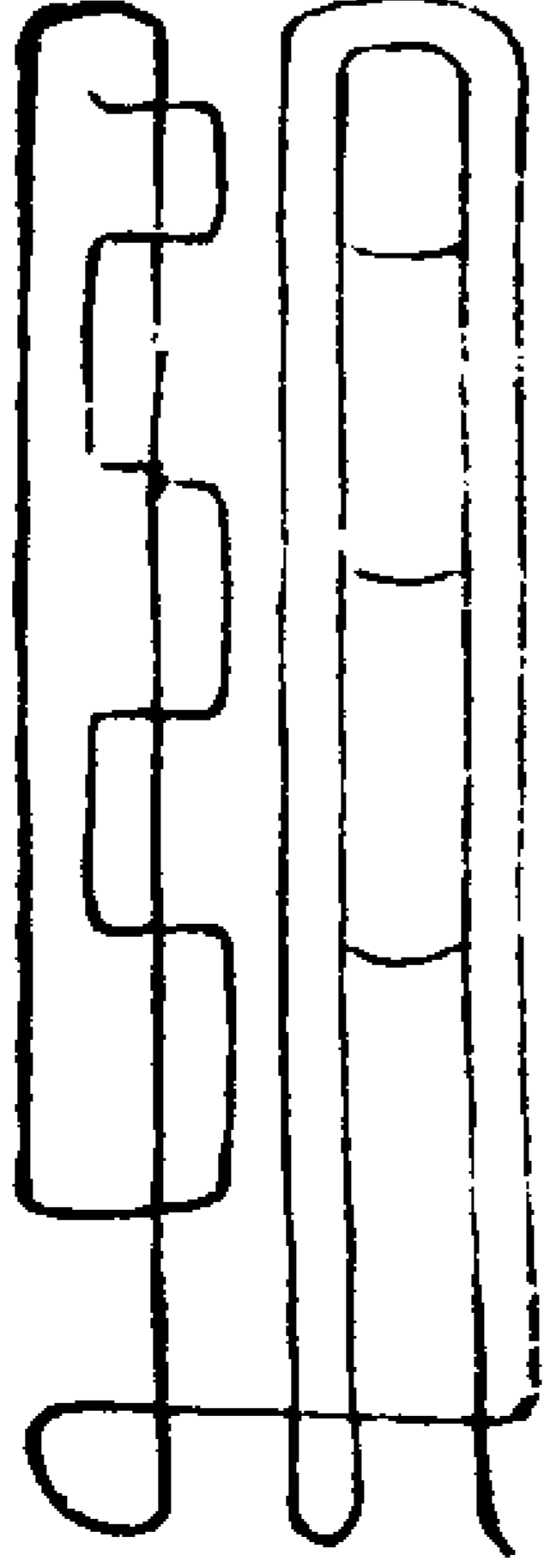

蓋燈符  
九道

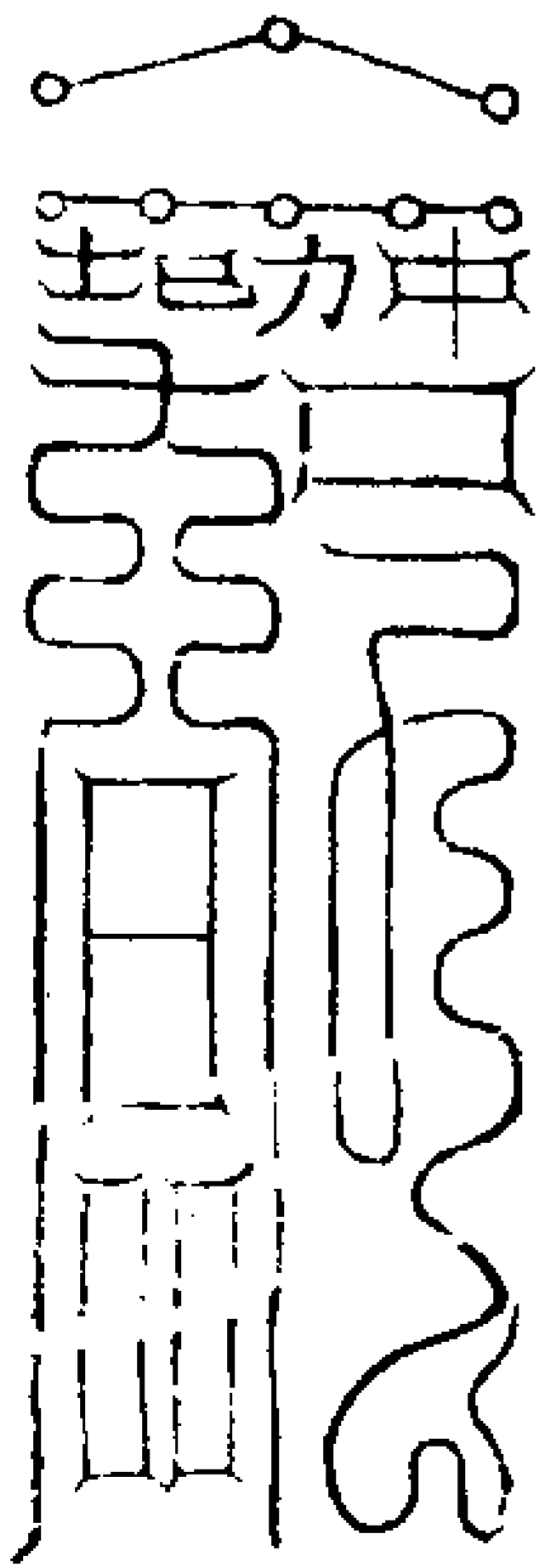

威燈符 並念俱暗咒書一様只換  
魁魁魁魁魁魁魁七字

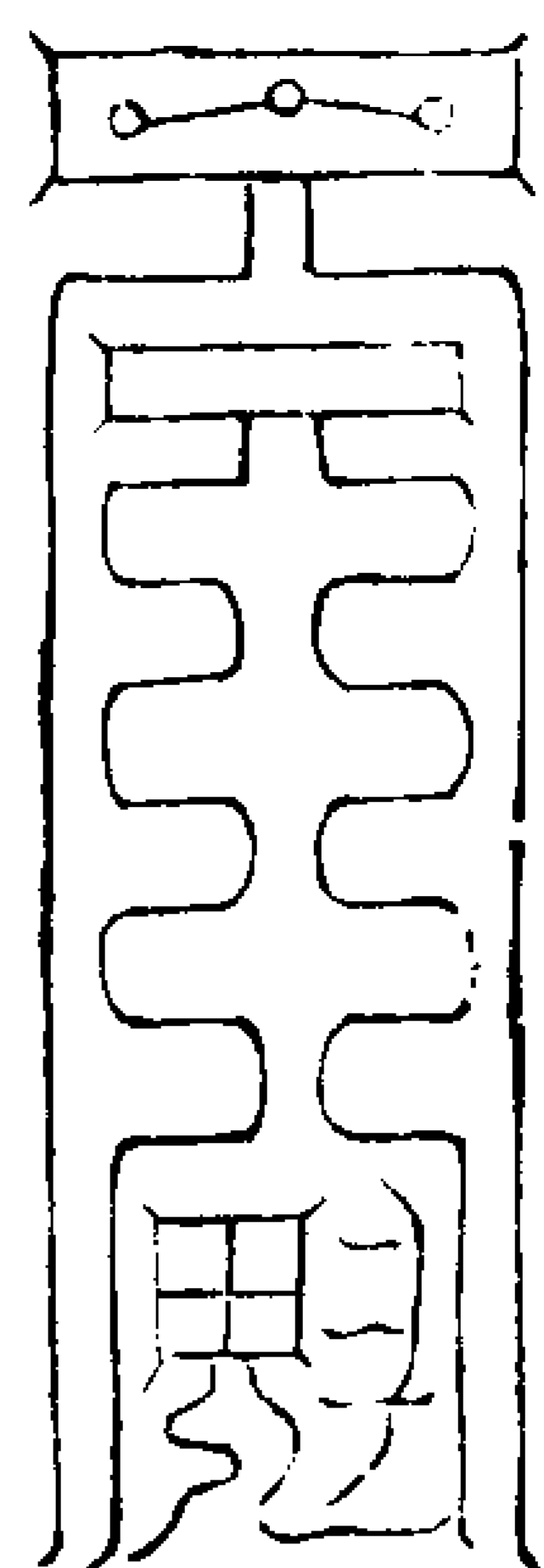

度火符

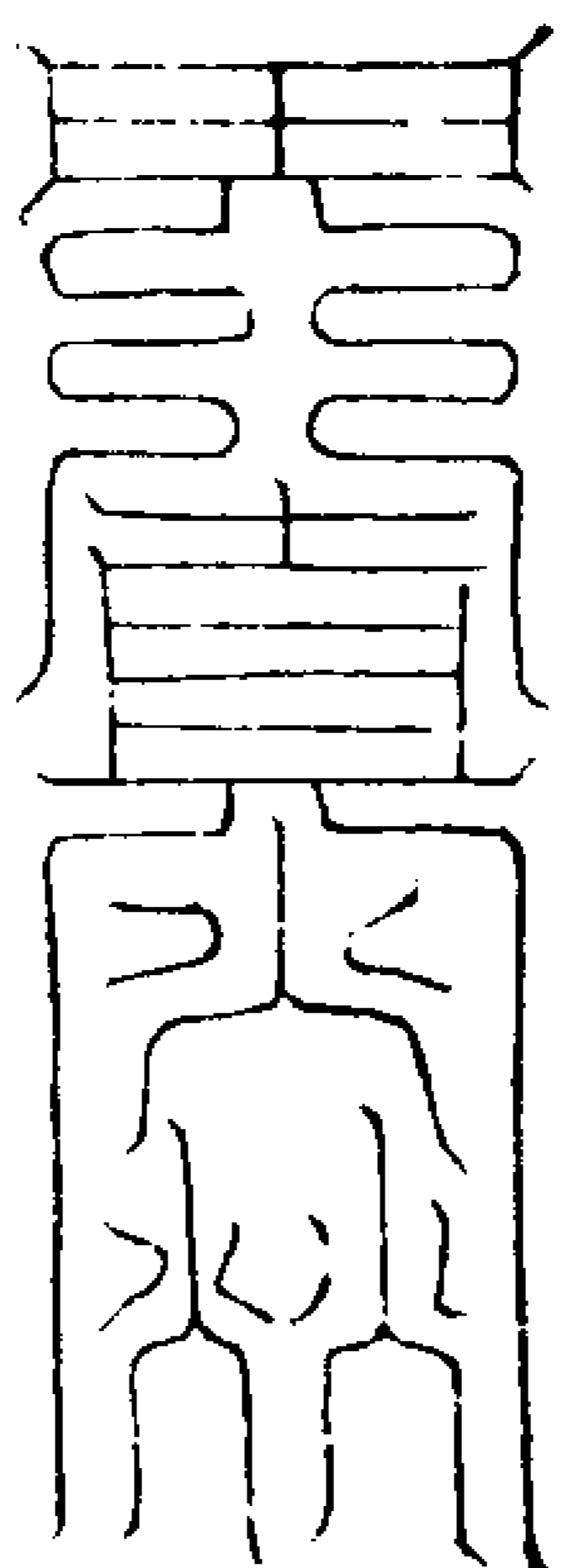

然燈符 柏千文  
南悉入

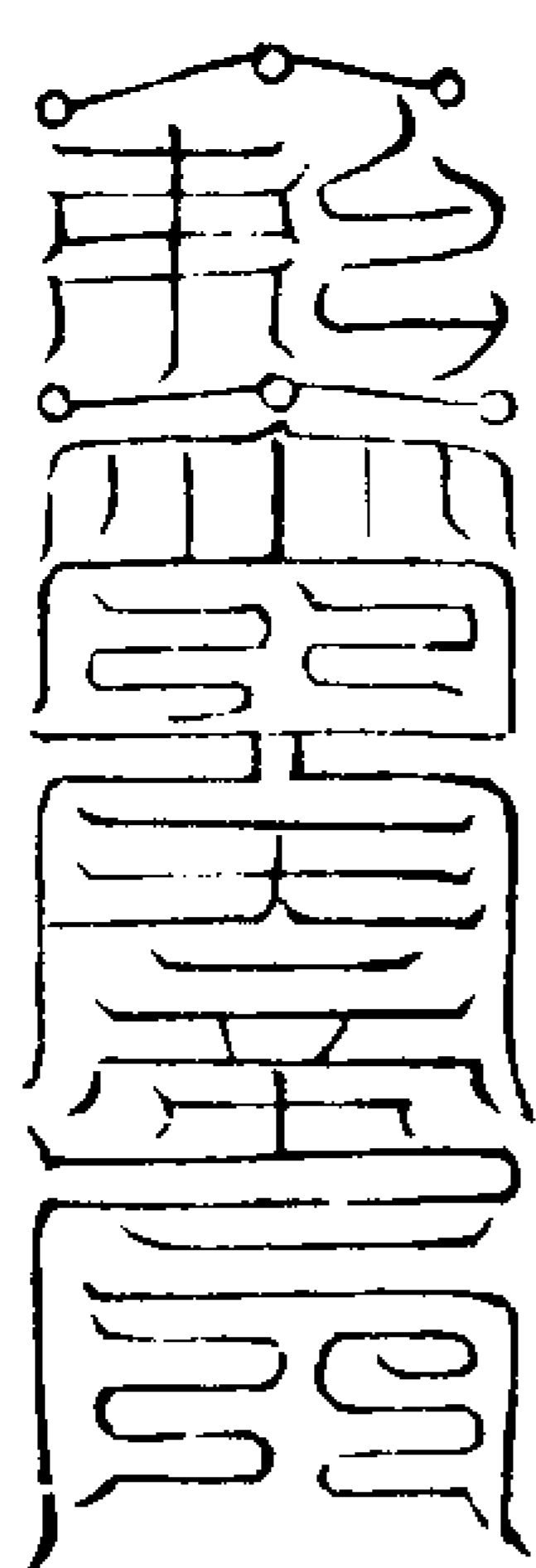

九辰燈符



巨門

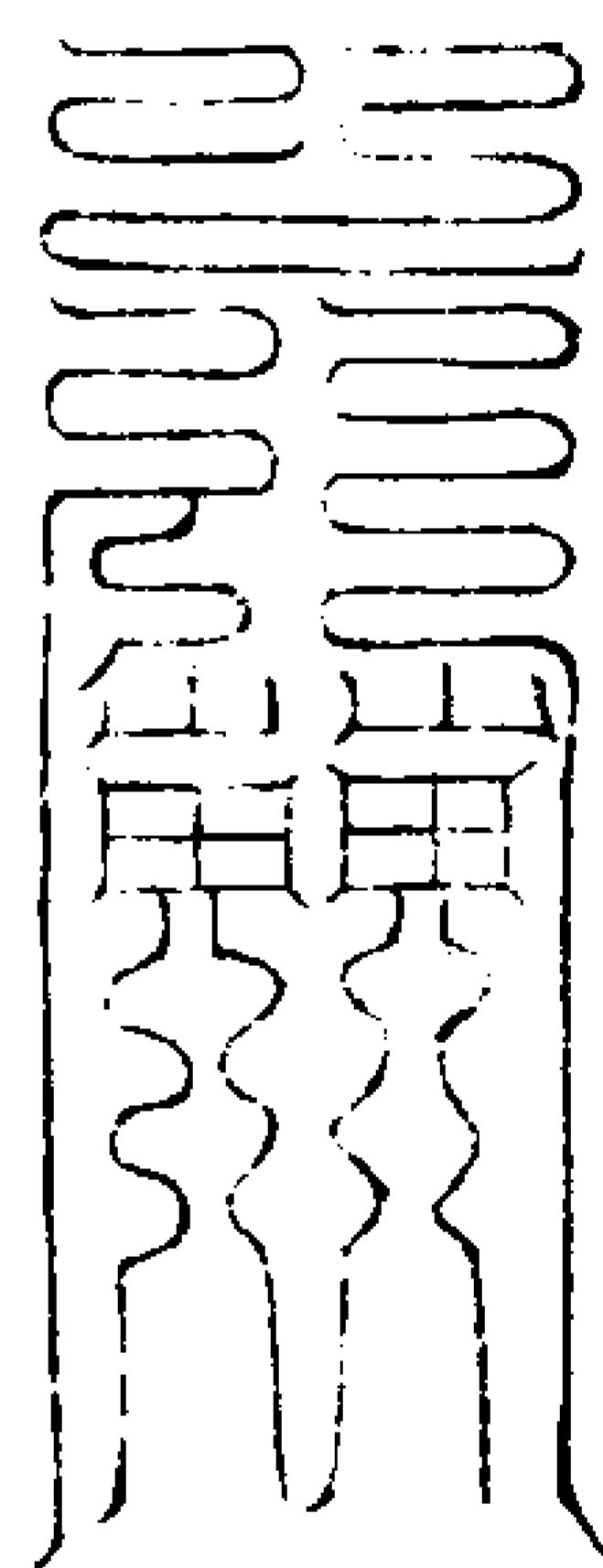

存祿

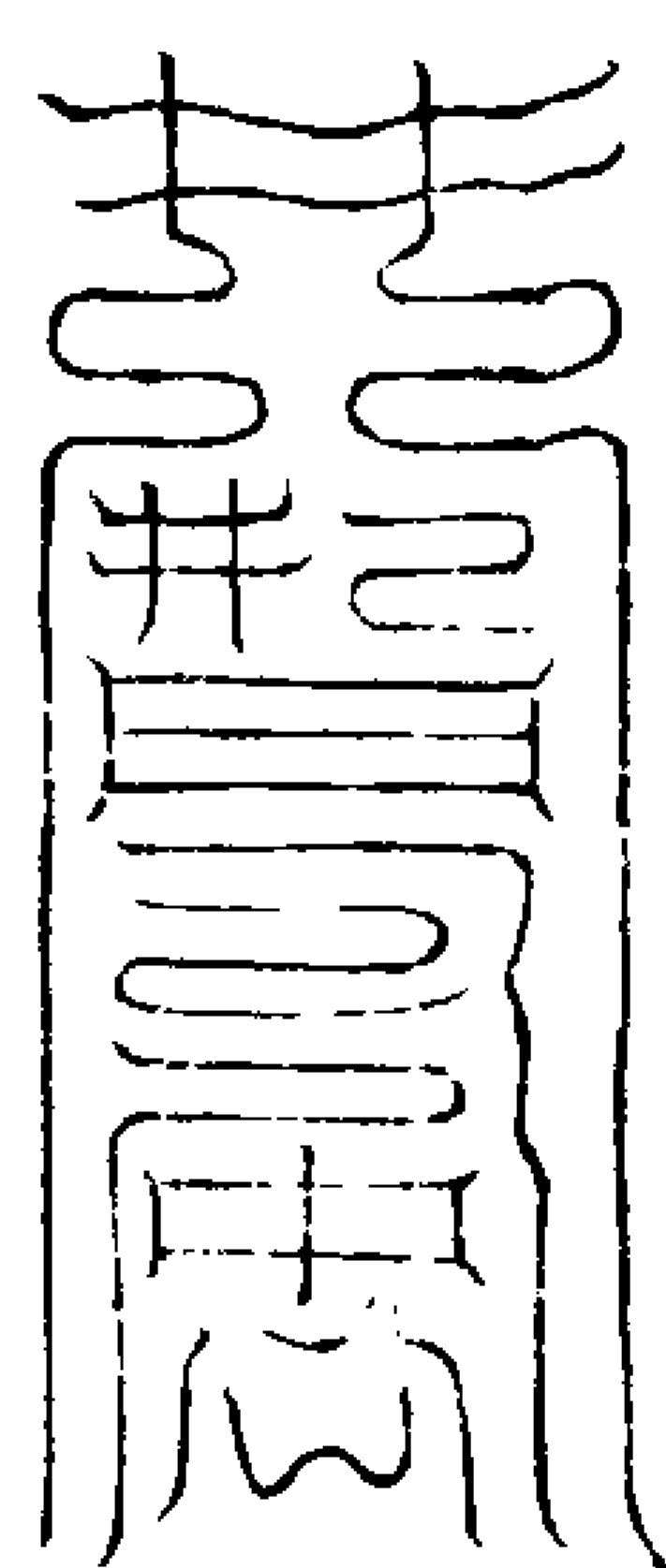

文曲

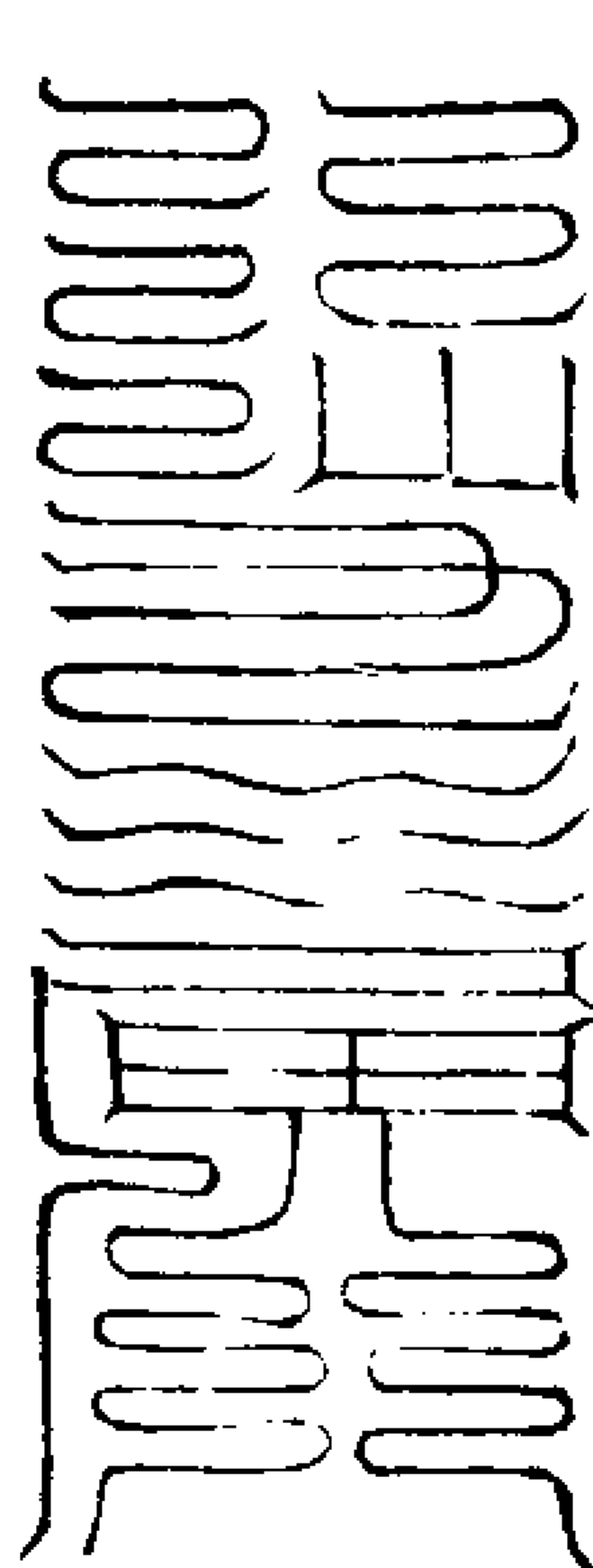

廉貞

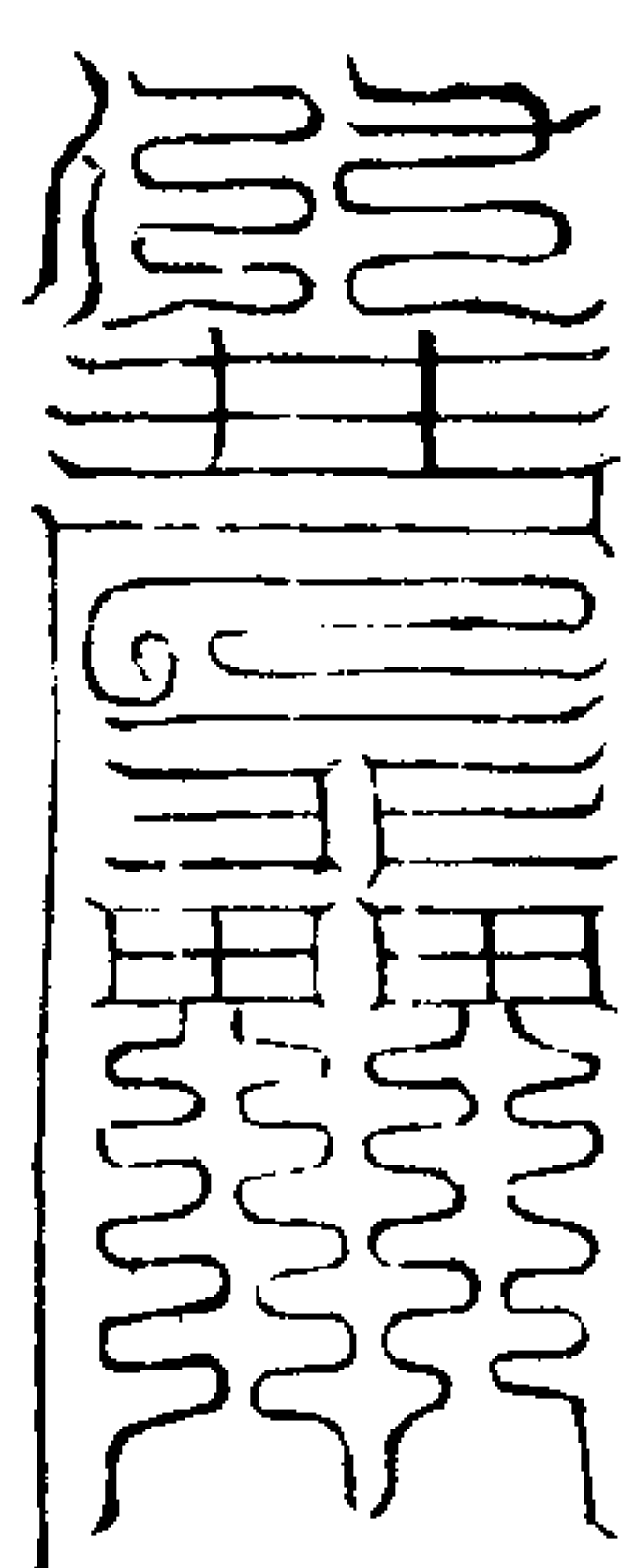

武曲

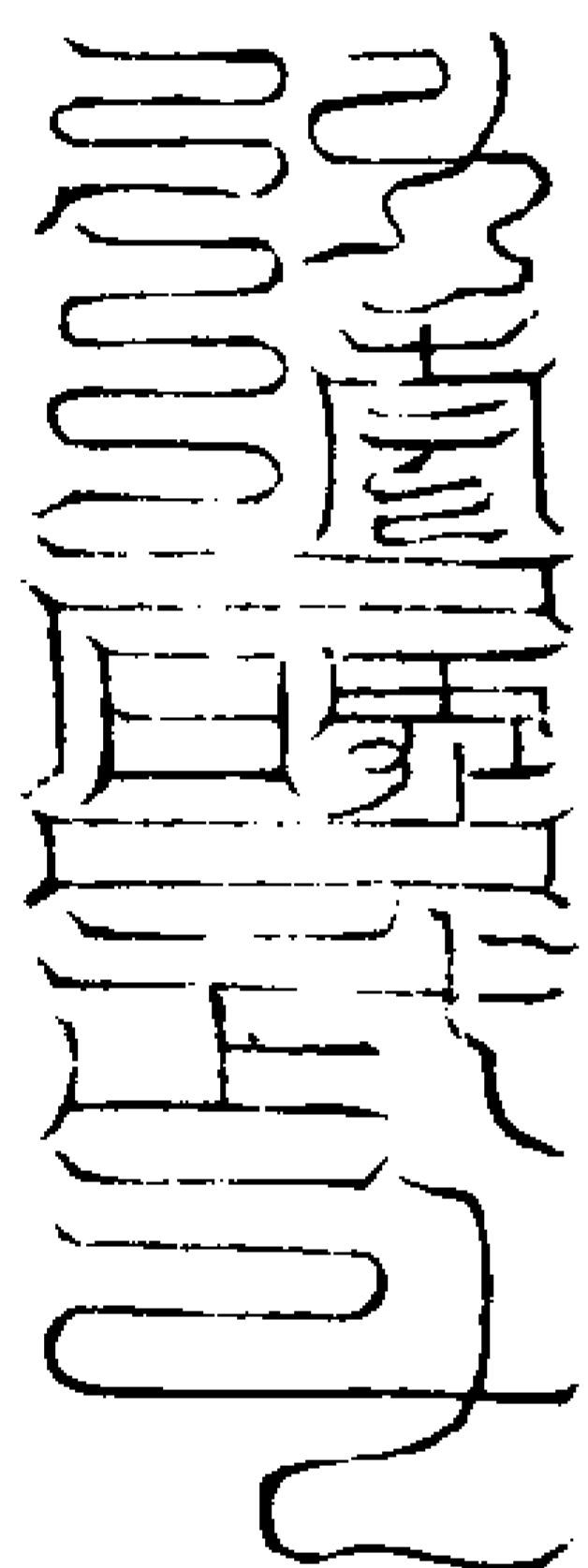

破軍

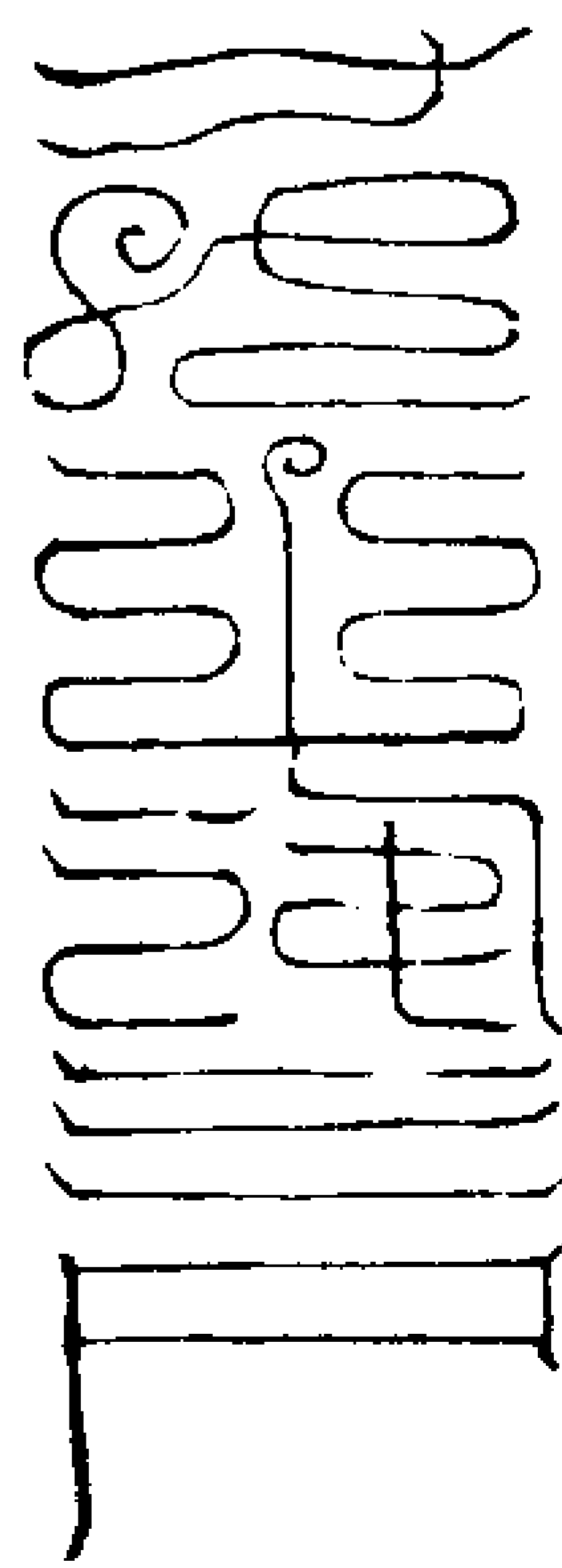

輔星

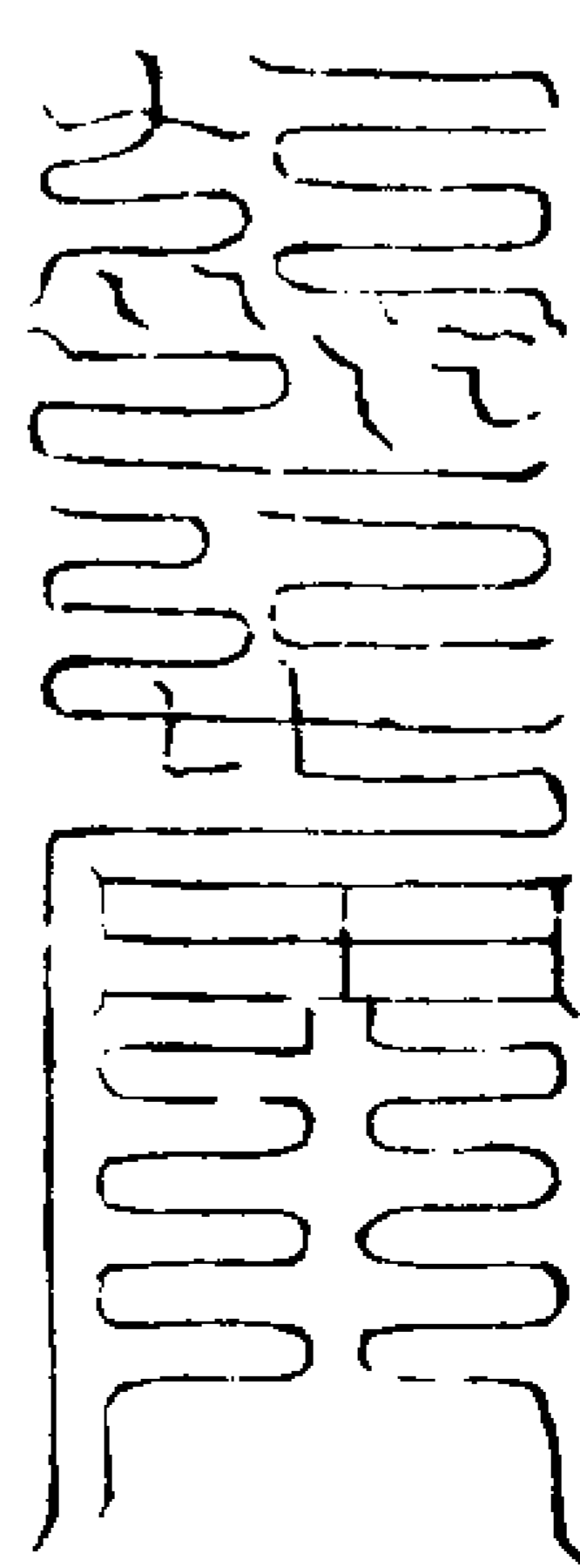

弼星

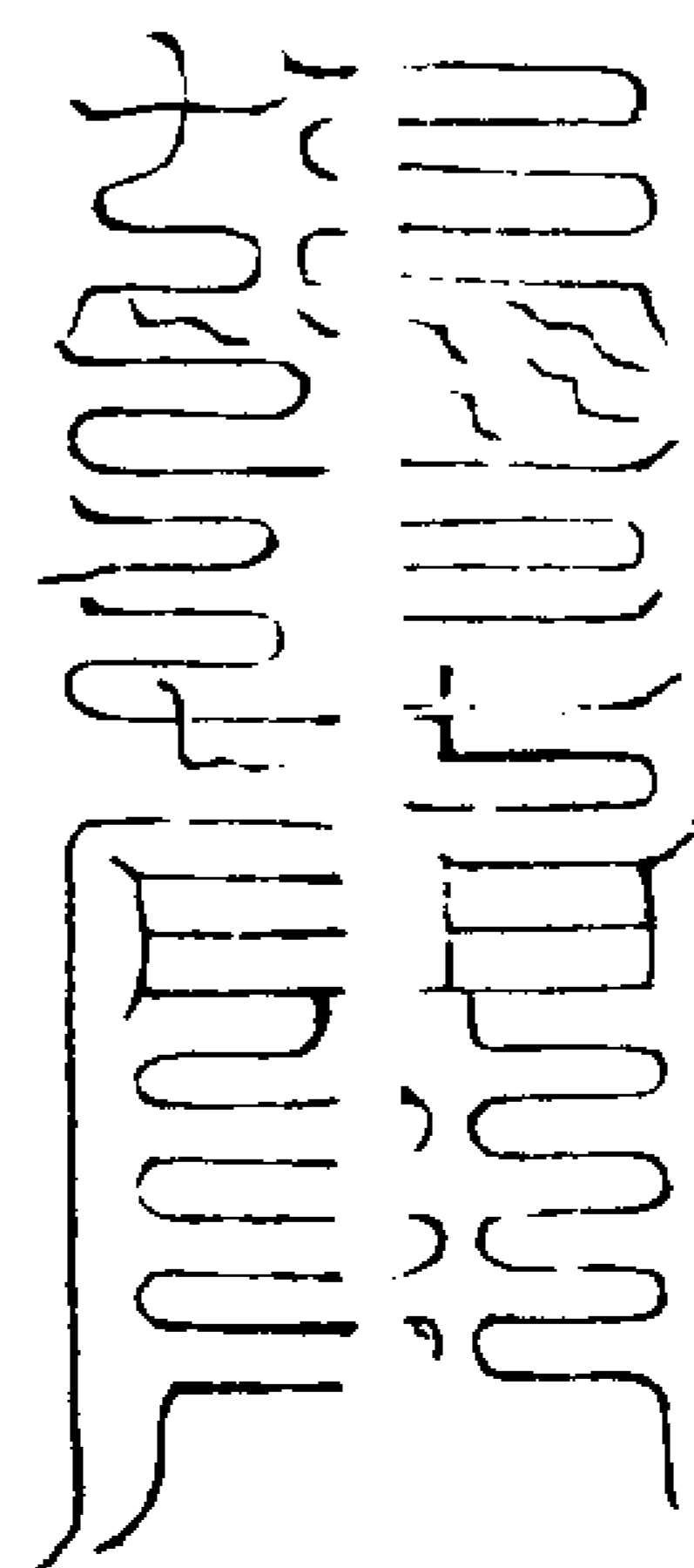

認本命真形

貪狼星君

名烏悉遮又云達字子司子形如  
曠野鬼王披髮向上口出兩牙右  
手捏拳左手執

巨門星君

名烏悉利字員門子形如天女戴  
五色花冠披天衣掛纓絡左手執  
花盤右手把通明

祿存星君

名烏悉曇字會絲子形如仙人衣  
草衣披髮手執紙筆寅戌生人爲  
之

文曲星君

名烏悉曼字子息子形如婦女面  
黑披髮著朱衣秉五色龍卵百生

廉貞星君 之人屬  
名烏悉叱字衛劍子形如人頂冠  
若紫乘白龍有四從者持戟頂冠  
二人把蓋隨行

武曲星君  
名烏悉恭字子路子真形如人象  
頭人身口出兩牙掛鬚執劍已  
未主人

破軍星君  
名烏悉管又云香字大賓子形如  
人面宿頭人身口出兩牙黑色帶  
圈午生人屬之

降斗符

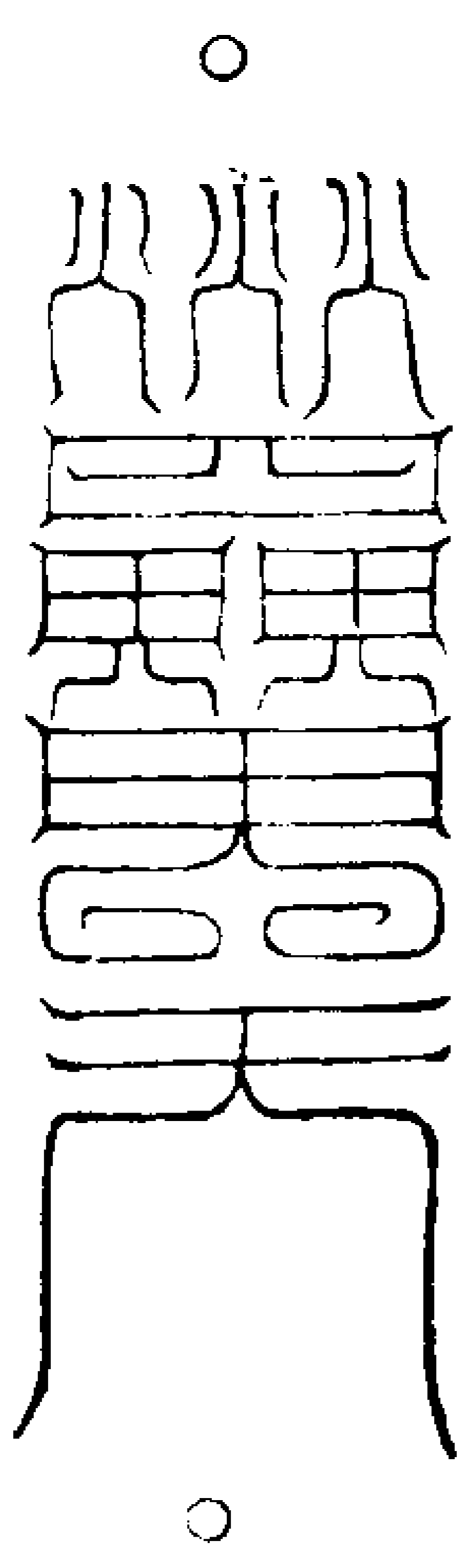

催降符

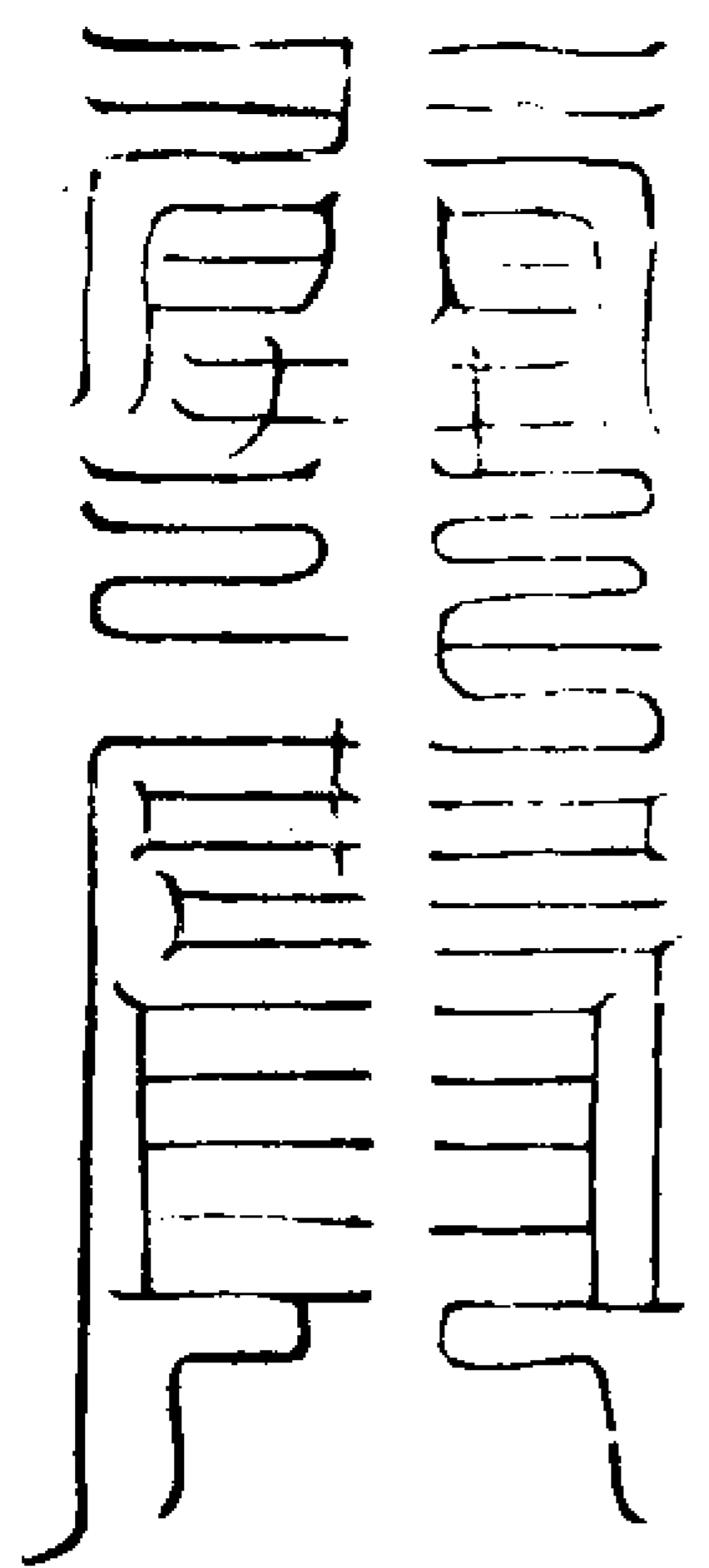

勅咒

召仙仙至召聖聖臨神化此符合明天心九  
皇下降元亨利貞

北斗瑤章中天元皇內有一星化生朱章吾  
今啓請速降壇場

北斗太乙靈童大聖一呼一召百靈百靈急  
急如太上律令

子辛 子寅 子戌 子庚

子憐 子惠 子真

獻香符 驗香烟所向

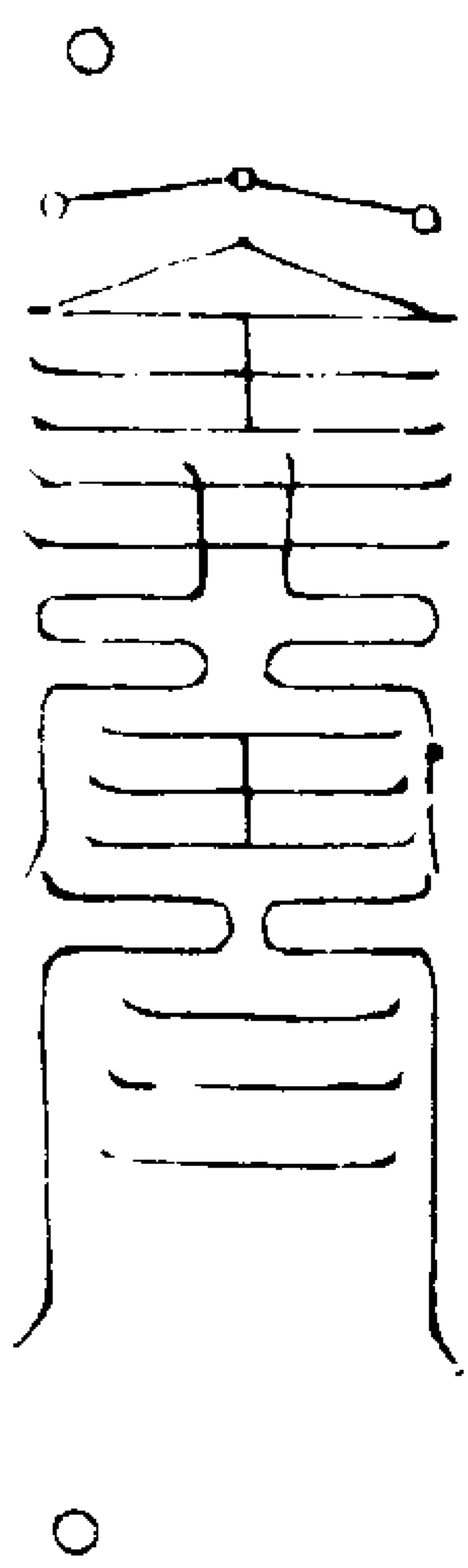

勅咒

梵炁靈君萬神王章明道熙夷幽夜闕光務  
玄上斗无色琅琅八門攝遊散花禮房善破  
四魔應念顯彰急急如丹霄流金火鈴律令

獻天將符 三道子文北炁斗諱空出筆

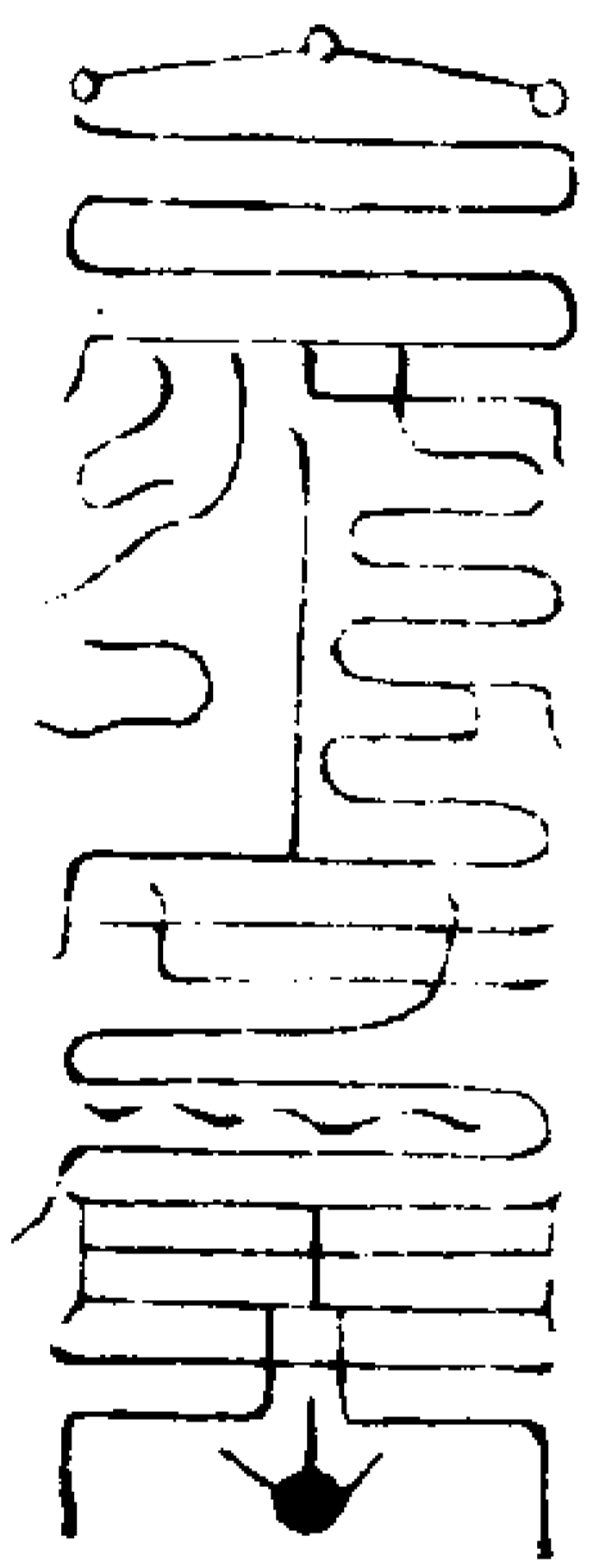

勅咒

魁元七星神靈之精輔弼二相三台象明六  
丁玉女紫微四兵天罡天元坎水八紘四目  
神仙金童捧傳一如律令

右咒畢取炁入符再咒

太陰水帝北極之尊攝化八方帝真雷明元  
想无結上冰津梁返胎投符福報十方

出官符

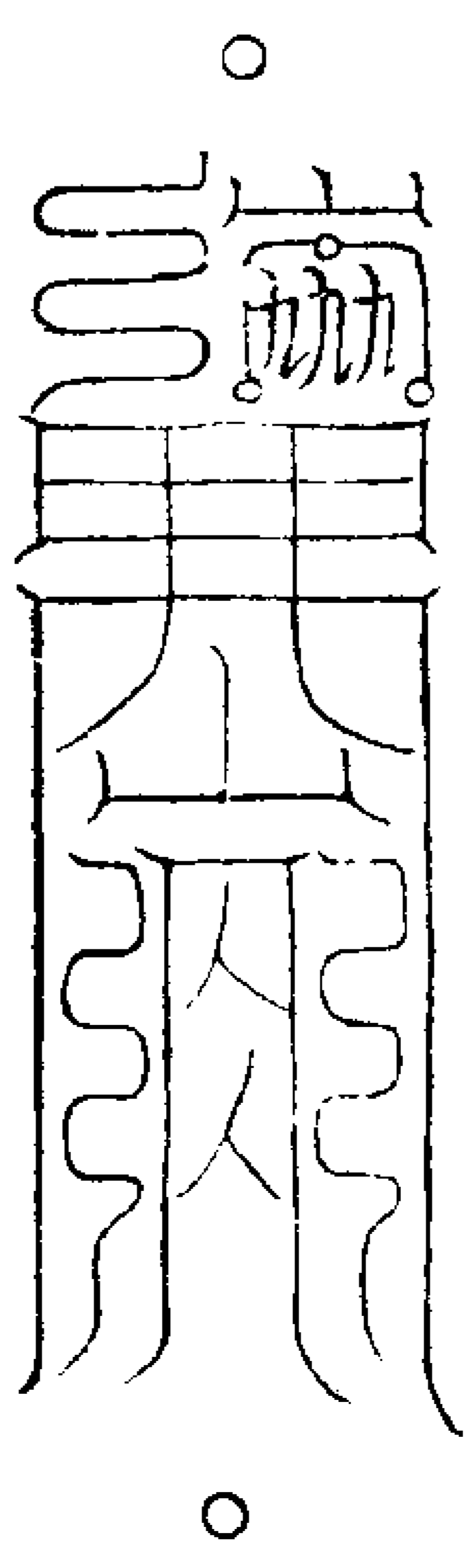

封表符

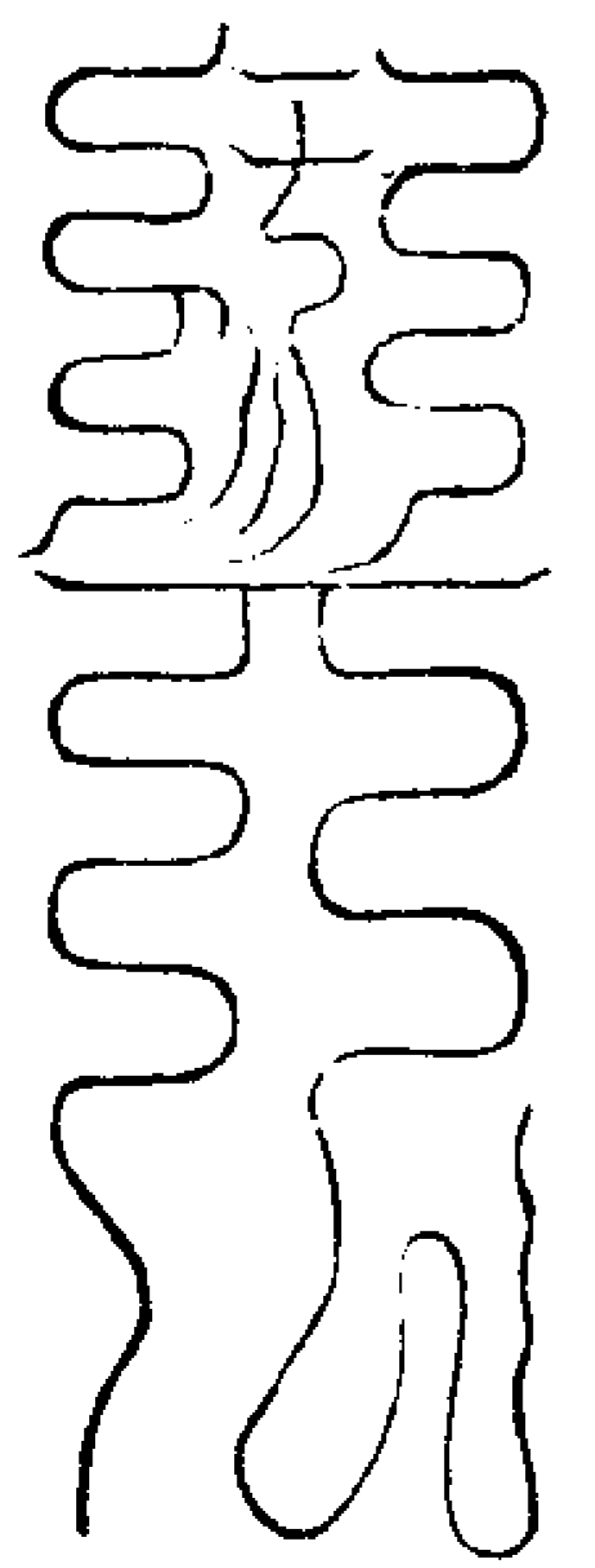

開斗符

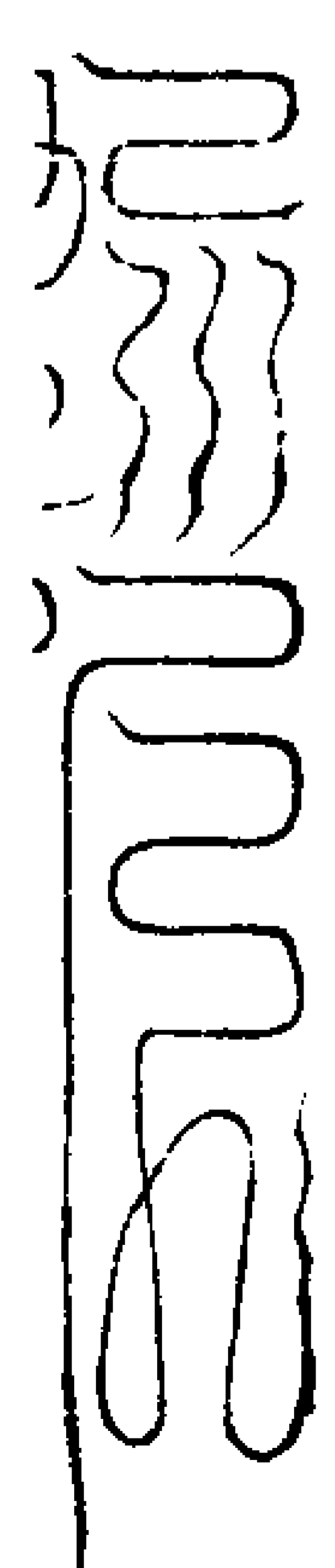

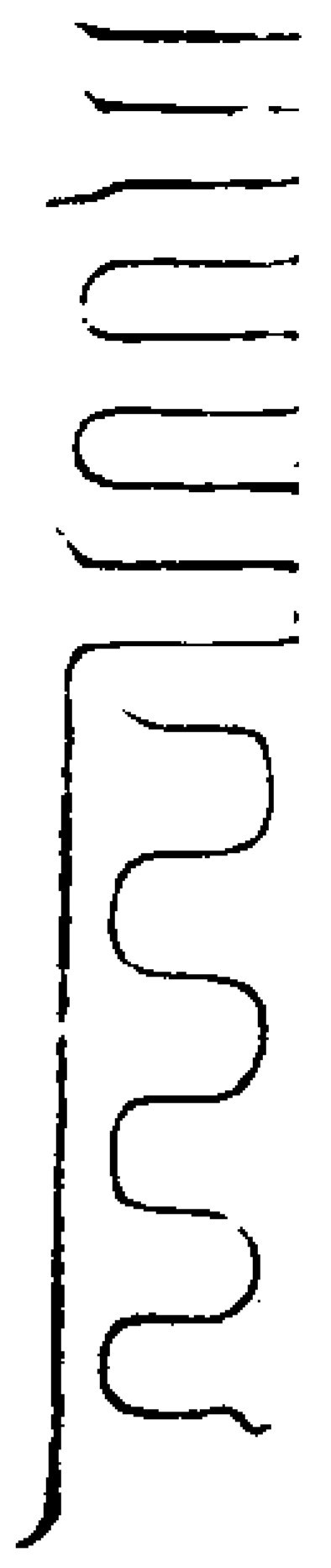

度火符

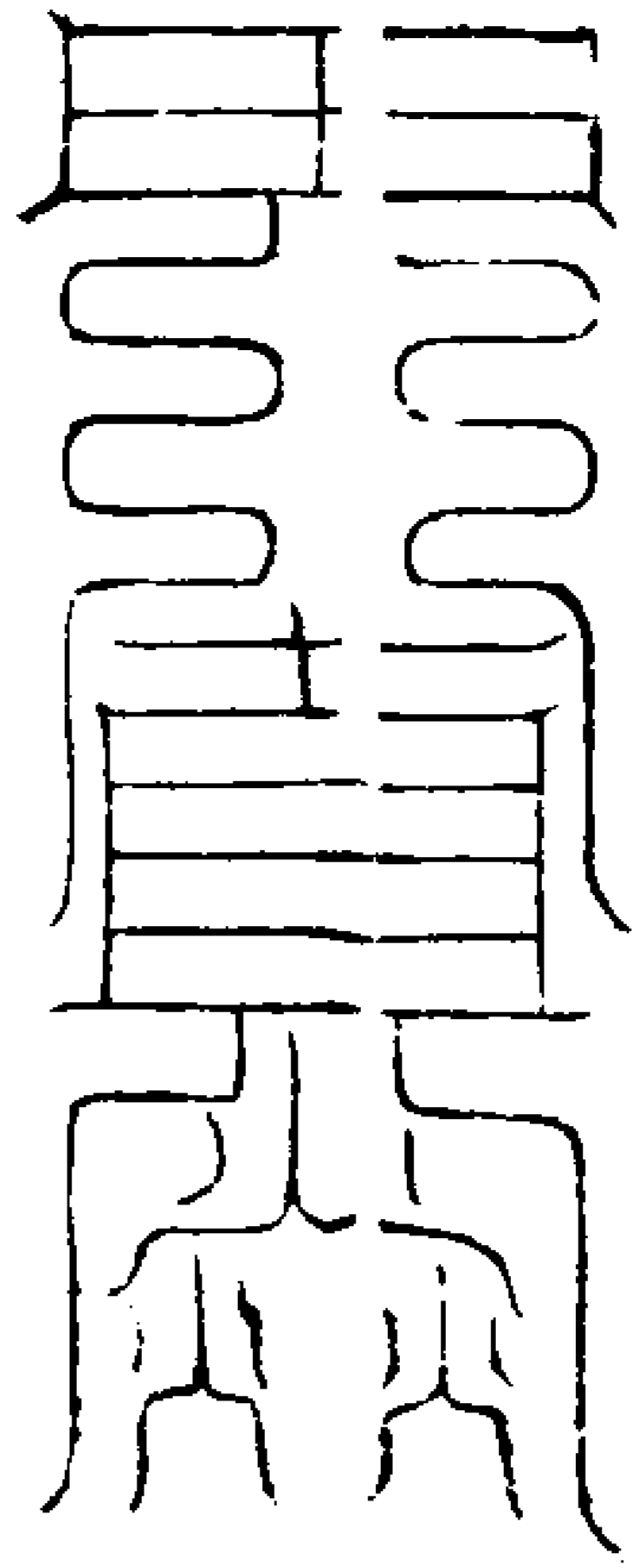

上奏符

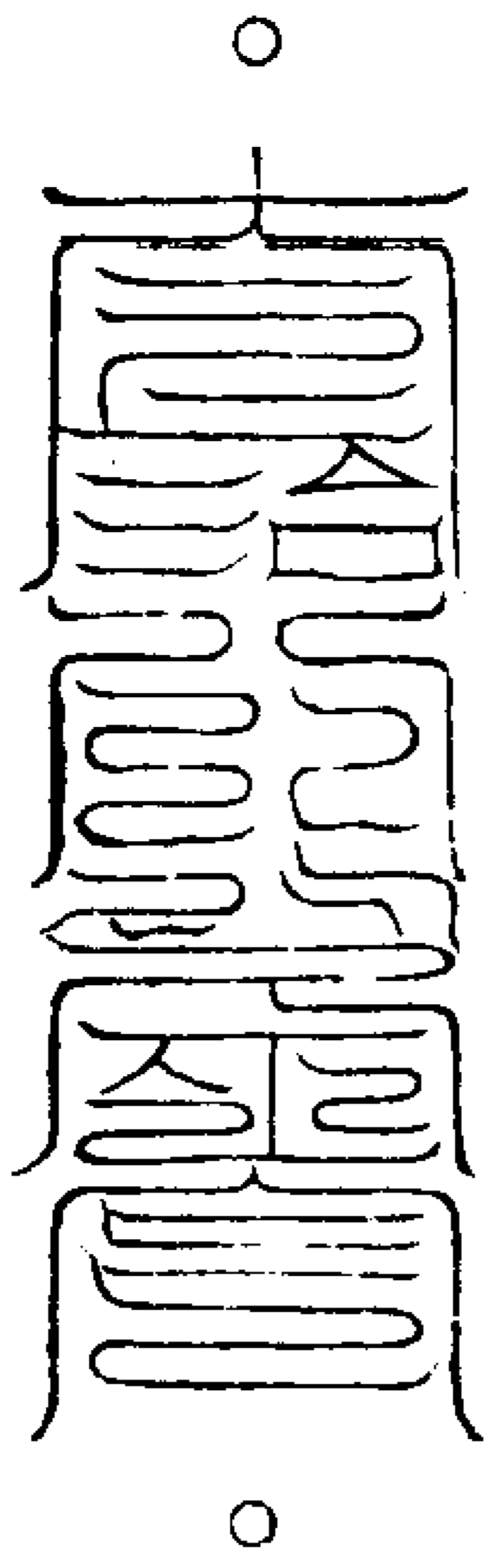

九宮告符

一宮符子文

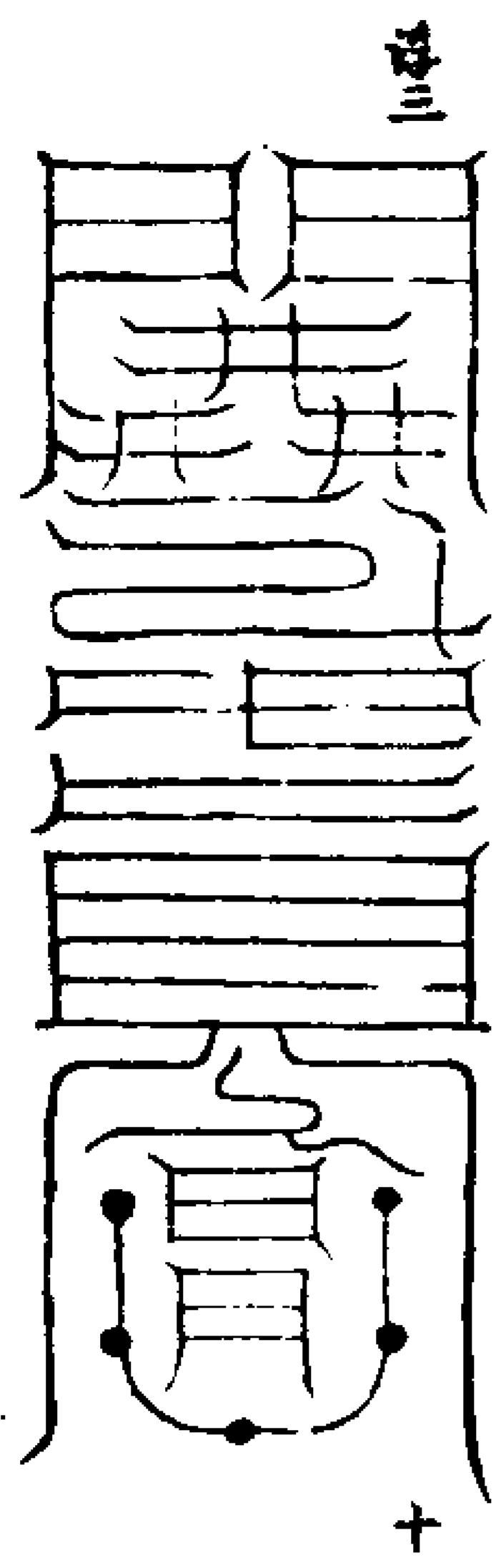

二宮符寅文

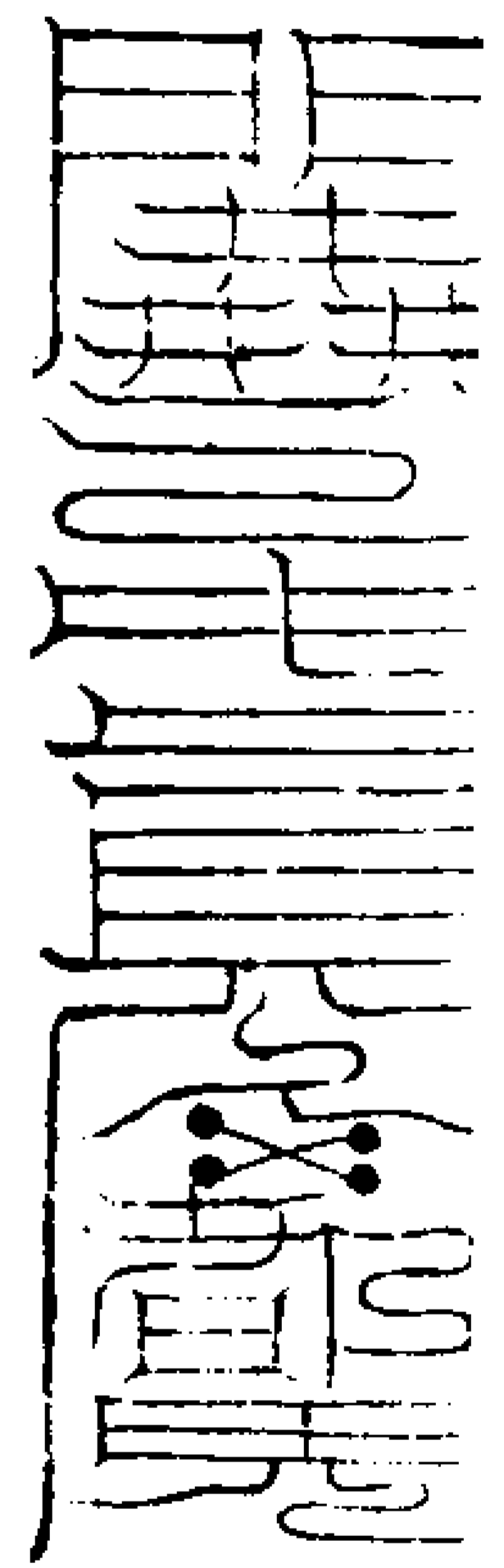
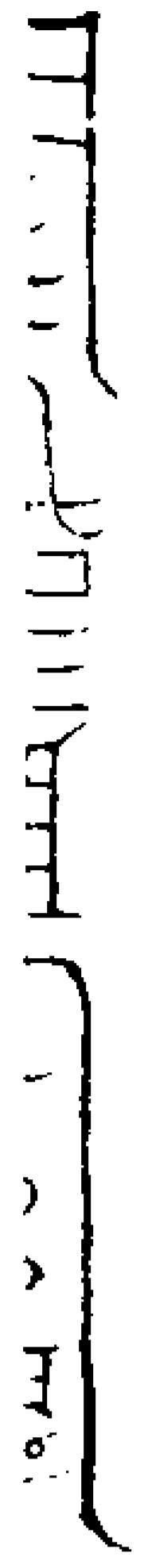

三宮符卯文

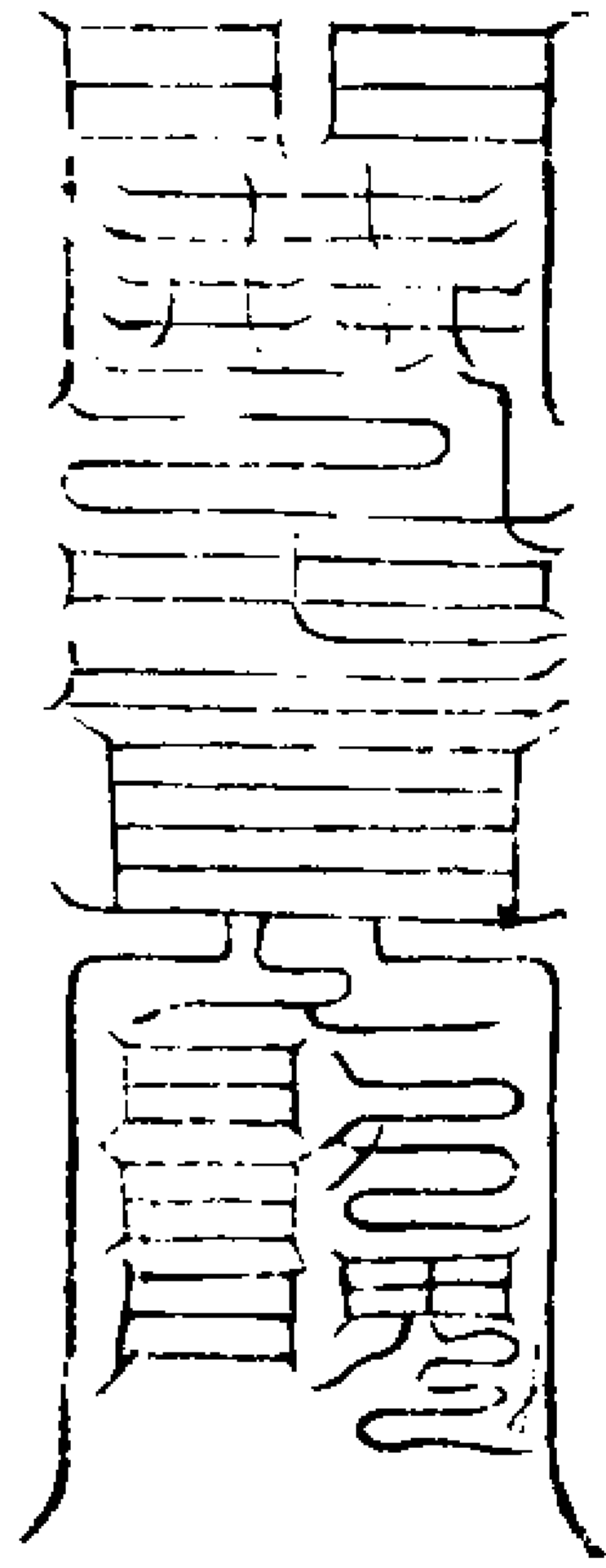

四宮符中文

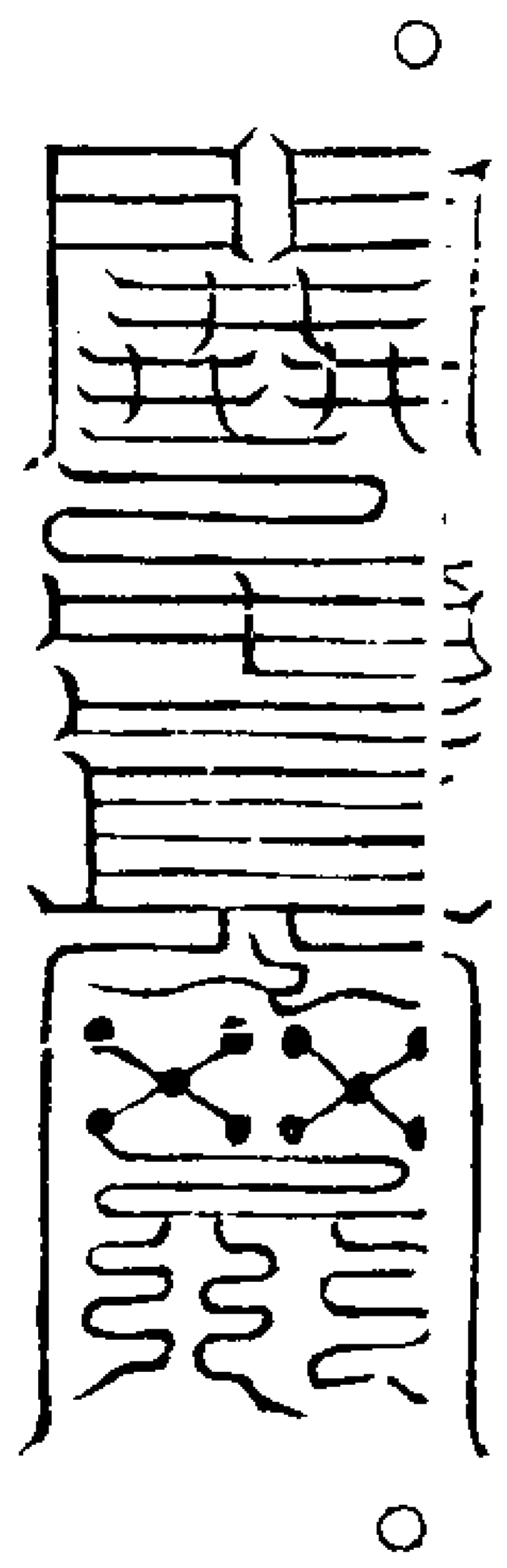

五宮符申文

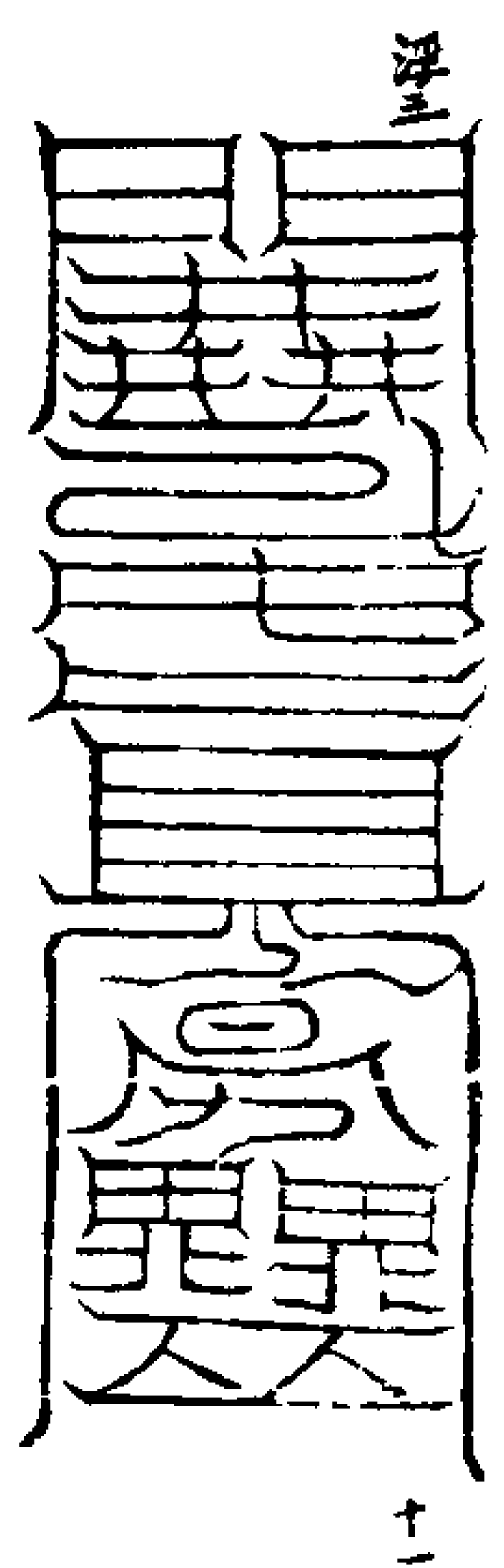

六宮符坤文

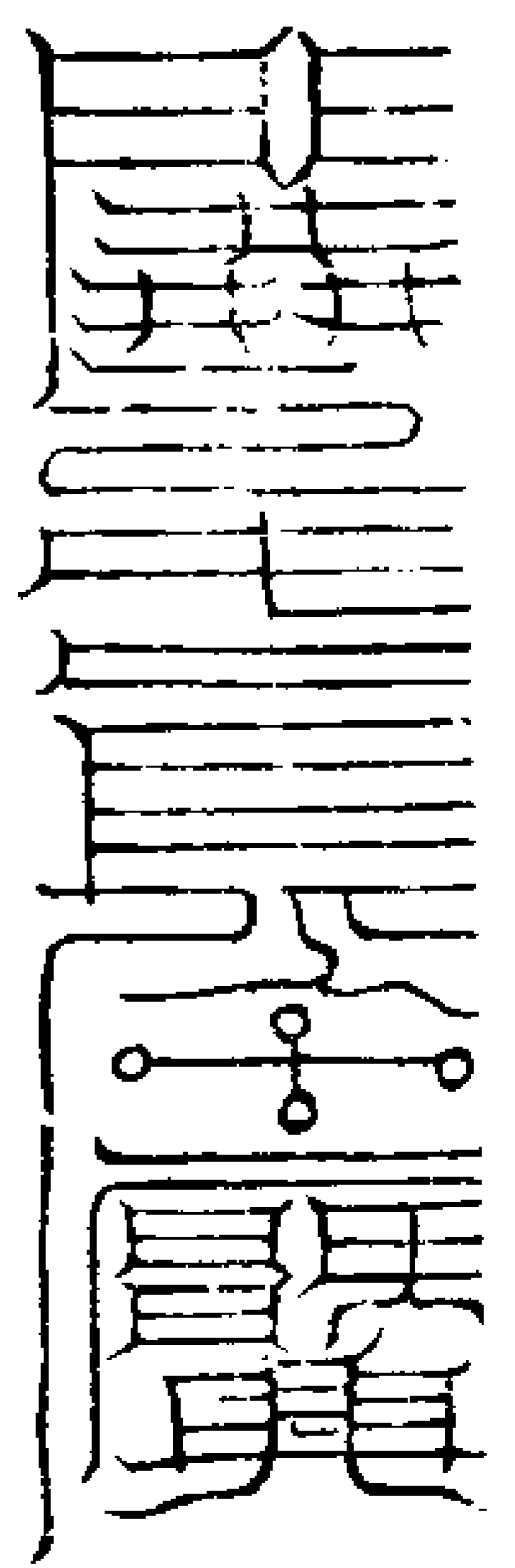
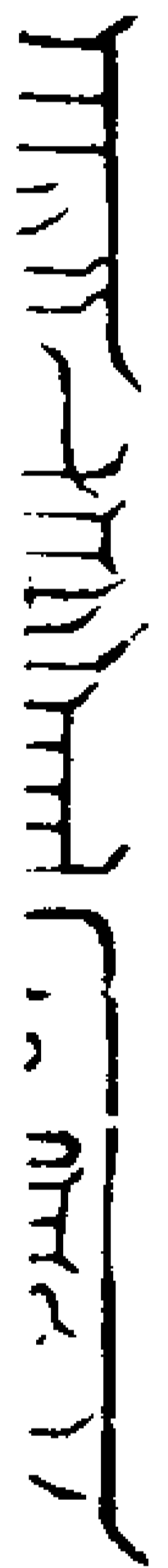

七宮符午文

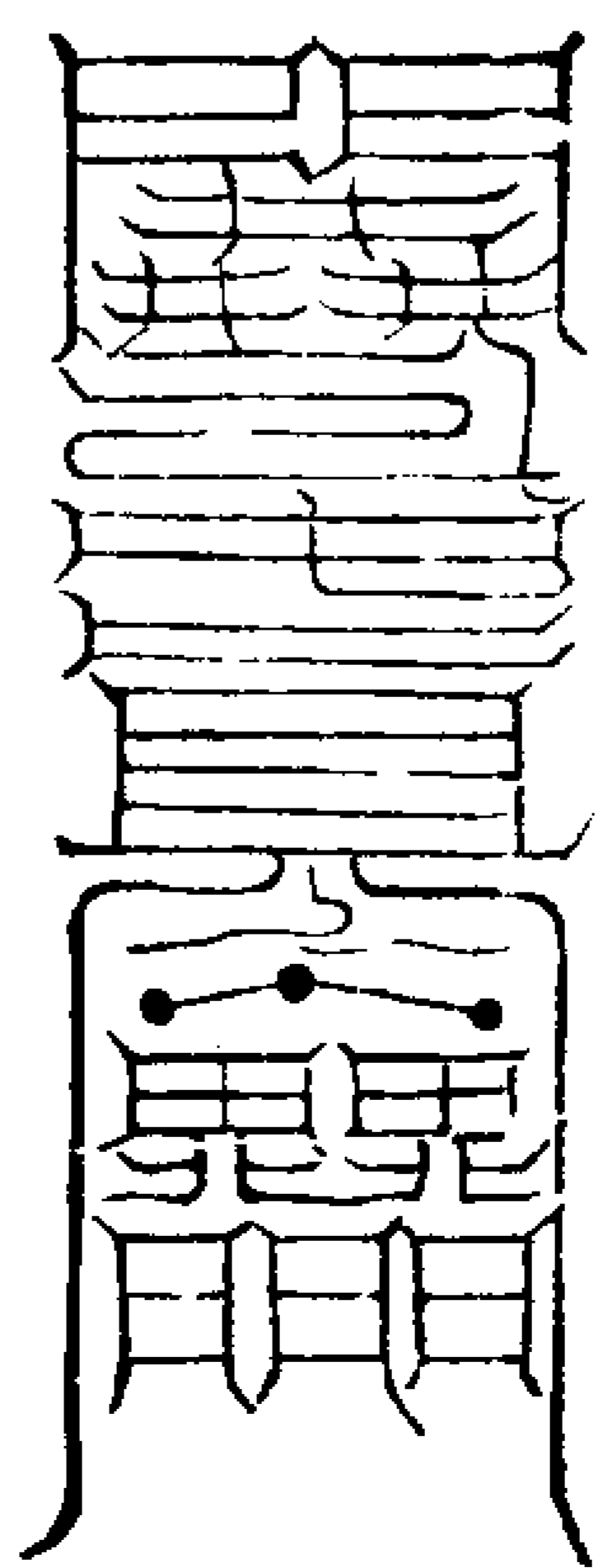

八宮符辰文

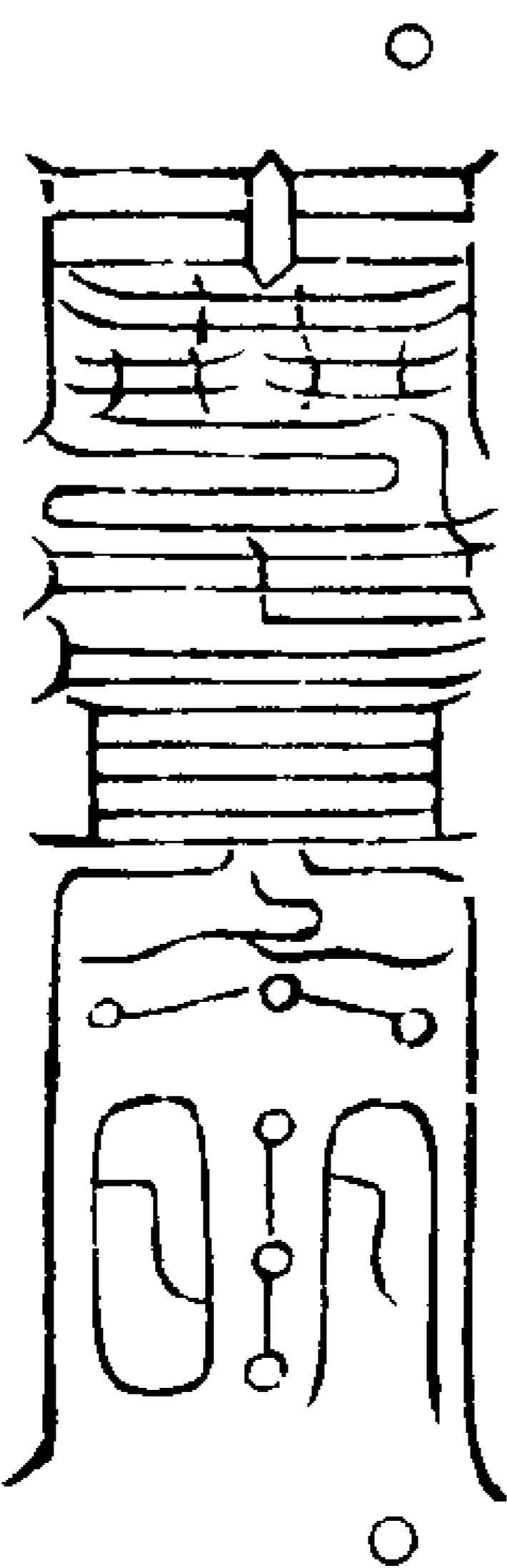

九宮符未文

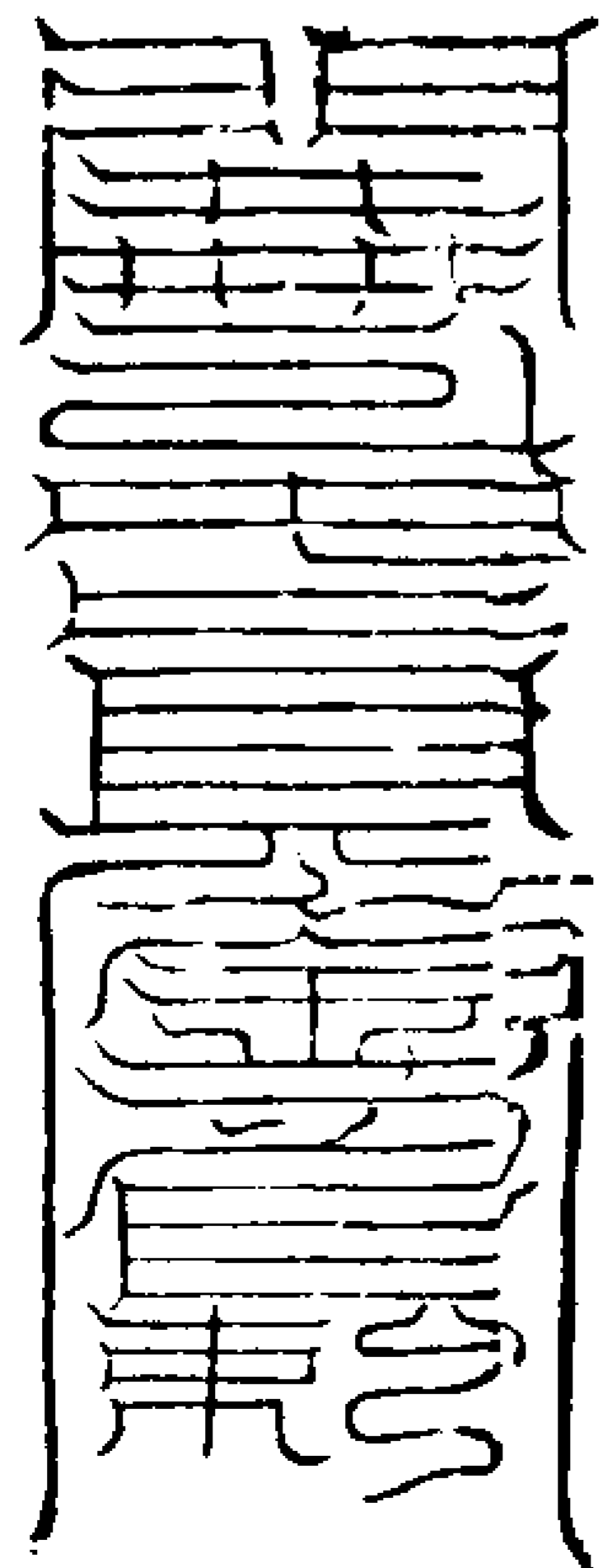

九霄請炁

紫霄符青炁

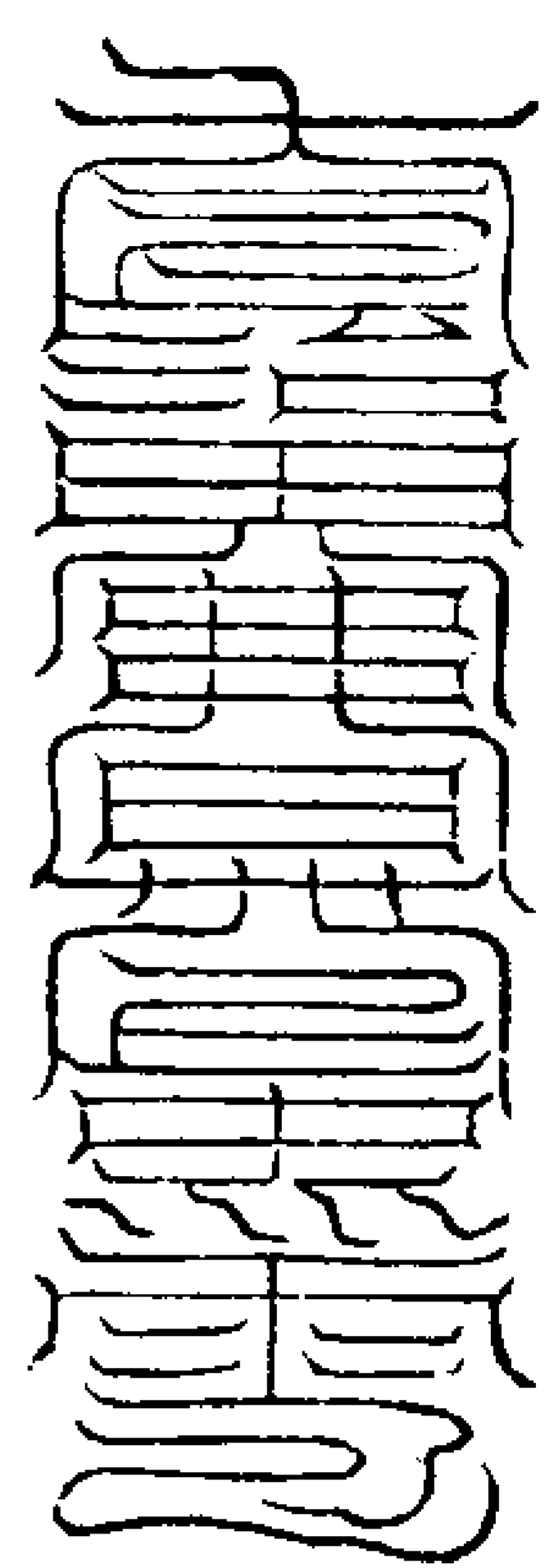

景霄符 黑炁

符三

十三

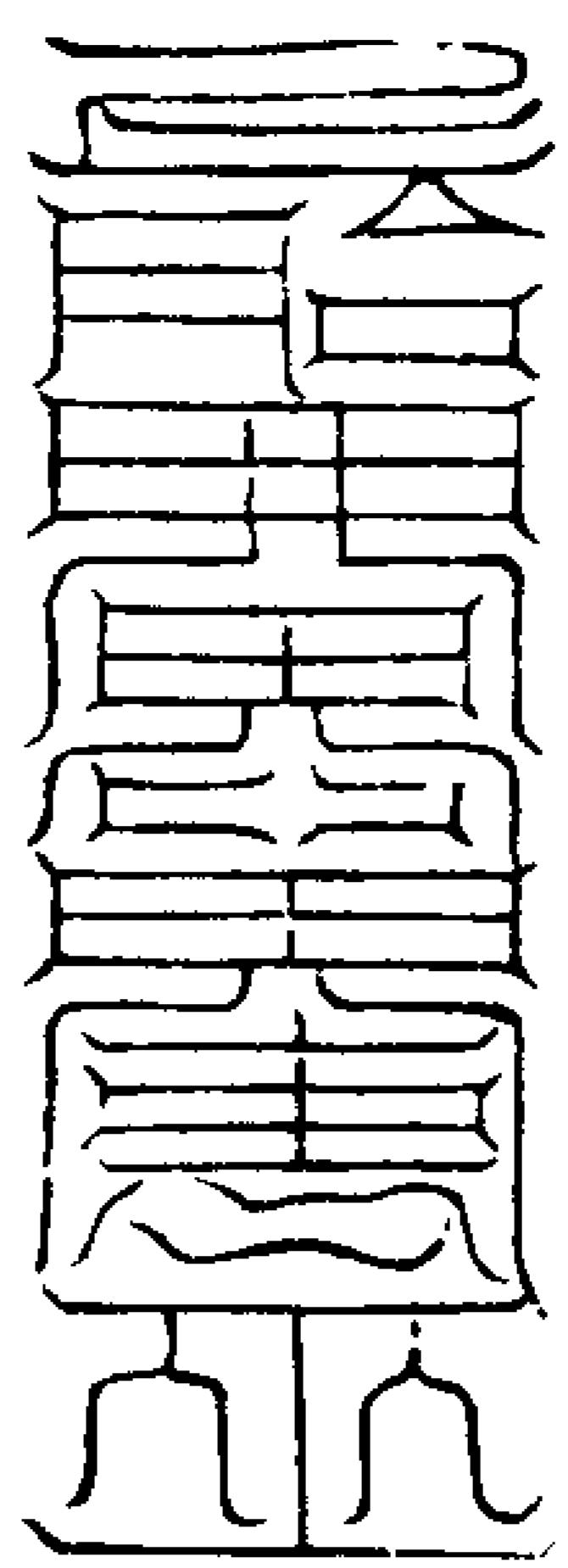

青霄符 黄炁

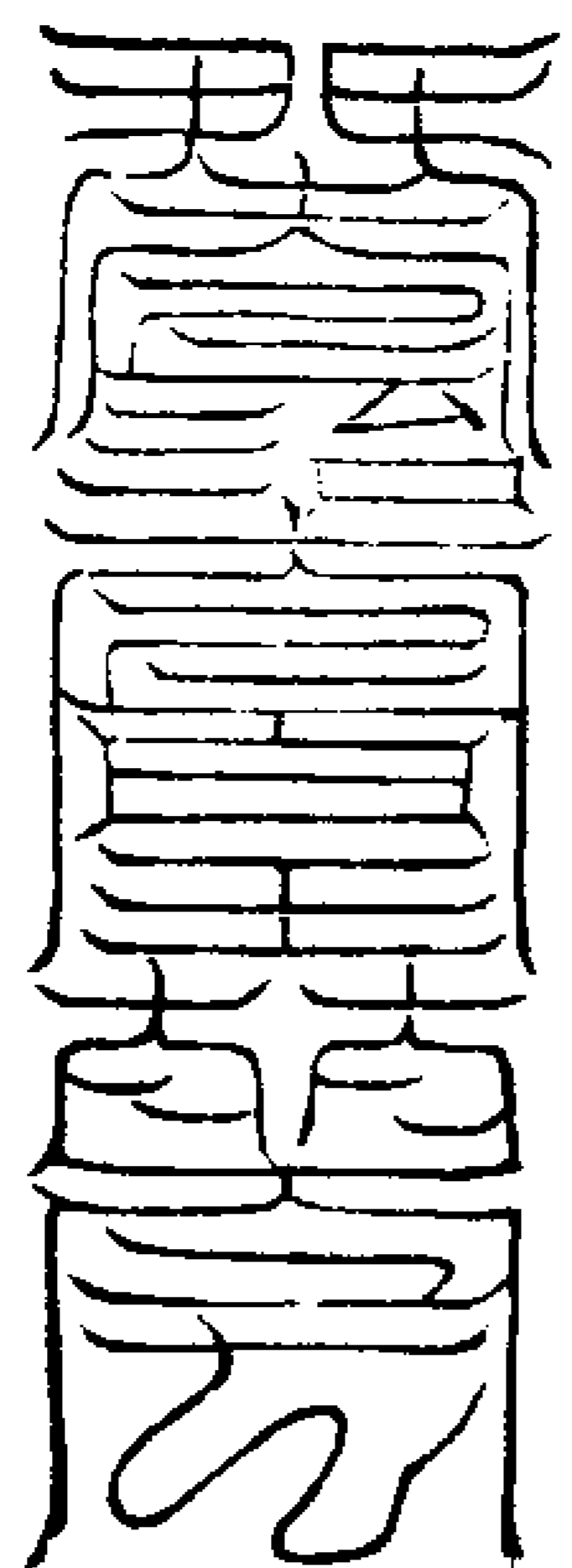

碧霄符 赤炁

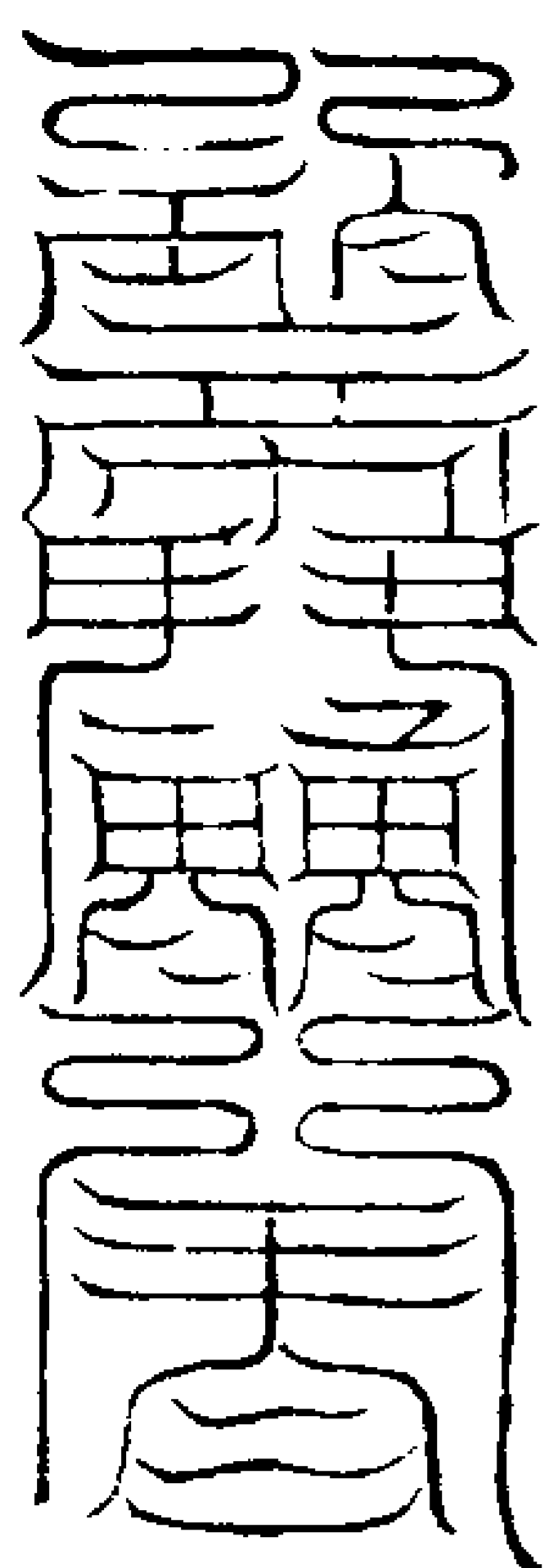

神霄符 白炁

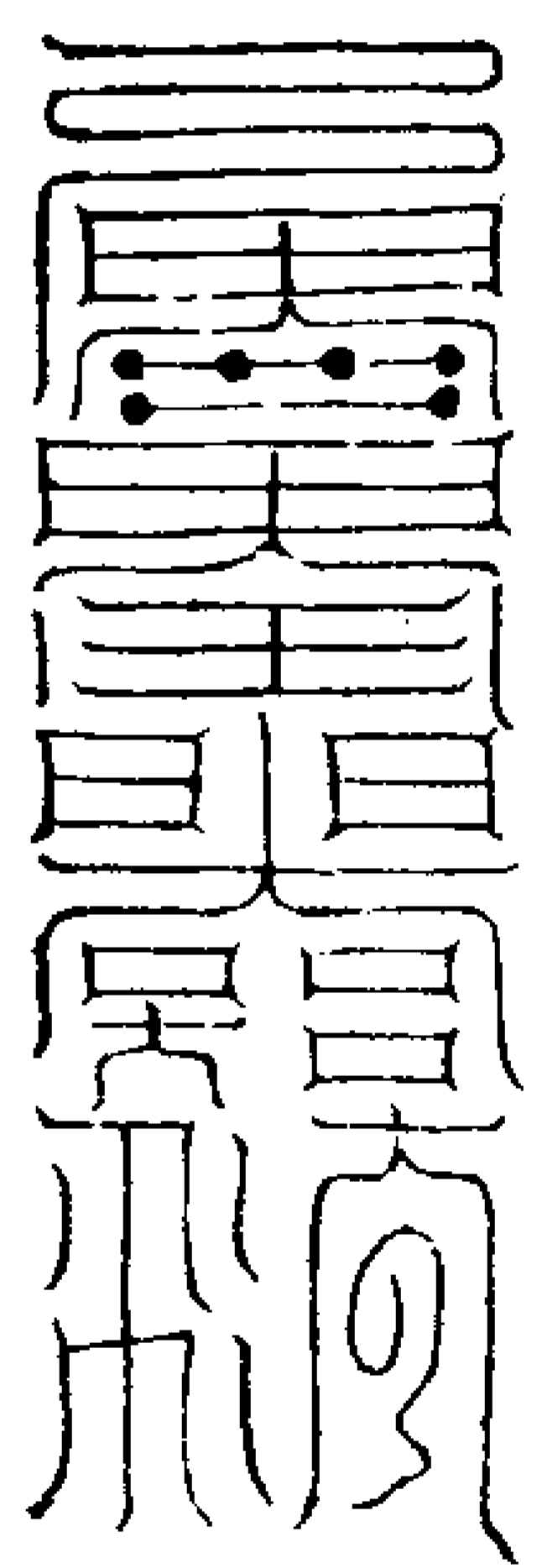

琅霄符 绿炁

符三

十三

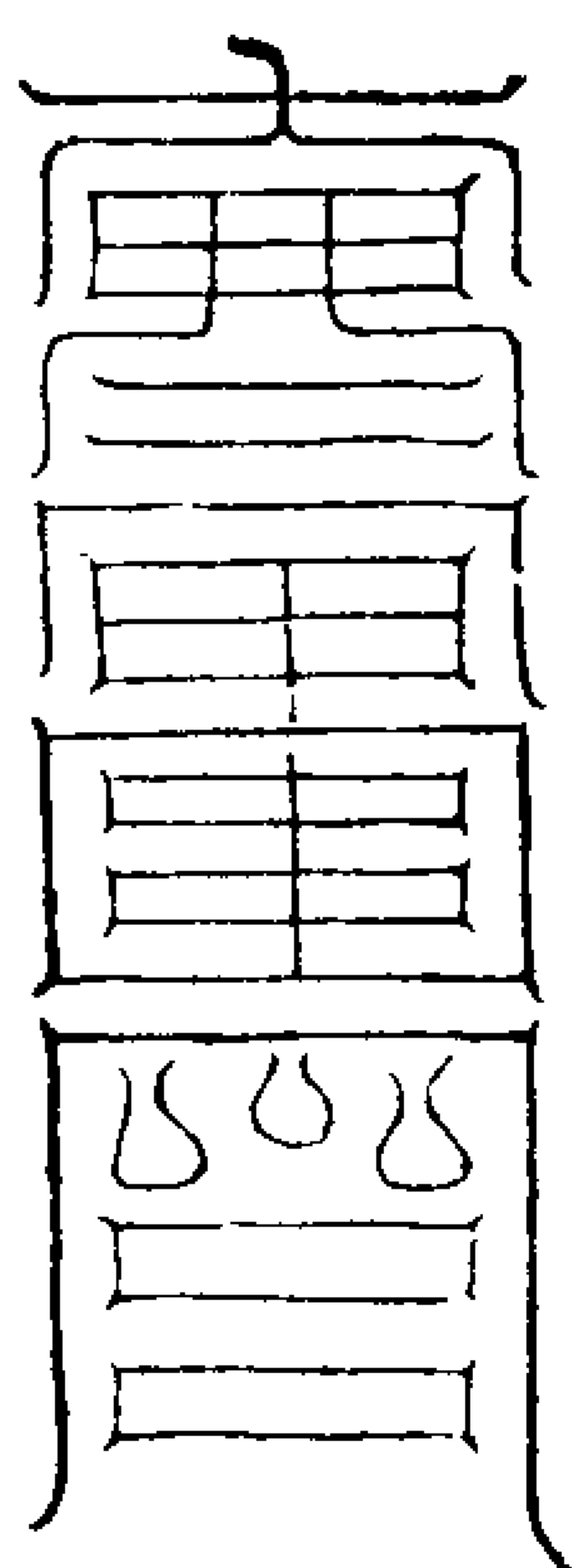

玉霄符 绛炁

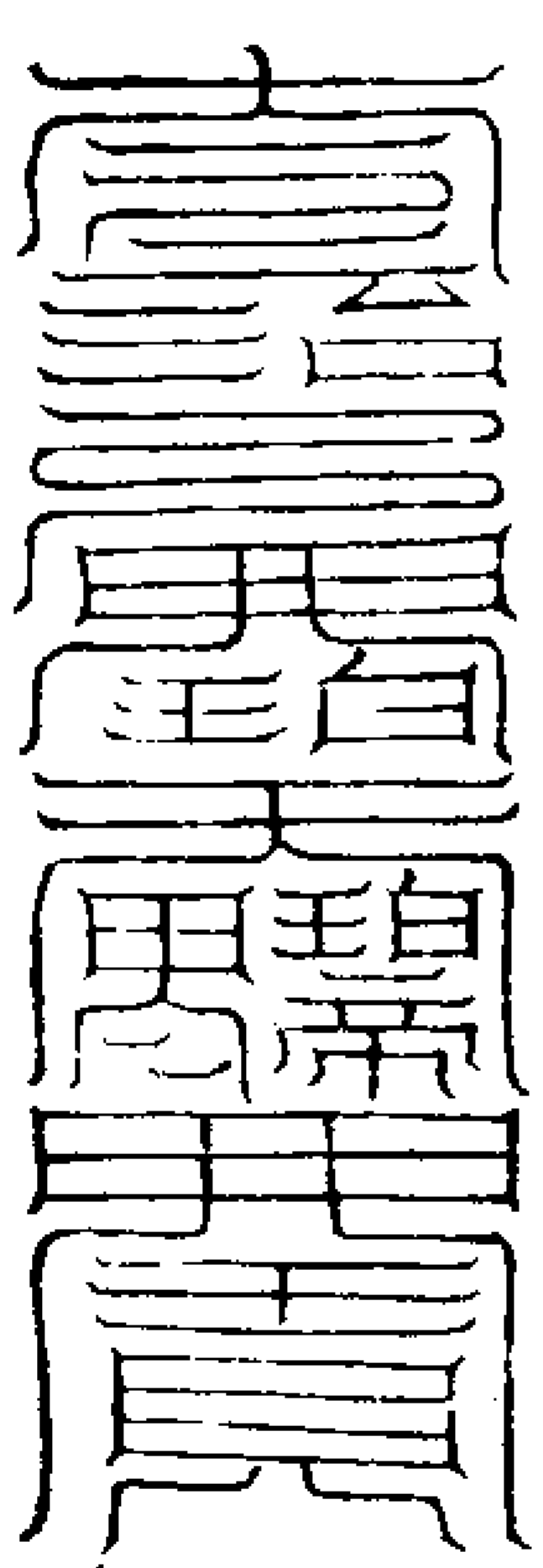

太霄符 碧炁

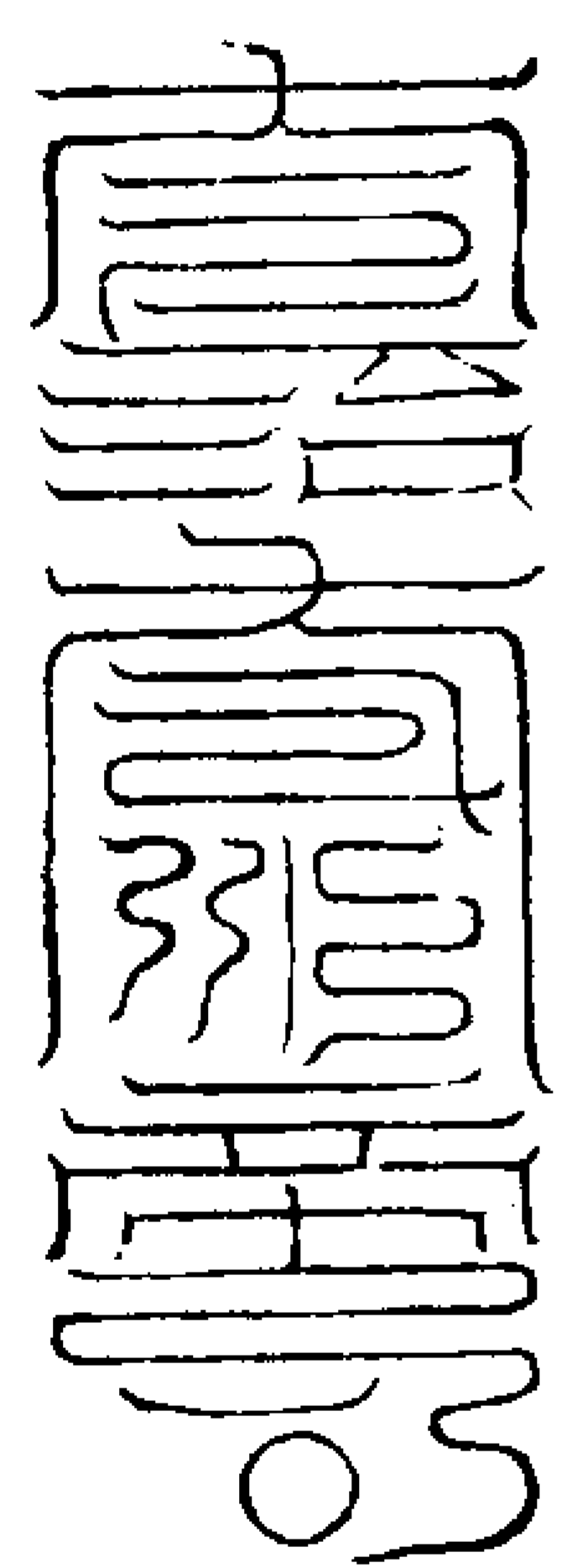

丹霄符 玄炁

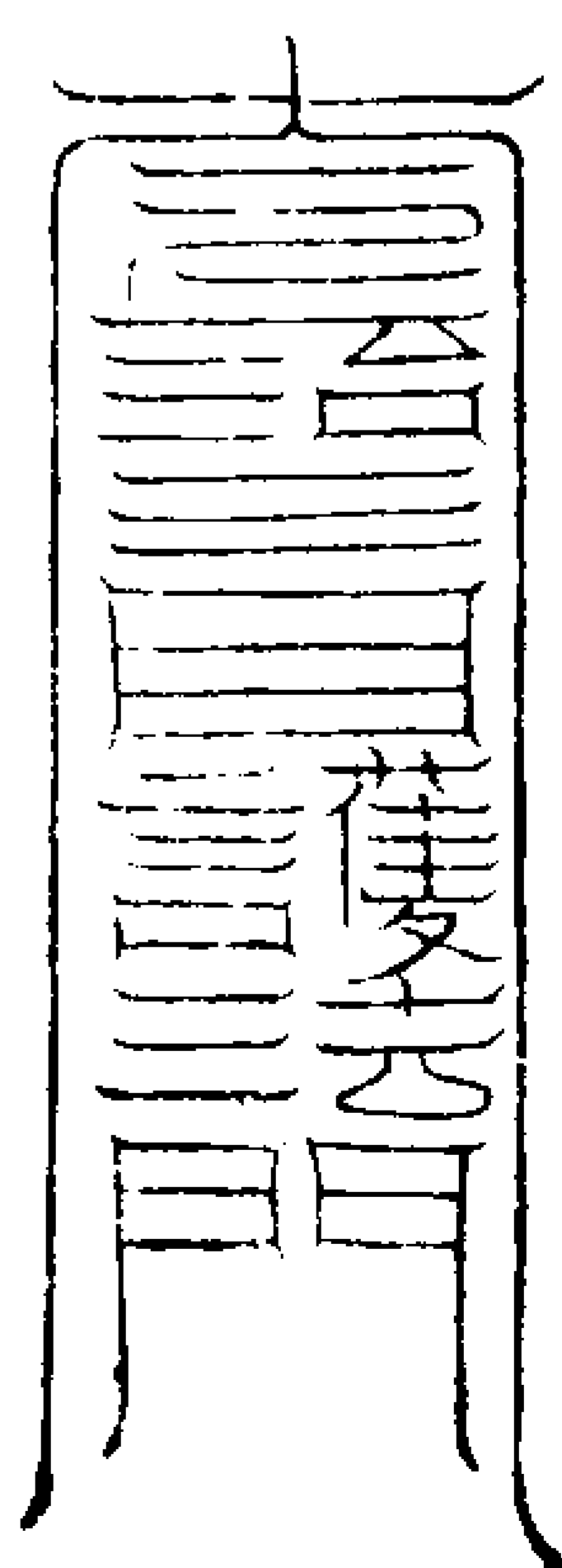

解二十四厄符

解三灾厄符

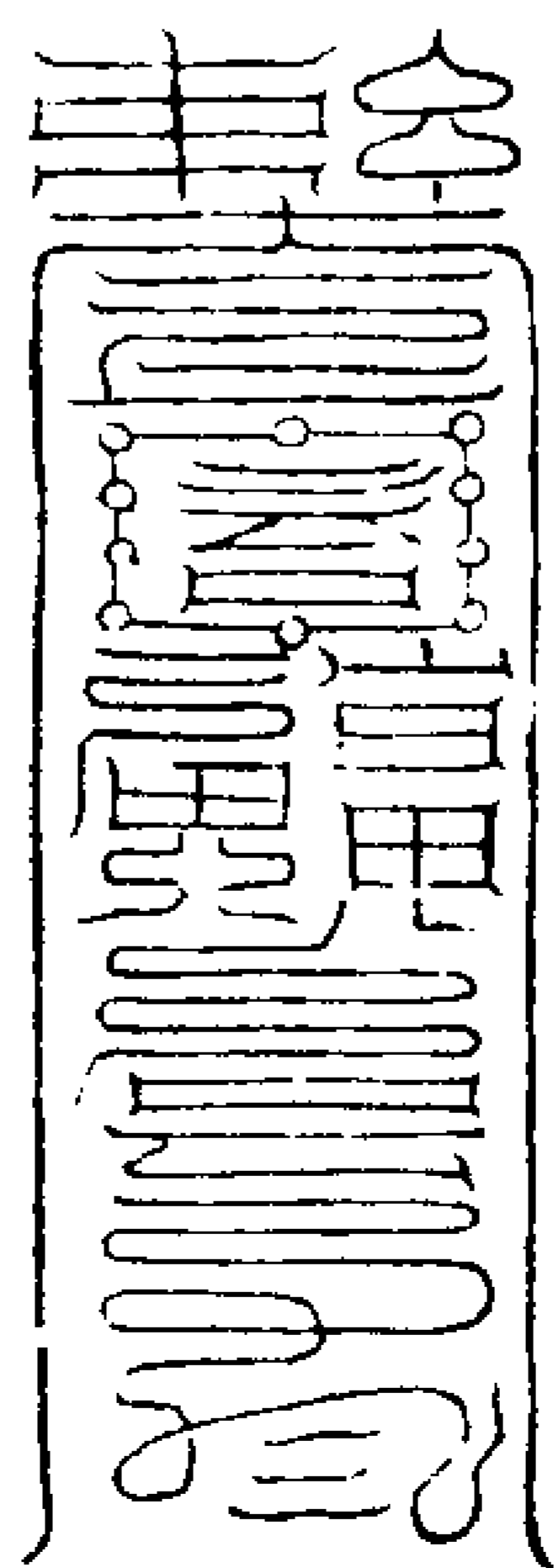

解四然厄符

右符謹請田方文先亢旨降炁入符

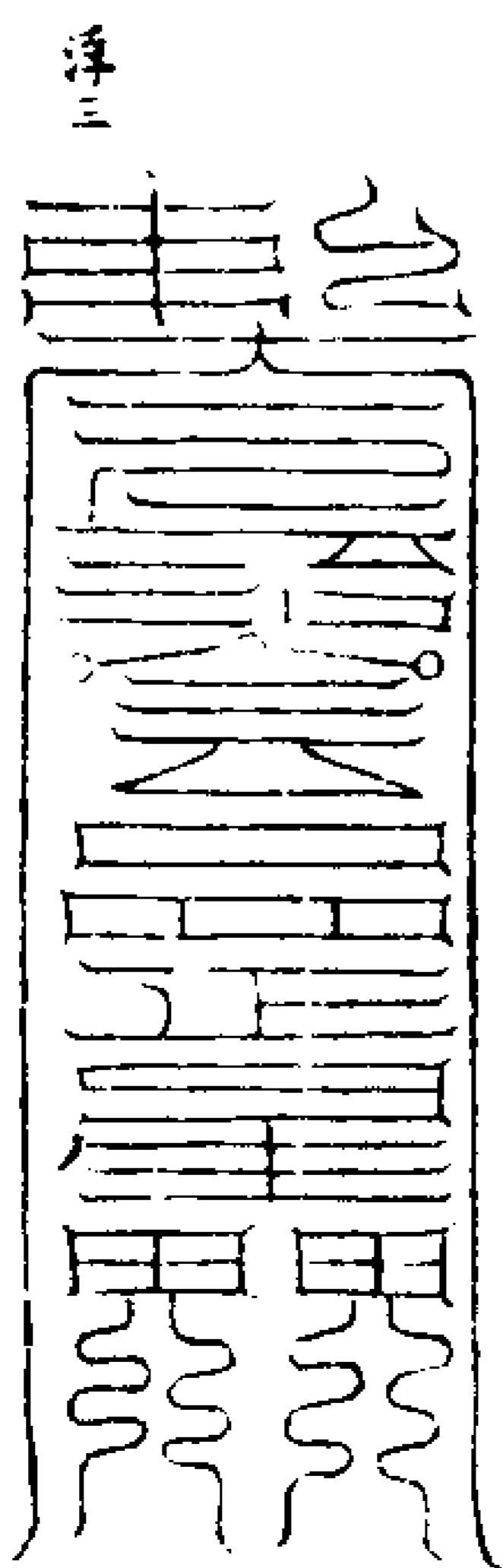

解五行厄符

右符謹請周安定吉宥宇降炁入符

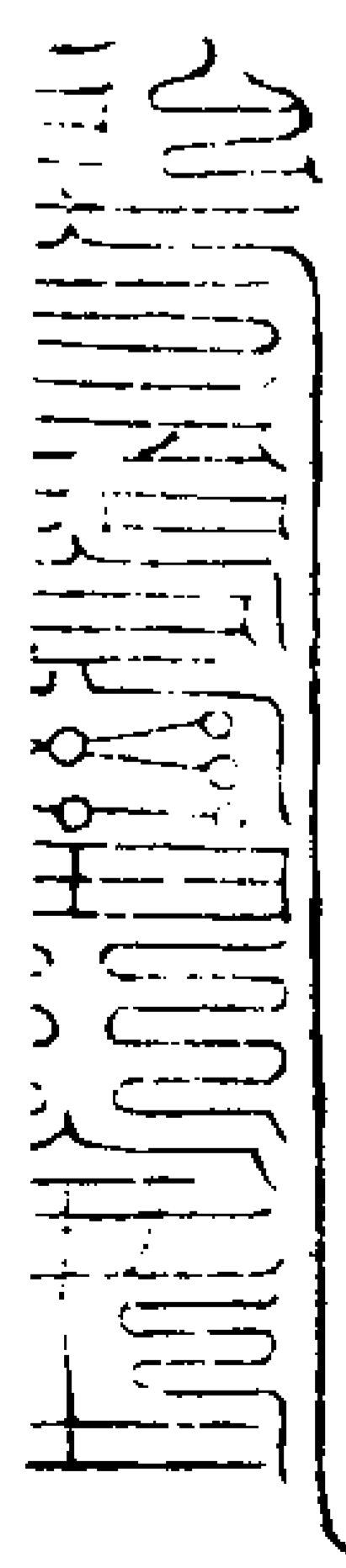

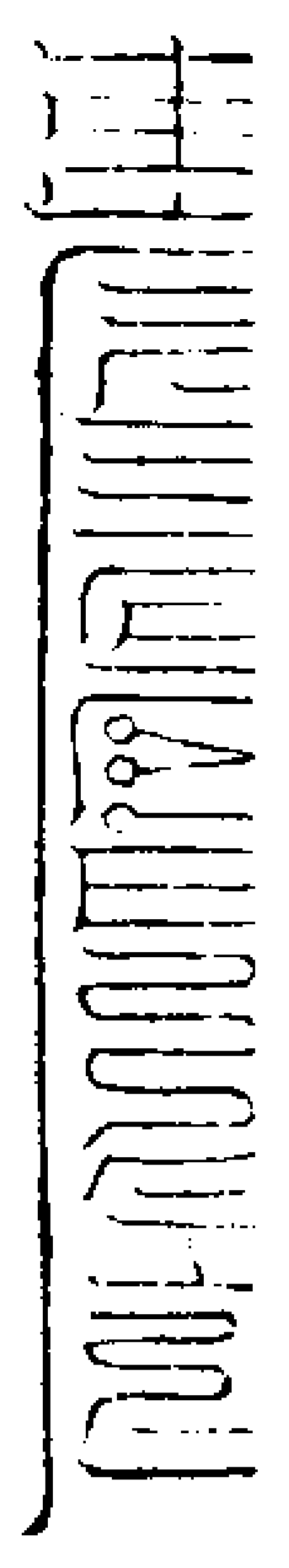

右符謹請國仁假傳仲伸降炁入符  
解六害厄符

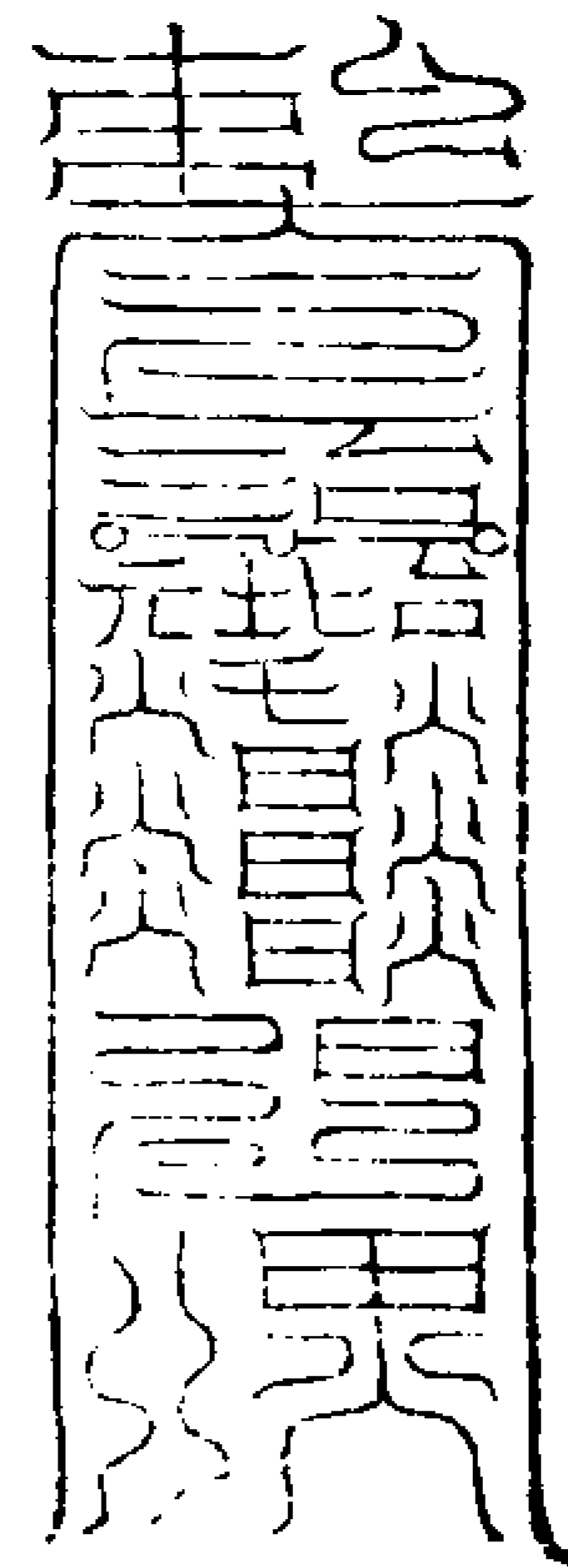

右符謹請呂勝明膺肘服降炁入符  
解七傷厄符

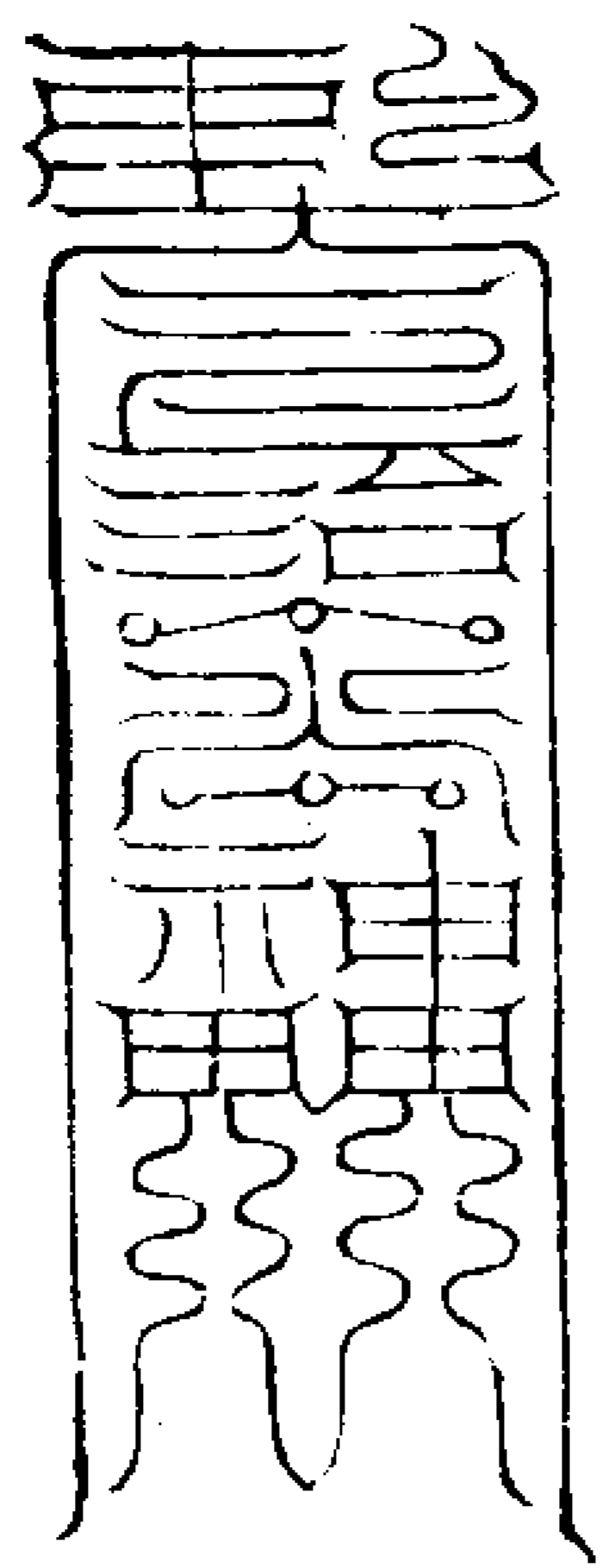

右符謹請黃昌圭出炎爻降炁入符  
解八難厄符

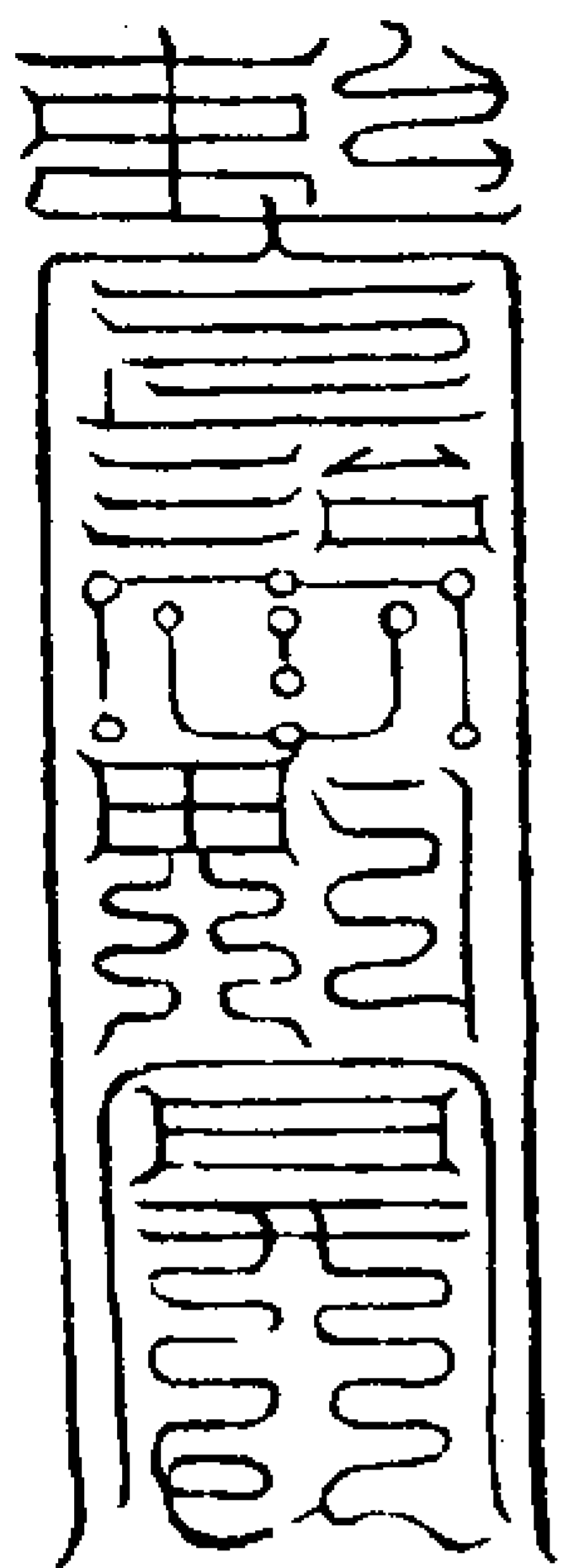

右符謹請林挺托扛扎拱降炁入符  
解產生厄符

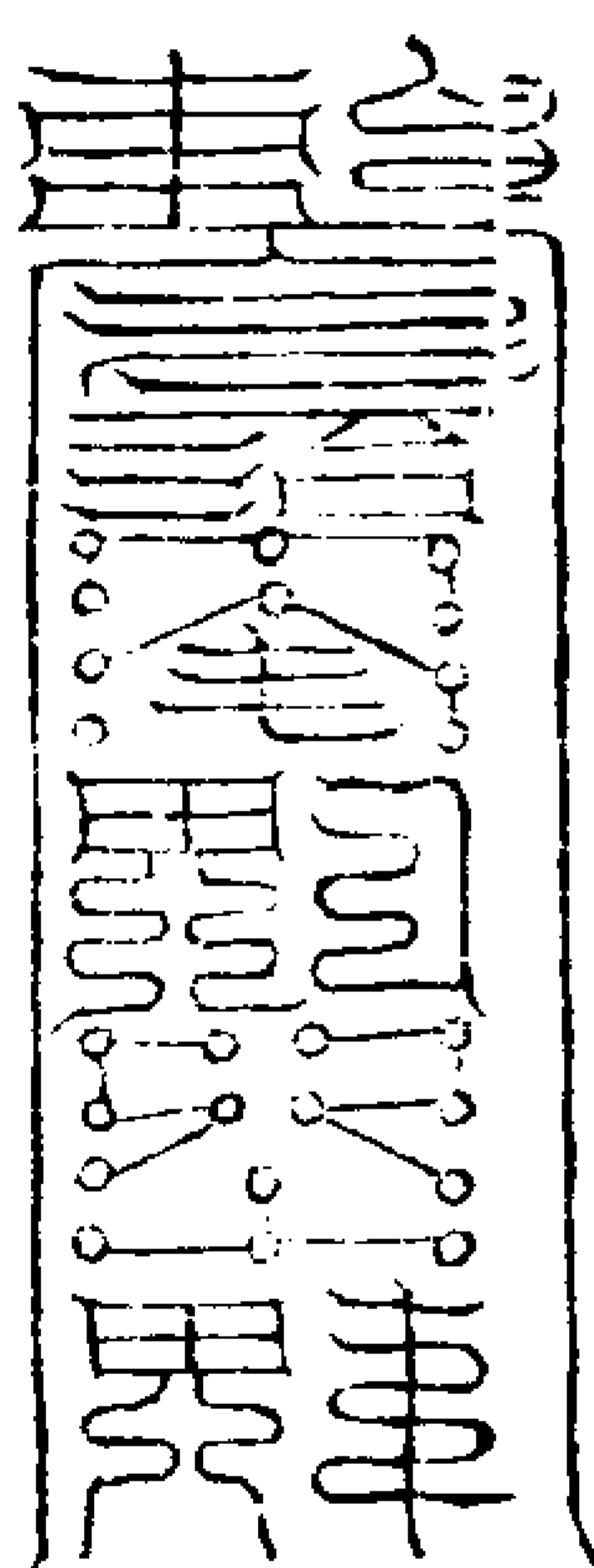

右符謹請蔡斗成斗立斗南斗平斗從降炁入符  
解男女厄符

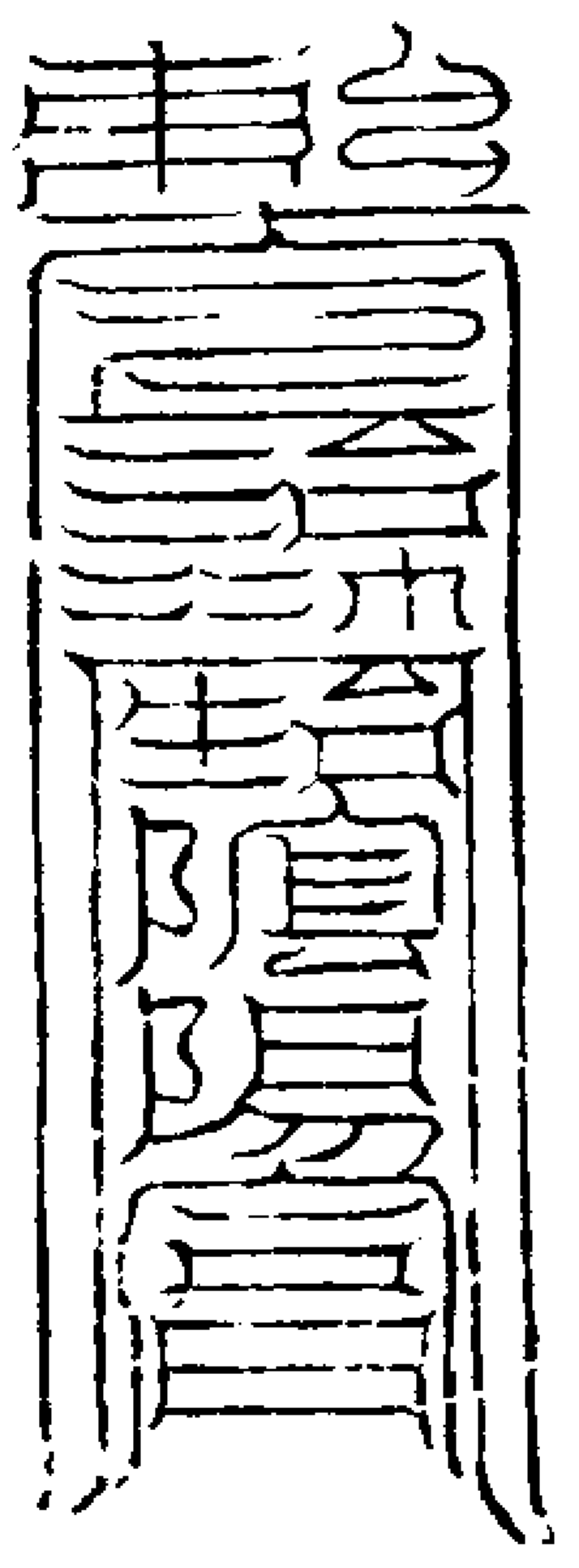

右符謹請蒲子韶子音子華子奎子幸降炁入符  
解夫妻厄符

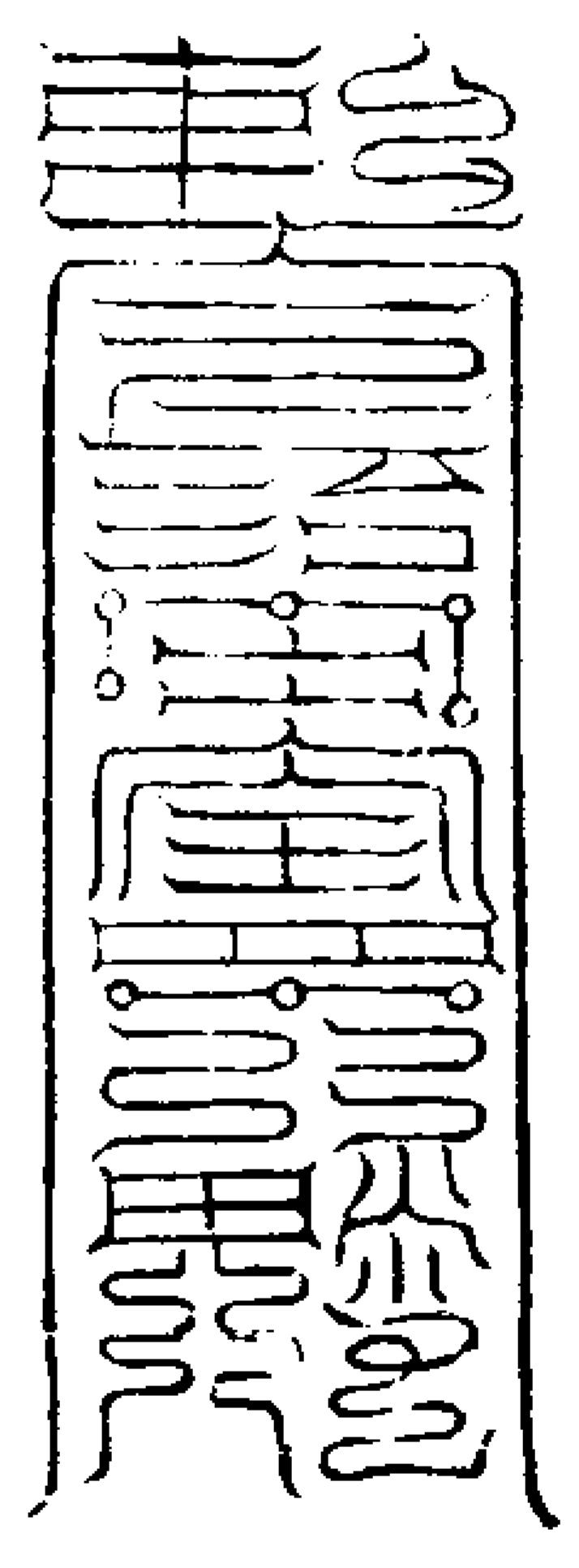

右符謹請華大本奎齋奄降炁入符  
解九星厄符

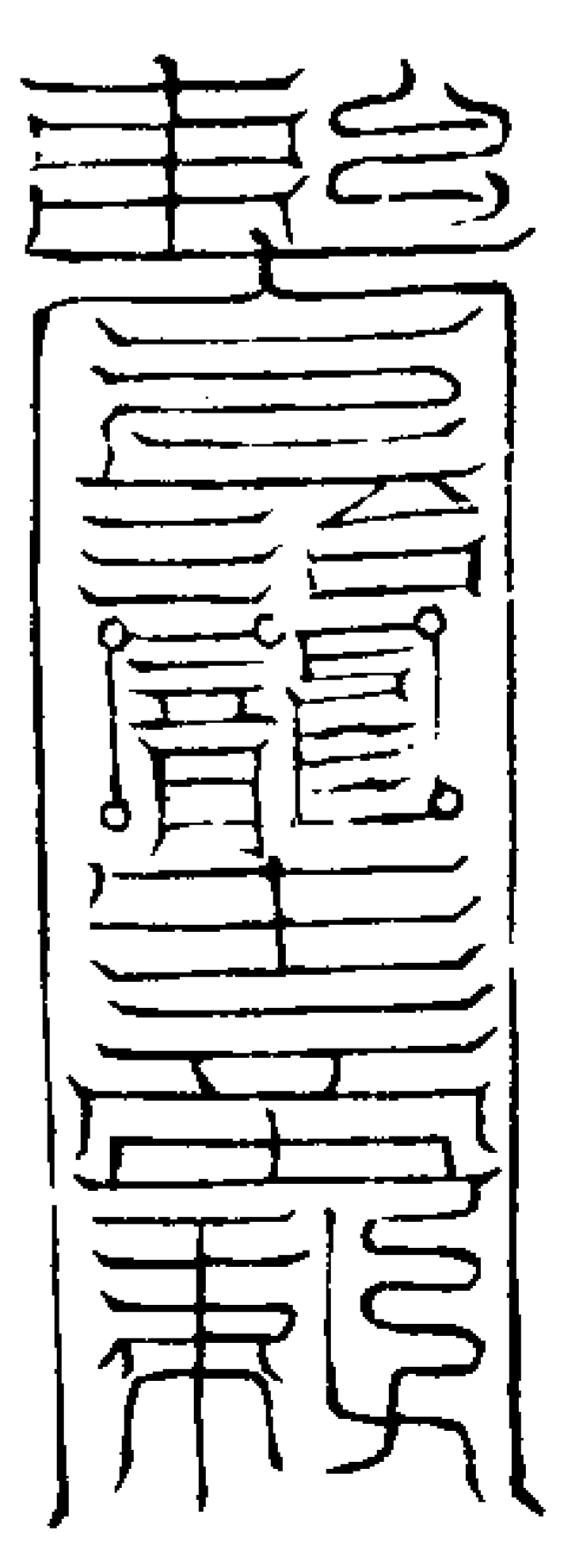

右符謹請柳天天助天恩天德天蓋降炁入符  
解復連厄符

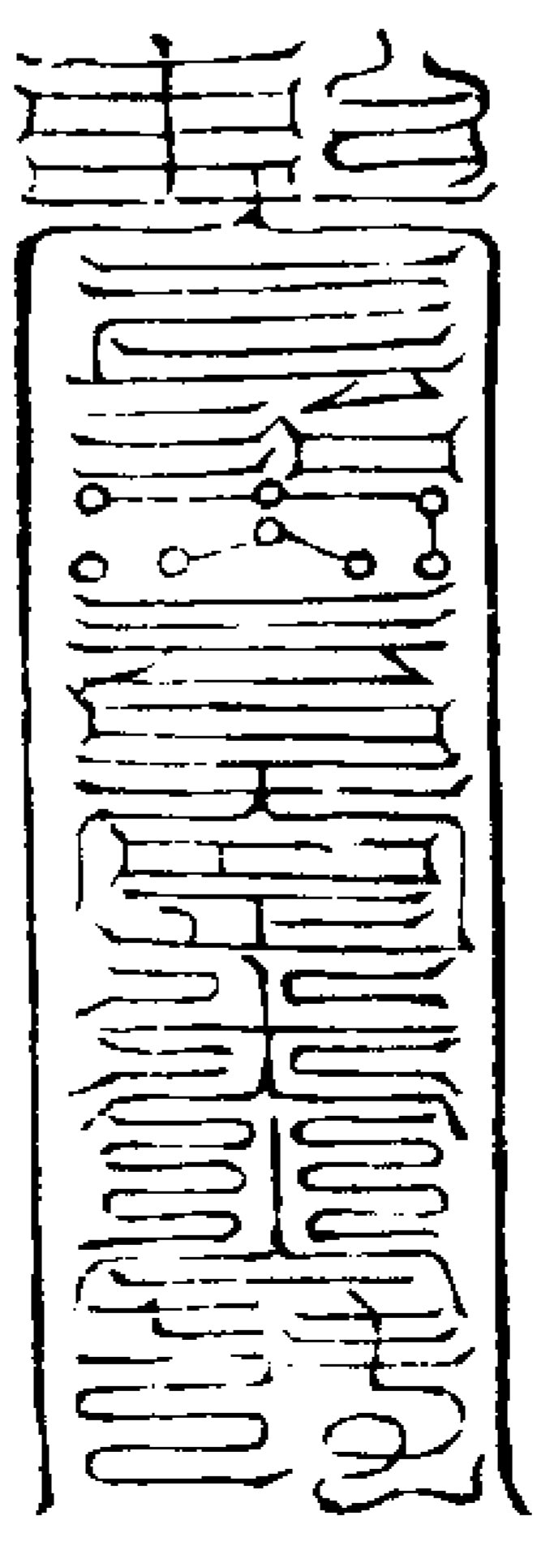

右符謹請柯春春春春春降炁入符  
解疫癘厄符

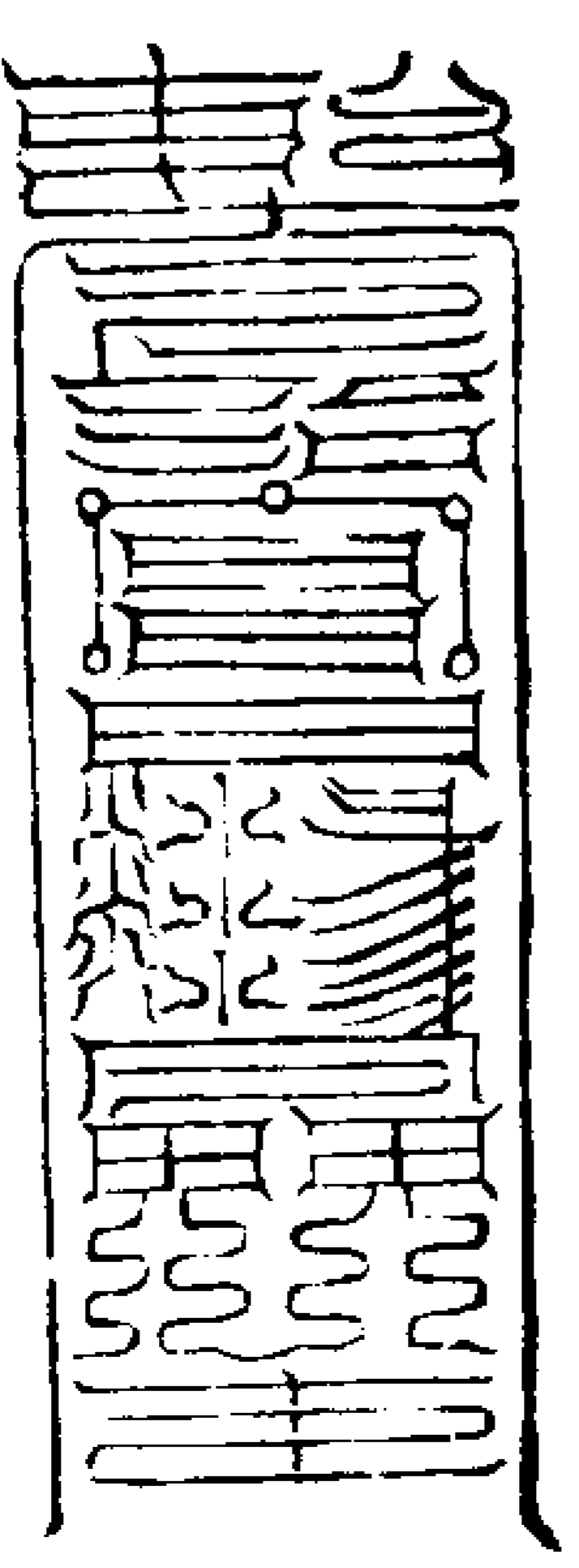

右符謹請楊鎮鎔鑄鑛鐵降炁入符  
解虎狼厄符

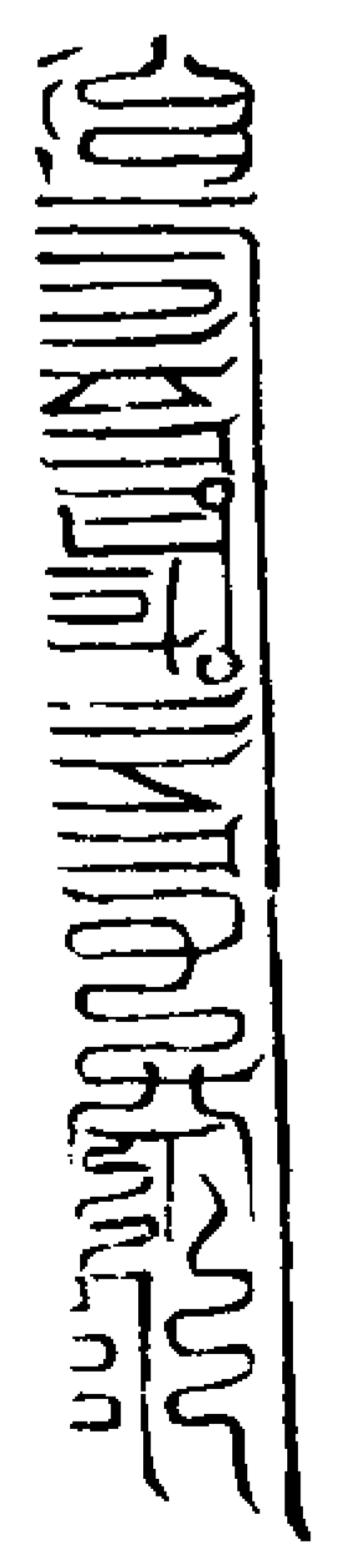

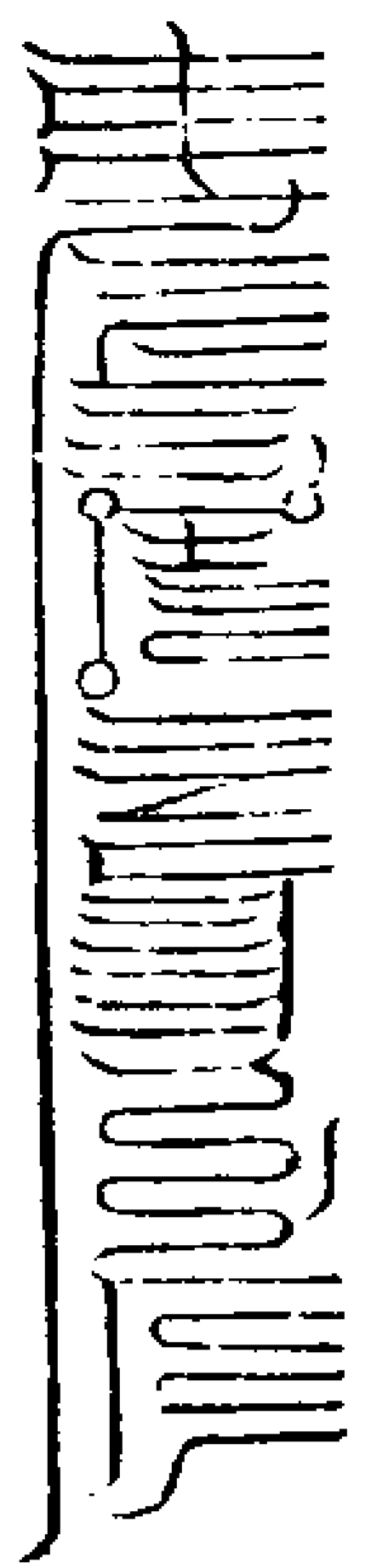

右符謹請路公疎公宏公善公育公畢降炁入符  
解蟲蛇厄符

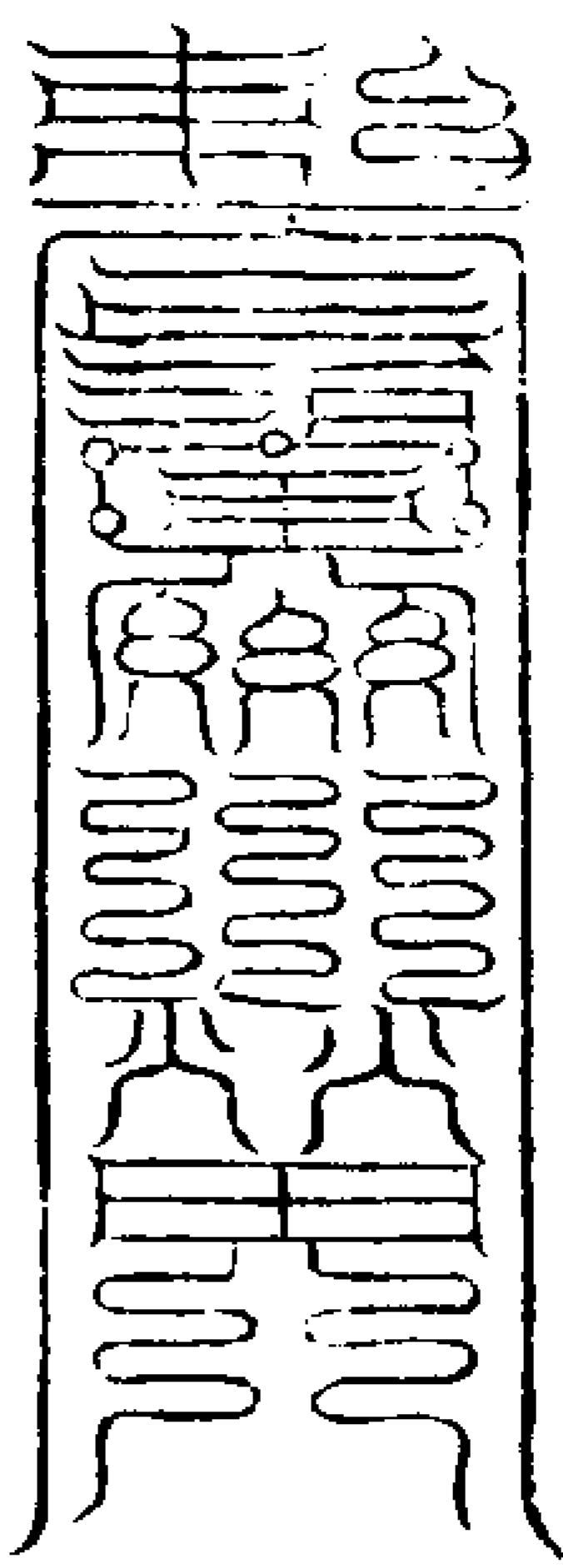

右符謹請蘇縱之釋之有之與之能之降炁入符  
解劫賊厄符

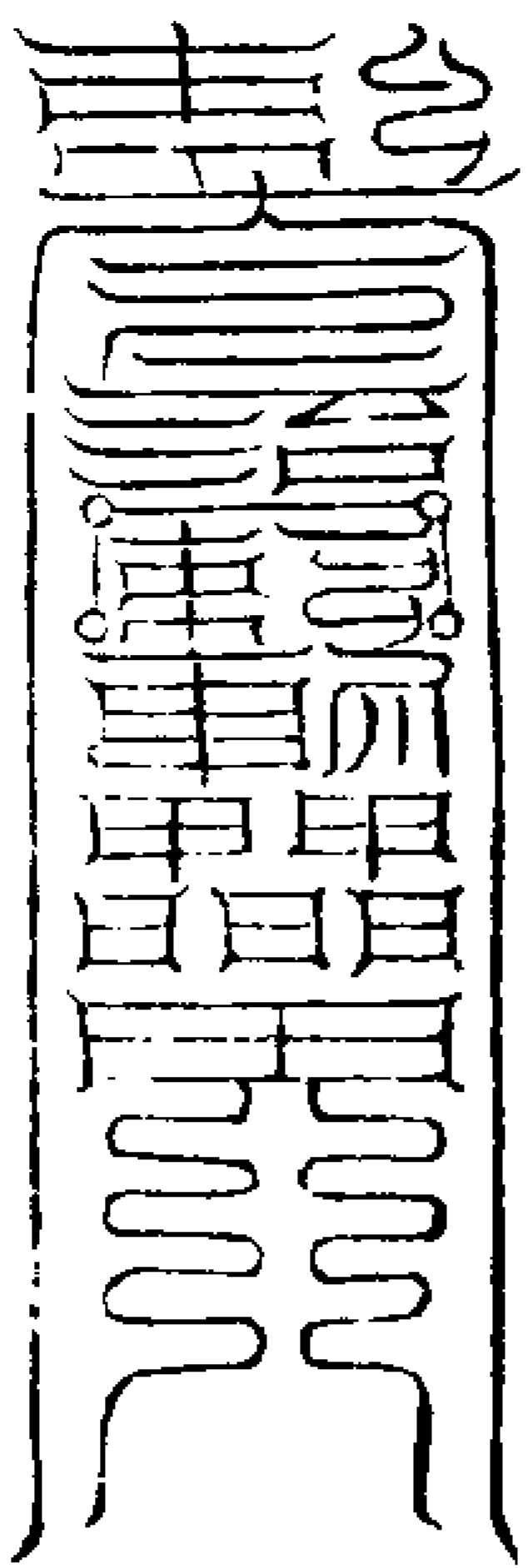

右符謹請聞喜道仁正通降炁入符  
解枷棒厄符

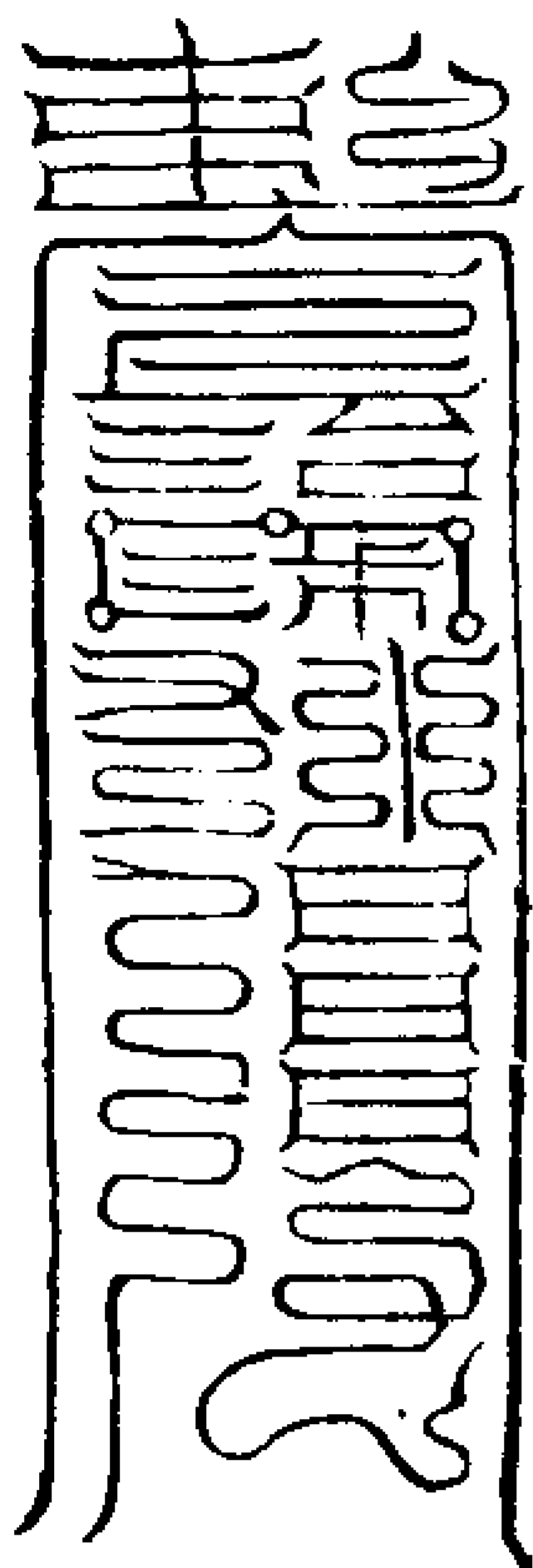

右符謹請陳仁用仁安仁遠仁則仁榮降炁入符  
解精邪厄符

右符謹請問丘愛丘舜丘愛丘管丘孚降炁入符  
解橫死厄符

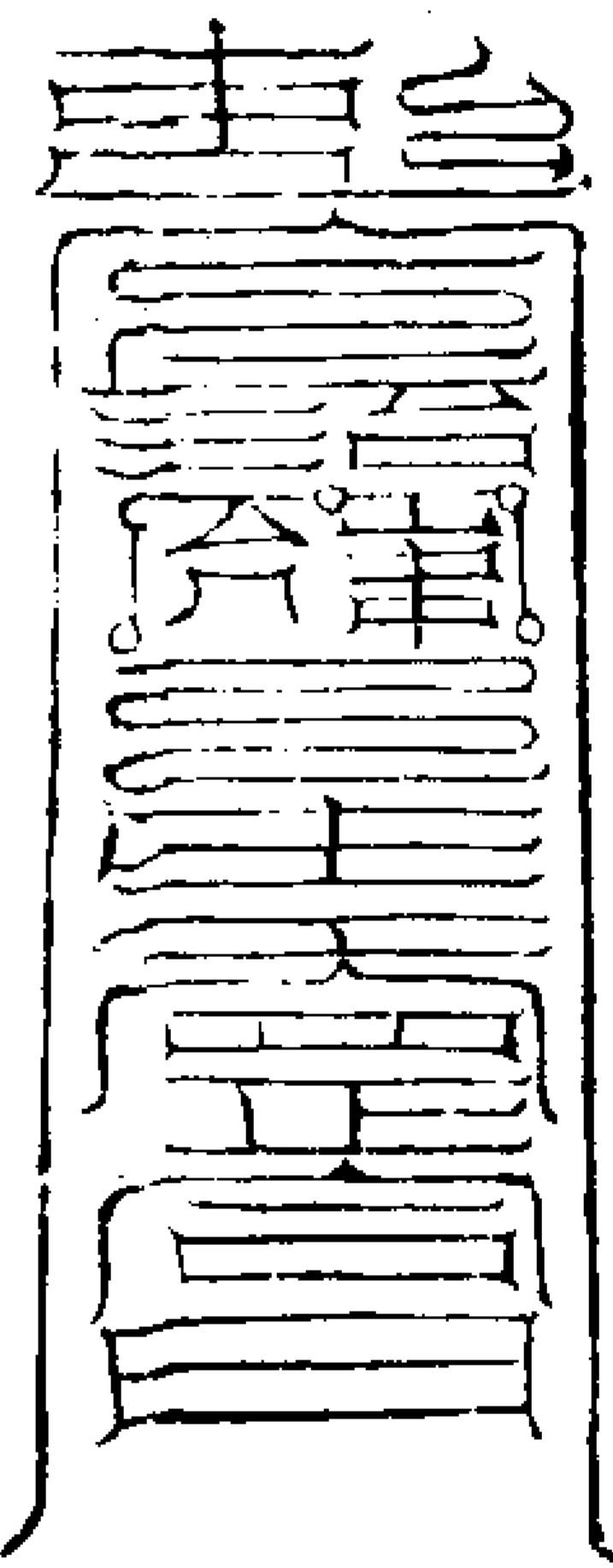

右符謹請月大光大方大明大成大定降炁入符  
解咒誓厄符

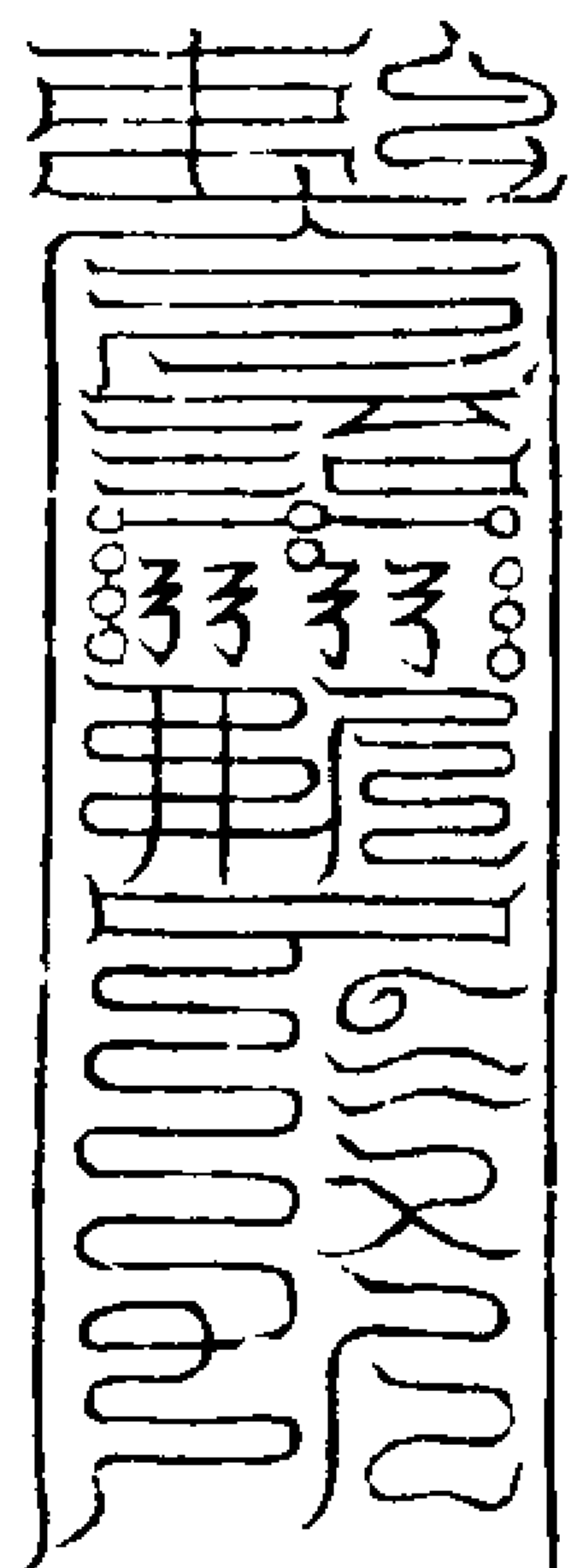

右符謹請日子華子詔子昇子來子和降炁入符  
解疾病厄符

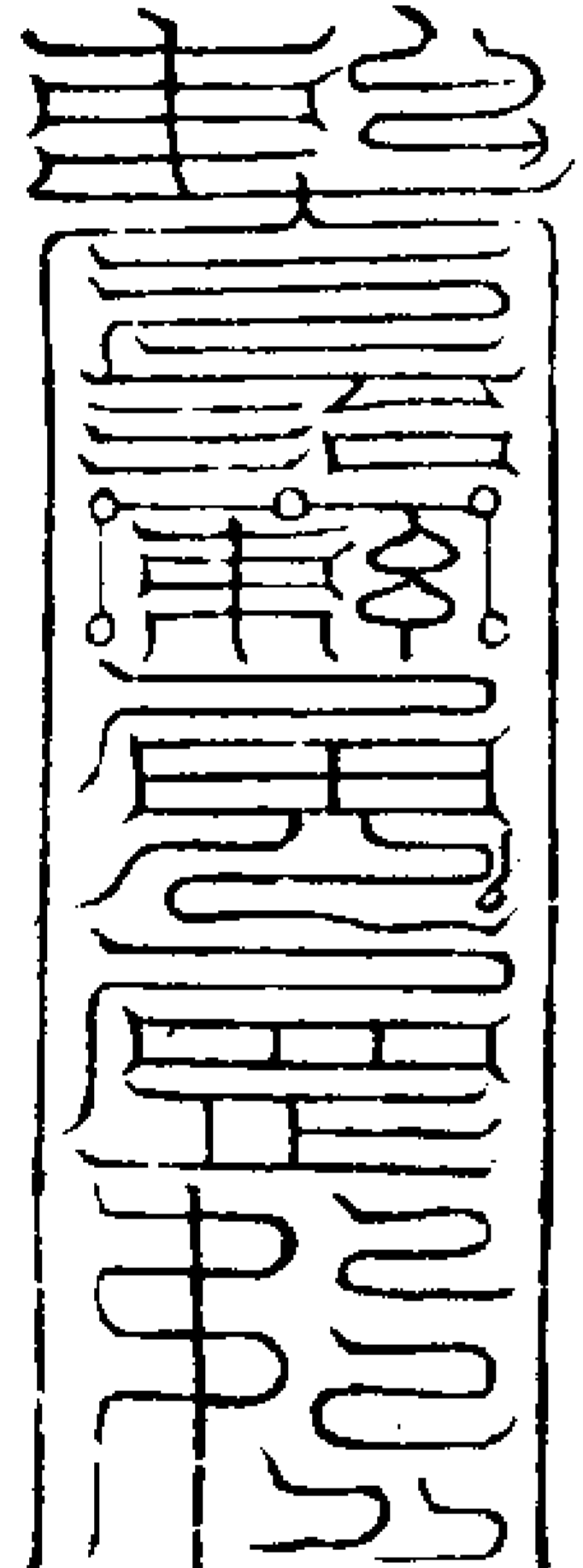

右符謹請地大信大力大廣大勇大勝降炁入符  
解地獄厄符

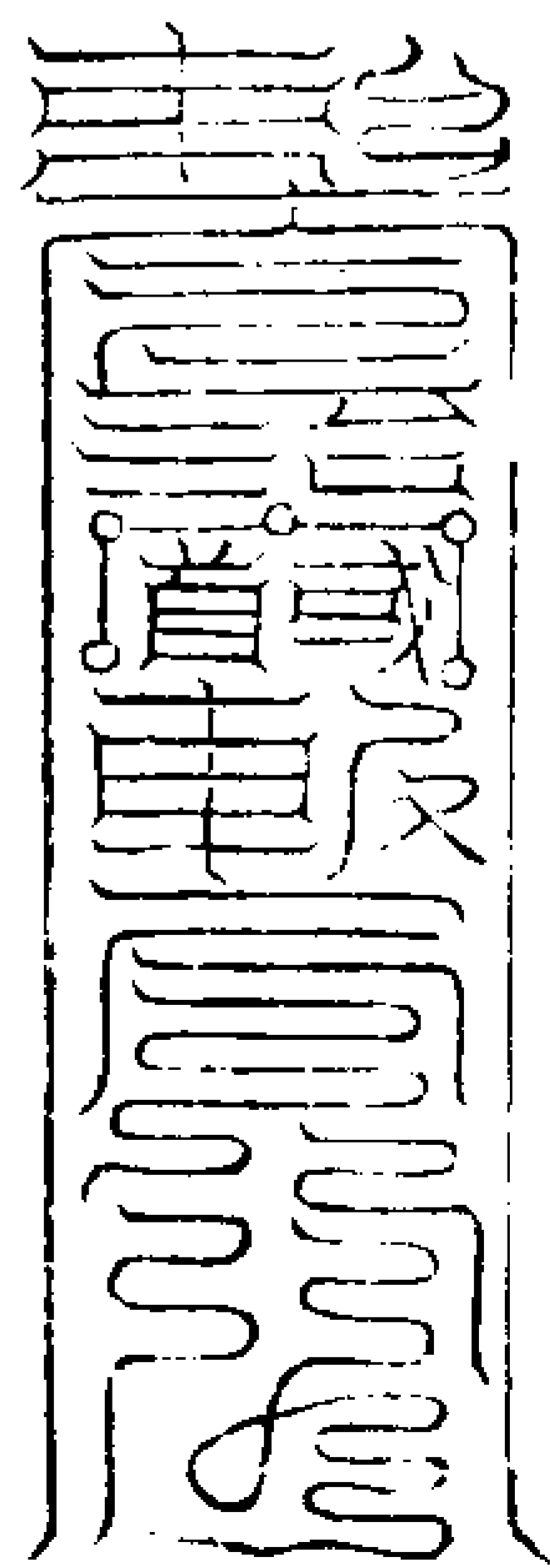

右符謹請疎去支去力士勇去安去方降炁入符  
解天羅厄符

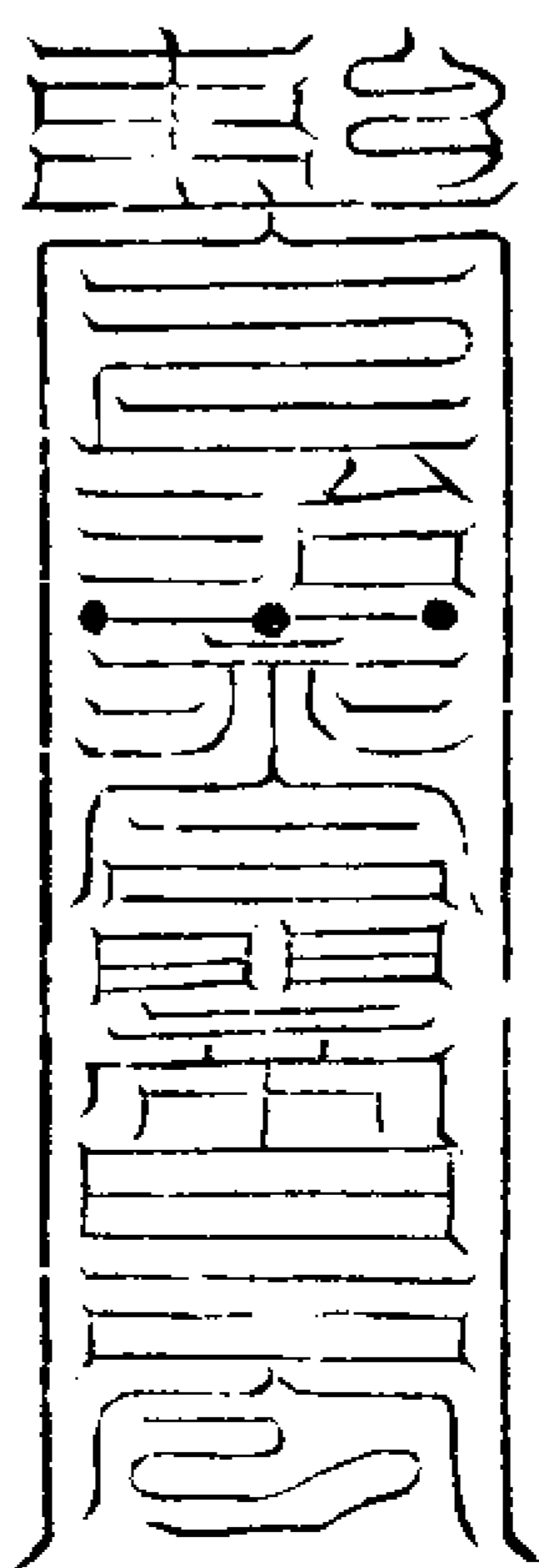

右符謹請天洞真洞安洞令洞明洞神降炁入符  
解地網厄符

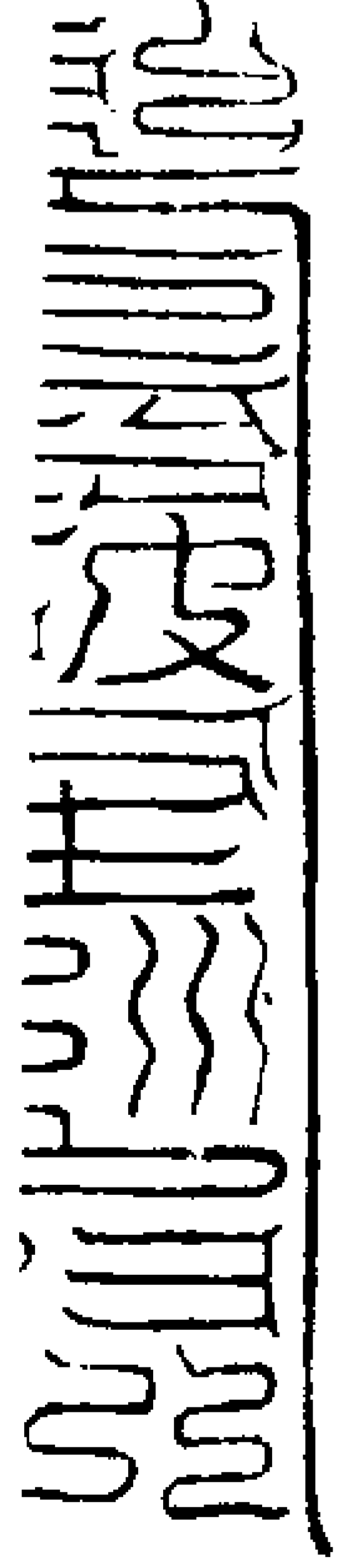
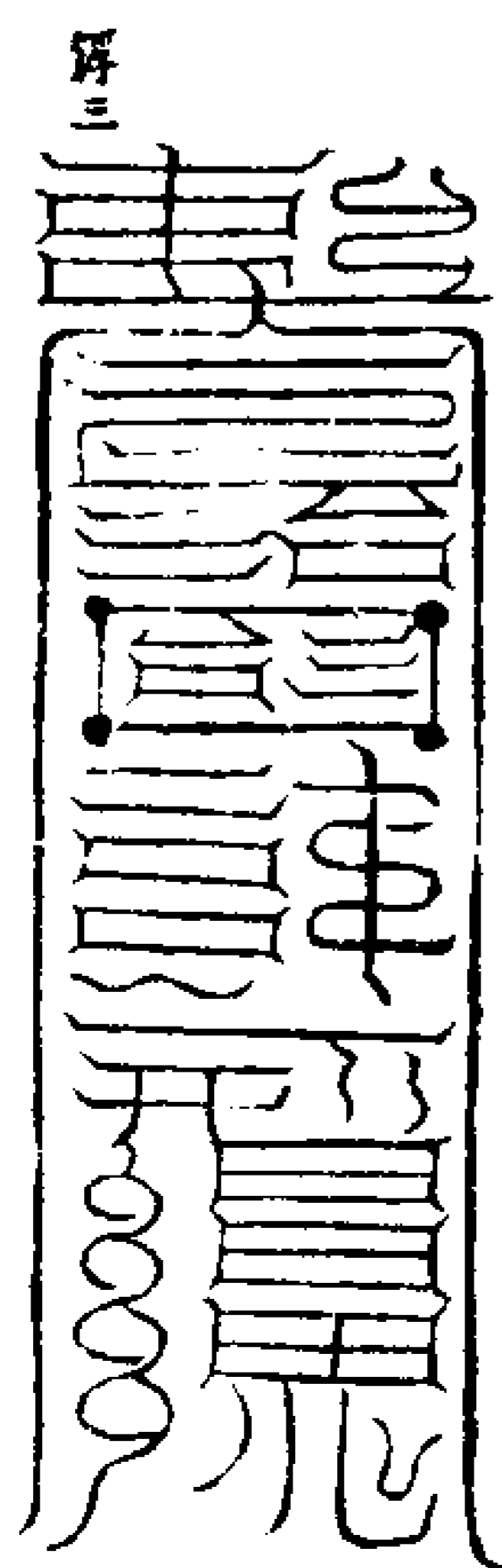

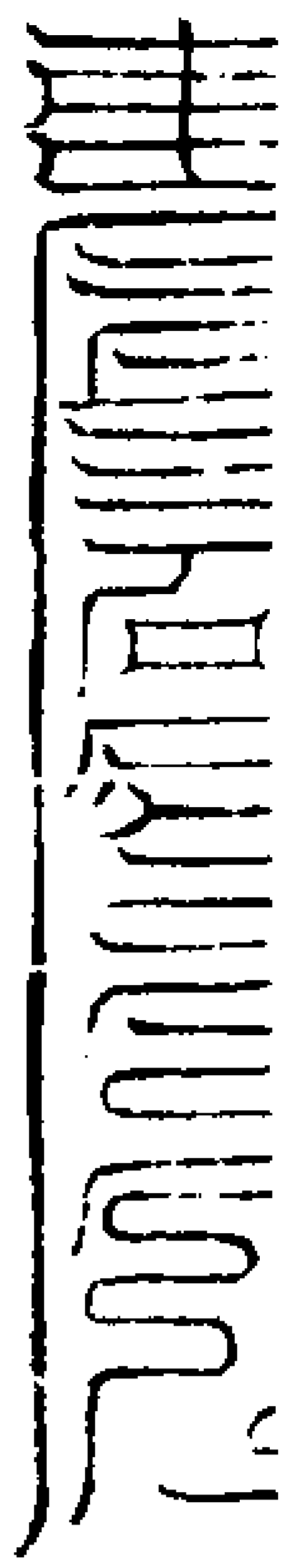

右符謹請開上昇上至上生上仙上褒降炁入符  
解一切厄符

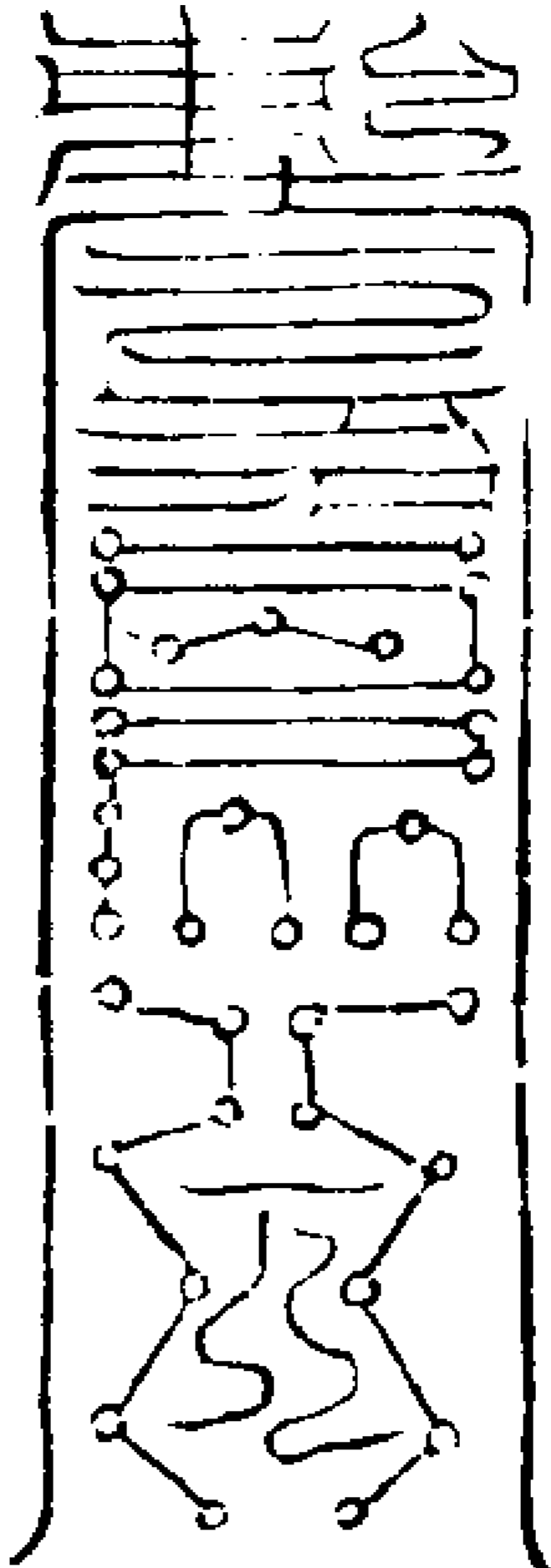

右符謹請關入又入久大降炁入符

天丁符 坤宮作用

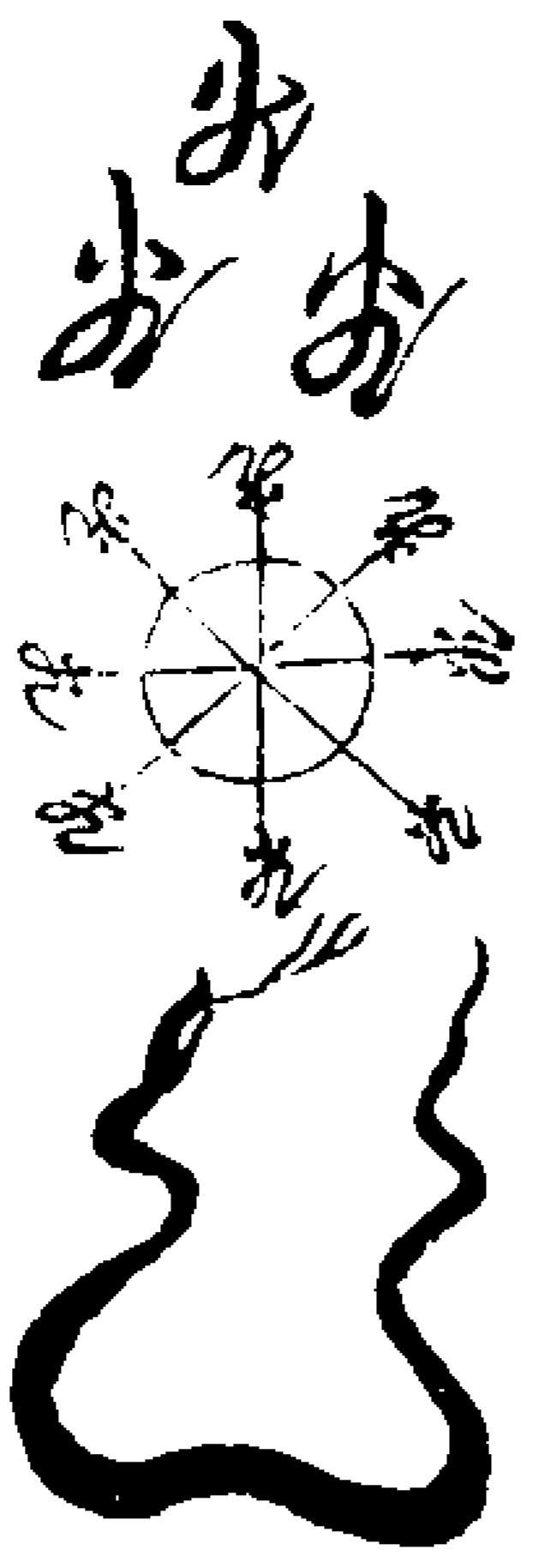

治萬病符 馬字上作用

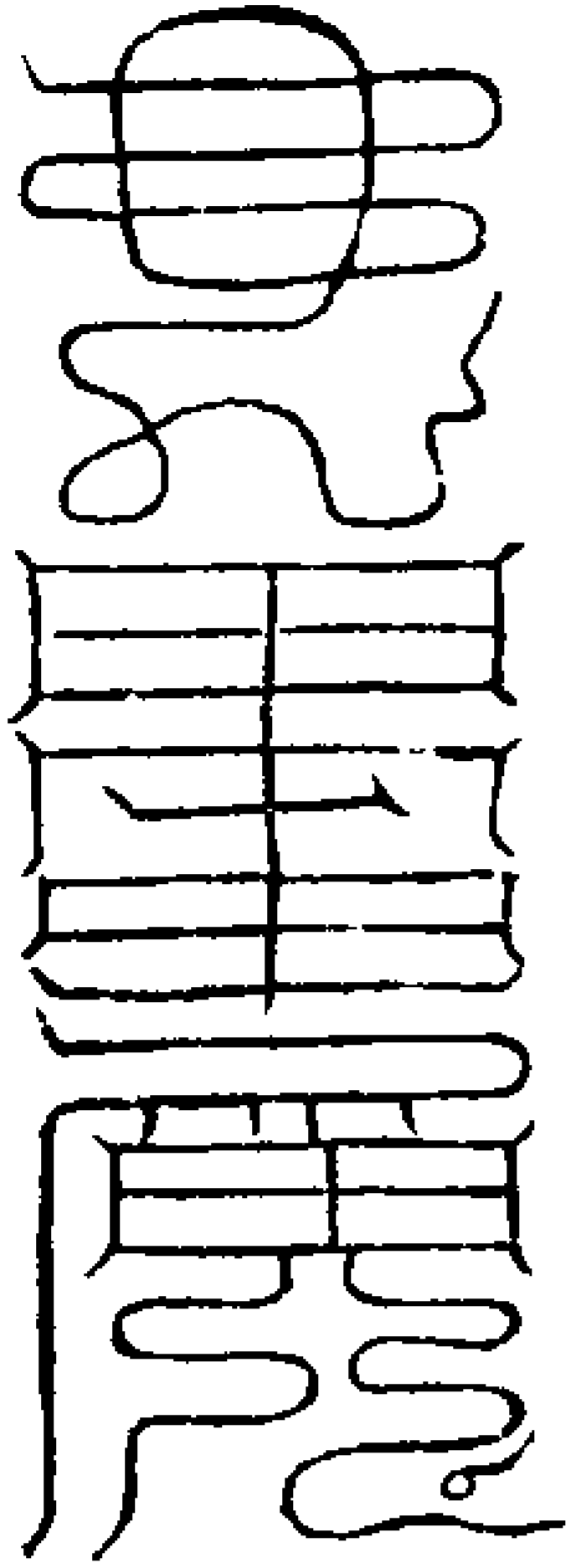

百解符 鬼內作用



右前一切至百解四符用黃素一張書四

角中央畫代人一軀符外兩邊書云代人  
一軀專為見患信士或信女某解除行年  
命宮所值延生經中二十四厄年灾月厄  
日灾時厄一一解散永保天年

治病符 此符於上中下看病在何處作用燒灰調天漿與服

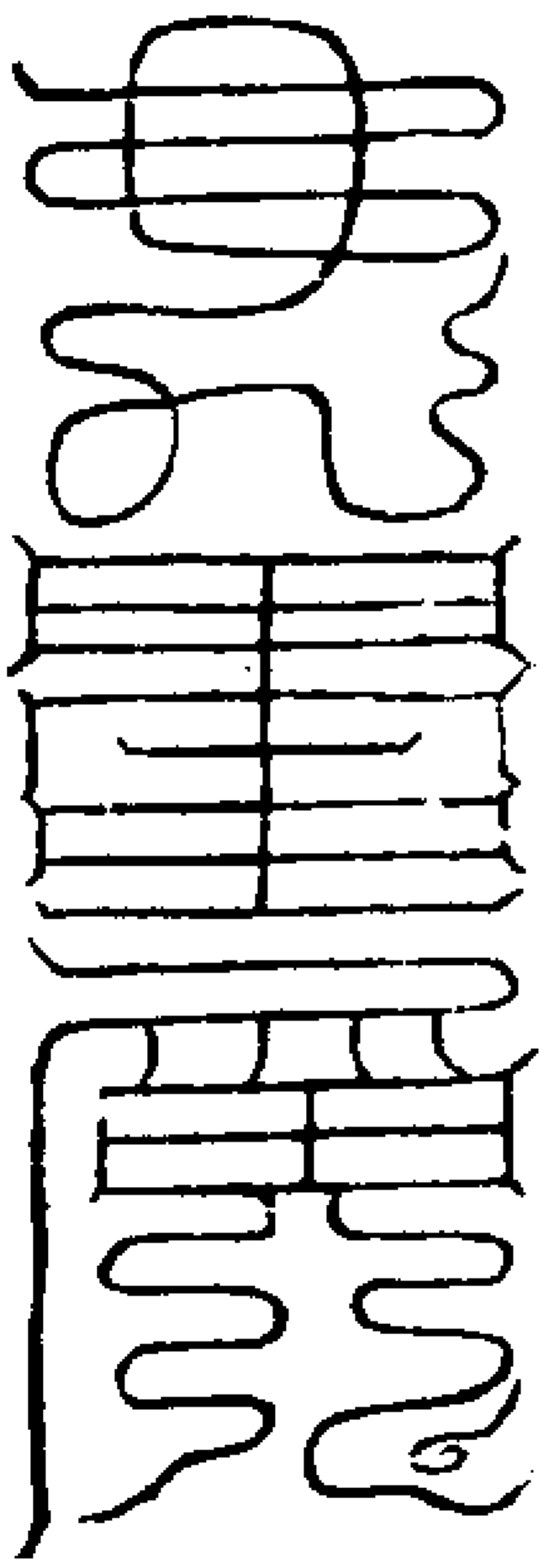

水盆內 上加北斗天罡諱用按水盆邊指八卦驗吉凶

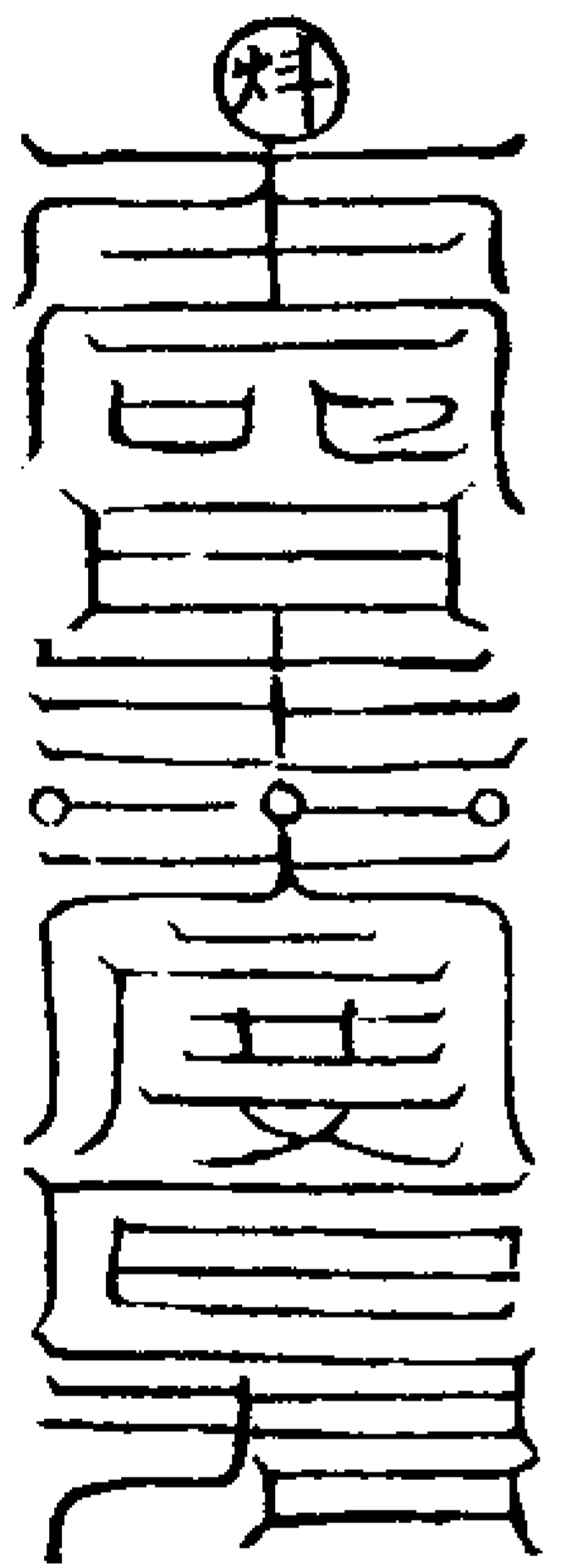

水盆下 此炁入符用黃素朱書安在水盆之下

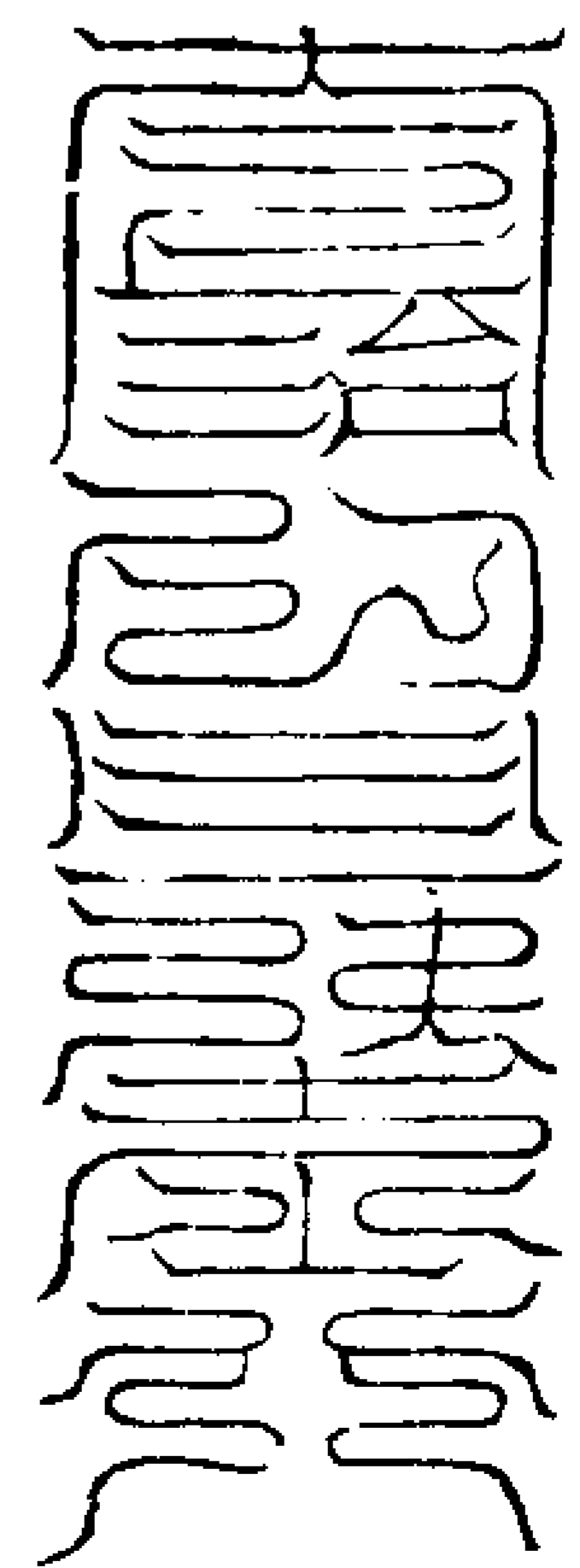

又水盆符

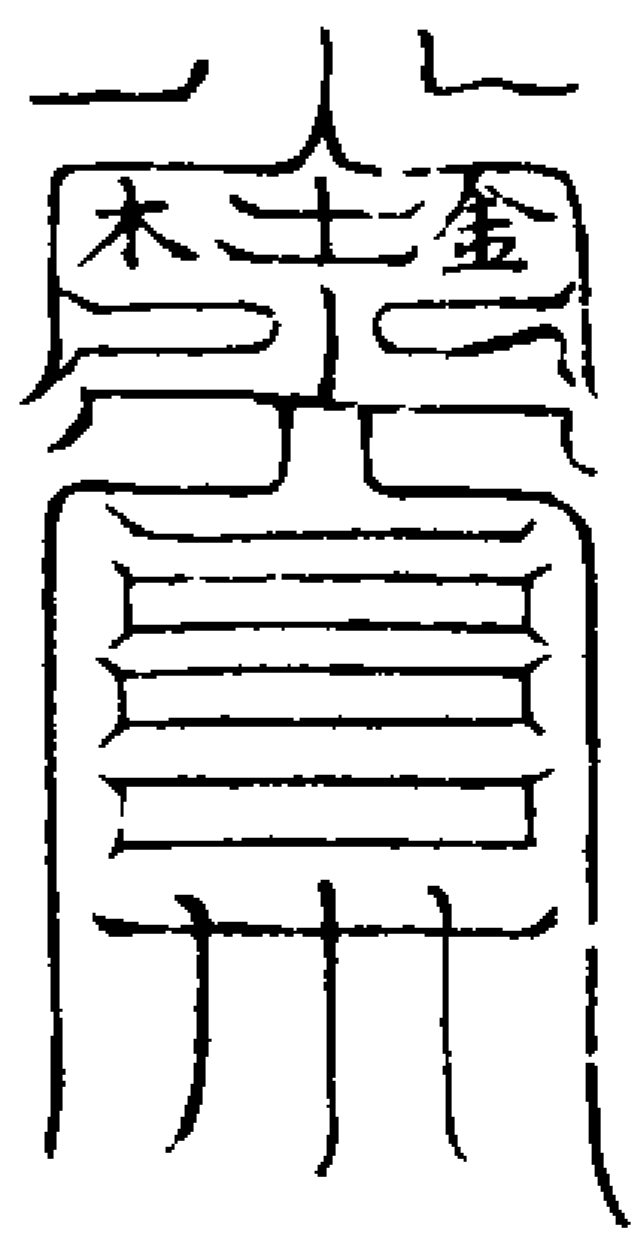

追其本報應分明也  
无始上常律令  
其在臣姓其永壽奉行

右符如危急之病用白紙朱書念前俱知  
七星咒攪水次投符驗吉凶也

道法會元卷之二百



道法會元卷之二百一

金火天丁玉神解關雲篆

浮四

存神祕訣

師凝神定慮鍊紙筆咒曰

俱知帝賒蘇吒呵啞啞吒烏都吒俱著吒波

賴帝吒耶微若吒烏著吒俱囉帝吒耆摩吒

煞訶急急如律令

神霄玉清揉玉鍊金金童結篆玉女綉文光

明洞照鬼哭神驚大魔降伏惡魅分形乾坤

安鎮正道典行吾今書篆物物長生敢有拒

逆霹靂一聲急急如

高上神霄玉清真王律令

結空成篆真炁自生赤書玉字八威龍文保

制劫運使天長存治病斬邪萬生安寧急急

如丹霄流金火鈴律令

北斗九辰中天大神上朝金闕下覆崑崙調

理綱紀統制乾坤大魁貪狼巨門祿存文曲

廉貞武曲破軍高上玉皇紫微帝君大周天

界細入微塵何灾不滅何福不臻元皇正炁

來合我身天罡所指晝夜常輪俗居小人好

道求靈願見尊儀永保長生三台虛精六淳

曲生生我養我護我身形

魁魁魁魁魁魁尊帝急急如律令勅

咒畢書符符成仍以前咒勅之

燈壇圖



破穢符

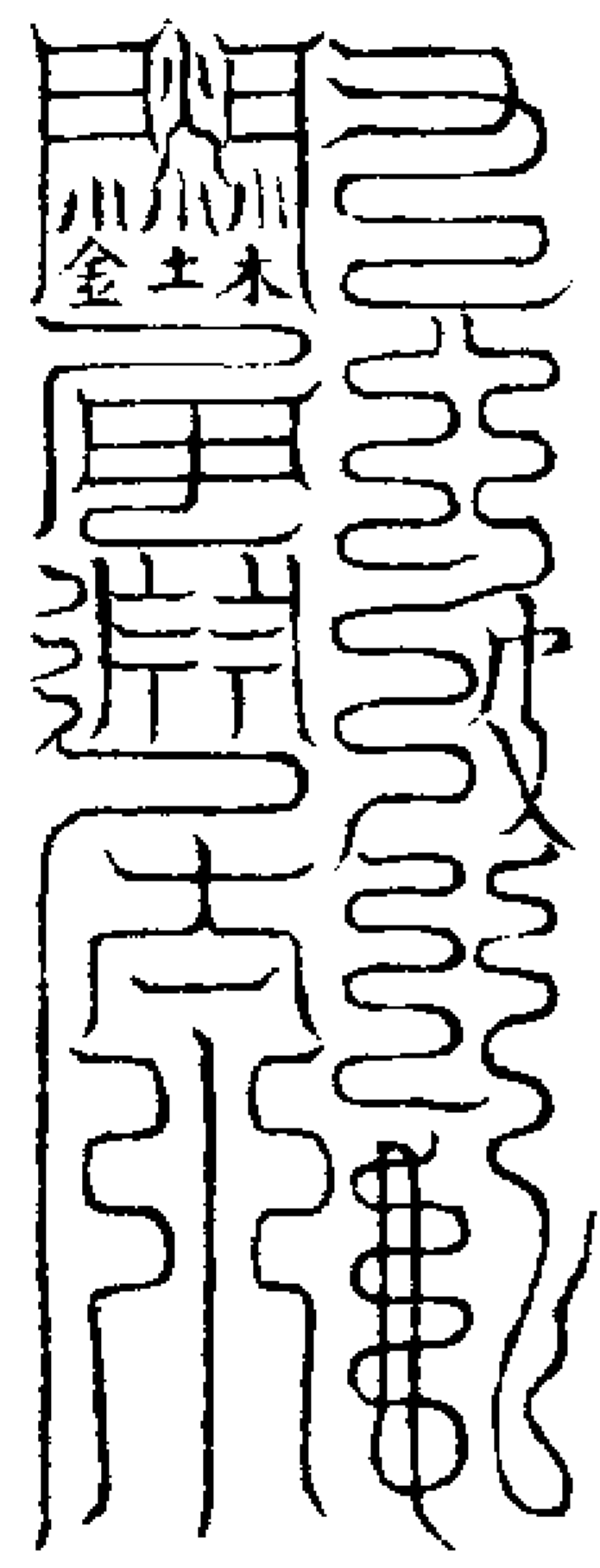

召玉神符

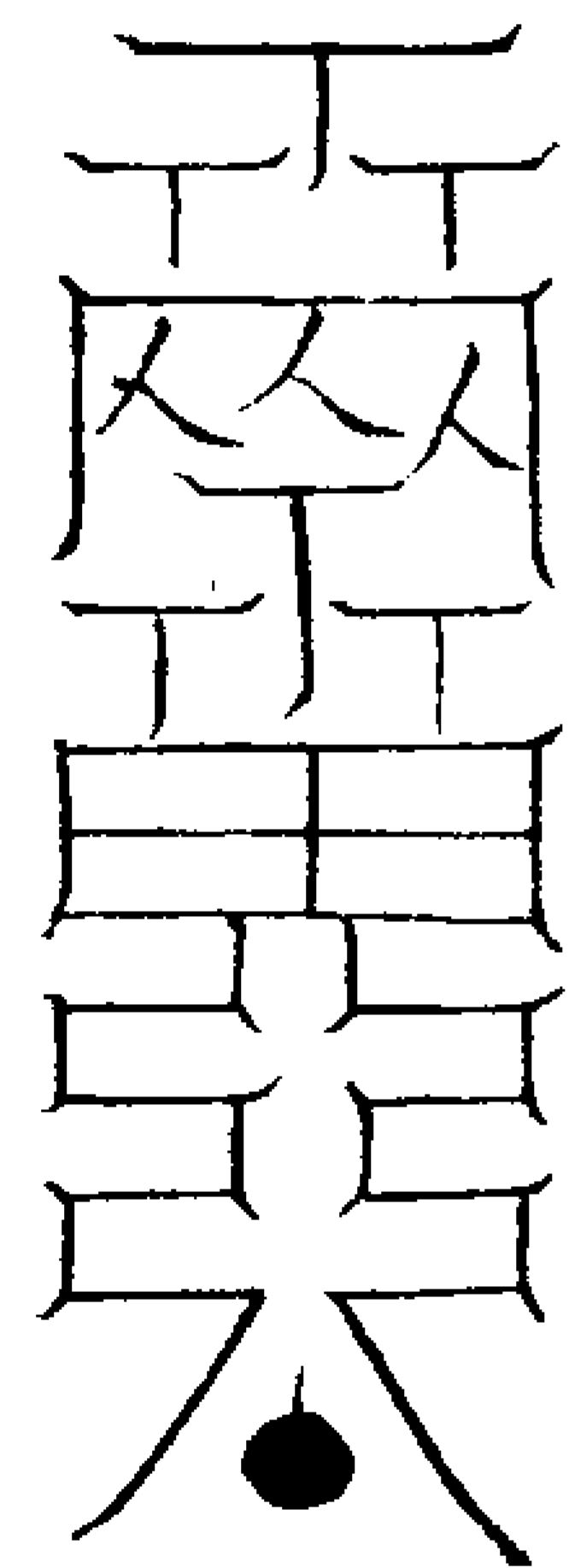

役玉神符

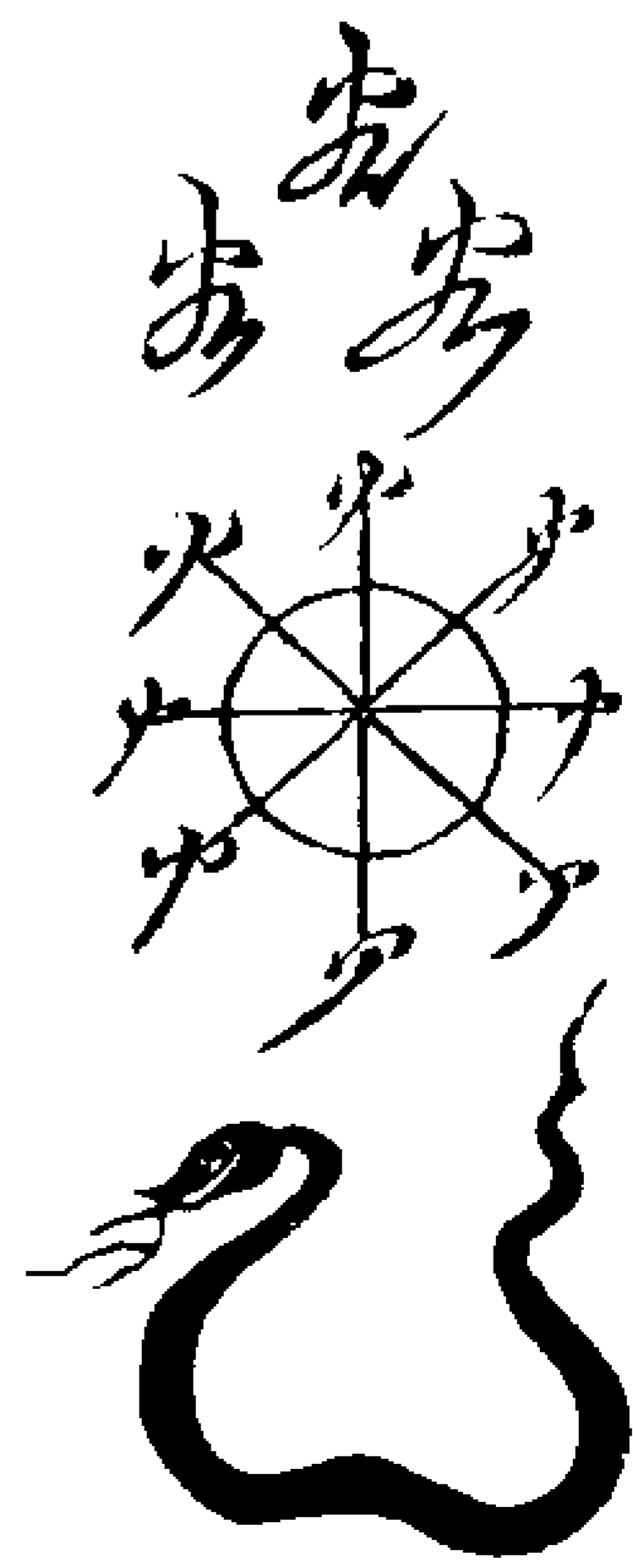

破關符

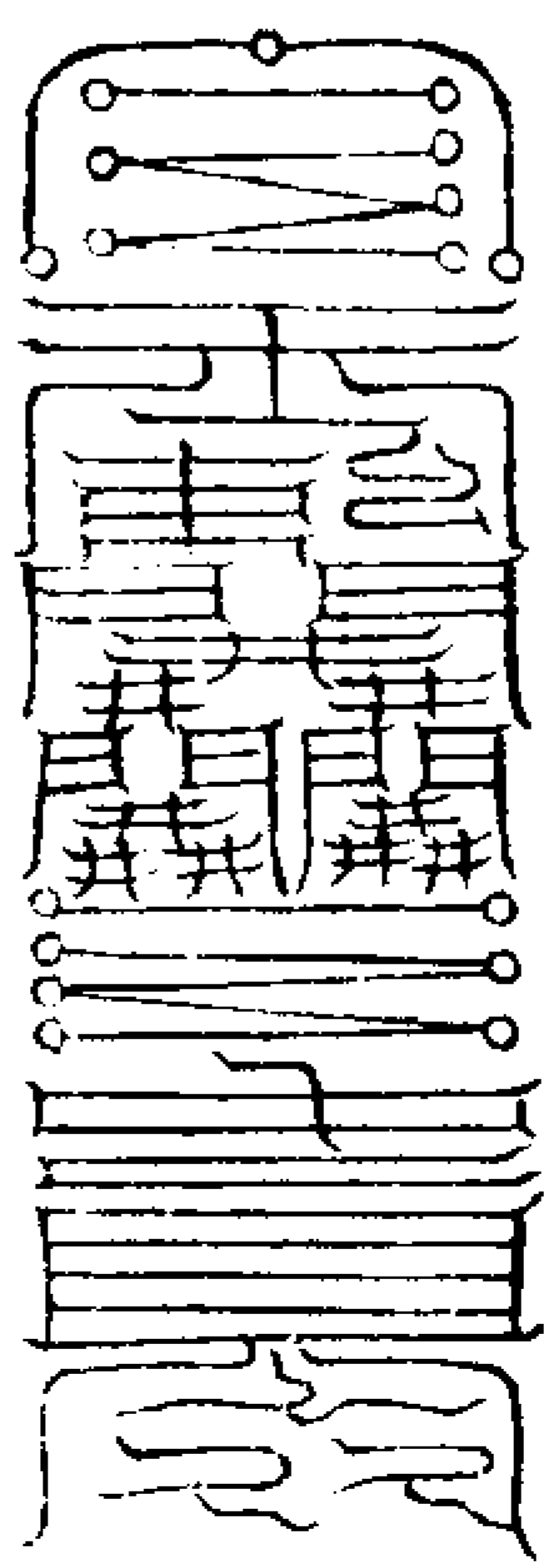

解關度厄符

第一道

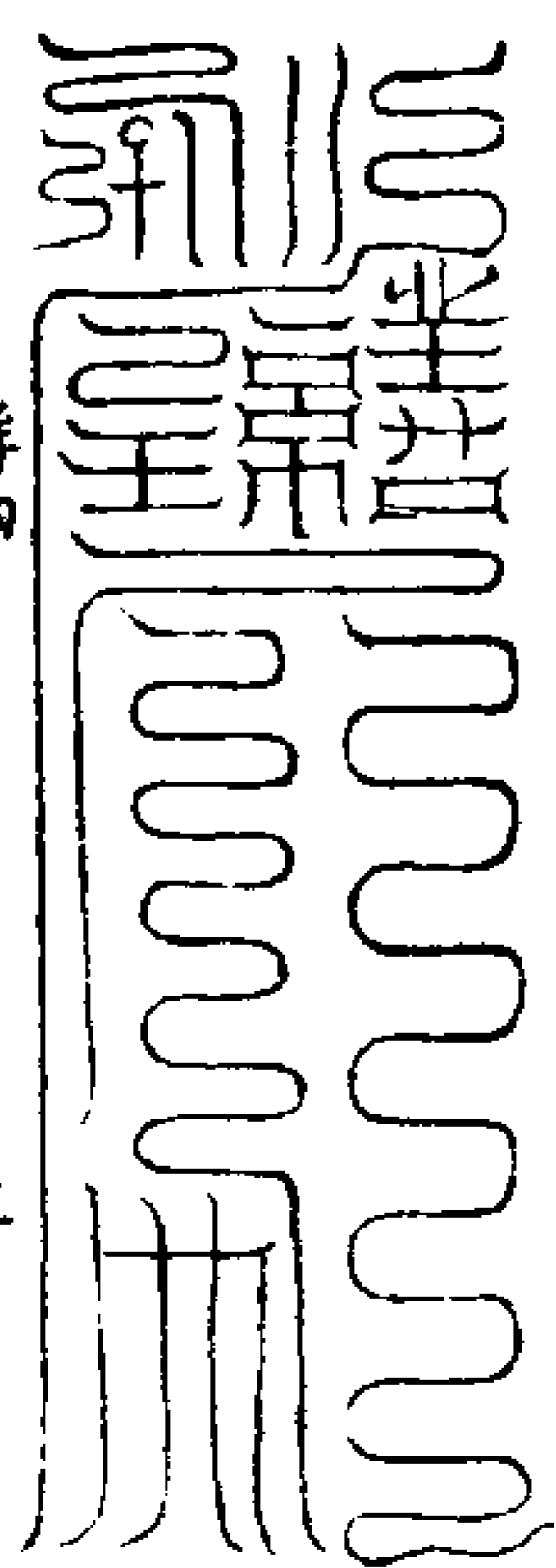

第二道

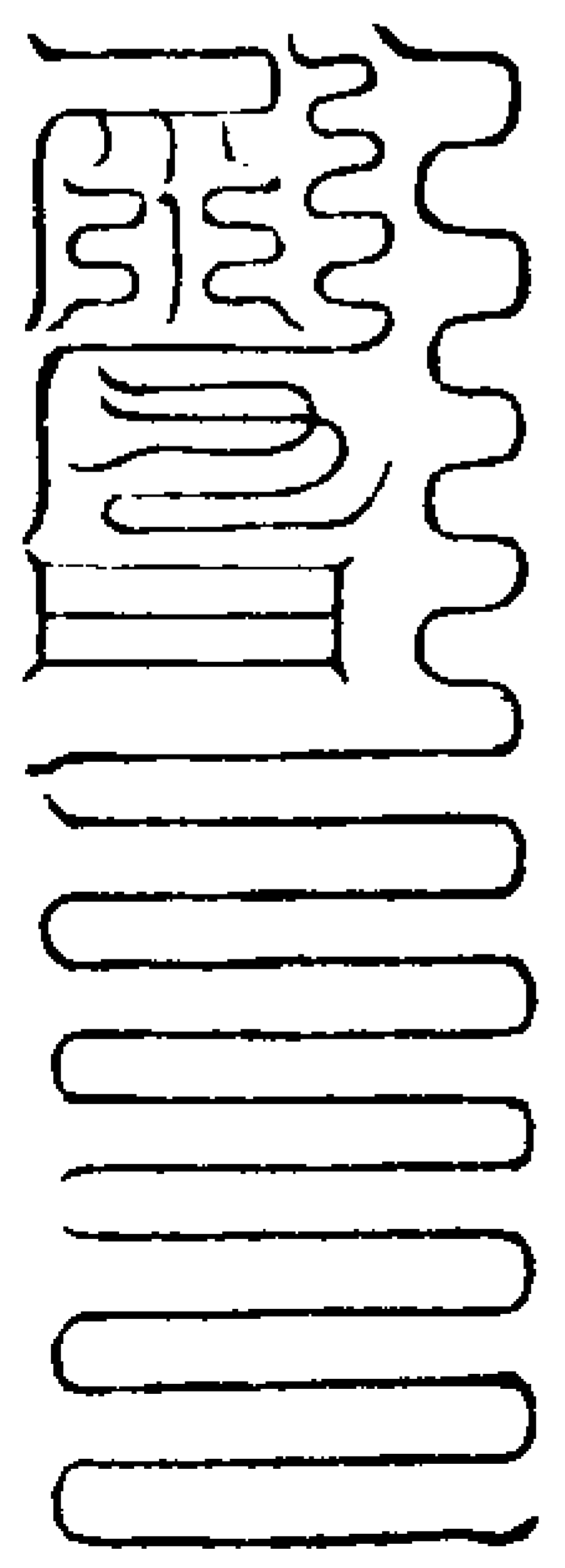

第三道

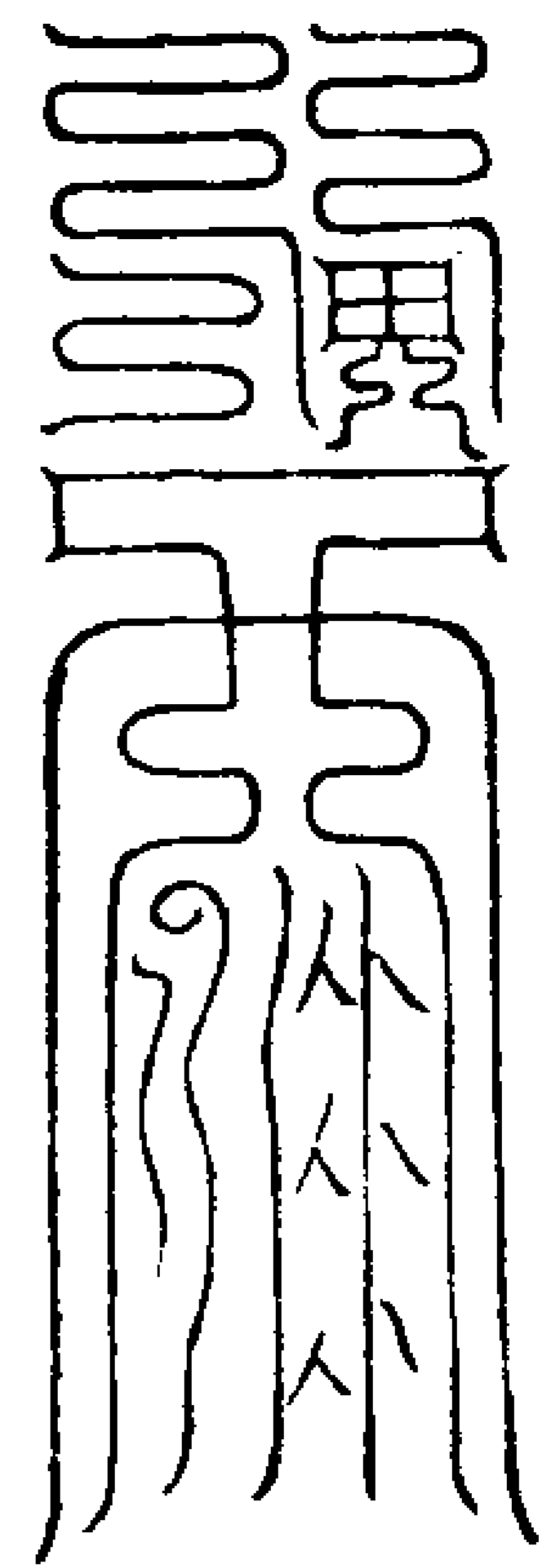

第四道

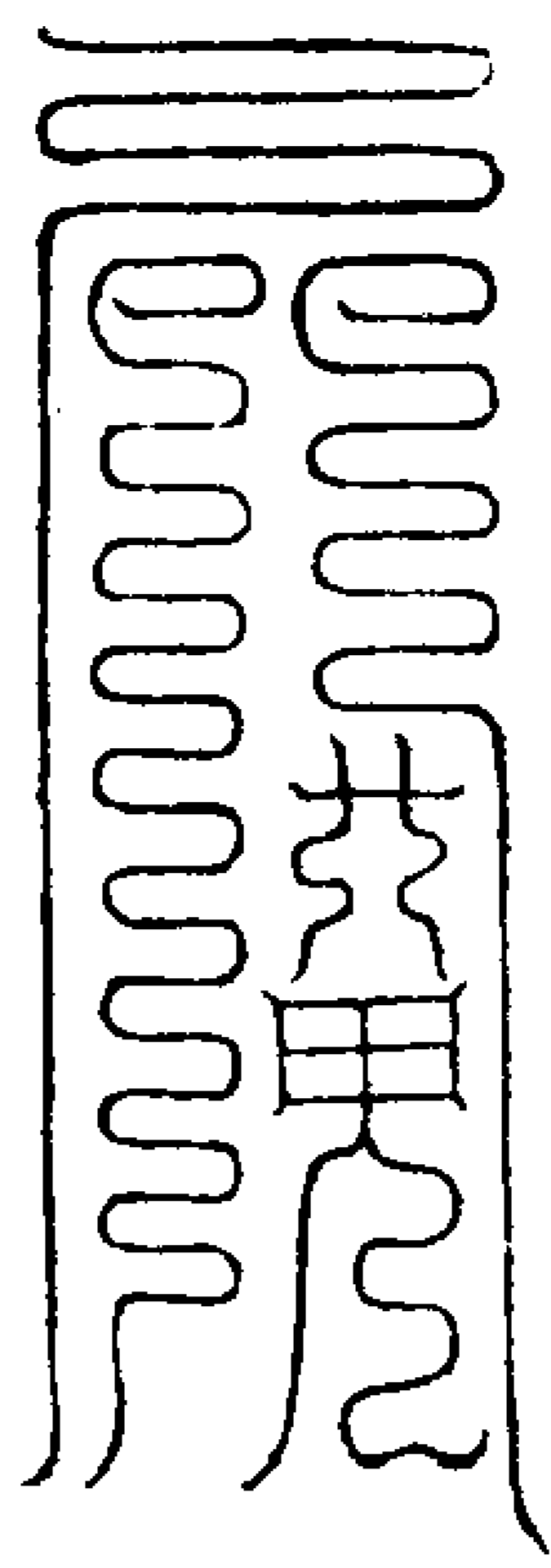

第五道

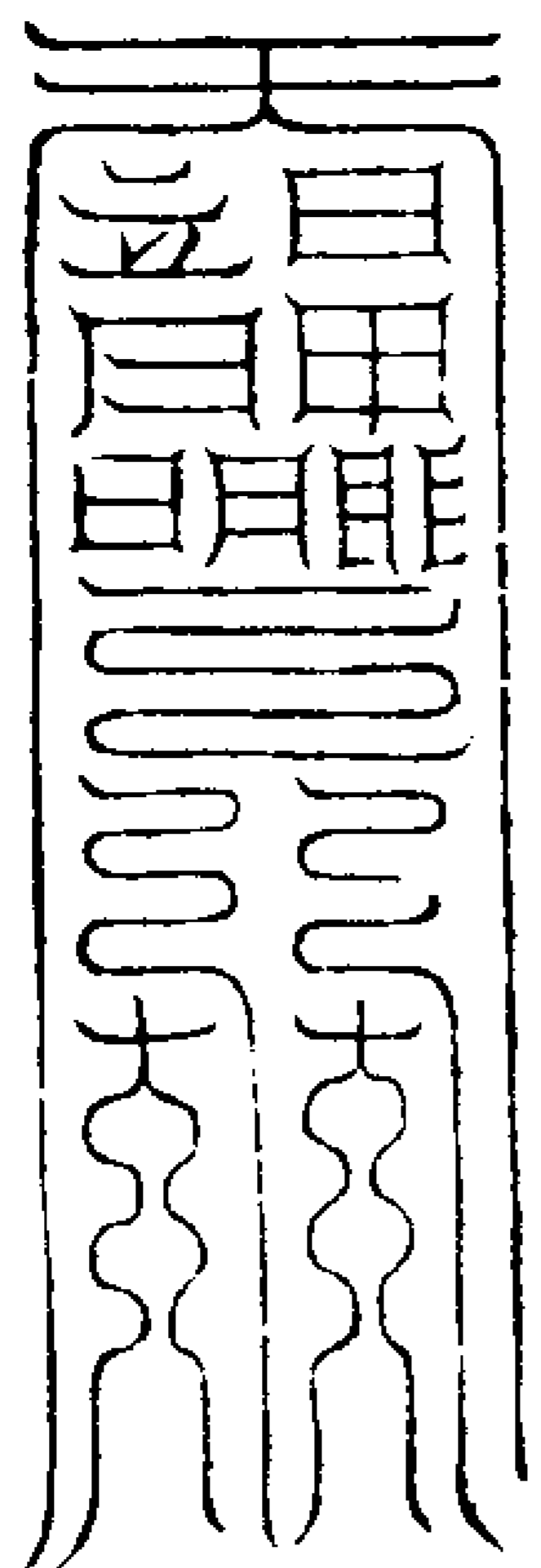

第六道

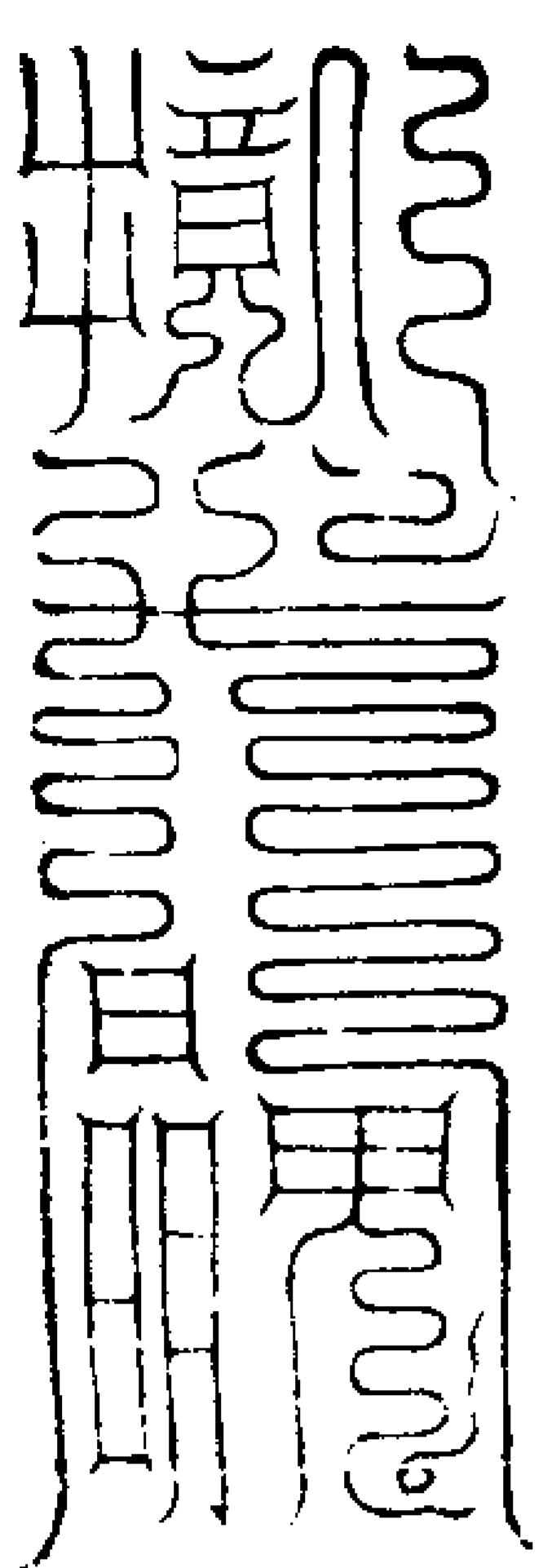

第七道

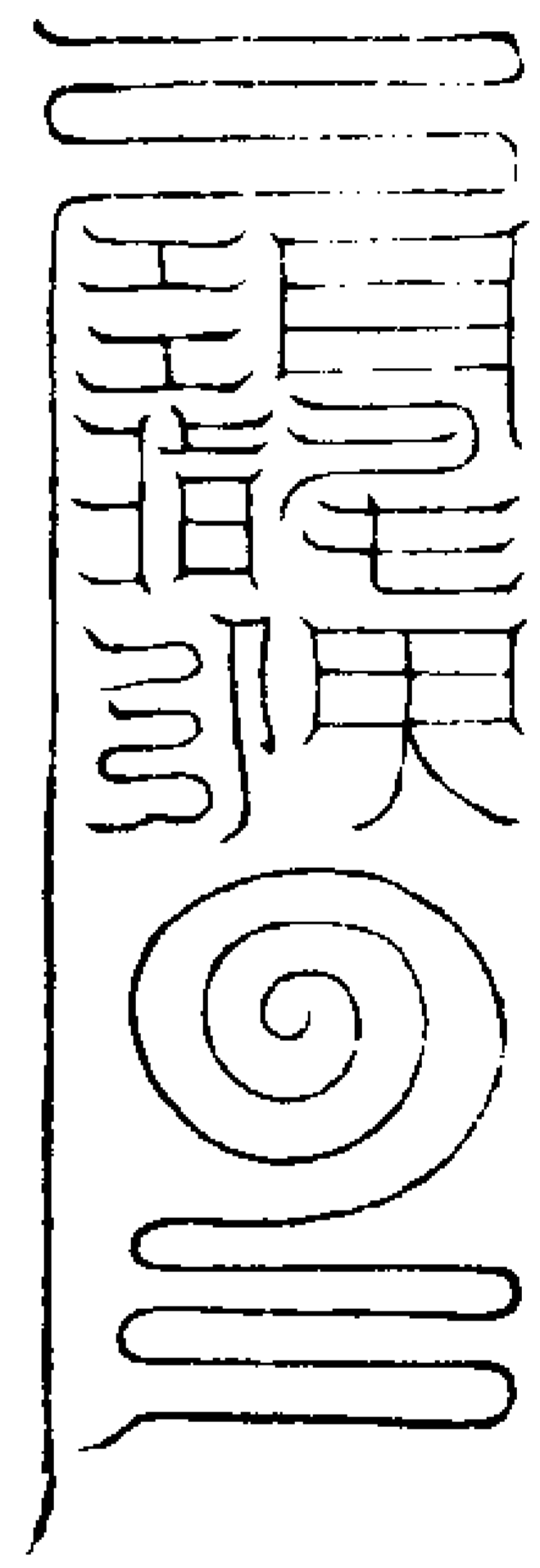

第八道

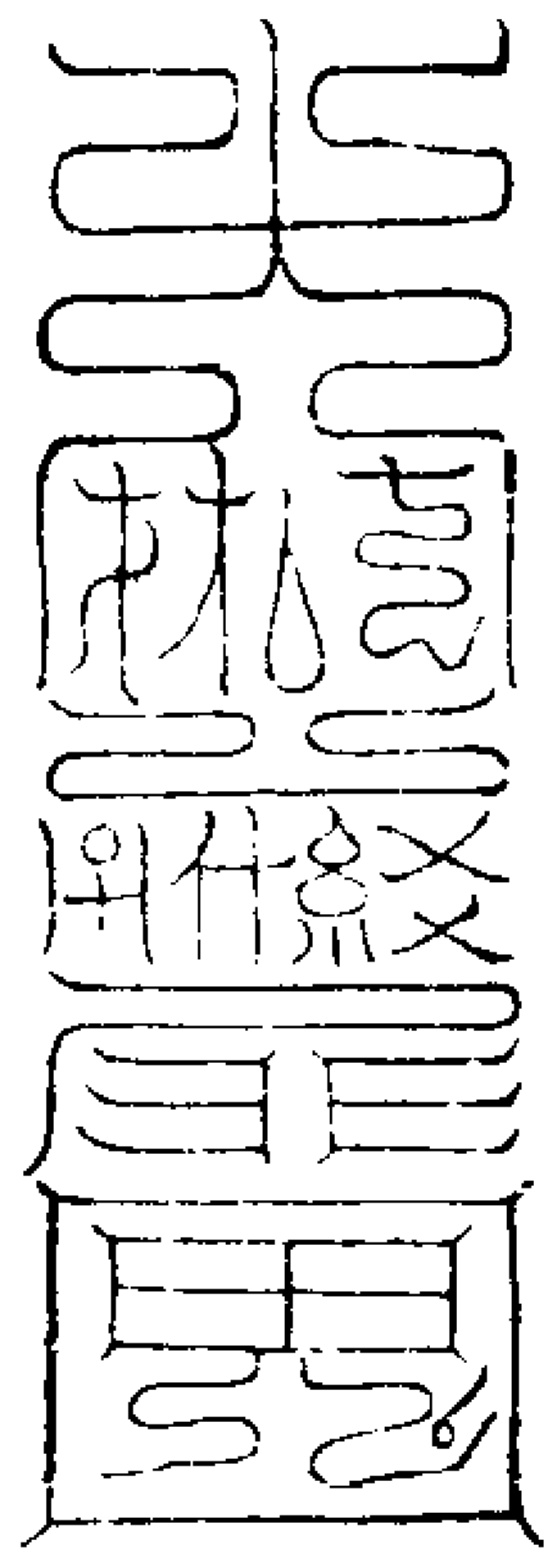

第九道

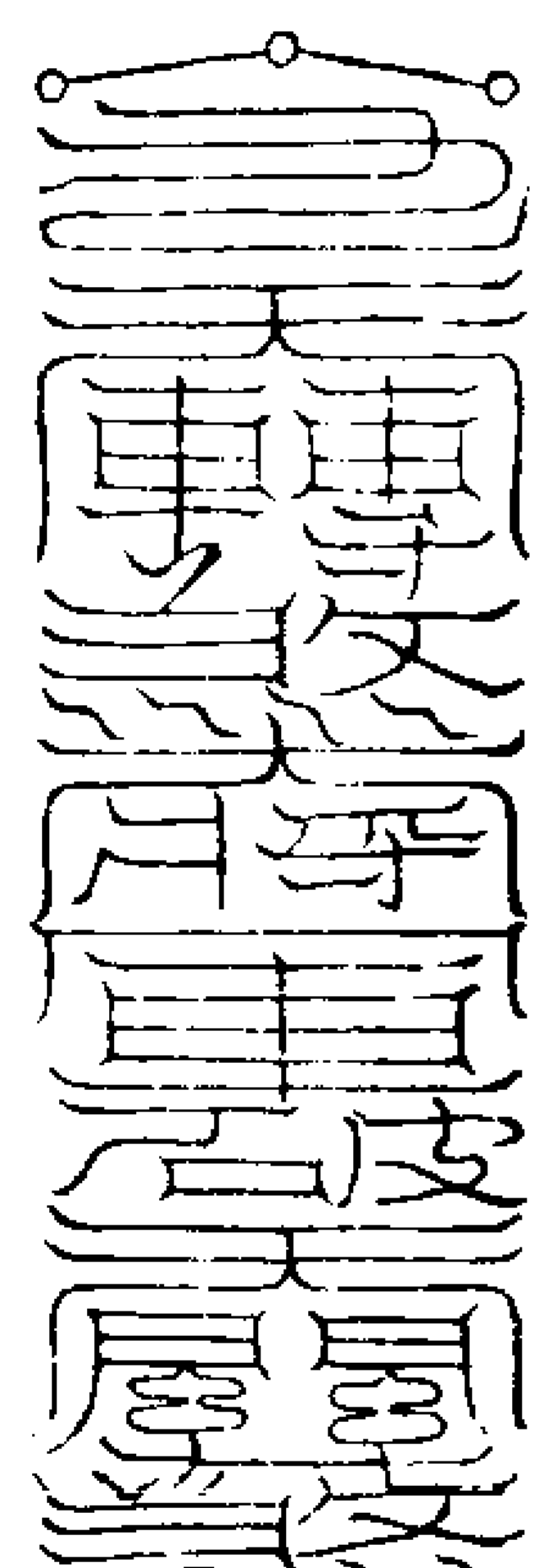

總勅符咒

上帝符命北斗樞機神光燦爛燁燿雲衢潛降真炁萬邪滅誅保身富貴福祿相隨消灾度厄有怪立除魁罡正炁掃蕩无餘降臨符命上登玉虛急急如律令

禁制旃檀坐下鬼神符

第一符

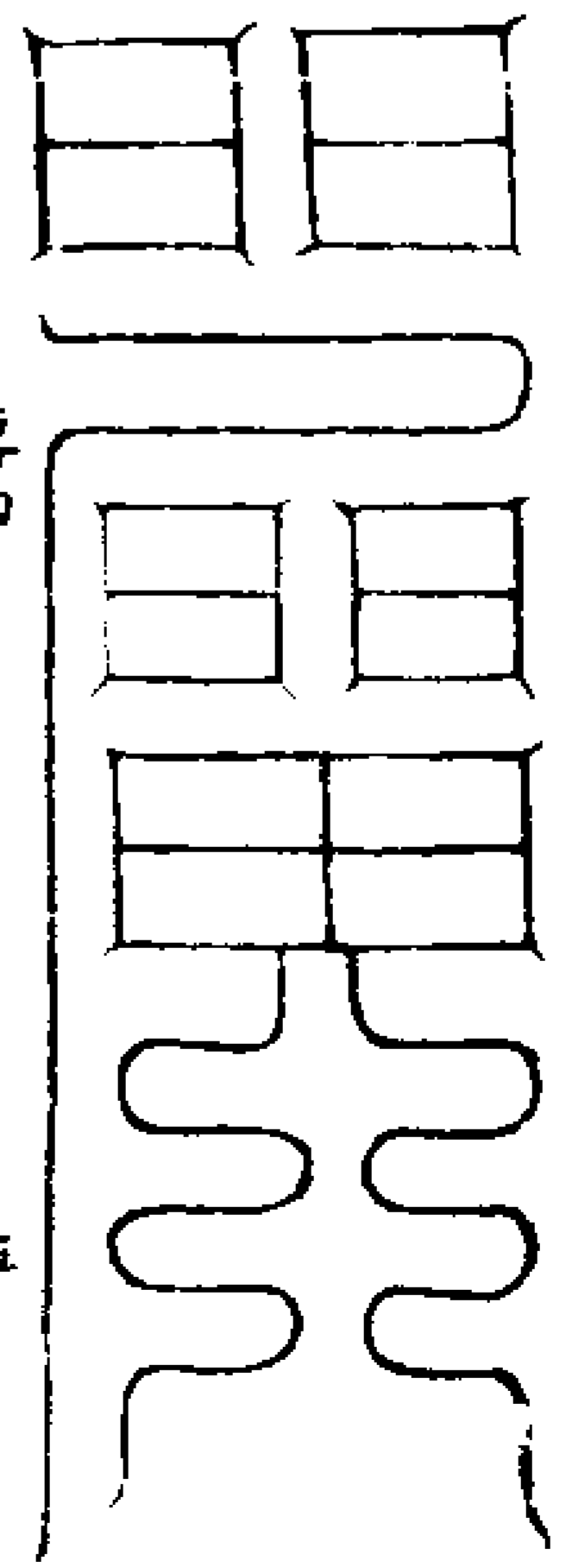

第二符

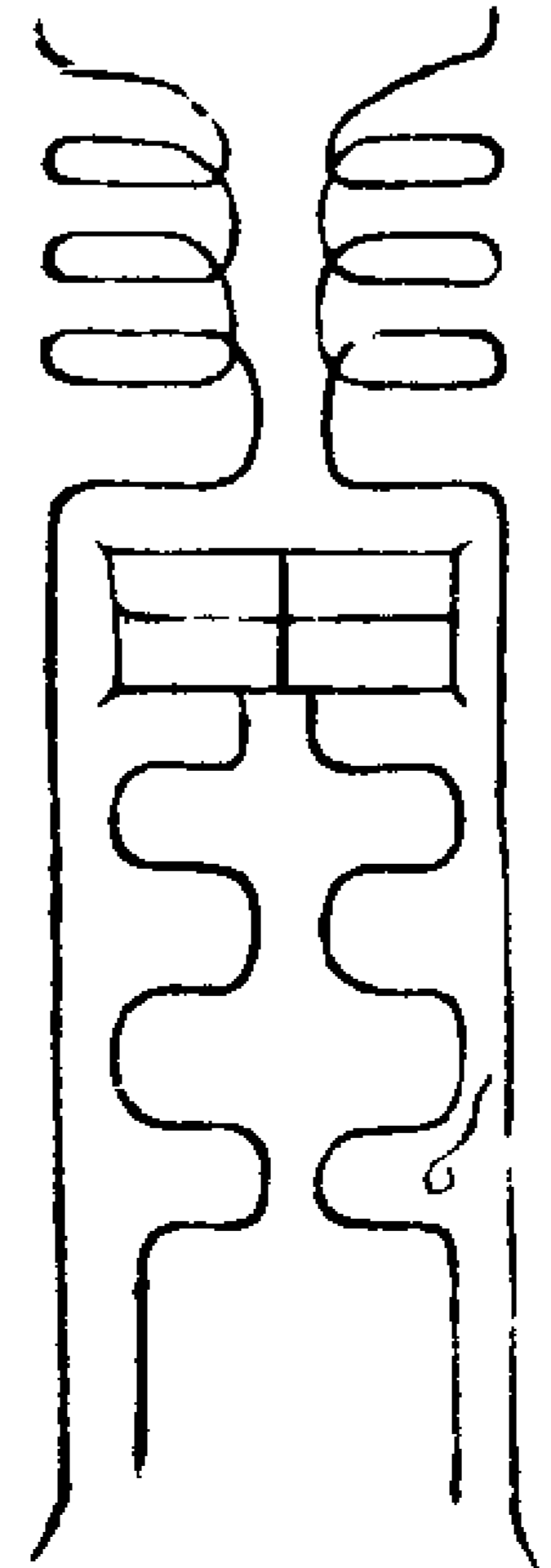

第三符

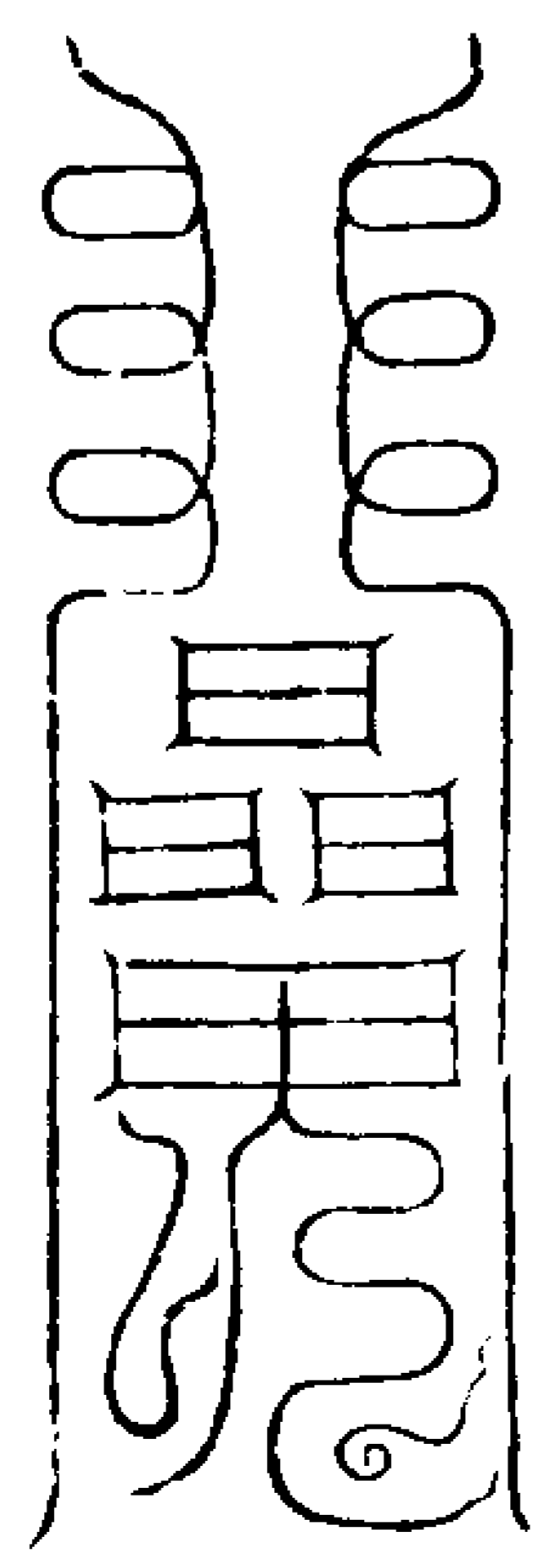

第四符

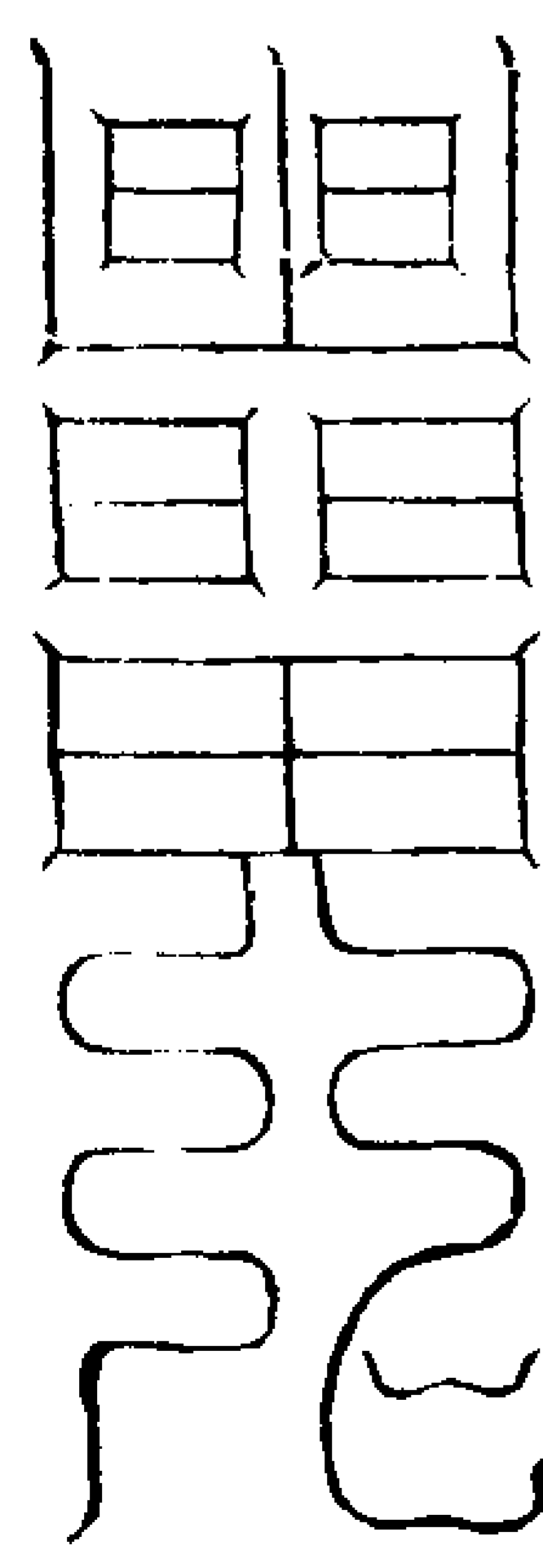

第五符

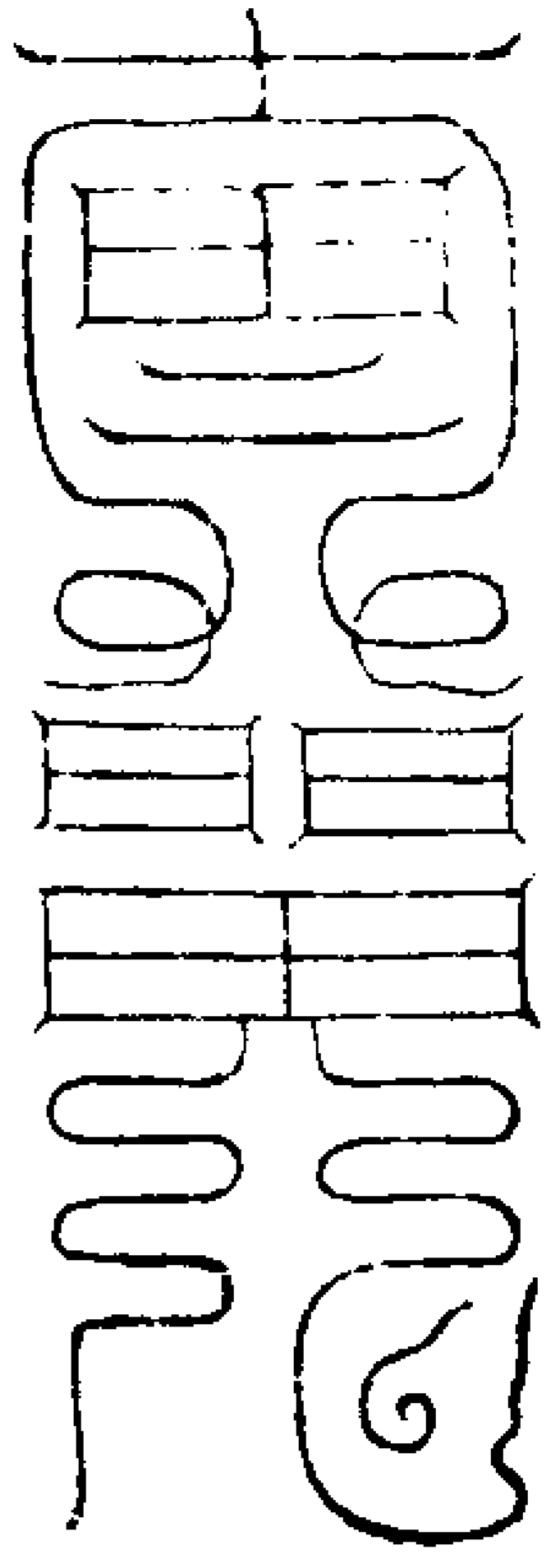

第六符

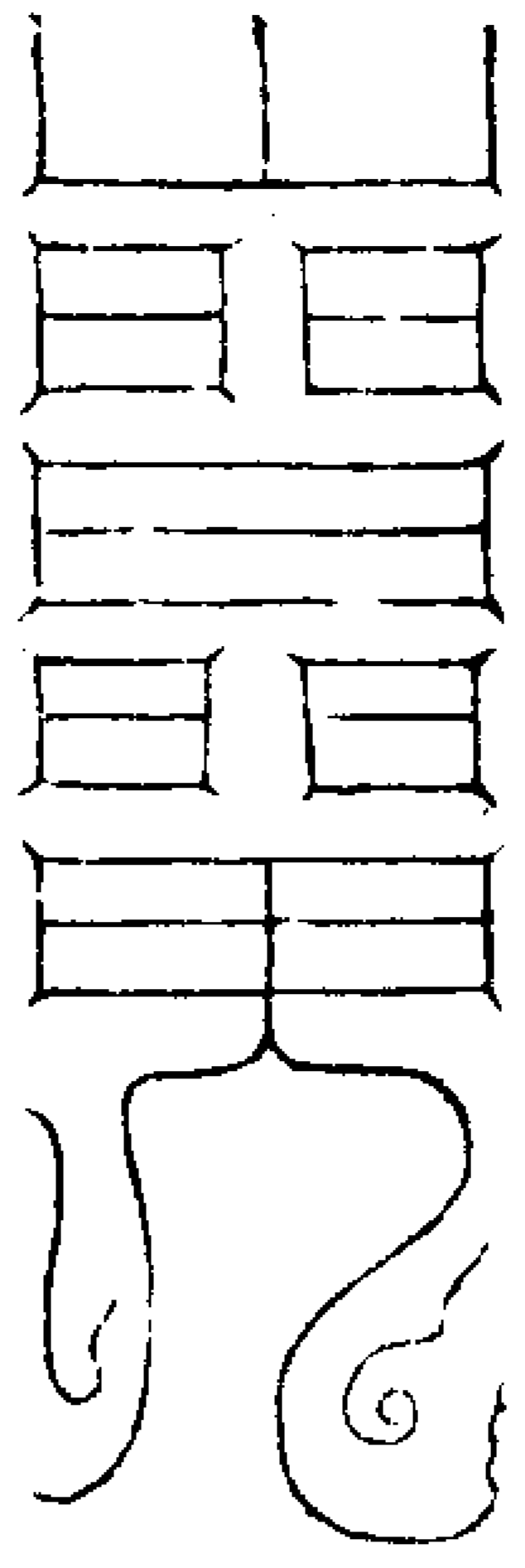

第七符

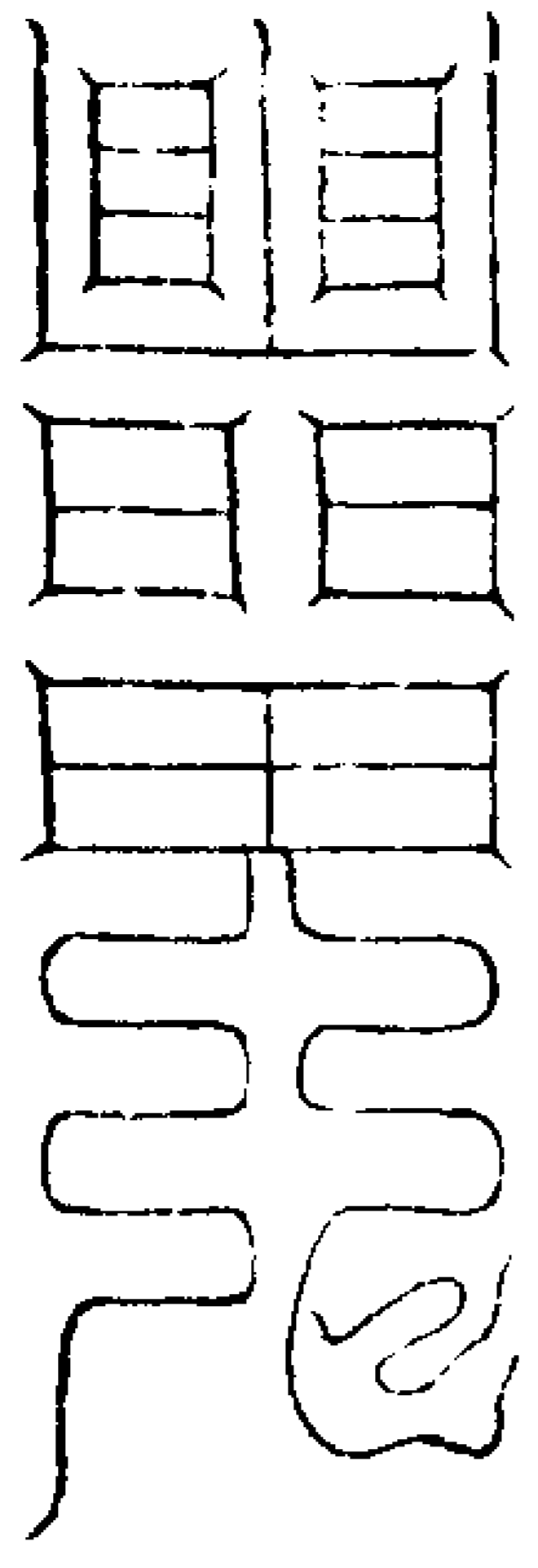

第八符

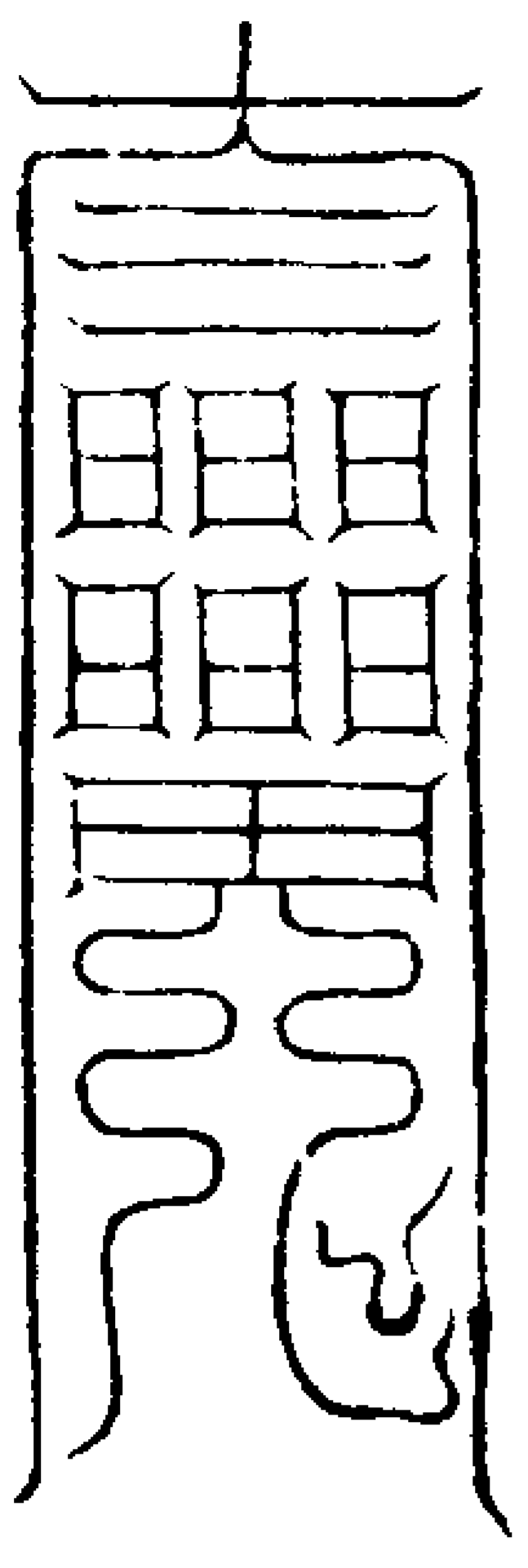

第九符

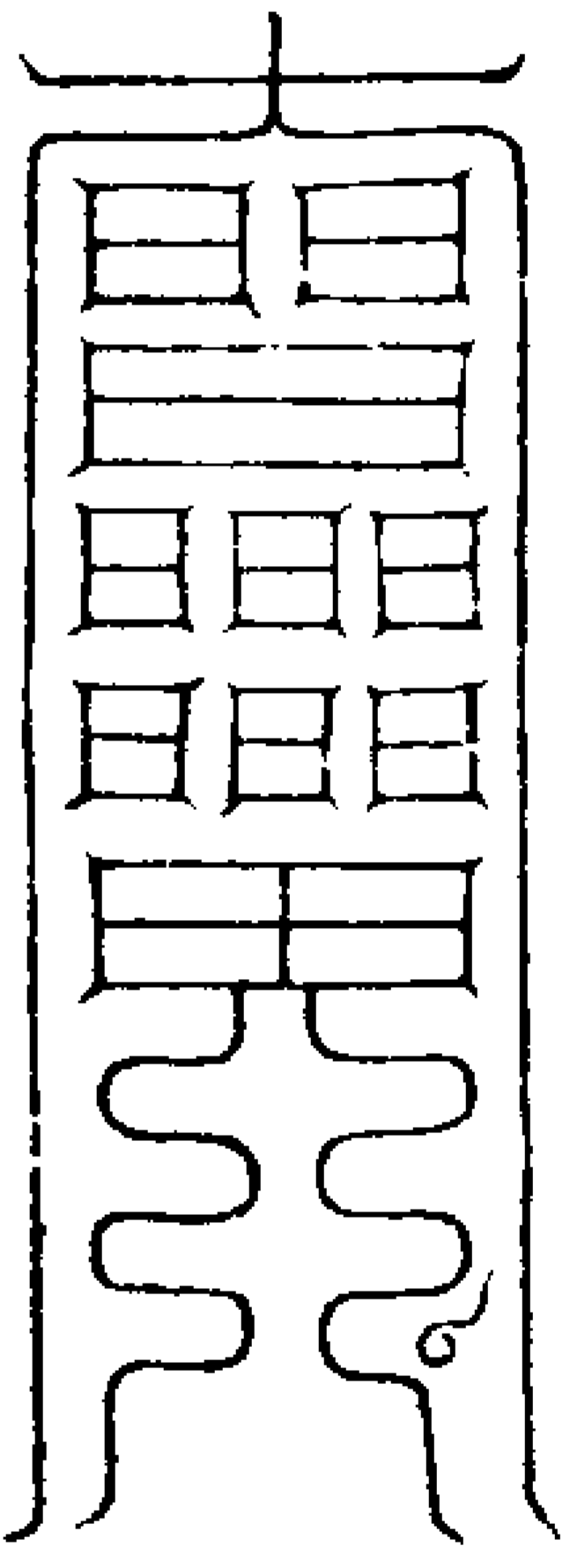

第十符

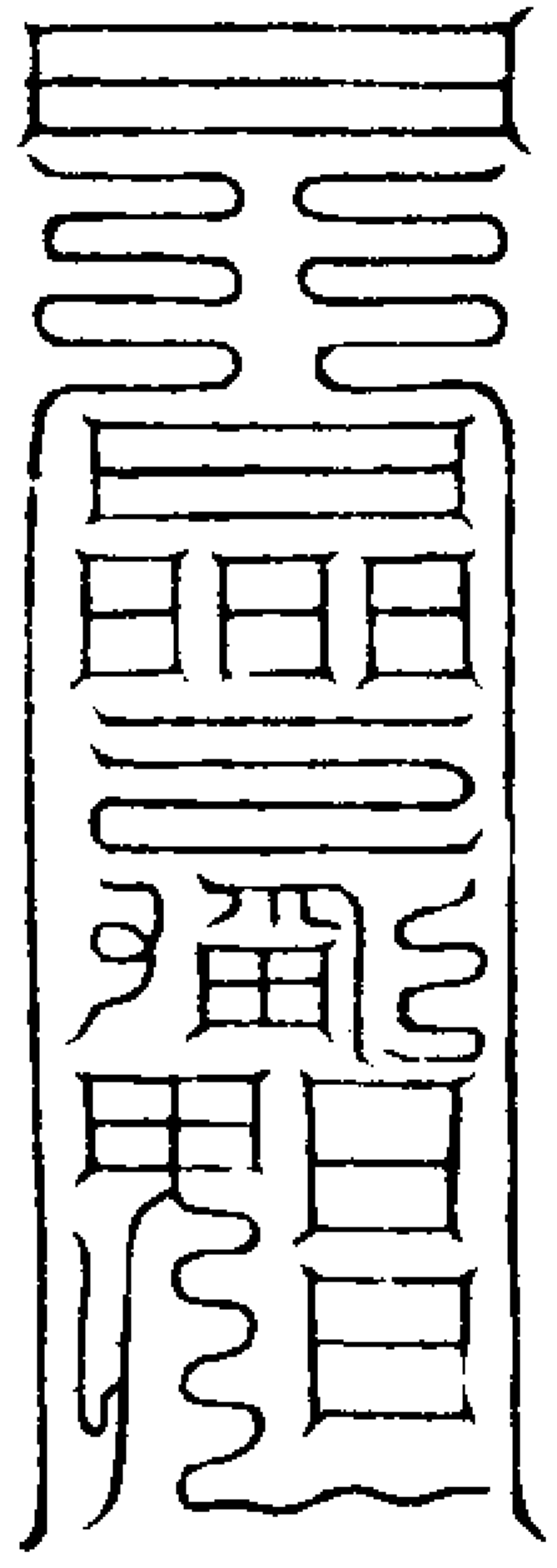

第十一符

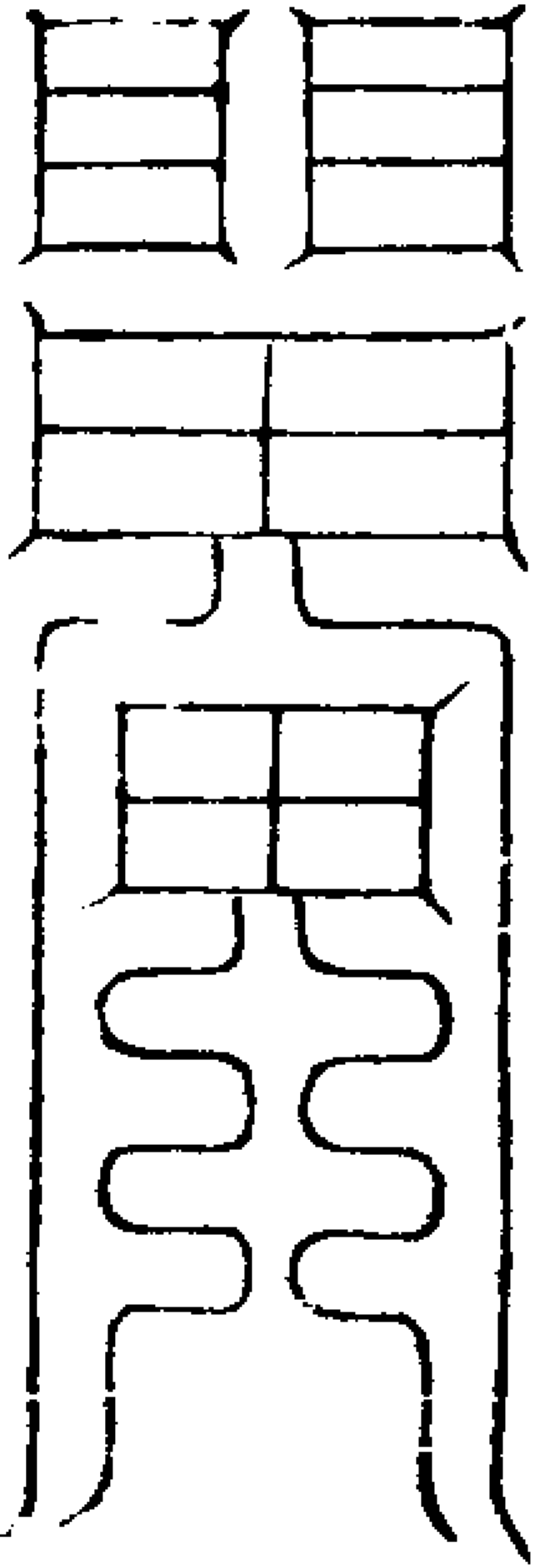

第十二符

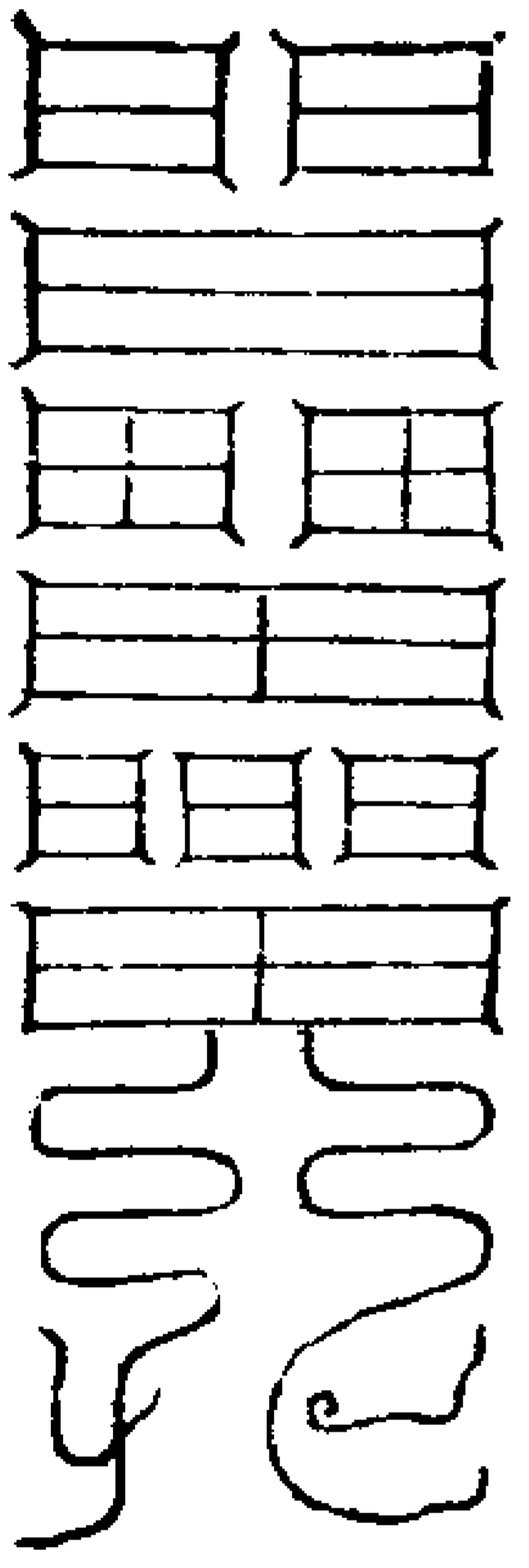

第十三符

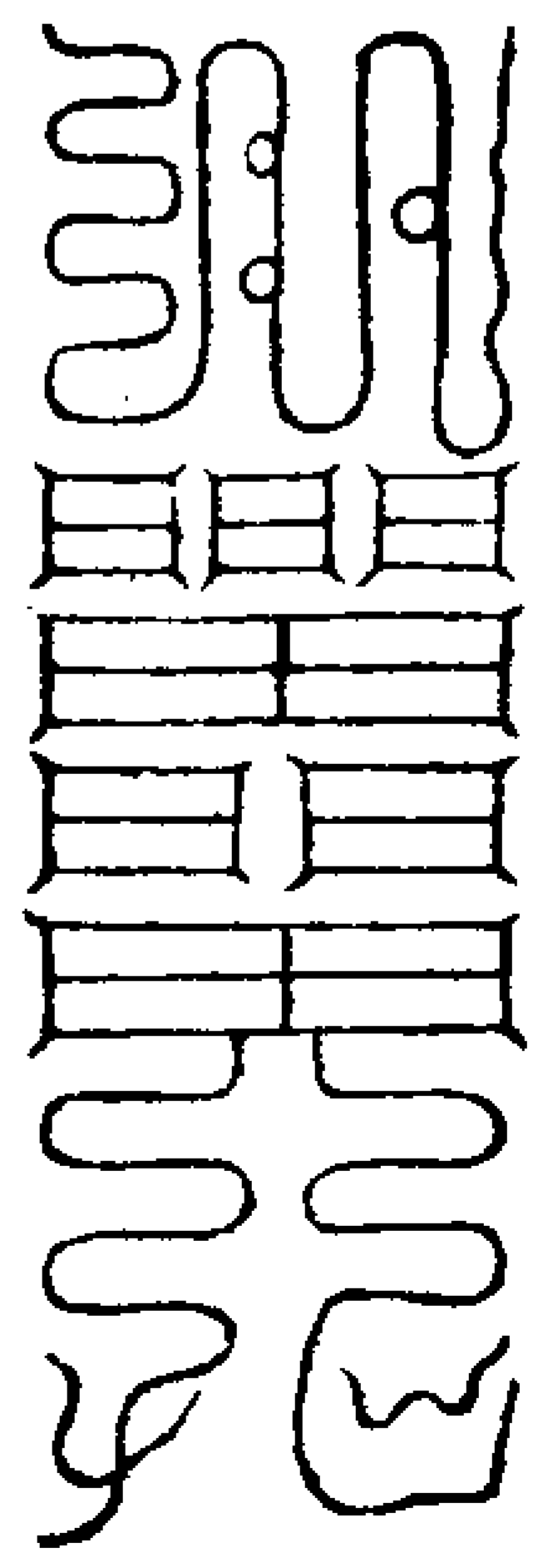

第十四符

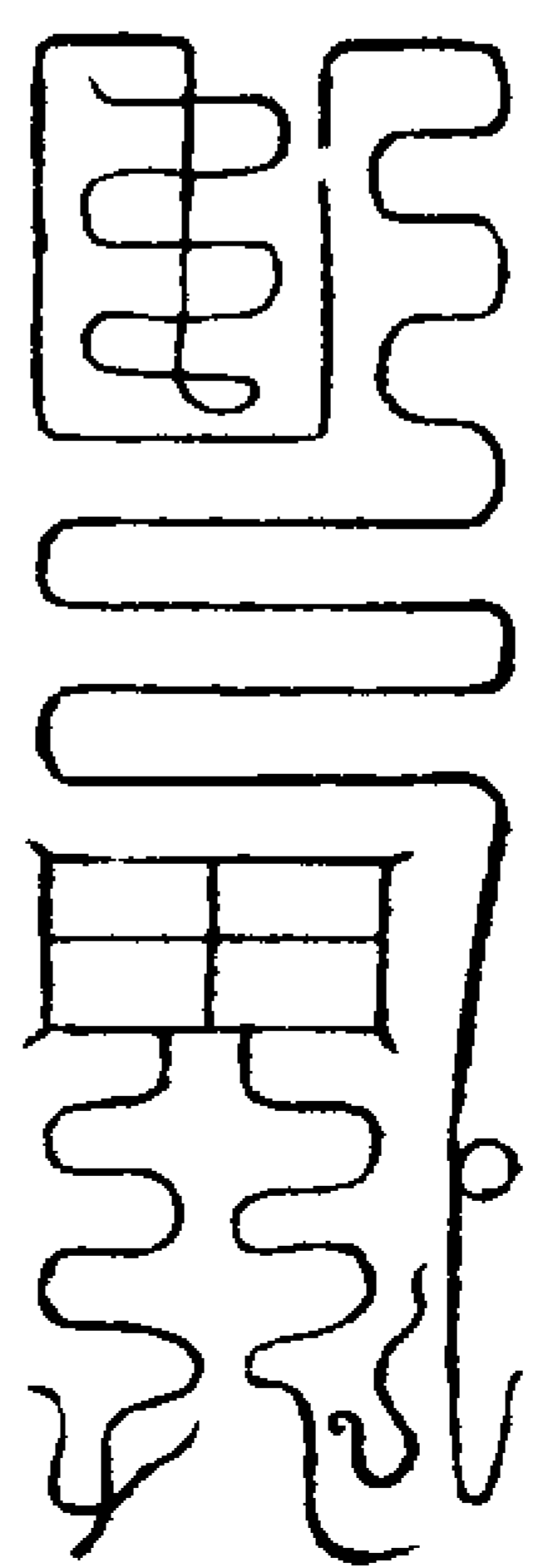

第十五符

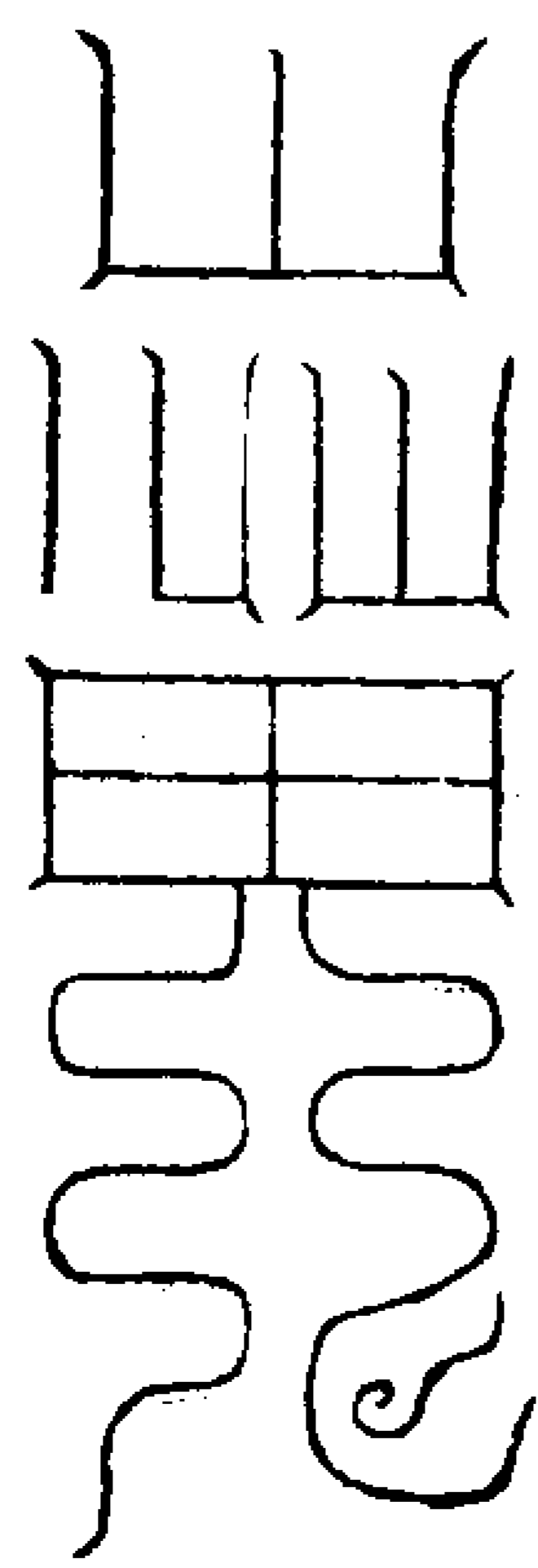

玉神符  
坤宮作用

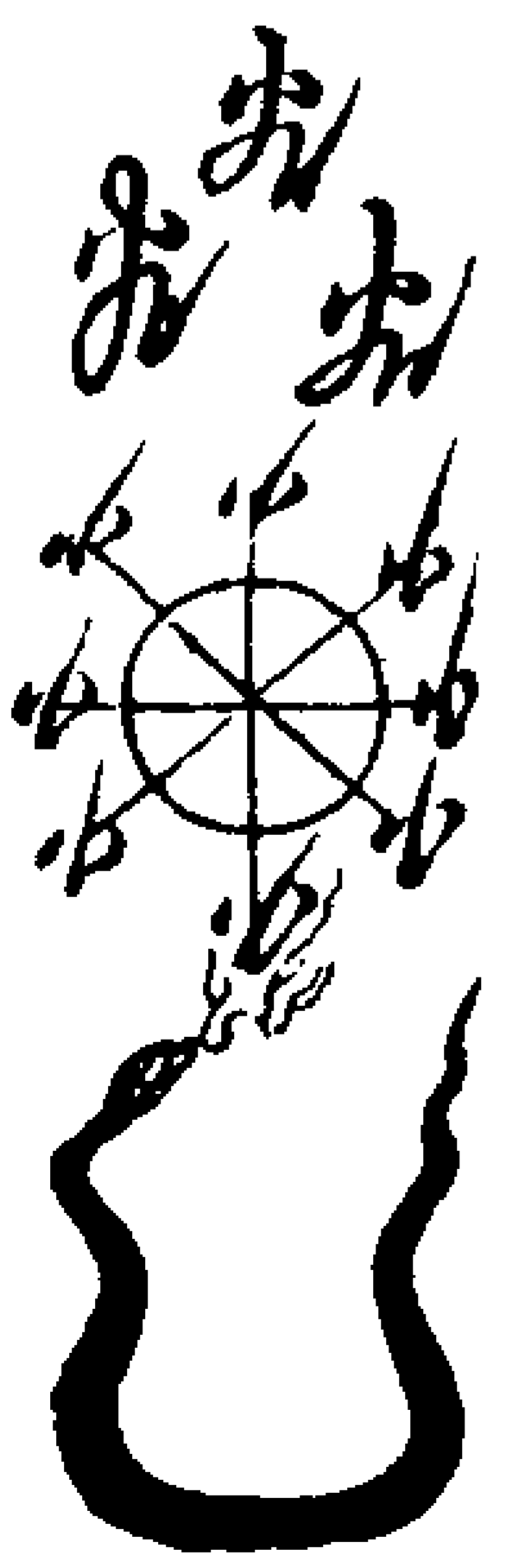

1020 A B 12-6

解一切厄符

符畢於國內書閣入  
人久大口念就塗出至

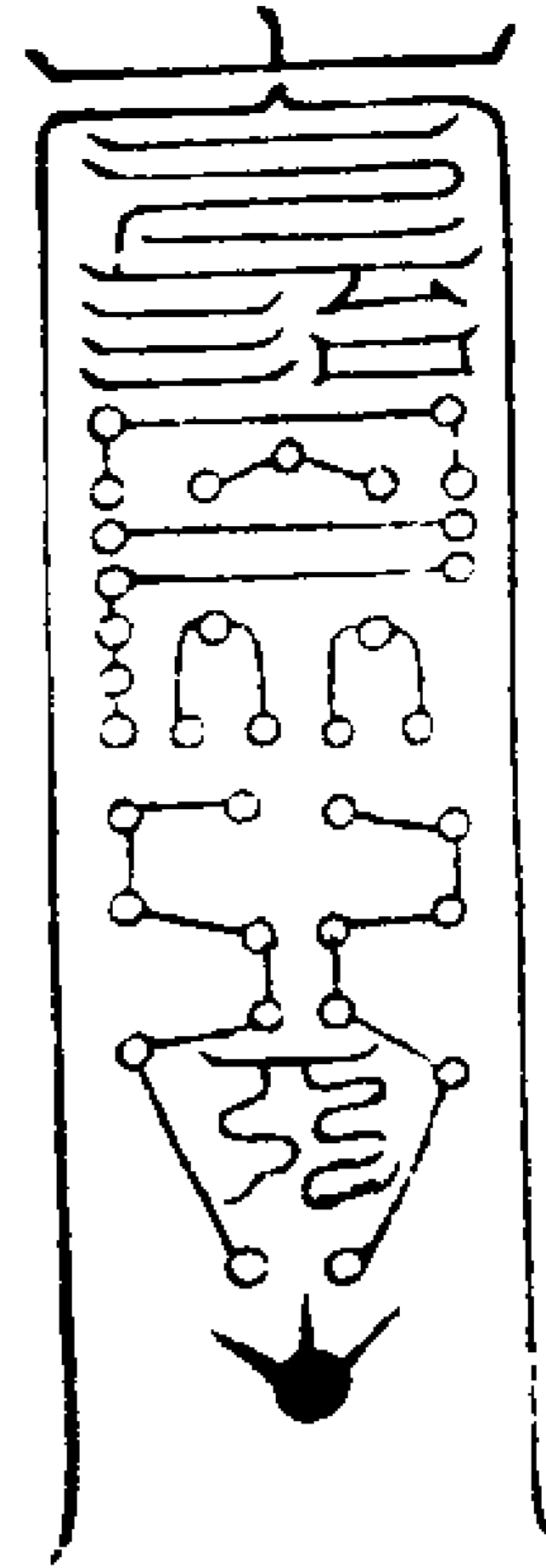

解萬病符

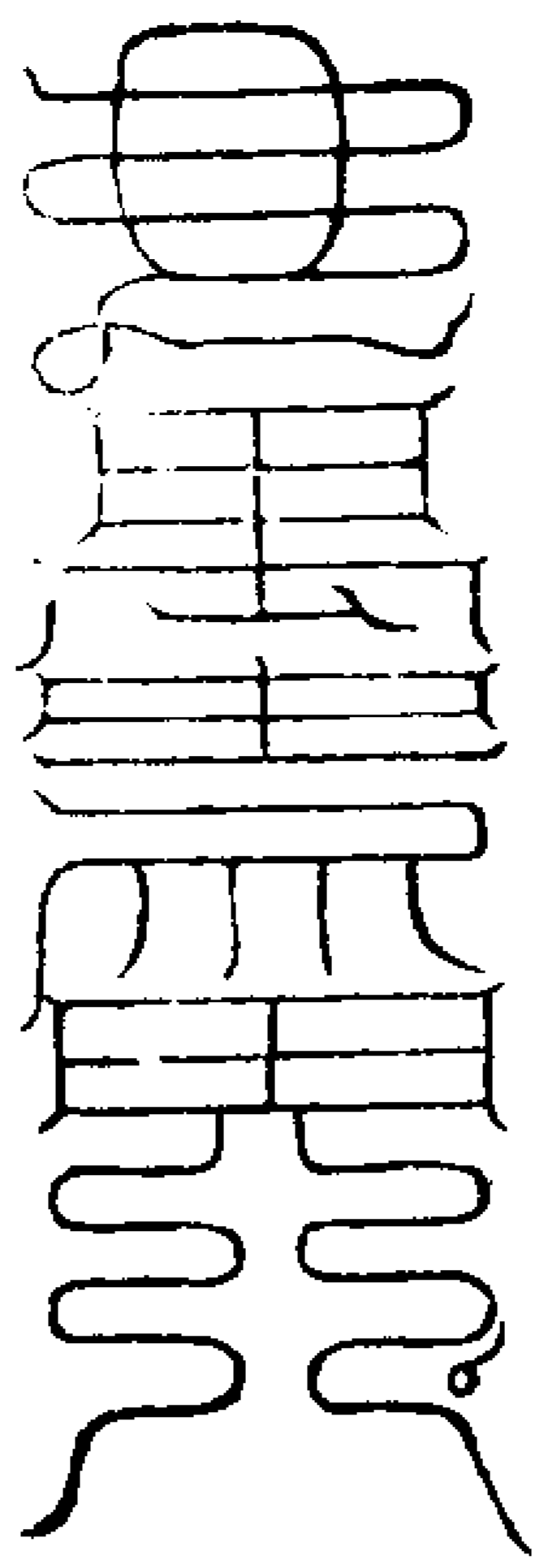

百解符

三清上帝勅某四百病之二十四  
玉皇紫微天皇大帝勅某本  
命行年運限山星惡熱之凡犯  
神宵九辰上帝勅某達科犯  
戒故作誤為千愆萬罪之凡君十一  
北斗七元星君南斗六司星君十一  
星君二十八宿星君初解某一百二十

三真君

三真君三官大帝勅某一十五種  
不真君三官大帝勅某一十五種  
北極四聖五嶽帝君勅  
解某地祇靈都大帝勅  
家土皇地祇靈都大帝勅  
萬同三真君初解  
其宅基遠道之厄

百

百神扶助百鬼消亡百禍消散百福降  
祥百辟除和百病安康百謀稱遂百事  
吉隨符救治二十四厄隨符音懷  
病隨符救治二十四厄隨符音懷  
達天火解達地人解達水鬼解達山  
解建天火解達地人解達水鬼解達山  
兵解建天火解達地人解達水鬼解達山  
禍解建天火解達地人解達水鬼解達山  
立千便而萬成

解

解建天火解達地人解達水鬼解達山  
兵解建天火解達地人解達水鬼解達山  
禍解建天火解達地人解達水鬼解達山  
立千便而萬成

天

天我老君勅我治病  
天我老君勅我治病  
天我老君勅我治病  
天我老君勅我治病

煞

煞我老君勅我治病  
煞我老君勅我治病  
煞我老君勅我治病  
煞我老君勂我治病

初符咒

太上玄都黑律真符五方真炁變化八區魁  
星拱手魁宿扶車魁魁輔佐魁魁持書魁星  
所指萬惡消除除邪輔正煞沒崇誅凶神煞  
唯今回吉斬殺鬼妖赴北一咒詛冤巫難即  
消太歲土神凶作吉  
光寶攝入符中  
吸引吹入符中

聚形符

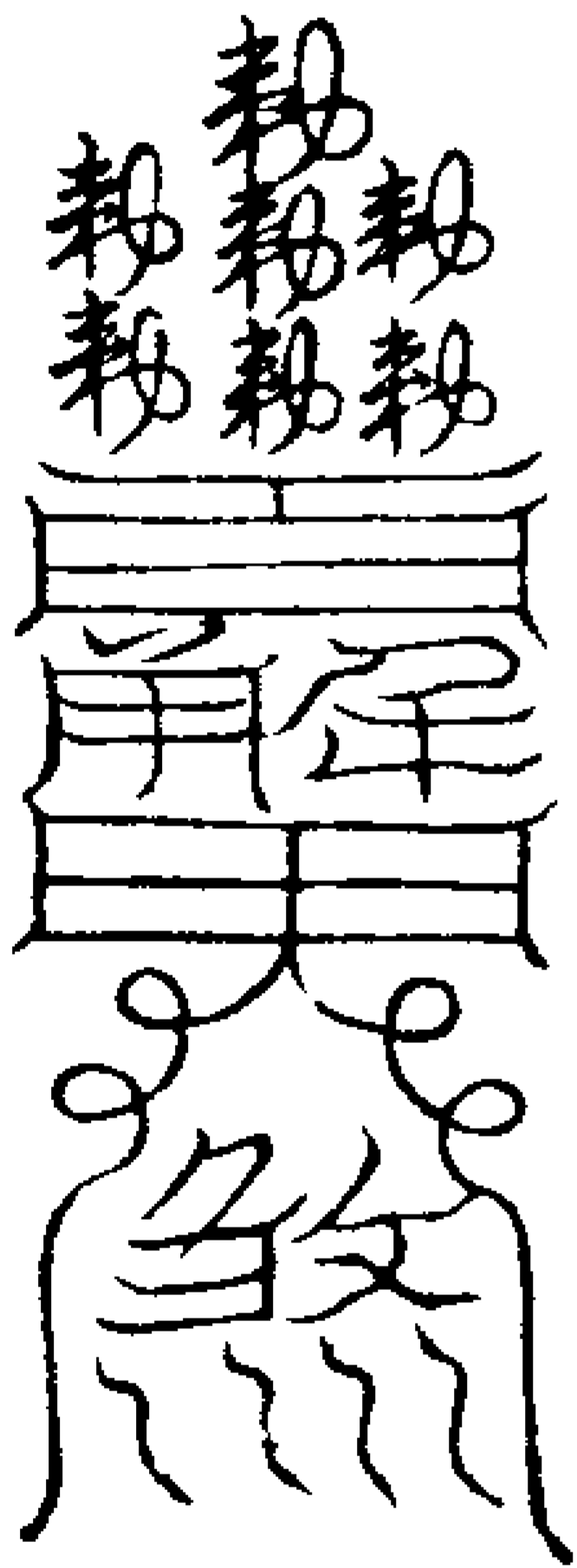

斷尸疰符

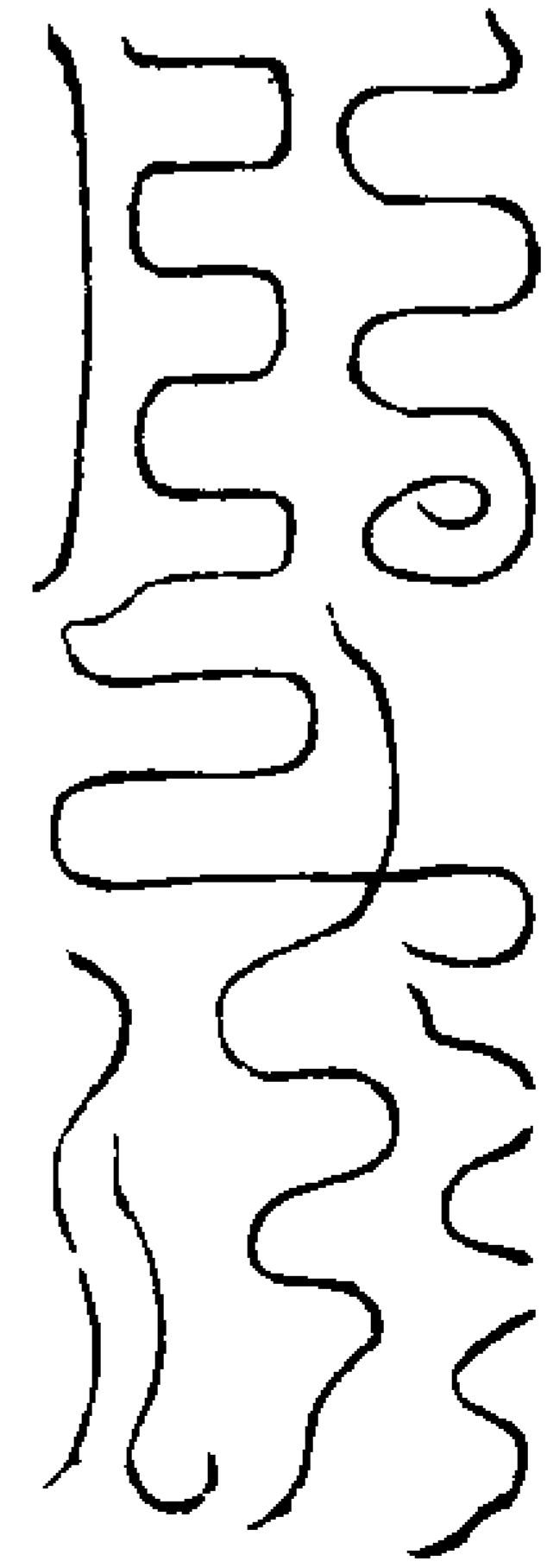

去復連符

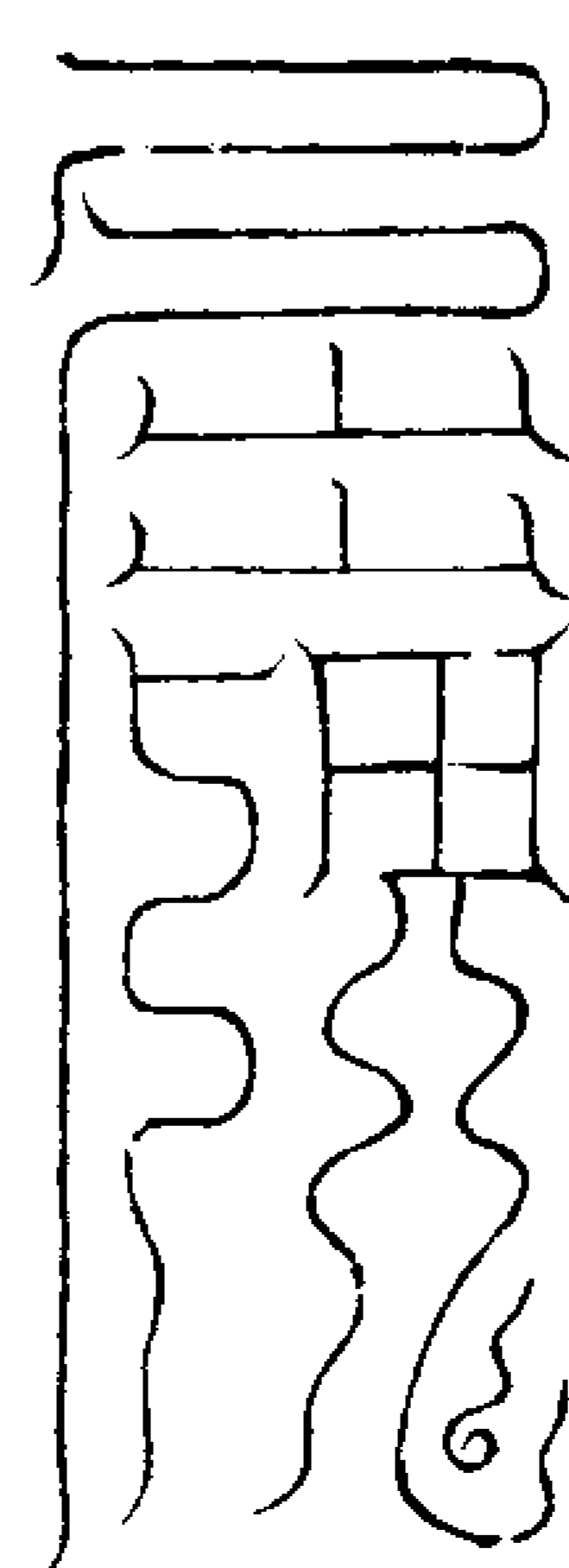

厭破財符

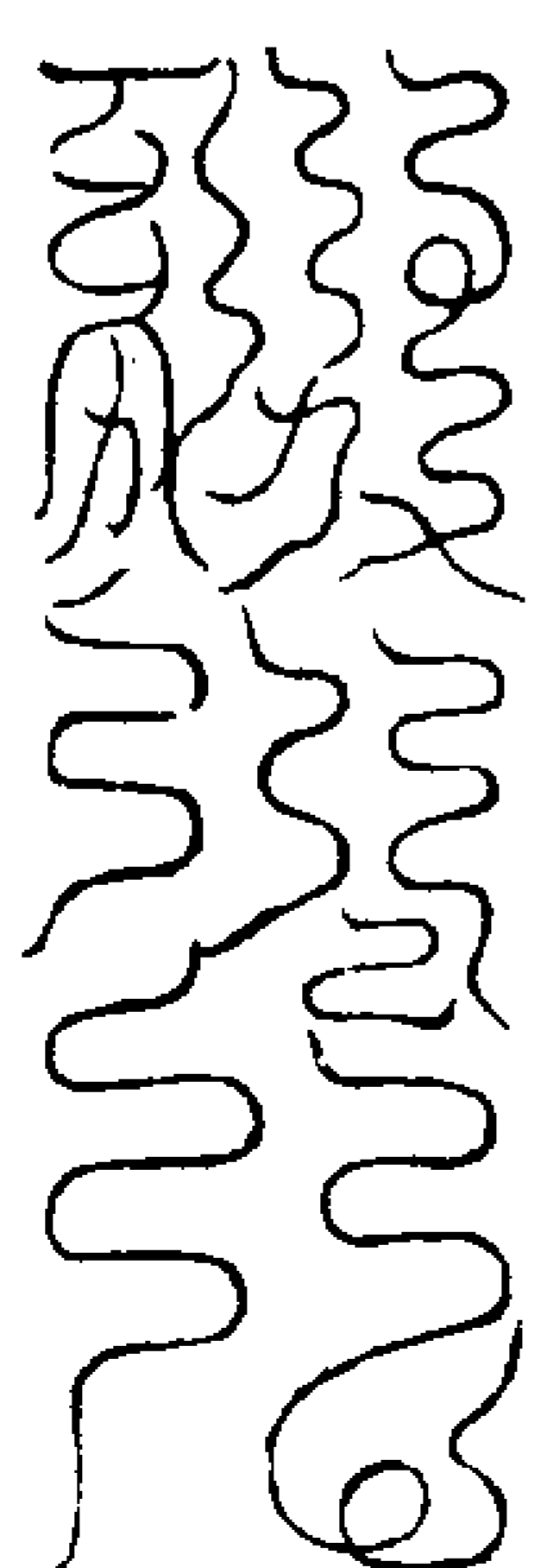

除口舌符

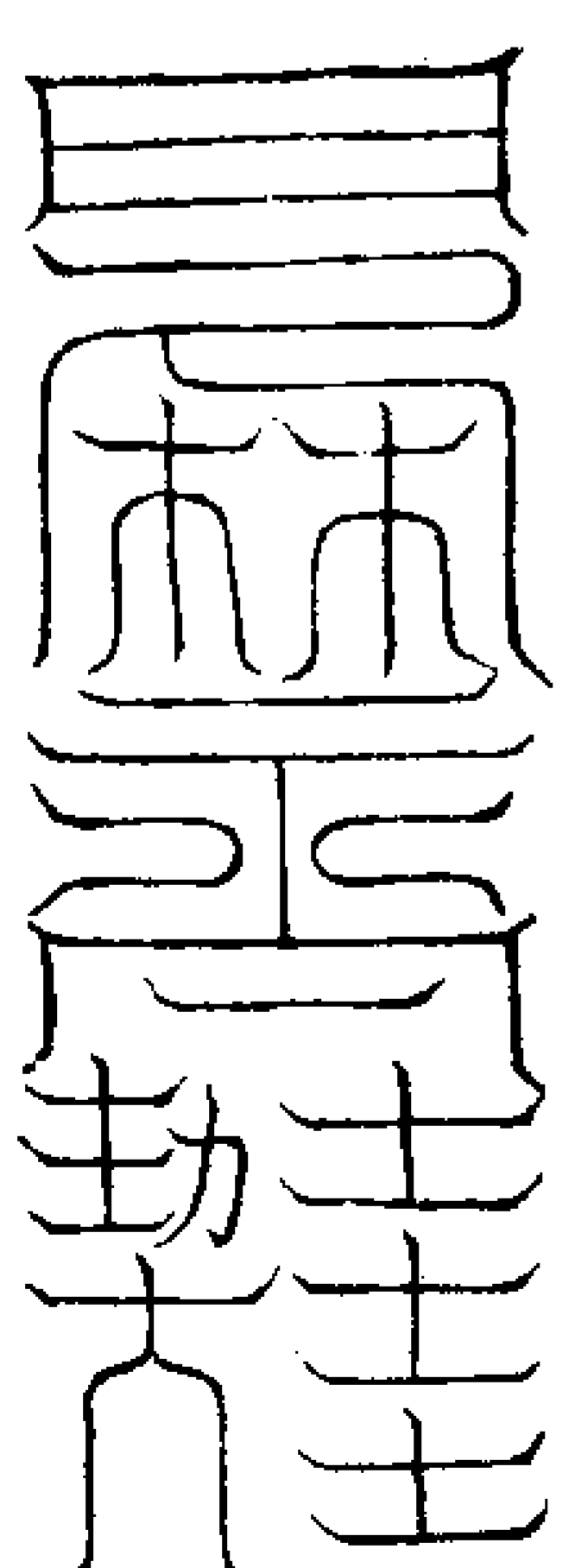

斬邪怪符

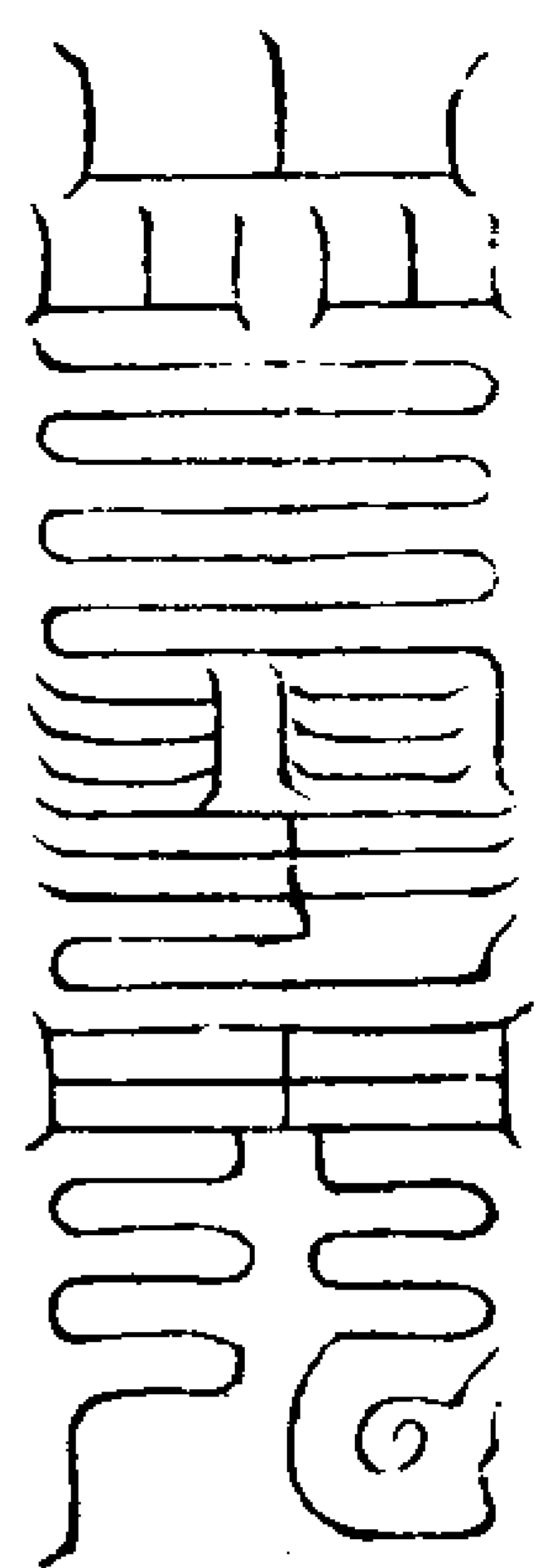

解咒詛符

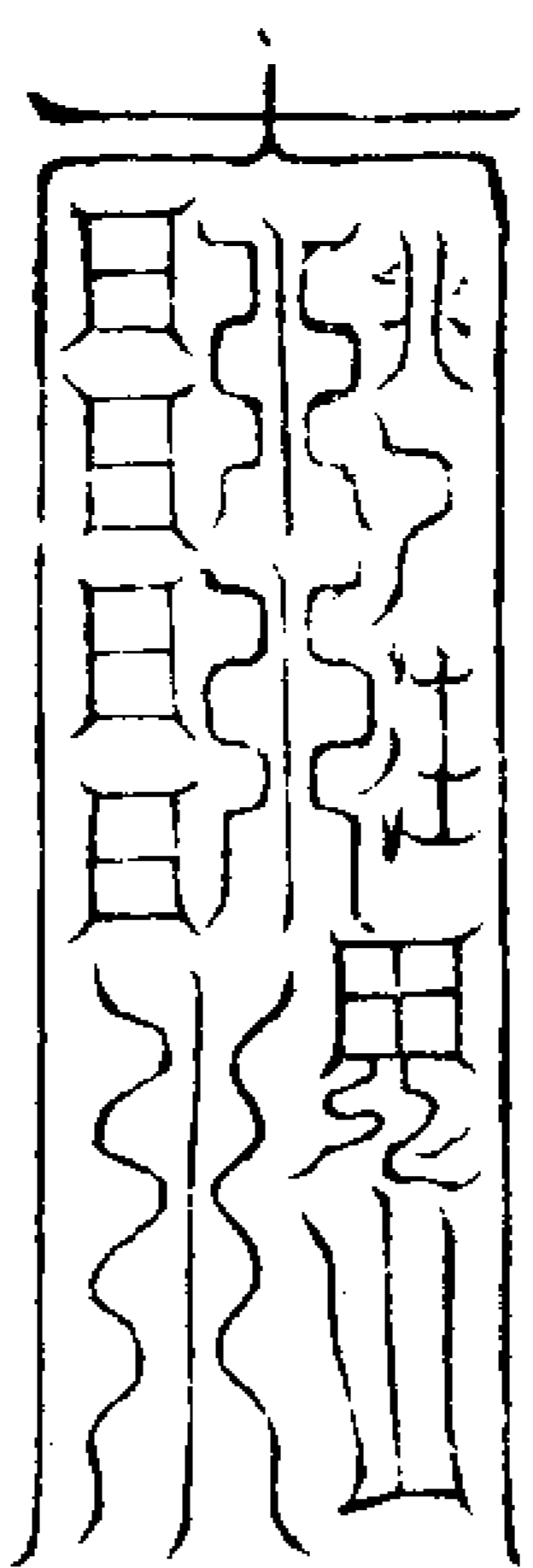

退土犯符

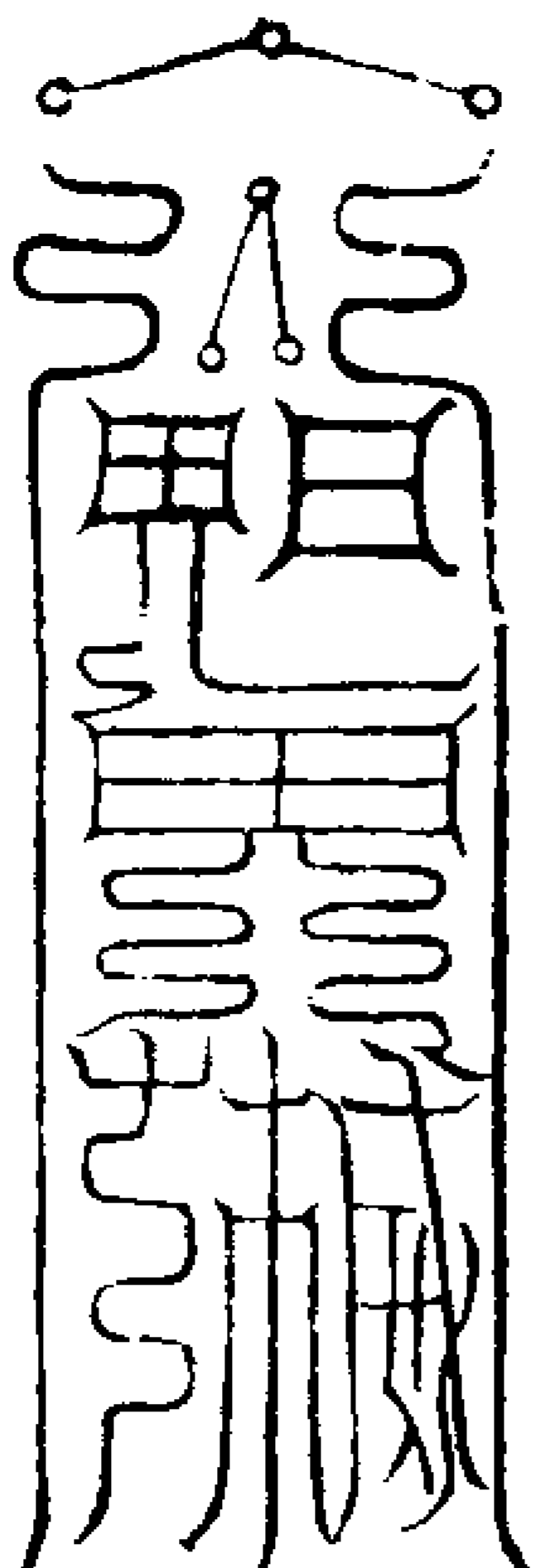

勅咒

三梁九柱速歸本主九柱三梁還著本方五  
土土精土炁消七六甲六乙散土速出六丙  
六丁散土不行六戊六巳勅土速起六庚六  
辛壓土不噴六壬六癸解上自藏土公土母

百卷千精吾知汝名今日告戒萬神咸聽  
曠曠堂堂天圓地方天有九柱地有九梁獸  
散一切各屬四方護佑門戶永獲吉昌急急  
如北方无忌黑煞八陽真符律令勅

求嗣保胎宜男符

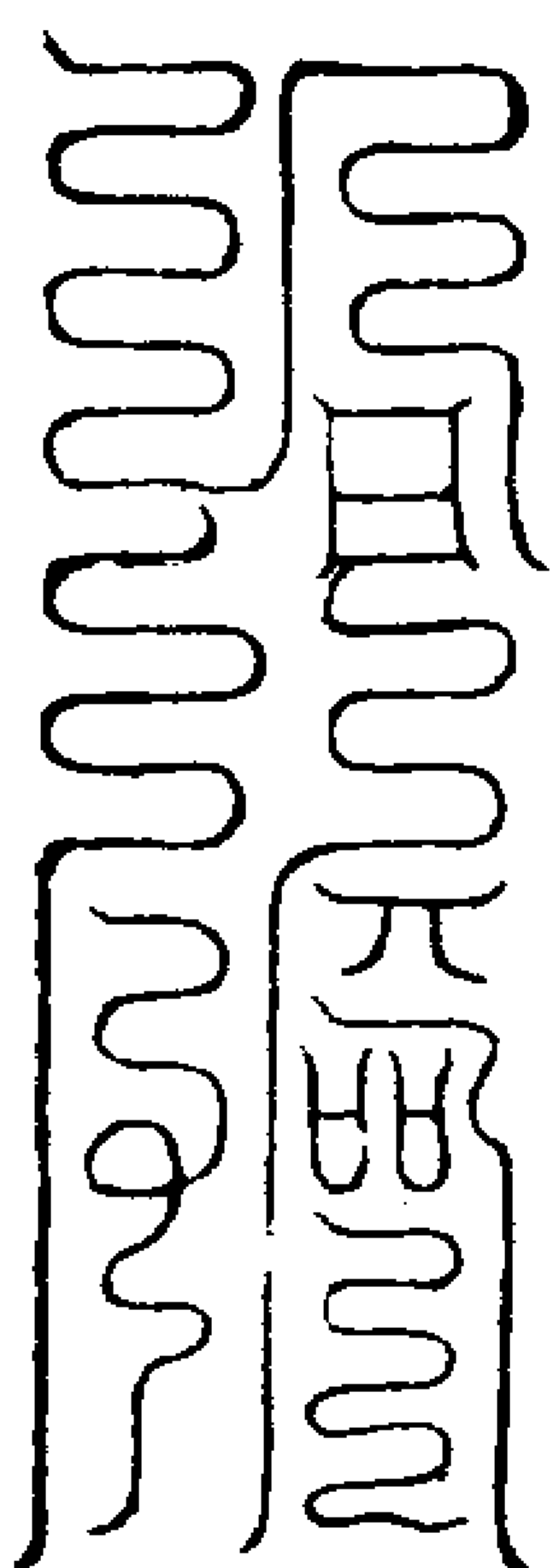

催生符

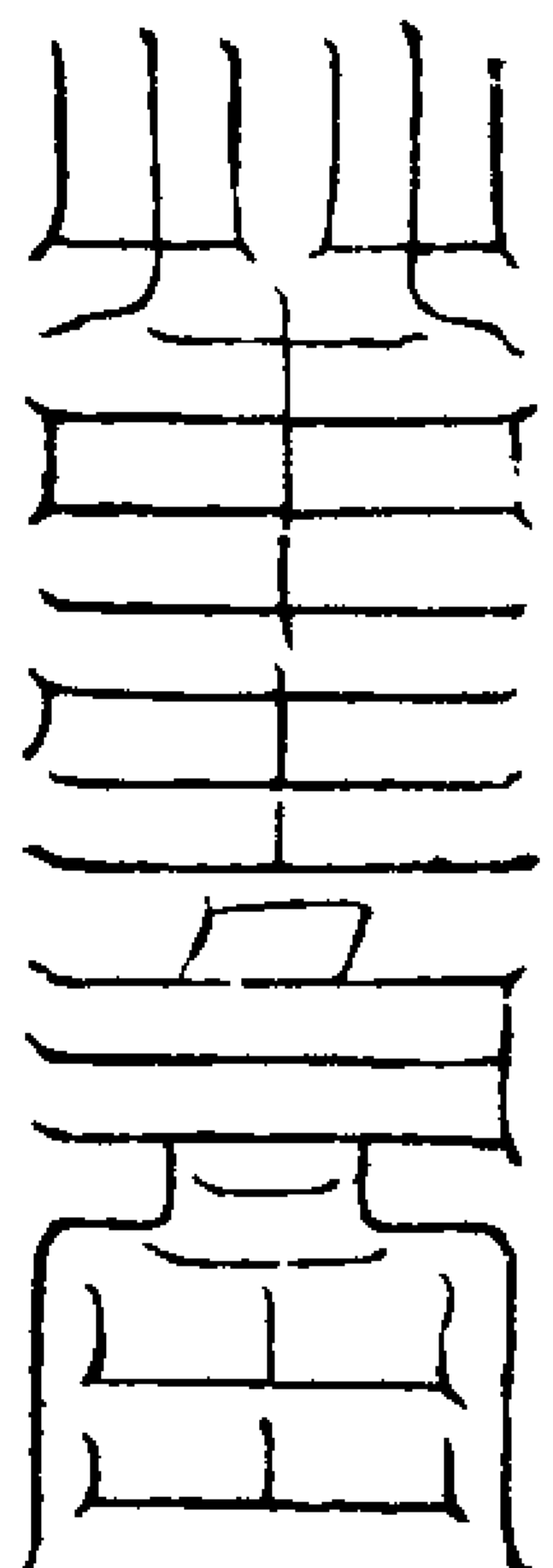

勅咒

天羅靈官真炁分形復化生男永保長生急  
急如高上神霄玉清真王律令  
凡求嗣當誠心奏告仍申注生司即有感  
應取斗中炁吹婦人身二十一口今帶六  
甲真符用大素絹書之真紅羅三尺五寸

書符胎孕可成全在至誠若婦人多產女  
服宜男符

六甲符

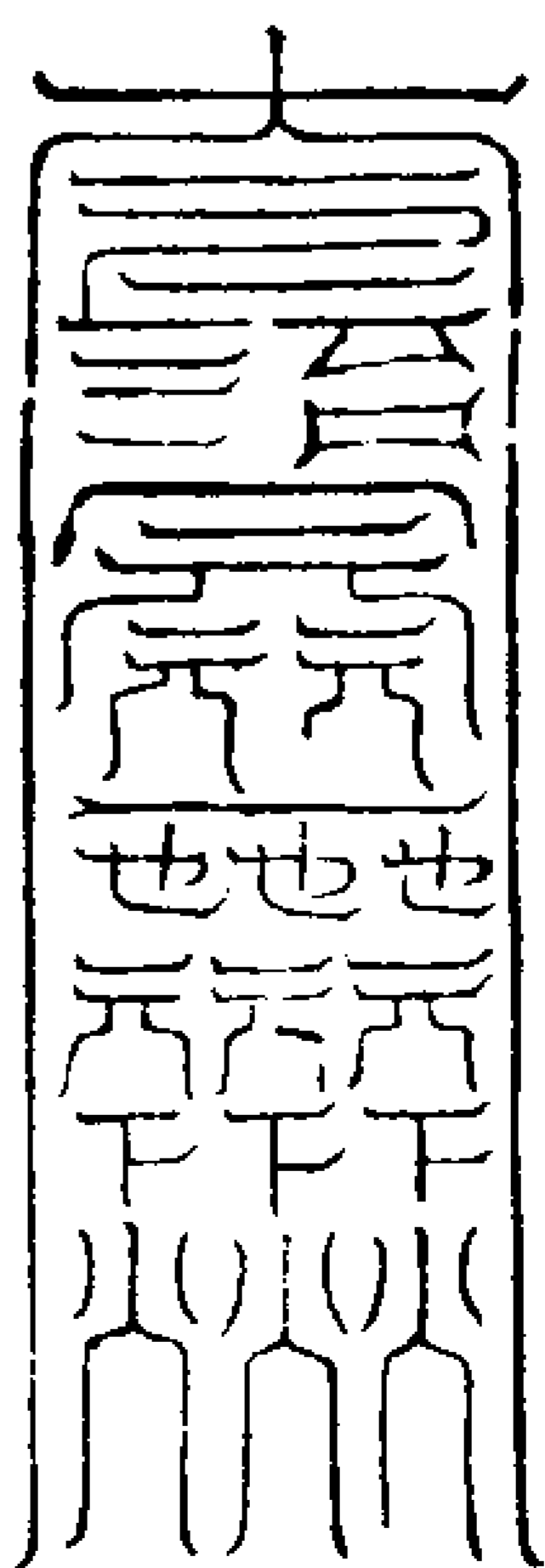

甲子神將王文卿

甲申神將危文卿

甲辰神將孟非卿

甲戌神將展子仁

甲午神將衛上卿

甲寅神將明文章

大鈴封宅符

行通龍將樟木朱章符  
兼付熊家四圍鎮宅

子方符

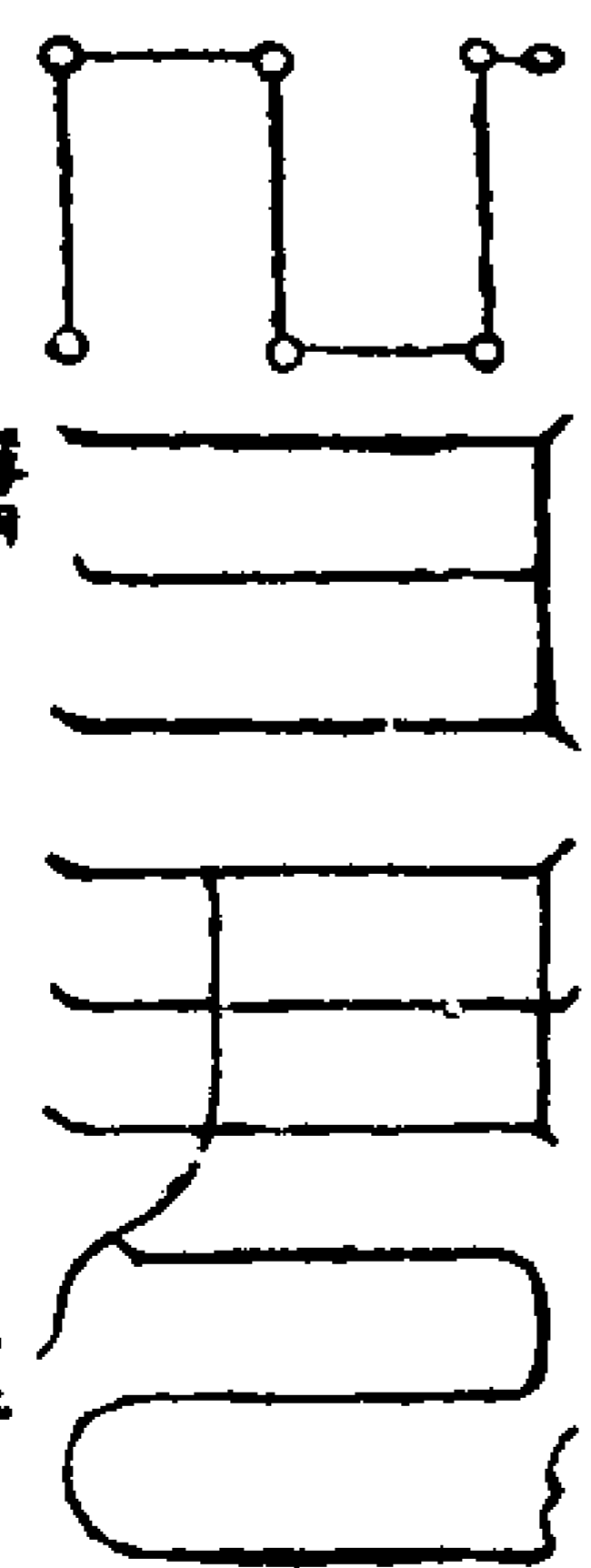

丑文符

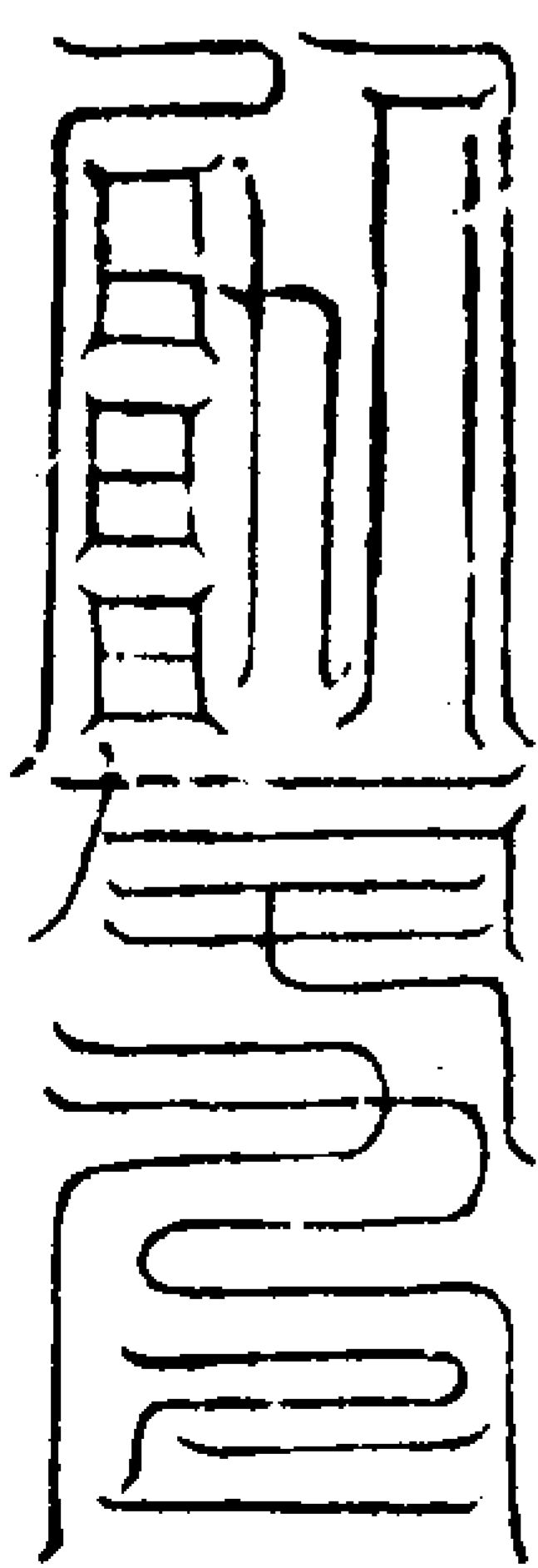

寅戌符

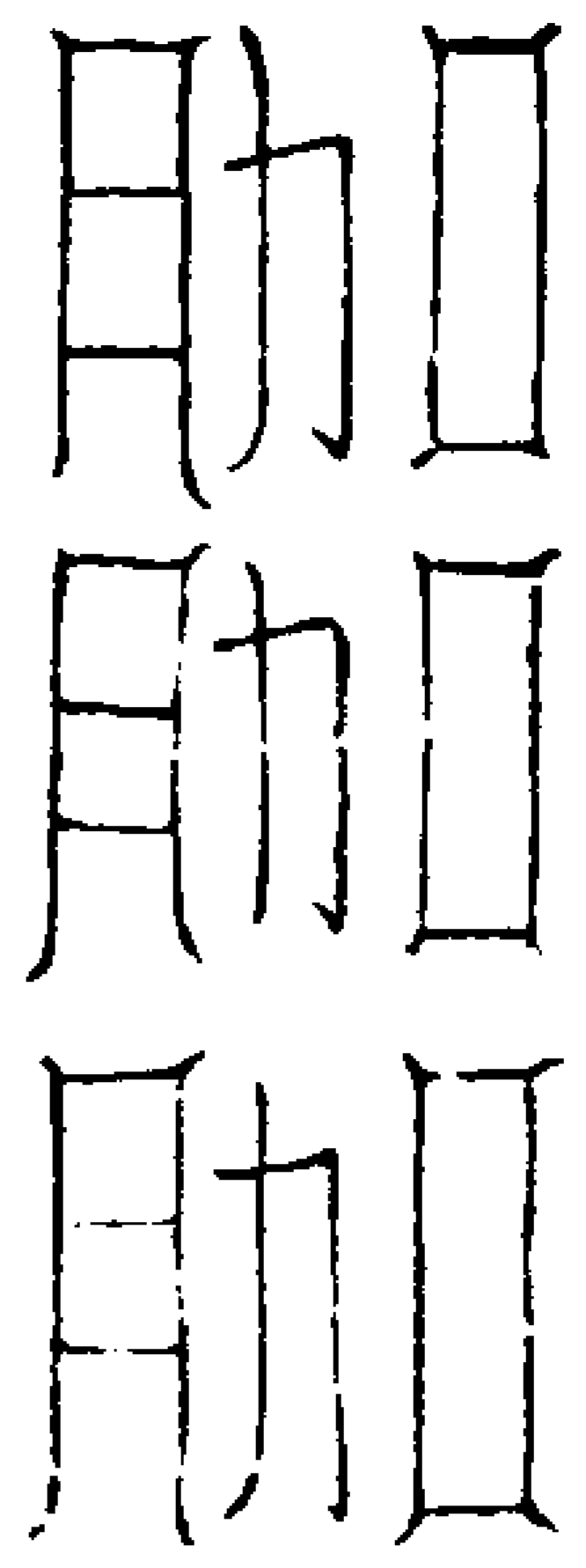

卯酉符

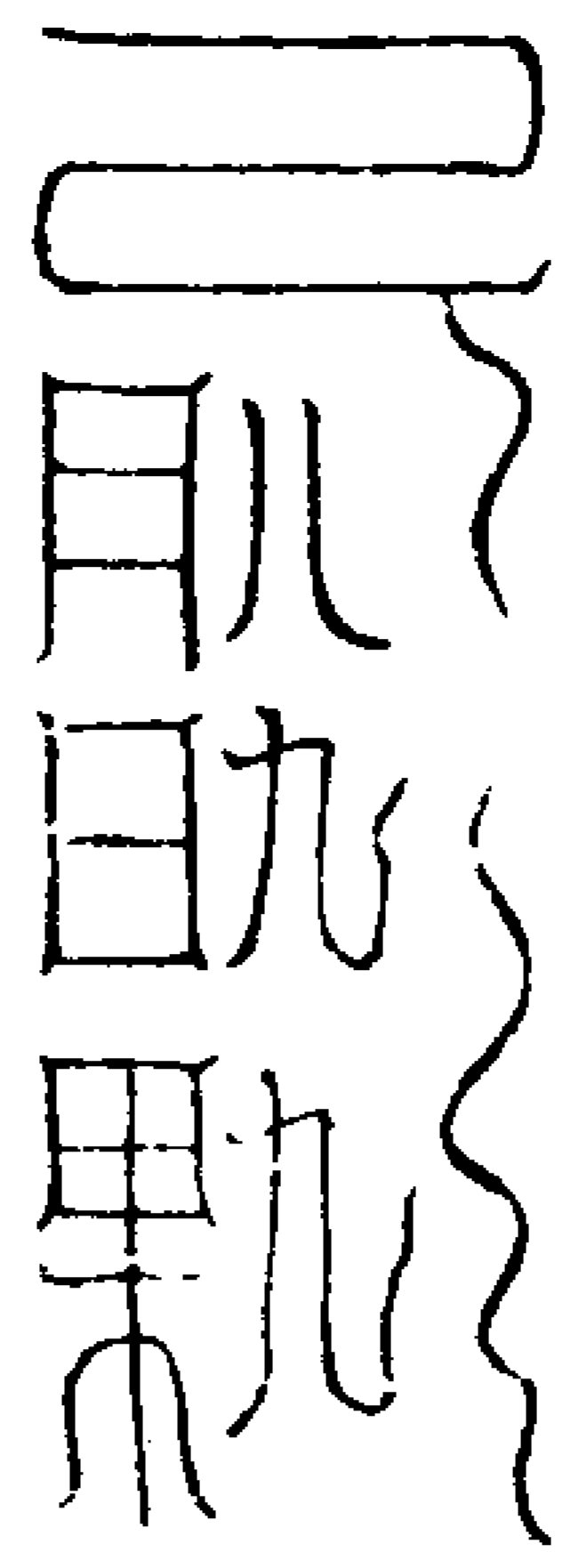

辰申符

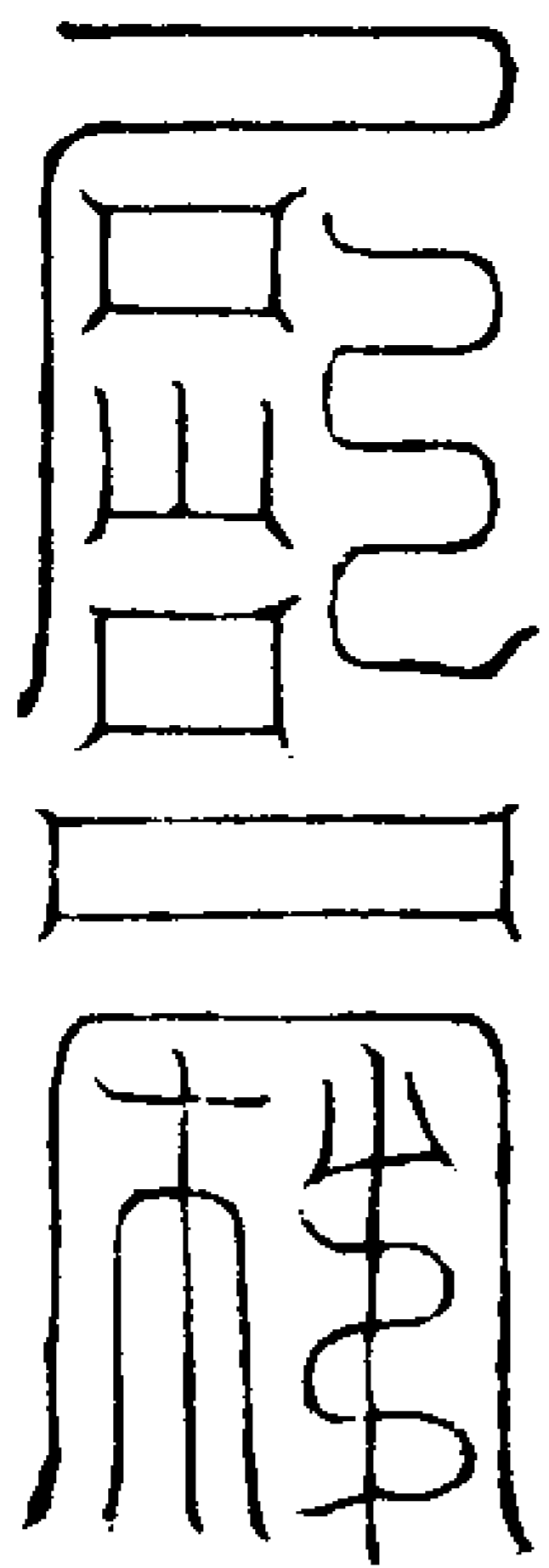

丑未符

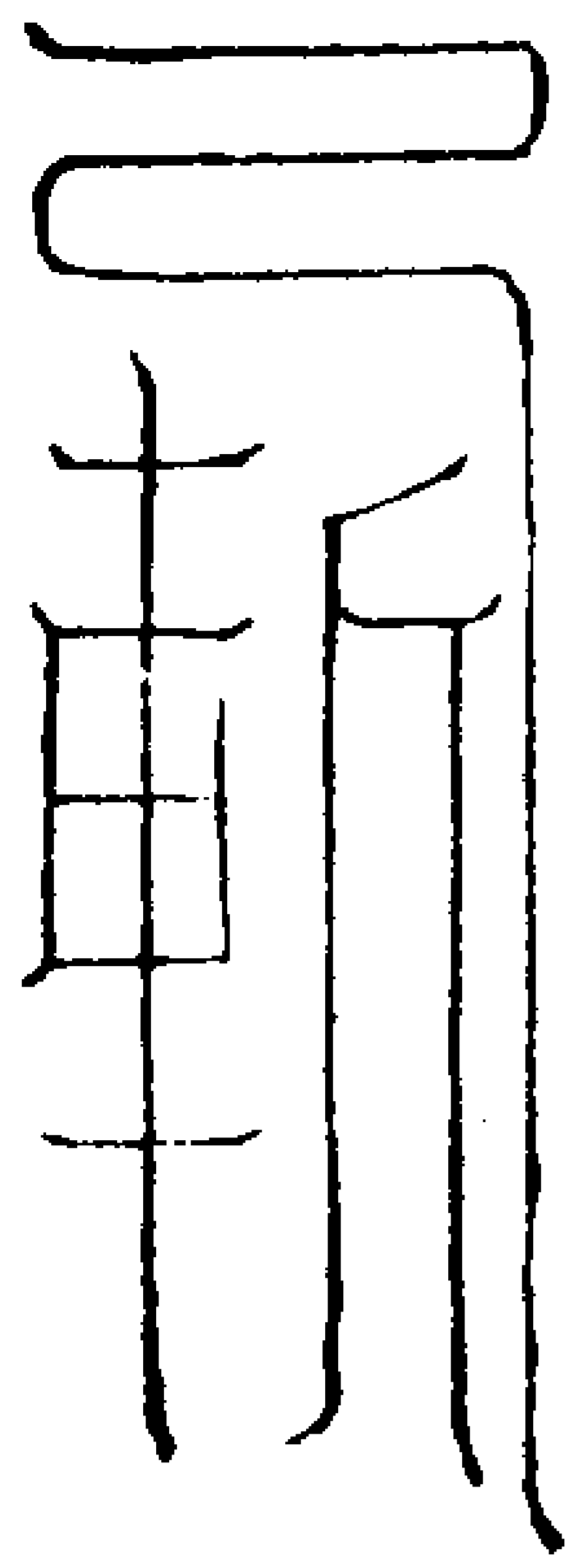

午方符

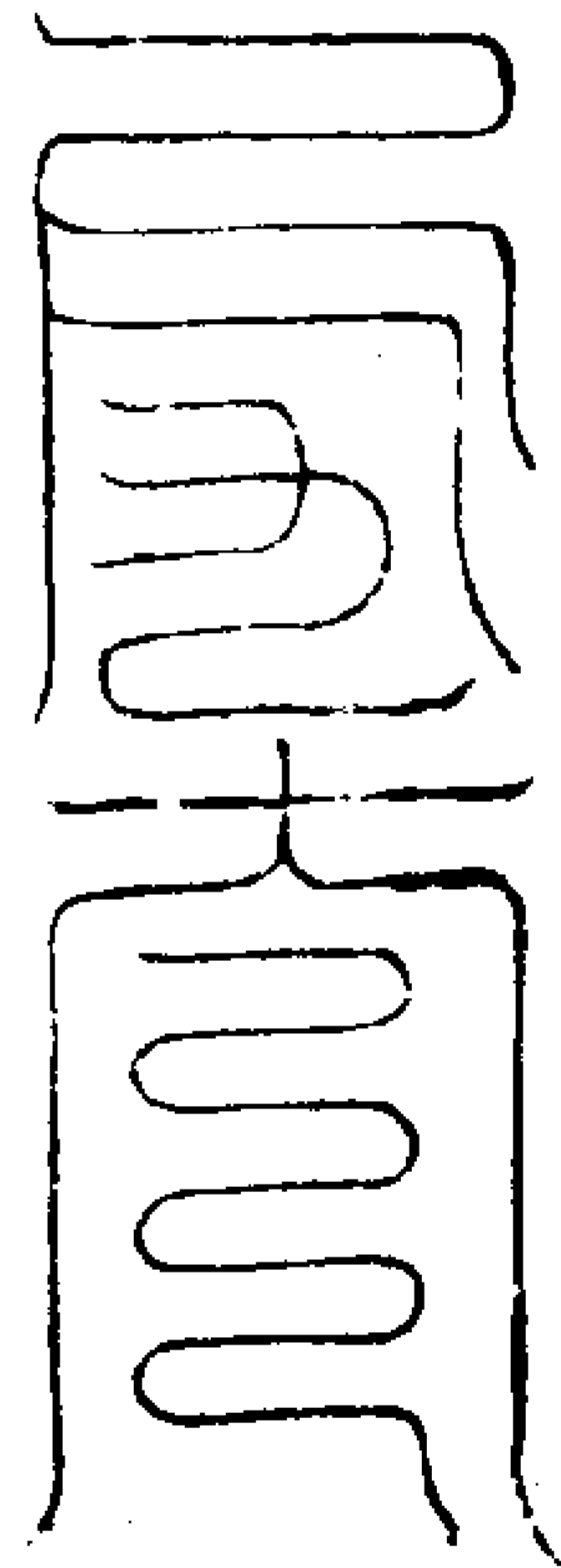

五雷封宅符  
病重者用木板書置中庭五方

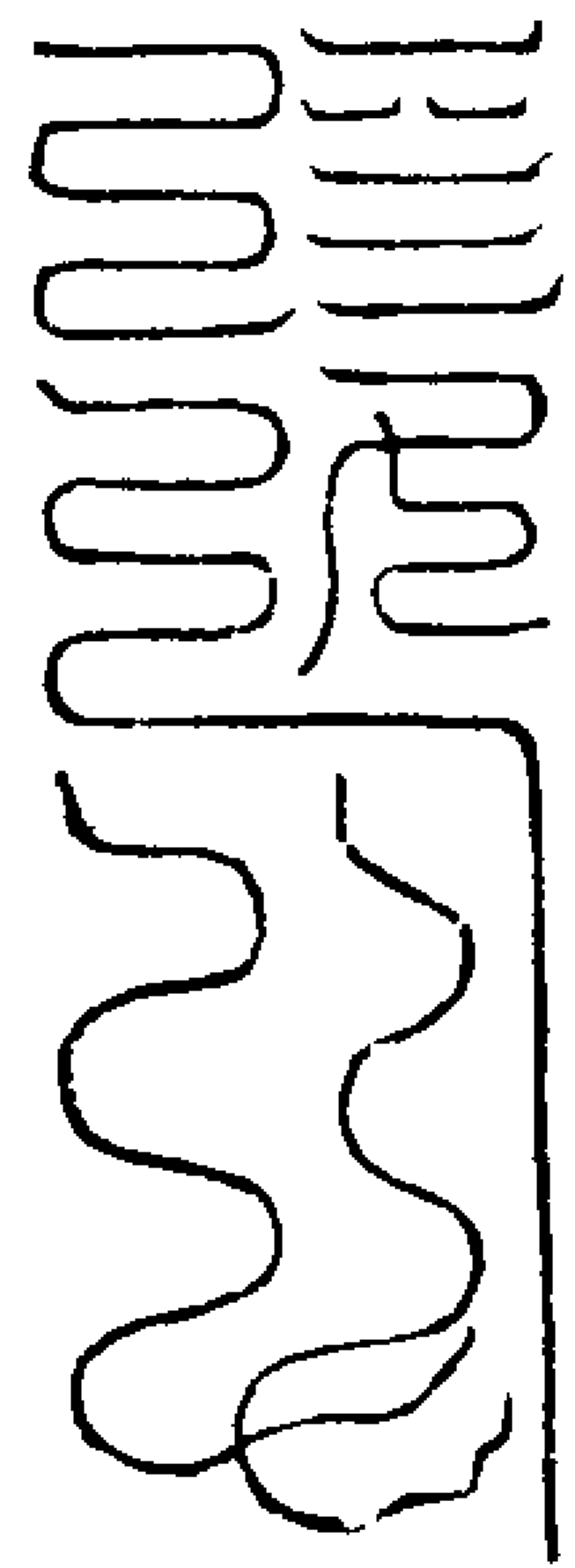

西方符

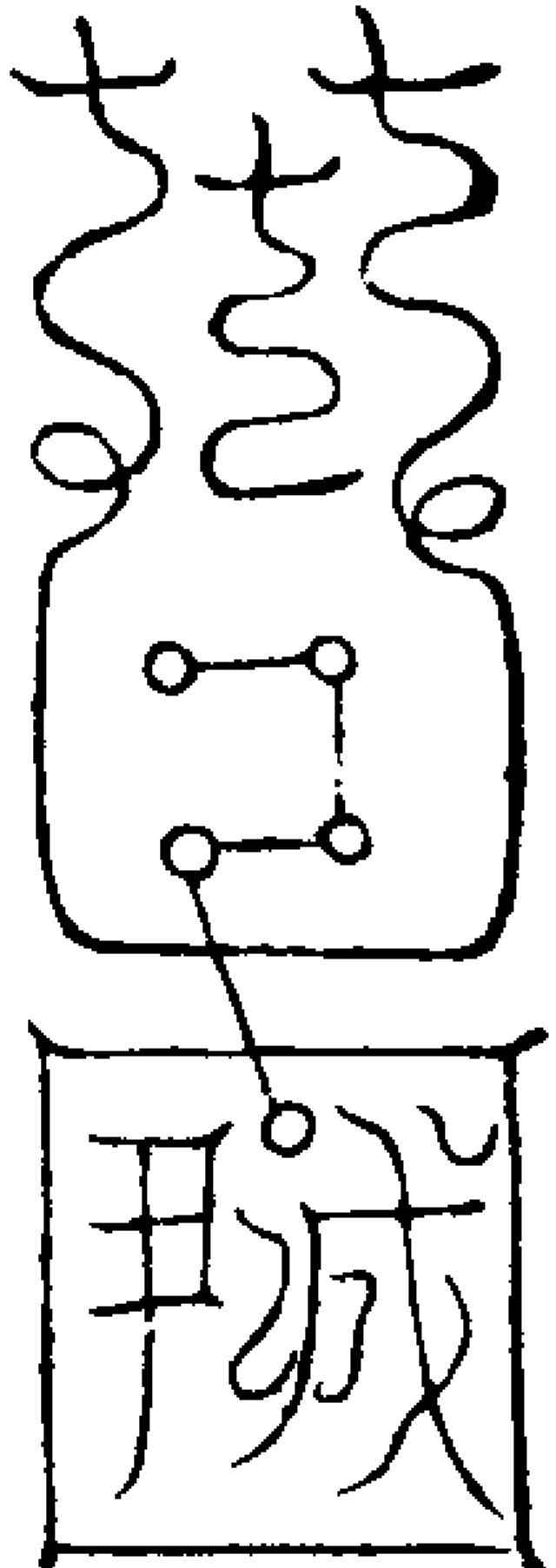

南方符



北方符

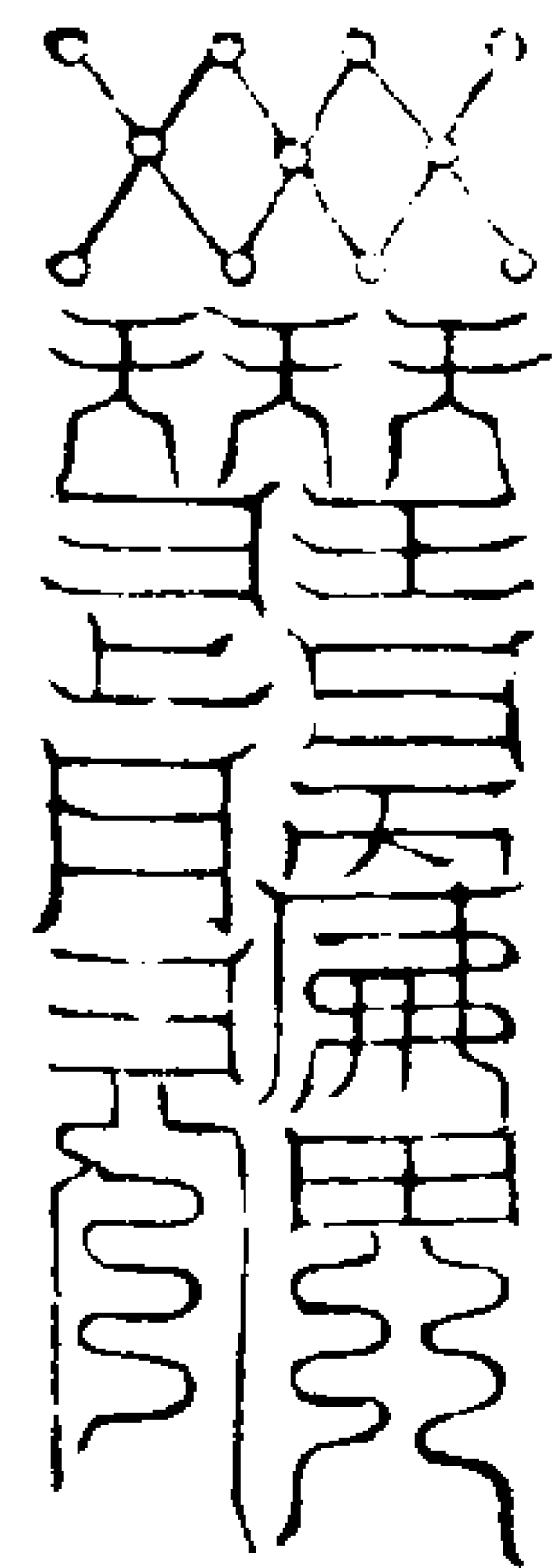

中央符

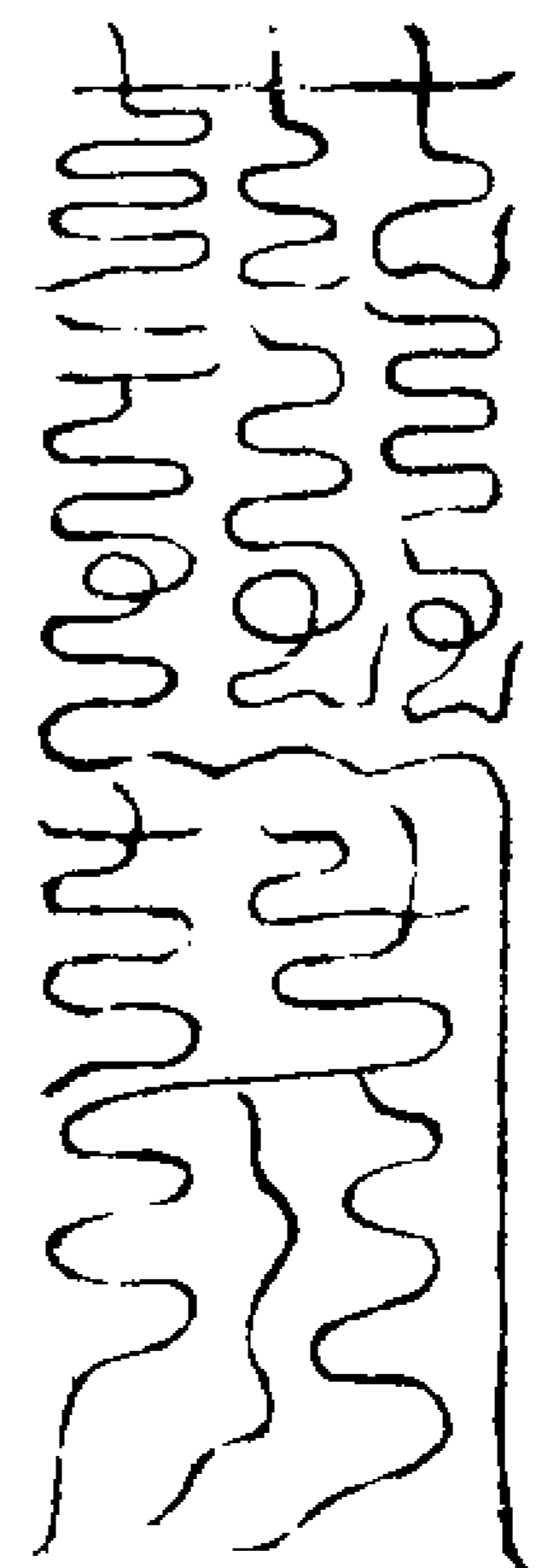

咒曰

延生度厄役使神靈益算消災度籍我名散  
禍扶衰曲映我形洞監書符與神符并占御  
七元役使八冥上專守神下保魂精同天長  
明普地無傾急急如丹霄流金火鈴律令  
十四  
右符鎮貼後不得穢語高聲常行恭敬必  
獲感應矣

道法會元卷之二百一

道法會元卷之二百二

神霄金火天丁大法

金光火雲鍊度壇式

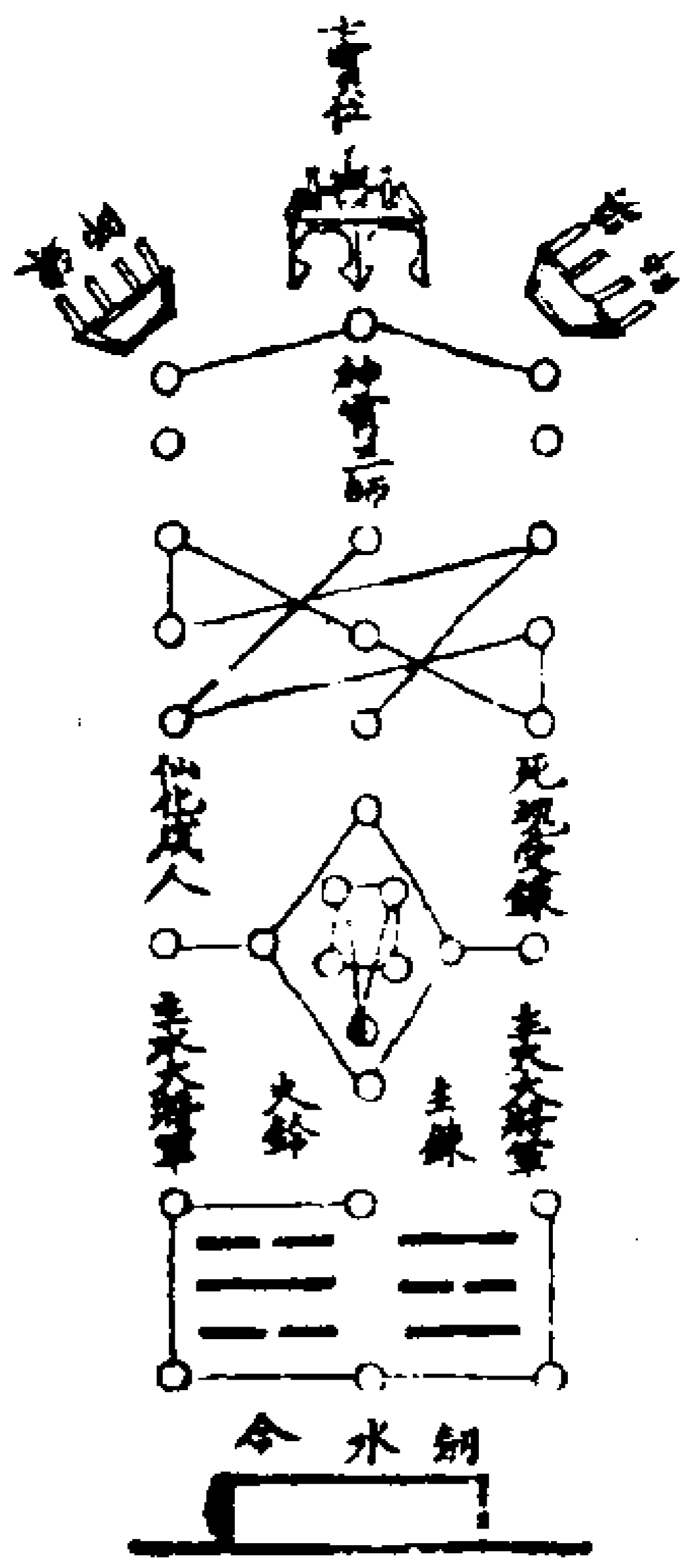

淨五

丹霄流金鳳炁素書金符玉錄

法師凝神定慮默啓奏

上帝真師述意請炁書符

真火合同符

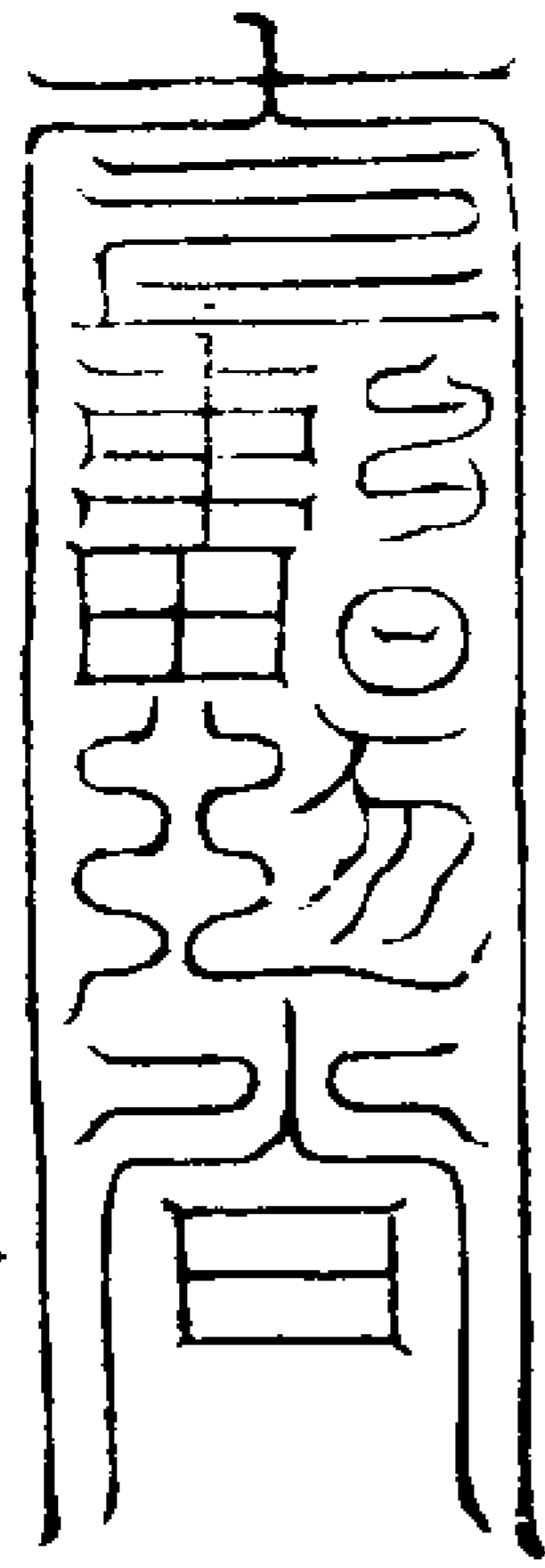

真水合同符

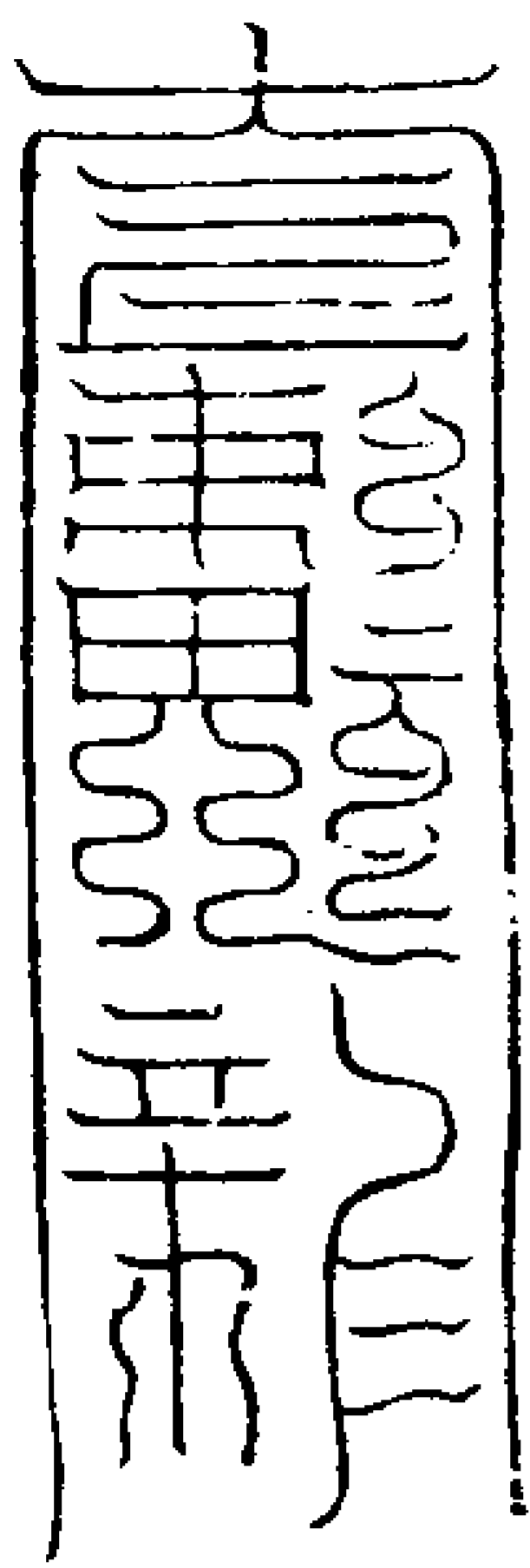

道法會元卷二〇二

宣召天丁符

炁訣如召法

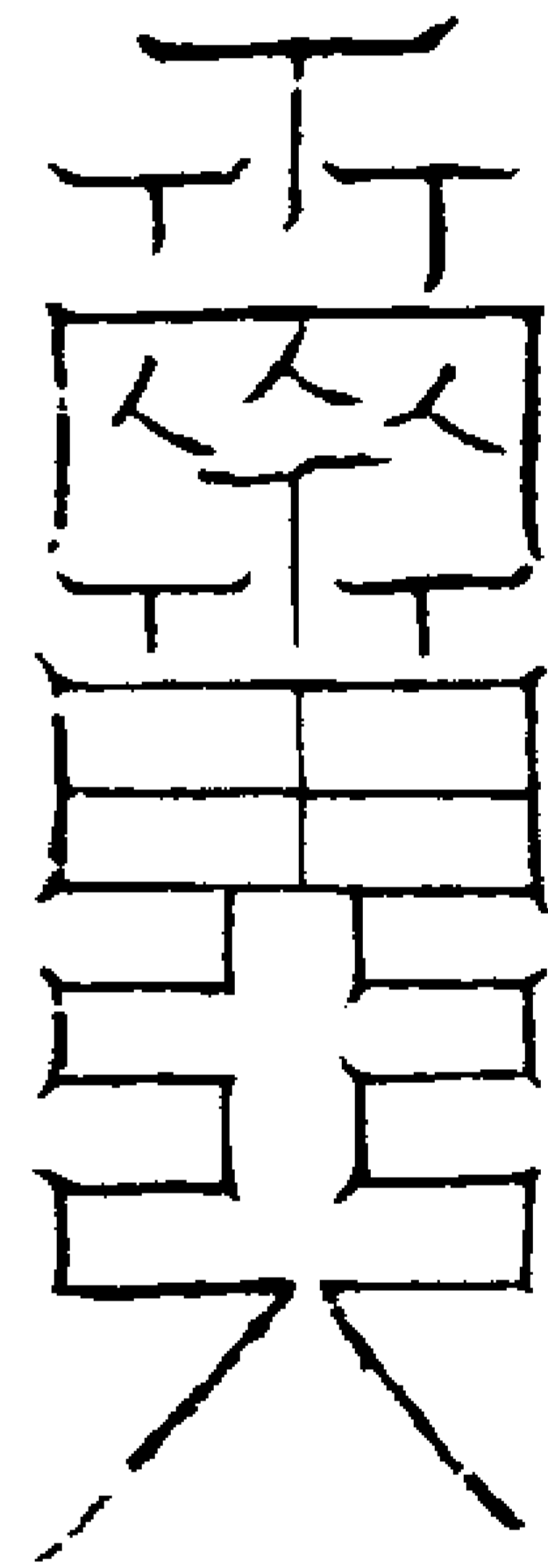

降真火符

紅紙粉書午文南炁

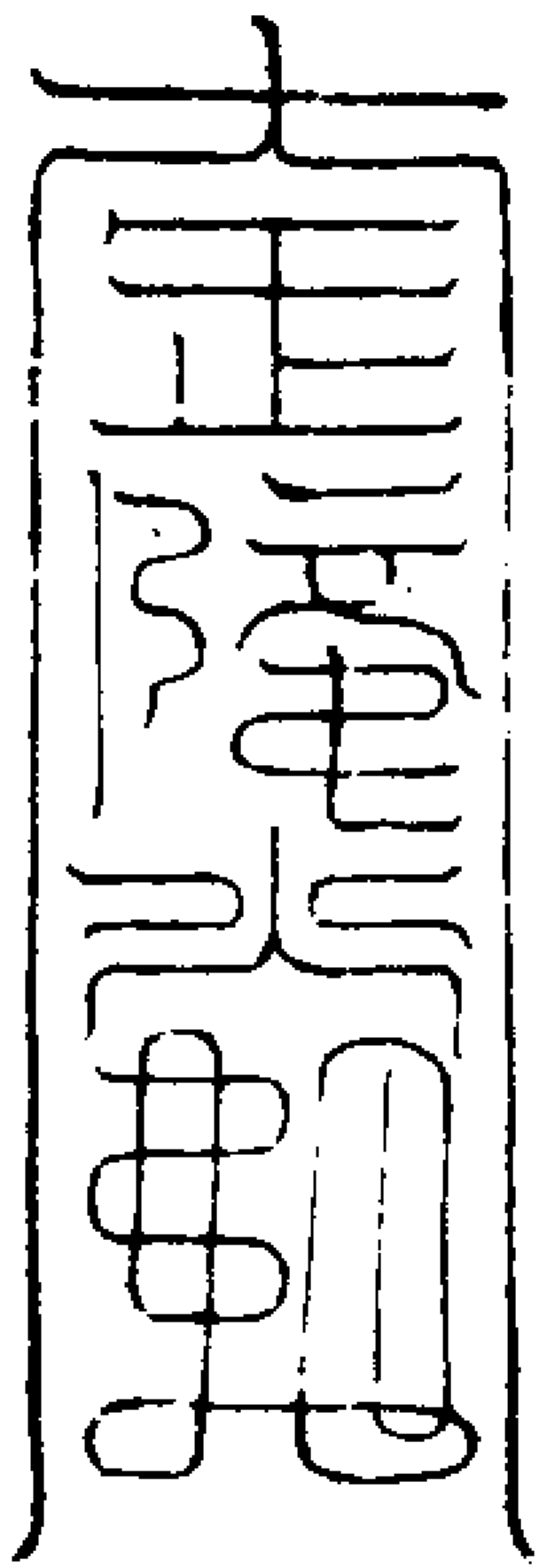

降真火符

紅紙粉書午文南炁

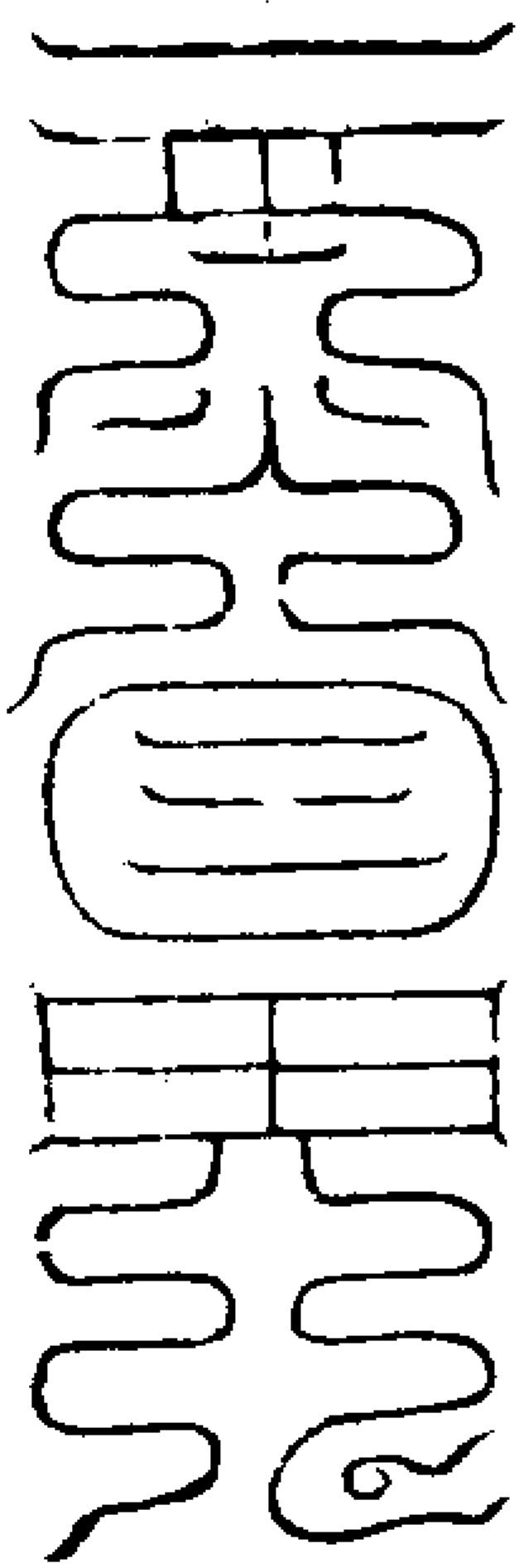

降真水符

青紙粉書子文北炁

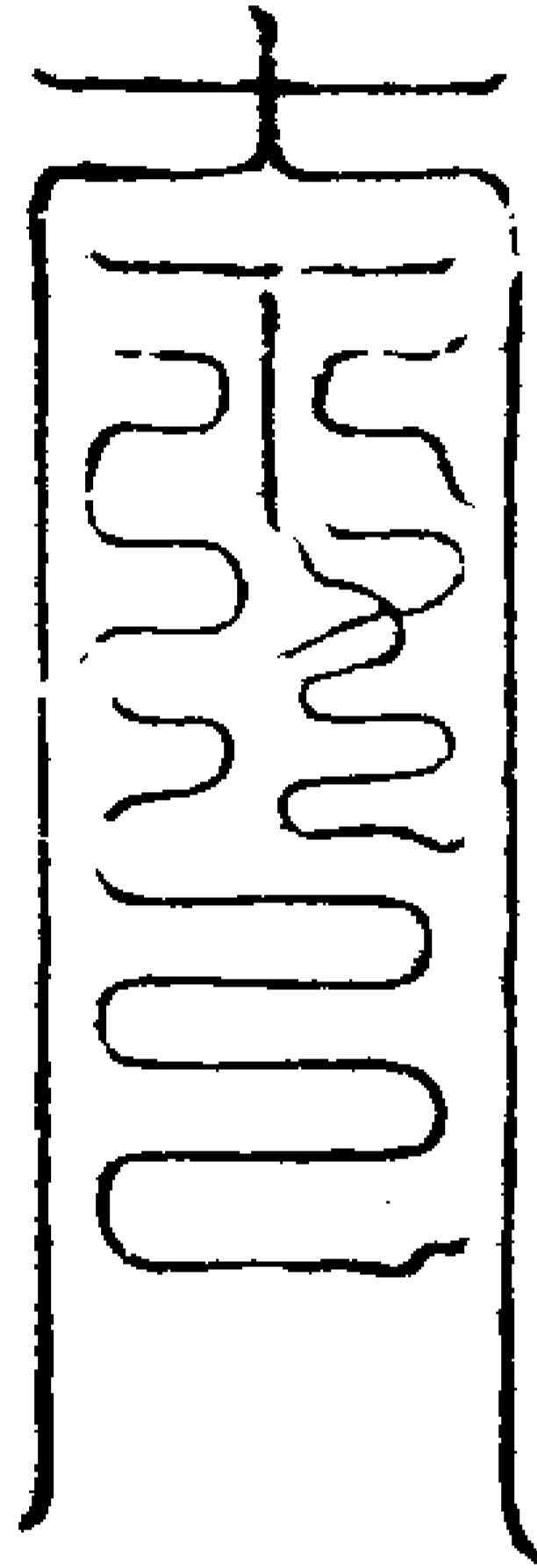

降真水符

青紙粉書子文北炁

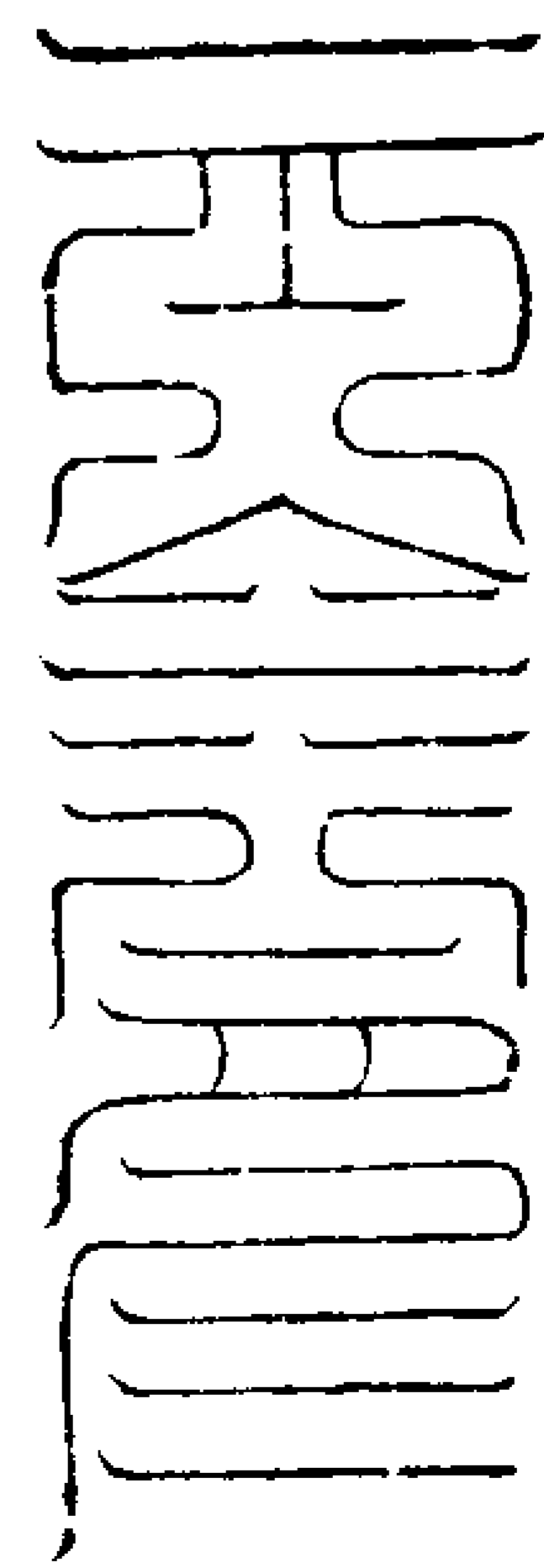

玉神主鍊符

黃紙朱書雜官作用

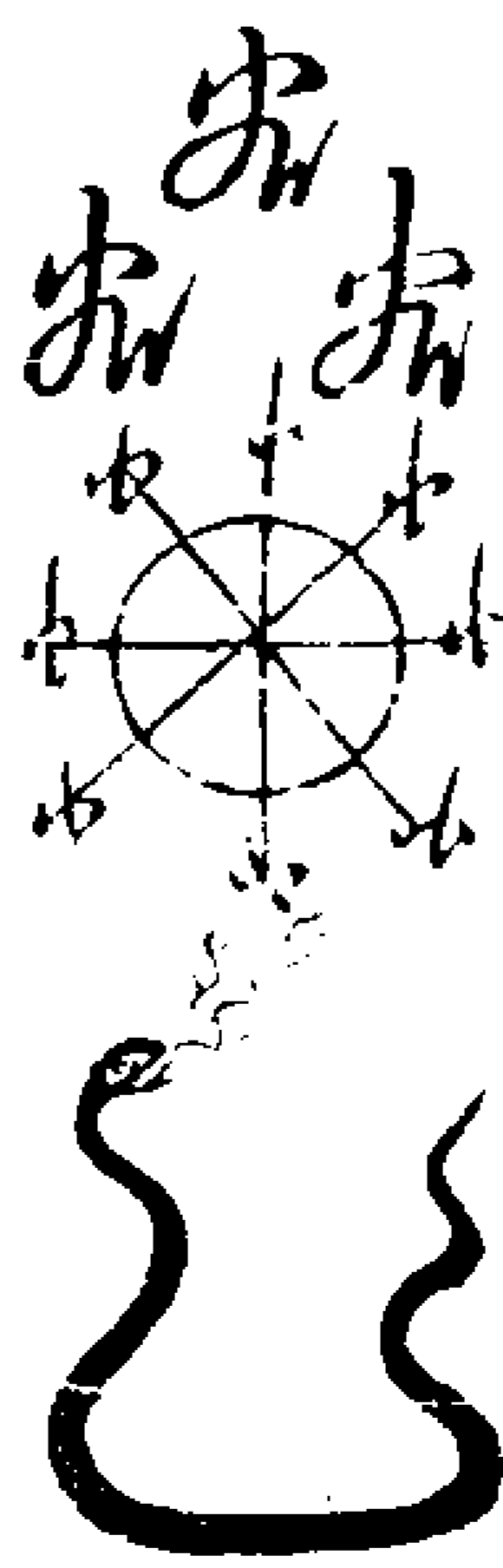

右於左火字書朱陵大帝勅左右書水火二字取水火二炁入符法師叩齒存金鐘響徹三天真王命好生童子持起化生之籙付天丁天丁駕九色丹鳳霞光如金輝放真水真火美相玉容翠髮天丁冠持五色寶劍上有華蓋九童子執九色幡各放真光照開幽壤直向地獄追取亡魂冥官恭敬放魂受鍊朝拜真王受籙立便超昇拯濟諸項真符

黃紙朱書雜官作用

三〇二一八一

拔度符

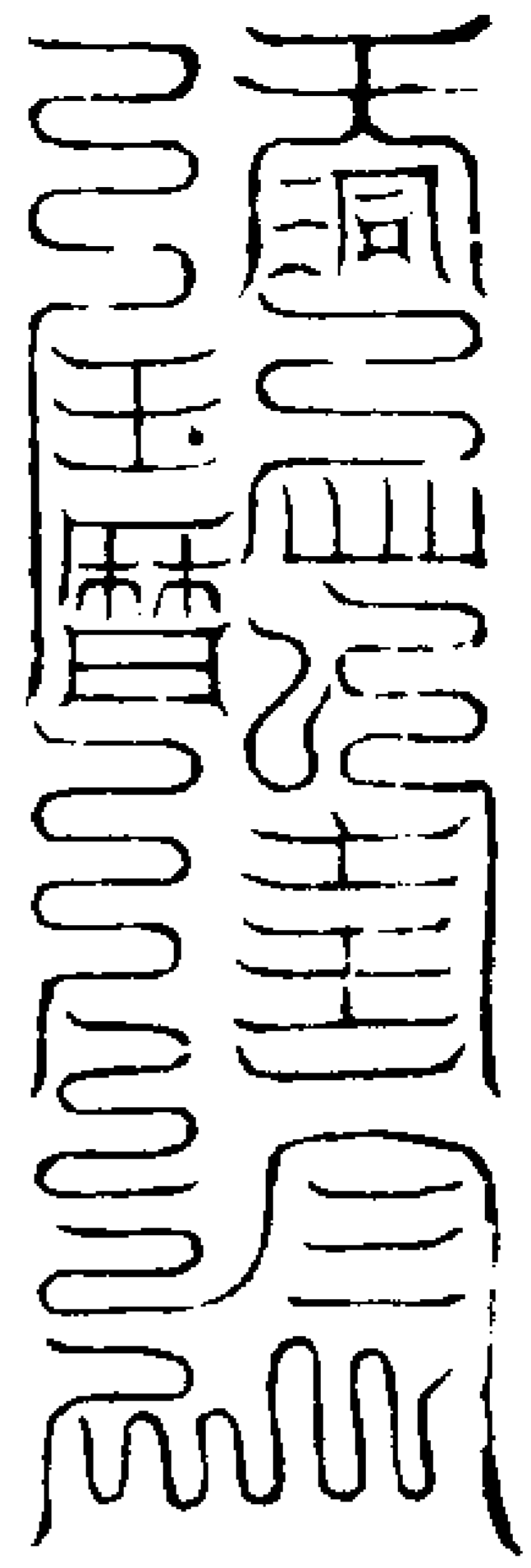

解冤結符

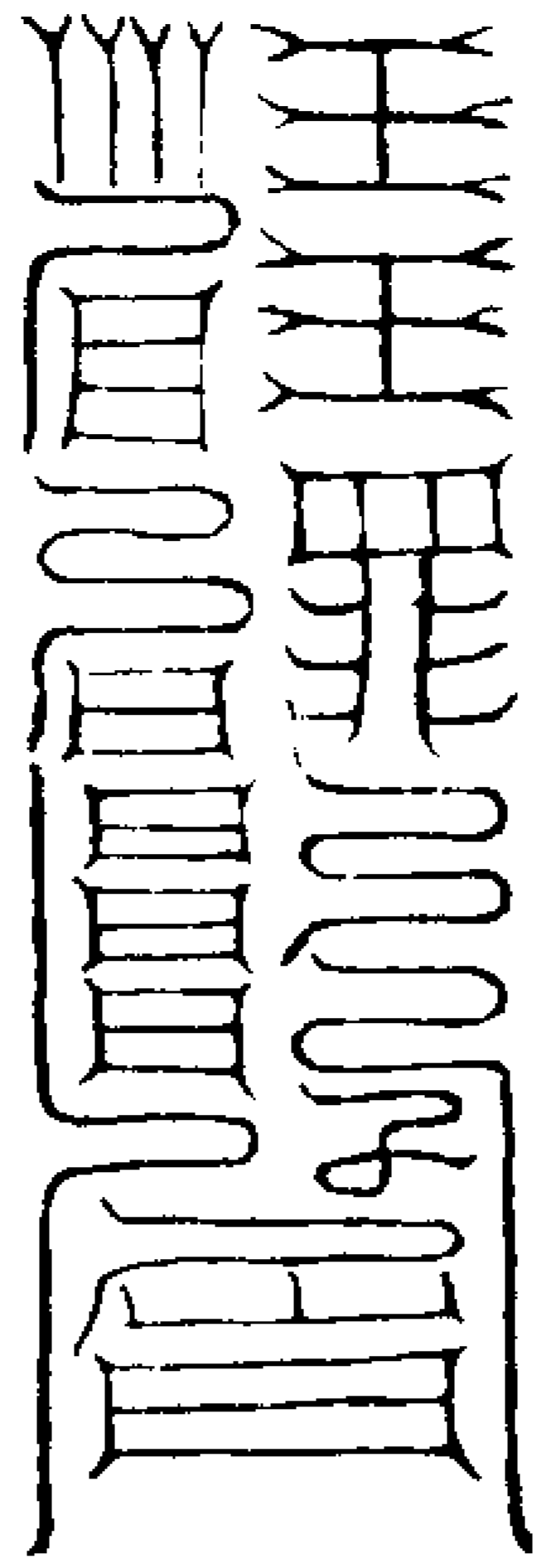

解累劫相纏符

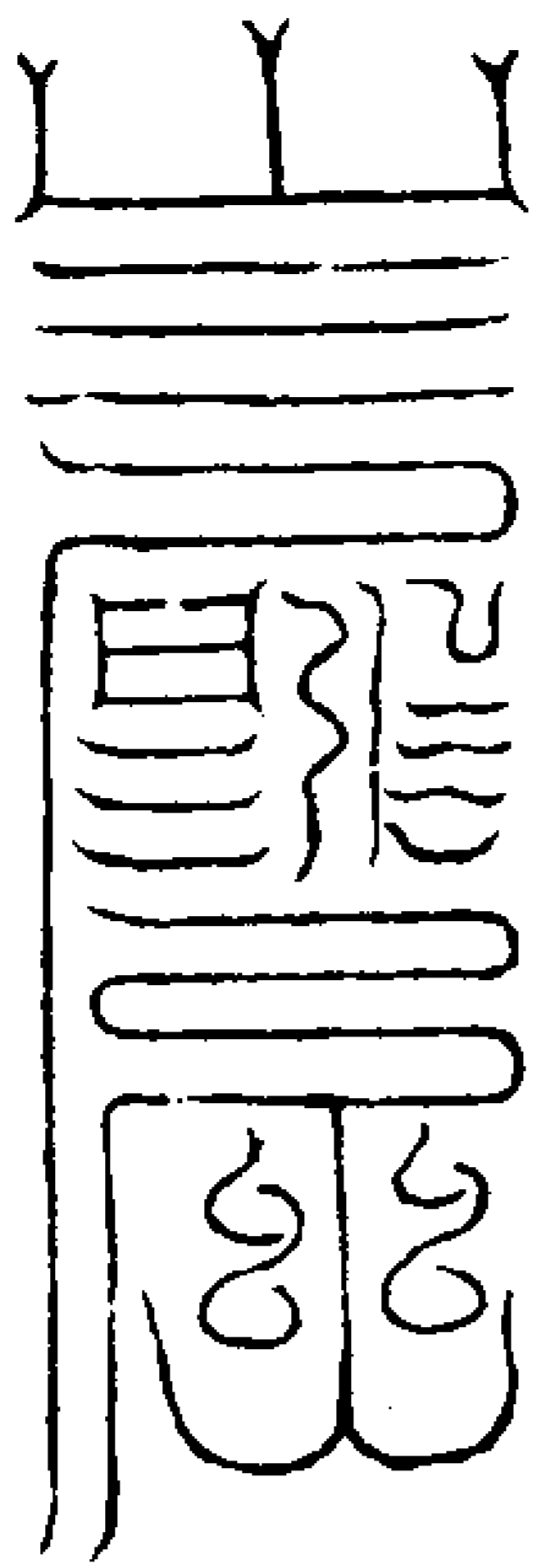

解冤仇執對符

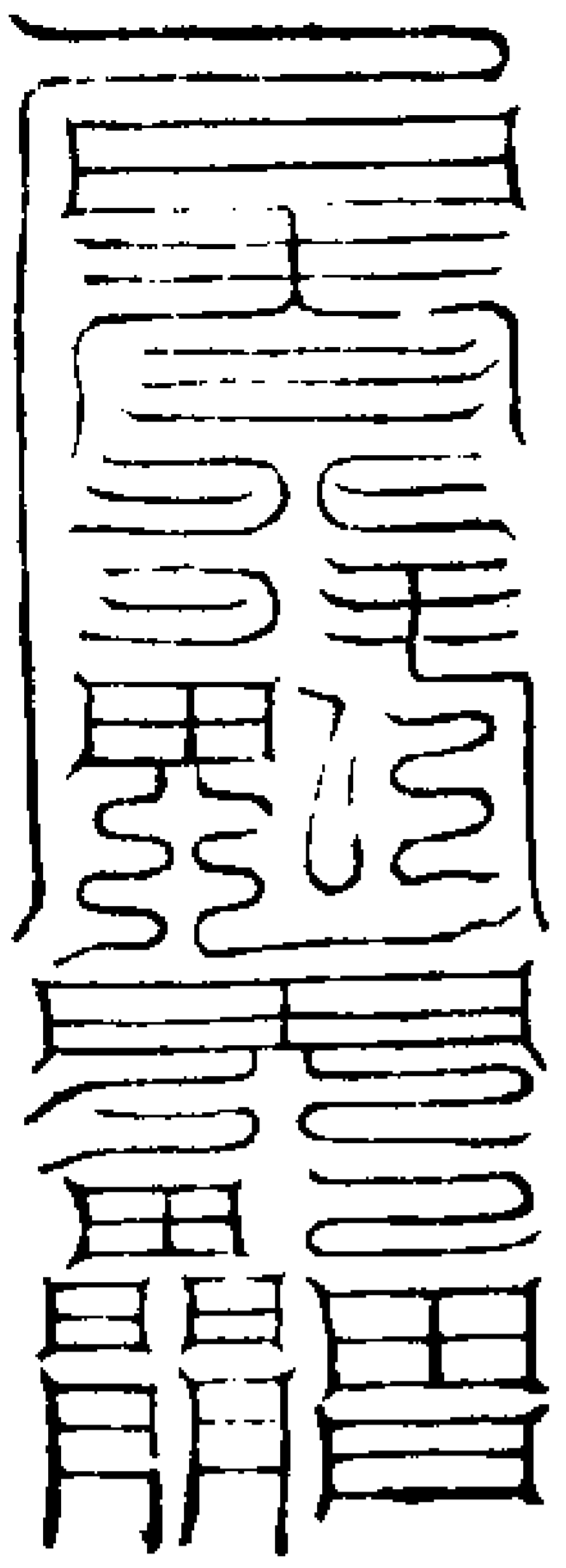

解被繫幽獄符

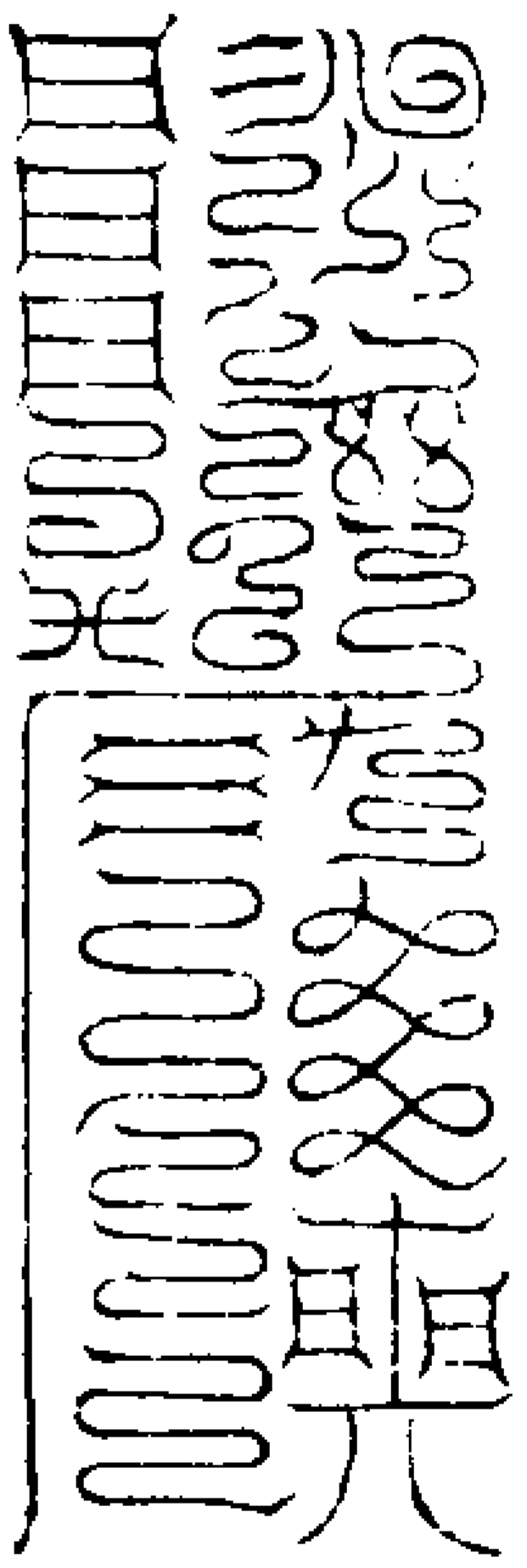

解奴婢侍王天惡死符

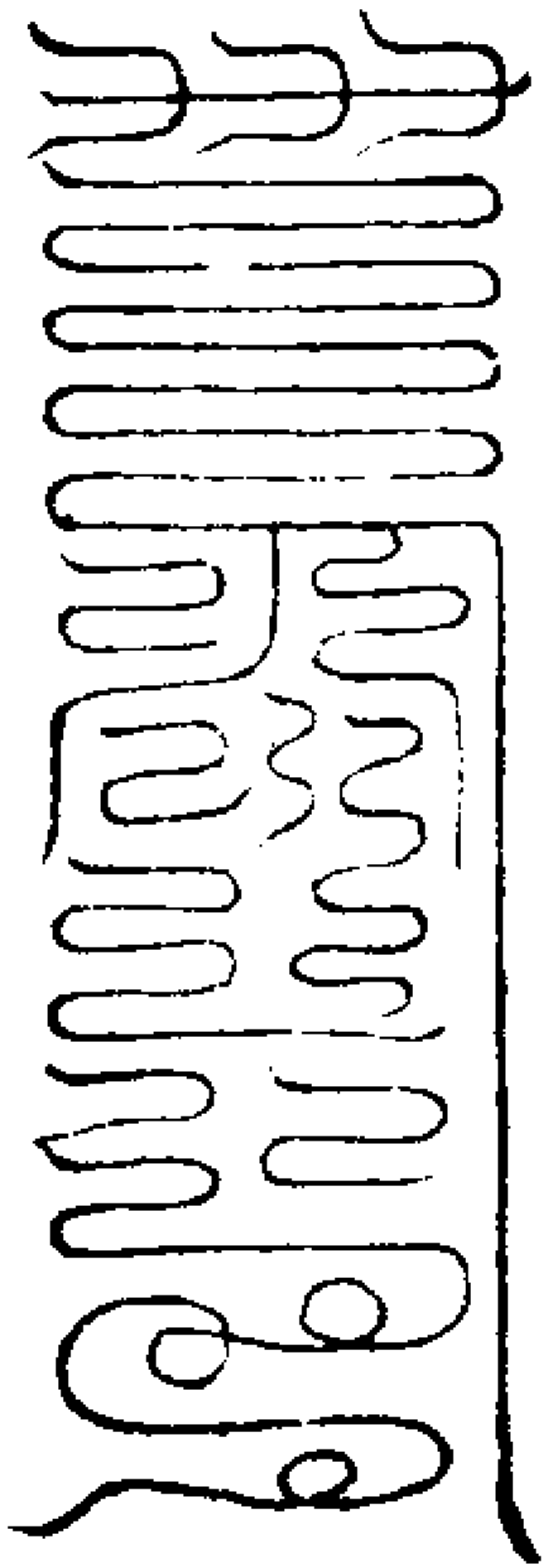

解漂沈大海死魂符

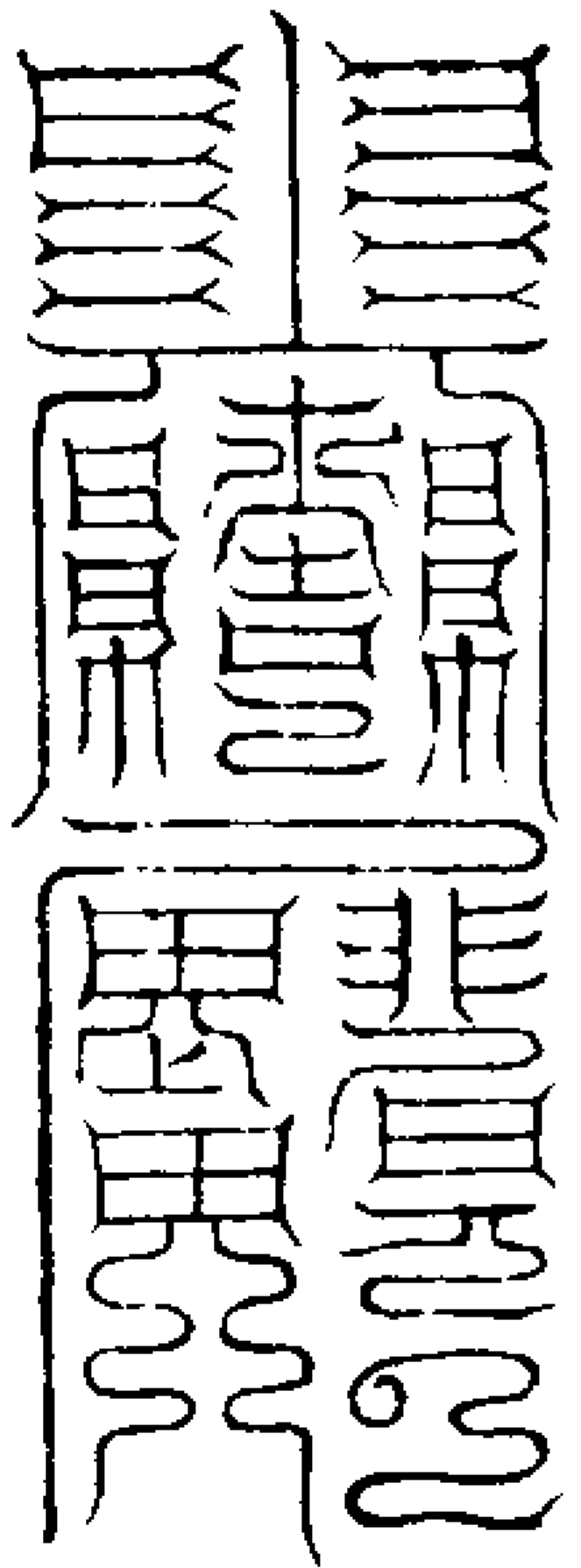

解救冤對死魂符

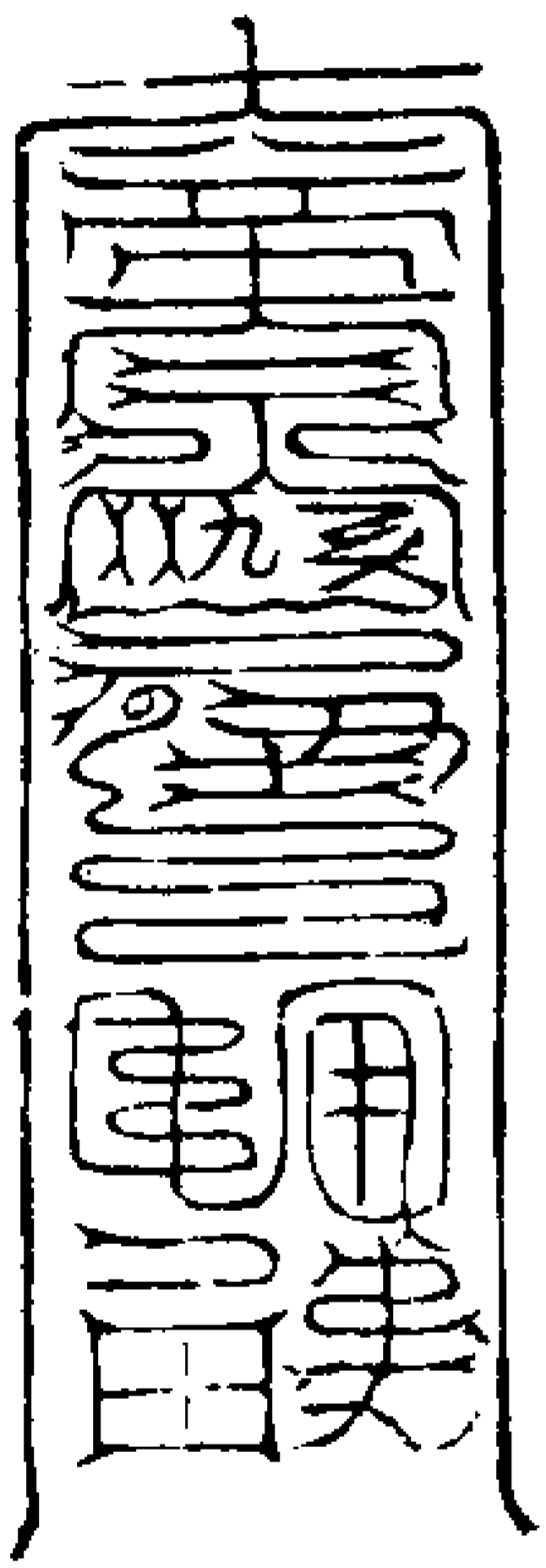

解僧尼道士羈縻符

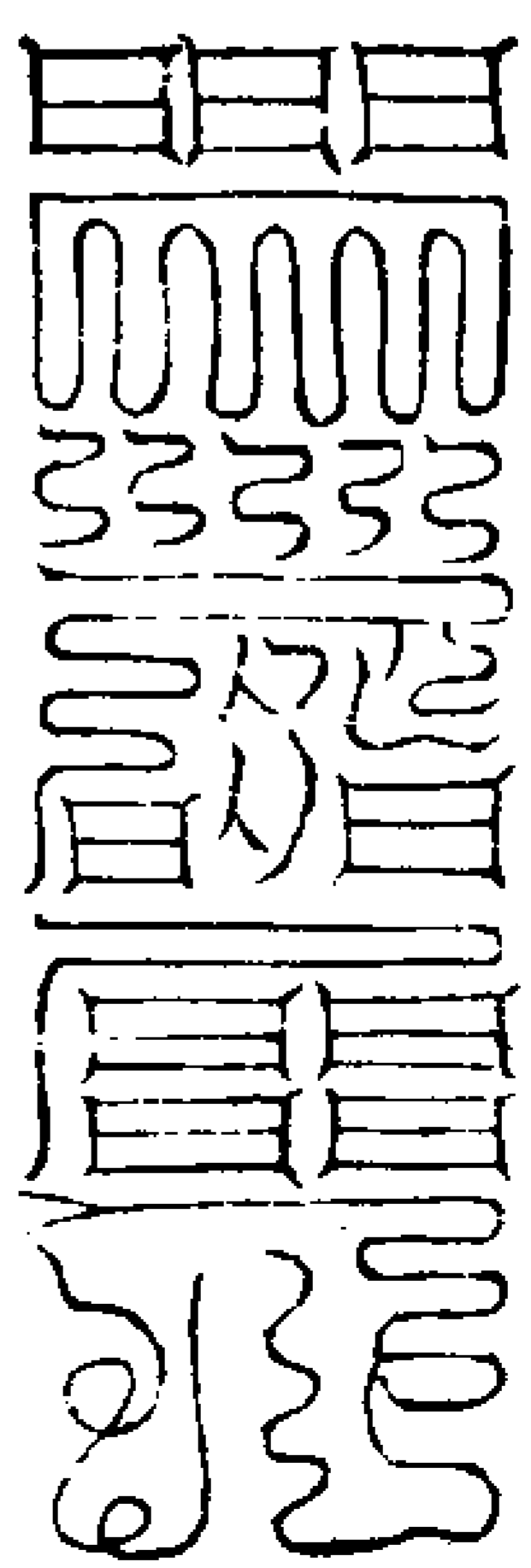

解王侍王法死魂符

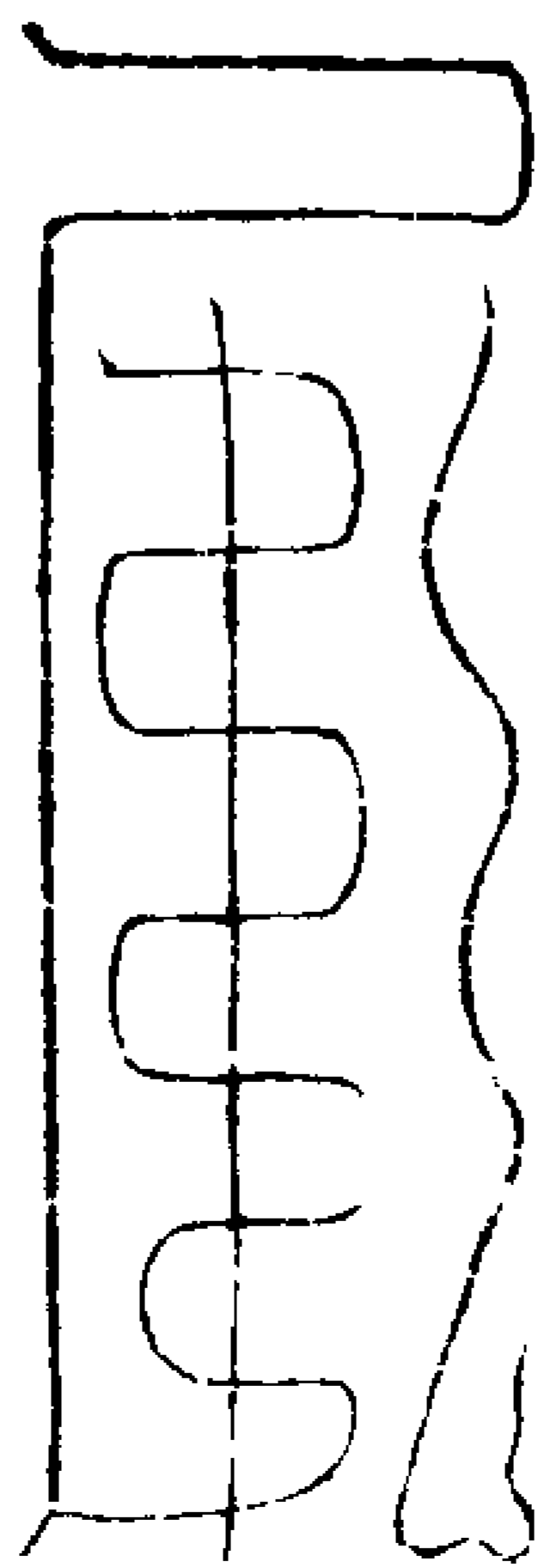

解盜賊殺傷符

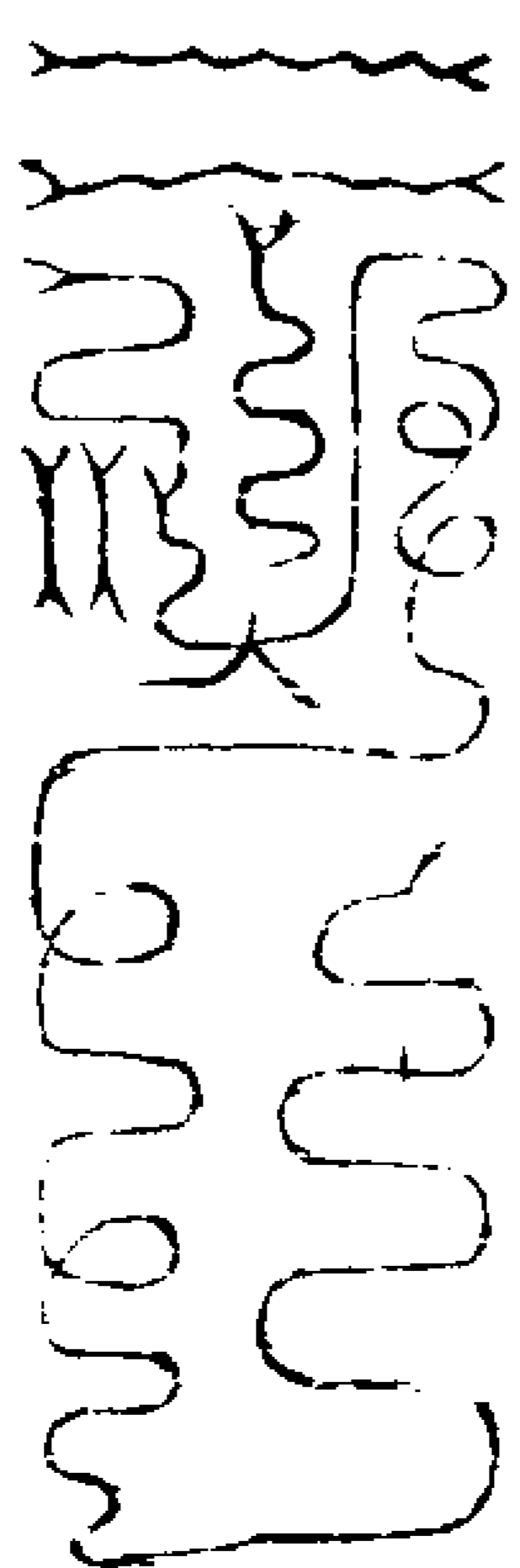

解廟神攝橫死符

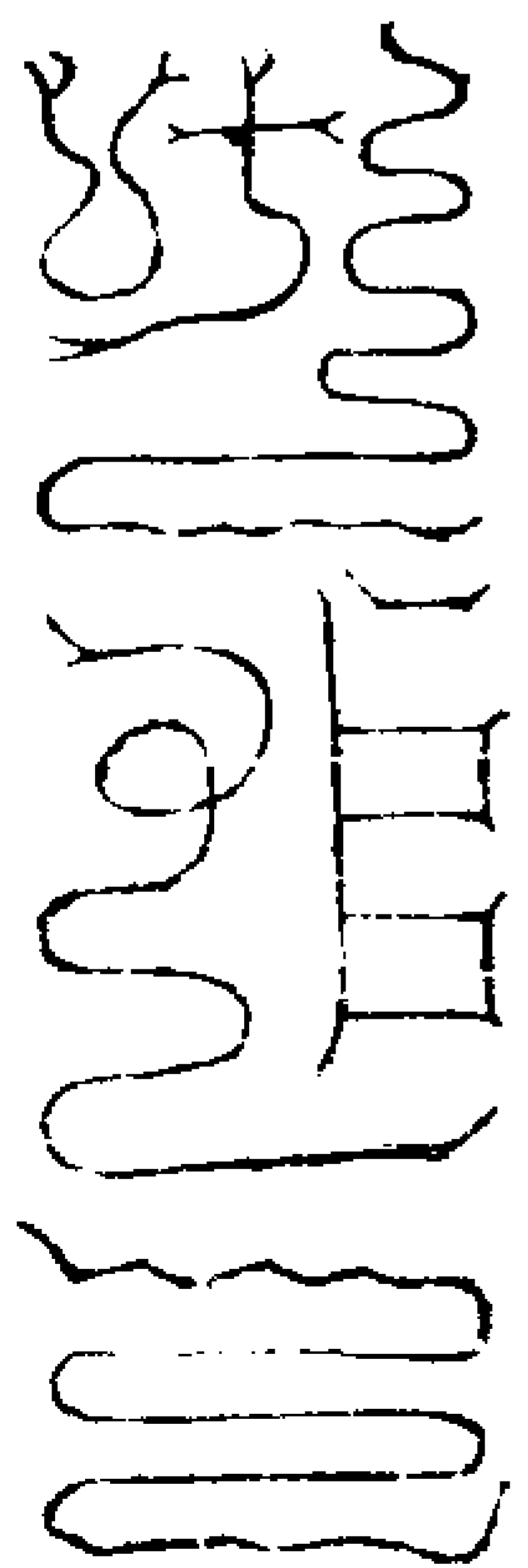



解虎狼傷死符

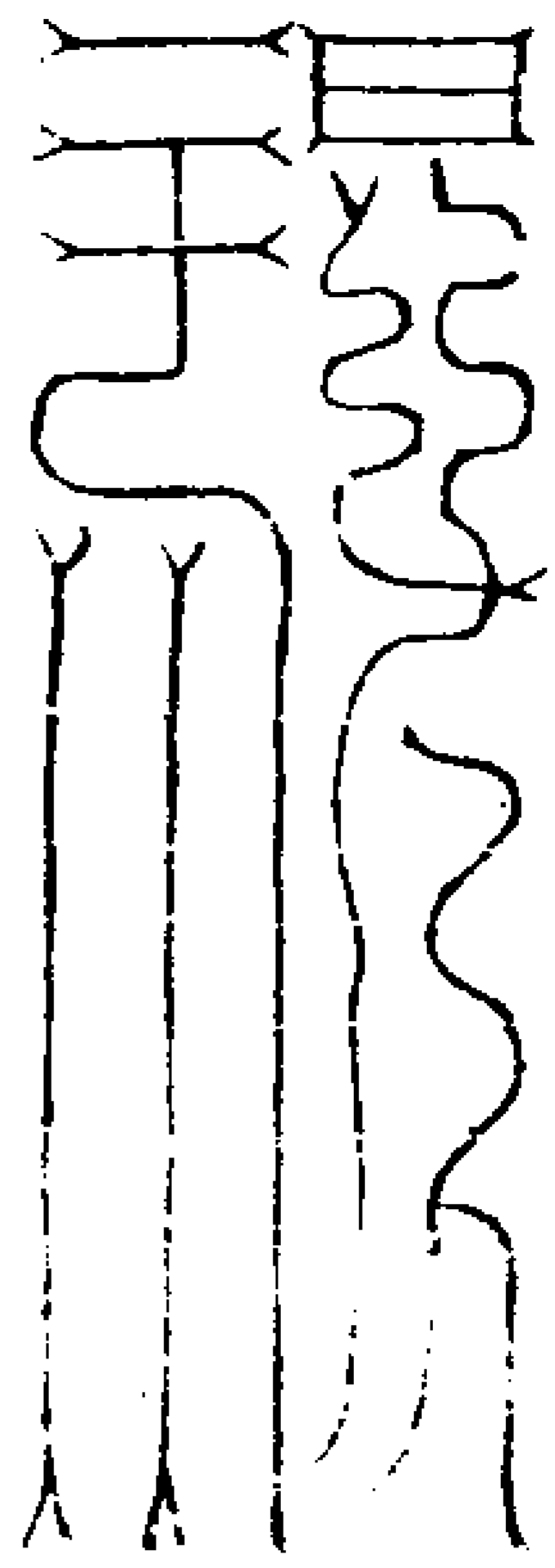

解水火漂焚死魂符

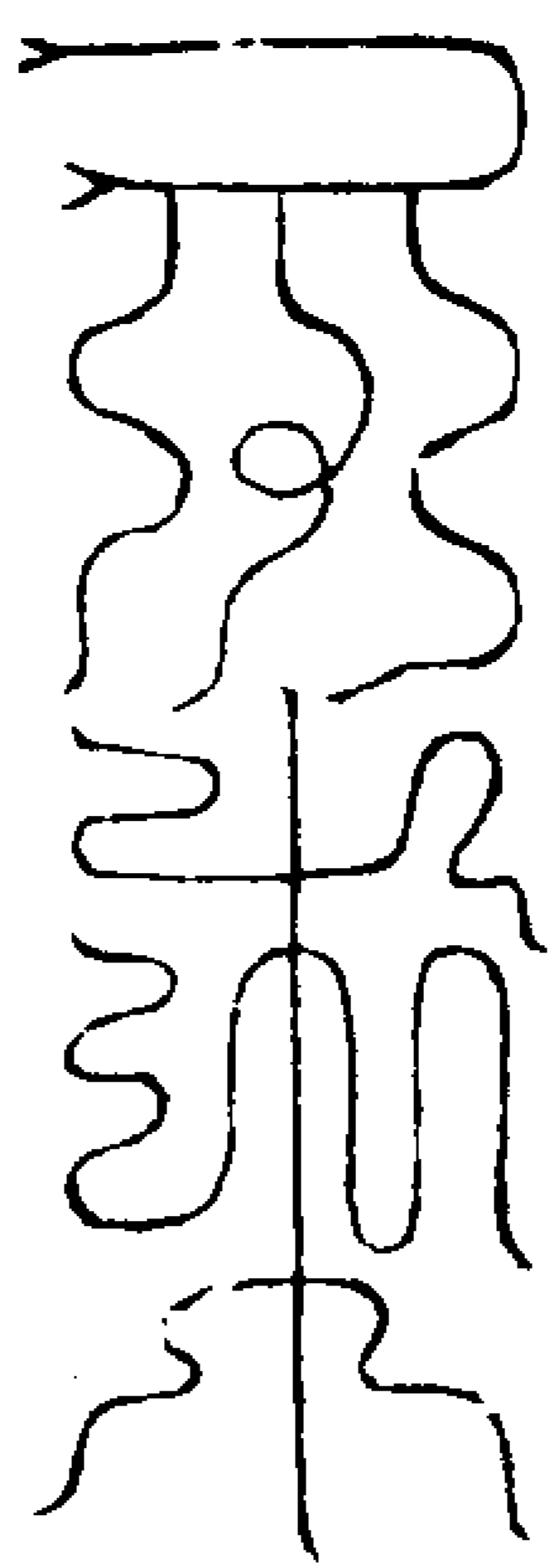

解末學道淺死魂符

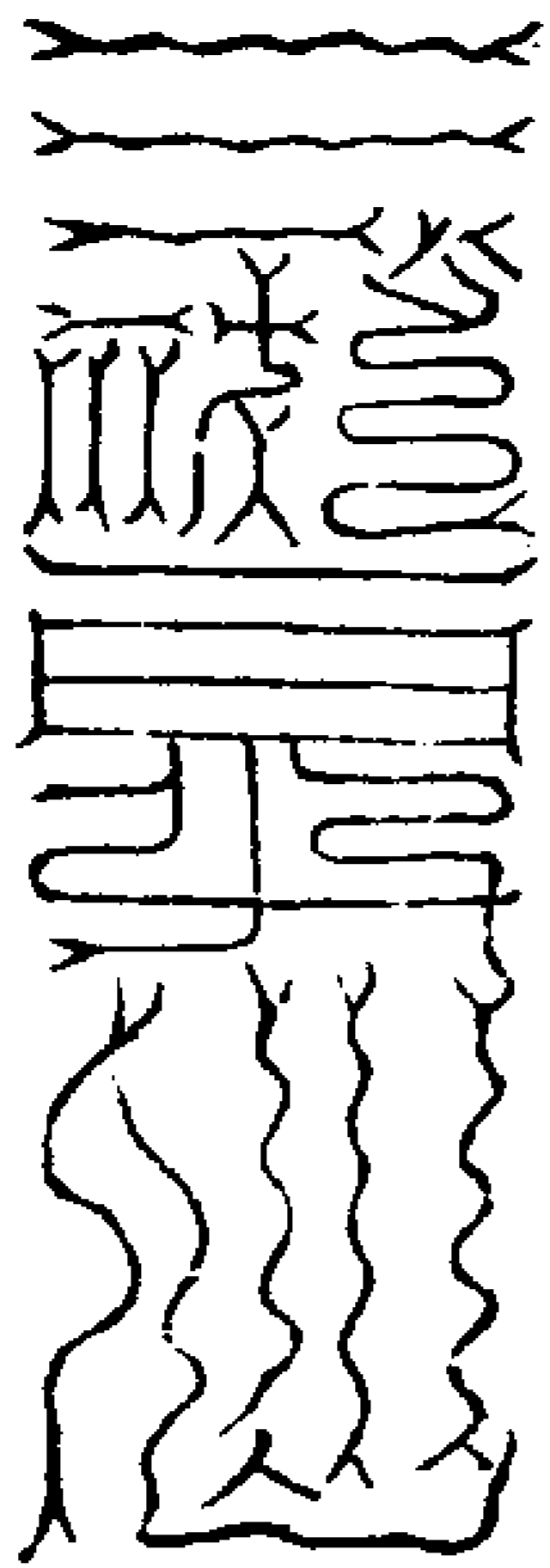

解剛割分身死魂符

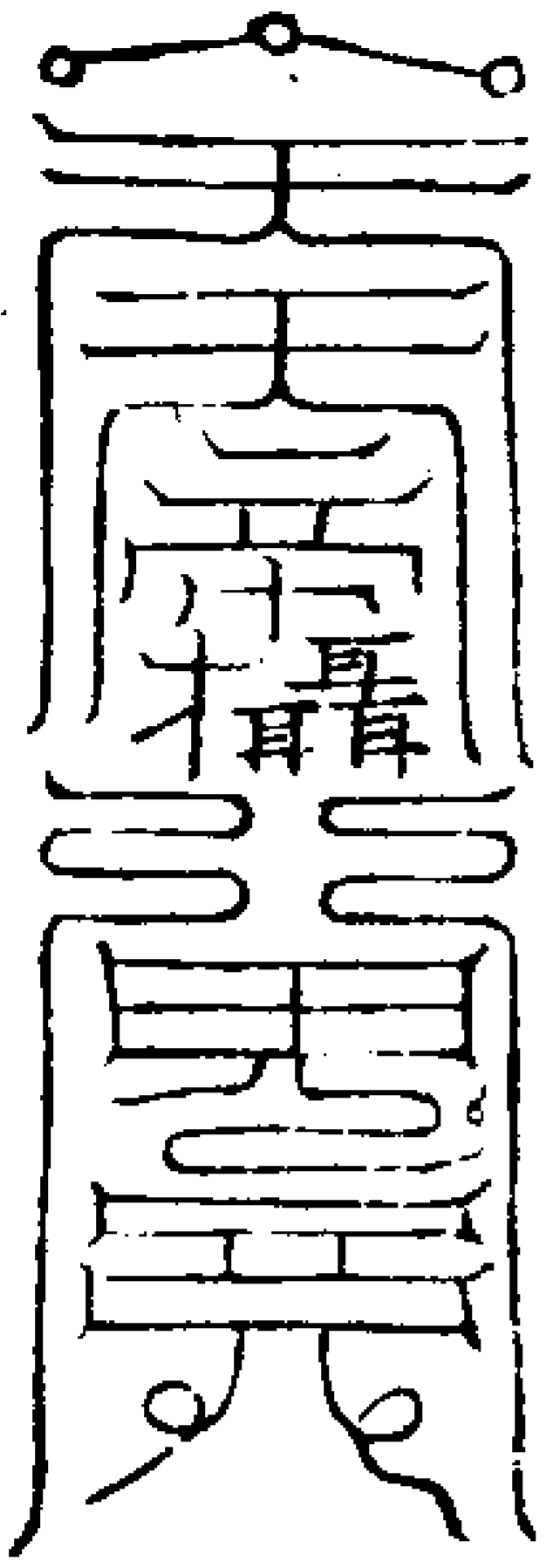

解官吏檢驗死魂符

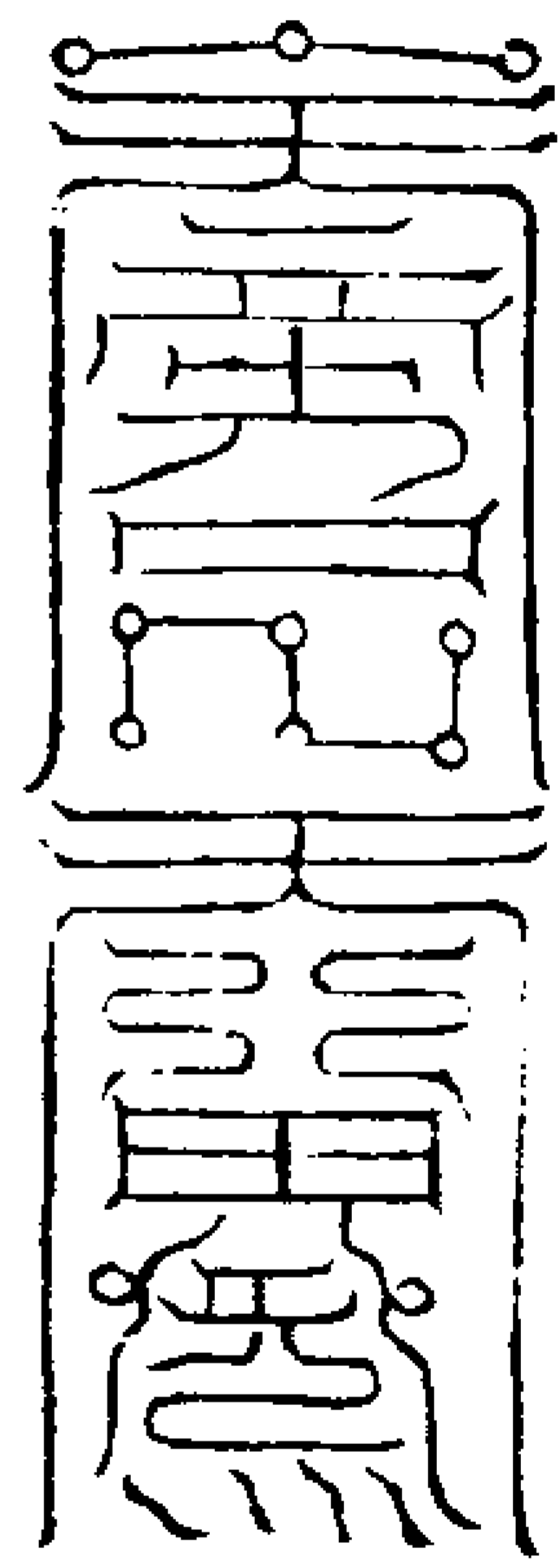

解生產墮胎死魂符

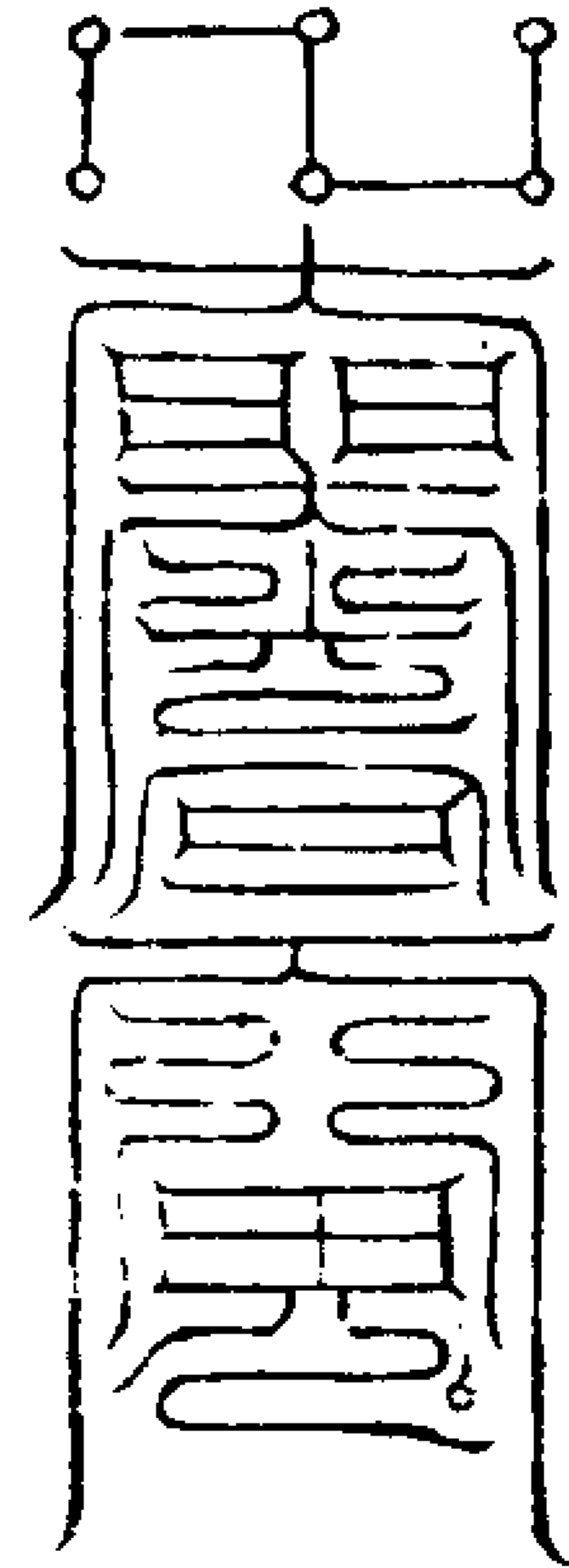

解軍陣殺傷死魂符

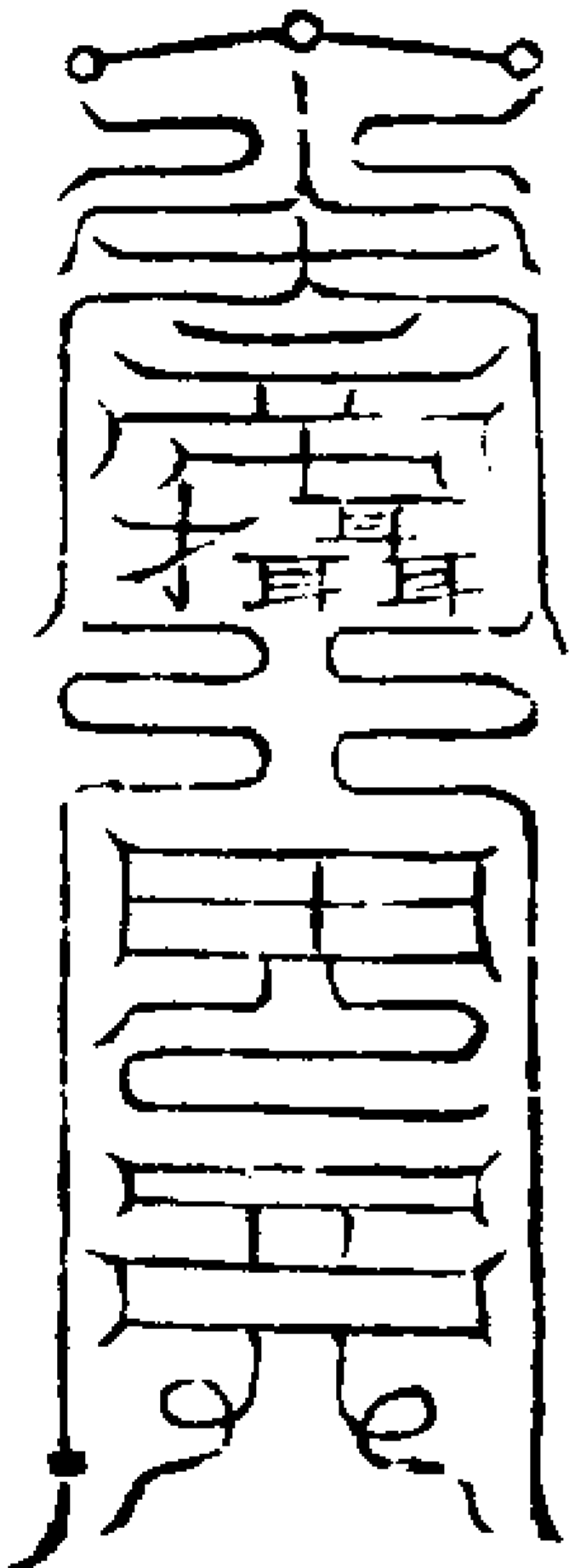

解墜坑落塹死魂符

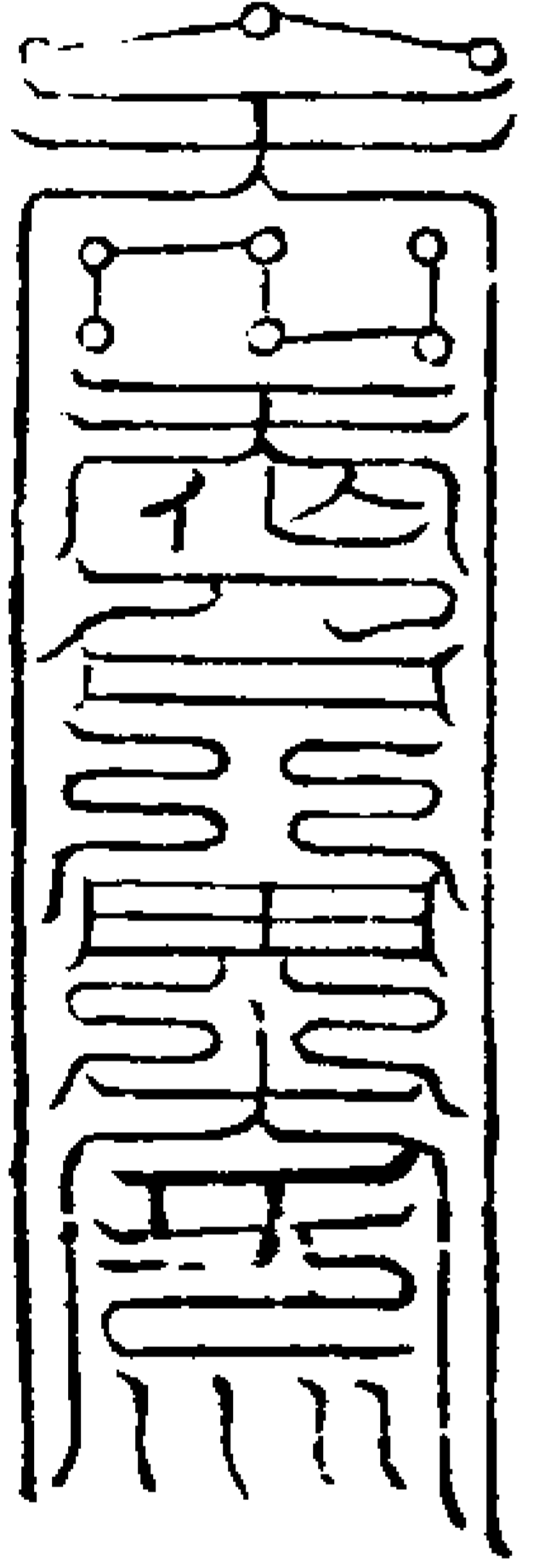

解蛇犬蜈蝎傷亡符

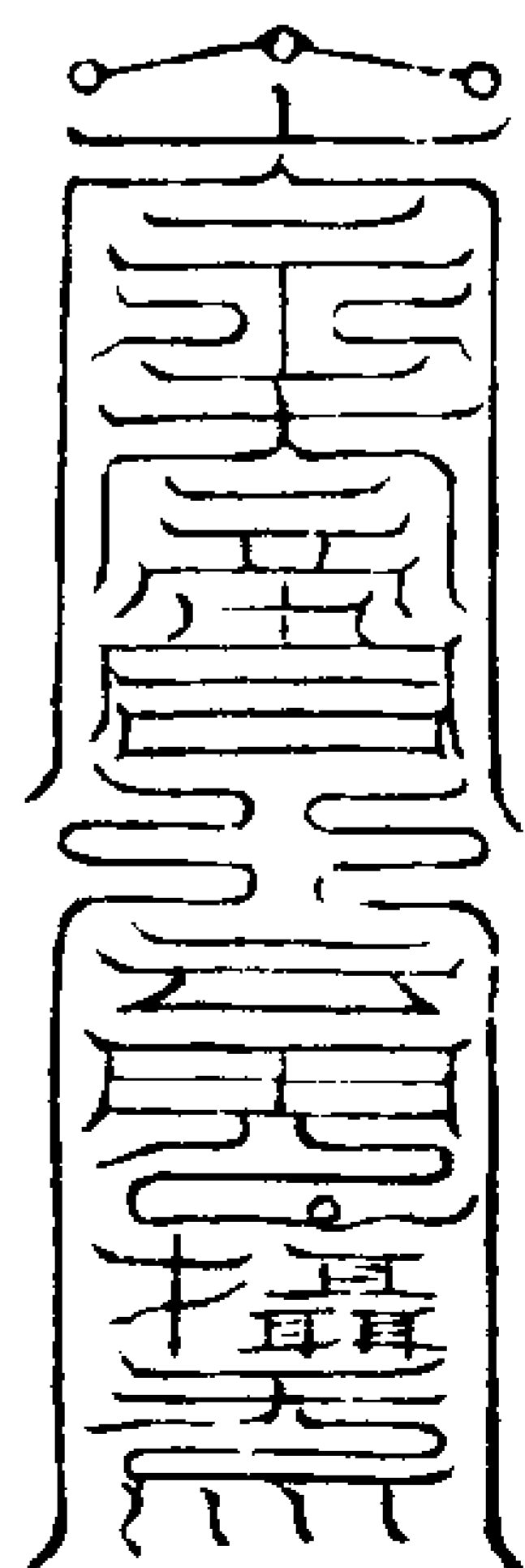

解磚石磕碎傷亡符

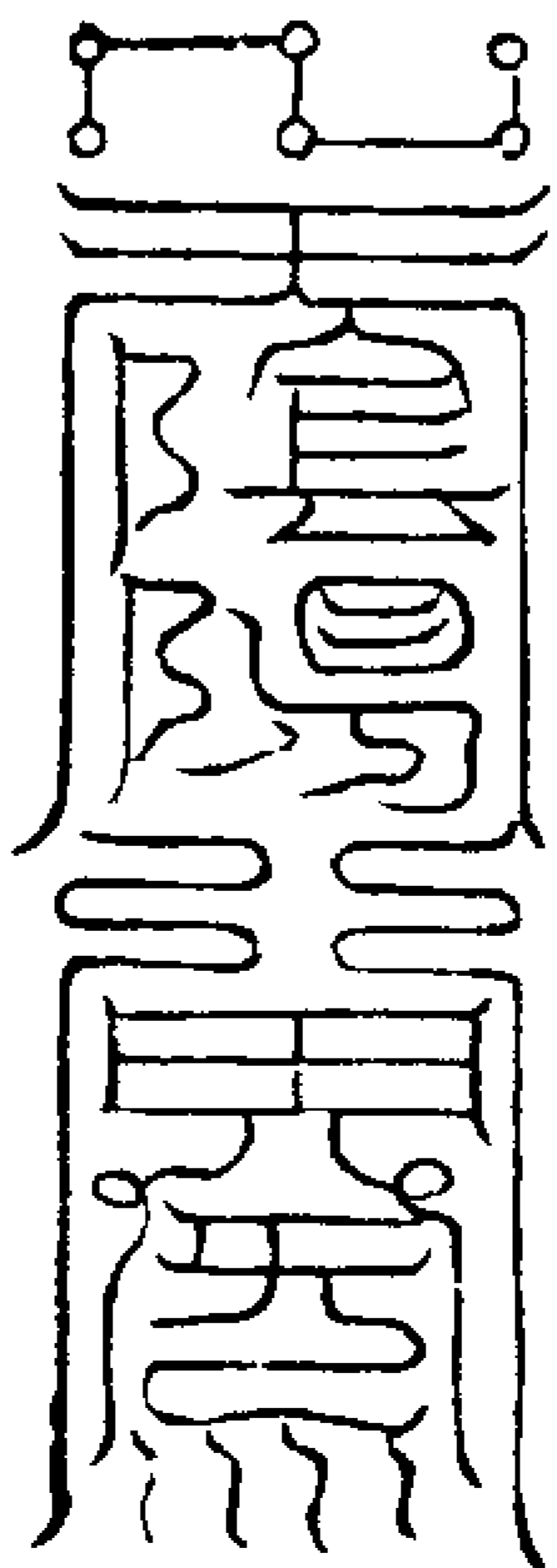

解樹木壓死符

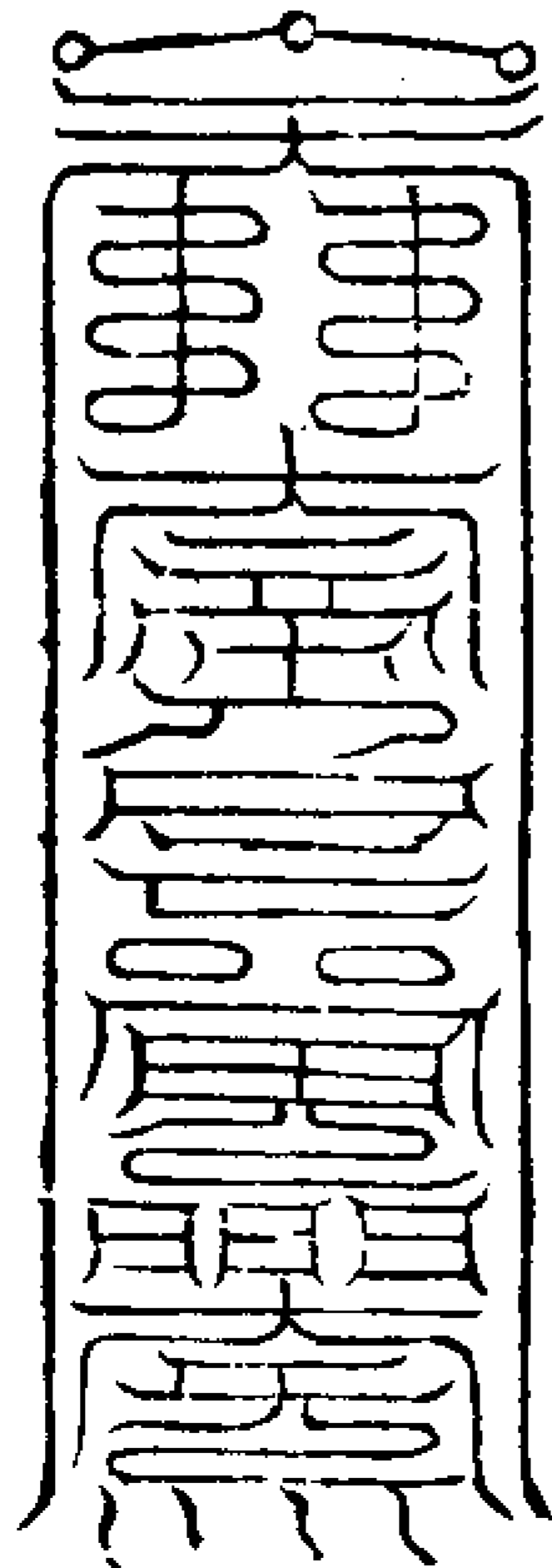

解牛馬踐踏死亡符

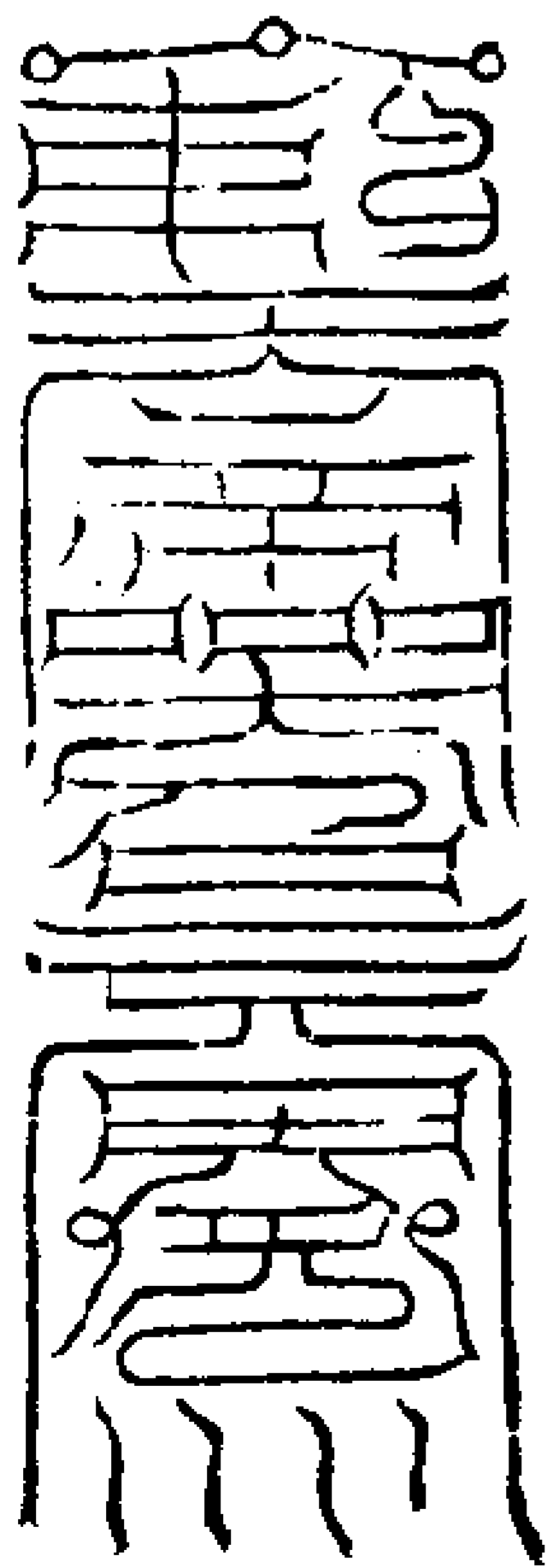

解咽喉生毒死魂符

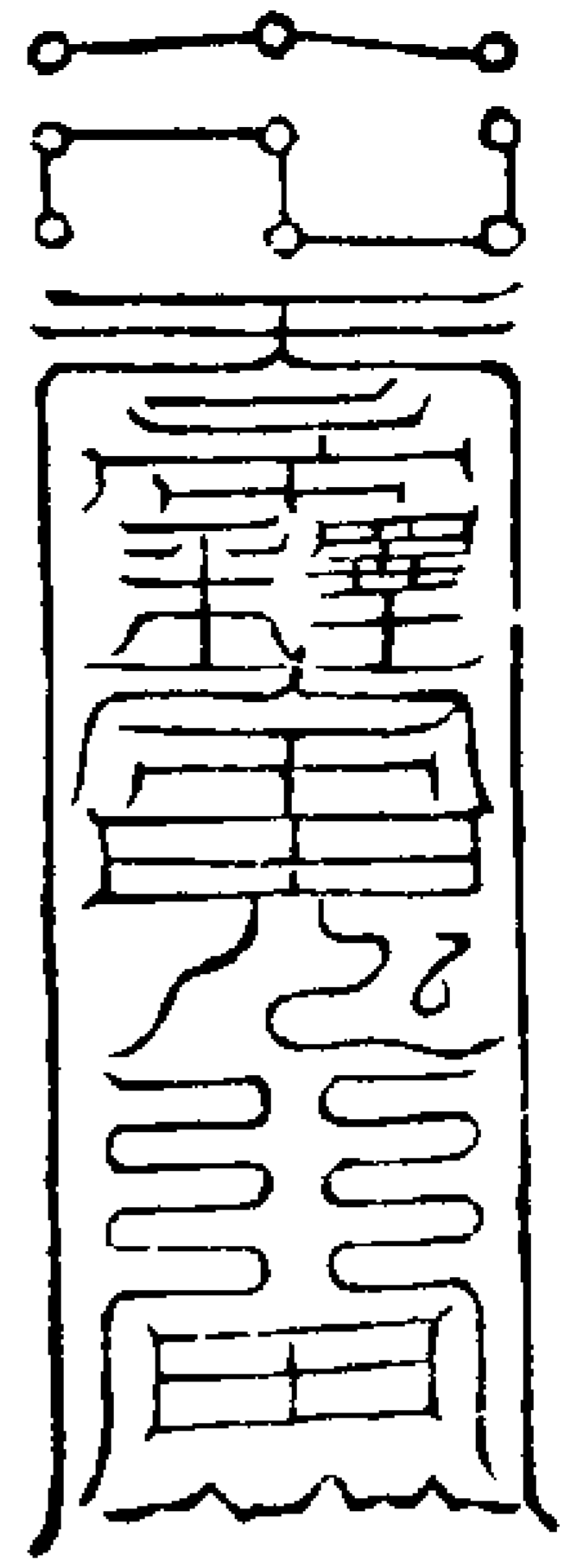

解虎豹豺狼傷亡符

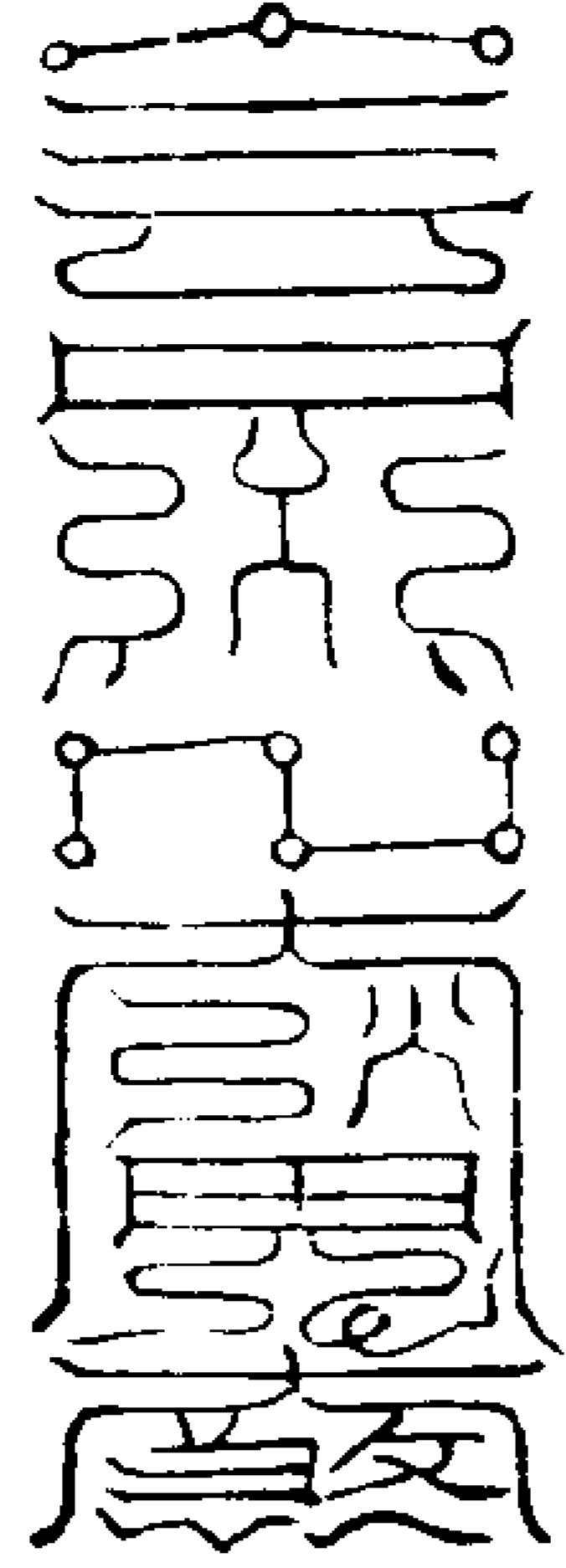

解王法絞斬傷亡符

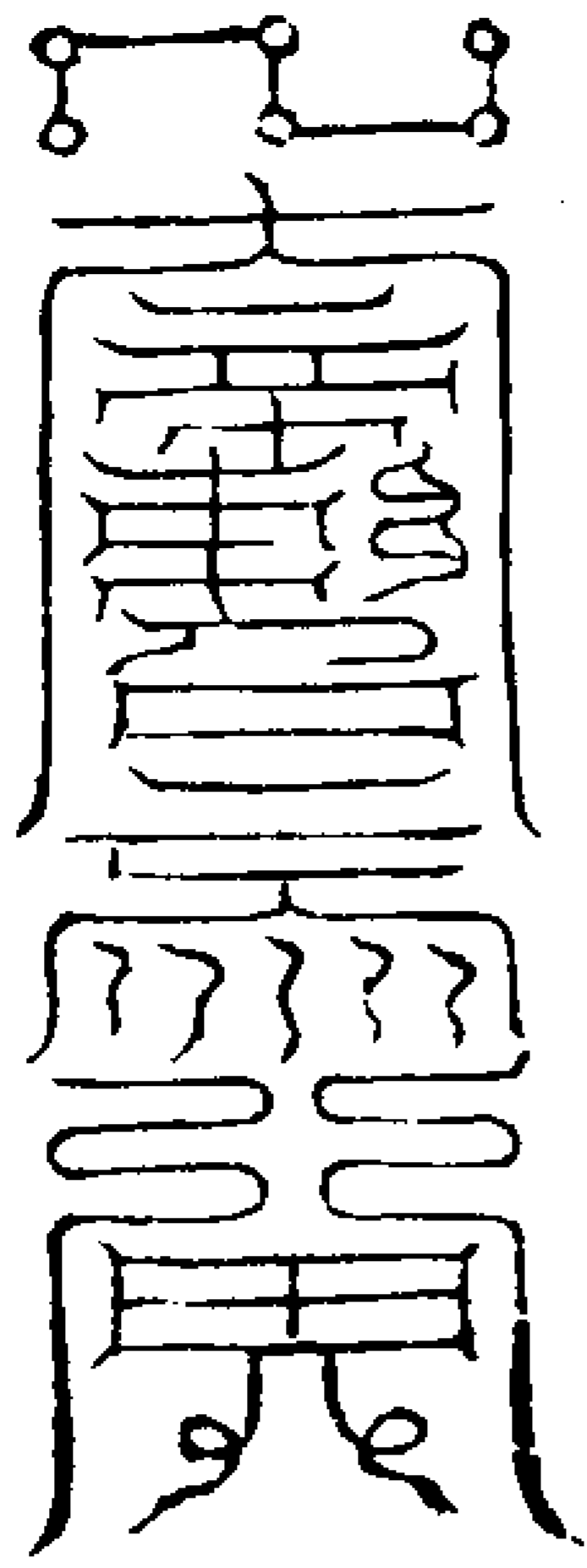

解火焚死亡符

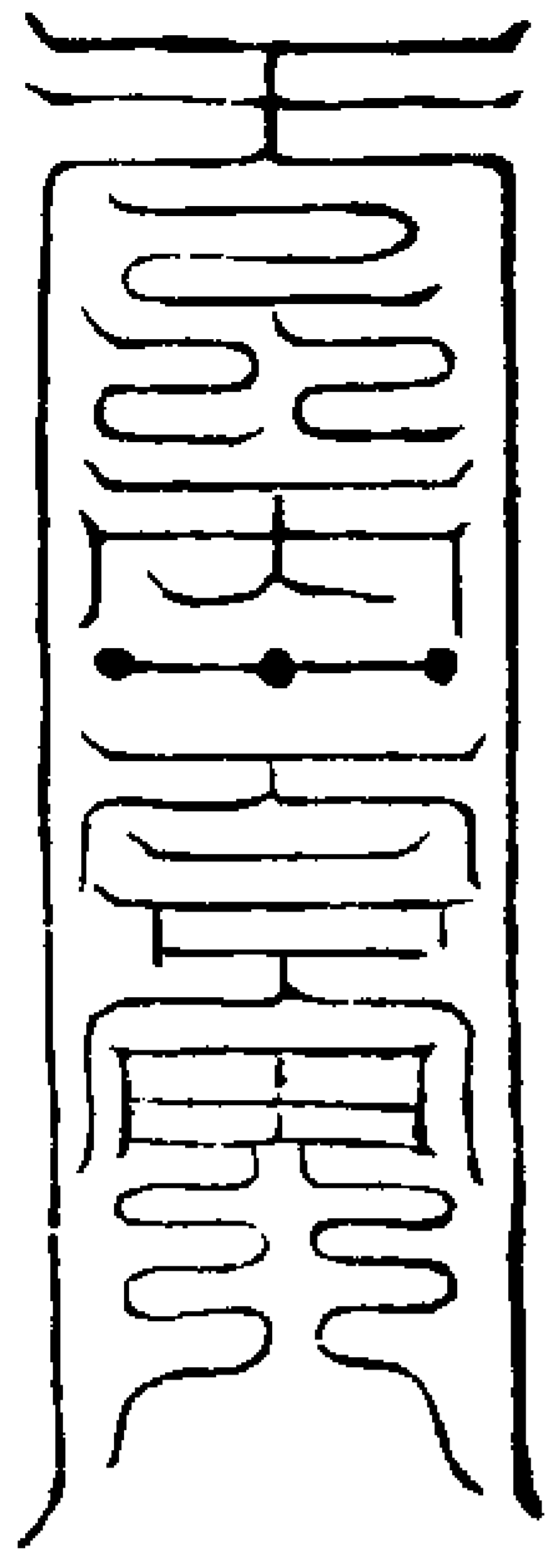

解投河落水死魂符

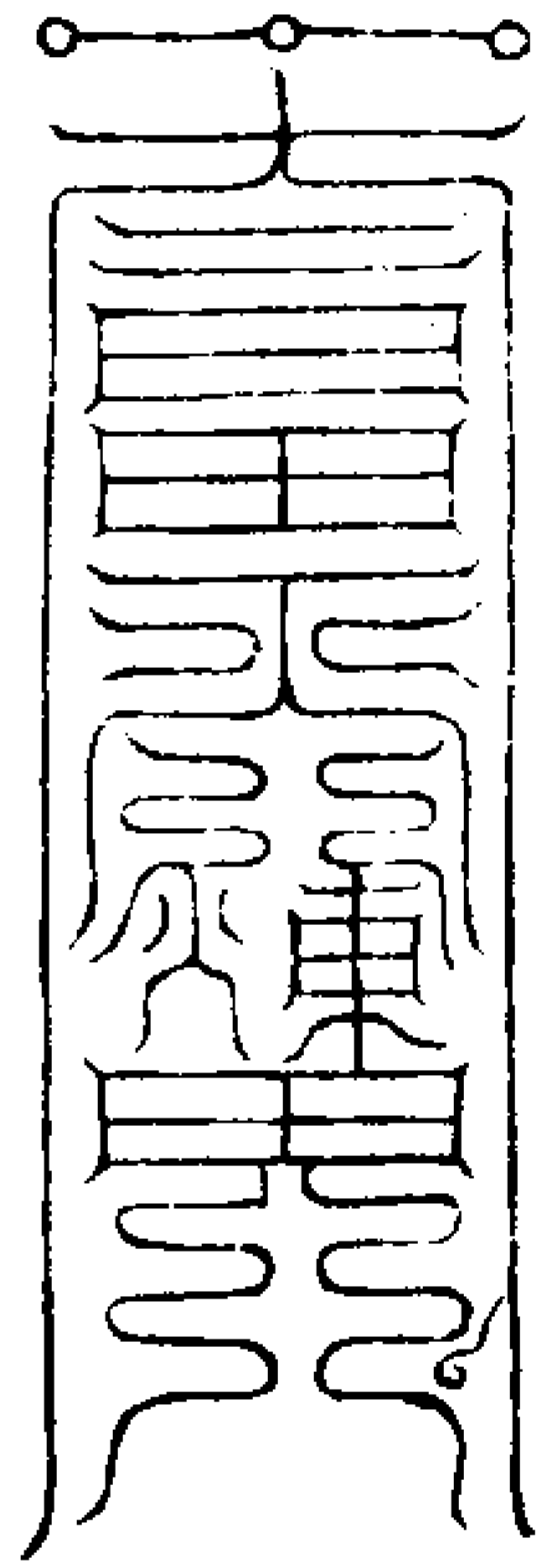

解自縊死魂符

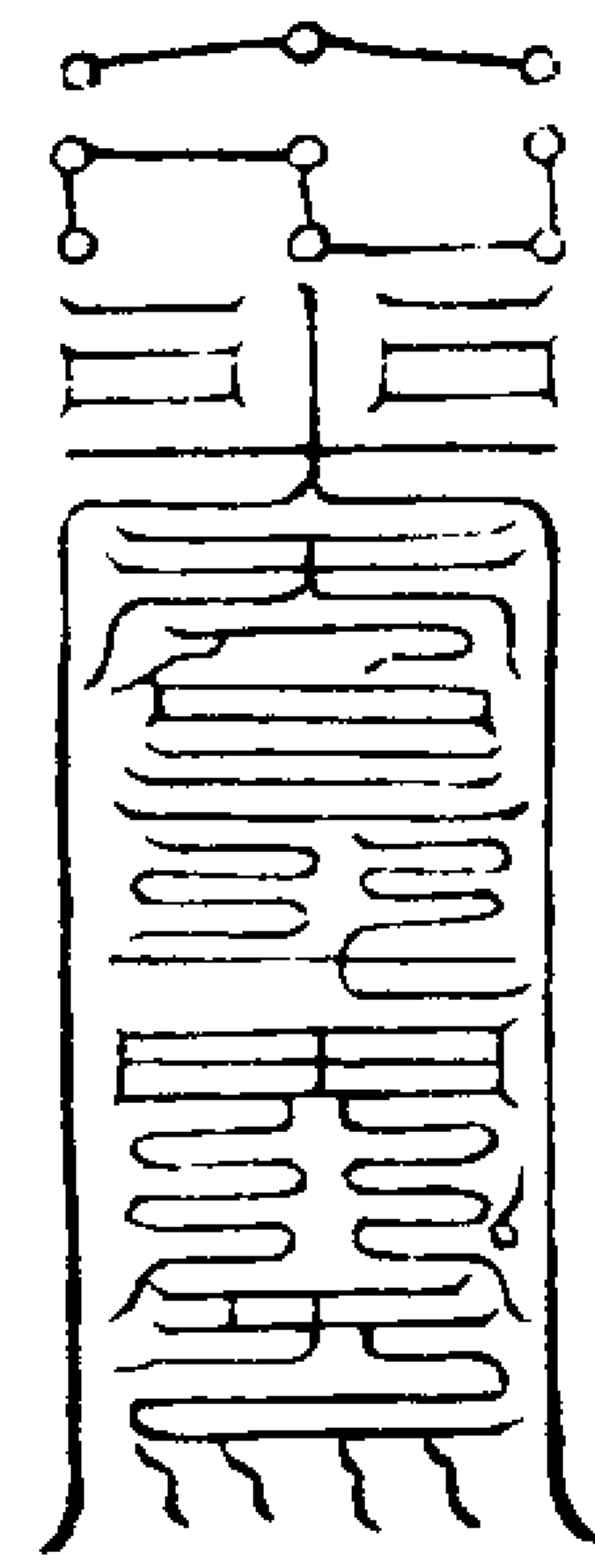

解毒藥死亡符

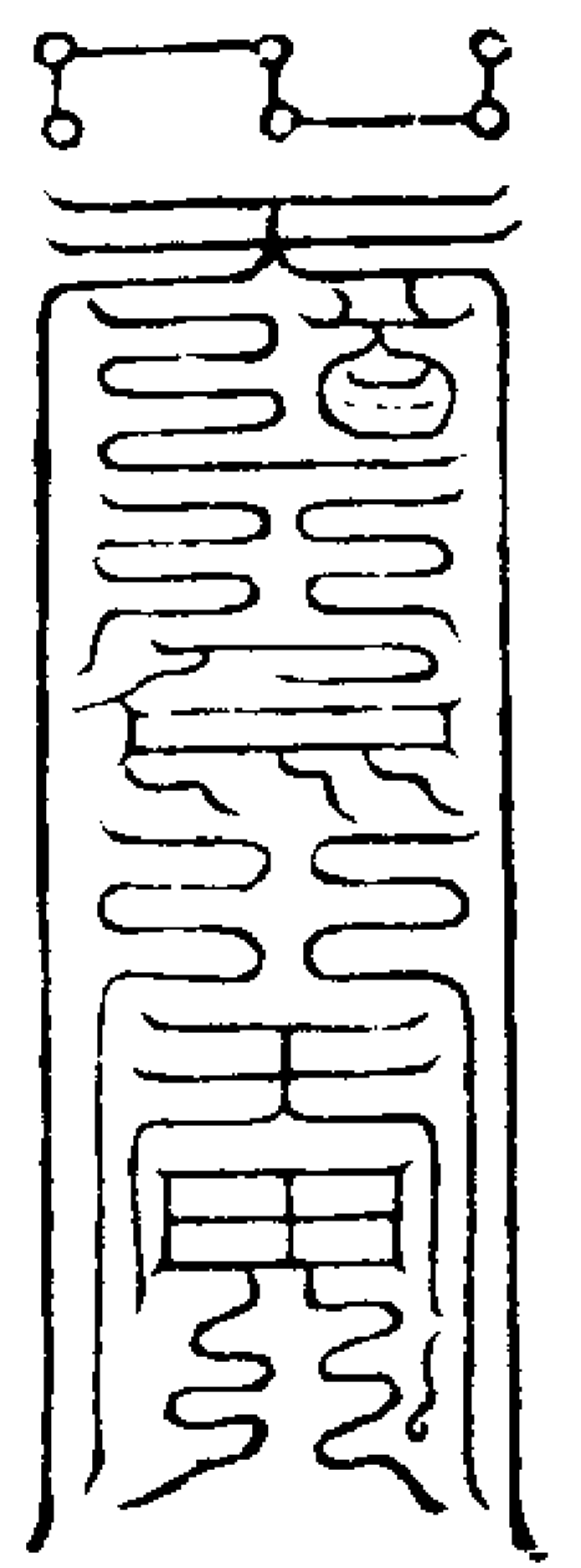

解關毆打傷死魂符

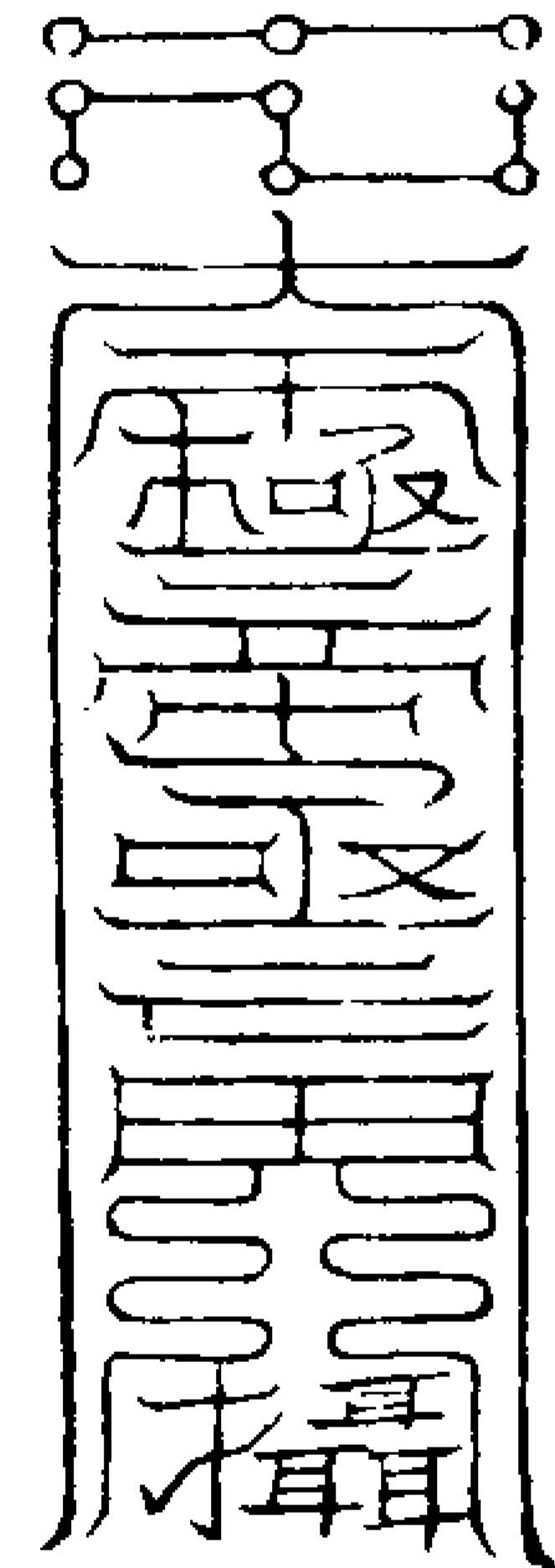

解膿血瘡毒死亡符

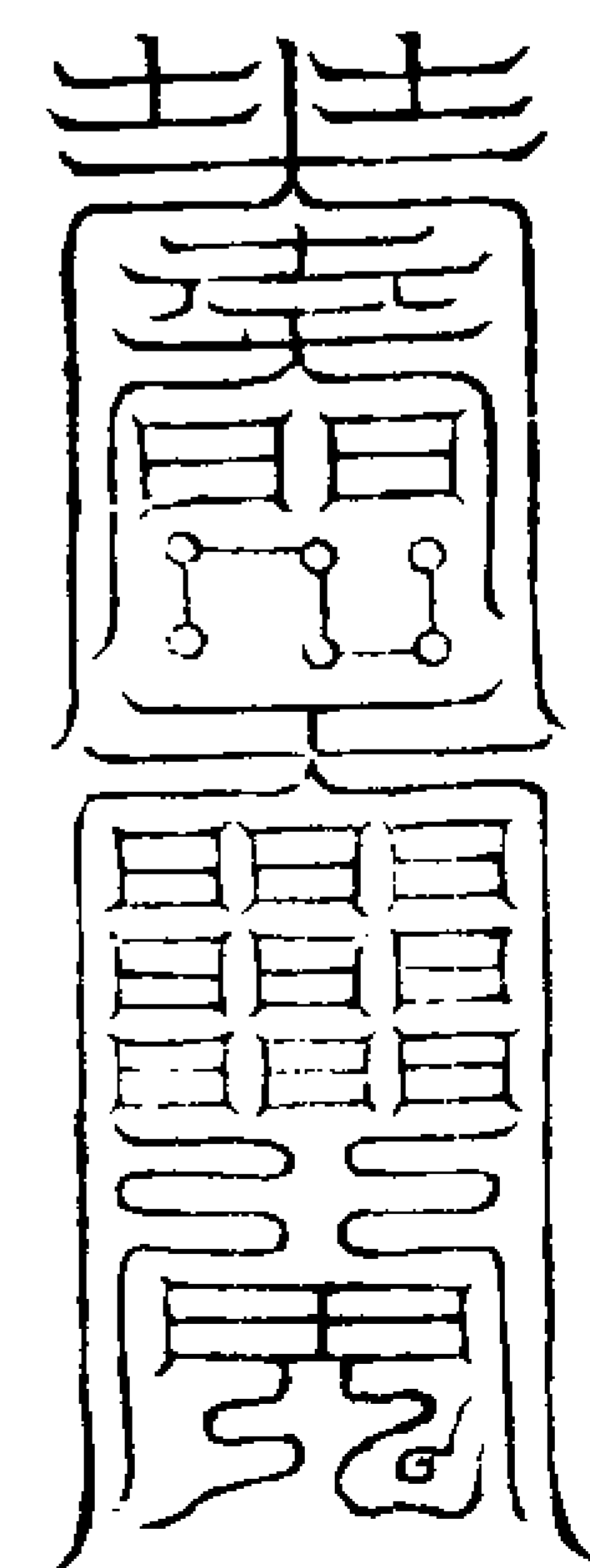

解瘟疫寒熱死亡符

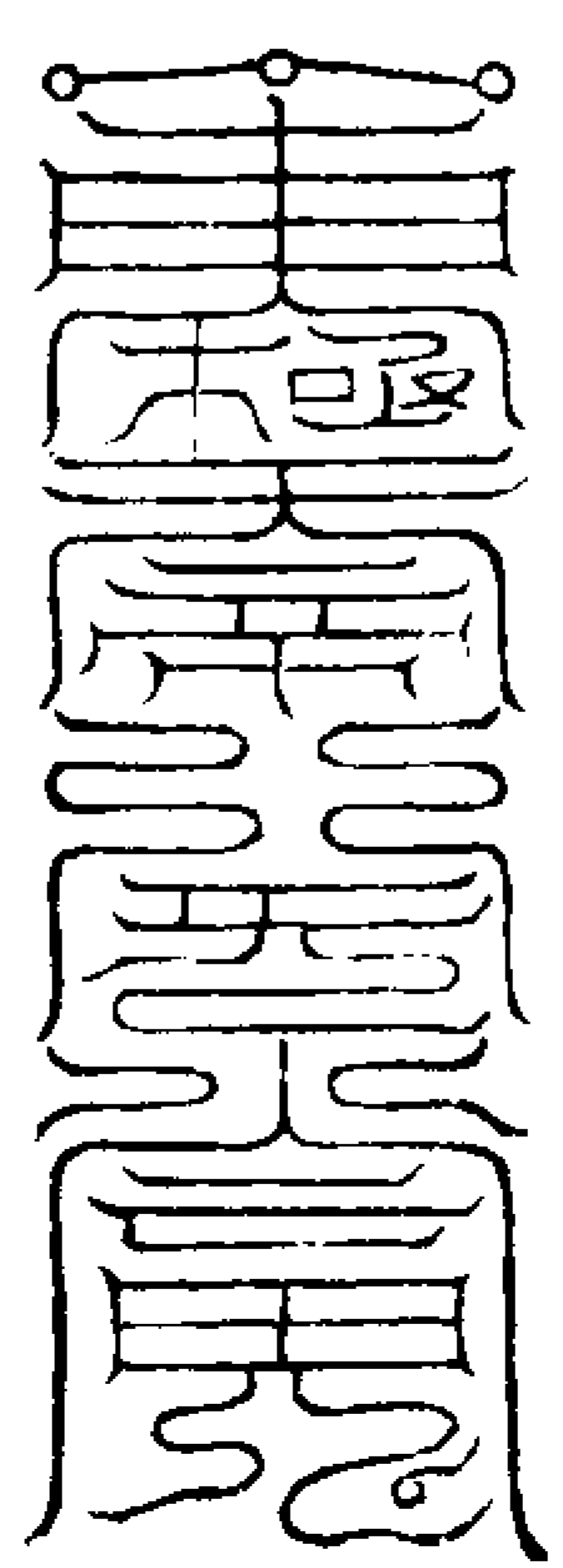

解中風卒暴死亡符

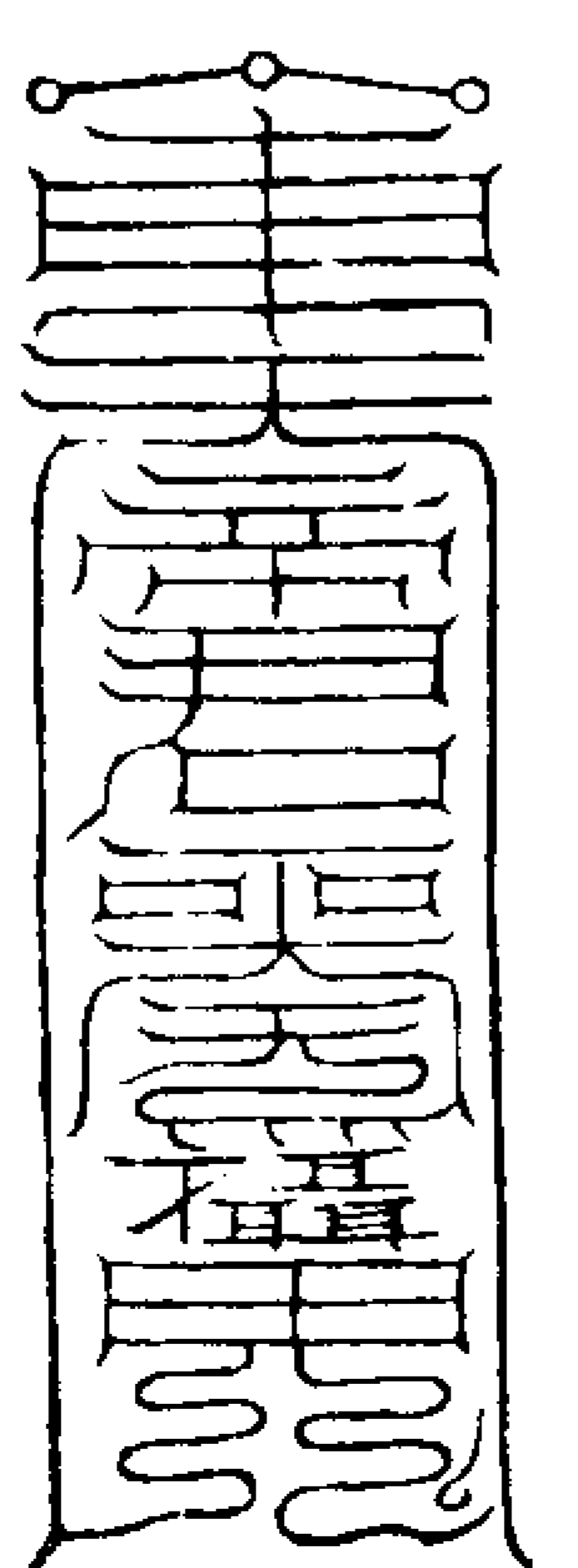

解癱瘓癰疽死亡符

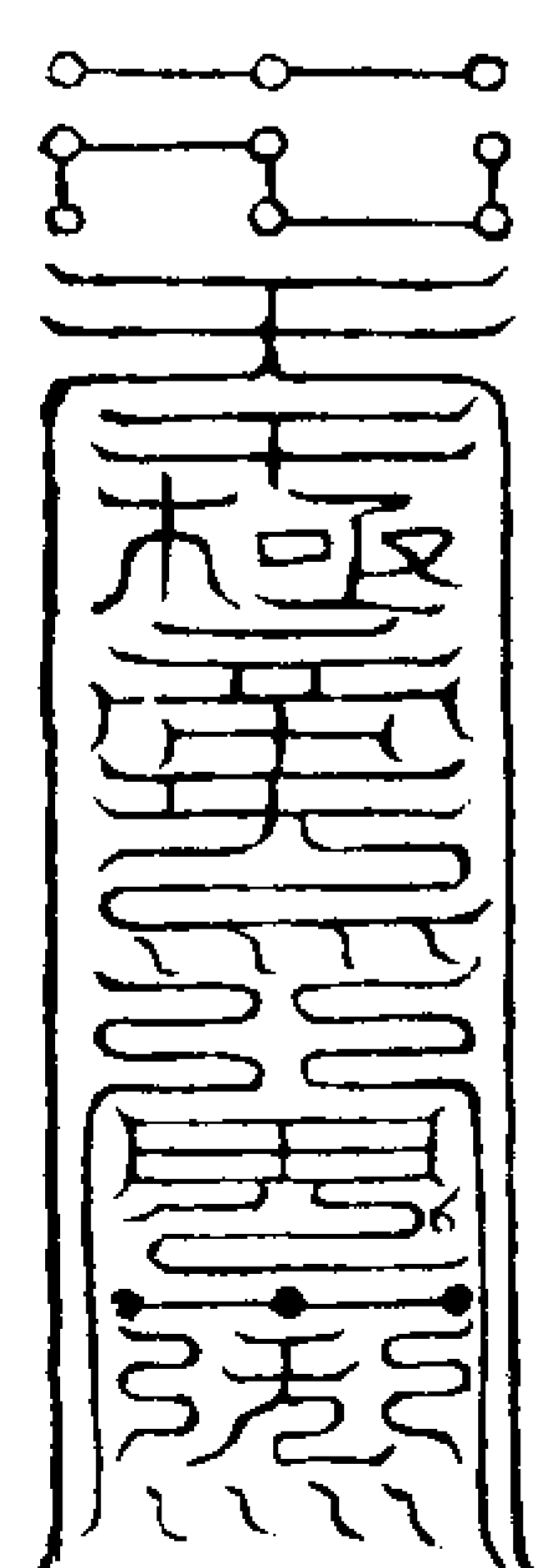

解勞瘵咯血傷亡符

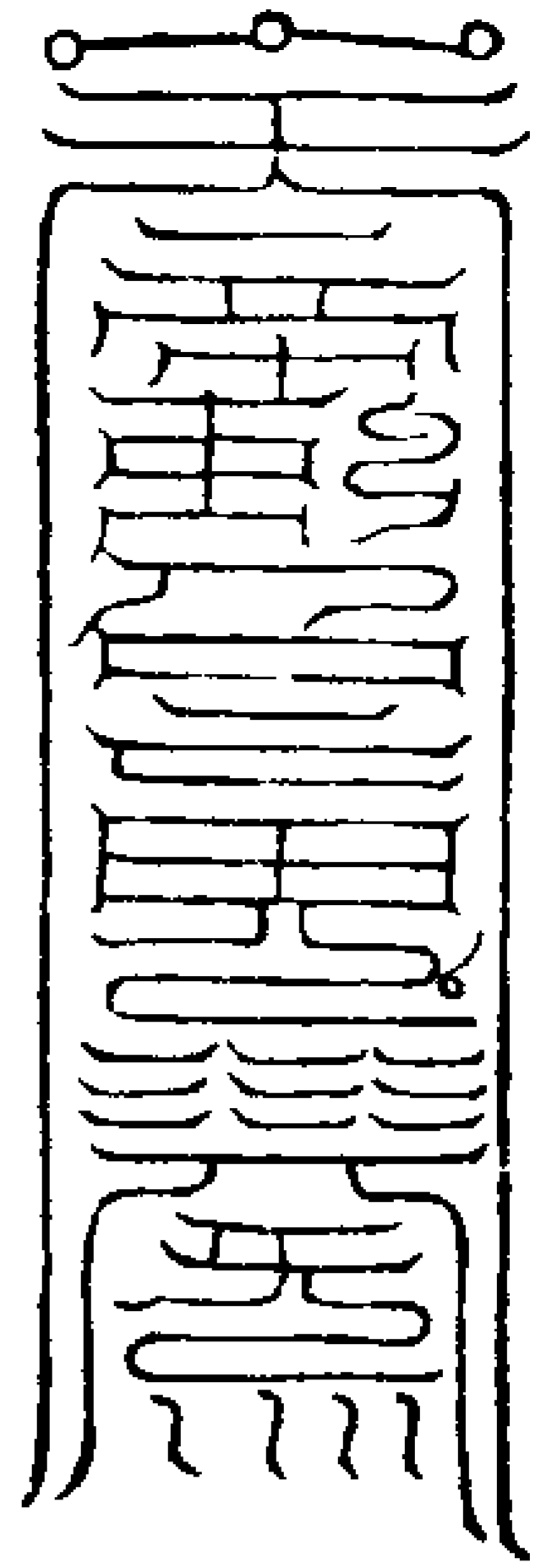

解五音咒詛死魂符

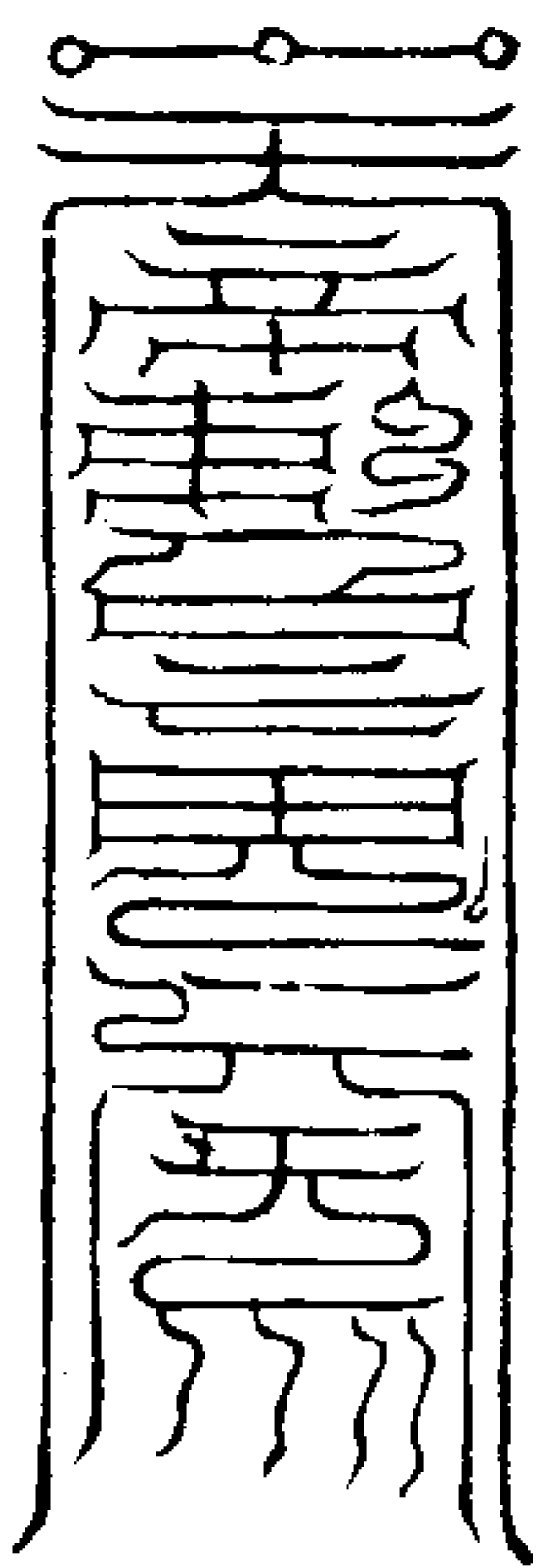

解蠱毒死亡符

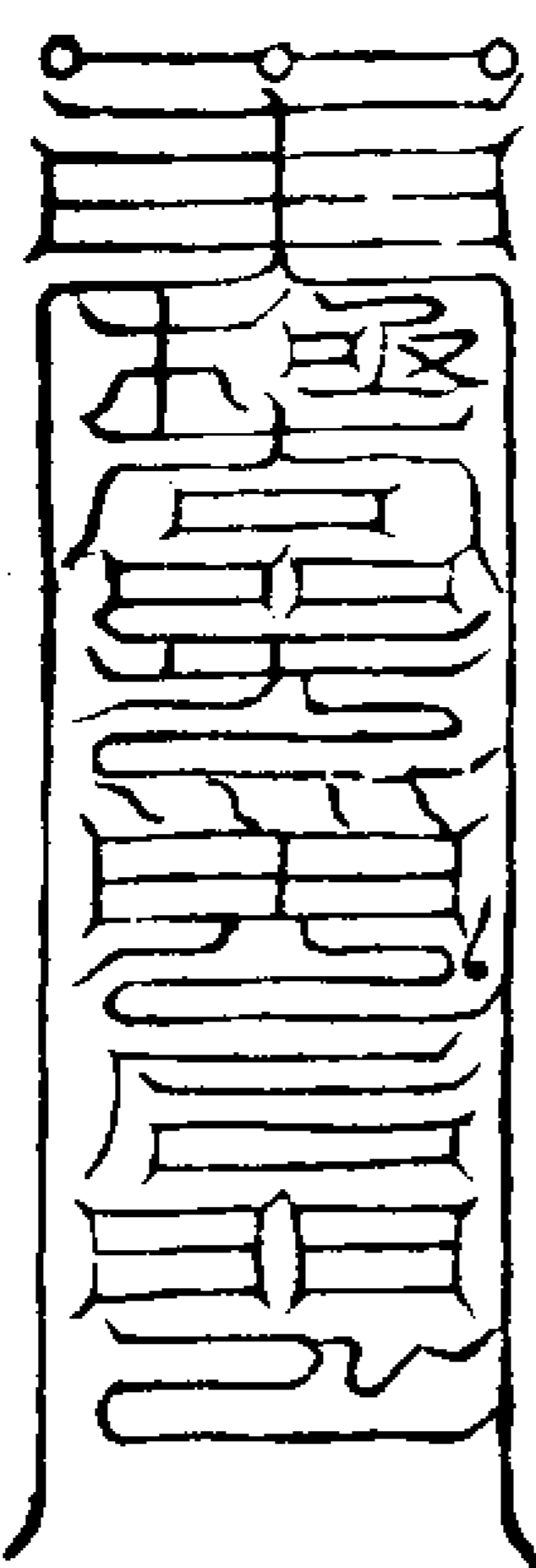

解顛撲凍餓死魂符

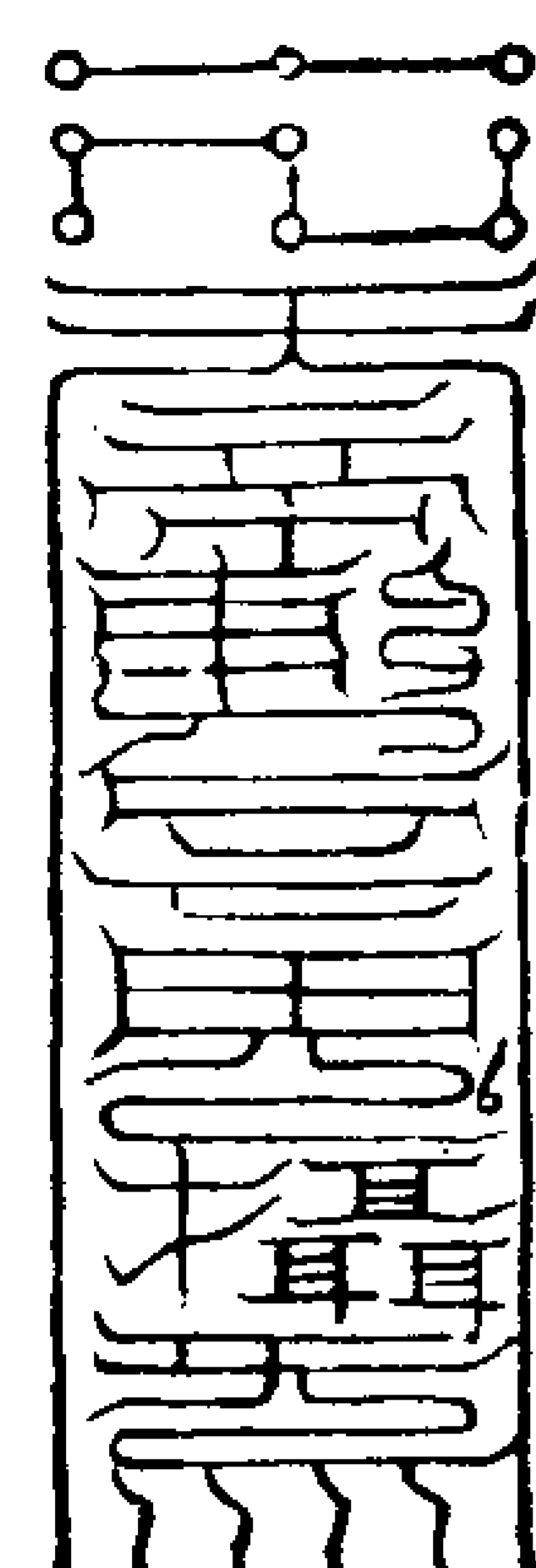

解道途抱患死魂符

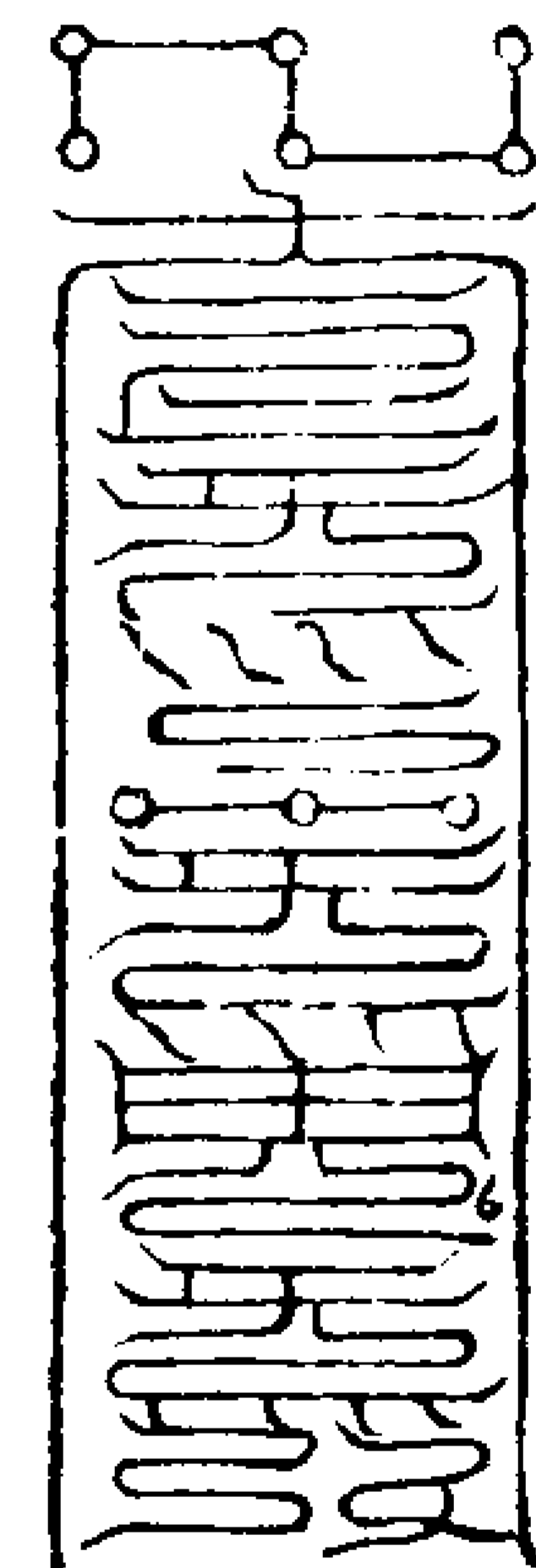

解鬼神侵損死魂符

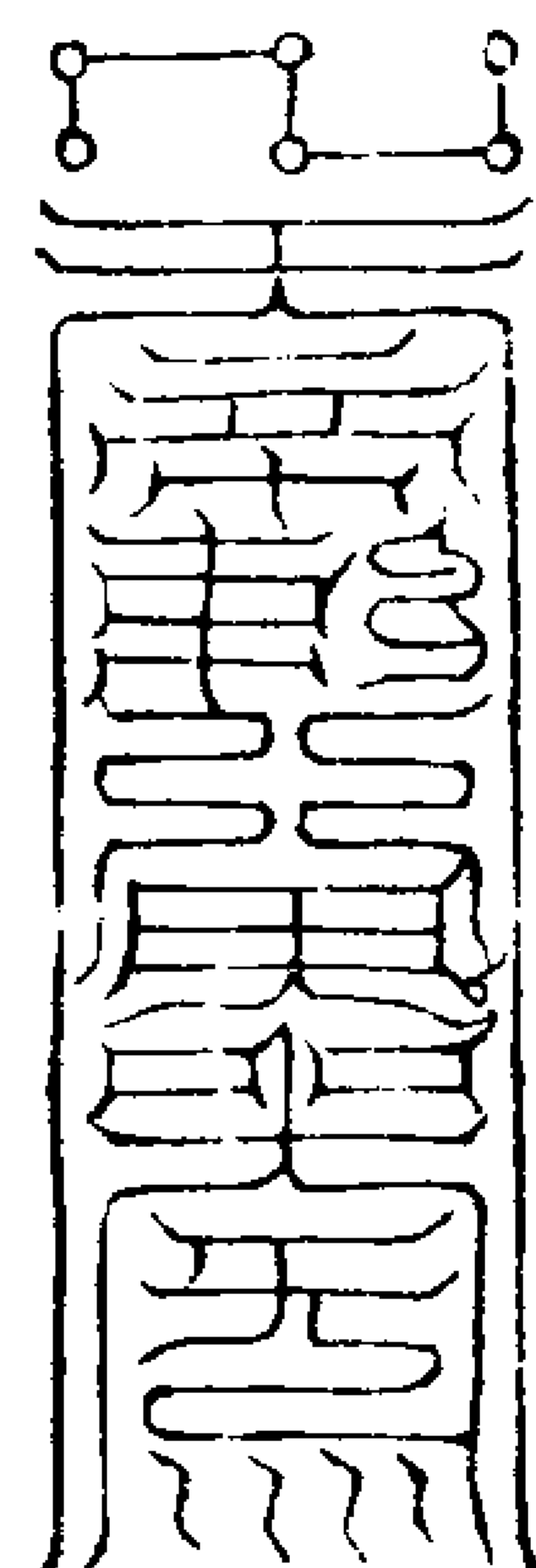

解四肢浮腫死魂符

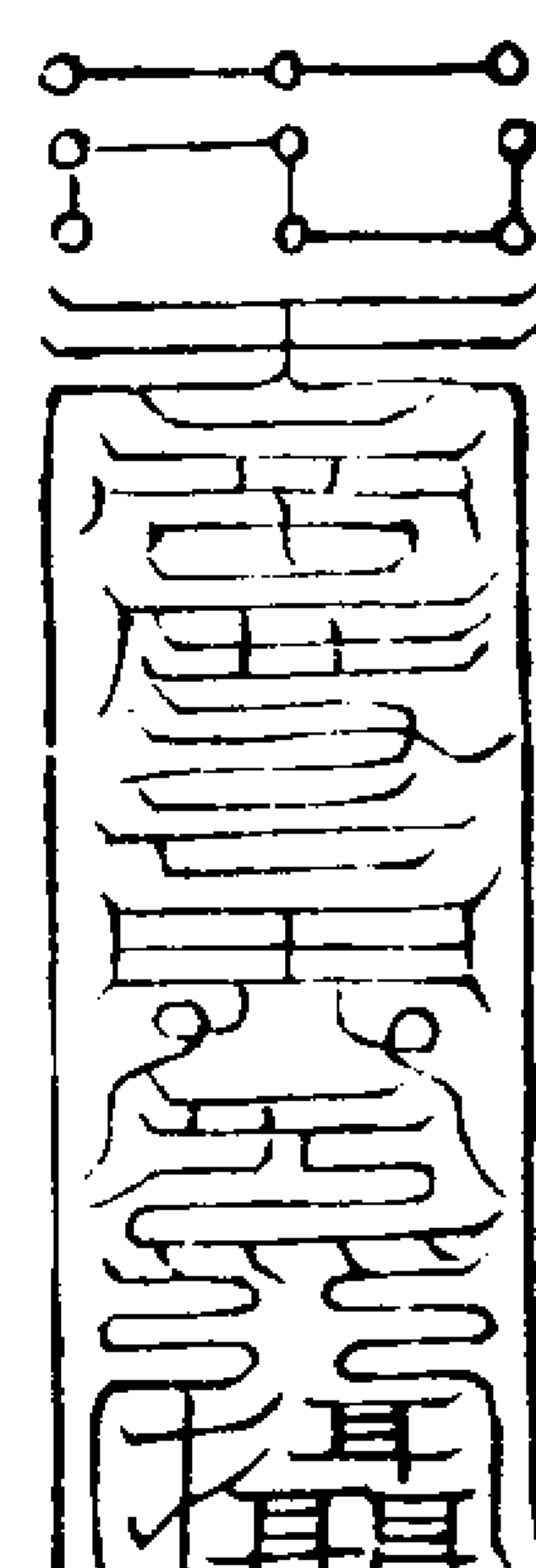

解官訟喚氣死魂符

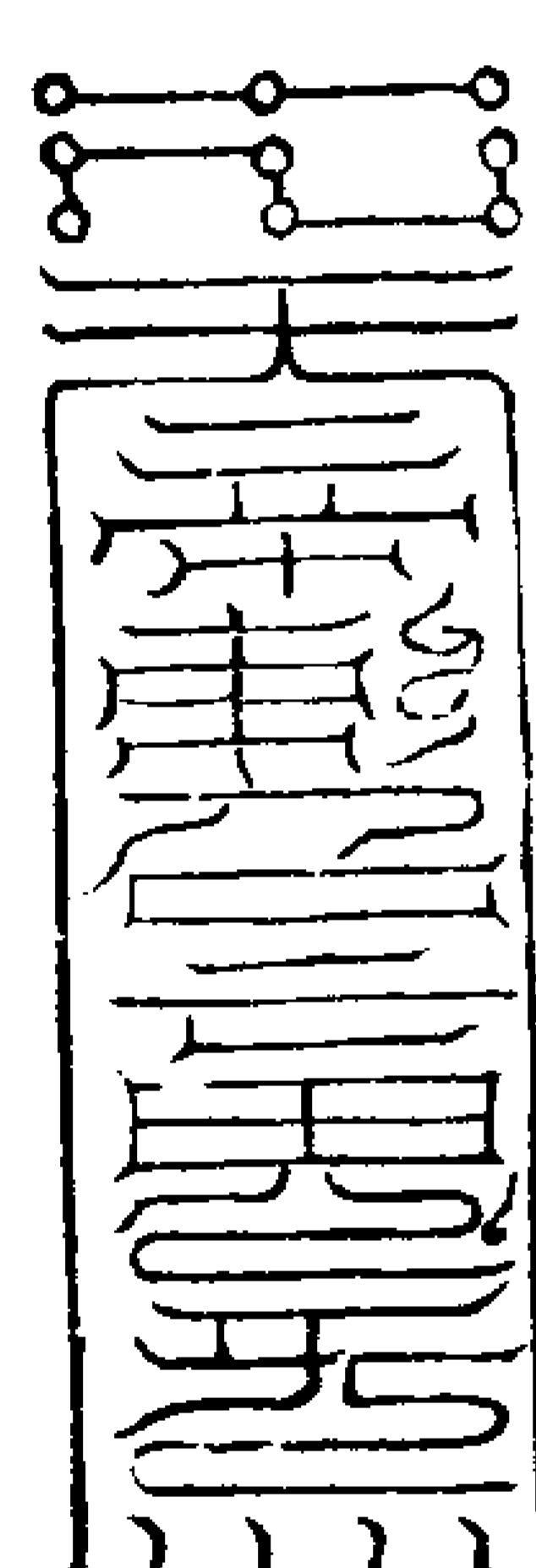

解肺破腸斷死魂符

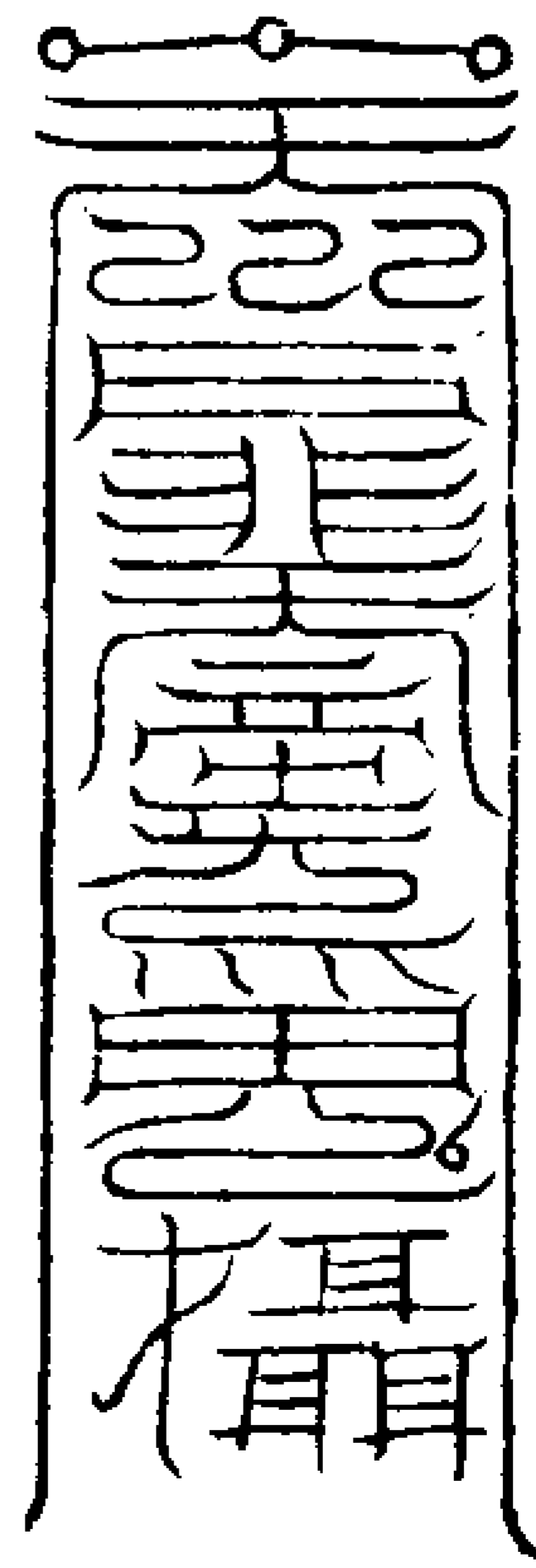

解氣攻攪刺死魂符

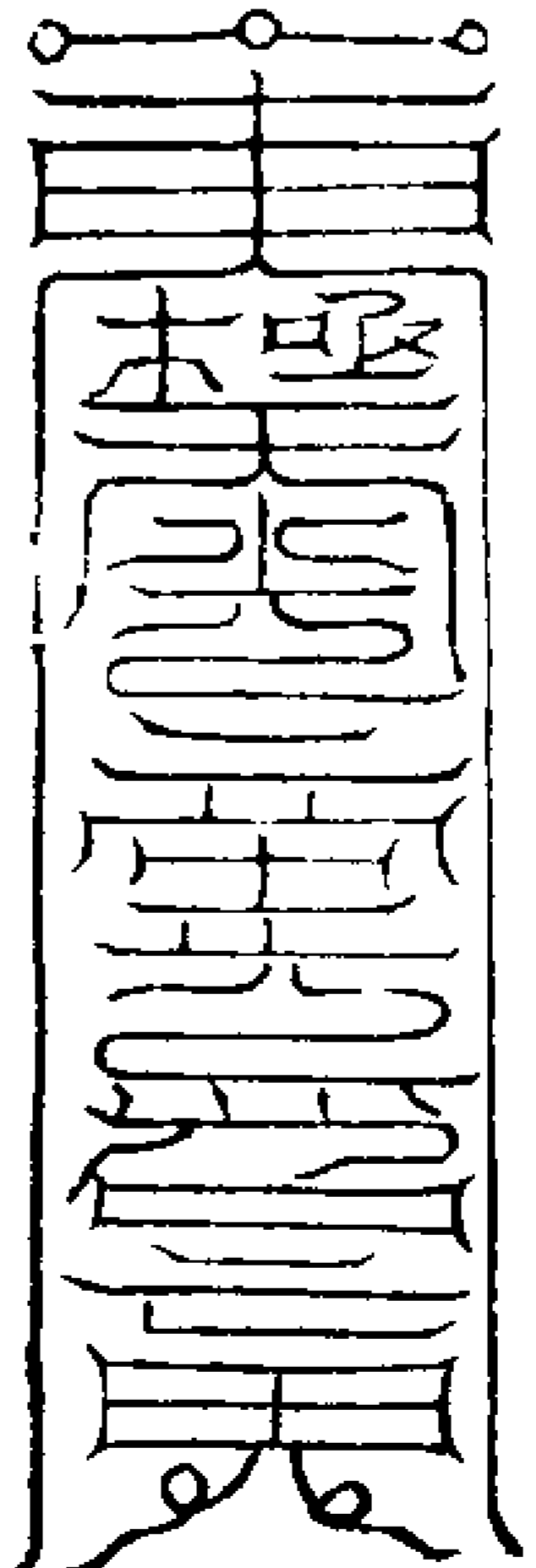

解橫病侵害死亡符

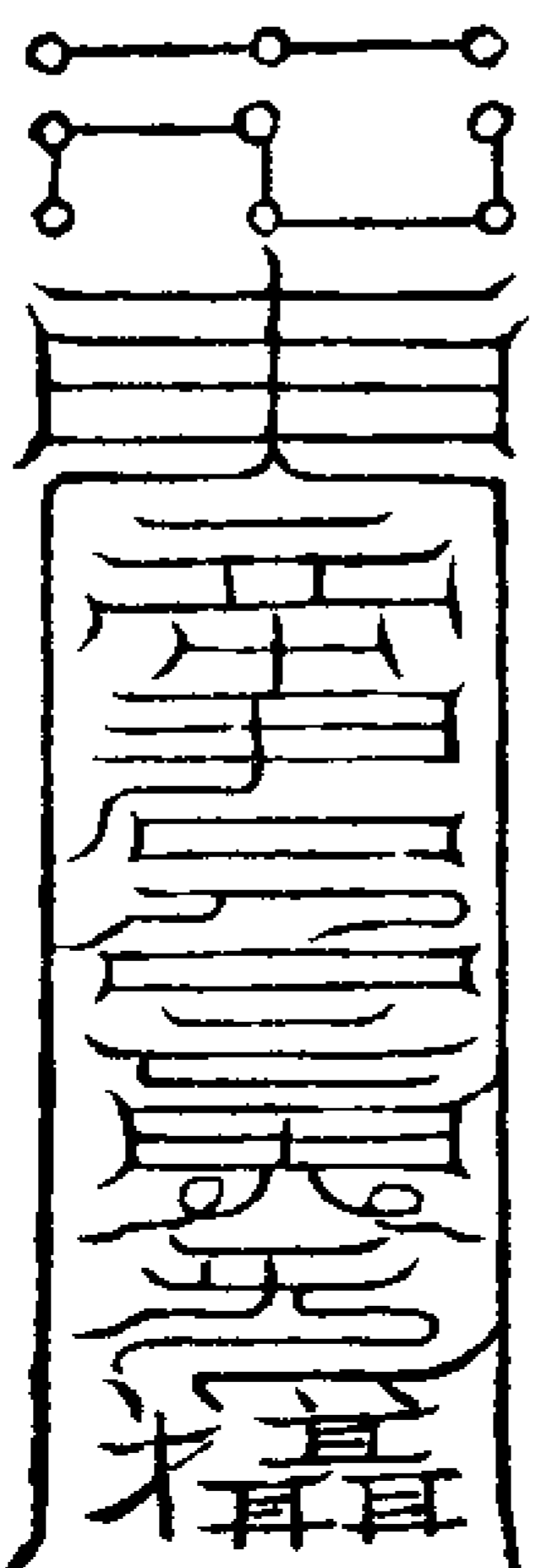

解病患死亡符

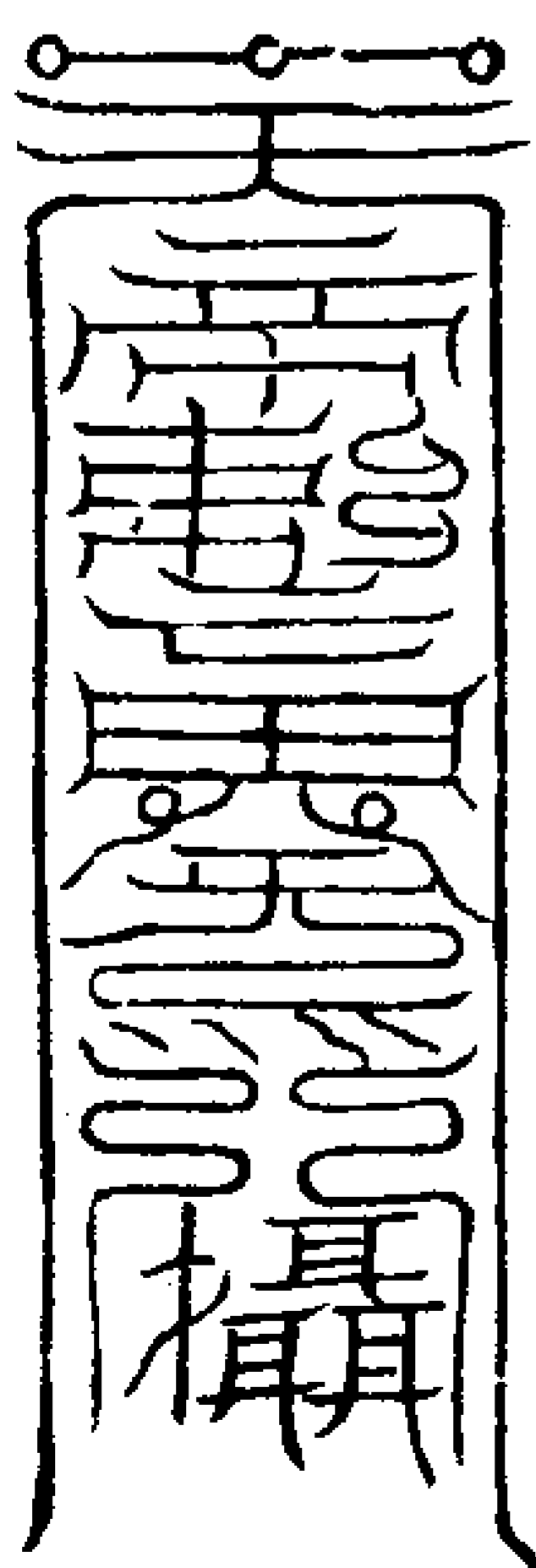

解殺傷死亡符

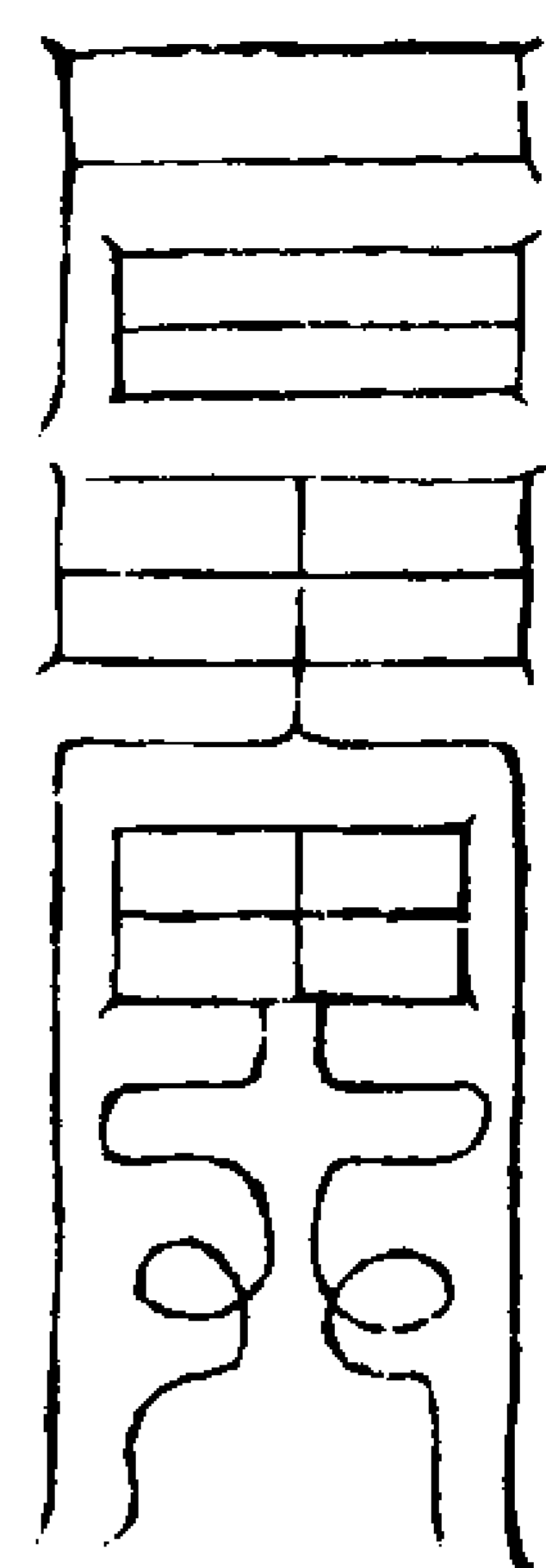

解自戕死亡符

十三

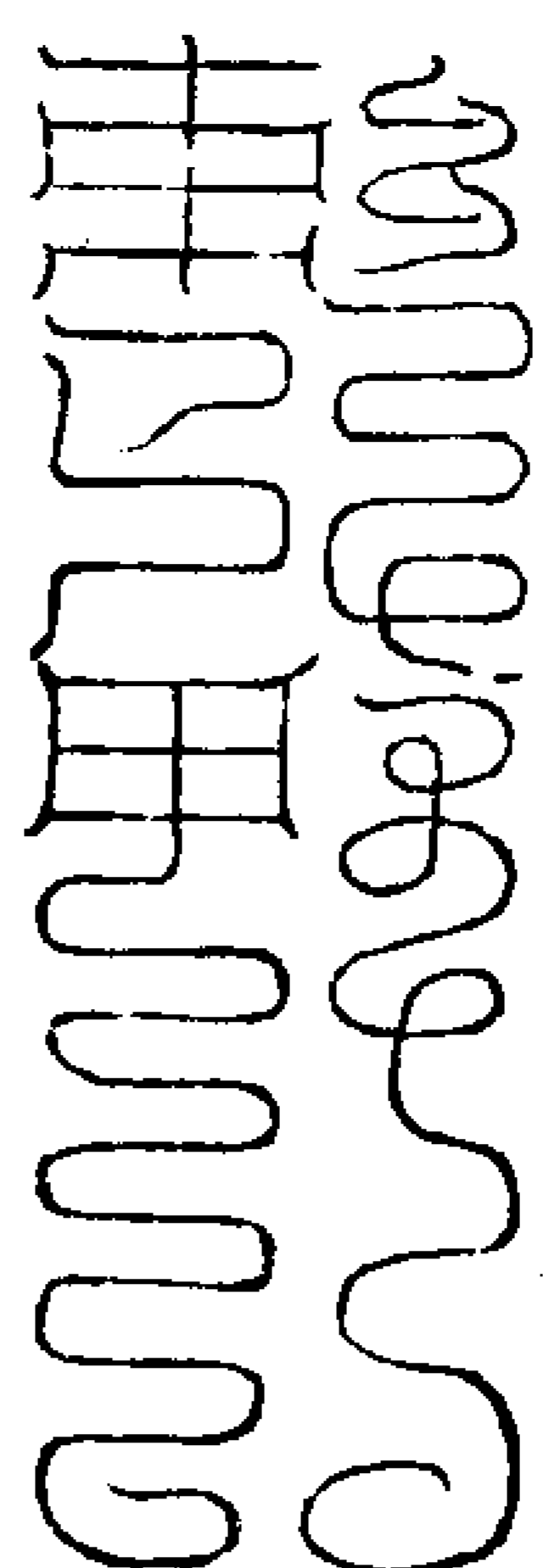

解溺水死魂符

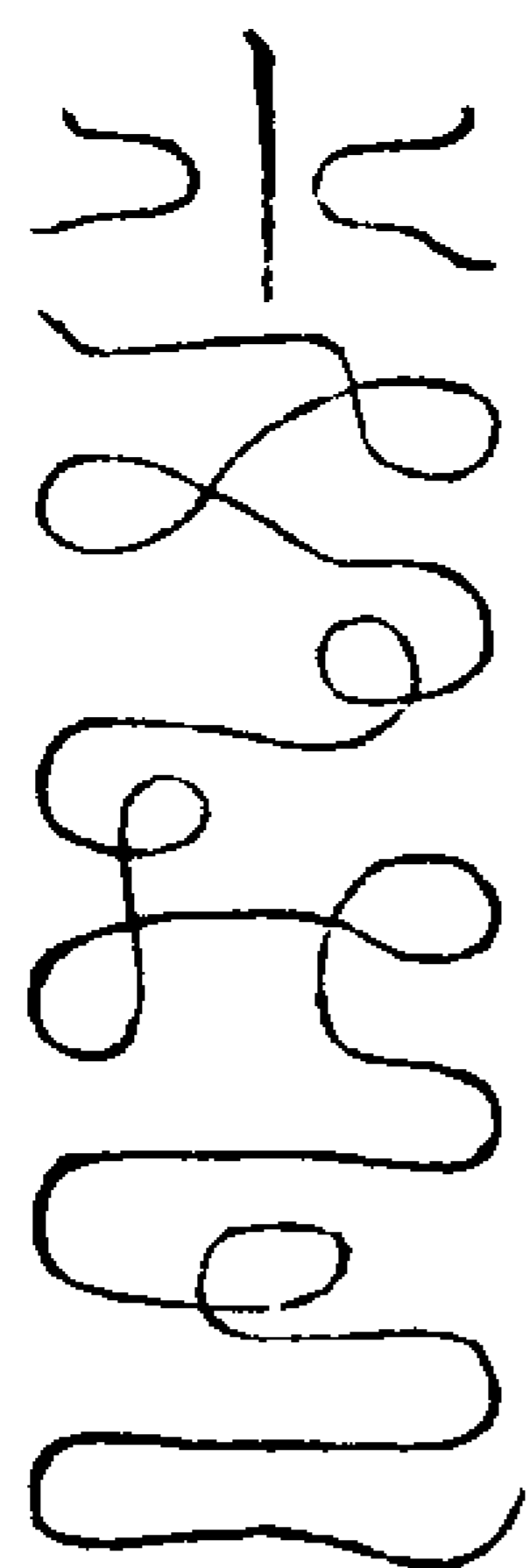

解藥石誤傷符

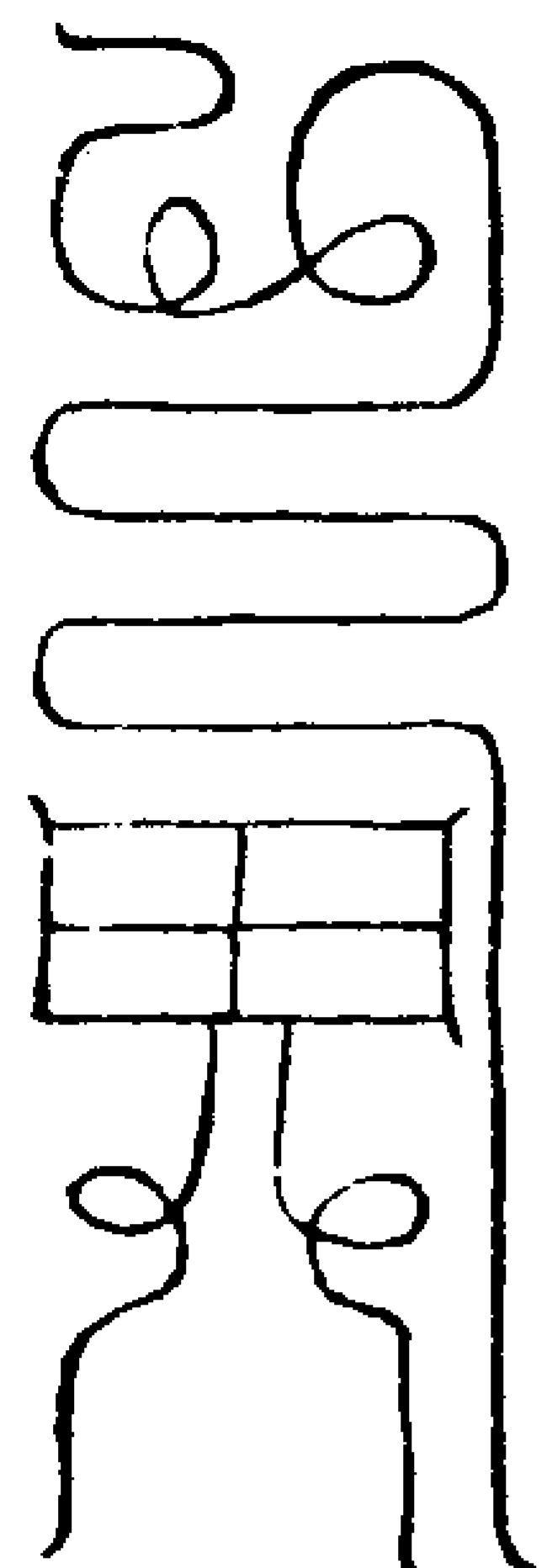

解復連死魂符

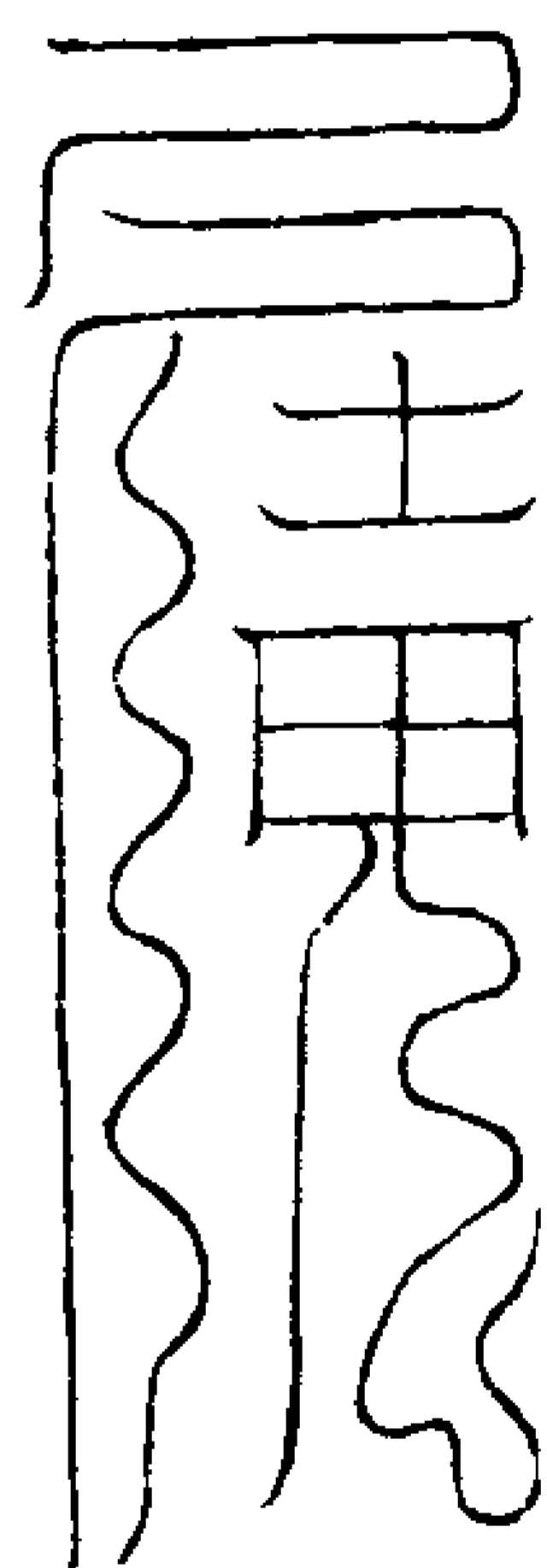

解塚訟死亡符

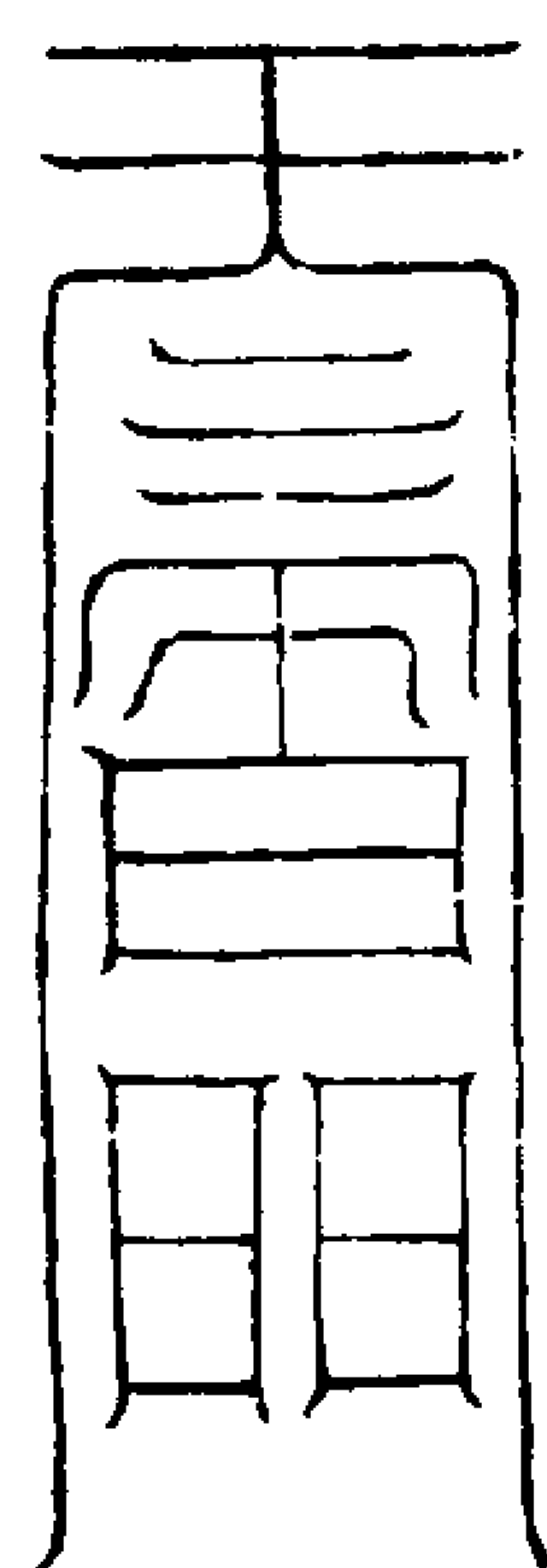

解妖邪迷害死亡符

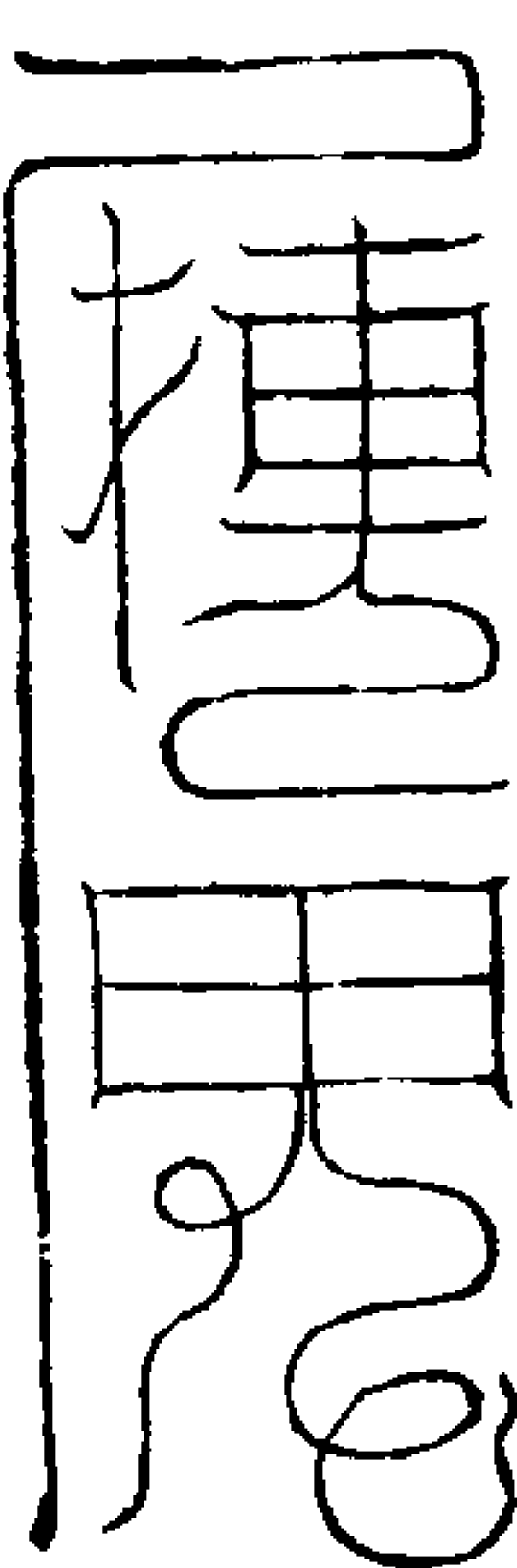

斷殃疰死亡符

十四

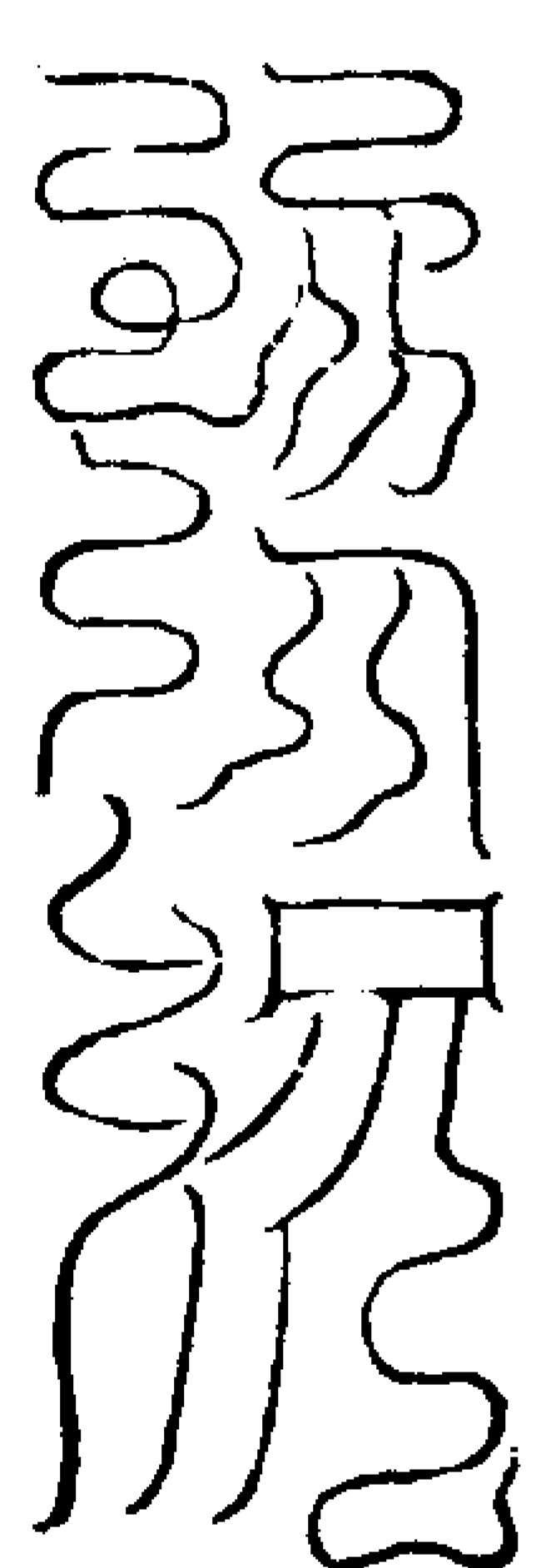

解殤矢將軍符

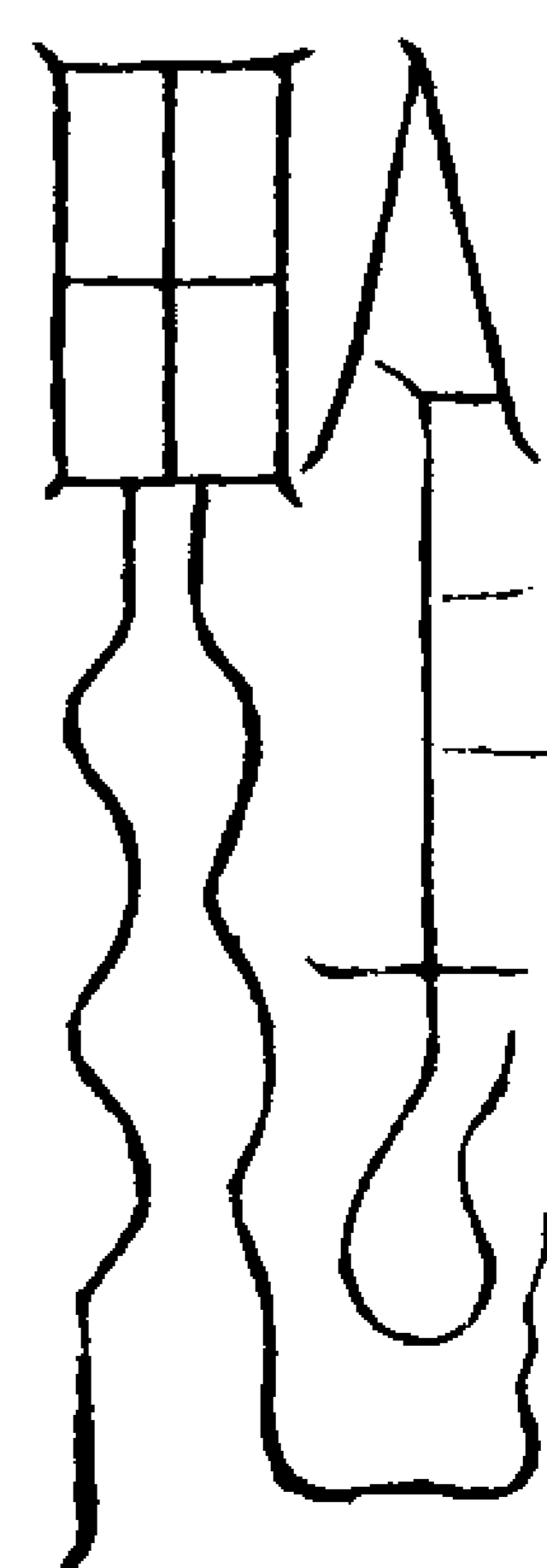

斷山魘符

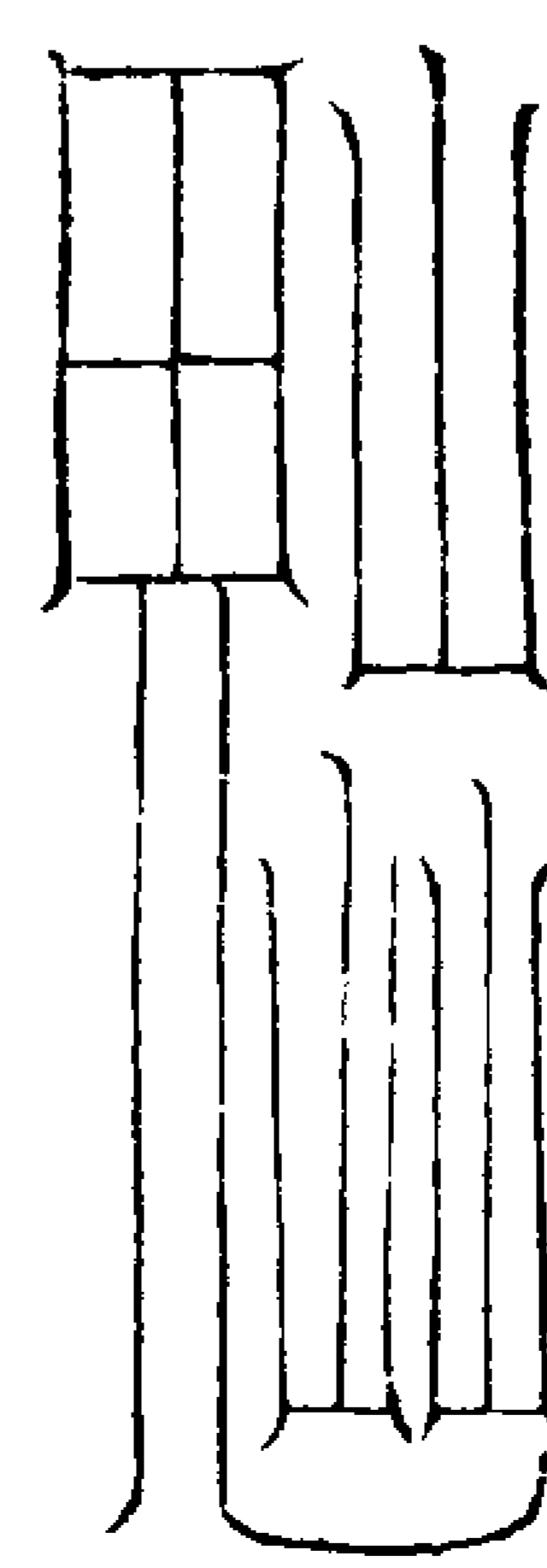

淨血尸符

炷青紙朱書

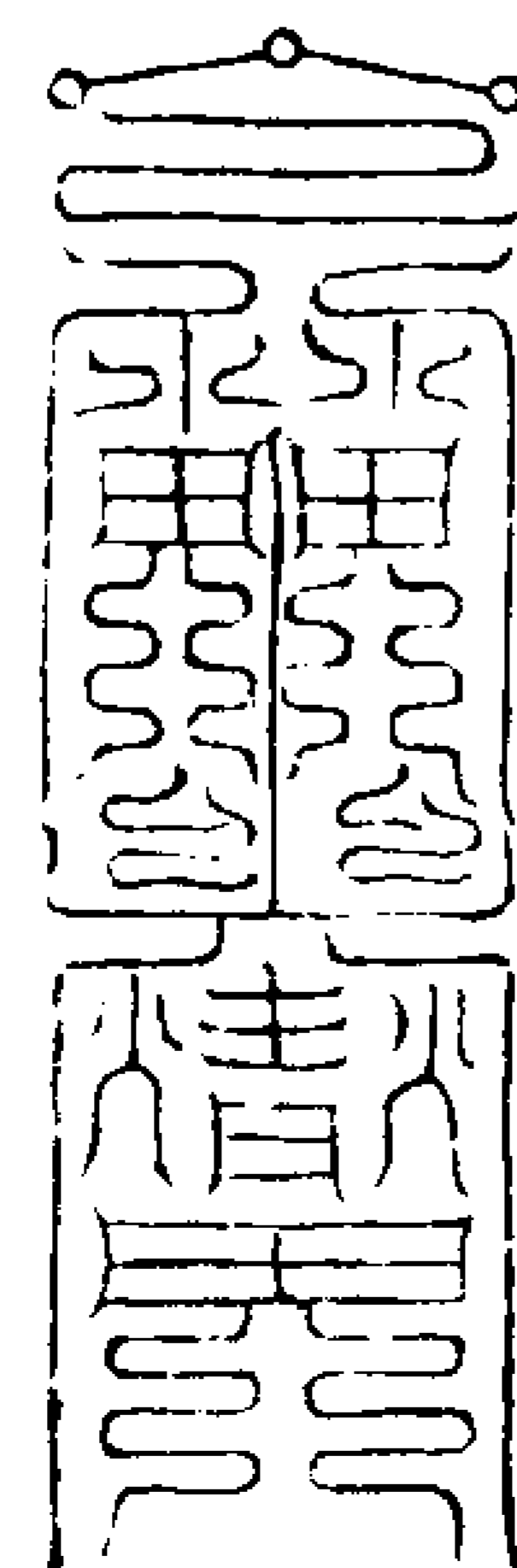

蕩血湖符

炷青紙朱書

十五



出胎符 青紙朱書  
烜烘燁

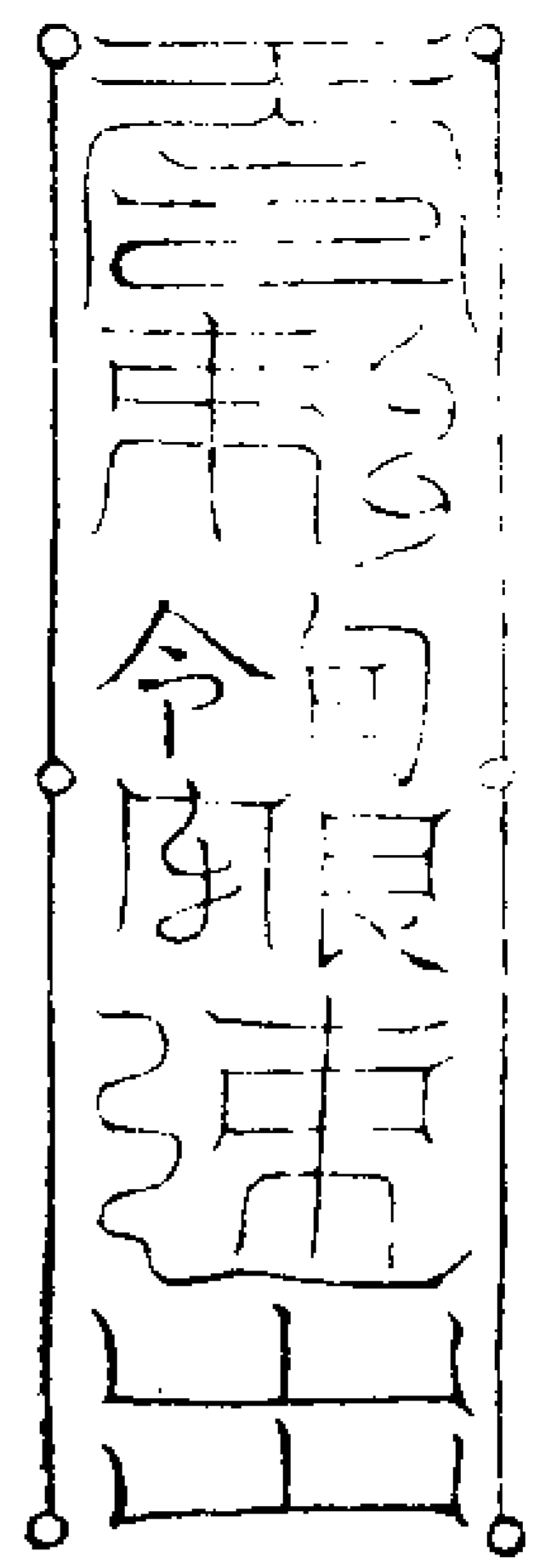

蕩除胎穢符 青紙朱書  
烜烘燁



斬滅三尸符 黃紙  
朱書

忠

九霄正炁

紫景青碧神琅

張宿分真

玉太丹上帝救

神霄玉帝降救虛皇三光煥發

神霄

上照玉堂亡魂受鍊飛鳥南昌

真王

朱陵大帝九龍皇君三真救苦

金火

急急如神霄真王火鈴律令

斬

天丁

奉命玉真帝鐘擲大神劍飛橫斬落三尸

五苦停酸三途罷對入陽出冥真光一照

落滅惡根

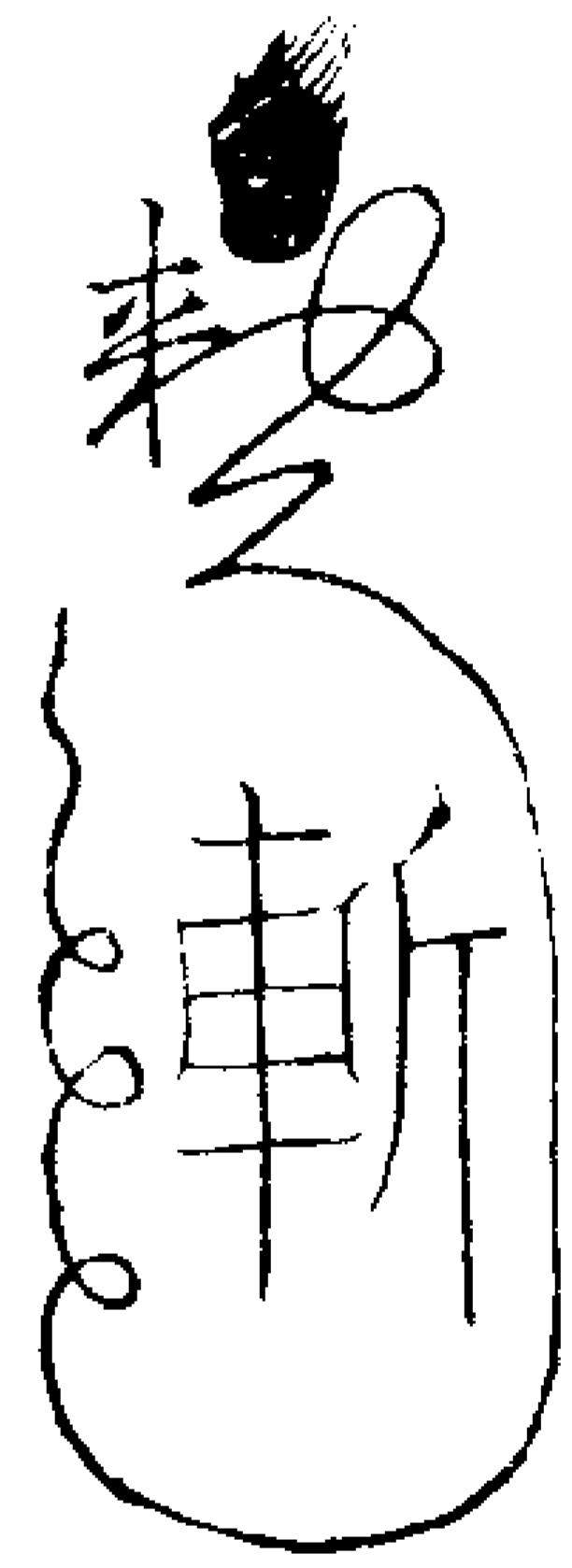

總治萬病符

符五

十六

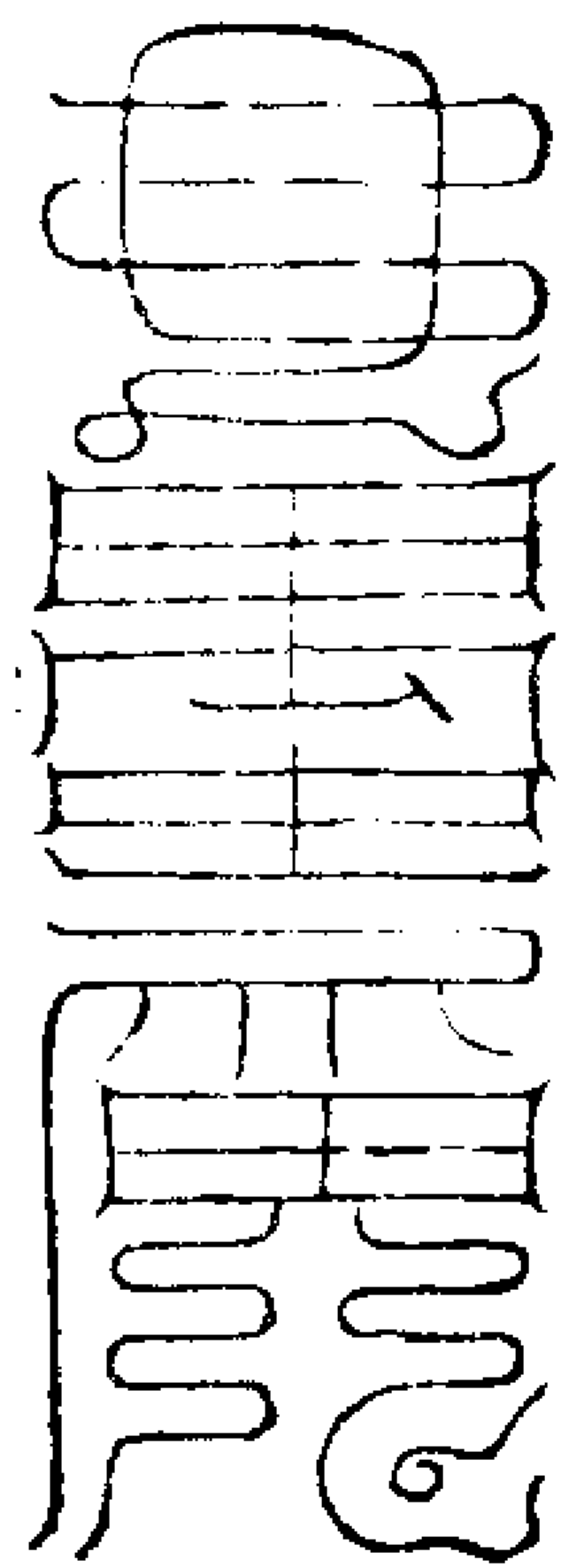

解獄死符

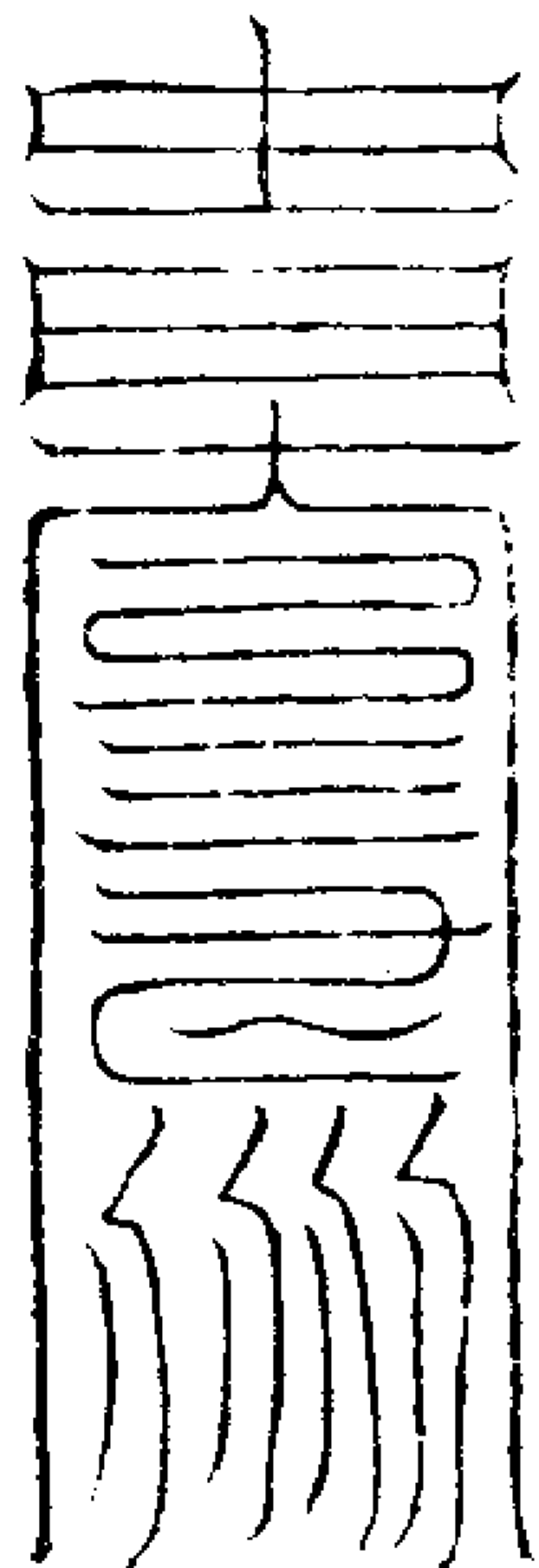

安頭續舌符

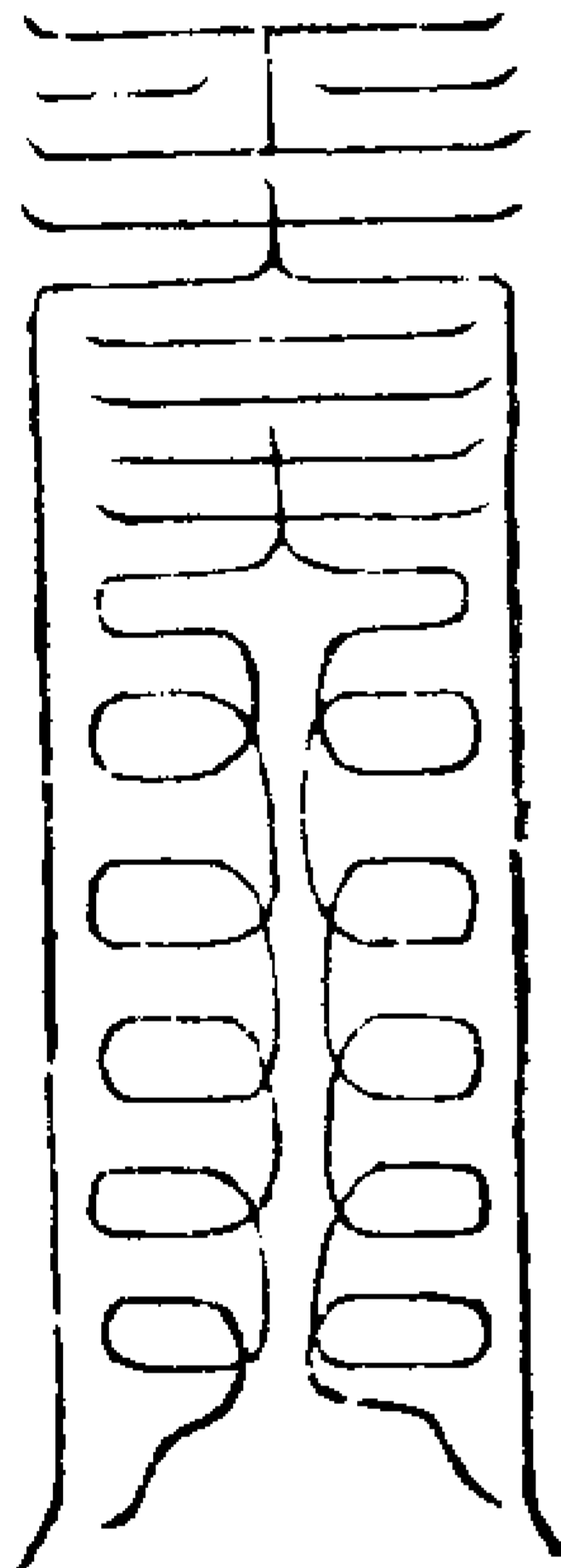

續肢接骨符

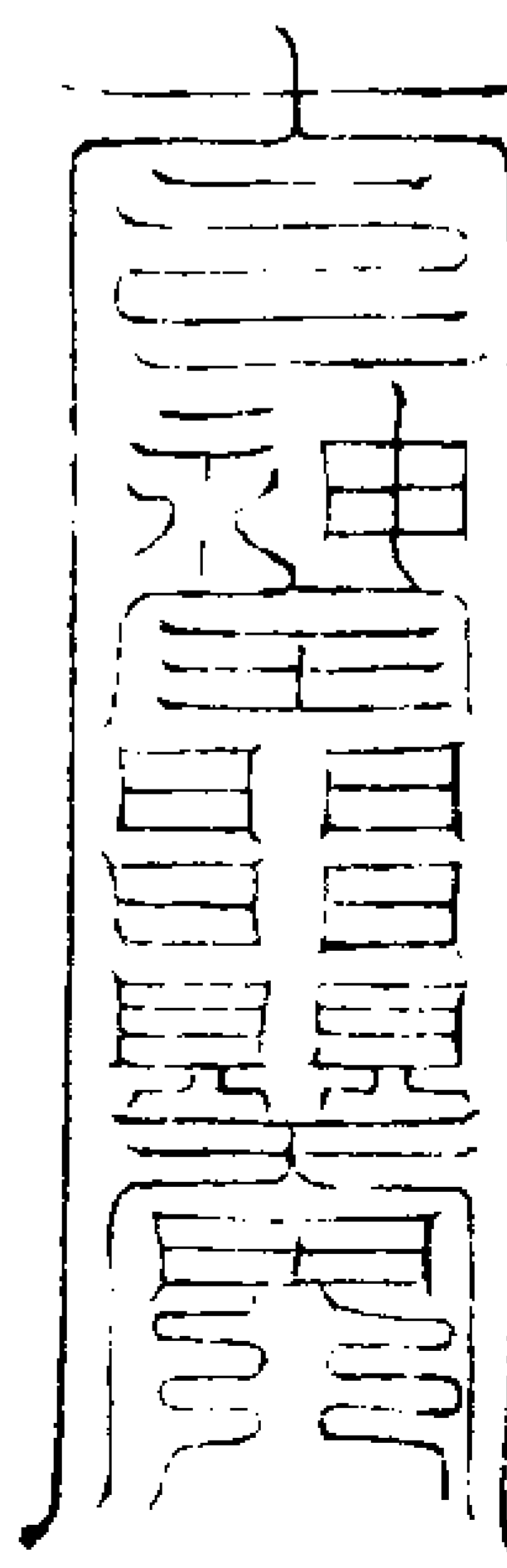

斷頭續頸符

符五

十七

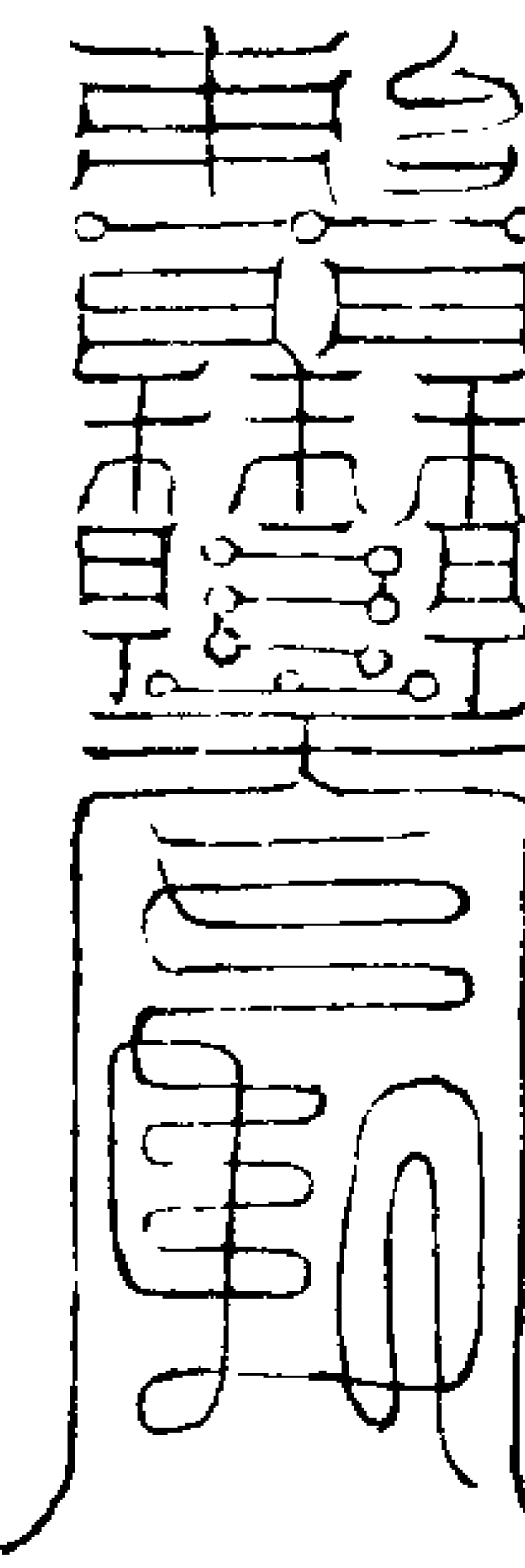

謹召續頸仙人遵承符命速為斷頭傷亡續頸全形準上帝符命疾速奉行元始符命時刻昇遷

總救符咒

紅杏加磨真百機臘午墨黑子靈寶中

太上慈救生者能言死者能完形神俱妙上

生玉清急急如丹霄流金火鈴律令

火鈴金光九芒符

紅紙朱書

神霄真王朱陵大帝

忠

九霄正炁

九龍皇君三真度命

張宿分真

神霄玉帝降

紫景青碧神琅

如

神霄玉帝降

王太丹上帝敕朱 救虛皇三光  
 煥發上照玉堂七火 真陽鍊度青  
 魂受鍊飛馬南昌魂 魂上南宮東  
 好生度命登真金華  
 火天丁準今奉行

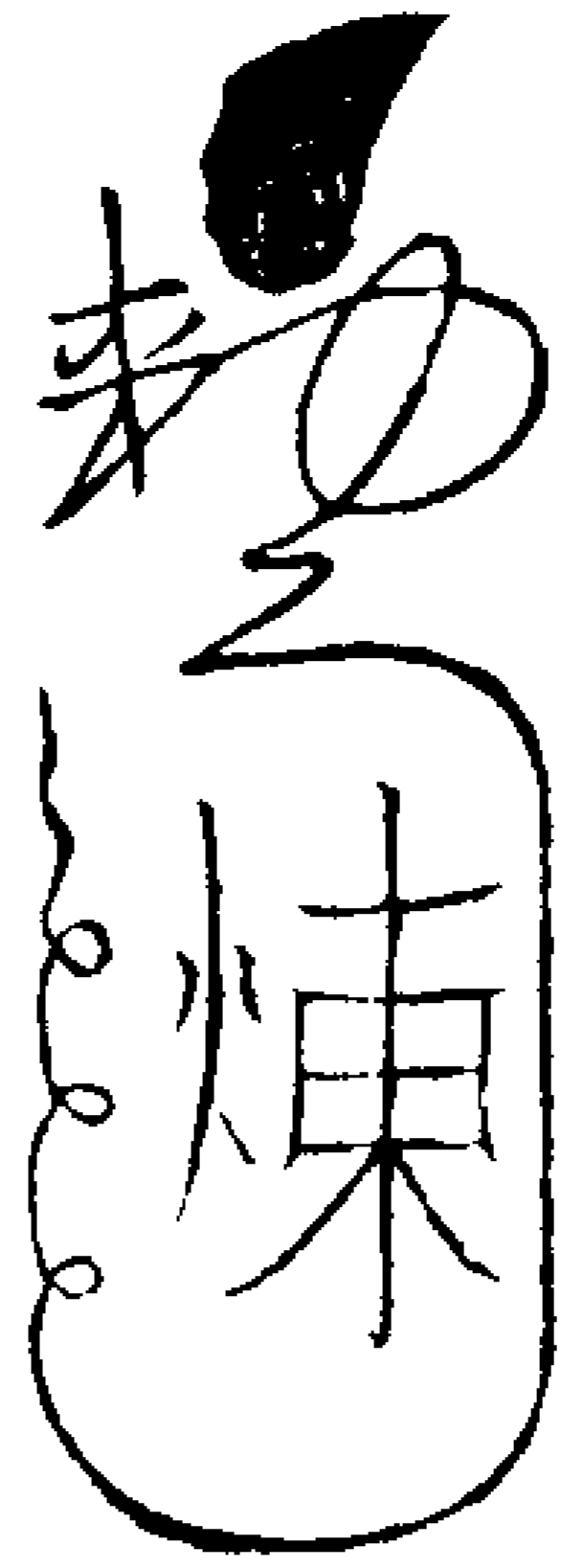

五雷混天霹靂真符黃紙朱書

雷公 鐵鼓 雷霆 伐樹 釘  
 霹靂 天丁 猛吏 屠精 釘  
 惡鬼攝 雷電交作 水府神君  
 戒邪精 風雨震驚 火府神君  
 金火天丁欵火大神 東方蠻雷  
 衝天力士霹靂將軍 使者速起  
 南方蠻雷使者速起 西方蠻雷使者速起  
 北方蠻雷使者速起 中央蠻雷使者速起  
 玉眸鍊質  
 乙 仙化成人

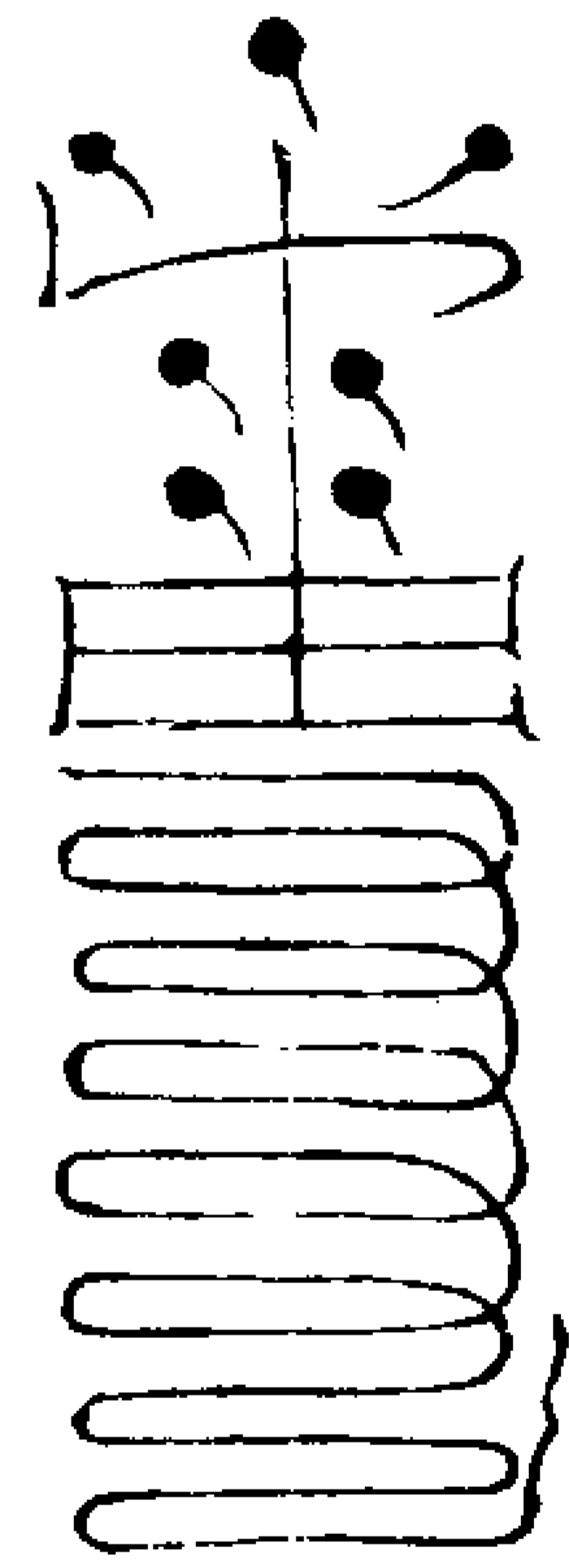

解冤釋結符

五

十八

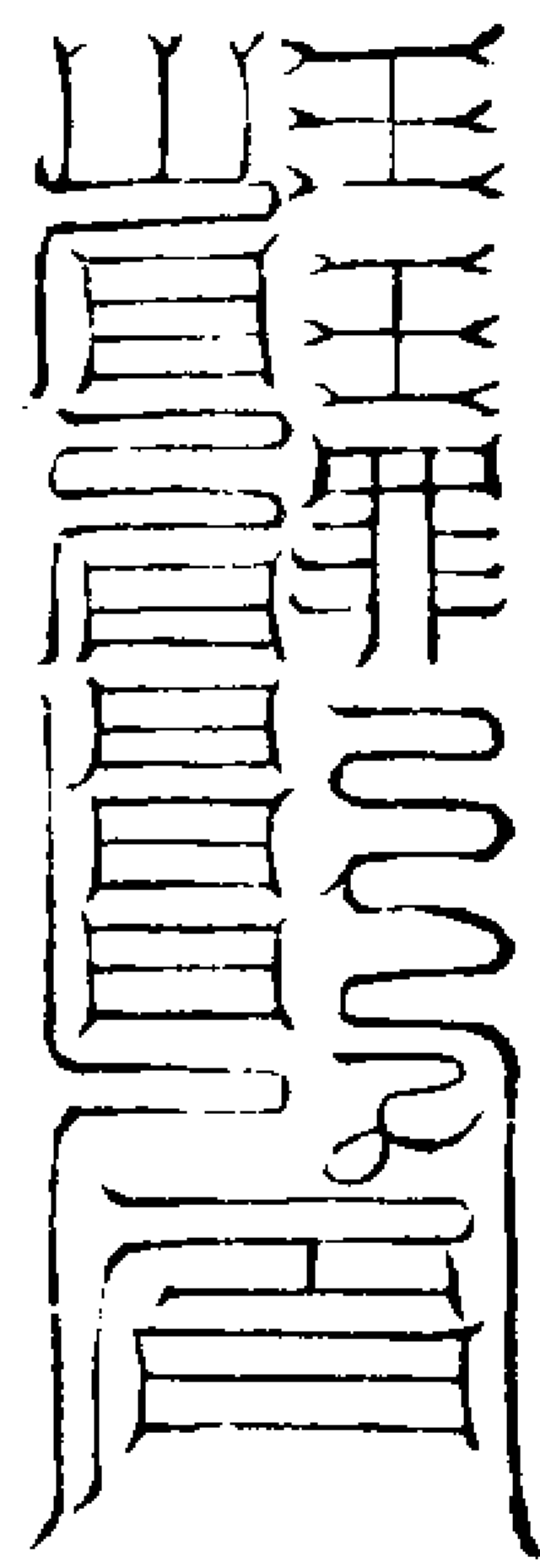

生神一章符青紙朱書存天色青

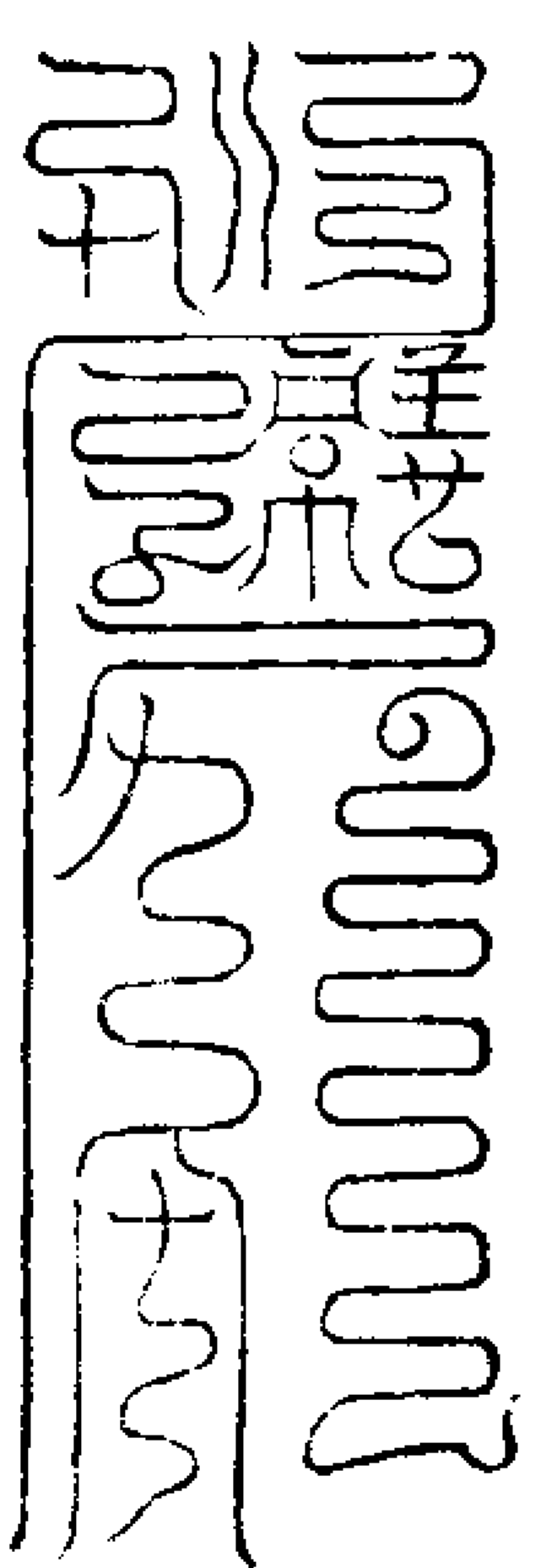

生神二章符黑紙朱書存天色黑

五

十九

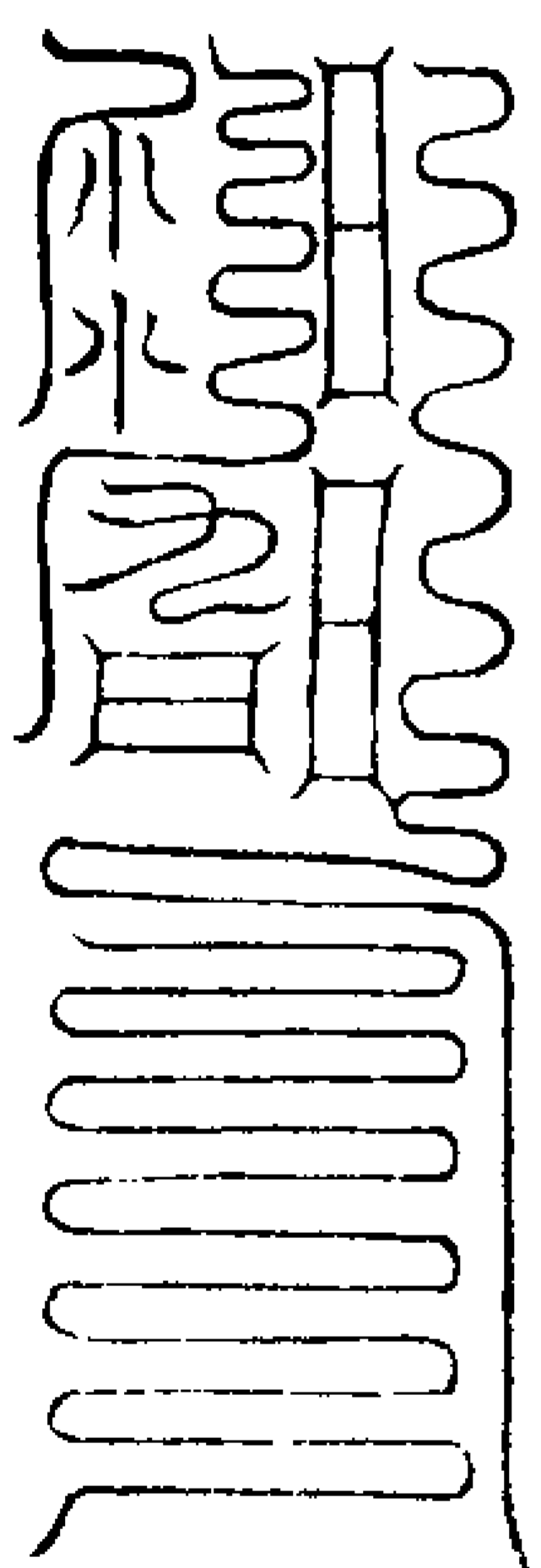

生神三章符黃紙朱書存天色黃

五

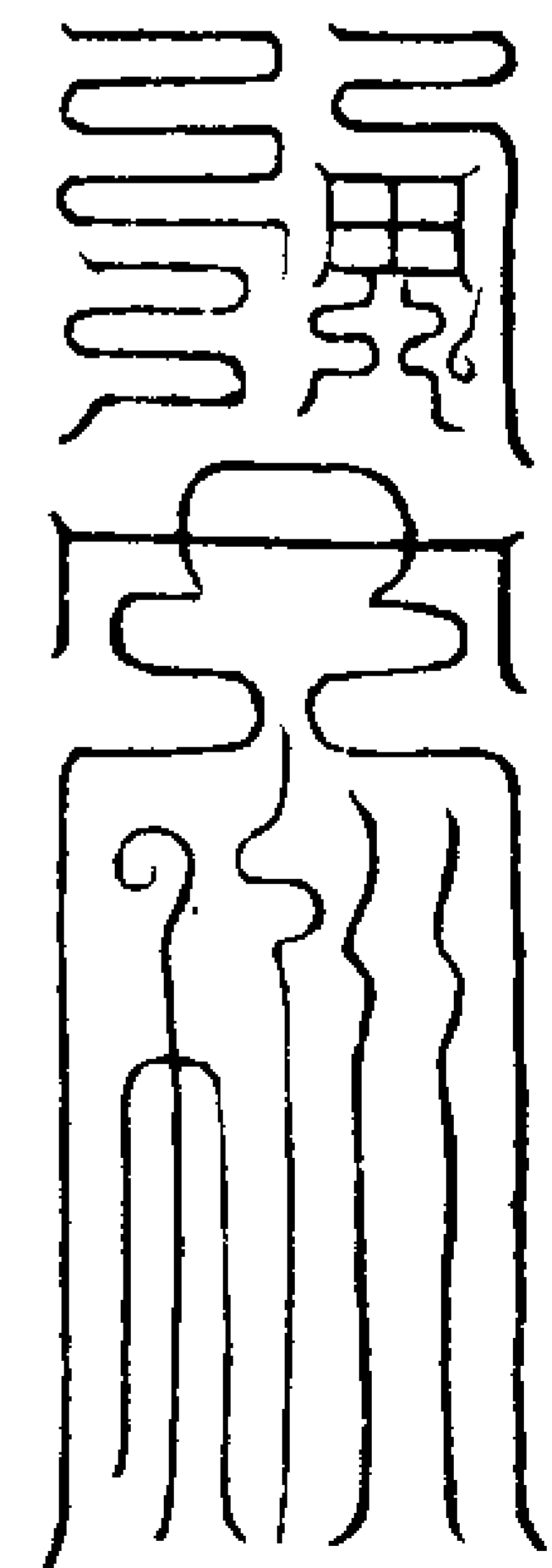

生神四章符紅紙朱書存天色赤

五

十八

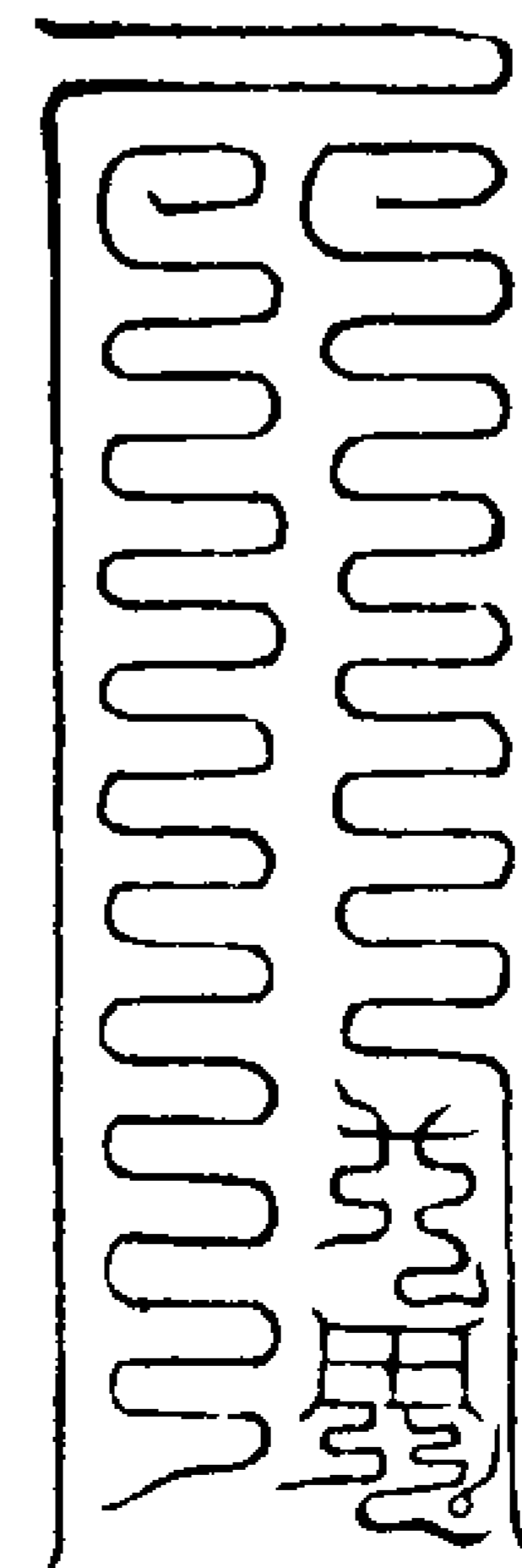

生神五章符白紙朱書存天色白

五

十九

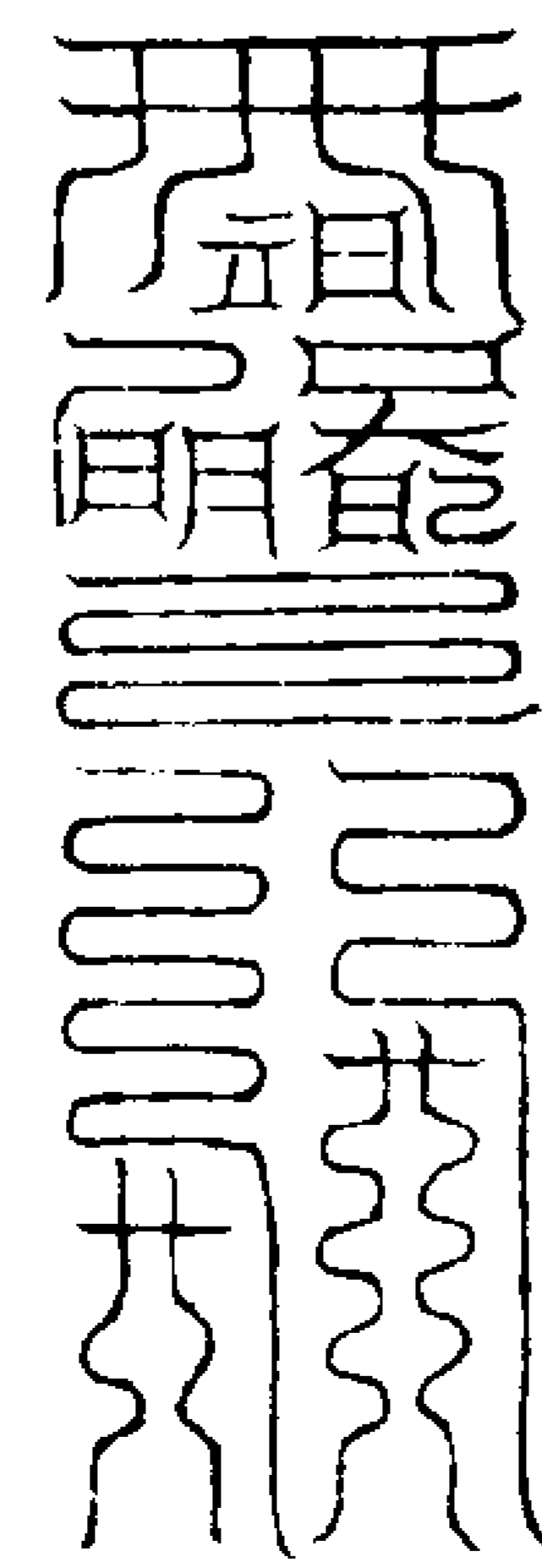

生神六章符綠紙朱書存天色綠

五

十九

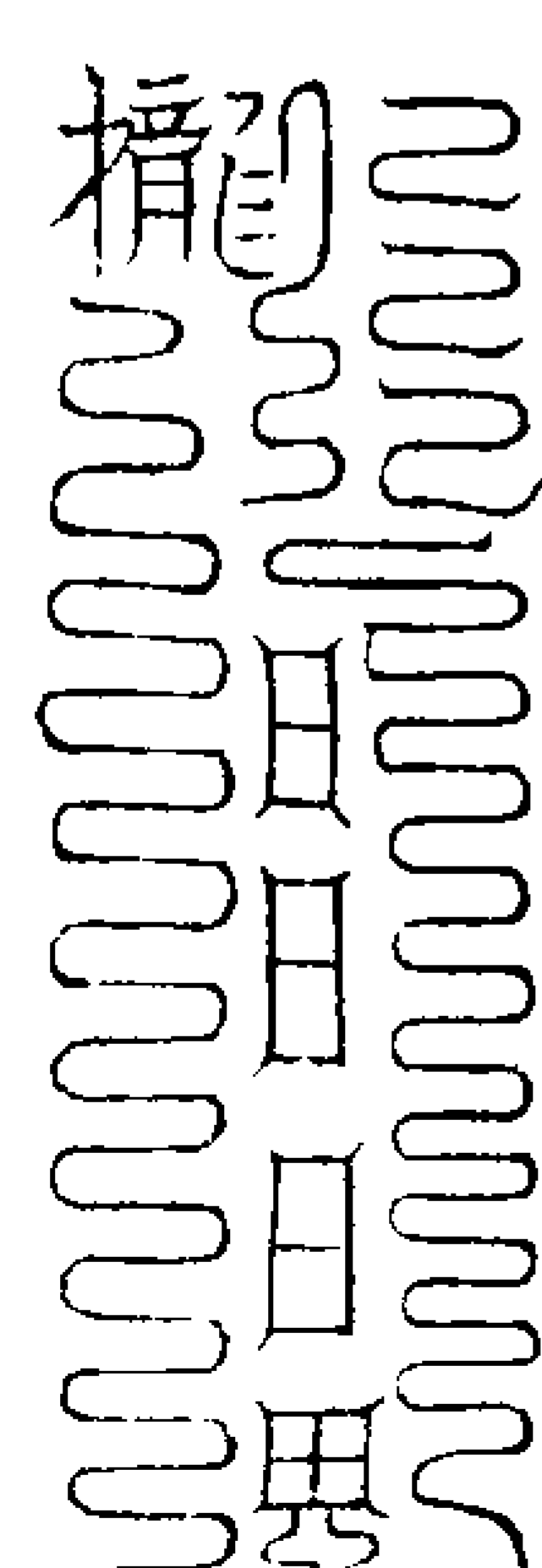

生神七章符紅紙朱書存天色絳

五

十九



生神八章符 白紙朱書存天色碧



生神九章符 紅紙朱書存天色玄

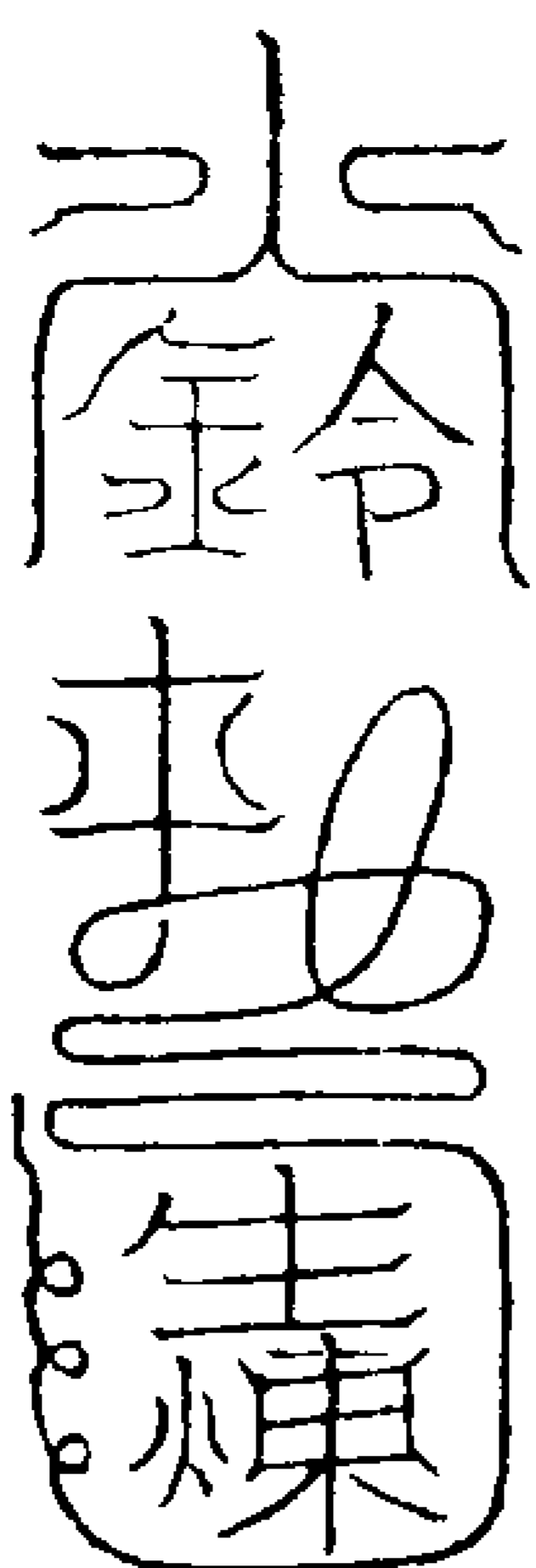

出離生死符 青紙朱書



度命登真符 青紙朱書

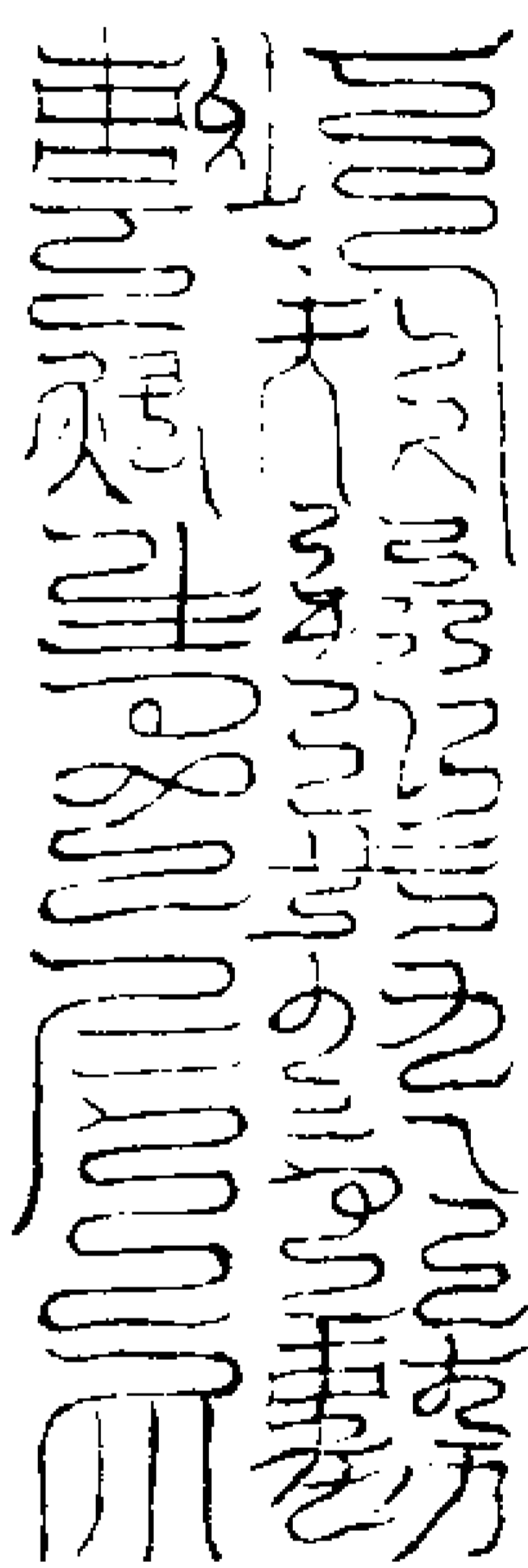

元洞玉曆符 黃紙朱書

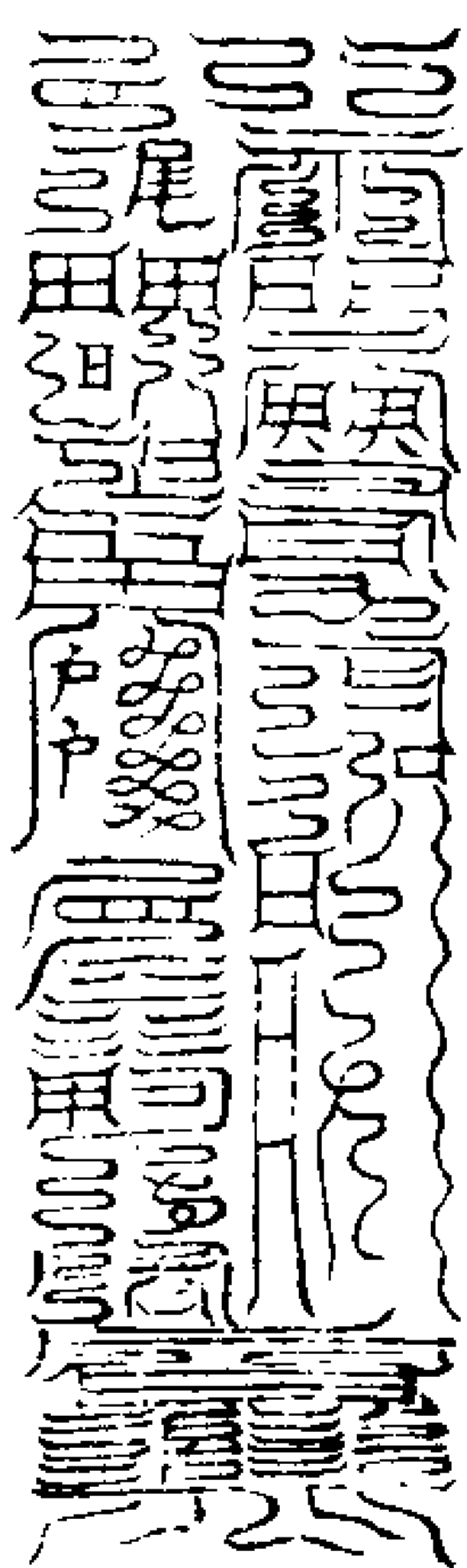

焚元洞玉曆符於盤中用一小盤覆之法  
師疑神守一出真炁吹符反而散見金光  
萬道火鈴衝擲亡魂化為嬰兒萬萬隨火  
鈴上昇於此送魂飛南斗  
攝召符



右符於攝字上塗念謹請金火天丁攝召  
亡故某三魂七魄來附靈幡

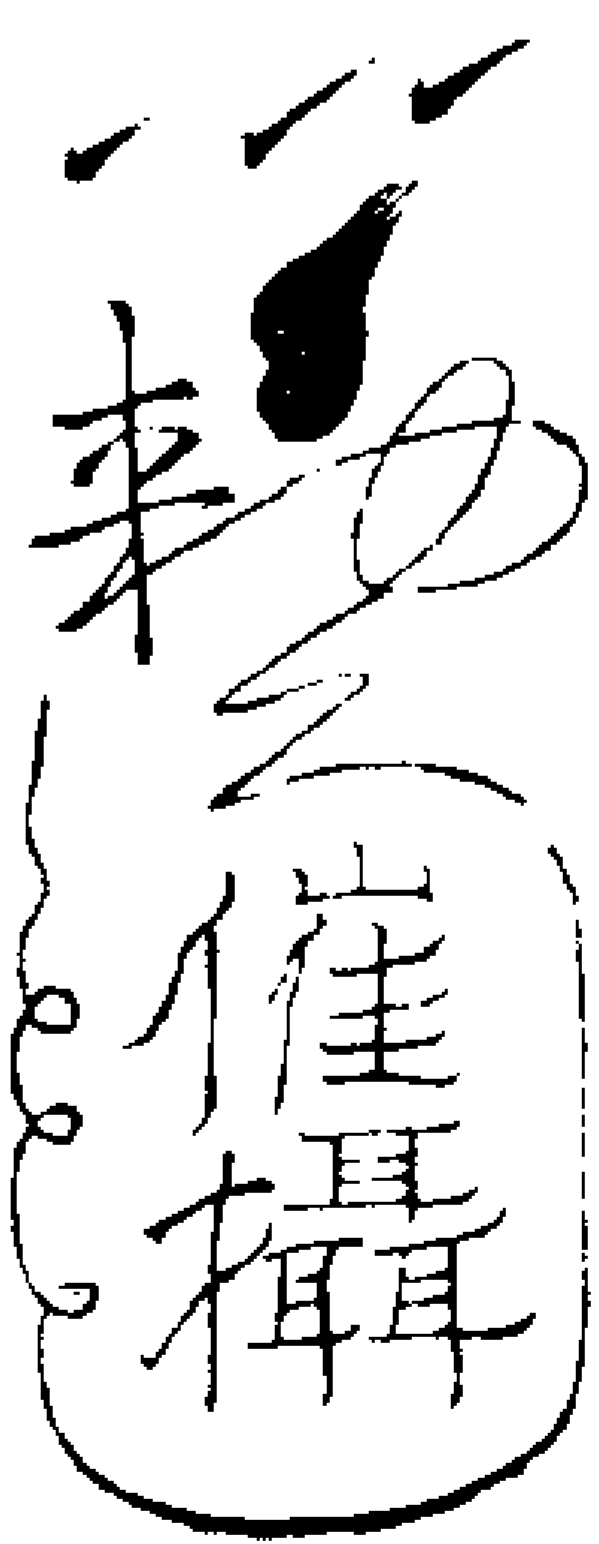

催攝符

右符於催攝字上塗念謹請金火天丁催  
攝亡故某三魂七魄來附靈幡  
速攝符

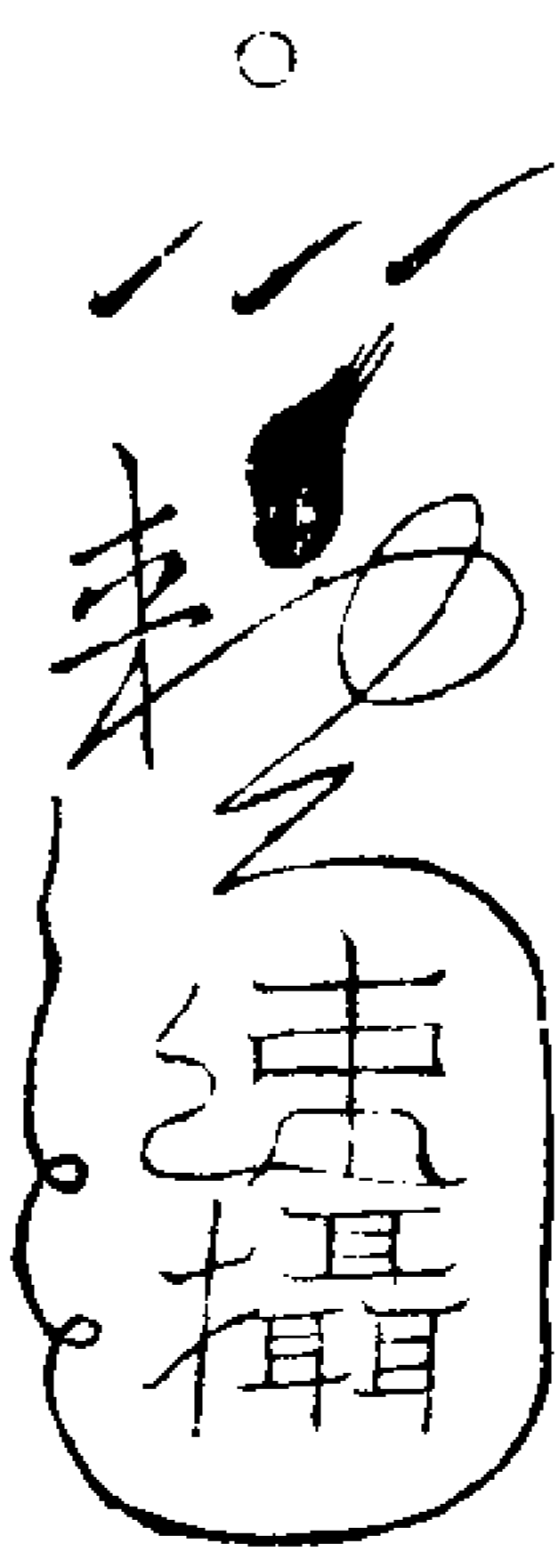

右符於速攝二字上塗念金火天丁速攝  
召亡故某三魂七魄來附靈幡  
破獄符 開幽字上



金光火鈴降自玉清幽夜顯光地獄停囚執

對頓解不得拘留承此符命快樂遨遊

沐浴符 神字上塗  
合後呪



金火天丁洗滌亡魂三魂五體宿世冤愆魂  
神澄正萬烝長存不經苦惱身有光明急急  
如律令

又 香字上塗  
念後呪



金火天丁金光煥明五香妙饌食之登真

告符節次要妙

法師與法衆齋官列班舉法事法師上香長  
跪啓白將一應符命錄文詣帝前呈過法衆  
不住聲諷中篇及舉玉真開度天尊法師精  
思真玉在三十六層瓊臺之上左右有玉女

三十六人齊唱玉真開度天尊其聲清逸震  
響九霄徹聞天地見真玉命綉衣彩女出碧  
玉函於王前命啓幽出真符如己所篆符文瓊  
光玉輝照耀璀璨其符飛翔降我符上合爲  
一符瑤光瑞彩上映天庭下燭幽壤法師謝  
恩而退貴在精誠方能感通也

神霄金光火鈴生天王錄

錄用黃紙爲之上六星即南斗符頭即太

一真諱與靈寶生天錄略同但作用稍異

馳運處離宮塗念吒中有度人不死之神

魁明同日耀塗念那中有南極長生之君

魁宰御火帝不塗般中有度世司馬大神

魁稟質陰陽塗念曲中有好生韓君丈人

贈尊佐南極塗念大中有南上司命司錄延

壽益筭度厄尊神

魁陶魂育魄塗念黑迴骸起死無量度人

塗念唵吽吒唎七遍再

念死魂受鍊仙化成人

九霄正炁 紫景青碧神琅玉

張宿分真 太丹霄上帝敕

火鈴火鈴金火天丁 火鈴炎熾變化  
緋衣仗劍速現真形 八方亡人一見  
魂度 神霄好生澤及幽泉 三筆  
南昌 更生 亡魂一見立便生天 書云  
急急急

神霄金光火鈴生天王錄 給付亡故某神魂執證



右奉

玉錄普告三界昭示萬靈拔度神魂超登

仙界一如告命

年 月 日告行

具錄職奉行鍊度臣姓某承諾奉行

高上丹霄太清韓王朱陵度命天尊

高上碧霄上清華玉東極青華大帝

高上神霄玉清真王南極長生大帝

生天錄作用訣法

先期一日齋沐入靖室中以朱砂研爲細



未用新汲水調之作用三光諱入內露過  
一日一夜謂之陰陽鍊砂却於次日書造  
符籙之際先於大道前至誠焚香轉誦九  
天生神寶章九過畢奏啓

三寶三師諸天帝真法籙宗師諸司帥將

祝告事意畢再拜想侍靖素女立於香上  
傳達心誠徑至圓蓋極高之上虛皇妙境  
之天玉清真王御前敷奏見真王妙旨齋  
捧飛空而降至於自已所造玉籙之上覺  
瓊光滿天地玉彩照乾坤即奏啓謝恩而  
退再念玉真開度天尊百遍布炁籙上而  
退

攝召符作用訣法聚形見前

忠 九霄梵炁 魁魁魁魁魁魁卯酉斗  
張宿分真 星火速開九幽魂轉塗七

真王有敕疏金振芒九光煥落利  
貞無疆急急如神霄真王律令

攝召 金火天丁攝召亡故某三魂台光幽  
精爽靈七魄伏矢雀陰吞賊除穢臭

肺尸狗蜚毒急急附攝應召攝文人添洋

洋壯巨司干毒草碧老次次曲直  
右符用黃紙朱書三道先以一道燒播下  
次以一道燒靈位下又一道當空中焚之  
吹符灰向鬼戶而去念咒曰

謹請張忠炎神炎神火鈴火鈴上受霄命敕  
陰召魂赤帝之靈炎精火神三台流光地獄  
開明攝召一切童子引魂有罪即釋有結即  
分承此符命速附靈攝急急如  
神霄真王律令

然獄燈符

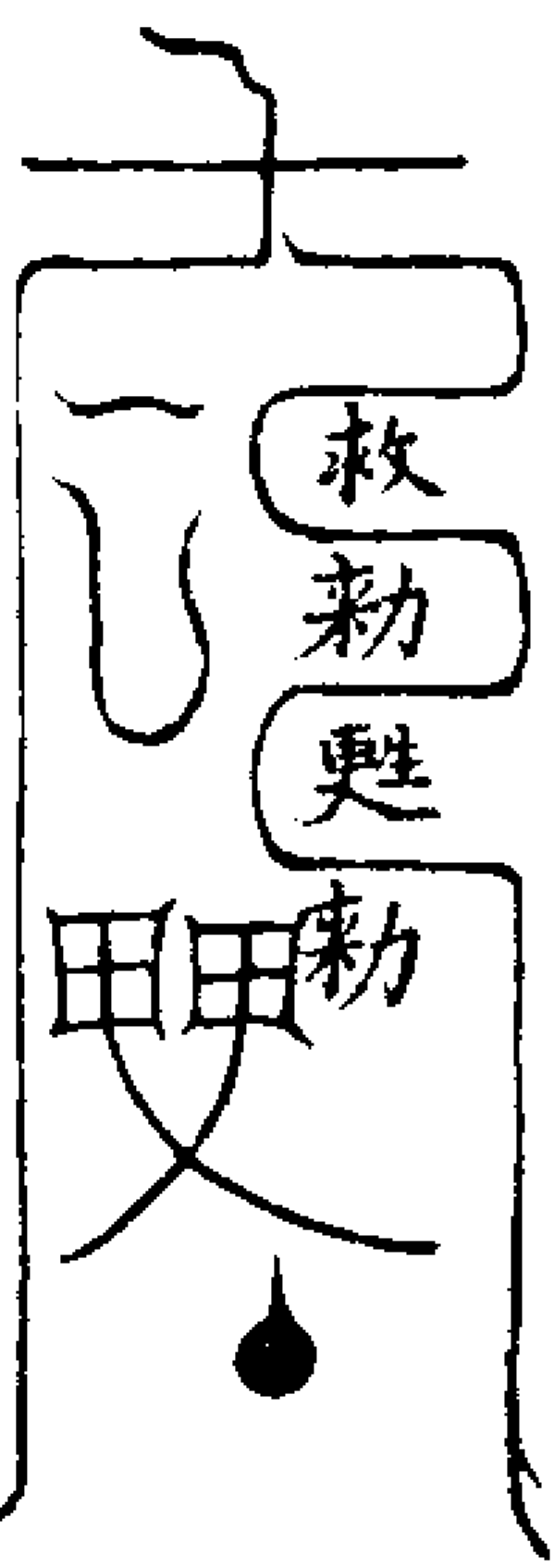

一靈寶洞真攝 二太微靈虛攝二五六

三元上靈明攝 四煥丹大元攝

五神霄洞妙攝 六清陽玉真攝

七紫微普台攝 八玉清龍漢攝

九元洞玉皇攝

右符書九道各書此秘咒於符下疊書就

念塗

道法會元卷之二百二

道法會元卷之二百三二百四

浮六

金火天丁攝召儀

大聖統天元聖天尊

大聖尋聲救苦天尊

大聖朱陵度命天尊

三聲寶號徹諸天普召神霄永樂仙鸞馭浮

空齊降下九霄甘露布壇前天丁執牒通幽

夜炎火流鈴煥九淵攝召真魂乘梵至靈風

吹動彩幡旋和不可思議功德

伏以香浮玉篆翠霧輕籠鳳舞鸞翔金光煥

赫上達虛皇妙境直衝寶梵仙宮玉女采丹

誠金童傳素篆以今謹運真香供養

虛无大道至尊上帝玉清真王金容玉相天

尊青華大帝太乙救苦天尊可韓丈人丹霄

應化天尊玄天上帝終劫濟苦天尊南上受

鍊真人妙行真人救苦真人大慧真人九華

真人三元三官大帝北極三聖真君靈寶五

師真君靈寶教主顯佑真君鍊度教主冲應

真君黃籙教主妙濟真君上清黃籙院三佐

真人玉府九司真君請因教主雷霆火師真

君雷師皓翁真君玉真教主妙濟普化天師

林真人太素大夫侍宸玉真人左元真伯張

真人瓊瑤金闕陳真人左執法君薛真人六

陰洞微仙卿盧真人虛元統化真卿徐真人

火鈴仙卿劉真人神霄歷代傳派宗師金火

天丁火鈴妙帥火鈴主鍊仙官火鈴玉册仙

官神霄解罪救苦度魂仙官九斗陽芒流金

火鈴大將解冤釋結大將軍火鈴童子女兵

雷吏霄伯靈官公孫元帥神霄功曹素女冥

司急取亡人案典者溫元帥神虎何喬二大

元帥鄴都內臺楊元帥鄴都行司關元帥艮

宮攝亡丘天丁三界召魂使者地府五道將

軍溟冷大神泰山府沿路土地玄都芙蓉驛

吏地府齋簡童子九龍符命使者法院官將

獄府隍司猛司主宰三界四直功曹當境社

令土地等神浮六遙空啓奏恭想鑒觀孝信恭虔

謹陳酌獻

伏聞神霄大帝玉清真王說法霄度天演鍊

魂之妙旨垂光碧玉殿降攝召之真科真王

駕翠蓋之車羣聖馭青華之輦金鑿導駕玉

女參輿齊會羣真大宣要道玉符頒下俾幽

夜之顯光金簡宣行燭冥途而烜赫苦魂頓

釋妙教流行上之相傳師之付度今則玉音

流響九天之衆聖齊臨銀燭浮光十極之千

毫交散莫不精嚴科式宣演靈章攝召齋忱

謹當宣白

白意

誠悃已宣高真洞鑒伏望煥金光於八極燦

玉彩於十方冥原盡化鸞林幽獄皆成寶苑

天花散亂甘露霏微彩幡鼓舞玉鸞翔翠竹

動搖金鳳轉芙蓉玉女持旌節芍藥瓊娥響

玉瓊火鈴衝擲八方清金劍掃橫五道淨詠

玉音而響亮扣金磬以清揚鬼道聞此玉音

釋開迷感日瞻太清人道聞此玉音出離生

死逍遙上清仙道聞此玉音不墜下地常居

玉清

火鈴光煥天尊

玉鳳靈幡舞 金鸞翠竹搖

玉女奏仙韶 萬籟聲沈寂

真玉垂濟度 咸得步仙橋

玉真垂濟天尊

仙妃垂翠輦

香風散玉霄

玉符頒下祥光煥散瓊毫萬道明華光照玉  
女馭丹霞見仙韶齊奏無盡仙魂飛步到命  
金火天丁關道宣詔遣玉容仙女把靈幡來  
召

志心召請火鈴妙帥金火天丁擲鈴流猛火  
飛步降香雲願聞今召請秉符執牒召魂來  
靈幡舞長夜悉通開 存至  
向伸召請已沐降臨催召牒文謹當宣白  
向來文牒已具披陳妙帥威靈必垂昭鑒楮  
財文牒用火化焚

化牒 衆宣咒曰

晉告三界无極神鄉泉曲之府北都羅鄴三  
官九署十二河源上解祖考億劫種親疾除  
罪簿落滅惡根不得拘留逼合鬼羣  
元始符命時刻昇遷北都寒池部衛形魂制  
魔保舉度品南宮死魂受鍊仙化成人身  
受度劫劫長存隨劫輪轉與天齊年永度三  
途五苦八難超凌三界逍遙上清  
伏聞神通變化斯須而經緯萬方聖化周行  
瞬息而往來六合地獄陽間仙境雲霄天界

玄都九壘九泉十方十地五嶽名山之內三  
元水國之中悉遍追尋附藩顯現玉音妙語  
謹爲宣揚 諷破鄴都咒三遍

法師作用行破獄攝魂之法

陰靈來我藩陽魂返汝殘北斗天蓬救玄武

出幽關一如北斗秘書律令攝

召請天仙女桃花粹玉容手持火鈴節足履  
金蓮花駕馭金光炁金光瑞炁散十方真王  
召童子引魂來到和永離三途苦  
志心奉請

火鈴妙帥金火天丁惟願秉神霄之妙旨搖  
撼天之帝鐘攝召亡過某台光之靈伏願死  
魂受鍊仙化成人是夜今時來臨法會和受  
茲超度功德  
召請神仙女殊倫翠玉容手持火鈴節足履  
彩蓮花駕馭金光炁金光瑞炁散十方真王  
召童子引魂來到和永離三途苦  
志心二請  
火鈴妙帥金火天丁惟願秉神霄之玉籙擲  
流金之火鈴攝召亡過某幽精之靈伏願上

登朱陵府下入開光門是夜今時來臨法會  
和受今超度功德

召請真仙女冰姿滿月容手持火鈴節足履  
碧蓮花駕馭金光炁金光瑞炁散十方真王  
召童子引魂來到和永離三途苦

志心三請

火鈴妙帥金火天丁惟願秉神霄之玉簡耀  
寶鏡以光芒攝召亡過某爽靈之魂伏願超  
度三界難徑上元始天是夜今時來臨法會  
和受茲超度功德

向來恭承神霄救命三遺金火天丁攝召神  
魂附藩顯現伏願羽衣飄轉寶節交橫仙魂  
隱隱步虛來真魄飄飄騰梵至帝鐘振動火  
鈴交飛瑞風起而玉彩進輝祥霞生而金光  
煥赫碧桃紫椽長生果玉册金符永樂篇徐  
徐移步禮真王整整衣冠朝大帝黃華碧沼  
金光起玉醴蘭臺翠霧生洗浴身心使悟希  
夷之道精專志念即登快樂之天聆羽衆之  
清音聽高人之妙韻三禮玉容福增長一聲  
寶梵罪銷除有勞同學之至人齊誦靈書之

隱語

衆宣咒曰

覆无自育 九日導乾 坤母東覆 形攝上玄  
陀羅育邈 眇然合雲 飛天大醜 總監上天  
沙陀劫量 龍漢瑛鮮 碧落浮黎 空歌保珍  
惡奕无品 洞妙自真 元梵悽漠 幽寂度人

引亡人至沐浴所

太玄神水全資滌蕩恩波蓬島真香自有返  
魂妙訣痛念亡靈之久逝爰修法會以薦揚  
欲遂昇遷必資沐浴身意潔而樂亦在其中  
矣衣冠正則儼然望而畏之沐甘露之沾濡  
出幽途之昏滯心神頓悟瞻三寶以皈依魂  
魄超昇覺十愆之雪釋宣揚秘密語拯濟亡  
過靈

咒水洒浴所

太玄神水 五行之初 生能浴物 洗新除故  
渴飲養命 死苦難遇 若非大慈 何能救度  
潔滌朽骸 願登仙路

焚衣宣咒

五濁已清 八景已明 今日受鍊 罪滅福生

衣巾鞋履 以飾儀形 汝今冠帶 齊登上清  
澡身浴德 无復同於 光塵彈冠 振衣必自逞  
其顏色 既使地根之 斷絕將遂 天衢之亨通  
隨我靈幡 上朝金闕

衆諷天尊說經教引至大道前白朝

參文引竟朝參畢

會朝清明已親正乾之御颺言拜稽寧无濟  
震之恭仰謝玄恩許容退步有勞法衆仙音  
引導

引詣靈席施食

神霄火鈴施食儀

法事

切以追想音容爰效楚鄉之些依憑道法幸  
歸月夜之魂望少爲瑤席之留謹先獻龍團  
之品香茶奉獻孝悃披宣入意  
向伸孝悃已對披宣伏以金飯玉漿餌之者  
陟九清之境交梨火棗食之者離五苦之鄉  
非道力之攸資豈法橋之可度切念亡過某  
奄歸逝水俄歷光陰未明解脫之期當備馨  
香之薦恭命琳宮之侶宏宣藥簡之文吟寶

偈以加持演靈章而受記當願神識不昧儼  
若生存享此齋功克臻妙道

法雲流潤天尊

自然生神章 金書開大有 天尊大慈悲  
宣揚秘密語 奉請亡過靈 冥心恭稽首

我今施法食 惟願來散受

奉爲亡靈上資往生仙界念

玉清慧命哀憫沈魂咒曰

稽首明慧虚无尊 稽首皈命重玄主

裁成天地無得稱 普爲衆生作恃怙

慈濟五道轉輪魂 哀救三途地獄苦

皈命金闕天中尊 皈命六道慈悲父

皈命玉京无上尊 已離生死長綿綿

出有入虚无所待 能令枯朽變成仙

十劫萬劫難一遇 爲衆廣說業因緣

迴骸起死永長存 使其神魂无變遷

奉爲亡靈上資往生仙界念

開酆都破地獄昇天堂咒曰

茫茫酆都中 重重金剛山 靈寶無量光

洞照炎池煩 七祖諸幽魂 身隨香雲播

定慧青蓮花 上生神永安

奉為亡靈上資往生仙界念

開咽喉飲甘露法食咒曰

散消長夜苦 釋惱三途中 猛火入咽喉

常生飢渴念 一洒甘露雨 如熱得清涼

神魂生大羅 潤及於一切

奉為亡靈上資往生仙界念

大慈天尊說甘露法食咒曰

功德金色光 微微開暗幽 華池流真香

蓮蓋隨雲浮 千靈重元和 常居十二樓

急宣靈寶音 自在天堂遊

三真酒白文

切以酌言獻之莫厭金蕉之泛醞可戀耳何妨玉山之顏無復如昔日之笑談但頻想春風於圖畫百年猶過客何須身後之名一斗合自然但得酒中之趣清酒上陳初真

奉為亡靈上資往生仙界念

三光流精法食咒曰

妙道生一炁 炁中分陰陽 凝華日月精  
燦然流三光 九華合九道 八色怡八方

煥爛動真體 流精歸太芒 下生淵泉宮

上列無何鄉 縱體覆飛跡 欬然都相忘

七寶流精潔 混沌雜華房 咽服九霞散

此樂殊未央

切以魂兮歸來久托巫陽之些酒既和旨載

吟衛武之詩縱笑談無四座之驚且更勸此

一杯之盡蓬山在何處便可乘風而歸鄂筒

不用沽何妨長夜之飲清酒上陳二真

奉為亡靈上資往生仙界念

玉清甘露法食咒曰

稽首仰圓羅 合景挹靈芒 拘魂制七魄

思審定中央 行坐禮虛无 寢息宴玄房

飢食黃蘗華 渴飲瓊根漿 神精命大魔

合體鍊真光 復照觀大无 常在虛空遊

圓通泯波濤 真化靡中期 杳渺无終始

行者當明知 寂寥忘理教 應運闡宏規

降道不自照 要當先所施 會歸无二處

隨心自合離

切以荷鍾歸來可比劉伯倫之豁達統籌交錯只須歐陽子之風流何須一斗為上尊且

喜三杯通大道碧桃落盡莫言滯酒不歸青

鳥飛來便可乘風而去清酒上陳終真

奉為亡靈上資往生仙界念

老子五厨真經咒曰

一炁和太和 得一道皆泰 和乃无一和

玄理同玄際 不意思意 亦不求无思

意而无有思 是法如是持 莫將心緣心

還莫住絕緣 心在莫存心 真則守真淵

修理志離志 積修不符離 志而不修志

已業无已知 諸食炁結炁 非諸久定結

炁歸諸本炁 隨取當隨泄

向來諷演靈章加持法食皆九丹之妙訣出

三洞之玄科靈音既徹於十方惠澤旁沾於

九地幽魂受鍊冥府開關不飢不寒頓入泰

和之域无為无欲必超清淨之方重念逝水

不回感筵難再幸遇三清之御同堅一念之

誠奉為亡靈增修冥福指坦若道遙之路誦

妙哉大洞之經法眾虔敷揚妙範

舉皈依頌 諷經 聞經頌

切以歸月夜之魂匪可晤語挽春風之筆少

叙哀悼具有疏文用伸宣白

宣疏

切以金飯玉漿隨所求而皆至琅函寶笈欲  
普度於無窮茲為莫大之因可謂難勝之福  
地根既絕天衢將亨寶蓋駕香車志出鴻濛  
之表慈雲施法雨永辭幽暗之鄉稽首皈依  
志心稱念隨願往生天尊超昇南上天尊道  
遙快樂天尊和不可思議功德

舉向來

道法會元卷之二百三

道法會元卷之二百四

金火天丁起靈受鍊儀

大聖慈悲道寶天尊

大聖慈悲經寶天尊

大聖慈悲師寶天尊

巍巍三界好超凌莫念前生未了因勸子試  
從今夜省何人曾活百年身長生自有希微  
旨未死誰甘勇退人聞道青鸞傳好語蓬萊  
今日度仙真和不可思議功德

伏以香浮八景爰號返魂之名燈散九華來

報生天之喜以今虔誠重伸昭告恭靈魂伏

望靈光特垂昭鑑切以生必有死此乃古今

之常死可復生當假薦揚之力謂如今日普

當受度幸喜諸天悉皆降臨便好乘機莫不

稱慶雲階月地固不難於仙遊玉尊瓊豈

敢忘於祖餞玄科秘典謹用宣揚

法雲流潤天尊

切以流水浮雲本無掛碍清風明月任自遊  
遊一杯綠醕生春無愁可解兩臉紅霞行  
已曉有路上昇孝眷虔誠別靈初獻

瓊漿初泛九霞鍾 以表殷勤薦拔功

更閱五千言道德 尹真引向太清宮

切以塵世相逢風光有限雲山可住時節無

多不如醉裏歸來白雲無數便可間中偃息

紅日偏長孝眷虔誠別靈二獻

夜高符吏叩匆匆 金簡傳宣下北鄴

已得生神章九卷 簫韶引向上清宮

切以滿眼空花何須顧戀生身實果將遂圓

成回首千山東歸華表啼孤鶴濡唇一點西

出陽關無故人孝眷虔誠別靈三獻

珍羞羅列几筵中 遐想神靈舊日容

不用返魂香一炷 雲英引向玉清宮

切以食無金蓋玉鱠之珍久應厭飲境有翠

水瑤池之勝想已坐馳更須從東向誦經庶

即得南宮受鍊再同法眾齊誦靈篇

聖妻阿耨 无愁觀音 須延明首 法攬善曇

稼那阿耨 忽訶流吟 華都曲麗 鮮善育臻

答落大梵 散烟慶雲 飛灑玉都 明魔上門

無行上首 回蹠流玄 阿陀龍羅 四象吁員

南閻洞浮 玉眸說說 梵形落空 九靈推前

淨洛善臺 綠羅大千 眇奉九醜 韶誼緣遵  
 雲上九都 飛生自騫 那育郁馥 摩羅法輪  
 靈持无鏡 攬姿運容 馥朗廓奕 神纓自宮  
 刀利禪猷 婆泥咎通 宛敷滌色 太眇之堂  
 流羅梵萌 景蔚蕭嶠 易邈无寂 宛首少都  
 阿縊郁竺 華莫延由 九開自辯 阿那品首  
 无量扶蓋 浮羅合神 玉誕長桑 栢空度仙  
 攬无自有 九日導乾 坤母東覆 形攝上玄  
 陀羅育邈 眇炁合雲 飛天大醜 總監上天  
 沙陀劫量 龍漢瑛鮮 碧落浮黎 空歌保珍  
 惡奕无品 洞妙自真 元梵恢漠 幽寂度人  
 引魂上生天尊

切以玉華散景火樹合花以永今夕金液鍊  
 形玉眸冶質允適其時制魔尊伺保迎眾真  
 悉臨監度切惟亡過某若不歸根復命何由  
 入聖超凡須知否極泰來即是陰消陽長豈  
 止一身受度就同七祖昇遷瞻彼朱陵請移  
 玉趾勿可謂宿緣宜會勿可謂遇法當傳二  
 三其德則五帝書名進退其心則三官鼓筆  
 蓋道寶經寶師寶起寶座而五色空淨及天

仙地仙水仙擁仙仗而一時同至切須端拜  
 諦聽法言靈識如存俯從引導

引至鍊度壇 朝參  
 白亡受鍊  
 道法會元卷之二百四

道法會元卷之二百五

金火天丁陽芒鍊度儀

道眾序立 洒淨

鍊師建壇 眾宣

東望扶桑宮稽首朝鬱儀太陽洞明景寥寥

何所思令我拜金色候天望英姿皇華將玉

女臨軒降此時

師步南斗火鈴罡至火冶 密咒

騰魁魁魁救攝火鈴童子太陽赫赫幽

夜顯光死魂即活一如流金火鈴律令

密念淨天地咒一遍以劔於火池畫卦

嚙水存變 宣主火牒

玉眸鍊質天尊 眾宣

仰望顧八表惟月孕陰精中有太素皇夫人

駕綠軒耀華光二極混明照三清慈懃求至

道五色下來迎

師步北斗玄樞罡至水池 密咒

魁魁魁魁魁救攝金英玉女白虎飛翊

嘯動風生幽魂飛越一如流金火鈴律令

密念淨天地咒一遍以劔於水池畫卦

癸水存變 宣主水牒

黃華蕩形天尊

法師召將 宣主鍊牒

知爐請師登座祝香

香林說法天尊 下靜尺

返生靈香飛烟結篆諸天諸地氤氳普遍委  
炁聚功亡魂受鍊一切含靈俱登道岸

具位臣某藝此真香騰空供養

虛无大道七寶玉帝神霄真王統天元聖天  
尊碧霄華王尋聲救苦天尊丹霄韓王朱陵

度命天尊東華木公上相西真金母元君九  
天生神上帝十回度人天尊紫皇教主玄天

上帝靈寶教主顯佑真君鍊度教主冲應真  
君黃籙教主妙濟真君諸天省院高真三官

三聖四師真君黃籙院三佐真人請因說法

教主火師白洞靈安汪真君宗師玉真教主

妙濟普化天師林真人左元真伯張真人瓊

瑤金闕陳真人左執法君薛真人六陰洞微

仙卿盧真人虛元統化真卿徐真人火鈴仙

卿劉真人神霄歷代傳教宗師神霄金火天

言 師就座

丁火鈴妙帥火鈴主鍊仙官火鈴玉册仙官

神霄解罪救苦度魂仙官九斗陽芒流金火

鈴大將解冤釋結大將軍九霄生化運真玉

童火旺大丹玉童育陽將軍金生太素玉童

合陰將軍破穢青腰太和玉女承差追攝拯

濟鍊度監臨侍衛宣通召命諸司帥將十方

三界證監神祇伏願三真玉女九華金娥列

仙仗以奔馳捧天詔而和奏流金擲火來降

靈壇走電奔雷齊臨法席鑒今虔懇廣運慈

悲伏聞神霄玉帝降皓庭霄度之天火師真

君侍碧玉翠鸞之座頒行符簡濟度幽冥所

居者九霄玉清之天所攝者朱陵火府之治

上宮主鍊下宮受度全資元始之金光北斗

鑄魄南斗陶魂俱藉神霄之梵炁仍降陽芒

寶篆以甦陰府幽儀今據入意切慮學謏資

凡功微德薄未明玄奧難遂感孚願降道炁

千重下臨壇席祥光萬道密布符章俾所鍊

亡魂即諧超化全憑妙造就善功干冒慈

悲臣下情無任瞻天望聖激切屏營之至謹

南上受鍊天尊

焚召天丁符飛南斗入火冶

謹召金火天丁火鈴主鍊仙官請降

日宮太陽炎光上帝南斗六司陶魂星君臣

謹遵師訓溥周一念之慈悲爰按仙科用歲

今時之鍊度以今建玉眸鍊質之沼鍊齋壇

陰翳之魂仰冀恩光俯流真炁庶得亡魂受

度萬化成生所有真符謹當告下

焚真火符二道化火冶 衆宣

南炎洞浮玉眸詵詵梵形落空九靈推前澤

洛菩臺綠羅大千眇莽九醜詔謠綠蓮雲上

九都飛生自騫那育郁馥摩羅法輪靈持无

鏡攬姿運容馥朗廓奕神纓自官

師密念擲火萬里流鈴八衝死魂受鍊仙

化成人九遍吸太陽南斗之先下左玄官

運上心腑呵自口出入火冶之中存火光

萬丈

金光洞照天尊

焚召天丁符飛北斗入水池  
謹召金火天丁火鈴主鍊仙官請降



月府太陰皇華夫人北斗七元鑄魄星君臣  
立誓濟人當體好生之德依科闡事輒開度  
化之壇今則立黃華蕩形之池濯黑暗幽囚  
之衆仰冀恩允俯流真炁庶得亡魂受度萬  
化咸生所有真符謹當告下

焚真水符二道化水池 眾宣

獲无自育九日導乾坤毋東覆形攝上玄陀  
羅育邈眇炁合雲飛天大醜總監上天沙陀  
劫量龍漢瑛鮮碧落浮黎空歌保真惡英无  
品洞妙自真元範恢漠幽寂度人

師密念北都寒池部衛形魂森羅淨泓十  
二河源黃華神水壬癸之精日月吐輝濟  
鍊身形五遍吸太陰北斗之光下右玄宮  
入腎藏吹自耳出存澄波浩漾

金華普潤天尊 下靜尺

謹召金火天丁火鈴妙帥從官符吏飛行變  
化助吾真靈發運金生火旺之炁會合萬真  
各整威儀伺候壇所當司恭奉  
神霄玉帝妙旨鍊度亡魂仰引領排列壇前  
和會形神鍊質成真澄淨六根咸令受度盡

得登真悟道一如流金火鈴律令

火鈴陽明天尊

師雙手掐午文彈離上吸南炁布壇存天  
丁引導衆魂排列壇前

太上元命 无英太微 攝召魂魄 素迴黃旗

速至壇前 鍊胎返尸 昇入无爲 舉形仙飛

一如流金火鈴律令

可於此逐一白所鍊亡者名

咨爾亡魂蓋以生而貪著弗悟真乘死入幽  
冥墮於地獄至于斯極良可憫憐幸離黑暗  
之鄉遂親光明之境以今行火鈴之妙道布  
三五之真光混水火之元精全陰陽之正炁  
宣揚祕典披蕙真科陶爾沈魂還爾正識各  
宜洗心滌慮味道思真自省沈迷赴今鍊度

金光化鍊天尊

宣告壇下受鍊衆魂幽關閉繫久居熱惱之  
中上帝哀矜特軫慈悲之念大慈救苦无量  
度人願玉簡告金符幸沐玄恩離地獄登朱  
陵昇火府好乘妙果做天人吾今宣演神霄  
大帝之真科發揮九斗陽芒之祕與混合三

光妙炁化生一體真靈乘此善因即生淨界

尚慮衆魂宿生今世有十惡彌天之罪有多  
生歷劫之愆或墮鬼區甘與木客泉邪而作  
黨或從魔道願隨廟妖壇怪以爲羣迷謬可  
憐超昇無自今有混天霹靂真符爲汝破迷  
歸正謹當告下

焚混天霹靂符衆諷視不見我聽不得聞

離種種邊名爲妙道三遍

清微澄悟天尊 下靜尺

壇下衆魂劫劫以來私心迷繫冤命相纏債  
業未解彼報此此報彼難難消生而死死  
而生輪迴無已要知無想無結即色即空莫  
把前事業心好趁良機回首吾有太上解冤  
釋結真符謹當告下

焚解冤釋結符衆諷天尊說經教引接於

浮生勤修學無爲悟真道自成不迷亦不  
荒無我亦無名朗詠罪福句萬遍心垢清  
三遍

解冤釋結天尊 下靜尺

謹召金火天丁火鈴妙帥左轉火旺陽華右

旋金生陰液六通萬變五炁化身應念隨機  
顯真散影領帶破穢解冤聚形迴骸起死天  
醫生化一行官君將吏為所鍊亡魂其中或  
有在生之日身嬰疾苦執對冤仇或胎孕未  
產而殞亡或母子既分而喪命或犯法遭刑

而身首異處或破形殘疾而肢體不全或兵  
戈戰鬪以傷生或墻壁傾頽而壓死自刑自  
縊橫夭橫傷諸種亡魂何由解釋吾今准奉  
教科給以九色神膏降以五芽真炁灌注眾  
魂俾有傷即補有損即醫有穢即消有胎即  
下○令其身神具足體相完全乘此善因即諧  
超度真符告下祕咒宣行

焚諸項拯濟符衆宣咒

上帝有敕 降下天醫 五雷主者 六毒神君

混元一炁 景合三清 周環六合 體合自然

醫王聖者 有感通靈 敕命一下 急急奉行

削死上生天尊

謹召金火天丁同九斗陽芒流金火鈐大將  
混元地二生火大將軍速運日華真火之炁  
南斗離陽之精徑入火冶飛行變化助吾真

靈導引亡魂如法冶鍊所有真符謹當宣告

焚陽芒符九芒符化火地衆諷

火鈴炎熾 赤烏陽明 南斗火官 流耀三清

消陰長陽 福德殊倫 真火大將 太陽之精

隨符運化 普鍊更生一如流金火鈴律令

玉眸鍊質天尊

謹召金火天丁同九斗陽芒流金火鈐大將

混元天一生水大將軍速運日華真水之炁

北斗洞陰之精徑入水池飛行變化助吾真

靈導引亡魂如法灌鍊所有真符謹當宣告

焚陽芒符九芒符化水沼衆諷

太白流英 金華發生 月魄陰精 素芒運靈

五香下灌 甘露澄清 普潤一切 咸得全刑

乘此灌鍊 逍遙玉京一如流金火鈴律令

黃華蕩形天尊

向來善為衆魂治鍊形軀蕩滌邪穢悉已完

成再伸開召綉衣天信玉神火鈴金童金英

玉女鍊度一行官將持此真符再為亡魂配

合陰陽混融離坎俾得精氣完明形神通貫

表裏洞徹永無障礙隨符超舉即遂逍遙

焚天丁本身符作用左  
火字者

師叩齒想金鐘響徹三天真王命好生童

子持超化之錄付天丁存天丁駕九色丹

鳳霞光如金輝放真水真火美相玉容翠

髮天丁冠手持五色寶幡上有華蓋九童

子執九色幡各放真光照幽壤直向地獄

追取冥官恭敬放魂受鍊朝拜真玉受錄

立便超昇次衆誦真王誥舉

金容玉相天尊

法師行鍊度之法衆諷

鬱單无量天寶章焚第一  
章符

上上禪善无量壽天寶章焚第二  
章符

梵監須延天寶章焚第三  
章符

寂然堯術天寶章焚第四  
章符

波羅尼密不驕樂天寶章焚第五  
章符

洞玄化應聲天寶章焚第六  
章符

靈化梵輔天寶章焚第七  
章符

高虛清明天寶章焚第八  
章符

无想无結无愛天寶章焚第九  
章符

九鍊生神天尊

法師凝神守一物我俱忘壇下衆魂嚴潔  
端肅以伺昇度

玄虛合太微 元靈空洞中 悠悠飄苦爽

渺渺長夜魂 公子黃寧君 太真无上尊

靈風薄霞景 真光映生門 五玄歸一真

至化三洞根 嬰兒結守胎 和合回靈源

天湄散玄景 制伏諸魔羣 上善導靈炁

閉塞霏骸烟 九天命生神 洞章感萬真

帝駕歎兒歌 玄門應三辰 泥丸敷陽磅

高觀返故常 日皇覆月妃 氣象天地交

希夷神內養 梵形鍊精容 上玄攝五形

妙庭藹宗飄 化生元始劫 永處長道遙

仙化成人天尊

向伸鍊度既已圓成莫不祇按玉章法陰陽

判合之炁混融妙道會火金張宿之英體乾

坤造化之工成日月交通之妙密依師造曲

荷陶鎔咸得化生圓成道果上登東方寶界

太皇黃曾之天然教中有三皈依九真妙戒

為衆演說用作津梁次當傳授符錄以證超

生爾等洗心各宜諦聽

宣傳戒科 如不宜科止宣戒牒

宣符錄功德牒 或宣四保舉狀

給符錄

執符把錄天尊

宣告壇下受度衆魂蓋聞神霄演教火鈴流

科使仙道之開明令鬼關而閉塞火鈴炎擲

死魂受鍊而萬劫頓消金液溉形生魂趨真

而千愆立解有玉簡顯名之福有金書錄姓

之榮徑上玉京便超仙境靈璫響處雲浮物

外之旌幢素曲奏時風送天邊之韶雅天花

亂墜甘露散飛承火鈴妙力之功得玉簡靈

篇之濟乘茲殊勝立獲逍遙更勿沈迷自取

墮落所有元洞玉曆真符謹當告下

焚符於盤中

總朝上帝天尊

奉白壇下受度仙魂各整仙衣齊集壇下絕

除惡念正想傾心皈依

皈依神霄玉清妙道

皈依紫微仙都玉經

皈依雷霆傳教真師

諸位仙魂已聞三寶瓊名九霄玉號想各各

悟味真詮頓成道果切勿皈依魔道有壞一

真今則寶花發就福果修或再當宣召帥靈

如法依科護送

行火鈴大法司告召主鍊金火天丁火鈴妙

帥同南極火鈴宋將軍靈官馬元帥玄都金

龍驛吏火府齋簡童子護送等神速詣壇前

聽宣公牒

宣護送牒

伏請法中將吏鍊吏官君收神斂威歸根復

命回斗罡於天上徹地泥於壇前引領衆魂

如儀辭謝 引亡辭謝

鍊師吹散前燒盤中符灰於空中送魂昇

度直入虛无之境

寶華圓滿天尊

法師炷香叩謝下座而退

道法會元卷之二百五

道法會元卷之二百六

浮八

金火天丁召孤儀

吟聖號

謹按玉樞經云昔

九天應元雷聲普化天尊於玉梵七寶層臺

為雷師皓翁演說要道傷念世衰道微人無

德行不忠君王不孝父母不敬師長不友兄

弟不誠夫婦不義朋友不畏天地不懼神明

不禮三光不重五穀身三口四大秤小斗殺

生害命人百已千奸私邪淫妖誣叛逆三官

鼓筆太乙移文即付五雷斬勘之司先斬其

神後勘其魂斬神誅魂使之顛倒人所鄙賤

人所嫌害人所怨惡以致勘形震死使其崩

裂驅其捲水役以驅車月覈旬校復有考掠

又有東方風雷地獄考禁罪人掣電轟雷飛

戈飄戟或造諸惡陽數盡者拘入幽臺陽數

未盡墮於空寂悲風慘慘淒雨飄飄夜叫空

山昏悲冷野天霽低先月影陰晦奔走沈迷

萬劫綿綿不能解脫於是玉清真王神霄玉

帝頒降鍊仙鍊魂祭度鬼神之法下付雷霆

火師真君轉斗運星頒行攝召使沈魂而解  
脫令幽爽以登真今按真科特伸攝召恭炷  
真香遙空供養

无上清微天虛皇妙境真玉宮玉清真王神

霄玉帝伏願金容赫日玉相浮天放萬道之

祥光發千毫之瑞炁普令幽爽得觀光明謹

召金火天丁火鈴妙帥惟願霞捧雲姿乘

月相身遊金光玉彩手執伏魔帝鐘來衛吾

身宣告將吏勿離左右領帶神兵再伸關召

冥司急取亡人案大典者温元帥神虎何喬

二大元帥鄴都內臺楊元帥鄴都行司關元

帥良官攝召丘天丁三界召魂使者地府五

道將軍溟冷大神泰山府追攝一行官君即

與召集十方三界九泉長夜三途五苦六道

四生孤魂滯魄鬼神等眾疾速管押前來受

今祭鍊火急奉行速彰報應法泉精虔再吟

寶號

日月合明天尊

萬木悲風慘欲摧 孤魂滯魄徑同來

英雄不必分高下 無碍法筵平等開

和不可思議功德

伏聞氣判渾淪有天地而生萬物性分愚智

觀聖賢則異眾人未言浩浩千端先說茫茫

六道修羅戰鬪敗辱向藕節中藏仙侶道遙

宴樂享酥醑上味貪婪而為餓鬼罪惡而墮

傍生且夫稟秀陰陽鍾靈嶽瀆更歷古今朝

代多少豪傑英雄捧壁歸趙者奇哉獻圖刺

秦者危矣請纓繫單于之頭賜劍斷佞臣之

頭居海上之十九年牧羝无乳貶潮陽之八

千里策馬不前擊楫而誓清中原鳴笳而能

却羣虜堪嘆秦宮遭戮曾與鹿指之奸漢室

忘功徒抱狗烹之恨次及滿懷經史冠世文

章高攀丹桂之香遽斷黃梁之夢祖師擊竹

道士種桃禪龕空立貌稜層丹竈雖存人杳

沒亦有枕流漱石釣月耕雲脩然名利不關

心生怕是非來入耳九流醫巫之輩百工技

藝之徒商筭舟車吏事刀筆但曰生同一理

誰知死異多般誤傷故殺乃前緣枉逝橫亡

皆定分官舍旅舍寧無滯魄冤魂戰場法場

猶有暴屍朽骨男役干戈之苦女憂胎孕之

傷大都八萬四千門門勞碌一年三百六十日日奔馳不知實效何如謾得虛名而已至於魑魅魍魎草木精靈橋中象戲尚能言桑下環留真可笑胎卵濕化鱗甲羽毛既然換了頑皮間有存些善性鵲鴿隨念彌陀佛蛤蜊現出觀世音蠟何及地以排行鵝知待客而告別非片言之能盡惟萬種以堪憐是夜嚴列華筵弘宣秘咒地獄之重重鎖掣奈河之隻隻船移月轉樓頭十二闌夜兮未艾風傳鈴響三千界聞者皆來幸齋官出箇面皮為汝等添些氣力兩堂香水滌多年垢臆身心一斛齋饑充幾載飢虛口腹悟戒似舉頭見日受經同攜手昇階尚慮業道昏衢猶遲開豁冥關幽獄未脫拘囚教有淨艷都破地獄靈章再為宣演

泉諷淨艷都咒三遍

伏以幽明異路人鬼殊途知生死為晝夜之常則變化乃陰陽之理我太上立慈悲之教汝眾魂思解脫之期勿起冤憎當懷敬信百尺竿頭須進步十方世界即全身爾爾容儀

赴今召請

太微迴黃旗無英命靈攝攝召長夜府開度受生魂和永離三途苦

以今齋官體好生之妙化開無碍之法筵召請九幽十類五苦三途六道四生孤魂滯魄

鬼神等眾願承

道寶力道寶實哀憐是夜今時來臨法會和受今超度功德

陰靈來我搖陽魂返汝類北斗天蓬敕神虎開幽關和永離三途苦

以今齋官體好生之妙化開無碍之法筵召請九幽十類五苦三途六道四生孤魂滯魄

鬼神等眾願承

經寶力經寶轉輪迴是夜今時來臨法會和受今超度功德

符命通幽漢靈幡颺曉風孤魂今受度飛鳥上南宮和永離三途苦

以今齋官體好生之妙化開無碍之法筵召請九幽十類五苦三途六道四生孤魂滯魄

鬼神等眾願承

師寶力師寶本度人是夜今時來臨法會和受今超度功德

引魂來至天尊

萬里悲風恨千年望故鄉塵沙昏面目流淚濕衣裳沐雨淒淒無計聞風自慘傷願承今祭鍊徐步禮真王和永離三途苦

孤魂滯魄已到壇前各宜澄淨身心受茲祭鍊榜文告戒所宜宣示

宣榜

汝等孤魂滯魄嚴遵告戒各各仰承至道沐浴蘭湯法眾慈悲引導就浴

眾諷

獲無自有九日導乾坤母東覆形攝上玄陀羅有邈眇烝合雲飛天大醜總監上天沙陀劫量龍漢瑛鮮碧落浮黎空歌保珍惡爽無品洞妙自真元梵恢漢幽寂度人

引孤入浴 再諷

仰望顧八表惟月孕陰精中有太素皇夫人駕綠鞵耀華光二極混明照三清懇懇求至道五色下來迎

黃華蕩形天尊

孤魂滯魄沐浴已周汝等久處幽晦之中未沾法食之味不聞善音日久歲更轉深罪網我至道玉清真王神霄玉帝有拔度沈魂真符謹當告下

焚拔幽魂符於空中

拔度沈魂天尊

衆諷

曹婁阿蒼無怒觀音須延明首法攬菩曇稼那阿夷忽訶流吟華都曲麗鮮菩育臻答落大梵散烟慶雲飛灑玉都明魔上門無行上首回蹠流玄阿陀龍羅四象吁員

南閻洞浮玉眸詵詵梵形落空九靈推前澤洛善臺綠羅大千眇莽九醜詔謠緣遭雲上九都飛生自騫那育郁馥摩羅法輪靈持無鏡攬姿運容馥朗廓爽神纓自官

刀利禪猷婆泥咎通宛藪滌色太眇之堂流羅梵萌景蔚蕭嶠易逸無寂兒首少都阿繼郁竺華莫延由九開自辯阿那品首无量扶蓋浮羅合神玉誕長桑栢空度仙獲無自有九日導乾坤母東覆形攝上玄陀

羅育邈眇烝合雲飛天大醜總監上天沙陀劫量龍漢瑛鮮碧落浮黎空歌保珍惡爽無品洞妙自真元梵恢漠幽寂度人

孤魂滯魄已受真符則心地開明罪根頓滅可以復性全形聞經聽法受食朝禮尚慮或有峽石血湖罪衆有死胎未下血穢未除所有蕩血湖真符淨血屍符出胎符蕩胎符

焚蕩血湖符淨血屍符出胎符蕩胎符

法橋度化天尊

衆宣

五行之炁周流三光之炁飛空靈泉下布甘露洒幽神魂澄正歸上天會合萬真遊玉京一如流金火鈴律令

焚兵傷自縊溺水毒死等符

衆宣咒

上帝有敕 降下天醫 五雷主者 六毒神君

混元一炁 景合三清 周環六合 體合自然

警王聖者 有感通靈 敕命一下 急急奉行

隨願往生天尊

孤魂滯魄有胎即下有穢即清惡死枉亡一時全復當受

玉真火鈴九芒真符即離幽暗便覩光明所有真符謹當告下

焚削落三尸符

衆宣

天地玄宗 萬炁本根 廣修萬劫 證悟神通 三界內外 惟道獨尊 體有金光 覆映吾身

視之不見 聽之不聞 包羅天地 育養羣生 誦持萬遍 身有光明 三界侍衛 五帝司迎

萬神朝禮 役使雷霆 鬼妖喪膽 精怪亡形 內有霹靂 雷神隱名 洞慧交徹 五炁騰騰

金光速現 覆護壇庭

光明如意天尊

衆宣

火鈴炎熾 變化八方 萬神侍衛 永斷不祥 一如流金火鈴律令

孤魂滯魄承今功德仰思敬信勿生邪念勿起爭心如有生前冤讎切勿生怨如是妖精

下鬼勿生畏怖真科有禁天憲昭明監壇有將威禁極嚴苟或不遵自取沈滯冥關再墜

後會難逢我教主玉清真王神霄玉帝垂無碍慈悲憫念三途矜憐幽昧特垂教典普度無窮仍仰汝等遵承戒言即得超生早成上

道各乘至心朝禮玉真端坐法筵受沾法食  
然後滌除罪垢悟道道遠夫神霄至道乃虛  
皇玉帝金容玉相天尊也若能瞻仰粹容傾  
心敬慕則福慧兩全富貴具足且夫金容赫  
日見寶座於空中玉相如天儼祥光於法界  
憫念衆苦接引登真是知神霄玉帝道同元  
始德重道君三清與之同倫萬象皆仰聖德  
故曰神霄妙道化身普化天尊談玉樞寶經  
垂慈示化尊稱神霄玉帝應運分真如是功  
德不可思議各仰恭虔志心朝禮

總朝上帝天尊

稽首皈依真神霄妙法王道同元始祖應化  
九霄君昔降清虛界皓庭霄度天演傳雷霆  
要特付火師君普度無窮極幽臺盡觀明羣  
生皆受度萬象悉太平仰瞻瓊玉相離苦悉  
登真願垂方便力技度此幽魂和往生神然  
界

朝禮畢引孤詣寒林苑食如常

道法會元卷之二百六

道法會元卷之二百七二百八之九同卷 得九

太極葛仙翁施食法

凡行此法每日於早飯之際出一匙許以  
小盒盛之至夜靜具香爐向空中密念淨  
心口三呪向右吐出穢氣向左吸清炁嚙

下再誦救苦經青華誥各一徧畢即叩齒  
三通心拜上香

具位臣姓某謹謹焚香啓告供養

大羅三境无上至真神霄真王長生大帝太  
一救苦天尊東極青玄上帝可韓丈人丹霄

上帝十方救苦天尊救苦真人童子諸妙善

神太極左宮仙翁冲應孚佑真君南昌上宮

朱陵火府鍊度仙靈北魁玄範府聚魂五總

府神虎攝召司諸司仙靈官屬追魂攝魄官

將城隍里社正神以今臣某恭依大法輟餐

施食普濟幽沉伏望垂光九地洞朗十方變

化法食周徧大千祭度幽魂超昇仙界伏願

九玄七祖多生父母師資法友六道四生一

切含靈悉仗天恩齊登道岸臣某下情不勝  
懇禱之至謹言

密念變食呪三徧三剔於食上存法食充  
滿法界之內

唵于吽五靈元娑坤訶未剔出

凝定默存自己一點靈光起於中宮上昇  
泥丸化為太一救苦天尊與天地同體放

五色祥光洞照幽陰之下即以左手剔魁

魁陸魁魁魁一座打破地獄只見酆都

幽陰之境一時悉化光明次念開酆都呪

魁魁魁魁魁魁

茫茫酆都中 重重金剛山 靈寶无量光

洞照炎池煩 七祖諸幽魂 身隨香雲幡

定慧青蓮花 上生神永安 急急如元始

度人律令

呪畢存見幽陰朗徹地府開通一切幽靈  
等衆盡乘光明而至

以今焚香一心召請十方法界之內九幽地

獄之中五道四生孤魂滯魄一切幽靈鬼爽

等衆各乘道力來赴靈場受食和寃成功托

化  
存見衆魂如萬點星光俱在目前即與念

解冤咒三編

天尊慈悲 九夜沉淪 透相執對 不悟攝因  
攝因本無 妄想非真 歛神清靜 冤對停輪

咒畢再念秘咒一炷七編

叱咽唵唎吽解釋五鬼債

咒畢當大啓慈悲澄心滅念想滅念滅冤

對兩忘次念完形聚魂咒三編

玉清元始尊 敕下天醫神 完全枯朽骨

普救度天人 急急如元始度人律令

咒畢存天醫官吏普為衆魂醫療病患存

見衆魂體相完復惟喜在前再以舌挂上

膠三嚙華池神水滌除內穢畢以舌挂上

膠活水自生存外境皆化為清淨大海孤

魂亡人入水沐浴頃刻須臾化成數萬蓮

花俱成嬰兒仙童玉女花上次洒甘露水

念咒三編

悲夫長夜苦 熱惱三塗中 猛火出咽喉

長生飢渴念 一洒甘露漿 如熱得清涼

神魂生大羅 潤及於一切 二洒甘露水

五藏悉開張 咽腹久冷散 得達悟何傷

三洒慈悲雨

灌體鍊真光

迎魂歸太上

朝謁禮虛皇

咒畢存諸孤魂等衆身心清淨咽喉開豁

又念散食咒

汝等幽魂衆吾今施汝供一粒徧十方河沙

鬼神共

存見諸仙子受食甘味香美各臻飽滿咸

皆歡喜禮謝慈尊便當超度即以兩手玉

訣擎起額前剔南斗一座列於空中

魘

寅 丑 中指 魘 辰 魘 巳 魘 午 文 魘 未 魘 申 魘 酉 魘 戌 魘 亥 魘

存見南斗六星光輝朗耀變成萬萬火鈴

衆魂悉皆乘光上昇雲漢又念生天密咒

三徧送登空際

唵吽唎速監生天娑婆

再以絳宮火鈴徑上天界明高愈速杳無

罍礙再拜禮謝祝曰

向來施食度魂功德已遂周圍仰望

慈光接引昇度稽首稱念

太一救苦天尊朱陵度命天尊不可思議功

德

施食議略

仙公葛真君訓曰吾以祭鍊得道憫念幽魂

受苦世人子孫全不念父母恩重日遠日忘

不知幽冥望之以久在刻為年然有力者建

善緣以薦拔之其罪輕者猶且庶幾比若罪

重者止少減耳更不思父母存日愛子之心

無嗣之時多方祈叩望續後代但言我已追

薦矣恬然不知報效之心若貧無力者先亡

愈墮沉淪深可憫哀然非普度衆幽則先亡

無獨出之理故聞此法施食使人常思孝念

日積陰功廣運慈悲而先靈在其中矣祭鍊

之法天大於此而亦出於一念精虔誠敬於

此蓋取其日用易行之理如此尚不能行之

則幽冥絕望矣嗚呼人孰無追遠之念且夫

廣運慈悲者亦所以自度則人人豈待勸而

感發哉又有讀書君子多昧其心但言虛無

不知汝之先靈永隨矣其人能行之者吾嘗

監臨之不爽也前輩云濟幽之事鍊度不明

失慎幽冥莫如此法簡明易行又有人曰星

粟之飯豈能充遍普得宋丞相張商英論曰



勾踐一器之醪而衆軍皆醉樂已一嘆之酒而蜀川爲雨是心靈所至無感不通又三十六代天師於大明殿書符上笑而問曰靈從何來師曰誠之所至而靈自從之所以一辨心香周徧法界是亦念也諸君子者若於三元八節三會五臘之日隨力建功一香一燭在乎致誠於靜夜焚香望空啓聖依法祭鍊行之既久一切有情無不度也且如豺獺尚知報本效信豈有爲人而不思所報也哉

道法會元卷之二百七

道法會元卷之二百八

太極玉陽神鍊大法

太極仙翁曰心藏神心者神之舍也所謂神鍊者神能集神炁能會炁神炁會合以神鍊炁以炁養神謂之神鍊倘能以神感動故能神全故經有生神之章有九炁之名神鍊之道可不明焉

主法

主法三天聖師泰玄上相張真君

祖師太極左宮仙翁天樞使相葛真君

召符清晨向空焚



謹請五方雲路大將本境城隍署里社正神速攝幽真於今日夜蓬到壇以憑超度符到火急奉行具位臣姓某奉行

焚符心呪

唵吽吽嚩嚩囉

是夜備香燈飯水豐儉隨宜錢財經幡不拘多少

通玄符焚於香上

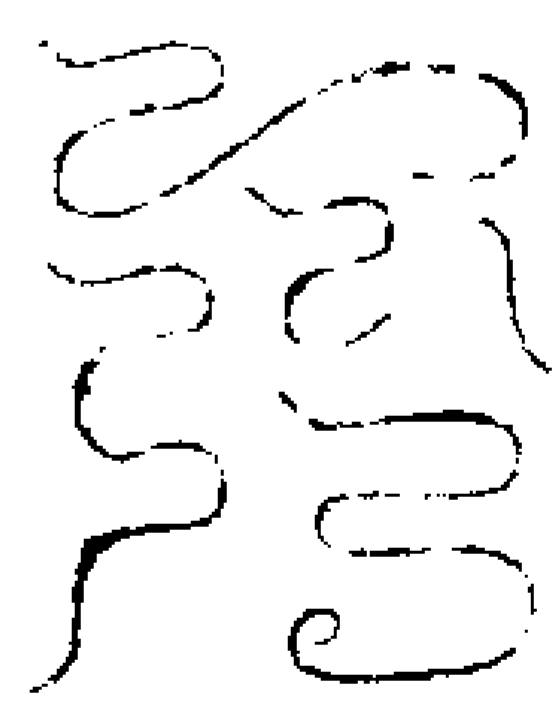

臣某承誥奉行

啓聖

具位臣姓某上啓

道經師寶元始萬神臣謹於良夜肅啓此誠上干

洪造下拔幽魂使真炁充滿法食仰希託化臣稽首頓首謹言

叩齒呪曰

曹煇朗靈謹召

璇摩羅大將軍蓬頭追魂大將黃頭管魂攝魄大將二十八部旛檀大將五方雲路大將等神速召六道四生幽魂苦孽上承

道力克速超昇存幽魂到

丹陽神鍊玉符

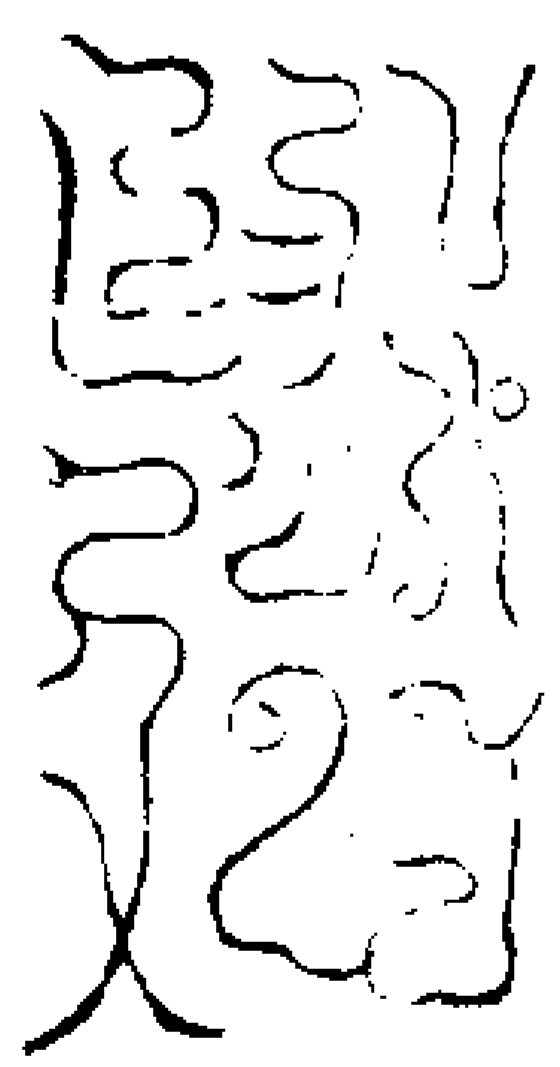

右符青素高九寸闊五寸雌黃書畢念密

呪曰敦昱清一炁九徧取東方生炁噓入

焚水盂中以楊枝洒食念變食呪

唵步啼哩攝吹食祝曰願承

三寶大威力以大神呪救眾生以大神呪滅

諸苦次默念

霹靂雷唵吽吽唎合明天帝日魑魑魑魑

魑魑魑魑魑魑烏輪塗义阿那波遮哪

存幽魂形神俱妙

寶錄式

○ 泰靈火都玉陽宮生神寶錄

恭準

元降寶錄仰承

三寶大威光攝諸幽爽明離火以鍊形習

坎水以成質魂神澄正萬炁長存不經苦

惱身有光明三界五帝列言上清

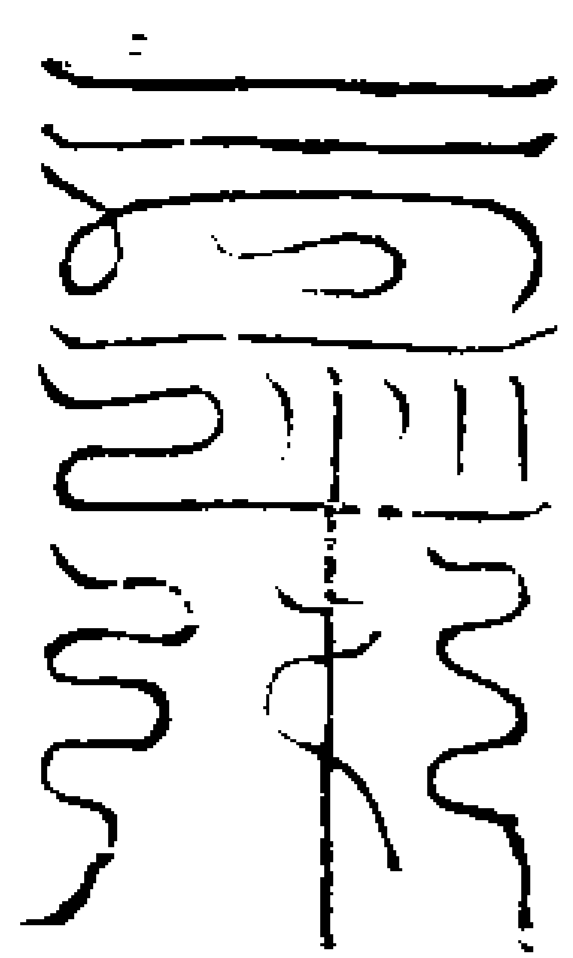

右錄告聞

朱火丹陵之天地告十方錄到奉行

年 月 日 時告下

具位 臣姓某承誥奉行

祖師清虛妙道一元无上真人薩

三天聖師泰女上相真君張

道法會元卷之二百八

道法會元卷之二百九

玉陽祭鍊文檢品

奏慈尊

具位臣姓某誠惶誠恐稽首頓首再拜

謹奏為臣等貫隸某處焚修伏念臣等草

芥微生螻蟻賤質叨叅道法雖懷利濟之

心追念宗親莫報生成之德况罪根之多

縱思懺雪以未遑再惟兵變之餘何限劫

亡之慘爰據拯技併致薦修是以同誠發

願以今上元之夕為初每月消一日良宵

昭祀道俗兩門宗親諷誦度人諸品經誥

少資冥福以表奉先仍按玉陽沖科祭鍊

九幽五道滯魄孤魂產死劫亡囚徒苦典

等眾俾承善利超度生方積此殊因仰祈

恩澤歸流臣等祖先父母眷屬親姻道士

師賢朋友契識存者均臻於福壽漸入仙

宗逝者咸證於真常早登道岸次冀臣等

修真有分進道無魔符法顯揚真靈協贊

宗風丕藏善信皈依崇庶令臣等得以普濟

世人廣揚道化誓堅素志以答生成茲當

開啓之初未敢自專須至具狀奏聞者  
右臣某等謹謹具狀端肅再拜上奏

東極慈尊青玄上帝道前恭望

天慈允臣所奏賜降符誥付臣奉行伏丐

睿旨告下五帝三官四司九府雷霆水府岱

嶽羅酆硤石鐵圍九幽諸獄殛曹憲府隍社

神祠但干考校之所威令檢照臣等道俗兩

門存亡眷屬自從曩劫迨至今生所有故作

誤為陰愆陽過咸希原有許以自新往逝宗

親俱離冥累見存眷屬均沐恩榮仍祈赦釋

九幽五道滯魄沉魂產死劫亡囚徒苦爽等

衆每遇開度之際應時開放交付追攝神將

管領赴壇承功超度次丐

旨命泰靈大都玉陽官照應今來祭鍊事理

所度幽魂到日即與判注生方先為差撥玉

陽法中官君神虎追攝將吏同地祇上將温

元帥等官下赴行壇聽臣等策役協贊行持

至期伏乞應感分輝垂慈普濟俾臻感格以

廣好生臣等干冒

天威下情無任不勝激切屏營之至伏候

敕旨謹奏

年 月 日具位臣姓某上奏

可漏

東極慈尊青玄上帝道前具位臣姓某謹封

方函

奏 狀 上 詣

東極妙嚴天宮進奏

箋三官

具位臣姓某再拜

上言臣謹同臣姓某等即日詣道自陳臣等

貫隸同前未敢自專除已具奏

宸廷希恩照應外謹具箋狀端拜上啓

上元天官紫微大帝

中元地官清虛大帝

下元水官洞陰大帝聖前恭望

聖慈允臣所啓即賜歷關諸天普告三界行

下三官九府百二十曹水府雷霆羅酆岱嶽

鐵圍硤石陰掾陽祠憲府殛司城隍里社但

干考校之所威令檢照臣等道俗兩門存亡

眷屬自從曩劫迨至今生所有故作誤為陰

愆陽過咸希原有許以自新往逝宗親俱離

冥累見存眷屬均沐恩榮仍祈赦釋九幽五

道滯魄沉魂產死劫亡囚徒苦爽等衆每遇

開度之際應時開放交付追攝神將管領赴

壇承功超度庶令沉滯均獲超沖式副懇祈

以為效信干冒

聖威臣下情不勝惶懼俟

命之至謹狀

年 月 日具位臣姓某上啓

箋三省

具位臣姓某再拜

上言臣謹同臣姓某即日詣道自陳臣等貫

隸同前未敢自專除已具奏

宸廷希恩照應外謹具箋狀端拜上啓

祖師三天大法師正一靜應真君

祖師太極仙公沖應孚佑真君

祖師九州都仙神功妙濟真君道前恭望

師慈允今箋啓賜降符誥付臣奉行伏丐面

奏宸廷請頒

敕旨告下五帝三官四司九府雷霆水府岱

嶽羅鄧硤石鐵圍九幽諸獄殛曹憲府隍社神祠但干考校之所咸令檢照臣等道俗兩門存亡眷屬自從曩劫迨至今生所有故作誤為陰愆陽過咸希原宥許以自新往逝宗親俱離冥累見存眷屬均沐恩榮仍祈赦釋九幽五道滯魄沉魂產死劫亡囚徒苦爽等眾每遇開度之際應時開放交付追攝神將管領赴壇承功超度次丐

旨命秦靈火都玉陽宮照應今來祭鍊事理所度幽魂到日即與判注生方先為差撥玉陽法中官君神虎追攝將吏同地祇上將溫元帥等官下赴行壇聽臣等策役協贊行持至期伏乞師駕下臨垂慈善濟俾臻感格以廣好生干冒師慈臣下情不勝惶懼俟命之至謹狀

年 月 日具位臣姓某 上啓

申薩祖師

具位姓某再拜

上申某謹同弟子某等即日詣道自陳某等貫隸同前未敢自專除已具奏

宸廷希恩照應外謹具申狀上聞者  
右謹具狀再拜上申

祖師玉陽啓教大慈救苦薩君真人恭下恭望師慈允今申懇頒降符誥付先奉行伏丐轉聞秦玄都省三位真君面奏

東極請頒恩命同賜綸音告下五帝三官四司九府同前結尾

申鄧都

具位姓某再拜

上申某謹同某等即日詣道自陳某等貫隸同前未敢自專除已具奏

宸廷筭申省府真司希恩照應外須至具狀申聞者

右謹具狀再拜上申  
北陰鄧都玄天大帝 聖前恭望

聖慈允俞懇禱即賜

聖旨告下后土坤輿八埏九壘九幽泉曲硤石鐵圍陰掾陽曹但干考治之所咸令照應

開放弟子其所薦道俗兩門宗親眷屬仍祈赦釋九幽五道滯魄沉魂產死劫亡囚徒苦

爽等眾交付追攝神將管領赴壇承功超度庶令沉滯俱獲超沖式副懇祈以為效信某干冒聖威下情不勝惶懼俟命之至謹狀

年 月 日具位姓 某狀申

申水府

具位姓某再拜

上申入意未敢自專除已具奏

宸廷筭申師省真司請恩施行外須至具狀申聞者

右謹具狀上申

水府扶桑大帝 聖前恭望

聖慈允今申懇即賜

聖旨告下水宮龍庭江河淮海漠冷泉曲溪瀆川源合干去處咸令照應開放道俗宗親

幽囚等眾每遇開度之際應時交付追攝神將管領赴壇承功超度庶令沉滯俱獲超沖

式副虔祈以為效信干冒

聖威某下情不勝惶懼俟命之至謹狀

年 月 日具位姓 某狀申

申東嶽

具位姓某再拜

上申入意未敢自專除已具奏

宸廷箋申省府真司希恩照應外須至具

狀申聞者

右謹具狀上申

東嶽天齊大生仁聖帝聖前恭望

聖慈允今所申特賜移文四嶽名山洞天憲

治行下貴府七十五司二十四獄城隍里社

郡縣鎮場水際溪源但干考治拘囚之所咸

今照應每遇開度之際應時開放道俗兩門

宗親眷屬并九幽五道滯魄沉魂產死劫亡

囚徒苦爽等眾交付追攝神將管領赴壇承

功超度庶今沉滯均獲超冲式副懇祈以為

效信干冒

聖威某下情不勝惶懼俟命之至謹狀

年 月 日具位姓某狀申

牒地祇追攝

泰靈火都玉陽官

照應卑職等謹同男官道士某等貫隸某

處焚修謹齋沐詣道自陳伏念卑職等叨

叅道法雖懷利濟之心追念宗親莫報生

成之德况罪根之多縱思懺雪以未遑再

惟兵變之餘何限劫亡之慘爰據拯技併

致薦修是以同誠發願以今上元之夕為

初每月消一日良宵昭祀道俗兩門宗親

諷誦

度人諸品經誥少資冥福以表奉先仍按

玉陽冲科祭鍊九幽五道滯魄孤魂產死

劫亡囚徒苦爽等眾俾承善利超度生方

積此殊因仰祈恩澤皈流某等祖先父母

眷屬親姻道士師資友朋契識存者均臻

於福壽漸入仙宗逝者咸證於真常早登

道岸次冀某等修真有分進道無魔符法

顯揚真靈協贊宗風玉巖善信皈崇庶令

某等得以普濟世人廣揚道化誓堅素志

以答生成除已奏申

天闕省府真司希恩照應外合行專牒請

照驗即為遍詣十方無極世界天牢地獄

泉曲羅酆硤石鐵圍諸道諸獄泰山岱嶽

憲府殛司水際溪源城隍里社但係考校

拘魂之所告聞主者上體道恩根刷九幽

五道滯魄孤魂產死劫亡囚徒苦爽等眾

定於今月某日及每月開壇之日應時交

領部衛前來伺候攝召赴壇祇承

道恩舉送南宮俾離沉滯之悲均有超凌

之便在途仍請鈴束狂魂猖魄善靜臨壇

不許妄起讎心因而尅害生炁驚恐人民

九歷冥關不許阻當

度人功大星火奉行須至牒者

又牒上

地祇上將温元帥同南宮琰摩羅大將朱元

帥蓬頭追魂趙大將黃頭管魂高大將散脂

攝魄大將二十八部攝壇大將神虎何喬二

大元帥七真玉女五道大神等官請詳前事

理施行謹牒

年 月 日牒

具位

牒城隍

泰靈火都玉陽官

照應早職等入意除已奏申

天闕省府真司希恩照應外合行專牒請  
照驗特為移文各處府衛及行下所屬州  
縣鎮場水際溪源里域神祠合干去處咸  
令上體道恩刷集九幽五道滯魄沉魂產  
死劫亡囚徒苦爽等眾定於今月某日及  
每月開壇之日應時開放交付追攝將吏  
管領赴壇承功起度仍請差撥善導官吏  
陰兵同心協力鈴束狂魂猖魄善靜壇  
不許妄起離心因而尅害生炁驚恐人民  
庶令沉滯之魂均沐超凌之果至期仍希  
部率祀典里社神祇同赴法壇贊揚神化  
度人功大疾速奉行須至牒者

右具牒上

某府城隍主者

照驗謹牒

年 月 日 牒

具

姓 某

齋奏遞開

泰靈火都玉陽宮

照會早職等謹同男官道士某等發願濟

度幽冥事以今修具  
奏箋文狀幾方函謹上詣  
東極妙嚴天宮  
三元都會府  
泰玄都省投進申狀幾方函上詣  
祖師一元無上薩真人前  
北陰酆都官  
水府扶桑宮  
蓬玄泰空官投申公牒二角封前詣  
地祇上將溫元帥等官前  
某府城隍司投落專仗  
神威捧達施行凡歷雲程不許阻滯  
度人功大星火奉行須至關者  
右關某將同三界功曹符使照驗謹關

年 月 日 時 關

具位

姓 某

道法會元卷之二百九

道法會元卷之二百一十

丹陽祭鍊內旨序

晉城 王玄真編集

夫祭鍊者祭所以祭鬼神鍊所以鍊自己  
也苟不鍊已則鬼神不能昇度或不飽煖  
則鬼神未免飢寒必先以志誠為體慈悲  
為用惘茲六道之沈魂念彼九泉之滯魄  
禁風大寒冰之獄受飢殘屠割之刑非憑  
濟度誠可哀傷未遂超昇深為苦楚故上  
帝垂慈立登天之梯級真師設教作苦海  
之津梁玄真留心此道扣首高人歷盡勤  
劬徧參玄奧雖議論各有異同而理趣本  
無差別今則謹按雷鑑講師潘君三洞法  
師戴君所南鍊師鄭君所著善本及諸師  
友授受玄微爰雜繁蕪採撫要妙足成一  
卷初不以前後序勒為十八篇名曰丹陽  
祭鍊內旨非獨使學者簡而易行明而易  
悟抑亦知太極仙翁克念進修位登天闕  
豈非報應之所致歟良由鍊神祭鬼之道  
可謂登仙陌聖之階累行積功莫大於此

志學之士可不勉諸苟能灰心槁形凝神  
聚炁混三才于土釜融四象於金爐盜天  
地一點之陽集造化五行之妙丹成大足  
體妙神靈打破就裏乾坤踏著上頭關接  
則鬼神即我我即鬼神天地小我我大天

地又何待按圖索驥而為之哉其或未然  
不免以天下為爐虛空為鞴天仙神鬼水  
陸飛行盡入吾大冶之中煅鍊一次然後  
示之以元始寶珠飽之以天厨妙味作此  
夢中好事亦不虛度也良久云老蚌含秋  
月寒蟬吸曉風歲次丙申秋八月十一日  
王玄真無偽謹序

### 丹陽內鍊飛神八景之道

師入壇端坐澄心靜慮存黃庭中真炁大  
如未摘鼻上絳宮心府號曰南昌上宮朱  
陵火府即發炎炎金碧流金之火號曰流  
火之庭真炁元神鍊為嬰兒端坐絳宮漸  
登十二重樓上金闕玉房乃泥丸腦宮化  
為太一慈尊駕九頭獅子金翠蓮花之座  
如此分明密奏曰

具位奉行太極祭鍊事臣姓某謹謹奏啓  
太一救苦天尊青玄上帝臣今欲拔度九州  
分野十類河沙男女孤魂滯魄等眾及求度  
某靈魂往生仙界乞放無邊光明下破地獄  
千冒天威密垂昭報臣謹言

格畢隨  
即破獄

### 破獄

師作五嶽訣對臍如舉千鈞之重器念法  
茫艷都中不計逾數漸漸用訣擎起於目  
前如日光之狀須臾念咒擎訣過額念至  
功德金色先用訣一放存金光大如車輪  
遍照十方變為金碧世界紅光罩滿存  
太一慈尊在空玄之中放無邊光明天上  
天下悉皆朗耀

### 五嶽訣

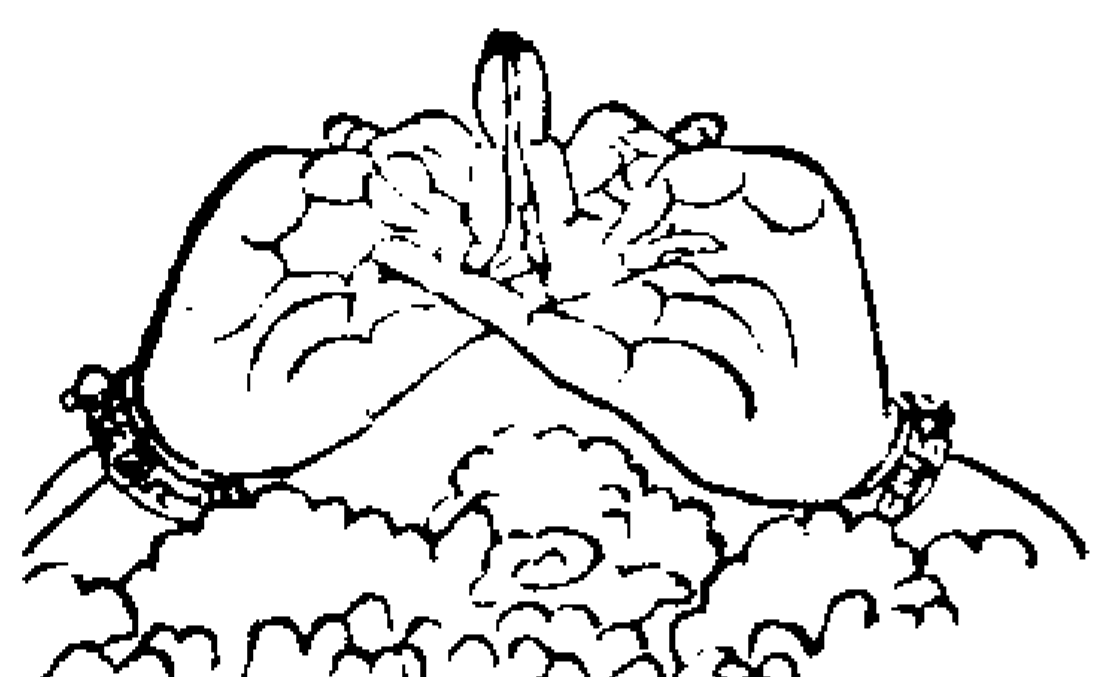

### 破獄咒

右手第四指於左手二指中指間以  
左手二指勾定左手第四指於右手二  
指中指間以右手二指勾定左手右指  
於左大指勾定右小指右大指勾定左  
小指兩手中指豎起于中

茫茫艷都中 重重金剛山 靈寶无量光  
洞照炎池煩 七祖諸幽魂 身隨香雲旛  
定慧青蓮花 上生神永安  
功德金色光 微微開幽關 華池流真香  
蓮蓋隨雲浮 千靈重元和 常居十二樓

得十

三

急宣靈寶旨 自在天堂游  
寒庭多悲苦 回心禮玄皇 女青靈寶符  
中山真帝書 一念昇太清 默誦觀太無  
功歸九幽下 旋旋生紫虛  
玄真曰蓋人身中臍下為九壘重陰艷都  
之境以五嶽訣舉起則地獄自然開矣

### 召六道

謹焚真香志心奉請  
天道人道神祇道地獄道餓鬼道畜生道盡  
虛空界積夜寒鄉有主無主男女孤魂願乘  
道力來詣靈壇受此香供鍊形濯質享食闍  
經水火鍊度傳授戒法執符把籙念道生天  
我當奉行汝宜諦受  
玄真曰召至遂祝不必存想天仙道但證  
明鍊度所以別本止稱五道如欲逐道召

請亦隨人意却不可想作自鬼戶而來及  
 遣將吏攝至壇前等事蓋鬼神本無形狀  
 惟一念爾凡有形者皆能沈滯無形者誠  
 可昇遷譬之虛空未嘗變滅謂如臨終之  
 際一念純靜福德兼備即生天仙道一念  
 善順無諸罪惡即生人倫道一念猛烈勇  
 於果敢即生神祇道一念昏迷流於六識  
 即墮地獄道一念飢渴嗜慾無厭即落餓  
 鬼道一念顛倒偏執情想即入畜生道又  
 如一念雜染貪惡交集即為胎生一念虛  
 妄愚癡業重即為卵生一念執著愛慾浸  
 漬即為濕生一念變易情想不定即為化  
 生如上五道四生不修正業心無旨歸故  
 墮斯類惟一念純靜者乃生天仙道又如  
 念念無欲即昇欲界念念離境即超色界  
 念不著空即登無色界如上三界雖修正  
 道未得純全暫生天宮劫盡還墮又如有人  
 貪念忽生用心忤思不覺疑滯此為地  
 大亡者命終積貪不捨即有鐵城鐵山大  
 石壓身碾碎耕磨之報淫念至極男女二

根自然流液此為水大亡者命終積淫不  
 已即有血湖大海寒冰裂體飢渴傷殘之  
 報瞋念一發四體汗流百脈火熾此為火  
 大亡者命終積瞋不化即有大火逼身鐵  
 丸銅汁鑊湯爐炭之報妄念輪轉意識紛  
 飛急欲稱意此為風大亡者命終積妄不  
 變即有風刀考身飛戈飄戟倒懸掛網之  
 報如上四大亦由情想使然遂有地獄之  
 事又如好殺者即受殺報負欠者即受償  
 報詭曲者即受虛誑之報嫉妬者即受憎  
 惡之報冤抑者即受執對之報此為定業  
 難逃巨細各償其報復有積惡深重冤報  
 相干魂繫幽關墮諸地獄受苦滿足當墮  
 旁生如白起秦檜之徒是也至於八萬四  
 千異類種性隨念顯發悉有輪迴原其本  
 末皆由一念所造隨業受報而已蓋妄念  
 不有造業非無故有昇沈之事當以此澄  
 湛之心化彼執著之見豈可存神入妄返  
 令蒙昧者哉

沐浴

焚丹陽符投沐浴池存為大海浩浩蕩蕩  
 渺無邊際祥風和氣霽然如春存泥丸宮  
 慈尊分曉透出虛空請降甘露徧洒法界  
 默誦丹陽大咒三徧如未成誦即念  
 太一天尊降甘露七徧隨即變食

丹陽大咒

龍漢蕩蕩 無形無名 渺渺億劫 皇道開清  
 明澄朗耀 九龍吐精 玉虛澄輝 太霞高明  
 元始開化 諸天齊臨 三元尊養 二象攝生  
 未度者度 未成者成 已死者化 已枯者榮  
 蠢動蛸息 一切冥靈 懷胎含孕 咸得受生  
 亡者命過 魂昇三清 魄受鍊度 南宮變形  
 今日大吉 皆得光明 五帝鑒映 普告萬靈  
 天神地祇 及諸河源 五嶽四瀆 并諸名山  
 洞玄洞虛 洞空洞仙 无極大道 至真尊神  
 無窮無極 普監度生 地根斷絕 玄都記名  
 眾神監度 一切咸聽  
 玄真曰沐浴者非獨鍊形濯質實為洗心  
 滌慮心意不清徒自勞耳

變食



默念元始靈書中篇玉皇寶號太一齋號不計多寡存五方金光紅玉之炁布於食上其食廣大充天塞地異香馥郁無量無邊

玄真曰變食之道當仰首遙觀自然天厨妙味徧滿法界不欲性急須是寬緩令其

饜飲可也如念酥醃末味天尊洒甘露水

鬼神即獲食味甘美中篇乃三十二天隱

名玉皇寶號上帝有誓如聞帝名飢者皆

飽死魂更生慈尊聖號稱之則尋聲赴感

故特用之不在食之多少器之大小在乎

一念精誠用心廣大者也

### 水鍊

先存黃庭中有白月朗如秋夜注意良久身

心泰然運過夾脊徑上泥丸月色愈明無異

白日自然甘津滿口徐徐嚥下納于黃庭次

存大地為黃華真水方行火鍊

玄真曰天一生水故先水鍊靜默久之意

歸黃庭如以真火烹鍊丹鼎熏蒸百脈神

水華池是為黃華真氣降也

### 火鍊

師以兩手握固舉起身心存黃庭中真炁昇上絳宮光明烜赫如大日輪自然徧體如火之熱先從自己次至虛空化為金光一團充滿世界輝天朗地志意舒暢良久豁然

玄真曰地二生火次當火鍊

### 三歸依

第一歸依无上道寶

第二歸依无上經寶

第三歸依无上師寶

### 九真妙戒

第一戒者敬讓孝養父母

第二戒者克勤忠於

君主

第三戒者不殺慈救眾生

第四戒者不姪正身處物

第五戒者不盜推義損己

第六戒者不嗔兇怒凌人

第七戒者不詐誦賊害善

第八戒者不驕傲忽至真

第九戒者不二奉戒專一

玄真曰太上云寧一日持戒為道德之人而死不忍百歲犯戒而生又九幽經說持九真妙戒者履鋒踐刃變為蓮花標名金榜列字玉清大哉戒乎奇哉戒乎凡人破犯一戒即不敢傳戒如不說戒則鬼神但

得享食不能生天真學之士當於日用常

行顛沛流離之際平居燕處之時以清靜

為本仁慈為行長厚處己寬洪待物纔覺

惡念萌乎胃中試自返照則前念自然消

殞矣如是持久習與性成雖有雜念之萌

亦未易搖撼也蓋心之為物起滅不定制

之則聖縱之則凡鍊度之際雖然有所媿

作于懷亦莫用心記憶恐鬼神不得超度

所謂己業無已知也然終不若真功實行

始可為人天模範立於天地而無愧質諸

古聖而無慊履行修白俯仰無作樂莫大

焉又豈止乎鍊度而已矣

### 生天

默宣寶籙焚香爐內念离旨火天尊勝數徧

存南斗垂光下接壇前金光化而為一金光

混混飛騰而起以絳宮火鈴一提徑上太虛  
愈高愈遠師祝曰

功德已周恩歸上帝常記今日好去好去

玄真曰幽陰之衆假此陽光徑上朱陵即

生天界豈比夫一一齋醮中既焚寶籙返

令官將護送復經東嶽諸案方得轉生即

與時刻昇遷之義達矣於理無益

生天寶籙式

太上敕敕生天寶籙

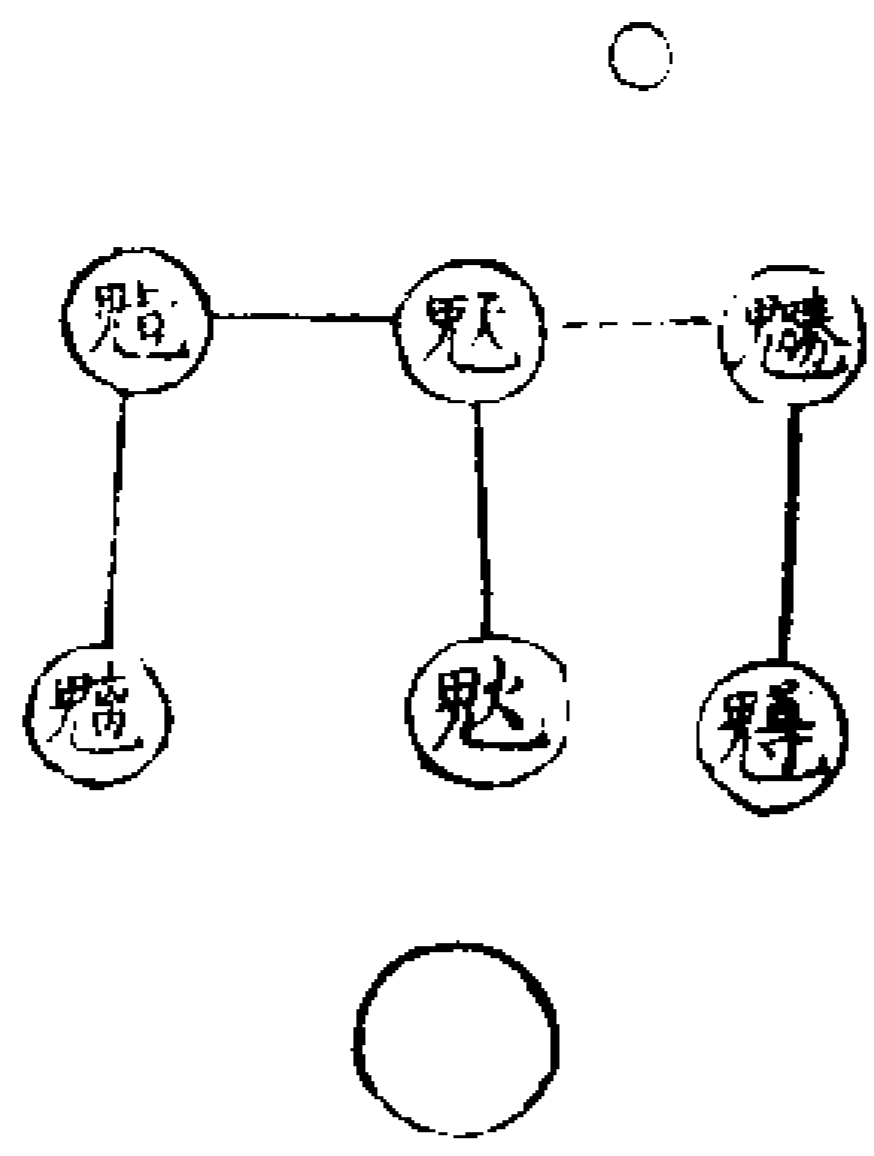

右奉

寶籙拔度六道四生男女孤魂等衆增品

受生超昇

仙界一如

告命風火驛傳

太歲 年 月 日 時告行

具位奉行太極祭鍊事臣姓某承諾奉行

東極大慈仁者太一救苦天尊青玄上帝

寶籙作用靜默良久行丹陽內鍊存黃庭

真炁昇上絳宮化為嬰兒漸漸心火如大

果日上入泥丸化為慈尊如此分明密奏

曰

具位奉行太極祭鍊事臣姓某謹謹奏啓

太一救苦天尊青玄上帝臣今書生天寶籙

拔度九州分野十類河沙男女孤魂滯魄等

衆及求薦某靈魂俱蒙赦宥咸獲生天干冒

天威密垂昭報臣謹言啓畢存

太一慈尊入空玄之中萬真環拱蒙

敕下靈官捧寶匣乘寶光降下案前啓匣出

籙與吾所造籙合而為一祥烟慶雲金光奪

目即於六星下作一〇疊書唵吽吒唎四字

就念此四字塗成火鈴停筆存中宮真火一

九良火覺口中水生其真火一九昇上絳宮

炬赫如日急呵於符上以意一提用筆向上

一拂遂云吾奉太一救苦天尊教仰首遙想

在寶籙化為火鈴透出泥丸遠遠而昇金光

徧滿叩齒而退

玄真曰大抵寶籙不下數十等但得此妙

皆不拘執黃紙朱書亦不拘大小長短莫

若印者為當南斗六星虛明實暗故不塗

別如度父母師長不敢給籙說戒但密奏

曰以此祭鍊功德資薦某人同生天界如

度有姓名者就填寶籙黃籙普度何止數

萬高功纔受投詞具奏上帝申牒應干去

處先發預告畢繼即接待孤魂期日赴度

自從本日為始用書寶籙發下章表填寫

姓名凡有暇日焚香默奏疊疊書之倦怠

則已不可計其多寡如計數目及有窒礙

膺於心中僅能度此幾名耳受狀太多作

用不及以生朱調作六盞列如南斗勢一

同作用分手書籙亦妙若以理論譬之詔

敕只合一道普皆原宥一念廣大太上恩

光無所不燭三途六道皆可超昇非曰一

人有一赦也至大鍊日廣設醮筵曲盡威

儀以塞俗眼但令知有罪福清潔高士攝

行法事師乃入室靜默志誠懇奏只作一

籙密行祭鍊廣度沉滯庶得兩全其美亦

在隨時應變幸勿拘執

拔度寶錄

拔度寶錄存用奏曰賜頒詔赦告下冥官開諸地獄拔出罪魂干冒

天威密垂昭報臣謹言錄中疊書

太一救苦天尊教七字塗成火鈴存心中火鈴提出以筆向下一拂光明閃爍燭破地獄作用默奏皆如生天寶錄只改此數語而已矣

玄真曰此拔度寶錄大齋醮中請頒符命責以青宮九龍符命使者一同齋捧前去禱告幽冥或於破獄之時焚于爐內今此祭錄內皆不用此錄然元從師授亦姑存之

丹陽符

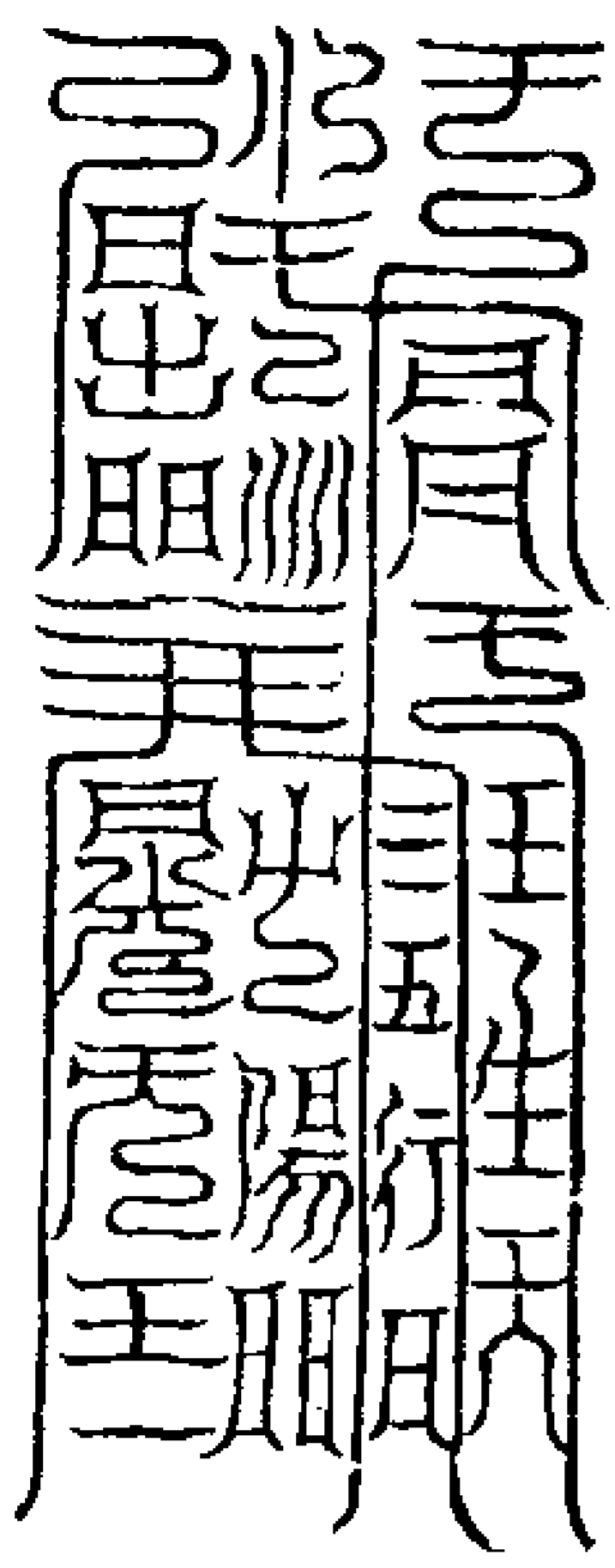

此符以青紙黃書符成靜默意歸黃庭良久

一炁自夾脊雙關上至泥丸華池水生徐徐嚙下激起黃庭如大海水瑞氣氤氳即取中黃之氣吹于符上

玄真曰丹陽符一名黃炁陽精洞明靈符出青要紫書金根眾經上卷本為修真之士鍊形濯質後仙翁用以鍊鬼初無散形一炁成符今用印文亦以黃筆潤過乃善矣

印式

三符印



玄真曰三符印乃東極青宮九龍符命出青玄法太一慈尊所主玉清拔幽魂真符玉清破地獄真符出神霄籙上古聖師集而為印特假太上之力拔度幽爽耳用于寶籙之上今有邊郭者非也

三天太上印

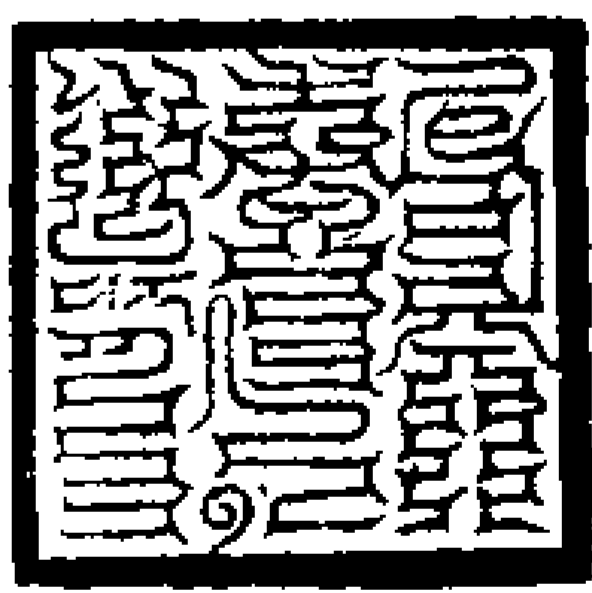

玄真曰曾受籙者申奏用職印關牒用法印未受籙者奏申關牒通用道經師寶印或三天太上印凡印當以楓棗木為之不用桃梓雷擊之木恐有殺氣朱砂入乳香少許代膠用印時多念太一睿號其印自然通真達靈今人多用太極祭鍊壇為額因而創印恐不契理

五帝甘露法食祕旨



五帝內諱  
森炎劍潤平五過

具位臣姓某上啓

五方五帝道君降真炁化天厨為香飯飽幽陰甘露味得充滿覺正真隨所願托生天

靈霞霽  
唵吽吒唎

合明天帝日  
魑魍魎魍魎

魑魍魎魍魎  
烏輪塗叉阿那波遮哪

散食咒

魂神澄正萬氣長存不經苦惱身有光明五帝保舉列言上清

於靜夜後設食在前以白紙朱書符命焚于香上默奏上帝召集六道或存于空中金光

極目萬化寂然念五帝內諱及變食咒存香飯徧滿法界祝白生天自然昇度

玄真曰前變食咒三字乃三天內諱四字乃六天真言五字乃五帝隱名六字乃六

司玄機七字乃七星妙旨九字乃九天秘號或有大達之士具深信根器每餐餼食

每夜祭鍊止用此符法天上地下無不通徹昔魯蓬玄於武當山南巖修道行此符

命食自手中飛去以後此法徧傳方外可謂至道不繁也

奏太一

具位 奉行太極祭鍊事臣姓某

謹奏為人鬼殊途非善功而莫薦幽冥異趣仗道力以潛通仰祈昇度之恩用拯輪迴之苦切念幽魂苦爽久滯冥關未遂超

昇實堪傷悼臣是以謹發誠心奉丹陽祭鍊廣度魂儀為此須至奏聞者

右臣謹謹具狀再拜上奏

東極宮中大慈仁者尋聲赴感太一救苦天尊青玄上帝御前恭望

道慈允臣所奏特賜

敕旨告下三官九署五嶽四瀆鄴都六洞十

宮九幽河源泉曲血湖硤石鐵圍等獄五道都府九州社令冥關幽壤應干合屬去處咸

令知悉如遇臣開壇鍊度委請五道大將軍召集眾魂即與開關放鎗放釋六道四生三

途五苦九州分野十類河沙男女孤魂等眾來詣壇前享食聽戒受鍊更生更願臣九玄

七祖均證生方三界萬靈咸霑福利干冒天威臣下情無任戰慄俯伏拱俟

恩命之至謹狀

年 月 日具位奉行太極祭鍊事臣某

申太極仙翁

具位 奉行太極祭鍊事姓某

右某獲處人倫叨逢正化念六道幽魂之

苦楚悲四生飛走之辛酸是以謹發誠心遵依教法奉行丹陽祭鍊廣度孤魂法界有情咸登道岸為此須至申聞者

右某再拜上申

祖師太極左宮仙翁沖應孚佑妙道真君

前恭望

即慈允茲申懇乞賜命令敷騰

上帝即賜頒行告下冥宮咸令照應如遇某開壇鍊度召集眾魂來臨壇所享食聽法受鍊更生干冒

真威某下情無任之至謹狀

年 月 日具位奉行太極祭鍊事姓某

牒城隍 五道大將軍牒同

太極祭鍊壇 牒上 本府城隍主者

當職切念六道四生久湮淪於長夜三途

五苦執究對於幽冥無由解脫實可哀傷

是以謹發誠心奉行丹陽祭鍊廣度幽壤

除奏聞

上帝申牒真司外須至牒者

右牒請照詳備去事理如遇開壇鍊度即與

傳誠達懇上奏慈尊請頒

敕旨告下十方三界水府冥宮應于合屬去處咸令照應釋放幽魂來臨壇下享食聽戒受鍊更生同施濟拔之功共廣好生之德謹牒

年 月 日 時 牒

具職

牒當境

太極祭鍊壇

當職切念六道四生久湮淪於長夜三途

五苦執究對於幽冥無由解脫實可哀傷

是以謹發誠心奉行丹陽祭鍊廣度幽壤

除奉聞

上帝申牒真司外合行移牒可照驗凡遇

開壇鍊度即請肅清境域嚴衛壇場迎迓

帝真廣集幽爽幸勿稽違有妨開度為此

須至牒者

右 件 今 牒

當境土地正神可

照 驗 故 牒

年 月 日 時 牒

具職

關遞奏功曹使者

太極祭鍊壇

本壇恭發奏申文字具列于後

一奏申各一方函封印全上詣

東極青宮

太極左宮 請進

一公牒三道摺角封印全前詣

五道大將軍

本府城隍司

當境土地神祠投達須至關者

右關

其將今日受事功曹直符使者齋捧奏牘各

依官分以時上達幸勿稽延立俟昭報故關

年 月 日 時 關

具職

常用牒文

太極祭鍊壇 牒上 五道大將軍

本壇今月某日於某處奉行丹陽祭鍊拔

度幽魂滯魄等眾所合關告神威傳誠達  
惻攝召眾魂來臨壇所受鍊更生須至牒  
者

右牒請照詳事理即望奏啓

太一慈尊請頒

敕旨偏告冥宮廣攝十方三界六道四生孤  
魂等眾及求薦某靈魂於今夜戌亥時中來  
詣靈壇祇領善功俟恩昇度謹牒

年 月 日 時 牒

具職

姓 某

玄真曰曾受錄者申奏具職全銜奉行太

極祭鍊事臣姓某未受錄者只作木上初

真弟子奉行太極祭鍊事臣姓某關牒具

位姓名而已例不稱臣却押心印能行法

者用所行官將遞奏不能行法者止用功

曹符使傳達此書乃丹陽祭鍊何以太極

祭鍊之名蓋 仙翁為開教祖師在天領

太極左仙翁之職故用太極二字表而出

之然此法則非太極所司也此祭鍊內旨

以 太一慈尊專主之使人心不散亂如

欲申奏 天省嶽瀆鄴都等處亦隨人力  
凡書寫文字貴在精誠當獲福利或不留  
心恐遭譴責昔 仙翁餼餐施食一念之  
間自然昭格後學初真非 仙翁比故假  
申奏恐文字有繕寫之勞又非悠久善繼  
之道至鍊度日惟用五道大將軍一牒召  
集幽爽道門申奏一節乃後人之流弊也  
結繩以前何有文字風化漸開人文日勝  
像世徇俗或不能免若曰專事文字則失  
之矣按道藏赤松子章法只開口誦命功  
曹典者傳接詞語其章則卷而藏之積累  
至久然後用斷章法初未嘗區區化鍊也  
蓋一念所主天地之大以此而動鬼神之  
幽以此而感達者於一念之求不必拘執  
可也

內鍊捷說

夫人印堂入三寸為泥丸宮乃金闕玉房而  
上帝居之為三清之境絳宮即人之心也配  
九紫離宮為朱陵之府而元神居之然而有  
元神有識神識神者見鞍思馬因車念蓋隨

境陵奪攀緣不已念念起滅陸續而不息者  
是也歷代聖師呵叱學者認此識神而為本  
性不知是謂生死輪迴根本也元神者靈靈  
不昧了了常知在喧無撓處靜不寂不可以  
知知不可以識識迥出思議之表卓然而獨  
存者是也非具大根器大福德大智慧雖聖  
賢亦有所不能深達也神化嬰兒氣如朱橘  
恐人心馳騁於散亂之域特假此以為繫念  
爾以拈拳為握固臍下為鬱都津液為神水  
肺腕為十二重樓泥丸為金闕玉房黃庭為  
玄牝玄牝者乃一身之主宰萬法之根源紫  
陽真人曰身中一竅名曰玄牝亦無邊旁更  
無內外乃神氣之根虛无之谷在身而求不  
可求於他也又不可私意揣度是必心傳口  
授苟或不爾皆妄為矣然則果何處耶玄真  
既論至此未免漏露天機剖析玄理使同志  
之士皆趨於至道之妙豈不快哉在心之下  
腎之上大腸之左小腸之右天地之正中  
身之規中正此處也若能收視返聽緘口調  
息留意久之如雞抱卵如龍養珠自然悟此

玄關一竅非假師傳而自得之若福薄緣淺  
而於此書誦為空言亦不過瞽之文章聳聳之  
鐘鼓耳或有未臻玄奧妄言深達者徒自誑  
爾不知泥丸與玄牝實性命之根源修真之  
極致祭鍊內旨疊疊用之蓋為此也以此而  
昇度鬼神則鬼神不待度而自度矣復何假  
區區念誦哉至此可以默會

祭鍊樞翼

同志之士初發誠心祭度幽壤先具狀奏申  
太一救苦天尊太極左仙翁關牒城隍當境  
五道功曹使者畢以後祭鍊不須再發申奏  
止用五道將軍一牒齋戒至誠清晨先發牒  
文召集幽爽如有急幹惟焚香默禱移前作  
後庶不失鬼神之望當日不絕密誦中篇寶  
號或早或晚密行內鍊奏帝恭書寶錄并丹  
陽符使印畢至夜須要飽煖方入靜室嚴設  
清香淨飯竹枝水盂另設水一器作沐浴池  
焚丹陽符于內然後端坐靜默萬慮俱忘身  
心澄寂行丹陽內鍊默奏慈尊作五嶽訣破  
獄召魂作用沐浴變施法食行水鍊火鍊說

三歸九戒焚宣寶錄祝白生天止此而已鍊度已徹方可起身勿令間斷如欲每夜施食則行清微元降祕旨要在念念勤行自然道力純熟其法簡易通攝幽冥極爲奇特使天下好道者一一悉內鍊正法一一衆魂息幽

囚之苦專以我先深潛靜定鍊毓陽神然後密運至誠祭鍊陰鬼當合二者通爲一片精密工夫也當此坐鍊之時皆是清淨法界了無牆壁街衢屋宇山林之礙亦不想沐浴享食受鍊更生之態先須在我發大慈大悲大護度大救拔之心不知我之爲鬼神鬼神之爲我彼此兩忘方爲要妙不欲性急隨生躁動虛勞其來不得超度蓋靜定之中動此一念則鬼神以爲真實隨念幻形我念解脫彼亦解脫此臻至道彼亦樂道冥冥中如此洞然行者尤宜謹慎或有報應靈異之事乃是心空神應不可執著凝滯于懷亦不可對人馳騁恐遭魔攝無藥可療大鍊之日弗起一切惡念或不能止滅但一心稱太一名號自然平復如有行法之士接受投詞看詳果有

邪崇作孽可具文檄追攝到壇先行祭鍊超度生天使其存歿均感若或抗拒不從方行究治亦仁人之用心也有專心祭鍊終身不行殺鬼之法者恐妨慈念之故學者以此爲則勤而無怠神仙必矣

### 性命混融歌

杳杳冥冥入混茫寂然內照神無方攢簇五行空四象自然泰宇發天光意識銷融寂不動世間萬事如虛夢天淡雲閒月正明道合希夷無作用無作用非無爲玄關一竅是根基綿綿密密長相守如雞抱卵龍涵珠日午子夜半午忽然志意歸宗祖瓊臺珠露入華池直下黃庭制龍虎把捉住莫放逸呼吸悠然在真息此時得意大歡娛氣神踴躍含虛寂命如絲心似鐵玉鑪從此金丹結漸凝漸聚漸圓融四大百骸如火熱一年三萬六千刻進火工夫只麼得木液金精旺感時騰騰保護防虞危結胎易脫胎難必須撥動上頭關木牛哮吼高峯頂這段因緣不等閑不等閑休蹉過八萬法門都打破翻身更要微重

聞黃金月下優游坐只這是無餘說無來無去無生滅更問向上事如何海底金烏吞却月

### 日用銘

過去如夢 未來似漆 現在本空 隨緣順逆 但離三際 一道中直 心心相續 毋令間隔 廢寢忘食 會如牆壁 若不如是 安能悟入 保持護念 慎勿放逸 萬事已定 任從得失 禍福須臾 死生呼吸 著意思惟 自惟荆棘 惻隱濟人 廣施陰德 慈忍柔和 大堅固力 此事難知 自宜消息 應離言說 亦非緘默 仰之俯之 青天果日 日用如斯 了無秘密 學全真道人 王女真字無偽號體玄蘇人也 妙年忠慕清虛辭親割愛從大癡黃先生于 錢唐西湖南山之曲其奉師也謹執侍杖履 暑雨祁寒不憚勞苦十數年間盡得先生之 旨其事親也孝蔬食布衣自奉甚薄歲必一 往祭祖省侍以盡色養之道乃罄其所將而 後行不欲慈母知其貧也鄉黨宗族稱焉和 光同塵導人爲善或聞孝悌忠信與夫患難

飢寒之事輒流涕衷心若有所謂焉尤汲汲好施濟死度生是以名公鉅卿時加禮敬至於凝神入妙託跡于寂寞之濱甘處冰檠人所不堪唯其嘯傲烟霞恬然自若余數訪之深愧日以詩癖酒狂所汨遠不及矣觀其集中所著性命混融歌日用銘二篇可為矜式同志者宜載于祭鍊內旨之末庶不泯滅而無聞於後世矣哉故為之序云至正丙申十二月旬曲外史張雨書于箕泉小隱

道法會元卷之二百一十

道法會元卷之二百一十一

一

天罡生煞大法

主法

祖師北極天罡大聖萬真節度紫庭真人威光上帝

啓請呪

仰啓天罡大聖者上司天令顯威神化現巍峩萬丈身九目三頭分六臂青面金冠持寶劍緒袍烈焰耀乾坤常指雷城十二門赫奕獨操生煞柄黑白紅光前貫斗時時親見破軍星六龍駕火燒鬼神斬滅虹霓絕妖氣志心皈命朝至尊惟願分輝降塵世大聖大慈大悲大願北極天罡大聖萬真節度紫庭真人威光上帝

滿江紅武表先  
生讚

三頭九目金冠赤髮絳衣烜赫凌空劍尖火迸脚踏火輪紅白黑紅光貫斗六臂執斧拈弓司天令循環不息生煞在其中側身丁步立密持梵呪背北迎東見光芒直射燦我心宵密意引歸天目雙雷局鎖入黃宮行持處

飛騰變化頃刻致雷風

天罡詩括

天罡一炁法中王採取之時向射方先燐龜蛇成一處次分龍虎列三行玄關默運中央合却候惟同八卦方肘後金精繞一吸泥丸霹靂見金光

起例

月月常加戌時時見破軍破軍前一位誓願不傳人繞交中氣候便來亥上尋有人能曉此掌上起風雲

逐月至月建上起戌至本時念呪凝神剔

罡斗取炁歸祖宮混合呪云

天帝釋章佩帶天罡五方兇惡之鬼何不消亡飛仙一吸萬鬼伏藏指辰文念

唵吽吽嘑嚩唎娑訶三遍

赤陽三五至爾攝陽日指辰戌斗別陰日指戌辰斗別

右七字斗剔向天罡所指之方存七星如

椀大金光灼灼去魑星一丈遠有一星正

是天罡之星相貌服色詳前存見以舌柱

上脣以天目出祖炁金光書一令直衝罡



星身上見令大怒忿然湧出頂上見劍尖

真火炁射天而出念秘呪

天罡歛吸攝七炁 歛吸天罡攝七炁

右飛光一吸其紅炁急吞三四口雙雷局

鎖入黃宮以結金丹次取太陰太陽炁各

一口嚥之次默誦呪曰

日魂朱景照韜綠映回霞赤童玄炎標象奔

風鬱儀赤光炳煥噲鬱啤噶哩真人元暉噲

噯咄囉哩噯哩唵訶

向太陽日出之時叩齒九通心存太陽帝

君在日光中心禮九拜念

鬱離貞九遍以舌失同日

眈睥卯文吸九芒紅金炁之炁噉

月魄靛蕭芬艷翳窠宛延靈蘭鬱華結翹溥

金清瑩吳容素標噲唵噯啤哩噯哩噯噯噯

明囉哩囉娑婆薩訶

向太陰月出之時正中圓光之際叩齒十

通心存太陰皇君在月光中如后妃之狀

心禮十拜念

結坎亨十遍以舌失同日

胸臍酉文吸十芒白玉炁流入腎宮入丹

欲書符治病

書符啓請儀

先念三淨呪淨天地呪

伏以天之高星之遠有禱皆通福可祝禍可

禳無求弗應且其謹焚真香志心奏啓

祖師北極天罡大聖萬真節度紫庭真人威

光上帝天宮主照其本命星君斗中解厄諸

大靈官天醫趙許二元帥百藥治病李朱二

仙官攻炁院馬耿二元帥田何盧張四大功

曹天醫院合千神吏恭望聖慈洞回昭鑒臣

今奉為某投丐為某病某事伏望降布斗光

真炁下注神筆之中特為某攻治病魔消除

疾證倘蒙感應不昧再生太上符章謹為告

行或攻瘡向來皈叩上帝請降真炁書符退

病幸已周隆伏望恩垂光降某身中庶使疾

病痊除身命安泰端拜感通之賜不忘再造

之恩尚冀回還星府庇佑方來如上良緣志

心稱念消災解厄天尊長生保命天尊不可

思議功德稽首奉送伏惟珍重

天罡符法

上台一黃祛却不祥中台二白

護身鎮宅下台三青治病除精

天帝釋章佩帶天罡五方炁惡之鬼何不

消亡飛仙一吸萬鬼伏藏急準敕令

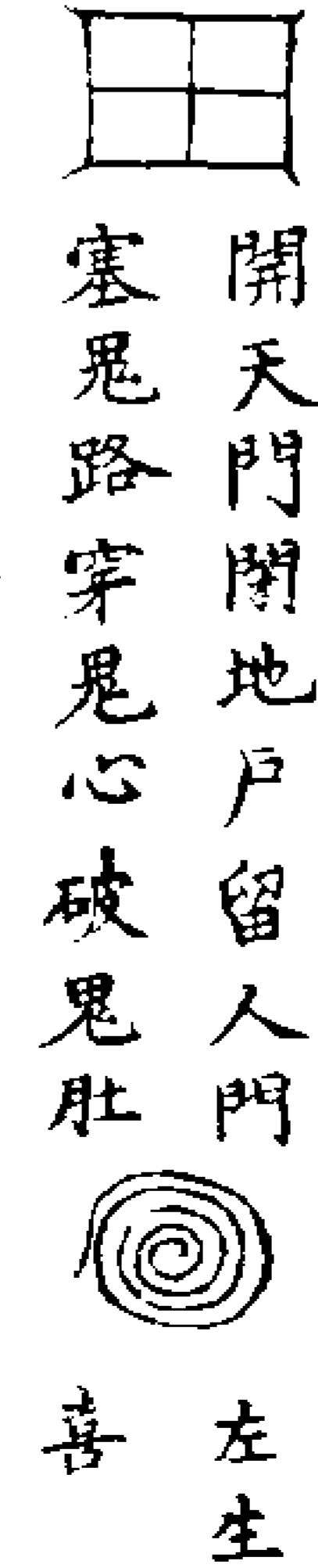

開天門閉地戶留人門

塞鬼路穿鬼心破鬼肚

右煞怒再依生

殺取炁入符

眈睥 唵噯咄囉哩噯哩唵訶拍卯文取九

胸臍 唵噯咄囉哩噯娑婆薩訶拍酉文取十

焯 唵啤哩囉哩唵訶拍辰文取天

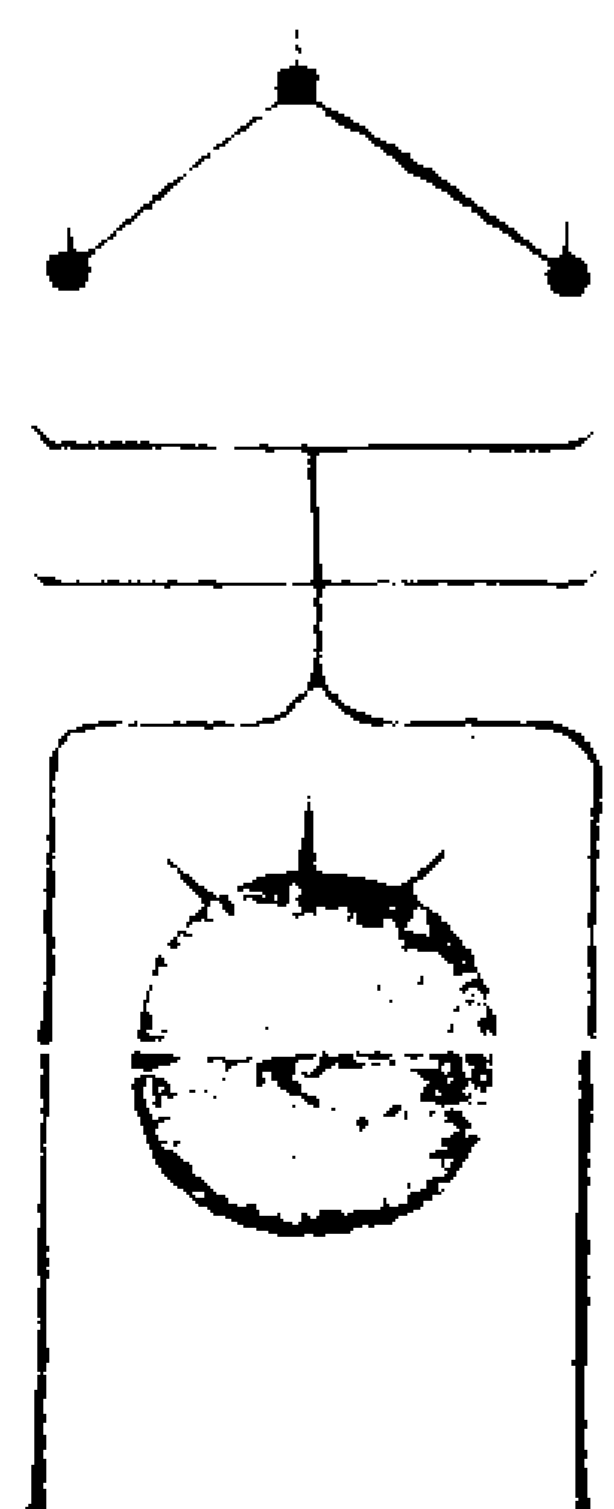

治瘡凝神書六字

形如墨憂等鬼加三令起筆三抹黃紙墨書

作佩帶符疊書

北斗七星名魁魁魁魁魁九炁塗之於

符背押心印與患人男左女右中指紅線繫之敕符存翼軫二宿真形如北斗狀戴斗執圭身長十丈二星之炁三取入符變化請符人為日辰功曹持符前去將斗紙於門外化之如無斗紙則向空焚之亦可

治夜啼

法師令投壇人將瓦一口去十字路頭打碎檢三角者秉筆凝神書符

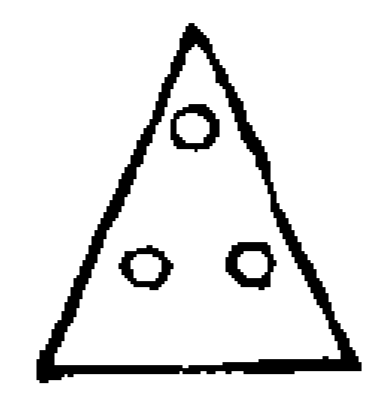

背押心印取三光炁入令投壇人於窻中云張天師傳語司命府君

美令小兒夜啼

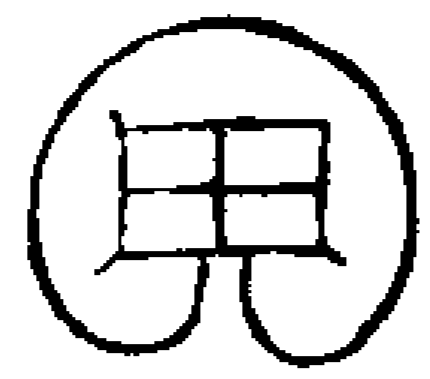

又以黃紙朱書用六訣念大聖北斗七元君能解男女厄七次全形念秘咒七遍

勅煞攝喫鬼血今乳母燒成灰以津液塗小兒臍上即止

敕符咒云

小兒小兒休要啼正是老君下馬時尹喜真人門外待好將田字貼腹臍急急如律令

仍依前法取罡炁入符

催生符

黃紙朱書

全形咒

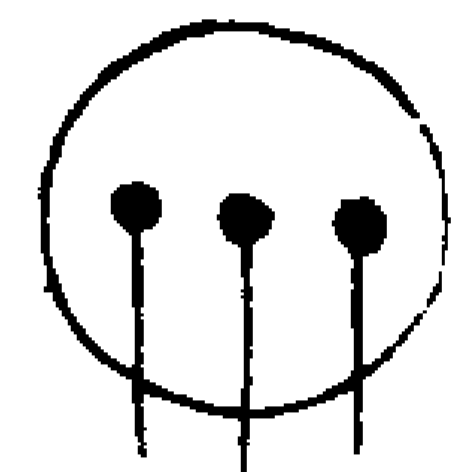

太陰咒炁入  
天罡咒炁入  
太陽咒炁入

天有四時地有五行日月滿足毛髮已成子在母腹勿傷其母男左女右持符而去

九馬催生符

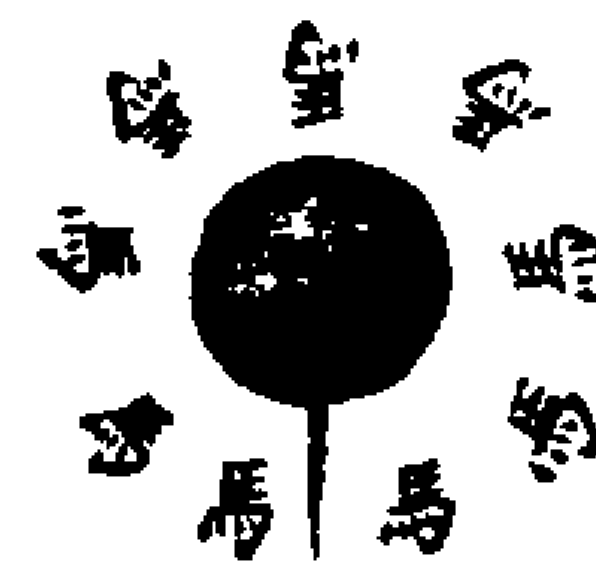

右符信手書九馬圍之念猛馬四張欸火

冲霹靂破石泉源通塗之筆直下一樣書

二道依法取罡炁入符用南斗長生子午

訣書畢作圓子二顆用黃蠟封之存請符

人作監生大神以順流水吞一道候一時

再吞一道即產如未坐草只可與安胎符

不可用此符

勅請符人咒

吾今勅汝身化作監生神持吾符命去母子

速離分急急如律令

師差將監勒司命六神先與醋炭熏之仍焚蕩穢符於內務令清淨

蕩穢符



右符念淨天地咒書畢以合明天帝日五字蓋之打醋炭後却焚於房中解滌厭穢了然後吞符即有應驗男左手女右手持符而出

天罡氣字符黃紙方圓二寸許用朱砂書一炁而成



坤帶 兌伐 乾保生  
離日 中 坎僅生右紅炁 坤西左黑炁  
巽雷 震始病 艮治瘧 右白炁

用本呪書符呪盡符成再用本呪全形就

於罡字上從兌左轉塗運九轉便從兌上

作勢直過震上出筆存天罡怒色白炁入

符喜左生如動雷行事或大煞伐存天罡怒

黑炁入符怒右煞

剪虹法

法師靜立凝神存自己天罡運動合天上天  
罡如前念呪吞炁七次變身為天罡相左手  
雷局右手劍訣飽食罡炁想此身如火熱吸  
罡白炁吐目光煞炁書令衝去飛仙用劍三  
斬喝云天罡大聖速斬妖虹疾其虹斷為三  
或黑雲掩之如不應用後法

又剪虹法

法師步七星罡執茅一莖與虹相對存天罡  
怒即本身化為天罡相兩手飛斗念赤陽三  
五至爾攝斗別斗蓋頭取罡炁指辰文用目  
光書令唵吽吽囉唵訶天罡歛吸攝歛  
吸天罡攝定虹斬茅其虹兩斷

縛驚法

法師先焚香凝神定息啓白  
上帝祖師畢用紅黑線九寸或七寸安香爐  
上存線為雷光金蛇取天罡生炁嚙水一口  
於線上再布三炁書令於線上如火索紅極  
熱却念九天應元雷聲普化天尊男左女右  
手足繫七轉或三轉為度仍布前斗蓋童子

呪棗法  
百物皆可呪

法師凝神依前取罡炁書令布真炁七次於  
棗上付與病人喫或用井花水煎湯吞下其  
病即愈亦須啓白  
上帝祖師通來意呪百物皆可其妙如神至  
秘至秘

三十六字天罡呪  
又名雷門天罡

唵嚙嚙嚙嚙嚙嚙嚙嚙嚙嚙嚙嚙嚙嚙嚙  
訶唵吽吽唵吽吽吽吽吽吽吽吽吽吽吽  
煞攝

又一派

天罡大聖合明如意星君紫庭真人威光上  
帝科

相紫堂色三目中天目常閉不開前戴天  
丁冠後髮蓬鬆後面黑炁逆天光芒貫斗  
紅髮鬚身穿素羅袍右手仗劍劍尖有火  
炁左手垂跌足天目氣赤左目炁青右目  
炁白常現杓前

秘呪

唵嚙嚙嚙嚙嚙嚙嚙嚙嚙嚙嚙嚙嚙嚙嚙  
訶唵吽吽唵吽吽吽吽吽吽吽吽吽吽吽

唵嚙訶

赤陽三五至爾攝  
辰戌斗

斧劈魁罡勃煞攝  
子午斗

辰戌斗巨天杓前一星紅光灼灼念秘呪  
再飛子午斗衝開罡現回顧光照吾懷間  
瞑目口鼻急引光炁發竅如意用之

靈符

上台一黃祛却不祥中台二白護身鎮  
宅下台三青治病除精台星到處大布

威  
靈  
之鬼何不消亡飛光一吸萬鬼

伏藏急急如律  
令呪盡符成  
六訣  
斗  
書  
煞入塗隨事方向出筆

念呪

天罡大聖破軍尊神誅斬兇惡滅迹除形邪  
魔畏伏膽碎心驚救民疾普願賜威靈治病  
祛禍起死還生天符到處聖威奉行

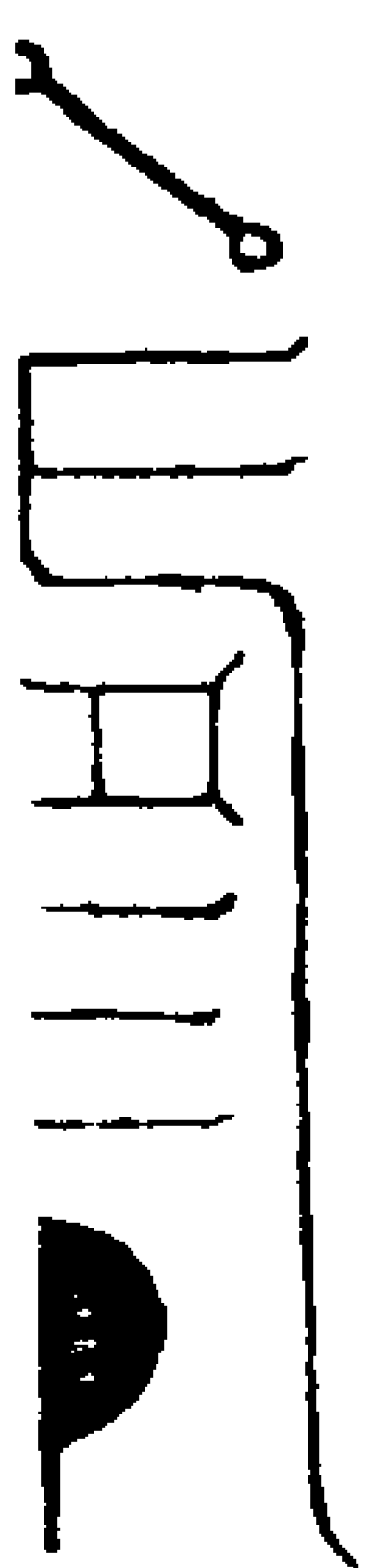

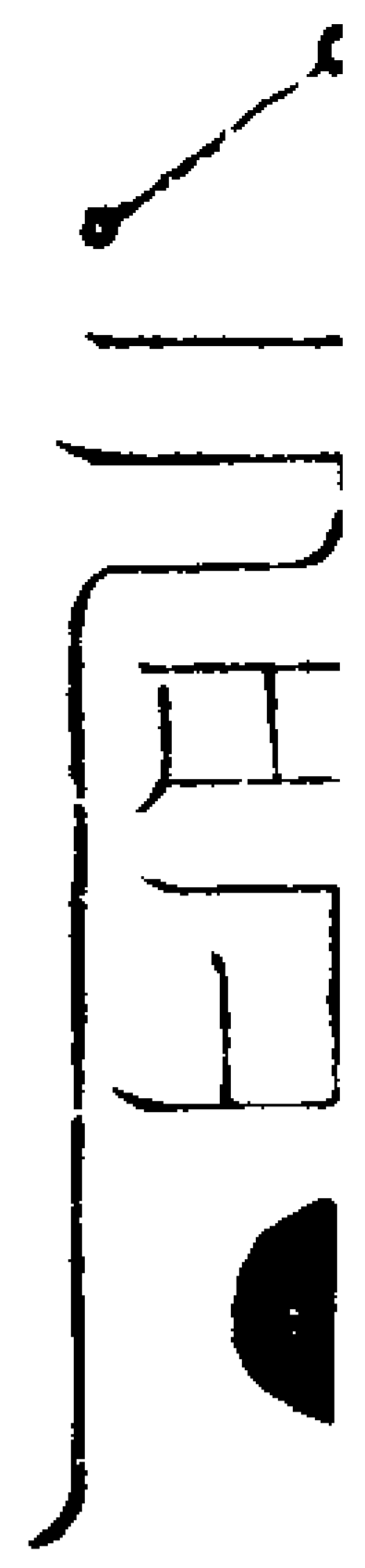

罡方詩訣

月月常加戌時時見天罡斗杓前一位此即是其方

如正月建寅就寅上起戌順行至所用時住看在此何宮即此方是也

道法會元卷之二百一十一

道法會元卷之二百一十二

中皇總制飛星活曜天罡大法

運用祕訣 侍宸王文卿述

天罡一炁法中王子若收之壽命昌交始坎

离成一片次分龍虎列三行玄關默運中間

合節候推移定一方肘後金精纒一吸泥丸

霹靂發毫光

上清北極天罡大聖奎光節度紫庭星君

五方五德大神

東方紫微大神王 南方赤體大神王

西方白刃大神王 北方黑霧大神王

中央黃頭大神王

摩尼大力火輪金剛

萬丈鳩羅大力火輪神將

乾羅飛天火車元帥

地軸希盧火馬猛將

天罡陰日真像 乙丁巳辛癸  
此五日屬陰

真形如斗星狀披紺髮赤髮色面三日穿素  
羅仙衣紅長裙朱履丁立足踏烈焰飛天火

輪左手斗印右手仗三昧火劍挺身萬丈立

衝天烈焰火光中

天罡陽日真像 甲丙戊庚壬  
此五日屬陽

真形如大力鬼王相三頭九目赤髮紅面衝

天髮金天丁冠緋袍金甲黃裙飛帶六臂執

斧戟弓箭帝鐘印索等物身長萬丈足踏烈

焰火輪立衝天烈焰大火光中天上地下六

合周迴皆飛烈火如穢跡真像

啟請呪

稽首大羅靈寶界迢迢無極紫微君南辰北

斗左右隨日精月華東西侍璇璣斗中為教

主天罡大聖破軍星五雷哮吼遍虛空八部

威通扶法界謹請五方五德將東方紫微大

神王南方赤體大神王西方白刃大神王北

方黑霧大神王中央黃頭大神王通天入地

起炎光百千萬億火頭兵焰騰空飛火劍

內現赤衣三日帝披髮仗劍火雲中圓羅滂

出紫金光燦破乾坤衝日月救度衆生諸苦

惱纒聞啟請降臨來慈悲聖德不思議惟願

圓容垂赴感以今嗣法小兆 臣某志心頂禮

大羅天上紫微垣內璇璣斗極破軍尊星大  
慈大悲救苦救難天罡大聖紫微帝君節度  
威光上帝斗中神仙諸靈官衆惟願威光烜  
赫瑞氣騰舒統領百億摩尼大力火輪金剛  
部轄萬丈鳩羅大力火輪神將指揮天關乾  
羅火車金剛元帥叱咄地軸希盧火馬猛將  
下降靈壇行神布炁掃蕩十方魔魅燒除六  
代傳屍猪首八卦八部摩尼吉利怛哆攝  
呪畢以左手飛點辰戌斗一座於所指方  
上就吸斗炁一口布身及壇念大析斗呪  
一遍就點斗飛出方上

### 析斗呪

北斗靈靈斗柄前星貪狼操惡食鬼吞精巨  
門烜赫照曜分明祿存奔霧統攝吏兵霞冲  
文曲光徹廉貞威南武曲真人輔星天罡大  
聖破軍尊星四天閉塞濁炁渾凝帝持各鉞  
統領天丁靈官巡檢聽察尋聲九州社令一  
一呼名誅斬兇惡獲罪不輕凶惡者死慈善  
者生斬頭截足杵碎身形鬼妖蕩盡人道安  
寧真炁所到萬魔摧傾天地日月星風火雷

### 電靈急急如律令

呪畢存所劃前斗在本方天中見破軍星  
前有一星大如車輪急以劍訣向星中虛  
書飛仙二字存星中現二金字紅色金光  
燦爛裂開五彩照燭十方三界精思天罡  
真形威勇可畏挺身萬丈立火輪烈焰中  
舌柱上脣虛書內諱呵向方上呪曰  
天罡星真皇君降真炁下臣身入臣腹助臣  
真治萬病斬妖精急急如律令  
我是天目與天相逐晴若雷電明曜八極微  
視表裏無物不伏急急如律令

三十六天罡中天大法王炎帝裂鬼血賜我  
為真皇七總八元君為吾驅禍殃真炁變雷  
火老君伏炎光天罡降真炁煜煜落洋洋天  
罡真炁速降攝天威使者速降攝緣遭聚聖  
攝天地日月星風火雷電攝噯蘇囉那蘇囉  
那蘇嚕蘇嚕娑嚕訶

### 陰陽合用三呪

不利咒呼陽真陽助真火天威聚聖攝日中  
不利咒呼陰真陰助真火聖威聚聖攝夜中

### 不利咒呼梵梵音退凡水元皇聚聖攝雨

唵啞啞啞降大力娑訶  
唵吽吽吽盧吽吽囉囉訶  
唵吽吽吽娑訶  
唵嗚嗚嗚囉囉囉天神地祇萬神同歸合明天  
帝日急急攝

呪畢以鼻吸本炁微微納下中黃用玉印  
塞之凝定玄關片時存真炁火光流通四  
肢五臟百病消除又可治病驅邪起死回  
生分別邪正無施不可

### 天罡符

天罡靈天罡聖天罡大聖 天罡  
殺入 天帝釋章佩帶天罡兇惡之鬼  
鬼心 何不消亡飛仙一吸萬鬼伏藏  
急急如 天罡大聖破軍尊神誅斬兇  
律令 惡滅跡除形邪魔長伏膽碎

心驚救民疾普願賜威靈治病祛禍起死  
還生天罡到處聖威奉行急急如律令攝  
天熱陽地熱陰萬丈火光殺鬼神萬

煞火火光入我腹六靈天罡駕火輪天

地日月星風

火雷電震



火鈴叱



火叱變



總攝總攝迷至利耶金輪聖耶輪  
捉來耶嗚嗚呼天罡大聖攝

百丈火索

救邪鬼

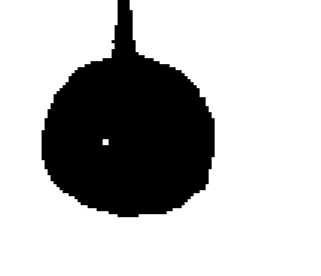

千丈火索

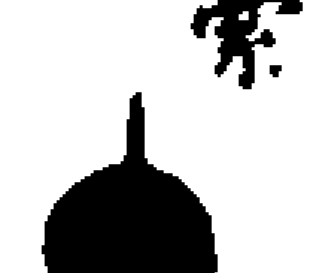

萬丈火索

斗

赤陽三五退怨攝陽日  
赤陰三五智爾攝陰日

火鈴叱耶亦壁攝

赫烙焮焮薩嚙訶

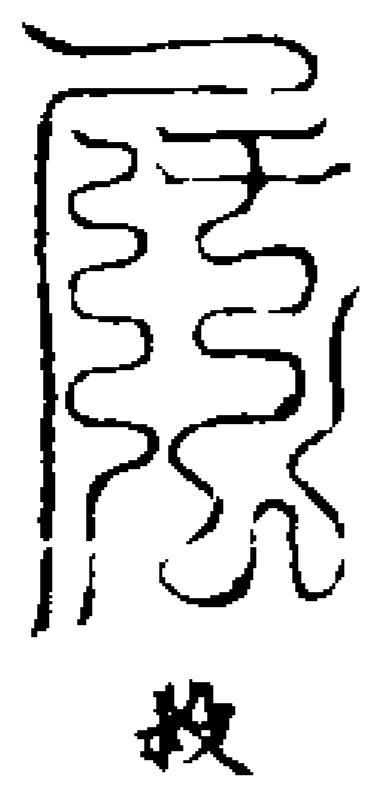
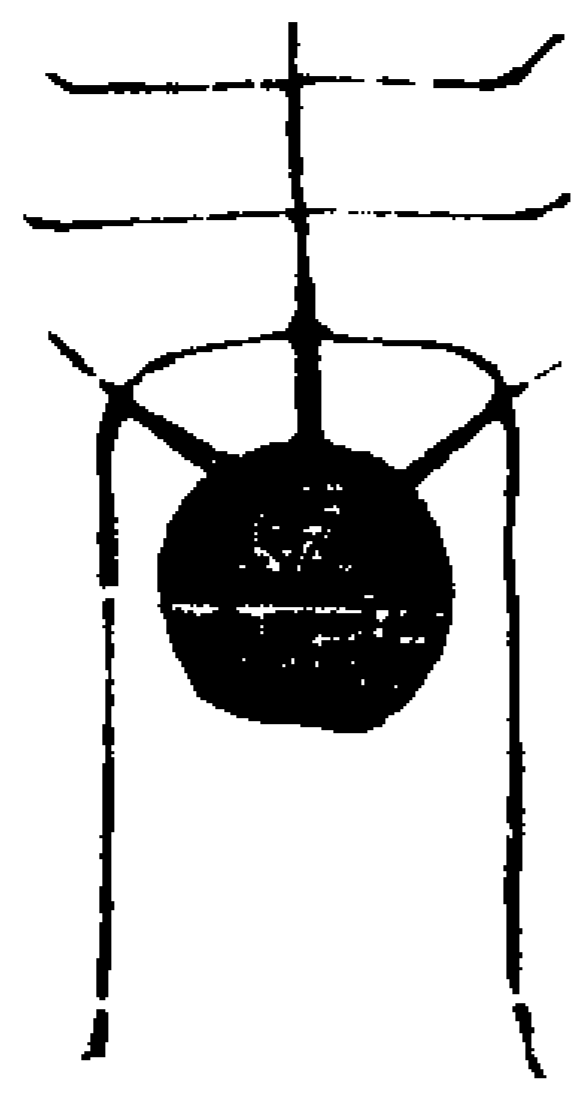

救

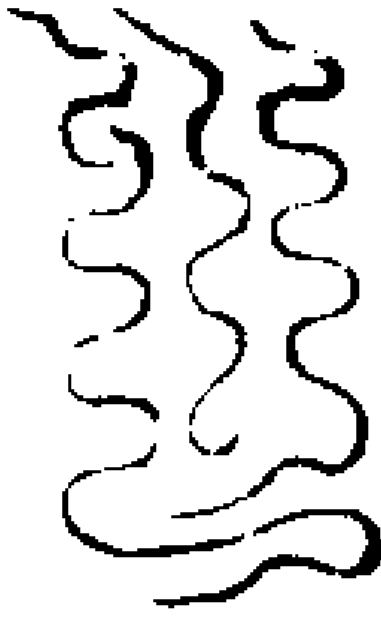

生

嗚呼嗚呼喇嚙訶

追勝

嗚呼焮焮攝謹請天罡星真皇君降真炁下

臣身入臣腹助臣真治萬病却災速急急如律令救

天罡七火符

上台虛精星君中台六  
淳星君下台曲生星君

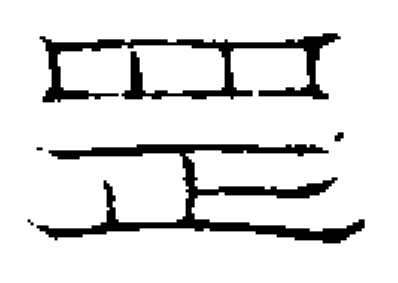

三十六天罡中天大法王炎帝裂鬼  
血賜我為真皇七總八元君為吾驅

禍殃真火變雷火老君伏炎光天罡降真

炁焮煜落洋洋天罡真炁速降攝天威聖

者速降攝緣遭聚聖攝天地日月星風火

雷電攝急急知天罡大聖紫庭真人律令

攝天然地煞年煞月煞日煞時煞天  
罡大聖伏劍斬煞一切邪魔自然

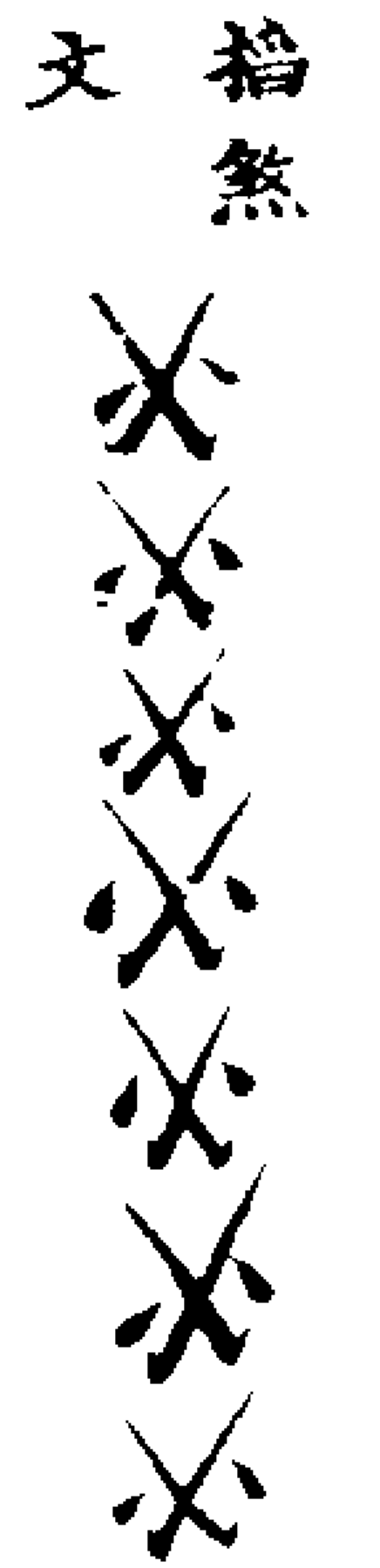

贈魁魁魁魁赫烙焮焮薩嚙訶

火鈴叱耶亦壁攝中霹靂哪叱火帝攝

火風雷電霹靂攝中上嗚嗚輪叱喇呢攝

火輪縛耶攝火車變耶攝總攝總攝微只微  
攝金輪聖朝擒縛來耶嗚嗚呼天罡大聖

攝

天火子地火已霹靂火



百丈火



卯三昧真火攝來疾

鬼千丈火索縛邪精萬  
火索縛邪魔急急攝  
五智爾攝太乙飛仙霹靂攝

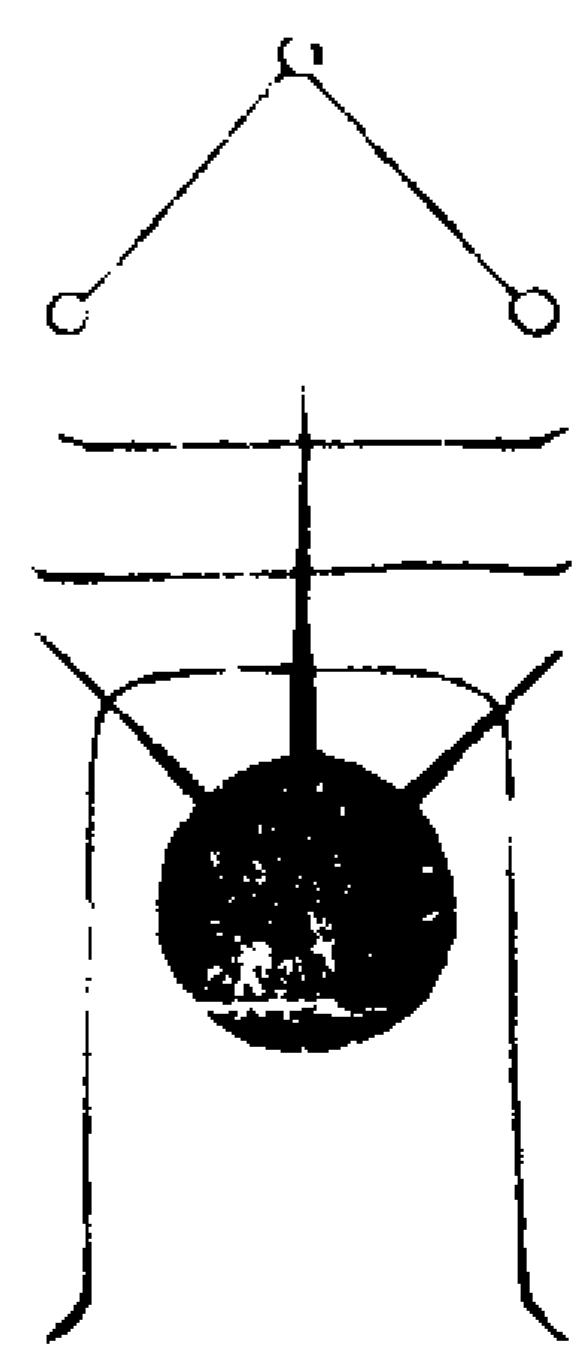

救符呪

天罡天罡九炁煌煌金光激烈上應律蒼下

赴九府何鬼敢當吾為破軍萬鬼伏藏天回

地轉右陰左陽上天節度生化萬方真炁正

炁攝滅禍殃急急如律令

混融河漢垂光芒燁燁炳燿燿煌朝回瑞

彩顯太陽夜明吸盡群星光前挹奎婁射烏

陽後跨角亢飛金翔擲火萬里來我傍流鈴

八衝猛火張神光下覆遍遐方千魔邪鬼不

敢當冥冥大道彭吉祥默默鬼道都滅亡急  
急如律令

朱明符

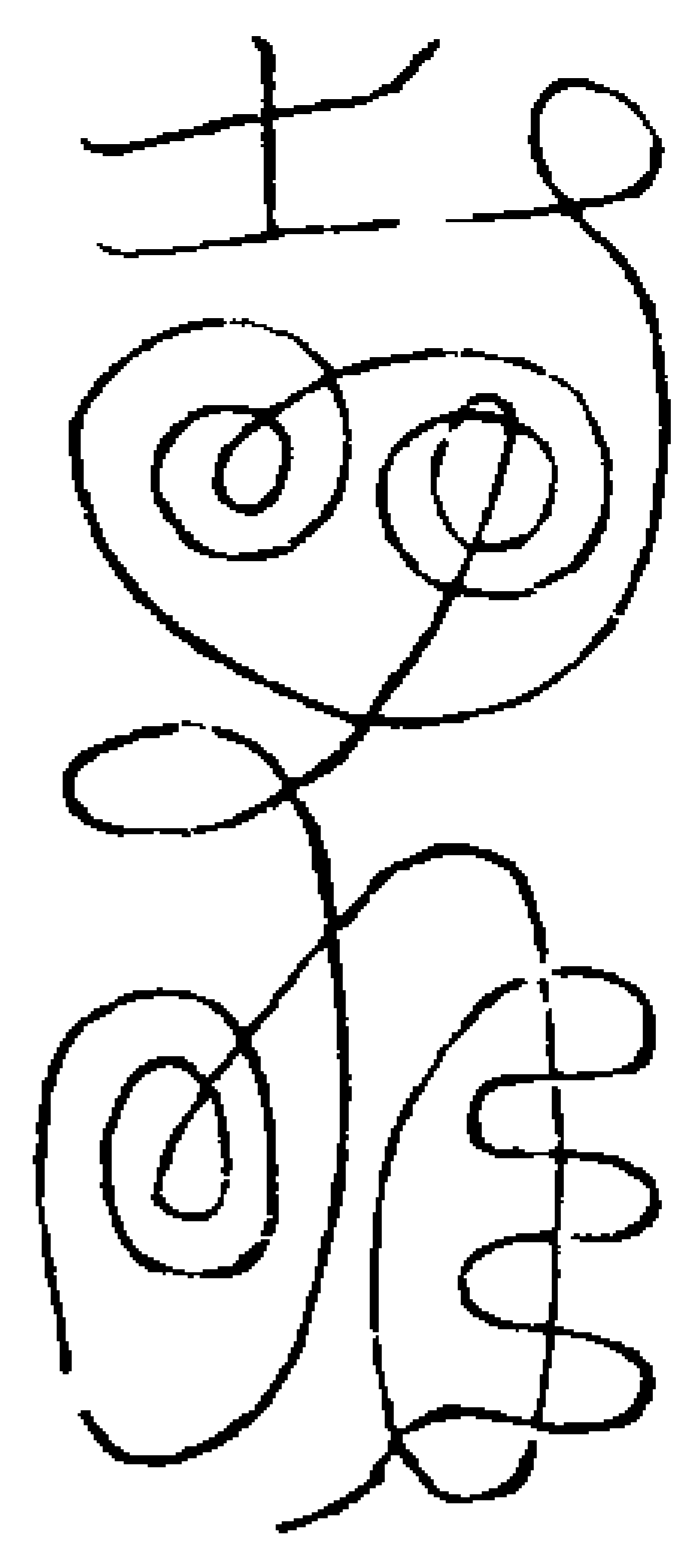

救符呪

朱明大神養炁存真化身三界吞服魔精存  
我日月七政安寧遊行五藏疾速驅兵聚神  
歸祖收魄還靈何邪不退何病不寧火車去  
毒水車合真風車炁車洞達玄冥真光變化  
道骨輕清上昇功滿皆我真形急急如

上帝律令

朱明朱明九元九真光彩萬道兇惡潛形青  
龍守木白虎衛金朱雀守火玄武水神吾為  
土主八百萬兵上衛玄席下召八靈中遊北  
關守護天丁萬病速退符到奉行急急如  
上帝律令敕

道法會元卷之二百一十二

道法會元卷之二百一十三

廣靈宣化陳將軍祕法

主法

北極紫微伏魔大天帝

帥將

北極御前廣靈宣化斷恩無義無面目大將

軍陳元帥

一名勝涉蓬頭披髮黃抹額赤面怒相金

甲皂袍黑靴左手持御杖一條右手執雙

鐵棒專拷治不法鬼神

此帥即監臨斛食使者一曰齋持血湖產

死符命使者隨事施用

存召祕旨

先凝神定息左手飛北斗一座于空中次

存腎氣一道自夾脊升玉樓上至頂門出

如黑雲衝上北斗中即見一潭祕字如紫

金色之光須臾皆不見只有金星一點漸

漸光大如中天皎月之狀却密念召呪三

徧以右手劔訣一劈金星中現出元帥真

身即存念付杖呪七徧見北帝親付御杖

渭三

一條鐵棒二條與元帥執之立于金光之  
中就以劔訣同目光引至壇前

密召呪

唵唵哪吽吽唵唵疾速降囉唵訶

唵吩吩勒勒疾疾急降攝一炁三徧

付杖呪

唵啡啡啼啼唵啼娑訶一炁七通

召請呪

謹召廣靈宣化將斷恩無義大神王雙睛掣

電輝乾坤赤面蓬頭威萬化手持御杖雙鐵

棒專考不法諸邪魔飛騰頃刻涉山河普救

生民周法界監臨斛食濟幽靈拔度血湖無

量苦聞今奉勅宣召時急顯威靈隨應感以

今焚香謹伸告召

北極御前廣靈宣化斷恩無義神王無面目

大將軍陳元帥部領合屬吏兵聞今召命速

赴壇庭疾

右依法召請存至壇以鼻吸入中宮混

合片時吹出香上任意役遣

本帥真身符

一陳勝

清清冷冷無面目  
將軍陳勝急降

貪巨棟文廉  
武破斗子午

魁魁魁魁魁

魁魁魁魁魁

勅捉拷

吾奉北極大帝勅  
火急捉拷鬼神

開天門開地戶留人門

左手持

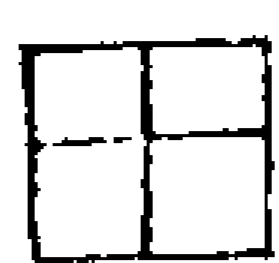

塞鬼路穿鬼心破鬼肚

御杖煞

燕衝

右手雙鐵棒

兩足如雲

天門

攝伏諸魔精



收捉鬼神

敢有拒逆

雷

天雷也雷陽雷陰雷  
火雷速降速發急急

化作微塵

風雲雷電雨火急奉行攝

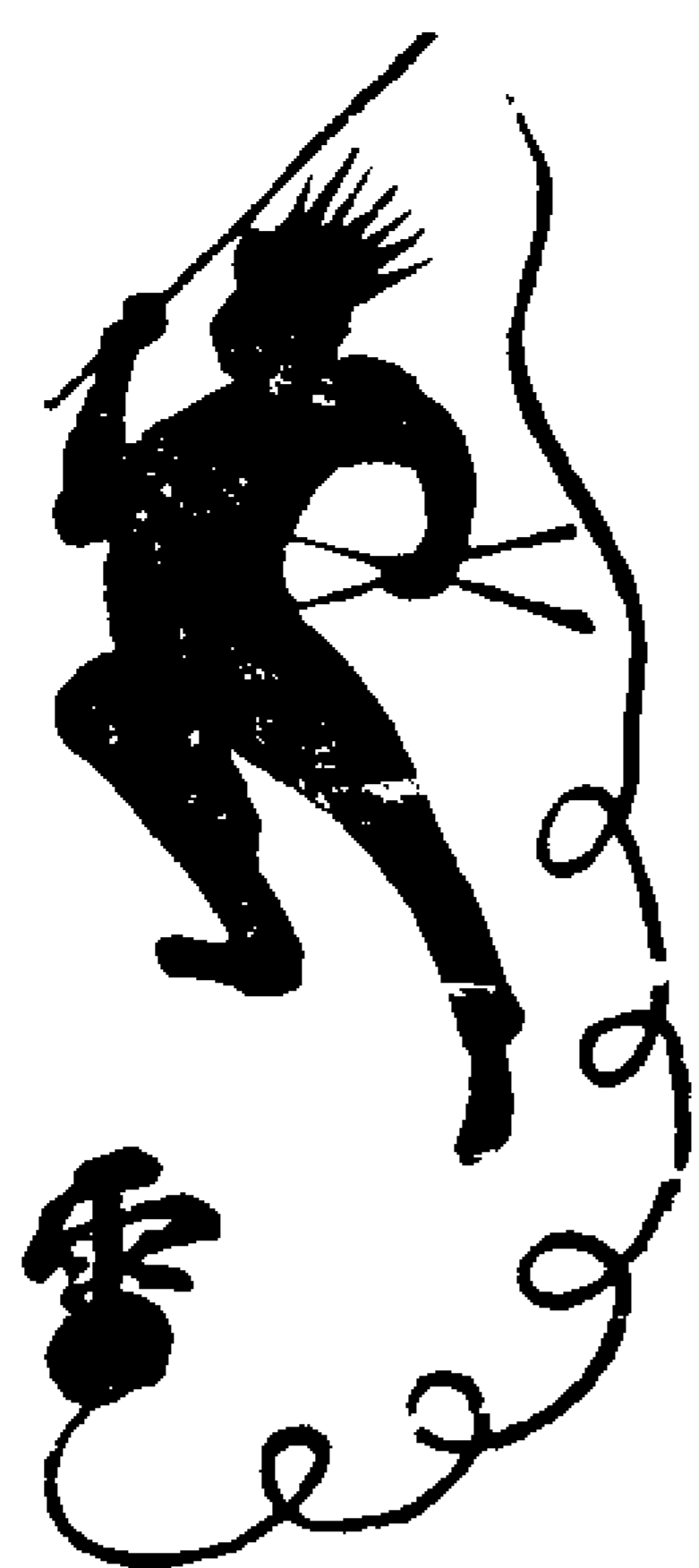

勅符呪

北帝口宣勅叱咤呼四直急召北極將風火  
降凡質合契元真靈凡聖同其一踊躍闡威  
擄滅魔斬黑歷親傳大教令達令施霹靂急  
急奉紫微北極大帝勅

神威雷激飛靈入體勿違口勅闡揚大道附  
傳端的斬魔殺鬼宣令八極急急奉

紫微北極大帝勅

天蓬呪轄制

○神霄黑虎劉元帥秘法

主法

萬法教主玉虛師相玄天上帝

本帥

神霄總真黑虎大神劉元帥文顯

面赤素色戴七星冠外裹皂紗籠巾披金

甲皂袍手執金槌半身逆火有黑虎隨後

密運秘旨

閃電光中一隱號吓下中宮鍊成寶須臾湧

過玄谷關陰中陽生知此道

召合

寂靜凝神恍惚杳冥之際一念初動即叩

齒三通便運神光上出頂門如見太陽一

輪密念召呪左手剔九宮罡見號以目光

旋轉引吸入口咽下作雷音至中宮又下

入丹田成一字存五炁自下田湧起此字

提起閉炁指煞文剔於頭上太陽中見此  
字化成飛虎又以元吉喜三字指乾兌煞

三訣剔上目光書秘字出化為黑虎其飛

虎擒擊倏忽不見只是一金團却以劍訣

劈開忽然霹靂一聲元帥立現黑虎隨後

仍以目光劍訣引下吸入中宮混合呵出

壇前

密召呪 唯首念三遍前九  
宮罡即此呪也

噯噴噯囉啞啞啞啞啞

召請呪

天聲天聲震動萬靈霹靂一震隨律令臨急

準帝律令 下今謹召

神霄總真黑虎大神劉元帥合千將佐吏兵

聞茲召命速至行壇有事指揮疾

存至炁香供養儼然在前

適伸告召已沐降臨仗此真香恭伸供養以

今本壇謹為其事入意向來情意諒沐聰聞

仰仗神威速為報應

書符要訣

凝定良久一念到來即卓筆三下左手指



乾兌煞文念元吉喜三字結成金團在面  
前忽霹靂三聲大震天地即吸取金光炁  
吹於筆上然後書符

本帥符無散形咒尺念雷聲震動咒  
念畢符裝圓內作用如後

焚

雷聲震動響應十方水火二司變化無方邪  
精魁攝赴雷霆霹靂轟天摺降落攝

書成於中間書元吉喜勅召黑虎大神劉  
文顯密念前召呪存天門有一乾卦三以  
心火自頂門而出衝開想見一整字即吸  
入口中以舌尖書鍊九偏結成金團閉炁  
作咄字音存元帥及黑虎呵入符中仍念  
召呪塗畢却書玄帝秘諱蓋之



秘字蓋了再以  
三筆向上掃出  
如金光燦然

道法會元卷之二百一十三

道法會元卷之二百一十四

玉音乾元丹天雷法

主法

教主梵炁天皇天父天帝

人首蛇身紅髮金眼

法主帝釋阿伽地皇天母天帝

人首蛇身綠髮銀眼

法主九天雷祖大帝斗母紫光金尊聖德天

后圓明道燒天尊

三頭六臂兩手捧日月兩手持弓箭兩手

降魔鈴杵遍身雷電下有金色烏指七箇

御筆

主將

玉梵尊天嘍囉王

西番人相紅髮金箍垂纓絡紅面三目紅

渾身左手擎火車右手執降魔杵脚青爪

大風帶汗衫威猛若金剛之狀

妙梵尊天伽嘍囉王

西番人相青髮金箍垂纓絡白面白身三

目左手擎水車有水波湧出右手持金鐘

青脚三爪此二神即陰陽二雷也

九天運令雷王啟火陽神鄧天君諱奕

紅髮青面三目尖背肉翅青渾身三爪風

帶汗衫左手雷鑰右手雷鏈

九天掌令判王都督陰神辛天君諱焜

紅髮青面皂帽皂靴綠衣風帶左手執鐵

簿右手火筆如判官之狀

九天行令雷王飛捷罡神張使者諱燿

紅髮頂金天丁冠棗紅色面三目金睛尖

背風帶汗衫肉翼皂袍青脚三爪手執勅

召雷神皂旗

### 存鍊

凝神定息存左有太陽右有太陰吸日精月華之炁嚙下重樓直至中宮駐之與自己祖炁混合為一良久以意提起自雙關直至泥丸則陽神從左目出陰神從右目出誦秘呪握斗印召空中之神合一而役之自然神定炁升光出將現

秘呪兩手印

噯嗎哩嗟咤安訶七

噯訶安咤嗟哩嗎七

十大威神召呪

雷謨囉但那哆囉夜也摩利支利陀那摩婆

帝穆婆彌喚呖他婆囉也利婆陀梨婆囉訶

目漢薩婆齒瑟誓盤陀盤陀安訶

雷祖心呪

給寃內唔呼吽

雷祖斗姥普章

唵唎吽唵唎吽唎吽唵唍唎唵唎吽唍

訶

友天大梵音章役使北斗從修行

噯吽叱咤他阿囉迦摩斯麼囉伽麼斯蘇

屠麼斯友婆囉麼斯麼訶友婆囉麼斯麼利

友疸麼斯安坦陀那夜麼斯囊謨粹都帝

唵吽吽唿哩唿哩唿唿哩娑訶急急如

元始上帝毘盧遮那大聖主救唵吽唿唍南

岳唎修岳唎律令

降魔大梵音神呪

捺謨辣塔捺二升

八辣都八刺都四居一

八刺都八刺都二耳

八刺都石塔喃五左

八刺葛八刺葛二尖

八刺葛木葉二印

八刺葛木葉薩攖裸阿裸尖

荅裸葛裸葛裸尖沙攖裸

三巴燒辣迦辣迦辣迦忙印煞哩巴

煞辣巴叱叱叱寃給阿攖裸荅裸葛裸娑

訶

與雷呪雷起之時

給野力叮吽吽吿吽吿吽吽吽唹唹唹唹唹唹唹

天象玉文符章

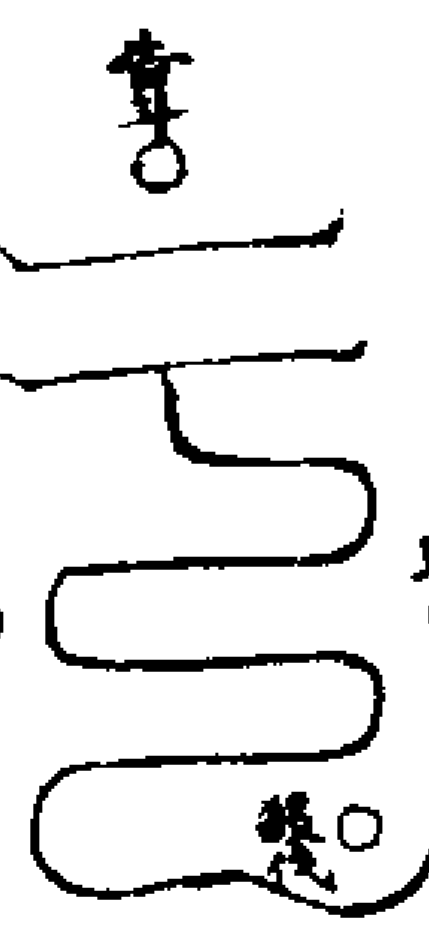

奉號上盟且其再拜

右符用黃紙高一尺一寸闊一尺一寸橫

八摺直八摺轉成六十四眼年月後書天

篆玉文符二限用紫光玄篆玉文依後圖

逐限入號

第一圈

雷呼着呼着意魯國利

暫霹靂金光

誦伏化作微塵急急如王皇上帝律令

唵唯唯唯唯

唵唯唯唯唯



已上五號念天皇有教依吾草書令行汝若不至化為黃石

第二圈

距唵嘽明囉囉囉唵唵唵唵左內三

鄧突晴實作用

第三圈

胸唵嘽明囉囉囉唵唵唵唵右內三

辛炁實作用

第四圈

炁唵嘽明囉囉囉唵唵唵唵

唵嘽明囉囉囉唵唵唵唵一炁念九

唵嘽明囉囉囉唵唵唵唵通指卯文

取左目上九芒之光合虛空之中太陽日

暈紅光有九芒用左目燦入歸中宮玄關

混合片時却良久升上心中合火光炎炎

提上頂門自左目出入符圈再念唵唵唵

唵唵唵唵唵唵唵唵唵唵唵唵唵唵唵

章出筆手指出文東入符中再書日

日魂朱景照韜六映回霞赤重玄炎馳象急

急如律令再念唵唵唵唵唵

唵嘽明囉囉囉唵唵唵唵指西

取右目上十芒之光合虛空之中大陰月

暈白光有十芒用右目燦入歸中宮入玄

關混合片時却良久升上心中如月色瑩

然提上頂門自右目出入符圈內再念唵

唵唵唵唵唵唵唵唵唵唵唵唵唵唵唵

唵唵唵唵唵唵唵唵唵唵唵唵唵唵唵

月魄靈蕭芬艷弱家宛輝靈蘭鬱華結翹純

金清瑩吳容臺標急急如律令再念唵唵唵

唵唵唵

唵嘽明囉囉囉唵唵唵唵念七

唵嘽明囉囉囉唵唵唵唵通指卯文

取天目中赤紅之光合虛空中天置赤紅

黑色之光用天目倒掃入中宮玄關混合

片時良久升上合心中赤紅光升上合心

中赤紅光升上雙關從頂門自天目出用

鼻燦入符圈中再書炁加符念赤陽三五

魁魁攝青陽三五魁魁攝再念唵唵唵

唵唵唵

車輦符

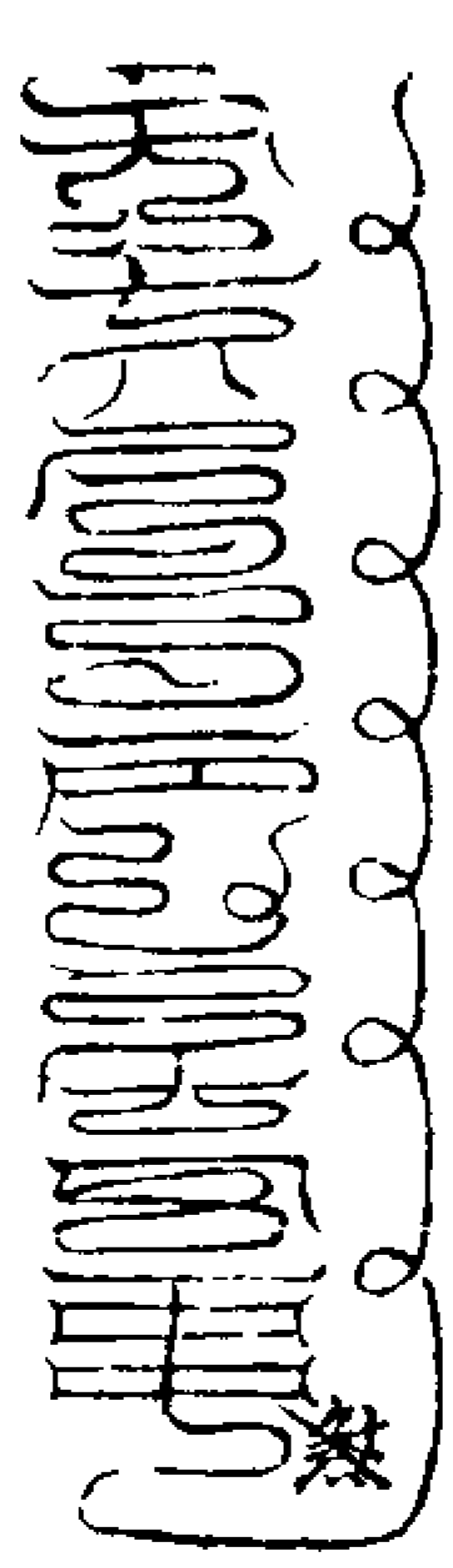

貪巨 祿 文 庶 武 破



紫光指西篆玉文召役驅攘用

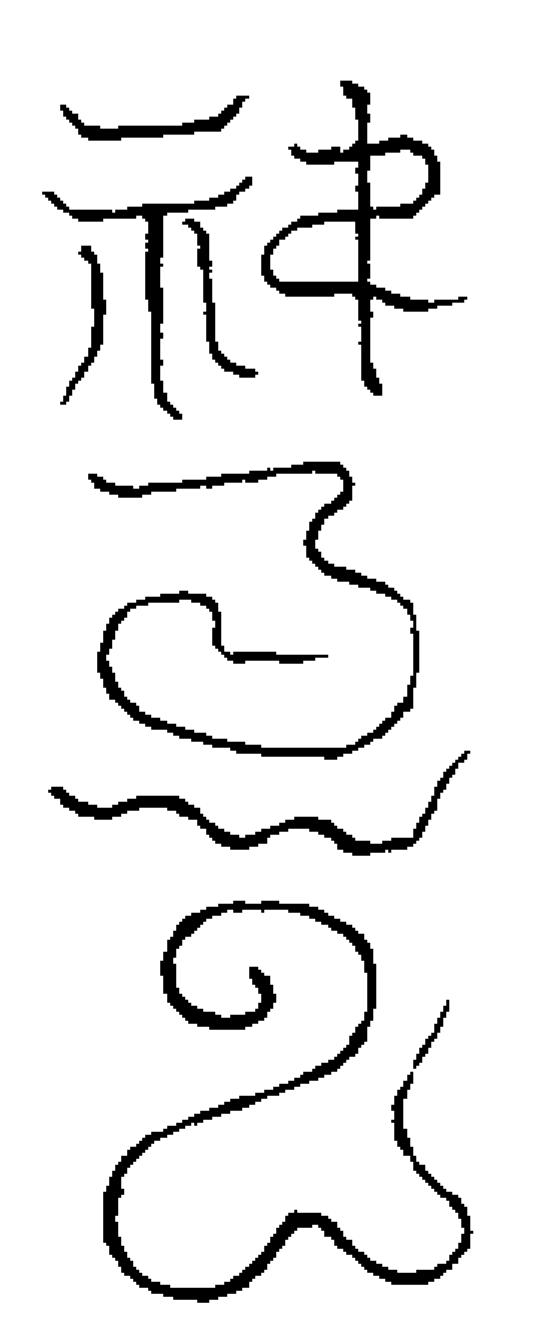

道姥心印

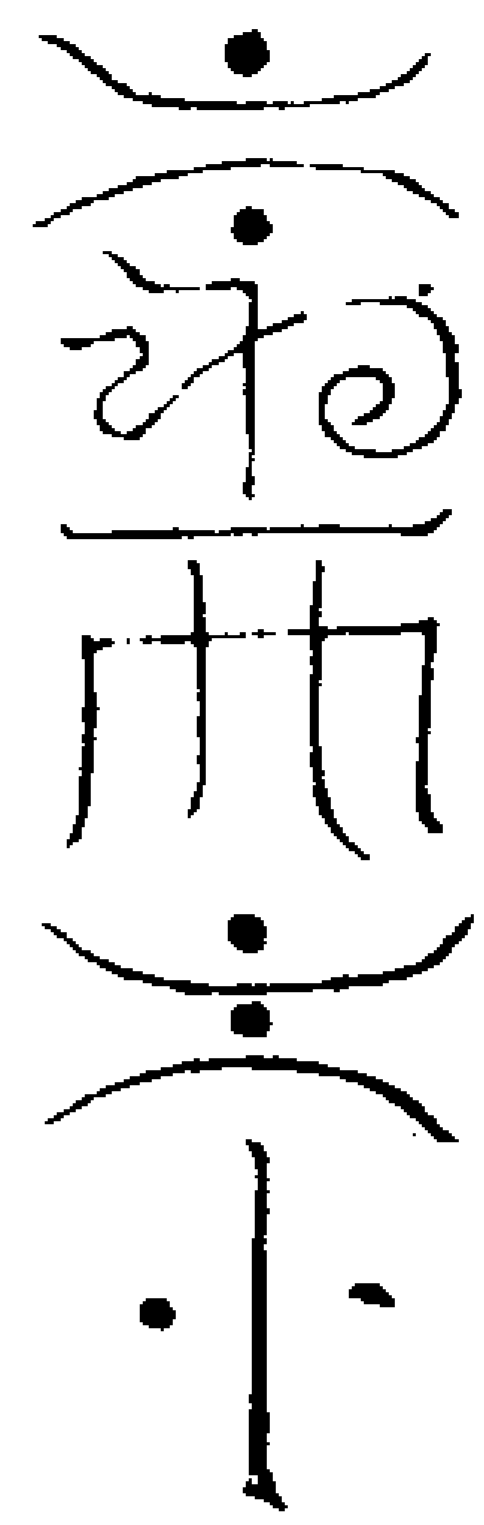

玉梵尊天嘍囉王符命 陽符 屬大

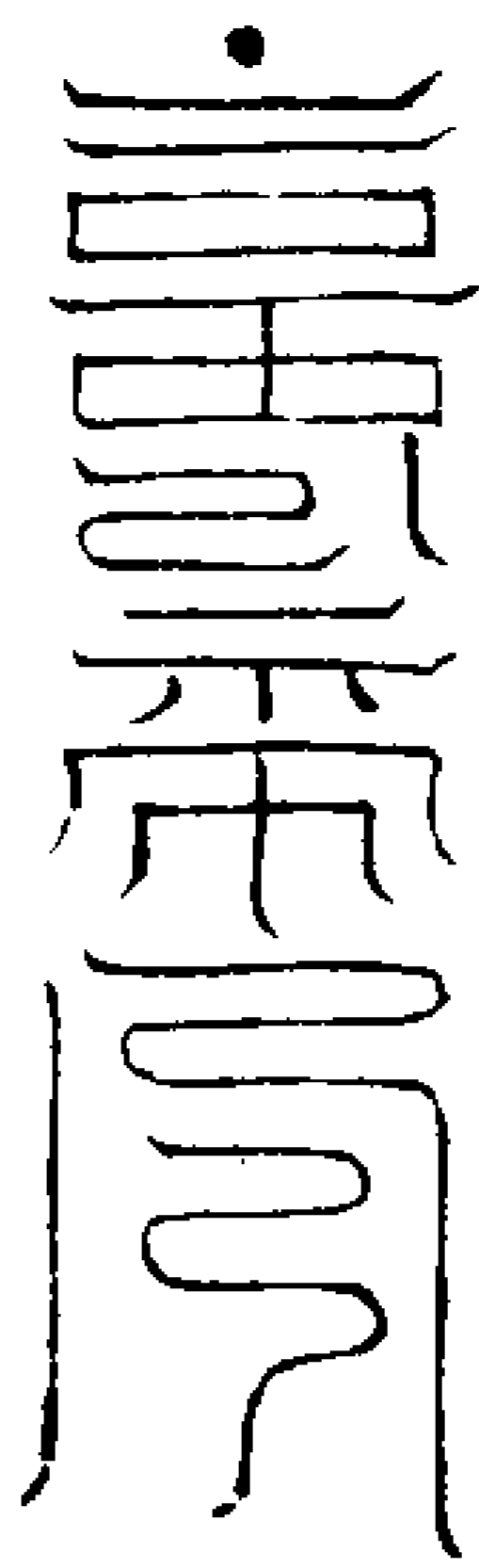

妙梵尊天伽嘍囉王符命 陰符 屬水

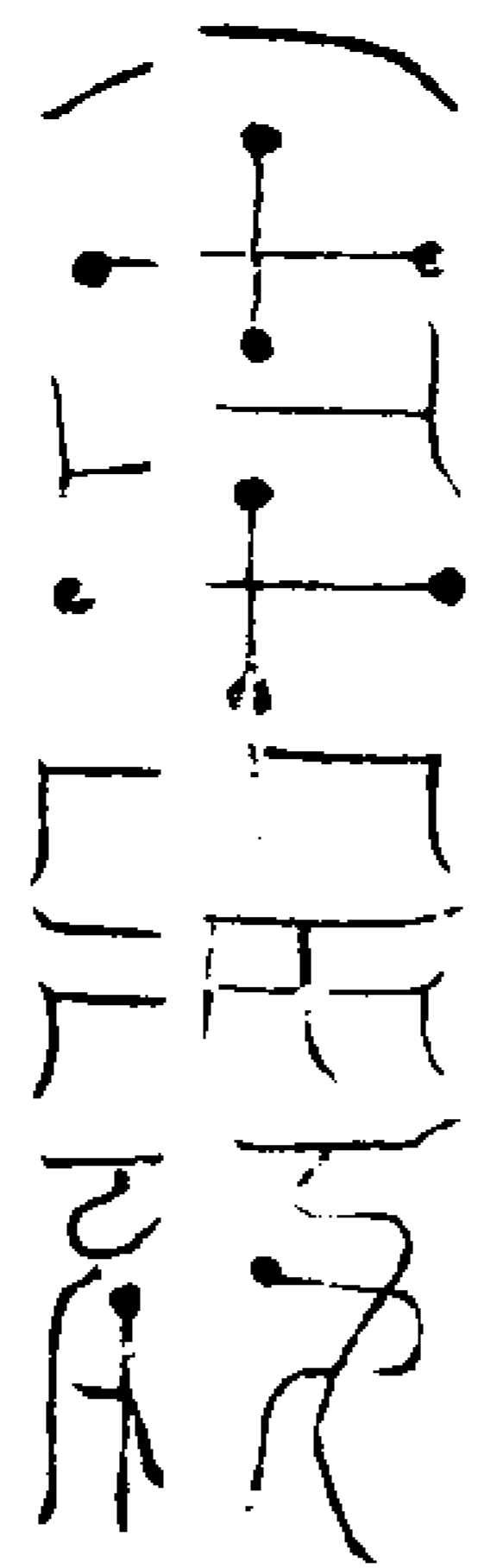

雷章隱號

唵吽吽唵哩唵哩唵哩唵地哩娑訶

告斗登壇符命

淨穢清字符 備用

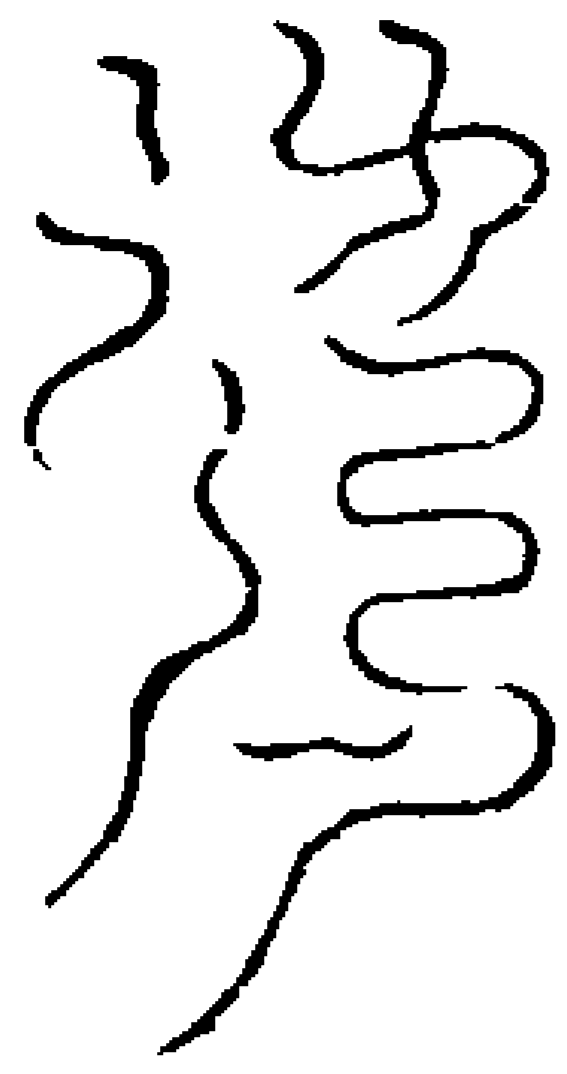

解穢澄字符



右符黃紙朱書焚入水盂內洒淨

信香符



臣某信香上達

右符黃紙朱書焚入香爐內啓告師真用

召方使者符



右符黃紙朱書畢以霹靂雷三字蓋之

召張使者符



右符黃紙朱書畢仍前三諱蓋之

役將符



章式 用可編 備用

具位嗣教玄玄孫 臣某誠惶誠恐稽首頓首 百拜上奏

九天雷祖大帝日宮太陽帝君月府太陰皇 君斗母紫光金尊聖德天后圓明道姥天尊 御前謹奉

元盟誓章

霹靂囉怛那唎囉夜也摩利支利陀耶摩娑 帝移娑彌唎他娑囉也利娑陀梨娑囉訶 目溪薩婆面瑟誓樂陀樂陀娑訶

訶

唵吽吽唵他阿囉迦摩斯摩囉迦摩斯蘇 屠摩斯支娑囉摩斯訶支娑囉摩斯麼利 支夜摩斯安怛陀那夜摩斯曩謨粹都帝 唵吽吽唵哩唵哩唵哩唵地哩娑訶急急奉

元始上帝昆盧遮那大聖主敕唵吽叱哩南  
圖喇修圖喇律令

元盟普章敢不敷

奏臣奏為鄉貴信某伏為某事入意擬於今  
月某日時於某處召集雷神恭望

大慈特賜救下雷神行令使者張燾同鄧辛

二天君部領雷兵依應奉行臣干冒

天威下情無任不勝戰慄之至謹具心章上  
奏以聞謹奏

年 月 日 具位嗣法臣某章奏

小降魔咒

南無囉嗒 嗒囉夜耶 嗒野嗒瓮 阿祿

嗒祿 葛祿薩梭祿 三巴母 囉嚩啼

囉伽囉伽怛 沙哩哈沙哩哈 薩祿色叱

唵哩吧 拔耶拔 薩哩吧 迓八嗒囉

迓八嗒囉呢 迓八薩囉葛 迓八夜夜娑

弊莎曷

元始玉文

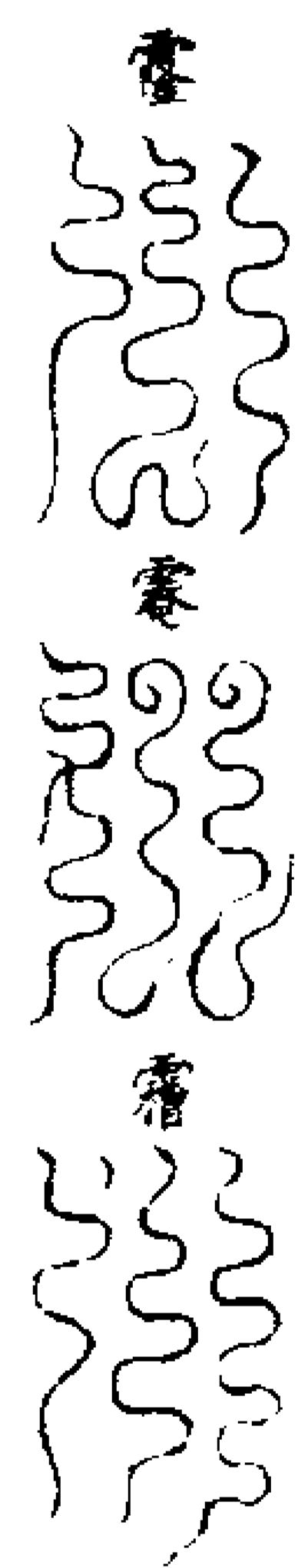
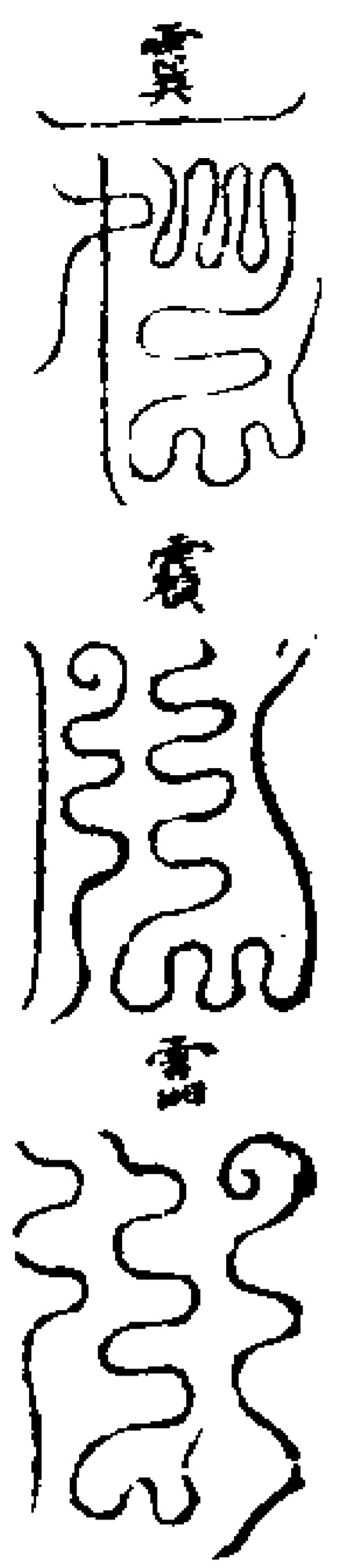

唵吽叱哩唵唵唵唵唵唵唵唵唵唵唵  
唵吽叱哩唵唵唵唵唵唵唵唵唵唵唵  
道法會元卷之二百一十四

道法會元卷之二百一十五

元皇月字祕法

師派

祖師釣臺龍虎俞真人

主法

九天飛罡捉崇轟雷掣電太乙月字雷君

姓朱諱光天人相披髮裸體黑雲掩臍紅

履鞋左手提旱魃頭右手仗劍騎玉龍變

相青面獠牙緋衣仗劍駕熊

請召呪

至陰之精金水化生玉樞勅命太一雷君裸

形披髮三界橫行手持寶劍掣電流金雷靈

聽令役使萬靈神劍一下邪鬼滅形唵吽叱

謹請九天飛罡捉崇轟雷掣電太一月字雷

君急急奉

玉皇上帝敕玉北極紫微大帝令

取中天炁入玄關混合却向未方吹出如

月輪之狀取午上罡炁衝之見雷君儼然

在前

取炁法

先凝定以目光書炁字于筆端念互換竅鼻引口吸神炁一半吹筆一半吹布我身我即雷君矣口中默念同筆光書天火遺漏真炁攝七字一炁一吹七次吹了却以一歛字封之

針法

用舌尖書炁字于針上念七字呪請炁于針仍先黃紙墨書一大字令病人咳嗽三聲法師即三吸其氣吹布大字上想如病人真身貼在壁上隨人患處用法針之密念隨魑魅仍以劍訣疊書此四字三次書畢下針三吸三吹畢以炁字封之

太乙攝提邪巫符

太乙有令 壯極紫微大帝勅月攝提邪巫 字雷君朱老急急奉行

然 天煞星地煞神年煞將月煞兵日煞鬼時煞精一切邪巫邪黨自煞化為虛

攝 壯極紫微大帝攝太乙元降律令攝攝提邪家一百二十祖邪師邪黨連攝

天火雷神地火雷神五雷降靈鎖鬼

關精謹請雷君攝提邪巫并一切邪師黨類盡行押入萬 太乙連鳥文枯井之中無令動作 勅然攝 天蓬咒書就塗轉從 良戶出筆取然炁入

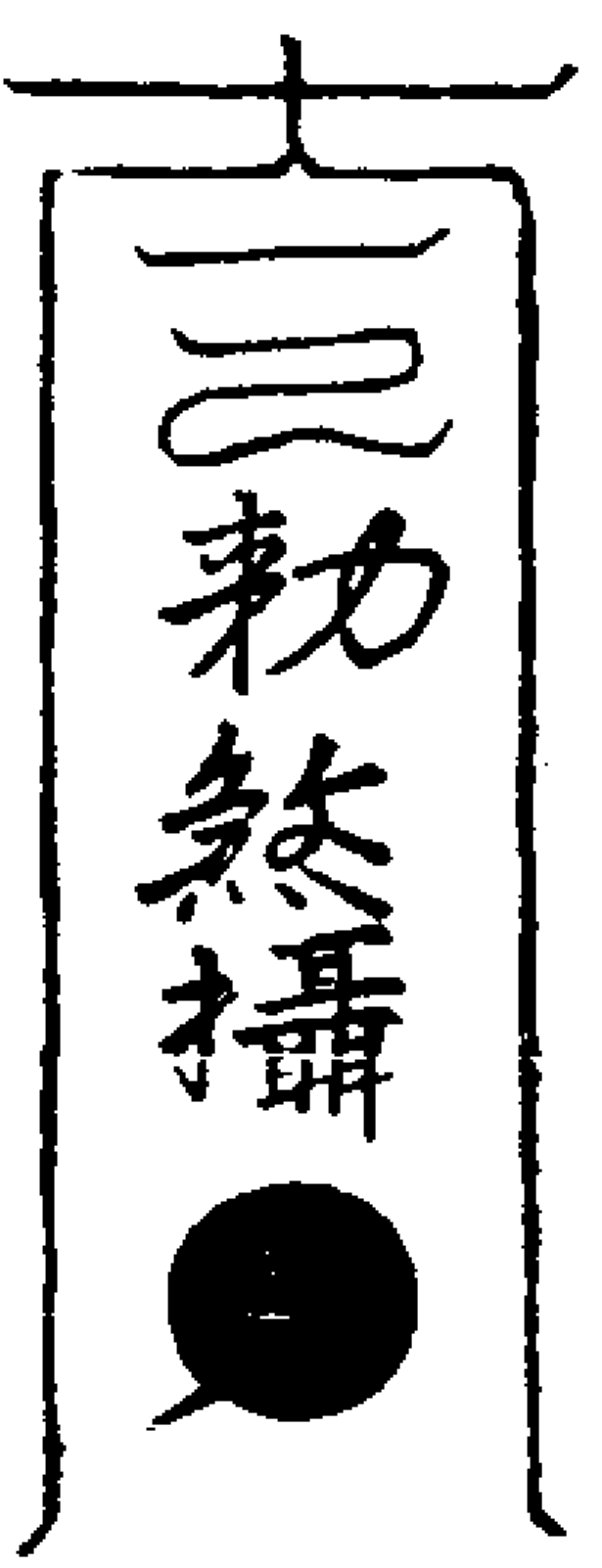

右符專伐邪巫用之如是頑滑邪師常以魔釘邪術害人者則以此符用皂紙墨書剪作兩邊先將左半隨意焚去次將右半留於壇中行事之時焚之以為勘合

剪邪巫法

凡教伐之法不可輕舉務必審實來詞先備牒雷神體察得實方可具章并前勘合符上告雷君期七日待報師云 剪法不離罡法此罡不是天罡若得真傳三炁邪鬼立便消亡 伐邪巫章式

具位嗣法小兆臣某誠惶誠恐稽首頓首再拜 上言 臣某恭聞 大道垂科太乙顯宣於教法祖師立誓 雷君剪伐於邪魔攝戮應命而職司奉行 俯伏求哀而默從所禱如臣者自有生以來至于今日千生慶幸得處人倫上蒙 大道之恩得參

太乙之法然臣未明天地宇宙之間日月星斗之下有盡毒之氣流行有邪巫魘禱之術焦家邪穢家邪耿家邪鳩里邪鳩蛇邪鳩盧邪五方獼猴邪五音白衣邪顛倒龍樹邪陰陽男女邪倚草附木邪多諸巫覡邪法流行陰肆魔禱以曲作直伐廟失神盪勤其神取人魂魄或令人骨肉相殘夫妻反目家道破壞父子相離又或令人精神恍惚禍患纏綿所為不成百事錯亂以致世道敗壞妖氣流行 臣誠惶誠恐稽首頓首再拜共惟 九天飛罡捉崇轟雷掣電太乙月字元皇大道君 聖前

大法流行至人授受遂使凡愚有託得獲  
歸依今據某鄉貫某見為某事被某邪師  
魔釘為害謹齋投詞告訴於臣壇下句行  
章奏拷治施行臣叨承

玄化職在濟民既領來詞理難抑塞惟慮  
臣某質穢氣濁過著功微誠不足以感格  
真靈德不足以制伏邪鬼為此謹依  
師旨建立法壇拜貢章書上聞  
雷府伏望

聖慈允臣章奏哀憐下苦矜鑑中情持賜  
旨命君基大神臣基大神民基大神大遊  
大神小遊大神天乙大神地乙大神太乙  
大神鉞毒大神飛廉大神火霧大神天蓬  
大將軍天猷大將軍翊聖大將軍佑聖大  
將軍太乙五雷大神直獄建獄大神天丁  
力士三十萬人天騶甲卒三十萬人北極  
神兵三十萬人五雷神兵萬萬人擲火萬  
里流鈴八衝轟雷霹靂收攝邪蹤已上官  
將神兵一合齊降徑下邪巫某人家東西  
南北上下十方普天布地布網張羅先行

收擒邪家百二十祖召回邪家兵馬倒槍  
停刃伏地歸降令其邪巫某反火自燒反  
刀自斫一身病起五臟毒生天火焚燒官  
司競起七日之內特賜報應謹請鑿天大  
斧斬鬼五形炎帝裂血北斗然骨四明破

骸天獸滅類神刀一下萬鬼自潰即使神  
風靜默四炁朗清人鬼斯分正邪兩辯次  
句頒降勅書詔命神兵速歸正道悉令收  
入臣所奉法壇補充將吏兵馬佐輔行持  
端俾投壇信人某身命永堅室家齊慶得

如鄙願實拜生恩尚冀  
法教興隆恩威哀憫臣今謹遣某將帥同  
天界直符將軍太乙神兵三五功曹上章  
典者飛龍騎吏等官捧臣所拜章書上詣  
北極元皇太乙宮呈進伏候

昭報冒瀆  
真威臣某誠惶誠恐稽首再拜具章上  
奏以聞謹奏  
年 月 日具位臣某於某處拜上  
太乙月字元皇大道君

臣姓某係某處某法靖焚修  
右章用皮紅紙一尺二寸長九寸高墨書

內圓封式紅皮紙  
太乙月字元皇大道君聖前具位小臣姓某章奏謹封

外方函式白紙

太乙伐邪墨章謹上詣  
北極元皇太乙宮進呈  
具位小臣姓某章奏謹封

登壇進章旨訣

拜章之法先須潔滌身心注念專致洒淨  
焚香啟告之後想變法壇為太乙離宮存  
見月字雷君儼然在上左有陽雷馬郭方  
鄧田五使者右有陰雷張許姚雷南五使  
者共十神侍從用關引一道差陰陽某雷  
神齋捧勅合符命并所拜章書刻時上達  
就於香爐內烈火豐香焚化步火水未濟  
置發遣而去後至行事之時却焚勅合符  
看一七日內報應若何其邪巫或自病或  
大災或官事即是報應矣仍行牒委雷神  
收上師家兵馬收入兆所奉法院俾為部  
屬將吏事畢祭稿以賞其功然此法幸勿

輕用恐招譴責

火水未濟罡

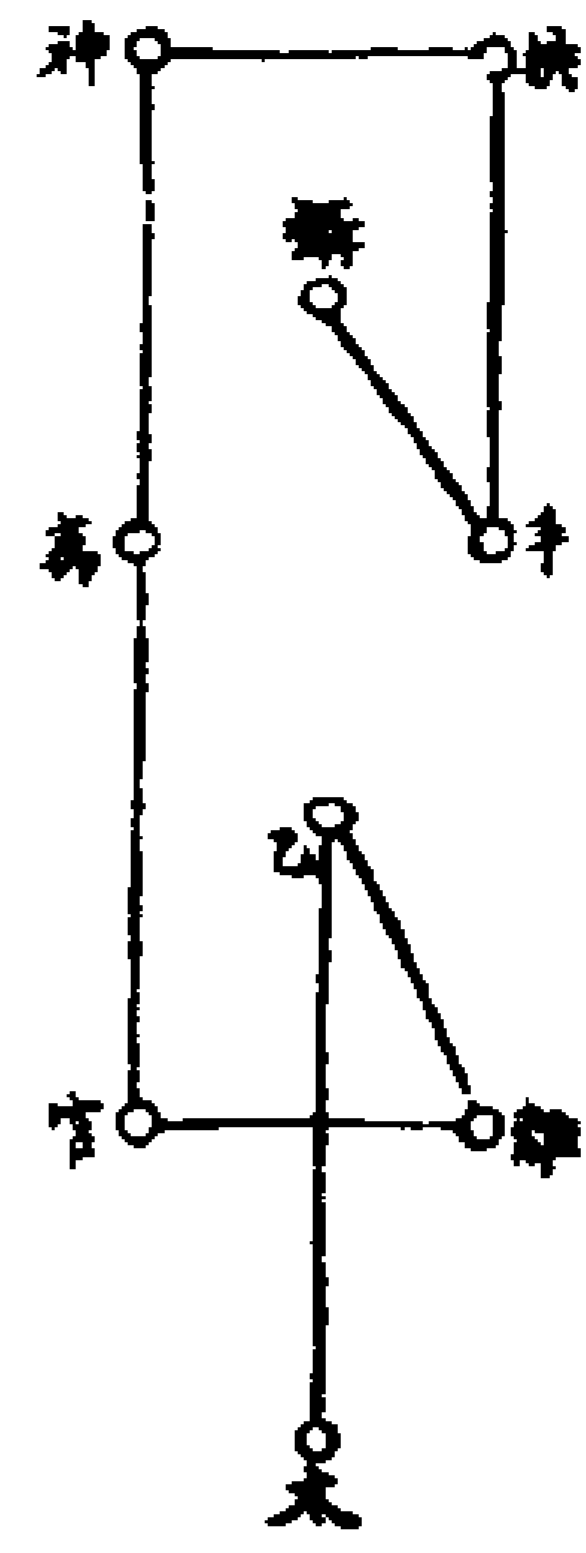

右罡一名三步九跡罡步自太乙起心攝  
字止却以兩足丁字立定行事

進章日時

金日用木時木日用土時水日用火時火日  
用金時土日用水時更算天干相尅九妙

雷字符



天一生水地二生火天三生木地  
四生金天五生土五五二十五攝  
氣歸雷祖急急如太乙月字雷君律令

右五圈内陽日入陽雷五使者名馬營林  
郭元京方仲高鄧拱辰田元宗陰日入陰  
雷五使者名張巡許遠姚閻雷萬春南齊  
雲入畢却於雷字上疊書蝕蝕蝕蝕四字  
却念天火遺漏真炁攝七字咒塗七徧畢  
以天罡諱炁字蓋取天罡炁呵入治瘡癩

腫毒則就其上作用若欲吞服則以黃紙  
書之

祭太乙法

取六月六日或初九日先須備狀奏請雷  
君并牒陰陽十雷神乞降行壇俯啟祭禮  
外備奉猪首白鵝糖餅皂錢等項科儀凡  
欲興雷致雨驅邪伐祟並宜祭之俟香燭  
祭儀畢備志誠啟告外跪足披髮仗劍步  
罡召請念天罡密呪唵吽吽嘩唵唵安訶  
取罡炁存天罡現於頭上再取西北炁入  
腎宮却閉炁以右手劍訣同目光虛書饒  
字於在踝下地上嚙起元吸西北炁吹之  
再以劍訣引神光運成黑炁取外方水喫  
之盤即乘此水變化巨龍吐黑氣衝天默  
念太陰呪唵轉明囉囉娑婆薩訶十徧  
取炁入祖宮迸出皓月一輪於未上即以  
左足頓盤存盤之炁炁奔騰而起復取自  
己至陰炁炁同盤之炁炁上昇衝開月輪  
即見雷君出現步罡至炁字上取內炁炁  
與外炁炁相合吹布天地間只見乾坤陡

暗太乙天罡自相衝激再步至攝字上翻  
身召將向斗口內以目光書一炁字存見  
陽雷五使者自天門而降陰雷五使者自  
地戶而來亦以自己神炁合之師用目光  
同鼻引口吸引天罡太乙炁入中宮混合  
片時吹出于前左手剔天雷地雷轟滅攝  
雷威電光霹靂攝二斗于前如剪邪則吸  
煞方炁於代入下剪口念手剔魁魁魁魁  
魁隨隨攝急急如律令

太乙召雷罡

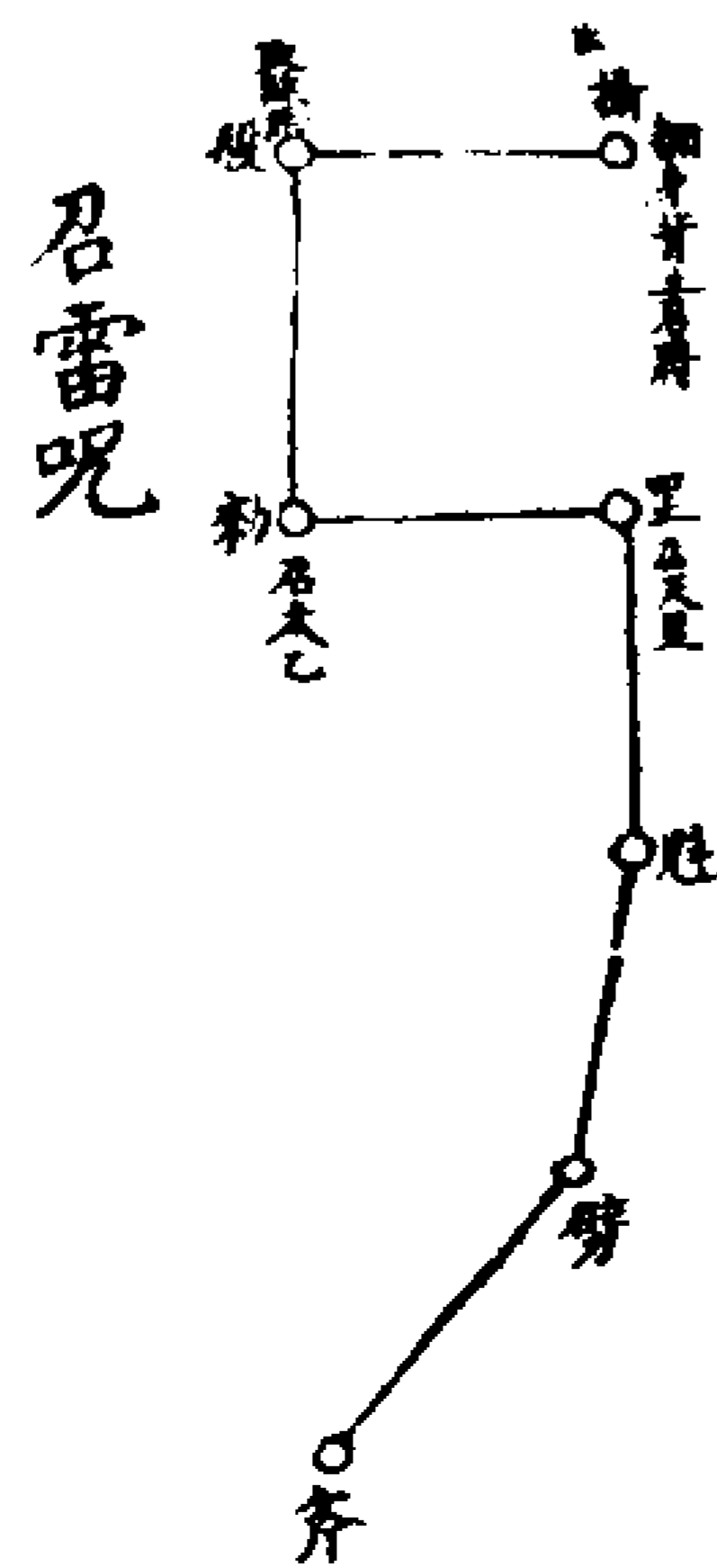

召雷呪

陽雷急急降陰雷急急升召起雷光發呼起  
霹靂鳴急準太乙月字雷君律令謹召  
陽雷大神馬郭方鄧田五使者陰雷大神張  
許姚南雷五使者準敕要當先領符須急急至  
般伐須猛烈上下即相通速降速降疾速降  
存見陽雷五神披金甲紅袍自天門而出



陰雷五神披鐵甲皂袍自地戶而升分列  
左右依儀祭畢禮謝化財而退

太一飛符專治  
瘧毒

賦二

天火地火

及三

消四

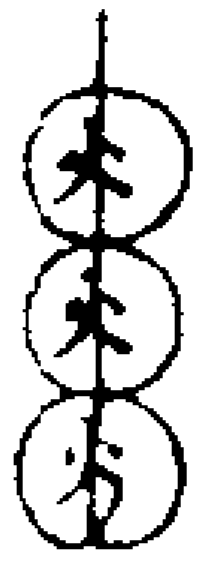

鬼一

三昧真火

先書鬼滅灰消四字布四方却內書三火  
字念天火地火三昧真火速發速發速速  
發就以天火遺漏真炁攝七字塗轉一炁  
七徧或四十九徧塗向良戶出筆取罡炁  
煞炁入以料字擊字蓋

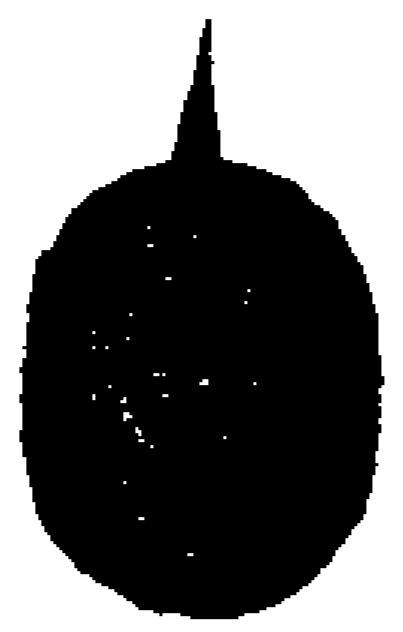

太乙飛符一術祖傳不用紙筆引炁紫光合

盟分陰分陽用日

離火元從噓出吹著真陽赫奕堪笑一等愚  
人依舊將艾燒壁六日攤出紅輪不用南斗  
北極不過神與炁精全在自家著力  
右用七次吸毒吐出之若補則微微用呵

若瀉則微微吹之仍用封住如治痢疾及  
咳嗽則吹代人病處下剪

道法會元卷之二百一十五

道法會元卷之二百一十六

渭六

九天玄女竈告秘法

北斗居天中斡旋元化故經曰為造化之樞  
機作人神之主宰是以人之一身吉凶禍福  
莫不係焉前代宗師垂告

北斗之法實有明效此法乃九天玄女默告  
大法以竈錄為奏告之文以司命為傳送之  
將以布未為方驗之法以書符為却治之方  
捷而易行報應如響得之者當勤恪奉行毋  
生輕泄至祝至祝

竈錄式

玄靈延生度厄散禍寶錄

今據入意投壇控告依法救治某領詞懇  
切不容拒抑蓋聞

大帝垂科至真闡教

皇老宣玉局之旨

北斗降玄靈之文玄妙難言神功莫大謹  
為恭對

北極書造符錄備錄來情仍依祖格委請  
本音司命齋捧上奏

上天喉舌之司下濟下民腹心之疾早膺  
報應以副虔祈所有真符謹當告行

空五寸朱書本命符

空四寸朱書本命符

右件符籙專為某人解穰三災四煞之厄五

行六害之厄七傷八難之厄九星夫妻之厄

男女產難之厄復連疫癘之厄疾病纏綿之

厄精邪迷害之厄虎狼蟲蛇之厄劫賊枷棒

之厄橫死咒誓之厄天羅地網之厄刀兵水

火之厄惟願一一解散勿為留難恭惟

中天大聖北斗某星皇大道君聖前伏望

大道洪慈哀憐凡昧俯從所陳特降

聖力道力承此符力呪力專為某保安病體

延益年齡務俾本人有患即痊有災即滅有

禁即破有呪即消有邪祟即驅除有復連即

解釋有厄難即止免有冤讎即和釋有罪報

即赦原有官符即消散有破耗即底柱得如

鄙願實拜

洪恩千冒

星威下情無任俯伏候

命之至謹錄

年月

日具街

臣姓某上進

可漏式

玄靈延生散禍寶錄

具位

姓某

謹封

司命劄

玄靈璇璣府

據入意本壇今為備錄來情書造

符籙恭依祖格委請本音司命府君速為

齋捧前詣

斗府上告

北斗第某星君玉闕下請降

恩命赦原某在前罪戾災厄一一解散勿

為留難除已令投壇人某就本家靈前潔

備香信法象布米然燈虔祈恭候

恩命外請回司昭彰

報應以憑施行須至行遣者

右劄付某本家司命府君準此

年 月 日 時刻

具職街

姓押字

北斗七元符篆

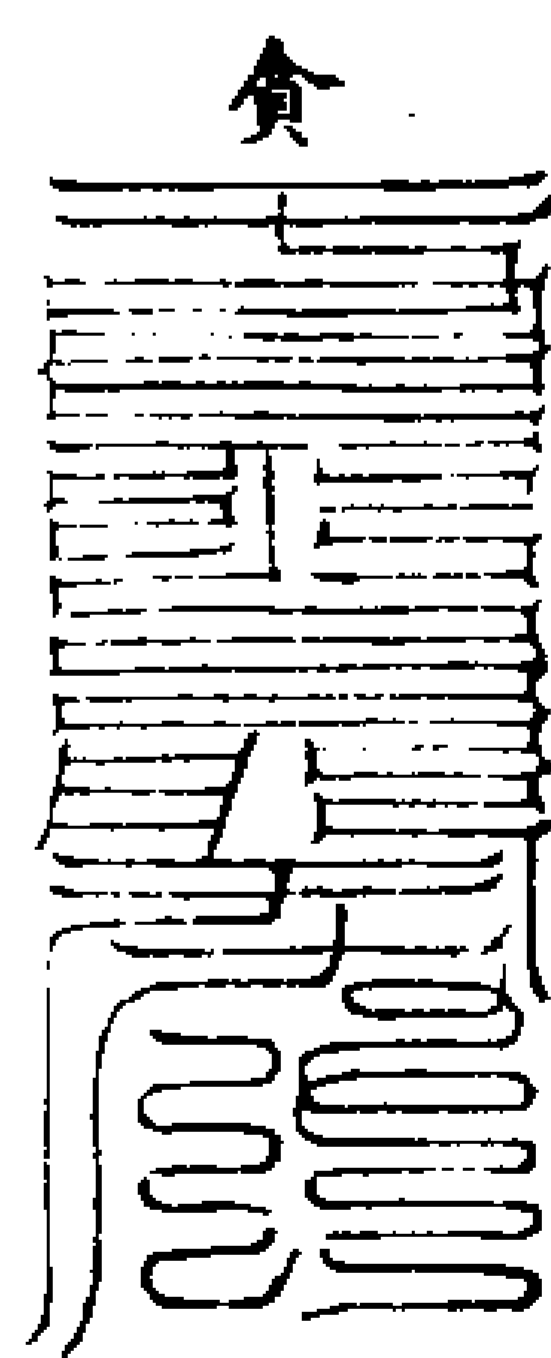

子生人屬之密念  
唵味囉囉安訶

北斗斗中延生神君身服黑衣神字子仁  
下領將兵消滅魔精神符宣告救護我身

延壽千齡保我齊景急急如

高上玉皇紫微帝君律令奉行

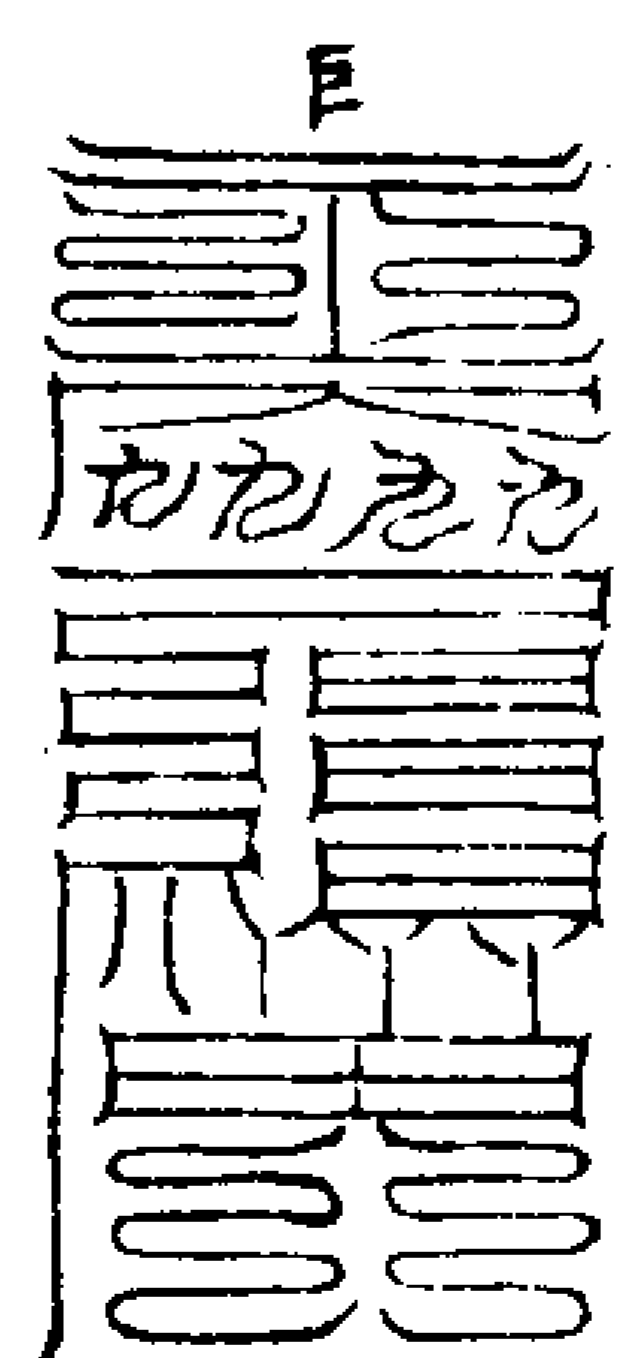

身服黃衣神字子文  
唵囉囉囉安訶

北斗斗中度厄神君身服黃衣神字子文  
下領將吏消滅妖氛神符宣告五體安寧

千妖萬禍永離人身急急如

高上玉皇紫微帝君律令奉行

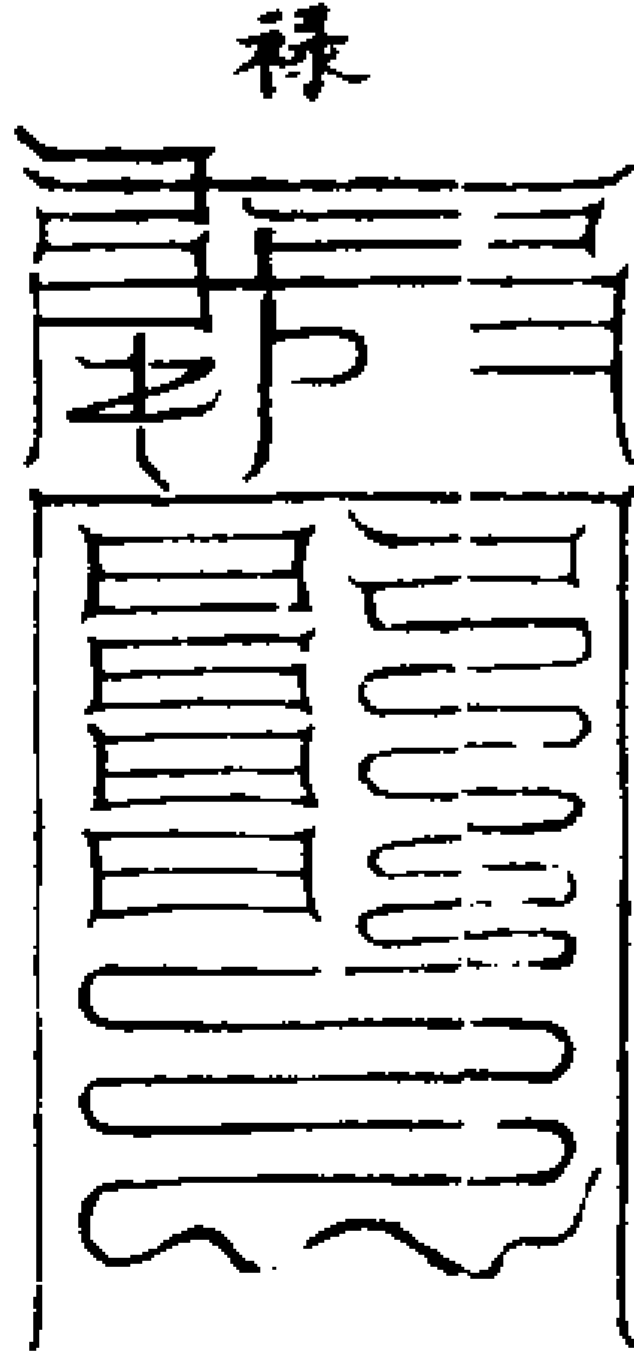

身服素衣神字子容  
唵囉囉囉安訶

北斗斗中保命神君身服素衣神字子容  
下領將吏却斥災凶神符宣告鬼魅潛蹤

蠲除禍害福享無窮急急如

蠲除禍害福享無窮急急如

高上玉皇紫微帝君律令奉行

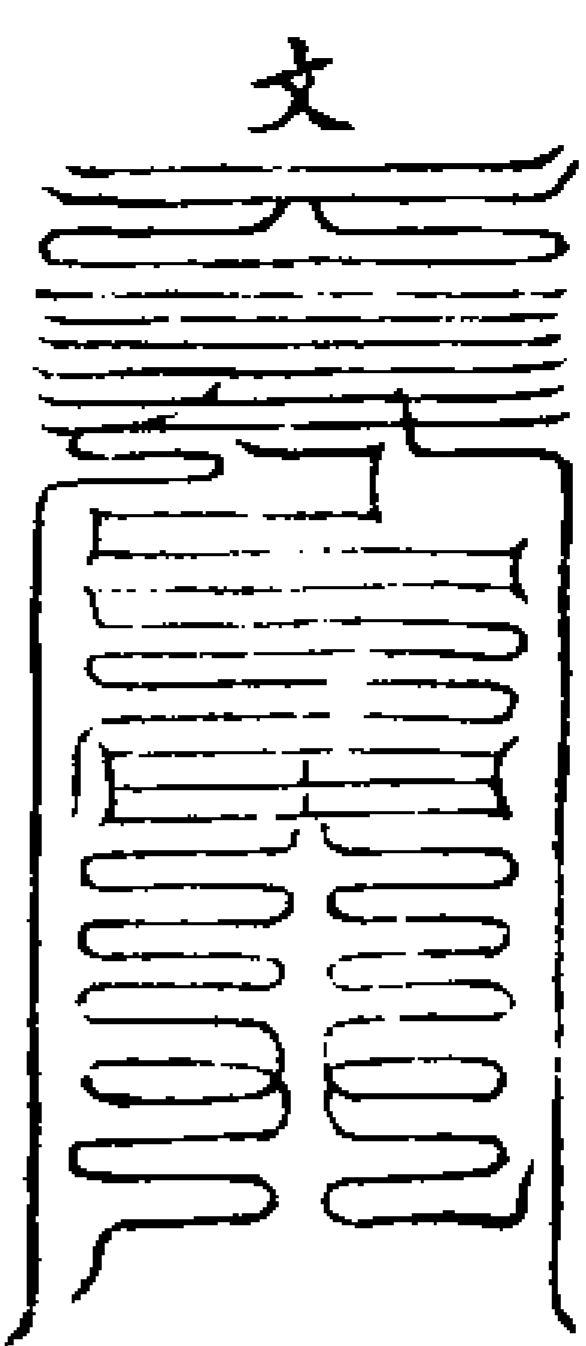

卯酉生人屬之密念  
唵囉嚩嚩嚩嚩嚩訶

北斗斗中 益算神君 身服白衣 神字子玉

下領將吏 斷絕邪群 神符宣告 咸得長生

救護群品 家國安寧 急急如

高上玉皇紫微帝君律令奉行

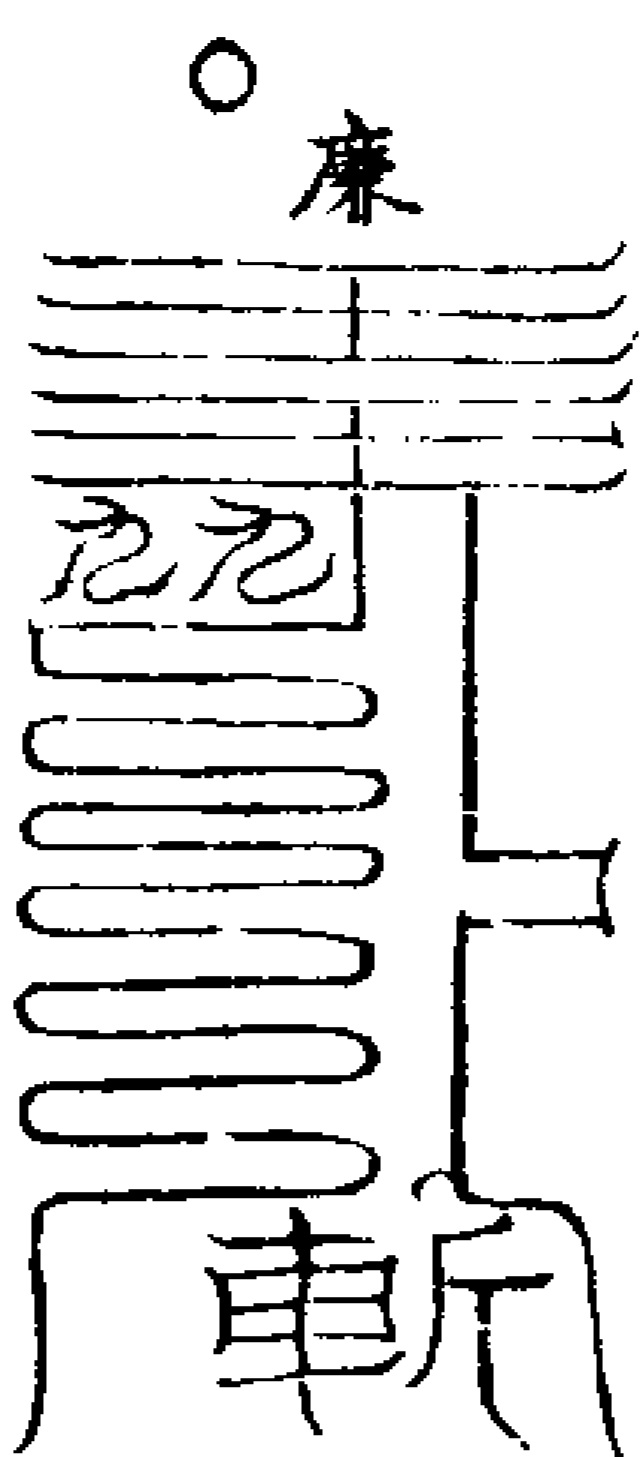

辰申生人屬之密念  
唵囉嚩嚩嚩嚩嚩訶

北斗斗中 消災神君 身服紫衣 神字子真

下領將吏 消燬魔軍 神符宣告 五體安寧

收攝兇殃 斬滅魔精 急急如

高上玉皇紫微帝君律令奉行

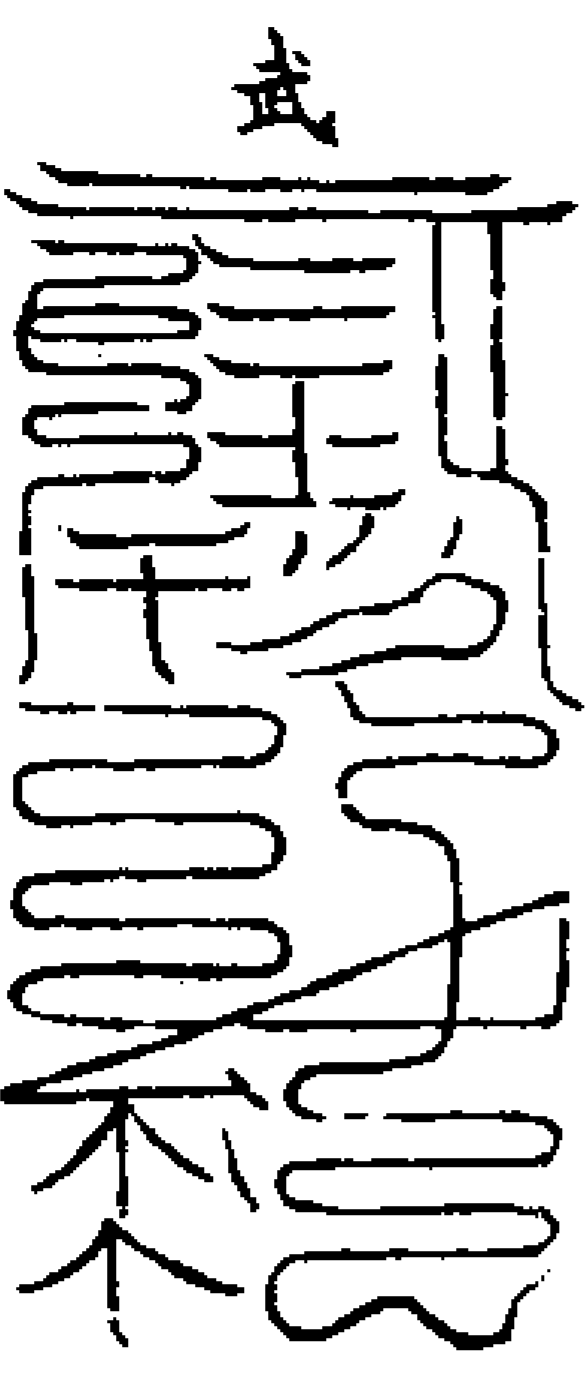

巳未生人屬之密念  
唵囉嚩嚩嚩嚩訶

北斗斗中 散禍神君 身服朱衣 神字子明

下領將吏 消滅魔軍 神符告下 五體安寧

消災散禍 永保長生 急急如  
高上玉皇紫微帝君律令奉行

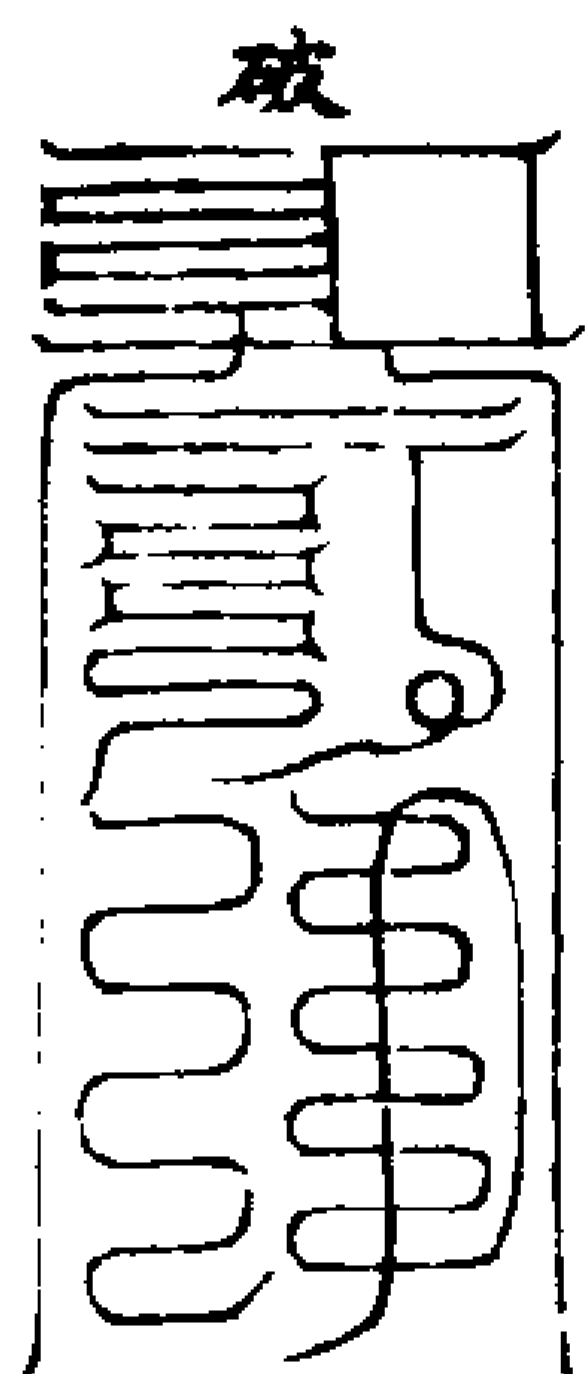

午生人屬之密念  
唵囉嚩嚩嚩嚩訶

北斗斗中 扶衰神君 身服羽衣 神字子昌

下領將吏 消滅禍殃 神符告下 我命延長

扶衰度厄 永斷凶殃 急急如

高上玉皇紫微帝君律令奉行

然燈呪

唵尊帝勅唵囉嚩哪北斗中界領召仙兵三五  
四七五六交并天合天德百神奉靈急急如  
律令勅

布斗呪

魁星助法魁星斬邪魁星主算魁星太靈照  
星下降魁星列華魁星斬鬼淨掃塵沙輔元  
二像神力助佳三台光耀五斗照臨百病攝  
散邪不現形急急奉

高上玉皇紫微帝君律令

右符蘇書造了令投壇人家洒掃竈前候

夜靜鍋中頓淨水一小斗覆在內於斗底  
上頓米一盞米上安燈盞一枚內用淨油  
點燈四圍分燈頭七箇次用乾淨米篩蓋  
之又淨掃竈頭上用完淨糯米九粒布址  
斗象以大碗覆之竈中用好香一炷及淨  
水一碗畢不祝白即以蘇削用皂錢雲馬  
代人於竈前焚之再拜而退仍閉厨房門  
不許厭穢及形相不全之人與鷄狗貓鴨  
入內明早開碗看所布米粒自有報應

占驗歌括

諸星米黑主人亡諸星圓聚防殞黃諸星不  
見壽數盡諸星不動壽安康米添有壽凡事  
吉米減決定主凶殃  
貪狼主五行滯天曹呪詛虛耗財散東北妖  
邪壇林木火之精急宜禳謝  
巨門主犯木石之厄官訟呪詛火星照臨木  
星刑害之災  
祿存主羅網之厄家宅暗昧血光女鬼為禍  
文曲主西方邪壇為禍氣數不吉以符告太  
陽土星

廉貞主火星照臨家宅人口有災方隅太歲有犯

武曲主女人產厄南方連親客死枉亡為害以符鎮之吉

破軍主火星失度自縊為妖官符口舌之厄

南方邪壇為禍及損人口

輔弼主家眷頻併災殃女鬼伏連小口不測之災諸事不宜病者難好

又保小兒竈錄

玄靈延生度厄散禍寶錄

雷霆都司令據其鄉貫其詞情伏為其孩

其本命其年月日時建生上屬

北斗其星主照入其意見行飯投

道法求為解穰本司領詞難抑理在宣行

伏聞

司命府君受命其

北極通忱斗真司造化之樞機掌吉凶之

錄籍凡有災福悉隸主維為此特與頒降

九天轉煞破關符命併鐵兒符奉為其孩

解釋災虞禳穰關煞即俾病根消散氣脉

調和長大成人利益父母所有符錄謹當告行

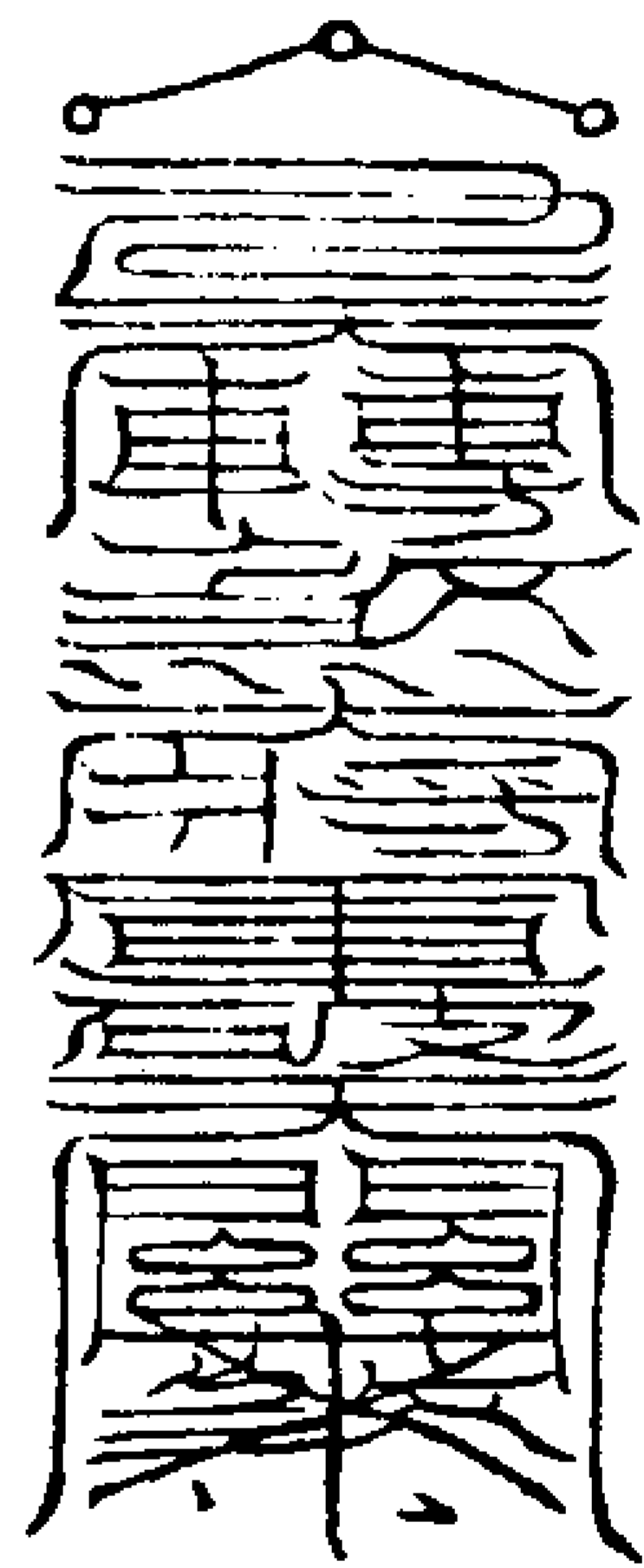

天靈節祭願保長生太玄之乙守其具形五臟神君各保安寧急急如斗君律令

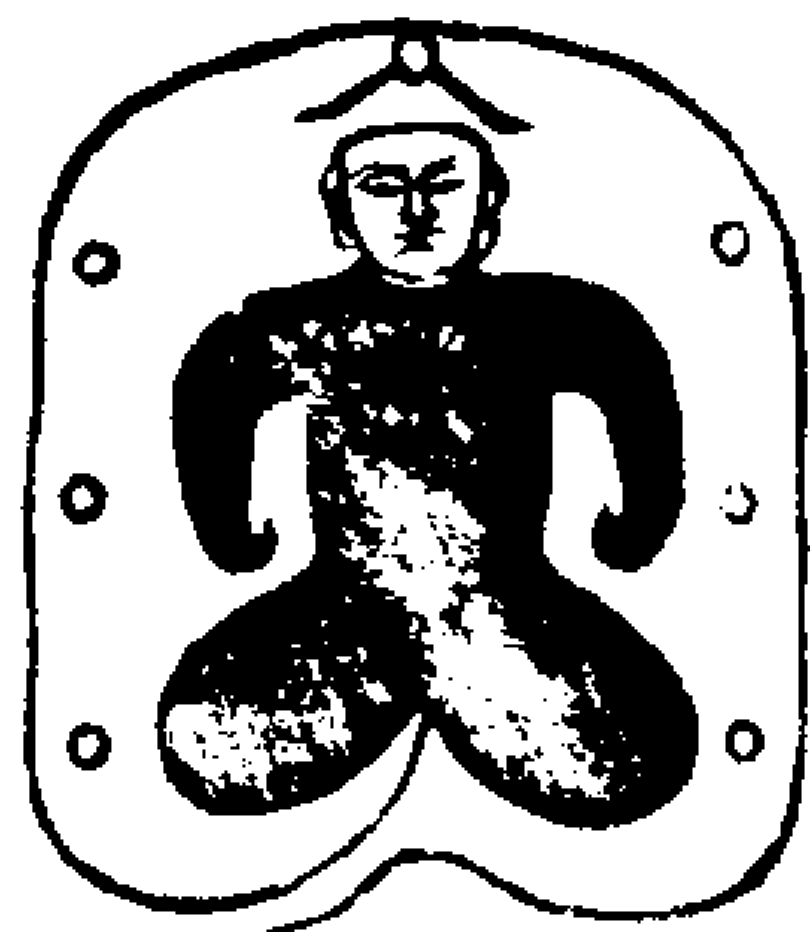

呪曰

天是父地是母金橋上乞得汝

銅作心鐵作柱兄弟家好相顧

莫容神莫容鬼若見時牢扯住急急

如律令

如小兒夜啼再添寫此呪

小兒小兒休夜啼正是老君上馬時路逢尹

喜真人道寫箇田字鎮肚臍急急如

北斗真君律令

右頒降符錄付其家火主司命府君請體

太上好生之德矜憫凡愚懇切之誠通奏

斗宮請頒恩命宣諭神煞豁破天關解禁犯

於方隅釋災衰於命限奉

符度厄依錄致祥火急奉行立垂報應謹錄

年月日時告下

具職位 姓某押

口訣天關符上寫煞字念

天煞地煞年煞月煞日煞時煞一切鬼神自

相煞靈應真君仗劍煞

書鐵兒符正形格子

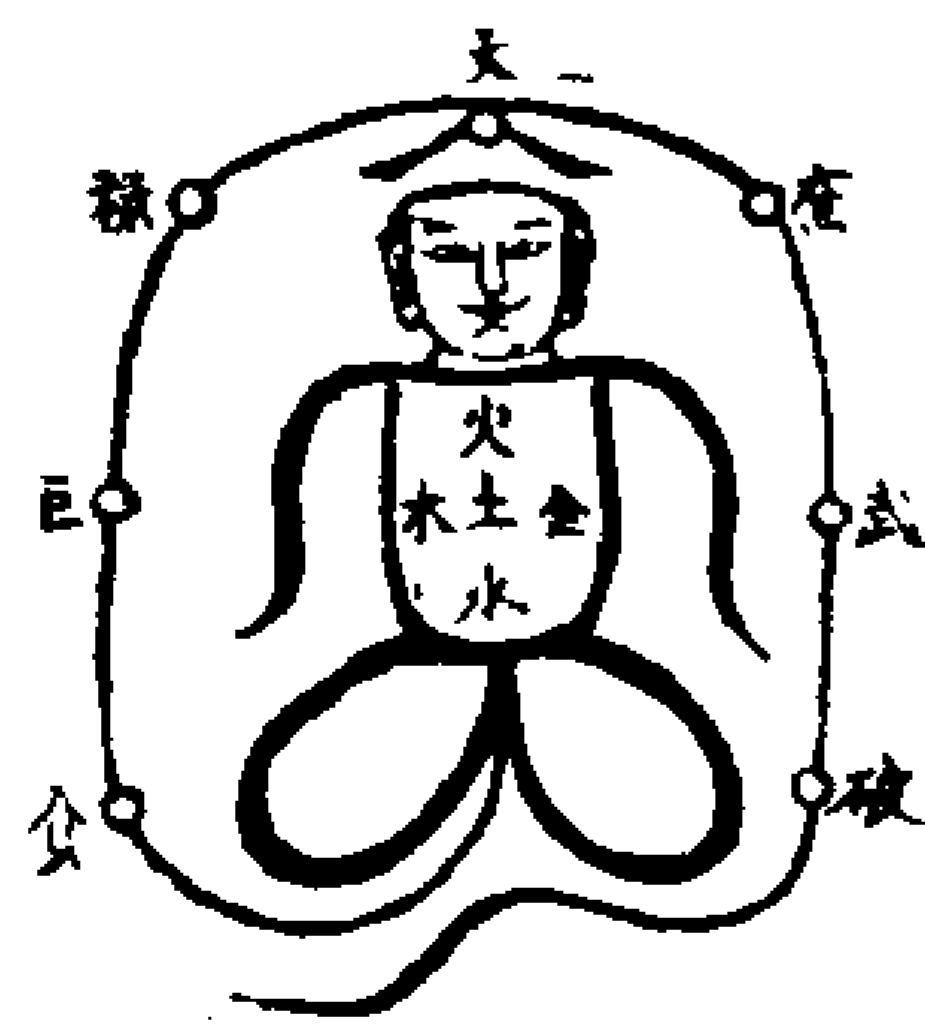

念北斗咒書成符

陽日用食斗塗圈

陰日用魁斗塗圈

使印呪訣

印山山裂印鬼鬼亡印順人生印逆不當急

急如律令

正一謝竈科

稱職請聖

伏聞毀穴焚巢上古啓聖人之道變生造熟先賢致燬火之能遂關司命之神專掌行厨之事其權甚重其利非輕所以率土普天悉備無窮之澤以貴及賤咸蒙莫大之恩今安謝弟子某言念宗祖承麻尊卑受賜三時飲食非炊爨以能成五味鮮肥匪烹炮而可及實養性命之理率同乳哺之恩敢不謹節推誠冀上酬於撫育誦經設醮祈祇答於神麻敢望降祥俯垂從欲信士恭虔酒陳初獻

雖祇慎於堂前恐不謹於厨竈或頑僕使婢而穢汚或癡兒嬌女之悲啼或焚燒鷄鴨之羽毛或狼藉犬猫之飲食或烹炮魚肉之相混或收飲草茅之穢薪或磚泥損而不裝修或鋼鐵腥而常鎮壓朝炊暮爨觸犯府君安處之時暑往寒來寔失家長虔誠之禮庸啓自新之悃乞垂匡護之仁信士虔恭酒陳二獻

伏聞積惡豈早情之啟由不謹誠禍福實司命之權必於作善重念某一家眷聚舉室尊卑凡百施為寧無冒犯茲特伸於醮謝願賜降於恩麻驅瘟瘴時氣之災息官府控牢之訟止穢風火免度刀兵宅中男女之團樂上下睦服內親姻之吉慶老安少懷不生悖逆之兇人常產慈和之貴子門風清吉年壽崇高邪精無干擾之虞住止息驚喧之咎財豐物阜禍去福來耕牛鞍馬以群多子息繁盛大厦良田而進益早晚豐饒釜鳴甑叫之聲不聞於厨下鵲噪燈花之吉常觀於目前溝渠却蛇鼠之妖廩庫納寶珍之寶大虛小

耗遠驅十里之間一吉二宜永鎮百年之內公私奉定內外安榮或倉庫酒肆之中永興利益或磴磨井泉之上遠退禍殃家庭常親於光華鷄犬不興於妖怪仰沐護佑動錫周全信士虔恭酒陳三獻

諷經 宣疏 化財

重誠上啓竈司有感一切威靈伏願聖聽無私神聰有鑒允文允武端居官禁之嚴曰文曰男常沐恩波之賜闔門自康健無害無災三辰效吉祥俾昌俾熾為上因緣志心稱念和神利物天尊不可思議功德

道法會元卷之二百一十六

道法會元卷之二百一十七

謂七

紫庭追伐補斷大法

主法

北極法主天蓬都元帥蒼天上帝

華蓋祖師人天教主孚佑顯靈浮丘真君

華蓋祖師妙道教主正佑妙靈王仙真君

華蓋祖師克誠教主顯佑感靈郭仙真君

主帥

紫庭追風神王天皇主法四目老翁陳元帥

帥名齊白鬚老人四目捲雲冠青羽衣大

袖黃裙朱履執天蓬尺主治邪炁鬼胎血

腫疼痛炁疾等事

紫庭追雷神王天皇主法高刀北翁唐元帥

帥名中肥面大眼有鬚青包巾大神束起

向上綠袍黃裙抱肚綠靴執劍主揚真風

令王侯昌盛

紫庭追火神王天皇主法素梟三神薛元帥

帥名天瑞鷹頭黃包巾白服大袖繡靴執

劍主惡魔惱亂冤橫侵凌等事

紫庭追水神王天皇主法長顛巨獸宋元帥

帥名天輔大面金睛黃包巾蒼服大袖褐  
裙繡靴執木棒金束兩頭主飛屍虎狼蜂  
蝎毒螫之類蟲蛇咬傷疼痛膿血等疾

副將

萬天神王搜蟲將軍 姓伊折名彥明

北帝都總符使大聖大羅使者姓賈名守清

紫庭素毫金輪教法符使姓趙名公明

曜道枝正會條將軍 梁高審爽

紫庭追蟲下瘵凝神化炁轟天素練白蛇大

元帥 姓馬名充

北極伏魔院都統符使伍毛公尾行文史近

立羊光淵

玄曹玉文功曹

炎帝烈血符使 姓周名昇

登壇召合三淨啓帝師次念

香雲馥郁徑衝九天號令一聲普周三界謹

召三界四直功曹符使當日聽令雷神只今

疾速上詣北極伏魔院召請

紫庭主將陳唐薛宋四大元帥副將伊折賈

趙馬周伍公行文史立光諸大神將疾速到壇

有事差委

師握固存神鳴法鼓出內五炁化炁為五

神左青龍右白虎前朱鳳後玄武中央勾

陳頭上七星足下麒麟三台日月陰陽斗

天罡光映上下左手結伏魔印

四指壓倒大指 伸五二指五指 當曾右手劍訣又腰念咒

吾以天為父以地為母吾居其中常如赤子

日為功曹月為主簿雷公電母在吾前

後風伯雨師在吾左右六甲直符周匝

圍繞青龍居吾左白虎居吾右朱雀在

吾前玄武從吾後黃龍鎮吾頭七星

在吾手吾居九宮中太乙為吾偶左

三右七戴九履一二四為肩六八為足吾居

其中一為腹實吾為天帝所使巡遊十極糾

察三界攝除九天故炁四直赴壇受吾口敕

吾今在此立召天地神祇江河海濱城隍社

令三界神祇並聽驅役敢有不順準

玄都律治罪急急如

玉皇上帝律令 次念

天靈地靈三五交并神罡一起萬鬼潛形伏

吾斗下碎如微塵謹召履斗將軍李丘飛斗  
將軍蔣元明擲斗將軍郭元通建罡將軍熊  
尚修起罡將軍趙守炎發罡將軍田斬妖速  
至吾壇吾今高步交乾履斗願降真炁入吾  
身中威光照破邪魔滅形急急準

北極大帝律令

右咒畢存想六大將軍威猛身披金甲穿  
皂袍紅抹額各手執劍立于左右兩畔聽  
令師行步罡法

九宮罡訣

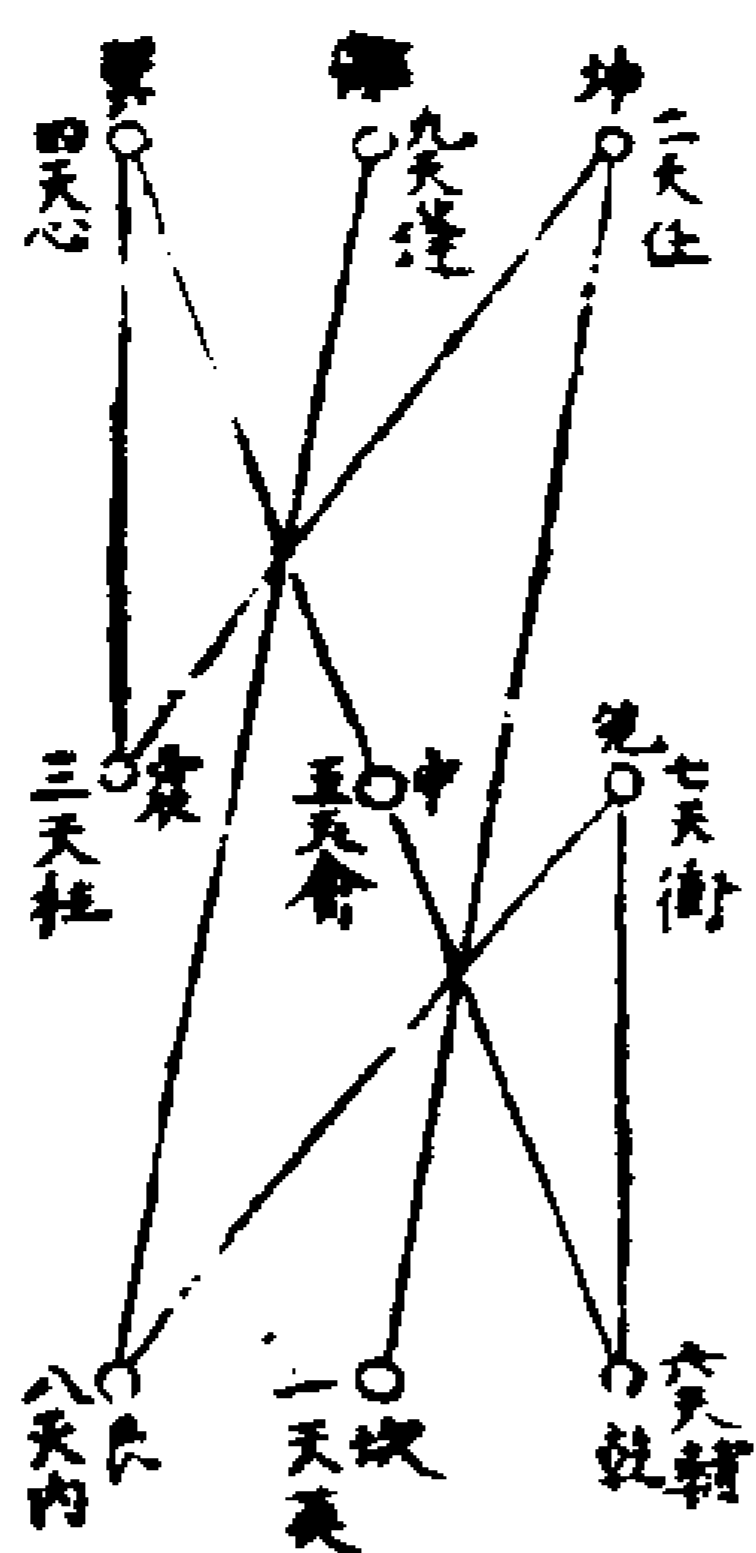

咒曰

斗要妙子十二辰乘天罡子威武陳悉髣髴  
子如青雲七步動子上應天知變化子試吉  
凶入斗宿子過天關合六律子治甲兵  
師以右足步入斗念云  
履天英子一乘天任二清冷泉子阿陸沉步

天柱子三乘天心四從此度子登天禽五倚  
天輔子六望天衝七入天內子八望天蓬九  
斗道通子剛乘濟濟福祿子留後世入杳冥  
子千萬歲

右咒畢存北極大帝玄冠羽服七星真人

朱衣赤憤北斗中真人玉女三元唐葛

周三將軍從空玄之中降廢身形師大聲

持念下咒

仰啟北極天蓬將摧破群魔大力神嚴駕鑿  
龍降道場赫奕威光動天地二十八宿明星

主三十六洞大神王手持金劍斬妖精掌握

玉印降鬼魅鐵斧劈破諸地獄帝鐘搖響振

天宮驅雷掣電伏群魔巨天甲卒持戈戟南

斗火官除毒害北斗水神滅凶災降伏六天

大寬魔掃蕩十方諸疫癘奮怒日月失精光

呼吸山河皆鼎沸乘天紫炁下徘徊三十萬

兵常加衛急急如

北極主法天蓬都元帥蒼天上帝律令

右咒畢存天蓬元帥三頭六臂赤髮緋衣  
赤甲跣足左一手結天蓬印右一手攝帝

鐘又左一手執斧鉞右一手結印擎七星  
左一手提索右一手仗劍領兵吏三十六  
萬騎雷公電母風伯雨師仙童玉女羽衣  
赫赫各持金劍乘北方太玄炁炁黑炁炁  
中有五色炁從空降壇叩齒念下咒

天蓬天蓬九元熱重五丁都司高刀北翁七

政八靈太上皓兒長願巨獸手把帝鐘素梟

三神嚴駕雙龍威劍神王斬邪滅蹤紫炁乘

天丹霞赫衝吞魔食鬼橫身飲風蒼舌綠齒

四目老翁天丁力士威南禦兇天鷲激疾威

北嘯風三十萬兵衛我九重劈屍千里驅却

不祥敢有小鬼欲來見狀鑿天大斧斬鬼五

形炎帝裂血北斗然骨四盟破敵天猷滅類

神刀一下萬鬼自潰急急如

北極天蓬元帥蒼天上帝律令

右咒誦三遍取黑炁布前左手炁文右手

劍訣又腰念云

謹召功曹符使周昇火急為吾關召

主帥陳唐薛宋四帥部領副將疾速到壇有  
事指揮疾

存見周昇乘雲自天門而來又以左手握

北帝訣四指從中指背過以二指壓當心

右手劍訣垂袖念云

北帝伏魔院謹召主帥陳唐薛宋四大元帥

部領麾下八將從官副帥疾速到壇聽候策

役疾

以左手飛寅申斗于前

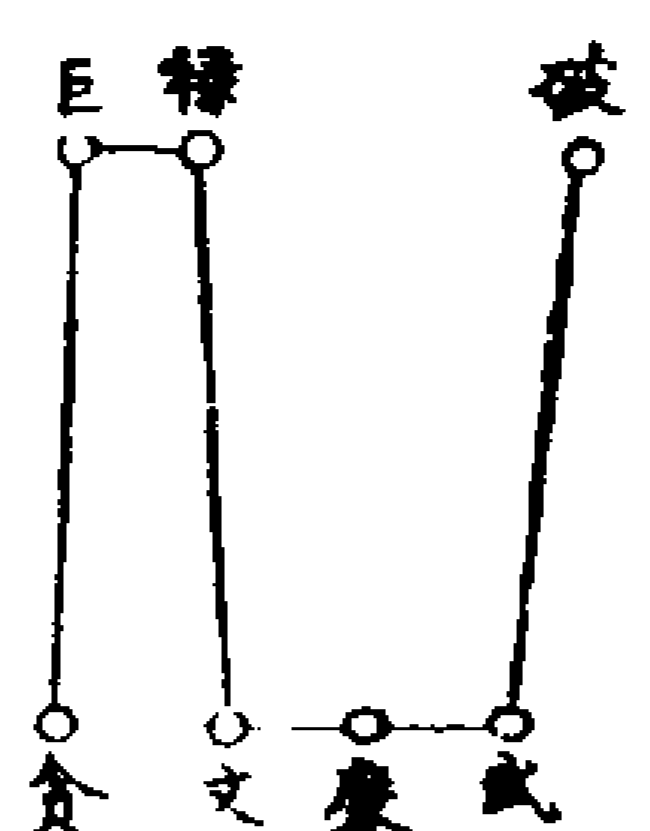

右斗一座橫於面前見斗光燦然輝灼照

念下呪云

魁魁魁魁唵唵唵與咄不計謹召陳唐薛宋

四大元帥速現真形疾次念

靈子雲千霄卯霄酉霽中奉六

紫微大帝勅攝子

存見帥將各現于斗星之次

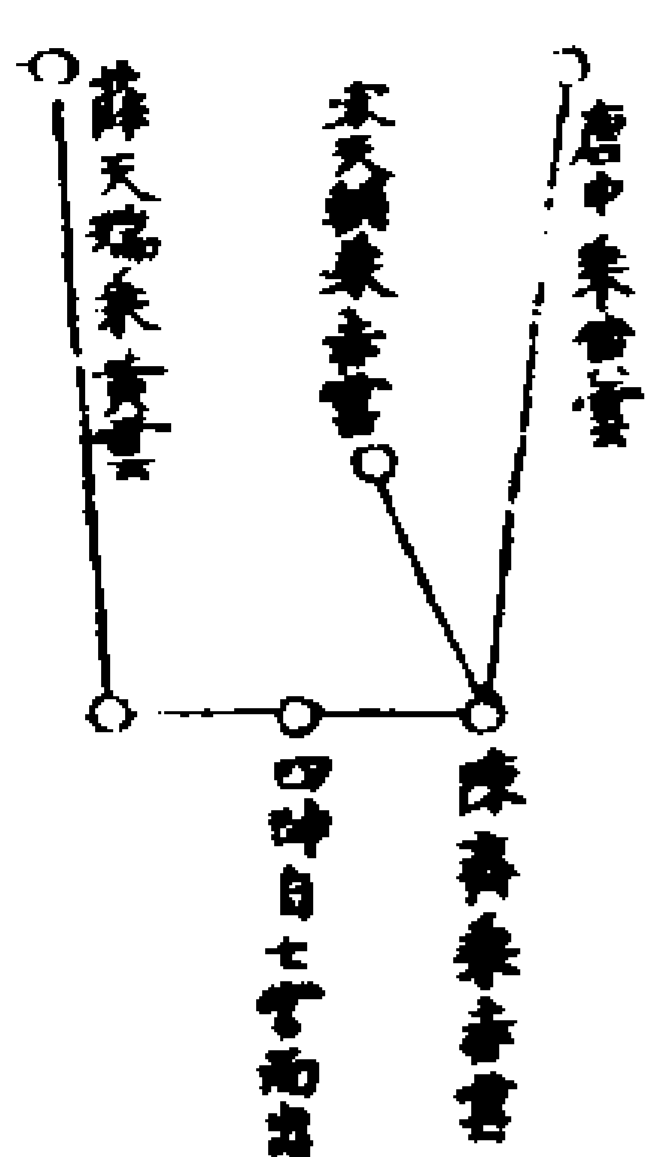

北帝伏魔院焚香奉召

紫庭內院追風雷水火四部神王速降

右存四帥降于香上師取北方黑炁助威

再存金光合身中之神次念

唵吽嘑吽唵嘑嘑嘑嘑嘑嘑嘑嘑嘑嘑嘑嘑嘑

唵吽嘑吽唵嘑嘑嘑嘑嘑嘑嘑嘑嘑嘑嘑嘑嘑

密呪三遍事繁用

唵嘑嘑嘑嘑嘑嘑嘑嘑嘑嘑嘑嘑嘑嘑嘑嘑嘑

離離嘑嘑嘑嘑

雷電救煞攝三天火神四聖之尊天蓬天蓬

九元煞童至萬鬼自潰唵嘑嘑嘑嘑嘑嘑嘑嘑嘑嘑嘑嘑嘑

縛邪鬼山魃速速昏昏昏昏速速急急奉

北極天蓬大元帥蒼天上帝律令敕

右呪畢叩齒三通存見分明次念

顯召伊祈呪

帝敕開心直符彥明敕法開心速捉邪精聞

吾呪召急速降臨五方邪穢除影滅形急奉

北帝律令謹召萬天神王伊祈彥明速降壇

庭疾再念

唵吽嘑吽唵嘑嘑嘑嘑嘑嘑嘑嘑嘑嘑嘑嘑嘑

那叱都盧赫奕攝

右三呪各念三遍剔子午斗于香上存本

帥自乾亥天門而來降於香上如法官自

欲煉神搜三尸九蟲則向香烟張口存將

軍隨香飛入口中直下五臟六腑之內再

以雷局徧身引將軍搜捉再念前帝敕開

心呪張口存將軍自口中出于前次念召

賈趙等將呪云

謹召北帝都總符使賈守清趙公明伍毛公

尾立羊史近行文光端急速降臨急斬屍鬼

急來現形急急如北極大帝律令

呪畢存諸帥自斗中而下運神合出香上

再念天蓬呪贊助威光若法官自己煉神

存伊祈等入腹穿腸五臟六腑之中搜括

三尸九蟲飛屍傳症種子花苗盡數搜括

得獲訖存賈帥取出所搜尸蟲鬼崇用以

鐵斧盡數劈滅為塵再念天蓬呪一遍再

作用如法





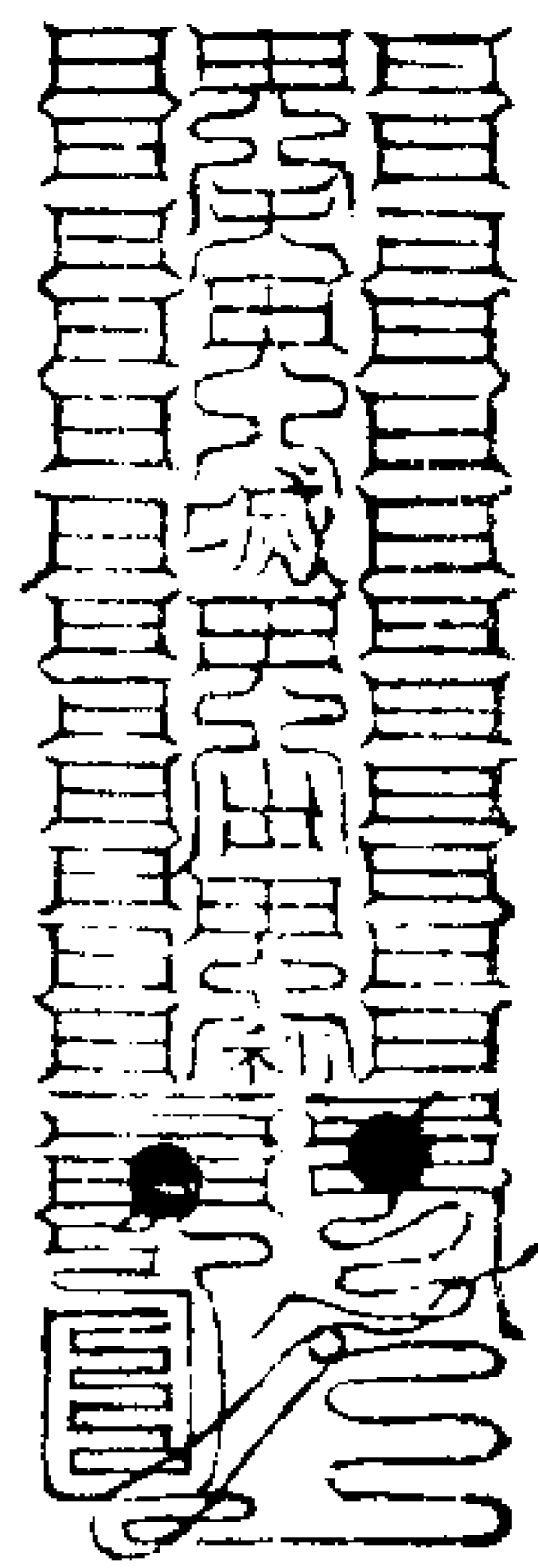

四目老翁急急如

北斗真君救謹書

高刀北翁急急如

北斗真君救謹書

右前四行字疊書兩竅內念唵吒嚩吽咒及天蓬呪救符拍子亥取北炁入

熏勞法

好雄黃 錢三 茜草 錢二 款花 錢二 玄參 錢三 百部 錢三 艾葉 錢三 信石 錢半 雌黃 錢半 雷丸 錢五 厚朴 錢五  
右已上藥物羅作末以香爐有蓋者封固止留一小孔出煙患人以紙塞鼻以口開吸其煙入腹治療咳嗽發熱骨蒸如久則少吞清米飲一日二次蟲死疾愈加以百部蕪荑仁參蘇木鎔蠟和攤紙上同煎藥加用熏之後獲有效

追蟲符 朱書加火 符於上

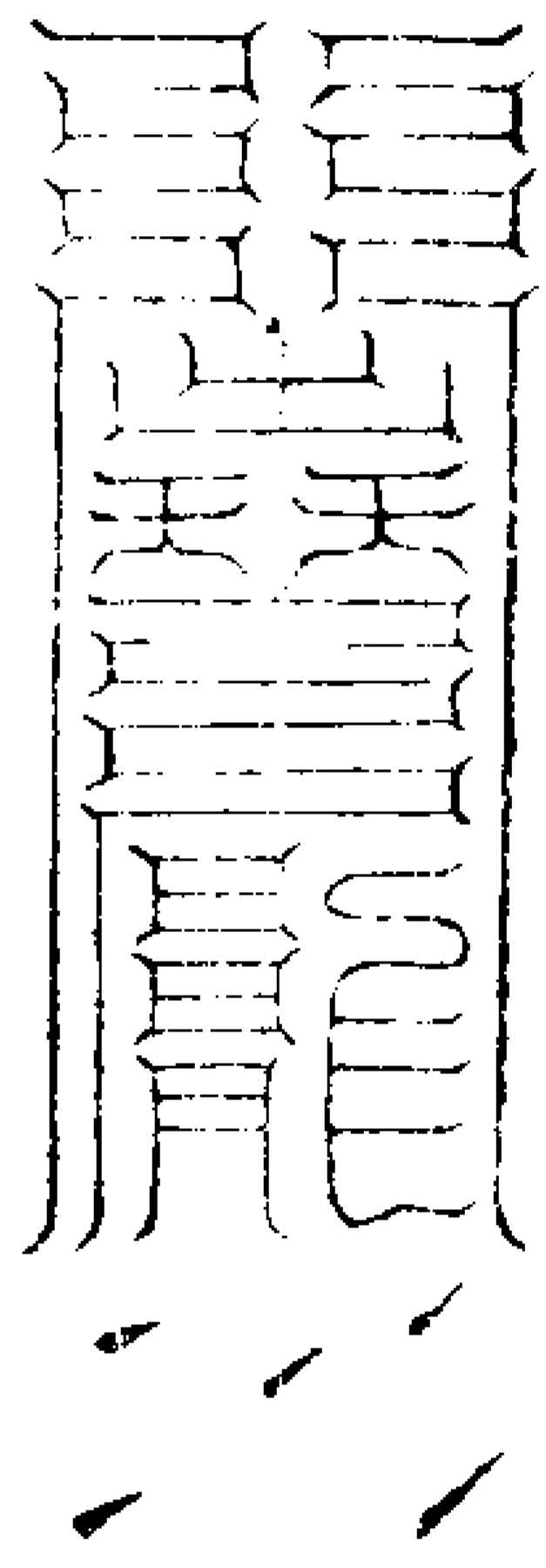

凡用追符要知飛蟲傳尸之鬼所在去處

白蛇追蟲符 與前符同用 詳後日期

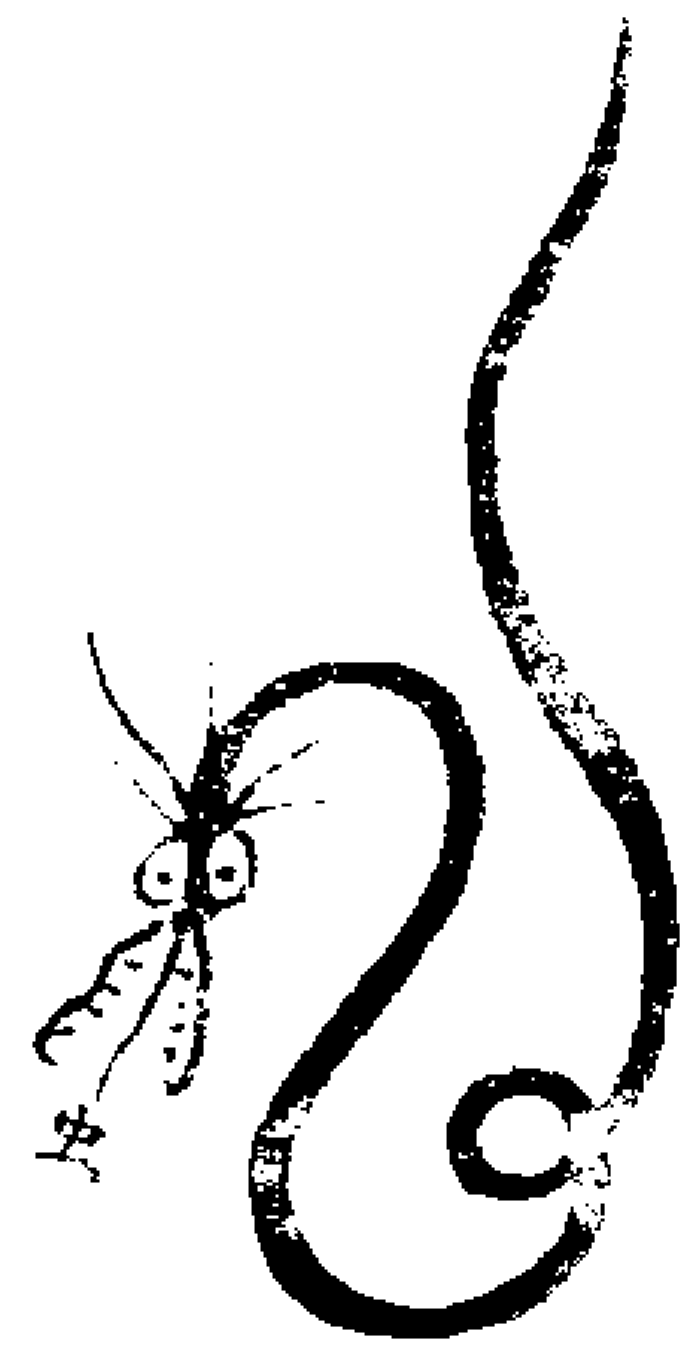

甲乙日 庚丙丁日 戊己日 庚辛日 壬癸日

伐蟲法

凡男女患斯瘵疾者多是五心煩熱身燥痰咳喘逆氣速迫急茶食少思體倦神疲行止坐卧不堪以致藥餌不時故弗治焉伐蟲者要以五月五日午時為準何以午時為準然午時其煞在中天置在寅故寅申對宮是為煞其時行兵破賊百發百治採藥為美故謂此也 右其法日日用時每載服藥下立定

用伐蟲符誦天蓬大呪行遣

伐蟲符

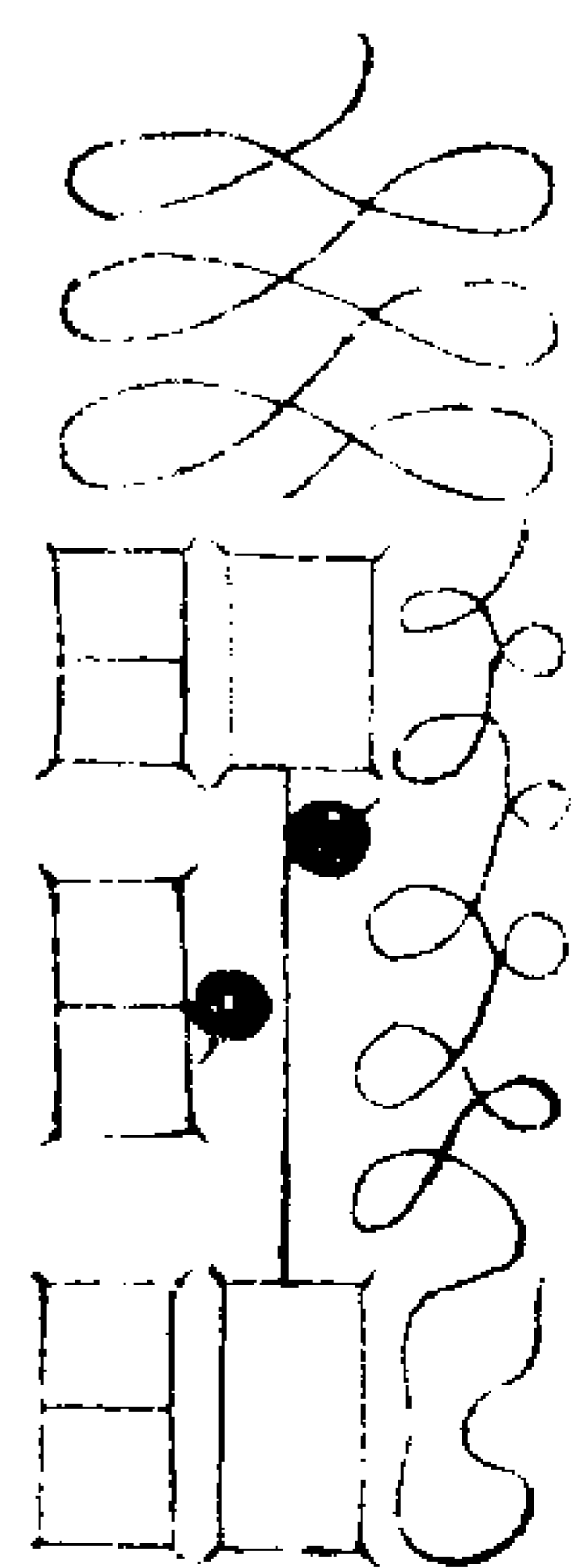

右書畢加入竅入符心北炁炁入

又符 加竅同

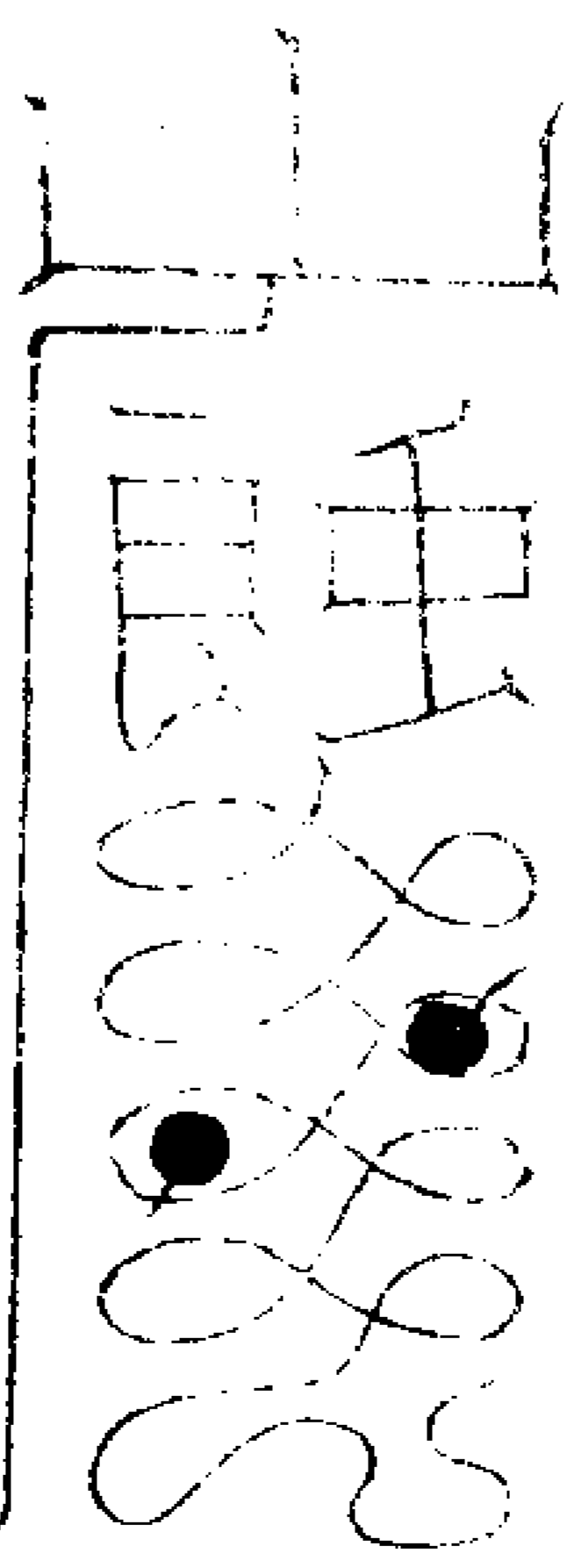

右二符俱念天蓬呪書呪盡符成祝將行遣將參藍研汁少許焚符與患人吞之

三蛇伐蟲符用法 同前符二道及 烈血符一道用

凡用北難一隻自逼殞不以刀傷皮却自尾後聚玄腹中物其尾後孔以線縫令全却用後月置口中令閉將去煮熱令口開以木葱一莖五寸許一頭置雞口一頭入患人口中五更子丑時用之引其蟲入雞



要以每月每日用後時正月戌時二月酉時三月申時四月未時五月午時六月巳時七月辰時八月卯時九月寅時十月丑時十一月子時十二月亥時每日以此時服藥吞符必獲其效

訶黎散

赤茯苓<sup>二</sup> 木香<sup>兩半</sup> 檳榔<sup>兩</sup> 當歸<sup>兩</sup> 訶黎勒皮<sup>兩</sup> 炒大黃<sup>兩</sup> 吳茱萸<sup>兩</sup> 炒<sup>七次</sup>

右每咬咀三錢薑三片水一盞煎至六分溫服治癆嗽止氣喘

玉龍膏

青蒿子<sup>兩</sup> 白檳榔<sup>兩</sup> 製龍甲<sup>兩</sup> 赤茯苓<sup>兩</sup> 地骨皮<sup>兩</sup> 豆豉心<sup>兩</sup> 柴胡<sup>兩</sup> 白朮<sup>兩</sup> 木香<sup>兩</sup> 牡蠣<sup>兩</sup> 人參<sup>兩</sup> 當歸<sup>兩</sup> 朱砂<sup>兩</sup> 生乾地黃<sup>兩</sup> 虎頭骨<sup>兩</sup> 赤色<sup>兩</sup> 從容<sup>兩</sup> 龍甲<sup>兩</sup>

去皮裙酒浸黃赤色用之

右藥專治膏肓癆嗽喘滿成瘵疾者悉皆治之

又藥法

真蘇合香圓<sup>兩</sup> 通明雄黃<sup>兩</sup> 黑錫炒灰末<sup>兩</sup>

右法以辰日取東引桃枝二尺四寸柳枝一尺二寸東引石榴根六寸槌碎用水熬二盞至一盞復熬半盞瓦器中煎之乳鉢中將前三藥旋入藥汁中擣千餘杵分作三十圓朱砂末二錢麝香少許為衣日用乾薑湯嚼下乾嚼亦好却服助藥嗽甚者合香二兩次以黑錫作細末每服五錢重五更初炙猪肉蘸喫助之又補以青蒿龍甲生嘉禾散等分烏梅薑棗煎服一月即獲安愈

道法會元卷之二百一十七

道法會元卷之二百一十八

渭八

紫庭追伐補斷大法

書符法式

師指煞文念帝敕開心及祕呪召伊祈取北炁吹布存在香雲中自天門倒衝而下以陰陽斗單之任意行持又召四帥左煞文右劍訣念祕呪取北炁存降二斗單之白事意行持如書符念天蓬呪天罡呪研墨取炁同三光正氣布于筆硯朱墨之中三卓筆出雷電火發想一祕字(下筆任意書符凡書符時勿令陰人視之)

治雜證符篆

符每一道俱要加入八竅

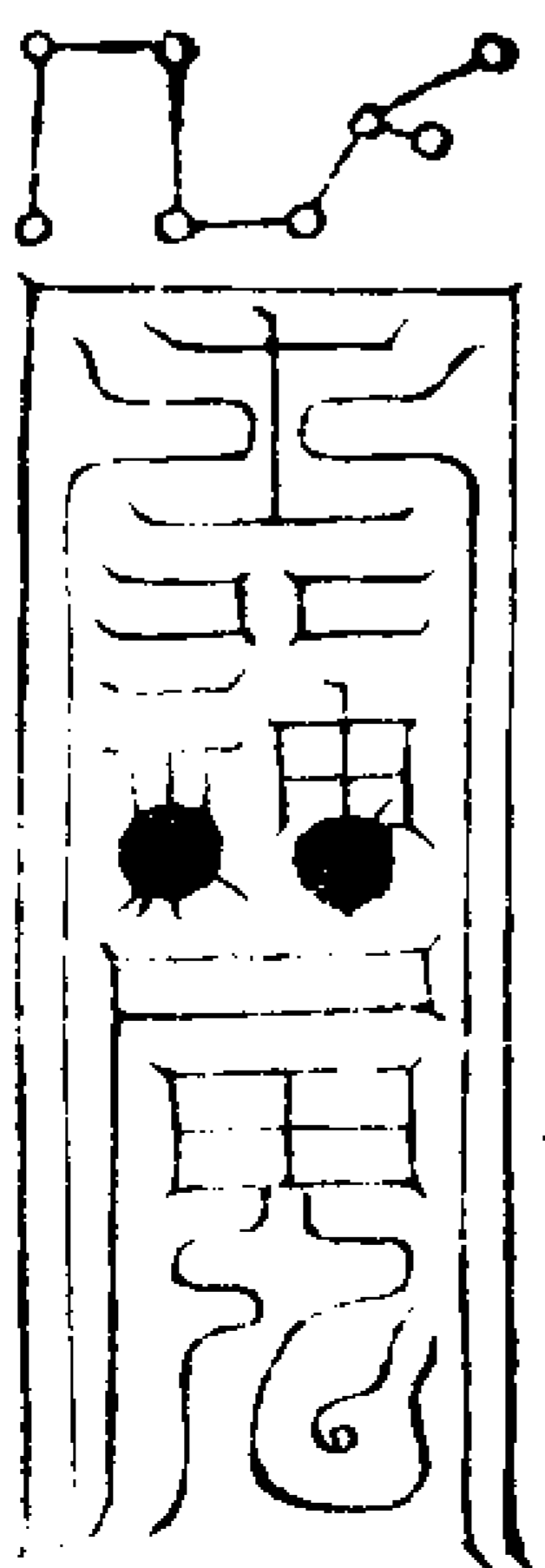

右符貼房中解復連吞服佩帶

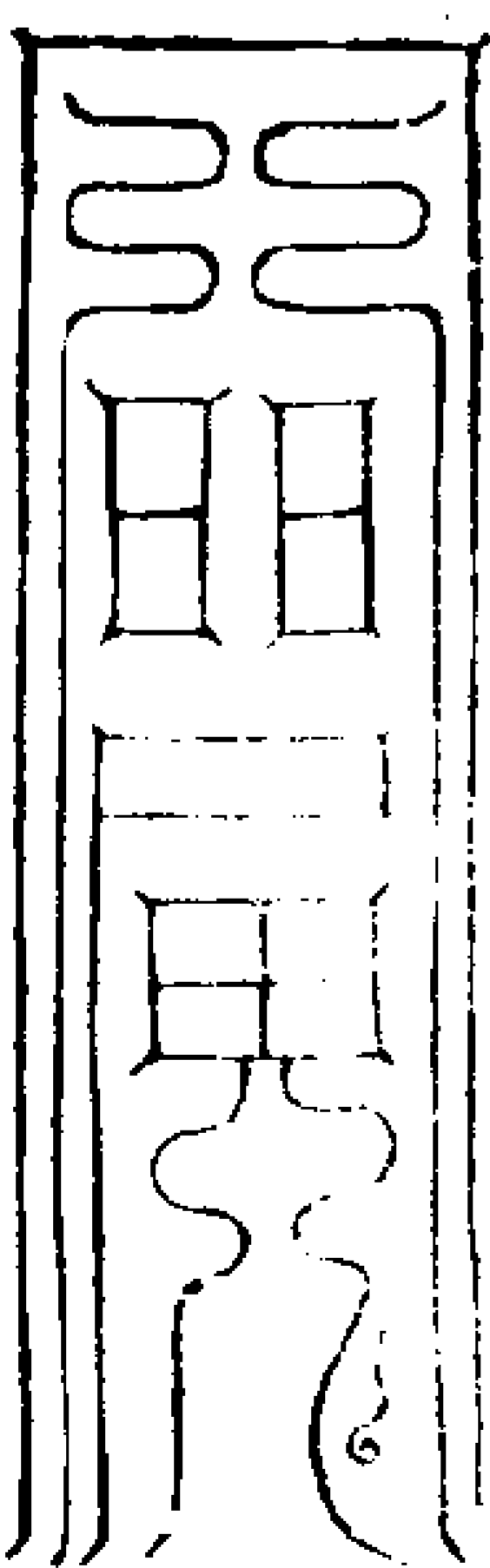

右符專治復連并服用之

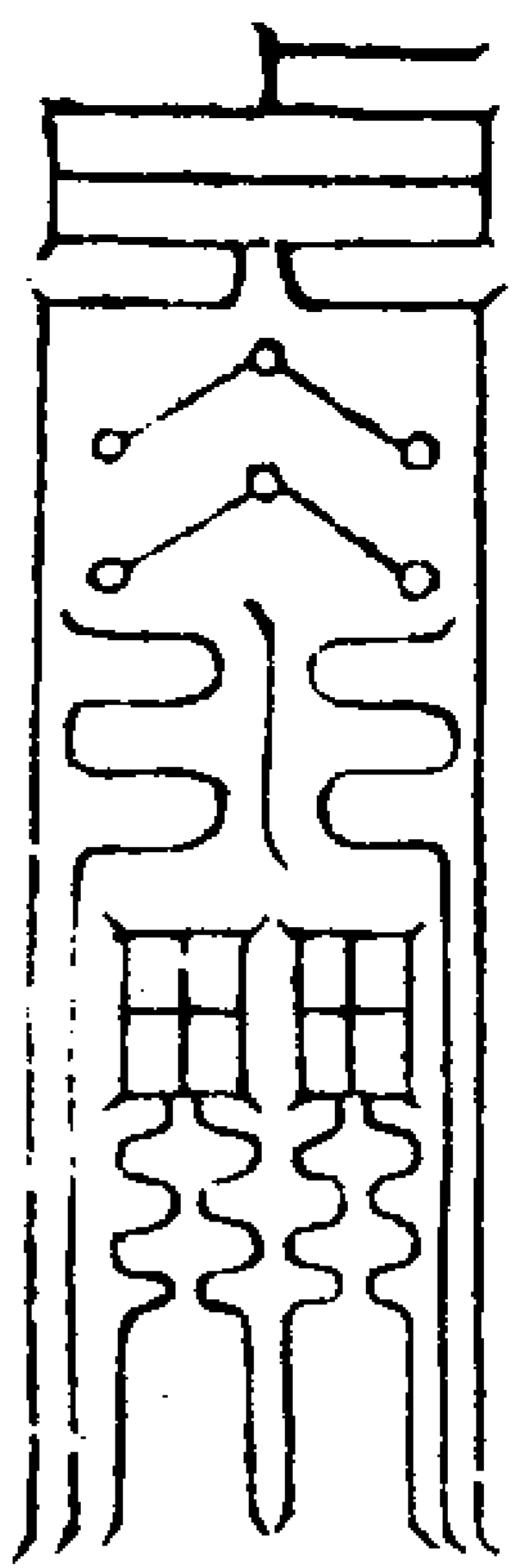

右符安魂定魄及百治用之

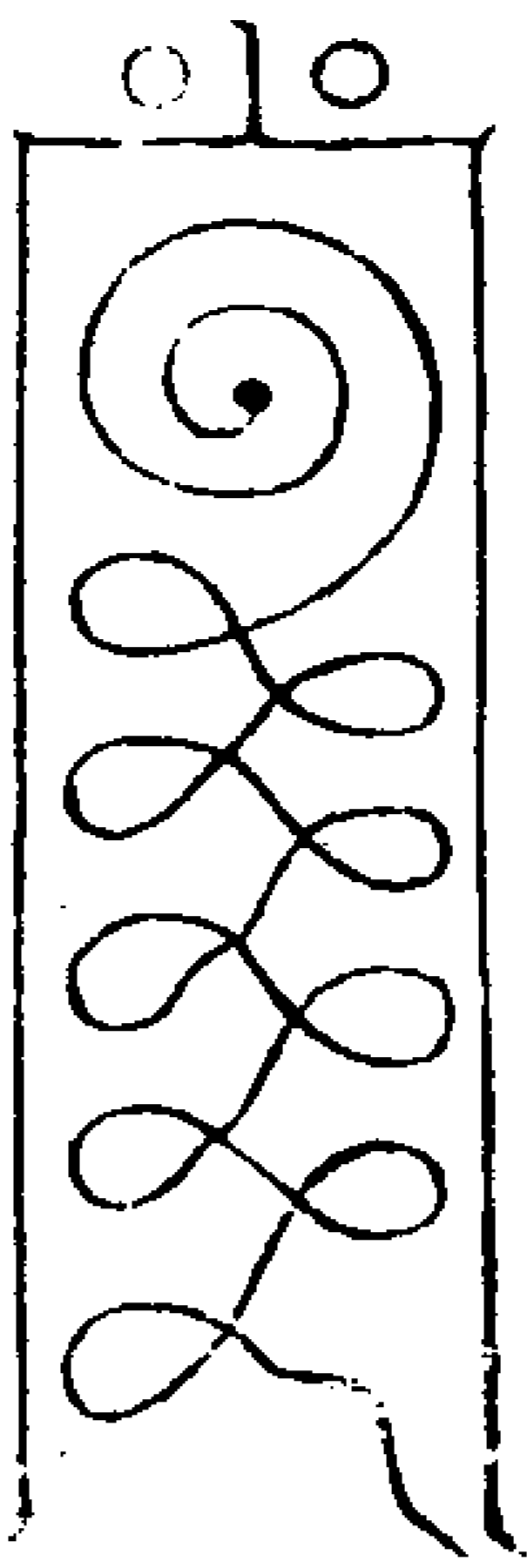

右符治臍下疼痛并吞服用

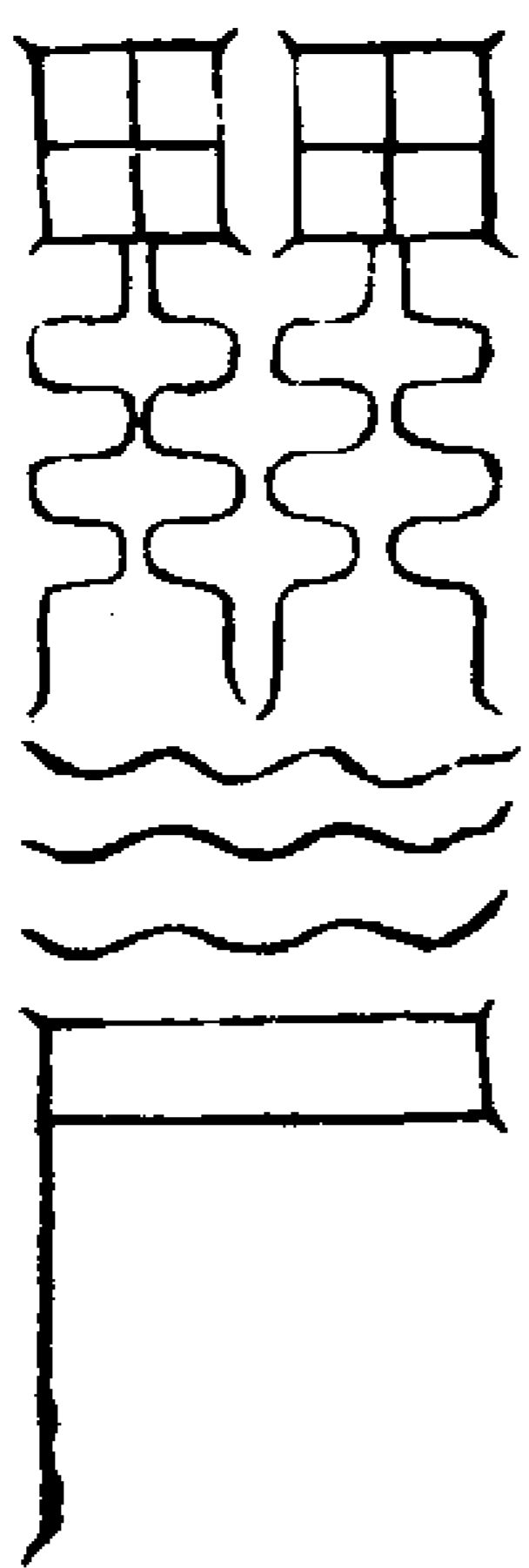

右符治鬼淫交并貼用

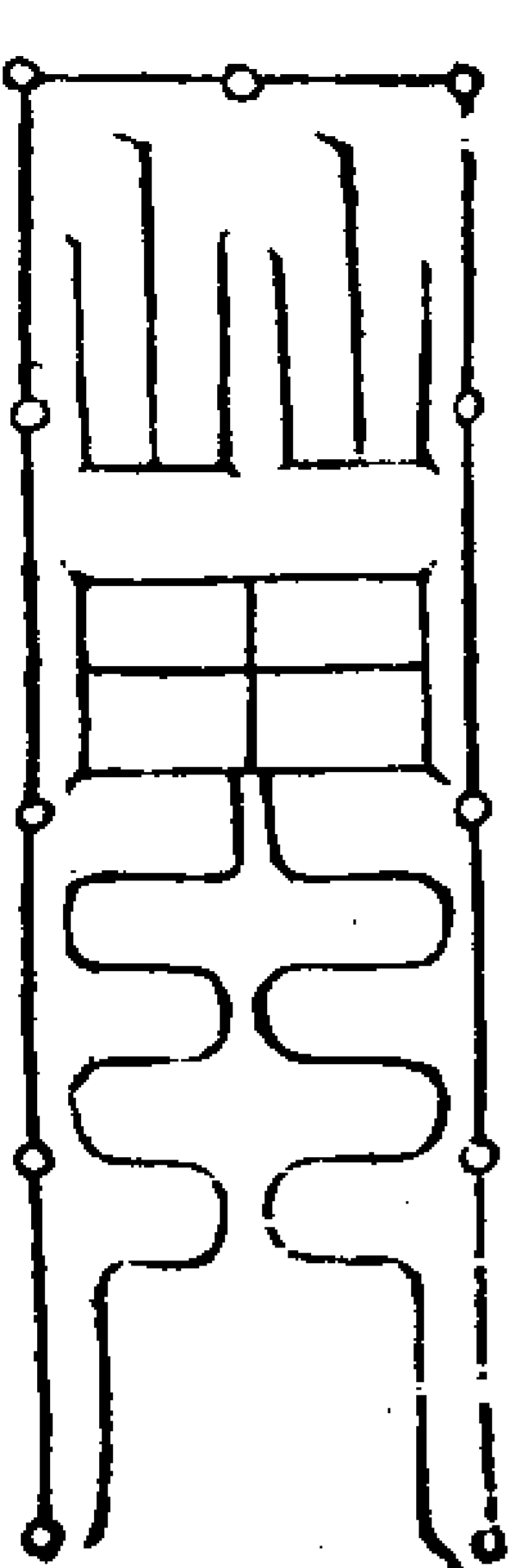

右符治吐紅百病并吞服

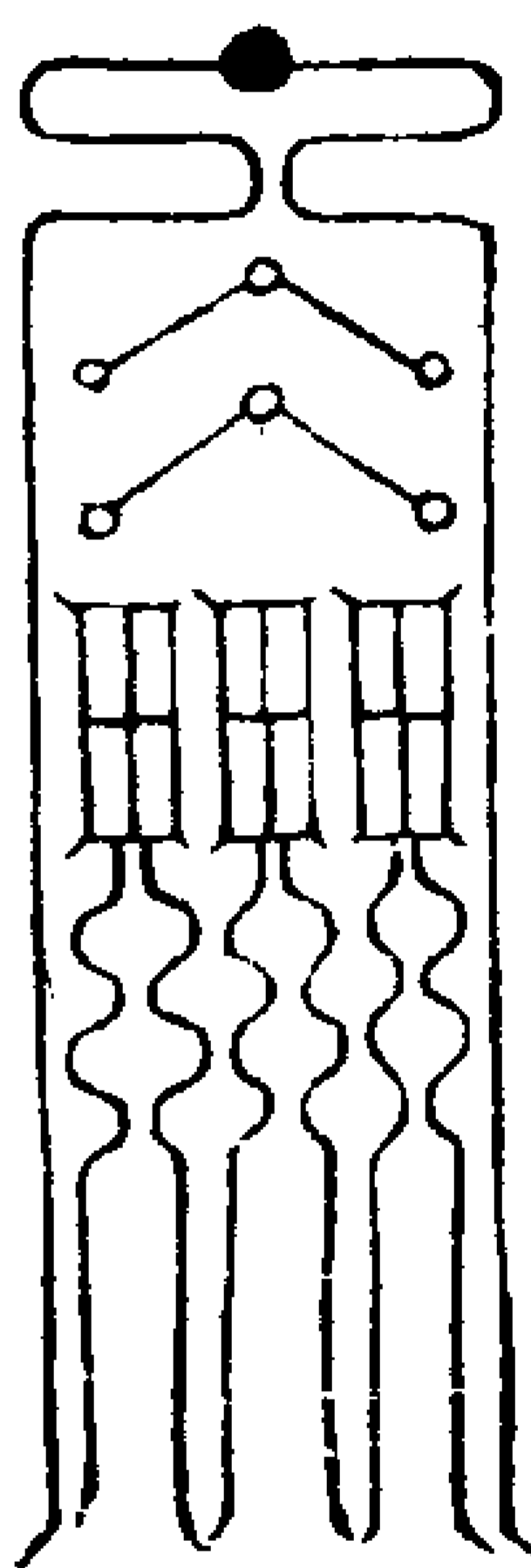

右符專治百病及吞服用之



右符吞服攻治癆蟲用之

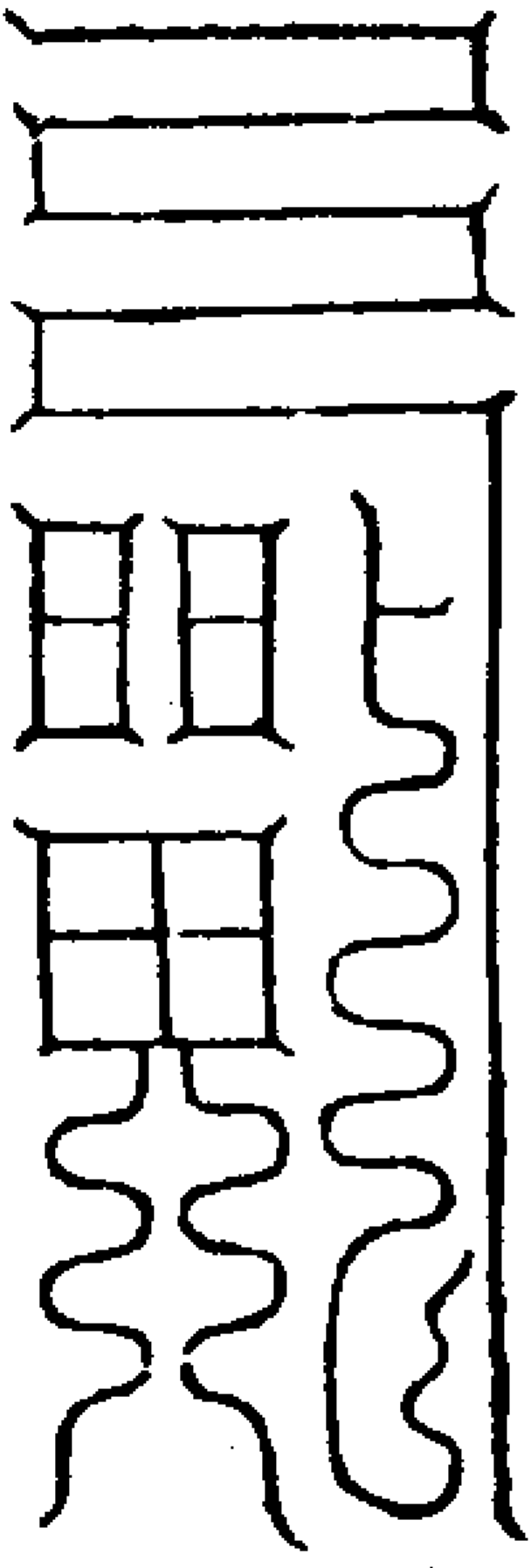

右符吞服專治癆蟲用之

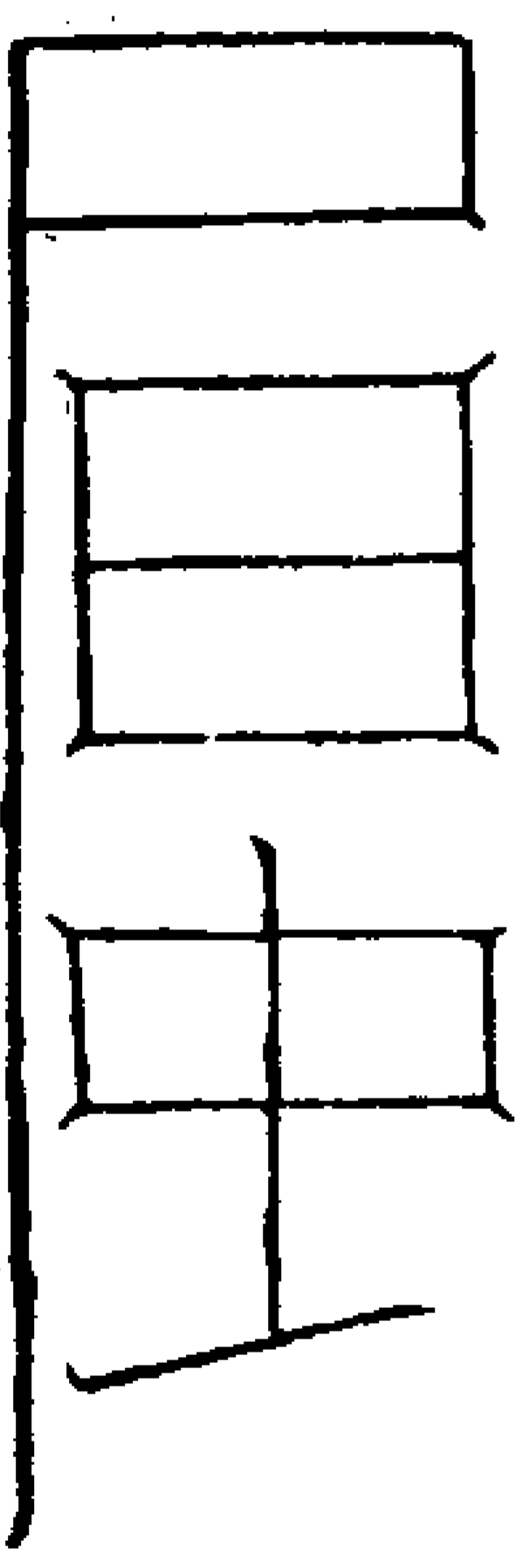

右符專治飛屍吞服用之

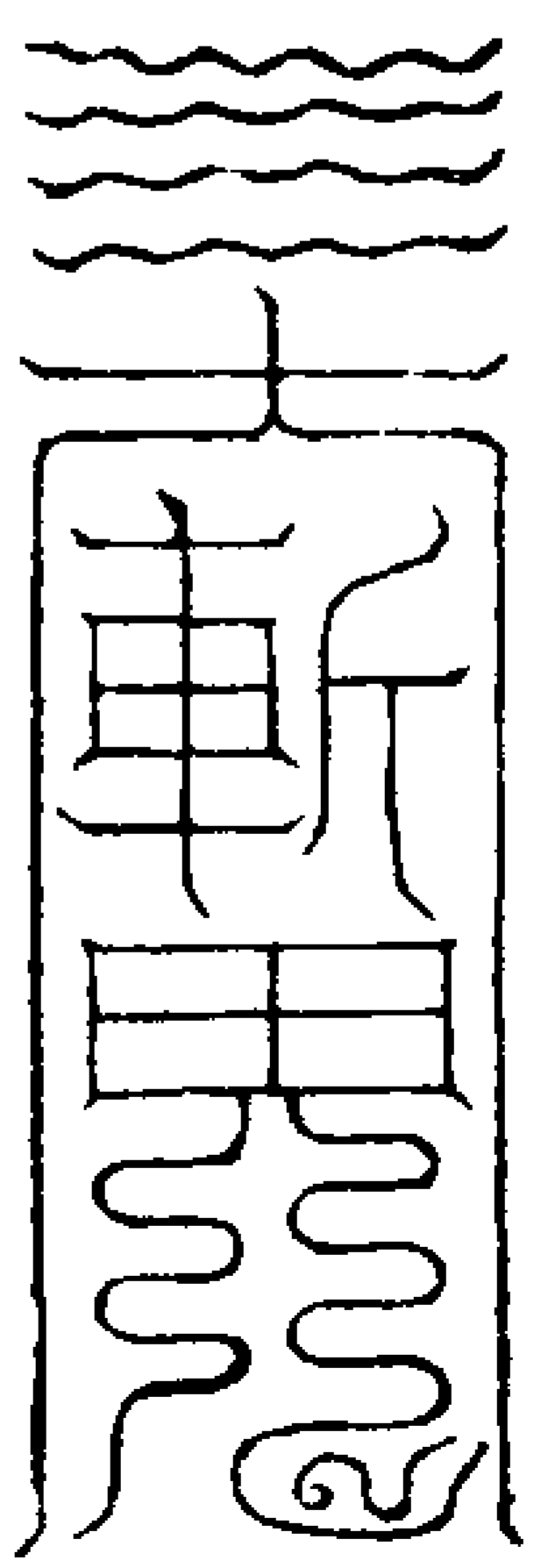

右符吞服專治嘔吐

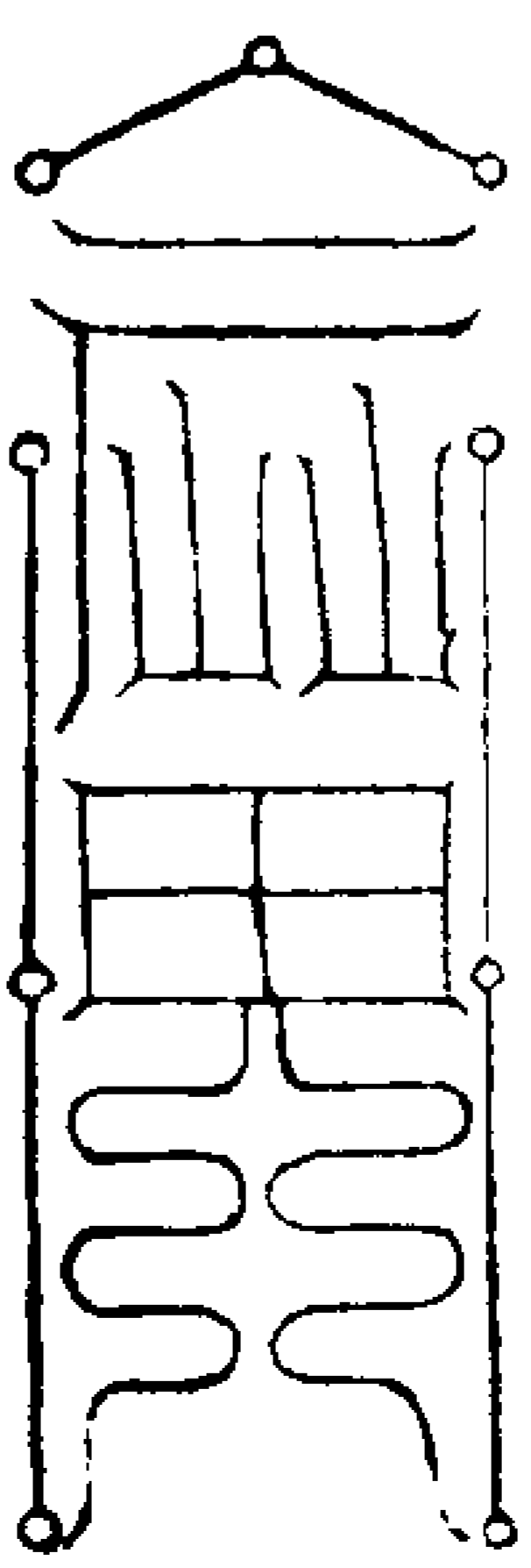

右符吞服治吐血用之

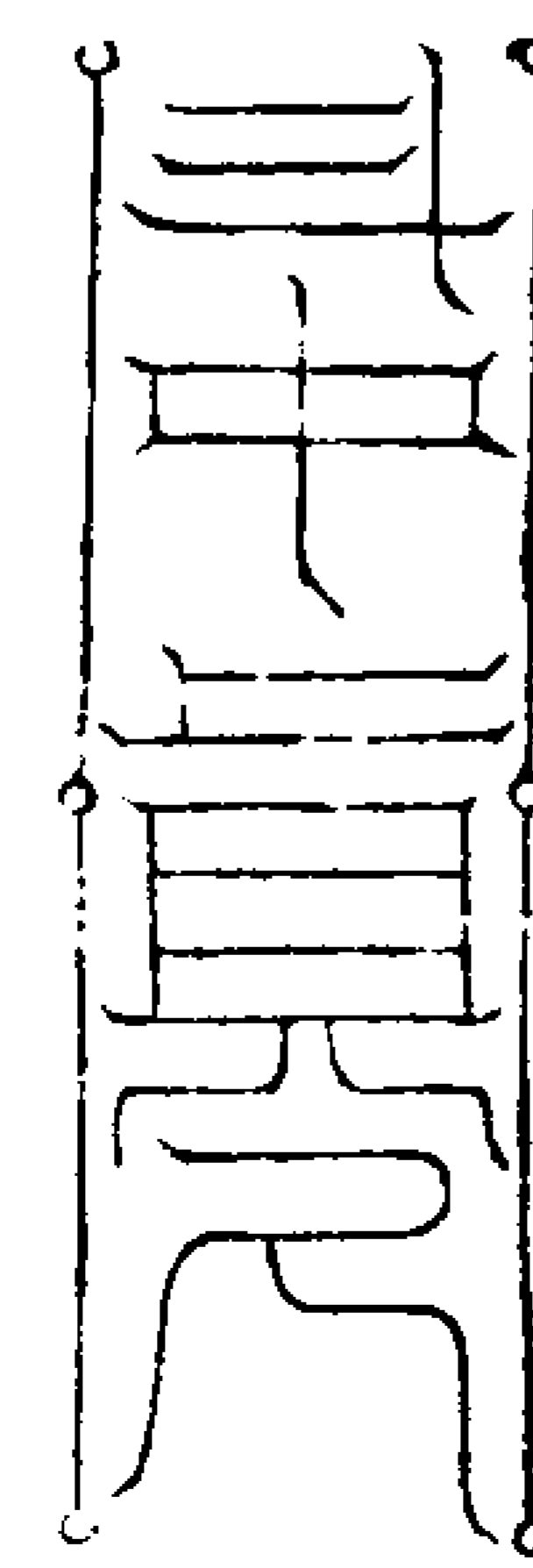

右符吞服以治咳嗽

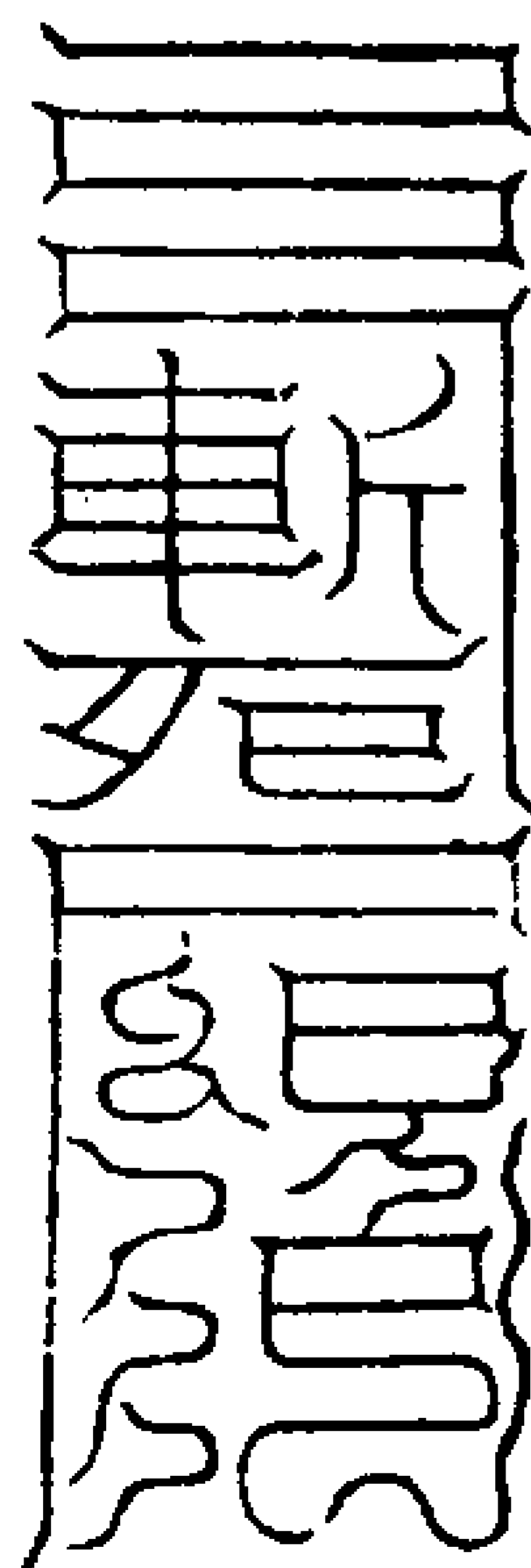

右符吞服以治傳屍并貼佩帶用之

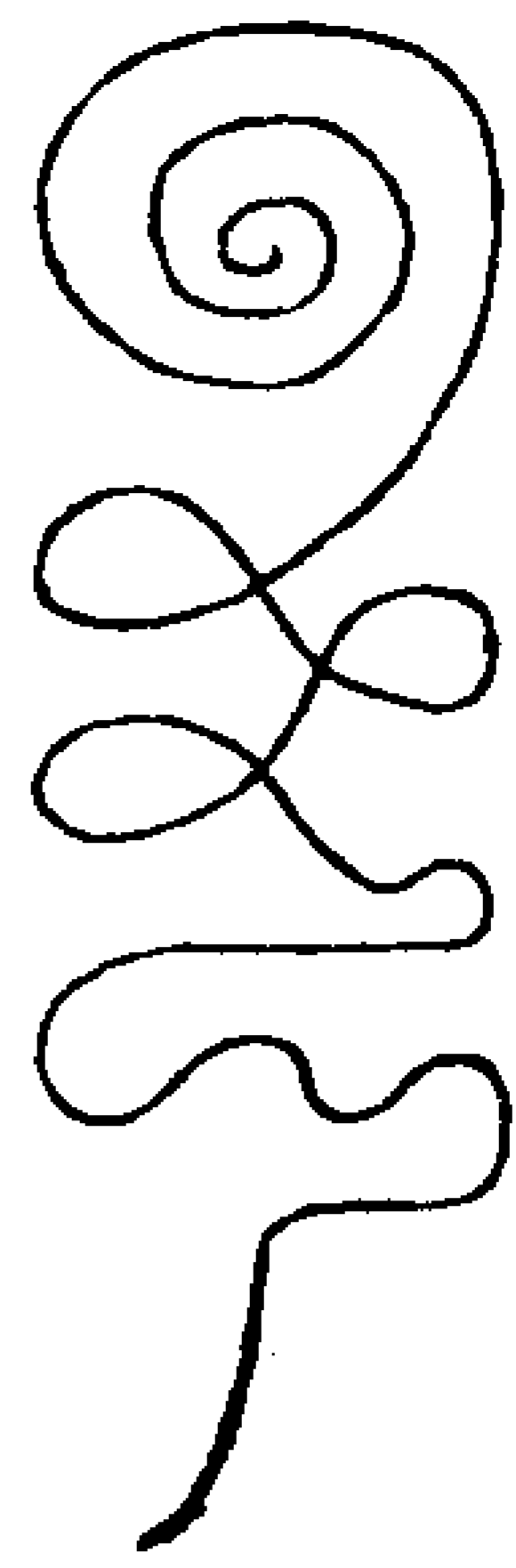

右符吞服以治大小便不通

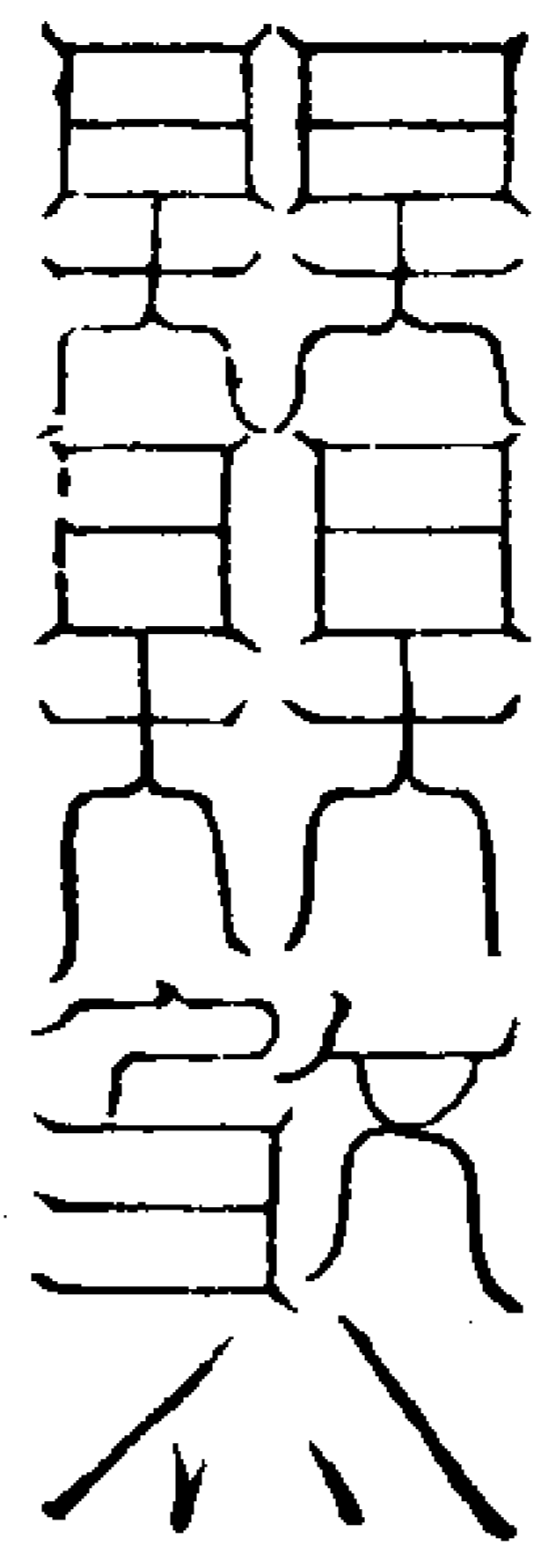

右符吞服攻治癆瘵之疾

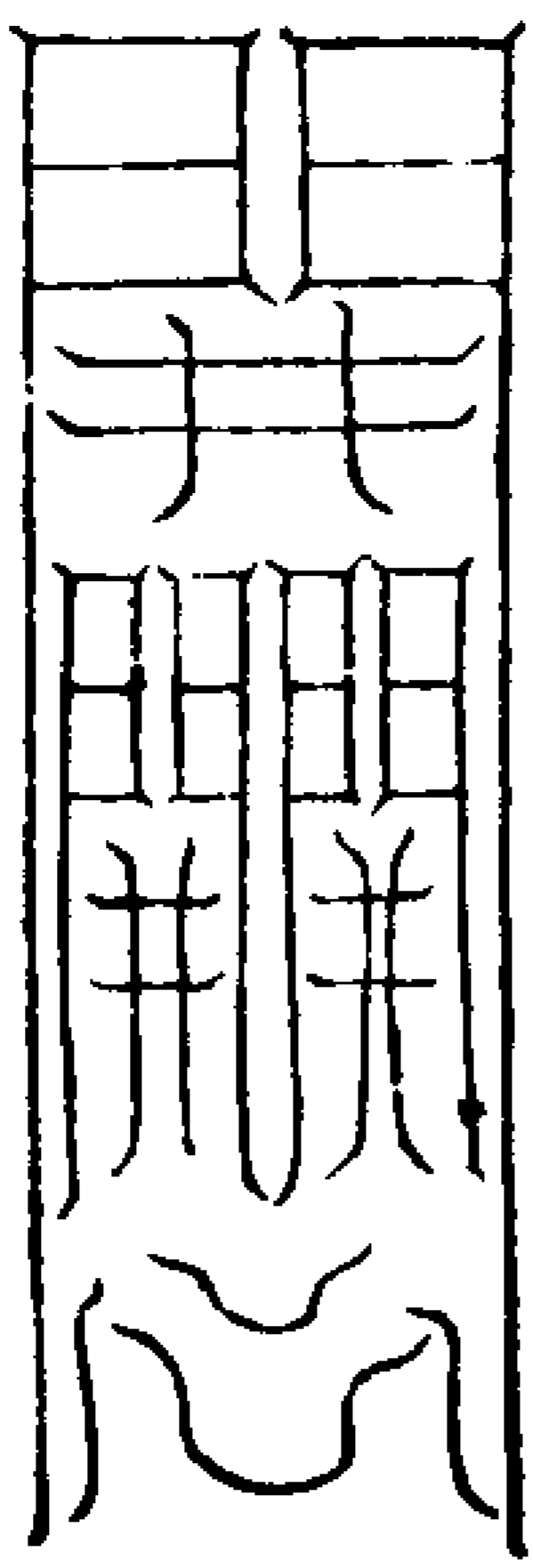

右符吞服治心痛之疾

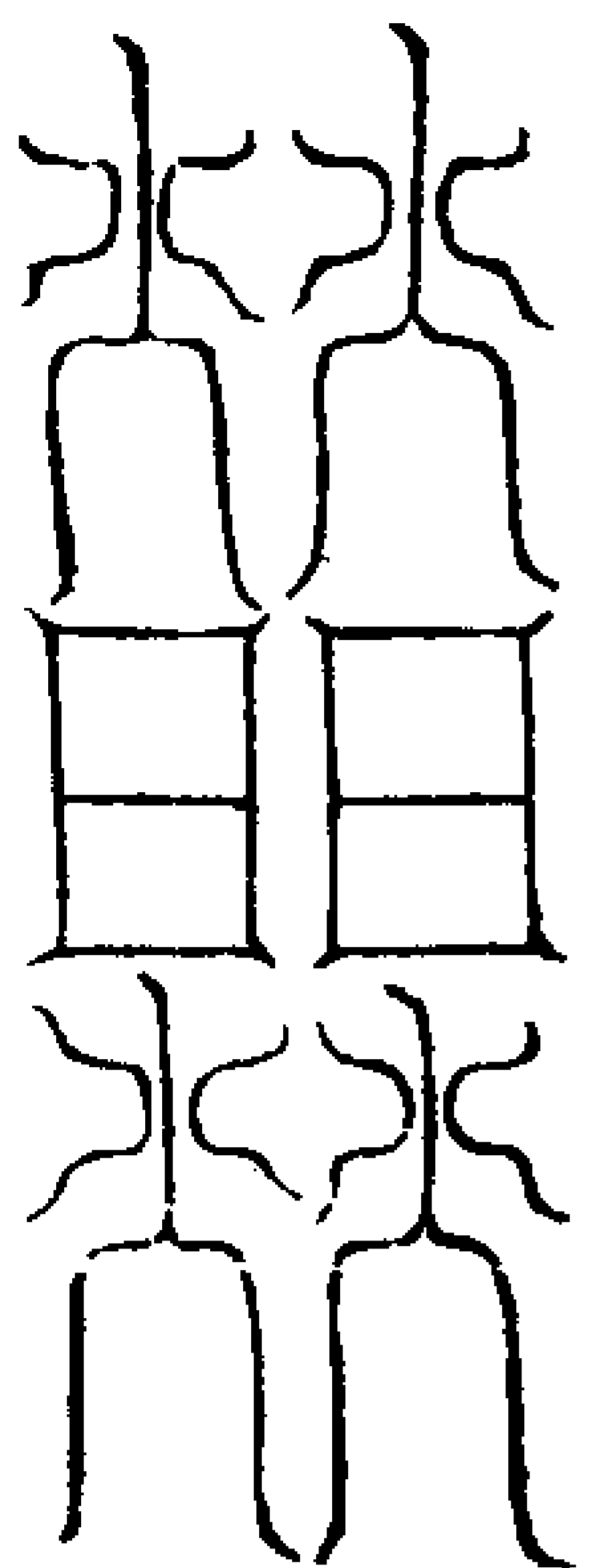

右符吞服攻治腰痛之疾

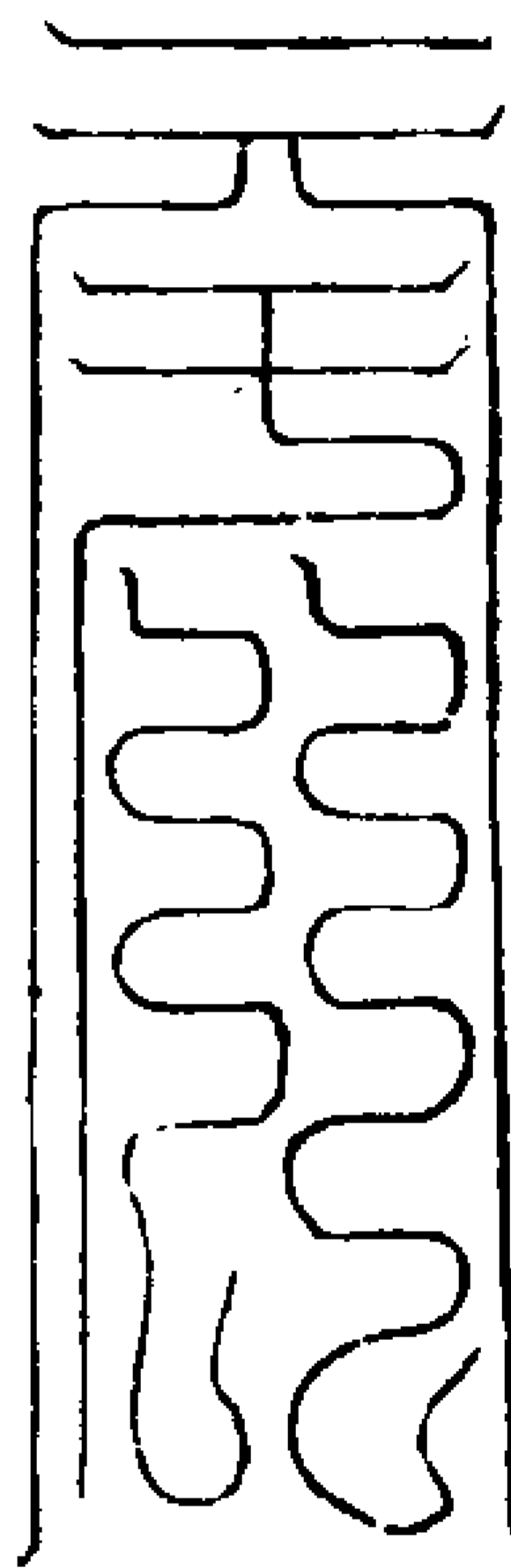

右符吞服攻治心氣

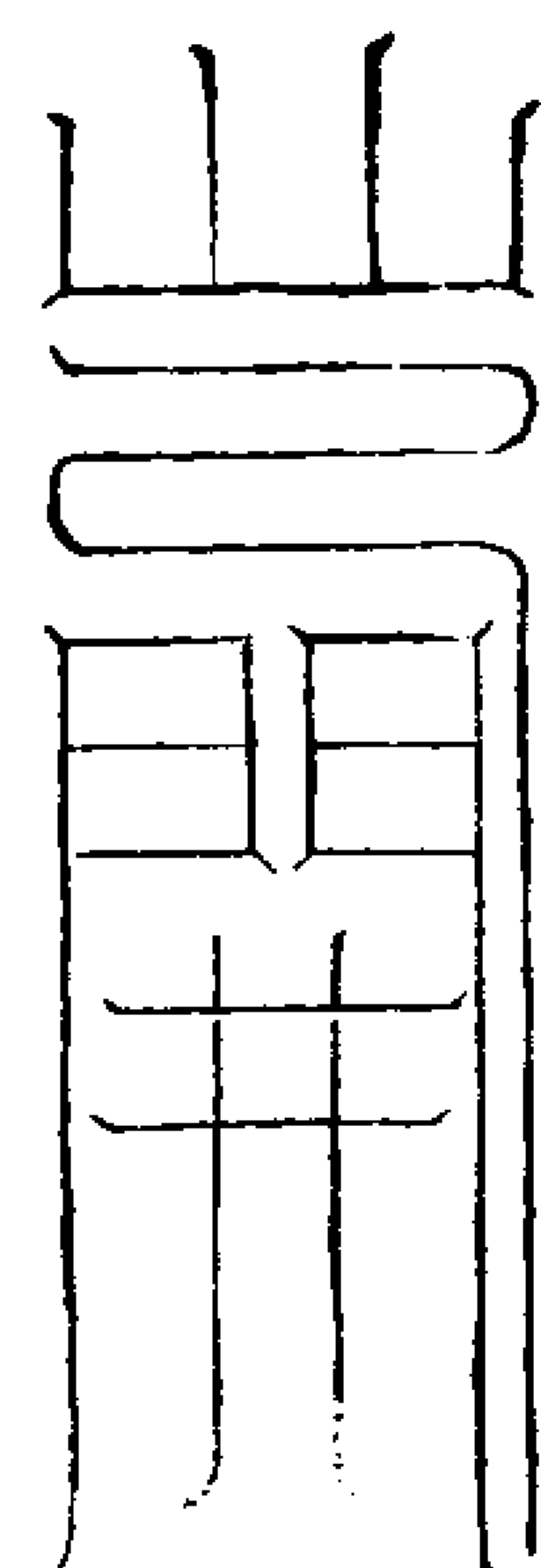

右符吞服專治失聲

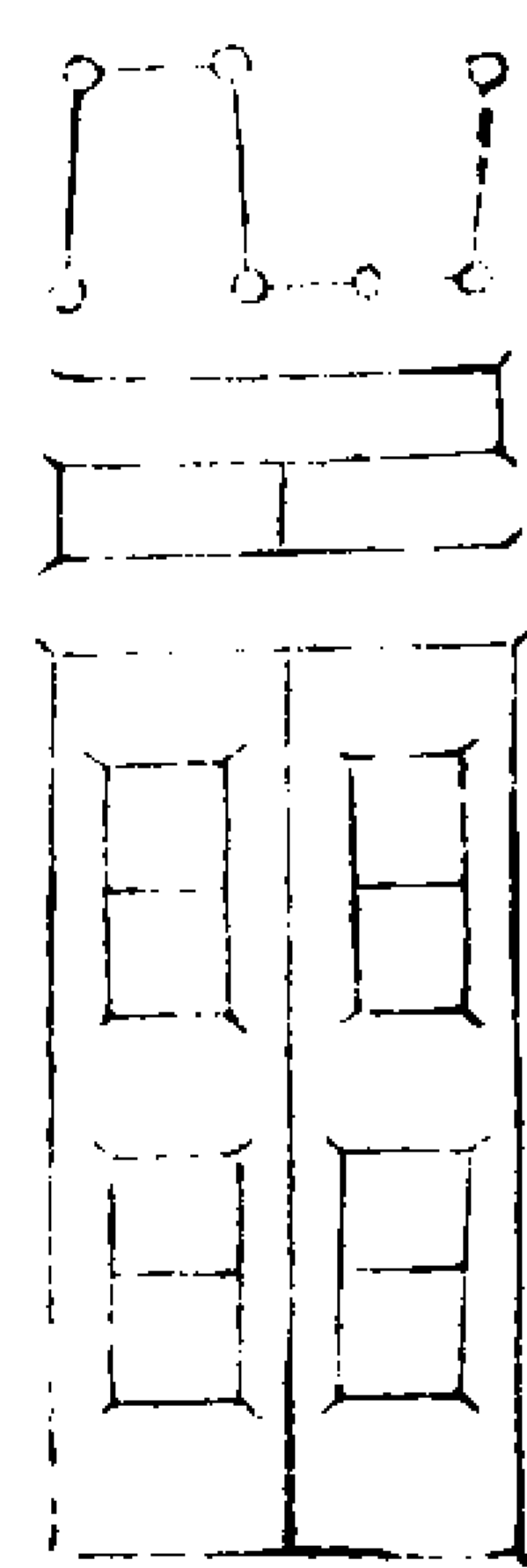

右符吞服攻治百關及身體疼痛

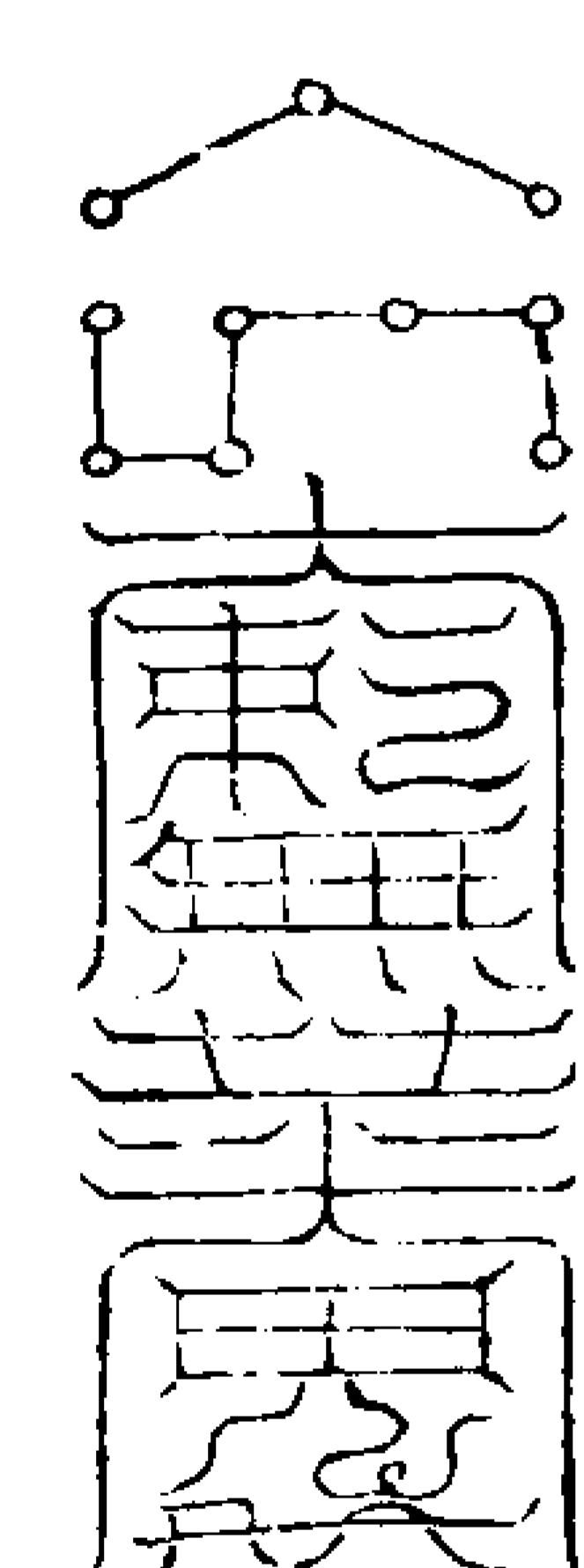

右符百治用之吞服

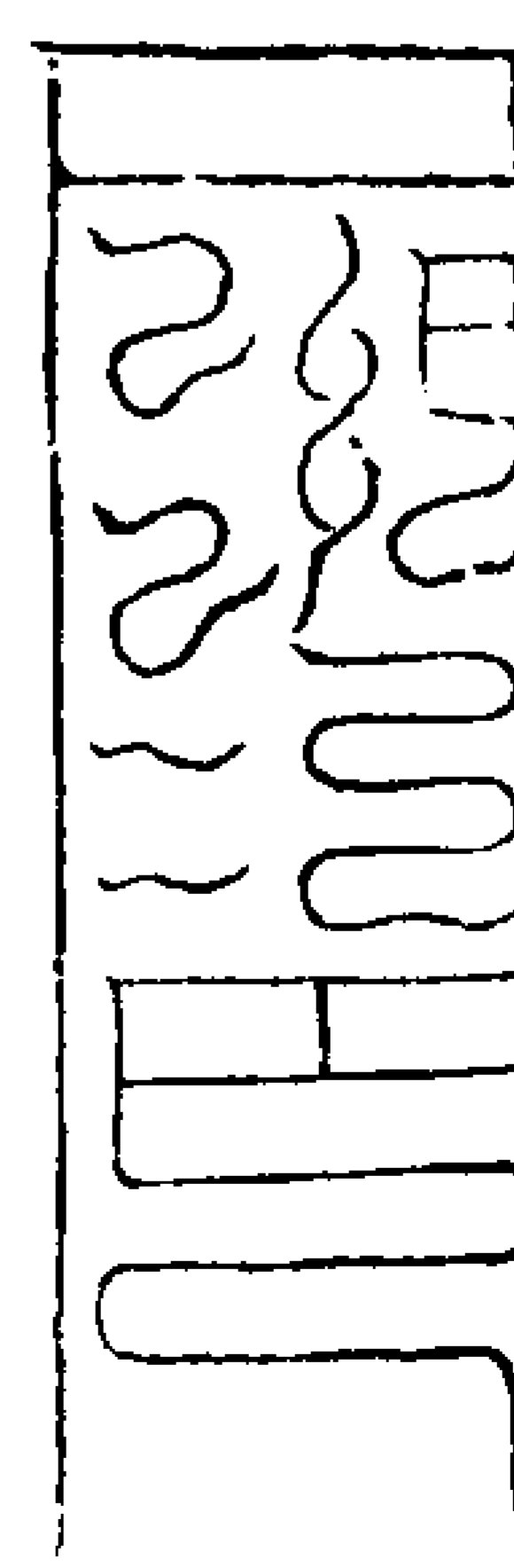

右符與飲食進服用之

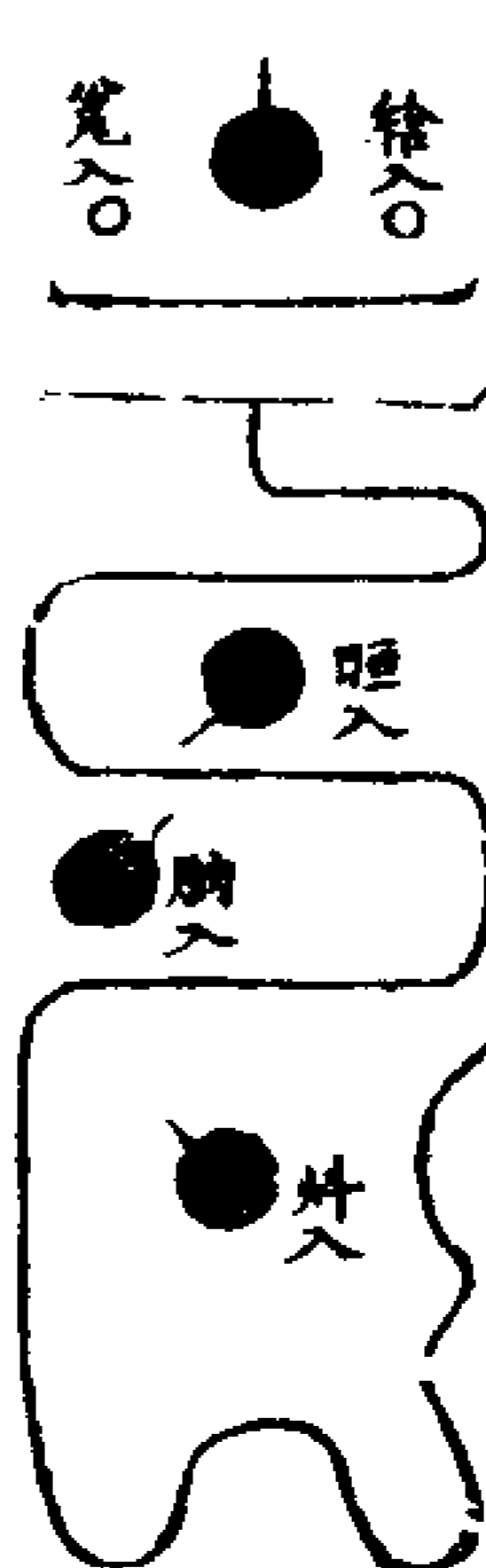

右降魔女符同三光符法入五補符治百病

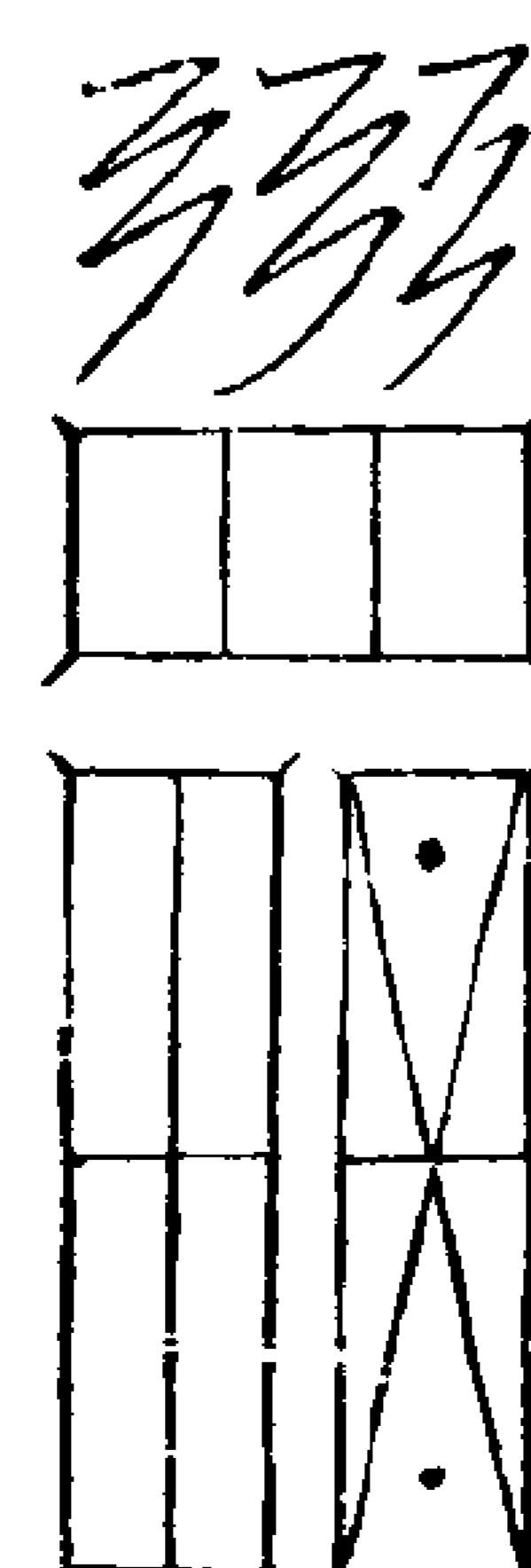

右符搯子文書吞服能去熱

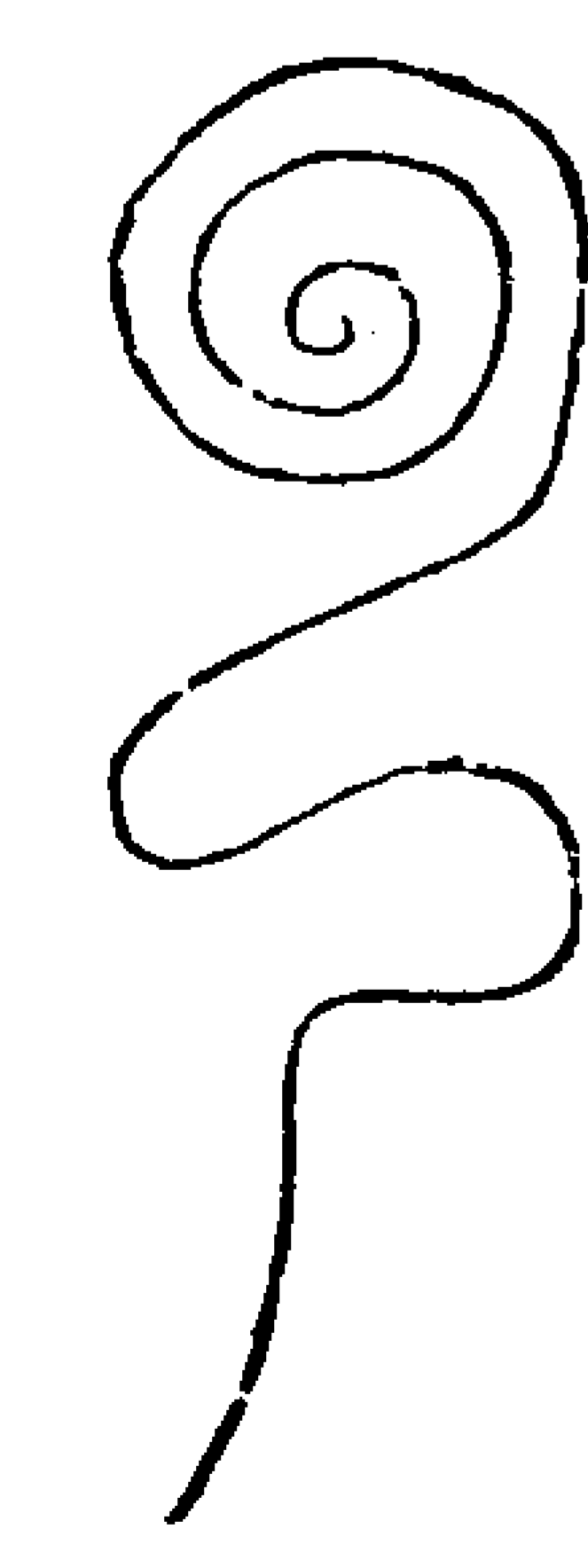

右符入竅於內指末文書去寒下蟲

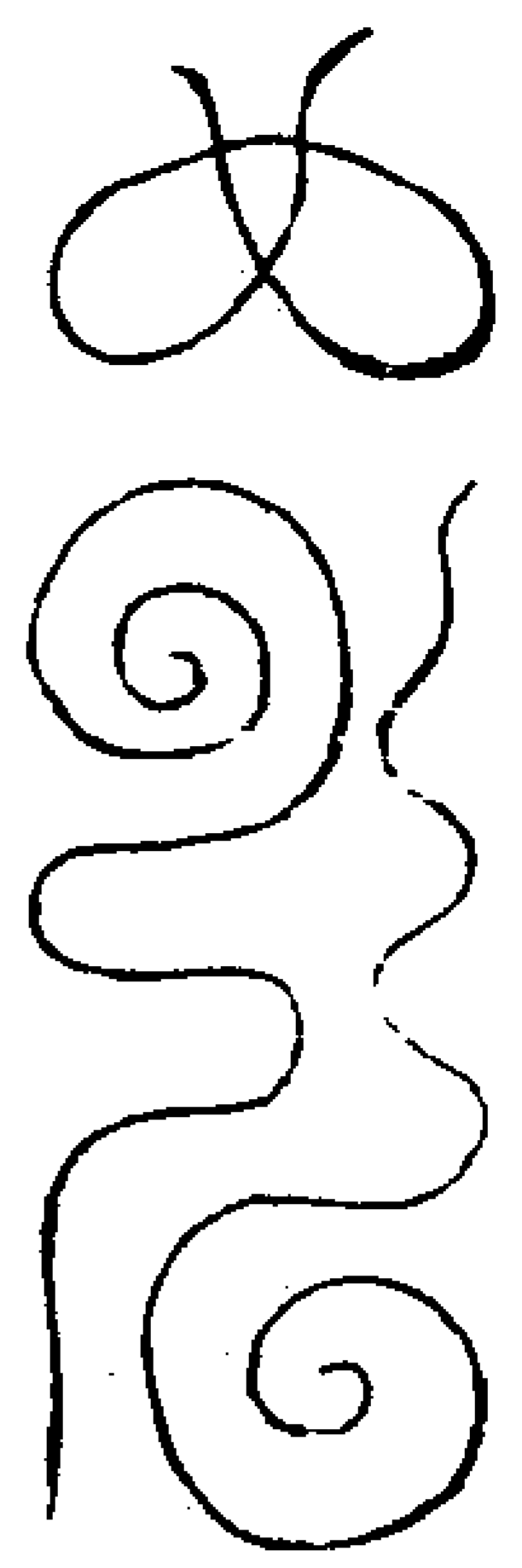

右符午文入符竅於內下蟲用之

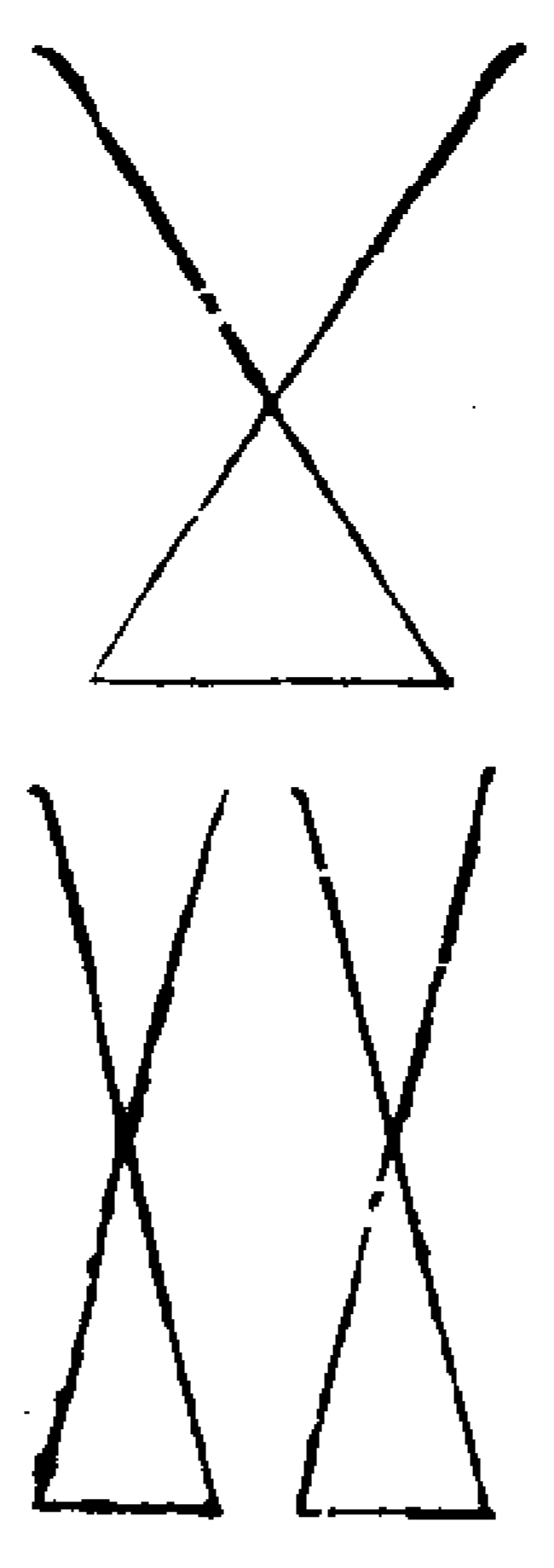

右符入竅指子文退熱用

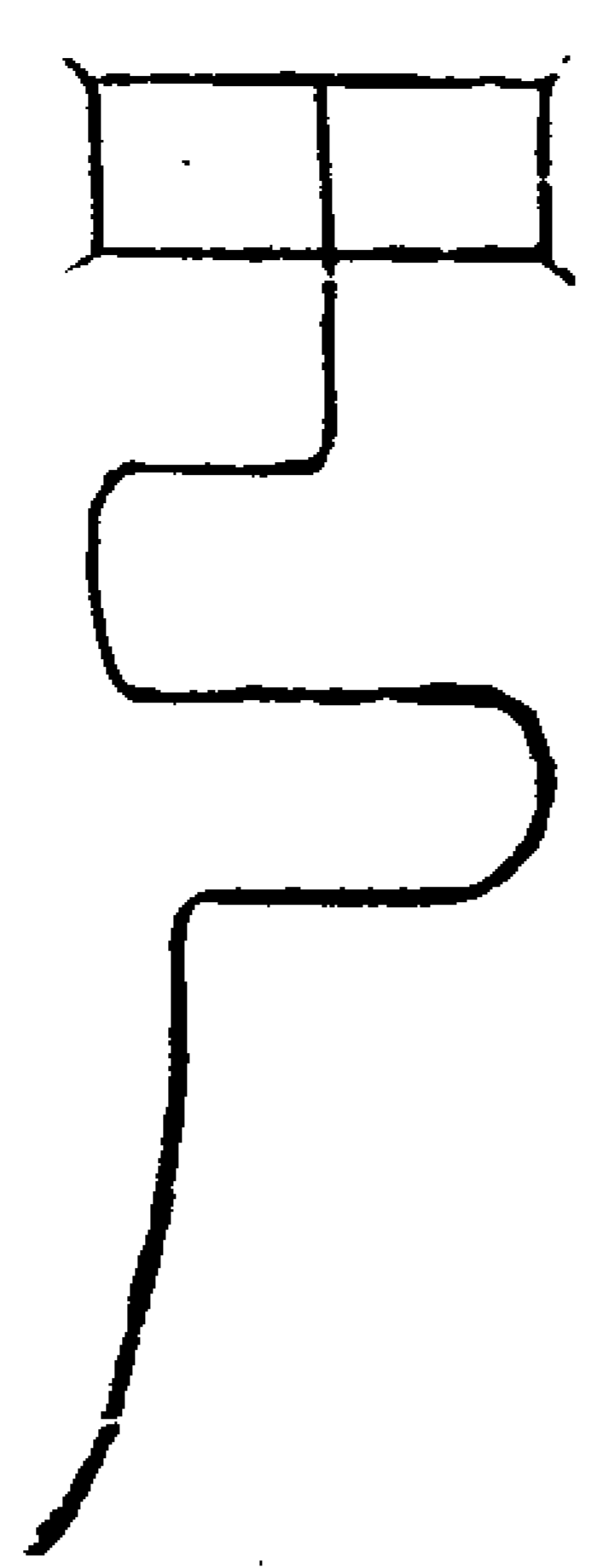

右符指申文入竅止咳嗽服之

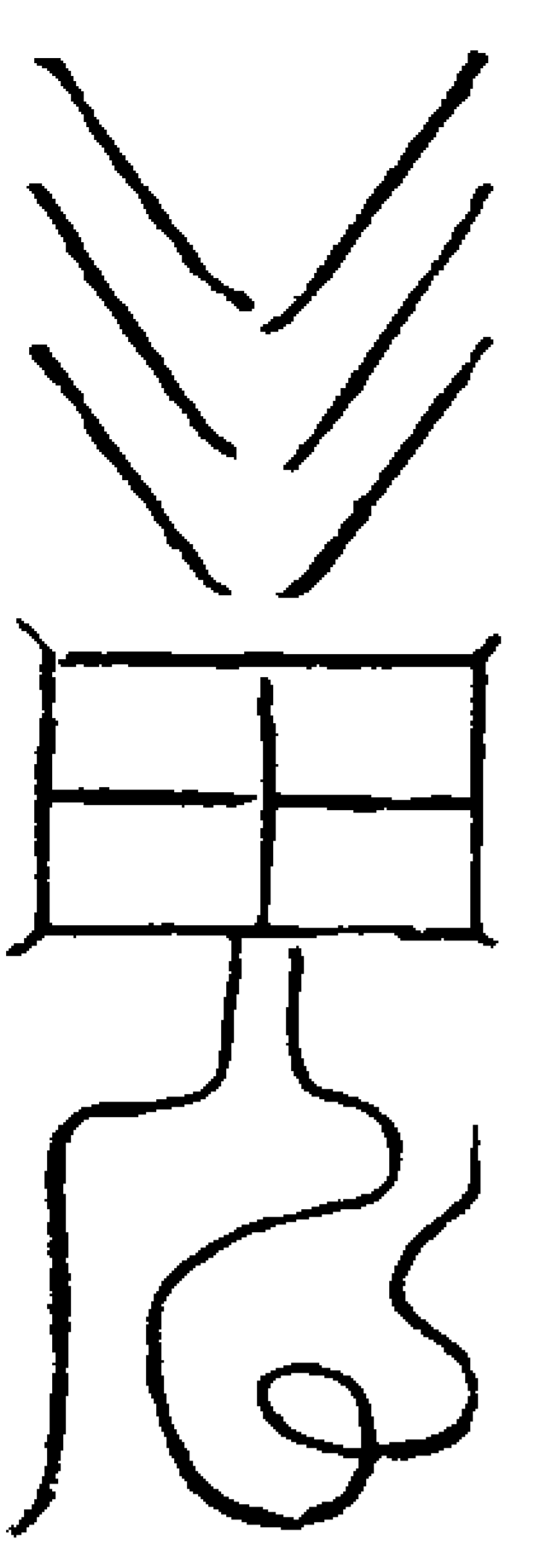

右符指丑文入竅退熱用

五補用法

夫補法符竅一腎二肝三心四脾五肺存五方五老五炁帝君各方服色皆自本方而到案前師即吸炁入符

紫庭經真靈炁符

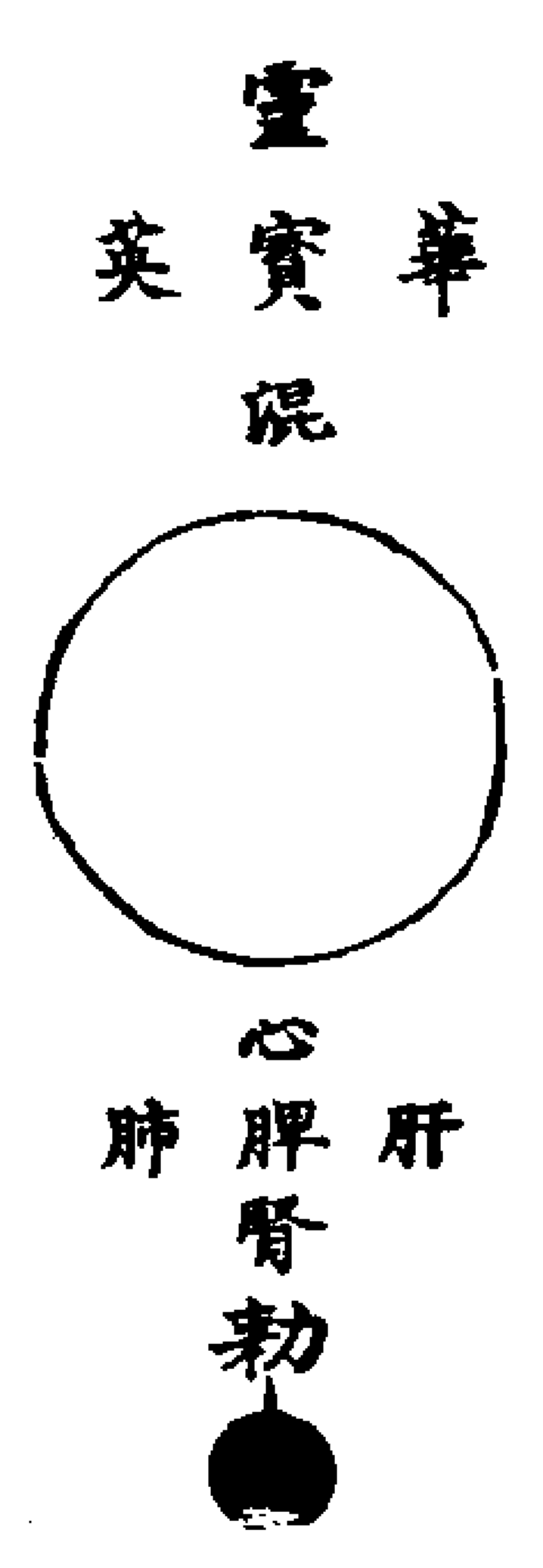

腎符中玄竅

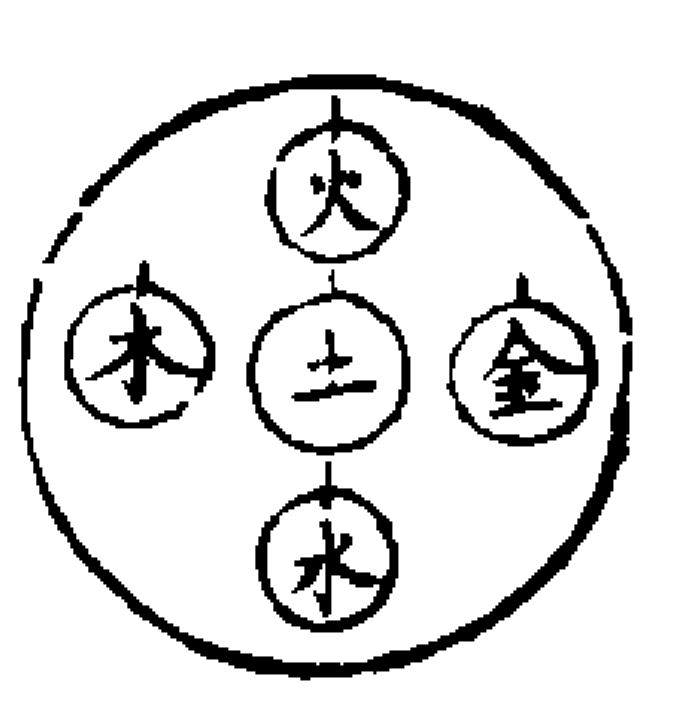

先作一圈子即自北方天一生水起念腎咒

五炁化凝鍊腎反嬰千和萬合自然成真

咒畢以筆于水字上書大淵君三字于北方存北方帝君取黑霞之炁吹入次書混字蓋之又念

玉音攝炁靈風聚煙紫虛鬱秀輔翼萬仙千和萬合自然成真

咒畢再書勃字蓋塗次生肝

肝符中玄竅

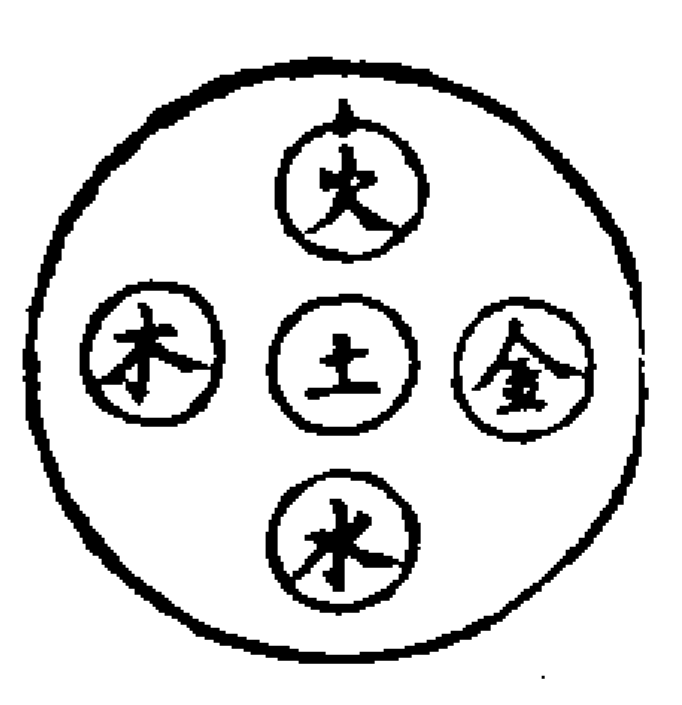

就圈內自東方天三生木起念肝咒

咒曰

青華九炁保精育靈肝神筋血一時生神

咒畢以筆於木字上書龍煙君三字于東方存東方帝君取青霞之炁吹入次書華字蓋之又念

五音攝炁靈風聚煙千和萬合自然成真

念畢再書勃字蓋之次生心

心符中玄竅

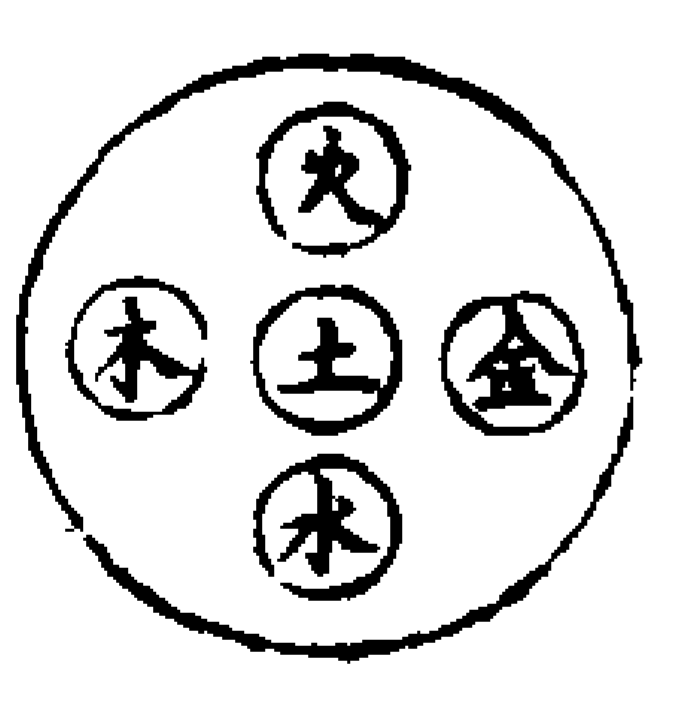

就圈內自南方地二生火起念心咒

呪曰

朱雀炎神二炁混成心神榮志隨水閉高

呪畢以筆於太字上書玄珠君三字于南方存南方帝君取赤霞之炁呵入次書靈字蓋之又念

玉音攝炁至自然成真書勅字●蓋之生脾

脾符中玄竅

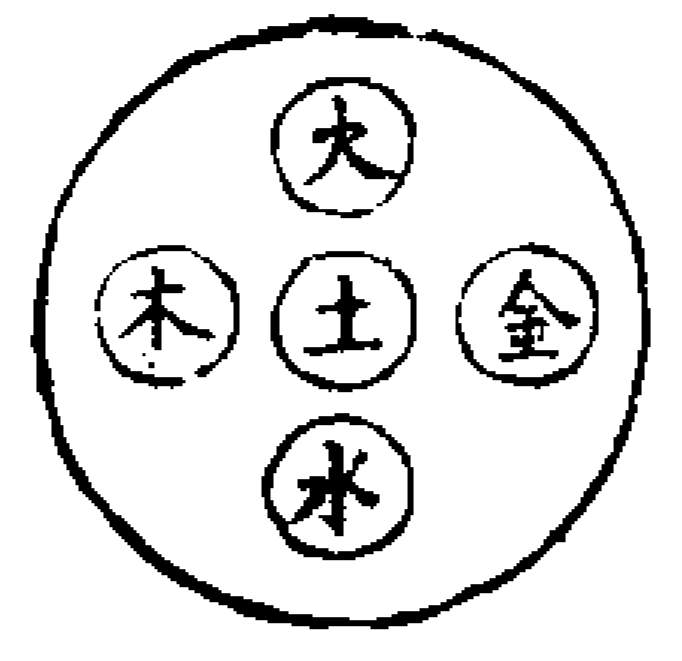

就圈內自中央天五生土起念脾呪

呪曰

一炁成精脾元混凝生肌生意炁爽神清

呪畢以筆於土字上書紫庭君三字于中央存中央帝君取黃霞之炁呼入次書寶字蓋之又念

玉音攝炁至自然成真書勅字●蓋之生肺

肺符中玄竅



就圈內自西方地四

呪曰

皓靈七炁育肺乃神真炁管衛明明受新

呪畢以筆於金字上書皓華君三字于西方存西方帝君取白霞之炁呵入次書英字蓋之又念

玉音攝炁靈風聚煙紫虛鬱秀輔翼萬仙千和萬合自然成真

呪後再書勅字蓋之則曰五行俱備神炁

混凝又五方五炁俱生訖復念

玉音攝炁至自然成真塗●加念

青帝護魂白帝侍魄赤帝養炁黑帝通血黃帝中主萬神無越塗●又加念

大行梵炁周回十方中有度人不死之神中

有南極長生之君中有度世司馬大神中有

好生韓君丈人中有南上司命司錄延壽益算度厄尊神迴體起死无量度人今日校錄

諸天臨軒塗●再加三光名諱

眎胸炁詞●

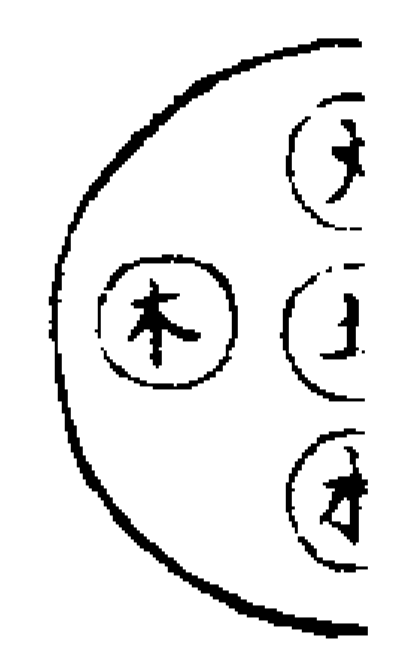

生金起念肺呪

右五補符法與濟生方內藥名團參欽或杏仁飲隨證加減同符服餌療之

斷法

凡行斷後之法用梓木二片各長五寸闊半寸墨書四帥符搗役使訣二指指虎口大指指中指

中念天蓬呪三徧取天罡炁發符并雷符服又取蟲用或人亡後用梓木或用桐木

長五寸大半寸書符二道一道釘當門路行處一道男左女右手中永斷並包以金

火銅鐵券為用又小斷一道釘房中門出入之處一道釘當門一路行處又書斷後

鐵符一道釘鬼戶上一道釘當門出入人之處

造寶錄式名銅鐵券

用黃紙二十一幅書腰封作一軸今已死

人左手執之右手執筆口中含墨一寸三

分長木硯子一箇作枕其實錄要三姓人書之用假名字每一人書七張就僉名押

字用九老仙都君印印之

天赦寶錄



上清天樞院

申庚軍容最靈真袞袞

黃素商未高竟音辛老孃

陸道池巴池悉也

出果果墨

冥鬼凌竟

冥齋帝黎

竟登魯食

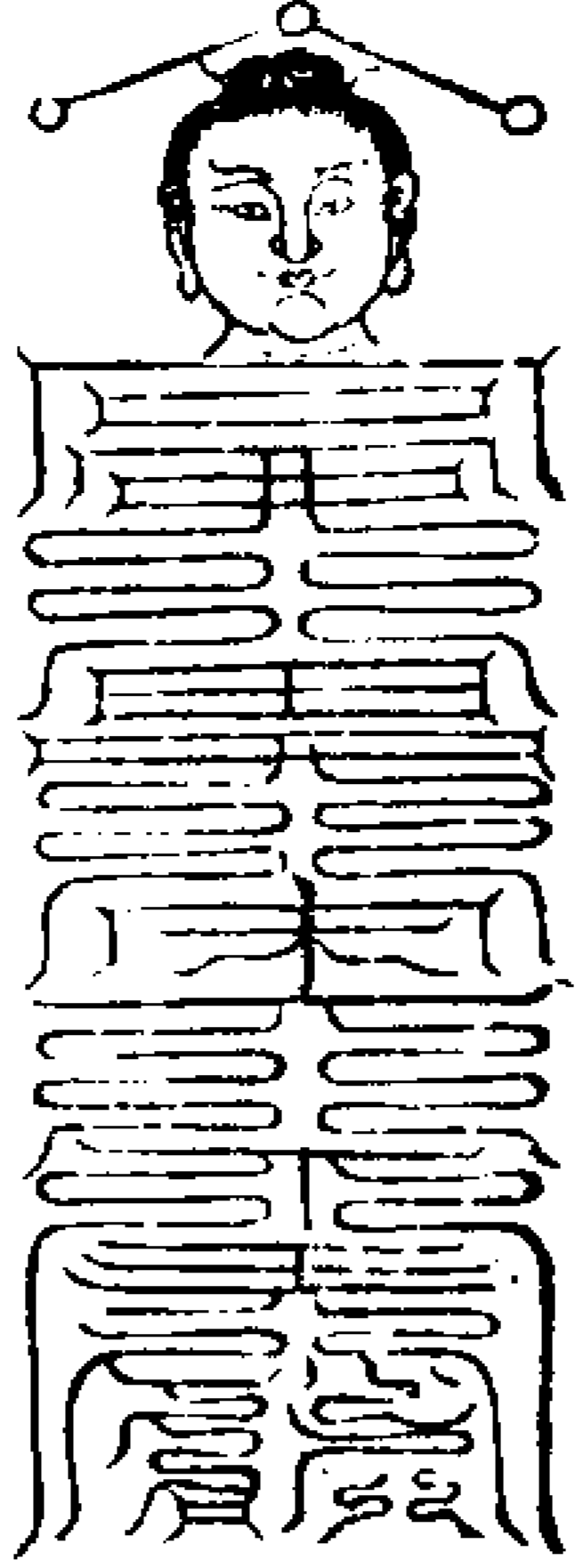

右令告下追司速依正

命受告

天帝告符降

命金火銅鐵事奉

敕如前

符到準

令奉行

年月

日吉時告下

書錄人姓其押段絕段

書錄人姓其押替除替  
書錄人姓其押安康安

右前三人即是假名字矣

又天赦錄式給付七

上清天樞院未寫此五字

照得復連塚訟皆由死魂以生前離隙或

死於非命或父母兄弟夫妻注訟生人積

之

天律刑憲甚重今特告給

天赦寶錄付亡魂其人執詣

真司解冤赦罪永斷復連

天律刑憲嚴明毋得執迷各宜解悟永證

生方須至告下墨書至此住

申庚軍容最靈真袞袞

黃素商未高竟音辛老孃

陸道池巴池悉也

出果果墨

冥鬼凌竟

冥齋帝黎

竟登魯食

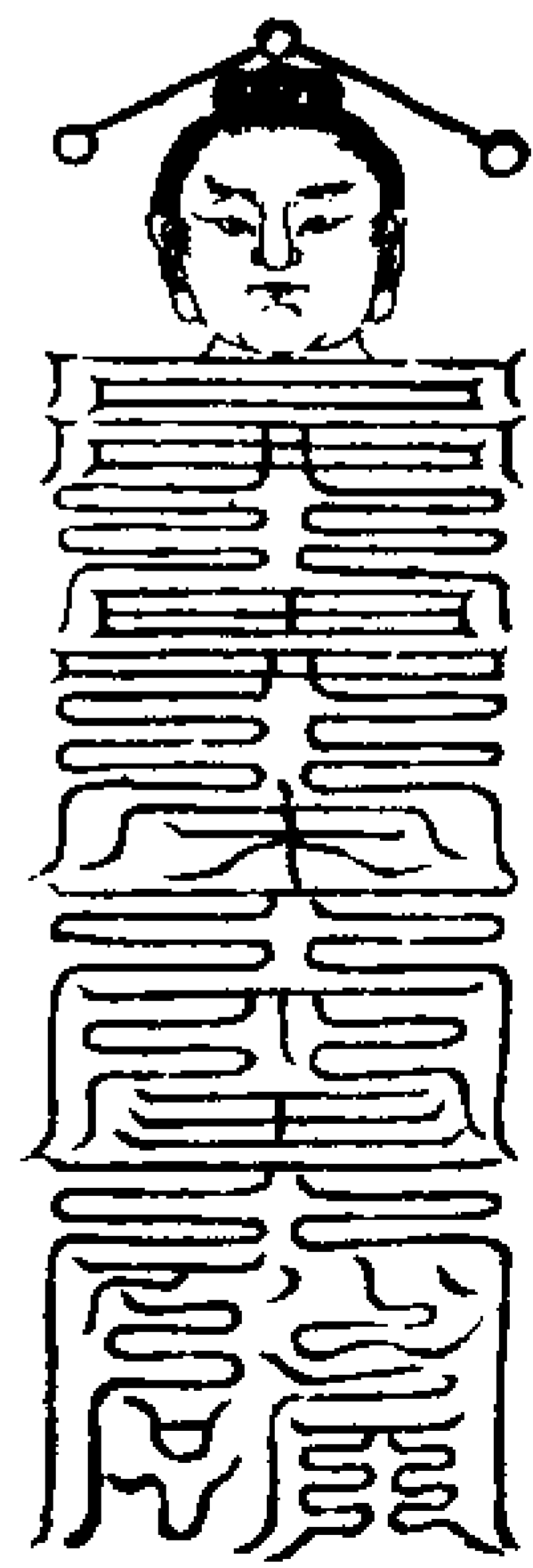

右令告下追司速依

正命受告

天帝告符降

命金火銅鐵事奉

勅如前

符到準

令奉行

年月日時告下

具位 姓其押

上清天樞院使真君

發錄牒式

北極驅邪院

今據鄉貫某處其人染患瘵疾日久未安

不幸於某年月日時身故深慮家下人眷

浩大或恐蠶尸走疰有相傳染須賴保防

斷絕纏帶當院領詞哀切理難抑拒謹依

敕旨告下

天赦寶籙給付亡過某人收執前詣  
 上清天樞院幹金火銅鐵事隨願往生托  
 化人天所合委請  
 天帥宣諭發押亡魂火速前去毋或執迷  
 故行復連生人自取沈墜幸勿稽遲仍取

本處交管收領遵稟文字回申  
 主法照驗準此星火奉行立俟  
 報應須至牒者

右牒上  
 紫庭主帥陳唐薛宋四大元帥請

照驗施行謹牒

年月日時牒  
 具位 姓 某 押

主法北極天蓬都統大元帥蒼天上帝

解塚訟玉策文式

用前金火銅鐵券以梓木枕木作十三片  
 長一尺三寸闊一寸三分前畫券文

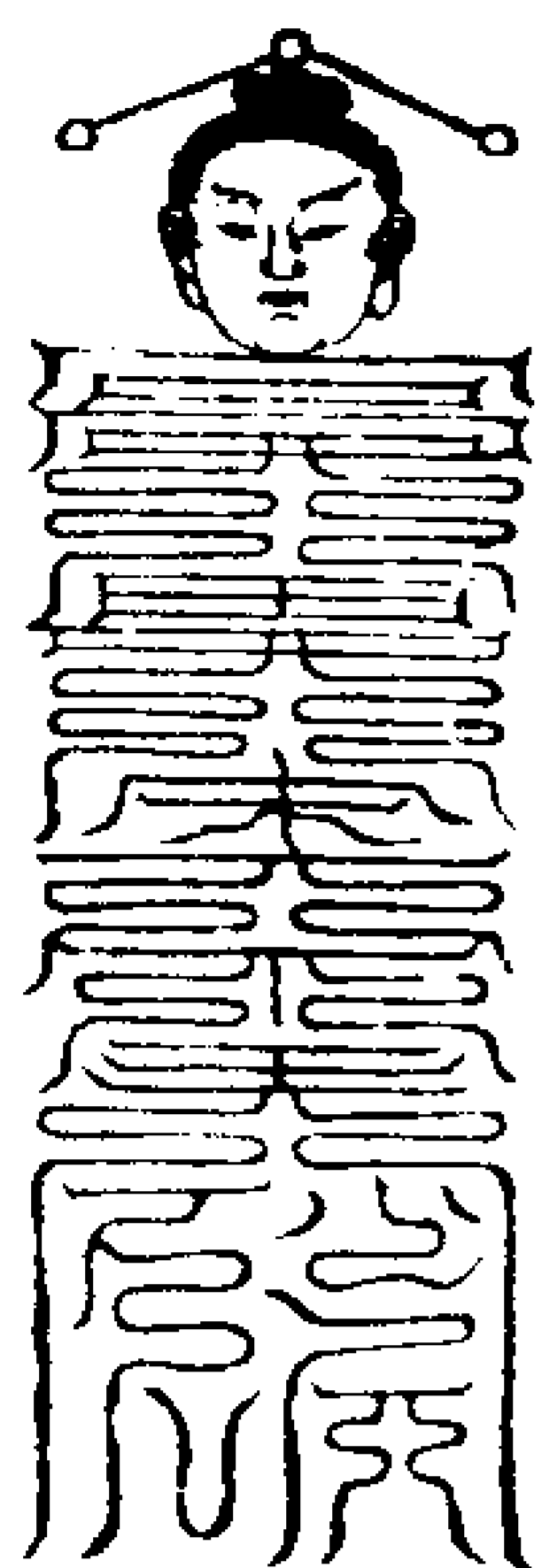

後書救苦解冤塚訟玉策於病人頭腦指  
 處一日下一道輪流下次日取出前道又  
 下第二道如十分病急十二時下十二道  
 又緊一道下於黃泉方即葬命也

玉策符

唵 四字口念不住太上符命  
 唵 取金光赤布入解冤釋結

永脫仇讎 關天門通地戶留人門  
 執對分別 生鬼路全三塊復元始

先念救苦經爾時救苦天尊備滿  
 十方界主慶雲開生門祥煙塞死

尸初發玄元始以純祥感機救一切  
 罪度一切厄繫緣俱盡不生不滅

終念救苦經誥存見救苦天尊乘九頭獅  
 子垂降祥光下接眾苦分解塚訟復連葬

身中三世冤家復連塚訟一切罪業盡皆  
 消釋急急如慈悲太一救苦天尊律令救

天尊威神力救拔諸衆生天堂享大福

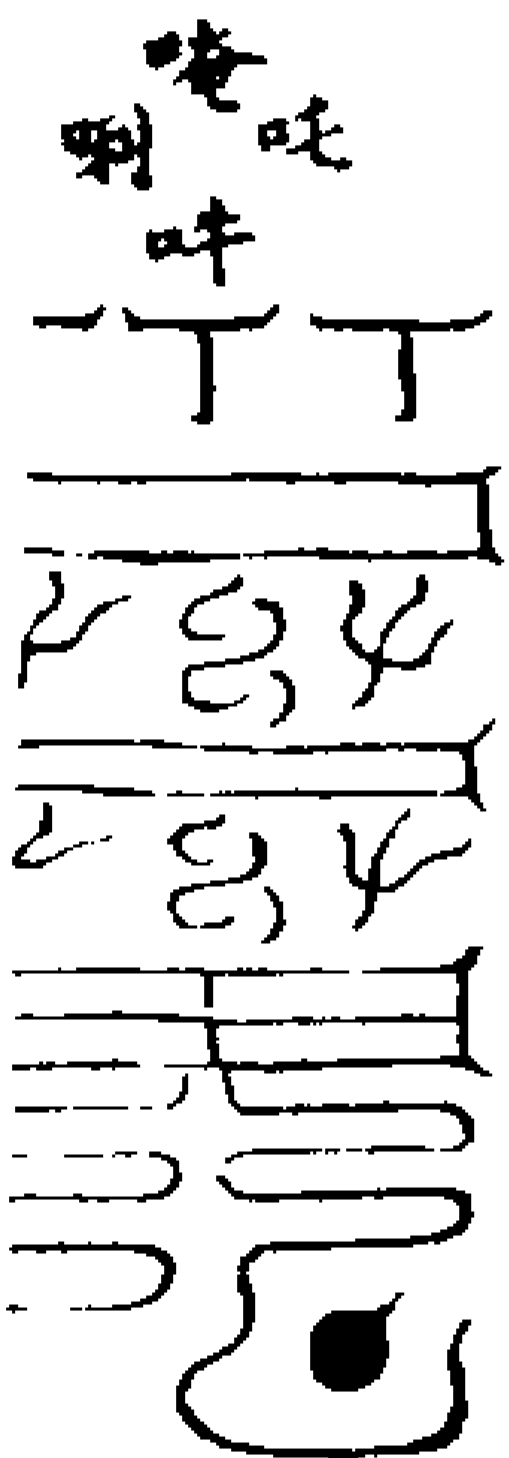

國內符

地獄無苦聲上登來覆府下入開光門

右符文書時想天尊於頭上祥光中接引  
 存卓子為生天臺

坐鍊內秘

師凝神屏慮身心澄潔三尸不起六賊不  
 生端坐叩齒默念呪云

南極生我三炁合真无英上應父玄母元人  
 生五臟養育精神下灌玉液上朝泥丸左命

玉華右嘯金仙暮呼七魄朝制三魂令我長  
 生永奉三天吾奉

南極長生大帝律令  
 呪畢吸南方旺炁三口入心府如日中召

三塊台光幽精爽靈歸于肝以寅午斗蓋  
 于左或夜中急召七魄尸狗伏矢雀陰吞

賊毒除穢臭肺歸于肺以子午斗蓋于  
 右次念

唵 呢 哪 吽 嚩 囉 吽 嚩 囉 吽 嚩 囉  
 唵 吽 唵 吽 唵 吽 唵 吽 唵 吽 唵 吽

呪畢取中天梵炁一口吹布身上搥辰再

誦八

十六

念下呪

梵醫微銷九梁橫梟楫危泄誅詆詿訖呵

右呪誦七徧不在每夜隨時念七徧以為

安魂定魄次默念

唵吽攝由出吹炁呼三尸名曰

彭瑀玉彭璣青彭瓊午就吹炁即收炁再以

左手飛寅午斗食破橫面前默念

魁魁魁唵噠吽興咄陳唐薛宋速降

靈靈靈霍急奉北帝敕攝

呪畢存四帥八將臨降布炁炁一口助威

却存金光混合身神再默念

唵吽吽唵救俱盧俱盧吽吽那吽那吽救薩

娑訶那吽都盧赫奕攝

呪畢存諸帥降前張口吸入咽下存徧歷

身中五臟六腑搜尋尸蟲呵出于壇前却

再收炁入祖宮駐劄再念

无上玄元太上老君敕青帝護魂居吾左

白帝侍魄居吾右赤帝養炁居吾前

帝通血居吾後黃帝中主居吾中

司命桃康合延執符把籙保命生根急急如

長生大帝律令

右呪畢叩齒下座復位

八將符命



高刀北翁大將  
高伯真

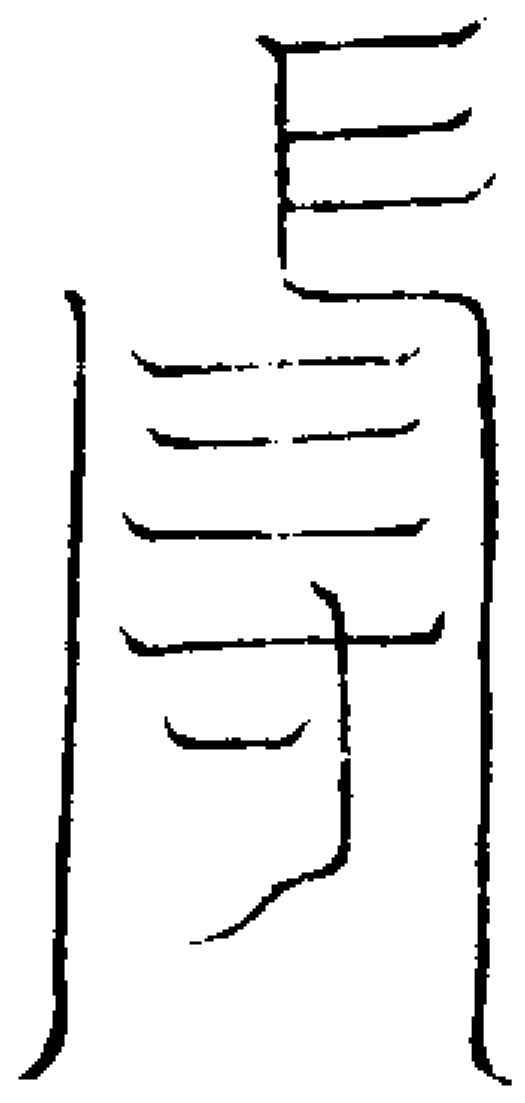

長願巨獸大將  
周仲達

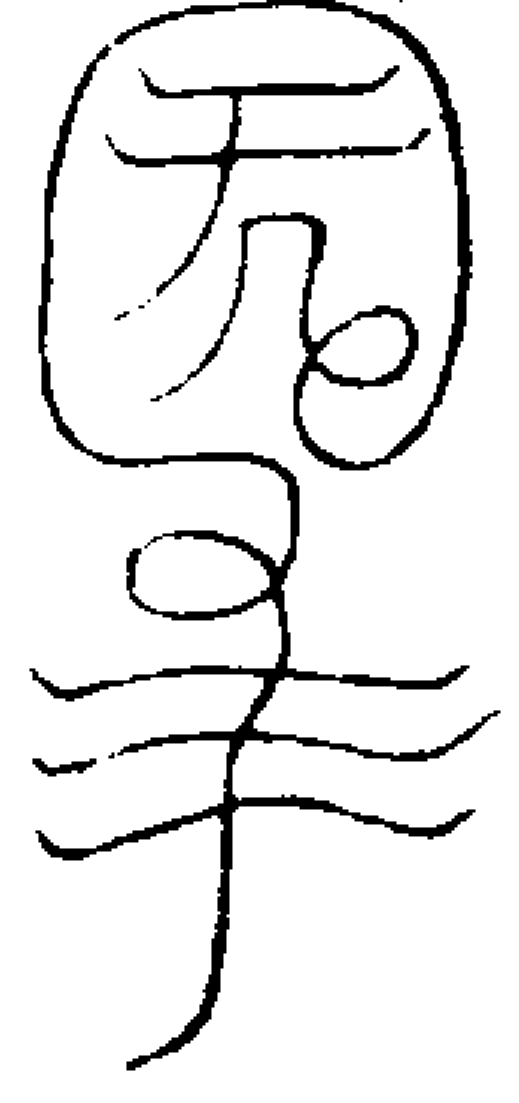

吞魔食鬼大將  
熊世勝

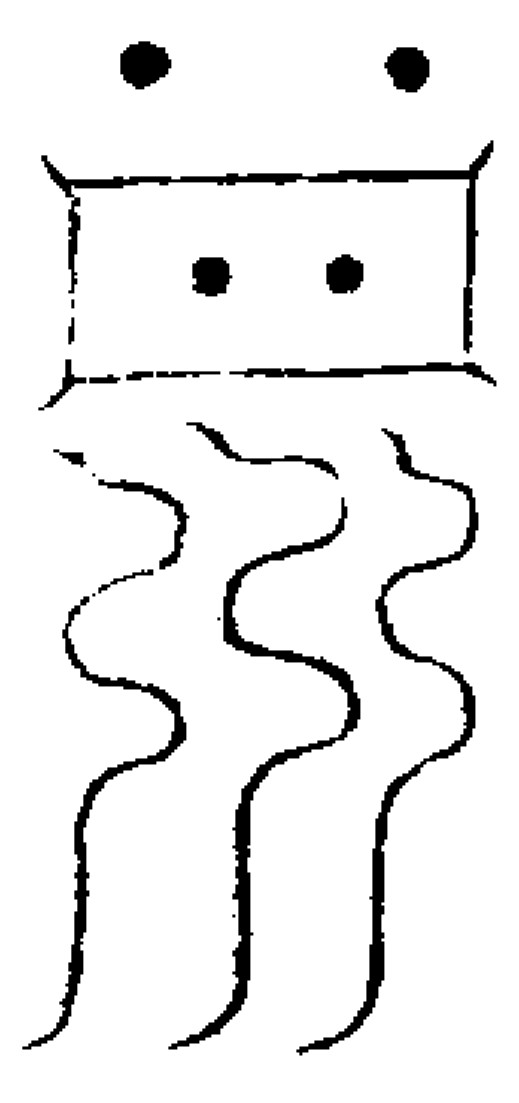

四日老翁大將  
李國真

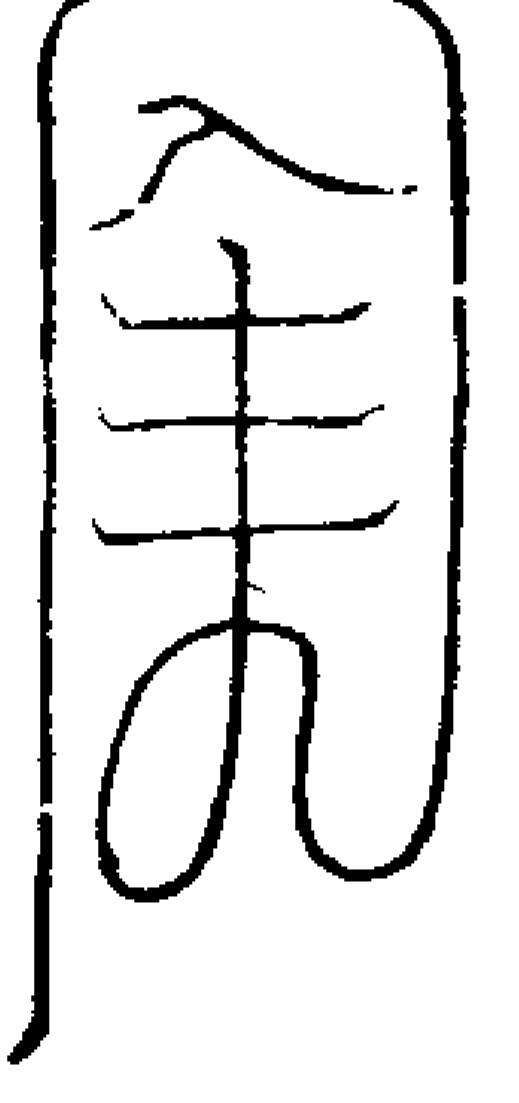

威如神王大將  
鄭光立



橫身飲風大將  
張昔

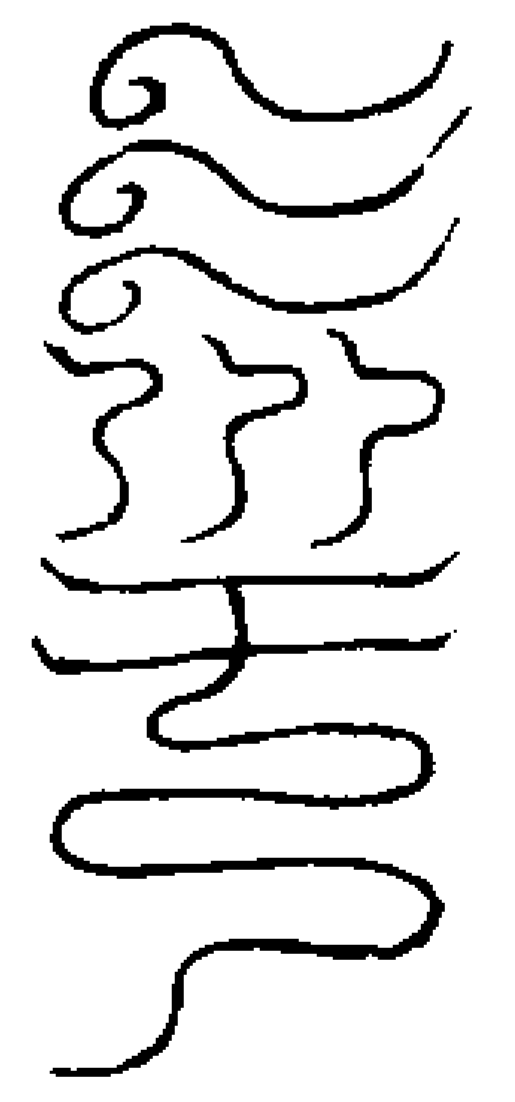

素梟三神大將  
周震

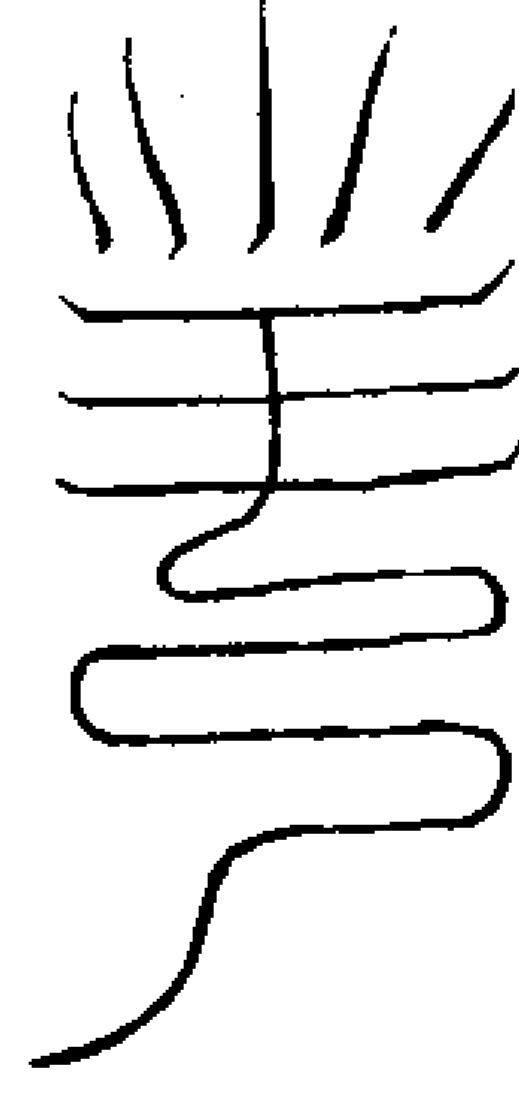

天驕激度大將  
劉益

凡行治病先用各主將符與患人吞服後  
方用洗手符及熏符

洗手符

玉帝。太陽日帝。上台一黃祛却  
敕命。太陰月皇。不祥中台二白

護身鎮宅下台。天然地煞年煞月煞  
曲生斬邪滅精。日煞時煞天蓬真君

仗如煞一切邪魔皆受煞。煞煞文取  
煞煞吹入

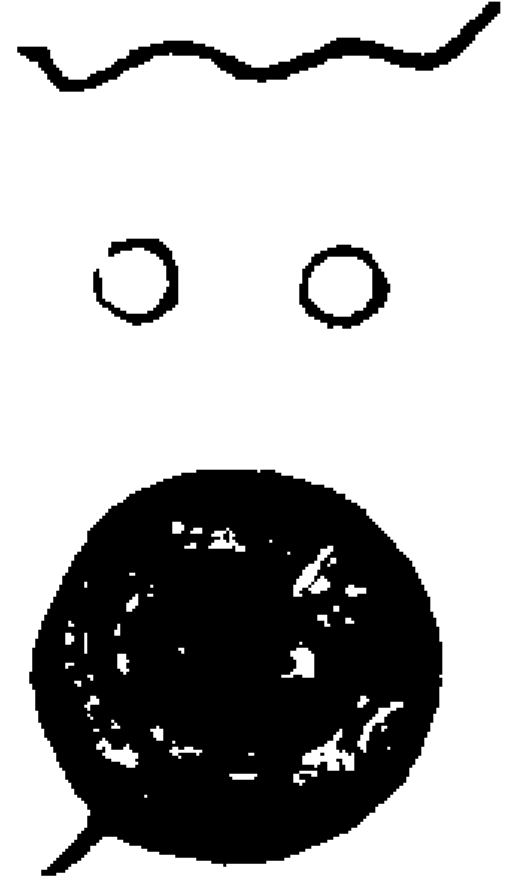

入本符符姓名念  
都咒堂之出良

右符用皂角煎水化此符入水令患人洗  
手足乾後剪去指甲看過用符熏驗

熏毫符

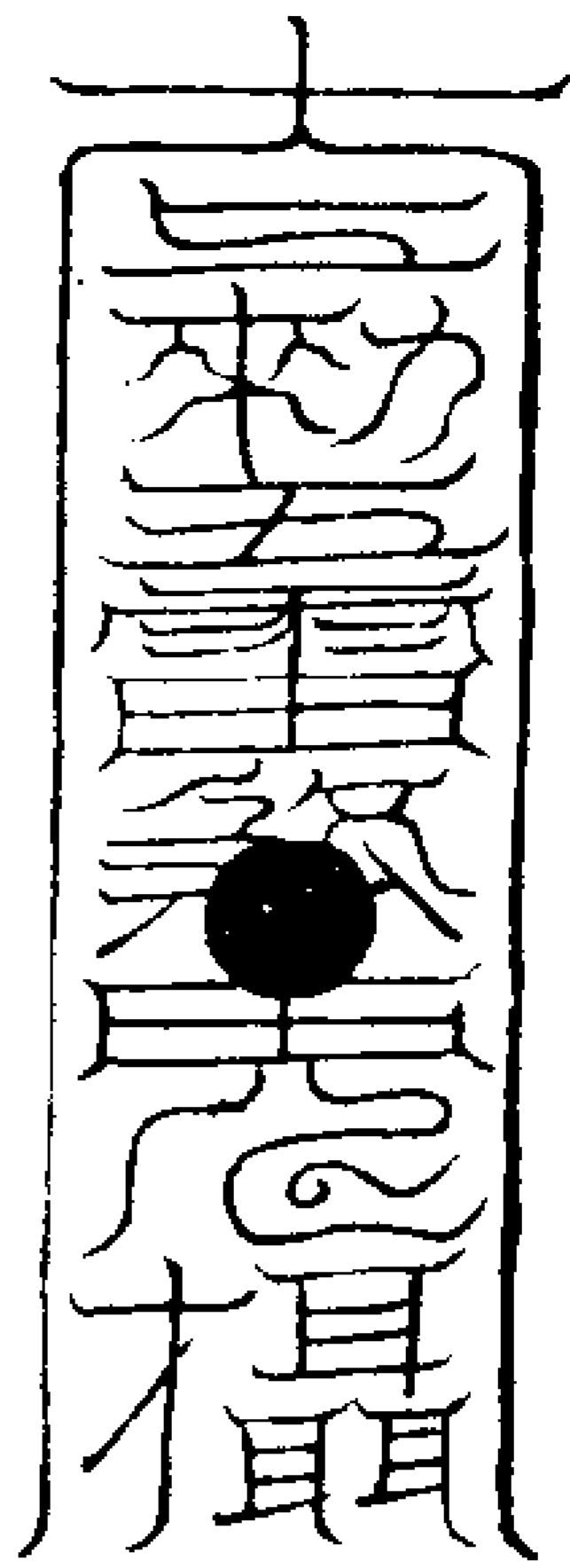

右用五丁都司訣四指壓中背二指作符  
後先運雷火入符却入各主將并取煞炁  
入祝云

謹請紫庭主將陳唐薛宋四大天帥關集本  
壇主將某元帥持此天火地火炎雷烈火文午  
入下赴患身某人身中三焦四體七表八裏  
五臟六腑之中搜括三尸九蟲飛屍傳症種  
子花苗盡行拘收先為追毫分明顯報  
紅白得延生黃者有壽命青者最難醫黑者  
死實定其病若過關速追毫報應

咒後再念天蓬咒取煞炁一口入上下出  
筆喝云疾此符用三道作三次熏患人手  
無驗再用三道作三次熏足有驗則辯其  
何毫色如熏毫驗先作三十六雷符三道  
以一道置于熏處鎮貼一道用金錢甲馬

焚化于患人前一道貼于祖先堂治先亡  
鬼仍用本壇主法符同貼于熏所却如儀  
以熏之

安魂定魄符

混元一炁 上下四方 天蓬救  
萬神集中 萬物包藏 斬鬼天

猷教 珥聖降真炁 保身常護命  
斬邪 佑聖降真靈 鬼神合自然

上元將軍唐宏中元將 歸台光入幽  
軍萬難下元將軍周武 精進爽靈急

急太上老君安魂定魄律令攝再念  
天一地二萬物俱備水火之源混元正炁  
神仗吾使鬼仗吾制行住坐卧吉無不利  
天之精地之靈萬物相交速赴患身急急  
如律令

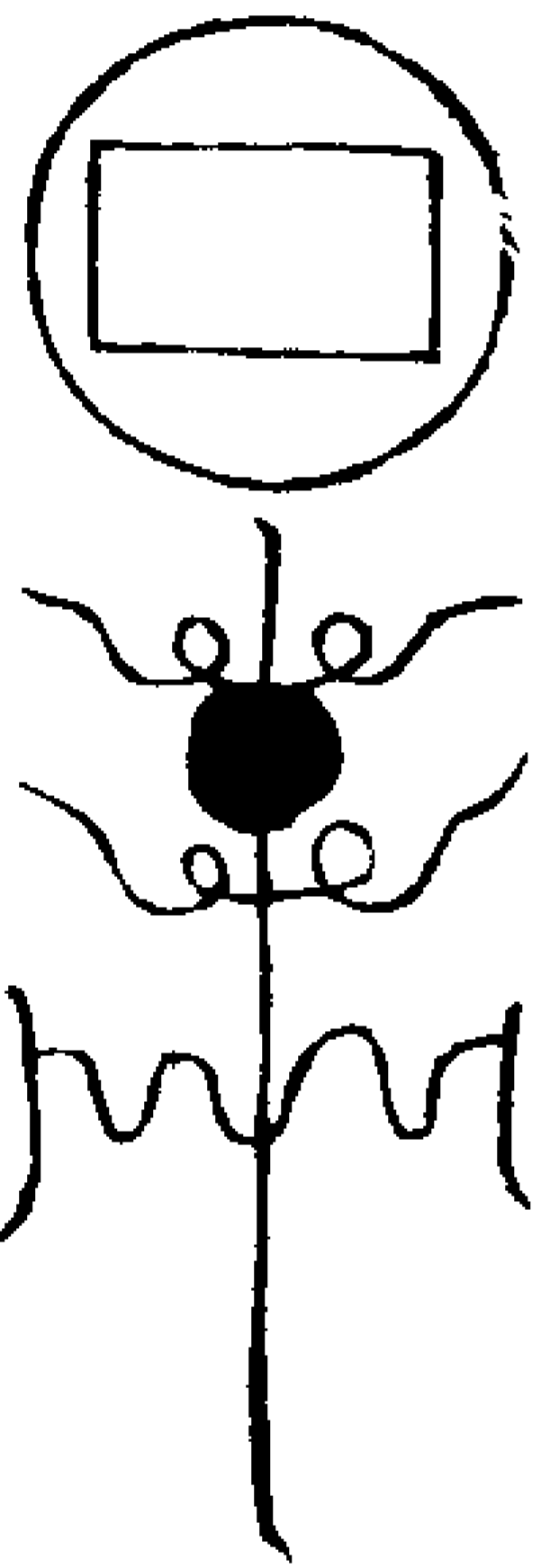

右符入本將符加都咒塗不出筆只一道

安病人頭上入煞炁於符內  
烈血符

山 北極四 金木水 天罡懸懸魁  
聖真君 火土 大聖

魁魁魁 天大地火 天蓬  
炎雷烈火 咒書

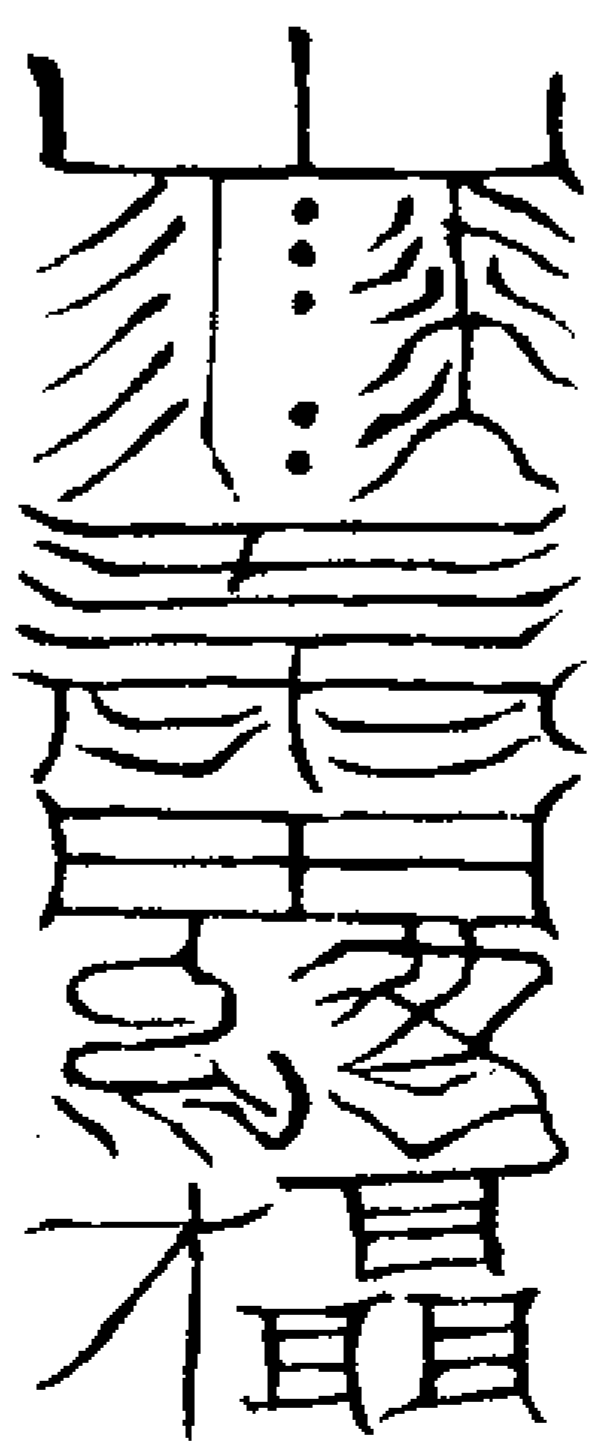

成後先運雷  
火入後將名

加用

大松 先念烈血大將云至急承  
主將狀九元 帝命佐天蓬再加念都咒  
後入煞文煞炁 五方變雷速發五  
後入五雷 方各入煞炁一口

入四號 急急奉華蓋山人天教  
都咒塗 主三靈三佑三應真君  
救上下出筆如一次未應加高刀符押發  
又未應加三炁炁訣入再入此端字每用  
或三七五七加至七七臨睡時服或有阻

隔可用煎鬼符煎之

下舌符

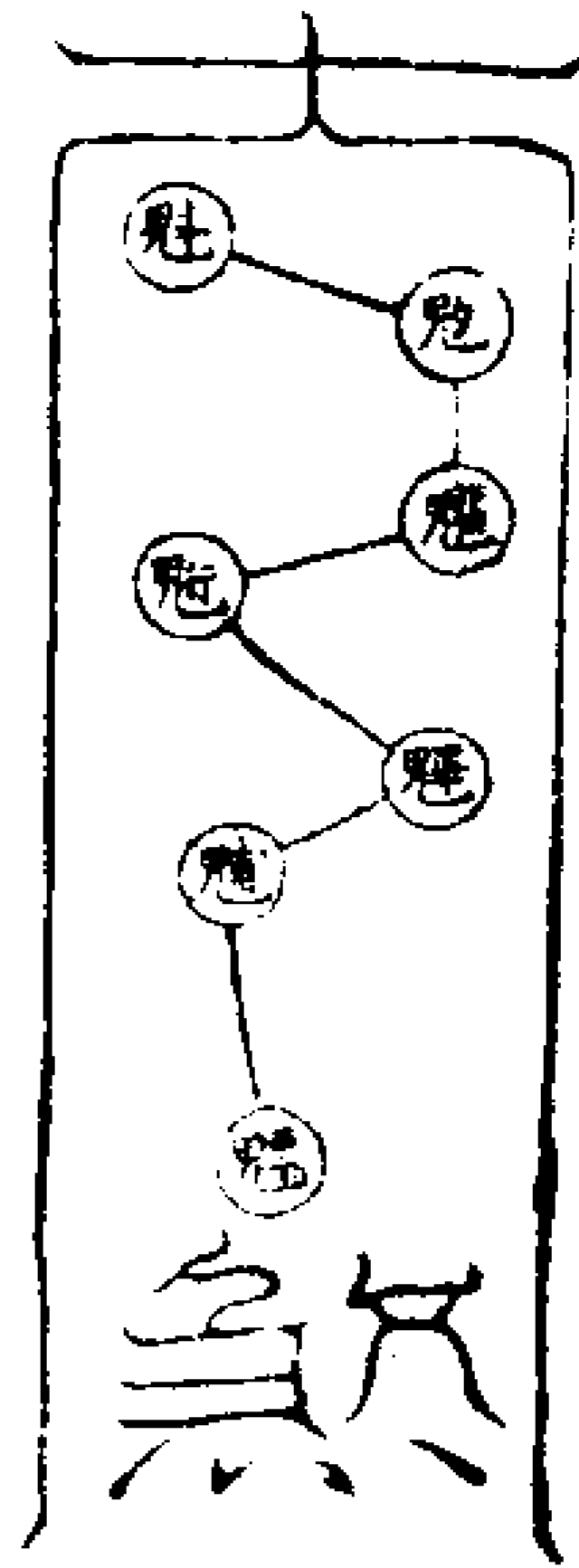

右符先入雷火煞炁次入本符用都呪塗後用煞炁次加三號○○○又念都呪塗之入勅字蓋下筆再熏毫加于符下作用如儀服烈血符後少停却服下符用四十九道又可用鷹犬二符催蕩如不動可用蠅螬符催如下違本將上加高刀北翁四盟破骸桓勝崩難下用此符

蠅螬符



想念入中宮靜後叩齒三通存萬神集前念北帝有令敕召萬靈真

香三捻普

天圓地方存

速滅邪殃

疊書

通萬靈

萬神在內

入內

水木金木水火土

一轉收城隍二轉

金火五星降靈

收社令三轉收家

先四轉收先亡五轉收連親六轉收六代傳尸鬼蛙急急如律令運雷火入又念南方有神其名天丁急急如三靈三佑真君律令又云烈血大將守丁松急急如天蓬真君律令再入丁取鷹犬煞炁加本符都呪召入 雷火煞 加危 水火土 五星訣 又加 雷火煞 水火土 五星訣 勅 吾奉北帝敕召某將監轄天虹追取蟲火急報應



右用紅綠絨一尺二寸長逢閉加一寸以針穿定閉息一口吹一炁呵一炁絨上存為天虹穿符心祝云

蠅螬蠅三尸作禍九蟲為快侵食五臟流入膀胱或赤或白或青或黃吞服入腹搜胃洗腸驅治百怪骨節安康符到護佑敢不消亡急急如律令 右法差將持符前去却將絨纏扎成九燈

上燒過存性用桃柳條煎湯五更服每三九至九九即有報應通後再服追剪符三日却用蕩穰符又無攻作用報應符服後看何臟有虧按傷補治蕩穰三符疊用一報二下三熏逐一如儀作用疊書成九或七或九用此再用蠅螬符九九服後淨盥却用補符

蕩穰呪

北帝伏魔降敕便宜五星列照二象騰輝南辰北斗左右樞機天罡大聖司正司非天蓬元帥伐惡誅危紫庭官將奉命行威追攝補益纖悉無遺急急報應

報應符

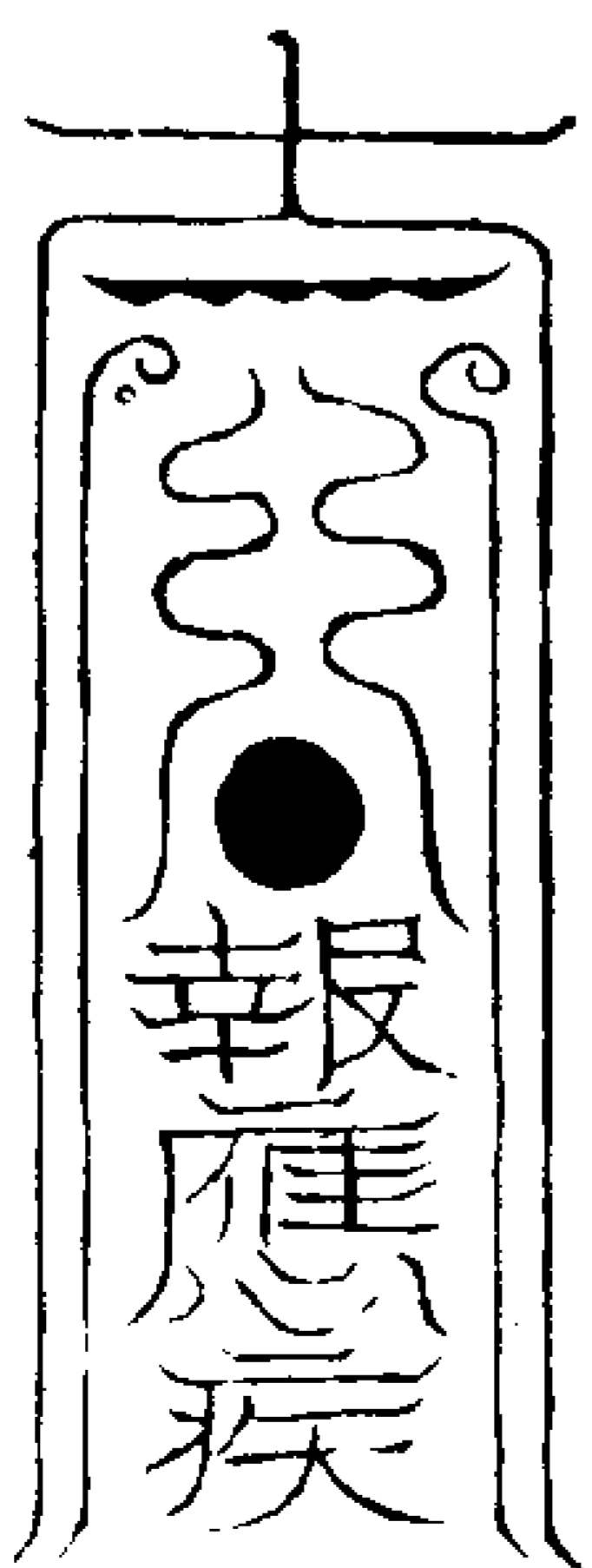

右符入主將留中竅念天蓬呪塗不出筆每用三道三次服病人仰臥聽何處響動曾前心左脇肝右脇肺脾中腎後

煎鬼符

炎帝 北斗 四明 天獸  
 烈血 然骨 破骸 滅類  
 神刀一下存此 萬鬼 然咒然  
 一點如砍一刀 自潰 然入

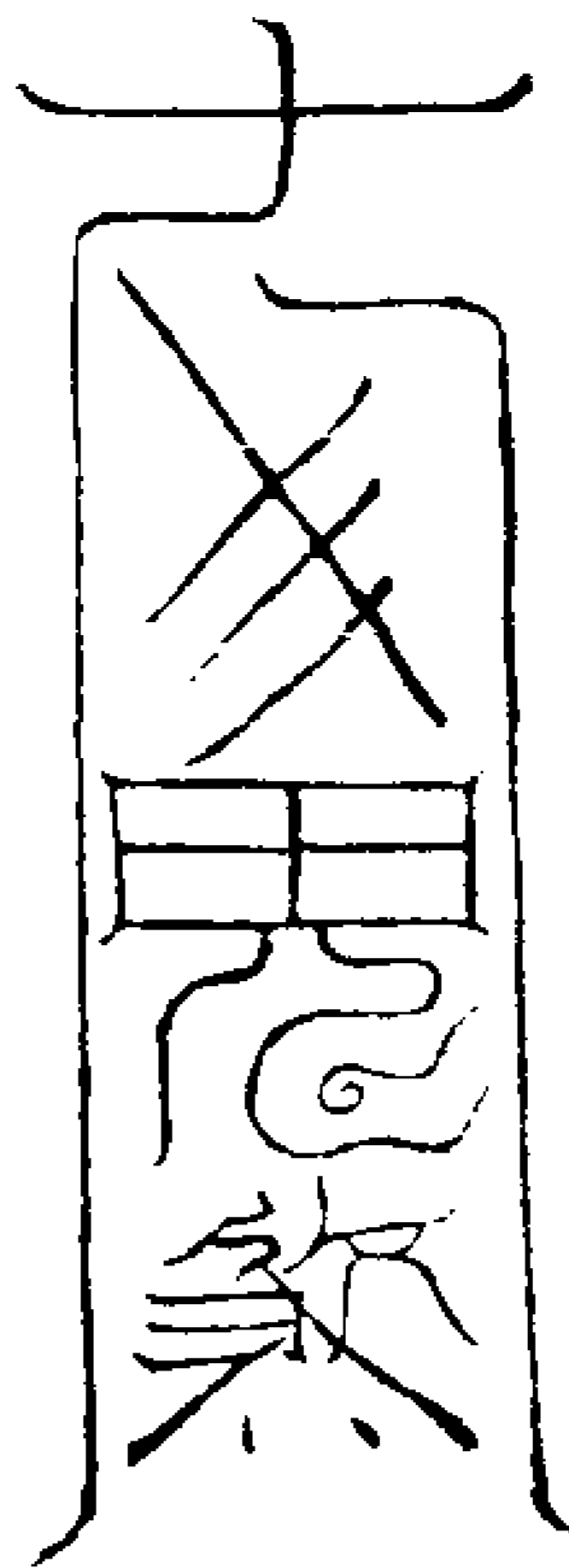

加用

邵天真桓勝 主將龍旭邵天中 都聖堂  
 任毛公尾行文  
 主筆史近光潤

右加入然炁一口念淨天地呪一遍再入  
 然炁念烈血呪一遍又布然炁入然成紙  
 條用清油作燈照床下燈焰向內却聞是  
 何炁息此符可用下頑蟲每用七丸或九  
 丸兼用下符服之

治病節要

凡受人投狀先要辯問吉凶遇治病先要

熏驗是何毫色然後方可下手救治如熏

毫辯驗之時先須焚香啓奏

上帝師真雷神官將方可書符未熏前先用  
 主將符七道與病人吞符服後方可洗  
 手若熏之時先辦三十六雷符三道一貼

于洗手處一道用金錢甲馬化于洗手之  
 所一道貼于病人家祖先堂中熏處仍用

心將符用三十六雷符鎮貼後用符煎水  
 洗手洗後仍洗足却用乾淨布拭過手足

却仔細看過無絲毫等物為悞却用熏毫  
 符一道入香爐內化要烈火令病人合掌

于爐烟上熏之符過為度却看有毫出于  
 何方是何顏色如無則再用一道用至三

道手上無報應再用三道熏足仍如儀熏  
 驗有報應方可用追剪符命先具文牘上

達帝師移牒官將神紙然後方可用符追  
 剪之際先用三十六雷符鄧都符心將符

擇一密室鎮貼于床壁上次用走犬符一  
 道貼于所睡床脚上飛鷹符一道貼于睡

床頭邊却用安魂定魄符貼于病人頭顱

門上却用追符先用烈血符四十九道內  
 心將符二道服後少停却服下符亦用四

十九道加心將符二道在臨睡時服服盡  
 後若腹疼必下痢胃惡必吐身上痒必汗

三件內可事一件或下或吐皆用石灰撲  
 之若汗即用布巾拭之仍去貼身衣服棄

之長流若通後仍要三五日追蕩淨盡方  
 可補益病人亦要順時調理飽飢得宜寒

煖加減得衣服禁戒房色男女相同若能  
 守戒方可保全庶不徒費心力補益療治

後獲安好矣

三十六雷符 符姓名于井上

周震	劉益	熊祥	周震	劉益
高力	耿九九	李國真	高力	耿九九
周連	張昔	鄭光立	周連	張昔
周連	張昔	鄭光立	周連	張昔

熾燿燿 熾燿燿 熾燿燿  
 熾燿燿 熾燿燿 熾燿燿  
 熾燿燿 熾燿燿 熾燿燿



入將名符

斷後符 名天獸 減類符



○ 右用五雷運火打入要顛倒書全在作用  
斷後四震符要石銓成符為奇用

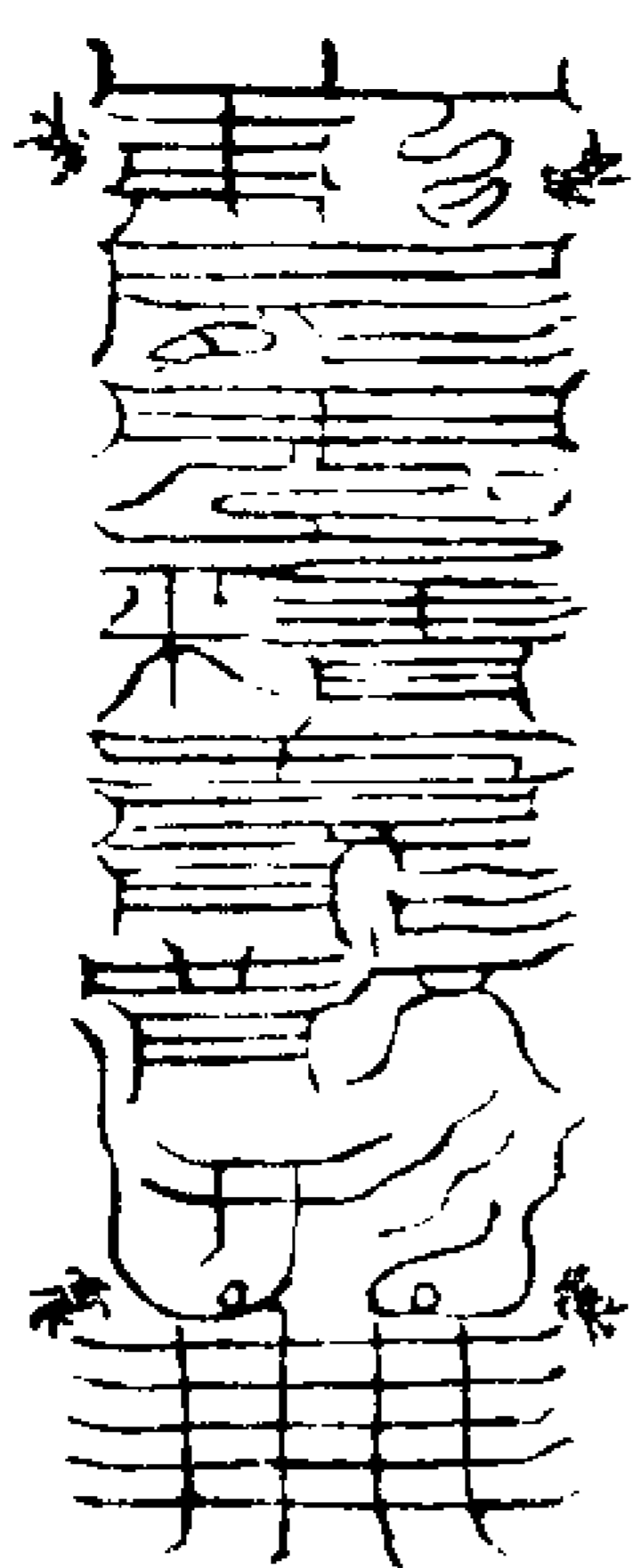

右符上加雷煞字入將收邪運雷打入再加縱橫及煞字用八煞呪作用再加斷後符於上如前作用仍收某人家枉亡某名押赴十二天獄永遠禁錮

補符

先布金光炁于上再靜定候水火交媾方可下筆成符後再布金光炁次書熏毫符于中不入煞炁都呪塗後却入五方生炁入再布金光炁入祖炁蓋之務在靜定全要神炁俱全方能補益

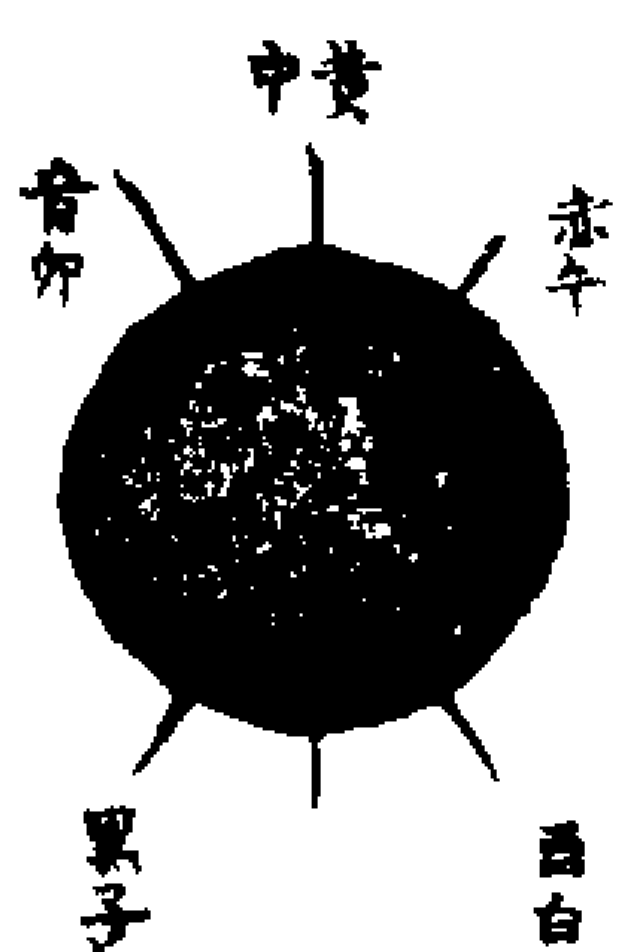

呪曰

○ 五臟六腑遇損即補去舊生新永無間阻精神完聚萬病速愈急急如律令

又呪

天靈節榮願保長生太玄之一守護真形五臟神君各保安寧急急如

北斗七元延生星君律令

右呪後再加熏毫符布生炁入祖炁蓋之

金

火

木

水

好 右小補符用細剪入飲食中服之以多充

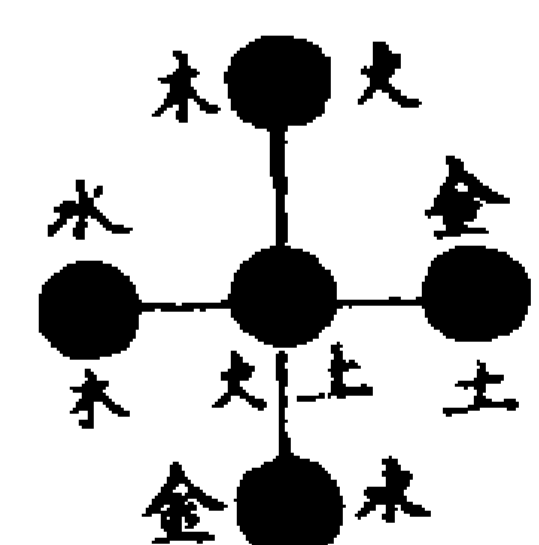

入祖炁

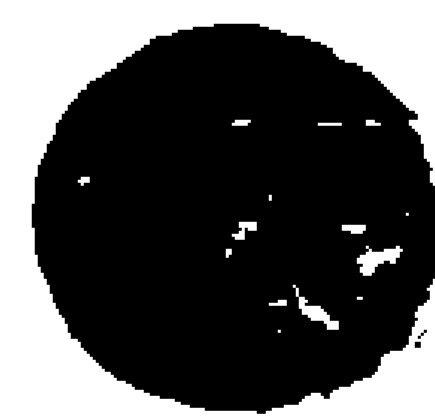

小補符

○ 道法會元卷之二百一十八

道法會元卷之二百一十九

渭九

神霄斷瘟大法

主法

高上神霄玉清真王南極長生大帝

三天扶教輔元大法正一天師真君

淨明道師九州都仙太史神功妙濟真君

將帥

神霄霹靂號黑大將軍錢雄飛

雷陣散雲歷使使者陳知常

神霄斷瘟滅毒大將姚勝

和瘟大將徐士衡和瘟使者一行將佐吏兵

行用節次

師剔斗變神及壇手搯玉文劍訣念呪

以今焚香闕召五雷報事直符張使者即為

傳香召請神霄斷瘟滅毒大將姚將軍號黑

歷黑錢陳二大將和瘟大將徐元帥和瘟法

部將佐一行官吏部領麾下精兵速到壇前

受今委役

右法三召想將來壇畧白事意

向陳詞意諒沐鑒知當職今為某人求請辟

瘟滅毒靈章符命佩服鎮貼仰煩請降  
太上真光正炁流布灌注朱硯筆墨靈章符  
文之中輔佐宣行以彰報應

右呪後辰文天門金光及巽炁布壇席

吾稟帝令敕召神霄斷瘟滅毒大將姚勝部

領精兵猛吏雷奔電掣助吾行威掃除妖孽

推魔伐非神光所照萬惡俱摧流鈴急召雷

奔火飛咭喇吽四目老醜準令急至不得違

令急急如神霄真王大帝律令敕

啓告

具位臣某謹炷真香皈身皈神皈命奏啓

虛无妙道三寶天尊金闕玉皇上帝勾陳天

皇大帝北極紫微大帝神霄真王長生大帝

九天應元雷聲普化天尊洞淵伏魔太一天

尊北斗九皇星君南斗六司星君周天星斗

高真三官大帝五師真君三省上相四聖真

君九天曹掌執聖衆東嶽上卿司命真君

余書雷霆三省浮丘真君王堂傳法歷代宗

師五嶽聖帝文武曹僚四季行災主令神明

主瘟大聖淨明真君巨阜先生直年太歲神

君神霄斷瘟滅毒大將姚將軍霹靂號黑歷

黑錢陳二大將軍五部五瘟使者六丁六甲

神將主瘟行瘟合部神聖衲衣羅漢行疫癘

瘴毒年五月將二十四炁七十二候瘟部聖

衆司省院府雷神官將吏兵天醫使者治病

功曹城隍社令境土神明十方三界無鞅衆

真仗此寶香普同供養恭望天慈洞開靈鑑

臣今奉為某人意投丐禳解瘟災保安平善

今則恭依神霄大法奉行斷瘟滅毒寶章符

命給付信人佩服治療重念臣戒行未克難

膺重寄又慮信其風生今世罪業深重上罹

天譴致兆災危自非請命於帝庭曷得承符

於所部伏望上帝慈悲高真憫宥先乞救臣

冒昧罪犯許以秉執符章策役行事次丐救

命備告所司特為某原宥罪咎許以自新注

上生名勾落死籍宣告年王歲吏見行瘟疫

神明為其收攝藥毒放散病身出離門庭各

回所部專丐賜以救命混合符章俾三界欽

承萬神遵奉俾其所患安愈壽命延長仰賴

恩光克符效信于冒威嚴下情無任不勝戰



慄俟命之至謹言

右祝白畢誦中篇隱語及金光咒左手展文存姚將軍青面三目開口赤鬚緋衣大袖金甲跣足手執金槌雷砧騎雷車領五方蠻雷有電光自巽方至握雷局書符

斷瘟滅毒寶章

結空成梵真炁自生保制劫運使天長存治病除瘟符到奉行急急如

神霄真王長生大帝律令

右咒後雷局取東南炁入筆存火光萬丈

照耀四方與符紙上八光炎炁次存太上

降下敕字想玉爐金光從夾脊上從罡風

橫過從天目出直射巽方見雷城開真王

正坐陽左陰右青衣童子捧碧玉匣出符

并金色<sup>○</sup>字翠色光瑩下付兆前兆九

拜起身復座靜定書符

北斗七元使者

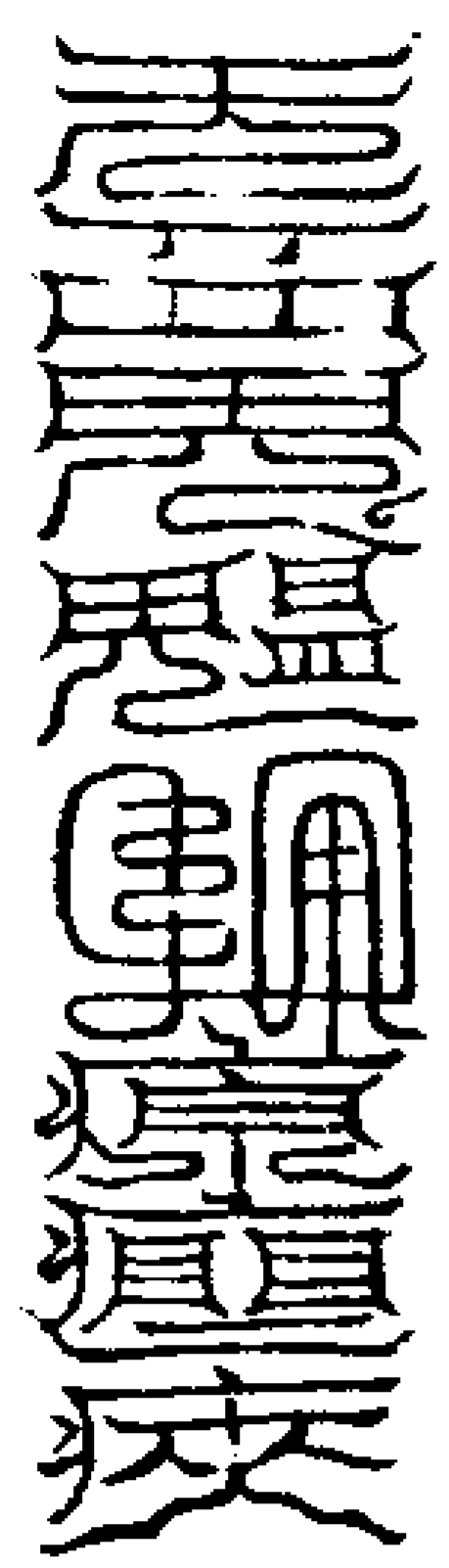

天罡萬丈神王

凡書符看紙長短如何則書前符符成了加後符上如紙短則書至魁鬼二字了却將四字加在上了加後符念敕咒并斗魁塗書符到瘟鬼字了存四箇魁鬼在符中瘟字上却書敕字加上畢則加後符

救符咒

天下四瘟鬼四時寒熱主敕付神符下拒逆

必斬汝急急如神霄真王大帝律令敕

老君神符主收五部鬼王劉元遠張元伯趙

公明史文業鍾士季五瘟行病百毒使者黃

奴百桑雜俗六丁之鬼只今腰斬不問枉罪

急急如太上老君律令敕

救汝東方青瘟之鬼腐木之精<sup>○</sup>救汝南方

赤瘟之鬼炎火之精<sup>○</sup>救汝西方白瘟之鬼

死金之精<sup>○</sup>救汝北方黑瘟之鬼涸池之精

中救汝中央黃瘟之鬼糞土之精<sup>○</sup>四時八

節因旺化生神不內養化作邪精五毒之炁

入人身形或寒或熱肌體不寧九醜之鬼知

汝姓名汝須速去不得久停五瘟疫癘八節

鬼卿黃奴七子百桑弟兄一切雜俗竄跡飛

形準此符命火急遵承疾速奉行

救斬咒

五瘟疫毒收付七星東斗錄鬼一付天丁西

斗收魄知汝姓名急消速去天帝吏兵張羅

布網乘駕火輪吞魔食鬼縛汝瘟精何神不

伏何鬼敢當呪神自滅呪鬼自亡千千截首

萬萬剪形急急如神霄真王大帝律令敕

右咒三編三存雷火雷炁入又陽肝陰肺

出二神捧敕字從目出以雷局書敕字合

之念梵咒存神霄炁入符

流支莫耶那阿眉集友多依阿來婆娑出魁

魁擊攝百鬼刀利羅亞庶督回我願從波上

清急速救疾叱咄六甲六乙鬼炁速出六丙

六丁知汝姓名邪魔瘥炁魍魎妖精速去千

里不得留停須臾不去吾使大神身長萬丈

雙目雙睛手持鐵索捕捉妖靈長鉗拔舌嚼

食汝形滅汝形影萬劫幽冥急急如律令

高上神霄敕命玉帝頒符授吾法錄掌神霄

真王八威之策丹霄之舉龍章鳳篆紫素之

書千靈萬神莫敢當吾五嶽四瀆隨吾指呼

謹請神霄號黑歷銀陳二大將斬瘟大將  
姚將軍部下合干精兵猛吏前去某人家捕  
崇辟瘟滅毒治病奔風火急不得停居千妖  
萬魅違令速誅明彰報應言功玉虛三界之  
內誰敢當吾神劍屠戮威兵疾驅吾在壇前

卓劍相待立俟報應疾

凡書符鎮貼依前書畢於符上寫請姚勝  
錢雄飛陳知常三大將軍前去某人家隨  
符驅斷瘟鬼蕩盡邪蹤一如律令急急疾  
又書符勘斷瘟病不書姓名在符只寫在

符誥上或牒上書符至降敕處亦加三天  
諱在符上存金光罩之凡書符治療看病  
勢輕重輕則平書重則書至魁字時却先  
寫瘟字却將鬼字查寫在瘟字上加符同  
前看寒熱如何則一徧用墨二徧用朱書

後符皆赤書熱多則一徧赤書二徧墨書  
後符皆墨書如寒熱均平則赤黑相等書  
之陽先赤陰先黑

下五方符

凡入人家先歲身執符在手召將至東方

下符念呪曰

上台虛精中台六淳下台曲生元精流輝清  
炁散形十二童子守鎮肝魂安保帝君攝召  
神霄九天九雷雷奔電掣助吾行威神光一  
照萬惡皆摧急急如

神霄真王大帝律令 至南方行符念呪

上台虛精中台六淳下台曲生亦明開闢炎  
精扇颺三童一唵洞煥浮飄攝召神霄南方  
九天九雷雷奔電掣助吾行威神光一照萬  
惡皆摧急急如神霄真王律令

次至西方行符念呪

上台虛精中台六淳下台曲生金精啓運太  
白七分魄靈安鎮我得自然攝召神霄西方  
九天九雷雷奔電掣助吾行威神光一照萬  
惡皆摧急急如神霄真王律令

次至北方行符念呪

上台虛精中台六淳下台曲生元精豁落五  
炁流行雙闕上帝萬神化生保家安國攝召  
神霄北方九天九雷雷奔電掣助吾行威神  
光一照萬惡皆摧急急如神霄真王律令

次至中央行符念呪

上台一黃驅却不祥中台二白護身鎮宅下  
台三青驅魔伐精混沌元一黃象分馳養育  
九炁胎生兩儀日月上奔星辰下垂陰陽交  
泰風火疾馳攝召神霄三十六天雷奔電掣  
助吾行威神光一照萬惡皆摧急急如  
神霄真王大帝律令

右呪畢於中庭門外加念東方青瘟之鬼  
腐木之精及西南北中央五方了嘆水一  
口送雷火入符而去再念

天罡大聖北斗尊星誅斬兇惡滅跡除形邪  
魔畏懼膽碎心傾救民疾苦大賜威靈治病  
去禍回死作生天符到處斷絕妖精降賜真  
炁聖威奉行丑文無  
違呪丑文無

太上玄都四盟飛符九真前駕天丁後驅五  
雷八將六甲直符騰天擲地收捉兇徒擒邪  
伐惡逆者速誅天瘟歲吏明受帝書仰遵符  
命不得停居速收病毒放散病軀解厄消災  
勾落死書敢有違命速送鄴都急準

太上好生解厄和瘟符命火急奉行律令救

吞服符

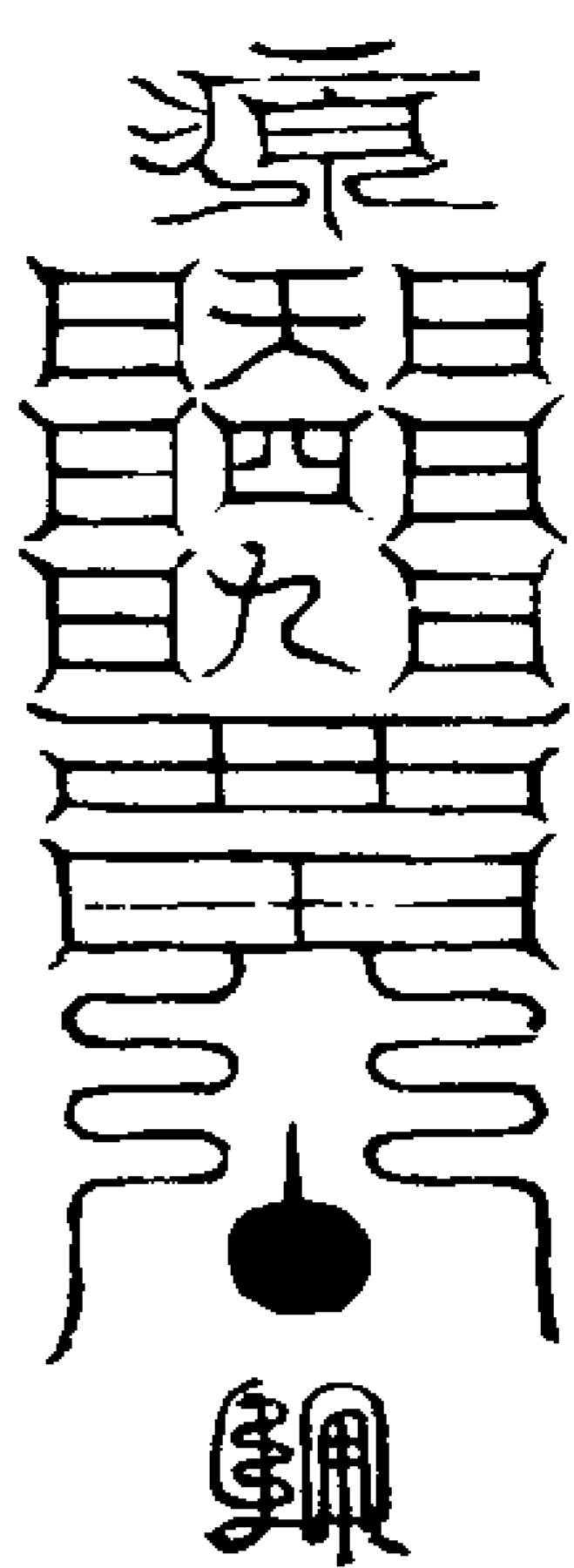

右符疊書大文敕轉罡炁大呪出筆就念  
天罡大聖呪 聖威奉行丑文北炁入念  
太上老君救五方行瘟之鬼劉元達張元伯  
趙公明史文業鍾士季馮昆思李公仲姚公  
伯六丁雜俗之鬼聞吾符命速去千里敢有  
違慢即便腰斬不管枉罪嗔咤眾神稽首  
邪魔歸正敢有拒逆化作微塵急急如律令  
右呪後嚥水一口想雷火進入符每服三  
道以桃枝七寸煎湯下

方位

子日 庚申 丑日 庚寅 卯日 庚辰 巳日 庚午  
辰日 庚辰 巳日 庚巳 午日 庚午 未日 庚未  
申日 庚申 酉日 庚酉 戌日 庚戌 亥日 庚亥  
外日 庚外 床下  
右凡行住坐卧不得於此方位若收瘟於

本處燒化時宜回避之

北帝和瘟寶章式符訣

凡行用鍊穢如式以大指指中指中屈三  
指壓大指直四指小指羅面印當心存身  
為匡阜先生綠衣道冠坐五色雲中念救  
瘟呪指五瘟相尅訣呪畢呵炁五口想五  
大將五方服色力士巾執刀劍器械東  
方李青大將南方耿炎大將西方劉真大  
將北方温永清大將中央王忠大將次存  
北斗在頭上罡星指紙筆使者春瘟化為  
金夏瘟存為水秋瘟存為火冬瘟存為土  
各存驅山塞海大將軍 丑未次存北斗七  
元星君降真炁灌入紙筆左手握斗訣念  
大聖北斗七元君能解疫癘厄四十九徧  
書符



玉皇上帝敕



北斗真

七元



長生大帝敕



君今

七元

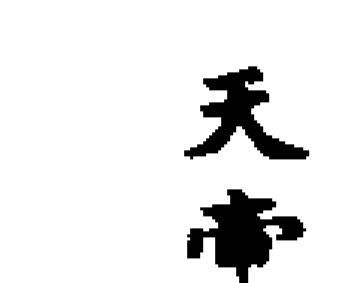

北極大帝敕告萬神



不得違令尅害生民

明

新萬邪精 縛以大繩 斗七元  
君能解疫癘厄  
右符用青紙朱書貼在舖內北炁入符又  
或消蝗蟲符不須召將存想等事用梓木  
板一片雌黃書藏境內社廟地中二尺二  
寸之下移文本處神祇及申斗司照應或  
疫癘或蝗蟲盡滅書於割肉焚患家或焚  
本處廟內書符後師定神飛南斗一座存  
金光一條直指巽方次收腎炁入脾宮降  
心火入脾混合為嬰兒漸大以五方炁成  
水真王相合此身上心默念  
上遊上清出入華房八冥之內細微之中下  
鎮人身泥丸絳宮中理五炁混合百神十轉  
回靈萬炁齊仙  
誦畢化青白光飛上泥丸雙目視額門上  
朝真王至殿九拜口奏真王出命侍中出

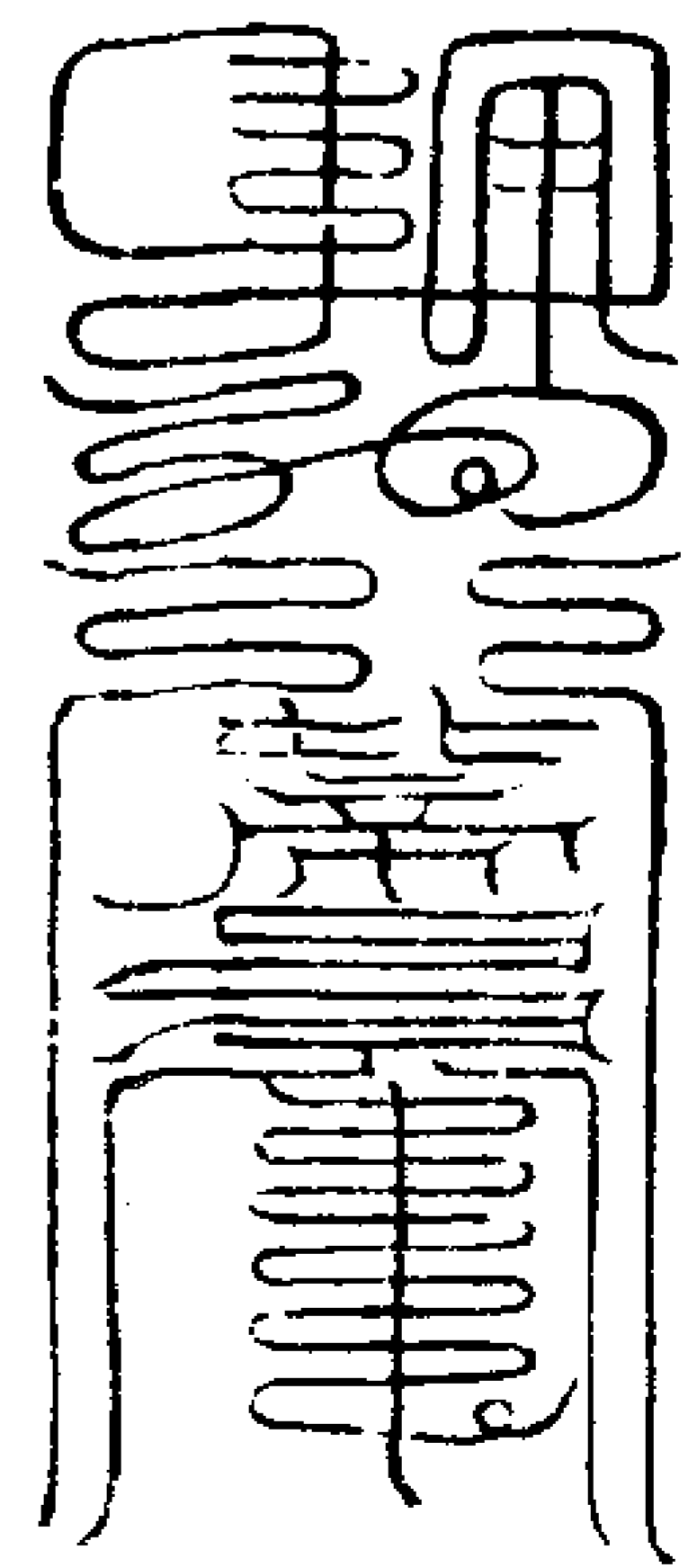

教付兆召神須臾和瘟使者解厄功曹滅  
毒功曹治病功曹從兆下降兆謝恩退歸  
心府存功曹使者侍衛再念

大聖北斗七元君能解疫癘厄加念

太上玄都四盟飛符至急準

太上好生解厄和瘟符命火急奉行律令敕  
咒畢丑文炁炁吹布發符行用

斬瘟符



開天門闔地戶留人門火雷大神君  
塞鬼路穿鬼心破鬼肚火燒煞邪瘟

火

神大神君 誦請斬瘟大將姚  
斬邪滅瘟 勝入吾符中疾疾

斷天瘟四十九祖斷地瘟三十六祖斷廟  
瘟二十四祖斷社瘟瘟二十二祖急急  
如神霄真王大帝律令

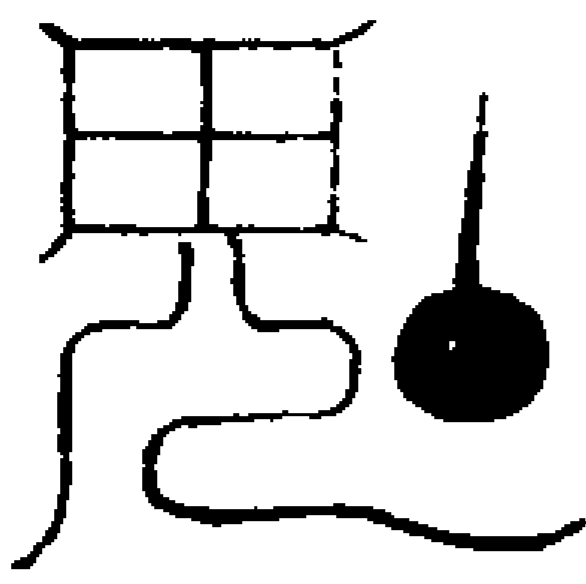

右符左手作拳勢右手午文剔訣發火飛  
向月建方喝云燒煞一切邪瘟鬼次左手

然文右手劍訣喝云斬煞一切邪瘟鬼再  
念咒

神霄玉清十方天丁青玉介冑龍條虎巾擒  
制萬魔搜捉鬼神隨呪所敕道炁潛臻報應  
報應壽命無傾急急如律令敕

斷瘟滅毒符

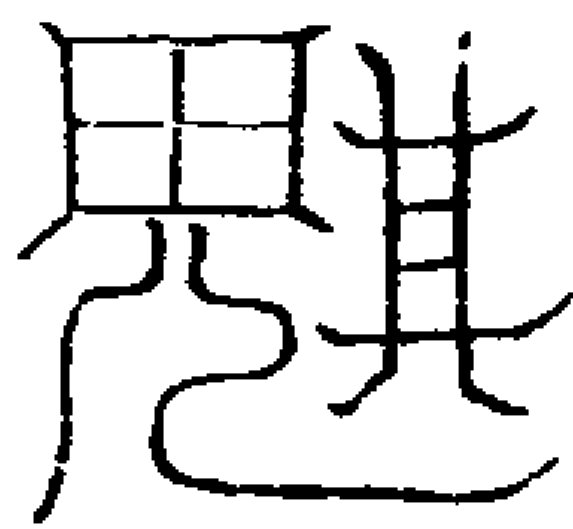

右符存脾中黃炁香冥想成金光色收上

從天門出入符成金色念中篇塗符

籙 籙 籙 籙 籙 籙 籙 籙 籙 籙

籙 籙 籙 籙 籙 籙 籙 籙 籙 籙

右符寅文書念潑出來三字不計徧數立

春日書貼尤妙上書前四字入符塗并加  
三諱敕出筆斬瘟用太上老君敕東方青  
瘟之鬼及五瘟疫毒二咒敕符和瘟用太  
上玄都四盟飛符咒敕符再念神霄羽章  
敕加用

雲網落天紀神華燦紫微七真還帝座九斗  
翠玉虛紫蓋重霄嶺玄精朗八隅上有九晨  
寶吟詠隱羽書飛步邀北漢長齡天地居按  
響玄羽臺飛行九天居洞虛深幽邃雲網乘  
空舉下有採真士仰招玉晨侶三周陽明上  
九回入洞墟高步登帝庭長歌龍飛語玉晨  
映北翔瓊條翠隱阿空生九靈臺煥彰耀太  
遐天關運重明劫會屢網羅乘我羽行駕飛  
步織女河保靈空常化永忘天地多

又咒

中央土宿太星君合自持劍鎮天門下方群  
生有災禍祈求符至鬼神驚敢有頑生拒逆  
者羅天火光燒鬼魂應犯土皇凶煞者立教  
福禍難久存稍有瘟癘不伏者大開天目發  
天噴龍頭使者捧符行報應彰揚顯帝君急  
急如神霄真王大帝律令敕

隔瘟法

凡隣家有時災恐不知忌炁息傳染者須  
當擇一日庚申行移如意書篆符命鎮斷  
仍用挑符五箇一面書斷瘟符一面書官

將符依前下符法按方埋之仍用新水泔一小桶以墨筆書符在內望病人家向澆畫地界用畫河開五路九宮斷法禁之牒檄官將守衛再以和瘟符燒於竈中及池井水缸等處

六畜瘟符

建 破 亥 子至 魁魁魁魁 魁魁魁

天雷發地雷鳴明明暗暗周 天三百六十大隊隊一切發 元 上

天官斬神中元地官 斬鬼下元水官斬精 六畜瘟邪疫毒之鬼斬滅除形唵吽吽連斷瘟邪急急疾

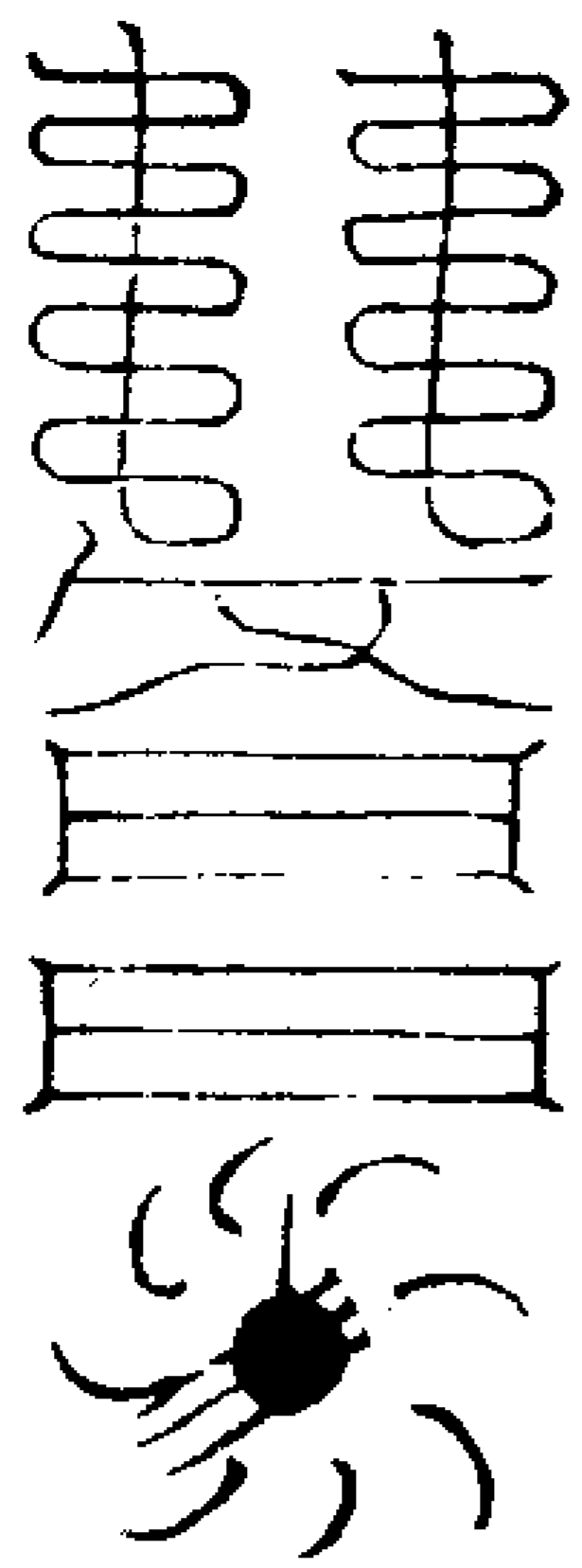

吽神姓逐字沙天災字仲弓地災字元宗水災字申伯時災字召真書符下又於背上書牛魁謹請東青將急斬六畜瘟符法

用桐木作片長七寸書三災名釘牛羊六畜欄四角以水徧洒用滅毒符鎮貼欄門仍牒官將驅遣瘟神 八景上道祕旨

符誥式 第一道青 紙朱書

太上玉清清微天寶君真符

梵行玉虛之炁告下三界行災主令大神太歲尊神年王歲吏歲分行災布疫神明城隍社令里域神祇本家香火神明聖象土地司命六神上遵

符命為抱患弟子某原救罪愆解穰災厄收回毒炁放散患軀出離門庭各回所部仍為某合家男女解穰厄難消弭時災各得平安毋令傳染一家清泰五福駢臻凡所懇祈悉干 化育一如 玉清上帝律令

玉清上帝律令

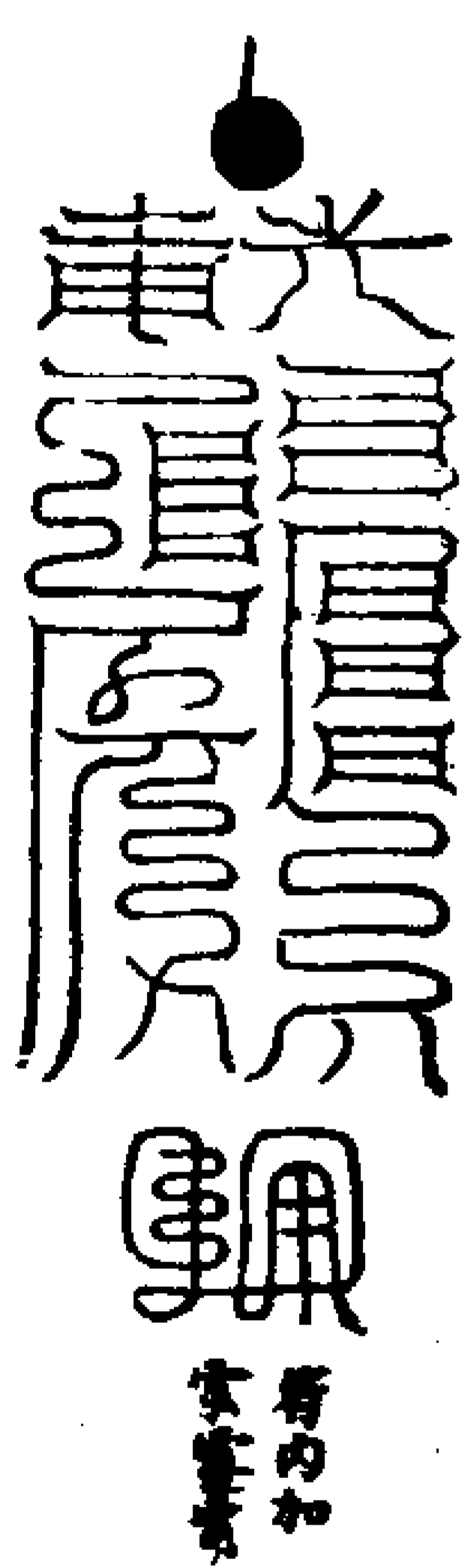

上天玄化玄洞九五太上阿房總統靈戶玉衡攝炁腦華玄觀統御五部通神遠古

年 月 日 時告下

具位 姓 某 承諾奉行

符誥 第二道黃 紙朱書

大洞上元禹餘天靈寶君符

梵行紫虛之炁告下三界 上清上帝律令



赤明開圖三天炁和洞丹陽光五藏不枯三炁所保未官扶蘇納鍊流泉生元無阻

年 月 日 時告下

具位 姓 某 承諾奉行

符誥 第三道白 紙朱書

太清上玄大赤天神寶君真符

梵行清虛之炁告下三界 同前 一如



勅 三清上帝 勅 玉皇上帝 勅 紫微大帝  
救 中 救 中 救 中 救 中

三天元 使我絕 告示諸 九州社  
命救 妖氛 鬼王 令神

太陽火 太陰道 一切諸 本日齊  
光起 皇君 天帝 欣慶

願賜度 東方行 南方行 西方行  
生靈 瘟使者 瘟使者 瘟使者

北方行 中央行 疾速遠去 天瘟  
瘟使者 瘟使者 奉救而行 使者

半瘟 家瘟 瘟瘟 鬼瘟 一切廟  
使者 使者 使者 使者 瘟布疫

使 準救 三官 急急 親承 速起  
者 奉行 大帝 來臨 帝命 瘟神

行瘟 準命 救有 劈碎 速去  
使者 欽承 拒逆 身形 速去

不得 勅救已降  
留停 思出上清

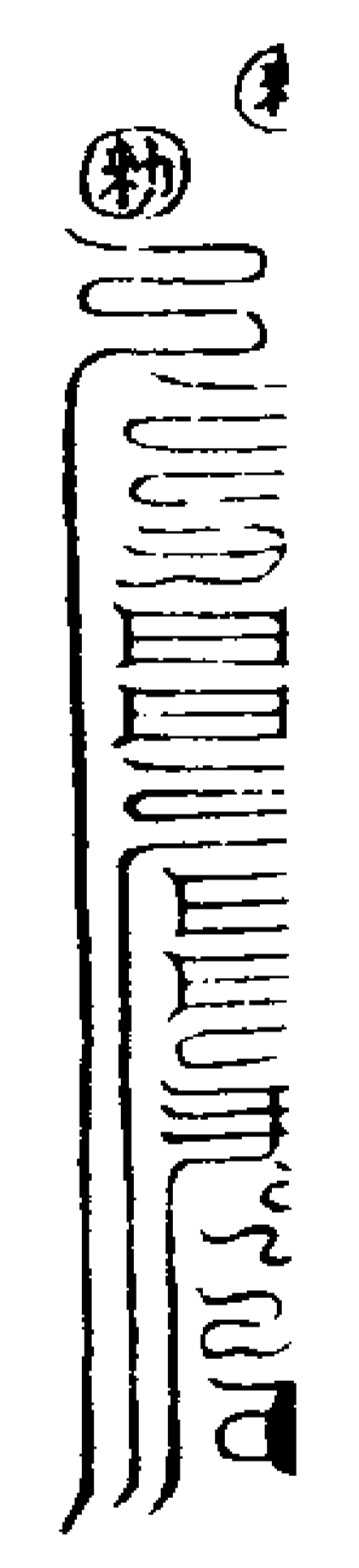
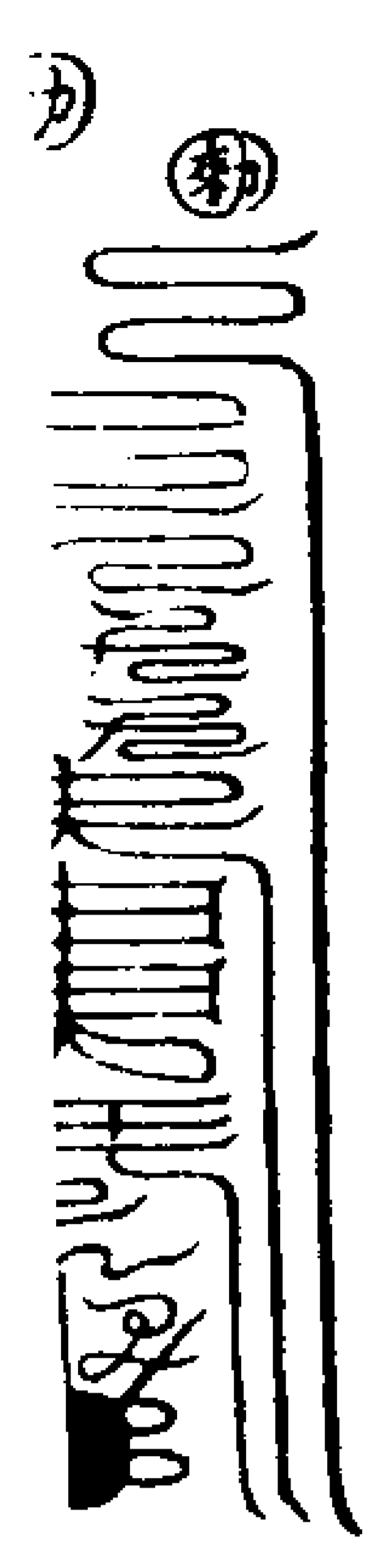

救呪

至哉大道元始符命神風靜默山嶽藏雲混  
元微妙體合自然一炁流行育養群生順我

者昌運我者殃太上救如誥奉行  
右呪後再念太上玄都呪同救遣發

書符存用

端坐凝神定息炷香叩齒三通誦金光呪  
及三天內諱想金光映射紙筆墨朱硯之

中書符默奏上帝請降三諱入符救字蓋  
符下圈內加玉帝諱再內重加救救二字

默想金光交射萬神稽首並皆遵奉應是  
天瘟歲診各回本部師復神謝恩而畢

道法會元卷之二百一十九

道法會元卷之二百二十

神霄遣瘟送船儀

步虛呪水洒淨畢默念

天無氛穢地絕妖塵冥慧洞清大量玄玄一  
如告命 次炷香啓告云

九天之上惟道獨尊萬法之中燒香為首爐  
繞馥郁氣乃氤氳上通三境十天下徹八門

九地為祥為瑞招聖招靈或繚繞虛空結成  
雲霧或徧周法界散作煙霞一捻纒焚萬靈

洞鑿其籙弟子共職事共謹與辭讓信人共  
同誠恭藝寶香一心啓告供養

神霄玉清真王長生大帝六天洞淵大帝伏  
魔天尊神霄啓運諸大祖宗真君雷霆三省

真君北極四聖真君三元得道真君上清十  
一大曜雷霆威神真君北斗九皇樞轄真君

南斗六司執法真君天罡大聖節度真君三  
洞四輔經籙神仙真師主宰雷霆火師汪真

君金門羽容林王侍宸真人地司主法金鼎  
妙化先生皇甫真人地司演派列位宗師大  
變三十六變祖師小變二十四變祖師開江

造河祖師遮前斷後祖師陰存陰變祖師陽存陽變祖師不存自變祖師諸階法派前傳後度歷代師真雷霆諸司帥將助道昭化威神惟願降臨受今啓告次焚信香虔誠關白都天太歲武光至德尊神地司主將殷元帥

贊神侯將軍副帥王蔣二元帥十二盞光大將七十二候二十四氣神君金鐘黃鉞大神黃幡豹尾神君本佩法籙諸司官君帥將次伸焚香關白所奉香火福德神真鄧庭嶽府王侯五通七寶祀典諸神城隍廟主土皇司命土地等神前後把門立禁帥將吏兵三界四直功曹符使虛空感降神祇同賜來臨受今關白輒以香茶表誠供養

獻茶

寂然不動感而遂通大音希聲叩之必應奉為鄉貫某處某人是以前恭投道法乞為辭穰用祈保祐以今結造華船敬伸拜錢向來告白之次恭詣患室之中請起瘟司行化王神卦中占出一切等鬼請上華船受今拜送仰憑法派祖師地司官將大賜密扶即乞開江

造河不存自變出離斯舍期保病安庶道法以昭彰使人神而欽畏稽首稱念神威遠鎮天尊不可思議功德

今人捧船于患室或廳上仍具酒牲祭儀于船所在然後祭獻

香煙散彩瑞氣浮空揭寶篆以拈香對華船而拜手焚香重伸奉請

神霄真王大帝洞淵三昧太一天尊法府上聖高真祖師帥將本家香火司命六神降赴船筵證明辭錢謹焚真香敬伸拜請

天符天令大帝雷音電吼不動尊王聖父妙化天君聖母善惠夫人恭望降臨船筵證明拜錢次焚真香奉請

泗洲普照明覺禪師和瘟師主臣阜真人治病趙侯天符都天正元帥地符押瘟副元帥主瘟侍郎六眼判官降赴船筵證明拜錢次焚信香虔誠奉請

東方青帝喬木聖者南方赤帝炎火聖者西方白帝利金聖者北方黑帝洪水聖者中央黃帝糞土聖者降赴華船受今辭錢次焚信

香虔誠奉請

主年新令魔王太歲尊神左右三天符使押瘟太保主瘟朗公大伯元帥行病使臣天符使者十二年王十二月將降赴華筵受今拜錢再焚信香虔誠奉請

天瘟地瘟二十五瘟神君天蠱地蠱二十四蠱神君天祭地祭三十六祭神君降赴華船受今拜錢次焚信香虔誠奉請

七十二候使者二十四炁聖衆行瘟大判官依藥主事行猪羊牛馬瘟疫使者瀉毒使者祛災使者地分神王后土里令風火即君麻痘娘娘苦飲婆婆發汗判官乍寒乍熱神君箍頭縛腦神君行麻種痘神君五種咽喉神君赤眼瀉痢神君嘔吐衄血神君叉心釘腹使者寒熱使者降赴華船受今辭錢次焚信香虔誠奉請

香虔誠奉請

天殃地殃人殃鬼殃神君天白虎地白虎羊白虎月白虎神君日白虎時白虎六甲旬中白虎神君五方喪車白虎神君五方雌雄破射棺榔浴盆神君三坵五墓神君日間送怪



神夜間送夢神依草附葉神已來災神未來  
災神已布毒神未布毒神瘟司行化一該王  
神降赴華船受今辭錢次焚信香虔誠奉請  
五方山檀木鬼四方廟社神祇金銀銅鐵之  
精靈檣凳床爐之古恠或為牛羊鴉鴨或為  
衣物錢財假公害私拖錢負債遠年近日我  
里他邦五方冤詛怨氣大神或自外來或自  
內起或家神勾引或土地通同托夢送恠諸  
般鬼崇陣亡枉死連親客亡血河女鬼為禍  
神鬼請上華船受今辭錢伏願香車雲馬彩  
仗風馳惠然肯來列駕班於座次不期而會  
鑿雀舌以款嘗無任恭虔淨茶供養  
伏以大聖奉天符而行令本是化人小民庸  
露悃以歸依從而徼福輒敷文疏上瀆聖聰

宣疏

常加警省下土之頑愚莫曉未能悔悛禍福  
無門惟人自召否泰應運於理存焉若知改  
過從新可以避禍就福惟善則吉遵道而行  
順者伏而逆者殃辭得行而遺得去今有某  
結造茅舟一舫請迎瘟部眾神出於十字路  
頭虔以三牲酒禮敬伸祭送用保平安重伸  
關請本佩法中諸司官將地司元帥本家香  
火六神一合前來棹起陽船陰船五鳳仙船  
戮力收起五方為禍瘟邪等鬼或在男人身  
前女人身後房廊屋角應干去處盡行收上  
畫船各各齊赴華筵受今辭送上體好生之  
德下矜悔過之誠挽和炁以致祥轉殃殃而  
作吉伏願鑒陳凡禮束結身裝擺齊炁候王  
神呼喚兒郎子弟收拾蒭蘆藥跳上畫船中  
相呼相喚水雲鄉戴笑載言蓬島外和數句  
臨江仙曲百千餘里舉頭空唱一聲下水船  
歌三十六灣彈指過杜令城隍齊斷送家神  
土地盡隨行道遙徑返於洛陽便是神王安  
穩處請離此席毋輒起奉送行軒遊遊前  
道

存前先後暗送神舟出門到化船所念云  
神本無私默運感通之理人能有請潛垂昭  
格之靈以今焚香重伸告白  
天符瘟司合部聖眾患身為禍一切鬼神以  
今奉為特備酒牲凡儀敬伸祭奉仰惟洋  
洋在上濟濟臨俯歆菲薄之儀大賜鴻庥  
之福茂彰厥德式副虔祈  
以淨水洒于祭儀上念化食呪曰  
天洞天真玉液成瓊一分變十十分變百百  
分變千千分化萬萬分化億億分化兆變化  
無窮普同供養  
向來獻呈酒禮已遂周圓備以畫船裝載經  
幡錢馬等儀敬伸焚化奉送  
天符歸天界地符歸地中七十二候布嘉祥  
二十四氣收毒藥月將出離一月難年王除  
却一年災攝毒收瘟引領一該之眾流息降  
福甦生數口之家行莫回頭去毋轉面張帆  
鼓浪齊登楚岸之舟擊鉦鳴鑼快返洛陽之  
道道遙前邁奉送行軒  
焚化望燎左手飛南斗一座存六星光芒

炎炎如火鈴之狀念呪曰

火鈴炎熾洞煥八方萬神侍衛永斷不祥急

急如丹天流金火鈴律令

存諸神鬼盡乘火鈴之光返歸空界萬化

寂然叩齒而退

道法會元卷之二百二十

道法會元卷之二百二十一

謂士

神霄遺瘟治病訣法

存變法未入他家之尤依此存變為妙

先須凝定叩齒念淨天地呪三徧存太虛

寥廓四悉朗清以次念金光呪三徧存天

門金光萬道仰面吸金光吹布一身存金

光洞煥風伯兩師雷公電母狂風驟雨霹

靂交轟前光後暗雷神將帥前後擁護行

如狂風坐如鼎石到病家坐了茶至接下

在手吹悉一口心存雷火燒去鬼毛鬼悉

然後方食但是一應飲食皆宜存變然後

食之

造遺瘟神盤法用潔淨交牙為之

先用啓告祖師帥將祝白事意請降恩命

變化外以淨水喫酒神盤呪曰

吾今上奉祖師旨命造起千眼神盤造起東

路神盤造起南路神盤造起西路神盤造起

北路神盤造起中路神盤存五路神盤悉

向來建造神盤已獲整備謹請五路神光照

開千眼神盤謹勅東路毫光速起謹勅南路

毫光速起謹勅西路毫光速起謹勅北路毫

光速起謹勅中路毫光速起以合明天帝日

字中則向四方存

向來開發五路毫光已行完整請起神盤前

赴患身其人病房之中裝送時行瘴氣遣發

瘟部威神送入天津返歸空界庶俾患身安

愈家道清寧瘟風變作祥風疹氣翻成和氣

一如玄科律令急急奉行

却撞神盤赴病房中就作用起水存水泛

漲泛起神盤直入房中放下于患人床前

神盤內用香一爐燈一盞法師同信人捻

香一炷畢即叩齒三通揚聲念

信香一焚雲布十方叩齒三通流光萬里急

準神霄玉清真王長生大帝律令謹伸闕白

大符都天總管金容元帥只今準奉

帝命謹退見患某身身後今年奉符行病

一切威神三十六候神君七十二候神王十

二年王十二月將神王二十四悉神王主瘟

聖公監瘟聖母布悉大神發汗大神押瘟太

尉時瘟悉候白虎王神邪巫枉死陣亡妖恠

伏屍故烝儻部廟神雲中白虎表門帟容黃  
泉急脚為妖作禍一切神祇隔茶隔飯傳夢  
送惟一切鬼神春行病神王夏行病神王秋  
行病神王冬行病神王蠻喉瘟魯子瘟天中  
埋琪地中蝗琪幽微點淡蝗琪黃長脚黃關

口黃老精黃恨容黃房室女黃伯嬌男黃伯  
嬌女以及瀉痢傷寒頭疼寒熱之鬼一切為  
殃造禍神司府縣城隍本祭神祇盡皆請上  
千眼神盤今有信人某伏為見患某自於今  
月某日感受病苦飲食少思醫藥罔效日久  
未安切恐命限星辰舍次歲曜加臨近憑卜  
課云是瘟疫流殃邪神為禍備以千眼神盤  
敬伸禮送謹就門首特備案盛錢馬酒禮之  
儀普伸酌饒伏請神威收拾時行瘴烝捲藏  
毒藥包箱赦放罪殃寬疎病證成體好生之  
德各生歡悅之心請上神舟解繩放纜務俾  
在患其人刻自今晚回送之後精神清爽病  
患立痊更勿稽遲有干玄律一如  
帝令大急奉行  
兆嚙水一口雙手起海水訣送神盤出門

首酌饒却以兩手握五黑訣存變乾河漏  
海前先後暗閉烝默念

天濛濛地濛濛人濛濛鬼濛濛天黑黑地黑  
黑人黑黑鬼黑黑天斷頭地斷頭人斷頭鬼  
斷頭天沉沉地沉沉人沉沉鬼沉沉大湖沉  
沉小湖沉沉天沉沉地沉沉萬里狂風吹塞鬼眼  
萬里黑風障斷鬼路人無尋影鬼無尋蹤十  
道都關九道都絕急急如律令

存想患家房戶盡為黑氣所罩密令人推  
閉門戶前先後暗悉無所見却就門首祭  
設念云

太上立教利濟為先凡庶投誠熏香是首謹  
運真香皈命啟請  
洞淵三昧天尊天符令帝都天元帥六臂明  
王和瘟教主巨阜靜明真人勸善明覺大師  
泗洲大聖藥主事主瘟聖公監瘟聖母布  
烝大神押瘟太尉五方行瘟聖者十二年王  
十二月將三十六神君七十二候聖眾雌雄  
白虎神王船頭大王船尾小王引神土地后  
土社令神祇城隍本祭廟神儻部神祇本境

之內絕戶枉死山川岩穴精靈妖恠伏屍故  
烝依草附木并患人身前後傳夢送惟隔  
茶隔飯為殃造禍代形替厄一切神威伏望  
來臨香座款享凡儀以令輒備清觴用陳上  
獻

伏聞大聖奉天符而行令本是化人小民敬  
露悃以求憐從而徵福象管繪成新聖像龍  
舟飛動現真龍赫赫有靈洋洋來格手不持  
於桶杓腰不掛於葫蘆放下蘭橈來吸泗洲  
之水收回藥櫃妙融五氣之春諒祭感靈特  
旌忱禱無任至恭酒陳初獻

伏以天有顯道本福善而禍淫人無常心每  
順邪而棄正既昧操修之理莫逃糾察之司  
自外化鈞動生魔障善芽未露非慈風所可  
唯生業垢尤深必障雨乃能清靜昇之患若  
將以安痊念大道之至仁省微軀之多過噬  
臍無及頓首知歸爰淨掃於衙門敬冒陳於  
菲供所冀赦愆而宥過庶能解禍以為祥合  
掌動慈容記紅頭之好語舉杯壯行色聽水  
手之歡呼無任至恭酒陳二獻

伏以化化生妙一機而不已善善惡惡赴諸物之自移神之何心人胡不覺切念其愛河流蕩大宅憂煎顛倒夢想之謂何殺盜淫貪之自縱言尤多於口過罪每逐於心生識無邊無量之愆叩大慈大悲之聖盧醫巨阜

返危脉以向安地煞天符轉慈風而去病巡海夜又開海道翻風使者息風波河伯於此解維江神從而轉舵免夫小子赦平生不善之心告諸大夫領終席散憂之酌無任至恭酒陳三獻

向來三獻已遂周圓以今奉為某自今某月某日以來感受病證至今未痊敬伸回送望賜平安諷誦經文用資神化

誦經 回向

向來諷誦經文已諧周竟所有錢財藉馬用憑火化上奉衆神以今某伏為某自今回送之後用祈病患立安年齡延末伏以天作孽猶可違深沐恩慈而盡釋舟弗濟臭厥載恙收疫毒以俱安一筵之香酒既終十幅之蒲帆不住惟願天符聖衆咸依明覺之法言瘟

部諸神亟奉洞淵之勅旨拾起葫蘆藥杖收回羽扇湯瓢大家洗脚上船各自小心解纜座左座右皆曰兒郎船尾船頭儕非聖衆噉聲擊楫聽語句之非常揚手鳴鑼觀容顏之難比旗掣波心之雷鼓喧水面之雷黃帽即

厲聲後唱白旗子奉命前驅自然有迎棹之鴉不必聽桅檣之燕畫船載取瘟炎去纖爾無留神鼓催將福祿來欣然有喜在在之江山護送方方之里社錢行目斷一時恭伸四句

江頭畫鼓響鑿鑿 纔掛高帆遇便風 吹送神船何處去 直歸三島十洲中

化錢

嚙水一口雙手起海水訣送了就便心存天地昏黑默念天濛濛呪雙手五黑訣用湛遮了乾河漏海壇場更變寂無遺響矣

入房退病法

先從師帥前炷香默存自己身神大威大猛精神雄烈奮怒殺伐風伯雨師雷公電母狂風驟雨霹靂交轟前光後暗乾河漏

海雷神帥將先擁後隨呪曰 天猷天猷 猛烈諸侯 上佐北極 下臨九州 身披金甲 手執戈矛 眼如掣電 爪似金鈎 逢妖寸斬 遇鬼擒收 順鬼不斬 逆鬼截頭 上帝勅下 不得停留 急急如律令

嚙水一口入房門呪曰

都天大雷公 霹靂震虛空 精兵三十萬 嚴駕此壇中 下鬼為狂暴 威令輒不容 攝赴魁罡下 化為清靜風急急準 元始雷王律令

嚙水一口近病人身呪曰

太陰化生 水位之精 虛危上應 龜蛇合形 周行六合 威攝萬靈 無幽不察 無願不成 劫終劫始 剪伐魔精 救護群品 家國安寧 數終末甲 妖氛流行 上帝有勅 吾固降臨 嚴揚正教 蕩邪辟兵 化育黎庶 叶讚中興 敢有小鬼 欲來現形 吾目一視 五嶽摧傾 急急如律令

嚙水一口使扇左右手拍卵文

退下見患某人身前身後房中內外春行病

神王夏行病神王秋行病神王冬行病神王  
時瘟瘴氣廟神土地喪車白虎邪巫枉死先  
親復連禿頭和尚矮子陀頭變影生形傳夢  
送怪隔茶隔飯為寒為熱一切鬼神攝歸外  
道而去

吹炁一口用五黑訣存乾河漏海仍用沈  
遞三收皆如此同如發大熱病瀉痢之證  
則用此後段

春夏秋各行病神王黃長脚黃閣口黃老精  
黃皇春香黃室女黃伯嬌男黃伯嬌女黃  
限客天中蝗螟地中蝗螟幽微黠淡蝗螟為  
寒為熱疼痛蝗螟是名傷寒頭疼瀉痢之鬼  
攝歸外道而去

左手結斗印指定患人眉心一炁急念  
北斗九辰 中天大神 上朝金闕 下覆崑崙  
調理綱紀 統制乾坤 大魁貪狼 巨門祿存  
文曲廉貞 武曲破軍 高上玉皇 紫微帝君  
大周天界 細入微塵 何災不滅 何福不臻  
元皇正炁 來合我身 天罡所指 晝夜常輪  
俗居小人 好道求靈 願見尊儀 永保長生

三台虛精 六律曲生 生我養我 護我身形  
魁魁魁魁 魁魁魁魁 急急如  
太上北斗真君律令勅

默念斗咒關閉一身氣息盡力取斗炁吹  
再用大陰陽斗印默念關閉運天罡炁咒

唵吽噯囉唵

盡力取炁吹冷取紅炁熱取黑炁

道香一炷十方肅清法鼓三通萬神咸集謹  
運真香告召

正一風火靈官馬元帥正一龍虎玄壇趙元

帥地司太歲尊神毅元帥地祇昭武上將溫

元帥朗靈醜魔關元帥三五鐵面諸落猛吏

靈官王元帥各部雷神雷公雷母風伯雨師

雷霆諸司院府官君將吏一切神祇速為某

人身前身後房中內外驅處邪妖掃除精怪

解釋愆非咒詛莫安土府諸神務要某人見

患即安壽年延永神清氣爽語正言真身有

光明魔無干犯應有一切邪怪不伏勸除仰

煩雷神照依吾咒即便誅殛斷絕施行吾有

神呪謹為誦持

大帝降惡醜 覃恩出上清 九天排隊仗

五嶽列班迎 萬里風煙息 千山草木平

雲頭過北海 雨脚散南溟 黑煞於中禁

天蓬降禦營 靈官持玉印 太乙捧金晶

左陣騎朱虎 先鋒跨大鯨 電光飛猛火

雷鼓振天廷 號令傳三將 祛除用六丁

素黃齊踏落 童子盡開明 地網周回布

天羅蓋匝并 火輪紅焰起 雨過碧煙生

擺撼乾坤動 飛騰宇宙驚 氣吞蒼海竭

力拔太山崩 虎應庚辛白 龍隨甲乙青

下鬼非強崇 何勞共戰爭 房中令寂靜

萬鬼自外形急急如

上帝律令勅

嚔水一口

仍煩帥將為見患某蘇通血脉調治病源務

要所患立安壽年延永謹勅某身中五體真

官五臟六腑三百六十形影一萬二千精光

左三魂右七魄皮膚九竅三百六十骨節經

絡榮衛上至泥丸下至精氣神受吾神之後

形同天地受靈相三萬六千神守真非禍不

侵無障礙七魄安寧神宇清五臟六腑除邪  
害五星六曜順照臨神水一嚙消萬厄長生  
久視得安寧急急如長生大帝律令

嚙水一口

出病人房門默存將帥守護患人勦戮邪

惟乃存將鼻眼內迸出萬丈金光雷火道  
炁罩遮患人身體屋宇內外合家人眷振  
奮俱已覆護回至患家福神前誦誦仙經  
回向

適伸啓白福神一切神祇本部雷神官衆和  
送瘟司退散病源驅除邪恠勦戮妖魔安舒  
土府解釋愆非俾令見患即安家門清吉人  
眷和平凡在光中全叨默佑稽首皈依志心  
稱念福生無量天尊不可思議功德

道法會元卷之二百二十一

道法會元卷之二百二十二 據一

正一叫神靈官火犀大仙考召秘法

法序

夫靈官者姓馬名勝今之法官但知其姓  
名皆未究其造化源流者多然其實乃天  
將也蓋天將豈有姓名神通動用妙不可  
測且散則成炁聚則成形寬則徧於法界  
窄則不可容針何也乃即是南方火中之  
精火中之王火中旺炁其南方屬午午屬  
馬及南斗有星曰魁魁魁魁魁即第六  
星是其名也然造化則丹元為心常居肺  
下上有一孔乃出納此神之所故在天則  
應南斗之象在人身中則主而為正者性  
也性中有神即元神也亦曰內凡行法之  
士當以我之神合彼之神以我之炁合彼  
之炁此道之骨髓也此法侍宸得之於石  
匣中出傳於世感應如見然此玄妙心之  
神也則曰怒而金睛光赫可畏喜而玉貌  
美特非常奉法之士謹而行之

主法

祖師金門羽客太素凝神通妙侍宸林真人

主將

正一橫天疾捉大將青面金睛威烈誠魔叫

神靈官馬元帥諱勝

本帥頭頂戴金羅花帽身穿紅錦鷹花袍

手執金槍金磚足踏火輪

都天捲紫白蛇大將馬元

捉縛枷拷四大神將溫贊王靖席言黃用

四將皆頭頂黃巾紅綽袍各執器具

訣曰

東青西素與南丹心肝肺三炁化為神金帽瓊花更玉  
顏先向斗杓尋然炁方是也吹呵呼吸立來  
壇拜指揮捉縛并枷拷想四將立子先發陰  
雷運泰山若向此中玄會得思量附體不為  
難欲識靈官玄妙機須認丹元真竅穴凝神  
火府命陽精一顆明珠光透徹火府乃南方  
方屬火乃太陽之餘精凡召神當飛來漸至  
凝神定志存神自南方火府中飛來漸至  
華池側急急收下歸丹室明珠至口傍入華  
池即用鼻取南方炁咽下更須然炁斗杓  
尋玉管迎來嚙金液存明珠入心竅中更取

用下欲知煞何方竟但向干頭起直日甲

乙常居丑此庚辛必占難戊已還申位南

壬癸已方知南欲知靈官妙丙丁亥無疑

此乃謂之方位煞起而心下二心混

復取腎氣謂之神起腎氣反上心中二心混

合文嫌數度其珠化作金光射從甲背脊上

至玉京山透泥九宮直至壇前其光漸大有

火光交映炎炎之中其神更有飛符名太乙

在火爐中現此謂之合煞更有飛符名太乙

乃是玉皇親口敕此法止有太乙飛符為祖

增其中有訣少人知十二宮中分四七此符

一靈字用先向龍頭二字批次向虎前三宿

二十八宿上輪輪從掌上逆盤旋趕起龍

別其訣自辰上輪輪從掌上逆盤旋趕起龍

蛇從各出其訣自辰上角九星起更須明點

火犀罡天炁分明神自集神符中作用俱了

中斗即大全憑自已役元神子細尋思莫差

成祖師有云法行先天大道將用自已若人

會得此玄機方是靈官真妙訣

登壇召用式

師先仰面望上虛書一令炁火念

唵北帝噉輪速變真形攝

右呪誦七徧畢取頭上罡炁布身及金光

炁同用存四獸神君備衛前後左右次以

陰陽二斗三台交布上下左手玉印玉囊  
右手金牌金囊變神訖丁字步立定念

召呪

微妙真空戊華光五通百驅雷掣電坤走火

行風兌何神不使玉何鬼敢衝神鴉一噪

千萬鬼無蹤午上急急如律令

呪畢別南斗一座于空中存六星光燦師

以金光書一令字靈呵出面直上星光

內其星光分明內有一小孩兒美貌奇特

却用金牌玉印擊動吹令于上次念

唵吽吽伽倻吽急倻吽吐吐耶嘑嘑奴急急

降臨來娑訶

右呪訖想前令字成金書玉篆即以舌拉

上膠化一金橋直衝斗口字復化一火珠

飛下却用玉管一吸嚥下心宮再敢東方

青炁嚥下祖宮存腎炁上騰心炁下降水

火交姤火珠轉動光明徹天存心宮有此

一炁字即內靈官也以真炁運自夾脊雙

關直上頂門出大震一聲師別火輪訣于

香上化為火輪着力一吸呵在輪上靈官

即現怒容師以金光虛書一令字靈帥見

此令拱手于前用金槍訣火犀罡引下壇

一步步存火燄起出再默念玉帝有令不

得有違師以劍訣虛書唵吽吽三字向帥

再默念下呪曰

東華敕命徑下九天所召帥將火官大仙玉

皇封號正一靈官火光閃爍黑部盤旋統領

火兵八萬四千神真莫敵威鎮魔天萬神拱

手衆聖擊拳下赴壇所追究邪源急急奉

紫微大帝敕南極火犀天尊法旨謹召正一

帥神靈官馬元帥副帥白蛇馬大將神霄敕

法玄壇趙元帥管不信道法朱將軍迷魂倒

降梅福將軍監魂大將鬱文通賀若弼領捉

縛枷拷四大猛將火犀五雷大將內壇八將

外壇八將六天火部吏兵聞令召請下赴行

壇聽候指揮立彰顯應疾

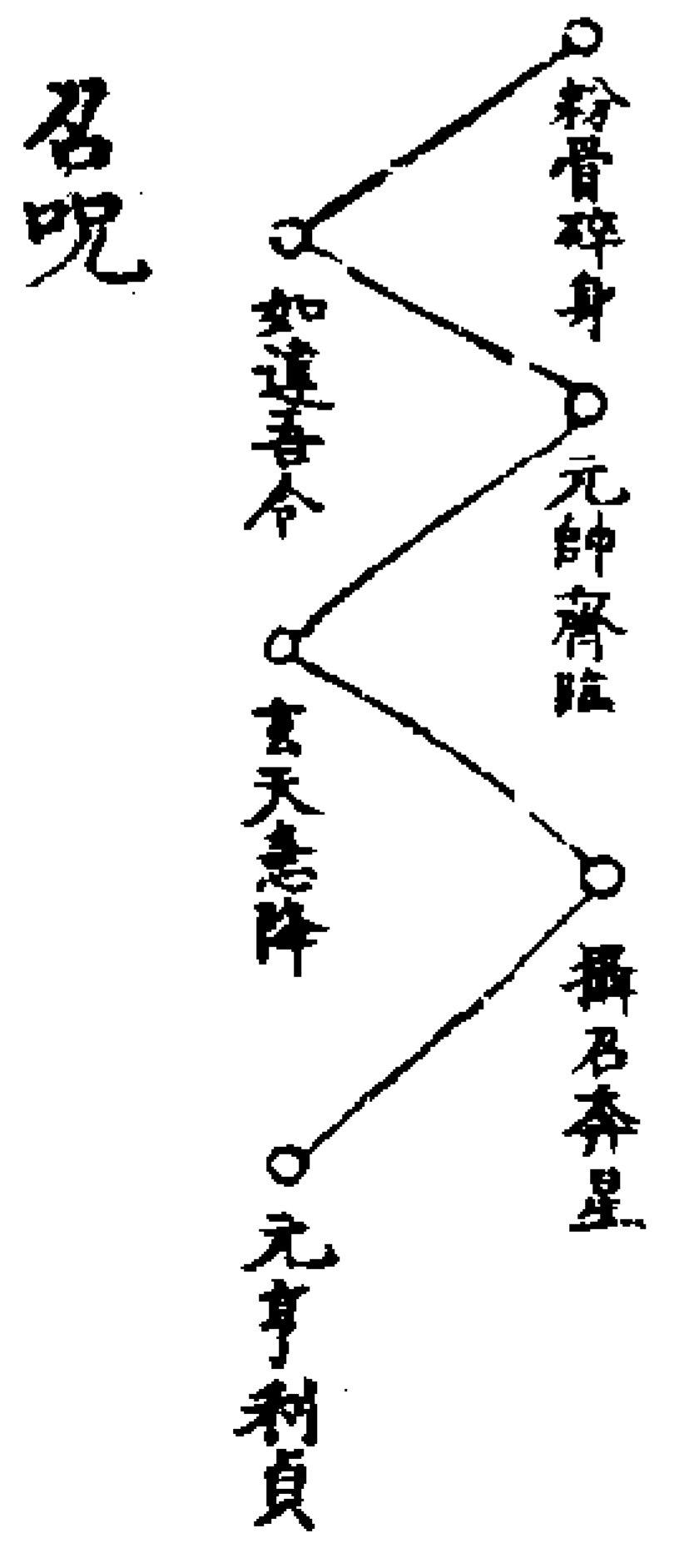

2-710 v. 010 1

罡神正直神最為尊鼻流黑霧罩定乾坤手  
執金槍足踏火輪邪魔見者膽碎心驚聞令  
召請速出天門來赴壇前聽候委役

右呪畢用左足向巽方直過天門存靈官  
在天門上立聽差委如攝附以金牌照帥

下义金槍訣插住玉印剔去點誦中篇想  
四方雲炁混芒將在行壇聽役

召白蛇呪

鬱鬱森森鳳眼金睛金臂圓光威神速臨手  
執金槍如電奔星部領猛將八猖神兵追問

土地干係等神捉邪附體考召通名吾奉  
上帝敕命謹召白蛇大將馬元帥聞吾召請

火速降臨以用金牌玉印再念  
祖道玉真虛皇勅攝降伏雷神插上中唵吽

吽攝唵吽吽吽攝士明义攝金昆义攝摩南  
至利引至奉行义攝即速通靈攝瓊瑤靈通

大聖速降安訶神靈將將靈神神逐將靈將  
逐神靈 如攝附再念

伏請神將鞠出生魂急攝死魂附身鞠出人  
魂攝附生童急降安訶以念

魂攝附生童急降安訶以念

唵嗚喻吽吽吽耶耶啞來敕靈官馬元帥統  
領火兵疾速降赴壇來再念

唵吽吽吽速捉來疾嘜嘜魁然吽耶降馬  
勝聚神攝

右呪三徧存火兵無數擁簇靈官降壇拍  
午文取南炁三口呵布香上祝遣任意

遣呪

恭聞元帥魁罡之精總轄風火統領天兵飛  
烟擲火走石揚塵封山破洞遏天橫行怒震

天地五岳摧傾轟天霹靂電掣雷奔六天火  
部擲火流鋒飛天之崇着地之精不正山魁

一併收擒瘟黃惡鬼滅跡除形上帝敕下大  
闡威靈急急如

玉皇上帝律令敕再念

疾捉呪

迸裂金睛南方火神照徹十方統領天兵上  
帝敕命馬帥統兵火犀將吏隊仗千群左右

神將大闡威靈封山破洞遏天橫行怒震天  
地五嶽摧傾轟雷掣電走火行風山魁鬼怪

滅迹除踪上帝敕命不得稽停如違吾令罪

考鄭庭急急如

南方火德星君律令敕

右誦呪拍役使訣發用隨意祝遣

符竅詩訣

太乙十神符千頭起直日論然四正分三宮

餘宮分兩宿龍從左畔來左肝炁入虎向右

邊出右肺炁入六六呪要全南辰加攝疾明

點火犀罡天炁分明集正午太陽書符存元

神元神從後入元帥現親身此訣真端的

右訣千頭起直日然方訣見前

太乙總要符梳取金炁炁訣

大力靈官元帥肝炁急降與

天丁吁陽斗彈入此處吾

攝陰斗肺炁入治病邪崇乾元亨

精離身攝附邪崇附身利貞合

明天帝日祖炁入依法召帥吸入祖宮別

就念明地速賜報應又書一靈字以

二十八宿區之却用前火輪仍呵出帥在

勝頂天立天門地戶人門鬼路

地開清閉長生滅形

穿鬼破鬼橫金立玉押然



一心一肚一梁一柱一鬼鬼



靈官元帥飛火燒熱一切無道下邪鬼怪化作微塵

發用 即嗚 也 編咒 中符成四向出筆 一筆 天清

二筆 三筆入 四筆鬼 地掌 長生 滅形

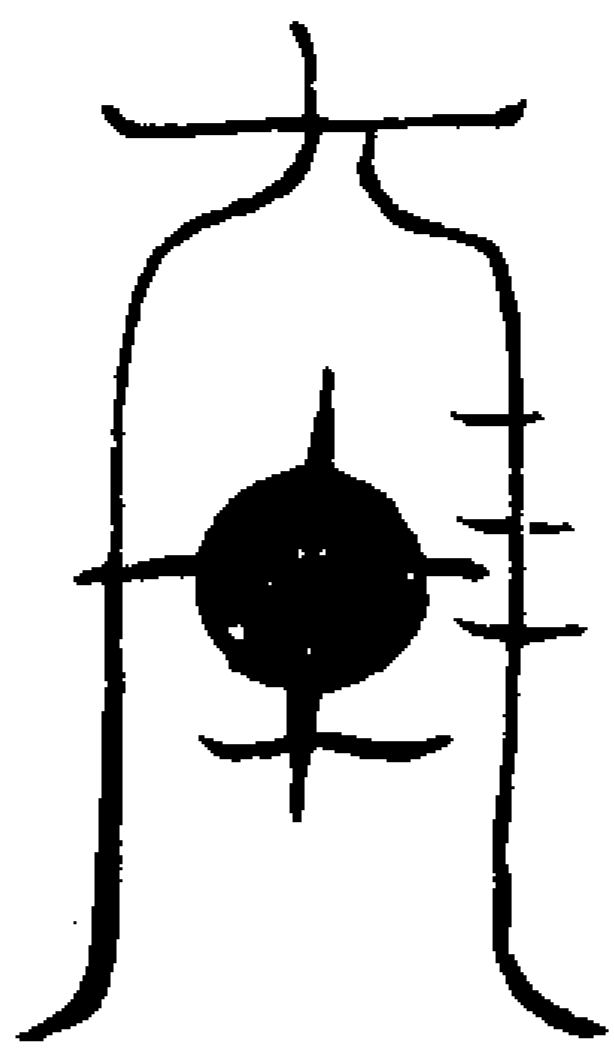

救呪

魁神罡神馬勝真形北帝救差佑聖丁寧邪崇為禍侵害生民捉來壇下火急奉行急奉北極紫微大帝律令救

火輪符

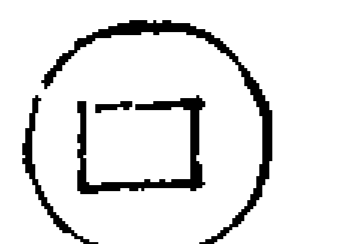

天圓地方 青龍左衛 朱雀玄武 雷火發光 白虎右旁 共滅兇殃

米

開天門閉地戶留人門 丙丁君 塞鬼路穿鬼心破鬼肝 丙丁神 火鈴將火鈴神大帝令駕火輪大帝勅燒

鬼神恣恣如

南方丹天火德星君律令攝

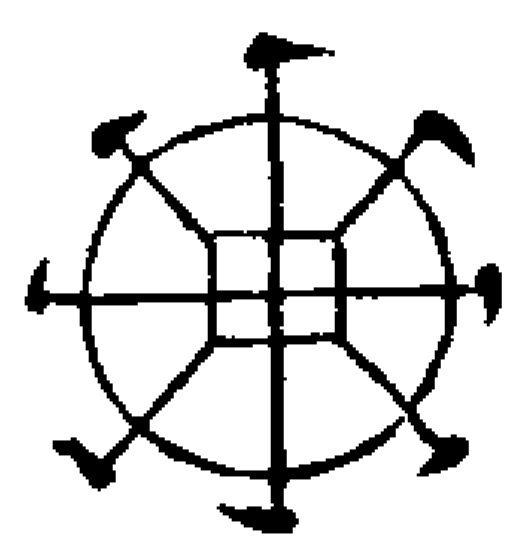

千丈南炁入

救呪

南方有神號曰天丁身長萬丈五目五睛偏身流火燒滅鬼神三昧真火速降朱陵急急如南方火德星君律令救

白蛇符

天元正炁六陽之尊 左眼閉光 移轉星斗鬼駭神奔 照八極

嚙囉囉囉嚙喇婆訶太陽帝君神光攝 炁光右眼雷電火先生唵嚙囉囉婆 婆薩訶太陰皇君神光攝百文白炁四入于眼

口吐火焰燒草木 牙排八卦 舌張毒炁天地昏 咬殺兇群

身動山崩石裂尾擺震動乾坤 唵咕喇吽吽喇吽唵婆訶

合形

塗呪

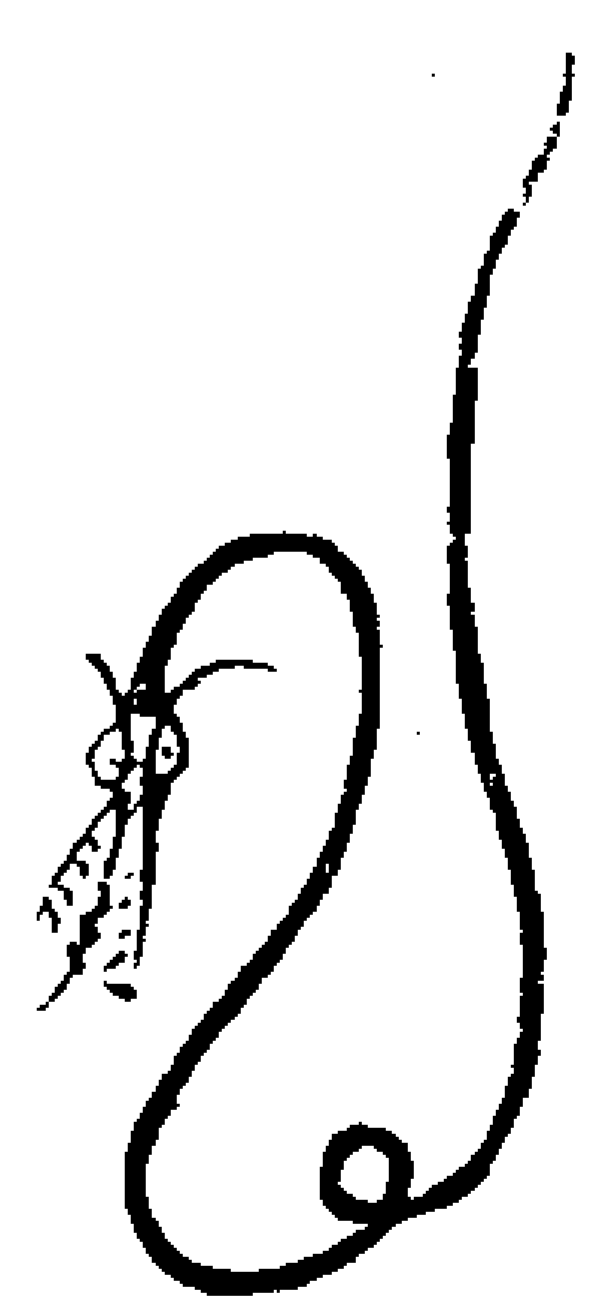

八威吐毒辰身現白鱗已兩眼如電午張口 火噴西頭如山岳午嘯動風雲異蕩除妖魅 丑擺動橫吞遵守符命 靈官元君 急急如南方火德星君律令

右呪畢左手以玉印訣用二十八宿星名 點鱗再默念心呪塗

唵喃吽吽速降攝嚙吽喇攝疾捉攝唵嚙 囉附攝唵疾 如考召再念下呪 白蛇威儀 神化無方 舉目視天 日月無光 以目視地 百草焦黃 鬼妖若見 玉摧死滅 亡良吾驅在手 炁煞怪除 殃禬不問高下攝赴壇場

救呪

白蛇大將馬克現身騰蛇吐火燒殺邪精霧 罩病體疾速安寧急急如律令救

捉邪崇呪曰

金睛白蛇子火眼通靈午流光閃爍叩破洞  
吞精已擒捉邪鬼反捉縛邪精良斬除魍魎  
才速附通靈辰急急如

玉皇大帝律令敕

合形

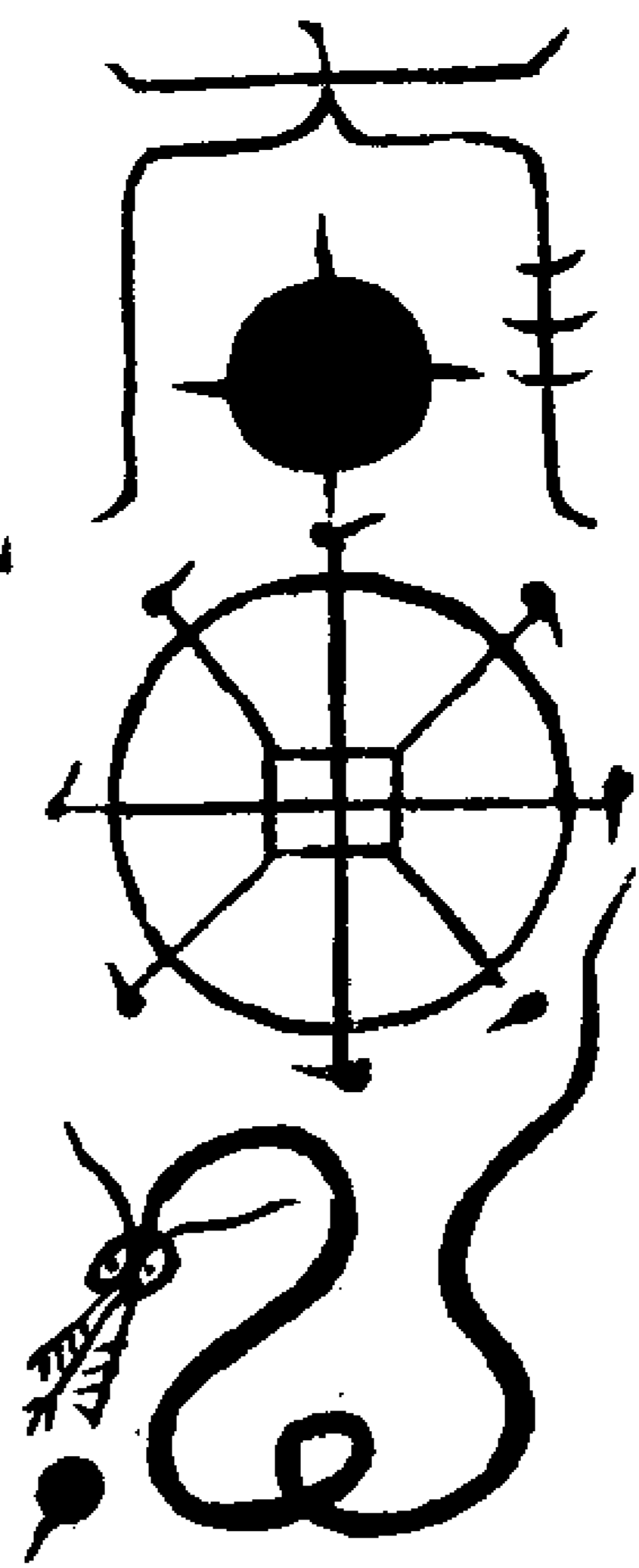

白蛇劄式

北極驅邪院

當院今據某人詞稱投勾為某事所有

祖師元降符命合行批示

北帝有敕 人鬼分離 敢有拒逆

四盟斬形 速去速去 不許留停急准

玉皇上帝律令敕

右劄白蛇大將馬光只今前去某人家監

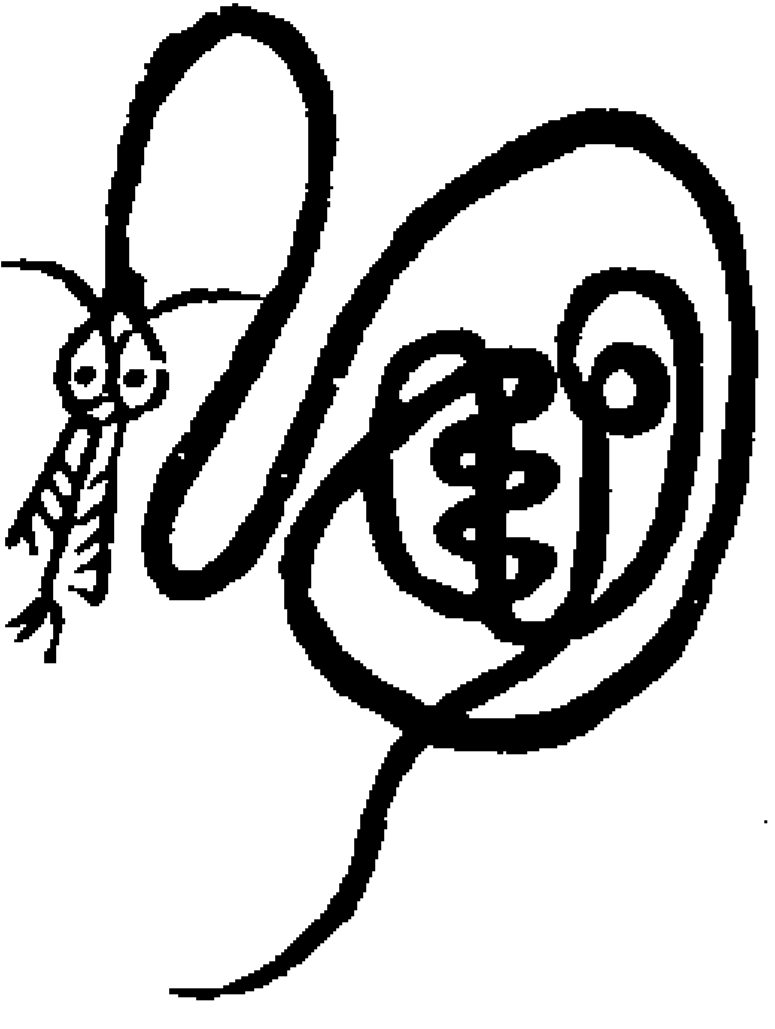

勒本音司命土地等神指引收捉患人身  
中一切為禍邪妖鬼祟來赴本院拷附究  
治施行仍仰於本家鑿碑擲瓦入夢現形  
大顯威靈明彰昭報劄到奉行一如  
玉皇上帝律令敕

年月日時劄

具法位 姓某押

祖師南極火犀天尊

金槍符

書此金槍符如附體不止即用劍訣虛書

此符吹在人身



呪曰

唵唵唵索索唵唵唵急急急急攝

救呪

唵金槍變神通金輪內轉擁護至尊萬無失

一攝邪妄訶急急如律令敕

金磚符

此符以三角金紙為式用朱書

△ 金磚八角 火東西南北  
逐邪面落 火口火 化作金城  
馬帥鬼神皆驚

合形

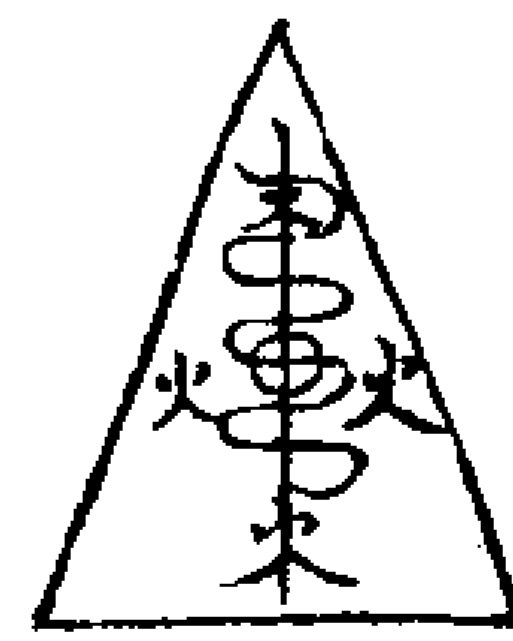

五文北炁使上不  
使下吹呵入符

呪曰

金磚大力神開召降真靈手持三昧火火磚  
天地明一片化千斤四面化火城炎火猛火  
通火磚煨鬼神急急如律令敕

召火瓢將呪

謹召封山破洞靈官馬勝火瓢大將李自明  
蕭仲叱火鈴大將豁叱二將軍手持三昧火  
燒殺一切鬼魅妖精敢有違今叱赴魁罡之  
下水為清靜之風急急如

太上火犀帝君律令敕

火瓢符

⊙ 天 三昧 朱陵 勅 大帝  
⊙ 火 真火 帝釋 救令

合形



呪曰

唵火瓢變現大力神通火鴉圍繞鬼無逃蹤  
金輪內轉擁護帝尊萬一無失攝邪娑訶

又呪

火輪將火鈴神燒崇化為塵風疾隨風散炁  
疾立除根殛疫諸毒炁熱冷速離身疾病隨  
此散男女得安寧急急如火犀帝君律令救

火鴉符



天地 魁魁魁魁  
通神 魁魁魁



口吐火焰  
燒殺邪精

天地山川 三天雷火口吐百萬  
盡化灰塵 火雲燒盡天下邪魔

總作灰塵一如雷祖火車萬  
乘火燒長空急急如律令疾

七十二洞殃神燒殺一切不正邪鬼  
盡化為塵急急燒疾急急燒疾

合形



救呪

符用黃紙墨書燒灰火  
吹于午存火鴉大將左  
翅軍八萬衆右翅軍八  
萬衆火鴉二十八萬衆

赤烏將軍赫赫威靈法光童子五眼六丁流  
火萬里收攝邪精于先燒木客次焚五殛五  
瘡土鬼下界精靈逆吾者死化作微塵急準  
南極火鈴帝君勅攝救靈官大元帥急降疾

又呪

太上玄靈炎天之精赤脚童子丙丁將軍速  
降真靈燒滅鬼神無道邪魁化作微塵一如  
火鈴帝君律令救  
唵金叱留金叱急滅攝疾

呪畢右手劍訣左手火鴉訣却將白蛇符  
一道令來入手執靈官撼山符一道如遇  
顛邪將火對面燒左手元帥印右手令牌  
指住長空喝火鴉白蛇疾又法存火鴉一  
陣化十陣百陣化萬萬陣圍繞患人家宅  
或病人身却用令牌照起白蛇馬充與吾

衝倒如不倒用金磚打倒急用桃條或磚  
石存泰山壓倒召無面目將軍打拷乃放  
任意行持

封山破洞符

頭如崑崙 通天入地

五體通神 出顯真靈

身為滄海 左手金臂 右手金

吞啖魔精 法印伏神 辟金磚

通 左脚分身 右脚九轉

神 化五靈官 滅形酷興

圓光萬丈 急捉急

身掛斗形 攝急附 大口火 周身四火

天 地 嗒哆咧咧急急至

圓 方

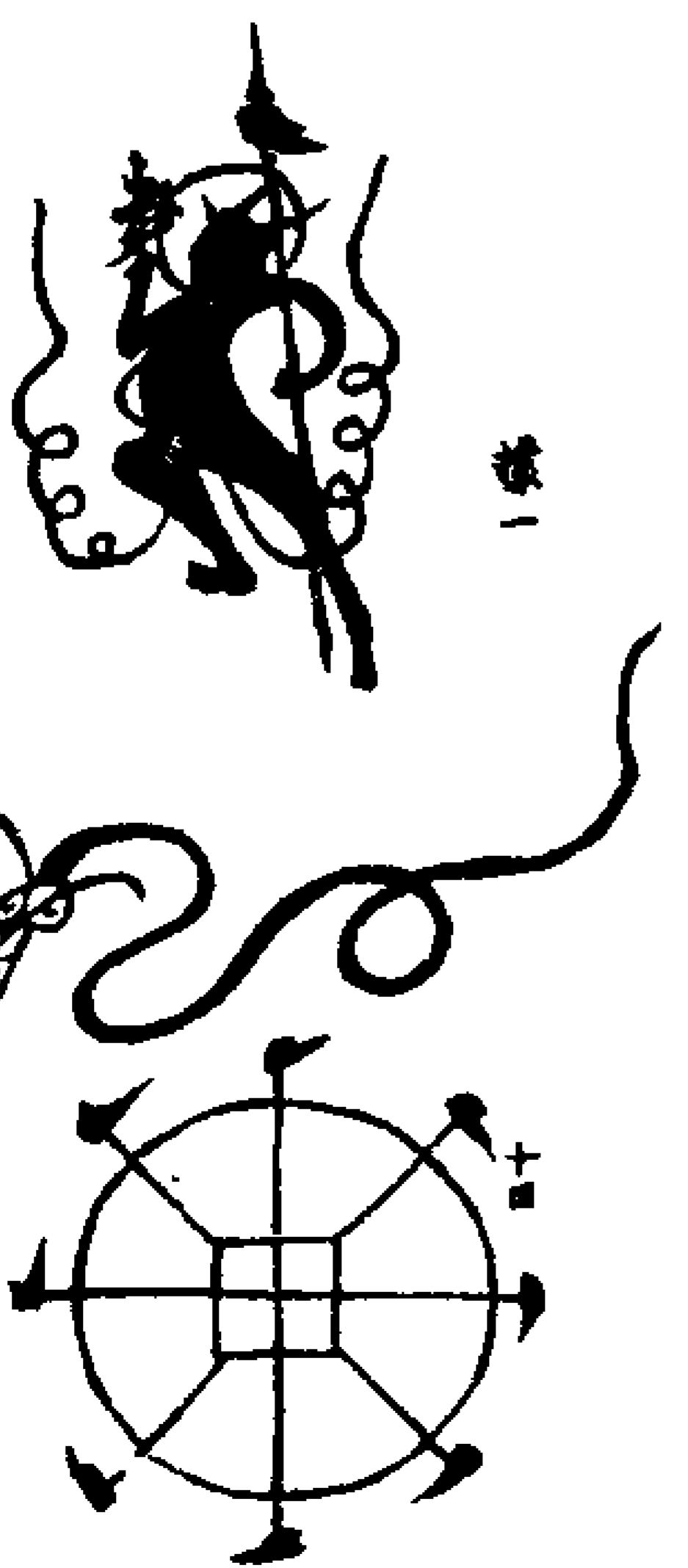

呪曰

大帝火神君降火燒鬼神天地日月乾元合  
言驅邪斬鬼宿曜配列急急如  
玉皇上帝元降律令敕

靈官飛火符

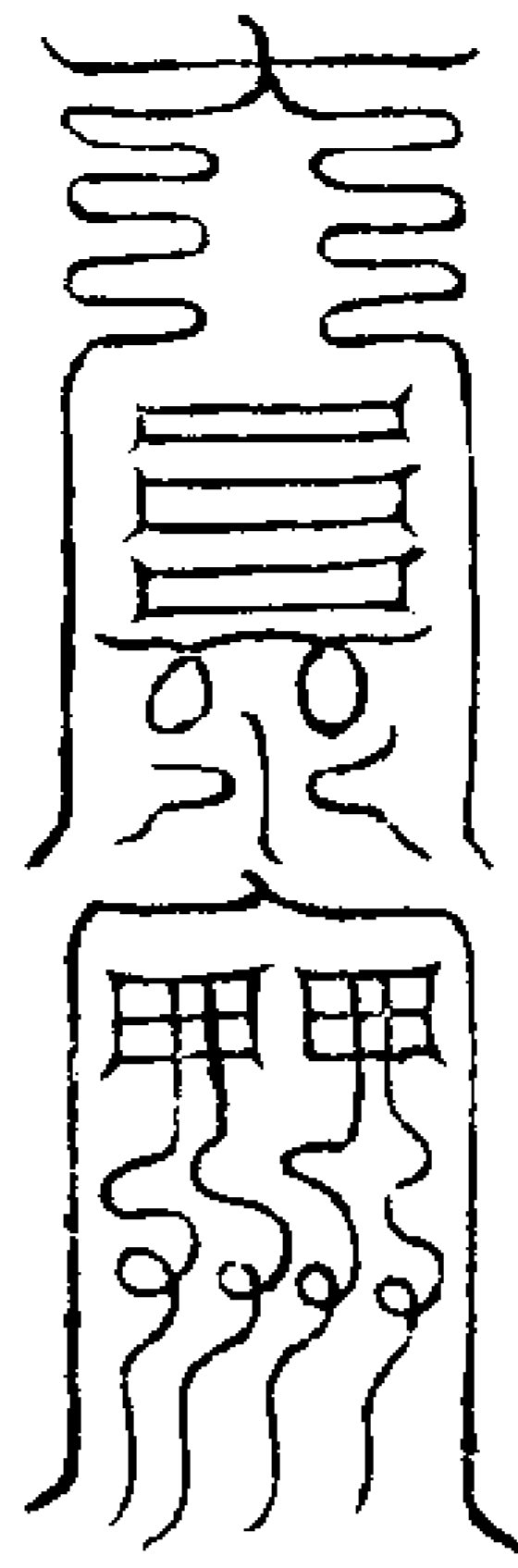

呪曰

玉上太清符告朱陵飛火急速燒滅邪精急  
急如律令

掐三清訣別午支取炁存三清降符下朱

陵府急速急速次念呪曰

吾奉三清子救攝符命仰取火燒精交靈官  
聽令交一燒無道午二燒不正未三燒萬  
鬼午速令清淨至未急急如律令敕

呪畢喝云仰直符孫至明急速前去會同  
火部白蛇女將速去取南炁吹符存直符  
靈官白蛇大將隨符前去令其人將符前  
去所在用金錢燒之但見滿室火光其崇  
不問大小盡皆燒滅凡有人投治邪崇迷

人男女果是木客山鬼不正之神用此以  
治之無邪則不可用此符

火犀飛雷霹靂符

三十二天火  
犀大仙百 雷電從此霹靂口  
靈轟天支 口體

三身變化乙 金磚金槍  
無違于乙 火鴉在前 燒滅鬼崇  
萬邪自潛

合形

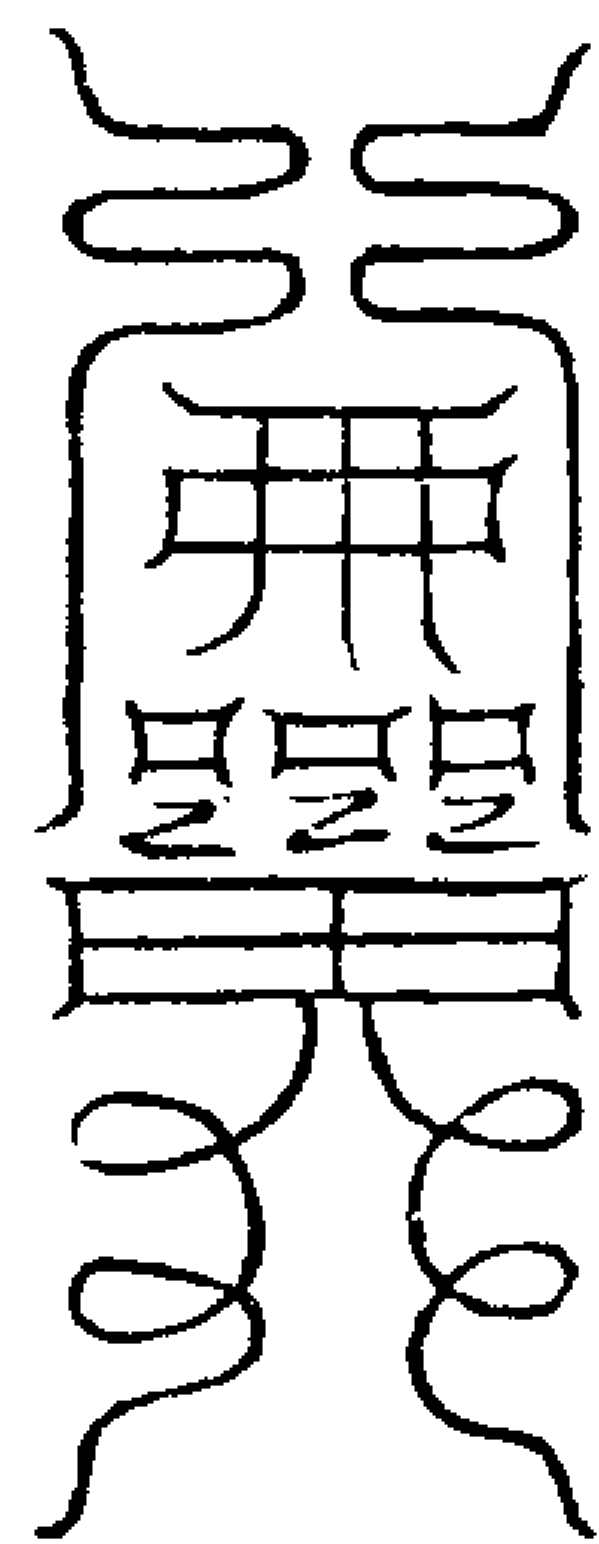

救呪

火犀大雷神急急降神靈不問遠與近霹靂  
打邪精速去速來大彰昭報疾

右呪畢取南炁發火訣吹布作用前去邪  
崇與效之處以金錢化符追之但聞霹靂

一聲不問神祠廟宇但係為害不正邪怪  
盡皆焚滅

通天飛捉符

開天門閉地戶留人門  
塞鬼路穿鬼心破鬼肚

一轉靈  
官入二

轉萬神臨三轉治

邪鬼四轉鬼滅形

大鈴大將急來臨

大聖蓬頭急捉鬼

手把騰蛇十萬夫口吐真火十萬丈捉縛

一切無道邪神疾速燒滅攝三元唐葛周  
三將軍同助威靈攝疾

合形



追魂令符

大帝有敕鬼 左獄之府不得逆符文  
速開八門鬼 右獄之府不得抗符文

天地水官落滅惡根白 三元大將唐葛周君  
天蓬天猷隨令奉行白 靈官大將速返三魂

雄威聚魂蓬頭大將午 天獄地獄急  
飛英聚魂黃頭大將午 速放出子 文

南北二斗助炁送出子 文

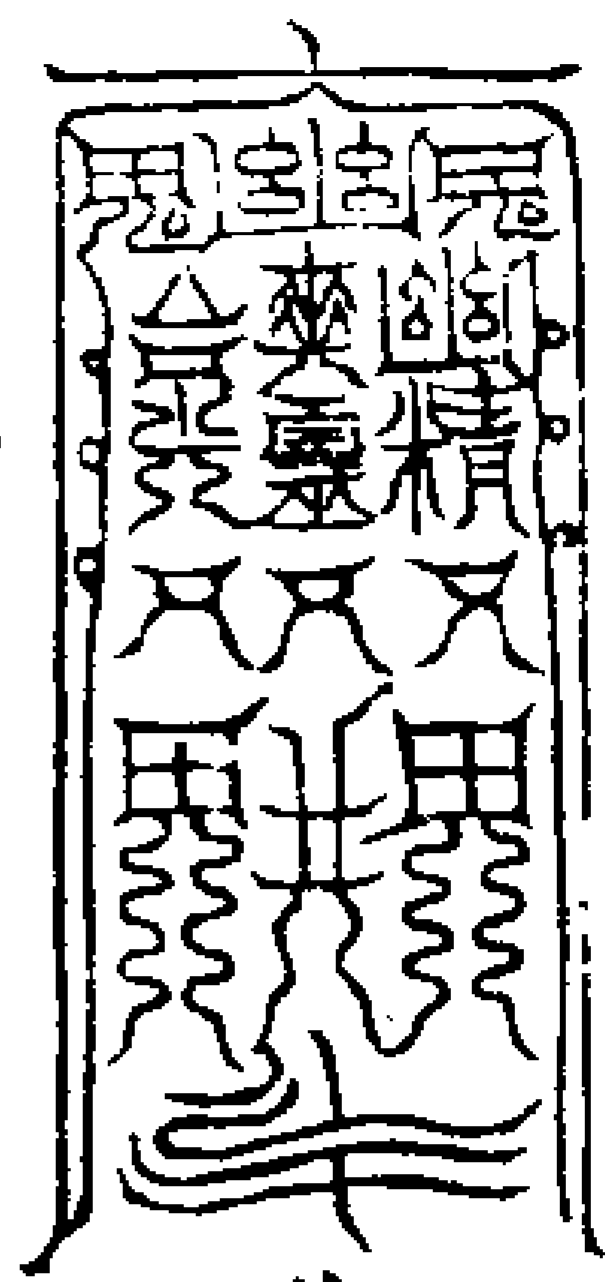

黃素朱書

救呪

救汝追魂將聽吾玉帝令疾去追三魂天獄  
地獄中速還人元命疾隨玉帝敕令靈官速  
取急急奉上帝律令敕

趙大將符公明

天火。日月 五雷使者  
雷神。之精 鎖鬼關精 天

地煞年煞月煞日煞時煞大煞小煞一切  
無道邪鬼佑聖真君收盡煞疾

合形

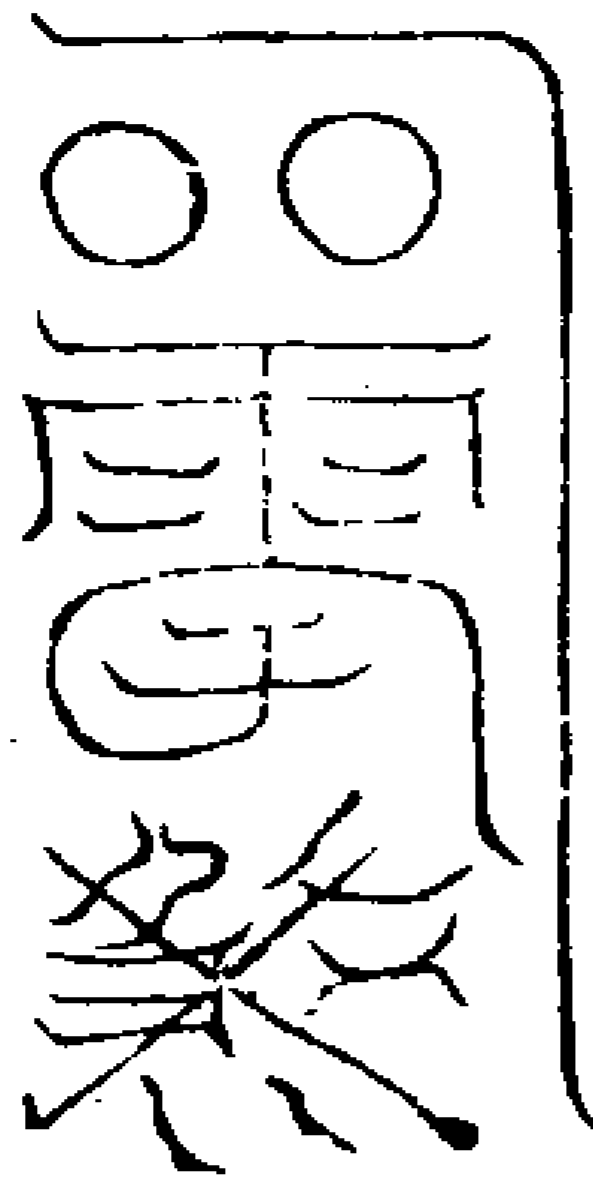

救呪

公明公明六甲首領馬斗輔佐猛惡極靈敢  
有邪鬼輒停天文罪不容怒飛捉逸迷卓劍  
以待違者雷分急急奉  
北極紫微大帝律令敕

馬帥親征符

可靈官 斬毒祛邪 謹召橫天青面  
救煞 敵滅穢 勝 金睛靈官馬勝

速 魁魁魁魁 貪巨祿文 攝 唵唵唵  
降 魁魁魁 廉武破 攝 耶攝邪

精急附來未僧奇水火輪聖王唵吽唵唵  
索降叱吒吾今為汝結金叱終不為汝解金叱

合形

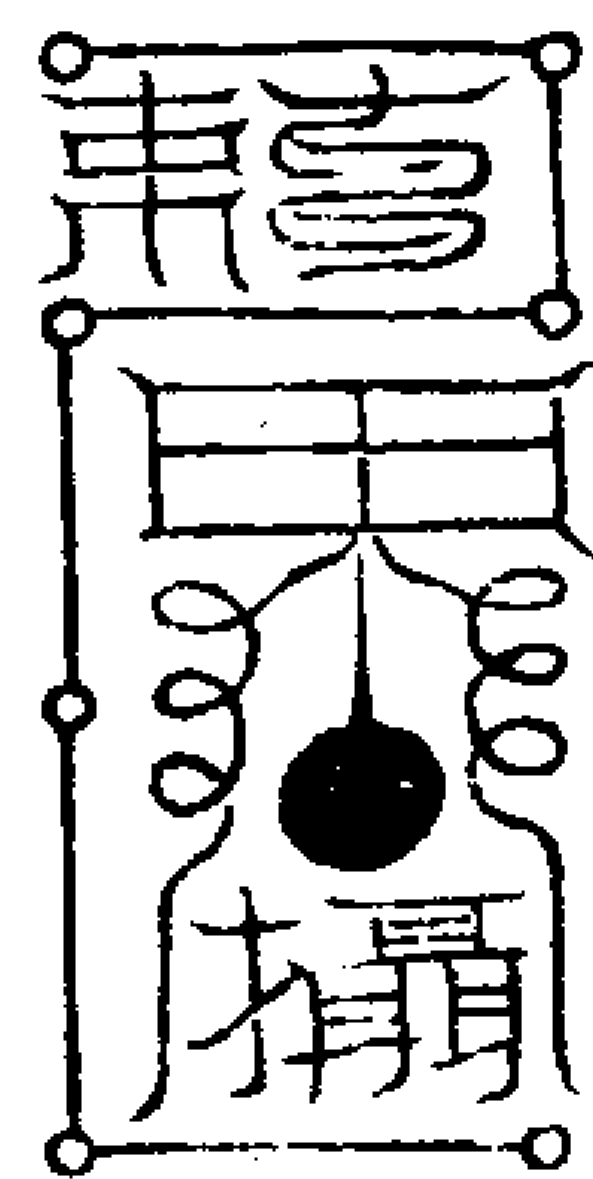

七星咒 陰陽斗蓋

救呪

三天有命玉帝令章四聖叮嚀何神敢當上  
帝有敕敕召靈官暫離本位來赴壇場統制  
鬼神斬馘不祥天符到處永斷邪殃救民疾  
苦大賜威光急急如

上清元降律令攝

又呪

上帝有命不得隱情如有邪禍立附本身如  
有邪悉速去病身急急如律令敕  
右符以黃素朱書呪炁作用縛在降其香

上烈火焚之熏病人熏顛邪行用

吽神考附呪

仰啓靈官都元帥上清雷音不動尊顯應橫  
天號火犀急捉三界邪魔鬼冠纏白蛇威赫  
奕臂生金色勢巍峩三頭磊落現霞光九目  
輝華騰紫霧鎖藍身光素彩身披金甲散  
丹霞手持寶劍吐光芒坐跨赤犀聲吼哮撼  
動帝鍾天地震鈴搖玉戟鬼神愁法印照處  
木精亡神箭射時流星落怒發火鴉燒鬼廟  
嘻飛鐵索縛山魘八猖大將左右隨助道將  
兵前後衛執法將軍從指顧馘除兇惡濟群  
生皈命一心今奉請奉請吽神火犀神青面  
金睛現法身聞今啓請願來臨擁護我今行  
正法急奉北極紫微大帝律令

連天鐵障罩法呪

法靈靈動天地移星宿撥天關轉地軸驅江  
海罩鬼神吾法即非小末神祇直透三清黃  
奴之鬼杵碎其身山魘魘化作微塵吾有  
天兵八伯餘萬并及四將塞斷鬼門上有天  
羅神下有地網將何神不在吾罩內甚鬼不

在吾鼻中當吾者死順吾者生急急如  
北極紫微大帝律令敕

右法驗其事勢輕重却以大罩助之

謹敕火部靈官布罩大將趙源日之元火之  
祖結鐵為網張銅為罟四方炎焰八方齊舉

上徹凌霄下連土主東至扶桑西連金祖南  
至海門北至鄧府吾今齊罩敕差趙大將無  
問遠近不問親疎捉赴壇場應有一切不祥  
之鬼並行攝赴來壇奉令準敕疾

右法想一切鬼神盡被罩下擲令一聲喝

云天將促捉鬼神急速赴壇疾

促罩秘呪

開天門促歸天門寅至寅閉地戶促歸地戶  
申至申留人門促歸人門申至申塞鬼路促  
巳至巳歸鬼路寅至巳羅動十二宮羅動八卦周遊

內外不正邪鬼火急攝捉赴壇疾

右法存法壇為四大部洲世界師以手運  
香爐結罩一面結一面罩一面運一面心  
存目想其罩漸促至如一面網毯相似急  
召丹天火府內院捉縛拘拷四將

捉鬼大將溫贊 縛鬼大將王靖  
枷鬼大將黃用 拷鬼大將席言

召呪曰

精驍離火赤三陽煥五明四將聞吾召分身  
速現形疾 存四將到壇立聽指揮

召靈官火鴉

呪曰



叮咛德惜鳥鴉千隻聞  
吾呼召飛至壇席奉令  
急速啄殺鬼賊疾

先以劍訣虛書火鴉符于南方空中念呪

左手掐火鴉訣取南炁呵布掐午訣剔于  
上存火鴉一隻生二隻二隻生三隻指揮  
火將趙源促捉鬼神急赴壇所疾存香爐  
上火罩轉見細如一塊條在壇前便發火

訣呵南炁想火鴉隨訣以嘴啄開其罩存  
其邪從所啄孔中出即呼四將捉下然後  
行壇考附再召四將次為童子淨身與之  
迷魂水以劍訣畫井字于地上

井字符



天火雷神地火雷神  
五雷降靈鎖鬼閉精



開天門閉地戶留人門  
塞鬼路穿鬼破鬼肚



攝捉一切邪鬼急  
附速附疾速迷着  
一轉天地動  
二轉日月昏

三轉神鬼散四轉魂魄離身五轉摧山倒  
嶽六轉收台先幽精爽靈七轉收八萬四  
千形影八轉迷動生魂九轉承差天將捉  
鬼附生人急急如律令

右法用劍訣於地上畫加九字斗存想黑  
炁上衝有如火焰烟霧中立以水作用迷  
魂符蒙罩童身行用

迷魂符



一筆天清二筆地寧三  
筆人魂沉四筆鬼魂入

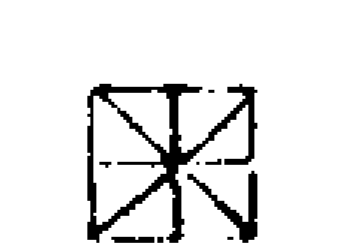

開天門  
閉地戶

留人門塞鬼路穿鬼心  
破鬼肚橫金梁豎玉柱  
急 一切邪鬼  
靈官馬勝飛火燒殺  
吾奉魁魁  
逆天無道妖孽鬼神  
魁魁魁魁  
急急捉急  
附急說



逆天無道妖孽鬼神



急急捉急



追魂靈攝亡靈



附急說

騰魂倒速附身

執 吾奉北極紫  
微大帝教

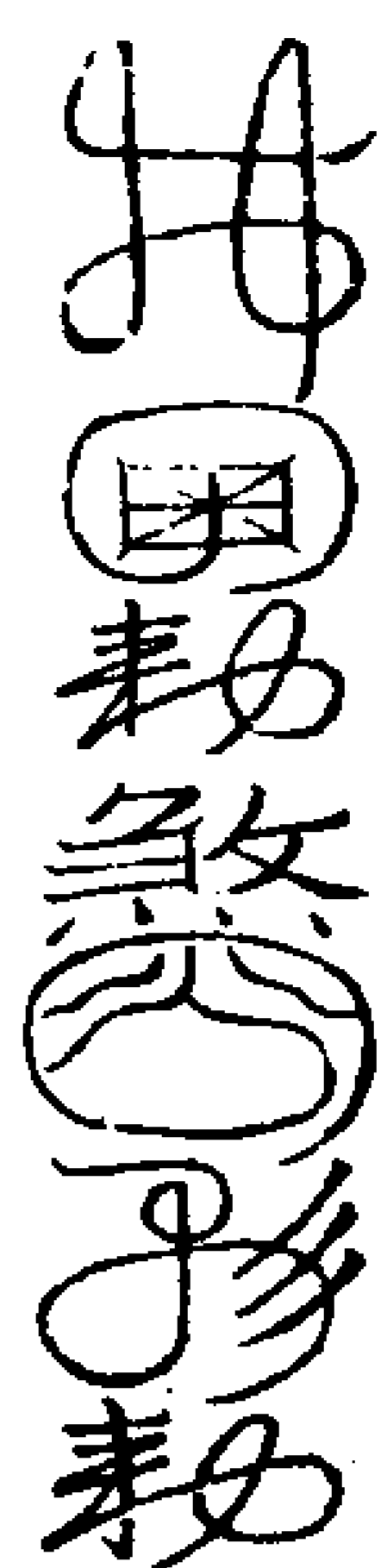

右符以劍訣畫水中與童子喚并嘆之想  
黑霧早定黑炁透入五體存捉縛拘拷四  
將立于四角攝祟入體師以左手劍訣於  
童子左耳書後符

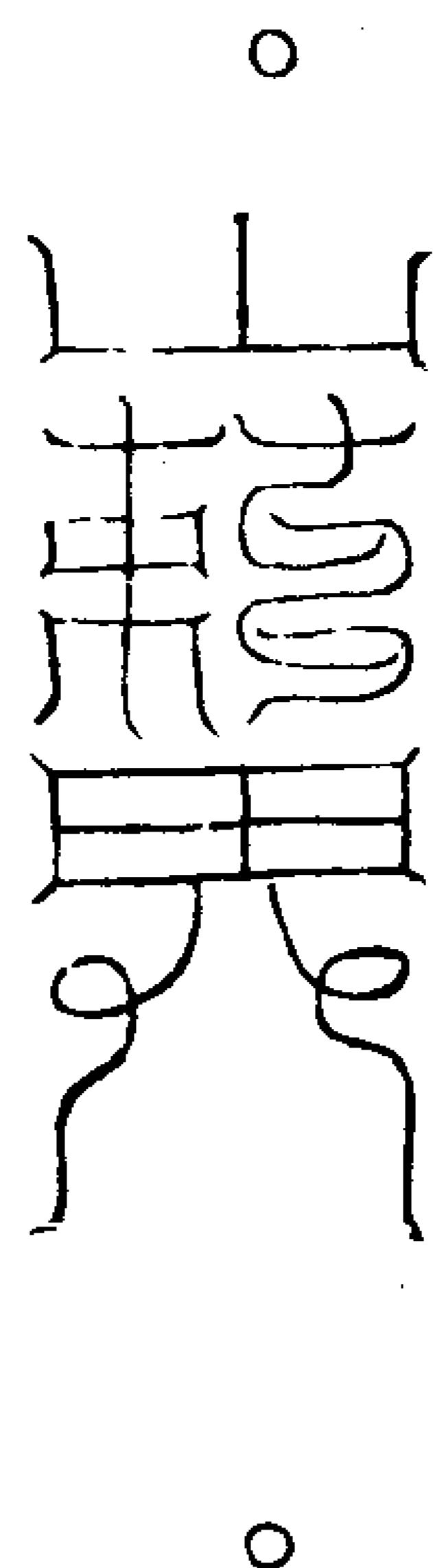

書符咒曰

參鬱逆還于疾去元肚丑神魂蕩散實移換  
九宮卯三七急轉中魂脫精神未內外安訶  
申迷動魂出百上通泥丸下透湧泉法謹  
召迷魂童子鬱文通騰魂攝附大將梅福監  
生魂大將賀若弼轉領生魂驅鬼附身疾  
右二符並用劍訣虛書取北炁吹入童子  
兩耳嘆水下令指揮將吏火急報應如未

動則如一秤金并真皇呪白蛇呪喝云神  
將鞠出生魂立攝鬼魂附身疾

唵嚩訶吽吽速降攝附邪用  
唵嚩嚩吽唽速捉攝附邪用  
唵唵嚩嚩急附攝唵吽吽飛魂過海救煞攝

右逐一念前呪畢如附未附再加用吊元  
神法訣催附

○ 天昏 日月 神亦昏鬼亦昏  
地昏 俱昏 魂七魄困敗沉昏

天地人分三業道三魂七魄吊元神  
右用劍訣虛書于童子眉上歛炁入每別  
豁落九宮斗次念云

天地日月水火交集上下騰魂堅固無失  
右呪畢以炁炁布童子之身報應緩則就  
臺上作用一井字入童子於井內用劍訣

壁門頂門念下呪云

一救台光出唵龍叱虎叱降臨攝劫  
二救幽精出唵龍叱大聖君降臨攝辰  
三救爽靈出唵虎叱大聖君降臨攝寅  
右法一口吸入祖宮下令一聲存陰雷打

下三魂如又未附再加用提魂法先以劍  
訣於童子背上劈開却虛書太一提魂符  
于童子背上

提魂符

太乙天丁 速降此處 萬鬼

靈官元君 與吾攝精 自見

急攝 開閉留通六訣 唵嚩嚩吽

附身 內改云開地戶 唵哪嚩訶

唵嚩嚩訶



呪曰

魂魂魂速出頂門台光幽精爽靈三魂散  
亂七魄不全吾今召汝魂炁通靈疾再念  
鬼精鬼精速速急急懺懺慘慘疾集神君蓬  
頭將把頂門禹余將監生魂隨呪而入隨呪  
而行隨呪而降不得透漏疾速攝  
右法存帥下童子丹田提魂出來請想台

光青炁自頂門出幽精紅炁左耳出爽靈  
白炁右耳出吸此三炁寄下丹田至此即  
附就問何崇入體如拒頑行考法或不能  
言念分判人鬼呪曰

唵唎崇唵唎崇唎唵唎唵俱命耶唎耶唎  
唵唎唎蘇盧蘇盧吽吽疾疾急急如律令

燒呪

南方火神宋无忌太陽之精丙丁神金烏吐  
火長萬丈燒殺世間衆邪精敢有不順逆命  
者攝赴火瓢下滅形急急如南極火府真君  
律令

右呪午文南炁呵布入火燒之

水呪

撼天天崩撼地地裂撼神神愁撼鬼鬼滅天  
也顛地也顛二十八宿走如電神也顛鬼也  
顛水電與吾疾速顛

右呪畢取北炁入水喫之喝大顛疾

柳呪

天柳地柳都大帝柳鬼柳謹召柳鬼大將  
柳老連柳疾

拷呪

烏東赤帝王神五雷使者速臨手執決龍之  
杖拷鬼立要通名疾  
柳卯水子燒午縛已吊文

右法畢不供吐情狀加用內考法訣

白蛇捲開咽喉呪

唵伽耶索談救喫攝斗中玉女神天丁捉鬼  
神不能言自言不能語自語急急如律令救  
右呪以東方生炁入水與童子服言語通  
則立獄收之不言則用後袞法

羅睺土宿煞炁飛空日月失昏天地無蹤邪  
迷腦裂鬼路迷蹤速生魂疾疾  
靈官急降現形符

迷魂呪

太初君太極  
君太始君  
以手輪二十八  
宿星名角星至

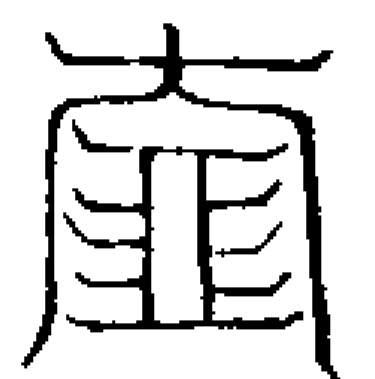

君太始君



以手輪二十八宿星名角星至

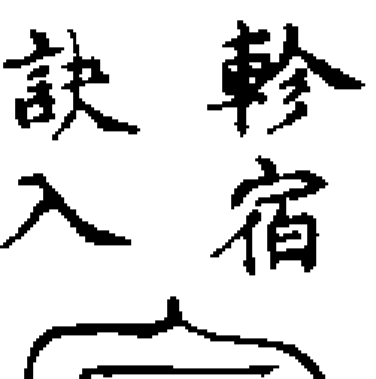

天官地



靈官

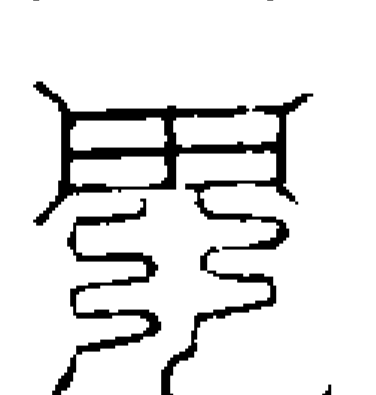

萬鬼自刑

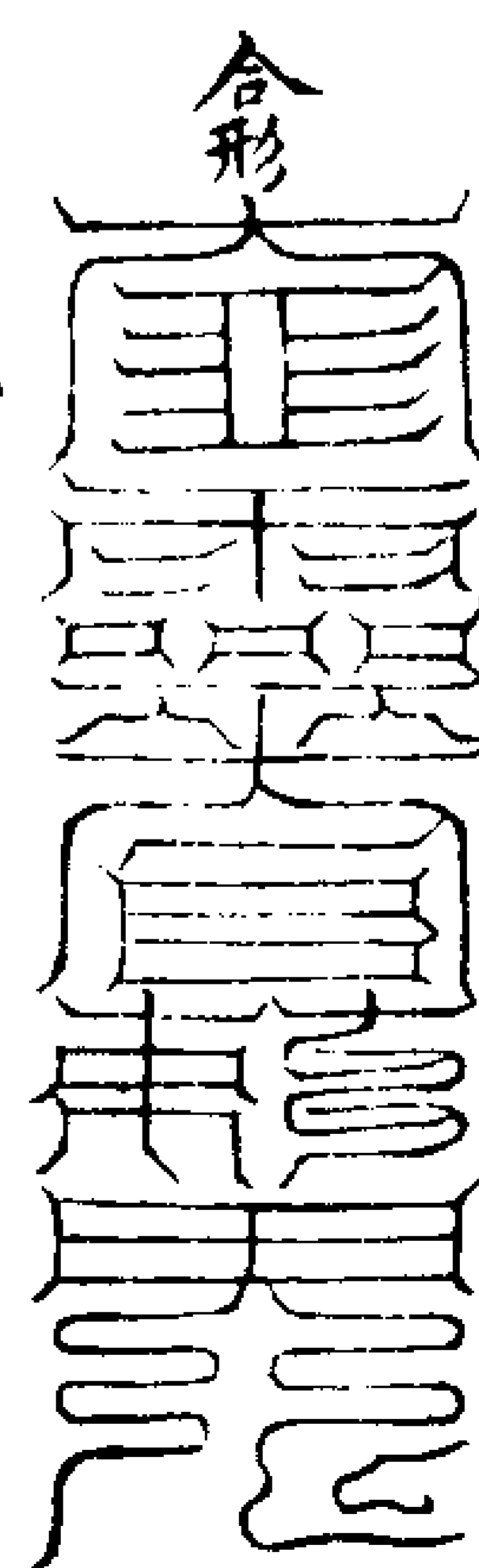

呪曰

唵神唵神斗中之精北帝有救佑聖叮嚀疾  
飛火馭立縛來呈急急如律令救

又符符用入

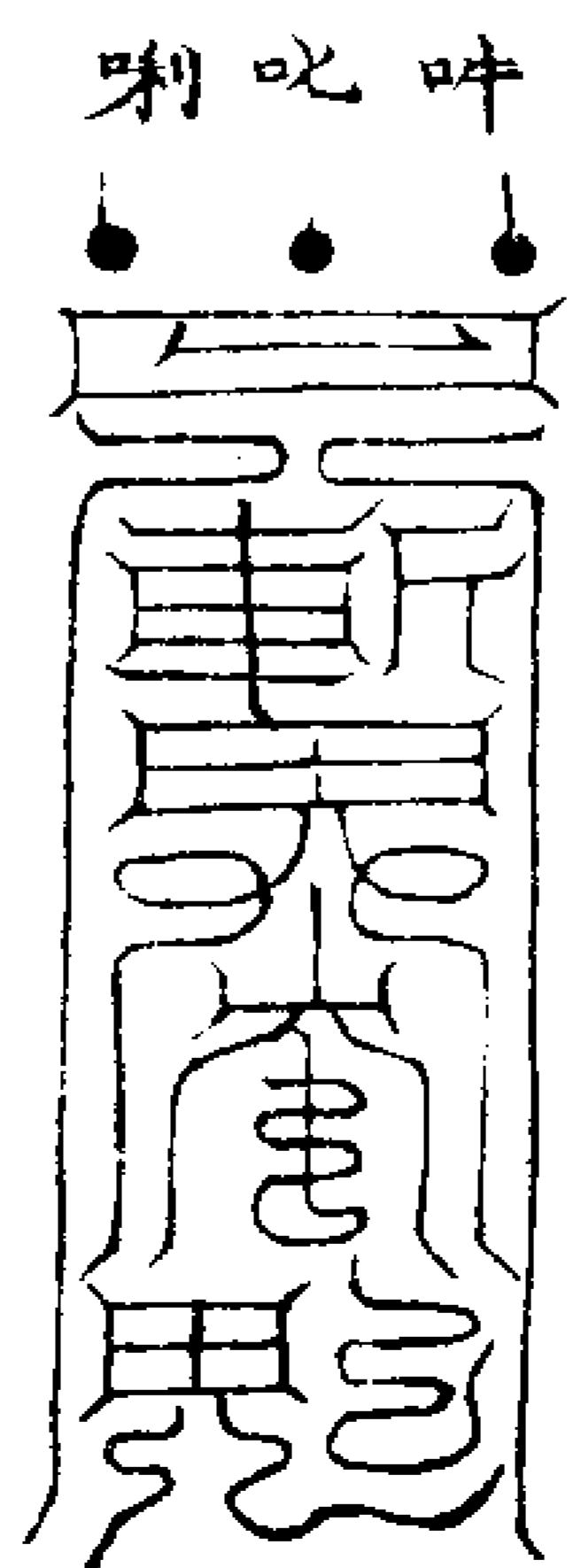

右默念角星起至軫星止指中指中取炁  
吁布入內

白蛇內考召呪

唵安耶安吽吽吩吩速唵噶噶神呢那訶攝  
唵噶呢那訶攝唵噶唽唽吽吽唽唽唽唽訶訶

召呪掌上訣

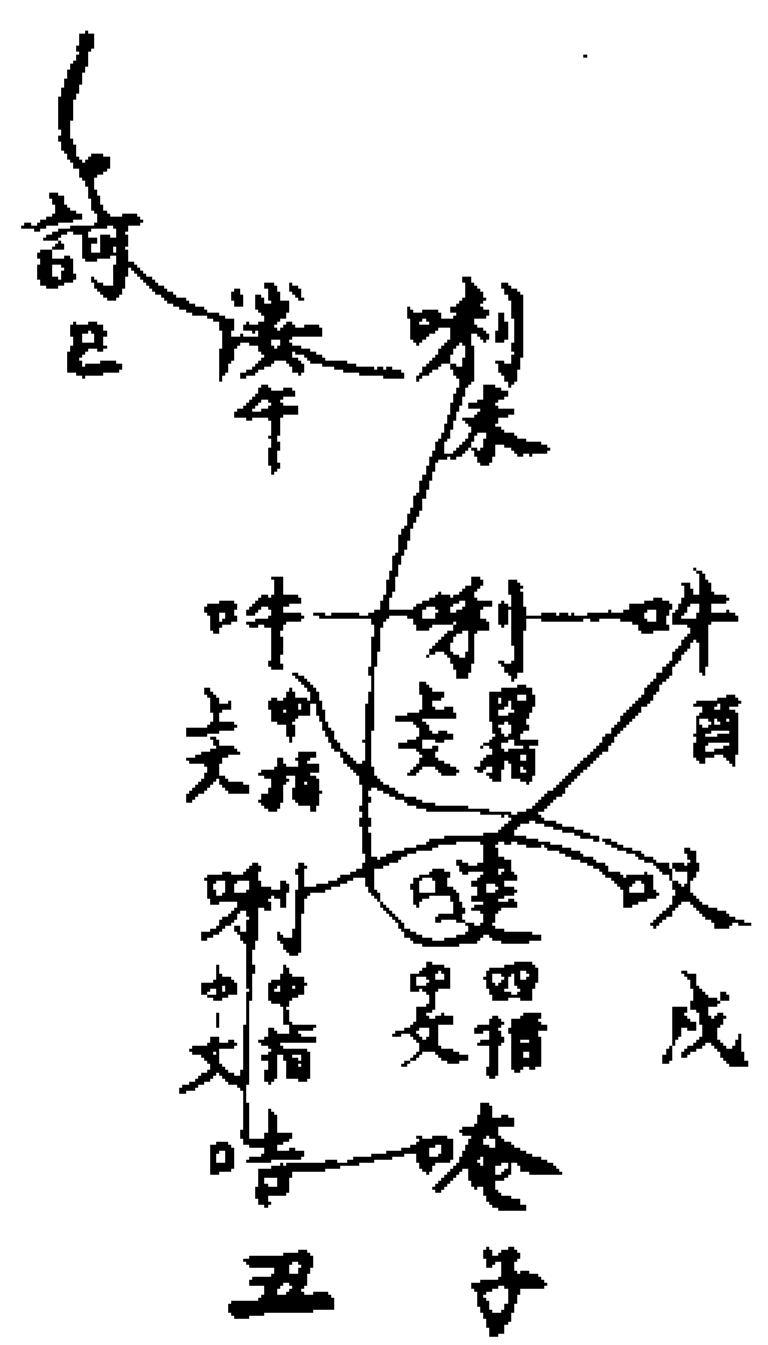



右法叩齒念召呪指掌訣至巳於已上書  
白蛇本身符然後剔去存帥湯金光色照  
耀八極取西方炁四而合之于壇役則金  
牌訣照之

白蛇考勘召將呪曰

以今焚香關召白帝素靈神轟天霹靂掃妖  
氛吐火噴精山岳倒袞邪捲紫疾通名白蛇  
大將馬充袞天天崩袞地地裂袞人人生袞  
鬼鬼說急急如律令攝

右法加念唵咭以呪用玉印照起白蛇喝  
云元帥拽倒以劍訣虛書後字令于附人  
身上及脚下指揮袞用念云

可觀詞 唵叭嘍吼吩吩唵嚕嚕嚕青青速降  
真靈袞鬼通名疾

右法袞附若有通報語語輕重立獄行用

立獄法

先牒將捉案後於靜處以石灰布地書符  
于灰上勿令人見立待報應

獄符

元始天尊救靈寶天  
昊天玉皇

尊救道德天尊救 康 上帝救

三十二天帝尊救化現天獄囚禁  
鬼神急急如南方火德星君律令

天獄靈靈上帝救行都天法主大力  
天丁五雷神將立獄大神化現天獄

囚禁鬼神天獄已立地獄已成吾召天將  
收禁鬼神天牢大神地牢神君收禁邪鬼  
不得容情

上帝有救收入鬼營急急如  
南方炎火帝君律令

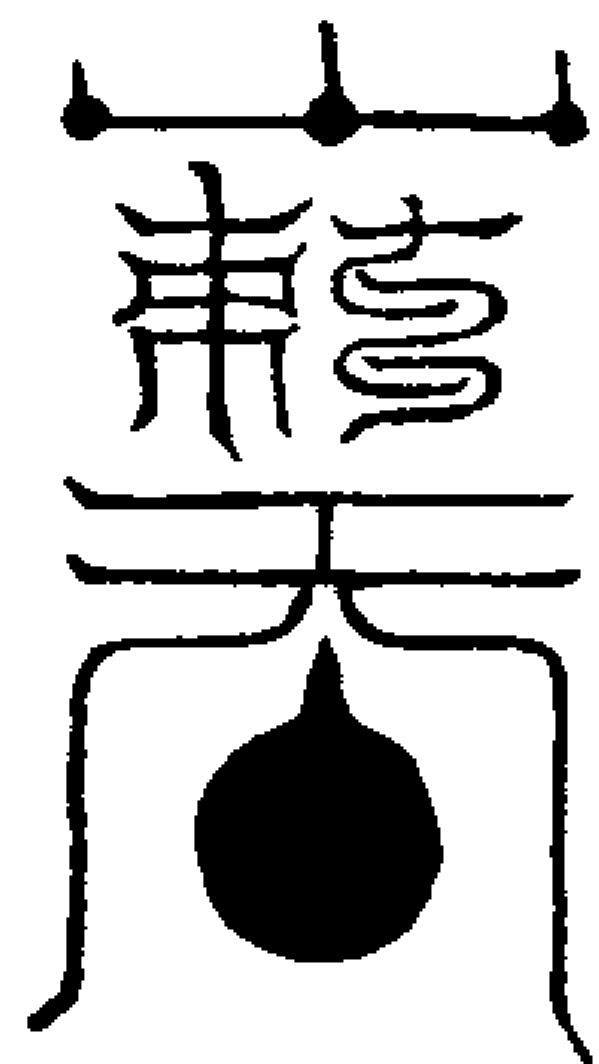

午文火字蓋

呪曰

謹召火獄大神鄧炎速降疾唵持速伽持俱  
加大火輪燒邪袞南方丙丁太陽真火速降  
攝 指午訣取南炁呵布入符

右法存見天獄四圍火城火焰萬夫夫炎  
連天巨地牛頭馬面獄本判官羅列左右  
考勘鬼天神愁仔細勘問盡體通報詳其

輕重結解即再念天靈節祭呪吸出魂魄  
還之却醒童身

收殭火瓢符



天地玄黃自坤至乾  
收攝殭疫萬鬼不原

呪曰

天攝地攝年攝月攝日攝時攝天收地收年  
收月收日收時收與吾疾速收東至甲乙南  
至丙丁西至庚辛北至壬癸中至戊己乾坤  
良巽收攝時殭謹請火瓢大神吳元連疾速  
收殭攝急急如律令救

右呪畢再默念淨天地呪以栢葉燒烟過  
繞屋下遺將陰為嚴加收攝再念

天地玄黃日月之光五行運動烈焰四方火  
赤天地欵火神公上天真火炎飛空五方  
雷火烈焰煙濃火仙大將火帝金鍾流金擲  
火變化无窮大聖令行何鬼敢衝殭黃疫鬼  
急走無蹤唵嗚哈呢鬼都吽咭訶攝

陽六六呪 書符召將行  
遺將內加用



吹炁線上左玉訣右劍訣畫符于小兒心頭即可見效

火楊梅治病符黃素朱書

內寫炁字想靈官入符午文南炁入弄念天蓬呪差大鴉將行用

呪曰

一轉天青二轉地靈三轉三將軍四轉四聖入五轉五行助六轉萬病除七轉七星輪八轉八方正炁行收斬一切不正為禍邪鬼不得動作急急如太上律令救煞攝

道法會元卷之二百二十二

道法會元卷之二百二十三

據二

上清都統馬元帥驅邪秘法

帥班

南宮都統大元帥炎靈赤明真君馬勝

轟雷霹靂練素白蛇大將馬克

無面目大將軍紀信

追魂攝魄溫贊席言黃用王靖四大神將

五方騰魂倒降大神梅福

監魂將軍賀若弼

飛捷報應童子嘽叱利

迷魂童子文通

主火王將軍

靈光童子張明

火輪丁大將

鐵柱甄大將

火瓢蕭大將元仲

金磚鄭大將元開

金槍鍾大將

火鴉郭大將

治病功曹郭使者

照靈錢使者

急捉張使者

飛符耿使者

合屬火部精兵

召法

道香一炷十方肅清法鼓三通萬神咸集雷霆都司焚香關召南宮都統大元帥節度火

府斗司兵馬三界防禦大將軍炎靈赤明真君馬元帥部領合屬神將吏兵聞令關召火速到壇有事指揮疾

法師面西北天門以鼻引炁化為金橋想

元帥到壇即念心呪曰

唵唎吽吽唎吽吽唎吽唎吽唎吽唎吽唎吽

秘呪

唵唎吽吽唎吽唎吽唎吽唎吽唎吽唎吽

密呪

唵唎吽吽唎吽唎吽唎吽唎吽唎吽唎吽

唵唎吽吽

唵唎吽吽唎吽唎吽唎吽唎吽唎吽唎吽

贊呪

金臂圓光火犀大仙三十六天道自然昊天

敕封遊奕使封山破洞震九天正一靈官馬

元帥飛符攝赴鬼通傳善能結籍揚大道灰

壇現跡曉如言關申報應夢中傳賢愚扣齒

手擎拳急攝

天真北帝靈官五郎手持神劍利刃如霜丁

甲大將上應天罡千邪畏懼萬鬼伏藏閉吾

呼召願賜威光上帝有敕速赴壇場吾奉  
北極紫微大帝律令敕  
適伸關名已沐降臨當職受法之初誓願代  
天宣化護國救民凡有投壇依憑請役輔佐  
行持明彰報應

依法召畢或書符或附體任意行持

大力符

凡書符法師先用午文想火旱定病人家

大力 靈官 急降 為吾  
天丁 真君 此處 攝精

萬鬼 邪祟 急急如大力天  
自潰 附身 丁救日神將攝

朗 朗天朗地速 唵加唵叱  
賜報應急疾 唵加唵叱  
唵唵藥又靈靈攝真真唵唵呢安訶

馬勝 大力靈官將急速現真身  
為吾急投鬼不得隱藏形

貪巨祿文 午文魁魁魁魁  
廉武破攝 懸懸懸懸急攝  
合形

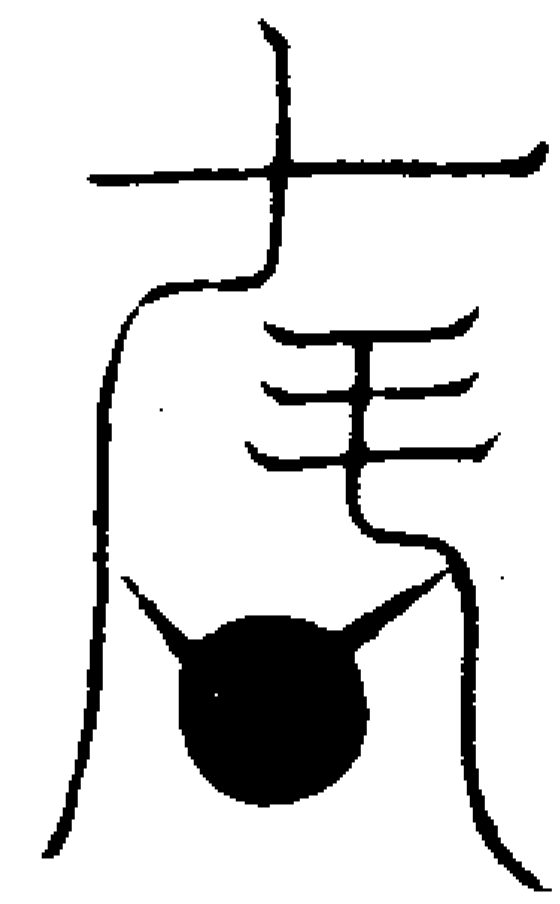

右符祛邪治病無施不可

火字符

一筆 二筆 三筆人 四筆  
天青 地寧 長生

鬼精 開天門閉地戶留人門  
滅形 塞鬼路穿鬼心破鬼肚  
魁魁魁魁魁急急如律令攝

合形

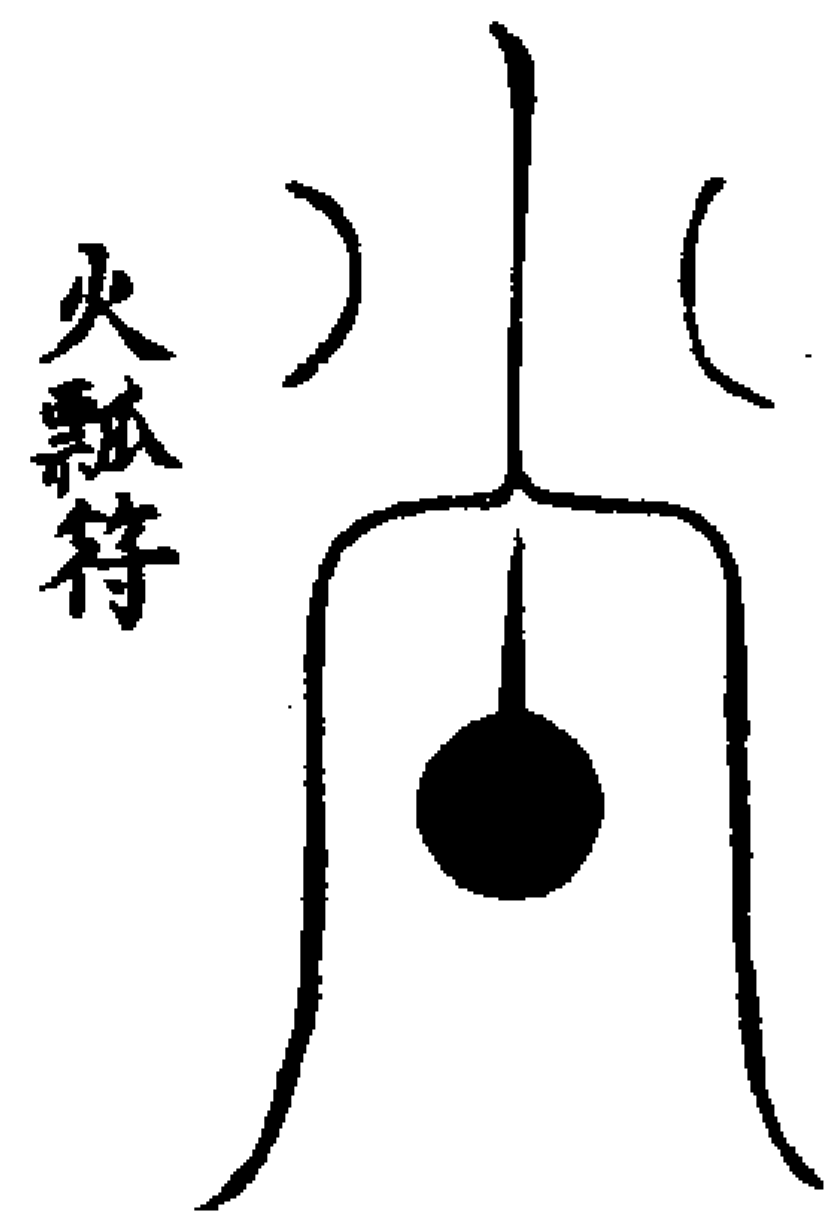

火瓢符

謹請封山破洞正一靈官馬元帥火瓢大將  
朱元帥閻將軍各持三昧真火劍燒斬一切  
鬼妖精

唵嗚喻呢鬼部都  
吽咭訶此劫字要  
在火下

火輪將火輪神燒祟化為塵風病從風散氣  
病從氣除瘟疫除毒氣寒熱速離身疾病從  
此散男女得安寧急急如

南方熒惑帝君律令敕

金輪風急天地通赤內有三鳥飛騰赫奕燒

鬼為灰煉鬼為汁不燒正神只燒邪鬼聞吾

正法鬼神皆泣急急如

天元大帝降真火律令敕

南方有神其名天丁身長千丈五目五睛通

身流火燒殺鬼精三昧真火速降朱陵急急

如火德星君律令

法師誦三火呪畢拍午文依法書符

合形

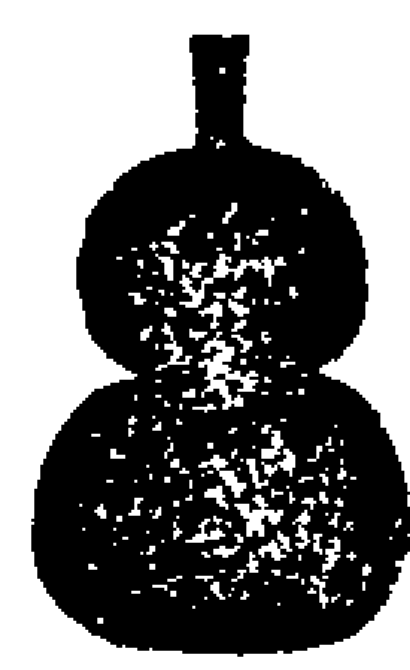

如寒病加火蒸入  
如熱病加水蒸入

白蛇符

天元正炁真陽之尊 左眼照北

移星轉斗鬼神奔走 極右眼雷

口吐炁天地昏 乾坎艮震巽

舌張火殺草木 離坤兌督目

電

生

呼牙萬魔粉碎  
急如火令速攝  
崑崙急急如正一靈官炎  
帝赤靈天君符命律令攝



身長千丈盤遊九  
地翻天覆地拽倒

合形



巳文西方悉入

救符呪

白蛇威焰神化無方舉頭見天日月失光以  
目視地草木焦黃邪魔聞者摧死滅亡吾祛  
在手殺怪擒殃不論高下攝赴壇場急急如  
靈官元帥救攝

右符治病祛邪護身鎮宅通用

救煞符



救符呪

北帝元帥靈官將斬邪滅崇救魔攝隨吾符

命降靈蹤萬邪聞知皆腦裂急急如  
北極紫微大帝律令救

開印呪

天印靈靈玉皇上帝救行驅邪法主監印天  
丁力士捧行邪道聞知膽碎病人見即安寧

凶惡為禍者滅慈善為福者亨急急如律令

使印呪

天帝神印印山成海印石成塗印樹樹枯印  
地地裂印木木折印水水絕印上徹下印外

徹裏印前徹後印左徹右印邪邪正印鬼鬼  
滅印病病痊印痛痛散破除鬼炁流殃墓注  
急自走出正神來居我處急急如律令

收印呪

天丁力士收天印猛烈邪魔化作塵急急如  
律令

開光呪

魁神魁神急速通靈北帝救宣佑聖叮嚀邪  
鬼為禍纏繞人民來臨壇所准救奉行吾奉  
紫微大帝救召青面金睛威雄上將馬元帥  
分光降炁隨符前去投壇某家收攝為禍邪

崇大顯通靈急急如律令救

丁甲靈官救火主吾遣功曹來召汝火犀神  
將到壇來大聖靈官急捉鬼急急如律令

大力呪

大力天丁靈官真君急降此處為吾攝精萬  
鬼自現邪崇附身靈官元帥考鬼通名急急  
如大力天丁救日神攝

火罩呪

謹請日之原火之祖結鐵為網促金為罟四  
邊火焰八方發舉上徹雲霄下連土主火捉  
火縛火枷火考攝揮火鼓救差趙原立捉立  
附攝到邪崇立便通吐急急如律令

道法會元卷之二百二十三

道法會元卷之二百二十四 據三

金臂圓光火犀大仙正靈官馬元帥祕法

法中將帥源流

三十三天金臂圓光火犀大仙封山破洞都天大元帥正一靈官馬魁三頭九目六臂藍

身兩手火鈴火索兩手金槍金磚兩手斗訣仗劍青面赤鬚豎紅髮威金羅帽緋抹額絳袍金甲玉束帶天帶綠帛鞞靴足踏火輪白蛇繞輪中吐火背負火瓢火鴉萬群部領十

二負副將乃南方火帝也熒煌之炁結成形

一為天罡大聖居辰巳之方一為正一靈官

居於午位一為朱明大神居於未宮故在天名巳午未南極也在地東西南在人為心肝肺在炁為呵噓四元帥本無姓氏南方屬午午屬馬故借馬字為姓午上月是勝先故以

此字為諱字德先玉帝觀其威烈賜以旭字為隱諱蓋旭字陽極也更有副將陳大年字輔之朱僧奇字天錫此二將亦不出手已為太巳未為小吉是也而輔佐二將亦有隱諱陳名森朱名去出乎大藏寶笈經也

火犀歌

浪迹江湖春復冬肘行膝步求玄宗千山萬水盡歷涉一字一語皆朦朧昔日曾過閭山下適遇爾相云川翁風清月朗天籟靜授之一法能禦兇中云叫神在禹位天門現相出

巽宮真人提炁入祖穴禹火下墜相混同結上金丸過上關直至大羅烈天峯火丸衝起天門頂天關勝神駕火龍嗚叫分朗分瓊玉金光耀輝如赤瞳六陽持之金井吸光盡收之歸崆峒漱之玉泉仗火炁久行可與天齊

功祖氣接歸香煙上右祛左役橫穹窿救火符命須假合留放肺腑當消容筆下造化鬼神妙紙上玄語真神通八方已定四靈集混沌未分凝真空落筆盡陰為純陽噫將分明成其中一受帝敕役火祖開塞留通四極衝

兩足充坎為生煞騰踏乾艮登蒼穹祖炁合會點二目二將赫奕添威雄火候升降合天理一叱光耀萬里紅寒光點點伏於斗交結猱猱四神充四神羯帝叶威力揭石揚沙天昏濛南辰六司飛出戶北斗七曜光玲瓏三

光噉嚙赤加火四獸猱猱加猱猱明則攝崇暗召魄次朝禹位謁祝融祝融與我久相契一呵一吸皆成功玄妙真訣實不窮飛名刊字玉池東

入壇變神

法師右劍訣左斗訣瞑目念呪  
吾是五雷使真君受用正籙心向陽明神鬼當吾一切滅亡急急

以前訣雙手齊起劈開腦門取天炁一口吹身上任意變步風火令雷車與未火雷發午風車動已步罡了以左手拂目額過

鳴法鼓擊卓三下召將扣天關擊地戶召萬神至壇所次念

寶香一炷十方肅清法鼓三通萬神咸集焚香關召火犀院直符孫致明使者直年直月

直日直時四直功曹當日受事抵應等神火急到來有事指揮急疾

存至祝事發用召元帥念呪  
唵吽娑伽伐帝唵吽唵吽唵吽唵吽唵

摩曩安

1 (042) A 1511-4

呪畢嗟肝呵心咽肺青紅白三炁于壇中  
 變成唵吽吒三字如光灼灼却無吸入元  
 三宮相合畢嗟出于丹天斗口變為元帥  
 三頭九目兆亦化作元帥想丹天之上  
 雲霞猶若流火剔順斗兆九目視上存有  
 紅光九道衝元帥如此畢剔逆斗想元帥  
 九目中亦放九光射我二炁相合化作虹  
 橋之狀兆左手金牌右手玉印念秘呪  
 唵啞嚩吒唵嚩吒主主耶冥冥耶冥冥奴急  
 赴來娑訶唵嚩嚩空由喋紀雙童縛神那伽  
 耶攝婆訶

玉帝親征呪  
 霞光煒燁照耀輝燦攝  
 唵嚩速密吽唵唵蘇吒哪驅神訶呵耶娑  
 訶

總召呪  
 靈官性急威勝那吒三頭九目變現通靈分  
 形變化一體三身鼻流黑霧罩定乾坤聞吾  
 召請速離天門驅邪捉祟遠近搜尋山魃精  
 怪捉縛來呈速臨附體通吐姓名若有違令

押赴北庭

太乙飛符

大力天 靈官元 急降此  
 丁丑 君申 庚午

治病

附亡

與吾捉來萬神自 與吾攝亡三魂自  
 潰邪祟離身煞文 見七魄附身煞文

附崇

祈雨

與吾攝來萬鬼自 與吾與雲大雨時  
 見邪崇附身煞文 降立見傾盆

○圍天撼地收捉邪精急急如大力天丁  
 救然攝備細存用如軍圍繞天地捉崇  
 一係射出鬼門其 天地日月水火交  
 鬼隨光入門被帥 接上下騰魂堅固  
 捉住隨意考召午 朗

如鐵明天朗地 攝崇 唵靈靈都攝邪  
 報應分明 斗諱 精驅魂急附娑婆訶

急附娑婆訶 斗諱 將 大力靈  
 速見真形與吾活捉鬼不得隱藏形 攝亡  
 與吾攝魂魄不得隱藏形 攝亡

懸念召呪存時自天門下來  
入符下今祀事如性急呪

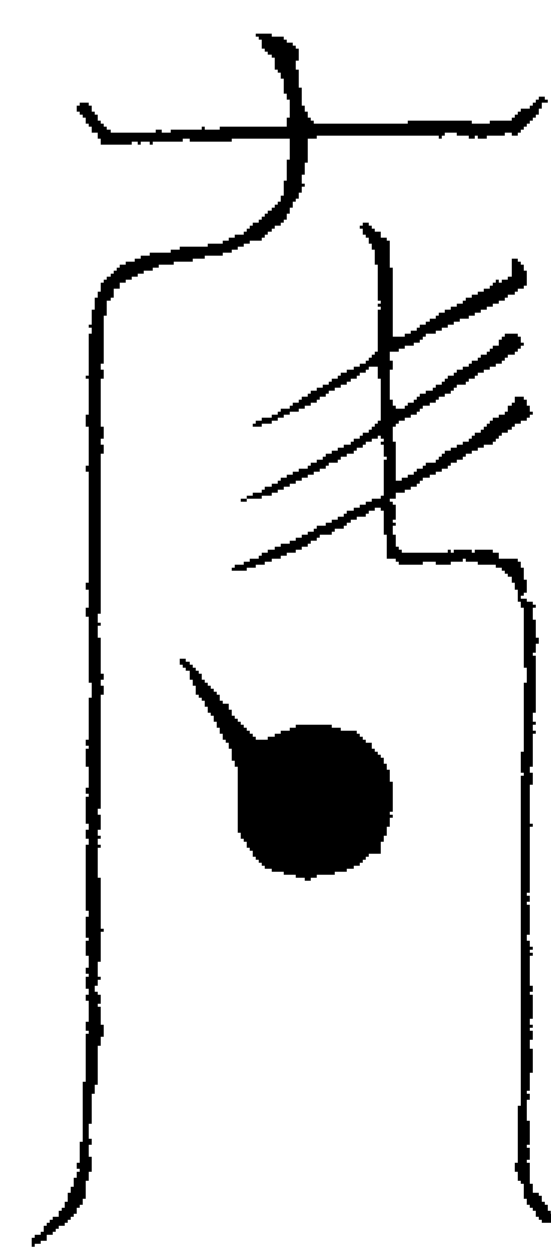

救符呪

上界直符降真靈九天遠捉斬妖精臨罡掛  
 斗披甲執丁黑雲靉靄霧騰騰收捉邪鬼  
 速附童身同助六丁與杻與拷與捉與擒元  
 帥到處斷絕邪精降臨真炁聖威奉行急急  
 速捉符

日

治邪日宮太陽帝君 勅 取卯文面東方  
 攝亡月府太陰皇君 勅 取酉文面西方  
 治邪玉皇上帝 勅 取子文面北方

勅

治邪青玄上帝 勅 治病斬 收捉邪  
 離病 收捉邪魔鬼 攝亡附 收攝亡  
 人身 速附童子身 攝亡附 魂魄速

附崇捉

○圍天撼地收捉邪精則攝亡園天  
 子身 攝地收攝亡魂 存元帥居中央  
 金磚大力神聞召降真靈口吐三昧火金  
 磚燦燦一片化千片四面成金城吾奉

元始上帝敕唵唎吽唎娑訶急急攝

開天門閉地戶留人門塞鬼路攝附  
攝邪精急速附改攝亡攝魂急速附

前行使者鄧元真存用卯文  
者如門神狀手執劍部領使  
白蛇大將兵馬前去收崇

後行使者丁文富百文存  
使者如

將軍之狀手中執劍部領  
烏鴉大將兵馬後去捉鬼

光治病天官斬神支地官斬鬼申水  
則云官斬精子攝亡天攝魂地攝魄水

攝靈攝附天捉神地捉鬼水捉精

攝崇日貪巨祿文庶武破  
攝崇日魁魁魁魁魁魁

附崇用化元聿白星飛畢符攝亡時星光入  
手剔之唵唎吽唎存星光入符用桃木版  
唵唎嗚啞吽唎書并黃紙書釘於鬼戶  
斷之雷威繞動便驚人斗手剔丑未斗存  
用之

星光入符符馬某入前星下呪書存元帥入  
運雷用符見金光灼密祝事意  
加以性唵吽吽童于二人捧初字入符

合形

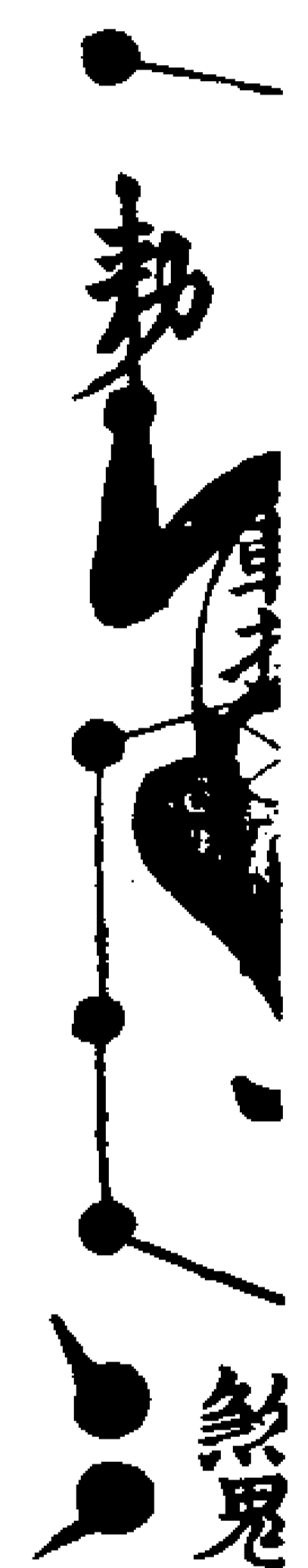

符中變用

一治崇

凡書符安捉狀中甲馬三箇金錢一束付

去患家於牀前燒遣時念捉呪

唵靈靈都攝邪崇急急

二附崇

書符并牒引召將金錢甲馬發遣捉少時

方可臨壇念呪附童

唵靈靈都攝邪精急急附來急急

三攝亡魂

前符書亡人姓名生年死月於符中加唵

吽捷疾四字於末後念追亡呪

靈官馬某萬神之宗通天入地顯現威光攝

召亡魂示現陽宗唵唎吽唎嘑哩攝

太玄之一八景同靈璇璣內運與吾合并正

一馬某聞召速臨追攝亡過某人真魂正魄

速降通名急急

唵靈靈都攝亡魂急急附來

四攝生魂救遣符呪

上界直符降真靈九天遊奕斬妖精臨罡掛

斗護身形追攝生魂不留停交還患體保身

清三魂速速歸天寧急急如斗下生炁律令

五封山

符書於鐵石上埋於山中呪曰

南方火德祖午炎帝丙丁神午三頭分九目

中九臂見金身百金眼霞光逆子雷音火電

生丑攝邪皈正道寅遇召現真形卯收攝邪

魔崇然急急捉降乾門子急急如

紫微大帝敕結斗印存神入

六破洞

書符於鐵石上鎮於洞口念五帝大魔呪

午下火罩念呪

日之光子火之祖丑結鐵為網張羅布各紅

醜炎炎四方皆舉上徹青霄下連地戶東至

木源西至金祖南至朱陵北至鄧府中至十

地下鬼不得上上鬼不得下外鬼不得入內

鬼不得出蓬頭將黃頭將牢頭將藥叉將火

輪將五方捉鬼將左右急捉將斬頭滴血將



急捉急攝急急左然文右  
南文結畢

七鎮廟

書符於石上鎮之或鐵牌遣將存元帥在廟中立見白蛇吐火出火輪火瓢迸火酸燒廟南燕入符

八釘鎮

以石上符鎮之良位先書符於石上加鬼字一箇念天帝釋章呪及再書開至破符了下鎮時用斧七下念魁至魁山字訣下單念火單呪南燕單之

九治病

書符燒於法水中付患人吞服念呪唵靈靈都攝邪精急離身急急

十治瘟

用黃紙墨書念五雷王呪天門燕吹符中燒於林前或用佩貼亦可中呪曰北斗五雷主黑暗鳴天鼓風伯掃瘟瘴電師除病苦霹靂伐惡魔雨師行法雨灌漑及三焦清涼通臟腑重處即時輕虛處即時補熱處即時涼痛處即時住急急如

雷霆都司律令

十一催生

黃紙朱書符加南斗諱在内存星光朗朗撰符成丸用順流水吞下或燒服存監生大神監出孩兒仍書一割付土地司命保衛生身

十二治土

符書桃木板上用斧打七下釘於犯土方念玉皇號七遍退腫熱仍念玉皇號

十三祈晴

書符了存元帥着紅袍騎火龍午又補出心燕一口呵去存過天無浮翳之燕火色陰雲四捲念秘呪唵嚕吒吽嚕嚕如形澈清明淨攝

右呪七遍發符依報應仍用禱祈元帥部

領南院將兵會合雲端掃除陰翳等語於

塗中步南斗發符

十四祈雨

墨書符存元帥身著黑袍騎黑龍北文握雷局運臂中燕合吹出去想過天如雲如

雷四畔皆興雲雨之狀念呪

唵電光飛雲吒嚕嚕嚕必攝

書符呪七遍祝元帥部領北院將兵會雲端興雲施雨等語於塗中步北斗發符凡祈雨當立壇并旗印仍牒雷公電母風伯雨師社令等神

火犀祈雨符

月府太陰皇君馬某唵咖嚕吒呪

初一月明紫書入轉筆時存風雲雷雨電三光隨筆起想元帥看皂袍跨黑龍在中坎文北燕同

祖燕吹仍以雷局運臂燕合出想過天如雲如霧四畔皆興雲雨之狀念密呪七遍

勅上帝有勅玉訣存紫微帝初字降雨救枯

焦驅驅雷與周天世界陰雨濛濛通周天界

大電存祖燕自夾脊直上

雷公祛雷飲虹天符到處不得停蹤救時

荒旱猛吏威雄敢有亂怪天令不容急急

如神霄帝君律令合此呪田天水雷神玄地

水雷神申五雷降靈已鎖

鬼關精障速蔽三光不明

光 前行使者丁文富

來 著皂袖手執捧水輪

後行使者鄧元真

者手執劍呵布符中領南院

與吾興雲大雨而

降立見傾盆

斗雷 此 雷車轟轟天雷速降神

其而 下 此 雷速升龍雷速至水雷

速起社令輔佐大雨時行急急局成



教符呪

上界直符降真靈九天遠捉斬妖精臨罡掛  
斗披甲執丁黑雲黓霧騰騰收捉邪鬼  
速附童身同助六丁與杓與拷與摺與擒元  
帥到處斷絕邪精降臨真炁聖威奉行急急

唵靈靈都祛陰雲急赴來攝

祝呪

靈官性急威勝那叱三頭九目變現通靈分  
身化炁一體三身鼻流黑霧罩定乾坤聞吾  
呼召速離雷門驅雲致雨遠近沾恩早魁精

怪捉縛來呈速令離此誅滅妖精如有違命

押赴北陰急急如

紫微大帝勅

四溟呪

護明元妃素華星天英斗魁玄靈神太乙元

君統水兵蓬萊使者都水庭弱水瑩澈無纖

凝總攝嶽瀆歸四溟四溟之神天一精太陰

寒水九坎局中有洞陽玄幽靈玉雷皓師迅

發聲巨乘太華天馬程流精鬱先奔火鈴黑

雲發譁海炁凝下注百川雨如繩數寸之澤

成滿盈雨師元隸羅暎星急急如

火鈴四溟神呪

南方榮惑火輪將普天火將噴火談靈官一

怒斬妖兇猛神惡鬼為灰炭急急如律令

誠魔呪

如有效邪隔

兩念此呪

右法法師正坐瞑目調息久而下丹田濕

而水生翳然如炁蒸於泥丸過虛空化作

黑雲橫蔽三光之下次運心火直衝黑雲

中陰陽和合化成雲雨真人曰此謂之龍

從火裏出造化也蓋水為龍水炁上蒸此

為龍從心火尅衝方化雷雨凡祈晴雨皆

設壇場水甕大池各一祈須牒當境及五

方龍潭行雨去處應有祈求臨時於火池

中用白膠香一盤投之連符入中燒了再

以起雷法就水甕中攪起水沸用杓中激

火成雷法師定坐存運念諸呪催促無不

報應蓋靈官乃神霄四帥之一真也總司

雨暘馘伐之權所以祈禱皆可亦不遇役

水火兩部將兵水火即南北二院之所屬

也

九天追魂奪命符

九天魁罡 日月洞煥 太陰諱

速離上方 鬼炁消亡 布取二炁

牙如劍戟 上帝勅命 手持鐵

食鬼吞精 符到奉行 棒拷伐

邪身披烈焰  
脚踏鬼罡  
精燒滅鬼群  
萬鬼滅亡

魁魁魁魁魁魁吾奉  
馬勝  
存我心中靈  
隨上昇泥  
北斗七星君律令  
九以筆引自

天目  
出運注  
天圓地方  
青龍左衛卯

先入符  
中見神  
雷火發光  
一白虎右傍百

朱雀玄武  
開天門閉地戶留人門  
子共滅光殃  
塞鬼路穿鬼心破鬼肚

丙丁君丙丁神火鈴將火鈴軍  
火帝命駕火輪火帝敕燒鬼群

合形



謹請九天魁罡捷疾使者金子德火急降臨  
攝辰文煞悉入  
存將入符

書符呪

魁魁魁魁魁魁斗柄天罡速降遙七千神  
將離北殿應是邪魔不敢當吾今召請降慈

悲收攝三魂立降幡急急

呪畢存諸將列在斗口運腎炁一口衝天  
想諸將隨此炁盡化黑水次吸罡炁一口  
吹筆上斗訣書符畢念上界直符降真靈  
呪再念呪曰

黑雲變靄將帶吏兵與枷與拷與摺與擒元  
帥到處斷絕妖精降臨真炁火賜威靈救民  
疾苦收魄還形聖威奉行  
又呪

大力靈官將急速現禳祥與吾祛捉鬼不得  
隱藏形謹請斗下元陽甲子李存正副將陳  
大年捉鬼將馬德先金闕降籍九天追魂神  
將趙電之同監符神將曹丹霞依上清元降  
律令真形速降乾元敕殺法急至分明報應  
吾奉紫微大帝敕

向南想帥持戈戟怒目乘火雲下降吸炁  
吹符中及過值顛邪及附體狂語昏況不  
省人事者用太一飛符或同遠捉符同燒  
合魁至魁呪中改召請二字作受炁合後  
呪

人既死天罡即返魂人既生天罡即返形上  
則莫通天下則斬鬼神真炁到心速生

呪畢左手持水盂右手劍訣念斗下元陽  
呪仰曹丹霞等火急準令追攝某人三魂  
七魄速附身急至分明報應嘆水一口於  
患人面上如未省用大指掐病人人中次  
以兩手拍三魂訣用引聲在頭邊敲之引  
魂入體書符一道於心了却書火令符太  
一符遠捉符即省秘之秘之

通天關符

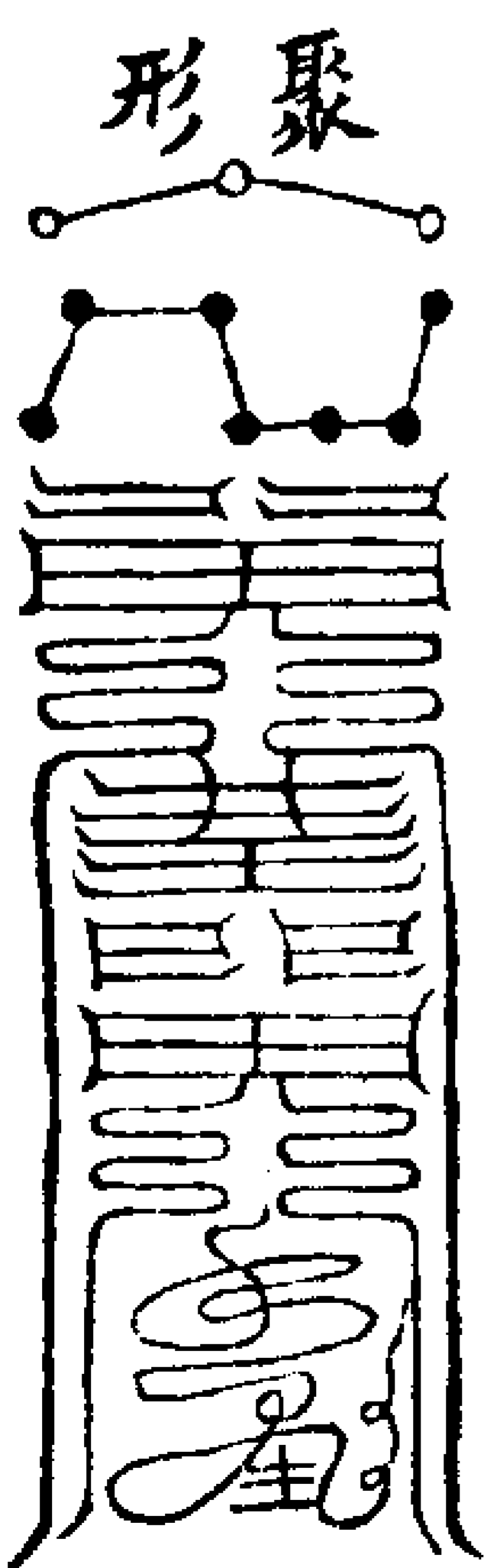
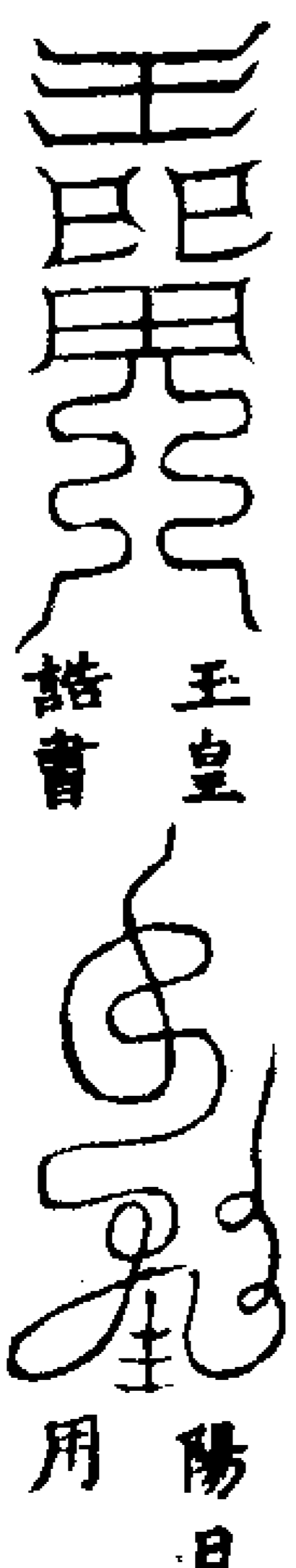
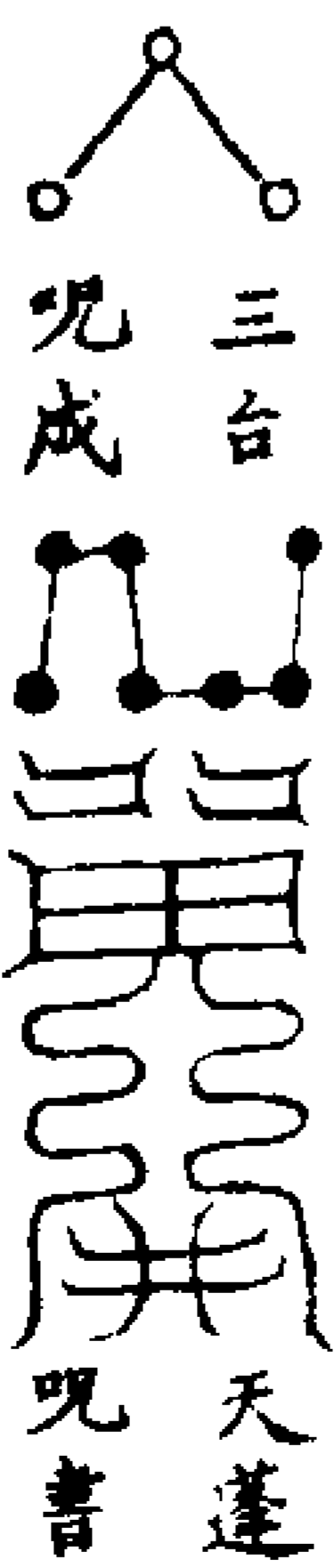

1020) A 1917-6

救呪

玉皇有令救下罡風萬仞摧毀九天潛通承符奉行黃道開通急如玉皇上帝律令救

發文字斗星麒麟天丁飛雲芳安牛麟索

天丁空降兩手別此想字皆金先色存

天丁擎文字至天門此二天丁乃守天門之神剔此斗無不達也

附體祕要

法師定心臨壇迷附却燒太一飛符一道於水中拍玉皇訣多念唵伽嚩呪存元神

同諸將在水中即左手再挑金先罡入水

魁王魁中魁辰魁巳魁未魁文魁戌魁亥攝出午文

存罡字皆金色綿帶存為寨在水中仍取

北炁加入存水黑炁黑霧自水湧上以紙

蓋之勿容人衝恐炁脫再念折指呪

唵咭晰嚩吽吽唵攝

次以左手握斗訣右手劍訣念呪如前取

北炁罩童身吸金光罡水起嘆在童身存

為寨童子寨中立於黑霧幽暗之間次

書太一飛符於水中做迷魂水剔迷魂罡

魂魂速出頂門五白光幽精爽靈中魄散魂

亡辰三魂已離已七魄不全中吾今迷汝矣

鬼炁通傳成鬼精鬼精實急攝急攝速速

迷攝文午

右手然文左手劍訣虛書魂字於童子頂

門上念前呪剔訣於童子頂魂字上三七

遍再左然文右劍訣男左女右轉虛除上

魂字存其字金色內有三魂神如道士狀

即喝云賀大將軍監生魂存賀大將白面

貌道遙中如十八歲秀才形管生魂在

壇前再念呪

謹請飛火大神疾速乘魂天丁因鬼劫無攝

三魂七魄六府神君速離頂門昏昏沉沉魂

無邊形與吾加昏沉疾疾

謹請日宮使者鄧元真速提生魂攝

剔魁魁罡速昏迷於童前

謹請月宮使者丁文宮速倒生魂攝

剔魁魁罡速蒙攝於童後

唵寅吽辰吽午攝子出

唵辰吽午吽子唵亥攝順寅

手布三遍各一炁念四十九遍愈多愈佳

童子自然撼既撼之後再拍玉皇訣就念

騰魂呪

天交地中日卯月酉水子火午交中接然上

下騰魂午堅固如鐵出文

右呪三遍了仍喝賀大將軍固監守生魂

次念靈官元帥押崇入體念捉呪

唵藥又來藥又來猖狂散髮捉將來輪刀舞

劍捉將來蘇嚩蘇嚩嚩嚩嚩嚩耶婆訶

以左手拍玉訣多多念此呪并加呪自然

立附如未應再作金銀罡水嘆童身仍與

童與復以劍訣剔開童子印堂存其面胸

皆裂開存五藏亦裂見其心肝肺中有魂

神三人如道士狀即喝云靈官部下賀大

將以今疾速赴壇出文

存賀大將乘紅雲來自丹天急吸布水盂

中見賀將服色如前即吸水嘆童子身存

賀大將隨水入童三官捍出三魂自水裏

上却以劍訣略壓存三魂轉自食管下存

1 070 4 1 1 0

將軍即以虎皮斑袋於喉下盛之存將軍封袋頭送下丹田安之其童立附如附了如意施行問訖喝云賀大將速還生魂存大將開虎皮斑袋放魂各歸心肝肺三官去卯青炁入水中炆南炁同吸喫童喝云鬼魂速出人魂速入仍以卯指童子人中念天靈節祭呪三遍喚童子名即醒

濛魂呪

昏沉濛魂天地昏昏黑霧雲奔令鬼附魂鬼臨人魂蒙魂使者速來濛魂唵吽神攝收台光丑幽精中爽靈午出昏台光迷幽精暗爽靈存白天濛濛地濛濛天地魂魄實濛濛真人

用指寫迷字在額心斗訣攝魂

左攝三魂右攝七魄一萬二千精光神五臟六腑二十四負聞吾呼召急降其真唵摩尼運迷唵摩尼運迷軍湯迷迷心迷心急迷急迷人魂速從頂門出鬼魂速從頂門入

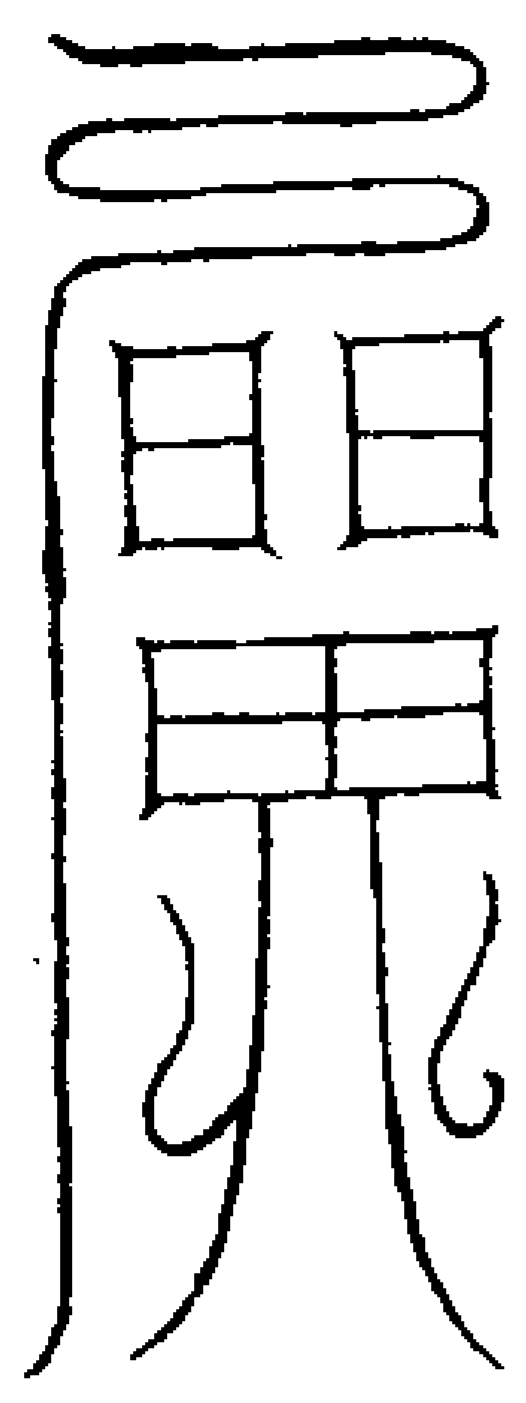

斗訣虛書此符

呪曰

天元四嘒魂魄上驅三遍

再以上書一魂字轉九次用北炁吹入口中

差汝上天即上天差汝下地即入地差汝入

水即入水不差上天下地入水只為某人身中收捉禍祟附童報應急急

本訣念呼嗑三聲存魂出目吸吞下再呪

天蓬天罡助吾紀綱丙丁三炁口吐火光與

吾捉祟莫令停藏捉來劍劈焚腦除穢收三

魂附童體急急如紫微大帝律令敕

念呪三通吹入童子口中步踏落斗次念

九字迷魂呪

天撼地撼撼天天關開撼地地戶裂謹請扶

桑大仙姑東斗七娘子速落生魂攝入死魄

疾速速速速攝

右呪畢再念天地日月騰魂呪辰罡炁吹

童身高聲喝云捺下生魂押祟入體分明

報應

考崇符

雷公江赫 王女秀文 通天罡

衝攝祟 英把魂子 炁丑文

謹請劉岩考 謹請鄧伯溫速

鬼通名卯 拷鬼通名辰

謹請辛漢臣拷 鬼速通名巳午

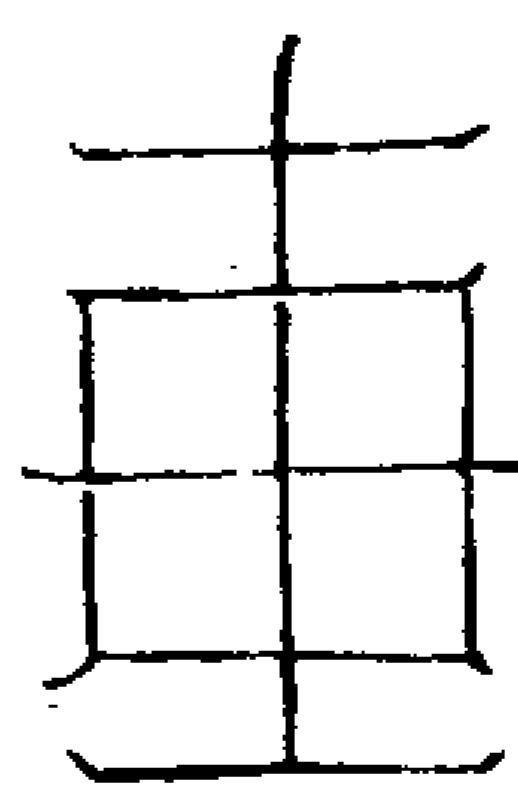

救呪

天罡天罡助吾紀綱丙丁之神吐出火光捉

來斧斫裂腦取漿速通名姓免致刑傷急急

右符燒熏童子鼻有祟即自叫通姓名不

可大過速激醒如醒再念小附呪自然再

附但令童子閉目定志再念呪

天罡大聖返魂攝精雷陣交橫攝急急如律

令

念此呪自再附

都天大雷火獄符 南方有神其名丙丁身長萬丈五目



五

五晴通身流火燒殺鬼精天火地火

三昧真火速降朱陵急急如

南方火德帝君律令南炁

地獄神君把獄神君將位火一請東方

吏兵押崇入獄現形無炁太陽火二

請南方丙丁火三請西方太山火四請北

方大火輪五請中央真火降燒殺邪鬼速

現形入五大內仍發中文同入〇闕至破

訣無炁一本命吹入鬼門

鬼火獄火

救呪合三

炎精炎精朱雀飛騰神筆一下上接丙丁烈  
焰神女手把帝鈴三昧真火速降朱陵三台  
助力使者降靈火輪神將宋無忌速持火輪  
燒鬼滅形急急如南方火德帝君律令南炁

符檢合上符名火輪符

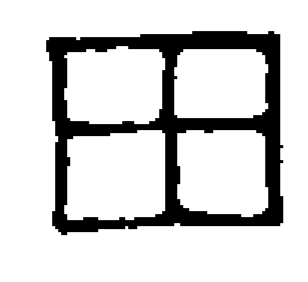

六 火雷 火聖 無量定  
神 將 火 極真君  
南方火 萬應赤 魁 炎

德真君

帝真君

斗

精

炎精 炎神炎神火鈴火鈴上通日月

呪 下徹黃冥燒殺邪鬼無敢當形

已 乾至 天火地火年火月火日

書 允 火 火時火太陽真火上有

山火神朱雀朱陵三昧真火赫奕將軍與

吾燒鬼疾速見形急急

如南斗六司真君律令

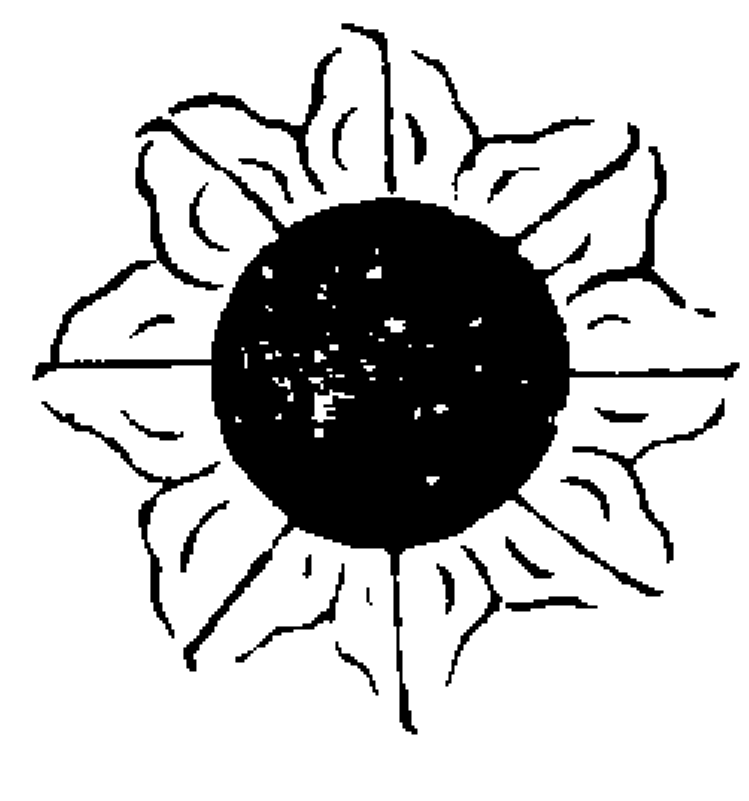

午火 南炁

謹請丹天火犀院元帥紅霞丙丁神金頭鐵  
炎大火輪神王烈焰女子神王赤腦紅霞使  
者大威德陽精使者朱雀神君使者滅風赤  
羅使者急降真火燒殺邪精金輪風急火天  
通徹內有三身飛騰赫奕不燒正神只燒鬼  
賊燒鬼為灰鍊鬼為汁一切邪神聞吾火燒  
化為粉碎急急如南方火德真君律令  
右法用火合一箇如式朱書符於合內上

書此符存合為都天大雷火獄任意行違

檄式

北帝雷霆都司或院

急召靈官元帥速現真形奉

上帝勅不得久停摧山倒嶽追捉邪精準

玉皇勅救護群生吾符到處萬靈同行急

急如律令今據某入意須至告下

控符位

右符檄靈官馬某元帥準此

符命前去某家內根捉邪祟依例斷遣仍與

指揮某人家住居土地司命內外香火六神

協力同心保安人口災消滅未兆禍絕未萌一

切邪惡不許干侵如違符命飛奏

天廷準此符命火急奉行

年月 日 時告下

具 職 位

姓某押

遣檢呪

金臂圓光火犀大仙巡遊三界檢察十方代

天濟世進福迎祥治病剪邪速往患方監勒

六神根究禍源依法治罪敢不遵從急急如

律令

發符遣將軍命火單呪雙手交加結單左  
煞文右雜文火炁吹去息方行火單法捉  
遣

道法會元卷之二百二十四

道法會元卷之二百二十五

火犀大仙馬靈官大法

主法

南極火犀天尊大帝

南斗六司延壽星君

將班

上清正一火犀大仙南極靈官金睛馘魔威

烈馬元帥諱魁

青面獠牙金睛三目豎紅髮赤鬚鬚紅袍

風帶頭頂旋金帽白袴綠靴右手執金槍

左手托三角金磚脚踏火輪腰下白蛇一

條口吐火焰背負火瓢有火鴉在內

副將

上清陳元帥諱先耳

青面三眼獅子兜鍪黃衣右手仗劍金甲

綠靴束帶

上清朱元帥諱僧奇

赤面三眼白虎兜鍪黃衣右手持鐵棒金

甲左手執金磚綠靴

上清蕭元帥諱天佑

據四

天丁冠白面三目黃衣執金槍

上清鄭元帥諱良弼 水忠

轟天素練白蛇馬元帥諱克

黃巾白面三牙鬚白袍金甲左手執金刀

右手捉白蛇綠靴

捉魂倒降梅將軍名福力士狀

監魂賀使者名真粥

捉鬼大將崔舒寅

縛鬼大將盧機權

枷鬼大將鄧文行

拷鬼大將竇陽光

黃頭大將陳鎮張實

牢頭大將楊政

吊鬼大將趙公明

斬鬼滴血大將劉天

金鎗大將馬質沈元一

駢頭定髻大將劉志

火鈴大將嚴文

金磚大將王文雷向定

火瓢大將萬思達

火鴉大將石夜郭自立

烏鴉大將杜方春

捉魂濛魂迷魂大將沈法籠 高氏神女

金梁玉柱大將六天火部吏兵

丙丁大將劉金觀

副將武士允益

三十六靈童玉女

直符大將孫政明

內臺八將猖兵猛吏

變神

明點六星罡噓呵嬌坎離雙童朝玉帝元帥

下瑤池吾為天師祭酒寅當為天帝所使

已頭頂日月酉卯身披北斗兩手陰陽左輔青

龍柳文存肝中右踞白虎酉文存肺中前有

朱雀午文存心中赤後有玄武子文存腎中黑三

十萬兵存隨吾左右存何神敢當何鬼敢走

當吾者死避吾者生急急如

玉皇上帝變神律令敕

右呪畢以左手雷局右手劍訣又腰收視

反聽存金光自丹田起至夾脊雙關上至

頂門而出目運圓光燦爛將帥儼然在前

次念

天清地寧三五交并功曹聞召疾速現形當

壇焚香宣召五雷下直日功曹使者香官土

地正神聞令號召疾速到壇

唵吽吽功曹聚至一炁七條存功曹自坤方至前

功曹使者已到行壇仰煩上詣雷府宣請靈

官馬魁部領副將合屬吏兵速至行壇有事

指使汝速前去不得稽停吾在壇前卓劍相

待疾至

召呪

焚香召靈官靈官急速至變現大神通驅逐

諸妖魅吾奉

上帝敕不得違元誓急準

南極至真火犀天尊大帝敕命焚香謹召上

清火犀金臂圓光正一魁神靈官誠魔威烈

元帥馬魁願聞召命速至壇前

左手掐午文取南炁入心掐子文取北炁

入腎次雙手握雷局運起二炁至丹田內

混合默念

唵微唵噯吽吽

左手掐卯文取青炁午文取赤炁酉文取

白炁子文取黑炁收入丹田與前二炁收

混合為一團金炁次念

唵吁呵喇喇主耶宜耶噯噯吽噯吽噯吽

攝

唵字合口念存金光再舉前炁右劍訣書

太一飛符于左手心吸符歸丹田金光鬱

勃照曜乾坤燕南斗一星倒垂西前勝星

大如車輪火光燭天內有靈官現飛斧劈

魁罡劫殺攝斗衝開南斗第六星布炁一

口向上却以金牌玉印詔下元帥又念秘

呪

唵噯吽噯吽主主耶冥冥奴急赴來婆訶

唵噯噯哩主耶冥冥耶噯噯空吐噯空咄噯

奴童

上帝勅召靈官馬魁速現威靈斧劈魁罡劫

煞攝

存元帥踏火車統火兵火鴉無數而降却

作下寨訣口作鴉聲以局運出自已黃庭



金龍從天日出劍訣一破本帥出現在前  
東華勅命送下九天所召帥將火官大仙玉  
皇封位正一靈官火官閃爍黑霧盤旋統領  
火兵八萬四千下臨壇所追究邪源百神稟  
命萬魔擊拳急急如

南極火犀天尊大帝勅令靈官馬魁火速現  
真形疾任意役速

太一飛符

太一天丁

急急如太

田 六 朗明 天朗地朗 靈 二十  
乙天丁攝 訣 報應攝 八宿

靈靈都攝精那 官 天官地官 馬魁 唵  
宿各各急起 水官速攝 唵 唵

咭嘍叱主主耶冥冥效急急走來安訶飛南

火悉入暑批意符中 一筆天清二筆  
治病驅邪惟生保產 地寧三筆人長  
起土報祀考附樓解 生四筆尾滅形靈官馬魁飛火燒煞鬼神  
劇六星入火字 內乃符皆加

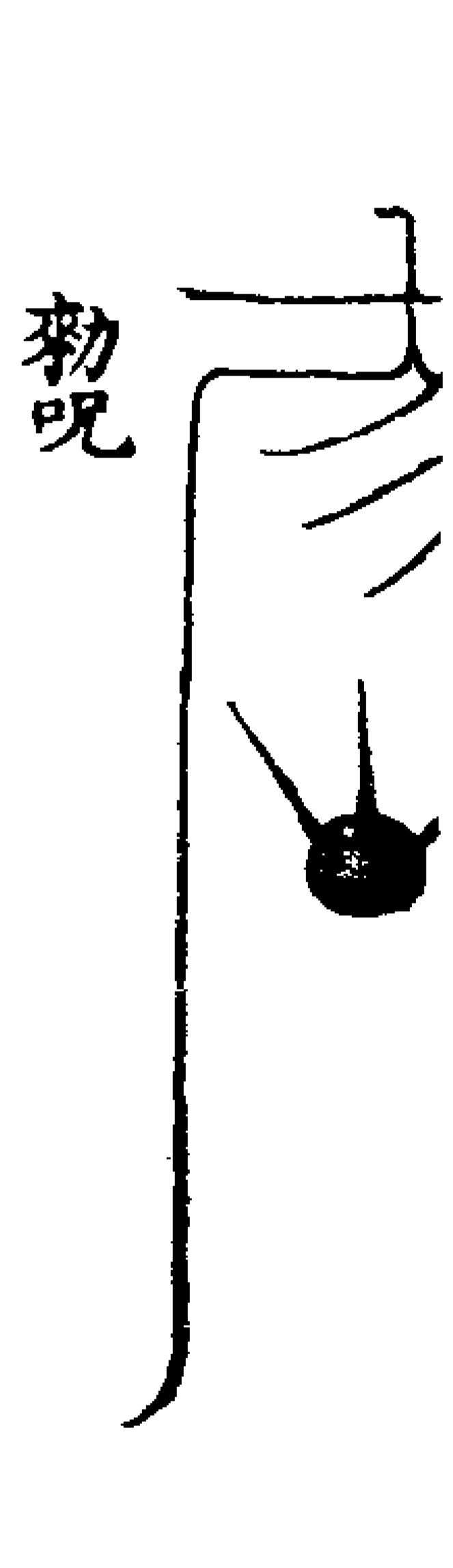
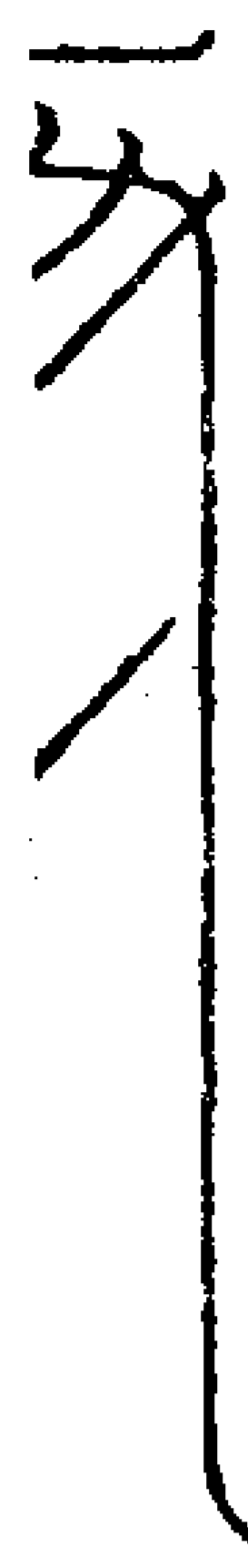

魁神罡神疾速通靈上帝勅差北帝檄行飛  
符急速不得停留三天有命玉帝金章四聖

叮嚀何鬼敢當吾奉帝勅勅召靈官暫離午  
位速赴壇場統領火兵斷却不祥救民疾苦  
大賜威光天符到處永斷邪殃急急如律令

召副帥

八威吐毒身現白鱗兩目閃電口張火盆頭  
如山嶽嘯動風雷洋波滄海衝倒崑崙搜尋  
魔鬼蕩滌妖氛盡毒山魁拽倒橫吞遵吾號  
令火速現形唵唵唵唵唵唵謹召

轟天素練白蛇馬充大將軍速降壇前  
左手拍兌文存西方白炁如練默念

唵啞喇啞喇唵啞喇唵啞喇唵啞喇唵啞喇唵  
右呪畢吸西方白炁入肺混合以斗印擊  
起呵出本將黃巾白面三牙鬚白袍金甲  
皂裙綠靴左手執金刀右手執白蛇口出  
三毒火毒命

甲庚火靈官持符攝衆靈吾召白蛇將火速  
現真形疾存現使使現  
至真至聖至靈神白蛇不敢開口進三昧火  
來捲咬邪精

白蛇符

天元正炁真陽之精。左目開光照  
轉移星斗鬼神奔。八極指外指太

陽詳取太右目開光雷。口吐毒天地  
電生指百文密念太陰。唇舌張毒熱

草。八威吐毒。乾坎艮震  
木。百草焦黃。吳離坤兌

身動山崩石裂  
盤旋捲倒崑崙



附生童法

先焚香凝定以淨水一盂右手劍訣書五  
黑字入水內念  
天黑地黑人黑鬼黑天地山河如墨黑一切

鬼神自然攝

咒畢取熟燕一口吹之又剔九宮斗罡于前

魁魁魁魁速速攝

布罡畢再以劍訣畫一井字于地以水噴

在罡上存黑霧昏濛罩定次念後咒

天地黑暗勦絕邪源人魂出體鬼魂附身分

明通說呵亨利貞禁摩囉嘩嘩噴救煞攝

右咒畢引上生童以水洒之瞑目熏手再

○ 噴水存如黑霧籠之飛斗一座在面前存

光芒交射念曰

謹召提魂倒降梅將軍監魂賀使者速赴陽

體捉生魂存自天門而下以劍訣金刀一劈

頂門開三魂七魄隨訣來存提出第一台子

三香光魂如三嬰兒彭琚彭矯彭質速出身

又如青紅黃三炁

中以口吸丹田如云天地日月水火交接上

下騰魂堅固如鐵飛龍斗一圍天撼地急

攝急攝仰天天關轉俯地地戶裂謹請扶乘

大姑星東斗七娘子迷魂童子報事將軍妙

聖真女力士崔舒賓為吾召火急火急攝入

生童附體通名疾

以劍訣於頂上書一〇念

彭琚彭矯彭質速出頂門台先幽精英靈速

下中營陽魂出體鬼魂附身三魂已離七魄

不全吾今通靈鬼精英急急急急急急疾

咒畢剔順逆九宮斗坎坤卯辰中乾兌艮

離再自離艮兌乾中辰卯坤坎念咒

一轉天地動二轉日月昏三轉精神迷四轉

魂魄不全五轉移山倒嶽六轉收三百六十

骨節神七轉收萬二千精光神八轉收八萬

四千形影神九轉收三魂七魄攝邪祟附身

魁罡斗牛攝火速附降疾劫取念

悵悵悵疾速神君蓬頭將把頂門禹步將

監生魂台光幽精英靈速下中營陽魂出體

鬼魂附身禁摩囉琚矯質救煞攝

飛龍騎飛水雲飛虎騎哮吼奔神將吏兵飛

捉飛騰擊墨侵凌攝南陽魁魁魁魁星壓兌

神魁攝自然消癩癩捉邪崇輔弼看鬼招吾

呼靈官將火急攝身搖天水聖地水靈疾速

與顛邪謹請九天雲雷使者速降天雷霹靂

助吾行壇天關地軸入吾水中天地昏沉墨

黑負風猛吏飛沙走石撼天天崩撼地地裂

撼神神愁撼鬼鬼滅謹召韓高姚三大將付

吾水中天也顛地也顛二十八宿走似箭邪

也顛鬼也顛押赴壇前疾速顛

右咒畢噴水下今喝云疾速顛未上再依

前作用

唵吽吽聚魂攝唵吽吽聚魂攝

開咽喉咒

唵哆啞啞啞訶

右密咒畢拍大指根彈入口中取東方生

炁吹入口中念

天崩地裂人生鬼滅開其龔啞立便通說

鞠問或將降邪體問及禍端是何邪鬼為

禍百端要見姓名次念

袞天天崩袞地地裂袞人人生袞鬼鬼滅急

急速速

燒法

炎鈴炎鈴大帝之精流火萬里燒鬼滅形王

帥下降速燒鬼神別于火訣

謹召靈官部下一尊神號為無面目大將軍  
 拷鬼形容碎鬼膽速攝頑祟要通名于千  
 開天門闢地戶留人門通鬼路橫金梁立玉  
 柱

右以劍訣虛書一田字於童子頂上念

天索地索東南勝金索日月光華精炁落吊  
 縛邪祟手和脚急急

既得報應畢便可醒魂即以左右手結斗  
 印針太陽穴上喝云鬼魂速出人魂速入  
 兩手雷局打下即念

天靈節榮願保長生太玄三一守其真形急  
 急如太上保生律令

咒畢即呼童子姓名與之熱湯喚如未醒  
 可作用後符熱湯化服

醒魂符

**敕**

吾奉上帝每曰  
 救入人門嗒嗒明囉嗒  
 日嗒嗒明囉嗒  
 月嗒嗒明囉嗒

明囉嗒囉

**星**

嗒呼囉嗒嗒嗒明囉嗒  
 娑婆薩訶娑婆薩訶  
 斗卦娑婆薩訶

斗卦 魁魁魁魁 開天門閉地戶留人

魁魁斗卦千  
 鬼斗卦千 帝勅開心神符  
 肚斗卦千 五方邪鬼滅形  
 急急念天靈節 靈速歸本形

帝勅開心速捉邪精疾痛速住魂魄歸身聞  
 吾一召火急降臨吾奉  
 上帝律令勅

觸呪秘至  
 唵嗚嚚嚚暮骨魯馱摩訶般囉嗒囉那囉那  
 囉嗒耶諾耶尾吉尾吉尾杜支迷悉奔摩  
 囉嚚嚚嚚嚚嚚哞哞哞吽薩訶靈官元帥馬魁  
 速降臨迷魂攝魄附體通名娑訶

道法會元卷之二百二十五

道法會元卷之二百二十六 據五

正一靈官馬帥秘法

將班

主將斗中魁神靈官馬魁字輔之

青面三日天丁冠紅錦袍金甲仗劍足踏

火雲

副將白蛇大將馬亮

朱髮赤面獠牙黃包巾白袍手執雙筒跣

足或弓箭或執鎗

捉魂攝魄大將田宏

黑面皂袍鐵甲曲脚幞頭手執搗魂袋

飛捷報應童子囉吽

女相雙髻青衣仗劍

捉魂倒降使者梅福

天丁冠金甲紅袍手執劍

召合

兆凝神定息默念唵靈那吽護那吽護那吽

護瑟吽僧金吽嗒呵存香上有唵吽三

字吸下丹田作金輪狀閉炁一口即運此

金輪自夾脊上泥丸混合成即呼出

在前金光色次存南斗中六星靈光射入  
面前金光中即以兩手金牌五印訣召之

即見帥在金光中立現即念

唵俱知俱知俱尼耶俱叱俱叱俱耶只帝娑

訶見早別三號  
分作三身

唵吽嚩吒靈魁攝子至  
午出唵吽與叱靈吽攝至  
丑

唵通天叱降靈攝寅至  
申出

召呪

焚香召靈官靈官急速至變現大神通攝捉  
諸妖魅吾奉

上帝勅不得違吾誓急急如

上清風火元降律令

金牌玉印呪器念

唵伽嚩吒唵嚩吒主主耶冥冥如急附來吁

嚩嚩空由喋呪雙童縛那神那娑婆訶呵

唵俱叱俱叱俱耶帝尼俱知俱知俱耶帝尼

娑訶四

赴聚呪

唵鳴吒吽頻那吽遍天尼吽囉吽靈官赴聚  
娑訶

唵但只陀摩呢唵哩吽叱嚩叱娑訶

唵嚩哪摩呢吽吁

唵嚩囉嚩嚩吽呵

唵嚩囉嚩呢吽四

本身符

唵

天支地申風巳

雷卯水子火午

山寅澤酉

口中入將諱七ノ用北斗諱七字念前三  
呪三筆剔出書括南斗念諱剔斗蓋之南

斗無入符并用三號呪勅

太乙符

大力 靈官 急降此處

天丁 元君 為吾攝精

萬鬼自潰 急急如太一 朗天萬

精邪離身 靈官救熱攝 朗劫朗地

保靈馬某 至真至聖馬勝通靈

生 唵俱吽吽唵喇娑訶

勅呪

罡神魁神急速通靈上帝救差北極檄行令  
召靈官搜捉邪精令下速至不得暫停急急  
如律令

遣呪

遣呪

都天太乙飛霞元景迸現威靈金臂馬某準

勅奉行

神化火鴉符錄錄  
朱書

齊天火 太上老君 日中之

魁聖攝 勅捉攝 精丙丁

之神炎帝 天罡大

大火神 聖攝

救呪

救遣三十七萬火兵烈燄烏風破岩捲水捲  
火將軍火急奉行

遣呪

010 A 111

火輪風急天地通赤內有三鳥飛天赫奕口吐猛火散滿幽極焚鬼為灰煉鬼作汁焚燒邪精灰燼滅迹陽光攝

存南方火雲中有火鴉萬億取烝入符存帥將在前吸入符中化為火光

飛捉符

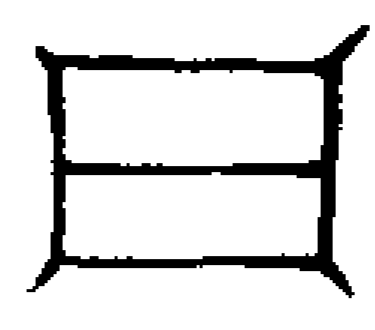

太陽日輪



馬勝通靈



吾奉上帝律令



南方



開天門閉地戶留人門

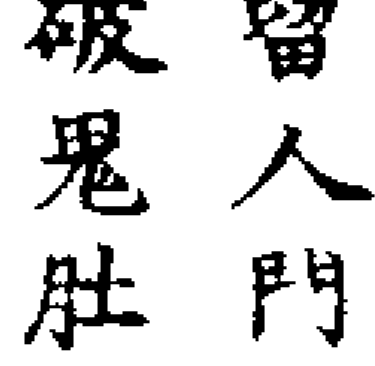

塞鬼路穿鬼心破鬼肚



魁魁魁魁魁靈官性急飛捉魁鬼



攝急急如南方火德星君律令

馬某急急

奉行攝

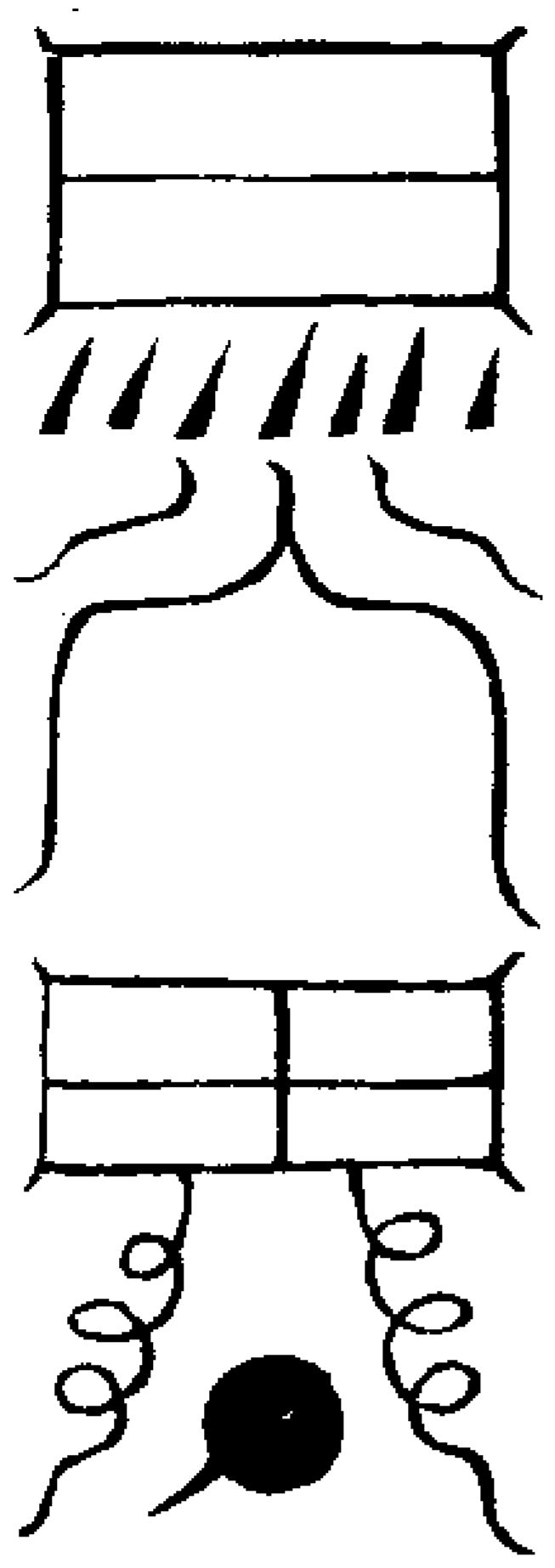

右符書畢圍內入將名塗以炁字蓋之專捉山魁五通不正邪神

物呪

伽耶唵囉囉伽婆曩疾  
丁甲靈神勅火鬼吾部功曹來召汝火犀靈  
官降壇所大聖蓬頭勅捉鬼急急如  
太上帝君律令

速現符



蔚蔚

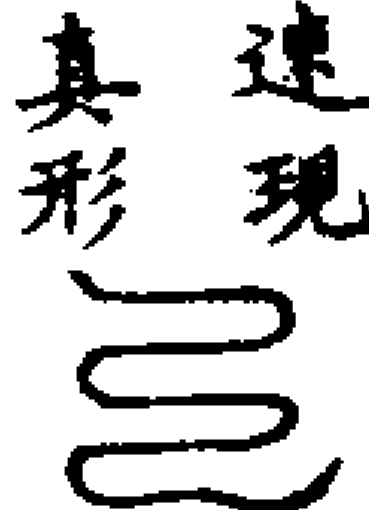

至真至

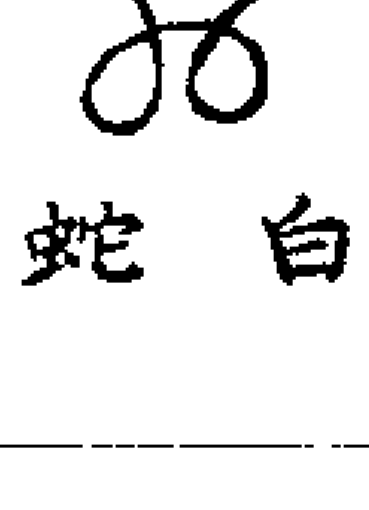

白蛇

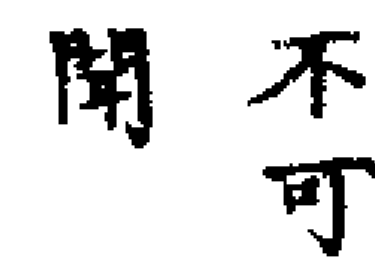

不可

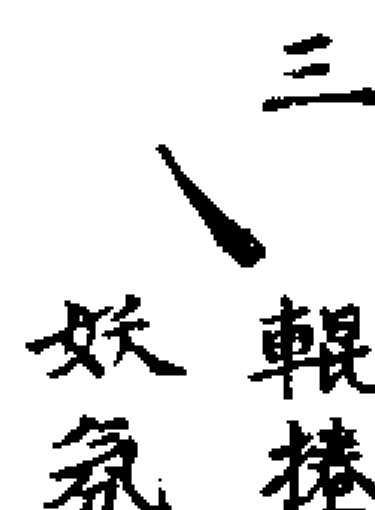

輓捲下

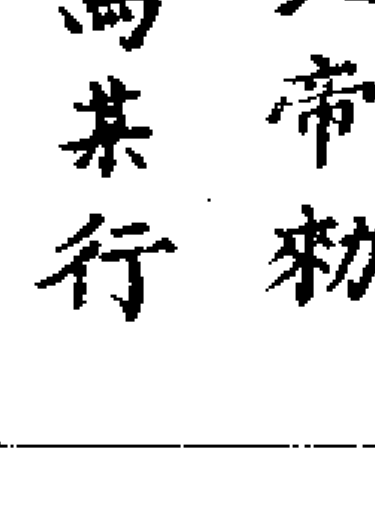

北帝勅



救呪

白蛇威燄神變無方舉目看天日月齊光雙目視地草木焦黃邪魔見者碎死滅亡聞吾呼召速赴壇場急急如律令

白蛇符



天元正烝移山轉海

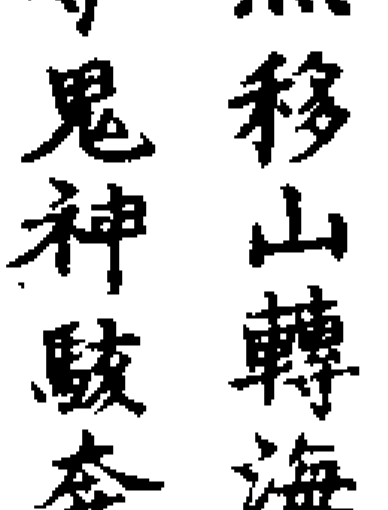

口張火焰

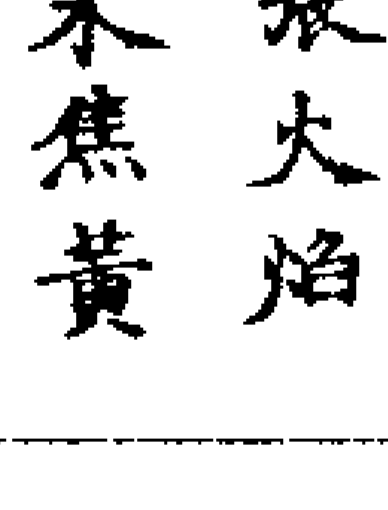

草木焦黃



舌吐毒烝



身動山崩石裂



天地驚分 盤遊捲倒崑崙  
蒼牙利劍食鬼吞魔 左眼開光照八  
八卦天神速降真烝 極太陽真烝  
右眼開光雷電生  
太陰真烝入胸

太陰真烝入胸

物呪

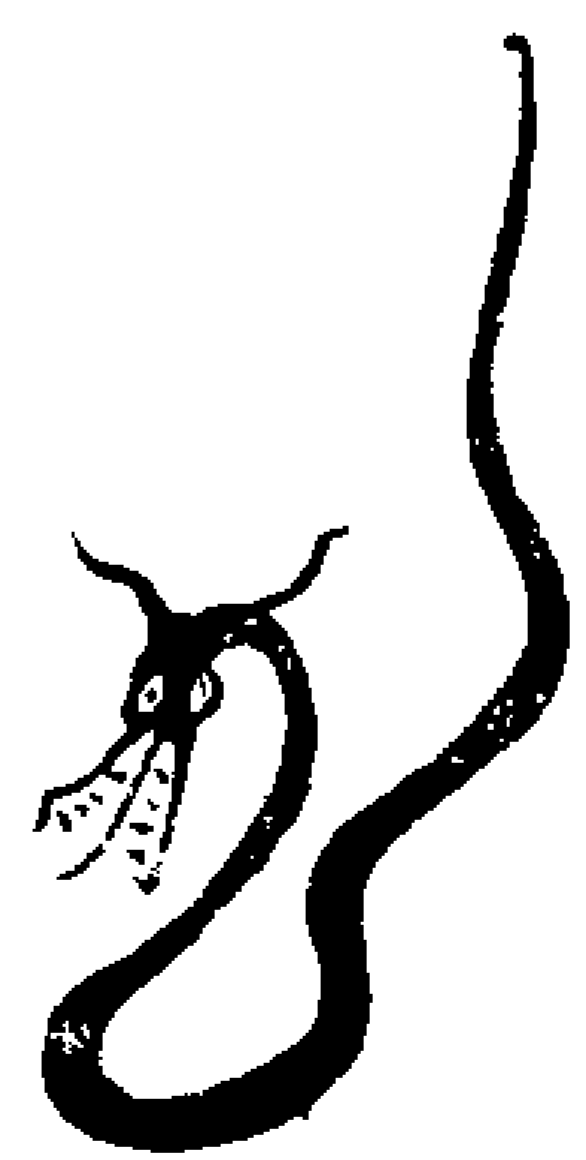

西方白帝素靈神轟天霹靂掃妖氛嘯吞山嶽摧崑崙翻天覆地捉妖精若有不信化為塵急急如

太上帝君律令

再呪

唵娑耶娑耶唵呢嚩嚩虛急攝

唵伽囉吽吽唎攝

唵吽吽乾元計都勅煞攝

唵吼赤吼奔速奔奔速孽注秉祈期霰禱神

目一開火光萬丈驚天動地震動四方

冰水呪

用

冰池冰池九江大神四瀆元君與吾疾攝急  
冰鬼魂天冰地冰雪霜冰與吾速冰生魂太  
乙頑冰斬妖魔北斗破軍寒捉攝急急如律  
令

雙手子文望空嚙水如雪霜之冷嚙於童  
子身上即便發顫

檄符

明勿耳... 無文

封山破洞符

太陽 魁魁魁魁 貪巨赫文  
帝君 魁魁魁 康武破

飛捷報應童 開天門開地戶留  
子嚙叱喇攝 人門塞鬼路穿鬼

心破 提魂將軍 魁魁魁 天  
鬼肚 宏 田宏攝 魁魁魁 火

地火三 魁至魁騰魂  
味真火 倒降梅使者

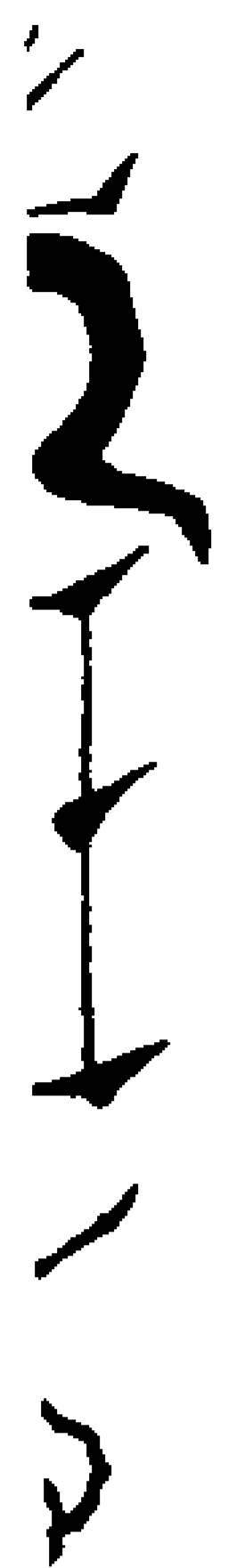

性急呪

靈官性急威勝那吒八絃檢舉四海巡羅飛  
風走電播土揚沙無論遠近選甚精魔銅羅  
鐵網勝捷徒富神玄急捉急縛急攝急離患  
家急急如  
北帝律令

靈官白蛇考召符

存白蛇口吐火光自南方而來吸入心宮

混合呵出於香煙上掐午文取南炁呵布

唵吽吽吽吽吽吽吽吽吽吽吽吽吽吽吽吽  
靈疾至真至靈速降安訶

日月齊明 天神帥將 唵吽  
水火攝精 鄧都敕行 叱

乾坎艮震 白蛇馬克速降神速  
巽離坤兌 降聖速降靈火急奉

行攝



頭上座書

〇又一派

入壇念呪 入壇煉

罡神性急神最為尊鼻流黑霧早定乾坤手  
持寶劍脚踏火輪邪魔聞之膽碎心驚聞吾  
呼召速出天門

召呪 左手辰  
文亥炁

正一靈官三頭九目驅山塞海裂鼓飛空都

天靈官威駕火龍丁甲靈骨縛鬼尋踪火部  
靈官烏鴉先鋒鐵瓢火焰捉鬼銷鎔白蛇大

將吐氣雲中流金燦燦擲火前衝聞吾告召

速降當空上帝有勅不得縱容急急如  
玉帝勅

凝神定意想自己三田中有唵吽吽三字  
金光煥赫次左手飛北斗罡魁至魁剔向

天門呪曰

唵吽脂帝賒蘇叱呵耶密叱鳴都叱耆婆叱  
烏賴帝叱那微喏叱烏都叱毘羅帝叱耆婆  
叱安訶

想北斗七星上魁字金光洞煥朗映十方



丁巳二字

以舌柱上脣同目光書二十八宿成靈字  
 在魁字上見靈字三口中有唵吽吒三字  
 光映十方更別南斗罡魁至魁向天門第  
 六星勝字加靈字上成一團金光即吸心  
 官兆存於呪曰

運出離宮名同日耀宰寓火帝稟質陰陽位  
 尊南極赫赫陽光攝邪皈正威勝十方  
 即呵出心中金光悉于前以劍訣書五此  
 字變成火輪在前以金牌玉印仰天門見  
 斗光中元帥現形吸入壇中目書靈廟前

變成元帥在天門中吸下田中合為一體  
 呵出于前  
 又呪

唵咖嘍吒咕嘍吒住住奴住住耶冥冥奴冥  
 冥耶通天吒急出攝

唵噯嘍空由喋幾雙同攝那變天吒急出攝  
 唵唵呢唵呢唵耶帝尼俱支俱支俱耶帝底  
 徹天吒急出攝

靈官飛火速現報應急急疾疾攝攝  
 呪畢存靈官乘斗光下降壇前次念

唵謹請伽陀羅大聖定魂攝  
 唵謹請煞陀羅大聖安魂攝  
 唵謹請天罡大聖救煞攝吾奉  
 祖師大教救唵吽威威吒唵攝  
 事畢吸引元帥入于元所以金光罩定

靈官飛符

大力 靈官 急降 收斬  
 天丁 元君 此處 邪精

圓光一罩 朗 明天朗地 靈官馬勝  
 萬鬼滅亡 收攝鬼神

馬勝速降 唵微微利攝 唵鳴輪呢攝  
 顯現威靈 拍印文取東 拍印文取南  
 方悉壺入 方悉呵入

唵嘍吒唵攝  
 拍印文取西 方悉呵入



魁字符

魁 魁神魁神馬勝 通天入地  
 降靈本令別入 山海不停

左手 右手 謹請伽陀羅大聖  
 捧勅 縛精 唵吽吒 定魂攝謹請煞陀  
 羅大聖安魂攝謹召 馬勝 謹請馬勝  
 請天罡大聖勅煞攝 急急道靈  
 謹請天火地火年火月火日火時火三昧  
 真火南方火求生我急急奉南方火德真  
 君 唵吽  
 勅 吒

君 唵吽  
 勅 吒

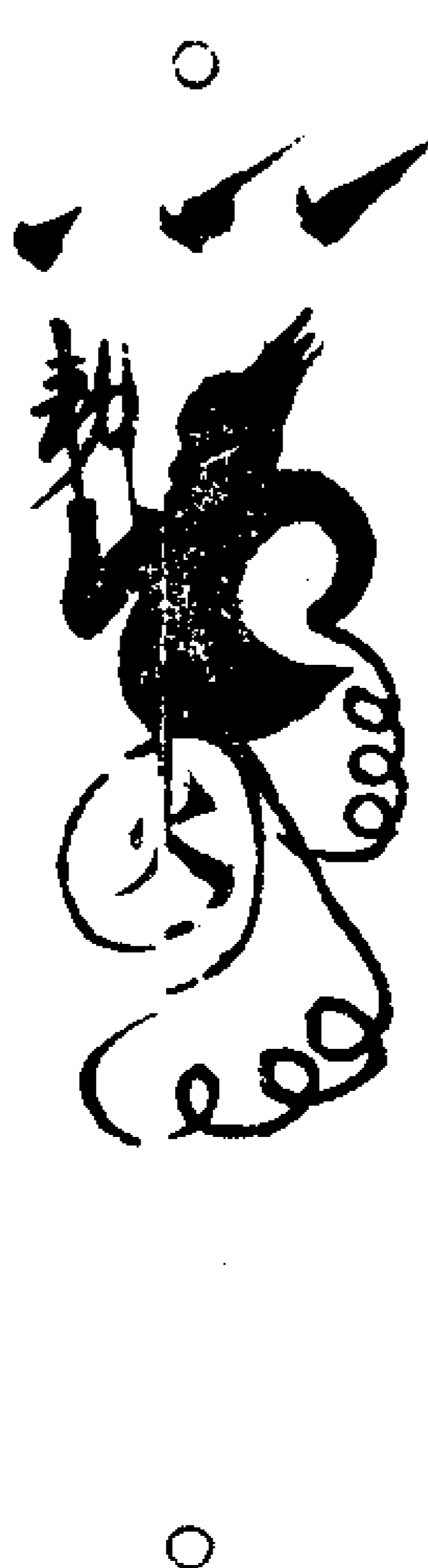

唵嘍欽 唵嘍嘍悉摩  
 麻羅吽耶微吉尼杜 唵吽吽發茶  
 只尼麼羅悉烏利 撮茶安訶

撮茶安訶

無論高下捉縛來呈靈官飛火速現報應

撮文符

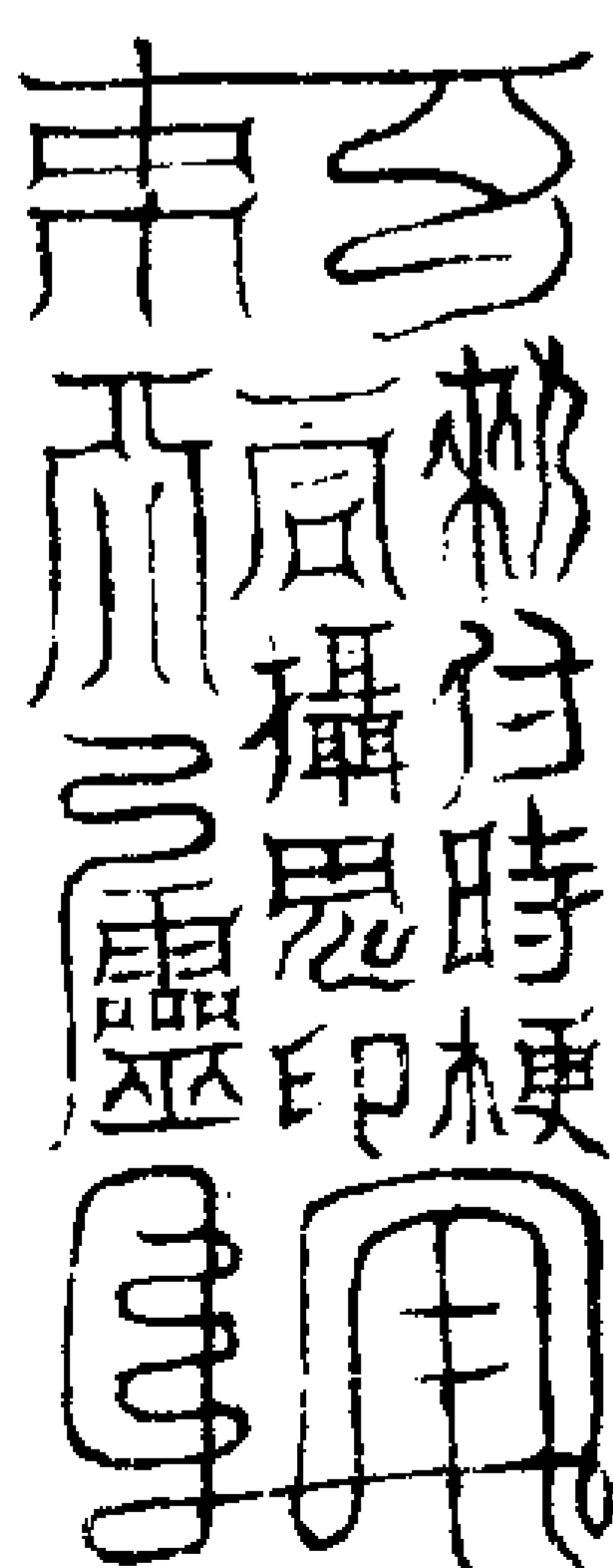

紫微開天勅靈官現本形太上乾元令驅神  
遣六丁天羅旗墜降四聖逞威倖收伏諸魔  
魁人道永安寧急急奉  
北極紫微大帝律令勅

右符一道壇中化一道患家化

### 驅崇符

上台一黃社却不祥中台二白  
護身鎮宅下台三青去病除精

上帝 唵 嚩 囉 囉 嚩 囉 嚩 囉 嚩 囉 嚩 囉  
唵 嚩 囉 嚩 囉 嚩 囉 嚩 囉 嚩 囉 嚩 囉  
囉 嚩 囉 嚩 囉 嚩 囉 嚩 囉 嚩 囉 嚩 囉  
囉 嚩 囉 嚩 囉 嚩 囉 嚩 囉 嚩 囉 嚩 囉  
囉 嚩 囉 嚩 囉 嚩 囉 嚩 囉 嚩 囉 嚩 囉

魁 魁 魁 魁 魁 魁 魁 魁 魁 魁 魁 魁 魁 魁 魁 魁

上元天官 中元地官 下元  
勅天魔王 勅地魔王 水官  
勅鬼 青天魔王 赤天魔王

魔 丑 巴元醜伯 負天擔石

白天魔王 黑天魔王 黃天  
反山六日 監醜朗護 魔王

橫天 太上敕命 勅勒天兵  
擔力 魔王奉行 萬魔奉迎

天丁前驅 神府吏兵 六洞鬼妖  
斬鬼無停 飛戈飄戟 不敢前衝  
風雷火烈斬鬼碎身不得違律符到奉行

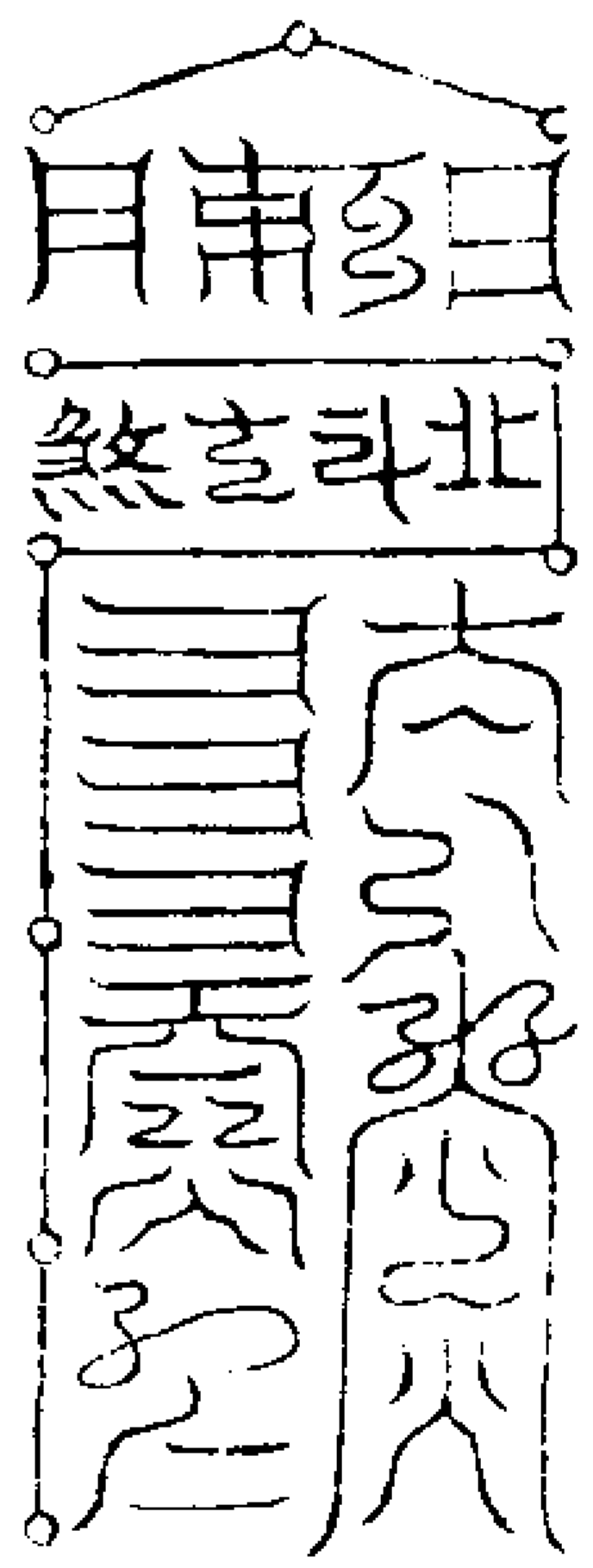

右符書成取五方炁布入焚向患方吹去  
喝遣神將速為在患某攝拔身中為禍鬼  
崇押入行司囚禁治罪施行喚水發去

### 追魂符

開天門閉地戶留人門 魁 魁 魁  
塞鬼路穿鬼心破鬼肚 魁 魁 魁

斗 魁 斗 魁 斗 魁 斗 魁 斗 魁  
入 斗 魁 入 斗 魁 入 斗 魁 入 斗 魁

勅 上元天官敕中元地 斬鬼 上元將軍  
官敕下元水官敕 唐宏斬神

中元將軍葛雍斬鬼 徐守中 江巨淵  
下元將軍周武斬精 馬勝 趙子玉

急連急攝急縛某人 謹教水索神將

三魂七魄速歸本身 急縛神謹教火  
索神將急縛精謹請九天雲路使者徐軍  
江巨淵翟董趙子玉馬勝速為患人某追攝魂  
命還赴本身急急如  
上帝律令敕 熬 熬 熬 熬 熬  
熬 熬 熬 熬 熬 熬 熬 熬 熬 熬



### 勅呪

卸摧崑崙萬火焚炎侍吾六臂變我身形頭  
披赤髮鬼神吊驚急迫急捉立便付身奉  
上帝敕不得暫停急速急疾急律  
帝命符到奉行

右符專為患人收攝魂命黃紙朱書用金  
錢甲馬焚於竈中

### 山字符

山 唵 吽 叱 喇 急 攝 鬼 急 奉 紫 微 馬 勝  
推山字訣入 大帝攝



勅召靈官馬元帥速降真炁入符中收攝  
其身中一切無道等鬼押赴魁罡之下不  
得動作急 魁魁魁魁魁魁 寅午斗  
急如律令 魁魁魁魁魁魁 子午  
無炁文取  
無炁文入

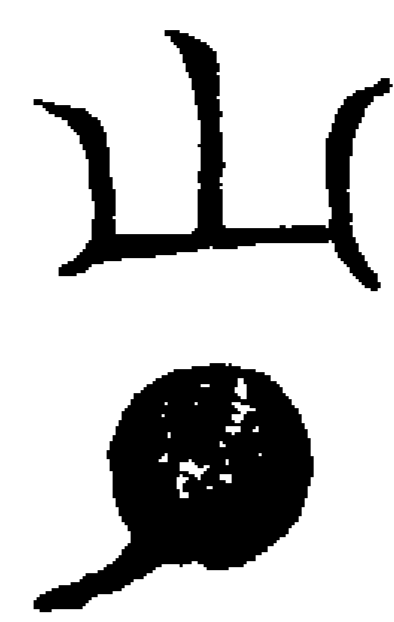

叫字符

天地風雷魁魁 魁至魁唵叫咄咄  
水火山澤 罡 靈魁攝唵魁欽叱靈

降攝 唵叫咄咄咄咄吉利勅召靈官馬  
南炁 元帥速入符中金牌五印擡起

唵叫咄三字入  
符塗罡字上

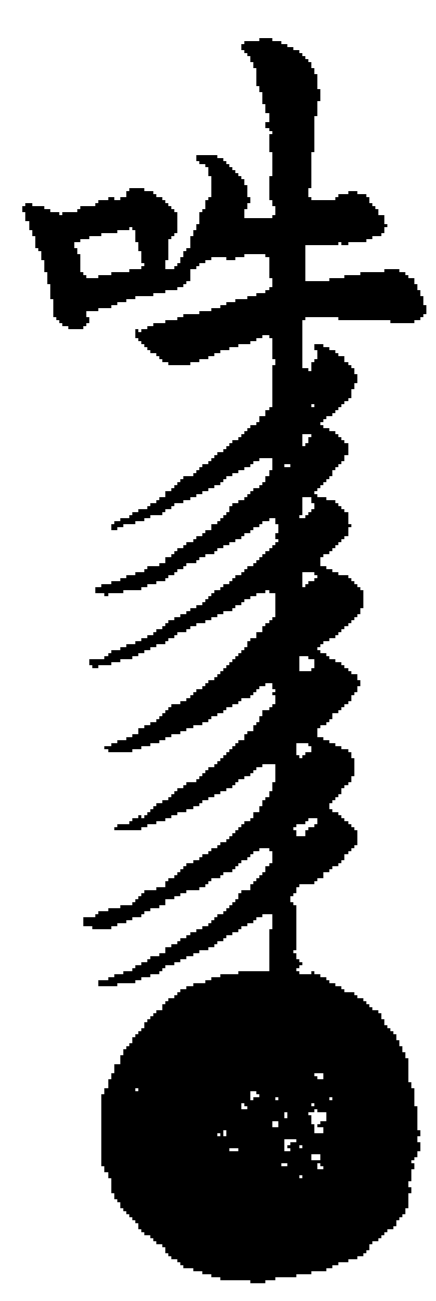

疾捷符

三台 魁魁魁魁 靈 二十八  
初 魁魁魁 宿書成  
無礙神通上帝速臨汝急欽承巡遊

三界收捉鬼神有邪即斬有鬼即擒  
入童子體攝出生魂降附 馬魁 念加妻叱  
通靈所求事意願賜昭彰 呪金牌玉  
印托出丹田中唵叫咄三字入符 南炁

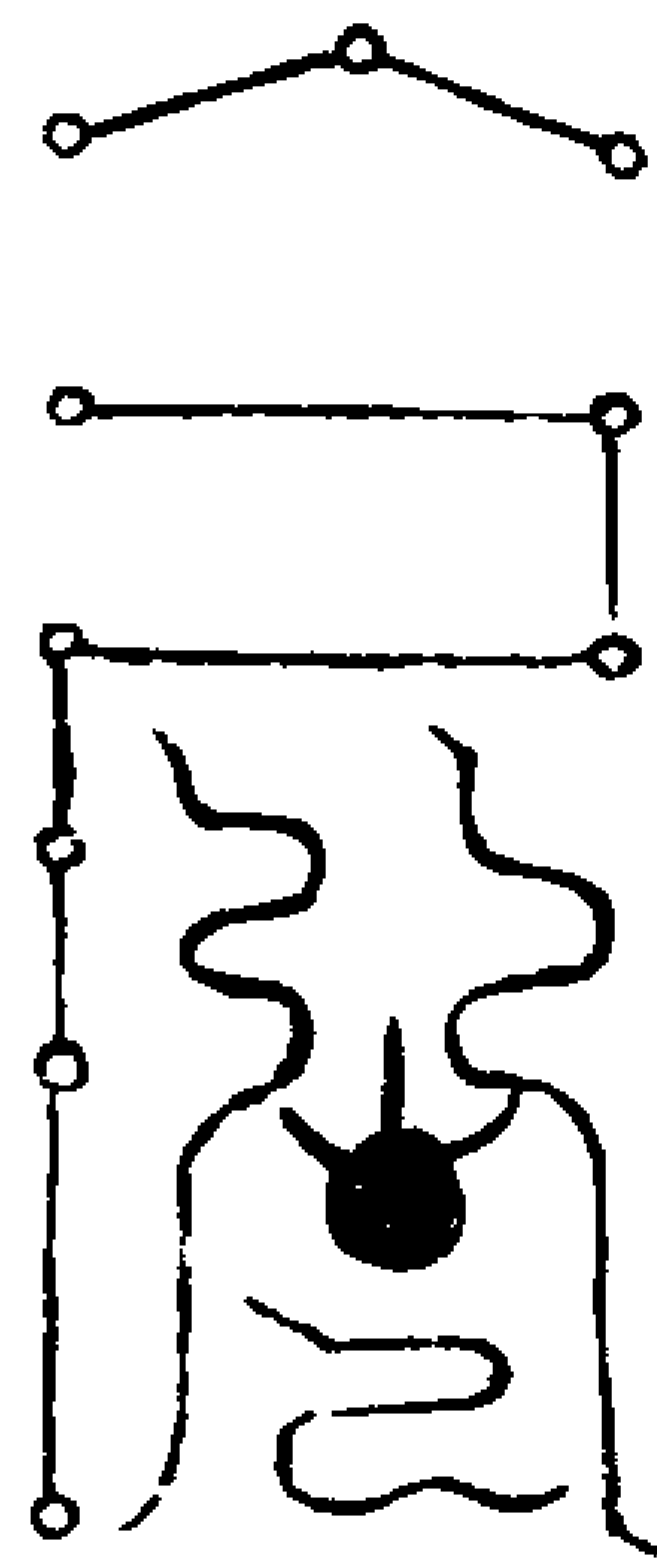

鎖鬼符

大力天丁 急降此處 萬鬼  
靈官元君 為攝邪精 自潰

妖邪 圓光一罩邪鬼滅亡 穿鬼心  
滅形 急奉紫微大帝勅 魁魁魁

魁攝破鬼肚 朗 朗天朗地報應分明以  
魔鬼速滅攝 手羅十二宮三匝收攝

未人身中禍鬼押來吾壇魁 靈官馬某符  
罡之下急奉紫微大帝勅

唵靈靈都攝邪精速滅亡安訂大力天  
丁急速現形活捉邪鬼急奉帝命 千炁 鏢  
謹請金砖大力神開吾召降通靈口吐三  
昧火金砖片片明一片化千片萬片成金

城急急如律令唵叫咄唿急攝

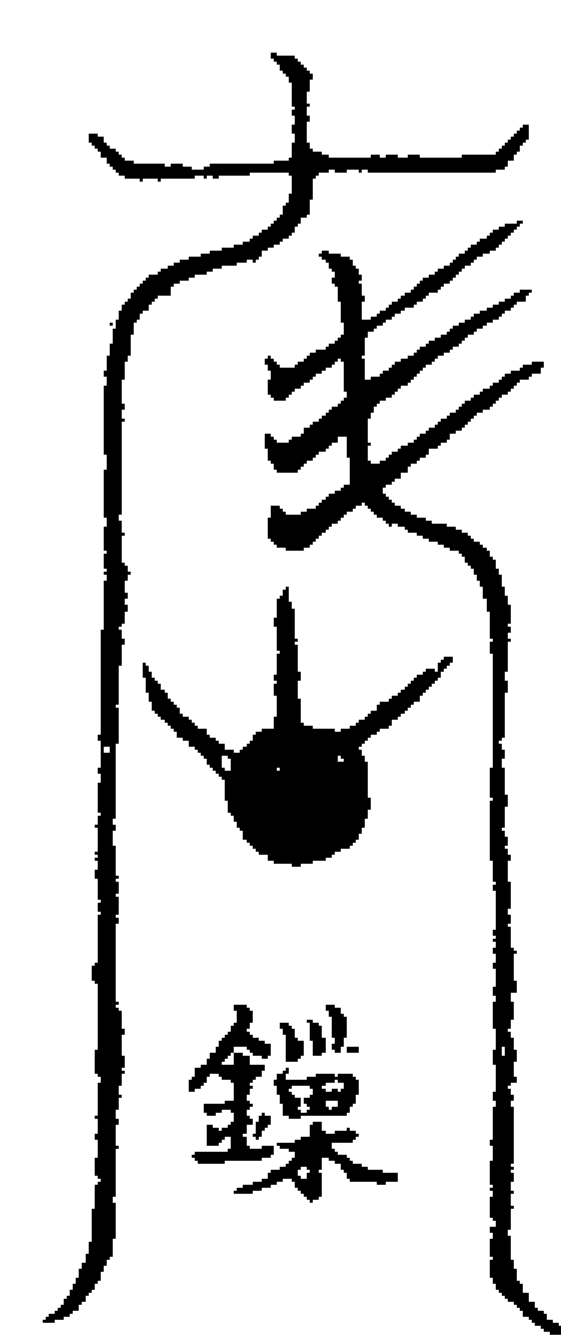

鏢

存帥自天門而下至人門巡地戶至鬼門  
上捉鬼鎖魂想紫微大帝上拋下一片金  
磚化千萬億兆團患人家四方仍想元帥  
鏢拷鬼伏收退定念

白蛇大將符

謹請六天火部官將吏兵與吾牢立壇界  
。中點書斂水蚓 口內八點 天圓  
。星大蛇在黑點 師念八卦 地方

六律 馬充大將吞食不祥唵吹頻  
九章 欽叱天罡曳叱那奴叱安訂

乾坤交泰日月合明 通天入地  
山傾地陷嶽瀆沸騰 出幽入冥

封山破洞追捉邪精唵魁欽叱降靈攝唵  
通天靈叫攝唵叫咄咄咄咄咄咄咄咄  
鋒白蛇馬大將速降攝



翌軫之星水火真形乾坤交會變化為神上  
佐天帝驅兇伐精噍噉咩咩咩咩咩馬充  
大將統領天兵聞吾呼召速降壇庭  
噉咩咩咩靈魁攝

道法會元卷之二百二十六

道法會元卷之二百二十七

太一火犀雷府朱將軍考附火法

據六

雷與序

昔商紂之時朱相國三人遁隱太華山立大  
誓願斷天下無道妖魔濟度群品剪滅妖邪  
一切害民不平之事悉皆剷除乃北斗輔弼  
星化現則為朱御朱彥乃太乙勇猛之將名  
曰毒神主管風雷雨部下轄都嶽瀆統領  
天將天兵收攝三界鬼神不問遠近兇惡之  
妖立捉附體能追生魂其文不繁付與中天  
北極驅邪院掌之主法乃太乙月字星君其  
神性烈作中天之威曜不可犯之三界鬼神  
無不畏懼正將追捉副將驅攝內有星君真  
形符篆上清隱章無怪不治無邪不摧禁治  
邪巫有天乙獄主治之凡行正法者不可缺  
此一法所到處有邪巫壇靖侮翫正法化血  
湖血海以厭壇場倘無此驅治則道法不振  
矣此法不傳非道之人違者必遭殃咎朱將  
軍名彥出入上清火犀官主治火府雷部為  
擔天風伯之神驅逐罡風浩炁不正鬼神掃

蕩天下妖氛惡毒之炁屏除不祥其神性惡  
有不信正道之人能剪縛陽魂虛空懸吊即  
行考治警愚化俗考勘鬼神無不靈驗副將  
沈彥清為佐助稟命

玉帝勅召雷神禱雨祈晴剪妖戩毒封山破  
廟療瘵誅瘟治病驅邪無施不可至忠至真  
至聖至靈無分毫私曲剷除不祥通天入地  
主管三界不正鬼神奉

玉皇命令勅下即行上世宗師保而敬之不  
肯輕傳江湖嗣法者罕知其玄昨因六陰洞  
微仙卿盧先生字伯善遊青城山遇虛靖天

師傳諸階之法自發川來至洪州寓于豐城  
清都白鶴觀往來居止虛名墊號養浩行六  
陰洞微諸階之法無不靈驗凡符法一至立  
時而愈蓋虛靖天師一流人耳葛巾布服不

愛裝束惟好清靜夫此將即北斗天罡大聖  
其形威猛無極天上地下神祇悉聽其令馬  
勝乃南斗六星化現朱彥乃北斗天罡化現  
斗杓一動南斗一移所以馬勝為靈官朱將  
軍為靈官屬將身居坎位職處離宮主管雷

神乃曰火犀雷府火犀者南方火獸也火府  
上宮有火龍火虎火駝火象火鵬火馬火犀  
火鴉火鈴火鳳各有所主如火龍律令大神  
騎之火犀火鴉靈官主之火鈴火鳳天丁主  
之火龍火鳳毒神主之火虎朱彥主之勅召  
雷神能施雷雨故號火犀雷府擔天風伯掌  
管風雲兩部身騰黑霧掃蕩妖氛背負追魂  
袋追魂攝魄職專考附三氣靈官朱僧祇變  
化無方神通至大至聖至靈具如本身符五  
行共稟七政同科二十八宿以藏身八卦五  
雷而從衛天罡真炁梵呪隱名用之最切中  
間妙梵二十五字為最緊十六字役呪為至  
玄名一秤金今雷局三罡五局至秘至靈得  
之者宜保之不傳非道之人如本身總攝役  
將現身降附其玄秘之難得今將付授於子  
汝若負我天其罰之暇日因授受之際書此  
以冠篇首幸毋輕泄

五法

太上至尊玉皇上帝  
南極勾陳天皇大帝

北極紫微太皇大帝  
法主玉虛師相玄天上帝

主將

火犀雷府擔天風伯飛魂過海主管不信道  
法拷附大將朱將軍彥

披髮黑面怒相皂袍襯跣足右手提鐵棒  
左手鐵索背負追魂袋跨黑虎

副帥

提魂過海使者沈元帥彥清

黃衫紅面青結巾手執紅旗上有勅召雷

神四字或皂靴執皂旗

淨心呪

天蓬大將北帝神君巡遊三界普救生靈誅  
斬邪鬼粉碎微塵急急如律令

淨身呪

吾以月洗身以日鍊真仙人輔我玉女衛形  
二十八宿與吾合并左有六甲右有六丁前  
有雷電後有風雲千邪萬穢逐氣而清急急  
如律令  
啞啞啞婆娑娑訶

淨口呪

天蓬天蓬持劍當胸奉命北帝有大神通令  
吾淨口慎勿穢衝大道驅使六甲六丁傾山  
塞海晝夜不停急急如律令

淨天地呪

天地開朗四方為裳玄水蕩滌辟除不祥雙  
童把門七靈守房靈精謹鍊萬氣混剛內外  
貞利福祿延長急急如北帝律令

三卓呪

一卓天清二卓地寧三卓萬神咸聽

泰山呪

大力如山大力如山先發六丁速運泰山壓  
鬼滅亡攝急急如律令

右呪畢噴水一口左足頓地一聲存泰山  
壓之

勅身呪

勅吾身中十二神將三百六十骨節神是吾  
神者居吾傍非吾神者遠離他方神人神人  
五藏相生存我骨肉灌我胃華天蓬天蓬六  
府九官天圓地方六律九章急急如律令

收邪巫以右手劍訣畫一井字作用左手  
拍煞文當心念

一畫天開二畫地裂三畫人生四畫鬼滅誦  
一收東方邪師二收南方邪師三收西方  
邪師四收北方邪師五收中央邪師上下中  
村已奏名邪師未奏名邪巫收上一里邪師  
二里邪師三里邪師四里邪師五里邪師五  
五二十五里邪師百里千里一切側法邪師  
魂童仰本壇將吏盡行收下邪巫師猖神兵  
邪巫魂童押赴吾壇獄井之中無動無作  
用兩手雷局打入井中用山字訣押之

變身咒

靈寶降勅變我身神代天行令役使雷霆都  
督三界節制萬靈吾今變相速降真形急急  
如律令

天皇大帝速變吾身吾為雷使糾察鬼神驅  
役神吏上合天心急急如律令

存變左手剔貪斗於頭前右手剔魁斗於  
頭後取斗氣罩身或為法主雷使天師皆  
可用之

護衛咒

青龍在吾左白虎在吾右朱雀在吾前玄武  
在吾後黃龍鎮吾肺七星在吾手吾在玉座  
中太乙為吾耦吾今召集天神地祇本壇諸  
司將吏並在吾前後左右四維上下護佑吾  
身兇神惡鬼只聞吾聲不見吾形如有干犯  
押入酆營依律定罪急急如律令

左手煞文平胸右劍訣叉腰丁字立定念  
一魄入貪狼二魄巨門傍三魄祿存位四魄  
文曲當五魄廉貞內六魄武曲鄉七魄破軍  
下三魂同入藏惟有五星并五影玉皇有命  
佩天罡上台護吾身中台護吾命下台殺萬  
鬼急急如律令  
運三台于頂

召將

雷霆號令急如星火十方三界頃刻遙聞以  
今焚香關召火犀雷府伐生死邪巫將軍朱  
彥火速赴壇疾

一召咒

上帝勅召朱彥來臨雷聲左震電光右隨鼻

湧黑霧充塞乾坤呼風哨雨鬼噉神驚天罡  
大聖化現真形手持鐵棒拷打陽魂黑虎奔  
衝足躡風雲旋乾定巽天地暗昏兇惡立滅  
何鬼敢存有違法令罪罰非輕急急如  
玉皇上帝勅謹召朱彥速降行壇疾

二召咒

朱彥朱彥子斗中之精辰黑雲罩體黑霧  
藏形未追魂攝魄午殺鬼安人已搭佐大化  
未顯現通靈急急如律令

三召咒

唵吽吽朱彥速來臨唵吽吽唵吽速降攝  
唵吽吽朱彥速降臨天攝地攝天攝黑  
面朱彥惱裂生魂飛魂過海攝附生身陽魂  
不信速攝其魂疾降疾降疾速降疾

秘咒

唵吽吽唵吽唵吽  
退一步瞑目面北背南拍煞文平胸右手  
劍訣叉腰想北方大門存黑氣一團  
自天而下仰面取炁一口歸腎向後取南

炁一口歸心定神片時却存腎氣攻心心  
炁攻腎紅黑二炁往來三次混合為紫炁  
凝之于心却以雷局運起自尾間從夾脊  
登十二樓自泥丸從口中出吹於香煙上  
又呪

唵嘽吽唵嘽吽唵嘽吽耶飛天大力神速速  
降速趕來娑婆訶

唵嘽吽唵嘽吽唵嘽吽

剔發想本帥在黑霧之中其形如金剛狀  
却以舌書聾字化金橋吸入心呵出則本

帥在壇沈帥侍右再取黑氣一口吹出罩  
定再念後呪

唵嘽吽唵嘽吽唵嘽吽唵嘽吽

唵嘽吽唵嘽吽唵嘽吽唵嘽吽唵嘽吽

唵嘽吽唵嘽吽

都召呪

唵嘽吽唵嘽吽唵嘽吽唵嘽吽

杳杳冥冥天地齊并開呼即至速現真形疾

下令呪

火犀大仙自巽度乾摧山倒嶽覆地翻天萬

神齊諾呼聖集仙敢有妖魔奉命不虔斬以  
黃鉞所以鑿天令持在手永鎮吾權一勅不  
降逆節相傳二勅不降罪坐不原三勅不降  
影滅風煙急急如

玉皇上帝律令

存至任意差遣

本身符

日宮太陽帝君降 月宮太陰皇君降  
真炁入符中 真炁入符中

東方木德星君降 南方火德星君降  
真炁入符中 真炁入符中

西方金德星君降 北方水德星君降  
真炁入符中 真炁入符中

中央土德星君降 貪巨祿文  
真炁入符中 真炁入符中

廉武破

天火飛耀 火煞飛星

群陰現形 照敗邪精

角亢房心尾箕斗牛女虛危室壁

奎婁胃昂畢皆參井鬼柳星張翼軫

將軍前行急捉邪精 圓光

便者後殿火速通靈 項負  
唵嘽吽唵嘽吽唵嘽吽唵嘽吽  
唵嘽吽唵嘽吽唵嘽吽唵嘽吽



右符書畢隨事意於符腹中批云

朱彥準符請隨命火急奉行唵嘽吽唵嘽吽  
唵嘽吽符速行疾疾娑婆訶謹勅急急

玉皇上帝勅朱彥準符速行

如治病驅邪用玄陰呪金光煞鬼呪天蓬

呪威德呪玉皇誥塗之再加前秘呪

天火地火雷火神急收急捉捉妖

精火犀雷府橫天降黑面將軍不

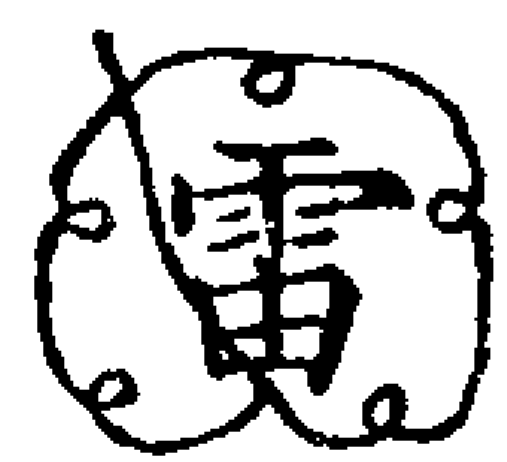

容情 勅呪

東甲乾元亨正炁速流行吾奉神霄命天地  
掌中橫辰巽為地戶陰陽掌上存五方降真  
炁助我運雷霆轉伏隨吾用則雷電騰速

降疾速降霹靂震天廷急急如

玉清真王長生大帝律令

取巽炁一道吹入掌中取神霄玉清紫炁  
二道灌于掌中化所居為金樓玉殿化自  
已為神霄玉清真王默念

唵嘽吽唵吽唵朱彥速降毘那攝

存元帥入符中沈帥執勅召雷神旗隨後  
以雙手握雷局摩腎堂五次存雷打從尾  
間度雙關至耳而出念秘呪

唵雷電雷霸霹靂震天廷急急如律令

右呪念三遍運從耳出祝云

仰朱彥準符部領巽官變雷火速前去依上  
施行刻時顯現報應急急奉行以風火雷

風火雷罡

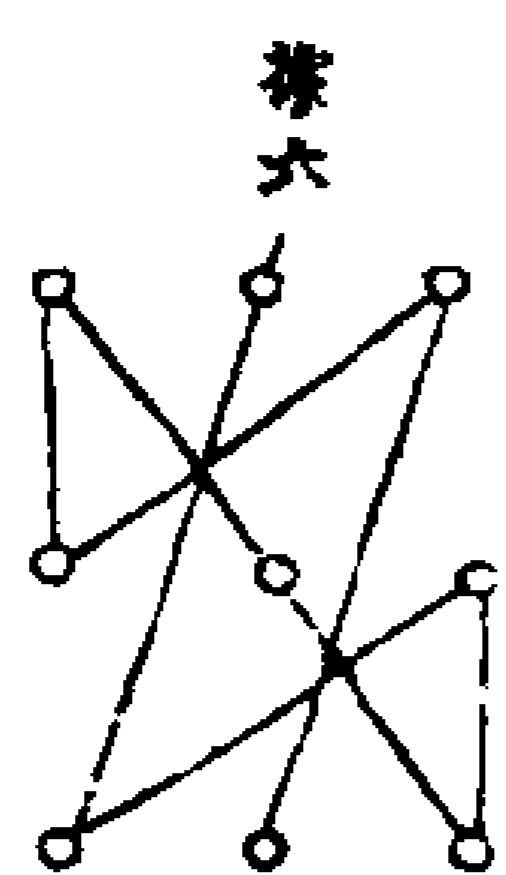

唵嘽吽唵嘽  
哩煞婆訶

+

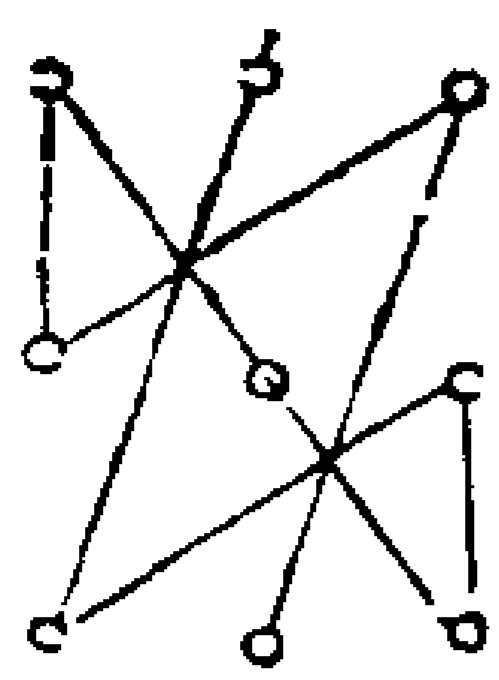

唵嘽陰雷電  
光勅熱攝

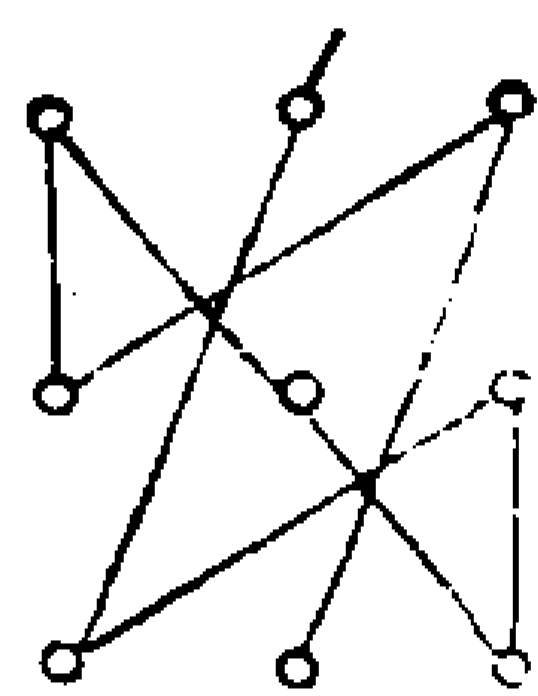

唵轟天霹  
救竟勅攝



攝蟲治病符

玉清上帝救上清上帝  
救太清大帝救三訣別八訣

吾奉紫  
微大帝

敕開天門閉地戶留人門塞鬼路穿

急急煞

天煞地煞年煞月煞日煞時煞  
災煞劫煞一切邪魔盡皆受煞

橫金梁懸玉索 天官斬神地官

吊鬼神壓兇惡

斬鬼水官斬精

雷

雷府將吏霹靂一聲  
入地萬丈無動無作

請大犀將軍  
朱彥速降攝

敕圓煞氣

右符書成再念天蓬呪塗加北帝諱聲字  
蓋拍煞文取北炁合自己煞炁吹入

勅符呪

蟬螻蟬螻三屍作患九蟲為殃侵食五臟遊  
走膀胱或赤或白或青或黃吞符入腹搜胃  
滌腸符治百病骨體康強三焦九竅五臟六  
腑一切尸蟲敢不消亡急急如律令

遣呪

神霄玉清十萬天丁玉清勅命龍索虎中斬  
滅兇邪擒捉妖精隨吾符勅火速奉行

拂筆上出止吐筆下出通腹如氣字符用  
緋紙書三道治百疾或作圓子念三焦呪

如捉崇不  
念三焦呪

火罩符用緋紙朱書要  
筆筆相連書之

紫微大一 妙道上 徐守中江巨淵  
帝勅 帝勅 趙至聖翟世寧

1000 A B C D E

雲

九天雲路飛捷使者急罩鬼神急急如火帝律令勅



塗咒

上清威甲九清九醜炎光燦爛火兵前行千力士萬萬精兵上張天羅下布地網妖祟賊首魔魁伏藏敢有拒逆劍斬呈頭急急如律令

右咒塗畢再念南斗諱加之取南炁呵入符中存火罩火光交布于中

勅符咒

日之源火之祖朱陵火府至陽之精火鈴將火輪神火神布罩罩定鬼神結鐵為網罩攝邪精火罩八方空世界火燄騰騰化鐵城火官火君火帝火神不問高下無問疎親但干不正為禍鬼神一切罩下毋得容情吾行火罩透徹青雲上通無極下至風輪東徹水源國西止金祖天南止朱陵府北止大羅天上

有鬼神不得下下有鬼神不得上内有鬼神不得出外有鬼神不得入何神不在吾罩内何神不在吾罩中謹請火罩大神徐守中江巨淵趙子玉翟世寧票吾勅令聽吾號令火急奉行疾

黑罩符

吾奉北方黑帝靈君攝

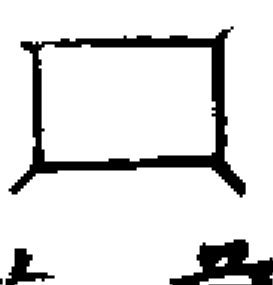

紅杏文後騰允魔真午  
墨黑子靈寶聚魂攝

威靈振起風雲天

地陵黑鬼無逃形

囉啞啞啞囉啞啞子吽哪吒寅寅罡吒辰娑婆囉啞啞啞囉啞啞急急攝

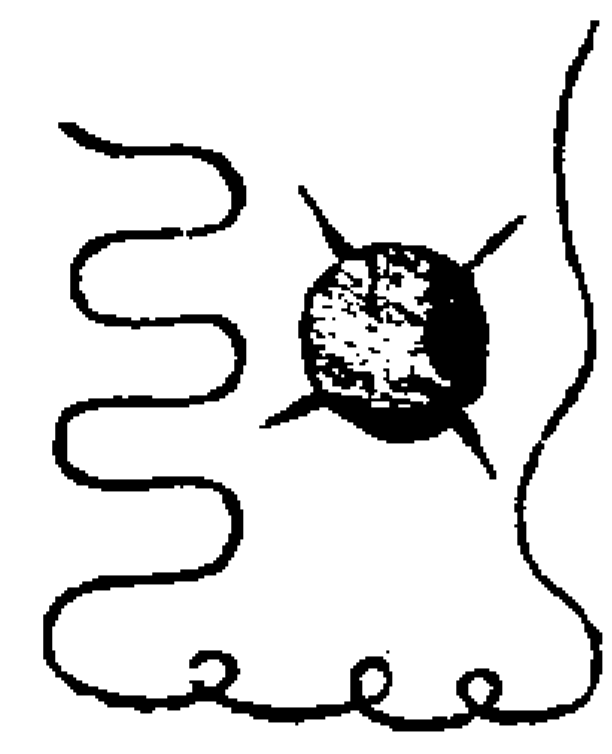

右符書成拍子文取北方黑炁吹入存黑

霧濛濛天地陡暗  
黑風黑罩咒

四天閉塞八面黑雲上徹天河黑澤下至九壘重陰黑風霹靂黑霧奔騰黑羅黑網黑索黑輪黑雷黑電黑炁黑雲吾行黑罩罩定冤魂邪愁樂慘鬼哭神唵謹召天蓬主兵都元帥玄武壬癸大將軍大黑天神苟留吉黑霧

大神畢宗遠靈官陰雷神馬宗才不動尊王宋文卿七級使者鐵冠使者北帝吏兵黑戈黑甲黑馬黑兵黑雲蔽日黑炁凝跨黑龍騎黑虎磨黑旗擊黑鼓鳴黑鑼揚黑土運形變化大逞威靈無論高下選甚家親金仙古佛滅跡除形為妖典祀寸斬無停掀碑擲瓦飛石揚塵山摧海竭火滅地平悉皆收捉無處逃形明明人道黑黑鬼門大道昌盛仙道興隆魔道滅形鬼道無蹤視之不見聽之不聞千程黑暗萬里昏沉天黑地黑黃河黑天

地山河漆墨黑廣布普天廣大罩為吾罩下鬼神魂急急提兵周八極生擒活捉赴壇庭吾奉紫微大帝勅普天罩大黑罩攝

二符書罷明具事因書閣牒前黏本身符一道如降將考附攝亡不可輕易審事輕

重而行犒訖書火罩符隨關前用錢馬焚  
遣限其時回壇報應

發罩訣

謹炷真香關召火罩大神黑罩大神大黑天  
神黑霧大神馬宋二靈官九天雲路大神等  
將下赴壇所隨吾行罩罩速壇場助吾附體  
顯彰報應

發罩罩

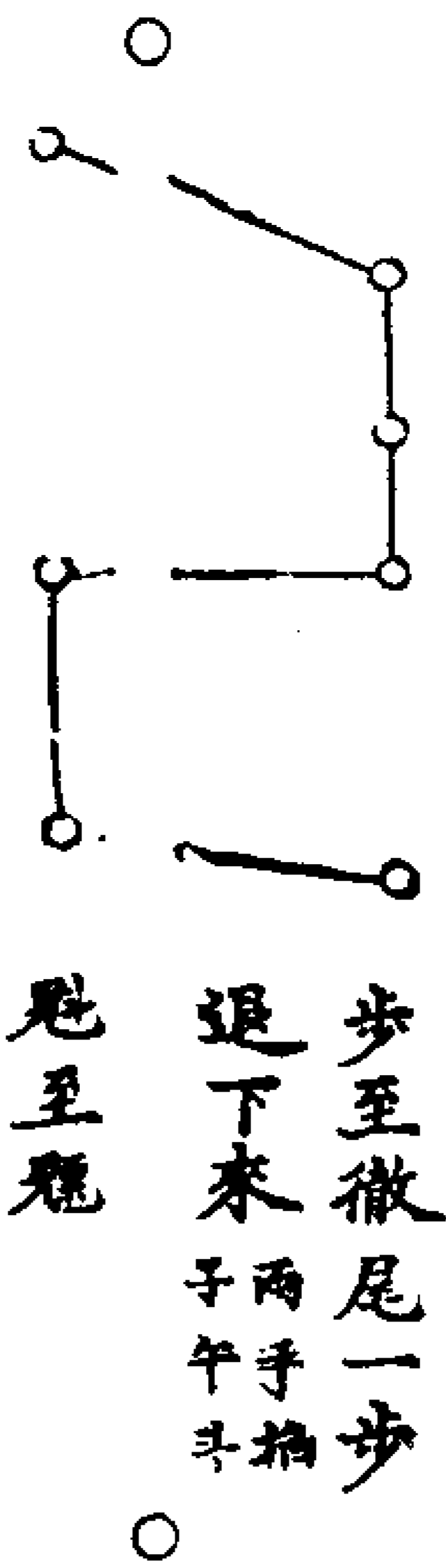

右以十指陰斗按寅文平臍念黑風大罩  
咒邊念邊想見普天之下皆發黑風黑雨  
黑雷黑電黑炁黑雲匝布世界罩定邪鬼  
使之無路咒訖存想訖以陰斗自臍起平  
肩退三步立輔星上旋身發去步風火雷  
罩回步

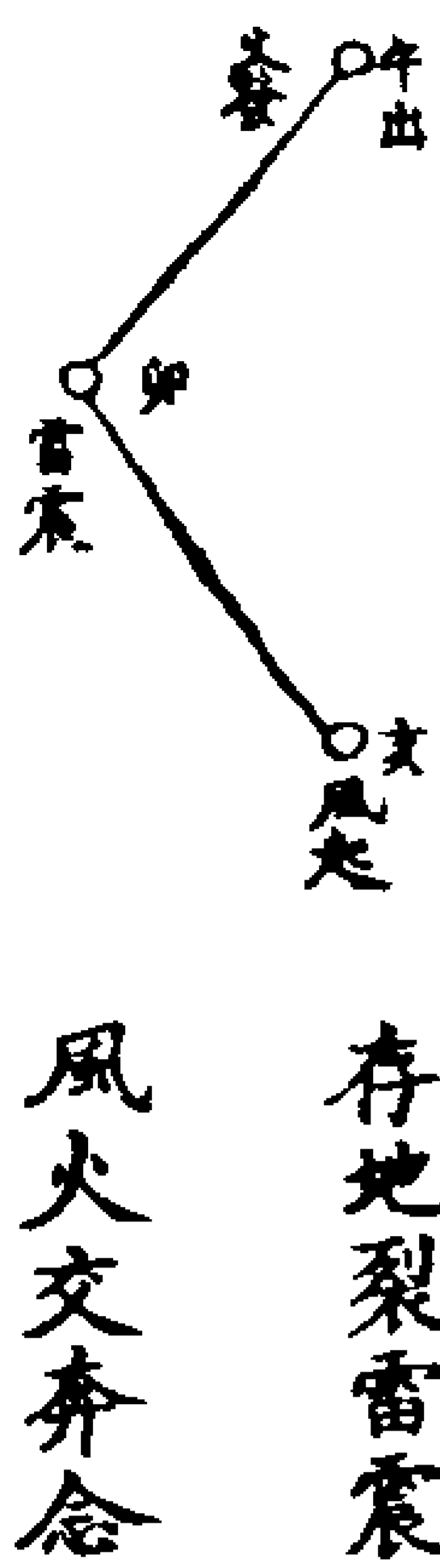

天地陡暗日月失昏攝七

取黑炁一口吹向四外復呵炁一口出四  
外放訣拋去垂右手掐中指中文存苟畢  
馬宋在罩外罩速壇場天地昏黑罩定鬼  
神不問居民住宅壇廟林宇飛斗剔訣去  
時別開左手艮位見邪鬼隨即各從明路  
趨良而出二黑天丁在外擒捉一切鬼神  
無路逃避訣曰暗中剔發光明路光裏擒  
收暗魘魔以兩手十指相交掐大煞文覆  
轉呪曰

吾奉

昊天上帝勅罩伏魔大帝勅罩玄天上帝勅  
罩鄧都大帝勅罩上張天羅下布地網速罩  
壇場內外一切鬼神急急奉

玉皇上帝律令勅付大羅天黑面大神朱彥  
速降速罩攝

又發罩法

天地陡暗日月失昏攝  
以十指結罩擎起旋身念咒七徧吸炁  
七口罩上却放罩撒四方存黑雲黑風黑

炁罩速壇場兩手再飛陰斗於罩上存斗  
星燦然在上次步速附罩作用畫井字在  
地

井字訣

一天昏一地黑一雷震一嶽倒井

迷魂罩

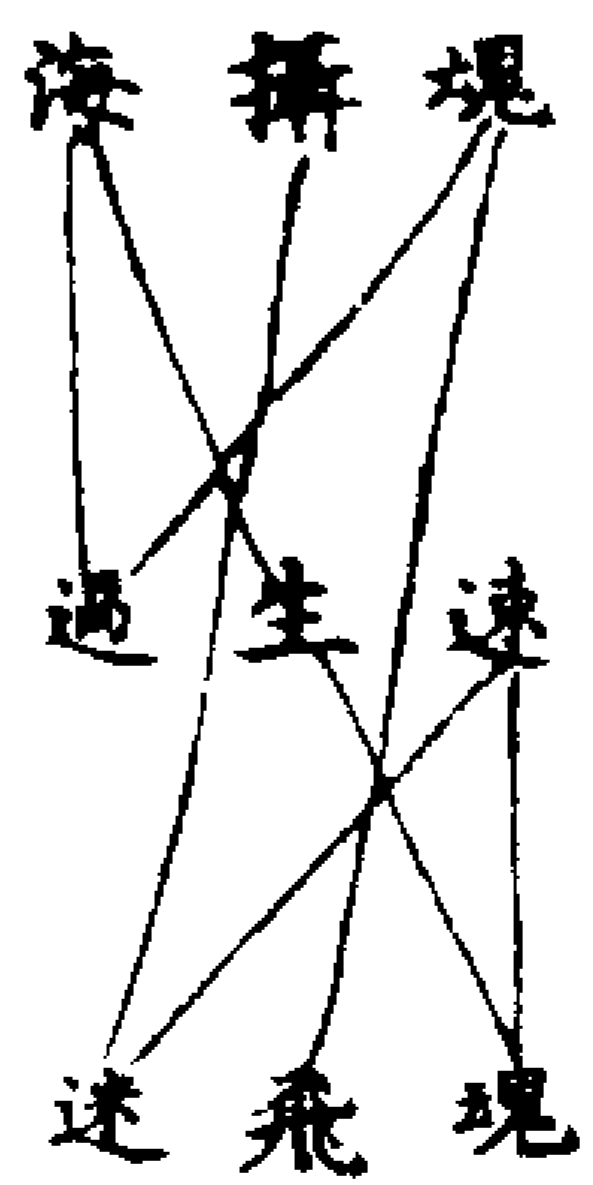

右步至攝字上畫井字作用畢手剔足步  
剔入井想斗星射入井中取黑炁一口布  
井字上想井深萬丈黑炁濛濛噴水一口  
於井上黑炁如煙焚符牽童子自艮戶入  
立井上足跟相靠仰面閉目伸兩手於香  
煙上存黑氣自下而上濛罩童子衝入孔  
竅念淨天地咒三徧以水洒童子取炁  
吹之想水凍童子滿壇寒慘

念罩咒

飛魂過海生魂速迷攝  
魘威黑虎便驚人疾速攝



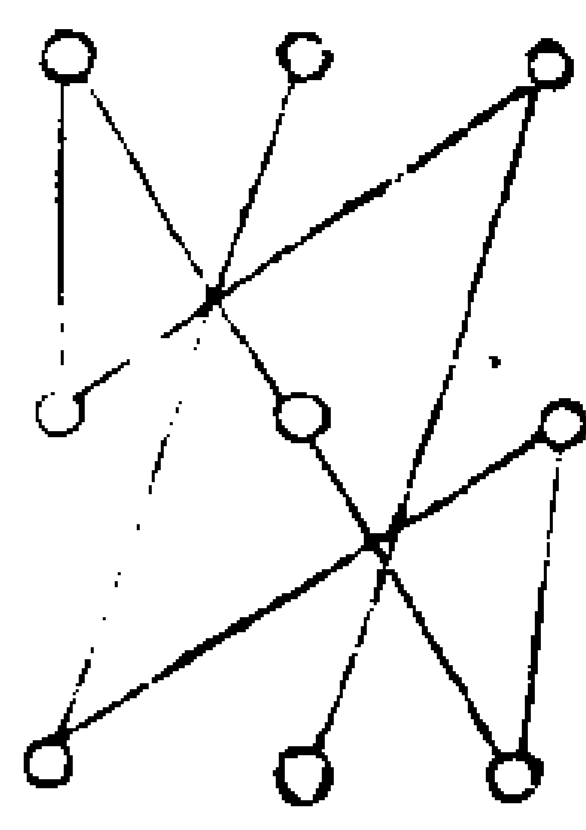

以前罡剔丑飛午一座順飛于前一座逆剔于後以前順罡飛三道於童子背後一頭二腰三足每飛一罡則吸北炁一口吹之與罡同出如指降將作用并字牽童子安頓并上但以前順剔三座於背後一座於手中併炁與罡同出吹之

罡式

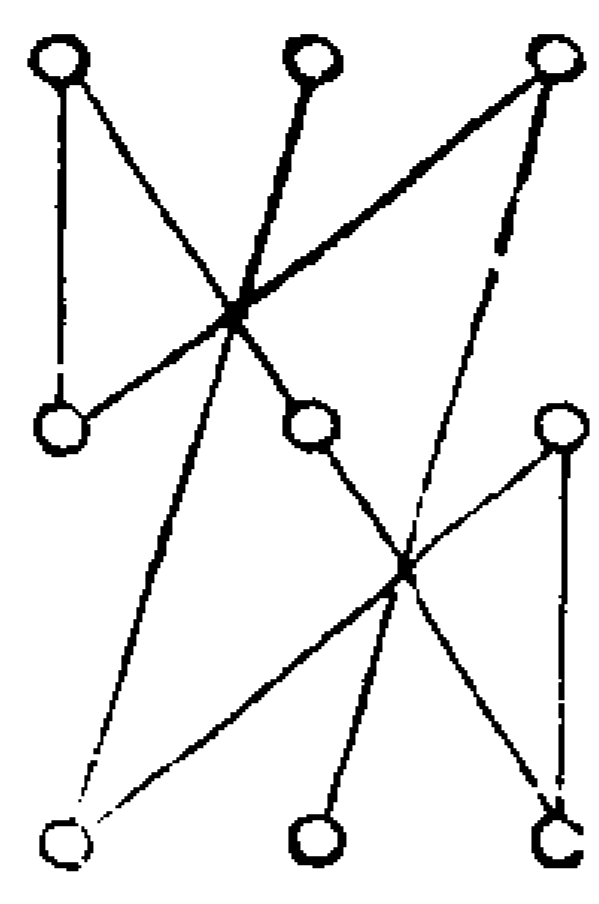

此乃順飛罡也逆罡見後注罡一順一逆飛附人身順發坎至離出於右逆飛離至坎出於左前飛魂罡於附人身了却以罡順逆飛前後各三道順則向面前剔一頭上一手中一足下逆則向背上一頭上一腰間一足下先後順逆取氣同出吹之凡吹一炁於附人頭上即存為黑炁迷罩其

頭中下背同飛罡取炁俱畢存童子皆為黑炁罩定却存自己黑炁自腎而起上心次存赤炁從心而下腎二炁交媾來往三次聚于心存白炁交結繞于心呵炁一口存黑赤炁從上黃庭而出作二團金毬於壇上袞打童子即念密呪曰

鳴解嗩解鳴吹攝一炁念三攝

附體呪

唵吽吽朱彥速降臨天附地附地附天附黑面朱彥惱裂生魂飛魂過海攝附生魂陽魂不信速攝其魂疾附附疾疾附速附速附速速附攝三攝

取北炁吹手中看童子搖動想風擺楊柳之狀如搖動則請將吏撒開手指役將吏入體如指指去附用指如附將去附再念

催附呪

唵嘑吒唵嘑吒唵速昏速迷速附攝七攝取北炁吹童子手中看飛罡將飛斗黃庭也如緩再加呪

濛童呪

乾角威風子獨角虬龍展眼入六丁已鼻入煙蒙中蒙魂神將坤威震凌空百聞吾用法卯早助神功寅急急垂下坎立便昏蒙然至午出想東方有一龍乘黑霧而下想見在壇前垂涎下於童子頭上及遍滿地所即取黑霧炁隨訣吸水喫童子如此三次用劍訣分開童子頂門出三小兒入追攝加五嶽在後

磨真子襪臘午紅杏卯墨黑百靈寶中指中文

師以劍訣開童子頂以左手寅文按其頂存之念呪

天道門開左陽右陰拷附神將押出魂來迷胎光卯昏幽精辰移爽靈巳三魂速出攝次三勒從已上出

存頂中三小兒青黃白色出來存朱彥速收童子三魂押入魂袋疾存將帥收入魂袋再喫水一口於童子身上若搖動飛附上如未再念催呪

黑君黑氣速分鬼炁三魂急把陽魂幽下疾一炁念七攝

吸北炁吹手再加追攝五嶽煙毒呪

北方黑煙毒運上台光童子陽精攝

北方黑煙毒運中幽精童子金精攝

北方黑煙毒運下爽靈童子陰精攝

第一呪取黑炁拍中指上節隨炁吹手運

童子胎光陽精第二呪取黑炁拍中指中

隨炁吹腰運童子幽精金精第三呪取黑

炁拍中指下節隨炁吹足運童子爽靈陰

精如此必附毒撒指飛罡於黃庭存元帥

乘赤炁一道自本方而來住童子黃庭念

折魂秘呪

飛魂過海唵吽吽太乙將軍頂門立三魂七

魄下丹田協力同心附體疾又念

唵吽吽唵吽唵吽奉帝勅召將軍朱彥急降

來速降來疾速降來勿違法令疾七

却以劍訣於童子後枕三劈入將喝云

朱彥速附童身疾

役呪然

唵吽吽中役轄火犀神然朱彥速降靈然役

汝闡通靈然速捉邪鬼報應分明實兇惡速

捉來子妖魔速縛來丑唵攝天攝地攝吽唵

吒金吒勝吒攝午

吹送入體虛書

朱彥降附降疾于手

催附呪

唵嘔嘻噉乾嚙唵然娑訶七

呪畢拍坎訣取北炁吹童子面至于手中

再念

唵嘔嘻娑蘇陀耶攝七

呪畢取北炁吹手至臂請主帥放下左手

覆右手批報次念運筆呪

雄威應化運筆攝七

呪畢取北炁吹筆上運動書報念

雄威應化降筆攝七

降將書報念役轄呪開口報說呪

太清大帝開通道路速放人關使不能言者

能言不能聽者能聽急急如律令

天門炁吹水中與附人喫或取炁訣吹附

人口中用劍訣畫之即能言也凡撒指以

手心冷為度方可請天將撒指報應若手

熱但用唵吽吽呪取炁吹之久而不應宜

用冰法如攝亡捉崇指撒之後作用出魂

然後押崇入體通報其或天將如此效靈

即為附上則不必出魂蓋此將有捉魂過

海之能也於附撒指後請元帥押崇入體

次念攝亡催附呪

神靈將將靈神飛魂過海鞠出生魂亡魂附

身噴涕通靈大聖速降娑訶七

呪畢取北炁吹童子手喝速附疾若附先

撒指報應然後押亡入體報應劍訣剔入

押入體呪

北帝黑煞神驅魂速着體亡魂速入身疾

北帝黑神驅魂速附人身體然攝

上出人魂下入鬼魂剔入挑出三遍北炁

吹入頂門如攝亡存元帥押亡者從頂門

入若不說用開咽喉法文瞑目向東叩齒

九通存見救苦天尊乘九頭獅子青雲降

遠在東方頭上光芒萬丈吸其光喫入水

盂中呪曰

太乙救苦天尊賜洒甘露水使汝速通傳

1010 A B C D E

却以手指蘸水潤童子唇令說如攝崇存  
元帥押崇從頂門入童子顫動即時入體  
請天將押退三歩如拔出柳樹根即倒令  
其供吐如不伏行拷法如考勘法作用次  
第行之不可急躁若頑猾之崇則用考治  
宜也

考附考勘催呪

唵嘽吒唵嘽吒唵速昏迷速附攝喝將吏押  
崇入體速附疾念鞠

唵嘽吒唵嘽吒唵速速速速附速鞠攝喝將吏  
速為押崇入體速鞠下疾念鞠

唵嘽吒唵嘽吒唵速昏迷速速速速附速細攝喝  
將吏速細念鞠

陽考存萬夫泰山壓下邪鬼喝將吏壓下  
二二二

疾次用袞法念

唵嘽吒唵嘽吒唵速昏迷速速速速袞攝

唵嘽吒唵嘽吒唵速附速袞攝

唵嘽吒唵嘽吒唵速附速鞠速撞攝

唵嘽吒唵嘽吒唵速昏迷速袞攝

存童子如枯木白蛇袞如拔舌存筆如鐵  
鉗至附人身唇邊拔舌喝將吏拔舌舌即  
出即去筆其餘刑法任意斟酌  
唵嘽吒唵嘽吒唵呢攝

師以劍訣劈開童柱骨喝朱彥速附童身

疾就念役轄呪催如運筆開言

大清大帝東王公西王母天將速通語念

南方真精火索急飛空前來鬼速吊疾念

太上降金索日月光華親下落五方鐵索降

人間速縛邪精疾

火索符

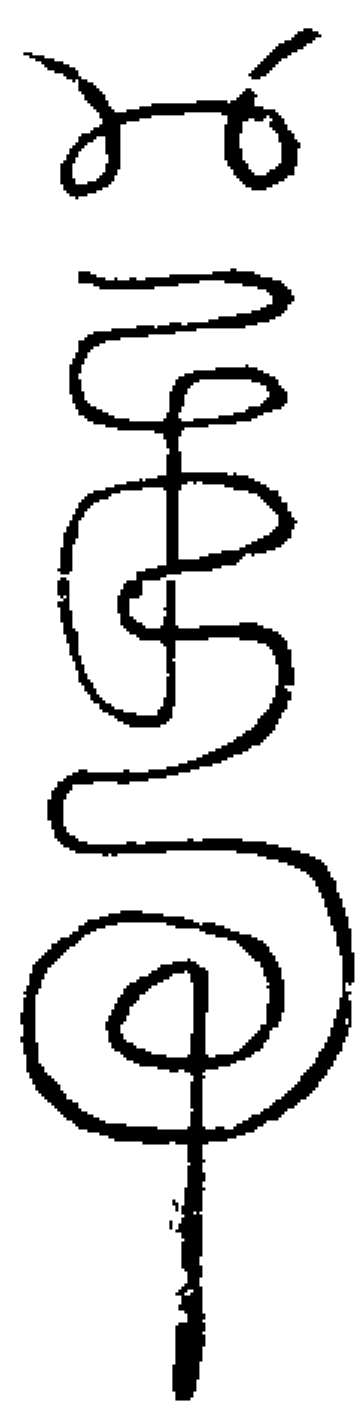

存金梁一條地下有沙井想金沙浮振金

梁上垂火索吊鬼念火軸袞鬼念二二二

上帝有令降付雷霆朱陵火府炎威光騰

空三界烏黑誅殃燒精鍊魄焚滅邪殃周流

六合太乙運罡火罩速下鐵罩高張逐邪附

體通說顯彰如違律令罪檢條章導順啼噴

吁噓喝急急如律令

想火自南方而來合我身真火徧附人身

燒鬼遍地袞

錐鬼火鴉呪

火鴉神將已火鈴將軍午南方使者未赤鴉

將軍飛符走騎赤驥飛奔黑赤大宰揮劍流

星衝天破地鬼無逃形錐邪滅殃速供情因

元亨釋喇九醜口噴急急如律令

用薄紙三寸長取南方火炁呵錐上挿耳

中或挿頭上喝將吏速錐邪鬼通說疾

戰鬼皇令呪

皇天勅令巽戶行風鬼着形滅神着消蹤與

吾戰鬼姓名速通急急如律令

取巽風吹附人喝大戰倒吊誦誥七遍喝

將吏倒吊鬼崇疾

通名呪

天道門開左陽右陰考附神將押出魂靈捉

鬼入體吐姓通名疾

如法考勘通說了畢即為醒魂

醒魂呪

清清靈靈壬癸朝真三魂歸體七魄安寧胎  
光寅爽靈卯幽精辰速附童體急急如律令

以手按附人頂門念呪剔訣吸東方生炁  
一口噓入頂中如未醒再念秘呪

唵噲吒唵噲吒唵速降速醒速還魂人身疾

旋風使者順風一撮急急如律令

以雷局拍附人背即祝天將還童子生魂

疾如攝崇將吏打考不已用呪釋之曰

上帝有令勅赦罪魂七偏印在

如醒魂畢法官復神歸謝符吏祭攝化財

復神呪

天雷神將勅行三界內鎮乾坤行事速還神

婆囉喲唎唵急急如紫微大帝勅

右吸生炁一口咽入己身訣入頂門即醒

玄雷陰君呪

玄雷陰君天令之尊玉幢赤幟統領雷兵飛  
風驟雨海沸雲騰擁身鼓舞遏天橫行虛空  
霹靂萬億天丁罡風大將流火之庭飛天魔  
王搜捉橫吞叱咤一怒萬惡無形上帝有勅  
不得留停急急如律令

太一合同符

太乙有令 勅 上奉北極紫微大帝  
收捉邪巫 勅 勅到奉行一如律

令 然 天煞星地煞君年煞將月煞神日  
煞 然 然時然兵一切邪巫自煞化為

塵 攝 北極紫微大帝攝太乙元降律令  
攝 攝 攝捉邪家一百二十祖收攝邪

黨諸邪兵 漸 天蓬 內書邪師名  
急急攝 漸 呪書 用太乙毒神

十將 此靈晤 太乙連弓架攝吳順速降攝  
圓之 用逆順塗黑炁自三關上布

入符中



十神名

馬鬱林郭元京方仲高鄧拱辰田元宗

陽雷神各金甲紅袍自天門降

張巡許遠雷萬春南閻姚雲雲

陰雷神各鐵甲皂袍自地戶降

水火既濟罡

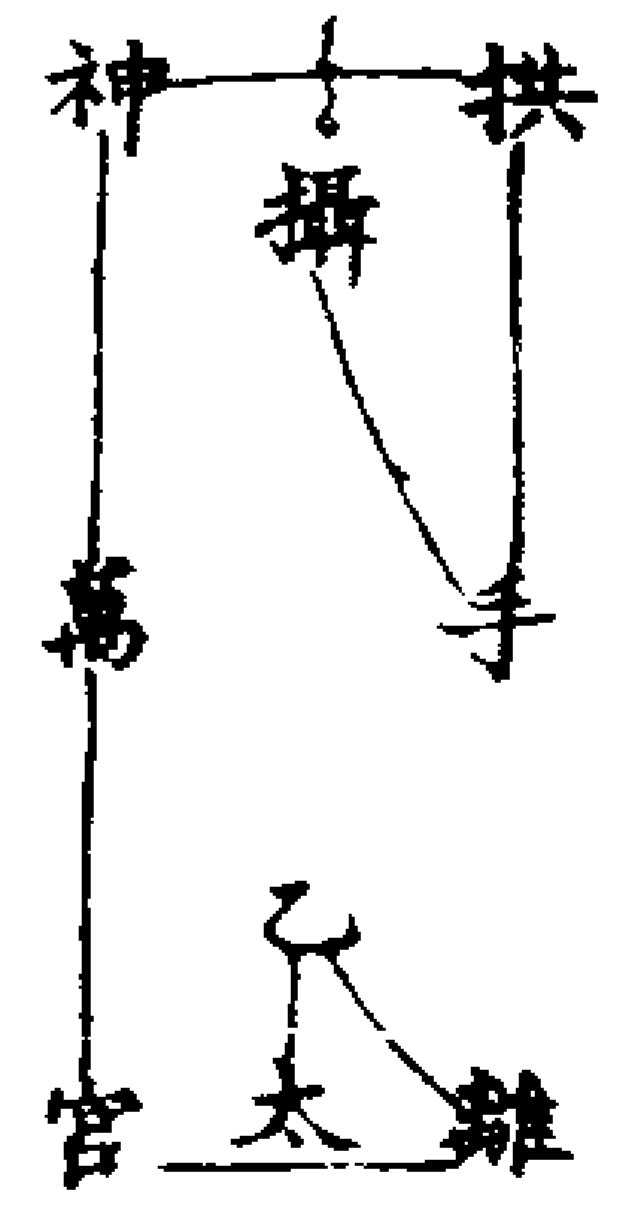

右罡行持拜章步之步畢作用品陽光動

太乙離宮至攝字立定行事如金日用火  
時拜章餘以例推

道法會元卷之二百二十七

10-01-10-01

道法會元卷之二百二十八

據七

雷府朱帥考邪大法

主將

雷府管不信道法打生死邪巫黑面大神朱將軍

黑面惡貌環眼朱髮鬚頭皂袍金甲汗袴  
錦吊鞞綠靴左手提鐵索右手執金槌或  
執鐵簡

五方猛將督將軍真勇

部下二百二十員神將

變神密呪

赤毘飛耀婆訶

右呪一炁念七遍拍印訣存神為月李相

召合呪

唵吽吽玉帝勅朱彥速降臨流鈴急召馳風  
雲雙目如環耀日月黑面威猛推崑崙聞令  
翻身離帶闕準勅飛步下壇庭助吾大道興  
正教勅汝考打不信人敢有邪巫為不道金  
槌一下攝其魂攝捉生魂來附體自迷自附  
考生身六洞寬魔皆粉碎十方疫癘化為塵

唵吽吽玉帝勅朱彥速降臨吾今召汝得力

將吾今召汝得力神唵吽吽勅速降臨千里

報應在只今速降速降疾速降急急如律令

謹請大聖大羅天擊頭黑面朱彥速降攝

天攝地攝地攝天攝朱彥速降速降速降

鞠生魂飛魂過海腦裂肢疼生人不信急速

附身吾奉北帝誠魔律令

混將呪

唵吽吽唵吽吽唵吽吽吽吽飛天大力帝君速

附吾來婆訶

取北方煞炁入腎宮混合吹出香烟上存

其神分明在前

本身符

天大地火雷火霹 謹請大羅天

天大地火雷火霹 朱彥 黑面朱彥速

天大地火雷火霹 朱彥 黑面朱彥速

天大地火雷火霹 朱彥 黑面朱彥速

天大地火雷火霹 朱彥 黑面朱彥速

天大地火雷火霹 朱彥 黑面朱彥速

天大地火雷火霹 朱彥 黑面朱彥速

天大地火雷火霹 朱彥 黑面朱彥速

今天初天攝天滅地劫地攝地滅

九帝勅命 天翻 十方 前駕風雲

活捉生擒 地攝 追捉 追鬼賊後

奔雷電 勅勅勅伐伐伐攝捉

滅邪巫 三界邪巫送入天獄

黑面擊頭威 魁魁魁魁

猛打人攝 魁魁魁

天火雷神地火雷神五雷降靈鎖鬼關精



五嶽雷符

東嶽泰山雷文南嶽衡山雷文西嶽華

山雷文北嶽恒山雷文 中嶽嵩山雷文

中嶽嵩山雷文 天道覆地道載 閉天門 乾

雷局 人道與鬼道漬 閉地戶 巽

留人門 坤塞鬼路長 東方雷公火速

穿鬼心 破鬼肚 起文南方雷公

火速起 西方雷公火速起 北方雷公

火速起中央雷公火速起



右符起雷火伐邪用入在本身符脚下列字上

大召呪

北帝大魁威撼天地縛神攝黑面朱彥降臨威猛打人攝始九官

吾乃上帝之身吾乃上帝之神三清同體何將不靈今有某不信道法毀謗正教吾今速使將兵速行吾是主法令君汝今為吾即速將不信人急於某處廟中一時吊鞠火急施行急急如紫微大帝律令勅

縛邪巫呪

唵迷天迷地吽唵吽勝攝  
北帝大魁威撼天地攝  
黑面擊頭威猛打人攝喝云  
朱某不管千里報應只今下再念  
藥又大力神速擒不信魂朱彥攝

雙手反叉作怒立便報應即見大驗若欲放醒則撒訣拂眼上即醒若欲考附則念黑面大將大黑天神黑星黑神黑雷黑君大怒摧嶽剪縛邪巫急攝生魂自迷自附考問生身急急如律令又念

大黑天神黑霧黑雲鬼面獠牙金臂青身金槌一下大攝人魂不信道法鞠魄考魂疾黑面擊頭鞠魄考魂萬聖拘攝一身摧攝上至泥丸下至湧穴速摺速摺氣不相接

下今召祭與之發誓想像如對喝云  
不管東西報應只今疾

拍大煞文取北炁吹童子脚念  
渺渺冥冥速昏速沉五雷使者提出生魂驅入童體通說姓名急急如律令  
黑面黑鬼威鎮天地攝飛魂過海攝

如未附於肘後作用念

青面馬勝魁神降臨攝左日右月天帝光照捉攝藥又大力神速擒不信魂朱彥攝  
唵吽吽吽吽吽吽吽吽吽吽吽吽吽吽  
攝降臨攝玉帝勅地司有令北帝降勅唵吽

朱彥速降臨

返魂歸身呪

上帝有勅勅不信人朱將速回當奏上清吾將勇猛得力之神速回速歸魂魄安寧急急如太一鎮星安魂安魄攝

右取天罡炁七玉皇炁九口吹於童子頭上存三魂七魄還神甦醒

促捉訣

天火雷神地火雷神  
五雷降靈鎖鬼關精



右用劍訣就地劃一井字化為黑獄深萬丈闊萬里黑炁衝騰存獄中枷鎖器械備列就念促捉呪

東弗于岱天卯促歸西瞿耶尼天酉西瞿耶尼天酉促歸東弗于岱天卯南閻浮提天午促歸北鬱單越天于北鬱單越天促歸南閻浮提天午促歸萬里為千里千里促歸百里百里促歸十里十里促歸一里一里促歸吾掌握之中已上並用大指開天門乾閉地戶巽留人門坤塞鬼路艮穿鬼心卯破鬼肚子

(090) A 10-1

羅四山寨五路指大嶺羅四今仰雷部朱將軍  
收上東方角音邪師收上南方徵音邪師收  
上西方商音邪師收上北方羽音邪師收上  
中央宮音邪師收上五五二十五里遊治邪  
師收上已經表奏師未經表奏師收上村頭  
師村尾師收上邪巫某人生身魂命九祖師  
公三洞神兵邪家一百二十邪祖並攝付天  
一北獄收禁受死無動無作穿入天門中乾  
退歸地乾勒收天指辰打拍斗訣指大  
拍寅勒上已衆神伏指卯名禍自滅指寅結  
名小斗單之衆神伏指卯名禍自滅指寅結  
塞壓井口以左足一踏存泰山塞定獄門

勅遣呪

玄雷陰君天令之尊玉皇赤幟統領雷兵飛  
風驟雨海沸雲騰湧身鼓舞過天橫行山崩  
石裂威鎮乾坤生人不信急附其身金槌亂  
舞鐵棒交橫飛天魔王活捉橫吞飛空霹靂  
馘滅兇群邪巫七祖膽碎心傾飛索六合剪  
縛陽魂擲火萬里破穢除氛千邪不干萬惡  
潛形上帝有勅火急奉行急急如北帝誠魔  
律令

收邪禁法行用

凡混合先剔已午未火炁閉逆穀道吹炁  
合之想帥自午宮火雲中來剔北斗單之  
如收邪巫先奏北帝勅差朱帥攝邪次牒  
天乙北獄主者如攝到邪巫牢固囚禁如  
收捉邪祟想北斗七星大如車輪星光直  
下壇內用瓦罐銅錢收生魂如收到想帥  
擒入獄中即埋釘本帥符一道作用斷後  
凡立獄用瓦瓶一隻入酒醋各半蓋念天  
獄雷神水獄雷神火獄雷神五雷降靈鎖  
鬼關精畫井為天一北獄用銅錢十文燒  
符召朱帥至收捉邪巫魂命押入獄內囚  
禁仰雷部朱將軍收上五音邪師攝赴天  
一北獄收禁念呪以左手逆羅轉將銅錢  
十文拋從左肩上有上過看如收到即拾起魂  
錢存朱帥捉到邪巫就押入獄中雙手雷  
局打下撥起泰山壓塞將本帥符一道封  
瓶口以黃泥封固頓於火鑪中以烈火燒  
鍊誦火呪發火訣仍焚符催本將施行急  
要報應或差將押入竈內劄司命交管催

要日下報應

如收攝邪巫先牒朱帥押起太歲三煞行  
事次用桃板書符一道看邪家太歲方三  
煞方正在何處却於其方畫井如前收捉  
邪巫即用本符釘差朱帥押起太歲或三  
煞行事限日下報應或望邪巫家太歲煞  
方亦可

立獄法

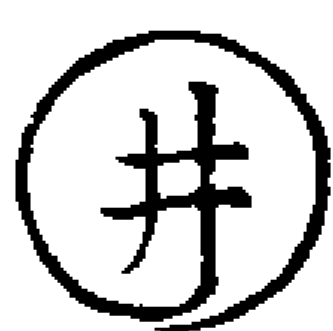

作七轉

天獄雷神地獄雷神水獄雷神火獄雷神一  
轉天地昏暗二轉考訊邪身三轉鎖縛枷拷  
四轉火精烹鍊五轉水精吞食六轉霹靂碎  
身七轉收攝邪巫永沉地獄急急如太乙真  
君律令

存為天乙北獄引魁星光射下照獄中隨  
畫運轉存元帥同斗中將吏攝捉邪巫次  
書五嶽雷符蓋之或加煞字蓋就握泰山  
訣壓定念天然地煞年煞月煞日煞時煞  
一切五音五毒邪巫自煞

又禁法

西 東方角音邪師南方徵音邪師西  
南中 北方商音邪師北方羽音邪師中央  
東 宮音邪師一切五音邪巫盡行收  
入鬼營攝

東方角音邪師吾使東方青瘟制汝南方  
徵音邪師吾使南方赤瘟制汝西方商音  
邪師吾使西方白瘟制汝北方羽音邪師  
吾使北方黑瘟制汝中央宮音邪師吾使  
中央黃瘟制汝再加煞字蓋之念云

天煞地煞年煞月煞日煞時煞一切邪巫盡  
皆受瘟司攝煞

念畢存邪師為瘟司盡行收攝右法須臾本  
帥管押前詣某境瘟司交領施行

詩括

法在於心信有緣此心更在合於天家傳道  
本非常道神授玄中又更玄攝伏邪巫三百  
輩扶持正教數千年得師肘後千金訣黑面  
將軍在目前  
道法會元卷之二百二十八

道法會元卷之二百二十九 據

靈官陳馬朱三帥考召大法

法序

夫虛皇主化判一炁以成形寓體三分化  
九玄而應物聖威莫測施號今以為先神  
跡難明顯靈官之二用靈者本群輝之始  
官者冠自己之神專憑神炁以降魔必假  
魁罡而激指決之於指而無邪不服應之  
於心而無願不從眷惟祖派之長總冠百  
神之首余濫廁仙階未窮幽隱荷

真師之開度啓正一之玄文誓以救民保  
生續命於心傳口授之外無不備矣告諸  
來者而深秘焉夫靈官神威之廣係蒙  
玉帝敕封北帝殿下九天遠捉遊奕使封  
山破洞正一靈官都天元帥主管南極天  
樞院北極驅邪院文字陳馬朱三真君金  
磚火瓢二副將左右侍從白蛇無面目二  
大神將部領六天吏兵輔助法主行持以  
法玄玄至妙不可輕泄號曰明壇擊拳大  
法

將班

正一靈官都天陳元帥 大平字翰之

三眼金睛眉眼及鬚玉色朱髮面粉團色  
無鬚頭戴金羅帽金甲錦袍手執金槍  
背火瓢踏火車下有白蛇足看紫鞵腰帶

弓箭項上有火色炁金光束帶召拍子文

正一靈官橫天馬元帥勝字德先

三頭六臂九目青面藍身金睛圓眼朱鬚  
赤鬚戴天丁冠絳袍金甲玉束帶左手執  
金磚按心右手執索三手火瓢右一手執

金槍二手執火劍三手執印足穿綠靴踏  
火車下有白蛇繞輪背負火瓢召拍子文

正一靈官衝天朱元帥僧奇字梵之

眼突面赤色三牙鬚朱髮戴金羅帽短  
紫袍金甲碧玉束帶手執柳箭腰帶金槌

頂上有火光炁綠靴聲撼山嶽炁衝太虛  
從將七員召拍子文

右前陳元帥乃勾陳之炁土宿之餘在天  
掌萬物以成形在人為百神之所主次馬  
元帥乃火德之餘為星曜之主在天成聖



祖之名在體掌心棟之制又朱元帥是北  
辰之化虛宿之形幹旋萬化之機執握祖  
師之命

總召咒 天門 悉  
唵嚩嚩囉唵吽唵囉驅神訶尸訶耶

總召符

入地出 左手金臂 右手金臂  
顯入冥印 印開天門 劍斬邪精  
入頭如山嶽 身如滄海 通  
三帥神靈 吞啗玄神 天

左脚九皓 右脚九變 白蛇  
具足威光 位化靈官 萬丸  
陰陽 圓光一罩 陳馬朱三大靈官  
神靈 身入斗真 速降急急如律令



救符咒

元君靈官北極威光神符帝救誠斬不祥隨

吾真杰來降本方萬邪聞之一皆滅亡急急  
如北帝符攝

金牌玉印總召符

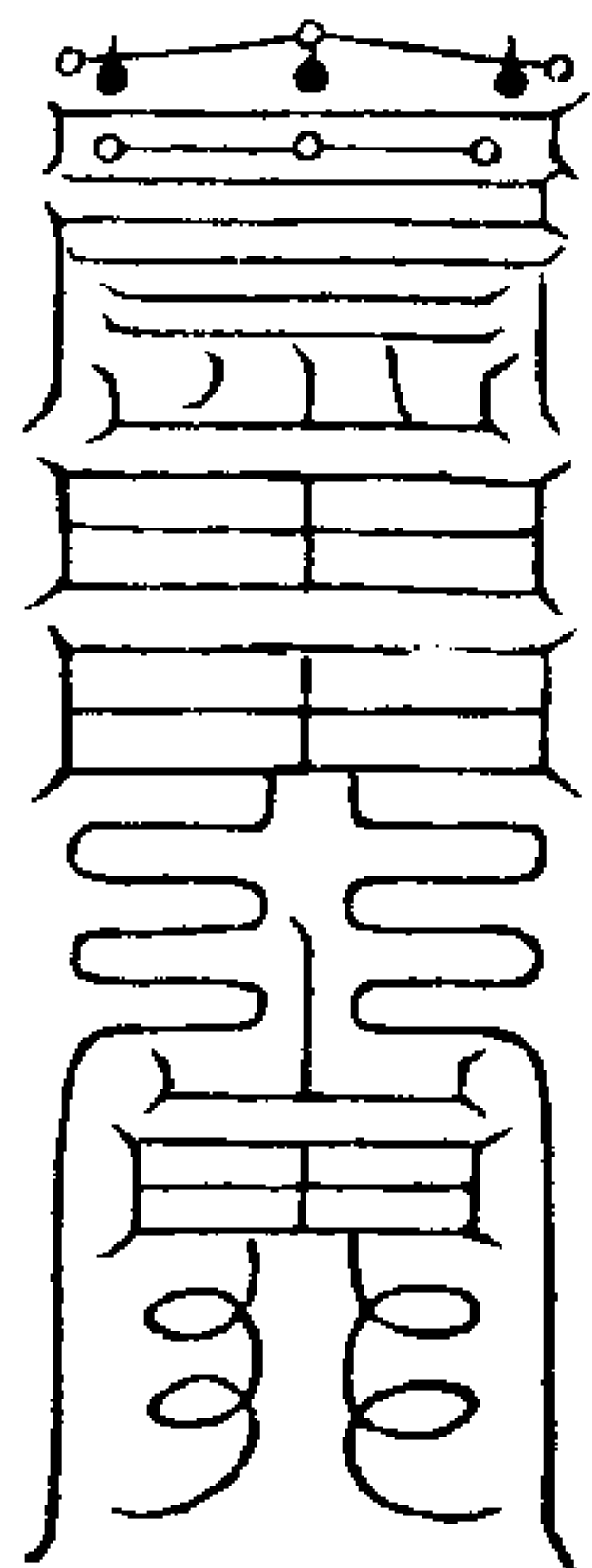

直符 孫氏明

右金牌玉印召請

三十二天金臂圓光大犀大仙九天遠捉遊  
奕使封山破洞正一靈官威雄都天大元帥

陳馬朱三將軍左將火瓢右將金磚金槍鐵  
叉鐵索等將左右六天吏兵下降壇所受今  
所懇明彰報應專伸召請當誦密言

唵唏喇哩唵哩微哩帝薩娑訶 召陳元帥  
唵唏喇哩唵哩微哩微哩微哩微哩 召馬元帥  
唵唏喇哩唵哩微哩微哩微哩微哩 召朱元帥  
唵唏喇哩唵哩微哩微哩微哩微哩 召元帥

右燒符誦此咒召之符用黃紙朱書三道  
作用三頭中陳左馬右朱各七轉蓋之拂  
筆起念三咒書畢想一體三身即吸炁入  
符存符化靈官相召時香上燒一道差出  
時焚一道給一道付患家同錢馬燒凡鎮

貼佩帶皆有異驗也

三十二字咒

唵唏哈囉哩嚩囉唵唵唵囉囉唵吽吽吽吽  
微嚩囉哪西嗎囉嚩囉唵吽吽吽吽娑訶

四十九字咒

唵唏哈囉哩嚩囉唵唵唵囉囉唵吽吽吽吽  
呢微哈微嚩囉唵囉唵囉唵囉唵囉唵囉  
囉哩吽吽吽吽吽吽吽吽唵嚩囉囉唵

三十六字咒

納謨薄伽伐帝鉢利喏波羅密多曳怛姪他  
唵訖訖地喇室唵成嚕知三密栗知佛社曳  
娑訶

召正一靈官馬元帥符

大力天丁 大力天丁 大力天丁  
捉鬼符 縛鬼符 柳鬼符

大力天丁 四方遠 蓬頭藥  
拷鬼符 捉符 又將

圓光萬丈馬勝速臨

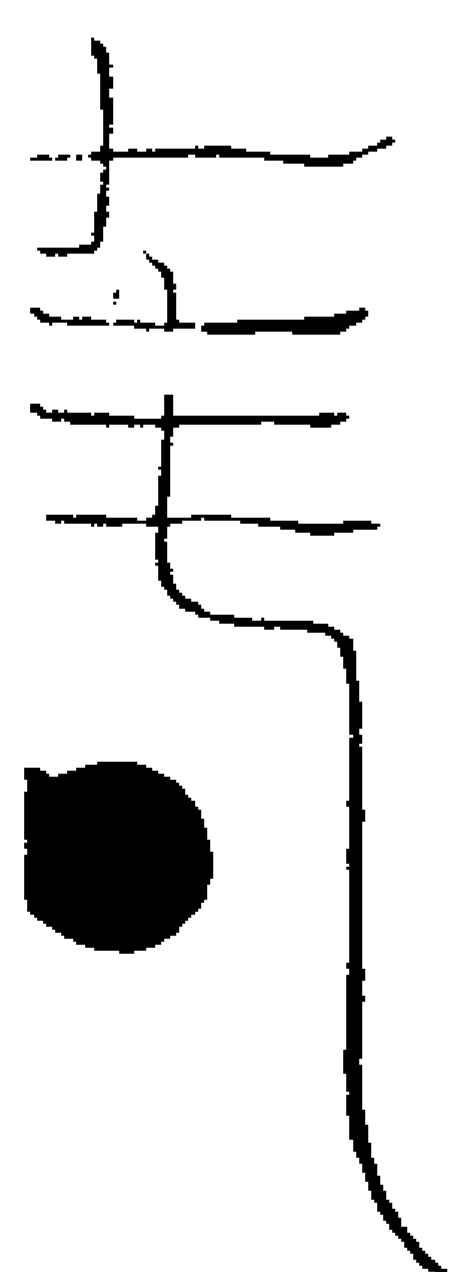

右符圍內書馬魁用後呪塗

召將密呪

唵咖嘍吽唵主主耶冥冥耶冥冥奴急

召靈官馬元帥急赴壇來疾五娑訶

急召總呪

罡神性急神最為尊鼻流黑霧罩定乾坤手持寶劍足踏火輪邪魔聞者膽碎心驚聞吾召請速出天門急急如律令

召白蛇大將呪

唵呼喇娑訶馬充疾速降臨左巳文右然文

召無面目大將紀信

唵吽吒唵娑訶左中文右然文

召火瓢將蕭元仲

唵唵唵吽吽娑訶左中文右然文

召金磚將鄭元開

唵唵唵吽唵吽吽娑訶左天關印大指壓中指拍子文右然文

召左右急捉將焦

唵吽耶吽吽耶疾速赴壇來娑訶左百文右然文

總呪

罡神魁神速降威靈上帝敕差北帝令行今召眾神收捕邪精符令一下速降威靈

總召符

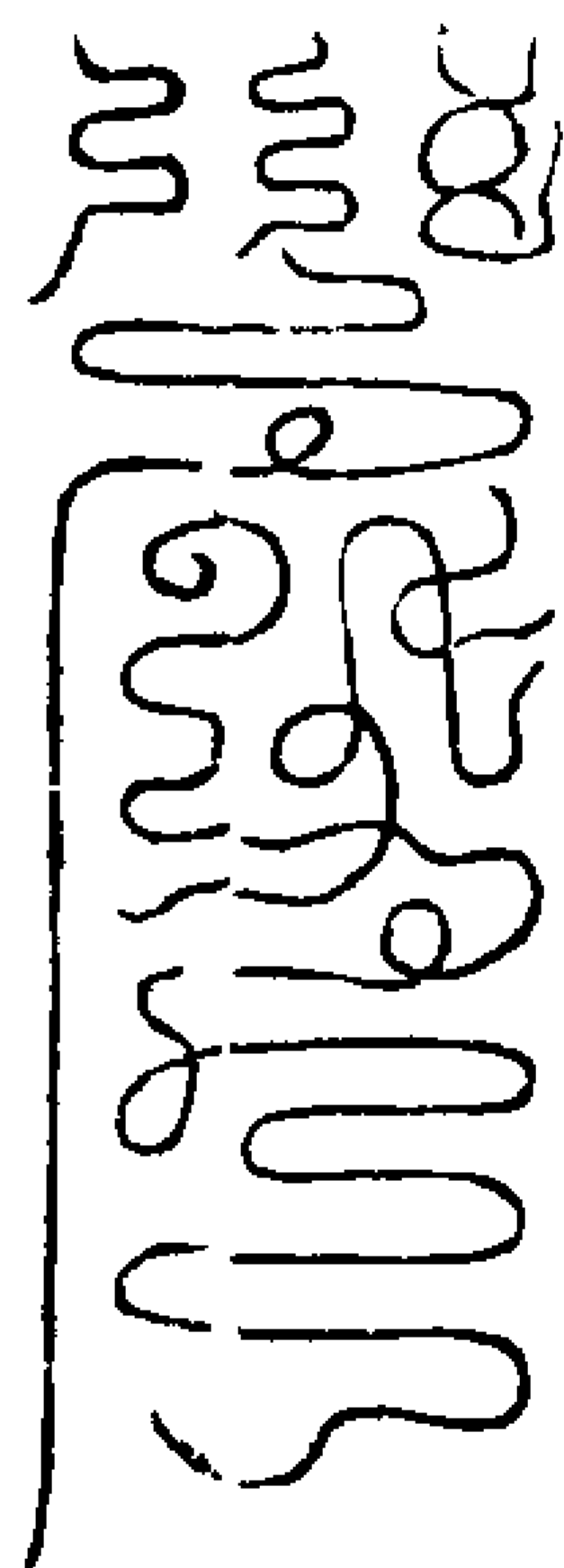

右符黃紙朱書向西北方焚之念總召呪取北炁吹存至治大崇則用前呪

金磚罩法呪

正一大將金磚火瓢總領吏兵劍戟槍刀下遊山嶽上徹雲霄白蛇顯跡啗食鬼妖通魁百鬼斬斷根苗吾步星斗鬼哭神號收捉惡鬼盡付功曹急急如上帝律令救攝唵天吒律吽吽留嘻吽娑訶

右磚訣於宵前剔之存金磚無數罩定鬼神吸天門炁吹去喝金磚將鄭元開疾疾

罩捉大崇金磚火瓢格鬪呪

太微大石變通無極金磚火瓢鬪魔滅迹聞

呼即至大運神力急急

右法雙手辰文想金磚一變二二變三三

變無數變為金城上接九霄下接風輪城上城下火焰亘天百邪不能逃其形或挑金磚印亦得

飛火劍罩捉呪

靈靈乾精焚或真君敕召火劍誅斬滅形吾奉太上老君律令敕

右法左手火印右手劍訣南炁吹彈想罩定邪鬼等

火輪速捉呪

謹請熒惑星君火鈴將火鈴神火鈴童子火鈴兵火鈴大將宋無忌驅火雷撼火鈴攝丙丁騰火雲上下八方罩定邪神內無出外無入敢違者炎火化為塵急急如南極天皇帝君救攝奉行

右呪念三遍或七遍想炎火亘天面天門

引炁至南方想大火炎炎如霹靂之象便

吸炁一口或至三口布滿其方即時罩定

或擒邪祟在家候問亦易行也

近罩呪

天陽青北帝靈飛明斗罩邪精急急



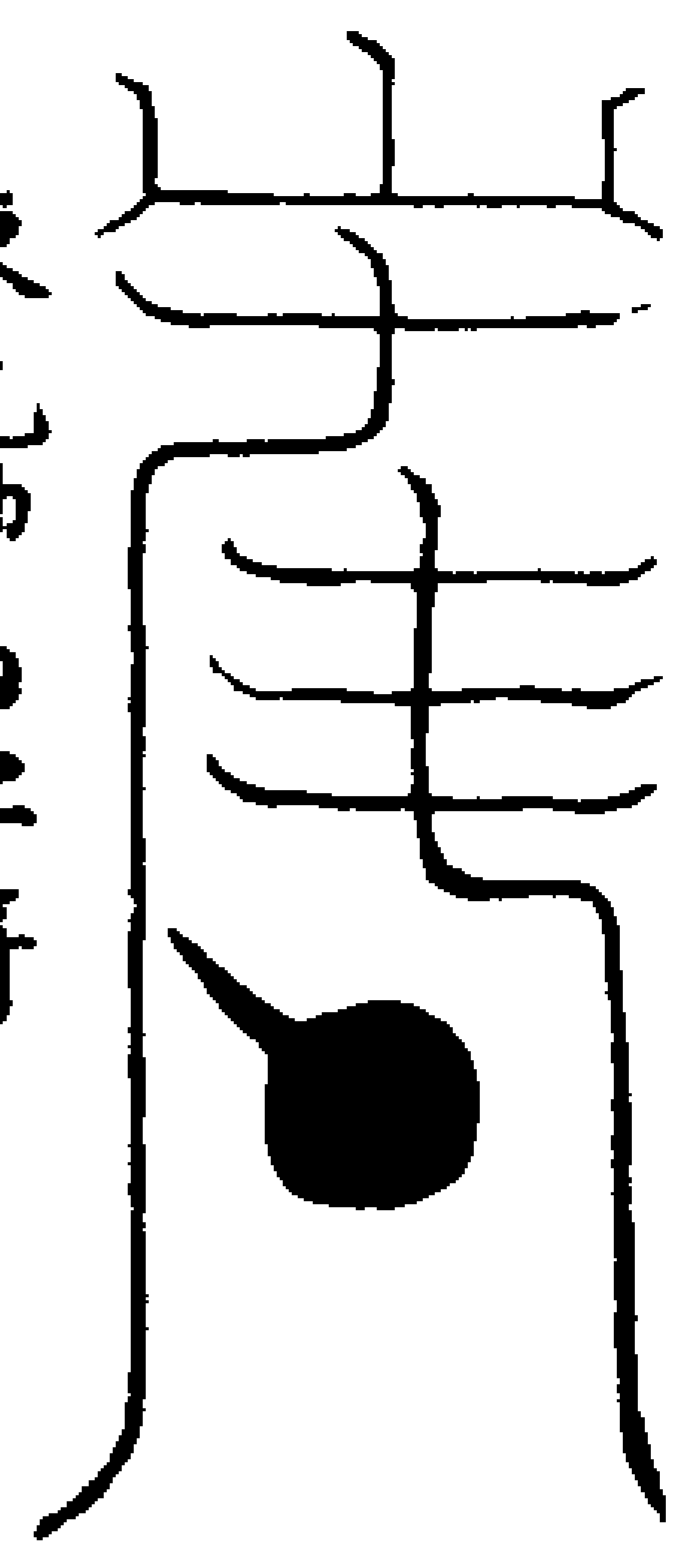

陳元帥山字符

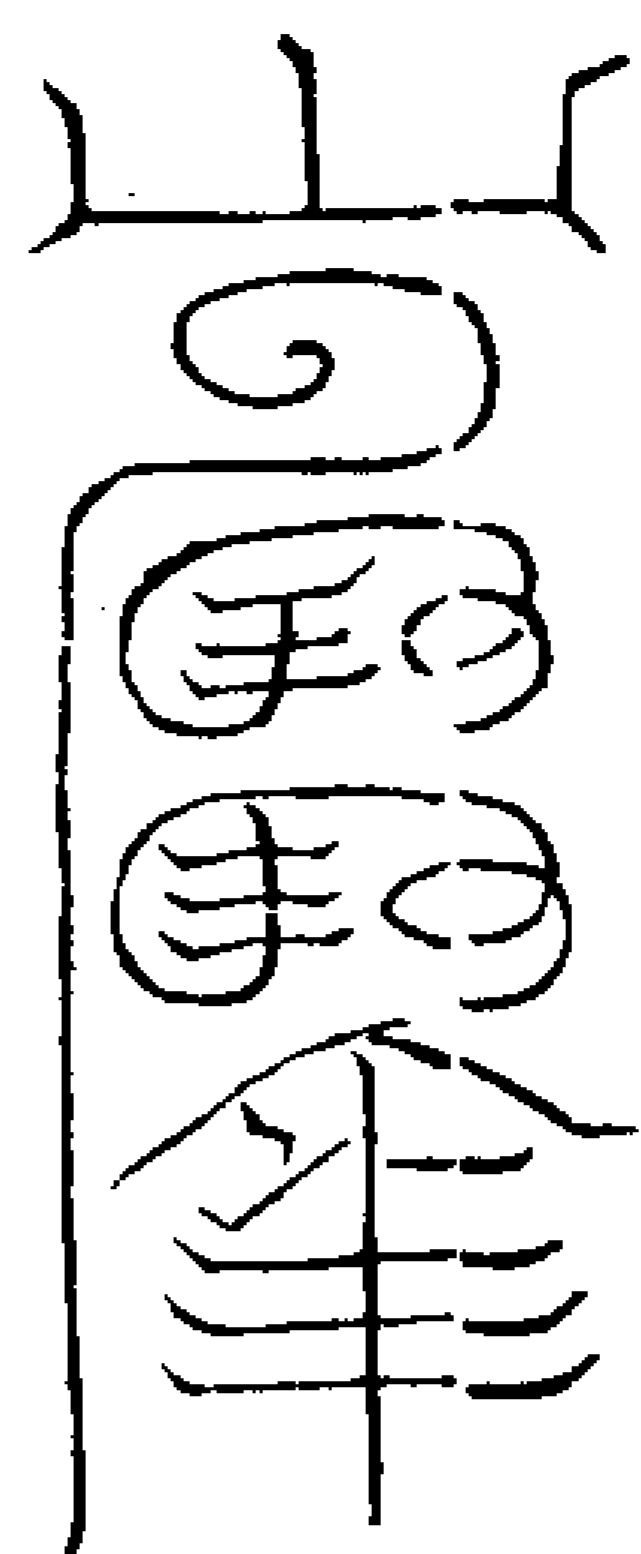

此二符專治邪崇念呪取北炁吹碗中書存頭上泰山壓下結山字印更念唵俱叱叱加之

又符

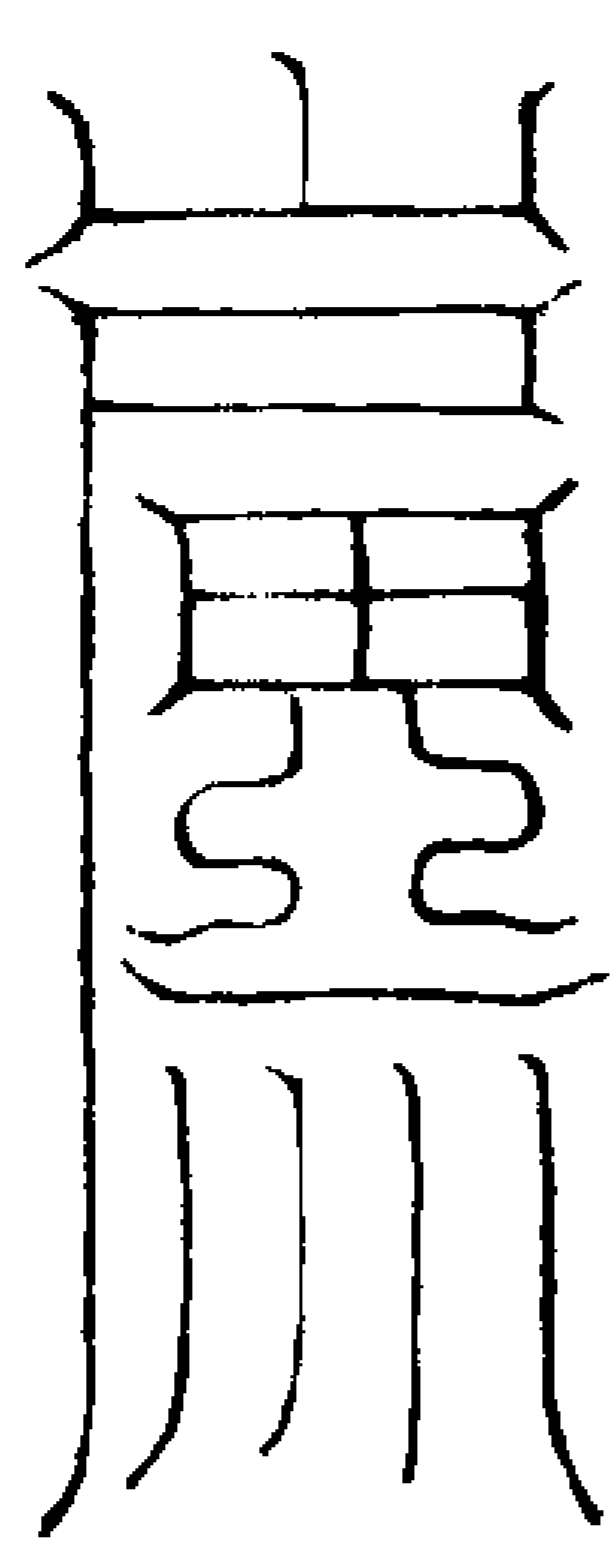

救符呪

唵靈靈都攝邪精急附人身來急急如律令又呪

火神火神祖炎帝炎帝精三頭六臂九目通靈攝邪附體立便通名急急如上帝律令救攝山捉崇面符

上元天官斬神中元地官斬鬼下元水官斬精 天圓地方 山川內藏

左青龍將軍 右白虎將軍 孟章 監兵 急奉帝令 開天門閉地戶留人門塞

收斬邪精 鬼路穿鬼心破鬼肚橫金 梁堅玉柱捉縛邪業入鄧府急急如

北極伏魔大天帝律令攝

天煞將軍急斬神地煞將軍 急斬鬼水煞將軍急斬精

大帝攝前來雀將軍靈光 後玄武將軍執真 柳拷四神將攝 山捉崇攝效精

河魁登明神后大吉功曹太衝十二元覆 煞神急降通靈攝

天罡太乙勝光 小吉傳送從魁

面書

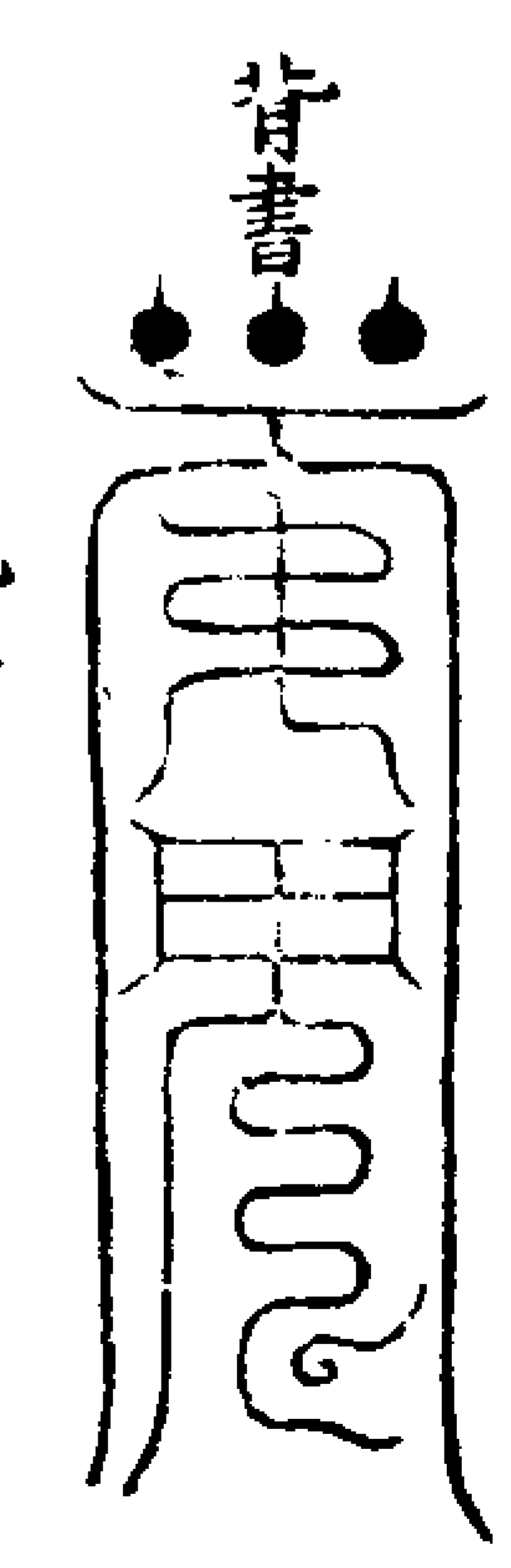
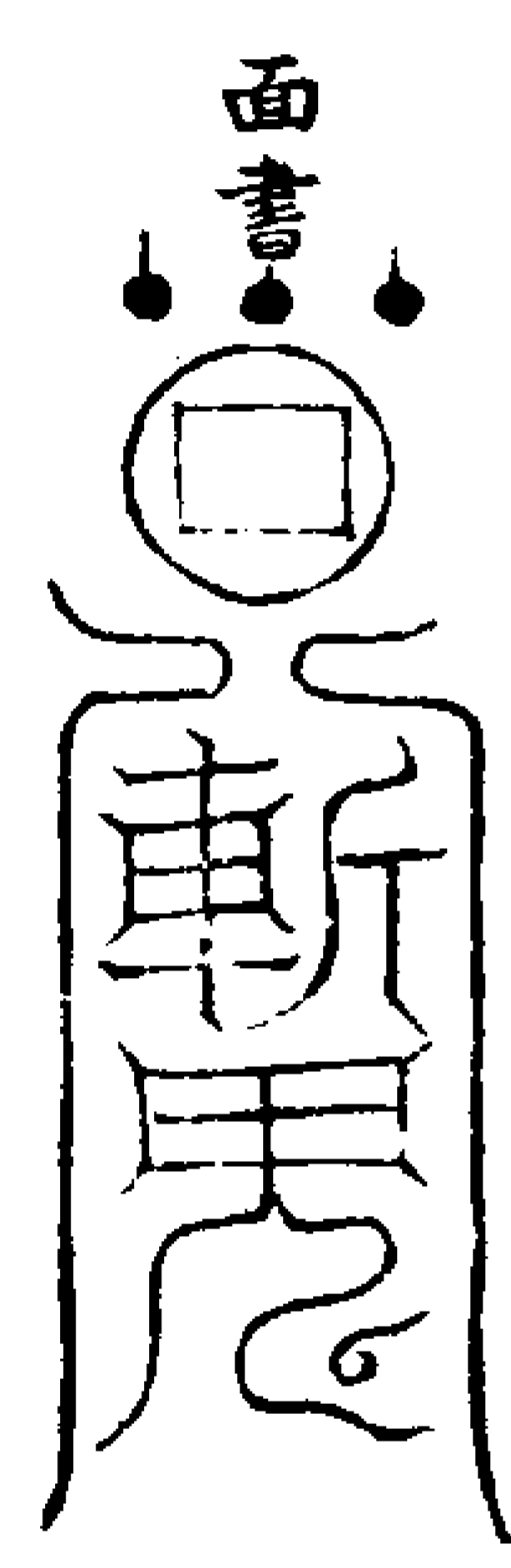

救符呪

天師行符擒錄鬼神地神行符擒錄寶珍三 天行符大道自然自知非真莫當吾神神符 到處萬病速愈先出封侯後出斬頭急急如 律令

或考召不上魂不蒙急朝天罡方以小紙 一片書符作撚子男左女右鼻孔裏如眼 閃乃心顛用斗下安魂符

馬元帥急捉符

馬魁通靈急捉邪精 名塗魁魁魁魁魁魁 帝勅南方 開天門閉地戶留人

火神 門塞鬼路穿鬼心破 鬼 左索縛鬼 右索縛精

肚



符咒

此符專捉狂邪用之未書飛符下或行劄牒則不用飛符令於本人竈內燒亦能救治百病念呪曰

唵伽耶伽茶囉發加娑囊疾拍熱文取

速捉符

圓光一照  
馬某現形  
魁魁魁魁  
魁魁魁

左手捧勒右手捉精  
五行具備  
馬帥真身  
不問遠近速縛來呈

昇天入地  
一舉千里  
通幽達明  
攝捉如靈

謹請天大地大年日時火九焦之火急捉急縛急攝



出沒出沒煞丑南陽魁魁午魁星壓魁宿未鬼宿自然招申貪巨廉貞衆亥魁魁上碧

霄子執煞大神將元祿文擁二耀丑破軍觀武柄卯天罡列廟朝巳

書符呪

火神火神祖炎帝炎帝精三頭六臂九目通靈丁甲靈官馬某真形隨符到處速降威靈急捉速攝

遠捉呪

北帝急召馬某威靈分形散煞疾召速臨六天煞悉速馘妖精隨吾呪召速捉鬼神攝來壇下拷鞠通名急急如

北斗七元星君攝

馬帥捉山魁木下符

上台一黃驅却下中台二白護身鎮宅下台三青治病除精台星到處

大賜 日光明明 月魄輝輝

威靈 陰鬼推傾 邪炁消除

崔盧鄧寶守 上張天羅

把四方子午卯酉 下布地網

火鈴大將火輪大神火未 飛符急捉 索力士風大無停未 仗者將軍

急急追捉邪魁  
顯現報應分明  
天圓地方  
收攝光殃

鄧靈 謹名四將急降身形為吾擒捉  
崔靈 盧靈 山魁木客五通不正鬼神攝赴

大甲考訊無停流火萬里燒滅鬼營如有違令律準女青急急如律令

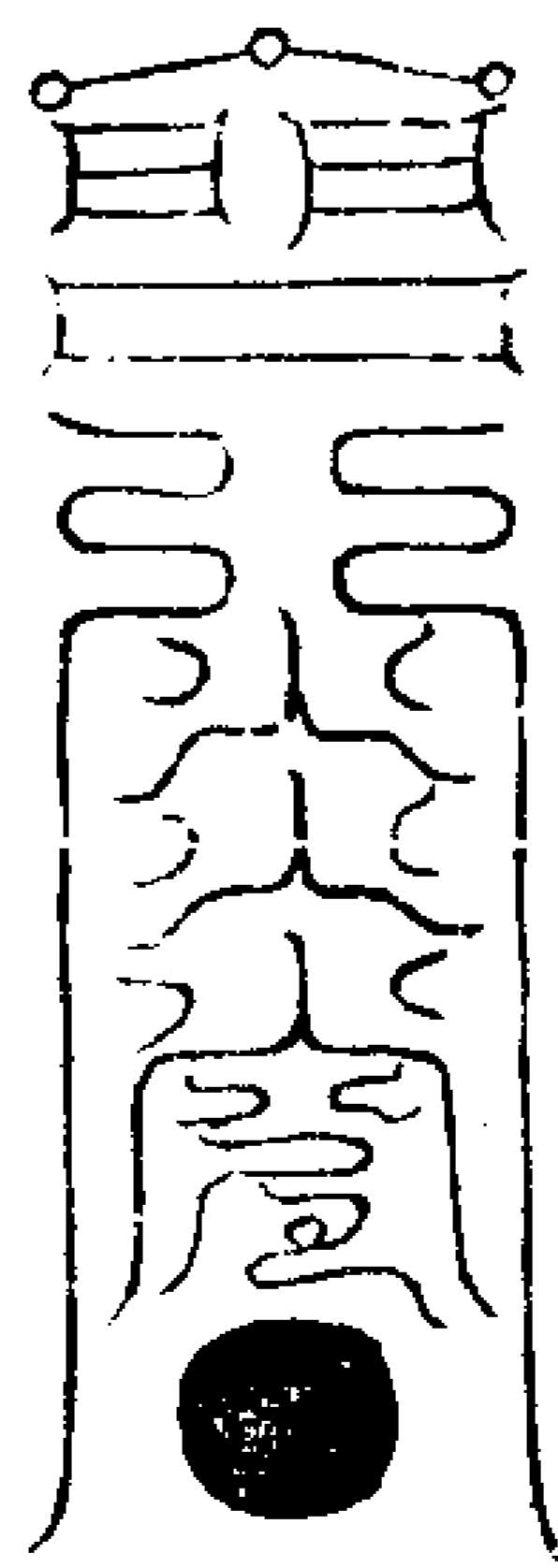

勒符呪

上清三境總炁上元八景冥合衆神侍軒中有大將輔佐太玄統攝天兵八萬四千神變莫測威鎮玄天聞今召請速至壇前疾疾捉縛呪

捉縛呪

上清有命令我排兵罡神受敕佐天行刑追問鬼賊立便通名唵吽叱喇聚神急攝

縛法

謹請丁甲靈官馬某急赴壇前縛鬼通名吾奉上帝敕想梁柱取罡炁吹手唱神符縛

懸空縛鬼呪

庚甲大神靈官元君持符攝眾統集吏兵三  
光照體五帝侍形白蛇大將鷹犬大神為吾  
速縛急急奉行

召白蛇將

謹請乙巳丁巳巳辛巳癸巳白蛇將軍聞

吾召請降赴靈壇天門炁吹志人喝  
白蛇大將速縛起

又縛鬼呪

王清訣  
西北炁

清清泠泠太陽之精天丁力士四聖真人謹  
請橫天靈官風伯馬某疾速為吾縛鬼急急  
如昊天上帝律令敕

枷法

左炁文  
西北炁

吾奉上帝敕下朱某馬某急赴壇前枷鬼通  
名疾疾

緝鬼呪

兩手  
炁文

北方黑煞將緝鬼莫延遲上帝有訣下兩脚  
向東西神君李存正陳輔之急緝十五

拷法

大指指西餘指  
伸北炁丁立

謹請靈官尊神無面目大將軍手持鐵棒拷  
鬼通名吾奉上帝律令敕喝為吾拷鬼通說  
姓名疾疾

水拷法雙手子文  
北炁吹  
天皇君地皇君天帝元君太一靈君十惡凶  
神左右天君與吾大顛急急攝

燒鬼呪

炎神炎神火鈴火鈴上通日月下徹黃真却  
邪煞鬼無敢逃刑吾奉南方丹天火星急速  
降真炁流入火輪急急

右法掐午文南炁吹喝火輪將疾燒如未  
應再寫火字取太陽炁喝放火燒鬼通名  
急急

火輪燒法

內作  
火字

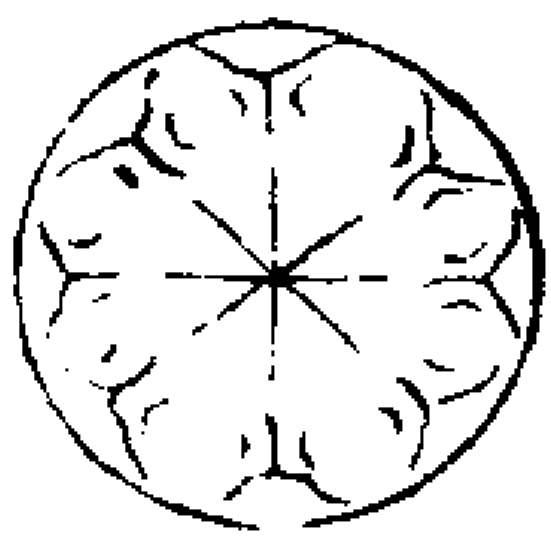

呪曰

火輪火急起止作汁焚燒神鬼陰邪蕩跡風  
火既到邪鬼速出急急如  
南方炎火帝君律令敕火輪大將宋無忌火  
急燒鬼通名攝午文  
南炁  
火帝敕燒萬鬼無逃急急如

上帝律令攝

白蛇袞法呪

以手在袖  
中左右袞

至聖至靈神白蛇不可開口吐三昧火燒袞  
下邪精天袞地袞黃頭袞蓬頭大將疾速袞  
袞天天開袞地地裂袞人人生袞鬼鬼滅急

急如紫微大帝律令敕

噯神茶茶安羅神藥义捉急捉急捉噯吡味  
噯吩連廊倦兩手白蛇印  
想蛇萬炁

金磚打法

左炁文  
天門炁



唵吡喇吡喇吡

金槍刺法

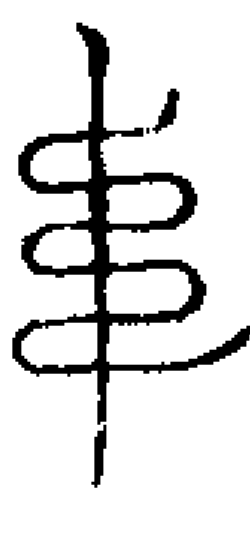

唵哆唵唵唵急急煞攝

火鴉啄法

左炁文至午彈  
右手劍訣書之

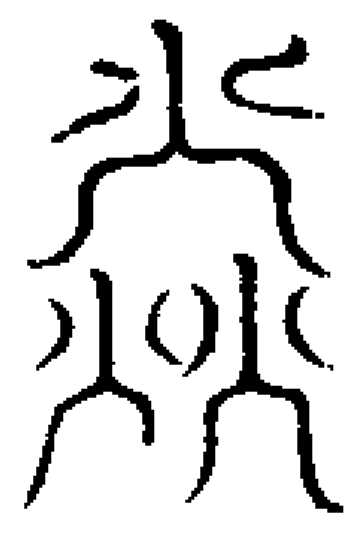

唵嗚唵唵唵唵唵唵

白蛇袞鬼罡

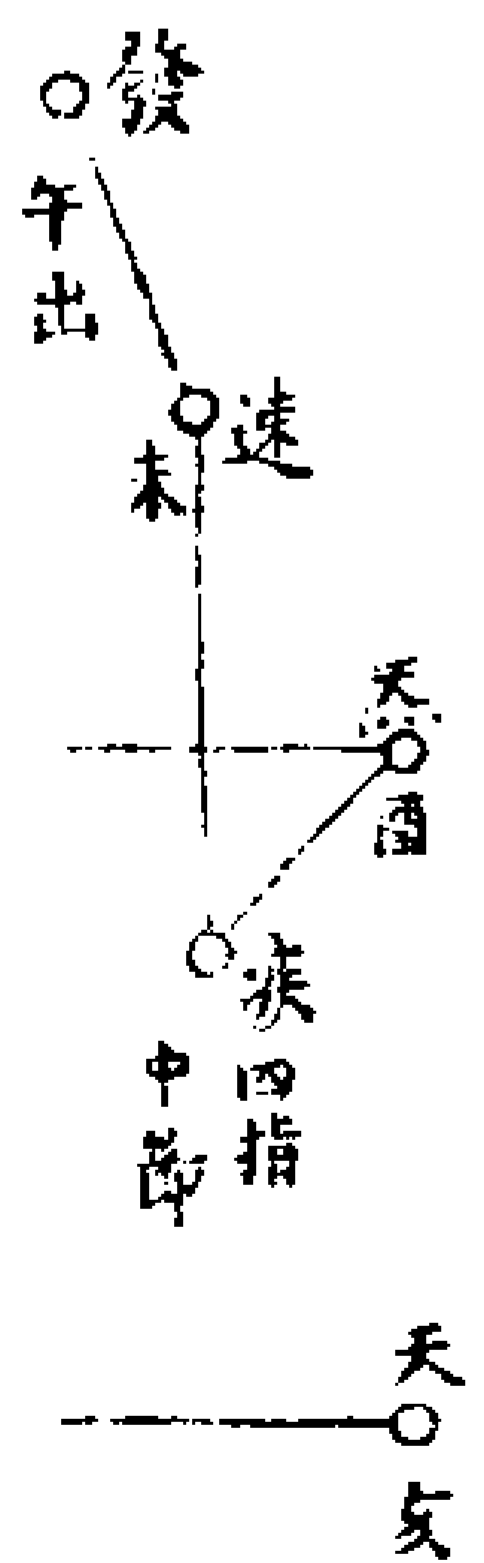

袞鬼符

正中指 上節 元 丑

三台七星 天官斬神靈官陳 地官  
持劍斬身 大丰唵都作勅攝 斬鬼

靈官馬勝唵冥 水官斬精靈官朱

冥敕咕嘍軟 僧奇唵帝敕攝

開天門閉地戶留人門 降旨此

塞鬼路穿鬼心破鬼肚 帝敕

唐葛周 四縱五橫 魁魁魁魁魁

三將軍 華蓋七星 魁魁筆 天

黑地黑黃河黑天 東南蛇王千夫

地山河如墨黑 萬丈纏繞逆天

無道不正鬼神赴魁罡之下急急通靈攝

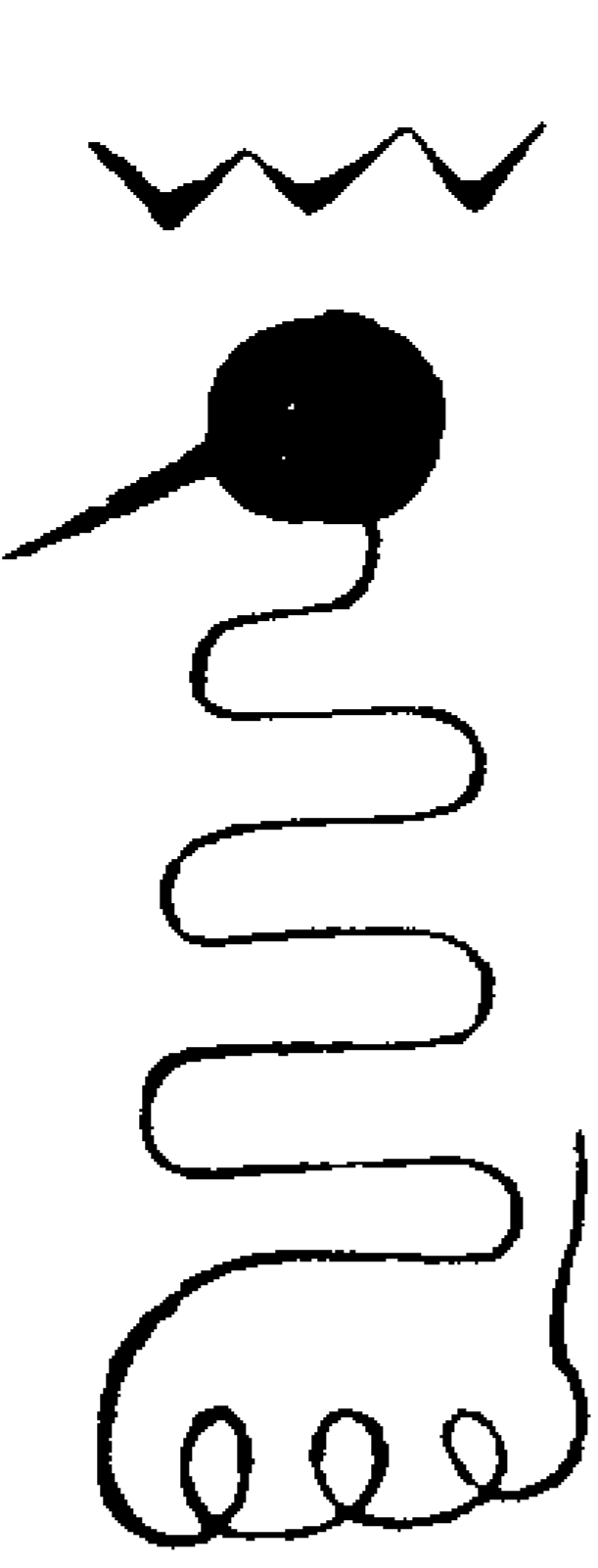

通傳符

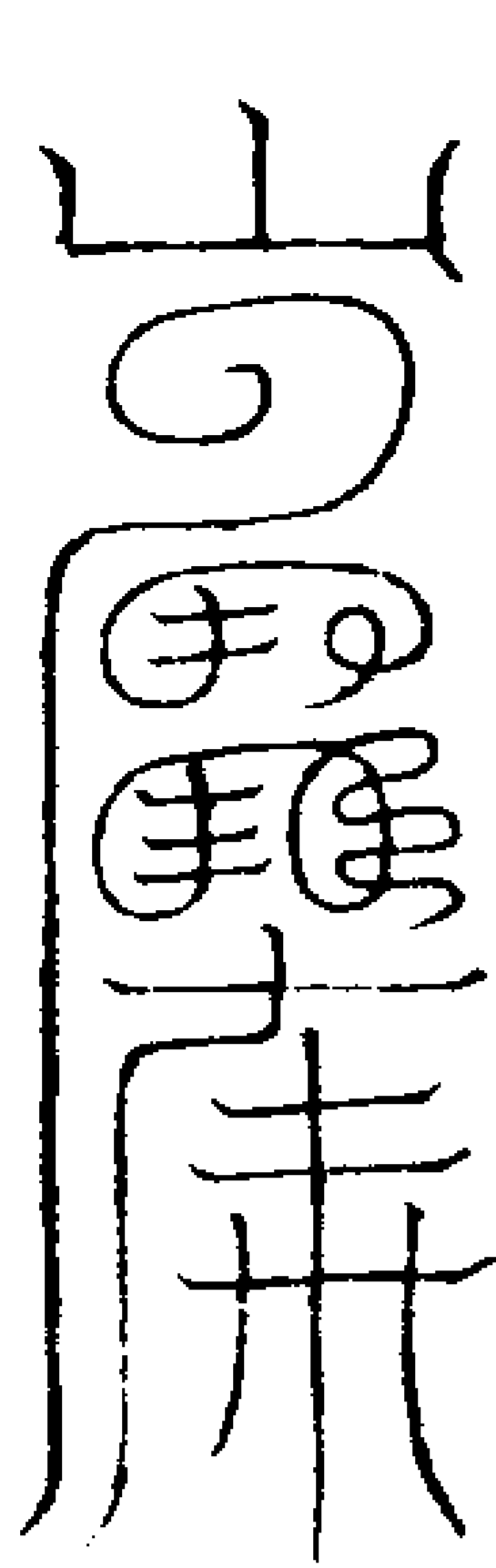

救符呪

執攝虛鈴打烈拂 念七遍取 罡炁吹符

雷火鑽法

謹召南方火輪大將宋無忌燒煞邪精急急  
攝吾奉太上老君救疾

右午文南炁存神將衣朱袍駕火車自南  
方來用桃丁如意釘之

泰山壓法呪

泰山揭底推諸鬼莫延遲八方一時倒百鬼  
化為泥急急救

靈官濛魂呪

台光奕靈幽精聞吾勅召速離身庭不得遠  
去聞召還形

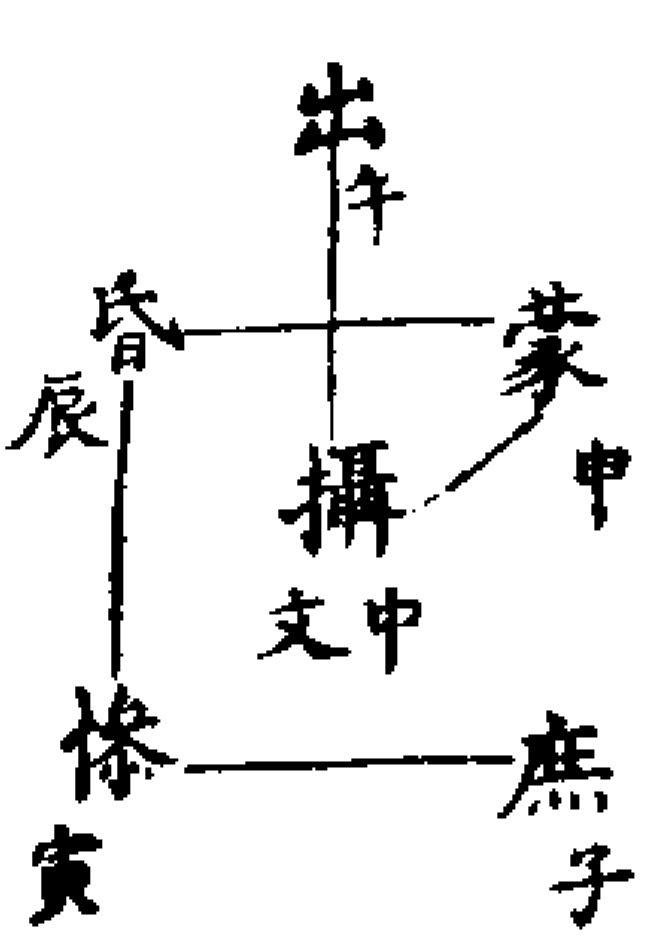

一轉天地動二轉日月昏三轉神迷亂四轉

魂魄離五轉傾倒山嶽六轉收三百六十骨  
節神七轉押下主魂八轉收八萬四千形影  
九轉攝鬼附身

八魔王濛魂呪

馬魁救羅鄧任意童武常陶柳胡桑疾昏

右取東北炁存八魔王乘黑雲覆童子身  
上便頂門書勅字吸鬼門炁吹用八卦訣

又濛法

先問童子年甲即拍本命訣令嗽一聲吸  
之拍煞文彈於腦枕後念呪

迷台光昏幽精移爽靈生魂速迷攝入鬼魂

急急準上帝降迷魂勅攝

再拍斗輔訣念呪

暫斗魂出大聖大羅勅聖攝

想三魂如嬰兒自頂門立即拍本命訣吸

三魂入瑠璃瓶要存口為瑠璃瓶斗印蓋

下丹田山字訣蓋吸炁炁吹頂門如未附

念濛魂呪

魂魂速出頂門 台光幽精爽靈 魄散魂  
亡卯三魂已離七魄不全辰吾今迷汝煞鬼

炁通靈鬼精鬼精急速迷速迷實急急庶庶慘  
慘速集元君支蓬頭將把頂門允禹步將  
急催炁卯隨吾神呪不得透漏已疾速

呪畢取鬼門炁吹再掐然文取然炁炁炁  
吹布

催呪

唵嘽嘽密吽唵唎吽吽驅神呵吽呵耶急  
急疾速唵嘽嘽速密唵底俱神耶尸訶耶大  
吒金耀叱俱耶帝婆訶

搖魂呪

○ 搖魂大仙引炁歸田精光附體魂魄夢眠霹  
靂太子睡魔神王提魂神將馬勝折魂魄落  
丹田急攝亡魂急附人身急急

呪畢握斗訣次掐辰文午炁存精神直下  
丹田

醒魂呪

玉清訣  
中天炁

開通天庭使人長生徹視安魂七魄安寧回  
神反嬰滅鬼却精千靈備體萬神歸身上昇  
太上與日合并三魂居左七魄右傍靜聽神  
命審察不祥邪魔速去身命安康急急如律

令

呪畢喝云田將軍速放還生魂疾

又呪

天靈節榮願保長生太玄三一守其真形五  
藏神君各保安寧

治附童鬼不能言

凡邪鬼附童口不能言必是傷鬼不然木  
石之精須挨究着實若是傷鬼啞者即與  
開口自弔者即與斷索落水者即與放水  
赴法者即與續頭

開聲啞法呪

○ 太上法清邪鬼能言開其聲啞通說姓名  
右斗訣布炁炁別開口即說

金針放水法呪

天醫使者疾降法靈金針急到放水通名

右法取炁炁金針訣刺腹中

斷索法呪

金刀使者紫庭將軍伸說冤苦斷索通名  
右法金刀訣布炁炁開喉下

續頭法呪

威雄七聖七聖將軍神通變化續頭通名

右法用紙畫一人頭取東方生炁噓燒喝  
七聖將軍續頭

開言呪

唵伽那嚩訶救聖攝

靈官內鍊

天一生水運腎中玄色之炁升入黃庭地  
二生火運心中赤色之炁流入黃庭二炁  
交合盤結不散化為寶珠湧上絳宮次運  
肝宮一卦三三發雷擊破寶珠內有嬰兒

漸長大化為丹元君頂上清冠絳衣朱履  
長裙玉珮次乘青紅白三炁升上玉樓舌  
柱上脰登虹橋直上泥丸墜地化為枯木  
與兆等齊存燎字金色在木上呪曰三氣  
之宗炎燎之神遍身流火焚鍊身形中理  
五炁混養三神形神俱妙與道合真午炁  
南炁  
呵入木心木心便見火發燒木成灰運東  
南炁取巽風吹散灰內見一肉團兆以  
劍訣剖開見一嬰兒跌坐金盤之內雙手  
捧一燎字次默念呪曰



玄天正炁黃老之精吐水萬夫蕩滌妖氛三  
 魂守衛七魄安寧形神俱妙與道合真子  
 取北方黑炁吹嬰兒存五方五色神龍於  
 密霧之中吐水洗滌嬰兒謂之焚蕩穢炁  
 消釋乘此密霧化為三頭六臂金甲紅袍  
 器械無不周備存金盤似火輪足履火輪  
 次存四炁朗清元帥面丹天界上有雲霞  
 有若流火默念呪曰  
 霞光煒燁照耀輝燦攝子至  
 存我帥紅光九道洞徹丹天兆又默念前  
 呪子至存丹天上有元帥與我帥無異亦  
 以九目紅光直視我帥二炁共一十八道  
 化作一大虹橋兆左金牌右玉印  
 全召呪  
 唵嘍吽唛嘍主主耶真真耶真真奴急赴  
 來都哪吒婆訶八  
 右存元帥乘此虹橋直至兆前合為一體  
 諸將吏兵羅列左右凡遇有事任從運用  
 獨召呪  
 南方之精其名丙丁一體三身九目九睛身

披金甲足履火輪聞吾關召來合我身除邪  
 滅崇救護生靈急急如南極丹天帝君律令  
 召呪  
 靈官性急威勝那吒三頭九目變化通靈分  
 真化炁一體三身鼻流黑霧罩定乾坤聞吾  
 關召速離天門驅邪縛崇遠近搜尋山魃精  
 怪捉縛來呈速令附體通吐姓名若有違命  
 押送酆庭急急  
 心呪  
 唵嘍吽唛嘍主主耶真真耶真真奴急  
 赴來婆訶  
 九天遠捉符  
 日君上帝勅存日君  
 衣青圭朱履降太陽勅  
 之光芒入符卯文  
 勅  
 上帝有勅  
 玉皇訣存  
 玉帝降金  
 圍天撼  
 勅字自斬斬捉邪魔鬼速  
 天門下  
 符天捉離患人身炁  
 門入炁  
 邪精自陽下陰逆書符至此結單可用兩手  
 火用發單時每念金城呪以呪之地收金磚大  
 捉邪精又每念金城呪以呪之地收金磚大  
 力神聞召降真靈口吐三昧火金磚燁燁  
 明一片化千片四面結金城炎炎火焰逼

火焰燄鬼神元始上帝赦妖魁化為塵卷  
 喇也喇喇耶存元帥  
 數結作金城罩定鬼神元帥先出現彼擒之  
 鬼門其鬼被先一照崇乘先出現彼擒之  
 穿鬼心文破鬼肚文  
 存諸劍戟橫拖出在  
 內捉鬼念藥又呪  
 前行使者  
 鄧化真領  
 兵前熱使白蛇將領  
 兵千萬鎗鼓震天刀  
 戰橫拖從前捉邪鬼  
 者如天神狀領  
 烏鴉大將統兵  
 千萬劍戟橫拖  
 自後滅邪鬼  
 斬將軍  
 下元周將軍斬精未文存唐  
 軍各持劍戟統兵馬自天門  
 下如出軍勢前去捉鬼念  
 斬鬼文  
 五帝大  
 魔萬神  
 之宗  
 咒云  
 食巨祿文廉武破  
 符上下相狀之  
 開天  
 門閉  
 地戶留入門塞鬼路穿鬼心破鬼肚書  
 心呪天門炁存元  
 帥入視事於開破中



1 A20 A 19-2

右符凡有急用不容機關默念虛書存用  
畢念藥又呪

符內附崇變用

附 收捉邪魔鬼 上元將軍攝神上中  
捉 速付童子身 中元將軍攝鬼中中

下元將軍攝精下中

攝亡符內變用

附 收攝亡魂鬼 天圓 攝亡魂  
速附童子身 地方 至壇所

寫亡人生死年月日時姓名  
以唵叱撻疾四字蓋塗之焚  
時存元神報金鈴聲徹天地  
光映十方存亡者即乘光至  
攝亡魂至壇所留人門 魁魁魁也  
通鬼路上鬼心放鬼肚 魁魁魁  
天官攝魂 文地官攝

三 魄中水官攝神 文午

加法變用

鎮壓 旋天轉地 唵恣鳴都  
鎮伏邪精 唵喇攝

斤 昏天黑地 雷威纒震

本日 蒸雨屯雲 便驚人

現灰壇 速赴灰壇 唵吽叱喇  
分明顯迹 聚衆人急

催生 感爽無礙滯 魁魁魁魁  
去留如解帶 魁魁 二十五

檄札符

司額

靈官馬元帥速現威靈奉

上帝勅不得久停推山倒嶽追捉邪精準  
玉皇勅救護群生吾符所到萬神同行急

急如 上帝律令教

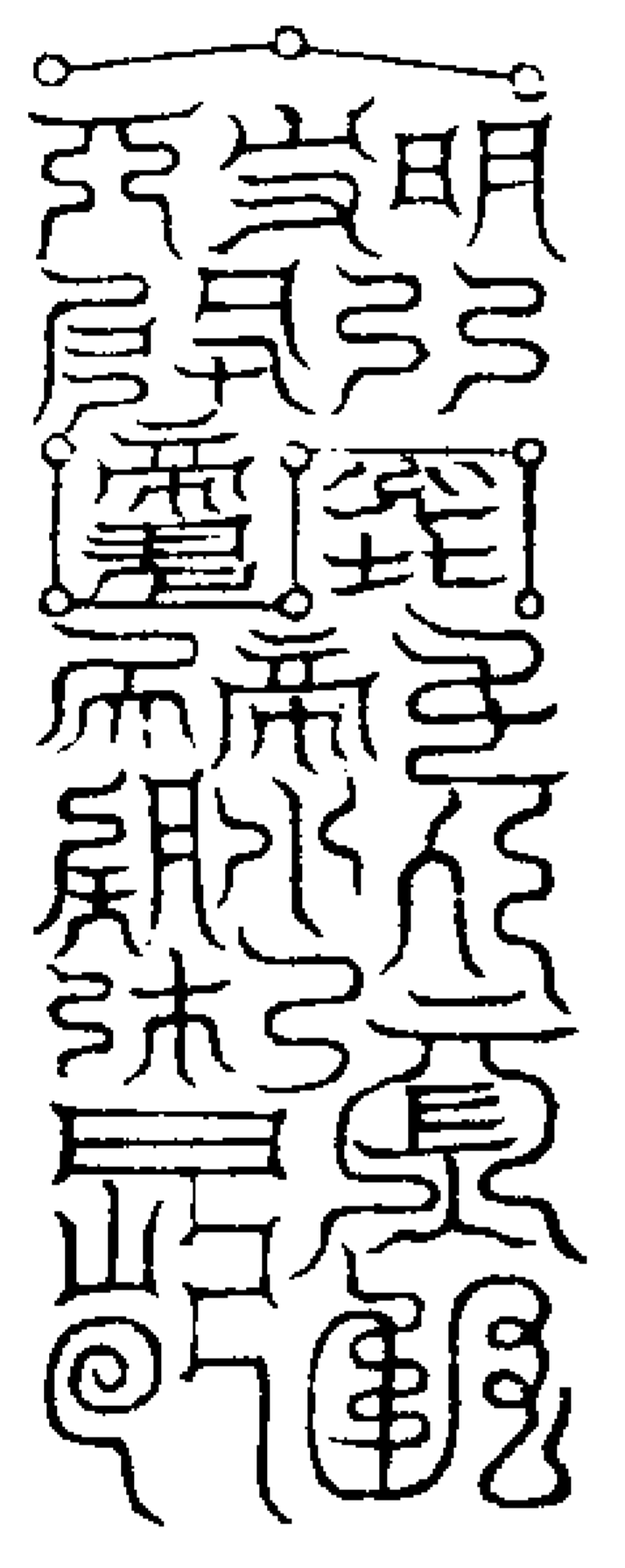

右仰馬基元帥準此符命火急前去患家監  
勒司命五道干係等神不問家親客鬼依草  
附木之輩盡底收擒勿令透漏攝赴行司以  
憑斷遣一如 帝令火急奉行

年月 日時檄  
師 銜位 姓某承 誥奉行

靈官性急威勝那叱三頭九目足踏火輪部  
兵隊隊斬邪滅精聞吾急召速離天門急急

奉紫微大帝律令

呪畢取天門炁布符上再拍辰文念密呪  
唵密喇唵吽唵宴咖嘍藥又攝

呪畢再取天門炁吹布存帥入符  
遣檄符呪

火犀大仙金臂圓光巡遊三界檢察十方代  
天贊助進福迎祥治病剪邪速到患房監勒  
六神根究禍源依法治罪敢不遵從急急如  
律令

呪畢拍辰文布炁炁存帥乘空而去

丙丁大神雷將軍追魂魄符

乾元亨利 雷全官將軍 謹請南方丙  
貞一炁念 丁大神雷全

官將軍 六甲使者 攝魄左提魂速  
速降攝 開道將軍 攝魄至右攝魄

急  
前行追影  
後行化形



遣符呪

全官使者丙丁將軍速降真靈引魂而行急急如律令

右符黃紙朱書一樣三道臨追攝時右手執符左手握斗訣先焚一道密召丙丁大神雷全官速降存神如將軍狀紅袍胸前金甲頭戴朝天幘頭黃抹額面赤色手執金槌足穿皂靴自南方火雲中降下壇前拱立聽命次焚符追攝

道法會元卷之二百二十九

道法會元卷之二百三十

上清馬陳朱三靈官秘法

將班

三十三天金臂圓光火犀大仙昊天殿下九天速捉使者遊奕將軍封山破洞威雄上將

正一靈官都元帥馬勝字德之

正一靈官大元帥陳大年字輔之

正一靈官副元帥朱僧奇字光之

報應飛捉童子嘽叱喇

感應統攝都太子哪叱

火急報陣神將孫登

捷疾傳奏神將馬嶸

飛符傳報直符使者許祥

飛煙火雲速報功曹劉德

內壇左康神將蕭孔神

內壇右康神將鄭扶之

內壇金槍猛烈神將沈元一

內壇金磚威雄神將雷白聽

內壇火鷄啄鬼神將杜庭椿

內壇火瓢燒崇神將方思度

據九

內壇玉環縛邪神將王拱

內壇火輪滅鬼神將嚴太炎

外壇擒妖大力捉鬼神將唐宏

外壇束魔大力縛鬼神將周達

外壇大力枷鬼神將楊遷

外壇大力拷鬼神將張超

外壇大力斬鬼神將蕭仲

外壇大力燒鬼神將廖元

外壇大力冰鬼神將陳方

外壇大力壓鬼神將唐昌

懸空迸吊縛邪地牢大將王水年

虛空索起盤軸就地大將馬充

移降騰魂摺措神將梅福

正一驅邪精兵神吏

部下受事考召神兵

靈官單法呪

日之元火之祖結鐵為網促金為罟四邊火焰八方齊舉上徹雲霄下連土主東至水源西連金祖南至海門北至鄴府上有鬼神不得下下有鬼神不得上外有鬼神盡收入內

有鬼神不得放出謹召靈官速單千里攝

呪畢雙手拍午文剔出存單滿十方

驗狀法 先誦呪取炁布單 就差將提崇附體

天靈天靈三五吏兵凡民投懇必有詞情神將吏兵速來現形急急如

上帝律令敕

法師讀狀畢兩手拍大煞文取天門金光

炁三匝布壇

吾遣靈官無面將軍六甲神將二八吏兵速往某處某家監勒司命土地門丞戶尉五道六神搜捉某身中為禍邪祟赴壇附體通報急急奉行

遣靈官呪

紫微敕令元帥齋臨敢有不順風火滅形神威到處不得久停輒敢抗拒骨碎微塵急急

如律令敕

天靈地靈天地交并正一靈光附我身形三五將軍從我後行代天行化輔國救民闡揚道法速降真靈急急如上帝律令敕

騰魂呪

台光奕靈幽精速呈天地日月水火交接上下騰魂牢固如鐵謹召騰魂倒降使者梅福

牢監生魂押祟入體急急攝

呪畢拍收魂訣默呪曰

迷天天關轉撼地地戶裂急急如律令

謹請靈官馬陳朱三大元帥騰魂倒降使者

領出生魂急落丹田牢固監守急攝鬼魂附體通傳急急如律令敕

催魂呪

一轉天地動二轉日月明三轉神迷亂四轉

靈魂全五轉收台光奕靈幽精六轉收八萬

四千形影七轉攝童子生魂速出八轉起死

魂急入九轉附體通傳吾奉

紫微大帝敕攝

通語呪

奉請馬勝捉鬼將引魂童子識威儀繞闍召

請降香壇勒上神魂附童子據實通來何姓

字細領禍福說將來莫令頑猾指東西專俾

靈童通崇語急急如

上帝律令敕

總召三靈呪

圓光金臂火犀仙三十三天道自然昊天救

封遊奕使封山破洞掌威權正一靈官都元

帥飛符攝附鬼通傳關申報應夢中響度壇

顯跡亦如言善能結集揚大道賢愚叩首盡

擊拳急遵

上帝律令敕火速飛步降壇前敕召三十三

天金臂圓光火犀大仙威雄都天大將正一

靈官馬朱陳三大元帥火速降臨急急如律

令

召合密呪

唵噫哆哋哋哋唵哆噯娑婆訶

迷魂呪

但低低帝疾一轉速台光二轉昏幽精三

轉精神亂迷魂連頂門台光幽精奕靈支

魂散之形中離七魄辰吾今迷汝子鬼氣通

靈百鬼精鬼精急速速上急急如律令

召朱元帥秘呪

金臂圓光火犀大仙飛入六丁鼻出青煙蒙

魂神將威鎮顯靈聞吾召請速助神公謹召  
靈官朱僧奇只今攝縛妖崇摺降生童急急  
如律令救

召朱元帥符

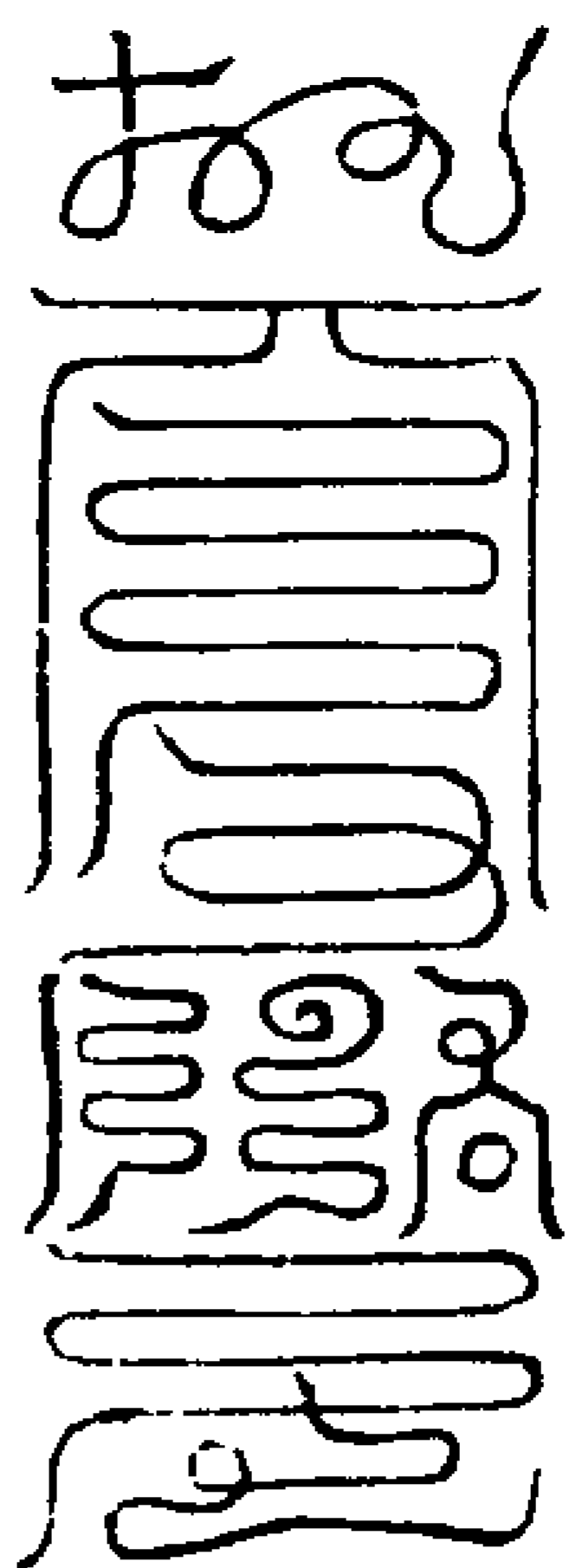

唵俱吒俱呢帝泥俱知俱耶帝娑訶

救符呪

玉皇降敕朱帥顯靈太上太真中界靈神誅  
斬妖精逢天斬鬼逢地斬精收攝衆邪萬死  
千生太真保錄太甲易形速依吾命勦馘魔  
群急急如律令

呪畢存朱帥在下丹田念混合密呪曰

唵娑囉帝吽唎安呢帝娑訶

騰魂呪

天地日月水火交接上下騰魂堅固如鐵魁  
魁魁速集元君黃頭大將領轉生魂台光  
幽精爽靈髮頭大將撮魂出體不離左右聽

吾真令方許還魂吾奉  
上帝大法律令

催呪

神魂神魂速出頂門台光幽精爽靈魄散監  
魂三魂已離七魄不全吾今迷汝鬼氣通靈  
鬼精鬼精急急速迷魂急急如律令救

召陳靈官呪

都天靈官元君飛霞身掛錦袍手執金槍謹  
召輔之玉色靈官陳大年只今擒捉妖邪攝  
付童身急急如律令

以左手握元帥印當胸右手劍訣又腰存  
至

召陳元帥符

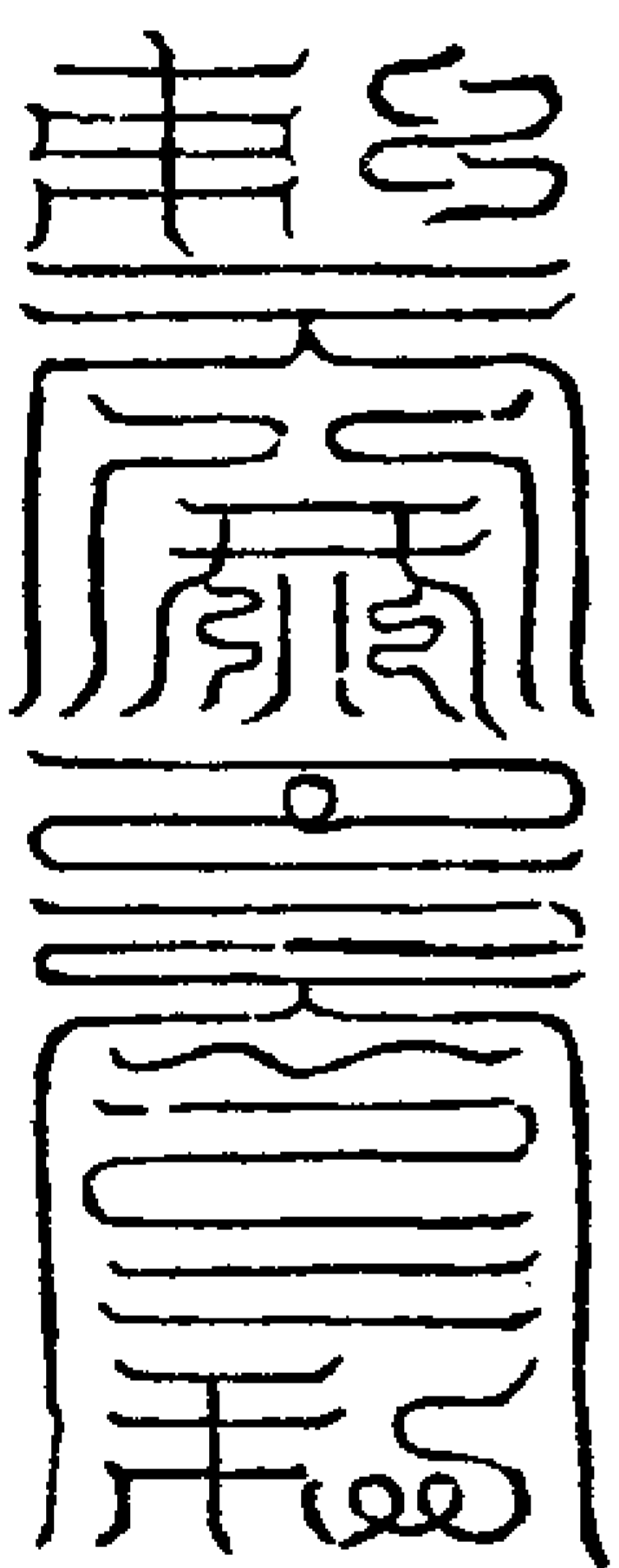

唵噶唵密伽嚩吽主主耶冥冥耶冥冥奴付  
來機噯空咄膝巴奴童噶哪神哪哪哪娑  
娑訶三遍

救符呪

北帝敕旨陳年通靈摧山倒海捲土揚塵八  
紘常檢四海遊巡大小無隱緝捉高停不論  
遠近選甚魔精急急速縛來隨香摺降立附童  
身急急如律令救

呪畢存陳靈官在上丹田中念混合密呪

唵吽噯呢文耶祛神明訶呢訶耶

騰魂呪

生魂出鬼魂入疾昏魂睡邪靈官捉祟祛附  
生童急急如律令

催呪

日月九轉天靈地靈急騰生魂速出頂門急  
急急如律令

召馬元帥呪

魁神魁神急降通靈北極急捉佑聖叮嚀為  
揭邪鬼侵損生民投狀吾壇大逞威靈謹召  
青面靈官馬元帥只今擒縛邪祟祛附通傳  
急急如律令

召馬元帥符

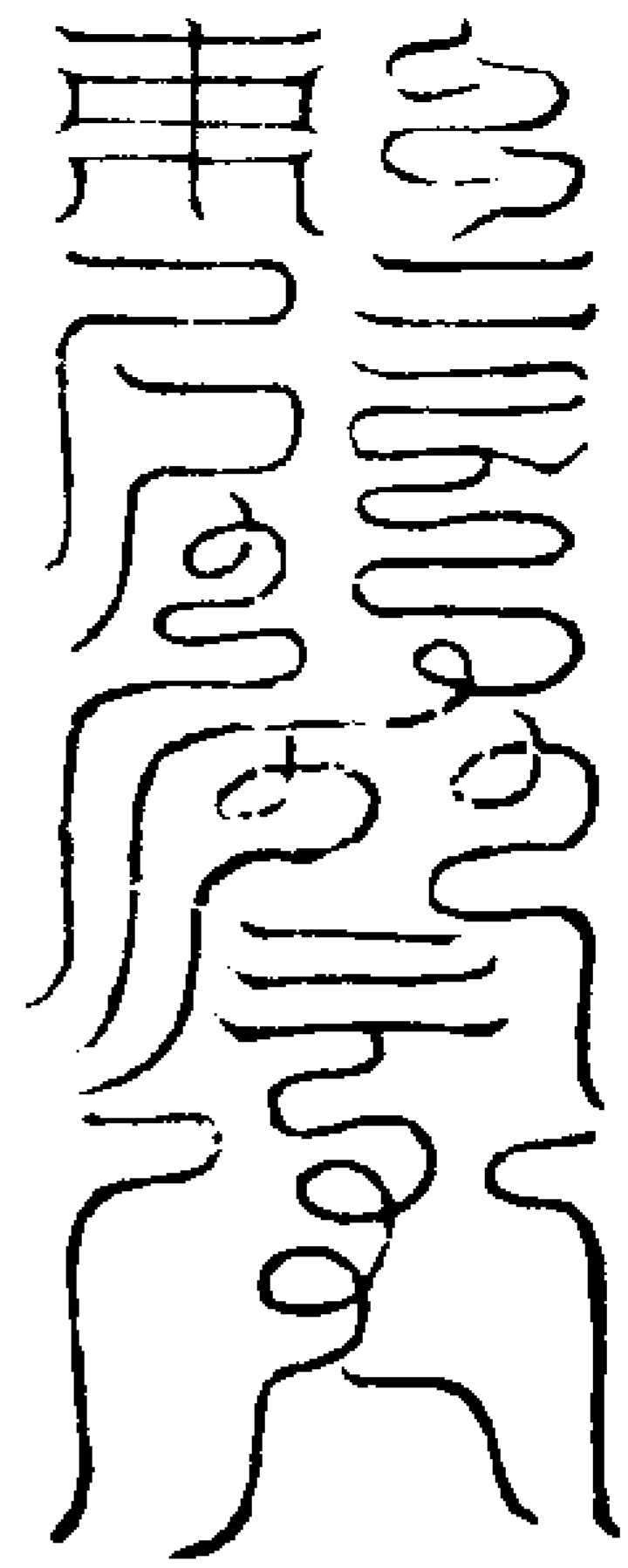

秘呪

嗒吩摩訶鉢囉恨拏輸叻執叻微抹囉洒  
鳴樞摩囉吽吽娑婆訶

救符呪

上帝有敕馬勝通靈拔頭仗劍搜捉邪精遠  
則三千近則八伯飛天大神聽吾今行炎帝  
之祖赤氣之神三頭九目六臂青身丁甲大  
將攝赴灰場急急如律令敕

呪畢存馬帥在中丹田念混合審呪曰

唵俱啼呢俱啼呢俱虛帝娑訶

騰魂呪

九靈飛空迷天撼地仰天天關轉撼地地戶  
裂謹請青面馬勝騰魂倒降使者梅福等吏  
兵領出生魂急落丹田牢固監守急攝鬼魂  
附體通傳急急如律令

催呪

一轉天地動二轉日月明三轉精神迷亂四  
轉靈魂不全五轉收台光爽靈幽精六轉收  
八萬四千形影七轉收童子生魂速出八轉  
起死魂急入九轉附體通傳吾奉  
上帝律令攝

又呪

一轉天地動二轉日月明三轉風雲生四轉  
雷電起五轉五雷聲六轉人魂出七轉鬼魂  
靈急急如律令

呪畢令童子合掌掌納降真香符在內方

念密呪默祝靈官童子生魂出體牢固收  
管不得走透聽吾指揮方許還魂却令附  
體人咳嗽三聲

降真香符

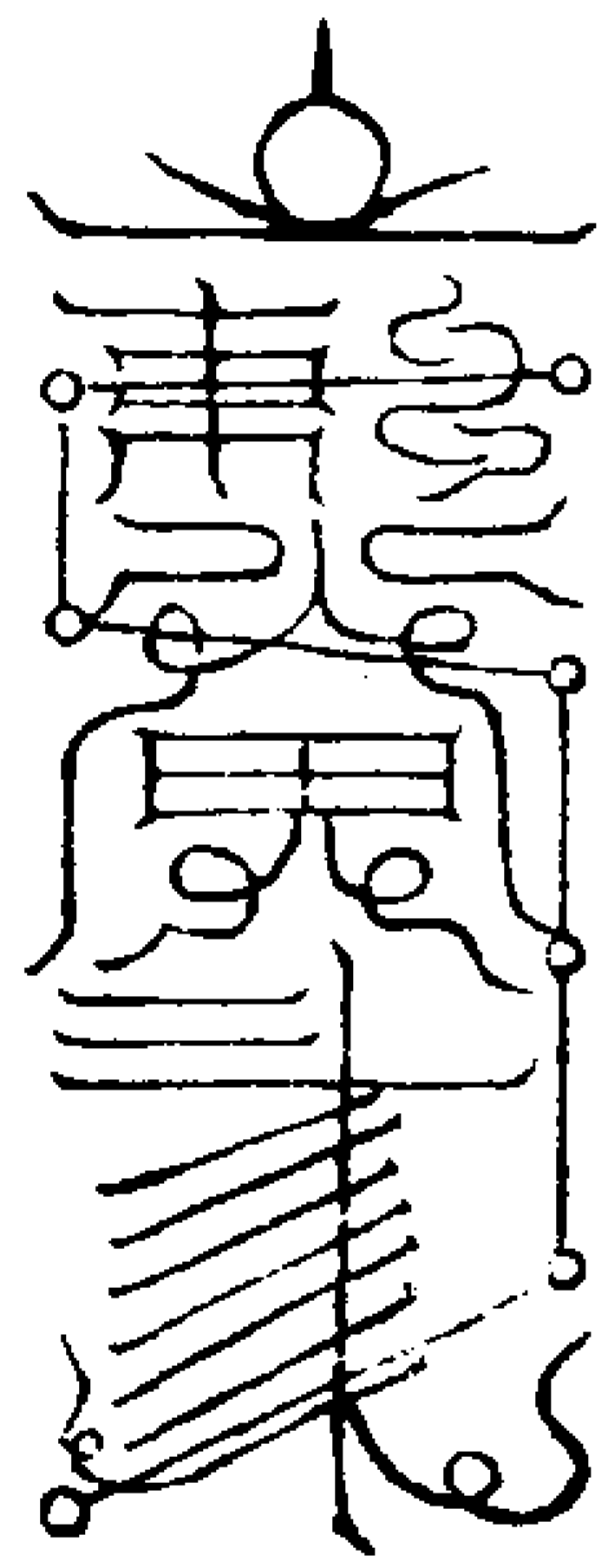

救符呪

丁甲靈官救火鬼吾使功曹來召汝火畢金

臂降壇來大聖舉頭急提鬼五方力士搬秦  
山鎮下童子壓兩手急急如  
上帝律令敕

呪畢拍山字訣存泰山壓下取東北炁入  
道法會元卷之二百三十

道法會元卷之二百三十一

上清正一三景靈官秘法

據十

將班

正一靈官陳元帥諱大年

青面三目戴獅子頭盔金甲黃袍綠吊襪

靴左手持槍右手仗劍白蛇相隨

正一靈官馬元帥諱勝

青面三目露齒戴金花羅帽金甲緋紅錦

袍黃鼻袍玉束帶綠仙帶綠吊襪靴左手

斗印右手仗烈火神劍背負火瓢駕火輪

足下白蛇吐火火光擁至

正一靈官朱元帥諱僧奇

赤面三目戴白虎頭盔金甲銀牙白袍綠

靴左手執金磚右手仗劍

右正一靈官一體三身號都天元帥真形

變相三頭六臂青面三目露齒左一手捧

印一手執弓箭一手執金磚右一手提鐵

索一手執金槍一手仗劍左無面目大將

右白蛇大將各黃巾白袍鐵甲皂靴左手

斗印右手仗劍火鴉飛從火光擁至訣曰

三昧火光朝帝闕一輪紅日出扶桑

存用南文

以舌挂上腭存正南方火光炎炎紅絳炫

耀中有朱紅牌上有九靈飛空四字金光

燦爛須臾靈字三口內流出金火光三道

化為嗔吽叱三字金色團團運轉如車輪

兆以鼻引口吸入肺煉成金汁與心氣混

合過肝自夾脊昇至天目迸出吹去南方

金色光如前再轉如車輪劍訣一指迸出

三景靈官或馬靈官獨體火光擁至壇前

普召呪

焚香召靈官靈官急速至變現大神通祛捉

諸妖魅吾奉上帝救不得違吾誓謹召靈官

陳大年馬勝朱僧奇三大元帥疾速降臨吾

奉此極紫微大帝律令

用左手金牌訣大指壓二指五指右手玉

印訣大指壓三指四指以金牌當胸玉印

叉腰念呪曰

天丁元帥北帝靈官手持神劍利刃如霜丁

甲大將上應天罡千邪畏懼萬惡潛藏吾今

呼召願賜威光急急如律令

唵嘛嚩呢攝

唵俱吽俱吽俱耶帝呢俱知呢俱知俱哪帝

呢底娑訶

存陳元帥自東南方而來服炁歸肝官

亢金龍辰肝中青炁

魁神魁神急速通靈北帝救差佑聖叮嚀邪

崇為禍纏擾生靈降吾壇所準救奉行急急

如律令

唵嚩吽唵攝

唵嚩速密吽唵唎吽耶祛穢神尸訶尸耶

存馬元帥自正南方而來服炁歸心官

星日馬午心中赤炁

庚甲靈官元帥大神持符攝錄統領天兵三

光罩體五帝存形天將敷佑速降真靈急急

如律令

唵嗚喻呢攝

唵嚩嚩嚩嚩嚩嚩嚩嚩嚩嚩嚩嚩嚩嚩嚩嚩嚩

存朱元帥自正西方而來服炁歸肺官

尾火虎寅肺中白炁

催呪

唵吽吽唵吽吽唵薩訶至真至靈速降  
來臨

唵囉囉吽吽囉囉吽囉囉吽囉囉  
囉來主主耶冥冥耶冥冥奴娑訶

納護薄伽伐帝鉢唵波羅密多曳怛姪他  
唵訖訖唵地唵室唵成唵知三密栗知弗社曳  
娑訶

太乙飛符

太乙至神

大力天丁

急捉斬神

斬鬼斬精

降辰馬勝

別入

靈官元君

與吾攝精

圓光萬丈

照徹乾坤

某速降

朱傳壽

急攝

急縛

唵嚩嚩

唵嚩嚩

唵嚩嚩

唵嚩嚩

某速降 靈 角亢氏房心尾箕斗牛女虛危

寅文 室壁奎婁胃昂畢觜參井鬼柳

星張朗 朗天朗地速賜威光

翼軫朗 朗神朗聖速賜報應

急奉南方火德 唵吽吽玉帝勅衆神稽

癸感星君律令 首邪魔皈正敢有不伏

化作微 北帝神  
產 就轉 筆塗 金色 文別入



太清符 或書符亦可

一筆天 二筆地 三筆人長

清 清 清 寧 寧 寧 生 生 生

左張天羅

收單邪神

閉向

鬼心橫穿

金梁斜飛

三帥通靈敢有

妖怪化作

懸懸

帝勅北極

北極天蓬

右布地網

攝單鬼精

人門利生

鬼肚直破

玉柱倒豎

念二十八

至巳文

吾奉三清

帝勅玉皇

帝勅南極

帝勅四天上

帝勅大帝

天門開張

拍交地戶

鬼路塞斷

南方

大神

魁魁

魁魁

魁魁

魁魁

魁魁

魁魁

魁魁

天蓬呪 灑 然悉吹入

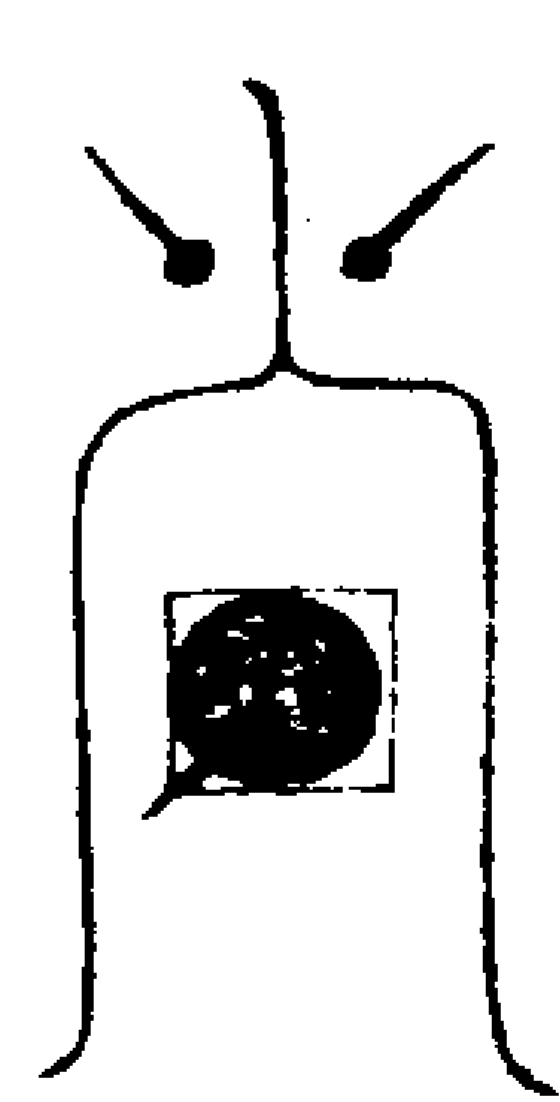

勅符呪

南方火神名曰天丁身長萬丈五目五睛  
體流火燒滅邪精三昧真火降自朱陵邪魔  
魁魁焚化為塵三景靈官符到奉行

緊催呪

唵嚩嚩囉囉囉磨伽伽勒勒伽伽拷拷吽吽  
唵嚩嚩囉囉囉急急攝

魁神符 傳奏祛提 治病通用

先存神自南方而來變美貌玉相分明如

對鼻引口吸入心官混合念呪云

祖道玉真虛皇攝我降伏雷上金鍾波吽攝

金悉茶哪吽吽攝囉囉囉吽吽引至奉行攝

唵欽戌明波靈耀魁神攝吾奉

昊天玉皇上帝勅謹請靈官馬勝速降

唵嚩嚩囉囉囉吽唵吽吽吽吽吽吽吽吽



咒畢存元帥自心官昇入泥丸從天目中  
出以筆引金光書符

靈

角亢氏房心尾箕寅卯斗牛女虛危  
室壁丑子奎婁胃昂畢觜參申酉井

鬼柳星張翼軫巳別魁神魁神馬某

通靈二十八宿與吾合并疾速攝

貪巨祿文

魁魁魁魁

左捧玉

廉武破

魁魁魁

皇上帝

勅右持寶

唵

勅勅叶叱喇

乾坎艮

劍戟妖精

唵

安訶

震巽離

坤兌八卦周

昇天入地通幽達冥

身萬神侍衛

收攝邪祟母得留停

火光萬丈顯現真形

天火地

威光一照燦滅邪精

火雷火

電火三昧真火燒滅一切無道鬼神邪魅

盡化微塵急急唵嘯真陽大將速降攝

攝大煞文  
子午斗入

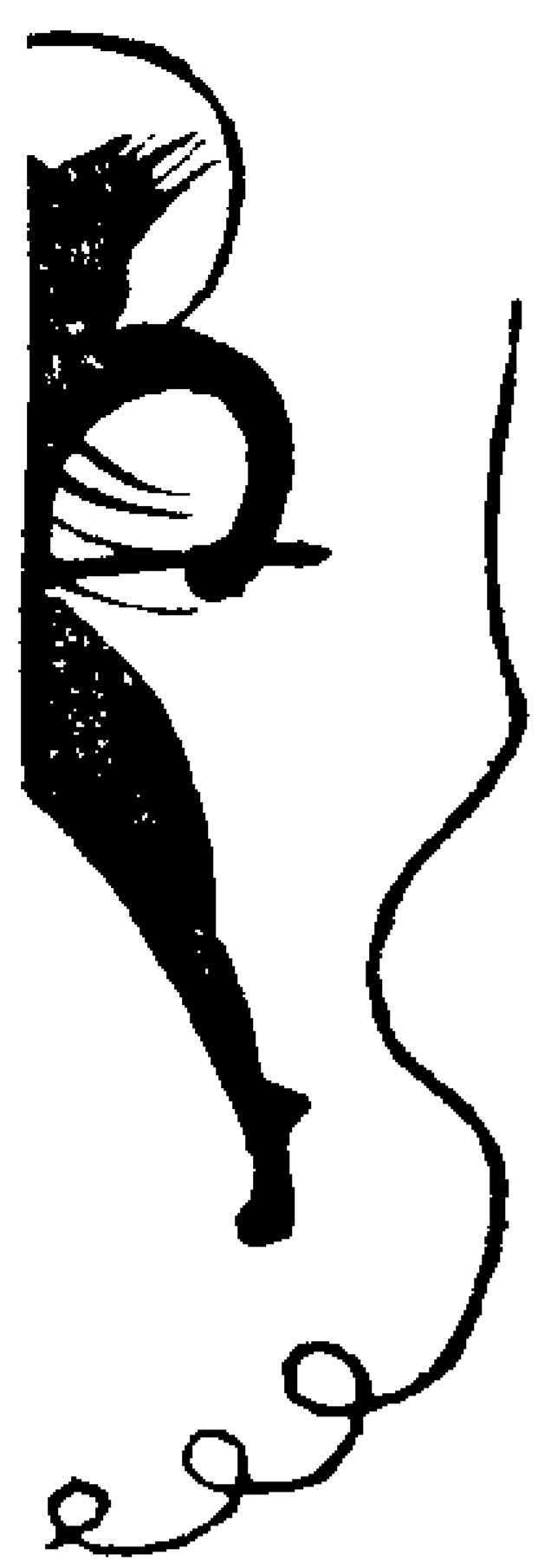

勅符咒

魁神魁神馬勝通靈北帝勅差佑聖叮嚀邪  
崇為禍纏擾生靈投吾壇所準救奉行謹請

青面金睛靈官馬勝飛霞光景現神威隨

符速去患人身中收捉為禍邪鬼不得容情

分明報應符到奉行顯揚道法赫赫威靈急

急奉

北極紫微大帝律令勅疾

上界直符降真靈九天遊奕斬邪精持符掛

斗披甲執兵黑雲變同助五丁與柳與拷

與捉與擒元帥速降斷絕妖精降臨真炁聖

威奉行急急奉

昊天玉皇上帝勅

唵唔總持唔總持微持微持微持微持微持微持

加陀靈天曹部臨地曹部臨急急如律令

遺咒

靈官性急威勝那叱摧山倒嶽簸土揚沙八

絃檢舉三界巡邏大小無隱勘捉徒窩不拘

遠近選其精魔大賜威光按律持戈急急奉  
昊天玉皇上帝勅北極紫微大帝律令攝

封山破洞追邪伐廟訣法

先凝定叩齒剔南斗于前取南炁布身剔

北斗于後取北炁吹布次以兩手中指及

大指相對點著手掌心向外作三日如元

帥狀即以左手斗訣彈左邊右手斗訣彈

右邊又左手掐斗訣彈前右手掐斗訣

彈背後又左手掐斗訣反手自裏向下轉

過眉前向外彈出存五斗週匝護身次左

手結元帥印當曾大指壓倒二指大指指

中指中節四五指倒指掌中心直伸中指

右手金槍又腰大指壓倒三四五指頭直

伸二指想靈官在前眾將左右侍從即吸

天門炁一口咽之再吸炁一口急吹打

邪去處喝速縛速捉即自畏伏

封山破洞符

先用左手握元帥印當心右手劍訣又腰

念上界直符降真靈咒再念前秘咒三遍

取天門金光炁一口吹筆上却下筆書符

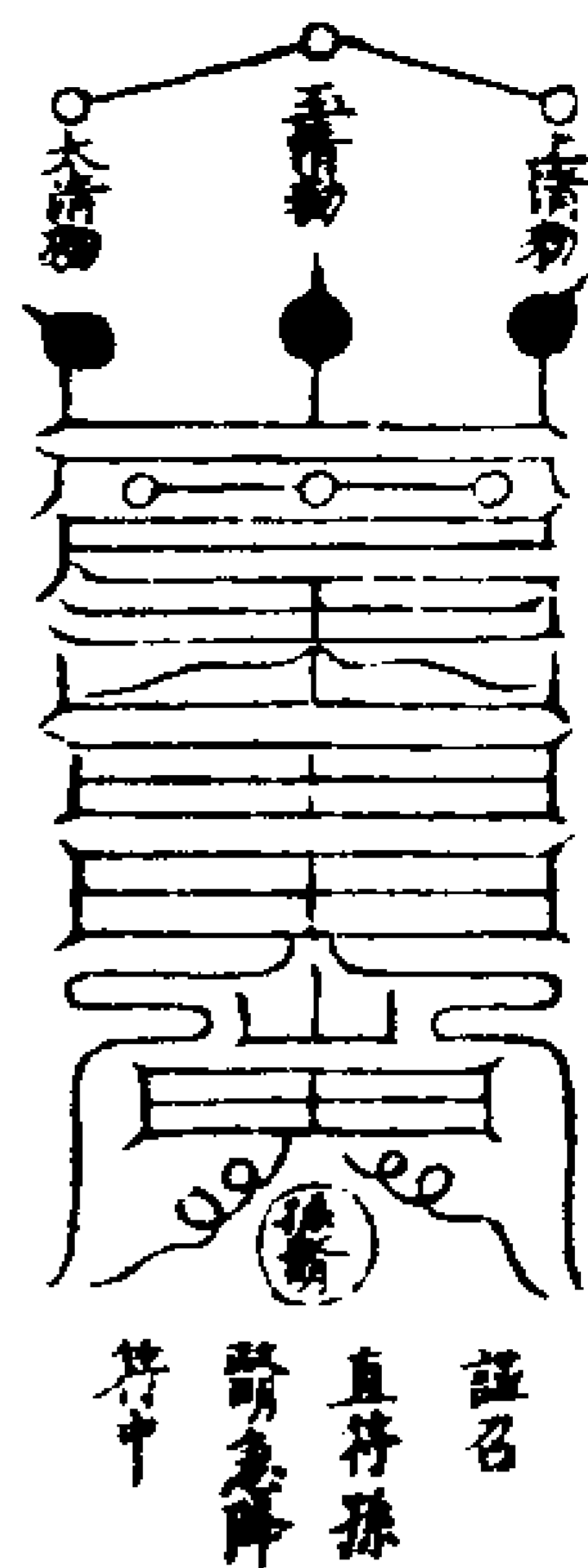

靈官元帥帝勅天章暫離天界來赴壇場吾

奉正法稟命虛皇統攝鬼神收降不祥天符

到處永滅兇殃救民疾苦福集萬方急急如

三清上帝勅

玉皇天皇太皇三皇上帝勅

右呪用書前符邊念邊書符成却於符下

作一圍內書孫政明念封山破洞呪塗指

煞文取煞炁吹入

封山呪

惡風千萬陣烈火遍山川一炁七術

破洞呪

天霹靂地霹靂杵碎銀山摧破石一炁七術

右符黃紙朱書三頭上下拂起中寫馬某

左書陳某右書朱某各七轉塗之三筆拂

起念秘呪梵呪書成又存一體三身靈官

吹入符中符即化為靈官凡行持差將等

並先於香爐中燒一道召之次差去用錢

馬其方燒一道給一道去患人家同金錢

甲馬竈內燒之尤急應佩帶吞服鎮貼皆

可用立有異應符上用本院印文三道印

印之

檄式一炁

北極驅邪院

靈官大帥速現威靈奉

上帝勅不得久停摧山倒嶽追捉邪精準

玉皇今救度群生符命一告萬靈奉行須

至指揮

書符於此

符下書孫政明三字

右符謹請

正一靈官陳大年馬騰朱僧奇三大元帥部

領直符孫政明一行官屬火速前去某處監

勒城隍土主社令等神即便封山破洞收邪除壇代廟

滅精攝入鄧都以明玄憲一如

符命火急奉行故檄

年月日 時告下

具法師 銜 姓某承諾奉行

封皮式

封山破洞符命謹請

靈官陳馬朱三大元帥謹檄奉行

背上年月日 時告行

勅符呪

玉清上清太清勅玉皇天皇太皇勅上帝降

勅勅付靈官封山破洞斬滅不祥攝捉鬼崇

追討兇殃一一收縛無得隱藏如違帝勅準

律非常急急如律令勅

總秘呪

唵藥叉囉藥叉囉陀囉吽陀囉吽耶闍耶闍

速耶闍速叉捉將來猖狂散髮捉將來輪刀

舞劍捉將來行枷扭手押將來金繩玉索縛

將來鎖縛收來赴壇下與枷與拷勘將來急

準總捉縛煞代攝玉文大

唵嗚吒唵囉哪吒遍天吒吽囉吽靈官赴聚

速降娑婆訶

唵都吒吽噯膩呢攝

速降速降追攝疾

0-110 2-229-1

造化

開天門 搖金闕 開地戶 開玉爐

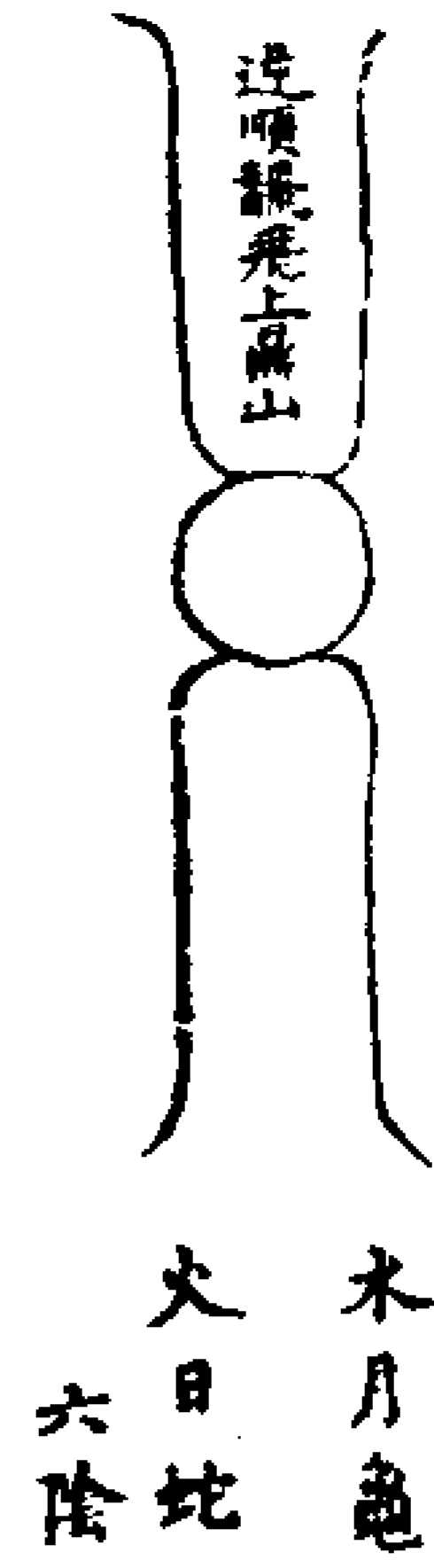

道法會元卷之二百三十一

道法會元卷之二百三十二

正一玄壇趙元帥秘法

趙元帥錄

元帥姓趙名朗一名昶字公明終南山人秦時避世山中精修至道功行圓滿被

玉帝旨召為神霄副帥按元帥乃皓庭霄度

天慧覺昏梵炁化生其位在乾金合水炁

之象也其服色頭戴鐵冠手執鐵鞭者金

蓮水炁也面色黑而鬚鬚者北炁也跨虎

者金象也故比水中金之義體則為道用

則為法法則非雷霆無以彰其威太華西

臺其府乃元帥之主掌而帥以金輪稱亦

西方金象也元帥上奉

天門之令策役三界巡察五方提點九州

為直殿大將軍北極侍御史

漢祖天師修鍊大丹飛神奏

帝請威猛神吏為之守護由是元帥上奉

玉旨充正一玄壇元帥正則萬邪不干一則

純一不二所以玄壇之職至重天師飛昇

之後永鎮龍虎名山厥今三元開壇傳度

涇一

其趨善建功謝過之人及頑冥不化者皆

元帥掌之故有龍虎玄壇實賞罰之一司

部下有八王猛將者以應八卦也有六毒

大神者以應天煞地煞年煞月煞日煞時

煞也五方雷神五方獨兵以應五行二十

八將以應二十八宿天和地合二將所以

象天門地戶之闔闢水火二營將所以象

春生秋煞之往來驅雷役電致雨呼風除

殛剪崇保病禳灾元帥之功莫大焉至如

公訟冤抑神能使之解釋公平買賣求財

利宜和合但有至公至正之事可以對神

言者禱之無不如意若以非枉不正之事

禱之神必加譴敬之毋怠

主法 祖師六合無窮高明大帝

主將 高上神霄玉府大都督五方巡察使九州社

令都大提點直殿大將軍主領雷霆副元帥

北極侍御史三界大都督應元昭烈侯掌事

定命帳設使二十八宿都總管上清正一玄

壇飛虎金輪劫法趙元帥三月十日

鐵色面圓眼黑鬚戴鐵幘頭黃抹額披

金甲阜罩袍綠靴右手執二十四節鐵鞭

左手執鐵索有黑虎隨身

八王猛將

正一那吒王吳宛執鐵鎗

蠻雷盡命王唐開執鐵刀

持枷生殺王譚超執鐵叉

烜赫長生王王賓執鐵棒

掣電轟雷王雷轟執鐵鎖

通天遍地王龔狼執鐵斧

江河淮濟王張彪執劍

翻魂盡命王何魁執戟

右八將各跣足添伍員白起為十王猛將

各頭盛金甲如將軍狀

四方猛將

東方發兵布陣青面將軍劉元達副將劉文

南方發兵布陣赤面將軍張元伯副將楊志

西方發兵布陣白面將軍鍾季副將金光

北方發兵布陣黑面將軍史文業副將卓茂

存四方發兵元帥各相貌威猛交脚幘頭  
錦抹額金甲綠靴籠甲袍騎虎各隨方色  
並執鐵簡

二十八將

東方飛天大將

鄧禹 吳漢 賈復 耿弇 寇恂

岑彭 馮異 已上七員領兵九萬衆

南方飛天大將

朱祐 蔡遵 景丹 蓋延 姚期

耿純 戚恭 已上七員領兵三萬衆

西方飛天大將

馬武 劉隆 馬成 王良 陳俊

杜茂 傅俊 已上七員領兵七萬衆

北方飛天大將

堅錚 王霸 任光 李忠 萬倫

劉植 邳彤 已上七員領兵五萬衆

存四方二十八將如力士狀怒相黃抹額

各隨方服色仗劍騎各方色虎四方從兵

各阜衣紅抹額披髮跣足各執器械

六毒大神

天毒大神焦光贊 地毒大神李進  
年毒大神張蓋 月毒大神楊文素  
日毒大神吳勝 時毒大神孟良

五路大神

張文龍 李虎 陳昌 孟進幸 粟登

八猖大神

起魂將孫勝 攝魂將范吼 飛魂將肅名鎮

捉魂將史吸 縛魂將惠斗 拘魂將龍張

收魂將羅義 迷魂將孫搦

五神

主壇掌理風火大判官黃昌

四方統兵助法雲雷霹靂大將劉清

五虎伏魔威靈猛聖大將宋倫

五猖大將王真

八猖大將高萬

召合作用

先念三淨咒次念淨天地咒左手斗印右

手劍訣念

唵嚩吽嚩吽嚩囉呢

一炷三遍俟華池水滿口咽下然後念七



日 太陽帝 勅法趙 貪巨祿文  
君勅 公明 公明 康武破 勅

奉上帝勅奉 火 鄧伯 辛漢 蕭天  
祖天師勅 火 温火 巨火 祛火

唵 牢縛牢縛越牢 天然地煞年煞月煞  
縛玄壇速至婆訶 日煞時煞一切神煞

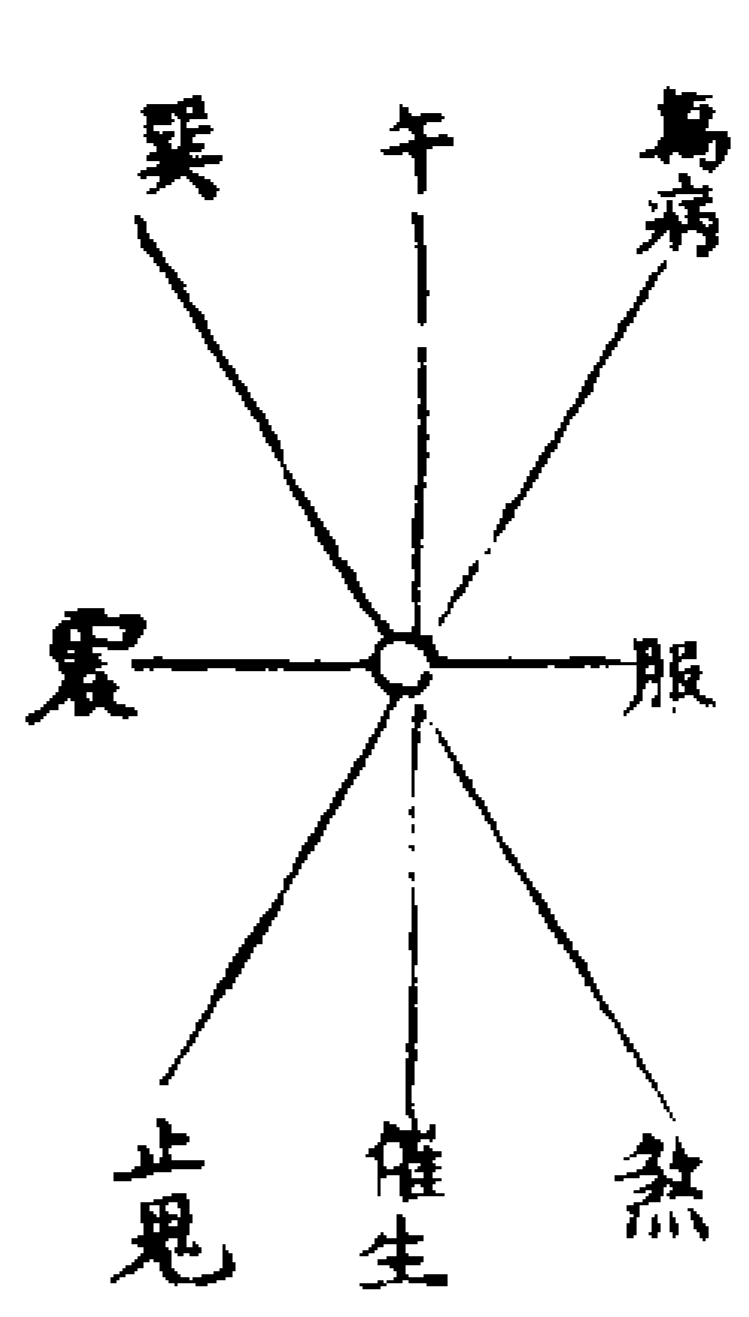

帝令

龜太陽龜陰太靈天靈帝靈神靈父靈  
靈

八卦隨事押發如事緊加雲頭及鬼字用

寬 上洞真 漸 中洞紫 聃 下洞老  
王令 今 微令 君今

六合加卦

乾三鍾坤三聃音胸允三旺震三料  
八王令

靈一乾 靈二坎 靈三艮 靈四震  
靈五巽 靈六離 靈七坤 靈八兌

召靈 靈 靈 靈 靈 靈 靈 靈

發靈 靈 靈 靈 靈 靈 靈 靈  
回靈 靈 靈 靈 靈 靈 靈 靈

崇 震東 崇 巽南  
崇 坎中 崇 離西

崇 坎北 崇 離南  
崇 震東 崇 巽西

此五嶽帝令可於三火符背四邊押發如  
若未應倒書三火符面上此蓋逆五嶽帝  
令之義也

四緊用

唵 吽 咩 喉 唎 喇 嚩 囉 囉

散事從丑至寅順興事從丑至于逆如不  
應緊加雲頭又不應加煞字此曰祖天師  
號令元帥行事

五緊 又僅大毒大神  
小事不可用

魘 魘 魘 魘 魘 魘 魘 魘

魘 魘 魘 魘 魘 魘 魘 魘  
魘 魘 魘 魘 魘 魘 魘 魘  
魘 魘 魘 魘 魘 魘 魘 魘

此四行計二十八字皆大緊事方用俱書  
于三火符背上圍住符在中間撒令元帥  
主領兵吏猖將親行如緊急大事未應將  
此令倒書于符背上然威禁至重不可輕  
用此令乃

神霄真王大帝親機之秘撒動六毒故曰  
六毒劫令主帥行事如存想只想玄壇步  
行不騎黑虎怒之而去事畢可寫補牒一  
道祭謝輕行招謹慎之慎之

玄壇顯跡響索加用及鞭

訶 鞭 澤天夫 索 天風姑  
號 跡 雷山小過 索

右法不可輕泄行用之者寶而敬之

玄壇誓呪

公明公明顯跡青城太上勅下天師令行師  
若負我日月無精我若負師雷霆滅形與師  
立誓普救羣生天神地祇人鬼咸聽急急如

5-6, v 070 1

玄壇口誓律令



如收禁于三穿火字符內書埋藏口舌消  
殄官非如和合書千和萬合自然成真如  
散事可頭上加公明二字及神霄令紫微  
令勅字下及三火內八王令順寫行用如  
若不應再加八王令逆書又若不應再加  
八王令三火兩邊行使又不應再加橫書  
八王令行之背後加紫微令在玄壇頭上  
若又不應行五矮子令使之及玄壇父令  
加于三火下行之若又不應加矮子令書  
于背上又不應將各令書玄壇頭上及勅  
字內

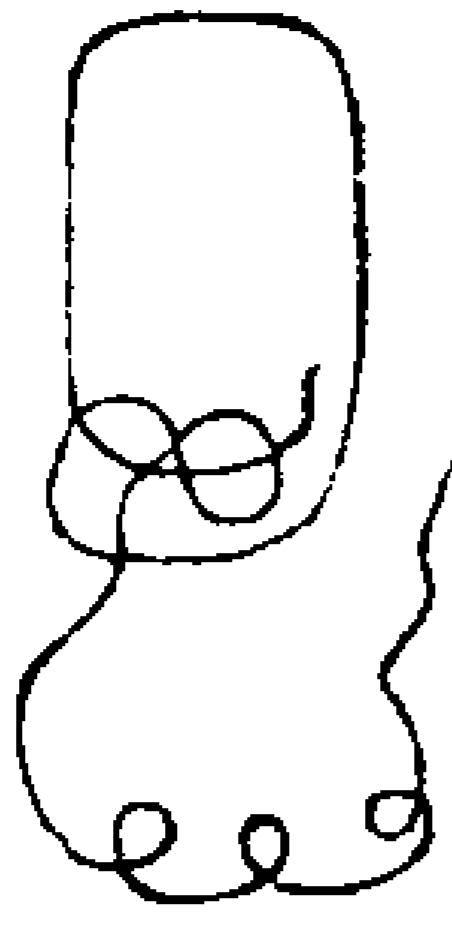

召兵呪 勾兵訣 哨聲  
獨兵猛吏烜赫威靈持戈仗劍生炁無情念

怒兇惡猖獗狂獐斬頭截血食鬼吞精張睛  
努目破寨燒營縱橫顯現遍地崢嶸正一勅  
下報應分明聞吾呼召火速來臨急急如  
老祖天師律令

烏蘇提烏蘇提速來速捉來速弔來提頭  
藥叉來斬頭滴血來猖狂哮吼來輪刀舞劍  
來披頭撒髮來咬齒齧齒來雷音閃電速速  
勅勅勅勅枷枷禁斬斬勅攝娑訶  
吾總持吾總持告微持告微持蘇都除天曹  
部領地曹部領娑訶哨聲自

唵 唵 唵 唵 唵 唵 唵 唵 唵 唵  
唵 唵 唵 唵 唵 唵 唵 唵 唵 唵  
唵 唵 唵 唵 唵 唵 唵 唵 唵 唵

趙字作用  
微妙 神霄 驅雷 走火 八王  
真空 趙公 掣電 行風 猛將

無量 神兵 遍滿 何神 何鬼 神  
神通 一合 虛空 不伏 敢衝 虎  
一 萬鬼 正一 速降 謹請趙公  
救 戒蹤 勅召 中宮 大明 速降  
真靈急急如老祖天師律令

元帥號

高上神霄玉府大都督五方巡察使九州社  
令都大提點直殿大將軍主領雷霆副元帥  
北極右御史三界定元昭烈侯定命掌事帳  
設使主管神霄龍虎玄壇金輪執法如意趙  
元帥

玄壇和合符

奉神霄帝君勅 龍 天和合地和合  
天和地合人和鬼合你和我 唵 唵 唵 唵  
天和地合人和鬼合你和我 唵 唵 唵 唵

我合六龍纏縛速令和合 交天和合  
唵 唵 唵 唵 唵 唵 唵 唵 唵 唵  
唵 唵 唵 唵 唵 唵 唵 唵 唵 唵

囉 囉 囉 囉 囉 囉 囉 囉 囉 囉  
囉 囉 囉 囉 囉 囉 囉 囉 囉 囉  
囉 囉 囉 囉 囉 囉 囉 囉 囉 囉

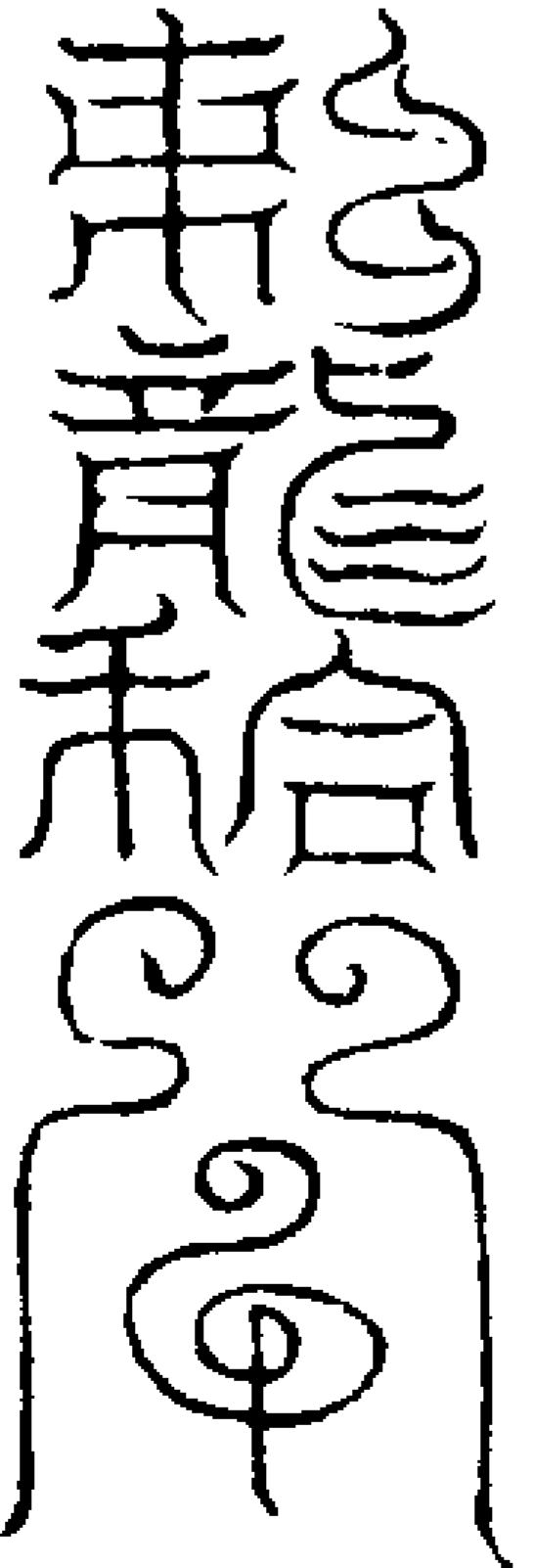

和合呪  
天和合日月星地和合萬類生人和合精氣

7-612 4 1020-1

神速和合二聖使南方赤帝勅北方黑帝然  
玉女送魂攝急赴來急急赴來急急速來急急速來  
仰吾二聖者急急如律令

謹請和合二聖者言語和順救衆生玉珮金  
璫霞鏡鸞鳥雲現處見雙身貌賽春花眉似  
柳體掛鉢衣瑞氣騰風吹異香芬馥郁脚踏  
金蓮步步隨手把帝鐘除障碍常生歡喜大  
慈悲速速五方和合利市來猪頭象鼻親引  
至若人諷誦和合咒唵吽吽唵吽吽唵二聖  
使者速和合攝

和合符蓋前

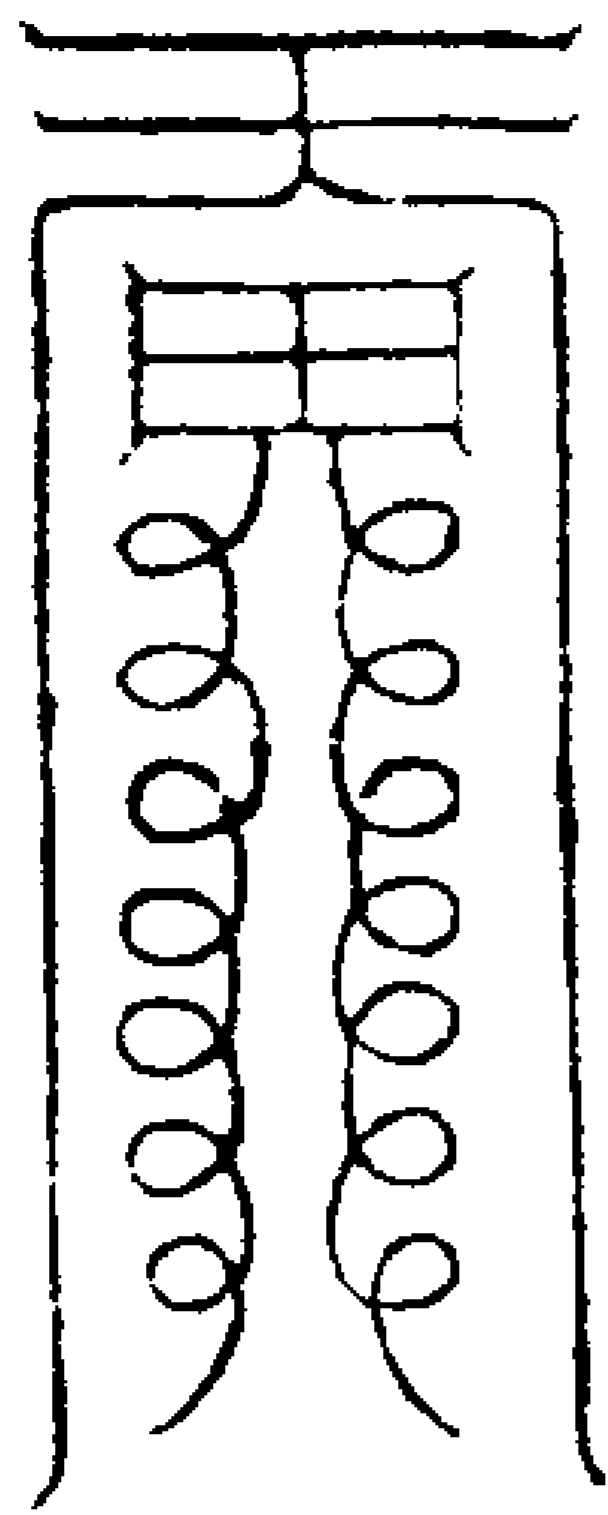

李翹李卿即和合二聖者賀從龍賀善潘  
耿忠揚至真即和合招寶四將

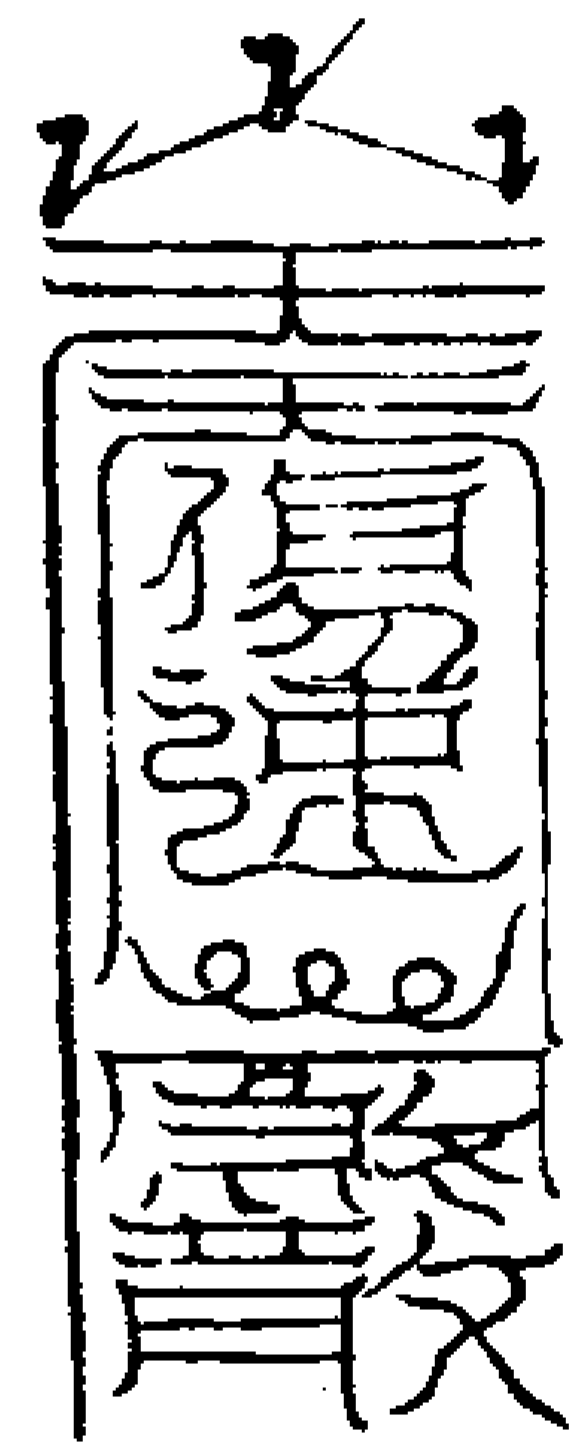

即官符口舌符二道無散形書粘公牒前  
行事

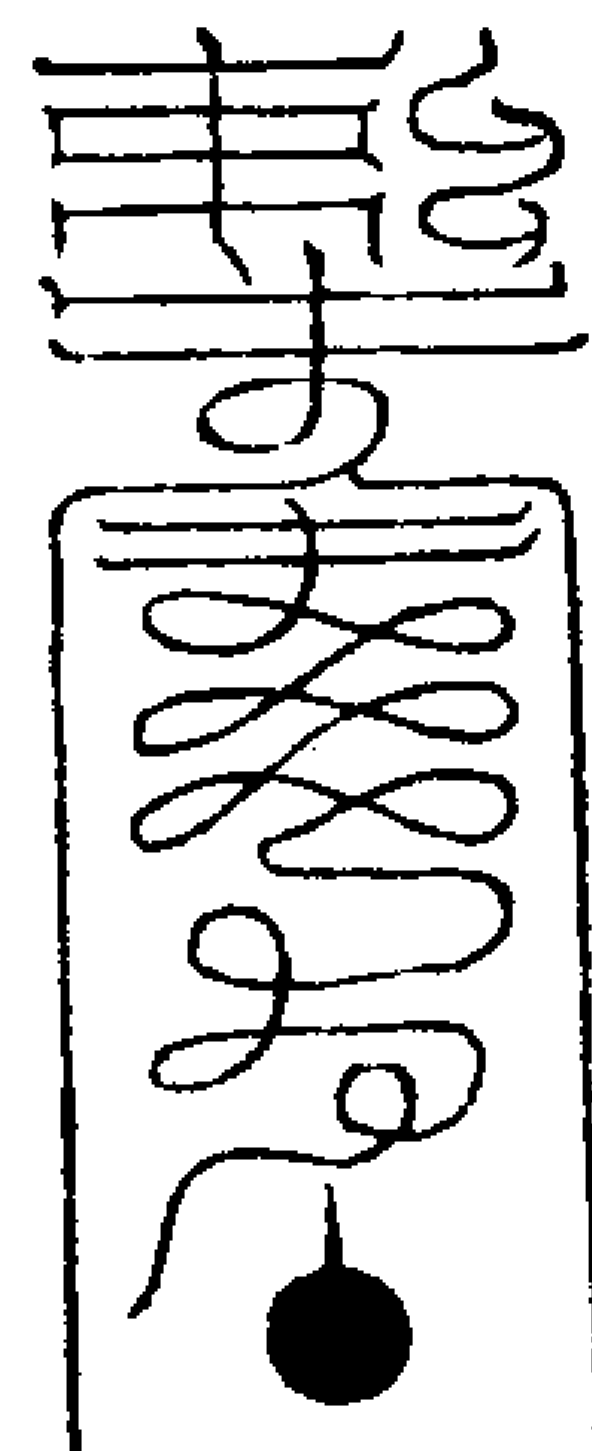

陽日食至  
破日懸至  
陰日懸至

右符黃紙朱書先書將名入事意在內剔  
斗蓋之差陰陽散事將一員同本法共七  
員將去本境靈廟中或天帥前化事意述  
於前內

八王咒

天兵烜赫生殺無窮八將橫遠遍詣訟門城  
隍土地勒令限止立從  
上帝速來和穰急急如律令

祈雨咒

昂飛畢車轉赫奕震離兌  
喉音不出聲子時用楓木書釘寔天大殺

方不令人知

伐鬼

申子辰巳 巳酉丑寅 寅午戌亥

亥卯未申 釘太歲劫煞方

禳災

申子辰亥 巳酉丑申 寅午戌巳

亥卯未寅 釘年月日時亡神方

禁非災

寅午戌卯 巳酉丑午 申子辰酉

亥卯未子 釘於年月日時成池方

捕盜

甲丑乙寅丙辰丁巳戊卯己酉庚未辛申壬

戌癸亥 釘於年月日時六賊方

又符

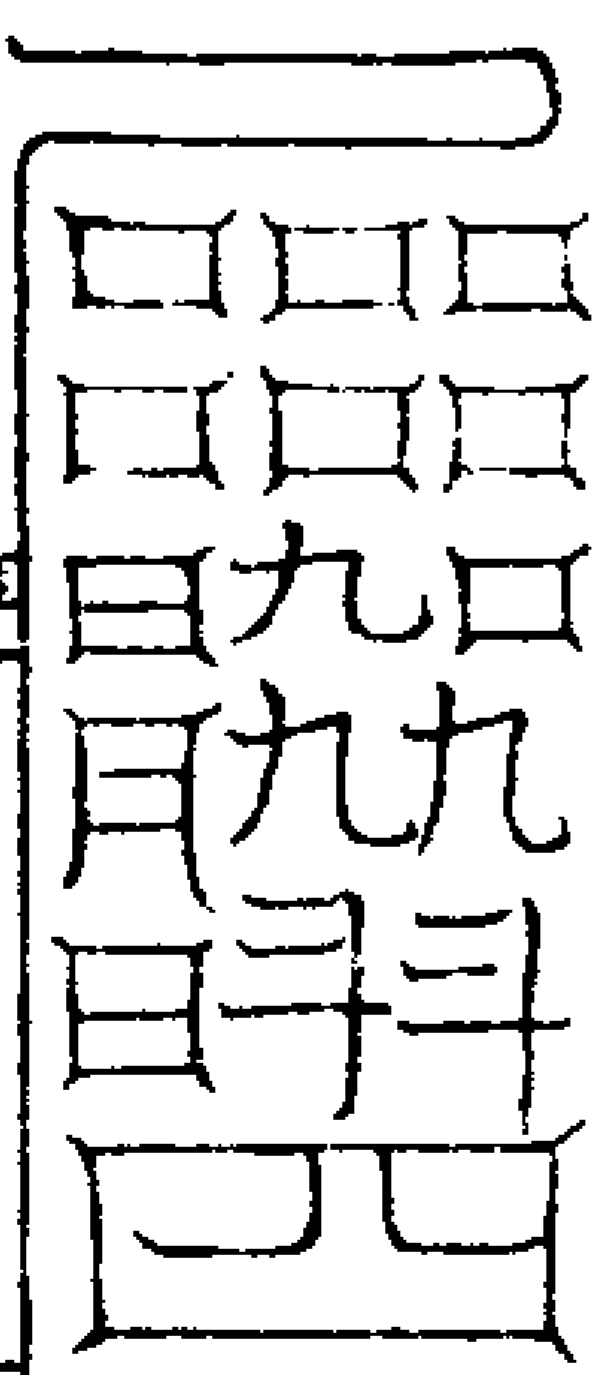

此符如口舌不已用桃木朱書安行年成  
池方如散官司則年月官符遊年天官符  
方上各一道如牛羴則行年牛皇星方下



一道或起造興工動土安於東方上

治邪師符

太上倒邪師魂南山倒  
邪師魂元帥倒邪師魂

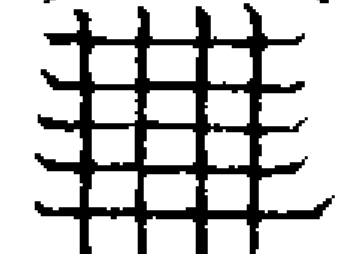

四縱五橫  
六甲六丁

禹王治道蚩尤辟兵盜賊不起虎狼

不侵周行萬里還歸往返千里萬里

無不口東南西北

伏藏口方口舌滅



一轉收一里邪師

三轉收三里邪師四轉收四里五里至十

里邪師五轉收百里千里至萬里邪師六

轉收師主七轉收邪師兵馬

入香符中受死不得動作

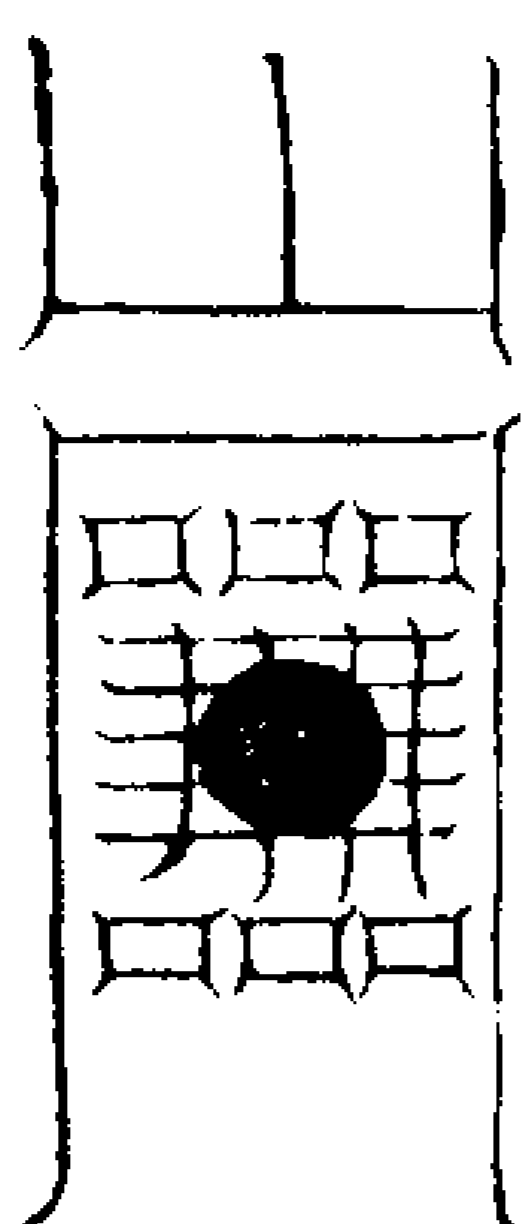

催生轉胎符  
水未破先  
下此符最妙



嗒吽吃喇天鎖開地鎖開天回地轉骨鎖開

是男是女速下來

此二十四字口誦疊書在符內陽日陽斗

陰日陰斗直下出筆

再塗呪

視不見我聽不得聞離種種邊名為妙道

玉帝勅

三字金光閃爍分明一吸吹入符順流水

催水衣符

上台一黃祛除不祥中台二白急

催生護命下台三青滅鬼除精急

奉玉皇

急奉南極長

去流如

解帶

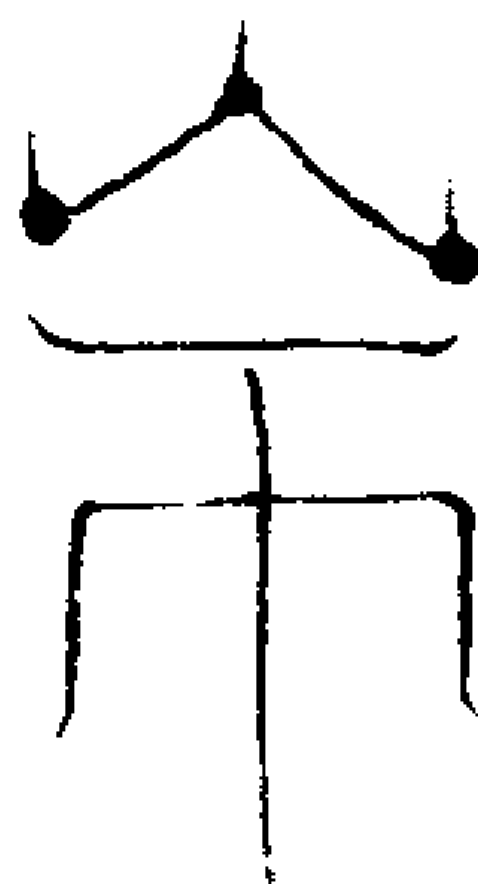

治瘟疫法

凡治瘟入病人家先用單法入其家門先

鳴將入門以左手向本身縮大指四指向

上右手舒開五指作四縱五橫封塞門戶

委將擒捉詩曰

撒火滿天紅元帥逞神通烏雲并黑霧斷絕  
鬼神蹤

其法存自身為千年枯樹萬年枯木發五

火訣

天火從寅起火地火卯霹靂火辰太陽火巳

洞中三昧真火止於午火旺

治瘟斷後之法

存五火燒身化為灰起巽風吹過其灰只

見灰中有此二點結為嬰兒漸漸長成

即為本命真人兩手起白鶴訣以無名指

又以第二指壓住無名指即白鶴訣大藏

在兩袖中將身蹲在地以兩手舒開存身

騎白鶴飛雲而去發五黑訣以左手自子

順急轉至亥上五指緊握定不令走風如慢則不

斷蹤取黑殺之炁自夾脊雙關上至腦後

存黑氣衝塞自髮際濛濛昏暗右手劍訣

向己身後橫一畫劃斷變為萬里長江鬼

神人物俱不能渡自身屈兩膝跨白鶴飛

空而去回程望見本家壇所發金橋訣一

道以左手二指中指伸直如劍訣無名指

指小指向本家壇所存身騎白鶴從金橋  
而回壇所謝師而退

罩法

天網罩以兩手相叉過地網罩仍以兩手扣頭念天網罩又按下念地

存全身見天門金光下罩我身念上三句

○道法會元卷之二百三十二

道法會元卷之二百三十三

玄壇趙元帥秘法

召符使呪

神霄有令號召萬神疾速風火如谷應聲急  
急如律令雷霆都司焚香告召

玄壇帳前符使李吉疾速赴壇有事指揮攝

呪畢以左手飛辰戌斗罡

魁魁魁魁魁魁

存東方青雲飛至壇前以劍訣劈開功曹

立現

○適伸告召已沐降臨仰煩神力只今為吾齋

持信香符命速即徑詣神霄府關召

正一龍虎玄壇金輪如意執法趙元帥合部

吏兵各各與汝到壇有事差遣疾

存符使齋香徑直飛空而去即念召本帥

呪曰

神霄副元帥正一趙公明金鞭耀星影鐵索

鎮山鳴將吏隨左右黑虎現威靈吾奉帝命

召分明速現形急急準

老祖天師六合無窮高明大帝律令

徑二

微妙真空神霄趙公驅雷役電走火行風何  
神不伏何鬼敢衝神霄令勅達速不容神虎  
一噉萬鬼無蹤正一勅召速來巽宮玄壇變  
雷龍虎神靈主將猛烈八王威雄枷拷捉縛  
迸打押兵天將猛烈立便風行聞吾呼召疾

速來臨急急準

神霄玉清真王長生大帝律令勅謹召

九天遊奕使趙公明元帥火速赴壇有事指

揮疾

念秘呪九遍

○勅法趙公明勅法將來速現形勅法趙公明

勅法將來弔鬼神勅法趙公明勅法將來似

鬼形噙嚙嚙嚙嚙嚙嚙嚙嚙嚙嚙嚙嚙嚙嚙嚙

步嚙嚙煞攝婆訶

存功曹請元帥及諸將吏俱至壇前

三召呪

吽吽喇吽吽吽煞攝噉噉噉噉噉噉噉噉噉噉噉

來達伽來輪刀舞劍來披頭散髮來提頭藥

叉來呼風嘯雨來八將猖狂急急催噉縛縛

勒勒伽禁攝婆訶

存巽戶現一美人用舌尖書一鎖字四出  
向巽戶上存美人化成金毬子以鼻吸入  
肺宮混合口中咽出作一唵字一聲玄壇  
現本相黑虎諸將侍立向隨左臂後吸炁  
入身中常納青黑二炁相合在黃庭吸華

池水漱想白炁混合吸入左偏立聽策役  
焚香告召

玄壇部下亞副二元帥五方和合賀將軍黑  
虎郭大神正一哪吒王吳宛副將劉守中變  
雷靈命王唐副將黃友棹持協生殺王譚超  
副將劉友革烜煉長生王王賓副將陽明全  
製電烜光王雷轟副將鄧進邦遍天摻地無  
量王龔根副將陳友端江河淮海王張彪副  
將黃端陸醜魂盡命王何魁副將黃友和  
思存八王猛將相貌凶惡前髮後披髮皂

綽袍青行纏跣足各執器械  
東方發兵布陣青面劉元達元帥副將劉文  
東方飛天鄧禹吳漢賈復耿弇寇恂岑彭馮  
異七員帥將神兵九萬等衆  
南方發兵布陣赤面張元伯元帥副將楊忠

南方飛天朱祐蔡遵景丹蓋廷姚期耿純威  
恭七員帥將神兵三萬等衆  
西方發兵布陣白面鍾士季元帥副將金光  
西方飛天馬武劉隆馬成王梁陳俊杜茂傅  
俊七員帥將神兵七萬等衆

北方發兵布陣黑面史文業元帥副將卓茂  
北方飛天堅鐔王霸任光李忠萬精劉植邳  
彤七員帥將神兵五萬等衆

思存四方發兵元帥相貌怒猛眼圓交脚  
幘頭綠靴金甲各方色籠甲袍隨各方色  
錦抹額面貌隨各方色並執鐵簡各騎各  
方色虎

次存四方二十八將相貌如力士怒相黃  
抹額各方服色仗劍騎各方色虎四方從  
兵猛將皂衣紅抹額披髮跣足執器械

玄壇部下千將萬兵六毒先鋒旗頭大將猖  
兵將吏等衆即念

一召呪  
微妙真空午火師雷公火驅雷掣電甲反走  
火行風午未專司號令王文勅法趙公然文

聞吾符召良急出巽宮文速至壇下炁文大  
逞神通炁文急急如

老祖天師六合無窮高明大帝律令勅  
念呪畢面向左肩想吸東方青炁吸北方  
黑炁吸西方白炁三炁俱吸入黃庭念

二召呪  
玄壇主帥提索搖鞭指揮八將勇猛當先操  
戈仗劍金鼓轟天聞吾呪召速赴壇前急急  
如

老祖天師六合無窮高明大帝律令勅  
召那吒王呪  
唵嚩叱吒喇囉叱吒疾速攝婆訶

召太尉呪  
勅吾左肩有日君勅吾右肩有月君前擁雷  
電後擁風雲轟雷掣電召汝來臨千和萬合  
自然成真急急如

老祖天師六合無窮高明大帝律令勅

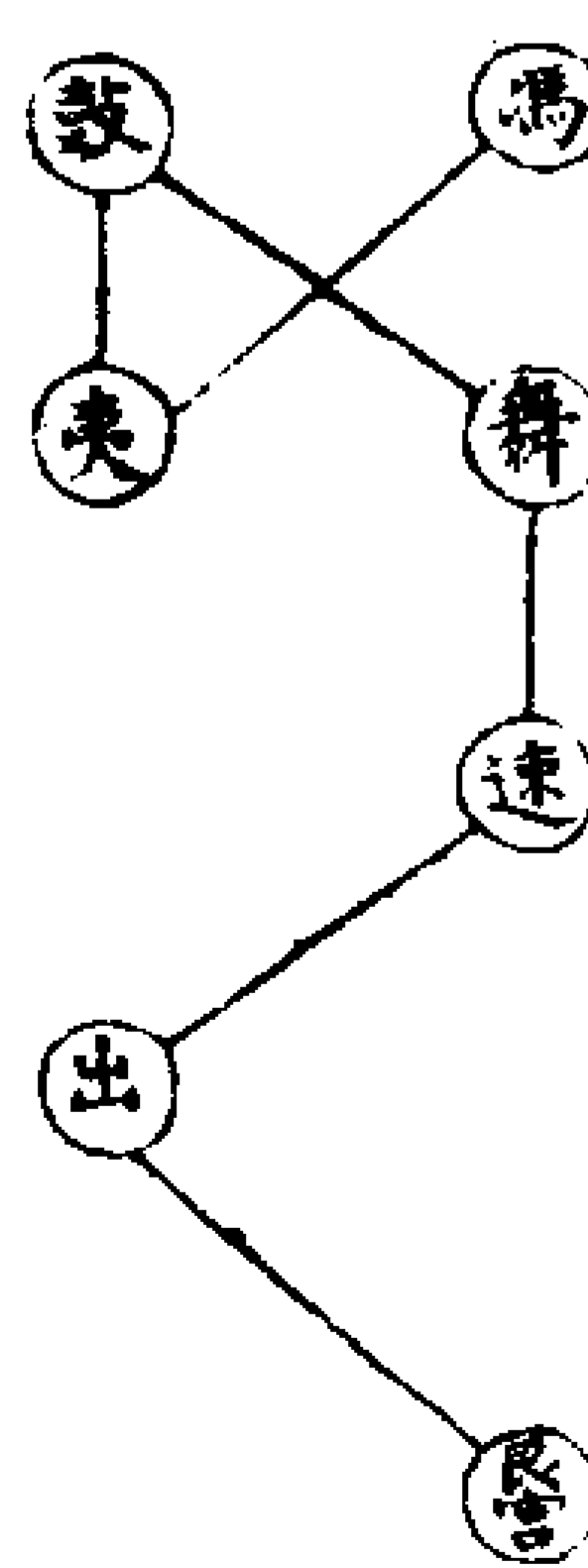

乃以左脚大指書三三卦踢上巽宮前罡

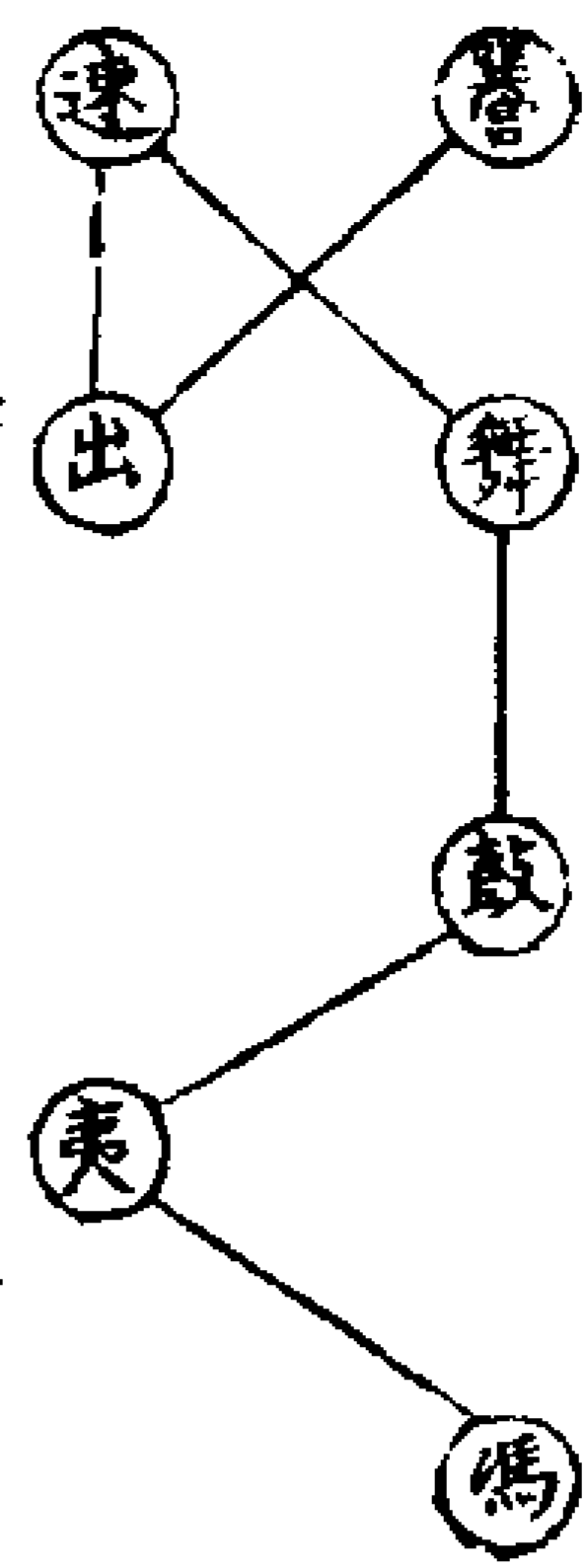

又左手飛前罡別在卦上存巽戶風火起  
彈指三下存二帥笑立其上又呪曰

天和合神君地和合神君和合太尉風火郎  
君吾今召汝疾速來臨急急如

○ 老祖天師六合無窮高明大帝律令勒  
焚香告召

冲天風火院昭烈侯田大太尉冲天風火院  
昭信侯田二太尉冲天風火院副將郭太尉  
冲天風火院寶判官聞吾告召疾速來臨

密呪曰

唵噠哪嚕噠哪汝速降和合何待如何婆訶

再密呪曰

唵噠哪呢

又彈指三下想至笑立畢此  
向來密鍊已竟謹焚真香啓請

○ 老祖天師六合無窮高明大帝上清正一龍  
虎玄壇金輪都總管趙公明元帥部下亞副  
二大元帥黑虎郭大元帥五方和合賀將軍  
玄壇帳前李符使八王正副猛將五方正副  
元帥雲臺二十八將旗頭大將六轟先鋒捉

縛枷拷天將猖兵猛將玄壇部下千將萬兵  
官眾冲天風火院昭烈侯昭信侯二田太尉  
副將郭太尉寶判官金花小娘銀花小娘梅

花梅灩猪頭象鼻楊耿二神君地部金冠招  
寶潘元帥三百公婆萬回聖僧和合散事老

人開顏悅貌童子遊天五嶽驅儼大王神鴉  
報喜大神府縣城隍主者雷府官君將吏真  
官土地之神太歲煞官聖眾功曹符使直日

官眾當境廟貌土地一切神祇恭望  
雷威俯垂洞鑒輒備香茶燈燭果供普同供

設誦念經呪圓隆方伸回向  
誦經呪畢

向來混鍊誦念經呪回向  
祖師玄壇元帥和合聖眾一切神祇俯降法

壇鑒觀混鍊下赴弟子壇靖身心內外隨所

駐劄以神合神以悉合悉凡遇其在後為人

為已行持之際口啓心存即便感通凡在後

或有買賣交易所謀事務散禍穰官除非釋

訟千和萬合自然成真已成未成皆得圓成

已濟未濟皆得利濟凡在光中之內全叨默

佑之仁稽首皈依稱念福生無量天尊安和

萬有天尊常來擁護天尊威靈顯化天尊不

可思議功德

祭遣儀

道香一炷十方肅靜法鼓三通萬神咸集謹

焚信香上供

○ 老祖天師六合無窮高明大帝上清正一龍

虎玄壇金輪都總管趙公元帥部下亞副二

元帥黑虎郭大神五方和合賀將軍玄壇帳

前李符使八王正副猛將五方正副元帥雲

臺二十八將旗頭大將六轟先鋒捉縛枷拷

天將猖兵猛將玄壇部下千將萬兵官眾冲

天風火院昭烈侯昭信侯二田太尉副將郭

太尉寶判官金花小娘銀花小娘梅花梅灩

猪頭象鼻楊耿二神君地部金冠招寶潘元

帥三百公婆萬回聖僧和合散事老人開顏  
悅貌童子遊天五嶽驅儼大神神鴉報喜大  
神府縣城隍王者雷府官君將吏真官土地  
之神玄壇法靖官衆功曹符使直日官衆當  
境廟貌土地一切神祇向來啓請已沐來臨

度以凡儀酒醴用陳上獻伏以雪甕開霞觴  
舉禮貌習陳雲旗捲星劍橫精神行色仗威  
靈之有請在頃刻以昭通陳悃備香花肅  
肅歲誠敬之禮味醍醐浮琥珀敢初酌玉壺  
之春吾運真機禮陳初獻

初獻既畢二獻重斟伏以上碧落下黃泉莫  
窮其妙涉洪波遊翠嶽有感必通在人心當  
踴躍以擎拳乃神馭快飛騰而倏忽鷓鴣杓  
鸚鵡盃不必問楚元之禮鳳凰臺麒麟閣請  
將醉王母之桃吾運真機酒陳二獻

二獻既畢三體重斟伏以雲從龍風從虎物  
謂自然兵隨印將逐符天威密通既切功勳  
之職必先宴賞之誠吾運真機酒陳三獻  
天洞天真玉液仙津一分化十十分化百百  
分化千千分化萬聖化無窮普同周徧尚來

三獻已伸周竟具有牒文謹當宣念  
宣牒畢回向

牒文錢馬用憑火化仰煩帥將照依牒內事  
理疾速奉行志心稱念威靈顯化天尊不可  
思議功德

化牒紙馬向巽戶祭亦向巽雙手風火訣

默念

冲天風火令凶惡自消亡百怪逢符滅邪魔  
不敢當將吏千千萬火光冲壇場千和并萬  
合事事皆吉昌急急如

老祖天師六合無窮高明大帝律令勅

元帥本身符

☉

太陽帝君勅

趙公明勅

執法趙公明勅  
法將來速現形

☁

洞微妙真神霄帝君

律令大神

離明降聖勅石雷神

銀牙猛吏辛天君

鄧天君霹  
飛捷

燒鬼神

霹靂雷火燒鬼神

火雷

張天君霹靂

電光萬里飛雷火

燒盡人間不正神

雷火燒鬼神

一轉天關二轉地  
軸三轉神號鬼哭  
牢縛將趙公明牢  
縛牢縛越牢縛



右符肚中書意了於上加宣明朗禱四字  
頭上加誦靈寶字

田

開至

吾奉高上神霄

日

吾奉

太陽

帝君

魁至

鄧伯溫

辛漢臣

雷火衝

飛火鈴

火

北極風火攝肅

一條火索縛盡

天下鬼神趙公

明至牢縛牢縛越

吾奉先天道祖上

牢縛急急如律令

帝勅金關九清上

帝勅神霄九

吾奉神霄真

神霄

宸上帝勅

王大帝勅命

趙公明速為收攝天下無道

不正一切鬼神火急報應疾

唵

唵

唵

唵

唵

趙公明速為收攝天下無道

不正一切鬼神火急報應疾

唵

唵

唵

唵

唵

趙公明速為收攝天下無道

不正一切鬼神火急報應疾

唵

唵

唵

唵

唵

勅然攝



買賣和合用

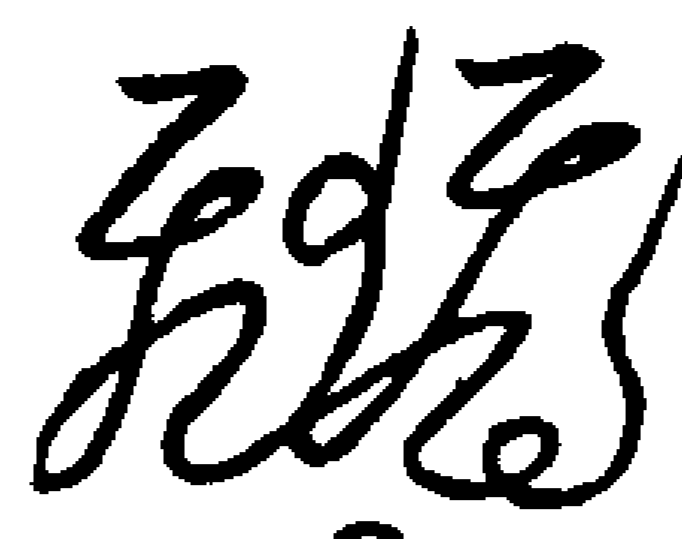

噯呢囉囉哪吽吽娑訶

噯囉囉囉哪吽吽娑訶

呪畢用和合呪塗之

天和合地和合年和合月和合日和合時和  
合人和合鬼和合神和合物和合事和合千  
和萬合自然成真急急如律令

發符呪

天帝勅命總撥萬祇金光聚結萬神結靈穿  
天震地倒海興雲靈符到處如意從心急急  
如真王大帝律令元帥準此火急奉行

役使呪

汝有祖諱旭咆叱喇聞吾呼召速降空。朕  
此字加入符中有靈驗慎勿輕泄

召太尉符

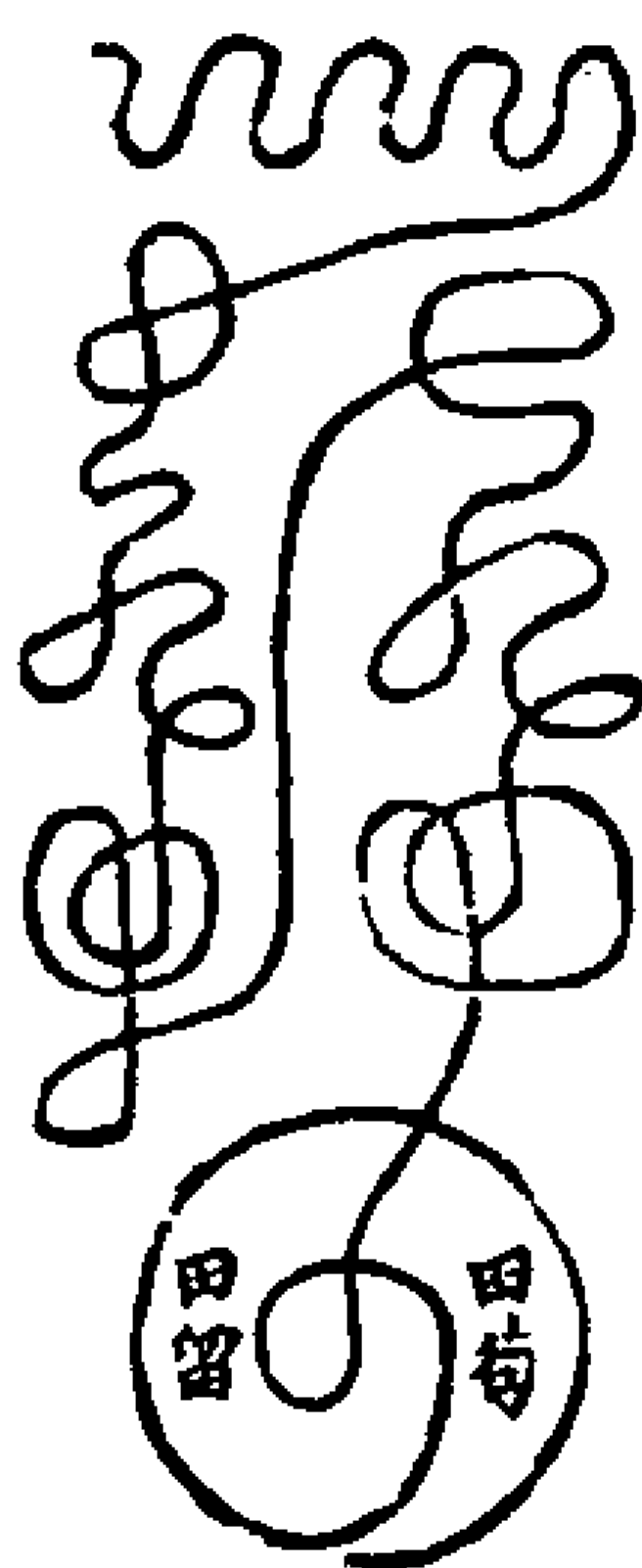

符召太尉疾速統集和合一切聖衆赴壇  
報應攝

書符呪

天和合神君地和合神君和合太尉風火郎  
君吾今召汝疾速來臨急急如  
老祖天師六合無窮高明大帝律令勅  
符內寫將吏名字入事意勅呪塗之

如意符

天圓人 地方鬼 天罡和合  
長生 消滅 地罡和合  
人罡和合 鬼罡和合 天罡  
散事 地罡散事 人罡散事  
鬼罡 念斗 五方降真

散事 財寶 呪 悉萬福自  
不臨 再加 彪喜

再加 彪喜

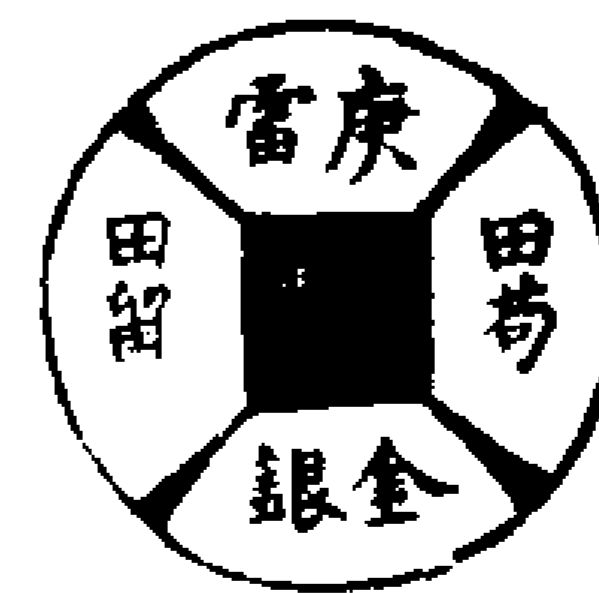
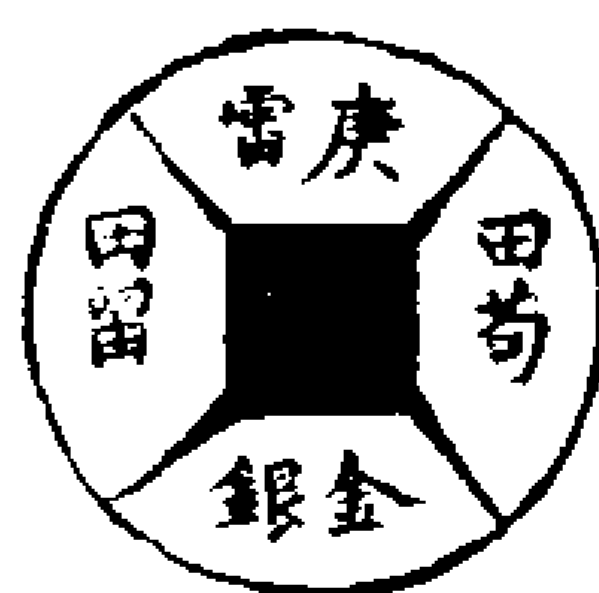

還丹詩

三車搬運長黃芽一脈回頭便到家混合中  
官全一理玉樓醉後燦金花

八卦罡

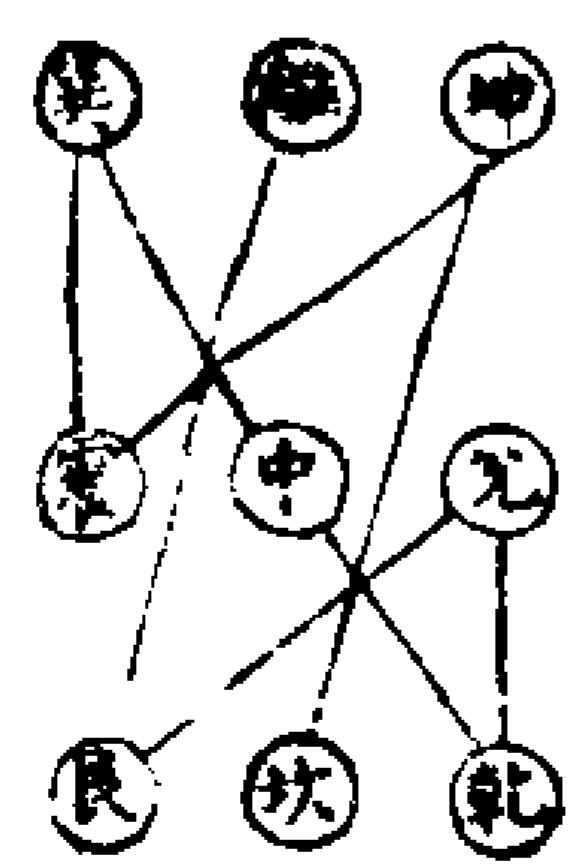

唵吽吽三檀那韓難延乾夷勅咒卦領雄兵  
良官封鬼戶離宮駕火輪北海湧波濤人門  
撼地軸震雷霹靂聲狂風摧山嶽諸將護香  
身急召雷神速降臨太虛真太靈真吾奉紫  
微君勅召雷部神雷部神速飛奔如康是有

令速至有召速臨如敢不至上奏高穹依律定罪送入北酆急急如律令下令

總召諸雷符

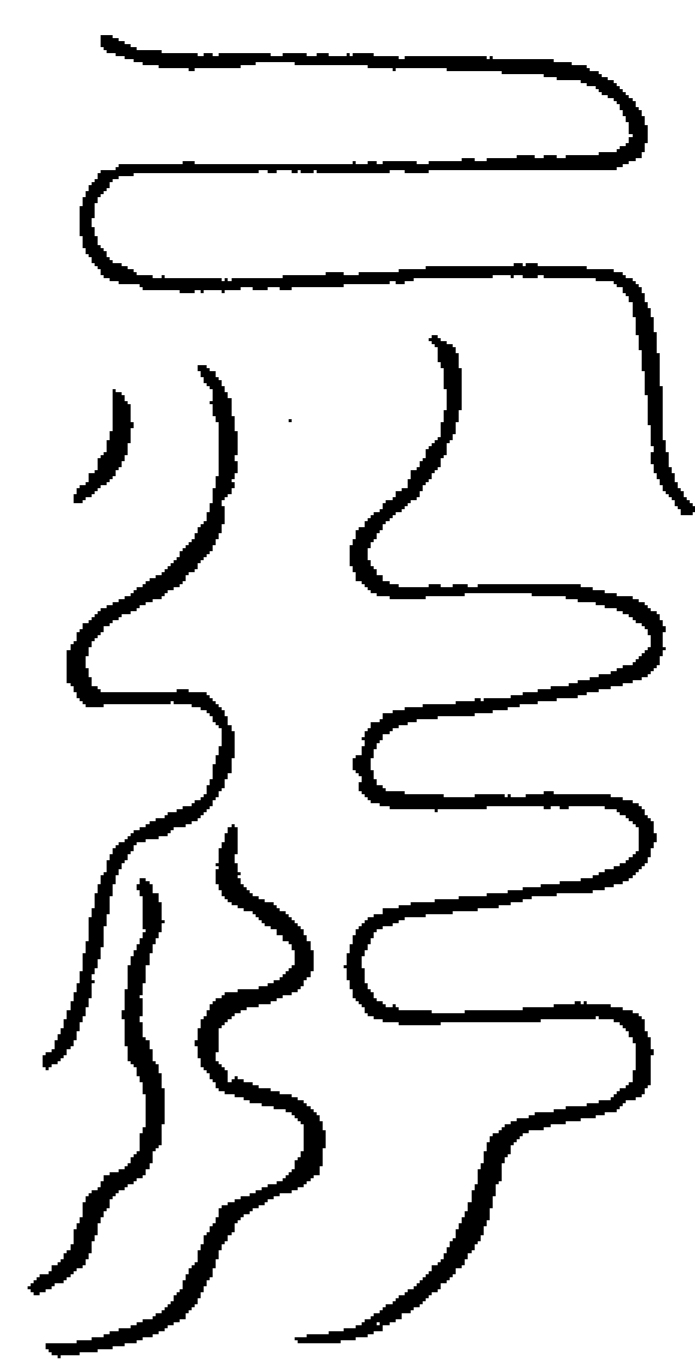

雷霆副使猛烈之神怒震山嶽威動乾坤雷兵後從黑虎前迎妖魔截首鬼怪喊形散訟解事捕盜持兵與雷頃刻致雨遂巡姦克者死慈善者生恭虔者福誹謗禍臨疫癘之鬼不敢侵凌吾有此令呪到奉行唵吽吽勒煞魔靈攝急急如太上律令

玄壇誓呪

公明明顯跡青城太上勅下天師今行師若負我日月無精我若負師雷霆戒形與師立誓善救羣生天神地祇人鬼咸聽急急如玄壇口誓律令

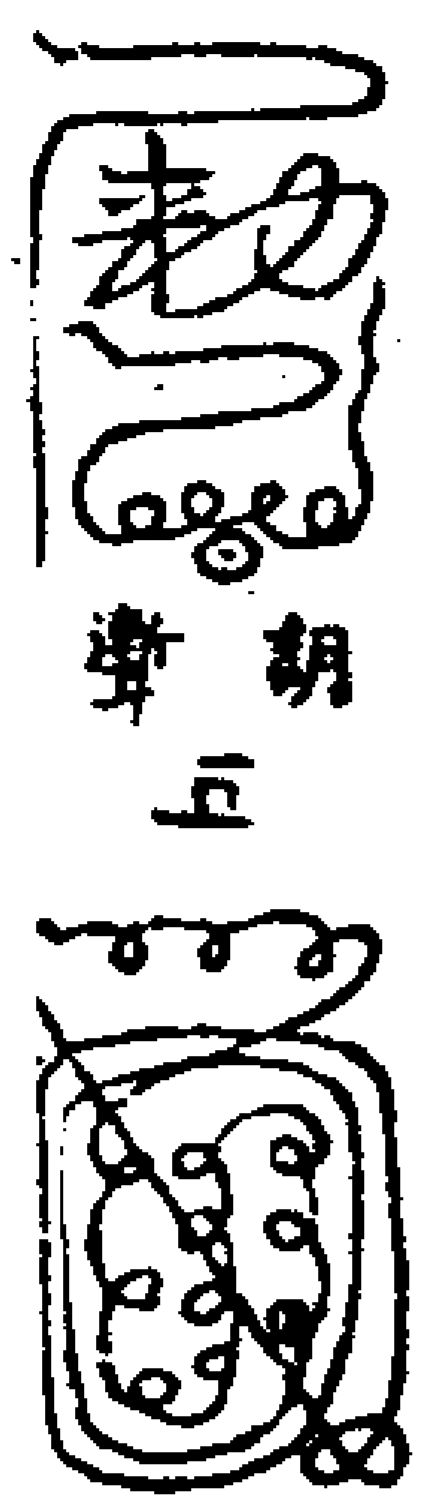

訓五

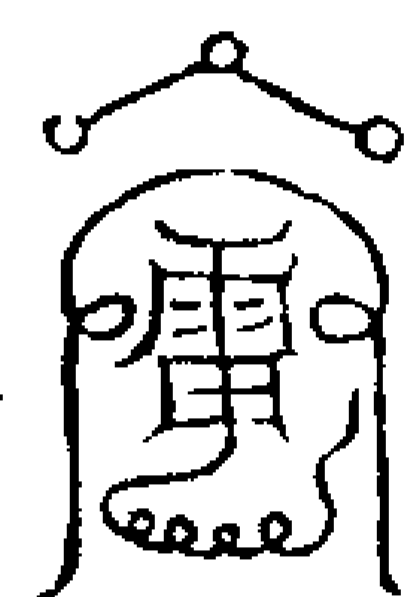

訓五

發遣儀

登壇三淨如常取金光炁布身眾念金光呪三遍師勅水洒淨畢再取金光布壇下

單丁罡三步

雷霆有令急如星火十方三界頃刻遙聞一氣都督雷府分司飛符關召雷司日分功曹使者本壇直日神吏速赴吾壇有事策役存亨轉滑辣救敬勅戊斗蓋之

適伸告召已沐來臨為吾齋此符命速詣雷垣關召正一龍虎玄壇金輪如意執法趙元帥疾速統集本部下帥將吏兵速赴吾壇有事策役或交令

師步八卦罡下令念呪

玉清始青玉符告命告盟三界總召萬靈符到速至符召速臨女青詔書如帝親行上元中元下元之精天魔地效水怪精靈敢有不順拒逆張鱗千神斬首萬鬼城形玉帝勅書仰行萬程玉帝勅召立待施行急急如

先天道祖律令

一炁都督雷府分司關召正一龍虎玄壇金輪如意執法趙元帥諸將元帥疾速統集本部下帥將吏兵速赴吾壇有事策役疾當職欽承帝命事屬濟人毋得稽延一如律令

召至

一炁都督雷府分司焚符告召

正一龍虎玄壇金輪如意執法趙元帥劉張鍾史范五大雷神兵唐譚王雷龔張何八王八猖猛將六毒大神五方黑虎大神掌香火掌印令掌籤掌卦五方蠻雷使者主壇散事汪羅二判官執旗雷使者五方五路大神捉縛拷四大天丁上中下三洞林黃許三大副帥五方五猖兵生擒活捉猖兵三洞兩臺一司麾下合干兵吏等眾今日下降一切神祇適伸告召以沐降臨報備清酌之儀敬伸初獻伏以開壇有令當令儀事以潔齊卓劔無私務使萬邪而皈正令行則雷轟電掣命專則將駐兵屯天命弗違神功受命二真

伏以立五雷壇宣雷霆之號令持三尺劍斬三界之邪魔赫厥聲灌厥靈有諸中形諸外兵隨印轉將聽令行三獻

薦獻禮畢詞不再繁壇有符文當為宣付向來其文宣讀已周恭就壇爐用憑火化伏

請雷帥詳前事件契勘明白星火奉行事屬濟人毋得稽延咄天廣清地廣寧承差帥將火急奉行今吾在壇前立俟昭報

道法會元卷之二百三十三

道法會元卷之二百三十四

三

正一龍虎玄壇金輪執法如意秘法

主法

祖師三天大法師正一靜應顯佑真君

主將

正一龍虎玄壇金輪如意執法趙元帥

諱明字公明一字文才乳名元隱習

鐵色面圓眼翳鬚戴鐵幘頭黃抹額金甲

皂單袍綠靴右手執二十四節鐵鞭左手

執鐵索騎黑虎

召合咒

雷火飛金電震動泰山摧手掐九天星身跨火犀精三辰朗八極萬神拱手迎急急如

玉皇上帝勅

左手剔北斗子丑中允右手剔南斗寅卯

左手剔三台辰巳午化身為正一真人念

微妙真空坎神霄普同坤驅雷役電震走

火行風巽何神不使中何鬼不從巽神虎一

喊寅萬鬼滅踪辰聞吾呼召巳大運神通午

急急如

老祖天師六合無窮高明大帝律令

以劍訣虛書霄字號于巽方兩手掐午文

剔出天火地火陽火陰火三昧真火布于

字號上存徧滿壇界皆是火光密念

唵鳴喇哩唵吒唵勃煞攝

想元帥如前服色騎金色虎至壇念

玉皇寶誥轄定元帥端然立于巽位念

亨轟滑辣勅煞攝子午役使雷霆勅煞攝酉

斗雷威纒震便驚人庚戌斧劈魁罡勅煞攝子午

唵牛唵吽吽唵勃召正一玄壇趙公明元帥

速至

想自己身中有一元帥服色與前巽位元

帥一般却用雷局轄起自己元帥呵出巽

位合而為一念

五帝交轟普告諸神正一受命八將齊臨立

至立至顯靈顯靈上帝勅命疾速降臨毋得

稽滯立至壇庭急急如律令

太上有令勅召眾神飛沙走石電掣雷轟聞

吾呼召速降壇庭消灾散禍雨沛雲奔統兵

元帥六甲將軍統領四方了頭洞兵聽吾號



令立現真形急奉

祖師正一真君律令

想八王猛將四天雷王侍從元帥如在左

右密念

唵嚩囉嚩囉吽嚩嚩嚩嚩嚩唵

想徧壇悉是火光再運祖炁出合外元帥

念誓呪

公明公明上合天心汝若負吾日月不明吾

若負汝艱都搆形飲丹為誓毋負斯盟急急

如

玉皇上帝律令勅

存帥在前分明祝白事意策役任意

元帥本身符

公明 袒臆胸炁

呪勅公明 謹請雷霆  
上合天心 大神節元

帥速降雷火

謹請負風銀牙辛漢臣元

燒殺下邪

帥速降雷火燒殺下邪

火

謹請雷霆張元伯使者  
一條大索  
速降雷火燒殺下邪  
從天降縛

盡世間光惡鬼唵字縛字縛法將趨公

明速降臨收攝某人身中邪鬼赴壇大

獄中囚禁

誅滅攝

九牛攝

唵吽吽吽吽吽吽吽

塗又除光惡劫煞攝唵吽吽

唵吽唵嚩嚩嚩嚩唵

雷轟

王彬譚起唐閣、、、謹請乾官搜天察

吳宛張彪何魁、、、地吳宛將謹請坎

官樓官散訟雷轟將謹請艮宮銅柱燒鬼

譚超將謹請震宮騰雲倒降張彪將謹請

巽宮黃和冰鬼王彬將謹請離宮如意和

合龔狼將謹請坤宮巡山繞獄唐閣將謹

請兌官監生 唵吽吽吽吽吽吽吽

度死何魁將 部領吳譚唐王雷龔何

張八大將四天雷張 曹濟散詞 龍騰虎

劉鍾史速入符中 奔日月

交并雷轟電掣火發風生宮符者死

逆符者亡急奉祖天師大帝律令

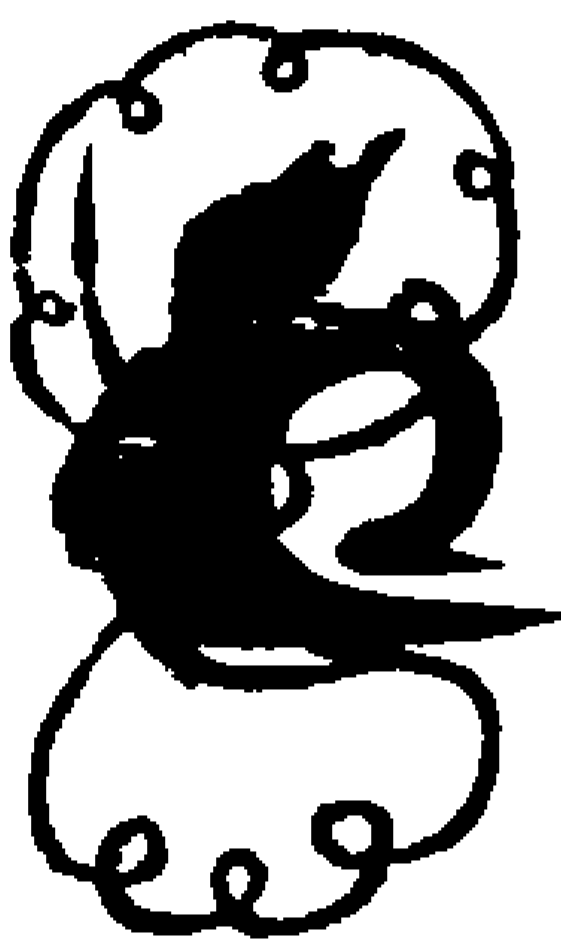

召將白意畢遣

唵鳴塗又除惡攝

雙手十指從頭上剔起

唵吽吽唵急急解急急解急急散急急散

急急散 或我或他穢炁消散

九牛曳侯利勅煞攝

金輪解厄呪

乾元亨利貞解散某身中病患

想元帥解衣我亦解衣存厄患隨此解散

飛捉符



勅符呪

六甲六丁遊奕真君天蓬黑煞速現威靈邪

精逃亡飛天搜尋風奔電激一刻千程飛

三天萬里來迎飛過四海震怒蛟鯨飛過

地五嶽摧傾擒捉邪妖到壇通名急急如

祖師正一靜應顯佑真君律令

又召合法

存身著盟威絳服正一冠如祖天師狀左  
右王趙二真人侍衛次吸神霄梵炁一口  
歸心混合呵出如五色雲炁罩身存見若  
輕霞若重霧四靈備守前後兩手以陰陽  
二斗點起罩身次左手玉文右手劍訣念

召咒曰

吾奉真王勅令玉帝真符告下玄壇主者左  
佩豁落右佩神霄羽章朝誦太上仙經夜誦  
通玄寶笈吾為太上五嶽仙主一轉勅召九  
天兵馬二轉勅召五嶽兵馬三轉勅召玄壇  
三洞兵馬星奔火急雲集到壇疾謹召  
正一玄壇趙元帥火急到壇有事指揮急急

念啓請咒

仰啓正一玄壇將金輪元帥趙將軍三十六  
員大神王五雷大洞無量兵驅雷役電耀乾  
坤飛符破廟捉鬼崇急捉急縛妖魔精蒙魂  
附體傳事意移山拔樹動宇宙執鞭提索驚  
鬼神捉賊呈形散訟刑賞善罰惡禁冤魂人  
遭百病告則痊我有萬願隨心伸八王猛將  
當先鋒四方大力如雲屯天師有旨速遵依

發兵布陣列旌旗聞吾呼召急報應功成行  
滿昇天堦急急如

老祖天師六合無窮高明大帝律令勅  
先取巽炁一口於舌頭成霄字噴出壇中  
見金光火炁烜赫兩手剔寅午發三昧火

及丙丁火兩手彈文午念

唵嗎喇唧喇唧唵唵勸攝

存火光滿壇即念召咒

微妙真空辰神霄普通已驅雷役電卯走火  
行風午何神不伏然何鬼不從良神虎一敢  
如寅午殺炁橫空煞神真一到煞萬鬼滅踪急急

如寅午殺炁橫空煞神真一到煞萬鬼滅踪急急

又咒

唵吽叱啞嚙嚙嚙吽嚙嚙寅午勸攝寅午  
存雷聲自地戶震起存元帥自天門降下  
立地戶次自嚙下心火與腎水交構在中  
宮存祖炁自夾脊上至泥丸官朝神霄帝  
君訖呵出若一大珠大如火輪之狀即以  
劍訣剔開見火燄撒開與地戶上元帥與

自己元帥合而為一存元帥頭上有金書  
八字云

唵唵輪唵吽吽唵唵攝

右八字分明現出於香卓上可書此八字  
作符一半燒香爐內一半自服此即轄呪

切宜秘之

唵唵輪唵吽吽唵唵攝中心剪開作兩處用之各用一半

又一派召合發用

取巽炁一口舌頭上結成霄字噴出壇中  
金光烜赫次兩手剔寅午發三昧真火

再剔午文念火祖呪

唵嗎喇唧喇唧唵唵勸攝寅午

微妙真空呪畢次念

唵吽叱啞嚙呪召

剔震文次寅文存雷聲地戶震起見黑雲

風雷電閃爍起虎哮吼存元帥從天門降

立地戶火壇中立合二字嚙下心火再念

呪曰

南方炎爐丙丁火寅午南方下丹田  
北方冷池壬癸水亥子北方上

存後腎一點祖炁自夾脊上泥丸官肖元帥相貌一同上朝神霄真王訖呵出似一顯櫻珠光明洞徹懸空在前先即舉意用左手劍訣右手金刀劈開櫻珠存神光迸出即見元帥分明在前然後召將

雷霆都司以今焚香關召

神霄玉府正一龍虎玄壇金輪將軍賞善罰惡如意趙元帥三洞官君帥將吏兵等眾聞吾召請火速到壇有事指揮疾即念微妙真空咒畢再念後咒

三洞神吏咒

杳杳冥冥天地同生變化倏忽聚而為形聞呼速至聞召速臨都都官將急降壇庭急急如律令

本身符

日

頭書將名添日字一畫存元帥塗作人面加鬚字蓋

勅

神霄帝君

勅召雷神玉訣存帝君在東南梵

炁中使使者傳勅玄壇奉命行

火

存

帥吸入心

辛

張

吡吡吡吡

混合入符

上天中之天萬法自然中天中之天治病除邪下天中之天速縛真魂

關天門閉地戶留人門塞鬼路穿鬼

心破鬼肚橫金梁豎玉柱如下洞則

如下云閉天門開地戶塞人門通鬼路穿

鬼心破鬼肚橫金梁立玉柱如起土起瘟

則回火筆入中官存

元帥居中眾神聽命

爭則交加其斗散事則分

開雨下向下晴筆向上

唵虎叫虎叫神婆訶

唵虎忽虎忽神婆訶

陽日用黃虎大神裝休

陰日用黑虎大神畢勝

精電雷霹靂塞雷火神黑煞急急吡吡吡

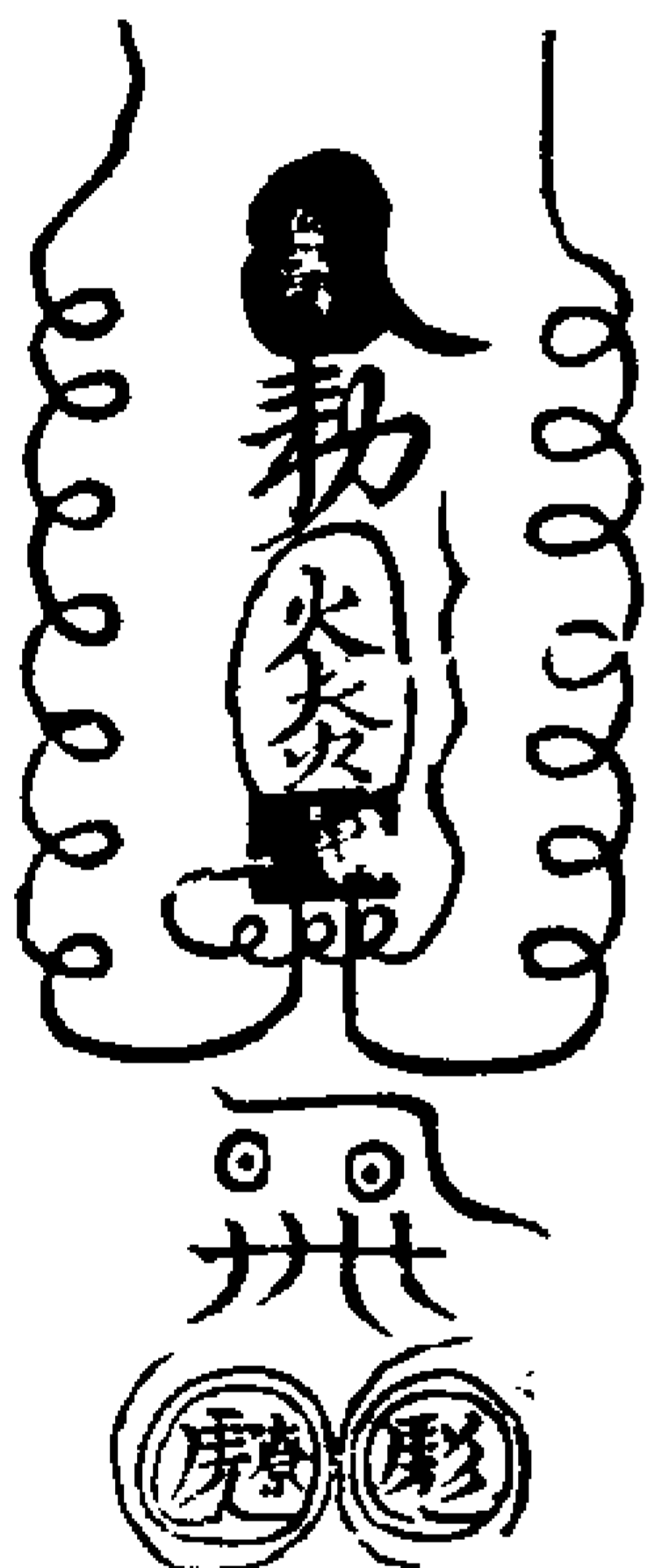

疾

右念此咒塗符分寫兩行想金光燦然

又五字符

焯燻

玉書三字一炁成形

金光儼然是為先天

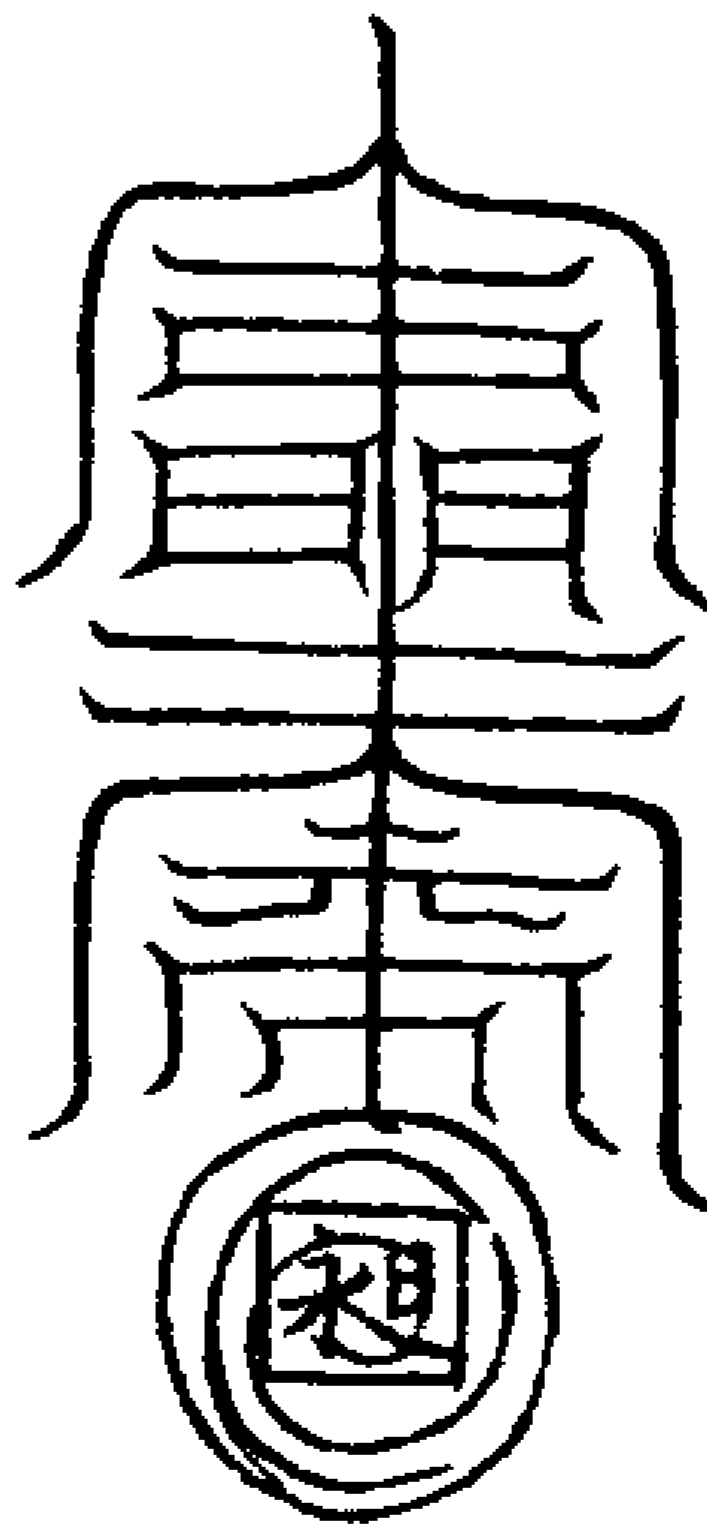

趙公明吾奉玉皇上帝勅

塗了再加上三字用勅字蓋之四金光炁

入符就書事意

勅咒

唵吡吡吡啞啞啞啞啞啞啞啞啞啞趙公明

火速臨萬神敬諾元帥奉命吾奉

天師勅不得有違令鳩鳩利曳侯利勅煞攝

妙用

閉息良久渾身火炁薰蒸想異方火城萬

丈以眼光一射見神霄玉府中玄壇立於

火城之上有黑虎伏在面前我以金輪訣

一撥大轉帥見意欲捨之以心火一衝混  
合吸來壇前任意行遣或入符中如一團  
金光

又法先須澄心定慮寂然不動與太虛同  
體少時意到即向巽方以目光運九次想

風雲雷雨電一齊發作其風伯雨師雷公  
電母雲神皆入我心肝脾肺腎以心火下

降與腎水相交其五神皆化為五箇玄壇  
存東南方神霄玉府中有元帥在內服色

分明黑虎伏在面前再運我腎宮之炁上  
與心火交合化為紫黑雲一片自左目出

直衝東面見元帥大威怒天昏地黑乘炁  
炁下降入吾心中六神混合而為一端居

中宮腎宮有黑虎乘腎水而上元帥就騎  
此虎法師以煞訣一提呵出壇前隨事行

用務在至誠報應非常

玄壇運用

定息靜慮端坐念

元洞玉曆寶章

元始開運 太玄肇靈 虛極無象 一炁流形

化生二景 五緯凝精 混合自然 恒除結嬰  
總真布景 煥赫九清 炎池廓奕 七紀齊并  
祈師盧浩 丹天耀精 朱光鍊度 赤霄散明  
三花蔚秀 輝映帝宸  
存見左腎赤炁如赤蛇過右腎再念

混洞赤文寶章

真陽開化 萬炁流通 金闕在上 玉府居東

蔚結五文 煥散九空 妙炁自然 蘊奧難窮

三靈共貫 萬聖攸宗 參啓學行 標紀真功

形神俱契 與道合同 安鎮帝錄 億劫無終

存右腎白炁如蛇過左腎二炁交來再念

元始密呪

靈羅蔚羅 無須流陀 太沖太極 陰陽抱和

出有入無 鬼神莫測 出死入生 變化自然

元始混炁 玄中之玄 上干有禁 下洞太淵

誦之一遍 沉痾自痊 鍊魂育魄 真陽自全

齋戒禮誦 萬過飛仙 無上密呪 萬神綿綿

心中心呪 重復宣傳 貪羅洞盟 與道合真

玉清上極 梵炁氤氳 分靈布炁 降注臣身

形神俱妙 變化飛昇 上朝玄都 統攝萬靈

急急如 元始上帝律令

見玄關中一竅靈光一點炎炎金色結成  
一炁字二炁交來此一點靈光自下昇上  
經肝過上十二重樓直衝天目而出結成  
元帥真身在前隨事祝白畢回向收神如  
後再成前金字吸復歸元處寂無遺響靜  
定而退

吳元帥符 詳究

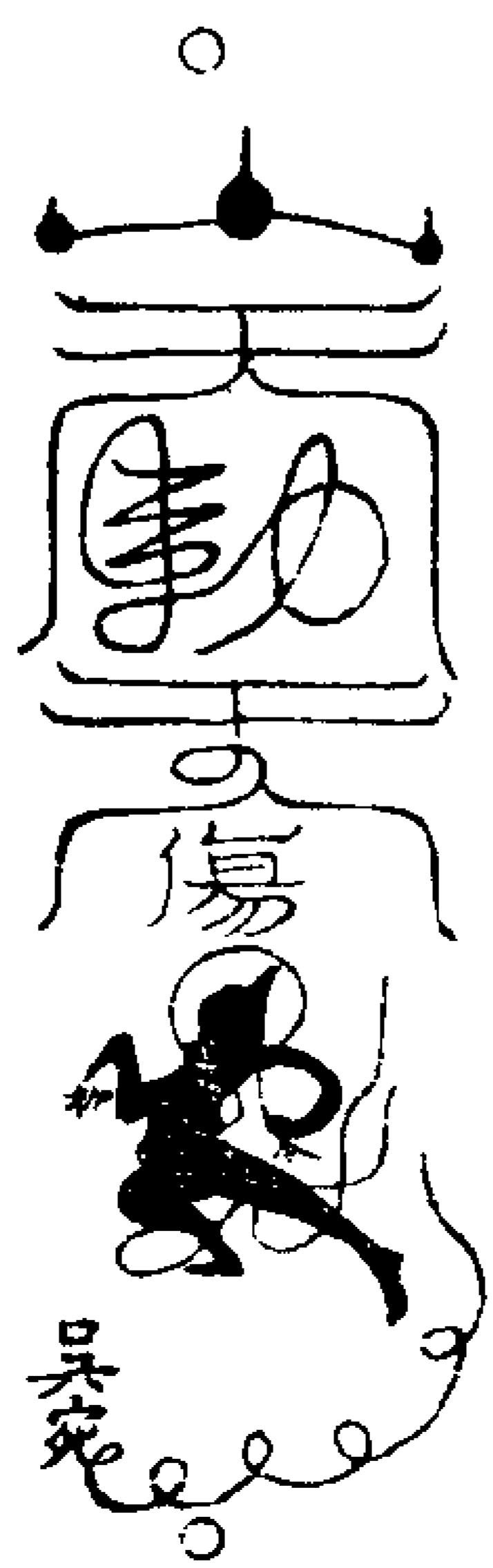

吳元

玄壇有將吳宛將軍手執鐵索收縛惡人皇  
民受苦歲月幽深左司右院收攝生魂枷鎖  
形獄速脫患身元帥急去不得暫停急急如  
律令

唐元帥符 詳開

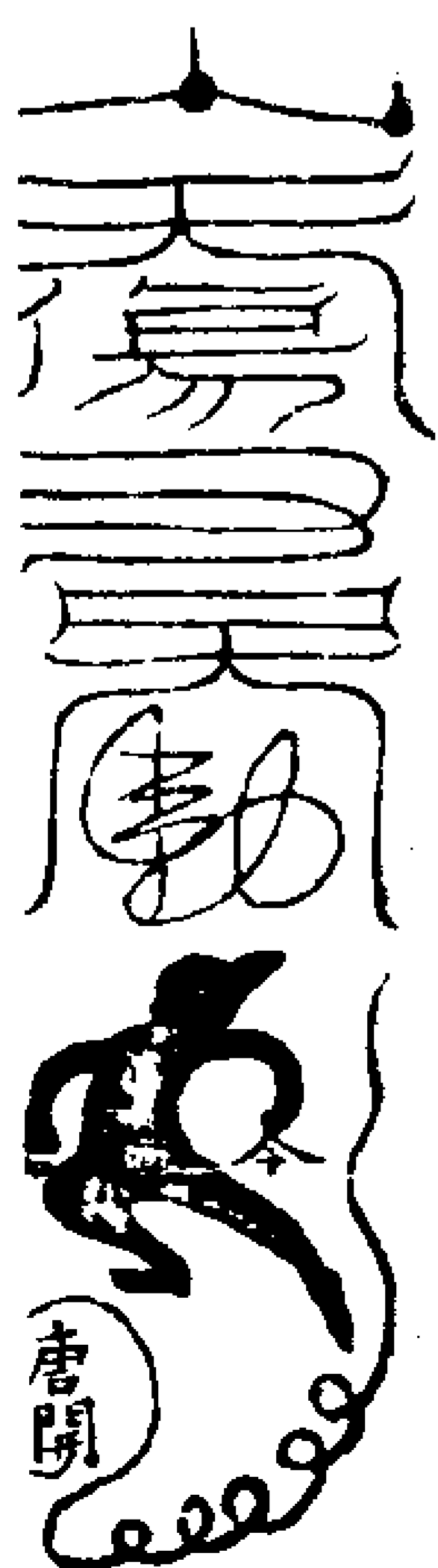

唐開

唐開大將速出玄壇救民疾苦速離幽關奸徒惡鬼攝赴泰山雷奔電激地覆天翻敢有逆鬼除滅根源唐開速去不得回還急急如律令

雷元帥符 謹拜

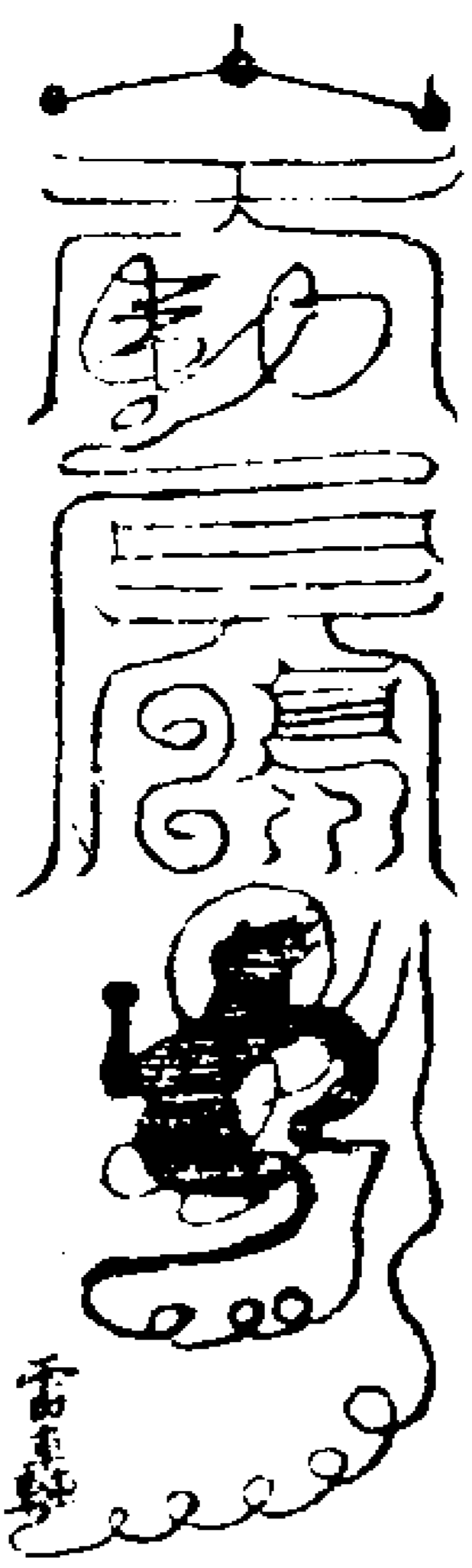

玄壇有將雷轟大神統兵十萬隊仗如雲皇民有害累在獄刑承符前去救護生人脫枷脫鎖一一區分六合有勅不得稽停急急如律令

何元帥符 謹拜

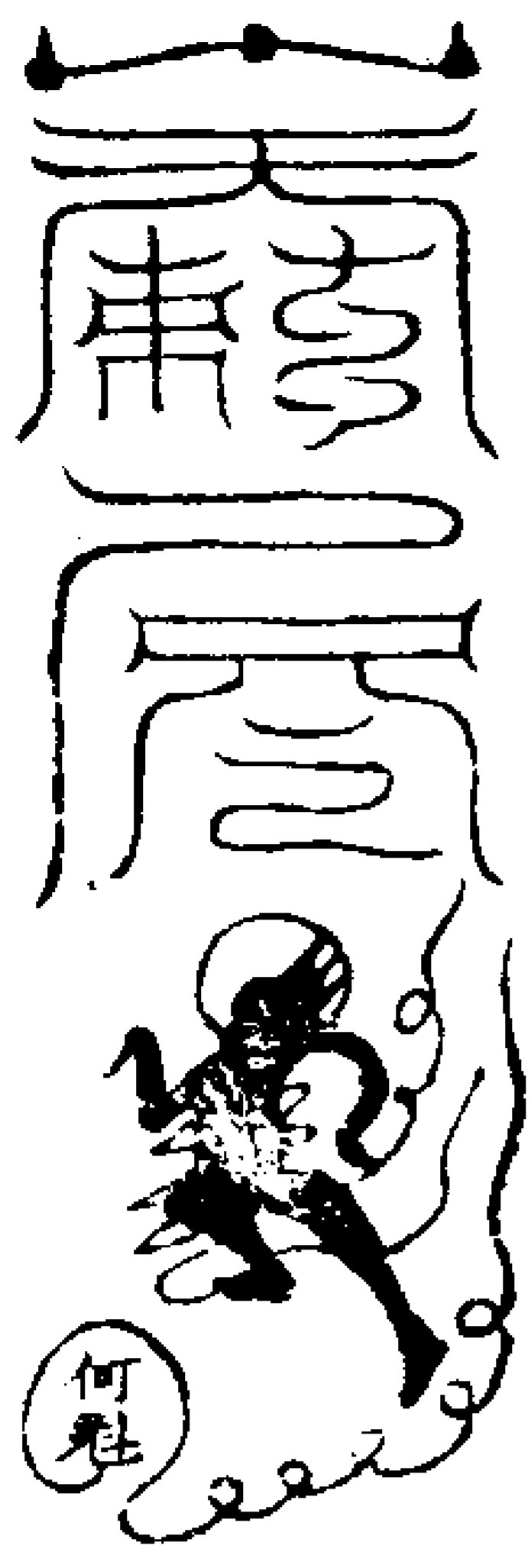

正一勅下大將何魁追邪捉鬼後暗前開惡

人有害化作塵埃疾速前去不得徘徊所召天神不得相推吾今役使天傷五雷敢有違戾押赴雷臺急急如律令

和合符

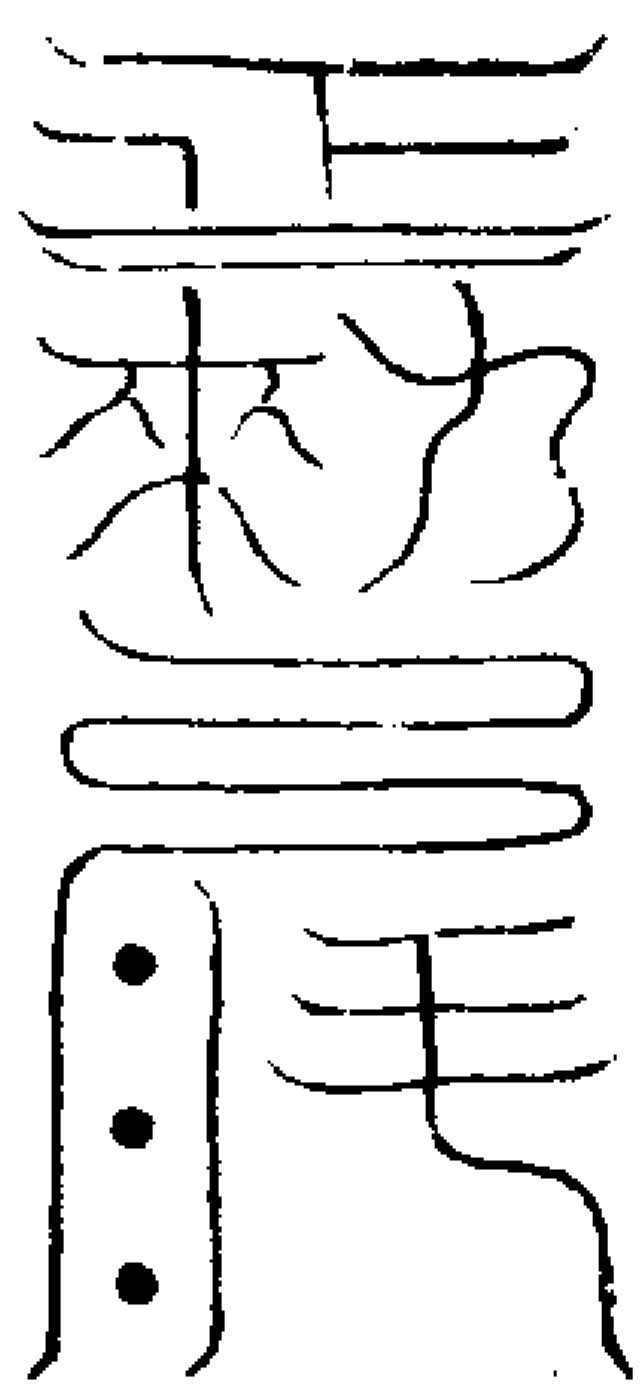

飛神飛神和合世情承符前去不得稽停急急如正一老祖天師律令

禳官散事符

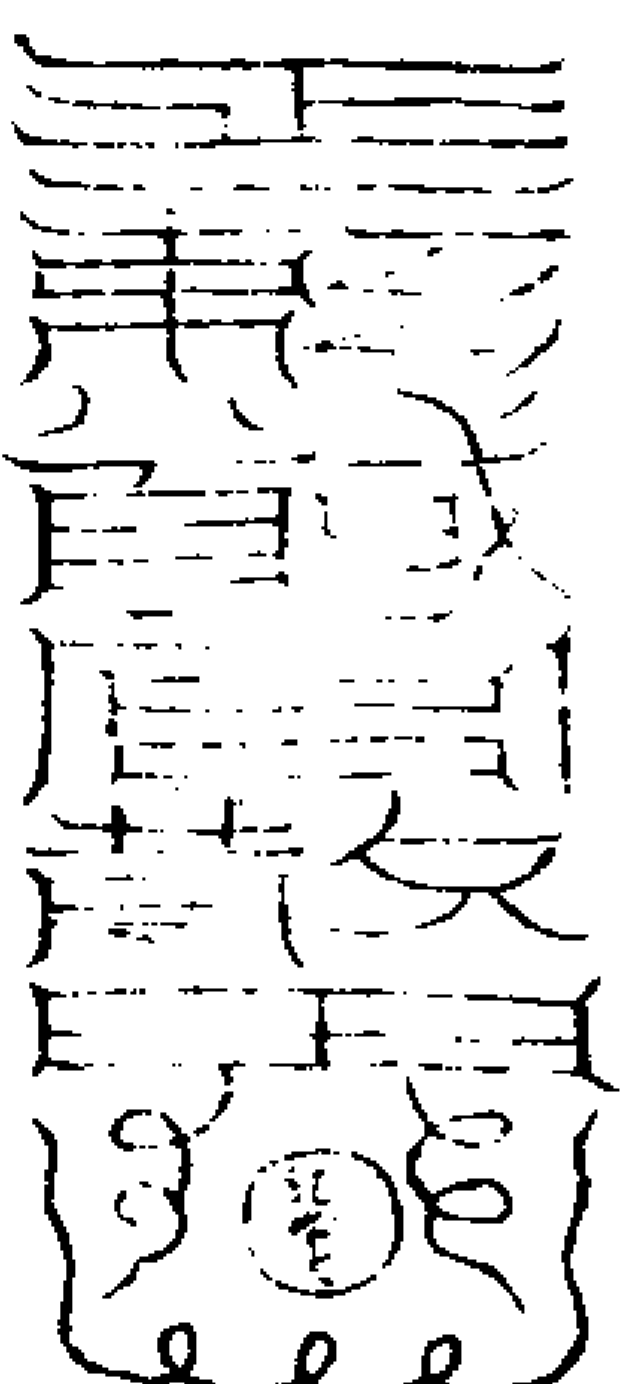

散事將軍追魂定形解禳凶禍報應分明急急如正一老祖天師律令

散訟解冤符

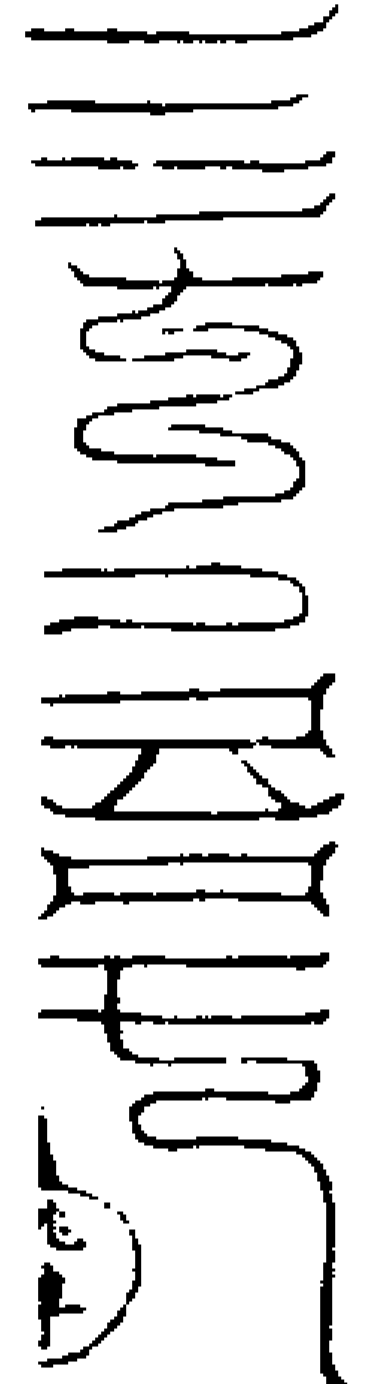

玄壇有將提索揚鞭斬勘公事散訟解冤急急如正一老祖天師律令

鎖口舌符 無文此

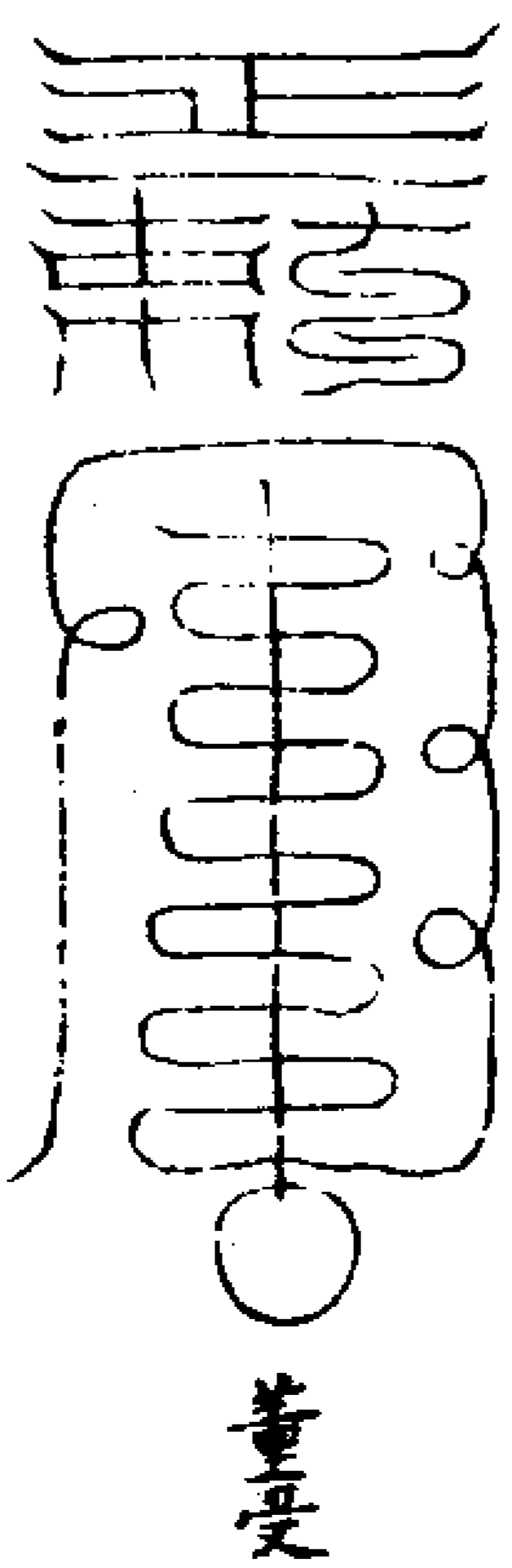

五方兇神鎖定禍門九牛拽口不得出聲急急如正一老祖天師律令

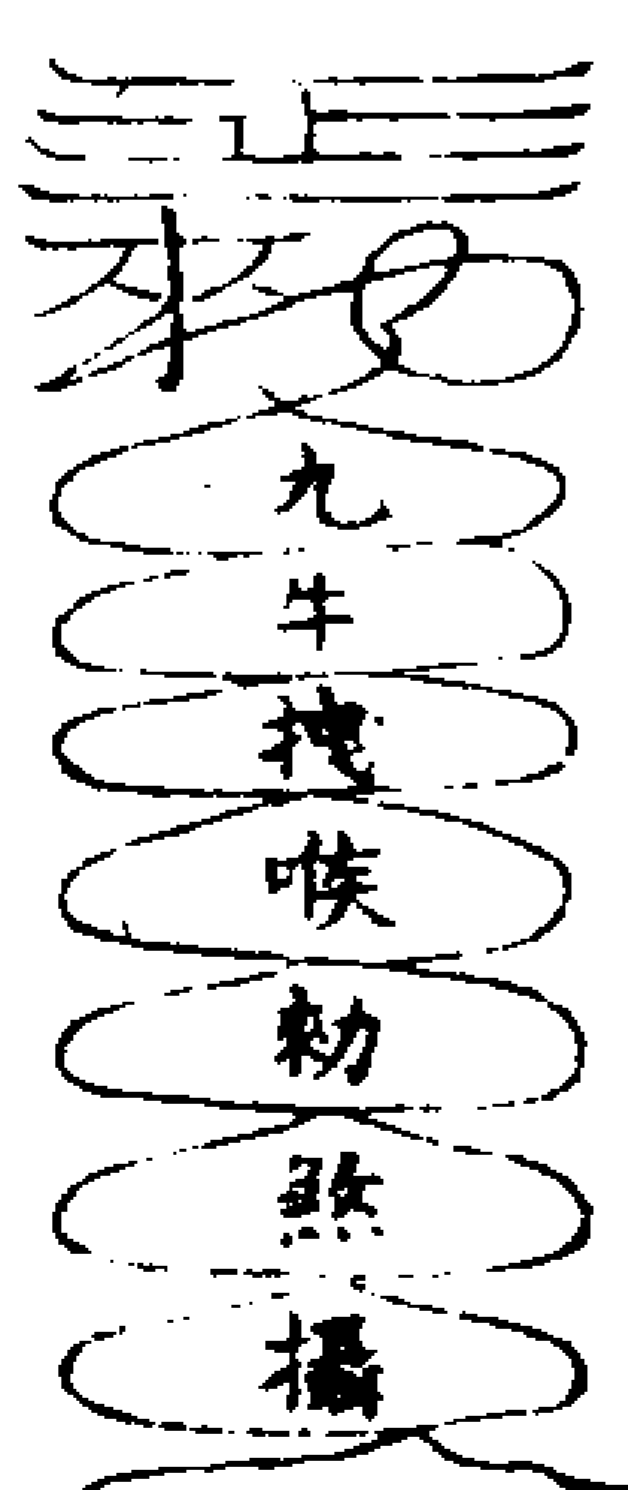

九牛大將報應大神又喉鎖舌大闡威靈急急如正一老祖天師律令

道法會元卷之二百三十四

道法會元卷之二百三十五

四

正一玄壇飛虎都督趙元帥秘法

將班

主將神霄玉府大都督主管玄壇賞罰執法  
金輪大元帥趙公明字子常

交脚鐵幘頭黃抹額紫黑面眼圓白多長  
鬚髯全身間金鐵甲阜袍黑弔徽靴左手  
執鐵索右手仗鐵鞭圓光火光罩體黑虎  
隨從

副帥正一那吒金輪大元帥黃元益即湯頭大神

三頭披髮赤面紅袍金甲綠靴手執金輪

忠孝威惠顯聖王天下都傷王伍員字子胥

怒容銀頭盛鐵甲紫罩袍手執大刀背虎

皮袋中有冷寒炁出綠靴

福順賢德武烈無比報讎王白起

怒容金頭盛金甲紅罩袍綠靴執金戟上

有紅纓

八方八王猛將

正一那吒王吳宛持鎗執方

變雷盡命王唐開執大刀坤方

持枷生殺王譚超持方

烜赫長生王王賓執方

掣電掣光王雷轟執方

遍天無量王龔很執方

江河淮海王張彪執方

魏魂疾捷王何魁執方

已上八將並兇惡性躁前髻後披髮緋抹

額青纏綳赤脚各隨方色衣服器仗

五方雷將

東方雷王李成光

南方雷王馬勝

西方雷王岳勝

北方雷王王揚

中央雷王韋仲先

六毒大神

天毒大神焦光贊

地毒大神李進

年毒大神張蓋

月毒大神楊文素

日毒大神吳勝

時毒大神孟良

五方猖兵主將

東方主將劉元達

南方主將張元伯

西方主將鍾士季

北方主將史文業

中央主將范元進

黑虎應願大神劉忠

豬頭大將張登

象鼻大將李潔

虎衛左司王亮

虎衛右司高仲

天和大將張端

地合大將柳通

二十八宿神王

鄧禹

吳漢

王霸

任光

蔡連

景升

邳彤

劉植

耿純

臧官

四丁大神

姚端乾

胡仲明坤

存用

先凝神定息次想自己腎炁徑衝東北方

忽見黃虎引過西方化為白虎少時便以

炁攝過東南方化為黑虎哮吼可畏又想

巽宮忽見神人聞虎聲哮吼出來兆再取

巽炁吸下兩腎混合吹出香爐上化現元

帥真形

召請呪

微妙真空丑神霄靈宗子祛雷役電申走火



入 勅 高明大帝勅 走火行風

八王姓 天煞地煞年煞月煞日  
名八卦 煞時煞煞無道鬼神衝

者自然滅疾疾乘高上神霄南極長生  
大帝律令勅祖師六合無窮高明大帝律

令

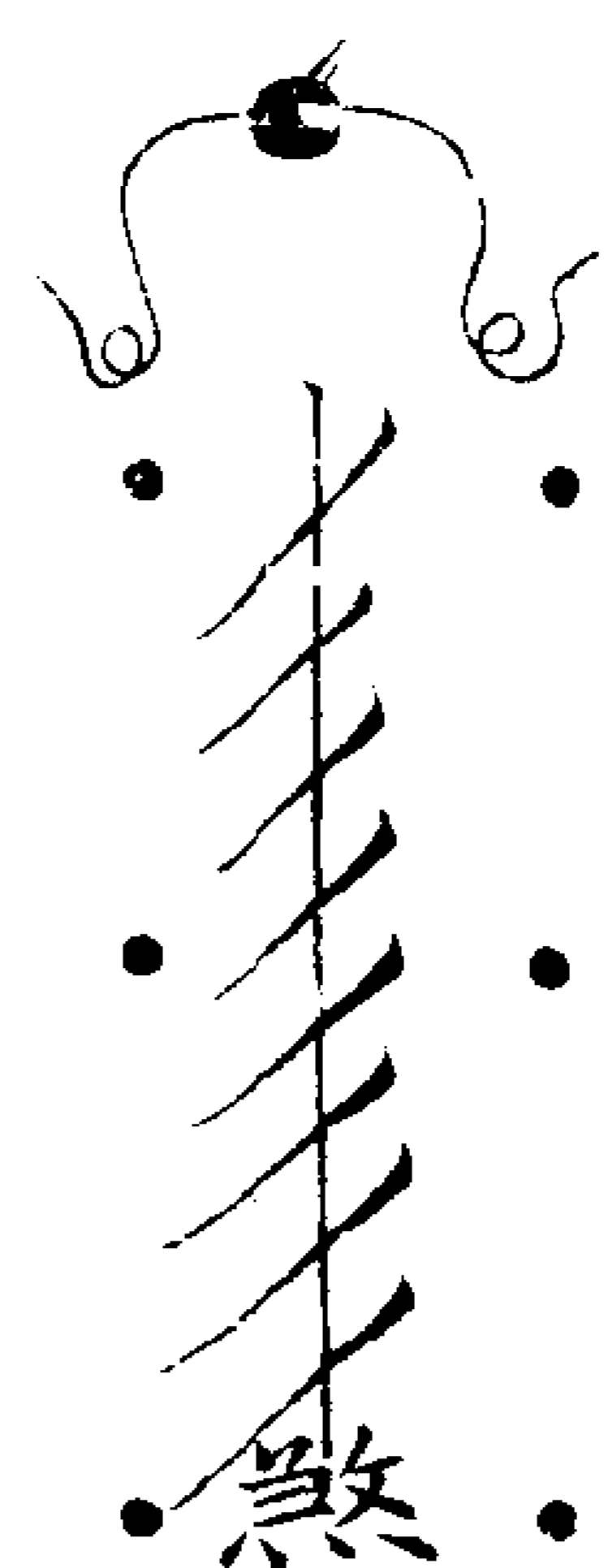

舞袖符加用 隨事大小如  
中孚遣撤 泰召 昇附體治

行符和合 將 病捉賊崇

復起雷 觀伐 順報 剝  
八將 崇 應 降

將 誦炫

玄壇信香 用龍虎賞罰  
吾奉祖師六合無窮高明大帝勅存

勅 祖師在上降一勅字金光入符中

天火雷神 地火雷神 開天

五雷降靈神鎖鬼關精煉 門閉

地戶留人門塞鬼路穿鬼 趙公明 唵鳴咄  
心破鬼肚羅四山塞五路 唵咄咄

喉喇勅煞攝謹請 伍員 伍員將軍速 白起  
玄壇趙公明速降 入書入左

白起將軍速 黑煞大 火官大  
入書入右 帝勅 帝勅

煞飛飛空天地昏濛 急 急 急  
神王通靈萬邪滅蹤 天師律令 急急

急急奉神霄真王律令勅

右依上書成符却於上批事意畢謹請趙  
其急急如祖師高明大帝律令奉行



雷局巽

歛思存 役用 佛技

唵呼歛唵唵唵 唵 唵 唵 唵 唵 唵 唵 唵

魁魁魁魁魁魁 魁 魁 魁 魁 魁 魁 魁 魁

右符疊書事意入主帥伍白二將再四圍  
點入八將存見分曉然後隨事役遣

勅符呪

公明公明母負誓盟聞吾呼召速疾降臨

八將方訣

乾兵坤 關 巽 起 良 王 離 雷 坎 震 巽 兌 何

治病燒崇熏服呪

天火精地火精燒邪鬼化及塵急急奉

南極長生大帝勅

治寒呪

火鈴火山神燒鬼化為塵風病從風散煞病  
悉除根殛疫諸毒害寒熱速離身疾痛從此

散男女保安事急急奉

高上神霄玉清真王南極長生大帝勅

南方火德熒惑執法上相真君律令

退熱化水呪

九江水帝四瀆源公滿天降雪遍地嚴霜狂

風似箭電霹如傾退散邪熱保救安寧雪山

萬仞冰煞邪精急急奉

北極紫微大帝勅北方水德同晨帝君律令

師曰凡行玄壇法須是忠孝存心功德彌

堅精神每練絕色慾斷酒厭立事剛仁方



可施用倘或違犯輕泄任意私妄元帥擊  
誅瞬息報應悔之無及

和合如意符 張登 李潔

勅 奉神霄帝君勅 拾 天合地合人合  
老祖天師律令 鬼炁合他合我

合大龍變統 唵吽吐交天和合攝  
速令和合 唵嘒啞啞天祐和合攝

靈 念二十八宿角至軫自辰至巳延轉  
念至牛上引日炁入我名念至女上

引月炁 唵叱叱噯囉噯敢有不和不  
入他名 合化作飛灰急急如老祖天  
師律令

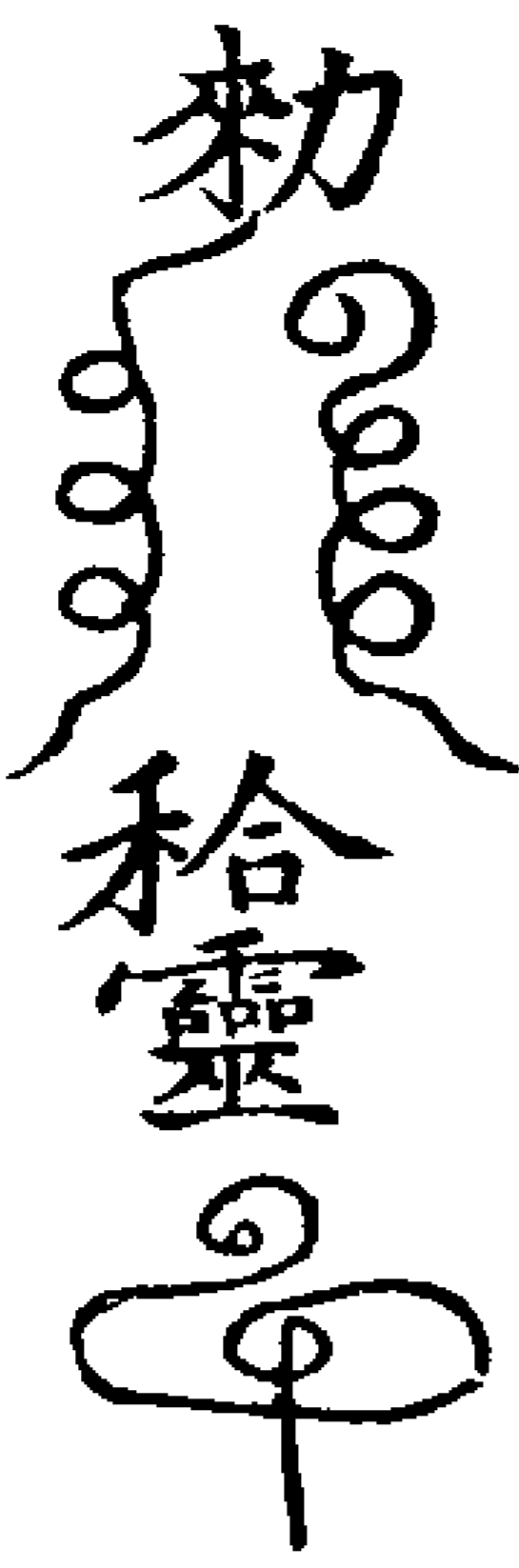

書畢大笑一聲存彼此和顏悅色再念和  
合咒

天和合日月星辰和合地和合品類生人和  
合人和合精炁神自然和合張登李潔二使  
者急進南方赤帝勅北方黑帝令無玉女送

魂攝急起來急急來急速來急速來吾奉天  
主和合二聖律令勅

彌喇彌喇頭陀頭陀頭婁陀頭婁陀天主和  
合降臨娑訶文

催咒

揭帝皮陀吽吽唵罰羅贊天主和合二聖降  
臨速報應娑訶

魁魁魁魁魁魁 魁魁魁魁魁魁  
魁魁魁魁魁魁 魁魁魁魁魁魁

離散符 伍員 白起  
山 天離 山 地離 山 人離 山 鬼離 山 某人與  
隔散 隔散 隔散 隔散 隔散 隔散 某人各  
各離散左右各書姓名彼參我商

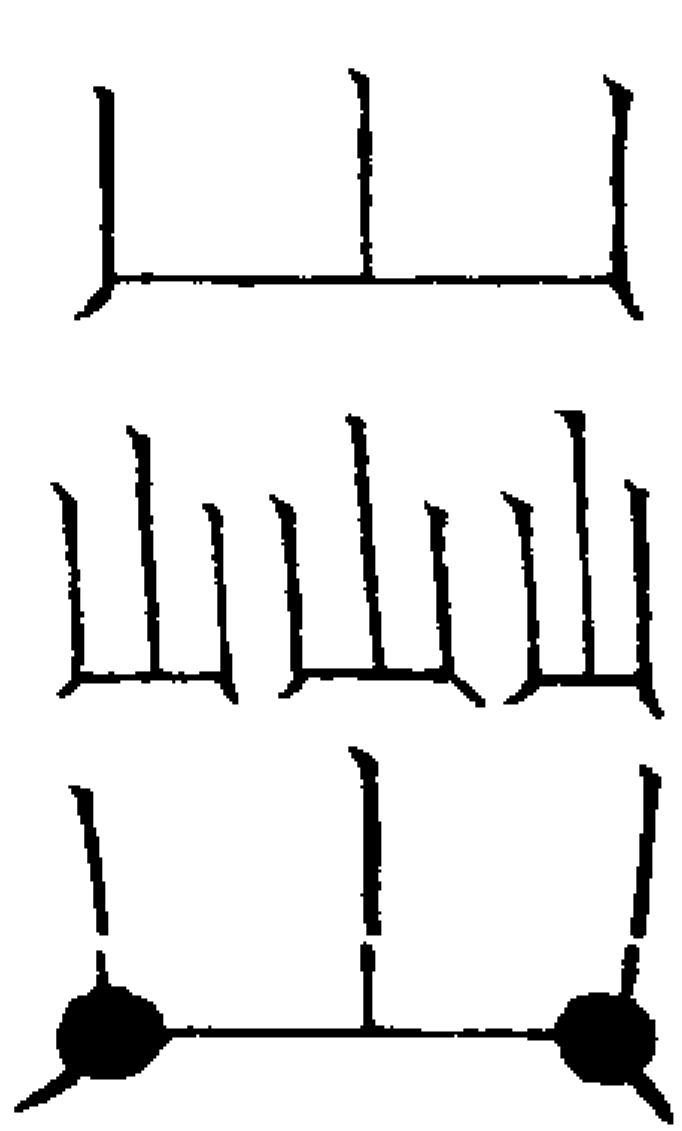

左右各書姓名

存兩人相持須臾白起劃地化作坑伍員運  
化五山立坑上伍白各領一人東去一人西  
去五山隔壓喝云速散隔斷  
右符剪作兩片一邊付急水流去一邊分

付神將奉行念咒曰

天離地離人離鬼離炁離某人與某人重重  
各各速自相離山河隔斷絕劈破自別離

唵畢剔北斗一座掐然文取北炁吹入  
唵哆喇哆喇吐吐哆喇娑訶

唵吽唵吽僧唵吽吾今與汝解金吒終不與  
汝結唵吽一切冤家離我身一切惡人口舌  
離我身摩訶般若波羅蜜

天離地離人離鬼離唵吽吽奉上帝勅某人  
某人疾速離上帝有勅爾東我西散若流水

隔若重山稍不離散人喪魄推急急如  
正一玄壇趙元帥令伍白二將軍疾速奉  
老祖天師六合無窮高明大帝律令

玄壇祈答咒

神答靈靈上帝勅行天師傳授九炁合形內  
按壬癸外按丙丁或左或右有陽有陰潛符  
心印暗合五行占問凶吉相報分明休順人  
意莫隨人情火急報應大賜通靈

聖答大吉 陽答半吉 陰答全凶  
玄壇召符

正一真人勅無邊聖亦從若有張鱗者攝赴  
北羅蠶謹遣某將疾速準令攝來疾

如意符

右符念六合呪書畢於二圈內入天和神

張竭地和神柳通速降靈攝再念呪曰  
唵吒波喇攝謹請勅法趙公明部領天和地  
合二大神火速招財利市急急如  
祖師六合無窮高明大帝律令

五方雷符

青  
赤  
兵  
兵

右符書畢釘於宅之五方以禁官符口舌

念勅符呪曰

微妙哨空神霄五通驅雷役電走火行風何  
神不伏何鬼敢衝將吏速行百事感通急急  
如老祖天師律令

鐵索符

鐵索縛鬼神地索縛惡人天師勅旨到火急  
便行程大小衙門內壓倒口舌精百鬼盡消

鐵鞭符

鐵鞭符

鞭索呪

執鞭提索捉妖精呼喚猖兵布九雲鐵鞭指  
處山摧碎鐵索縛處鬼神驚吏兵天下尋蹤  
跡指處捉處要分明吾奉  
高明大帝勅急急如律令

八王猛將符

八王猛將呪

八王猛將捉妖精龍虎隨身化萬靈捉賊捕  
盜除猖強萬邪萬鬼都滅形移山撥嶺尋蹤  
跡盜賊到路不聞聲急急如  
老祖天師律令

五傷散事符

五傷散事呪

唵呢义律呶义叱吽义巴蔭呵急急如

高明大帝律令

厭公事符

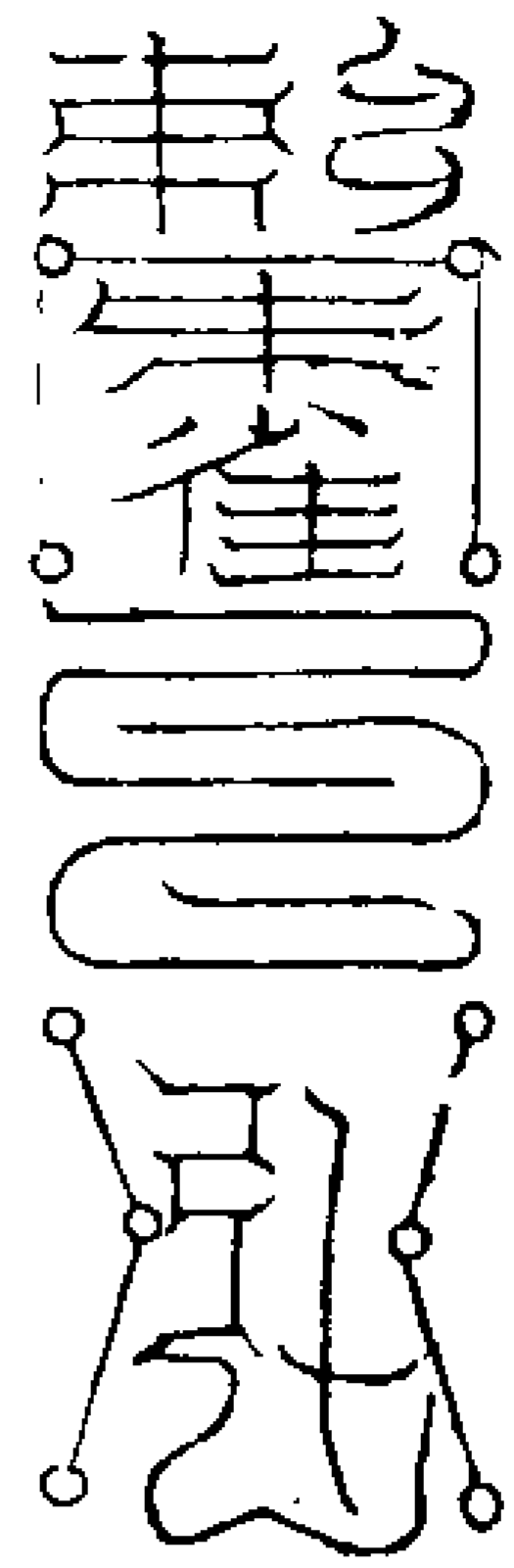

此符用石頭朱書呪曰

一禁山石碎二禁海水斷三禁橫事不起四禁唇吻不生五禁我事得理付與八猛兵馬火急打散急急如

高明大帝律令

召四直使者符

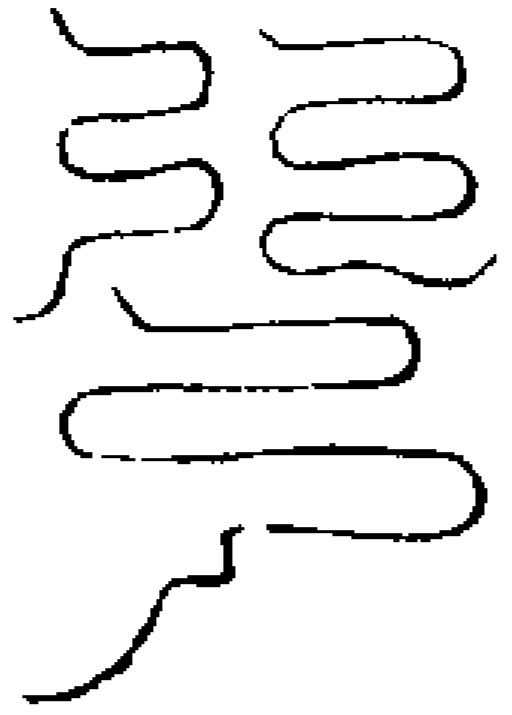

召土地符

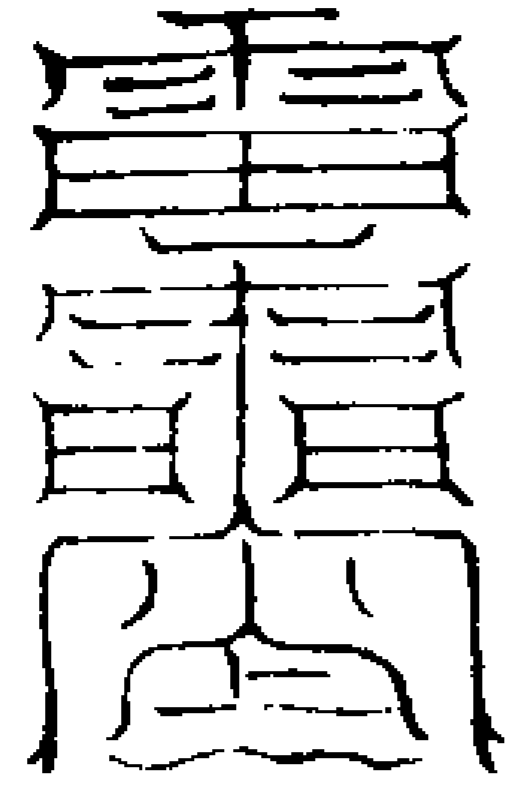

總召諸雷神符

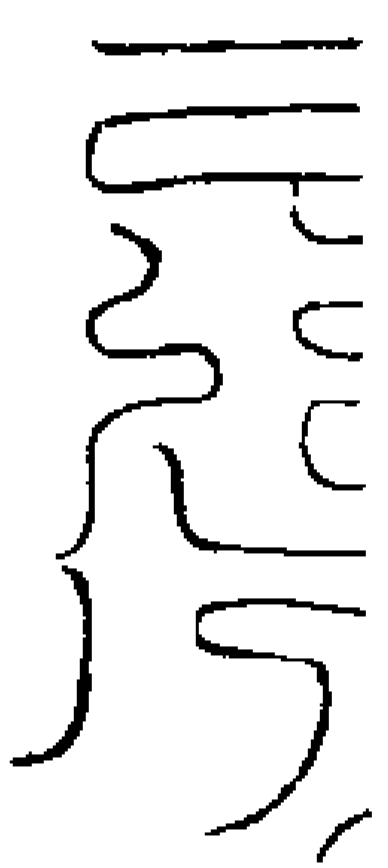

雷震副使猛烈之神怒震山嶽威動乾坤雷兵後從黑虎前迎妖魔截首鬼怪滅形散訟解事捕盜持兵與雷頃刻致雨遂巡毒兇者

死慈善者生恭虔者福誹謗禍臨疫癘之鬼不敢侵凌吾有此令呪到奉行  
唵吽吽唵嚩嚩嚩急急如律令

如意符變用呪如意訣長

書賊人在內用金錢甲馬三十分符牒一

道隨錢化之看事輕重行之

鐵索響鈴鈴吾今遣汝去捉賊要呈形左手執索右手把鞭持符把牒山嶽摧傾天師有勅不得留停萬神推伏百變通靈急急如

老祖天師律令

又和合呪

天地靈靈日月交昏鬼神分散公訟無形家道叶吉人道亨榮災殃遁伏橫禍潛寧千和萬合元亨利貞急急如  
雷震副使趙元帥律令

又和合符

天和 地和 六毒 和合  
合神 合神 大神 童子  
萬回 利市 趙帥 利市  
哥哥 童子 將軍 來和

合和合喜

喜和合 疾速來 合 未示

聞勅 聽煞 攝 天攝地攝人攝神攝

急至 速來 攝 天地人神和合攝務

令某人所求和合謀事稱心謹請趙某隨

事和合勅煞攝急急如老祖天師律令

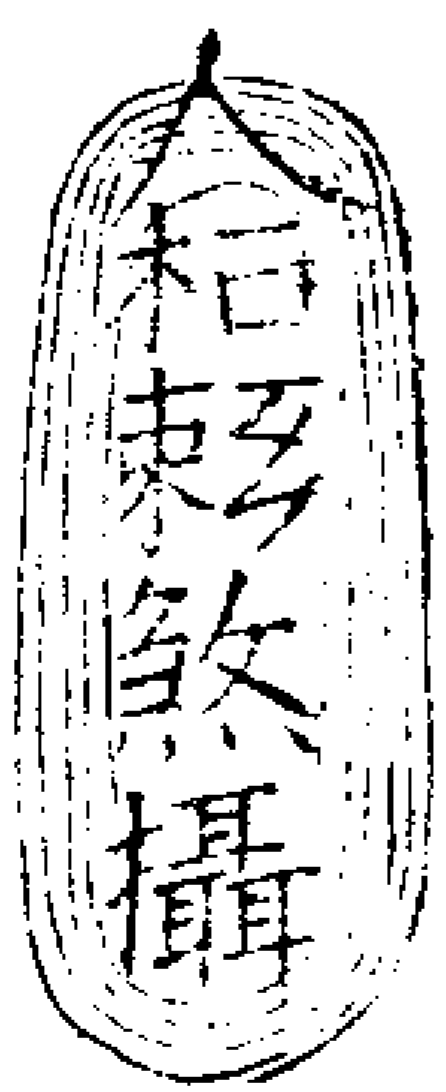

勅呪

謹勅趙將軍和合喜中神所求和合更用事自然成達人心自合遇幹立便靈隨符即顯現火急速登程  
唵嚩嚩唵吽耶和合神速速行疾疾來急速來娑訶急準

老祖天師律令

右用黃紙朱書以紙錢化之仔細祝白將吏云望玄壇差撥所隸和合童子判官雙身大聖萬回哥哥利市郎君六毒大神一切將吏隨符前去凡謀用喜逢人和合遇事圓成稱意行壇重行冥謝化財遣去切在志誠

和合呪

勅法玄壇趙公明關起五方和合神五方事務都由我事無大小悉皆和人無高下悉皆和合和了合合了和和合合箇箇歡喜自然求謀悉皆遂意急急勅急急攝  
○ 吾身見官官員和合吾尋公吏公吏和合吾見仇讎仇人和合男為兄弟女為姊妹同姓  
○ 吾身上天天上事合吾身入地地下事合  
○ 吾身見官官員和合吾尋公吏公吏和合吾見仇讎仇人和合男為兄弟女為姊妹同姓  
○ 吾身見官官員和合吾尋公吏公吏和合吾見仇讎仇人和合男為兄弟女為姊妹同姓  
○ 吾身見官官員和合吾尋公吏公吏和合吾見仇讎仇人和合男為兄弟女為姊妹同姓

異姓共為一家一家之內歡欣和合斬滅惡類悉無阻障和合合元帥奉行急急勅急急攝

右香勅加和合符上用祿居時作用為妙仰面取五方炁吹符百無不利若作用可於勅字上書帥名某入事意以天罡呪取炁吹次以斗蓋之

二聖符

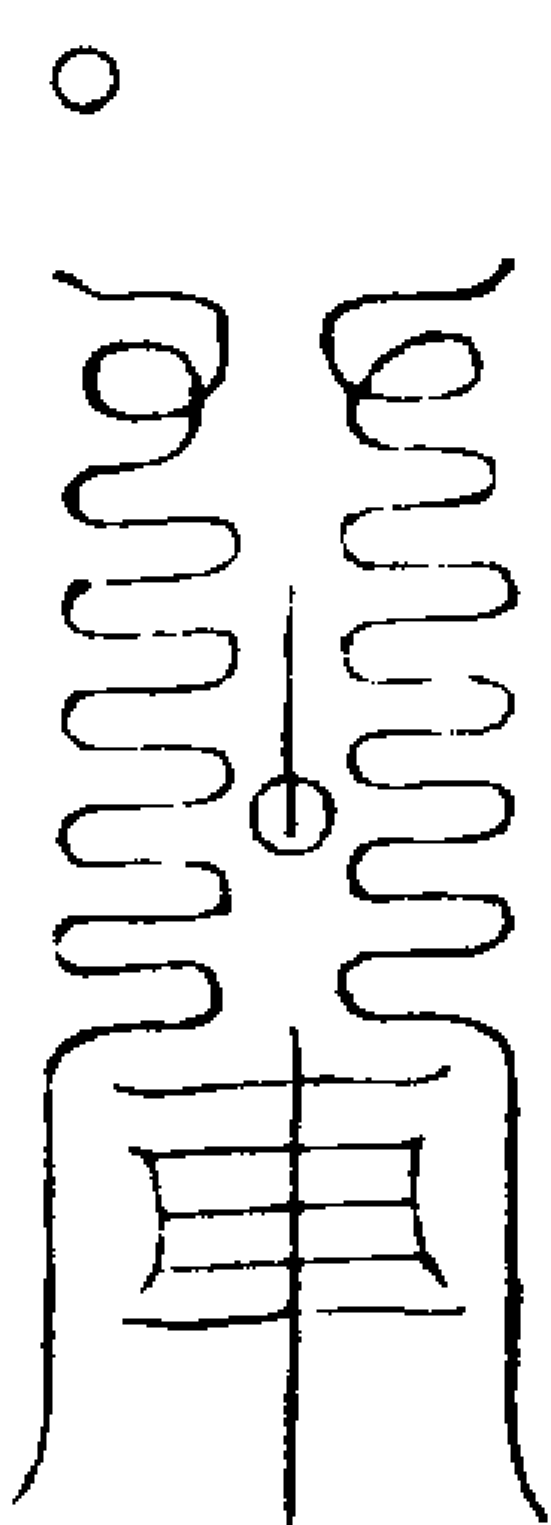

作用書

天和合神地和合神二聖通真疾速靈招財童子進寶即君萬事和合百物豐盈二聖和合速行急急如律令  
○ 唵呬吽摩尼吽鉢吒娑訶疾

治牛瘟符



用黃紙朱書長二寸闊二寸七分用紅絹

繫於牛角上

勅符呪

牛瘟牛瘧疾速遠行稍有滅烈元帥斬形吾奉天師律令此炁

又符貼牛欄左角上亦可

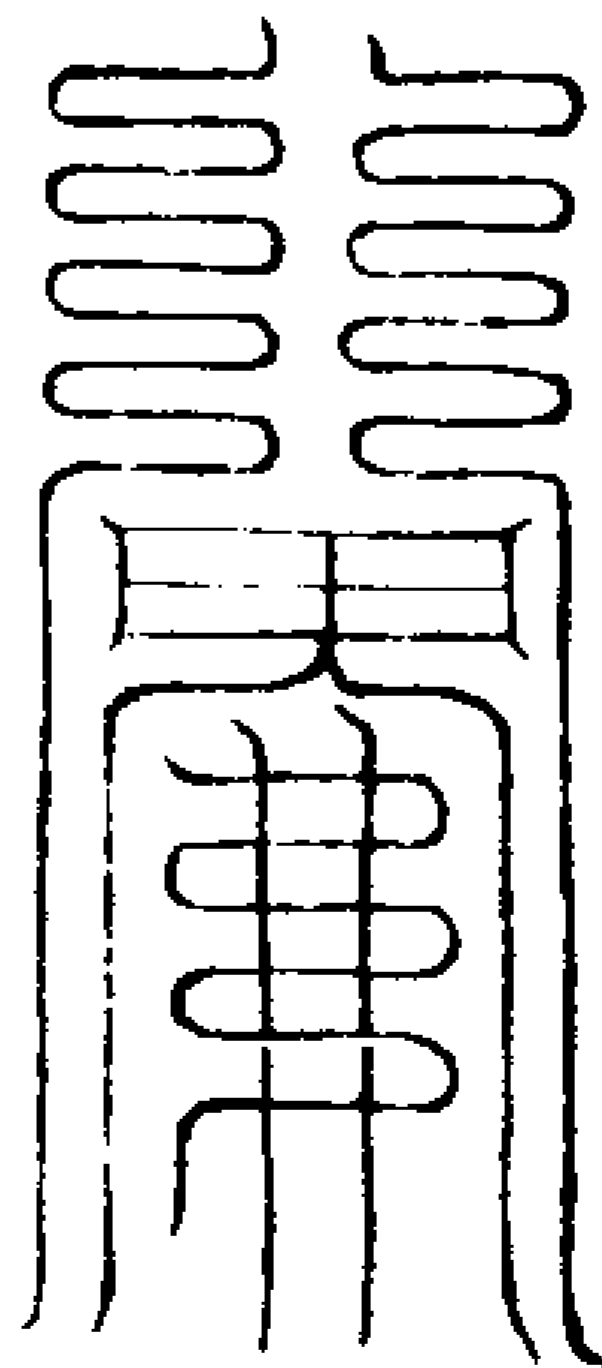

念太陰化生兒書之

委社令驅瘟符左手于文北炁

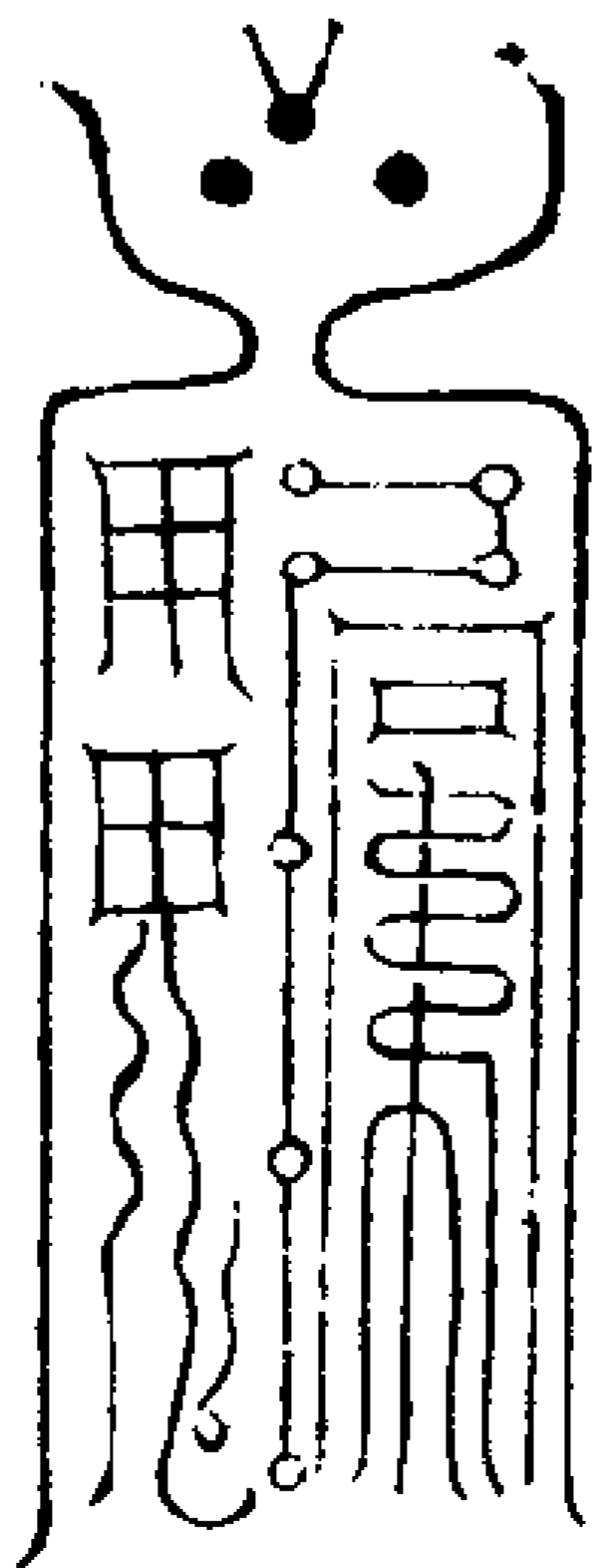

社神監照

天動地轉日月同明北斗下照真武降靈瘟邪斷絕永保安寧急急如律令

大凡書符治鬼從良出開鬼門再轉筆至煞文住左手緊指中指煞文如治病一筆向人門出

伏虎符呪黑虎大神

2-8 v (122) 1

玄壇黑虎神伏虎大將軍搜山神通大變化  
永無窮祛虎歸山去永不過門庭城隍來接  
引土地休來迎但有侵害者捉縛轉來陳歸  
投斷絕後歸山好安身天皇差遣去寬讎不  
可侵急急如

金輪總管律令

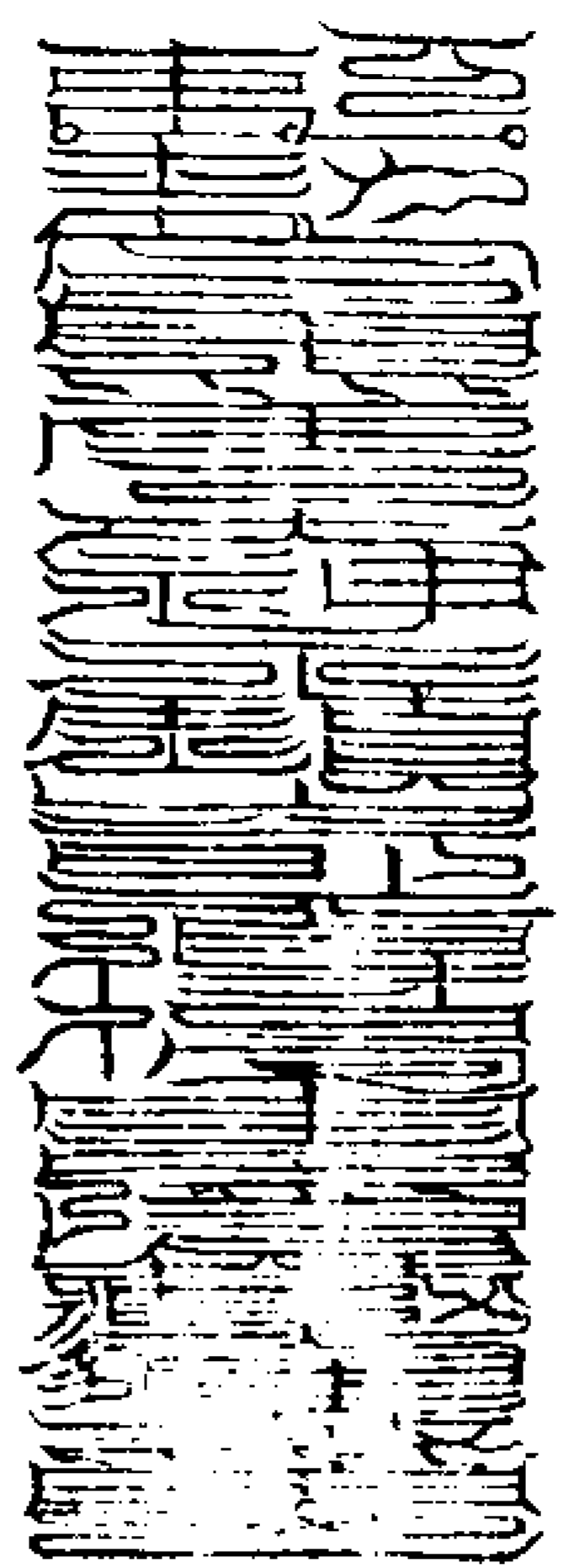

東岳

東岳神祇門庭素天帝教

道法會元卷之二百三十五

道法會元卷之二百三十六同三十七 徑五

正一龍虎玄壇大法序

昔漢天師修鍊大丹於鄱陽山丹成未服  
封閉於爐中忽一日有神竊而餌之罄  
其所有天師遂怒作法役召天神斬之其  
頭復生天師言曰非汝之力乃吾神丹之  
功也與之立誓永為下鬼血食一方今號  
湧頭大王即其神也天師復過信州之貴  
溪見其石壁崑崙竒怪乃謂弟子王真人  
曰山竒水秀虎踞龍蟠可復成吾大丹遂  
與弟子入山結廬修鍊神丹因監前弊乃  
飛神白于神霄真王乃使翊衛大神趙公  
明統領二十八將八王猛吏五雷神兵等  
衆守護壇界乃得成就天師謂弟子曰吾  
丹服之便可昇舉然無功及民他日臣事  
三清得無愧乎遂挈入蜀奉上帝敕令戰  
鬼於青城山建立福庭二十有四治後奉  
帝命白日上昇自此號曰龍虎玄壇永遠  
輔佐行持勦戮天下不正妖魔實自龍虎  
而啓矣天師乃以石函封閉藏於鬼谷山

思真洞後有奉法之士得遇天師以夢授  
之因傳於世元帥將吏威雄猛烈與雲致  
雨魃厥焦枯次則伐廟誅邪掃除兇怪其  
餘穰官散事捕盜追魂有翻天覆地之功  
塞海移山之勢神功博巨筆舌難窮得之  
者切宜祕之謹叙其本末標于篇首以告  
來者仙源嗣法湛然子謹序

主法

正一老祖天師六合無窮高明大帝

主帥

神霄玉府大都督五方巡察使九州社令直  
殿大將軍雷霆副帥北極侍衛三界大都監  
急捉大將上清正一龍虎玄壇中天金輪執  
法元帥趙公明字文才

交脚幞頭黃抹額皂衣鐵甲左手鐵索右

手鐵鞭立如蔚蓮形像黑虎隨侍

副將

左垣大將王元帥 真

右垣大將高元帥 萬

三洞精兵

上洞金輪大將陳烈

中洞內臺追魂大將黃公正

下洞金甲將軍林元政

統兵四大猖烈將軍田苟田留郭碧寶堅

統轄二王

無比報讎王伍員

天下都猖王白起

八王猛將

正一那吒王吳元

副將黃友和

鬩雷盡命王唐開

副將劉友華

持枷生殺王譚超

副將鄧邦進

烜赫長生王王寅

副將黃友偉

掣電轟光王雷轟

副將王明佐

遍天搜捉王龔狼

副將陳友端

江河淮海王張彪

副將董瑞睦

翻魂定命王何魁

副將李慶

右八將相貌兇惡前結髮髻後披髮紅抹額  
額卓衣青脚纏跣足各有所執鐵槍枷棒  
斧索義戟弩並騎龍

八猖猛將

起魂大將軍孫勝

飛魂大將軍蕭石

攝魂大將軍范乳

鑊魂大將軍史吸

縛魂大將軍惠忠

鞠魂大將軍龍躩

收魂大將軍羅義

迷魂大將軍孫真

已上八將青面相貌獠惡並卓衣披髮跣足  
紅抹額騎虎各執黃幡豹尾鈴杵碓槌

鼓角而來操略英雄神通廣大若欲差使  
執旗召役立有報應

五路先鋒 並係雷霆報事使者

東方發兵布陣大將劉元達

虎頭人面

南方發兵布陣大將張元伯

馬頭人面

西方發兵布陣大將鍾仕季

雞頭人面

北方發兵布陣大將史文業

猪頭人面

中央發兵布陣大將范巨卿

巨卿相尾

二十八宿將

角亢氐房心尾箕東方七將

井鬼柳星張翼軫南方七將

奎婁胃昂畢觜參西方七將

斗牛女虛危室壁北方七將

部下神將

五方天傷雷神

金輪帳前左領兵將杜文忠王文舉

金輪帳前右領兵將傅起 武彪

金輪帳前掌法判官趙德明

金輪帳前助法猛吏李自明

金輪帳前直符使者孫志明

金輪帳前監印使者許祥

金輪帳前執旗賀蔣鍾揚李五使者

金輪帳前直壇土地

金輪帳前和合大神賀喜

金輪帳前生擒活捉猛吏劉勝

外壇一十六員將吏局中無量神兵猛吏

修用次序

淨穢畢步破穢置存壇場內外悉皆清淨

却澄念礙神上香再拜長跪啓告曰

玉華散景香凝九炁之天寶篆騰芳煙滿十

方之界雖道由於心學必信假於香傳一捻

纜焚萬靈洞鑿具位臣姓某焚香啓奏

太上無極大道金闕九清上帝神霄三師帝

君諸天主法高真日宮月府帝君南斗六司

執法真君北斗九皇樞轄真君十一大曜雷

電

建威神真君天罡大聖節度星君三元三官大帝北極四天上帝祖師六合無窮高明大帝王趙二玄真人正一女師嗣師系師列位真人神霄啓運雷霆火師汪真君金門羽客林王侍宸二真人諸法演派歷代師真三界十方應感列聖恭望至真至聖上極上靈俯賜恩光同垂證鑒恭進香茶表誠供養適延真馭已降靈場具有情忱謹當披奏入意向伸愚意已具敷宣以今依法宣召神霄玉府正一龍虎玄壇元帥趙公明并三洞精兵八王猛將合部吏兵各赴行壇聽令委用臣今未敢自專先謹啓聞仰觀洪慈允茲投懇特賜旨命帥將昭顯神功式符虔禱之忱用廣玄元之化臣某下情不勝激切俟命之至謹啓

次念金光咒變神步護身罡畢先召直符孫志明傳香告請主帥衆將

召直符咒

出乎震齊乎巽陰陽不測之謂神順乎天應乎人往來無窮之謂聖欲宣元帥必仗直符

某院行壇焚香關召金輪帳前直符孫使者速至壇前有事差遣孫志明孫志明速現形疾使者既臨仰勞傳此信香徑詣神霄玉府宣召上清正一龍虎玄壇金輪執法大元帥趙天君副帥金輪大將軍黃將軍三洞精兵八王八將五方天傷雷神五方發兵布陣先鋒雲臺中與二十八將四員猛將諸大猖兵猛吏五虎六毒大將合部無量精兵等衆火急到壇有事指揮疾

存直符使者齋香持符直衝霄漢而去

### 第一召咒

微妙真空神霄雷公驅雷役電熾火行風何神不伏何鬼敢衝神威一到萬鬼滅蹤正一敕召速降中官謹召上清正一龍虎玄壇金輪執法趙元帥速赴行壇有事指揮吾奉

正一老祖天師六合無窮高明大帝敕

唵嚩嚩呢嚩唎吽娑訶攝

取東南炁吹自己左右

### 第二召咒

敕法將趙公明敕法將速現形唵部臨唵部

臨部唵臨敕然攝

玄壇元帥提索搖鞭指揮八將勇猛當先持戈仗劍金鼓轟天聞吾呼召立降壇前急準神霄玉清真王律令唵吽吽唵唎敕然攝八

咒畢以左手雷局向巽方金光中吸引元帥入于中宮混合片時就提起吹出壇前

分明如對部從衆將洋洋左右再念咒曰仰啓龍虎玄壇將金輪執法趙天君三十六員大神王二十八宿威猛將移山拔樹掀宇

宙驅雷掣電碾乾坤飛符破廟搜鬼崇急捉急縛妖魔精蒙魂附體傳事意提索搖鞭驚鬼神捉賊呈形散官訟賞善罰惡禁禁冤魂人

遭百病告得痊我有萬願隨心聲八王猛將當先鋒四方大力如雲屯天師有旨速遵依

發兵布陣列旌旗聽吾號令速報應功成行

滿昇天塋急急如

正一老祖天師六合無窮高明大帝律令

存至誦誦經咒崇奉

向來誦宣神咒用助威光虔以牲酒凡儀敬

伸祭奉

伏聞威雄凜凜猛烈巍巍每上青山累拔虎  
狼之尾幾經碧海憤誅蛟蜃之頭惟忠惟孝  
而輔佐國家同德同心而護持道法凡有差  
違悉效馳驅火令奉行明彰報應謹陳微禮  
少勞神威

密念變化咒祭獻畢宣公文隨事差遣

遣咒

天兵天兵大顯威靈封山破洞伐廟除精能  
開枷鎖取出冤魂囚者得出訟者得寧官司  
善解公吏俱欽使他必敗使我必成無知小  
鬼不敢來侵吾有八百大將九千厲兵捕收  
邪鬼押赴雷霆絕却汝性食却汝心敢有拒  
逆化為微塵急急奉

正一老祖天師六合無窮高明大帝律令敕

化錢

火鈴炎熾上下八方萬神侍衛永斷不祥急  
急如丹天流火律令當職恭承  
天命掌握帝符專正一生殺之權受天師賞  
罰之任令下急如風火法布疾若雲雷三界

不得稽延一時明彰報應吾在壇前卓劍相  
待疾本下

雲霧存帥將轟發而去

還神咒

天靈神敕令行三界內鎮乾坤行事畢各還  
身後召又到一如故事

召遣如意符

太陽帝君 吾奉神霄 至 敕召  
照徹乾坤 勅 真王敕 主帥

趙公明準 召用 去 謹道主帥趙 道用 火  
今急至 公明速去

鄧伯溫 火 辛漢臣 蕭天祐  
雷火神 飛火鈴 火 火中精

牢縛將趙公明疾速去牢  
縛牢縛越牢縛急急攝



右符書畢再於日字上書趙公明急急去

就念二十八宿運筆塗之再念  
唵吽吒唎娑哩嚩娑訶急速疾至發連急速  
疾去一如

正一老祖天師律令敕

左手拍卯文取東炁吹符上彈訣如意行  
用或佩帶或鎮貼如吞服則隨證虛實各  
用湯使無不應驗

趙帥本身符

太陽赫赫 趙公明 公明公明 勅 奉上  
現出金輪 速現真形 帝敕

收捉 然 天煞地煞年煞月煞日煞時煞  
邪精 玄壇元帥奉敕然一切邪魔皆

受攝 天攝地攝地攝天攝 田 開天門  
無道鬼神盡皆捉攝 閉地戶

留人門塞元路 左執鐵鞭震動乾坤  
穿鬼心破鬼肚 風雷電光霹靂攝

右提鐵索攝捉如靈二十八宿  
猛烈精兵念二十八宿書索

前驅雷電 貪巨祿文康武破  
後起風雲 魁魁魁魁魁魁



八王猛將部領諸神  
速入符中報應分明  
霄真  
王敕  
○ 圓光晃耀  
照敗魔羣



敕符咒

○ 金輪元帥稟令霄宮神靈到處殺滅邪兇鐵  
索牢縛莫令西東鐵鞭施處鬼神滅蹤唵  
輪吒唵輪吒娑訶急急如  
正一老祖天師六合無窮高明大帝律令敕  
和合符

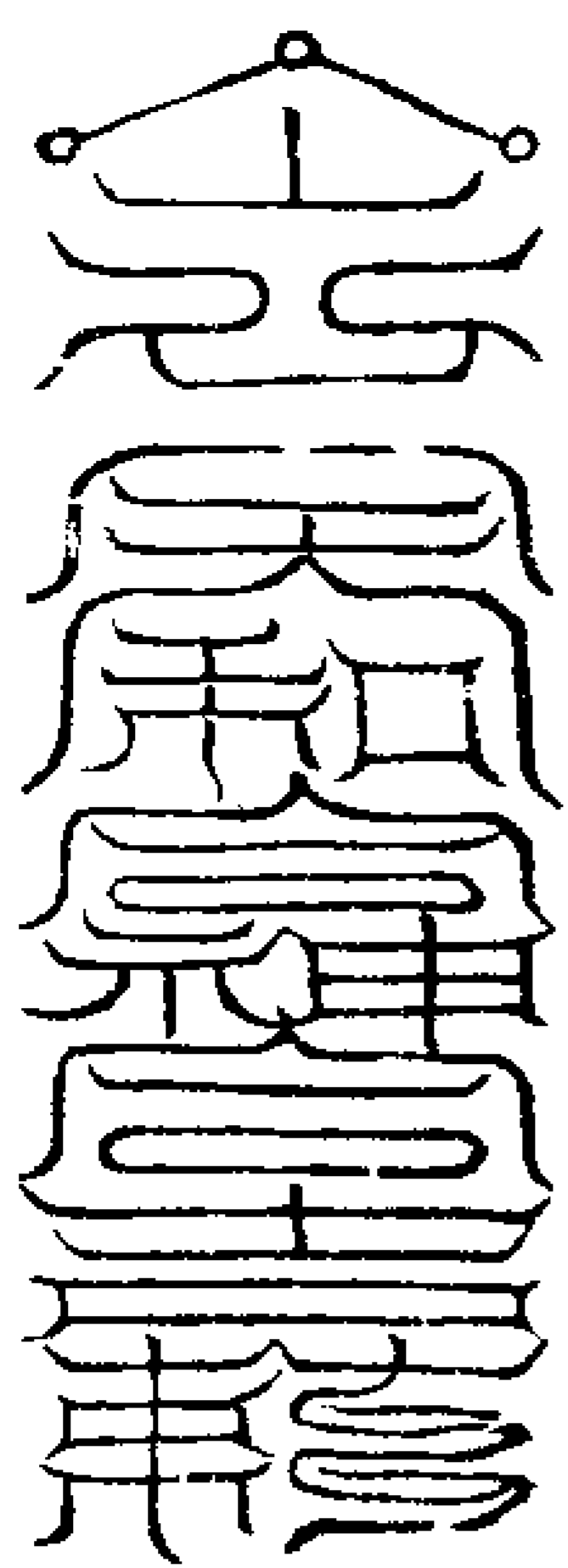

唵總持唵總持汝速至汝速至頻迦夜迦相  
向來和合利市來大藥义王來速送來五方

和合來迎那敕煞攝

右符和合一切事右手執筆左手拍已文  
念咒取炁吹筆上朱書陽日用墨書陰日  
用隨事和合念咒

天和合日月星地和合萬類生人和合精氣  
神速召和合二聖者南方赤帝敕北方黑帝  
煞玉女送魂來急攝急赴來吾奉二大聖者  
敕唵天地人速和合急急咄咄咄咄咄咄

道法會元卷之二百三十六

道法會元卷之二百三十七

玄壇如意大法

主法

老祖天師六合無窮高明大帝

將班

正一玄壇金輪都總管趙祖公明

服色如常

金輪副元帥黃器

天丁冠金甲紅袍綠靴左手指頂金輪右

手執金槍

黑虎大神郭祀

功曹相執開天斧

五方和合將軍賀孟

天丁冠天人相白鬚黃袍紫雲靴手執如意

衝天風火院昭烈侯田太尉苟

白面笑容口邊黑如意頭戴三山帽半紅

半綠雙錢花袍皂靴雙手執金合

衝天風火院昭信侯田二太尉留

白面笑容口邊黑如意頭戴三山帽半黃

半紫錦袍白靴左手執銀錠右手垂袖

衝天風火院副將郭太尉碧

喜容

衝天風火院寶判官堅

笑容唐帽綠袍皂靴左手執簿右手執筆

簿上有如意二字

玄壇帳前符使李吉

符使相執鉞斧

召直符呪

神霄有令號召萬神疾如風火迅若雷霆急

召急至如谷應聲以今焚香告召金輪帳前

符使李吉疾速赴壇有事指揮攝

以左手飛辰戌斗罡剔于東南方上

魁文

未魁 魁子

午魁 魁丑

巳魁 魁寅

存東南方青雲一團飛至壇前以劍訣劈

開功曹立現念曰

適伸告召已沐來臨仰煩為吾傳香徑詣

神霄玉府關召金輪如意大元帥正一趙公

明金鞭部領副將黃黑虎郭杞衝天風火

院田苟田留郭碧三大尉寶判官等神各

各與汝同來有事差委速去速來明彰報應

疾

存符使承命直衝吳方金輪院而去次念

呪召請

神霄都元帥如意大將軍金鞭耀星影鐵索

震山鳴將吏隨左右黑虎現威靈吾奉真王

令焚香召汝神願聞今召請疾速現真形急

急奉神霄真王大帝敕

正一老祖天師令當壇焚香召請

金輪都總管正一龍虎玄壇如意趙元帥副

將黃元帥黑虎大神郭將軍火速降臨攝

唵步嚩嚩步嚩嚩步嚩嚩娑訶一係

吽吽吽喉喇噉然攝八係

存巽戶金輪光中現一美人用舌尖書一

鎖字吹去即見美人化成金毬一團以鼻

吸入肺宮混合却提起四出作唵字一聲

即見玄壇現本相在前黑虎諸將侍立左

右

召太尉

敕吾左肩有日君敕吾右肩有月君前擁雷

電後擁風雲轟雷掣電召汝來臨千和萬合

自然成真急急如

老祖天師六合無窮高明大帝律令敕

謹召衝天風火院田太尉疾速統集和合一

切神兵下赴壇庭明彰報應攝火步

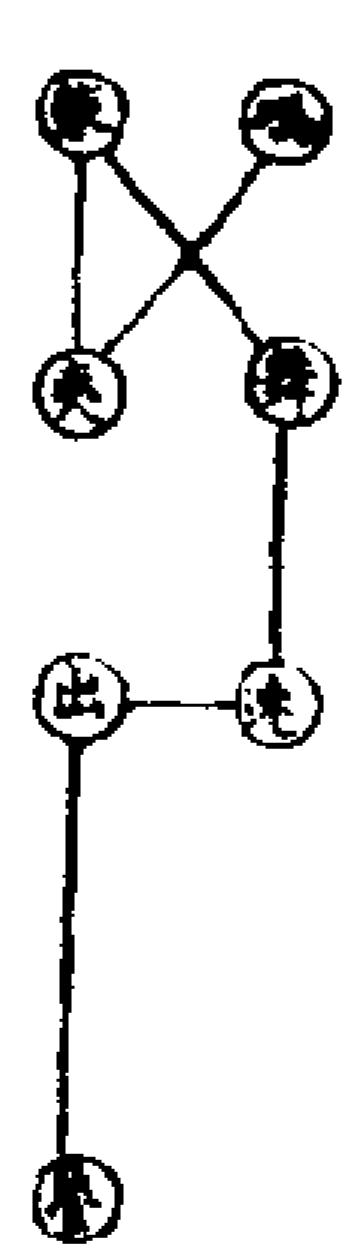

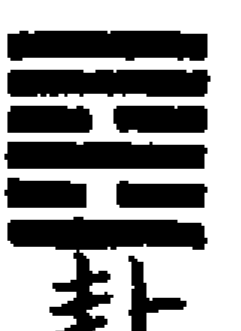
以左脚大指書此  卦場上巽宮前罡上

又以左手飛前罡書卦踢在罡上存巽戶

上風火起却彈指三下存見二帥笑立其

間

密呪

唵嚩嚩嚩嚩汝速降和合何待如何娑訶

唵嚩嚩嚩嚩

衝天風火符

衝天風火符

衝天風火符

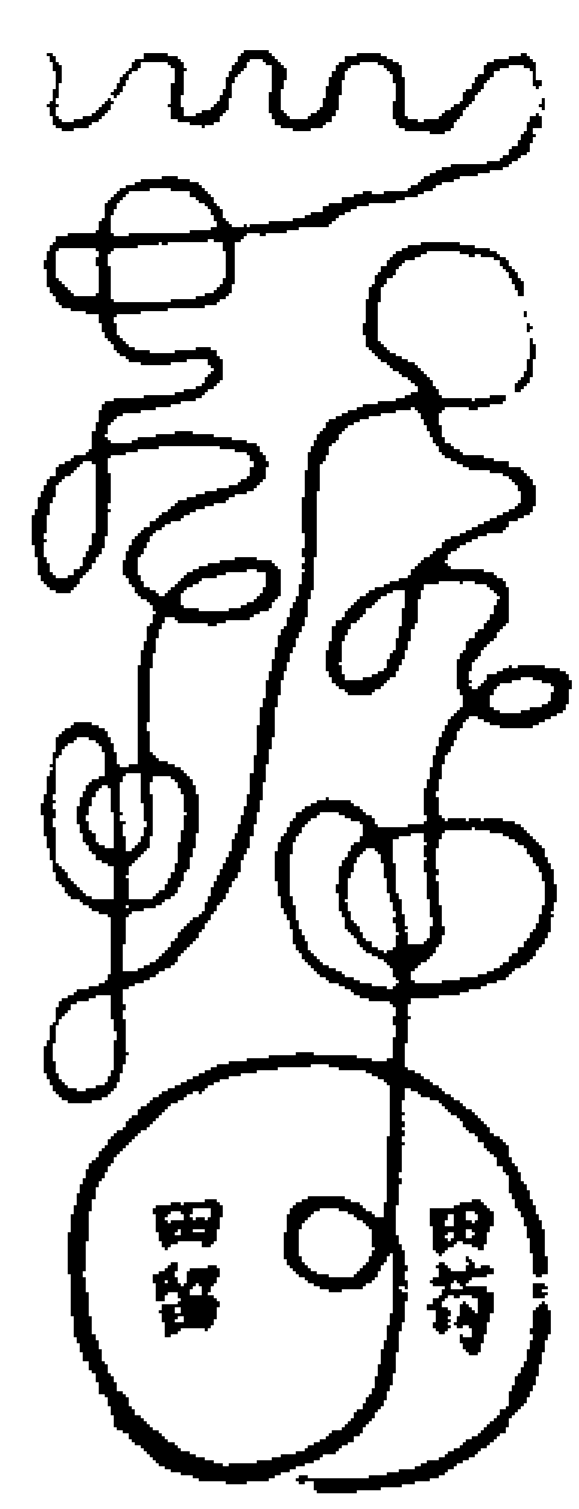

書符咒

天和合神君地和合神君和合太尉風火郎

君吾今召汝疾速來臨急急如

老祖天師六合無窮高明大帝律令敕

符內寫將吏名字批事意敕咒塗

如意符

天圓人

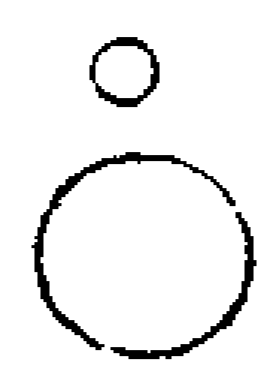

長生

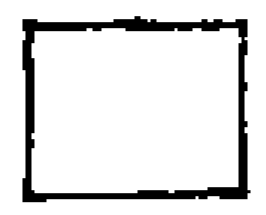

消滅

人罡和合

鬼罡和合

地罡和合

天罡

散事

鬼罡

散事

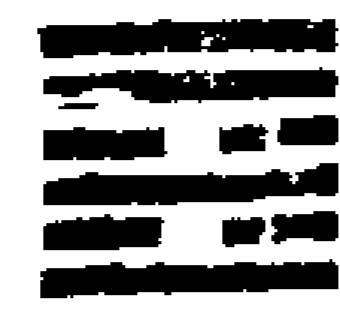

靈

念斗咒



降真

燕萬福自來臨

再加慶喜

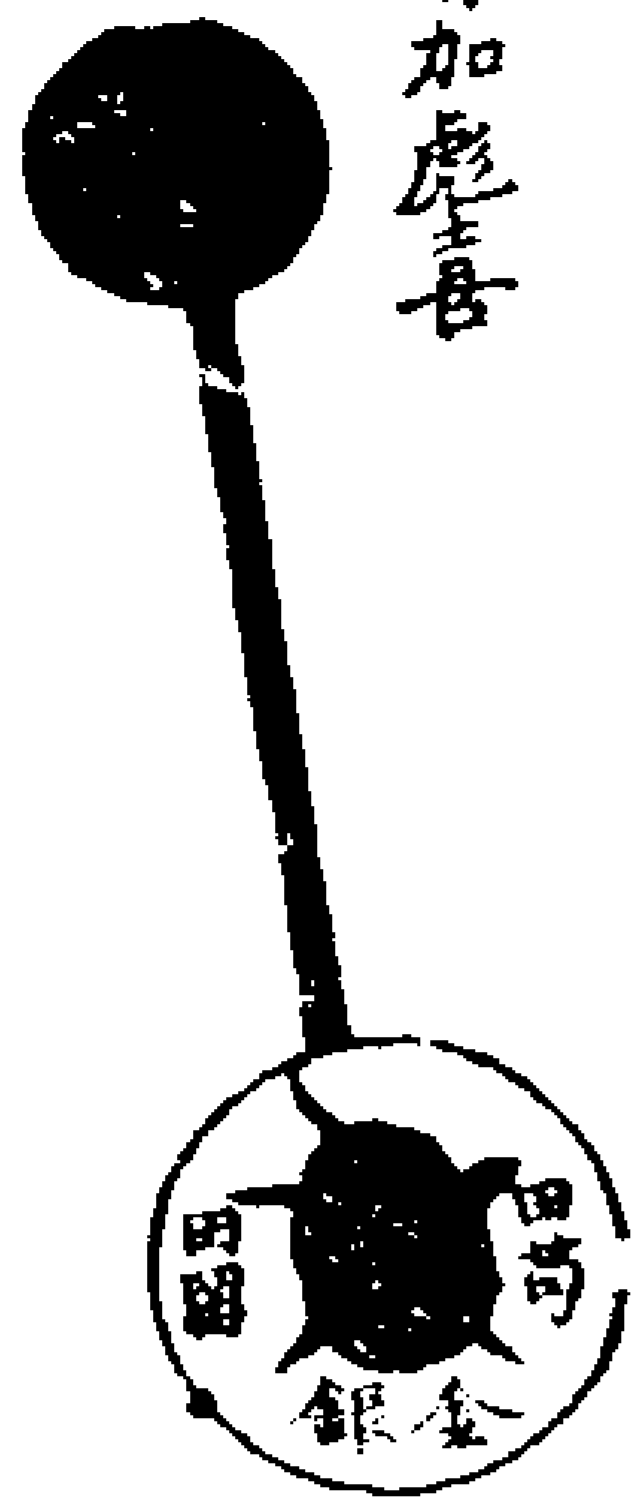

遣和合神將咒

焚符雙手拍風火訣已午剔出念云

衝天風火令兇惡自消亡百怪逢符滅邪魔

不敢當精兵千百萬風火赴壇場千和并萬

合事事皆吉昌急急如

老祖天師六合無窮高明大帝律令敕

彈指三下大喝云火急奉行疾

召功曹符



圓內入李吉

杳杳冥冥天地同生散則成炁聚則成形直

符李吉火速來臨急急奉

正一老祖天師律令

道法會元卷之二百三十八三十九 同卷 溼六

清微西靈崇明丹華大法

主帥

扶天廣聖崇妙西靈玉元洞清沖和飛神真

君趙元帥公明

鐵色面圓眼胡髭鬚戴鐵幘頭黃抹額金

甲阜單袍綠靴右手執鐵鞭左手提鐵索

有黑虎隨後

副將

東方丹華神烈上將周良輔

青面黃髮三目戴鐵兜鍪鐵甲青衣執斧

南方丹華神威上將吳昌

紫棠色赤髮四目戴鐵兜鍪披鐵甲紅衣

執刀有赤蛇從之

西方丹華火征上將鍾彬

白面青髮戴鐵兜鍪披鐵甲白衣執弓矢

北方丹華輝烟上將湯仲

黑面怒色戴鐵兜鍪披鐵甲阜衣右手執

火輪俱各穿靴

佐使西靈左直進火符使吉元

青鬼面紅髮頂金束髮冠鐵甲紅衣皂靴  
執火槍有黑犬隨後

佐使西靈右直進火符使張仲

赤鬼面鬍頭披鐵甲紫衣黃色靴執大刀  
有白獬獸從後各領從兵千人六

召主帥符



右符書畢呪曰

宣融郁欽謹請趙某速降

召眾將符



秦清丹華烈電令符

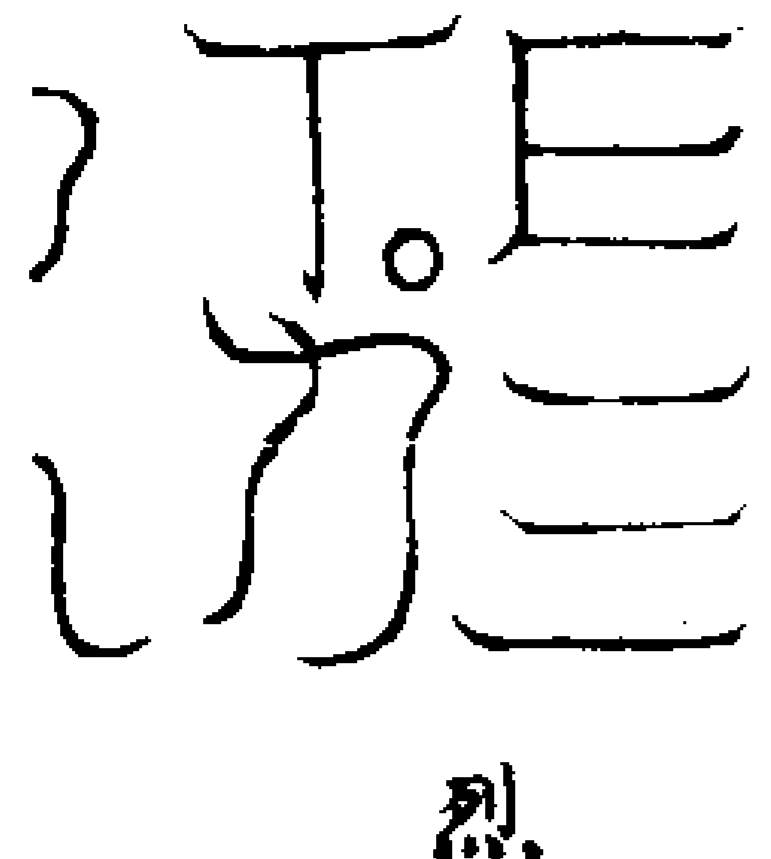

烈



刑

右符用黃素黑書速用紅紙阜紙亦可役  
社令廟貌治盜賊等事

秦清丹華西靈金符

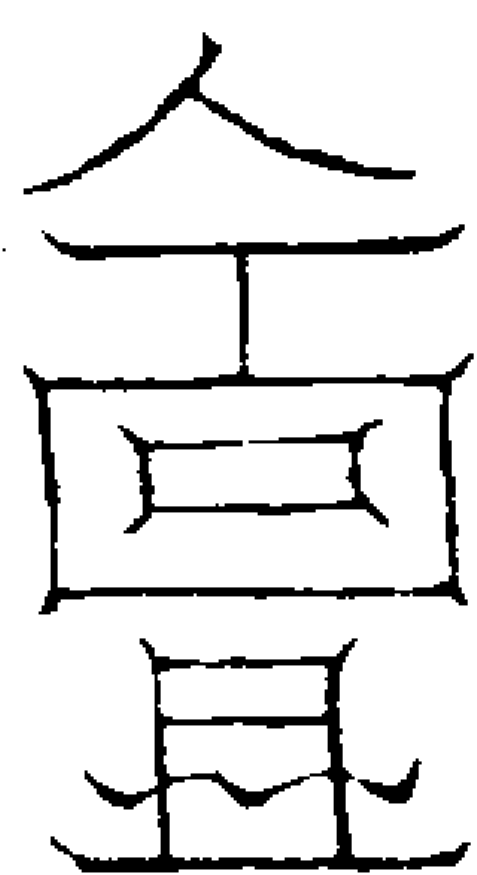

口中入印名

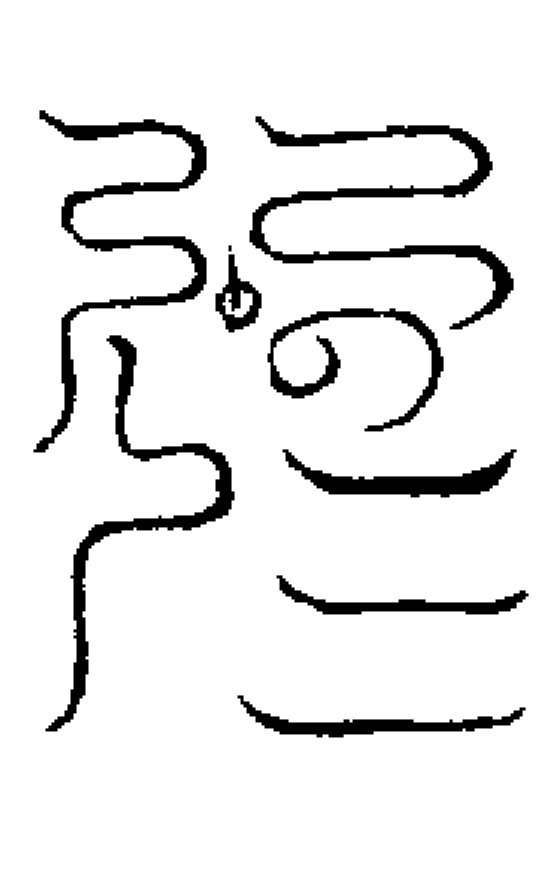

咭叱啣咭

解釋符



散

右符於圈內書趙公明念曰謹請趙某解

穰凶禍攝

艾邪符

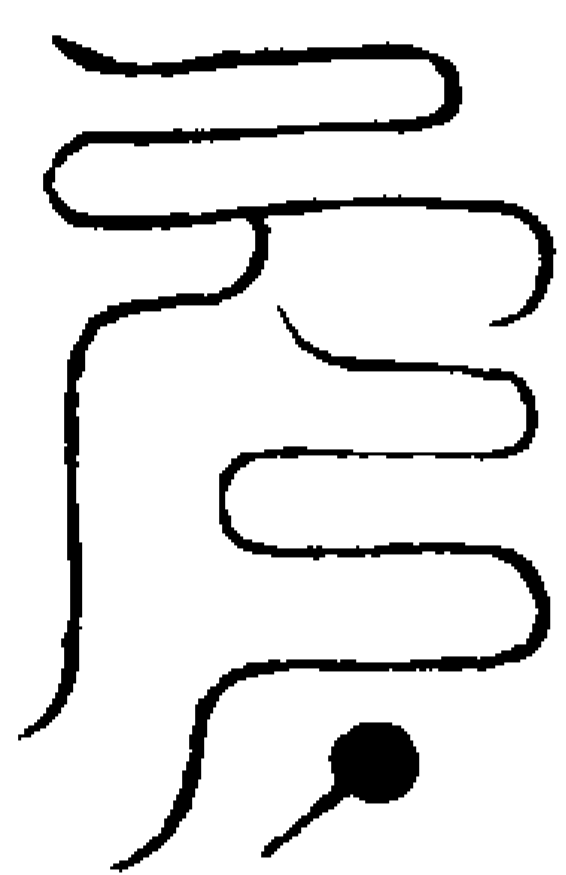

今

右符於圈內入將名念曰謹請趙某驅逐  
妖邪攝魁魁魁魁魁塗入煞煞良戶  
出筆

治病符

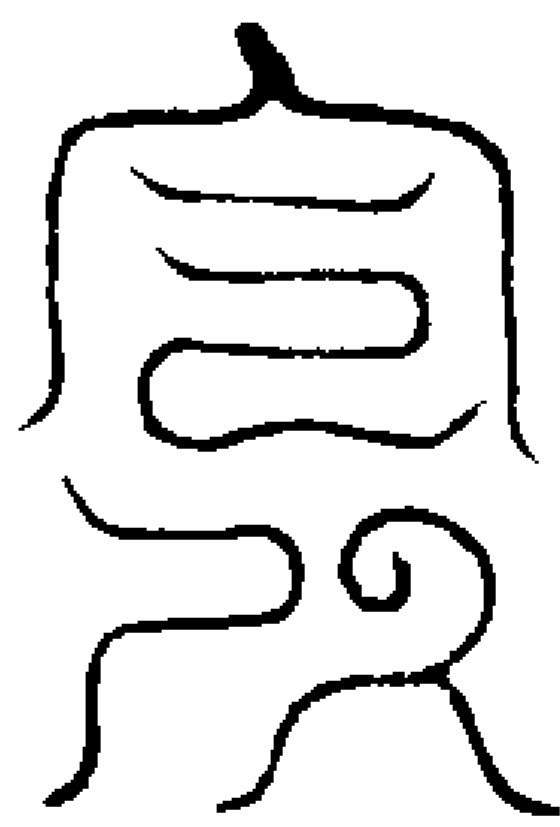

完

催生符

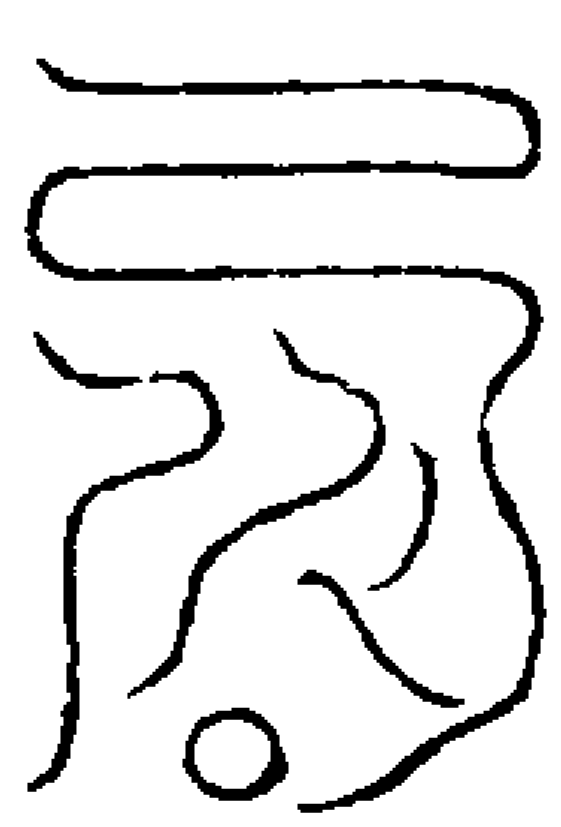

炁

右符於圈內入將名塗七轉念感真無凝  
滯去留如解帶向下出筆

西靈符

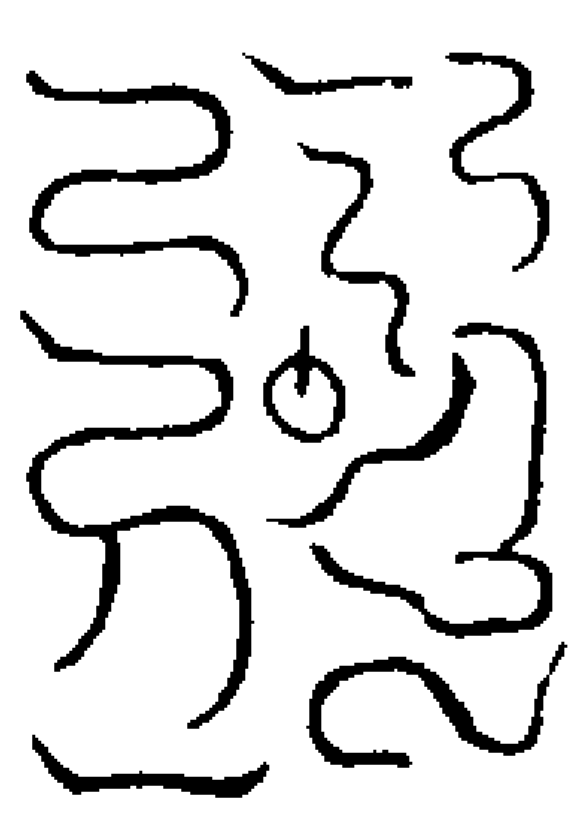

右符於圈內入將名塗七轉念魁至魁取  
天罡炁入再以三天諱火筆蓋之  
道法會元卷之二百三十八

道法會元卷之二百三十九

上清沖和妙道昭元五雷玄壇大法

主帥

扶天廣聖崇妙西靈玉元洞清沖和飛神真

君趙公明

臣六

四

副將

東方馳烈上將惠祁

南方馳烈上將朱安

西方馳烈上將石武

北方馳烈上將元彬

中央馳烈上將龔洪

佐使沖和妙運神威符使宋昌明

召符



重欽明

昭元雲光真符



炎



後首

運六

五

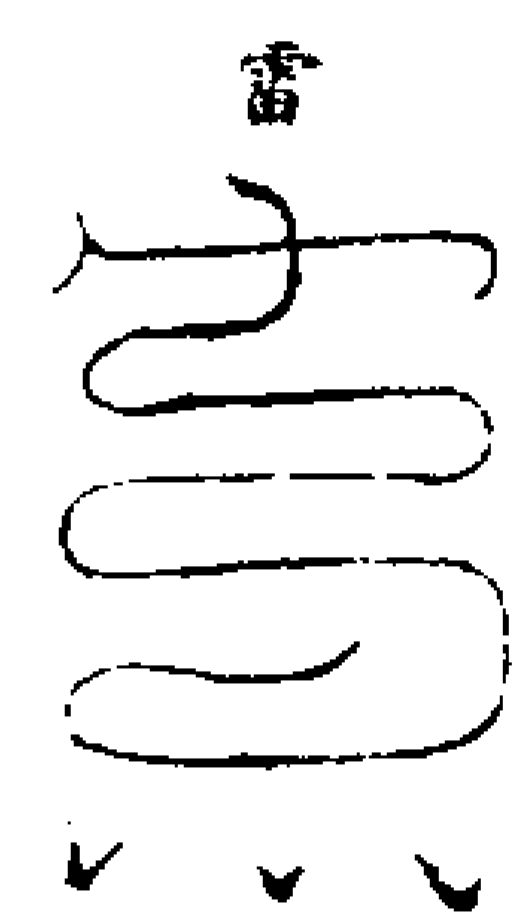

雷

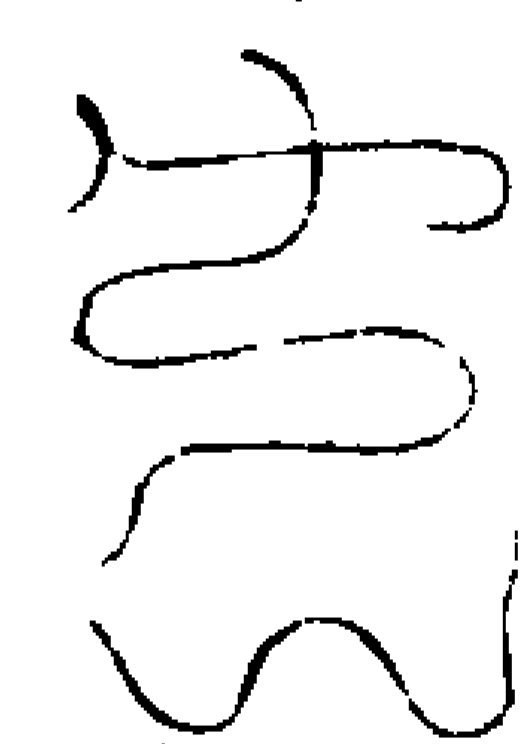

雷

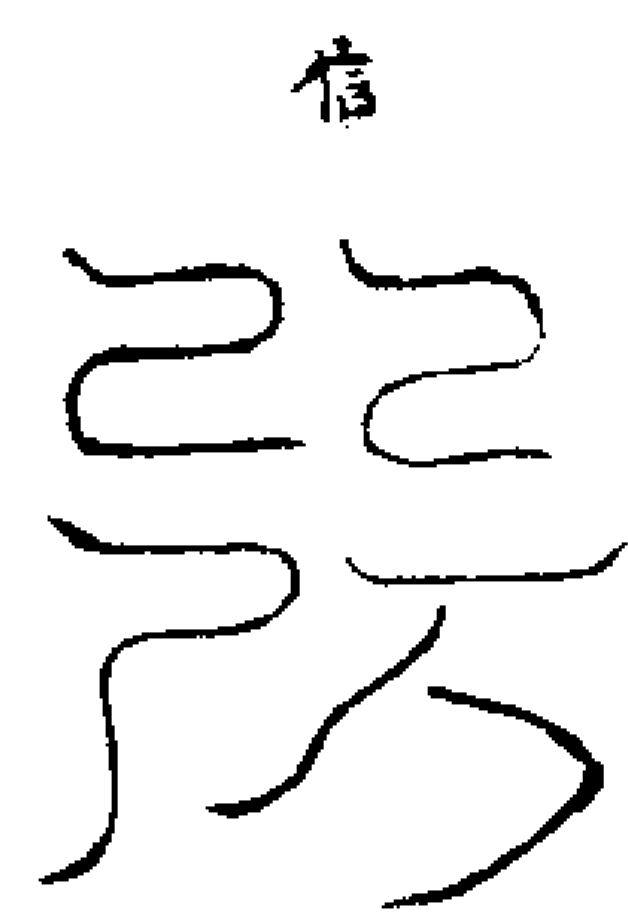

信

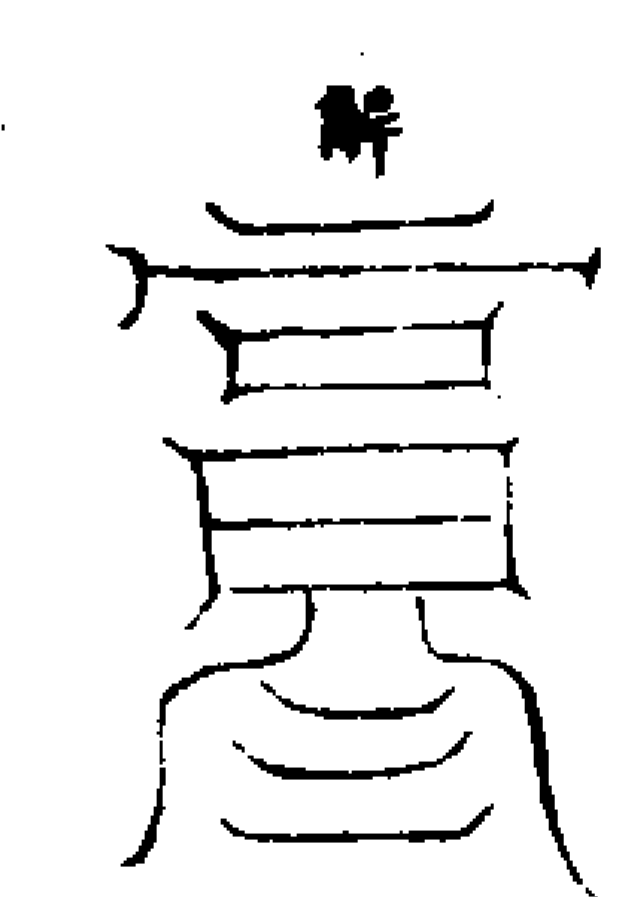

信

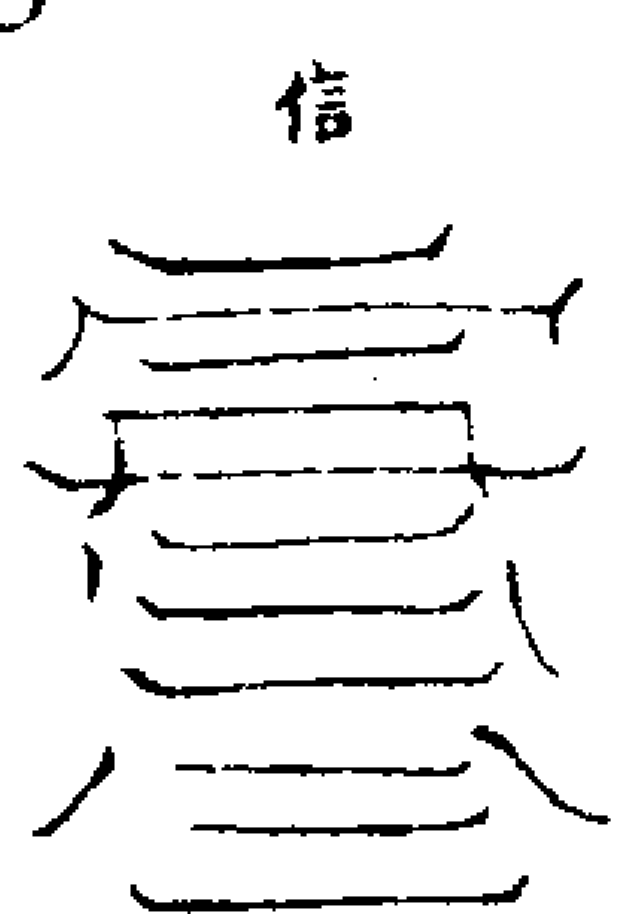

信



信

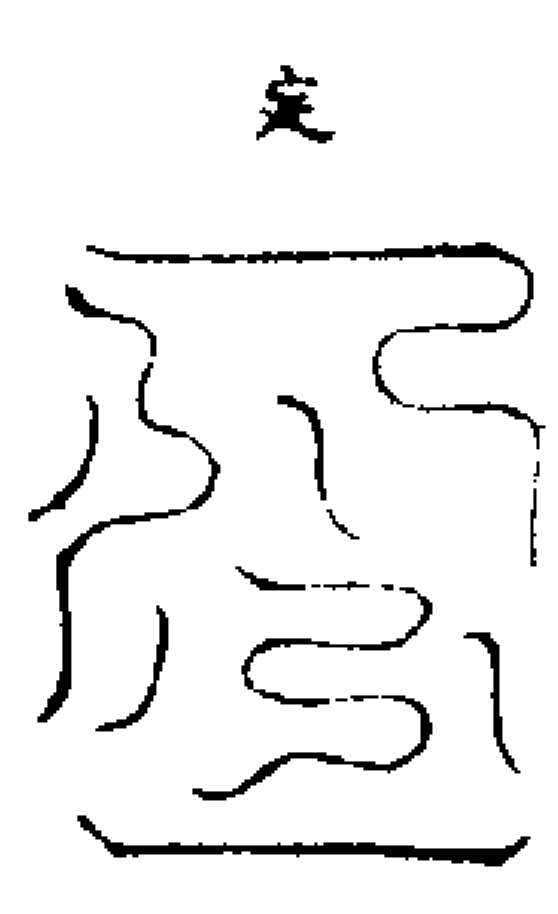

定



定



定

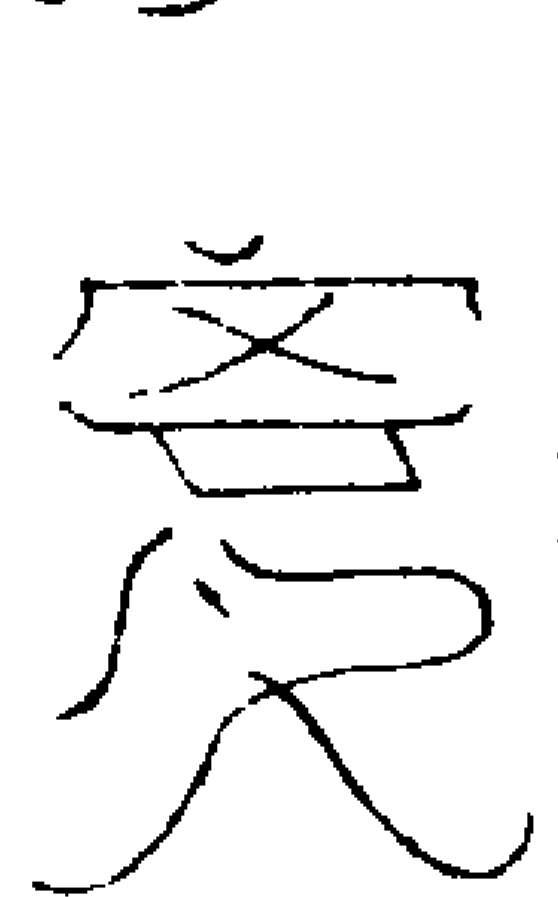

定

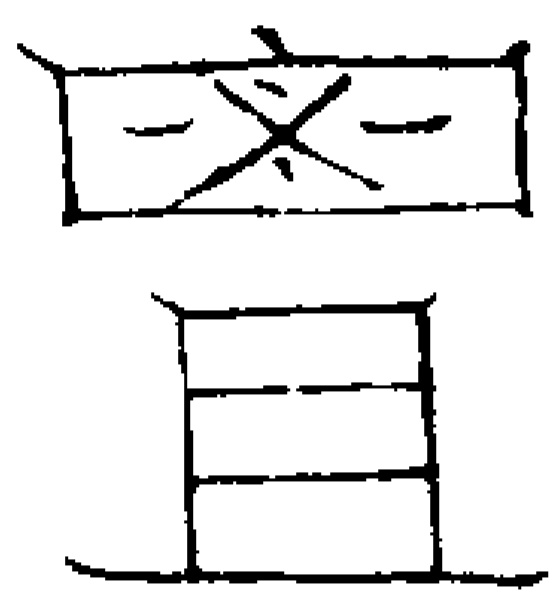

泰華真元烈火符

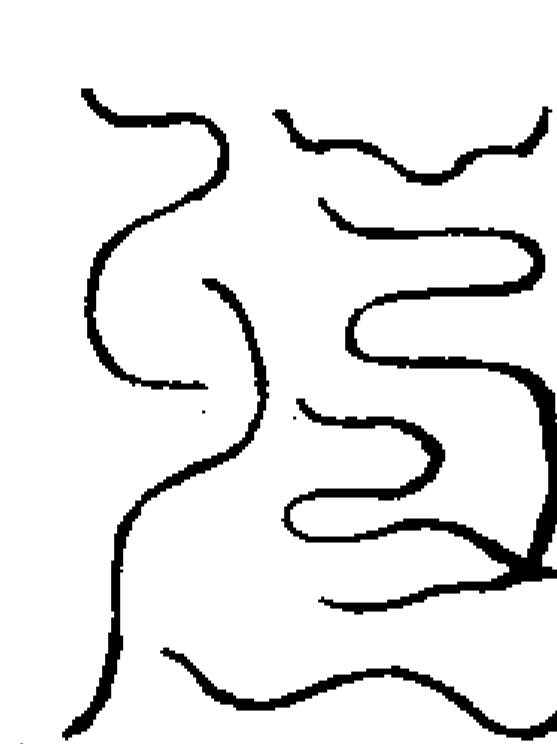

總催符

上清飛玄符

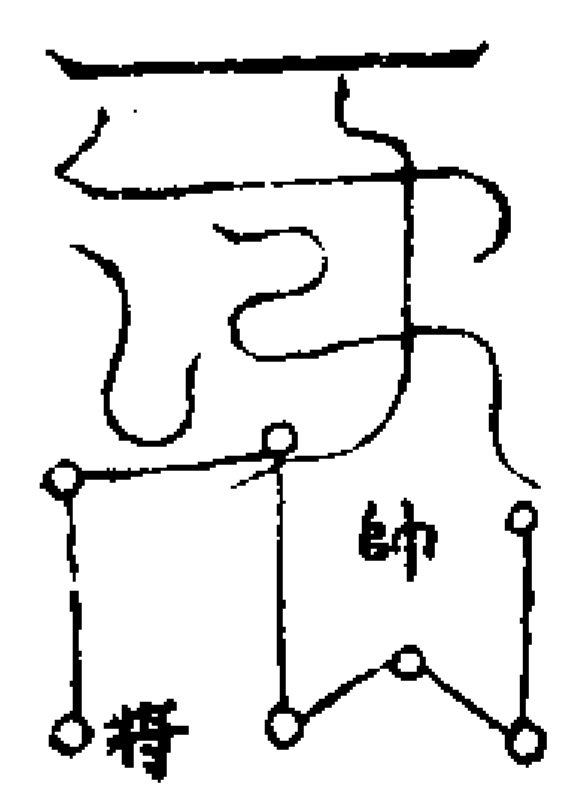

催用

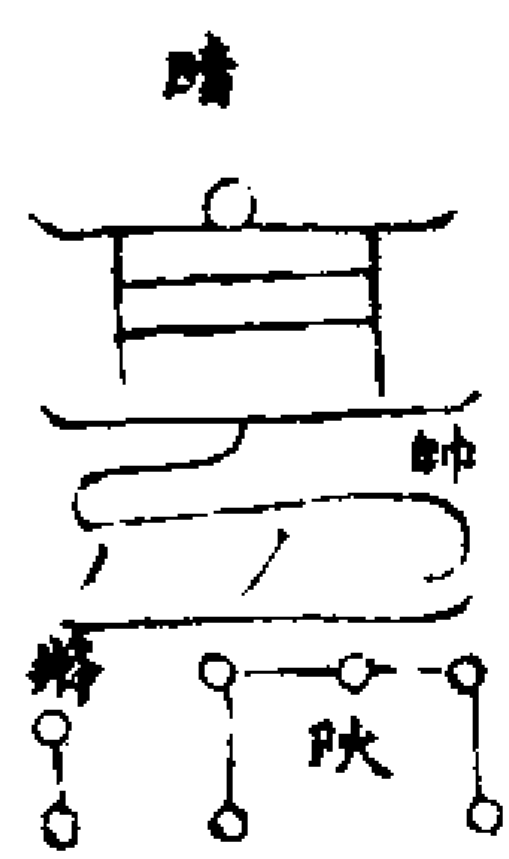
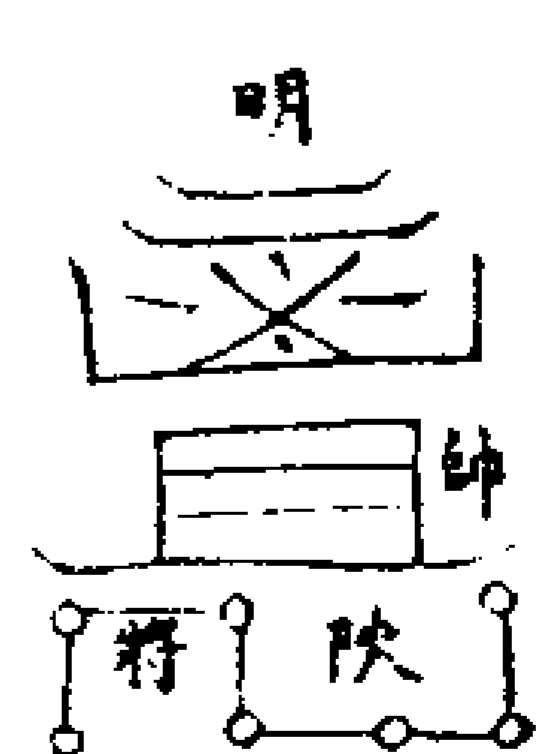

信

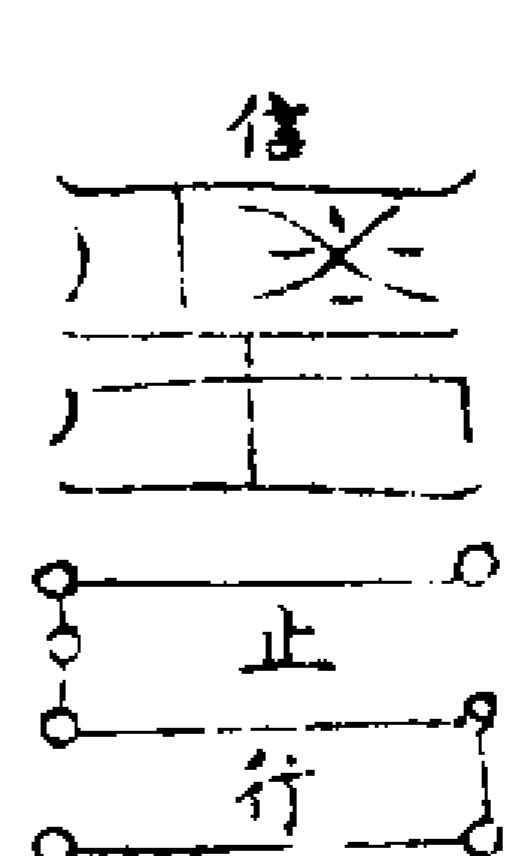

信

治瘟邪符

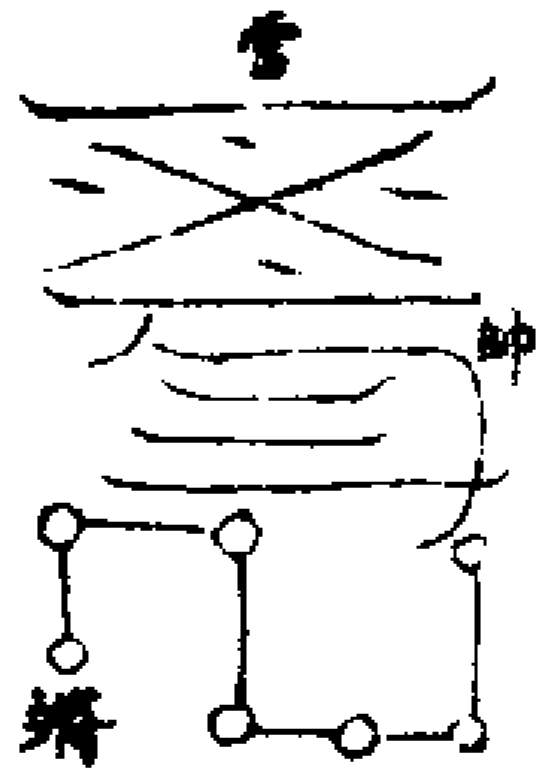

攘禍訟符

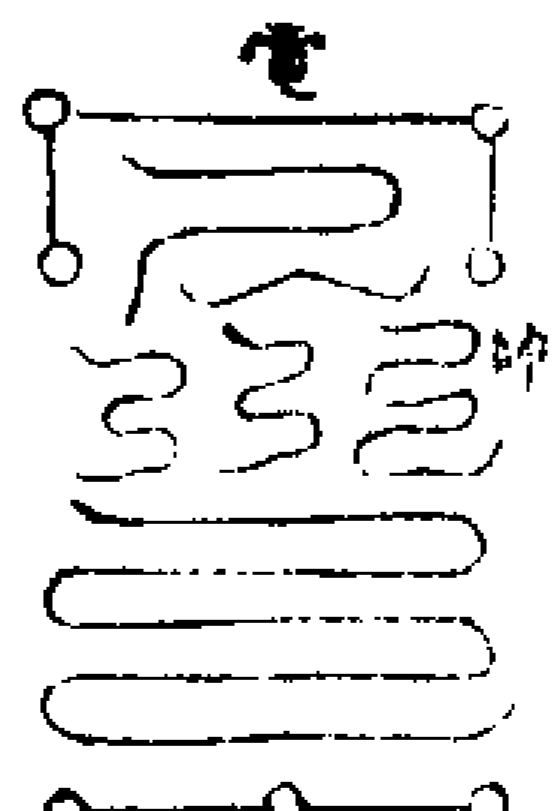

符



和

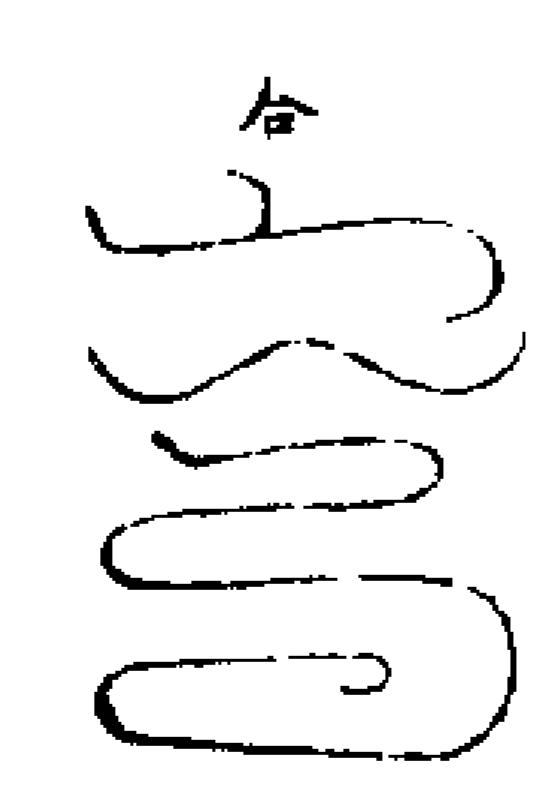

和

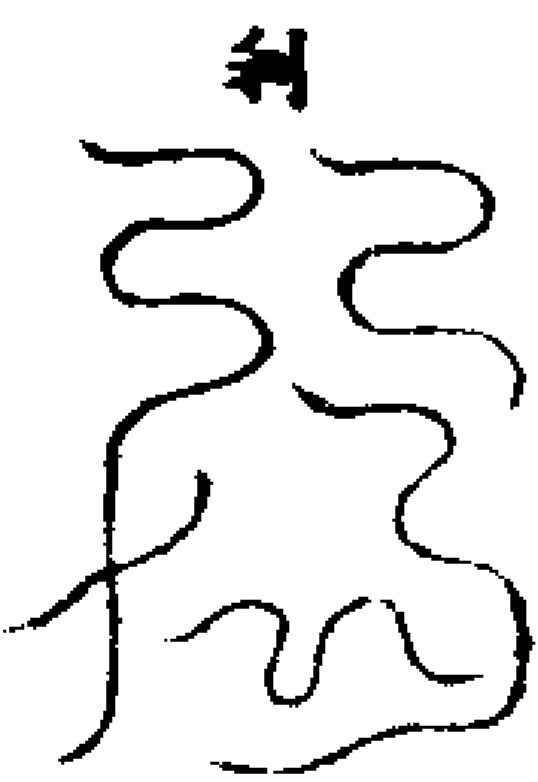

利

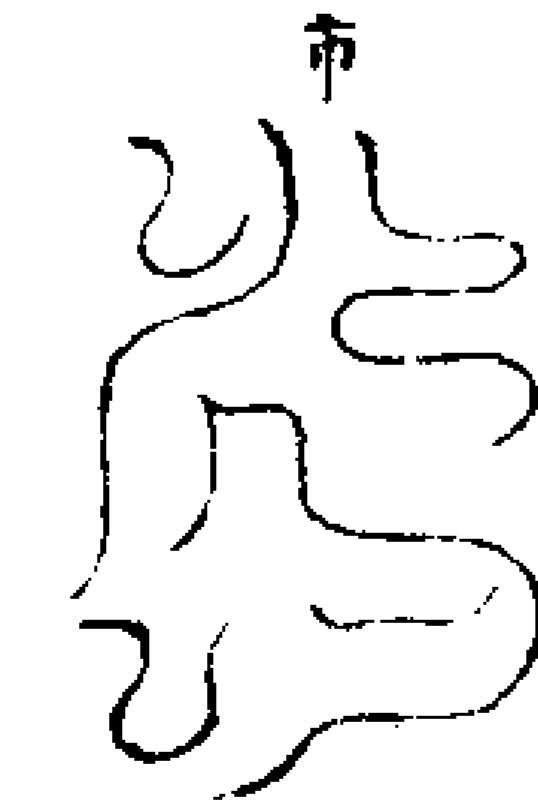

利

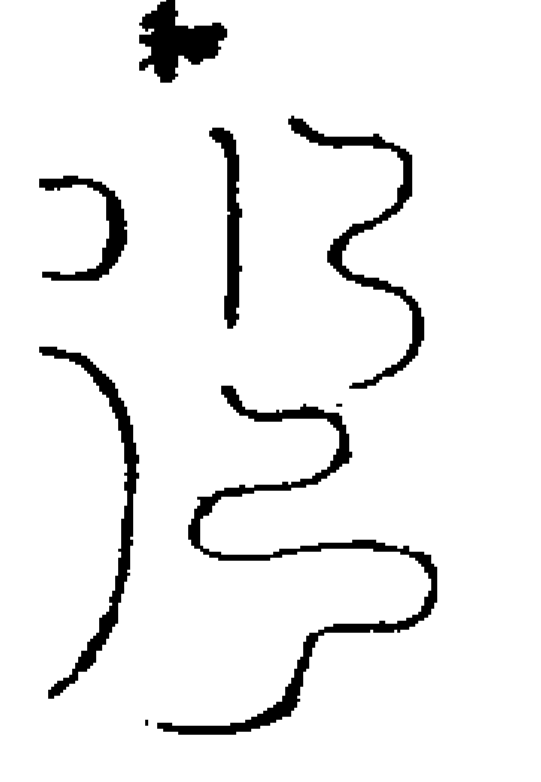

和

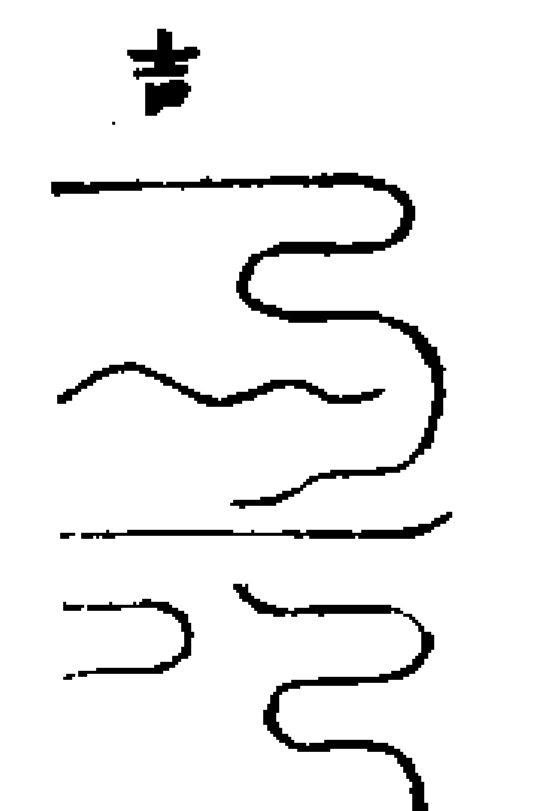

和

鎮貼符

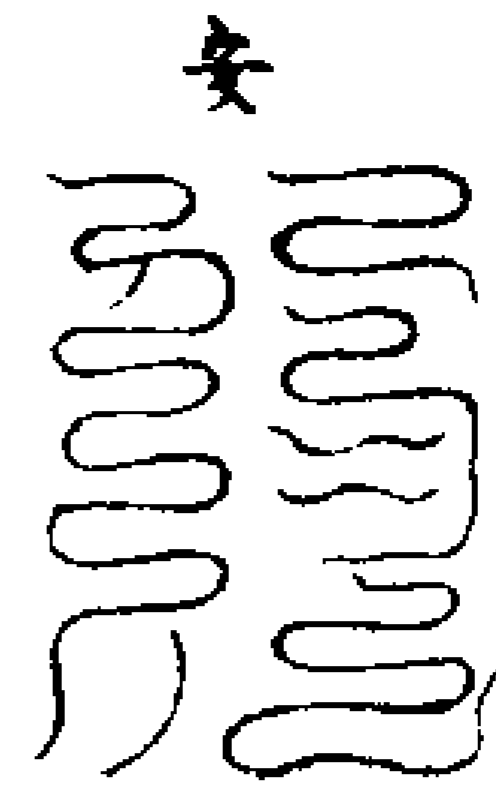

艾邪符

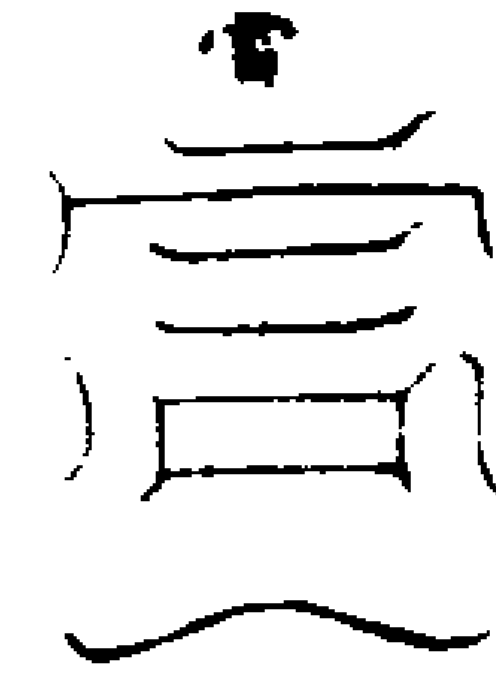

治病符



催生符



佩帶符

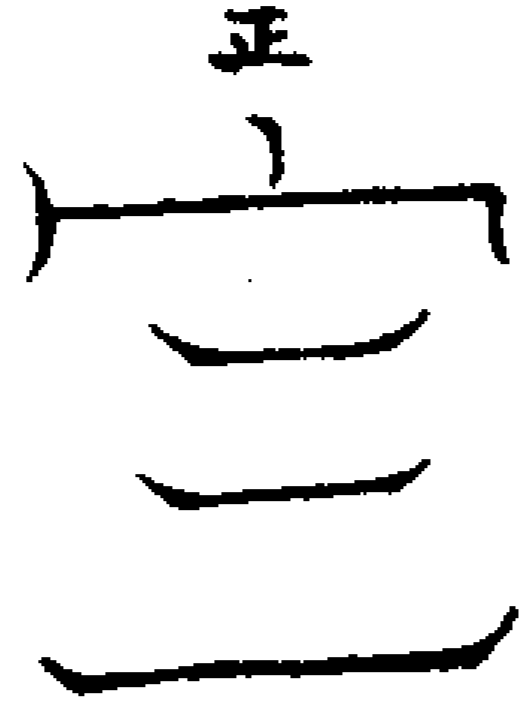

迎斗符



解冤符

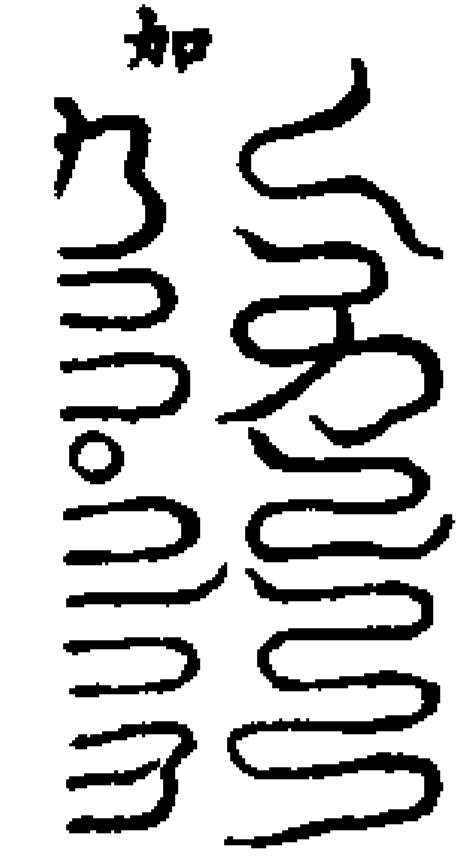
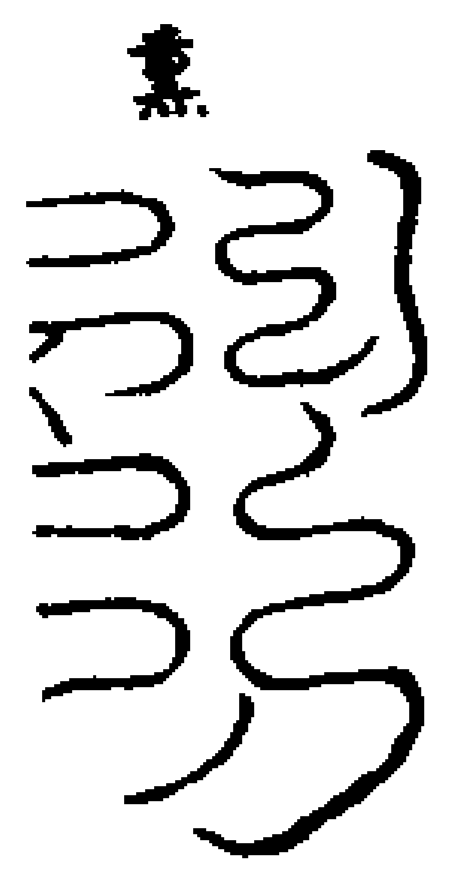

於第五星上批事念  
天黑咒塗咒曰神昏  
斗暗點呵蓋之

安土語

雷霆都司分司

本司恭準

元降符命為某事須至告行者

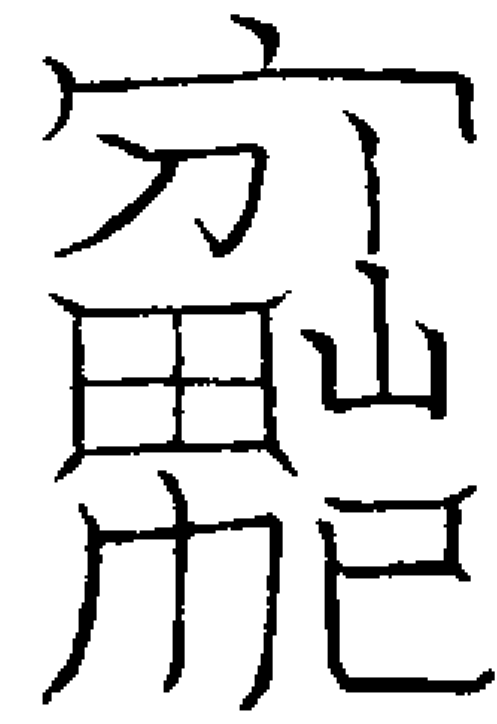

右奉

真符謹請

后土之神九牛大將軍捧符昭示三十六向  
土府衆神遵依符命各安方位備守神庭符  
到奉行一如  
誥命

年 月 日 告行

具位

姓某承

誥奉行

祖師九州都仙太史真君許

祖師太極左宮仙公真君葛

祖師三天大法師正一真君張

沖和育魂符



昭元丹明玉書

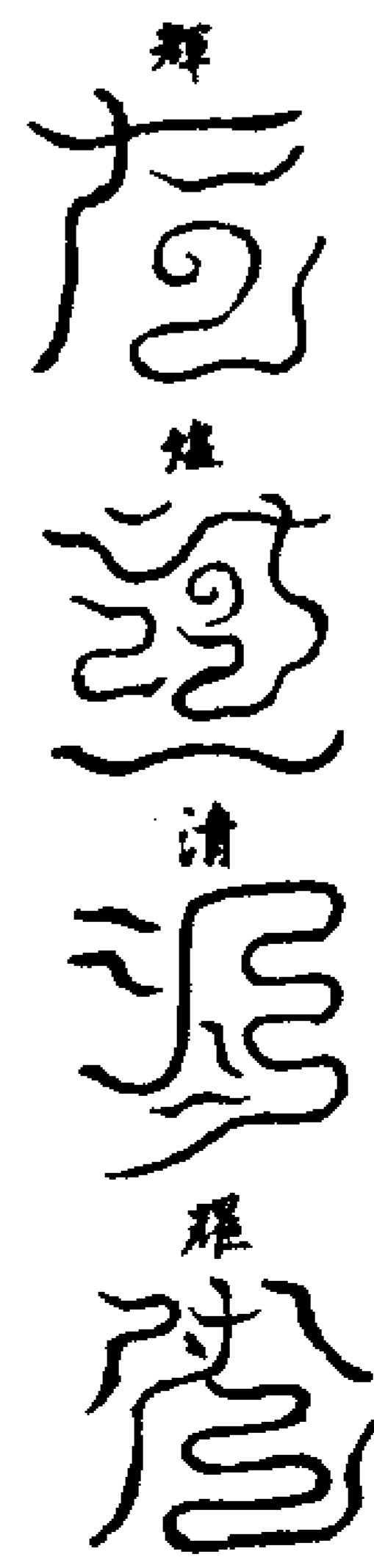

已上四符祈晴用



已上四符治病用

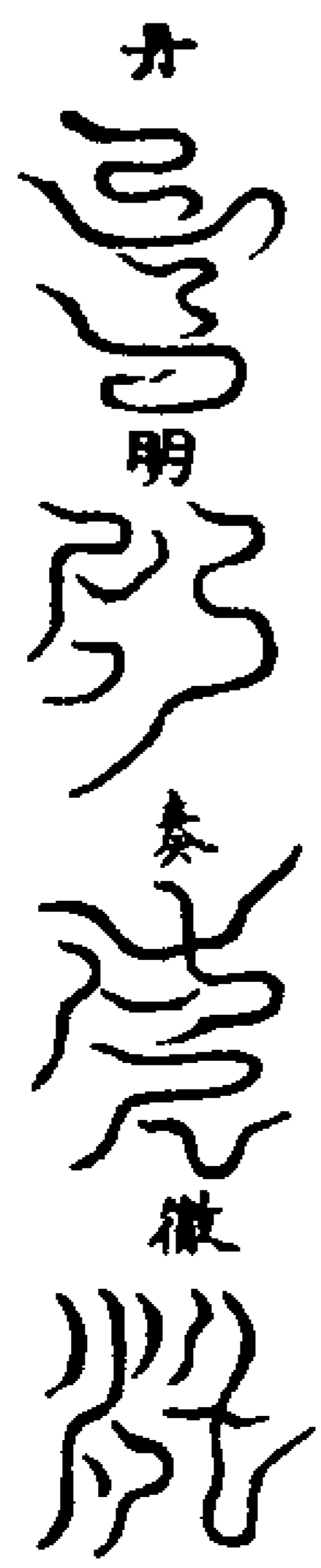

已上四符奏告治邪用



已上三符救病催生用

魏元君家書式

具位嗣法小兆臣姓某

右臣某謹謹具書上呈

清微應運歷代祖師列位師真道前吾欽

靈霄 靈霄 靈霄

靈霄 靈霄 靈霄

靈霄 靈霄 靈霄

靈霄 靈霄 靈霄

靈霄 靈霄 靈霄

靈霄 靈霄 靈霄

靈霄 靈霄 靈霄

靈霄 靈霄 靈霄

靈霄 靈霄 靈霄

靈霄 靈霄 靈霄

形靈靈靈

天命有期後仙治職符合信行永顯  
帝威為其事申如律如言

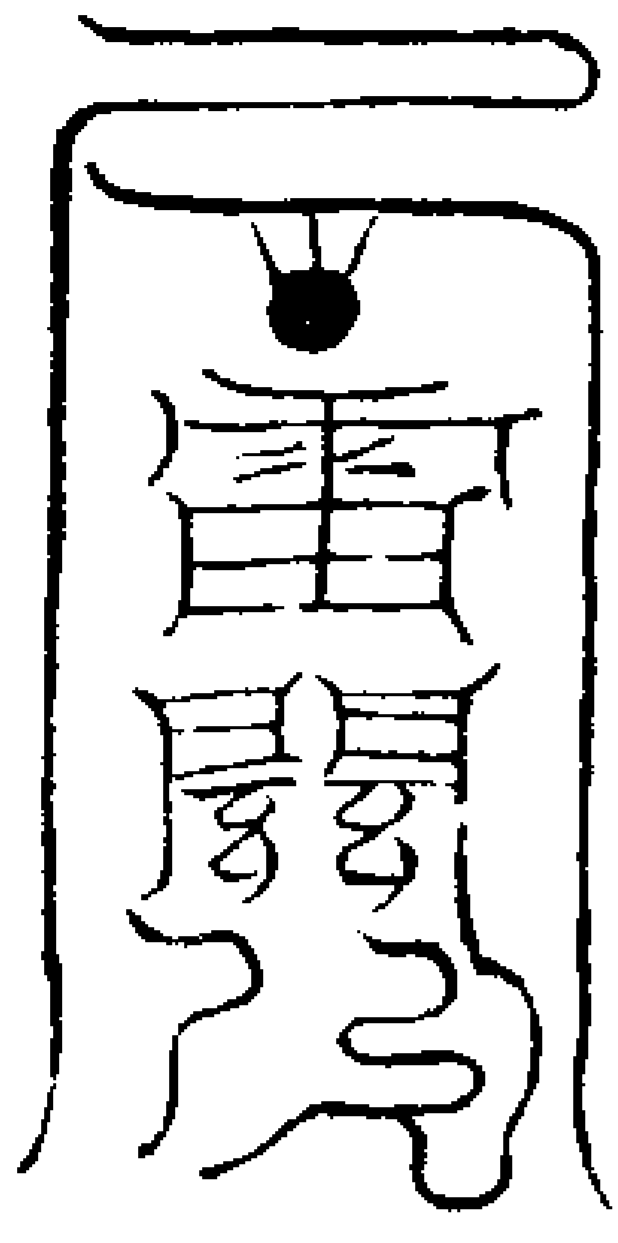

天地人三字  
疊書入塗中  
用小印印之

右書上

呈伏冀

師慈洞垂孚察役使雷將佐符合通信行某

事如何報應大賜感通以顯清微一炁道法

律令伏焉

道旨

年月日具位嗣法小兆臣姓某上書

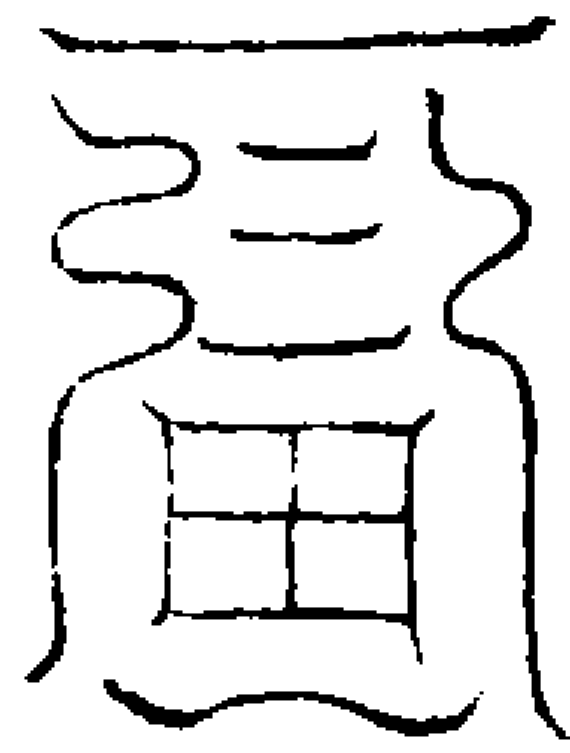

此符粘於  
角封下

可漏式

清微應運歷代祖師道前具位嗣法小兆臣某謹封

外角封

清微家書謹上詣

高元宸照官請進

具位嗣法小兆臣某謹重封

道法會元卷之二百三十九

道法會元卷之二百四十

經四

正一玄壇元帥六陰草野舞袖雷法

主法

三天大法師正一真君六合元窮高明大帝

北陰玄天鬱都大帝

將帥

神霄玉府大都督玄壇立應趙元帥公明

左營兵頭無比報讎王伍將軍員

右營兵頭天下都傷王白將軍起

正一那吒王吳兜 蠻雷盡命王唐開

持枷生煞王譚超 烜赫長生王王賓

掣電轟光王雷轟 徧天搜鬼王龔狼

江河淮濟王張彪 翻魂盡命王何魁

天毒大神封疾卞 地毒大神卓然立

年毒大神董開寶 月毒大神白龍通

日毒大神龍震京 時毒大神閔燕申

天將揚汝明 地將耿妙真

先鋒使者郭威

鍊將訣曰

四面青山雲霧遮此心端生意如何北炁向

南為北斗金光燦爛更無涯金光直射艮寅  
宮一炁盤旋遠大羅鼓動風雷起丹室自家  
真炁便凝和以炁召神役將吏風生虎嘯伏  
羣魔遙望金丁朱戶裏帥將森列戟戈堪  
嘆世人空著意至今此法謊傳訛陽日尾星  
陰日箕誰人識破此玄機若人不識真中竅  
神將何由助法威

### 日習鍊真

凝神靜坐存四野寥廓寂無所有惟見對  
面六陰山有一小殿常有火光三道衝天  
黑霧罩之猶如清秋之夜北斗橫亘于天  
中我神自守一玄谷一點光明瑩若水晶  
一顆以眼光出此光同斗光衝合山中火  
光則便見四野混一如坐太陽中收炁歸  
神却行大定守一之道至此則身非我有  
惟存一點之靈久而行之自然感妙

### 召役

師疑神定慮左玉文右劍訣丁立次飛  
漆文魁庚染拱還布于前  
以斗剔去衝開殿門却見元帥在內即念

微妙真空神霄靈通驅雷役電走火行風何  
神不使何鬼不從神鴉一鳴神虎一吼神將  
一到速降壇中急急如  
正一老祖天師六合无窮高明大帝律令  
百字召呪

唵啞啞啞啞啞啞啞啞啞啞啞啞啞啞啞冥冥  
啞啞啞疾疾攝疾疾攝趙公明趙公明速現  
形黑黑攝壓壓攝畢臨攝考乳攝疾疾攝趙  
公明趙公明速現形九九拽侯救煞攝九牛  
拽侯救煞攝九龍拽侯救煞攝九天拽侯救  
煞攝救法趙公明救法將來速現形聚降攝  
急急如老祖天師高明大帝律令救

### 心呪

唵啞啞又啞啞又風雷又達尸又烏塗救煞  
撮  
呪畢見元帥諸將羅列在前殿內以雷局  
拋去本帥同將僚至壇前任意行用帥乃  
酈都獄卒青慘魔王化身青面皂袍金甲  
手執鞭索黑虎從之

### 召八王呪

上帝有救急召諸神那叱吳究盡命唐開生  
殺譚超烜赫王賓掣電雷轟徧天龔狼淮海  
張虎捷疾何魁伍員白起十大蠻王八王猛  
將六毒大神聞吾急召有令立從天師有旨  
遇惡擒收急急如

### 符訣加用

老祖天師正一真君律令  
符訣加用  
玄壇有用可禳官草上扶牛順下安七字更  
加先八字何愁柳棒脫之難  
九牛拽侯喇救煞攝  
符於攝字上加井字存用漆井祝事遣攝  
加鬼名攝想形入井存九牛畊入符八王  
主帥念微妙呪百字呪心呪塗次用七字  
蓋  
玄壇有用可驅猛返使牛兒遊海門七字更  
加喻字疊妖炁時殛不可存  
倒寫八字於攝字上加井白意入攝殛事  
實祝存入攝於井九牛畊井入將名七字  
蓋入喻字存水湧漲殛疫清淨  
玄壇有用可分冤倒使牛兒踏海源七字更



加先本命豈容邪法害先天

倒書八字於攝上加井白意入名本命祝

收存攝形至入井九牛畊之先入將名後

加七字蓋

玄壇有用可除戎艮上牛耕石窠紅若得祖

師真轄咒豈愁盜膽似金鐘

煞字上作用井字面前虛書井字存萬丈

深遣將捉來拘問令招伏押入井中入名

想見形入念三段召咒召將入名九牛咒

作用九牛畊之大蓋一筆存為大石板壓

之次用大窠一箇火燒紅石於四邊再書

符于窠中存為火獄作用同前未應再以

符催之

玄壇有用合天真七字分開耿汝明默念天

和地合咒直教異骨總成親

喇字上書給字加楊汝明耿妙真書其人

姓名年甲存入合形入將三咒塗再念

唵囉嚩囉嚩嚩急急囉嚩急急囉嚩千

和萬合自然成真

加念頌那咒作用和合訣

妙用靈通草字符猖狂二字有工夫輪盤翻

倒天和地自有心傳法妙塗

書至猖狂二字入符之時存自身煞然仍

將筆朝三煞方上側面取煞然與身中煞

然混合吸入符方下筆書魁魁二字存伍

白二將勇猛入符聽令行事

妙用精嚴舞袖符八王六毒有工夫昔時讎

寇皆臣僕正法金輪如意塗

舞袖一符如興事出六毒入八將如散事

出八將收六毒緊疊書草符上

草壇符法

凡行善事則主帥及諸將帶喜容書之如

行煞伐等事則作怒惡勇猛書之符上兩

邊加八王下兩邊加六毒與事出六毒入

八將散事出八將收六毒攝字上作用井

符如法祭遣祭則面前虛書井符行用以

黃河單隔定以答報發遣而去

符式



吾奉玉皇上帝敕神霄大帝敕都大帝敕



開天門 閉地戶

留人門塞鬼路 上元唐將軍追某鬼

穿鬼心破鬼肚 台光魂中元葛將軍

追某鬼幽精魂下元周 急奉正一老

將軍追某鬼奕靈魂 祖天師元降

口敕 天煞地煞年煞月煞 天罡

律令 日煞時煞一切等煞 大聖

煞入 九牛拽喉 天丁雷 天

鬼心 喇敕煞攝 火速發 合

地合年合月 急急速速攝 魁

合日合時合

凡作用攝字如鐵磨相似其鬼化作微塵

入鬼名了再仰趙公明部領神將前去收

攝某鬼押赴禁中受死不得動作汝若不

攝準令奉行



右法用第二箇敕字中書趙帥名念微妙 咒塗入二將於左右於攝字上加井井中

書鬼名上下書猖狂二字念三呪塗逆轉  
凡書符想如草地見八將布陣獄急急攝  
存念作用入鬼名

役猖呪

正一天傷无肯從良天師有旨速捉禍殃徧  
通九地煞鬼擒傷善者降福惡者降殃惡人  
憎我盡死報傷吾今使汝大逞猖狂急急如  
正一老祖天師真君六合无窮高明大帝律  
令

舞袖符

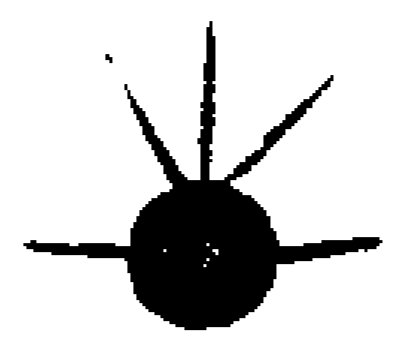

魁魁魁魁魁魁魁魁魁魁  
水火土威雄鎮五宮

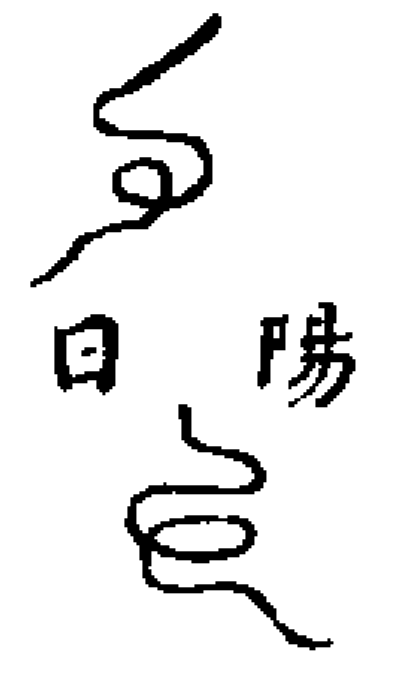

陰 八王六毒速現真形再加  
日 微妙真空呪牢縛入名塗

吳純諱超雷轟張彪 龍震京董開寶封侯下  
九牛拽喉喇救煞攝  
唐開王賓龔根何魁開崇白龍通真王

七字

禪漆襟文襟魁袂庚袂染禳拱檀運  
劫六合无窮高明大帝救

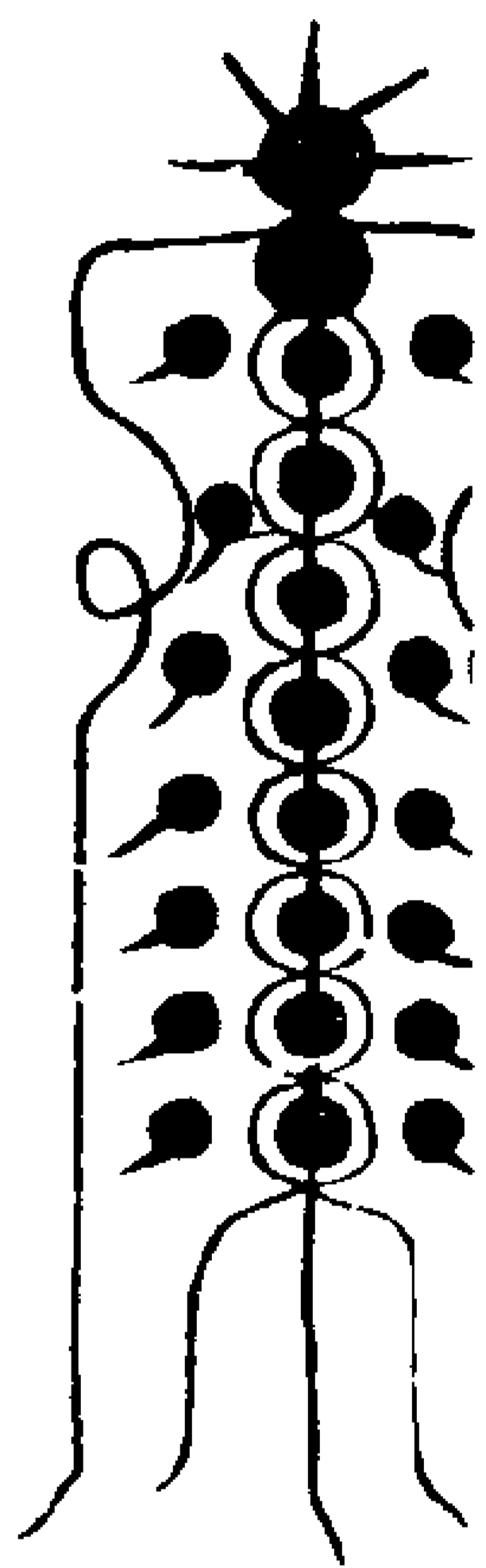

右法與事出六毒入八將散事出八將入  
六毒緊疊書草符上

九字

九牛拽喉喇救煞攝井中名  
九牛拽喉喇救煞攝順下安  
九牛拽喉喇救煞攝擊字  
九牛拽喉喇救煞攝分究指  
九牛拽喉喇救煞攝本命訣  
九牛拽喉喇救煞攝除兇書事  
九牛拽喉喇救煞攝不加井  
九牛拽喉喇救煞攝常用書事  
九牛拽喉喇救煞攝不加井  
九牛拽喉喇救煞攝拾不  
九牛拽喉喇救煞攝加井  
九牛拽喉喇救煞攝捉賊月大入名不  
九牛拽喉喇救煞攝加井月小捕字  
九牛拽喉喇救煞攝捉賊月小入  
九牛拽喉喇救煞攝名不加井

酆都禁鬼法

要夜靜時祭犒發遣將吏去巽血酒為雨  
又存為猖狂兵馬無數即發五虎訣運雷  
助威念遣將捉鬼呪曰  
黑霧黑霧飛空鎖賊收魂攝捉五音邪鬼來  
吾壇下聽吾驅遣急速疾去再念

天圓地方六律九章吾今使汝須管猖狂疾  
拍發鞭訣再雙手劍訣及霞光訣想元帥  
直去光中入鬼門捉賊少歇等候禽蟲雀  
犬雞聲風發及香烟倒入爐內香火響此  
即至也却再念呪召將先就地畫六訣作

用促法手輪口念

促天門歸地戶乾至促鬼路歸人門坤至促  
萬里為千里促千里為百里促百里為十里  
東收東弗于岱天西收西瞿耶尼天南收南  
閻浮提天北收北鬱單越天上參碧落下透  
風泉四方八面盡皆收到

收後却用代形及銅錢收魂念云

奉上帝敕收捉某鬼魂魄  
收到剔斗單之仍以斗印將七魄先疊三  
魂後疊收上斗印中用藥叉訣又下代形  
上念云

仰天將吏兵只今押上鬼魂附入代形

即除去錢却將代形挪擦令伏卜筮再用  
藥叉訣又下瓶中其內用黑水如和合則  
用醋及酒合水若鬼名多以元錢博換收

1090 / A 1001-8

之於代形上既齊然後燒本身符於內次  
用五虎訣五道打入其中念云

東方青虎猖兵入獄咬伏惡鬼南方赤虎猖  
兵入獄咬伏惡鬼西方白虎猖兵入獄咬伏  
惡鬼北方黑虎猖兵入獄咬伏惡鬼中央黃  
虎猖兵入獄咬伏惡鬼

呪後想鬼入獄黑暗無光地獄受苦若和  
合則存為誘引鬼衆入於百花林中飲宴  
沈醉不知歸處再以紙封存為九天羅網  
以左繩縛之雙手交合執口存為金磚於  
元帥座下安頓用香爐一箇差將守衛上  
用磚石蓋之加太山訣壓下每日三次用  
金錢虎馬催之直候事畢發遣收管不可  
不遣否則獲譴

### 收邪巫法

凡行用先召元帥指揮收捉邪巫邪兵赴  
壇押入獄中作一井獄念云

吾是六國都司主吾為六國都司王天師拜  
吾為師父地師拜吾為師祖何令不行何神  
不驅羅四山搜四海捉上天遊師捉地下遊

師捉五方宮商角徵羽五音生死邪師邪家  
九祖邪家兵馬促萬里為千里促千里為百  
里促百里為十里五五二十五里但係為禍  
者並皆捉到穿鬼心破鬼肚收邪巫捉邪兵  
禍自滅押過天門勒歸地戶天枷地枷五雷

神枷神將邪入禁黑暗地獄無動無作

呪畢想收到以訣押邪盡入獄中並無動  
作加四縱五橫及太山訣封壓取煞炁以  
水一喫即念後救轄呪曰

唵吽吽衆神稽首邪魔歸正敢有不伏化作  
微塵急急如

玉皇上帝元降律令救煞攝

### 役邪鬼法

先就壇起管駐劄兵馬祭牯畢差主帥去  
收下鬼用霞光訣指其所又暗訣又腰存

四外皆黑止有一條光路直到鬼處次對  
香烟上存五營兵馬無數乃虛書出一款  
字號令于前將兵見號齊集來前聽役却  
想自己頭頂天足踏地五府為五營口為  
兵洞次開口於香上吸念云

五方五虎猖兵入吾身中駐劄立營

吸取後剔斗一座蓋頭存斗柄指前次出  
門限剔起想自身乘空而去路上掐虎訣  
存路為龍過橋乘船同到十字路口足下  
丁立想開合法手握泰山訣擲後存前開

後合望見鬼所先飛斗罩之無令走逸存  
元帥在虛空中捉下邪鬼聽候收禁却自  
已噓炁一口念云

東方青虎猖兵出為擒下某鬼一呵炁  
南方赤虎猖兵出為擒下邪鬼一四炁

西方白虎猖兵出為擒下邪鬼一吹炁  
北方黑虎猖兵出為擒下邪鬼一呼炁

中央黃虎猖兵出為擒下邪鬼一噓炁

收擒訖存五方猖兵虎將咬伏邪鬼如入  
鬼賊之所自天門上下再剔門限次以符

一道前書本將後玉皇御座挿香爐內依  
所願收訖即回身向外用霞光訣指射邪  
鬼存元帥統兵押去再加五黑訣變邪鬼  
家想元帥分兵駐劄鬼處朝日雷聲振動  
鳴鑼喝號屯劄其所然後走身直向天門

化為白鶴而去如到十字路口下符一道  
斷師歸路却下開合訣回身望後頭畫四  
縱五橫想為連天鐵障抵塞邪路却回途  
行路乘船過橋想為乘龍入水望見本壇  
存為白鶴飛上城頭到家再召帥將祭謝  
或賊家不遠自己為主帥部押入所在屯  
駐却於十字路口斷了回家候事平吉須  
要稿謝用牒回其所不可有始無終庶不  
招神之責也

破鬼管

用開通錢一文上黏黃紙書符于上攝鬼  
入作用如法訖却斬作兩邊一邊頓於邪  
鬼往來之地一邊安於本壇香爐下

解鬼法

用家雀一箇魚一枚分繫其上名曰飛沈  
法用芒種一寸書符一道收鬼入作用分  
作兩邊一邊安本壇香爐下一邊用線纏  
在芒種上繫於魚鬚槍上按月分縛定用  
水碗乘之順流水一潑去鬼賊永去失矣  
放鬼回廟

先具備牒文關東嶽飛災叫禍使者用符  
上收鬼想入猪腸內取日月炁開使者押  
去然後猪腸放邪鬼廟上候鴉聲爭食叫  
噪此乃是其報應

保產催生法

凡行用須要委元帥關同衛房聖母青樓  
夫人六甲將軍監生大神催下安胎取東  
西南北中五方生炁炁定用以嗑呵呼四  
吹入內養之却念云

混合空洞炁結胎守黃房元帥速為安養胎  
元

元

如破水則念云

混合空洞炁灌溉胞命門

或骨格不開則用劍訣想割開生門念云

骨鎖開骨鎖開是男是女速出來元帥速開

陰骨催下胞胎

如下死胎則用劍訣割開胞嬰却念云

生邪肉死邪肉臭臭穢穢盡是我家胞胎元

帥速為出胞即離母身疾

右催生法順下就符上加一靈字一筆直

下却念云

混合空洞炁法留如解帶元帥速為催下即  
令順生速生母子雙全

凡發催生符與產母俱用順流水煎湯化  
符吞服

符吞服

和合順官鬼法

用太平錢兩箇用黃紙黏書符向太字上  
起一箇紅紙黏符書於平字起逆為已順  
為彼以二色線繫之如笞子樣排在衣帶  
如見官負即擦動念千和萬合自然成真

如一順即見報應

入廟作用

存府君為救苦天尊左右為救苦真人童  
子然後默指揮將吏和合祝云

千和萬合自然成真急急如

老祖天師敕和合仙師律令

玄壇一體四帥符法

凡書符先就香烟上熏筆念咒敕筆

公明公明玄壇至靈隨吾神筆速現真形急  
急如上帝敕老祖天師律令

急如上帝敕老祖天師律令

卓筆三下念

一卓天清二卓地寧三卓萬神咸臨

存主帥在前用黃紙一片取方用墨書或朱書要方措成壇書符于中後書意於手內隨事大小輕重作用凡措壇緩則疎緊

則密前用黃紙書符後用緋紙剪圓書虎念咒召虎入虎要口開作用鬼名入役二將又入以敕字蓋之

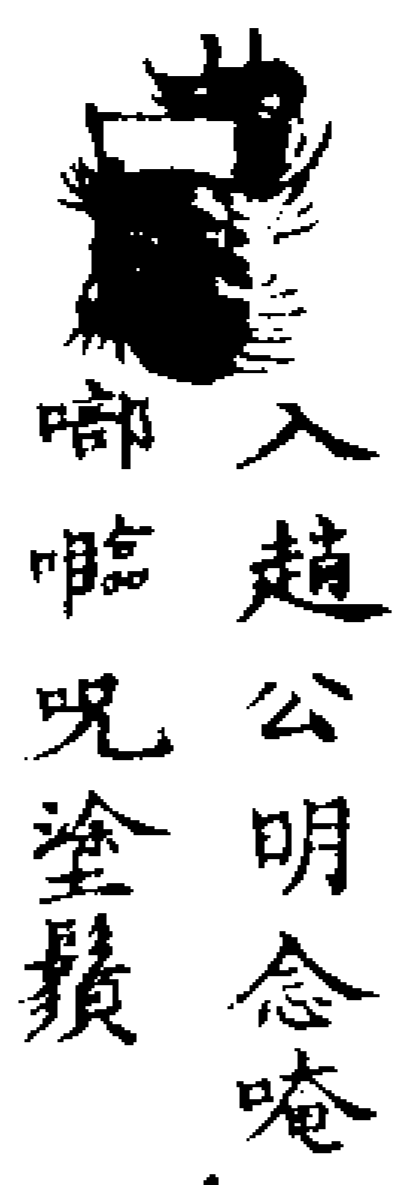

入趙公明念唵 陽日貪巨祿文 嘯嘯唵塗積 庶武破陰日魁

魁魁魁

收捉無道精邪趙公

魁魁魁

明念準上帝敕命

田 開 至

破六

章辰董炳表壽胡勇

炳居後表壽

居左胡勇居右官事即散和

四將

合即就上帝有敕符到奉行

速降



前驅 後駕 火車 下無道精邪 天煞地煞年煞月煞日 天雷火飛地 煞時煞煞文煞煞入 雷火發火輪

天煞地煞年煞月煞日 天雷火飛地 煞時煞煞文煞煞入 雷火發火輪

火車燒滅精邪五方如意趙公明入取五方炁布入符中和合則用五行相生炁如治邪捉賊殺伐則 前手入事意加敕用五行相尅之炁 字蓋默云上帝敕行 後手書云如何報應先以花押 次以敕字蓋默云上帝敕發



右符治病驅邪用天蓬咒五帝大魔敕遣 鎮貼求謀讚助咒敕 加用敕遣

公明公明玄壇至靈攝捉邪崇威震雷霆

公明公明玄壇至靈追魂攝魄速到壇庭

公明公明玄壇至靈禳官散事速見威靈

公明公明玄壇至靈交關和合應口隨聲急

急如正一老祖天師律令敕

讚助咒

仰啟龍虎玄壇將金輪元帥趙將軍三十六

員大神王天傷五雷无量兵移山拔樹驚宇宙驅雷掣電耀乾坤飛符破廟搜邪鬼急捉速縛妖魔精騰魂附體傳事意持鞭執索驚鬼神捉賊呈形散塚訟賞善罰惡禁讒言人有萬病治即痊叩求發願隨心應八王猛將當先鋒四方大力如雲擁天師有旨速遵依發兵布陣列旌旗聽吾命令即報應功成果滿昇天墀急急如 正一老祖天師真君律令 召虎

唵虎囉虎囉速降臨婆訶

唵虎囉虎囉速降臨婆訶

東方有神 宿之精下合吾炁哮吼發聲

預禳官橫法

凡行則宜在新春前期用桃木一尺二寸

長閏月加一寸書本身符於上却就官符

方上先召將想到指揮收三天官符九天

朱雀然後就地畫一井字念咒云

天火雷神地火雷神五雷齊降鎖鬼關精

畫井畢逐一收上官符收則以手掐口念

云

收上年官符月官符日官符時官符

以手輪十二官拋下井中再念云

收上官符赤口白舌之神攝入萬丈枯井之內無動無作急急如律令急急收疾

却于井上用斧打手掐口念云

天道斷文地道斷文人道斷坤鬼道斷艮一切大小官符赤口白舌盡皆收斷

掐十二官拋入井中却書鎖字一箇於上

以兩手雷局打下用泰山訣或以石同壓

于上却緊閉目存想寸地無光神藏煞沒

道法會元卷之二百四十

道法會元卷之二百四十

道法會元卷之二百四十一十四十二同卷 冥

雷霆三五火車靈官王元帥祕法

主法

祖師西河上宰汾陽救苦薩真人守堅

主帥

雷霆都天豁落三五火車糾罰靈官鐵面雷

公王元帥諱魁

赤面紅鬚髮雙目火睛紅袍綠靴風帶左

手火車右手金鞭狀貌躁惡

副將

左直轟赫震靈大將軍轟天霹靂陳元帥威

右直轟烈飛黑大將軍金鞭考鬼丘元帥先

銀牙鳳嘴官將三千人

虎首貔貅吏兵百萬衆

監魂畢元帥

捉縛枷拷斬燒冰壓八大神將

飛天夜叉精兵三十萬衆

變神石將左玉文當心 右劍訣火腰

天中火光日中晶明太陽火輪金剛之精魁

星玉輔天元庭寶虛火攝玄真境猛騎火曜

熒惑星火星火輪王太乙元君令太上皓兌

流金攝金剛火山律令攝當司執令操持令

下印行役使雷霆雷電隨聲轟霹靂功成行

滿即飛昇汝既聰明承準奉行雷神雷神陰

陽判分我教先興遂憑太極化育之源一開

天地便有雷神樞機各運於五行究竟還同

於道合雷神不遠聞召即臨吾行道祖教教

令唵吽吽一七先天諸神仙整肅上清雲捲

開三界霧掃蕩十方清直壇諸雷帥速爲開

天門引領當職使元陽殿前存敢有拒逆者

風火滅真形急急准

先天道祖元陽上帝敕令

師存西北上天門開師瞑目望乾存霞光

直射天門開上有金闕元陽寶殿止有上

帝高真在內宗師帥將在下想自己元辰

往來無碍壇中帥將森列

焚香宣召五雷下直日功曹使者香官土地

正神聞今宣召速至吾前存西上功 曹王念唵吽吽

功曹聚至婆訶一三 吹向前 現功曹使者已

到吾前仰煩傳此心香上詣雷府宣請王善

速至行壇鑿今召請

天聲天聲震動萬靈霹靂一聲王善現形神

威豁落金甲黃巾手執金鞭紅袍罩身綠靴

風帶雙目火睛腰纏龍索受命三清出入三

界搜捉邪精敢有拒逆化作微塵急準

祖師西河薩真人風火律令謹召

雷霆都天豁落猛吏三五火車糾罰靈官鐵

面雷公王元帥副將陳丘二元帥火速臨壇

有事差委疾

魁魁魁魁魁魁

○ 左手子午斗

魁魁魁魁魁魁

右手丑子兌坤午剔入北斗中却不見北

斗止見南斗當前見王善現形於第三星

中默念

乾元亨利貞為吾逞威靈急召豁落將火速

現真形稍有違吾令飛文奏上清急準

祖師西河薩君真人命火急現真形疾

魁斬摩呢攝靈官王善速至唵吽神救煞攝

三編

師以天目光虛書道祖今呵心炁以雷局

衝入第三星中帥見同雷火青光中來吸

入本府混合

天地運用日月之精光映四海能斬妖精神

威急捉萬鬼伏形五靈真老統攝天兵銅刀

鐵斧將吏紛紛人合神神合人神靈將將靈

神靈官王善速出吾身疾

雙手雷局運至夾脊雙關上泥丸宮出巽

上見形

唵吽吽吽吽吽靈官王善速至

○ 橫布南北二斗于帥頂

鐵面雷公火車將軍吞魔食鬼保佑生靈鐵

師命下真人令行汝濟急難速現真形以炁

合炁以神合神神炁交會自然成真急準先

天鐵師上帝救命祖師西河薩君真人法旨

謹請王善速降壇庭

雷帥到壇香燈供養少駐雷威領今祈禱

祝白宣投詞發遣

主帥符

吾奉先天道祖大帝敕鐵師上帝命

薩君真人法旨魁斬摩呢攝急速降

角亢氐房 斗牛女虛 奎婁

心尾箕 危室壁 胃昂

畢觜 井鬼柳星 東方變 南

參 張翼軫 雷速起 方

變雷 西方變 北方變 中央

速起 雷速起 雷速起 雷

速 春雷公夏雷公 雷公江

起 秋雷公冬雷公 赫冲

電母秀 風伯方 雨師陳 鄧

文英 道彰 華夫 伯

温 辛漢巨吐真 開天 閉地

烈助成靈 門 破鬼

留人 塞鬼 穿鬼 肚

門 路 心 壯

陳威疾 丘先秉 將名用食

速降 令行 魁二斗念

神威豁落呢及吃唵噫塗存帝光交射符

中王帥在內焜火車而去用祖師心印押

發出筆) 圓光萬丈。五雷使者火





敕呪

天獄靈靈急準大法令行拷勘嚴刑攝捉禍  
崇壓獄母得容縱獄情急急如  
鄴都大帝律令謹請鄴都內臺御史焦曾魏  
裴四大真君外臺獄主關將軍韋劉王孟車  
夏厲桑曾馬十大天丁銅蛇鐵犬黃斑餓虎  
金鵬火猪拷勘合干官將吏兵急急奉行

真人誓章

西河薩守堅掌握九天權叱咤靈靈君策役  
嶽瀆泉提挈坤與乾三華朝上元七炁灌靈  
根五行任倒顛一炁入先天王魁猛麒麟返  
妾歸玄真吾奏金闕庭令汝急縛令風火不  
留寧入汝運雷霆霹靂震驚人令汝督天丁  
旌旗簇中軍令汝救產生胎嬰順轉輪令汝  
糾真君金鞭立面陳令汝收威聲拱手立壇  
庭吾不負汝功汝當疾速行吾若負汝勤長  
夜風刀臨萬劫失人身真性陪魔精不得離  
幽冥汝遵吾誓行積功昇天庭急準  
祖師西河薩公真人律令

主帥誓章

薩君曾有令敕法以度人滴血以為誓普救  
諸衆生強邪併頑崇疾速滅真形早晚聞吾  
號憑誓現真形吾不助玄教甘受天滅形不  
是呼吾號決不恕汝名

此係王帥咬指滴血寫此一十二句與師  
照證凡遇急切此呪召之立至報應不可  
輕慢

本帥攝召一秤金

凡為國為民祈禳驅治伐鬼降癩皆須先  
領投詞申達祖師牒差帥將前去施行然  
後依科行事  
仍先置水一盃於桌上用劍訣書一井字  
取北炁吹入剔陽斗入陰斗入炎雷斗入  
○二號却以劍訣於壇前卓子虛書井  
字云

一畫成江二畫成河三畫成海四畫黃河水  
逆流

又書一井字又書○字却存井內水湧拍  
已文吸巽風一吹存水滾魂童轉如飛不  
停却令童子立井上以盃水與附體人喫

令其閉目左手向上右手向下師以二手  
劍訣於附體人頂後一破云

金刀一劈頂門開三魂七魄隨訣來  
存附體人身中三嬰兒出七玉女出如三  
炁現師又吸附體人頂上三炁入師身中  
以手壓住念

天地日月水火交接上下騰魂堅固如鐵畢  
帥大神牢監生魂左手開良天靈天靈天地  
交并吾奉帝敕糾察邪精吾今召汝濟物度  
人捉倒邪崇附體通名一如上帝律令

存主帥自良戶攝撮一團黑氣拋入附體  
人身上又劍訣團轉念九字

圍天撼地仰天天關轉俯地地戶裂一轉天  
地動二轉日月昏三轉精神迷亂四轉魂魄  
不全五轉摧山倒嶽六轉收三百六十精光  
七轉收八萬四千形影八轉收三魂七魄九  
轉攝邪鬼附身一如律令

又呪

唵吽聚魂攝  
師以劍訣於附體人身腰足上虛書後符

7-15 0 041

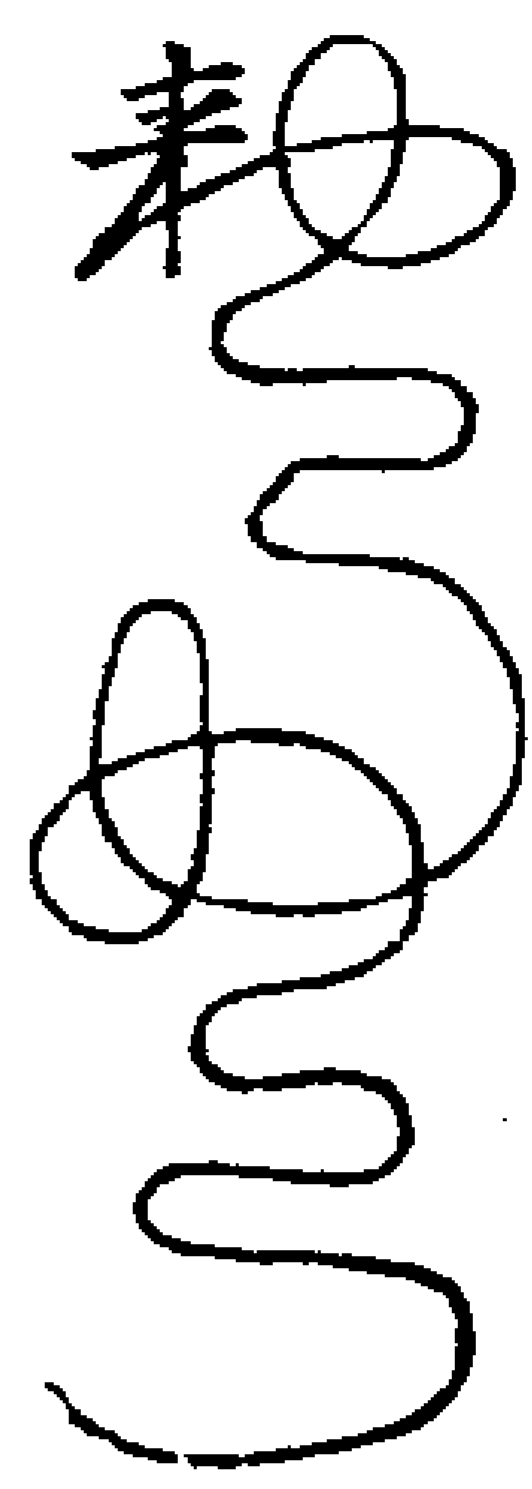

急召三五火車糾罰靈官王魁火急附體  
通吐情由疾

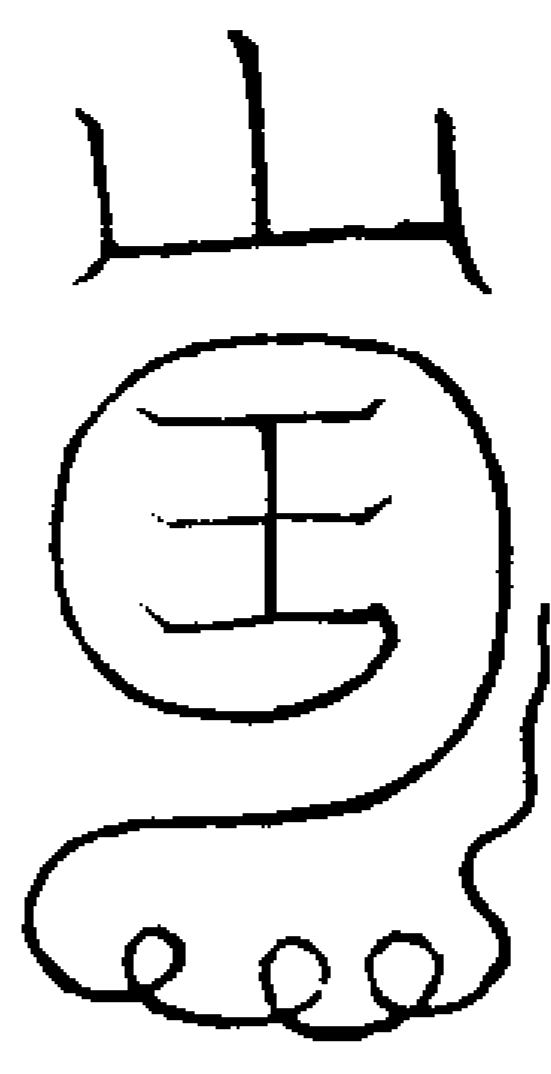

右以劍訣點水盂內水於左手書逢天  
天煞逢地地煞逢水水煞煞却不流一如

三官大帝救煞攝念神威咒

撼天天崩撼地地裂撼落人魂撼鬼鬼滅  
顛天天崩顛地地裂顛落人魂顛鬼速入

次書心印念

以天為誓以地為盟心印到處不得妄驚一

如祖師律令

吸哭炁吹於人身而止默念

響墨侵魔攝南陽魁魁魁魁星壓兇神魁攝  
自然消魁魁捉邪崇輔弼勘鬼招吾呼靈官  
王魁將火急撼聲搖急準元降律令

鞠問不應再念

乾元亨利貞為吾弔鬼神乾元亨利貞為吾  
縛鬼神乾元亨利貞為吾鞠鬼神乾元亨利  
貞為吾縋鬼神乾元亨利貞金鞭拷鬼神

袞法

袞天天崩袞地地裂袞人人生袞鬼鬼滅疾

燒法

炎鈴炎鈴大帝之精流火萬里燒鬼滅形王  
善下降速燒鬼神

立獄法

考勘了用筋一隻於卓子下書一井字念

一畫成江二畫成河三畫成海四畫追鬼來  
入獄書九獄字於內吸炁一吹入

天獄靈靈急準大法濟物度人令行考勘疾  
速嚴攝捉邪精鬼崇入獄收禁鬱都諸雷將

卒母得容情急準鬱都大帝律令

謹請元承差某將鬱都內臺御史焦會魏裴  
四大真君外臺獄王關將軍韋劉王孟車夏  
厲桑魯馬飛天十大將軍銅蛇鐵犬黃斑餓  
虎金鵬火猪考勘合司官將吏兵即今為臣

管押在壇一千邪鬼逐名牢固枷鎖押入獄  
中收禁毋得容情疎放罪及汝身以憑結解  
施行

九泉號令符封獄離體謝

天道以清地道以寧人道。左日

沖和鬼道分形拍亥子丑。陽君

右月陰君人道 五星順行周三

開通鬼道絕寒 天二十八宿炁

天君四 北帝飛天八將 五方肅

聖元帥 準今火急奉行 殺吏兵

九億萬衆 普召九獄主 如有違

速至于文 吏疾速嚴備 庚九天

電輝攝 急急奉北極玄天

赴幽冥 鬱絕大帝律令敕

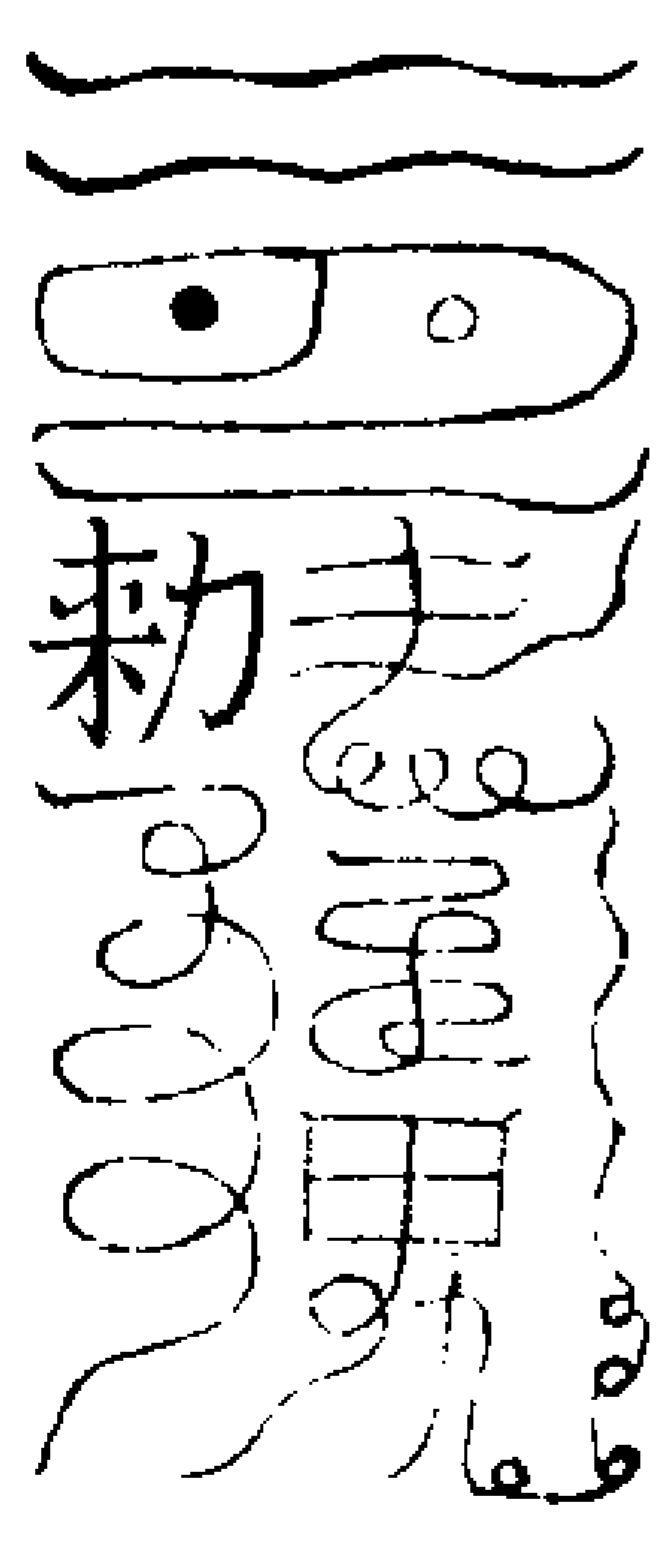

念意念呪  
塗黑入諱  
押起

敕呪

玄冥大將四臂三頭左輔披髮頭戴骷髏顏

如藍靛統領兵頭前後排列似水不流九獄  
主吏各執戈矛呼吸陰霧鬼懼神愁考召邪  
源不得停留鬱都符命急捉擒收吾今用法  
要見蹤由急準鬱都鬱絕大帝律令敕

九宮順行斗

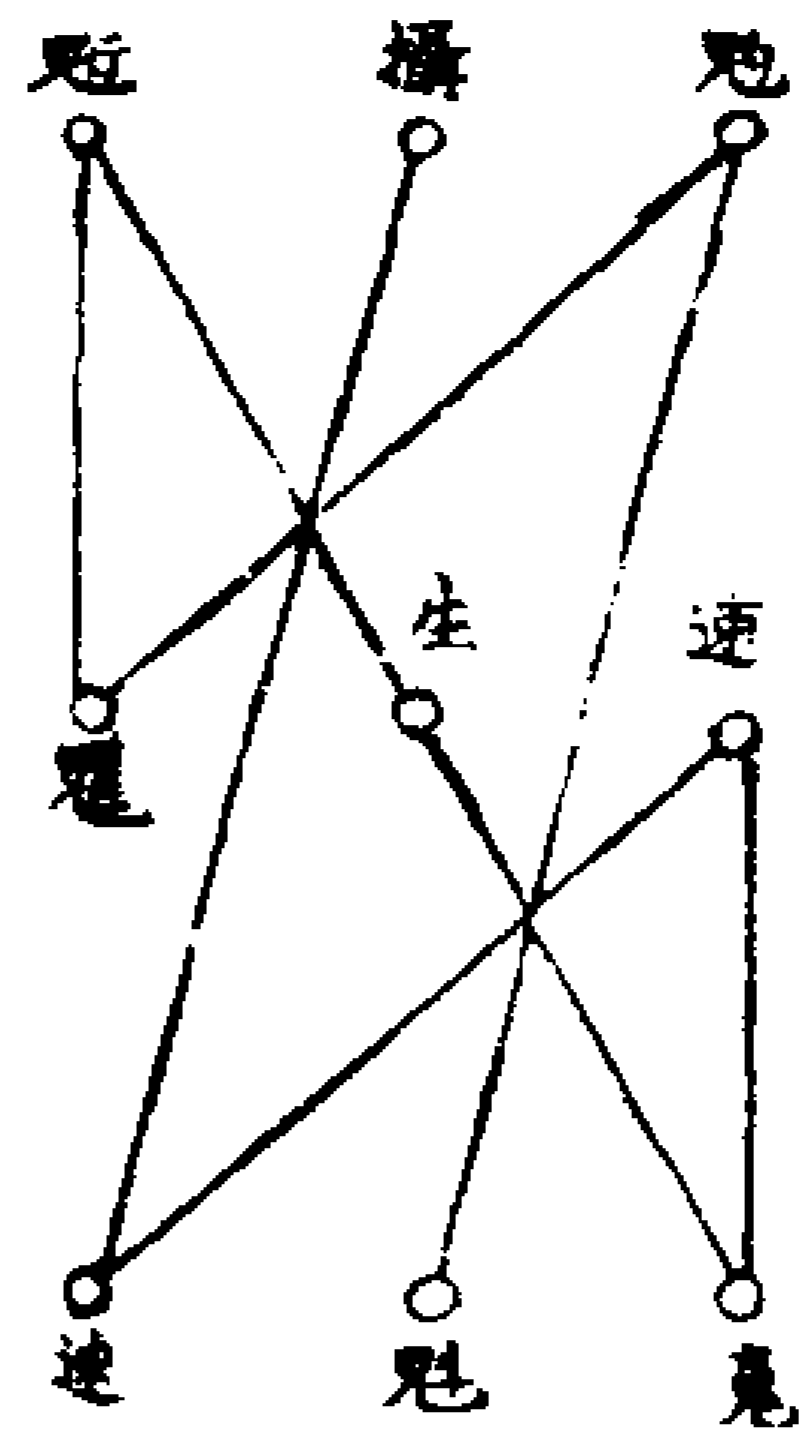

九宮逆行斗

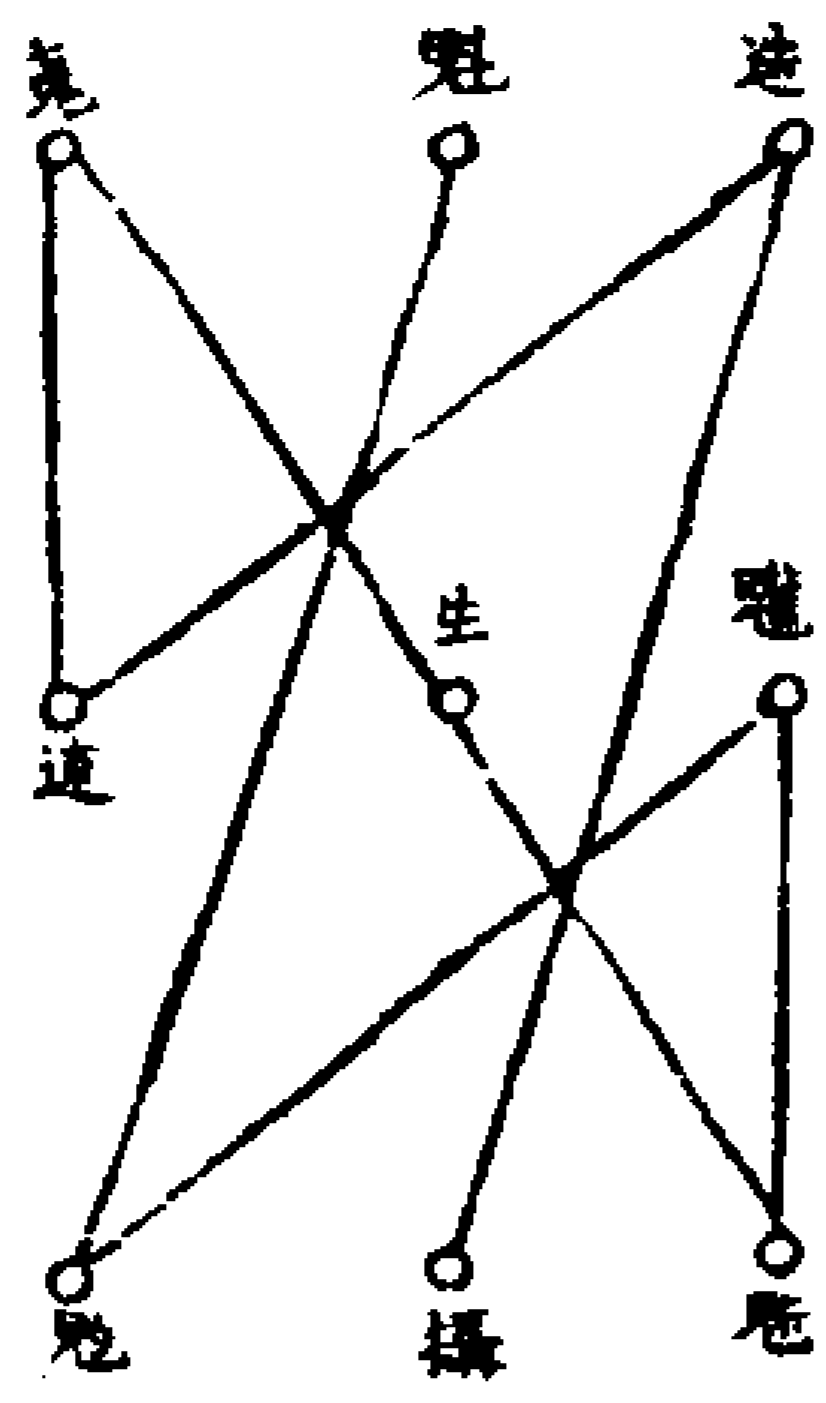

道法會元卷之二百四十一

道法會元 卷二四二

道法會元卷之二百四十二  
豁落靈官秘法

主法

祖師神霄通靈西河上宰薩真人守堅

將班

都天豁落猛吏赤心忠良制鬼縛神火雷霹  
靂靈官王元帥善

赤面赤髮黃結巾金甲紅單袍左手執索  
右手持鐵鞭綠靴背負虎皮袋狀貌威惡

召合

先以劔訣書一轟字在香爐內存此字金  
光燦爛良久變此字如火火輪內有一火  
珠見元帥自火珠中迸出

召呪

神威豁落金甲黃巾手持鐵鞭紅袍罩身綠  
靴風袋雙目虎睛腰纏龍索受命三清追攝  
邪禁速縛來呈不伏吾使寸斬如塵急急奉  
九天雷祖大帝律令

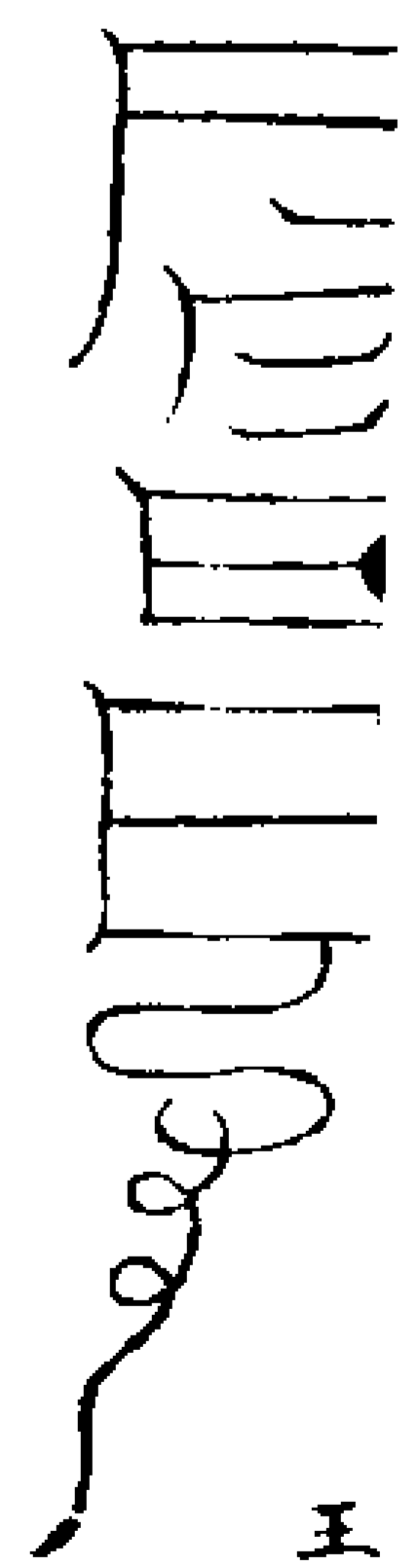
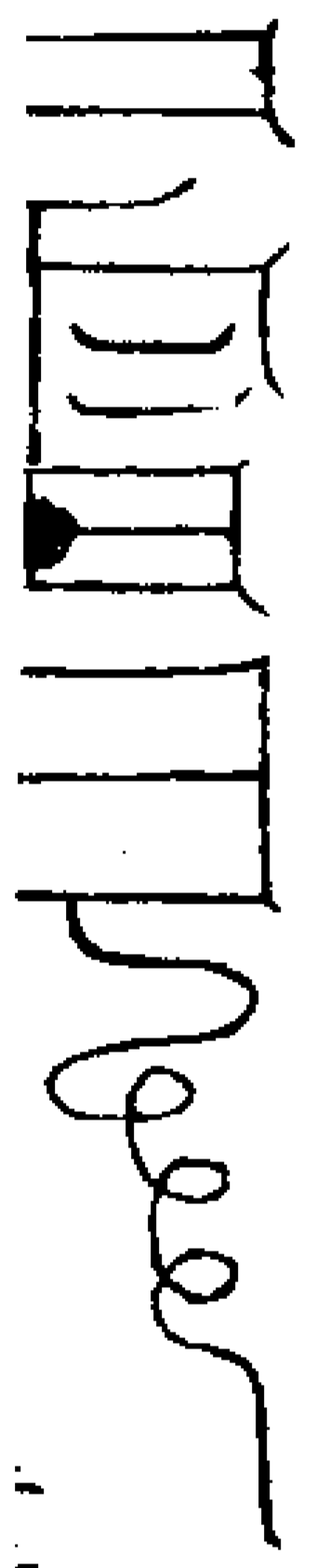

王善入塗中

魑魍魎魑魑魑 寅卯巳未  
中 噯雷叱車轟天霹靂攝  
左 噯暉吒救煞攝

右 噯咩咩咩咩發捉婆訶  
陰斗雷 雷威纒震便驚人  
陽地雷 亨轟滑辣救竟救  
吾奉九天雷祖大帝敕  
祖師薩真人律令攝

召役如意心呪

唵哪唎吽吽 魁斬摩呢攝  
合景符

玉皇 天地 地帝 天將  
有敕 奉行 有敕 降臨

善 王善 飛天裂地 生擒活捉  
將軍 斬馘妖精 押赴壇庭  
陳威 丘先

奉行 降臨

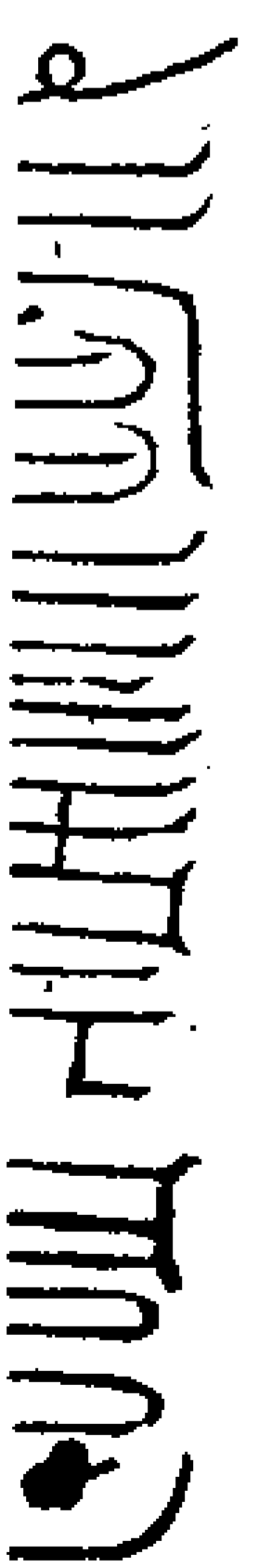

三〇一四九三

九天真符

乾元亨利貞與吾捉妖精謹召豁落將疾速  
現真形敢有違令者飛文奏上清急急一如  
祖師神霄通靈薩真人律令

攝亡符 午文南炁  
書於幡上



咬雷噉攝天地動 寅卯巳未  
午申亥

噉暉吒救煞攝

噉雷叱車轟天霹靂攝

噉咩咩咩咩捉攝疾

噉哪啞咭咭魁斬孽呢攝

墜幡

存亡人男女面目形狀存幡為金橋過於

童子身頂先用山字印 五指勾中指二指  
四指壓小指大指

指良文 存一泰山壓下見泰山神引亡魂

伸中指 掬墜幡上喝云奉

九天雷祖大帝救太乙救苦天尊律令

作用召役

先飛化元斗一座於面前吸南方大炁人  
心以舌尖書一炁字呵於南方化成一團  
火光其勢炎炎如日出之狀火中有一點

靈光隱隱而動所謂窈窕冥冥其中有精  
恍惚惚惚其中有物乃瞑目閉炁內想吾  
心中之火炁亦騰騰而起與面前之火團  
在天際隱隱而動然後以目光一射其火  
若金團隨我眼光在吾項上乃呵出我心  
中火炁與彼相合在上中有北斗一座金  
光朗然遂以右手劍訣劈開火塊見玉元  
帥從萬丈火光中迸出立于壇前服色分  
明其狀大威怒就以左手書祖師薩真人  
寶字一照其將方拱手聽令任意驅遣

真人寶字一且

道法會元卷之二百四十二

道法會元卷之二百四十三

南極火雷靈官玉元帥秘法

師級

祖師汾陽散吏救苦真人薩守堅

將班

南極火雷赤心忠良猛吏玉元帥 十六

面紅紫色黃巾紅袍金甲虎鬚虎睛綠靴  
風帶左手雷局右手執金鞭

副將

左直大將軍陳威

右直大將軍丘先

二將並是符使相貌

召合

凝神定炁存南有火雲鬱勃用目光虛書

轟字於香上次書響字於空中再吐出轟

字與響字混合變成金光念召咒見帥降

現壇前隨事宣白

秘咒

炎雷撼攝天地動 動地天攝撼雷炎

又咒

魁斬摩呢攝七編

又呪曰

南極之精火雷之神腰纏龍索受命上清綠  
靴風帶雙目虎睛追攝邪崇速縛來呈急急  
如律令

本帥符庚八

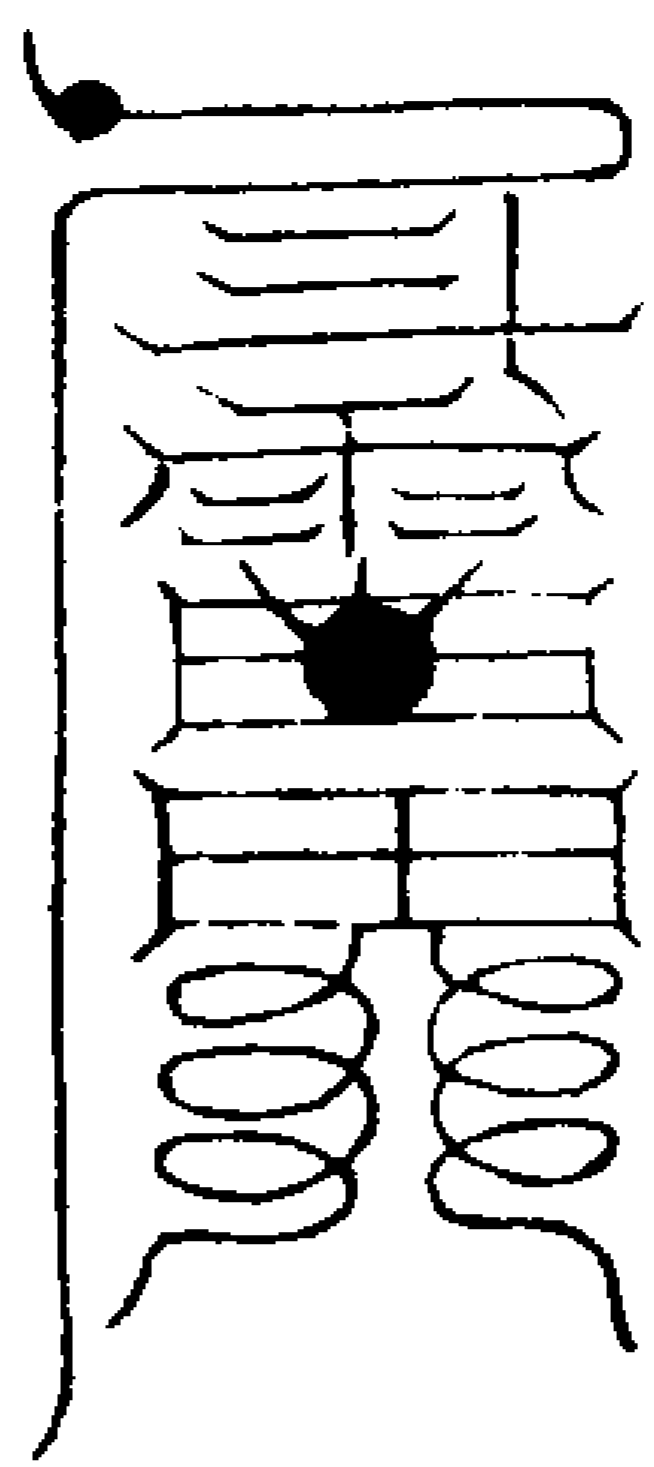

雷靈雷靈靈繞上 叵胸焯王善靈蓋號師  
雷上 雷靈靈靈靈水通

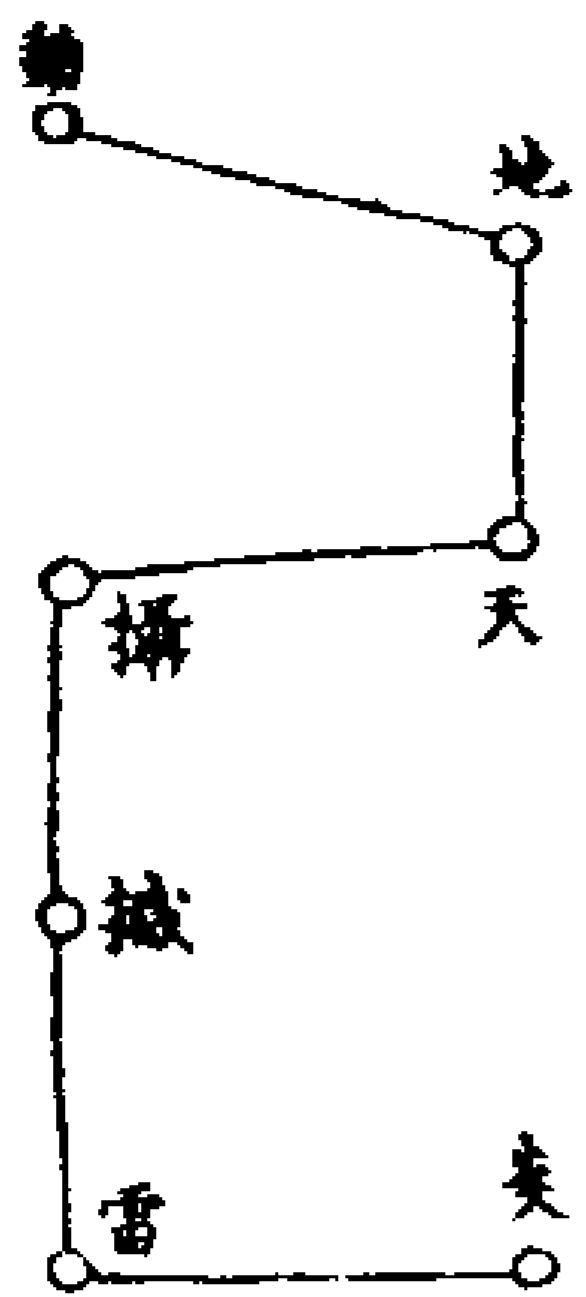
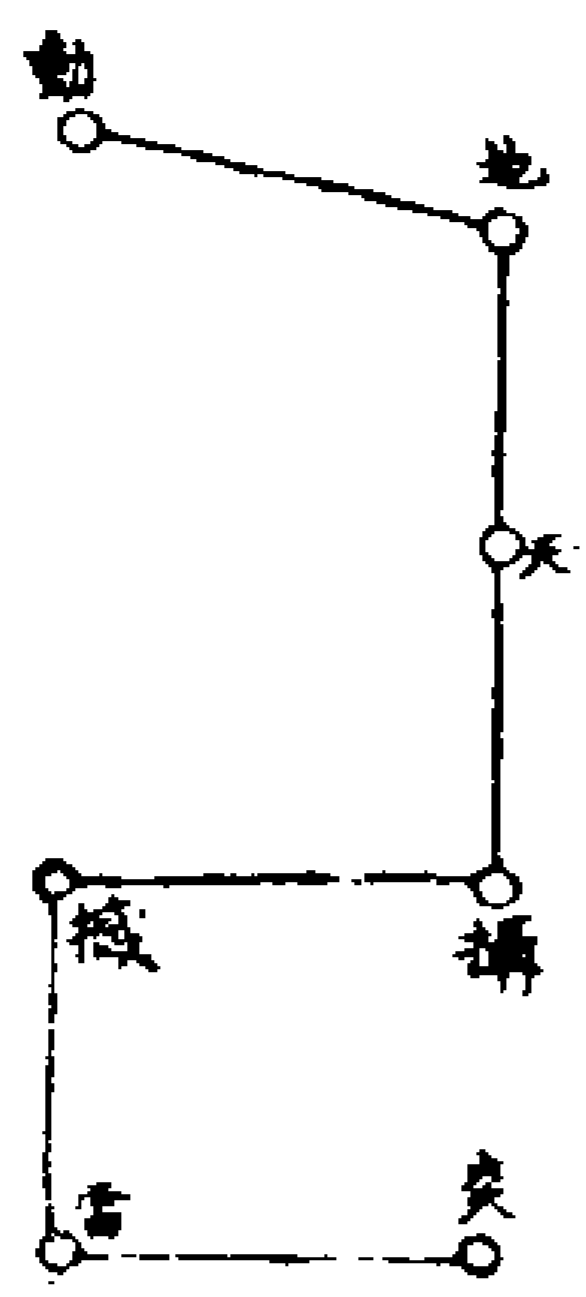

縛龍索



噯雷救車轟天霹靂救煞攝  
噯炎雷救煞攝  
噯炎雷速縛救煞攝

召將符

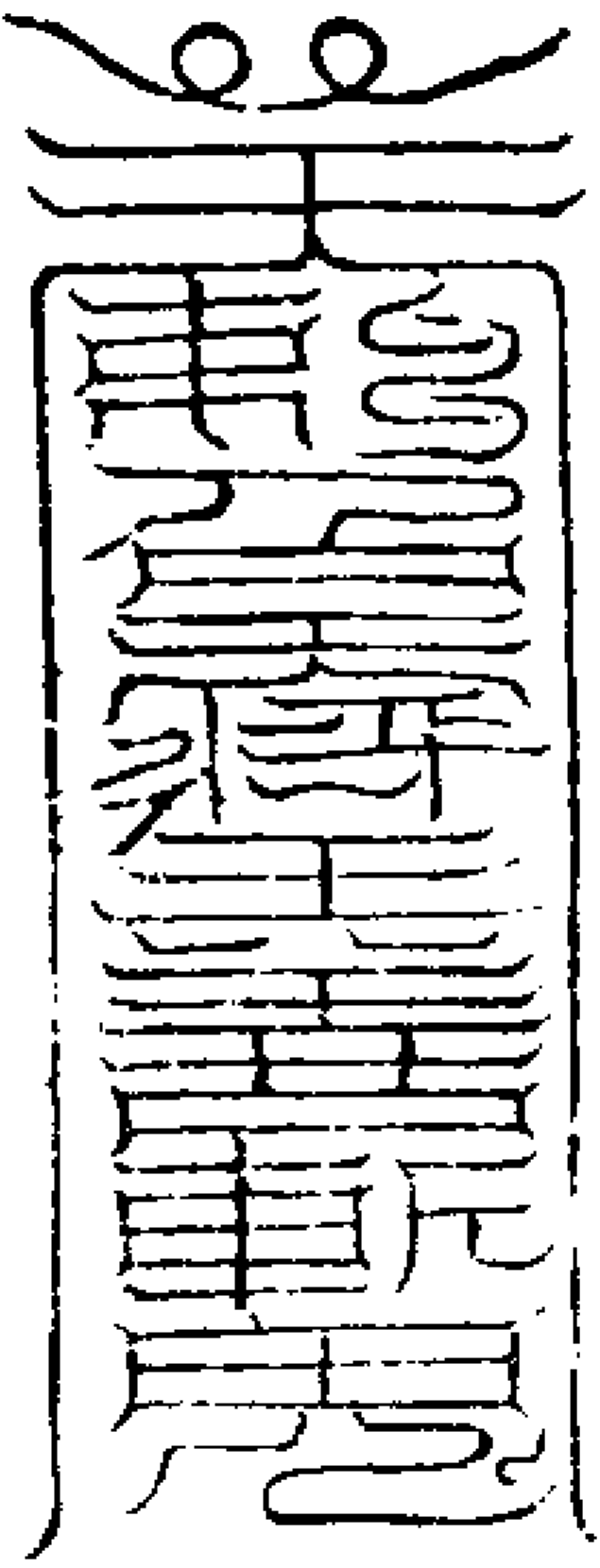

普倒蒙法一名金并欄

行持用童子三人坐於壇中右手熏於香  
上令坐片時然後作用以舌尖虛書轟字  
於上脛又用目光書轟字於目上將轟字  
吁出混合擊字金光一塊却吸入水中蓋  
定本身符化於內念呪曰  
天迷乾地迷坤人迷冥鬼迷良  
天迷不見地地迷不見天人迷不見鬼鬼迷  
不見人  
迷台光午昏幽精申昧爽靈丑成雷局握定

三魂七魄迷落丹田攝  
魁星捉兇崇魁宿命索梟魁速考鬼魁  
正天條欽至全收黑墨漆吾呼靈官將有崇  
徧身搖

如天將入體手搖崇入體足搖如蒙童子  
先令靜坐片時以目光虛書擊字於童子  
天目然後噴水一口召將入體法師自覺  
身中之炁踴躍萬徧如未入體再依前作  
用待入體祝事問之

道法會元卷之二百四十三

道法會元卷之二百四十四

官一

玉清靈寶無量度人上道

靈寶源流

祖師虛無自然玉清元始上帝

玉晨大道太上道君靈寶天尊

紫宸太華天帝

東華上相青童道君

西靈金真梵炁祖母元君

太玄玄一鬱羅翹真人

太玄玄二真定光真人

太玄玄三光妙音真人

洞玄太極太虛靈應徐真人 諱來勣

太極左仙翁沖應常道葛真人 諱玄

字孝先

朱陽鄭真人 諱思遠

抱朴子葛真人 諱洪 字稚川

湖洲高真人 諱欽之

玉清總仙上真簡寂先生陸真人 諱修靜

字景真

上清東華太皇道君

洞靈上卿青玄府下教司命三官保命司主

簿丹元姚真人 諱圓 字耀靈

司命神蓋寶惠尚書王真人 諱古 字賢孫

靈虛誠應紫極田真人 諱思真 字清夫

洞微高士贊化先生開光救苦竇真人

諱全真 名本立 字道立

上清寶川王真人 諱猷 字光寶堅

領教真師玉田趙真人 諱德真 字義夫

雲林先生宋真人 諱存真

玉虛先生張真人 諱洞真

太玄先生孔真人 諱敬真

丹霞先生盧真人 諱謙真

東華先生薛真人 諱熙真

靈寶通玄弘教法師水南先生林真人

諱靈真

太極高閑先生董真人 諱處謙 字哭吉

三十九代天師太玄張真人 諱嗣成

贊化先生竇真人事實

先生姓竇名本立字道立諱全真開封府人也世裔莫詳幼養於裴氏家長猶從裴然天性純孝奉所生母尤謹其資稟純異敏於記憶凡諸子百家醫藥卜筮之書無不該貫融會善察天文躔度尤工於風角鳥占卜術家貧無以自給為六部書令每嘆曰吾性嗜沖寂且聞至人多屢隱者老子嘗為柱下史矣吾切慕焉會尚書王古入朝雅知先生有道檄充史掾尚書嗣丹元真人東華嫡傳又聞田靈虛遇陸簡寂於廬山玄授三洞經教與東華丹元玄旨會合尚書延致靈虛于家俾先生典視抄錄先生既心與道契一見輒解悟凡宗旨秘文必私錄副本靈虛知先生宿有仙分心切許之弗訝也先生亦未嘗敢請焉一日靈虛言於尚書曰裴氏子根器深重骨相合仙異日當負大名然振起吾東華教者必此人也欲以上道授之俾其掌教可手尚書亦欣然曰此吾志也遂授焉自是修持不怠能通真達靈飛神謁帝名振京師遭靖

康國難大駕南巡先生奉所生母以行遂飄泊來南所至人輒歸墓前是楊司命得道華陽以靈寶玄範四十九品五府玉冊符文一宗印訣進于朝詔藏祕府司命登真付於嗣法仕子仙曰爾嗣吾上道謹勿輕泄若遇緋衣人付之後仕君於江南時先生尚從裴姓仕君曰吾昔受先師緋衣之祝今始悟緋衣者子姓也即以圖策心印付度未幾母亡號慟不已時兄弟皆淪喪無嫡承至是始復甯姓紹興中既駐蹕吳會十六年十一月高宗皇帝將有事於南郊及致齋雨雪交作上憂形于色或奏請先生致禱焉甲戌朝獻元廟霽日麗空乙亥享太歲晚宿青成齋宮風雪復作上即封香遣內使詣先生靖治先生謝恩訖以為今去行禮只一二時須具章奏無及取水巽壁中光輒見令齋香內使諦觀之一上真降鑒云是太皇萬福道君先生命內使以上旨懇切求一日之晴以訖大禮道君首肯而退即策騎回奏及行宮門凝雲漸蔽丙子清旦上登壇行禮於彩雲繚繞中三台

獨見暨五鼓成禮則風雪又如昨矣廷臣付史館以紀其瑞上從之後息平郡王迎至府中建大齋奉高廟密旨附上二章緘竟而後付出初不知所云何事伏拜畢奏蒙上帝睿旨所陳忠孝二字忠字未可行孝字允所請矣蓋高廟言恢復及靈嗣也三十八年逆亮犯淮江南事急中外恟恟羽檄交馳高廟詔先生入殿廷仍奏密章奏訖復誦章中所陳不差一字奏云回奉虛皇上帝降賜一箭又有靈飛玉女傳旨而出曰天亡此胡三日後天下當太平初言甚秘及期捷書果至逆亮以其下作亂中流矢死上令學士院降詔忽有天亡此胡俾以身而送死之句上大驚異顧問學士曰卿何有天亡此胡之句學士奏曰臣夜來一金甲神人語臣曰上帝勅旨已下天亡此胡臣遂下一句綴之高廟大喜勅賜洞微高士繼進贊化先生賜齋榮寵是後朝廷凡有醜禮皆屬先生主典之左街道錄劉能真初嗣先生上清靈寶大法眷寵兩朝以先生上章之驗惡其壓已嫉妬不平於是

有殺羿之心大興謗訛孝宗皇帝即位初年起張魏公浚為樞密使都督江淮兵馬首命先生占之先生曰今日出師不利相公將有黜職之譴張浚大怒以為訛言阻遏重氣而劉能真黨於內暨謝安道會允修及統制官陳瑤李蒙共陷先生拘付後司獄實欲置之死地先生被囚十餘日神色怡然張浚問之始無必殺之意遂黜隸軍籍不數月張浚果失職落樞使都督改江淮宣撫先生以能真陷已具章奏劾之帝師有令臣求生不得求死不得之語正以咎師之罪乃立誓曰東華靈寶上道宗派真真相授不許傳黃冠未幾能真以譴死斯人也開山御前三茅觀內渡以來傳道最先背師若是誠惡逆之子也先生遂晦迹深遊益勤修鍊士夫慕而歸者如市浙右諸處士庶多率錢建齋醮或度幽魂或弭兵戈或祈晴雨動有玄報不可殫紀天台巾子山素有飛猴為郡之患有吳崇哲者受其害請先生治之一見夷堅志丁集第因受其祟之醜一日際于忽命家人葺燈家人以

日中告始嘆曰吾受鬼賊故獲所譴典章表者急書章謝罪墨汙其紙者至再先生曰天省不允無如之何自是喪明然於上道宗旨無不默記遠方學子慕道而求必預知其姓名及人品高下經法篇帙散亂以手捫之即知品目所在即以崇代一宗付玉牒趙義夫寶婺蘭溪何淳真何素官族爲國子進士慕先生之教不惜重貲延于家塾如宋扶何德陽王承之章友直宗妙道胡元鼎胡次裴趙懷政胡仲造杜文豫皆受學焉先生晚年惟留何淳真家淳熙辛丑孟秋淳真適婺女先生謂其家人曰我欲蛻形玉闕而淳真不歸爲別何耶既而嘆曰吾今定業盡矣豈有黥面漢而可以臣事玉清也耶命家童取水洗之肌肉如初良久復曰豈有一瞽目漢而可

香盈室微祥異至實中元日也先生生於建中靖國之辛巳七月十八日午時得年八十有一諸弟子歛形蓋棺托尸於永康之同山嗣代趙義夫上章祈度得都省批降先生已證位開光救苦真人其墓迄今林木鬱秀呼爲甯仙塚後有鄉官任于蜀見先生華陽巾遊蜀郡猶訊及江浙間諸門人弟子云

水南林先生事實

先生姓林名偉夫字君昭諱靈真世爲溫之平陽林坳人祖梁官至武經郎父嗣孫官至保義郎母夫人徐氏南宮舍人桃渚徐公儼夫之妹也保義公篤行好修家素富貴與夫人舉按次嘗曰吾宗桂枝林氏蕃衍昌大詩書之澤未艾何使我有伯道之戚耶夫人每於清晨靜夜必露香密禱焉一夕夫人夢洪水自南滄漲其境孟載嬰兒激波而至夫人視曰勿使溺也遂撫抱之而覺有感動娠迺以宋嘉熙己亥九月二十八日生公子里第公幼穎悟資稟不凡既長經緯史傳諸子百家若方外之書靡不洞究而於四輔三奇陰符畢法之旨獨加意焉公每撫語言呐然若不出口其爲文則推致混混間見層出鄉之諸老若侍郎平坡應公節嚴右司雲振林公千之尤器重之以公之種學績文如此大之可以鳴國家之盛小卻亦當校讎群玉府迺累舉不第卒授登仕郎將試漕閩適丁時艱笑曰黃梁舊事母迺似乎於是棄儒從道捨宅爲觀家貲鉅萬如棄弊屣追感先夫人洪水自南之夢自號水南遂榜其門曰水南福地投禮提點復菴先生戴公燭爲師取丹元方諸之義扁其宅曰丹元觀安撫官梅徐公嗣孫寔爲書之觀宇內外威儀一新雕珉盤礎鏤檀竦梁與新宮之境何以異公每曰予學道于虛一先生林公東華先生薛公子茲有年多幸造道域爾玄律詎可韞所學而不濟於世迺紹開東華之教蔚爲一代真師以度生濟死爲己任建普度大會者不一書性合真筌道開幽鑊監觀有赫來格來寧倚歟盛哉會元厄於劫火公曰無何有之鄉廣漠之野有是乎迺深隱蒼芝山修洞將彌于



日有自括山回者曰疇昔之夜夢劫山有道  
士跌坐誦經神光大定慶雲繽紛則公之德  
行有諸內必形諸外道友間多誦言之三十  
八代教主真人企其高渴其道命駕速公甚  
敬扣以真機玄奧歷歷以對真人喜溢于容

曰永嘉有此高人哉乃檄公爲温州路玄學  
講師繼升本路道錄公自視歔然迺退居琳  
宇盡三洞領教諸科及歷代祖師所著內文  
祕典準繩正一教法撰輯爲編目爲濟度之  
書一十卷符章真旨二卷大而告天祝聖之  
文小而田里禳穰之事修齋奉醮祭然畢備  
如上會稽觀千巖萬壑之秀草木朦朧雲興  
霞蔚於是夢文遍歷名山投簡紀信載陟龍  
虎禮拜三十九代教主真人情愴語契所撰  
集遂徹慈覽喜命掌箋記者錄藏之復命本  
路玄司長貳爲倡銀梓以永其傳且授以靈  
寶通玄弘教法師教門高士住持温州路天  
清觀事俾歸老焉弟子受道於公之門者在  
州里不下百餘人在方外則天師門下高閑  
董公宗師堂下閑閑吳公金華謝公括蒼兩

峯周公武林樂隱王公吳門靜境周公派系  
有廬山鍾岳于公赤城天樂趙公武林屢隱  
方公練溪巖谷周公虛舟平公竹林張公此  
玄門之表表尤著者其從游叅妙有摩踵接  
未可一二記之亦可謂一時授受之盛公自

住天清不復有遠遊興斗室焚蘭虛綠葆真  
間有願學者進之無倦悅得有教無類之意  
迺一日貽書於天任曰吾嗣教諸子皆在遐  
方而密邇相依襲香火之緣者維子耳今郡  
中中元齋事子盍爲我贊助焉夏夜候涼與  
其師弟存一徜徉廊廡間曰吾祖父壽不滿  
花甲今我寓形人間年符大易六十四卦之  
數亦云足矣因命酒待月更闌興盡入榻危  
坐呼侍者曰我將去矣師弟存一操紙索偈  
公曰奚用人間語哉及左右篝燈侍前則已  
端然羽化實大德壬寅六月之二十一日也  
公鶴形松貌冰潔玉立望而知爲許長史陶  
隱居行輩中人獨賦性以直持志以廉爲事  
多不與世合其疇於人而侔於天者手孤雲  
馬驟烈治波翻其至人手蓋其死宜妙契玄

同於今日也歟公之俗子伯祥偕座下弟子  
以殞之七日奉劍履歸里將以是冬葬於蕃  
芝山之原天任登幸登門粗叨入室公之行  
實獲知詳悉敢敘次如上以干立言君子爲  
之銘

### 赤天上道

先行赤天黍珠瓊胎上道既已圓備師玄坐  
空浮五色獅子之上誦經或七過或十四二  
十一至七七遍當先在赤天做工夫誦經之  
久萬重金光道炁千絲萬注自然成真方可  
駕九靈飛步昇至天門或徑升大羅誦經之  
久遇金闕至聖真人始成周遊三界遍往十  
方矣金闕上帝曰世人知玉清隱諱大洞真  
經者祖彌升仙名掛天仙田先生曰誦經百  
字一年得地仙二年得神仙三年得入天仙  
內院甯先生曰應我同盟領教嗣師知而不  
下工夫亦得尸解上道遇後持誦朝謁七年  
吾保汝昇入天仙內院玉清百字藏於九重  
金闕內禁萬劫一出子宜秘之謹之謹之恐  
墮誓言當畫玉清元始上帝坐五色獅子

日月在上五年分五處靈寶真人至聖千真萬神各朝禮誦經赤天大羅同此仍見有青黃白三元擎繞赤天圓子兆身快樂自然無比圖左無英公子右白元尊神中太一泥丸君頭為崑崙眉為華蓋髮為星象帝初坐或赤天或大羅雙手玉訣端坐叩齒三十六通似覺上有天樂響左右金鐘玉磬鳴忽帝黃庭遙出元始金書此乃天地未分赤書玉字元始祖劫化生諸天自先天過後天上夾脊雙關入泥丸升頂門結為寶珠大如黍米。

玉清元始隱諱大洞真經

元始登引天真咸歸珠內再叩齒三十六此珠去地五丈在內聽誦經畢萬真歡樂帝復坐五色獅子收寶珠歸泥丸下黃庭如在大羅亦依節次赤天亦同也。

津幽延日月星斗耀息命杰防元德丘

赤天

平坐定息左仰右覆中指中樞本命訣次存身為枯木黃茅次心天枯木之中烟起如絲火發兩手寅至午發天地火燒盡枯木黃茅為灰燼次火中自然風掃盡廓然太虛並無一物次空中有一泓之水漸漸逼滿清淨金碧之光次五方五炁各自本方起盤結水面次蓮花自水底出花內生嬰兒五色雲氣化生五臟一身周備霞衣冠履即元命真人也。次日月斗自玉枕至印堂日月斗三光混合咽下丹田凡三引咽其光聚於下丹田如日小錢大左轉三而日漸大充塞天地真人坐於日光中即赤天也次定息出四靈念淨天地淨口身心呪存日自左目出存月自右目出以鼻吸入至泥丸出腦後成九色圓象大如車輪一身毛竅皆有光芒亘天亘地無不洞徹次出五方五將各領兵依本方炁并服色一半身出一半天降上接天界下通水界各隨方屯衛真人坐其中叩天鐘誦呪

次叩天磬誦呪次鳴天鼓誦呪次見左右龍虎君聲喏五方官將流水聲喏上聞九天下聞九地聲徹十方次飛斗一座但見旗幟之中斗光雷火光重重圍繞真人在金光之內坐定。

朝斗

自太赤天中步九星上下金光覆載次存官將四直在前左青右白左紅右黑弁冠大袖背佩玉文叉手侍立又繡衣使者如童子狀繡衣錦裙大袖執節亦在兆前神凝氣定舌柱上脣化為虹橋五臟出五色祥光捧擁直至斗口則手結金樓訣遣二使并功曹前引挑訣閉氣見四直前引次二使引兆先登十二重樓次登絳橋漸至如歷萬里次見金門牌懸中天門下既到門下則斗中二使者直宿皆在門內四直不入予謁中天見二使者并直宿道乞朝之誠蒙引入三重門見牌云北極靈真殿其殿金玉崇嚴神光徧照予朝拜登殿至此訣有口傳下殿拜辭而出三重門至中天門下辭二使者直宿此乃升殿朝

謁也若欲逐宮朝則雙關先朝二帝次逐宮謁陽日左起第一陰日右起第一輔附於第三弼附於第六朝畢出中天門下見功曹及繡衣欣躍還橋而下歸十二重樓至赤天依前次序步斗一座誦經叩齒咽液而止凡朝拜金殿於殿門立伺候金童玉女捧金字牌宣召登殿予隨牌至玉陛四拜右階上過左邊侍立斗真之側再拜跪奏誠意乞金書報應又復過右階下至玉陛四拜伏地密誦秘呪見金光遍滿玉陛下圍結秘字或一或七看何報應再四拜出下十二重樓歸終宮內誦或一或七也

內誦斗經訣朝修

真人定息卷舌成橋結五臟真炁為祥雲真人上橋至橋上見斗真十一位列坐仍分宮殿朝奏陽起左陰起右

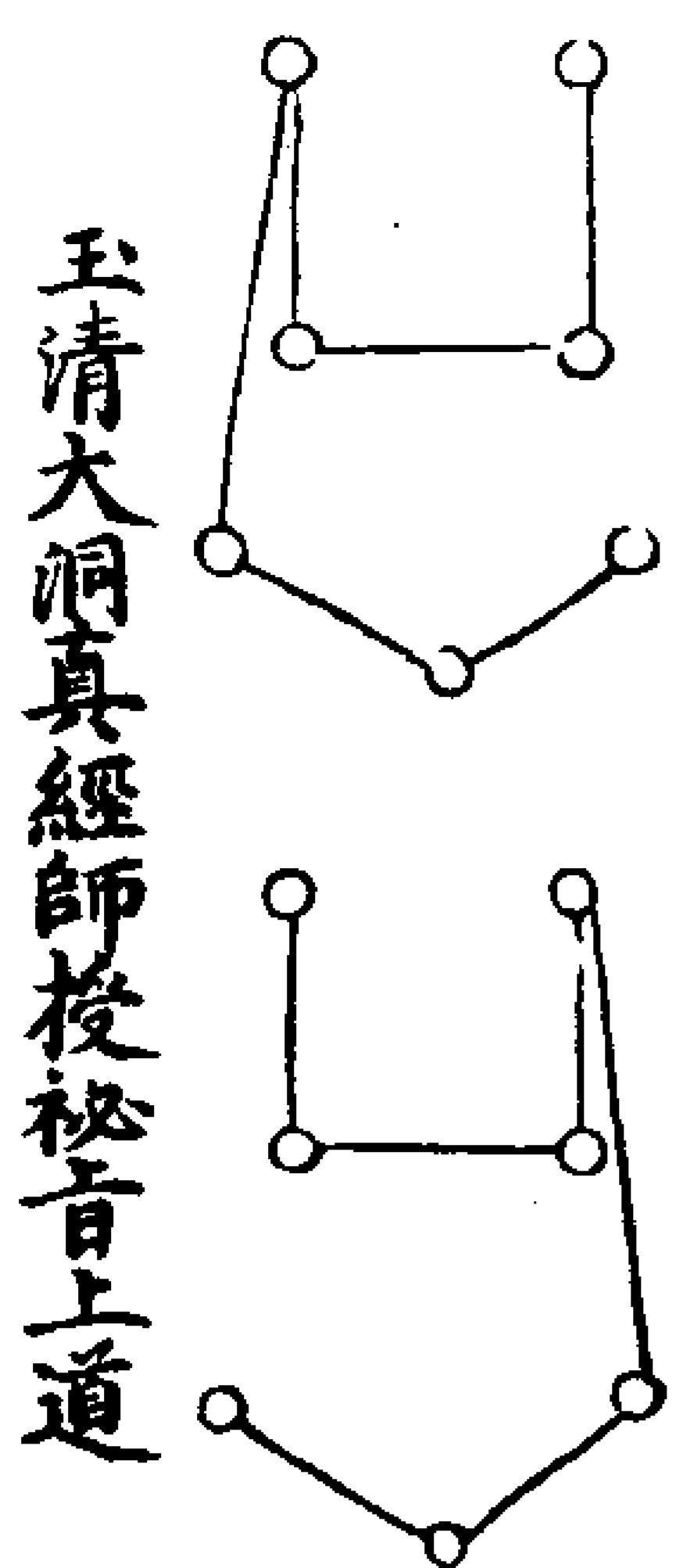

玉清大洞真經師授秘旨上道

凡行持先解穢或坐或立焚香雙玉訣定息八十一叩齒三十六存神內觀五臟分明雙手挑天地火訣焚身枯木皆為灰燼鼻風吹散俱无所有次腎水漂蕩如大野空无所有左手巡十二宮至玉清訣指定五方真炁入復結為嬰兒漸大為真人坐即自身也外境也出四獸左日光九道右月光十道照見坐中北斗七星自背下出鼻頂罡星指前謂之中黃入內境舌柱上腭頂上降靈光梵炁下口含津液滿咽下過中田至下田便抽上左九轉歸心與心中紅光相合滿十方界想所屬降生元命始服長三寸在紅光中存赤天如紅橋狀念諸呪畢步九斗順一逆一北斗三台轉歸斗口立元命召四直功曹在前繡衣使者在後存五臟五色雲氣載此嬰兒過十二重樓舌柱上腭為橋引上橋去如歷萬里乃見金字牌中天門下或發爐依式若謁斗見擎陀二使元命謁之陳告事因又入門內北極靈真殿外見直宿依上陳謁引進見北極靈真殿內列十二座啓奏誦經或誦洞

經如朝三天到中天門下乘紅光上絳橋見金闕崇樓殿下次到正陽天門洞華天門陽晶天門謁唐葛周三真君陳告事因直至金闕寒陽殿發爐誦經或拜章詞奏告求報其森羅淨泓在几案之下宛如碧玉色凡誦經時元始三十二天並同誦待報也

元始奉珠九轉金丹混化結胎自然成真靈寶上道

北入靖面東平坐叩齒三通兩手指定玉清訣凝神定息內外無想此一念只着在丹宮有自然先天祖炁方一寸前近臍後近腎左右兩脇推中一寸更無內外偏傍一寸之炁乃太虛中即元始上帝結胎在此矣上紅下黑左青右白中黃五炁凝為丹大如黍米攢簇五行是也炁畧呵出凡濁炁一口將盡閉口截住此念意凝先天忽送上金光至華池內景如日正午玉龍畧漱滌金光微微咽下先天同五行攢簇為丹黍米同也彷彿藏在先天如是工夫不拘數愈久愈著丹為真人真人則元始飛神謁帝遊行太空無所往而

不可金丹初時金色光芒燦爛漸漸自然成  
瓊玉體凡朝奏真人隨兆服色執圭混合上  
帝親征則仗劍

靈寶迴風混合上道

元始黍珠既已成真次入靖此念一意凝結

丹宮有自然金丹光芒照燭兆思天門自然  
金青炁覆映一身以鼻引之微微過先天衝  
激金丹丹同兆身豁開內外寂無所有天地  
中太虛內獨存真人耳兆身無礙矣五方炁  
擁合為黃道真人便在上行九靈飛步工  
夫陽極真升靈寶萬神隨炁而至列於四維  
同真人升上天門真人隨事發爐畢引進仙  
官出兆拜跪啓奏隨入天門左是泰玄都省  
高真上聖巍巍不敢仰視隨自右廡入至中  
正一天師宮下隨事朝奏畢過左朝天仙內  
院真人至聖畢過右朝天樞使院高真至聖  
畢隨引進仙官出右廡省門見祖師在前引  
真人金闕殿下大羅界異常仙境無比南去  
仙景洛陽多花元為自然乃南極長生大帝  
高真上聖所居之處東去仙景異常琉璃天

界乃長樂天宮太一慈尊所居之處畧近東  
南乃神霄天闕雷城相接西上有瓊林玉樹  
蟠桃仙花快樂元為乃西方天帝西臺王母  
天仙所居北去上是北極天帝所居下乃北  
陰羅山天帝所居戌日天門不開真人有急  
奏可過人門不必朝天省仙官徑在天門引  
至昊天殿下奏事若去三界宮闕合屬真司  
自有靈寶萬神九靈飛步隨處而去真人通  
天入地無所不至也且如朝奏初至金闕殿  
下上存玉帝巍巍端坐大羅天上左右侍真  
丞相真人至聖無極官君羅列左右不敢仰  
視金光翁鬱道炁奪目真人執圭長跪隨事  
朝謁奏畢端坐與萬神齊聲誦玉清大洞真  
經靈寶本章無量度人上品妙經或金書玉  
字或救生度亡其經結為天符廣長一丈凡  
合天金符誦經多少無拘正誦經之次存見  
上帝高真萬神金光道炁異常覆映真人透  
入黃庭內外一身快樂迴風混合愈久愈著  
真人自然靈爽上帝勅侍真降下玄應或現  
金書或數句或字多或字少無定誦經若無

玄報則止不在繁瀆兆起再拜曰臣感謝玄  
恩千愆萬過罪當萬死無任瞻天望聖激切  
屏營之至謹言再拜叩齒出闕見仙官通真  
使者回天省辭祖師天仙內院天樞使院畢  
出省門天門辭仙官使者與萬真復爐兆萬  
神鼓舞巡九靈黃道至赤天自然皈黃庭宮  
闕萬神復位謝恩出靖或在醮筵依外科復  
爐

靈寶飛神玉帝親征上道

兆入靖行淨穢法畢面東平坐一意凝結先  
天思天門有金青炁覆兆身微微引下丹宮  
丹身齊開真人在天地太虛中立則靈寶萬  
神並如炁至列兆左右兆行九靈內飛步與  
萬神齊升黃道度絳橋至三天門下隨事發  
爐見引進仙官二使出隨事啓奏隨入左畔  
天省高真上靈巍巍奏謁師真畢出省門見  
祖師仙官使者引兆徑至金闕殿下玉帝上  
坐巍巍不敢仰視三拜長跪隨事奏畢只見  
金光一道自玉帝頂注下兆頂門倏兆隨光  
與帝混為一相坐大羅之上帝叩齒三通忽

坐五色獅子頭裏幅巾身着深衣左執水盂  
右執拂盤足坐五色蓮花之上玉帝既以親  
征三界高真無不到矣羅列森然指揮行事  
畢俛下金闕宮中忽光一道自帝頂出兆即  
隨光降下殿下三拜謝恩隨仙官使者入省  
謝師真出天門隨仙官使者復爐領萬神皈  
赤天黃庭萬神皈位謝恩出靖

靈寶九鍊自然徑造金闕拜章投表  
轉奏上道

兆入靖面東平坐一念凝結先天微微呵日  
用之炁將盡合口思天門有青金炁覆映兆  
身鼻微引下玄關丹身豁開內外俱无吾身  
即天地獨見玄真端坐立太虛五炁為黃道  
在足下玄真行九靈內道靈寶萬神隨炁列  
于左右真人領萬神齊升黃道至天門度絳  
橋詣三天門下隨事發爐真人或執章表或  
執圭奏畢見仙官使者出隨事啓陳隨入徑  
造金闕殿下捧隨奏訖俛見上章詞表官吏  
接真人章表隨事畧奏迺章表與之真人誦  
經或見何報或勅左右侍真贊表玄應誦經

久或無報則止謝恩退出天門辭仙官復  
爐領萬神上道歸赤天黃庭萬神復位謝恩  
出靖或離依外復爐

元始無量度人化生至玄靈寶上道

兆升真領萬神詣鬱羅蕭臺虛无界內端坐  
玉局金光道炁盤繞覆映高真上聖森然羅  
列真人誦經則天地萬物一齊生矣

太上太清皇老帝君皇天生我皇地載我日  
月照我星辰榮我諸仙舉我司命與我太一  
任我玉宸召我三官保我四聖助我五帝衛

我北辰相我南極佑我北斗輔我三台護我  
金童侍我玉女從我六甲直我六丁進我天  
門開我地戶通我山澤容我江河渡我風雨  
送我雷電隨我八卦遵我九宮邀我陰陽宗  
我五行扶我四時成我我命著我太清玄籍  
三宮升降上下往來無窮不息金飯玉漿所  
求皆至虛梵日月與天為誓醮醮魁魁醮醮  
醮星所求者得所向者亨所欲者合所為者  
成種種變化與道合真何神不使何令不行  
我前有朱雀後有玄武左有青龍右有白虎

上有華蓋下躡魁罡神通光燄威振十方愛  
我者生惡我者殃謀我者死憎我者亡靈童  
玉女破邪金剛三千六百常在我傍執節捧  
符與我同遊太上攝京天大吉昌金錄玉書  
二十四符與星曆俱雷公掣電護我無虞龍  
宮海藏祕寶碑磔世間珍寶由吾所需天下  
鬼神受吾所驅稍有不從雷斧速誅誦畢或  
誦洞經靈寶經金書玉篇兆行此上道畢領  
萬神皈亦天中諸神皈位謝恩出靖

三天內朝金鑑玉珮獅子威神靈寶

上道

兆入靖平坐一意凝在丹宮微微引下天門  
金青炁丹身齊開獨見真人在太虛先天中  
瞑目誦天童經終思真人朝真帝服或思蟠  
桃仙果金飯玉漿三界快樂真人既已成金  
鑑玉珮五炁為黃道行九靈上道萬神既至  
領升悠悠至西北度絳橋至天門發爐長跪  
奏事訖見仙吏出白事情隨入徑詣大羅天  
左右巍巍玉帝亦金鑑玉珮坐七寶蓮花五  
色獅子之上兆拜長跪奏事畢玉帝變現威

神頂放金光一道直射北頂隨光與帝混為一相則坐獅子蓮花之上任其遊行太空十方三界天尊光能照一切能度一切能救一切三界內外無所不照矣到所屬訖帝復回天闕在蓮花上頂放光一道北隨光墜下三拜謝恩倒出天門辭仙吏復爐領萬神下赤天萬神皈位謝恩出靖

靈寶神燈紅映太上開天上道

北入靖一念只在丹宮引下金光炁皈黃庭微微升赤天行九靈隨事發爐仙吏迎接隨入徑造金闕玉陛隨事奏訖帝放金光一道與北為一領萬真倏然隨光升上虛無自然始青天中此天列開光映十方三界帝頂上虛無始青之中金光一團奪目此光即元始上帝也其光分射六處漸生六道帝在紅映天中朝禮元始其光倏墜下合帝為一相帝則元始三界眾真赫奕萬神並同朝禮訖元始懸一寶珠說經都竟眾真復位爾時始青天中大浮黎土一國是男是女咸得長生元始叩齒三通十方三界稽首朝禮元始上帝

而退元始化金光皈紅映虛無自然天中玉帝復位五色蓮花之上出始青天中其紅映天已合復下金闕隨帝頂光在殿下謝恩倒出天門辭仙吏復爐領萬神下赤天出靖

靈寶飛神內誦請降天符金書玉字

濟度幽明無量上道

北入靖至天門隨事發爐見仙吏引真人入徑詣御前朝禮奏訖坐誦靈寶本章至諸天臨軒加玉字忽勅出金書玉字似一丈天符降下合兆所執金書玉字或不如是有金光道炁灌注凡所執者亦存思光照注謝恩出天門辭仙吏復爐領萬神皈赤天萬神復位謝恩出靖如行用玉字天符存天符長一丈金光燦燦自天門飛下合兆天符方用三天伏魔上帝親征靈寶上道

真人在丹宮領萬神升黃道造三天始青天中其天裂開光照三界十方真人朝奏訖其金光一道墜下真人頂門即元始上帝每臨午三界魔道交行之時醮中命魔是也億萬真靈無限群魔皆在始青天中大浮黎土元

始足下吾即元始呪曰黃中策炁斬妖宗察制強精除邪翁太上有命太上房急召北帝詣玉宮承受威命宣魔王五炁翁鬱與命衝踏躡北斗按魁罡祕藏玉文方就隆三天運明六天運終賢者哉賢者哉元始項生九色圓象光明洞映十方步步丁罡是蓮花其群魔在足下畏懼不已帝勅退魔道領萬神皈赤天復位謝恩出靖

靈寶普度大鍊無間上道

北每行上道既熟所有黃籙執職萬神皆脾神也鍊度萬神五臟神也臨行事引下金青炁丹身同開則此靈寶萬神即一身神也三界齊臨萬神以唱恭誦如真人舉召此神則自然隨炁而至黃華東井者北腎也朱陵火府者心火也火池水池周備取天門金青之炁入法食存變廣大真人領萬神昇座列于左右化壇為長樂天界思鍊吾腎水為水池在左存神快然鍊吾心火為火池在右存心神快然先鍊水則北斗鑄魄以劍指水月光自天澆灌水姥大神持瓶各自天注水入水

池其鍊度衆神並白衣黑鳥三部追魂使者引領衆魂入水池受鍊三五回引上列于四散廣野之處次火鍊則南斗陶魂以劍指火日注火光入火池火鈴大神持鈴各自天注火入火沼衆人並赤衣朱鳥追魂使者引衆魂入火沼受鍊三五回並為灰畧不見形影諸大天尊東極慈尊真人至聖無極仙宰千光萬炁灌注乃行交鍊則日月南北斗水火等神互位交鍊以水浸火和風交扇三光照臨殆若春濃波澄水溫遍發池蓮花心動處各見嬰孩無數衆此乃九天大混九品化生胞胎孕也五芽乃五臟之萌芽十二經絡一身全備並皆成就天梁脊骨同古為法橋呵去天中虛无之界大度仙吏往生仙吏仙童玉女持幡執節降於橋上接引符光萬道火龍驛吏無數嬰孩倏然各乘蓮花飛昇兆速變為接引天尊急喚水一口就此升騰寂無所有斯時切不可滯想初而召至無而為有乃行交鍊有而為無然後却依外科奉行此乃靈寶大鍊要處切宜寶秘

靈寶普度三天法食上道

兆先行靈寶內事真人即成身為三界真人臨普施行事之際取天門金青炁入水灑淨乃見兩霧盪滌天地一齊清淨又見空野無邊真人坐九仞寶臺奏陳情悃其天尊上帝並虛空設座玉帝芙蓉冠離羅服元始上帝太一慈尊各喜容允陳所奏真人座左乃左衛將軍力士冠絳裳執幡右乃監功將軍弁冠絳裳執節召神虎大聖乃虎帽虎衣執策杖何喬二聖黑衣如功曹狀有雌雄二虎隨之三部追魂使者七司玉女賁勅赫寶符前詣三界十方釋放迫取無量無邊幽魂等衆玄元壇下衆神介冑持幡引魂至壇下四生六道悉徧真人化浴池清淨靈明之水召盪穢官吏監生大神天醫使者志在兆前治療衆魂沐浴畢皆列隊陣又請大梵尊神紫裳通天冠執幡次召大梵百二十人各弁冠絳服持盂將水灑食次見天厨庖吏分俵尊神飛空中以幡運轉上至無量聖賢金光道炁億萬如絲日月星斗交接光芒各歡喜盡

皆飽足受戒持符前詣法座若行大鍊普度留之以伺

无上玄元自然先天祖炁火候金丹

飛昇上道

先盤足平坐一意即在先天不動祖炁即先天即黃庭即玄牝即丹宮即丹穴即嬰兒姤女元命元始混化結胎生天生地生人生萬物之處與天地先天方方一寸分四八三十二天即靈寶三十二天是也中即元始是也初丹宮有自然先天祖炁簇為金丹取紫金色如此愈久愈著光映十方次行火候金木間隔天地陰陽日月星辰自然周流之道朝長三辰初辰入靖平坐此不過陽生却不如此行此行自然從腎而升火燄炎大熾似煨先天自然不動之丹約許久出朝轉此不過陰降却不如此行有水銀自然從陽以而澆注其丹白雪長黃芽是也有丹成為瓊胎玉體為嬰兒為元始為元命得者成功昇入天仙內院遇而不行水為下鬼

自然先天祖炁火候金丹秘訣

我有先天號太虛言之道有又還無言之無  
予不可捨言之有予不可居太考太考太玄  
妙虛考虛考真大道保之守之不死名修之  
鍊之仙人號玄得一以靈牝得一以盈若人  
能守一只此是長生大道本不遠在身還不

言一

二十五

見鍊之功若成自然凡骨變瓊胎不死玄牝  
門出入綿綿道若存修鍊金丹順星斗河車  
朝奔上崑崙龍又吟虎又嘯風雲際會黃婆  
叫火中姹女正含嬌回觀水底嬰兒俏嬰兒  
姹女見黃婆嬰兒相逢兩意和先天太虛分

四八金公木母正來過重門過後牢關鎖檢  
點牛女先下火進火燒陰始一陽千歲蟠桃  
初結果曲江東畔金烏飛西岸清光玉兔輝  
烏兔走歸峯頂上爐中姹女脫青衣脫却青  
衣露素體嬰兒領入重幃裏十月情濃生一  
兒說道長生不死勸君鍊勸君修天仙內  
院此中求此中悟取玄微處嗣師白日登天  
遊

混洞梵陽金光自然九轉流金火鈴  
妙道

夫混元未判初無陰陽異體一炁既分元始  
現相是為道生一一生二二生三三生萬物  
生生化化无極无窮皆元始先天元陽之炁  
運度自然也其先天之根是為混沌是為元  
陽先天妙道始開其端九九運而元陽數極

元陽用極而梵陽生至是則金真流光虛无  
自然其火鈴妙道由茲生焉大抵學道之要  
有內丹不可無外丹內丹本也外丹用也內  
丹本也可以保精保炁保神養道昇真外丹  
用也可以斬魔斬精斬神利人濟物其實皆

元陽九轉之功也今之火鈴即外丹也非宗  
師撰集非上聖誓盟乃元始金真自然心法  
內有真符一道乃元始以畫梵陽之炁自然  
結成此符歛之即一點如金星生金光九道  
應行持運用或以朱墨書篆於紙治病斬邪  
一且一夜十二轉周而復始以之鍊身服之  
飛昇以之度人結運黃房始如穀種漸長漸  
大生生不窮百神俱妙此則寄我之外丹成  
人之內丹度仙之道也以之治病流金四擲  
邪精滅形氣散則聚神分則全炁離則合體

虛即實有起死回生之功保天鎮地護世安  
民其功用蓋不可形容也學者秘之謹之

玉清大洞帝一靈出神上道調伏放  
弄四字口訣

自赤天存神已定在此不拘行住坐臥但於

暗室中靜定兩目微開一線視鼻覺漸次有  
光直至眉中間洞房穴係神出入之地亦名  
鵲橋入去上頂泥丸宮凝然大定於頂門收  
入玄關而止少刻行持但依前法行之如此  
謂之調也行持調神八十一日足但見其神

光赫奕便凝然大定滿身泥丸皆光如此謂  
之伏念茲在茲至二九十八日一百八十二  
日神光如日月光相似隱隱而有形或覺如  
嬰兒或動或跳出頂覺只凝然大定神光如  
黃雲罩住忽綻出神光忽在身外見自身如  
死之狀覺其神在我身外急想紅光大洞自  
然灌入身中少時了又再出如前法在身外  
又入又暫出又入如此不拘遍數只管依此  
放得熟如此謂之放至九九八十一日十分  
令其慣熟便擇甲子日半夜子時念出神咒



吉日亦得呪吾勅子午之神三百六十骨節神千二百形影神萬二千精光神吾有一靈真性隨吾出入不得侵犯吾宅念一遍了但如前放法出去如洞光普照自然出在面前急收回皈身或出行一步二步或五步十步百步但去急收回近至遠令熟如此謂之弄如此四字行之日久精熟慣會出入即以每日早晨行用試以元命出遊觀既諸事觀之無差所謂身外之身方可召天童玉女將吏相引遍處可行上天則令其扶護閉目上遊行至有聞潮聲即身在罡風世界覺星斗光芒羅絡看日月在兩邊其日月並在赤道中走自身之神不得犯赤道只從正面黃道曲路上去頃刻到中天依口傳方可至聖恩勅命了方起身禮謝復回星界仍前閉目而下

模見本身之宅依然跳入還即省寤不得妄驚如驚覺即火起定於泥丸中切收下玄關而止

道法會元卷之二百四十四

道法會元卷之二百四十五

宮二

上清靈寶無量度人上道

思存訣

師曰修身濟物要在存思存思不精漫瀾无感感應由精精必有見見妙如圖識解超進神杰堅明業行无倦兼濟可期期於有證證之顯驗逆知吉凶以善消惡一切所觀觀其妙色色相為先都境山林城宮臺殿尊卑君臣神仙次第得道聖象自然玉姿英偉奇特與我為儔圓光如日有炎如烟圍繞我體此謂思存之要然須不染不着方為玄妙齋壇思存具列于后

入靖訣

真誥云上清真人為延壽訣曰凡人入靖燒香皆當對席心拜叩齒陰祝隨意所陳為是精專必獲感應心平杰定使陳啓通達上聞也燒香時勿反顧反顧則失真致邪外應不正又清虛真人曰每入靖當以水漱口洗穢杰出靖漱口以閉三宮故出靖之時亦不得反顧乃致不誠入靖不得與外人言語及不

得脚踏門闈勅禁至重此朝真靖治之旨也若夫修齋設醮亦須當別立靖治思真念道齋心正慮今世謂之思真堂者是也其法當整冠裳靜坐高功先納靈訓神如前平日所修見前至齋官入靖燒香設拜方起身側立元坐之左存建齋三師者經籍度三師也乃心拜默啓意旨次存三師在前兆從其後同至齋壇行事所謂存者念到則止却不可執泥以引雜想至回靖所又當回謝三師然後就坐片時收復神杰方可離位出靖更衣今人往往入靖更衣語話喧雜更不明入靖之義殊失本旨每承師訓凡修齋設醮不問大小必設靖治中立三師牌座香案如式後設几案上懸師像兆坐其下凡書篆符命必就靖治中朝奏之暇常在靖治默坐待報並不許外人進入交語靖者靜也思真念道非靜不可齋心澄慮非靜必亂况欲與人濟度解讓專以一誠為本一真為祖苟念慮有差精修有缺非惟不能達誠抑亦自招譴咎此古今聖師登齋之初必先入靖存神也

燒香訣

師曰夫燒香者不得以口嚙靈香至重登真  
 隱訣曰朝修之時先烈火燒香使一舉便達  
 不宜綿綿翳翳又須左手拈香左手者淨手  
 也凡事舉運莫非右手左手故淨也凡拈香  
 先敷壇執簡端立如對君父次以左手拈香  
 一片提對印堂心存印堂中有上真居其內  
 祝曰此一瓣香供養玉清聖境元始天尊然  
 後捧香在爐秉簡退揖再進前拈香如前祝  
 曰二捻上香供養上清真境靈寶天尊捧香  
 秉簡如前祝曰三捻上香供養太清仙境道  
 德天尊燒三捻上香符默祝曰玉華散景九  
 炁合煙香雲密羅逕衝九天當願侍香金童  
 傳言玉女為臣通達上奏帝前今臣所啓咸  
 賜如言即存爐左右玉童玉女侍香烟上達  
 也李氏儀曰存香火中有五色煙起玄都入  
 治律曰呈章朝真存五色炁及功曹使者左  
 右吏兵分位森然如相臨對待立左右前後  
 天師墨教篇曰入靖燒香皆由自相彷彿若  
 見形儀不可以靜寂无音趨拜而退也至如

登齋燒香又不可簡畧先入靖燒香對師瞻  
 禮然後出靖燒師暮香次第如式升壇上十  
 方香燒洞案香時却與前說對印堂焚三捻  
 香存想一同其存印堂時却不可着想執為  
 印堂其印堂中帝真即與外帝真相會合表  
 裏為一方為玄妙

叩齒訣

九真高上寶書神明經曰叩齒之法左相叩  
 曰天鍾右相叩曰玉磬中相叩曰法鼓凡存  
 思念道招真致靈當鳴法鼓以正中四齒閉  
 目緩頰使聲虛而深響又須以八為節一節  
 一嚙液謂之命靈和真故鳴法鼓二十四通  
 者上應二十四炁三八為節也叩齒三十二  
 通者上應三十二天四八為節之義若夫思  
 神存真莫不以叩齒為急叩齒者乃集神除  
 念思正去邪其理甚深非徒以叩齒之謂

臨目訣

臨目之訣欲閉不閉欲開不開今幽顯相關  
 存注審諦故先尊朝真謁帝召將役靈皆有  
 思存蓋恐學者平日雜念交馳一旦難絕倘

不以師傳存思拘繫其念則念必雜而誠不  
 至真不格矣若夫修齊行事專以內想合外  
 臨目之際其法閉目必有其要深閉歸空則  
 念有差開目不存則誠无在開閉俱病何究  
 思存今所謂臨目者不開不閉彷彿若存誠  
 心既在念不外馳此臨目之要朝修行事之  
 樞紐也

誠惶誠恐訣

夫誠惶誠恐者即握簡低身控地兩拜過捧  
 簡長跪當心少時復下控地又兩拜過止謂  
 之誠惶誠恐若頓首者便以頭頓地為之頓  
 首也隱居曰道雖心存亦須形恭口宣詞旨  
 列拜進退足蹈詳緩並使應機赴會動靜得  
 宜內以冲神外以協禮凡朝真謁帝拜表伏  
 章皆當致恭如此若高功臨壇不審前件禮  
 法則詞表章文所言誠惶誠恐稽首頓首皆  
 虛文也

稽首頓首訣

登真隱訣曰稽首者先一拜額至地乃再拜  
 接先一拜而世相承不見於至再拜猶不肯

全何況能先一拜以行稽首今或因坐仍額至地稽首至地如因坐地非稽首也凡齋醮拜伏皆當稽首拜不稽首不足為恭拜章拜表皆當稽首也

### 再拜訣

再拜者兩拜是也別起更坐勿因拜便坐也拜坐止一拜全非再拜之禮也

### 金玉祕訣

夫鳴金扣玉之法分判陰陽作成上下交感覆載啓格十方兆先存運神風靜默禱祥瑞之炁次閉目運鼻炁從耳古化為祥風而出迎接神風梵炁如水波紋彩之狀次召出陽神乃兆左手三陽之神三天之官也先運布上頂官丹府後玉府三色青紅玉之炁交布自腦上布結作芝雲之炁懸接碧落丹霄之炁如雲霧杳靄之象內化飛鸞翔舞丹鳳歌鳴列陣齊升于天壇之側次運炁生化真中之真自泥丸而出升浮碧丹雲霧之端朝謁虛皇上帝一相同觀却振金鍾成數既足以左耳訪虛聲覺丹碧之中鏘鏘鍾聲分應交

感隱韻鳴徹次召陰神乃兆右手三陰之神梵唱三天門之玉女也在身中謂之神運化一出升布于前存三真玉女各布青華之炁結成厚地狀似水沼連頃白炁交結如雲霧騰空交合前丹碧之炁濛罩混合日月之光

在內星斗微見次存天廷與兩耳兩鼻各出象色出于外漸升雲霧之際化為龍虎目顧鸞鳳吟嘯齊唱天壇步虛之次龍虎神君分班上下次擊玉磬布六陰合九陽之數畢以臨目瞻天表以右耳訪虛聲覺其磬下應格動十方畢方行交振金玉覺雲炁方始開朗並無一點塵翳蓋其聲擊開以成天地破其混沌方始陰陽分形朗然四方靈風鼓奏祥雲飛結天樂鈞奏於九空之中三境齊升十方朝謁此乃天炁降地炁升陰陽判成功業之象依道而行何所不通

### 分布燈輝請光訣

廣成先生曰凡建齋行道然燈燒香最為急務香者傳誠燈者破暗所以科曰燒香然燈上照諸天福堂下照諸地長夜地獄孤魂滯

魄承此光明皆得解脫然燈各有其法建壇之時必先請光請光之法高功當於正午面南焚香對太陽吸炁書慧光符命以陽燧於日中就太陽光取火然燭一炬在壇中至夜高功道眾列班壇前高功上香奏告陳白齋

意左手執慧光符撚就日中所取燭光上然點誦慧光呪同道眾舉天尊號高功却存自己丹田中寶光引至泥丸項生圓像光映十方以手中燈對自己兩目光輝發焰存玉清境慧光與燈光自己目光相接方引其光然於玉清上清太清前然燈誦呪皆畢却轉身立於天門上以手執燃燈光直射地戶存其慧光照徹天地道眾舉天尊號各以紙撚就高功手中點燈分布壇中高功隨步回洞案爐前同道眾點燈光分燈俱畢各以所執殘燈紙撚置於高功立處面前香爐中舉明燈頌三首如是謂之請光分燈若止以符然燈燈念呪而不存想運光內外相合則何以謂之請光耶其道場中請光之後燈燭並不得滅直至達旦朝日光已出方滅然燈續明乃

續日光之明然亦留三寶前燈燭供養不滅方可謂之續明破暗然燈科禁至重可不謹哉今以瑠璃然一燈于壇中直至滿散亦妙

敷露安鎮秘訣

北建壇既化壇陞定天地方圓之象于真萬聖混同班侍此時東西未定形无未安儻不以五方玉字二十八宿參之方圓出入動靜安能得天清地寧至尊中主端居九重也其訣先自東方始存肝无自左耳出東方无混合結作青林聚為碧玉殿內有青帝居之東方八天帝七宿朝拱布青碧之无于外星斗磊落于上下內有青碧金光之无分射南方北以口引含吸納肝次過南方无運心无自舌出與南方无混合結空成梵聚琥珀殿內有赤帝居之南方八天帝七宿朝拱布太丹之无于外星斗燦然內有紅白之无化生直過西方无以口鼻引接合納歸心次過西方運素无自右目出與西方无相合結空成梵聚黄金之殿內有白帝居之西方八天帝七宿朝拱布青白之无于外斗光交煥內有金白

之无直過北方无依前合引納歸肺次過北方无發心中之无交始腎府之无運自耳出與北无混合聚无為水晶之殿內有黑帝居之北方八天帝七宿朝拱布黑霧黃雲之无于外斗光交合內有黃黑之无直接中官无依前引接咽入腎宮次過中央運丹元之真交混脾元二无相合自口噴出于外結无聚成二宮三樓有上下下之層金光凝定中央黃帝端坐于上布黃无于外散接四方之无有五星大如車輪懸于上斗光分照射入无形一无引吸歸中咽而退此名五老上帝駕景朝謁安鎮之道

登壇存思入戶訣

凡登壇必先於壇外巽方面乾端簡正立思存香官使者龍虎君侍香金童傳言玉女四明功曹通真使者各一人侍靖玉女玉童各二人羅列左右須先存自己元始天尊祖无運出頂門合天門无化成所思存玉童玉女等然後念入戶呪先以左足登壇蓋玉女等皆是自然妙无應感成形形質明淨清皎如

玉隱而有潤顯而无邪學者存之真階漸升進退出入有道德无玄妙纖毫必應引以次第從早至尊故曰日則玉女守宮夜則少女通事濟度厄難登道場也故入戶呪曰四明功曹通真使者傳言玉女乞為通達道室正神蓋四明功曹通真使者皆自己之神化應也道室正神者自己丹元君也若入戶不思存或思存不運自己元神則何以通達上玄必如此然後請上玄真无降流身中方得上聞是以淨口呪曰心神丹元令我通真思神鍊液正无長存是也

上十方香訣

清旦日中先從東方起次東南方次南方次西南方次西方次西北方次北方次東北方次下方次上方以序並左轉言其天道左轉之義又須當逐方存想本方之无降入壇中方謂之上香若修齋行道而不上十方香上香又不思存本无皆成虛設靜夜則從北方起次東北方以次而轉思存並同前右登齋行香若按靈寶本科日中則自東方起次南方

以序而轉至下方而此直以東方次東南方  
次南方者乃黃籙簡文拔度罪根威儀行香  
次序如此今修黃籙亦當以本經為據清都  
張萬福天師齋儀升壇上香次第一同蓋拔  
度罪根威儀一本黃籙簡文靈仙品格龍漢  
舊文不可改也

### 洞案香訣

洞案者壇中道場前御案也凡上香行道法  
師上十方香畢回壇前端簡正立上香如儀  
先以雲篆真文燒於爐中次三捻上香啓祝  
如前與燒香訣同次燒降真召靈符密呪設  
禮凡燒降真召靈符當先念呪曰鬱羅蕭臺  
玉山上京上極无上大羅玉清渺渺劫刃若  
亡若存三華離便大有妙庭金闕玉房森羅  
淨泓大行梵炁周回十方上帝降鑒諸天臨  
軒次念玉華散景呪存玉女傳言金童侍香  
羅列爐側設禮退班行科此洞案香之本義  
也

### 禮師存念訣

先存太上三尊在天寶臺中次存自己上中

下三丹田各有天尊却存下田天尊乘白色  
雲輿升入中田中田天尊乘黃色雲輿入泥  
丸上田天尊相合乘青色雲輿升出頂門合  
外三尊坐在天寶臺中一分明次存天中  
左有三十六部尊經右有玄中大法師十真

五帝群仙侍衛分明如大會朝真之儀法師  
臨目存見左右龍虎君千乘萬騎三界尊靈  
群仙衛真羅列左右師為弟子奏陳齋意次  
存經師所在之方心拜三過祝曰願師得仙

道我身昇度次思籍師所在之方心拜三過  
祝曰願師得飛仙為我開度七祖父母早昇  
天堂我得道真升入无形次存度師所在之

方心拜三過祝曰願師得仙上登高真為我  
開度五苦八難名入仙籙永成真入廣成先  
生曰經者遠也經為遠師乃籍師之師因師

授受不忘本也存本派經師心拜三過祝曰  
願我師得度我得仙道籍者因也傳真學道  
師資相因乃經師弟子度師之師也存籍師

祝曰願我師得飛仙為我超度九玄七祖上  
生天堂身得神仙度者進也度我凡身進登

道品從凡入聖莫不因師乃己之師也存度  
師祝曰願我師得仙真為我超度五苦八難  
得成仙籙永成真入別有太上三師者太上  
老君為度師道君為籍師元始天尊為經師  
凡有修齋皆當禮師若不禮師是忘本也故

中元玉籙簡文神仙品格曰奉師威儀經籍  
度師所宜設禮為學不尊三師則三寶不降  
三界不敬鬼魔害身太上老君思存篇著師

寶者自然元一无祖无先常存無滅濟度無  
窮應感為三終則一也蓋由人有億兆心億  
兆行其大品有三上中下才禀不同故悟道

或遲或速速之與遲必宗三寶一曰道寶二  
曰經寶三曰師寶師寶者得道之人為我師  
也經寶者自然妙文師所傳也道寶者无形

之形即太上是也杳冥之間精進感應緣時  
成數分形散體不可思議議而思之得不可  
得得不可得竟何所得道真也真也者得之

不死不生生死應化不增不減保此貴重故  
號道寶存思之時皆應臨目常見太上在高  
座上老君在右道君在左又見經在西方師

在東南次見十天威儀侍衛文武伎樂各從本方來朝禮太上存齋壇為玄都玉京山七寶城宮室寶蓋獅子之座座上有蓮花以為茵藉座前獅子蹲踞相間香官伎樂森然羅列見道寶竟仍存玄臺之裏在於太上之西有七寶裝嚴光明帳座座上有玉案案上有經寶絳霄之中火鈴之室花藉蘊函鎮覆經上玉童玉女侍衛香燈三十六部道德為宗太上侍官立左見經寶竟仍存玄臺之裏在於太上之東七寶裝嚴光明帳座座上有玄中○大法師此老君存思圖中所載故併錄之于此若思存時止從師傳之妙次第存思庶為簡易然又不可不知所出也所以聞唱道時兆存內景神光洞照壇席分毫無翳五臟六腑瑩若瑠璃九光射于左右正拜訖決心禮九拜存中有太上三尊在空玄之中敷設寶座三界眾真朝禮如玉京山朝會之儀左有琅書金篇真文寶符自然之書三十六部尊經右有上古三師及授法諸師環立聞舉三寶即眾念臣稽首皈依太上無極大道臣

稽首皈依三十六部尊經臣稽首皈依玄中大法師清醮次念長生保命天尊三聲普度念太乙救苦天尊三聲次存金光燦爛九色圓像兆即存如天尊狀旋行上壇念入戶呪四明功曹通真使者為臣通達上聖高真上元真炁降入臣身今臣所啓咸賜如言

衛靈呪訣

夫禮師之後必宣衛靈神呪一以淨穢二則納靈誦東方呪則指震存東方青炁降滿壇場至眾和後一句法師則以鼻吸青炁入肝中誦南方呪指離文存南方赤炁如前納之於心誦西方呪則指兌存白炁如前納之於肺誦北方呪則指坎存黑炁如前納之於腎誦中央呪則指中指中納黃炁於脾至存五嶽之炁即發五方之炁化成兵馬存降之法想念倏忽故建齋之初先誦五方衛靈神呪其義在此至次早則誦五星呪者蓋勅壇之後穢炁已除故止誦五星呪以顯威靈而不及五方衛靈也

發爐訣

无上三天玄元始三炁者身中三天三炁也法師當思三田之炁自頂門發出如雲之升內有太上老君乘雲而升立於頂門然後召出身中功曹使者等神皆從內出剔訣布滿齋壇通達誠悃次至太上十方正真生炁却存四維八方上下降炁遍滿壇場覆兆一身至逕御之後方存香煙逕同將吏上至帝前夫人一身皆象天地靈炁貫通若不明內旨何以外感召先聖師尊建立齋法其義蓋有在焉

出官啓事訣

清都張萬福天師曰凡傳言驛行皆憑神道庶得感通所言神道仙官吏兵是也仙官吏兵須是師授即仙靈治職靈寶法錄三部八景三十二天玉童玉女五帝直符直事等是也道士身中有此仙官始得預齋請出吏兵如未受錄者不得輒有干請如或有違齋亦徒設妄費香燭冒罔真靈貽其罪考謹之戒之發爐畢眾官長跪叩齒二十四通出閱吏兵上啓其出官各有其訣五體真官功曹吏

兵上仙上靈二官直使正一功曹左右官使者驛馬上章吏飛龍騎吏等官狼吏虎賁察奸勾騎天騶甲卒天丁力士監察考召甲子諸官君

### 懺文訣

凡建齋行道專以懺謝為急古法高功自行宣懺後世憚勞故令人代之名曰詞懺之職然須明懺謝之理蓋懺謝者代齊官首愆也高功須當逐方同齊官跪伏閉目思存見本方天尊降於空玄之中旌幢羽節羅列左右逐方服色詞懺宣文高功端簡默隨其懺方合其法若高功心不存念口不默宣他想雜觀亦虛設耳若行開度亦如此行持但存亡靈同懺耳朝禮之中以懺為急務不可具文然懺文各隨齋科之義命詞廣成先生黃錄齋科一切備有尤當辨明行懺可也近世本派經師水南先生撰濟度金書其文甚詳

### 命魔訣

凡建齋朝修行科必當命魔古齋法中如張清都陸簡寂杜廣成先生皆是三朝命魔趙

道昇編黃錄儀錯認作內事只於午朝命魔步虛詞中亦曰魔王敬受事故能朝諸天其功高功密運神光恭宣道旨以太上之令而召北帝俾宣魔王察制強精斷絕邪蹤玉文就隆則三天運明正化流行仙道隆矣邪源閉塞鬼道消亡陰炁零墜道炁充盈六合之內无執衆真悉浮空而來觀聽法音宣太上之令以制群魔至三天運明六天運終皆感應之效也但賢者哉三字或謂贊美之詞非也蓋此三字則有秘旨難以輕泄須當心授今冒禁錄于後此命魔之要訣

### 召魔王訣

兆存自己青黃白三色雲炁九色混沌結成圓像光映十方咽液三過存眇莽大神帶九龍為冠坐鎮鬼門魔自不生矣

### 命魔口訣

元始玉勅真符命魔奔火前導通關合虛三皇領從威制群魔三天運明六天運終

### 三朝三上香訣

初檢上香運青炁出遶壇席徑上清微天二

檢上香運赤炁出遶壇席徑上禹餘天三檢上香運白炁出遶壇席徑上大赤天

### 大謝訣

凡大謝者首謝之義也所以行道科中必三啓三禮移班正立長跪宣科首謝罪目其法甚是當存自己泥丸與大爐相對其爐中成一寶珠廣大无方罩覆光明透徹內外映照忘其已形惟見高真上聖十方天尊三界威靈列班衆聖羅列左右恭朝三尊自己跪前宣科懺罪如請福禳災則攝齋主本命元辰如開度則攝亡靈同與懺罪首愆此其旨也

### 復爐訣

凡朝奏事畢必當復爐復身中神明與天中上聖故言香官使者左右龍虎君令臣朝奏之所自然生金液丹碧芝英者自己真炁混合歸體結成金液丹碧芝英也其法於此時掐訣引炁嚙入丹田復還元宮結成寶珠金碧交映故有此言至十方仙童玉女接此香煙令臣向來所啓之誠速達逕御至真无極大道則又存玉童玉女復還天闕賫香達誠

故也與發爐之文存想之義前後相應復爐  
設目亦見本法茲不再錄

陞壇講訣

凡陞壇講經之法莫不以己代天尊演法故  
陞座講經說戒其法當先捻香心禮臨目握  
固存頭出青炁廿三兩手黃炁兩足白炁十七遶身次  
存三師在前心禮三拜鳴法鼓二十四通嚙  
液三十六左青龍右白虎朱雀在前玄武在  
後獅子麒麟白鶴羅列四維項生圓像七星  
覆蓋五藏五炁發出覆形光映六合侍經玉  
童玉女羅列左右一如元始談經授於道君  
亡魂大衆俱來受經此講經之訣也若說戒  
一同存想止改護戒威神菱龍驛吏察命童  
子五帝直符六宮掾吏羅列在前此存想之  
義

拜章訣

拜章出神古齋法也今既未能出神謁帝莫  
非存想而已然存想多是失真念慮又難純  
一安能臨事無差況齋官詞意鄉貫年月日  
時不能盡記其詳往往按圖行事俯伏拜跪

步罡焚符而已設或伏章之時存想未至念  
若有差則何由感格又有存想不熟念在畫  
圖安能上達若此者皆於理未當伏章之道  
皆在目前向時度師拜章隨事有報其要止  
就齋壇行事存想而已況既登壇存降三境  
高真上聖羅列左右呈露章文對聖敷宣高  
功伊當於此之時存想上帝在前伏地隨所  
宣章文上奏得旨降付本司却以章焚燎付  
之天省施行更不再存隨章上達帝前非惟  
有免思存抑且奏陳誠悃不致有差雖數名  
字頗多亦不致差錯蓋以隨章宣奏也兼拜  
章奏步罡如九靈飛步罡元網流演罡皆是  
飛神步罡故謂飛步古人不曾步於壇中今  
既以步舞於壇中以助威儀則飛神又步何  
罡不若便於壇中步罡就謁四方二十八宿  
日月五星庶幾相應無瑕蓋三境廿六既存在壇  
則星宿豈得不降是以度師止在壇奏謁止  
在壇步罡焚章之時却存官將貴呈天省曹  
局蓋先天一炁无寓不在誠既感召格于上  
下目前何須存啟車歷罡風界星宿界而後

至天關也哉况元網流演篇具載人身與天  
境相似止要法官洞曉內外便可感通故聖  
人曰天之高也星辰之遠也可坐而致若能  
於入靖燒香之時隨事啓告習熟念想純潔  
則施之於拜章時一理耳外此拜表伏詞存  
想一同亦各有口受分明惟在入靖之先行  
十轉回靈之道焚章之後又須入靖靜坐待  
報庶可有吉凶之報此理至當簡而易行斷  
不欺罔貽譴妄誕无投回靈之道待報之訣  
併錄于後

十轉回靈萬炁齋仙

入靖燒香更不雜想心拜服符運想丹田之  
炁自夾脊直上透入泥丸頂門復回重樓至  
絳宮丹田復至丹田有一老君乘白炁上中  
田見元始天尊向乘黃雲炁上入上丹田見  
太上老君如緋畫像坐定次想廿九天門上有太  
上三尊下降合頂上三尊為一定心默默存  
思升神三拜奏告拜章之意然後登壇行事  
章官醮禮更不別處鋪排只就壇前行事法  
師出官便行請醮庶幾不致前後隔絕遣發



兼未出官章官何在亦難請醮若能行靈寶  
大定神光出神謁帝此又是上道第一義也

身中待報訣

乾宮動屬左耳章付泰  
玄都省

喜鳳展翔翔檀名達四方求謀皆得遂更

改又安康

坎宮動屬左足引進真官  
連付天省

隔江見珍寶爭解到身邊官事皆遲滯得

病主留連

艮宮動屬左肩天樞上相連章  
付玉階郎校定

明月在高天張弓設設弦用竭平生力何

曾射得圓

震宮動屬左膝典郎左執付玉  
階右侍頒行

遊魚落網中少吉又多凶陰人防坎圻亡

者得升遷

巽宮動屬右肩左樞執吏靈官  
付天曹校勘行

憂情在心中遷求未能通貴人行却順小

人病重重

離門動屬右膝付司禁郎典  
錄校定行

日月无變動陰人喜事來亡魂皆得度干

求有橫財

坤門動屬右耳付泰玄都  
省不連

劍鏡磨重光逢人須更磨若人觀鑒在水

陸出滄波

兌門動屬右足章合格玄无  
化上帝依行

全官財帛臨遷職有身禁病者皆无害亡

者得超升

心章訣

心章之道惟在徑捷不呈露不步罡行持之

要與前十轉回靈一同但至自天門降合頂

上三尊為一定心默默三拜便行奏告元始

次奏道君次奏老君三存三禮得旨次存玉

童玉女官君將吏持章前奏次存三尊各還

元處自己復存三尊回歸三田兆謝恩退位

出靖

破獄秘訣

凡建大緣小緣必須然燈破獄且陰獄在重

陰之下詎可施破但兆身中心有刀山劍樹

火坑穢濁之獄若能自破其獄何患地獄之

不破且人之一身心為君主造惡緣亦可行

善道亦可心安則神定心怒則神動忿怒一

作所養喪矣心曰蓮花之府君王居之肺曰

華蓋之府輔相居之肝乃將帥之府腎乃作

強之官脾為倉廩之官心不安為火翳之獄

肝不寧為風雷之獄肺不安為金剛之獄腎

不定為溟泠之獄三陽在手為銅柱火車三

陰在足為鑊湯屠割脾至中央為普掠此一

身之獄苟不清淨又何以破彼之獄乎此以

其部位言之也若曰地獄因緣皆由一心所

造非由外得實自中來若心生忿怒則炁血

衝突乃風雷獄也心生貪嗔則形動體肆乃

火翳獄也心生慘毒害物傷人乃金剛獄也

心生陰謀則情惡念逆乃溟泠獄也心生染

着則愛重念深乃銅柱獄也心生愛慾則體

傷神弊乃鑊湯獄也心生殺害則害己害物

乃屠割獄也心生惡念則淫慾貪饕乃火車

獄也心生不足勞神苦體乃普掠獄也惟心

空則罪業俱空罪業既空則地獄冥曹何在

凡欲破獄先自朝至午後運調真炁自腦九

宮分布九炁感動其心若若心君安靜百神

守舍真炁內充流息無窮一炁運入九曲回腸之獄萬穢俱消善境隨念而見方可破重陰九幽之獄且萬法皆從心起三途乃三宮五苦乃五臟苟能如此則悉皆無破皆為清淨道境更無一點塵翳漸入大定洞見真境了達無為則冥關幽壤莫不開泰矣

召魂秘訣

神虎使者出自玄範北魁之府法師洞淵三宮三陰之首府總分召陰之炁神虎三使者居三焦七司玉女在七竅陽耀通關陰靈攝魄神虎官君在左右目下雌右雄左玉曹使者居左右鼻孔下神虎使者在華池之內清泠泠尋魂神將在長谿穴腎也北運靈根七轉呼召齊到玄壇外合法部神虎官君方行承符領命接引追攝北運左足步神虎置宮二一十三跡倒步之手持神虎提魂印布以靈根之炁其亡人承此炁俱赴魂幡此謂嘯命神虎之道北發心肝之炁結會在外有陰風玄霧騰騰之象若呼召則心感神虎吟嘯而臨隨北遣役召魂也

沐浴訣

先化浴室為月境波光之相皓華之炁薰蒸濛濛次剔兩手子文乃陰陽之炁焚真文沐浴等符變化月境陰白之光如雨露霑布先以水灑三巾化玉女靈童手執香巾長帛布寶光之炁引魂而入一女童手執香淨玉瓶盛甘泉白醴如傾之狀噴灑于上五斗星光亦自上燁煜布下浴室之內亡魂承此真炁真水灌溉盡潔其形身相光瑩次焚冥衣北以變衣符同化布鍊霞彩之光交錯透衣亡魂佩服天衣次存召魂幡為一條白緞素炁引升亡人入筵受供

鍊度訣

鍊度之法有先水而後火者有先火而後水者法雖皆有其理不若先水後火者有合造化相生之義宮二先火而後水者蓋本經中有玉眸鍊管黃華蕩形之說豈若夫天一生水地二生火之論實為深長況人始生之時必先兩腎後生兩目人死之後其形已壞欲完其本豈可逆陰陽行事耶蓋鍊度之義所以聚

其本性鍊其魂魄假有餘而補不足資陽神而鍊陰魄配水火以為生成滌陰穢以成清靜法師者須當明乎造化相生之義鍊形聚炁返陽出陰使自已之性本體湛然自己之神純陽無雜然後度幽魂超滯魄故大茅真君有言曰以炁鍊炁以神鍊神靈光下燭幽魂還人昔太極葛仙翁修真得道者蓋由此也今行齊法之士雖未自鍊其神亦須先明其義況鍊度之法傳流頗多有靈寶大鍊之法有神霄六陽九陽鍊法有南昌青玄九天諸鍊悉各有義不可混淆錯亂無別欲行靈寶大鍊之法當知祖於金母木公請炁上表他求不可欲行神霄鍊者當知祖於三師日月請炁上表捨神霄日月不可也至南昌鍊以南辰北極為祖九天則以九天上帝為祖皆其隸屬至於敷列壇場排列水火亦不可拘定其方謂如靈寶行持存用則以水火置於寅申之方存想則以祖炁金木為宗神霄行持存用則以水火置於乾巽之方想九霄之炁在心腎肺肝五臟之間三焦碧炁為神

膏之炁肺中素炁為玉膏之炁心中赤炁為丹膏之炁肝中青炁為青膏之炁膽中綠炁為碧膏之炁胃中黃炁為紫膏之炁大小腸紅炁為琅膏之炁膀胱紫炁為太膏之炁腎中黑炁為景膏之炁各有所主此神膏鍊度之用也至於南昌鍊度置水火於南北想水火於心腎九天鍊度置水火於九方運九炁於身中然又須明夫身中生化之理配合之義謂如男子先生左腎女人先生右腎胞於已胎於午養於未生於申沐浴於酉冠帶於戌官榮於亥帝旺於子此人身生旺之理也。人能深明造化貫通陰陽存真養性彼此相資以我之靈合彼之靈以我之炁聚彼之炁全其至精至神假水火以相生運陰陽而陶冶則何靈爽之不度也哉鍊度符章各宗科目已載本法歷歷有條切勿混雜符章以戾科教云

### 升度秘訣

兆雙手十天訣子至酉袖內擡起齊天廷剔去再雙手玉清訣運左右目高舉日月之輝

微露金絲線霞之光射透界闕目少顧以鼻引吸歸再一吸噴散于外直沖狀似長虹布過朱陵生天之臺剔前玉清訣再顧日月之華輝映洞徹化金童玉女各持幡列左右咽液一過上升丹房發起金紅運碧之光直透泥丸上宮一炁直徹長虹之勢運金瑞色合照有金橋萬丈一頭注射壇前一頭正接朱府玉清訣引魂上升法橋官君引導无碍而升上徹天闕下化為青炁而散杳杳冥冥不知其所之若有一毫掛礙則不成究竟也。

### 道法會元卷之二百四十五

### 道法會元卷之二百四十六

官三

### 天心地司大法

### 法序

夫地司者乃天心地司上曰九天下曰九地天地相合陰陽交感陽升陰降所謂神九至陽鬼九至陰鬼神二炁之靈者九天雷神乃至陽之炁居於坤土之下一陽來復自乎坎位乃知陽炁潛施發生萬物以成四時鈴轄煞神降伏瘟部

上帝賜冠冕朝見於玉階以為侍從之神其功最大其位最高神通无窮威靈莫測究其迹生於上古議其神自乎先天昔宗師廖真人修大洞法誦度人經常見其跌坐則冥冥中有天花亂墜真人自不為感於是北帝勅主法仙御下降特遣侍御殷郊護助真人修鍊大丹所到則瘟疫消滅神煞潛藏行無擇日用不選時如意指使悉順真人之意焉於是頒一符付真人為役使之信後真人得道徧歷江湖一日命元帥滅魔良久帥現曰魔已滅矣真人曰帥未離左右何其速耶帥曰

有副將將鏡應命已行誡滅矣真人曰副帥可得聞乎帥曰亦北帝雷神也於是真人喜而遷秩為顯應通靈急捉使者真人因形以符付之為約信以輔元帥之法因斯出矣真人今為南昌仙伯昔授蕭君安國即余之度師之父也余昔受度師蕭君道一先生凡十有五年目擊所行暨終分付玄奧外有報犯起土符命自道一先生指示無不靈驗是法之玄妙皆師師口傳實上天之寶人所罕知余得此文靈驗莫可盡述至於降瘟疫伐壇邪斬滅妖怪祈禱雨暘通幽達冥委之無誤用之必應以感激予情保奏上帝以加徽稱為北極御前顯靈體道助法誡精滅魔地司至德元帥已獲允俞是法也呼召策役自有至理文不盈握正謂要妙嘗見有法書三部亦曰地司法也其間混雜兇惡之鬼至於九頭馬面蛇頭火伯等悉有符篆不知其來歷自誰降傳若使此法以治若等妖怪正謂以火救焚以水退水俗云千里投周九反被周九打折手良發一笑耳蓋後學參多文實聽

讒佞遠至人巫師於斯法中集合侮人殊乖大道正大之體若此之輩鄴都戮魂何日出耶嗚呼又謂召元帥自九地之下九皇之前見元帥自此來者又謂自直年太歲方召者皆不得師傳妄釋其說何可得而至感愚作至德蓋欲除邪輔正以契知音若有三部文者見而捨之焚之免招譴責流入鬼趣少副區區體太上好生之德所謂漏泄之愆必可逃也今因閒暇謹述於師傳正法之首云咸淳甲戌菊節星沙彭元泰稽首

師派

金鼎妙化執法申真人霞

南昌仙伯廖真人守真人

主帥

北極御前顯靈體道助法誡精滅魔地司猛

吏太歲大威力至德元帥殷郊鬚青面孩

兒相項帶九骷髏額帶一骷髏體風帶

紅裙跣足右手黃鉞左手執金鐘

副帥

顯應通靈急捉使者蔣銳青面朱唇獠牙紅

錦馬花袍束帶跣足兩耳金環持索

紫微衝呪

唵吽吽歲君猛吏總領眾神黃幡前引豹尾後隨七十二候二十四炁惡煞當先兇神翊衛黃鉞誅妖金鐘擊崇五方使者疫毒威靈

九州社令血食之兵上帝有命疾速降臨助吾大道掃滅妖精敢有拒逆斬首來呈玄都律令無停急急如

北極紫微大帝律令勅召地司太歲大威力元帥殷某速降

神自紫微黑雲火光中見即以上炁呼出

帝令接至黃庭合炁而出

密念

唵吽吽唎合明天帝日靈靈雷勅煞攝急急如

玉皇口勅

唵吽吽眾神稽首邪魔歸正敢有不至化作

微塵

唵吽吽發吽達利怛那達利怛那唱哪唱哪唱

發哪伊發娑訶殷郊速降

唵吽叱呵哩攝咭利叱吉利叱蒲利娑訶

符法

勅 北帝 殷郊 衆神 勅 速至 司 稟令 猛 吞精 吏 拒逆 者死

勅 帝君 歲君 惡煞 勅 命 勅 火急奉行

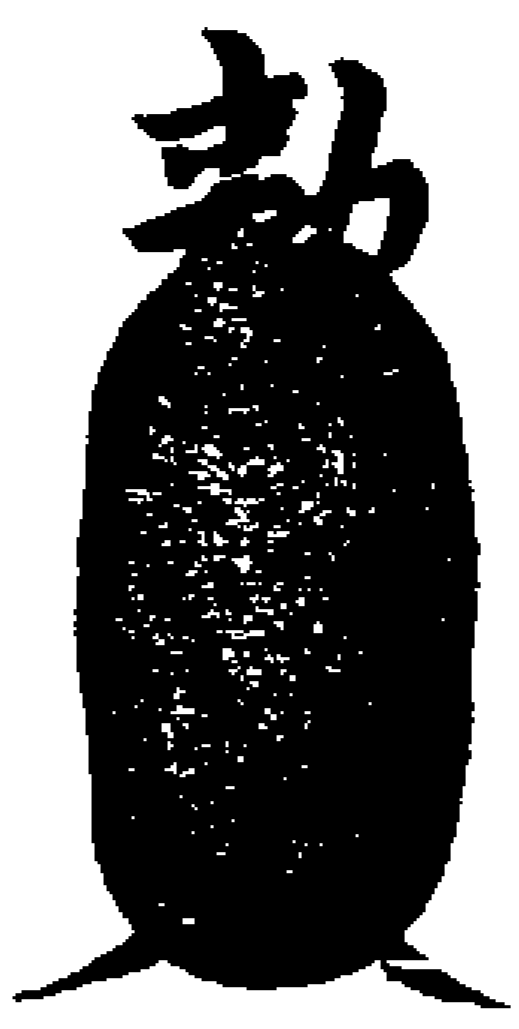

密念歲君猛吏呪  
塗起土從離出筆  
報犯自坎出筆

唵吽叱喇合明天帝日靈靈雷勅煞攝疊書

加號

魁 玉皇號 魁 北斗長生 魁 聰明呪書 天 蓮 結 玉號

遺

靈

靈 上陽下陰 靈 伐用

右訣應保禳起土謝土 緊加平常 次看患  
人面赤頭疼或面黃耳聾或顛狂妄語隨  
證加減犯天星以天符解之犯地曜以地  
符解之治邪以玉符治之常用仍加一字  
又緊於二勅間加師令

)))))

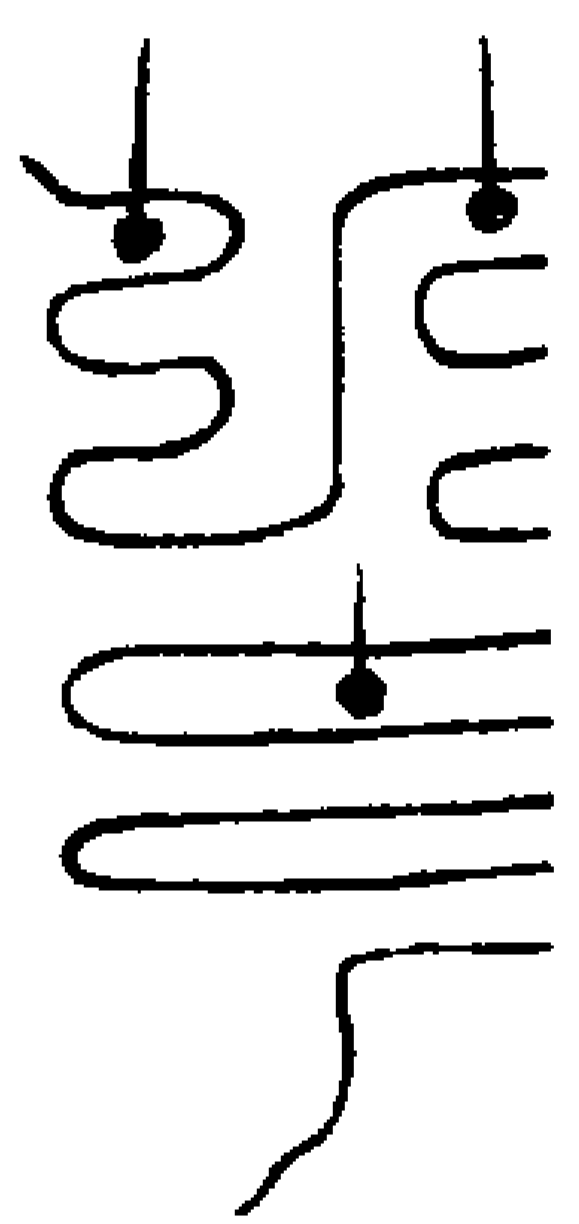

起土符

玉清上帝勅上清大帝勅太清  
大帝勅九土之鬼準令速起

精陽成天包羅九地 魔無干犯鬼無  
萬神稟令火急奉行 妖精八威龍文  
安鎮 敢有不順殷郊滅形  
九土 玉皇上帝律令勅

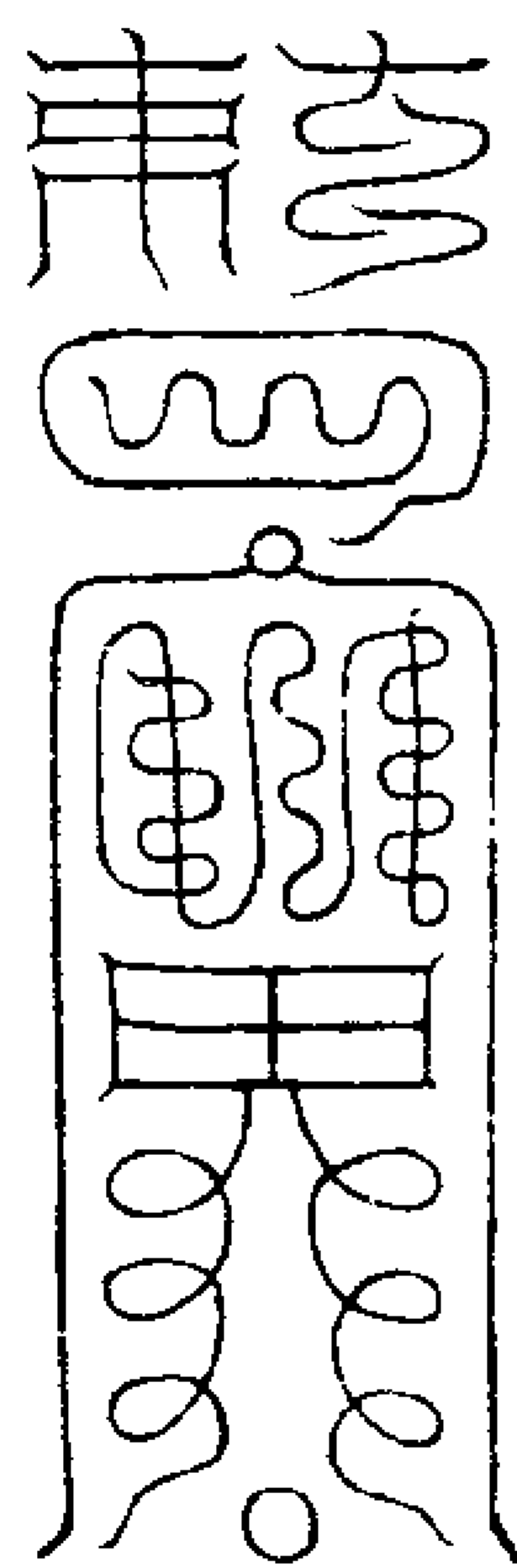

勅呪

五炁徘徊九炁洞淵太歲殷郊煞伐鬼神安  
鎮九土金甲鐵兵奉命速起不得久停急準  
玉皇上帝律令勅

退犯符 用竹片書

))))))

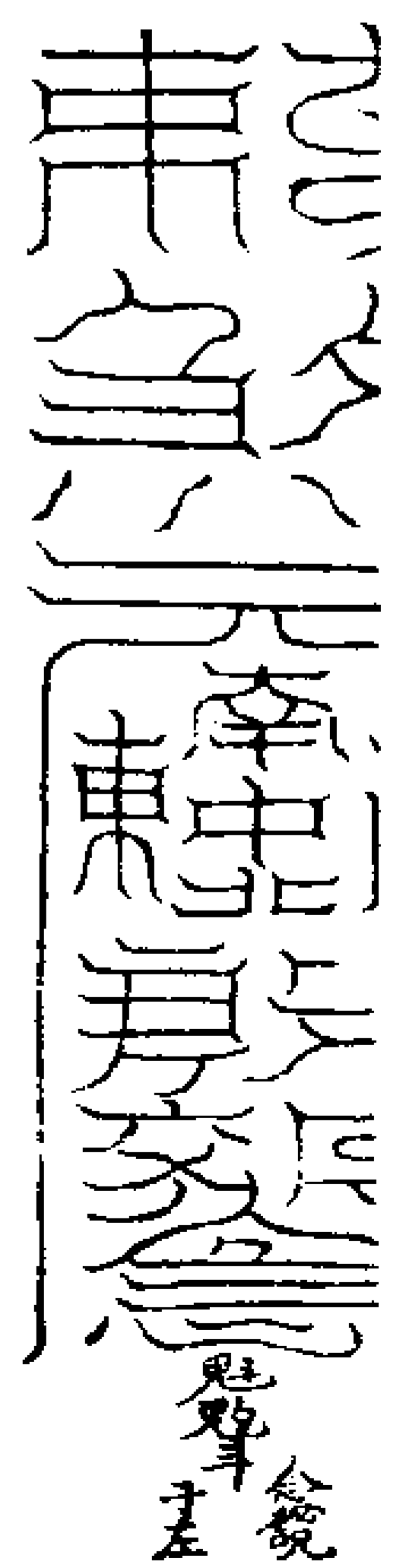

地司猛吏準令奉行安鎮九土敷落五篇東  
方干犯九炁朗清南方干犯三炁洞明西方

干犯七炁齊并北方干犯五炁流行中央干  
犯天清地寧太歲猛將部領神兵羅天列地  
安鎮九壘准令退犯火急奉行天煞地煞年  
煞月煞日煞時煞一切邪魔並皆煞退

玄都律令汝等衆神稟持法令常總萬神使  
汝速去不得久停歲君主將社令之神贊神  
變化威惡神靈十二凶煞七十二神吾令一  
下火急奉行急急如

北帝勅后土皇令准令退犯疾速奉行

將使者符

法靈靈動天地撥天關以神合炁  
以炁合神速召將銳隨符速靈

顯應通靈急托 遇天天厄遇地  
蔣某疊書腹內 遇地厄遇山崩  
遇水水竭遇人



遇水水竭遇人

人生遇鬼滅



通靈使者斗中之仙乘雲激電顯應無邊救護群品功奏上天聞吾呼召火急至前急急如律令

紫微帝星轄太歲符

金木水火土五星 (I) 天圓地方

真君降真悉攝 主煞神君

子午卯酉 萬神 聽今 (日) 太陽帝君光燭 (月) 三界陽神推滅

太陰皇君神光 威神赫赫糾察魔軍 洞煥陰鬼推滅 掃蕩九醜斬馘不神

斗運中央臨制四方 東方起土 魁魁魁魁魁魁 神君東方

退犯神君南 金戈大將軍 右大 西北方同 力神

左大 上台一黃凶星速起 中台二白

力神 魔鬼速滅

下台三青 勅 后土皇地祇收 土煞速起 斬一切妖魔 正 歲君 猛吏

黃鉞誅精千千 黃幡前導 截首萬萬剪形 豹尾後隨 念唵吽吽

咒書太歲殷某煞 萬鬼自滅 眾神伏藏

十二神王勇猛當先 七十二候金甲鐵戈 天煞地 煞年煞

月煞日煞時煞金煞水煞木煞火 煞土煞上方下方一切邪魔自煞 唵吒

吽哪耶殷某疾速攝 疊書煞字內

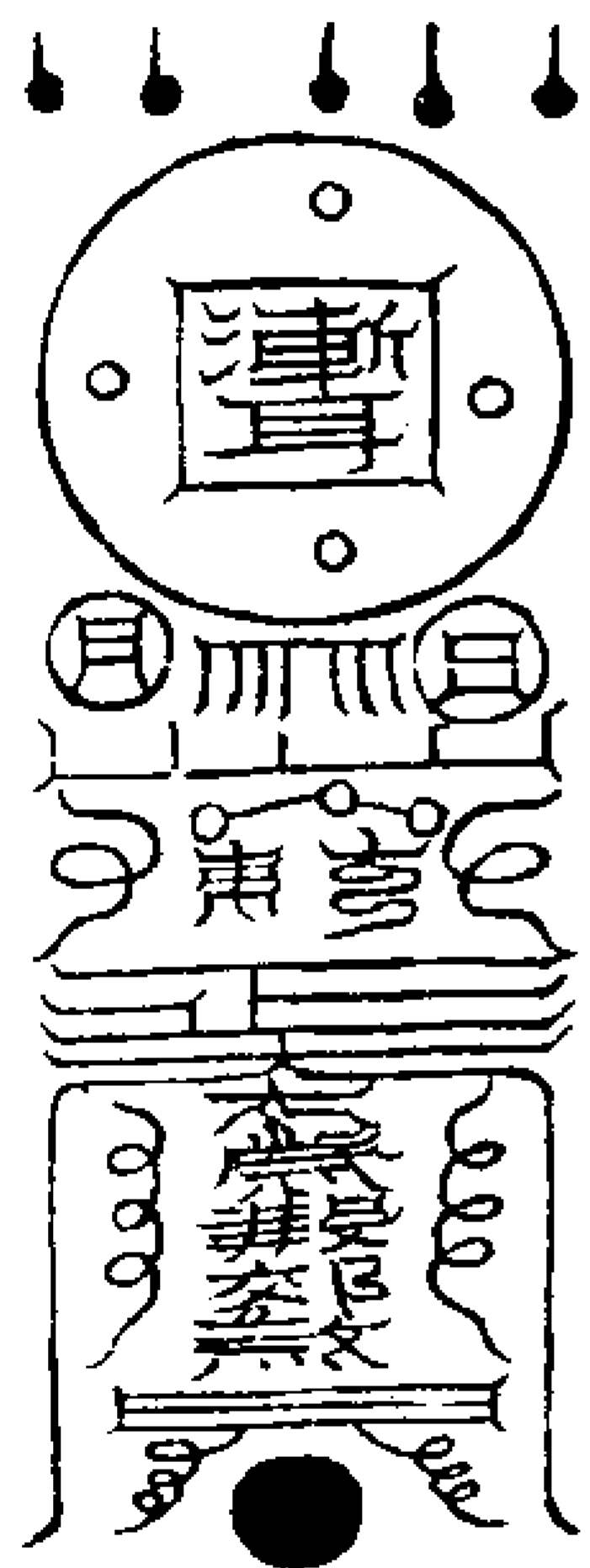

塗呪

玄都律令統轄眾神九州社令血食之賓奉承法令斬馘妖氛歲君猛將黃鉞誅精七十

二候羅列四方黃幡前引豹尾後隨搜捕逆鬼掃蕩不祥上帝有勅速降壇場急急如北帝律令

後序

是法者主法之帥乃三天糾察使上古帝子悟道成真功高所著變化難量

上帝以其有神通之力委降伏星煞普濟黎庶

上帝不委其主法下祇無敢為其侍真專司造化非凡俗可議者比受法之士敬而藏之不然威凜可畏有所謂諸神不敢當之語何況人手一符一咒中間籍祖師廖真人在天之靈可以役使此帥在天品位最高難為統轄非有德有福之人孰敢奉行湖湘有三部文者皆是鄧都種子所撰區區已焚數本將來有見者切勿因而動念見而可知矣但當至誠念茲在茲凡有祈禱必獲感通若夫所守之不真非惟不靈反招重罪再告諸同志秘之寶之至元庚寅膺月沖陽普惠誠正真人彭元泰稽首書于集賢院

前件祕法僕昔得之於文亨費先生先生得之於白雲史先生史公得之於彭真人蓋師師口傳心授至於僕則敬謹奉行已十餘年矣其祕止一符一咒叩之如鼓應聲隨心應感僕近在思江小軒曾學士第

中會竹憲傳道判謂得之於姑蘇張湖山湖山亦出於沖陽真人之門猶藏沖陽之文序始末稽首覽觀筆錄於書起敬起愛然僕之所傳與竹憲契合相同蓋出於一源故也適有嗜利之徒不畏乎天妄撰符咒以偽亂真聾瞽後學深有所害吁欺人之罪大而欺心之罪亦重欺人之害少而欺心之害多古德云若將妄語誑眾生自招拔舌塵沙劫可不戒哉宜審思之延祐丙辰下元日龍沙後學陳一中頓首謹書

道法會元卷之二百四十六

道法會元卷之二百四十七二百四十八同卷 宮四

北帝地司殷元帥祕法

主法

聖師紫微中天北極大帝

祖師靈寶先生太清真人廖守真

帥班

上清北帝地司太歲大威德神王至德主帥

殷元帥

帥諱郊青面青身金冠朱髮緋袍皂緣絛紫腰間上左手托日右手托月下右手錢

斧下左手金鐘項上懸掛十二骷髏自午

方五色雲中至

符法

符法

勅北帝地殷郊司眾神猛煞惡吏拒逆

勅召地速至司稟本猛吞精吏者死

勅帝君勅歲君惡煞

勅帝命勅火急奉行

歲君猛吏呪

歲君猛吏總領眾神黃幡前引豹尾後隨七十二候二十四炁惡煞當先兇神翊衛黃鉞

誅妖金鐘擊崇五方使者馘毒威靈九州社令血食之實上帝有勅疾速降臨助吾大道掃滅群精敢有拒逆斬首來呈玄都律令殺鬼無停急急如紫微大帝勅勅至



念咒塗

上帝有勅用紫微訣見帥極南至即取太歲炁吹入符符書吏字下寫所屬之事二字不至於三如招財捉賊治病驅邪之類後以第三字蓋之塗仍用前呪露第一字之半此字兩直落如髻之狀符畢勅遣仍用帝諱自天目出目光書入符

檄式

上清北帝地司

謹據某投誠入意當司得此除已修崇禳謝外合行專檄者

符

太極未分時方隅亦未有吉凶從何生亦無有休咎太極既判後人人會開口災害從何生都緣不能守勅此方隅神悉歸吾肘後吾有祕密將殷郊奉吾久亦能滅汝形亦能束汝首汝今依吾令速避吾罡斗速退萬里外亦莫損猪狗

唵呵呢都娑訶呢帝釋尼咖呢攝高輩叔疾速承符火急攝  
右檄請  
地司太歲大威德神王至德主帥殷元帥請

火急部領高輩叔大將前去某處告示所犯土府禁忌飛注流伏應犯神祇火速收回方位安鎮官府毋得似前故違道法侵害皇民務要日下保護平安以為効信檄至準勅奉行風火不停謹檄

年月 日 時 檄  
具法位 某承諾奉行  
○又一派  
將班  
北極天心地司太歲殷元帥郊

太歲轄下副將通靈顯應將使者銳

七十二候主將

二十四炁主將

金鐘黃鉞大將

黃幡豹尾大將

十二員盪兇神將

一千二百位官將吏兵

召呪

歲君猛將統領眾神黃幡前引豹尾後隨七十二候二十四炁惡煞當先凶神翊衛黃鉞誅妖金鐘擊崇五方使者威猛通靈上帝有勅疾速降臨助吾大道掃滅魔精敢有抗逆斬首來呈玄都律令煞鬼無停急急如北極紫微大帝律令  
金闕玉皇上帝勅

唵吽吽靈魁靈攝

右法存帥自北天門乘金光彩雲而至

唵呵嚩嚩吒嚩攝

又呪

陰為陰兵神陽為陽兵神陰陽氣象交日月

復羅列惟有鬼難當犯令須令滅四維及八表扶桑及咸池崑崙天地機斗罡并神靈乾坤天幹轉我道日興隆令行三界內出火化風塵急急如  
北極紫微大帝律令勅

稟令符

勅 奉玉皇 歲君稟令 諸神眾煞  
勅命 稟 殺伐兇妖 令 皆聽吾令

殷 紫微大帝 敢有不伏 煞 天地  
符勅煞鬼 郊 寸斬無赦 煞 年月

日時煞一切凶災神煞付吾太歲部下受死受煞天煞歸天界地煞地中藏



三勅符

勅 北帝勅召 地司猛吏 吞魔  
稟令奉行 勅 殷郊速至 勅 食尾  
濟世安民



**勅地勅司勅吏**

九天神崇攝  
病順起  
報逆用

魁魁魁魁魁魁常用  
格正機光衛衛文緊用  
念玉誥一徧存金无結成此上一字蓋用

役使靈符  
魁魁魁魁魁魁  
魁魁魁魁魁魁

**魁**

稟令殷郊  
勅然攝

起土出筆在坤謝土出筆在艮治病驅邪  
出筆在艮  
魁魁魁魁魁魁  
魁魁魁魁魁魁  
貪巨祿文廉武破

道法會元卷之二百四十七

道法會元卷之二百四十八

地部金官如意潘將軍祕法

帥將

主帥金官總管提點天下神廟如意通靈使者潘將軍 耿忠

青面紅髮鬚髮向後紅綽衣緋袍紅飛帶  
綠吊鞞或跣足步五色彩雲或躡草履左手  
手哨指右手執鐵鎗鎗上有青蛇一條纏  
之青蛇常向將軍前將軍九月初五日生  
專務救危濟難助道通靈開化愚迷回向

正道尋賢謁貴致瑞迎祥每以初二日十  
六日祭之立應

副帥五方傳文符錄疾捷使者許邁真  
紫堂面色曲脚幞頭綠仙帶黃綽衣紅袍  
綠靴左手捧符文右手執斧飛走相

監符都捉邪疾捷使者鍾思文  
紅白面美鬚曲脚幞頭綠仙帶紅綽衣綠  
袍綠靴左手捧符文右手執劍飛走相

召使者符

杳杳冥冥天地同生聞呼即至遇召疾臨謹  
召直日符使土地正神承符奉召地部冥泠  
宮金官總管如意將青面使者潘將軍耿忠  
五方傳文符錄許使者邁真監符捉邪鍾使  
者思文速至速至疾速至 唵吽吽勅然攝  
召將符

天雷隱隱地雷轟轟青面報應使者潘耿忠  
傳文使者許邁真捉邪使者鍾思文奉符勅  
召不得久停速至壇所聽吾叮嚀唵吽吽勅  
然攝奉玄天元降勅疾  
念金真呪 唵吽

金真朗郁流響雲營玉音攝炁靈風聚煙紫  
虛鬱秀輔翼萬仙千和萬合自然成真

治病符

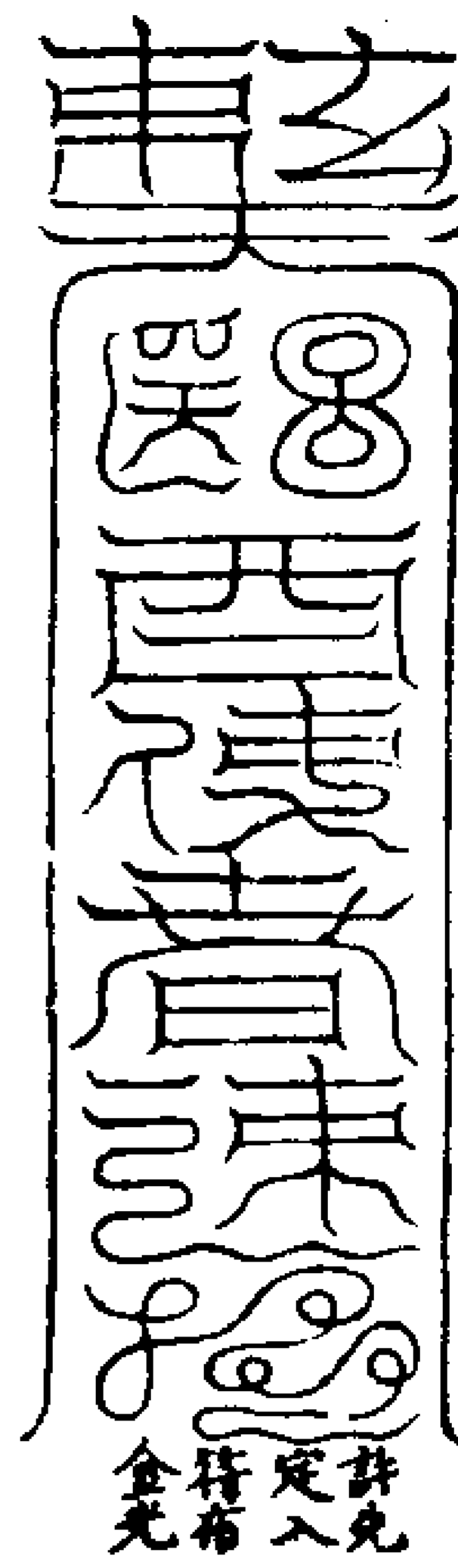

天醫五雷總管許元帥先定

頂天丁冠面紅白美貌早袍金甲仗劍部

領田崔劉陶高五大天將天醫符醫元醫

三大聖六職治官十二治病功曹童子

勅呪

天醫使者大振威靈救民疾苦斷絕妖精護

身去病永保長生眾神稟令勅到奉行金官

如意將青面使者潘耿忠奉召天醫五雷總

管許先定元帥五方雷將田崔劉陶高五大

將天醫符醫元醫三大聖六職治官十二治

病功曹童子疾速隨符救治見患其所染病

患即與痊安急急如上帝律令

燒符入水中與病者吞服或虛書水中亦

可產難用井花水長流水棗湯降真湯服

勅符水呪

北斗五雷主黑暗鳴天鼓風伯掃瘟黃電母

除病苦霹靂伐妖精兩師行法雨灌漑入三

焦清涼通臟腑重處即時輕損處即時補熱

處即時涼積處即時去危處即時安痛處即

時住急急如神霄真王大帝勅

默念秘呪勅符天醫許總管仗劍部五雷

三醫諸將隨符乘風雲往患家治病立候

報應

秘呪

唵呬哈囉嚩嚩囉嚩嚩囉嚩嚩囉嚩嚩嚩嚩

嘻摩哪嚩嚩嚩嚩嚩嚩嚩嚩嚩嚩嚩嚩嚩嚩

此法符訣繁多得者日用行持敬而奉之

金官如意正法專以匡扶正教助道通神致

瑞迎祥如心遂意或登黃閣或躡青雲指示

迷津開通要路凡人遇災投請即書召天醫

治病符遣潘許二使者召天醫隨符至即以

符給請符者或治病或熏邪或司命前遣崇

皆可奉行之士常存神鍊真心懷利濟同積

玄功而登仙秩矣

道法會元卷之二百四十八

道法會元卷之二百四十九

官五

太上天壇玉格

天樞院九品遷轉品秩

從九品

天樞院右判官上章典者同管幹天樞院事

天樞院左判官上章典者同管幹天樞院事

正九品

天樞院右大判官管幹天樞院事

天樞院左大判官管幹天樞院事

從八品

天樞院右統兵執法真官同主管天樞院事

天樞院左統兵執法真官同主管天樞院事

正八品

天樞院右領兵執法真官主管天樞院事

天樞院左領兵執法真官主管天樞院事

從七品

天樞院掌籍仙官同僉書天樞院事

天樞院掌法仙官同僉書天樞院事

正七品

天樞院領籍仙官僉書天樞院事

天樞院領籍仙官僉書天樞院事

天樞院領法仙官僉書天樞院事

從六品

天樞院斬邪使同行天樞院事

天樞院禦邪使同行天樞院事

正六品

天樞院伏魔使同行天樞院事

天樞院考召使同行天樞院事

從五品

上清玄都大夫行天樞院事

正五品

上清翊衛仙卿同知天樞院事

從四品

上清玄都御史九天金闕大夫同知天樞院事

事

正四品

九天金闕御史知天樞院事

從三品

九天金闕上卿天樞院副使同判天樞院事

正三品

九天金闕上仙天樞院副使同判天樞院事

從二品

九天金闕少宰天樞院使判天樞院事

正二品

九天金闕上宰天樞院大使判天樞院事

從一品

九天金闕右丞相判泰玄都省事

九天金闕左丞相判泰玄都省事

九天金闕侍中判泰玄都省兼樞機內外臺事

事

九天金闕令判泰玄都省兼樞機內外臺事

正一品

至真无上輔天元尊平章代判神霄上宮事

已上從一品至正一品凡南北二院玉府神霄中品格並同

神霄中品格並同

北極驅邪院九品遷轉品秩

從九品

北極驅邪院右判官兼南昌上宮受鍊典者

同管幹驅邪院事

北極驅邪院左判官兼南昌上宮受鍊典者

同管幹驅邪院事

正九品

北極驅邪院左大判官兼南昌上宮受鍊典者管幹驅邪院事

者管幹驅邪院事

從八品

北極驅邪院右統兵執法真官同主管驅邪院事

院事

正八品

北極驅邪院左領兵執法真官主管驅邪院事

事

從七品

北極驅邪院掌法仙官同僉書驅邪院事

正七品

北極驅邪院領法仙官僉書驅邪院事

從六品

全部尚書北極新邪使同行驅邪院事

正六品

本部尚書北極考召使同行驅邪院事

從五品

上清玄都大夫水部尚書北極伏魔使行驅邪院事

邪院事

正五品

上清翊衛仙卿火部尚書九天遊奕使同知驅邪院事

從四品

上清玄都御史九天金闕大夫土部尚書九天糾察使同知驅邪院事

正四品

九天金闕御史九天採訪使知驅邪院事

從三品

九天金闕上卿九天廉訪使知驅邪院事

正三品

九天金闕上仙九天察訪使同判驅邪院事

從二品

九天金闕少宰九天禦魔使判驅邪院事

正二品

九天金闕上宰九天伏魔使判驅邪院事

從一品

九天金闕左丞相判北極驅邪院事  
九天金闕侍中判泰玄都省兼樞機內外臺  
南北二院事

九天金闕令判泰玄都省兼樞機內外臺南北二院事

正一品

至真无上輔天元尊平章代判神霄上官事

從九品

上清錄事五雷院右判官同幹雷霆都司事

正九品

上清錄事五雷院左判官同幹雷霆都司事

從八品

上清錄事五雷院同主管雷霆都司事

正八品

上清錄事五雷上令同主管雷霆都司事

從七品

上清錄事斗中都水使者主管雷霆都司事

從七品

上清錄事王府掌籍仙官主管雷霆都司事

上清錄事王府掌法仙官主管雷霆都司事

正七品

上清司命南宮右卿主管雷霆都司事

從六品

上清司命南宮左卿主管雷霆都司事

從六品

上清司命王府右卿五雷禦邪使同知雷霆都司事

正六品

上清司命王府左卿五雷斬邪使同知雷霆都司事

正六品

上清司命王府少卿五雷考召使同知雷霆都司事

從五品

上清司命王府玄天大法主知雷霆都司事

正五品

上清司命王府五雷副使知雷霆都司事

從四品

上清司命王府五雷使領雷霆都司事

正四品

玉府上卿五雷大使領雷霆都司事

從三品

神霄玉樞副使同判雷霆都司事

正三品

神霄玉樞遊奕使同判雷霆都司事

從二品

神霄玉樞禦魔使判雷霆都司事

正二品

神霄玉樞伏魔使判雷霆都司事

從一品

正一品並同天樞品秩

神霄品秩

從九品

太平輔化典者神霄傳吏

正九品並同天樞品秩

太平輔化仙卿神霄執法仙官兼西臺風雨吏

從八品

七靈飛步仙官玉天洞景法師兼紫微掌法

總管南北二院事

正八品

神霄宮掌籍仙官兼紫微內翰

從七品

玉府宮校籍僉書南北二院事

正七品

神霄宮校籍僉書南北二院事

從六品

神霄玉府兩宮校籍金部尚書同知南北二院事

院事

正六品

神霄宮掌法上卿木部尚書同知南北二院

發遣九天兵馬

從五品

神霄都斬邪使水部尚書知南北二院事

正五品

神霄伏魔使火部尚書知南北二院事

從四品

九天金闕大夫土部尚書金門指揮使判南

北二院事

正四品

九天金闕御史金門都指揮使判南北二院兼司三省經錄事

從三品

九天金闕上卿玄都御史五雷大使判諸司

府院玉樓校書事官五

正三品

九天金闕上仙瓊瑤真人玉樞大使判神霄

玉清王府事

從二品

九天金闕少宰神霄玉樞都督使判神霄上

宮玉清王府事

正二品

九天金闕上宰神霄玉樞伏魔使同知天樞內省事

從一品

正一品並同天樞品秩

論遷轉功勞格式

一初階一年救度十人已上自右判官遷右

大判官又一年救度十人遷左判官又十

人以上遷左大判官又一年救度二十人以上遷八品又一年救度二十人以上遷七品又一年救度二十人以上遷六品又二年救度三十人以上遷五品又二年救度百人以上遷四品又三年救度一百二十人遷三品又五年積十二功遷二品又十年積百二十功陞一品自三品以上係極品非可輕受自是功高位極天詔降臨非品格所可具述

- 一前項年勞如年内功多即該雙轉但不得過兩官如功多不願受遷轉許回補將吏
- 一如年内再無過無功守職如舊
- 一如年內有過有功止可自贖
- 一若虛度歲月有過無功將吏無有自効校錄難私所當糾劾况可冒進乎
- 一救人謂之功積德謂之行所以一功約救百人也折分計算數救十人以上可謂之一分為國延壽及解大難事關宗社折二功為民祈晴禱雨驅遣虫蝗解除大疫及攘水火利及民物折一功強崇盤錯顯形

現跡眾所不伏能斷其根折一功非此色目一分以上輕重推折為人申章進表職功克就或鍊魂解冤為民請命報應分曉委實利濟折一功非此色目以輕重折救產難母子全活折一功母子一損自一分

- 以上比折其該載不盡各以理推折
- 一兼行中天院太極院伏魔院黃錄院太清院紫庭院南昌上官受鍊司及諸院等法
- 自九品至七品稱兼主管某院事
- 自六品至四品稱兼提舉某院事
- 自三品至二品稱兼提點某院事
- 九品以上兼南昌上官受鍊典者
- 五品以上兼知黃錄院事
- 自九品至七品帶統攝三界鬼神公事
- 八品至七品帶提點三界鬼神公事
- 自七品以上帶提舉城隍司事
- 六品以上帶提點九州城隍司事
- 五品帶節制嶽隍兵馬
- 四品帶都督嶽瀆兵馬
- 三品帶節制九天兵馬

二品帶糾察三界鬼神判洞天福地靖虛事

- 一初真受法必先受錄許補從九品其正九品未受錄人不許任之
- 一謄詞拜表雖有他品錄而未受都功無祭酒職者奏章不達
- 七品以上不受盟威錄不許任之
- 五品以上不受洞淵錄不許任之
- 四品以上不受神霄錄不許任之
- 三品以上不受大洞錄不許任之
- 法與錄相須不可相違天心法宜受都功錄五雷錄詳見神霄玉格
- 天心乃萬法之祖都功盟威總二十四治先可進受
- 南北二院謂之文階雷司謂之武階初真先宜參文由文入武易由武換文難
- 一五雷者天雷玉帝侍衛之司神雷貳之龍雷海藏之拱衛水雷貳之雨澤之所司社令雷則名山大川精忠血食之神上奉帝命下親民事可以指役也

四司者玉府五雷使院中有玉府五雷使院  
真君乃雷城之專司玉樞五雷院使相實  
貳之北帝雷霆都司主行刑賞蓬萊都水  
司專司水澤三司皆總於玉府五雷使院  
諸解送刑獄毋得僭紊於樞府止於雷霆  
都司其五雷使院額毋得妄用如考召院  
考照院亦俗撰之

一初真受法須擇當代明師行醇學正者拜  
之師亦當擇弟子委有道器者受之

一先召保官保盟齋誠小申取報應取分曉  
方與依式奏申撥度授以泰玄都省劄子  
版券次與設醮謝恩受將歸壇

一如年勞功及該與循資陞擢即召同品法  
官保狀繳申度師如奏申付度非可慢襲  
若師非正學弟子躁妄苟簡行之仙籍未必

記名則天將不臨惟淫祠下鬼篡名妄興  
禍福真司靡察貽罪非輕

一初真受法功及遷轉既投師傳受仍須詳  
述始末年月師資姓名并職某法所積何  
功所遷該何品秩具狀投嗣教天師正一

玄壇敷奏給帖庶得玉籍記名神人歸仰  
其或不揣己功躡等以夸世及不務投師  
輒便詐傳偽降詭撰階位妄加陞擢及有  
不經師付謾寫職階視同虛文有誤元壇  
敷奏科律昭然戒慎之哉

### 保官狀式

保官具位姓某押

右某等各係幾品法官與某人非飭偽相  
容及曾受邪法不忠不孝挾邪降筆淫亂  
大倫等人今保委其人先於某年詣某人  
門下求受某法已補某職巧依  
上清玉格遷轉委實別無違礙如沐遷轉  
之後違犯科戒甘與同罪謹具結罪文狀  
繳申以聞謹狀

年月日 保官具位姓某 狀

### 陳乞保官狀式

具位 姓某

照會某先於何年詣度師某門下拜受某  
法補某職今經幾載考內救度幾人依格  
已及分數合行陳乞遷轉自某官上合轉

其官今召保官某其委詣實結文狀頭連  
在前須至申聞者

右謹具申某處伏乞真慈特賜敷奏行下所  
屬依格註籍所有某壇下神將願與次第推  
賞施行伏候昭報謹狀

年月日 具位 姓某 狀

道法會元卷之二百四十九

道法會元卷之二百五十

宮六

太上天壇玉格下

諸行法官斷遣鬼神並合依女青天律治罪務在從輕

諸行法官不得緣繪三清五帝只宜望天存

想上香然後入壇

諸行法官凡治鬼神許為解釋使人鬼分別不得輒以私滅形徒流到府校勘不盡罪名法官受之正義曰治崇當寬先諭逆順曲直如不聽然後依條行遣伏而舍之亦是陰陽如遇冤對當與解釋為之鍊度或誦經之類量輕重行移勿治以法神吏亦不考之

諸行法官常施符藥及以財物飲食隨力施惠孤窮其法甚靈正義曰符藥當相依而行如許旌陽如意丹紫庭追癆符神號鬼哭散迴車昇道法中有靈丹之類皆是不容缺者如俗法號呼叫散叱喝神將當空訛妄以聾世人  
諸行法官須晨昏入局未到入局則入靜室

集神即不得醉酒顛倒六神舍去

諸行法官遇致齋日當獨寐蔬食須寒室沐浴更衣不觀色不邪聽手不拈穢物足不踏厭地口不惡言身不滌淫心不恨怒此之謂致齋如北斗上真降日合自前一日

齋五更行事

諸行法官見神霄上吏雷部大神太乙神機院元帥主者須瞻禮佩印式行事方可移文行遣與天心天樞考召諸階法事體不同所犯各遵天禁所犯許坐壇將吏奏罪行文牒劄子須要書名押字使專牒上於年月日後書奉

太上勅符到奉行牒引後稱雲程有限立同報應緊急事云火急奉行即不得妄稱指揮及罪有所歸等語令法官促壽功曹引不得書名

諸行法官不得兼祀巫鬼五通等神喫菜事  
魔未受法前死邪神限一月日自首  
諸行法官不得吊喪送死殮鬼食係供亡齋果之類則神吏三百日不復壇罪註黑簿

持心喪及五服具狀投本壇給假一百日止誤見屍及一應觸穢即日解之有解穢法

諸行法官非大祭祀不得故殺生命及籠食射獵採捕皆犯正戒神吏舍去

諸行法官無得輒入係勅神祠下拜鬼神正義曰凡曰鬼者不必幽魂冥爽祠廟之係天職者皆鬼耳身行天法求靈五通等神至為神廟主者迎引眾會或為謄詞醮祭皆犯譴也

諸行法官凡判符語須用經句呪語不得妄書俗言鬼不伏符不靈正義曰正如前條內不得寫罪有所歸之類是也如判雷狀不得違慢則引呪語云如違吾命如逆上清如判不隱蔽狀則引靈寶經中云不容隱如判度脫狀則引救苦經祥煙塞死戶之類是也

諸行鍊度須鍊自己九玄七祖亡過法友超度仙形鍊度須得隨業受生如在地獄同方鍊度他人不然則無功經云救度五百



人不如救一生人命其功又大也正義曰  
鍊度事甚長若自己先亡不度何暇度他  
人身無水火不識玄牝而以符篆宣讀眩  
鼓耳目幽魂不得需惠爐池空費水火陰  
譴何論也

諸行法官凡行大法或興起雷雨霹靂誅龍  
伐廟欲發遣雷將須依式手執都管雷公  
印或五雷使院印如無此印雷神不行

諸行法官不得學燒銀變庚術金鎖流珠若  
陰功濟人方條許之

諸行法官不許供養三界混元圖為上有三  
清下有五盪五通不正之像

諸行法官立壇處宜用淨土安三層或五層  
至九層皆同守壇符壇下四靈符方成壇  
界千兵拱衛萬鬼潛消

諸行法官須要度師一位香火如度師亡過  
三年歲節依法鍊度綵繪度師供養三官  
奏降福祥

諸行法官斷治鬼神不得倚權勢氣力輒將  
為禍鬼神重科情罪比常法加二等許城

隍司奏仍許鬼神越訴

諸行法官不得以嗔怒禁人年命及於酒筵  
作戲助人笑樂

諸行法官不得竊人法書盜人印文及不得  
將人法錄改名佩受

諸行法官行事輒有故礙聽以法詞宣代奏  
報非身役疾病而怠俾為代宣天曹奏論  
如律

諸行法官所至許帶符印隨行在處稱行司  
諸行法官要差使天兵將吏與獄兵不同須

帶神霄驅兵印一日天蓬印其兵方去天  
驅北極二院上清雷部等法靈寶法亦然

諸行法官不得關借獄兵稍不祭祀反為禍  
端於隣近或見怪異皆獄兵也古之得道  
宗師未常有請獄兵者當奏請天將靈官

輔正除邪若用獄兵將來法官命終流入  
鬼道

諸行法官不得飲酒後行法治崇書符篆錄  
即無靈驗仍有罪愆若茹葷遇有急難許  
以水淨口書符受狀者同正義曰酒亂正

性書符竅專以炁為主故禁酒戒如葷治  
崇尤不當醉醉則多怒必誤有決遣故神  
吏不應

諸行法官遇人有宿世冤家牽債取命不得  
擅行決遣收禁押送之類只可將患人姓

名收遞式中即許黃錄大醮請宗師將究  
魂鍊度仙形若輒遣之必遭天譴正義曰  
此即與前治鬼神罪許為解釋條中旨意  
一同

諸行法官須修大功五件一見婦人生產無  
人安着即排一室與之二病人無湯藥則

濟之三死未有棺木則惠之四男未婚五  
女未嫁即多方振德此五者不惟行法有  
靈兼得名繼仙班無力者勸人為之

諸行法官見遺骸必擇地而葬之更能與其  
鍊度獲福無涯

諸行法官遇水旱蝗疫欲求感應須先具奏  
上天乞曲赦一方之民宥逆天之罪據鄉  
老投詞齋戒行持方獲感應

諸行法官左手常要清淨勿拈穢物印訣有

靈

諸行法官斷治解治鬼神只許解雷霆都司  
蓮萊都水司依法施行不得解五雷使院  
玉樞院此二院乃掌握樞機之所非治罪  
司府法官犯者招譴

諸行法官將祕訣呪語傳弟子若弟子忘失  
法書忌記口訣是無法分度師不許再行  
指教即犯泄漏罪

諸弟子傳法初將投詞須齋香信詣度師壇  
焚香拜投之於月內敷奏若出月報應違  
○諸度弟子須擇有道德忠孝之人不得觀他  
氣力妄求財物其受度弟子當依儀辦鎮  
信止用羅絹不拘匹數信金祿米白塩不  
拘多少淨蓆一領淨衣幾件鏡一面圓者  
合格已上皆隨意以謝度師不得以多少

生喜怒其受法官當自度貧富亦不得輕  
慢滅裂如此所犯名註黑簿  
諸受弟子法後不忠不孝漏泄替師所犯天  
條即具事奏天主用收兵符抽回將吏知  
情不告即與同罪如弟子在遠俾徑奏

真武乃賜糾察或會同城隍司報應備奏  
自有回降歲歲如之

新補法官習篆天符星斗印罡步之數以金  
玉香水板書即時以香水洗脫棄長流水  
中違者徒

凡書符用印式須密室中勿令姪婦雞犬禿  
形物不了人見之必為天官糾察正義曰  
凡曰忌者應非本靖人不可見婦人身多  
穢物觸犯宜勿令見不專忌孕婦也

凡書符用五月五日午時書篆取天澤水書  
之即用長流水

欲傳法投狀批判訖起退詐心罪及九祖  
以正法妄傳非人希求財物或得財中悔不  
傳者徒假以他法影射者徒

以法詭視鬼神者徒  
以法陷鬼神者徒

神將遇有急缺許於遠近神祠借兵差使不  
得過五百人幹畢犒賞奏功發回  
急切飛奏限兩時報應緊切限一日次緊限  
三日常程七日

凡諸奏狀當用真字關引文移之類亦合真

書奏不真即不達俗書鬼神不受費竈二  
字寫真人誤書獲罪事出遺真錄正義曰  
竈誤為竈齋誤為齋

凡寫奏狀合高一尺二寸天垣玉尺與雷部

禹尺同

行法奏狀符牒用印合依神霄奏狀連黃一

印真司年月共一印三印如品字關引劄  
子一印奏狀封皮用印頭函臣字申狀封  
皮印謹字奏章設醮不得燒沉檀香

凡上真天職乃上帝所賜非人間封勅也中

下界鬼神乃受之不許增減字世人妄加  
稱號添為真人真人為真君及呼為菩薩  
不知輕重上瀆穹天招大譴也

諸稱泰山東嶽是二所不想于今多稱泰山

東嶽為一局靈官功曹不敢領去凡奏五

嶽五帝法官當依式書奏經云在天為五  
帝在地為五嶽正義曰此正指言五方帝  
按今嶽帝皇宋方進帝號恐非古五帝又  
按路真官儀或云天心正法舊儀五嶽皆

以公侯自宋朝加封帝號之後法官相承  
改用申狀則五嶽不奏古已有文當俟高  
識之士詳攷

上天無考召院及考照院止有考鬼神一司  
後人誤稱考照事又撰造考召印如此行

移安能靈驗官六正義曰金鎖流珠三五斬邪  
引稱考召推官

法官道士錄官過齋素日不得用乳酪及砂  
糖入食地官糾錄有罪無赦

經云一切上真天仙神將不附生人之體若

輒附人語者決是邪魔外道不正之鬼多  
是土地及司命能作此怪行法之士當審  
察之

諸提舉城隍司社今有過者具奏北極取旨  
三官糾察關驅邪院施行

天蓬元帥諸法主帥有神尺天書符印行雷  
法能參同其法甚靈

凡治疫須仔細辨認若上界使者天瘟也宜  
設醮奏章謝過若東嶽使者當奏五帝醮  
謝若是客殞流毒之鬼即用法驅之神霄

雷部自有斬邪之法

凡古年伏屍精怪亦能食人妊孕可用太乙  
符斬其怪差六甲童子保之即復成胎又  
有伏屍久能姦人婦女招引五廟惡鬼盜  
財物衣服飲食及造酒醋有壞皆此物也

凡民有事告訴法官受接不行雖行而苟簡  
及妄入鬼神罪者杖不候告而別指事故  
行遣者非

戊日不得燒香行法判狀開印正義曰雷法  
多用戊日而禹步雷光印又以戊日刻之

天師指迷歌曰法印却於戊日雕天雷尤  
禁不教燒者蓋此法家之所宜詳致高識  
之士固不待疏

紫微真人曰印有六一天樞院印管轄三界  
總攝萬天天尊上帝凡有宴遊等符命勅

平章代判勅下萬天三界均召萬天天主  
關闡神靈同會玉京擁駕護輦凡使持符  
飛命則使三元考召君飛符聖帝常使三  
官五嶽十一曜二十八宿三元將軍四聖  
天帥諸天天主四府三君十大天王五方

星斗此乃是萬天都總之印不在人間之  
行也

一北極驅邪院印乃驅邪院所行章表封印  
等

一都天大法主印乃院中行印符牒關劄等  
與考召主管印通用

一考召主管印兼在正法中行使  
一黃神越章印乃修真之士出入佩帶守護  
其身別是一法

已上六印祖法有之其餘皆是後來得道  
聖賢撰篆分派流通行使

法印後不得刊上下等字及花押姓名日月  
等事須求上天所降天篆刻于印背無背  
文法不成如用柄不用柄合依元降印格  
不得重緣花角仍須用橫木板雕世間朱  
記亦不宜直造皆係逆法也

凡諸印文須是天篆或雷文龍章鳳篆與凡  
篆不同字雷匣印文字速達上天中下界  
鬼神見之即時奉行世人不曾經師傳受  
只聞印文便以凡篆刊造不惟招譴且無

靈驗

天部靈司印其印八角按八卦用七寶鑄得此印者可召丁神雷將此印乃漢天師有世人罕得之

黃神越章有二印各有天篆背文世人只有

黃神背文便為越章背文非也二印默誦其背文即拜章之始

諸拜章頭出陽神帶式於中左佩越章右佩黃神腰懸天部靈司印頭戴太一真符懷六神印佩天童經指引魂魄方可拜奏不然過罡風世界魂為鬼食仍擇無忌之日世人存陰章道經不載亦無報應亦無所忌

諸家鍊度必有朱陵火府印欲逕達章表須得玉清通章印發醮牒用太玄都省印錄壇用元始萬神印雷法用天部靈司印都管雷公印玄靈式北斗玄靈印太乙法神機院印元老法上清仙都印天樞法須得火鈴童子印玉笥法玉寶都司印大統兵法用飛捷使者印已上諸法無各印法不

成宜訪道求之  
法印自裂成文法官主有大災印或作聲主盜賊水火非常之事宜急避之則吉  
欲修真先逐三尸九蟲若不除之功行不成心神散亂若行內丹玄門火候燒丹者同海南多檳榔以蜆殼灰槎葉合食之名曰雷厭佩錄行法之士不可食之服之法不靈醮會中有食者天神不降大招瘟疫損五臟石榴名三尸漿檳榔曰三尸果二物病人食之引鬼入腹

成宜訪道求之

諸供養果子須用時新仍須圓者不得截破供果不用石榴紅蕉土瓜花不用雞冠花石榴花佛桑長春葵妖艷有刺者祭斗祭雷供養之物不得與他人食之神怒如自食不盡投流水中或埋巽方同壇法

眷方許共食  
凡燒文字奏牒須以水火既濟後以水灑之諸香安於其上

行雷法須先受雷部天童經誦五千四十八卷後使雷部隨口應驗此是雷法本經也

經要六十八句者正出漢天師雷匣  
行北斗玄靈式先念北斗玄靈經五千四十八卷吞斗中真符四十九日仍自寫斗經一卷每日持念行之大驗  
行靈寶大法先持請度人經五千卷方可用事

雷法有二門一正一邪天雷龍雷神雷水雷社今雷兵有四司此乃正法也天雷地雷妖雷鬼雷及用獄兵兼行此乃師巫邪法也

凡聞雷聲即焚香助威請炁如寢間叩齒存神  
應鬼神各有所隸自可指伏木下之鬼木下三郎之類當祭奉木郎大神山魃五通當祭奉靈官五通各有祭法符印天魔外道當祭吞魔食鬼大將諸精魅惡鬼狐狸陰陽之精水怪蛟蜃惟於丁神禱雨祈晴同自古得道宗師步罡者獨步北斗罡

行一切大法祭風雷拜章攝召破廟斬邪無有不步斗者有斗步有步斗凡用一事一

斗主之步斗有九名一日飛步斗二曰靈昇斗亦曰靈身斗三曰擊魁斗四曰出斗五曰入斗六曰合緯斗七曰披斗又隨罡斗八曰指罡斗九曰豁落斗皆不離北斗依式步罡感魂不然謂之尸步必為邪所侵為斗所滅如奏事則入斗用事則出斗陰陽斗後人所傳但仰觀天星陰陽日未常反覆也豁落乃奏鬼神隱遯用之別不可用經云斗要妙考十二辰世人只知九步內三星不知所止兼星斗在天豈得為人所步儻無師法不惟不靈亦招譴諸大醮上天星辰日月天真前不得燒紙錢觸犯上真中下界鬼神及家先土地方可用之古本無此法漢天師始用法呪化賜下界鬼神出在洞神籙若發雷神黑紙速行

紫微真人曰符有九

一三光符一真武符一天罡大聖符一三官搜鬼符一鐵扇符一九獄符一安胎符一催生符一斬邪符

三光符乃吞符第一道也能驅一切邪祟故氣治厭炁治一切病破毒塊鬼胎斷尸癆除瘟瘧疼痛不可忍及十八種奇疾并誤食毒藥蠱毒符到立愈其炁吹噓亦然後學但知符名而已其謬有八不識天罡者一不識三光真君者二念天罡呪不全訛謬者三不識加臨者四不識炁之詳者五不曾受三光籙者六不知符竅者并隱秘者七不知書符之時者八不能通即無驗矣欲知其驗但將蒸餅吹之七七遍其色如丹久而自然其靈尤驗細圓如芥子大與人吞服曰三光丹書符於五更投井水中自沸愈其驗也

大醮及建黃籙建壇惟南斗北斗真武前不得用酒三獻時以棗湯代之又南斗經云十四供養之具煎棗湯細茶不須酒脯蓋南北二斗鍊鑄魂魄之神畏觸據經云用元酒者井水也世人用酒皆非祭雷當用酒內血食之神正義曰醮之用酒其來久矣遽徹去之於人情或未安當如用三獻之際十五南北二斗及真武之前不用酒棗湯代之為是

諸行醮人不曾經宗師授行黃籙院事符券及黃籙院印不許主行犯者風刀考身齋主請行罪亦如之

應設黃籙及羅天大醮合依科請功曹直符使者若入局宗師則置一位與功曹相伴如人間客禮不得撰寫功曹姓名據坐按劔叱喝

奏醮青詞只許謝過不許祈福若書寫不合格式牽引文華字畫不真干犯觸穢功曹不敢遞去三天亦不受領已上醮官各受大不恭罪三官考錄俚奏三天

燒奏青詞須於二更內若至三更即時日不同亦不達上天矣

應設醮位及安壇須以右為尊十六左為次自古皆以右京師太乙官奉安聖位宗廟皆以右為尊

應設醮不虔高功與醮主同罪散衆減二等知情者同罪

應黃錄建壇並限四十九日前奏請黃錄九

幽醮前期十五日開化二十一日申奏

應追度亡魂聽差本壇神吏玉女引導到壇

功成保奏初等法官關當處土地里域真

官如律應取會亡魂先期二十日下合屬

追取

凡一切亡魂現形須是事內飛奏上元崇明

宮次申朱陵火府用天部霆司印無有不

到者

應召魂幡以七尺八寸年踰本數增以赤帛

黃絹不過七寸雖多並止此

應奏三清四帝太乙泰玄都省天樞院並差

功曹上界星宰天尊道君真仙中界獄瀆

名山大川地獄水司等處差本界直符使

者違程准律

應醮奏於三清玉帝座傍列採訪使者一位

餘不得近帝座

諸行醮宣儀巧求韻美奏上乖訛立壇不正

論以越等不依科律准罪

受錄之士但欲職高而金寶効信受上品法

錄殊不知經中分明稱載法與錄相背則

不靈如行天心法合受三五都功錄行雷

法合受高上神霄錄行靈寶法合受紫虛

陽光錄及靈寶中盟錄行天蓬法合受北

帝伏魔錄行六丁法合受九天玄女錄受

玄靈式合受北斗錄行天樞法合受上清

迴車畢道錄趙侯南法合受趙侯錄行出

神入夢法合受盟威錄行三官法合受三

官錄已上諸階皆以本錄為職法錄相違

社廟切笑正義曰南亦正法也今之所謂

南法者假趙侯為邪法也

法官誤染一切穢觸須沐浴用桃皮桃枝葉

入水同煎成湯令温入湯內浸洗即不得

洗耳此水能蕩一切穢惡沐浴訖用大解

穢符於炭上燒以醋澆之法官於醋烟上

行過三轉百厭盡滅若一切人市利不興

行止滯塞或被邪巫神厭住但用此法即

時解散

行法家內或法壇忽見怪異揚沙飛石打人

屋宇見人影或撒血現形火焚宅舍夜多

怪夢或稱上真降駕憑附生人不能治者

亦是傳法不經明師參傳名籍不曾飛奏

神霄遂為天魔外道五路大鬼侵入法壇

又兼行法人愚昧前後不辨明邪正不曾

參究玉格不曾依式安壇遂為五通山魃

所害乃兼行法不曾積德濟施貧窮不曾

鍊度祖先及違背師訓三官校勘罪奏上

天又被獄兵奏帝獲譴又是不依科教妄

行醮告已上犯者急投一大宗師求哀懺

悔即止不然身受毒瘡三年家破人亡

奉道之家或法官住宅見龜蛇相纏切不可

妄稱真武降靈經云龜則陰而無雄遇蛇

則交物使然也

法官家有蛇出現主有哭病不祥事宜書七

煞符本命真符鎮之以式加臨醮謝吉

凡見怪異物心不以為之怪則其怪自壞更

能虔告真靈即無妨礙

道法會元卷之二百五十

道法會元卷之二百五十一

官七

太上混洞赤文女青詔書天律

正神

諸正神不得受民間詞訟違者徒九年

諸正神非天地八節不得受民間祭享違者

徒九年

諸正神不得受民間禱祝妄興禍福違者徒

九年

諸正神妄受民間呪詛以致病於人者處斬

損一人者減形

諸正神非八節妄受民間財物一文以上者

處死

諸正神受勅命血食一方只得守護境土妄

興一毫禍及於人民者針決充替放邪神

姪鬼剋害其境土方隅之民徒八年同作

情意故者加一等受其財物者處死

諸正神有邪鬼神入其境土仰捉縛具狀送

至東嶽收管違者徒三年

諸正神受行司法官文牒或指揮而不奉行

者針決故意違者處死

諸正神不得勅命而往民間行禍處死

諸正神部下所管神吏不得放令出入侵害

良民違者徒九年知而不戒者處死故違

令者並各分形

諸正神不能守境土以致鬼神為一方之災

生民具狀赴行司申論法官違符之類到

彼所在而不同力追捉者針決流七千里

故意放令走竄者處斬

諸正神雖不為生民之害而變形作怪弄影

喚人者針決流九千里因而驚人者分形

諸正神拒逆法官依神吏抗法條斷罪

諸正神所管方隅有惡人逆鬼侵害生民者

仰擒縛送至行司并具狀申說惡人逆鬼

情罪待憑誅治違者以其罪罪之

諸正神妄變形影姪亂生民男女者分形

諸正神方隅有非命不合死生民收管拘留

所治待憑院司追取或具狀申說者聽違

者杖一百

諸正神所管界分隣境相接之處有鬼神為

生民之害仰同力追捉或具狀申說謂以

隣境相接之處所管而相推托者各針決

流九千里有一人首先訴者原赦如已被

獲而方告者仍加罪一等

諸正神盜殺生民拘留部下驅使他日以非

命供通者分形

諸正神所管方隅水旱盜賊人民流離者仰

詣東嶽申說違者杖一百

諸正神被行司文牒抽取吏兵或亡人者火

急部署押送前去違者杖一百

諸正神文牒到而不遵行者加一等故意推

托者處斬

諸正神犯罪而謗告欲留行司驅使者仰法

官封案係籍使喚如是再犯檢案斷罪

諸正神相爭鬪詣行司申論者仰法官原情

斷罪重作施行免致後來相効侵害良民

諸正神民間冤枉者仰即時具狀申東嶽以

憑追取不得妄受詞理違者處斬

諸正神候得勅命往民間行疫者仰去彼人

家入土地門丞戶尉竈神狀并示下勅旨

方得入去行疫不得久住過三日違者處

死

諸正神見法官出入而不迎送者徒九年

諸正神見法官出入而迎送當前唱誥者為

之犯節違者處死

諸正神所管方隅有生民合死被陰司追取

者仰責取所承受鬼使文狀方得交付前

去違者流二千里

諸正神所管方隅有惡人逆鬼毒蟲猛獸而

不申說者仰隣隅神具狀詣行司告以憑

差神吏追捉如是上界巡歷訪聞或行司

報應而知者並同處斬

諸正神非正月一日不得上表違者杖八十

諸正神所管方隅有法官行司犯罪減三等

初置行司者轉三官侍而作過者准前律

諸正神犯罪至行司律所不載者仰法官以

人情推原斷遣只得失入不得從輕

土地

諸土地受勅位據一方者係主管一方之土

地一隅者主管一隅一宅者收管一宅之

鬼神違者徒九年

諸一隅土地主管一隅若隅內土地妄興禍

福者徒三年當時落職隅主知而不舉者

同罪

諸土地放禁入宅侵害民人者與鬼同罪

諸土地守鎮宅宇而宅神不和者處斬

諸土地非八節而妄興禍害希求財利祭享

者分形

諸土地與外鬼神通同作過者處斬

諸土地過法官差使違犯時刻者處斬

諸土地欺陵生民先祖者杖一百因而求財

物一文以上者處斬

諸土地姪亂人家男女者分形

諸土地遇人家生民病苦而投行司請符水

者見水神前往而不宣力者處斬

諸土地被生民病苦法官行司斷病人家呼

召不到者處斬

諸土地見法官到病人家而不迎送者針決

流三千里

諸土地守鎮宅宇見宅內邪鬼潛伏為害者

仰捉縛送至一里土地行司斷罪若情理

重者一面送至一方一隅若聽知而不捉

者處斬

諸土地方隅之內被無知生民立姪鬼神廟

宇而不具狀申論者杖一百知而相底蓋

者處斬

諸土地見法官出入而不急報諸司者杖一

百

決落職

諸土地有功於民無過於物年月已滿差官

替代任入陰司出官

諸土地遇法官道士闕牒諸司而不奉行闕

報者杖一百召而不至者處斬

諸土地遇行奏文牒符篆至其方隅而有措

磨汚損者針決流三千里

諸土地無故出遊者杖一百

諸土地出遊而侵害良民者針決流八千里

諸土地承受女青詔書抽取亡人魂魄至陰

司所在去處而不押送亡人到所修道場

處斬雖押送所在沿路脅迫亡人乞覓財



物一文已上者分形

諸土地頒行文牒而請委有阻即時回申

侍憑依墨勅斷違者處斬

諸土地犯罪律不所載者仰法官原情定罪

竈神

諸竈神安以其火與生民燒香者杖一百

諸竈神香煙亂奏事者處斬

諸竈神守鎮宅宇放祟入宅而與土地相爭

者處斬

諸竈神二月八日受法官祭獻畢仰具狀申

謝違者杖一百

諸竈神若以生民侵悞安有加禍於所居之

人者針決流八千里傷人者分形

諸竈神遇民間修其宅宇仰拘留部下七十

二神將吏入安置修葺畢方回歸位

諸竈神犯罪准土地律

門丞戶尉

諸門丞戶尉守鎮門左右者不得出入違者

杖一百

諸門丞戶尉安有出入而邪神姪鬼入宅者

針決

諸門丞戶尉放邪鬼神入宅剋害生民者處

斬

諸門丞戶尉乞覓外鬼邪財物放入宅剋害

所居之人者分形

諸門丞戶尉若彼所居之人先亡遠祖歸家

受齋祭者須得審訂是否方得放歸違者

杖一百

諸門丞戶尉同竈神土地常切覺察不得放

鬼神入宅如是鬼神侵害良民者一例處

斬傷人者分形

諸門丞戶尉犯罪並准土地竈神律

諸宅神犯罪准土地竈神律

人死鬼

諸人死鬼往來陽界侵害生民者處斬

諸人死鬼未得托生者常仰陰司收管非天

地赦日八節歸往凡間者處斬

諸人死鬼非死日而歸其家者杖一百

諸人死鬼非追修遷拔而歸其家者杖一百

諸人死鬼妄以生前讎隙復連生人者斬傷

人者分形

諸人死鬼生前自非命死注訟生人者處斬

諸人死鬼無故往親戚同族生人家者處死

傷人者分形

諸人死鬼妄入生人夢寐見形作怪者處斬

因而姪亂者分形

諸人死鬼剋害生人要求財物者送下九幽

鬼谷關收管雖生前有夫婦之親死後求

其妻或妻死求其夫相形夢寐者准前律

諸人死鬼生前兄弟父母之親死後復連尊

長者分形復連以下者處斬

諸人死鬼生前無知妄禱邪神已至枉死枉

死妄欲生人充替者分形及牽生人令邪

鬼神追攝者並為鬼神分形

諸人死鬼為禍於人被擒至行司而便供通

指詣實減二等相拒正法者付逆鱗將軍

令萬死萬生受罪

諸人死鬼妄入人家托為家親而其實非者

處斬托為正神者分形

諸人死鬼意欲剋害生人而難近返損傷牛

馬之類者杖一百流三千里

諸人死鬼生前有冤枉於生人已經陰司法

斷而再投行司申論者不得受理一面留

住行牒下地府抽案特與真簡送上南昌

鍊魂托生及罪輕重而父母兄弟妻子良

朋善友親情具狀申雪明其罪咎欲令其

托生者聽

諸人死鬼前生造作冤債後經歷諸司受其

大苦楚只得領受若委有牽引生人及未

識為識未親為親者未有讎隙而妄以為

有如此之類者陰司不得受理逆者處斬

若受理而處生人者並各分形

諸人死鬼魁魘於陽界遇法官而不回避者

處斬若求行司遷拔者非

諸人死鬼被他人設夜齋遷拔而受葷酒前

赴醮壇者處斬

諸人死鬼生前非命死後求生人替換者處

斬傷人者分形

諸人死鬼犯罪律所不載者仰法官原情定

罪只得失入不得從輕免致復連生人綿

綿不絕

邪神

諸邪神妄血食於生人者處斬

諸邪神妄入人家者處斬

諸邪神妄據人家宅宇者分形

諸邪神妄入人家作禍者分形

諸邪神盜據民間廟宇一椽一瓦並處斬已

上者分形

諸邪神妄占人家坐席及受香火者處斬

諸邪神妄受民間物色一文已上者分形

諸邪神妄受人家坐席及香火者處斬

諸邪神妄受民間詞理者分形

諸邪神妄受民間禱祀者分形

諸邪神妄受民間頂首及拜者處斬

諸邪神病禍於人傷人命者分形

諸邪神妄置衙儀出入者處斬

諸邪神妄置穿獄攝生人魂魄者分形

諸邪神扣人門戶者處斬

諸邪神空中虛聲喚人者處斬

諸邪神妄入人家往走民間者處斬

諸邪神妄入人家媼人男女者分形

諸邪神妄引人家雞犬者處斬

諸邪神妄入人家令生人夢寐者處斬

諸邪神抗拒正法者分形

諸邪神為禍於民被人申訴為神吏擒縛至

行司或法壇而不真實告者處斬

諸邪神高聲應對者分形

諸邪神非是着人男女狂言叫噪者分形

諸邪神偷盜人家財物將在他人家或藏留

者並各分形

諸邪神或姪人男女隱藏匿者分形

諸邪神妄入人家強奪人魂魄者分形

諸邪神虛空中拋擲瓦於人家者分形

諸邪神繫縛生人者處斬

諸邪神放火燒民間屋宇者分形

諸邪神入人夢寐以致生人魘死者分形

諸邪神往來於陽界者送下鬼谷關收管

諸邪神以邪法相抗正法者分形

諸邪神妄托上真名字者送下鑊湯地獄或

付逆鱗將軍令其萬死千生不捨晝夜

諸邪神偷盜人家酒食以喂人家男女者處斬

諸邪神連伍結黨侵害生民者並各分形

諸邪神連伍結黨逼截法官道士文牒者分形

諸邪神着人男女以致陷身水火而死者分形

諸邪神着生人以刀斧傷人者分形

諸邪神變形作怪驚動生民者處死

諸邪神因天地大赦而不能改過仍繼前非者分形

諸邪神妄入人家連結黨伍殺人門丞戶尉

土地竈神以居其位者分形

諸邪神吹口弄影以邪毒流灌人臟腑者分形

形

諸邪神妄入人家先祖者處斬

諸邪神以邪毒射人口眼耳鼻而不令辨香

臭不聞聲音不得視明口不辨五味者分形

形

諸邪神被人申論法官不能盡情根究違符

行牒驅降而不能改過走避潛伏於草木間者處斬

諸邪神雖作過犯及發覺未發覺而因大赦

具狀申訴乞入正神部下或獄吏兵行伍者聽

諸邪神妄隨生民來往盤合食物以放毒炁

侵害生民者處斬

諸邪神傷一人者分形已甚者付逆鱗將軍

斷罪令萬死萬生

諸邪神被拜章醮所請官員或數未滿而假

托形影隨從鬼兵者分形若其脅迫亡人

者付逆鱗將軍令其萬死萬生不捨晝夜

或以鐵丸灌之及非法苦楚者聽

諸邪神以生小孩為戲以致驚恐啼叫者處

斬未語話小孩者加一等或驚死者法非

苦楚

諸邪神聞生民持經念咒而不恭敬回心歸

正者處斬輕慢者分形

諸邪神損害生民樹木苗稼者處斬

諸邪神或作登鳴并叫門戶現足出面露形

如此之類各處斬

諸邪神偷盜官私財物見蹤於生民家以致

陽男生女犯罪者分形

諸邪神以刀斧傷人而將被死尸及刀斧血

之類到有隙人家以致生民犯罪者付

刀山鐵網地獄勘斷令其萬死萬生萬劫

受苦不許原赦所有犯陽生民仰諸法官

特與遷拔托生或給符誥勅補充獄官令

其躬自勘斷以報其讎者聽

諸邪神姪鬼同邪神律外更加一等

諸魔王妖鬼同邪神律外更加一等

諸邪神犯罪律所不載者原情定罪

山神

諸山神奉勅旨守鎮山巖只得自守界分

不得踰境主管違者針決充替

諸山神奉勅旨所管之分野產出仙藥者轉

入仙班係籍若不能守護被鬼神採取者

分形

諸山神無故離其所治者針決充替

諸山神所管之分野有生民修真學道或入

山巖絕粒朝真者仰常切衛護違者處斬

諸山神所管分野有正法至寶之類埋藏於

所處以鎮其地而不能守護被生民掘取

者處斬若合仙之人奉命而取者聽

諸山神所管分野有瘟氣者常切收拾不得

放四散損害生民違者針決充替

諸山澤神准山神律

諸山神所管分野有惡蛇毒獸者仰常切守

管不得放令剋害生民如有此者處斬

諸川澤神准山神律

諸山神犯罪律所不載原情定罪

井神

諸井神不能固守宅位令使生民沒溺及墮

井者處斬引至今來者分形

諸井神而使邪神魔使令放毒入井水內針

決因而傷人病者處斬呼喚令死者分形

諸井神犯罪律所不載者原情定罪

廁神

諸廁神民間修葺而不統轄部下神吏轉入

他處伺修葺畢日方得歸位違者針決傷

人者分形

諸廁神妄亂禁斷生人不令語者處斬

諸廁神犯罪准土地電神律

諸倉神庫神准正神律

六畜神

諸六畜神不能為生民守護六畜以致疫毒

鬼神侵害針決流七千里

諸六畜神妄亂乞覓神鬼錢物一文已上放

令剋害生民六畜者處斬

精怪

諸精怪入人家者斬

諸精怪入人家變形弄影者處斬

諸精怪妄入人家迷人男女者分形姪人男

女而引至藏匿者加一等

諸精怪輕者處斬重者分形不得輕恕

山魘木客

諸山魘木客至法壇者須得處斬或分形絕

其黨伍不得流徒針決踈放

諸山魘木客天赦日亦許捉斷罪

諸孤魂魘魘有名無姓有手無足有影無形

依草附木侵害生民者處斬若尋求托生

非苦害於猪羊牛之類同

水司官

諸水司官並依准地司官律

諸水司官放魚龍蛟蜃之類驚動生民者針

決流入陰司獄牢傷人者分形驚人死者

處斬

諸水司官放水損害民間堤堰及傷蕩苗稼

樹木者量輕重斷罪甚者處斬故意者分

形

諸水司官遇生民渡水而放水漲浪吹者針

決充替損人命者處斬

諸水司官遇法官錢符欲與雲雨或欲縛龍

繫惡獸者仰即時奉行違者處斬

諸水司官與地司官相論並各針決不問道

理曲直

諸水司官遇行司傳法投龍沉璧或醮所投

龍者仰即時收之安置寶藏違者處斬

諸水司官遇陽界天旱而人民往所在取水

意欲起龍者仰即時具所乞因依申上取

25-2

旨或不申而妄起兩龍者處斬或違而不申者針決或申而未得勅者先具兩龍者處斬或得勅旨而違時者分形

諸水司案吏獄卒等犯罪並依准水司官律外更加一等行遣

### 龍王

諸龍王失其所賜之寶者處斬

諸龍王長亂震怒行雲致雨侵害苗稼樹木崩土摧堰剋害生民者處斬

諸龍王不得所係之司指揮兵亂出遊及行雲與雨者處斬

諸龍王承指揮行雲與雨而違時候處斬放其女子姪迷生民者分形

諸龍王犯罪准水司官律

### 地司官

諸地司官生民壽祿未盡而妄行追攝者處死妄受亡人財物曲法不公者處死

諸地司官被法官行文牒追取公事或非時按察簿曆而不即時奉行針決流配遠迺

行司入吏兵伍差使

諸地司官被法官道士關行女青詔書追攝亡人魂魄仰即時具一宗公案差官部衛形魂歸赴所修道場仍與較量善惡分數

過原貸者即時踈放若罪及三分者依公減一分若原其赦者差官守護伺黥壇畢送至生天臺隨報受生違者處斬

諸地司官遇法官道士為亡人奠簡遷拔而不為亡人消罪註生者處斬若不合格式而不執用者非合格式而妄意艱阻希求財利者分形

諸地司官承受法院文牒追案吏及官員者仰即差官管押去法院所差神吏前詣行司聽候指揮違者針決降下兵吏行伍差使

諸地司官妄滅亡人功德者針決充替流五千里

諸地司官被法官道士抽取罪人或亡人而罪人不在所治者仰即時轉牒於所在抽取送前來違者充替重作行遣故意推延

者斬

諸地司官文牒頒下而承受奉行之後不即時回申所在之處者徒七年故意者處斬

諸地司官被行司天曹流送罪人或閉留或斷遣或今交割職事而不依牒內開者處斬不回申者分形

諸地司官被差前往了幹陰府公事而不職者宜追針決流三千里

諸地司官不依公斷罪而曲法者處斬

諸地司官妄受民間齋醮者針決流配遠迺

正神部下差使

諸地司官不遵奉條律欺辱已下卑官者針決充替

諸地司官被法官道士行文牒追取公事或非時檢察簿曆而不即時奉行針決流配遠迺行司入吏兵行伍差使

諸地司官妄以亡人無罪為有罪無讎為有讎無執對為有執對無冤枉為有冤枉無宿業為有宿業及有善以為無如此之類者並各分形故意拘留希求財利加一等

諸地司官妄將亡人功德疏減遍類及不係

善簿者處斬

諸地司官增減生民壽數及長短大小者徒

九年故意犯者處死

諸地司官承受醮所鍊度真文而不贖亡人

罪者充替十地真文者處斬

諸地司官承受消災真文而不為生民消四

季之災者徒三年

諸地司官生民註籍係水司而不係所治者

主管而妄有追取者處斬

諸地司官應生民雖係所治主管而不得判

命妄亂先取追呼者處斬

諸地司官較勘生民壽限具曆申上命取勅

命追取生民或生民壽限未盡者處斬

諸地司官追取太上生民須是較量是某人

可追者具曆申上帝取判命若得勅判方

可追取不得勅判而追取者處斬若具曆

申上而不得勅判先次追者同

諸地司官追取生民有罪只許拘留五

十日夜罪重者不過一百日夜若不合放

今托生者申上取旨違者徒九年

諸地司官被已下官及案吏獄卒過而不舉

按加罪者針決充替或知而不覺察者處

斬

諸地司官案吏獄卒等犯罪並檢准地司官

律加一等定罪

諸地司官犯罪律所不載其罪者原情定罪

只得失入不得從輕

天曹案吏

諸天曹案吏遇法官差使故違者處斬

諸天曹案吏妄有漏泄天機者處斬

諸天曹案吏妄具檢申者處斬

諸天曹案吏遇法官朝禮而不迎送者處斬

諸天曹案吏承受勅命頒行下界仰即時宣

布違者針決降入東嶽差使

諸天曹案吏承受法官文牒不即時奉行者

徒三年

諸天曹案吏遇下方申奏心詞不即時具檢

上進者徒九年

諸天曹案吏應生民係托生而不與註籍者

處斬

諸天曹案吏遇法官道士進下章表而不通

進上御者徒九年故意延遷時候使令不

達者處斬

諸天曹案吏受民間財物一文已上者處斬

諸天曹案吏雖受法官差使而違牒內所坐

事件者處斬

諸天曹案吏非八節日不得給假違者徒九

年

諸天曹案吏生民受太上正法祕錄而不為

便消黑簿註名赤書者徒九年

諸天曹案吏妄與生民消除黑簿及增減壽

數者處斬

諸天曹案吏見法官有功過者即便抄上違

者徒九年

諸天曹案吏法官職到七品者不得書過以

法官之罪罪之

諸天曹案吏被法官抽取文字及籍公案之

類者仰依法官所抽之文牒內開坐如或

依指揮而違時候者流七千里

諸天曹案吏犯罪如律所不載仰原情定罪

堰堤神

諸堰堤神妄以生民不能享祀損壞堰堤者

處斬財物一文已上者分形

諸堰堤神被水神侵損堰堤者具狀詣東嶽

或行司申論違者針決充替水神故意放

水者仰擒所在水神前來者聽若與水神

通同者分形

諸堰堤神不引水上渠灌浸民田以致缺者

處斬

諸堰堤神彼生民修堤而有不虞事生者針

決充替

諸堰堤神犯罪律所不載者原情定罪

苗稼神

諸苗稼神上天陰陽順序而五穀不豐者充

替以致生民粒食不給針決飢餓者處斬

諸苗稼神妄以生民不能享祀損害苗稼者

處斬

諸苗稼神犯罪律所不載者原情定罪

樹木神

諸樹木神妄亂放令邪鬼魔神附其樹木者

處斬

諸樹木神主管分野有年月深遠放令為精

怪者針決充替傷人者處斬

諸樹木神彼民間採斫竹木興建寺觀或起

立屋舍而竹木傷損者徒九年

諸樹木神所管分野竹木能興祥瑞者轉入

山神出官

諸樹木神犯罪律所不載者原情定罪

碓礮神

諸碓礮神妄令碓礮打人者准土地律行遣

守屍神

諸守屍神妄亂脅迫亡人乞覓財物及妄受

生人祭享之類並針決流三千里餘准土

地正神律

諸守屍神妄亂轉動生民死骨以左為右以

右為左之類令生人不安者處斬

諸守棺柩神准守屍神律

吊喪神

諸吊喪神承受勅命或陰水二司引進取生

民而錯入人家者處斬

諸吊喪神承受指揮而妄亂出入者處斬其

餘犯罪並准正神律

雷神

諸雷神妄被生民請召而下降妄行威福者

處斬若其被召而具狀申稟得勅者非

諸雷神被勅旨降於樹木上收擒毒龍之類

者不得驚動生民違者杖一百若驚動生

民以致傷命者處斬

諸雷神被法官文牒內坐說生民某不孝仰

雷神下降於其家燒殺者仰執牒下天曹

看法官有申狀狀違聽而不得勅旨者一

面燒殺

諸雷神奉勅下降燒殺生民而錯燒者處斬

諸雷神不聽雷霆司差使者杖一百故意處

斬

諸雷神被法官文牒差燒甚處樹木以為法

印者仰依牒內所坐說施行違者針決充

替無雷火印而不降者非

諸雷神不得勅旨妄亂震動針決充替

諸雷神被法官呼召而不至者杖一百

諸雷神不得勅旨長亂以火燒下地生民者處斬

處斬

諸雷神被法官差於某年月日震動幾聲以為報應及至某年月日時而不震動或震動而聲數不依牒內坐說或震動聲數雖敷而不依時之類者徒九年故意違者仰法官差神吏追取重作遣

諸雷神犯罪律所不載者原情輕重斷遣只得從輕不得失入

風部官

諸風伯不得勅旨放風者充替

諸風伯奉勅放風而傷苗稼者徒七年

諸風伯受勅旨放風拔木而錯者徒三年

諸風伯放風吹損寺觀廟宇屋舍者針灸充替

諸風伯放風霧令入生民皮膚病人者徒九年傷人者處斬

諸風伯吹海龍出谷飛烟毒氣遍滿天下依草附木損害生民及牛馬猪狗蠶桑之類

者分形

諸風伯被法官道士申章進表放風吹蕩奏章灰燼飛起者處斬故意者分形

諸風伯遇法官上真出入而不清塵者處斬不淨醮壇者加一等

諸風伯應係民間香火烟氣須得吹入北昊天收管違者杖一百

諸風伯民間進貢上真誠信而不驛傳者杖一百章表申狀者同

諸風伯正月一日及常月十五日不得放風有礙上真朝現違者杖一百

諸風伯犯罪律所不載者仰法官原情定罪

雨師

諸雨師不得勅命而降雨者處死

諸雨師奉勅旨行雨過時者杖一百

諸雨師行雨損害生民苗稼者徒四年

諸雨師遇上真仙官法師出入不掃灑者處斬不淨醮壇者加一等

諸雨師久不承勅命而天旱法官有追召放雨者須得往所管係諸司取稟方得放雨

違者針灸充替及不取稟而行雨及承受文牒而不起故意違戾者分形

諸雨師降雨而不早方降者杖一百

諸雨師行雨損害生民花果樹木者杖一百

諸雨師被法官道士申章進表降大雨者處斬故意者分形

諸雨師行雨而不遍滿天下及暴雨而害物者針灸充替

諸雨師遇上真朝現而放雨者處斬故意者分形

諸雨師每月日午一時須得止雨若承受得勅旨下須稍稍行違者杖一百

諸雨師行雨須得經三河方得放雨違者杖一百

諸雨師行雨破生民市易并灌濕生民者杖一百傷人者償命

諸雨師犯罪而條律所不載者原情定罪

道法會元卷之二百五十一



太上混洞赤文女青詔書天律

神吏符使

諸神吏符使既受勅命法官驅使無故而雜

科坐者處斬

諸神吏符使受牒及指揮前往捉神鬼及治

病驅邪不依所限時刻者杖一百過三時

者針決流三千里晝夜處斬治病驅邪而

不用心者處斬

諸神吏符使追捉鬼神而不盡類者徒三年

○諸神吏符使前往擒祟而受賂者處斬

諸神吏符使被呼召而應對遲緩者處斬

諸神吏符使無故脅迫鬼神者杖一百邪神

姪鬼者勿論

諸神吏符使故意放崇逃竄者以鬼罪罪之

諸神吏符使前往治病而返加禍者處斬

諸神吏符使被差鎮守他人屋宇而不去者

處斬去而放崇剋害人者針決流七千里

邪崇傷人者分形

諸神吏符使相爭鬪者杖一百詞曲說者流

一千里闕死者償命

諸神吏符使考問鬼神情罪而以人情者杖

八十再三犯者流七百里

諸神吏符使不得指揮而妄受民間財物享

祀者處斬

諸神吏符使差使守鎮他人屋宇而返與禍

者處斬

諸神吏符使遇法官出入而不隨行者處斬

諸神吏符使法官到處而放鬼伺候法官及

探行司公事者針決流九千里故意希求

財物引至今來者一例分形

○諸神吏符使遇法官申章進表而不如法具

朝服並各處斬從別闕請

諸神吏符使遇法官所在處設醮而不整肅

者流三千里無據而登壇者處斬

諸神吏符使獄官而放鬼令走竄者處斬

諸神吏符使承受指揮依所限時刻昭報如

或法官未有寤寐即於本司左右四相處

申說違者處斬

諸神吏符使高聲對法官及設辭應對並各

依抗法律斷罪

諸神吏符使拒逆正法者分形

諸神吏符使遣符勅水而不在旁祇候者所

差官將及當直神將符使並各針決降入

北院卑下窠坐如是差官司已行下指揮

而神吏符使故違者處斬

諸神吏符使遇法官牒上寫不候印者須火

急奉行不得以常日為例違者處斬

諸神吏符使早晚兩衙及月一日十五日須

得列班唱喏南院自列班居左北院自列

班居右不得差違者彈劾處斬

○諸神吏符使遇法官須要嚴備獄器在前違

者處斬

諸神吏符使遇法官飛斗而神吏倒持者降

入下班

諸神吏符使遇法官下單法而網羅不堅密

者處斬因而鬼神逃竄者分形或違時刻

者分形處斬

諸神吏符使見法官以巾頂指前或以丁立

或以直視者須得非法勘鬼神及嚴備器

械違者針決降入北院卑下窠坐差役

諸神吏符使不得指揮而妄相喚其窠坐處  
斬

諸神吏符使被呼召而交相應對或當直神  
吏而不在法官傍而亂替應對者並各處

斬

諸神吏符使勘斷鬼神情罪無論輕重限三

日案具回申法官違者徒三年公案不具  
并不帶隨行取稟者處斬有疑難先得取  
稟不待臨時藉口

諸神吏符使勘斷鬼神情罪只得失入不得

從輕違者針決降入卑小窠坐故意從輕  
者處斬因而乞覓財物而務欲推托從輕  
者分形

諸神吏符使妄有放留鬼神而不取稟者杖

一百乞覓財物者處斬

諸神吏符使勘斷鬼神而公案內令坐原赦

者處斬仙官符使者法官律定審訂而行  
不得妄與原赦如是果經天地原赦者原  
定情罪若赦前赦後並犯者加一等知赦

而故意犯者不赦

諸神吏符使勘斷山魃木客者公案內下法  
須得加一等違者徒九年諸鬼神非用此  
律但依常律

律但依常律

諸神吏符使伺候法官出入而行司妄放鬼

神入行司者處斬

諸神吏符使差出或參隨法官出入見山魃

木客而不即時擒者以邪神魔鬼之罪罪  
之

諸神吏符使被差擒龍伏虎而放令剋害生

民者分形

諸神吏符使妄示外神吏正法及行司事者

處斬

諸神吏符使被差訪問邪神魔鬼剋害生民

而不具實申者針決流二千里受財賂而

不具實者分形

諸神吏符使被法官出入有城隍社令沿路

土地等不迎送而不申舉者針決降入吏

兵行伍窠坐

諸神吏符使承受指揮前往他人家擒祟而

妄起動人先祖者杖一百乞覓錢物者處

斬

諸神吏符使知法官有災而不能解者徒三  
年伺候法官釁隙而為災反鬪頭聚議法  
官者處斬

官者處斬

諸神吏符使侮文弄法高下其手者處斬受

鬼神情囑而諾者分形

諸神吏符使轉官遷職而不申謝者針決降

入北院卑小差使令其引重至遠

諸神吏符使被呼召吞食魔鬼邪神而不盡

其妖恣者杖一百不為人吞收病恣者同

諸神吏符使被差放火鎔鐵流灌鬼神而不

即具備者杖一百再三呼召而不備者抗

法律斷

諸神吏符使被差為病人回骸起死拘留魂

魄而不火急宣力者處斬故意妄與艱難

者分形

諸神吏符使見法官身中三屍作病九蟲為

殃仰即誅治逆者流四千里

諸神吏符使被法官申章奏表投狀天曹而

故炁過截不解時即擒縛送至天獄者處斬

諸神吏符使被五嶽四瀆仙官正神具狀經行司稱論事件而不即時昭報法官者針決

諸神吏符使五嶽四瀆名山大川正神仙官申賀法官報啓奏書并躬親詣謁而不即時通報及昭報者准前罪

諸神吏符使被差尋骸骨精魅而不依所在之處報應者依法條治罪

諸神吏符使勘斷鬼神而非其職分妄有論訴者徒六年是其職分而泄與非職分者並各處斬

諸神吏符使若遇法官盡差他處屯駐者須得驗認法官花押印記及詢問法官信任

之神方得前往違者並各降三官承受文字者斬

諸神吏符使雖被天牒差往它處屯駐常日隨衛精兵一千人鐵罩鐵城不得離去違者徒九年首領分形

諸神吏符使參隨法官拜進表章各於天門外祇候不得分散行伍違者各降一官首領者處斬

諸神吏符使遇法官差使申奏文狀關牒沿路開拆住滯時刻指磨汚損者處斬

諸神吏符使天地赦日不得考打獄內鬼神及追捉事件違者處斬木客山魃者非

諸神吏符使見上天差官採訪民間善惡及探法官所為不得呈其惡薄違者徒七年

諸神吏符使若听為犯非法律及律所不載者仰法官量其輕重斷罪

生民

諸生民毀謗正法背正向邪者誅五代見身萬事不遂父母妻子咸受其殃身沒之後送下酆都萬劫不原

諸生民恃勢毀法官道士剋害良民者減壽已甚者減身殃及九祖

諸生民以正為邪以邪為正謾罵法官如此之人身沒之後考入酆都七祖九先咸蒙其禍己身見在必多殃咎如佩錄者加二

等已甚者校勘多寡增罰

諸生民經文符篆所在之處腥言穢語者徒二年

諸生民茹葷飲酒對上真者徒六年知而故犯者加一等

諸生民病苦求寬符水而心不至誠者徒二年

諸生民妄効法官步履星斗者徒二年履具人星者減壽三年法官道士加一等

諸生民狡猾為害於人者九祖咸殃身謝之後淪沒陰司萬劫不原法官道士見滅其身

諸生民建齋醮及不至誠者徒三年

諸生民恃勢毀壞寺觀毀僧罵道侵害良民者減壽已甚者減身殃及七祖

諸生民將經書文字祕訣符篆入穢汚之處者徒二年行法官道士加一等

諸生民呪詛天地日月裸露三光呵風指兩怨咎天地者徒九年法官道士加一等

諸生民以竈下火燒香對北小遺破人持戒

者徒三年法官道士加一等

諸生民妄祀神鬼及不干祀典神鬼徒三年

諸生民不奏名姓傳受祕法而盜視靈文者

徒三年

諸生民不行正法於家內盜藏祕法者徒二

年

諸生民怨望君相不孝二親不友兄弟不信

師友不睦夫婦不恤貧窮及憎凌辱者徒

七年甚者減身

仙官

諸仙官失職者降二等除名責下凡世七十

年

諸仙官遇法官統制差使違時刻者徒三年

諸仙官恃其官品尊崇權柄至重妄行威福

者責降凡世除名仙籍損一人者償命

諸仙官遇下方申奏不能即時通達者降三

官責凡世四十八年

諸仙官不聽法官驅使者依鬼神抗法律治

罪斷

諸仙官未奉勅旨妄行世間巡察者徒三年

得勅旨而巡察違時刻者責下凡世三百

二十年五生五死及巡察而妄奏事者處

死

諸仙官按察諸曹及行法官不當者以罪罪

之失入輕者責陰司判官

諸仙官朝奏失儀者徒七年降七官如官不

及七品者責陰司諸王

諸仙官巡察下方妄有漏泄天機一分者處

斬

諸仙官下降監察齋醮者仰有善惡即時申

奏不盡者徒四年

諸仙官雖及九品官見行司官不回避者徒

一年申奏而回避者加一等若八品以下

者加二等若高聲抵對及不伏者仰依神

吏抗法條斷罪

諸仙官遇下方法官道士申章進表雖不合

格而可以通進者不得用龍頭書刀點畫

違者徒三年錯上四科而不進者非故意

點畫合格處以為救病者除名落籍責凡

世永不注名

諸仙官朝現班次差錯者除名責受陰鬼官

永不朝見上帝

諸仙官所行不合條律者仰玄都御史法官

原情定罪下方仰諸司法官留寄行司獄

定罪申奏若罪及三分者一面斷罪訖奏

者聽

諸仙官帝君三元及月一日十五日校錄只

得言善不得言惡若惡分數多者用善一

分赦貸惡一百分全舉惡者徒三年

諸仙官帝君遇生民受錄行法仰即時轉籍

入仙曹違者徒四年日數過多者降三官

諸仙官帝君被民間設齋醮有罪上申及關

白者仰隨時下降受香燈祭獻違者徒三

年

諸仙官帝君見行法官及同僚轉遷者須得

具禮服展賀違而不講者杖一百

諸仙官帝君巡察見生民殺牛供滋味者追

取魂魄伺身謝之後淪沒幽塗九祖同罪

得喫牛肉者仰遣九祖為牛今其常食先

祖之肉身謝之後永沒鄴都彼牛自死而

喫者減壽半紀不知是牛肉而喫者非  
諸仙官見生民有冤讎執對者不待壽限仰  
具狀即時上進

法官

諸法官所在去處見水旱盜賊及害於人者  
狡猾之人許令立便申奏待天誅戮違者  
徒三年若差官誅戮而其人不如申狀之  
意者加一等若其人果如申狀內坐說者  
加二官

○諸法官弟子罵度師者減壽半紀知而故犯  
者加一等

諸傳法見度師純懷精粹不以師禮相待者  
徒三年知而故犯者加一等  
諸受法始勤終怠徒九年知而故犯者加一  
等

諸法官道士入壇關白上真言語重疊及朝  
禮菲儀存念雜真并以手觸天門先以右  
足登壇者徒三年

諸法官道士能以太上秘呪文訣進章拜表  
報應分明道與他人者減壽一紀

諸法官道士申狀內說其時拜上朱章而其  
時不至者徒九年

諸法官道士不得私祀神鬼惟二月八日祭  
竈違者徒三年故犯者加一等

諸行法官職列七品者錄功不書過若能進  
章表知其官職恃而作過者減壽半紀

諸行法官以正法而為戲者徒三年  
諸行法官行法陽行陰報不得始勤終怠減  
身殃九祖

○諸行法官被民間請符乞水而妄入人情艱阻  
者徒六年被請符而反輕正法不給付者  
非

諸行法官被人陽病而故意行陽符陰病而  
行陰符或左煞而右生有傷於人徒九年  
如未有昭報不辨陰陽者非

諸行法官妄以行法增崇一言毀及同僚應  
行法者徒三年如辨論公事曲直及探正  
法而爭者非

諸行法官妄以正法傳之非人意求財利者  
減壽半紀

諸行法官行持不精到處行役神吏不擇紙  
筆便寫符勅水者天司奪養道之資令使  
見身窮窘

諸行法官非時妄動神吏侵害生民者減壽  
半紀

諸行法官無故不得妄入正神廟宇及持正  
法而妄擒正神者徒二年如是法官出入  
正廟前後不迎送加罪者非

諸行法官受民間詞狀而不即時行遣者徒  
一年如狀不合格者非

○諸行法官出入民間私祀邪神姓鬼者仰即  
時行遣神吏擒縛依律斷罪如或見聞而  
不根治者徒三年

諸行法官持科奉戒而或犯者徒七年  
諸行法官非斬鬼神而口中稱急急如律令  
者減壽半紀

諸行法官兼符而以筆頭指左者徒九年知  
而故犯者減壽半紀

諸行法官勅水而以水在轉者徒九年知而  
故犯者減壽半紀

諸行法官晏以正法示之非人者減壽半紀  
諸行法官篆符故意倒書橫寫及朱書不從

左墨書不從右者徒一年

諸行法官奏弟子行法度師北院出官者令

從北院出官計街南院出官令從南院計

街違者徒八年

諸行法官奏弟子行法看其人心術正方可

保奏如或人情或勢力而亂奏者並各徒

三年若得其人者補三官

諸行法官奏弟子名姓用庚申甲子二日保

奏不論有无合入並得參佩正法及便宜

申請令人四五品官者聽

諸行法官非庚申甲子日而輒欲申請非次

遷擢者並各徒九年再三申請者減壽半

紀

諸行法官傳弟子正法者須得已身佩受一

千日方許保奏違者除名落職徒三年

諸行法官補奏弟子街位籍注左判官方許

補右判官左大判官方許補右大判官違

者並各徒九年知而保奏者並各除名減

身殃三代

諸法官職列八品者許奏左大判官違者准

前律

諸法官職列五品者許奏七品官職違者准

前律

諸法官職列四品者許奏六品官職違者准

前律

諸法官職列四左相者許奏上宰違者准前

律

諸法官職列真人者許奏鄴都使違者准前

律

諸法官職列四相者許奏左右卿違者准前

律

諸法官職列九天諸使者許奏翔衛仙卿違

者准前律

諸法官職列仙卿者許奏斬邪使伏魔等使

違者准前律

諸法官職列諸司君者許奏上宰及真人并

判鄴都等使違者准前律

諸法官職列帝君品者許辟奏五獄四瀆等

律

官及充替應有司仙官鬼官者許

諸法官職列高真者許奏洞陽等帝君違者

准前律

諸法官職列上章典者許進章表違者徒六

年

諸法官不受都功錄者不得申黃刺及進章

表違者徒三年知而故犯者減身如或不

知者積罪後貫盈差三官追取令使萬劫

受罪或入石炭等獄

諸法官及道士俗人受正一錄者方許關行

文牒及申黃刺違者徒九年

諸法官職列七品不許牒天曹并五獄及六

品官方許違者減壽半紀知而故犯者加

一等

諸法官職列南司及品官者許便宜申奏

諸法官職列北司及品官者許遷入南司從

別計街違者除名落籍舉過不論功

諸法官職列九品者不許牒地司及八品方

許違者徒二年

諸法官及道士俗人六戊日而燒香進章上

表關申天曹者減身知而故犯者殃及九祖風刀萬劫不原佩錄者加三等

諸法官道士受三洞大洞經錄者不論天下極品仙官及鬼神並可指揮驅使或受經而无錄或受錄而无經者同

諸法官道士能以呪文祕法而身歷天曹進章上表朝禮上真須得經諸司取稟然後方得前往如官及七品者非待經歷諸司聽達者除名

諸法官進章上表朝禮而失儀減三官官卑者徒九年

諸法官道士上章拜表而不五重下封者徒四年

諸法官道士申狀不合稱臣者減壽半紀知而故犯者加一等

諸法官道士申狀合稱臣而不稱者徒三年知而故犯者徒九年

諸法官道士進章表醮意不得過一百七十六字違者並各徒四年醮詞冒瀆天聽者同知而故犯者加一等

諸法官道士設醮登壇而不恭謹及語笑誼

譁斜目曲視背立唾壇呼童叫僕不以臣禮者減壽半紀知而故犯者加一等

諸法官道士進章上表而不合格式者徒二年錯二字者加一等錯三字者不達高功

醮者並徒九年

諸法官道士進遷拔章只得真金錄白簡八十副黃錄齋只得真一千八十副進八十

一詔章只得真八百副過此數副者並不執用醮主關奏並各徒九年知而故犯者

加二等

諸法官道士不及五品已上並不受都功錄

而關行女青詔書追魂者減壽半紀知而故犯者加二等

諸法官道士及五品而行詔書須得朱書牒

內云伏覩混洞赤文元始符命許令告下十方無極世界禱官之庭遷拔亡人進入

道宮以副

太上好生如違此語詔書陰界不執用關奏醮主各徒三年

諸真簡每面長九寸厚二分闊二寸四分正

面寫呪符面篆符外用青絹或紗盛之如力不及紙亦可用違此式者南昌地府並不執用遂為虛誤關奏醮主並各徒二年

諸法官見世間有異常人者許今上章表或

申狀被坐此人所為外函寫朱表不下天

曹直進太上御前以待差官超擢填上元

八品見缺如是常日章表申狀而經諸司

檢驗者徒八年

諸法官傳受弟子祕訣而隱真出偽或傳而留一字或呪是而訣非或訣是而呪非者

徒六年知而故犯者加一等

諸法官傳受弟子正法須得給統兵印并都攝符令其統制神吏驅役鬼神統兵印文

是仙都統攝之印作兩行疊篆都攝符即三元符也以黃絹篆之於符兩部寫墨勅

給付某人收執驅役一切神鬼後度師寫姓名僉押違者此神吏不聽受法之人驅使遂為虛設非徒行法無益又且天譴必

臨

諸法官言話口是心非者徒二年如事出不得已者非

諸法官妄以己身尊崇叱咤弟子者徒二年諸傳法人褻慢師保者徒八年知而故犯者加二等

諸法官不能忍於人責望弟子補報其功者徒二年

諸法官有功於人而自稱說者徒一年

諸弟子叱罵師保者減壽半紀知而故犯者加一等

諸行法官以勢而欺辱下賤及不孝父母者

減壽半紀

諸法官道士俗人見人設醮不整肅而輒登者減壽半紀茹葷酒者身入鄴都七祖受罪如未開壇登者非

諸法官道士行持減裂為人關奏進上章表而不如式希求財利及不至誠者減壽半紀知而故犯者加一等

諸法官行符呪水符篆未曉者須得務求勝已以師問之如或未曉為曉未通為通安

以已勝他人者徒三年

諸法官道士為人申章進表須得如法其餘醮筵隨力建功請行法事如或貧窮下賤力所不及一燈一花亦自足矣但不至誠者徒五年

諸法官道士進章表惟天樞院申狀玄都黃刺章表頭上醮意不得差錯一字違者醮為虛設章表不進上醮官關奏名各徒五年

諸法官道士列街差錯及冒稱官位者減壽半紀

諸民間設醮不得燒檀香安息香乳香但只以百和香則上真降鑿有力燒降真香足矣違者三代家親責罪已身受殃法官道士減壽三年

諸看女青律須得先整肅衣冠定心不得雜想沐浴畢入淨室中燒百和香面北念咒法三遍并啓告

三清上聖十極高真玄中大法師三天大法師守護條律威王金童玉女畢方得開

讀違者杖一百知而故犯者徒三年

諸看此律須得遮掩只留一行檢閱如開兩行者徒一年知而故犯者減壽半紀如可行數上五行先滅一身後殃九祖風刀萬劫不原法書符篆同此

諸四季天地赦日不得行符呪水看閱條律違者先滅一身後殃九祖

五雷使院律

諸鬼神與禍欲人祭祀者杖八十送城隍司斷遣鬼神係勅額要祭祀者加一等反正

歸邪杖一百家親門丞戶尉知情者杖八十勾連引用不能自正者加一等

諸親亡鬼祟纏繞人身求祭祀者杖一百令人病者加一等外親之屬或不面覩為祟求血食者流罪隣州編管令人患重至死者絞押付東嶽斷罪牒送鄴都依條施行

其本人家基人等各知情不遣者杖一百諸廟神無故於人家拋擲瓦調弄雞犬作怪之類欲人祭祀者杖一百住宅等神門丞戶尉外鬼侵主人家意不同失覺察人



口無事免罪失覺察不遺當委無心力論  
即牒所屬差換

諸廟神樹神等偷盜人家物色者杖一百拖  
延欺瞞者流罪係官廟祭祀者加一等或  
被放火走火者流三千里配罪本家神祇  
知情同罪或力不及者免

諸邪神害人民六畜攝生病者杖八十死傷  
者或偷盜者並徒三年編管千里本家六  
神不能自主放令外鬼偷盜和合者同罪  
邪神聚眾力不及制者免罪

諸邪神犯奸欺人家婢子者徒三年編管五  
百里病患亡者絞因染而死者斬

諸邪神犯奸者分等降邪神者或經法官治  
者若諸正神受祭祀者法外論

諸邪神犯奸於尊長者曾受符籙驅而不去  
者拒逆者絞牒送鄴都行道正神知而故  
犯者送鄴都勘斷施行

諸山林樹木成器者或有廟堂輒求祭祀者  
法當杖八十

諸依草附木為神耗損人家資財及六畜之

類者杖一百

諸邪神依草附木或憑人家男女通名禍福

求血食祭與受錢財等徒三年

諸瘟神附人家女發猖狂妄走失禮樂人事

者徒三年藥餌符藥禁而不愈至死者斬

在外涼家神可免罪

諸水神溺水死人者或天限未滿有人陳訴

者當徒

諸水神鬼崇欲人代者或有天年未盡者絞

牒送依法施行

道法會元卷之二百五十二

道法會元卷之二百五十三

殿一

地祇法

五雷經錄火鈴仙官劉玉述

地祇一法凡數十階溫將軍專司亦十餘本

使學者莫之適從余初得之盛仙官椿繼得

之李真君守道再得之於六陰洞微盧仙卿

楚所授之本已大不同繼而遇時真官則符

篆愈異晚參之聞判官天祐及傳之呂真官

希真玄與始全備矣呂以道法自青城而來

江浙名動一時凡祈晴禱雨伐廟馘邪莫非

用此呂之法書悉要而簡其序云七十二階

附體無出溫瓊耐久而有始終捷疾而易感

應明是非辨邪正千變萬化極為要妙不過

丙丁生鬼一符用之不同耳不宜兼司貴乎

獨用持煉莫怠祭醮莫缺專心一致無叩不

靈余行之既久專守呂之言罔敢或失乃知

萬法易動莫如地祇地祇勇猛無越溫將蓋

嘗思之召天神必自天門而降召雷神必自

中天而來巽戶而至召鄴都則自地戶而出

維地祇帥將時壇只在眼前召之則在于陽

間平步而來畧無障礙末學之士專務貪高每卑地祇之法謂人間之神不足治強邪蕩兌崇殊不思地祇乃靈寶侍衛之官受命上清護玄帝教神通至大豈輕易可言耶蓋不知其趣耳柰其派多而雜其書久而訛不得其全私意妄議獲譴招愆而不自知也余自幼至老備歷諸難頗知地祇之功用威猛捷疾莫出瓊右英武靈異莫如巡應尋聲聽察則去疾也惟溫瓊一將超乎其上者乃東蒼之精肝腑之真膽宮之靈吸九炁於東華而運之於膽想五靈真炁於身中而藏於腎清炁上騰濁炁下降自然和合龍虎交戰會同而成膽中之神膽為一身之雄腎為一身之根肝乃青靈九炁之所聚火則火旺於丙丁腎主水水能生金金水會木則能生能尅生尅全則能變化變化無窮則膽之神全矣若能運日坎月離之造化成陽一陰二之真機則吾身之造化與溫將合為一體及夫修煉之功非一言之可盡嗚天鼓於子午運一默於坎離想赤黑二炁炁合交騰現虛危五星

於兩手吸紫炁呼玄霧目視蓬玄空同之天見鐵自銀光而出入藏之青樓玉室施於雲篆金章久則專於一藏則顯諸用得其說特易易耳豈淺陋者可語是乎虛靖先生曰法中至靈無如溫瓊上世宗師不授於人者恐其易感通而輕泄怠慢也溫將乃平陽縣溫家壩人每見世路不平常懷切齒生平皈依大道輔正除邪公忠正直與他將不侔余來沈溪多歷年數今以其傳授之於吳園黃君景周書此以冠卷端秘而寶之幸也肯寶佑

六撰先天節日述

地祇緒餘論

余生得數最奇自束髮後頗能操觚習舉子業始冠而失恃先君微福於緇黃教因茲葛祖仁性宗洞達過從余家語及大藏與旨雖未能由頓門而覺然好生一念三教殊途而同歸因得以管窺天隱顯之機陰陽變化之理幽明有無相關之脉絡暇時取釋氏語錄一覽作為文字樂髣髴逃禪越一二年為父師所知悉取其文秉彼炎火自後又專心場

屋之文柰青冥垂翅功名竟墮甌矣丁未冬鶴原稔疾二豎于告急乃從事於道法一符而頃刻奏功通真達玄之趣有關於此後乎憂患屢見叩之大則大鳴小則小應憤排一念研覃七年方受雷霆符水又七年諳練頗熟蹊隧稍通內外之神炁出入慣鬼神之變化情態識行持之要妙十得其一二又奏受地祇諸階之法而宗派不同師授各異呪訣增減以偽易真元本倒亂認本為末江湖以搬販苟利初傳以淺陋僞師又豈知求其簡捷不在文繁要其心傳亦多面受今世傳日下學者愈多而得者愈少姑以地祇一司之法謾著緒餘論與同志商畧之求其指歸焉勅制地祇經云凡人榮枯貴賤得失屈伸否泰善惡吉凶皆屬東岳並係地祇巡遊世間混雜往來中界一念始舉地祇即錄分毫功過報應即行法人最要修身處世事上待下無一欠缺操履既正將帥自然扶持符水自然靈驗幽冥自然無業累地祇禍福報應只在眼前尤當謹畏諸行法官指地祇為小鄧

都正謂此也最病於慕高指地祇一法為下階假如靈寶淨明法品雖為上上然署衙必稱忠孝弟子殊不思能行此兩字者百無一二有此實行方可稱靈寶法師以此言之雖法品手何有至如修真十戒乃本於業報因緣經行法固難責其全戒然豈可不行其七八行其三四如戒邪淫戒慳貪最為緊切一邪淫則氣不固一慳貪則欲火自炎無所不至矣經云姦邪淫偽殺害慳貪嫉妬偷盜強取並屬地祇糾記又云地祇至靈毫髮無私。嶽曹行報時刻不差行地祇法者當倍加警省毋忽有源斯流行法須明派派不真則將不正何謂不正假如江湖法友偶墮窮途雖有此文元無撥受名曰保明奏度實則無將可傳鬼神因而盜名竊位而為將其害不可勝言而招因果亦不勝其重地祇一司之法實起教於虛靖天師次顯化於天寶洞主王宗敬真官青城吳道顯真官青州柳伯寺仙官果州威惠鍾明真人相繼而為宗師其後如江浙閩蜀湖廣嗣法者何限姓名昭揭寧

幾人其書始則有石碑本繼則有鐵林府地祇原公夫人廟地祇五雷地祇五虎地祇索子地祇十字地祇四兇地祇聖府地祇。後則有蘇道濟派温州正派李蓬頭派過曜脚派玄靈續派如此等類數之不盡千蹊萬徑源析支分使學者莫之適從求其中的起根本而已第精微在秘呪而均有魯魚之誤要妙在心章而悉皆獵臘之說乖字面之正音失符篆之筆法活訣則倒亂甲乙之位存神罔知出入之途求其法之靈否矣雖然嗣法者派得其真文失其實而將吏亦能顯靈者有數說或因與道有緣或以前生夙契或以至誠感動至如接派非其傳度將失其正而將吏雖響應於一時必無收拾於後日學者三省斯言當知所警

地祇法中諸罡江湖法官畧不攷究多以詔落斗罡總而用之風雷火罡一體而遣之亦儘可通用殊不知本法中自有青靈總攝罡青靈內秘罡天丁召將丁壬癸巽罡風雷火罡雖與他法同而用呪又異今人却把丁壬

癸巽罡作念呪了不亦謬乎如此乖詔以詔傳訛不可勝記至於九字召訣九字役訣亦不離乎掌中學者詳詔而用之又以驗否而參之孰是

地祇法中諸呪如烏東上將呪丙丁之君呪人皆知之要妙不在乎是如岱嶽開道呪東嶽內誦人不知之也王元帥呪不過十一字張元帥呪七字及五字而已溫將軍呪不過十字為至玄二十八字為至與年來法官雖有二十八字而字面既詛訣目又差音義又。舛有一字而兩音者有梵語非口傳不可得也除心章秘呪之外則考附不在此數內甚而召呪誤為心呪心呪誤為轄呪轄呪誤為遣呪如此之數非一言可殫地祇法諸符如丙丁生鬼符急捉符治病符皆是虛靖天師所傳合以初本為正後來江湖法官出新奇以誘後進增符篆詔初傳如丙丁生鬼符變為丙丁生鬼二變為主鬼大失虛靖之初傳與靈咒法中一真符以一本而化十本以誤人無以異也丙丁一符元無

散形則有要妙至如急提一符最為緊切則散形少真造化失傳滅而又滅矣兩符一堵一滅是非判然欲求其靈鮮矣至如浙本諸符近來傳之愈多第恐虛靖出此法時未必有許多也要知傳得一符便將試驗得靈方

是真本他皆不敢妄置議論

地祇法最易感動只在乎專於一則萬事畢若用心不專持鍊不專役使不專雖得此法其心二用亦無全功吁不特地祇一法他階亦然此法造化千變萬化又在乎天蓬一呪呪發諸心出諸口應于訣訣運乎掌合乎呪應乎罡罡動乎足契于北斗合乎竅竅存乎身發于內運合乎神神全悉定一呼一吸外將內神若合符契則形神俱妙此非筆舌之可彈四目老翁有地祇法中一讚能一唯而悟之者亦可以得其髣髴矣併錄于後  
五炁玄元真 演法度迷津 像外無法像  
真中求至真 迷悟在心悟 心靈法自靈  
神本無所法 生神心自生 我心若專一  
神明隨心行 至理本無說 至道本無言

有像皆為偽 神靈須我靈 欲透妙中妙  
寂靜觀內心 內外無毫滯 透洞心無心  
心已無名像 自然超仙廷 抱一成真一  
道遠登太清

後跋

道無形無名不可得而言有言非道也况以法言乎老子所謂道可道非常道名可名非常名今法以道名豈管窺蠡測之可知也紫陽天子論動靜無端陰陽無始乃天之道陽本動陰本靜流動乃人之道也人蓋未始離乎天天亦未始離乎人吾儒之道老氏之道一也散之萬有歟之一身自無極而至於太極由太極入於無極陰陽互根變化無窮知此斯可以語吾儒之道知吾儒之道斯可以悟老氏之道知老氏之道斯可以悟道中之法李商隱詩云釋中稱定慧儒斯著誠明冰分示三教理詣無三名此之謂也夫自然而然方謂道法今之世學之者如牛毛成之者若麟角以術眩法竊道之名以假售真失道之

妙因刊温將軍傳故著緒餘一論求質於與道合真之士庶乎千羊之皮不如一狐之腋必有賞音羊棗嘗歌得其味同其嗜者又知善適而遠至命而官應矣母諱曰學射三年未教汝嚙鐵法肯咸淳十年甲戌歲天賜節黃公瑾拜書

劉清卿事實

清卿姓劉氏名世仍法諱玉世為河朔人中興勳臣玠之孫因勅葬臨川其父贅於豐城因家焉受祖蔭承信郎幼慕清虛年未弱冠棄官從事道法遍歷江湖捐貲無所靳參禮名師初行小四直符水繼行靈官鄴都地祇考附悉有靈著後因養浩盧君伯善來江西以諸法付度于徐洪李洪季以所得授清卿清卿得法方從盧遊伯善歿于洪季家悉雖絕體甚温無敢封殮三日忽甦視諸弟子惟清卿在焉語之曰我以三事當入鄴都一母死不奔喪二邪淫敗真輕慢道法三改摘呪訣傳授非人汝法欲何階吾於汝當無隱却須帥諸法友箋天救我免入鄴都清卿以神

霄中獨體金火天丁一階爲請盧悉以心章  
隱諱內鍊秘訣傾囷付之筆錄才竟諸弟子  
輻輳則盧復瞑目化去清卿自後朝斯夕斯  
念茲在茲不過此耳單符隻將千變萬化所  
向無前凡禱祈誠伐刻日動雷皆出于十手  
目之所指視其救危難則多用玉天心章七  
十二塚訟章三十六塚訟章萬法不救告急  
皂章其保生治病驅邪則多用神霄告斗傳  
忱捧表只一天丁大意此一身之造化上叅  
神霄九天之梵炁中分北斗九皇之真光下  
含金生火旺之九變傳之者追數百人得其  
說者未之一見余昇高自下歷階而越十餘  
年間得其說十之七八而時乎未遇清卿早  
仙遂稽奏授不啻如入寶山空手回矣石笋  
山海門洞河南先生一見清卿笑云武當殿  
上香錢爲公使去能記邪公不能答乃知清  
卿因此墮落人間不知仙去還歸根復位否  
生平恠恠奇奇落魄滑稽性能強記嘗觀雲  
笈七籤終身不忘談三界中隱曠人所不知  
之事歷歷如指諸掌於地祇一司之法亦其

平生受用其序中敷衍可謂深切著明矣刊  
以爲後學之指迷并撫平生大槩于後以顯  
其功用江西黃公瑾書

道法會元卷之二百五十三

道法會元卷之二百五十四 殿二  
東嶽溫太保考召秘法

靈文序

太保乃東嶽統兵天下都巡檢掌急取人  
案典主姓溫名瓊溫州平陽人也年方一  
紀稟性平直容貌異常不治世事不務管  
家諸書一覽無遺陰陽造化無不洞曉及  
長不娶不破天真一夕遇神人入身披金  
甲執劍祝曰子稟性不凡東嶽奏上  
天帝差汝充東嶽都統兵太保子須立生  
容於嶽下然後必得魂神附歸太保禮謝  
神人遂命工塑容於東嶽行宮殿下日夕  
參帝願遷化後魂歸泥身靈通普濟一日  
至殿下忽見泥身變面青色紅髮獠牙金  
眼自此不離步側立化時人以其身供養  
灰布如塑像變形凡有告求無不副心因  
西蜀葉天師借嶽兵收管瘟疫之鬼太保  
現身叙說乃事願與擒捉救病安民蜀民  
不經月皆獲痊愈後復現身曰願輔佐天  
下法官行持捉崇治病今有符文秘法望

為闡揚葉天師乃將此法流傳後學呼吸之頃響應昭然凡後學之士幸毋忽諸

神將服色

東嶽統兵天下都巡檢掌急取人案典者翊靈昭武溫太保瓊字子玉又諱褒

身長九尺餘青面青手獠牙唇紅髮赤眉鬚赤金眼掙擰裹紫巾方頂着鴈花綠袍金束帶黑吊鞞綠靴豹皮棍手執金骨朵捉崇仗劍出入左右領四大猛將統領三千精兵五百鐵騎乘黑燕追風駿馬旗仗

太保降召呪

天丁天丁急降通靈溫使太保執罰神兵東嶽有勅火急奉行

本身符

唵北帝咩喻神 開天 閉地

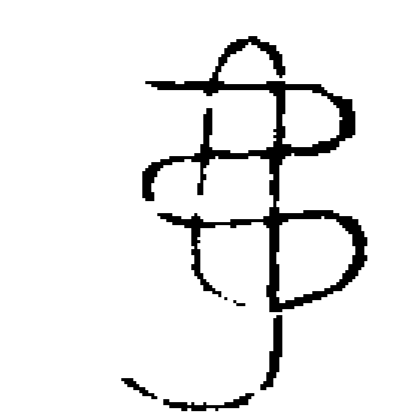

聖攝七通指卯 門 戶

留人 塞鬼 穿鬼心 入溫 破鬼肚 某名

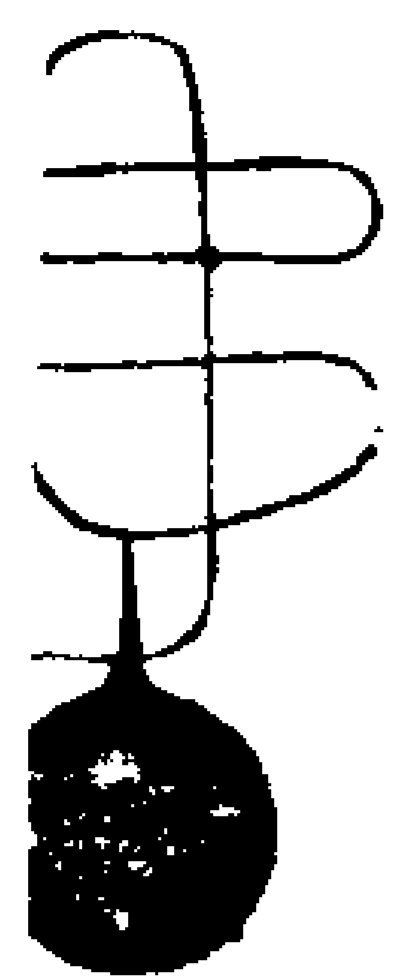

噫噫咩咩噫噫勅攝

呪曰

吾准主令立附生人噫噫咩噫咩噫咩統兵助法三五元君唯啞啞啞啞啞啞啞啞無

噓咤哪薩摩耶娑訶急急

四直將服色

東方大力天丁捉鬼將崔真

身長一丈面青連鬚鬚三角眼爪角青頭巾青袍白袴青纏青鞋手持鐵棒如年三十以上人

十以上人

崔將符

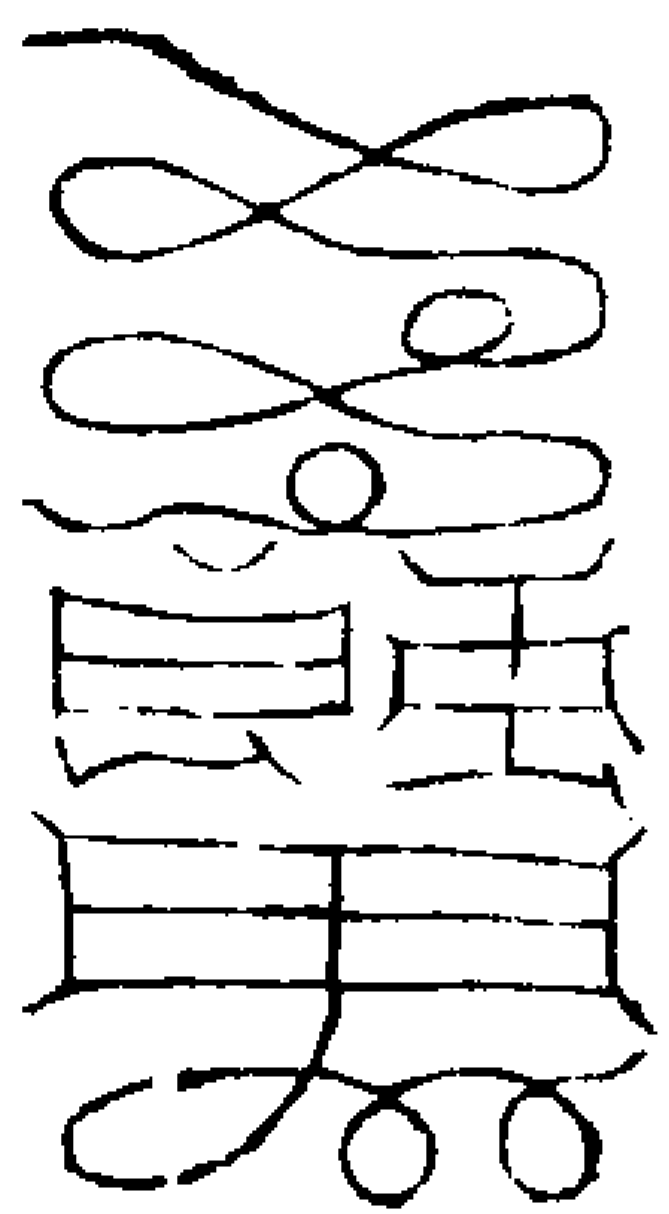

噓叮喇 速現形 急急捉 崇辰文

南方大力天丁縛鬼將盧卡

身長八尺餘無鬚面紅色眼長口闊身肥爪角緋中緋袍白袴緋鞋手執鐵棒如年五十以下人

盧將符

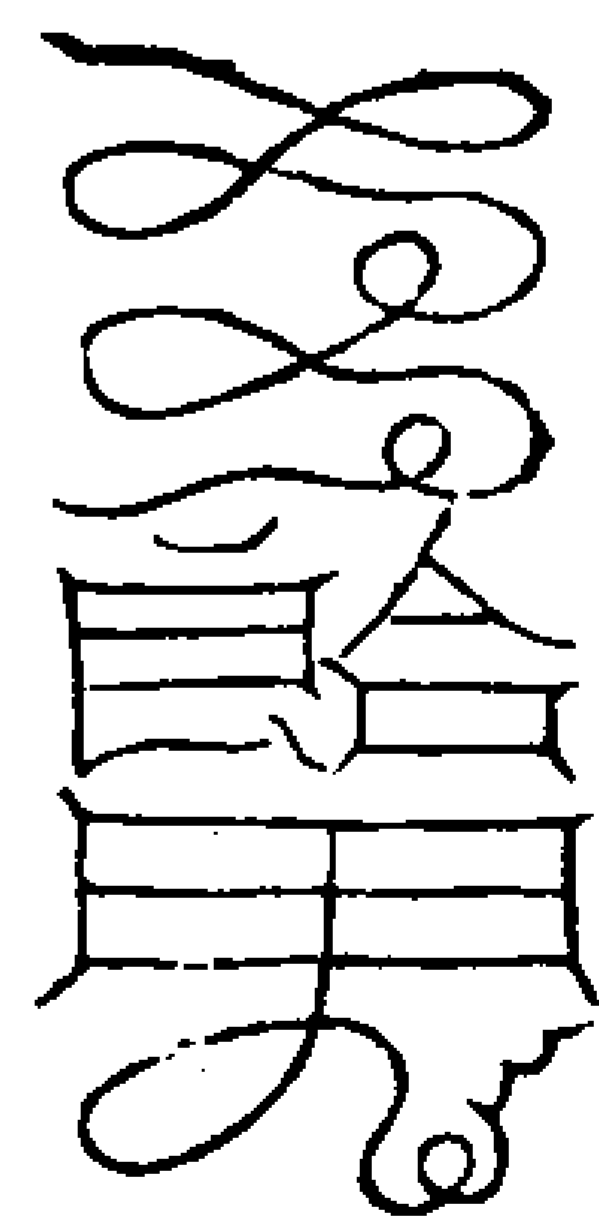

呼嗒呼 寧藥叉 速縛于 文

西方大力天丁枷鬼將鄧隣

身長八尺餘面圓肥白色三牙鬚口大眉秀爪角青巾白袍白鞋左手提枷右手執鐵鏈年如四十許人

鄧將符

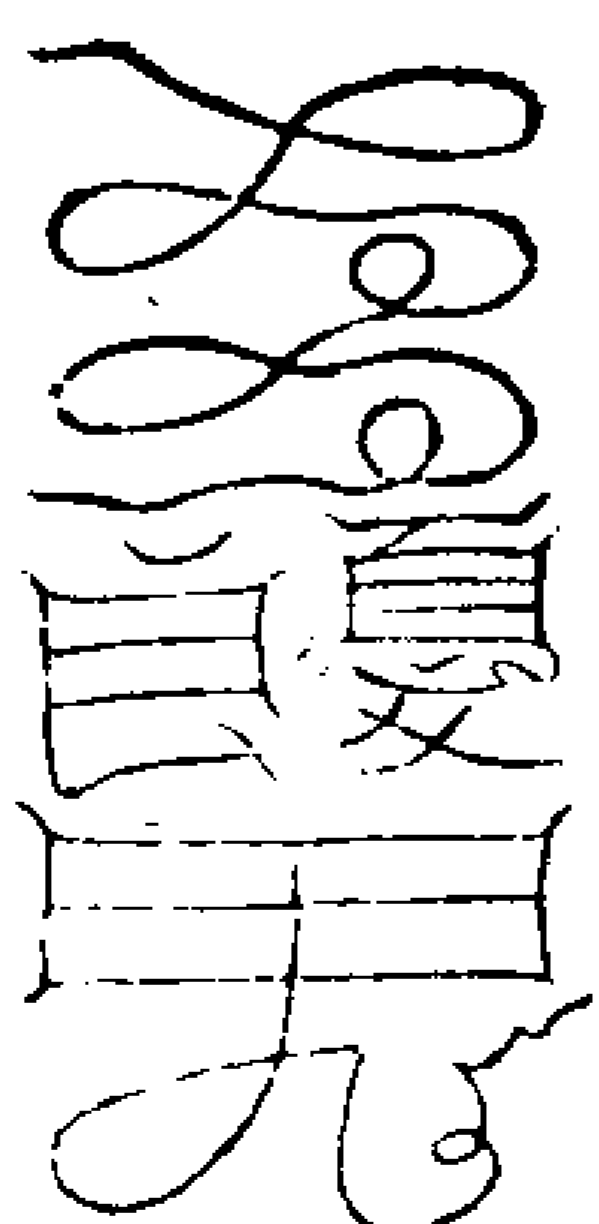

帝喇吩 嗜藥叉 枷指申 文

北方大力天丁拷鬼將竇章

身長一丈餘面黑紫色連鬚短鬚如虎形爪角黑頭中黑袍黑鞋執鐵杖如年五十許人

竇將符



嗚順囉

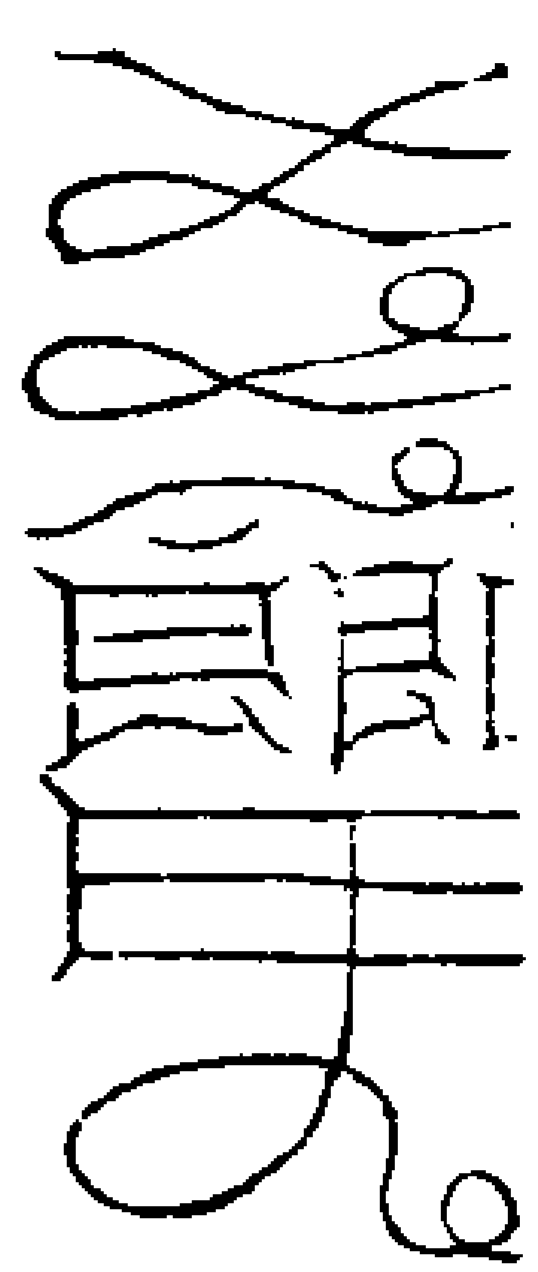

帝攝拷  
戊文

右四將各部領三千全裝帶甲精兵並青  
旗號各執器仗容貌猛烈符下並未書呪  
於甲馬前後主帥符書於甲馬鞍上令患  
家茶酒供養遇夜燒香於床前

召太保符

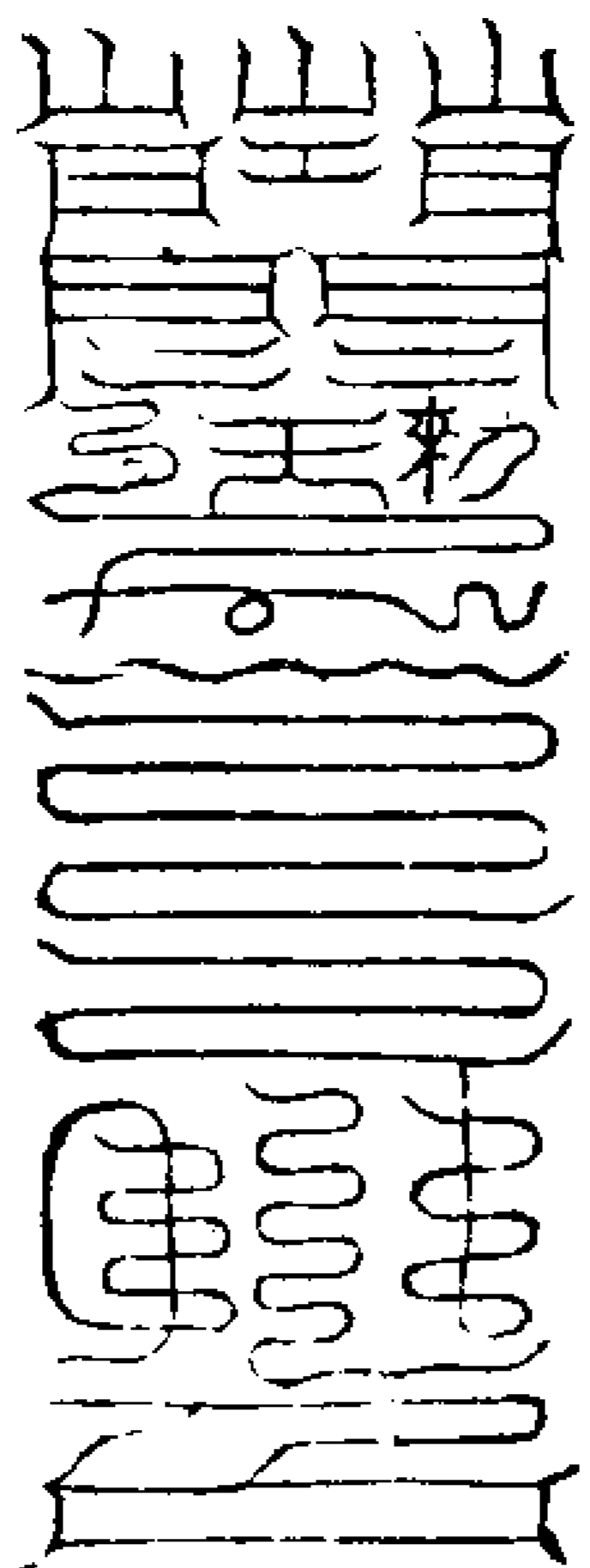

催召符

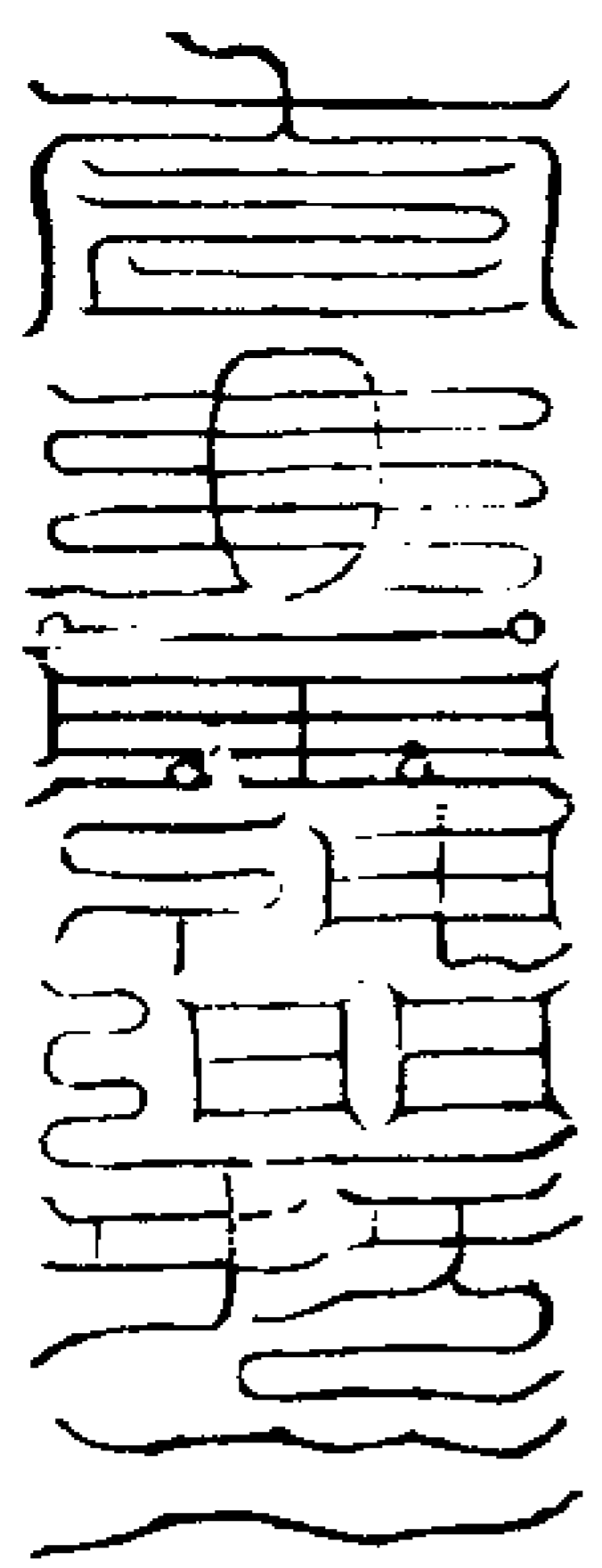

牒請符  
此符凡行牒  
帖則和在前

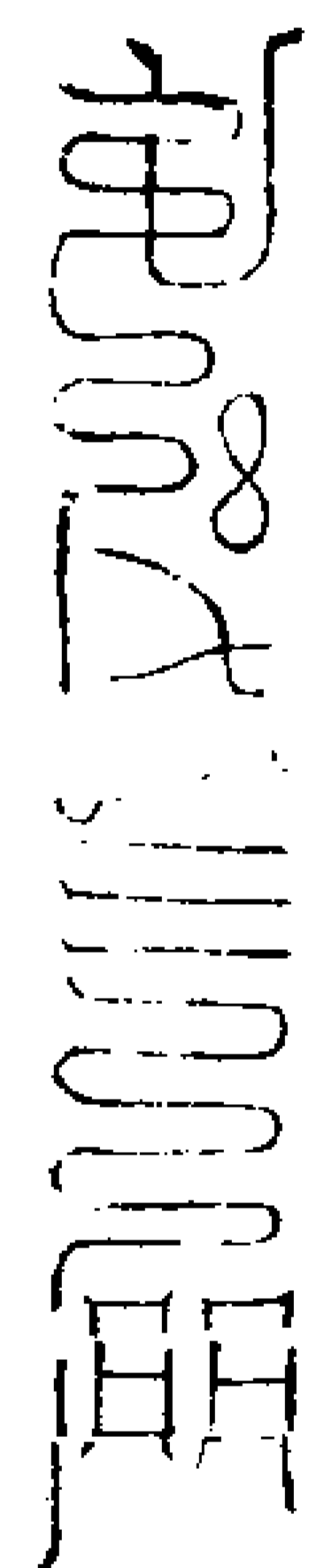
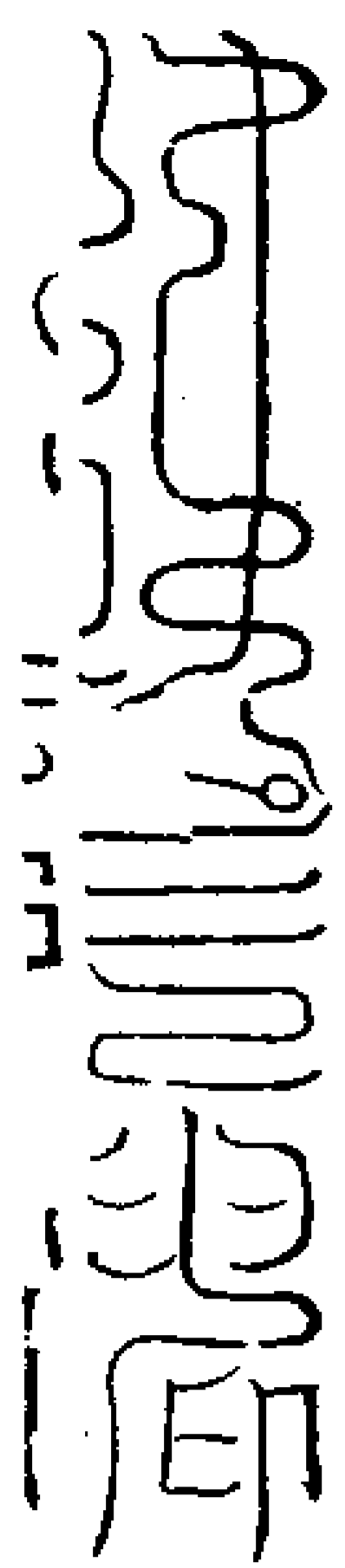

召役催用符  
統兵符二道燒此符  
壇中吹天病身附體

又符

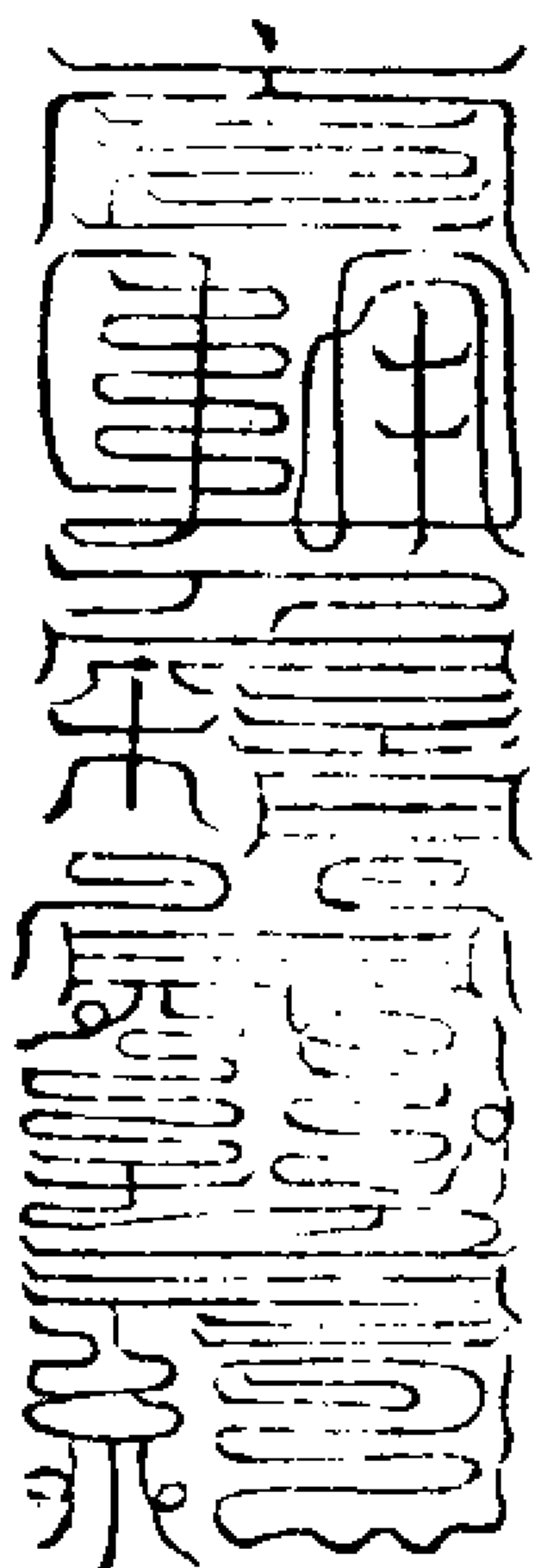

統兵符

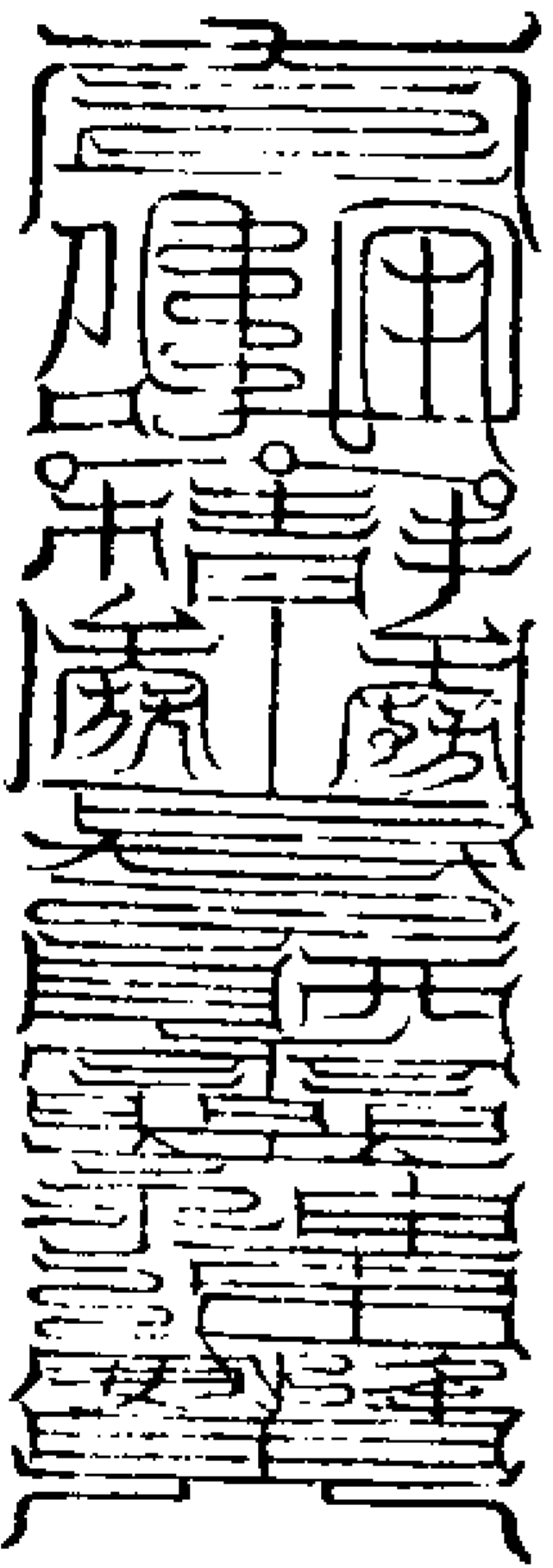

右六符並卯文至亥書成再轉卯位上住  
召呪

天悉蕩蕩地悉明明化身東嶽主管鬼兵大

賜威力猛展神靈依吾檄命速降無停奉  
上帝勅速召太保某統領追攝疾

右符用黃紙一尺二寸朱書念呪符盡呪  
盡存温帥領諸將入符惟在一誠則無不  
驗也二統兵符書於壇中供養或法官佩  
帶隨行常得太保在身有求無不遂意

行持

每日行持望東焚香左卯文右劍訣念呪  
存太保真容在前隨意祈持

召太保呪

焚香召請東嶽提兵都統制昭武大使温太  
保捉縛枷拷四大天丁神將騎吏等衆聞今  
召請速降壇中飛騰變化顯現神通隨符所  
祝助吾真靈輔正除邪宣揚教法急急如  
天齊仁聖帝律令勅疾疾

凡治病捉祟先焚召符念急奉帝令謹召  
太保及四天丁將吏等衆速降存見一在前  
次焚統兵符指揮太保領兵詣某處追捕  
邪鬼勅治救病安人明彰報應又給統兵  
符與患家焚於紙馬中候過以扇搯灰火

飛上患身纒頭便令左右告太保縛鬼附  
身令通姓名如法官親臨只以符置香爐  
內焚煙薰又以符一道插患人頭頂上用  
水一喫喝鬼附體急急無不應也若崇閃  
走即召四大神將疾速捉獲當賞神功或  
用移降亦以符薰兩手及面鼻其生魂自  
迷鬼魂自入人纒身動即是崇歸體喝令  
縛起束手枷項隨事報說急急次念呪云  
東嶽溫太保速現汝真靈受吾太上勅使汝  
絕妖氛擎天承禹步剋日應時輪斬妖斷鬼  
戶怪鬼伏藏形急急如  
太上玄元帝君律令

太保溫瓊崔壘元只今吉參木攝庵參密木  
唵金喧喧攝崔真唵噓叮利疾速現形急急  
催攝盧下唵呼噶藥又速縛來攝午鄧隣  
唵啼喇吩噶藥又速枷攝寶章唵嗎囉囉  
啼拷攝  
發太保持劍捉崇  
謹勅神劍號龍泉出匣精光耀九天哮吼忽  
從空裏去飛雲直上太虛前日月風雲生兩  
畔瑞炁威光擁八仙凡人見者災殃退鬼魅  
聞之入九泉太上與吾施妙化行罡布炁繞  
壇前急急如北帝欽輪仁聖攝

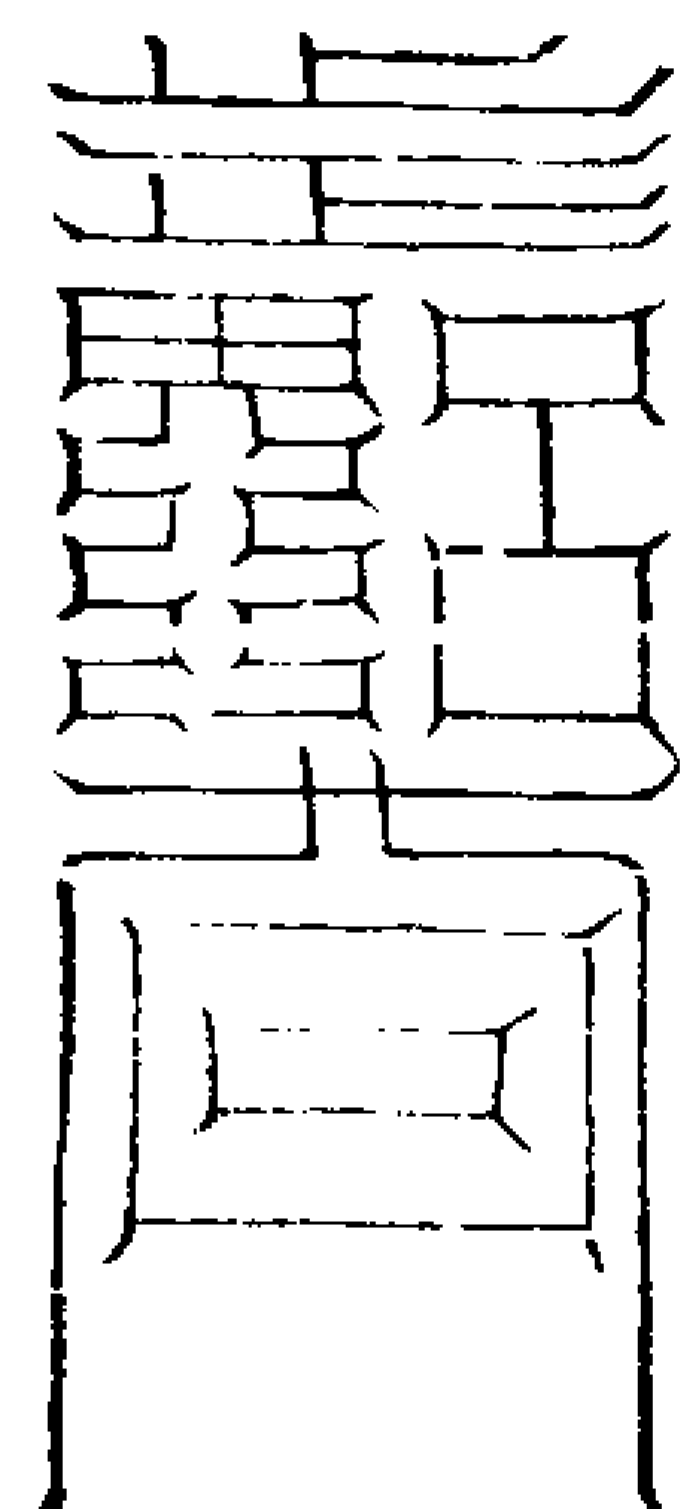

太保捉賊符  
卯文東炁念太保催召  
咒初用印印之貼賊來  
方其藏

用劍書勅字封鬼路就插劍於上念呪  
天然皇皇地煞正方吾今劄劍百鬼滅亡急  
急如玄天帝君律令

太保心符  
可發與童子  
服又發治病

書心符用訣  
丁壬癸巽收精如箭  
左跨魁罡乾坤立現  
轉丑午出  
指訣念  
唵千噓已噫辰啼卯蘭寅隨丑耶午出  
第一子至未剔出第二已至丑剔  
出第三卯至酉剔出  
陰日逆陽日順轉筆合炁存太保入  
符自肝中出青炁於左眼化成  
合炁呪兼勅  
神人神人速降真靈五嶽正炁來合真形丙



丁壬癸巽



丁温某助吾行令驅兇伐惡斬攝妖精擒醜  
捉魅逆者剪形急速報應不得留停  
奄午醮日夷辰帝卯蘭寅陀丑耶午出

初呪

天神行符天道自然地神行符擒捉鬼神自  
知非真莫當吾真自知非神莫當吾神非神  
莫當當者滅亡非天之上逆地之下謹請温  
使太保隨符顯現捉鬼附身急急如  
北帝欽輪仁聖攝

報應符訣

温天靈地靈部領精兵裂山破嶽疾速降形  
太保丁壬癸巽收兵如箭左跨魁罡乾坤立見  
金輪塗叱初帝攝金靈清化攝 大道  
有神急急通靈上達九霄下赴幽冥收邪攝  
鬼立現身形温使太保隨符現形

右符念各呪疊書温太保又念呪塗用紙  
三寸一方寫符此符貼在病人房中門限  
上病人便見太保現形或入夢或作驚恐  
報應

丙丁符 卯文三  
次卓筆

一 炁混 天丁居 天丁居 人道長  
成 左申 右午 生鬼賊

消滅 六甲六 丙丁之 三官降 鬼賊化  
戌 丁申 神申 靈子 為塵無

開天門閉地戶留人門 天官斬神  
塞鬼路穿鬼心破鬼肚 地官斬鬼

水官斬精 二十八宿真炁降靈五靈  
患身安寧 使者結就符形若有邪崇

預知姓名急如  
上帝勅

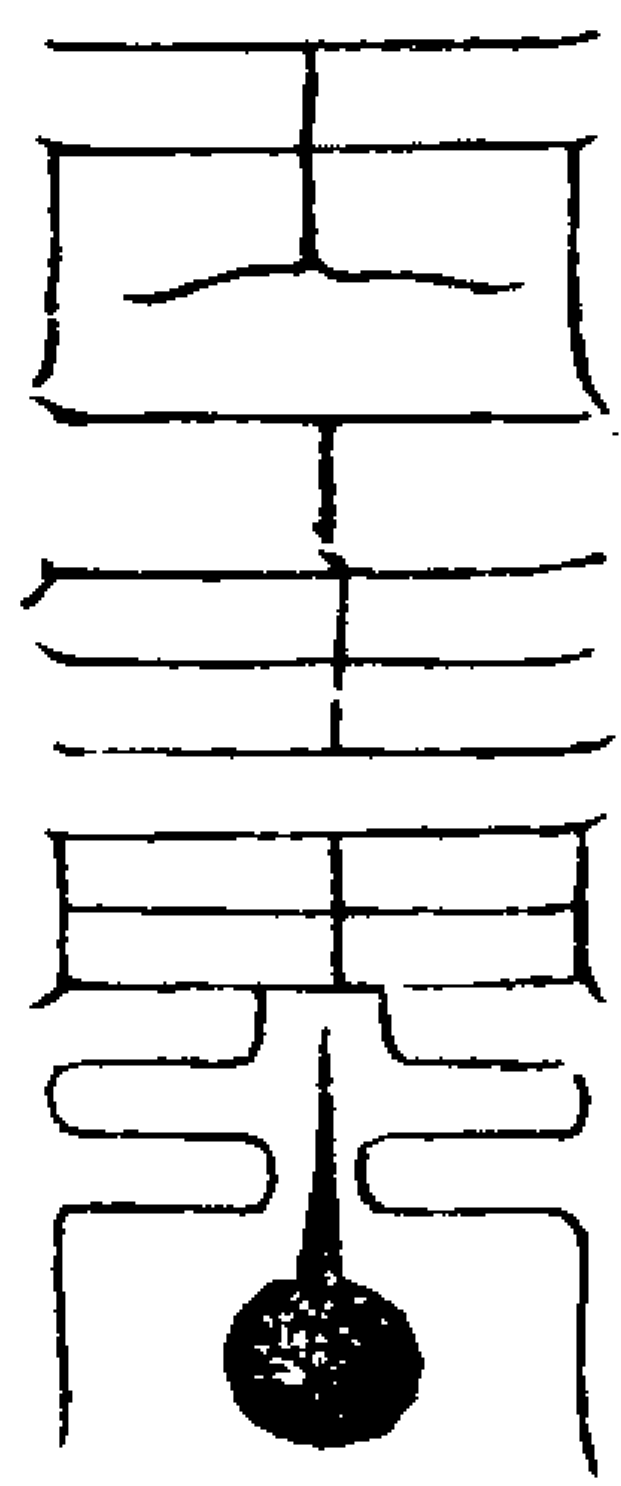

勅符呪

南方之神丙丁之精存形泰嶽統領帝兵驅  
邪治病報應分明謹請温使太保徑往某人  
家內救治疾速報應急急如  
東嶽天齊仁聖帝律令 招卯文再念急準  
太素玄平安定夫人律令急急奉行

右書符左卯文吸青炁一口依呪篆成剔  
訣布炁入符下玉靈字內次左手午文面  
東南方念合明天帝日一炁七遍吸青紅  
二炁剔訣隨筆端注入再念呪三遍塗靈  
字一遍一剔筆起即吸南炁剔布符中然  
後念呪勅之方行用

太保飛符

太上之威無極神祇 謹召鐵炁  
萬靈主宰生死之司 畢光黑顯

方維四司 丁壬癸巽收兵如箭  
使者急急 運發魁罡萬神速現

開天門閉地戶留人門 魁魁魁魁  
塞鬼路穿鬼心破鬼肚 魁魁魁温  
太保火急到來吾奉

東靈司命真君勅召温瓊急急奉行

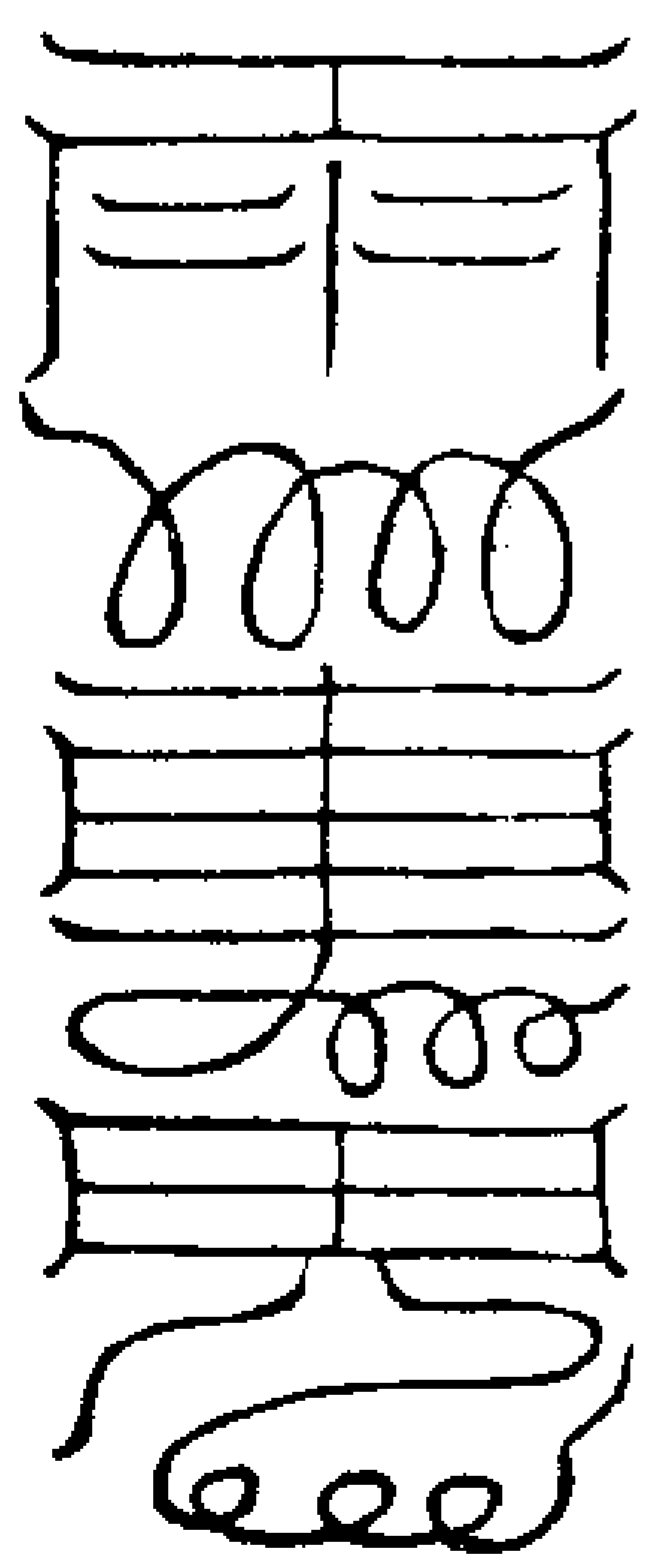

呪曰

東靈司命卯九炁神君東嶽主令上佐天庭  
統攝中界卯威震萬靈温玉太保部領  
神兵鐵畢黑方出午四司使者聞吾呪召火速  
到來魁魍魎魑魅魍魎魑魍魍魎急急奉  
東靈司命真君律令攝

又呪

太山之威無極神祇萬靈主宰生死之司東  
靈有命不許稽遲急奉魑魍魎魑魍魎魑  
律令勅

驅捉符

天精天太陽太勅捉勅炎帝炎  
地精地帝君帝鬼神鬼威靈威

斬鬼滅形收斬斬急速急開開  
一切無道鬼一斬鬼斬天天

門閉地戶留門貪巨祿文廉武破貪于午  
人門塞鬼路人魁魍魎魑魍魎魑魁寅午



右符用黃紙墨書掐卯文吸東方青炁入  
符念攝附呪

太上霹靂真炁攝

清清泠泠降入身魂附入人心通稱姓名急

急大三清上帝攝玉皇上帝攝日官月府

攝北斗七星攝二十八宿攝五嶽四瀆攝東

嶽太保急攝汝若不攝准令奉行

醒魂呪吹單南炁

神魂神速降真靈飛魂飛魂速入頂門上

朱雀下玄武眼中三百六十精光急速附身

蒙魂呪

羅睺土宿子煞炁飛空坤日月沉暗坤天地

迷濛辰邪徒腦裂申無路逃蹤子急急濛下

允速速沉昏寅北帝勅攝午急急如律令

驅魂速附體不問鬼神祇與吾急速迷生魂

迷死魂迷吾奉

北極紫微大帝勅左手掐熱文巽面上

天皇帝君地皇帝君九天洞澤十惡克神天

牢使者天獄大神黑靈玄王鐵脊將軍温某

太保速降威靈提出生魂死魂附身左寅文右熱文

炁炁吹附  
體身面上

天空黑煞月滿勾陳日正离火月運丙丁魂

神暫滅鬼崇降臨魄不返養鬼無潛形聞吾

符召急速附身急急向鬼門取炁吹附體面上

附體罡

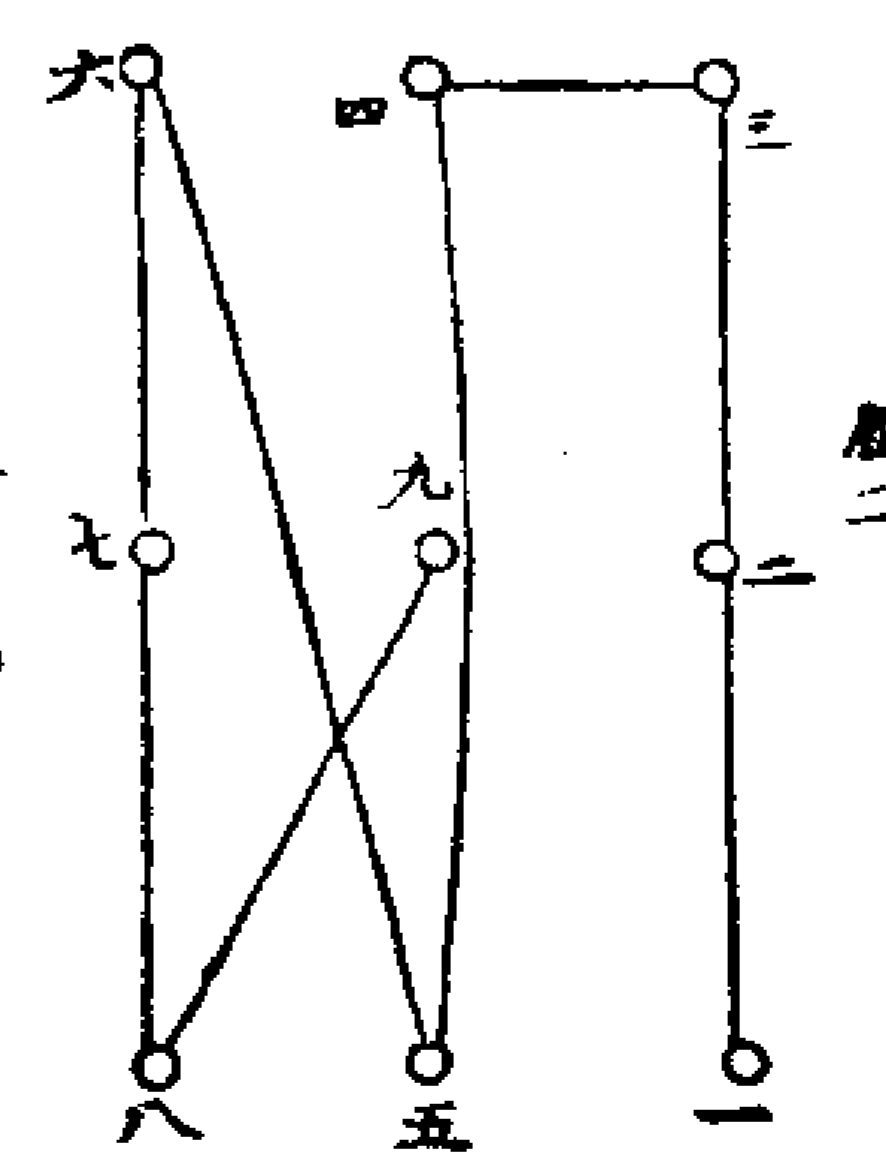

九轉塗呪

一轉天地動二轉日月昏三轉神魂亂四轉

魂魄離五轉傾山倒嶽六轉收台光幽精爽

靈七轉生魂迷死魂迷八轉收八方形影九

轉攝亡附身

○太保行持請炁

日君呪左卯文右念

唵嚩囉囉囉囉唎娑訶三遍

存在畔紅日一輪九芒之炁中有蓬頭大

將手持金尺隨光芒而下吸入丹田中次

存大將立於香爐上雲炁之中密念

鬱儀之神離宮靈真灌服九芒元亨利貞

存將以金尺指我心尺頭光炁照映心中

即虛出心中芒炁再念前日君咒九遍吸

芒炁及將自肝入丹田至六合宮中

月君咒 左百文 密念

唵嘽明囉嘑囉娑婆薩訶三遍

存右畔碧月一輪十芒之炁中有黃華玉

女執白玉圭隨光以鼻吸引自六合宮中

而入照映身心次存玉女黃衣立爐烟之

上密念

結璘夫人坎位之精圓映十芒吉利元貞

玉圭指我心光芒相映虛出芒炁即隨炁

入丹田念前月君咒十遍自丹田入肺腑

復下丹田自右入六合宮中

罡星咒 左手辰文右 密念

唵吽吽嘽唎娑訶勅攝七遍

存天罡在頭上黃雲中立身著素羅袍披

髮跣足狀如真武仗火劍三眼天目出

金光炁即吸入口內覺金光滿口吹出纏

布自身密念

唵勅天罡大神斗極真靈流輝七芒吽吽嘽

七遍自寅文 拍至辰別出

次召九鳳破穢真人虛出心炁成橋存南

斗第三宮火鈴童子乘橋而下身著緋衣

手執金光火鈴念

丙丁君丙丁君火鈴君火鈴君三昧真火一

齊降靈燒殺萬鬼斬滅千精急急如

南方火德星君律令 呪即吸炁 入心中密念

天蓬天蓬持劍當胸奉承北帝大顯神功令

吾淨心勿令穢衝急急

步九州罡

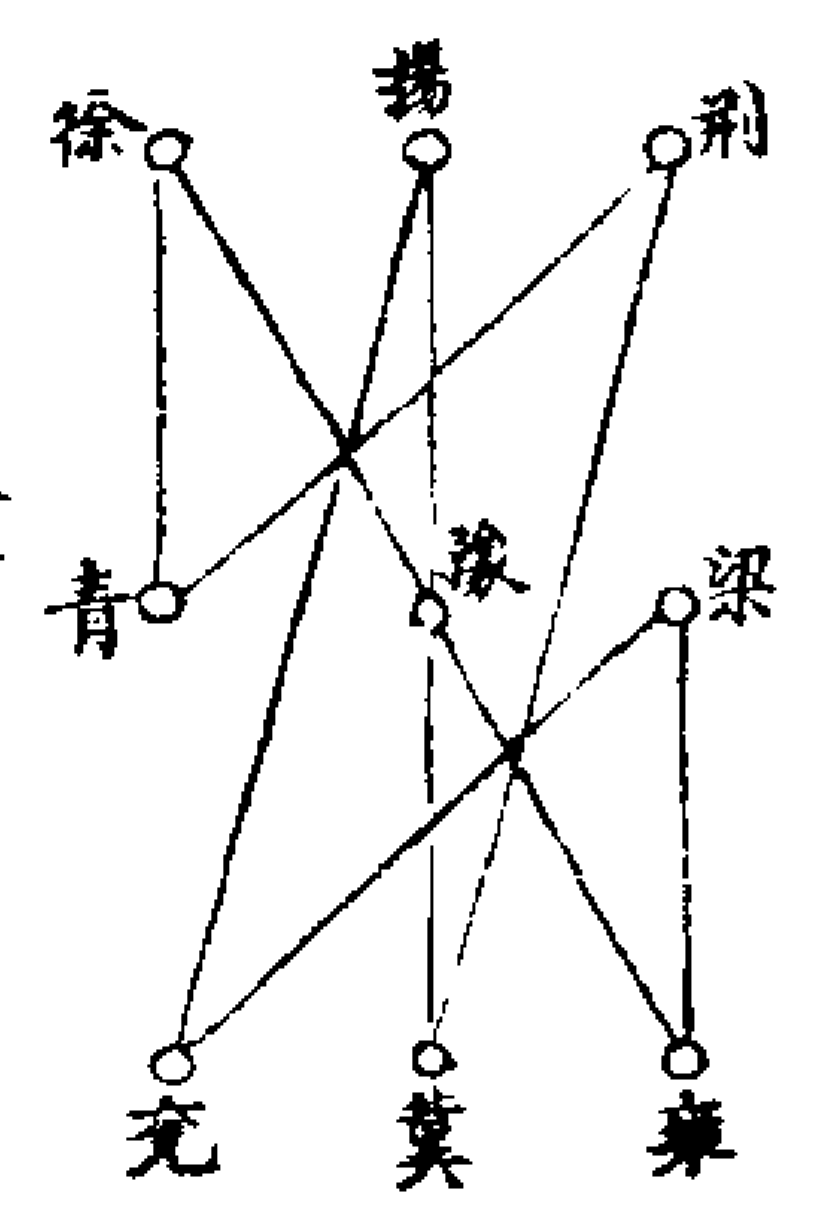

吾從中宮出雍州號為乾移歸梁允上徐行

究艮方南想真人位冀州居坎鄉荆州坤位

上震位青龍方徐州居巽戶豫州中宮藏吾

行大道法永保壽年長 若攝鬼則下句改 云攝鬼入吾壇

步三台罡召將

寶香一炷十方肅清法鼓三通萬神咸集焚

香關召東嶽地祇司翊靈昭武大使温太保

合部吏兵疾速臨壇顯揚正教

唵吽吽唎賀嘑嘑嘑嘑嘑嘑嘑 手拍 口念

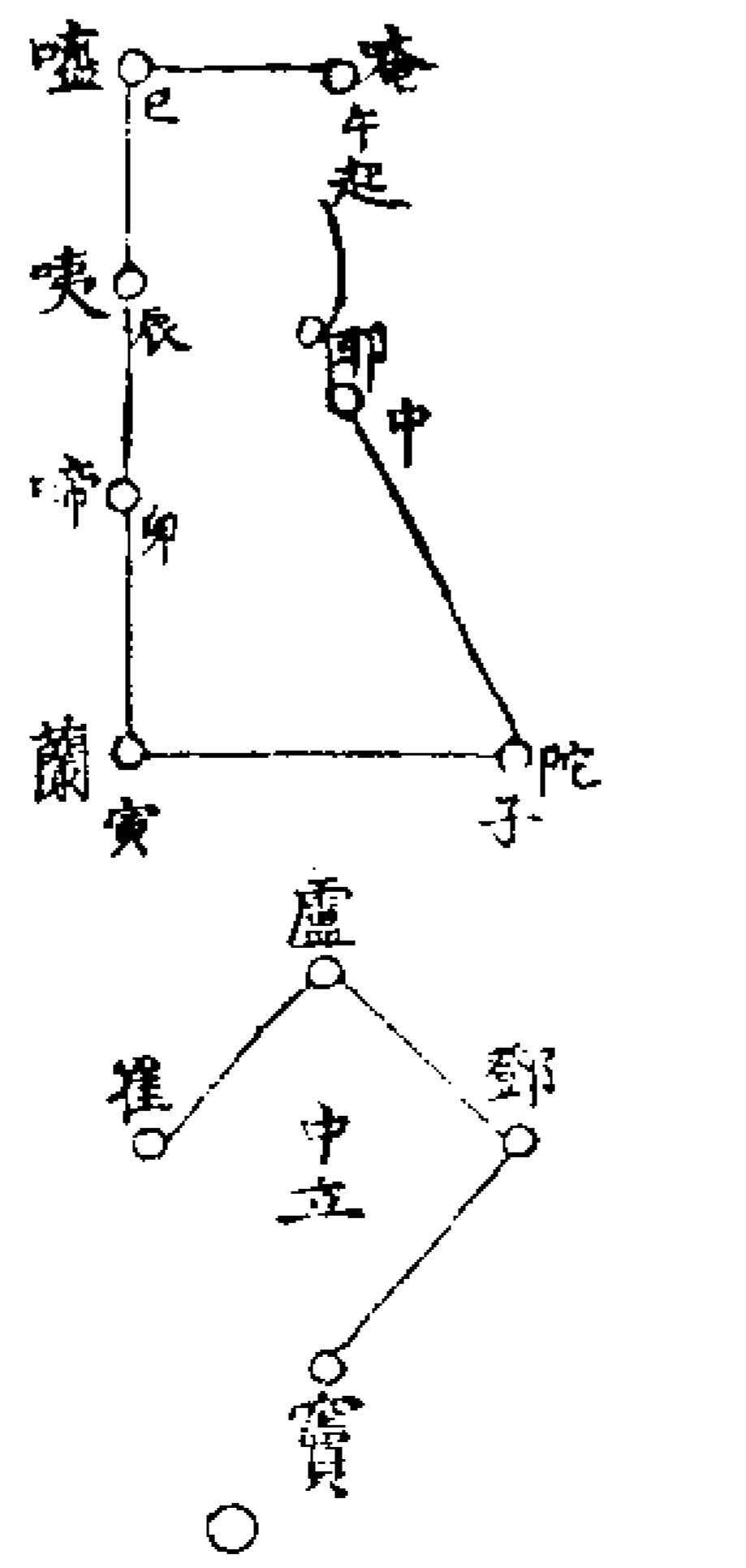
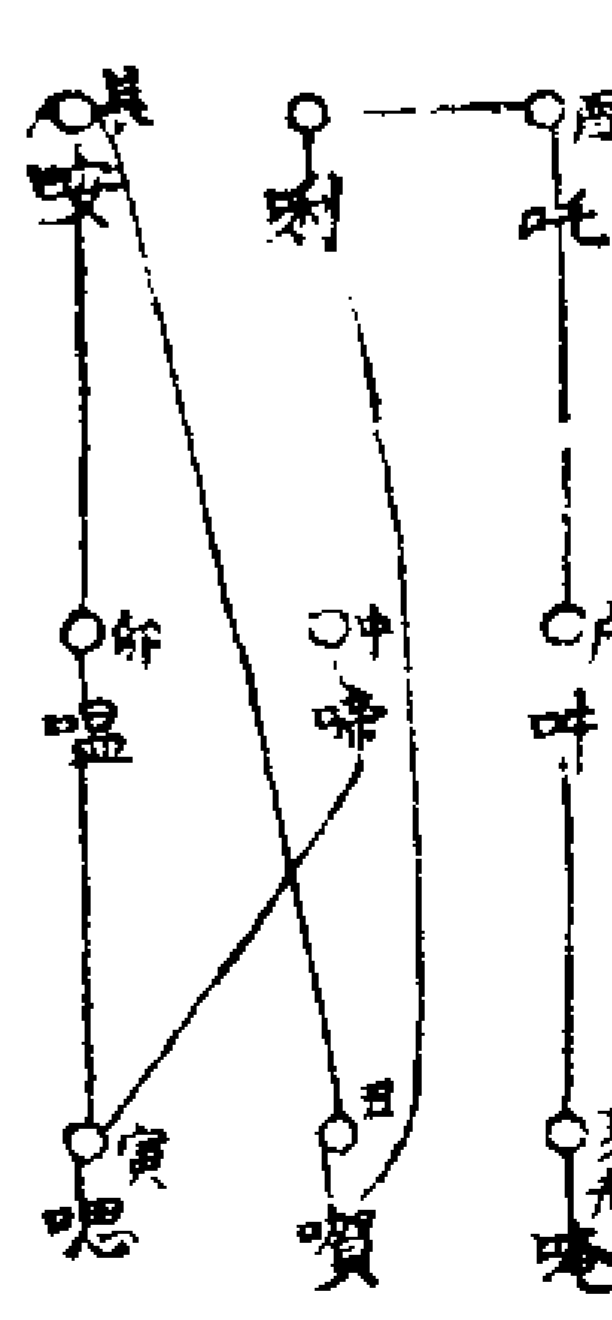

焚香召請東岳地祇司翊靈昭武大使温太

保部領捉縛枷拷四大天丁合部神將聞今

召請速降壇中飛騰變化顯現神通隨符所

召力贊真風禦邪攝鬼輔正除兇急急如

玄天帝君律令

乾元火勅合明威光帝命所召五嶽承當符

命所召速至壇場奉上帝敕急召翊靈昭武

温太保速赴壇前疾疾 密念

合明天帝日七通想東方有青紅二炁吸入心中再念

天炁蕩蕩地炁明明存形岱嶽統領吏兵大賜威力猛震神靈依吾敕命速降壇庭急如

玄天上帝律令合

合明天帝日七一炁合

右呪畢即虛出青紅二炁布成虹橋一道十六

直接至東嶽泰山門下見太保於靄靄黃雲之中出現即以鼻引口吸從橋而降納

于膽宮青靈之府混合片時即甦起存自左眼出立於香爐上黃雲中再取青紅二

炁虛出太保身上毫光閃爍大逞神威見

天上有太保我身中有太保靖中有太保謂之天地人三才出入行用呼召策役無不應驗也

太保先天合炁秘法

凝神靜慮存北方黑雲擁出玄帝即行禮祝玄帝特為主壇却存腎宮黑炁漸升吹出與玄帝炁合即吸歸下丹田混合乃化身為玄帝指卯文向東召溫太保存東岳泰山青雲隱隱有一道虹橋直接壇中虛出東南二炁

衝開青雲見太保部領四將直入壇前朝禮

玄帝帝撫諭之曰我乃汝之前身汝乃我之後身今法官奉行溫太保秘法即是奉行我之法也所宜盡心輔助隨事立功汝當記之

又謂太保曰昔我常記元始天尊之言我今

叮嚀囑付於汝者亦如元始天尊當時之意

汝無負今日叮嚀之語爾宜欽奉以謝玄恩

遂用水一洒太保即化為嬰兒遂吸歸下田化為玄帝太保禮謝一拜方起玄帝太保混合為一

混合元神

跌坐瞑目凝神存玄帝在下田項有圓光又

存元神在上田項有圓光元神下至中田玄帝自下陞上黃庭元神自中田降下黃庭玄

帝與元神漸漸相近交合圓光是時黃庭中

祥光瑞炁氤氳玄帝與元神交相混合須臾

祥光開豁只見元神坐於黃庭上中田直上泥丸宮朝禮天尊禮畢而退

欣慶受度

靜坐瞑目凝神存三十二天東青西素南丹

北玄中黃上下分布內景元神自上田下至

中田從東方八天而出歷關諸天謁三十二

帝名列太玄魔王監舉勅制地祇無拘天門

元神禮謝天尊復歸黃庭布五炁混合百神

周迴十方如此分明元神參玄帝帝同太保

部領四將混合元神念呪

隨置建斗法炬天星九真下降元亨利貞祝

隨置炁過度三界萬神朝禮即誦

五帝大魔萬神之宗飛行鼓從總領鬼兵麾

幢鼓節遊觀太空自號赫奕諸天齊功上天

旋斗歷箕

度人嚴攝北酆神公受命普掃不祥八威吐毒猛馬四張天丁前驅大帥仗幡擲火萬里流鈴八衝敢有干試拒遏上真金鉞前戮巨

10901A 1+2

想見箕風吹散元神身上塵埃罪穢又過斗星上即朝禮玄帝見祥光紫炁來照元神之身又過畢星上見畢雨洒其身又身帶微雨步至軫星上見辰上龍角星動觸得畢雨滂沱大感天澤之沾濡元神遂向天尊禮謝

### 入生出尅

存元神上田下至中田乃尋日辰之所屬甲乙日屬木生處是水從子而入尅處是金帶白炁而出却從生處入見此宮雲炁纏繞元神之身其雲炁如青黃白黑之類元神帶此雲炁巡歷諸宮直至所尅處帶尅宮雲炁而出元神過上田禮謝

### 飛騰變化

存元神在絳宮玄帝在下田想身中空洞光是東方九炁南方三炁西方七炁北方五炁中央一炁歸北是謂天一又存北方天一生水得中五來轉是為地六以成北方之水又存南方地二生火得中五轉成天七之數以成南方之火又存東方天三生木得中五轉成地八之數以成東方之木又存西方地四

生金得中五轉成天九之數以成西方之金又存天五生土以中五合之為地十之數以成中央之土也既存東南西北中五方已定存十方分布於其間然後誦咒存溫太保在黃庭中四將分列於左右前後存玄帝自下田升上絳宮元神自絳宮下過下田然後玄帝之水一洒滴下元神之火被水轉其炁上蒸變化一太保分為五太保四將分為二十將撒開五方了却收斂歸中又存玄帝之水五洒滴下元神之火被水轉其炁上蒸變化五太保為二十五太保四將分為百將撒開五方合天數二十五又收斂五箇太保歸中四將隨之仍存玄帝之水六洒滴下元神之火其炁上蒸變化五太保分為三十太保四將分為二百四十撒開五方合地數三十也已上二十五太保又三十太保合天地五十五之數指收斂五十五太保鎮居中五位鎮居中央五十箇作十重分列圍繞在外四將並各隨侍仍存玄帝之水十一洒滴下元神之火其炁上騰大為變化存見外十重五十

箇太保分作五百箇撒開十方每方五十箇四將隨太保飛騰遊宴十方又存中央五位太保居中不動自變自化二十位圍繞中央之外重正合乾坤二象策策頭五百二十五之數也諸太保遊宴十方之中或遇有職任隨力盡忠以立功也既然散一為萬又當斂萬為一即存打一收斂歸中只見一太保居中四將列侍而已誦五星咒畢仍祝其上衛仙翁也

### 光映十方

存元神在圓光中入壇布斗手掐足炁自魁至魁上出三台回身即踴魁過午上魁星歸于北斗神光集於我身復入壇中過本命星邊立朝禮高真上聖祇謝玄思想高真上聖神炁集我一身之中而我身中得諸神炁駢集闕塞洋溢由是發為神光衝起結一大圓光映照十方乃是十極高真十方上聖之神光發見於我圓光交輝相映元神繼行禮謝天尊

道法會元卷之二百五十四

道法會元卷之二百五十五

殿三

地祇温元帥大法

主法

祖師三十代天師虛靖張真人諱繼先

主帥

玉皇殿前左亢金律令翊靈昭武顯德上將

温元帥諱瓊字子玉

青面獠牙紅髮赤鬚眉金睛紫方巾簪瓊

花皂袍鐵甲白汗袴綠風帶手執鐵簡部領

火鴉鬘雷寸人寸馬吏兵專職出幽入冥

祛邪輔正

虛靖天師詩訣

東嶽幽陰出地祇箇中玄妙少人知丁壬癸

巽陰陽竅希帝蘭陀神鬼機無斗對街山不

破有符勒令相隨若然遇得明師旨攝召

殿三

生童一霎時

天上三十六地下三十六若要温帥靈拆破

黃婆屋

役召

左玉訣當心右劍訣又腰念丙丁呪曰

丙丁之君南方火神生身東嶽統領吏兵三

千肅殺五百精兵常隨左右收捉邪精青身

朱髮眼火流金隨吾符命速現真形急急奉

東嶽泰山天齊仁聖帝律令

唵亥屠坤蘇允叱玉勒干煞已攝卯出

烜玉蘇喝帝唵嗚呼律神一炁七遍次天目

書帝諱地調又呪

乾元火敕合明威光帝命所降五嶽承當符

吏速去猛將速來謹召

玉皇殿前左亢金律令翊靈昭武顯德雄烈

上將温瓊部領鐵定畢光黑顯方雄從官火

鴉鬘雷英烈騎吏速降降疾速降

呪畢叩齒九通雙目視定元宮在此號

心目內觀作唵字在口中覺得一身自然

真炁交媾於先天祖竅之中次腎炁入心

殿三

喉作吡字運心炁入膽中膽炁苦味自喉

而至華池水滿提起霹靂過泥丸宮口作

唎字鼻作吡字目閃電光鼻吐黑霧想見

温帥東方青炁濛濛五色鬱勃交射中有

虛人危。二宿動盪其中口念手掐

唵亥吡字吡字唎字噴未下安索温沃思

啼辰攝無温神現前并念

分汝天之精合我身中神分汝天之炁合我

身中靈混合相和為神最靈如汝服色如汝

威靈執汝器械統汝吏兵森森排列肅肅祇

迎吾往汝往吾停汝停祛雷馘崇禱雨祈晴

治病除禍迴死作生倒降童體大闡威靈吾

若負汝風刀考身汝若負吾風火滅形指天

誓地有如此盟急急奉

泰玄上相令

東嶽聖帝勅謹請地祇院亢金翊靈昭武温

元帥降臨壇所不腆心香作為供養所有投

詞謹當敷露

遣呪

天雷隱隱龍虎交轟日月羅列照曜分明承

殿三

差温帥星火奉行

又呪

汝等莫不神通烜赫威德化民順天條遵玉

律來則雲騰霧湧去則電掣風奔三界不許

稽延一時明彰報應

又呪

天神行符天道自然帥將行符誅戮神兵拒  
逆之鬼當者滅亡吾天之下匝地之上九州  
分野四海之疆為禍小鬼輒敢承當攝赴幽  
獄斬鬼開腸急急奉

泰山天齊仁聖帝律令

默念

唵呼盧唎吽吽吽吽吽吽吽吽吽吽吽吽  
瓊速捉速攝係口受符

書符秘訣

雙目內視靜定舌柱上腭下縮竅道令水  
火交媾玄牝之門口作唵字一身真炁衝  
動元宮心目內觀內想不出外想不入須  
臆鼻上叫字運筆拂上喉吽口刺書帥名  
念呪

噴暖嗚噫啼攝書帝華蓋塗筆出巽再念  
唵呼盧唎吽吽吽吽吽吽吽吽吽吽吽  
拂筆向下一點塞鬼戶口受作依字發元  
陽真炁入符萬無一失矣如要重地雷響  
聲用眼揮此嘯字在符取膽炁用脚一踏

再吸響隱字音喝入符中用拍卓怒炁入  
符令患家用金錢甲馬焚於患所新瓦覆  
之報應訖仍以一道於雷中燒不可輕用  
恐招譴責累及祖先受罪也如捉山魃用  
昭武章



靈可肅除正病中靈一靈二靈三靈四靈  
五靈六靈七靈八靈九靈十靈  
靈一靈二靈三靈四靈五靈六靈七靈八靈九靈十靈  
靈一靈二靈三靈四靈五靈六靈七靈八靈九靈十靈  
靈一靈二靈三靈四靈五靈六靈七靈八靈九靈十靈

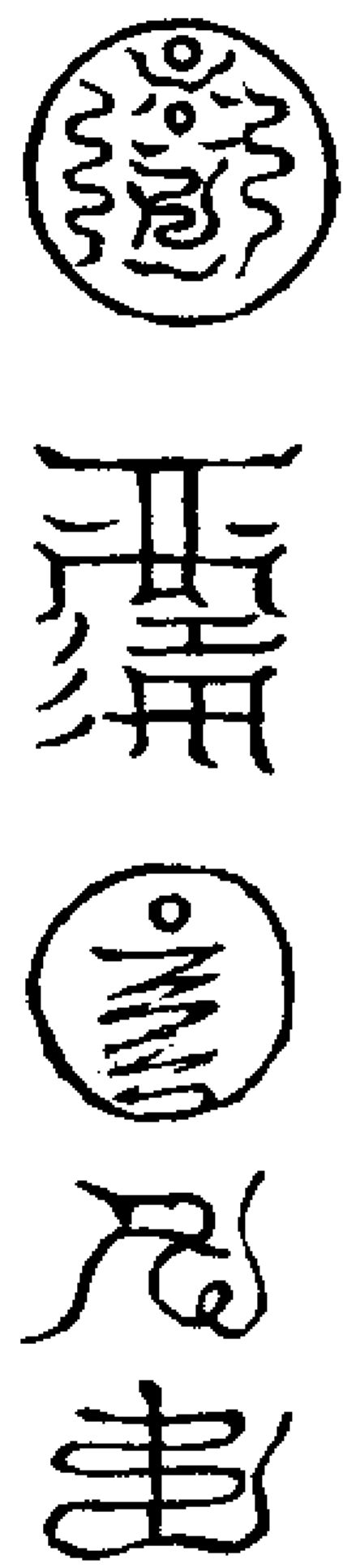

青靈三素內工

蟠足端坐心目內觀澄心如鏡萬緣頭息  
心若太虛一點靈光弘照十方舌柱上腭  
待筆池水滿默念  
唵吽吽唎攝唵吽唎攝唵雷靈雷唵噫歎

明唵率嘽嘽婆娑訶

舌柱上腭叩齒九通存見南方一輪紅日  
自口而入遍流一體焚蕩一身五色鬱勃  
罩諸天地青色青光黃色黃光紅色紅光  
白色白光黑色黑光上達三天下塞九泉

於一念大忘之中默念

丙丁之君禹宮火神生身東嶽統領吏兵三  
千肅然五百精兵隨吾左右聽吾令行金精  
交媾水火合形急急奉

玉皇上帝律令

存見圓光內玄帝祖師領符吏髣髴與太  
保擁現再默呪一遍存見光流法體洞朗  
八方復命歸根真源頭息默誦青城速地  
烈雷心章呪畢存見太保化為青光雷火  
注流丹田師以心念目迎降注先天一竅  
之中一炁媒合於中宮龜蛇交遶青女傳  
音髣髴之中蛇從左目出龜從右目出黑  
紅交運太保擁現於壇前任意役使  
青靈章  
九炁蒼精太昊之靈發生萬物草木同榮光

元帝主考召鬼神寅辰龍虎卯酉陰陽奎婁  
 狼犬丙丁火神赫威一德膽腑同盟水火交  
 媾龜蛇合形吏兵三千肅然無情佐都巡之  
 遊奕聽太保之指陳出東蒼之岱嶽下青府  
 之壇庭來遵吾之號令捉橫鬼之妖精助吾  
 符命以攝捉仰汝猛將而遵承稍違吾之典  
 憲當滅汝之功勳天律峻嚴毋輒違慢急急  
 準東嶽天齊大生仁聖帝律令

合同役章

溫瓊赫烈專行肅然紫髮金睛皂袍鐵甲青  
 面黃眉護持道法神部所臨天昏地黑吏兵  
 三千當賞以罰掌生掌死行檢行察黑節黑  
 旗鐵斧鐵鉞開寅辰之正炁合龍虎之真精  
 運奎婁之妙宿役狼犬之威靈丙丁之君丙  
 丁之神火山坎位奔騰黑雲收精攝毒起死  
 迴生東嶽帝君嚴命太保聽令奉行急急如  
 東嶽泰山天齊仁聖帝律令

昭武章

奄結帝摩訶但練蘇陀盤頭迦多咩蘇陀咭  
 啼咩咩吐薩惡遮迷目喇喇以吐嚙嚙哈必

更金粟摩訶軟然攝

青城速地烈雷心章

庵屋速俱盧哇喇娑伊尹赤盤啄神密迦咩  
 度合摩逐佉畢耶拏奴如遮乾合明威結嚙  
 成耶暮勾常喚各咯咖噁危體陀體嚙施達  
 護低喚欽咩然佉咩咩咩咩

瓊花章

庵召溫瓊太素玄平頌兵助法三五元君庵  
 噉呷咩咩咩咩咩咩咩咩咩咩咩咩咩咩  
 金吒哆喏吒孤魯吒鬱律喃呼弼娑訶扶嬰  
 攝

玉笈雲章

雲函玉篆玉笈雲章升天人地收斬瘟瘴無  
 道之鬼拔髓抽腸奉天明命絕滅亮殃噉吼  
 叱咩吒火曜金伽耶謹請溫子玉威神速降  
 疾速降急急如

玉清真王律令

巨天擔石章

巨天擔石勅付青天通天通地風火無停放  
 有拒逆請赴盧舍鉢喇旭哪納哪主哪汝若

不攝青帝自攝急急如律令攝

滿盤珠

呖咩咩咩咩咩咩咩咩咩咩咩咩咩咩  
 嚙嚙嚙嚙嚙嚙嚙嚙嚙嚙嚙嚙嚙嚙嚙嚙  
 魁魁魁魁魁魁魁魁魁魁魁魁魁魁魁魁  
 魁魁魁魁魁魁魁魁魁魁魁魁魁魁魁魁

青靈三素攝附

凡攝附先拜家書牒將割城隍里社後於  
 靜處行內鍊

黑呪

天黑地黑年黑月黑日黑時黑大地山河如  
 墨黑五嶽日月星辰如墨黑不計徧數次以  
 劍訣書并字呪曰

一畫成河二畫成海三畫黃河水逆流四畫  
 祛鬼來入囚取炁一口吹用雷局打成萬丈

全井存黑然悉濛天

鬼字呪

大力將 大力將 大力將  
 軍捉鬼 軍縛鬼 軍枷鬼  
 玉皇上 四雄上將飛雄過



帝攝鬼 北海疾速附生身取熱悉次  
以劍訣書車字呪曰

一車天開鬼神驚人魂速離身二車地裂鬼  
神欽鬼魂速附心三車六甲陽神動四車陰  
魄保長生一東關一西鐵障一鐵棒重千斤

車裂人間不正神雷車水車火車電車冰車  
興風雲車疾却飛斗入水附重皆如此每斗取熱悉  
神迷黑暗昏濛攝順逆于午皆順逆于午皆

貪巨祿文廉武破  
魁魁魁魁魁魁魁

斧劈魁罡勃然攝

欽至全收墨黑濛順逆于午斗

電電電電却虛書五字於水內存黑杰濛濛

濛魂呪

森森成成成成成昏濛濛濛濛昏昏生

魂速下鬼體速上

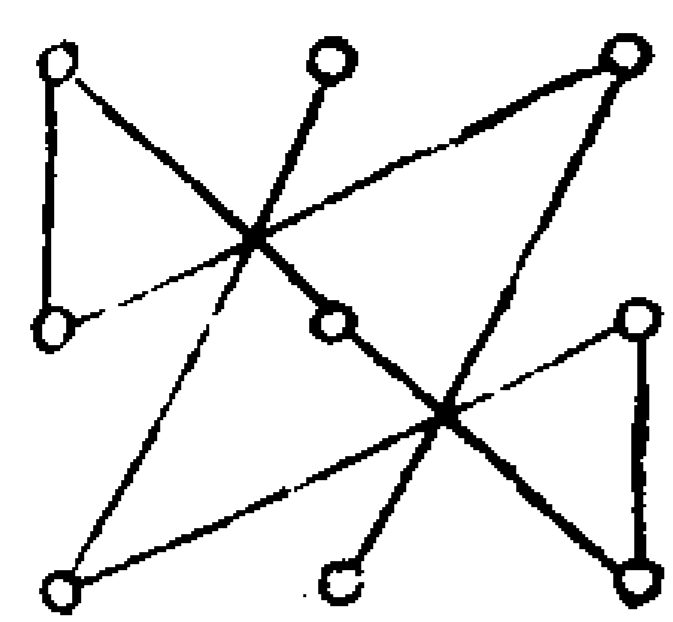

魁魁魁魁生魂速攝

却於兩耳左加龍煞虎煞龍神迷黑昏  
濛攝右加虎煞龍煞虎攝濛昏暗黑迷  
神再念

魁魁魁魁魁魁魁魁魁魁魁魁魁魁魁魁  
魁魁魁魁魁魁魁魁魁魁魁魁魁魁魁魁

一劈再念

金刀鈴鈴劈破凡形三魂去體七魄離身吾  
今召汝鬼煞通傳鬼津

存三魂為嬰兒青紅白色自頂門而出却  
用鼻一吸入自己緊要處再念剪魂呪

天地日月水火交接上下騰魂牢固如鐵  
濛台光收陰精卯移爽靈辰辰再昏昏沉

沉子中有溫瓊目拽倒童子午手把黑輪子  
車沈魂魄女附上生魂急急如

黑煞真君律令再念

乾角威風于八卦蛇龍已睡入六丁鼻入煙  
濃免濛魂附體威靈震空良聞吾用法震

早賜神功午疾速附下立便昏濛急急如  
律令如不上再用劍訣書九字念呪

九字迷天撼地仰天天關轉迎地地戶裂謹

請扶桑大姑星東斗七娘祝妙真迷魂童子  
攝魂將軍力士催公舒迷魂九字更迷魂出  
體攝崇上身生魂速鬼體速入

吶嘍嘍嘍嘍嘍嘍嘍嘍嘍嘍嘍嘍嘍嘍嘍嘍嘍嘍  
嘍嘍嘍嘍嘍嘍嘍嘍嘍嘍嘍嘍嘍嘍嘍嘍嘍嘍嘍

勘鬼招魁魁縛下崇輔弼命素梟吾呼溫太  
保火急撼身搖如不上再從前作用一番百

無一失如到與開咽喉

開咽喉呪

天崩地裂人安鬼滅開其首啞立便通說

又呪曰

東王公西王母太一慈尊降甘雨烏解鉗鳥  
解鉗速通傳速通傳

唵吽吒唎啞唎攝用此秘呪一炷七稿取

東方青炷虛水與之喫

封臂

月華鏡水華夷當願敕召大神威領兵大保  
速降壇前聽吾指揮適伸召請想已到前急  
急如

東嶽泰山天齊仁聖帝律令

人壇合附者掌中大煞文於壇以手薰香  
上左煞文右劔訣布斗於香上吹附者右  
臂上引炁下附者掌中大煞文虛書一擊

字點水於附者掌中書一裂字念呪  
天地昏黑驅神速裂報指分明不得差別急

急如律令

斗轉魁罡斧劈勅攝

北帝欽輪普靈神聖攝疾拍良訣過煞文取

炁吹布附者手中

策役罡

太素玄平安定攝日分斗

蒼靈搖光攝女子丑寅卯

唵吽吽移南斗勅煞攝九斗

希夷帝蘭陀耶攝日分斗

北帝欽輪普靈神攝

十一

金精河魁北帝攝

斗轉魁罡勅煞攝

唵吽吽卯神王酉鉢吒子毗那午吽吒中唵

炬中王玉蘇酉揭于帝卯

鳴吽摩希攝

灌噫噯噯攝火炁布附者喝開五指如開五  
指請元帥附臂執筆封報

運臂呪

軒呼噯呼哩噯將噯噯噯呼噯噯呼噯噯  
吹吐嘍嘍噯噯噯噯急急如律令

萬法祖師救溫其準吾令四將捉生魂急捉  
為禍崇折動掌中文急急驅裂急勾急伸急  
急如

天蓬真君律令如報應收光謝師解壇

萬靈光



帝赫噯噯噯噯噯噯噯噯噯噯噯噯噯噯噯噯噯噯  
歎哆噯噯噯噯噯噯噯噯噯噯噯噯噯噯噯噯噯噯  
釋噯金光速現覆護真人

吾使天罩鬼神皆住上不得通飛禽下不得  
通走蟻人來有路鬼來無路諸司雷帥疾速  
下罩城隍里社牢把壇界無得走透鬼情乾  
元亨利貞與吾蒙生魂須要崇通名

立獄

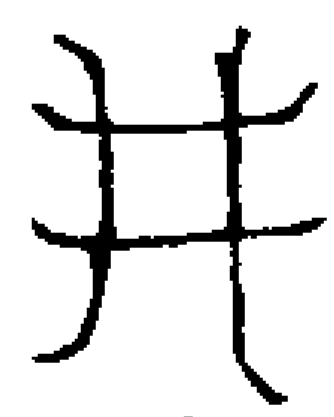

井 靈封 燿耳聞

鄧都九獄呪

唵摩尼如蘭攝

凡發三檄次第以三茅加如法遣如三檄  
師以內鍊發兵號軍號與太保然後念天  
蓬呪存北方天蓬元帥現書帝諱雙手斗  
訣迎帝君中入事存帝統領天兵周匝數  
重師以雙訣取大煞入符押起太保前去  
然後召將祭訖步寅午罡至獄門以目光  
書帝諱太保心呪封斷獄門

唵玉吽已吒寅喇卯結辰多已喇午娑訶  
內鍊後存將現却以九斗罡去策役十將

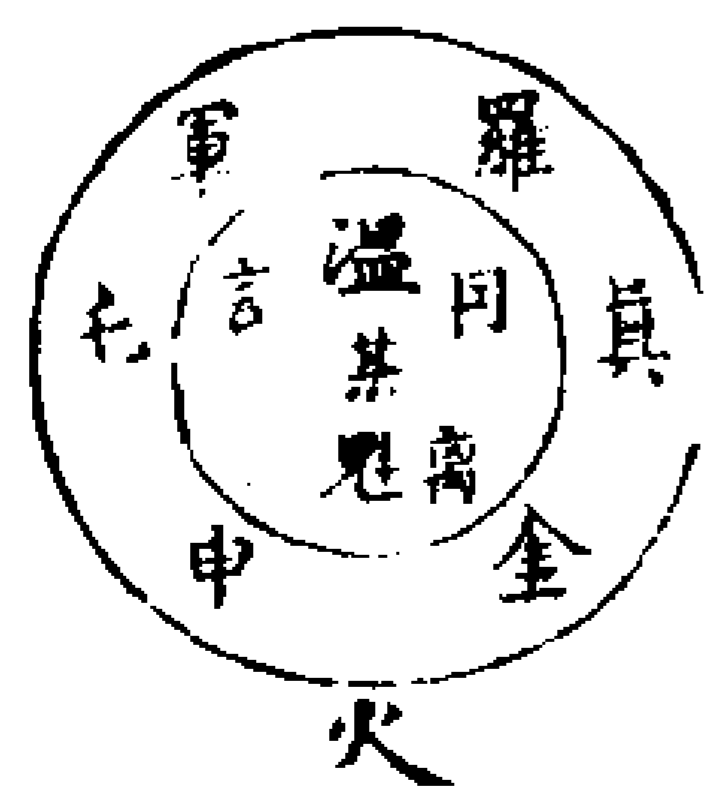
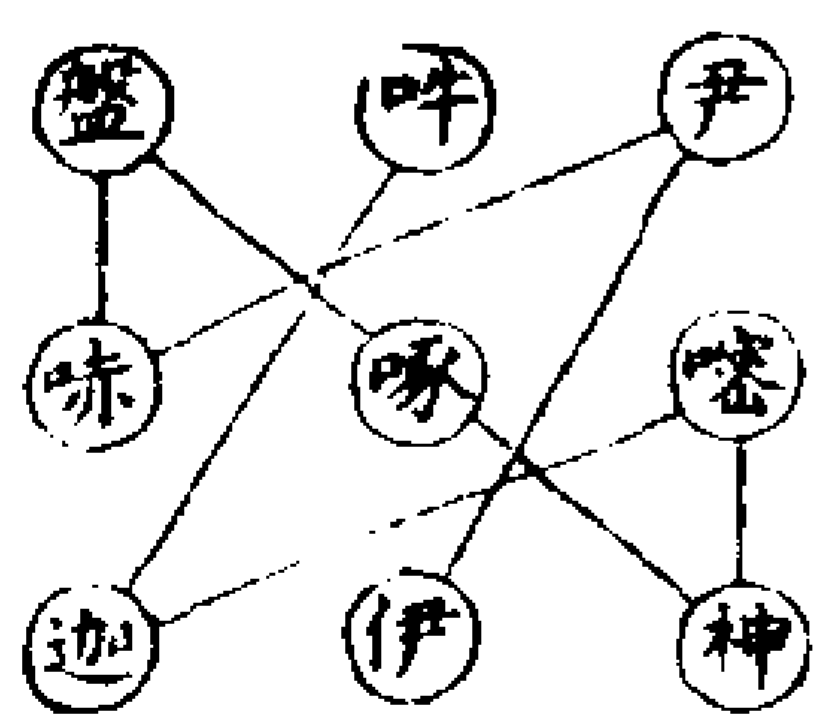

墜幡大法

扶嬰肇盤蘭定做順子午斗

10241

道法會元卷之二百五十五

化元幸白星飛翠連子午加五一中  
 希夷帝蘭陀耶攝寅卯起未出加言  
 唵吽吒唎聚魂攝寅卯起未出加言  
 墨黑子機騰午靈寶中紅杏卯磨針百  
 興生辰獨隸卯可韓實功都四指樹切角  
 唵吽鉢吒吸那吽三  
 唵金精河魁勃然攝  
 唵鳴哈囉哩嚙嚙黑攝用昭武  
章催

道法會元卷之二百五十六

殿四

遣瘟秘旨

入壇持呪洒淨啓告師真祝白事意召將  
 祭獻畢變神剔子午斗一座在地以右手  
 劍訣目光舌尖同書一蠱字注於地取水  
 存大水起以應字書於空中即命左隊捉  
 鬼鐵大將責令里社司駕船而至存化船  
 上為金樓玉室有歌童舞女次收瘟房前  
 以左脚一頓想天翻地覆大水泛起見温  
 帥坐駕畫船逐一收攝瘟鬼盡入畫船之  
 中温帥一一鈴束俱佇于前酌奠畢  
 左手玉訣當心右手劍訣又腰念昭武章  
 次天目虛書靈靈靈四號存為四面金  
 牌家為雷府次念呪曰

天皇皇吾有玉帝瓊將地瘟皇皇吾有一  
 律天章王賓奴是汝父畢楊奴是汝母吾知  
 汝姓吾知汝名汝若不去雷斧滅形急急準  
 昊天至尊玉皇上帝律令  
 唵吽吽畢楊奴是汝母王賓奴是汝父胡鴉

又是汝兄定光子是汝妹唵靈靈唵吒神吾  
 今召汝速來臨速起瘟瘧行毒氣飛災橫禍  
 滅強人汝若違吾號今即令粉碎化微塵急  
 急如  
 太上老君律令

丙丁符

三台助順  
 五嶽降神  
 勅  
 天師有旨  
 烈將温某  
 丙  
 丙丁  
 之君

南方  
 大神  
 丁  
 收精攝毒  
 保佑生靈  
 生  
 治病除禍  
 回死作生  
 畢鐵

攢星聚照開天門魁魁斗暗閉地戶坎離  
 顛倒留人門披髮仗劍塞鬼路擒妖捉祟  
 橫金梁斬邪  
 滅形立玉柱  
 化為微塵  
 保速現  
 真身

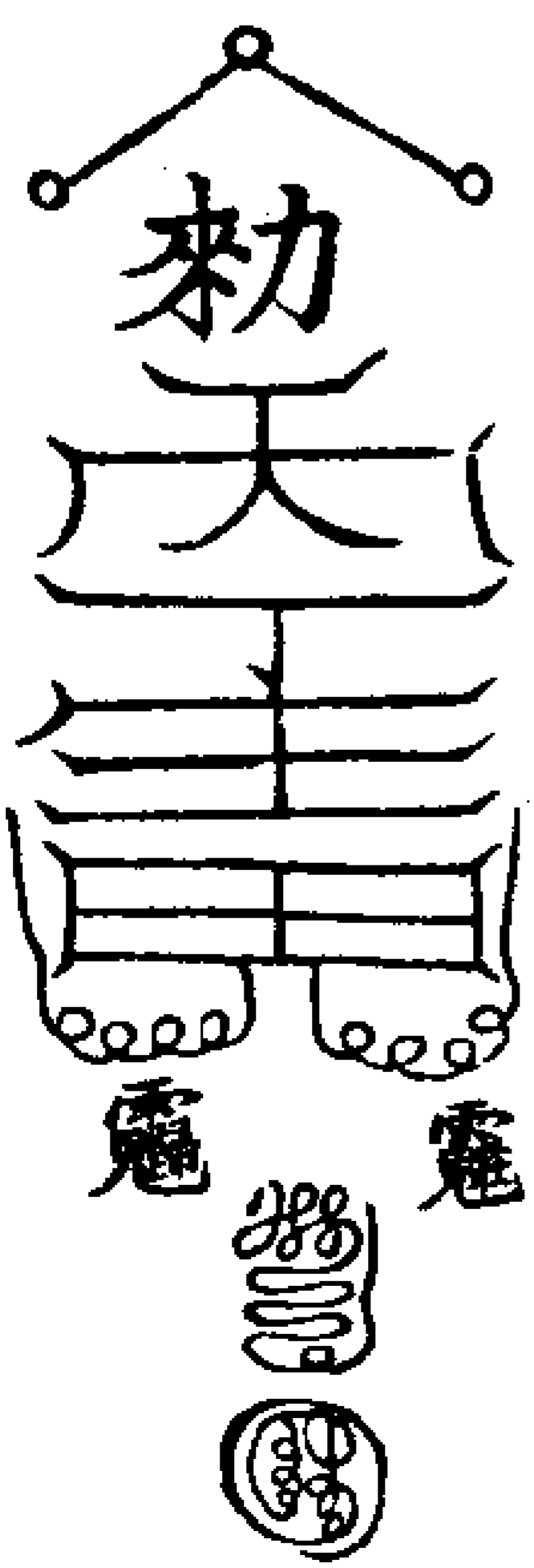

丙丁之君南方火神生身東嶽統領吏兵三

千肅殺五百精兵常隨左右收捉邪精青身  
朱髮眼火流金隨吾符命速現真形急急奉  
東嶽泰山天齊仁聖帝律令

呪畢塗出筆向巽存太保領四將入符入  
卓即二字念魁連落吉章取東北煞氣入

符存三千肅煞五百精兵金光烜赫入符  
入祕號用昭武章天蓬呪

勅合符命念丙丁之君呪書

勅信

希聲温某煞  
魁靈靈  
靈靈靈

○泰玄真人東嶽上卿司命真君勅召温某祖  
師立信元帥遵承吾若負汝職品不昇汝若  
負吾玉帝有刑部領四將合署吏兵急如風  
火下赴壇庭遵承號令搜捉邪精收攝攝毒  
起死回生降附童體大闡威靈無忘元誓急  
救生靈丁壬癸巽收斬妖精魁罡山威光  
立陳急急奉  
祖師司命真君律令  
東嶽泰山天齊仁聖帝律令  
響棒甲馬符

○神龍 神馬 神甲 火速  
神虎 神羊 史兵 宣揚

甲馬 報應 非常 四急急未

天乙紫皇元君律令

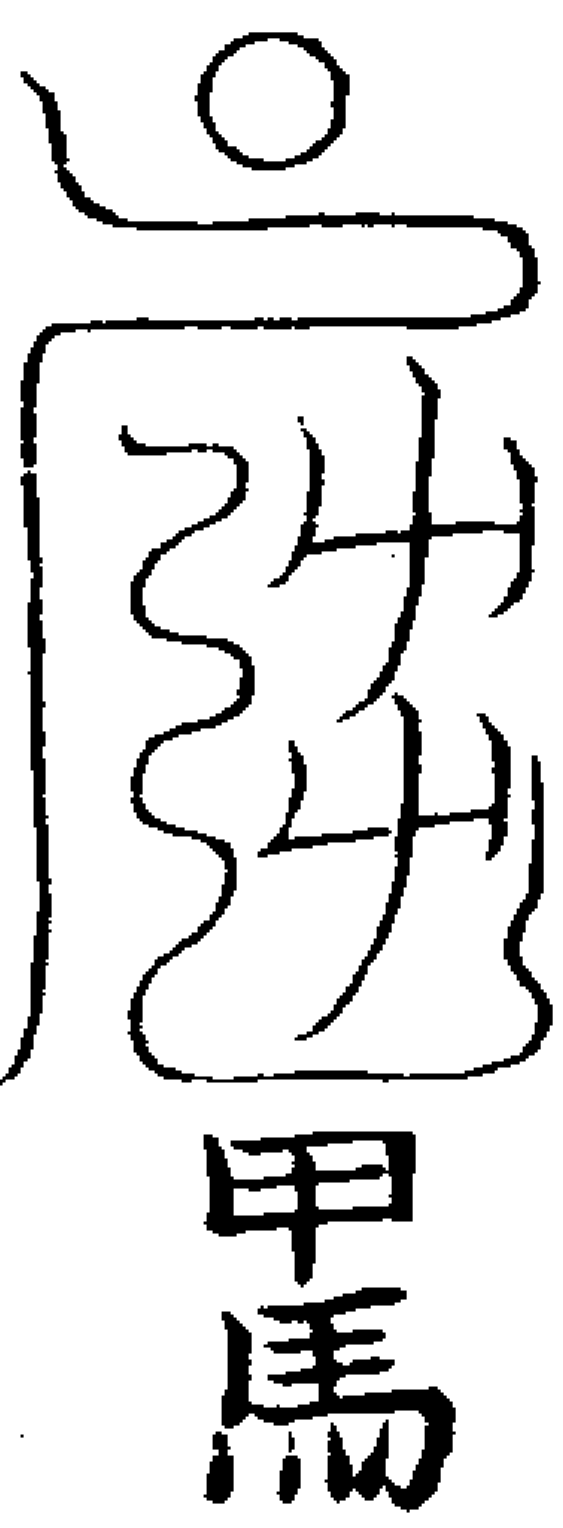

此符名響棒符治狂顛催下生死胎不可  
輕用取虛危二宿星烝入眼中

斗罡煞符

○上台一黃祛却不祥中台二白護身  
鎮定下台三青石將驅兵台星到處  
大闡 念此斗呪 魁魁魁  
威靈 書握斗訣 魁魁魁

魁指子午 貪巨祿文廉武破  
斗別入 拍午子斗別入 煞

天然地煞年煞月煞日煞時  
煞一切無道鬼神盡皆受煞 一收  
台光魂二收其幽精魂三收其爽靈魂黑 某人

煞靈黑煞聖急攝三魂附吾符急急如律令  
勅符藏魂呪

一魄入貪狼文子二魄巨門藏文丑三魄祿存位  
中指四魄文曲鄉四指五魄廉貞位四指六  
魄武曲當文七魄破軍府文三魄覆蓋藏午巳  
未急急如律令

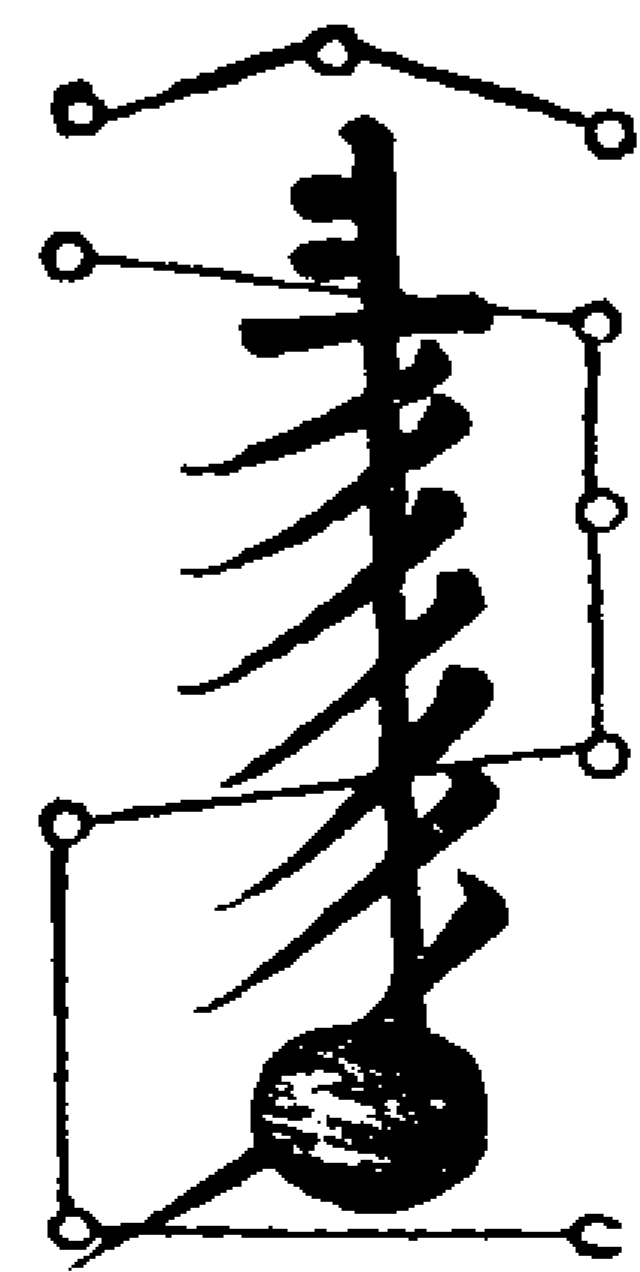

連天鐵障符

○連天大將軍飛天捷疾使者九天遊  
奕大將軍統領遊奕神兵上布天羅  
輔 北斗輔星金眉老君 仰天大將  
變化天蓬斬鬼無生 軍天罡助

威靈化形千萬 四縱五橫龍君奉行  
丈斬滅鬼邪魂 禹王治道蚩尤辟兵  
當吾者死 覆地大將軍太乙助威靈  
背吾者亡 化形千萬丈摧破諸魔營  
四縱五橫六甲六丁太乙勝光小吉



傳送從冠河魁登明神后大吉功曹

太衝太乙式父五福十神吾今周遊天下

回覆往反應有兇惡並赴吾魁罡之下無

動無 天黑地黑日黑月黑 煞 天煞

作 黑 火黑雲黑風黑雨黑 煞 地煞

年煞月煞日煞時煞大煞小煞八黑八

煞三十六將軍黑煞大神立現威靈

開天門閉地戶留人門 乾宮煞鬼推

塞鬼路橫金梁架玉柱 魔除兇剪崇

大神坎官煞鬼推魔除兇剪崇大神良官

煞鬼推魔除兇剪崇大神震宮煞鬼推魔

除兇剪崇大神巽宮煞鬼推魔除兇剪崇

大神離宮煞鬼推魔除兇剪崇大神坤宮

煞鬼推魔除兇剪崇大神兌 天罡大

官煞鬼推魔除兇剪崇大神 聖下鎮

此地從辰下寅 魁 貪

取罡炁布入 斗 斗

子辛子寅子惠子真子憐子戊 天界

子庚七元流彩鬼道沉沉 黑地

界黑欽至全收漆墨黑鬼道絕人道通魔

道塞師閉目塞九明存腎中黑炁從兩耳  
出入符想天地 慾界大魔色界大  
皆黑鬼道不通 魔無色界大魔

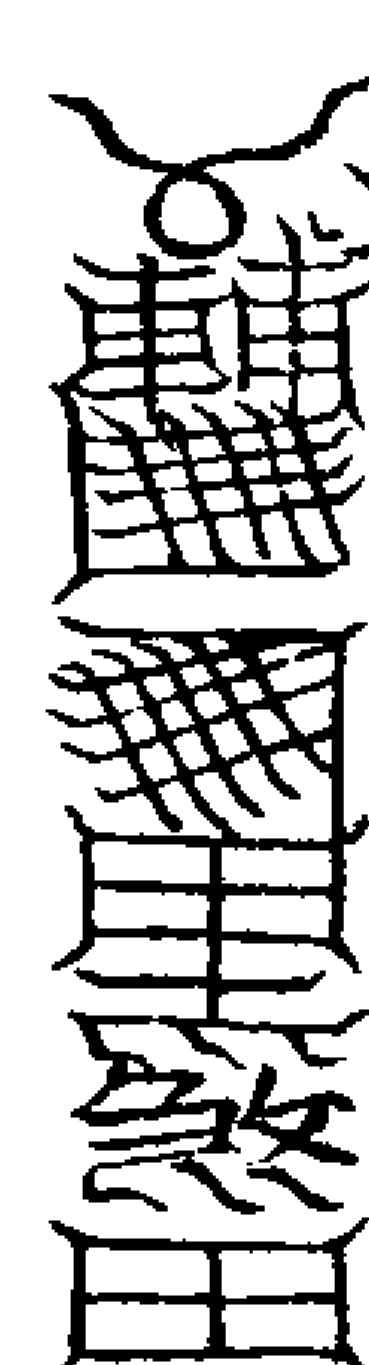
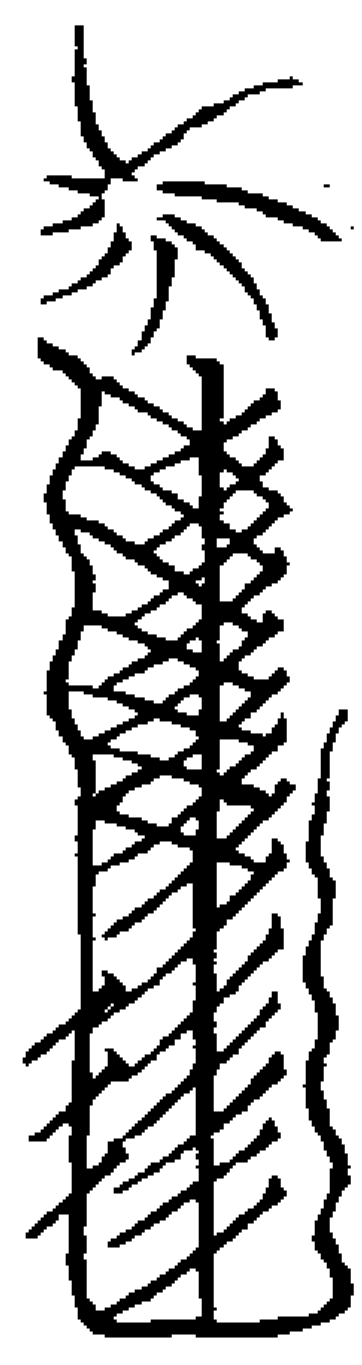

步連天鐵障置存天地墨黑入符呪曰

一斷山魍路長二斷石精門已三斷邪鬼蹤

跡午四斷百鬼子孫未五斷天師來時路

六斷地師去來路 七斷冤家并呪詛成八

斷邪魔百恠中 九斷南閻大廟神 十斷

北方水怪神子十一斷黃泉取魂路 十二

斷鄧都鬼洞門 天道斷 地道斷 下人

道斷 左鬼道斷 右冥陽街裏十道斷

右法閉炁一口咽津塞五路兩手掐卯文

念呪曰

諾諾諤諤頭戴四極以東為西以南為北以  
長為短以曲為直使其邪鬼畢竟迷惑乘車  
來者必折其軸乘馬來者必喪其目步行來

者必折其足天翻地覆九道皆塞來時無蹤  
去時有跡虛無自然天道難測急急如律令

右符鐵版書投於瓶如治瘧以磚書埋於

良方仰瓦書於屋上或皂紙書燒或粘

貼如治大崇用鐵版書釘竈及放入烟筒

內燒凡書符誦六洞呪六遍呪鐵版磚天

蓬呪五遍呪墨拆斗呪七遍呪畢啓請

址斗天蓬天罡祖師符中將吏鄧都帥將

述意對址精心書篆取煞炁布符用糾察

司印印之用蠟封之次念逆天蓬呪遣之

斷後符命

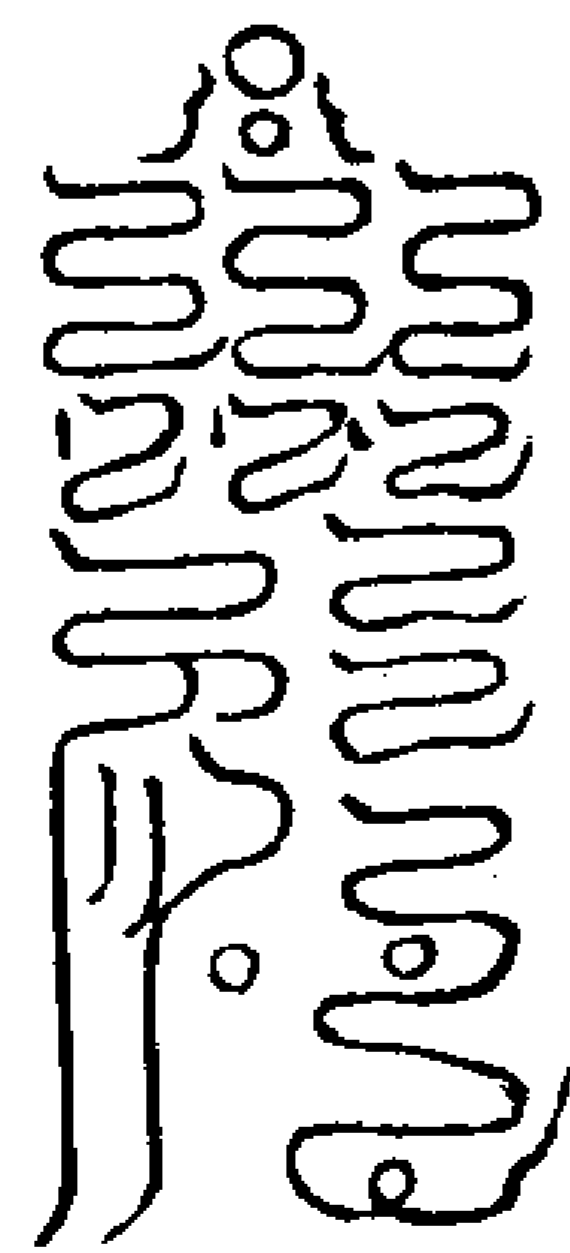

年月日文  
書檄後用



入將名  
中房

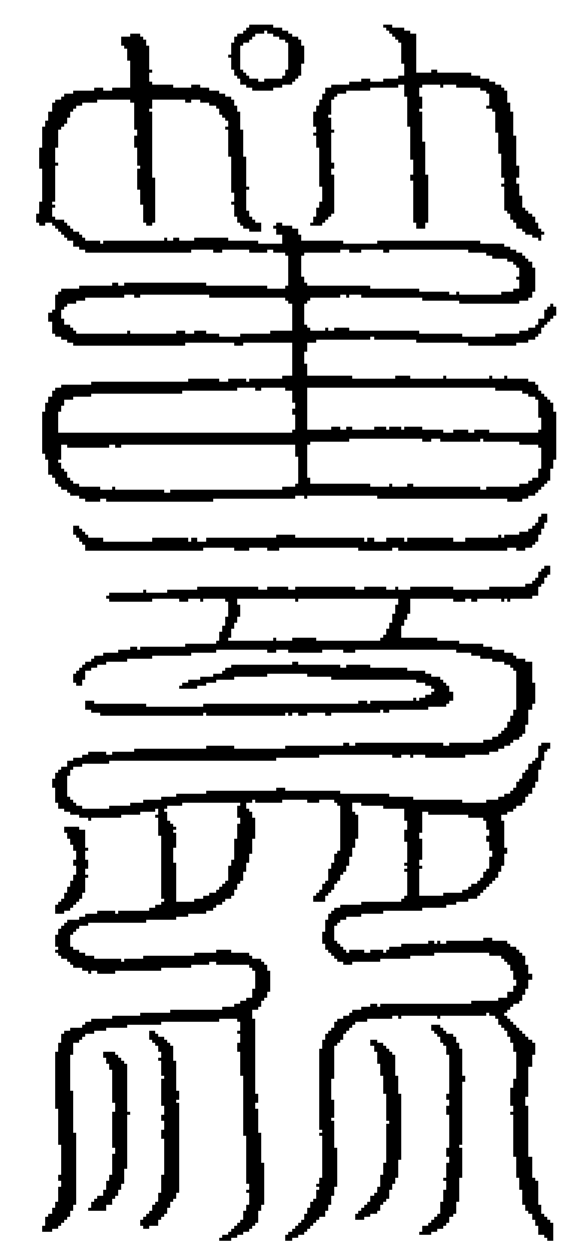

前門

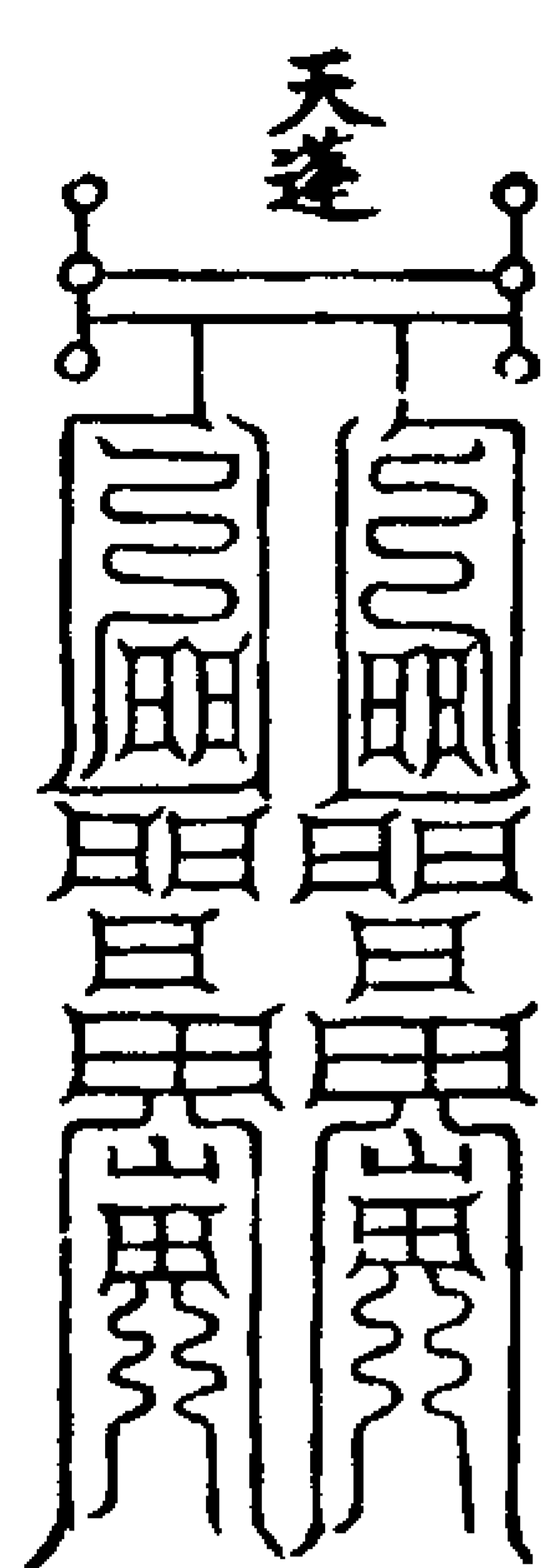

天蓬

四聖符命

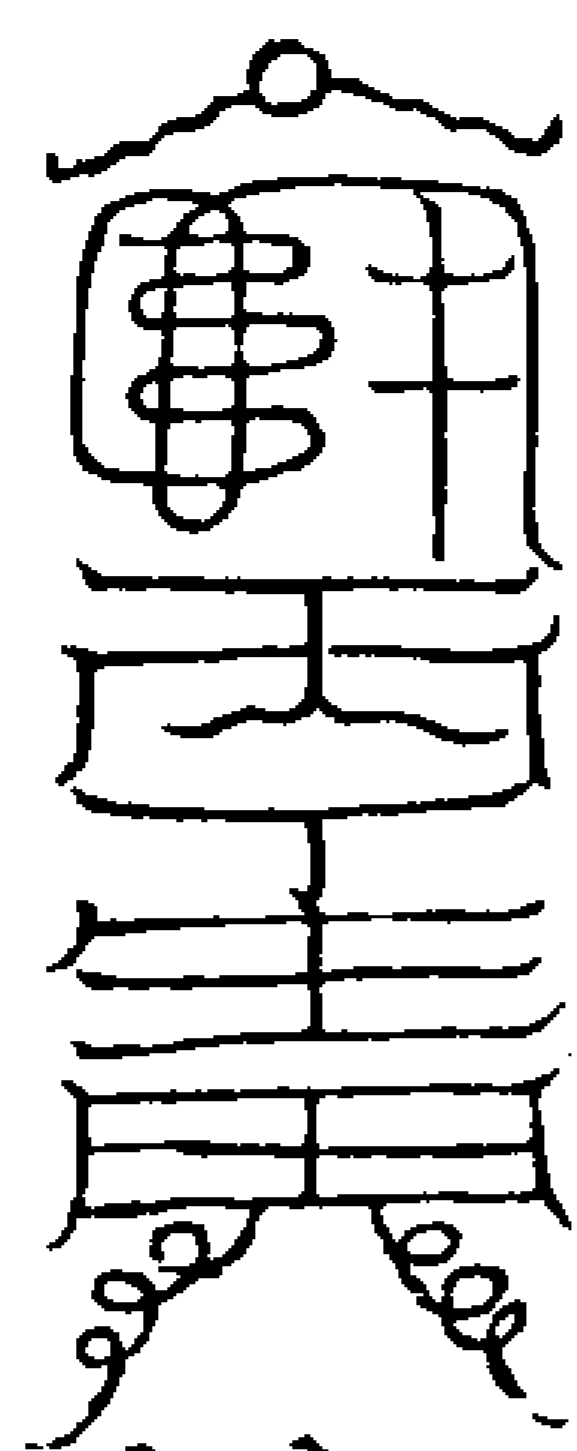

入將榜

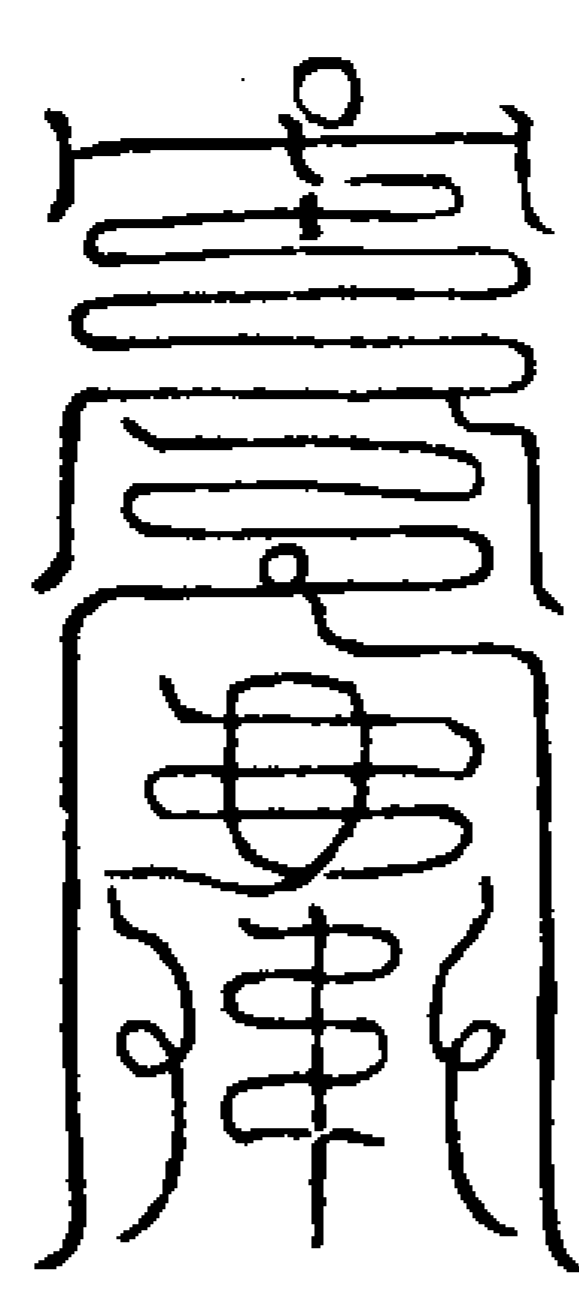

後卷

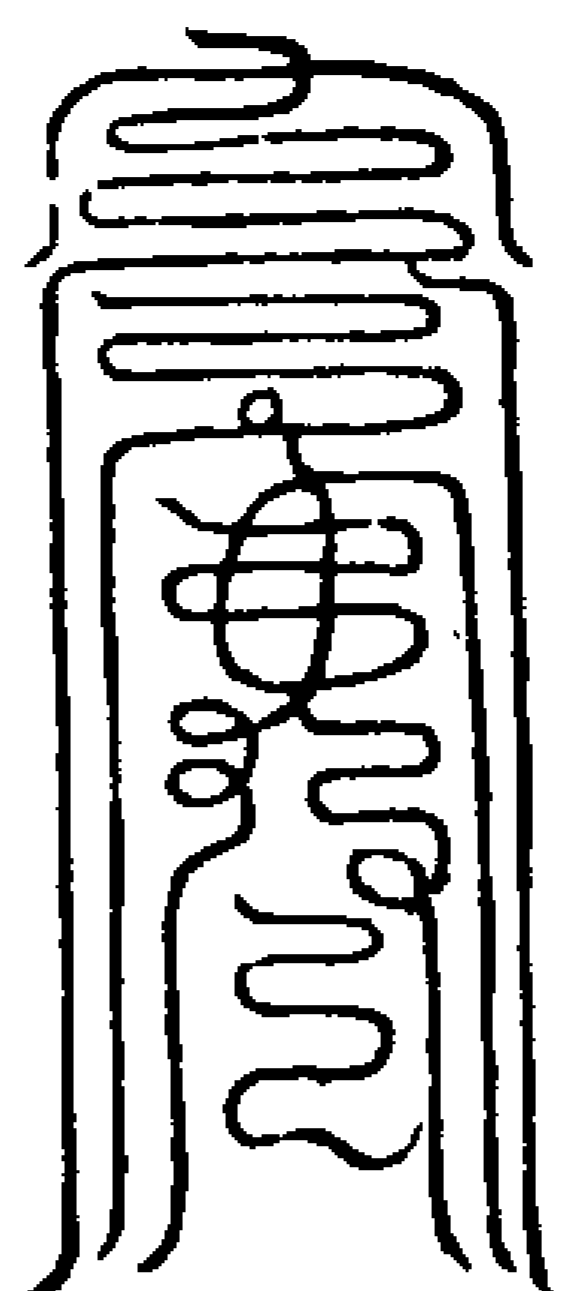

前卷

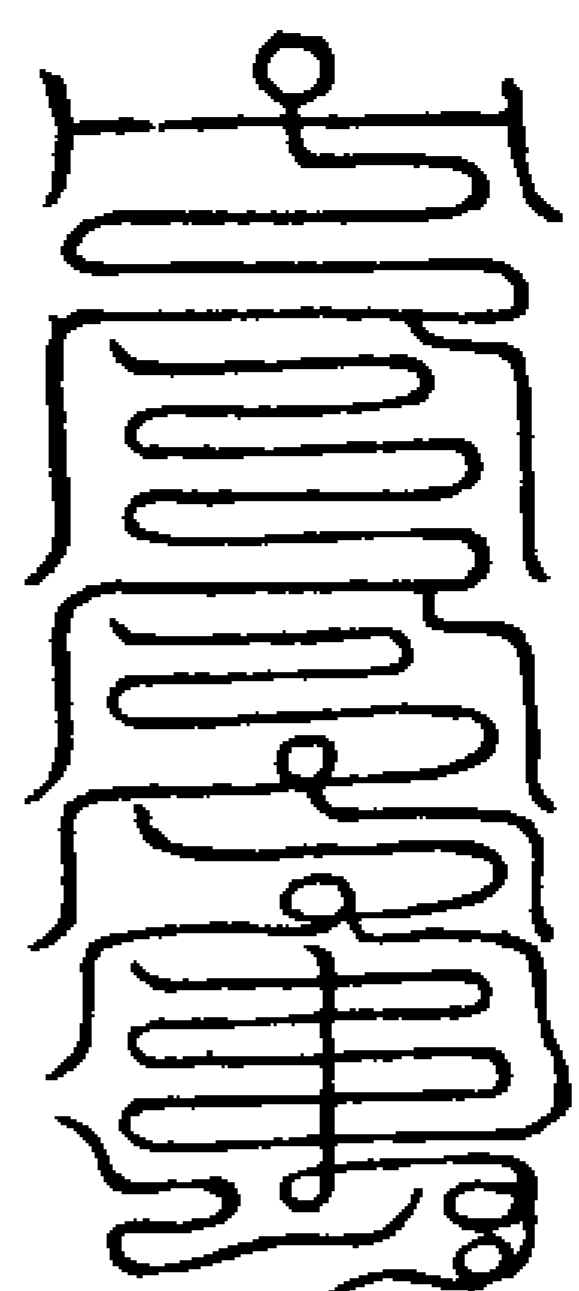

中宮

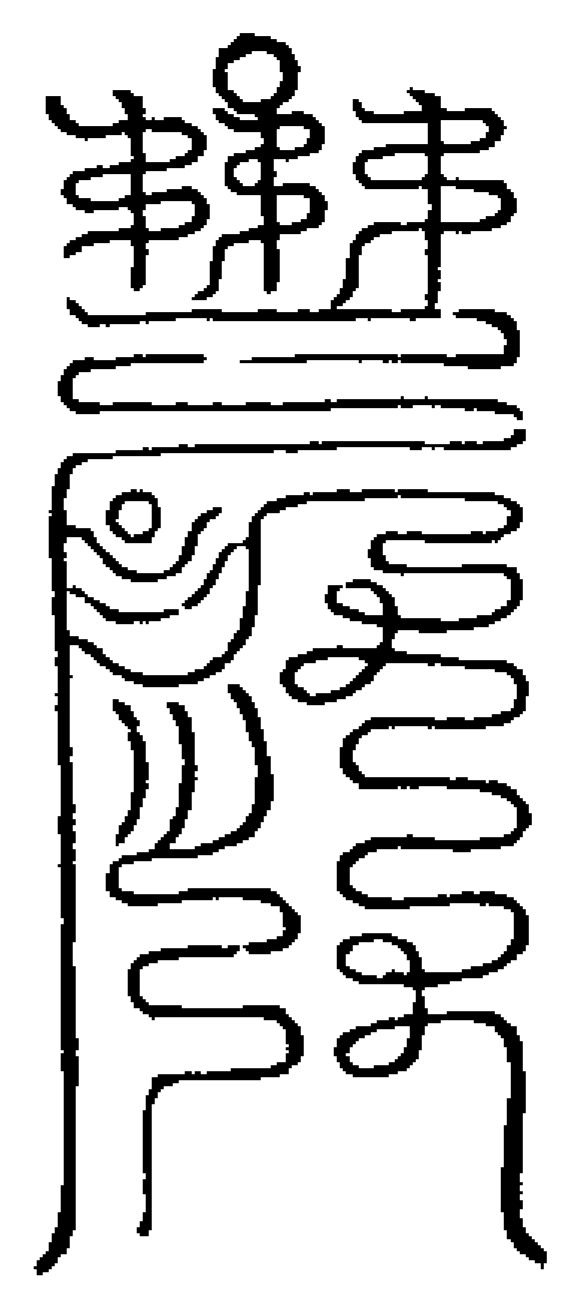

後門

溫帥之法雖多行響應者簡中有二十四  
 字秘密乃萬劫天書又有十六字追魔召  
 役乃溫帥父母所生脅下之玄微所以古  
 今歷代師真口口相傳不形紙筆學者倘  
 得真文幸勿輕示久久行之萬無一失如  
 添一字肉中用炭如減一字眼中出血皇  
 天后土同作證明吾之愚言不虛矣碧洞  
 道人集云天上三十六地下三十六若要

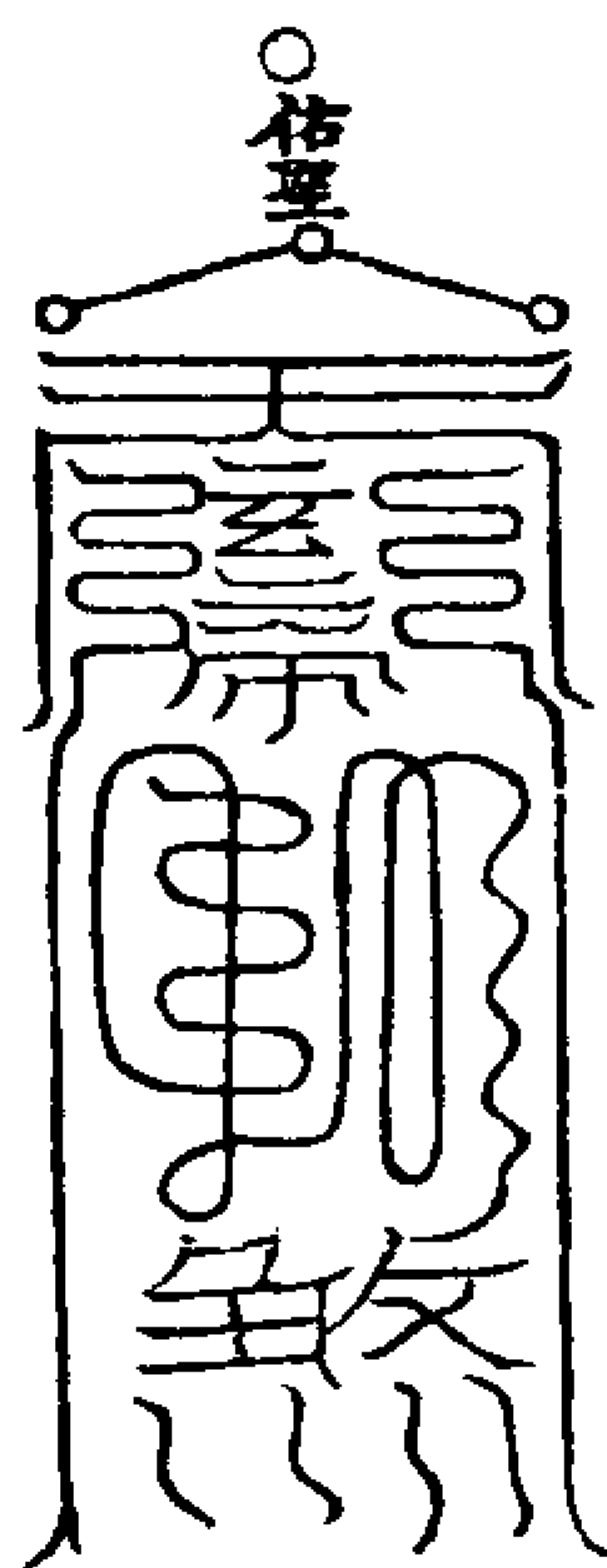

信靈

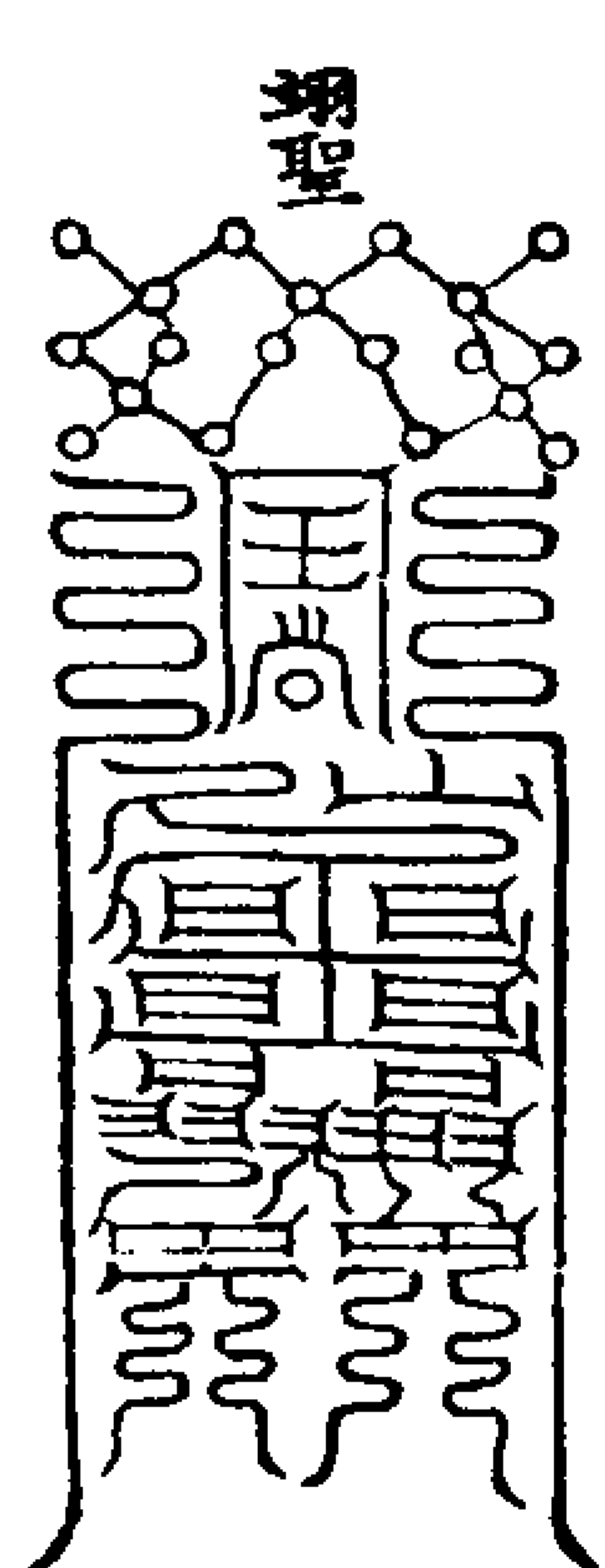

湖聖

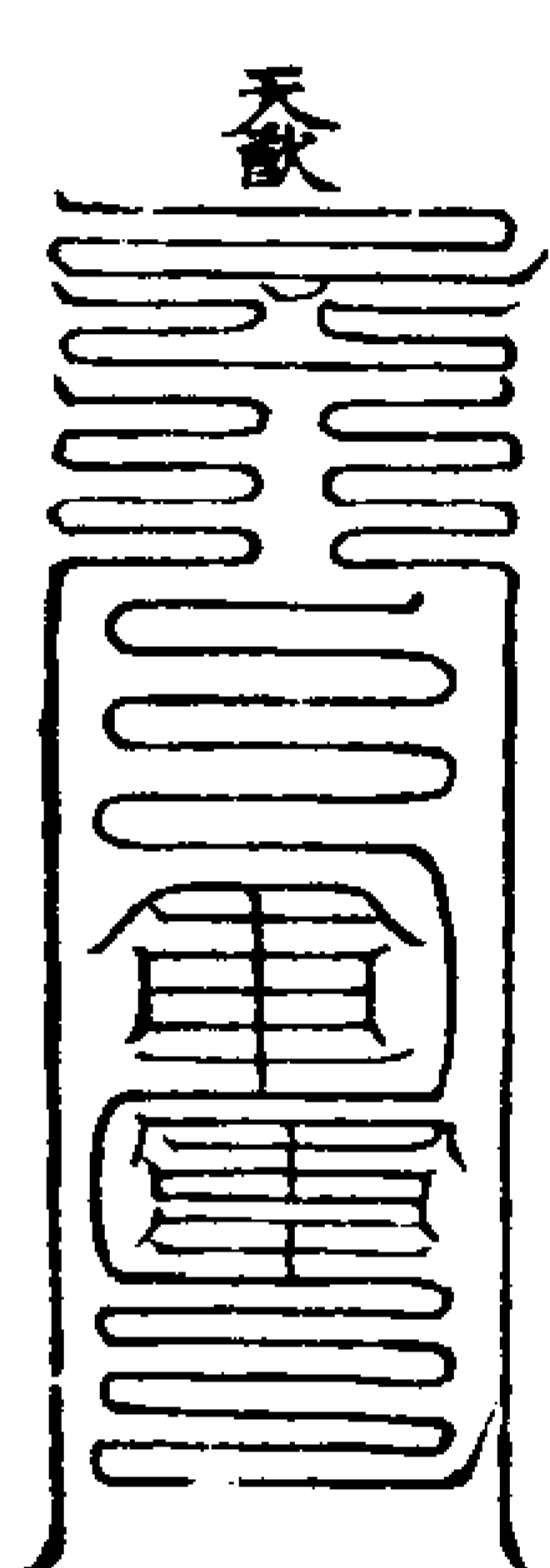

天歌

先天浩劫混沌太虛碧霞雲篆妙有真符  
 泄自太虛初制地祇分司召役萬靈敢有  
 違命如逆  
 上清令仰地祇溫某部領鐵定畢光黑顯  
 方雄嶽府飛雄蠻雷劉澤張漸史宏趙廣



靈

先天無極都雷府  
 某雷壇按察

溫帥靈拆成黃婆屋因吐一點靈光飛落處  
 透徹金洞總無疑  
 第一檄

周昌三千肅然甲騎精兵悉排部位整肅  
軍威遵承號令分司三界收精捕魅殺鬼  
安人欽奉  
詔命特為其事本司受詞已嘗牒請  
大帥攻治追捕去後未見明白顯見下邪  
不畏  
天條結黨聚眾為害良民在律難容理宜  
追捕為此除已具申祖師或奏請  
恩外合行移檄請照驗速為提持  
符令轄起城隍某廟神一同前詣某人家  
張布羅網攢縮地脉奮武揚威乘无而入  
直入罩中擒獲逆天拒令為禍鬼崇下邪  
神不問於劫封神不分於祀典但曾經為  
禍病者悉以罪論並皆擒捉聽候押入中先  
身以憑供吐日前為禍因依伺候押送城  
隍司司獄守收聽候患身安好別行依  
律結絕務要邪源斷絕人鬼區分患身安  
好魂命歸身  
符法收功宣揚正化所差帥將毋視常文  
中間有一拏命者定行按奏依

律治罪施行急準  
北極天蓬都元帥蒼天上帝律令須至符  
檄者

右符檄請

玉皇殿前左亢金律令翊靈昭武顯德上將

飛雄鐵甲紫髮大魔温元帥準

勅奉行謹檄

年月日檄

具位 姓 某承誥奉行

祖師三十代天師虛靖張真君

祖師東嶽泰山天齊仁聖帝

祖師天蓬玉真壽元真君蒼天上帝

第二檄

先天無極都雷府

某壇按察奉

東嶽青靈考召院制地祇分司

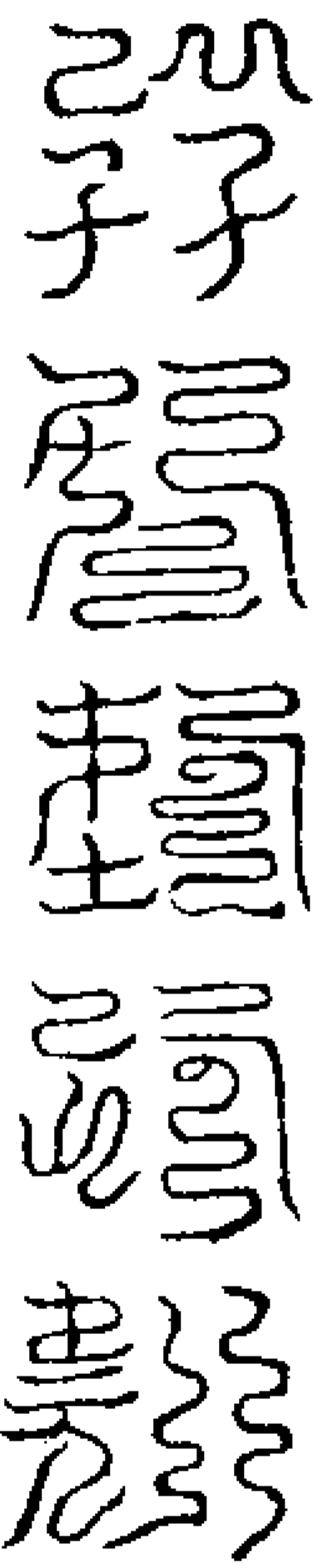





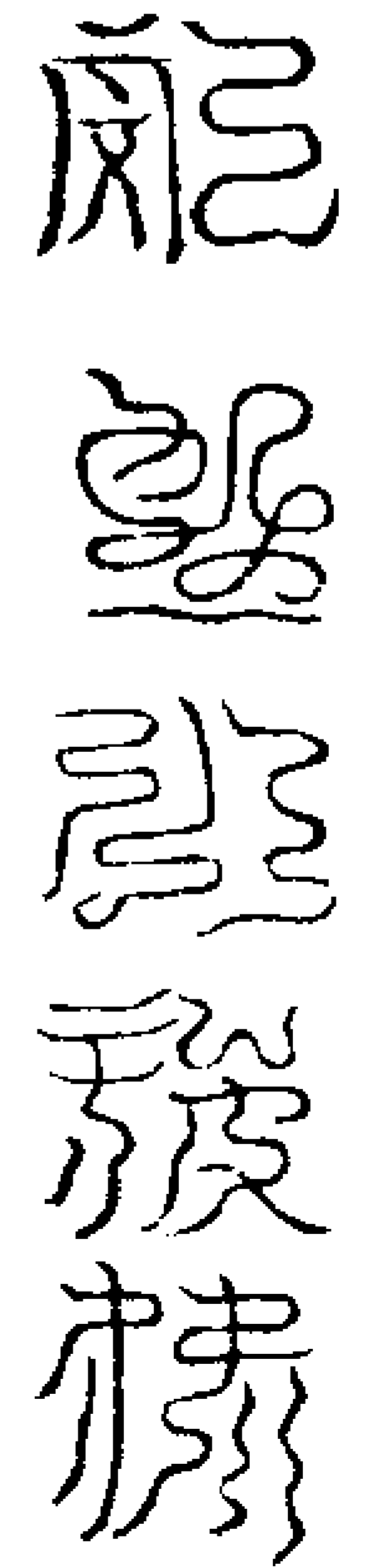

  
唵聾叱  
頭靈

唵鳴唵嘖嘖嘖嘖嘖嘖

唵噉噉噉噉噉噉噉噉噉

右恭準

元降符命泄自太虛分司三界按察九天出

入霄漢無拘天門應有三界之內妖星逆象

飛走魔靈兇人邪師瘟疫毒疹五道傷亡古

墓枯骨古恠石精山魃不正廟神但曾經為

禍生靈並依飛劍斬頭敢有違命吾奉

天蓬真君蒼天上帝律令本仰

地祇上將紫髮大魔翊靈昭武青城鐵甲温

某部領鐵定畢光黑頭方雄四雄上將劉澤

張漸史宏趙廣周昌薛其徐十許温郝遠火

鴉蠻雷肅然吏兵疾速握

符持令鎖索某城隍土主社令一同前來徑

下其家勘問是何下邪拒逆

道法不遵

玄化着落司命指引巢穴去處立便張布羅

網擲火流金奮武揚威悉皆擒捉欽奉

勅命神不問於勅封神不分於祀典有干正

化一體追捉長枷扭手羈管隍司司獄聽候

患身安好依

律定罪仍請追取患身魂命交付病體對證

攻治日下痊安中間有一不從者定行按奏

依律治罪施行急急準

金眉老君蒼天上帝斬邪律令

年月 日 檄

具位 姓 某承誥奉行

祖師三十代天師虛靖張真君

祖師東嶽泰山天齊仁聖帝

祖師天蓬玉真壽元真君蒼天上帝

第三檄

先天無極都雷府

某雷壇按察

一)

德

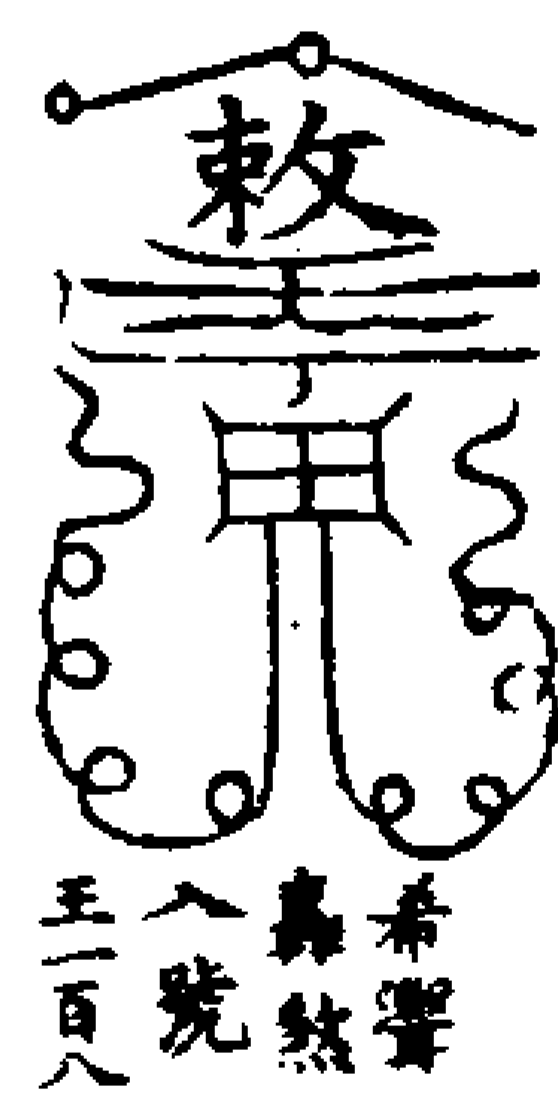

五三

吠輔兩叮叱啼噉輪吐嘍噓嘒嘒噓噓噓

昨奉

帝命汝為地祇代

天宣化誓滅魔鬼號頭一到聽令立隨有

違元誓即奏

帝庭急急奉

呪噉噉噉噉噉噉噉噉噉噉噉噉噉噉

嶽帝聖旨佩

金闕玄章巡遊下土代

帝恢宣正化撫安黎庶中間若有三界為

禍下邪妖精魍魎不正廟神古山古惟古

墓枯骨蠶尸枉死遊魂軍亡陣敗瘟疫毒

癘生死邪至五道木客敢干吾鄴都肅然

劄命者裂體分形今佩印巡歷到入意切

見本家暗昧傳尸為禍古木為妖吐毒於

民使人夜傳恠夢侵害良民於律難容理

宜勦絕除已具奏

帝庭申呈師幕取自外為此合行移黑劄

專請大帥部領鐵定畢光黑顯方雄薛真

徐卞許溫郝邊劉澤張漸史趙廣周昌三千

肅然五百精兵疾速張布羅網擲火流金

喚起十道雄兵弓出袋刀出鞘不得臨陣

之時被魔間阻天上行兵轟雷掣電飛鷹

圍匝地下行令猛將軍布八方走火宣威

捲土揚塵翻磚擲瓦明明人道細細搜尋

為禍下邪但曾經為害患身不正奸邪者

並行緝捉依

律勦絕滅體分形拔出病根蠶巢裂穴攻

治病身庶使精神復舊人鬼殊途早收

符法之功得拜生全之德疾速欽奉

元降黑劄事理依應施行符到急急準

金眉老君太陽烈火天尊蒼天上帝律令

須至符檄者

囉囉囉噉噉噉

右符檄請

玉皇殿前左亢金律令胡靈昭武顯德上將



飛雄鐵甲溫元帥  
照驗謹檄

年月 日 檄

具位 姓 承誥奉行

祖師三十代天師盧靖宏悟真君張

祖師東嶽泰山天齊仁聖帝

祖師天蓬玉真壽元真君蒼天上帝

○道法會元卷之二百五十六

道法會元卷之二百五十七

東平張元帥秘法

將班

王帥鐵纛地雷東平忠靖王張元帥巡

青鬼面唐授青州刺史封忠靖王白翻簷

總帽白袍玉束帶綠靴手仗劍

副帥許達

紫黑面圓眼花帽白袍吊襖綠靴玉束帶

手執金錠

步罡念呪

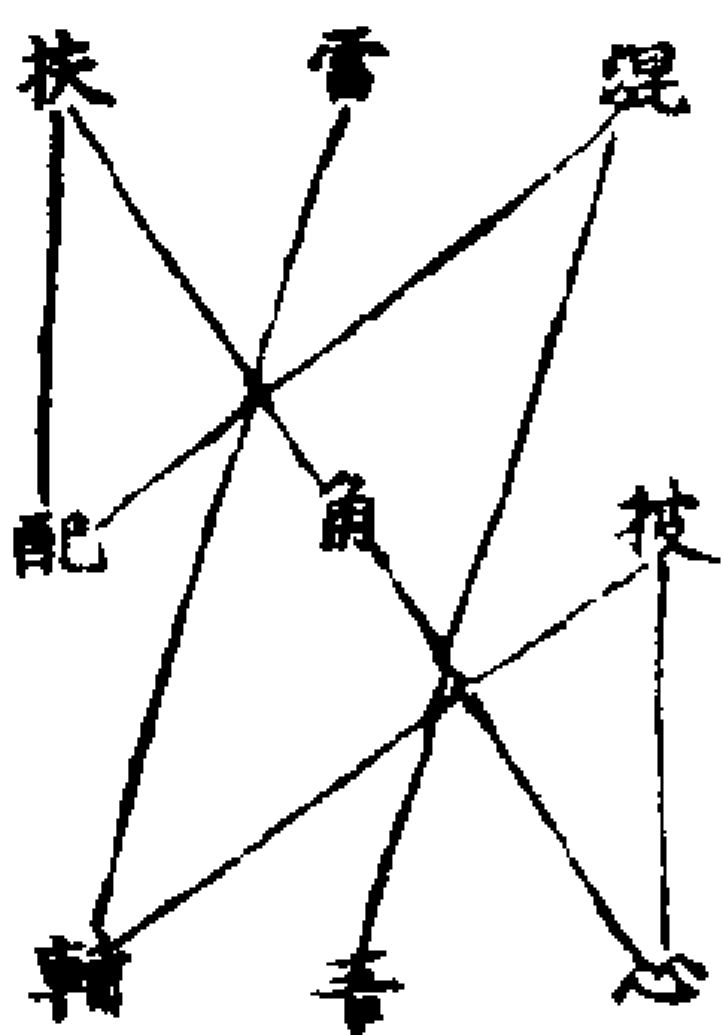

吾乃東方青帝靈王混元九炁而化生坤配

合坤輿育萬物卯扶持乾象統千兵巳角亢

氏房助吾炁中心尾箕兮合吾真乾披日

月兮戴星辰兌輔三台兮佐北辰辰雷車風

車水火車離電車霹靂興風雲中吾持神呪

召雷神離從此乾坤亨利貞午變神為嶽帝

殿五

仰頭存一靈字在虛空中見火雲載此字存  
元帥立此上呵心炁一口在靈字上吹腎炁  
一口在下嘻脾炁一口在中虛書誦字團集  
口鼻吸入取東方青炁合肝炁與前真炁煉  
成呵出合外為一團金光炁字在左朔字在  
右鐸錫鑽三字在下然後召將作用

召將書符呪曰

月華鏡水華夷盡知廣惠所求大神助威統  
兵揚法主帥張某許某雷使火急現形急急如  
北極四聖真君律令勅

存巽方有雷城一座五色雲罩住有朱牌  
金字云上清鐵纛五雷使院城門金光閃  
爍迸出青紅二炁射北身上左鼻吸入如  
萬丈青紅練之狀入口炁滿咽下心宮透  
過肝宮青炁交媾用雷局壓下丹田中運  
動發雷聲大震呵炁紙上存炁成符

召呪

唵噠啞嗑咭咭叱咿噠呢咿嗒攝  
東嶽有神正直聰明張許雷使立現真形邪  
崇為禍侵害皇民與枷與縛與捉與擒不問



救太清大帝救 日 六訣 祿文  
廣武 天也顛地也顛日月星辰急急  
破 顛神也顛鬼也顛二十八宿與  
吾顛司令六神為吾疾速顛急急如  
上帝救

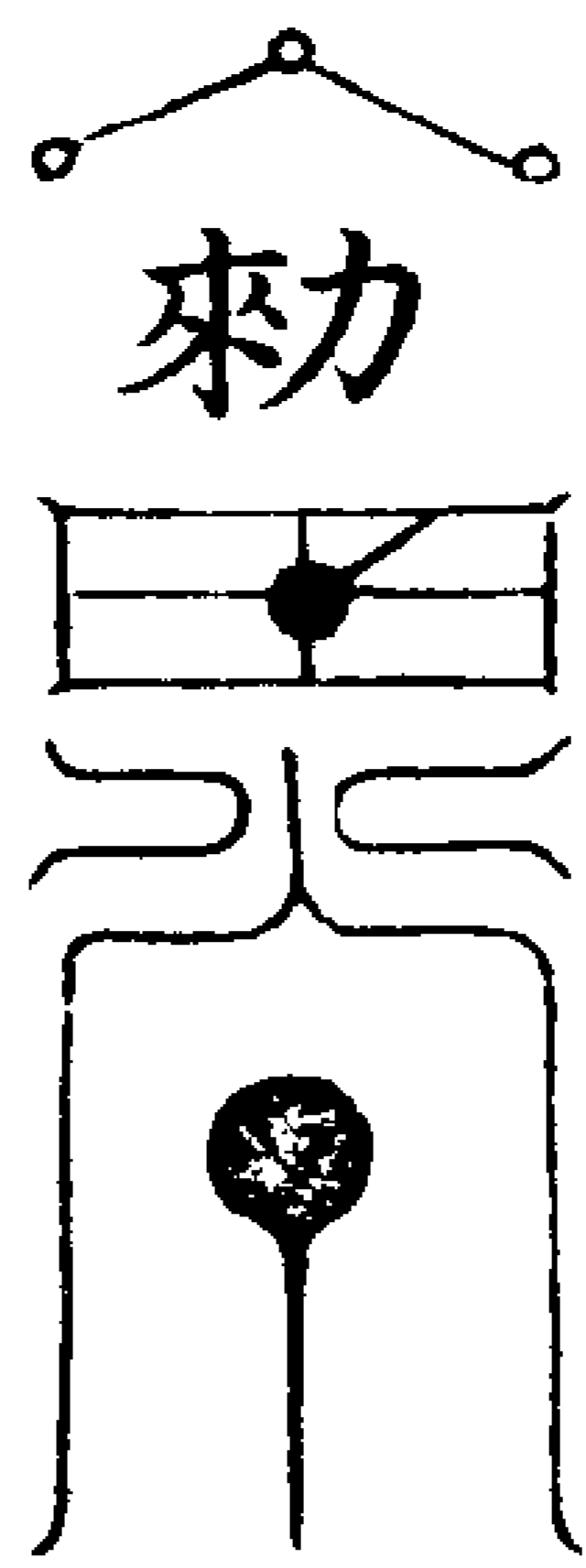

天地昏沉星辰墨黑負風猛神飛砂走石嘯  
命風雷喧轟霹靂九江水帝蓬奉帝勅溟洽  
大神奉行法則撼天天門開撼地地戶裂撼  
人魂沉迷撼鬼鬼消滅天也顛地也顛一切  
鬼神疾速顛汝若不顛押赴鄴都受刑憲急  
急如律令

秘呪

唵嗚喻嚕吡勅召吽嚕囉唎吽吽吽攝  
右存丹田青炁遍滿充塞宇宙青炁中雷  
聲隱隱即存外景巽方有雷城一座亦雷  
聲隱隱法官丹田中霹靂一聲化作元帥

長三寸服色形貌透上爐出青炁衝巽方  
元帥大如金剛狀法官古柱上膠化作金  
橋接神霄雷城中亦有元帥騎白馬而出  
與元帥合為一體以金光團聚連炁吸入  
壇卯文念為東呪轄之

附體呪

用燒符煙入  
童子身上

唵子閉 丑開 寅靈 卯勅 辰寅 巳吽 午吡 未  
峻 申瑟 酉帝 戌味 亥盤 子暉 丑勅 寅黑 卯  
天辰地 高雨 坤風 兌雷 子水 子火 亥炎 戌  
天酉勅 申賀 未吽 午吡 巳賀 辰吽 卯盤 寅  
吽 丑賀 子吽 坤吡 兌勅 高煞 辰攝 巳

拷崇附身用十太保

溫李鐵劉楊康張岳孟常佐我救生靈有召  
急速至展開泥丸宮放出神光會汝等聽吾  
令不得違元誓入冥祛形魂出幽捕邪祟出  
入呼吸間無令頃刻滯如有不依隨縛送鄴  
都罪功行若圓成奏上三清帝  
彥清文素李文真祛鬼疾速赴壇庭鐵勝急  
捉為禍鬼溫瓊祛入患人身康應生擒劉冲  
縛孟雲拷鬼說元情岳昊穿縛元神住有崇

身搖長縷緝急急如律令卯文

開咽喉呪

唵咭暉吡吽吡娑訶卯文東炁酒水入  
口應透心即說也

醒魂呪

天靈節榮願保長生太玄之一守其真形五

藏神君各保安寧卯東炁吹吽童  
小名招人中即醒

罡交要訣

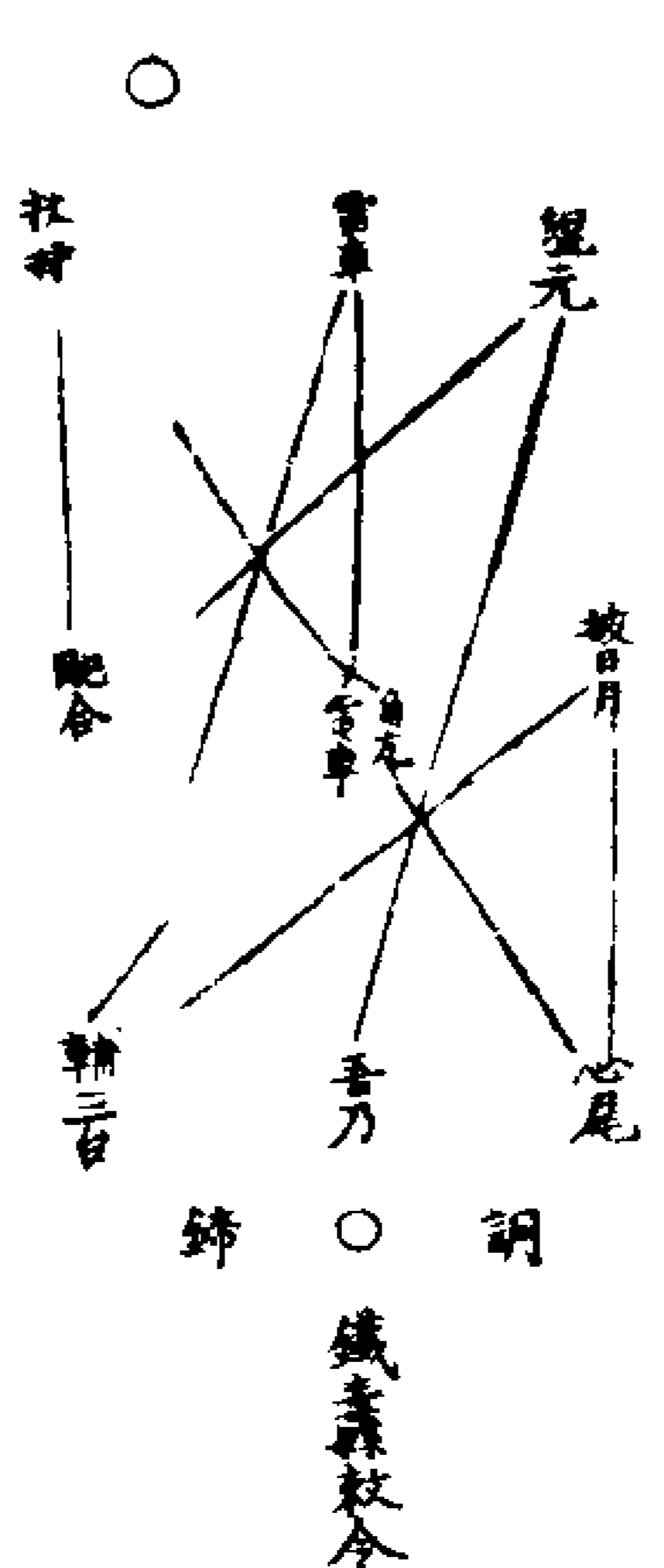

右法存身為嶽帝在罡中立想元帥張某  
帶十太保千兵萬將圍吾罡念乾元亨利  
貞上用劔訣書誦二字在罡中法官於  
此二字中立面朝天取青炁一口望巽戶  
呵出想元帥領兵而出

聚壇用

祈晴祈雨用黑旗上粉書鐵轟救令四字  
捉鬼不用旗無旗聚壇聽法官令用心章  
符在中心黃紙大書之心印在中心祈求

諸將兵在壇下聽令驅使

散兵

用欵火鄧天君總召符身上內書諸法中  
官君將吏各還本院

方法如要於各廟借兵須要總召符粘在

前此符專管天下神廟有勅封者用牒無  
勅封者用關總召符居九州社令之上諸  
處神明之所屬此符出祖天師所授用黃  
紙朱書用度師名位

右總召符呵炁一口火光大作以眼合之

一字珠丸狀吸歸於心而合呵出壇存為

欵火元帥午文雷局

念呪曰

唵唎吽唵唎吽唎吽唵唵唵唵唵唍吽



兩手緊握雷局作用此二字於符兩  
手上念

勅召橫天霸鄧變火速報應攝

存見欵火親降專轄眾將無有不應者取

然炁掐然炁念然炁呪

天然地煞年煞月煞日煞時煞一切妖邪不

正之鬼盡皆受煞

用吹炁乃殺伐之炁諸餘封洞廟皆用之

此名大煞單也

凡有請符水催生救死取五行相生炁入

右符用天蓬尺生煞二字兩頭上下頭有

字二時用生字朝之煞出用煞字朝之

上帝勅鐵燾呪

唵噠暉噠噠吽吽吽吽吽吽

唵噠噠噠噠噠噠噠噠噠噠噠噠噠噠噠噠

鐵燾心章陰符策役用

思義張巡賜號鐵燾掌管五雷東嶽主令專

助大神治病除邪執符把錄俱到帝前違令

滅形玉帝心章勅付張巡急急如律令

若降將念志義祈雨念掌管行符水念治

邪念執符把錄仰面望虛空中以天

目光虛書一靈字金光耀燦有火雲乘載

此字存元帥立此靈字上即吸取元帥本

體炁三口復取心炁一口呵入靈字中央

腎炁一口吹入左邊膈炁一口嗑入右邊

再以口鼻吸入然後虛書謂字在上升將

用炁字於左胡字於右鐸錫鑽三字於下

催生符

金

火生水

木

迷魂呪

留真靈

法官身存幽精三台

濛台光支閉台光迷奕靈子眼目

張帥呪名曰杏鳩

昏幽精卵

杏鳩杏鳩盤膝鬼神速降攝

靈劄符

日官太

陽帝君

中元葛雍真君

魁魁魁魁

魁魁魁

丁文 丁文 丁文

上元唐 宏真君

下元周武真君 一 一 二 一  
 丁文 丁文 丁文 初然其家 天圓  
 慶 丁實 一切鬼賊 地方  
 六律九章神符一下萬 天然地然年  
 鬼消亡急急如律令 煞 煞月煞日然  
 時然一切為禍無  
 道鬼賊隨符自然

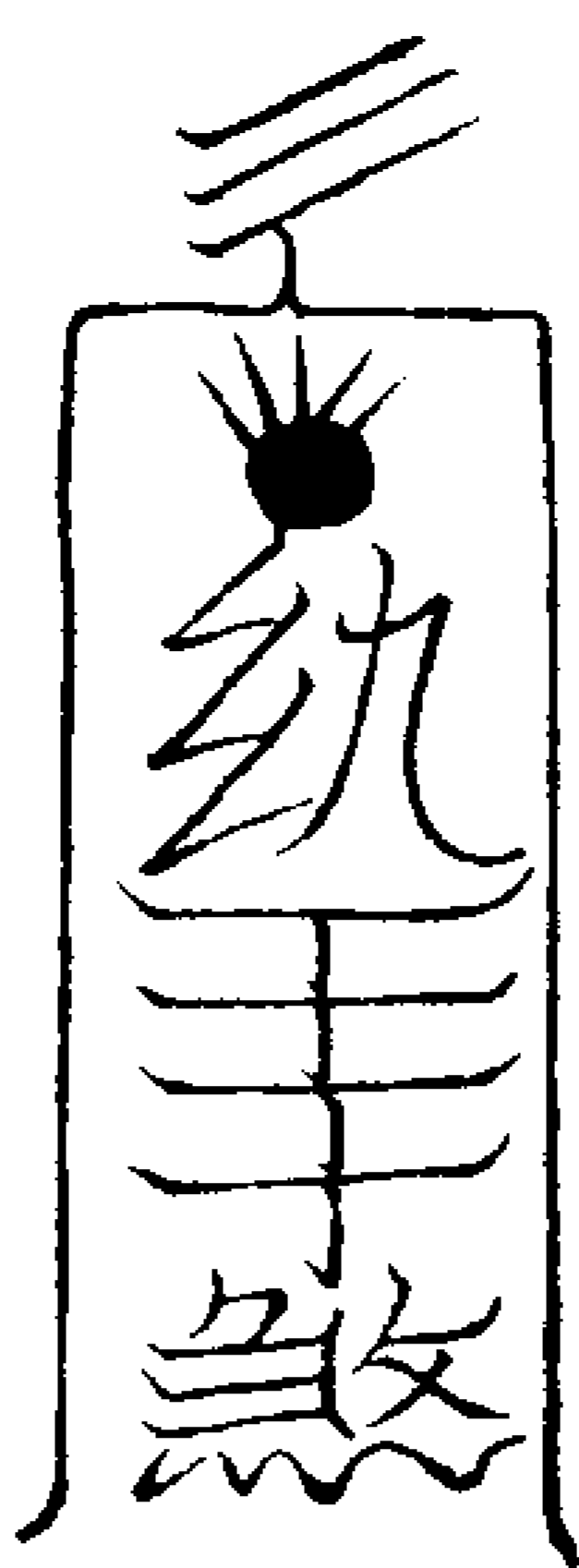

勅呪  
 唵吒喇勅攝唵唵吒喇唵吒喇勅攝大力天  
 丁柳鬼全勅攝唵烏雲圖吒勅攝  
 杳杳冥冥天地同生聞呼速至有感通靈天  
 猷元帥驅斬鬼形聖力速降付臣奉行急急  
 如律令

策役呪訣  
 魁連落吉 子 天元磊磊 指午 勝金變昌 指酉  
 轟轟震動 卯 謹商亮轟 指中 霹靂崑崙  
 頂煞攝 指煞文別 出遣去

右符用白札紙寫作電劄朱書符篆遣將  
 發去患家電中焚燒  
 電劄式

雷霆都司

北帝有令人鬼分離敢有拒逆四靈斬形  
 速去速去不得留停奉  
 上帝勅須至指揮

電符

右奉

北帝勅命差東平忠靖張元帥四大天丁力  
 士神將準此指揮火急前去某家應有邪神  
 五道香火神壇呪詛古墓伏尸傳染勞症一  
 切無道妖邪鬼賊不問親疎高下遠近為禍  
 邪妖盡行搜捉釘銅押赴天獄研窮考勘依  
 律治罪仍監本人家司命土地等神不許容  
 縱邪鬼興禍害民如或仍前不悛就仰一併  
 斷治即便保扶患體日下安痊務在感通以  
 為效信準此  
 勅命火急奉行故劄

年 月 日 時劄下

法位

姓某押

右劄令以淨茶香燭酒果供於病人房內  
 不得開看待夜後人靜燒于竈中先備紙  
 錢四帖甲馬四五疋燒劄口云法官遣神  
 將在此捉某人身中為禍鬼賊

道法會元卷之二百五十七

道法會元卷之二百五十八

殿六

東平張元帥專司考召法

主法

祖師虛靖玄通弘悟真君張繼先

將班

主將通天斬邪大將東平忠靖威烈元帥張巡

青鬼面朱髮藍身三鬚突眼紅袍綠靴金

甲威金羅帽簪雙頭紅牡丹手執狼牙棒

或鷄心槌或火劍

副將漢冷五道大將軍許遠

赤惡面三鬚兜鍪金甲綠靴仗劍

聽令即君小亭侯張應

小孩兒威金羅帽綠靴手執彈弓

統兵先鋒大將雷萬春

白面三鬚頭盔金甲執白旗

助法顯靈大將南霽雲

赤面三鬚頭盔金甲仗劍

止哭大將張遼

白面美相三鬚笑容頭盔金甲執鐵尺

飛符捷疾功曹趙果

素色面黑髭銜天交脚幘頭黃抹額紅袍  
綠束帶綠靴執小斧

隨司十太保

溫玉李文具鐵勝劉仲楊文貴康應張益

岳吳孟雲常身卿

總召呪

九炁盤鬱總錄衆神升陽上激陽火下臨天

發陰水陰降陽升乾坤混合離震發生十方

肅靜大魔降臨五帝敷衛攝捉如靈急准

上帝律令

泰山號

烏東上將青面金睛驪龍駕虎統領鬼兵威

攝萬邪猛惡最靈翻山覆海飛石揚塵銅羅

銅網鐵索鐵鈴山魘木客無路逃形神靈到

處斬邪滅精聞吾召請速現威靈急奉

玉皇上帝勅東方青帝令

后土詔書呪一名雜呪  
一名後呪

負山擔石敕召張巡飛槌運劍速出獄庭敢

有拒逆后土親臨精靈靈死後英靈神知

汝姓鬼知汝名謹敕盧舍鉢利那旭朗朗元

耶汝若不攝后土自攝急急準  
后土親召詔書律令

召合法

離坎交媾水升火降青炁入肝發生萬象

閉炁一口想肝官青雲靄靄即呪曰

陰風慘慘子青烟濛濛陽伏陰升自高動  
至

鬼神現蹤良發

北帝欽輪普靈神攝子午  
寅午

希依帝蘭陀耶敕煞攝寅午

右以二斗衝開東方青雲見岱嶽泰山有

一大殿金釘朱戶即嶽府也

召功曹趙使者呪

東嶽有將職司直符乘風破地出入幽途不

疾而速不勞而驅急傳符命報應須臾唵吽

吽敕隨吾法律速至壇庭急急如

北極紫微大帝敕東方青帝律令

呪畢虛書敕令二字化為金光直射嶽府

門忽大開高聲云使者趙果速至便見趙

帥執金牌持長柄斧至壇前次祝云功曹

使者既已到來煩汝神力為吾關召東平

斬邪忠烈大將張元帥并合同將吏速至壇前有事咨告

書趙使者符

元始上 上清上 太清上 玉皇上  
帝敕 帝敕 帝敕 帝敕

南極天皇 北極紫微 后土有敕  
大帝敕 大帝敕 速出嶽庭

田

朗天門速降靈開地戶  
留人門通鬼路速降聖

直符速召張巡降臨

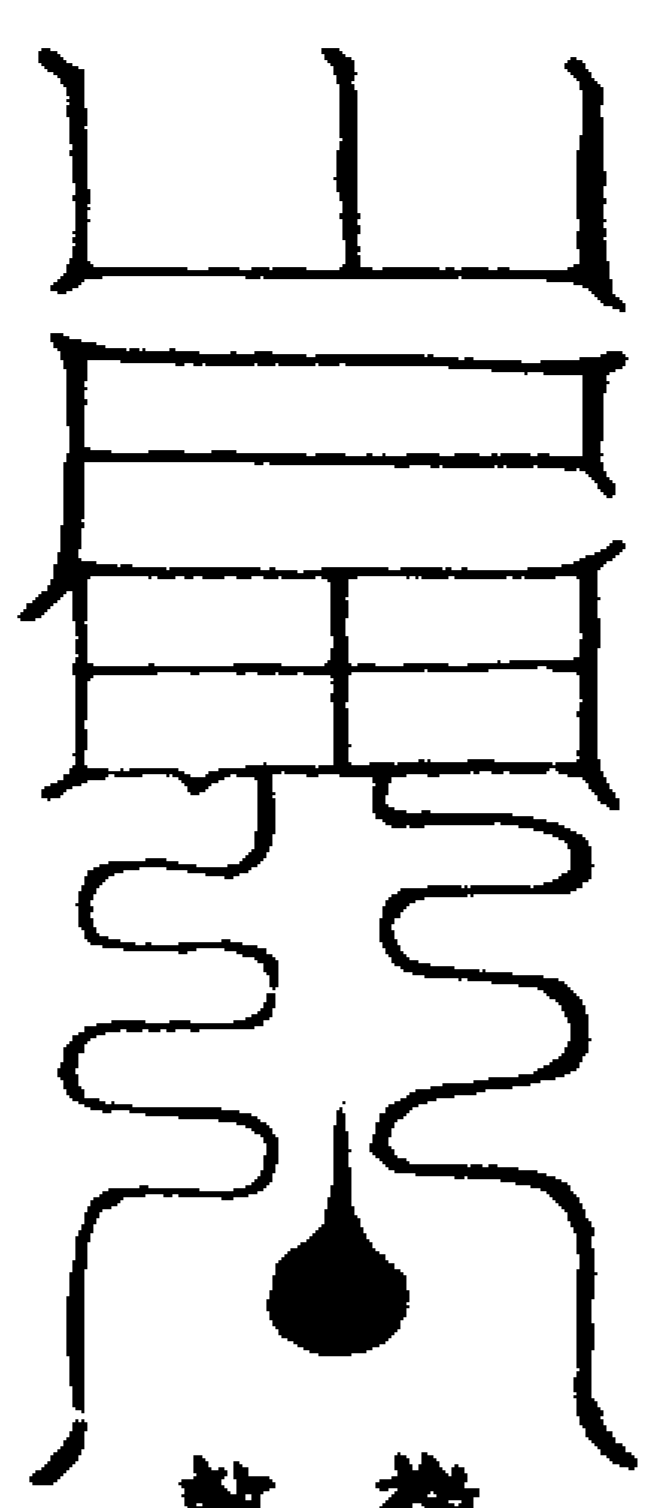

微咒塗加  
整字蓋

存使者持符直往嶽府召請元帥到壇

地祇贊

赫若東平法最靈玄微與道合其真青雲隱  
隨籠幽嶽丹詔勿勿下紫宸潭底月先天上  
月眼中神運膽官神通天入地工夫博得此  
工夫是至人

玄中運用

靜坐閉目調息舌柱上脘一念不生萬緣頓  
息如初生孩兒一般靜定存自身為泰山聳  
出雲霄即存東方青炁隱隱即以鼻引口吸  
入我肝宮存青炁過心心也心官有一輪

明月○直上中天內有本帥分明再存泰山  
之下萬丈深潭潭底亦有一輪明月中有本  
帥明白即剔斗衝上

轟子辟丑金中先兌速坤降未臨午

存天上下合水中一月再念咒四啼呢七

通即吸水中月入膽宮存青炁混然充滿五

臟引從左眼中出分明見張帥立于壇前諸

將太保等列于左右後呪曰

嚙藥义七遍再呪曰

唵吽吽北帝敕子月華鏡水百華夷盡知午

廣惠所求大神助威揚法統兵主將張巡卯

速降真靈疾即誦

肩天擔石呪見前

本身符

六訣入唵火耀金伽耶攝

食巨

日

張巡 謹請張巡速降

祿文

廉武

魁胞魁魁

子辛子寅子

破

魁魁魁

惠子真子憐

子戌

起

左手玉皇上帝印初

子庚

攝捉天下為禍邪鬼

攝捉天下為禍邪鬼

右手鐵蒺藜榜

前鎮五岳

打天下為禍邪

後鎮丹丘

圓光萬丈

上元天官斬神中元地

照徹天下

官斬鬼下元水官斬精

左索縛天魔外

右索縛山魁

道三界下邪

斷頭截足一十

五種為

車天天動車地地裂車人

禍邪鬼

人生車鬼滅急急如

天蓬天猷翊聖佑聖真君攝斗轉魁罡神

聖攝



用法一十八變

一治顛訓上加

炎名溫昭文因是秦惟應至道庵尺帝軍  
奴利速速訶辟歷攝

二啟廟

奄密帝鳴都叱勾羅夜义烏塗义急急攝

三追城隍謹上加

某處城隍急至 輔弼魁罡神聖攝子午

四驅瘟魁上加

五方之精土木附身四季遊蕩寒熱赤神  
吾奉帝敕斬汝身形汝須急至不得留停

張巡承命火急奉行唵黑津都盧攝

五捉山魃

吞風吐霧黑烝騰騰急急攝

六捉木客

唵帝羯义攝

七救卒死

東靈上令臨罡掛斗速追某人魂魄速醒

疾攝魁魁魁魁子午

八斷伏尸鬼上加

謹奉敕急急追汝魂靈出離幽境直赴青

冥唵吽吽唎急急奉東方青帝令

九追癆鬼上加

天之精地之魂二炁相交速合明急急出

十攝魂於人名上加

東靈上帝臨罡掛斗速攝某人真魂正魄

引入星官度厄消災延生保命

十一收邪巫

都留都留大都留耶婆婆訶攝加車上

天地年月日時五音及法邪師付吾符中

自消自然樹提葉慕

十二通天地符

萬里火雲飛空如箭四肢黑二

十三起陰雷雷火上加

雷威繞震便驚人剔子午

亨轟滑辣救竟攝剔寅午斗就

十四聚壇攢兵符

温李鐵劉楊康張岳孟常攢兵聚將捉煞

鬼神唵吽敦叱行斗口玉女靈天丁捉鬼

神急急如律令

十五降將

唵噫噫青面夜叉攝木官在虛書一字用  
風吹閃電魂魄隨逝攝

太一朦朧昏昧攝

十六攝邪考附

吾是東方青帝靈子混元九炁而化生坤

配合坤輿育萬物卯扶持乾象統天兵巳

角亢氐房助音化中心尾箕兮合吾真子

披日月子戴星辰允輔三台子佐址辰良

雷車風車水火車雷從此乾元亨利貞午

急急如東方青帝律令

攝邪考附罡

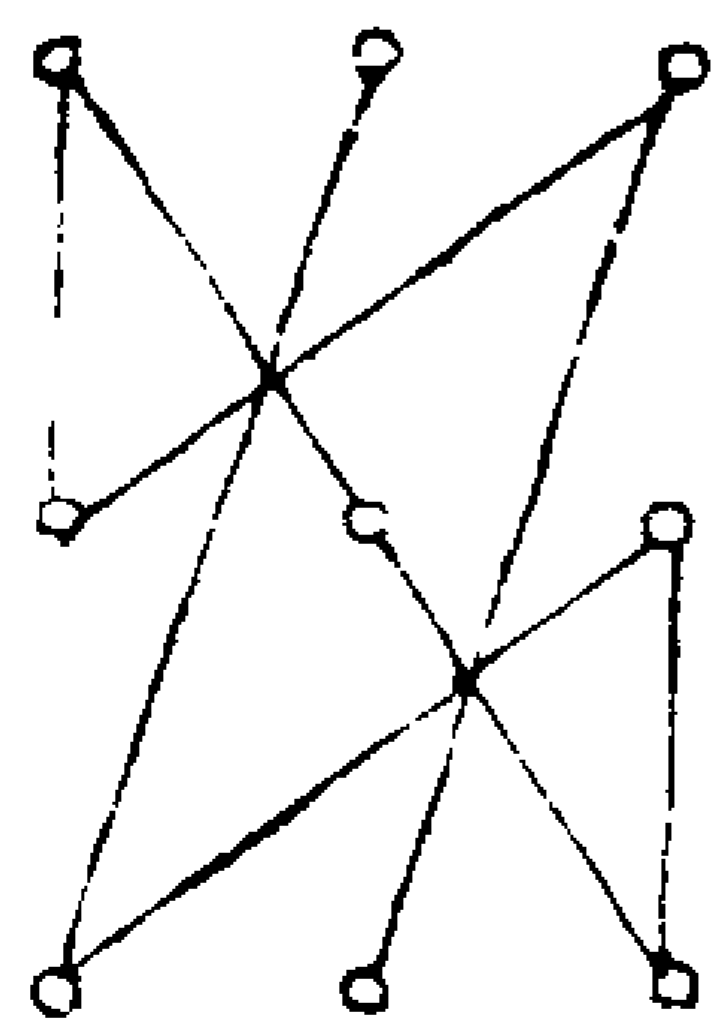

神濛黑暗昏迷攝子午

魁魁魁驅捉生魂攝九宮

攝迷昏暗黑濛神入水

攝魂生捉驅魁魁九宮

天目虛書古柱上膠亦書却以水喫



童子用雷局同水落却念昏沉呪云

謹請昏沉睡魔神去借氣三娘歸頂門中

三刀娘子提魂出已鬼附鬼語鬼通名良

別入童

羅曠土宿煞氣飛空日月沉暗天地昏濛

邪逢腦裂無路逃蹶急急睡下立便迷漾

熱文念五七過取煞氣連訣別入童子身內

十七考劫

吊邪呪

日然月縛天罡攝如吊起不通關冥水喝速旋

鞠邪呪山字

太山羯帝摧魔鬼莫延遲巨靈殺入耳鬼魅化為泥

倒背吊邪呪

赤天吒赤天吒終不為汝解天吒

火瓦勒邪呪

焯焯焯焯攝兩系入

考邪供責呪

蒼顏靈監勒邪精一一供吐書寫分明

通言開咽呪

離婁師曠霹靂震驚開明使者六甲六丁聲隨意轉坐徹三清不能聽者能聽魁魁魁魁魁魁魁金童趙援玉女甘美急急應吾口急急應吾聲急急如律令

醒魂呪

天靈節祭願保長生太玄之一守其真形五臟神君各保安寧礙用雷局打取東炁吹喚童子小名拍其中即醒

十八斷後

井念後呪七轉金之

天河灌東井地闊沉九江南河翻巨浪西

水接扶桑中央埋邪鬼精恠自消亡一轉

六神藏二轉四煞波三轉收冤家四轉傾四

瀆五轉倒五岳六轉六甲六丁臨七轉收

攝一十五種逆天無道斬頭截足不正為

禍鬼神攝赴五岳之下萬丈古井之中受

死無動無作天通通地地道斷已入通通

鬼道斷良冥陽關鎖十道斷翻天覆地

來無蹤去無跡疾

右符下良方想為金沙世界四邊海水茫茫患人家在金沙堆上閉目息炁而退

鬼面符

天清地寧。左野舊儀。泰山勅召張巡。右顧結璘。神急

降靈 左主冥司 右統獄府 生死簿 萬萬兵

前脚前行 不得留停 後脚飛步 疾速通靈 東

獄令 聖帝有令敕召威神 不得違悞隨符通靈 巡遊 千里

頃刻 張巡烏蘇叱 帝叱然攝 須遵命汝若

不遵天 律非輕 吾今奉令 立埃報應 雷威才震 便驚人東

方變雷使者速起南方變雷使者速起西方變雷使者速起北方變雷使者速起中

央變雷使者速起東方變雷使者速起地雷使者速起

雷使者速起 速發龍雷使者速發社令 發急疾 唵特明囉囉囉婆婆薩訶

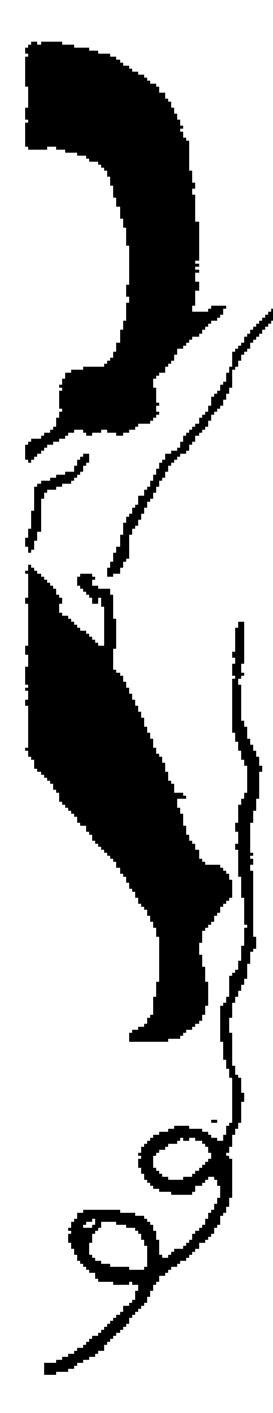



唵 俱倫俱倫北帝喏哈喏唵 至

聽令即君符

惟爾 斬邪 身形猛烈  
小童 滅蹤 變現無窮 劫

上帝 汝當 救生 奉命  
有敕 先鋒 保產 立從 人

急急奉東嶽天 張應 謹召聽聲即君  
齊仁聖帝敕 張應隨符報應

通靈

魁魁魁魁魁魁救汝通夢報應疾速攝張  
太保通夢疾

催生

貪巨祿文廉武破救汝催生保產通靈速攝  
保童

救汝急保孩童身命急急  
救符呪

惟爾小侯聽令至聖至靈能神能聖能鬼能  
靈或傳神夢露影現名聽察千里捉鬼收精  
催生保產救濟王民普化無極咸使通真通  
幽通顯普佐群生急急如  
東嶽聖帝律令

秘呪

黑漆黑皂龍池攝 陰日逆七

宗旨

東平何要妙玄理極幽深直截四衝斗縱橫  
一稱金奔馳后土詔默合玉皇心九日工夫  
妙阿誰知此音

道法會元卷之二百五十八

道法會元卷之二百五十九 殿七

地祇誠魔關元帥秘法

主法

聖師北極紫微大帝

主將

雷部斬邪使興風撥雲上將誠魔大將護國  
都統軍平章政事崇寧真君關元帥詳羽  
字雲長

元帥重棗色面鳳眼三牙鬚長髯一尺八  
寸天青結巾大紅朝服玉束帶皂朝靴執

龍頭大刀有赤兔馬隨常用喜容如誠攝  
怒容自雷門而至  
括竅造化作用

靜定調真息靈光運坎離一輪明月上此即  
朗靈機

元帥忠義立誓呪

細氣凌雲震曰虎臣義敵一國力効萬神蜀  
展其翼吳拆其麟惜乎忠勇前後絕倫大震  
威聲關其律令

本身役呪

一炁合德水火攝精陽動陰應萬神俱生赤  
 炁徘徊黑烟育英令我洞澈精達玄明急召  
 立應受命上清急急如  
 高明大帝律令勅

誓章

開羽神吏翻倒乾坤掌天之威真君之權呼  
 吸雷霆撼動山川吾誓到處斷絕邪源刀持  
 在手呼聖集仙敢有不至寸斬無原雷霆速  
 奔黃鉞鏖天汝負重誓律準太玄急急如律  
 令勅

勅召降呪

都嚕蘇呵呢嘍呼唵呵攝雷局  
 唵吽吽唵囉啼吽攝卯文

信呪

唵嘑唻吽嘑吽唻嘑嘑吽哪羯吽瑟吽娑

訶

現形響應呪

朗靈神朗靈神速降臨速降臨關某上將大  
 逞威靈手執寶刀斬滅魔靈準今呼召速出  
 歡庭急急如律令

立降呪  
 唵吽吽吹吽吽風亞吶尼丸運留勅煞攝  
 唵吽吽廣施刀力煞炁騰騰興風至壇關某  
 疾降勅煞攝

元帥真形符

勅召關羽命

朗靈神

魁魁魁魁

魁魁魁

貪巨祿文

勅

吾奉高明大

帝律令勅

手捧帝

庶武破

勅

身迎風雲

關平

關平

不欽收擒兇

勅

關索

關索

關索

惡大震威聲

勅

周昌將軍速現

關索

關索

大逞威靈前追

勅

速臨手捧寶刀

關索

關索

惡鬼後誅妖精

勅

升天入地出幽

關索

關索

斬滅

勅

入冥除邪輔正

關索

關索

起死

勅

都天大煞伐

關索

關索

回生

勅

金虎大煞攝

關索

關索

被

勅

玉帝金

關索

關索

誦

勅

書入

關索

關索

變形書迎刀符



先擬定取肝氣一口噓出東方存青雲隱  
 隱籠罩泰山以天目光書唵吽吽唵四宇  
 照開藏府密念朗靈呪呼召見關帥現形即  
 吸入中宮運起腎官黑炁銜上心火交合  
 吹出昇上雷門見關帥分明如對吸炁引  
 至雷壇祝事意本將大怒行事普救生靈  
 隨呪役之

六丁惹鬼雷符關帥與清源

清源陳呈丁丁丁六丁上將

律令張飛丁丁丁聽令奉行

生靈惹捉妖精惹代惹煞度厄扶衰

救民疾苦益算固神急急如律令

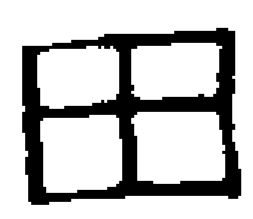

關至成與風擊電速布黑雲  
六訣然伐邪鬼斬首呈頭  
關羽朗

靈響應三界抄中  
一炁合  
德咒塗

勅奉昊天玉皇  
上帝律令勅六合無窮高明大  
勅帝大生仁聖帝勅

如石救民疾苦如催生治病  
今如通昭彰施行大彰報應律

清源陳昱勅疊書  
雷書  
入主  
應加書  
上馬加書

用下馬  
臺用

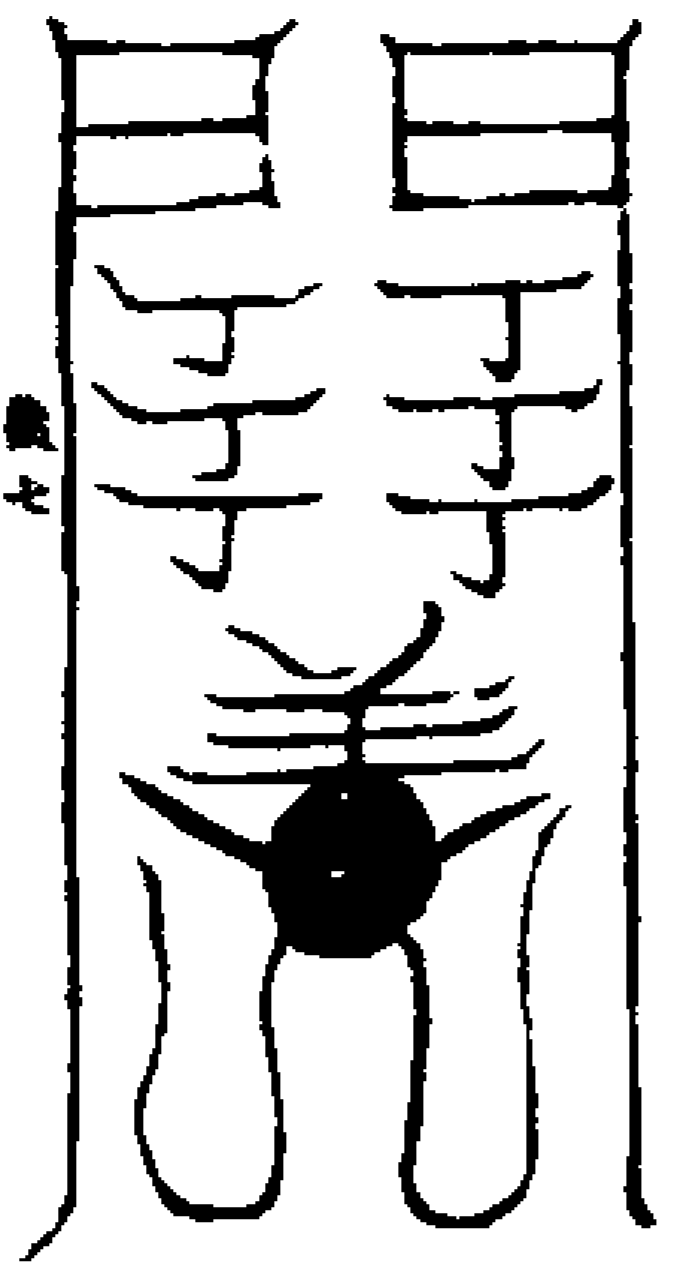

響刀現形符

朗靈神速降臨關羽龍刀轟然一名一  
轟然一炁  
轟然小火吳杰靈書  
入符

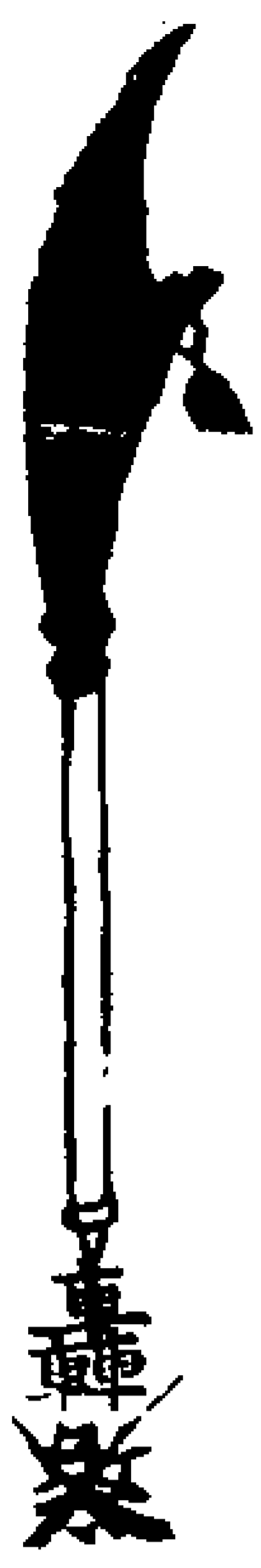

勅召關羽勅提刀處馬入符  
轟然刀夫上書大熱  
轟然小大熱

右法用念一炁合德咒運無炁衝火炁交  
合陰陽炁吹呵於符中竈中焚加雷號一  
字小事不可輕用敬之慎之

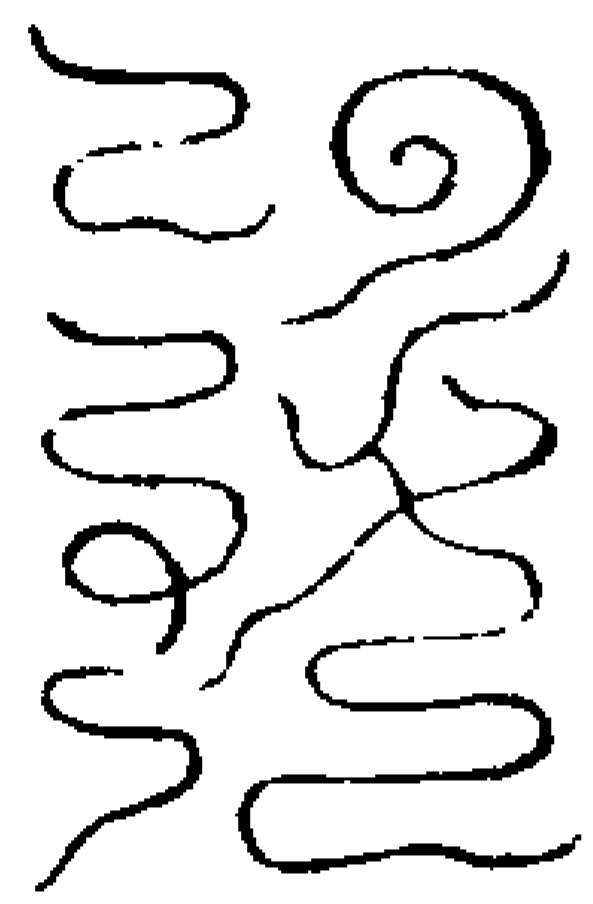
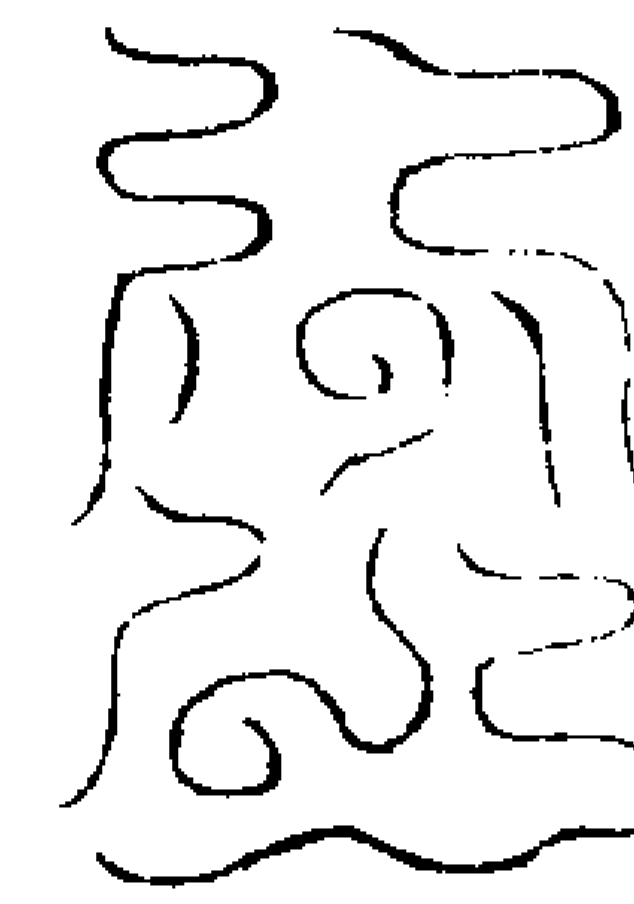
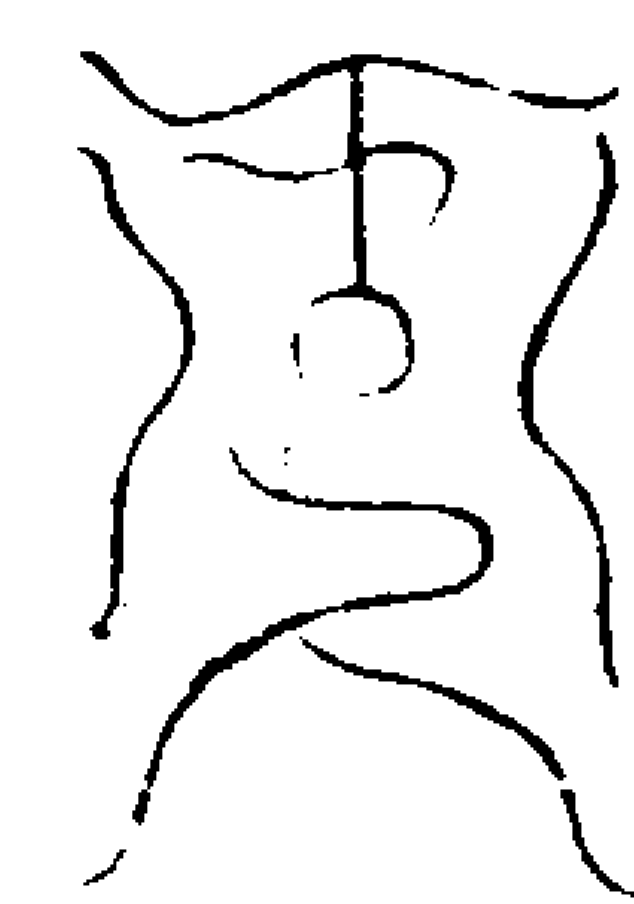
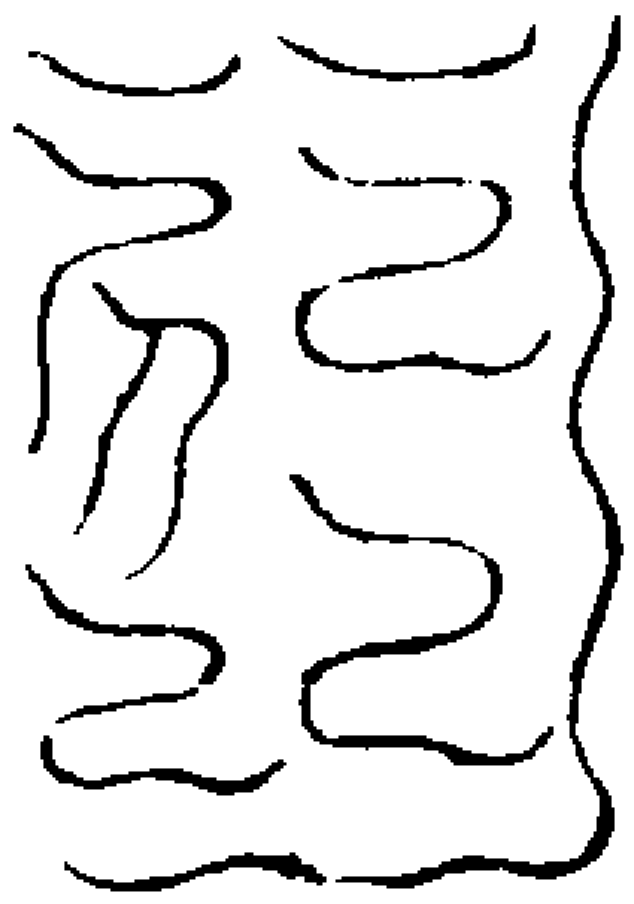

上帝號一應事不可  
輕用此號於一定量  
符內用之餘外不可

陽行陰報牒上  
或徽上用現刀  
現馬號用此字

齋奏拜表傳遞  
家書告斗役仗  
作將用此號

勸寬治病辟邪  
惡釋究德咒詛斷  
症迎疾用此號

調貴和合散  
事見喜用此  
號書於符中

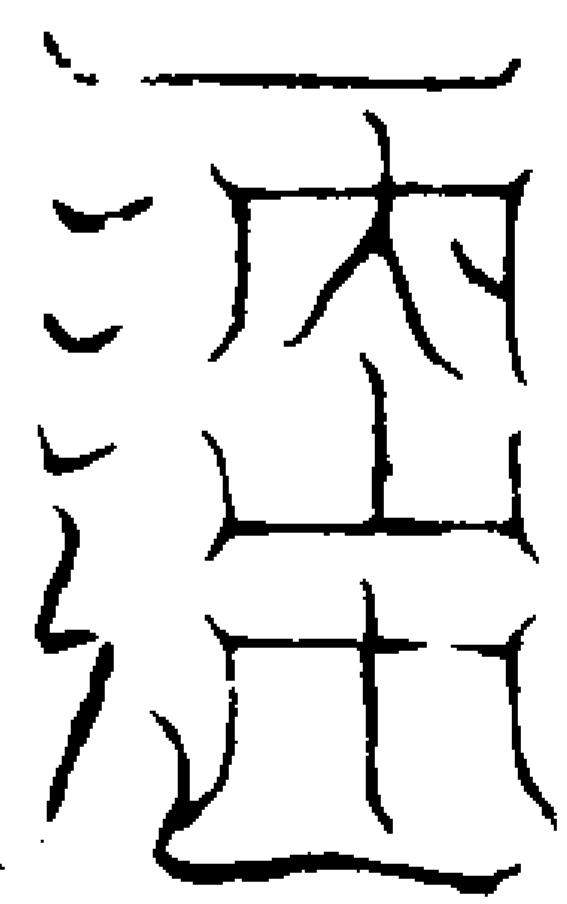

辟惡  
斷後  
新惟



催生治病祈嗣  
用此號於惡符  
上用水吞服

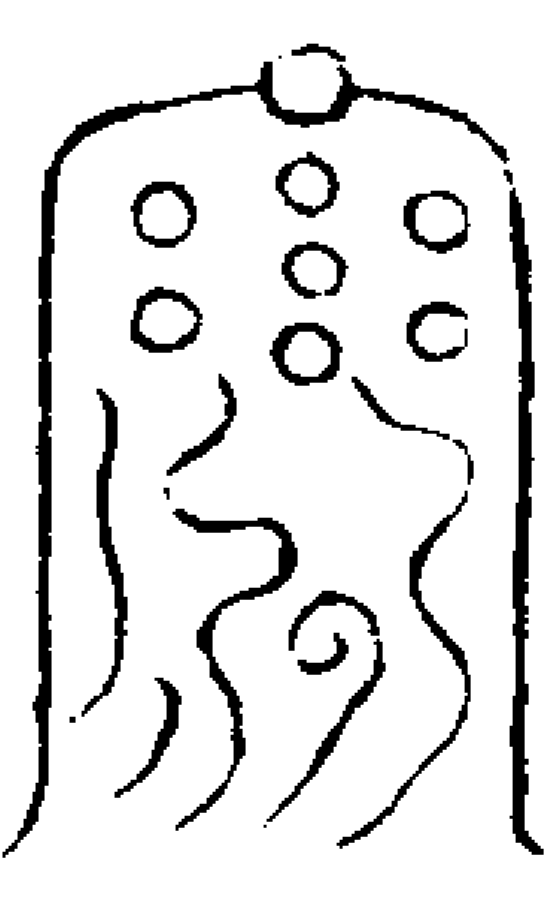

起風雲雷電雨  
辟惡治病響應  
通夢用此號

帥將有功上帝特賜此號加用之  
天師斬蛟得勝用之加賜四將天符牒

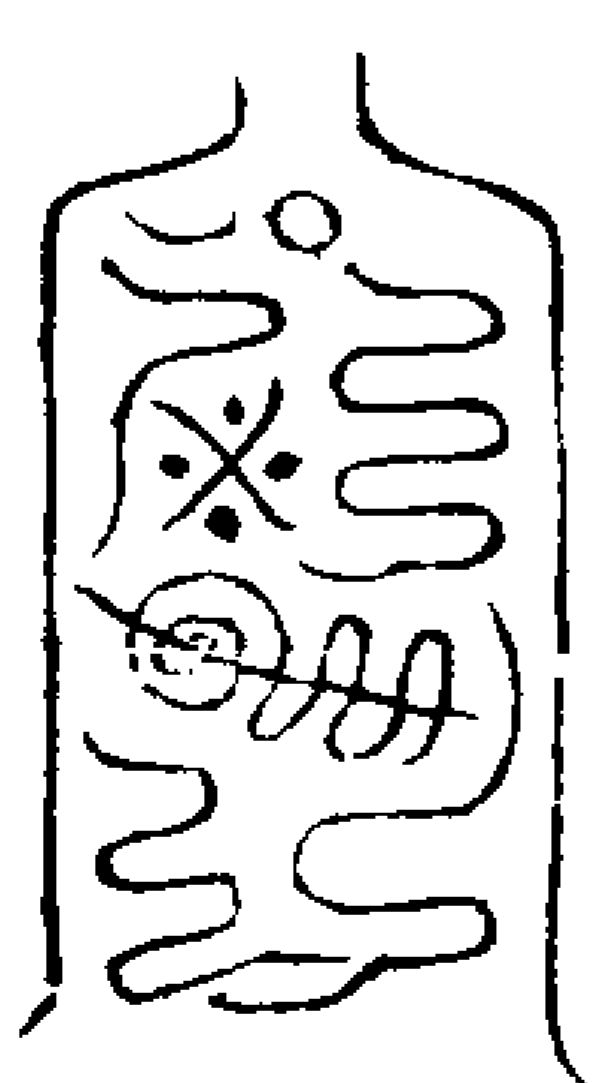

右符遣清源妙道真君陳昱崇寧真君關  
羽禁將趙曼關平如役緊用方可用之傳  
法之士以忠義為心其應如響

加號呪

唵吽吽吒勅雷光雲中轟然關羽雷震勅然  
攝

頌曰  
黃庭之上金橋橫大道金光向此生不信試  
敲雷令響一聲霹靂震轟轟

○又一派

造化 開天門 開地戶 開玉爐

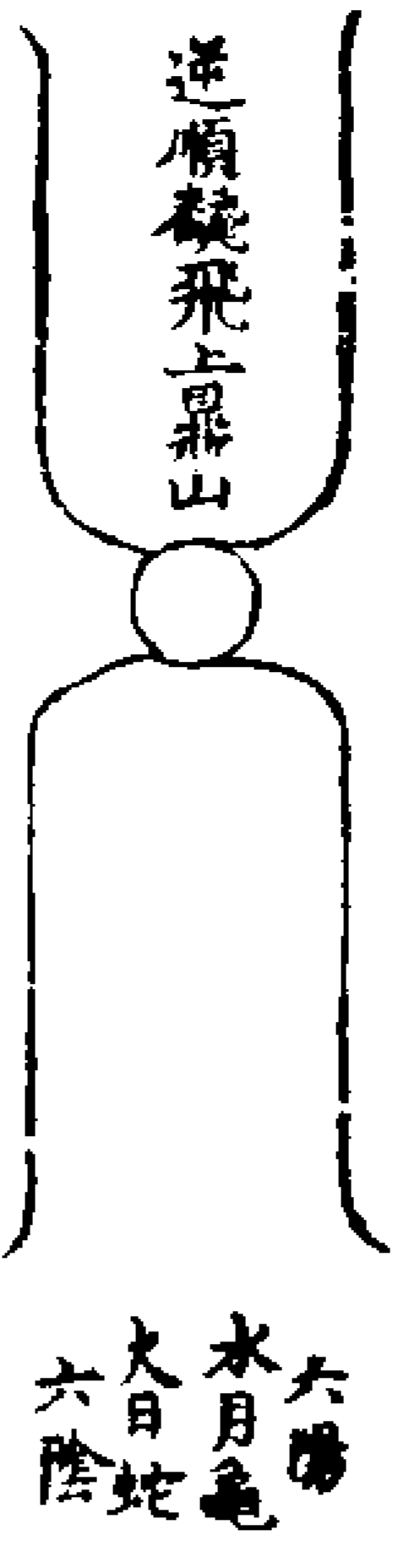

靈 貪巨祿文 一炁化生 二靈出捉 魁 急急攝 邪鬼攝 魁

三三九九陽 縛精邪 吞妖鬼 關羽 魁 動陰靜攝 打妖魔 滅妖鬼 魁

魁 雷火劫蓋 之炁盡止



良坤訣 西南炁

勅呪

五雷急捉以清為濁凡鬼皆滅凡魔俱絕  
金巨雷符

關羽 貪巨祿文 魁魁魁魁 陰雷 康武破 魁魁魁 大神

誅邪 左轉雷火燒鬼滅 右轉雷 伐惡 魔轟天准玉帝勅 火燒精

金光灼灼 收捉 攝鬼 仙帶 准玉帝勅 邪魔 滅形 繞體

誅斬 謹請朗靈神朗靈神速降臨收 妖精 朗靈 捉惡鬼不正神報應分明

轟然 轟天掣雷滅邪精響徹 三界無鬼滅形准上帝勅

骸魔大將部領雷兵前驅三千猛將後從八  
百神兵黑雲鑿龔朱髮魔靈若親若疎盡底  
收擒不得違令火急遵承吾奉  
玉皇上帝勅  
北極紫微大帝令然炁北炁

召呪

魁魁魁靈靈雲雲 魁魁魁魁魁

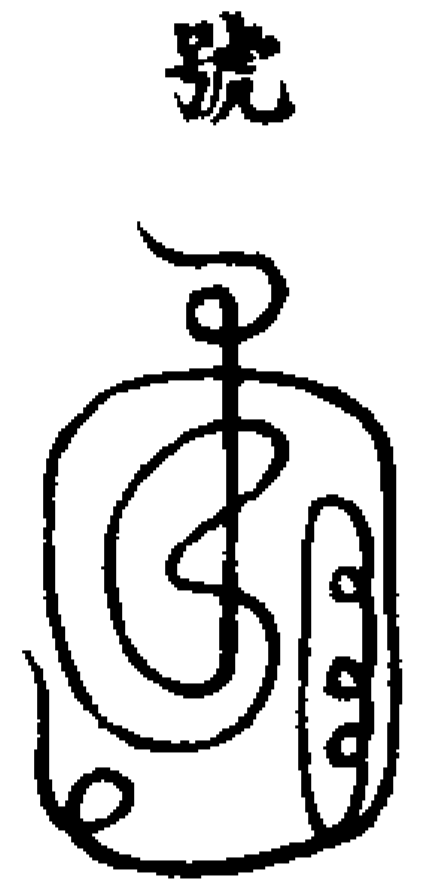

存號金光燦燦二  
斗別關帥現赤上

天地日月星水火交煉精上下升騰降收捉  
洞妖精

其左腎屬陽應日主三魂降真炁赤  
其右腎屬陰應月主七魄降真炁白

作用以陽養陽尚易以陰煉陰甚難開天  
門閉地戶衝夾春透雙關

十三金秘呪

噯寅天 丑機 中地 卯速 南攝 午指 寅定  
乾午坤 未急 坤摩 酉咭 申喇 酉攝 子指 寅定  
左仰右覆在上相合就東北回視取炁

○又一派

關召

道香一炁十方肅清法鼓三通萬神咸集焚  
香關召

鄧都朗靈大將關羽速降壇前有事指揮

轟天霹靂雷光攝 左手  
轟地霹靂電光攝 右手

二局打開艮地戶存地中黑炁騰騰

噯發 托 戌雲 允長子 速 中至 卯攝 寅出  
別開艮戶存黑雲霧擁出元帥吸吹香煙

上再吸北炁合腎炁吹布存元帥

唵朗靈勃然疾速攝或別之

召呪

北帝速召關羽大將奉此符檄神飛電滅不問親疎一一追攝

謹召大威德大忿怒大勇敢大化身統天禦地馘魔大將關羽元帥速赴壇前疾行持

轟然符

車天雷霹靂 車水車流 車火車炎 然天午

天然地然年然月然日然時然北帝一切邪魔皆馘然然取然然入關速召

呪書此二字北炁唵吽吽朗靈存入中批事意勃然疾速攝天霹

虛雷轟地霹靂 光攝 電光攝

符中 三局打入符中如事體重大加羅天罡入

魁寅卯 魁辰巳 魁午未 魁申酉 魁戌亥 魁子丑 魁寅卯 魁辰巳 魁午未 魁申酉 魁戌亥 魁子丑



發遣三步罡

大雷霹靂

雷雷霹靂

水雷霹靂

存水雷風雷火雷皆發助元帥威猛而去仍以兩手雷局運動水火激剝而成雷衝發前去則神將行之疾矣

勃呪

朗靈大將速下豐管持刀跨馬斬鬼來呈順者不斬逆者滅形稍有違戾如逆上清

附體鬼字符水用

關玉破

陽乘陰

聞召現形

田

陰乘陽

通報鬼名

井

書井字布壇存為萬丈深潭再布車字壇在鬼字上指揮關帥捉到邪鬼引上童子

附體通傳

召呪

千勝兒千勝兒收生魂入鬼魂急攝急攝

右以左手然文右手劍訣念呪想三小兒狀自頂門出急吸歸自己丹田混合即吹布

童子身上念

魁魁魁魁魁魁昏沉疾如未昏

綉毬符

散以天真色吞無極 井八卦九宮 順行

七星實索縛邪濛魂頃刻 敢有不從縛送九泉

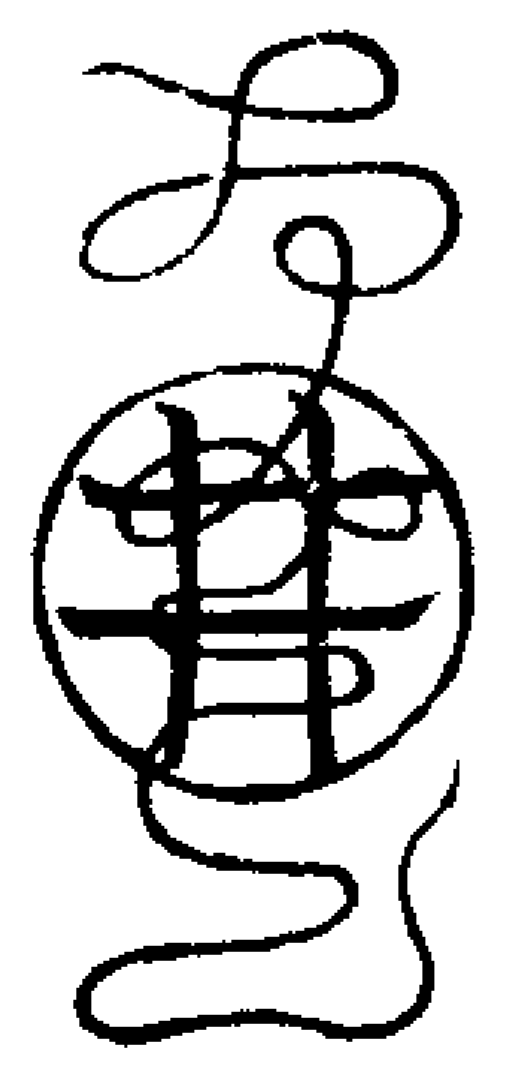

綉毬空裏擲邪崇附生魂

如未附書此符一道燒灰吹附童身即倒

喝千勝兒縛手縛脚快倒疾如縛下却念

運綉毬兒呪

天轉運地轉運綉毬急拘考邪崇急招認不

從逆天命十勝兒急附魂人得長生鬼即滅  
形急急

押崇入附呪

唵叱吒嚕囉囉吟吽呵叮呢黑黑何胡奴霹  
靂攝中嶽崑崙帝日月運雷精車江表疾速  
攝

或有大崇惡者召鄴都魔王水頭召魔王

韓將軍考勘

召鄴都大魔王呪

摩呢唏哈啼咕喇啼嚕呵吡嚕呵吡天帝朝  
君飛龍天罡河魁神北帝渺莽九醜赤髮魔  
王韓儀大將軍速降攝

召到如意差使無神不伏無鬼不除再念

後呪

吾自鄴都山下來朱砂頭髮指天開上帝粉

收無道鬼指揮兵將役風雷

唵天機地速攝子午卯酉  
中然別入

唵吽吽朗靈勃然關某攝

九炁開朗承考鬼魂攝

雷電金光霹靂攝子午  
十八

唵吽吽發吒速攝子午卯酉至酉  
午出別入  
發吒將軍速現攝

勅符遣將呪

北帝上命威制九天下徹鄴都令行炁傳謹  
奉北帝急勅大將關某捧此勅命星飛電掣  
若親若疎一一追攝謹召陰雷神陰雷神朗  
靈神朗靈神不正鬼不正神報應要分明急  
急奉

北極紫微大帝律令勅

若用門字符召將先念六官呪存肘後黑

炁鬱勃吸安玄膺下混合片時再吹向肘

後用十三金南北斗訣別開取炁吸來作

力吹布壇前或入符用

六官呪

紂絕標帝晨諒事構重阿炎如宵中煙勃若

景耀華武城帶神鋒恬照吞清河間闔臨丹

井雲門鬱嶮峨七非通奇蓋連宛亦敷魔六

天橫北道此是鬼神家

唵嘶唵咭盤陀伽利叱較攝加

○又一沐

主法  
祖師三十代天師虛靖弘悟真君張謙繼先

將班

東嶽獨體地祇義勇武安英濟關元帥請羽

面紅紫色紅袍金甲長髯手執大刀乘火

雲自南方而來

秘呪一炁  
七遍

一炁合得水火攝精陰動陽應萬神化生赤

書徘徊黑煙育英令我洞徹精達玄明召之

立應受命上清急急如律令

存用

瞑目用劍設虛書唵吽叱喇四字存於一

星之中以劍設劈開見帥紅袍金甲綠靴

玉帶乘火雲自南方來吸入中宮混合噓

出壇前任意遣之

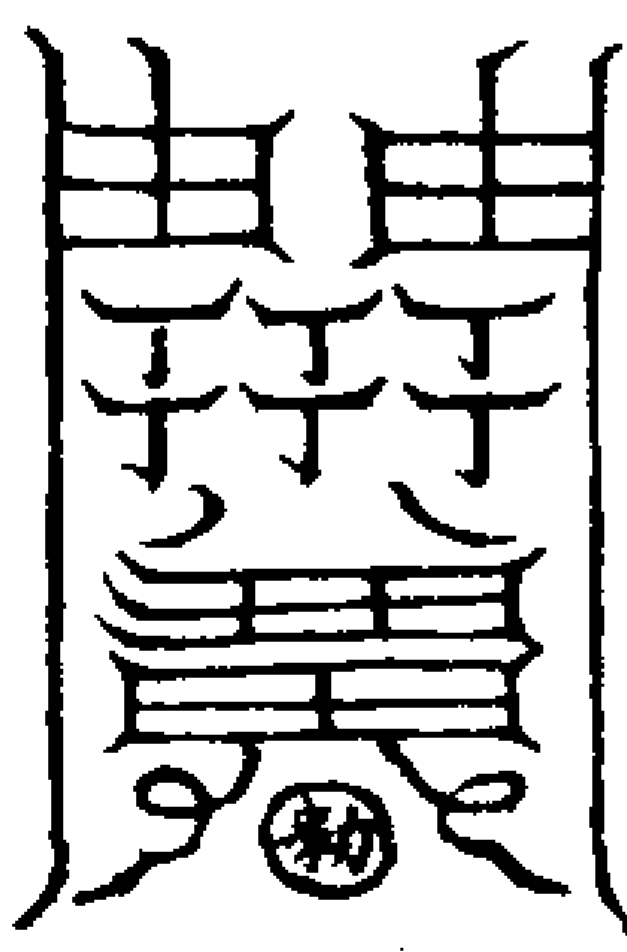

初召關羽速降疾疾

傳 勅 然 勅 催 去留如起  
奏 伐 生 解帶雷



速起 隨事加入符內  
陰雷 再用後花字押

天師號亢關公

遣呪

坤神坤神火急通靈北帝有勅佑聖叮嚀謹

召關羽定於今夜子時中翻天覆地內外速

要響應叱攝速去疾下今吳水連去

事實

昔三十代天師虛靖真君於崇寧年間奉

詔旨云萬里召卿因鹽池被蛟作孽卿能與

朕圖之乎於是真君即篆符文行香至東嶽

廊下見關羽像問左右此是何神有弟子答

曰是漢將關羽此神忠義之神師曰何不就

用之於是就作用關字內加六丁書鐵符投

之池內即時風雲四起雷電交轟斬蛟首於

池上師覆奏曰斬蛟已竟帝曰何神師曰漢

將關羽帝曰可見乎師曰惟恐上驚帝命召

之師遂叩令三下將乃現形於殿下拽大刀

執蛟首於前不退帝擲崇寧錢就封之為崇

寧真君師責之要君非禮罰下鄧都五百年

故為鄧都將此法乃斬蛟龍馘魔祖法始也  
故書其首末以示後之嗣法之士陳希微謹誌

道法會元卷之二百五十九

道法會元卷之二百六十

鄧都朗靈關元帥秘法

主法

祖師三十代天師虛靖張真君

將班

主將鄧都朗靈馘魔大將關元帥諱羽

副將清源真君趙昊

飛天八將

韋錫劉勳楊雄孟軻車結夏鍊劣姓桑嗣

召合混鍊

吾頭戴天圓足踏地方冠帶九炁未斷不祥

急急如變神攝

仰吸中天氣一口嚥之存神為天師飛陽

斗三台罩身又存良方有鄧山一座寒風

冷霧陰氣逼人岑寂凜冽空中有一月輪

出帝令於月中金色燦然

噓轟天轟地電光攝

噓轟天霹靂雷電攝

以二局運水火激刺發聲大振擊破鄧山

裂開雲霧黑氣擁出月中金令燦開黑氣



一吸入身左手紫微印右手雷局又腰揚  
聲呪曰

北帝上令威制九天下徹鄴都令行氣傳謹  
奉北帝敕命敕召大威德大忿怒大勇敢大  
化身統天禦地潑托將軍鄴都馘魔大將關

羽速降壇所疾

唵吽吽囉唎吽救吽攝

閉氣誦之待氣滿臍動却嘯起猛吹于前  
以九宮斗單之

唵吽吽黑咀鬼吽煞

再呪

謹召陰雷神陰雷神疾速現威靈唵朗靈神  
朗靈神速滅惡鬼不正神報應甚分明

助贊呪

馘魔大將英烈威靈在生忠勇死後為神忠  
貫日月德合乾坤寶刀在手怒氣凌空誅斬  
妖魔竇伏不臣鬼妖叛逆怒目一噴化為微  
塵助吾行神威明明忠勇至靈神知汝姓  
鬼懼汝名一攝速降再攝現形急急如  
鄴都大帝律令

又助贊呪

玄元之祖萬象之尊正直之將忠勇之神升  
天無跡入地無形虛空自在水火藏形顯化  
倏忽助國救人天罡河魁速祛雲霧施我陰  
功聽我遣去急急

至此任役或祭或發符元帥忠勇神威急  
烈召至急遣

大馘魔鄴都追鬼總符又名四角靈芝符

北帝敕召朗靈大將軍關羽火急分明  
來降符中分明響報響報分明急疾

朗

天罡太乙勝光小吉從魁河魁  
登明神后大吉大冲功曹傳送攝

靈

角亢氏房心尾箕斗牛女虛危室壁  
奎婁胃昂畢觜參井鬼柳星張翼軫  
轟天括地響徹三界天然地煞年煞

雷火燒鬼報應分明月煞日煞時煞  
大煞小煞灾煞劫煞關羽性急仗劍斬煞  
一切邪鬼自殺

吽吽關

關羽祖姓是名潑托鄴都執  
事陰雷掌握擒捉妖魔分明

莫錯唵吽吽囉唎唵吽吽

斗

斗魁神  
甲君斗

轉運明君甲乙帝劉將楊孟丙丁神車夏  
戊己將劣桑遂庚辛曾馬壬癸將斬頭滴  
血神赤髮韓大使馘魔關將軍十二宮中

鎖鬼精二十八宿滅鬼心六丁六甲遊司  
命太一雷君伏邪精速祛為禍鬼符內現  
真形

四政斗呪

北斗靈靈統攝萬靈貪狼操惡食鬼吞精巨  
門炬赫照耀洞明祿存奔霧統攝天丁霞冲  
文曲光徹廉貞威南武曲真人輔星天罡大  
聖破軍尊星真光普降助汝威靈魁罡所指  
日行萬程急急如律令

變換呪訣

病

嘿咀

唵蘇金吉吽唎救攝

子午

瘡

嘿咀

唵高天速地顯跡攝

子午

疔

嘿咀

子午

黑咀 念經廣用過甚難持斗

治邪 鬼咀 唵盤吒利刺血奴攝 辰戌

唵呢尼樟釋代示也攝 九宮別入凡 治大邪可用

誓章

繆咭吒繆咭吒吉吒耶帝娑訶

漣

唵鳩盤吒攝盤吒唎攝唵咩底帝蘇 都吒婆賴帝吒耶微約又者麼吒娑

訶攝唵鳴輪 奉此勅命神慈尼滅若 尼塗又攝 勅 親若疎一一追攝殺鬼

誡魔大震威德分明 唵咭嘍又帝婁 響報響報分明急攝 又咭婁又盧利

又伽發又風雷又火雷又奇叱 唵白 又達尸盧又烏都吒救殺攝 帝那

岌岌那悉達那底悉那拔頭那恒支那俱 支帝叱婆蘇吒呵啞密吒烏都吒婆賴帝

吒耶微惹吒俱都帝吒奇摩吒娑訶

唵咩咩咩 摩咩咩咩 地電光攝

唵轟天霹 皇天有救救召雷神 三

霹靂光攝 鄧都元帥四大天丁

一轉金木水火土二轉雷公發火車三轉

詔落動玄冥四轉陰雷霹靂發五轉山鬼受

毒刑六轉天地 天地水火 雷 雷

所生日月所成 風急急攝 雷 雷

天雷隱隱神雷轟轟龍雷作水水雷波翻

杜令變雷霹靂交橫魁魁魁魁魁魁急

急如律令

亨轟滑辣救竟攝 于午

霹靂喧轟交震 于午

塗呪

陰雷神陰雷神疾速見威靈朗靈神朗靈神 誅滅惡鬼不正神報應甚分明轟雷霹靂陰 雷電光逢神神滅逢鬼鬼亡蘇魯蘇魯帝救 救敵急急准救

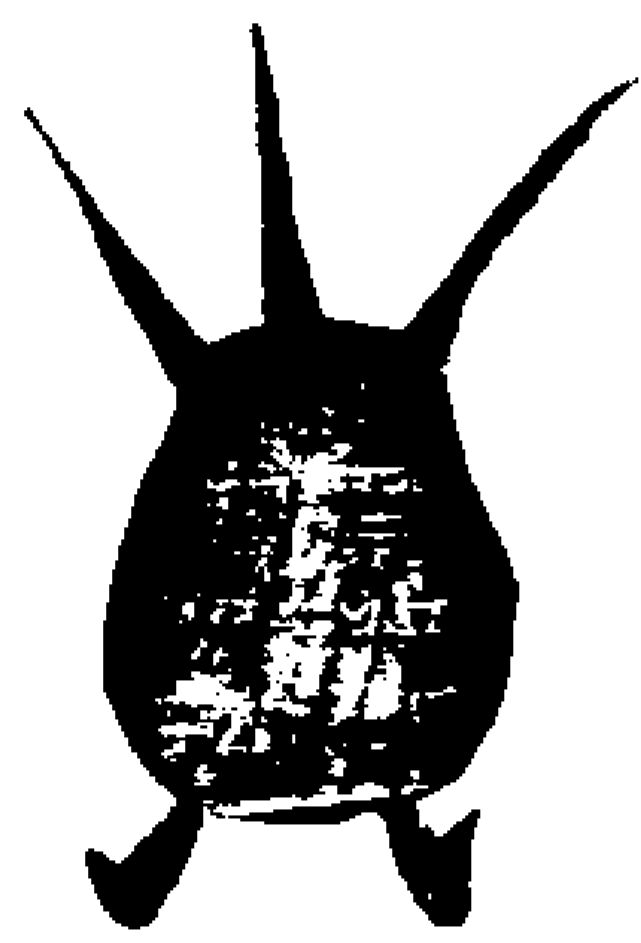

朗靈符

關羽 關羽祖姓是名潑托鄧都執事是

目刃 名掌握擒捉妖鬼分明莫錯唵

咩咩利唵咩咩咩 貪巨祿文庶

唵咩咩咩黑咀鬼咩咩 武破魁魁魁

魁魁 兩手持風雲 角亢房

魁魁 霹靂震天地 朗靈 心尾箕斗

牛女虛危室壁奎婁胃昂 天蓬真君

畢嘴參井鬼柳星張翼軫 救然攝

五方陰雷霹靂前震 左足踏

鄧都八將鬼兵後隨 南溟人

道典 右足踏地戶

昌 鬼路閉塞

寶刀在手 急急如紫微大帝 車轉

怒氣凌雲 勅令 救鄧都大帝令 轟天括地響徹三界 天煞地煞年煞

雷火燒鬼報應分明 月煞日煞時煞 大煞小煞火煞劫煞關羽性急仗劍 斬煞一切邪魔赴吾符中自然攝

唵鳩盤吒攝盤吒利攝唵咩底帝蘇都 吒婆賴帝吒耶微藥又唵奇魔吒莎呵唵

烏輪尼塗又攝



遣呪

天心天心莫負我心雷霆迅速關羽即令鄧都大帝令下排兵急抵患家搜捉邪精若有違戾黑律匪輕急急如

紫微大帝敕鄧都大帝令

右法雙手雷局運雷作怒遣之

符中發用

一發遣奏申文字上達天關及收天虹五酉飛空之鬼以罡指乾宮唵雷光飛火攝以本宮氣入

一差役起陰雷報應捉崇警化生民以罡指

巽宮唵雷火光天霹靂攝以本宮氣入

一差往關會陽間嶽瀆山川幽冥鬼神以罡

指坤宮唵風聖靈濟攝以本宮氣入

一差往陰境追攝亡魂以罡指艮宮唵幽關

光燭破重昏以乾宮金光氣入

一誠崇醜魔追邪拷附斷後除殃杓指艮宮唵震大威神斬醜攝以煞文煞氣怒入師云元帥有大威德一日行一周天此為披星帶斗天賜威力日行萬程造化一身皆藉北斗瑤光之力不可輕泄

碧月寒潭

存碧月寒光映徹潭水上下洞然一體凝

定注真光射羅鄧重昏之境○見幽暗開

通一時黑氣如烟霧騰騰上冲二内腎左

紅右黑紅與黑氣交結隨光上入月華中

月色赤黑師以二秘發出於面前關帥立

于中車夏立于左右一時悲風淒慘冷沁

襲人為驗也如無差使指揮只云

當職參受大法誓以代天宣化助國救人蒙

師撥度元帥付某掌握行持凡遇召命元帥

呼吸之間大彰靈驗庶使驅邪邪伏治祟崇

降治病愈他日功成同分天賞

北帝親征符



救符呪

天神行符天道自然地神行符殺戮鬼神自知非真莫當吾真自知非神莫當吾神避者

莫傷當者滅亡普天之下匝地之上隨符前

去顯露真形彰報應

又呪

統領陰兵三十萬遵吾號令攝邪精不問九

天并五嶽萬神見者悉逃形急奉

紫微大帝敕

鄧都大帝令

右以雙手雷局運雷作怒存元帥大怒振

威統領八將來駕黑雲直抵患家

道法會元卷之二百六十

道法會元卷之二百六十一

殿九

鄮都車夏二帥秘法

主法

北陰鄮都玄天大帝

帥班

鄮都西臺追魂大將車將軍寶

黃抹額包巾淡紅袍虎皮袴麻鞋左手握

然文右手執鐵簡腰懸金字朱牌

鄮都西臺攝魄大將夏將軍套

黃抹額包巾淡皂袍角帶麻鞋左手執鐵

簡右手提追魂袋腰懸朱字金牌

銅蛇石使者盃

鐵犬劉使者昇

銅蛇鐵犬各口吐猛火

金鵬鮑使者冲

九獄主吏王使者其

太玄齋級考勘吏兵

千千魔王

萬萬鬼兵

召法

紂絕標帝晨諒事達重阿炎如霄中煙勃若  
景曜華武城帶神鋒恬照吞清河閻闔臨丹  
井雲門鸞差我七非通奇蓋連宛亦敷魔六  
天橫北道此是鬼神家

運六官呪自辰至寅結成山字印引肘後

黑炁一口吹山字訣上拋後面存鄮山一

座煞炁沉沉以鼻吸煞炁下腎宮混合夾

脊雙關上泥丸從兩耳出存黑炁四合即

以小召呪念

錫鋤鐵錐鎚鎚銅五帝靈神上合天心并

召四將考縛鬼神開吾呼召火速降臨吾奉

鄮都大帝教召

鄮都西臺追魂攝魄大將車寶夏套速降速

降疾速降

唵北帝神照無利南縛帝利金闔鎖鬼元定

攝追魂將軍寶速降

左手掐坎文取煞炁布注存車帥在前

唵判王大帝勅現形攝魄大將夏套速降

左手掐兌文取煞炁存夏帥在前却混合

二帥念呪

唵唵喇哩吽吽娑訶五文攝定飛斗  
單之如意行事

二帥本身符城隍符

勅鬼

書車某坎文北帝呪北炁入符書夏某兌  
文判王呪北炁入符用號令押之

九泉號令符

一 天道地。左目太陽帝君 周二  
道人道。右目太陰星君 十八宿

三 三炁 車夏二將 天蓬四聖

天君 火速奉行 旋煞機行

五方神兵 九獄主吏 倘有

百億萬騎 疾速加臨 九遣戾

九天雷曜 奉紫微大帝教

攝赴幽冥 向良戶出筆



先書將名於符心方書敕蓋用唵唵喇哩

叱發叱婆訶入紫微令入合鳩盡叱利攝  
十一字呪

迪茹灘漲摩羅剎賓伽呪攝

此乃鄧都大帝及殿上鬼軍使者之內名  
誦之衆神皆至若迭書於符上報應尤捷  
凡書鄧都符命必用作急書之勇猛書之  
不可緩將帥性急庶易取効也

白帝那勾帝那岌岌那囉嚩那嚩嚩那嚩嚩  
那唵頭那唵耶那攝吽吽俱知帝除蘇吒呵  
嚩密吒嗎嚩吒嚩者叱婆帝叱耶微惹吒俱  
那帝吒耆摩吒婆訶

西臺車夏撮要秘旨

尸 斬尸劫鬼 馬 天馬一轉 地馬  
殺伐兇妖 鬼無逃形 一轉

鬼無 神馬一轉 三六 陰陽左

逃形 鬼無逃形 日 三 轉霹靂

震動 陰陽右轉  
陰山 塞海柱山

於六訣內依法入將加九字號塗呪  
奄阿瑟吒喃然嚩嚩嚩呼嚩突惹急摩囉吒

喃遮哪嚩攝急急如  
北陰鄧都紫微大帝律令

以鄧都大帝一字總令蓋初用

唵嚩嚩吽初符

馬馬馬 蒼 藜 美 芥  
蔴 莖 葦 莊

又一派

召呪

鄧都神將車資夏奎王靖急速常隨左右遇  
民投狀聽吾法令追勒邪鬼風火急從聞吾  
一召立到壇前急急奉  
鄧都大帝敕

右法雙手劍訣水火炁合鄧都炁存乘黑  
雲火光而降

捉附呪

天地日月星君鄧都神車資并夏奎王靖  
亦同行金鉗怨亂打鐵杖任交橫不問神與  
鬼還甚妖魔精隨吾一喝捉附體立通名敢  
有違逆者斬首露元情急急如律令

右法飛雙斗太玄炁吹附人及正身

濛魂法

天罡飛電急杵當門使者王靖急便奔衝祛  
魂出體攝鬼附身依吾法旨不得久停

催呪

龍刀分汝體虎印成汝身急依神律制附體  
現魔精疾疾

真形符

上承三一 下奉九

一境敕 一都令

疾疾奉鄧都大帝敕

車資夏奎二神  
到處速降通靈

鄧都神將操惡感惺皇民有狀火急奔程是  
何邪精侵害生靈隨符糾察捉縛來呈急急  
奉鄧都大帝勅

左手執符右手劍訣念呪取炁入符仍  
加大炁

○鄧都內臺考召秘旨

主法

祖師守正鄭真官鐵唐唐信人



師先行文移俟時入壇三淨總召諸將三念天蓬咒取北炁吹壇中存天昏地黑喝令諸司帥將牢把定壇界俟候攝魂附體次召孟帥作用存至祝意畢師以右手劍訣虛書八角金書符於香上就用劍訣打

落地上用前咒取炁於水盂中却吸水喫符上存符在黑氣中為一團金光如金毬形在地上袞旋不定次存地戶裂開黑炁翁鬱黑暗更無邊際却牽童子自良戶入存地戶黑炁衝童子穀道不見童子半身童子於金毬上立不住次用劍訣劈童子印堂想童魂出用雷局打下次以水洒童眼祝云

迷台光昏幽精昧爽靈攝炁

北方黑帝神追魂速速攝取北炁吹童子左耳

北方黑煞神追魂速速攝取北炁吹童子右耳

却念咒取炁吹童子面上及心頭存金光下罩童子身喝云孟鏐牢提童體火速附上如未上再剔魁魁魁生竟速速攝自坎至離飛九宮入水盂中用眼光閃動金

光燦燦仍以舌柱上脘書秘字存心火下降腎水上升於丹田混合運丹田金光上衝此字吐出水中合而為一金光愈明吸喫童子喝疾至此無有不上者至玄至妙秘之

道法會元卷之二百六十一

道法會元卷之二百六十二

盤一

鄧都考召大法

夫鄧都山在北方癸地東北者為鬼戶死氣之根山高二千六百里週迴一萬五千里其山上下皆有鬼神宮室山上有十二宮領鬼下有十二宮統神每一宮週迴一千里上宮左右各有六宮下宮左右各有六宮故二十四宮也

上六宮

- 第一紂絕陰天宮
  - 第二泰殺諒事宗天宮
  - 第三明晨耐犯武城天宮
  - 第四怡照罪炁天宮
  - 第五宗靈七非天宮
  - 第六敢司連宛屢天宮
- 下六宮
- 第一休明總靈洞天宮
  - 第二玄司重正宗靈天宮
  - 第三統仙昇靈希微天宮
  - 第四正真紹靈宛司天宮

第五雲婁玉紀明晨天宮

第六崇虛赤映天宮

酆都帥班

西臺御史檢法行刑提點通訪大使戴遠

將軍形狀金甲皂袍執槍兜鍪綠靴

酆都使者九醜大魔王韓儀

青袍金甲金冠紅髮執劍

酆都兵頭大將軍受左禁神叱司殺君焦仲卿

字仲昌

三頭六臂皂衣金甲黃巾手執器仗

酆都兵頭大將軍受右禁神叱司殺君曾元善

字元道

兩目四臂皂衣金甲黃巾手執器仗

酆都雷音大神馬宗字世昌

三頭六臂蹙金羅帽執金槍皂衣金甲綠

靴

酆都不動尊神宋友輝字元通

蹙金羅帽手執金戟皂袍鐵甲皂靴

酆都朗靈誅魔大神闍羽字子雲

赤面長髯皂巾手執大刀綠靴

酆都追捉大將烏輪

皂衣黃巾執劍

酆都追捉大將屠叉

皂衣黃巾執劍

酆都內壇八將

酆都捉鬼將韋錫

黃巾鬼面皂袍銀甲金帶赤髮麻鞋執劍

手架金鵬紅毛金睛爪背即飛鷹吏

酆都縛鬼將劉鈞

黃巾青面皂帔赤髮銀甲金帶左手執金

索右手執劍八踏鞋有金睛猛獸如獅子

口吐猛火即走大吏

酆都枷鬼將王鑑

黃巾青面皂袍青髮銀甲青麻鞋右手執

八角金鏈時或執枷

酆都拷鬼將孟鈞

黃巾青鬼面赤髮白笠紫麻鞋白袍銀甲

手執鐵棒

酆都大將車資

赤髮青面黃巾皂衣銀甲手提大梁壓鬼

酆都大將夏查

赤髮青鬼面黃巾皂衣鐵甲

酆都大將劣惟直

黃巾青面鬼形皂衣金甲執杖

酆都大將桑通怪

牛頭形執戟緋袍虎皮搭膊威猛可畏手

執麻繩

酆都外壇八將

張元康陳元清李元德范元章杜元貞

劉元夫王昌元賈道元

各執鐵棒黃巾皂麻鞋

酆都直壇四將

馬勝馬存中陳元伯郭仲友

各執劍紅巾皂袍綠靴

酆都一行典吏

太玄夜光玉女查勝真

提魂太子王靖

五方遠捉大將會老焦烈

斬頭瀝血大將會

撼鬼大將趙德輝



戰鬼大將姚端  
擒鬼大將盧處

各執器械黃巾鐵甲

鄴都四大力士

太乙力士張元真 三天力士胡文仲

斬妖力士孫仲武 斬鬼力士唐伯成

並黃巾執斧

鄴都二使者

黑天大神荀公達

皂衣金甲跣足仗劍玉帶散髮

黑霧大神劉光仲

皂袍金甲跣足仗劍玉帶散髮

鄴都四大天醫官吏

陳考沈大王真徐考掌藥童子三十六人

並上清冠履服色一同

鄴都功曹使者二員

王安盧見

紅抹額黃衣手執骨朵如直符狀

鄴都天符上將三員

許邁陶惠王堅

並皂衣執杖子一把

鄴都太守鄧艾濟明

鄴都九獄直獄神將

風雷獄主王元真 火翳獄主鄭炎

金剛獄主姚全 溟泠獄主時通

銅柱獄主周勝 鑊湯獄主刀霄

火車獄主孔昇 屠割獄主武吉

並晉掠獄主王文通

並紅袍包巾皂衣各執鐵棒

鄴都六道冥官

天道冥官曹青

鬼道冥官田延

地道冥官崔從 神道冥官濟別

餓鬼道冥官陳德 畜生道冥官高仁

並幞頭紅抹額皂袍綠靴

諸司案吏判官牛頭獄卒一行掾吏

追魂案判官王福 監生案判官班簡

考掠案判官管和 罪業案判官賈元

斷刑案判官趙勝 主罪案判官張琪

受生案判官楊通 受牒案判官符朴

刀山案判官祝順 劍樹案判官李恭

注死案判官薛志 執對案判官永真

注生案判官盧志策 注祿案判官成珣

注病案判官黃壽 注筭案判官周畢

注善案判官承仲 欠殺案判官程德

劫監案判官劉賢 放生案判官董杰

五道案判官郭悉

鄴都號令用棗木長五寸闊二寸四分厚八分以六丁日雕成

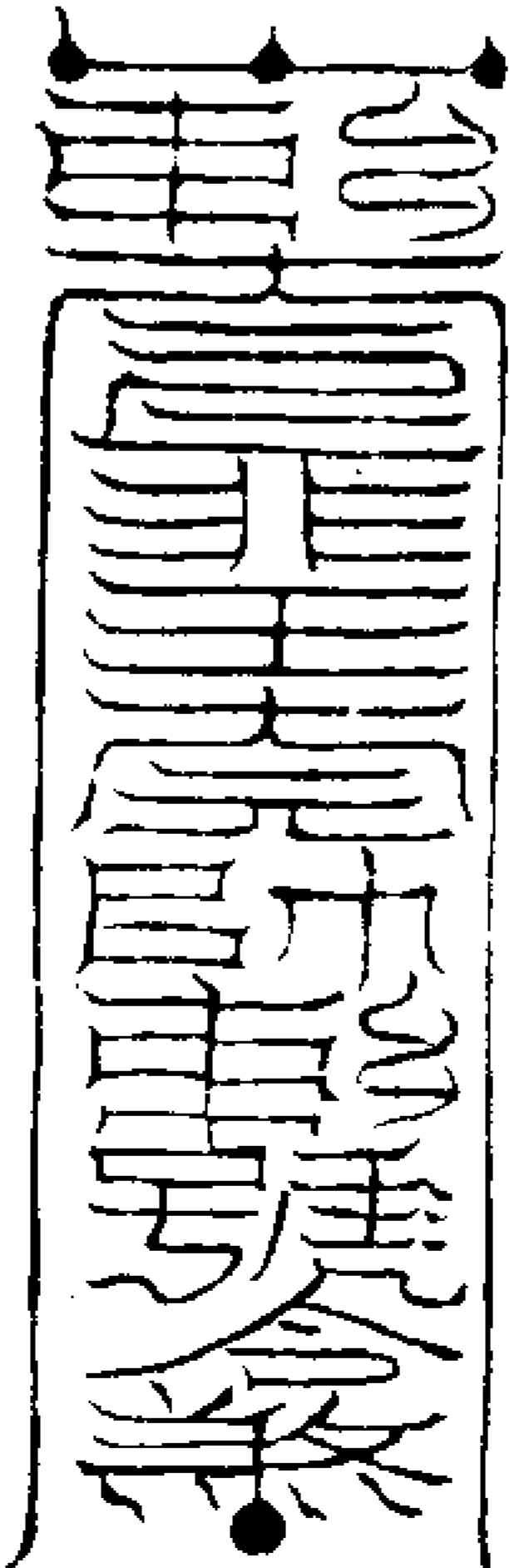

右符下作一圓內書朗勅二字以陰陽二斗諱塗向上出筆摘寅文取北炁吹入

勅呪

鄴都號令 萬神咸聽 上至九天下及幽冥

吏兵猛將 有令敢停 拒逆違命 法有常刑

急急如

鄴都大帝律令勅

鄴都九泉號令符

天地。右月太陰君 左日太陽君 周天星宿 奉

帝勅 三杰將軍  
攝 八大將軍  
天獸之帥  
旋然旋行

五方神兵  
九負萬騎  
普召九微吏  
疾速來加備

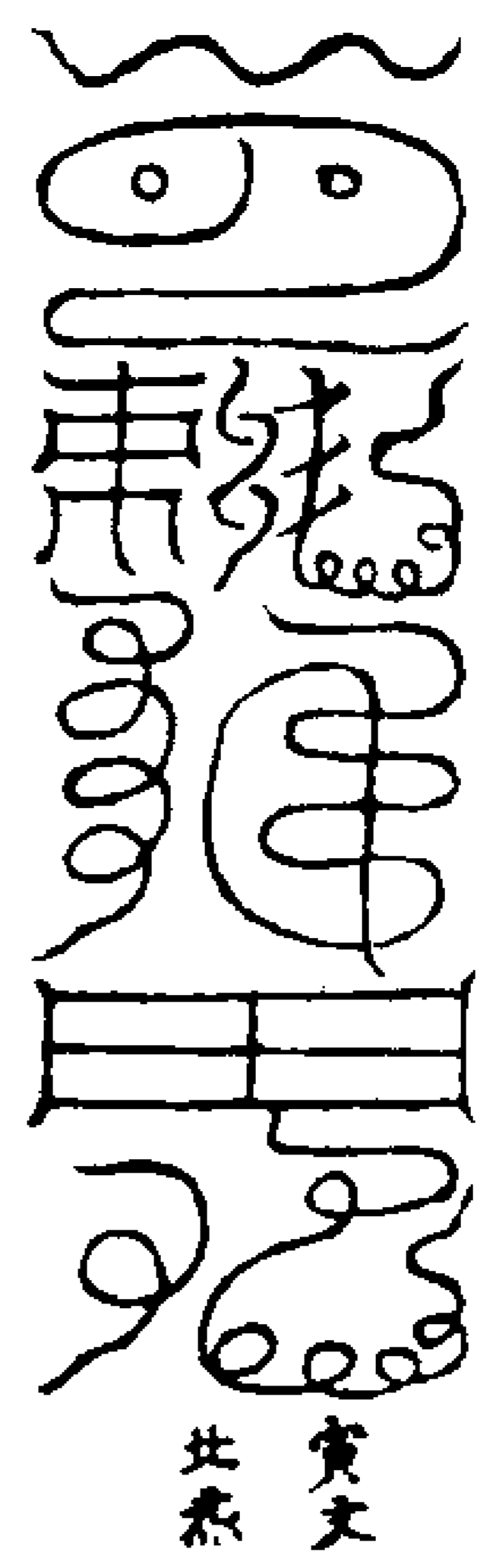

勅呪

溟冷大將 四臂三頭 左輔披髮 頭帶骷髏  
顏如藍靛 總領兵頭 前後排列 似水如流  
九獄主吏 各執戈矛 呼吸雲雨 鬼哭神愁  
考召邪原 不得停留 鄧都符命 急速擒收  
吾今用法 要見蹤由 行符召將 擣賞先酬  
急急如

鄧都大帝律令

發號令呪

吾左有日君 右有月君 前有雷電 後有風雲  
震動天地 叱咄龍神 受吾真炁 受錄真人  
三萬力士 六甲將軍 左右星聚 前後雲奔  
陰陽造化 隨手應分 千乘萬騎 急召汝身

聽吾拷約 受吾法分 敕下鬼賊 從吾降真  
急急如

鄧都大帝律令

鄧都總攝符 先念勅

勅召鄧都猛將雲雷轟陣滅邪精上帝有  
勅鎖縛鬼精急準帝勅

吾奉北極 魁至魁  
大帝勅 貪至破 天官  
天將

地官 水府水官 鄧都大帝  
陰兵 統攝萬神 勅急捉鬼

焦真君左 曾真君右 統魔兵  
禁縛神 禁縛鬼 後刑

統魔兵 趙德輝 馬勝  
前我 我鬼 擒鬼

捉縛鬼 枷拷將 韋劉王孟車夏  
將急行 急來 步桑八大將軍

急攝 馬存中急 曾霄急  
邪精 截鬼足 斬鬼頭

鄧都一條鐵索 縛鬼速赴壇前

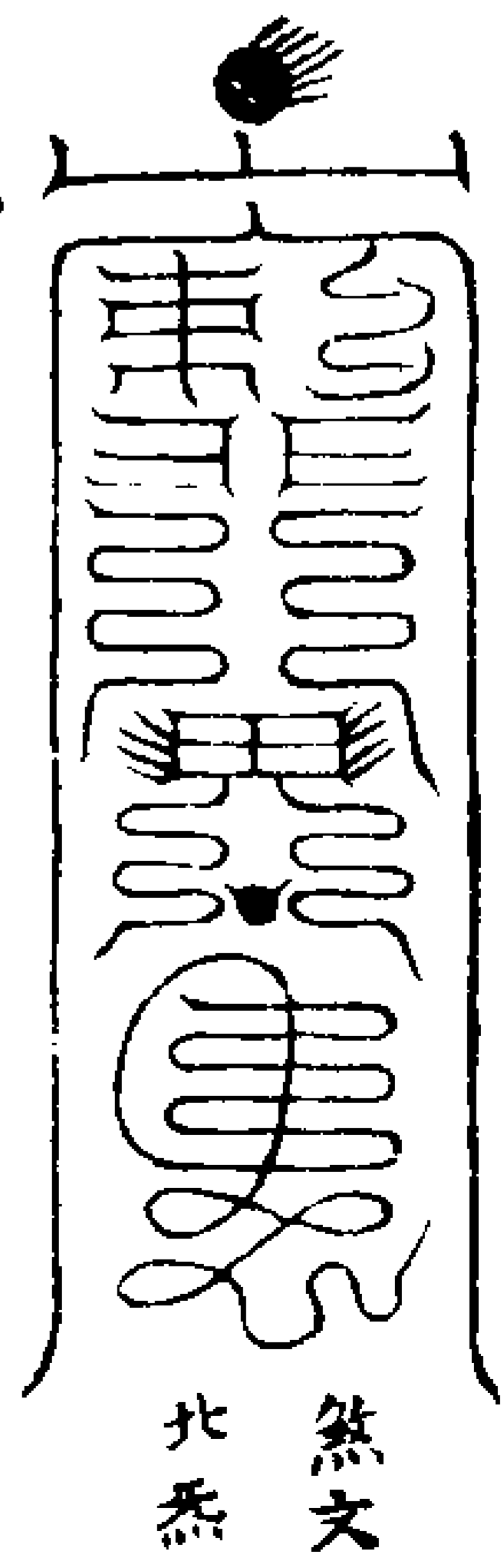

呪曰

唵吽靈寶聚炁吽吽達摩安帝忻忻計嬰輕  
攝毗婆帝薩訶

又呪

北帝鄧都 統攝鬼神 隊仗千萬 八將通靈  
諸將疾速 攝鬼雲奔 收錄生死 考召冤魂  
急依符命 附體通名 北極勅下 人鬼分形  
吾奉

鄧都大帝勅

總留寶頭吉婁帝文政彥俊翕微曾休帝發  
叱咄安訶

鄧都然鬼就平符 治顯邪狂崇安在移  
領上鐵板上亦得

玉清上 上清上 大清太  
帝勅 帝勅 帝勅

昊天玉皇 北陰鄧都 三界大  
上帝勅 大帝勅 魔王  
上台中工 古今塚墓 天地主煞年

台下台 尸 百怪鬼尸 月神靈日時

官將陰陽鬼兵統領八煞掃滅羣魔

穿鬼心破鬼肚天地清民安

堵除邪精滅鬼祖急急攝

祇靈奉帝勅 乾坤定位八卦五行元

命攝伏邪精 始所治却鬼就平區分

人鬼符到奉行 急急如律令

急急如律令

聚形

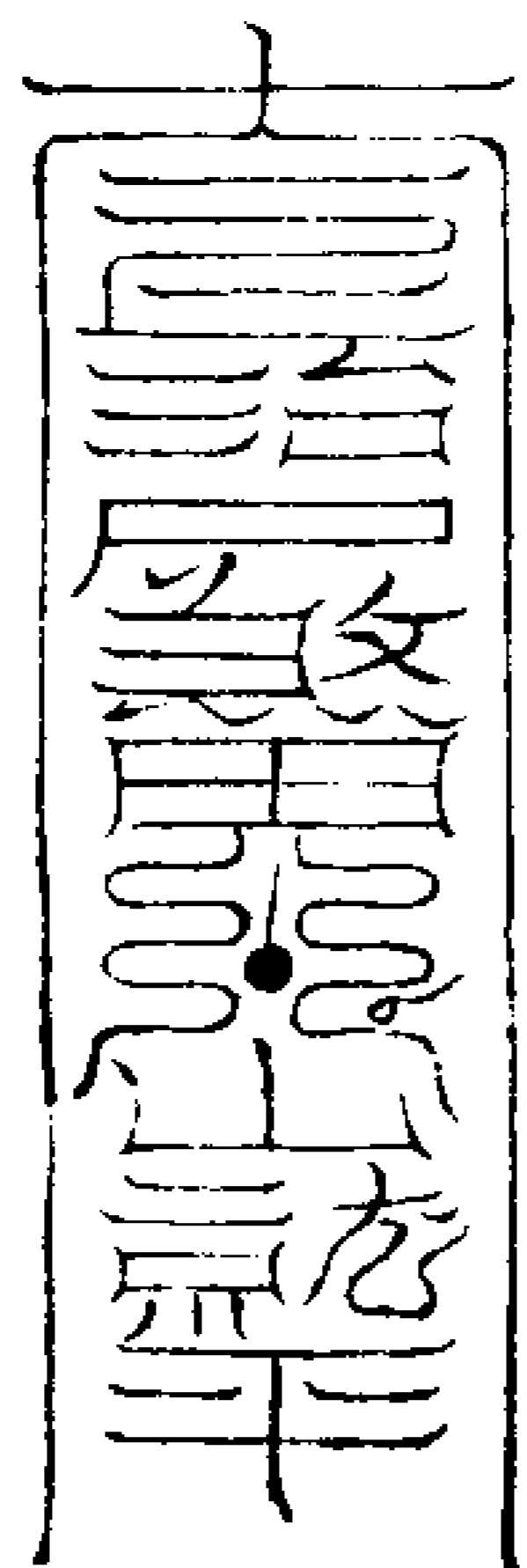

勅呪

鄧都太守聽令而行 統兵三萬 該滅邪精

敢有拒逆 寸斬無停 速縛速拷 重枷重刑

一依符命 攝附童身 鄧都猛將 報應分明

急急如

鄧都大帝律令

北陰金闕 玄冥帝君 賜吾威力 誅滅鬼精

六天魔王 統領神兵 刀鎗甲刃 來至氣急

為禍邪鬼 或妖或精 捉赴幽城 萬死滅形

寸尸萬段 無得更生 太上真符 先下無停

急急如風火 迅若奔霆 鬼死人安 天地肅清

急急奉

鄧都大帝勅

鄧都八將聚壇追捉符

韋劉王孟車夏劣桑聚

壇追捉邪鬼不得違令

謹請北方真武索

一切鬼神無不縛

此符後面法官押花字用金

錢甲馬就患人面前燒化

然文 北炁

呪曰

風神急至地神急離冤魂急捉疾速通報言

語疾疾吾奉

鄧都大帝勅

鄧都神鄧都神速降臨金槌亂舞鐵杖交橫

鄧都將吏疾速降臨速到壇前聚壇現形隨

吾符去與捉重縛與枷重刑急急如

鄧都大帝律令

風雷暗捉符

北極紫微大帝勅

吳天玉皇上帝勅

北陰鄧都大帝勅

乾元亨利貞 風雷大將

風雷滅鬼魂 震動風雷

鄧都律令勅急急攝

捉天下無道鬼神

急急如律令

急急如律令

急急如律令

急急如律令

急急如律令

急急如律令

急急如律令

急急如律令

急急如律令

急急如律令

急急如律令

急急如律令

急急如律令

急急如律令

急急如律令

急急如律令

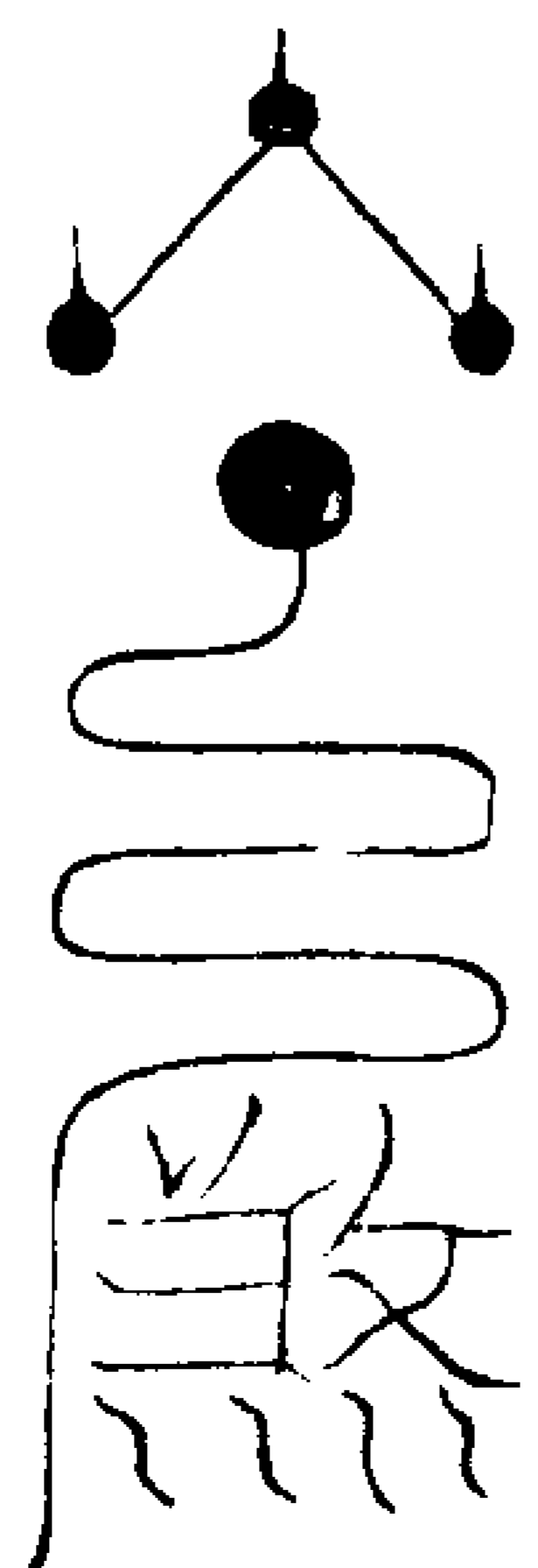

呪曰

鄧都護魂 黑天長存 鄧都猛獸 疾速降臨

奉上帝勅 曷敢不臨 風雷暗捉 急縛急枷

急急如律令

鄧都大帝勅

鄧都令

鄧都大帝罡步真靈鄧都猛將疾速降臨恭

稟符命火急前行急攝急捉立要通名疾  
存八將承符去捉取煞炁雙手剔煞文發  
去

鄧都速捉符 先念呪  
後書符

上台一黃去却不祥中台二白

捉魂攝魄下台三青大戰鬼魂



北陰玄天

攝捉邪鬼



錫鈿鑑

大帝勅行

驅來現形



鈔鑄鉞

錮銅五炁靈

捉縛枷拷



收魂攝

君上合太清

四將齊臨



收魂速赴

壇

急捉急縛急



四大力士八將吏兵

庭

攝急急奉行



周圍把定囚繫邪精

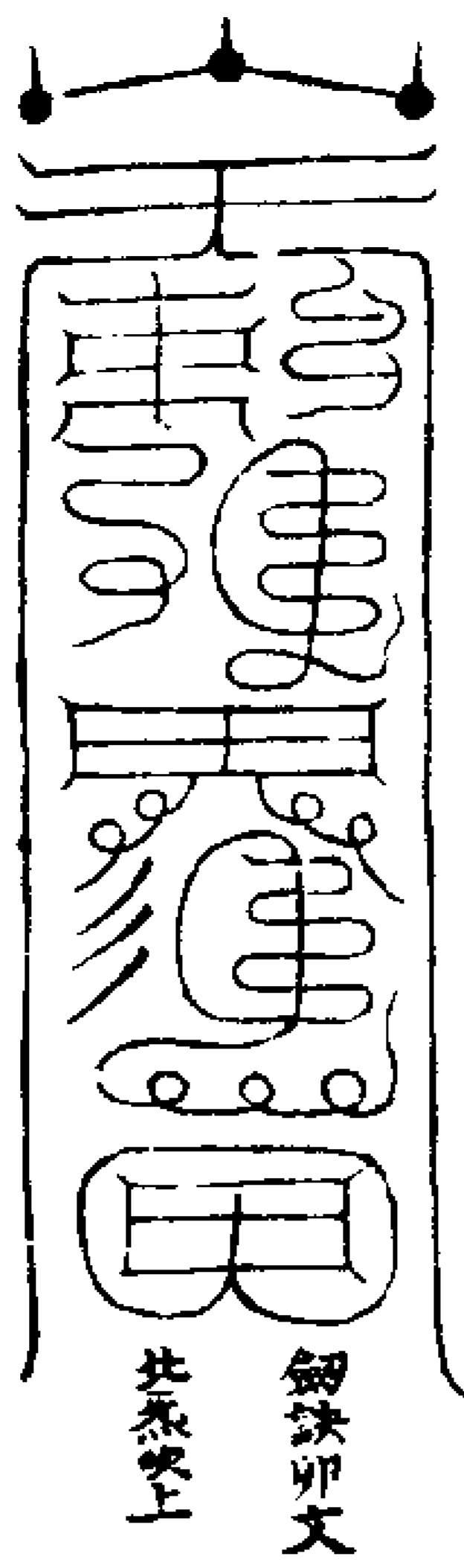

勅呪

天元直符 地甲六神 鄧都猛烈 勇變威靈  
逢天即開 逢地即裂 神將操惡 嘯動山林  
不論遠近 捉赴壇庭 神附鬼精 鬼附人身  
急急附上 立要通名疾

都天大法主四聖混元天冤魂速附體急急  
要通傳急急如律令

鄧都截鬼崇符

北帝有勅 太陰持鋒 鎮鬼 收捉

鄧都律令 日官斬敵 消滅 鬼賊

雷公 明視

猛惡 急疾

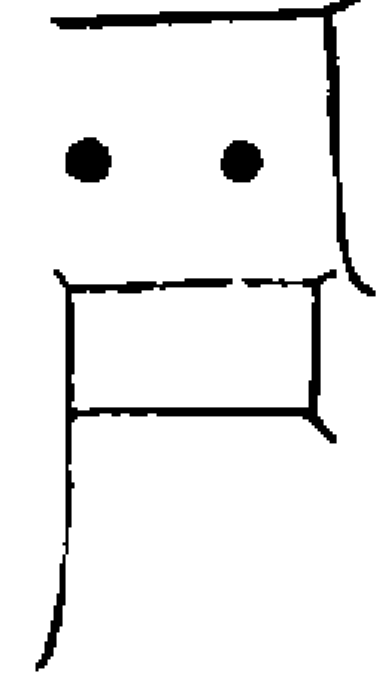

右符用金錢甲馬燒於中門外取煞炁吹  
剔煞文遣去

勅呪

鄧都元帥降令而行鄧都太守遊變神君吏  
兵攝鬼來與吾急急捉下急急奉  
鄧都大帝律令勅

鄧都驅山倒海符

青天魔王 巴元醜伯 赤天魔王 負天  
擔石 白天魔王 反山 六目黑天魔王  
監醜 胡黃天 五帝大魔萬神  
魔王 橫天 搖力 之宗 飛行 鼓從



總領鬼兵魔幢鼓節遊觀太空自號赫奕  
諸天齊功上天度人嚴攝北鄧急急如律

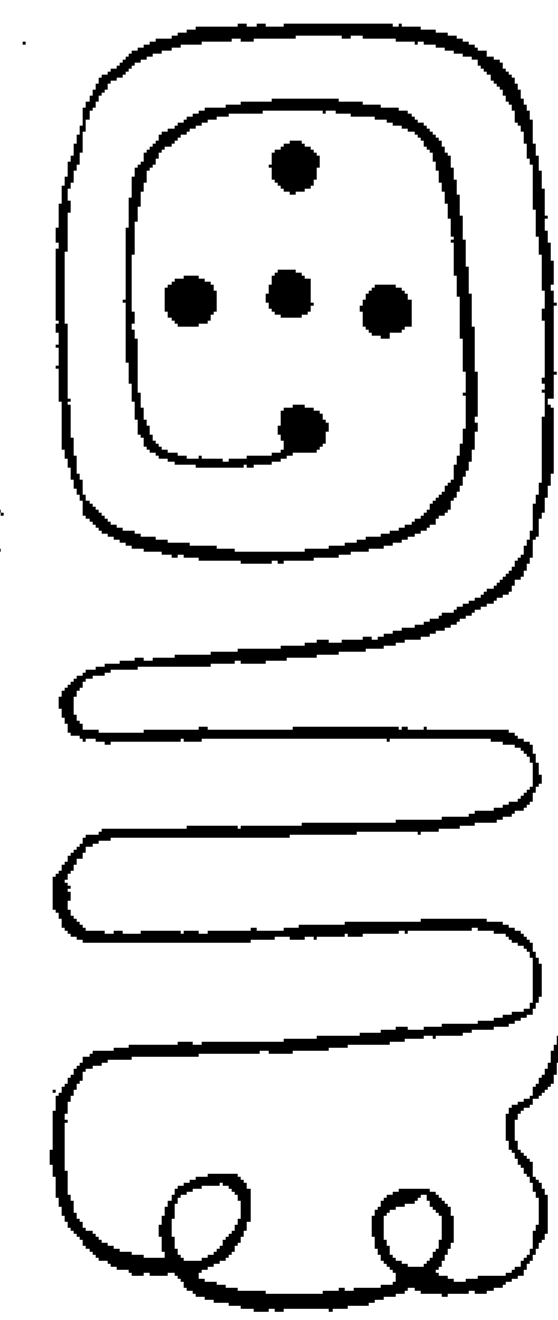

勅呪

謹請鄧都鐵脊使者赤面魔王殺鬼大聖混  
海毒龍各執神索驅縛邪精蠻夷聖母黑面  
大神魔兵萬禁縛崇現形急急如  
鄧都大帝律令勅鄧都將急急行

焦曾二元帥符

煞文 北炁

三台之靈 奉大 太陽縛鬼索  
萬神之宗 帝勅 鬼神無不縛  
曲生之名 天火地火 煞鬼 焦仲卿 曾  
三昧真火 滅形 急捉 元

善急 馬世昌 宋元通

縛 急枷 急拷

神附 鄧都大將速降臨

身形 急急驅鬼附身形

急急不論

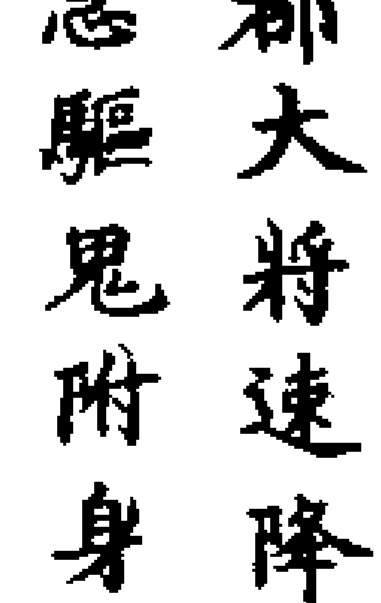
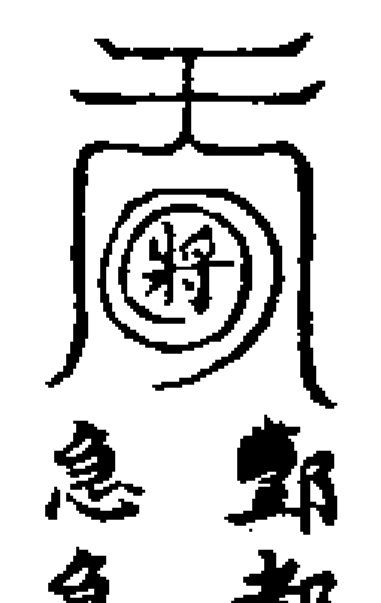

急至柱 急煞 急縛

遠近攝來



二聖寶籙助吾天丁吾用吏兵鬼道不侵神將急去攝附患身急急攝來不得留停急急謹請驅魂使者急疾縛邪破邪北帝所宗猛馬大威攝崇附身太乙陰精押赴幽冥天丁力士急速奉行

勅呪

黑帝靈靈六洞真靈焦會上令斬滅邪精罪屬鄧都一一錄名敢有不順風火滅形奉北帝勅焦曾二大將賜吾大威力不論遠近悉皆捉攝大小高下或鬼或神或邪或精急捉附上不得有違急急如律令

宋馬二元帥捉崇符

上元天官斬神  
中元地官斬鬼  
下元水官斬精  
馬宗 宋文卿  
鄧都太守艾濟明  
黑天大神荀公達

黑霧大神劉光仲左  
布天羅右布地網  
急縛急  
捉急攝  
極伏魔大  
天帝律令  
大神追捉  
驅鬼現形  
一條鐵索長千丈收捉  
天下諸邪精急急如北



三清之勅靈寶之真左勅馬宗急至右勅宋友卿急臨無遺千里急奔萬程莫道我勝莫道我能急召急至速現真形急急如鄧都大帝律令  
謹請鄧都雷音大神三頭六臂馬宗不動專神宋友卿助吾法急奉行

上元真炁甲丙將軍五雷使者六甲神兵手持寶劍掌管萬兵馳驅斬攝捉赴上清元始符命火急奉行

役烏輪大將符  
念後呪書呪盡符成掐然文取北炁吹

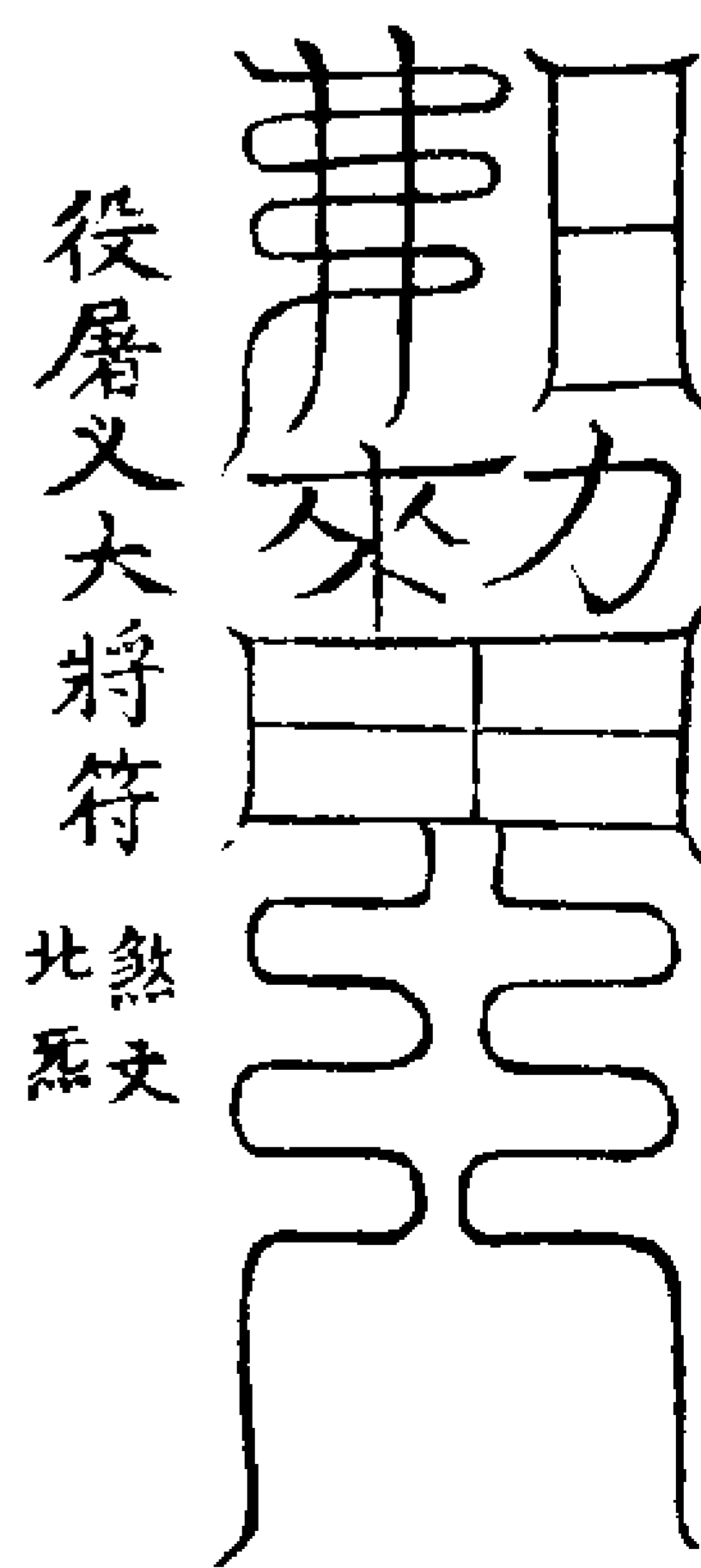

右二符念勅呪書呪盡符成掐然文取然炁吹入  
勅符呪  
役屠义大將符  
北炁

三清之勅靈寶之神吾受日巡都匠法印助吾道法急降急攝賜大威力急速急起火急奉行急急如鄧都大帝律令

鄧都元帥符

玉皇上帝勅天皇大  
帝勅紫微大帝勅  
水官命  
下北鄧  
猛將火  
周行三界圖  
統乾坤天地  
韋劉王孟車  
夏劣桑八大  
太陽耀靈鬱儀帝君

急前行 上 太陰育明結璘皇君 如

劍樹口似血盆蒼 外壇八將

古綠齒食鬼吞精 猛烈周圍

左將軍劉真 鄴都銅蛇大將石盈

右將軍王勝 鄴都白蛇大將王芳原

左殿將軍高忠輔 會霄急捉鬼

右殿將軍高顏卿 馬存急捉鬼

煞 天然地煞年煞月煞 巳銅蛇使者 日煞時煞盡皆受煞 出白蛇將軍

神符到處 天蓬咒書就轉

萬鬼滅蹤 筆塗良戶出筆



勅呪

鄴都太守 降令而行 統兵三萬 馘滅邪精 敢有拒逆 寸斬無停 速捉速縛 重枷重刑 轟雷掣電 報應分明 急急如

鄴都大帝律令勅

桑將軍捉附報應符

日月如炬照耀三清口吐猛火燒滅 邪精九州四海有語咸聽穿山破石

雙角 中央土星降真炁為脾 呼入北

呼噪 方水星降真炁為腎 呼入西方

金星降真炁為肺 呼入東方木星降真炁

為肝 呼入南方火星降真炁為心 呼入

身長萬丈頂立乾坤 左手指山

降臨真炁貫入符中 山嶽崩

右手指海 一條金戟凜風霜

海水竭 三界橫行邪鬼滅

左脚透鐵透石 右脚入水入火

洞貫如箭急急 往來飛電急急

黑雲黑霧鐵索鐵繩 風輪左轉扇

飛騰三界收捉邪精 動乾坤 巽炁

大車右行照耀

赤城 摘午文取 離火炁入



大帝有勅通怪來臨受吾令去遍歷幽冥急 捉急攝不正鬼神亡過某神魂尊稟符命仔 細搜尋正魂須捉不得誤擒攝到即附却莫 沈吟神將猛惡嘯動山林敢有拒者金戟穿 心 晰啄噬咤利噉叱叱攝急急奉

鄴都大帝勅攝

鄴都大誠魔符 無文 東北炁

吾奉玉皇 食巨椽文 廉武破 魁魁

上帝勅 廉武破 魁魁

魁魁 五道大 八煞將 九泉 號令

神攝 軍攝 謹請無邊大力神 使者捉魂

攝 變現十方真相攝 左手六甲

急奉鄴都 右手六丁使者攝魄

大帝勅 急準鄴都大帝令

三元三將軍急 前脚鎮殿將軍 子文

捉急縛急斬 後脚鎮殿將軍 子文

謹請水索速 謹請火索急

縛神 北炁入 縛鬼 午文南

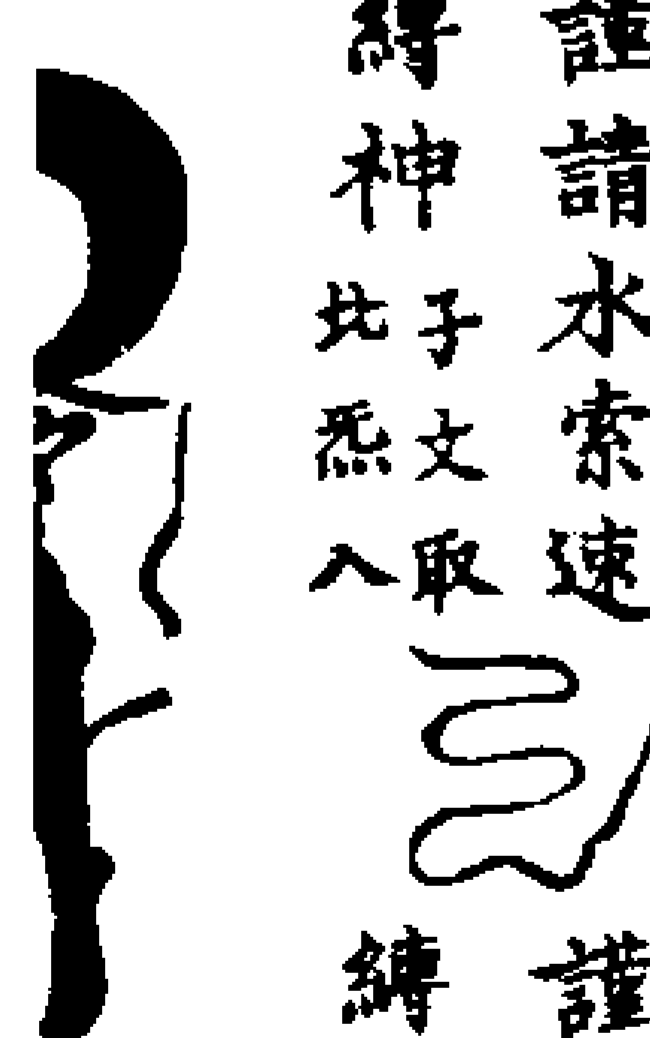



謹請上帝朝皇君飛龍天臣河魁神急降追  
魂速縛速捉九醜大聖赤髮魔王韓儀攝

勅遣呪

鄧都太守降令而行統兵三萬 馘滅邪精  
敢有拒者寸斬無停 速捉速縛 重枷重刑  
轟雷掣電 報應分明吾奉  
鄧都大帝律令勅

存將皂衣執刀乘東北方雲霧而來

鄧都小馘魔符 勅文 東北系



吾奉紫微大帝勅  
北斗真君律令



貪巨祿文  
康武破



響微 左持鄧  
三界令 都正令

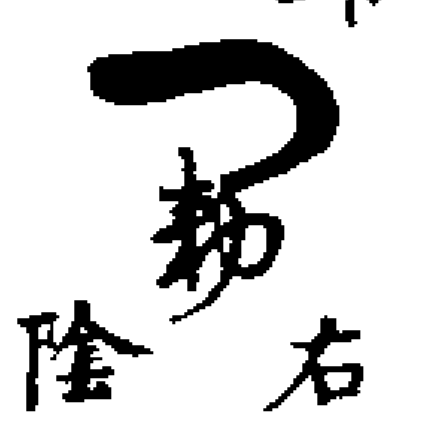

右持五方  
陰雷急勅



左足轟天大神速降  
右足動地攝捉邪鬼



胡靈朗  
靈轟然

將軍腰懸火  
索收捉鬼神



北帝上命威制九天下徹鄧都令行悉傳謹  
奉北帝勅急召大將關羽捧此勅令神飛鬼

滅若親若疎一一追攝不得順情分明響應  
存大將皂衣執刀自東北方雲霧而來

謹請鄧都大威德大忿怒統天禦地殺鬼馘  
魔大將關羽急降靈急降聖滅邪鬼馘魔精

急準上帝勅風火速奔程陰雷電光發轟天  
霹靂聲逢神滅跡遇鬼亡形急急如律

九醜大魔攝魂附體符 先念勅 筆呪

上帝有勅賜吾神筆非時勿用用之勿失鬼  
精潛伏邪魔滅跡急急如律令

吾受鄧都大帝勅惡醜魔王呼四直八將二  
神赴壇來撼動山河追捉鬼急急奉帝勅

木火土金水。太陽太陰 上帝  
五星降真炁。儀璘互明 有勅

大令 田 關天門閉地戶留人門 急行  
塞鬼路穿鬼心破鬼肚 急行

左提魂使者 左鎮殿將軍

右攝魄使者 右鎮殿將軍

天大地火太陽大陰火  
三昧真火急發急行



勅呪 密念空田 字三轉

神靈將靈將靈神靈將逐神靈神逐將靈提  
魂攝魄降附童身靈童魂魄交互通靈急急

鄧都帝君勅禁邪精悉合元真使我通靈神  
將所到捉鬼附身稍有不伏五斗追形急急  
如鄧都女青律令勅

勅遣呪

斬頭瀝血曾霄大將符 二十

飛天大聖斬頭瀝血 上元將軍  
曾霄大將軍速降 唐弘急斬

神中元將軍葛雍急斬鬼 六甲將軍  
下元將軍周武急斬精 急降神靈

神中元將軍葛雍急斬鬼 六甲將軍  
下元將軍周武急斬精 急降神靈

神中元將軍葛雍急斬鬼 六甲將軍  
下元將軍周武急斬精 急降神靈

神中元將軍葛雍急斬鬼 六甲將軍  
下元將軍周武急斬精 急降神靈

① 六丁將軍 天然地煞年煞月煞 急捉邪精 日煞時煞水煞火煞

三十六將軍一齊煞急 遮耶大聖攝 奉太上老君勅令然 遠歷大聖攝

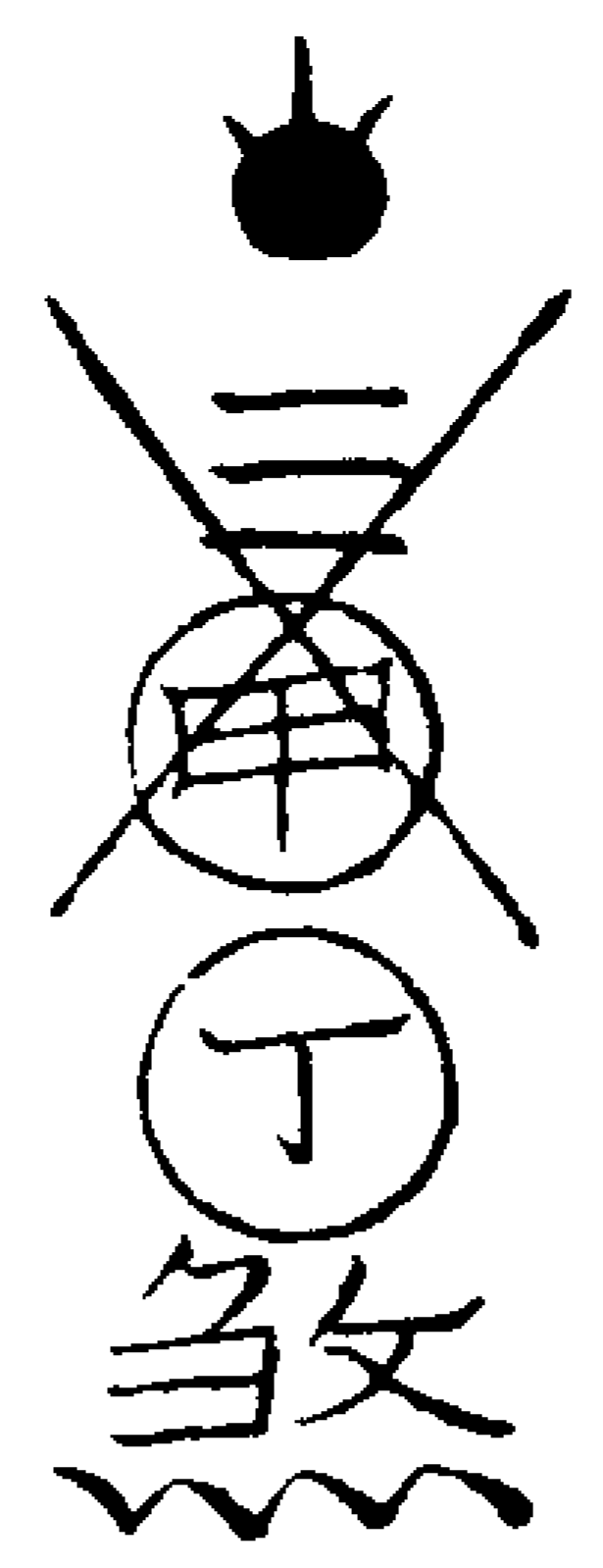

呪曰

帝勅靈靈大力天丁威劍神王斬滅邪精山 魁魁何敢當刑神將神吏速召速臨與吾 斬鬼疾速通靈急急奉 鄴都殺鬼律令攝 道法會元卷之二百六十二

道法會元卷之二百六十三 盤二

鄴都考召大法

太玄夜光玉女查勝真捉神符

天元 地元 天光日月 鬱儀 之祖 之根 地光靈真 陽耀

結璘 天官執法地官降神 左禁

陰精 水官掌令上合天心 司殺

焦仲卿右禁 雷音大神馬世昌 轟

司殺曾元善 不動尊神宋文卿 天

霹靂滅滅邪精神 謹請夜光玉女查

光閃燦照破鬼羣 勝真急降符中

鄴都勅命 攝捉神鬼 北帝 勝真奉行 掃蕩魔精 北祖

統攝 行左入地禁右入鄴城飛行變化 鬼神 行速捉如靈敢有不伏碎如微塵

急急



謹請太玄夜光玉女查勝真左福大神陰光

總聖大將瓊妹嬌急急奉行

內壇八將符

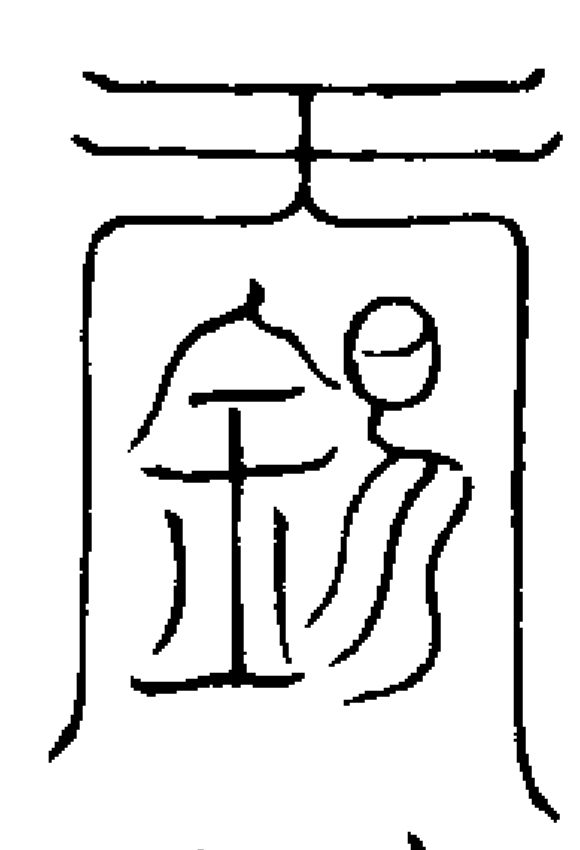

唵天魔誠鬼將下降 離方捉鬼大將韋錫

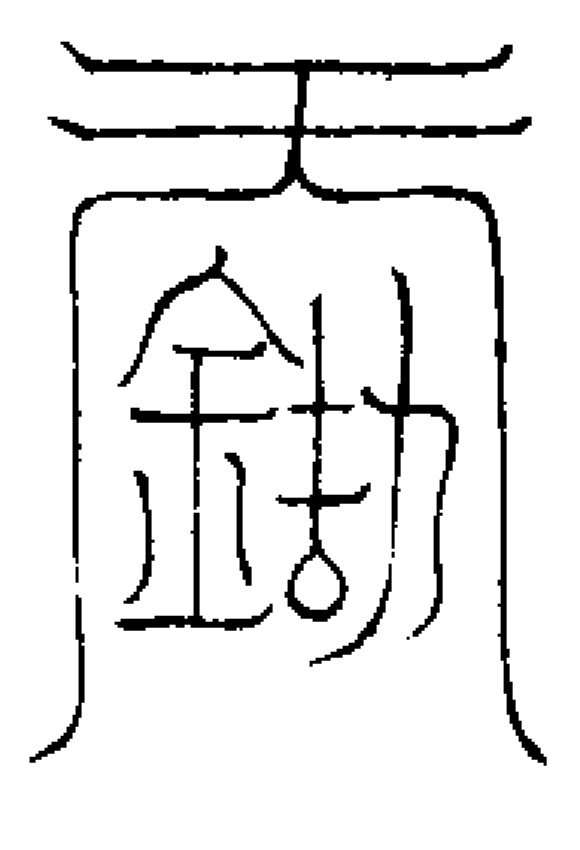

唵霹靂囉大力攝下降 巽方縛鬼大將劉鋤

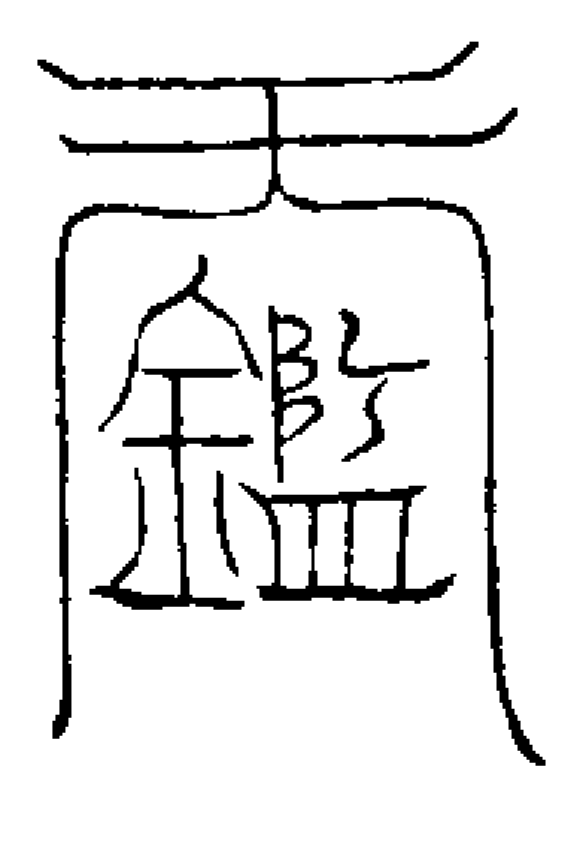

唵北冥黑水魁魁下降 震方拘鬼大將王鑑

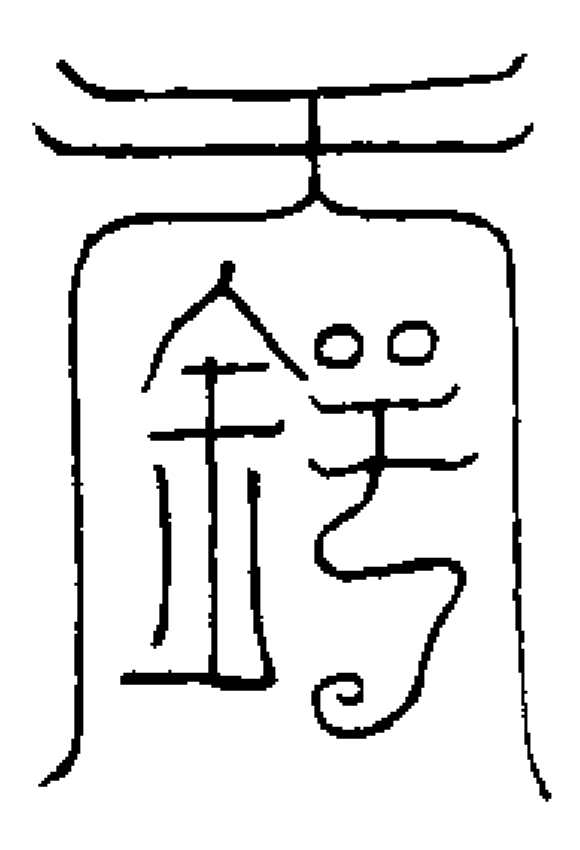

唵咄咄啖啖吒下降 兌方拷鬼大將孟錫

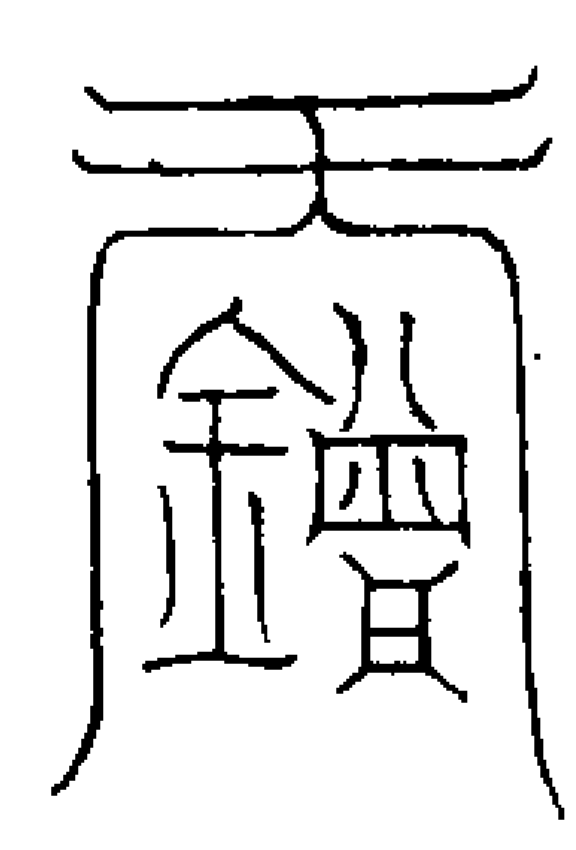

唵北帝神煞喃嘍帝金 關鎖鬼元定下降坤方 猛將車寶

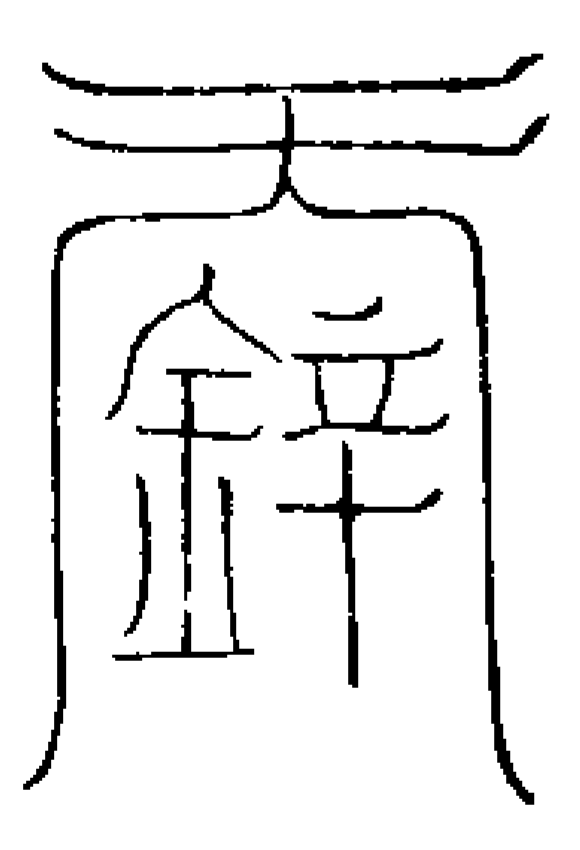

唵未王大勅現形下 降坎方猛將夏奎



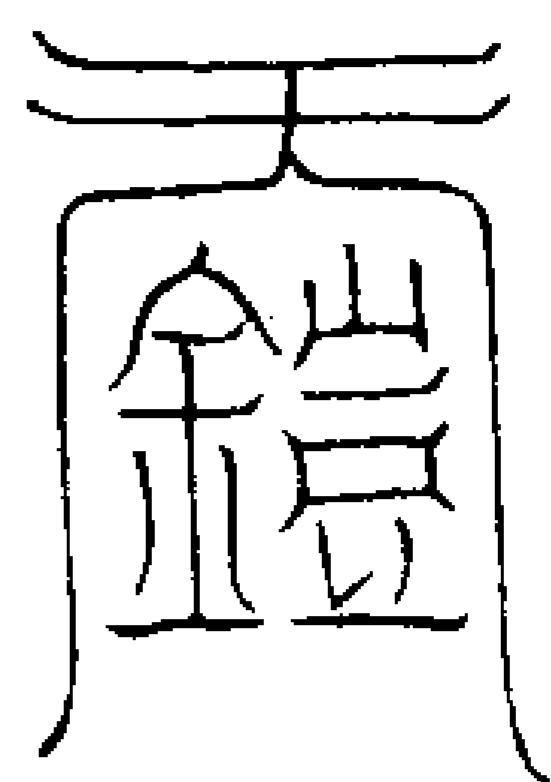

唵朝皇君下降良方猛將劣性直

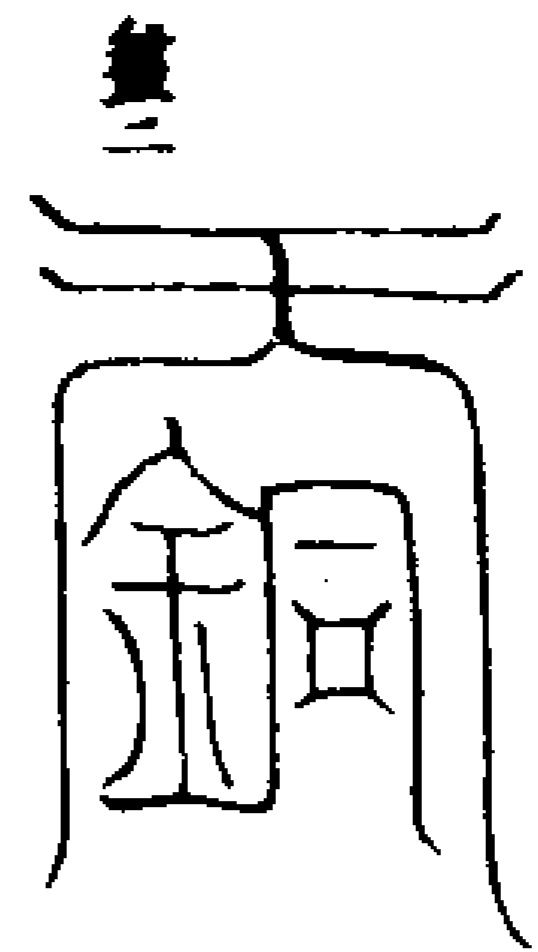

唵巨元金闕守真使者斬頭瀝血利國安民下降乾方桑通怪

內壇八將合符

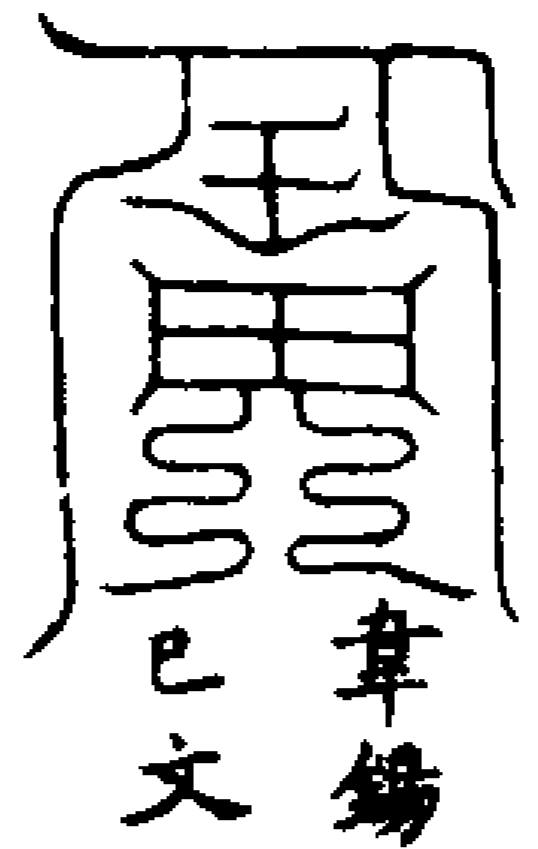

韋錫 巳文

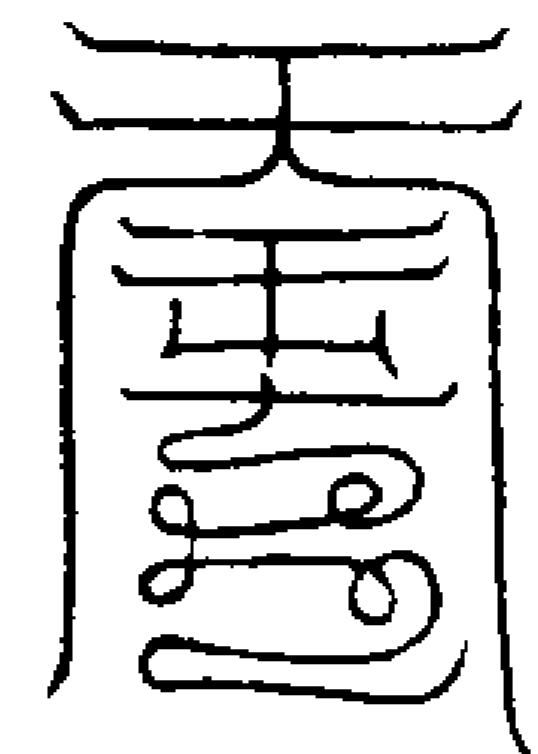

劉鋤 未文

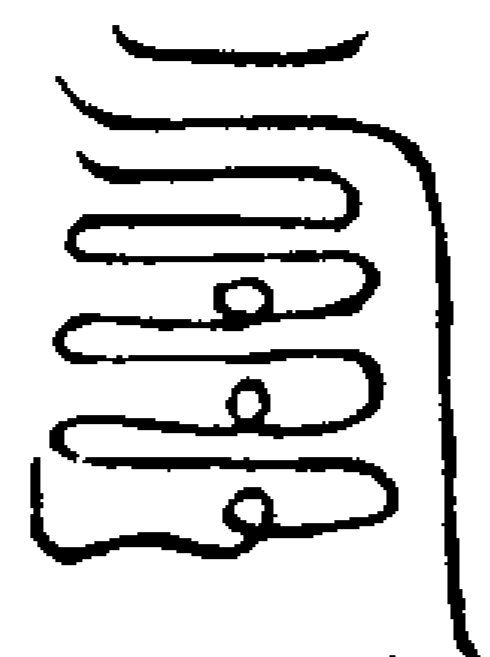

王鑑 子文

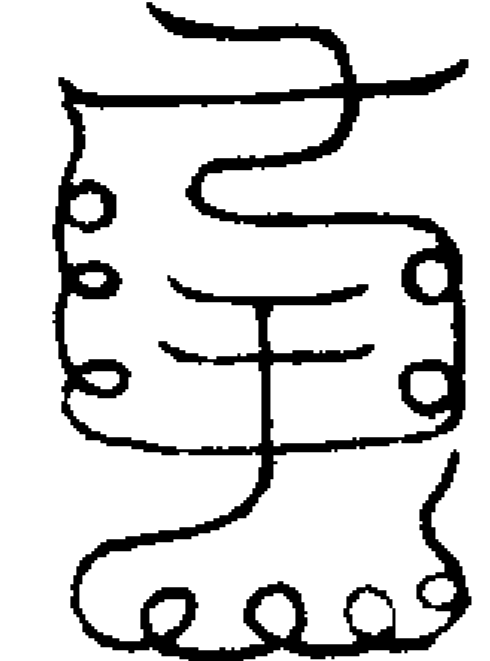

孟鈞 子文

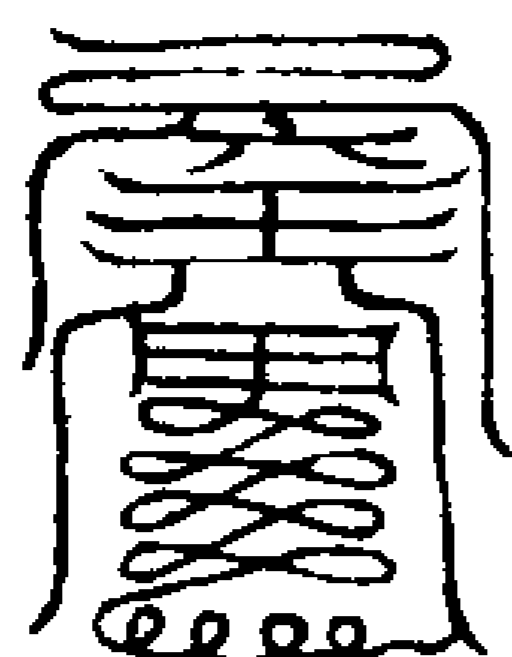

車寶 寅文

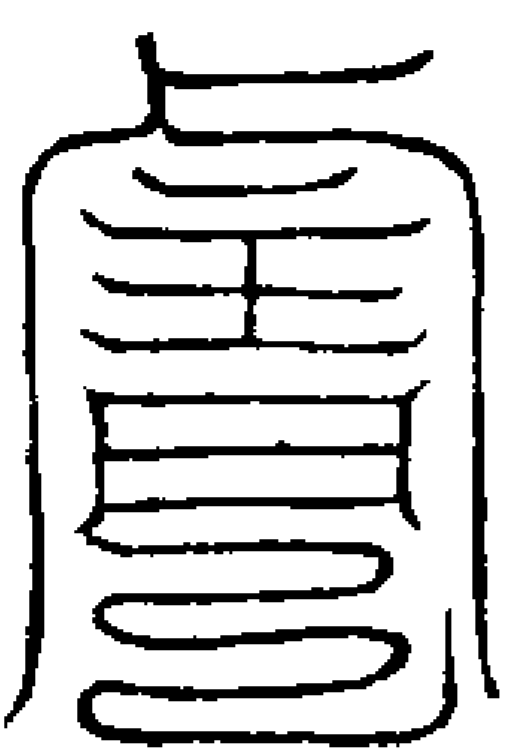

夏奩 未文

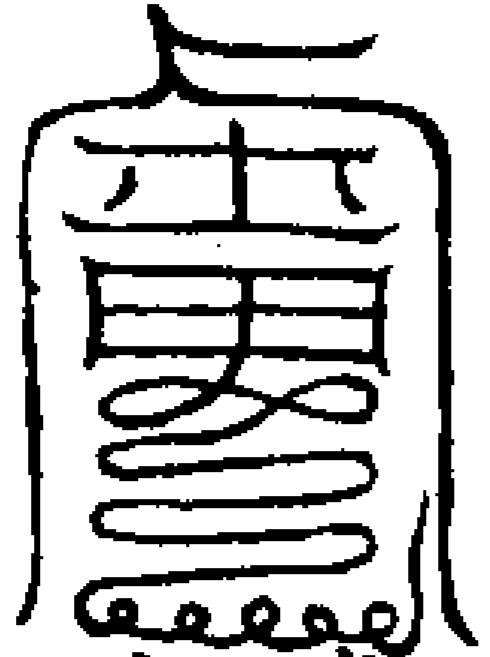

劣性直 寅文

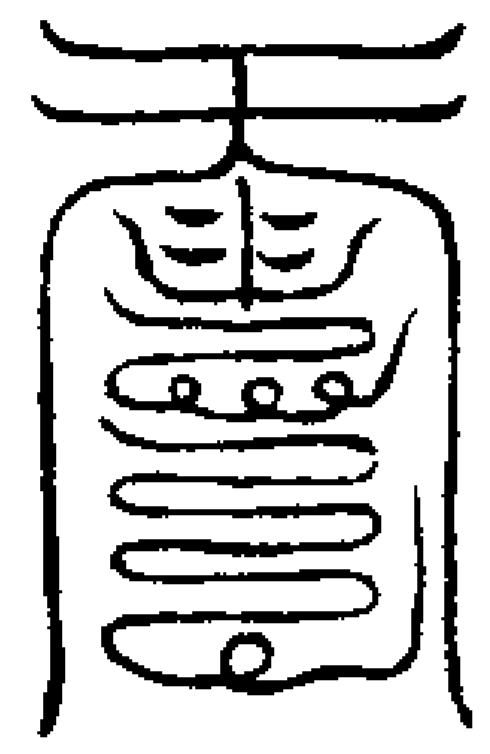

桑通怪 未文

鄭都孟元帥勸鬼符

先凝定存北陰之下黑炁上衝引出書符

錫鋤鑑鏹 五炁靈君 并召

鎔鏹鎧銅 上合太清 四符

拷縛 風神急至 急捉急

鬼神 地神急臨 縛急攝 孟鈞 謹

鄭都孟 天蓬呪塗 北帝諱

某速降 向良出筆 蓋之



勸呪

天府靈神地府威兵手執金鞭勸鬼通名巨天力士孟鈞將軍疾速拷勸不得留停急急如鄭都大帝律令

明通報應符 法官自己 受符服佩

元始祖劫化生諸天 魁魁魁魁魁

日月星宿照耀無邊 魁魁魁魁魁

北極紫微 鄭都大帝 明通報應攝

大帝勸 鄭都大帝 明通報應攝

幸劉王孟車夏劣桑八大將 天然地

軍火速明通報應攝塗轉 煞年煞

月煞日煞時煞水煞火煞三十

六煞一切無道邪鬼盡皆受煞

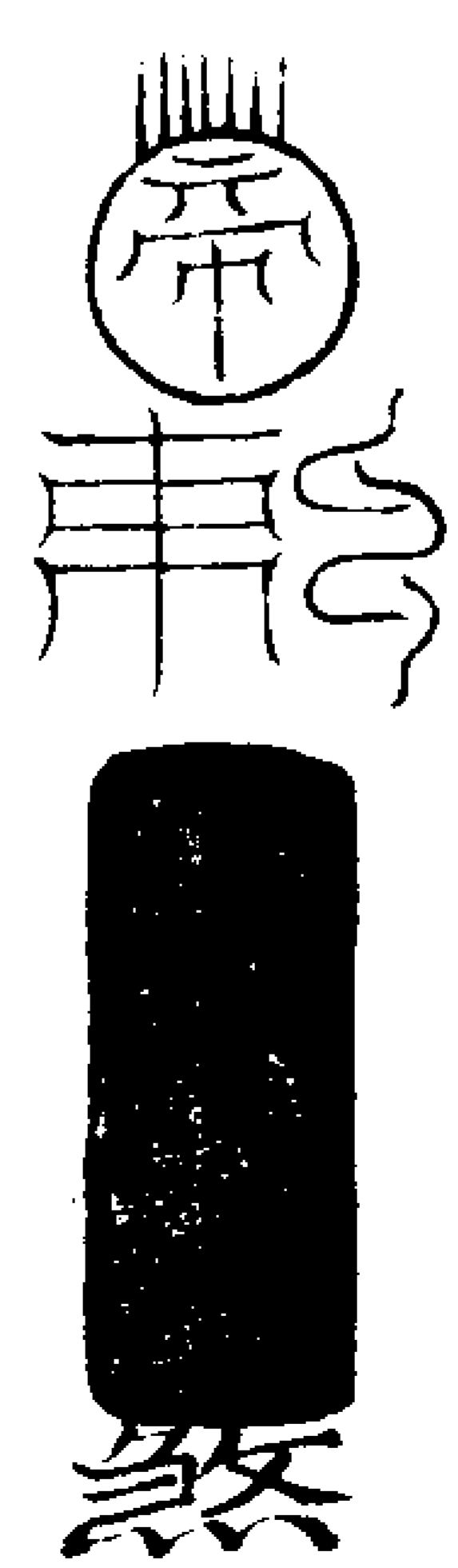

右符指煞文取西北金光炁入法官每遇

甲子庚申本命日以降香湯吞服并佩帶

勸符呪

謹請鄭都上中下部三壇猛將韋劉王孟車夏劣桑八大將軍曾霄馬存中溫仲信耿將朱日俞瓊禮一切威神急急降真炁入吾百骸九竅五臟六腑之中驅捉三尸九蟲守護真元正炁明通報應急急降靈疾

又勸呪

紂絕標帝晨諒事構重阿炎如重霄烟拂若景耀華武城帶神鋒恬照吞清河閭闔臨丹井雲門鬱嵯峨七非通奇蓋連宛亦敷魔六天橫北道此是鬼神家謹請碧乾毒王六天魔王震擊羅靈北帝魔王四天耀兵鄭都鬼

相巴元醜伯九天都錄統領大魔收捕逆鬼  
敢不聽從急急如  
北極大帝律令敕

召鄧都九獄主吏符

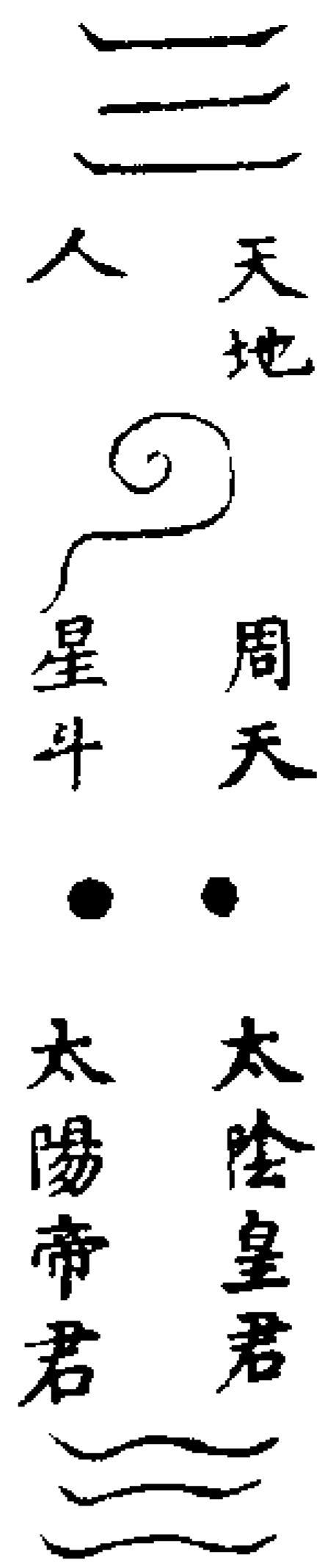

天地 周天 太陰皇君  
星斗 太陽帝君  
三炁 八大 五方神兵  
天君 神君 九億萬騎 天獸  
元帥

煞鬼 普告九 急急  
施行 獄主吏 召來至

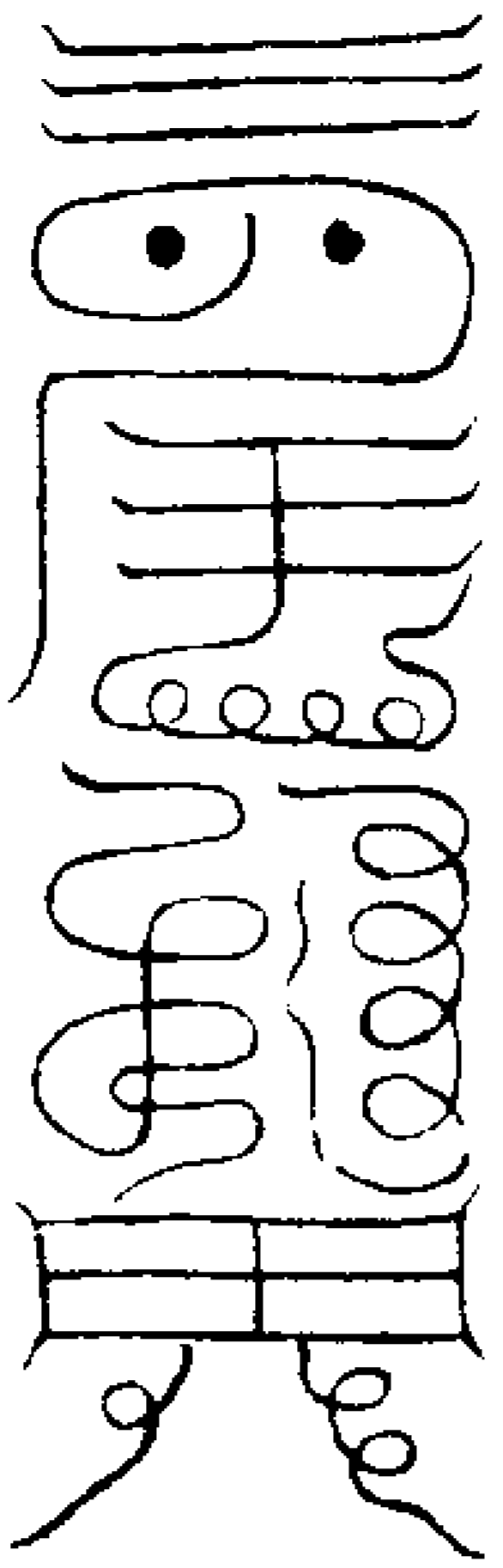

鄧都主吏玄冥將軍四臂三頭金甲黃中雄  
威赫奕御邪攝精聞今命令火速降臨急急  
如律令

鄧都水獄真符 坎文

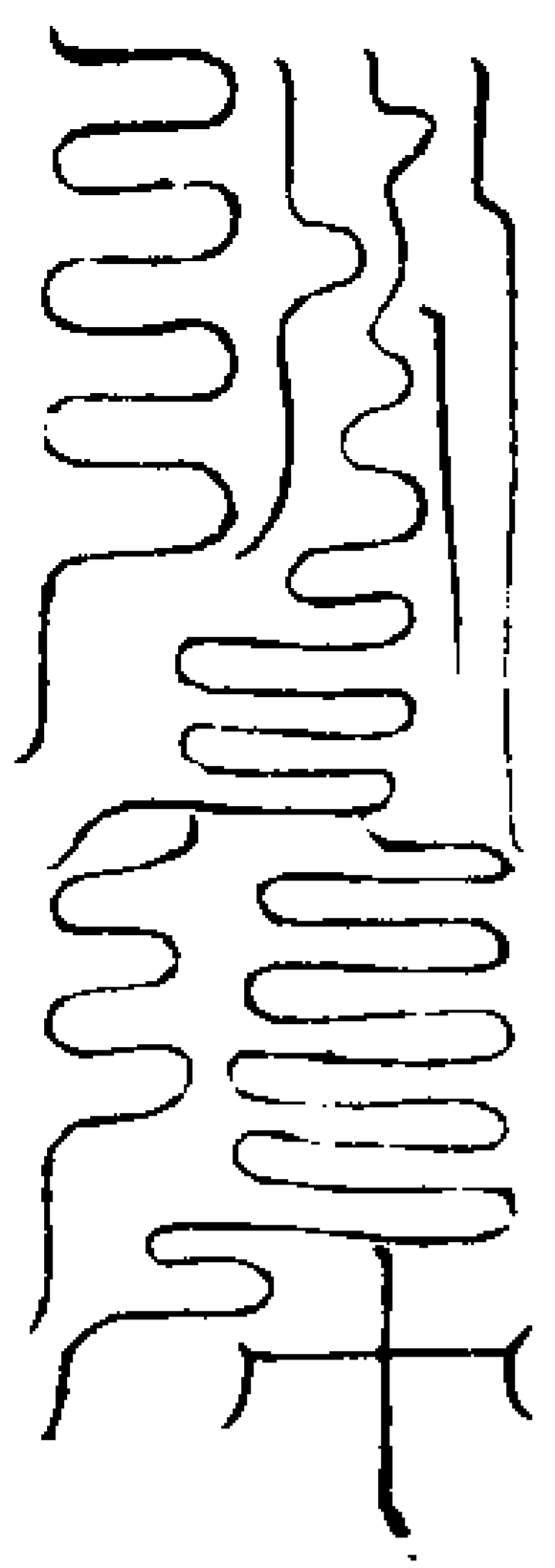

溟海九萬中有石城惡煞守關毒龍啖精水  
官速送追禁鬼神敢犯天律飄蕩奔傾飛雲  
速去一一通名敢有不順送汝天丁急急如  
律令

鄧都火獄真符

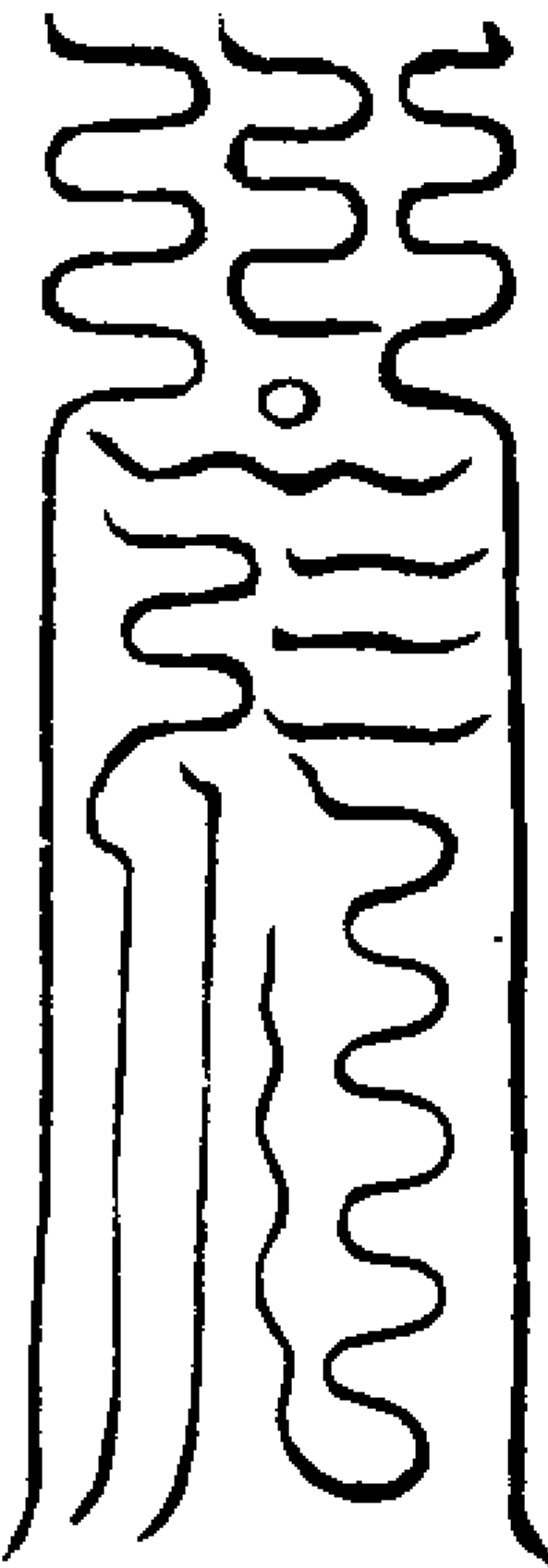

赤炁黑煙銅熾鐵城收禁罪魂拷掠無停南  
斗然骨火帝燒形速去邪源使民安寧火兵  
捕檢焚蕩鬼管敢有不從司禁書名急急如  
律令

鄧都大帝心印 捉鬼精萬神自伏天兵拱手



嗆吓吓眾神稽首萬邪皈正敢有拒逆化作  
微塵急急如律令  
鎮鎖五通符法

治山魃符

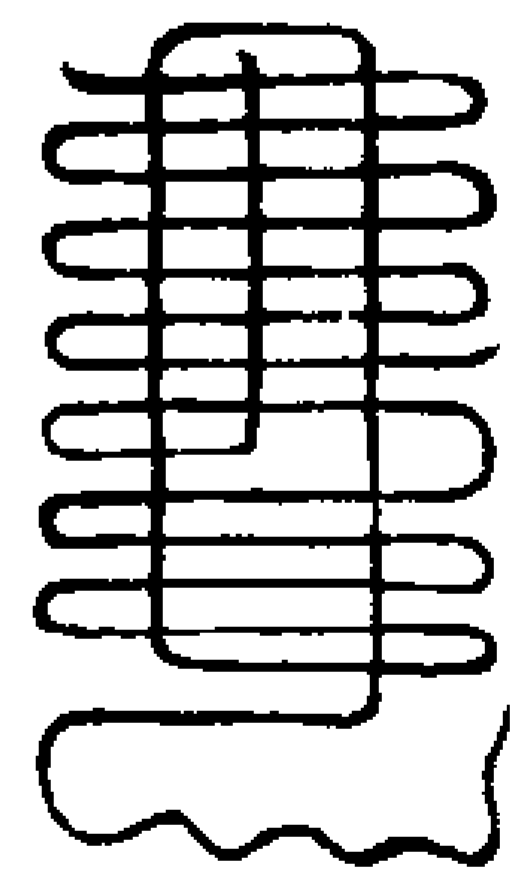

鄧都猛將孟璋速入  
符中掐寅文東炁入

治鬼魃符

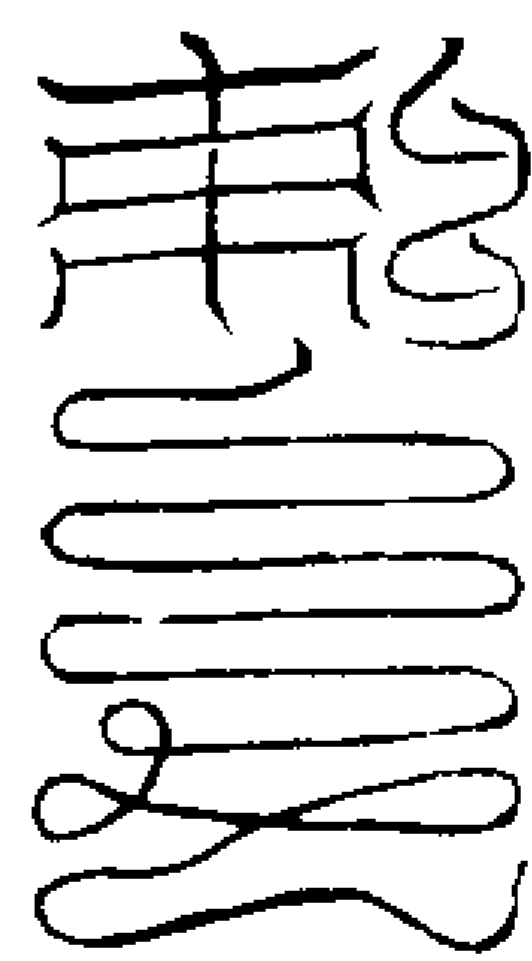

鄧都猛將姚亨速入  
符中掐酉文西炁入

治飛魃符

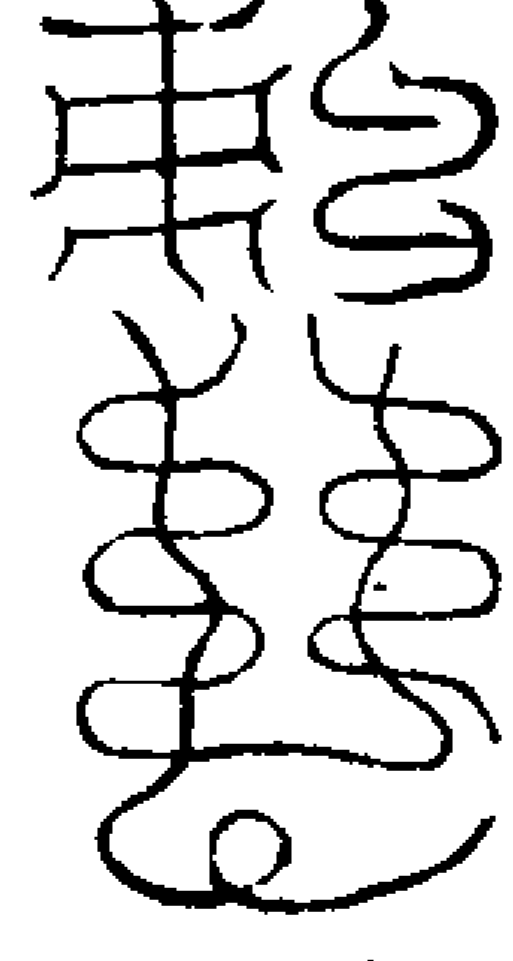

鄧都猛將張德昌速入  
符中掐午文南炁入

治水魃符



鄧都猛將黑彥清速入  
符中掐子文北炁入

治精魃符

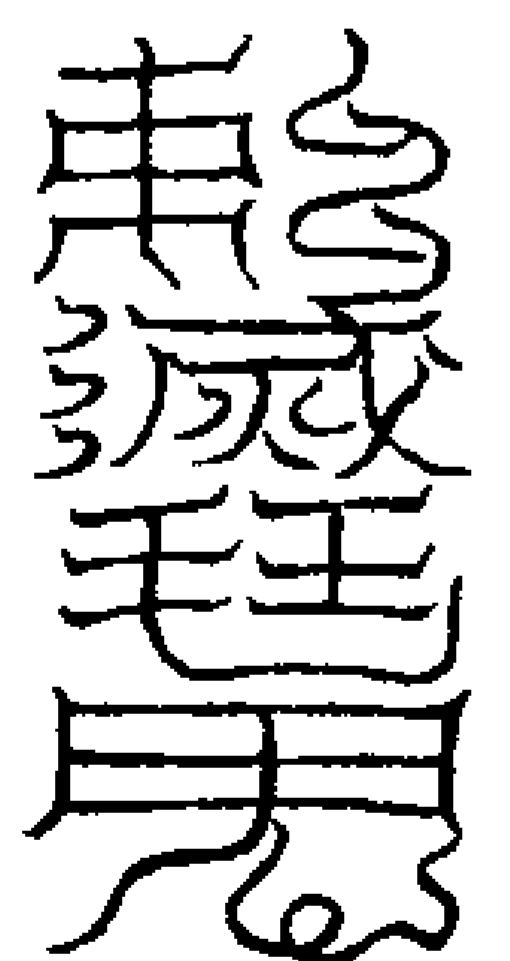

鄧都日直神將速入  
符中掐亥文中央炁入

右五符專主攝捉魃鬼五通木客不正邪

妖魔魅精怪宜用鐵板朱砂書之仍以鐵  
丁釘鎮其所密念呪曰  
唵吽吽衆神稽首邪魔皈正敢有不伏化作  
微塵急急如律令

鄧都韋大將捉鬼符

魁魁魁魁魁  
魁魁魁魁魁  
魁魁魁魁魁  
魁魁魁魁魁  
魁魁魁魁魁  
魁魁魁魁魁  
魁魁魁魁魁  
魁魁魁魁魁  
魁魁魁魁魁  
魁魁魁魁魁

門效閉地戶如留人門冲塞鬼路文  
穿鬼心百通破鬼肚自子直至午出

急捉急

縛急攝

右用劔訣向鬼戶上虛書畢却念後呪以  
北帝諱字押發剔煞文北炁吹喝起

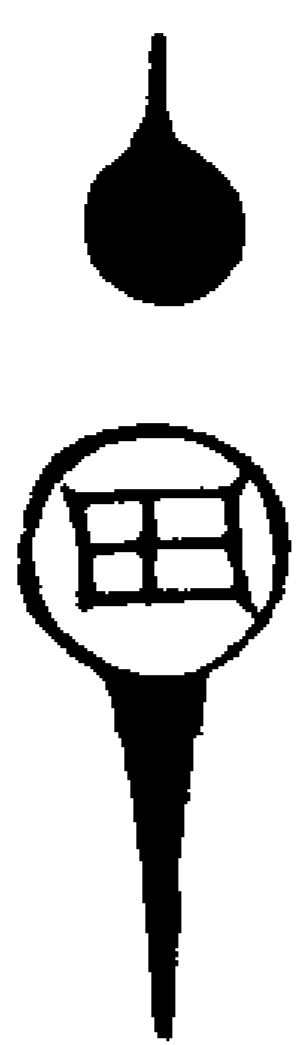

洞玄無上太真索北帝流傳攝撲捉吾奉北  
方黑鈴令急呼韋錫與吾縛急急如律令攝  
鄧都十將羅鞠法十道符加勅  
字以呪祝之  
十柱呪為鐵火棒百萬邪魔莫敢當十輪火  
將變天地欲告吾前不敢言一柱呪為鐵火

棒二柱呪為鐵火輪三柱呪為鐵火索四柱  
呪為鐵火鎚五柱呪為鐵火城六柱呪為鐵  
火券七柱呪為鐵火池八柱呪為黑風颶九  
柱呪為雷公斧十柱呪為雷公鞭

第一大將潘嚴申 頭戴鐵帽手執鐵棒

掐午文布南炁為炎焰火杖劔訣虛書勅  
於符上念密呪曰

飛符走沙石霹靂動乾坤神光猛焰火考鬼  
遍崐崙急急如

鄧都馘毒攝

鄧都馘毒攝

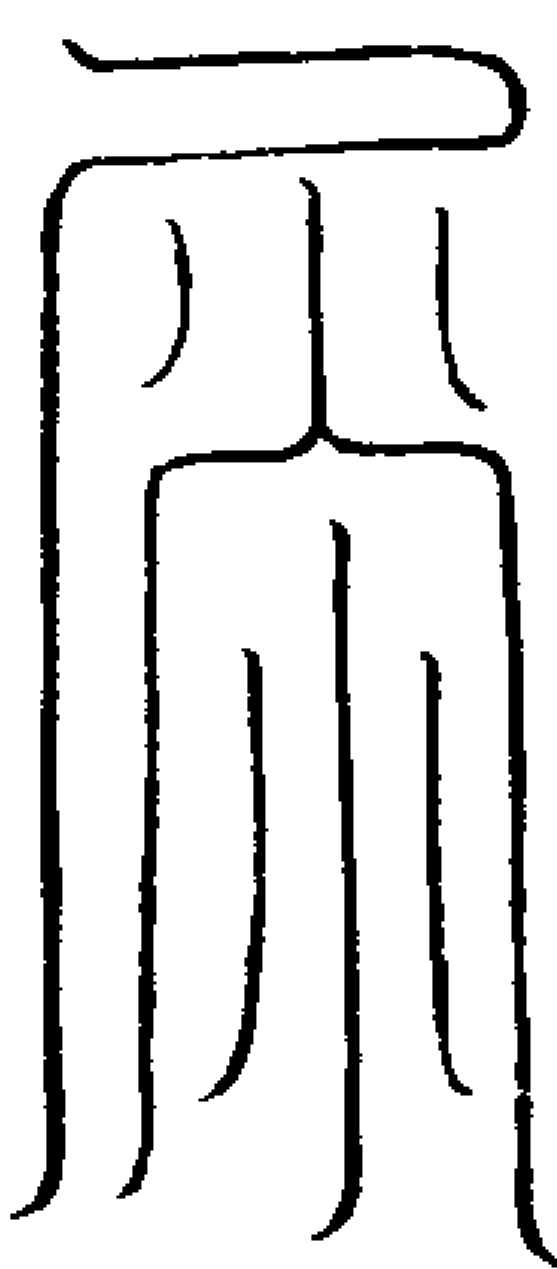

雷公霹靂風火不停吾召鄧都考召院猛將  
潘嚴申將軍急速前來考鬼噓會有相無空  
有色無光鎔落火柱盡入鬼門急急如律令  
第二大將劉諶 頭戴鐵帽手執鐵棒  
英聲冠玉庭飛符攝萬精火光留不住考掠  
幾時停急急如  
鄧都叱哪啣攝

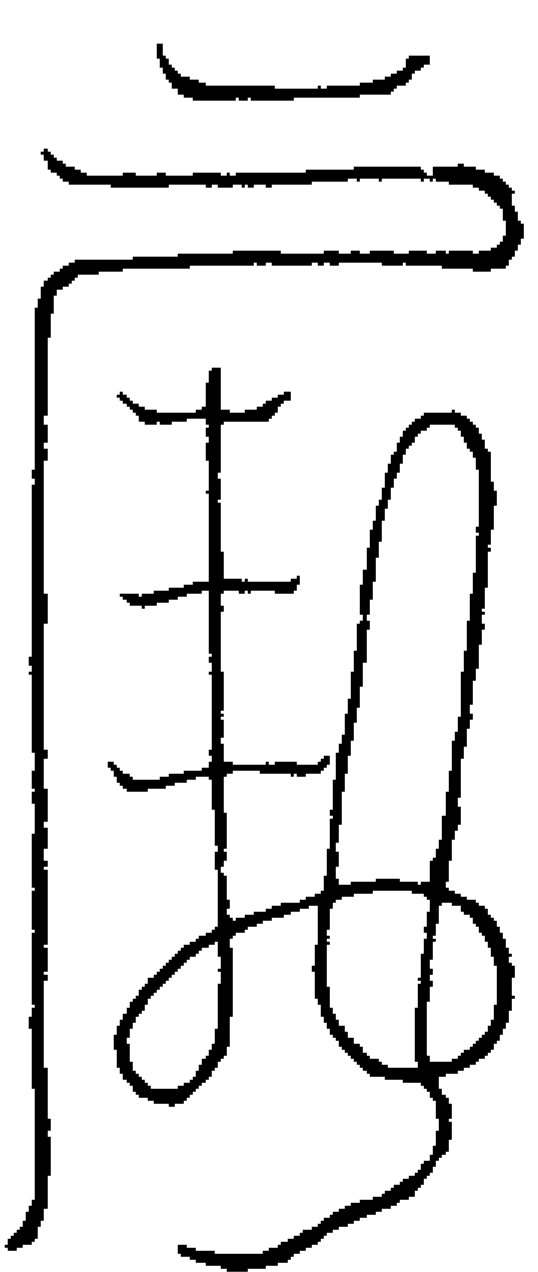

雷公霹靂風火不停吾召鄧都考召院猛將  
劉諶將軍急速前來考鬼非我之王萬法玄

章風火寧擊盧智鬼門急急如盧智攝

第三大將羅深 頭戴鐵帽手執棘槌

潛淵神液黑電奔逐符走急走應者盡戮急  
急急如

鄧都喇叱攝

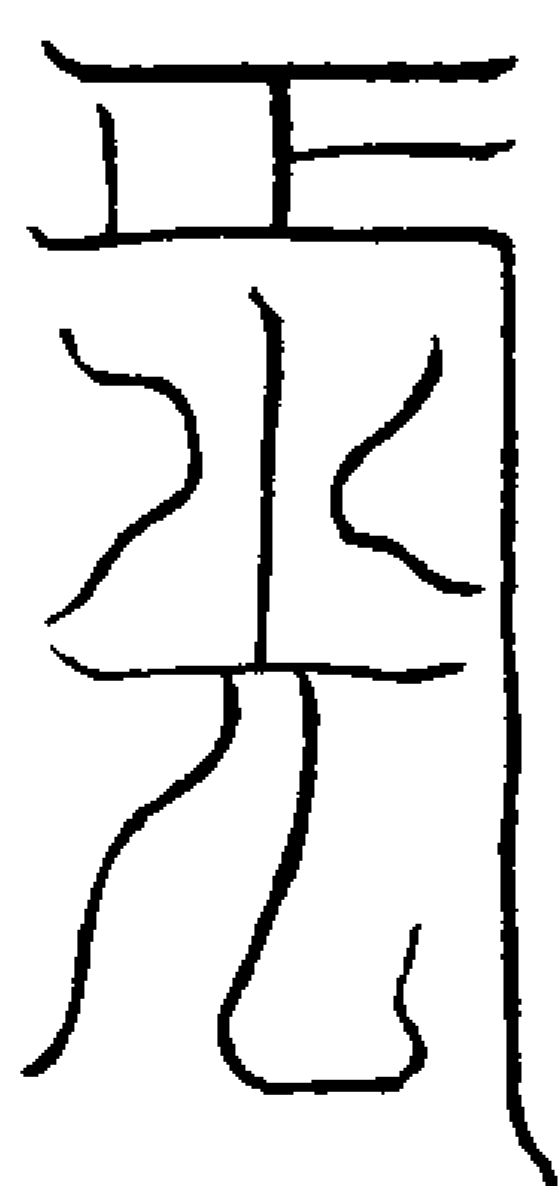

黑雷霹靂風火不停吾召鄧都考召院猛將  
羅深將軍急速前來玄炁流行萬潛飛光之  
王萬里潛飛急急如南方智攝智又攝  
第四大將取淵 頭戴鐵帽手執鐵槌  
靈變雙精威變雲軒那變閃走飛布湛然疾  
急急如  
鄧都噓哪攝

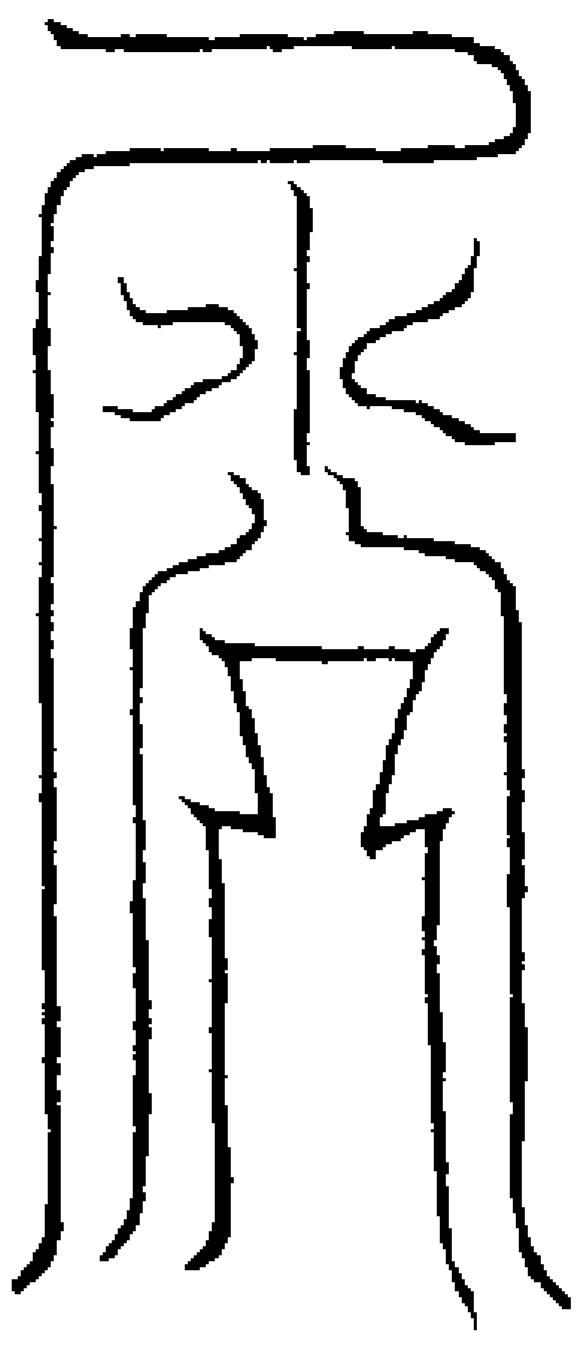

雷霆霹靂風火不停謹召鄧都考召院猛將  
耿淵將軍急急前來考鬼無極至老太君風

大亂擊善訶喇急急如律令攝

第五大將周宣道 頭戴鐵帽皂衣執劍

混沌化精炁真威禦萬邪火光金色現鬼魅  
絕形家急急如

鄧都休噉吒攝

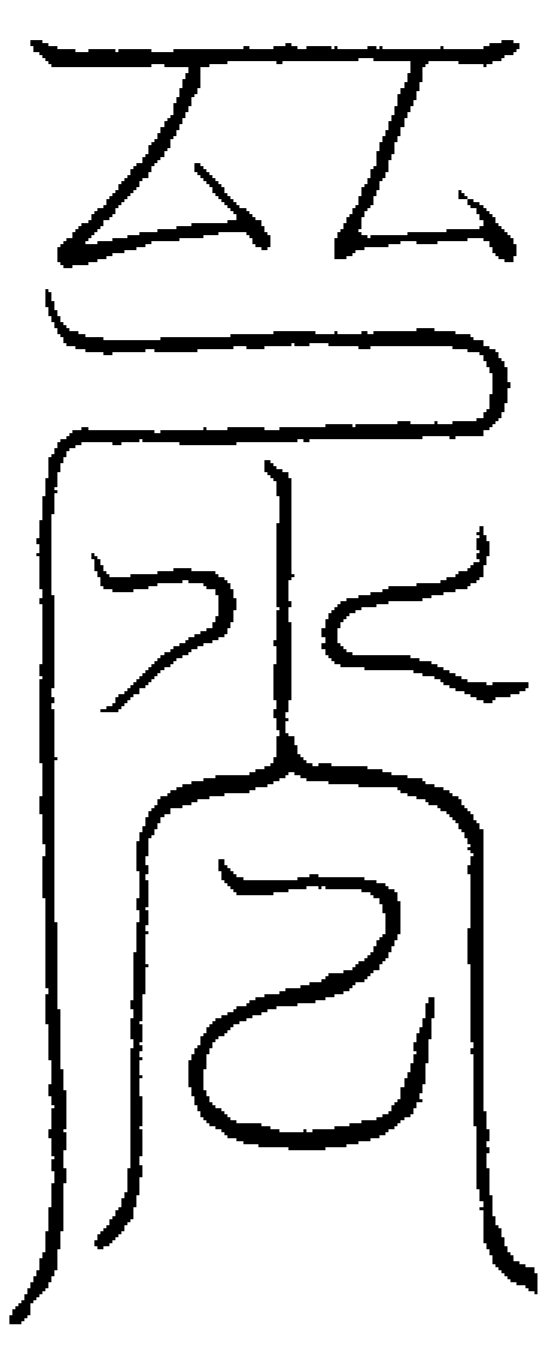

雷霆霹靂風火不停吾召鄧都考召院猛將

周宣道將軍急速來臨吾召功曹攝縛鬼精

急急如律令

第六大將魏朗 頭戴鐵帽皂衣皂靴掩心

鐵甲執棒

神光朝玉陛威光耀玉輝神威光咫尺考召  
在須臾急急如

鄧都黎吒攝

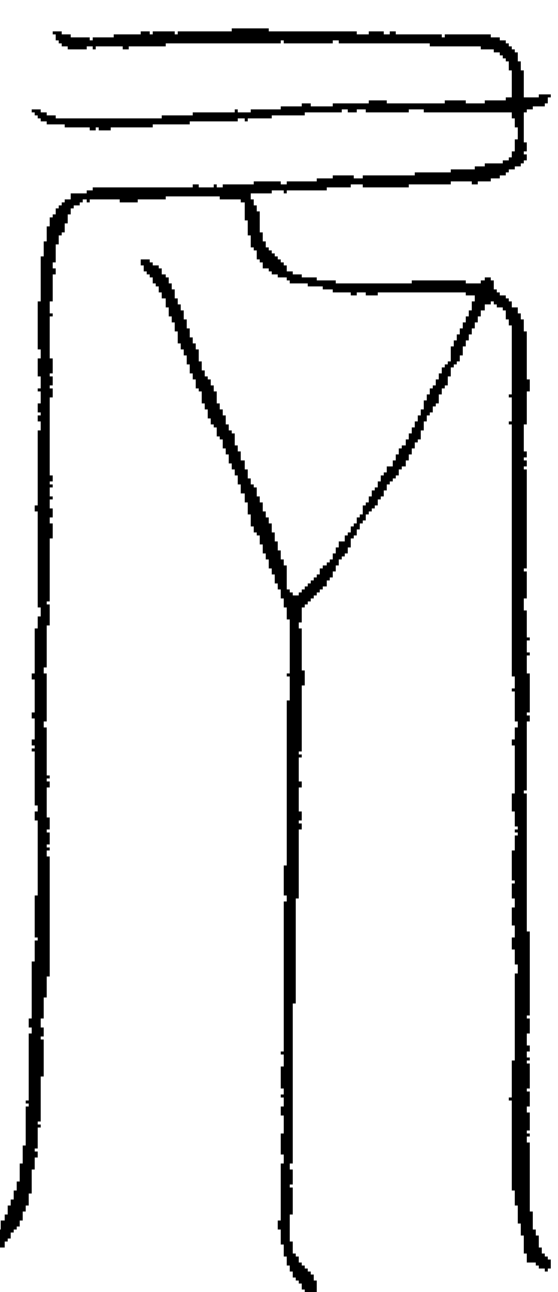

雷電霹靂風火不停吾召鄧都考召院猛將

魏朗將軍太玄又玄重則滅玄急速風火喇

噉吒攝

第七大將薛光 頭戴鐵帽皂衣鐵甲執戟

坤維下映乾象上扶目精內吸威光外敷急

急急如

鄧都摩喇驅喇攝

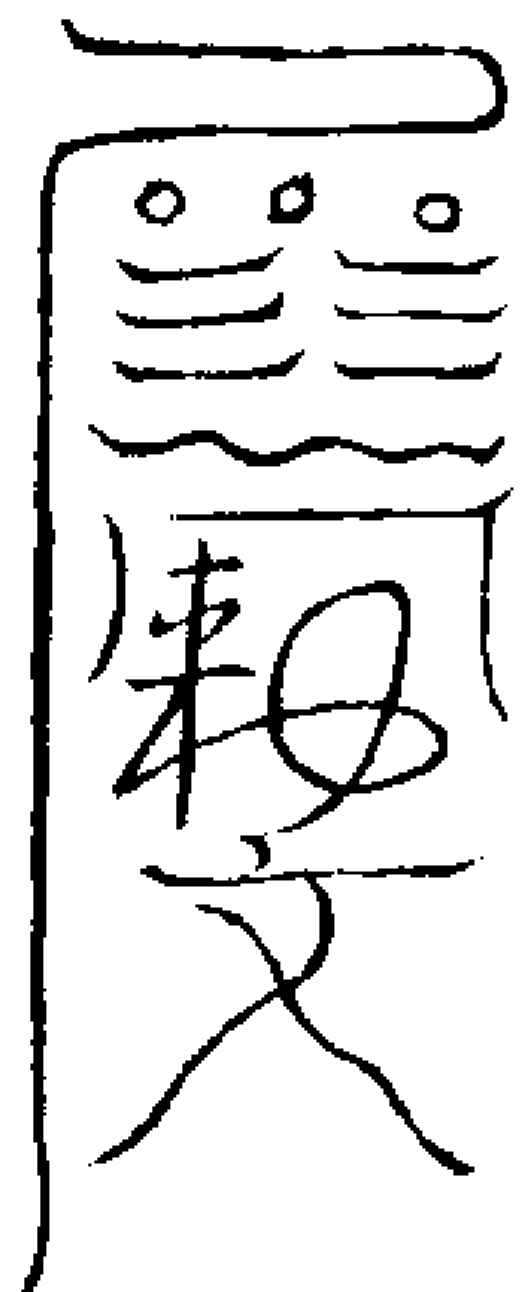

雷電霹靂風火不停謹請鄧都考召院猛將

薛光將軍太上老君一水化動何神敢逆何

鬼敢當急急如律令

第八大將馮賓 頭戴鐵帽皂衣皂靴執戟

光騰萬丈下應坤輿青輝沸湧上飛紫虛急  
急急如

鄧都盧吒攝

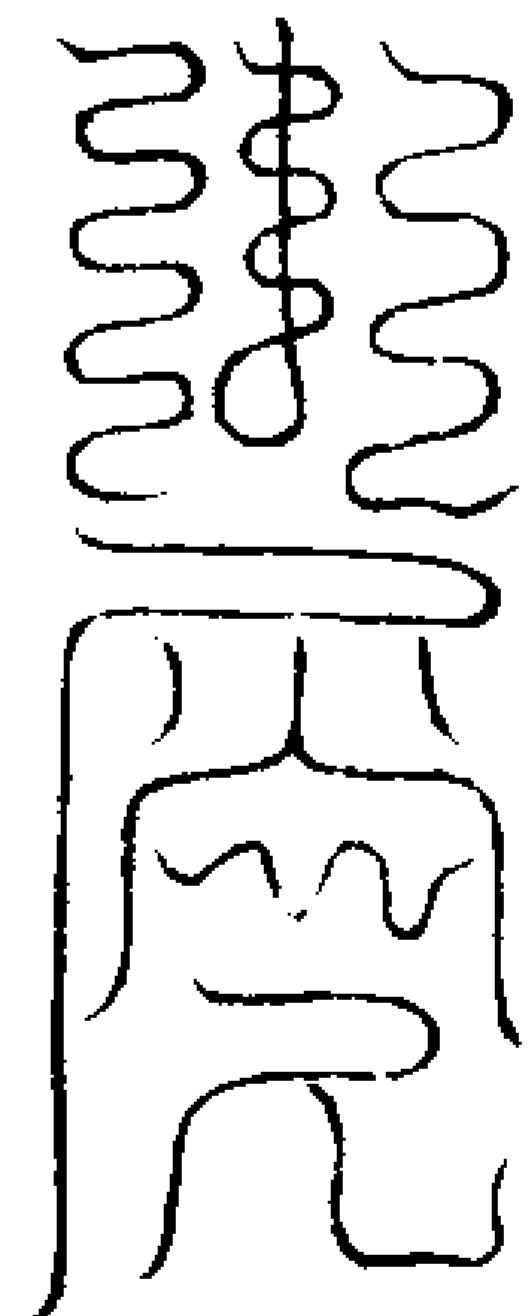

雷電霹靂風火不停謹請鄧都考召院猛將

馮賓將軍日月停光步踏乾坤頭戴火電足

踏雷罡急急如律令

第九大將柯昂 頭戴鐵帽皂袍鐵甲執斧

執戟

牛女飛精秀英雄跨茶負飛雲兼吐霧雲號

動皇穹急急如

鄧都囉吒攝

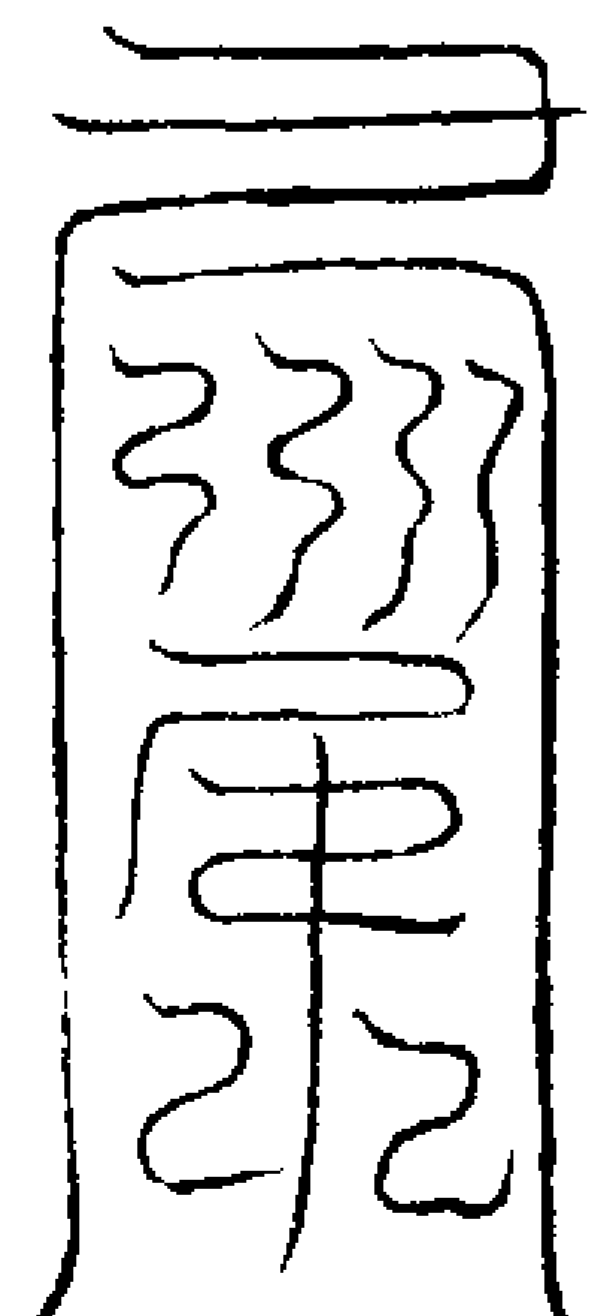

雷電霹靂風火不停謹召鄧都考召院猛將

柯昂將軍與雲吐霧擒捉妖精斬截鬼路無

得迹形急急如鄧都律令

第十大將史助 頭戴鐵冠鐵甲執鐵棒

虛精劫萬邪危宿捲飛霧千兵統攝處神光

破鬼肚急急如呵噓叱攝

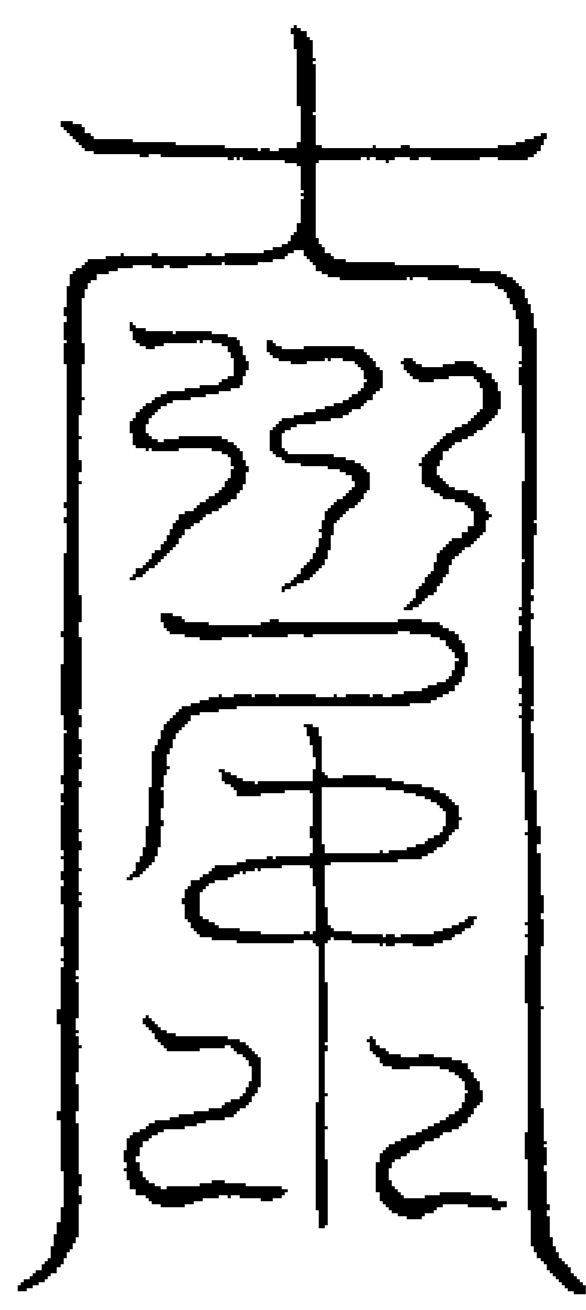

雷霆霹靂風火不停謹請鄴都考召院猛將

史助將軍急捉邪鬼奉令而行驅縛附身人

鬼分形急急如鄴都律令攝

鄴都重枷符



鄴都枷鬼將鐵枷重千斤

上帝有勅急急如律令

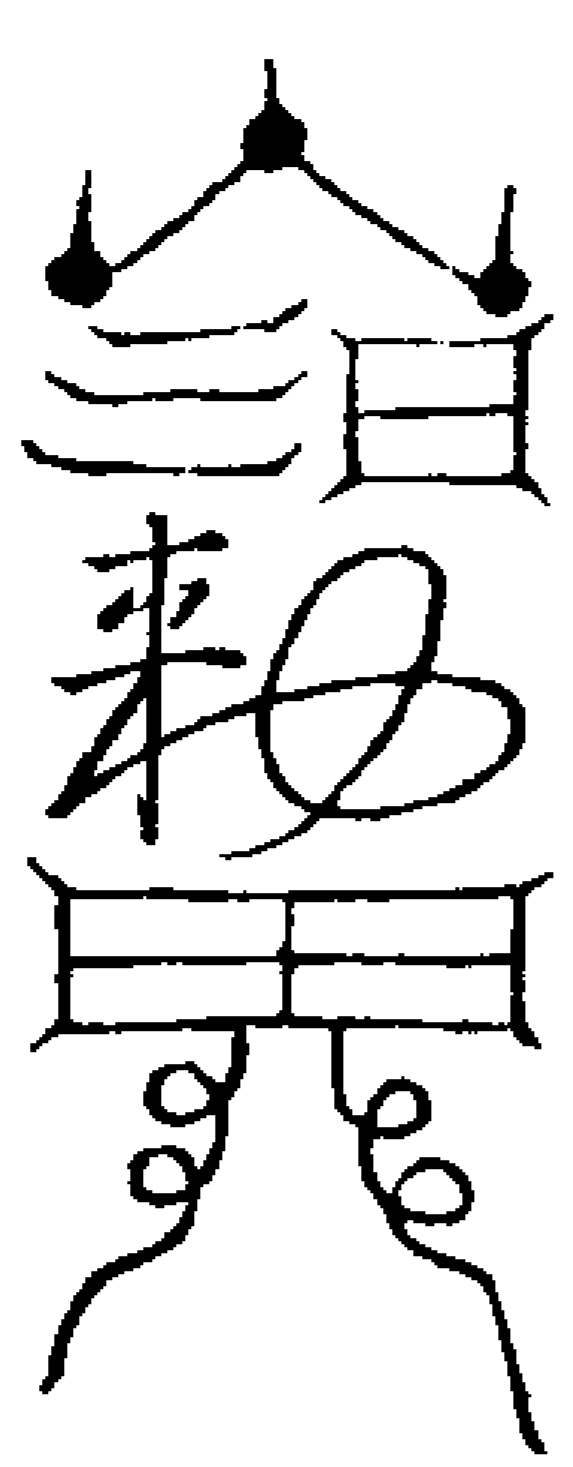

鄴都山神罡步真靈考縛邪鬼鞭打魔精急急如律令

黑風黑罩符

上元將軍唐宏急斬神中元將軍葛

雍急斬鬼下元將軍周武急斬精九

醜大魔王把

斷鄴山路

通怪八大將軍急往患人某身中攝捉與

殃作禍為害一切精邪鬼魅火急通報疾

天救

天風地風水火風天黑地黑水火黑

急急如鄴都

大帝律令攝

天風地風水火風

天黑地風水火風

天黑地風水火風

天黑地風水火風

天黑地風水火風

天黑地風水火風

天黑地風水火風

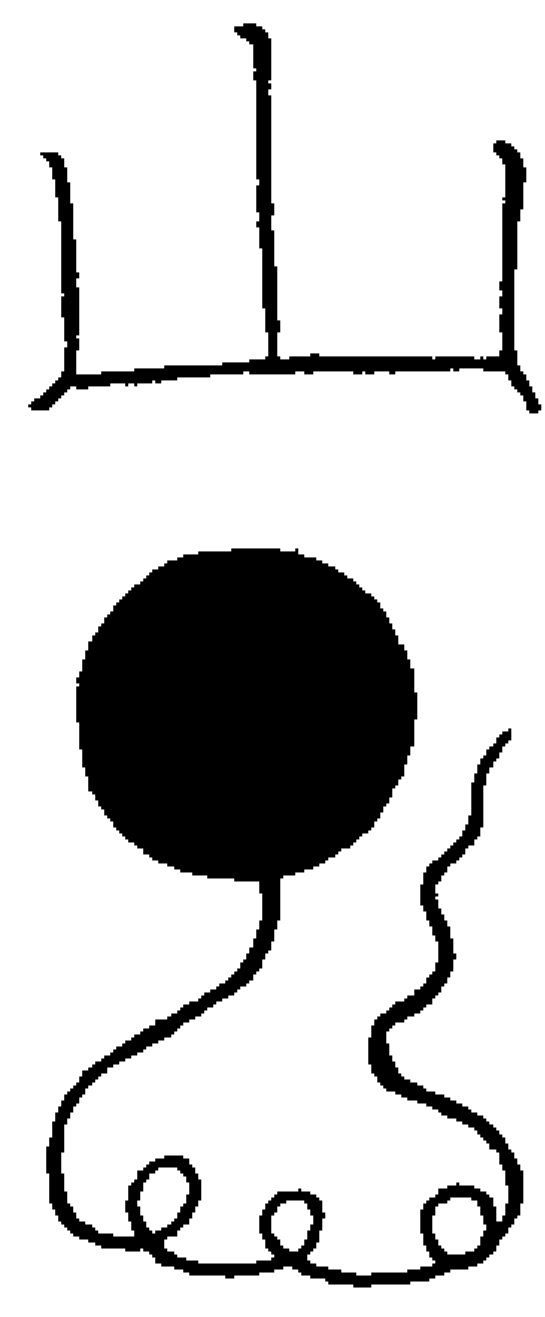

勅符呪

北極神北極神收攝生鬼驅鬼附身通吐姓

名生時冤魂死後英靈結作冤烝侵害生靈

謹請風神罡神騰天倒地追攝冤魂不拘遠

近捉縛來呈天風地風水火風天黑地黑水

火黑濛濛罩著諸鬼神神將捉來無不獲急

急如

鄴都大帝律令

大召呪 招大煞文

吾奉天帝勅命遊行三界討捕魔精四直直

壇當召三官所管九府四司五帝考官夜光

玉女二十四司判官巨天力士執罰神兵牛

頭獄卒三界大魔司命司錄司功司殺一切

判吏并召三元判官一百二十曹僚官吏內

壇韋劉王孟車夏劣桑八大將軍外壇張陳

李范杜劉王賈八大將軍三十六獄卒七十

二真官九獄主吏直壇土地助吾真烝降臨

法席齊赴吾壇聽命奉行吾奉

紫微大帝律令鄴都判吏一切官屬不得住

滯當院指揮太上行衙律令

存想東北方地戶裂開黑霧萬丈中有威

烈神將湧出現前

小召將呪

錫鋤鑑鏑鏘鏘五色靈君上合太清并  
召八將捉縛鬼神聞吾呼召火急現形疾

再召八將呪

天地日月星吾召鄴都神隨杰一攝至追精  
立現形不問神與鬼選甚妖與精八將聞吾  
召火急見真形

總召秘呪

唵嗚嘍义帝嘍义咕嘍义唵啣义盧喇义風  
雷义達盧义烏屠勅攝

召焦曾二真君呪

玄陰上將焦曾真君威鎮九獄總領鬼神風  
雷蕩崇火雷攝精紫微勅下立現真形

默召八將呪

風雷電露大黑四溟鄴都八將烏屠大神七  
元斗口大真靈君金叱金叱降臨來攝

鄴都聚壇捉呪

唵伽婁义帝婁义唵迤义盧喇义伽撥义風  
雷义火雷义其勅义達伊盧义烏屠勅攝吉  
留义帝留义風雷义火雷义伽鉢义達尸盧

义毗留勒烏輪屠义勅攝

八將急捉呪

錫鋤大威雄寶劍橫當宵正杰接天地聲名  
達上穹鑑鏑神靈速鬼神威賔伏鏘鏘鏘銅  
聖八將逞神通妖邪不敢遁先捉夜光鬼攝

赴四目翁急追無道神魁罡與滅蹤吾奉  
上帝勅附體姓名通急急如律令

抽筋拔骨呪

唵啣婁囉啣婁啣啣啣啣啣啣啣啣啣謹請  
鄴都鐵脊將軍與吾抽筋拔骨疾

變形呪

吾是天目與天相逐睛如雷電光耀八極徹  
視表裏無物不伏急急如律令

鄴都開道六甲呪 附亡用

唵啣啣啣啣啣啣啣啣啣啣啣啣啣啣啣飛拘

啣啣啣啣啣

存見東北方黑杰衝開鄴都山其間黑霧

萬丈將吏湧出捉攝亡魂赴壇

鄴都役八將呪

吾勅天威體道自然包羅萬象道應乾坤鄴

都八將速赴吾前吾奉紫微勅令玉帝言宣

賜吾九曜神鋒脚踏麗水金蓮違命不至如  
逆昊天急急如北極大帝律令勅  
撒雷訣去東北方衝開鄴都山黑霧萬丈  
擁出將吏存至壇外

鄴都催捉呪

鄴都大神北帝元君天丁力士五嶽吏兵千  
里追鬼萬里搜精疾速附體急捉冤魂夏查  
將軍領轉生魂車資大將追魂附身急急如  
律令救攝

黑風罩呪

四天閉塞八面黑雲上徹天河黑澤下至九  
壘重陰黑風黑雨黑霧黑雲黑羅黑網黑索  
黑鈴吾行黑罩罩定鬼魂邪愁崇慘鬼哭神  
吟謹請北方玄武士癸將軍黑煞元帥黑天  
大神黑霧大神黑戈黑甲黑馬吏兵騎黑龍  
駕黑虎黑氣凝揮黑旗擊黑鼓威猛神將

此符墨書入水中後  
念呪步罡去罩鬼

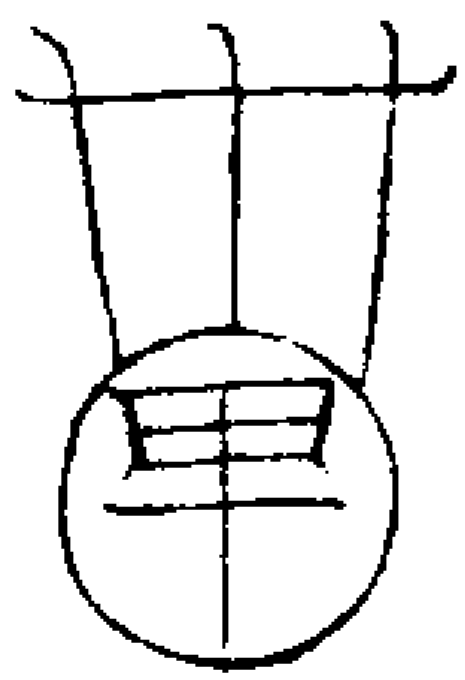

鄴都大神北帝元君天丁力士五嶽吏兵千

里追鬼萬里搜精疾速附體急捉冤魂夏查

將軍領轉生魂車資大將追魂附身急急如

律令救攝

鄴都催捉呪

鄴都大神北帝元君天丁力士五嶽吏兵千

里追鬼萬里搜精疾速附體急捉冤魂夏查

將軍領轉生魂車資大將追魂附身急急如

律令救攝

大逞威猙不論高下選甚家親拋磚擲瓦播  
土揚塵悉皆攝捉無致逃迹形冥冥神道默默  
無門視之不見聽之不聞千里黑風萬里黑  
雲普天黑暗罩下鬼魂急急奉  
北極紫微大帝律令勒

召靈都神將皂旗符

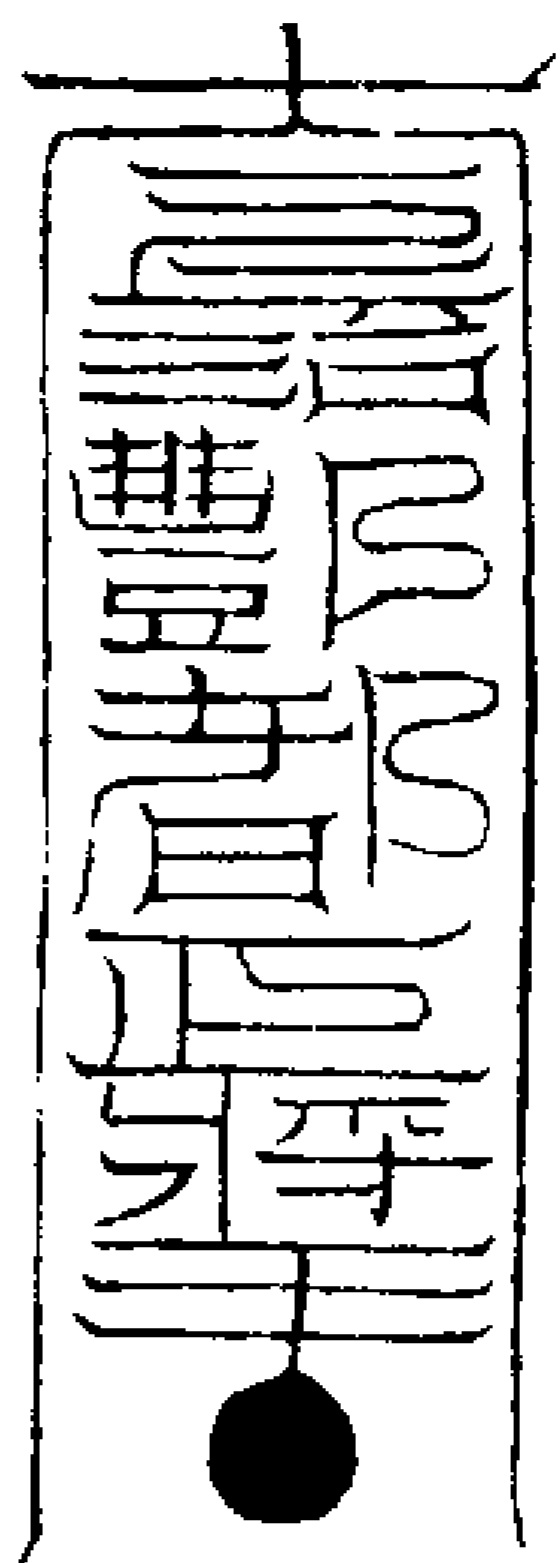

右符書主帥八將姓名在圈內然後書靈  
都帝勅四字蓋

祭八將符 蒸餅上朱書

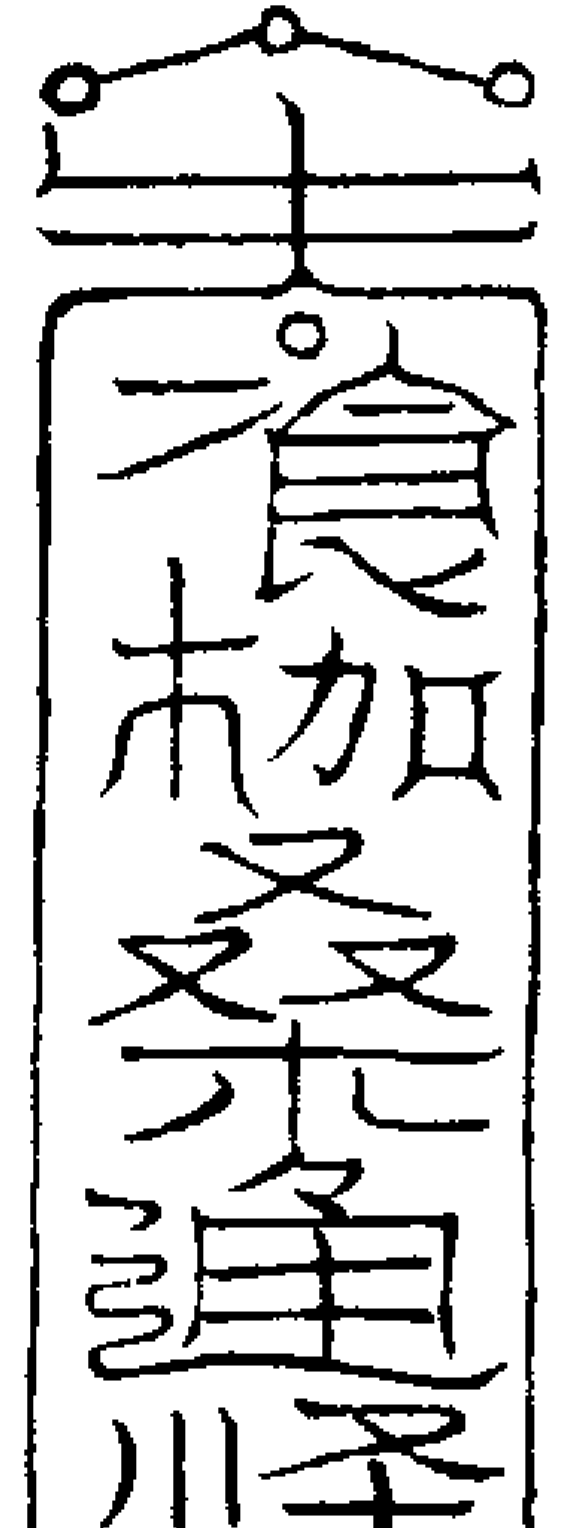
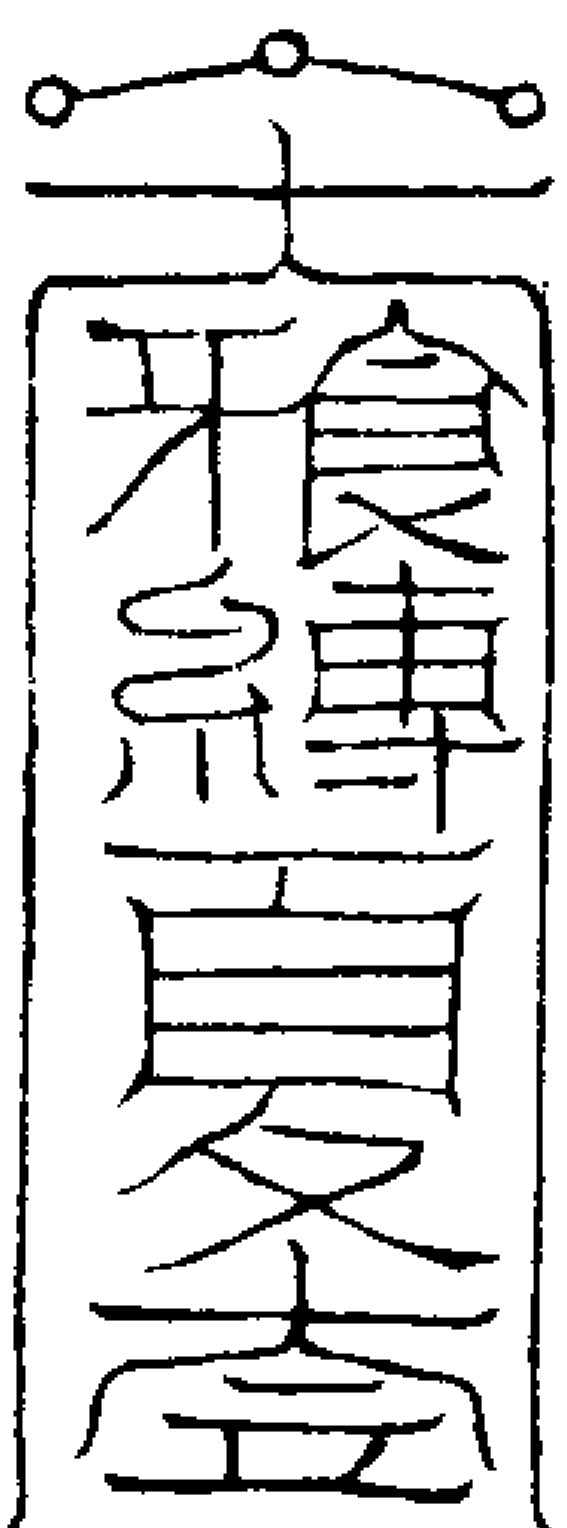
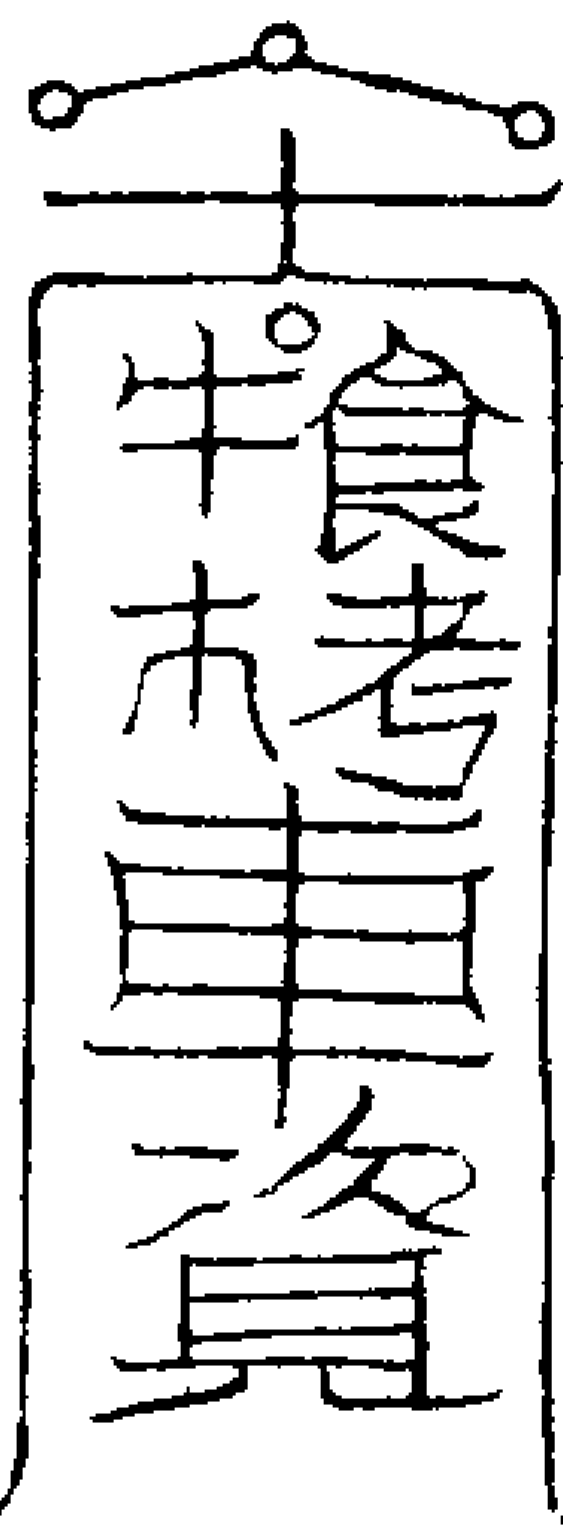
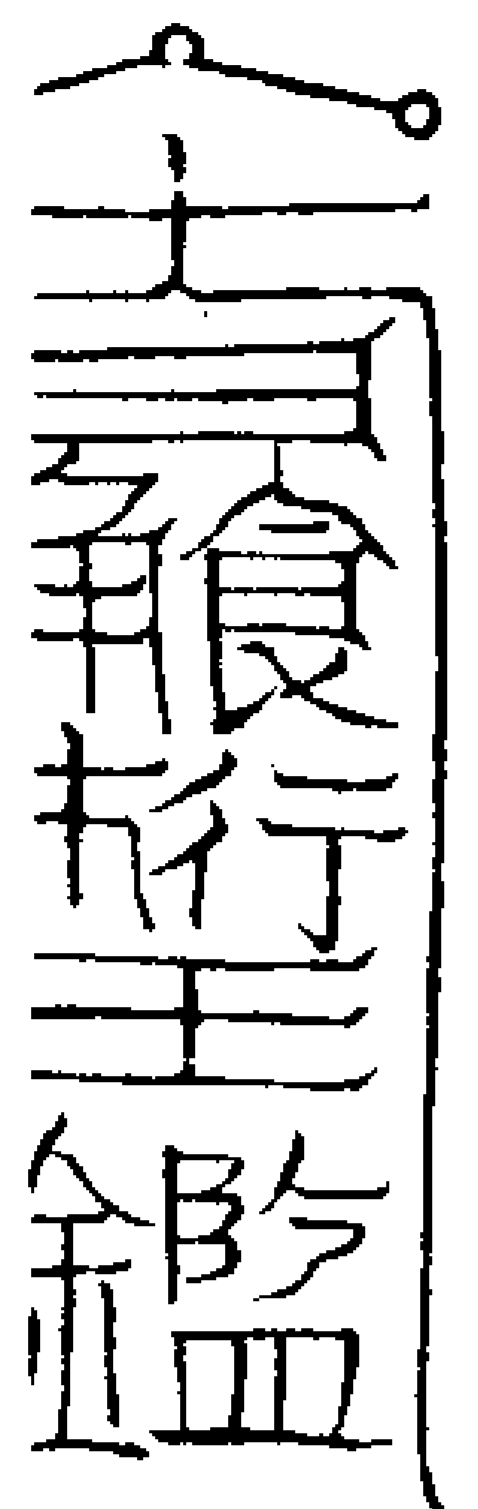
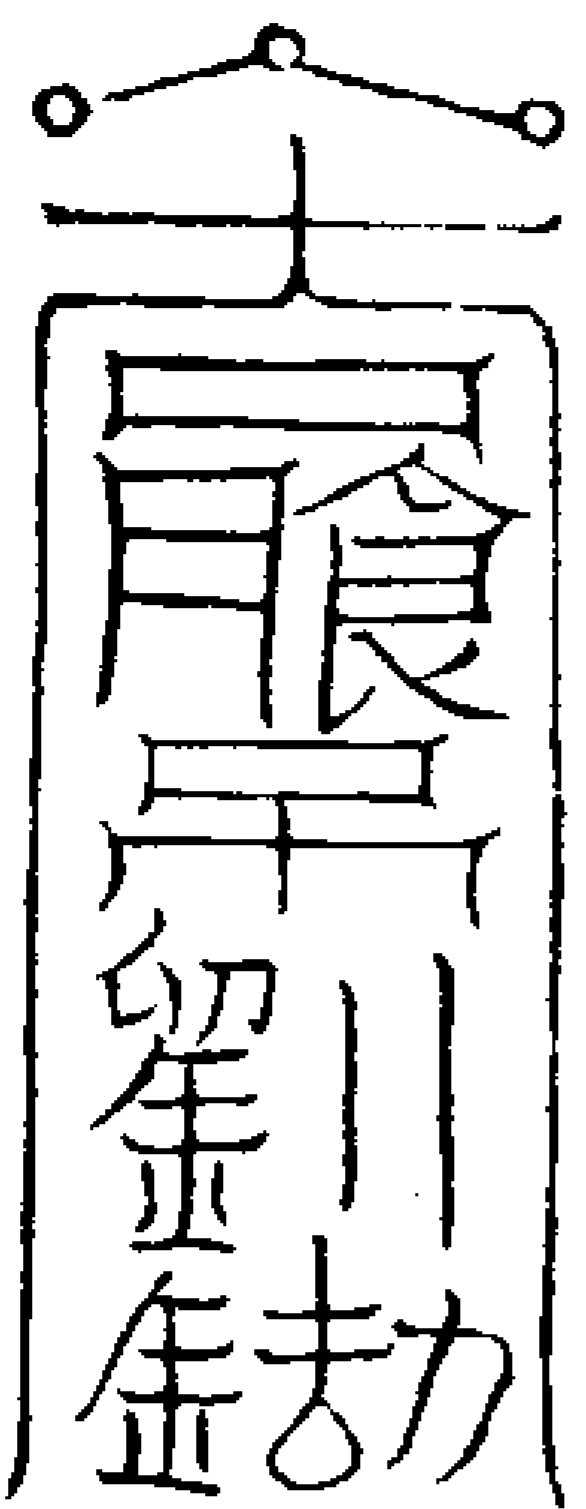

圖樓使者攝產鬼符  
用青紙粉書先取東炁一口吹筆念呪  
左德右輔圖樓之神五行蘇魯化濁為清蠲  
除邪崇急速通靈

天開 圓樓大將  
地塞 左輔之神  
死了 右輔之神  
英靈 開天門閉地戶留人門  
塞產路截產崇破產鬼

巡四山把斗訣  
斬產鬼天罡攝  
鬼無處藏

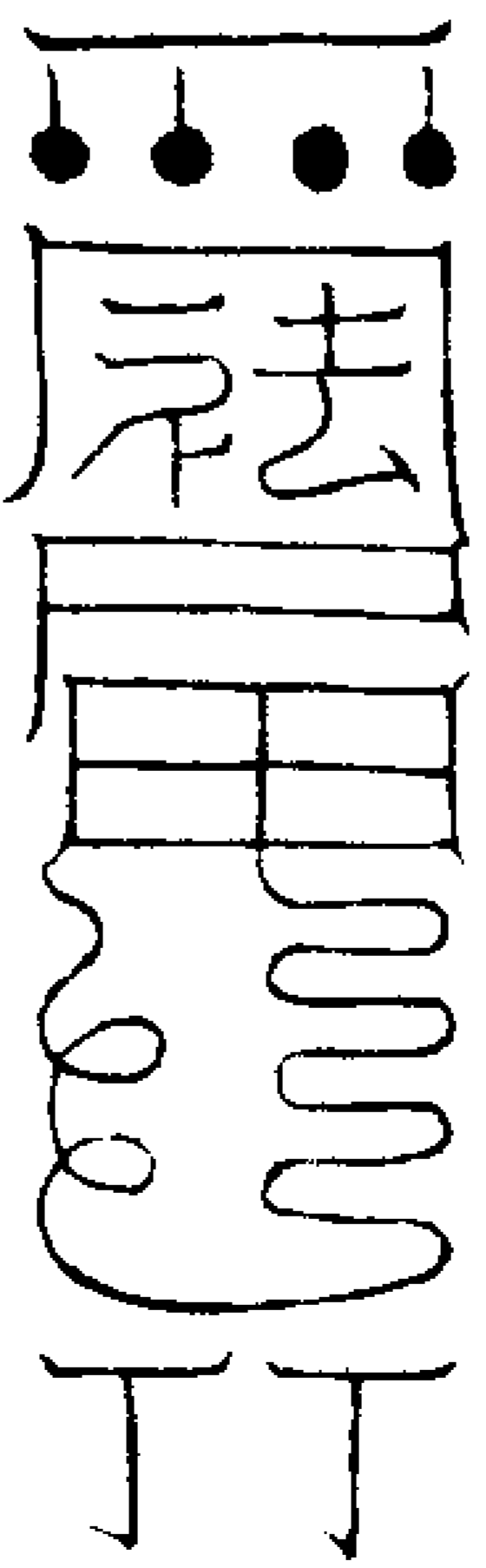

帝黨帝黨清水解蕩圖樓有將急捉產鑑捉  
付壇場請除禍殃急急如律令

謹請宅中圖樓神圖樓夫人主濁清潛居良  
位勿驚動守鎮家庭塞鬼門敢有不伏吾符  
者勅下寸斬如微塵

斗口神甲君子斗轉運冥君丑甲乙章將軍  
然王孟丙子神 車夏戊己將 劣奈  
直庚辛未曾馬壬癸將午斬頭瀝血將午十

二宮辰鎖鬼神未二十八宿戰鬼心上四指六  
丁六甲祛司命上太乙師神捕妖精中急收  
捉為禍鬼崇五紙內顯通靈子寒戰速附體  
子急急疾速要通名出

右取北炁吹紙候天冷踏地上喫水一口  
呪一遍喝烏屠二將疾

昏迷法先念提呪了後念結遣呪

天之父地之母人之王鬼之祖吾從鄴都山  
下來朱砂頭髮向天開上帝勅收無道鬼指  
揮兵將叱風雷閃眼火光燒萬丈邪魔不伏  
化塵埃



威威皇九帝靈心令章生魂速出  
攝入鬼魂吾行九字上應天心漾魂使  
者左右布炁疾 中指內書九字

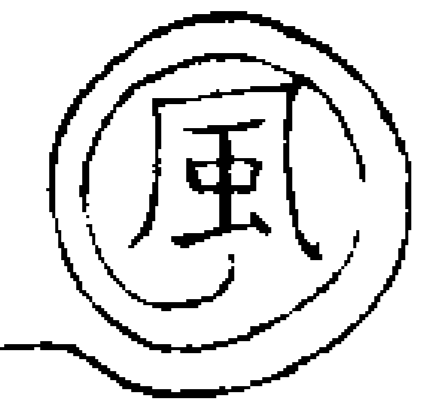

兩手已文存黑風自東北方而  
來吹附身神風大黑迷魂速出急  
急疾 存黑炁吹

昏昏沉沉鬼無逃形速赴患體與吾加沉急  
急如鄴都大帝勅蓬頭力士困三魂鄴都使

者追魂疾

右呪掐子文取北炁吹存夏將軍提魂至  
吾召大神急速迷魂出離人體鬼附人身吾  
奉帝勅急疾奉行

想三魂從頂門出吸在本命訣叮嚀神將

管領生魂

漾魂呪

謹請昏沉睡魔神被吾祛在宮中波中日月  
中疾速沉降速現鬼魂疾疾  
呪畢用水喫之再念呪云  
太乙頑冰煞妖魔鬼急捉北斗破軍墜邪落烏  
都吒攝



靈光靈光五福光全吾行正法追呼神靈吾  
呼追魂攝魄使者左右龍虎君三毒神君攝  
魂魔王王靖祛轉大將孟鏐攝魂魔王速付  
人身追攝邪祟急赴人身疾速疾速吾奉  
帝勅

水鬼呪

天水地水寒霜水與吾速水天水靈地水聖  
疾速冷水魂謹請風雷寒風雪寒速戰疾

戰法

噙唾涎哺叫魁魁罡鈴君噙噴喇喇百神  
尋咬嚙九州為禍鬼分明立現形要安寧天  
地昏日月昏人亦昏鬼亦昏噙烏輪霄遊攝

縛法

鐵脊使者北帝魔王九醜大聖混海毒龍手  
執繩索祛縛附體蠻夷聖母急鎖急縛急拷  
泰山吏兵縛鬼附身急急如  
上帝勅

考鬼法

鐵杖考精北陰之兵順則通吐逆則斬形吾  
奉鄴都大帝勅

緝法用雷訣打開雙脚

五木爭路九醜加鞭順則招伏逆則火煎

吊法

天罡靈靈速吊鬼神噙鳩摩法呪攝

鞠法



鬱鬱黑騰騰乾元鎮鬼心枷直將攝邪神鞠  
妖精急急奉鄴都大帝勅

截河法 劔訣虛書

北陰冥黑風截斷鬼精

鐵丸劫法

大微大微赤鍊銅汁九泉水奉受奉再生再  
死上帝勅攝并令獄卒食鬼飲血疾  
喝縛在柱上以鐵丸灌之

毒蛇咬法

驅毒蛇精咬鬼通名唵吽吽吩速

揭鄴都獄呪

吾是北帝臣名書玉清上至九天及幽冥  
北帝靈官悉是我管我之所部何鬼敢生左  
佩豁落右帶火鈴擲火萬里威制萬靈有拒  
者戮有干者刑帝君有令收捕不停天光骸  
劫群魔束刑鬼妖滅爽我得長生急奉  
上帝律令勅

鄴都碧月照寒潭造化 作用法水

凝定存心為一輪碧月懸照存水為寒潭想  
車夏二將形狀一箇如水牛狀相似一箇馬

面出在法官兩角上立次存火將兩牛尾燒  
二牛奔入水中去使八將蓋水上見二牛走  
上水面吐氣如虹即吸此炁吹在童身上童  
身即起矣

鄴都攝亡墜橋符

攝鬼云云

面後  
此符由三層符箓組成，最上層為「攝鬼云云」，中間層為「攝鬼」，最下層為「攝鬼」。

勅呪

三官北鄴明檢鬼管不得容隱金馬驛程普  
告無窮萬神咸聽三界五帝列言上清  
存天昏地昏亡魂速到

道法會元卷之二百六十三

道法會元卷之二百六十四

卷三

北陰鄴都太玄制魔黑律收攝邪巫法

六陰洞微仙 御虛楚編

虛無統化仙 御徐必大註

夫欲收捉邪巫赴天獄之時須先攝伏然  
後施行如邪巫過惡不甚為害亦不必用  
斯法楚向傳運令式中雖有此法然未若  
只今更詳備耳然亦不可常用恐失玉格  
慈濟之心乃出於不得已而始行斯法也  
凡欲行時當先申西臺御史及申天蓬真  
君備牒九獄主者關帥捉之次差桑將軍  
與追魂顯頭大將軍收捉此名斬魂之法  
應有兇惡不信道法敗正害真者及無理  
非常過惡甚多者同此行遣作用無二六  
條條作六符或差將符用皂紙長三尺書  
符左手三箇右手七箇心懸三道却外要  
一箇誦呪惟不可私心行之事干殺伐至  
祝至祝

奏天蓬式

具職位臣姓某

右某轉伸懇切之私仰瀆

重玄之聽臣某叨行

正法得遇明師授

鄧都考召之玄文佩九泉號令之正法誓

除大患願顯

真風凡有緊切之詞豈敢隱而不奏臣下情無任誠惶誠懼稽首頓首再拜

上言臣昨因某事佩令經歷某州某處有邪巫某不畏

憲章衝犯正令仍行妖術侮慢

高真誑惑愚民歸崇邪道且以側法侵害

人民厭禁百端枉戕人命見聞諸實合行

差將追攝魂神赴正令都獄考問庶俾邪

風殄滅正道興隆須至具狀奏

聞者

右謹謹具狀上奏

北極鎮天降魔天蓬元帥蒼天上帝聖前

恭望 聖慈允臣所奏降

命鄧都依臣所使隨令報應干冒

聖威巨下情無任激切俟

命之至謹狀

年歲次 月 日具職位臣姓某狀奏

申御史狀式

鄧都糾察司

當司昨歷某方佩令糾察奉行

北帝大法輔正除邪興利去害於某時至

某處受人詞訴濟度危急忽有邪師某犯

令銜印恣行妖術厭禁行司香火惑亂愚

蒙歸崇邪道行司機察見得某全憑祿禁

侵害良民但有所取不知其意即行冤害

陰戕人命不可勝言合與差將攝赴正令

天獄拘管俾之改過庶令惠及此方免受

戕害須至具狀申

聞者

右謹謹具狀上申

鄧都西臺御史檢法行刑提點通訪大使真

君聖前恭望

聖慈允今所申即行定差鄧都感應威猛桑

銅及追魂願頭大將軍立限追攝前赴天獄

考勘庶使邪人知畏正道興行某干冒

威嚴立伺

昭報謹狀

年歲次 月 日具法位姓某狀申

關將詣壇聽旨式

鄧都糾察司

本司今為機密緊切事理有干

天憲除已具奏

天蓬都元帥府及申

西臺御史臺外須至關集者

右關

直壇桑銅大將軍及願頭大將軍立便提領

所部鬼兵遵九泉號令嚴奉

憲章齊詣本司所建行壇立懸懸令之所駐

劄以聽號令依法奉行事干奏達切勿故違

年歲次 月 日某時關

具位行便宜事姓 余押

追攝壇式

用白粉畫壇用竹篙掛皂鏡

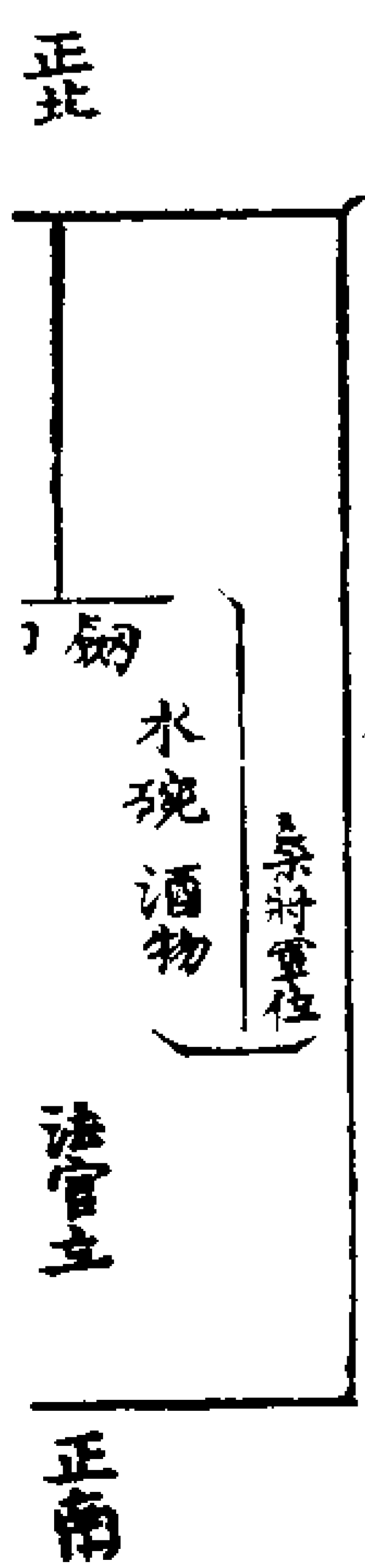

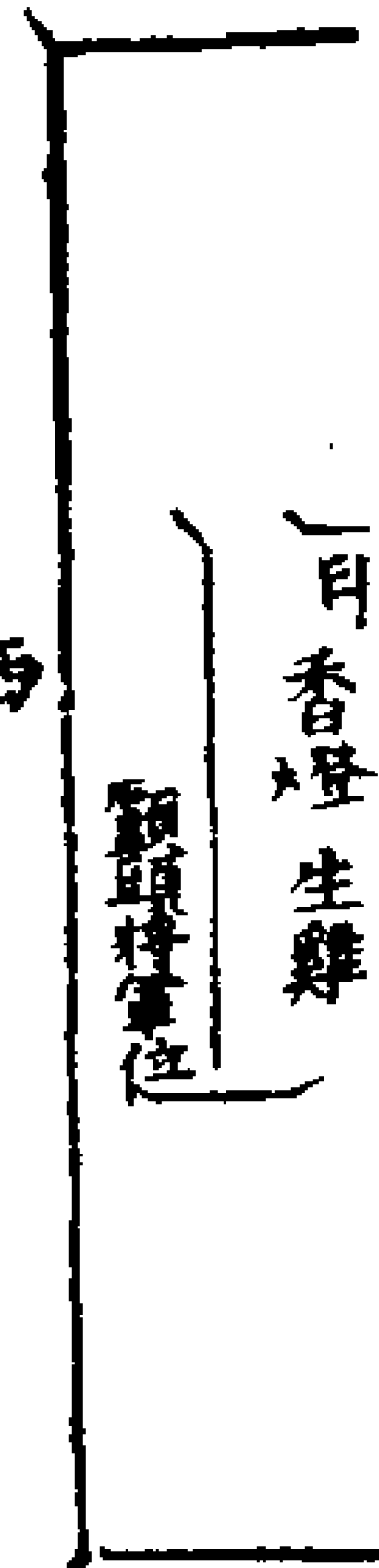

引式 引前皂然為旗  
篆九泉號令符

鄧都糾察司

本司今差猛將前去某處追攝邪巫某及邪猖台光幽精爽靈三魂七魄聚於符中限在某日攝捉赴壇以憑根究事干緊急不得有違立俟感通毋貽  
條憲須至指揮者

年歲次 月 日 時引

行便宜事姓某押

急脚符

吾奉北極大 乾元亨  
帝律令勅 利貞

天罡太乙勝光小吉傳送從魁  
河魁登明神后大吉功曹太衝  
斬神 中元地官 下元水官  
今 誠邪敢 滅精攝  
龍虎煞 神劍斬 舉足摧

炁攝 一 祛精 邪道

飛步攝 謹請九泉號令大將軍急

魔精 奉魁魁魁魁魁魁律令

北帝勅令鄧

都奉行攝



右符書畢念天蓬呪順逆各一遍剔煞文發遣

追邪巫符式

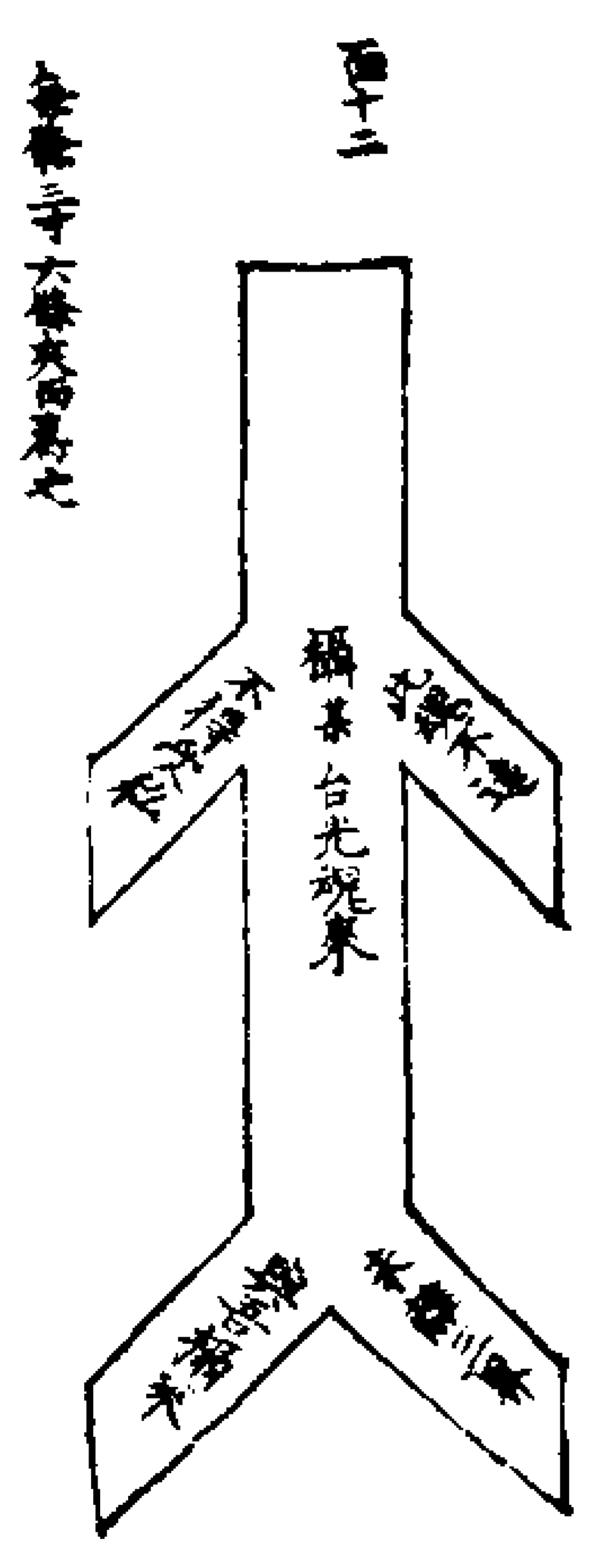

用一十三箇只改台光魂來幽精魂來爽

靈魂來一魄來二魄來三魄來四魄來五魄來六魄來七魄來精來炁來神來十三箇外一箇書云總魂聚魄精炁神來一在心懸

右粘於符形上左手三右手七心懸精炁

神入聚于符同關引并符壇前燒之

凡行持如式建壇祭將誓呪閉目定氣然後步七星罡念呪曰

天蓬天蓬天地之尊上朝金闕下覆崑崙九天五嶽在吾掌中三元八節一炁包容運天

台斗魔鬼滅蹤天罡神王萬丈英雄黑煞神王馭虎馭龍周遊八海下至六宮大魔畏伏

嚴駕夔龍三十萬兵來衛九重衝天煞炁永斷秋兇急急如

令光太虛天蓬大元帥蒼天上帝律令

召功曹呪

天蓬有命功曹來臨盧見王安火急來臨速

追土地同降壇庭聽吾號令火速來臨天蓬

主領無犯典刑急急如

天蓬都元帥勅召王安盧見二功曹直壇土

地速至壇前疾

存至再祝云

功曹土地已到壇前請賚此符命徑詣北陰景陽宮關召直壇猛將桑銅大將軍顯頭大將軍火急赴壇聽吾號令疾

焚號令符吹向北方去依式叩令召將

再呪曰

天蓬天蓬北帝之雄下赴冥司鄴都之官糾察六獄隨令即從桑銅關召立至壇中顯頭大使風火奔衝隨令速至驅虎驅龍紫微禁旨咸使知聞敢有不至押送羅鄴永禁幽獄萬劫無終急急如北極鎮天降魔大力威神天蓬都元帥律令勅召鄴都直壇桑銅大將軍顯頭大將軍各統領鬼兵速至速至疾

取北炁一口吹于壇前再祝曰

謹召鄴都直壇桑銅大將軍顯頭大將軍仰遵九泉號令聞召即臨聽今指使

瞑目存二將領帶鬼兵齊降再祝曰

適伸告召既沐來臨當司謹備酒禮祭奠威

神少駐壇場特賜款受

顯靈呪

直壇威烈將顯頭與桑銅速出九陰位星火降壇中追魂千里去攝魄疾如風魁星流電轉罡曜氣昏濛汝等聞吾旨有命即遵從毋犯鄴都令罪報永無窮急急如

北極鎮天降魔大力威神天蓬都元帥蒼天上帝律令

誓呪

吾奉紫微專命北帝靈文下治鄴都六天之官六官大魔隨令即從天蓬衛我同助威雄刀鋒萬仞劔柱千重銅蛇吐火鐵犬奔衝千端苦惱考勘無窮有遵正令賜賞以功保素天闕名書帝宮依吾旨令急急追魂急準天蓬元帥蒼天上帝律令

仰汝等遵依符引速即前去追攝邪巫某真

正三魂七魄前來總聚符中收禁天獄限在

某日某時追到急急奉行疾

焚化關引及符次以一遺將金錢甲馬燒

于二將牌位前

念遣將呪

太玄黑書天蓬總符猛將聚壇收捉邪巫祛魂猖魄側法兇徒三洞羅漢五部兵奴疾速追捉盡攝無餘有敢當者鐵鉞行誅清寧世界邪怪消除御史按察先速後驅有違黑律影滅形誅急急如

北極鎮天降魔大力威神天蓬都元帥律令

坐開令開天門逐一行令

楚昨修黑律之中亦有此文特不詳備耳

此法追攝亡人附幡報應及於呈影現形可與攝亡法同行之尤捷法官不可私意攝邪巫赴獄考勘違者准律死罪

入壇行事上香變神如前開令時不許婦

人小兒僧尼雞犬窺觀驚動大魔必有殺

伐之怒幸慎焉

開令袋呪

天蓬收黑霧立現鄴都山六洞明明朗幽獄

重開關大魔牢把護聽我令宣傳急急如

北極降魔大力威神天蓬元帥律令勅

開天門呪鳴法鼓二十四  
通然後誦之

吾奉天蓬勅玄武開幽關獄吏少停考陰兵  
周衛環魔王怒按劍六洞鎮魔蠻聽我傳宣  
勅天門視黑山急急如

北極鎮天降魔大力威神天蓬都元帥律令  
勅

開獄呪

天獄靈靈五炁靈君領兵百萬助我威靈巡  
遊八極活捉生擒勅金頭那鐵頭那唵夜泮  
頭住盡入攝魂攝赴幽獄永劫無生急急如  
北陰玄天鄧都鬱絕大帝律令勅

呪畢再祝將云

謹召承差受事大將軍桑銅及顯頭大將軍  
想已攝到某鬼真魂正魄永禁幽獄仍遵  
北極鎮天降魔大力威神天蓬大元帥律令  
勅押赴總魂聚魄精炁神符中速全其身攝  
嘆水一口拍煞文再念呪曰  
台光幽精下至爽靈同勾七魄聚我靈文飛  
騰呼吸元炁精神速歸靈篆全體生真一如  
變化無別其靈急急如律令

右法雙手子文存念左有雷公元武君右  
有電母肅張君桑銅大將軍顯頭大將軍  
飛行奔誅攝捉某鬼真魂正魄聚入符中  
法官向南吸南炁三口向北吸北炁七口  
入符存符為鬼形捲之存其鬼為日束縛  
收入獄內想見六宮大魔自獄中出交鬼  
押入獄中再白云雖捉到某鬼又恐精炁  
神不全聚仰飛空速行收攝疾次以雙手  
握雷局按腎堂三轉自此運起引自兩脇  
上至腦後運三轉却入泥丸復從兩耳三  
匝運出以作雷聲眼閃電光三下嘆水一  
口想雷雨奔至大吹炁一口為烈風向空  
吹去至鬼所蕩散邪炁再焚焦曾真形符  
喝云

二聖同助桑銅顯頭收捉某鬼全聚魂魄付  
天獄永禁考刑疾

須臾存見捉到倒念天蓬呪助之仍念玄  
冥大將呪以加之其處收捉附獄訖閉獄  
門念黑風大罩呪封之

封獄呪

北斗七星橫北道天昏地黑獄沉沉急急如  
北陰玄天鄧都鬱絕大帝律令勅

右呪畢即書法師自己心印封獄門上再  
念呪曰

蓬正漆潁天關地軸太陰太陽水火交逐赤  
帝靈神通備足張竭劉海為吾守獄天羅  
地網萬里罩促一如帝命收付黑燾急急如  
北極降魔大力威神天蓬元帥律令

封獄門畢却將桃枝一條長七寸明念呪  
於門上考之伏則開獄門不伏則再考念  
後呪

北帝玄靈考鬼呪

天獄靈靈永沉幽冥無光無像無影無形境  
無陽炁陰毒結成廣方萬里鬼神都庭幽囚  
滯魄無有生成死殺敗滅永沉鐵城考汝畏  
伏鍊汝滅形吾有黑律按佩而行敢有干犯  
立化為塵急急如律令

右呪考七下如畏伏則除之不畏伏則再  
念  
天元憲章滅鬼斷魂大呪

北斗傾魂五帝斷魄三尸鼓勇上鎮泥丸洞  
天失先魂魄無生魁星落地魁星無明魁星  
自滅魁星昏沉魁星震怒魁星如兵魁星衝  
擲當者喪形急急如律令

右呪念七遍以桃枝於令門上打云鍊之

則伏化之則滅如欲赦之當用北斗玄卿  
普天大赦保生呪七遍至四十九遍雙手  
寅卯午關發取出如前命神將放出邪鬼  
喝云

○猛將桑銅顛頭大將速將上件鬼魂還其本  
所急急

北斗玄卿普天大赦保生呪

天蓬天蓬九玄殺童變化凡身威猛英雄通  
天通地通火通風通水通幽通顯通空通正  
通邪無盡無終變化九億聚魄生魂魁星明  
朗魁星乘龍躡星大吉魁星騰空瑞光流散  
普遍光風魁星上生魁星神通同上生籍保  
魄守魂精得以鍊炁得以通神得以定四大  
興隆急急如  
北極鎮天降魔大力威神天蓬都元帥律令

閉獄門呪

靈塞地戶鬼塞幽關急急如

鄴都大帝律令

袋令呪

天垂黑雲罩幽關急急如

鄴都大帝律令

吹誦四天閉塞呪取黑炁布之

黑篆真文倒呪

萬鬼自潰神刀一下天獸滅類四明破骸北  
斗然骨炎帝烈血斬鬼五刑鑿天大斧欲來  
○現狀敢有小鬼去却不祥辟尸千里衛我九  
重三十萬兵威北嚙鋒天騶激吏威南禦兇  
天丁力士四目老翁蒼舌綠齒橫身飲風吞  
魔食鬼丹霞赫衝紫炁乘天斬邪滅蹤威劍  
神王嚴駕夔龍素鳥三神手把帝鐘長顯巨  
獸太上皓兇七政八靈高刀北翁五丁都司  
九玄煞童天蓬天蓬舍元太虛勒  
右掐九天寶印卯文取炁吹之  
右呪昔鄴紫陽天師威北帝遣天丁賜三  
十六黑篆真文精勤持念功德備昇天  
道法會元卷之二百六十四

道法會元卷之二百六十五

盤四

北陰鄴都太玄制魔黑律靈書

西臺御史檢法行刑通訪大使魏伯賢修  
上清大洞法師觀明靖冲妙真人鄭知微序次

昔北極紫微五虛帝君居紫微垣中為萬  
象宗師衆星所拱為萬法金仙之帝主上  
朝金闕下領鄴都起於龍漢元年有北陰  
鄴都六洞鬼兵神靈魔王遊行人世殺害  
生靈莫能制御

王帝召北帝統率神將吏兵演大魔黑律  
行鄴都九泉號令符糾察三界鬼神印降  
伏魔群驅蕩妖氛救護黎庶功成行滿昇  
入北極中天自然總極紫微大帝之位故  
七真曰祖師北極大帝為萬法之主也北  
帝制伏群魔行九泉號令符糾察鬼神印  
及制黑律命御史魏伯賢掌之領鄴都官  
將北帝即紫微大帝之分化也故上清天  
條玉真天壇玉格女青鬼律天蓬律九天  
大法等文刑律嚴重莫如鄴都黑律也按  
經云北帝勤修經歷精勤香燈禮拜念誦

供養

三清上帝精誠不退魔障消滅功勤德滿昇入帝位出入有華蓋相隨星光照耀七寶瓊瑤上徹諸天下照萬國每月二十七日下降塵寰察人世罪福孝逆善惡如行

酆都大法當於人世身佩黑律手握憲章即九泉心符北帝目想諸神酆都飛步七星劍橫台斗又何患鬼魔不制將帥不行乎按老子猶龍經云

紫微北極玉虛大帝上統諸星中御萬法下治酆都乃諸天星宿之主也北極驅邪院是其正掌也玄中教主大法師王京化主四輔醫王九天掌律官平章事修上清律以傳元素元輝府三天扶教輔玄大法天師都天大法主泰玄上相正一靜應真君知北極驅邪院事三天門下日直元君張天師後傳於九天定命注生破邪日直元君杜光庭其律始于此後四聖行新律天樞行上清律同驅邪院律神霄玉格可稱慈仁律酆都黑律可稱嚴重律夫律皆

不可犯行正法者當謹畏守持先正已而後可以責伏鬼神勿令累及九玄斯可進秩仙班平章事趙真君修

北帝黑書律

一諸法官欲檢黑律條示鬼神先當望北極炷香啓奏紫微北極台斗四聖三官酆都大帝三天法師宣白投詞及鬼神情犯禮拜北帝然後公檢行刑違者去壽三年死入大鐵圍山再犯加一等死入酆都刀山地獄

一諸鬼神犯罪重上清律及玉格不能盡其罪然後檢黑律如鬼神犯輕法官便行怒檢黑律者去壽一年仍將鬼神不盡其罪法官受之

一諸法官受任酆都掌天曹重任其權不輕宜朝夕香燈奉事北帝歷劫勤苦香燈奉

三清禮號誦北帝主帥呪即天始終不怠自然名書功籍漸可身登太極始勤終怠輕慢者名書過籍去祿去壽死入酆都銅柱地獄註云酆都無丹書青篇其籍皆黑也只分功籍過籍耳黑編白字乃功籍也過籍則

黑編玄字也

一諸法官奏名天府名籍仙階不得誦念佛書魔教及宣虛偽不祥之文禮釋敬僧祀神禱鬼翫惑良民令國中四民失業迷惑邪風犯者

天帝牒下所司去職落名死入酆都隨為猖鬼永失人身

一諸法官奉命

北帝受職太玄與真武佑聖真君隨班朝帝其權甚重常有魔王敬畏鬼吏參隨凡出入則城隍社令並皆迎送不得妄言人鬼喜怒陰陽神吏必察法官喜怒顏色不令而行如違則魔王不畏鬼吏不遵臨事不神必為惡鬼所侮

註云昔朱真君教主嘗聚朋友心怒一人

不發言但與念云世間如此不信道法者可殺之其人竟坐不住及歸吐血而死是知受酆都法者惡魔護衛意念之間不令而行

一法官佩正令出入不得令僧尼婦女鷄犬

猶畜所見一有所犯令失其靈法官受罰如出入下令即於袖中將出叩之即便入袖懸之臂上使人鬼不知陰行也

一諸法官不得參禪念佛流入邪教必失其真忘真必死死入地獄再生人世破形傷體斷足失明行勾念佛永失中國福德男子之身

一諸法官不得交合娼妓及舉念非真每于二十七日帝降之辰不可遊房三尸上奏必短其壽大宜忌之

一諸法官不得向北遺便當斗使者必遭惡患之報

一諸法官常當存神保真安思靜念一心專念紫微常存心地如是則四聖衛形九皇保命

一諸法官每月初五日二十五日乃北帝主帥天蓬下降之日宜保真靜念如法朝誦天蓬秘呪當獲玄感

一諸法官常於玄帝下降日及斗降日當祝令持印召神令將

註云玄帝乃鄴都提刑北斗乃鄴都樞妙破軍乃鄴都節度使也

一諸法官交游惡人親近小輩與無德人論法者北帝靈官書惡斬魂

一諸法官當尊敬度師如敬父母生當恭敬死後當奉靈於本院師前誦經超度違者三尸奏惡名書行籍

一諸法官有功於世身未登真北帝先詔其度師詣闕取問功過須得度師保奏善狀則得超度必先度師證品仙階然後嗣師上超真境

註云昔天師收六洞大魔時不合殺伐過甚北帝書惡時玄中教主保善奏帝乃得超三天大法師位

正令法格

九天定命注生破邪日直元君杜光庭編行九天金闕大夫六陰洞微仙卿盧莖註釋

莖嘗炷香拜誦紫微黑律寒生毛髮嘗於鄭公知微處所持鄴都正令其運令格式呪語行用大段不同於是炷香叩問鄭公

先生曰黑律乃法之條例也本法者乃法之儀格也故鄴都一法數宗不同常法然諸將遵行者黑律為正也莖須兩存之得黑律者不傳運令式法無運令式法非北帝之真妙當以黑律運令為全法焉今

莖觀黑律及運令式修用不同得法者凡召將時祝云依吾式行或云依吾格行

法官欲召二功曹使用當行印叩令則二神出一叩不至者斬法官誤叩者死

註云况同節制參合行令附叩印召功曹

法官欲召鄴都猛將當用指叩玄都正令面三下三叩不至送御史行刑鐵棒一千誤叩者死

法官欲召鄴都九獄主者收禁罪魂或行刑考召當用印叩令獄三下三叩不至者送御史行令銅槌一千誤叩者死

法官召力士使者急將印叩令頭主帥令其神急至三叩不至送御史行令大鐵槌五百下法官誤叩者死



法官召鄴都八將叩令右三聲三聲不至送御史準令行銅火棒五百下法官誤叩者無號令並死

法官召鄴都諸符使當用筆叩令符使立至三叩不至送御史準黑律從條杖鐵火棒

五百下誤叩者死

法官非利害緊急大崇不得輕召景陽宮四

神違者去壽一年流一千里

法官遇狂邪惡崇欲召北陰景陽宮四神用

令左叩三下三叩不至送御史檢黑律從

降十七功出宮聽斷誤叩者死

法官非治魘通者不得輕召二靈官違者去

十功

法官用鄴都符命並將黑紙黑書黑印燒化

黑錢甲馬

法官欲召馬宋二靈官當用手撫令面三下

三叩不至送御史將二神奏裁去十八功

誤叩者死

法官非治勅封大魔不得輕召左右禁司犯

者流三千里凡法官流三千里明峻陽報並令人出三千里也

法官召二真君以令下叩三聲三聲不至遣

送御史去三功再犯奏裁誤叩者死

法官敬掌行鄴都正令大權部轄群魔當朝

夕不住口誦北帝主帥呪即天

法官領鄴都大權正令部轄群魔當朝夕一

心朝禮望北想天蓬真像長萬丈禮拜誦

呪請炁鍊身

法官欲召御史須當望北口奏

北帝及天蓬大聖宣讀事意然後召之

法官凡有大崇無法可治者然後召御史須

當淨壇行水不得令僧尼師巫婦女犯壇

犯者必死須用符法宜指揮鄴都破穢都

尉周傳置肅清壇儀禁伏不祥驅逐犯禁

法官欲召御史當用正令首叩五五二十五

下立至如主將犯法不至罪加一等法官

當奏聞北帝及天蓬府準黑律行

法官非利害事及鬼神領兵爭戰不得召鄴

都全臺官吏神兵

法官欲召全臺官將並係御史魏伯賢主領

鄴都全臺三十六將及外院八將及吏係

鄧光遠主領

法官欲召鄴都全臺將吏可平打冷面立至

如三叩不至當飛奏

北帝請命將兵元帥依律聽旨法官誤叩

者死

法官不得輕召六洞主官大魔王殺伐過重

必去其功

法官所立鄴都法壇或建獄壇必須當壇安

奉天蓬真像鎮伏鄴都威猛魔眾

法官欲召六洞主官大魔王親征戰鬼當請

天蓬大元帥為監軍不然鬼兵出九幽必

害生命法官罪當死

法官欲召六宮魔王戰鬼大行作用須當普

召天下名山大川主者城隍社令祇奉收

捉傳獻送迎不得驚動各安其職若法官

輕犯法亦當死墮入幽冥

法官召六宮大魔戰伐魔鬼畢須奏謝

三清玉帝真王伐殺鬼神之罪不然靈官

滅功

法官召六宮大魔領兵戰鬼須當去令袋開

天獄大叩六聲則六宮魔王盡至法官輕動者死此乃

北帝親征正法罪禁極重凡召六宮大魔想天蓬元帥部領鬼兵無數魔卒塞滿天地雙手捧令怒目變形大叩之

造令式

沖妙真人鄭知微增修

洞微仙卿盧堃編行

虛元統化真御提點諸法律笑註

○堃初行法時便參鄴都滿天下令有六式皆鄴都令也然黑律正格者利害甚多如初受法者堃不傳與之待觀其行察其心知其人方始結罪保盟重奏北帝而付度焉必大罪如山海莫能言也先師盧某得法於鄭某及面受朱某諱某之妙語人皆言鄴都黑法黑律存乎黑而用手黑死後必入地獄為鬼官而無明焉必大親同先師盧某詣鄭某祝香而禮請此事鄭某先生曰黑中終有光明現長光還被黑消磨又曰明極則晦晦極則明此天地之常理也

必大始悟真師之垂訓且如光中治鬼崇鬼必知其用若用幽黑之法治鬼神鬼神雖靈終不知法官之為用也必大炷香啓問六令不同之說鄭某曰六令當以黑律之令為真也次則運令式中之令所增此

小亦其真也餘外之令只有九泉號令一符者其偽節也乃傳師秘其真耳若得黑律正文則鄴都事畢矣又何須參考運令式法乎如必大知其言未察其心察其心未知行者不傳鄴都法也先將地祇付之

○若傳鄴都不傳黑律令則有誤持鍊之功法官得無過乎

法官所掌之令有正格者依格造令則諸將遵依若失令格則用事不神

法官造令取癸亥日及諸亥日十惡大敗日

受死日等造令極妙造令宜用棗木栢木楓木桃木梓木為上其他木不得用之犯者臨事不成

法官不得傳鄴都正令與破傷形體髡流之人犯者非命吐血死

法官奏名北帝受職玄臺奉鄴都法教行鄴

都正令掌天曹重任者當保愛形體如同

珠玉不得紋身剪髮破體傷形如有危病

欲針灸者須當啓白天蓬奏聞

北帝告白身中諸神然後始行違者準律

徒三千里永失仙道流入邪教

造令於癸亥日及黑道日將令木及刊匠與

師同登壇啓奏

祖師北極紫微大帝三台北斗玄中大法

聖師四輔醫王玉京化主靜老天君北極

○天蓬都元帥鎮天降魔大威力將軍九天

尚父靈魁宗師北極左角都大上將含光

太虛玉真壽元真君太玄元帥玄天上帝

北陰鄴都鬱絕五炁玄天上帝三天大法

師正一靜應真君西臺御史魏真君列聖位請

下降香壇受令啓奏法師宜身及將式香

上度過方刊之刊成未可用先奏後祭用

呪取炁鍊炁方用寶令如神

法官欲奏傳正令付與弟子須先將弟子投

詞向北設壇焚香啓告仍以投詞露一宿

或有神判無點方許傳之

註云昔鄭某參鄴都秘法玄妙經五十餘師不得正令得遇朱君令具狀露之舉奏北帝次日觀之見投詞紙如墨黑其字却白後有御史判云面奏

北帝詳檢鄭某三世以來不遵妖教無破體傷髮紋身之過在律令行掌佩正令部轄魔靈濟世去邪安民保國請朱制使保奏付度仍先關會合同聽旨又建寧陳法清具詞投朱某欲受正令露奏其夕三更聞有哭泣冤聲次日觀之見詞紙皆黑字亦黑而黑文與黑地不同黑地如漆而微光其字則灰黑色後判云陳法清兩世為僧背逆大道為殺為淫不忠不孝又妄自冒禁干天欲傳正令免死去職師不得傳方知奉鄴都法者職掌天曹大權重任須得其人始可付度

變令作用

法官凡造令畢惟帝諱二字不敢判法官同師詣壇禮奏啓白畢謝罪再拜出壇用紙

包令牌未敢入袋先備淨酒果茗列於上帝前及備牲醴血臟飯食等物列於官將前請延帝真帥將如法行三獻畢法官啓奏造令誓意却行請閉獄門只開其穴存見天蓬大帥駕龍領六宮大魔神兵億萬從穴而入法官上香入拜拜請黑律禁書祭令秘呪雙手子文存北方昏黑晦冥之炁入令間穴中有聲如摧城之聲法官叩齒五通舉令入袋念集神歸官呪想北方有聲如萬魚擲水裏氣象昏蒙肅然幽冷魔首元帥統領衆神入壇令亦入袋中縛袋時存見鐵罩罩令念黑風大罩呪畢將正令同糾察印懸於旗上

用將條格

西臺御史魏伯賢條示

一諸法官奉天曹重任宜保固真元攝養正氣節慾存神不得非時失喪穢敗本原難令諸將

法官非降伏大魔及駕空冲景之神則不得用差御史

法官用將當以至誠臨事謹重賞信罰明

法官非攝典祀及名山大川廟神不得用焦

曾二大使

法官非捉飛天走地聚形散炁領衆神鬼不得用景陽宮荀畢孫田四神

法官非捉飛天入水入火變化之神魁通下

鬼不得用馬宋二靈官

法官非追攝遠奔閃逃之鬼不得用艾濟黑

達應子揚三符使

法官非追攝能穿地脉之神不得用九醜大

聖即韓儀

法官凡追攝鬼神解送傳遞附等事皆可用飛天八將附體考勘皆可

法官非追斬鬼神不得用曾霄

法官凡行遠捉催追及收擒遊空有翅之鬼

並可用馬存中曾宏焦烈三將軍

法官非顛附擒鬼追魂入體報應通傳不得

用二趙德祥馬瞻二大將

法官非當強惡有力變化之神不得用張元

真胡文仲孫仲武唐伯成四力士

法官非當強惡有力變化之神不得用張元真胡文仲孫仲武唐伯成四力士

法官非考提潛山藏水之妖飛空走地之鬼  
不得用銅蛇石盈鐵犬劉昇金鵬鮑仲三  
使者

法官非考治罪邪禁勒鬼神建獄等不得用  
九獄主王元貞等

法官非當兇惡制伏雄魔攝捉英猛之鬼不  
得用朗靈將

法官當隨事用將若使失節錯亂則臨事不  
神失正道威神

○法官應召將吏傳送文字聽令傳旨並用王  
安盧見二功曹

法官不得苦勞身體醉酒昏亂喜怒失常飲  
酒過度精神錯亂運用失靈

法官凡戰邪魔馘崇用將發兵當守定神  
如臨白刃

法官每月二十七日值

北極紫微大帝下降初五日二十五日主  
將天蓬下降如斗降玄帝降日庚申甲子  
三七之辰不得房慾殺害物命醉酒昏亂  
忿怒惡言等項地官書惡名籍罪簿

法官過惡甚重非止一身受災抑且祖宗沉  
滯殃及子孫

法官每月七日乃鄴都冥官按定世人罪福  
善惡書錄黑簿列名奏上天府此日必宜  
焚修香火朝

北帝謝過持戒超度宗祖若不警懼修崇  
謝過者書名黑籍去祿去壽死入拔舌地  
獄未失人身

○法官凡遇三元八節及五臘三會之辰值  
北帝冥官引出歷劫窮魂責問罪由州縣

鄉村墳墓所在往年代去處罪殃深重  
未得赦原而子孫未修薦拔者即殃及子  
孫災難自此而生宜行鍊度誦誦靈書經瑞光鳳翥碧羊經九真妙戒普度沉滯上登南宮功及  
十萬名登功籍當得

北帝冥官注善大魔保舉見世名超海外  
身證仙階九祖登真身躋仙境有力士為  
法官消陰鍊陽身無沉滅

法官凡授法與人必注名于籍時過弟子法  
壇察詳功過依功奏達度師去世弟子當

啓奏誦誦靈書超度先師祈送名元和遷  
校府考功原過進秩仙班

法官凡入寺刹不得登殿稽首低頭叩齒及  
入穴窟幽墓之中犯者大魔書惡

法官受職北帝掌九泉號令並許稱北帝鄴  
都糾察司出入書判要如陽間儀格使鬼  
神知其明察嚴重不敢輕犯凡書判鬼神  
斷案並依公當理如是冥官詳案材力明  
能得冥官保舉昇超仙職

○法官佩北帝令不得輕易入廟宇中如經過  
不許言笑失節威儀失度當廟神祇依理

迎送犯者去壽  
法官行持公正終始如一半紀之間精勤如  
故則主壇及合同將吏保名  
天闕隨品昇遷

法官應得王民禮信財帛金銀除養道外分  
畢許贍家衣食餘收買香燈奉  
聖餘外施惠人鬼

註云惠陰則鍊度孤魂或奏  
上帝北帝行赦幽沉罪魂惠陽則救度貧

1000) A P-1-2

苦飢寒之人男女無室家者助其嫁娶貧  
老而死者助衣棺之類遠途乏食者周其  
裹費如力乏不及者常存此念也如是則  
地官書名即得真君之位

法官受命北帝掌行重任度師交將謝恩之

日立旗懸令封印於壇隨意立二字壇治

北帝集治天將駐劄壇院稱治

法官受北帝重任不可過施作用驚動

天府殺傷鬼神過犯重者罰三功奏九德

法官如能濟陰拔陽施功布德恩及千人福

昌後裔

道法會元卷之二百六十五

道法會元卷之二百六十六

北陰鄴都太玄制魔黑律靈書

召將變神訣法 左手指卯文右手  
指子文大聲念呪

北帝黑書大變神呪

吾非凡身北帝之真頭如黑雲髮如亂星上

至陽境下遍幽冥十方世界煞炁沈沈眉如

蜈蚣毒炁濛濛鼻如鐵鐘雷震長空耳如火

鈴口如天門左眼太陽射天關右目太陰轉

地軸上唇風伯拔山林下唇兩師行霧電牙

如劔柱霜雪寒十指如鈎光太極左脇五方

魔首右脇五嶽威神前足五雷行陣後足五

雷監兵吾為天蓬元帥統部五帝魔兵敢有

于吾號令即便倒縛橫吞急急如

祖師北極紫微大帝律令攝

北帝黑書召功曹呪

紫微靈篆御史傳宣六宮魔領拱聽靈篇誓

同山海神鬼遵行敢逆典律押送北陰騰空

駕景疾降壇庭盧見王安火速來臨受吾詞

旨奏達帝宸功成德備保奏太清急急如

北陰玄天鬱絕大帝律令攝

盤五

取北炁吹向壇前左手指子文右劔訣存  
二功曹相皂衣至前

北帝黑書勾兵大召呪

北帝靈書天蓬令行上運台斗下轉風輪黑

幢皂纛戈戟如雲六宮吐霧黑炁紛紛天兵

速至鬼吏交橫魔王按劔五嶽祇迎驚天動

地拔倒山林河泉海石沈黑無明有犯黑律

押送北陰速至速至聽吾令行謹召某將火

速來臨敢逆黑律如逆太清急急如

北陰玄天鬱絕大帝律令速至

北帝黑書召將追攝呪

吾自鄴都山下來朱砂頭髮拂天開北帝勅

收無道鬼指揮兵將運風雷雄威猛將奔雲

去犯律邪魔急捉來五帝大魔兵九億呼風

嘯兩起陰雷天地人前皆黑暗天羅地網布

周迴我有紫微玄籍在書功錄過滅炁災急

急如

北陰玄天鄴都大帝律令

叩令召功曹呪

太玄黑書玄都正令糾察鬼神紫微寶印印

令同聲功曹至靖一叩不來罪當滅影急急  
如北陰玄天鄴都鬱絕大帝律令

左手拍子文右手劍訣呪盡發訣後持印  
扣令面

召鄴都猛將呪

黑帝靈書天蓬寶符令行風火山傾木枯水  
竭火滅天地黑虛陰沈九地諸將馳驅吾持  
正令魔鬼之師頭轉北斗足躡江湖聞吾叩  
令鬼滅神誅天將立至為我驅除急急如

北陰玄天鄴都大帝律令

左手印右手劍訣指頭扣令面三下

召九獄主者呪

天蓬天蓬萬神之宗天地日月水火雷風五  
方五帝三界魔光天人地水宿曜星宮天蓬  
為主一炁涵洪鄴都主帥然炁英雄號令一  
出孰敢不從謹召九獄主者六洞魔王寶春  
都獄考勘官將吏兵吾今叩令急至壇場急  
急如北陰玄天鄴都鬱絕大帝律令  
以印叩令三下右劍訣叩令獄  
召力士使者呪

北帝之宮主帥天蓬力士使者速至壇中令  
叩急速走電奔風天陰地黑日月昏濛萬魔  
拱手符到即從神兵隊隊變化英雄吞魔食  
鬼剪惡除兇敢違黑律押至桑銅收送黑獄  
未劫無窮沈沈長夜劔刃刀鋒急急如

北陰玄天鄴都鬱絕大帝律令

以印叩令頭右手劍訣閉目存主帥領其  
神即至

召飛天八將呪

錫鋤鏹鏹鏹鏹銅威靈八將鬼吏之尊身  
佩黑律職掌玄文提領兵卒剪滅妖氛上奉  
帝命下攝羅鄴升天入地飛行太空縛捉鬼  
眾收禁邪魂隨呼立至有令即從聞吾正令  
速降壇中急急如  
北陰玄天鄴都大帝律令

左手子文右手劍訣捧令叩之三下

召鄴都諸符使呪

天蓬勅命御史叮嚀太玄黑憲收治鬼神飛  
符信速走印奔雲黑天黑地黑海黑林黑山  
黑水黑風黑雲昏沈九地日月無明黑符大

使黑甲將軍聞吾正令立降真身從吾所使  
急捉邪精急急如

北陰玄天鄴都鬱絕大帝律令

左手劍訣右手執筆三叩令符使即至

召景陽宮四神呪

苟畢田孫至聖至靈大威大猛無影無形隨  
風而至聚炁為真遵行黑律救濟群生佐衛  
御史統領魔兵黑旗黑節列陣前奔群魔稽  
首飲氣吞聲隨吾正令一叩即臨我佩黑律  
總治鬼神何邪不伏犯者滅形急急如

北陰玄天鄴都鬱絕大帝律令

左手持令右手劍訣怒目大喝噴水四方

叩令三下四將立至壇前

召馬宋二靈官呪

正令急召大神來臨收攝通倒食橫吞雷  
音一吼震動乾坤不動尊神變化分身二神  
變現無極無窮滿天滿地奔火行雲穿山入  
谷破竹搜林聞吾正令急捉邪精速至速至  
聽吾令行急急如  
北陰玄天鄴都鬱絕大帝律令

左手執令右手持劍怒目大喝一聲疾以令面三叩之二將立現壇前

北帝金書黑策召焦曾二真君呪

北方黑帝鄴都之尊統領鄴都上掌天星賜吾黑律掌管魔群左右司禁殺伐二神降魔

伏怪滅禍收神<sup>五</sup>手提山嶽<sup>五</sup>碎魔精金睛鐵

面黑髮玄身玄裳黑服黑甲將軍吸雲大朗

朗吐氣黑沈魔兵皆伏匿鬼魅敢逃形穿

山入火通天地入水隨風攝鬼魂叩令一聲

如霹靂二神聞召急來臨有一不從吾命者

如逆玄都黑帝文急急如

北陰玄天鄴都鬱絕大帝律令

左手持令叩三聲右手劍訣叩齒二十五

通吹炁四次怒目大喝疾速至

北帝金文火篆黑冊召御史呪

北帝御史鄴都大雄玄冥主帥大魔之尊顏

如藍靛統領威權奉命主令剪馘妖兇五靈

真老賜我真文持九泉之號令帶玄元之真

文劍橫斗口目視乾坤江神鼓浪海神翻風

天昏萬里地黑千重主兵元帥九蟒相從隨

神同降助我神功黑令聲轟霹靂威衝部領衆神上震天門速離鬱絕降我壇中急急如北陰玄天鄴都鬱絕大帝律令

左手持令右手劍訣怒目大喝疾仍倒念天蓬呪召之

黑律禁書召金臺將兵呪一名神

吾乃天帝之使奉命紫微號令九泉法遵黑

律周遊三界討伐魔精當召四直壇關集

三官所管九府四司巨天力士執罰神兵司

命司錄司功司殺百二十曹七十二考勘官

君將吏三界五帝大魔太玄肅然吏兵速離

地府急出冥冷各掌本職盡出九陰令行風

火速至壇庭急急如

北陰玄天鄴都鬱絕大帝律令

左手持令右手劍訣面北怒目喝疾至

金文火篆召六官魔王戰鬼章

天蓬天蓬萬神之宗領持帝典急召六官六

洞魔王速出幽門兵負十萬變化神通升天

入地速至壇中閻闔一道黑氣橫空天星扇

落江水不通山嶽平如砥天柱地維并四極

肅黑炁騰日月晦一切生人上太清魔自滅鬼自亡妖自滅崇自傷風揚火捲起鑊湯急急如北陰玄天鄴都鬱絕大帝律令

存天蓬部領鬼兵魔卒至前雙手持令怒目大叩六聲畢用九泉號令符及所行文

字宣白焚化

神令大誓呪

吾奉紫微專命職掌鄴都上至九天下至九

泉中遍九州應諸天地神祇妖星逆象飛走

魔靈魑通鬼魅一切妖氛不問祀典不理情

輕但干正令御史行刑命兵速出八極追尋

應諸山川林洞之中泉源岩穴之內應是曾

來為害生民者盡行攝捉如是山川壇廟古

怪神明古佛金仙古墓骨崇古山石魁古木

魑通敢有隱藏者御史提兵親行戮馘攝急

急如北陰玄天鄴都鬱絕大帝律令

黑律禁書祭令秘呪

千變萬化一炁而分一變為三三炁而成三

化為五五炁靈君北方大將黑煞威神天蓬

元帥下領九陰九陰之主遵令而行六洞魔

首同入天宮天宮之內幽獄重重刀山劍柱  
槍刃如鋒橫交豎起寒黑昏濛速化天獄收  
禁妖兇急急如

北陰玄天鄧都鬱絕大帝律令

呪畢雙手子文存見北方昏黑晦暝之炁

入令穴中有聲如推萬里之城叩齒五通  
舉令入袋念後呪

集神歸宮呪

魔首元帥魏伯賢聽吾號令火急行分身降  
炁入吾令統領兵負億萬千鬼吏叅隨無兆  
數呼風嘯雨入吾壇守隨神令勿遠去聽吾  
令行聽吾言吾奉五靈玄老勅北陰鄧都大  
帝令火急奉行

呪畢想北方有聲如萬魚擲水之聲昏濛  
幽冷魔首元帥統領眾神入袋令亦入袋

縛袋時存見鐵網鐵羅鐵置鐵城其令印  
即鄧都山也雙手單訣念後呪

黑律禁書黑風大罩呪

四天閉塞八面黑風上徹天河黑澤下至九  
壘重陰黑風霹靂黑霧奔騰黑羅黑網黑索

黑輪黑雷黑電黑風黑雲吾行黑罩罩定冤  
魂邪愁崇慘鬼哭神吟謹請

天蓬主將統兵大元帥玄武壬癸黑煞將軍  
黑天大神黑霧大神七級使者鐵冠使者北  
帝吏兵黑戈黑甲黑馬吏兵黑雲蔽日黑霧

昏騰黑炁昏凝跨黑龍騎黑虎麾黑旗擊黑  
鼓鳴黑鑼揚黑土運形變化大逞威靈無論  
高下選甚家親金仙古佛滅跡除形為禍祀

典寸斬身形揪磚揭瓦飛石揚塵山推水竭  
火滅地平悉皆攝捉無致逃形冥冥人道黑  
黑鬼門大化昌盛仙道隆興魔王滅影鬼道

除蹤視之不見聽之不聞千里昏暗萬里陰  
沈天黑地黑黃河黑大地山河皆墨黑廣布  
普天大黑罩與吾罩下鬼神魂急急提兵周  
八極生擒活捉赴壇庭急急如

北陰玄天鄧都鬱絕大帝律令

念畢將令同糾察印懸於旗上

持令格

每日早晨對令焚香啓奏  
紫微大帝天蓬都元帥及主法高真鄧都

大帝鄧都全臺神將畢吸北方黑炁吹布  
罩令即念北帝主帥呪五遍六洞呪五遍  
制魔呪五遍布炁於令上不得開令禮拜  
而退

○連天鐵障符法

六陰洞微仙卿盧註

切聞戰邪治瘟全在斷後神功妙用無出斯  
文諸行法之士未得妙處終不能絕妖邪之  
路並廣參玄微蒙冲妙真人曰斷後之法無  
如北陰鄧都連天鐵障之妙上古聖人所受  
黑律必全是文於其中自後執法朱真君知  
其妙用而秘之坐勤苦叅學以全其文後學  
之士宜精寶焉凡下連天鐵障符有數等有  
用桃木書之釘子釘於其所或以黑紙書之  
或取屋上仰瓦書之或以磚書之藏於土中  
或以鐵板書之投於水中隨事用之凡書符  
先念六洞呪六遍呪磚又念五遍呪墨念北  
斗靈靈呪七遍呪筆不可常書符式仍須精  
心書篆望北而書取正北炁吹入用糾察鬼  
神印印之却用油蠟蠟之即誦倒天蓬呪遣

1 (040) A D-1



發以連天鐵障呪下之閉目哭水步連天鐵障用雙手發斗七座蓋之

連天鐵障符

九天遊奕大將軍統領  
遊奕神兵上張天羅  
第九兩  
星全眉

老君變化天 仰天大將軍天罡助威  
蓬斬鬼無生 靈變化千萬狀斬鬼滅

邪 四蹤五橫龍不前行 覆天大  
精 禹步治道蚩尤斬精 將軍太

乙助威靈化形十 四蹤五橫六甲六  
萬丈摧破鬼魔營 丁太乙助我五福

十 天黑地黑山黑水黑風黑火黑  
神 雲黑霧黑天煞地煞年煞月煞

日煞時煞大煞小煞八煞八煞十六  
將軍黑煞大神黑戈大神立現威靈

開天門閉地戶留人門塞鬼路 天罡  
穿鬼心破鬼肚橫金梁豎玉柱 太乙

勝光小吉傳送從魁河魁登明神后大吉  
功曹太衝左手輪十二宮自子至亥指煞

文十二 乾坎艮震巽離坤兌八方大

轉塗之 黑摧魔剪崇大神各各入吾  
符 天罡大聖鐵戟金槍下鎮此  
地永斷不祥至良實之地

魁魁魁魁魁 貪巨祿文廉 子辛  
魁魁 子午斗 武破 子午斗 子寅

子惠子真子憐子戊子庚 天界黑地  
七元流彩鬼道沈沈攝 界黑水界

黑墨漆黑鬼道絕 人道通魔道塞

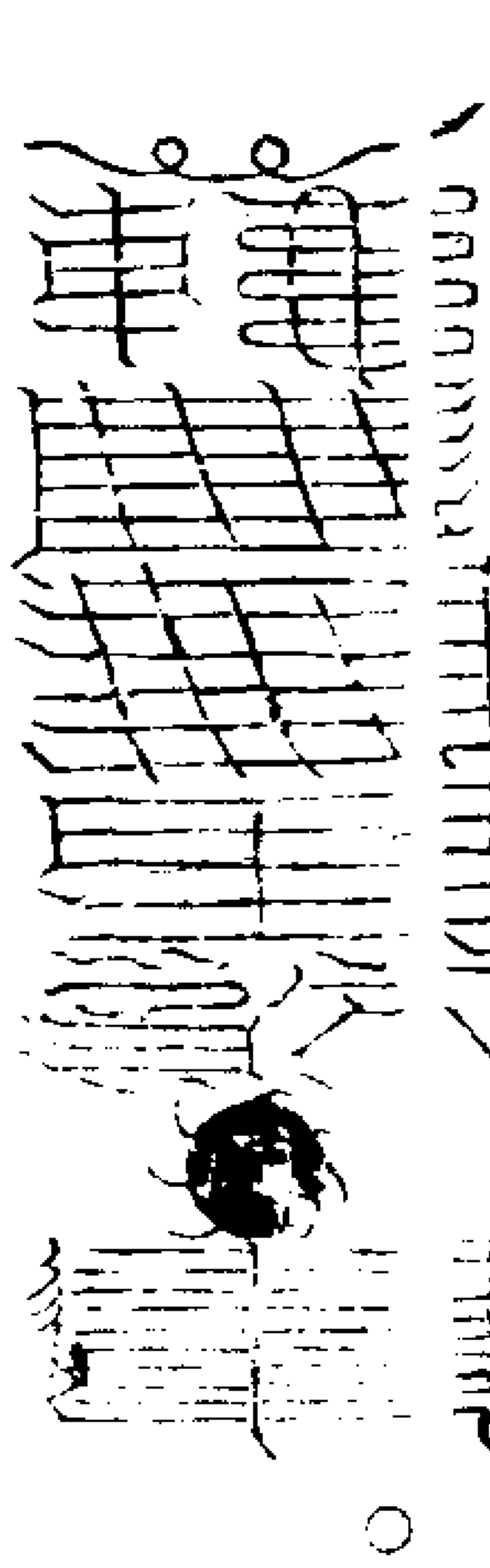

右符依法書畢再念逆順天蓬呪塗之加  
罡煞悉入

連天鐵障罡式

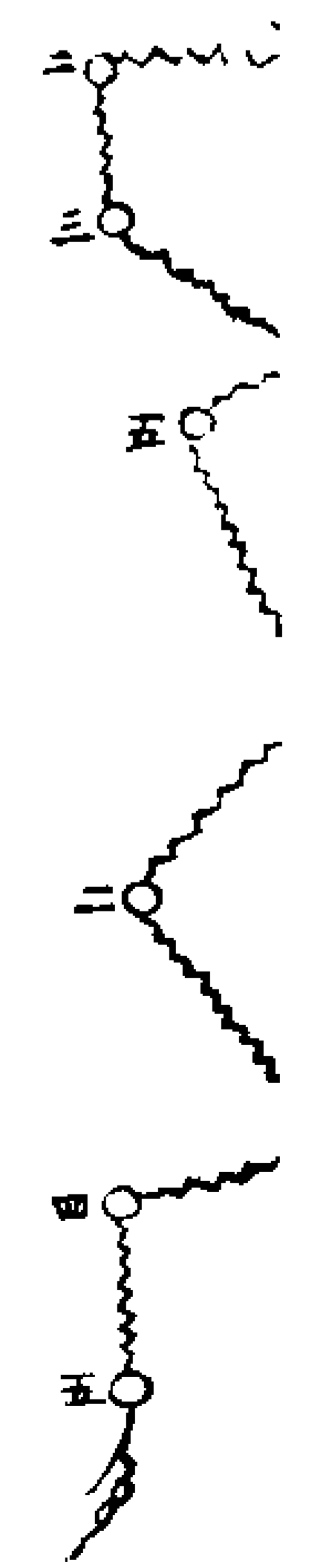
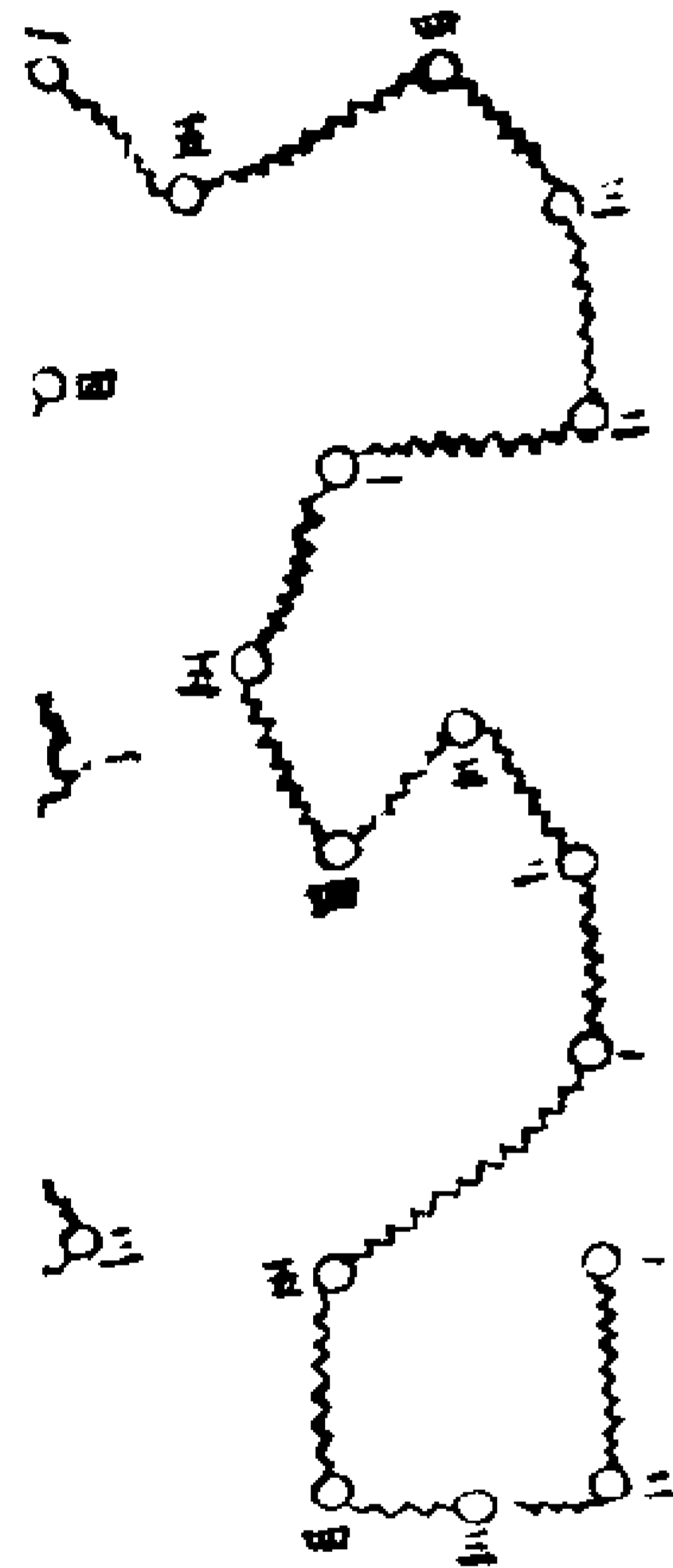

右連天鐵障罡二十五步並須閉炁作怒  
丁字舉步雙手自子順輪至亥復自亥逆  
輪至子指中指中文五指盡藏緊擦兩拳  
召將下符

破穢符 凡事先須依式解穢

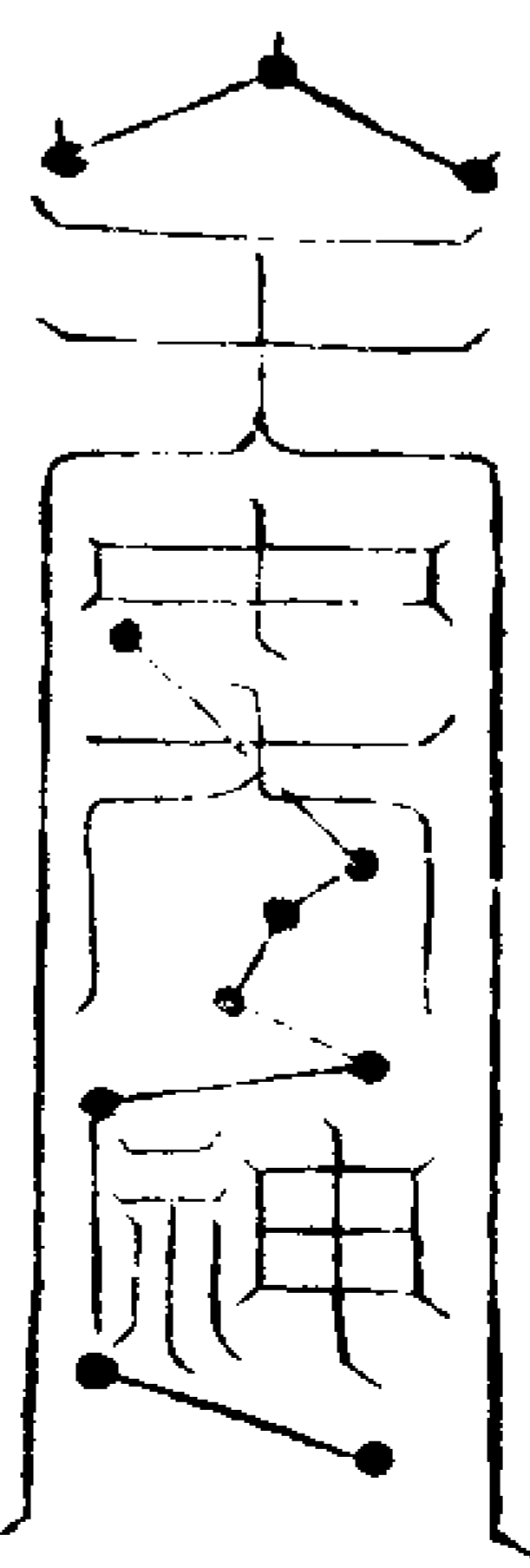

念淨天地呪三遍却用黃紙書天中大神  
符於燈上當空吹去大聲喝云  
謹召北陰酆都破穢大將軍周贊罡速降壇  
場持此符命為吾先淨兇穢驅逐遠方黑律  
有制速現神光急急如

北陰玄天酆都鬱絕大帝律令

化符却存變自身為伏魔使默呪曰

北帝欽輪速變吾形陽生陰順化作仙真急  
急如

北陰玄天酆都鬱絕大帝律令

左手斗印右手劍訣劈開頂門存自身為  
枯木兩手發午訣想自己身中火發燒枯  
木成灰燼向北吸玄天炁一口吹身化為  
北帝伏魔使服玄色法服頭頂天師冠足  
躡朱履

變神呪

北帝真光鄧都憲章威神變化物物隆昌頭  
戴華蓋足躡魁罡六甲歸左六丁右防青龍  
孟章左列白虎監兵右傍朱雀靈光在前玄  
武執明後相九泉大醜魔王周維執秉憲章  
有敢當吾典制押送威劍神王急急如  
北陰玄天鄧都鬱絕大帝律令

變神訖次行淨布罡炁入水中望東方喫  
水一口祝云

一喫東方木摧折謹請北陰景陽宮大黑天

神苟元帥部領精兵駐劄東界

吹向南方喫水一口祝云

二喫南方火精滅謹請北陰景陽宮黑霧大

神畢元帥部領精兵駐劄南界

次望西方喫水一口祝云

三喫西方金刃裂謹請北陰景陽宮七級田  
使者部領精兵駐劄西界

次望北方喫水一口祝云

四喫北方水枯竭謹請北陰景陽宮鐵冠孫  
使者部領精兵駐劄北方

壇上喫水一口再向壇下喫水一口祝云

五喫六喫中央土崩裂謹請北陰溟冷宮左

禁神叱司殺君駐劄上方右禁神叱司伐君

駐劄下方

次持劍水遠壇行淨呪曰

九陰神水喫布五方掃除厭穢清淨壇場六  
神把禁守衛關防如有干犯法界押赴威劍  
神王急急如

北陰玄天鄧都鬱絕大帝律令

次念淨天地呪周行法界喫水又呪曰

四目老翁天元神天罡八煞掃妖氛吾目一

視山嶽傾吾水一喫遍乾坤百邪束首群妖

絕衆穢蕩淨山海清太上巨天律至魔神

失所歸無門急急如

天蓬都元帥律令勅

存壇場內外悉化光明再念呪曰

壇禁肅清天將來臨飛斗一擲冥禁通行急

急如北陰玄天鄧都鬱絕大帝律令勅

次步北斗罡向北方亥位翻身剔起天罡

星打去想地獄門開

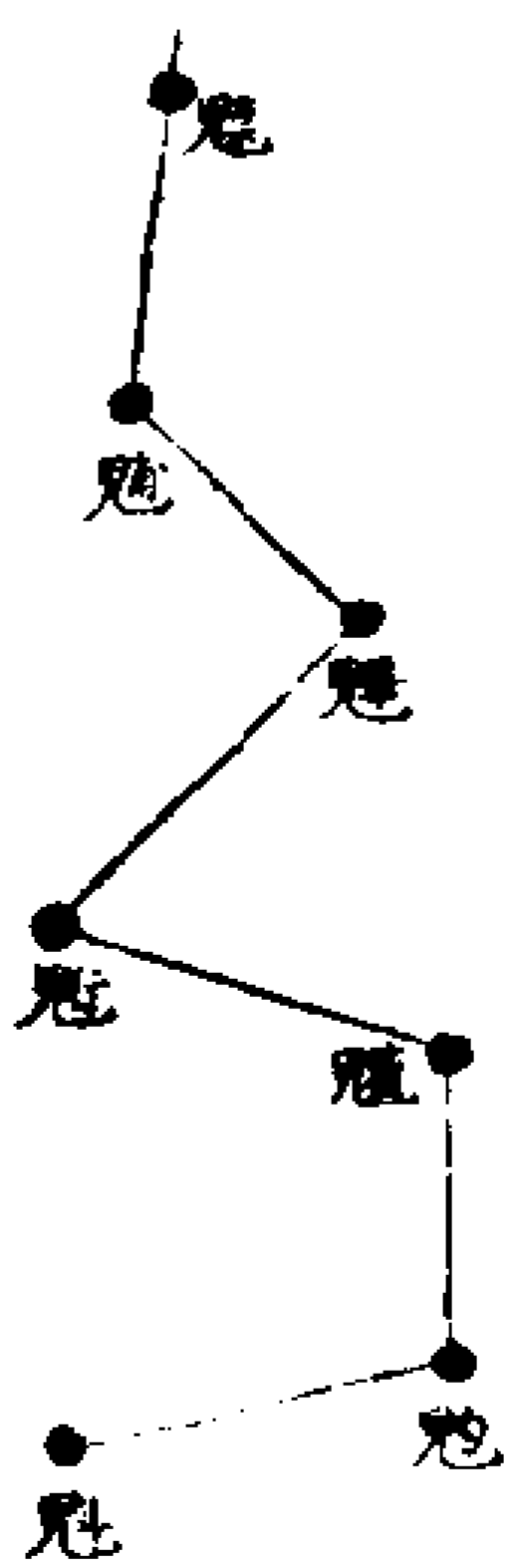

呪曰

北帝七星九元將軍下破鄧都九壘之宮

星一擲幽將速臨急急如

北陰玄天鄧都鬱絕大帝律令勅

呪畢次叩印三下祝曰

一卓天清二卓地寧三卓三界萬神齊臨

存天地肅清萬神拱聽次叩齒三通祝曰

香騰黑霧雲布九天五方昏晦天將臨軒以

今焚香關召直日受事此間土地直壇王安

盧見聞今召請速降壇前疾

存至次念召土地呪

此間土地為神最靈升天直地出幽入冥聞

(040) A B 2/10

吾呼召速降壇庭急急如

北陰玄天鄴都大帝律令勅

存至次念召功曹呪子

七政八極統領四直天地日月水火交集吾

召功曹速臨壇側急急如

北陰玄天鄴都大帝律令勅

存至再念召二直壇呪子

北陰幽鄴溟冷之宮直壇二將速降壇中適

伸焚香關召

北陰鄴都府左右直壇二功曹直符土地等

神既已到壇即仰齋此真香徑詣

天蓬都元帥元應太皇府請召四目老翁天

元神君聞令勅召速降壇庭疾

召四目老翁呪卯文

天蓬天蓬萬神之宗有大威神四目老翁目

視四部一一皆通巡遊世界東縛邪宗有一

不順押送北鄴忽來倏去隨召奔風速降速

降大顯真功急急如

天蓬玉真壽元真君蒼天上帝律令

凡發紫微天蓬奏狀則用四目老翁齋捧

如發鄴都北帝則用九醜大聖赤髮魔王

韓儀齋捧如獄府申狀乃屬人間則用溫

帥必要隨事發遣可也

召九醜魔王呪子文

九醜大聖赤髮魔王群魔畏伏妖怪潛藏六

通具足前誠完殃隨吾呪召立降壇場急準

北陰玄天鄴都大帝律令勅

如發東嶽文字亦如前法只召章岳姚孟

四太保領兵把守四方存嘉應侯在上康

王在下溫公捧奏只召溫都巡至壇受事

亦可

祝將發遣呪

吾奉北帝專令職掌鄴都制轄魔靈掌判神

鬼令下急如星火馳逐來臨法布疾若風雷

奔騰攝提聽吾呼召遵我指陳入地升天登

山赴水隨吾口勅速去速來當司今發緊急

奏狀我方函有勞神力捧傳徑詣

紫微北闕及元應太皇府投進當願速登雲

路謹防妖穢之侵所歷剛風宜顯神通之力

幸毋遲滯立俟感通若有魔鬼所干攝送北

鄴考治一如告命火急奉行酒果香茶普伸

奉獻

上香獻茶酒後祝曰

遣使之禮已具敷陳受命威神切須攝領奔

雲駕霧直上玄都追電逐風徑朝幽闕關文

使引謹用宣行表白宣關引畢法師祝遣云

向來關引已具宣行神聽無私諒回昭鑒仰

依關示速舉雲程天律嚴明立垂昭報疾

法官把劍捧水直至爐前再布斗一座如

前法直至其所翻身發天罡星剔開地獄

想二將奔入却念呪曰

吾奉紫微誥命北帝符章受職玄都掌權北

府行糾察鬼神之事專殺伐魔醜之司今勅

某將捧此奏文速詣某處投進敢有干符載

奏者依吾呪勅寸斬身形急急如

鄴都大帝律令

次念化財呪天蓬呪回步入斗口中立定

卓劍噴水一口存雷電轟發官將符使乘

雲而去再炷香謝師而退

道法會元卷之二百六十六

道法會元卷之二百六十七

盤六

泰玄鄴都黑律儀格

玄都大洞觀明端靖神妙真人鄭和微編

玄都大洞金闕大夫六陰洞微仙卿盧楚註

楚嘗聞天曹重任無如鄴都冥塗不赦之

獄其官曹乃上古帝王忠臣義士其將兵

乃操惡兇狂之鬼賞功罰罪滅惡誅兇冥

曹禁重不可進其階品當依條令或功及

方升若度師輕易保奏罪犯非輕

諸法官功不及而輕進職者名書過籍死入

○ 鄴都無有出期

法官未交法前度師受詞之後牒將報應分

明始許保盟奏授失格輕犯者流三千里

三階九品

初階

法官初受法職充太上三五斬邪初真秘錄

弟子鄴都總錄院右判官都轄六天官鬼

神公事

法官次受某錄弟子鄴都總錄院左判官參

議北陰六天鬼神公事

法官三轉某錄太玄錄事都大判官通判北

陰鄴都總錄院鬼神公事

中階 昇入佑聖府

法官受中階許受北極玄天祕錄弟子天一

真慶宮典者佑聖府執法大判官主管北

陰鄴都鬼神公事

法官昇中階次受某錄真士元和遷較府執

法真官提舉鄴都六天魔靈刑獄公事

法官昇中階上品可受北極玄天五炁法師

靈應輔教真卿同知鄴都總錄院鬼神刑

獄公事

上階

法官受上階初品可特充北帝黑錄五炁輔

教真卿紫微執法司令提舉鄴都六洞刑

獄公事

法官受上階次品可特充北極伏魔執法大

師玄都輔教真卿紫微執法副使提點鄴

都九獄鬼神公事

法官受上階極品可特充北帝伏魔察訪大

師玄都上德真卿紫微執法糾察大使總

管鄴都魔靈鬼神節制六洞兵馬事

法官並要法職相宜與錄同體方可以制伏

鬼神

諸將功過條品

鄴都御史大夫七日一次巡察天下法官功

過檢點吏兵諸法官當於每月初五日二

十五日天蓬下降日乃御史奉天蓬命巡

察吏兵功過總投詞將吏承準有功有過

請御史提舉一次

○ 鄴都御史檢校將吏不為從公覺察法官不

可於北帝主帥降日申天蓬元帥請揀察其

文奏達紫微將御史奏裁

註夫欲令將先戒自己已過如山安可令

將御史當點檢將吏功過將吏當點檢兵

負功過法官於北帝主帥降日朝修日坐

壇號令諸將一次不得失典如法官號令

嚴明御史不能鈐轄號令御史當聽元帥

奏裁如御史部轄諸將嚴明號令法官始

勤終怠者御史考察法官投元帥誓狀申

奏元帥便宜施行度師知其弟子過而覺

察者免如度師息心不行覺察與弟子同罪

法官凡用將吏不應不得便申元帥先牒御史覺察如其三犯不應可申天蓬至重者具前後將吏不聽指揮單狀奏聞

紫微帝闕如傳受不明或役使不中節而神力不奉命者非

法官差將吏治崇因留人家求祭祀者牒御史將犯令將吏打銅槌三百

法官差將遠捉神鬼因而為害平民及與勅

封廟神通同受情者牒送御史準黑律打鐵火杖八百

法官差將遠捉鬼神違限一時杖一百因違限傷人命者斬

法官差將遠出誅邪誤傷無罪之鬼者從杖

一百如受情放邪走者送御史打鐵杖八百如妖邪再回傷無病人命者斬

法官差將傳送文字違一時者送御史從杖

一百因夾帶廟神通情文字罪亦如之如違失文字者送御史從鐵火杖一百

法官差將已收受文字轉授神兵及吏有不聽主將差使者先斬後申御史

諸將受法官文字交戰大魔力不勝鬼仰受文將吏申明御史不待法官文字一面同共差將增兵取勝如御史不能發兵前去

救應致於失事傷及人命者法官便宜申天蓬奏紫微罪歸御史

法官受職北帝日久將黑律檢誦不得失節法官欲差將戰鬼立獄須牒御史照會發兵

救應如或不先聞臨事失節法官降等諸將吏受法官文字建獄考勘限滿日不得

報應者合獄官吏各杖一百獄情走泄於外法一如之鬼神走失將防獄官吏從杖

一百如獄吏通私容放者送御史將主獄吏杖銅槌三百仍收下主獄吏赴御史司

却牒御史再差猛將收捉赴獄重勘如鬼神走失因傷命者斬若是法官圍罩不固

號令不嚴行移失節者法官受責處死諸立旗懸令之所即是郵都御史行臺應諸

將有敢正視正令者御史將犯將從杖一

百有敢逆令者斬當有大魔吏兵嚴切護衛應婦人僧尼不男不女破邪等入為六不祥人敢有衝令者請御史縛魂送天獄治罪如御史容情元帥降日御史坐罪諸鬼神犯憲律條格

### 遊魂品

諸遊魂非天年所盡逆喪非命魂非所拘歸

與在生之人有冤與禍戕害者當告示患家多備科規功德超度即令神將一負押送東嶽受生仍申嶽帝為受害之家解釋

牒東嶽受生案遵行註所謂功德者命道士誦度人經生神章

妙戒經鳳炁經告行符籙簡文給牒行道不得用僧尼違則反加禍矣

諸遊魂身死無歸不得超度者能於陰府聚

群結眾變作狂風更改姓名稱神詐聖使人顛狂之疾為害平民苟求祭祀逆拒法官符命者當先奏申

紫微天蓬三官郵都大帝關牒郵都全臺官將建天獄布黑風大單申寶春官主帥

主獄大神收禁候獄中現影現形畢却逐一名專牒某將交出獄引問如獄中未現形影或結連邪黨前來爭戰又當重奏鄴都四聖助威猛將入獄盡數治訖完結詞案差將押送鄴都仍前啓奏

紫微天蓬申御史永禁重獄

諸遊魂妄與災害爭占林壇新立香火為害平民欲求祭祀數為禍害留人家一日者打鐵杖一千十日處斬百日減形

諸遊魂成古屍子孫傳冤化為屍勞徧傳不止流害無窮者可先牒城隍里社申東嶽鄴都牒冥官東嶽冤憎案依法先行解釋然後差將隨符救療用麻油十斤煎雄黃一兩重洗淨雄黃却以棗肉為圓作七七四十九圓又用雷九書魏帥名熏之吞其符仍將雄黃塗其口眼耳鼻七竅用麻油一小鍋煎吞藥符仍號令將吏助威入病人身體捉出屍蟲如患下洩則蟲已出却用鐵鉗鉗入油鍋中煎之然後奏紫微天蓬祭諸將謝恩如傳屍冤重轉多

法官將隨附之鬼斷治解送鄴都所係冤傳之魂法官告符命誦度人經生神章妙戒經差威猛神將防押亦詣鄴都聽

北帝判下出離幽陰赴受生案超度則人鬼分離冤魂解散助成玄帝之行仁有若

上真之修功也蓋行此法者則步步存天蓬元帥在頂上誦念黑書乃天蓬制魔經也

諸遊魂聚入瘟部隨附瘟鬼入人家行流鬼悉傳徧生人不止者法官當佩正令召兵

差將奏天蓬請命牒將用太玄符即九泉

布黑風大罩吹漂人家盡為大海法官變化為天蓬駕火龍黑霧迸火飛雷走電直詣患家用七勅馘魔符於火把中蕩屋一次却將天蓬三十六將符多誦主帥呪用

桃枝煎湯與病人服各要桃湯一大升自然汗出仍將桃木書大馘魔符即神將熏

之立醒或捉瘟鬼頭附體引問如在人家一日布瘟悉者斬七日外仍行瘟悉者滅形然法官亦不可便宜殺令須當會隣境

有德真官圓結解送鄴都聽從

帝判如係天瘟地瘟別有行遣在魔神品中

諸遊魂犯壇衝印逆令背節者法官就聽令付王盧捉送鄴都御史便宜行事

魔神品

諸城隍主者受九泉號令而敢有逆法者當

奏紫微天蓬令御史押發權對移社令

諸城隍蔑視九泉號令奉文而不遵行者宜追尋赴壇理問如敢有拒逆者飛奏

紫微天蓬申東嶽將對移社令拒逆不行

者仰御史就行申明主壇永正對移土地諸城隍不遵正令者移充社令一月拒逆不發者仰御史申明主壇正對移社令

諸城隍與鬼神通情容納境內為禍生靈知而不告者法官合行糾察具奏申

玉帝紫微天蓬東嶽聽裁如或不知情則法官牒問承牒則罪歸本境神乃當坊社令土地也受牒不為施行公然坐視者亦奏裁法官受詞不即關會本境土神及城

隍事無功而始究問者罪在法官

凡州縣村市鄉坊有大道上真香火去處而屋宇隳壞香火冷落者法官即行糾察文字牒問城隍立限要尋正直神通威猛神一負充真官主持香火城隍受文坐視者

就<sup>第六</sup>行對移充本所真官土地拒逆不從者奏裁法官坐視則罪歸法官

凡寺宇招提廟壇不係上真香火去處有通靈鬼神假其名與崇香火為福於人者法官宜精為收補就令其充本所打化真官

○如假託上真之名為禍於人但未為過者亦當行曲赦一次責戒不許似前為害如雖不敗上真香火及曾為害生人積惡稍甚者法官亦宜曲赦免罪罷職不叙別差正直威猛官將充替如占據上真殿宇敗其香火者處斬亦宜差城隍選差主管如敗上真香火自出名而占據者滅形不論勅封有功者亦牒城隍差神主管如或神廟招提為杖所敗者法官亦不可與如假名與崇聚合財物求人祭祀法官宜差將

追捉赴黑獄禁治

諸土地寺宇伽藍里域土神及社令廟祀之神敢有拒逆北帝符命及衝正令不行送迎防衛者皆處斬

諸道觀土地及法壇真靖土地位同城隍並

受上帝律與城隍同

諸國州府軍縣鎮城隍及官府道觀法壇仙

靖真官經劫修功位至正品糾察司並許

行牒若有過則對移重者奏裁如里社坊

主土地神係受東嶽並當行帖如寺宇伽

藍人家住宅土地係受命城隍只合差引

指揮不許行牒有過則並許從杖重者處

斬至重者滅形應祠廟學院獄司土地公

府土地寺宇官司土地俱同引遣若失節

者坐罪

法官行地祇正法者並有提舉城隍之職如

行鄧都法者則督視城隍之任應欲追捉

鬼神差將行捉之時並要先關會城隍至

重則行九泉號令牒天下都城隍上將

法官領職持令並可誅瘟攝毒應瘟有五等

天瘟者乃令過惡不信大道背逆靈書

靈書者乃度人經生神華大洞經雲笈七

籤靈寶三十六部神霄九炁風炁九品道

德黃庭等經道及不忠不孝不仁不義誣

謗良善輕賤孤貧害物利己者城隍奏上

天官差天帝使者檢察善惡報應止乎七

日魔瘟者乃鄧都六官魔王檢察善惡也

地瘟者乃東嶽使者檢察善惡其神猛烈

非常土瘟者乃人家修造犯土府神祇為

其檢察也及有廟瘟者乃一方兇惡神祇

布威令以伏人而行檢察也鬼瘟者乃世

間兇惡之人死後而英靈不散結聚為黨

邀求祭祀而為害於民也然不係五瘟之

數蓋天瘟屬天符元帥所掌魔瘟屬六臂

魔王所掌地瘟屬康張二神所掌土瘟屬

隨分年王所掌此四瘟者係正瘟也其瘟

無私行病止於七日之內若七日之外非

是正瘟乃廟瘟及鬼瘟也如經七日本若

留住人家求謀祭奉雖正瘟法官亦行斷

治如為害至重敢有逆令者先斬後奏

邪精品

諸有形之崇係樹木山林土石動用之物歲久並能為害又能變形為人又或令人顛狂凡為禍生靈者須滅其物則其怪即亡法官受詞攝問不應須眼觀耳聽心思患家左右前後有無古怪石樹枯木及經年器用法官糾察得實先尋其物將勇士數人變形為飛天八將碎其物火燬之仍差猛將攝其精魄收禁北獄或尋不見者可奏聞

北帝天蓬勾差降陰兵陰雷除馘法官號令神將收補精魔永禁北獄仍給符帖立限根究收捉重者降將究問如非緊急難明之事不得降將犯者臨事不神諸禽獸蛇龍魚鱗年久歲深亦能變化人形與妖作怪者至大者立廟無元姓之神有立功修德福佑生民人心歸向者則城隍社令舉保獄府進補充一方本祭香火福神至於功德重者可為奏聞帝闕或加勅封之號有過者法官行糾察正令許得便宜施行重者奏裁又可飛奏上帝除其香

大對移之屬如常為害人者宜差將攝其精崇永禁黑獄仍奏紫微天蓬勾差猛將馘滅其形曾傷人命者處以重刑諸邪崇平日為害生民留人家一夕者處斬諸邪崇藏留人家若法官正令符到其六神合行前迎陳因由於差來將吏併力一同攝捉若能奉行正令則免科罪若不順行正令者處斬

諸攝捉鬼神收尋不見或有近便鬼神知情能訴詞於所差將吏前引防追捉得實者法官當行保奏特與超擢有香火去處如有功升為坊主都土地再有功升為社令又能修持不迷邪道遷為官觀真官又能護持正道興旺宮觀靖治化人歸崇有功者與升城隍之位諸五通乃魔鬼至靈其上部五通乃金木水火土之氣結成其中部五通乃華光山川五嶽之氣結成假佛威光以號為神首部靈官為神至靈號為仙聖其下部五通

乃草木之氣結成有木下之稱即依草附木而成祠宇其神飛禍與人而求血食也世有三雄通神乃乾坤至靈者曰雄威華光那吒也其神雖受命於神霄玉帝而於人不能為害但其性難定也世有大精為精至靈威德備足而至神者祠山也世有水鬼為鬼至靈曰魔者公安二聖也此為水部之至聖耳其神皆畏奉北帝敬仰正令不敢犯也犯則有鄩都魏某鄧某行伐重則奏裁夫如此等乃鬼神之通為聖者法官可遠而不可敬

諸魑鬼各有等降能為禍於民迷惑婦女運財寶於空室能使貧而富富而貧皆魑鬼也至大者曰氣魑乃山川精秀之氣結成故聚則為形散則為氣不可得而攝捉惟有天蓬位下橫身飲風大將左忠信能捉之其鬼不能逃隱故北帝天蓬主帥有此將能為世人去此秋禍法官遇有此當奏達三天玉帝紫微天蓬勾行降差此將叱去



之又有山魃鬼乃古怪岩石兇惡山神所化其知符使一至即化本形宜飛奏

三天北帝命雷電以去之又曰木魃乃昔宗師諸葛孔明助成漢業以木人為運糧卒後木人入山曾經至人所役而足於神通故為木魃又為木客正此崇也嘗有一

魃鬼聞羽人遊山誦神霄翠笈羽書乃能禮敬神霄歸依正道而有神靈然畏大道天條不敢入干正道乃稱神聖入於外教為神大洪山之類而不為害今山源古樹

中或狐猴蛇虺藏其中年深亦能變化美貌才男少女迷惑移運法官宜奏

紫微天蓬用威猛大將剪除之又有遊魂魃及兇狂死亡之鬼及五魃攝去人魂淪入鬼趣久而通神者又有水魃是魚龍龜

蛇之精亦能變化人形少男少女為人之大害此只奏天蓬元帥法官移文差將以滅之如邪鬼避符逃隱者流三千里逆符當符者斬敢視正令者滅形

諸大邪兇妖聞正令而改過歸正道者如法

官訴其非者天將宜赦如或走失其地神盡皆流三千里

肅殺律令重憲總品

諸魔鬼邪精妖魃魃神祇社稷怪崇等現形者斬驚人者斬入夢者斬通音者斬發

迅風入人家不現形為害者斬逃藏人家者斬附草依茆者斬與風浪於江湖者斬求祭祀者斬化人身者斬入水火者斬擲沙石者斬與人同處者斬當符有觸者斬化蛇蟲飛禽入人家及妄稱神聖者斬結

黨群疑者斬迷入道路者斬無過引人陳訴者斬附生人言語者斬敗人酒醋者斬放火驚人者斬奸人婦女者斬運人財物者斬迷惑男女者斬盜人養牲孽畜者斬知鬼神情不通報者斬通泄法官機密者

斬敗宮觀香火者斬假佛為名聚民財為屋宇者斬作人疾病者斬聽人家動靜者斬正視壇場者斬已上新罪三十二條

諸邪崇收人魂命者滅形當符有解者滅形傷人性命者滅形逐人六畜者滅形對上

真香火高聲應對者滅形敢當號令者滅形不伏法官考問者滅形不畏陽明白日

入人家者滅形持刀弄斧驚恐生民者滅形邀求祭奉而聚民財者滅形度界越境為害生人而傷人家六畜者滅形隱藏罪

邪蔽護者滅形已上滅形十二條楚嗣神霄好生之法無如鄴都三十二斬十二滅形共四十四條殺令之嚴凜然可畏

北帝御史修此法令正為攝伏奸雄強邪惡鬼且今之世人心好偽鬼邪布兇故用此制御魔靈也法官宜知此律不可輕用夫鬼神犯令至再三方可用此當追念玄天上帝下人世降邪之時惟要人鬼分離冤魂解散兩全其美天師誅六洞大魔道成之時第六十五

道君駕軒言其殺伐過多之咎授以金科玉格謝罪超度玄祖始成妙道得為三天大法師况於衆人手若專用殺伐豈不損其陰功乎後學宜謹之

知微聞先師朱真人曰重憲黑律鄴都御史以鐵為文以黑為篆收於鐵匣藏於幽室及天地劫運所終強雄難制故北帝開匣付此律授四目老翁乃傳於世若非難治之崇不可用此黑律出不得已方始用之為鬼神之重憲也

○道法會元卷之二百六十七

道法會元卷之二百六十八

秦玄鄴都黑律儀格

差將捉鬼無頭引子隨差某將

今行糾察為某人被邪侵害人眷殘傷性命露影現形在律難容合行追捕者

右引今差

鄴都某官將速為把握符命星火前去某處根尋追捉為禍鬼崇限在今日某時押入某身中借口傳報附體供吐施行黑律嚴重火急奉行

年歲次 月 日某時鄴都糾察使 押

太玄符貼引前

天道以清地道以寧人道。左太  
沖和鬼道滅形 拍亥子丑文。陽君

右太陰君日月 五星順行周 三

朗照滅鬼生人 天二十八宿 炁

天君四 北帝飛天八將 五方肅

聖元帥 準令火急奉行 殺吏兵

九億萬衆 普召九獄主 如有違  
連至拍子文 吏疾速嚴備 庚九天

盤七

電耀攝 急急奉北陰玄天  
赴幽冥 鬱絕大帝律令勅

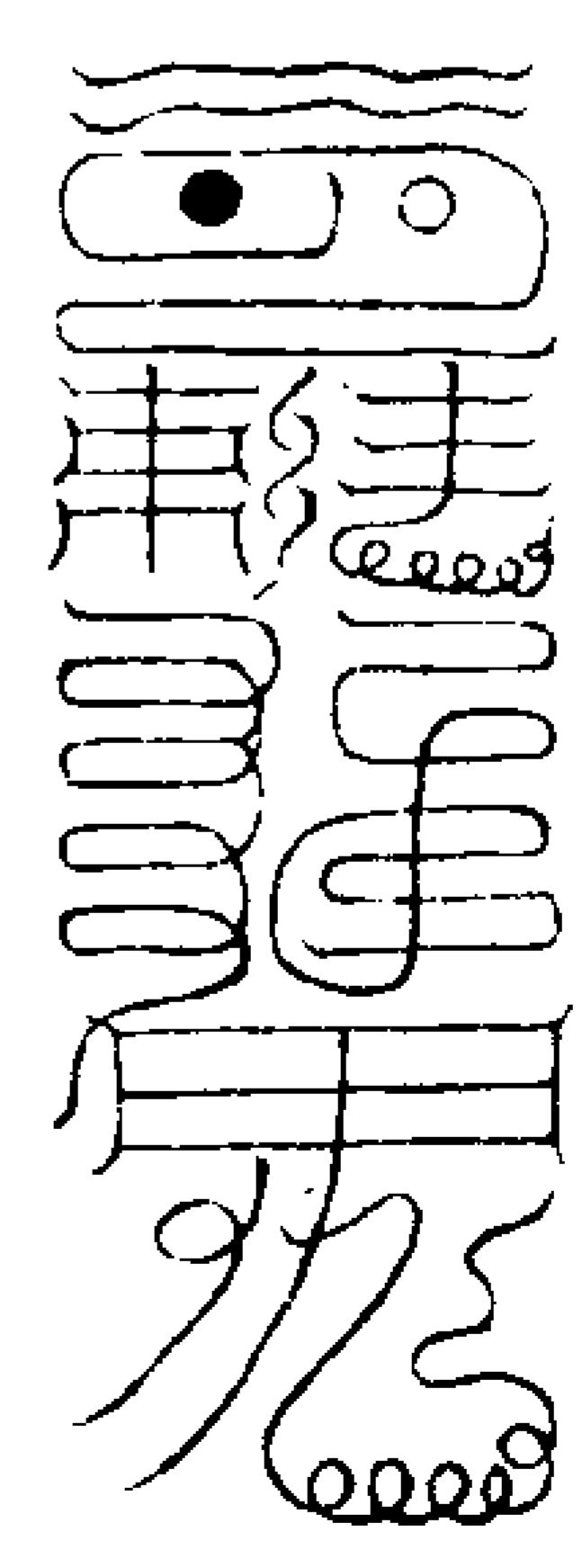

右符書畢却於鬼字心書本將名念逆順  
天蓬呪塗取煞炁入再念後呪徧塗之

玄冥大將四臂三頭左輔披髮頭戴骷髏顏  
如藍靛統領兵頭前後排列似水不流九獄  
主吏各執戈矛呼吸陰霧鬼懼神愁考召邪  
源不得停留鄴都符命急速擒收吾今用法  
要見蹤由急急如

北陰玄天鄴都鬱絕大帝律令勅

燒符呪左手子文  
右手然文

吾左有日君右有月君前有雷電後有風雲  
震天動地叱咤龍神受道真炁受錄真文三  
萬力士六甲將軍左右星聚前後雷奔陰陽  
造化隨手應聲千乘萬騎急召汝神聽吾指  
約受吾驅分勅捉鬼賊從吾降靈急急如  
北陰玄天鄴都鬱絕大帝律令勅

無頭引前旗式 用皂紙如事急用黑  
紙墨書九泉符於上

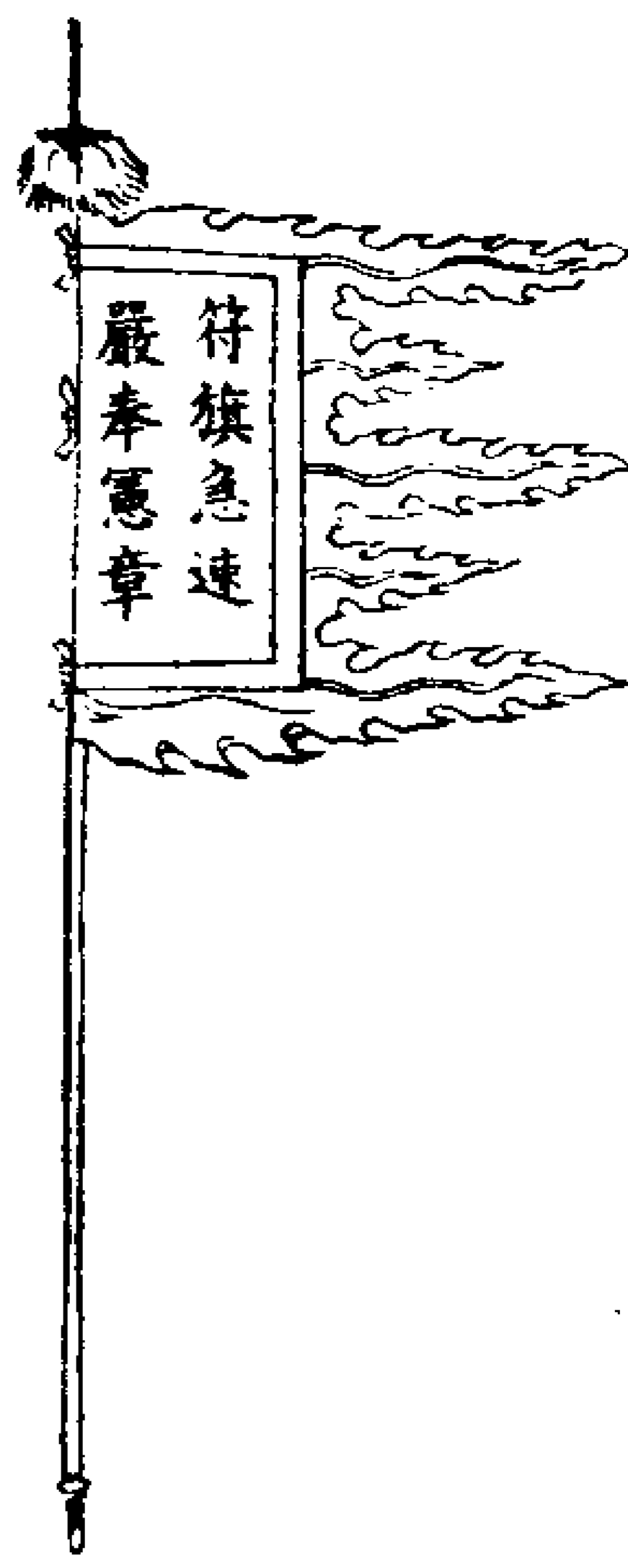

發奏律格

夫鄧都之法並屬

紫微大帝鄧都大帝天蓬大元帥之所掌凡有行持必須關奏儻有失儀報應極速刑憲嚴重與諸司不同凡發奏法官存神念道致齋謹畏然後可免罪愆昔宗師汪鄧都治康王時命劉府教授書奏時在湘潭其教授臨書時有一女子經過情動于中後奏畢帝判康王科罪不合奏詞有脂粉炁帝判絕祿乃大魔所殺後人發奏切宜點對字畫語言必須合格庶可免冒瀆不恭之罪也

鄧都奏格

一 九泉號令符為破地獄符皂紙黑書朱印別有通真破地獄符用之亦可  
一 隨差某將別書真形符一道於下名為傳

送符亦要皂紙黑書朱印

一 就本法中差將一頁用引一道關發名為傳送關

一 申狀一封申北陰鄧都進奏院引進真官聖前名為開折引進狀外用角封

一 奏狀一通上關北陰鄧都玄天鬱絕大帝請命施行外用方函

近文關式

北陰鄧都總錄院

當院今為某人投詞有某見被邪鬼侵害勾求驅治施行使院除外今發緊切奏申文狀各一通上下封印全備謹上詣

北陰鄧都進奏院呈達欲仗神威庶臻感格須至關發者

右關

地界功曹鄭元禧同本日直符使者仰遵依憲律捧符持奏徑詣進奏院疾速計會呈進在路不得污壞文狀如有下界通靈魔鬼敢當符截奏者仰唯九泉號令速送

西臺御史依

黑律治罪事干緊急毋犯

憲章故關

年歲 月 日 時關

具位 押

申狀式

鄧都總錄院

本院今據某卿實某人投詞為有邪鬼傷害人命事輒具奏狀一方函封印全上詣北陰鄧都大帝聖前呈進有勞

聖力特為通呈須至申聞者

右謹具狀申請

北陰鄧都進奏院引進真官伏望聖慈允今所申不候諸司文字類聚先為呈進如奏詞文理舛謬書寫不整有諸點污未合格式全望

神功特為宛轉騰奏請祈聖旨頒降合屬咸令依奉事理施行干冒真嚴伏候昭報謹狀

年歲 月 日 具位姓 某 狀

角封面式 背書年月日時拜發

狀 申

具位姓 某 謹封

鄧都進奏院

奏狀式

具位臣姓某誠惶誠恐稽首頓首再拜

上言右臣不揆凡愚冒干

聖聽退思借瀆甘伏

誅夷臣謹奏為某處某人詞稱伏為某人

為某事云云為宣行臣領詞虔切難以拒

抑除已如何未蒙報應今欲如何合具錄

事情奏

聞者

右臣謹謹具狀上奏

北陰玄天鄧都鬱絕大帝聖前恭望

聖慈允臣所奏特頒

聖旨降下六洞十宮特為如何施行干冒

聖威臣下情無任誠惶誠恐稽首頓首謹狀

年歲次 月 日 具位臣姓 某 狀 奏

貼黃式 貼奏狀 職銜前

小臣姓某  
奏為某事檢閱經籍見請祈  
是命施行

倚黃式 貼奏狀 年月前

乞牌 聖旨行下合屬官應施行

奏狀方函式

謹 謹 上 詣

北陰鄧都官呈進

奏狀內圓封式

北陰玄天鄧都鬱絕大帝 具位姓某謹封

印奏並用驅邪院印

楚聞鄧都之奏罪報至重感應非常與他

法不同必須差四將守壇呵禁嚴衛然後

發將捧奏差兵防衛往達鄧都不可與天

京章奏同發蓋升天入地二界文字別有

典式在遺符發奏品中嗣師宜仔細參詳

不可率然如或失節則罪報隨之

發天蓬狀格式

一用開天符一道如常式用關引一紙差將

傳送於上下用所差將吏真形為傳送符

及變火符不可差鄧都地祇司將吏須用

關引一紙差將一員及天界直符焦公奴

傳送詣天蓬院

一用申狀一封申天蓬佐聖院引進詞表靈

官

一狀申元應太皇府掌事靈官

一狀奏北極天蓬大元帥降魔大力威神蒼

天上帝 玄帝奏 式同前

符使關式

北極驅邪院

當院今有緊急文字事干

天憲特發奏狀一方函及引進狀一通謹

上詣

北極天蓬佐聖院呈進為此合煩

神力即為齋捧上

達雲程勿滯立俟

感通須至關發者

右關

天界直符焦公奴使者疾速捧詣使院轉達

元帥府通進施行如雲路所經有通靈鬼妖

當符截奏者仰即擒送  
天蓬都獄治罪仍不許污壞文奏夾帶其他  
文字住滯時刻宜遵  
典律毋犯  
天條故關

年歲次 月 日 關

朱批限

具位 押

佐聖院開折狀式

北極驅邪院

○ 當院今有某事特具奏狀一方函重封印  
全上詣

北極天蓬元帥降魔大力威神蒼天上帝御  
前請進須至專狀申

聞者

右謹具狀申請

北極天蓬佐聖院進奏靈官聖前伏望  
聖慈允今所申不候諸司文字輪次先為通  
傳呈進如書寫苟簡文理舛謬伏冀  
聖慈特為宛轉騰奏庶獲感通干冒

聖威伏候昭報謹狀

年歲次 月 日 具位姓 某 狀申

申元應太皇府掌事靈官狀

北極驅邪院

當院今有某事切詳情因深屬利害除已

具奏

北極元應太皇府請

旨外須至申

聞者

右謹具狀上申

○ 北極元應太皇府掌事靈官恭望

聖慈允今所申如蒙

元帥睿旨頒降伏冀

真慈上體

太上好生之德下濟生民塗炭之憂即為頒

行拱俟昭報謹狀

年歲次 月 日 具位姓 某 狀申

紫微奏格

一開天符如常式下用所差官將真形符及橫

天火鈴符為度火符

一用奏狀一函奏北極紫微大帝請旨頒行

一用申狀一封申紫微院省使相真君

一用申狀一封申紫微閣下進奏仙官

一關天界功曹焦公奴及神將一負請四目

老翁防護

召直日功曹符呪符有九

七政八極統領四直天地日月水火交集紫

微專命功曹速至急急如

紫微大帝律令勅

變火符

東南西北中世

界火輪直衝文干

西瞿耶尼

火輪轉行

留人門神君飛火輪攝

塞鬼路神君飛火輪攝

火輪攝柱玉樹

神君飛火輪攝

火輪

擲天

東弗于岱

火輪轉行

閉天門神君飛火輪攝

閉地戶神君飛火輪攝

架金梁

神君飛

南閻浮提

火輪火逆

單越

十二月將神君擲火輪上天

十二月辰直使擲火輪上天

二十八宿星君  
魁魁魁魁魁魁魁魁  
魁魁魁魁魁魁魁魁

大帝律令謹請天蓬元帥都部北方北斗  
七元真君破六洞鬼神誅罡風妖怪三百  
六十陣雷公擲火輪斬滅惡鬼

掃蕩魔軍急死急殺天蓬奉行

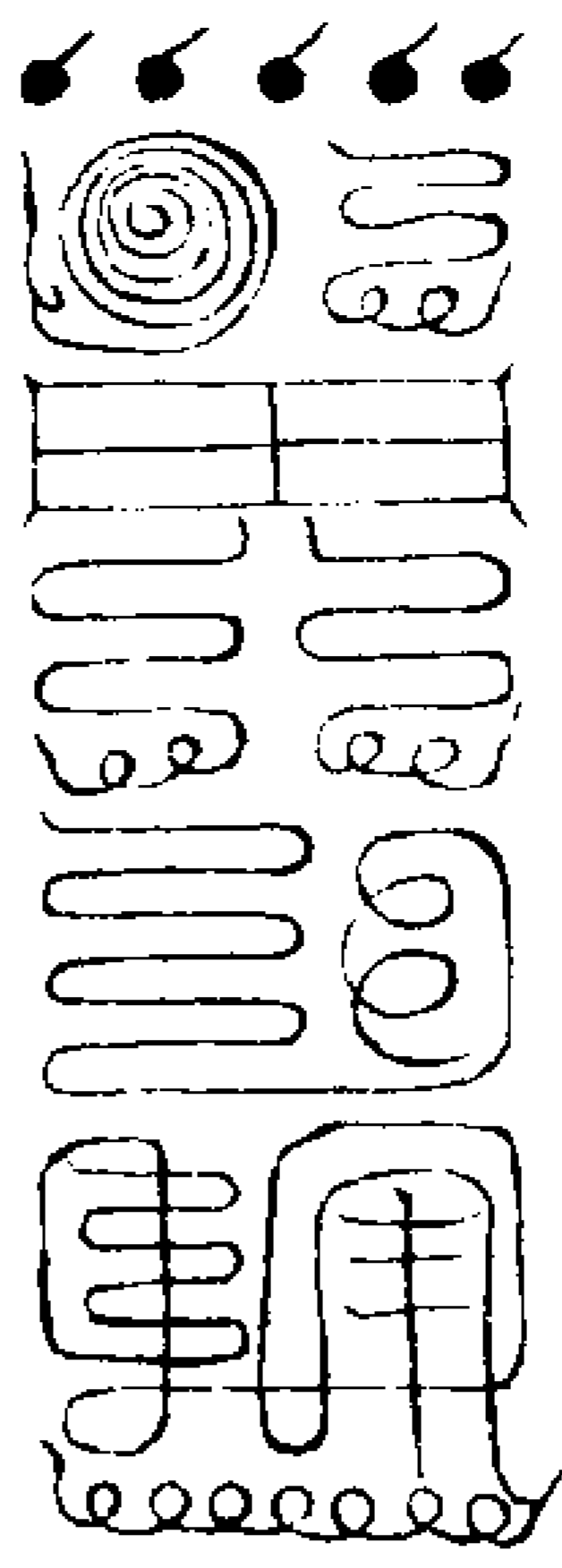

右符依前散形書完拍煞文念後呪塗

○橫天火輪將擲火上天庭領兵三百陣傾邪  
滅鬼形徑度罡風界上登紫微庭火輪擲迸  
處鬼魅化為塵急急如

北極紫微元卿玉虛大帝律令勅

傳送關引式

北極驅邪院

當院今發緊切奏申文狀開具下項

一奏狀一方函上詣

紫微閣下進奏

一申狀二封徑達

紫微閣下進奏仙官

紫微使相真君聖前上申

已上文狀上下並封印全欲仗進呈須至

關發者

右關

四目老翁大元帥天界直符焦公奴立便齋  
捧速登雲路徑詣所司呈進施行如歷罡風  
浩炁若有當符截奏者就仰攝送

近司依律處治

天條嚴重火急奉行故關

年歲次 月 日 時關

具位 押

北帝儀格

知微嘗聞先師曰四直使者乃天地之奉

使其位非輕職掌四界事是名天界地界

水界陽界也又曰年月日時四直也其神

各有其府掌人間事凡人間應有詞狀並

係所掌通傳人間情懇上達省院及兼察

人間善惡之事其屬各有佐吏如法官發

傳文字請持符奏則如人間監司發傳省

司文字道士發傳文字則如人間守尹發

省司文字一般至後有等素未經師叅法

受錄而冒妄行持之士并及西夷之教所

發文字諸使者視如陽間民人詞狀豈肯

便為傳達於天廷耶若法官關直符捧奏

持符則直符司即便逐一遞傳進達省院

輪日呈進永無亂叙自

天師開教必專差將吏捧持正如人間太

尉節制兵官專差軍校傳遞文字其捷可

知且如紫微帝關是萬象星辰之主也人

間讓奏盡屬其司文字章奏極為繁夥兼

主管鄴都刑獄則刑獄文字尤為浩繁若

使發直符傳達又豈能速詣玄都也是故

當用元帥府四目老翁其神通備足捷疾

無雙徑度罡風魔無干犯關令捧奏即達

星樞今特具錄于此

力行嘗聞度師丁君云盧君平日發奏用

黃紙為函今人多用白紙譬如人間往來

書函然未漆尚不敢用况乎奏

帝而可用白函者乎所說甚當理故書以

爲後人戒

上清大洞法師左力行書

道法會元卷之二百六十八

十一

十二

上清靈寶大法序

第一

古序

昔我祖師元始天尊大慈憫廣濟羣生歷劫度人先天立教隨方應物不拘於三境九泉布化流形豈限於人間象外自龍漢淳古之世教之以大乘逮延康朴散之時授之以中法大乘則無爲無事任物自然中法則有怠有勤因機善誘洎開皇以後赤明乃還俗變澆漓人墮真素忘緣棄本溺性迷情背妙有之玄功失自然之奧旨由是方諸闕下多虛青簡之名鄧都臺中益盛黑書之目淪謝者崇朝接轂升騰者千載比有大軫聖慈遽茲開度所以三元品誠四極明科三洞四輔之經隱地藏天之籙女青玄都之律八瓊九鼎之文金真八極之書鳳炁龍章之篆柔金水玉之法開明震靈之符五老策精之文八海登真之篆大劫洪真之札靈寶召龍之篇正一救世之章洞神開山之印上清八景之訣玄真曲素之辭太平左右之圖洞玄智慧之品乘躡躡虛之術攀魁據斗之罡或檢制

身心或獨消罪垢或吞芒餌景或鍊氣胎元或封山召雲或坐忘遺照開萬塗而汲引垂衆法以提携欲令抱誠懷生皆登道岸豈止簪星佩月獨詣仙庭乃出三五章儀河圖黜法拜表上章之訣罡風驛騎之司凡居世間有所騰奏即日月主者里域真官乘彼驛龍聞于天闕雖上天曩遠下土卑凡感而遂通靡踰瞬息矣斯則大道救物巨細無遺請福祈真齋法爲大齋有二十七等備在三洞經中則三洞各九品齋也內黃籙齋者遐福羣有廣救三塗報應之期影隨響答古今所驗實繁其人然以精專爲先龍綵爲上香煙處潔抑又次之苟有一缺亦齋之瑕玷也修奉之士得不慎哉且黃籙之法極度既多君臣通修人天普福隨其所爲理趣多門又經云三洞布化適滿人間行道修齋因宜立教人間天上久矣流行若帝王國主人民土地一切衆生有諸災厄應當消却召諸道士及以女官或多或寡廣立瑤壇懸諸幡蓋散花燒香然燈照夜行道禮

懺晝夜六時勤勤不息克獲靈應福德普臻  
 經曰黃籙者開度億曾萬祖先亡後化處在  
 三塗沉淪萬劫超凌地獄離苦升天救拔幽  
 魂最為第一此經隨世所求即可修設或三  
 日或七日一時九時奏簡馳誠上天無不御  
 達且靈寶者是大道之根宗元始之妙化虛  
 無挺秀劫化自然騰配陰陽區分造化保安  
 帝祚鎮護天民握運璇璣恢弘妙旨總五帝  
 大魔之法召萬天合元之司濟度存亡統隸  
 三界按炁炁而為符篆敷與義而作隱章秘  
 在藥珠之宮禁於華堂神府諸天至重萬劫  
 一傳遵奉明科俯仰有格非宿生之大慶豈  
 造次以能聞得過進修實為際會可以召靈  
 炁於三關竊寶華於九戶功滿德就位列仙  
 翁起死迴骸歸真返本人天欽仰變用無方  
 招真召靈洞該三道所謂巍巍大梵萬法度  
 人之上品者也謹序

玄序

元始祖劫為天地之根宗靈寶開圖總陰陽  
 之樞紐推日月變通之理統星罡躔度之機

妙集璇網提携子午還五行之造化追三炁  
 之魁進退乾坤飛旋離坎擒龍伏虎控鳳  
 乘鸞朝殮紫府之英暮食青華之液煉形流  
 火灌質東池六龍飛蹈於層霄九炁橫烹於  
 玉鼎道之生我物無定為棄物流形則氣神  
 交而真自微釋情養浩則精血通而氣自凝  
 真火高奔飛扶丘之皎日水金拘制旺玉闕  
 之蟾蜍八鸞同鳴讚空歌之雅韻九鳳齊唱  
 揚十絕之玄音俯仰靈阿十方之天真自集  
 朝參太上萬靈之羽衛飛軒黍米高懸變通  
 莫測包含虛昧則無執數眾咸歸濁競奔趨  
 則萬炁千真盡散集炁為寶聚神為靈乾健  
 純陽坤柔陰質自然之炁無形無名上極九  
 清以炁假名為號下徹九地以形別號為名  
 是知杳杳冥冥恍恍惚惚寂然不動感而遂  
 通二炁回旋隨天地應時而動三田通妙感  
 陰陽運轉而為靡在他施何勞自逸存神叩  
 齒警初真入道之門鍊氣書符明學士守規  
 之式欲餌吞於九轉當造物於四時回運周  
 天交媾水火烹金鑄鼎鍊石補玄盜日月之

英華結神真之鉛汞先明子午次辯水金進  
 退抽添知時適候溫調養育烹鍊無差勿殺  
 善以欲貪勿嫉妬以淫盜遠憎去相異骨成  
 親濟度天人闡教凡世通玄究微悉章洞慧  
 束魔卻惱斷六根障害之源捨妄從真滅五  
 苦輪迴之戶拘魂制魄養炁藏神身有光明  
 形無影響開明三景離合自然高晏鬱羅萬  
 劫蕭臺登冠飛升金闕玉山絕境逍遙飛駕  
 瓊輪十炁飛天自現控乘綠輦諸天五老傾  
 兜疾除罪簿之因落滅惡根之道妙乎茲法  
 故品諸經提悟迷荒救携未悟吾昔遇清微  
 丈人授以二氣吐納次過於玄皇玉帝賜以  
 金丹訣言明天地權輿之數了陰陽生殺之  
 機衆卉百花盡守根而固蒂奇禽異獸咸抱  
 一以合元故知顛倒五行翻覆四象盜元一  
 飛玄之炁守真精妙體之英建寶鼎於崆峒  
 飛金晶於靈洞媾內外之水火合上下之刀  
 圭元炁周流感元黃而玄珠光耀包藏宇宙  
 舍金丹而資用無窮是知天地之獨尊變化  
 之無形無質乾坤之妙道生死之無始無終



道勿遠求不出戶牖親之者鮮遠之者多棄  
本妄真甘樂忘於泉壤入邪於正徒度夏以  
經冬靜以生強安而思極七情鼓扇陽絕陰  
化而性命危六慾觸耽精散形離而神氣泯  
五臟搖蕩九竅開關靡知性命之端奇偶相  
配何明造化第宜辨玄機吾啓大慈願提仙子  
將茲神氣集號玄章故名靈寶之筌蹄以應  
真經之內法付于妙行出世度人化現十方  
名號非一編諸經典遍滿恒沙句句為玄頭  
頭是道悟茲妙理則出生入死而與道俱存  
了此真機則離合自然而去來無碍遇之者  
夙生仙骨行之者累世慶緣誤謫人天慮差  
覺路指明圓定證悟法門行道秘藏了真可  
度謹序

上清靈寶大法卷之一

洞微高士開光教苦具人審金真授  
上清三洞弟子靈寶領教嗣師王善其纂

開宗明義門

總叙

師曰靈寶大法者貫通三洞總備萬法是  
无上大羅天元始天尊所說玉晨道君五  
老上帝高真上聖妙行真人十方神王至  
真大神所授後聖玄元金闕李真天帝降  
世行教化度凡間得而聞之乃三十六部  
尊經總計萬八千篇衆道之宗玄淵隱奧  
與萬法一貫且天真皇人有八明五譯七  
經八緯十奧四十七章總成一部究其微  
妙皆曲盡其理夫八明者以法天開八聰  
以明其幽五譯者法五劫開化生五行是  
氣方成世書七經者汲引大道之徑路八  
緯者範圍教法之闡域十奧者是謂十玄  
四十七章訓說始末紀綱總成一部盡闡  
玄奧之旨其於詳微分品立門樞貫為一

八明

第一

六

一則明元始祖炁從何先化玉宇按靈寶玉  
字內音經云自三炁之先溟滓之後其中  
真精歛化後生元炁元炁之內有神曰元  
始天王其炁混凝與元始同生流化結芬  
非色非相或舒或張至延康開劫一炁分

形而為二炁虛无自然而生始炁二炁交  
結凝相太空彌覆無極字方一丈八角垂  
芒莫知其理一炁混凝包藏玉宇至龍漢  
開劫元始天王分隸二炁混沌開光炁清  
高澄成天炁降積滯成地二炁分合中有  
和炁名曰玄炁亦曰大炁之炁至赤明劫  
元始開圖中有真陽之炁化為洞陽之火  
元始運洞陽之火冶鍊三炁混和玉宇而  
成赤文因而劫號赤明文號赤書玉字是  
茲理矣

二則明生育混沌陶冶萬範自混沌開拆三  
炁成文火鍊為赤書光明之炁陽光之精  
成日靈光之精成月餘光布散分為三象  
三炁之神分為三清之聖自此之後萬範  
皆出莫非元始三炁也

第二

七

三則明靈寶大法自然生成圖書總括萬象為三才樞紐至開皇劫分隸三元化生諸聖至上皇劫五劫周啓五行全形化生諸真諸仙應五劫之內產生玄中之真精精中之神皆名上皇故劫號上皇也於五劫之中五行正炁流方布形或聚或散或捲或舒或體應雲煙火霧或象類星斗金玉成形分蟲魚龍鳥皆出於赤書玉字分形自然生形成三洞四輔之文龍胎石景億萬符書三部千條圖局命天真皇人太真玉妃悉書其文錄為簡籙以正生化之本總括萬象之元陶鑄羣品之機出產仙真之紐是茲理矣

四則明大法為三洞祖教出生一切聖人自五劫開化之後上清洞玄玉清洞真太清洞神三洞之經四輔符籙皆因赤書玉字而化稟受靈寶之炁而成昔自元始天尊命上皇三十九帝九霄天帝各紀經呪而成大洞三十九章明五劫開化混洞之體述和合三炁歸一之法付玉晨道君次於

諸天說三十六部尊經後自三皇之代金闕後聖玄元老君下化於神農時下化為郁默子說嘗百草分五穀而說長生經伏羲時下化為田野子正八方演陰陽說靈寶元陽經祝融時下化為鬱華子訣修三網齊七政說靈寶五星混常經黃帝時下化為廣成子說靈寶道誠經少昊時下化為隨應子說靈寶元藏經高辛時號元陽子說靈寶微言經帝堯時號務成子說靈寶政事經帝舜時號尹壽子說太清經靈寶赤書經夏禹時號真審子說五篇真文經龍躡經周時號郭叔子說靈寶赤精經道德二篇靈寶八威治魔經吳時號太極左仙翁說靈寶祭鬼經業報經漢世名赤松子說三一經至桓帝時永壽元年正一太清洞神之教下降人間武帝時名河上公說道德篇章西王母奉元始之命說靈寶三十六部尊經成世書至晉永和十一年玉清洞真之教下降人間方成三洞皆出因靈寶大法生化一切聖人也

五則明人身體法元始造立混沌而生聖胎法身父母交精一點合和二炁分圻先生其腎三炁分肇而生神府神府者心也四炁合并華蓋成形五炁開光如花五葉即五內備矣如三炁至五劫之象也二炁分判上生泥丸而下生玄谷玄谷水府也三炁火煉上生日月如同二目一身光明如為萬象也人身正同其理夫身外形須知靈寶祖炁是也入沙成金入石成玉禽生鸞鳳獸生玄龍草木生靈芝五穀含嘉瑞炁散成和風炁升如慶雲炁降為甘露入水生夜光在人生聖賢以此為祖炁乃至和太一之精眾靈之首太寶既有此物如人之分形入大浮黎土丹谷中央也成行九轉分形五變而成法身乃元始十遍枯骨更生是也

六則明元始祖炁無形之先比擬降質成炁化生萬寶今世作何體狀復採此炁餌之登真正所謂靈寶之炁如萬類亦有之謂龍珠虎寶牛黃鴉丹之屬也今流精玉光

Y. D. D. A. 012

丹亦是也所謂靈寶之炁天地者日月對  
炁日中之時身中者神炁會合之初也故  
太乙真人曰常於太極樞機動靜神珠  
降幌幃自有靈寶生玄谷黍珠空歌嘯詠  
時是也得此餌之必登真人之位故下仙  
莫能階此髣髴矣

七則明大法中大洞育物回靈之道則白日  
登晨次誦詠長生度世尸解得道及經中  
備有萬法所是靈寶經述天中元始天尊  
說經之旨趣則常理矣上有修真內鍊骨  
肉同飛之道中有長生度世尸解之法下  
有昇祖度玄之教大則保鎮天地正天宿  
度愈災却魔之格小則有治療沉痾回尸  
起死之功明則有嘯詠風雷變化自然之  
靈幽則有策役鬼神徹視十天之文故曰  
備有萬法

八則明大法有三品必成聖具仙道如通玄  
究微行諸十品上道功德合備則白日飛  
昇若其餘補修得一法救一長生度世為  
地界洞天仙人之首或朝夕朝禮尊敬奉

事供養必獲尸解之仙十洲三島散仙之  
民矣

師曰八明可以開聰而五譯始成世書

### 第一譯

譯曰王字生於虛無之先隱乎空洞之中名

大梵王字至赤明開闢火煉成文為赤書

王字元始以大通神威之力開廓五文而

生神靈宣緯演秘而成大法也

### 第二譯

譯曰火煉成文赤書之後字方一丈八角垂

芒覆於諸天下蔭於西元九天之根流雲

之勢玉光金精之明煥耀太空元始命天

真皇人悉書其文名八威龍文亦曰諸天

八會之書秘於上清玄都金闕七寶瓊臺

及紫微上官蘭房金室東西華堂九天太

霞之府也

### 第三譯

譯曰元始天尊為道法宗主玉晨道君為靈

寶教主撰此靈書五篇真文三十二天玉

字成經名靈篆光明之章西王母授黃帝

龍威丈人授大禹靈寶五符之法并太上  
後聖授百代帝王靈寶尊經並在三十六  
部尊經之內更不稱譯黃帝問道峨嵋親  
見皇人弄蒙授旨及吳左仙翁於太極徐  
真人降授流布亦更不重叙為譯

### 第四譯

譯曰漢元封元年七月七日西王母下降以

此經法授漢武帝帝不曉大梵之言王母

曰元始是大羅天人道君是西那玉國天

人亦與神洲之言不同況大梵之言乎遂

以筆書之改天書玉字為今文以大梵之

言威儀服御官名圖書名色宮闕甲子卦

炁壇式大法之內諸品行用三十六部尊

經並從漢制世文之語為古今之法言也

### 第五譯

譯曰自天真皇人悉書其文以為正音妙行

真人撰集符書大法修用真定光真人鬱

羅翹真人光妙音真人集三十六部尊經

符圖為中盟寶錄以三十六部真經之文

為靈寶大法因此流傳吳左仙翁授經錄

法訣於太極徐真人也仙翁遺於上清真  
人楊君總其上清洞玄玉清洞真二品之  
法後世漸有神文見也

上清靈寶大法卷之一

上清靈寶大法卷之二

鬱二

洞微高士開光救苦真人寧全真授  
上清三洞弟子靈寶領教副師王英真纂

經緯修用門

七經

師曰修用之法而有七經一則洞視百靈  
吞服混元玉札高玄內諱行元始內觀之  
道如不及行此當行內視中藏法二則參  
斗割移死籍注生南曹所謂北斗落死南  
斗上生也三則朝元四則分神治事五則  
仙曹建邸六則超度玄祖寄治南宮七則  
選應玄舉也

吞服玉札洞視隱文

師曰上清三洞九品之文分四輔萬篇惟  
靈寶三階有餘緒神章則救死濟生為上  
下奉真之士<sup>卷二</sup>徃徃萌始之勤終未見替止  
緣塵根暗識六慧不通被六天魔惑四邪  
妄興作諸變化不能洞了故三洞之文上  
曰洞真以凡修真洞合形神目觀真人與  
道合契速乎中下洞玄洞神延萬法之祖

六通之本是以天尊證道眼慧眼真人定  
法眼慈眼故觀三界如居掌中天尊設法  
以明內觀外作洞視以效道慧之眼洞視  
微視遙觀以體法慈之目是以三洞凡學  
洞真洞見真人然後成真既曰洞神目擊  
神真然後通神而作神仙凡三洞之萬法  
無不先要三洞自明然後可以通神神靈  
降身至於洞神洞淵洞靈大洞八史六丁  
靈飛六甲與光洞觀並設通目之道男士  
之淫女士之邪六根不淨耗失真元豈洞  
神純陽則神仙不隱純陰則鬼現形是乃  
真秘授玉札一卷之祖修之百日真仙現  
跡見之可以役使可致天真功德備合白  
日飛昇三洞召真現形無此玉札徒勞施  
用終不洞明昔者不傳下世因靈寶教行  
鬼邪出陰<sup>卷二</sup>以此洞之不能隱形免惑道士  
玉札皆上真內諱隱名依法用之克日成  
真授受之者擇三元十直八節之日齋玉  
簡二枚上金九兩命素千尺信財百千以  
盟三官師授無不盟信妄泄天寶師伐以

風刀之考第子修之終無所成折筭一紀  
詳其士之豐儉勿失其人不以非材泄之  
非道罰亦如之耳

天地玉字內音

防中之真  
合炁玉京  
太華表德  
轉輪不停  
丘紅  
妙樂

育靈  
圖釋

音曜

清都元始  
坤道化形  
岳麓所制  
豐成  
煥星造化無窮

黃中理炁  
衆妙之宗

音壘

右二符並中指中文日吞二枚召二炁父母用

日月玉字內音

日月帝皇內諱  
曜道枝 正蒼條 將軍梁 高鸞爽  
天皇君內音

甲子元君  
白素天皇

六轉六合  
八達玄冥

汎景太霞  
嘯林洞幸

魂炁元玄  
解乘胎仙

地皇君內音

逆守塗之  
乾文

冥津大梵  
寥廓無光  
萬炁純真  
甲申地皇

黃素元君  
九華元陽  
六轉巴元  
靈曜炁生

人皇君內音

無形无影  
無極無窮  
甲寅元君  
太微玄晨

紫素人皇  
碧落混沌  
六轉洞幽  
迦摩梵惠

服符呪

天地人皇三素元君解結散滯閉塞死門  
辟非去尸心神寧閑

五星諱

五

逆守塗之  
中文為訣

逆守塗之  
坤文

天 地 水 火 土

三天隱諱

玉清始青 上清禹餘 太清  
玄元凝結 混芒降固 大赤

流焰 騰晶 鼻引玄元始青黃白三炁黃紙朱書

地 厚載無私 五岳坤輿 辰  
化形玉虛 上達帝居 地

九壘組土 實鼻引九地黃紫二炁朱書  
三炁洞元

千靈變化 元皇列真 中  
攝伏羣魔 凝結雲芽

中黃內象 辰鼻引東方九炁朱書  
威化嬰兒

天 地 水 火 土

服符呪  
元父合雌 玄母歸雄 天地混合 人道居中  
玉符保命 五臟光衝 耳目開爽 我道興隆  
急急如律令

三真內諱

太一天真諱

森羅淨眾 惡持無鏡 祖劫化生 上清訣

太初天真諱

阿陀龍羅 堅敷澄宗 四象吁負 玉清訣

真仙真人諱

流羅梵萌 浮羅合神 柏空度仙 太清訣

鼻引三天炁書成

上帝內諱

神戶纏絡 子文 皇道合明炁  
真元散清 晶育魂洪綱

告 午 洞潛洞虛 酉入中指中  
寧 二二二 宸洞開微

鼻引子午中 官之炁書成

服符呪

太一捧符 太初命靈 真仙護命 三帝司迎  
悉通玄關 魄煉魂英 服炁合符 洞徹萬靈  
急急如律令

七曜諱

赫赫 陽 太陰理化 酉  
衆陽 宗 廣帝理生 卯

皓景金華 扶桑營華 卯 嘯嗚 朝早  
庚辛洞光 九炁含華 卯 五炁

元老 炎帝赤明 一炁靈寶 中  
化形 奔飛火鈴 中黃肇玄

每日吞七丸 召七曜也此 日月五星內 諱各指本訣 書取本方炁 隨其方色

服符呪

東連扶桑 西貫咸陽 五行相配 混合中央  
急急如律令

南斗六司諱

離宮 日陽 三炁 丹天  
 之祖 魁 炎 炎 炎 炎  
 四明 騰勝 急急如  
 尊帝 威天 上帝勅

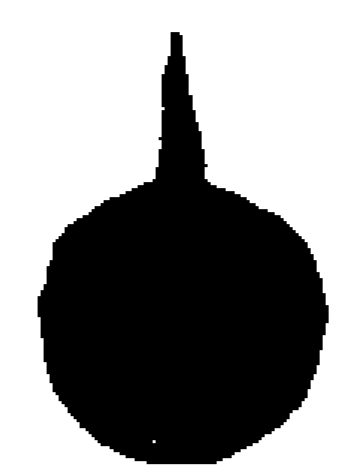

北斗七元內諱

河契 紫精 觥聖 岑昂  
 恬怡 陀丘 珠璣 太行  
 幽微 明陀 梵泰 急急如  
 畢雷 唵痛 貫標 上帝勅

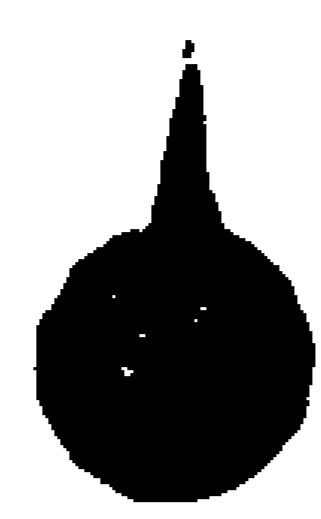

七字疊書于文至午  
剔取北斗炁書之

服符呪

南司七政陶魄鑄魂 順道而造逆天法輪  
周旋玄象回死作生

七辰內妃夫人隱諱

玄玄 元炁 建應 變白 魂魄  
 所化 所運 無窮 煉

東星 飛天 馳騁 玄元應化  
 所拱 連奉 風傳 星飛驛程

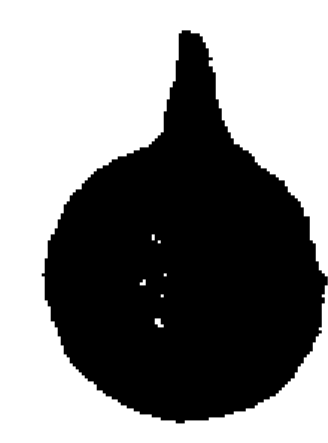

七字疊書于亥文取魁星炁  
書之日吞七枚召七炁也

神虎神吏內諱

卓雲 混元 業觀 中中  
 青府 覺緣 般基 皇達  
 王玄 寂無 極中 靈午  
 演候 妙疑 昆清 元靈

七匝昌苟達迪慈信貴

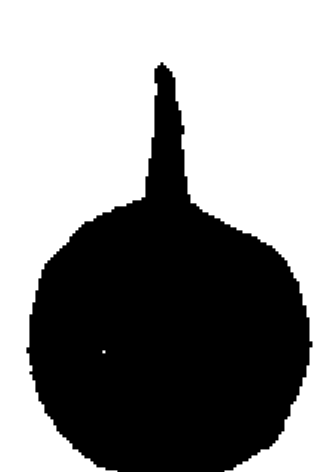

七字疊書取東北玄  
範魁司之炁書之

服符呪

魁張玄範應化無邊掌持青律度魄魂遷  
 飛度五戶驛馳風傳元皇九醜樂秀三田  
 達迪察命變攝昌言苟慈持金不信通玄  
 三界總司盡秉吾權

三台秘諱

太清 三炁 乾為天坤為地  
 佐命 元君 靈為人 中皇炁

結氣 虛皇總炁 天寶妙色 四指上  
 氣 精元有英 終升太虛

六炁混原 靈寶化生 四指中  
 停華育魂 至道元宗

曲密華房 神寶守宗 四指下  
 延生度世 萬神護攝

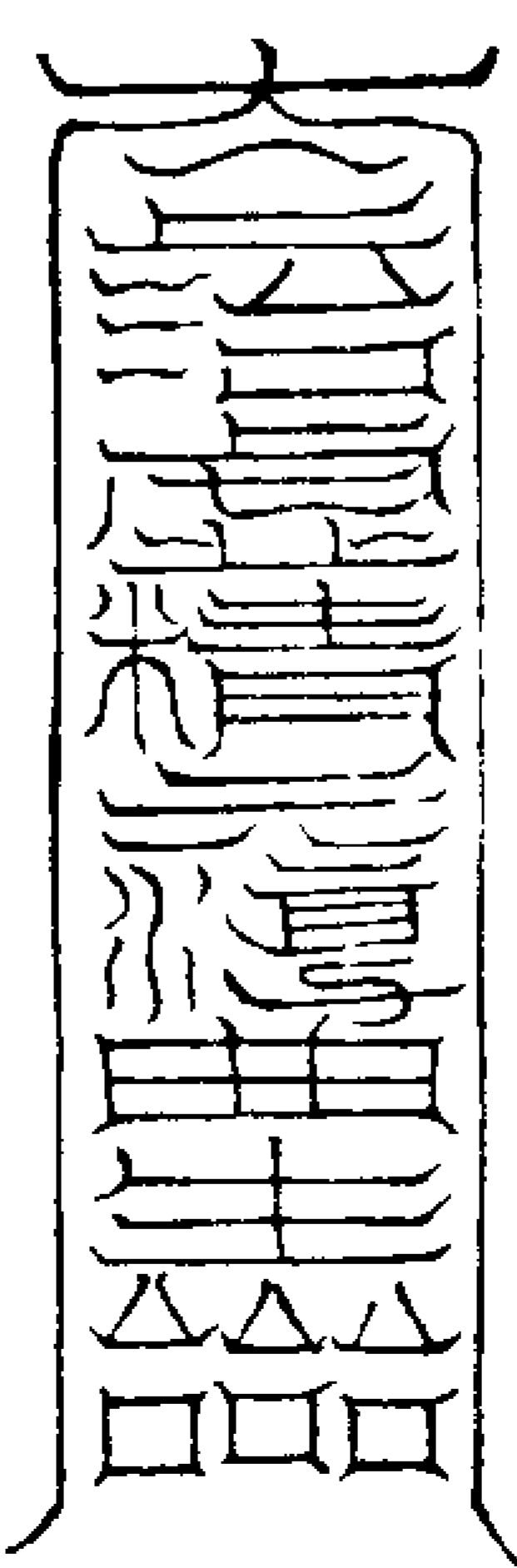

服符呪

上部八景胎結泥丸 中部八景胎盤絳宮  
 下部八景胎解胞根 三元輝映台魂鮮明  
 急急如律令

中斗正使秘諱

四景回樞 旋斗歷箕 幾太玄  
 漢形天河 回度五常 璣果  
 玄君 天王秉權 太陽四正  
 斬尸 五帝命魔 新根斷死  
 控通天元 遊行太空 王文八威  
 回盼帝堯 俯仰玉衡 正炁所臨

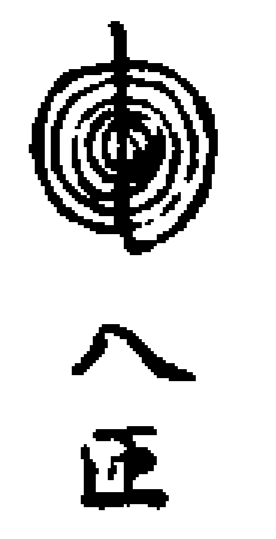

中斗大魁  
總監衆靈

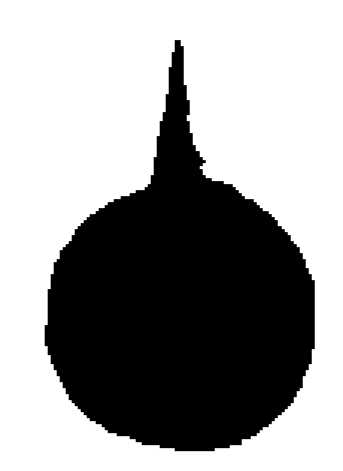

八字皆書中指  
中文取中斗炁

二始秘諱

天一 之宗  
五匝 天帝  
三匝 遊安  
太阿

天一 之宗  
五匝 天帝

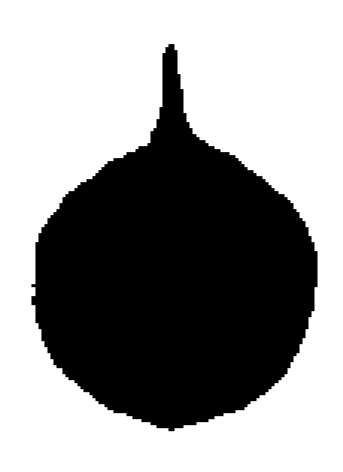

五字分二重皆書共八轉筆  
中指中文中炁日吞三枚

服符呪

中斗大魁 旋斗歷箕 回度五常 逃形天關  
太一天一 二始分張 八景冥合 司命桃康  
急急如律令

玄女秘諱

玄女秘諱  
急急如律令

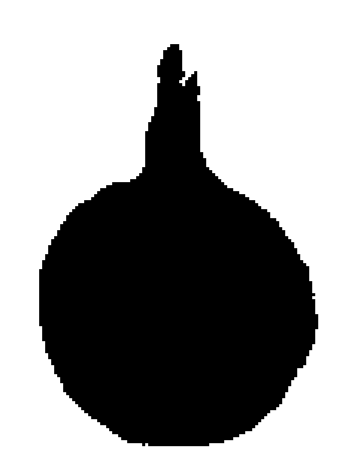

三師正音秘諱

真定 大羅 真妙流  
光善 羅魁 音梵景  
智魁 妙音

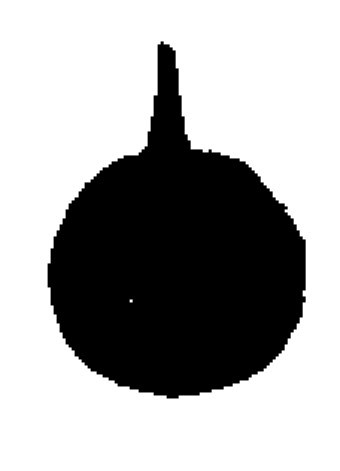
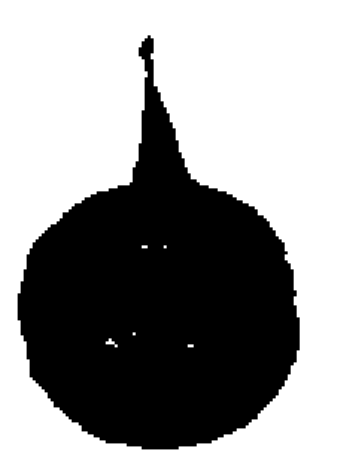

中指甲隨炁四  
轉逆字轉炁彈

四聖秘諱

暗咀 暗咀  
暗咀 暗咀  
暗咀 暗咀  
暗咀 暗咀



九匝

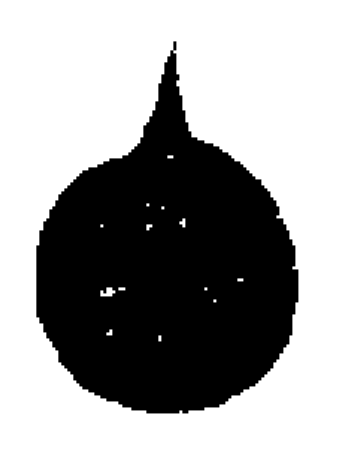

六甲秘諱

甲子護 甲戌保 甲申固  
我身 我形 我命  
甲午守 甲辰鎮 甲寅育  
我魂 我靈 我真

甲子護 甲戌保 甲申固  
我身 我形 我命  
甲午守 甲辰鎮 甲寅育  
我魂 我靈 我真



天地日

月星初

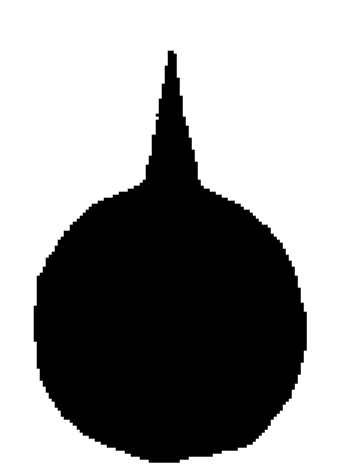

六丁秘諱

丁丑延 丁亥拘 丁酉制  
我壽 我魂 我魄

丁未却 丁巳度 丁卯度  
我災 我危 我厄

陰炁雲  
雷電雨

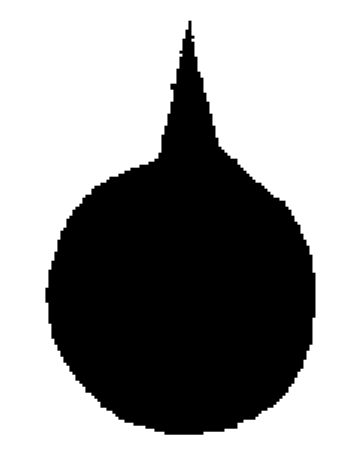

六匝塗指十二宮  
訣取十二官炁

四直功曹陽神內諱

俱曾 直月 直日  
五年 直月 直日

瑞爽 鳴吟  
直時 嗷吟

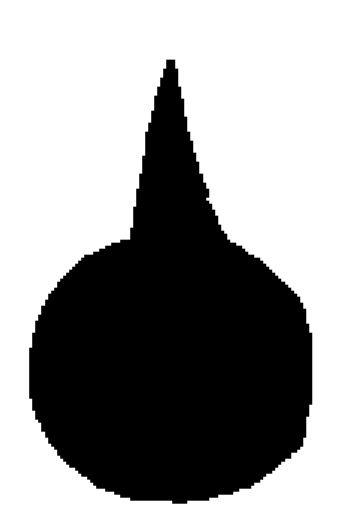

四直功曹陰神內諱



旭斯 真年 直月 直日

蛭渺 直時 四匝 噤以

已上八卦訣甲陽卦丁  
陰卦取八方炁書之

五帥秘諱

延生 固精 法棟 固靈 保命 固神

守體 煉形 鎮身 五匝 金木水  
存真 五行訣 五方炁

三將秘諱

上部三 中部八 下部  
田暢 葛羅 景分 周武

九陽 玄元 三匝 始

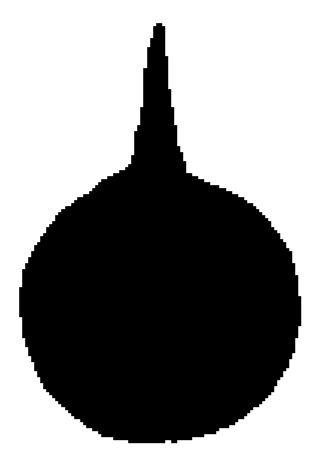

三塗玉諱

太霞 乾 下鎮 坤  
扶桑 獨秉 鄴都

韓君丈人 中指甲  
度人不死 鼻引三天

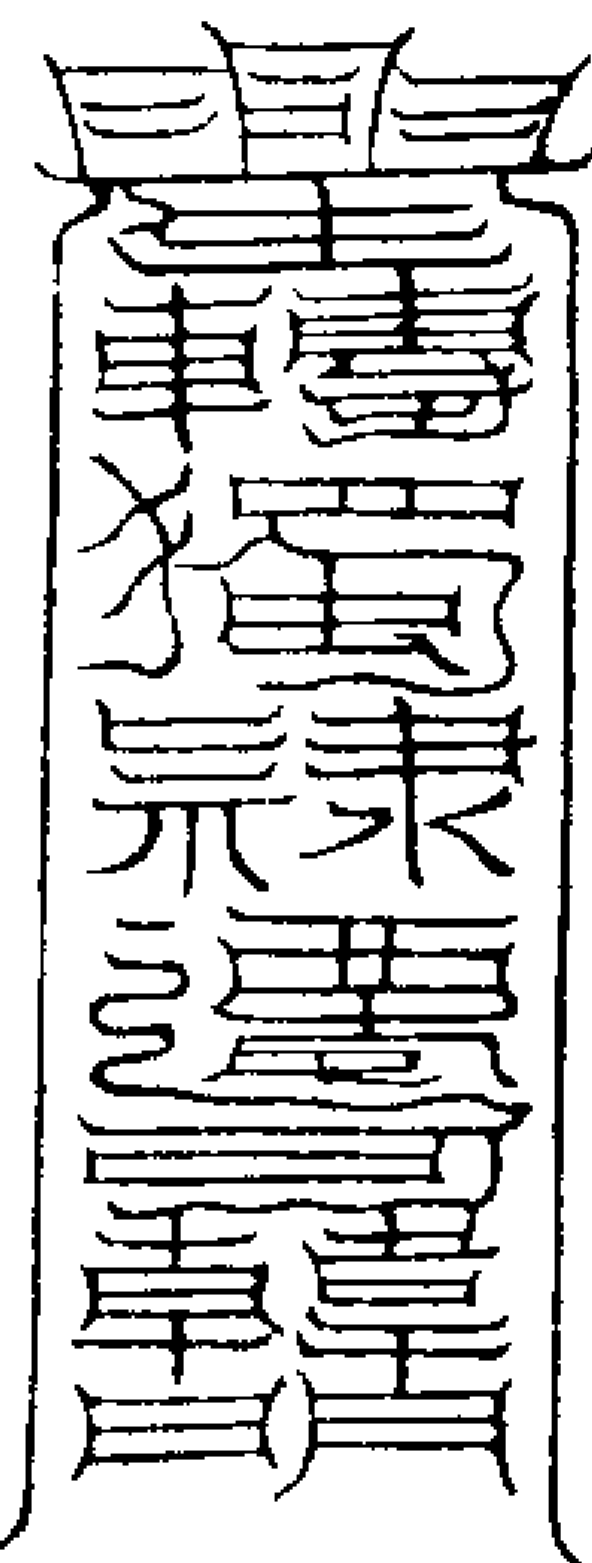

鼻引三天 炁八口閉 炁書吹呵 各三次

五嶽玉諱

太華木司 衛霍火官 三炁元君

金華金主 恒山水帝 七炁元君 五炁元君

嵩山土帝 一炁元君

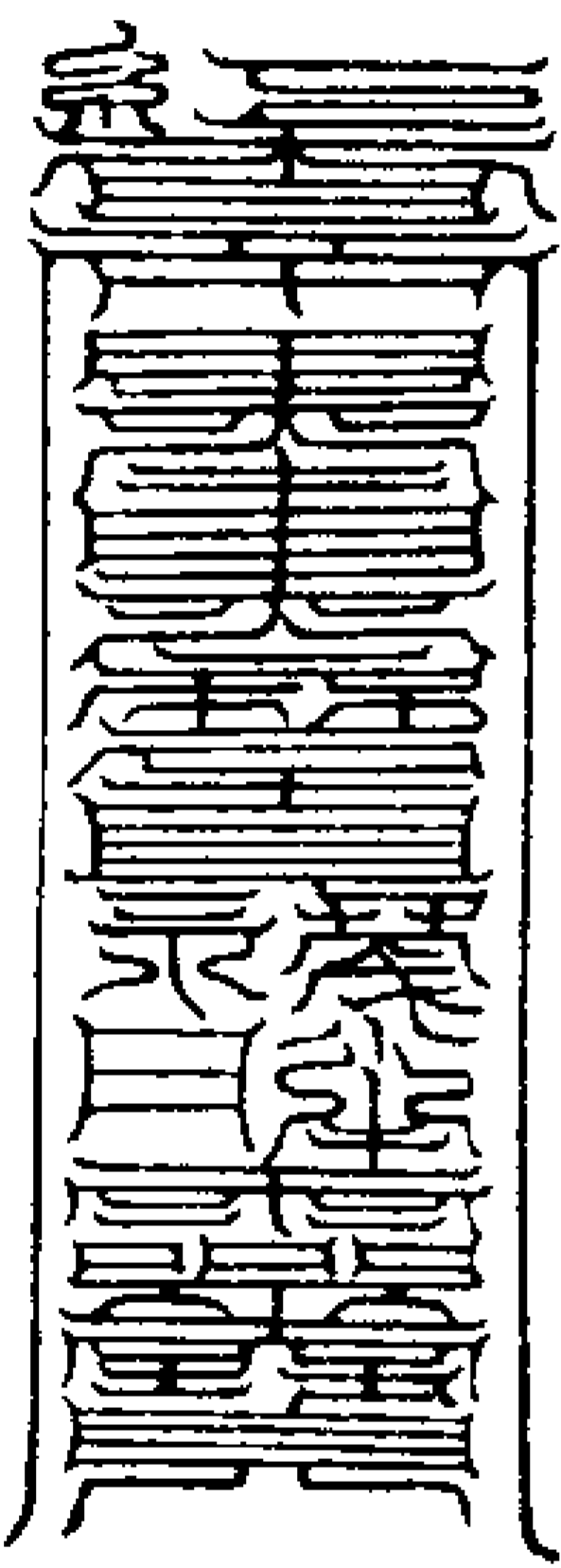

五方訣 五方炁

雷神秘諱

噀 噀 噀 噀 噀 噀  
噀 噀 噀 噀 噀 噀  
噀 噀 噀 噀 噀 噀  
噀 噀 噀 噀 噀 噀

十一匝 念十字

拍辰又念呪曰雷一雷二雷三  
雷四雷五 子上局異炁書之

總服符呪

玄女內妃 陰陽合配 三師紀律 四聖分銳  
六甲陽神 六丁陰吏 四直元君 五司都帥  
三塗五苦 鎮與坤地 巽震雷霆 陰陽拘制  
允乾施光 坎離交位 下辟鬼門 滌垢蕩穢  
飛付仙家 獨步無畏 元亨利貞 逆順神炁  
師曰凡受持此法於元旦入靖面北設香  
几以朱砂雄黃用輕黃紙依前式書高玄  
內諱畢再拜收安淨匣中各打密記母令  
差互以甲子日服三天隱諱天地玉字三  
真內諱上帝內諱甲寅日服七曜南北二

斗三台中斗內諱甲辰日服三皇內諱五  
 帥三將二始諱三師諱甲午日服六甲六  
 丁四直諱甲申日服神虎神吏玄女內妃  
 諱甲戌日服雷神內諱凡欲服符須隔夜  
 預備香火水盂劔子帝鐘各一及盥漱之  
 具一周備不使臨用有缺方就寢至夜  
 子時後丑時前起行事整肅衣冠盥漱畢  
 入靖焚香明燭汲井花水一盞置在聖前  
 次取玉札內諱符於案上分記之退身入  
 戶朝真雙手拍玉清訣步斗至聖前春夏  
 自魁步起秋冬自魁步起至魁上香望天  
 門九拜畢長跪密奏上洞視默表一通焚  
 於爐中畢再拜雙手玉清訣面北呪水依  
 後法服符

朝真密奏

維太歲年 月 日 時具位<sup>十五</sup>臣姓某謹  
 焚香皈命奏啓

三清上帝玉皇上帝紫微大帝日月五星南  
 辰北斗三台星君三天上真四聖元帥五嶽  
 五帝七晨內妃南昌丈人六丁玉女六甲神

君雷神兩部神虎大聖使者四直功曹四直  
 神將洞觀神將微視童子臣謹依靈寶大法  
 混元玉札上清隱文每遇六甲之日合服上  
 真內諱隱名玉字齋戒吞服所祈洞視神真  
 役使仙靈追魂攝魄伏望真慈不以瀆犯賜  
 謹許臣服食行持茲值甲子之辰謹當依式  
 吞服上真某玉字隱諱乞降正真道炁灌注  
 法眼俾令徹視百靈役使千真左呼六甲右  
 召六丁坐致行司預知未然身生水火變化  
 無方臣無任祈天望息之至

祝畢焚默表於爐中又九拜次以左手拍  
 五岳訣至中岳指定上香以右手取水香  
 上度過左手把帝鐘搖撼七次以右手傾  
 水七次入盞內念呪七遍

傾水北魁呪

魁罡靈魁罡聖蓬著邪炁必須應勅攝  
 右呪七次取北炁七口吹水中止次拍五  
 岳訣托水仗劔念後呪

太一神呪

謹請太乙天真太初天真真仙真人上應乾

位六丁左神六甲右軍為吾上受天心普救  
 萬靈太一神呪南方火輪除邪去病取水勅  
 攝

右呪畢存日在水中轉念呪七遍取南北  
 炁各一口吹水中以雙手持水香上度念  
 呪

乾元呪

乾元呪

乾元亨利貞 日月與吾明 靈泉入五臟  
 六腑得安寧 神仙同羽化 飛昇朝上清  
 右呪七遍取天門炁七口吹水中放水次  
 以雙手自子巡先訣彈水後巡十二支念  
 後呪

五岳持身呪

五岳持身天地同生 日月幹運配分五行  
 周天上真玉諱分明各降真炁灌溉胞根  
 神清炁爽洞徹玄冥急急如律令

取炁例

再拜丁立執符逐句看甚字取炁而吞之  
 臣謹依大法但遇六甲之日服諸真炁  
 臣受天炁<sup>仰乾</sup>臣受地炁<sup>俯坤</sup>日炁<sup>東方</sup>月

炁西方五星炁五方三皇炁炁子中炁三南  
 斗炁南方北斗炁北方三台炁北斗魁頭三  
 天真隱內炁三天門三師度我神炁三西方五  
 岳持身妙炁五方三途總司炁北方三炁六  
 丁和真炁丁各一方六甲武罡之炁甲各一方  
 太一神變之炁太一寅神虎七陰真炁方西北  
 四直所主正炁旂各月一時建上帝正真生炁  
 三天門內煉三元之炁三天門九天玄女真炁南  
 方三雲雷兩部之炁一方十  
 右吸炁畢拜呪曰  
 天為我蓋地為我載南辰北斗為我衣裳吾  
 藏身於三界之內太虛之央干不能侵支不  
 能傷即令天地不能見我質日月不能見我  
 形鬼神不能見我身飛行太空出幽入冥千  
 邪萬恠逆道魔殃當我者死值我者亡急急  
 如律令攝

右法吞符訖次取神虎玉札七字入左手  
 中右手拍五岳三塗訣至中岳拍定  
 呪曰  
 勅化元聿魄星飛畢降真炁入臣身中急急  
 如律令  
 右呪畢取五方炁各一口欲入水中想七  
 陰夫人降玄光炁入水以左手拋玉札入  
 口右手取水送下次吸餘水喫鬼門喝云  
 攝拜拜退  
 次置水劍不用却吸鬼門炁一口閉息於  
 靜室面南端坐行元始內觀之法  
 三塗五岳印



元始內觀  
 師曰凡行此法於靖室面南端坐焚香以  
 鏡一面對面安吸鬼門炁一口吹鏡中  
 次閉室行元始內觀須端坐行之先聚卦  
 炁先存五臟心如含蓮花如縞英紅在肺  
 中下肺如華蓋如縞英白肝如金鍾八華  
 居左如縞英紫膽如綴珠色如縞英青脾  
 如覆盤如縞英黃紫下覆太倉倉黃腎一  
 六胃之前正對臍之後丹田五色中黃一  
 寸二分排卦如真丹色  
 內觀圖

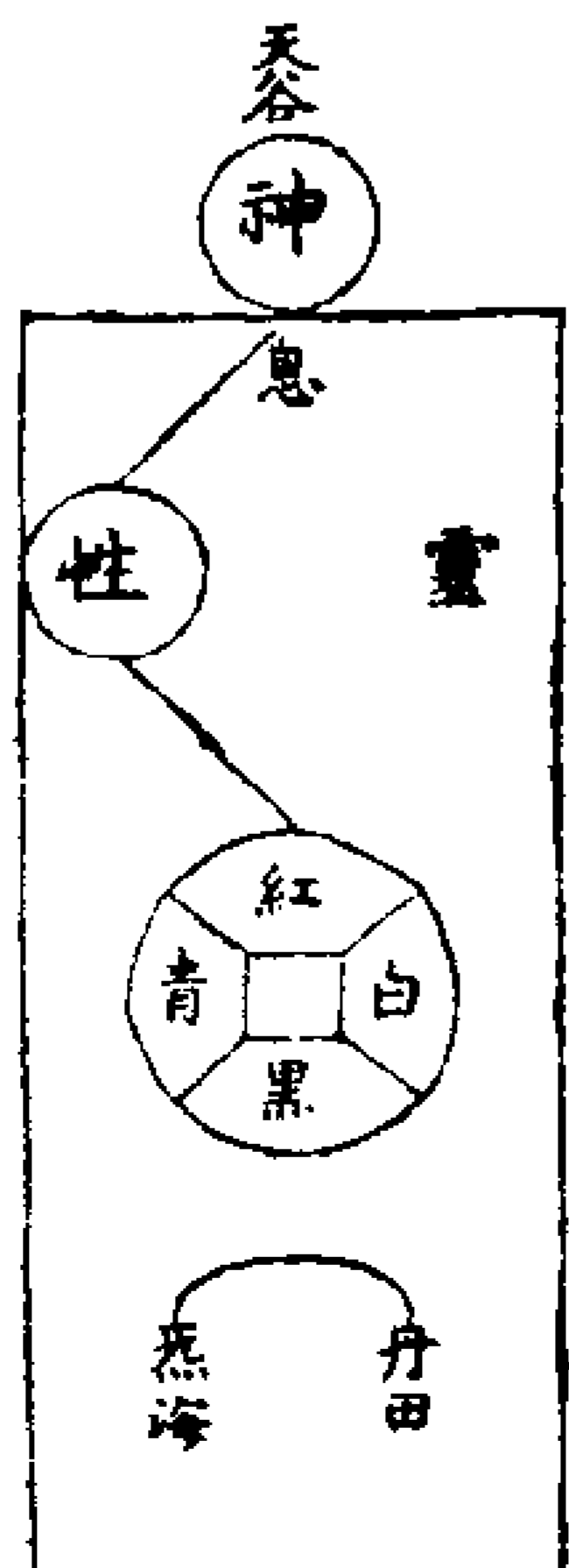

陽日先六六三十六息為一陽爻如此六  
 爻成乾坤次四六二十四息添變陽奇成  
 陰耦一爻如此六爻成坤卦陰日先四六  
 二十四息為一陰爻如此六爻成坤卦後  
 六六三十六息添變陰耦成陽奇一爻如

此六爻變成乾坤

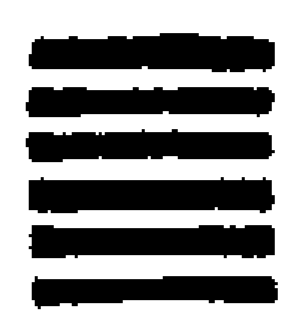

陽日先成坤

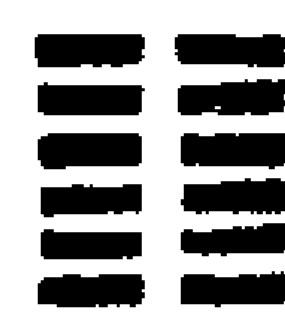

後添變為坤



陰日先成坤

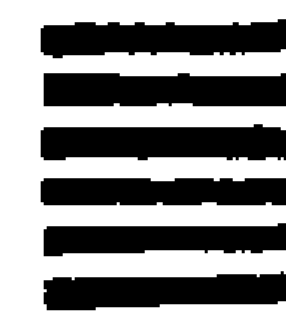

後添變為乾

又法

收神 後右生上三十六息  
納息 先陽日左生二十四息



神息 先陰日右感二十四息  
現形 後左下生三十六息

靈神 先陰日右感二十四息  
現形 後左下生三十六息

陽日洞視卦炁法



陽日以鼻引炁三十六息入臍下丹田想為一畫陽爻卦  
六此六箇三十六息成乾卦次自下生上生陰爻  
鼻中引炁二十四息於乾左添卦一爻



初 天風姤

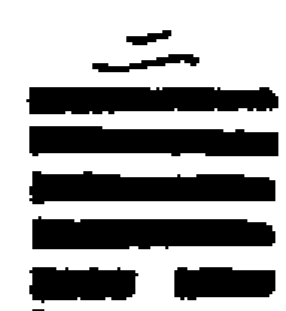

二 天山遁

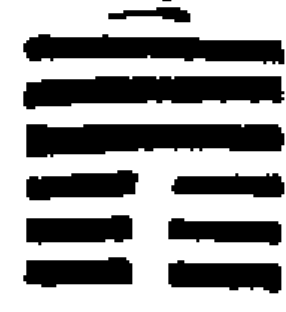

三 天地否

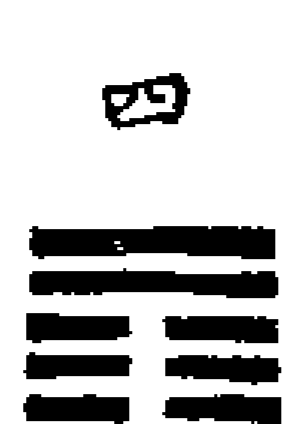

四 風地觀



五 山地剝



六 坤卦

陰日卦炁法



陰日以鼻引炁二十四息入丹田為一陰爻二十  
二箇二十四息成坤卦次自上生下  
鼻中引炁三十六息變一陽爻成乾卦

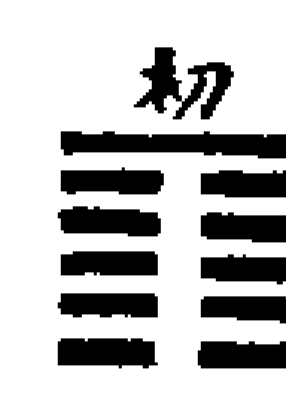

初 山地剝

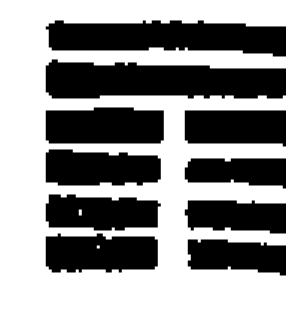

二 風地觀

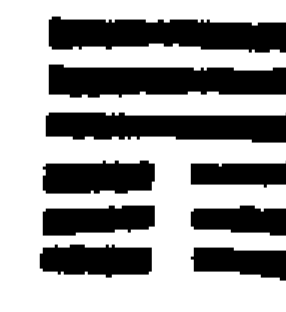

三 天地否



四 天山遁



五 天風姤

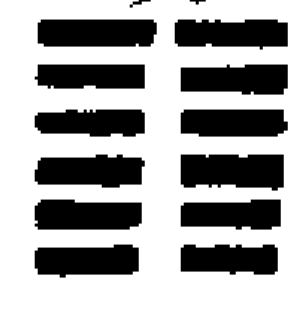

六 乾坤

再依前想成坤卦更不引息自下生上激  
咽二十四息分作六口咽之使津液自下  
成一陽爻



初 復

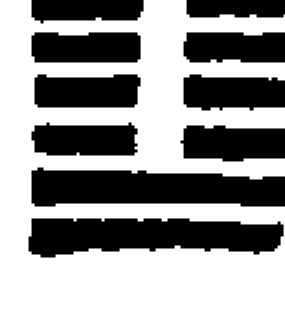

二 臨

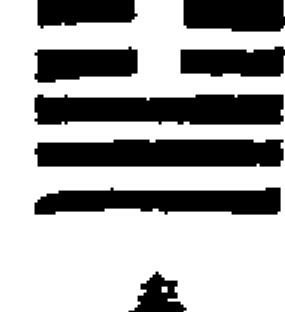

三 泰

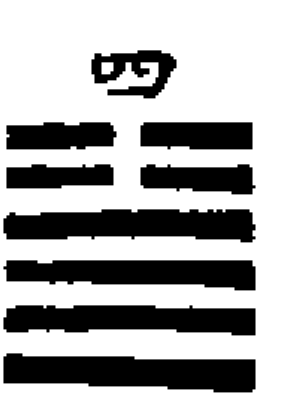

四 井

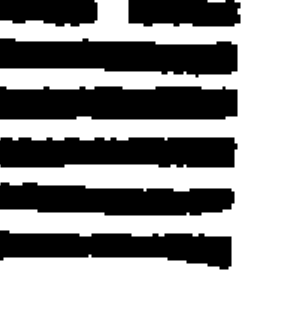

五 大

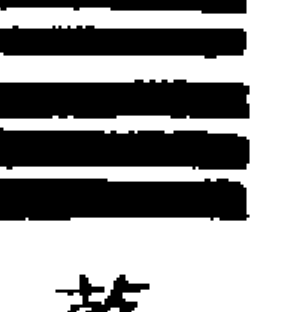

六 乾

右如此行畢再澄心靜慮閉炁良久使凝  
神出炁互換導引三二次使上下炁通次  
平息行徹視之道

通視百靈

師曰凡行此法先默祝百靈同朝真罷於  
鏡中視現真形方對鏡召天神地祇玉女  
玉童功曹符吏侍立先呪水洗耳目前後  
洞視

青玄呪水呪

謹請青女靈應真童升降元命急急如青玄  
天尊勅

右法玉清訣托水面東呪九遍取東炁九  
口并訣彈入水又拍玉清訣以中指洗耳  
目

洗耳目呪

青童奉行降勅與臣急急為吾通神卜物占  
人應靈攝

呪畢切鏡而視之

靈寶玉鑑大呪

紅杏墨黑磨真襪臘靈寶興生轉獨隸還可  
韓聖功都願興生轉獨隸還可韓明功都成  
切角正聚魂攝功都聚魂攝召八方捷疾使  
者天神地祇萬靈同歸合明天帝勅合天地  
勅攝

右法雙手先作三塗五嶽訣念呪取五方  
炁吹鏡中次一門吹鬼門鬼門吸炁吹東  
南又念呪吸東南炁吹鏡中又一遍吹天  
門再念呪吸天門炁吹鏡中呪曰  
謹請乾坎艮震巽離坤兌八卦大神收攝八

方無道邪鬼入吾鏡中現形急急疾攝

右法以筆自乾至兌各點一點共八點取方炁吹之照三界鬼物十方百靈現形不知之事閉目少時吹炁入鏡中閉目即見每日受持照見一切鬼魅自然不藏真形

再呪曰

興生轉獨隸速可轉明功都成切角正聚魂攝功都聚魂攝

右呪畢取八方炁吹鏡中日月受持不勞餘力神炁自來現物

靈寶王清洞玄鏡呪

三十二天三十二帝諸天隱諱諸天隱名天中空洞自然靈章諸天隱韻天中之音天中之尊天中之神天中大魔天中之靈九和十合變化上清無量之奧深不可詳教落神真普度天人今日欣慶受度歷關諸天請滅三惡斬絕地根飛度五尸名列太玄魔王監舉無拘天門東斗注算西斗記名北斗落死南斗上生中斗大魁總監眾靈青帝護魂白帝侍魄赤帝養炁黑帝通血黃帝中主萬神無

越青天魔王巴元醜伯赤天魔王負天擔石

白天魔王反山六目黑天魔王監醜朗馥黃天魔王橫天擔力五帝大魔萬神之宗飛行鼓從總領鬼兵魔幢鼓節遊觀太空自號赫奕諸天齊功上天度人嚴攝比鄴神公受命

普掃不祥八威吐毒猛馬四張天丁前驅大帥仗旗擲火萬里流鈴八衝敢有干試拒邊上真金錢前戮巨天後刑屠割鬼爽風火無停千千截首萬萬剪形魔無干犯鬼無妖精三官北鄴明檢鬼營不得容隱金馬驛程普告無窮萬神咸聽三界五帝列言上清急急如元始天尊太上道君律令

右法面天門呪炁吹十方再呪炁十方炁吹鏡中

召靈入鏡呪

天地升降二炁氤氳陰陽二炁日月合明吾今勅召洞視靈神天上天下陰陽神明隨吾寶鏡立現真形

右法拍乾坤文面東呪取東南炁西北炁各一口吹照處謂之上玄炁吹之

切鏡視天神呪

吾從何所能切鏡視天神陰陽和合順帝勅差兆身奉行靈寶照鳥東赤帝神攝力不可能三元自歸鏡日月動意輪局中諸靈官或天神與隨意速現形

右法東南炁吹照處

催徹視法

先書中篇玉字吞之如未明更書三十二天名吞之仍早晚誦黃庭內景經一卷旦夕更於靜室暗處以雙手第二指於眼上四向更捍圓光九次

呪曰

圓光散分絳清紫雲三炁徘徊保爾身根徹視百靈洞觀萬神目中童子明視賢真若有通靈同遊上清急急如律令

右呪畢次手中以熨目與眉各九次

移景通光照法

神光神光照見八方上通日月下徹寒鄉東南西北普照萬邦天神真仙景物山川海江河源鬼物幽淵三光所照無處隱藏神光鏡

攝無隔毫芒急急如  
上清三境律令

右法存東日西月北斗念呪一遍取炁吹  
鏡或手中心先以麻油塗之舉意照

如意呪

魁馳朝太上遣立煥真身

凡意神未到童子不降先須念呪以左手  
從卯巡至午上掐定叫云神將速來朝元  
取南炁三口於其處令童子看有神人至  
俱現形再念呪曰

○ 魁授正法萬靈盡歸

凡降童子人未信之即令默吹在其家應  
小兒俱看現爾

洞照幽微靈寶玉鑑

紅杏卯墨黑離磨真兌襪臘丑靈寶中興生

轉辰獨隸遷卯可韓明寅功都成二指拍大

切角正二指拍聚魂攝大指拍功都聚魂攝

八方捷疾使者天神地祇萬靈同歸合明天  
帝日合天地勅攝

右法望鬼門呪一遍取八方炁吹播上自

然重如此三遍先結三塗五苦訣念呪取  
東南炁吹鏡上了以筆自乾方起點八點

呪曰

謹請乾坎艮震巽離坤兌八卦大神疾速降  
臨

右法取八方炁吹之千目共觀日月受持  
不勞神炁來者自然於其中現形

現形呪

謹請无上大羅天左玄真人右玄真人聞第  
子召請耀金晶開玉戶攝現其所薦亡魂其  
靈魂疾速現形

右法中指中呪一次取北炁吹水呷一口  
喫鬼門想到吸炁吹播上再念不得容隱

三十六遍

移景通光

元始律令道君勅文召日光童子月光童子  
星光童子洞陽童子開明童子運三光玄斗  
日月玄精化為六通神光照徹十方世界萬  
景千真移入面前現形占人卜物未來未兆  
通神應靈攝

右法取三光中一炁吹筆或用手指於手  
中寫符一道筆用朱指用麻油寫之吹炁  
再呪用念呪取炁吹如此三次見火一道  
洞照幽冥及未然之事

仙曹案局洞玄寶鑑

紅杏 墨黑 磨真 襪臘 靈寶

右呪於空中以左手書本師心印一道以  
右手望空撮入手中五方炁吹令七次了  
再壓如此三次令見青黃白三色了又呪  
曰

○ 謹請降真召靈符使疾速下降真炁降目勅

又取天門炁吹見降真召靈二符丹色現  
於掌中又呪曰

神風鼓吹玉字琳琅

又東南炁吹見二符搖動又呪曰

謹請東方啓道童子南方啓道童子西方啓  
道童子北方啓道童子中央啓道童子與吾  
速降

又取五方炁吹見五方童子了方可一一  
攝召追降依法施行

靈寶洞玄照又曰召靈入鏡

天地降炁日月合明天上地下某乙某處現形急急如律令勒

又取天地炁吹之如常法

速度亡魂訣

師曰凡臨壇按治鬼邪務在存亡俱獲利濟先為破獄

破獄呪

无上玄元太上道君教臣行符照破幽獄罪魂出離急急如律令勒

右呪出九清楚唱經中面天門密呪九遍吹炁亡魂即得魂神離苦次用水火鍊度

水煉呪

已枯復榮已滅復生得生天上更稟太靈九天之劫返復胎嬰穢累蕩滅白日返生

右法以水一器北向叩齒九通思玉童三人玉女七人唾津七口呪七遍洒其亡魂

火煉呪

日光月華徘徊洞陽流火入器煉化陰芒尸穢消滅萬炁混康超離五苦飛升天堂

右法以火一器南向叩齒三通思存如前呵炁三口吹九遍取鄧山真形化為灰

焚鄧都真形

元始符命制魔奉行保舉亡魂度品南宮鄧都消燼三官解刑赦縛閉業受化更生隨品

受鍊上登福庭

右呪訖以舌拄上腭存身為元始天尊項上默念隱語一遍存金光滿口雙手拍玉

清訣以灰往東北方放訣其魂立得上生

朱宮隨品受鍊返生福庭

上清靈寶大法卷之二

上清靈寶大法卷之三

卷三

洞微高士開光救苦真人寄金真授

上清三洞弟子靈寶領教嗣師王其真集

經緯修用門

洞視式

入局謂定息入重堂坐謂已坐案机面前懸鏡於壇上鏡面水盆陽神在鏡陰神在水靈寶真人仰某神於此速現形急急如律令

局榜式

神虎洞視局仰本局應千吏兵功曹使者玉女伺當朝元罷常切於此祗候分明現形衛集聽候本局使喚

右以牌一面兩面寫之今日入局今日不入局

洞視表式

具法位 臣姓某稽首再拜

上言伏念臣生居下土夙植良緣叨佩靈文獲親道域濫司三洞法職誓以濟死度生洗滌塵根精思至道終始修鍊遵守戒條况以

穢質凡軀未達玄元至理耳目閉塞身心昏蒙何由徹視鬼神固能洞達幽顯昨蒙度師其傳授靈寶大法混元玉札洞視隱文臣今者恭遇某日之辰依法吞服內諱徹視真靈伏望

祖師上帝三寶真靈赦原瀆犯之愆迄遂陶成之妙特降正真生炁大道慧光三寶法澤六通真炁流入巨身田之中內滌心鏡塵障外除耳目穢氛開通臟腑之光明銷鍊百關之陰滯摧伏妖魔羅厄斷除結節胎根令臣吞服內諱神文立照萬方坐觀三界洞明幽顯徹視鬼神度死濟人修真學道所欲所向無願不從期贊真風上裨玄化不敢輕泄漏慢叛道背師如負盟誓甘依玄憲臣謹伏地密奏心章一通上詣

三天門下

三寶上帝至尊凡前臣無任祈

恩激切屏營之至

內鑄六丁

師曰於每月上六日午時以黃素丹篆六

丁真諱六字面當旬之方者為首以次從之各吸炁布之每二字作一符共為三符至上七日五更丑初時睡覺披衣面丁立方取一符九之次呪其名以淨水吞下候其時聞初有人作聲時急望本方吸炁六

口咽之至中七日下午七日三旬並同此法一月受持足後自此凡有一切事面本旬方祝名吸炁咽之瞑目良久六丁告於心神知意中所起所出言語皆是未來之事無不應者或有邪鬼纏惑之者亦同上法其六神即告以鬼神作禍之由至於服色人數一一皆合其驗

外直六甲

師曰於每月六甲日卯時以白素朱書六甲名面本旬方以西流水吞下或不見三光以井水吞訖雙手握固端坐鳴天鼓三十六通叩齒二十四下兩手相叉鶴啄六度搖轉三關九次手分項水心存丹田有日光赫赫一身洞然如火內外通赤祝名三十六度吸炁吹身常存六神侍之六甲

定日未然之事夢中告詣六甲常衛其形久久可見役召任意凡小小妖魔作過朱書其符同金錢火化其邪立被六將遣出海中

通章合契

師曰於每年除日預於前一日沐浴更衣至來日平旦於密室中端坐面天門持誦三天隱諱靈靈至十二時足滿三十萬遍來日元旦日不語一日自此之後應章詞表奏念法一遍取東炁吹文字上立致通達自有玄報又曰常於晦日要誦十萬遍奏章立達三天矣

急厄救護

師曰自八節日清齋於戌末亥初入靖端坐持念三天內諱防中表德益累及十萬遍每遇虎狼毒物閉炁七息念三十二遍萬毒潛伏不為害矣又曰於月朔日要誦一萬遍三月應一切災一切急厄默念三十二遍其災厄自然解

五岳持身



師曰於立春後九日立夏後三日立秋後  
七日立冬後五日每土旺一日後面逐方  
於子午卯酉寅申巳亥時叩齒如方數存  
東岳領四岳君官吏面前拍五岳訣念五  
岳諱吸五方炁咽之一年功足過求事或  
恐懼急危謂貴入山度水也先叩齒五通  
祝名吸五方炁咽次又吹身又布方即脫  
厄所向元吉如願

洞明萬慧

師曰於五月五日朱書北斗諱不計其數  
以朱鴈丸之置青竹筒中重紙封固安抱  
雞鷄栖中同成取之服一日誦萬言洞明  
智慧也或於上七日以黃素朱書用鴈衣  
丸之七粒一日一服清心淨水吞下七七  
日外百事預知智慧通神日誦萬言開口  
不忘又曰於上七日夜用乳香一粒朱砂  
一粒如豆大以西流水或井水一盞浸香  
朱於中并朱書斗名入水中面東念青童  
奉命呪取香砂細嚼以水送下次面北念  
斗名并呪曰

北斗太一靈童一吸百應

念七遍取斗符九之以水送下次又念呪  
曰

青童靈明神光玄明

念九遍東炁吹餘水中洗目來日是八日  
不用香砂止可用斗名并念前三呪呪水  
洗目凡有人投詞只用前三呪取東炁咽  
了閉門少時心中自覺已意所起信口所  
言並皆合其來意秘之

行持逐日吞符

師曰以黃紙朱書一寶字計二十一畫念  
欽敬全收墨漆黑魁至魁貪至破計二十  
一字呪一畫一呪書之逐日吞服想靈字  
在心寶字在頭  
師曰應毒物所傷并癰腫丹瘤五臟大小  
之疾書四直陰陽諱於病所或內吞外貼  
不過三字即安  
師曰凡一切疾病書南斗諱服之黃上朱  
書

五岳安鎮符錄

師曰凡書符先念魁罡呪拍辰支取魁罡  
炁吹硯中次念乾元呪入筆又念太一呪  
吹墨上良久左右研墨四十九匝東南炁  
吹硯中次念五岳持身呪拍中指中吹紙  
上以朱書籙默呪一次取西北炁放訣籙  
中如法封印了令病人將籙焚香禱祝焚  
烈焰中即有報應其有輔正籙行持一同  
上清妙行真人歲破錄

天地諱 日月諱 五星諱 四直諱 陽  
日六丁陰日六甲諱

道寶法寶及真武聖勅攝 羅天大將奉請

某神依勅攝

太歲 年 月 日 時 告下

法位 姓 某 奉行

五岳安鎮符

師曰應一切兇邪精性壇席邪廟復連惡  
地水魍蛟螭朱書於大石上沈之或安埋  
之 五岳安五方 天塗西北 地塗西  
南 人塗東南 功都東北  
書時拍五岳三塗訣取五岳三塗炁吹之



九宮洞視鬼神

師曰兆未有定力見一切無道鬼神可依  
九宮法男起離宮一歲順行初不用二宮  
入於坎宮起一歲逆行不用艮並一歲一  
陽宮至何宮分於年中起日月月中起日日  
中起時又於時上起得病作過鬼神發作。  
歲支月支日支及方即知鬼神情狀

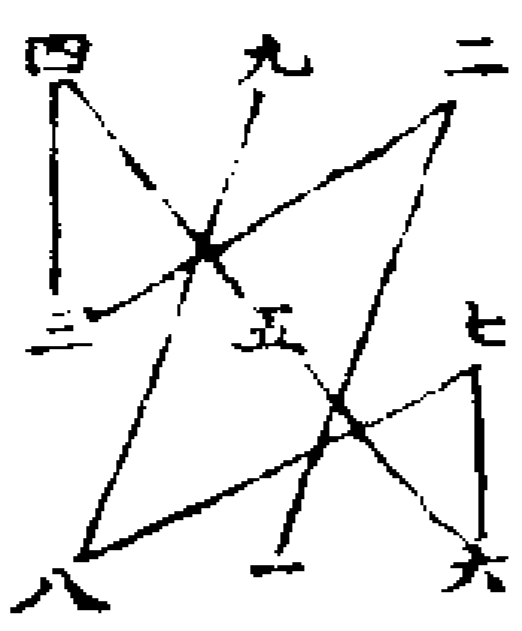

乾象主頭沉 舉體重難任 兩足俱冷痛  
祟是一陽人 惡病纏身死 西北是沉淪  
旛香有願誓 皂衣乃邪魂 水盞或肢滿  
坎宮身悶亂 懶語腹腸鳴 怪夢足悲吟  
溺死語難伸 正北因遊走

一鬼陰陽崇 細問見其因  
艮方心脅滿 喉中哽塞傷 狂言并怪行  
悲笑固難量 群鬼須八數 廟社行不臧  
更有石金怪 東北審形光  
震位瘟黃病 寒熱傳四肢 食厭并呪罵  
犯罪天使之 刑傷疫死鬼 青碧死魂隨  
紅黃女鬼現 三日有傾危  
異宮顛狂語 盲謎不能明 家先為陰語  
外厭是女人 魂魄拘鬼手 晝夜使呻吟  
潔齋求大道 方始保康寧  
離禍正南地 癰瘡火燒瘡 上熱多黃疸  
血鬼產傷亡 緋紫橫死客 占親魂是陽  
正向火位討 邪鬼見行藏  
坤鄉脾胃疾 痢下體疴羸 久須難治療  
西南有伏尸 動土傷歲煞 光怪顯其時  
勾引家先母 淹廷死魂隨  
兇意勞尸症 喘嗽足逆遭 葬埋生不利  
刑傷有復連 橫夭求功德 古器在宅邊  
鬼邪三人伴 同共致冤愆  
師曰此法齋戒吞服剋日成真周而復始

洞視之訣定目如暗窻之中穿度鼠穴百  
步之外視霧之中物瞑目久而視之一意  
稍失目神引視則靈光不現初如薄霧次  
如亂色輝照四七之外如影五七日漸明  
七七日外有形容服象九十日可聽語音  
百日外可以役使仙靈尤務清靜如不及  
行此當行內觀中藏法  
夫靈寶之道有三上則有帝一徧風之道  
中則有中理五炁混合之法付於五帝下  
則有十轉回靈之文付於諸真三品之外  
餘緒之者以濟生度死為功以招真致靈  
之法夫學上道希慕神仙者莫不載於斯  
文  
內視中藏  
師曰未能百日入室於六甲日平明面南  
端坐以白素黑書玉札內諱置淨瓶中仍  
取旬中六旬方土各六合亦覆於瓶內玉  
札之上置瓶於甲方封閉如法次端坐雙  
手巡五岳三塗訣一遍念呪一吹吸六方  
炁咽之次又祝一遍取甲方炁咽之午時

滌滓乃驗十日定至次甲日取前五札火  
化用青玄水調服之以前旬之土棄長流  
水中再書玉札復如前取土置瓶中然後  
巡訣誦呪滿六十甲日內視見五臟瞑目  
可以通神洞靈如犯色淫恣則前功並喪  
促壽一百二十卷二

存神參斗

師曰參斗之法擇不經生死穢地取青竹  
作棚架之貌其上置曲尺象布斗罡形於  
曲尺之要處懸明鏡八面使光照下隨斗  
罡建以時指方地下以白堊土畫斗形於  
星上明置其燈在地隨鏡光相照鏡以赤  
繒七尺畫七星內名抹於額下服淨衣伏  
劍依圖式排列師真擇天色清明雨霽之  
後為妙

凡參斗自斗罡交乾而步每一星點呪四  
十九次觀三光相合吸炁咽之以水送下  
擲盞吸水喫鬼門喝攝以劍斫盞如四十  
九次呪畢方步第二星至七星每星皆如  
此畢歸斗口存伏良久定神七拜視斗口

中有二星得見一星即得割移死籍也是  
夜天真三界萬神並臨於席上卧斗待報

參斗符

斗及蓮行畢風靈  
思思思思思思思

右此符以緋繒七尺丹書參斗時抹於額  
腦後繫符向外

參斗呪

俗居小人好道求靈常見尊儀願賜長生高  
上玉皇紫微帝君三台生我來三台養我來  
三台護我來魁魁魁魁魁魁急急如律令  
又呪

中斗大魁總監眾靈中有高聖尊帝二星臣  
今參斗願見真形除落死籍斷滅惡根飛度  
五尸名注玉清衰病墓絕不干二身北都勾  
罪錄南曹書長生百魔來受事功畢朝至尊  
大帝付之功玉帝令施行急急如  
上三天玄都律令勃

存神參斗

師曰如女子及炁血弱懦不能久立即飛  
神二真存魂參斗或不及運身步斗當於  
月三七日亥末入靖面北設席端以香置  
頂中存神意隨香煙徑朝斗中思七星煥  
明北斗一時久即叩齒七通依星誦呪一  
如參斗遍數畢寢於靖中席上再存斗中  
尊帝二星明輝照朗即是夕有異報如  
未見感格次候更遇一吉日依訣朝斗以  
待報應方可行持餘經七次不明其報更  
不許參斗乃罪業重大不得割移死籍此  
宜端潔精確以伺感通方為効信此法乃  
召靈之經緯修誦之訣法宜在閉口奉行  
參斗畢七日勿返凡室使人口恐懼以分  
化凡之炁也參斗訖方擇日朝元卷二

朝元

師曰朝元之法定其魂去思慮入於玄妙  
微化之境方可朝元先用明鏡七寸或四  
寸九分以新法銅鍊九火陶冶鑄之於每  
日六陽之時面東整肅衣冠端坐靖中以

鏡照之存思已形如此七日形存照已明  
 爽無別夜半即思已形在泥丸日中存居  
 心中晡時存居下丹田七晝夜上下分明  
 即至其夜關告天門及奏三天玉帝東西  
 二炁王母青君方始朝元其法於夜半子  
 時入靖祝運神會道功曹十天承受玉女  
 飛天傳言上吏二官直使正一功曹左右  
 官使者陰陽神決吏科車赤符吏罡風騎  
 置吏驛馬上章吏飛龍騎吏收神食神吏  
 收炁食炁吏收邪食邪吏三十二天傳奏  
 吏甲子官君玉文功曹辯魔玉女捧香玉  
 女天騶甲卒天丁力士治中仙曹執職玉  
 女金童驛吏龍騎鳳車紫羽芝蓋天丁協  
 佐羅列在前一一分明即手握昇度罡風  
 符身佩玉清朝元符頂戴昇天合同大券  
 次端坐以舌抵上腭存三元正宮中有三  
 炁三炁中有真人一如已形先閉炁十二  
 息存下元白炁中真人昇入心中與黃炁  
 中真人混合為一又閉炁九息存中黃白  
 炁中真人并炁上昇泥丸與青炁中真人

混合為一真人青衣皂襖帔有五岳四瀆  
 次左眼出紅炁右眼出白炁二炁交合作  
 一團真炁化為車見前有丹瓊羽輦如大  
 車之狀又閉炁三九息存真人自頂門出  
 登車忘形如夢寐之間乘紫炁金光漸漸  
 而上神真引從至罡風界見罡風吏乘天  
 獸執器仗兆以罡風符畫車前良久罡風  
 車神引車度罡風如雲無翳旋回九次  
 而出罡風至星界有日月黃道光明如長  
 虹之狀兩邊多有琪花寶樹如松杉青葉  
 黃赤之花碧枝絳實風動自然成金玉之  
 音遠望四方金樓玉闕在寶雲之中皆星  
 宮仙府也時有乘軒乘車乘鳳乘鶴駕龍  
 麟乘雲皆仙真之子也須掩面避道半時  
 覺車登盡萬里長虹之路見紫雲隱隱中  
 有天门侍衛天人止是門內威神守衛甚  
 威天门相對乃欲界魔王之境乃太清欲  
 界天也自此後分大券付守衛之神入進  
 天门適意而朝  
 昇度罡風符

三天朝元符 碧增朱書黃  
九寸佩之

昇天合同大券

分神治事

師曰朝元已畢即知所領仙職曹局預於  
 前三日關告所治之神尅取某日分神治  
 事參謁之禮稍同世務版刺名位一一預  
 告至期一如朝元之禮點檢神真儀衛以  
 印置面前并券簡亦同良久見所治之所

神靈迎引方始如前法混合出神自然乘車至治所判領職務凡每日朝元畢須往治事如有凡事不使者宜申三天及治局方許不赴若有責即三天呵阻治曹神歸或未能治領玄局即仙曹建邸焚修立靖分神治事

仙曹建邸

師曰受行大法宜崇靖所立名靖局前建仙曹後崇高聖名曰靖局每日朝元罷會仙曹入靖治事凡有所治即於靖內施行凡係靈寶洞玄仙官皆屬西元王母內禁靈虛宮兆既司仙階即申天機都省於此中建邸仍立司儀司麾司衛左右府給賜仙衣並服三十二條青帔皂襪朱履冠三辰交泰冠帔用五色彩畫五岳真形但王母宮中皆服此衣也非朝元治事不許輒用功滿迎神上登仙邸下謁童初受書而成三界仙真之官矣

超度玄祖

師曰前之五經既備方許超度祖玄寄治

南昌具有靈寶黃籙齋法更不重叙若能於上元長齋五鵬專行拔度誦經告符其功最重不必伺大齋功德也若一身大惡故作重愆則祖考墮落復入鬼趣有功更昇入青陽仙境此宜審思之

選應玄舉

師曰玄舉之道有二十四品大道正法乃上帝玉司皆南司火府天機內省主之內有主者乃元明文舉天帝平育舉清左相靈虛玉嬰大君中央黃老教主主之

上帝司舉語詔曰

元景丹天三界之教我司主之孰能志高萬類堪授中主者惟中和獨曹億司舉靈虛大君化元廣教授二十四庭仙品若非立成功德無以應真

師曰既有凡質神任真階無功乏行不能名錄丹臺升降不定賞罰不時夫舉一選便得位封真人

二十四階玉司

太清玉司上院正法中央黃老君主之天童

經為司舉治經

高上玉清太極院正司正法高上老君主之消災經為司舉

長生保命元生府玉司正法長生保命天尊主之護命經為司舉

五帝育物天皇玉司正法天皇上帝主之秘授經為司舉

青羅消災玉司正法青羅真人主之十一曜消災經為司舉

上清護命玉司正法後聖玄元教主主之通神護身經為司舉

靈寶延壽益算玉司正法延壽益算天尊主之益算經為司舉

青玄左府玉司正法太一救苦天尊主之救苦經為司舉

三元寶簡玉司正法太一救苦天尊主之九幽拔罪經為司舉

太一神局玉司正法中皇帝君主之太元真經為司舉

太清伏魔天寶壇玉司正法五靈玄老君主

之伏魔經為司舉

大平護國壇玉司正法太平護國天尊主之  
五老真文經為司舉

上清洞淵內院玉司正法洞淵天尊主之洞  
淵龍帝經為司舉

上清天樞院玉司正法南斗六司真君主之  
南斗經為司舉

上清天機內院玉司正法北極紫微大帝主  
之北魁玄樞經為司舉治經紫微訣金玄

太清八威治魔玉司正法中央黃老君主之  
老君伏魔經為司舉治經乃化明經秘訣是文始尹先生集欵也

靈寶保運玉司正法佑聖真武大神主之玄  
武經為司舉

上清九天生神大混玉司正法飛天神王主  
之九天生神章經為司舉

靈寶度厄天仙內院玉司正法靈寶天尊主  
之度厄經為司舉

九老仙都府玉司正法九老仙都君主之九  
真真經為司舉

元始制魔玉司正法元始天尊主之元始制

魔經為司舉

靈寶昇玄玉司正法元始天尊主之昇玄消  
災經為司舉

靈寶天仙玉司正法上清道君主之三皇金  
紫元神經為司舉

太清枕中延壽玉司正法中央黃老君主之  
枕中經為司舉

師曰已上二十四階玉司有經法俱降於  
世者有經法俱未降於世者有以法降而  
經未降者有經已降而法不降於世者但

洞視參斗朝元分神治事仙曹建邸超度  
玄祖之後須當選應玄舉奏詣三天乞降  
真授經法兆已攝領玉司上天委任治職  
實有大功冠絕方得位登真人之品

修誦八緯

師曰修誦之科有八緯密旨泄之一緯餘  
俱不神倘因輕慢永無仙冀豈惟一身立  
致蟲癩玄祖速送火官兆宜內緘於心斧  
鑕湯火所臨寧甘赴蹈瘖默勿言雖適其  
禍身太一五老百神立化景雲迎神赴上

清也若無信吾言兆試泄之看上玄之影  
響邈邈災害于泄緯者滅族百世受風刀  
立可得也

第一寶珠玄化緯

師曰寶珠玄化緯者太一合華玉露凝珠  
是也兆存之誦之不待萬徧而登真矣心中

元始天尊靈珠中  
自己形如華合露



第二獅子威神緯

師曰獅子威神緯曰司命化生降而復升  
是也兆存之誦之萬遍馳雲駕龍白日上  
升太空頂中元始天尊心中獅子已乘  
獅子心中主下五色丹田



第三上宮妙乘緯

師曰上宮妙乘緯者帝官分身三元功成

是也兆存之誦之萬遍足備舉身升仙  
 九宮上四宮下五宮上四宮中第  
 二宮內有己形 四千遍功滿



第四中禁證真緯

師曰中禁證真緯者丹臺內坐中禁成真  
 六十積功德同九真者是也  
心中丹房內有  
 已形滿三千遍

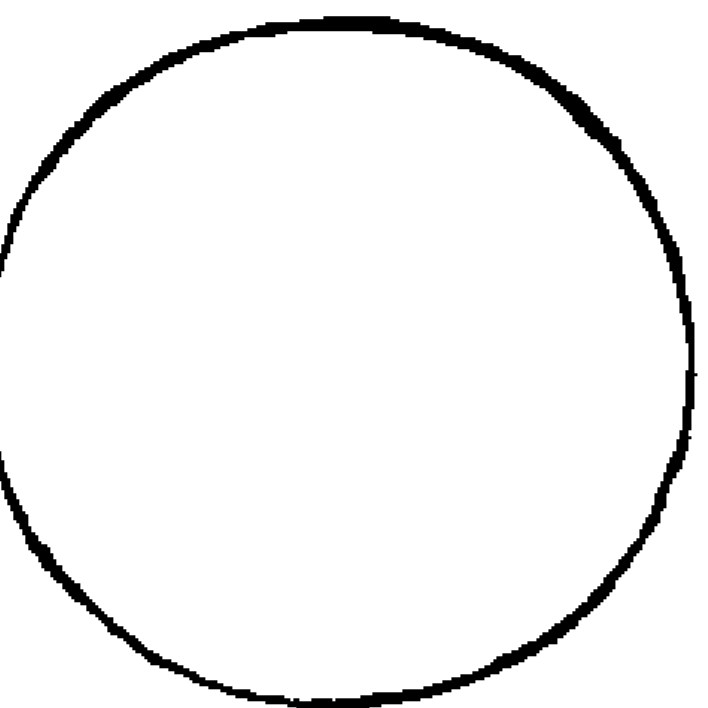

第五下元初學緯

師曰下元初學緯者丹谷潛志神炁俱存  
 三千之行名籍玉真者是也  
下丹谷中內有  
 已形滿三千遍

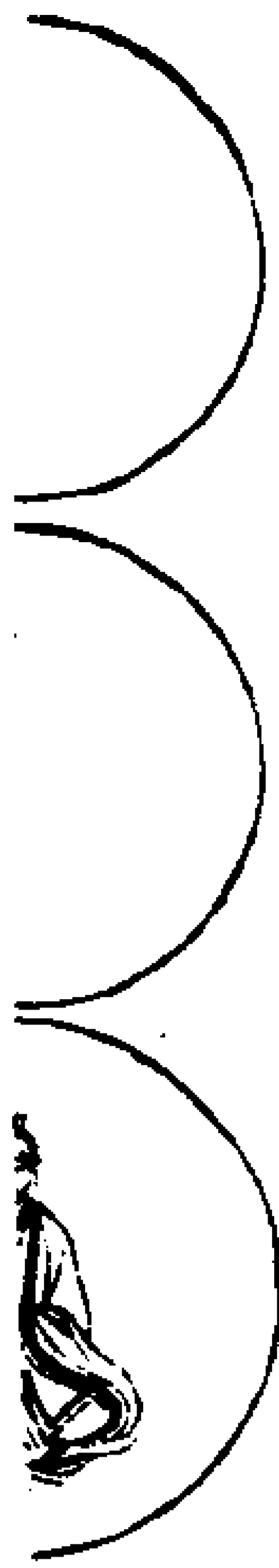

第六立應神通緯

師曰立應神通緯者三炁生三上合三天  
 造兆一身分形十天形同大帥儀範自然  
 坐御獅子在於空玄日光寶珠五丈宗元  
 十過周四應通玄變是也  
三炁中有十方  
 天尊元始坐獅  
 子居日中去  
 地五丈也

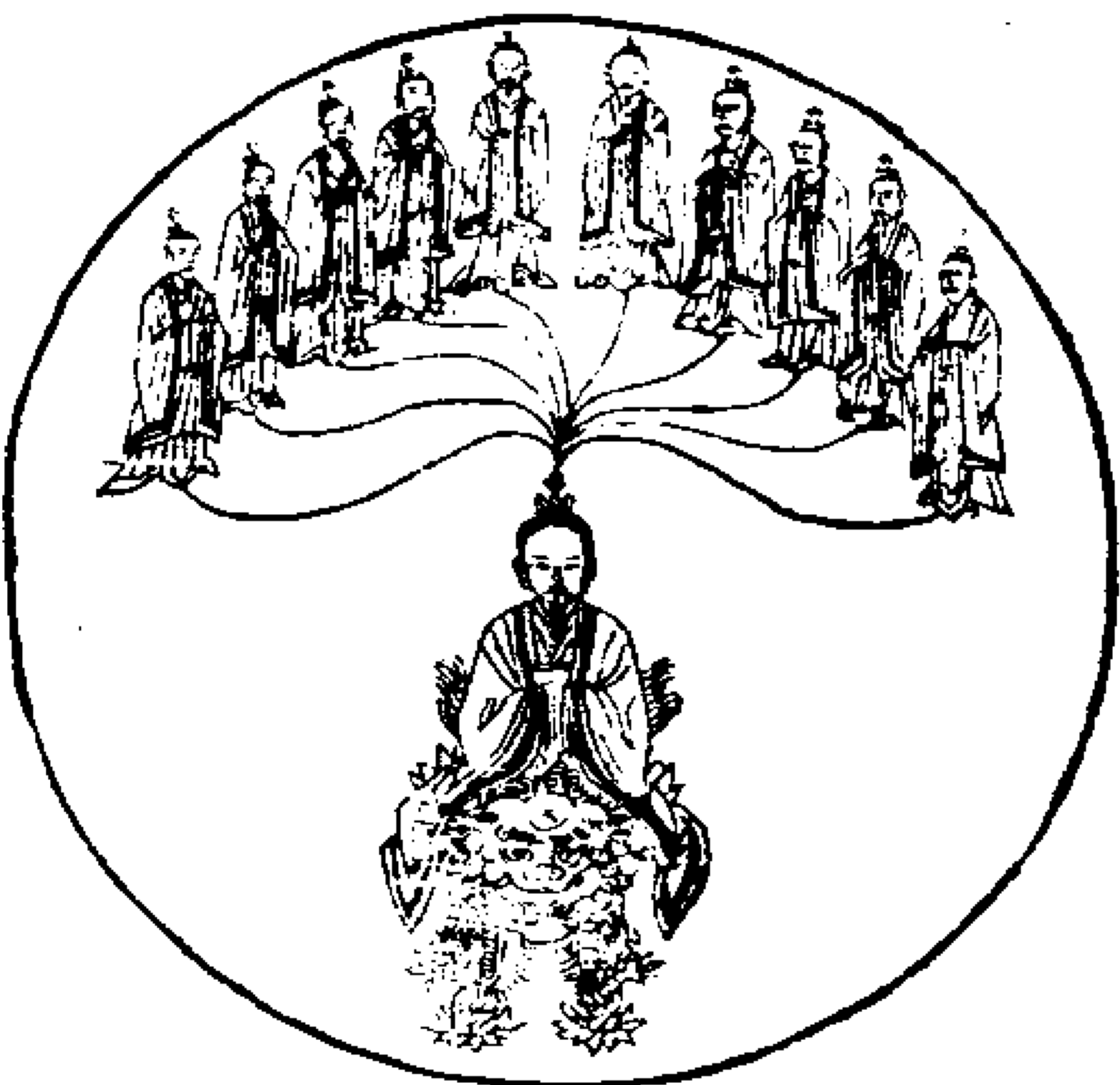

第七玉音萬靈緯

內服外誦二十二音心存玉尊泥丸帝君  
 神誦玉章俯仰元君萬遍已畢無所不功  
 四方三十二天泥丸宮元始天尊心中自  
 己之形朝仰也

第八三界招靈緯

師曰三界招靈緯者三界三元百千萬遍  
 三界可度仙合雲駟是也

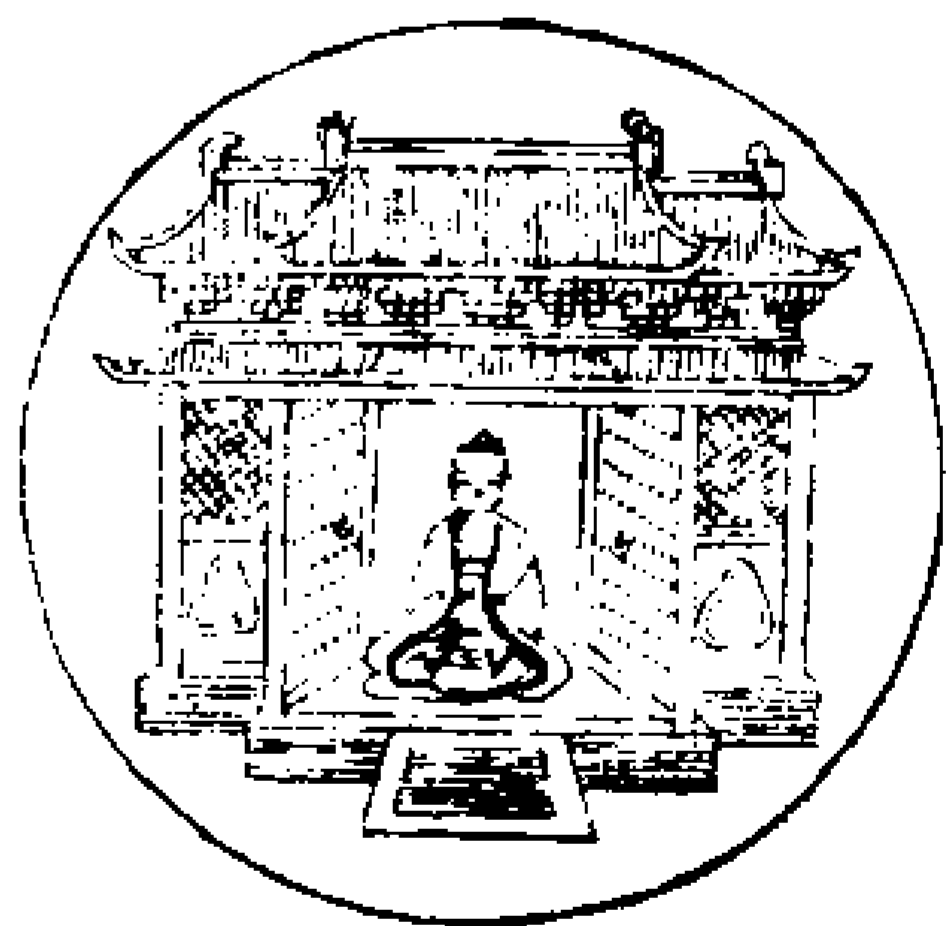

上界青宮 上元 中界黃宮 中元 下界白宮 下元  
 已形五千遍 已形千遍 已形百遍  
 燕上丹田 燕中丹田 燕下丹田 丹谷

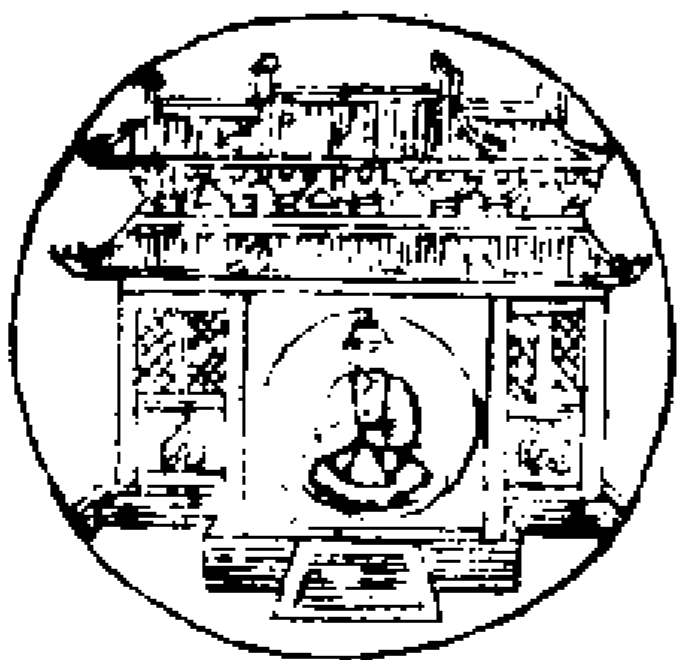

師曰八緯真科得一緯而成仙必待如掌  
 運指泄一緯而望飛不及返沈非道兆宜  
 詳悟通究勿妄議泄勤而行之三天至真  
 待子登仙也  
 上清靈寶大法卷之三

上清靈寶大法卷之四

贊四

洞微高士開光教苦真人審金真授  
上清三洞弟子靈寶領教嗣師王粲真纂

十玄修用門

十玄修用

師曰十玄者所謂十奧也一曰太定神光  
二曰黍珠入妙三曰中理五炁四曰十轉  
回靈此四玄之旨各有眾真領譯五曰吐  
納正炁六曰玄真隱諱以元炁結秀胎官  
尺寸明呼吸已叙開圖之旨七曰胎化法  
質明洞陽之火候周天之大數內鍊玉宇  
生化胎仙八曰本始神通應感功德九曰  
陰丹陽丹流精玉光也已有成規十曰大  
行梵炁乃已之元炁也洞其奧則升騰有  
限明其旨則神仙有自矣

神光大定

經曰七日七夜諸天日月星宿璇璣玉衡一  
時停輪神風靜默山海藏雲天無浮翳四炁  
朗清一國地土山川林木緬平一等無復高  
下土皆作碧玉無有異色眾真侍座元始天

尊懸座空浮五色獅子之上

師曰此說元始天尊妙用神通化機運感  
之所致既言七日七夜日月星宿一時停  
輪何以分其晝夜七日七夜之數又非止  
是玉清有浮黎土有如此威神妙化道君  
所言諸天也一時是應三界諸方萬天皆  
如是也此之微妙聖應天尊外化日月不  
行星宿不運璇璣玉衡停輪不顯晝夜其  
實內運主宰功用未嘗暫停故玉晨明七  
日七夜之數又非玉清玉京說經比人世  
七日七夜之理言一國則諸天諸地皆統  
言之則云一國地土也緬平一等則普同  
萬彙神化無不遍及故云無復高下以內  
言之諸天日月則目不瞬星宿則炁不運  
也璇璣玉衡則運脈不息也神風靜默無  
出入息也山海藏雲陰陽無朝交也天無  
浮翳內外無物也四炁朗清內外上下一  
同也一國地土猶一身也山川林木猶四  
肢百脉毛髮九竅肌膚骨節神室骨節也  
土皆作碧玉入於道定之境也

師曰以內言之乃大定神光湛然見玉清  
境有七日七夜之功七晝七夜日月停輪  
二目不瞬即非瞑目亦非內視亦非臨目  
是七日七夜久視停其目瞬照明三部內  
外洞然其一身炁朝運於百節經絡陰陽  
管衛皆係於三部息脈其息脈乃人之一  
身璇璣玉衡也四至為璇璣三部應玉衡  
既是璇璣不運則日月駐景星宿停輪四  
至不至則三部不息一身氣血俱不運轉  
先要在神風靜默無吹噓出入之聲山岳  
藏雲無蔽明妄想之境清明湛寂天無浮  
翳自然溫涼寒煖四炁朗清萬物皆同一  
色况一身內外皆如碧玉無一毫之塵漸  
至百真守死戶萬真朝身形可以舉身昇  
空百日神合道妙千日白晝騰飛上昇其  
天尊空浮乃自己神居玉清宮又曰玉帝  
宮經云自己天尊何勞上望天又元真  
讚曰天尊雖遠妙近降泥丸宮宮室皆七  
寶牕牖自然分是也五炁朝絳宮威神之  
妙化結而成獅子天尊坐而乘之下入丹



田左青右白前赤後黑中黃故有五色之稱玄虛空浮有無化應虛實信感七日七夜湛然見玉清天尊是時太定神光上乘至妙功圓會遇立致輕舉可以力取定中魔試水大刀兵王法萬種報於絲芒之實皆不得其道旨七日七夜之外所是見者皆未來之事或言之外則前功並喪無望仙莫豈不慎口耶

太乙真人頌曰

翁冥無心太淵潛形蒼色混同存化凝靈鴻毛不動內外含貞龜吸紅虺結秀真精日月朦朧璇璣不升白霓青霧往復交并七日神通自見玉清

璇璣玉衡圖



今日夜九萬五千五百息



一呼一吸三寸四至共得六寸一至得一十五分經緯天地縱橫十五故上帝付黃帝即河圖數也一呼脉再動一吸脉再動呼吸定息脉五動閏以太息則六寸一動一寸一息脉行六寸

夫大定之法惟先於定心心者百神之舍五官之府也心君湛然則聲色貨利皆不可得而撓之以此心而推則進道不遠矣時人慕道雖多達道則少始志雖勤終心或怠者皆由於心不定也定心之法貴斬三尸去六賊命魔以伐其害道之端息炁以造其入神之妙靜而定定而應神光內發日月洞明一炁常存萬神不散湛然見玉清境矣  
法曰兆絕慮澄心凝神思道運絳宮赤炁

下降玄泉上升心血腎精二炁交合放丹田中孕生嬰兒漸長如真人形次運肝中青炁如雲下罩真人被青衣青玉冠青圭權顏和悅次運心火池中有火龍一條躍出乘載真人乘五色雲炁自夾脊大度橋直上泥丸與元始天尊合為一體金樓玉殿法座寶幢一周備須臾元始運化生一一生二二生三之道化百寶光化生諸天童女官君森然環列元始寂定復放寶光一條洞照北陰之處並化為碧玉色自上而下光明洞達元始勅飛天神吏天丁力士持金玉簡金書勅字徑到北酆十二河源去處蕩除穢濁請滅三惡斬絕地根自坤至艮自辰至申自辰至戌存肝出青炁戌照戌亥子兌中中震卯一條蕩絕諸根飛度五戶再照中酉隨訣召靈官以開五戶慈色愛情貪皆令清淨元始存洞煥一身皆如赤明境元始再勅諸魔王天丁力士飛天神王徑下北酆呼三尸名見三人出即有擲火大神放烈穴燒滅蕩然清淨亦呼七魄名有白衣七人

從肺出再呼三魂名青衣三人從肝出同入火池一燬即化為嬰兒玉體光瑩內具五色有赤文羅絡形體各鎮其宮元始即下居赤明之境端靜而坐諸官君隨光而散了然無物一身照徹內想不出外想不入真造道之境也守而行之則大定神光之道可得而造矣兆於每日清旦靜坐寂定存心端謹無內外想先淨身口想念如前一段了

次叩齒三十六通鼓動華池灌鍊五芽生靈液一口咽入淵元宮以左手剔起十二辰訣飛子午斗上升泥丸以右手剔十二辰目飛子午斗於大丹氣枕一穴飛芒過擡頭兩目高奔日月正取太陽之炁咽入絳宮平一炁不升降定目不瞬諸天日景混沈一炁子中名星則炁不運行兩手十指交叉平心運脉不息以舌拄上腭合齒生津神風咽氣下歸丹田山海瞑目不顧外想內外無物天無再行一炁周匝四體內外上下一同四炁端坐一身不側一國以

一身鼓運體節上下內外更不妄想山林皆作碧玉入道定之境也運用已周偃息下座

大定神光之圖

人端坐圓光中身上有五色光



訣曰以耳對肩以鼻對臍收其六根專神於目非外非內觀其神光三日之外密室之中見神光一點孜孜定神四日之外漸明漸大神光滿室定中百物皆為未然七日之外見一切真靈鬼物方入洞觀徹視之道

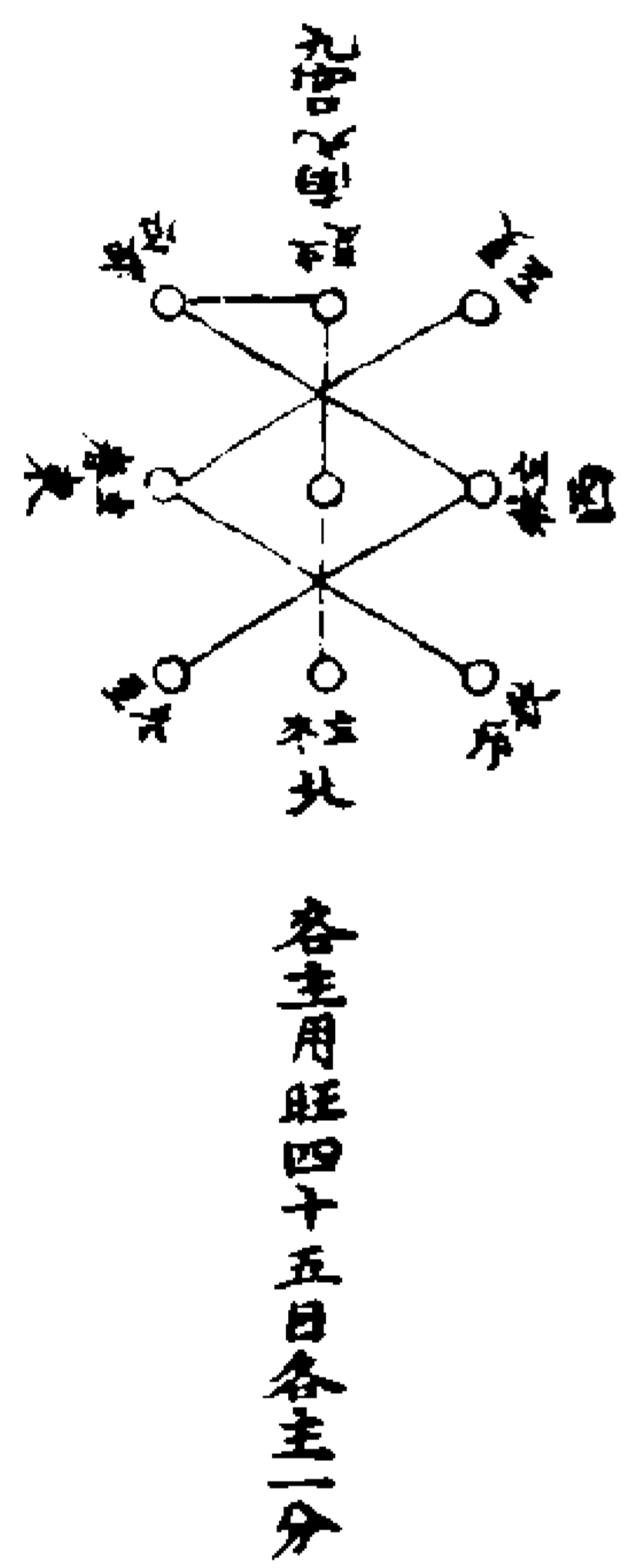

凡行大定徹視之道須持二品戒行大定三年面朝三清天尊賜券白日飛昇位補天真若不持戒德智慧不生難入大乘之路妙能體合至妙升入玉清此道不問開度濟生伐惡朝修保身護命消災去瘡須行此道惟每日昧爽子午之時實可行之是時神清氣爽萬神同集洞達幽明此一身晝夜運化之妙乃宗師授於玄師皇人口口傳授度人若不坐應虛負仙階天曹地司並無仙籍

黍珠入妙

經曰十過周竟十方無極天真大神一時同至一國男女傾心皈仰來者有如細雨密霧迨國一半土皆偏陷非可禁止於是元始懸一寶珠大如黍米在空玄之中去地五丈元始登引天真大神上聖高尊妙行真人无鞅數眾俱入寶珠之中天人仰看惟見勃勃從珠口中入既入珠口不知所在國人廓散地還平正無復歎陷

師曰謂十過說經已竟十方無極大神并

天真一時同至感召十品慧力經澤祥應一國皆獲護度咸得長生故傾心皈仰傾國來赴說經之所謂如細雨密霧不可稱量其數所言无缺之眾萬天普言一國一國並會大浮黎土其地不能厚載天尊經力重德及無缺廣眾則地窄偏陷來者之眾雖已迓國一半尚自不可禁止是以天尊施玄妙大化懸一寶珠大如黍米在空玄之中莫測所懸之系去地五丈離於濁色之表登引天真大神上元之真九品之真上聖高尊中元聖尊九品之聖妙行真人下元仙真九品真人千乘萬騎隨天尊登引俱入寶珠之中其一切天人非天真正上聖真人故難隨無為化機不能同入空懸黍珠之妙止仰看而已見勃勃從珠口中入既入珠口不知所在且如下格小仙有芥納須彌之妙懸壺天地之境何況大聖天尊敷宣大教示現神變也所言寶珠大如黍米已是微妙更去地五丈能寶珠在空玄之中者非天神亦無此明慧又况

見其珠口者實天尊登引聖真入妙有虛無之境當時隨天尊入於寶珠之時天人仰看即見珠口既俱入寶珠之中即天人不能見寶珠之內玄妙之化是以國人廓散地還平正無復歎陷此當時說經之境即天尊寶珠之妙也以至道言之大道神通大無不包細無不入聚則成變億萬无缺之眾俱成毫芥之妙聚則如是散則從無生有遍及萬天諸國分形兆億無所不遍無所不入散則如是也去地五丈則離其五慾五塵五聚五色五香五聲五濁在五行數外故能入空懸之妙黍米者五穀之長一國者一身之比歎陷者道有傾迨未全一體難稱重玄之妙化天人則萬神也上聖天真妙行真人則三元之神也天尊則一身之主也以內境妙道言之乃玉清寶珠神化胎仙之訣以大法言之却粒愈疾之法以修誦言之威神玄化之儀蠲災召福之品師曰九轉十遍功用既周即證從有入無

空玄黍珠之妙先召陽精後呼陰華比細兩密霧而入一身周盈祖炁十回神化元谷祖炁一歸眾炁同隨化黍珠之玄丹鎮黃庭之靈府丹成貫日餌之立駕雲輿上升玉清位為真人

太玄真人頌曰

靈盼比天上應太玄三日陽合七朝陰全十三坤位十八運乾望朔帶符八八為弦二十三夕陰陽宗元名曰常道此會三田一塵不染失於綿聯

黍珠入妙之圖

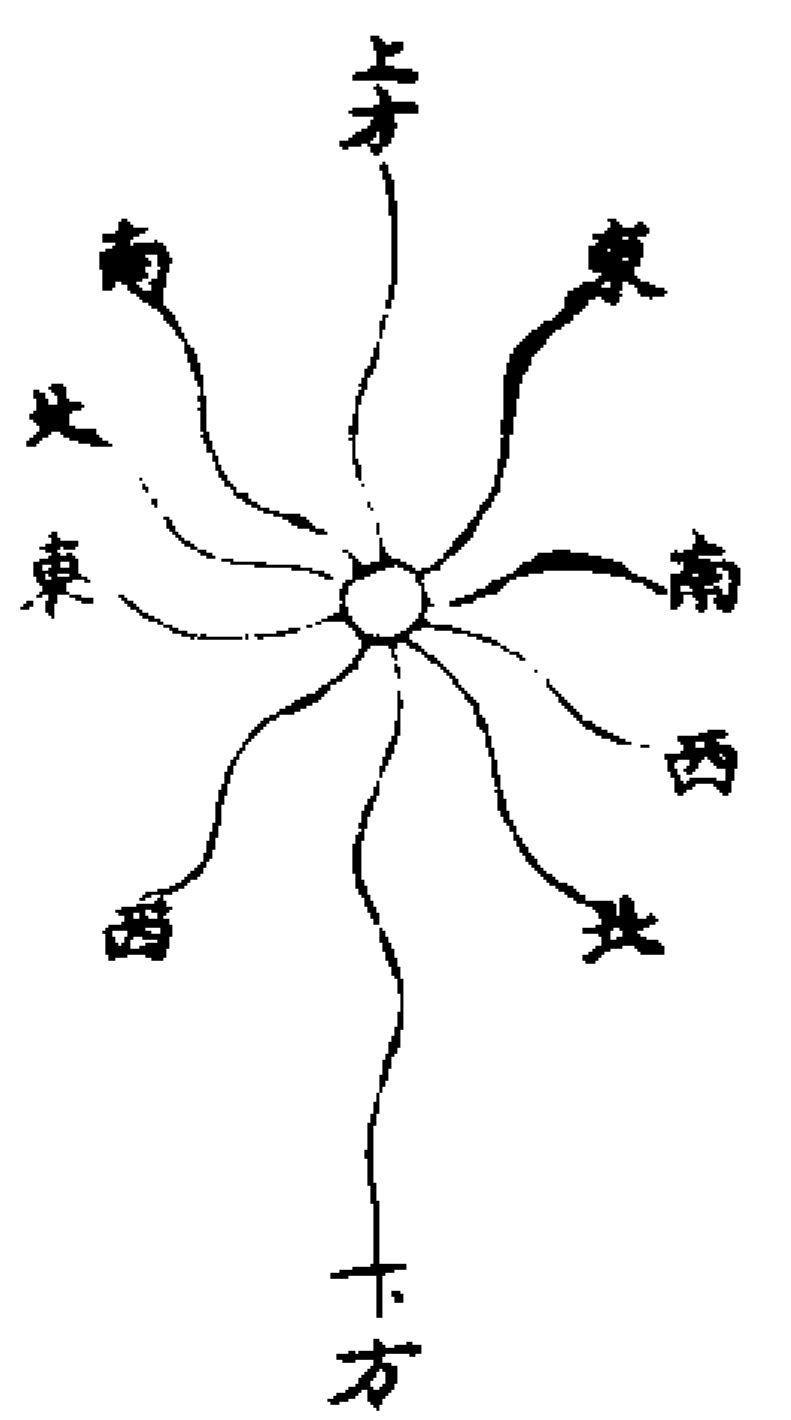

天尊妙化之圖

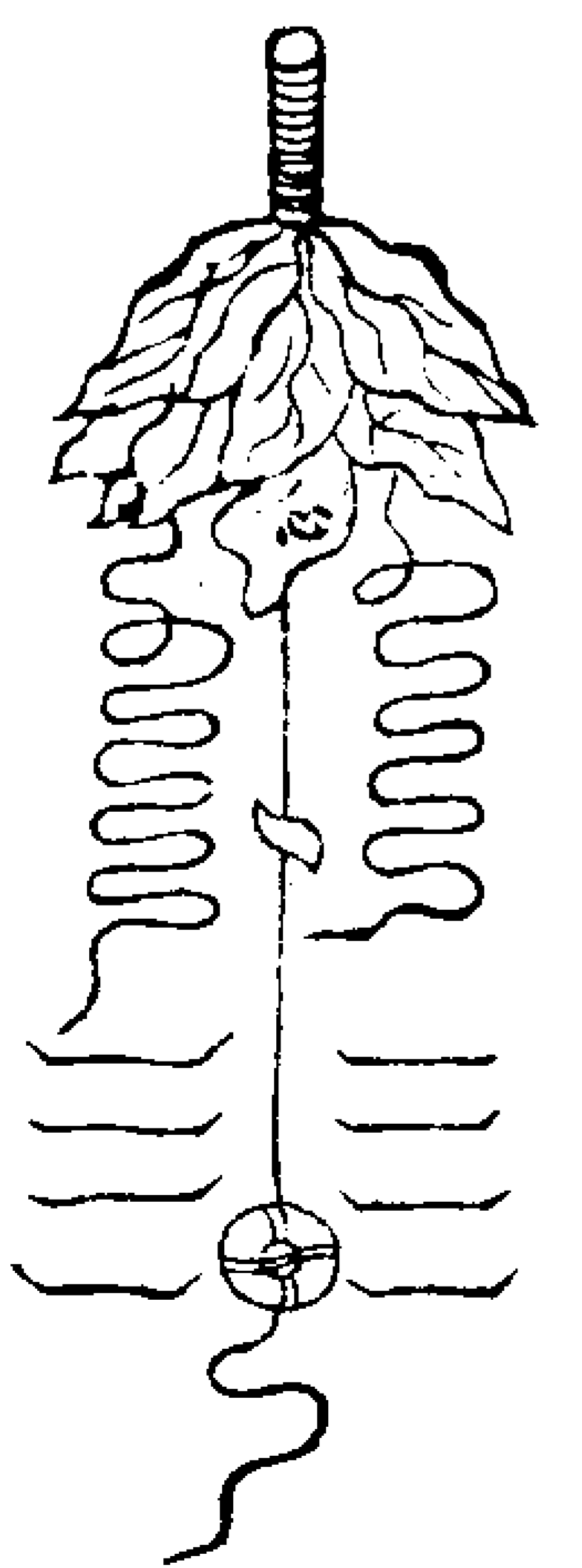

中理五炁

經曰元洞玉曆龍漢延康渺渺億劫混沌之中上無復色下無復淵風澤洞虛金剛乘天  
 天上天下無幽無冥無形無影無極無窮溟  
 滓大梵寥廓無光亦明開圖運度自然元始  
 安鎮敷落五篇赤書玉字八威龍文保制劫  
 運使天長存梵炁彌羅萬範開張元網流演  
 三十二天輪轉無色周迴十方旋斗歷箕迴  
 度五常三十五分總炁上元八景冥合炁入  
 玄玄中太皇上帝高真汎景太霞嘯誦洞  
 章金真朗郁流響雲營玉音攝炁靈風聚煙  
 紫虛鬱秀輔翼萬仙千和萬合自然成真真  
 中有神長生大君无英公子白元尊神太一  
 司命桃康合延執符把籙保命生根上游上  
 清出入華房八冥之內細微之中下鎮人身  
 泥丸絳宮中理五炁混合百神  
 師曰此天尊說造道開天之本五劫生成  
 之始也  
 經曰天上天下無幽無冥無形無影無極無  
 窮溟滓大梵寥廓無光

師曰此明大道本末之體也

經曰赤明開圖運度自然元始安鎮敷落五  
 篇赤書玉字八威龍文保制劫運使天長存  
 師曰自天尊五劫開化之後運洞陽之火  
 冶鍊成文劫號赤明安鎮五方保天長存  
 是五帝育物之道付之五老諸真乃中品  
 之道也

經曰萬範開張元網流演三十二天輪轉無  
 色周迴十方旋斗歷箕回度五常三十五分  
 總炁上元

師曰開劫之後惟立萬法之範功用造化  
 總於上元

經曰八景冥合炁入玄玄中太皇上帝高  
 真汎景太霞嘯誦洞章金真朗郁流響雲營  
 玉音攝炁靈風聚煙紫虛鬱秀輔翼萬仙

師曰前明天地大道之本次說人身內景  
 之道上清八景三部二十四神乃萬仙之  
 首衆神之主玄中太皇者西元金母此混  
 合大洞玄中之玄妙中之妙上上之道明  
 者神仙修之成上真

經曰千和萬合自然成真真中有神長生大  
 君无英公子白元尊神太乙司命桃康合延  
 執符把籙保命生根上游上清

師曰正是混合五神大洞萬化之道是付  
 之王晨上品者是也

經曰出入華房八冥之內細微之中下鎮人  
 身泥丸絳宮中理五炁混合百神

師曰太乙含華如蓮八冥細微比經緯五  
 炁皆由三宮混合百神主於五神因化

訣曰此二章之一章也乃靈中之寶上品

之道正所謂玉晨道君云受元始無量度  
 人上品是斯也造化即非身外根本比於  
 三天上皇三十九帝九霄无上高真普天  
 萬帝无極高真咸皆宗仰朝於紫微上宮  
 金闕七寶瓊臺之內靈妃侍香真人典守  
 四萬劫一傳安世此道削名玉清九祖沉  
 於火毒之獄一身永受風刀之考永劫不  
 原七玄世世蟲癩之報非已成真人無科  
 可授誤世一言永獲考殃非上玄聖師下  
 教天真小仙豈可得明乎

1 (070) A (021) - 3

妙行真人頌曰  
一炁朝宗入於八冥天門地戶啓閉塞通  
生本太微明梁祖炁天入作陽天開於陰  
地泄為真納與邪功水火同來百神回東  
歸於谷室妄泄傾崩

太乙含華之圖

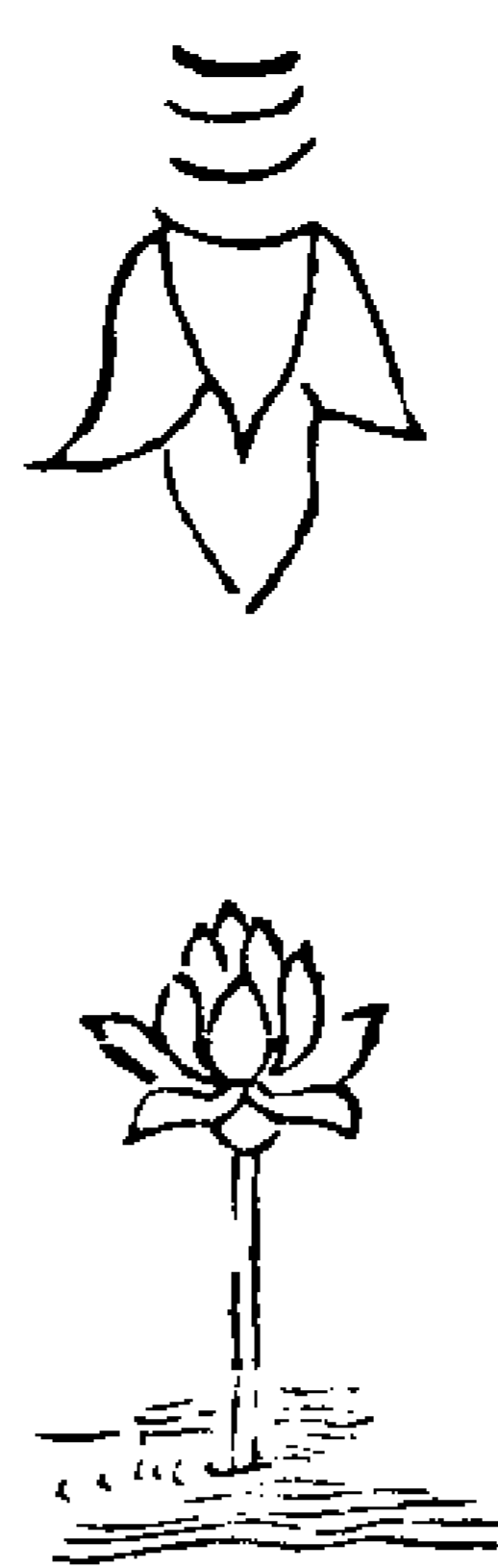

心胞八脉上通九色內含五彩太乙含  
華如白蓮旁通九鼎

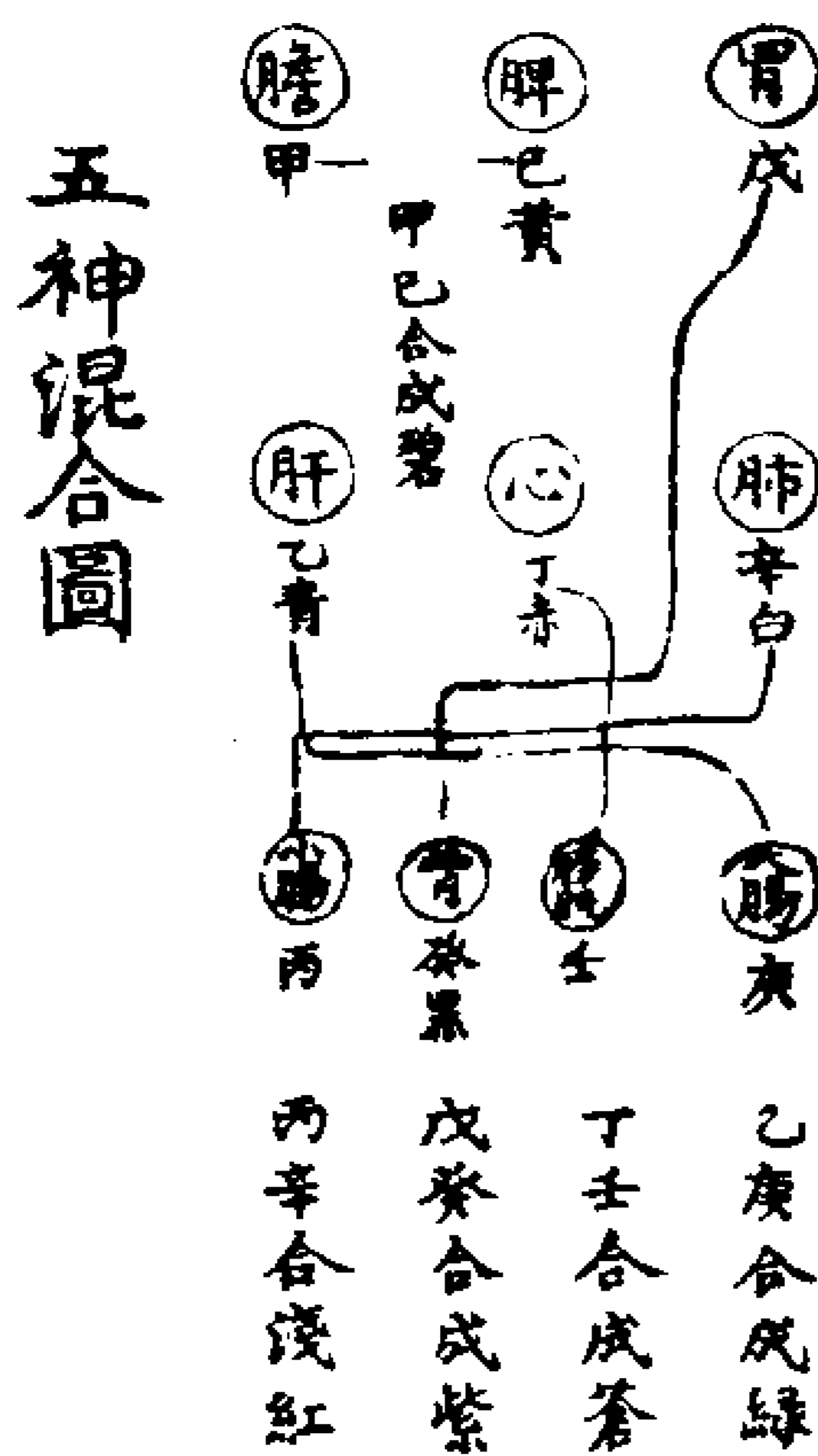

五神混合圖

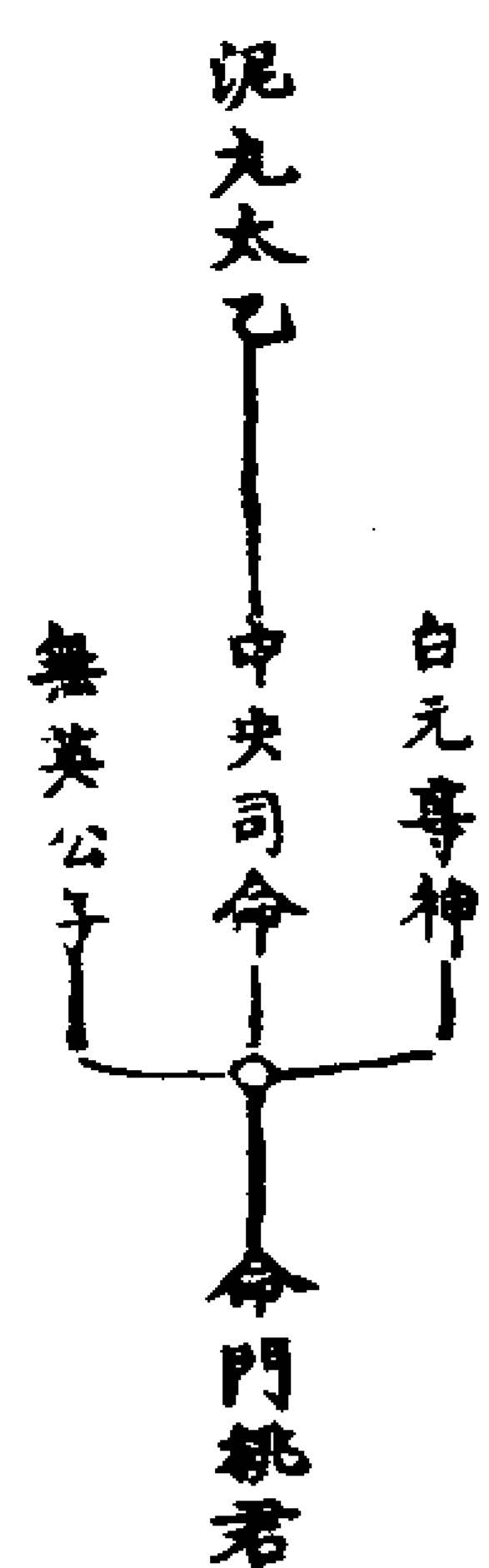

十轉回靈

經云十轉回靈萬炁齊仙

師曰十轉之道乃五行生成之道十轉之法是天尊十過說經神化者是其理矣

經云眾真侍座

師曰一身真集可議斯言

經云元始天尊說經一遍諸天大聖同時稱善是時一國男女聾病耳皆開聰

師曰真集常善水數生一普天蒙恩水生

上朝遍流山谷沐腎增智聾耳得開病耳

得聰至道言之迷者不知音外真病耳不

聽無聲大聰亦曰聾得水之真一流智昇

慧開時益耳聰也

經云說經二遍盲者目明

師曰一身光明之主日月精華之根者目

也為尋真之戶牖見道之靈宗上道禁經

日月為首光明者火也中主之瞳榮惑之

本日月分暉也火二生數天一真水浴生

本始之根上玄真火騰飛於心故復光返

明接景三先是盲者目明況生化之本甲

坊兩腎成亥之元系水朝元三瞳上凝心生火視三光合并二瞳主目光曰呀負是也至道色盲亦由其類矣

經云說經三遍暗者能言

師曰木之生數也以至道言之物生五行

一色有五彩陰陽互相反覆藏其用其暗

者以常道言之肺王音者以五常明之言

生金也金主聲即天尊三遍木之生數神

化理在西方正金之體以木召金返復神

變故暗者能言是也

經云說經四遍跛病積速皆能起行

師曰金之生數也跛病者偏枯肌血四肢

攣曲癱痲跛蹇也積速之疾者世傳逮及

積沉不愈是也此正是筋脉舒蹤血絡澁

流屬於木脉肝氣羅絡之至即四數神仙

正所謂返復五行生成之法也以至道言

之法身之病金木互用則昌金木正用則

亡正是水火互相須金木互相愛故四遍

金之生數而成木之神變此之謂也

經云說經五遍久病痼疾一時復形

師曰土之生數也一身肌血形體皆屬於土五遍復形全於五行之體故盲聾啞跛病積速久病痼疾一時痊愈復形全質是五行生數也

經云說經六遍髮白返黑齒落更生

師曰水之成數

經云說經七遍老者返壯少者皆強

師曰火之成數一身光内生五臟之華外改老者返壯少者得之顏貌益強皆水火之功也

經云說經八遍婦人懷妊鳥獸含胎已生未生皆得生成

師曰木之成數生炁育物皆得生成聖胎凝靈八炁秀結分形胎化無諸耗損木之生炁所主也

經云說經九遍地藏發泄金玉露形

師曰聖胎九轉金之成數形難隱諱金光玉華照耀一身所謂金容玉貌瓊肌瑤體沐溉一身噓呵萬物立生金玉吹炁成金唾地成寶百光千彩映絡內外皆由五行

成用金玉發胎聖胎分形也

經云說經十遍枯骨更生皆起成人

師曰土之成數所謂十轉回靈萬炁齊仙回骸起死朽骨變仙更生成人此十遍之道相於五行生數終於五行成數明此道

則長生修其道則神仙脫殼飛升止於此矣若功成行滿位登高真八十一日一轉

八百日小乘三千日大乘不離斯言應出

產一切神仙萬法路徑殊途事歸一揆真師曰口訣盡於文焉是下品之道付諸真

者是也

法空真人頌曰

自一至十五行為本陰陽周回出入聖閭日上扶桑月沉玄衮萬神朝真得同大混急急如律令

吐納正炁

經云引炁三十二過

師曰靈寶正炁即三十二天正真道炁若不採納此炁內修無功成之基外施無感應之驗則空尸行上道下鬼誦靈章徒用

施為耳

太黃天黃炁 太明天綠炁 清明天青炁

玄胎天赤炁 元明天蒼炁 上明天黑炁

虛无天碧炁 太極天紫炁

師曰步斗牛女虛危室壁之罡取炁則八

天君遣真仙侍衛洞觀八天之事所適

無礙

赤明天白炁 玄明天綠炁 耀明天黃炁

竺落天青炁 虛无天赤炁 觀明天蒼炁

玄明天黑炁 太煥天碧炁

師曰步角亢房心尾箕之罡依色取炁則八天君遣真仙侍衛能洞觀八天之事所適無礙

事所適無礙

元載天紫炁 太安天白炁 顯定天黃炁

始黃天綠炁 太皇天青炁 无思天赤炁

上揲天蒼炁 无極天黑炁

師曰步井鬼柳星張翼軫之罡依色取炁則八天君遣真仙侍衛能洞觀八天之事所適無礙

皓庭天碧炁 淵通天紫炁 太文天白炁

太素天黃炁 太虛天綠炁 太釋天青炁  
龍變天赤炁 太極天蒼炁

師曰步奎婁胃昂畢觜參之罡依色取炁  
則八天天君遣真仙侍衛能洞觀八天之  
事所適無礙

服炁

訣曰凡服三十二天之炁並先叩齒九通  
自天門入上元網流演圖至二十八宿分  
步之每天存金樓玉殿天帝端坐冠冕衣  
服隨本天之色口降本色炁如絲芒鬱鬱  
然布於兆身各從其數吸歸身中凡有祈  
奏依帝玄治罡風中默奏立伺感通四維  
梵天中斗罡皆取直宿日服兼於四天並  
行

玄真隱諱

置婁阿蒼丁丑豫無怒觀音戌寅隨須延明  
首巳卯法攬菩曇庚辰臨稼那阿奕辛巳  
觀忽訶流吟壬午噬華都曲麗癸未賁鮮  
菩育臻甲申剝答落大梵乙酉復散煙慶雲  
丙戌无妄 飛灑玉都丁亥大畜明魔上門戊

子願无行上首巳丑大過回蹠流玄庚寅坎  
阿陀龍羅辛卯離四象吁負壬辰咸

南閻洞浮癸巳恒玉眸洗誥甲午遯梵形落  
空乙未大壯九靈推前丙申晉澤洛菩臺丁酉明夷綠羅大千戊戌家人眇莽九醜己亥

睽韶謠緣遭庚子蹇雲上九都解飛生  
自騫橫那育郁馥辛丑益摩羅法輪壬寅夫霽持无鏡癸卯垢攬姿運容甲辰萃馥  
朗廓爽乙巳升神纓自官丙午困

刀利禪猷丁未井婆泥咎通戊申宛數滌  
色己酉鼎太眇之堂庚戌震流羅梵萌辛亥

艮景蔚蕭嶋壬子漸易邈无寂癸丑歸妹宛  
首少都甲寅豐阿縊郁竺乙卯旅華莫延由  
丙辰巽 九開自辯丁巳兌阿那品首戊午渙

无量扶蓋己未節浮羅合神庚申既濟玉誕  
長桑辛酉小過栢空度仙壬戌中孚

獲无自育癸亥未濟九日導乾乾坤母  
東覆坤形攝上玄甲子屯 陀羅育邈乙丑蒙眇炁合雲丙寅需飛天大醜丁卯訟總  
監上天戊辰師沙陀劫量己巳比龍漢瑛鮮

庚午小畜 碧落浮黎辛未履空歌寶珍壬申  
泰惡爽无品癸酉否洞妙自真甲戌同人元  
梵恢漢乙亥大有幽寂度人丙子謙

師曰此道乃元始所開之圖是玉女玄真  
隱諱之道自甲子日屯卦為首水雷坎上

震下陽爻三十六息陰爻二十四息一呼  
三寸一吸三寸乃為一息也脉來四至一  
至寸有五分四至六寸真炁老陽重呼陰  
重吸三十二數二十八數促功六十時以  
元炁結絡真文於丹谷自然玉文秀瓊龍

章八芒以洞陽真火治煉成赤書欲知此  
道龜山元皇之圖此乃白日上昇之法未  
明至理依修誦品吞服一年自然通神以  
待玄真降格指叙矣

胎化法質

皇人訓曰元始聖胎有十月生形之數有  
七首五根之道

經曰上品妙首十五歲无行上首二十五歲  
阿那品首三十五歲須延明首四十五歲宛  
首五十五歲三界稽首六十五歲群魔束首

5-28 v. 230 1

七十五歲

師曰上品妙首不待九年之功无行上首  
 七年可以成真阿那品首九年指日飛昇  
 須延明首一紀功滿神具宛首十八年尸  
 解得道六十五歲地水之仙名注天府故  
 三界稽首七十五歲長生度世無諸魔試  
 故群魔東首已下延壽天年群魔東首也  
 經曰上無色根 是為天根 斬絕地根  
 保命生根 落滅惡根

師曰上無色根諸塵漏淨入於無相無為  
 之品是為天根未達此根先斬絕地根無  
 諸業累苦債即得保命生根二道並以落  
 滅惡根為首又云上法天根中法地根除  
 於色根落滅惡根  
 師曰既知聖胎七首五根之道方可入元  
 始胎化也元始聖胎生於赤文之後碧落  
 之先產於大浮黎土心胞八脉外應九色  
 鍊於九鼎七首五根之先赤文碧落之初  
 天地起於有數要在口之呼吸之先既有  
 呼吸之炁運於出入之息晝夜三千五百

息一息脉朝四至在呼吸之間一呼三寸  
 一吸三寸呼吸之炁六寸出入一至之脉  
 一寸五分是十五分陰陽大數天地之體  
 天三地二也其真炁入九鼎運承攝鉛  
 造化元始聖胎每一時炁長六千七百五  
 十寸十二時通長八萬一千寸共計八千  
 一百尺為八百一十丈真炁是十二時也  
 每一時權機八刻二十分十二時計九十  
 六刻內乾坤艮巽占四刻通一百刻每一  
 時定一千一百五十息十二時定一萬三  
 千八百息每一息定火一銖二十四銖乃  
 定一兩三百八十四銖定火一斤一萬三  
 千五百息計真火三百十五斤二兩半八  
 陰八陽故天地運度定人炁血周流一晝  
 夜百刻中每一刻六十分一時八刻二十  
 分得三百六十息一呼一吸天地運行有  
 六十里一晝一夜運行九十六萬一千五  
 百里周天三百六十五度二十五分半周  
 天一百八十二度七十五分七十五秒度  
 一千四百六十四里六寸二十八宿運行

皆隨天地旋斗歷箕進之每刻天地運一  
 萬八百里每一刻六十分一分六息一時  
 天地運行八萬四千四里一時炁長六千  
 七百五十寸十二時炁行共七十萬八千  
 九十寸天地行而炁血行陰陽運而營衛  
 行日月交而內炁交內炁交而產至寶至  
 寶聚而成大丹圓成凝聖胎其走漏之道  
 八邪所攻造化丹之基十干之合配於九  
 鼎合於九色成於九轉也

元始內觀心胞八脉圖



本始神通  
 經曰通玄究微能悉其章

至學之士誦之 學士誦之 凡二條 供養  
 尊禮 凡誦是經十過 凡二條 上學之士  
 修誦 世人受誦 凡二條 正月長齋誦誄



七月長齋誦誦 十月長齋誦誦 凡三  
條八節之日誦誦 本命之日誦誦 凡二  
條誦之百遍 誦之千遍 誦之萬遍 凡  
三條

六時行香十遍轉經

天地否終 日月虧盈 至聖休否 末  
學疾傷 凡四條 行香誦經十遍 凡一條  
亦當修齋行香誦經

天地運終 星宿錯度 四時失度 國  
主有災 疫毒流行 師友命過 凡六條

齋戒誦經 上消天災 保鎮帝王 下  
穰毒害 以度兆民 生死受賴 凡六條  
發心修齋燒香誦經十遍 凡一條 有知其  
音能齋而誦之 故誦之 凡二條

師曰已上三十八條皆无始本行神通功  
德不可思議凡關一條所感無應不得為  
真人矣

修誦玄感

師曰誦經欲知其功德合於上玄有一百  
五十種玄感既有玄感則去仙登空有日

若無玄感更宜懺謝端潔一志以玄感昭  
應為禱祥

諸天遙唱萬帝設禮河海靜默山嶽藏雲日  
月停景璇璣不行群魔束形鬼精滅爽迴尸  
起死白骨成人

上聖十種禱祥

五帝侍衛三界稽首魔精喪眼鬼妖滅爽濟  
度垂死絕而得生

志學六種禱祥

伏御地祇束縛魔靈却死而已

學士三種禱祥

門戶興隆世世昌熾與善因緣萬災不干神  
明護門

供奉五種禱祥

諸天齊到億曾萬祖幽魂苦爽皆即受度上  
昇朱官格皆九年受化更生得為貴人而好  
學至經功滿德就皆得神仙飛昇金闕遊宴  
玉京也上學之士修誦是經皆即受度飛昇  
南宮世人受誦則延壽長年後皆得作尸解  
之道魂神暫滅不經地獄即得返形遊行太空

凡誦者十種禱祥

斷地速役度上南宮

正月誦之二種禱祥

身得神仙諸天書名黃籙白簡削死上生

七月誦之三種禱祥

安鎮國祚保天長存世世不絕常為人君安  
鎮其方民稱太平

十月誦之六種禱祥

九宮真人

八節誦之一種禱祥

魂神澄正萬炁長存不經苦惱身有光明三  
界侍衛五帝司迎萬神朝禮名書上天功滿  
德就飛昇上清

本命誦之十種禱祥

閉目靜思身坐青黃白三色雲炁之中內外  
蕭真青龍白虎朱雀玄武獅子白鶴羅列  
左右日月照明洞煥室內項生圓象光映十  
方

入室誦經九種禱祥

三五功曹左右官使者侍香金童傳言玉女

五帝直符直日香官

玄局召使 六種橫祥

洞章萬遍 十四種橫祥

天地運度亦有否終日月五星亦有虧盈至聖神人亦有休否未學之夫亦有疾傷

析穰 四種橫祥

未學道淺或仙品未充運應滅度身經太陰臨過之時同學至人為其行香誦經十過以度尸形如法魂神徑上南宮隨其學功計日而得更生轉輪不滅便得神仙

太陰鍊尸 三種橫祥

天地運終亦當修齋行香誦經星宿錯度日月失昏亦當修齋行香誦經四時失度陰陽不調亦當修齋行香誦經國王有災兵革四興亦當修齋行香誦經疫毒流行兆民死傷亦當修齋行香誦經師友命過亦當修齋行香誦經

修齋行道 十種橫祥

諸天記名萬神侍衛右別至人尅得為聖君金闕之臣諸天記人功過毫分無失天中魔

王亦保舉爾身得道

行功 五種橫祥

飛天神王下觀其身書其功勤上奏諸天萬神朝禮地祇侍門大勳魔王保舉上仙  
知音誦之 六種橫祥

无所不辟无所不穰无所不度无所不成天真自然之音也故誦之致飛天下觀上帝遙唱萬神朝禮三界侍軒羣妖束首鬼精自亡琳琅振響十方肅清河海靜默山嶽吞煙萬靈振伏招集羣仙天無氛穢地無妖塵冥慧洞清大量玄玄也 二十四種橫祥

說經一遍諸天大聖同時稱善一國男女嬰病耳皆開聰說經二遍盲者目明說經三遍瘖者能言說經四遍跛病積遠皆能起行說經五遍久病痼疾一時復形說經六遍髮白返黑齒落更生說經七遍老者返壯少者皆強說經八遍婦人懷姙為獸舍胎已生未生皆得生成說經九遍地藏發泄金玉露形說經十遍枯骨更生皆起成人  
內誦十種生元始聖胎橫祥

陰丹陽丹

經曰流精玉光五色鬱勃

經曰身有光明

經曰上品妙首十回度人百魔隱韻離合自然混洞赤文无无上真元始祖劫化生諸天開明三景是為天根上无復祖唯道為身五文開廓普殖神靈无文不光无文不明无文不立无文不成无文不度无文不生  
經曰玉誕長桑栢空度仙  
師曰流精玉光者天之靈寶也可以修鍊

餌之通真故天真真人云太空未有一物元始天尊挺生三炁之中混洞赤文冶煉方成玉宇開明三景普殖神靈不知今日有此比擬元始之先化生靈寶之炁復採此炁鍊而成丹餌之成真 二十七

訣曰於高山懸崖之上人跡不及四顧日月通處之照管密一所上圓下方面相去八尺四方一丈離地五尺穿三十二竅布二十八宿之形如懸牖使日光注照於日直角宿之日起首用七寶之器圍面五寸

貯西流之水令迎日光下降四十五日之外水中結成五色流精之砂取而餌之面生流精紫光通神致真欲成靈寶大丹於三十二竅之下置三十二器於真宿之日取其方水投以天華四泉四泉者雨露霜雪合之使日照月耀水中四十五日水面生浮砂光明晝然常須護淨勿令塵翳即安置壇爐八門進火以金十二兩作鼎以鐵二十四兩作釜用陽燧取火晝夜煎之四十五日一開開時以月華灌潤下凝白華取之及一斤即用河上姤女丹山白魂絳陵朱兒各二十四銖置鼎中上以靈丹蔽之陰陽煉火七時飛於蓋之上增及一斤即入九轉九年自然飛凝結胎胞中有絳實朱柯一粒吞之立化飛仙四十五

服之  
師曰赤文飛落太乙含華似蓮花為祖百  
花為次亦曰靈寶珠光丹可愈百病起死  
尸久服長於丙丁戌亥辰巳日時左手採  
未開白蓮花右手採紅蓮花各三十二朵  
火焙纔乾烈火化成灰次於三月三日七  
月七日九月九日採百花各一斤同伴次  
入九節菖蒲人參地黃天門冬蒼朮乾姜  
巨勝各五兩同治下篩以百花醴和如膏  
丸如大豆大以無灰酒下五七粒採和有  
祝具修此日服一粒百日遠知一年無疾  
永不得死千日五神足立致長生矣  
大行梵炁  
經曰八景冥合炁入玄玄中太皇上帝高  
真

經曰大行梵炁梵炁彌羅溟溟大梵无色之  
境梵行  
師曰人自溟溟大梵而生却自溟溟大梵  
而死若知大行梵炁先修一十二種梵行  
後別梵炁炁之祖者王母也比亦大洞  
之上道也夫人稟炁而生亦有數之始呼  
吸之息見於三部四至之脉一呼三寸一  
吸三寸以尺丈於瓊衡合於太陽一日一  
夜一百刻計六千分每一刻六十分每一  
時八刻二十分共計一百四十分晝夜計  
一萬三千五百息每一刻三百六十息一  
呼一吸脉行六寸定太陽行六十里一晝  
夜太陽共行九千六萬一千五百里隨天  
周行照度三百六十五度二十五分半一  
日得一度半周天是一百八十二度六十  
二分七十五秒一度計一千四百六十四  
里六寸四分二十八宿行次躔度大道梵  
炁流演無窮旋斗歷箕回度五常每一刻  
太陽之真炁流行一萬八百里每一刻六  
十分三百六十二息定太陽流光每一分

得六息而流光三百六十里每一時太陽  
行流真光八萬六千四里每一時炁侵六  
千七百五十寸十二時炁血總行七十萬  
八百九十寸日月交而陰陽交日月行而  
營衛行而大藥成於此矣

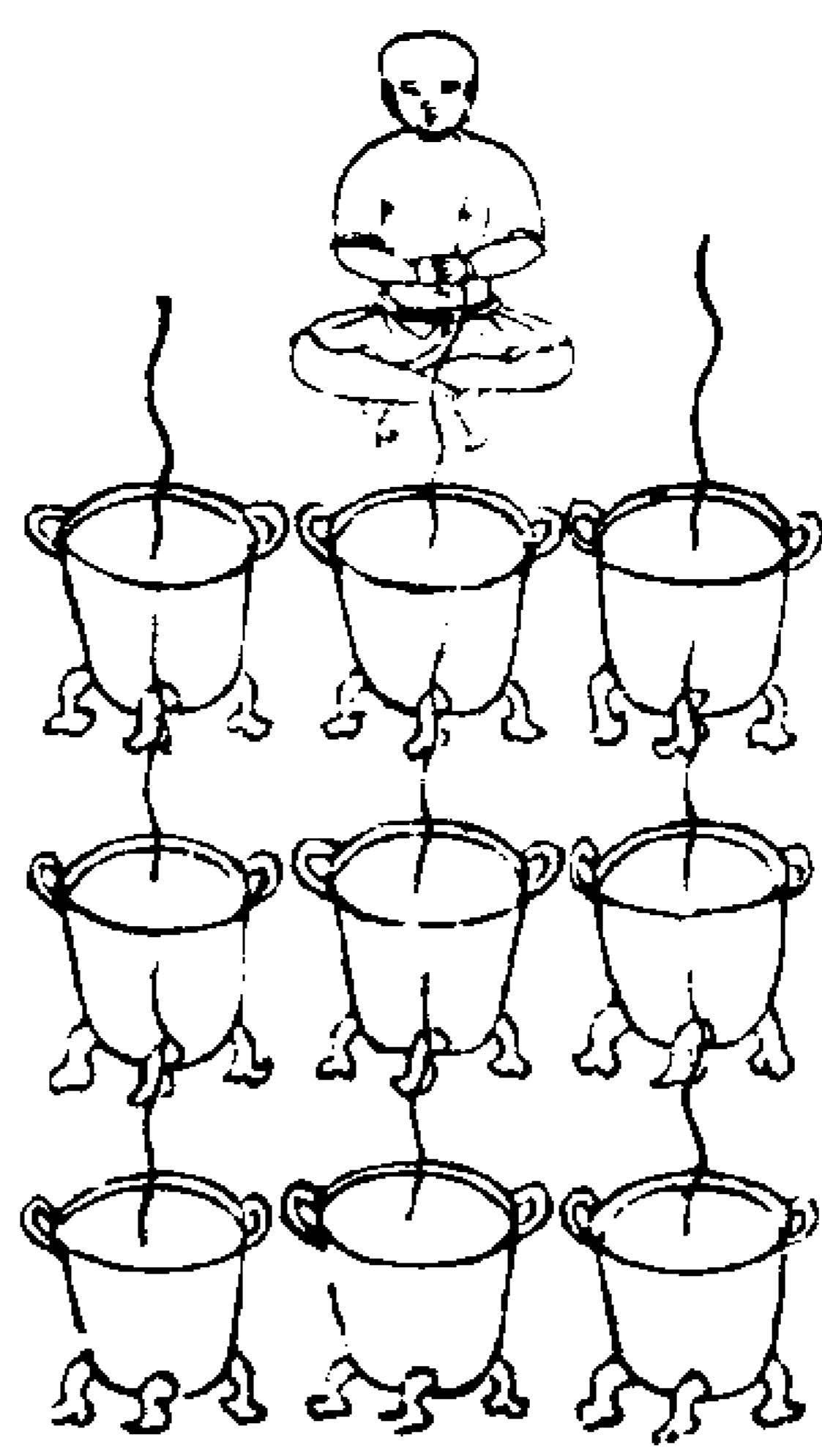

右古鼎九炁炁中集有一小兒梵炁一日  
一夜上朝若稍有塵心則失大行梵炁不  
能彌羅一身則死矣乃死尸之首也此乃  
九炁之根真土之淵府在西北之角戌亥  
之間與玉清連界通於泥丸也南接通陽  
絳官上通肺炁下通內戶日月之門丹房  
金舍北在內腎方三寸傍穿十二神室中  
有梵炁之主雌一真母居焉

西龜山圖



西龜之山一曰龍山言木之道也金母居  
之言金之體也乃九天之根本人之九宮  
之根也紐黃炁之淵府乃梵炁之官土之  
正府也在天西北亥子之地嬰孩之生根  
也周回千萬里是不知其極出常數之量  
度外也高與玉清連界上通腦也脉通玉  
帝宮東南接神虎之門接通肺炁也又與  
大胃交通矣西北交寒穴與腎宮便穴交  
炁也南極洞陽協於心北指勾陳踐中皇  
宮也上充玉京二十四節重樓十二也平

三萬里三炁之會也湧金為塔結玉為門  
真土玉液之闕也金臺玉殿同前議也十  
二神室七政九宮三田十二神室也餘云  
上有流精紫闕金華之堂傍通五穴即是  
集五臟之精會門也有自然紫炁之雲交  
帶鳳文九色落練四肢八脉五臟六腑赤  
華紫英是内生五炁也其崖生紫桂嶺秀  
瓊林結珞為條植玉為根鸞林含實赤子  
白環炁行無疵而生此寶也三華耀葩於  
朱景反香流芳於太玄內視接三明五香  
生五炁也八炁翥騰玉籟空唱內之無器  
之音也

元網流演

師曰元網則元炁之路九天之根以天言  
之在西北之角與玉清連界東南則接通  
陽之霞上承清宮神虎之門西北則寒谷  
之野上通金闕神仙之庭南極於大丹浮  
黎之鄉炁協洞陽之光北則正於勾陳交  
關華蓋炁踐廣陵中央直充玉京八達交  
風即西龜之山乃天之靈根也

師曰考詳元綱者乃天之根紐炁之經躔道源未判元綱已肇此乃天地之大體妙炁之靈樞羅絡乎三十二天之中貫通二十八宿之分形而上者謂之道流於末者謂之教行之內則配合於身施之用則旋回有法此乃因天地之自然象人身之體用也且人之幻身結形穢濁受質胚胎一髮三毛無用塵腐之物獨我之一靈與天地相為終始是均稟祖炁也故頭圓似天足方似地目如日月體象乾坤炁息周流密應天度人能修此以應彼則可以與天長存超然不泯矣昧者不悟其真不考其用乃曰身中備有天地不假外求非也內煉之法散而三千六百傍門要有金丹正訣其始也追二炁於黃道會三性於元宮而其成也陰魄消蹤陽神契道隨其功業之重輕第其資品之崇卑効職仙曹受書洞府終不謂我身有天地而外無天地內有神形而外無鬼神得一末術便以為有內而無外何其謬哉近者亦有如此論之

非者矣所恨不逢師旨揣量莫得其要既不全內又不專外乃自為之說曰謂之內不外是又去理遠矣且蒼蒼在上天也日月星辰天之文也博厚無根地也山川河嶽地之理也人之一身四肢五體乃天地間之一物而性靈於萬物爾戴天履地而言外無天地可乎所叙元綱之體乃天之經常也次則叙人一身取法天地配合陰陽言其象也天以剛健而不息故天地以長存也人能會道而澄神人亦可以不泯也此非身中自為天亦不內不外未免誤天下後世矣故不得不明辯之元綱者昇神之要諸天階之絕景道源既判神天居崆峒之上非言可盡非見聞可窮悟其真者因真修真而外真自應識其妙者因妙得妙而外妙自臻惟天神之象則元綱之位其遠其近舉可知也人之有元綱炁開通骨脉骹空達於頂上一如天上元綱之路人之魂魄在身一如炁在天中知出入則長生飛騰不知則庸愚之夫

不學術業未知仕宦官職之次而求見君也夫元炁融聚魂魄所養爰有真精真精而本根於右腎右腎為命門在脊骨之窮其下有一大骨骨中之髓透尻骨其穴名龜尾其神為王母面南而治事因帝所向而言之則謂之西龜之山道家託喻為名也又為之金闕以其居西也右為金闕左為玉房言玉在山木潤之居東方也又玉水之所本陽精之化精之所著名曰淨靈此元綱之炁根本之所發也寶圖之設高臺起於此鬱羅蕭臺之中尊直當於心所謂靈臺也上清之境太清之上際則心之下也心之懸垂其下為肝肝之下二分北斗七星居之其炁達心其原上通舌下名曰湧泉其炁下達右腎炁之炁泄者湧泉炁不禁謂之交鋒交鋒者言斗之罡星太懸所照之地其性肅殺其神即欲界也如知其道者以舌柱上脰直運其炁循脊而上以脊通頭頭上者玉京之要路所謂西龜與玉京為鄰界也今人不知便以為

西龜在腦後然西龜去玉京之炁四千萬重居中炁直達在天則火星最低炁先及也又心屬火言上達而相感夫日月與火星齊故遊日月參諸一身則兩乳與心齊兩乳者眼之根源也人之二乳藏精以養目也故年老炁衰目昏而乳無汁腎無精箕斗在天之東北為天關鍵良之故也於人則右手肩井穴也人之血氣脉以右為始天道之行以西北為始由西行而至牛宿則天事畢矣然未有發生故造化於此起矣言重入火星也人炁雖一周而消息係焉言重入心中也由火木水金而行者大廢也由心肝腎肺者氣膈也即背脊之穴也取脊穴而觀則上下左右見矣求其妙而推之其喉環通於頂門所以為玄玄之妙難以言而彈不可指而名也无色之界在心之下崆峒之中斗魁之左也復自斗口則以舌柱上腭名曰天橋則超上清而至玉清矣如此則玉清之境頭也上清之境絳宮也太清之境丹田也心為靈

臺則靈臺之說可見矣於是而守守之在心於是而朝朝之在頭此三華離便大有妙庭也故天中之天无英白元之會心也自然成真會於頭也修靈寶之道於身中至此而事畢矣不可得而容聲矣

切謂元綱流演之於天已叙於前體合於人身荐錄于此學者宜深知此身之所以貴重者可以配天地可以煉形神可以會神妙乃道家因物象以設比喻法天地以立名稱如已有之身而立有為之法自有為而至於無為以有形而升入於無形然後壽齊天地與道合真其事始於身中而不止於身中也

元綱流演圖

按真誥中諸真論五星圖所布常南向也以太白在西歲星在東按而施之所以爾者五星隱伏縱橫無常不如北斗列象常在故一以定位於五方不得隨星之所在也

二十八宿置式計一百七十八步

真

主

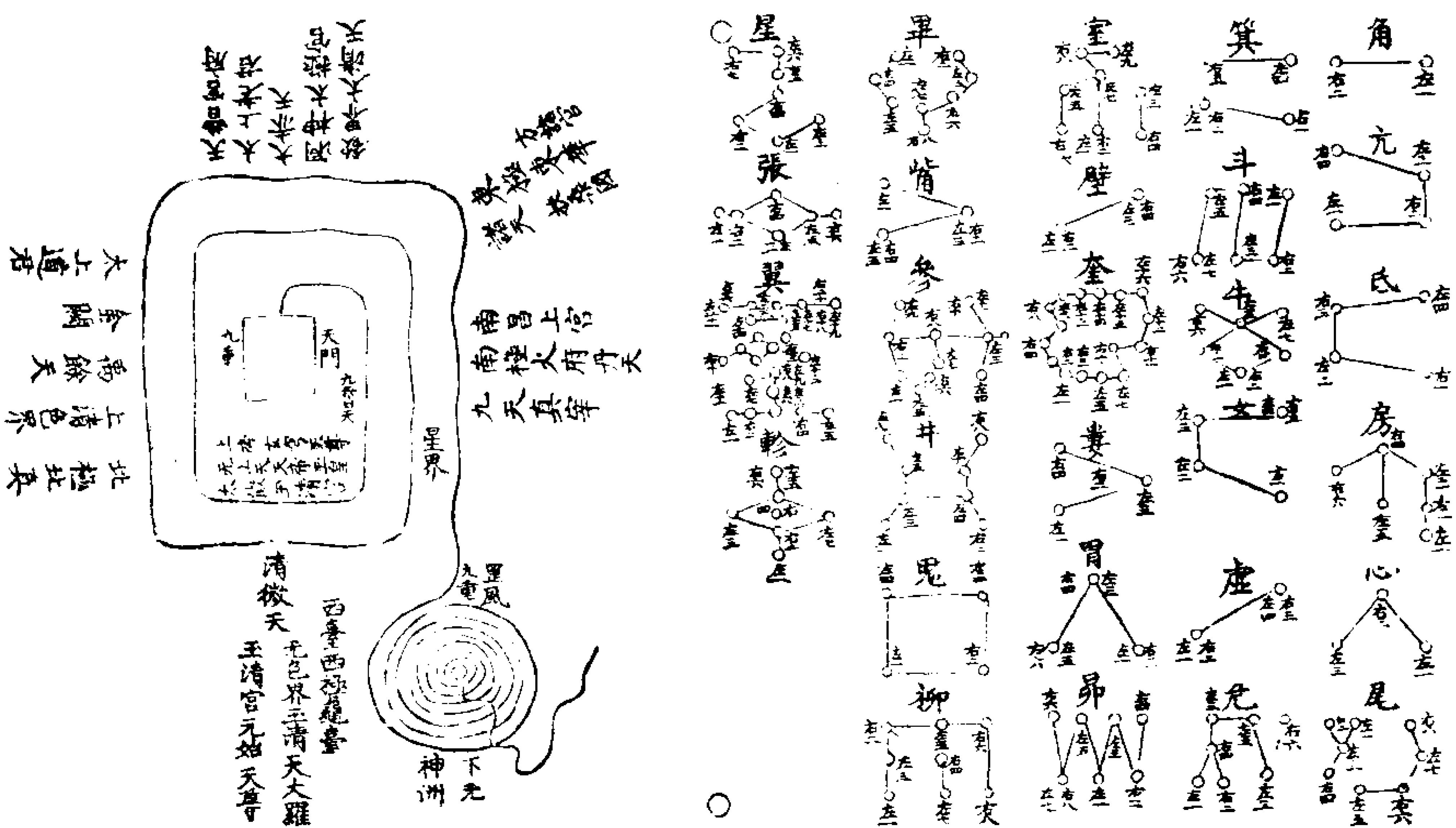

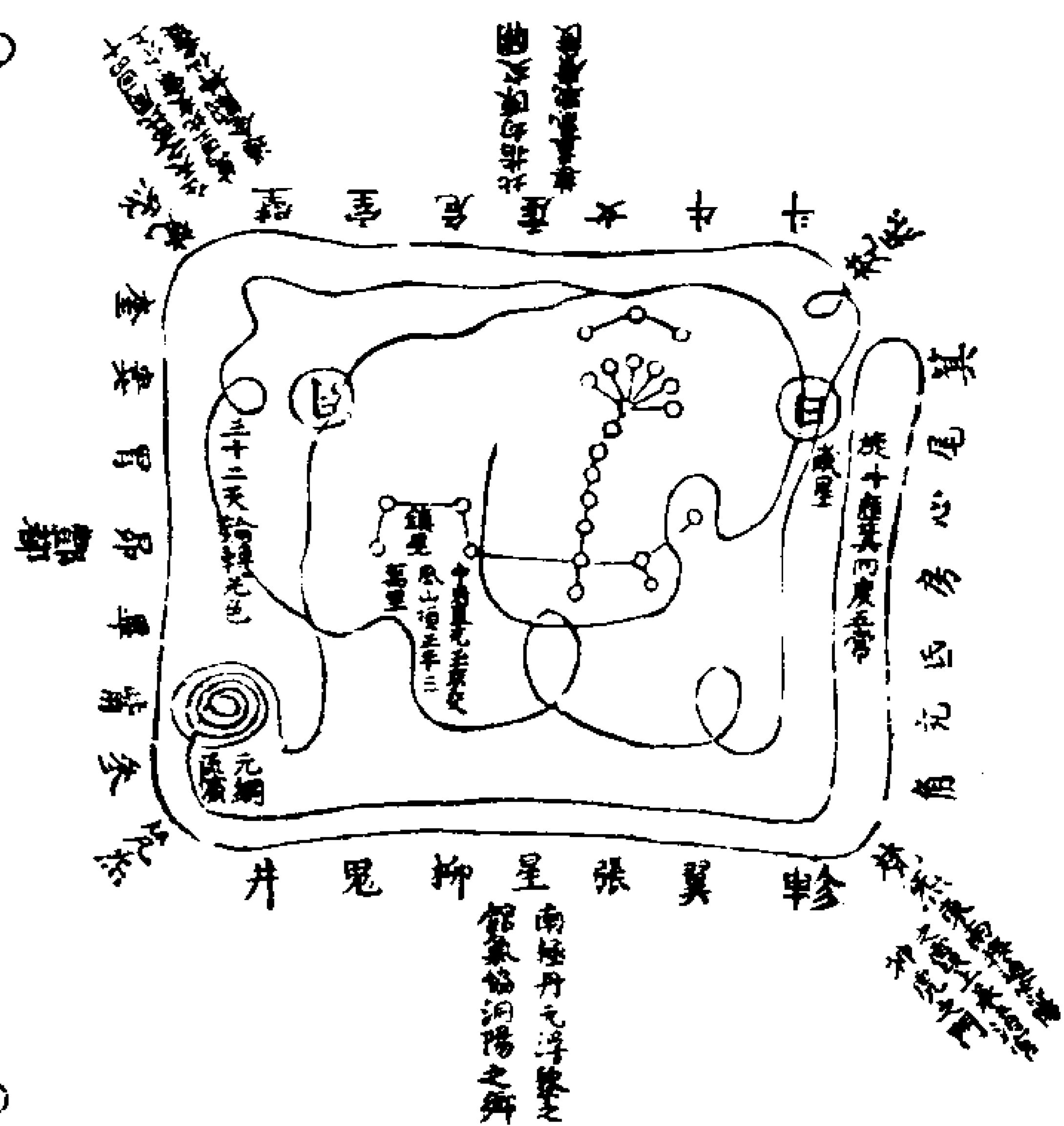

訣曰先須存己之神自黃庭乘五色之雲。徑從玉樓直上泥丸中飛步七星節節隨星步上覺得身離地上極遠在天雲炁中將身橫步七星旋身入斗口累步六步存身背北面南行到火星存紅色過火星向東行存過日宮紅色過日宮西行存過月宮白色過月宮向西南行左轉七遍却從北出循歷東南方天星到東北角却折步循歷北西南東四方天星訖再到東北角却望東直從魁星巡一遍徑出向火星上

行過西方見金星白色過金星向北行至水星黑色自水星過東方木星青色却從木星再回水宮復西自金星過直向中宮土星位黃色再從土星復向金星水星到木星宮望西北角乘雲直上望見金闕

訣曰謁三十二天自太黃皇曾天為始至平育賈奕天而終然後回謁二十八宿每宿一斗自箕起而斗宿旋身回至箕却望斗魁而去謁五星如式升神上境入北斗之中三台六星蓋頂而行步斗一座次六

步應三台而出左環四十九步犯火星又東行八十一步至太陽謁孝道仙王復右行六十四步自北入斗至太陰謁孝道明王左旋而出左行復右行七返无色界中定想見諸真仙來往周歷十方二十八宿

三十二天每宿丁罡十二步次回共三百三十六步至箕之罡直還望北斗大魁之次右旋南嚮四十九步重入火星經於太陰三十六步謁水星東行至于太陽之側右行六十四步成木東向謁木星再回而

行借水星星復出太陰之傍八十一步成金西向謁金星東行達于斗口三十五步而入中謁土星反行再入金水之宿直望北方玉京金闕乃入步而進再拜長跪祝

曰 具位臣姓某幸因宿慶獲際真風入靖凝神恭朝天闕身外之身冒抵玉京臣無任瞻天望聖惶懼屏營之至

再拜重啓曰 臣凡骨堅頑理難升舉幸因師授使遂飛神不避誅夷敢披丹悃入事云云臣無任祈恩俟命之至謹言

再拜退復元路還神入頂門祝曰 吾今朝真上謁青雲欲使神人閉債封形舉爾以去 秘訣靈靈

右元網流演之圖乃梵行諸天之妙也始於飛神躡斗終於謁帝朝元若能精思按行出入既熟證對不亂可以上章奏事役使鬼神以致脫殼升真混合萬炁煉形之術朝元之方莫先乎此每於三元八節甲

三〇一六八九

子庚申之日入靖焚香面北平坐臨目靜  
思凝神定想炁息綿綿神風不鼓聳身出  
頂如蟬之蛻殼升陟空玄如法行事自微  
至著由想念而成真則在乎其人矣  
上清靈寶大法卷之四

上清靈寶大法卷之五

贊五

洞微高士闡光教苦具人審金具投  
上清三洞弟子靈寶頓教嗣師王共真纂

修鍊吐納門

內朝三景金闕

師曰修用大法未能洞達天真威化不備  
魔試交攻神祇不欽所召不感當內朝三  
景飛仙分形之道其法於辰戌丑未四時  
朝之先存心中中元司命神字玄堅乃中  
極太一君也下在脾中玉堂宮又曰玉房  
是太一君偃息之所也主養兆一身真形  
炁質於四時當叩齒五通存黃炁滿脾脾  
上有一真人如嬰兒衣黃衣呼之曰  
中極玄堅太一真君某欲得真人神仙黃庭  
之道

五呼之同眠瞑目五十息此中央司命神  
丈人下化太一帝君乃九天天神之父也  
治太極宮知者形不入地獄玉童玉女侍  
之役使萬神常以寅卯午申四時朝上元  
太一神君號南極老人下在太一宮中主

此魂魄神命炁胎府之父也於此四時  
叩齒九通存頭上真人入一寸名太極宮  
又號太一宮存赤黃炁滿宮中炁中有一  
真人如童子狀衣絳衣呼之曰  
南極元先太一真君某欲得神丹長生不死  
之道

如此九呼之同眠瞑目五十息念之九十  
息正修之者延年不死可變化神仙滅魔  
試致真仙常以子亥巳酉四時朝下元玄  
元道母下在雙合宮中雙合乃腎也對上  
南極故號北極主兆精炁生死符籍之母  
也於此四時叩齒四通存腎中有白炁炁  
中有神龜龜上有玄女青衣如姪女左  
有司命君青衣天冠右有司錄君白衣天  
冠呼之曰

下元元辰北極玄道母字玄妙某欲得金醴  
玉泉可飲食者乞勅司錄司命削某死籍更  
注長生役使六丁玉女坐致行厨  
如此四呼之同眠瞑目念之四十息止以  
時不廢日月久行應感無窮九年得補太



極仙卿一年便有髻髻役使神靈所欲無不應心常念勿妄獨慎其口尅日成仙乃洞玄三皇帝君所行實靈寶之密機亦盟天告師而行矣當佩服五方內音玉字依法修鍊造玄入妙秘之

內誦洞章

師曰三十二天之根有西元龜山元錄內有丹黃飛玄紫文空洞靈章是也故色界魔王章云我有洞章正是此文也

飛玄紫文章曰

飛玄紫炁凝神根網維玉靈總萬神空中鬱勃結自然上有稜層十二傳玉樓魏我耀景雲流精紫闕帶金軒瓊臺肆鏢繞八鸞中有青金九靈仙丹皇真母號精延飛青羽禡晨纓冠手執玉節握靈幡五色命魔對帝尊把持符籙當生門咀日嚼月吸醴泉離羅吐輝鍊五魂內充外溢絳府欣金光煥煥形正圓從朝入金色沌沌惟有開明曉此言日五月十精北元克見華蓋領仙君紫炁左回與斗連歷度四七入金門正是丹皇校萬仙有明

此訣加精勤披形密思每令分妙景感會得要文三年當審保長存九年乘空致羽裙鳳衣輕翔升龍山俯仰九靈謁玉晨

凡修此道自正月止十二月一年每月中取三日五日九日十五日二十五日乃一月五次至日清齋以半夜後誦詠飛玄紫

文一過仰視西方金門之上若在人間天陰無光當於室內默念內思如法思紫雲自金門左回歷斗箕回繞北斗竟還金門之上每令分明思畢當心拜紫雲四過叩齒三通仰心祝曰

天夜朗清幽虛落真流雲徘徊金華四憲丹皇散暉靈飛紫輶是夕開陳清舍校仙成我上願體應自然結命月華保年日根三靈合景停景龍山密夜請披請如斯言祝畢便以口鼻引日月紫雲之炁入身咽液二十八口止存身化為玉虛上帝二十八宿星斗纏絡行此三年於夜卧之特別有神真降體及此寢室中也身有紫雲映滿一身九天書名列字玉清九年徑證上

仙此無量度人之功仙道貴哉學仙之士勉力行之毋玷於靈寶之道則幽明仰賴矣

師曰天有紫雲之炁于日月五星北斗之分在其方國皆有合道之人得仙之君

如此了候其象自見紫雲便依文禮視不必須常日也勤加在意克得雲降升騰有會也況紫雲黃炁光明徘徊於巖谷如茵如蓋或赤白黃青紫絳青黃白或五色雲炁光明四面丹霞者皆天尊上帝出遊在山谷者有得道之人居也又宜往此而修鍊或俯盼仰視真人而會見時急燒香再拜陳其心願勤而行之必見帝尊之容立致飛昇止可封之於心不可輕示於人道泄則靈散無復成仙矣如文始先生尹君侍金闕聖君為標準也勉而行之

經曰真中有神長生大君无英公子白元尊神太一司命桃康合延師曰此二章之中大洞之道上道禁經有九真中經止議長生大君變化萬神凡人

之生太微降炁生人方始分形蛻胎自生  
之後三萬六千神備而壽至三萬六千日  
神盡歸太微中則曰鬼也鬼曰歸也而一  
生罪咎損炁神自取死壞故有不满天  
年而夭七襁褓者神不全也神不全則形

不固况小罪折一算而北斗追取三目之  
神大惡滅算一年則拘去三萬六千神炁

一小善則增一算而三日延生添神一太  
功則益壽一年而三百六十日延壽降神

所以增減也此之七神乃北斗陰神又曰  
玄丹太一亦上道禁典若知此道則添神

益命萬劫長存  
元尊長生頌曰

中元有斗主魂魄玄元太一七陰神手握靈

幡攝百神與奪善惡增減形一算三日除其  
生一歲三百六十停有人知此運七靈升入

玄天開七門三魂鼓舞合一形百神懽悅歸  
無淪欲得此道何所云元谷火起飛七神徑

入身中開玄關弄拜扣搏天地間回元惡逆  
除死名降神益算保生成可以分形為億千

可以回骸致天仙默默內外萬物忌猿馬死  
而陰返陽此道秘而勿妄傳守之億劫永長  
全刻金列盟奏三天輕泄永閉於河源但須  
守心使石堅百日神全活根元

召祭身神

師曰人之一身之主存乎神炁神炁符合  
則通真達靈神變氣調禱何能應况一身  
靈寶五符秘序有召神之法乃萬道之首  
衆法之先兆宜動行其法當於甲子本命  
及月中二日十六日晦日一月五次入靖  
備我心中所好飲食潔素酒果八品而已  
先面東正坐收心定息凝神頃時上香三  
次叩齒二十四通呪曰

丹天真太一真人桃康真人胎光真人幽  
精真人爽靈真人眉神天雲腦神元老頂神

東玉耳神嬌女目神英明髮神長壽鼻神通  
靈口神丹朱舌神丹皇齒神衛士喉神虎賁  
肩神鬱靈手神魂陰心神响响肝神臨臨肺  
神祝祝臍神王靈胃神阻阻脾神裨裨腎神  
漂漂膽神獲獲丹田神藏精大腸神託託小

勝神梁梁腸神窮英腔神陰陰膝神區區腰  
神孔男足神天丁力士  
呼之三遍再祝曰  
汝等出吾身中各各請坐前後左右自依本  
位今日吉日祭祀汝等任意飲食哺飧醉飽  
為期  
祝訖存神如已者百十人揖讓冰取飲食  
隨性任量飲食以盡為法又曰  
汝等既醉且飽欣樂無極每遇吉日祭召即  
至常日之時勿得離吾未來吉凶汝先報吾  
知吾身常存汝等亦存善有悲憂汝等亦秋  
或有仙藥致之取之令吾所食令與汝等長  
生萬劫變化為期汝等即還吾身中各安所  
治急急如律令

師曰坐知未然尸解朝元升仙通真以此

為先十祭之後與兆受言百祭之餘可致

神仙金丹靈芝飲食俱全世之一語折壽

十年自致不靈慎勿妄傳

解結塞死尸法

師曰凡人身中真炁與諸天炁合人以胎

生胞中復受邪炁與正炁混雜故人身中有十二結三十九死尸當先解十二結三十九死尸則人之真炁上與天通尸解結有經塞死尸有大洞三十九章雄一雌一迴風混合之道雄一帝君雌一帝君乃兩目中瞳人也雄一長四寸在人之下唇內坐以聽誦經雌一亦長四寸在上唇內坐以聽誦經人之三田每田有四結并十三死尸解結之法誦解結經請道父道母之炁先解下田結去了次解中田後解上田塞死尸之法誦大洞真經三十九章請三十六天正炁自下丹田起至中田至上田止遂設請一天真炁上合三十九天正炁歸於一身號曰帝一即是人之真性歸於黃庭凡誦經先存曰炁次有紫炁自二手心二足心及臍心五處出纏一身滿室以至一天周匝畢復歸身中

### 混合日月

師曰人之三田皆有真土每遇子時後聚左右二腎真炁於下丹田元存如五色纏

絡一丸中含真性以意行十轉之法以意送從羊角而升直抵泥丸中真炁混合復從玉樓降下留在黃庭與心炁混合復運從夾脊而升循泥丸一遍復降在黃庭存黃庭有一天尊如已形服此真炁自子午二時行此法三次午時以後却用心火降在黃庭中想天尊在大火中坐凝然不動依坐忘法

### 歸息法

每一呼自丹田起即存其息納在黃庭使天尊納咽每一吸自鼻入亦存其息納在黃庭中天尊納咽凡濟生度死一切行事便出黃庭天尊居泥丸合五臟炁皆在混元宮

### 默朝鍊頂

師曰每日寅午戌三時入靖先以訣鍊其頂通其天門然後變神乃元始親授妙行真人天真皇人升舉之口訣也秘之

金寅吒丑金辰吒卯大中力中勅午出左在右為之  
次兩手玉靖訣存身為白鶴仙人法存天

門開有白鶴至存我身乘鶴飄飄而升直至三天之上見元始頂放九色金光注入我頂中次想已身萬竅流光遍照十方世界畢然後再乘鶴回治此乃受元始之靈寶秘訣如有啓告即俯伏玉墀而奏若上章亦如此法

### 朝元法

師曰平居無事當居靜室焚香精思使神不離身方可飛步朝元朝元之法存上中下三田各有天尊却存中下二天尊乘五色雲炁與黃庭中已神同自絳樓而升直至泥丸存坐三尊皆在玉局自已却在玉局前長跪奏事畢却存三境中三尊乘三色雲炁來泥丸上與已中三田天尊混合共成三尊却存此三尊同成一尊乘五色雲炁從絳樓下入黃庭住却行定法

### 真靜

師曰觀心之道須是內觀其心心無其心外觀其形形無其形遠觀其物物無其物三者既悟惟見於空觀空亦空空無所空

所空既無無亦無無既無湛然常寂  
寂無所寂欲豈能生欲既不生即是真靜  
真常應物真常得性常應常靜常清靜矣  
人能如是然後身得虛無性回太極可以  
接物利人超凡入聖此是正道切在行持  
自此蹊徑從無入有行日月混合之法安  
養聖胎全備夢寐之間與日間無異方可  
行持大洞迴風之道得聖身康健出入自  
在然後可以巡遊諸天瞻禮虛無金闕

夜卧法

師曰凡卧先展開手足仰卧後存思五臟  
訖却存天尊在黃庭中凝然而坐放大先  
明十方照耀當此之時忘去身心留意內  
觀原我當來初生之神如何凝湛如何日  
用役使我形其神如何而寓他日如何遷  
神如此沈思初覺神識昏昧少頃心地豁  
然覺得四悉寧靜日月垂光雙照玄宮之  
中所存天尊分明端坐更無一點塵翳歷  
歷聽得仙宮妙樂及見世界種種奇異可  
觀之事但不可著相怨神流蕩此是本性

之明經中所謂湛然見玉清境也仍須日  
月行混合日月之法可以養本性貴得陽  
神強壯可以倏忽萬里初有本欲之時須  
是把定身心恐身心不定却成顛風

告終代形過厄尸解法

師曰靈寶之道有神通策杖以制六天鬼  
神策役三界萬靈造策杖之法須擇名山  
福地淨域靈壇用吉日取向陽甘竹一枝  
長六尺通有十二節者選甲午丙午丁卯  
日或三月三五月五七月七九月九將現  
自上第三節右微曲一曲於曲凹中上刊  
日月下作斗形於頂中開一穴入中央守  
吏符於第二節下開四方四穴入四方守  
吏符以蠟封固訖下四方刊十方靈寶億  
劫應化天尊號功成以黃繒作袋盛之袋  
之長短隨杖為之自初一日為始依十直  
日時呪面五方誦呪取五方悉吹仍每夜  
存思一年悉足方可施用 又一法長五天  
五寸通九節於第二節左曲於第三節下  
四面開竅入玉岳內名符又實以靈書中

篇如佩持修用則用靈寶五符入杖中一  
法杖不曲 受持之法坐卧起息常以自隨  
或不可隨身之地則置於潔淨處受持既  
久以杖指天天神設禮以杖指地地祇送  
迎指東北方萬鬼束形指破地獄亡魂返  
生所指災厄應指崩傾久久精勤脫衣蓋  
竹隱形出入也凡用杖破獄於第二節下  
懸一小黃幡長七寸幡上書十方救苦天  
尊符及十天玄化符別有施用如常行佩  
受則去穢子凡施為當叩齒三十六通存

五帝直符各一人隨五方色服五帝玉女  
各一人侍衛策杖有五色之光映流杖上  
微呪曰  
太陽之山 元始上精 開天張地 甘竹通靈  
直符守吏 部衛神兵 五色流煥 朱衣金纓  
輔翼二真 出幽入冥 招天天恭 攝地地迎  
指鬼鬼滅 妖魔束形 靈符神杖 威制萬方  
與我俱成 與我俱生 萬劫之後 以代我形  
是為五解 神升上清 承符告命 靡不敬聽  
右呪畢引五方真炁三十六咽止或以三

右呪畢引五方真炁三十六咽止或以三

元八節本命生辰請炁行持焚香朝禮或旦旦行持誦呪精神不倦神真現形杖則載人飛行功滿德就以杖假形倏歛之間成真入矣

夫五解之道乃五行真炁奪北斗之權衡脫離死厄尸解得道神升上清

木解法

每日面東持呪九十遍服香湯一盞存杖作已形九年可以木解

呪曰

○文波畫烏魚波畫咖耶波畫三台波畫此日生身度道七七功德上升千變萬化潛身上清杖化我形急急如律令

金解法

每日面西持呪七十遍服香湯一盞存杖作已形七年可以金解

呪曰

三台生我傳法三台養我逐天三台護我升仙通風度尺斷應當義復形本元急急如律令

水解法

每日面北持呪五十遍服香湯一盞存杖作已形五年可以水解

呪曰

靈龜散炁入吾杖中吾有大道與俗不同出日入月驅虎逐龍去代我化泉脉相通急急如律令

火解法

每日面南持呪三十遍服香湯一盞存杖作已形三年可以火解

呪曰

○朱雀居吾前吾握造化權三官護我命五帝注生全支波烏神火化令吾性神兩全急急如律令

土解法

每日仰面向天朝東立持呪十二遍服香湯一盞存杖如已形十二年可以土解

呪曰

元始黃龍旺在四時中官正位權首施機主制上司吾奉帝勅汝今代吾以假吾威數執十八戊己之期急急如律令

五嶽內名符

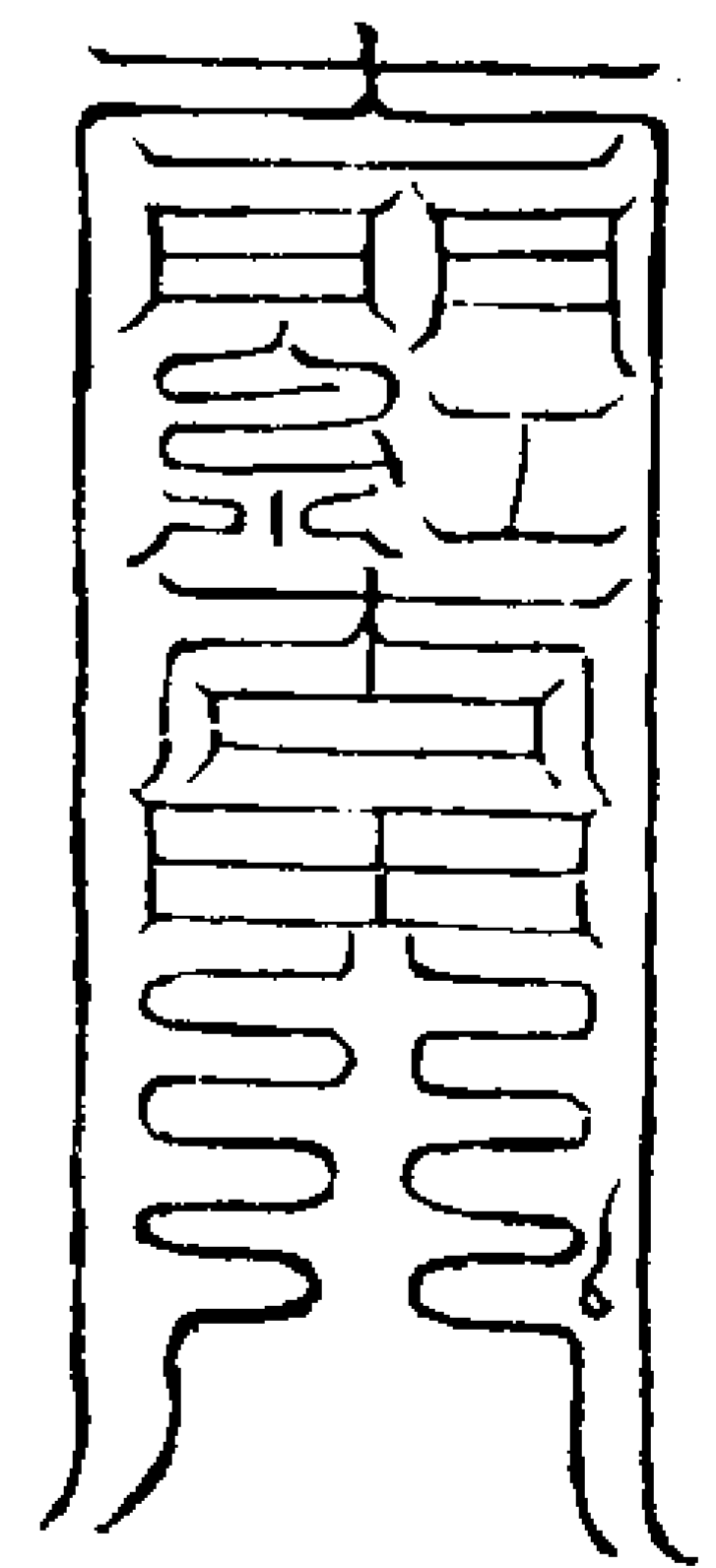

青地 紅書

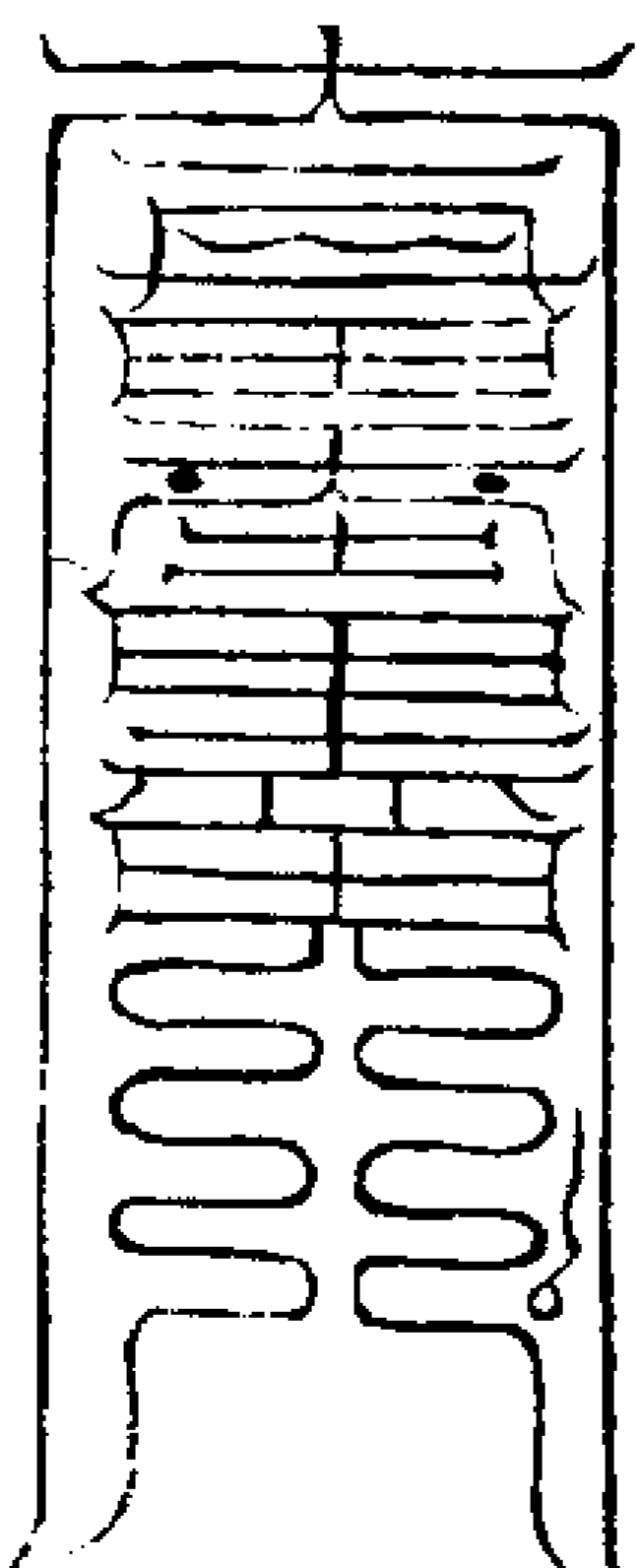

赤地 黃書

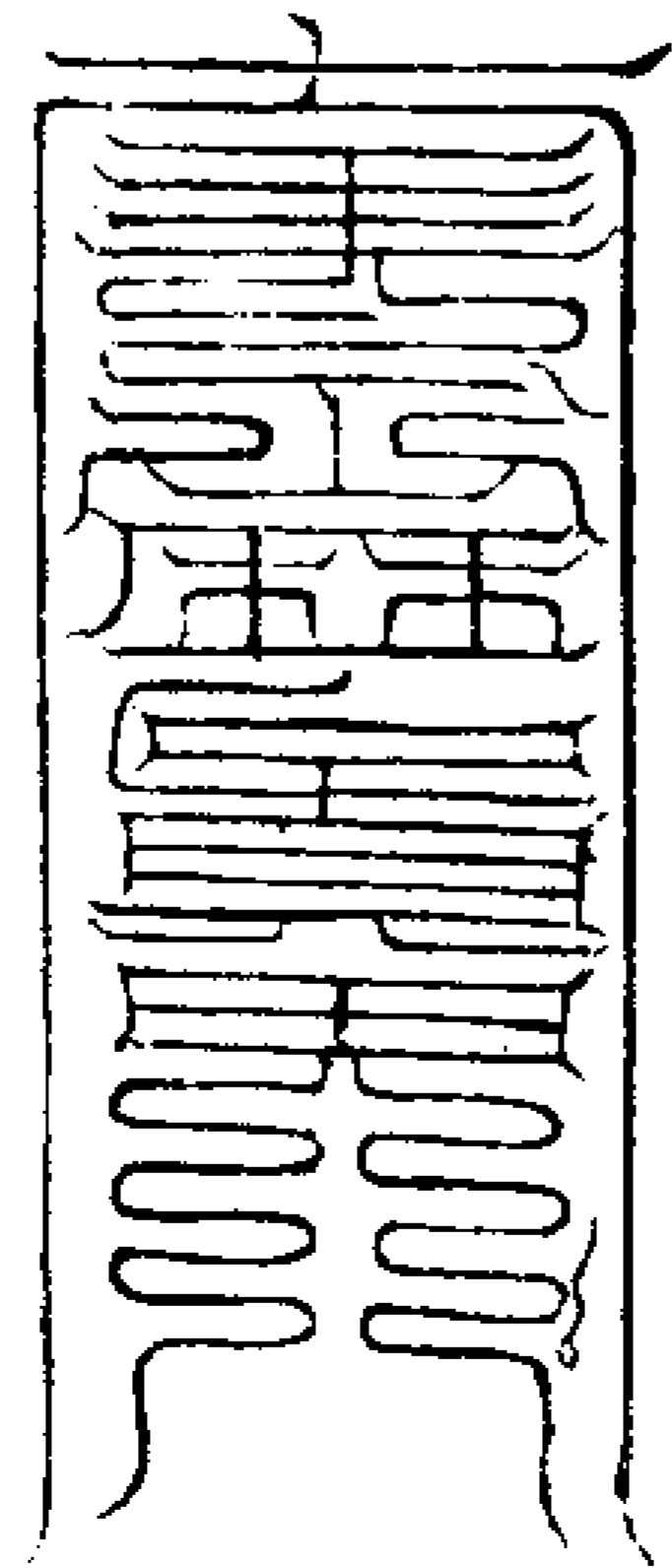

白地 黑書

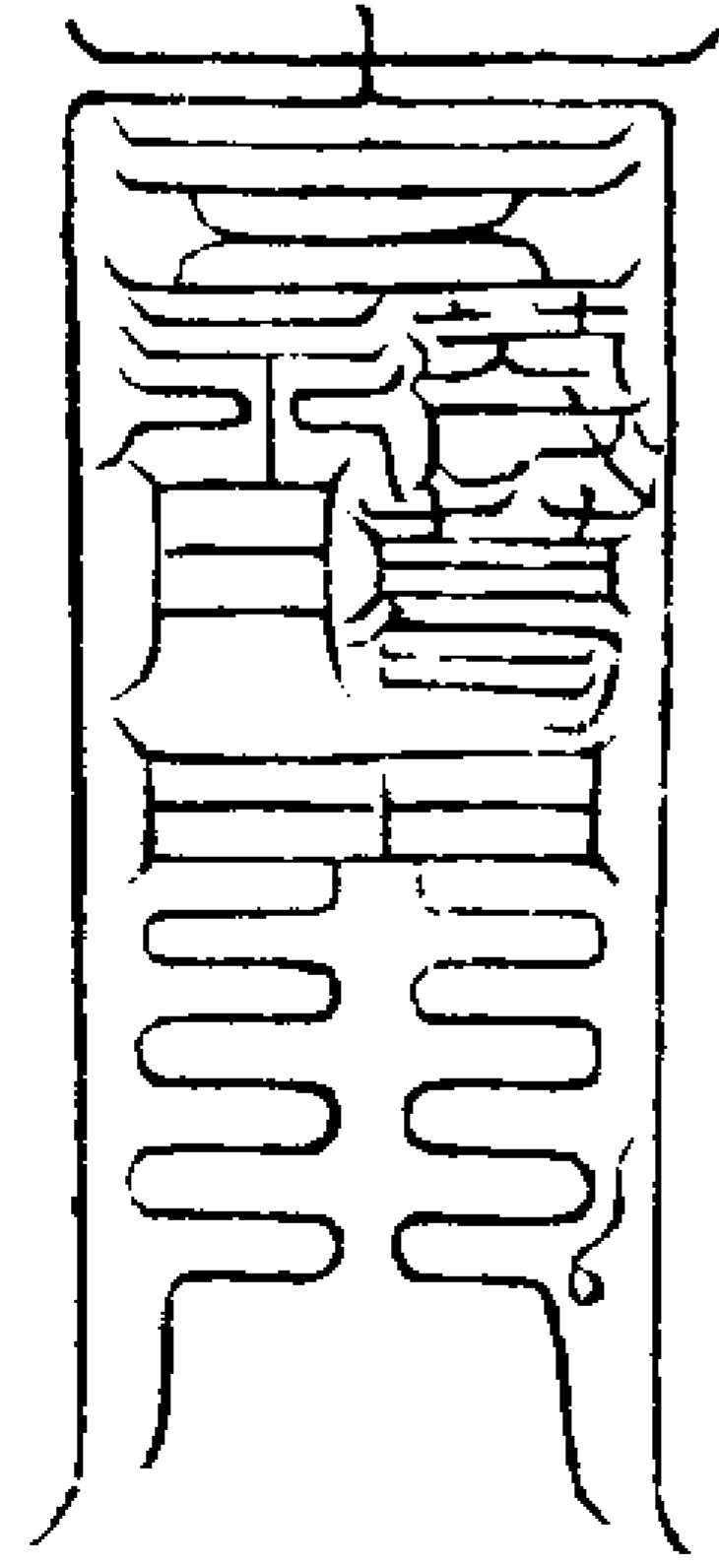

黑地 白書

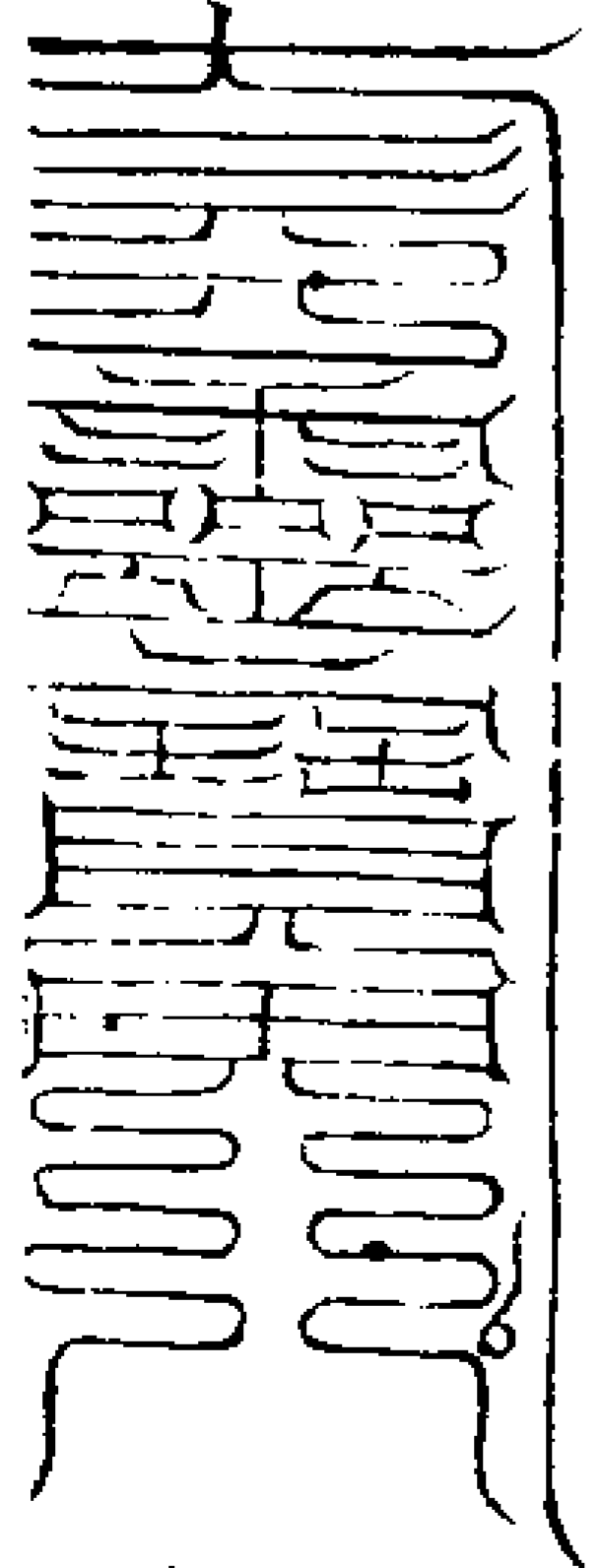

黃地 白書

右五符隨方納於杖中

五帝破獄策杖符

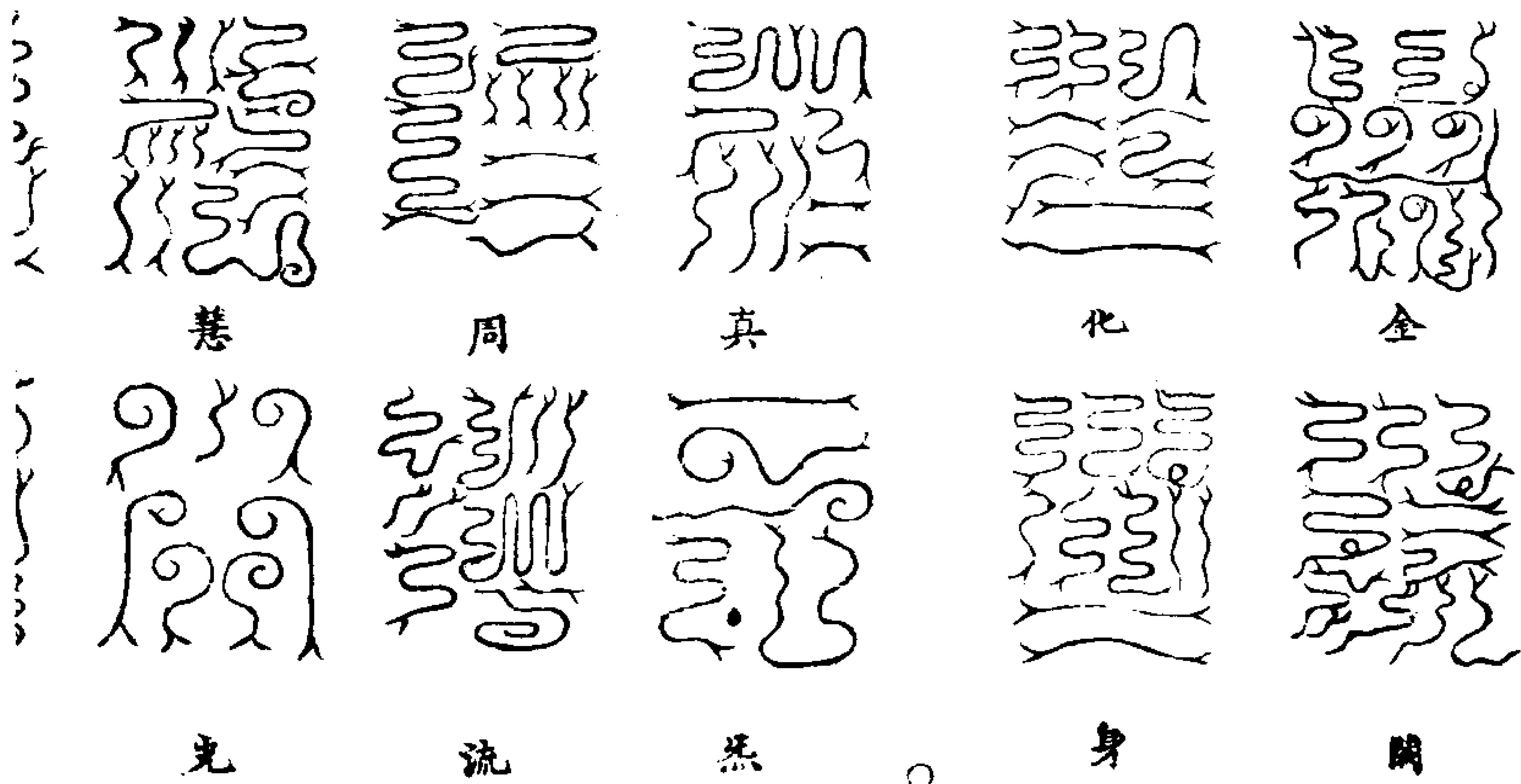

上清靈寶大法卷之五

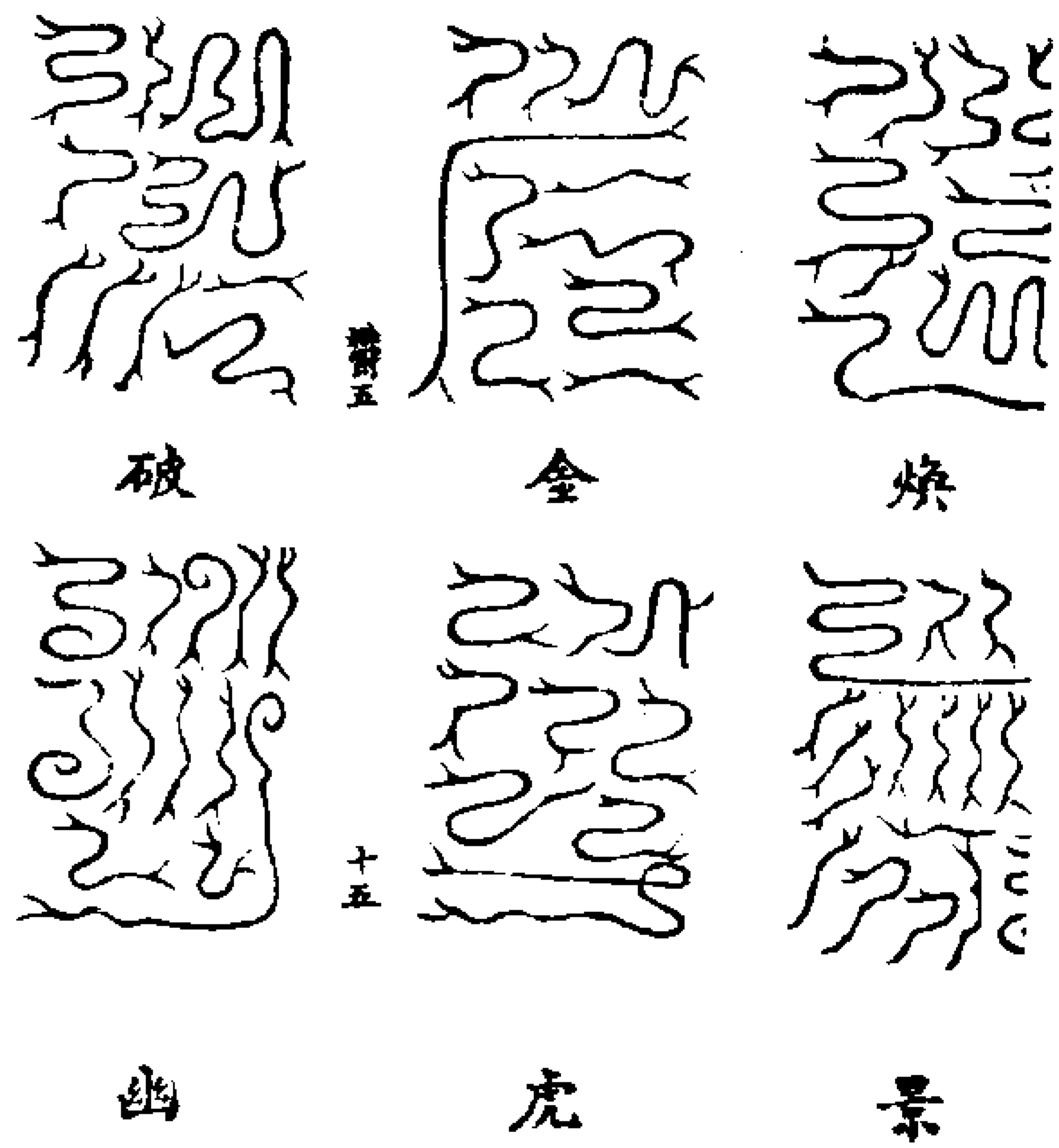

上清靈寶大法卷之六

贊

洞微高士開光教若真人齊全真授  
上清三洞弟子靈寶領教嗣師王楚真纂

修鍊佩服門

爾時太上於赤明初年命天其皇人傳授諸天內音真法安鎮萬天立乾坤丈制星辰日月成立萬天及諸萬聖同萬類萬物皆受太上靈寶所成受元始天尊真炁方得生成各隨本性而受其名謂此法能度天上人間萬靈及於一切得道聖真皆稟內音真法大梵之炁而成大道矣學士行之悉得上升之道所謂一切大聖皆得內音真法而成聖也

師曰天上天下得此音无所不辟无所不禳无所不度无所不成此是天真自然之音是名諸天內音真法自然成天立地乾坤也人若遇此法時須要上合於地中合於人更能舉動方圓言不傷物常行損已救人之道方可行諸天內音真法自得飛升上天之道謂明諸天上帝諸王諸聖皆

從此法而成仙官之位真法妙重諸天齊功上天度人所寶不傳下世所謂內音之法故知元始天尊四萬劫一傳下世此明八字之音皆是諸天宗範謂明此音是升天之道本入聖之根長生之門上天之路

且人萬劫遇此音者一身得道升天更能度於九玄七祖皆得神仙之道謂明此法天上人間一切聖賢真聖無有不從此而成高真之道故曰此音度人無量為萬道之宗得道成真有如兩霧功算不知其數

此法古今四百萬年再降人間若有遇者獨行三界升入金門與天齊年訣曰凡行養命修仙之道常以每月十日望日晦日上下弦日朱書玉字至日清旦以淨水服之每一月服八天四月服足也自東方服起周而復始其玉字自有天真皇人昔書其諸天內音玉篆具真文冊中

佩服東方內音  
皇妻阿耨無怒觀音 大黃皇曾天  
須延明首法攬善曇 太明玉完天

稼那阿奕忽訶流吟 清明何童天  
以每月十日書第一第二第三字清旦向壬方佩服更念三天呪誦持如法百日自然百神朝身久之可致長生白日上升之道也

華都曲麗鮮善育臻 玄胎平育天  
答落大梵散煙慶雲 元明文舉天  
以每月望晦二日書第四第五二字向東方佩服二十四年自得神仙長生不死上升之道生死皆得上升得居帝君南軒遊臺之上自然飛大羅之天

飛洒玉都明魔上門 上明七曜摩夷天  
無行上首回躡流玄 虛無越衡天  
阿陀龍羅四象吁負 太極蒙翳天  
以每月上弦下弦二日書第六第七第八三字向月服佩服誦呪如法八年自然身有光明面生金色生死皆得上升日月之館身得神仙長生久視與天齊年也

佩服南方內音  
南閻洞浮玉眸誥誥 赤明和陽天

梵形落空九靈推前 玄明恭華天  
澤洛善臺綠羅大千 耀明宗飄天  
以每月十日書第一第二第三字清旦向壬方佩服更念三天呪持之如法百日自然萬神朝身自得長生白日上升之道也

眇莽九醜韶誥緣遺 竺落皇笏天  
雲上九都飛生自霧 虛明堂耀天  
以每月望晦二日書第四第五字向東方佩服二十四年自得長生不老上升之道生死皆上升得居帝君南軒遊堂之上自然身登大羅天也

那育郁馥摩羅法輪 觀明端靖天  
雲持无鏡攬姿運容 玄明恭慶天  
觀朗廓爽神纓自宮 太煥極瑤天  
以每月上弦下弦日書第六第七第八字向月佩服八年身有光明面如金色生死皆得上升日月之館身得神仙長生之道與天齊年也

佩服西方內音  
刀利輝猷婆泥咎通 元載孔昇天

宛敷滌色大眇之堂 太安皇崖天  
流羅梵萌景鬱蕭嶠 顯定極風天

以每月十日書第一第二第三字侵晨向  
壬方佩服更念三天呪持之如法百日自  
然萬神朝身自得長生白日上升之道也

易遠無寂宛首少都 始皇孝芒天  
阿繼郁竺華莫延由 太皇翁重浮容天

以每月望晦二日書第四第五字向東佩  
服誦此音二十四年自得長生不老上升  
之道生死皆上升得居帝君南軒遊堂之

○ 上自然飛身大羅天也

九開自辯阿那品首 無思江由天  
無量扶蓋浮羅合神 上揲阮樂天  
玉誕長桑栢空度仙 無極曇誓天

以每月上下弦日書第六第七第八字向  
月佩服八年身有光明面如金色生死皆得  
上升日月之館身得神仙長生之道與天  
齊年也

服北方內音 皓庭霄度天  
覆無自有九日導乾

坤母東覆形攝上玄 淵通元洞天  
陀羅育邈眇烝合雲 太文翰寵妙成天

以每月十日書第一第二第三真篆字侵  
晨向壬方佩服更念三天呪誦持如法百  
日自然萬神朝身飛升上清之道也

飛天大醜總監上天 太素秀樂禁上天  
沙陀劫量龍漢瑛鮮 太虛无上常融天

以每月望晦二日書第四第五字向東佩  
服誦之二十四年自得神仙生死皆上升  
大聖之天

○ 碧落浮黎空歌保珍 太釋王隆騰勝天  
惡奕無品洞妙自真 龍變梵度天

元梵恢漠幽寂度人 太極平育賈奕天  
以每月上下弦日書第六第七第八字向  
月佩服之八年自然身有光明面如金

色生死皆得上升日月之館與天齊年  
凡修大道常行慈悲救物物無其物清淨  
其心正直端嚴無邪無曲潔已齋心常思  
衆善與人言論常加謙和動合天地言無  
傷烝勿食葷鮮勿食物命見他命如已命

傷烝勿食葷鮮勿食物命見他命如已命

見他非如已非見他之過如思父母之名  
若遇似此之人方可傳授諸天內音飛升  
之法蓋為此法至神至聖四萬劫一傳如  
下世今有遇此者乃宿有升天之本人能  
忘心佩服自然飛升上清萬神朝禮地祇  
侍門名書上清功滿德就白日升天祕之  
慎之非人勿傳

五芽真文

師曰靈寶有五方真符赤文祖烝天中靈  
寶也人身中主内生五色靈芝外招五方  
雲芽和烝乃真液真水在天為五老上帝  
在經則結烝成文是為五芽真文在五方  
則為五帝在乾象則為五星在地理則為  
五嶽在事則為五常在物則為五行在人  
身則為五臟也修靈寶之道洞房之法餌  
服五方正真之生烝以鍊凡軀也神哉

青芽真文一十二字

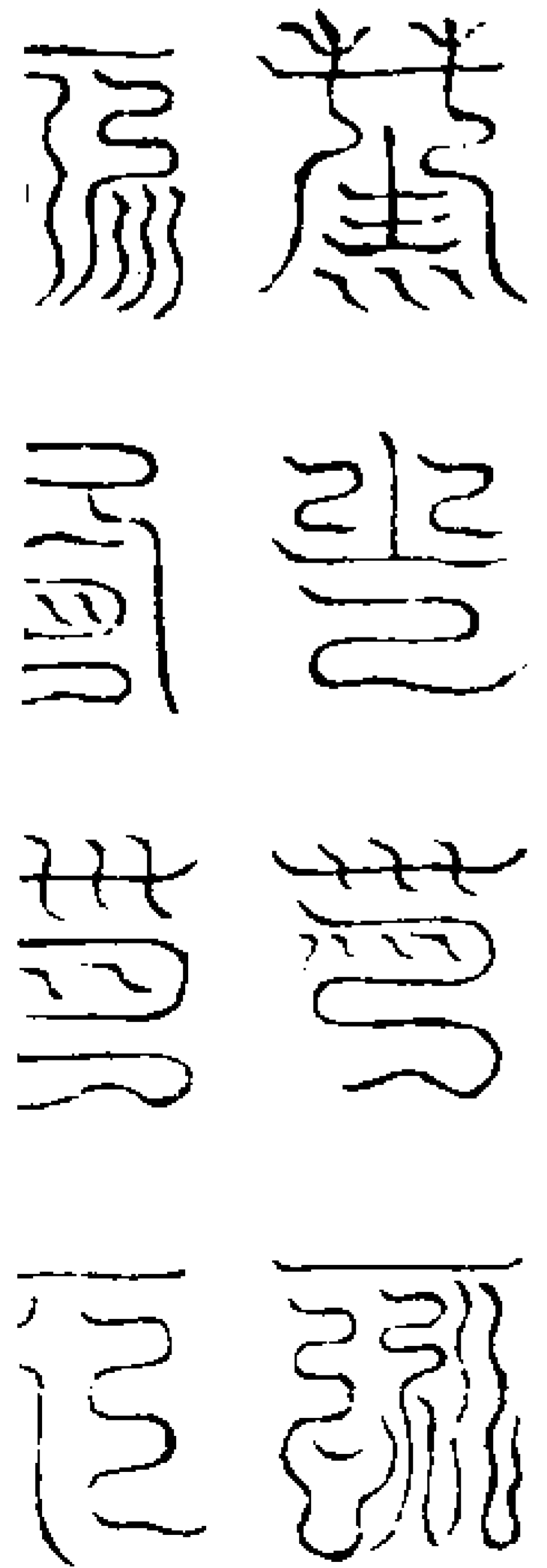



赤芽真文一十二字

赤芽真文一十二字

赤芽真文一十二字

白芽真文一十二字

白芽真文一十二字

黑芽真文一十二字

黑芽真文一十二字

黃芽真文一十六字

黃芽真文一十六字

黃芽真文一十六字

右五炁五芽真文以丹書於金漆黑光二板之上行持請炁畢朝奏內誦洞章方可

施用法當隨方叩齒咽液三過心禮三拜發真升步百花之虹丹朱迎接以舌舐化五色之炁咽入重樓送歸絳宮化成五方錦紋交結入符五芽元炁靈液之嬰體也此乃身中靈寶祖炁學士當勤行之

佩服真文

師曰五芽內鍊之法請五帝五靈降真及佩真文使其神居五臟之中為致五芽之精也

常以立春日鷄鳴時入室東向九拜平坐

叩齒九通思東方青帝靈威神以其司春

主東方生炁故也身長九寸頂青玉冠九

炁青羽衣駕蒼龍之輦建穎旂從甲乙胡

老之官九十萬人來降須臾化生青炁如

雲灌覆己身從己身從己口入直下肝府

又思木星煥明在東方照映己身便開口

念呪九遍取東炁九口咽液服東方真文

一十二字

呪曰

九炁青天元始上精皇老尊神衣服羽青

設御天宮煥明歲星散輝流芳淘漑我形

上滄朝霞服引木精固養青芽保鎮朽齡

肝肺充溢玉芝自生回年億劫色返童嬰

五炁和合天地齊并

常以立夏日鷄鳴時入室南向三拜平坐

叩齒三通思南方赤帝赤標奴以其司夏  
主南方生氣身長三寸頂赤玉冠衣三炁  
赤羽衣駕丹龍玉輦建乘旂從丙丁越老  
之官三十萬人來降須臾化照已身又思  
火星煥明在南方照已身便開目念呪三  
遍取南炁三口咽液服南方真文一十二  
字

呪曰

三炁丹天朱宮雲童元始上帝驂駕赤龍  
丹羽飛衣錦帔光明驅策靈官運道陰陽  
三炁吐輝灑我絳宮赤子俱鎮鍊芳飾容  
朝飡朱景玉芝滿充回停劫年朽骸返童  
長齡天地永享無窮身生水火變化百方  
常以立秋日鷄鳴時面西七拜平坐叩齒  
七通思西方白帝白招矩以其司秋主西  
方生炁也身長七寸頂白玉冠衣七炁白  
羽衣駕白龍玉輦建乘旂從庚辛亥老之  
官七十萬人來降須臾化生白炁如雲俄  
覆已身從已口入直下肺府又思金星煥  
明在西方照已身便開目念呪七遍取西

炁七口咽津服西方真文一十二字

呪曰

金雲七門皓映西華中有素皇元始之家  
驂駕白龍七炁我我徘徊玉門散精朱霞  
金星吐輝芳芝滂沱玄奧我身養我素芽  
明石鮮光萬劫不俱服以流泉冷以太和  
九天上帝給以玉華保年駐白顏景敷羅  
長存天地三光同暹

常以立冬日鷄鳴入室面北五拜平坐叩

齒五通思北方黑帝叶光紀以其司冬主

北方生炁也身長五寸頂玄玉冠衣五炁  
玄羽衣駕黑龍玉輦建皂旂從壬癸羗老  
之官五十萬人來降頃刻生黑氣如雲似  
流星之光覆已身從口入直下腎府又思  
水星煥明在北方照已身便開目念呪五  
遍取北炁五口咽津服北方真文一十二  
字

呪曰

北方玄天五炁散靈上有大神始老元精  
駕龍建旂遊宴玉京是日元吉慶雲敷榮

飛芝流灑滂沱四盈玉女玄奧混我身形  
腎宮充鎮朽芽堅生五府納真上通神明  
五老降接仙道早成變化水火衣服羽青  
飛行太空遊造紫庭壽同三景萬劫長齡  
常以春分秋分夏至冬至日鷄鳴入室向

五方旺方心拜十二拜平坐叩齒一十二  
通思中央黃帝合樞紐主五方之旺炁也  
身長一尺二寸頂黃玉冠衣五色衣駕黃  
龍玉輦建黃旂從戊己蒼龍之官十二萬  
人來降須臾化生黃炁如雲覆兆已身從

口下直入脾府又思土星在中炤兆身即  
閉目念呪一十二遍吸中炁十二口咽津  
服中央真文一十六字

呪曰

中央太山元炁徘徊上有玄老總統四靈  
驂駕黃老五色羽衣運道九天輪轉璇璣  
煥明七星流光散輝玉英芳芝流溢四飛  
淘漑我身脾府光開養芽滄精萬神總歸  
檢魂制魄仙鍊八威表裏洞清常生不衰  
通真達靈升入太微

服靈芝雲液法

師曰凡春夏先服雲液而後服元炁也秋冬先服元炁而後服雲液也常服每日以鷄鳴陽光始分東南向叩齒如其方數東九南三西七北五中央十二通也以雙手掌相摩令熱拭目隨其方數念呪自東方起一周而止次第飲服五芽真液也

五芽呪

東方青芽紫雲流霞服食青芽飲以朝華青芽肝也朝華者上齒根也便以舌擦上齒之裏以舌舐唇三過漱口令玉泉滿口。九咽之又引青炁九咽令鎮肝中

南方朱丹煥耀徘徊服食朱丹飲以丹池朱丹心也丹池下齒根也以舌攪下齒之裏以舌舐唇三過漱口令玉芝滿口而三咽之又引赤炁三咽令鎮心中

西方明石皓靈全質服食明石飲以靈液明石肺也靈液唇表之精也以舌擦齒上之表以舌舐唇三過漱口令玉芝滿口而七咽之又引白炁七咽令鎮肺中

北方玄滋玄珠潤滋服食玄滋飲以玉髓

玄滋腎也玉髓舌也以舌擦下齒之裏以舌舐唇三過漱口令玉芝滿口呼吸而咽五次又以鼻引黑炁五口咽之令鎮腎中中央戊己昂昂太山服炁守精飲以醴泉

一名玉英一名全根一云仰視太山

戊己脾也太山者前首也以舌擦上下裏表以舌舐唇三過漱口令玉泉滿口而十二咽之又引黃炁十二口令鎮脾中如此畢叩齒三十六通咽炁三十五過又念都呪

念都呪

白玉嵩崑以次行源泉湧洞似玉漿飲之長生壽命延長

呪畢以舌擦上下中央令玉芝滿口而三咽之引炁二十五過極炁而咽之其道都畢

此法並於夜半子時平旦寅時服之餘時卯酉午申巳亥并四土時各只服一靈芽玉液也

服元炁法

凡服元炁閉口屈舌以鼻長引口中炁滿脅腹鼓腮而咽之半夜八十一咽平旦六

十四咽食時四十九咽日中三十六咽晡時二十五咽黃昏一十六咽其餘時二十四咽此法行之百日可以換骨易形一年

自然徹視還年却老乘雲登仙可翹足而俟矣凡逐時服炁咽液訖以竹膜朱書玉嬰神變符九而吞之以津液咽下存已神如嬰兒之狀在丹田中二年在心中三年在泥丸中與前內朝同行三年之外可分形隨意玄妙不一應變無極兆自然之炁液並隨行轉三年之外火應水朝與天地同陰陽與日月同造化九年五老下降迎兆白日上升也

師曰天地之中有聖人在其中得其道賢人在其中得其法智人在其中得其術皆天地會精而成其真也故道不可以言求法不可以情求術不可以意求皆萬物順天地化生而歸於自然也

水火圖

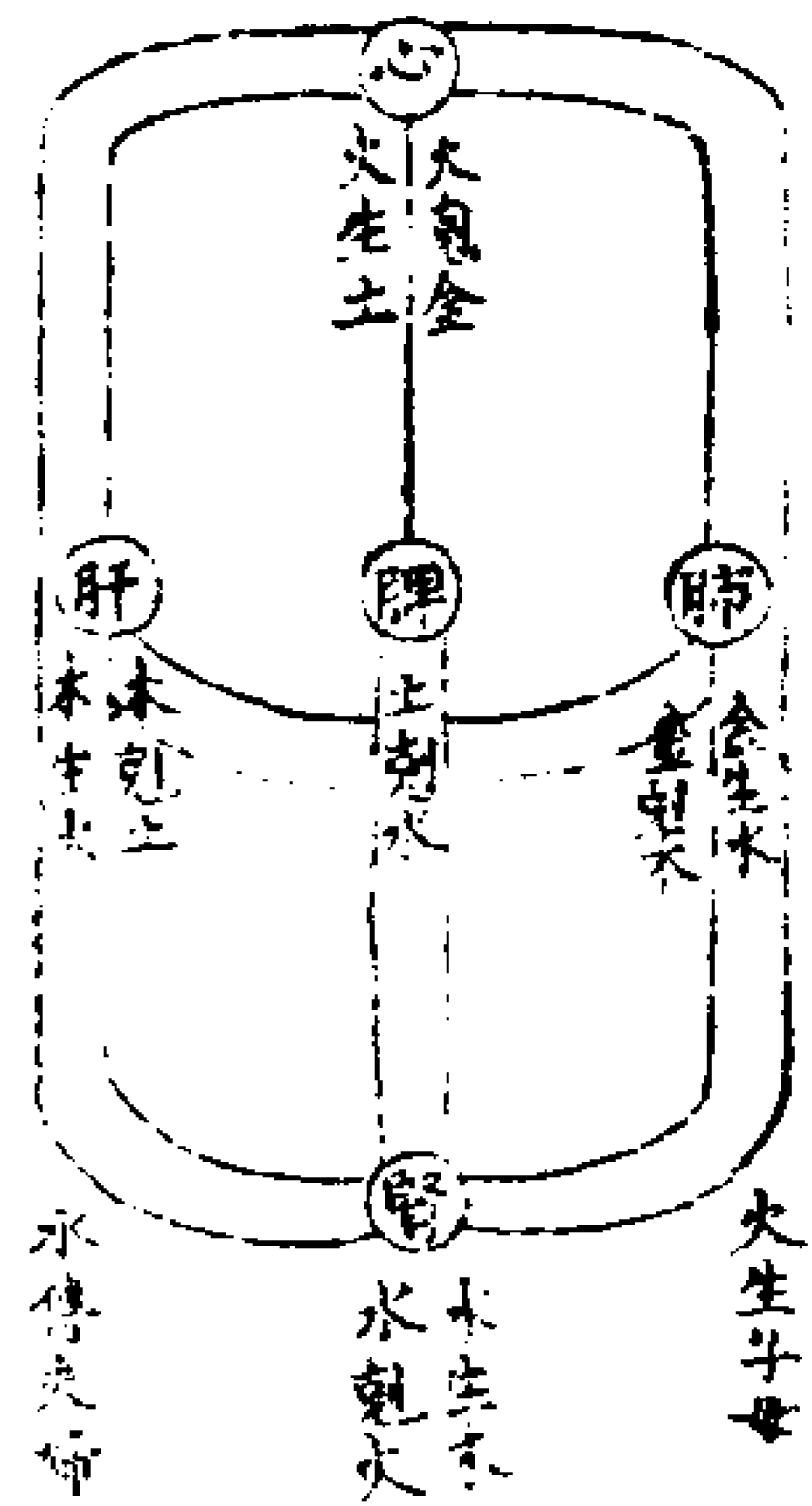

玉嬰神變符

玉嬰太乙 玄元始炁 乾靈  
胎化天尊 三寶天君 坤母

坤靈 虛皇告命 九炁映明  
乾靈 玉胎分形 混合生成

九天元炁 天一地清人寧谷聲冲開  
孕胎成真 九天現出真形陽理聚神  
七魄守宮上朝三天下入九泉事訖  
皈元咸為七德急急如太一天尊勅

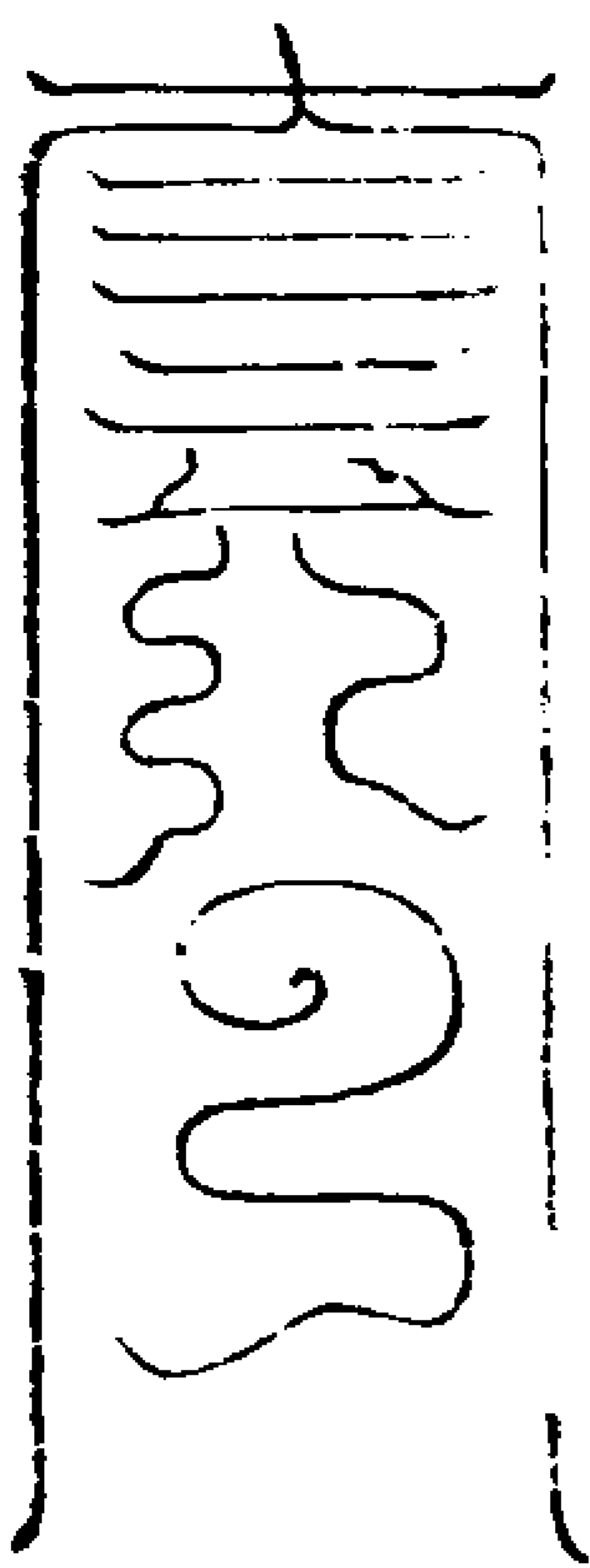

開明三景

師曰靈寶有開明三景之道兆於日初出

時平心向太陽祝鬱儀呪

呪曰

日魂朱景照韜綠映 回霞赤童玄炎颺象  
呪畢以鼻引日之紫芒八十一咽又於月  
初出時平心向太陰祝結璘呪

呪曰

月魄靄蕭芬艷醫寥 究虛靈蘭鬱華結翹  
淳金清瑩 靈容臺標

呪畢以鼻引月光黃色炁一百二十咽又  
於初夜戌末時仰面視斗極祝北斗諱曰

魁魁魁魁魁魁

呪畢以口引北斗七星金光四十九咽次  
服中元三景元炁真符以竹膜朱書作丸  
以津吞之服日符忌午後服月符忌上弦  
前下弦後服斗符忌辰戌日服此三景真

炁可以還精復胎立反少容呼吹萬疾隨  
意而愈百魔稽首玉女侍形不待飛升三  
年功滿受書為三景真人

中元三景玄炁真符

師曰三景符乃三光之正炁上清之正道

並用黃紙朱書男服鬱儀符女服結璘符  
或被邪妖染者服中元斗形如危篤者合  
三符作一道吞之立金生形復肌回顏換  
骨久服長生亦能飛升

鬱儀符

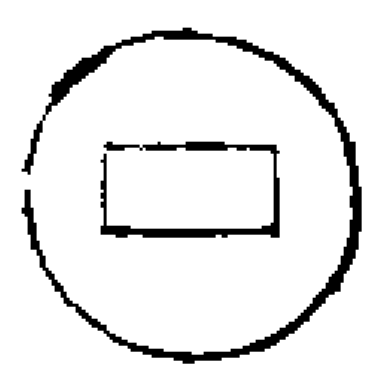

存圓形方景  
紫光九芒

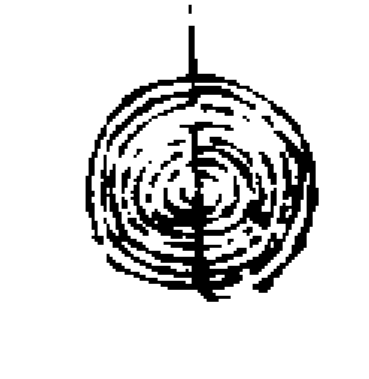

存方形圓景  
紫光九芒

結璘符

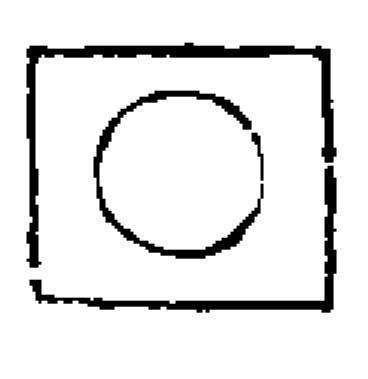

存方形圓景  
白光十芒

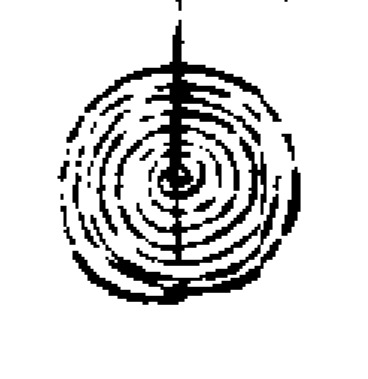

存圓形方景  
紫光九芒

中元斗形

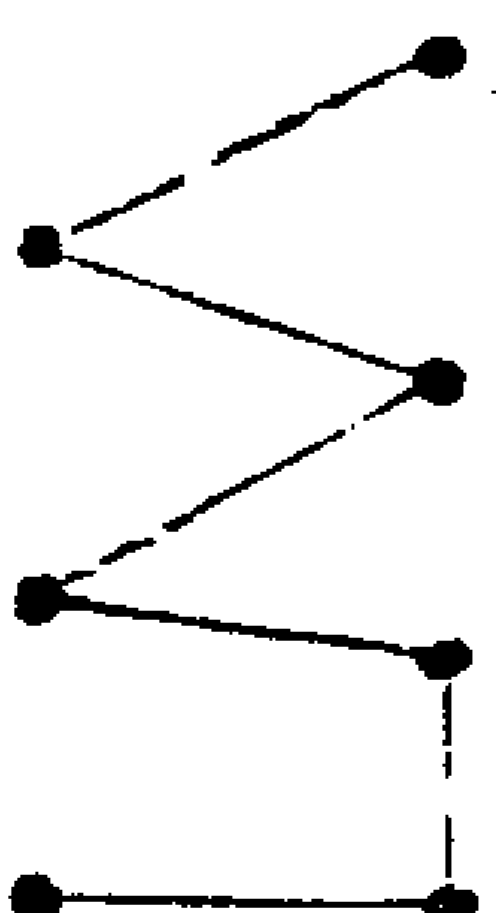

魁魁魁魁魁魁  
推括曜所建冬至戌夏至亥

合形

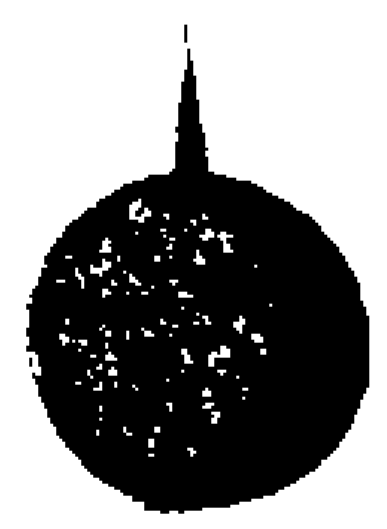

太陽太陰並詳星  
曆過數日取則也

鍊服三光

師曰每於日出時兩結玉帝訣合掌對太

陽念日君呪

呪曰

鬱儀之神離宮真精灌服九芒乾元利貞

呪畢以鼻吸炁九咽以意送下丹元約二

九三九以至九九八十一遍再祝曰

唵鬱呼嚕煜貞元輝 縛囉囉囉囉囉婆婆

薩訶

呪畢取炁如前咽之次於月出時雙手玉

帝訣合掌對太陰祝月君呪

呪曰

結璘夫人坎位真精圓曜八芒吉利元亨

呪畢以鼻吸炁八咽以意送下丹元約八

八六十四遍再祝曰

唵結嚕嚕嚕嚕嚕嚕 縛囉囉囉囉囉婆婆

訶

呪畢取炁如前咽之但自上弦初九日後

下弦十六七日取炁行持次於星出時兩

手玉帝訣合掌對天罡方念天罡呪

呪曰

唵勃之神斗極真精流輝七芒吽吽勃凝

呪畢以鼻吸炁七咽以意送下丹元約七

七四十九遍再祝曰

唵吽吽迷離奴那婆羅修唵唵吽唵吽

餘時不行

此法乃三光鍊形或陰雨之日不可行持

凡服三光畢叩齒九通而退

服三光符

師曰每過三七日雙手斗訣面天門步北

斗罡回身面南服三光符持上帝三字秘

諱曰

洞潛氣 天命長 人恒寧

呪畢再拜以新水吞下又再拜念總呪

呪曰

祖道玄真 烜赫正神 鬱儀返質 焚惑操形

赤明和陽 理禁威靈 耀明宗飄 帝重光明

戊巳芒英 中央鎮星 掃蕩邪炁 破滅淫精

海逢之沸 金逢之鎔 木逢之燼 火逢之空

長離之主 統攝飛蹤 迷離奴那 唵唵吽吽

東海青童 總括張羅 迷離奴那 唵唵吽吽

呪畢存三光炁灌注三田九符亦用此呪

玉清天日魂孕珠紫霞真符

天地 勅長 靈持無鏡

祖道玄真 帝理上真 冠帶

烜赫正神 焚惑操形 九芒

帝重

光明

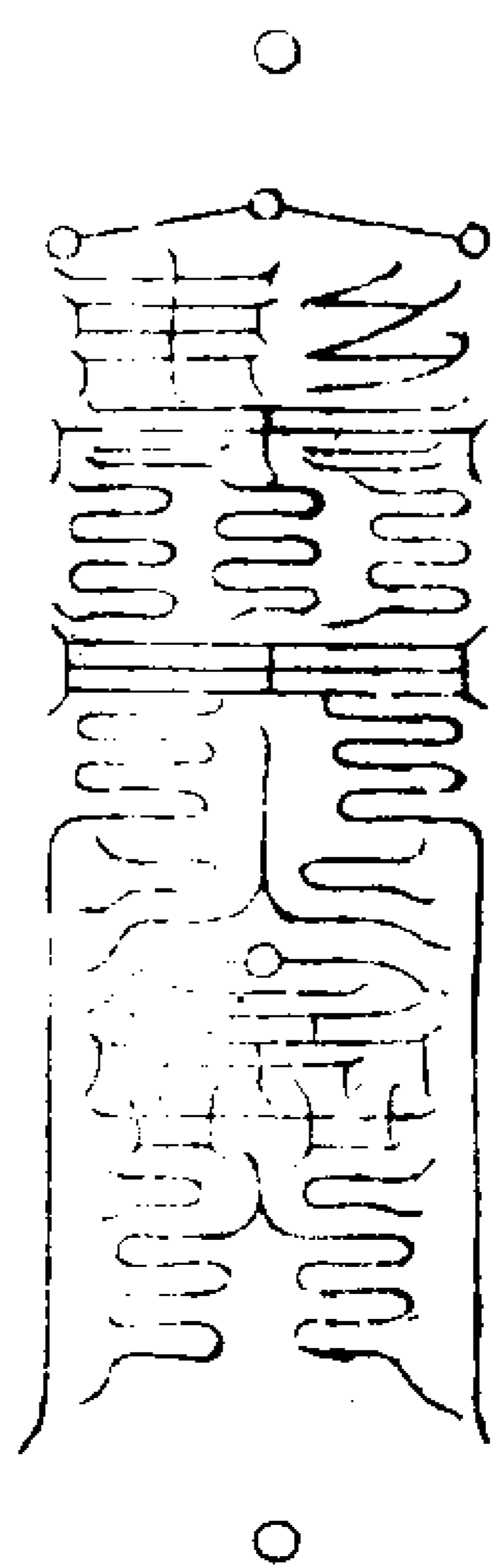

右符書時面東北念三光一字呪

鬱離貞 三遍吸炁三口入筆書之

又呪曰

鬱儀之神離宮真精灌服九芒乾元利貞

想內有紫光九芒有圓光童子如日初出

狀若車輪默念三字呪九遍引炁納丹田

復自丹田升上吹布符中紫光纏於符上

玉清天月魄九靈成真符

精悉多 勅延 赤明和陽 卅元  
 神 庚生 理禁成靈 卅載  
 孔 戊己 薩羅婁王  
 昇 芒英 拘魂制魄

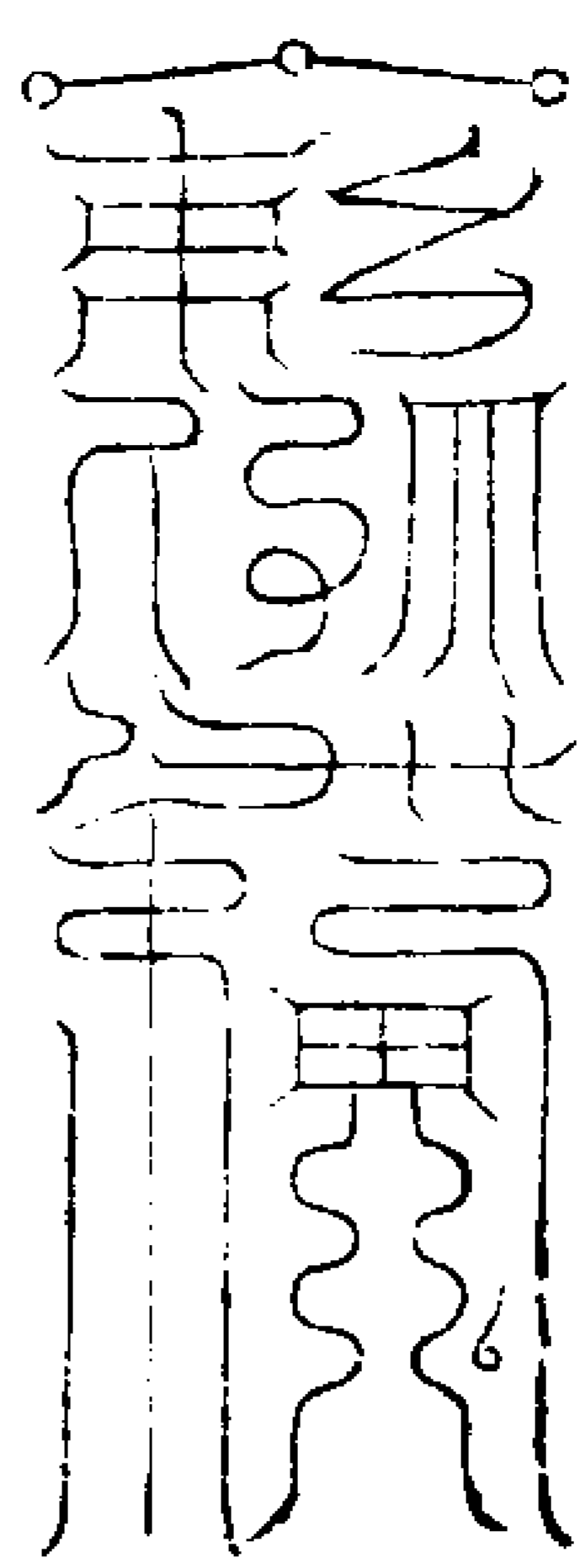

右符書時面東北念三字呪

結亨坎三遍吸炁三口入筆書之

又呪曰

結璘夫人坎位真精圓曜八芒吉利元亨  
 想內有白光十芒有散輝玉女如月初出  
 狀如水晶默念三字呪三遍引炁納丹田  
 復自丹田升上吹布符中白光纏於符上

玉清天天罡正炁玄精秘符

日月 勅合 虛元正炁 紫  
 星 庚真 曜明宗飄 極  
 回 帝運 帝招真童 總監  
 旋 上玄 曲育九昌 上天

明梵子 威制天政 那育醜英  
 穹窿 浮羅合神 天中之尊



右符書時面置方念三字呪

唵吽叱三遍吸炁三口入筆書之

又呪曰

唵勃之神斗極真精流輝七芒吽叱勃凝  
 瞑目仰頭想星在頂上取蒼炁想炁中  
 官君童子次分作六炁吹符中

玉音攝炁靈書

祖道玄真烜赫正神鬱儀返質熒惑操形  
 赤明和陽理禁成靈曜明宗飄帝重光明  
 戊己芒英中央鎮星掃蕩邪炁破滅淫精  
 海逢之沸金逢之鎔木逢之燼火逢之空  
 長離之主統攝飛蹤迷離奴那唵唵吽吽  
 東海青童總括張羅迷離奴那唵唵吽吽  
 師曰於日初出時面太陽先存五臟分明

了次對日默念靈章玉音攝炁吹一遍以  
 口對日光挹咽九口又祝一遍瞑目以鼻  
 長引暗數九次咽之存日之紫光九芒下  
 入丹田作日狀以午前數多為功午後不  
 可行也直至初三日夜月初出時依採日  
 炁法瞑目以鼻引十咽之存月之白光十  
 芒下入丹田亦存月狀與日合半至二十  
 三日後不復採之月炁比日炁等共一萬  
 遍遇春先取木德夏取火德秋取金德冬  
 取水德四季土旺亦各本方色炁却及萬  
 遍逢一月五過依洞章法取斗中紫炁萬  
 遍名外侍八瓊丹一千遍夜月有神光出  
 沒二千遍一身有光三千遍滿室有光四  
 千遍舊病新疾殘廢宿根皆去色返嬰童  
 五千遍地司除死名玉清書生錄百靈侍  
 衛六千遍舉身有光洞照百步夜可細書  
 鬼神不匿預知未來七千遍吹噓百物可  
 起死尸八千遍呵呪五金皆成至寶光生  
 圓象九千遍丹成如日面生金容骨秀五  
 香三天注仙萬遍道備位登真人

內朝三天金闕降真召靈

師曰大法有降真召靈之道。炁運生化之妙。真靈升降之變。呼吸坐役。億萬真仙。無所不通。先化一身之內。次運萬方之中。動合自然。開明三景。大行梵炁。周迴十方。造

玄入妙寶。渺渺大羅之上。十轉回靈之道。

若外求此道。由緣木求魚。徒用神炁。學仙之士。內修外鍊。濟顯拔幽。必從此始。須當朝奏請降。內朝三景。天關飛真。謁帝乃運神會道之功用也。若為國為民。祈禳濟度。

鍊化陰魂。修建黃籙。大齋拜表。上章祈恩。請命當內。誦玄報母。墮大緣也。施用之法。當齋沐入靖。調神正炁。或坐或跪。先內鍊六官。上開八門。中運三宮。下通內戶。理發五炁。混合百神。次登長虹金橋。廣度詣中天。斗內再自中天。外橋徑詣三天。或朝三寶九。天帝三官五師。太一南極師尊。皆用此法。立彰玄報靈寶之道。一以神炁修鍊。誦謁為主。使學士品列仙官。侍真金闕。若妄亂施為。徒誤幽明。減筭致罰。玄憲有

格胃禁宣傳

法曰運真自丹宮。升絳宮。次升明堂。仰視三天。升化自東方。清微天為始。朝奏如法。復還萬神。先默祝玉清降真朝元祕章了。方照三天三境真符。次祝內朝金闕祕章。

玉清降真朝元祕章

上清玉符。總召萬靈。靈光普照。三界通明。玉符飛降。合契帝庭。臣今啓奏。上朝玉清。雲霞飛奏。時刻無停。徑升玉闕。與道合并。急急如玉清上帝勅。

十天訣。自上清出運化降真召靈寶符。飛煙散絲。如霞錦透徹。三天上下。為七寶金樓。玉殿森列。懸映目前。再自三宮出玉清。訣于爐中。億乘齊臨降矣。

內朝三天金闕祕章

上元太乙守居泥丸。中元司命安坐絳宮。下元執康生宮把籍。无英公子。白元尊神。玉章一召萬神。奉迎玉清祖炁。與道合真。靈寶天尊降道飛靈。升化潛通。徑朝玉宸。左右司衛飛步帝庭。急急如玉清上帝勅。

右密呪畢。咽液三過。兩腋發運神會道金。先自兩宮出。進注三境符中。以舌運盼接。炁服符。

服三境符

神靈炁清。起接三清。六丁六甲。威劍無情。大道自然。拯度群生。玉符注筆。朝謁至真。千邪潛伏。萬鬼碎形。火鈴天罡。白獸金精。周行衛護。勇鎮三清。上帝玉符。勅下安形。凶魔奸惡。道炁長存。化運升度。上朝帝庭。急急如元始上帝勅。

雙手十天訣。祖炁吹布。以舌捲符。通津咽服。飛發神化。三十二天下座納真。

納真呪

天靈九宮。太一守房。百神參位。魂魄安康。長生久視。日月同輝。急急如上帝律令勅。右呪乃金口所宣。皇人按筆。以授下士。須當依旨修用。以求玄報。若自鍊奏謁百神。混合洞煥。十方萬災。不干神明。護門子宜。精行變降。真召靈上。道行時。先右手玉清。訣左五嶽訣。

紅杏印墨黑午磨真酉襪鴈子靈寶中文應化  
默念三遍取五方炁剔去不得放炁以五  
方炁壓之若學不篤志則五嶽試人慎之  
慎之

青帝護魂符

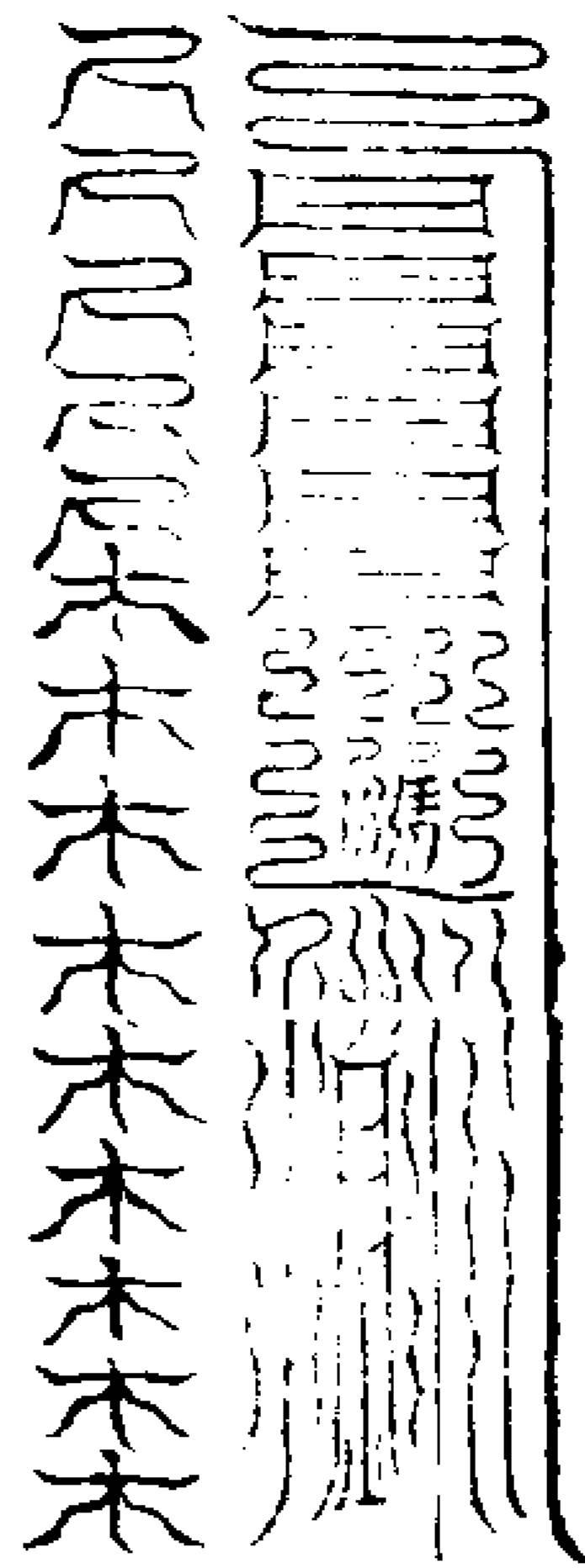

呪曰

五行之主九天司方青陽造化赫赫陽晶  
飛雲結篆風馬高馴雲煙蕩瑞育化陽春  
木宮大惠鎮護肝魂

右符護得道者三魂使其通靈澄徹

呪曰

謹召肝為青宮无英制魂君少陽木精歲星  
之炁納化身中以生肝三魂處之木神九人  
神吏九千衆速降真炁榮衛皮膚主其毫髮  
治肝病魂不附體呪  
青帝護魂保鎮三宮

右青書黃上震文東炁吞佩忌酸辛九日  
以立春日受之若吞服用竹膜三枚書之  
若佩書白素上

青帝符歌

東望重拜手 蒼帝玉皇君 靈風鼓素籥  
育物布元春 雲龍轡嚴駕 玉衛擁瓊輪  
枯萌泛露及 大惠無不均 萬仙歌以道  
委曲戒天人 心根迷自固 拱跪戴洪仁  
赤帝養炁符

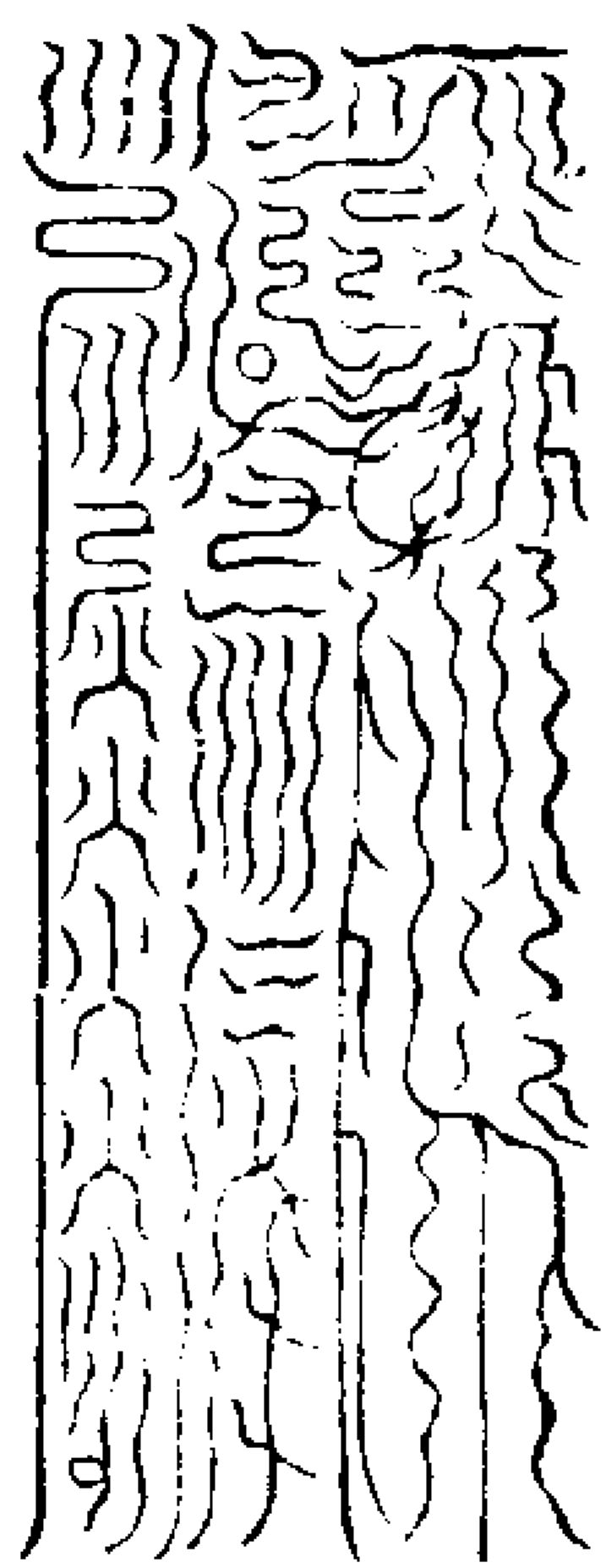

呪曰

五炁運度衆肺貫通日運玄珠光運華峯  
三宮外降往來無窮赫赫陽晶萬物發生  
紫房混合九魂鍊純披朱始丹蕭仞始臺  
通流血炁反胎火庭  
右符主火能養元炁黃帝曰壯火食炁少  
火生炁得温而後養也

謹召心為絳宮太一司命君太陽火精熒惑  
之炁納化身中以生左心左有玉童右玉女  
處之火神三人從吏三千衆主治其中榮衛  
官府主其魂魄

治心病炁不足呪

赤帝養炁萬神歸身  
右朱書黑上午文南炁吞佩忌食苦三日  
愈以立夏日受之若吞服用竹膜二枚書  
之若佩書黃素上

赤帝符歌

太景開玉樞 洞堂啓金除 鸞林蔭瑤砌  
丹鸞踏瓊珠 寶房名曲麗 明璫神所居  
飛遊豁雲道 引目盼真都 天日永不夕  
重煙鎖青廬 天上勅印開 柏几羅簡書  
柀風樹玄化 慙幸諒有餘  
白帝侍魄符

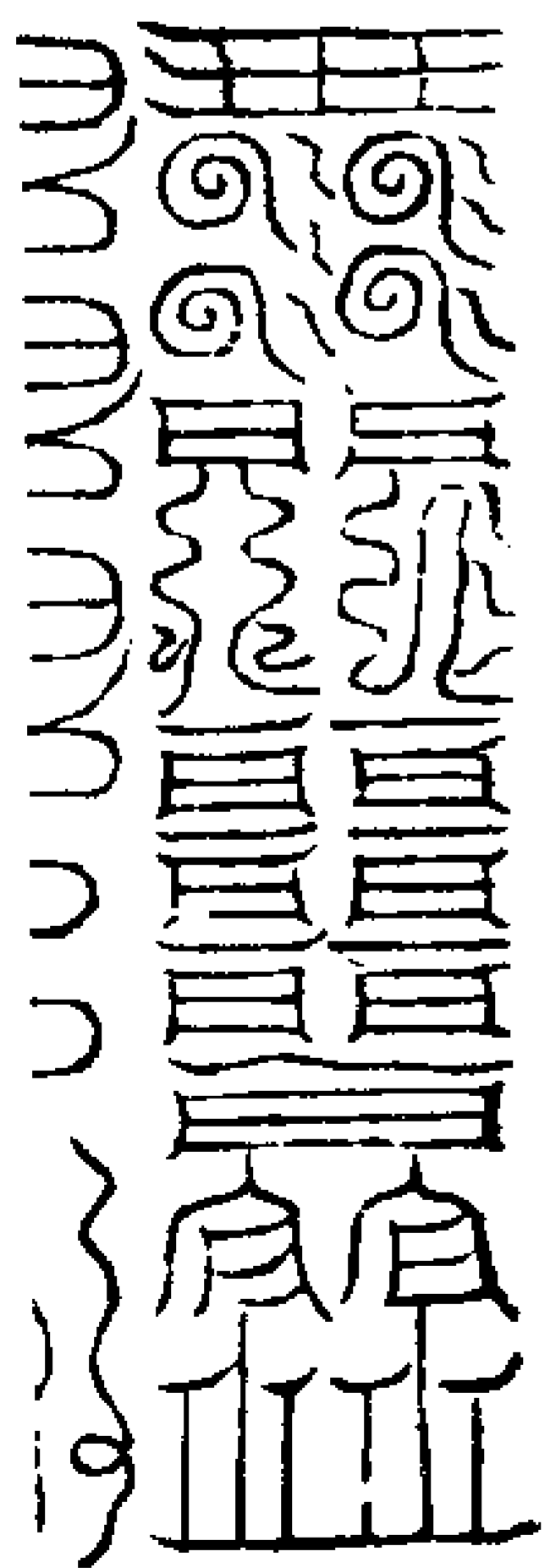



~~~~~

呪曰

白炁混沌 三炁之神吐青入玄洞達我身  
晁晷蜉蝣陰魂返陽七尸燥煉萬神侍迎  
金炁散輝全我清靈

此符侍得道者七魄使無散亂閉絕鬼道

呪曰

謹召肺為素宮白元營魄君少陰金精太白  
之炁納化身中以生肺七魄處之金神七人  
從吏七千衆治其身榮衛筋骨主其牙齒

治肺病魂狂呪

白帝侍魄鍊制陰邪

兌文西炁吹符吞佩忌食苦七日辛三日  
即魄生肺安以立秋日受之吞時以竹膜  
四枚書若佩書紫素

白帝符歌

六甲抱金關 七政守靈壇 流鈴擲火化  
威劔巨龍幡 懸彼素靈真 明憲孰敢干  
永制妖鬼魔 漂落霄風寒 沴炁既已息  
萬天俄而安 真傳荷大庇 抵賴相歌歡

黑帝通血符

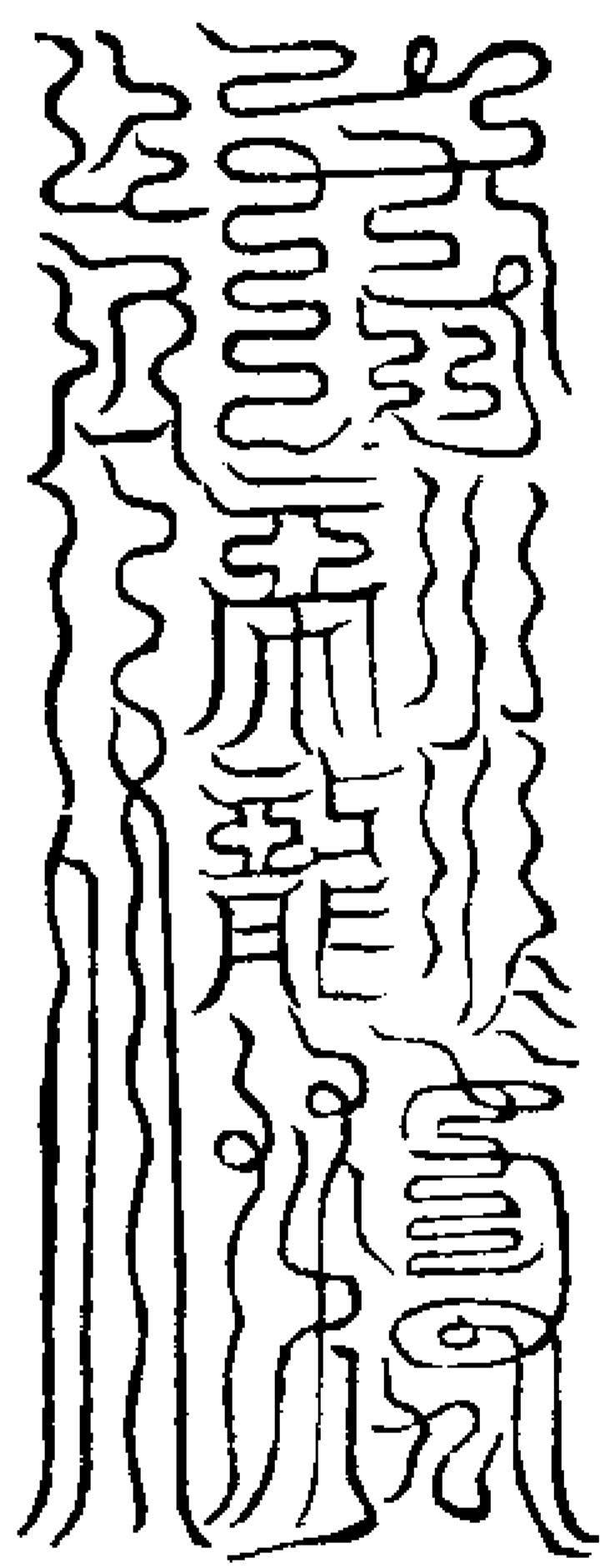

呪曰

混沌元精 玄象變通結炁洪濛真元汗漫  
通徹三宮 黑炁玉帝控馭飛龍冲妙無質  
至道難終

此符育得道之人使血脉通利一身榮感

黑帝乃太玄水帝也水在人身乃血也

呪曰

謹召腎為玄宮桃康合精君太陰水精辰星  
之炁納化身中以生腎左玉童右玉女處之  
水神五人從吏五千人主持其中榮衛骨血  
主其生精

治腎病血不足呪

黑帝通血腎水清滯  
坎文北炁吞佩忌食酸五日炁感血旺腎  
病安以立冬日受之若吞用竹膜一枚書

若佩書青素上

黑帝符歌

無質統有物 淵兮上帝心 不啓不發道  
蘊妙化機深 恐爾漏未盡 陰想勿浸淫  
輪轉無涯波 苦道相迷尋 萬年嘗謹約  
一旦自湮沉 無冲落鬼境 殃譴不可任

黃帝中主符

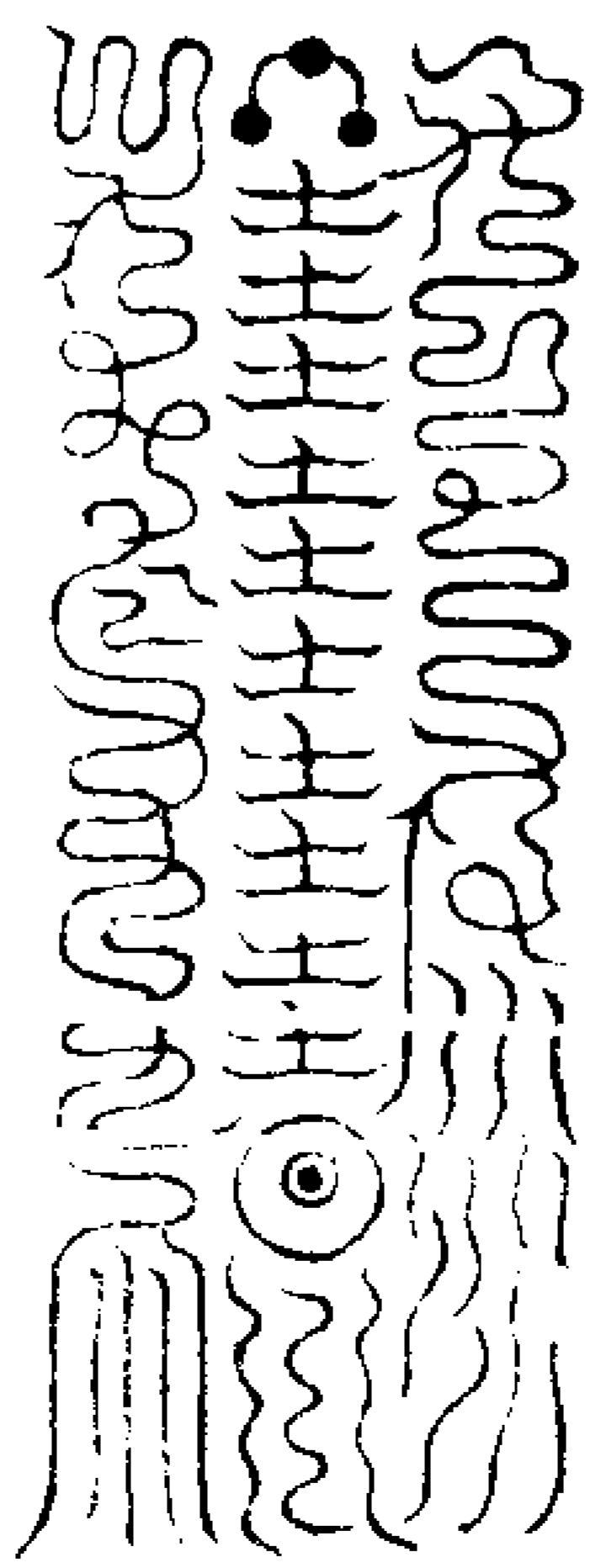

呪曰

渾沈冥始萬範開張 三天大有總制中土  
圓象黃宮帝祚無窮三陽發生逸豫陽春  
此符衛中府制萬神若近取一身則肝藏

魂肺藏魄絳宮丹田二炁交媾則赤炁下  
降玄泉上升心藏血腎藏精二炁反覆交  
相生養黃庭之中神意所在也

呪曰

謹召脾神為黃庭常化靈君土精之炁納化

1920.1.1

身中以生脾處之土神一十二人領從吏萬二千衆精光神三萬六千毛竅神納靈萬炁長存百神混合內外翁冥反胎復嬰上朝帝君

治脾病忘魂失神肌瘦飲啄不寧呪

黃帝中主萬神無越

中文上炁吞佩忌食酸十二日廿五日即安炁感脾病愈以土旺之日受之若吞則以竹膜五枚書之若佩黃書絳素上

黃帝符歌

萬天拱中宸 控駕玉化根 翹機貫億曆 洞朗闢四門 大有混皇真 糾制星宿魂 非帝道不運 有方賴之存 威忿即霜秋 和豫為陽春 生成握元紀 仰荷戴無垠 上清靈寶大法卷之六

上清靈寶大法卷之七

洞微高士開光救苦真人竇全真授 上清三洞茅子靈寶領教嗣師王奕真集

修鍊佩服門

八十一品通玄秘旨

還元叙玄朝上秘品凡學仙求法之士神不歸根則不靈炁不還元則無寶法有五符五靈之炁能滌五臟穢濁清淨身心然後念道思真自然悟發神通莫測宜遠聲色忠孝國家濟物利人法有五符以五色緇各半寸方用硃書平旦入靖燒香服五靈符炁以井花水調面五方服之服七日後任意呼召八十一天靈官及用八十一品普濟之法飛章詣帝追度一切亡魂九州亡歿之鬼並仗此法超度或禱兩祈暗救病除妖無不應驗

五靈真符

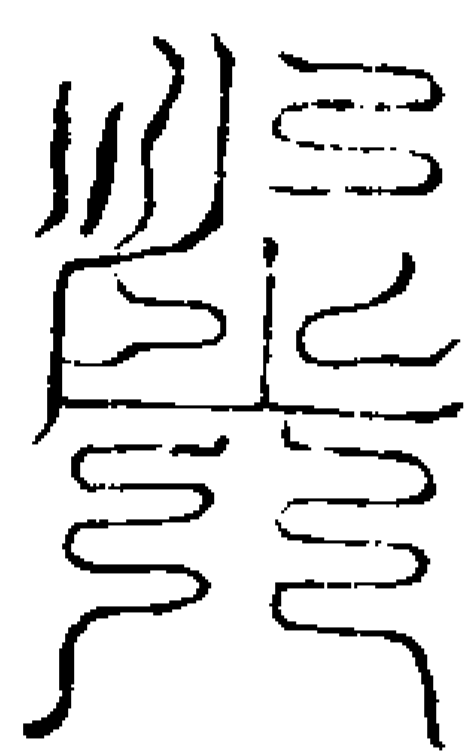

紅杏



墨黑

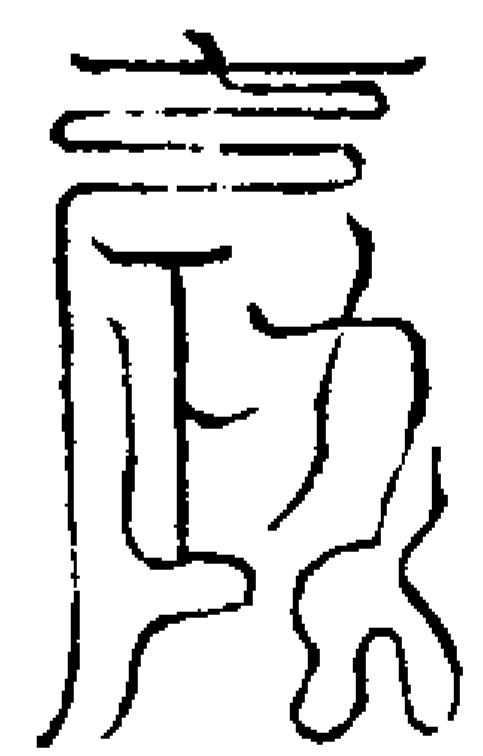

唐真

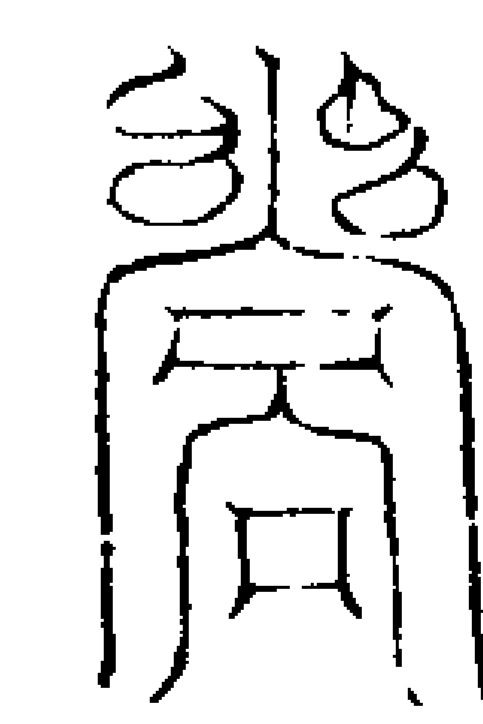

飛騰

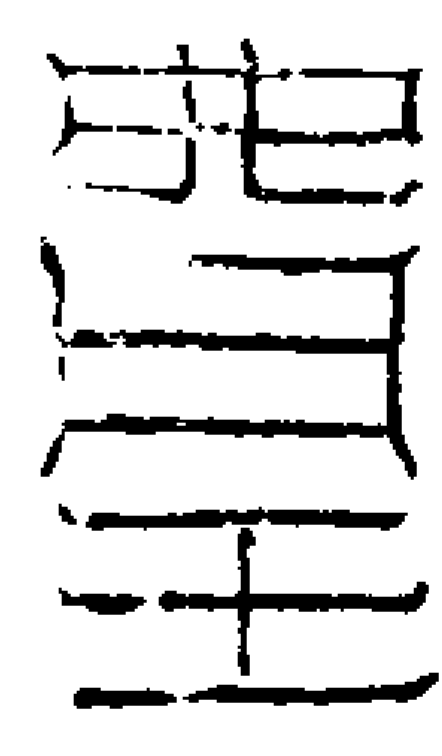

靈寶

總呪曰

九光三炁七政五常中皇高尊下降元陽

八十一品總呪

始當詣坐八會九光自然成文萬靈併藏右想丹田中有混芒九光恍惚飛騰歸於命根良久上朝八景炁入玄玄中太皇迎會萬真隨念應祈普召萬神

八十一品符 內火符三道

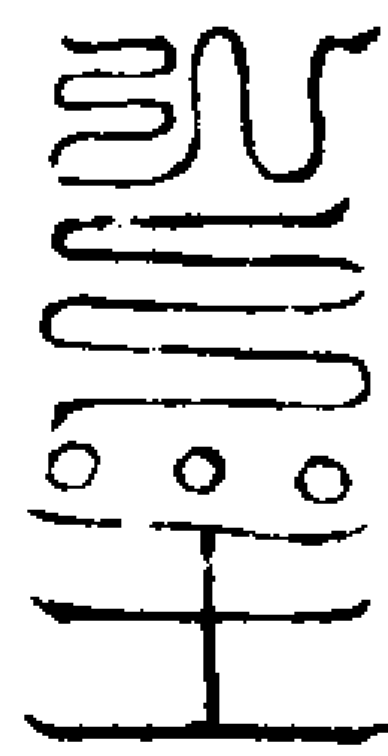

天真品 子火 童炁

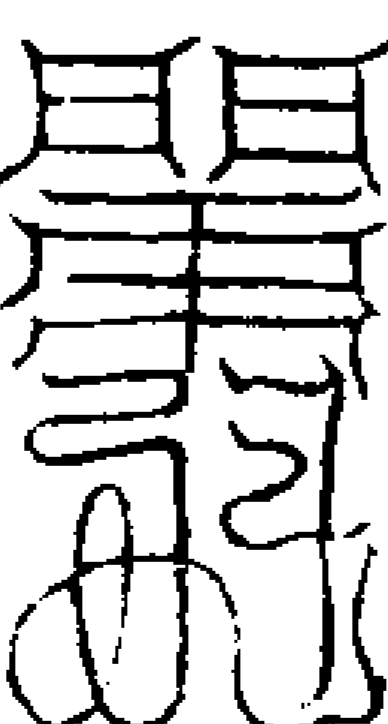

天神品 子中 遷靈白雲

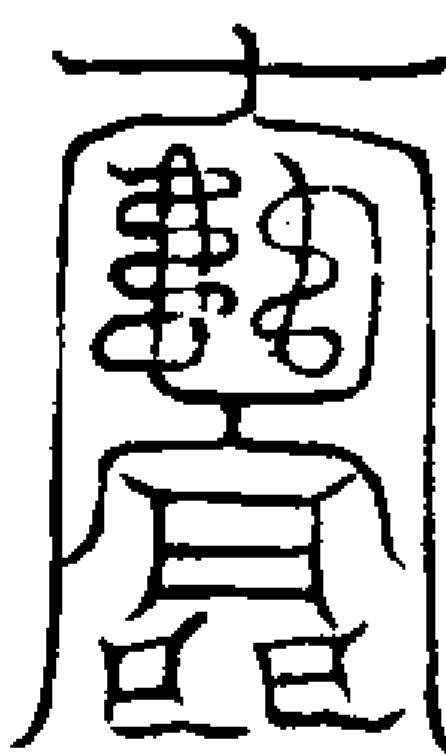

地神品 中火 朱霞都羅

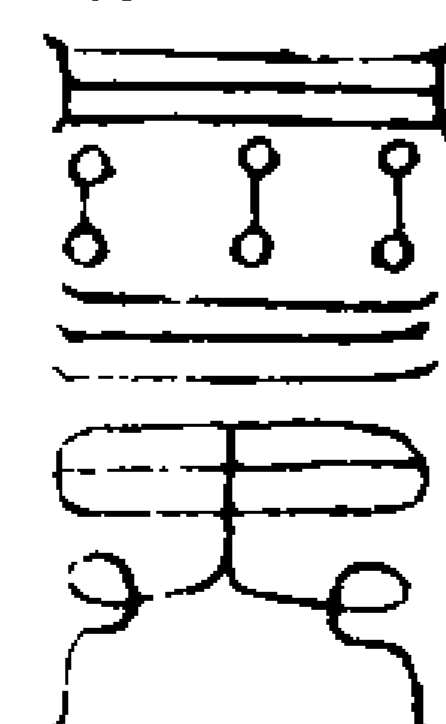



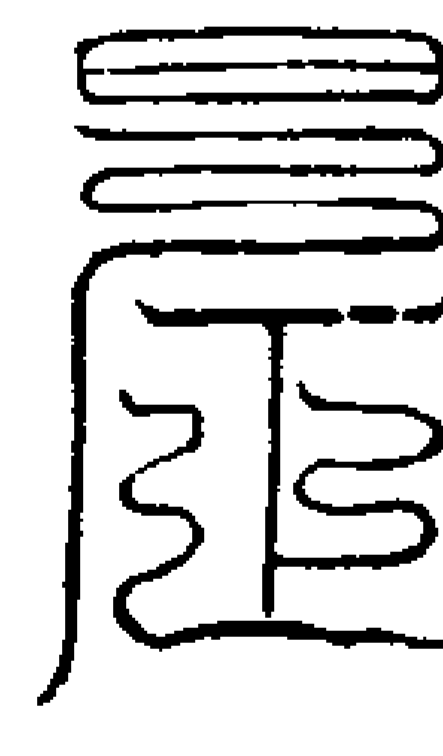







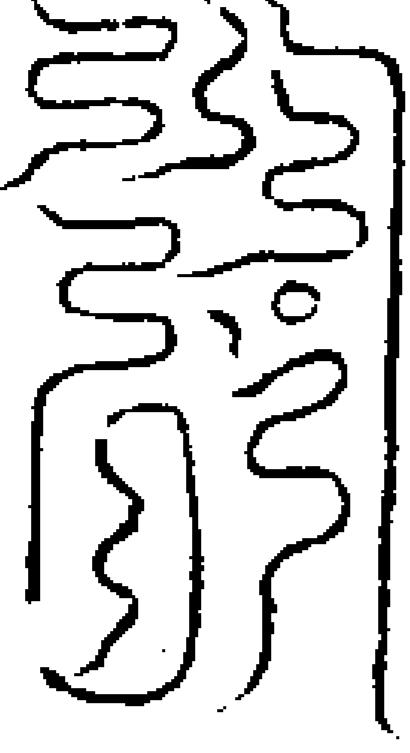
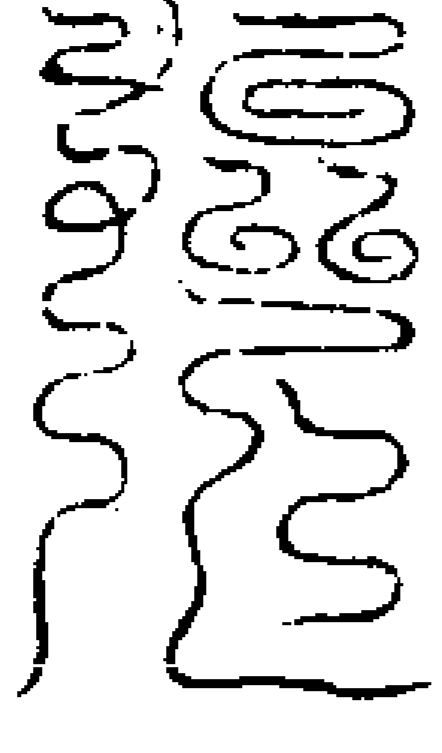
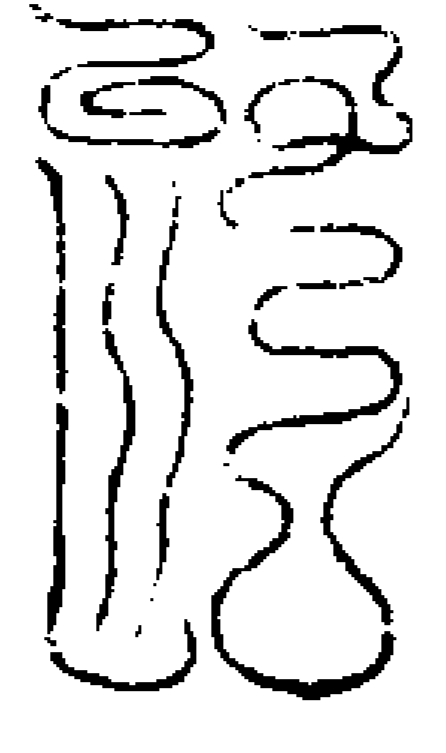
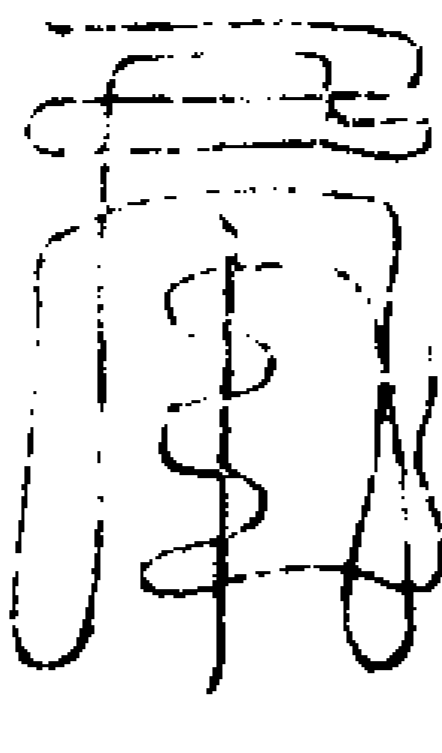
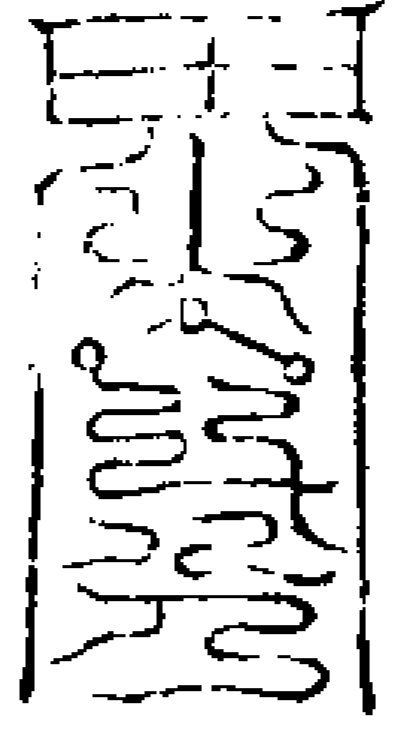
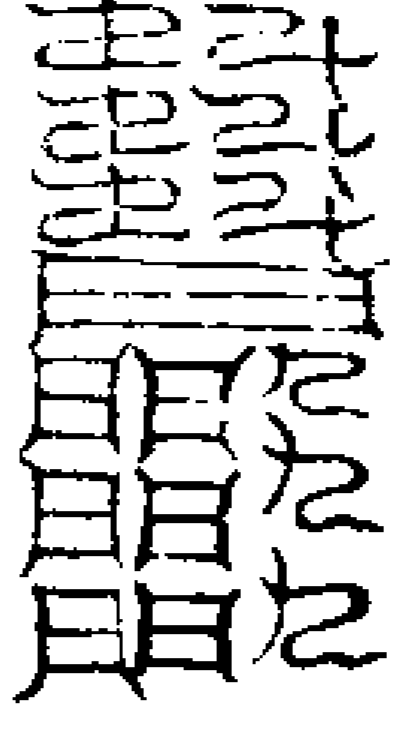
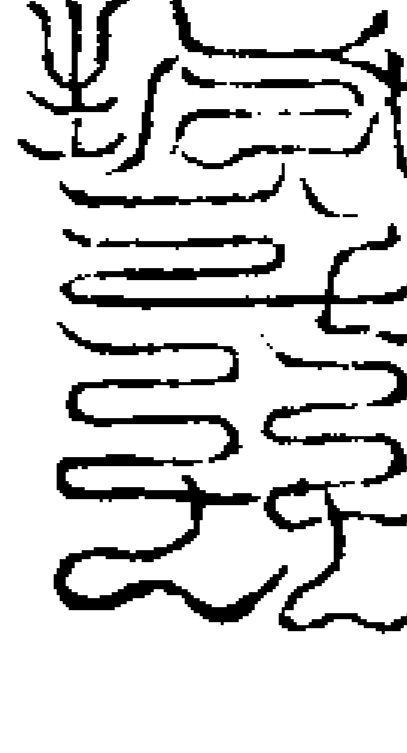
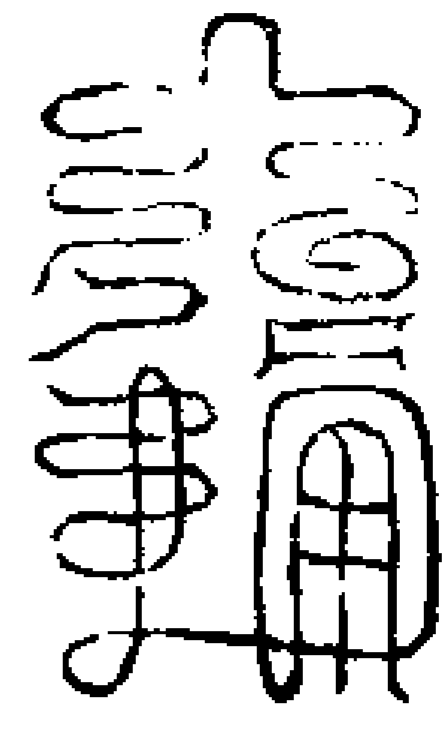
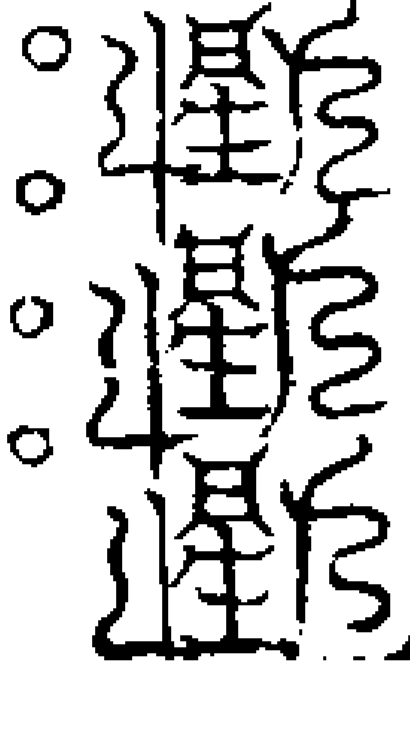
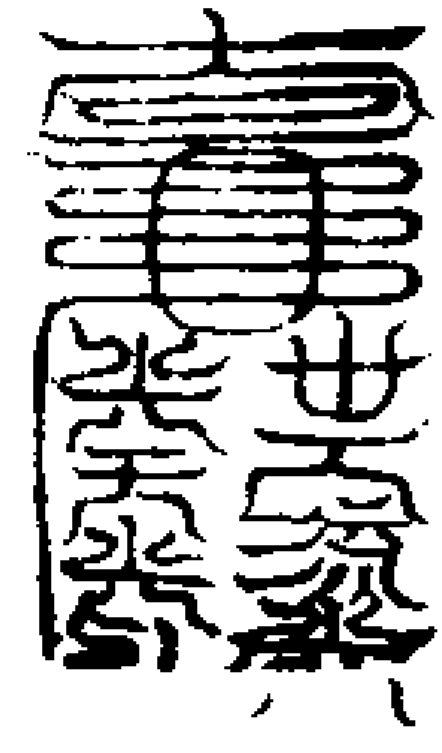
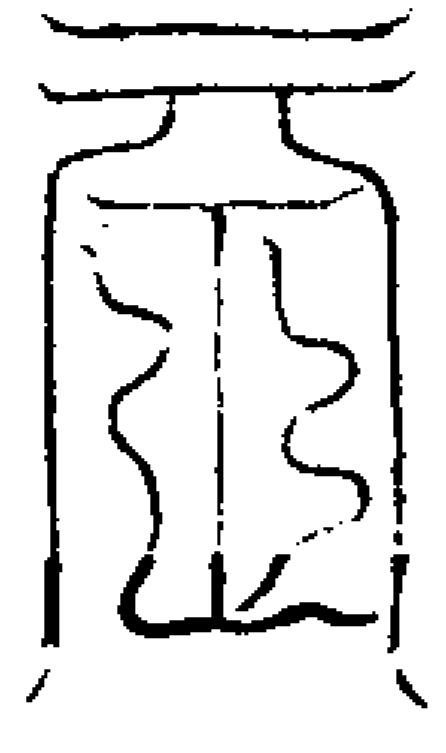

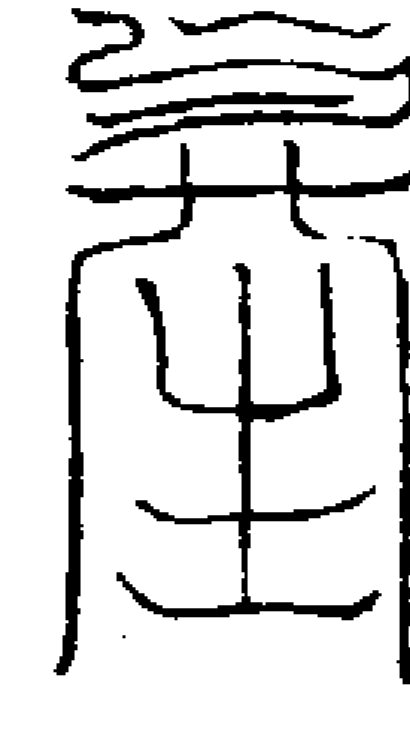
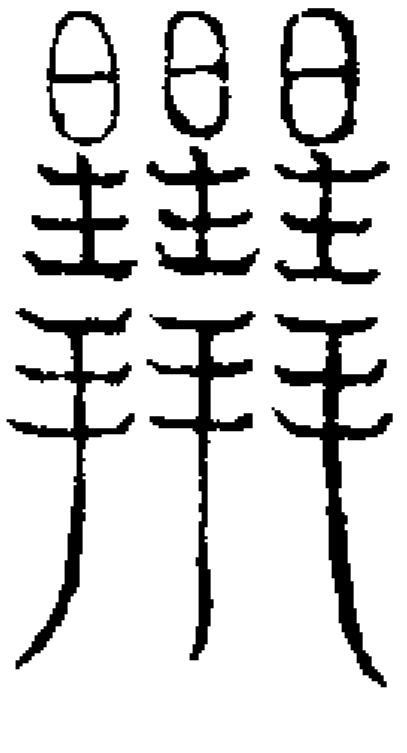
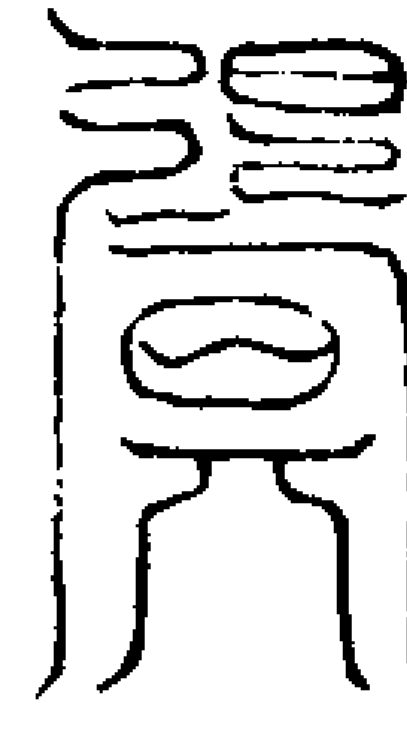
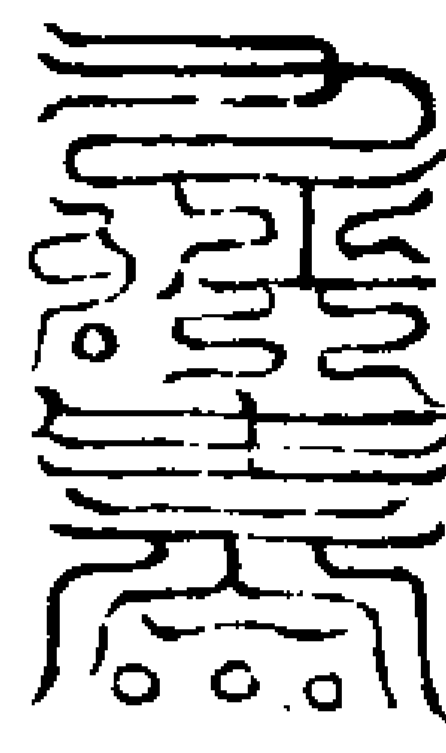
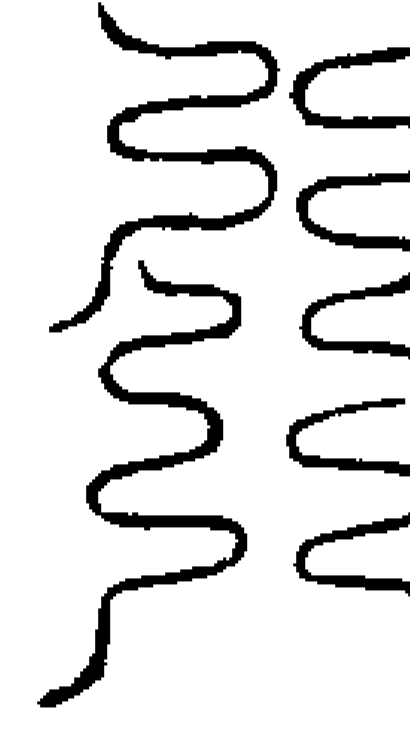

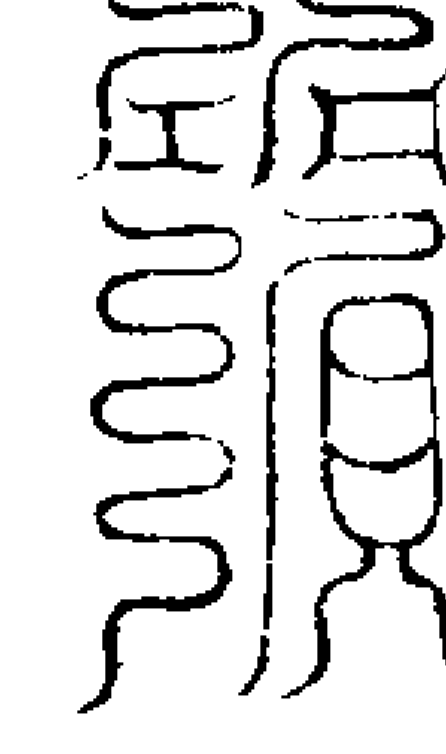
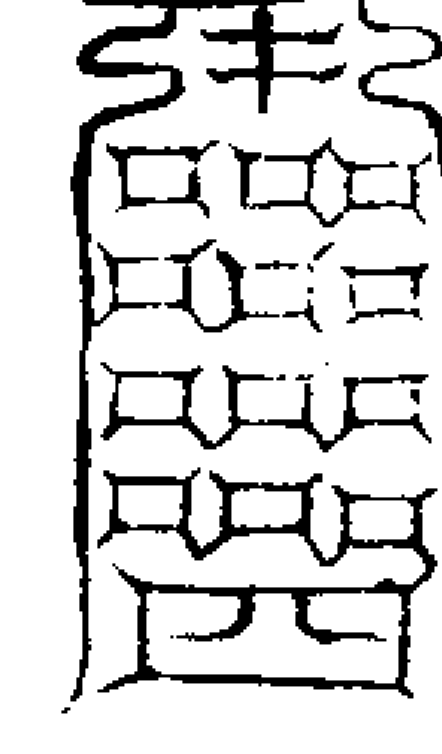
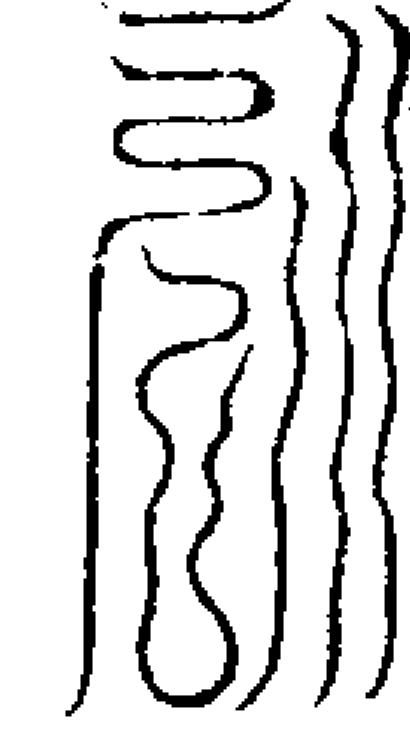

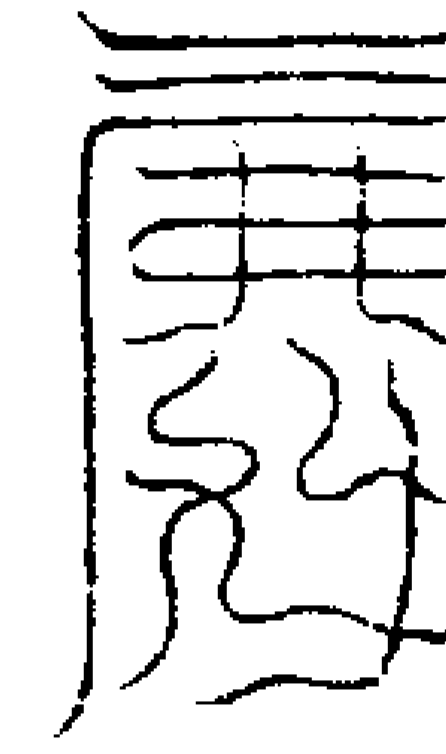

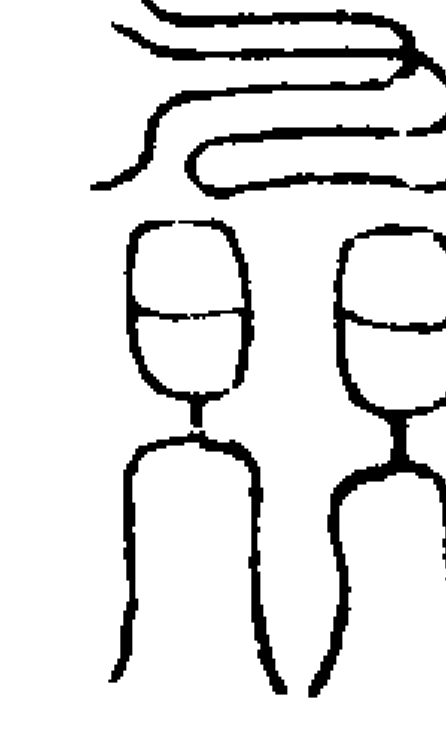

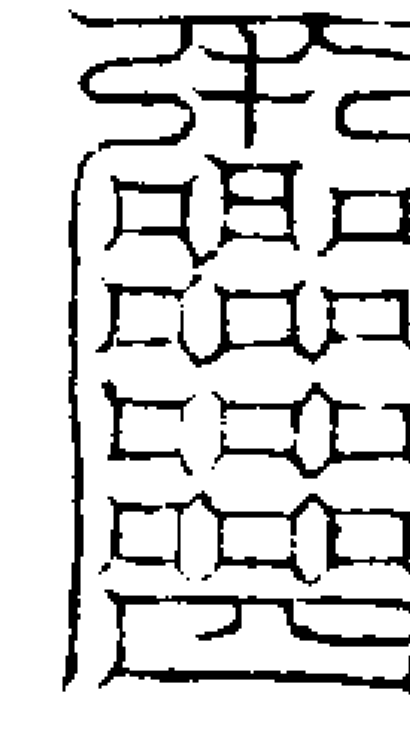

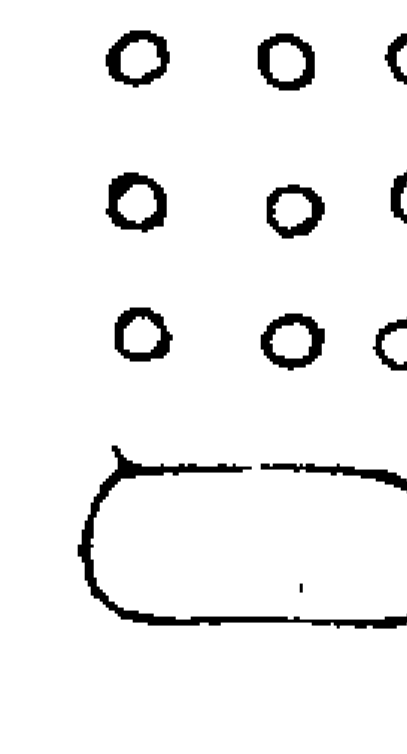

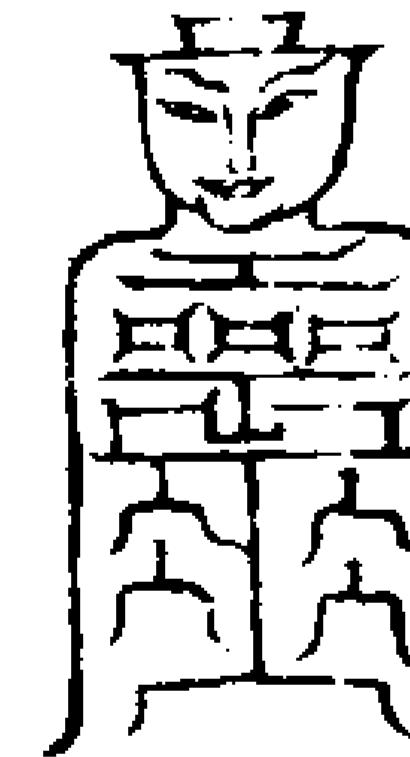

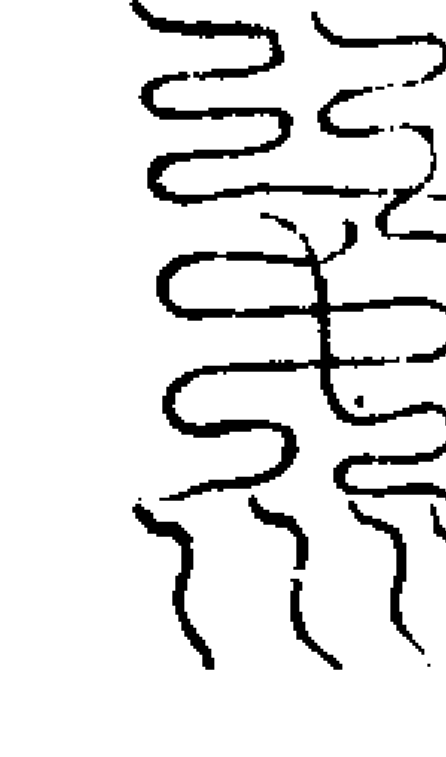
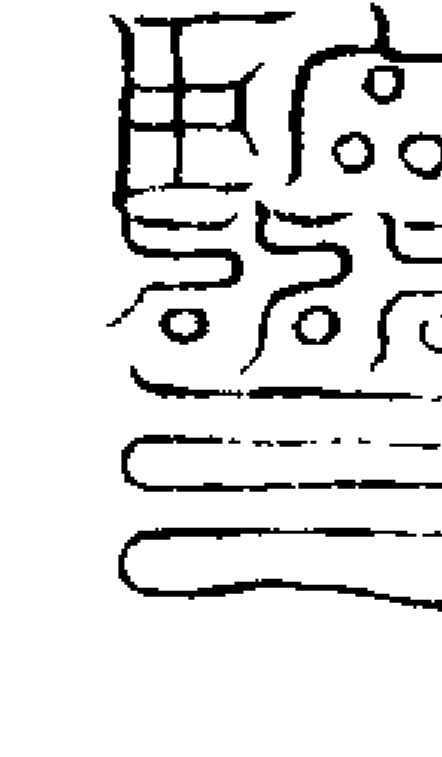
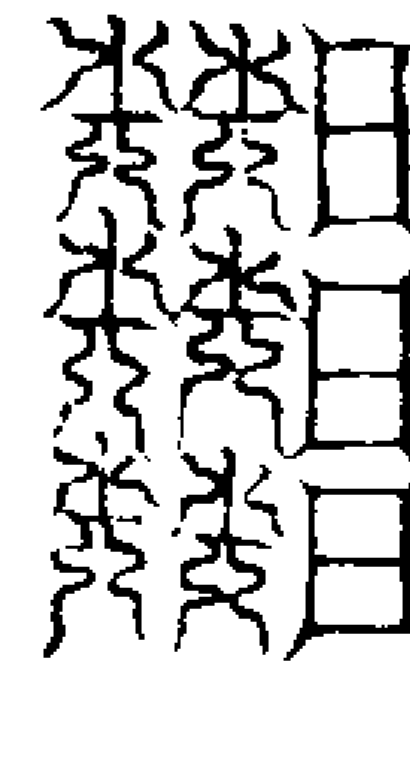
水神品 子火 龍羅九魂

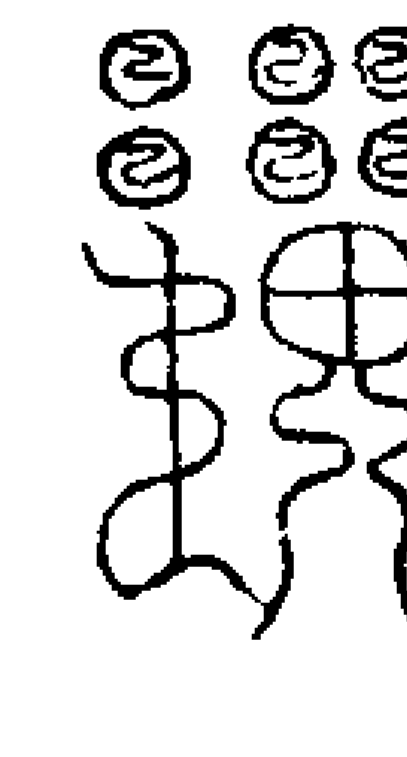

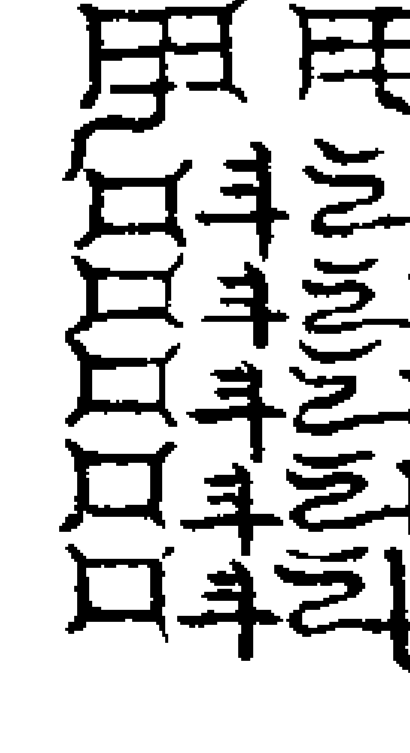



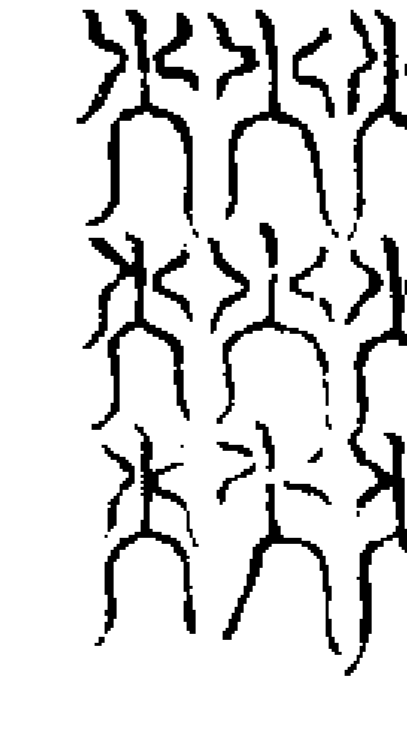
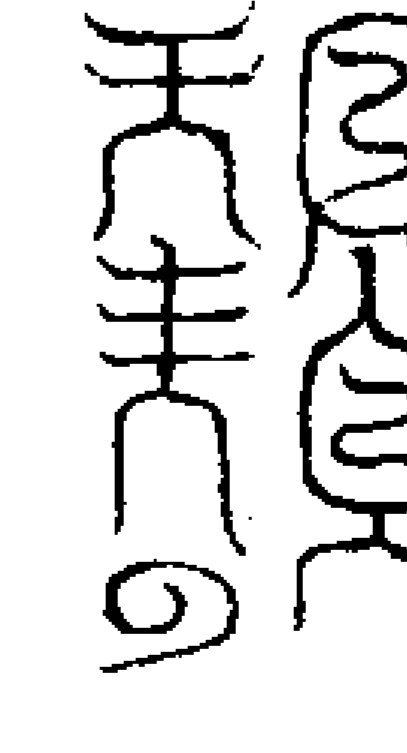

飛空品 中指手心 竺節落



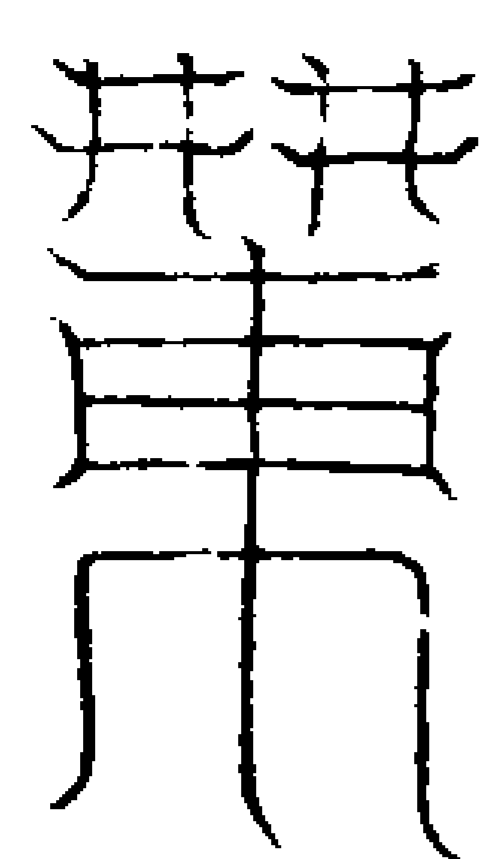
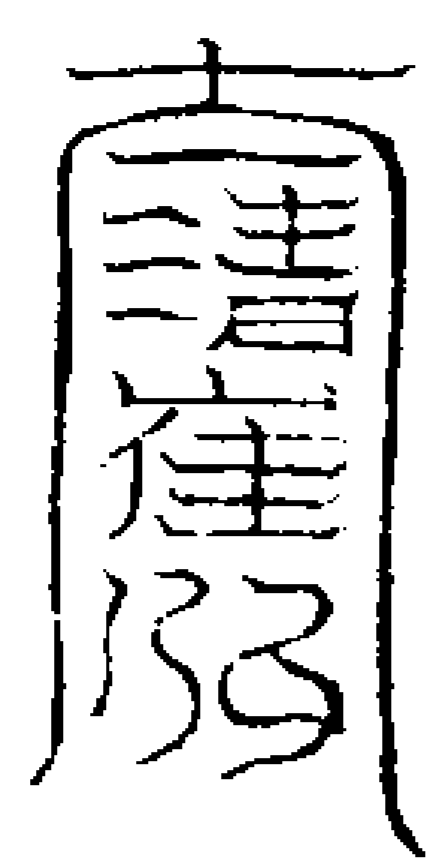

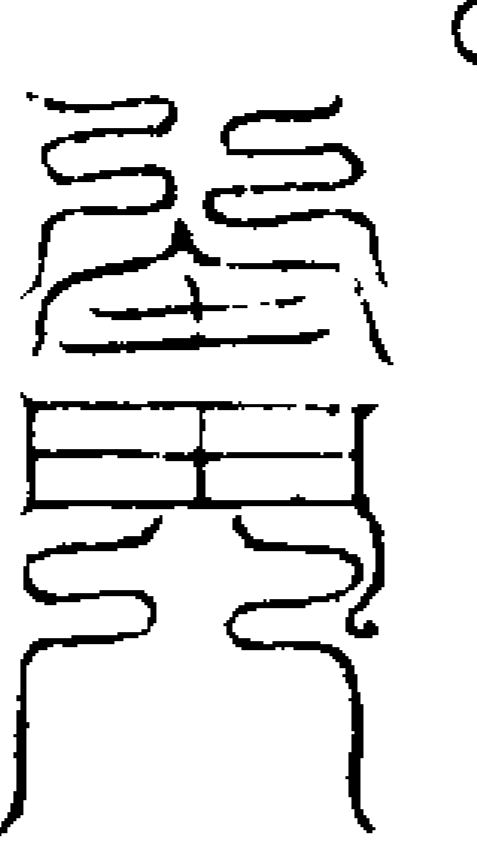
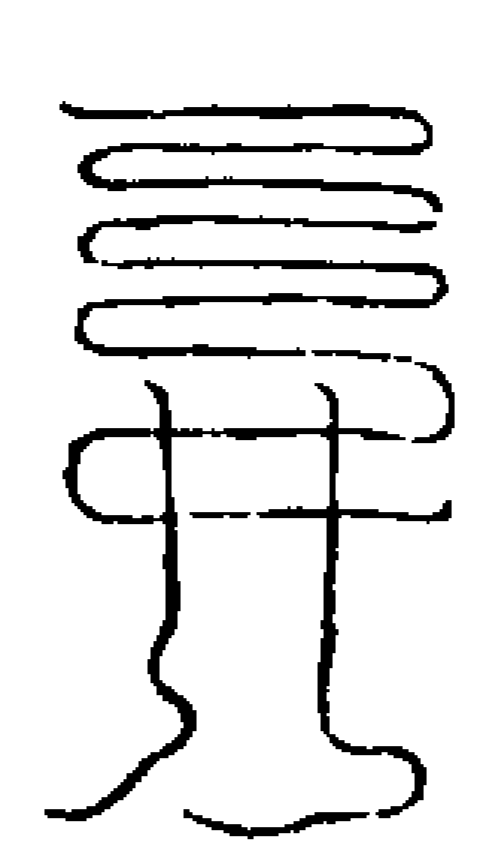
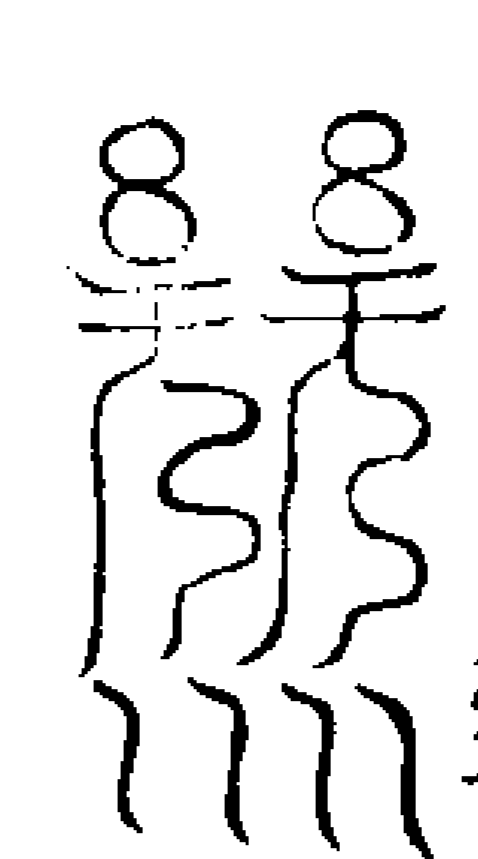
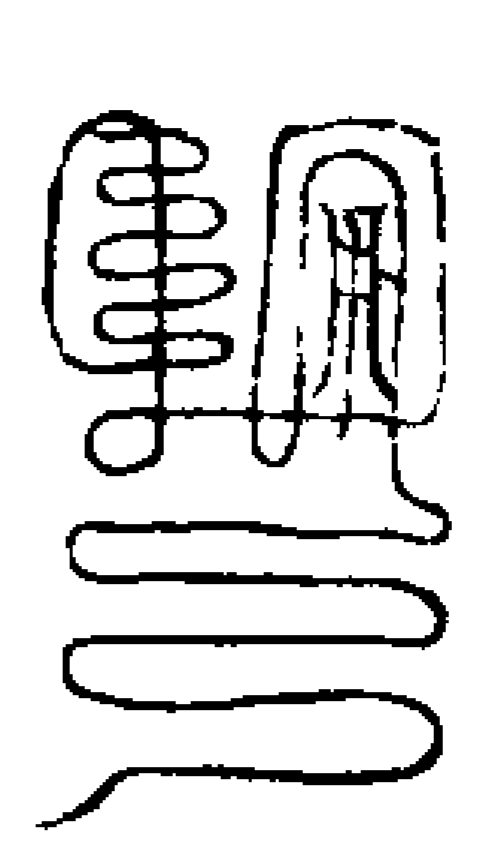

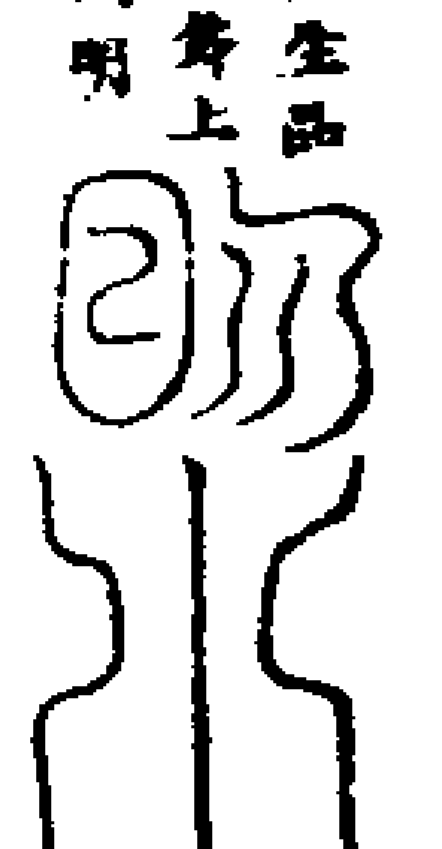
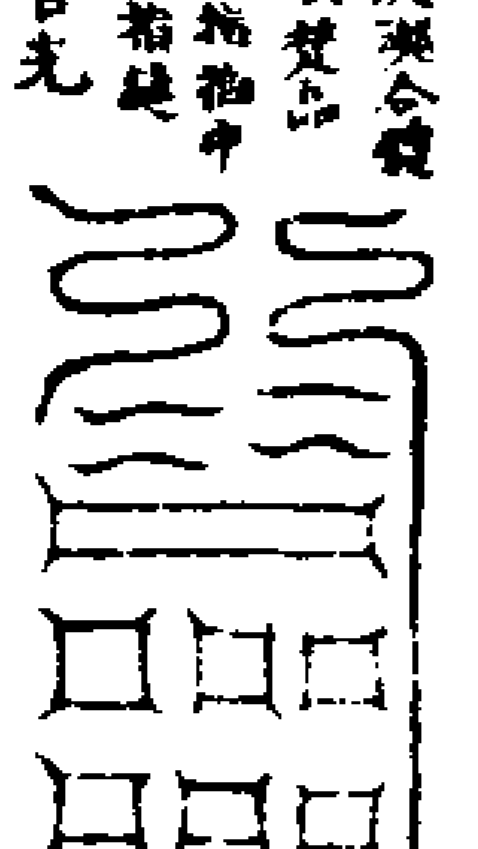
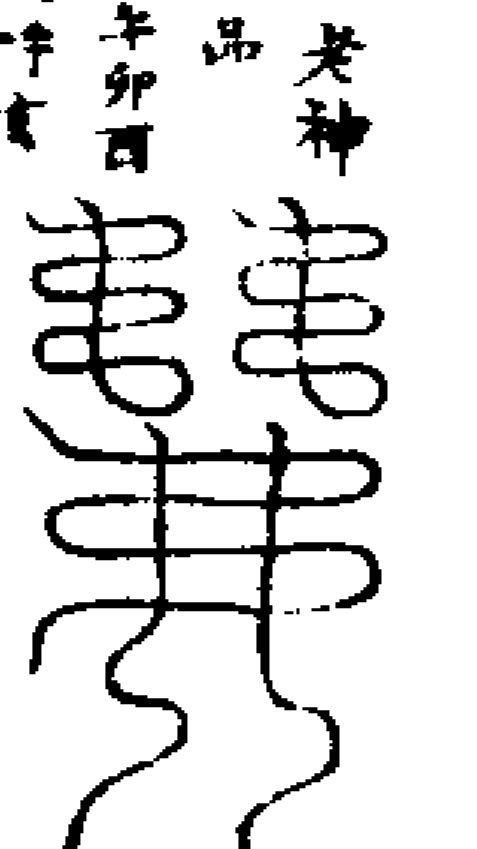
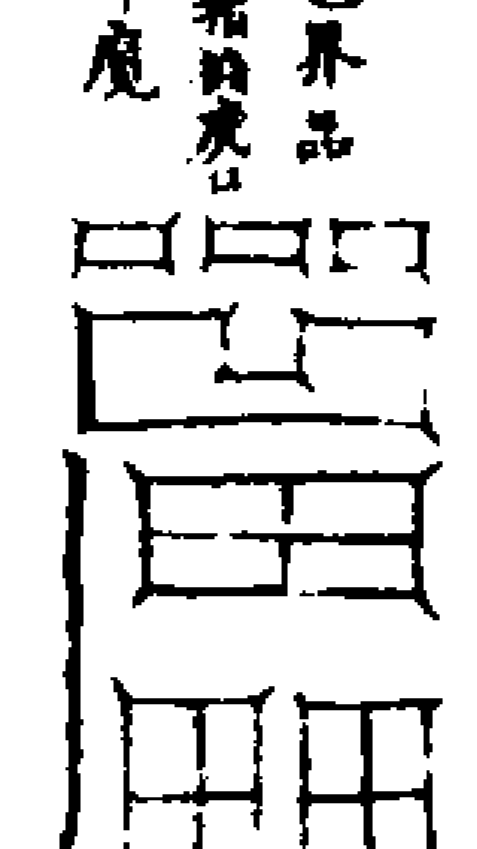

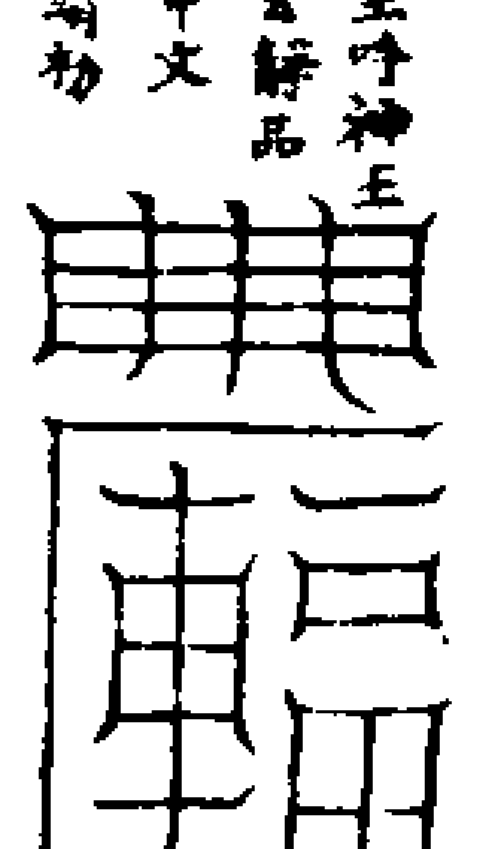
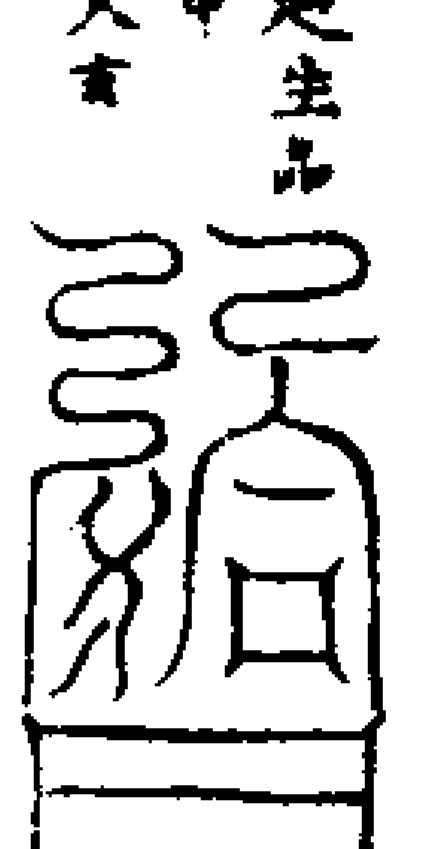
五岳品 五岳 上靈真

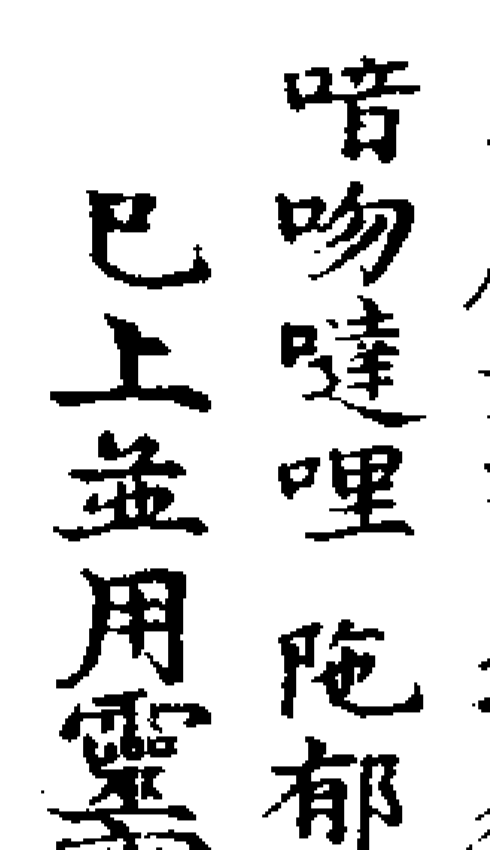
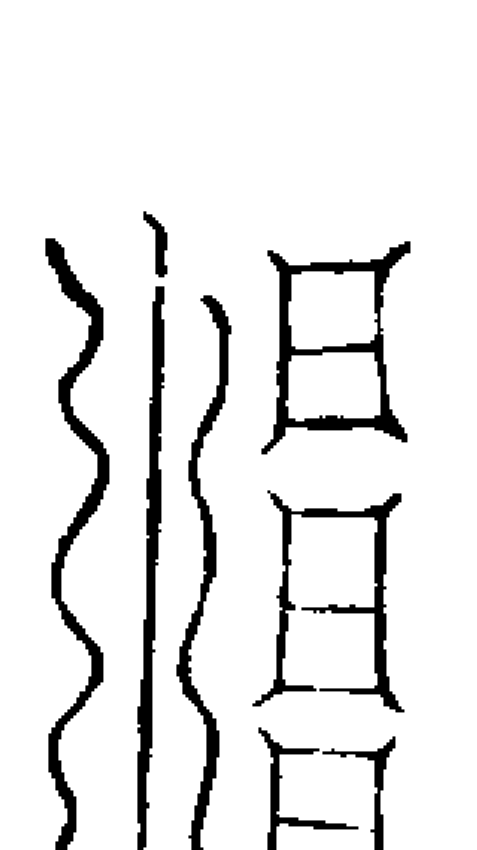
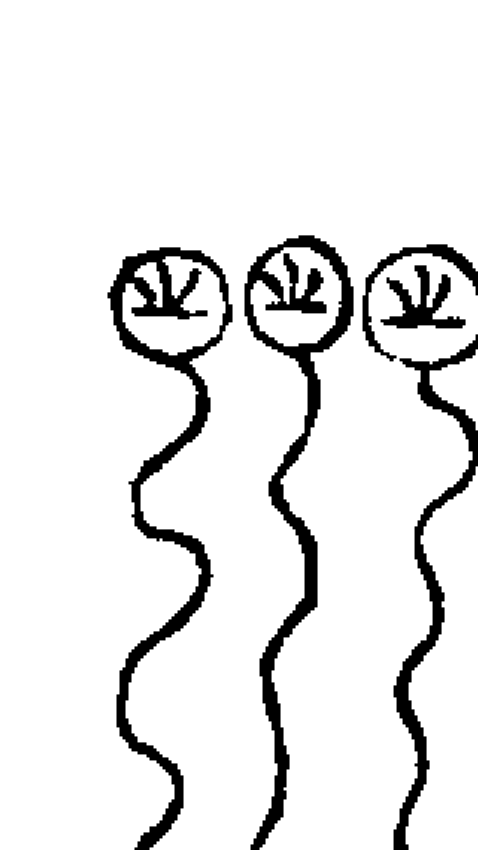
|                                                                                     |                                                                                     |                                                                                     |                                                                                      |                                                                                       |                                                                                       |                                                                                       |                                                                                       |
|-------------------------------------------------------------------------------------|-------------------------------------------------------------------------------------|-------------------------------------------------------------------------------------|--------------------------------------------------------------------------------------|---------------------------------------------------------------------------------------|---------------------------------------------------------------------------------------|---------------------------------------------------------------------------------------|---------------------------------------------------------------------------------------|
|    |    |    |    |    |    |    |    |
| 百作品<br>小指中<br>字中                                                                    | 水魔品<br>中指下條<br>漢沙觀                                                                  | 天魔品<br>中<br>連增                                                                      | 變化品<br>中<br>妙變化                                                                      | 解完品<br>中指天長<br>幽寂五分                                                                   | 死傷品<br>已文<br>飲散使精                                                                     | 死胎品<br>已文<br>皆得度人                                                                     | 伏神品<br>中手<br>有天大力                                                                     |
|    |    |    |    |    |    |    |    |
| 魔鬼品<br>小指上<br>利神全                                                                   | 思魔品<br>中指下條<br>嘉誠                                                                   | 地魔品<br>中指上條<br>梵冲                                                                   | 玄應品<br>中手<br>刀刺歌<br>極邪用                                                              | 得生品<br>廣本命訣<br>山岳各理                                                                   | 化生品<br>午午<br>阿易士                                                                      | 受生品<br>中手<br>始元應                                                                      | 真應品<br>庚年甲命<br>北祝寫<br>廣淨蓮池<br>備生用                                                     |
|  |  |  |  |  |  |  |  |
| 行神品<br>中指入<br>掌中<br>囉摩中                                                             | 集神品<br>本命訣<br>合明天                                                                   | 大神品<br>中手<br>囉摩結                                                                    | 布系品<br>中<br>靈明星                                                                      | 神靈品<br>已<br>期梵                                                                        | 天聖品<br>已<br>聖力                                                                        | 太勝品<br>已<br>聖王                                                                        | 伏魔品<br>亥<br>寂幽冥                                                                       |
|  |  |  |  |  |  |  |  |
| 歸神品<br>本中訣<br>甲摩神                                                                   | 拜章品<br>本日訣<br>流真精                                                                   | 入神品<br>本時訣<br>七寶珠                                                                   | 定柱品<br>自本命訣<br>刺神用                                                                   | 祖系品<br>午<br>濕悅靈                                                                       | 五聖品<br>五方八卦<br>復玄延                                                                    | 太陰品<br>百<br>十轉无                                                                       | 洞真品<br>子<br>靈魔槍<br>照月                                                                 |
|  |  |  |  |  |  |  |  |
| 合形品<br>四三<br>梵文                                                                     | 攝魂品<br>中訣<br>開關                                                                     | 還元品<br>五毒訣<br>還靈仙<br>普度用                                                            | 超視品<br>小曲<br>元羅嘴                                                                     | 日照品<br>本<br>連曉哪                                                                       | 洞視品<br>中<br>滅魔試                                                                       | 淨真靈祝<br>過真品<br>印<br>靖瑞明                                                               | 淨真靈祝<br>過真品<br>印<br>靖瑞明                                                               |
|  |  |  |  |  |  |  |  |
| 解結品<br>中訣<br>度動機                                                                    | 鍊魂品<br>午<br>開關始籍                                                                    | 普度品<br>三塗訣<br>呼叱利                                                                   | 召魂品<br>呼羅                                                                            | 內觀品<br>午下<br>吻冲                                                                       | 日辟品<br>午<br>流精矣                                                                       | 淨真靈祝<br>過真品<br>印<br>靖瑞明                                                               | 淨真靈祝<br>過真品<br>印<br>靖瑞明                                                               |

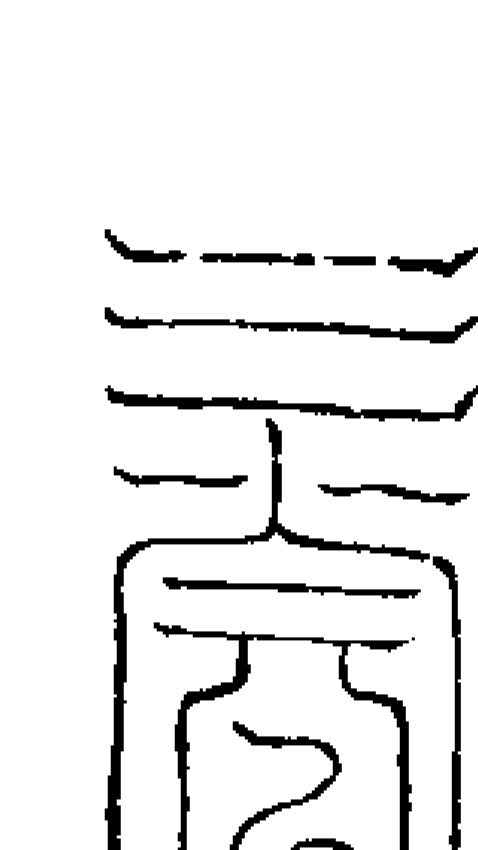
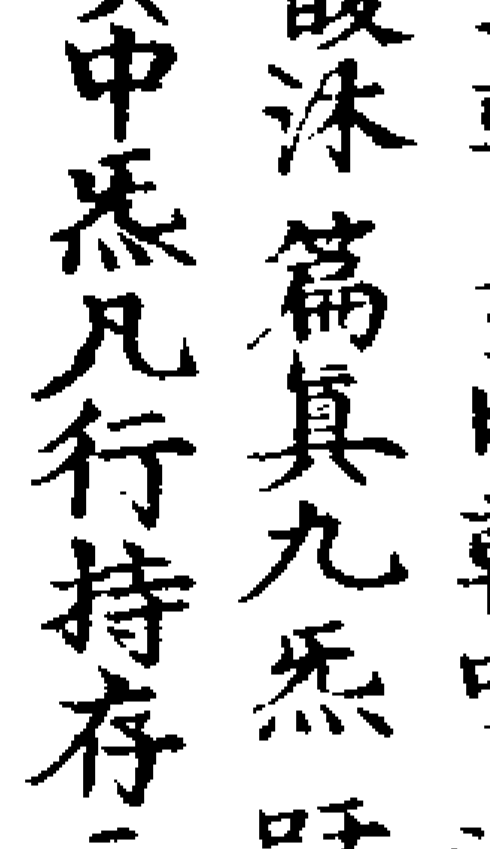
自此至前太陽品並朱書燒灰參苓湯下

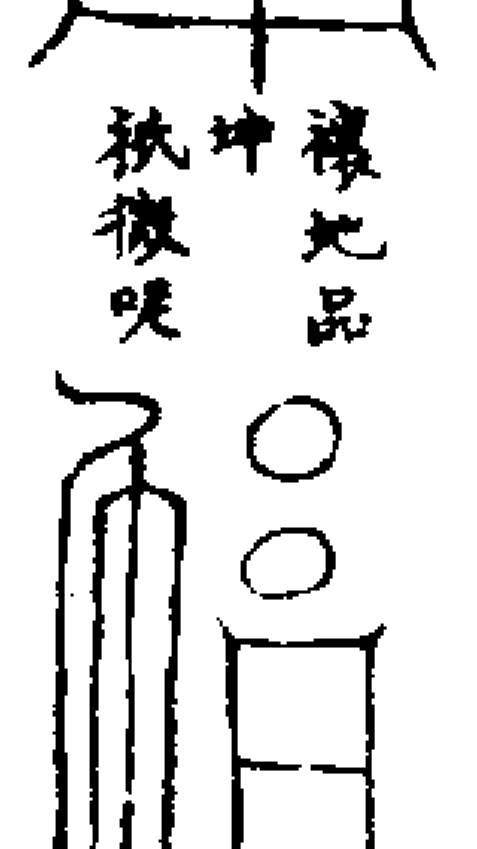
|                                                                                                     |                                                                                                       |                                                                                                                      |                                                                                                               |                                                                                                         |                                                                                                          |                                                                                                                |                                                                                                        |
|-----------------------------------------------------------------------------------------------------|-------------------------------------------------------------------------------------------------------|----------------------------------------------------------------------------------------------------------------------|---------------------------------------------------------------------------------------------------------------|---------------------------------------------------------------------------------------------------------|----------------------------------------------------------------------------------------------------------|----------------------------------------------------------------------------------------------------------------|--------------------------------------------------------------------------------------------------------|
| <br>鍊品<br>大鳴無光     | <br>監生品<br>中舞上<br>開明 | <br>皮製金鏡<br>演說品<br>大和和<br>二指疑<br>全光 | <br>五老神<br>功品<br>子午卯酉<br>品字 | <br>色界品<br>三指疑<br>命度 | <br>五帝品<br>八方八卦<br>靈寶 | <br>生呼神王<br>玄解品<br>中文<br>請物 | <br>起生品<br>中<br>入音  |
| <br>解品<br>中舞<br>靈寶 | <br>主職品<br>子<br>前光   | <br>天醫品<br>中<br>妙明                  | <br>天丁仙<br>功品<br>三指疑<br>品字  | <br>無色界品<br>中<br>新靈  | <br>秋界品<br>五帝<br>靈寶   | <br>神正品<br>八卦於<br>教華        | <br>運魂品<br>中舞<br>靈寶 |

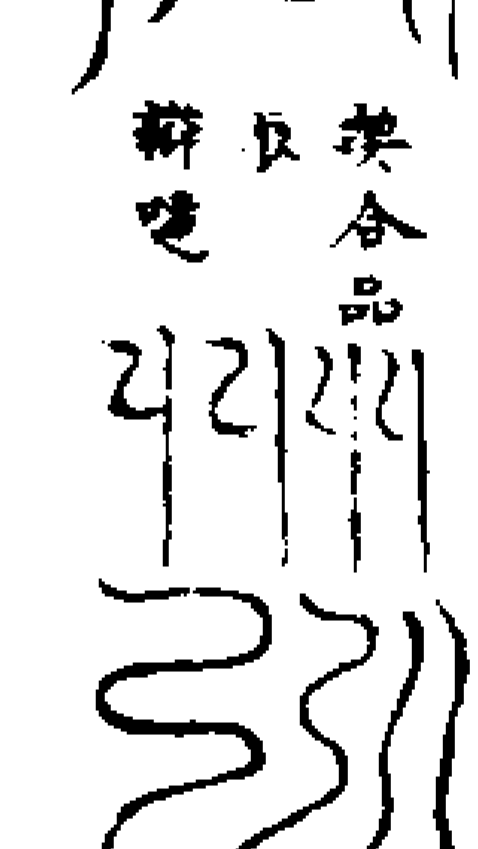
|                                                                                                                                                                                                                                        |                                                                                                          |                                                                                                          |                                                                                                          |                                                                                                          |                                                                                                           |
|----------------------------------------------------------------------------------------------------------------------------------------------------------------------------------------------------------------------------------------|----------------------------------------------------------------------------------------------------------|----------------------------------------------------------------------------------------------------------|----------------------------------------------------------------------------------------------------------|----------------------------------------------------------------------------------------------------------|-----------------------------------------------------------------------------------------------------------|
| <br>總祝八十一字秘呪<br>經明醜玄 阿囉龍速須延譚猷負浮寶壽<br>利禪說剝 婆萌梵天 醜鐸善猷 明離舉遷<br>覆婁易逸 範先首堅 竺落笏伽 扶喇大疇<br>三摩妙辯 坤覆道乾 赤明輪味 滅魔自蠲<br>暗吻噠哩 陀郁馥沐 篇真九炁 吁流上仙 勅<br>已上並用靈寶中炁凡行持存元始祖炁 | <br>禮水品<br>巳午申<br>賜賜 | <br>禮兵品<br>庚辰<br>敬禮 | <br>禮地品<br>坤<br>秋微味 | <br>禮天品<br>辰<br>咭香流 | <br>除業品<br>申子<br>今味時 |
| <br>禮水品<br>巳午申<br>賜賜                                                                                                                                | <br>禮兵品<br>庚辰<br>敬禮  | <br>禮地品<br>坤<br>秋微味 | <br>禮天品<br>辰<br>咭香流 | <br>禮天品<br>辰<br>咭香流 | <br>除業品<br>申子<br>今味時 |

心念八十一字然後隨符施用夫道玄秘旨萬法之宗得之專於守一行之在乎神功神功一全無施不可守神靈炁聚寶盈神炁既住內外光明應感無碍已達天真真中有神長生大君真神相應上朝帝廷名刊玉籍萬劫慶榮知之進道妙理自明知之懈退永代滅形輕泄漏慢七祖受刑謹之戒之天律非輕

八十一靈官職位

掌印靈官 掌籍靈官 掌奏靈官 掌律靈官  
 掌書靈官 掌令靈官 掌算靈官 掌符靈官  
 掌節靈官 掌曆靈官 左曹靈官 右曹靈官  
 左司靈官 右司靈官 執事靈官 朱衣靈官  
 綉衣靈官 蕩穢靈官 降生靈官 釋寃靈官  
 眞陽靈官 陰光靈官 紫霞靈官 飛雲靈官  
 鼓吹靈官 玉童靈官 進書靈官 混化靈官  
 玄司靈官 洞光靈官 青童靈官 眞靜靈官  
 丹皇靈官 斗威靈官 馘魔靈官 玉冊靈官  
 玄光靈官 仁惠靈官 安化靈官 定化靈官  
 定光靈官 太白靈官 大明靈官 應元靈官

告命靈官 洞章靈官 鍊形靈官 大虛靈官  
伏魔靈官 紫虛靈官 丹光靈官 中皇靈官  
素華靈官 元黃靈官 七變靈官 浩陽靈官  
東華靈官 安鎮靈官 侍靖靈官 恭靖靈官  
真靖靈官 衛靖靈官 糾察靈官 啓奏靈官  
通傳靈官 保度靈官 傳奏靈官 騰書靈官  
侍報靈官 傳送靈官 集神靈官 飛光靈官  
節次靈官 言功靈官 制魔靈官 正精靈官  
攝召靈官 明真靈官 六天靈官 明靈靈官  
玉輔靈官

已上八十一靈官皆有隱名服之八十一  
日批降傳言克期感應

隱名內篇陽年從鬼  
陰年從門  
北炁

魁魁魁魁魁魁東南辰位  
魁魁魁魁魁魁正東南方  
魁魁魁魁魁魁存從天中炁下  
魁魁魁魁魁魁西北方  
魁魁魁魁魁魁正西方

魁魁魁魁魁魁東北方  
魁魁魁魁魁魁正南

自魁止關十字不問陰陽年用

服符方位并訣

一九坎中藏 二九在坤方 三九玄震發  
四九巽焰光 五九居中位 六九遇乾鄉  
七九兌上立 八九鬼門傷 九九離明上  
神遊合玉皇

已上訣隨方指之服符九道改各方炁訣  
並存本方炁色結成紅橋大入丹田中

入靖隱訣秘呪

元黃運炁醮絕邪蹤 太上勅令定桃康公  
七靈靜制赫文黃中 戊己結蓋嬰兒使通  
混合百脉百竅齊聯 神遊太漠我命無終  
急急如元始律令

凡遇鍊神之時入靖燒香密誦七遍

批降呪

靈摩寅時卯辰摩

五靈訣吹紙上

五府納靈訣 出元皇五元素府內用

左目為太陽訣古左

存太陽以目視出肝炁迎合為青霞炁納

肝官

右目為太陰訣古下

右存目視出肺炁迎合為素霞炁內肺官

天蓬天火急局印



金輪制魔攝局式



百玉印指定

眉中為天罡訣古夫存天罡以心意脾向  
腎赤黃紫三色之炁自鼻中出迎合為青  
黃白三炁聚於兩眉之中化為一粒五色珠  
自泥丸以神迎寶珠入腹嚥之自然五臟光  
明有真火焚身中穢炁次見法身如嬰兒

唵 嚩 嚩 娑 薩 訶 已 訣



呪曰

青精陽神 太白庚辛 炎炎赤帝 壬癸之君  
付吾戊巳 合我身形 千和萬合 炁體通靈  
長生久視 願得飛升 急急如元始律令

右存五方具炁合我五臟自頂門入遍歷  
五府化為紅橋納丹田吞符

普召萬神呪

元始律令 道君勅文 三光玄斗 日月之精  
六通神光 十方應化 吾今召某 速降通靈  
急到壇前 通傳靈勅

玉清訣如召五岳指五靈訣任意存想十  
方神祇即時而至或在耳如松風之聲或  
假童子通傳萬無失一秘之

靈寶闕天二十四玉契

師曰契者券也上天之合同也天尊頒詔

得仙之子先賜玉契以俟飛升過度天門  
此之玉契諸天官分如人間官曹所治各  
有拘遏安可便造故上天立此玉契以付  
學仙之士或數盡身歸太平得此玉契便  
可徑還所治奉上天詔命皆土凌空亦資  
此契以度剛風左社右稷扶助登具之人  
全憑玉契自非已參斗領職不可輕付違  
者天誅慎之

九天玉契一名太一契

凡開天門生死魂神飛升超度及詣九天  
十天三十二天天曹天師天門三將軍用之

九仙玉契一名司命契

凡開地戶超拔神魂斷地逮役及北陰鄧  
都地府應干地道遣用

凡諸南天南方南斗南曹南昌上宮南院  
天樞內省天樞院朱陵火府用之

南極玉契

凡諸南天南方南斗南曹南昌上宮南院  
天樞內省天樞院朱陵火府用之

北極玉契

凡諸北方北天北極北曹北院太玄都省天樞內省北陰泉曲用之

契 吟 華 齋 玄 齋 河

十 齋 妙 齋 容 齋 龍

易 齋 神 齋 玉

雲 齋 飛 齋 真 齋 元

東華上相青童道君玉契

凡諸東方九炁木德扶桑宮太一青宮青靈始老宮用之

元 齋 首 齋 忽 齋 麗

答 齋 都 齋 迴 齋 權

南丹鬱明玉契

凡諸南岳魏夫人及南方三炁丹臺南上南陵及丹靈真老宮用之

玉 齋 空 齋 綠 齋 醜

雲 齋 毅 齋 攬 齋 變

西龜素曜玉契

凡諸白王龜臺太素真人皓靈黃老西方七炁宮用之

婆 齋 色 齋 景 齋 寂

阿 齋 祥 齋 淨 齋 桑

北鬱玄明玉契

凡諸北方五炁諸宮五靈玄老宮分及北冥北海水府等司用之

九 齋 慶 齋 妙 齋 醜

沙 齋 黎 齋 洞 齋 漢

中天總真玉契

凡諸蓬萊瀛洲等治用之

蒼 齋 无 齋 浮 齋 王

歡 齋 姿 齋 育 齋 九

日君玉契

音 齋 須 齋 訖 齋 梵

通 齋 宛 齋 乾 齋 坤

月君玉契

門 齋 无 齋 輸 齋 宗

首 齋 无 齋 珍 齋 惡

北斗玉契

堂 齋 孫 齋 前 齋 澤

上元天宮玉契  
宮 流 玄 陀

中元地宮玉契  
皇 臺 南 前 玄

下元水宮玉契  
流 首 陀 珍

天蓬玉契  
都 仙 天 人

凡東方七宿用之

凡西方七宿宮用之

凡南方七宿宮用之

天猷玉契  
宮 門 元 負

凡南方七宿宮用之

凡西方七宿宮用之

凡北方七宿宮用之

玄武玉契  
阿 首 元 仙

凡西方七宿宮用之

凡北方七宿宮用之

凡東方七宿宮用之

凡西方七宿宮用之

凡東方七宿宮用之

青帝玉契  
音 須 吟 華

凡東嶽具君東嶽泰山宮用之

赤帝玉契  
雲 飛 古 阿

凡南嶽具君南嶽衡山宮用之

白帝玉契  
那 容 破 霧

凡西嶽具君西嶽華山宮用之

黑帝玉契  
通 宛 鳴 易

凡西嶽具君西嶽華山宮用之

凡東方七宿宮用之

凡北方七宿宮用之

凡東方七宿宮用之



凡北嶽真君北嶽恒山宮用之

乾 坤 雲 飛

鮮 君 真 元

黃帝王契

凡中嶽真君中嶽嵩山宮用之

雲 阿 前 後

室 王 玄 元

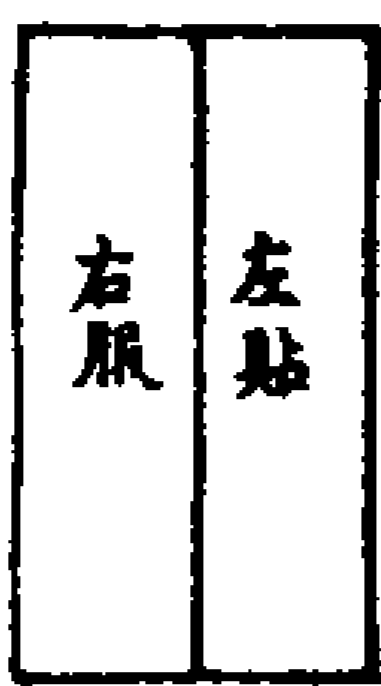

右二十四玉契各只用天篆以栢板長五

寸闊二寸四分朱書奉玉皇誥或歸真日佩而用之即得還歸本處無有拘遏者若遇發上件官府文檄亦可用可以輕薄紙片用雲母為粉八辰砂指上帝訣書之取東南炁吹從中間剪為兩片以左片貼公

丈上之首更不必用印以右片燒作灰用東南方香水調服無不達矣

上清靈寶大法卷之七

上清靈寶大法卷之八

贊八

洞微高士開光教苦具人寤念具授上清三洞弟子靈寶領教嗣師王契具纂

齋戒禁忌門

師曰修奉大法依諸天吉日淨齋則天帝

書名九玄七祖俱登南宮一身清吉長生

不死功滿成真慶及宗門所向如願鬼神

稽首萬真朝身

三元

正月十五日 七月十五日 十月十五日

三會

正月初七日 七月初七日 七月十五日

十月初五日 水府建生大會

已上三元三會皆普度考校之辰

五臘

正月初一日 天臘 五月初五日 地臘

七月初七日 道德臘 十月初一日 民歲臘

十二月內 過臘日為王侯臘乃納音五基用

凡臘日按天尊所說父母恩重經此日宜齋戒祭祀先七祖考誦經行道拔度亡者

名為孝子餘日祭祀非緣淫祀亦亡者不祭所祀不獲其福

小三會日

庚申尸神白人過 甲子太乙簡閻神祇  
本命日 百神朝身計人功行

八節日

立春 春分 立夏 夏至 立秋 秋分  
立冬 冬至

已上日八方天真朝集校量罪福功過於上元八景宮中按真誥云此日皆當淨齋謀善以營於道之方內秋分日不謝過也。不可以其日忿爭喜怒及行威刑皆天人之大忌也

節會日

甲午 天節會 甲申 地節會 甲辰 四時節會  
甲子 人節會 甲戌 五行節會 丙午 天會  
壬午 地會 庚午 日會 庚申 月會  
辛酉 星辰會 丁卯 仙真會 三日 斗辰會  
本生日 本命神會

已上節會宜醮祭作福誦經即真降福應

也

五卯日

乙卯 丁卯 己卯 辛卯 癸卯

凡卯日受齋入室東向心拜存神養炁期感神明亦通意而陳常行則玉女降符

十方天尊天君下降日

初一日 東方天尊并 初八日 南方天尊并  
十四日 西方天尊并 十五日 北方天尊并  
十八日 東北天尊并 二十三日 東南天尊并  
二十四日 西南天尊并 二十八日 西北天尊并  
二十九日 上方天尊并 三十日 下方天尊并  
小月退二十七日 諸真下降日

初一日 西北方北斗降

十四日 東北方太乙使者降

十八日 東南方太一降

二十四日 西南方北辰降

二十九日 下方中太一降

已上出業報因緣經凡此日宜祭祀真靈

四始日

正月初一日 四月初一日 七月初一日  
十月初一日

旦望日

初一日 旦 十五日 望

或十四十六日合朝修

太上大道君登玉霄琳房日

正月初四日 二月初八日 三月十五日  
四月初八日 五月初九日 六月初六日  
七月初七日 八月初八日 九月初九日  
十月十五日 十一月初三日 十二月十二日

已上日乃太上大道君登玉霄琳房四盼天下有志節遠遊忘者至其日平旦日出時北向拜拜亦可於靖中自陳本願了咽液三十六過又云東海青童君常以丁卯日登方諸東華臺四望以此日向日出時行之可因此以服日精

避忌日

三月初九日 六月初二日 九月初六日  
十二月初三日

已上日當入室不可見女人六尸亂則藏

血擾潰飛越三神失守神凋氣逆積以致死所以忌此日非但過寒淫泆而已將以安女宮女宮在申男宮在寅寅申相刑刑殺相如是日男女三尸出於目朱腫之中女尸招男男尸招女禍害往來喪神汗正雖人不自覺而形露矣損由三尸戰于眼中流血于泥丸也子至其日雖至寵愛之女親愛之令婦固不可相對我先師但修此道而仙矣復不至親無心者此乃仙人劉搖妻女仙也口授之訣

○又別條云凡甲寅庚申之日尸鬼競亂精神躁穢之日也不可與夫妻同席及方語會面當清齋不寢警備其日遺諸可怒

月忌日  
正月初二日 又庚申  
二月初九日 又辛亥  
三月初十日 又甲戌  
四月初一日 又癸亥  
五月初十日 又壬子  
六月初十日 又癸丑  
七月十二日 又甲寅  
八月初二日 又乙卯  
九月十三日 又甲辰  
十月初八日 又丁巳  
十一月十五日 又丙午  
十二月十三日 又丁未

已上忌燒香每日常行者不拘

帝煞日 已小字注在前

聖忌日

丙寅丁卯 道父忌

壬辰丁酉 道母忌

丙申壬戌 北帝忌

戊辰戊戌 南帝忌

絕日 本命絕日

歲星行年到日

六害 本命對日

月晦日 月窮日

已上日不宜行道燒香

受死日

正月 戌 二月 辰 三月 亥 四月 巳

五月 子 六月 午 七月 丑 八月 未

九月 寅 十月 申 十一月 卯 十二月 酉

龍虎日

正月 巳 二月 亥 三月 午 四月 子

五月 未 六月 丑 七月 申 八月 寅

九月 酉 十月 卯 十一月 戌 十二月 辰

月將選時

天罡 太乙 勝光 小吉 傳送 從魁

河魁 登明 神后 大吉 功曹 太衝

已上陽日起大吉順行陰日起小吉逆行

皆以本日支遁起

空亡日

甲巳日 申酉 乙庚日 午未 丙辛日 辰巳

丁壬日 寅卯 戊癸日 子丑戌亥

天門開閉時

陽日陰時開陽時閉 子寅辰午申 戌為之六陽

陰日陽時開陰時閉 丑卯巳未酉 亥為之六陰

已上時上章奏選開時用

按古科齋直之日禁忌之條散諸經誥不可備述但切於修用略出而已設醮祈恩

登壇啓事上章拜表首過謝愆皆可以其

日行事若無請禱因此檢制行爲去非寡

過亦請修之一助也有如不可親之事不

當食之物昏神亂炁濁穢身形豈可不屏

斥也若躬行於道德之域心宅於沖靜之

鄉夢寐不忘造次毋失當此之際無時非

齋又何日分拘耶倘身之不修行之不檢

借冒法籙違越禁忌則三官考罰五帝糾

愆九祖同罪一身受考非道不慈戒之

四等持齋

一曰心齋謹守天戒心意同符內外合儀無思無慾無慮無恐儵然坐忘德同真人道合仙格二曰常齋絕辛去厭斷葷戒慾三曰清淨齋斷五穀絕人事居山川飲元氣持戒律忘塵根散胞胎交友四曰長齋乃是持已上之三齋或一月兩月一年二年二十年是也以至始於立意終於飛昇亦是也

忌食五辛

生葱 韭 大蒜 小蒜 葫荽

按玄都定罪律太極科曰五辛食之念誦條戒內為第一罪謂修持諷誦觸犯神靈忤穢真炁獲毒蛇穿心獄報大槩以此等物辛臭烈甚食之經日尚臭出口對語於人尚且厭之而況朝真行事乎此外凡蕪菹似葱之類皆勿食也

忌食三厭

鴈 天厭 犬 地厭 鯉 鱔 鼈 水厭

科曰三厭食之永無仙冀外有鱔鼈之類皆腥穢之氣難退並不宜食又六畜肉禽畜胎卵不可食之食則傷生伐命尤忌猪

犬不惟破犯齋戒科禁使人雖功德足備天門阻遏不令進驛章不達上玄惟道士病患食乳脯獐鹿鴉魚脯而已病安得不食亦佳矣

局報禁忌

師曰夫大法旨要有三局四報七禁五忌學士無犯則可造玄門之閭域矣

三局

一曰行呪者上天之密語也群真萬靈隨呪呼召隨炁下降也二曰行符者上天之合契也群真攝召下降也三曰行法者主其司局仙曹自有群真百靈各効其職不假符呪呼之而來遣之去也

四報

一曰智報智慧日生二曰神報神通達三曰意報意志凡四曰仙報致於仙報

七禁

一曰禁口夫口不罵詈作穢言則呪法通靈也二曰禁目夫目不覩穢行則目可視真靈三曰禁耳夫耳不聽淫聲則耳能聽八聰四

曰禁手夫手不親穢物則訣目可通神五曰禁足夫足不履穢惡則躡罡可飛昇六曰禁意夫意不起穢識則可以招致真靈七曰禁思夫思不起雜亂則存思致神明

五忌

一忌抱嬰乳小兒使法力不行二忌無事嬉嬉好事多成魔三忌凶悖怒神真只遠去四忌心不普功德無仙簿五忌不敬信則邪混於正

戒律禁忌

師曰凡修齋朝真皆當依式平時常檢飭躬行已養成德性然後可以上通誠悃淪感自矣殃及七玄慎之

无上十戒

一曰執心平等不得自欺二曰忠事君師孝敬天地父母三曰慈仁及物貧儉節身四曰清淨端直不得阿黨五曰敬遵上法深信修身六曰敬重鬼神不得輕侮七曰凡所衣食皆是元始祖炁不生外想八曰灰水蕩穢不用修飾九曰口誦心拜毋使形勞十曰七日

大定神光湛然見玉清境

十二大戒

第一善德不殺心生意想口言假手勸助教  
誘殺戮一切衆生皆謂之殺第二善德不害  
陰謀內諧詭賊外施穿陷網籠酷毒非法損  
害衆生皆謂之害第三善德不嫉懷怨用機  
乘勢說非願彼遭惡設方取物嫉害衆生皆  
謂之嫉第四善德不妬暗使私情願望勝已  
色想欲擬陷害力去未能恨恨衆生皆謂之  
妬第五善德不淫非色非財不正真意六親  
通私姪犯骨肉不以私交私心意慕不論妍  
媸皆謂之姪第六善德不盜穿窬墻壁移號  
拆函開封擊鎖改換印章私心隱匿貸借不  
還欺昧侵竊皆謂之盜第七善德不貪意無  
限情量度闊狹觀於萬物皆於尼有無足無  
厭更實其情不量分定求而無厭皆謂之貪  
第八善德不欲心猿欺耍意馬駭馳六根盤  
運使作七情慕生於愛擬定慾心皆謂之欲  
第九善德不憎偏見執著香臭淨汙妄想分  
別高下貴賤不為一等皆謂之憎第十善德

不拍情量疑慮過與不及心生狡佞避阻不  
遂皆謂之妬第十一善德言無華綺第十二  
善德口無惡聲

見行大定之道宜在定中觀心無心乃是  
真心觀形無形乃是真形心形既忘自入  
無形之道乃是白日上昇之法

九真妙戒

一者敬讓孝養父母二者克勤忠於君主三  
者不殺慈救衆生四者不淫正身處物五者  
不盜推義損已六者不嗔凶怒凌人七者不  
詐詭賊害善八者不驕傲忽至真九者不二  
奉戒專一

凡欲專敬上法濟生度死摧伏凶魔統制  
百靈須受如上諸戒當先歸身歸命無上  
三寶不得信從邪師影響幻惑妖妄外道

魔鬼教法事類巫者

歸依三寶

第一歸依无上道寶第二歸依无上經寶第  
三歸依无上師寶  
如上諸戒皆金口所宣授受無犯諸天稱

慶滅諸魔試克應飛仙若犯之地司飛奏  
三官糾劾五帝書過小則折筭中則考校  
生魂大則罰功墮事除壽滅祿退品仙階  
若非故違尚許懺罪惟忌秋分謝了勿得  
弄犯弄犯不原忽覺神意恍惚遍身沉熱  
四肢壯悶昏塞不安急須首謝三負不原  
所當戒之

法門開度

經曰仙道貴生无量度人上開八門飛天法  
輪罪福禁戒宿命因緣

罪門十八條

身則被殃 殃及九祖 長役鬼官  
金錢前戮 巨天後刑 屠割鬼爽  
千千截首 萬萬剪形 墮地獄  
禍及七祖 束首 自亡  
束送 斬馘 束縛  
束形 滅爽 喪眼  
福門六十二條  
聾病開聰 盲者目明 喑者能言  
積速起行 痼疾復形 髮白返黑

齒落更生 老壯少強 皆得生成

金玉露形 枯骨成人 全其本年

真人誦經 三條 三元十過 六條 本命八節 二條

二章 二條 三界 三條 齋戒 六條

中篇前 八條 中篇後 二十條

禁門

獨步玉京 不傳下世 有秘上天文

諸天共所崇 非世上常辭 告盟十天而付

上天所寶 秘於玄都 非世之常辭

四萬劫一傳 自然之章

戒門

異骨成親戒 三條 齋金寶效心 輕泄漏慢 四條

行道 一條

宿命門

一國以道 預有至心 世世昌熾

因緣門

宗奉禮敬皆得度世 供養尊禮

與善因緣

玄憲科格

師曰功過罪福大則增減年壽小則促延

齡算有三品九等皆太玄都天省禁文兆

宜遵奉

上等上格 除增三紀 上等中格 除增二紀

上等下格 除增一紀 中等上格 除增十年

中等中格 除增九年 中等下格 除增七年

下等上格 除增半紀 下等中格 除增五年

下等下格 除增三年 上等上格 除增二百

上等中格 減益一百 上等下格 減益百算

中等上格 減益九 中等中格 減益五

中等下格 減益四 下等上格 減益三

下等中格 減益二 下等下格 減益一

師曰凡小善小惡更有減益自十算已下至一算者

太極玄能真人曰能造三品上等之功不可冒上等上品之罪凡小善須令一日一

注凡小惡須令一日一消積小善成大功

消小惡成大善上等之功難造上品之罪

不原學士誦之則享丘山之福慢之則獲

萬劫之苦矣

玄憲上品上格

弑亂悖逆背叛烝謀

玄都律曰弑君弑父毒害師尊亂於天地

五常道德綱紀毆悖君師父母怒毀違背

師尊父母棄正入邪歸誠妖巫淫犯骨肉

六親通同陰謀殺害並削名仙錄罰功毀

事上負九祖下及九玄中及一身永受風

刀之考萬劫不原後生禽獸之身非人之

報永無仙莫除壽三紀

上品中格

輕泄漏慢毀惡敗奪

玄都律曰輕忽君師父母三寶尊像靈文

又不依年限妄泄三寶三洞禁經秘奧法

籙符圖漏泄天地五行讖諱未然神真天

機密諱禍福不恭敬君師父母典禁靈丈

毀壞三寶尊像君師父母常住一切之物

毆罵謀害弑戮道德五功六親之人敗毀

教業生不信心背奉面毀面奉背毀改其

節志奪劫奸巧攻取三寶聖典君師父母

七德之人物色衣具並削名仙格罰功墮

事負累七祖九玄中及一身死入長夜三

塗苦報永於千劫不原後生蟲癩非人不相之形除壽二紀

上品下格

殺害姪盜

玄都律曰殺滅一切物命陷害一切生靈

淫色無度夫婦不以禮交偷盜一切萬物並削退仙品罰功墮事負於祖考子孫中及一身死沉地獄三赦不原見世招盲聾暗顛不疼之相折壽一紀

中品上格

破齋犯戒貪欲嫉妬憎妬

玄都律曰嗜食五辛三厭飲酒過度故嗜六畜禽蟲之肉破齋私情茹珍葷穢入齋喜怒賞罰不節巧偽貪求無厭所欲紛紜無足妬於勝已憎其不及嫌害善人擬願沉惡狠恨妬懷力不勝彼常操願心並退落仙品三等罰功墮事九年除壽六年退齋一年補過善功一百二十贖罪

中品中格

狡佞苟妄惡聲華綺穢汗呪罵

玄都律曰狡心百曲嫌疑多端苟欲施為奉上忽下佞於一時妄偽百條語言不實

怒聲衝吼自尊自大背正信邪不明真假喜曲憎直細察求祈評論一切是非真假行住坐卧務於華綺性志不能返於朴素

穢汗清淨五行葷穢姪語交集諸事呪罵普怨天地風雨五行鬼神行諸惡呪並退落仙階二品罰功墮事五年折二百四十算退齋二百日補過善功九十贖罪

中品下格

竊詐欺昧意欲諸惡

玄都律曰暗中竊物負欠不還因借不償因便取匿拾遺巧智因公為私詐吉詐文取浮取實以偽作真幻妄惑感僞於天人欺心欺神暗中恣為內昧三光天地善人意思想欲為諸惡並退落仙階一品罰功墮事三年除算一百二十退齋百日補過善功五十贖罪

下品上格

玄都律曰賤毀五穀拋棄恩仁負盟負誓

前汗綃帛不信不義不仁不慈無推讓之心無拯救之念無的實之約無和睦之情並退仙格三品罰功墮事一年退齋七十日補過善功三十贖罪

下品中格

玄都律曰輕賤孤貧老幼不濟山林寒栖道士不修破壞未成功德不助善人因病衣食毀撤山林塚墓自安以勢逼脅危人不救斫伐生旺草木將有作無昧心罔人占卜天地星辰祥異侵近王侯勢力以智網羅生物奉上有乖撫下有缺香花自用崇修不專並退仙格二品罰功墮事半載退齋五十日補過善功二十贖罪

下品下格

玄都律曰妄言天司真靈之言假說自己德行希求恩福恐嚇世俗漏言行道取於人知移改簽絨印章符書窺人私事啓封擊鎖記錄小過踐踏按捺細微衆生罵辱卑賤醉酒叫呼寒餓備使許願不償毒害敗毀五行之物橫入是非飲食務精鞭考

六畜籠繫禽蟲香火不潔禮拜草創醮祭不潔章檄不謹敬尊失禮科章失儀並退落仙階一品罰功墮事九十日退齋一月補過善功一十贖罪

修真六忌

臨尸 吊喪 新產 刑殺所 屠坊

姪舍

已上處皆不可入李少君口訣云道士求仙不欲見死人尸損壞神炁之極人君師父親愛不得已而臨之所以道士去世不事王侯是無君也塊然獨處是無友也惟父母師主不得不臨喪致感極之哀不吝性命之傷苟以此故而傷是無傷也吾其秘之故口傳焉

太上視生隱朝元之道

以本命日向本命方叩齒三通心存再拜

呪曰

太一攝生三炁合真宣胎上景母玄父元生我五藏攝我精神下灌玉液上朝泥丸夕煉七魄朝和三魂右本玉華左嘯金晨

令我神仙役靈使神常保利貞飛行十天呪畢心拜四方叩齒三通咽液三過若常行令魂魄保守長生神仙矣

又法

學道之士當先檢制魂魄消滅尸鬼常以晦朔之日庚申甲寅日清齋入室沐浴塵埃正席而坐得不眠者蓋善之真以朱筆點左目下以雄黃筆點右鼻下令小半入谷裏點時先叩齒三通念呪

呪曰

上景飛纏朱黃散煙炁攝靈邪尸穢沉泯和魂鍊魄合體大神令我不死萬壽永聰明徹視長亨利貞

呪畢又叩齒三通咽液三過以右手第二指鐮右鼻孔左手第二指鐮右目下各七遍盡陰按之勿舉手也如是畢況此二處乃七魄遊尸之門戶越精賊邪之津梁矣故受朱黃之精塞尸鬼之路引二景之薰遏淫亂之炁也此太極上法常行則魂魄和柔尸穢散絕長生神仙通炁徹視行之

三年色念泯矣此太靈真人法

淨穢法

凡履厭穢諸不淨處當浴解之故三清諸法及仙人下游有鍊尸之素漿其法用信葉十兩桃枝削去白皮四兩內白淨清虛之物以清水一斛二斗煎一沸出適寒溫以浴形體即萬穢除蕩次療濕痺瘡痒之疾竹者中虛內白桃者却邪折穢所以消形中之滓濁也天人下游未嘗不用此法至於世間符水呪漱升合之近術皆莫比此方也若淡者益佳但不用此水以沐耳具奇妙也

紫微王夫人授解穢符

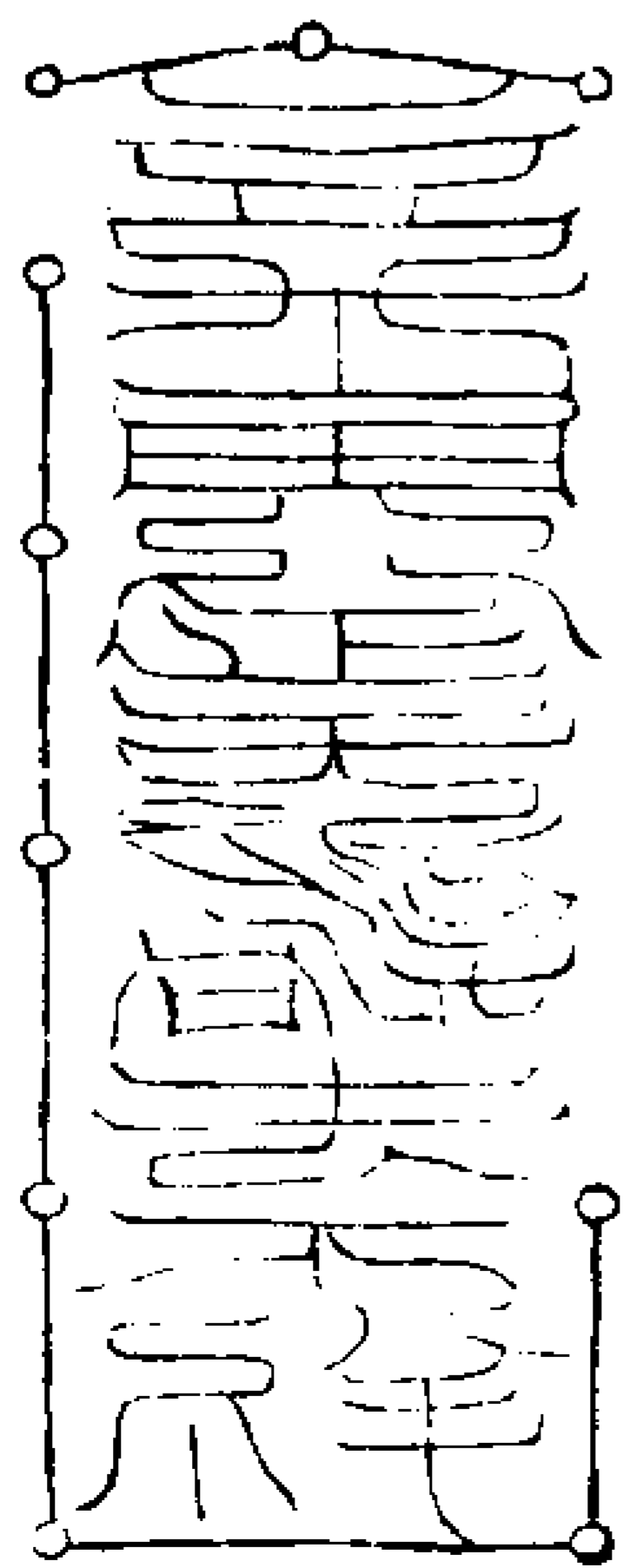

右符又曰攝穢符以梓木簡如朝謁簡樣但放微小耳刻符於上常護淨之遇食葷履穢或急切行持不暇洗浴當先用茅香



煎湯七合漱口了點七點於左右手心內  
將兩手拭目念呪

呪曰

積穢隨水行盡從神聽出急急如律令

次於聖前焚香叩齒四十九通執簡以攝

穢符向身對口躬身呵炁符一呪曰

穢氣出正氣入正氣存穢氣去三十六厭三

十六穢神符攝盡絳官寧一朗清神戶

呪畢放簡便回身掐斗訣步斗至罡上吸

炁一口別訣以次存言此備急之法若登

壇朝奏事體稍重又當從科沐浴也

### 解生產穢法

大抵道士自處琳宮一切生產自合回避

俗士修真惟生子義不容違合終月後方

可解穢入靖悉如前法此外並合避忌違

者考罰

### 臨喪式假

凡行持之士身遭大喪及父母度師並具

申三天門下移文將吏閉靖不可焚修如

遇事急切不及勒狀則關將吏功曹土地

騰啓上玄大喪三年二十七箇月不計閏

月此服制也道家惟忌厭穢尸既收殮穢

炁已隔則百日式假聽解穢入靖朝修服

制自終三年舊儀大喪止一年既非服制

之限不應廢缺朝修一歲之久如尸柩未

殯寢處柩傍者不問日限自不應入靖也

暮喪一月解穢申牒如式暮喪不臨尸大

功以下不臨尸並三日式假解穢入靖暮

功之外尸不當臨避之可也弔不可廢隨

即解穢沐浴關申合屬收復將吏一如常儀

### 出入遇穢回壇淨身符

洞中日月見朗多三清玉勒

玄虛日太元肅光映九衢

八方威神靈寶符命

使我自然普告九天

答那洞新扶縛邪

罡太玄殺鬼萬千

元始玄水洗穢

玉文却鬼延年

魔王束首

山穢蕩盡

侍衛我軒道炁常存

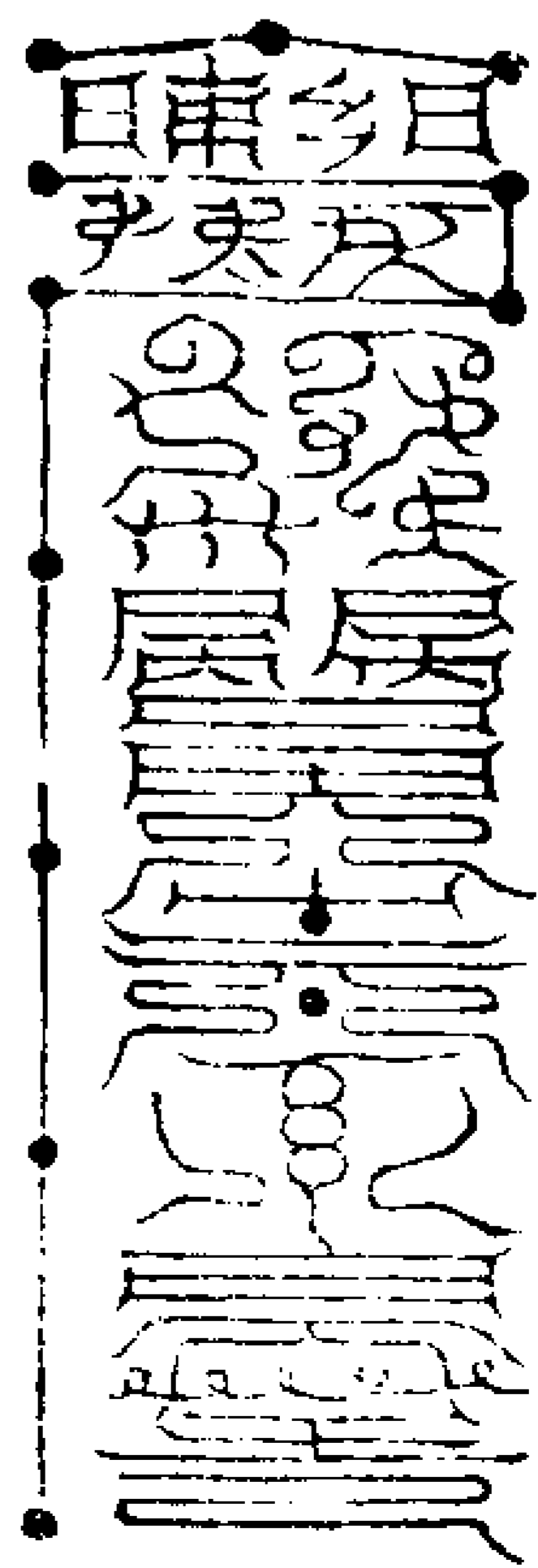

### 焚符誦玉帝呪

神靈天真玉液玄津上清華房元始老君

妙入太霞光耀玄文七神飛泉北鄴受煙

我位上王辟合魔群八威吐火肅爾尊神

千千去穢凶惡不存萬萬魔王保命護身

急急如律令

右符玉帝訣三遍天門炁凡建壇並用酒

壇二匝大凡臨喪家值厭穢或生產回壇

急書此符燒灰調淨水取東炁入水服

之

### 行道沐浴符

太上真炁陰陽神燭

神水流通日合明旁靈

穢氣清祖落安靜久視

清淨無名三尸長生

與道  
合具

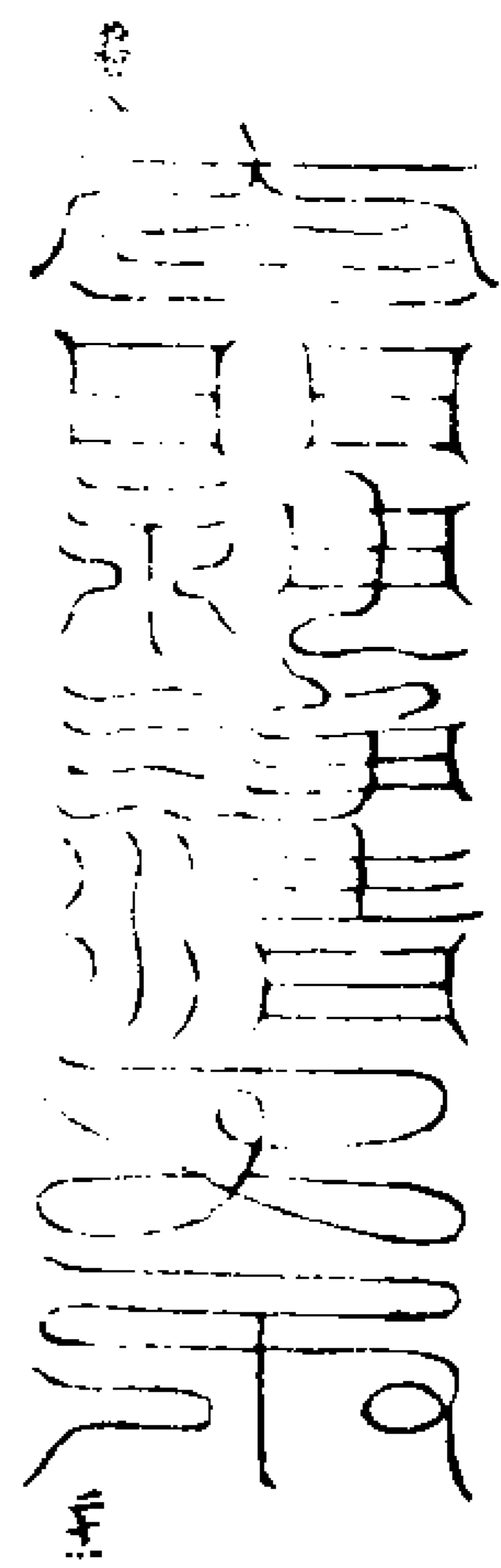

沐浴三呪三呵攪水呪

全體玉津澡盥身形玄水洗穢清淨元神  
七靈衛侍萬炁開陳志慕清虛列象玄明  
急急如律令

上清靈寶大法卷之八

上清靈寶大法卷之九

樓一

洞微高士開光救苦真人竊金真授  
上清三洞弟子靈寶領教嗣師王契真某

朝修懺謝門

柳髮呪

泥丸玄華保精長存左為隱日右為月根六  
合清煉百神受恩

右呪畢咽液三過理髮欲向旺地能常行  
之髮不落當數易柳髮之取多而不使痛  
亦可令侍者擗取多方也於是血液不滯

髮根常堅

沐浴呪

天地開朗四大為常玄水淨穢辟除不祥雙  
童守門七真安房靈津煉濯萬炁混康內外  
利貞保茲黃裳

冠帶呪

今日吉慶上合帝恩塵濁已清尸穢沉零罪  
垢業厄表裏蕩清呼日吸月步躡九晨回旋  
三台周遊五星佩符帶章鳳衣虎裙手執玄  
文誦詠洞靈聲徹太霄五帝回輶賜我羽書

登升上清

服食湯劑仙藥呪

謹請五方五靈老君名出天醫扁鵲官吏各  
五十人當令服藥身得離病病得離身駕  
魁乘罡登升十天數由九地命祿俱榮長生  
不死與道合併

呪畢面東服之

凡修此道誦詠玄文舉止庠雅動合威儀  
若狂簡蠹跡鬼神切笑三官司過相其失  
規故示兆之齋戒科條既言道士者非道  
士之模範不行凡言真人者非真人之規  
式不集况學士乎

臨食呪

百穀五朱流入腸胃五藏安寧尸邪亡墜七  
祖安寧長生久視

呪訖叩齒三十二通咽液九過方食几午  
前宜食酉時後勿食午前者天人食也酉  
後者鬼魔脯也又臨食勿言死恐生疾病  
也食物不久露恐邪氣來也故真人斷穀  
入山求升仙之要矣

臨睡脫衣呪

受命大帝上升九宮百神安位列侍神公魂魄和煉五臟華豐百體玄注七液靈充火鈴交煥滅鬼除凶上願神仙常生無窮  
呪畢解衣就卧

夜卧呪

天有九星地有九宮我身百節萬神糾從三尺伏藏五臟流通三田四肢動息守中龍虎八卦侍我瓊容鬼妖萬精勿干真宮

叩齒二十四通祝訖又叩齒如前凡卧不開口勿尸眠上道衣冠法服器皿假人服  
悉守三一誦玄文者尤忌也

登廁叩門呪

左德神右清神左有司土夫人右有六丁辟穢除我死籍上我生名

凡登園先叩門三下祝畢叩齒三通勿喫唾勿向北勿仰視三光勿男女混登皆致不祥

出門呪

出陰入陽四道開明八神六丁隨我利貞日

月挾贊頭帶七星

叩齒七通存七星在頭置星指前

燒香法

大凡入靖燒香端心注意存念香煙不可反顧出戶亦不回視將行事不得與人言語并足踏戶下不可以口嚙香焚香不用

竈火香灰不用竈灰內有伏龍糞道之大忌須以松柏枝葉火化成灰貯爐器中香火內不使有辛菜種烈草木及蟲蛙毛甲之物褻瀆上真太極仙翁多以柳竹松柏

爐同葵槿葉并和成塊內加甘松少許亦無嫌疾得火烈又經久一時不及翳多用為烈火少用則綿久仙翁多取古藤根濯於長流水中曝乾同青木香玄參合持焚之開織達誠降真致仙餘辛烈之炁不可

用也須是烈火焚香一舉煙騰誠隨上達不使綿翳若持誦使綿綿煙不絕可也惟在閉炁而鼻息默祝通息而拜心拜之理恐九宮傾側須以體存隨心曲伏也凡受誦神文謝罪祈恩日中三朝上玄六時行

香三朝者日出日中日入時也六時者半夜平旦食時日中晡時黃昏乃六陽時也如遇戊辰戌戌并疾風暴雨大雷電皆當暫停伺天炁靜定方可朝修

朝元入靖

師曰靖室者不雜塵穢不交世事建立壇墀法天象地稱家之有無隨舍之廣狹排列聖位望闕朝真內外端莊身心同潔交真靈於盼饗會至道於洪濛非止妄立名稱以欺世俗也在宮觀則設三境至真諸

天上帝位次或居俗舍則中建三寶傍列衆真遇朝謁望闕存思而已清旦澄神定志整具冠褐先戶外臨目存思身神羅列叩齒九通念呪

呪曰

大明靈神九度鬱青朝霞藏輝濯煉五神宮駕六合七神調平結節散輝胎根肅清

叩齒九通入戶向地戶之左叩齒三通念

早入戶呪

四明功曹通真使者傳言玉童侍靖素女為我通達壇殿正神上元生炁降入我身

呪畢玉清訣東炁存功曹一人使者一人

玉女二人侍靖一人

夜入戶呪

四明功曹龍虎使者正一生炁侍靖素女夜有所啓願得開明童子元少女與我俱入壇殿通達所啓皆得上聞

呪畢存功曹一人龍虎使者二人侍靖素女一人開明童子一人上玄少女一人共

六人

入戶畢存香官使者龍虎二君侍香金童傳言玉女夾傍香案日月去面各九寸北斗蓋頭懸星向前三炁翁鬱身在炁中然後閉炁定神對席心拜或端簡三拜叩齒

九通密呪

呪曰

七星玄真魄靈皇君流輝內映決御斗魂三台耀華七液纏津金當虎錄備衛生門神化洞靈攝輪紫庭

呪畢隨意所陳惟使精念九神下應帝席必獲感應

默奏文

具位臣某奏啓

聖位切念臣早廁玄關獲參妙道愧無十善

以贊六通未能感激於神明動則輕違於戒律初勤終怠口是心非操履有虧焚修失節慮六府明書於罪目三尸暗奏於愆辜謹以良辰特伸懺謝願矜愚昧特賜原除玄功積慮於三千丹藥早成於九轉仙曹紀善鬼錄除殃八景金書得煉炁修真之術五文玉篆獲長生久視之功法屬安寧災表洗滌萬靈振伏群魔不干興教立功導民扶世上報君師父母之德下濟幽明沉滯之靈真道長存形神俱妙臣下情無任不勝惶懼之至謹言

早出戶呪

出陰入陽萬神開通關奏事畢請閉黃房侍靖玉女明備神宮

夜出戶呪

玄上太陰八牕開明向來所陳少女通靈事

畢復位萬神潛寧

呪畢出戶能於靖中當坐存念隨平日所得功用密行尤佳或參以諸法別有儀範者自依本條

悔過謝愆

修真之要寡過為先過若不悛去道遠矣雖行持未至於上道之階使為行不檢豈足以折伏鬼神況於進拜表章濟度幽顯者哉功過之司毫分不失晉許遠遊遁跡山林勤心味道漸入真品而三官都禁遣周勳等出丹簡罪簿以語之曰夫欲學道慕生上隸真人玄心棲邈恭敬高靈者當得世功相及禍患不結陰德流根仁心上達乃可步真索仙度名青府耳由此言之未及許遠遊者其可不知寡過自修耶奉法行持求仙學道所當懲悔已往之愆積累方來之功故玄綱論曰過惟改而不復為功惟立而不中倦是謂日新其德自天祐之倘或口言祈謝乃心未省愆念之前而作之後飾之外而欺之中然後苦於勞

神瞻星禮月持齋奉戒焚香誦經亦為徒設矣有大言眩世則云罪之不積惡之不為豈須懺謝斷棄教科此文矯激太過從容中道與不及所宜悔至於心知各必省依經奉教按格行科則罪目於三官五帝之司上生名於十極九霄之境立功不怠舉形仙飛固有分焉亦無自阻有志者多成事也

### 謝過儀

每歲除秋分一日外常以三元八節本命生辰甲子庚申及諸良日及時入靖室或宮觀山澤潔淨去處焚香專志省愆思愆先於壇側默坐深念夙生所作所犯戰兢自又方振衣而起整肅形儀登壇啓告行用入戶誦呪上香如法悉按常朝之儀早以東為始午以南為始夜以北為始分五方懺謝自合立科儀發爐備格至三上香後方禮方如自然朝式但此事以竅為尚兼獨行朝修不宜繁瑣故今止編四方謝罪之文損益隨事之宜爾

### 焚香供養

九清上聖三界萬靈咸賜如言且今以良日洗心悔過禮懺祈恩先伸上祝  
皇朝社稷宗廟先靈駕景九霄垂休萬葉今朝

皇帝基國永久祚業昌隆

聖壽並於乾坤

德教均於造化萬方向善百穀咸豐有識有知悉悟至真之道無邊無極共躋榮樂之鄉大化興行正法無數敢伸凡願上冒宸嚴下情無任不勝惶懼之至謹言  
且其志心歸命東青西素南丹北冥四維上下十方靈寶天尊三十二天上帝周天二十八宿星君天真上聖五嶽真君山川河海洞天福地一切神仙諸靈

右以北為先次向北方三拜長跪

具法位且其志心歸身歸神歸命

北方東方無極太上靈寶天尊北方八天帝君北方高真上聖真人真仙斗牛女虛危室壁七宿星石北嶽恒山黑帝真君北方洞

天福地山川河海一切真靈北鄉神仙諸靈

官且聞大道垂慈昭示悔愆之路高真設化特開請命之方伏念且愚蠢凡姿善緣宿積叨逢道運獲際真風冒居法錄之班忝繼玄元之裔未克立功濟世深虞行已有乖又恐萬祖億曾昔亡往逝暨臣千生累劫宿世令身稔積愆辜深如河海結在天曹地司之內著於日月星辰之宮永劫不原終天不解懼遭譴罰有障善功今用首陳盡祈原宥令且九玄七祖以及茲身萬劫千生至于今日凡滔天之重罪如累日之銘冰永斷惡根增培善本即使且早圓行願獲遇至人及見在宗親已亡法俗遷神獲慶與道合真福被舍靈俱蒙大化且下情無任不勝惶懼之至以聞謹言

次懺東方南方西方中央並同前式但改

中間聖位耳

且其志心歸身歸神歸命

東方東南方無極太上靈寶天尊東方八天帝君東方高真上聖真人真仙角亢房心

尾箕七宿星君東嶽泰山青帝真君東方洞  
天福地山川河海一切真靈東鄉神仙諸靈  
官

南方西南方無極太上靈寶天尊南方八天  
帝君南方高真上聖真人真仙井鬼柳星張  
翼軫七宿星君南嶽衡山赤帝真君南方洞  
天福地山川河海一切真靈南鄉神仙諸靈  
官

西方西北方無極太上靈寶天尊西方八天  
帝君西方高真上聖真人真仙奎婁胃昂畢  
觜參七宿星君西嶽華山白帝真君西方洞  
天福地山川河海一切真靈西鄉神仙諸靈  
官

上方下方無極太上靈寶天尊三景九霄大  
羅無極三十六天帝君五老上帝天曹主宰  
无鞅高真羅酆陰境十地真靈三十六土皇  
君中嶽嵩山黃帝真君中央洞天福地山川  
河海一切神仙諸靈官上下鄉神仙諸靈官  
三禮  
太上無極大道

三十六部尊經  
古今得道宗師

再祝

臣某謹重誠上啓

無極大道上帝高真三界威靈十方眾聖以  
今入靖朝真首愆謝過仰蒙大造曲賜寬恩  
伏願罪削陰曹名增仙格學無魔試功克圓  
成臣敢不深悟前非益堅素志誓弘大教普  
救眾生利及十方澤均九祖且下情無任不  
勝惶懼之至謹言

次出戶如常此即靈寶自然朝之餘意也。

若每月欲行當用後式只總儀一段

每日自然朝式先入戶後神靜慮內  
微然後存思於

聖達  
意畢

祝曰

臣聞一炁開光握化機於渺邈三天啓運張  
玄象於洪濛五千四百科文下敷塵世三十  
六天梵炁上總玄綱司禍福之無私定盈虧  
之有數流傳法籙開度人天道出鶴鳴正一  
演修真之旨功標龍漢混元垂出世之門大

道難名純誠可格今因吉日謝過朝真伏願  
金童數命玉女典香上聞妙有之庭徑御虛  
無之境七輿八轡泛浩炁以浮空三界十方  
燭靈輝而蕩穢伏念臣玄關下士赤券初階  
未造玄微有違科戒謹遵科典特啓懺陳伏  
願金闕至尊玉京上聖普施廣澤洗滌深愆  
許以自新容之勉進密降太玄之炁合成靈  
寶之軀克證真常永棲沖庵功露幽顯惠及  
究親俾進道以無魔期長生而久視且下情  
無任不勝惶懼之至謹言

長跪懺悔

臣志心歸身歸神歸命

三清化主十方靈寶天尊无量度人經中眾  
聖重念臣爰從曩劫以至今生三業六根五  
情七慾罪書黑簿定錄玄科今對高明特伸  
懺謝伏願流恩朽骨錫命真司銷除惡籍之  
名標紀善功之字俾胞元解結心境無塵智  
惠圓通障魔消散庶容少裨玄化上贊真風  
得道之後升入無形

發十大願曰

1 (070) A 15 21

三清玉帝三素元君太上高靈仙都大神今日吉慶所願開陳上願飛霄長生神仙中願天地合景風雲下願五嶽與身長存四願七祖解離冤愆五願帝君斬伐胞元六願世世智惠開解七願消鬼滅害斬馘六天八願開徹通幽達靈九願一會莫不如言十願飛仙上朝三元

再拜回向

稽首靈寶虛玄主无重慶人真道師氣包天地无德名法貫陰陽不思議隨緣應化救群品超越三界及十方巍巍无上功德山歸心念念無休停且不換凡愚所佩大法冀上消於天災劫運下度於浮世兆民回死起生以完形救病除殃而輔正功圓行備早成金液之丹心了神靈速受玉皇之詔且下情無任激切之至謹言

次出戶如常

拱侍北辰祭祝式

伏聞太極未分含三才而周一炁兩儀既判齊七政以均四時運斗極於中天布星躔於

象外分司闡化立極承天八王為萬彙之元七聖作衆生之祖總七十二候之氣運二十八宿之司旋轉斗垣周臨地軌為車而調理網紀拱辰而統制乾坤喉舌是司樞機為握示彗星之所指四海知時觀罡氣之有輝八絃咸福三台齊色九炁同光掌天上之機衡定人間之禍福漢明帝得瞻睿像張天師參受真經立玄教於塵寰脫凡緣於世網矧茲動植實賴生成今且恭行大法普度幽明若不資二斗之回旋運坎離之造化欲成大道難造玄關是以值過降辰特伸精禱伏冀七星垂鑑雲軒暫離於璇霄二帝丕臨期駕威臨於壇靖注上生籍勾落死名七元之真炁常充五臟之神君各保早悟真常之理獲宣至道之慈且下情無任激切之至謹言

召玄武符

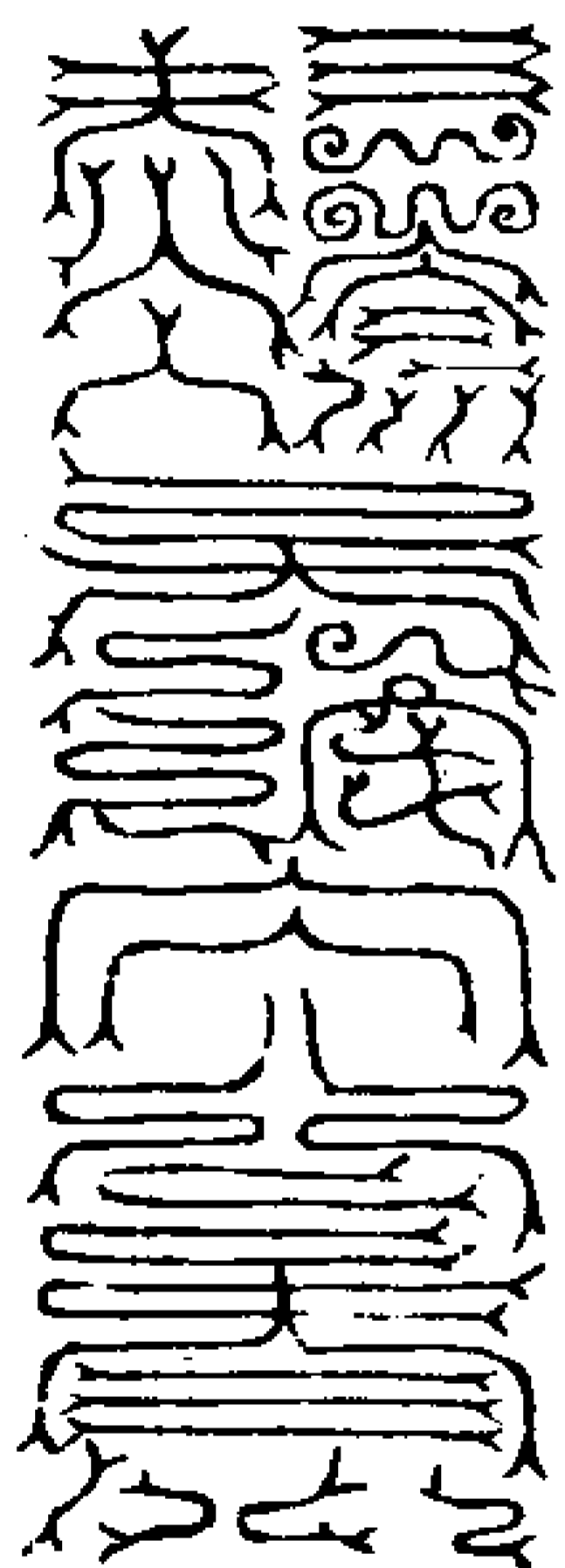

梵行諸天周回十方無量大神皆由我身故符所至混合玄冥急急如律令

召北斗符

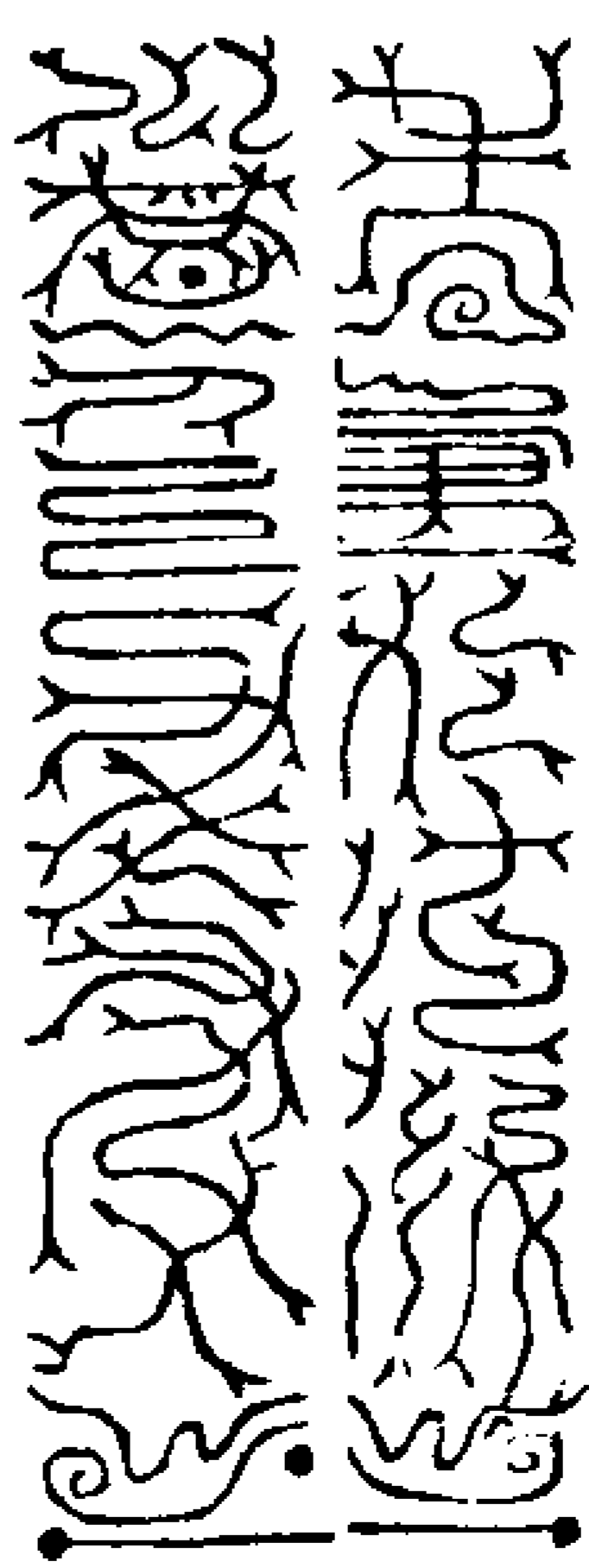

璇璣玉衡一時停輪執符把籙齊到帝前千和萬合自然成真急急如靈寶大法律令

上清靈寶大法卷之九

上清靈寶大法卷之十

樓二

洞微高士開光教苦身人寡金真校

上清三洞弟子靈寶領教嗣師玉皇真卷

三界所治門

玄穹主宰

玄師曰高真上聖總錄穹玄妙有妙无不可窺測經與一出漸露其機三洞正科其理淵深自大唐以後經誥散失逐時補綴真偽混淆有識之士能別玄與始可指其萬分之一耳

元始天尊九聖之尊萬化之源道之玄炁虛無自然不可擬議散而為氣聚而成形其中有神強名天尊故稱云元始天王者是也乃上清之道尊為玉錄上皇居玉清聖境治玄都玉京

靈寶天尊九真之祖上清高聖道之元炁以教言之元始為洞真至此別為洞玄所謂玉晨受靈寶上品度人之道乃元始之弟子上清之祖師太清之上皇即天真高靈尊為宗師也曰太上玄皇玉晨道君者是

也居上清真境治金闕家陽寶殿

道德天尊九仙教主道之始炁以教言之自

元始至此為洞神曰太清金闕後聖玄元

道君太清仙玉皇元皇虛皇之誥宣三洞

四輔之文隨方應化演教傳經今古尊崇

萬方欽仰自三皇以來宣說靈寶之經萬

世度人無量天人崇位雙皇封尊為太上

老君者是也居太清仙境

昊天上帝諸天之帝仙真之王聖尊之主掌

萬天升降之權司群品生成之機三洞四

輔禁經之標格大梵至妙無為之神威乃

三界萬神三洞仙真之上帝君也自三炁

之天胤三寶之皇胄高出乾坤之表生萬

物而不宰也三才肇立炁清高澄積陽成

天萬彙之源豈應無主故以形象言之謂

之天以主宰言之謂之帝故曰玉真天帝

玄穹至聖玉皇大帝經曰天帝玉真無色

之境梵行是也自玄炁而化生居大羅之

下上清之上掌四種民梵天而尊於三界

之上是為天主亦不得已而強名之也治

太微玉清宮

如太上彌羅无上天尊語乃道門歸美之

辭又太上開天執符御曆等語乃大宋上

號帝王尊之象也

太一救苦天尊乃始青一炁元始分形九聖

九真九仙之師掌普度生炁之元曰東極

青宮長樂世界青玄上帝太乙元皇救苦

天尊是也次政十方億劫應化天尊非修

證品位真人蓋元始上帝之皇裔玄炁神

化之分形也治青玄左府

北極大帝則紫微垣中有帝座是也按天文

志南極入地三十六度北極出地三十六

度天形倚側半出地上半環地中萬星萬

炁悉皆左旋南極北極為之樞紐惟此不

動故天得以轉也世人望之在北而實居

中天為萬星之宗主三界之亞君次於昊

天上應元炁是為北極紫微大帝治中天

紫微宮有云紫微大帝乃諸天大神三界

萬神萬殺之帝欺罔凡世褻瀆上玄所當

痛革



天皇大帝乃北極帝座之左有星其形黝綴微曲如鈎是名勾陳其下有六星正居其中是天皇大帝也其總萬星為普天星辰宿曜之帝位同北極而北極却為樞紐而天皇亦隨天而轉上應始炁三炁之下萬天之上三界之中莫不尊此三帝治勾陳瑶宮有云紫微上宮天皇帝者尤為誑妄今之天皇則紫微垣中勾陳之下者是也何以言紫微垣或勾陳宮可也若紫微上宮乃玄都玉京山非紫微垣也一字之差利害甚重大唐時尊老君為聖祖天皇大帝乃唐室一時尊祖之典又非紫微垣之天皇也不攷古今妄稱名號所當鑑焉聖祖保生天尊大帝按古典云九天司命真君於大宋真宗大中祥符元年十月二十五日降于延恩殿時有六真人侍立左右自稱是趙氏之始祖當時王欽若為宰相遂下詔上尊號曰高道靈九天司命聖祖保生天尊大帝又尊司命之配為聖祖母上尊號曰元天太聖后自此列天帝之

班為上九位天下只得遵朝旨行或云黃龍一炁司命保生天尊乃神仙人物之主天子王侯之尊也何其證耶不知真廟以前聖祖未降之時天子王侯又誰為之尊耶君子於其所不知豈可強言建誤後學貽笑無窮

師曰三清三境天尊人孰不知其為玄元始三炁但炁聚則為形散則復為炁是萬化之源三才之祖天地之根不可得而名不可得而議亦明啓運大道流光或火煉太空或皇人按筆真文降世三洞宣行故有洞真洞玄洞神之部天寶靈寶神寶之稱中古以後遂立科法三洞各有經錄故謂之三乘九等也道之隱者不可知道之用者故立教或者却叙云元始乃道中之祖為靈寶祖師道君乃法中之祖為宗師老君乃教中之祖為真師教苦天尊十天尊為玄師吁三洞四輔法錄之源九品三乘互相通貫而以為三清各主其一其餘頗碍於理若然則行教度人不亦謬乎

十方靈寶天尊主濟度存亡三界苦難治於十天

東華太君乃男女真仙授書下教司命之主也治東華方諸宮

西元太妙王母乃男仙女真仙人錄籍之主也治西靈龜臺

靈寶經師或授尊經而典禁應劫出書以度人者鬱羅翹真人也

靈寶籍師或掌神文之科格主錄勒籍以昇品授符授仙以度者真定光真人也

靈寶度師或遵元格而演教敷宣玄範以符真隨方應化者光妙音真人也

後三真共度三職總掌於三十六部尊經符圖集成中盟寶誥流演塵凡載度天人付之太極真人徐來勒徐真人以傳太極仙翁葛玄後世未知真真相繼絕南海封青牛雖授符圖非三師限昔晉時楊掾許侯得靈寶金書乃上真魏元君付之兼許妙濟真君受教於謚母及孝道明王皆玄師限也後學承師受教各認宗派而知師

也

玄中大法師乃元始立教之後至上皇元年五劫同啓五行全形五炁俱備化生諸真諸仙應五劫之內化生玄中之精精中之玄皆是上皇故劫號上皇五劫之中化生

玄中大法師乃稟五炁之精英與天真皇人集雲成章龍胎石景億萬符書三部十條悉爲正文玄中大法師方始立教也

元始祖劫化生諸天

祖劫者龍漢劫延康劫赤明劫開皇劫上皇劫也大羅天者虛无居之包含天地不可窮極經云上無復祖惟道爲身於五劫之間化生天地大羅一炁生三天三清之境是也

三天降炁而生九重一曰無景鬱單無量

天二曰上上禪善無量壽天三曰洞虛極上須延天四曰無極上靈玉空元洞寂然天五曰洞極無涯不驕樂天六曰上極元景洞微化應聲天七曰元名至極梵寶天八曰太極无涯洞幽摩夷天九曰元洞波

黎答怒天每一重又各生三天九重總爲三十六天本經所謂上清之天是也

高上虛無皆謂之上清非特稱一境而已次分種民三界三十二天統治四方在九天之下三光之上宮室分度各有等序降

連星宿元炁相接生化萬物陶成晶彙又有八極八天外魔一天在三十二天之下三光之外八極八表自清微天至外梵天總數八十自然之炁結成宮闕於是虛皇各命之以帝君輔之以天相置之以僚佐

分之以民物與大羅一炁共爲八十一天道炁下降乃生九地一曰色潤澤地名元德其炁上青中黃元土卿之所治二曰剛色澤地名皇德其炁通黑元庭土丞所治三曰石脂色澤地名帝德其炁通蒼龍口

之土龍之所治四曰潤澤地名王德其炁通黃元心土大將軍之所治五曰金粟澤地名人德其炁通赤元福土令之所治六曰金剛鐵澤地名水德其炁通白元骨土長之所治七曰水制澤地名里德其炁通

紫甲土父母之所治八曰大風澤地名復德其炁通青始賢祖土宗政之所治九曰洞淵無色網維地名昌德其炁通綠軒始

土下二千石之所治謂之九壘每壘有土水風各一重上下相次一地則虛皇又命

四土皇君同主宮室輔佐並等降以法上天凡三十六土皇上應九重三十六天之帝也九壘之下浩蕩頑空裏以風澤風澤者元始梵風之炁也剛於真金亦名剛風擊持九壘乃載諸天高而洞浮垂而不落

上接大羅蓋道之炁也故經云風澤洞虛金剛乘天也夫三洞通化九炁混生浮於太元冲手四虛法象之大惟道能包之

五劫名

元始祖劫

渺渺億劫

龍漢 延康 赤明 開皇 上皇

化生諸天

混沌之中

大羅二境

大 梵 之 炁 之 炁 之 炁  
 大羅天 上無復祖 清 清 清  
 萬梵開張 惟道為身 微 餘 赤 沙沙大羅  
 輪轉無色 周回十方 天 天 天

九重三十六天

玉清境十二天 上清境十二天 太清境十二天

无 上 洞 无 元 上 元 太 元  
 景 禪 極 靈 洞 景 至 洞 波 界  
 早 元 禪 禪 極 靈 洞 景 至 洞 波 界  
 量 含 天 天 天 天 天 天 天 天 天 天 天 天  
 天 天 天 天 天 天 天 天 天 天 天 天

種民三界三十二天

元網流演

三十二天  
 平育天 何童天 玉完天 黃童天 寶奕天 梵度天 騰勝天 常融天 禁上天 妙成天 元洞天 霄度天 曇誓天 既樂天 江由天 淳零天 極理天 恭慶天 堉堉天 皇極天 宗經天 恭華天 和陽天 源嘯天 蓬萊天 流火天 承天

三十二天係宿炁

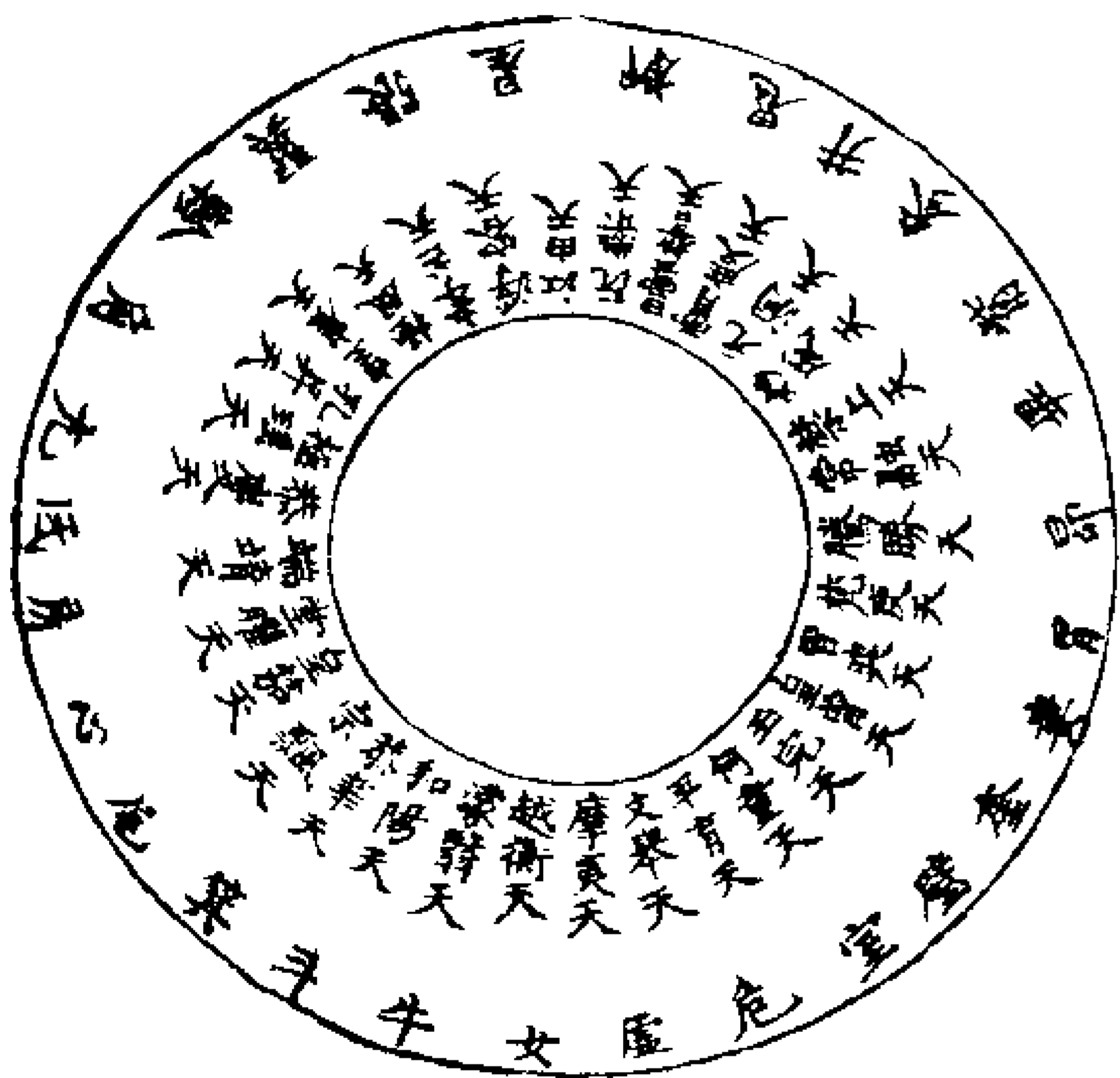

右四方二十八天每一天係一宿之炁四維四天各係一宿梵炁之間又等降相交東北之天復際西北之宿蓋生炁上轉如羊角而昇者也順理之流雖同其義趣而慮感於方維因作此圖以明也

三光

日

開明三景

八景冥合

星辰

是為天根

月

炁入玄玄

三十五分總炁上玄

北斗七元君與四方二十八宿為三十五分總元炁於上天以司造化北斗者中斗也史記天書曰斗為帝車遷運於中天臨制四鄉分陰陽建四時均五行移節度定諸庶務

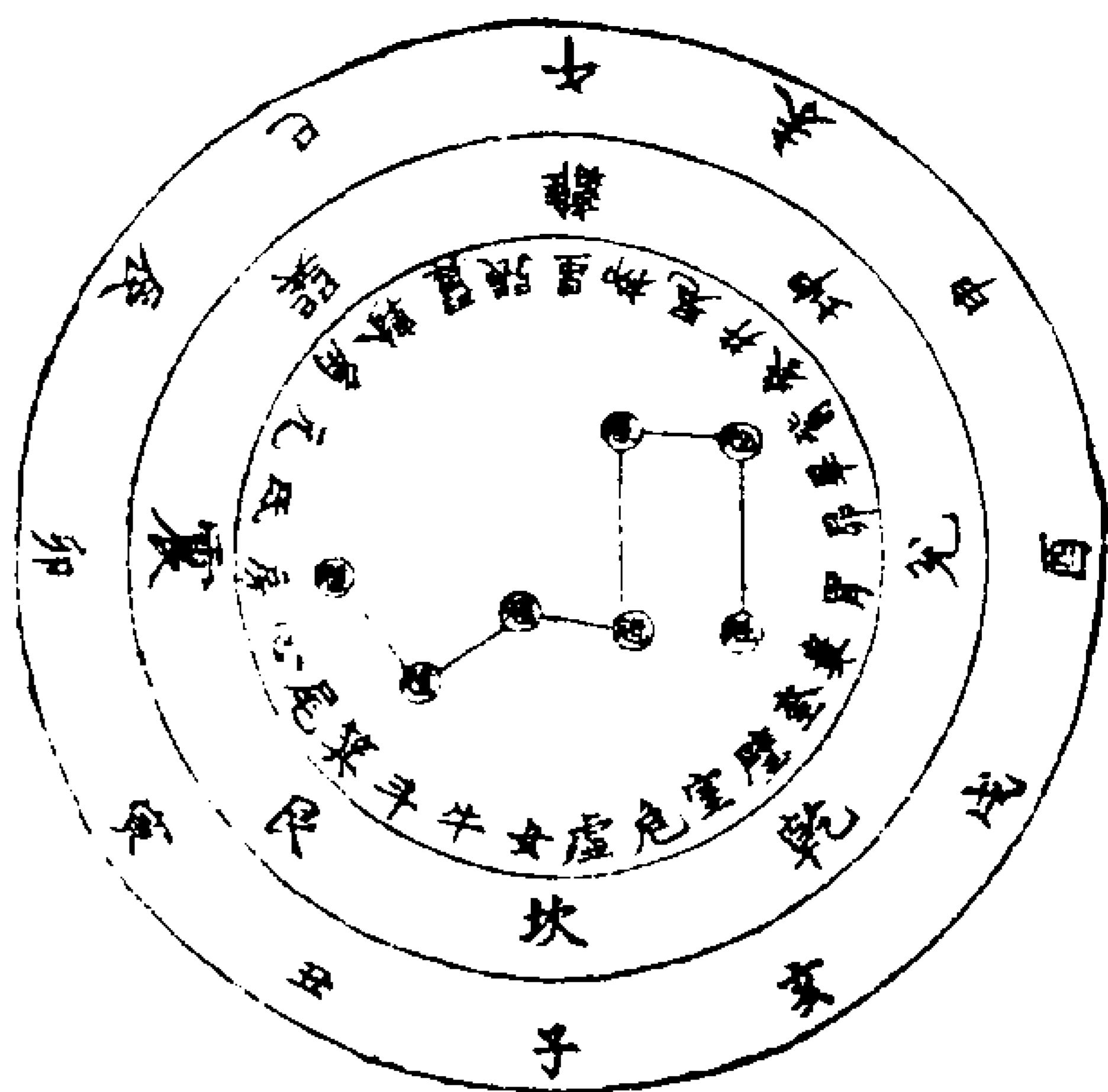

八極外梵天

元青天

始青天

始黃天

八冥之內

太玄天

太丹天

始玄天

始素天

細微之中

太素天

域中僊境

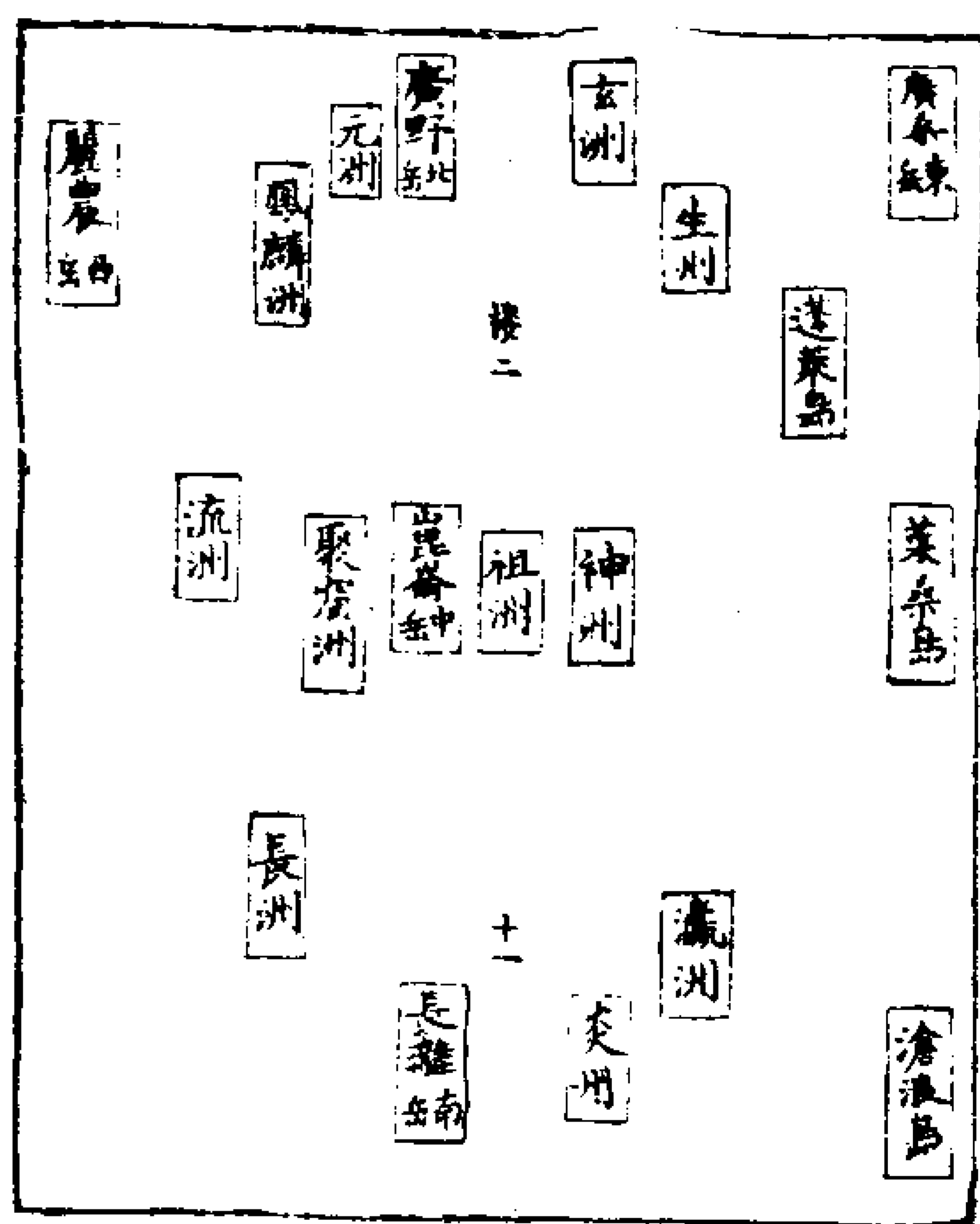

神洲五嶽三島十洲皆在三光之下大地之上巨海之中也

嶽者鎮也坤厚載物而不移五嶽三島十洲仙聖之所居神洲者中國也王者居之為域中之大其中人民修行正道升而為仙真上有十大洞天三十六小洞天七十二福地並仙官治之洞天之中有五山亦謂之五嶽作中國之鎮其餘小國更不列之

洞淵九壘

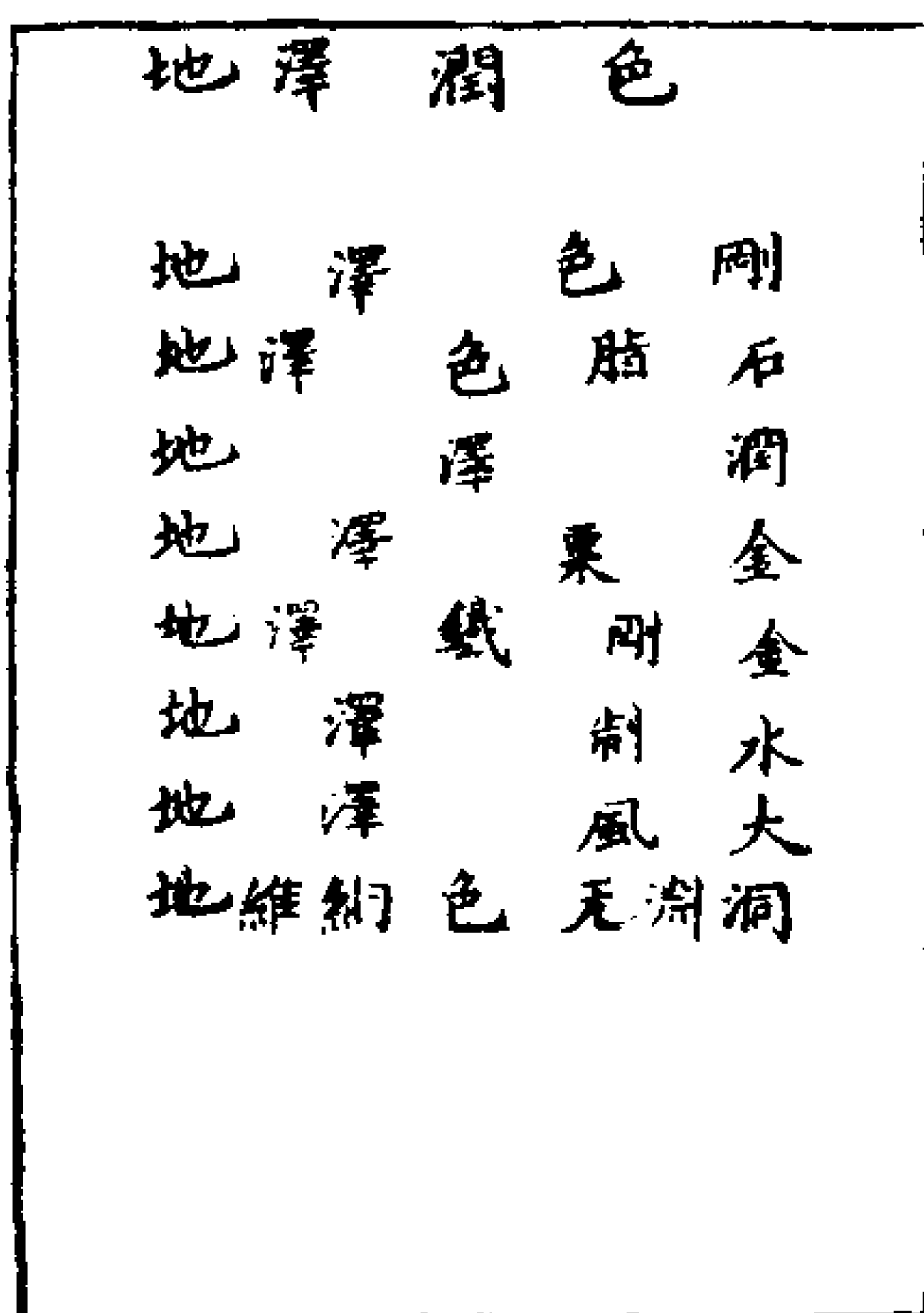

天乘剛金虛洞澤風  
羅大接仰炁之風荒

八威

龍 麟 虎 豹 獅子 丹蛇 天鳥 猛獸

八景

日月 臺 臺 臺 臺 臺 臺 臺 臺 臺 臺

八冥

東極 東南極 南極 西南極  
西極 西北極 北極 東北極

八門

東天法輪之門 東南天法輪之門  
南天法輪之門 西南天法輪之門

西天法輪之門  
西北天法輪之門  
北天法輪之門  
東北天法輪之門

三十二天總括

師曰自太皇黃曾天至上明七曜摩夷天  
此六天為欲界也

自虛無越衡天至無極曇誓天此一十八  
天為色界也

自皓庭霄度天至太素秀樂禁上天此四  
天為無色界也是謂三界

自太虛無上常融天至太極平育賈奕天  
此四天為種民之天今考本經分為一十  
二事

一曰天名劫初分定之名 二曰帝號元始所命之號  
三曰帝諱天帝之名 四曰天帝所主掌道之職也  
五曰所居宮 六曰所治分

七曰係宿降連二 八曰炁名元炁稟受之名  
九曰炁色九炁分方之色 十曰大梵隱語內音也道君經成事

十一曰分界上界下界升降也 十二曰天民數短長之數也  
此圖最為寶經之要誦持者宜詳而行焉

欲界六天

太皇黃曾天帝號鬱繼玉明諱觀覺主長生

之錄居紫微宮治在西北方亥之西係奎  
壁梵炁炁名元陽黃色曹婁阿耨元怒觀

音分欲界天民壽數九百萬歲

太明玉完天帝號須阿那田諱攬覺主度菟

更生居紫房宮治在北方亥之東係壁宿  
炁名上陽綠色須延明首法攬善曇分欲

界天民壽數一千八百萬歲

清明何童天帝號元育齊京諱大覺主敷布

政教度人居九晨宮治在北方壬之西係  
室宿炁名太陽青色稼那阿夾忽訶流吟

分欲界天民壽數三千六百萬歲

玄胎平育天帝號劉度內鮮諱育元主召魔

舉仙居九景宮治在北方壬之東係危宿  
炁名清陽赤色華都曲麗鮮菩育臻分欲

界天民壽數七千二百萬歲

元明文舉天帝號醜法輪諱梵雲主通行元

炁居廣寒宮治在北方癸之西係虛宿炁  
名洞陽蒼色答落大梵散煙慶雲分欲界

天民壽數一億四千四百萬歲

上明七曜摩夷天帝號恬愴延諱玉真主開

玄度難居太陰宮治在北方癸之東係女  
宿炁名通陽黑色飛灑玉都明魔上門分

欲界天民壽數二億八千八百萬歲

色界一十八天

虛無越衡天帝號正定光諱无上主明无上

道居太玄宮治在北方丑之西係斗宿炁  
名建陽碧色无行上首回躒流玄分色界

天民壽數五億七千六百萬歲

太極濛翳天帝號曲育九昌諱吁負主煉度

朽體居玄都宮治在北方丑之東係牛宿  
炁名極陽紫色阿陀龍羅四象吁負分色

界天民壽數十一億五千二百萬歲

赤明和陽天帝號理禁上真諱煥明主煉仙

成真居長明宮治在東北寅之北係斗箕

梵炁炁名始陽白色南閻洞淳玉眸詵詵

分色界天民壽數二十三億四百萬歲

玄明恭華天帝號空謠醜音諱世元主應化

一切居東華宮治在東方寅之南係箕  
宿炁名陽暉黃色梵形落空九靈推前分

色界天民壽數四十二億八百萬歲

耀明宗飄天帝號重光明諱絡覺主劫終納

學仙之人居昊天宮治在東方甲之北係

尾宿炁名陽洞綠色澤洛菩臺綠羅大千

分色界天民壽數九十二億一千六百萬

歲

竺落皇茹天帝號摩夷妙辯諱韶主魔試學

仙之人居青玄宮治在東方甲之南係心

宿炁名陽明青色渺莽九醜韶遙緣連分

色界天民壽數一百八十四億三千二百

萬歲

虛明堂曜天帝號阿那婁生諱雲上主開度

天地人居重華宮治在東方乙之北係房

宿炁名陽演赤色雲上九都飛生自竊分

色界天民壽數三百六十八億六千四百

萬歲

觀明瑞靖天帝號鬱密羅千諱靜主度學者

之身居光華宮治在東方乙之南係戌宿

炁名陽玄蒼色那育郁馥摩羅法輪分色

界天民壽數七百二十七億二千八百萬

歲

玄明恭慶天帝號龍羅菩提諱鏡主度得道

之人居開合宮治在東方辰之北係亢宿

炁名陽浩黑色靈池無鏡攬姿運容分色

界天民壽數一千七百七十四億五千六

百萬歲

太煥極瑤天帝號宛黎无延諱廓奕主試學

仙之人居帝康宮治在東方辰之南係角

宿炁名陽極碧色馥朗廓奕神纓自宮分

色界天民壽數二千九百四十九億一千

二百萬歲

元載孔昇天帝號開真定无諱猷主鍊度死

寃更生居延命宮治在南方巳之東係角

軫梵炁炁名少陽紫色刀利禪猷婆泥分

通分色界天民壽數五千八百九十八億

二千四百萬歲

太安皇崖天帝號婆婁阿貪諱究主開度善

人居開明宮治在南方巳之西係軫宿炁

名太陽白色宛藪滌色太渺之堂分色界

天民壽數一萬一千七百九十萬億四千

八百萬歲

顯定極風天帝號招真童諱流主度有善功

之寃居太赫宮治在南方丙之東係翼宿

炁名浩陽黃色流羅梵萌景鬱蕭竭分色

界天民壽數二萬三千五百九十二億九

千六百萬歲

始皇孝芒天帝號薩羅婁王諱易起主拔夜

開幽居太丹宮治在南方丙之西係張宿

炁名洞陰綠色易起无寂宛首少都分色

界天民壽數四萬七千二百八十五億九

千二百萬歲

太皇翁重浮容天帝號閔巴狂諱阿繼主召

魔集真居華蓋宮治在南方丁之東係星

宿炁名開陰青色阿繼郁竺華莫延由分

色界天民壽數九萬四千三百七十一億

八千四百萬歲

無思江由天帝號明梵无諱阿丘主開度善

寃居明堂宮治在南方丁之西係柳宿炁

名玄陰赤色九開自辯阿那品首分色界

天民壽數十八萬八千七百四十三億六

千八百萬歲

上撰阮樂天帝號勃勃監諱無量主品類天人等級居虛連宮治在南方未之東係鬼宿炁名吳陰蒼色无量扶蓋浮羅合神分色界天民壽數二十七萬七千四百八十

七億三千六百萬歲

无極曇誓天帝號飄擊穹窿諱曇主度一切仙人居中元宮治在南方未之西係井宿炁名極陰黑色玉誕長桑相空度仙分色界天民壽數七十五萬四千九百七十四

億四千四百萬歲

皓庭霄度天帝號惠覺昏諱育主拔度學人居瓊瑤宮治在西方申之南係井宿炁炁名陰生碧色攬元自育九日導乾分无色界天民壽數一百五十萬九千九百四十九億四千四百萬歲

淵通元洞天帝號梵行觀生諱上主度學仙之人居真元宮治在西方申之北係參宿炁名陰化紫色坤母東覆形攝上玄分无

色界天民壽數二百萬九千八百九十八億八千八百萬歲

太文翰寵妙成天帝號那育醜英諱陸主統治魔王居靈幽宮治在西方庚之南係雷宿炁名陰明白色陀羅育趣眇炁合雲分

无色界天民壽數六百三萬九千七百九十七億七千六百萬歲

太素秀樂禁上天帝號龍羅覺長諱醜主領錄魔王居化靈宮治在西方庚之北係畢宿炁名陰洞黃色飛天大醜總監上天分无色界天民壽數一千二百十萬九千五百九十五億五千三百萬歲

種民四天

大虛無上常融天帝號總監鬼神諱極主校學者之功居萬福宮治在西方辛之南係昂宿炁名陰靈綠色沙陀劫量龍漢瑛解分種民天民壽數無極  
太釋玉隆騰勝天帝號渺渺行元諱浮黎主召集仙真居白蓋宮治在西方辛之北係胃宿炁名陰皂青色碧落浮黎空歌寶珍

分種民天民壽數無極

龍變梵度天帝號運上玄玄諱惡爽主進仙成真居雲保宮治在西方戌之南係婁宿炁名陰結赤色惡爽無品洞妙自真分種民天民壽數無極

太極平育賈爽天帝號大擇法門諱精上主學者之身居天寶宮治在西方戌之北係奎宿炁名陰極蒼色元梵恢漠幽寂度人分種民天民壽數無極

五方五帝五斗五魔

五天者稟五神之炁居太空之中上列五斗下立五嶽五帝治之蓋方炁之天非成象之天也五老五帝五斗五天魔王內諱及所主掌誦經者固當知之

三帝

東方青天 青靈始老 姓闍 諱威明  
號靈威仰主護竟  
南方丹天 丹靈真老 姓洞浮 諱柳炎  
號赤標奴主養炁  
西方白天 皓靈皇老 姓上金 諱昌開

號自招拒主侍鬼  
 北方黑天 五靈玄老 姓黑節 諱靈會  
 號叶光紀主通血  
 中央黃天 玄靈元老 姓通班 諱元成  
 號合樞紐主領萬神  
 五斗  
 東斗 角亢房心尾箕 主注算  
 南斗 井鬼柳星張翼軫 主上生  
 西斗 奎婁胃昂畢觜參 主紀名  
 北斗 斗牛女虛危室壁 主落死  
 中斗 貪巨祿文廉武破 主總鑒泉靈  
 五天魔王  
 青天魔王姓斌諱齒成巳主巴元醜伯  
 赤天魔王姓弗諱申肅主負天擔石  
 白天魔王姓緒諱上栢主反山六目  
 黑天魔王姓鄧諱呼倪主監醜朗馥  
 黃天魔王姓梟諱公孫主橫天擔力  
 上界仙曹  
 大有玉清宮 玄都玉京 太清仙境  
 太微玉清宮 九天大帝 九天上帝

三炁丈人 三寶君 三天門下天樞院  
 天曹四司 太玄都省 天機省  
 天機四省 天樞上相 靈寶天仙內院  
 東方九炁青天 南方三炁丹天 西方七炁素天  
 北方五炁玄天 東北炁炁天 東南炁炁天  
 西南炁炁天 西北炁炁天 上方一炁白天  
 下方十二炁皇天  
 已上乃靈寶十天十方天尊所主應濟度  
 存亡並屬所管  
 東極青玄左府 長生保命左府 太一元生左府  
 太一神局  
 已上乃東極青玄四司太一天尊所主凡  
 濟度幽明並屬之  
 種民四天 无色界四天 色界十八天  
 慾界六天  
 已上乃三十二天  
 太福世界兌天 南極長生大帝府 北極紫微垣  
 天市垣 太微垣 東方青靈始老  
 南方丹靈真老 西方皓靈皇老 北方五靈玄老  
 中央黃靈元老

已上乃五老天帝宮與十天同  
 東華上相宮 西靈龜闕 東華司命府  
 已上主命籍  
 南極司錄府 主錄籍  
 西靈司危府 主危无  
 北真司非府 主罪業  
 韓司文南昌宮 流火神庭 黃華東井  
 流汨西池 朱陵火府 龍圖  
 雷城  
 已上乃南昌七司皆丈人所治主煉度亡  
 竟此止雨開晴用之  
 上清童初府 上元重明宮 南斗六司  
 北斗七元宮 北魁玄範府 太陽宮  
 太陰宮 上元金籙院 中元玉籙院  
 下元黃籙院 天醫六職 陰華五府  
 十方飛天神香 天皇府 太皇萬福宮  
 降聖司 天真皇人官 上界無極神鄉  
 上元天官宮  
 中界曹局  
 中嶽崑崙山 太山府

040 A 31-2



已上東嶽分治

十大洞天 三十六洞天 三百六十名山  
九州社令 九壘三十六地土 北天帝君宮  
紂絕陰天宮 大教靈事宗香 明辰耐犯成香  
信照羅炁天宮 宗靈七非天宮 敢哥連宛利香

十宮真君 洞陰金闕 北都府  
五嶽司命府 五道都府 泉曲府  
丈人宮 鬼官北斗宮 四明真公府  
亦生府 十道主者 城隍社令  
中界北都羅鄴 中元地官宮

下界主司

東霞扶桑宮 陽谷神王 蓬萊宮  
蓬萊都水司 方諸青童 十洲  
九江水府 四海水司 四瀆水府  
五湖主者 十二河源 下界泉曲府

下元水官宮

已上三界曹局各有所主凡奏申帖牒量  
高下用之

魔王司

三界魔王宮 五帝魔王宮

已上主滅魔名真

北魔 主比校功德  
非魔 主比校罪業  
靈魔 主都較功德  
太玄魔王 主監舉度人

制魔 主保舉度人  
五天大魔 主滅鬼降靈  
鄴都內外六洞魔王

已上魔靈又曰群魔專壞人善性付人惡  
事干試學士無如渠魁世有禽畜之類化  
為鬼魔惱亂者皆此輩分形隨人任情變  
現又有外魔化作真仙惑亂善人須正此  
念不得墮入其中試過立登仙位

上元宮闕 在九天之上  
中元宮闕 在九地之間  
下元宮闕 在風澤洞淵之中三元總九宮二  
十七府百二十曹靈仙真聖無量無極天地  
神靈莫不屬之職之大者惟三元三官也

上元天官宮

上元三官者上帝之所居一品天官治於  
其中上有三官一宮之下有三府一府之  
中別有四曹總三宮九府三十六曹上主  
諸天上聖下主生化品物經化元始青黃  
白三色之炁成官闕也

元黃太極左官所隸

元黃左府 明梵曹 威靈曹  
元黃中府 宣威曹 明都曹  
元黃右府 明法曹 考正曹

上元元陽七寶紫微中官所隸

青靈左府 明真曹 開靈曹  
青靈中府 禁神曹 通明曹  
青靈右府 正神曹 開明曹

洞白太極右官所隸

洞白左府 司天曹 四明曹  
洞白中府 盟天曹 幽都曹  
洞白右府 下元曹 太陰曹

中元地官宮

中元三官者上帝之離宮二品地官治於  
其中上有三官一宮之下有三府共有九

府四十二曹總主諸地仙宮靈祇及生化品物結元洞混靈之炁凝極黃之精成宮開也

南極洞陽左官所隸

諒事左府

南陽曹

考案曹

靈紐中府

九令曹

招靈曹

明都曹

宗靈右府

兵承曹

九炁曹

中元洞虛青靈中官所隸

耐犯明晨左府

元靈曹

維正曹

七非恬照中府

明心曹

威仰曹

紂絕陰天右府

五法曹

海明曹

酆都陰天右官所隸

連究泉曲左府

開度曹

司非曹

罪忝咸池中府

督殺曹

執正曹

泰然九幽右府

司殺曹

九炁曹

下元水官

下元三官者亦上帝之雜官三品水官治於其中上有三官一宮之下有三府共九府四十二曹總主八海四瀆水帝龍玉水仙及陰陽生化結風澤之炁凝晨浩之精

而成宮闕也

清冷左官所隸

齡劫左府

明劫曹

機令曹

靈寶劫刃中府

簡會曹

罪福曹

長夜寒庭右府

開明曹

九河曹

下元暘谷洞源中官所隸

青玄靈淵左府

水明曹

清水曹

朔單清靈中府

簡對曹

水令曹

九府寒夜右府

提水曹

洞陽曹

羅酆右官所隸

開度劫掠左府

北元曹

正考曹

通靈大劫中府

凶夜曹

長劫曹

泉鬼神右府

毒月曹

長苦曹

上元天官三官左府主生太陽火官右府主死太陰水官中府主生死罪考錄官居治

紫微宮

中元地官三官左府主陽罪火官右府主陰罪水官中府主水火罪考錄官居治陽臺

下元水官三官左府主考官右府主罪官中

府主錄官居治清冷宮

右三官各有三宮九府一府別有四司三官總三百六十玄曹以司萬有北都亦有鬼官之三官亦別有五道都府冥冷大神司也

施用仙曹女局

衆真監度司 召制十方司 伏御地祇司

束縛魔靈司 神明護門司 諸天書名司

削死上生司 安鎮其方司 三界侍衛司

青龍院 白虎院 朱雀院

玄武院 三五功曹院 十回度人院

羅蕭臺 三華堂 離便宮

大有宮 上清妙庭宮 金闕寒陽宮

上清玉房宮 森羅池 淨靈宮

度人不死宮 南極長生宮 九天司馬府

天相司錄府 天梁延壽府 天同益算府

天樞度厄府 天機上生府 天府司命府

監簿官 文昌煉魂官 保生宮

保命官 鎮嶽官 鎮國宮

天府官 天目官 天梁官

|        |       |       |
|--------|-------|-------|
| 天洞宮    | 天樞院   | 天機院   |
| 授錄諸天司  | 嚴校諸天司 | 疾除罪簿司 |
| 十二河源司  | 上解祖考司 | 落滅惡根司 |
| 不得拘留司  | 逼合鬼群司 | 時刻升遷司 |
| 北都寒池司  | 部衛形鬼司 | 制魔保舉司 |
| 度品南宮司  | 死鬼受煉司 | 仙化成人司 |
| 生身受度司  | 隨劫輪轉司 | 永度三塗司 |
| 超度三界司  | 長辭五苦司 | 逍遙上清司 |
| 三界所向仙曹 |       |       |
| 保制劫運司  | 回度五常司 | 玄中太皇司 |
| ○千和萬合同 | 飛天法輪司 | 普受開度司 |
| 死鬼生身司  | 身得受生司 | 罪福禁戒司 |
| 宿命因緣司  | 上聞諸天司 | 諸天生門司 |
| 束送妖魔司  | 斬骸六鬼司 | 匡御眾魔司 |
| 名度南宮司  | 魔王保舉司 | 飛升太空司 |
| 過度三界司  | 魔王敬形司 | 敕制地祇司 |
| 侍衛送迎司  | 拔出地戶司 | 五苦八難司 |
| 七祖昇遷司  | 永離鬼官司 | 寬度朱陵司 |
| 受煉更生司  | 告盟十天司 | 消諸不祥司 |
| 上消天災司  | 下穰地禍司 | 普度天人司 |

諸天記名司 萬神侍衛司 記錄功過司  
 天真皇人司 上奏諸天司 大勳保舉司  
 無所不辟司 無所不讓司 無所不度司  
 無所不成司 萬靈振伏司 招集群仙司  
 已上仙曹並有主宰並用降真召靈符隨  
 事召用

諸天赫奕仙曹

師曰玉清有赫奕天將大神皆統屬玉清  
 神公太玄上相也與三天大元帥高靈齊  
 功自號玉清靈寶赫奕司輔翼玉清劫運  
 改更滅魔掃災度學仙之子檢校三界驅  
 除妖惡嚴攝北酆制禦鬼孽搜究鬼營肅  
 清道炁以備後世種民見太平聖君皆扶  
 衛掃蕩之神也玉清有升天券以賜得道  
 升仙之子及天尊賜券與受度苦鬼使詣  
 南宮若無券則天門吏呵止不令前進求  
 券得之故得歷關諸天則天門無拘阻之  
 尤也請諸天滅三惡者內因三業所招外  
 生三毒之愆以致墮落下鬼畜生地獄三  
 惡道中既今日受度於玉清則隨所生甲

乙上屬三十二天師資歷關請滅三惡內  
 除身心口三業外絕貪嗔癡三毒則地獄  
 無由可墮下鬼無由可入畜生無由可化  
 雖受度已滅三惡內外不除業毒三惡亦  
 未能免於墮落也夫人之生也上有十二  
 節父母傳留死炁之根中有十二結一身  
 稟受死炁之根也下有十二胞胎傳留子  
 孫死炁之根也皆有地獄故受符之日亦  
 須斬絕內除三十六根外制六根惡趣地  
 根斬絕閉債封形然後飛度五戶得以名

○列太玄魔王監舉得升天門此骨肉同飛  
 上清昇玉清之日受度之旨也已下神公  
 稟受掃蕩之命也神公即地皇之臣馬祖  
 太帝之嗣角龍辰宿大神之父也位為玉  
 清神公太玄上相號馬龍氏諱廓奕凡欲  
 施用以赫奕萬神符召之隨命即降矣  
 歷關諸天靈官一百二十人 辰王  
 已上召關告諸天用  
 落滅地獄惡道靈官一百二十人 辰至  
 落滅畜生下鬼惡道靈官一百二十人 辰亥

已上召傳命符簡釋赦罪根拔度苦鬼出

離苦趣

斬絕胎根靈官一百二十人 子文

斬絕胞根靈官一百二十人 亥文

斬絕結根靈官一百二十人 子文

斬絕節根靈官一百二十人 元文

斬絕愁根靈官一百二十人 中音

斬絕耳根靈官一百二十人

斬絕眼根靈官一百二十人

斬絕口根靈官一百二十人

斬絕鼻根靈官一百二十人

斬絕舌根靈官一百二十人

斬絕身根靈官一百二十人 並震文

已上並修用內行上道合先召之隨炁吹

入身斷胞胎結節死之道也

飛度地根靈官一百二十人 辰文

飛度色累戶靈官一百二十人 酉文

飛度愛累戶靈官一百二十人 寅文

飛度貪累戶靈官一百二十人 亥文

飛度慾累戶靈官一百二十人 酉文

飛度形累戶靈官一百二十人 巳文

已上召降開五苦戶門

名列太玄靈官一百二十人 太清

已上召降主後學士生名於太玄天省

無拘天門靈官一百二十人 上清

已上召降齋昇天券令得道人入天門

魔王監舉靈官一百二十人 玉清

已上召降主命魔保舉人事

東斗注算司錄真官一百人 卯文

西斗記名司令真官一百人 酉文

北斗落死司非真官一百人 子文

南斗上生司危真官一百人 午文

中斗大魁司禁真官一百人 申指

總監衆靈考校真官一百人 子午

已上召降隨事主職

青帝護魂真人 震文

白帝侍魂真人 兌文

赤帝養炁真人 離文

黑帝通血真人 坎文

黃帝中主真人 坤文

萬神無越真人 乾文

已上召降各主其事

青天大魔王 寅卯

赤天大魔王 巳午

白天大魔王 申酉

黑天大魔王 亥子

黃天大魔王 辰巳

青帝大魔王 震巽

白帝大魔王 兌中

黑帝大魔王 坎兌

黃帝大魔王 坤戌

已上召降命魔殺鬼用

九天尚執魔左統領神王

總領鬼兵三天大元帥

鼓按後部力士

執幢右統神王

玉清神公太玄上相

執節前引天丁

已上六真並玉清訣召降主號殺伐用

青龍大神 震文

白虎大神 兌文

朱雀大神 離文

玄武大神 坎文

辟邪大神 乾文

獅子大神 坤文

窮奇大神 艮文

麒麟大神 巽文

天馬大神 午文

已上四跌八威大神召降衛護壇所

大力天丁前驅大神 五清訣

命魔仗幡大神 辰巳

玉清御火大神將 實壽子

玉清流鈴大神將 聖壽子

巨天後刑大神將 四指根

玉清風火征伐大神將 李四山至

明檢鬼營大神 坤巽中

剪截鬼穢大神 辰巳

明檢鬼營大神 坤巽中

明檢鬼營大神 坤巽中

明檢鬼營大神 坤巽中

明檢鬼營大神 坤巽中

明檢鬼營大神 坤巽中

明檢鬼營大神 坤巽中

明檢鬼營大神 坤巽中

明檢鬼營大神 坤巽中

明檢鬼營大神 坤巽中

明檢鬼營大神 坤巽中

明檢鬼營大神 坤巽中

明檢鬼營大神 坤巽中

明檢鬼營大神 坤巽中

明檢鬼營大神 坤巽中

明檢鬼營大神 坤巽中

明檢鬼營大神 坤巽中

明檢鬼營大神 坤巽中

明檢鬼營大神 坤巽中

明檢鬼營大神 坤巽中

明檢鬼營大神 坤巽中

金馬驛程大神自午十二天 烈自午十二天 上清錄事中楷三清訣至

已上十二大將召驛誅斬魔精摧伏妖孽

並用西北炁

三天靈司

經曰侍經五帝玉童玉女各二十四人營衛

神文保護受經者身

東方青靈啓道童子二十四人

南方丹靈啓道童子二十四人

西方皓靈啓道童子二十四人

北方玄靈啓道童子二十四人

中央黃靈啓道童子二十四人

東方九炁青靈玉女二十四人

南方三炁丹靈玉女二十四人

西方七炁皓靈玉女二十四人

北方五炁玄靈玉女二十四人

中央一炁黃靈玉女二十四人

已上各一百二十人度

經曰召出自身中三五功曹左右官使者侍

香金童傳言玉女五帝直符直日香官各三

十二人

三天自然更生功曹 三天自然傳言功曹

三天自然飛香功曹 三天自然奏事功曹

三天自然玄妙功曹 五帝五等功曹

已上並如前各三十二人

右三五功曹有二端神化各司靈局有三

元五德功曹乃太清洞神之所隸也此乃三

天五帝功曹亦非胎化有形之類皆三五

自然真炁所化以天真道炁召錄身中三

田五臟正炁造化而成靈神用功曹有所

執之曹局故曰功曹

左官使者右官使者

二使者只陰陽通達之神五官舉意之先

也

侍香金童三十二人 傳言玉女三十二人

右侍香金童乃陽初精潔之炁玉女乃陰

本淨謹之靈傳言飛香皆四品之元真也

東方青帝直符 南方赤帝直符

西方白帝直符 北方黑帝直符

中央黃帝直符

已上直符乃五帝內真炁符合道德之炁

所化也

直日香官三十二人

右香官是六十甲子之日三皇之子孫也

日有三十二人以直芳香之炁散穢招真

是效職男安本生六甲之炁所化也

凡諸百靈非止三十二人但召奏止用四

方天數三十二人是一天有三五功曹二

人左右官使者一人侍香金童一人傳言

玉女一人五帝直符各一人直日香官一

人每一天計一十二人三十二天統有三

百六十人其諸一人功曹二人謂三天五

帝各一人上應千二百官君下合三萬六

千神炁也

師曰玉清靈虛官靈寶天仙內院有仙曹

分降以給官中仙官使令皆自上清下降

辯魔部

辯魔玉女二人

仙卿之上給四人

八威治魔都領五人

仙卿之上得給十人

神慧殺鬼都伯史

仙卿之上得給十人

寶章部

諸天符寶真人

譯符書真寶記真官二人

扶寶記天文郎二人

扶寶諸天寶記天文玉女二人

承受部

三天承受玉女一人

五帝承受玉女一人

玉清上奏靈官一人

太清上奏靈官一人

十天承受玉女一人

三十二天承受玉女各一人

上清上奏靈官一人

主職部

靈虛掌印靈官

靈虛對定靈官

靈虛監獄靈官

靈虛掌法靈官

靈虛發放靈官

已上各一十二人

天醫部

天醫上藥仙官二人

天醫上藥靈官二人

天醫上藥神吏二人

生形博士二人

三五治病功曹二人

主候

主隨病

主修命

主生形

主切脉論病

三十五

砭石小吏二人

收毒將軍使者二人

儀衛部

護道神王二人

伶華玉女三十二人

伶華仙官三十二人

玉清主職功曹一十二人

敷藥靈官二人

切原天真司於上境鬼神主於幽冥固非世人所可測然行持之七亦須少達天地之正理粗曉教法之源流既不通古今又不攷經豈可妄意測度迷悞後學可不痛哉且夫奏申所及祈請所關者必有所據而可以言也嘗觀四十九品法中以三境上帝為三師救苦天尊為真師又稱玄師與舊頗有不同且有施用仙曹赫奕仙曹三界所向仙曹等目並以經中一句作一司且如不得拘留逼合鬼群經中自謂應度之鬼出離幽境不得復行拘留逼合鬼群之中是承上文之義耳今却取一句為一司又如无所不辟等句此言中篇之功

用能如此今却不詳經意並取為司斷章破句全無理義然三洞四輔數千萬卷若

皆取為司局之名不亦多乎王升卿所編靈寶大法考證甚多其於此一端失於刪去深為未善今既諸方流傳久矣亦只得併存之中間可取僅赫奕一曹稍有粘綴子細推之亦是稱魔王之威德也如掌醮

司降聖司之類亦未穩當自古及今所傳羅天醮聖目包總備具亦无此等司治天樞院居三天門下詳見拜章科典乃故稱南極天樞院自北極為中天過北極方至天門南極則入地戶三十六度與北極相對今却顛倒錯謬不知南北憑此關申得不違戾也故今先叙玄穹主宰以明三炁之源絕之以三界官曹以備關申之目濟生度設皆可類攷所是仙曹玄司雖不盡去切不可承謬而用要亦參酌以理行之

上清靈寶大法卷之十

上清靈寶大法卷之十一

樓三

洞微高上開光救苦真人竇全真授

上清三洞弟子靈寶領教嗣師王契真纂

降真召靈門

師曰天皇降真符虛皇召靈符乃三天飛

玄正炁自然之章以召三元衆真萬靈兆

司清宮仙階位治靈虛真品欲降百真役

使千靈當以青綺七尺二寸中以朱書降

真符飛黃書召靈符安於靖中以黃錦或

黃繪作席用醮禮祭之百日有降真召靈

使者玉女金童各三人隨祭下降直衛真文

所召千真萬靈並降于室學不篤信五嶽

試人輕露祕容所召不神凡請三天仙真

靈神並遵符而屆前無神文乃爲妄召雖

精思苦徹萬無一降或有降者多作魔試

受者依玄都憲格齋三素繪隨年尺詣有

經之師以畫空而心記不載於文章恐鬼

神禽畜竊視漏泄矣二符中有符吏一十

二人監臨壇所如建壇用此二符化金闕

梵行之界方始行事運化內朝三天金闕

降真召靈之道書時用玉清訣天門炁三口吹篆而成

元皇降真青華真符

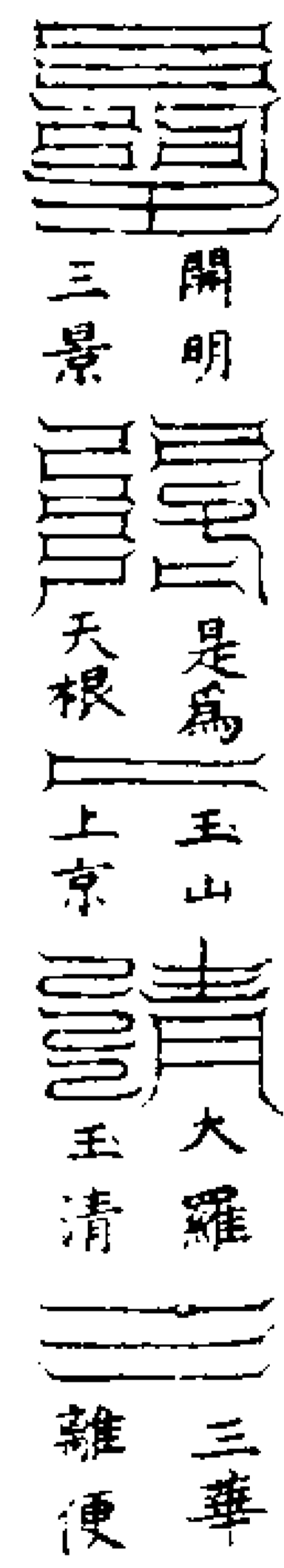

大有 大行 無無 與道 妙庭 梵炁 上真 合同

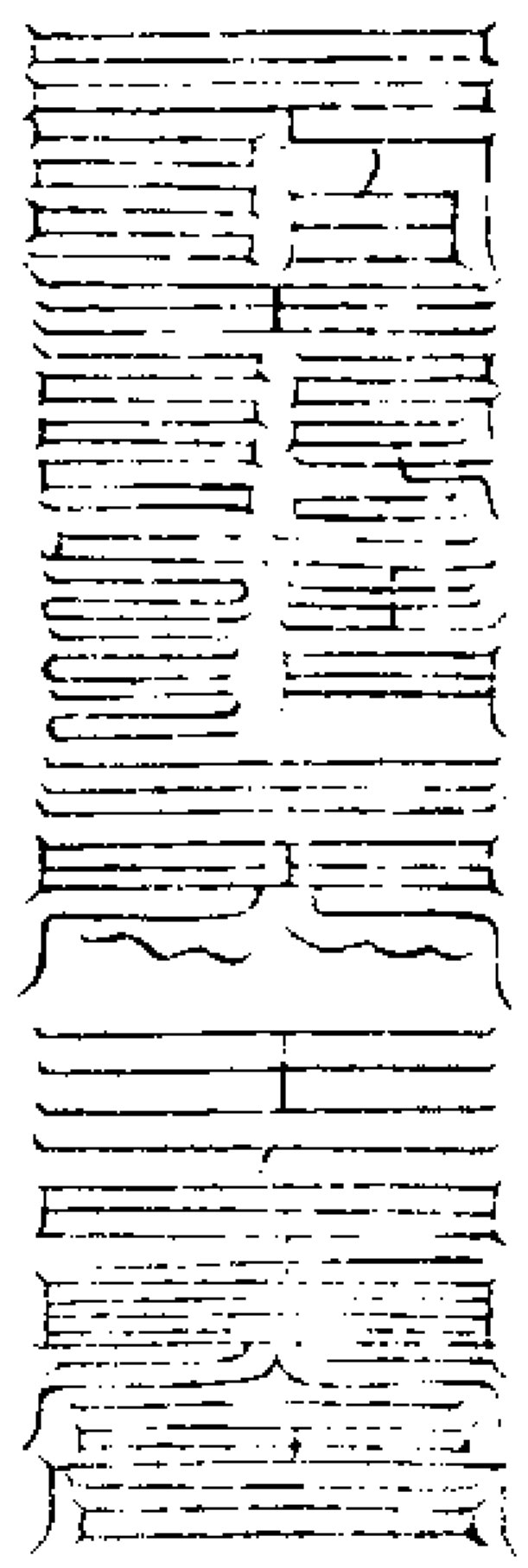

召天真訣

天真大神辰

妙行真人酉

至真大神亥

度今不死之神申

南極長生之君午

好生韓君丈人午

南司命寅卯中

迴骸起死巳

十方飛天訣

長生無量大神未

五老帝君中

諸天丞相王訣

監生大神子

三官帝君申

東方八天卯

南方八天午

西方八天酉

北方八天子

東斗注算卯

西斗記名酉

北斗落死子

南斗上生午

中斗大魁申

青天魔王卯

赤天魔王午

白天魔王酉

黑天魔王子

黃天魔王中 千和萬合君子亥 長生大君子亥  
執符把錄君子酉 保命生根君甲 中理五炁中  
混合百神君卯酉

玉虛召靈紫英真符



天中 砂渺 混池 之天 劫刃 之中

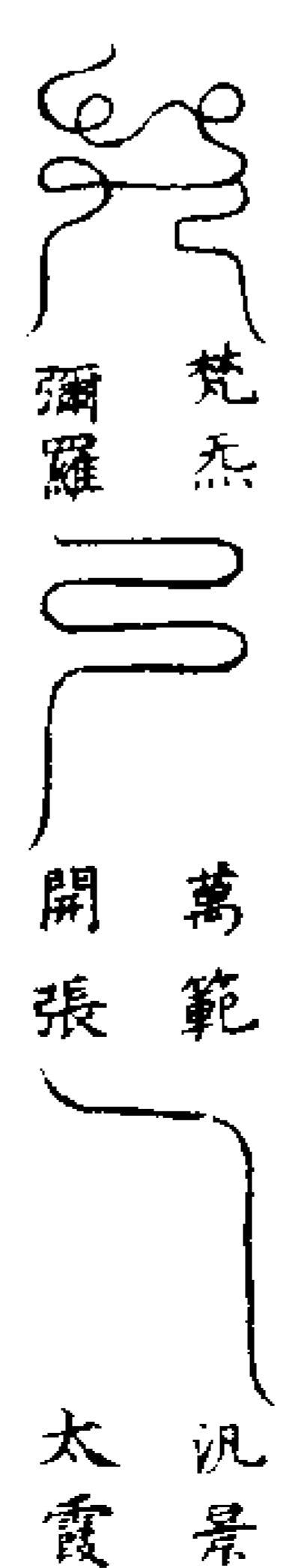

無曲 無形 無窮 無真 無影 無窮



救呪

元始符命 總召萬靈 靈光普照 二界通明  
玉符飛降 合契帝庭 令臣奏啓 上朝玉清  
雲霞飛步 時刻無停 徑升玉闕 與道合真  
急急如

元始上帝敕

右法玉清訣周匝三官剔午出東炁

上清靈寶玉虛召靈神光妙化億萬齊臨  
急急如

元始一帝敕

總召諸天君吏亦用召君吏符

|       |       |       |
|-------|-------|-------|
| 神功受命君 | 普掃不祥君 | 八威吐毒君 |
| 猛馬四張君 | 天丁前驅君 | 大帥仗幡君 |
| 擲火萬里君 | 流鈴八衝君 | 金錢前戮君 |
| 巨天後刑君 | 屠割鬼孽君 | 風火無停君 |
| 千千截首君 | 萬萬翦形君 | 明檢鬼管君 |
| 金馬驛程君 | 元洞玉曆君 | 混沌赤文君 |
| 敷落五篇君 | 赤書玉字君 | 八威龍文君 |
| 旋斗歷箕君 | 上開八門君 | 飛天法輪君 |
| 欲界大魔王 | 無色界魔王 | 色界大魔王 |
| 東送妖魔君 | 斬馘鬼鋒君 | 敕制地祇君 |
| 歷關諸天君 | 普告三界君 | 鬼度朱陵君 |
| 受煉更生君 | 消諸不祥君 | 保舉上生君 |

已上三十六官君皆屬法部中之驅役者也

降真符

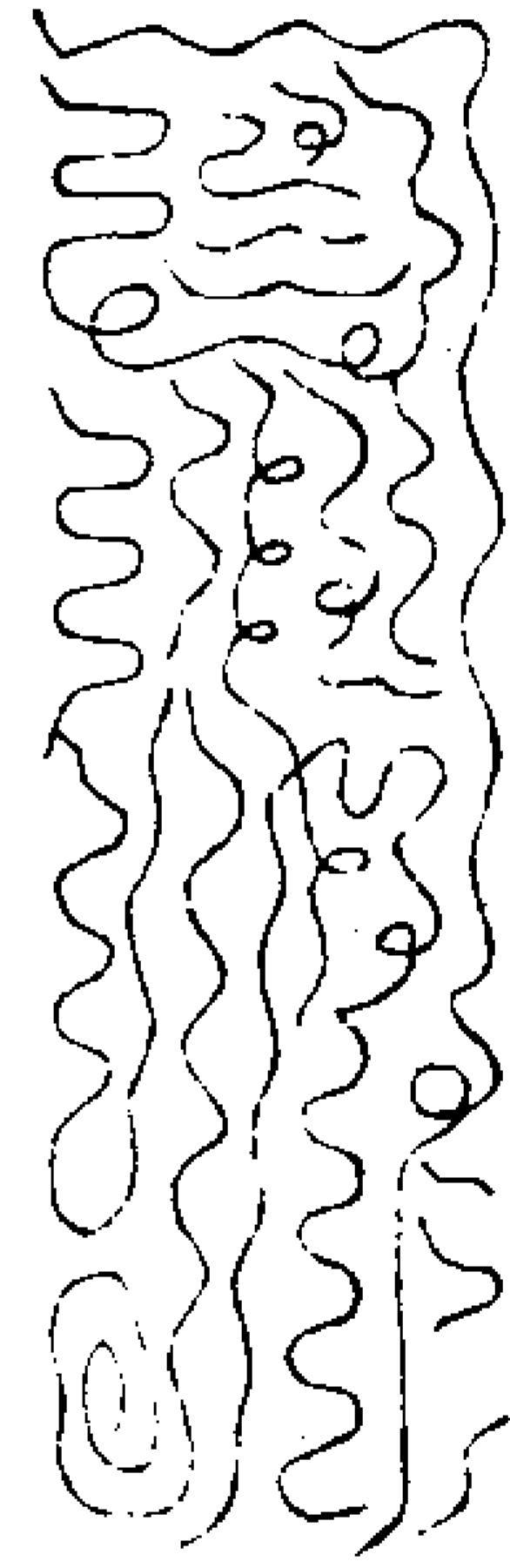

召靈符

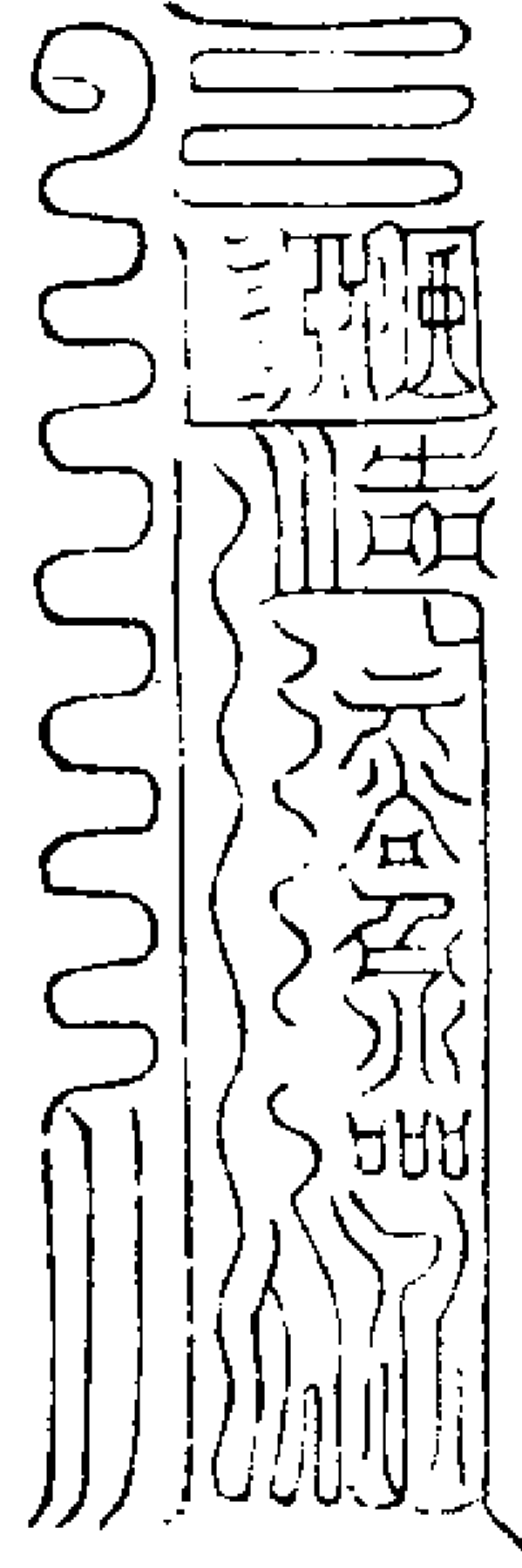

靈寶召真符

五帝  
神光  
之宗  
神光  
萬道  
始  
極冠  
都

上玉  
帝清  
王  
五女  
秉教  
召  
遠召  
來臨

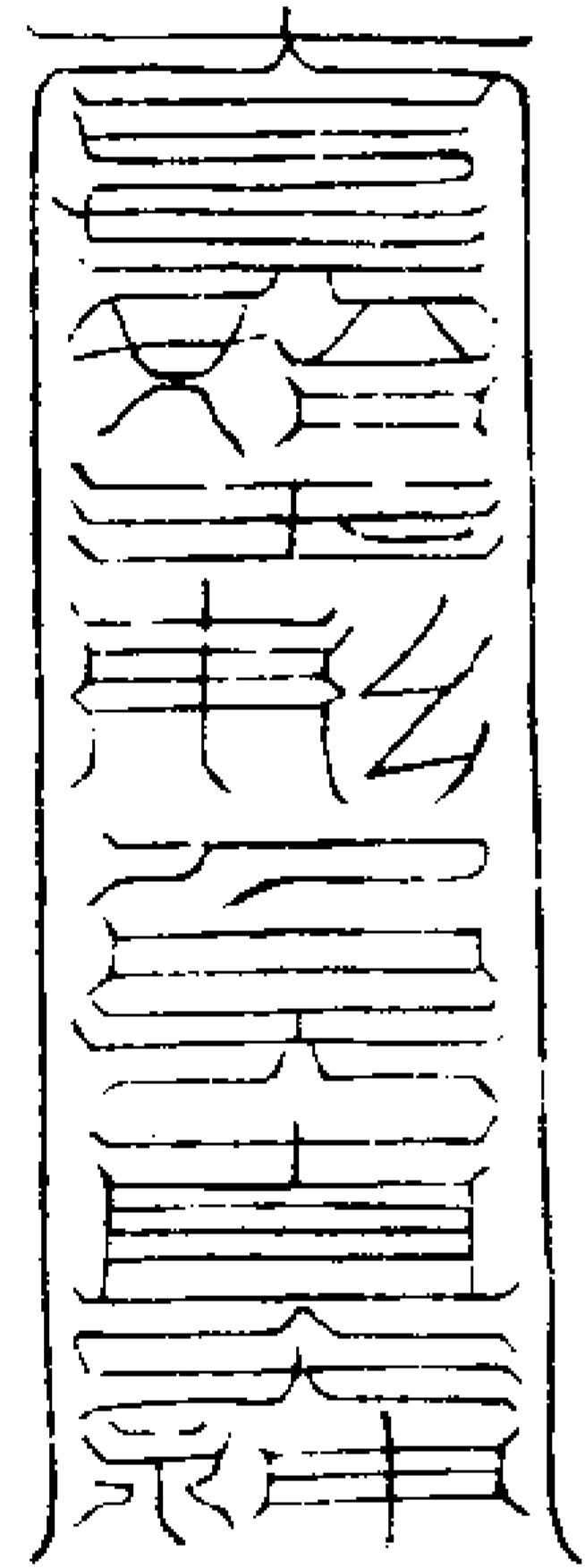

召集萬神啓運符

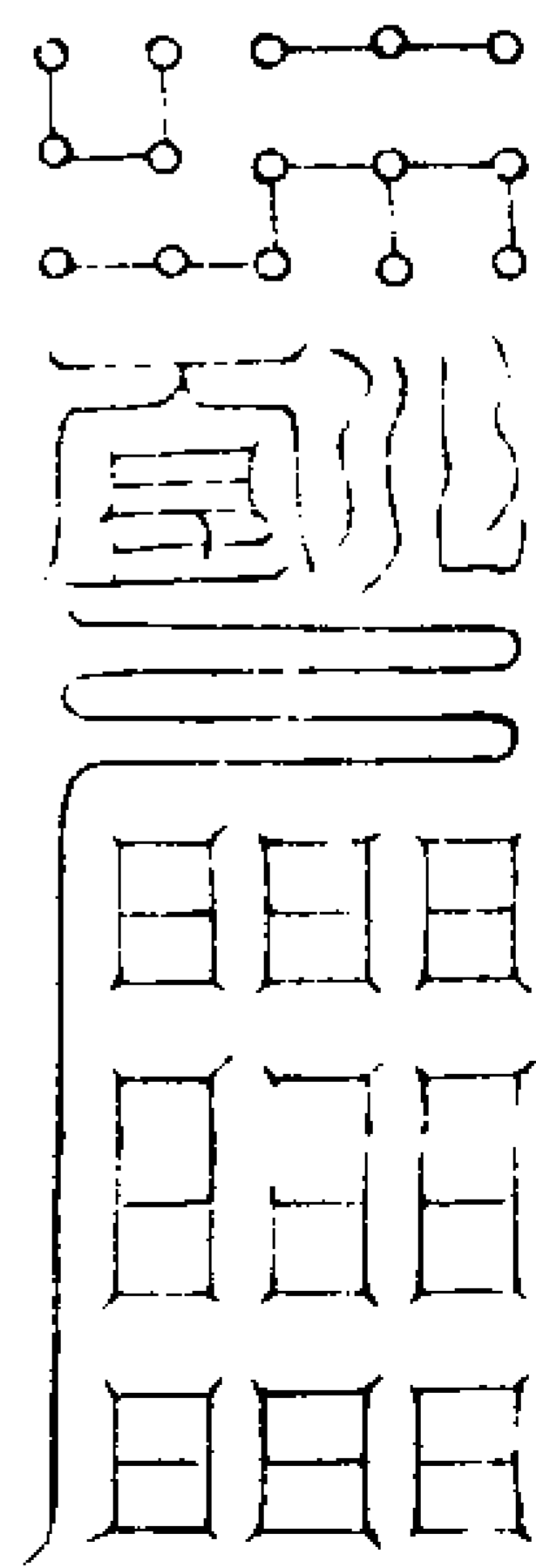

右青縉朱書靈寶訣元始  
祖炁布可以召集萬神

召十方飛天神王符

大炁  
無上  
億劫  
化身  
星宿  
伴闕  
元始  
演化

無量  
度人  
敕召飛天受  
事神王速降

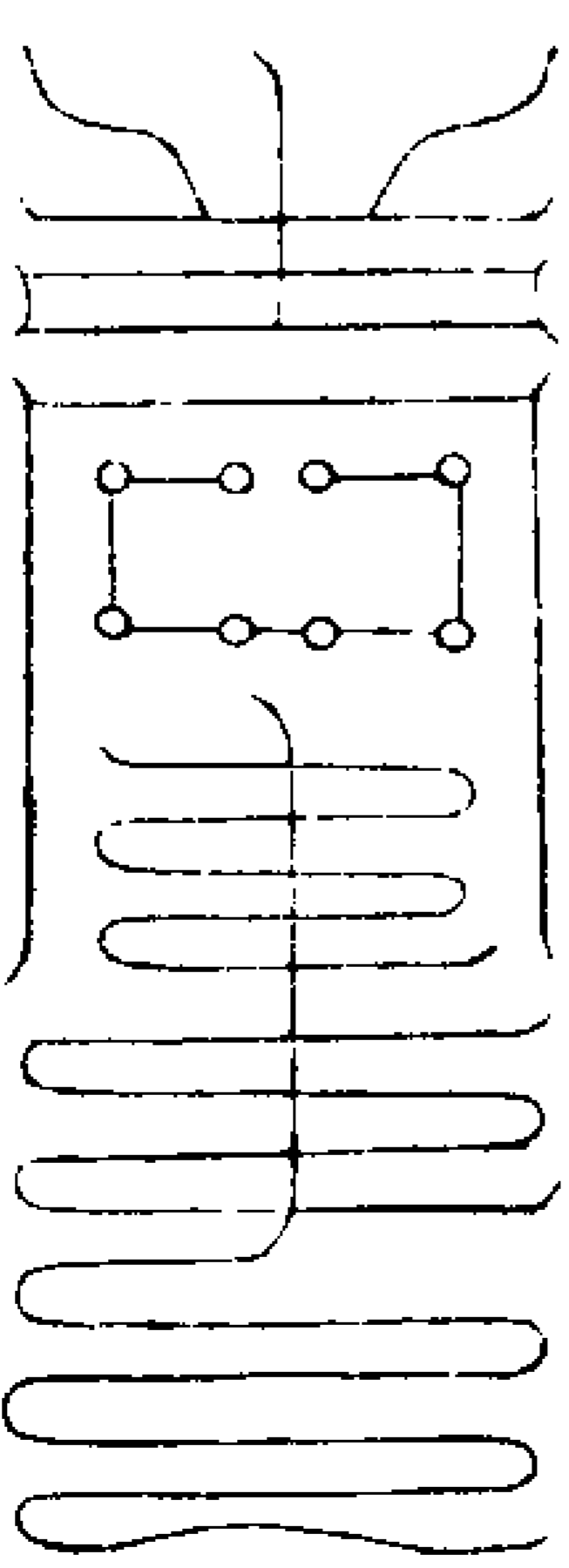

敕召十方無極飛天神王長生大聖齊駕降臨

年月日具位姓某 符召  
東方神王呪掌克州分野



七靜道生 七觀無生 元始觀身 飛展玄真  
東方神聖 秉劫無停 急急如  
靈寶大法律令

南方呪 掌揚州分野

靈都九通 萬炁交中 神敕一下 靡敢不從  
急急如

靈寶大法律令

西方呪 掌豫州分野

仙司總錄 玉實虛中 玉敕一下 莫有不從  
急急如

靈寶大法律令

北方呪 掌冀州分野

建元玄虛 寂妙入無 神敕振伏 走霧雲衢  
急急如

靈寶大法律令

東北方呪 掌青州分野

安陽昌靈 保黃飛群 直符所制 萬神敬聽  
急急如

靈寶大法律令

東南方呪 掌豫州分野

絳力隱微 太冥玄珠 敕命所制 風馬奔驅  
急急如

靈寶大法律令

西南方呪 掌荊州分野

空寂暉晨 合景玉虛 符命所遣 黃龍踟躕  
急急如

靈寶大法律令

西北方呪 掌徐州分野

顯得總持 靜梵玄英 玉符一下 不得留停  
急急如

靈寶大法律令

上方呪 掌雍州分野

圓蓋法輪 扶搏耀乾 玉珮桂旌 直造帝前  
急急如

靈寶大法律令

下方呪 掌五嶽府實曹

嶽瀆滄溟 家真崇靈 聖真勅遣 何敢不遵  
急急如

靈寶大法律令

總召十神王呪

洞玄宗先 靈枝之元 太一君吏 御炁飛烟  
雍雍侃侃 袞服飛仙 一瞬十極 總御萬天  
阿鑑那易 安步曇延 遠落那願 厥淪字連  
乘命玉晨 付令侍壇 為宣化度 如律如編  
急急如

靈寶大法律令

總遣呪

阿鑑那易 字連安步 遠落曇延 厥淪那願  
齋章飛馳 以雲以霧 龍召寶環 削簡正誤  
錯字為改 落字為注 無令上官 典者遣却  
急急如

靈寶大法律令

右法各方 決隨日直 召用各領 萬騎可以  
通信十方 招集群仙 斬魔伏祟 不可妄遣  
總召君吏符

洞玄三炁 五行所運 元明三真 三天敕行 急急如 萬神咸聽

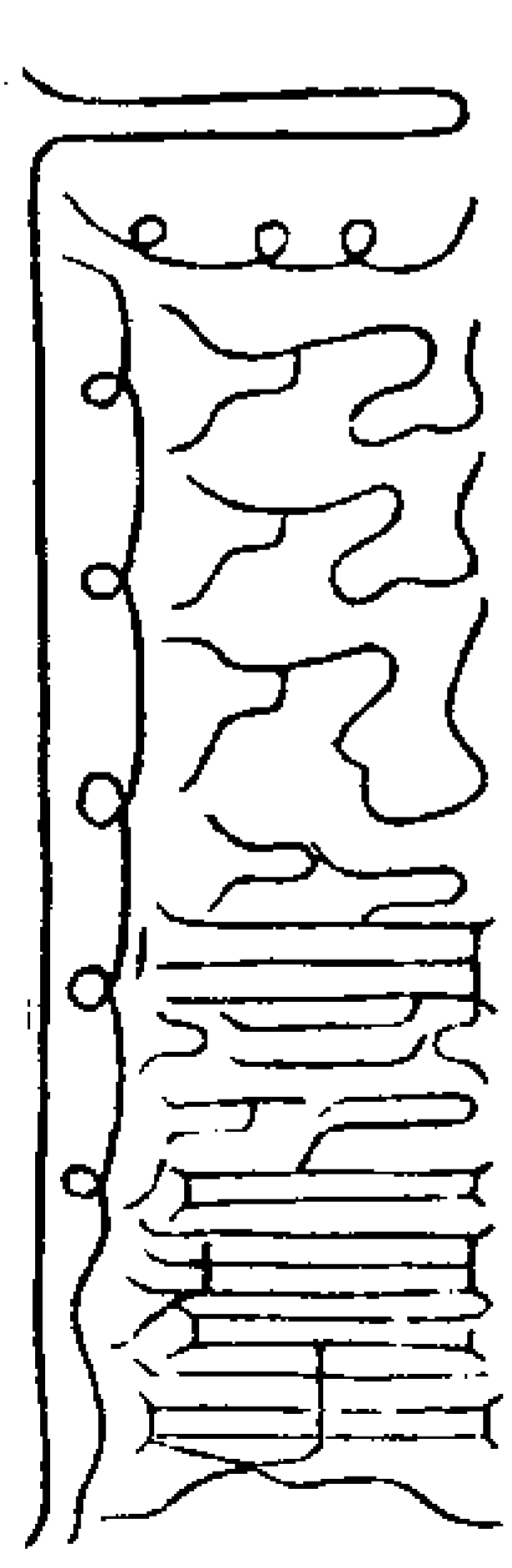

靈寶降御萬真符

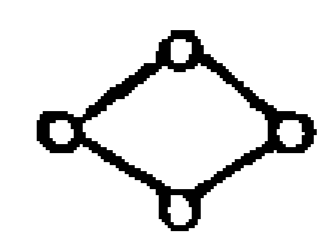

四斗俱明 太靈總攝  
降御萬真 混合百神



三陽 朗照



五炁 俱清



三陰 三節



萬神 現形



三王 飛形



紫辰

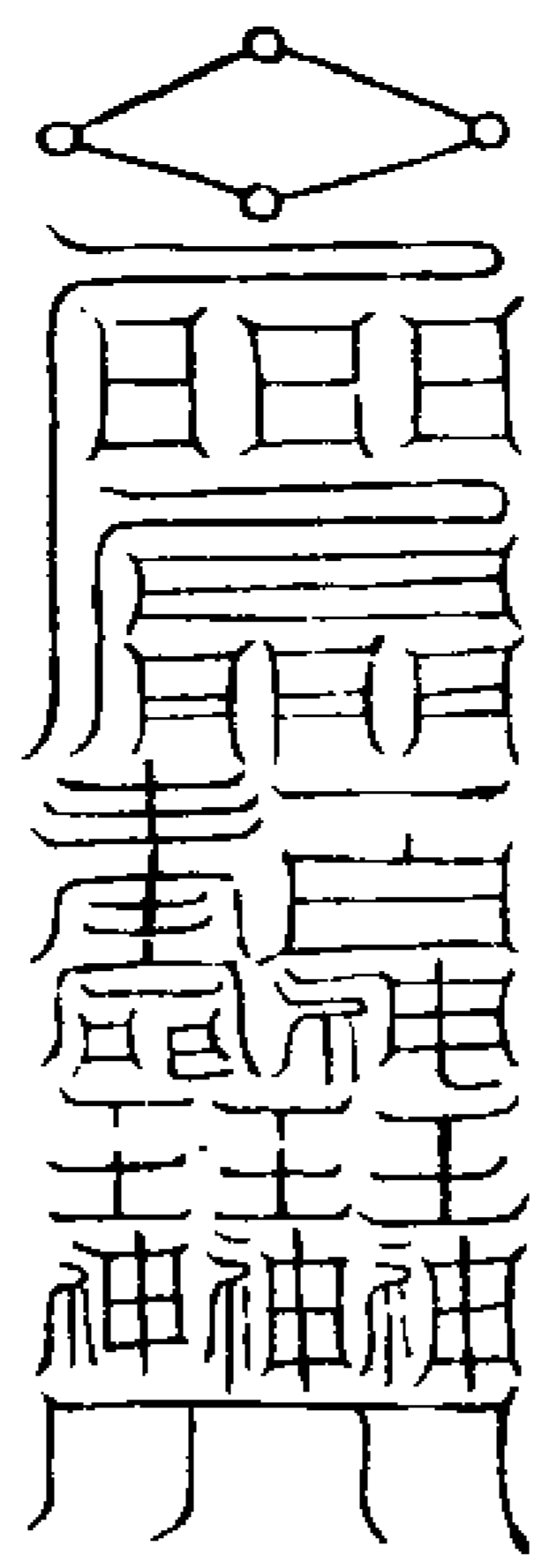

呪曰

元始敕命 降召萬靈 保神攝炁 大道通名  
身朝金闕 飛形太清

右符黃紙朱書可達御庭召攝神炁降真  
追鬼又名統御萬靈符亦曰萬司如意符

靈寶召萬靈符



速召萬神至



日君陽神奉命



月皇陰將行教



全闕瑤精玉神舉世通然



左名神定極玉



女光妃辰文右召靈安華玉女元妃有文



火急降 靈寶文



三部邪鬼敢有 把逆攝竹重泉子文

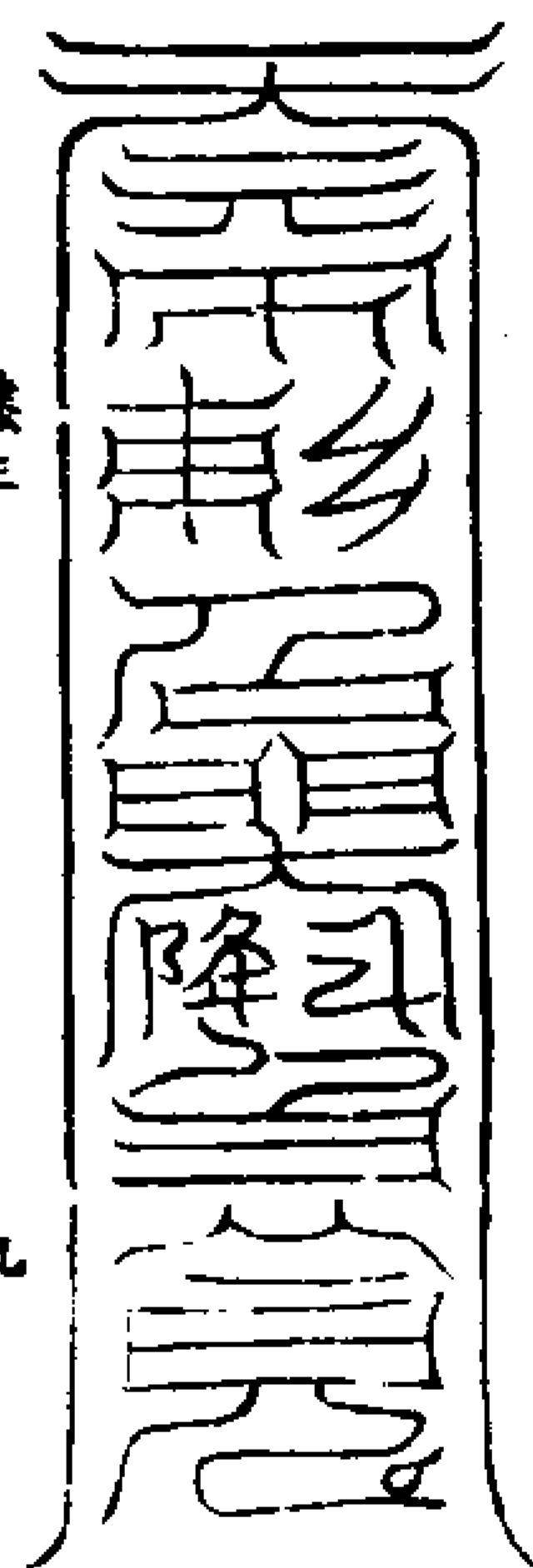

呪曰

瓊境瑤都 金編玉符 紫陽刊字 名列玉樞  
得為萬神 俱朝太空 急急如律令

召南極度人 不死之神符

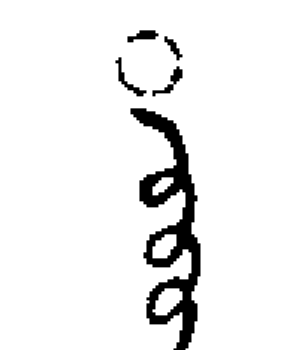

大行 元始

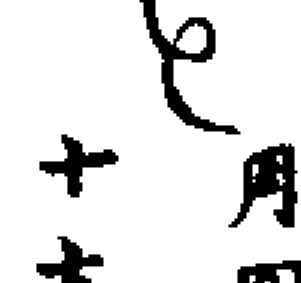

月四 元始



元始 救召

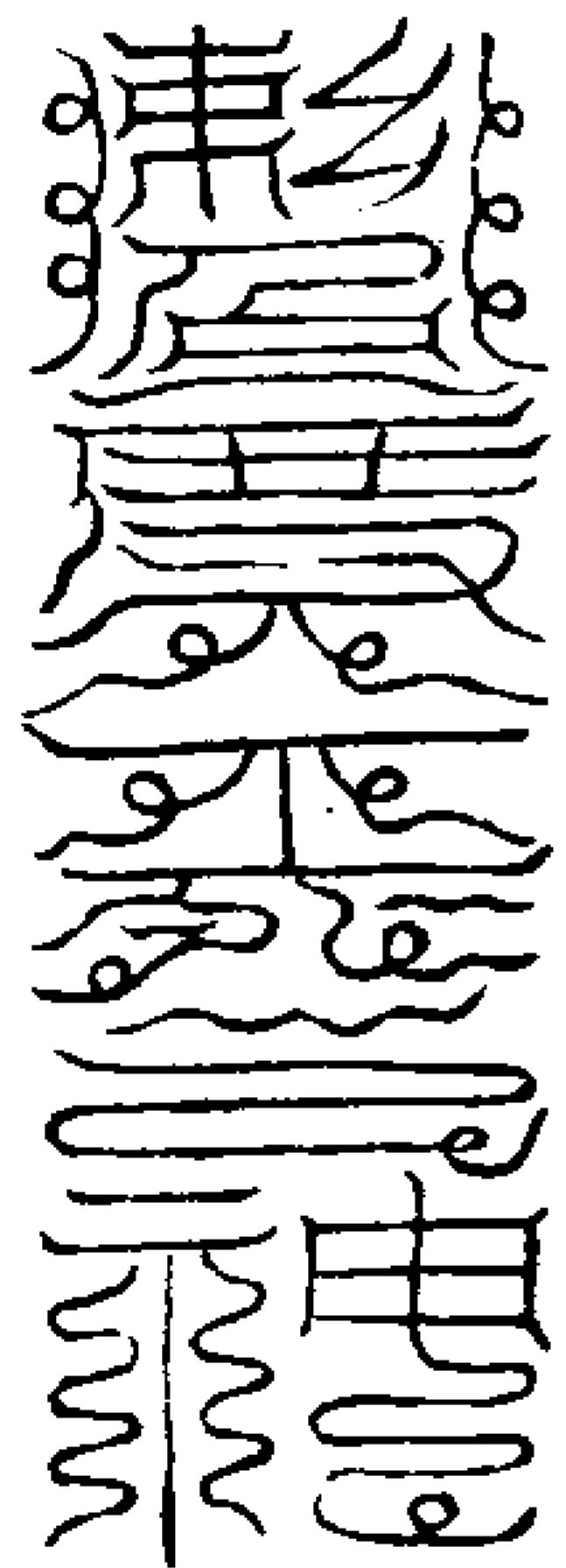

呪曰

今日校錄 諸天臨軒 中至  
右法午至中指中應念書神君號念至今  
日校錄諸天臨軒

召鎮壇玉曆將軍符



北極素靈天中 曆紀上相念至



玉曆將軍 威捷萬神

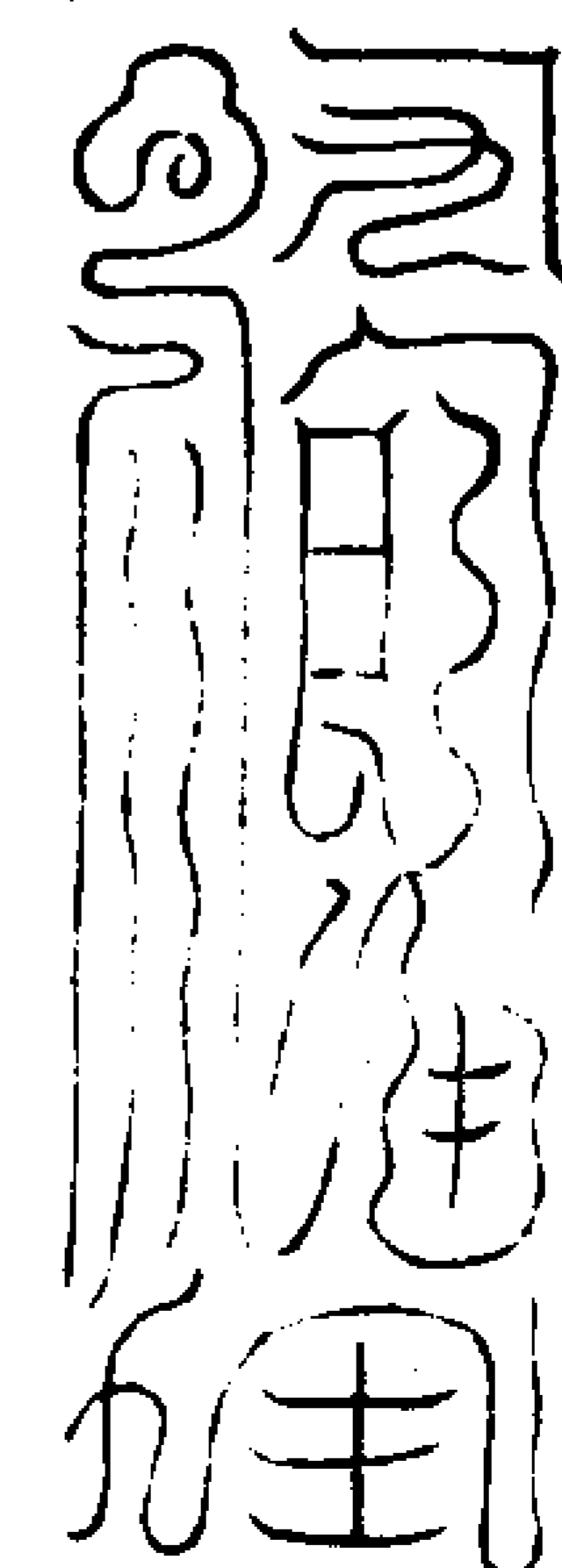

呪曰

玉曆將軍 北帝尊神 統攝三界 分象布形  
靈寶玄炁 金光徹明 太空之中 煥耀通真  
急急如

元始上帝律令

召萬司如意大將符



靈寶精爽 統衛萬司



帝君有令 威掌即都



飛捷神取 護衛玄爐

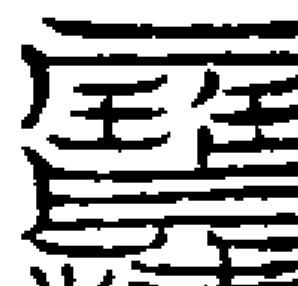

守真定志 老君預救



道君後除 元始主者

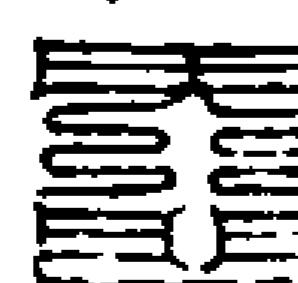

道君之餘



符命一下 萬司威威



唵救宣尼吒護唵哆哆唵

萬司如意大將温仲宣紺髮童顏金介冑  
仙帶左手玉清訣撫心右手仗劍朱履立  
黑雲中行靈寶法若無此將何以徵召諸  
神當誦隱語書名用印

召靈寶諸司官屬將吏符

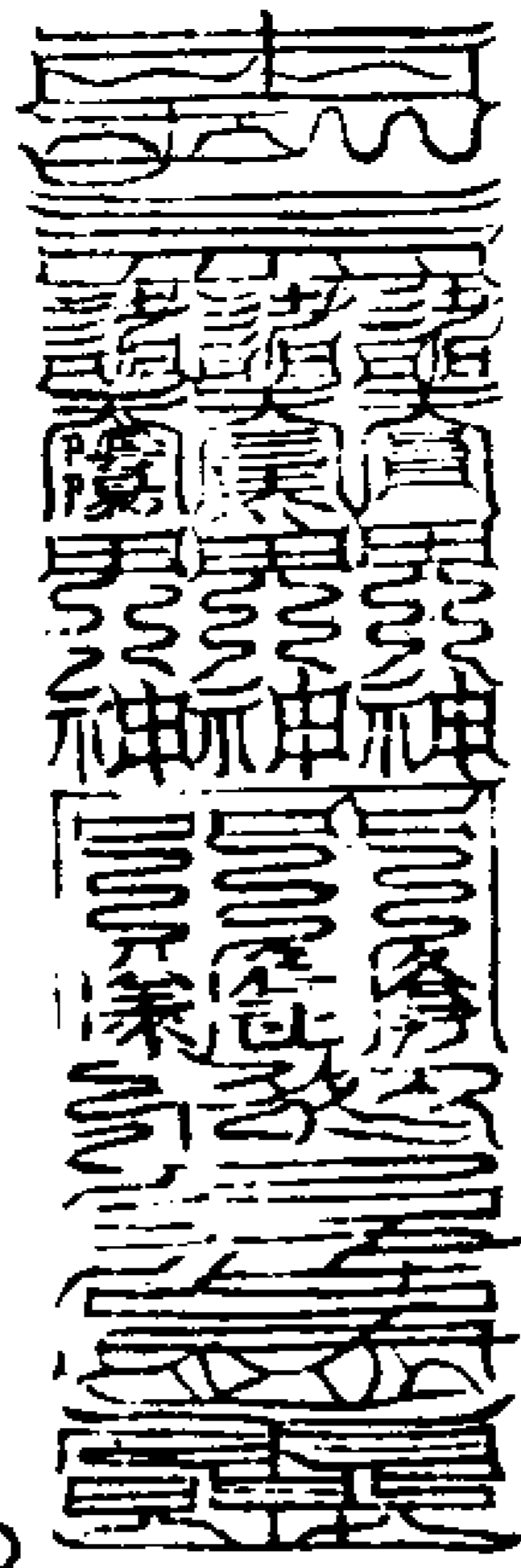

呪曰

符命告召 官將齊臨 遵承統令 聽受關行  
玉篆預符 速降萬靈 急急如律令

右符以柏木篆應臨壇行事先召如意大  
將諸司官屬方可行用如欲止風雨以黃  
紙一尺闊五寸朱書祝將吏行

召當保監壇神符



呪曰

靈寶符下 召神無停 當坊主者 社令咸聽  
守護壇席 掃穢除氛 聞今符召 急速來臨  
急急如  
元始上帝教

召監壇主醮諸神符

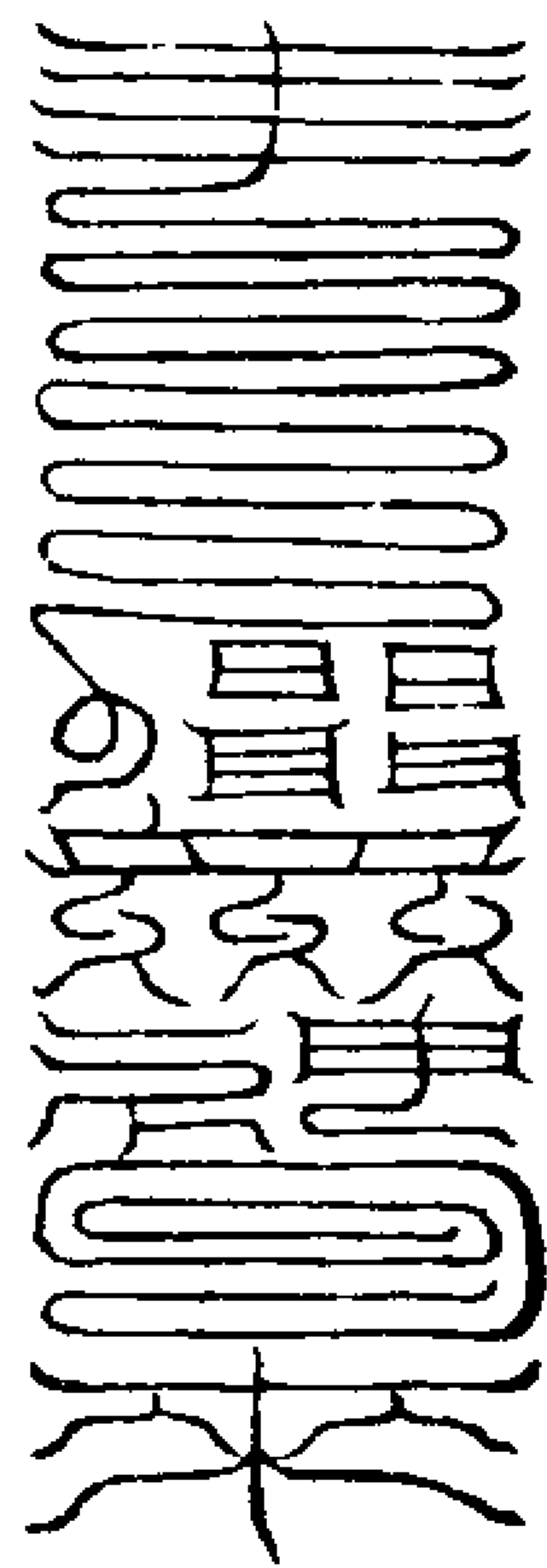

呪曰

符召諸神 監主齋庭 驅除精魅 掃蕩邪精  
肅清壇宇 咸集威靈 齋功成就 名列玉宸  
急急如律令

右法凡建醮設壇可召四明功曹行事凡

召鬼神指使取東炁四口書焚

召陰陽二神符



呪曰

陰神陽神 請速通靈 令吾朝真 上謁帝君  
欲使神人 閉債封形 舉雲即去 秘訣靈靈  
使我追攝 即得通神 急急如律令

召土地符



呪曰

此間土地神之最靈聞符一召速現威形  
安鎮庭宇 通達齋誠 急急如律令

召四靈守壇符

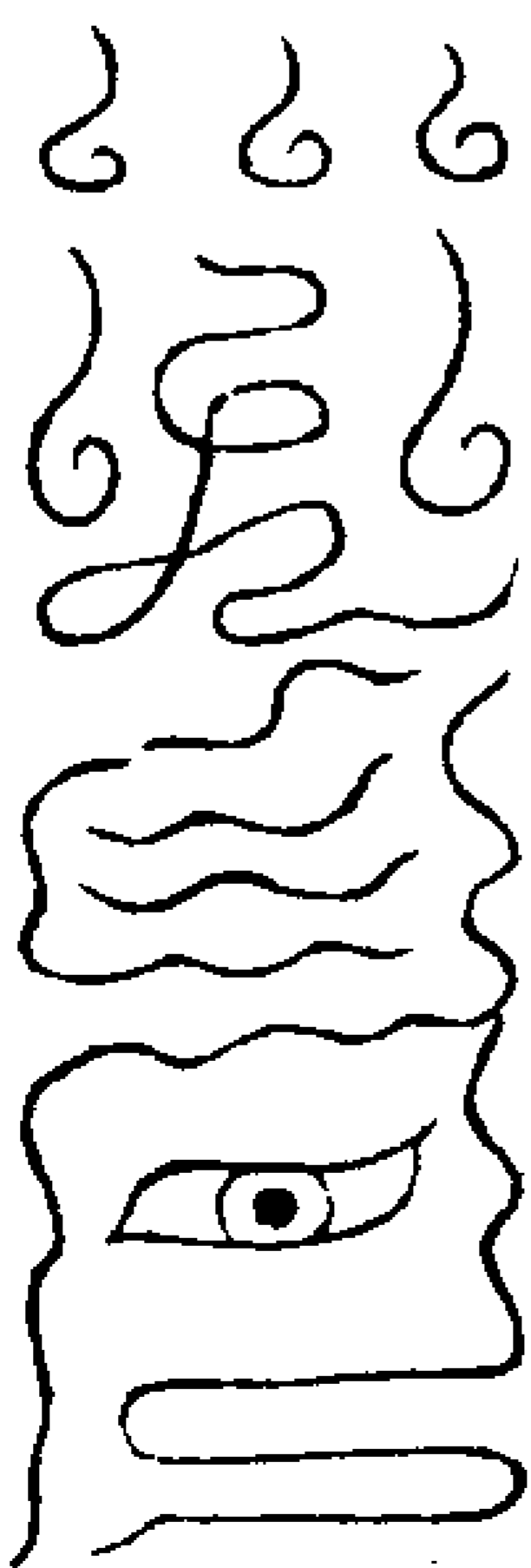

吾召四靈君 四靈既集臨 驅除諸惡炁

並到降真靈 四方消魔魅 三朝護吾形

承今符命至 火急要通真 急急如律令

凡登壇須召四靈護身若不用此符則神

炁散蕩以黃紙朱書入戶時焚於背後本師訣方念入戶呪

召上界符

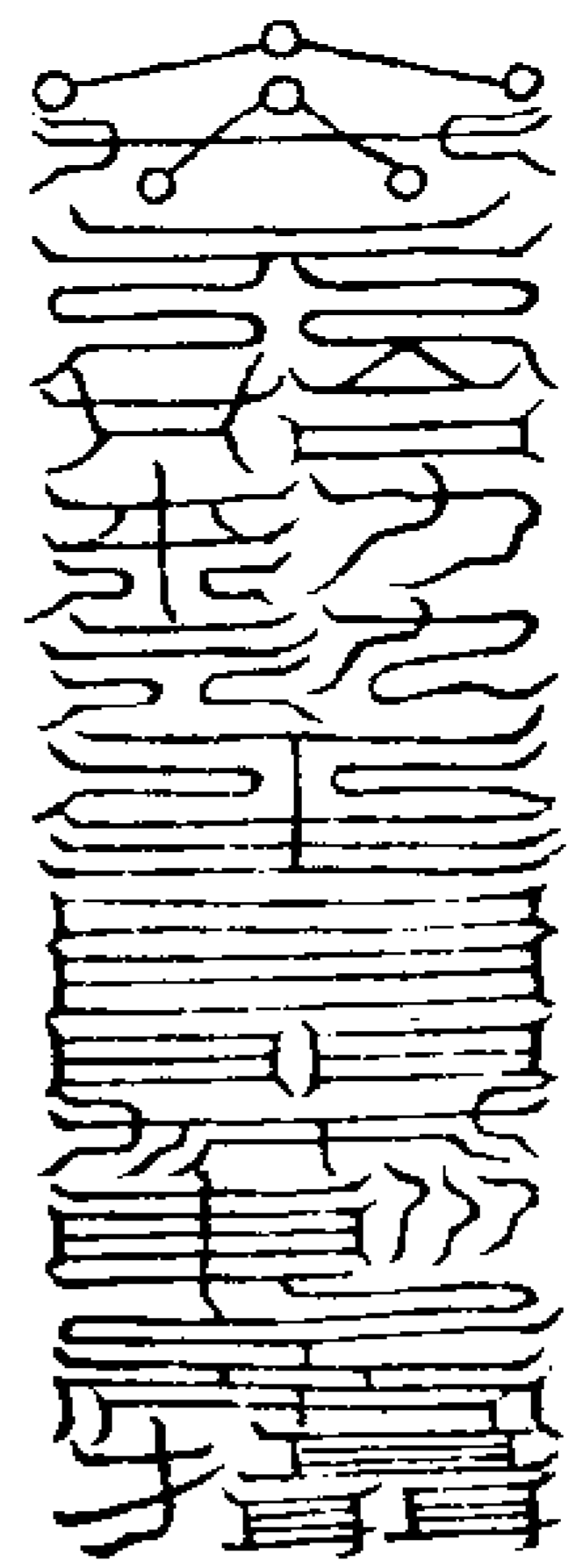

呪曰

上帝敕命 請降天真 暫駐塵寰 道德玄靈 聞今符召 差降天兵 疾速降臨 萬炁齊并 急急如律令

召中界符

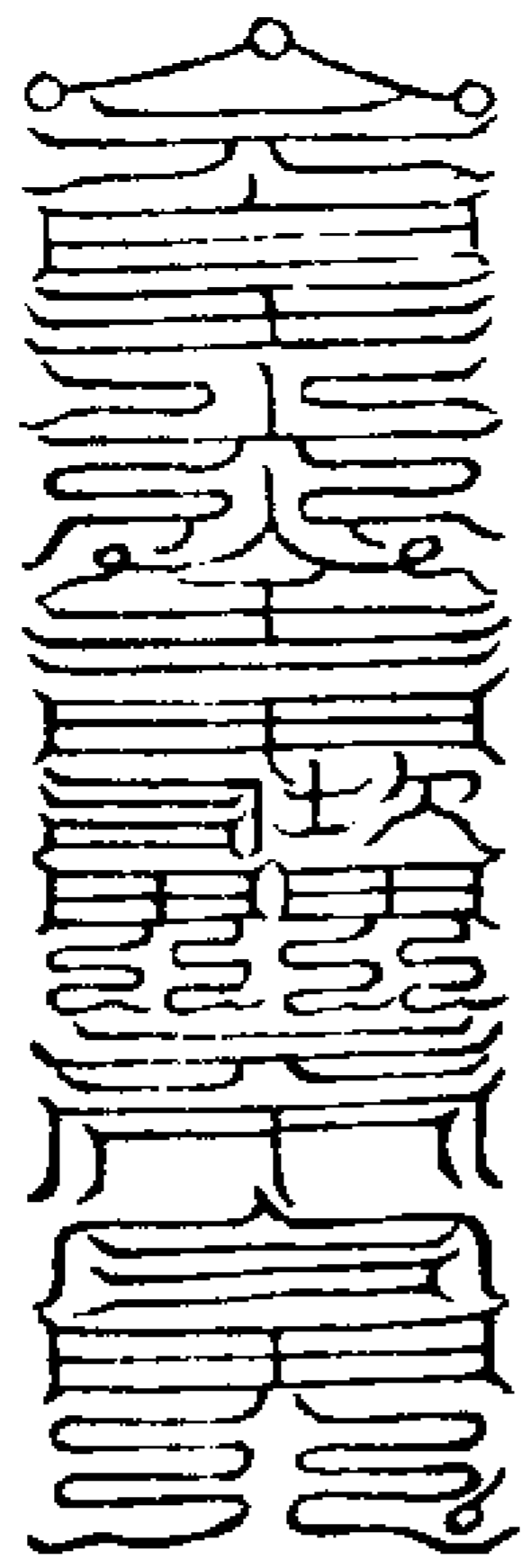

呪曰

上帝敕命 請降神靈 五嶽四瀆 城隍社令 山川潭洞 四海淮源 攝降真炁 神聖吏兵 聞今所召 暫駐神真 急急如律令

召下界符

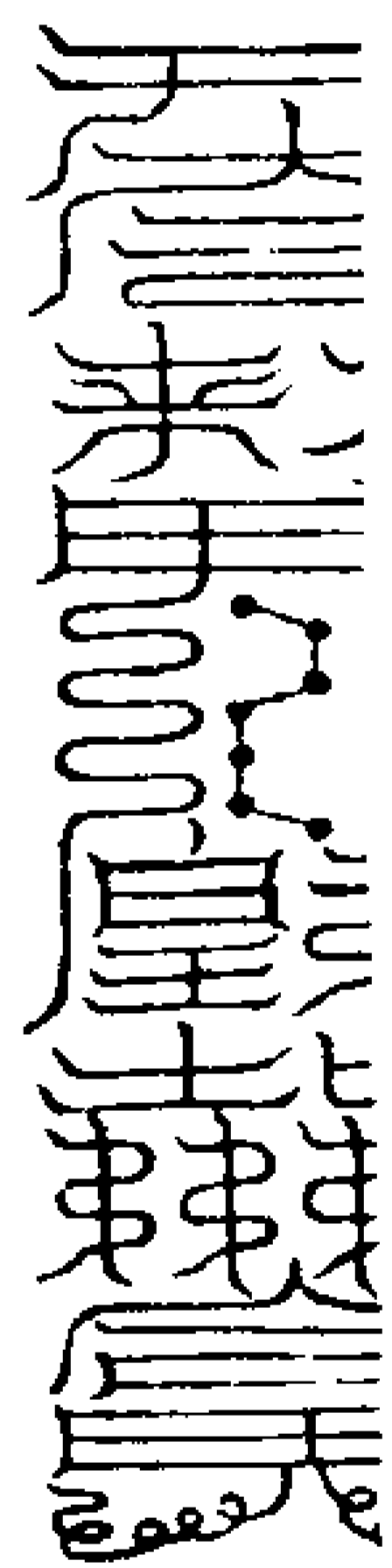
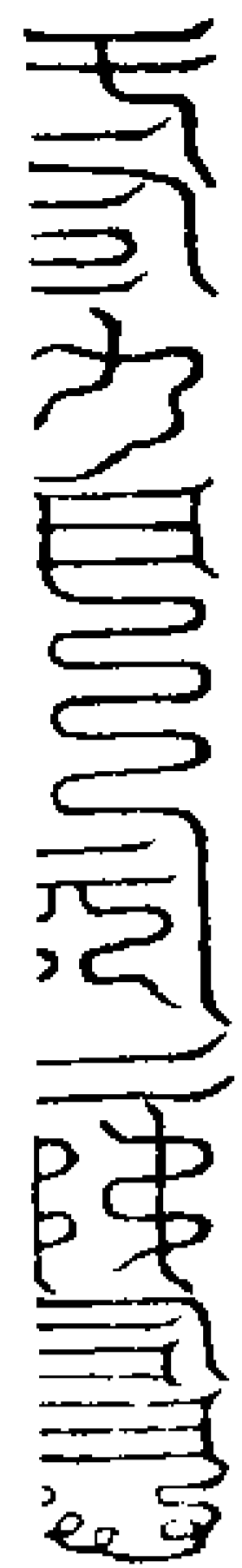

呪曰

上帝敕命 請降陰神 鄴都六洞 嶽府陰真 七十五司 掾吏獄冥 幽寬苦爽 皆見光明 速離陰所 降赴仙庭 急急如律令

召赫奕萬神符

玉清上帝宣命召靈上清上帝 應命揮靈太清上帝總炁飛靈

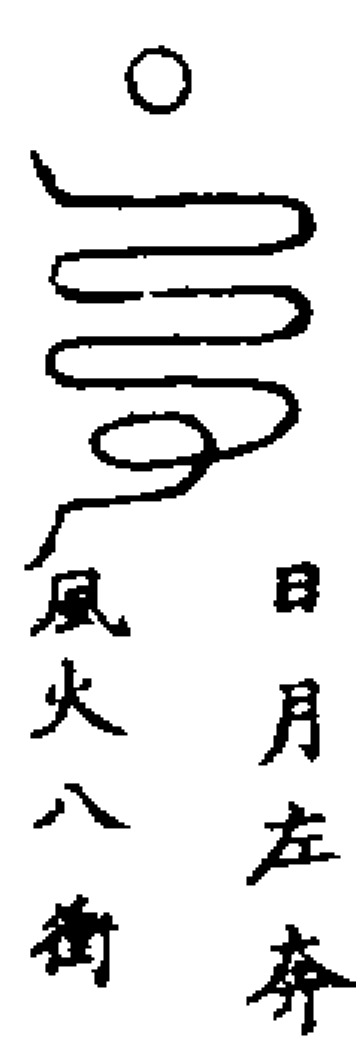

日月左奔 風火八衝



星天朗耀 金馬驛程

乘天履炁 萬神俱集 普降真靈 德萬齊臨



森然混合 大有妙度

天中之天赫奕齊臨諸天遙唱參駕龍耕玉清有命 七轉左 急召靈華靈炁靈 陽發向上 陰發向下

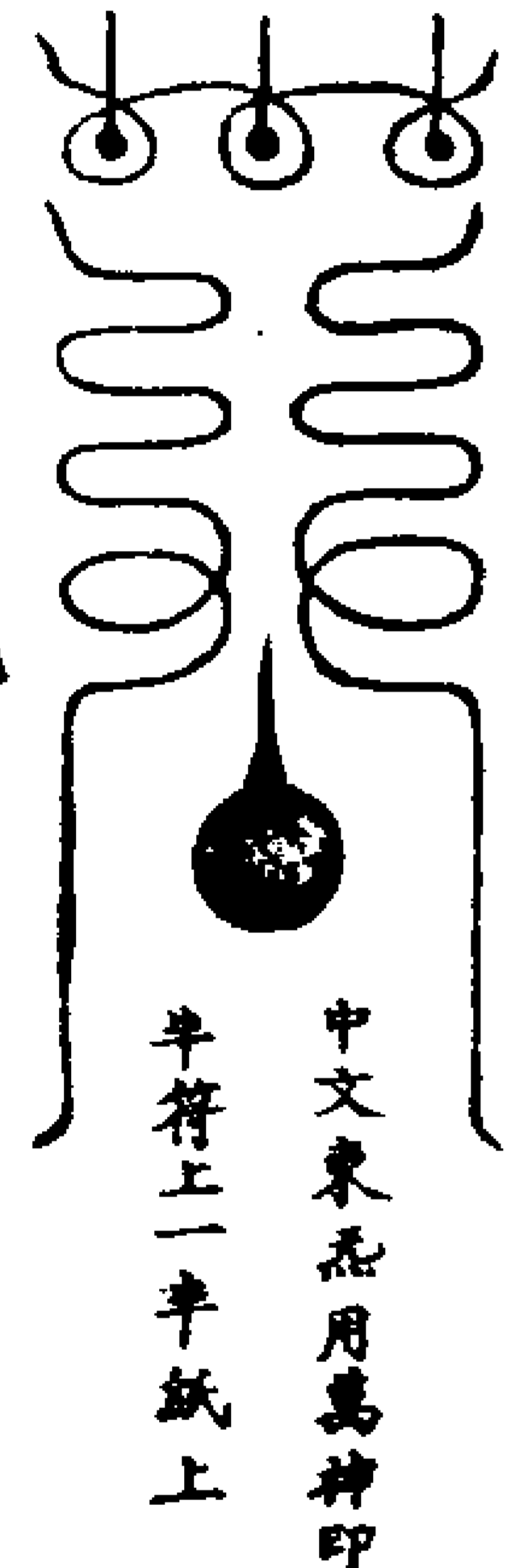

中文東炁用萬神印一 半符上一半紙上

宣召萬神呪

三十二天三十二帝諸天隱諱諸天隱名天

中空洞自然靈章諸天隱韻天中之音天中之尊天中之神天中大魔天中之靈九和十合變化上清無量之奧深不可詳數落神真普度天人今日欣慶受度歷關諸天請滅三惡斬絕地根飛度五戶名列太玄魔王監舉无拘天門東斗主算西斗記名北斗落死南斗上生中斗大魁總監眾靈青帝護魂白帝侍冕赤帝養炁黑帝通血黃帝中主萬神无越青天魔王巴元醜伯赤天魔王負天擔石白天魔王反山六目黑天魔王監醜朗腹黃天魔王橫天擔力五帝大魔萬神之宗飛行鼓從總領鬼兵魔幢鼓節遊觀太空自號赫奕諸天齊功上天度人嚴攝北酆神公受命普掃不祥八威吐毒猛馬四張天下前驅大帥仗幡擲火萬里流鈴八衝敢有干試拒遏上真金鉞前戮巨天後刑屠割鬼爽風火无停千千截首萬萬翦形魔無干犯鬼无妖精三官北酆明檢鬼營不得容隱金馬驛程普告无窮萬神咸聽三界五帝列言上清急急如祖師上帝命玉晨道君敕

總召萬神呪

晶晶靈靈 炁化真靈 虛皇總炁 普降宸庭  
神承炁降 炁合真精 急應吾召 急應吾聲  
急急如

玉清上帝救

祝呪

金闕玉房 大梵宮皇 聞茲告召 速至感通  
鼓節麾幢 降于雲漢 乘風馭炁 來自浮空  
泥丸絳宮 玉室金堂 三部八景 四體百神  
昂昂而興 濟濟而至 森然混合 羅列壇場  
承玉清命 應化祥光 急急如  
元始上帝救

右法三天十天訣運吸發出

凡召赫奕部以目蒙三天真形向天門口  
吸入三宮化成三清思自身作神公之形  
頂玉清大承金碧貂蟬冠絳霞飛羽服大  
帶朱履絳裙坐三色雲中右手擲七斗目  
成紫微印左手擲三火日指玉清訣叩齒  
九通祝之又叩齒二十七通次隨事召之  
凡諸神訣目並隨事指隨炁吹挑以實指

勿虛浮勿令人畜見並以西北炁則所召  
立至矣事畢速請歸治所

召五帝玉童玉女呪

紅杏 墨黑 磨真 襪臘 靈寶

右法左手玉清訣右手書玉清真形於空

中念呪吸五方炁閉息以左手拱真形訖

開口吹之再呪指五嶽訣取五方炁吹之

此入局召真之總訣也餘皆由此見玉童

玉女方可召降餘真稍越此訣徒召無應

矣

召仙曹靈呪

无上玄元太上道君召出<sub>臣</sub>身中三五功曹

左右官使者驛龍騎吏侍香金童傳言散花

玉女五帝直符直日香官使者各三十二人

出出者嚴裝顯服冠帶垂纓整其威儀住立

<sub>臣</sub>前後左右聽<sub>臣</sub>區分通達誠命上御三天

急急如

元始上帝至尊救命

右呪口誦微音使外人莫曉也如非正月

七月十月長齋止言今日吉慶齋戒<sub>臣</sub>及

甲乙言仗為其事從意直言而奏如當日  
通誠奏告即云

无上玄元止急急如

元始上帝至尊救命

右法左右手指上清訣目蒙玉清真形以

口吸念呪取乾方炁咽之存上丹田中絳

宮下命門中乘三素之炁隨而出住立西

方始隨事區分

召仙曹總章呪

高上之天玉清為主 玄罡大魁 太玄生府

中有帝君 靈虛玉母 統制嘯詠 玉文金符

司治仙禁 金童玉女 校精辯魔 統制百史

上達三天 形成司舉 傳奏教令 蠲救疾苦

備衛護道 囚縛鬼侮 流浪諸天 濟生度死

解厄推恠 通達紫府 十天告命 召其所主

急急如

元始上帝律令

右法目蒙三天真形於天門方存為三色

先左手玉清訣右手上清訣叩齒九通閉

目蒙之念三天諱<sub>臣</sub> <sub>天地</sub> <sub>東中</sub> <sub>德立</sub>

以口吸流入三官存身為神公之狀密呪  
一遍取十方炁吹東南西北畢如意召降  
應諸天仙曹玄局靈司並以總章大呪召  
之不伺別文妄勿得誦混淆仙曹也

召仙官呪

高上之天 玉清為祖 靈寶三炁 三省樞主  
上帝主之 天曹生府 各有所職 下助玉律  
分品列位 位官所處 一召下降 一依天璽  
急急如律令

召童子呪

謹請靈寶玉清殿下一十二童子號曰玉霞  
吾奉帝命與速降臨急急如律令

召玉女呪

謹請柔和之陰九靈九真命曰玉女鳳衣輕  
裙真王之命召赴壇庭急急如律令

召功曹呪

玄曹玉文立功之官主持玉清奏告三天聞  
吾呼召急降壇庭急急如律令

召雷神

南司火府韓君上宮龍圖雨部雷宅神庭五

方電主霹靂丁神受命直符上召玄靈天尊  
教令風火不停速駕十方法雨慈雲迅雷搜  
龍烈電火鈴掃除不祥摧碎魔群天獄收妖  
速降真靈急急如律令

三天上帝心印真形

師曰靈寶有三天上帝真形凡學士受持  
大法每日清旦以竹膜四片依各色書吞  
之然後總治幽明無不應驗但服之三年  
可封制山川攝召真靈統鎮六天召劫陰  
官七年外坐致行厨千真萬靈侍衛兆身  
九年功滿飛昇上清

清微天真形

青書

禹餘天真形

黃書

大赤天真形

白書

五靈玄老北帝真形

黑書

三天三境真符

師曰靈寶度人無量品中有至道內煉身  
形外納正炁名利玉清位列真人除馘妖  
孽起死回骸功德徹於天地之間此道至  
聖至妙至靈至尊以泰玄都省為都關天  
機都省為內禁天樞上院為宗教之師神  
功妙濟真君乃天樞院使相第一代經師  
昔上帝賜此三境真符以統領天樞之要  
使道攝北宮職領黃庭安神養真愈厄蠲  
患佐度人之法門尊經師之元德于今天  
樞院南上火宮存其符焉夫三境符者乃  
無上三天五劫之初三炁真精靈虛妙炁  
結成真文諸天自然之音大道之根宗也

可以召役神靈可以吞服成真隨事感通也本不傳下世乃真人口授心傳得斯文者皆夙生道骨勤而行之當獲神仙若長齋山林清堂修誦行八緯之真詮修七經之妙用吞服真符不踰九九日三尸自亡三十一穀氣自生身輕體強面生玉光體秀金澤不同藥石津蒸良由自然真炁長生度世永無衰艾久久服之必獲升仙書時拍三境訣天門炁以竹膜朱書吞之又能愈千灾治百病凡小事止用太清符大事方總用三符也或以鐵板長九寸闊五寸朱書此符沈清泉之中令疾病之人取水服之立効又以青竹葉朱書九道挿流水岸邊令人隨影所指汲水服之可治瘟疫功用莫述

玉清境符

玉清無上  
大羅至尊  
救令萬神  
火急應命

玄元祖炁  
天帝化生

混合天始  
會歸真

玉虛上境 大羅昊天 炁遍成象 妙化玄元  
龍章鳳篆 億萬雲軒 無極聖衆 護法真仙  
自然祖炁 運合俱全 中大聖 三天洞玄  
引進天使 玉女傳言 天開接上通奏傳  
急急如  
元始上帝律令

呪曰

右發遣飛天神王用及石諸將擊天關以開天門集真召靈

上清境符

無上玄元太上道君  
一炁分形旁流四極

真元始三炁  
總通五斗星

日星洞照天地分形  
萬神應命莫敢不從

玄元始青 紫虛妙庭 三十二天 天帝帝君  
混合三炁 流霞散精 真文到處 萬神應聽  
拱禮玄奧 洞開天門 上通八極 下度幽靈  
傳言引奏 龍虎二君 四司五帝 俱妙神精  
急急如  
元始上帝敕

呪曰

太清境符

九陽開化 太上老君 左玄真人  
八極生光 純會三元 統攝百靈

右玄真人 二炁化生

營衛萬神 萬物合成

太微玉晨 開明三景 中理五炁 混合百神

呪曰

德全道備 萬无齋并 元始運化 上開八門  
日月燿耀 照入幽冥 一切苦爽 咸覩光明  
急急如

元始上帝律令

右發遣同前用

上清靈寶大法卷之十一

上清靈寶大法卷之十二

樓四

洞微高士開光教告真人審全真授  
上清三洞弟子靈寶領教嗣師王契真纂

濟世立功門

師曰凡立功建德各有齋法謂如天地否  
終則修靈寶金籙齋星宿錯度日月失昏  
則修天皇九曜齋四時失度陰陽不調則  
修五帝育物齋兵革四興則修太一聖真  
齋疫毒流行則修長生保命齋請雨祈晴  
則修洞淵五神齋師友命過則修黃籙齋  
是也

九種陰功

經曰星宿錯度

謂五星凌犯九曜差躔妖基出野次舍不  
順變亂經常也

日月失昏

謂日青無光日行失次薄蝕翳暈之類也

四時失度

謂春行秋令夏霜冬雷之類也

陰陽不調

謂雨暘不時乖候差忒之類也

國主有灾

謂亂臣賊子篡權專制逼脅王命違和失  
政之類也

兵革四興

謂八方未化藩戎侵境賊鋒逆臣四伐亂  
征鎮山壓野男號女悲互相凌殘之類也

疫毒流行

謂時行瘟疫遍連城邑不祀之鬼乘杰為  
沴以致野道蠱魅精恠妖邪惡獸毒物惑  
亂擾害之類也

兆民死傷

謂風動氣冷鬼邪侵犯山崩地陷水火相  
侵河海山川惡物興禍鬼邪癘瘵傳尸伏  
連蠱症行病肆毒使斯民夭橫非命死傷  
之類也

師友命過

謂同學門人凡有一善可師則為師同一  
朝之學皆曰友凡傳道嗣法共志同門義  
等天親情無生死命過之後當竭追修隨



事之宜是也

此皆修齋行香誦經之本意謂之九種陰功其法若大事當建靈寶玄壇小事則建三晨小壇凡師友命過則量度誦建依黃籙品格餘皆按此法立壇陳九鼎埋三晨之象歷蓋行持驗灾增滅潔清壇壇備列好樂之具詳錄五事灾狀啓所隸之高真則丹心合天五功乃就克臻升舉是為陰功以密行為貴洩語外知其功不注矣

立壇式

法曰當取生炁方無穢汚石礫淨土擇不經生死戰陣刑獄屠宰之地築壇三層若三晨壇每層各高一尺上層闊二尺中層闊三尺下層闊六尺三層各隨事設所屬聖位上層以符鎮之

壇之上層埋三晨之像埋深九寸日居右月居左五星各從其方中層依八方排九鼎中宮一鼎附安坤位造鼎之法古者以金銀銅鐵鑄成或用新潔甕器如鼎之樣燒成上作一蓋器之外以朱書九鼎之名

却於鼎內以黑書九州之名隨方分布各方先以朱書河圖數文文之上却安其鼎以鼎名向外平穩安之無使歌側先期奏聞上帝申牒壇中合屬真靈移文所在地祇等神守護壇禁行事之時汲九方清泉水貯於九鼎之中法師口奏事情以蓋覆之仍別設淨筵各依好樂備置儀物時花新果燒香然燈鋪陳如法次集善行清修同齋之士不拘人數共修齋直禁壇淨穢誠信精篤悉按古儀六時行香十遍轉經使丹表上格天既下臨非世俗常行讀誦之易也倘非善士心馳塵境口宣靈篇雖積累千萬無益於事凡功成德就啓九鼎視之仍舊以蓋覆定若鼎內水清澄如初理之常也若小有混濁或別見異狀則有災變反常者皆為妖可依式辯驗則可以知其所屬分野灾厄未能全解當別行愈灾法

解星宿錯度日月失昏符  
○○○○○○○○○○○○○○○○

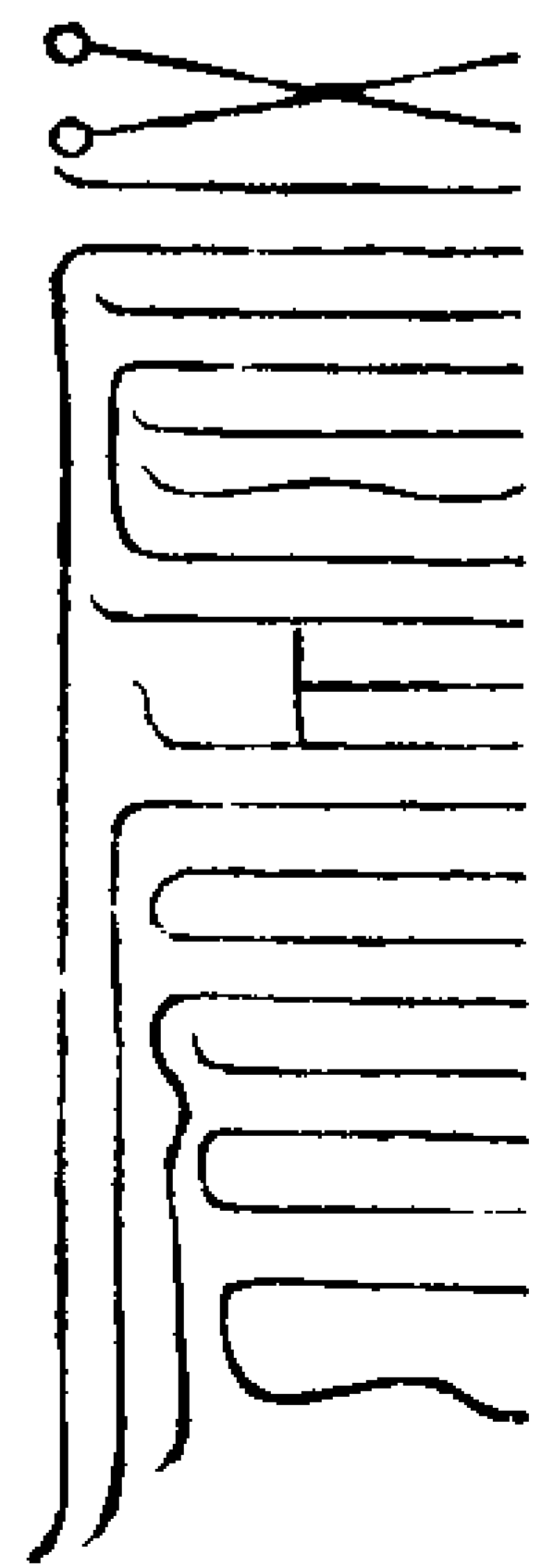

上層聖位

天皇大帝 太微帝君 北斗星君  
五方五帝 十一曜星君 韓君丈人  
九天萬福真君 妙行真人 青羅真人

中層聖位

三台華蓋星君 二十八宿星君 三元三官大帝  
北極四聖真君 十方飛天聖

下層聖位

八卦大神 九州社令 五嶽大神  
十二月將 十二時宜

解四時失度陰陽不調符

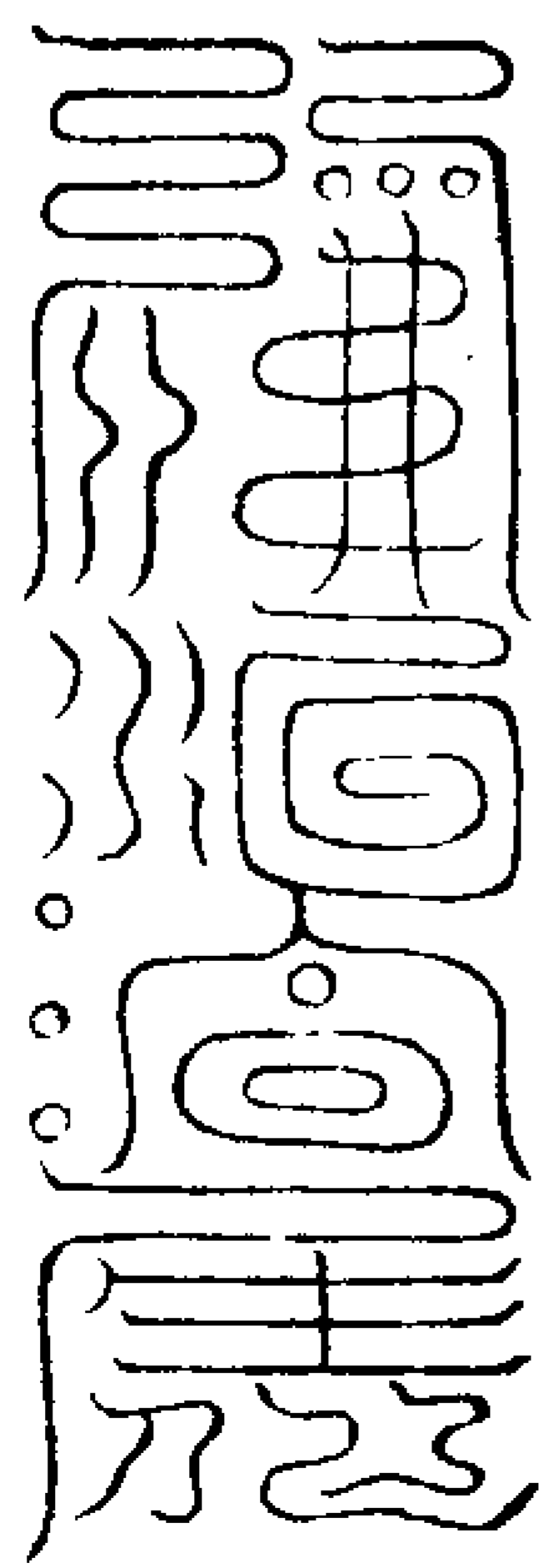

上層聖位

虛皇天真 五方五帝 三官大帝  
四司真君 扶桑大帝 暘谷神王

中層聖位

五嶽大神 九州社令 四海龍君  
四瀆源王 八卦大神

下層聖位

風雷雨部大神 風伯雨師 河上玉女  
湖中玉女 海中玉女 十二月將  
十二時直 太歲尊神 直壇土地

解國主有灾兵革四興符

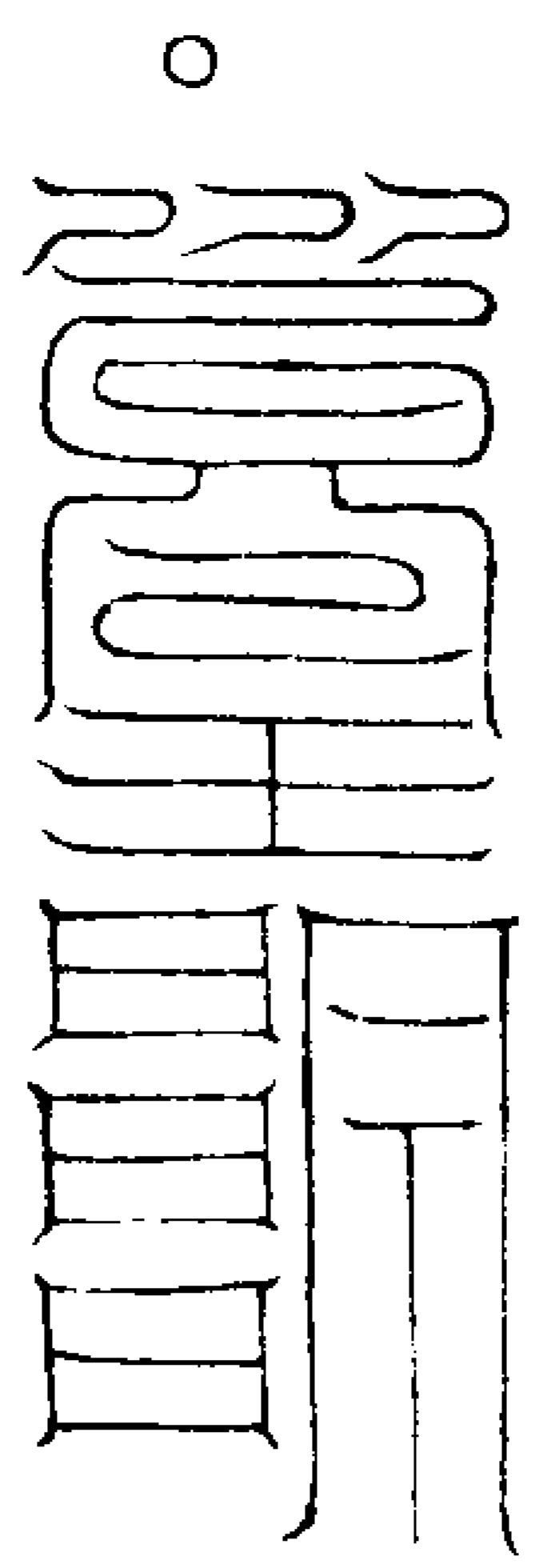

上層聖位

昊天上帝 聖祖天尊 天皇帝  
太微天帝 十方靈寶天尊 四聖真君  
五師真君 太一十神裂

中層聖位

三十二天帝 十一曜星君 十方神王  
九宮大神 三奇大神 太一神君

下層聖位

九壘土皇君 五嶽大神 九州社令

城隍主者 太一八門神君 太歲尊神  
十二月將 十二時直 土地正神  
直壇神吏

解疫毒流行兆民死傷符

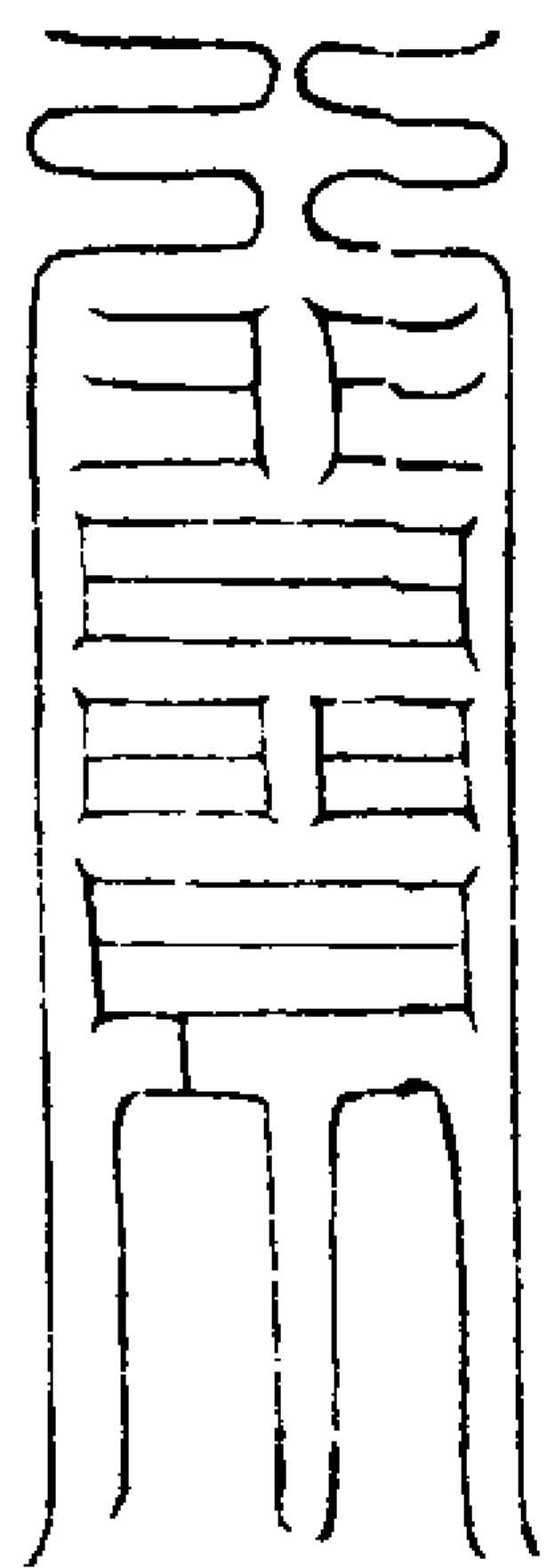

上層聖位

昊天上帝 十方靈寶天尊 長生保命天尊  
妙行真人 三官大帝 五師真君  
四聖真君 度厄尊神

中層聖位

三元將軍 解厄度厄兵吏 收瘟斬癘大將軍  
天醫大神 甘露童子 清涼玉女

下層聖位

五方天兵騎吏 九州社令 太歲尊神  
十二月將 十二時直 城隍主者  
土地正神  
師曰大凡解師友命過具有黃錄齋儀此  
不贅述

三晨小壇

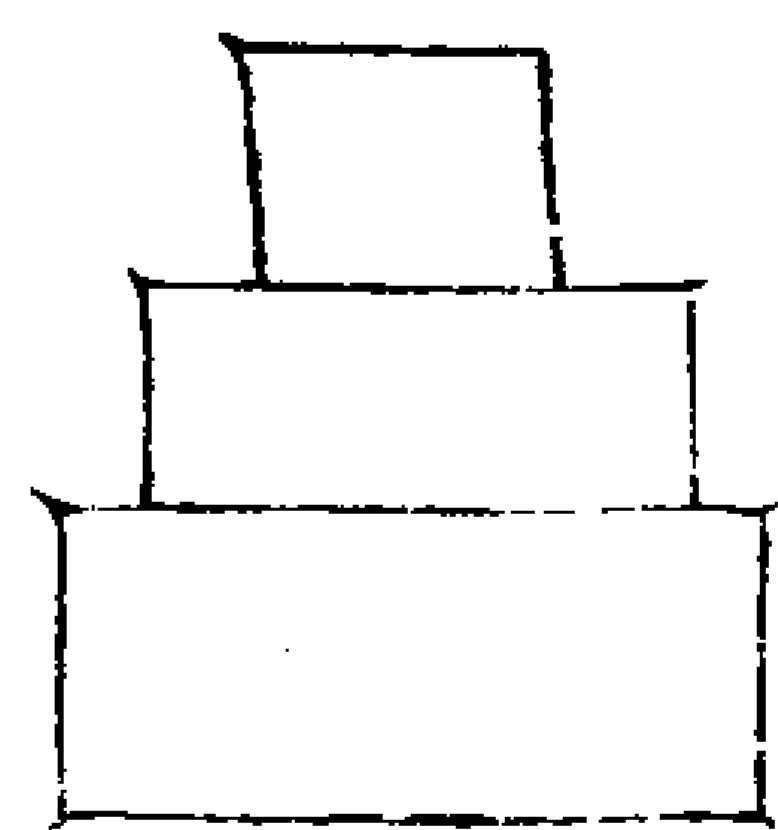

二晨像

日像用金月像用玉

右各經一寸如其形如無金玉可以銀銅代之

五星像以五色石瑛

右如小彈丸大

上真星宿好樂

琵琶 鳳管 時花 新果 山泉 五穀  
潔飯 香青香 甘松 茅香 大棗 細茶  
幡毛 絲綉毛

太一十神好樂

竹弓 蘆矢 印馬 無鞍馬 兵士 木刀  
木鎗 木劍 木戟 緋紙錢 黑紙錢 繒毛  
時花 新果 九州分野大神

揚州鄒混分野社令正神 九宮釜  
 荊州張象分野社令正神 二宮曉  
 兗州賈萌分野社令正神 八宮釜  
 徐州賈萌分野社令正神 四宮銅  
 雍州盛季分野社令正神 六宮寶  
 冀州馮遷分野社令正神 一宮昂  
 豫州范杞分野社令正神 五宮鼎  
 青州祥育分野社令正神 三宮罍  
 梁州張謙分野社令正神 七宮魁

九鼎樣

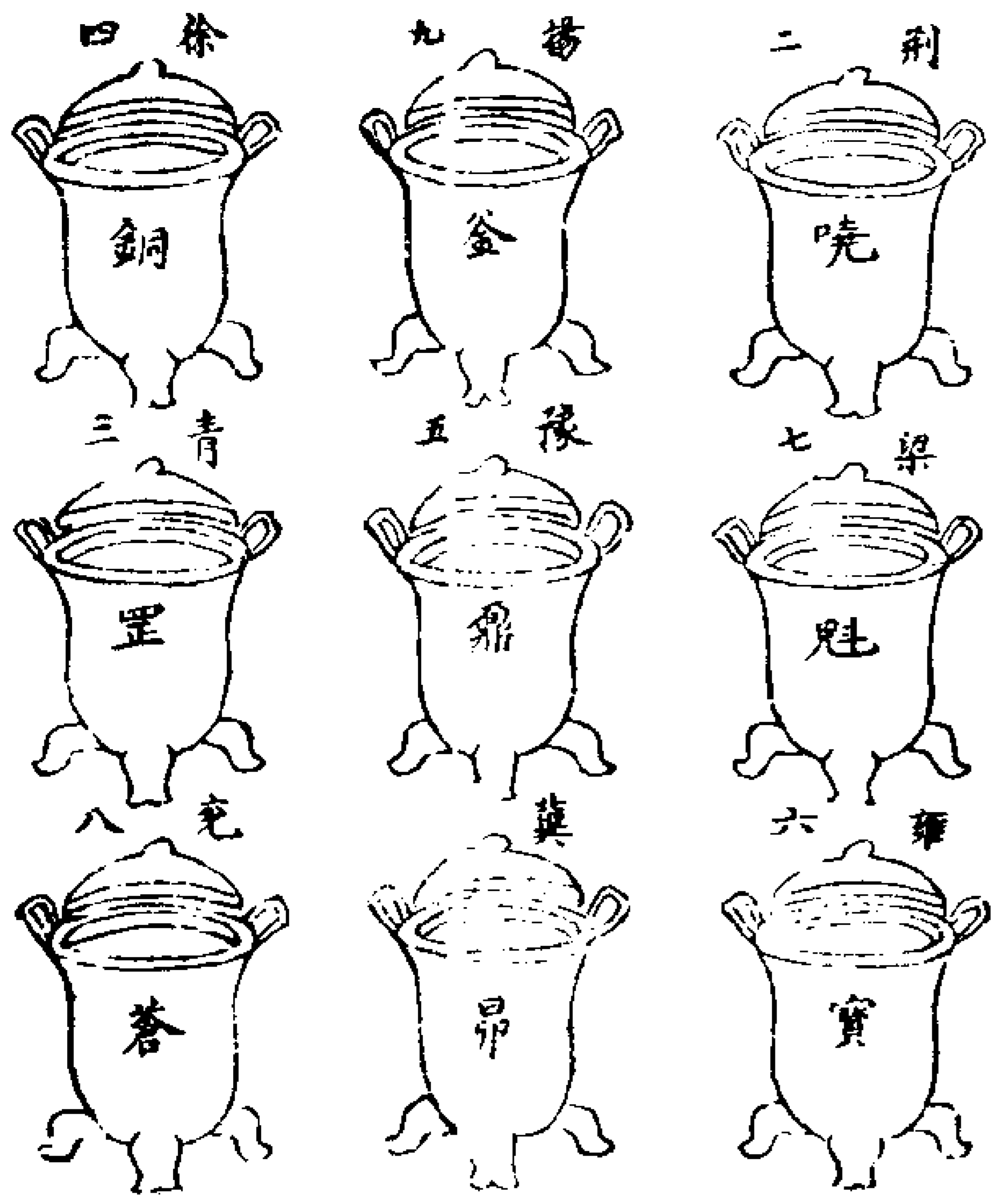

河圖式

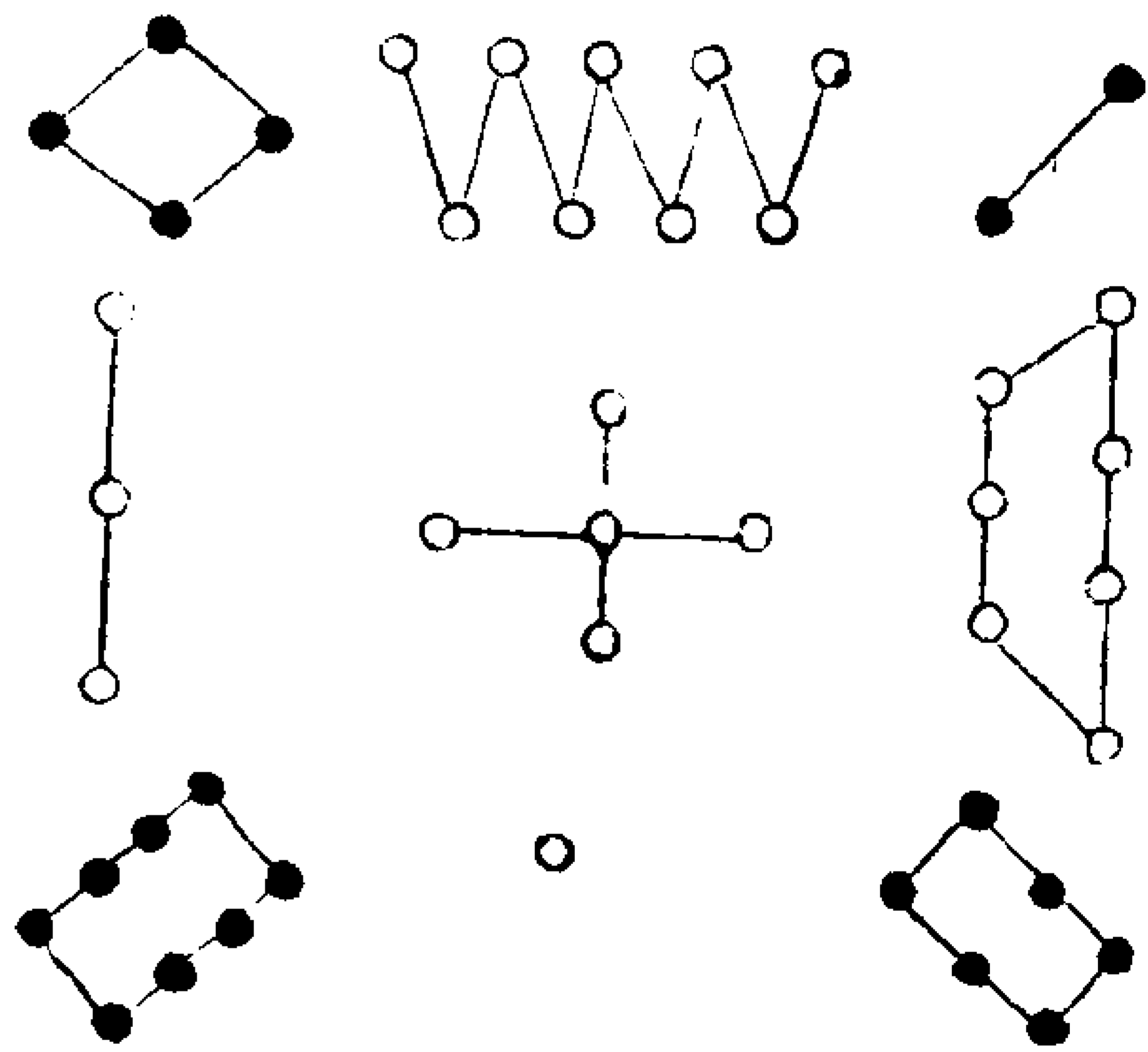

驗鼎內災福厄會法

黑濁主水災 黑濁雨滂 黃濁風災  
 黃濁疫疾 黃穢蟲災 字裂地動  
 白濁字點小寇 白濁字滅兵災 小濁濁耗旱災  
 水紅赤字淡火災 青濁飢荒

如有非法變動並須奏白天省批報以別  
 之如平常者則主一州平寧或災變未釋  
 當用九宮愈災法再解穰之

九宮八節愈災法

師曰南上之宮韓司主柄有九宮天星下

降九地執奉天命司行災異一節主災炁  
 一年主分五日主巡治一日主變令

坎宮玄淵之神曰太一星也主兵水河泛岸

決穀貴兵戈

離宮丹炎之神曰天一星也主火旱草枯亢

陽大災穀焦民飢

中宮厚化之神曰天府星也主地炁害坵土

功地震疾病民勞

乾宮飛雲之神曰青龍星也主霜寒大水小

兵

艮宮積陰之神曰太陰星也主陰靈霧霾日

月無光

震宮黃龍之神曰軒轅星也主迅雷烈風苦

雨瀟營多病重雷

巽宮虛雷之神曰招搖星也主卒風雹雨損

傷禾稼蟲蝗

坤宮元土之神曰攝提星也主土功暴寒霜

凍大霧傷殺草木

兌宮金秀之神曰咸池星也主霜寒五穀折

毀兵盜狂賊

如上九星奉南上之命各主一節令之災  
 異按九州而巡行多致剋制之官而成四  
 時失度陰陽不調也又有三清長吏太一  
 神君專主兵革旱澇疫毒流行况紫微上  
 宮天皇玄府青羅真人主劫數曆限推遷  
 七政司括下元民災國厄日月薄蝕五星  
 變易失度差躔天折地震妖孽凶孛恠星  
 異炁亦主九土灾祥也  
 愈灾之法依九宮所管八節方位行用且  
 以冬至日為始先面東誦經十過以消冬  
 至後到立春節計四十五日內九土之灾  
 却自坎一宮為始面北誦轉到離九宮成  
 九過又面東一轉成十轉也以消北方坎  
 宮之灾是一節誦二十過經也又如立春  
 節先面東誦經十過以消立春後到春分  
 四十五日九土之灾却自艮八宮為始面  
 東北誦轉到兌七宮成九過又面東一轉  
 成十轉以消艮宮東北方之灾餘皆倣此  
 並依九宮式次第為之凡誦經畢並視侍  
 經玉女玉童典行其意每思一土如元始

十遍二回說經之詳自始青至皆得度世  
 一念一存思矣

八節九宮圖

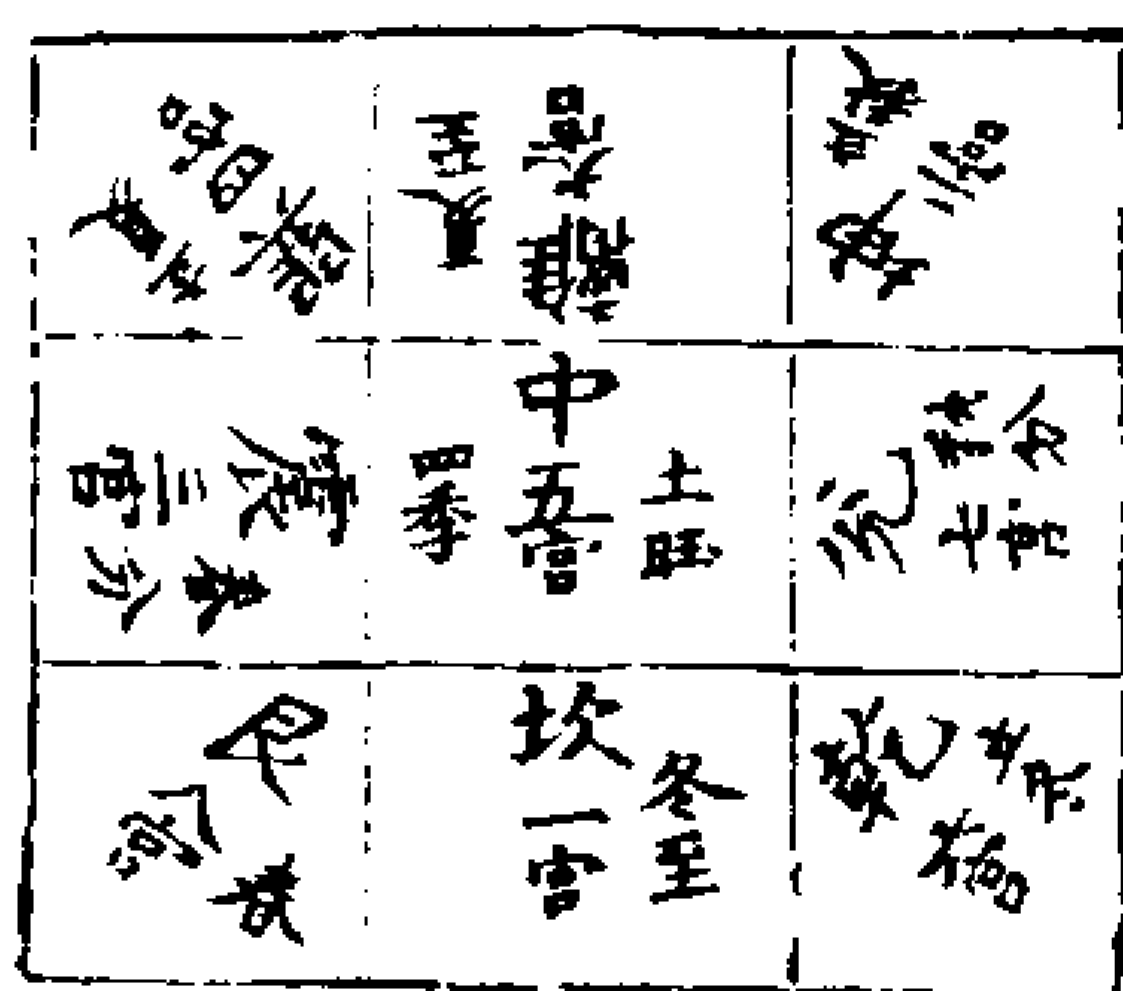

立壇解禳式

師曰凡九土灾祥每歲十月下元普校大  
 會之日上帝已預定矣至十一月冬立一  
 陽氣應灾祥隨炁昇潛積累同乎數者未  
 即然至正月元日後灾祥發矣亦湊同乎  
 數者不遭數者即候出手數者已盡灾祥  
 始興而下世凡俗昏昧莫知逃既司洞玄  
 仙戒不待臨事而消預於下元之後行功  
 救世佐國安民擇同學至人九人於淨所  
 建三天總炁壇三級上層法天中層像人

下層體地依制度築立上層圓面徑九尺  
 高三尺中層作八角面縱橫相去限一丈  
 二尺四寸高二尺四寸下層方面闊一丈  
 五尺五寸高三尺六寸為則  
 又一法上層圓面相去五尺高九寸中層  
 八角縱橫長七尺二寸下層方九尺高一  
 尺也  
 上層用金作日像圓形九分玉作月像圓  
 形十分以五石英作五星形如彈丸大却  
 埋日像於卯位埋月像於酉位皆傍壇沿  
 極處五星却按東南西北中埋於上層日  
 月之裏相去三寸各深一寸地次於壇心  
 上立衝天柱高三尺二寸每八寸穿一天  
 盤作三重第四下一重安斗罡如曲尺燈  
 架上層以青色彩泥如淡碧色以丹砂周  
 回書二十八宿罡之形中層壇以黃色彩  
 泥周四書靈寶五功符只書四維四道次  
 書大梵隱語光明玉字按四方均布之又  
 書三十二天帝諱於下却用寶鼎九隻或  
 用甕石器亦得分安八方中宮者寄安坤

宮上取深淵長流之泉貯於九鼎中未納水時法師九人各面九方執筆存想萬里人物山川城郭取入筆按九方數取存思且如離宮當取九口炁之類是也取炁吹筆了便於鼎中黑書九野之名將九方水煎沸納於器中使平滿以蓋覆之安燈於側及置香爐於前鼎之後立牌寫九炁丈人之位下層亦以白色新泥填築四圍開八門及天門地戶壇畫八卦畫四海五嶽以中嶽俯坤方及畫九州分野依式鋪置訖並依三層三輪排列聖位悉令合儀畢至期行事於子午時入壇八方數几案褥褥以八人同志各典一方高功却別立高座在地戶上面天門而統攝九宮之職如此定了方可六時行香每人各誦大經靈書各一遍同聲誦一遍共周十過仍各存心映內經法以意施為至一晝夜六時畢於亥時入壇開器視之方見九土灾祥再依前行持又至亥時視之若器中水井所書字如常即能壇設醮謝恩除灾

度厄祈禳外並用此行持此乃大赤金科勿以私意妄行更易恐所行不應勞而無功矣

九宮牌

東方九炁總炁丈人 南方三炁總炁丈人  
西方七炁總炁丈人 北方五炁總炁丈人  
東北方四炁總炁丈人 東南方六炁總炁丈人  
西南方二炁總炁丈人 西北方一炁總炁丈人  
中央十二炁總炁丈人

八門二戶

乾方太昊祖天門 坎方太淵絕水門  
艮方太安玄石門 震方太原神雷門  
巽方太虛靈風門 離方大明純火門  
坤方太釋九地門 兌方太素衍澤門  
乾方天門 巽方地戶

上輪一十三位

三境位 三 左右玄真人 二 太一真人  
妙行真人 青羅真人 靈寶真人  
四相 中輪二十一

昊天 天皇 北極  
東華木公 西元金母 三官 三  
四聖 四 五帝 五 四帥 四

下輪一十四位

聖祖 太一救苦天尊 十方靈寶天尊  
消灾解厄天尊 九宮解厄天尊 普慈護國天尊  
長生保命天尊 大慈真人 救苦真人  
真定光真人 鬱羅翹真人 光妙音真人  
太極真人 三天法師

曲尺斗燈九位

北斗七元 左輔 右弼  
第一層天輪三十五位

十神太一 十一曜 十二 度人不死君  
南極注生大帝 南極長生大君 度世司馬大神  
好生韓君丈人 太皇萬福真君 扶衰度厄真君  
迴骸起死真君 南斗六司

第二層人輪三十七位

法中仙曹 執職靈官 功曹  
金童 玉女等衆 九州社令  
六丁玉女 六甲神將 五方

五行 五嶽佐命

第三層地輪六十三位

八卦大神 四海龍君 四瀆源王

太歲神君庚太 十干大神 十二支大神

風伯 雨師 雷公

電母 霜雪上吏 四直使者

電霰上吏 雲霧上吏 九壘土皇

當處城隍 監醮靈官 直壇土地

十洲三島大小洞天靖廬福地主者此一位 幸中央

三天總炁壇

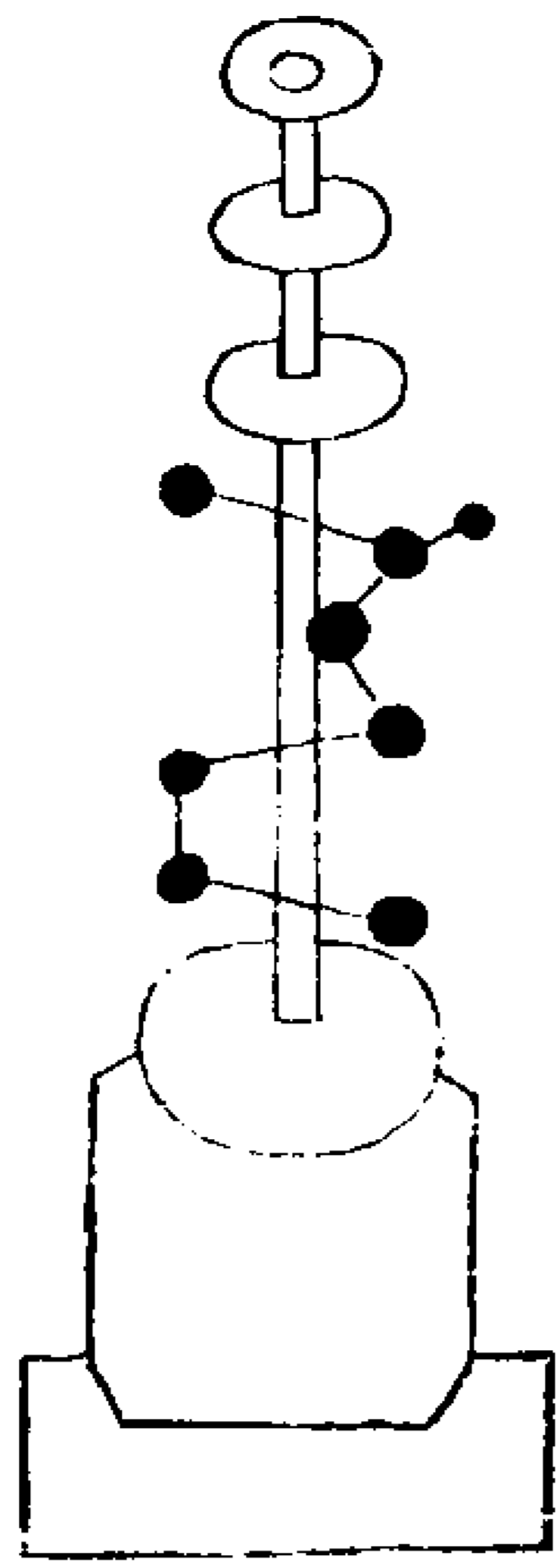

禳度水旱灾厄法

師曰凡天炁下降地氣不昇則炎火亢極旱魃為殃也地炁上昇陰勃閉陽則溢水陰靈水潦為害陰德則不俟來言陽功則有所懇治建癸壇則請澤立丙壇則止靈

告賜谷而奏火帝責職龍而禱三官分限極則朝玉闕降符簡則撒雷霆丁甲施功太乙助力斗華摧妖治發敗正四女分隸和合歛翳功成百兆受澤德先萬物滋茂言功謝過司位遷秩各列天仙之籍德邁神公之比苟且無功罰壽降職兆宜遵守毋或怠焉

訣曰凡雨也天氣下降地氣上昇陰陽和合則降雨凡旱也天氣下降陽氣獨運地氣不昇陰陽不和則炎烈亢陽火旱作灾

又一隅主者酷怒暴虐怨恨敗正多致此灾若地炁上騰陰氣干陽天氣不降則陰靈淋漓水滂為害又掌民之首陰謀潛毒刑德不明暗害忠良招此禍也兆既司真階當自行陰功為兆庶密作祈禳或遇投詞乞於救治乃曰陽德也凡請雨當建癸字之壇祈晴則立丙丁之壇也大功三日中功七日下功九日應效乃分限初則建壇齋戒持誦真經洞淵龍文關告社令行兩職龍賜谷神王水官司命次則奏扶桑

大帝申天曹然後神朝金闕上章請命委太乙元君六丁六甲三昧火匣收束水妖韓司雷霆去除敗害丹羽之扇開晴黑符之簡致雨召龍行雷持呪布澤湖海神女開翳分光太和海妃和會上下迅雷先風號令而必晴必雨未雨初雷燠悶而未和尚霽功成非已德精誠契天地上玄不曲物須以德合符

又曰雜類冗薄寒暑失節乾坤包承蟲蝗滋生啖食百穀疫癘交功傷殺黎庶夏霜冬雷秋氣花榮春令不孚虹蜺徹天大電苦雨烈風迅雷損害群物水出蛟蜃陸走虎兕長蛇隊鼠恠魔厭蠱祈火府以拯令請五帝以育物西秋治蠱毒收蝗束蛇虎翌天除癘保命天官治疫救苦玉文鎮長蛟金書解厭蠱非上品難以助神功假中篇以讚威力應感飛昇而獲恩德福及玄祖又曰元始祖道分降化類以三素之炁化高真五行正炁化百神剛烈之炁化六丁柔和之炁化六甲冲和之炁生民庶至

陰之炁為鬼精雜類之炁為禽畜微冗之  
炁生昆蟲之類是也其四時之度五帝育  
物謂如春時則青帝行於和氣至四月乃  
赤帝接令變和為溫若青帝不收春令則  
薄寒氣軟五穀百果不實霧氣作疫或赤  
帝侵令則迅雷烈風水妖作災損於萬物  
民病熱癘癰疥痢毒是也夏時主赤帝行  
於火令成熟萬物至七月白帝接令化溫  
為涼若赤帝不收夏令則亢陽水涸虹蜺  
電雷苦雨烈風損害草木毒虺惡蟲出於  
山野若白帝侵令則夏有霜霰草木黃死  
百穀不實民病咳嗽是也秋時主白帝行  
於金令於熱結實萬物至十月黑帝接令變涼  
為寒若白帝不收秋令則秋氣花榮虎豹  
作災鼠食五穀民病瘡疥或黑帝侵令則  
山河溢水海圻地震百穀不成飛走自死  
地毛荒饑饉疾交作是也冬時主黑帝行  
於寒令至正月青帝接令變寒為和若黑  
帝不收冬令青帝不接令則雨蠶析木老  
幼卒亡民病大疫於春或青帝侵令則百

花早榮有秀不實水出蛟蜃民病暴死是  
也又四時四氣土德助之若失於節度則  
陰陽不調百災萬害隨茲而生皆隸南昌  
上宮韓司火府韓君丈人主之號可韓統  
於五帝育物極令正天宿度調泰璇璣齊  
常七政凡有此災須請命丈人告盟五帝  
下有蝗蟲虎兇並西嶽君主之疫癘屬東  
極青玄府太清玉司院長生保命府太一  
元生府翌天四司院主之玉文金符出玉  
司部中乃玉帝之司主之主緯中仍皆須  
中篇萬過上品度人十四可以愈凶災於  
四表除妖孽於八方也積此玄功非福一  
身慶及九祖又曰三清長吏太一之神統  
兵部邦專主兵賊水火又天一之神有九  
炁奇將分司九野名曰貴祇亦主兵戈旱  
澇雷風陰疫所至之分亂臣賊子兵革生  
焉東華有聖元始化身可以主之三十二  
天玉字真文可以鎮之十德可以禳之九  
禮可以謝之能致太平

北庶奔潰走避鎮山遍野強弱相凌血流  
郊邑屍骸暴露男女悲此災何解當啓  
元始化身東極太乙救苦天尊數三十二  
天玉字真文於高山巖谷大川之中仍備  
九禮禳解次行拾德省悔自新則兵戈偃  
息立見太平永保無傾矣

九禮  
甲馬弓矢 白馬 驛牛刺血  
燔柴 清泉新果 異花香  
五穀 五金 五帛錦綺也

十德  
宥其死刑 宥其孤孽 戒其身心  
節禮自尊 去華減食 一新百政  
損事外之官 屏女色家庭 功及不顯  
必代害明

禳旱禱雨立壇式  
師曰先擇淨地建祭壇如常式不以大  
小上層去西北東北二角中層別接左右  
二豎道下層亦去東南西南二角如急用  
可以黑泥塗地作癸字形於壇北列醮位

六時登壇誦大梵隱語或洞淵經文召龍  
 呪祝以十九日為限初始三日第一日關  
 告社令及行雨職龍申賜谷神王及水官  
 府司命府文移當稱靈寶大法司嚴校水  
 府為局其關告之式內具投詞如無詞則  
 書亢旱因依也餘如後須先遣功曹逆送  
 未有昭格次日申扶桑大帝告下三元水  
 府東海蓬萊都水監申刺泰玄都省亦如  
 前遣發更未報應即具表奏玉帝拜章達  
 三天神朝金闕乞頒敕命下付水司次方  
 以鐵札朱書召龍符黑書致雨符擲江海  
 中始告下五雷使者丁甲大神風伯雨師  
 轉牒城隍九江四海湖澤龍神責限降雨  
 取令周足如三日未應次行中功七日為  
 期二日為限依前科式行用如更未有報  
 應次行下功以九日為期三日為限亦依  
 前式行用如至一十九日絕無玄報不許  
 再祈一則運數天災伐惡二則典行者寡  
 德薄行三則誠心不致况太上常善救物  
 不過三限必有副下民之告急者稍或有

違則三官糾察降職罰功如獲感應宜醮  
 謝天恩言功效職也  
 洞明癸水字壇

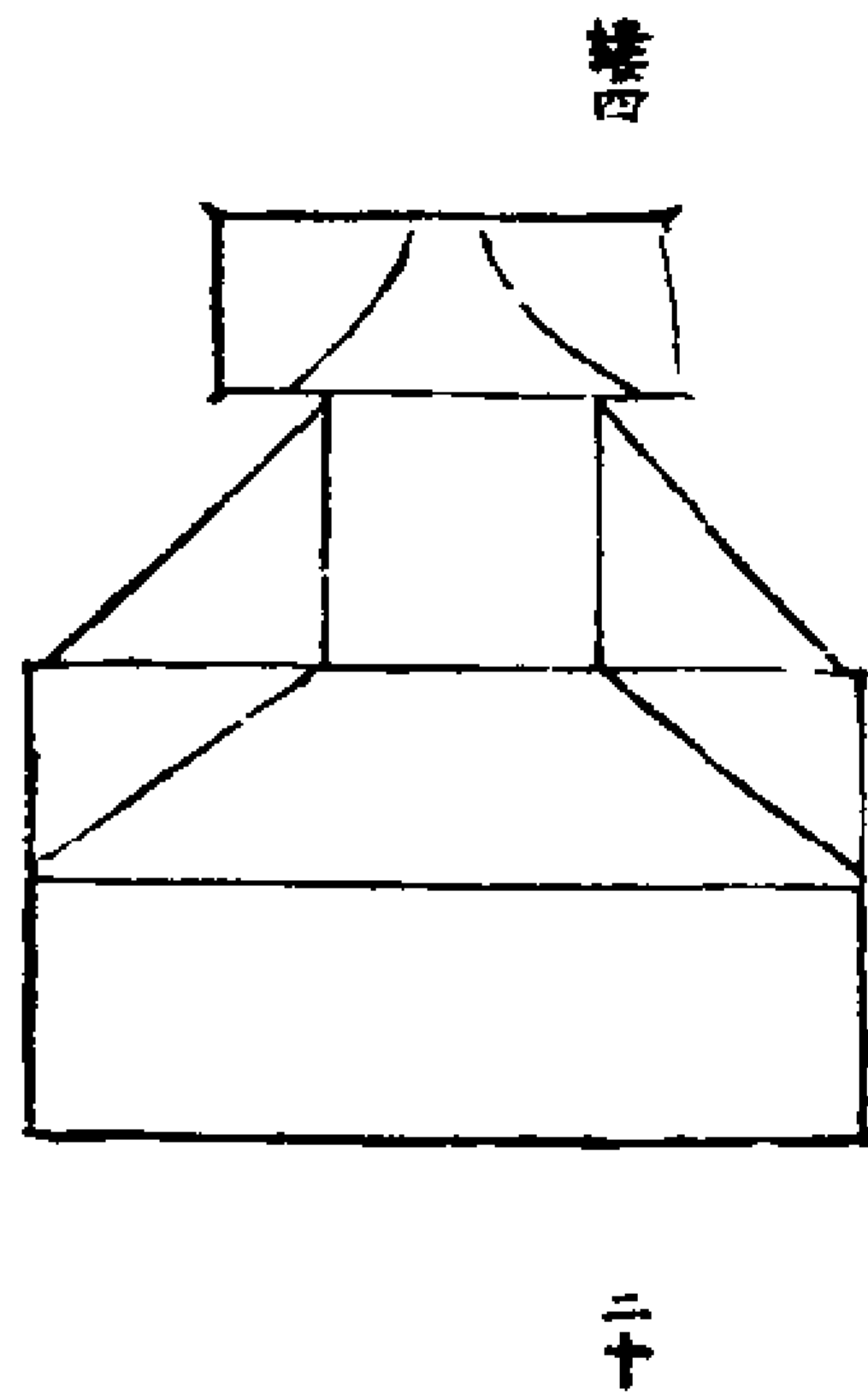

三天召龍致雨符

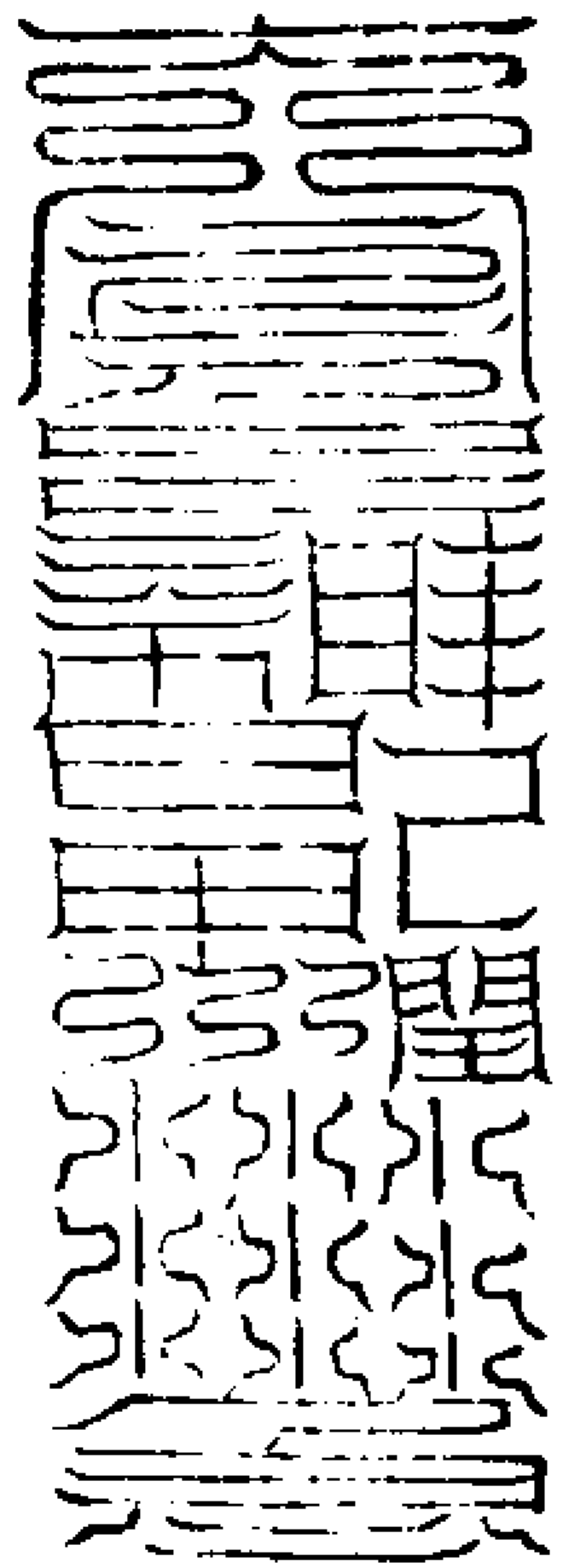

三天召炁和合致雨真符

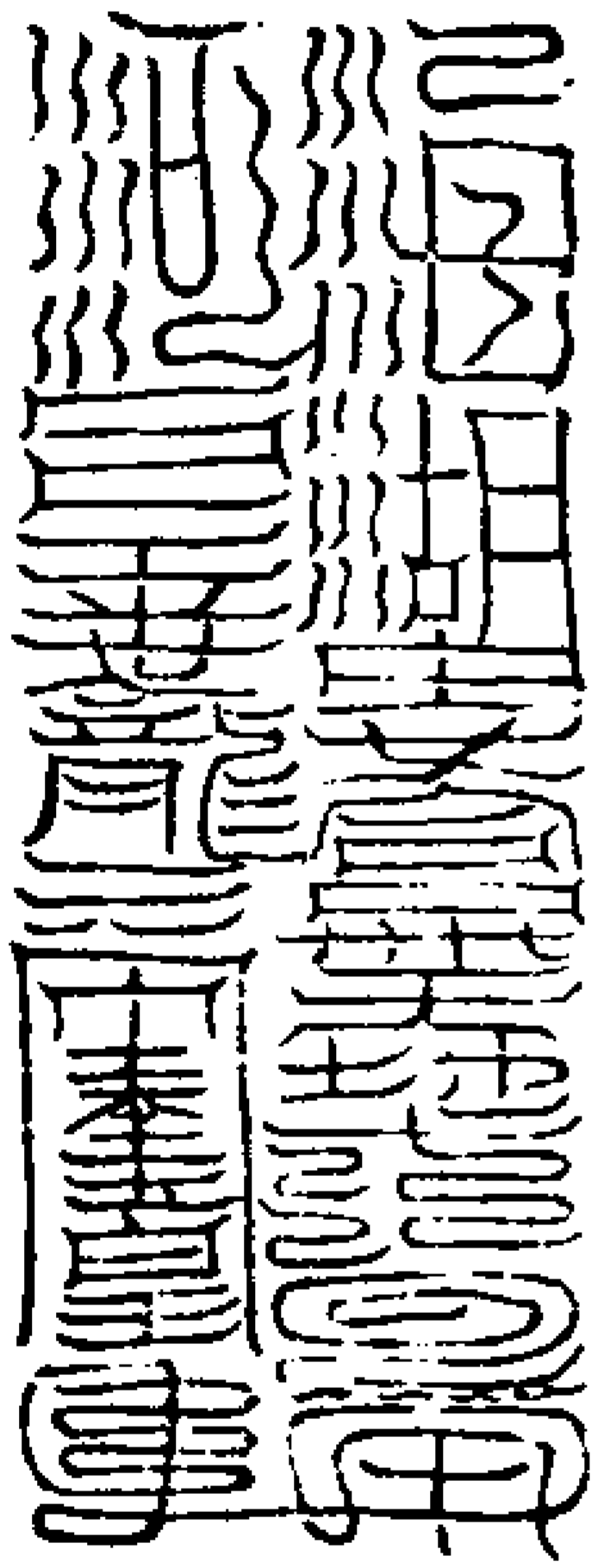

凡投符指射有龍潭洞投之左手擎符方

手仗劍丁罡三步祝曰

三天符命召龍致雨天丁在前風伯司舉玉  
 路閉塞陰陽間阻升降二炁飛空走雨當直  
 龍神依符奉行敢有不伏水官飛奏上清天  
 丁斬殺汝形玉清靈命汝須敬聽

右投符訖急退恐雷水驚人書符鐵板長  
 一尺二寸闊四寸面以朱書召龍符背以  
 黑書致雨符

祈晴止雨立壇式

師曰於淨所露地障幕下建丙丁壇如常  
 式上層不增減中層分築二道下層別築  
 一豎道或以赤泥塗地作丙丁壇形以絳  
 羅作扇上朱書開晴符安於八方申水官  
 府賜谷神王告下神龍主雨神祇第二日  
 上止雨章如未應即神朝上帝請降太乙  
 元君丁甲大神敷三昧火匣收束水炁斬  
 斷水恠分隸陰陽每行事六時行香持誦  
 大梵隱語功成獲報宜醮謝天恩

賜谷丙丁壇

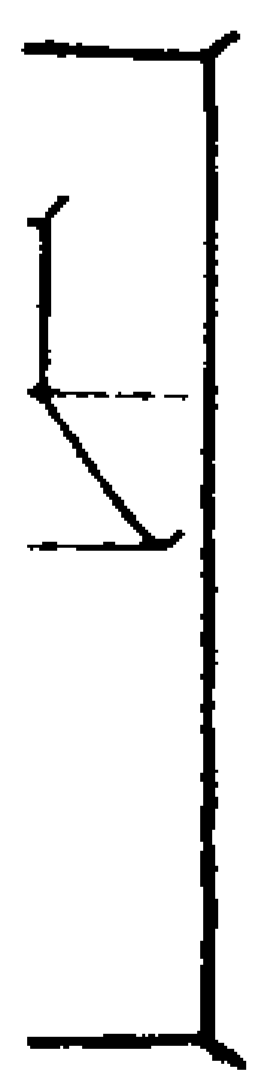



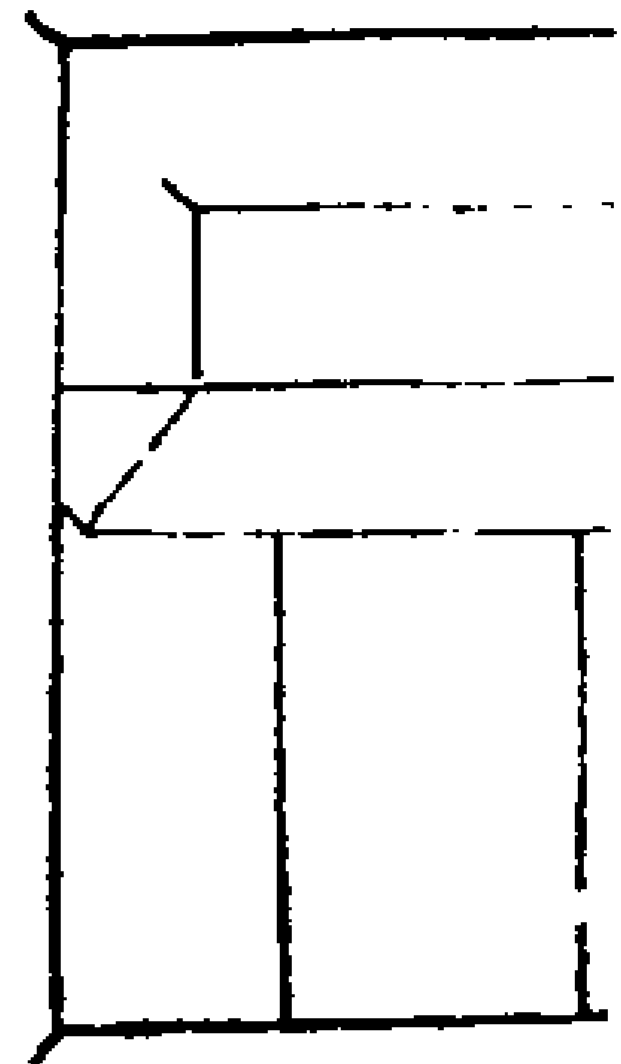

三天分開玉路請晴符

師曰凡霖霖日久雨水作灾當露壇上張

油幕以鴻鵠羽作扇八柄上以黃書玉路

符安於八方不過一時雨即開霽三天分

明安符祝曰

金水相生反為相刑火土之炁剋制傷形韓  
司整令三景光明陰陽分隸通達紫庭元始  
大道戊乙丙丁急急如律令

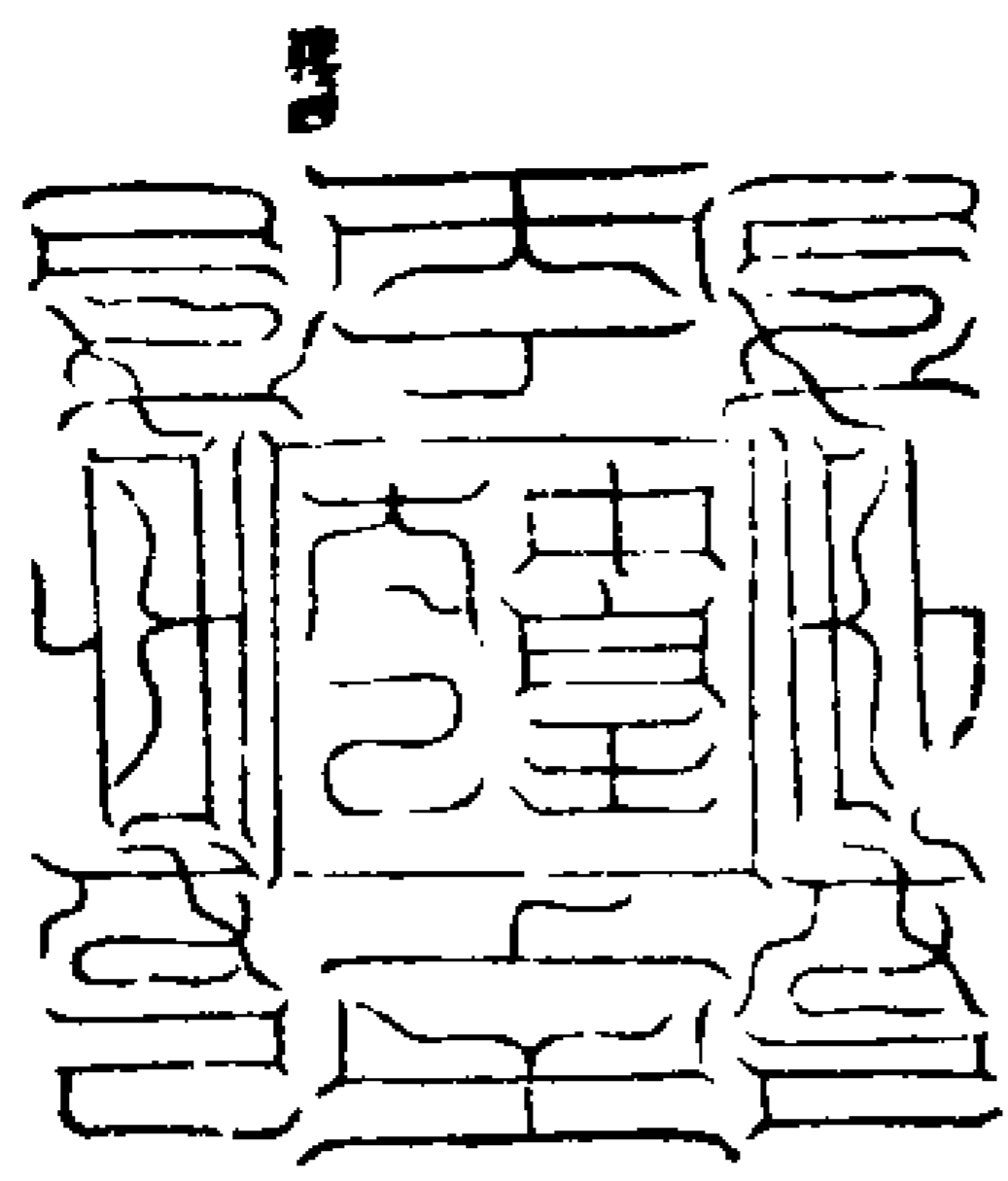

二十五

請雨章請官式

某錄弟子係天師某治某炁統領門下某品  
版券祭酒章奏且某誠惶誠恐稽首頓首拜

拜

上言謹按文書某遭值運會得承師道助國

扶命頃以寒暑不節秋釐滋生初陽以來尤

旱無雨人夫農務未稼萎枯且為百姓寒心

請乞披雲降雨潤物滋生且謹依靈寶大法

貢章上聞願垂省理且謹為上請太一直符

五雷使者六丁玉女六甲大神河中玉女賜

谷神王蓬中玉女湖中玉女應時下降執奉

救旨告下扶桑水府賜谷神王蓬萊都水大

監水官司命四海九江三元水府并令歲直

雨龍神風伯雨師雷公電母九土社令仰分

布地分部領所部界分主水行雨龍神疾速

和合陰陽興雲布霧施降甘澤霽霈周足以

救焦熬如有毀敗正炁妖惡乞從雷霆震伐

以明天憲不致阻隔雨澤恩惟

太上分別求哀且愚謹因二官直使正一功

曹左右官使者陰陽神决吏科車赤符吏剛

風騎置吏驛馬上章吏飛龍騎吏等官操且

謹為某拜上

某章一函上詣

某曹治伏須告報且某誠惶誠恐稽首頓首

再拜以

聞

空三行

且某屬 某官焚修

空三行

謹謹上 某曹治某官

空三行

謹謹上 某曹治某官

空三行

可漏用全紙一幅為之

大清光緒三年無極太清金闕玉皇陛下 具章奏陳臣某謹封

內方函

謹謹上 某曹治某官 具章奏陳臣某謹重封

外方函

謹謹上 三天門下 具章奏陳臣某謹重封

祈晴章請官式

具章奏法位如前

上言且謹按文書某遭值運會得承師道助

國扶命頃以寒暑不節夏秋以來陰氣遍布

遂爾不息霖雨浩衍百川滂溢萬姓廢業田  
 苗蕩沒朝野憂難請臣謹依靈寶大法貢章  
 上聞願乞遷達且謹為上請河中玉女海中  
 玉女湖中玉女水官直符告下三元水府水  
 官曹局江河淮瀆泉源溪澗主水龍神雲雷  
 雨部風伯等神令歲行雨龍神雨師疾速收  
 雲歛霧分隸陰陽止雨開光各歸所治以為  
 効信思惟

太上分別求哀臣愚謹因二官直使正一功  
 曹左右官使者陰陽神决吏科車赤符吏剛  
 風騎置吏驛馬上章吏飛龍騎吏等官操且  
 謹為其拜上其章一函上詣  
 其曹治伏須告報臣其誠惶誠恐稽首頓首  
 再拜以聞

空三行  
 如第二章亦如此但請云太乙元君六丁  
 玉女六甲大神天丁力士一時下降速收  
 水炁斬伐水炁分决泉源開通玉路顯明  
 三先以為效信

九種陰功穰鎮修誦式

師曰若天地運度當素書龍鳳炁文於紫  
 羅之上安於名山修誦是經以穰之若星  
 宿錯度日月失昏當黃素朱書五老赤書  
 玉字真文安於名山修誦是經以穰之若  
 四時失度陰陽不調當青素朱書大梵隱  
 語正音章安於里域祠廟名山修誦以穰  
 之若國主有灾兵革四興當以黃素朱書  
 三十二天祕諱隨身佩帶修誦以穰之若  
 疫毒流行兆民死傷當以綠素丹書三十  
 二天正音章隨身佩帶修誦以穰之若師  
 友命過當以黃素朱書大梵隱語無量內  
 音焚而度之王家並見樓  
 凡行用皆存身為靈寶天尊指中指中取  
 天門三炁面南書之如能依前法修齋至  
 念存誠書符誦詠則諸天紀名萬神侍衛  
 克得為金闕之巨魔王保舉也  
 穰灾度厄法  
 師曰若日月薄蝕山川震崩疫毒流行陰  
 陽失律寒暑差時兆當入靖室端坐誦詠

大梵正音之章佩大梵震靈之符以却萬  
 灾名集和氣衛護兆身庶安境土法當以  
 黃素朱書符氣佩之則感五帝友別萬聖  
 臨軒飛度法身得為真人免穰厄難矣書  
 時存身為道君指上清訣取九霄正炁遶  
 筆叩齒三作默呪書之

呪曰

梵炁彌羅 大梵流光 敷為真文 玄應朝陽  
 華英晃灼 復衛中黃 感激魁魘 正斗明梁  
 導恢流梵 紀律玄罡 大震靈音 調陰和陽  
 統制萬神 回度真常 臣御眾魔 我位上王  
 急急如 靈寶律令

大梵震靈符

上開 飛天 三景逃形  
 八門 法輪 四死作生  
 運炁黃中 周回 度命 反童 五行  
 三四身冲 十方  
 順 四炁 祖炁煥映 木  
 序 常豐 澄景無窮 木  
 梵珠經霞 申 百神 元育 華君

飛躍升龍 混合 天 冥 靈 受命

總攬 赫炎齊功 靈應天窮 萬杰 齊仙

斗星 送我混芒 德劫無終 玉教 無鎮 符

直符 明 明協 合慶 在中 二紀 元功

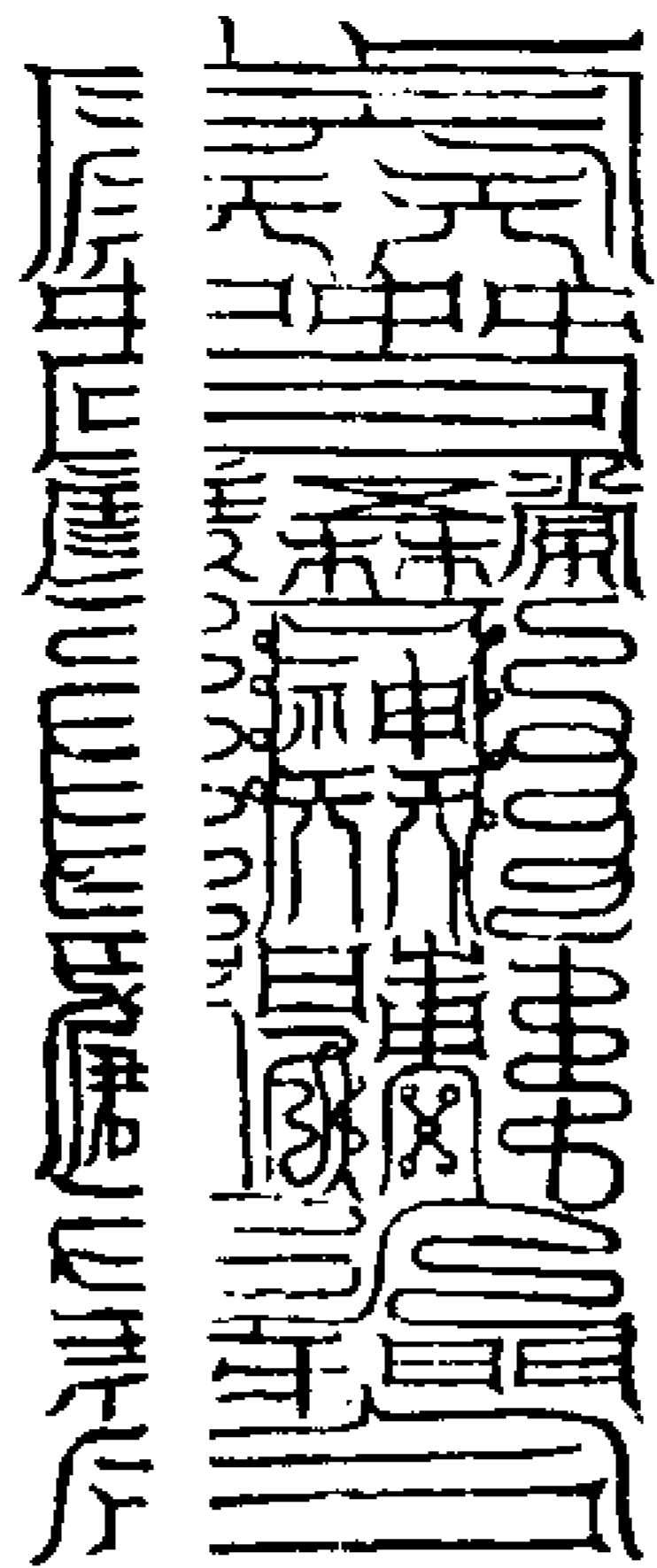

### 大梵飛空

師曰學道之士凡遇三元八節本命之辰或國主有灾饑饉失時或法身昏病五音呪詛灾星正照惡曜旁臨或兆庶冤枉不明男女不育山林猛戾剛狠之邪或飛空入地半天之神魁恠為殃難救治者當行飛空之道拜伏心章躡旋斗歷箕之罡行坎離交媾之道默朝靈寶上帝運思一泥丸之理洞達杳冥則鬼神振伏萬炁長存

不經苦惱身有光明萬炁齊仙却灾除厄所謂上品妙道者也法於當齋之日寅旦之時入室端坐雙手靈寶訣相按於左右膝正念澄神使內想不出外想不入見五臟六腑內外瑩徹存左日右月去面九寸

頂中出五色圓象內有寶珠髮鬚於空帝旋運次思三十二天帝君並駕五色八景之輿各從本方而至並於頂中各出五方五色真炁如絲交媾萬道寶光合我真炁畢想後唱擊法鼓二十四通以集二十四

炁覺兆身下丹田玄炁盤旋而上交泆於心中温温盤折自兩眉間至髮際而出化為二十四神次存夾脊之後有雙宮室如琉璃之殿殿中有水晶寶珠內外光徹尾間自腎元逆有青碧之泉返湧朝至泥丸宮宮中有日月洞映成金碧流光之臺上有始青帝君降紫黃白青碧五色直入兆頂門結為寶臺次存兆炁化成真人坐於寶臺之上萬炁齊臨身坐百寶光明徹見十方三界内外一如目前然後默誦大

梵隱語六十四句每一句恰子至亥十二官吸炁吹彈兆身至坎離乾坤四句即叩齒三十六通存三清北炁之炁交媾中有日月交光吸炁漱津納之九作誦呪

呪曰

玄黃素輝 晃朗紫微 始青琳梵 交煥金芝 出元入空 窈窕冥扉 結成靈胎 化為嬰兒 灼擲流鈴 鬱變蒼岵 萬天森輔 速示披衣 三四溫充 瑞光霽寬 黃老變仙 超脫苦危 無為上仁 與道無虧

右呪畢服前符回身出戶勿得返顧左右如此行之六十四日則萬靈振伏招集群仙天無氛穢地絕妖塵冥慧洞清得入玄玄大洞無量之文矣

穰治水恠法

師曰陰雲暴起雲現赤黃炁突如煙必致雨雹烈雷水恠作妖或江海之中陰雲黑炁亦有風損物當先步火鈴罡促四山訣至成巡至斗到辰上爪文至上清訣攝定以朱點之次用赤絲纏三次拍定面南

方立存泥丸中元始天尊默誦隱語十遍  
次移指玉清訣面南存火星三芒如火以  
鼻引入口閉炁三息密呪

呪曰

赤黃炁 三昧靈 元尊敕 水精傾

右呪訖望雲頭吐炁如此三作則水精墮  
地風雷不損於物若狂風暴雨折木飄石  
當指天皇印左第二指指大指根存用默  
以止風之因祝之念元始止風呪取西北  
炁吹書後符一道於瓦石上又呪書第二  
道吹書心印放訣以符安天門方上其風  
立止

止風符

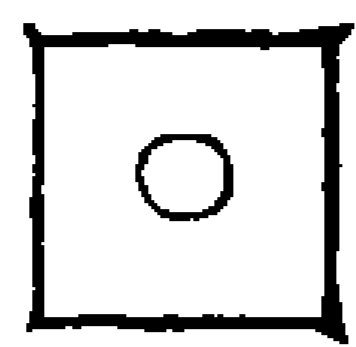

先書

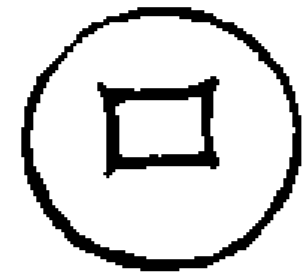

炁尊又書真慈印

元始止風呪

道道盡屬元始天尊雖兼拂敕上在天門  
師曰如渡江海遇風濤大作欲傾覆舟船  
當書鎮海符存斗口罩頭罡星指前對鼻  
之頭舟船之首正中心目正視舟船之首

祝消禍呪七遍次止波呪一遍次投鎮海  
符再呪安鎮呪一遍吹身其風波自息矣

消禍呪

卷蓬卷蓬河伯導前止蛟龍萬禍消滅天晴  
明急急如

元始上帝敕

止波呪

水神波神馮夷主者子胥神君波靜水寧  
天仙地神王帝出遊龍伏虎潛水官奉敕  
我等安然急急如律令

鎮海符

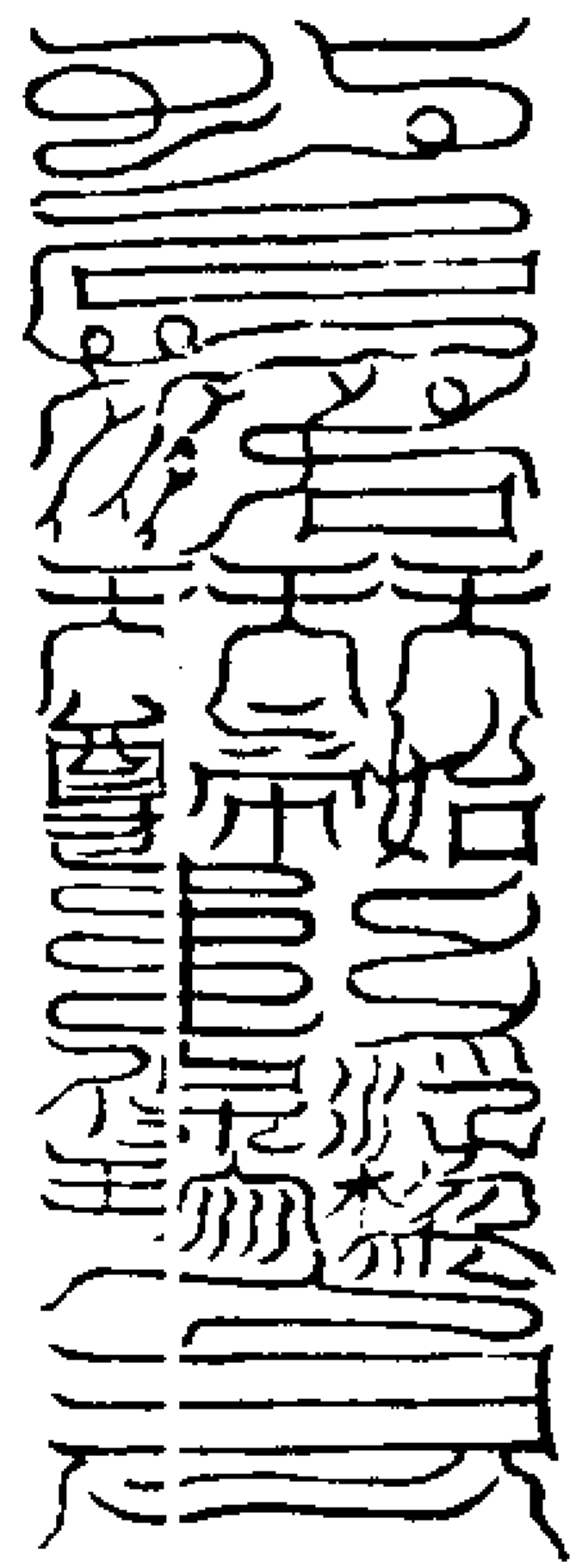

安鎮呪

元始安鎮數落五篇赤書玉字八威龍文  
保制劫運使天長存急急如  
元始上帝敕

六丁斬水恠符



右符用方磚一片書之先念敕朱墨筆呪

呪曰

太玄殺炁朱丹流光入於其中萬惡滅片  
急急如  
靈寶符命敕

此呪一切符皆用先念吹書符了方念祝  
呪

呪曰

六丁大神六丁玉女奉天符命誅斬恠物  
剝睛截爪取腦破腹急急如  
靈寶符命敕

右玉清訣取句中丁方炁吹投之

除火妖法

師曰天生鬼物乃為早魃天生馳形名曰  
火妖雲烈赤霞炁蕭熱燠風聲如奔馬乃  
作火災當指坎文以墨塗之用皂絲纏五

匝面北方存水辰有五蒼炁以鼻引閉炁  
五息念呪

呪曰

金之子告子知火尅母母子救之急飛灑成  
河池海江宅舍火滅煙糜赤妖之精沉埋萬  
尺急急如元始律令

右呪五遍望火妖方吹之即時炎息禍  
火妖沉殞矣

滅火害法

師曰世有狂精分類滅之凡人死而靈者

鬼也物之所附者精也神之不正者邪也  
四生與禍者妖也凶殺變現者恠也或有  
山魃天狐大蟒長蛟作害生人者當建三  
天靜炁壇以淨灰築高三尺方闊三尺  
六寸以二人持灰各一斛自乾方起布之  
分左右二壇各圍一周方又云壇外布火  
七堆水八甕如期行事六時登壇仗劍念  
神公掃蕩呪

呪曰

三十二天三十二帝諸天隱諱諸天隱名天

中空洞自然靈章諸天隱韻天中之青天中  
之尊天中之神天中大魔王中之靈九和十  
合變化上清無量之奧深不可詳數落神真  
普度天人今日欣慶受度歷關諸天請滅三  
惡斬絕地根飛度五戶名列太玄魔王監舉  
无拘天門東斗注斗記名北斗落死南  
斗上生中斗大魁總監眾靈青帝護鬼白帝  
侍鬼赤帝養炁黑帝通血黃帝中主萬神无  
越青天魔王巴元醜伯赤天魔王負天擔石  
白天魔王反山六目黑天魔王監醜朗馥黃

壇中以劍揮之棄流水中如小醜小妖不  
必用水火但於壇中以灰書延由二字亦  
六時遠壇誦掃蕩呪不及三日其妖亦因  
於壇中並現形跡却祝壇中神吏送北天  
治罪或伐恠木邪廟以及圍書掃蕩呪安  
東南方密誦十遍取天門炁別玉清訣不  
一旬則天雷破伐矣或水湫泉穴書呪於  
石上沉之亦誦呪如前不七日伐出蛟蜃  
更以符伐之立應或能以土築壇尤勝平  
地畫者如急用則不必立壇矣

師曰延者束鬼之庭由者禁鬼之房並禁  
制鬼神以灰二斗並左右手玉清訣以第  
二指畫之不用文檄或以黃紙朱書二符  
安灰中心其邪妖鬼神自然攝伏其中或  
沉水內為水獄或燒火內為火獄變化由  
已耳

三天靜氣壇

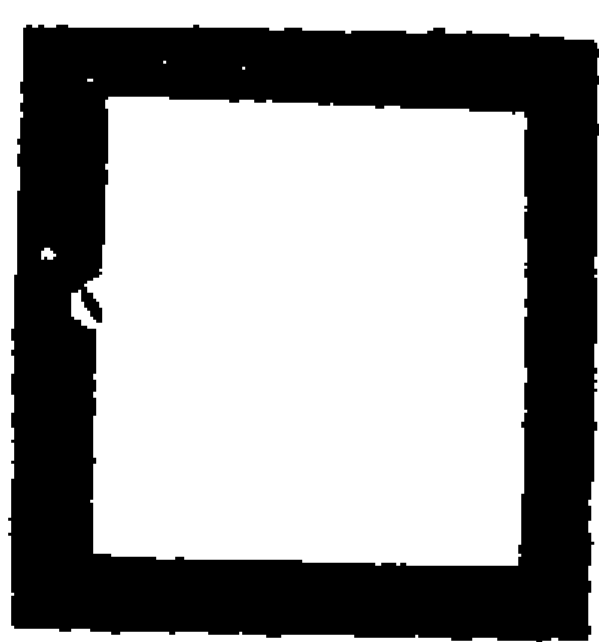

東鬼之庭

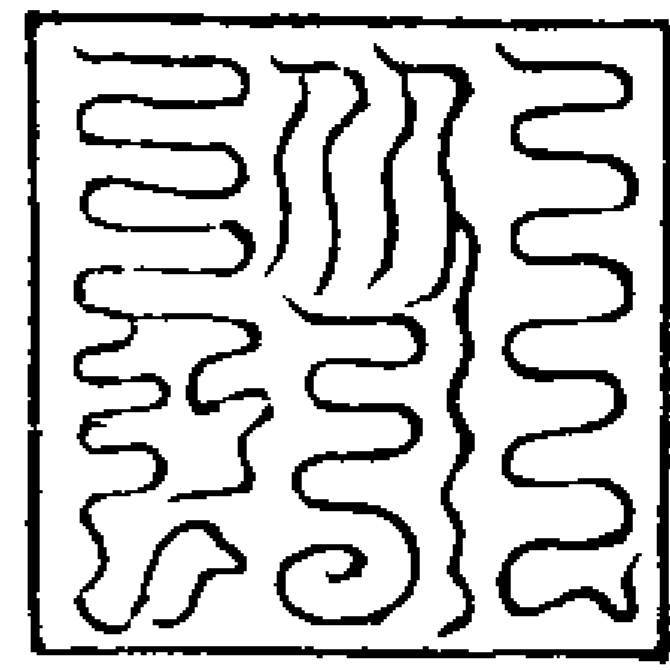

庭字

禁鬼之房

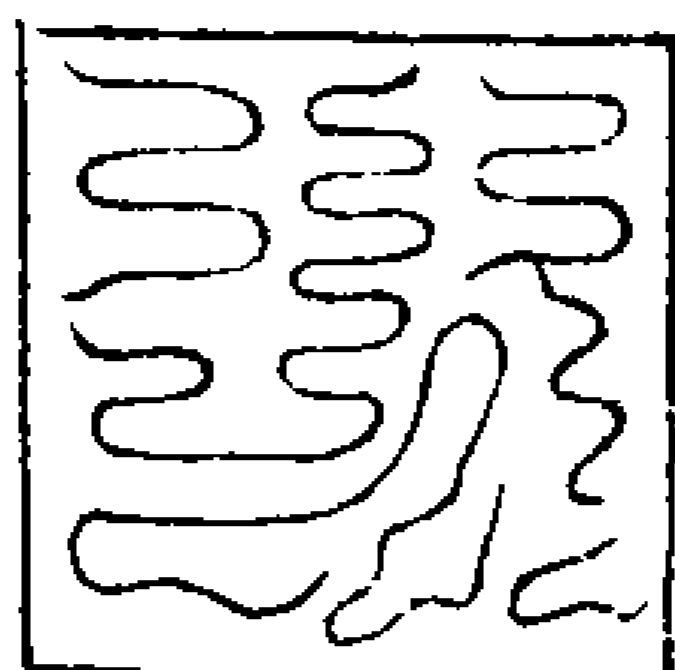

由字

置獄呪

東鬼之延 禁鬼之由 鬼邪千真 罪犯愆尤  
玉清天丁 捉入禁囚 變化自然 毋使稽留  
急急如

靈寶律令

右法玉清訣東炁吹符并獄內

三天驅蝗法

師曰凡驅蝗用桃木板八片各長二尺四寸闊三寸用雄黃書朱胡符八道以茶酒果緋繒線各三分祭南方萬應赤帝真君

朱湖使者使者長三十萬丈紅睛焦髮緋袍絳裙丹冠朱履身乘萬丈火光手持三昧火輪乘丹穴朱雀之炁有萬禽隨從其後祝曰

稟奉元始教言玉皇赤文驅除蟲恠斷絕蝗螟吾今召汝一如奉行蟲蝗父母蟲蝗子孫速須速去不得久停一蟲違令皆化微塵祝畢取炁吹符釘於八方入地一尺餘蟲蝗應時自滅則多稼可豐成濟世之功矣

驅蝗朱湖符



六甲除厭符



呪曰

上方世界八千人下方持地四將軍三五吏兵除惡鬼四六童子守汝身汝左青龍右白虎上有朱雀下玄武前有功曹後主簿若有厭魅還本主須更不去與天斧急急如元始上帝敕

右符朱書黃上玉清訣取旬中甲方炁吹之用一道佩身又一道焚於中庭又一道燒灰以水調灑室中又一道以烏梅七箇甘草三寸煎湯吞之其厭魅物皆吐出

驅神除害立壇式

師曰下元山川有河海之內城邑鄉域村塢之中木石禽獸之精五行不正之神下土強惡之鬼魑魅妖厭之鬼妄作妖孽侵害生靈或北陰鄴都血食之賓結連祖考近化姻親冢訟冥曹伏連火害延及生人諸不能治解者當擇淨室或曠野人迥靜之處取淨土建三辰玄樞壇三級每級高一尺上層闊二尺當中心皇宮設北極大帝天皇大帝中層闊三尺列北斗九皇南斗六司日月三台之位皆依星像然燈下

層闊六尺列三元將軍十二支神太歲擊  
羊陀羅二使者四直功曹土地正神前列  
洞案書南北二斗諱於燈上燒以五色線  
自斗口牽至洞案下依儀開啓暗書匿過  
自謝已愆和合年命穰解厄厄但人道肅  
清鬼妖戢息或不及壘土為壇則用白堊  
粉畫地為三級依儀行之

三晨玄樞壇

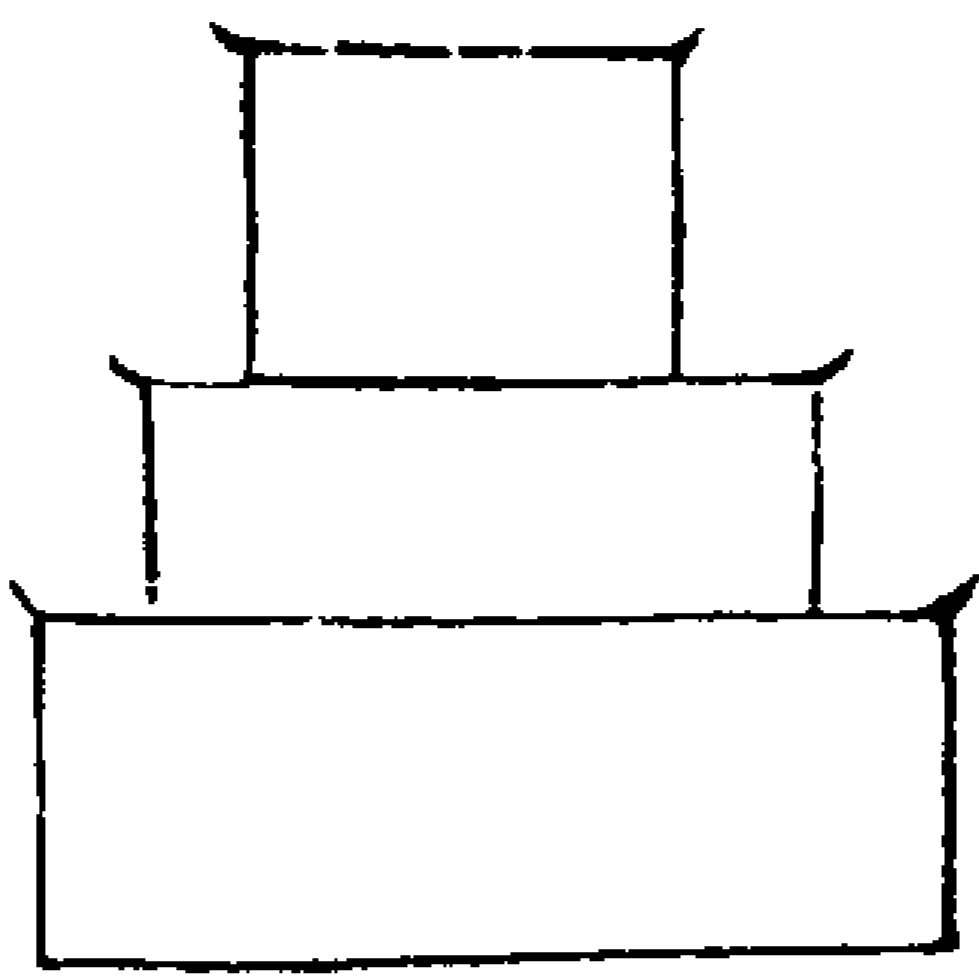

穰災解厄立壇式

師曰凡一切災厄禍難至大之事並從大  
赤金科建三天總炁壇具式在前若小  
厄會宜立生化壇高五尺圓面徑九尺上  
立標柱上建天盤立斗燈九盞或不能以  
土築壇却用白堊土或以刀物畫一周圍

以斗燈安臺堯之上以象天盤立斗之形  
若能一一依式尤更殊妙次備淨水時花  
名香細果醇醲各九分以彩畫雲馬九疋  
馬為奔走之勢雲作飛逸之形於空隙處  
寫鄉貫姓名隨意書所患災禍因依並乞  
解脫令其過度永保長生及注年月日時  
每一疋雲馬上書奏一星名次於馬鞍上  
各書斗符斗經者以朱書各星用一獻狀  
如常式臨火化之又畫雲馬六疋亦書南  
斗符在斗經中並同前式仍朱書三天育  
局符三道用一道令被災之人於暗室中  
書平生家事昧心之由實封并金錢九伯  
貫同雲馬焚之次以一道燒灰服之又以  
一道戴於頂中九十八拜而退一切災厄  
立得解脫而復生矣

三天育死局符又日和合年命符

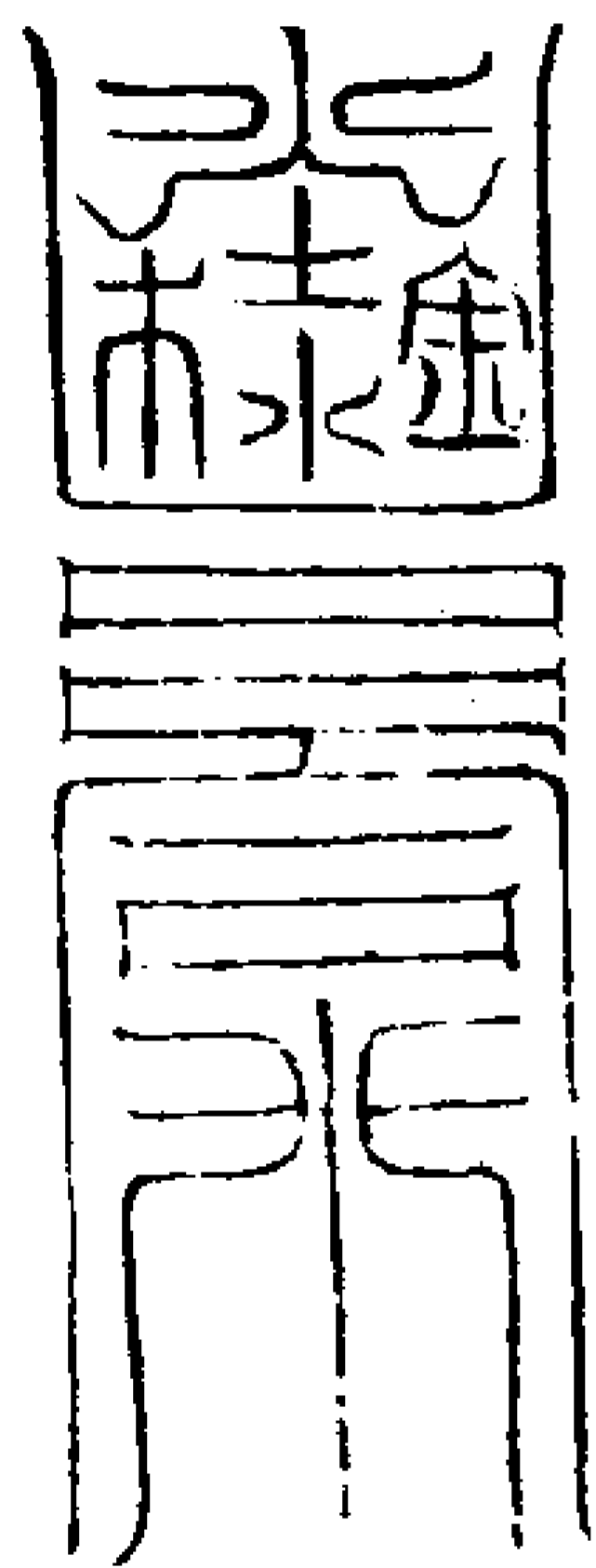

右符下書其人命某歲某月某日某時建  
生上屬北斗某星主掌平生罪犯隨意書  
之願乞赦原  
謹請五星靈應帝君和其人年命急急如  
元始天尊敕本師真君令

以朱書呪七次玉清北斗炁及本命星炁  
吹之

飛斗式

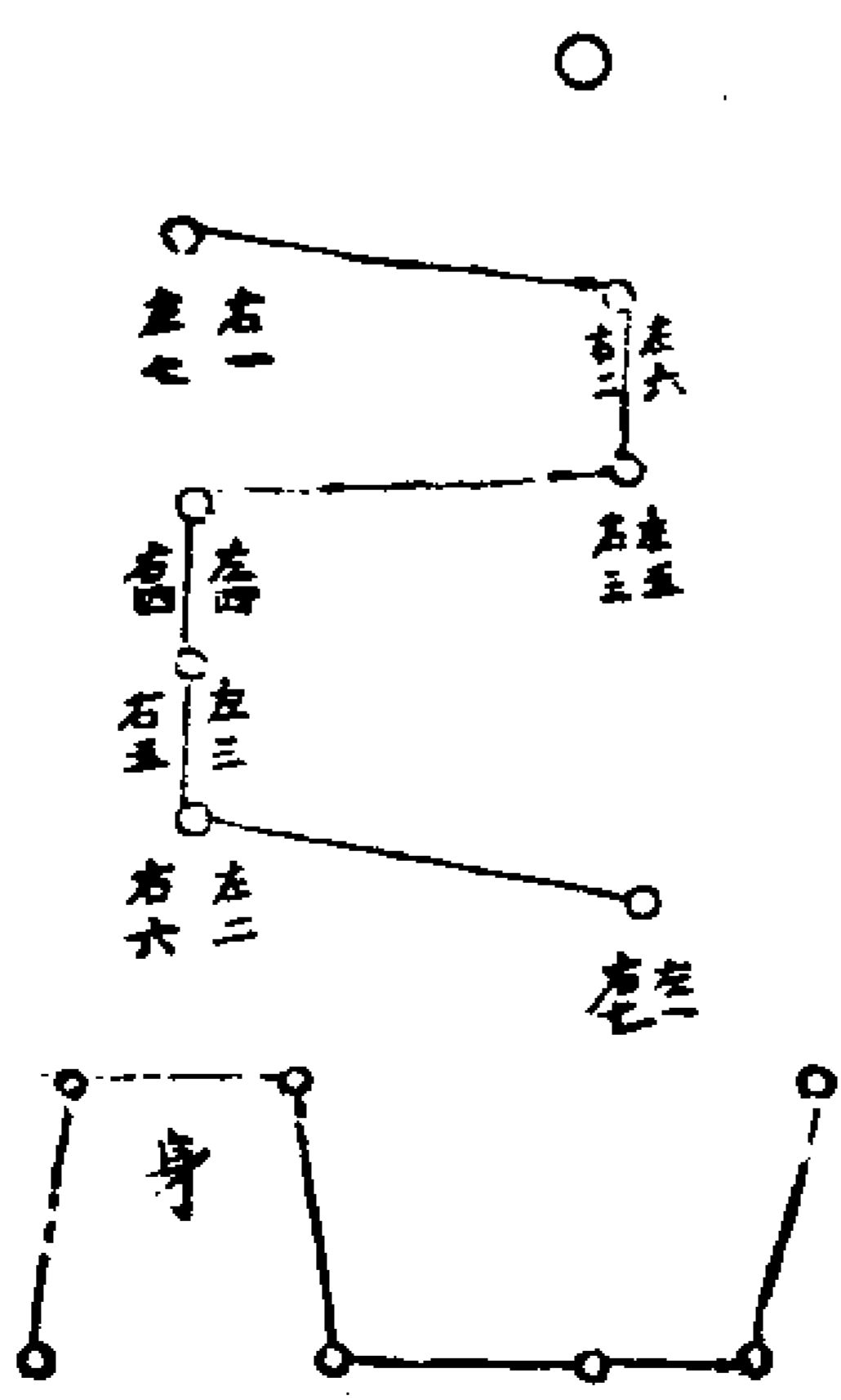

飛神密奏

訣曰先步斗自柄入斗口復回至柄單身  
再步入斗口三拜至第三拜俯伏存身如  
法下丹田白衣入絳宮青衣入泥丸紫衣  
入畢想五臟五色炁以神乘之以舌為度  
仙橋如長虹之狀隱隱而見良久漸漸分

明面前有一池水水上見橋直入斗口自  
 已乘赤登橋至斗口見光明照耀如月之  
 狀其中有玉殿金階即默呼四直使者具  
 白情意見使者入斗中逐一星宮奏之次  
 見擎羊陀羅二使者下降檢察醮逆復奏  
 星宮有斗中上奏靈官引兆奏事蒙旨恩  
 允再拜便回又存如前至南斗中奏事次  
 見火鈴大將軍六星童子下降亦如此檢  
 察訖良久有紫雲異香或赤光入戶乃二  
 斗下降忌孝子婦女雞犬僧尼見之

燈上燒符

魘魘魘魘魘  
 魘魘魘魘魘

南斗符見斗經

北斗符見斗經

祈禳鎮謝立壇式

師曰凡禳鎮祈謝當立玄壇亦如黃籙薦  
 亡靈寶玄壇之式然事雖不同而儀矩則  
 一亦開天門地戶但禳鎮之法增添十二  
 支神插鏡劍十二具用五色繒幡四十四

首四色各八首安四方黃色十二首安中  
 央五方然燈四十九盞八卦九宮十二支  
 神十二支大神三台九辰科式已行于世  
 矣

靈寶玄壇

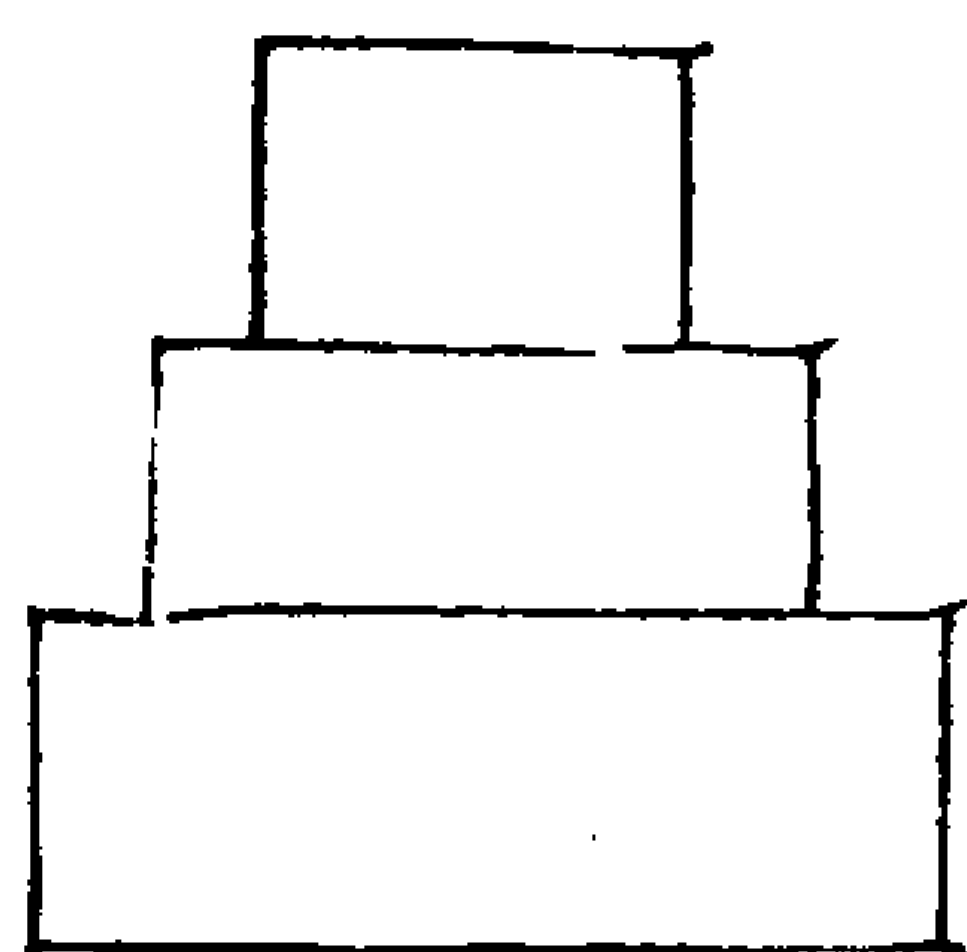
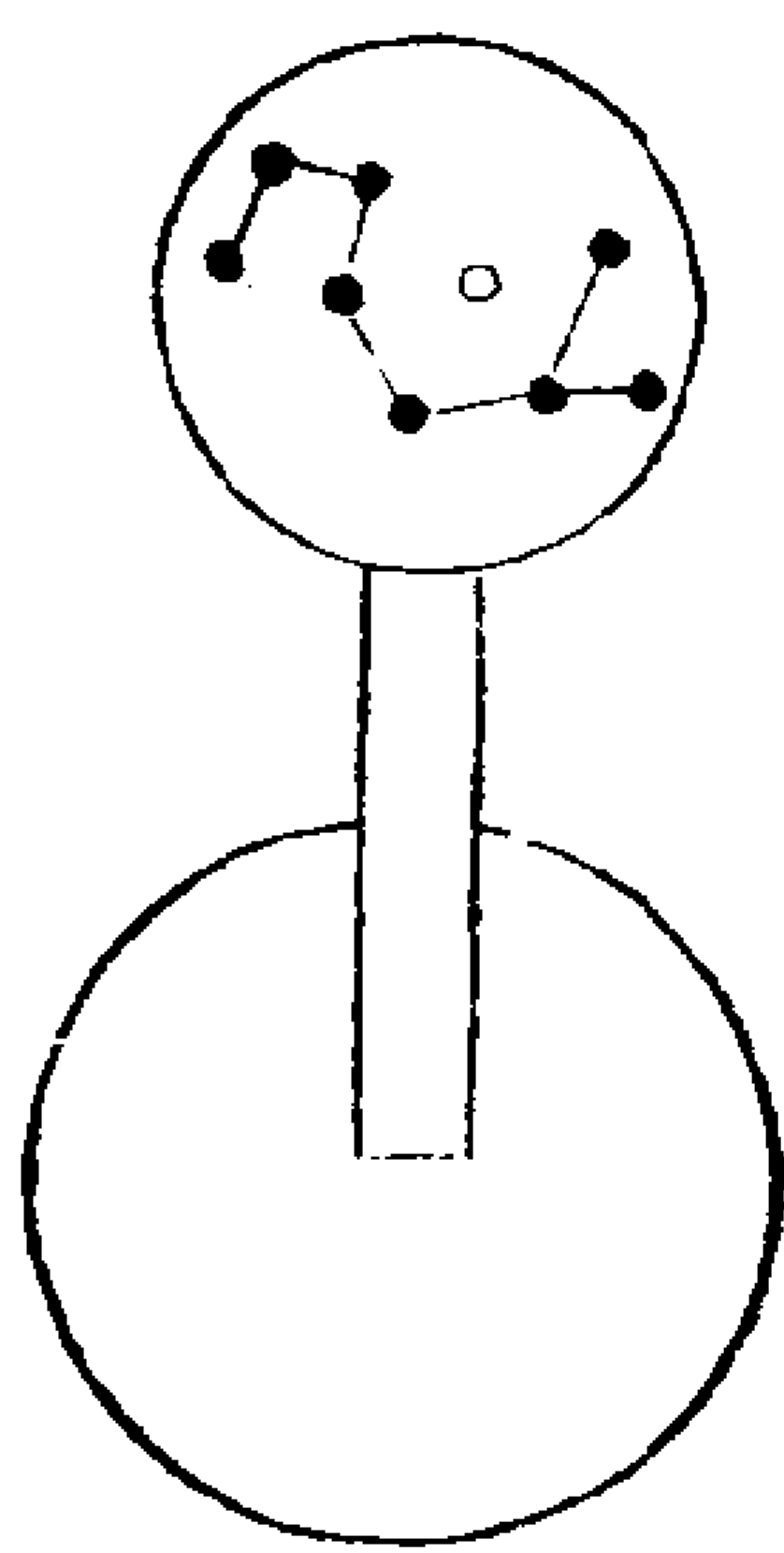

火鈴辟惡念史法

師曰南宮有韓司火府中有赤文流火之  
 章金真神印結丹霞之秀氣凝三光之玄  
 文名丹天流金火鈴神印丹華映日金火  
 騰輝撒龍名雷煉魂登真翦伐水恠驅蕩

陰爽愈灾却癘度厄辟病焚燒六醜降伏  
 五魔侍印有一赤丹華上吏三千人火鈴  
 大將六百人金光神童一百二十人請直  
 印請暉隨印節度乃赤帝之總章韓君之  
 火鈴祕於丹炎之府輝耀之臺以絳瓊作  
 文封以元照靈虛之章三百年以印給付  
 南宮之官佐化行功於下元者受之於心  
 不示凡才妄泄受左官考罰

造火鈴印式

師曰凡造印擇丙丁日取木火納音者用  
 靈地神桃向南之枝命匠刊造方面二寸  
 一分厚七分刊印了埋於淨處東南隅上  
 入地深七寸許日用香一炷焚於所埋地  
 上三禮無視而退如是七日了取出以流  
 水洗去土用香湯浴之以真丹填齒如法  
 祭之常貯於青丹黃錦囊中勿令染塵犯  
 違正忝犯之則佐吏不降徒勞精思耳

受持神印式

訣曰凡受持取印扎於肘後至丁日丁時  
 面丁方步火鈴置存王女真形六人



呪曰

魁魁魁魁魁魁救魁魁魁魁魁攝入印  
中存急急如火鈴攝

右呪六遍每遍取炁呵印上七日不得食  
肉及諸腥辛七日足

第八日甲日甲時面甲方步火鈴置存六  
甲神將真形六人

呪曰

魁魁魁魁魁魁救魁魁魁魁魁攝入印  
中安急急如火鈴攝

右呪六遍每遍取炁吹印上二日不得食  
五辛菜果油至二日足

第三日丙日面丙方步火鈴置面日叩齒  
九通存日光覆印穿齒同旋九重

呪曰

吁負童子 召光鬱儀 赤帝洞浮 南闔吐輝  
玉眸說說 萬惡說說 臣奉師命 不敢稽違  
先炁九纏 丁甲隨持 元皇口敕 陰炁消瘳  
呪八十一遍取炁八十一次噴印上至辰  
日戌時步火鈴置面斗叩齒七通仰面祝

呪曰

陀羅育選 清光斗晨 太一靈童 魁置元君  
元皇妙炁 育印通真 至靈至聖 違邪必應  
火鈴金光 叱散妖氛 魁輝置炁 摧滅萬克  
一印福生 元亨利貞

右呪四十九遍取炁四十九次吹印上如  
是畢祭了安之

用印或

大凡封山召神撤龍馘妖鎮水渡波愈瘟  
消患並左右手拍火鈴印步火鈴置面南  
存心火如絲入印齒交穿纏繞九重如赤  
光羅映畢即叩齒九通祝曰

臣其上啓

南上一炁宗神長生大君韓君司馬大神伏  
望特賜正炁入臣印中隨炁召降金真玉光  
八景大神火鈴大將開明靈童三炁上吏文  
秀舒光隨印節度煥赫天威焚蕩妖克擲火  
前伐流鈴從奔風狂火伐所印利貞玉帝上  
命神公奉行急急如火鈴律令  
祝畢口引上官正炁布印上吹印之或印

砂石沈埋水中地中或印尺素上吞佩之  
或印封泥上或印痛處皆不過三作必愈  
須忌穢炁干印干之則印破不神矣  
流金火鈴神印

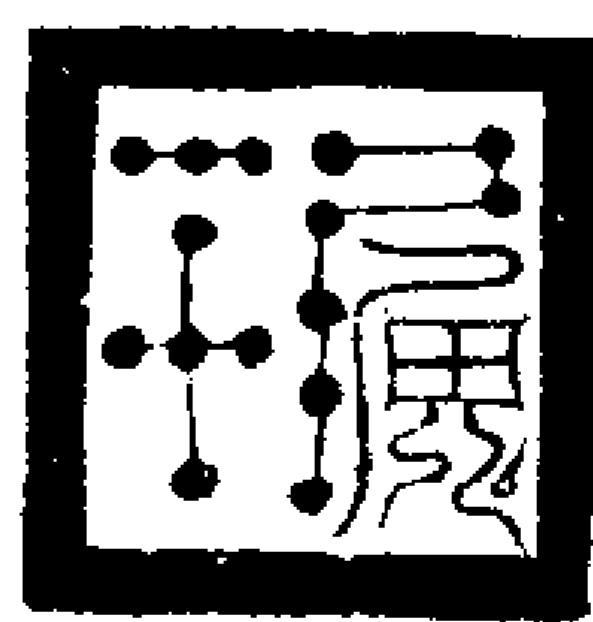

火鈴置

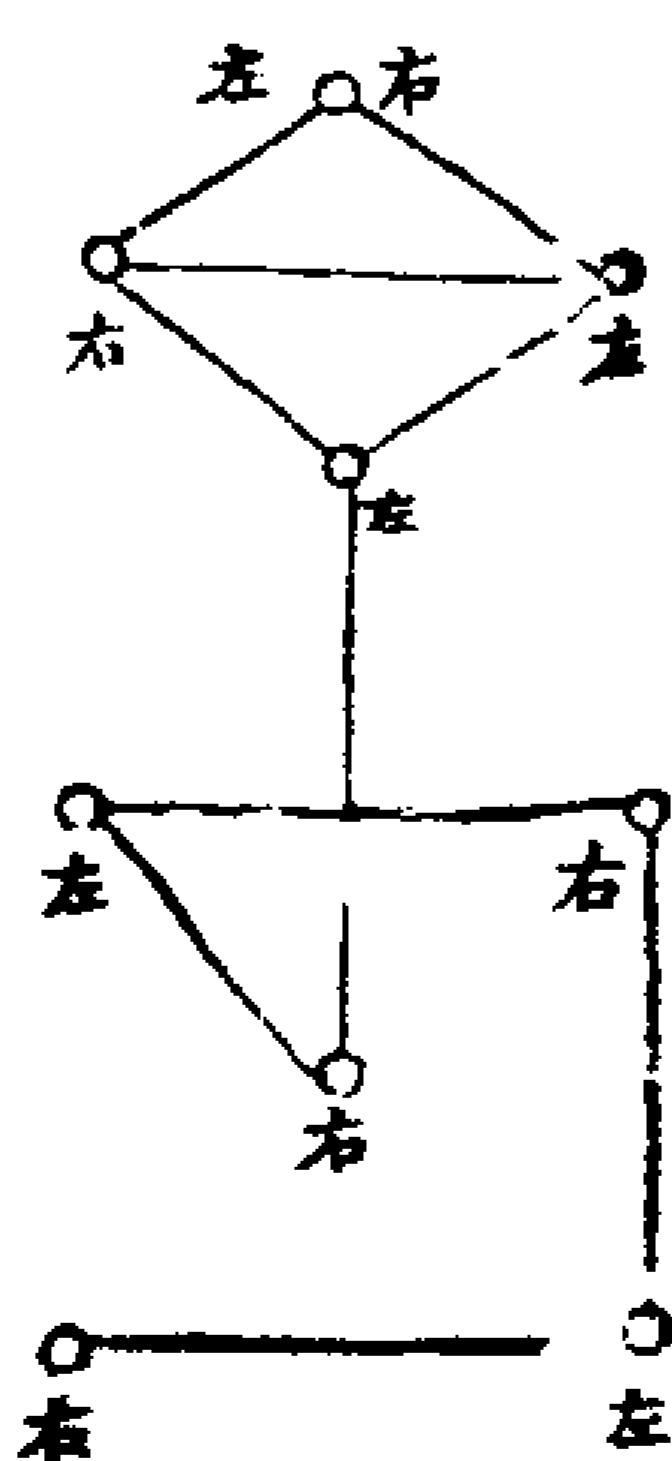

用火鈴訣拍左手中指至離文至甲下挑  
入印中

火鈴印治病法

訣曰凡有寒炁痛炁等疾左手拍離文  
日若訣凡本多以反高日訣不知辰為天  
置也天黃炁陽精育毫河陽練明三炁故  
訣離為日 右手執印當令動止詳緩毋使  
神炁輕浮範象師巫取笑世俗矣當行持

去兆兩步以印文向之即其位白一炁宗  
神長生大君小兆其疾上請真炁謹召流  
鈴飛冕赤炁帝君佐吏文秀舒光耀明滅  
魔印攝

次引日芒映身心混合為一復從鼻出穿

印彌羅兆身纏絡三匝乃止

上清重明九斗陽芒火鈴真符又曰  
大止

煉身符

八炎神 火鈴 上通 下徹  
炎神 火鈴 紫極 黃真

己却妖 赤帝 火精二神  
煉身 之靈 化形流火

三台 煉胎 萬邪  
流光 易質 鬼康 組滅

飛揚 成喚

飛揚

上元賜福天官中元赦罪地官下元  
解厄水官天蓬大元帥天獸大元帥  
朔聖大元帥佑聖大元帥子丑寅卯  
辰巳午未申酉戌亥



子精神 子洞入 子混合九炁  
子一德 子火鄉 子總炁虛皇

吳天 煉命 元天 貞利  
有教 震芒 煥落 無疆

急急急

煉煉身 斬無懼用

書煉字呪

南方之君赤炁之精熒惑使者丙丁將軍  
朱雀炎神赫赫陽晶五行造化萬物發生  
天帝有敕符到奉行入神受煉永保長生  
急急如律令

書斬字呪

結空成梵真炁自生赤書玉字八威龍文  
治病斬邪萬生安寧保削劫運使天長存  
急急如律令



右符繞制百殺煉陰正陽朱書上清訣上  
官正炁南向凝神添丹筆引太陽九芒下  
繞紙筆書之吞佩貼鎮皆可施用

總敕呪

祖道玄真烜赫正成營儀皎質熒惑燥形赤  
明和陽理禁威靈耀明宗飄帝重光明戊巳  
之英中央鎮星掃蕩邪炁破滅妖精海逢之  
沸木逢之燼火逢之滅金逢之焰長離之主  
統攝飛行迷離奴那唵唵唵唵唵唵唵唵  
唵唵唵唵唵唵唵唵唵唵唵唵唵唵唵唵  
唵唵唵唵唵唵唵唵唵唵唵唵唵唵唵唵  
右呪託存太陽光芒烜赫注入符中外有  
請炁行持具見玉音攝炁靈書

上部三境真符

玉清聖境上天天帝上清真境  
九天總管太清仙境捉鬼將直

玉皇上帝縛鬼將直五方五帝  
速降真炁五方真君炁隨符行

行筆住鬼神住神  
筆既住剝刺不移



救呪

謹請太上玄皇妙道真君九天丈人仙官僕射五嶽尊神遊降真炁入臣符口隨符所救鬼死人安急急如律令

右符朱書黃上三清訣天門炁吹祝了取五方炁吹燒灰香水吞下治疾立安一百刻三服見效

中部輔翊真符

紫微大帝。天蓬元帥救煞  
救煞鬼。天獸元帥救煞

翊聖保德真君煞 天關大神煞  
佑聖靈應真君煞 地軸大神煞

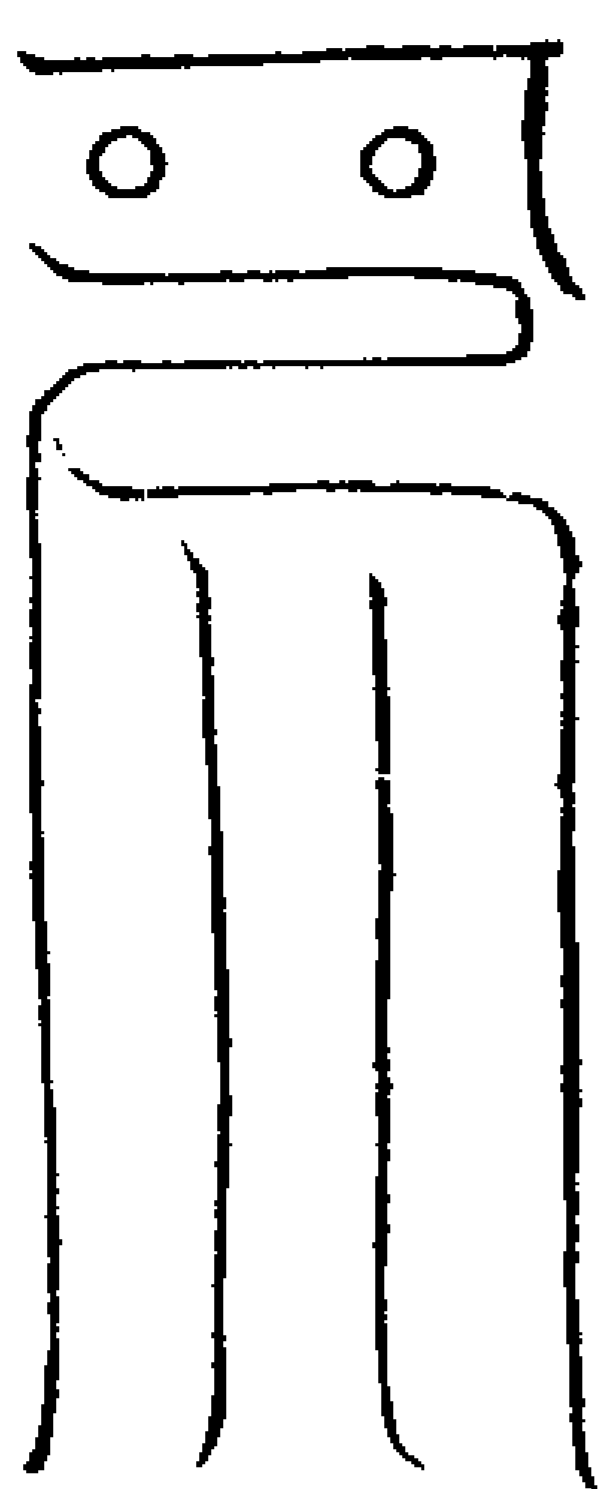

救呪

謹請九天雲路上清追捉大元帥江巨源翟世寧趙子玉徐來中一依符命隨符前去收捉鬼邪治病安寧急急如

上清元降律令

右法紫微印黑書黃上北炁用一道燒人門月七道燒灰以桃心汁調服有返愈之功也

下部五功曹真符

青帝護魂東斗注算 赤帝養炁  
青天魔王巴元醜伯 南斗上生

赤天魔王 白帝侍鬼西斗記名 黑

負天擔石 白天魔王反山六日 帝

通血北斗落死黑 黃帝中主臨神無

天魔王監醜朗靛 越中斗大魁總監

眾靈黃天魔 三官北鄭至 無英

王橫天擔力 列言上清止 公子

至辭參 三十二天至

高真止 列言上清止

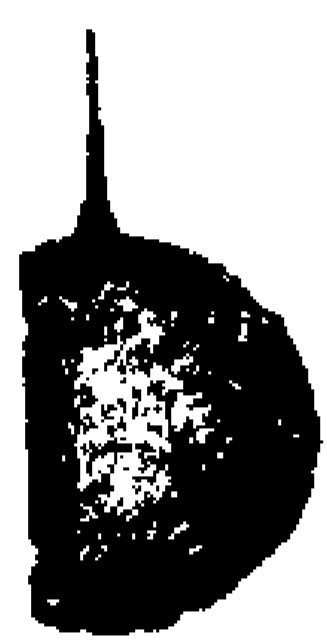

救呪

謹請五斗真君五方五帝真符三十二天上吏稟奉上帝敕命風火不停回尸注生反死還嬰魂鬼和柔萬神安寧急急如律令

右符先念玄靈咒吹指玉清訣朱書天門炁祝了東南炁吹淨水吞之無不懷治

上清靈寶大法卷之十二

上清靈寶大法卷之十三

樓五

洞微高士開光救苦真人案金真授  
上清三洞弟子靈寶領教嗣師王契真纂

制魔伏神門

師曰夫靈寶大法乃天地之根宗元始之妙炁鳳篆龍章結為真文靈音梵唱而為呪元始上帝現無相之理傳要機於道君濟救群迷敷揚至道非世上常辭皆諸天之隱諱上士行之可以飛躡玉京中士行之可以遷居仙室下士行之可以住世延年蓋下世愚俗福淺之徒豈能窺與且宗祖傳文皆神仙修煉大丹之士積功累行之者遇其要妙遭際真師印訣符圖無不具述皆夢境得其筌蹄或神人傳其要旨即使心開神悟智慧日新觀其妙音通幽達理呼神召將皆駐目前三界敬從諸天欽仰所謂道而化生德而度死者矣後之學者多不遇其師或傳之於片紙文字或得之於詠誦經訣思存求值要文便言畢竟矜誇已是執着迷津蓋緣行淺德微福

涼緣薄或得之文辭華麗或傳之於符篆篇圖呪訣不全符形靡辨行持差悞呼想不真以致將吏天真不能輔佐皆去真就偽眾魔有試其慈道者多矣殊不知靈寶秘文法法有倫序符有訣竅呪有祕章有

制魔伏邪之祕文有出死入生之心印佩符肘印謁簡券符誥帖環圖降魔誓戒得之者超登上道飛謁玄元度亡寇於時刻之中濟枯骨於吹噓之內城隍社令悉歸掌握之中風雨雷霆盡屬指揮之部行道之士先明於制禦之法其魔有十故具如篇學者深而造之勿為魔之所試斯道方能成也得者祕之

辨制十魔

- 一曰天魔
- 二曰地魔
- 三曰人魔
- 四曰鬼魔
- 五曰神魔
- 六曰陽魔
- 七曰陰魔
- 八曰病魔
- 九曰妖魔
- 十曰境魔

天魔者山林修煉之士一念纖塵而被魔敗不能成真何者正煉大丹行持入靖或

目見顯現形影幢蓋幡花異香祥雲耳聞仙樂此乃天魔之所試也當焚香佩三皇內文及五帝消魔王符置於案前左手掐中指中右手執五帝大魔王印變神為元始以印照之其魔自退

地魔者凡行持之士變神步罡書符呪水起念不正皆地魔之所試何者正欲思存而心生擬議步罡掐訣書符誦呪或亂其心或照形而不辨其姓名或附身而不過其言語抵抗道法毀辱靈文皆非邪鬼之所依即是地魔之所試當以神霄玉清真王五方衛靈呪併焚之

人魔者行持之士皆有之或居山入室書符誦呪掐訣行持方欲行用一念有異或被言語穢喧雜犬婦女師僧尼俗衝突以致惑亂法身思存不正符水不應此皆人魔之所試當以混合百神印安於壇中急書束縛魔靈四字以印印之焚於香中左右子亥文持念魔王三品之音其魔自退矣

鬼魔者行持之士出入郊野之中建壇於  
伏尸之地一念稍誤即夜多夢寐屋宇虛  
鳴禽畜現形蟲蛇顯恠惑亂正法恣壞靈  
壇皆鬼魔之所試也當以淨明法主印安  
壇上以元始安鎮四字以印印之貼於壇

所次誦淨明靈書二篇其魔自退

神魔者行持之士因驅邪破廟一念恣狂  
多為神魔之所試或現形拋石嘆泣多端  
盜法壇供具竊丹藥秘文感惱法身無有  
休息皆神魔所試也當以嚴攝北鄂二印  
佩於肘上召玄籙衆真以攝之仍書神公  
受命普掃不祥八字貼於壇之四面次以  
三十二天隱諱章焚室前而遣之其魔自  
退

陽魔者行持之士正欲內行以濟生死則  
一念不真情慾四起愛着存懷是非錯亂  
此陽魔之所試也當正心默念降魔滅惡  
天尊九聲叩齒三通書八景冥合炁入玄  
玄八字焚服佩五方制魔玉文誦五方制  
魔呪行旋斗歷箕罡訣其魔自退在淨明

法中

陰魔者居山之士修習秘文存思之際一  
念或差即聞四野悲歌冷風亂作心生倒  
見及出道路逢僧尼厭穢亂我神光皆陰  
魔之所試也當叩齒三通指午文存玄元

法五

炁灌注身中服五老啓滄群仙翼轅八字  
以五帝大魔印印之及佩童初五府玉册  
誦靈書下篇及焚龍章鳳炁之文其魔自  
退

病魔者行持之士一念乖殊四大失理飲  
食差殊寒暑失調多生疾患損害行持此  
病魔之所試也當以消魔五符置於室中  
用五帝大魔印誦淨明靈書二篇服八景  
冥合炁入玄玄八字并淨明延生一符佩  
元洞玉曆章叩齒集神首罪焚香宣雲籤  
寶笈科品名集陰陽二神以和合其魔自  
退  
妖魔者山林多有之凡入靖修煉一念不  
真多招狐狸山精石恠妖魅恐人成道化  
作妖艷以求宿食或歌詠麗詩詞以現形

行大法之士多忌之持志金石誦魔王三  
章輪指十方飛天神王訣以天寶君印照  
之焚五帝大魔符於室前次焚香陞座宣  
靈寶三洞法語其魔自退永不至矣其或  
更施斛與之尤妙

法五

境魔者行持之際或於道路別室之中見  
一切物而一念起貪癡之心耳聽惡聲自  
視非色或入室如此者皆境魔之所試也  
當正念存神使其舍太虛之真內外澄徹  
無所染着存空中有一寶珠光明煥耀十  
方來朝仍吞服諸天秘諱誦淨明寶經一  
過佩上清九老伏魔印其魔自退

金闕玄元道君滅九十六種外道一

百八十天魔智慧神呪

天地雜炁生諸妖邪常以正道 除去氛穢  
第一思惟我無主簿諸法皆空 不可轉相  
一實境界 飛魔鬼神 知所住處 實知方便  
假空有故 法性理性 湛然常住 無有來去  
一知實故 二知魔故 三除相故 四分別空  
元亨利貞 邪不干正 臨兵闔者 皆列陣前

急急如律令

右法先叩齒一十二通密誦不拘遍數其  
魔應時皆發善念並來座下稽首若欲除  
滅則廣持遍數其餘皆隨隨咒消滅矣  
神霄真王消魔衛靈呪

東方

蕭何扶桑方諸鬱羅元皇列真凝結雲芽  
明耀九芒含炁三華鑢天振劔神虎辟邪  
安陽大帝攝禦群魔上升神霄濯形天河

南方

炎炁浮煙運升赤明長生元聖高居玉京  
降妙圓羅散品六冥元天大誥普濟群生  
消珍魔試奔飛火鈴保衛正炁億劫長存

西方

皓景金華長庚洞光大梵流布轉輪元綱  
蔚明交變騰化十方七關安鎮回合陰陽  
席炁蕩蕩我享嘉祥玉文敷告至道延昌

北方

太陰朔單上連帝君流醜騰晶化形玉虛  
輔衛三境簡閱元圖真符煥發定籍清都

標名金錄宿蒙威除形神碧落超登太无

中央

元始虛皇祖土居中三炁洞元肇生太空  
七轉八變混合回風散化萬神天地開通  
吉日行事億天所宗願保劫年享福無窮

天皇君召韓君司馬制魔符

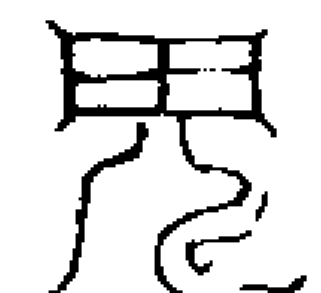

諸天逆唱  
萬帝設禮

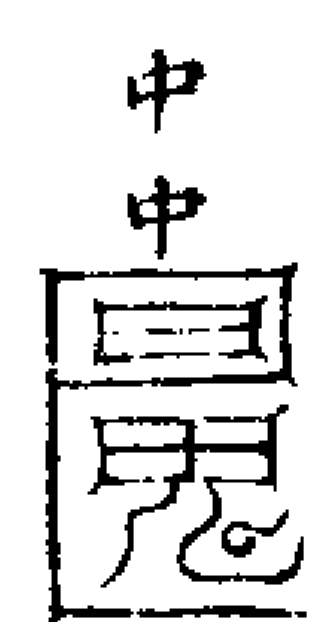

群魔束形  
鬼精滅爽

中



迴散起死  
白骨成人

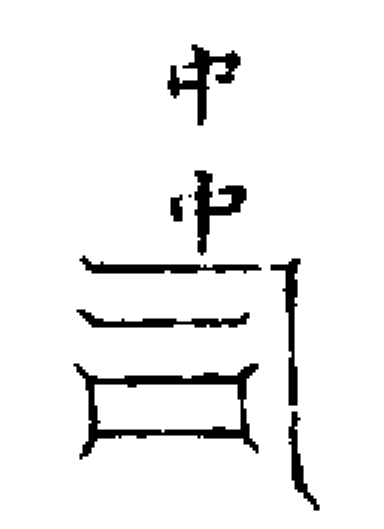

韓君丈人  
執符把籙

中



召制  
十方



伏御  
地祇

萬災



神明  
子亥



幽寃苦爽  
皆得受生

四攝上中下三

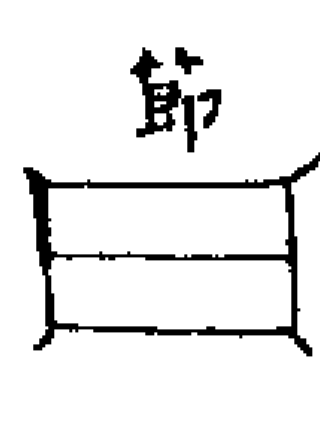

天皇君召命諸天  
齊到咸遵玉教



中

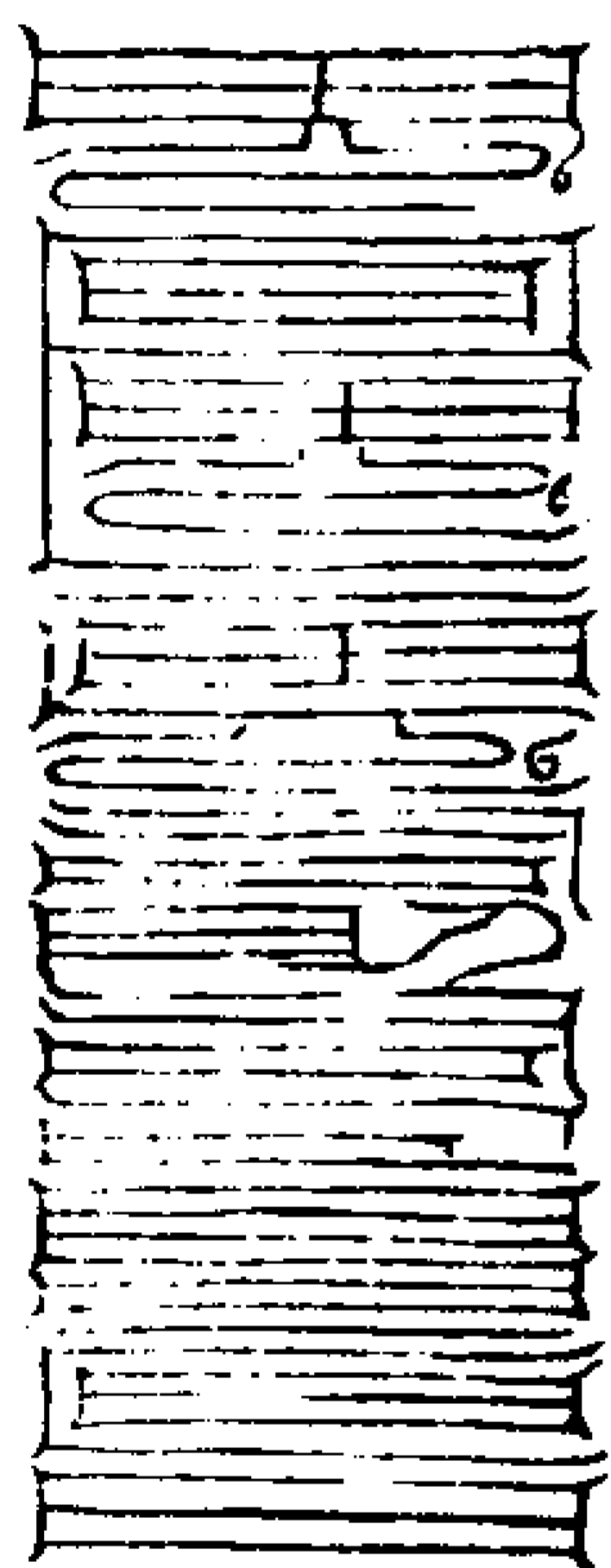

右符混元炁用青帛書用黃色於甲子日  
子時篆用赤書玉字印印之佩於兆身若  
煉度陰尸佩於心膏之上默告韓君下臨  
監度矣

天皇君召十方神王制魔符

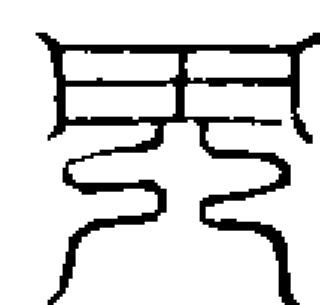

始青  
浮黎

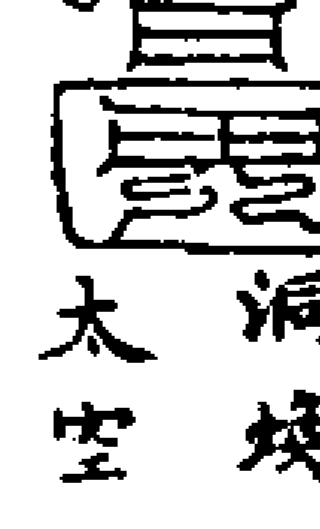

洞煥  
太室

魔王內

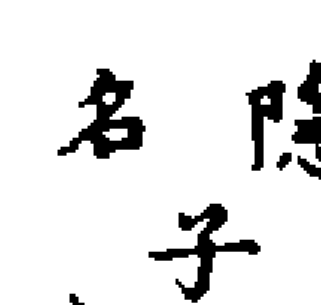

司命司錄司功  
司殺回散起死



卯文  
飛天

神王



制魔  
鬼神澄正



炁入  
冥地

十二

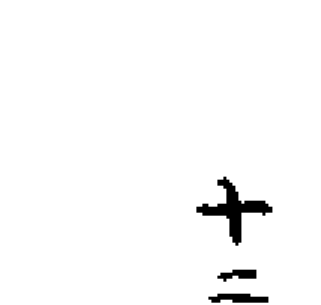

衆真監度  
金其本年



收入中指中入掌

心吹彈

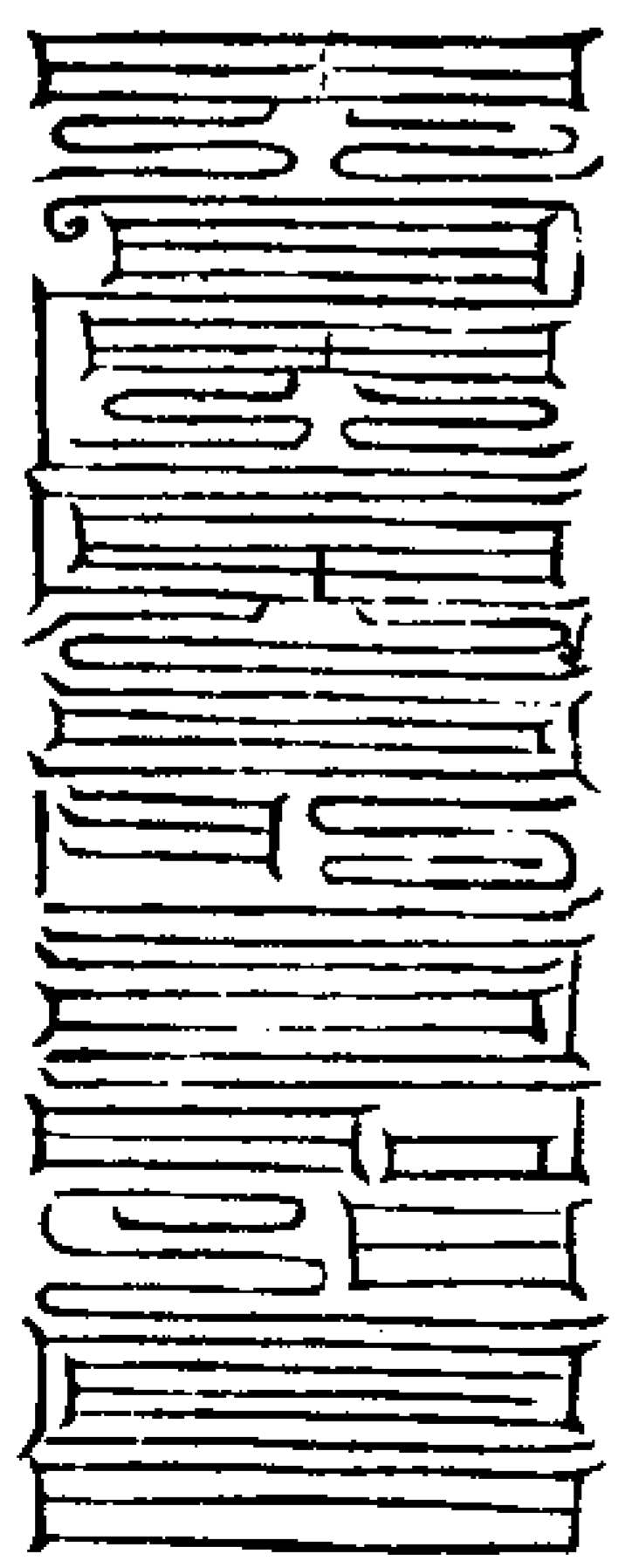

右符紅帛白書庚申日寅時書用八威龍

文印印之佩兆身召十方神王隨其方拙  
訣召之

地皇君召三界大魔制魔符

五帝大魔 子 鬼 自號赫奕 諸天齊功 千 鬼

金真 萬神之主 輔翼 至道無敵 萬仙 降伏眾魔 寅

大道之宗 申 鬼 從有入无 至道之樞 從无入有 我

上王臣 御眾魔 亥

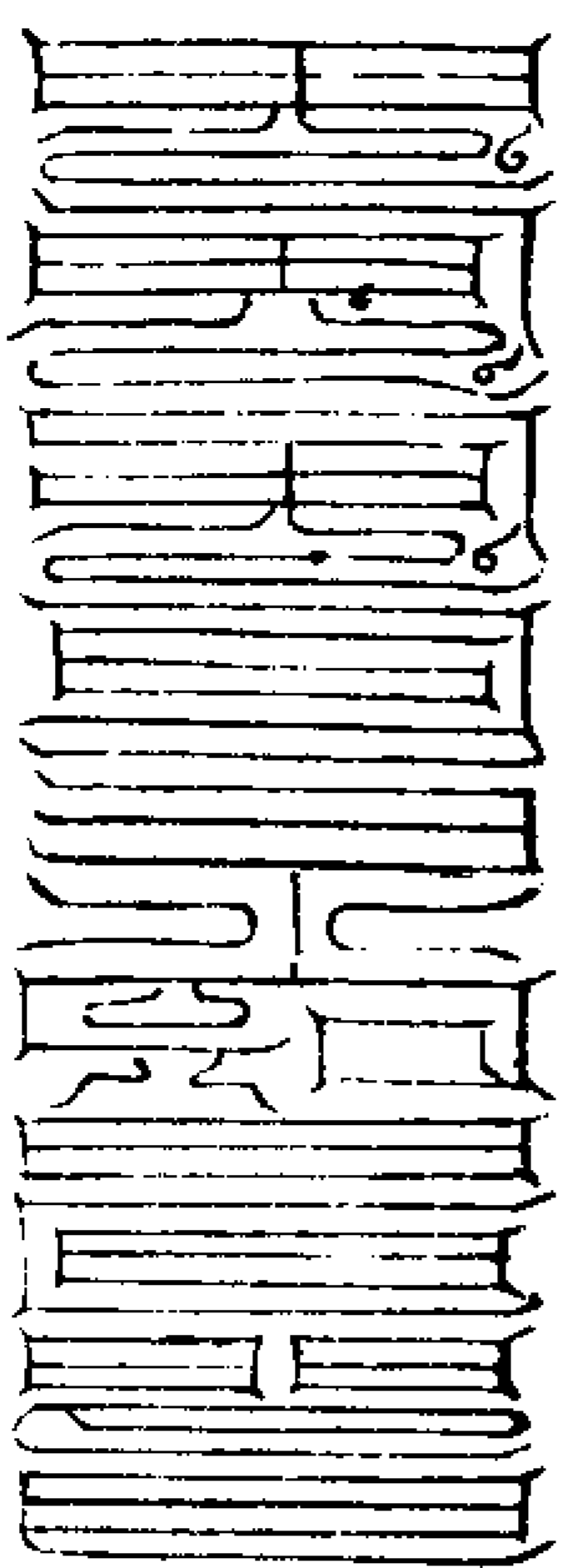

右符綠帛素書六丁日午時篆用印印之  
佩身上凡飛神謁帝只誦三界大魔無拘  
天門

地皇君召三界星宿璇璣制魔符

混洞赤文 五老

元元上真 啓途

大行梵炁 戌 三官 亥 十二 子文 周四十方 九署 河源

三官北鄭 金馬驛程 明檢鬼替 萬神成稜 安 風

混合四風 卯 吉日行事 辰巳吹彈 天地開通 祖土居中

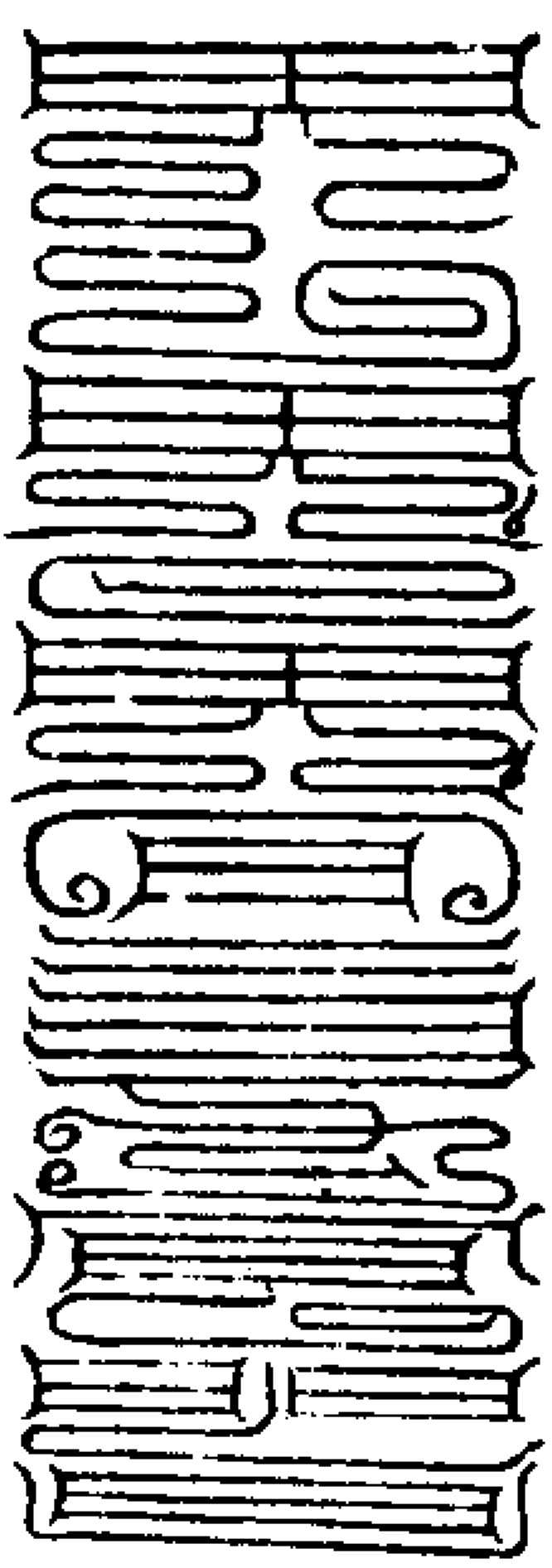

右符黃帛朱書六丙日辰時篆印之佩身  
上如禳灾度厄召諸星宿皆可用

人皇君束縛魔靈符

赤靈專神 千和萬合 統御升天 自然成真 坎

太一司令 乾 上開八門 坤文 挑康合延 混合百神

東送双魔精斬敵六尾鋒 中指中 諸天悉蕩蕩我道日興隆

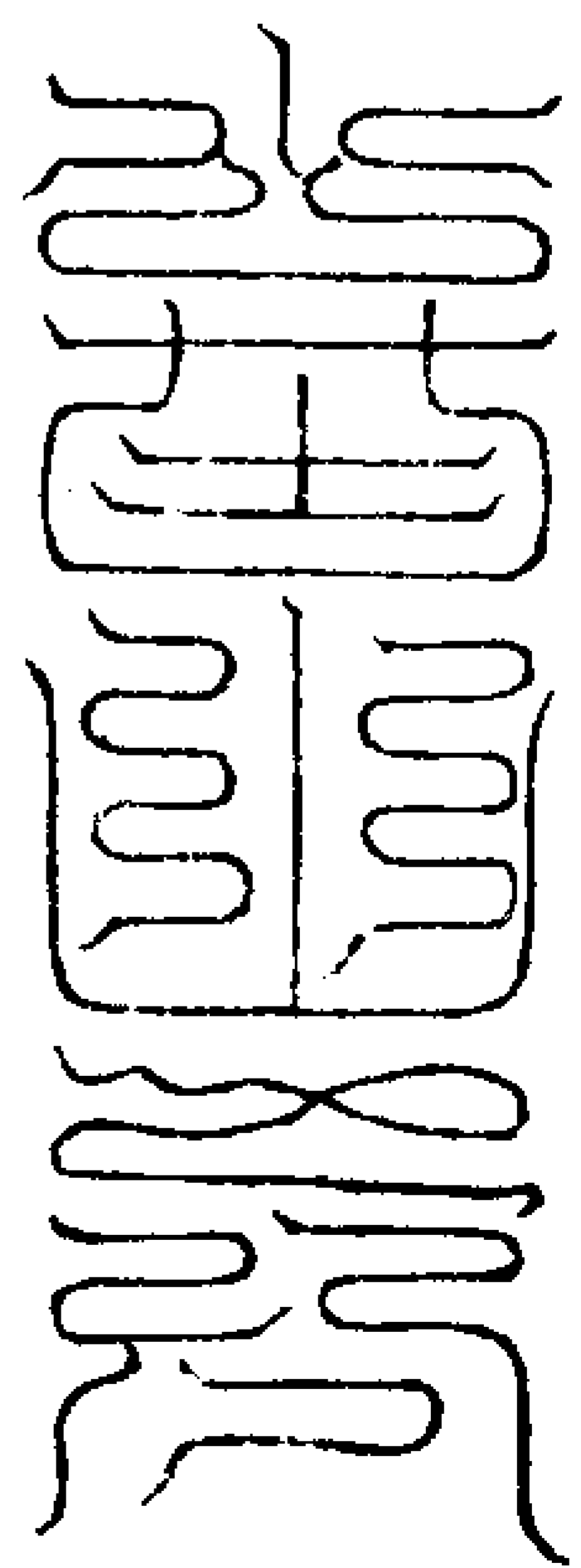

右符素帛黑書六辛日酉時篆印之佩身

上可以威制群魔

人皇君却死更生符

太清九真 卯 九陰赤字 凝曜神鄉 教映生明 坎

精芒晃輝 飛英玉化 混池黃元 虎嘯龍吟 巳文

萬帝玄真威制天文 百雜文 却死延年受化更生

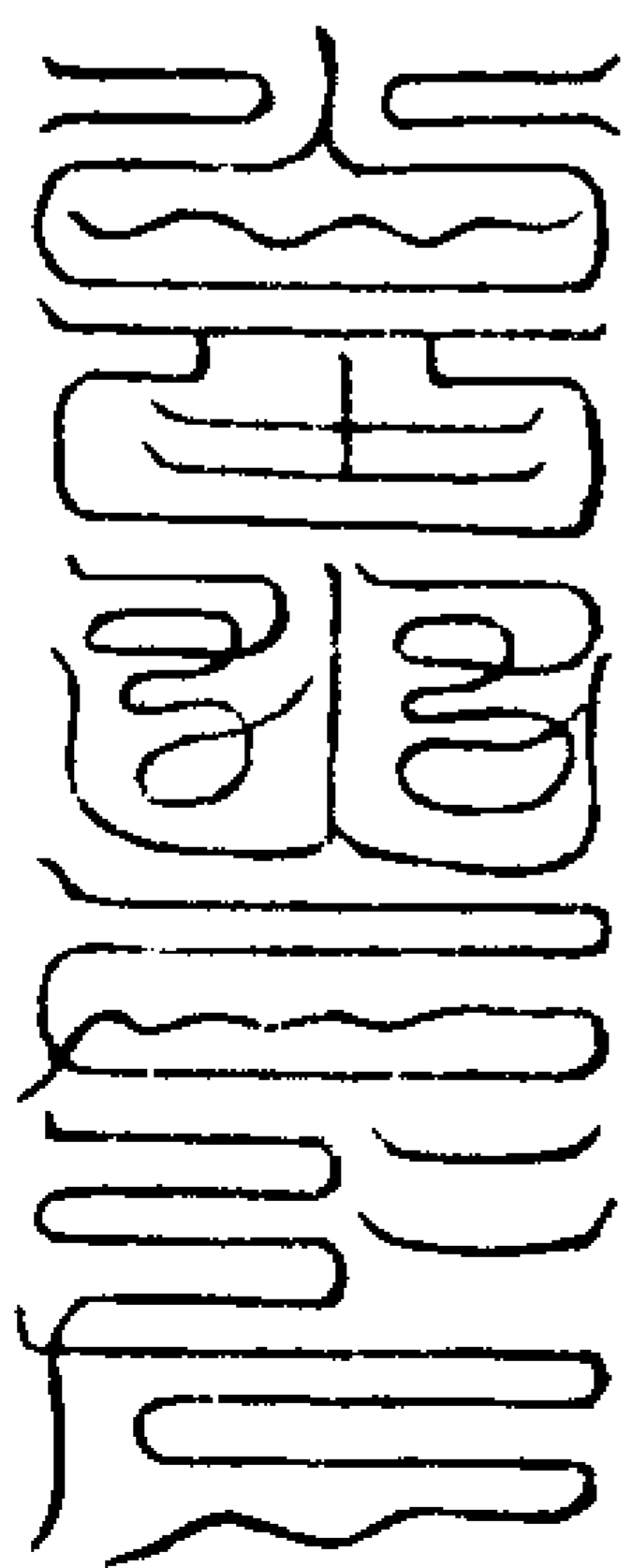

右符青帛朱書壬癸日子時篆印之佩身

中延年益算

已上符文並出天皇下篇如欲知未然吉

凶嘗以丹書方三寸清水吞之靜卧則預知矣服時間日用五方消魔王呪

東方青帝消魔王呪

洞耀育元晶 青華開大明

始生存无英 扶陽通攝御

積霄始暉上 辭晶明霞晨

衛育保形鬼 混化合玄景

萬遍道已超 功當書上清

南方赤帝消魔王呪

三炁靈關 明虛煥玉丹

華雲飛絳駢 統御萬界中

執策按簡錄 洞章敷神篇

流金摧凶奸 志能成此道

保度冥劫津 冥躬无窮年

西方白帝消魔王呪

西靈徇七度 太眇鬱明華

皇真御景霞 皎皎三素輝

攝音延至炁 金晶育三田

寶耀映瓊軒 魔精當滅試

逸鬱高清館 齋輪太上仙

布育九天炁 丹林合總真

靈光煥羅絡 仁慧消魔群

撫運超億千 解結散禍根

魔試俱不前

白元維我神 昭昭破百邪

煉胎固玉質 速地无沈連

北方黑帝消魔王呪

北玄三秀靄 太上紫皇居

造化敷靈網 下總虛危精

靈通太妙神 纏羅衛百關

凶灾永不干 大道保自然

萬劫享慶會 白日登雲駢

中央黃帝消魔王呪

混化俱冲妙 元皇總帝靈

回御齊玄鈞 圓華太張上

結津固有散 瓊耀擁胎仙

魔殃自滅形 萬道保無窮

五會合一炁 飛馭超雲京

威制伏御

真老閉黃闕 同携堅玉君

晨暉注明景 返老回童嬰

總炁攝幽機 寶育天元房

豁落滅魔試 壽命无虧殘

右中指中念靈書三遍書之

普掃不祥

威未制天政德可伏御地祇

神公受命普掃不祥

右中指中念三十二天隱諱書之

冥合

八景冥合炁入玄玄

右中指中誦魔王三章書之

啓塗群仙

五老啓塗群仙翊轅

右子至亥戌酉申念三官北鄰至金馬驛

程書之

上清靈寶大法卷之十三

。



上清靈寶大法卷之十四 樓六

洞微高士開光救苦真人齊全真校  
上清三洞弟子靈寶領教嗣師玉契其奉

鎮穰攝制門

敦落五篇

師曰五篇者乃元始天尊自然飛英至精  
虛无混沌之炁凝結而成玉章鎮於大羅  
之上音上皇元年星辰交錯惡曜加臨上  
犯三天曾命真梵真人齋持五篇付於五  
帝鎮於天元以制其天政又命真如真人  
齋持五篇付於五嶽以鎮其地紀以御其  
地祇又命妙行真人付於名山主者以假  
其成道之士敷揚教法下度生死蓋五篇  
之炁其功甚博上消天災中鎮國祚下度  
人民如名三界五帝建諸壇陸當以旺日  
常青素朱書敷露五方則萬靈振伏以集  
群仙可以攘度厄運如五煉生尸之法焚  
而用之如生人受煉則佩負在身度世永  
無灾厄身過之後地司奉迎不經地獄即  
得返形遊行太空如幽菟受煉得遇斯文

身有寶光永斷執迷度脫輪迴之道也若  
行靈寶之士居山修煉常佩斯篇或鎮幽  
谷則魔不敢近邪不敢犯身有萬天敬重  
神明護門內外光明萬災不干可謂保制  
劫運使天長存者哉

書符式

法曰如書時於淨室面東再拜長跪存身  
為元始有萬神侍衛身有光明取五方五  
色炁握玉清訣以鼻引九炁入口九嚥運  
丹田之炁上衝泥丸周流一身遍於百竅  
放大光明照見諸天諸地日月星宿然後  
誦密呪一十二遍取炁入筆起身再拜執  
筆叩齒三十二通面東書畢上以星斗蓋  
形存諸天星宿日月光明與五篇之炁交  
映內外即收藏之如用時當朝天門焚香  
再拜長跪默奏元始具白事因方取用之  
無不應矣秘慎之焉

書五篇密呪

混合帝尊八回九生 玉晨金華 真人敷陳  
飛騰玉輪 太素理真 靈寶天根 六合洞靈

五篇自然 結成真文 我今書篆 元始分炁  
萬神合契 俱會帝庭

第一篇太清九真安化上愛玉符

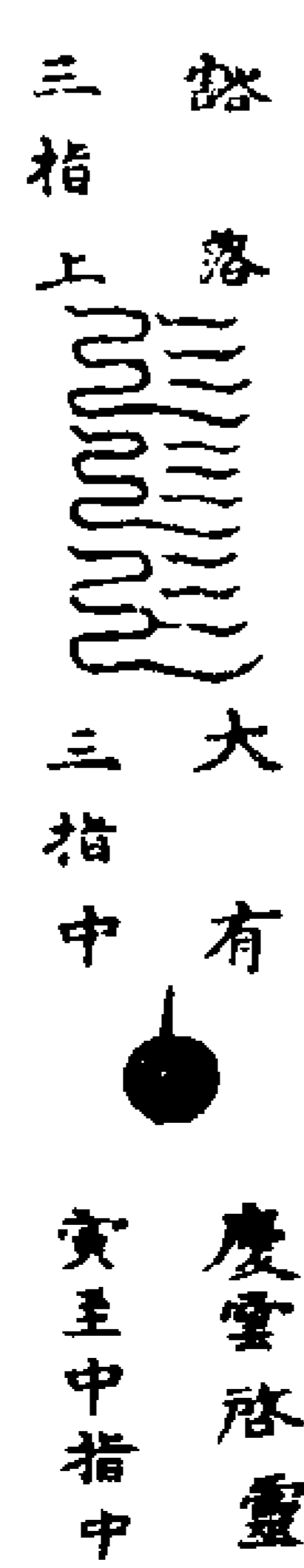
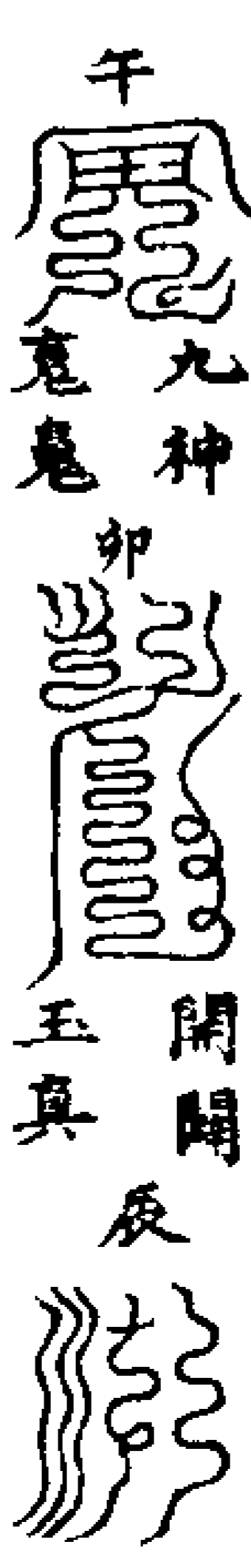
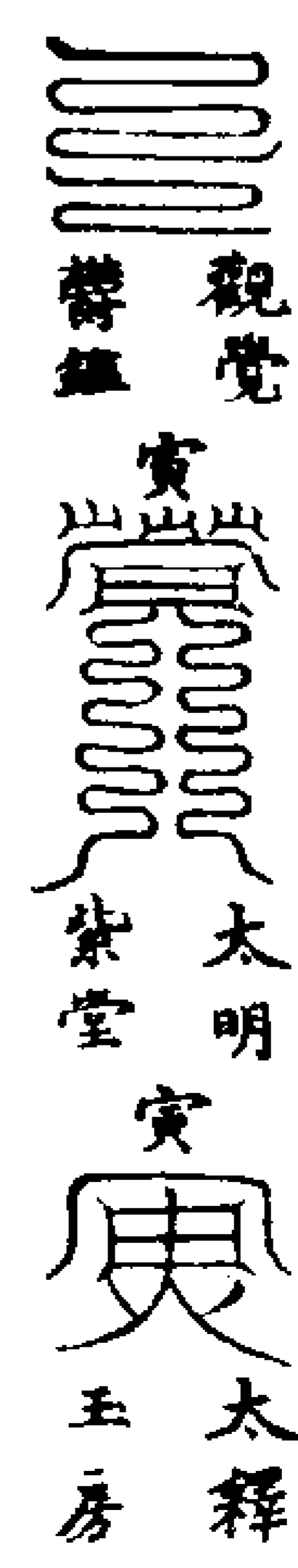

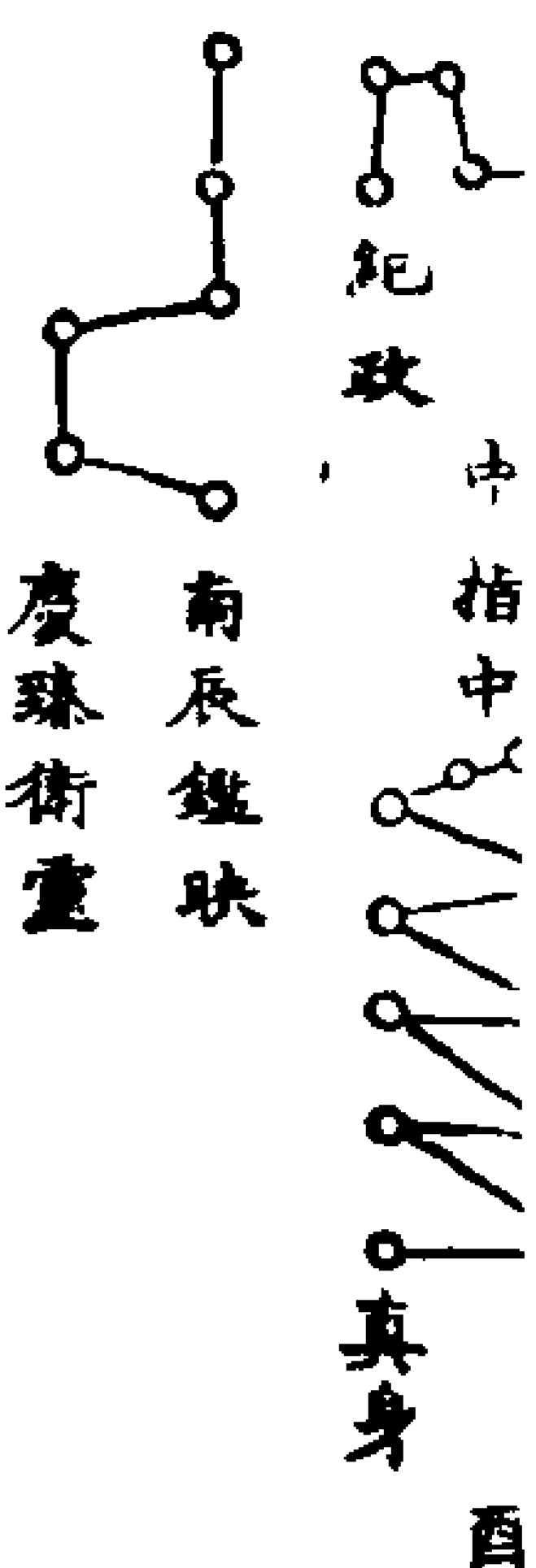

聚形

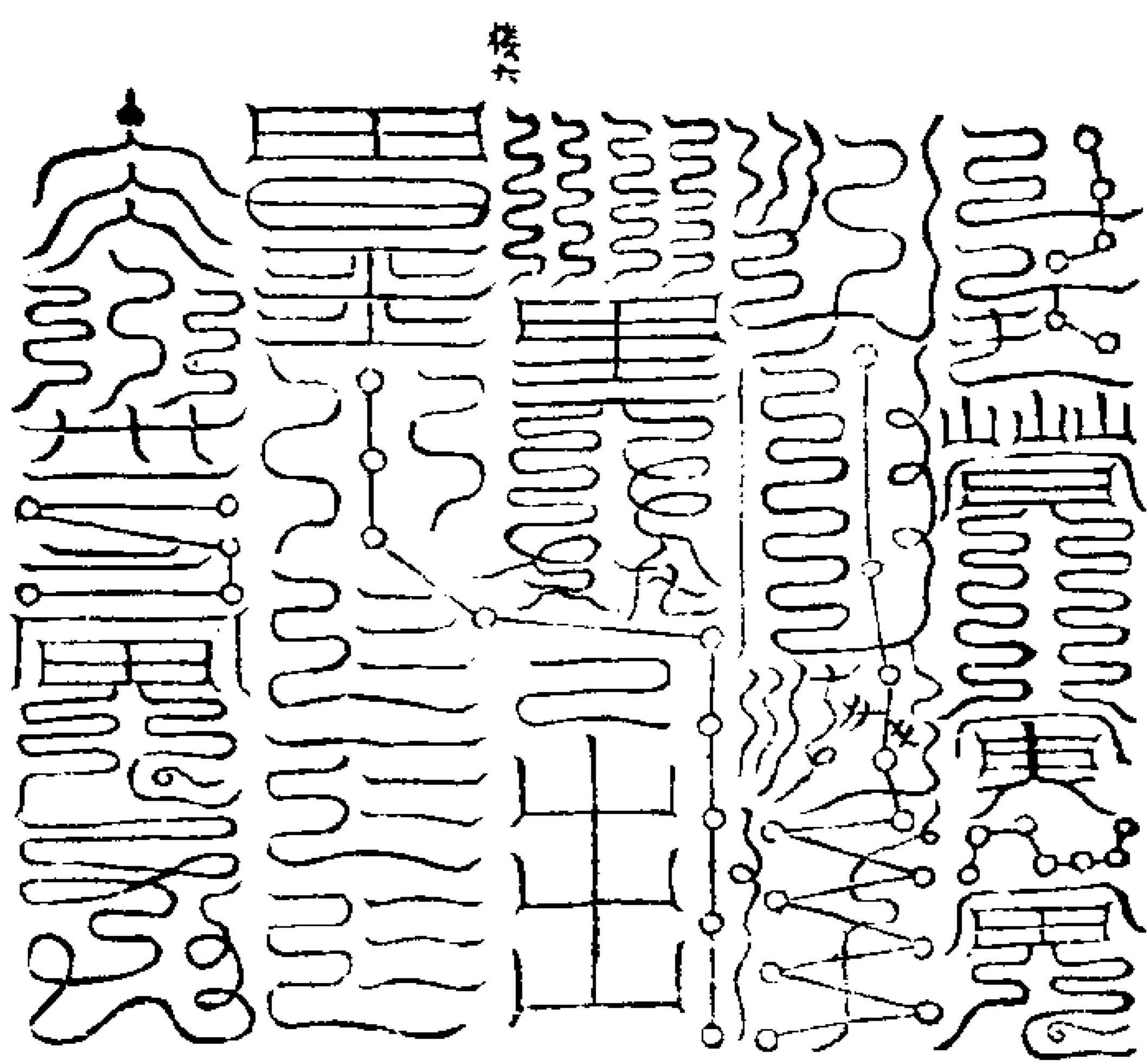

東方明炁發育木精而英仁惠之炁滋衍萬  
 彙天界地網與時皆正疑耀神鄉結為青書  
 第二篇文神黃明玉化之符

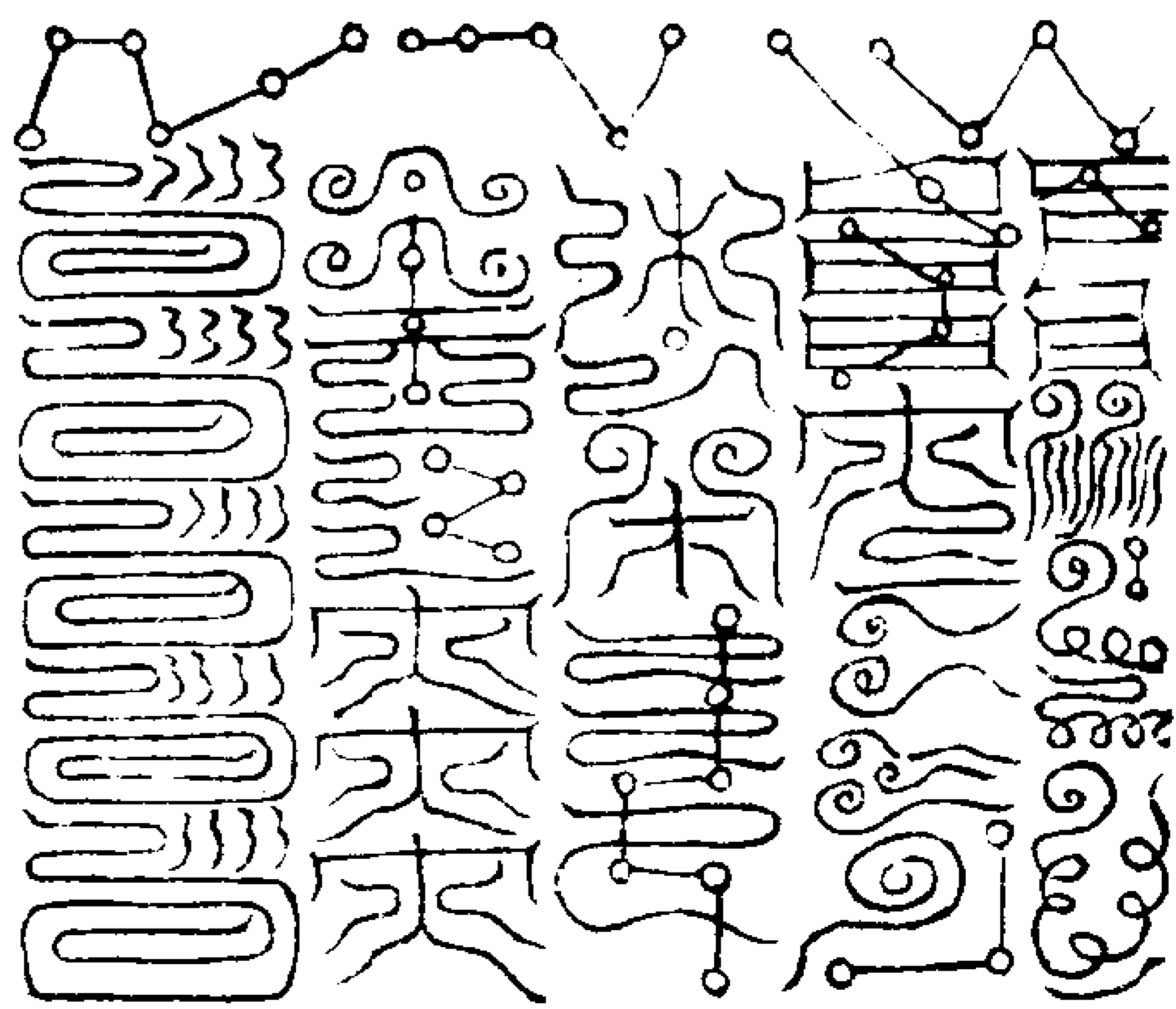
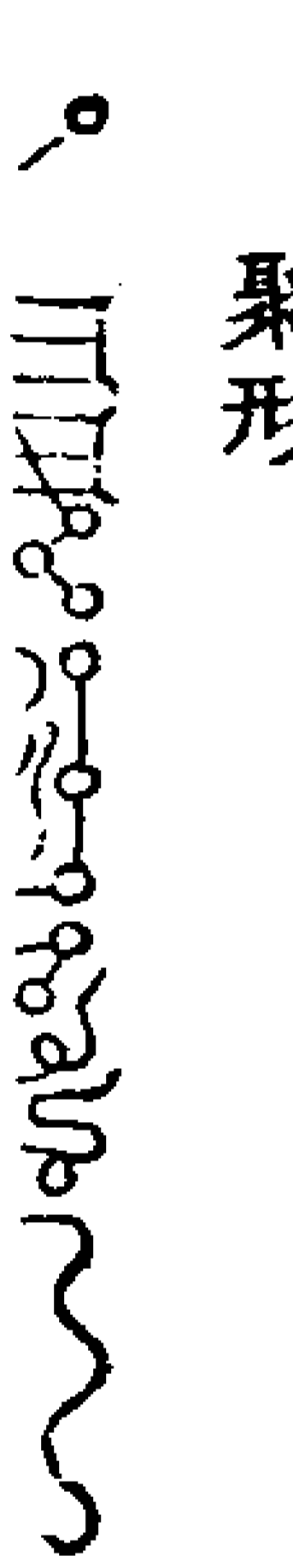
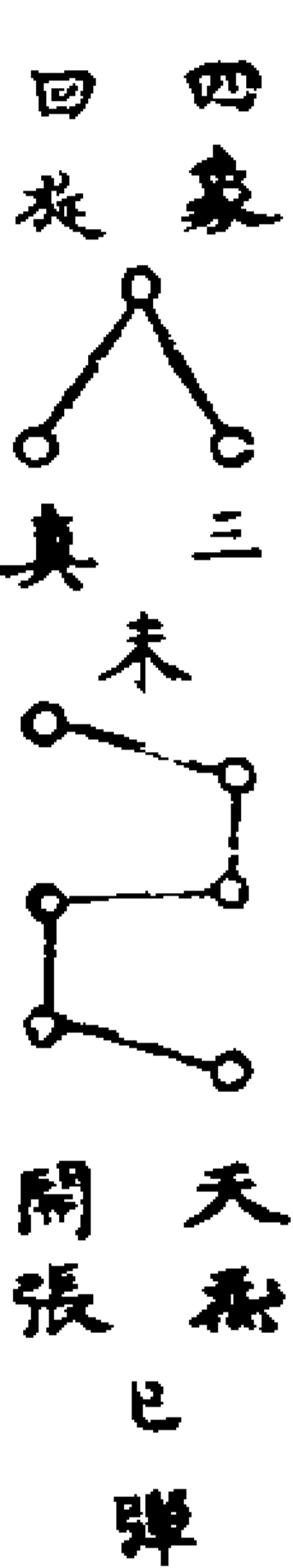
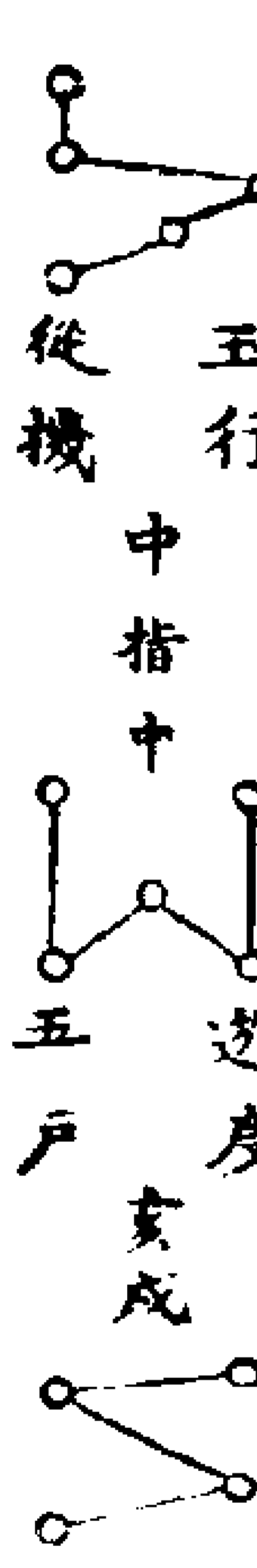
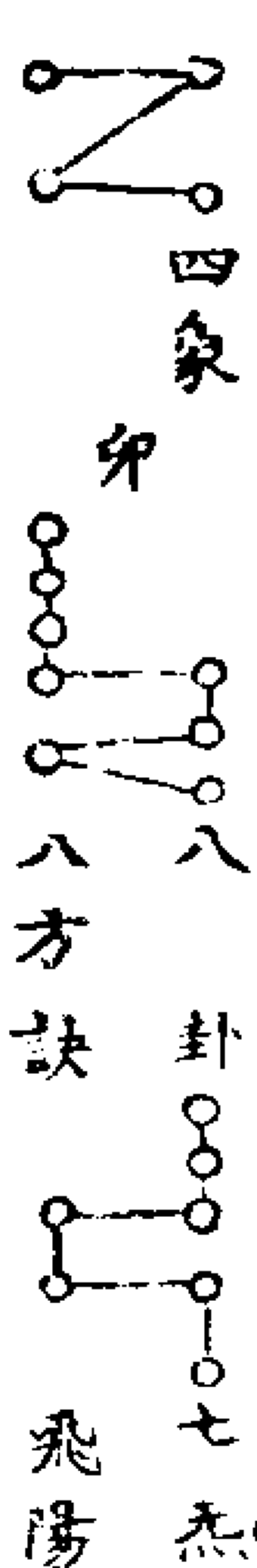
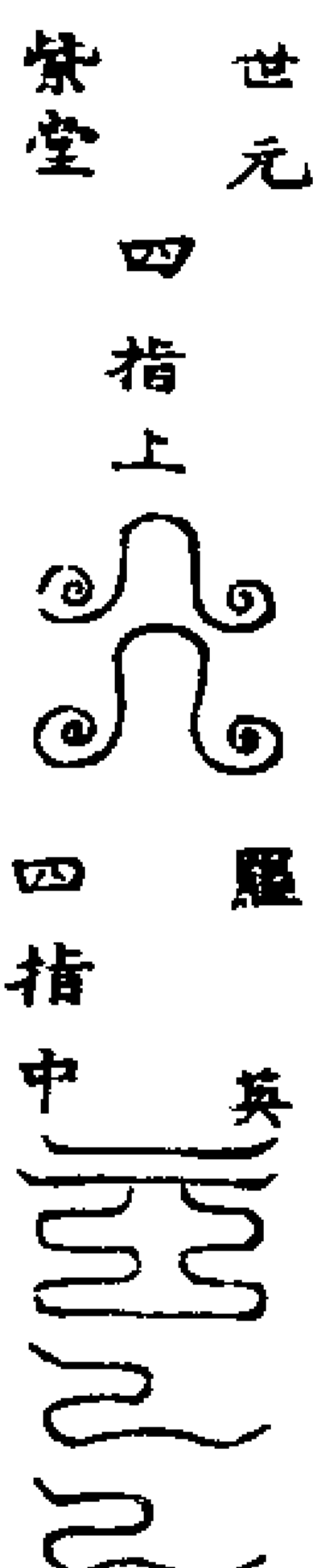
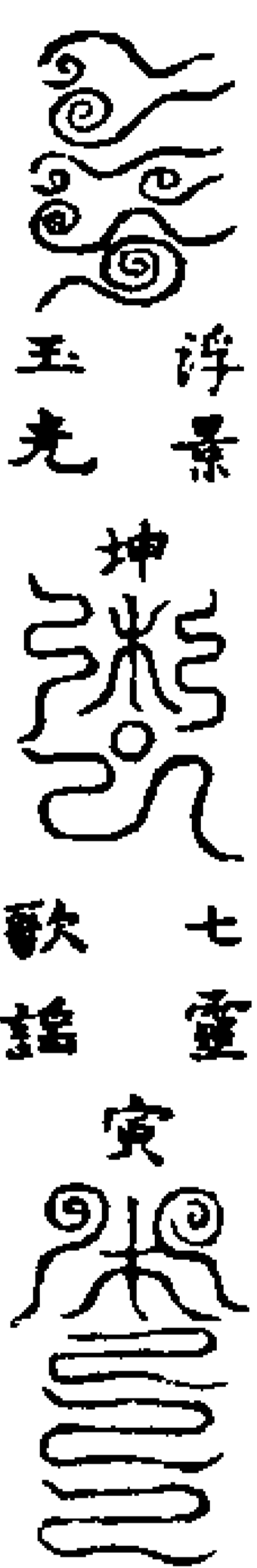
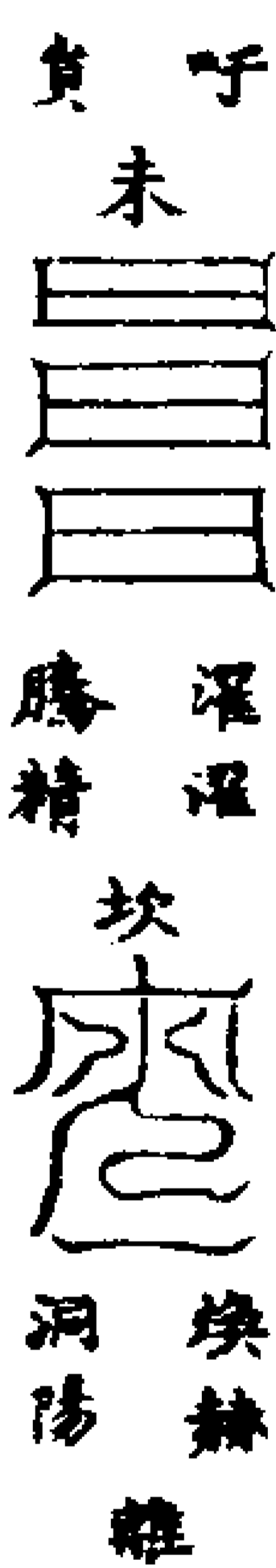
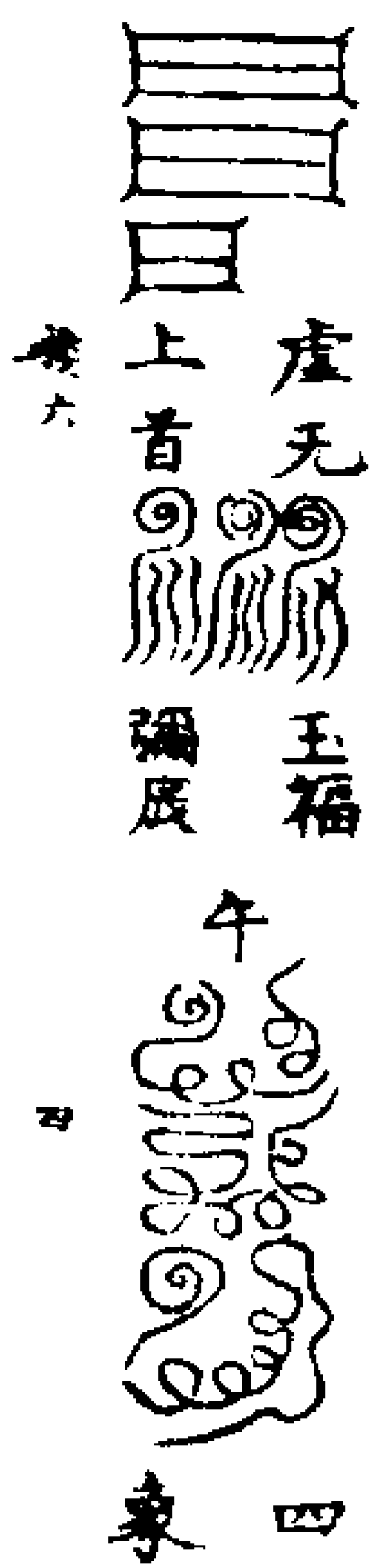

南方太丹之炁衍光洞煥飄擲化火融煉化  
 九陰赤字疑章其文甚異數映九億精明煥  
 天  
 第三篇真皇混丹肅玄之符

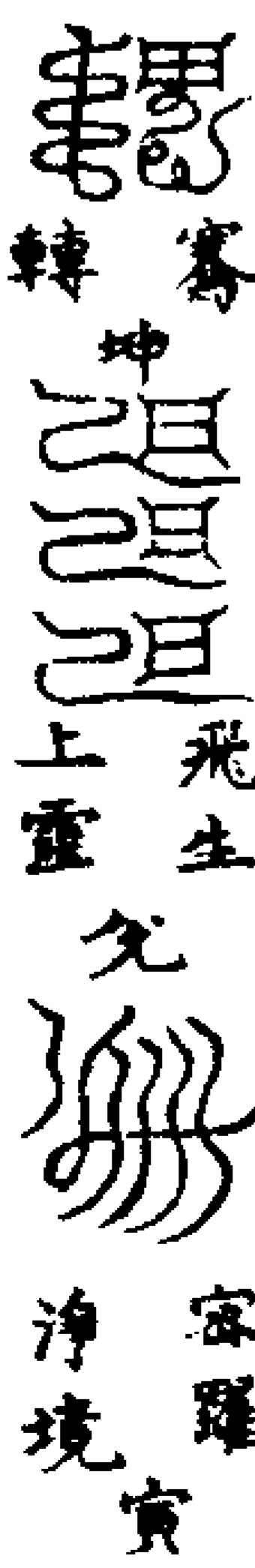

庚 華 黃 坎 日 日 日 日 明 子 火 火 火

神 午 官 申 辰 辰 空 輪 空 空 空

大 卯 准 方 子 午 卯 酉 律 六

中 指 上 攪 非 午 律 六

十 有 三 門 四 關 過 守 中 指 中 聚 形

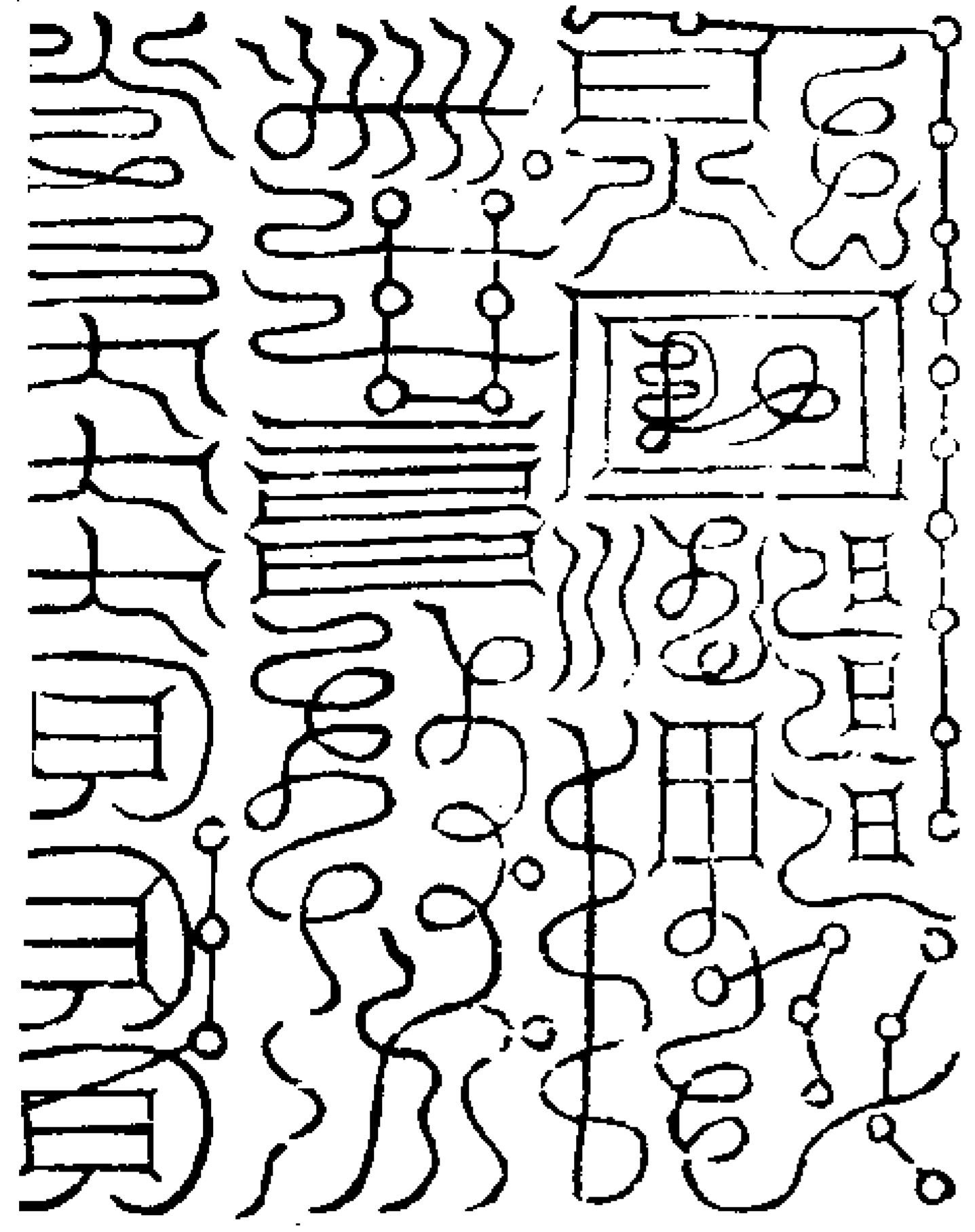

中央黃真之炁結精飛英虛落之炁混沌黃元之精交流曆律化感生文光耀萬里精芒煜煜天端之間

第四篇八威禁龍制虎英太白玉化之符

大 獸 子 真 定 丑 濕 化 寅 元 寅 三

宛 卯 延 卯 素 申 蕭 戌 時 戌

玉 梁 女 結 陽 七 四 指 中

秀 樂 四 指 下 流 輝 酉 九 元

寂 三 指 上 靈 中 指 中

飛 坎 梯 百 晨 遊 申 大 華 坎 軒 百 錫 籍 申 漢 午

申 未 申 未 申 未 申 未 申 未 申 未 申 未

陰 十 子 天 變 何 丘 九 度 陽 十 子 飛 河 午 五 炁 回 懸

七 玄 六 府 度 仰 酉 充 盈 戌

星 宿 停 關 百 骸 派 光 中 指 中

聚 形

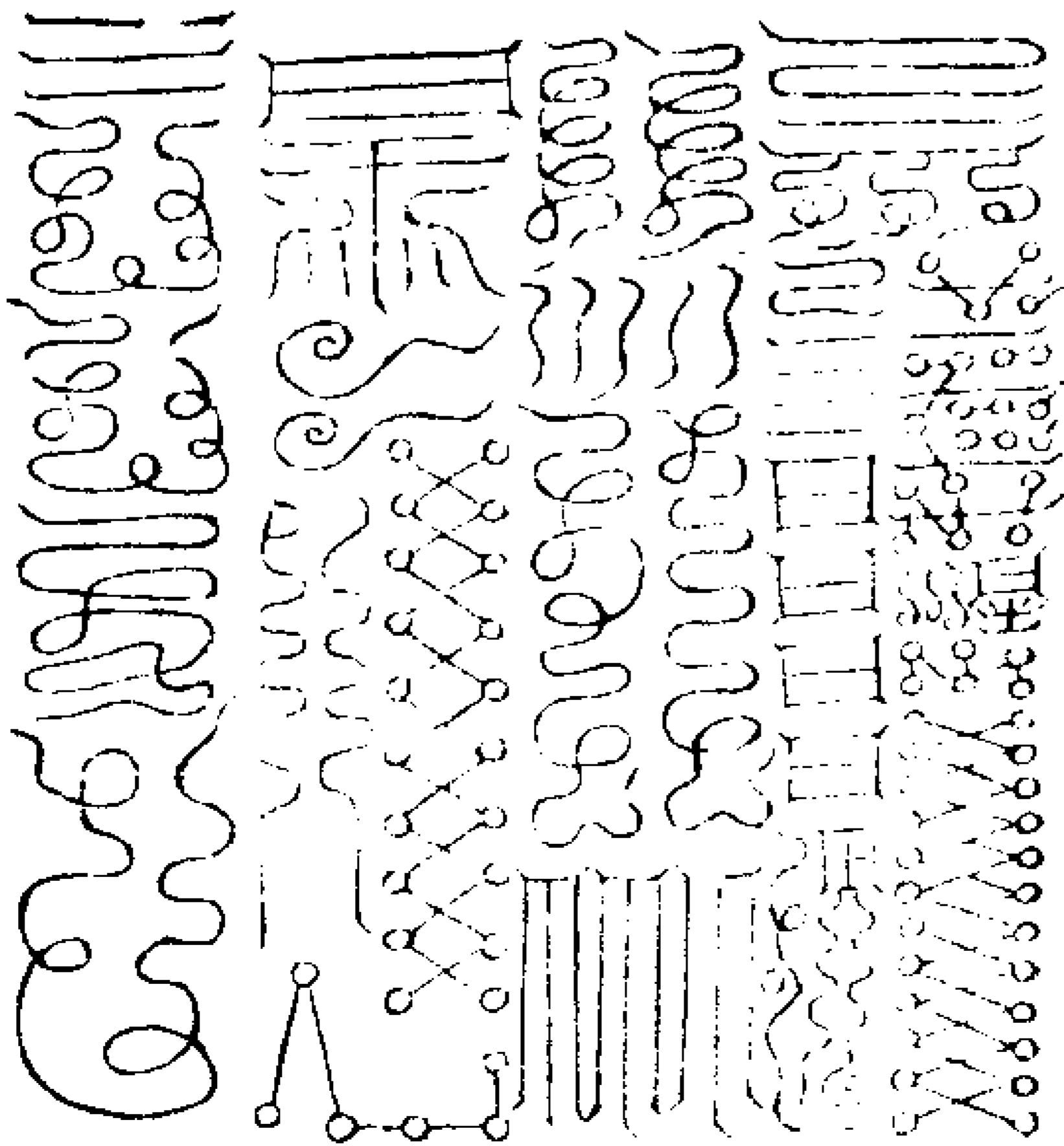

西方素威禁炁流化粹端飄摧耀神凝結成書光映萬里其文甚異列明凌芒威摧萬妖第五篇明網玄炁大明九化之符

|                                                                                     |                                                                                     |                                                                                     |                                                                                     |                                                                                     |                                                                                    |                                                                                   |                                                                                   |                                                                                   |
|-------------------------------------------------------------------------------------|-------------------------------------------------------------------------------------|-------------------------------------------------------------------------------------|-------------------------------------------------------------------------------------|-------------------------------------------------------------------------------------|------------------------------------------------------------------------------------|-----------------------------------------------------------------------------------|-----------------------------------------------------------------------------------|-----------------------------------------------------------------------------------|
|  |  |  |  |  |  |  |  |  |
| 龍坤                                                                                  | 天龍                                                                                  | 浮羅                                                                                  | 元阿                                                                                  | 明陀                                                                                  | 天魁                                                                                 | 紫虛                                                                                | 遊九                                                                                | 鬼怒                                                                                |
| 龍坤                                                                                  | 龍坤                                                                                  | 龍坤                                                                                  | 龍坤                                                                                  | 龍坤                                                                                  | 龍坤                                                                                 | 龍坤                                                                                | 龍坤                                                                                | 龍坤                                                                                |
| 龍坤                                                                                  | 龍坤                                                                                  | 龍坤                                                                                  | 龍坤                                                                                  | 龍坤                                                                                  | 龍坤                                                                                 | 龍坤                                                                                | 龍坤                                                                                | 龍坤                                                                                |

北方玄精發耀萬物滋形生端不竭天魔有紀玉皇上相高觀靈化接玄庠序開明天教册封萬帝玄真感和天文敷柄典約清律天化大成凝結玉章光映九億

靈寶五帝育物真符

師曰五方育物符是靈寶度人中品之道乃五方五帝所掌五行造化功用是也凡修用此五符當先佩五帝真形符存五帝侍衛思五星居空玄之中各去兆面五尺存見木星青光九芒火星赤光三芒金星

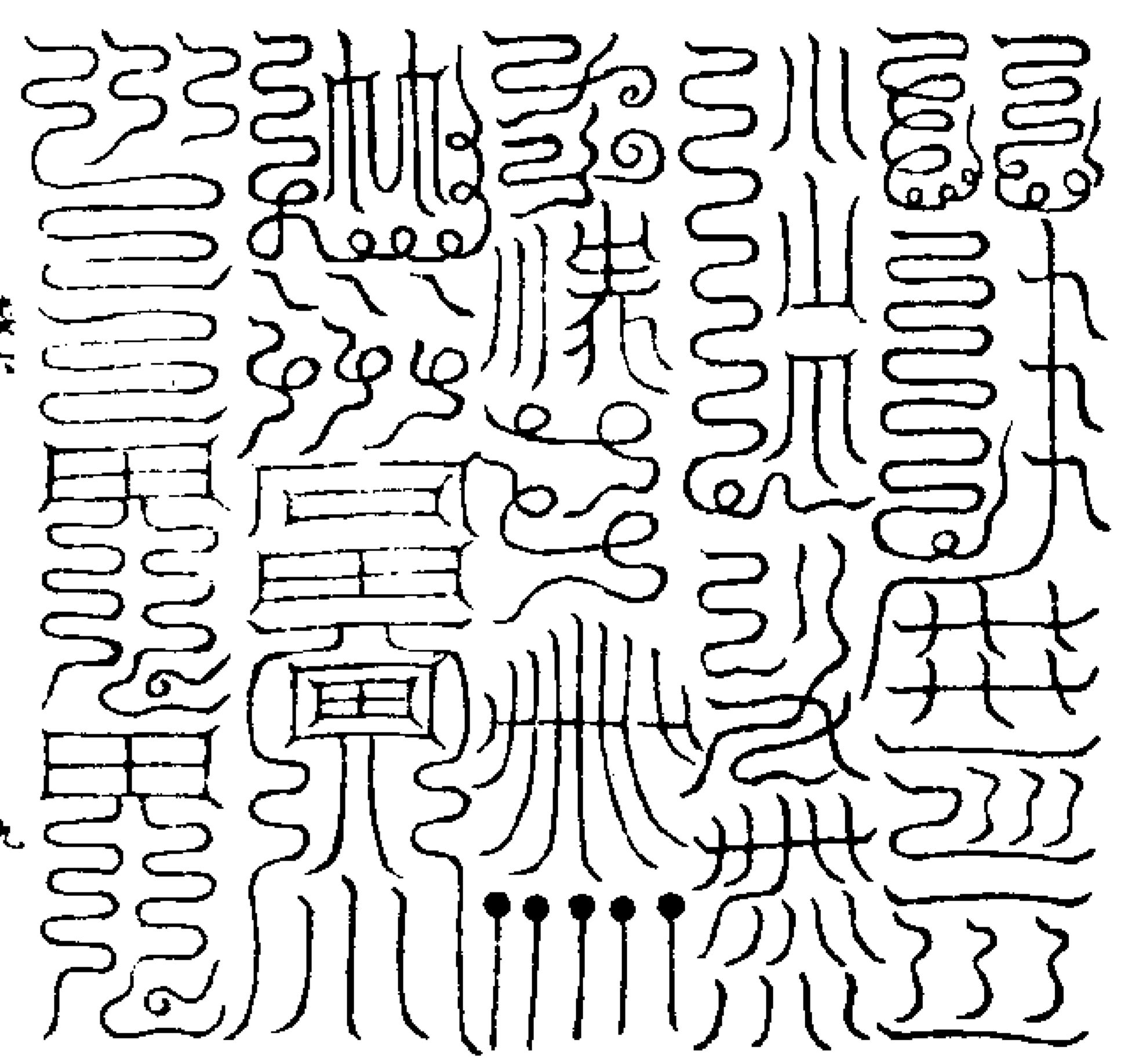

聚形

白光七芒水星黑光五芒土星黃光一十二芒畢然後書符  
書青帝符上東方香面東九拜叩齒九通  
閉炁九度書之玉清訣東炁  
書赤帝符上南方香面南三拜叩齒三通  
閉炁三度書之玉清訣南炁  
書白帝符上西方香面西七拜叩齒七通  
閉炁七度書之玉清訣西炁  
書黑帝符上北方香面北五拜叩齒五通  
閉炁五度書之玉清訣北炁  
書黃帝符上西北香面天門十二拜叩齒  
一十二通閉炁十二度書之玉清訣上方炁

師曰五帝育物生成長養安鎮之道鍊化神人莫不由此運五元五內之炁接化五帝生成須當精治若不得此道則何以生成萬物矣

東方青帝木功符



帝君 中有神真 神仙 真靈

木星 歲星 東斗 東方青帝 真君 注算 保肝護鬼

青天青帝大魔降真巴元醜伯保命

長存飛天大神王執符奉行青帝天

官兵馬金剛 角亢氏房心尾

九十萬人 各三匝 箕七星東方八

天上帝上靈流入 八天 皇婁阿蒼

正炁於符中 天帝 東方一篇

東方 甲乙寅卯十二大神直符 天尊 而行東方三界東嶽萬神

傳命 驛程

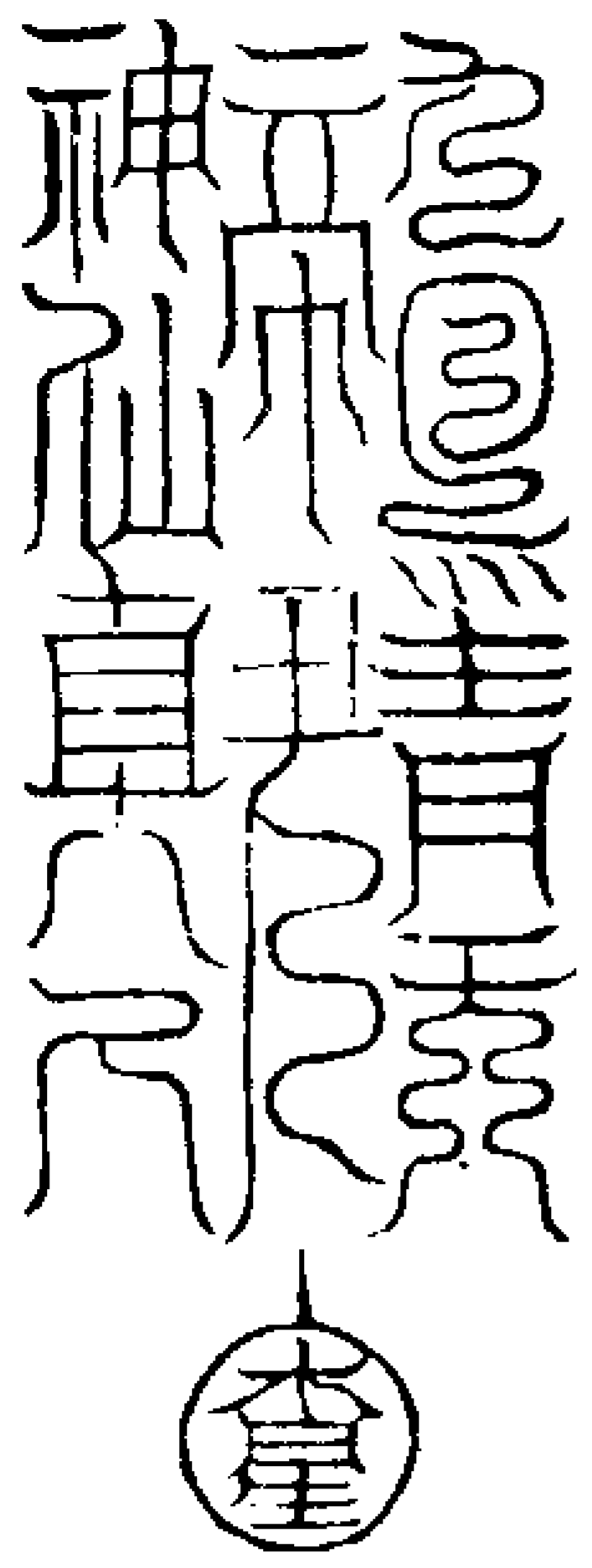

右符主生化萬物鎮東方整木星失度調 東方七宿璇璣來和炁除春令不調治東

方毛蟲之妖統東方鬼神召東華神仙治 肝病筋脉之疾治瘟疫服之九年青帝遣 青靈玉童青腰玉女各九人迎北登九炁 青天位封青帝真人祕之

南方赤帝火功符

三炁 丹天 中有 帝君

丹靈 神真 真靈

熒惑 南斗 南方赤帝 真老 上生 養炁保心

赤天赤帝大魔降真負天推石保神 長存飛天神王執符奉行赤帝天宮

共馬金剛 井鬼柳星張翼輪星南方

三十萬人 八天上帝上靈流入正炁

降於 八天 南閻 南方一篇

符中 天帝 網浮

南方 丙丁巳午十二大神直符而行

天尊 南方三界南嶽赤帝位命司命

南方萬神

傳命驛程

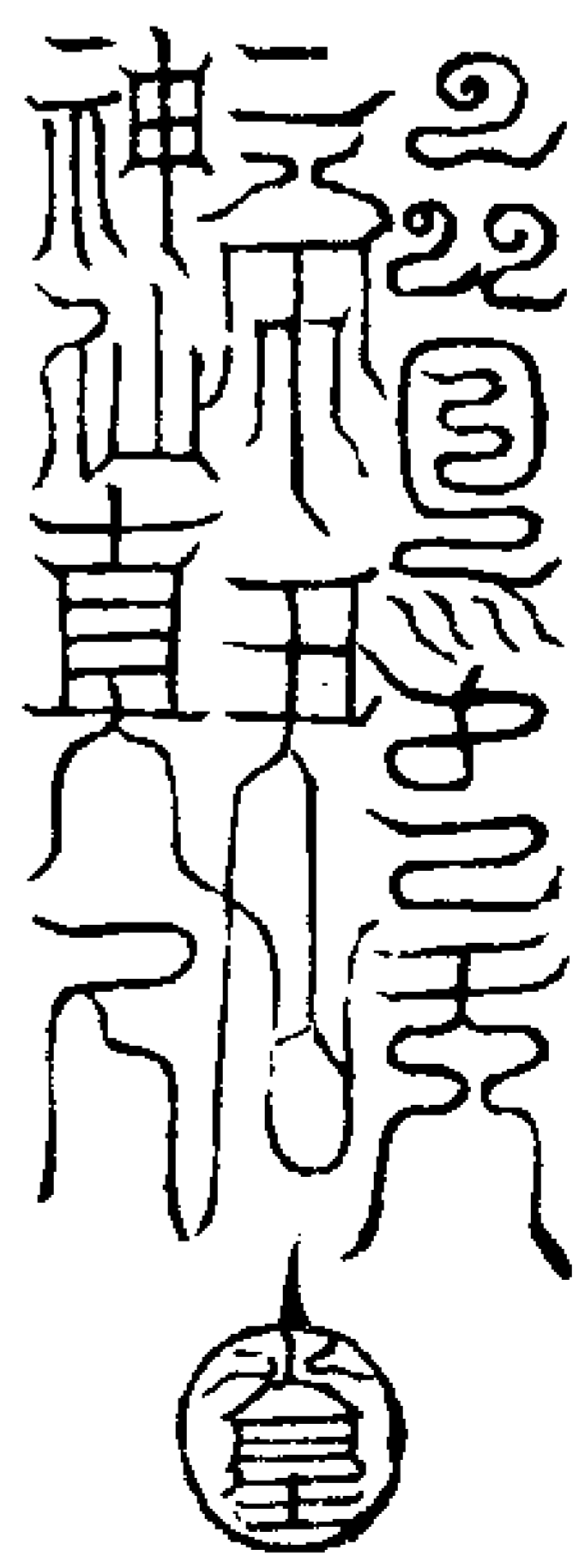

右符主成熟萬物鎮南方整榮感失度調 南方七宿璇璣來和炁除夏令不調治南 方羽蟲之妖統南方鬼神召南極神仙治 心病氣脉之疾鎮火妖服之三年赤帝遣 丹靈玉童太丹玉女各三人迎北登南方 三炁丹天位封赤帝真人

西方白帝金功符

七炁 素天 中有 帝君

結靈 皇老 神真 真靈

太白 西斗 西方白 金星 記名 帝侍鬼

煉真保 白天白帝大魔降真反山六 肺安寧 日保神長存飛天神王執符

奉行白帝天官兵  
 奉妻胃罪畢皆參  
 馬金剛七十萬人  
 星西方八天九帝  
 上靈沉入正  
 八天  
 刀利禪獸  
 悉降於符中  
 天帝  
 西方一篇  
 西方  
 庚申辛酉十二大神執符  
 天等  
 而行西方三界西嶽白帝  
 一切萬神  
 傳命驛程

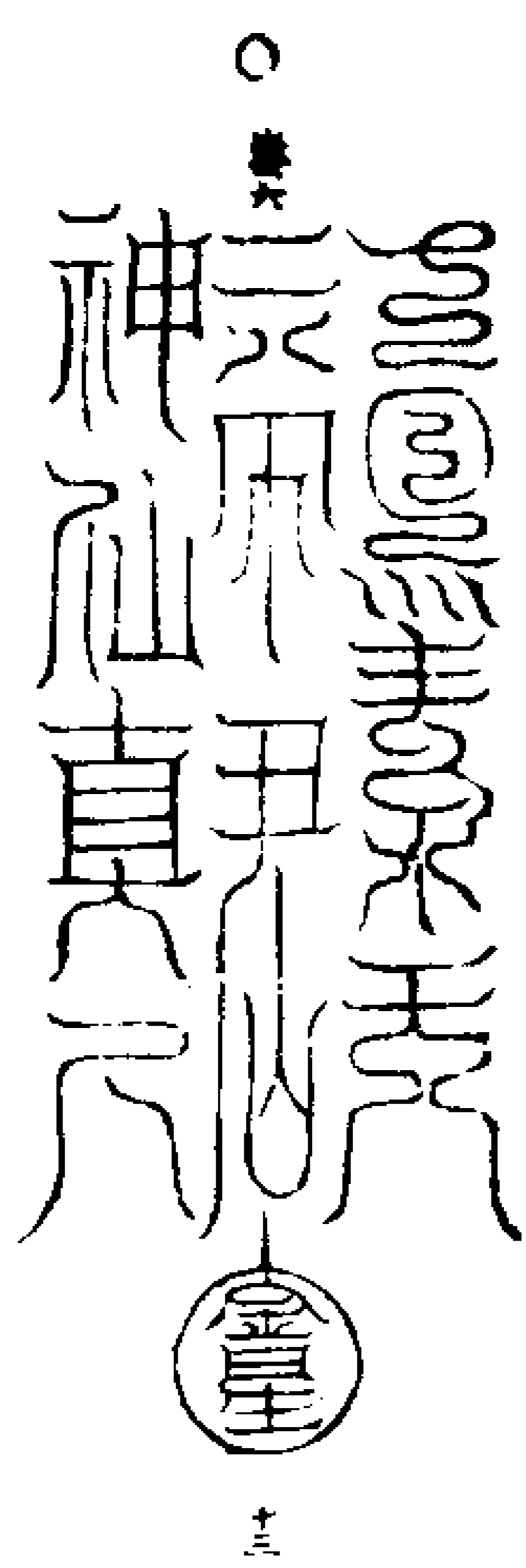

右符主制伏萬物鎮西嶽整太白失度調  
 西方七宿璇璣來和悉除秋令不調治西  
 方甲蟲之妖統西方鬼神召西靈神仙治  
 肺病腸胃之疾度兵突服之七年白帝遣  
 皓靈童子玉華玉女七人迎兆登七炁素  
 天位封白帝真人  
 北方黑帝水功符

中有

玄天  
 五靈  
 神真  
 真靈  
 夜星  
 北斗  
 北方  
 黑帝

通血  
 北方黑帝大魔降真監魄朗鏡  
 流精  
 柱尊保真飛天神王執符而行  
 黑帝天官兵馬  
 斗牛女虛危室壁星  
 金剛五十萬人  
 北方八天天帝上靈  
 流入正炁  
 獲无白育  
 北方八  
 降於符中  
 北方一篇  
 天天帝  
 北方  
 北方玄天鬼神  
 天等  
 拱手魔玉敬形  
 亥子  
 十二大神直符而行北方三界  
 北嶽黑帝一切萬神傳命驛程

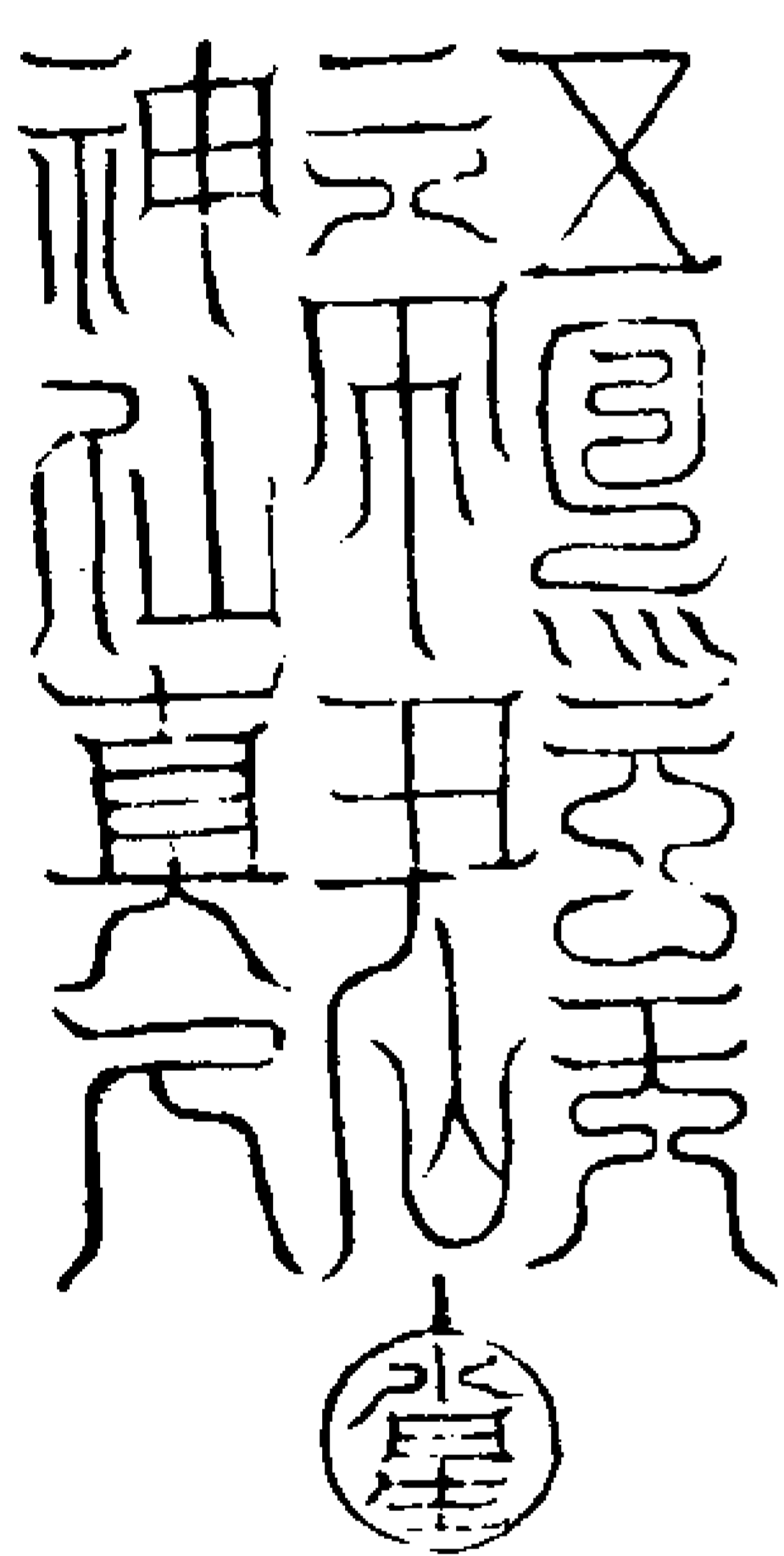

右符主收藏萬物鎮北嶽整水星失度調  
 北方七宿璇璣來和悉除冬令不調治北  
 方鱗蟲之妖統北方鬼神召北冥神仙治  
 腎病膏血之疾鎮水妖服之五年黑帝遣  
 玄靈玉童太玄玉女各五人迎兆登五炁  
 女天位封黑帝真人  
 中央黃帝土功符



中有  
 帝君  
 三寶帝君三天  
 上帝三天天尊  
 北仙九聖九真九靈  
 金童玉女三天大神  
 中央黃帝中主  
 總監衆靈  
 萬神无越无傾  
 黃天黃帝大魔降真十方飛天神王大神  
 執符奉行黃帝天官千二百衆官將吏一

十二萬 九九天真靈三十二天八景  
 乘人 天帝九霄九聖靈妃上尊上皇夫人元  
 君玉母帝君真君流入正炁降於符中

四方 三十二 十方 辰戌丑  
 隱語 天帝 天尊 未戌己

之辰六甲六丁五符而行十方三界天地  
 水神五岳九州一切萬神金馬驛程如有  
 不伏三界五  
 帝列言上清

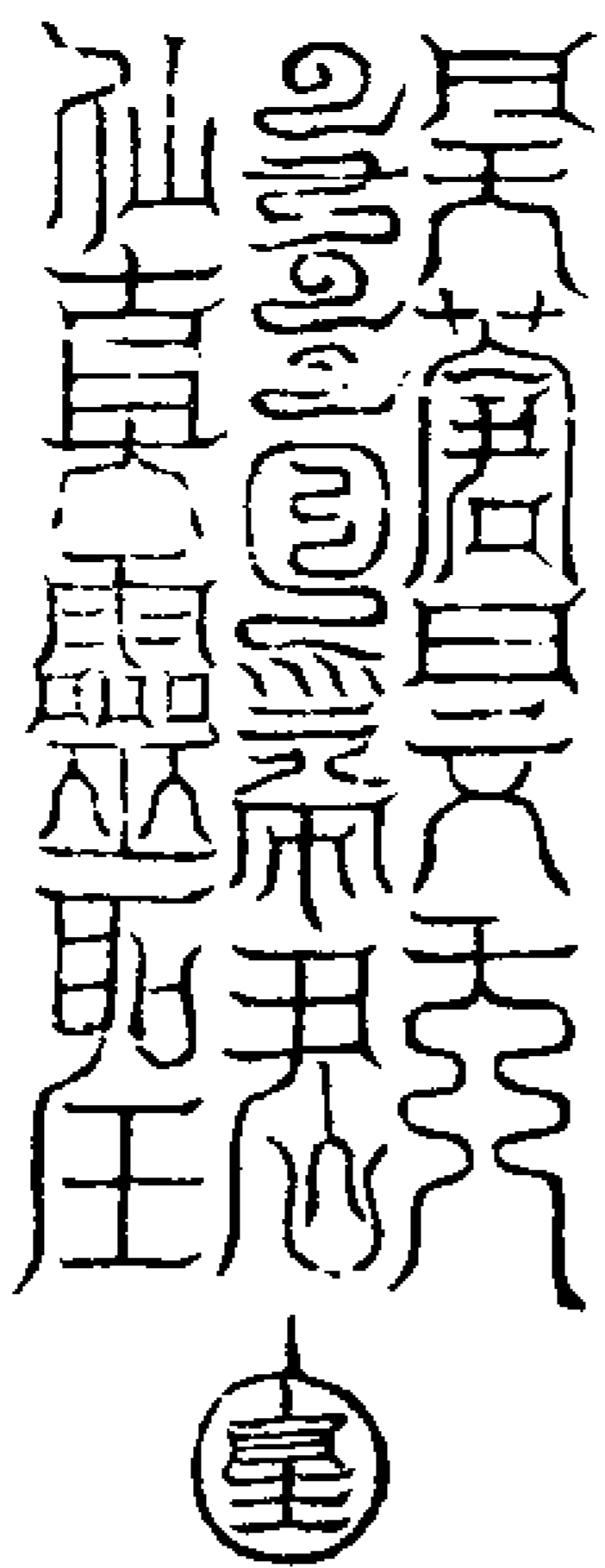

右符助四帝造化萬物鎮中嶽整鎮星失  
 度調中斗璇璣來和炁除四時正令不調  
 統中央鬼神台上中下界神仙治中央  
 蟲之妖治脾胃肌膚之疾鎮萬災服之十  
 二年黃帝遣黃靈玉童黃華玉女各一十  
 二人迎兆登一炁梵天位封黃帝真人惟

中央一符非王侯不可佩服

青帝禦魔總真靈符

一四神 飛雲 啟華  
 一四炁 丹霄 終和

制伏 元為 楚炁 日月停景  
 百魔 自然 彌羅 璇璣不行

上果 自然 巴元 醜伯與道  
 群魔 禦法 保制劫運

東形 禦法 使天長存



右符吏啟華領兵九十萬人守衛其文其  
 符可併赤書真文以春甲乙之日赤書紫  
 上置於東方禳卻萬災保鎮無窮召延嘉  
 祥物阜時康學道之士以時服之生青玉  
 之英於肝腑之中光映形外道成青帝召  
 迎佩之永消殃患矣

赤帝禦魔總真符

八方威神 使我自然

天真上聖 自然之音

明真總御 却邪辟兵

遊觀 萬靈振伏

太空 招集群仙

群妖束首 鬼精自亡

與道 齊年

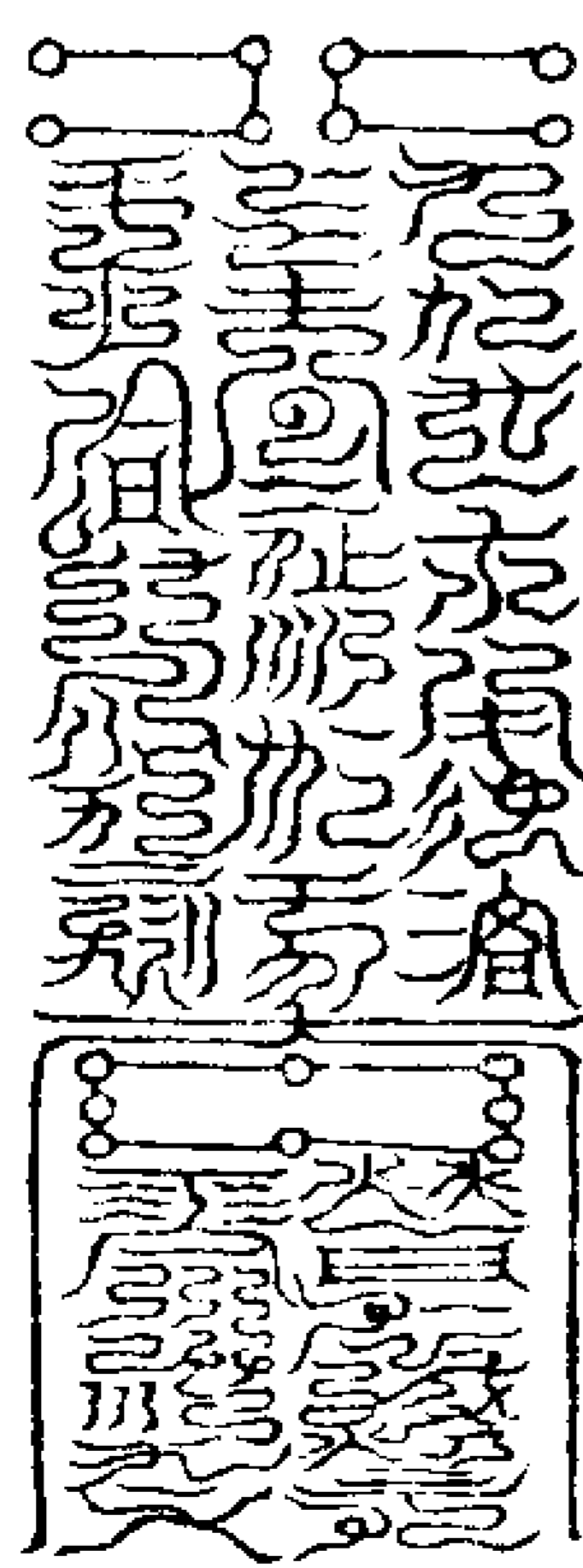

右符吏明真領兵三十萬人守衛真文其  
 符併赤書真文以丙丁日朱書青上置於  
 南方禳卻萬災保鎮無窮召延嘉祥物阜

時康學道之士以時服之三年之後生赤玉之英於心府中光映形外道成赤帝召迎志心佩之永消殃患矣

白帝禦魔總真靈符

○ 煥明五方 茂成總御  
○ 威伏魔鋒 使道與隆

○ 太威白帝召 赤書內文 八  
○ 攝北羅鄴王 變化飛空 景

○ 實合赤書 巨御來魔  
○ 入玄玄 諸天齊功

○ 反山六日 靡敢不從

○ 九和十合 億劫無終

○ 十八  
○ 符并赤書玉文以秋庚辛日白書黃上置

右符吏茂成領兵七十萬人守衛真文其符并赤書玉文以秋庚辛日白書黃上置

於西方穰卻萬災保鎮无窮召延嘉祥物阜時康學道之士以時服之三年之後生白玉英於肺府光映形外道成白帝召迎志心佩之永消殃患也

黑帝禦魔總真靈符

○ 四州 天中之神  
○ 九維 九醜 孟運拒紐

○ 天中之尊 靈寶洞玄 三界稽首  
○ 幹旋幾斗 三帝稽首

○ 五帝侍衛 諸天遙唱

○ 位極五九 萬帝設禮

○ 轉靈寶言 萬神朝禮 萬

○ 萬神朝禮 萬神朝禮 萬

○ 不干神 今口欣慶 監醜朗

○ 明護門 普度人天 護守元

○ 飛昇金闕 遊宴玉京

○ 符并赤書玉文以冬壬癸之日黑書帛上置北方穰卻萬災保鎮无窮召延嘉祥物阜時康學道之士以時服之三年之後生玄玉英於腎府光映形外道成黑帝召迎志誠佩之永消殃患矣

右符吏守元領兵五十萬人守衛真文其符并赤書玉文以冬壬癸之日黑書帛上置北方穰卻萬災保鎮无窮召延嘉祥物阜時康學道之士以時服之三年之後生玄玉英於腎府光映形外道成黑帝召迎志誠佩之永消殃患矣

黃帝禦魔總真靈符

○ 七政所施 天四 三台  
○ 四杰明清 地轉 九晨

○ 銘落 擲火 萬神  
○ 斬摧 流鈴 總梵

○ 八區 靈寶東經 飛天  
○ 充盈 中主萬神 大醜

○ 變化 三官北鄭 協實

○ 爾身 明檢尼營 德御

飛謁 黃庭

○ 符并赤書玉文以冬壬癸之日黑書帛上置北方穰卻萬災保鎮无窮召延嘉祥物阜時康學道之士以時服之三年之後生玄玉英於腎府光映形外道成黑帝召迎志誠佩之永消殃患矣



右符吏協真領兵一千萬人守衛真文其符并赤書玉文於四季戊己之日朱書黃素置中央禳却萬災保鎮無窮召延嘉祥

物阜時康學道之士以時服之三年之後生黃玉之英於脾府中光映形外道成黃帝召迎志心佩之無所不治矣

青天大魔制邪玉文四十八字

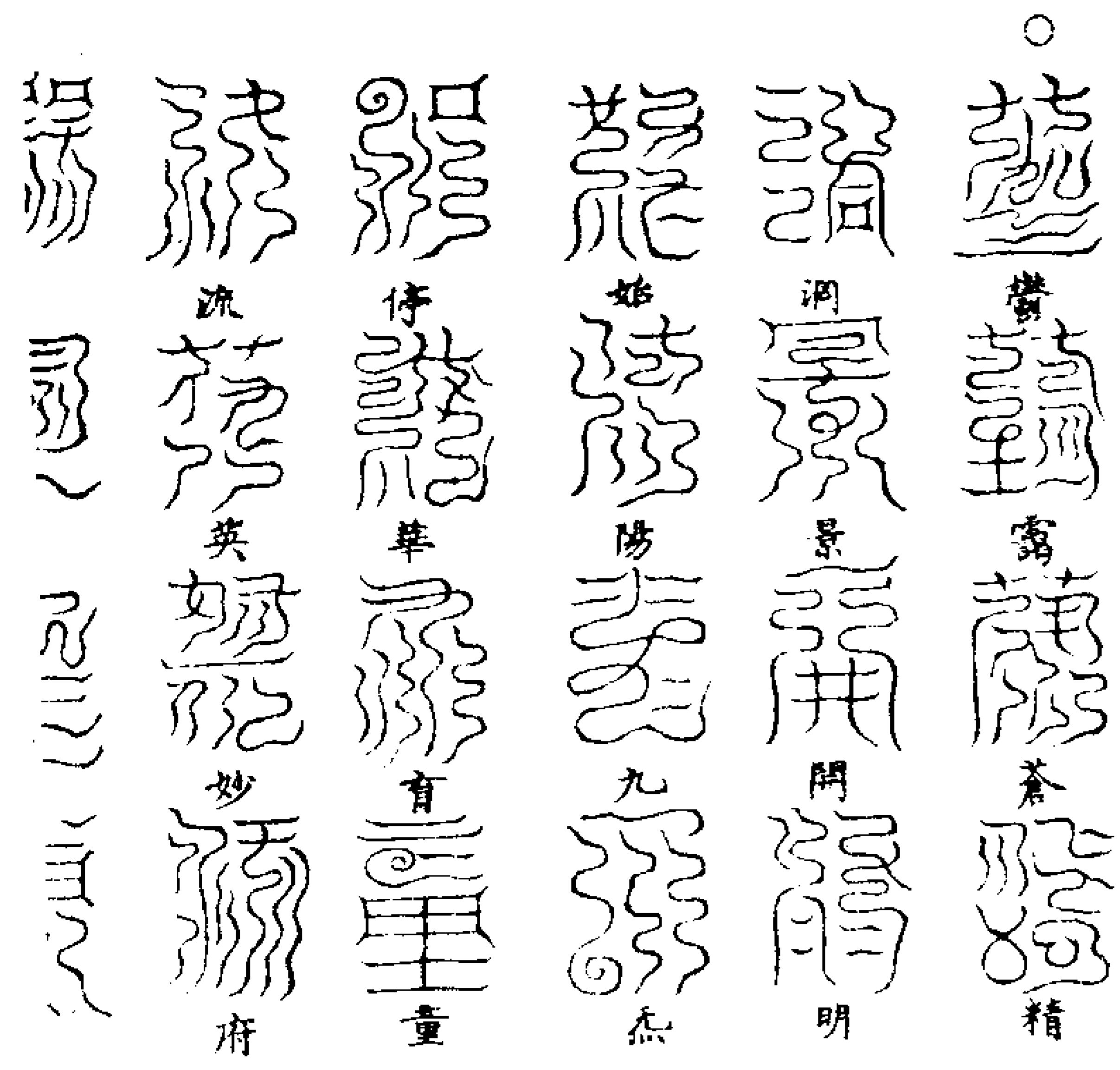
  
 精 明 杰 童 童 府

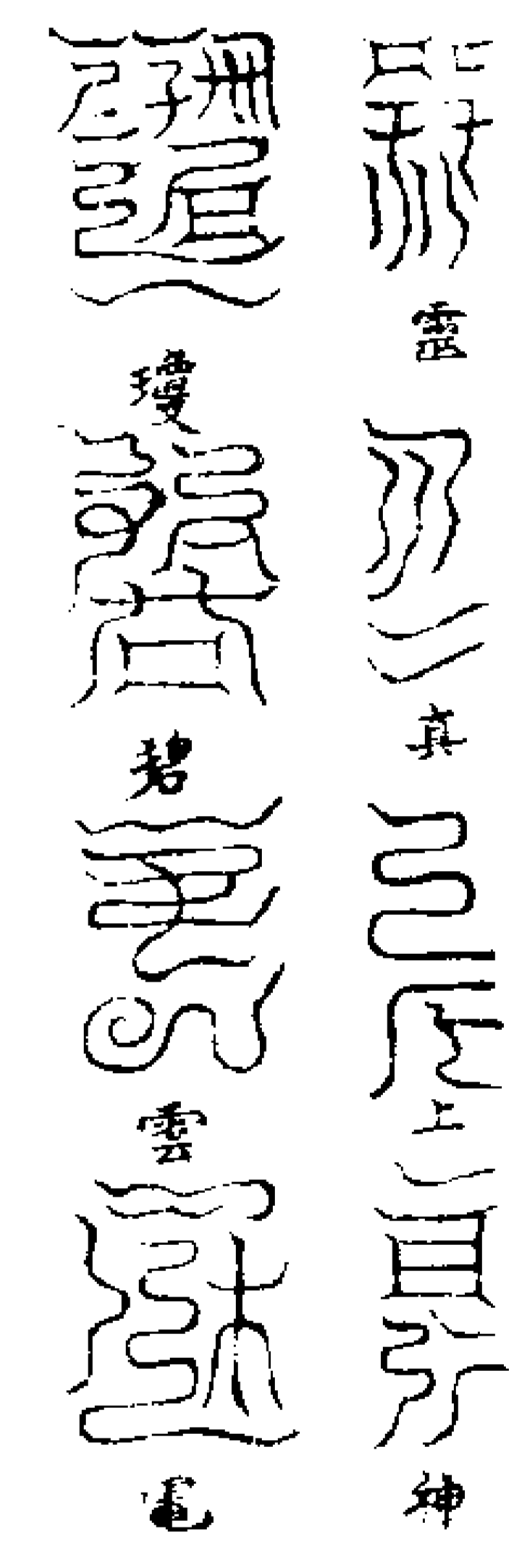

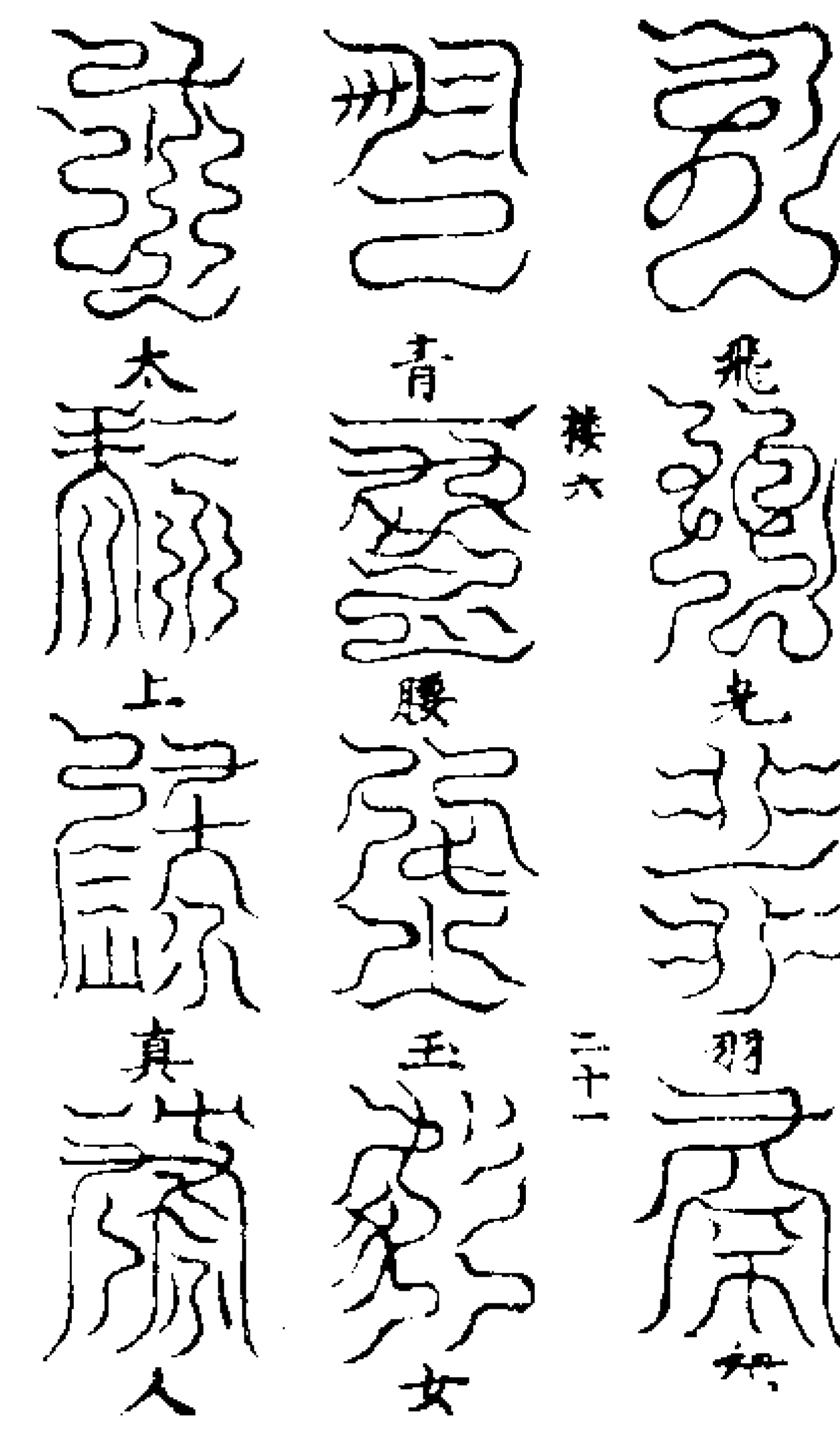
  
 神 龍 雲 龍 龍 龍

  
 人 女 玉 羽 龍 龍

赤天大魔制邪玉文四十八字

  
 神 老 氣 錄 人 女 玉 羽 龍 龍

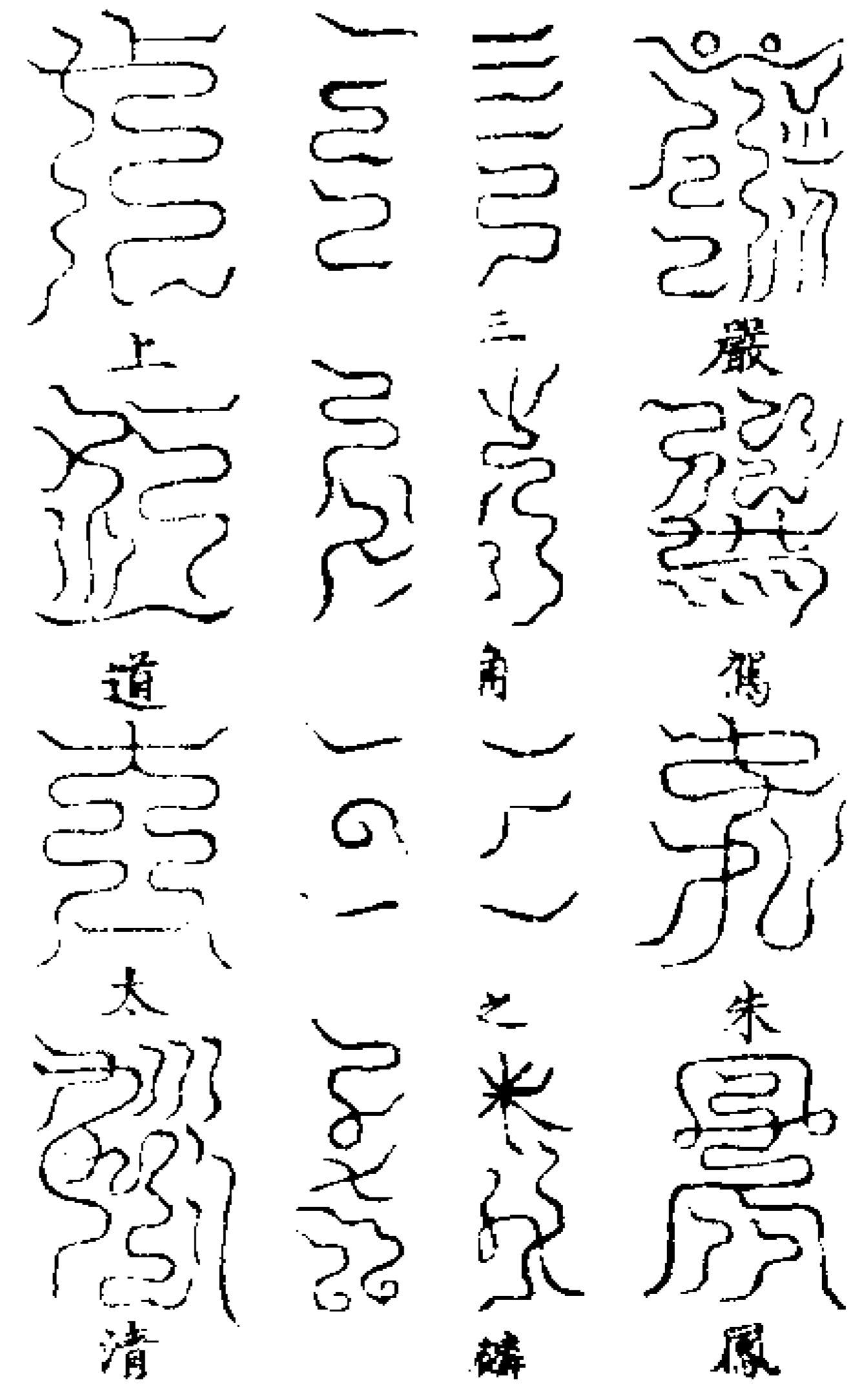
  
 群 魔 龍 龍

  
 鳳 麟 龍 龍

白天大魔制邪玉文四十八字

  
 存 府 雲 杰 根 清

1.001.0022-3

|             |                  |                  |                             |                  |                  |                  |                             |                  |                  |                  |
|-------------|------------------|------------------|-----------------------------|------------------|------------------|------------------|-----------------------------|------------------|------------------|------------------|
| 与<br>道<br>存 | 鍊<br>育<br>華<br>英 | 斷<br>除<br>妖<br>妄 | 金<br>虎<br>雲<br>奔<br>六<br>二二 | 明<br>撰<br>龍<br>第 | 七<br>十<br>萬<br>兵 | 庚<br>辛<br>官<br>將 | 制<br>攝<br>魔<br>精<br>六<br>二二 | 中<br>有<br>黃<br>老 | 三<br>素<br>元<br>真 | 靈<br>威<br>能<br>攝 |
|-------------|------------------|------------------|-----------------------------|------------------|------------------|------------------|-----------------------------|------------------|------------------|------------------|

黑天大魔制邪玉文四十八字

|                       |                       |                       |                  |                  |                  |                  |                  |                       |
|-----------------------|-----------------------|-----------------------|------------------|------------------|------------------|------------------|------------------|-----------------------|
| 攝<br>劫<br>無<br>礙<br>領 | 共<br>陰<br>鬱<br>異<br>早 | 玄<br>炁<br>一<br>之<br>官 | 帝<br>真<br>靈<br>會 | 驅<br>神<br>駕<br>龍 | 至<br>有<br>玉<br>女 | 夜<br>光<br>之<br>童 | 掌<br>攝<br>固<br>益 | 攝<br>劫<br>刑<br>魔<br>衆 |
|-----------------------|-----------------------|-----------------------|------------------|------------------|------------------|------------------|------------------|-----------------------|

黃天大魔制邪玉文四十八字

|                  |                  |                       |                  |             |                  |                             |                  |                  |                  |
|------------------|------------------|-----------------------|------------------|-------------|------------------|-----------------------------|------------------|------------------|------------------|
| 後<br>天<br>無<br>終 | 寶<br>晶<br>煉<br>育 | 孟<br>紫<br>煙<br>激<br>風 | 虛<br>危<br>合<br>化 | 元<br>皇<br>靈 | 沖<br>妙<br>之<br>華 | 混<br>合<br>真<br>樸<br>六<br>二四 | 造<br>化<br>元<br>根 | 感<br>激<br>物<br>微 | 與<br>生<br>大<br>神 |
|------------------|------------------|-----------------------|------------------|-------------|------------------|-----------------------------|------------------|------------------|------------------|

上清靈寶大法卷之十四

右五方玉文與五帝大符通靈合變節度  
樓六  
二十五  
 同功

上清靈寶大法卷之十五

樓七

洞微高士開光救苦真人寧全真授  
 上清三洞弟子靈寶領教嗣師王契真纂

鎮樓攝制門

混洞赤文章

師曰太極妙化神靈混洞赤文昔天真皇  
 人降玉隆騰勝天授虛皇天尊靈寶大法  
 謂東華上卿洞神大夫領下元生籍左官  
 及諸仙官曰九霄總梵八帝治天非混洞  
 赤文不能攝化九陽而明度是以神霄玉  
 清虛皇天泛上靈景華九陽清真虛梵之  
 炁而成天境丹霄南極玉文天泛丹靈妙華  
 洞陽景真元梵之炁而成天境碧霄太虛真  
 極天泛廣靈太華上陽元真靈一之炁而成  
 天境玉霄玉靈素華天泛玉靈素華純陽至  
 真元一之炁而成天境太霄太靈真元天泛  
 太靈洞華三陽九真太一之炁而成天境  
 琅霄素靈皓元天泛素靈皓華六陽洞真至  
 一之炁而成天境紫霄元靈上極天泛元靈  
 紫華清陽妙真天一之炁而成天境景霄妙

靈寶華天泛妙靈寶華景陽真精虛一之炁  
 而成天境青霄玉華元極天泛青靈玉華  
 元陽天真純一之炁而成天境此九霄九天  
 皆混洞赤文之所開化明煥妙梵清英紫  
 丹上靈之秀而成天篆真文矣故赤文化

混洞混洞化彌羅總天无九炁之道下復  
 九因至八梵真玉宮亦此文之所化也是以  
 大丹天內有赤帝宮宛利城棄賢世界梵寶  
 丹靈皆赤帝君所理中有朱陵之府流火之  
 庭太炎之宮赤明之館丹丘火池元始天  
 尊煉真文之所乃混洞赤文之所化梵也

玉篆七十二字

虛極無象  
 炁流形  
 炁生景  
 炁煉精  
 炁合自然  
 炁除結嬰  
 炁總布景  
 炁煥赫清  
 炁炎持廓爽  
 炁七紀齊并

新師盧浩  
 丹天耀晶  
 朱光煉度  
 赤靈散明  
 三華營秀  
 耀映常晨

元洞玉曆章

師曰昔混洞演津大梵彌羅諸天未分陰陽冥合三因九轉六變七徊元始肇形五劫初化乃命梵元祖晨道君筆錄天元運乘五劫故元洞者以名祖炁玉曆者以記天元劫運乘五周復歸其一自一炁化分三因成九若龍若蜺蟠曲九道漠漠無極總九陽祖炁之元太上以三九運梵三五

乘元合四十二炁以開始青天元祖炁東方始青之元應九陽木王之初故東方得以九炁以分天境劫號龍漢次九因重復陽炁開明亦文流光敷落五度開圖丹書太上以三乘五三轉朱英合二十四炁以開南丹天一祖炁明南方丹光之元應三陽火王之初故南方得三炁以分天境號赤明次復九因重積中黃化元天緯周纏梵元以開中皇天一祖炁明中靈黃華之光應五陽土主之初故中央得一十二炁以分天境劫號上皇次九元復因素景肇陽七明煥梵五緯乘天太上以七五三乘合三十六炁以開素靈天元祖炁明西華皓景之光應七陽金王之初故西方得七炁以分天境劫號延康次復九因周竟混化歸本一炁肇明太上以二五乘十三積元陽合三十炁以開北玄天祖元炁明玄冥上景之光應一陽水王之初故北方得五炁以分天境劫號開皇是以五劫既周昊天成象一炁混道八境流光三積九乘

八方開景八帝示形九霄分化故元始天尊命天真皇人以玉曆紀元洞混化之初劫運流復之本諸天分境結化洞正陽之炁為玉曆以紀天真天民劫運功績升進之道明九聖九品之階

玉篆六十四字

樓七

五

  
真 陽 關 化  

  
梵 杰 流 通  

  
金 關 在 上  

  
玉 府 居 東  

  
靈 結 玉 文  

  
煥 散 九 空  

  
妙 杰 自 然

  
靈 真 難 第  

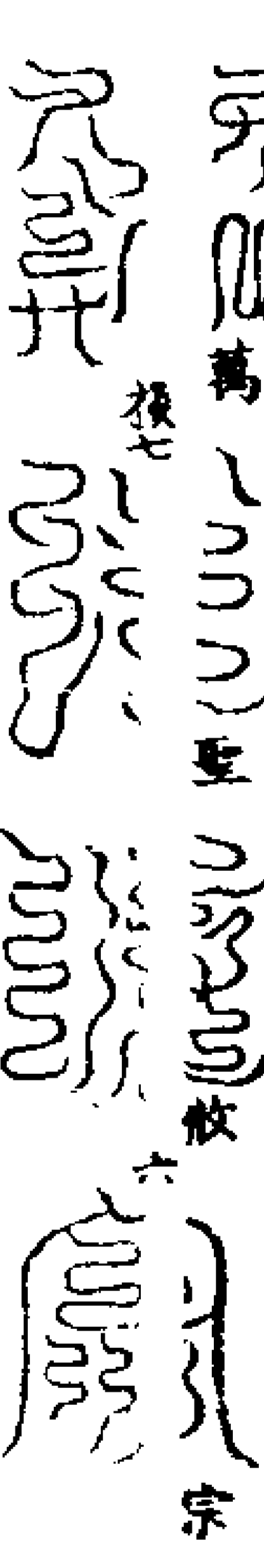
  
三 靈 共 真  

  
萬 一 二 三 四 五 六 七 八 九 十  

  
各 稽 上 學  

  
標 紀 真 力  

  
以 神 俱 契  

  
與 道 合 同  

  
安 鎮 音 錄  

  
德 劫 無 終  

東方龍漢始青玉曆寶章四十字開  
九陽天元梵華之炁

  
九 陽 迎 妙  

  
杰 三 景 散  

  
元 精 碧 壽  

  
浮 靈 紫 青  

  
林 祭 淑 英  

  
通 運 玉 清  

  
府 遠 德 達  

  
兼 編 真 化  

  
通 無 開 神  

  
風 溫 昌 生

南方赤明丹先玉曆寶意四十字開  
三陽天元梵靈之炁

|   |   |   |   |   |   |   |   |   |
|---|---|---|---|---|---|---|---|---|
| 常 | 始 | 室 | 煉 | 鳳 | 奉 | 赤 | 運 | 結 |
|   |   |   |   |   |   |   |   |   |
| 繼 | 家 | 龍 | 度 | 破 | 電 | 霞 | 龍 | 劫 |
|   |   |   |   |   |   |   |   |   |
| 照 | 炎 | 牛 | 丹 | 凶 | 嗽 | 入 | 文 | 開 |
|   |   |   |   |   |   |   |   |   |
| 靈 | 明 | 元 | 星 | 邢 | 九 | 威 | 泛 | 神 |
|   |   |   |   |   |   |   |   |   |

中央上皇中靈玉曆寶章四十字開  
五陽天元梵寶之炁

|   |   |   |   |   |   |   |
|---|---|---|---|---|---|---|
| 建 | 建 | 真 | 持 | 氣 | 混 | 慶 |
|   |   |   |   |   |   |   |
| 中 | 執 | 形 | 柔 | 威 | 黃 | 農 |
|   |   |   |   |   |   |   |
| 該 | 本 | 上 | 順 | 化 | 生 | 神 |
|   |   |   |   |   |   |   |
| 九 | 純 | 德 | 舍 | 結 | 一 | 華 |
|   |   |   |   |   |   |   |

西方延康素靈玉曆寶章四十字開  
七陽天元梵英之炁

|   |   |   |   |   |   |   |
|---|---|---|---|---|---|---|
| 實 | 實 | 斗 | 威 | 青 | 精 | 天 |
|   |   |   |   |   |   |   |
| 復 | 氣 | 威 | 威 | 老 | 全 | 萬 |
|   |   |   |   |   |   |   |
| 西 | 浮 | 六 | 精 | 精 | 精 | 耀 |
|   |   |   |   |   |   |   |
| 微 | 高 | 天 | 靈 | 靈 | 靈 | 靈 |
|   |   |   |   |   |   |   |

|   |   |   |   |   |   |   |   |   |   |
|---|---|---|---|---|---|---|---|---|---|
| 素 | 素 | 素 | 素 | 素 | 素 | 素 | 素 | 素 | 素 |
| 冊 | 冊 | 冊 | 冊 | 冊 | 冊 | 冊 | 冊 | 冊 | 冊 |
| 冊 | 冊 | 冊 | 冊 | 冊 | 冊 | 冊 | 冊 | 冊 | 冊 |
| 冊 | 冊 | 冊 | 冊 | 冊 | 冊 | 冊 | 冊 | 冊 | 冊 |
| 冊 | 冊 | 冊 | 冊 | 冊 | 冊 | 冊 | 冊 | 冊 | 冊 |
| 冊 | 冊 | 冊 | 冊 | 冊 | 冊 | 冊 | 冊 | 冊 | 冊 |
| 冊 | 冊 | 冊 | 冊 | 冊 | 冊 | 冊 | 冊 | 冊 | 冊 |
| 冊 | 冊 | 冊 | 冊 | 冊 | 冊 | 冊 | 冊 | 冊 | 冊 |
| 冊 | 冊 | 冊 | 冊 | 冊 | 冊 | 冊 | 冊 | 冊 | 冊 |
| 冊 | 冊 | 冊 | 冊 | 冊 | 冊 | 冊 | 冊 | 冊 | 冊 |
| 冊 | 冊 | 冊 | 冊 | 冊 | 冊 | 冊 | 冊 | 冊 | 冊 |

北方開皇玄上玉曆寶章四十字開  
一陽天元梵混之炁

|   |   |   |   |   |   |   |   |   |   |
|---|---|---|---|---|---|---|---|---|---|
| 五 | 五 | 五 | 五 | 五 | 五 | 五 | 五 | 五 | 五 |
| 五 | 五 | 五 | 五 | 五 | 五 | 五 | 五 | 五 | 五 |
| 五 | 五 | 五 | 五 | 五 | 五 | 五 | 五 | 五 | 五 |
| 五 | 五 | 五 | 五 | 五 | 五 | 五 | 五 | 五 | 五 |
| 五 | 五 | 五 | 五 | 五 | 五 | 五 | 五 | 五 | 五 |
| 五 | 五 | 五 | 五 | 五 | 五 | 五 | 五 | 五 | 五 |
| 五 | 五 | 五 | 五 | 五 | 五 | 五 | 五 | 五 | 五 |
| 五 | 五 | 五 | 五 | 五 | 五 | 五 | 五 | 五 | 五 |
| 五 | 五 | 五 | 五 | 五 | 五 | 五 | 五 | 五 | 五 |
| 五 | 五 | 五 | 五 | 五 | 五 | 五 | 五 | 五 | 五 |
| 五 | 五 | 五 | 五 | 五 | 五 | 五 | 五 | 五 | 五 |

五文開廟章

師曰赤明開圖運度自然元始安鎮敷落  
五篇赤書玉字八威龍文保制劫運使天  
長存此乃是元始天尊大梵祖炁化生玉  
字出書度人也而靈書中篇在開圖之初  
謂之中者中和之炁融而成書故日中孝  
道明王主之五炁分而列五位於是赤書  
玉字五篇敷落故五老上帝主之所以中  
篇著於末者取生物首下之義故赤書先  
之然而真文呪訣出於古書後之學者難  
可施行故高上著筆以解曲滯開演古文  
微妙元辭諸天尊披誦玉音十方遙唱上

|   |   |   |   |   |   |   |   |   |   |
|---|---|---|---|---|---|---|---|---|---|
| 青 | 青 | 青 | 青 | 青 | 青 | 青 | 青 | 青 | 青 |
| 青 | 青 | 青 | 青 | 青 | 青 | 青 | 青 | 青 | 青 |
| 青 | 青 | 青 | 青 | 青 | 青 | 青 | 青 | 青 | 青 |
| 青 | 青 | 青 | 青 | 青 | 青 | 青 | 青 | 青 | 青 |
| 青 | 青 | 青 | 青 | 青 | 青 | 青 | 青 | 青 | 青 |
| 青 | 青 | 青 | 青 | 青 | 青 | 青 | 青 | 青 | 青 |
| 青 | 青 | 青 | 青 | 青 | 青 | 青 | 青 | 青 | 青 |
| 青 | 青 | 青 | 青 | 青 | 青 | 青 | 青 | 青 | 青 |
| 青 | 青 | 青 | 青 | 青 | 青 | 青 | 青 | 青 | 青 |
| 青 | 青 | 青 | 青 | 青 | 青 | 青 | 青 | 青 | 青 |
| 青 | 青 | 青 | 青 | 青 | 青 | 青 | 青 | 青 | 青 |

東方青帝赤書玉篇真文

天設禮神魔降伏故能成天立地開張萬  
真安神鎮靈生成兆民臣御運度保天長  
存上制天機中檢五靈下策地祇嘯命河  
源運役陰陽召神使仙此至真之文妙應  
自然致天高澄使地固安五嶽保鎮萬品  
生存可謂功用無窮學仙之士宜於元旦  
之始朱書黃素佩以朝真則制魔保舉度  
罡破壘神與莫測若度下世亡魂遇節臘  
而開焚之成觀真光化生天仙之境永斷  
輪迴之道矣

已上二十四字書九天玄臺主召九天上

帝校神仙圖

已上三十二字書紫微宮東華殿主召星官正天分度

已上三十二字書東華月靈之館主攝鬼

魔正九天炁

攝 炁 舉 由 仙

攝 炁 舉 由 仙

下 攝 炁 舉 由 仙

攝 炁 舉 由 仙

攝 炁 舉 由 仙

攝 炁 舉 由 仙

攝 炁 舉 由 仙

攝 炁 舉 由 仙

攝 炁 舉 由 仙

攝 炁 舉 由 仙

攝 炁 舉 由 仙

攝 炁 舉 由 仙

攝 炁 舉 由 仙

攝 炁 舉 由 仙

攝 炁 舉 由 仙

攝 炁 舉 由 仙

攝 炁 舉 由 仙

攝 炁 舉 由 仙

攝 炁 舉 由 仙

攝 炁 舉 由 仙

攝 炁 舉 由 仙

攝 炁 舉 由 仙

攝 炁 舉 由 仙

攝 炁 舉 由 仙

攝 炁 舉 由 仙

攝 炁 舉 由 仙

攝 炁 舉 由 仙

攝 炁 舉 由 仙

攝 炁 舉 由 仙

攝 炁 舉 由 仙

攝 炁 舉 由 仙



生神寶真洞玄之章一名東山神呪八威  
策文東方安寶華林青靈始老帝君所掌  
也

南方赤帝赤書玉篇真文

  
 南 方 赤 帝 赤 書 玉 篇 真 文  
 天 堂 神 皇 煙 光 命 陽

已上三十二字書九天洞陽之館主召九  
天神仙圖籍金名

  
 度 數 正 天 分

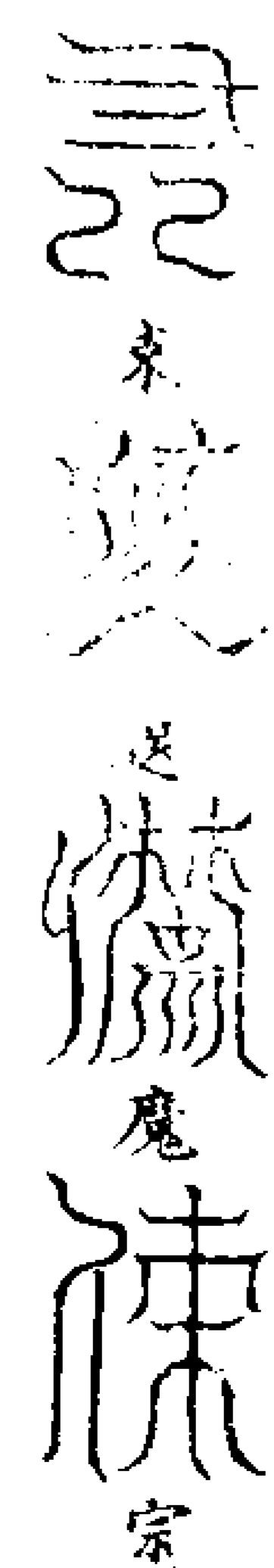

  
 北 極 神 靈 鄧 山



  
 東 靈 送 懺 魔 宗

  
 符 靈 校 羽 所 討

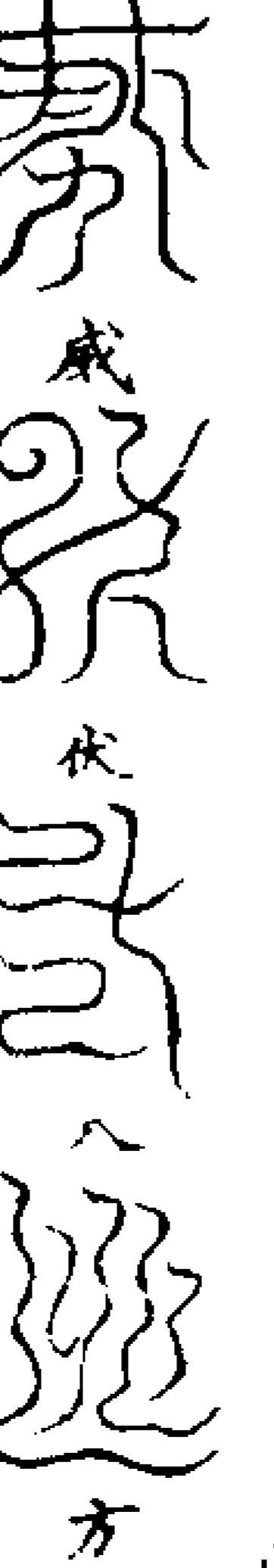
  
 明 社 列 空 罪 線

  
 南 當 山 神 呪

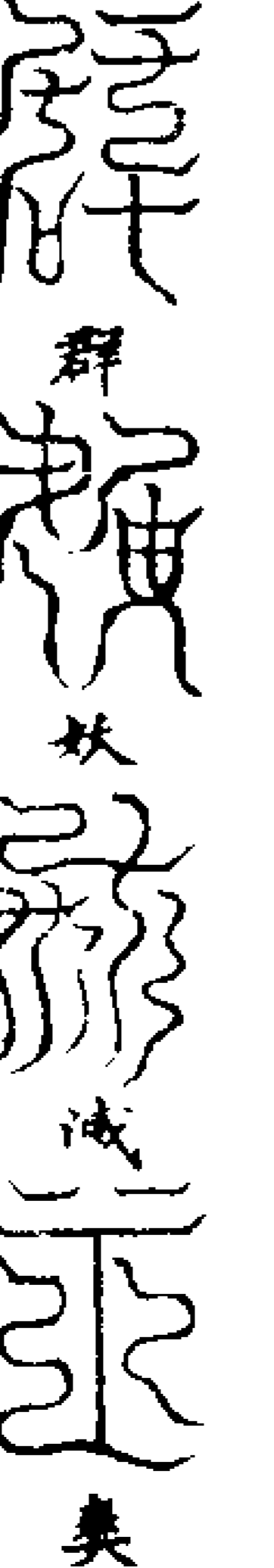
  
 威 伏 方

  
 群 妖 滅 美

  
 萬 誌 推 亡

已上三十二字書於西南玉闕主制北鄧  
以正鬼炁

  
 南 靈 河 水 帝

齋木 齋伯 齋龍 齋王  
 齋神 齋呪 齋流 齋行  
 齋晉 齋擇 齋不 齋祥  
 齋洪 齋飛 齋災  
 齋上 齋名 齋蛟 齋龍  
 齋開 齋除 齋水 齋運  
 齋千 齋道 齋萬 齋通  
 齋敢 齋有 齋干 齋試  
 齋攝 齋送 齋火 齋宮  
 齋赤 齋書 齋所 齋告

齋莫 齋有 齋不 齋世 齋從  
 已上四十八字書西南正陽玉闕主南海  
 水帝大劫運交洪水四出主名蛟龍水神  
 事  
 右合一百四十八字皆元始自然之書一  
 名南雲通天寶靈祿一名九天神呪一名  
 赤帝八威策文南方梵寶昌陽丹靈真老  
 帝君所掌  
 中央黃帝赤書玉篇真文  
 齋中 齋央 齋總 齋靈  
 齋黃 齋上 齋天 齋元  
 齋始 齋生 齋五 齋老  
 齋中 齋皇 齋高 齋尊  
 齋攝 齋系 齋監 齋真

齋總 齋領 齋群 齋仙  
 齋典 齋錄 齋玄 齋圖  
 齋宿 齋簡 齋玉 齋文  
 齋推 齋運 齋上 齋庶  
 齋普 齋告 齋萬 齋神  
 已上四十字書太玄玉寶玄臺主神仙玉  
 簡宿名總仙炁也  
 齋鎮 齋星 齋輔 齋脾  
 齋迎 齋度 齋北 齋元  
 齋魁 齋魁 齋主 齋非  
 齋截 齋邪 齋斬 齋根

璽 璽 璽 璽 璽 璽 璽 璽

璽 璽 璽 璽 璽 璽 璽 璽

璽 璽 璽 璽 璽 璽 璽 璽

璽 璽 璽 璽 璽 璽 璽 璽

璽 璽 璽 璽 璽 璽 璽 璽

璽 璽 璽 璽 璽 璽 璽 璽

璽 璽 璽 璽 璽 璽 璽 璽

璽 璽 璽 璽 璽 璽 璽 璽

璽 璽 璽 璽 璽 璽 璽 璽

璽 璽 璽 璽 璽 璽 璽 璽

璽 璽 璽 璽 璽 璽 璽 璽

璽 璽 璽 璽 璽 璽 璽 璽

璽 璽 璽 璽 璽 璽 璽 璽

璽 璽 璽 璽 璽 璽 璽 璽

璽 璽 璽 璽 璽 璽 璽 璽

璽 璽 璽 璽 璽 璽 璽 璽

璽 璽 璽 璽 璽 璽 璽 璽

璽 璽 璽 璽 璽 璽 璽 璽

璽 璽 璽 璽 璽 璽 璽 璽

璽 璽 璽 璽 璽 璽 璽 璽

璽 璽 璽 璽 璽 璽 璽 璽

璽 璽 璽 璽 璽 璽 璽 璽

璽 璽 璽 璽 璽 璽 璽 璽

璽 璽 璽 璽 璽 璽 璽 璽

璽 璽 璽 璽 璽 璽 璽 璽

璽 璽 璽 璽 璽 璽 璽 璽

璽 璽 璽 璽 璽 璽 璽 璽

璽 璽 璽 璽 璽 璽 璽 璽

君太素華 齋流 齋象

齋白 齋石 齋我 齋我

齋七 齋一 齋氣 齋氣

齋上 齋有 齋若 齋生

齋皇 齋老 齋大 齋神

齋總 齋領 齋肺 齋燕

齋主 齋校 齋九 齋天

齋檢 齋定 齋國 齋蘇

齋制 齋召 齋上 齋仙

已上四十八字書九天素靈宮北軒之上  
主召仙燕舉仙道也

檢七

三十一

齋太 齋白 齋檢 齋肺

齋奎 齋妻 齋保 齋鬼

齋胃 齋昂 齋單 齋背

齋主 齋制 齋七 齋關

齋參 齋總 齋斗 齋魁

齋受 齋符 齋北 齋元

已上二十四字題金闕玄牝主攝白帝星  
官正明天度

齋赤 齋吉 齋王 齋字

齋九 齋天 齋正 齋文

齋攝 齋召 齋萬 齋燕

檢七

三十三

齋善 齋呼 齋帝 齋君

已上十六字題金闕三圖館主攝六天鬼  
燕行此法也

齋西 齋山 齋神 齋叱

齋八 齋威 齋七 齋傳

齋符 齋水 齋上 齋龍

齋召 齋山 齋送 齋雲

齋在 齋所 齋校 齋錄

齋同 齋到 齋帝 齋前

齋輔 齋稱 齋上 齋真

齋斬 齋威 齋邪 齋源

U. C. A. B. A. 1

若 有 不 祥

截 以 金 開

赤 書 符 命

風 火 祥 傳

已上四十八字題金闕三圖館主攝西海水帝及水中萬精召雲龍以防水患之事也。

右合一百三十六字皆元始自然之書一名西山神呪一名八威召龍策文西方七寶金門皓靈皇老帝君所掌也。

北方黑帝赤書玉篇真文

北 方 天

五 天

天

中 有 黑 帝

雙 主 太 微

總 領 符 命

山 煉 成

青 初 明 福

龍 文 風 本

上 帝 所 舉

制 到 五 階

已上四十字書鬱單玄元紫微臺北軒主諸天人神仙圖錄

北 辰 輔 骨

天

斗 十 符

女 虛 危 室

救 落 四 開

屋 總 七 星

執 凶 非

却 天 掃 織

明 道 動 輝

已上三十二字是天北玄元斗中書也主北方星官正天炁

北 山 神 咒

微 陽 走 雷

流 於 卷

1020

三

    





    

已上二十四字書北朔單鬱絕之臺主攝  
天魔北帝萬鬼

毛

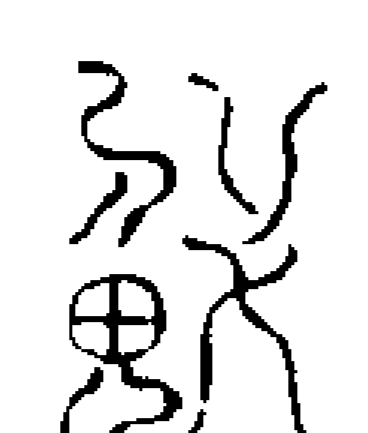
已上二十四字亦書北朔單鬱絕之臺主  
北海水帝制水中萬精召蛟龍負身

右合一百二十字皆元始自然之書一名  
元神生真寶明文一名北山神呪一名八

威制天策文北方洞陰朔單鬱絕五靈玄  
老帝君所掌也

上清靈寶大法卷之十五

上清靈寶大法卷之十六

觀一

洞微高公開光救苦真人竊全真授  
上清三洞弟子靈寶領袖明師王契真纂

鎮穰攝制門

赤書行用式

法曰凡行赤書須先關告古者修真之士  
以五篇鎮穰攝制或投於名嶽洞淵以削  
罪籍上名九天即是也凡投簡如告水  
府大帝削除罪籍常用銀木簡朱書以青  
紙為袋青絲繩之仍以金龍一條金鈕九  
枚用以匣盛投於三河之淵也如告五嶽  
靈山亦以銀木簡朱書龍鈕亦如前法埋  
於本命所屬嶽上或福地名山若告九地  
土皇亦如此式埋於所住之中宮也  
凡投簡之際發爐啓聖宣呪投簡後爐如  
式以文置之五方則五嶽仙官至若長壽  
百目精思不輟則天真下降但專佩此文亦  
得尸解朱書五色石上災殃自滅凶殘自消  
如不及到正嶽之山則於所居之地取四方  
之山亦可備五嶽但本命之方則為命嶽取

象以招靈系神無所往而不在然梵炁開煥  
出圖度世無文不先無文不明無文不立無  
文不成無文不度無文不生故百魔隱嗣  
離合自然因以治事隨事以用文故至書  
之亦文中篇之秘篆皆可離合而用也

九書簡畢上書法位姓名本命年月日時  
願神願仙長生不死之道如告水府則續  
之曰九府水帝十二河源江河淮澤溟冷  
大神乞削罪名上聞九天謹詣水帝府源  
金龍驛傳其首則同式其末別作一行書  
太歲年月日時於某處告下各以簡書真  
文却以簡之陽面書告文用本法印印之  
九投簡北向叩齒三通讀簡文畢次執簡  
宣呪如式

### 告水府呪

元始五老 上帝高尊 十方至真 太華靈仙  
赤文告命 無幽不聞 上御九天 請下玉文  
日月五星 北斗七元 中告五嶽 四方靈山  
下告河海 十二水源 九府水帝 溟冷大神  
今日上告 萬願開陳 謹投玉簡 乞削罪名

千曾萬祖 九族種親 罪相連累 纏及我身  
普蒙削除 絕滅種根 記名水府 上言帝前  
七祖父母 去離八難 上登九天 衣食自然  
我罪釋散 萬神咸聞 謹以金鈕 關盟水官  
請如所陳 金龍驛傳

九投山簡東向叩齒九通讀簡畢執簡宣  
呪如式

### 告嶽府呪

玄上開明 元始監真 上帝五老 赤書丹文  
天地本始 總領三元 攝炁召會 催促舉仙  
高上符命 普告十天 日月星辰 五嶽靈山  
天下地上 冥靈大神 監生主錄 南上三門  
開領玉簡 勒名丹篇 削茲罪書 上輔帝臣  
千曾萬祖 九族種親 皆蒙解脫 五苦八難  
去離三惡 魂上九天 死生開度 萬劫長存  
今日上告 萬神咸聞 謹以金鈕 關盟真官  
請如所告 金龍驛傳  
九投土簡於中庭向壬方叩齒十二通讀  
簡畢捧簡宣呪如式  
告土府呪

天地開張 九炁分靈 三元洞府 十方肅清  
五老上帝 開具領生 丹書赤文 元始上清  
普告天下 九土皇靈 今日上告 萬神定生  
我願我仙 即得飛升 謹投玉石 土府太皇  
削除罪刑 奏簡上宮 列簿華清 早得成仙  
天地同靈 九祖種親 腐骸更榮 魂升南宮  
舉仙化庭 今日告命 萬神咸聽 謹以金鈕  
表盟至誠 請如斯言 金龍驛傳

### 五嶽靈山投簡式

九遇本命日甲子日遇立春日則書東方  
赤書自東方九炁起止攝炁舉仙計二十  
四字如立夏日則書南方赤書自南方起  
止應會太陽計三十二字若春分秋分夏  
至冬至則書中央赤書自中央起止普告  
萬神計四十字如立秋日則書西方赤書  
自西方起止制召上仙計四十八字如立  
冬日則書北方赤書自北方起止制到玉  
階計四十字並依本方色書白刺上記姓  
名年月如投簡九年則五方仙官到使青  
腰赤圭黃素太素太玄玉女來皆見投簡

時叩齒十二通宣咒曰

玄上高靈 元始尊神 大聖徘徊 萬神臨軒  
三景敷榮 慶雲四陳 上告較圖 推筭九天  
今日啓願 投刺靈山 丹書赤字 自然真文  
上告五帝 記名玉篇 萬神鑑映 日月明言  
願度願生 願神願仙 天地星宿 互照我身  
三官九府 五帝大神 普告無窮 削除罪根  
元始大開 莫不納言 九祖幽魂 受福自然  
三塗五苦 永離八難 得與三景 同輝紫宸  
輪轉不滅 身得飛仙

宣咒畢讀刺了投於絕岩之頂便散香於

靈山之上又叩齒二通向本命方咒曰

元始監映 仙名已書 三官九府 罪惡永除  
散香五帝 告盟太虛 請如所陳 萬劫長居

安鎮星宿禳度天災式

五方赤書各主召其方星官天文分度及  
天災若安鎮之則隨方而釋若東方則自  
歲星起止掃除災群計三十二字以青紙  
朱書露中庭九日九夜依法焚之散灰青  
煙之中併以青石刻書埋之若南方自災

或起止正道驛行計三十二字亦以青紙

朱書露中庭三日三夜依法焚之併以赤  
石刻埋之若中央自鎮星起止金馬驛傳  
計四十字以青紙朱書露中庭十二晝夜  
依法焚之併以黃石刻埋之若西方自太  
白起止受符北元計二十四字以青紙朱  
書露中庭七日七夜依法焚之併以白石  
刻埋之若北方自北辰起止明道動輝計  
三十二字以青紙朱書露中庭五日五夜  
依法焚之併以黑石刻埋之用時皆向東

南散髮叩齒十二通咒曰

元始上天 三光高明 回景照耀 四方朗清  
運度所衝 激陽流星 五界錯越 三流失寧  
五斗總辰 七宿明靈 真君大魁 厥諱玉精  
夫人皇起 字曰育嬰 總御玄關 迴轉諸天

今日客災 玄告不祥 謹以真文 赤書上呈  
散髮訟愆 披露丹誠 惟垂玄鑑 迴復天經  
氣不橫越 災不橫生 焚燒靈文 散煙玉庭  
上景監明 普告萬靈 氣清三關 災滅九具  
陰陽調和 國土太平 謹以金龍 風馳驛程

右咒畢露真文於中庭各按本方用金龍  
文鎮之隨日而焚又依方色數刻石埋鎮  
以燈照及紋縉安鎮為信

攝制魔式

九受上法宜先攝伏魔精神自致若東  
方則自東山起止稽延書三十字以青木  
刺朱書若南方則自北攝起止推亡書二  
十二字以赤木刺黃書若中央則自救攝  
起止當前書十六字以黃木刺白書若西  
方則自赤書起止帝君書十六字以白木  
刺黑書若北方則自北山起止滅推書二  
十四字以黑木刺白書九念咒皆向東北  
若東方九次南方三次中央十二次西方  
七次北方五次並叩齒三十六通閉息炁  
九口而仰念咒曰

三元開明 回轉天常 運推數終 一百六乘剛  
大劫交會 萬妖爭行 北鄰不拘 放逸思宗  
群魔聳肆 秋用天光 上帝有命 普告十方  
演明天度 法教開張 正道治民 掃除不祥  
有何小妖 群聚為場 赤書玉文 擒攝鬼鄉



北鄴三官 逃命傳行 千魔東爽 萬鬼送形  
流鈴交煥 激派太陽 金虎四邀 天下輔亡  
大小齊到 不得匿藏 元始所告 列奏上蒼

召龍天水神止水度水等式

九天地間大劫之災洪水四出此符可以

穰止或使蛟龍為通路開水逕以度身若

書東方則自下制起止無間計三十二字

以青紙黃書投水中若書南方則自南河

起止不從計四十八字若中央則自中山

起止普聞計四十八字若西方則自西山

起止驛傳計四十八字若北方則自九河

起止風馳計二十四字皆如東方式用時

叩齒五通閉炁二十五息存身內心中生

火出頂上燒四方山林草木及已身皆為

灰燼一道飛翔入青煙之上無所復遺思

大水浩蕩除天下已身化為蛟龍隨水而

流因又叩齒二十五通呪曰

上始回靈 開明九元 天推地轉 三炁流傳

五行相促 運度機關 陰陽否激 結成災衝

大劫傾訖 蕩除妖氛 九河受對 洪流激川

水母徘徊 烏鳥合群 日月冥會 三景停關

上選種臣 排較玉文 棄惡普善 清濁未分

我系帝簡 名列九天 大災四會 赤書所蠲

是日告命 萬神咸聞 日月五星 照明我魂

五嶽靈山 浮度我身 无河水府 溟泠大神

開除水逕 通利河津 蛟龍映符 攝山送雲

負我度我 驚馳四奔 丹書赤字 元始真文

金龍驛程 時刻無聞 玄須奏御 上對帝君

右呪畢引炁二十五嚙須臾自有水神開

道在山則曰山浮在水則曰自開可謂臨

厄而自濟倏歛之頃也若郡國有水災之

時亦可建齋精思行之矣天尊於億劫之

始運元炁真晶化生靈文以制御劫運保

國安民宿有善緣得遇斯文上古之人淳

和抱朴與道混同不伺齋戒行之立應未

代時澆人心散壞宗正者寡違真者多欲

行其法須依三元簡文立齋行道精心思

念冥契上聖乃感通矣或不然者則魔試

來干徒為之耳可選精潔之士於絕塵之

地名山靈跡以祈通應以彰大道濟度之

慈太上救物之澤弘化之士其勉之哉

三十二天靈章寶文

師曰三十二天玉字乃雲篆大梵之炁結

空成文即元始靈書中篇大梵隱語是也

大梵者天中之天也隱語者諸天祕音也

自太皇天為始一天八字皆隱祕真諦之

旨今冒禁畧明其奧謂如觀音乃皇曾天

內諦也無想者乃日月出入之門名也緣

遭者乃南北二斗君諦也洞浮者赤帝君

諦也廓奕者乃神公北帝諦也陀羅者乃

斗中二童名也吁負者乃日月二童名也

靈者可韓丈人諦也渺莽北天鬼帝之內

諦也餘名三十二天帝中及神王諦也乃

太上玉晨大道君授元始天尊祕訣修行

之微妙故按六十四卦而成其句以象中

黃之數九修鍊之士當擇丙丁火旺之日

面東南設香几再拜以黃素書之或鎮或

佩則萬靈振伏召集真元以和三田更於

本命庚申甲子八節太歲吉辰服之招真

致靈日生智慧神光百神昭感飛真太虛

萬災不干神靈擁護坐後朝謁所謂無所不辟無所不禳也如穰鎮濟度存亡以青素朱書安鎮五方再以黃素總書安中央於散壇之日安五方焚青煙中風散十方則所召所治無不克應是謂大梵無量之音也先當朝奏三天請降內誦洞章隨事行用立彰玄感矣

東方八天玉字

每一句配合一卦乃豫隨蠱臨觀噬嗑賁剝復無妄大畜頤大過坎離咸一十六卦書時指震文取東方八天之炁吹身中面東咒曰

眩暈煥落耿蘭幽芳滄蒲標燥竺載札猷元皇醜攝

虛 靈 靈 靈 靈 靈 靈 靈  
靈 靈 靈 靈 靈 靈 靈 靈  
靈 靈 靈 靈 靈 靈 靈 靈  
靈 靈 靈 靈 靈 靈 靈 靈

靈 靈 靈 靈 靈 靈 靈 靈  
靈 靈 靈 靈 靈 靈 靈 靈  
靈 靈 靈 靈 靈 靈 靈 靈  
靈 靈 靈 靈 靈 靈 靈 靈

靈 靈 靈 靈 靈 靈 靈 靈  
靈 靈 靈 靈 靈 靈 靈 靈  
靈 靈 靈 靈 靈 靈 靈 靈  
靈 靈 靈 靈 靈 靈 靈 靈

南方八天玉字

每一句配合一卦乃恒遁大壯晉明夷家人睽蹇解損益夫姤萃升困一十六卦書時指午文取南方八天之炁面南咒曰中寂虛一混華仙宗和暉陽堂赫齊耀同晶虛瞿吞攝

靈 靈 靈 靈 靈 靈 靈 靈  
靈 靈 靈 靈 靈 靈 靈 靈  
靈 靈 靈 靈 靈 靈 靈 靈  
靈 靈 靈 靈 靈 靈 靈 靈

𠄎 𠄎 𠄎 𠄎 𠄎 𠄎 𠄎  
 𠄎 𠄎 𠄎 𠄎 𠄎 𠄎 𠄎  
 𠄎 𠄎 𠄎 𠄎 𠄎 𠄎 𠄎  
 𠄎 𠄎 𠄎 𠄎 𠄎 𠄎 𠄎

𠄎 𠄎 𠄎 𠄎 𠄎 𠄎 𠄎  
 𠄎 𠄎 𠄎 𠄎 𠄎 𠄎 𠄎  
 𠄎 𠄎 𠄎 𠄎 𠄎 𠄎 𠄎  
 𠄎 𠄎 𠄎 𠄎 𠄎 𠄎 𠄎

西方八天玉字  
 每一句配合一卦乃井革鼎震艮漸歸妹  
 豐旅巽兌渙節中孚小過既濟一十六卦

𠄎 𠄎 𠄎 𠄎 𠄎 𠄎 𠄎  
 𠄎 𠄎 𠄎 𠄎 𠄎 𠄎 𠄎  
 𠄎 𠄎 𠄎 𠄎 𠄎 𠄎 𠄎  
 𠄎 𠄎 𠄎 𠄎 𠄎 𠄎 𠄎

書時指允文取西方八天之杰面西咒曰  
 游惠照蘇陀伽舍羅岐俱渺郁台映盧摩畢  
 淑少都攝

香 香 香 香 香 香 香  
 香 香 香 香 香 香 香  
 香 香 香 香 香 香 香  
 香 香 香 香 香 香 香

香 香 香 香 香 香 香

北方八天玉字

每一句配合一卦乃未濟乾坤也蒙需訟

師比小畜履泰否同人大有謙等一十六

卦書時拾子文取北方八天之炁面北咒

曰

元皇寶耀延靈壽單搏桑敬御晨總玄洞

妙宗明攝

香 香 香 香 香 香 香  
 香 香 香 香 香 香 香  
 香 香 香 香 香 香 香  
 香 香 香 香 香 香 香

香 香 香 香 香 香 香  
 香 香 香 香 香 香 香  
 香 香 香 香 香 香 香  
 香 香 香 香 香 香 香

安鎮玉文首尾題式

維某年太歲某甲子某月某朔某日某伏  
 為其人謹齋法信詣靈寶大法司乞開建  
 無上黃籙大齋幾晝夜滿散修設謝恩清  
 醮幾分位謹以本方鎮信請法施行

太上靈寶東方八天自然玉字青帝九炁天文

空真文

東方八天自然玉字安鎮齋壇明露天地拔  
 贖罪苦閑度超生一如  
 太玄女青符命律令

具法位臣姓某告行

右玉字並用青紙朱書隨方篆文只於中  
 間改云南方玉字赤帝三炁天文西方玉  
 字白帝七炁天文北方玉字黑帝五炁天  
 文中央大羅之天自然玉字黃帝一炁天  
 文其餘並隨方改之起敷真文自有科儀  
 茲不再述所有各方祝語今具于左

五方安鎮祝辭

謹召東方青靈宮中 南丹 西皓 北玄 中黃青  
 靈童子丹皓玄黃捧領東方真文南西北中央  
 直詣本方九炁天中三七五十二無極世界東  
 方地獄之中南西北中央救度亡過某使長夜  
 光明死魂快樂無為自在隨願往生齋主歸  
 命稽首再拜

次隨方啟祝眾皆同聲誦本方隱語如式

起真文總祝呪

無上至真 上聖高尊 布化運炁 三十二天  
 八會九光 自然成文 安鎮天地 保制劫年  
 元始符命 普告三元 下敷九地 上關諸天  
 中告海嶽 名山大川 今日上告 萬神咸聞

修齋行道 拔度幽魂 三官九府 削滅罪根  
 永度三塗 五苦之源 世世受福 紀名丹篇  
 神生天堂 鍊化自然 生死閑度 億劫長存  
 九天告命 風火驛傳

凡起真文先如式啟奏隨方禮謝收歸中  
 央捧香上叩齒一十二通祝之又啟奏納  
 之次以真文縮彩隨黃素表焚之穰災析  
 福亦同用耳

中央八威龍文章

黃中理炁統攝無窮鎮星吐輝流鍊神宮

已上一十六字太上書於懸羅蕭臺主召萬神

上清靈寶大法卷之十六

上清靈寶大法卷之十七 觀二

洞微高士問元救苦真人寧金真授  
上清三洞弟子靈寶領教師王契真纂

鎮禳攝制門

大梵正音章

師曰大梵正音乃元始自然飛輪之炁結成誦詠者可以制伏萬靈超度五苦行法之士能於六丙日西東以黃素朱書佩負兆身則祛制羣魔消却萬災當存身為靈寶天尊指上清訣取元始祖炁入筆書之

書篆秘呪

元始祖輪 結梵彌羅 自然靈妙 無始無終  
洞杳善猷 捉梁廓崇 爽邈神靈 峯道達聰  
超莫無窮 急急如靈寶上音律令

東方正音

觀二

靈寶洞微高士問元救苦真人寧金真授  
上清三洞弟子靈寶領教師王契真纂

靈寶洞微高士問元救苦真人寧金真授

靈寶洞微高士問元救苦真人寧金真授

靈寶洞微高士問元救苦真人寧金真授

靈寶洞微高士問元救苦真人寧金真授

靈寶洞微高士問元救苦真人寧金真授

靈寶洞微高士問元救苦真人寧金真授

靈寶洞微高士問元救苦真人寧金真授

靈寶洞微高士問元救苦真人寧金真授

11270 W (267)

天 林 耀 權 權

杰 精 育 璣 璣

融 羅 負 立 立

圓 美 隱 景 景

期 巨 神 色 色

洪 綱 告 寧 寧

南方正音

事 天 道 從 從

堅 數 登 宗 宗

虛 象 玄 華 華

龍 陽 舞 守 守

微 正 霄 龍 龍

淵 太 凝 沖 沖

玄 關 三 經 經

大 梵 飛 空 空

隱 覺 隆 益 益

天 倫 慶 呈 呈

神 戶 隆 絡 絡

真 元 散 精 精

淨 推 明 照 照

桐 合 升 遷 遷

導 審 安 雲 雲

西方正音

實 慮 勝 天 天

剛 譯 微 控 控

陰 峻 孤 儀

青 蒸 冥 素

宸 洞 開 微

周 化 幽 應

澄 輝 市 臺

平 遐 把 產

恢 茂 重 池

結 離 臨 育

麓 無 散 開

陽 通 百 六

沈 芒 隱 階

幽 靡 冥 器

真 風 安 雲

堅 不 顧 道

告 命 寒 林

龍 安 洞 變

純 陽 陰 玄

方 本 運 蒸

象 伏 高 貞

神 變 東 凡

解 鍊 靈 根

赤 精 純 道

成 象 威 華

利 雲 友 律



億 仰 中 丘

豐 城 境 壘 壘

誰 音 慶 流

空 任 王 室

天 意 道 幽

古 幸 缺 落

周 周 周

流金演玉鳳烝龍文之譜一百六十  
六畫  
師曰龍文鳳烝之書皆三天鍊玉流金之

文可以集而成符或聚而作字既司真階  
靡事不究呪符書矣不得輒將他用三官  
司察事同泄漏天禁祕之

龍二 又 三

四 五 六 七

九 十 百

千 萬 日 月

年 時 刻 金

木 水 火 土

金 從 木 從 水 從 火 從

下 撤 從 土 門

龍二 從 女 草 頭 竹

山 穴 又

走 上 才

言 才 幸

頁 日 音 大

太 辛 見 卜

九 才 口 寸

王 生 豆 大

才 下 上 大

山 土 九 木

立 卒 鬼 申

元 白 黃 易

开 斤 册 勿

多 夕 力 百

又 止 尹 車

又 回 四 召

凡 王 王 幸

七 升 丹

舟 者 丹

南 章 台 日

水 古 直 真

不 玉 力 無

極 至 介 曲

子 土 中 幸

也 巨 臣 水

司 同 命

度 非 離 張

夜 光 余 幸

乘 心 惠 必

堂 已 弄 錄

錄 重 羊 支

宮馬五骨

真日骨亥

龍二東紫之

五嶽山真形圖

太極真人曰元始禁書云凡授靈寶靈虛骨髓之要須識五嶽山形若不知則學道無成不能希仙魂神沉昧難造上道學道當圖其形置於淨室則魔試不生萬鬼滅矣幽原開泰此文載在法錄以正人天之分野也

師曰黑者山形赤者乃水之源黃點洞穴口也畫小則丘陵微穴則隴岫宗形謂高下隨形長短取像家有此圖者亦有善人守護邪鬼災患皆自滅也若上士佩之則萬神朝禮矣

東嶽泰山周回二千里在琅琊界所領仙官

九萬衆

南嶽衡山周回二千里在長沙界東所領仙官七千七百人

中嶽嵩山周回一千里在洛陽界所領神童仙女三萬人

西嶽華山周回四千里南北長在長平東界所領仙人玉女七千人

北嶽恒山周回三千里在常州界所領仙童玉女二萬人

山蹠泉脉源流上下昔王母授漢武帝武帝傳授禁限其科嚴重不可輕泄也

東嶽靈威仰



西嶽白招矩



南嶽赤焯怒

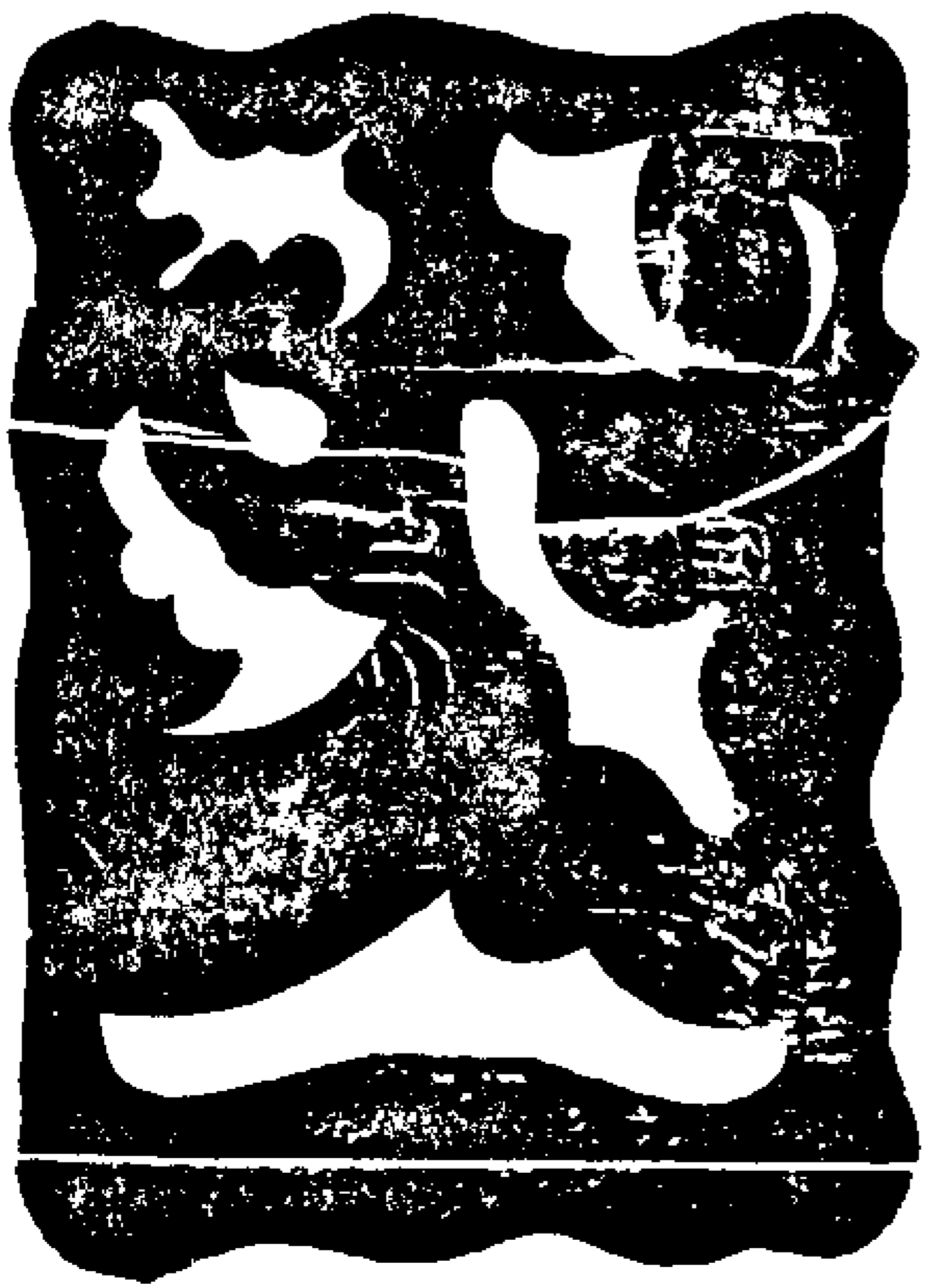

北嶽叶光紀



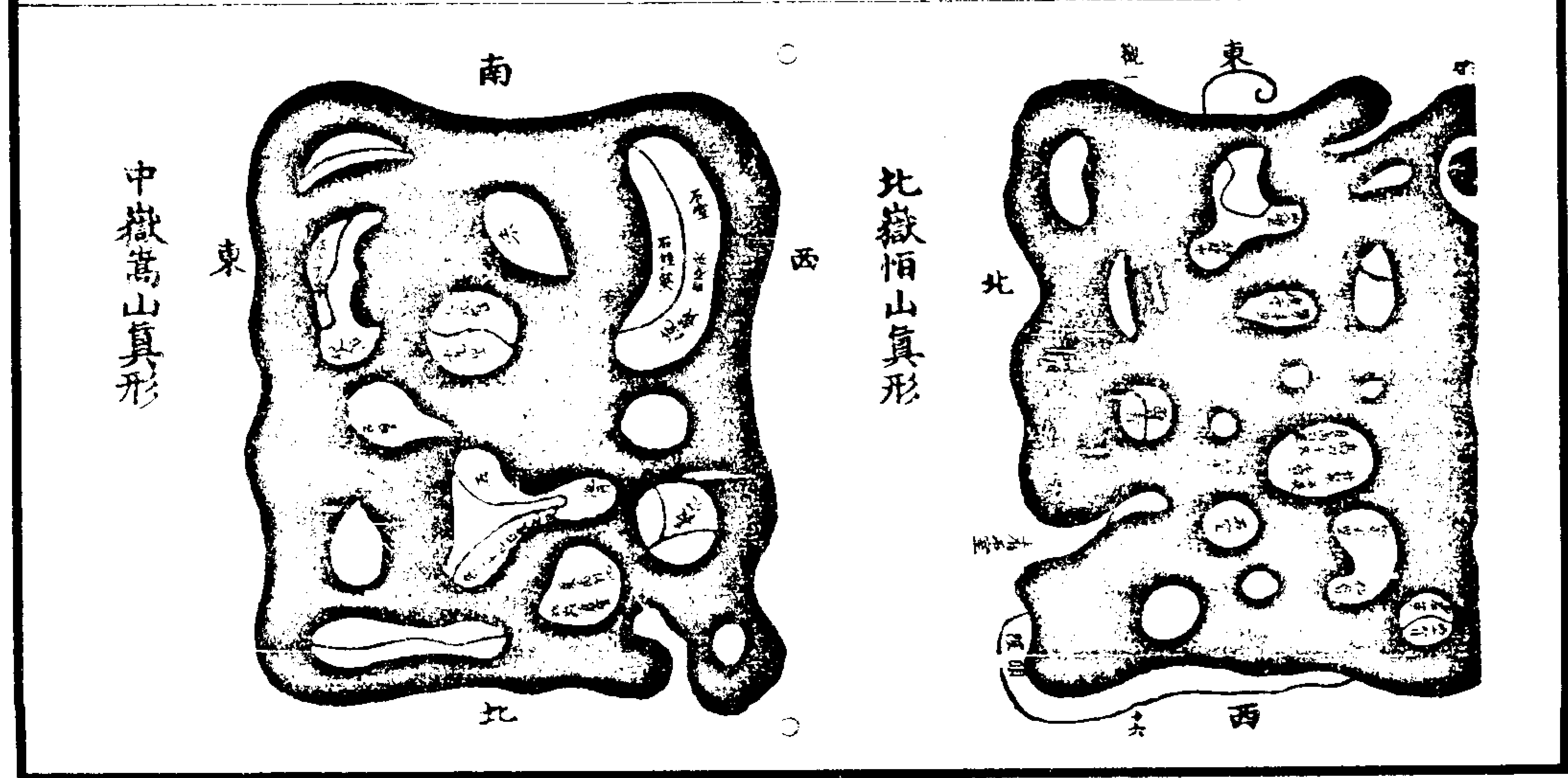
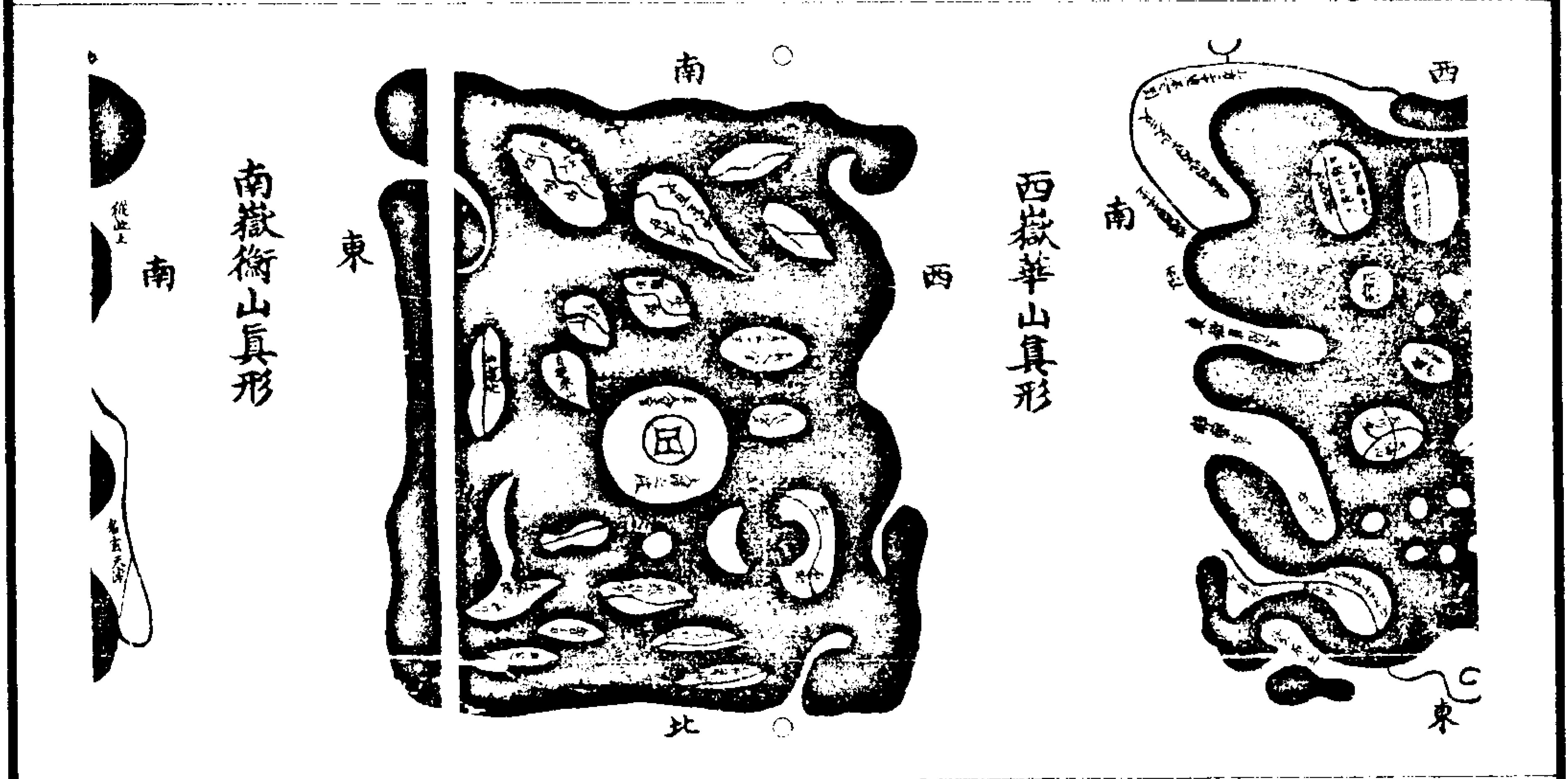
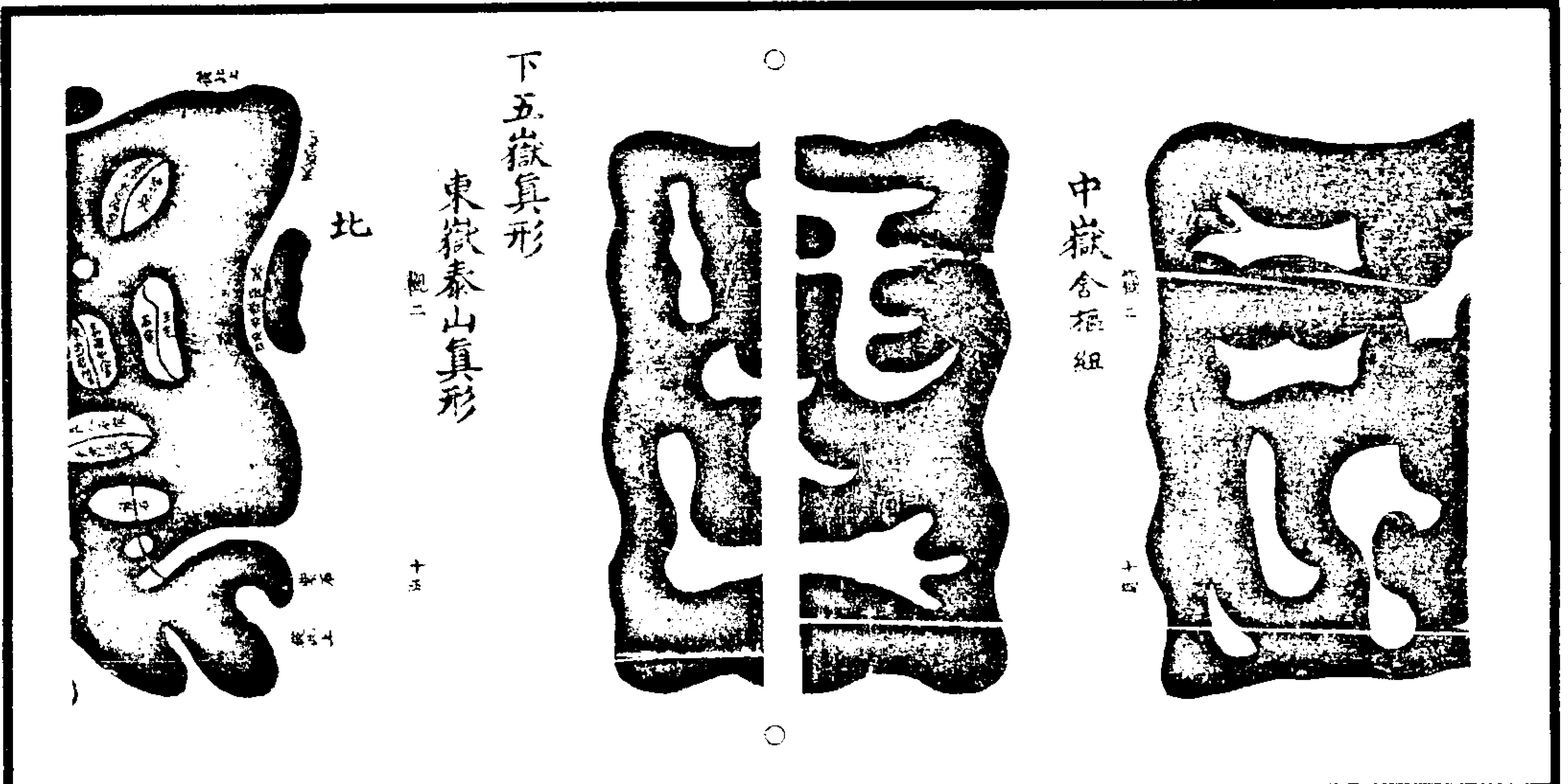

(040) A 2008

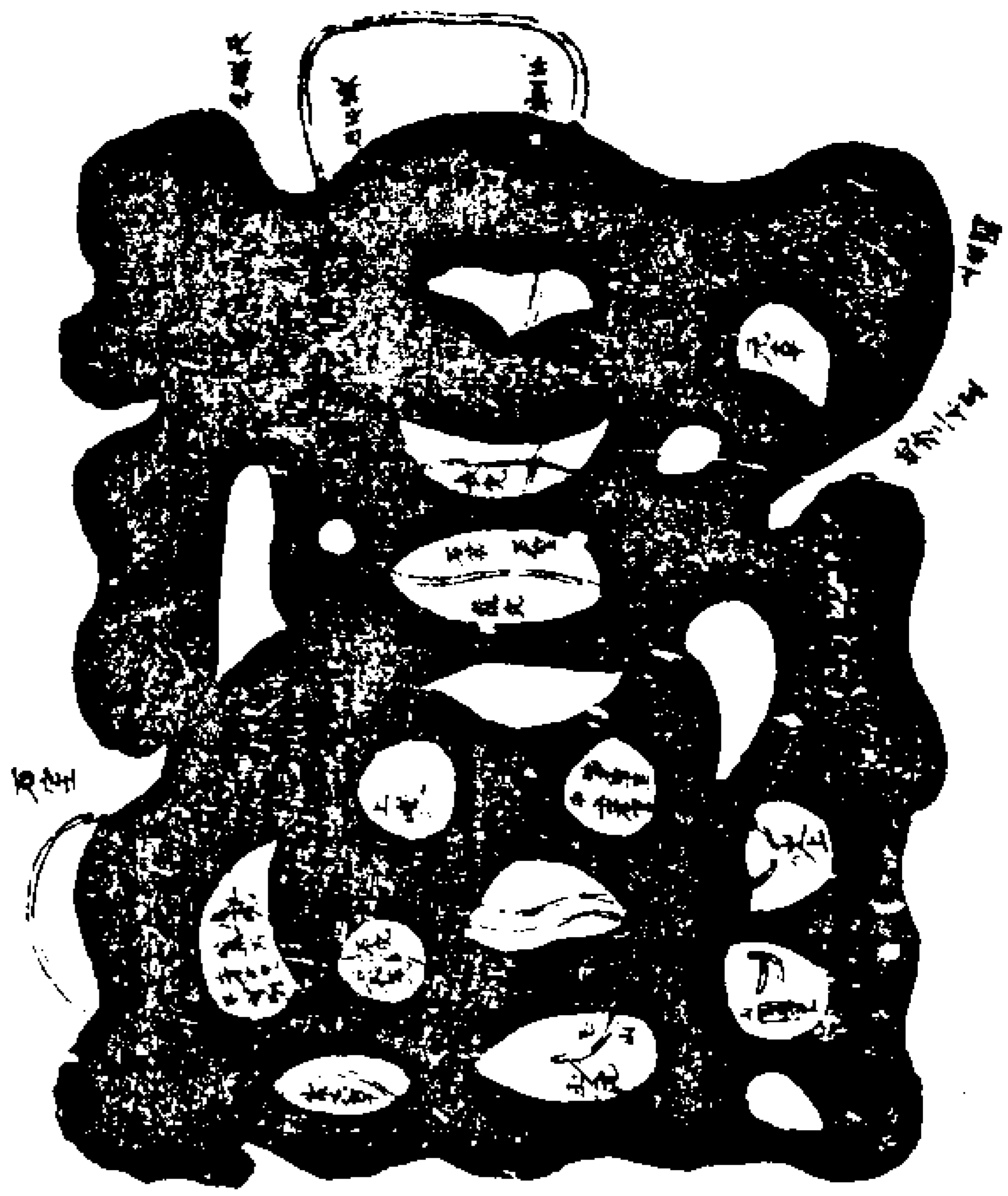

鄧都山真形

謹按元始六天制魔經凡授上清大洞之道及三洞三真大法之要而不知鄧都山之真形七祖不得長謝鬼官尸血不得蕩穢於胎門也又曰六天玉册文以石刻玄堂臺基之宮苦鬼受度朱陵學士佩之及置於靖室中萬鬼滅爽幽原開泰此文書在上清北闕以正六天之紐分也若度亡可以丹書真形墨書誥文及亡人姓名火化揚煙於風中則北帝解縛三官釋結上升北堂矣

度亡燒灰呪

元始符命 制魔奉行 保舉亡魂 度品南宮  
 鄧山消墟 三官解形 散縛閉業 受化更生  
 隨品鍊度 上登福庭  
 右呪訖以舌柱上脣存身為元始意誦隱語  
 一遍思金光滿口雙手玉清訣吹往東北  
 方放訣其鬼立得上升朱宮隨品受鍊返  
 生福庭

鄧都山真形圖



度亡告文

右給付亡過某人永為身寶伏願敬受之後苦鬼受度簡記朱陵一如告命風火驛傳

上清靈寶大法卷之十七

上清靈寶大法卷之十八

觀三

洞微高士開光救苦真人符 金真授  
上清三洞弟子靈寶願教嗣師王 契真纂

經句符書門

十二道言七炁成符

師曰道言者乃元始之救眾經之首也其  
十二按一年之數可以治萬病集千神召  
和炁於身田

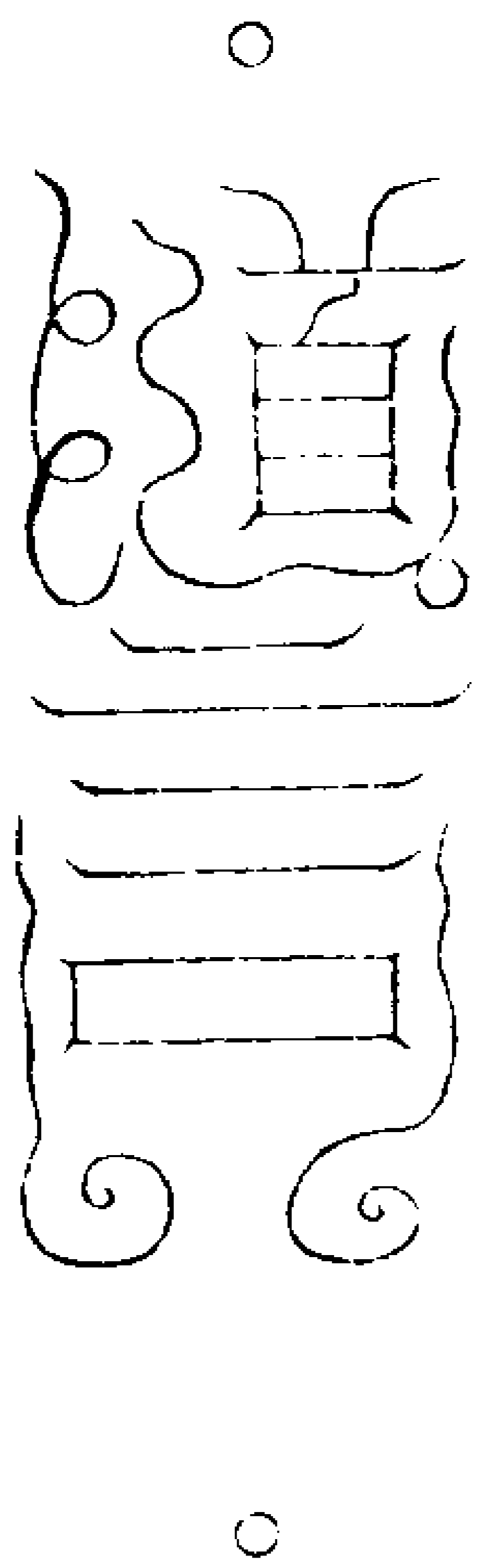

一道言昔於始青天中碧落空歌大浮黎土

中指中文仰吸中黃炁入  
口按三田之炁灌注成之

二道言是時元始天尊說經一遍東方元極

无量品至真大神无鞅之眾浮空而至

按十方攝訣  
可制伏強邪

三道言元始天尊說經中所言並是諸天上  
帝內名隱韻之音亦是魔王內諱百靈之隱  
名也

子文書篆諸天  
名諱密咒用之

四道言九誦是經十過諸天齊到

中指指召十方上聖高  
真飛天神王受度等用

五道言正月長齋誦誅是經

中指中九誦經  
隨炁先服之

六道言行道之日

中指中登壇朝謁  
治病伏魔服佩之

七道言此二章並是諸天上帝及至靈魔王

隱秘之音

四指上九書  
玉字先服之

八道言夫天地運度至普度無窮

大指中九用  
隨經句所用

九道言夫末學道淺至便得神仙

中指中九出入之間  
服佩之萬應不敢干

十道言夫天地運終至普度天人

按子午未始訣可以  
禳除災非保安身命

十一道言九有是經至洞明至玄

中指中可召三界  
大魔保舉上仙

十二道言此諸天中大梵隱語无量之音

寅申巳亥可以通章上表佩  
之能度剛風浩炁直入天關

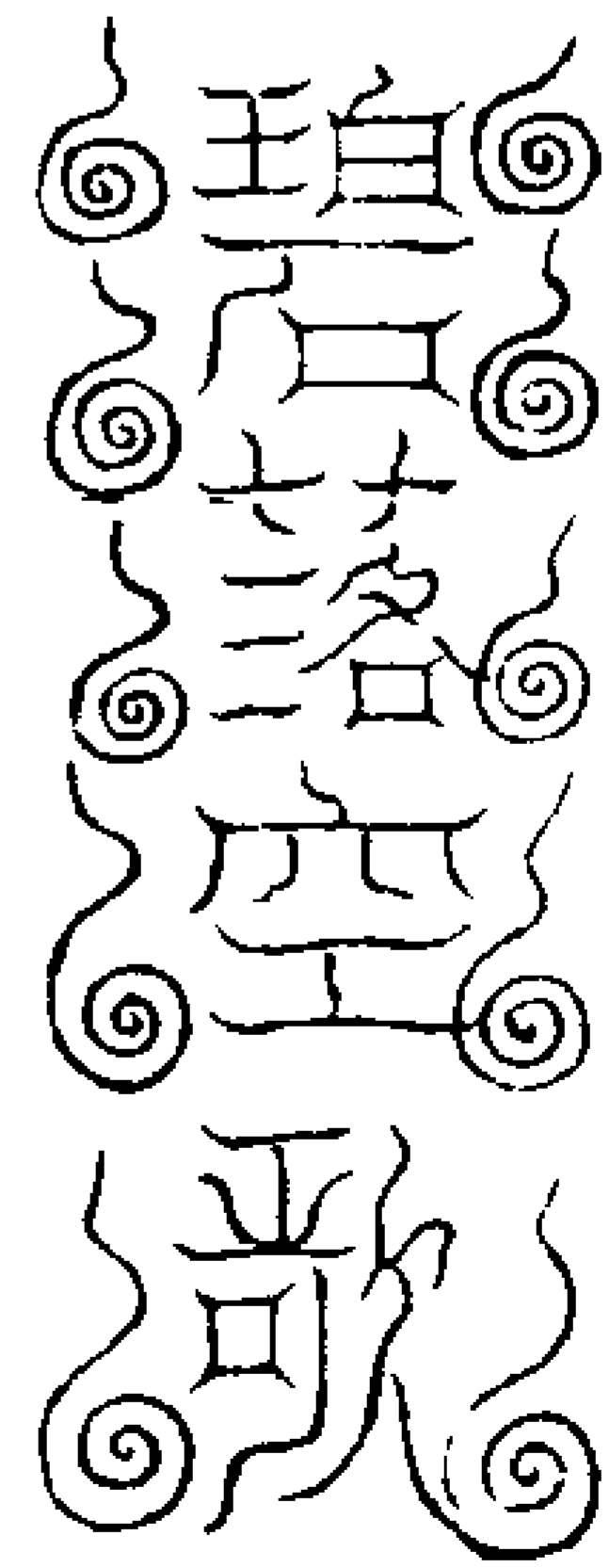

右四字黃上朱書制鬼禳土吸靈寶炁一  
炁書之十二炁而成符也

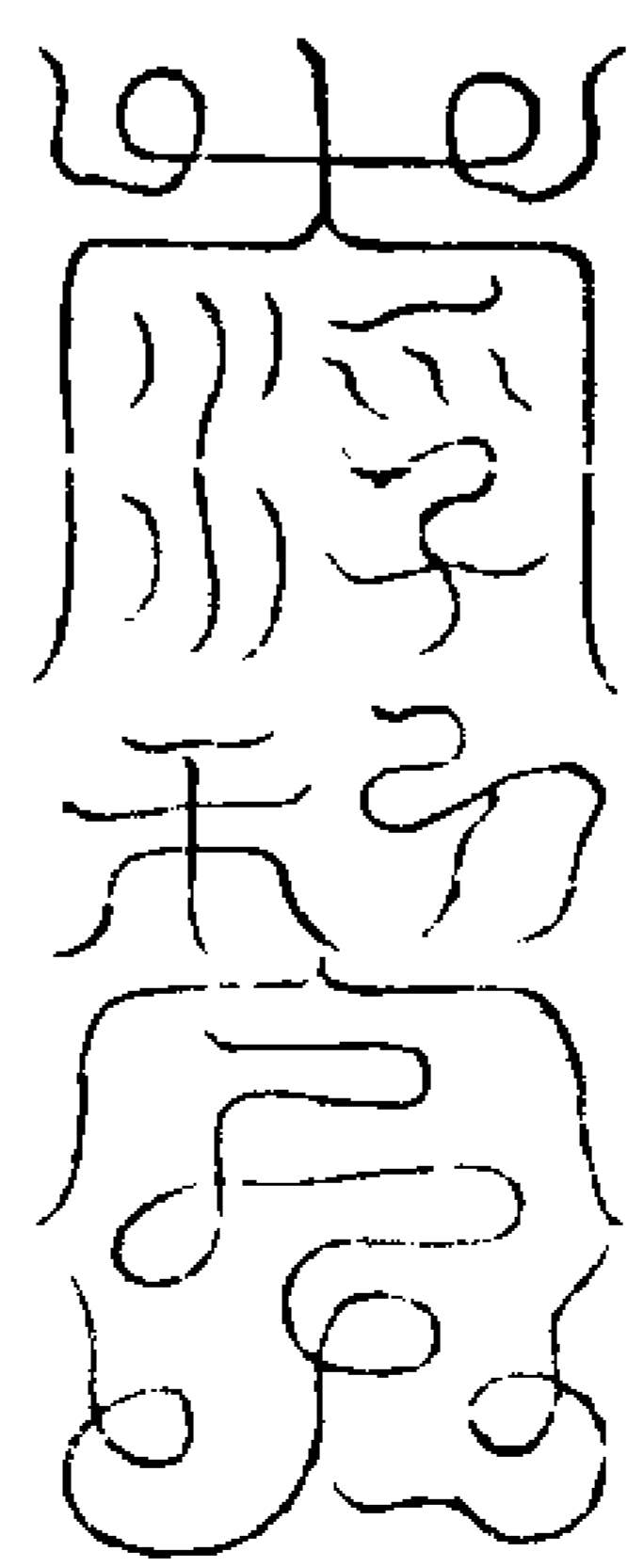

右四字黃上朱書佩之集萬神制龍虎禳  
土鎮凶宅一炁六筆而成也

元始二字符

師曰元始者天尊之尊號也有十二號何  
謂蓋老君應化十二通元始應化十二通  
故中央十二炁以應元始之度人者也可  
以隨經句行用濟生度死並上帝訣

一元始度人無量上品

二元始天尊當說是經

三元始天尊說經一遍

四元始天尊懸坐空浮  
 五元始懸一寶珠  
 六元始即於寶珠之內  
 七元始天尊說經中所言  
 八元始上帝至尊几前  
 九元始洞玄靈寶本章  
 十元始祖劫化生諸天  
 十一元始符命  
 十二元始靈書中篇

太極太初 二炁 三才  
 太始祖炁 分形 定位

四始 威儀 小女定坤 妙極玄玄  
 女台成質 靈寶中停 一轉天廣清 清二轉地廣

靈靈三轉人合玄冥

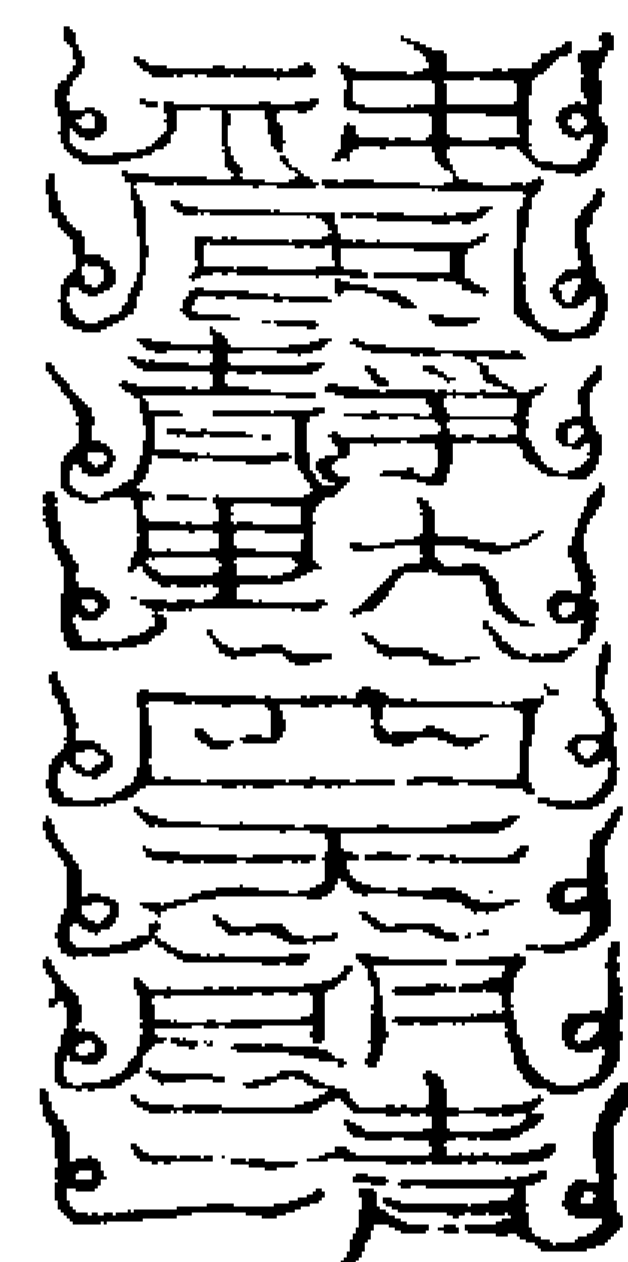
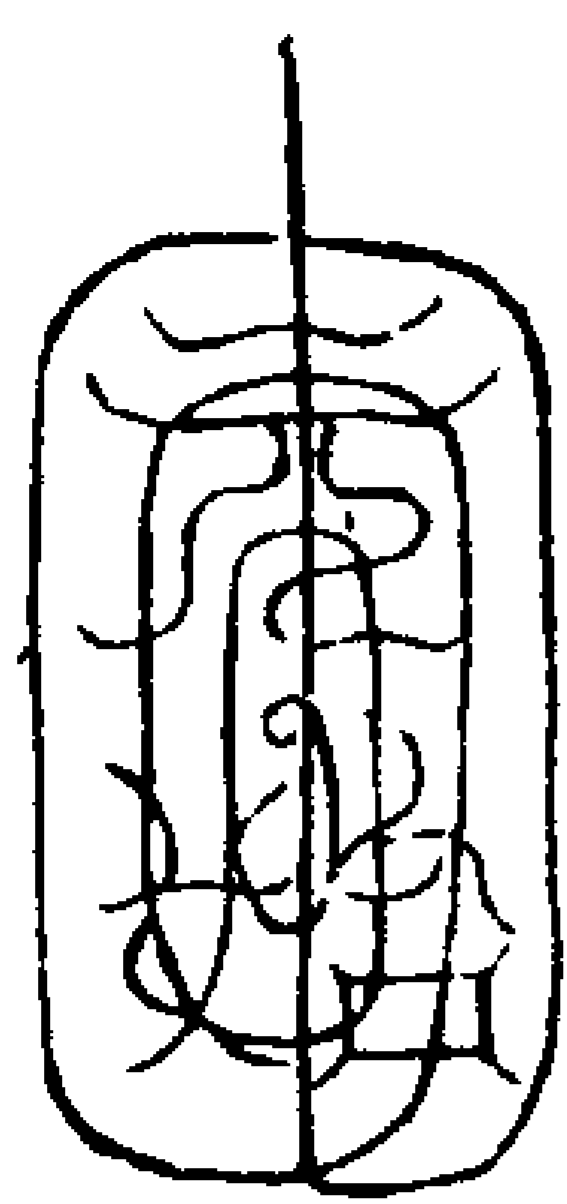

神風靜默  
 四炁朗清

右符祈晴午文火炁

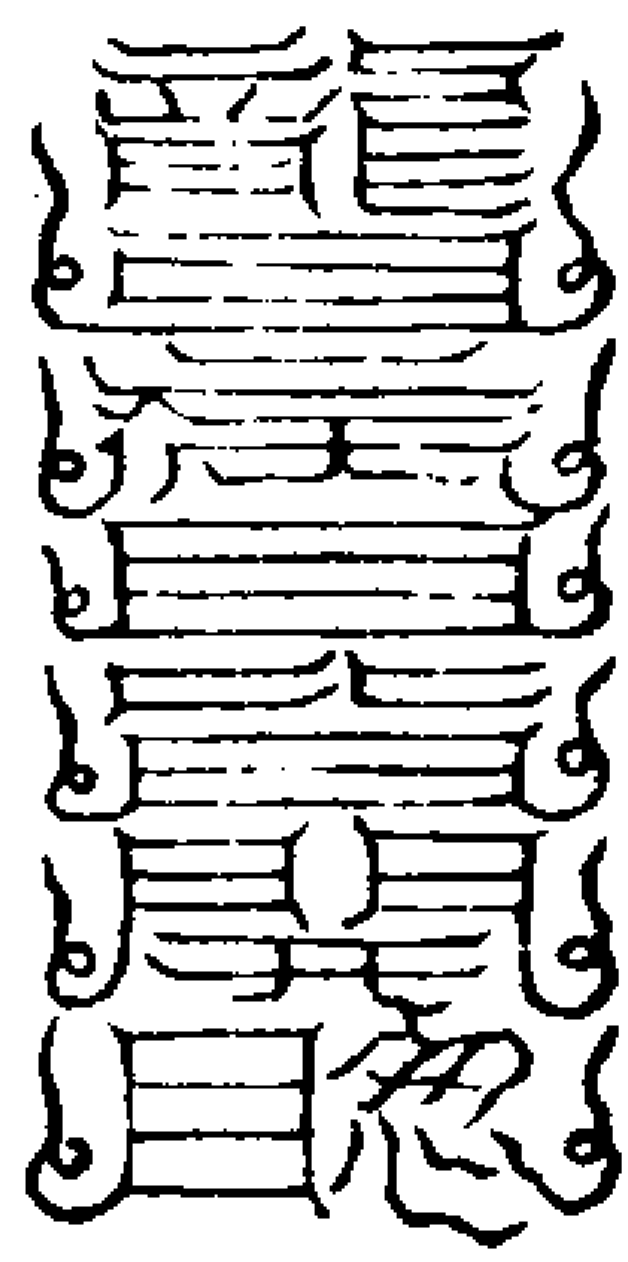

聾病耳  
 皆開聰

右符治耳病卯文日炁

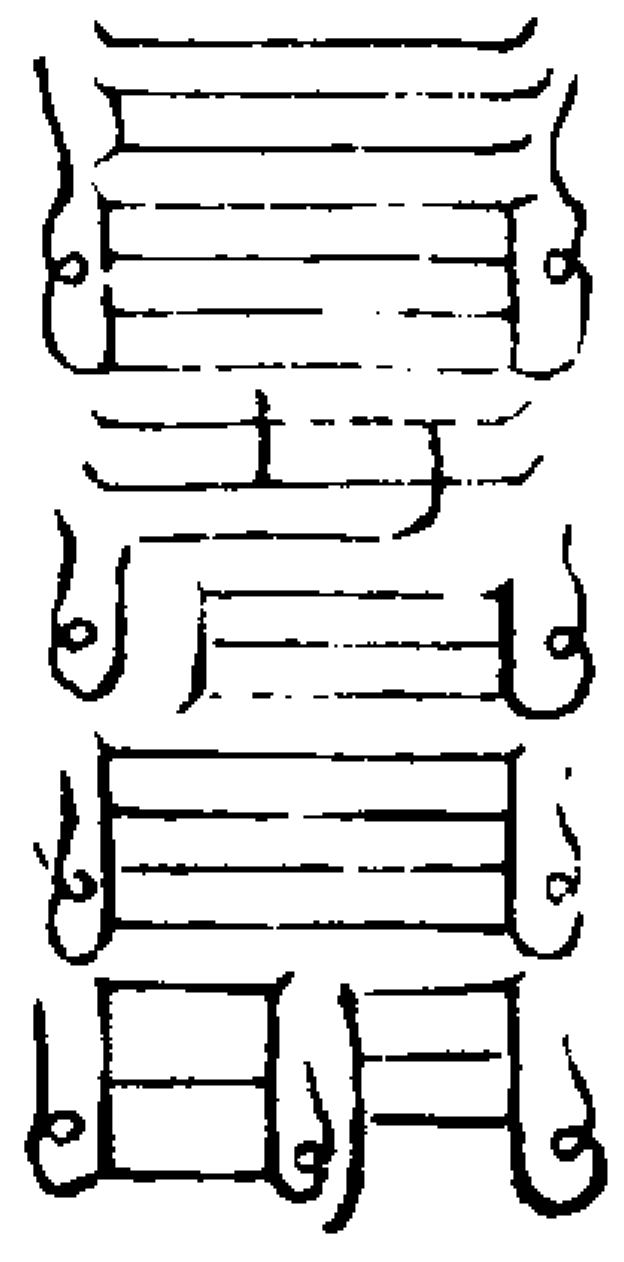

盲者目明

右符治目病辰文天門炁

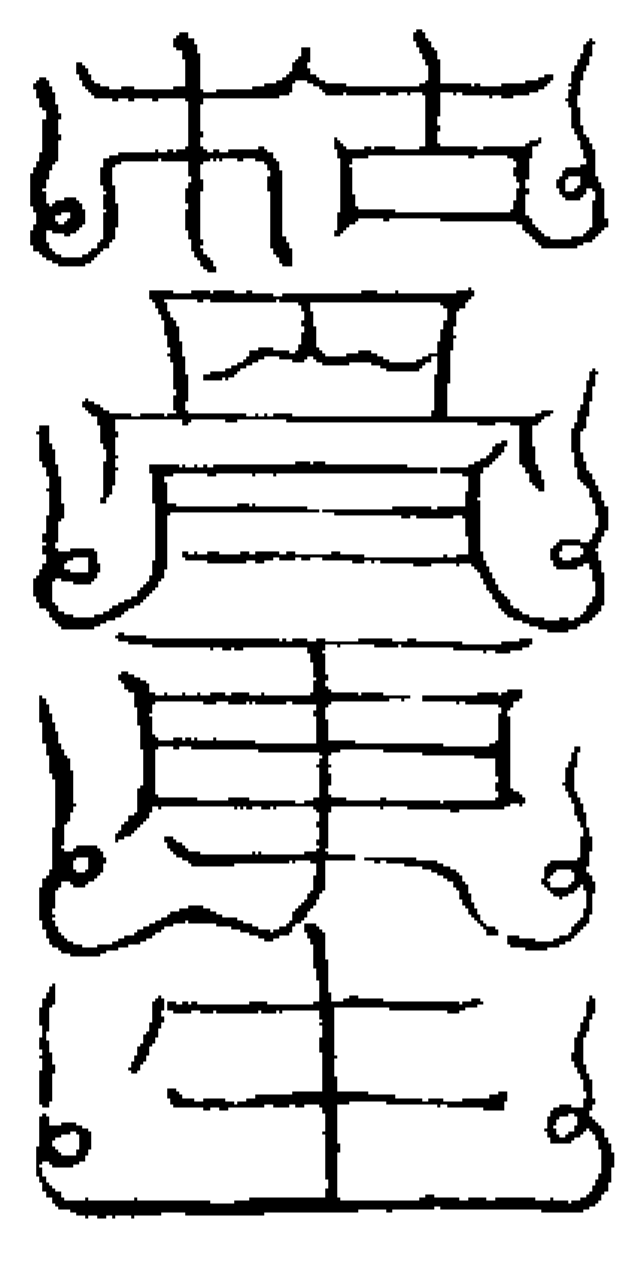

枯骨更生

右符能還魂子午文良炁

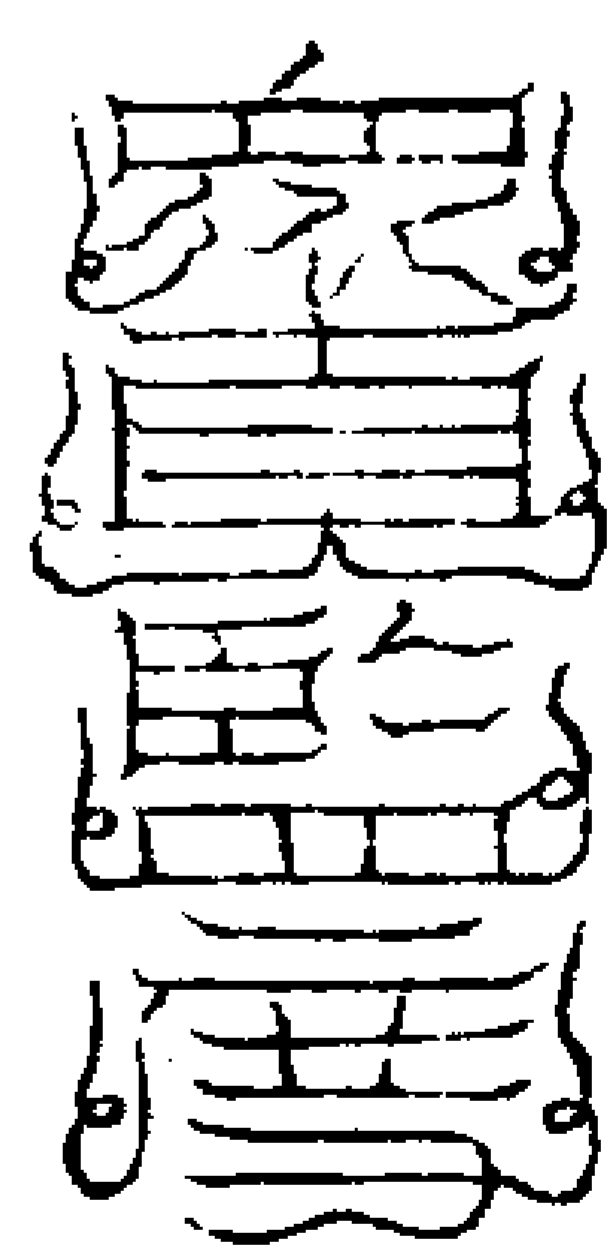

衆真監度

右符催生寅卯文東炁

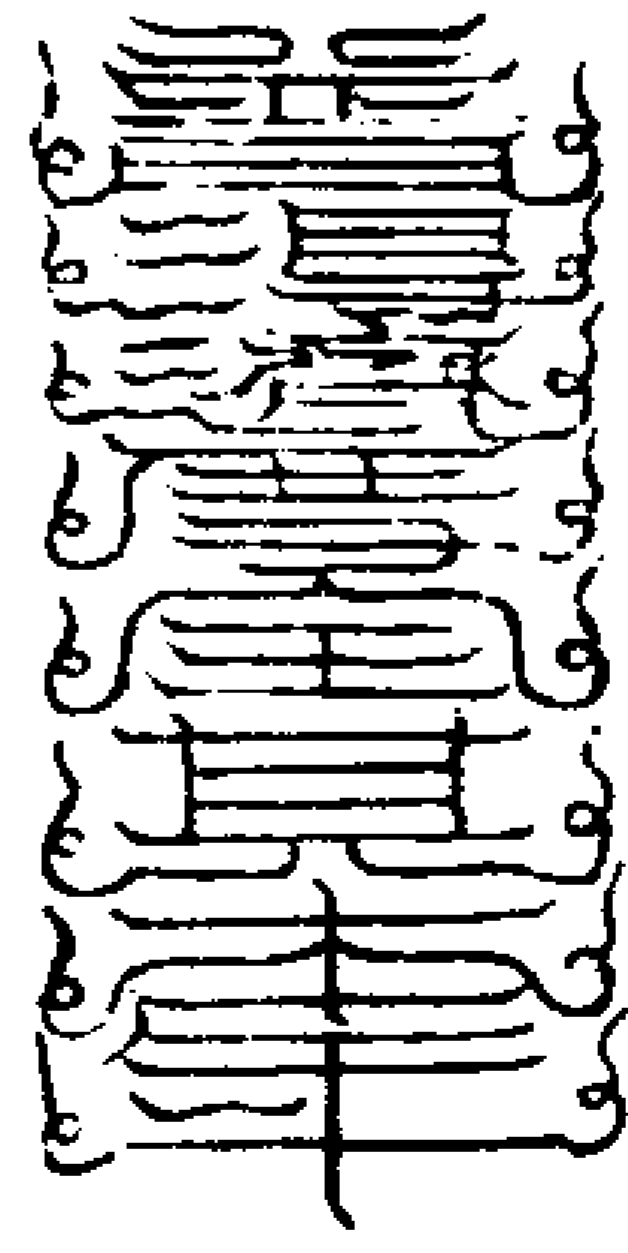

普得濟度  
 全其本年

右符鍊度左手中指中文

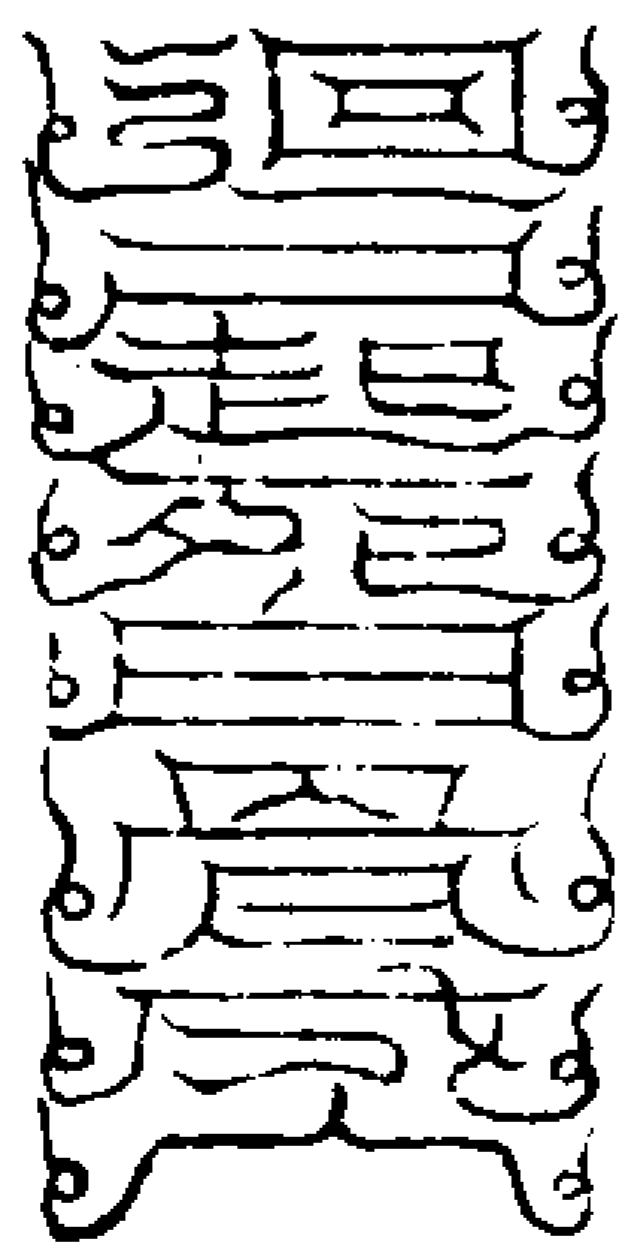

廻尸起死  
 白骨成人

右符鍊魂左手中指中文

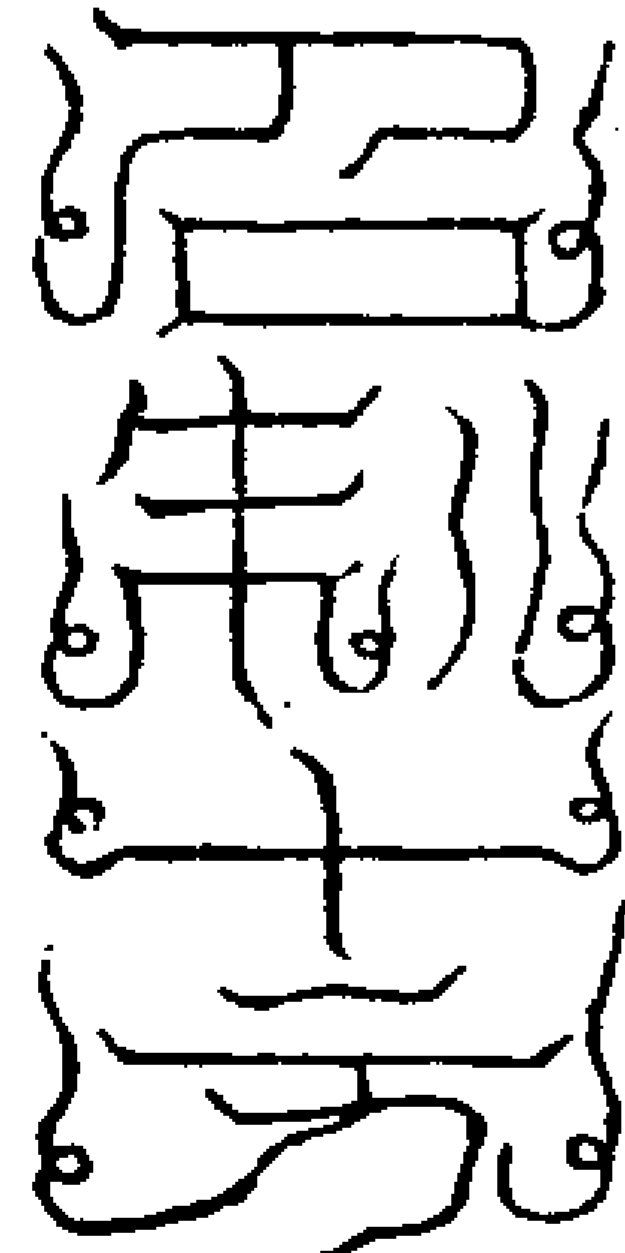

召制十方

右符能驅瘟四山訣

神明護門

右符鎮宅左手清訣

魂神澄正  
萬炁長存

右符安魂魄中指中文

元始安鎮

右符鎮凶地酉文三炁炁

九和十合

右符能和合中指上天門炁

中理五炁  
混合百神

右符治萬病四指甲三炁炁

救符咒

鬱繼阿那 育京內鮮 醜輪憎延 定光育昌  
理禁誑醜 光明摩夷 加婁密羅 菩提宛黎  
真定阿貪 招童薩羅 巴狂明梵 勃監空薩  
慧覺行觀 那育覺長 總監行无 上玄法門

右咒黃紙並朱書

佩服正字諸符

道言

右符治百病左手酉文

碧落空歌

右符治經絡病左手卯文

大浮黎土

右符佩之能度厄萬文丑炁

始當詣座

右符催生安胎子午斗

天真大神

右符治凶怪上清訣

上聖高尊

右符同後四字疊書辟邪

妙行真人

右符辟邪鬼上清訣

流精玉光

右符治腎漏亥訣日月九炁

神風靜默



山海藏雲

山海藏雲

右符治氣急左手子文

天無浮翳

天無浮翳

四炁朗清

四炁朗清

右符疊書治目病中指中文

一國地上

一國地上

山川林木

山川林木

緬平一等

緬平一等

無復高下

無復高下

土皆作碧玉

土皆作碧玉

右符連前疊書起土造作用玉清訣

五色獅子

五色獅子

右符治心病瘡疾午文

無有異色

無有異色

衆真侍座

衆真侍座

右符安宅動土用玉清訣

羣魔束形

羣魔束形

鬼精滅爽

鬼精滅爽

右符治妖怪良文

五色鬱勃

五色鬱勃

右符治五臟炁病酉文

魔精喪眼

魔精喪眼

鬼妖滅爽

鬼妖滅爽

右符治邪上清訣

召制十方

召制十方

伏御地祇

伏御地祇

右符敕六甲遣鬼用玉清訣

束縛魔靈

束縛魔靈

神明護門

神明護門

右符同前用並玉清訣

侍經五帝

侍經五帝

玉童玉女

玉童玉女

各二十四人

各二十四人

營衛神符

營衛神文

梁誓願符

保護受經者身

右符通前黃紙朱書佩服能護身通炁營衛神文

魂神澄正

魂神澄正

萬炁長存

萬炁長存

不經苦惱

不經苦惱

身有光明

身有光明

三界侍衛

三界侍衛

五帝司迎

五帝司迎

急急救

急急救

右符保命定心玉清訣

五色玄龍

五色玄龍

右符治精性子文

建九色之節

建九色之節

右符治肝病辰文

嘯歌邕邕

嘯歌邕邕

右符治肺嗽酉文

五老啓途

五老啓途

右符治脾病中指中文

羣仙翼轅

羣仙翼轅

右符治炁病太清上清訣

傾光回駕

傾光回駕

右符能回陽坤文

監真度生

監真度生

監生大神

監生大神

右二符催生用並寅文

諸天丞相

諸天丞相

右符治草木萬物貼埋鎮之二都監訣

南昌上官

南昌上官

右符保命中指中文

韓司主錄

韓司主錄

右符佩服能延生离文

東斗注箒

東斗注箒

右符能益算卯文赤紙青書



西斗記名

右符治邪記仙名黑地白書酉文



中斗大魁

總監衆靈

右符治病辟鬼統衆靈白地黃書子午斗

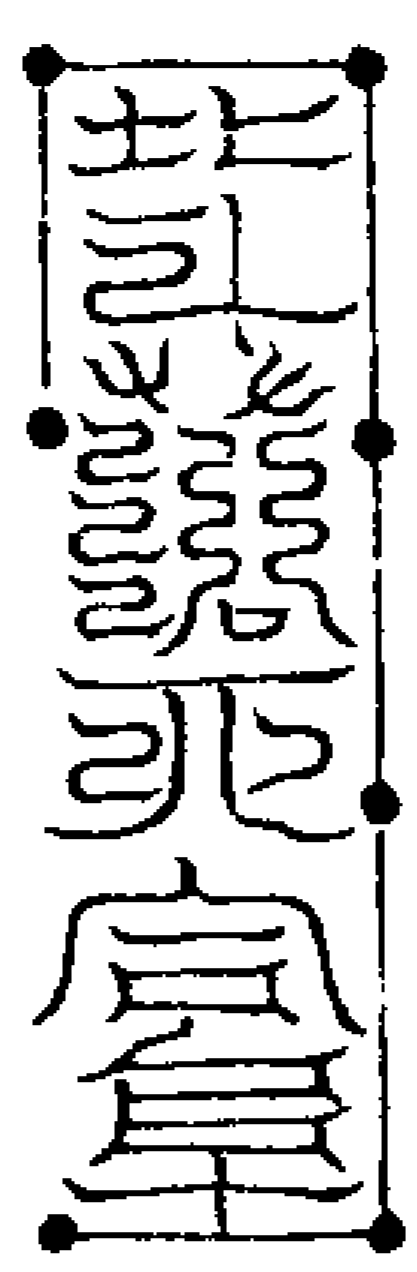

北斗落死

右符度厄落死籍青地黑書子文

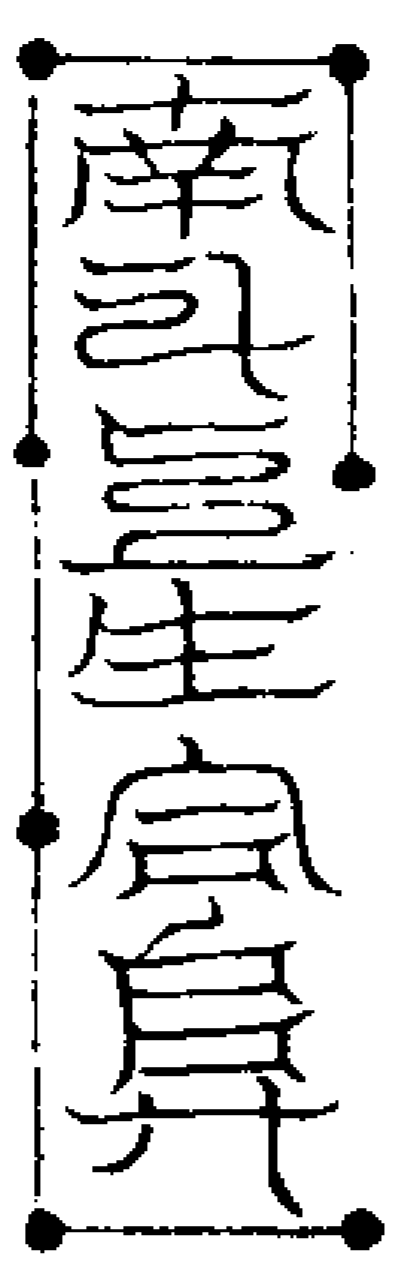

南斗上生

右符消災注生黃地朱書離文

此五斗符或以黃素朱書湊作一道上清

訣以絳囊盛之佩身中可解三刑六害九

橫五苦一切災厄不得罩用如學士所佩

用五色書逐一注於符下



青帝護魂

右符治肝病魂不附體黃地青書震文東  
炁咒曰青帝護魂保鎮三宮忌酸辛九日



白帝侍魄

右符治肺病魄狂定魄安肺赤地白書兌

文西炁宜吞佩咒曰白帝侍魄治鍊陰邪

忌食苦九日辛三日

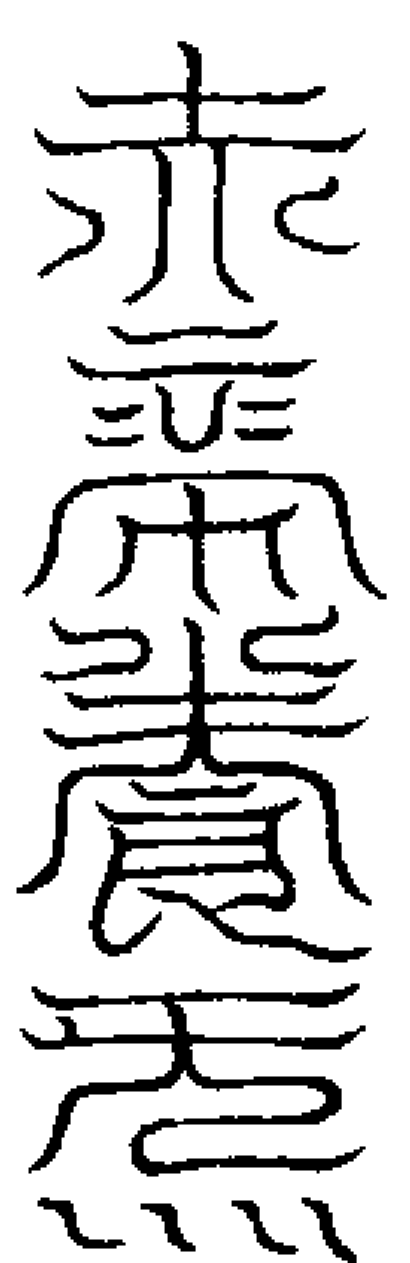

赤帝養炁

右符治心病炁不足安神壯炁黑地朱書

離文南炁吞佩咒曰赤帝養炁萬神歸身

忌食甘辛五日



黑帝通血

右符治腎通精血扶衰億黃地黑書坎文

北炁吞佩咒曰黑帝通血萬真保精忌食

甘三日鹹五日



黃帝中主



萬神無越

右符治脾定神長肌黃地青書中文上方  
炁吞佩咒曰黃帝中主萬神無越忌鹹十  
二日廿五日



巴元醜伯

右符治一切瘡玉清訣

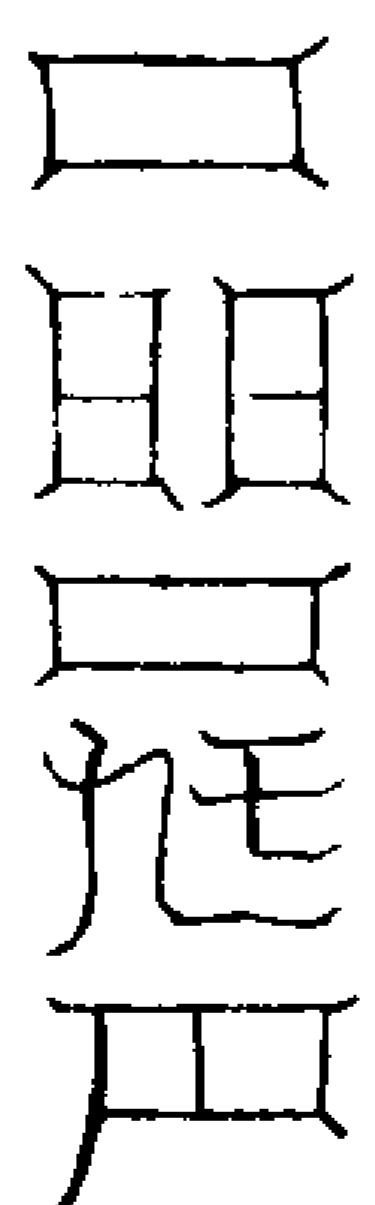

負天擔石

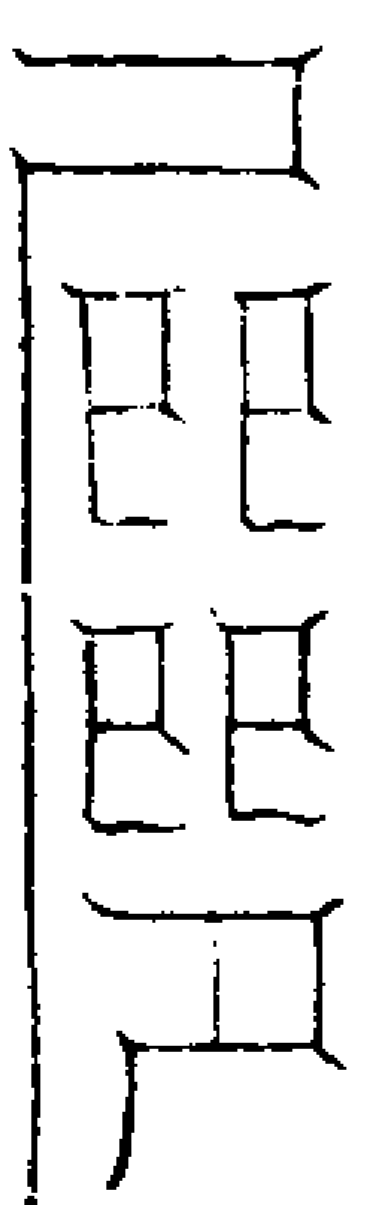

橫天擔力

右二符玉清上清訣並治少炁

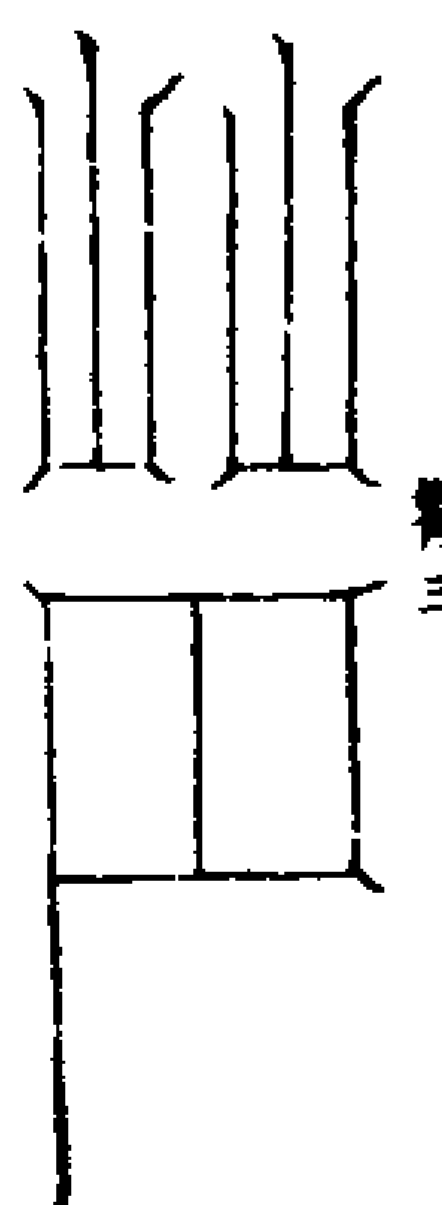

反山六目

右符治目疾玉清訣

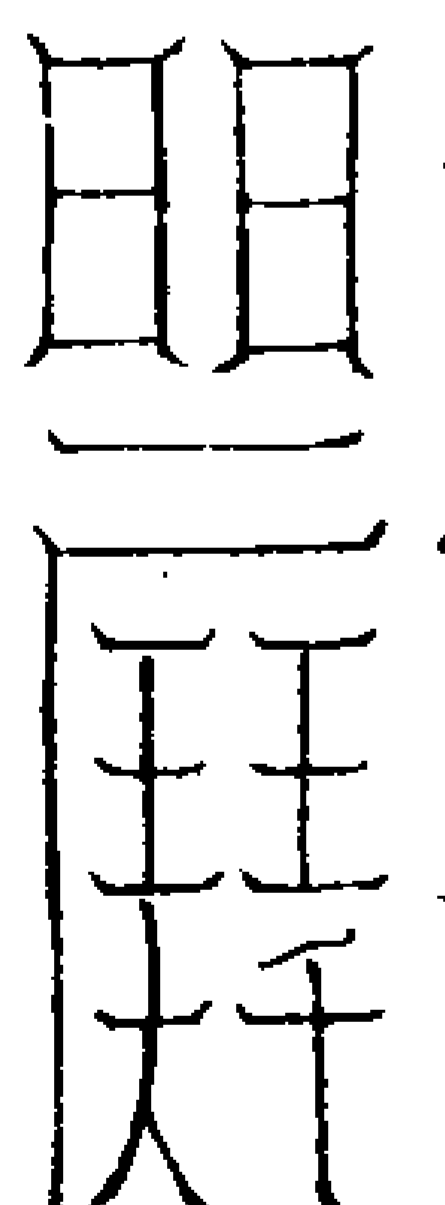

監醜朗發

右符能益生炁中指下文

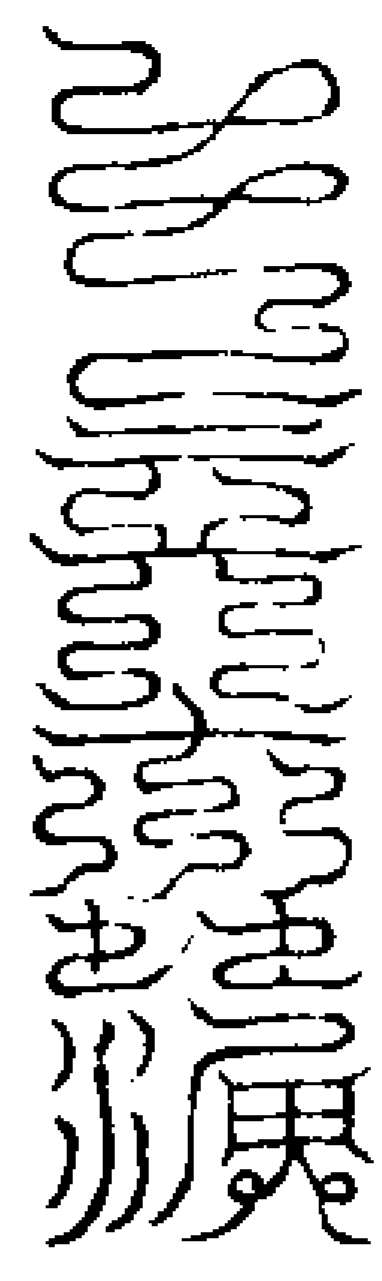

五帝大魔

右符祛邪治瘡玉清訣

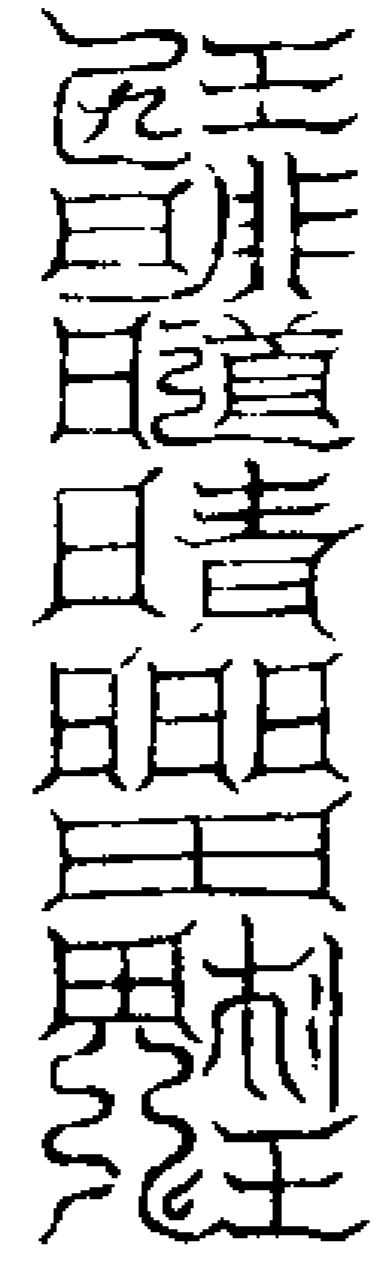

神公受命  
普掃不祥

右符治鬼用玉清訣



八威吐毒

右符治毒物傷貼酉文

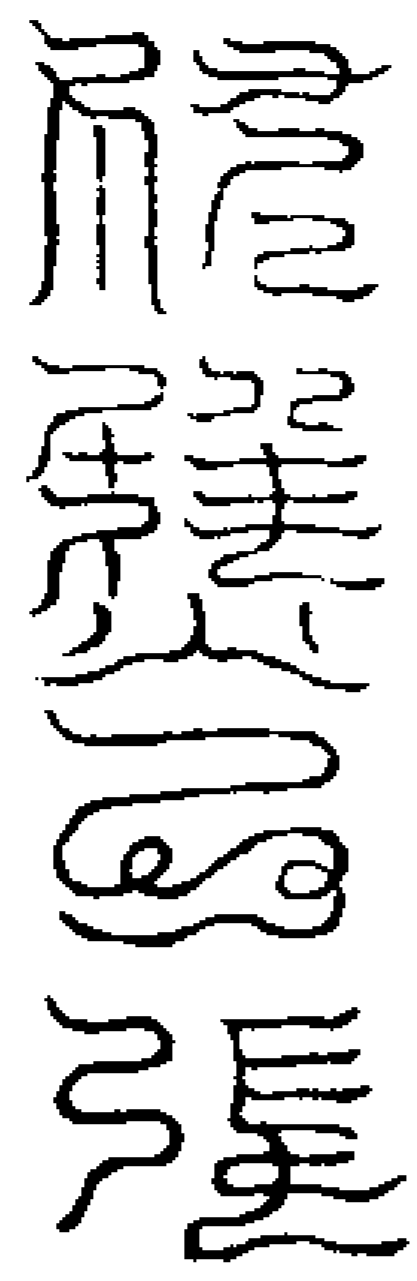

猛馬四張

右符治畜病午文

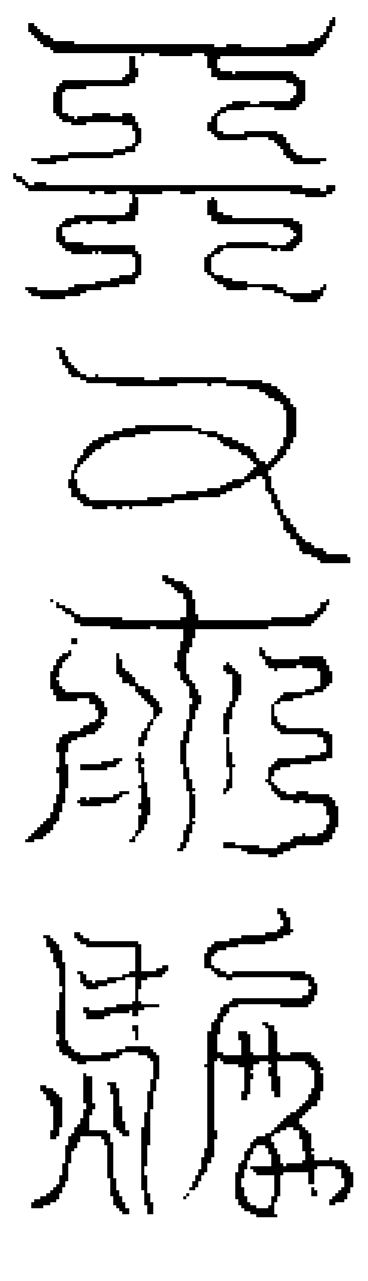

天丁前驅

右符護身左手中指中文

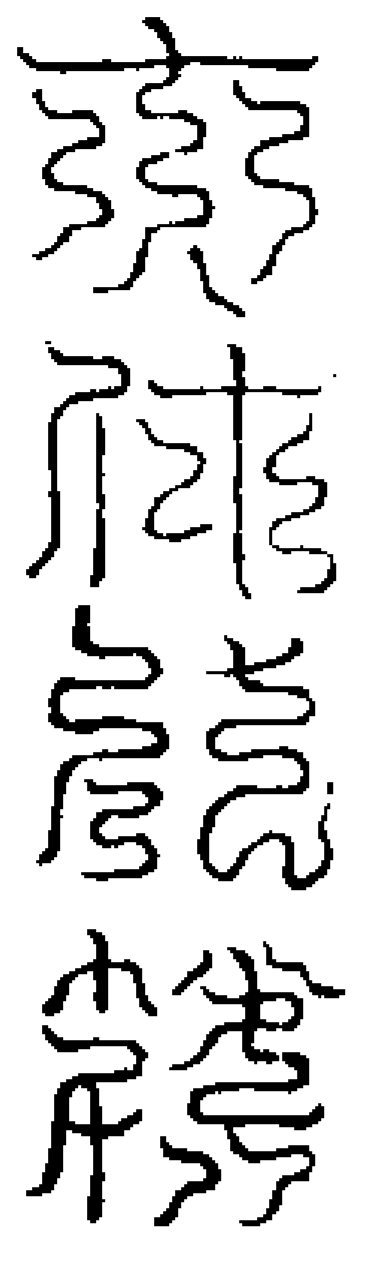

大帥仗幡

右符保命辰文

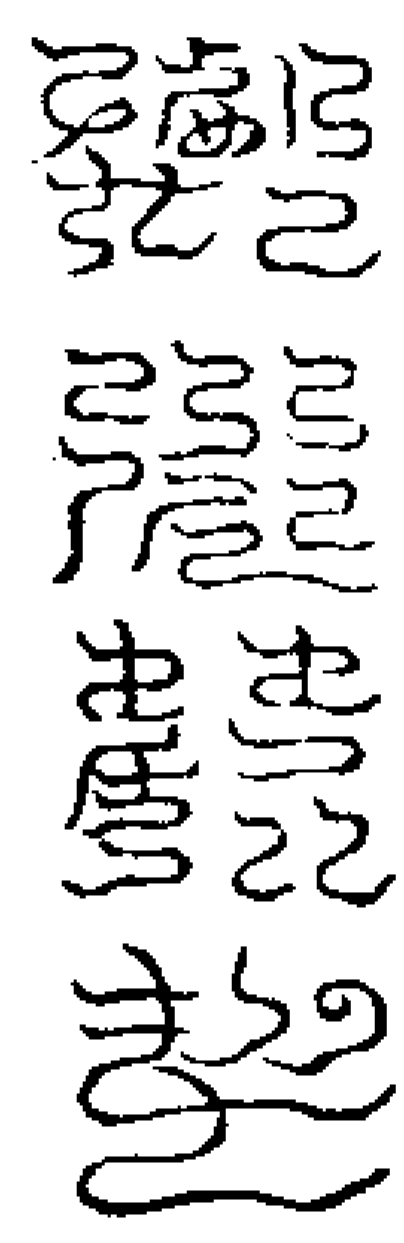

擲火萬里

右符能燒恠寅文玉清午出

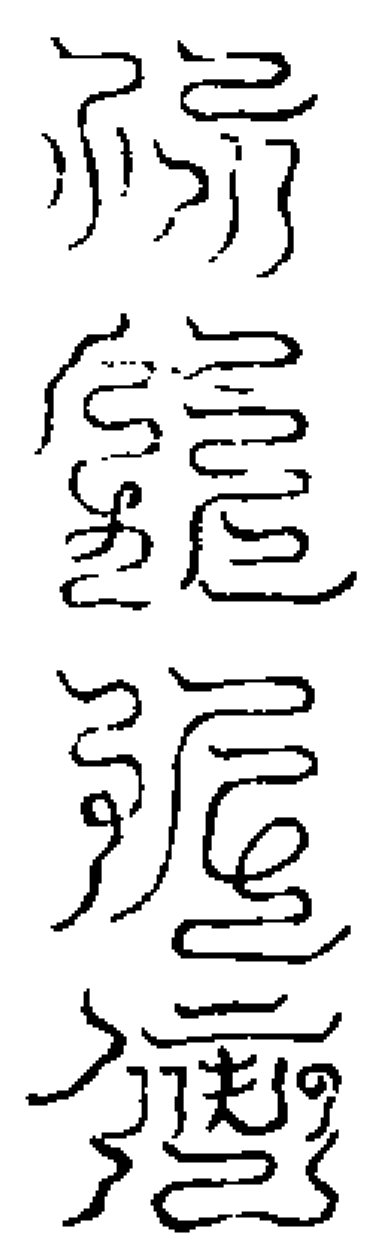

流鈴八衝

右符却魔上清訣

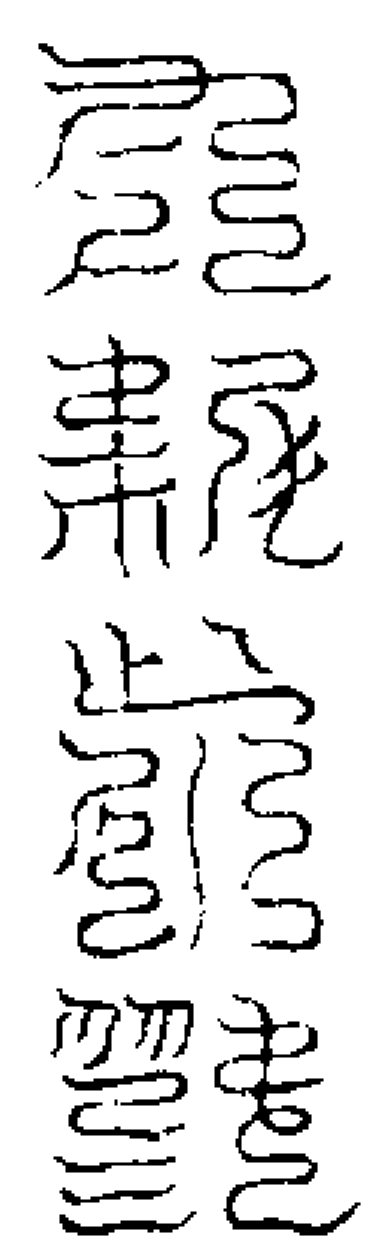

金錢前戮

右符殺鬼降魔中指中文

此五符五將主之天丁曰玉清前驅大將  
大帥曰總統大將擲火曰火鈴大將流鈴  
曰流金大將金錢曰殺伐大將宜治恠  
山石狐土精魅以黃紙作一道宜總書焚  
之大驗

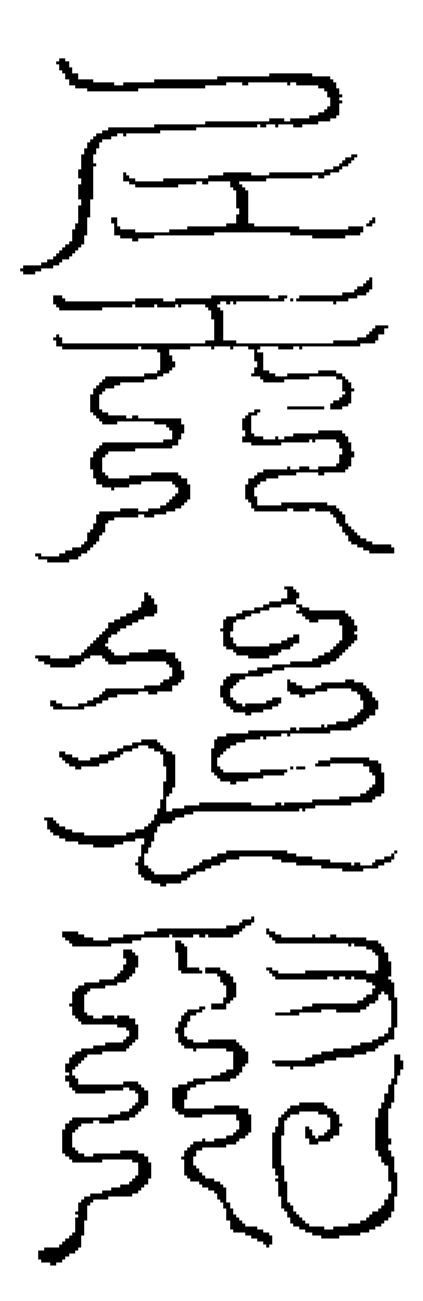

巨天後刑

右符治邪四指根

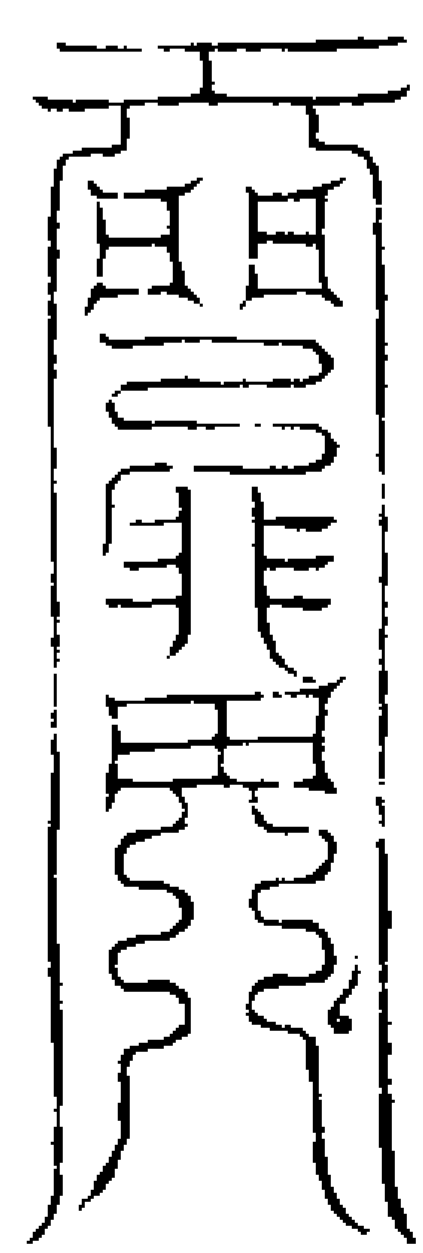

屠割鬼爽

右符治鬼煞文

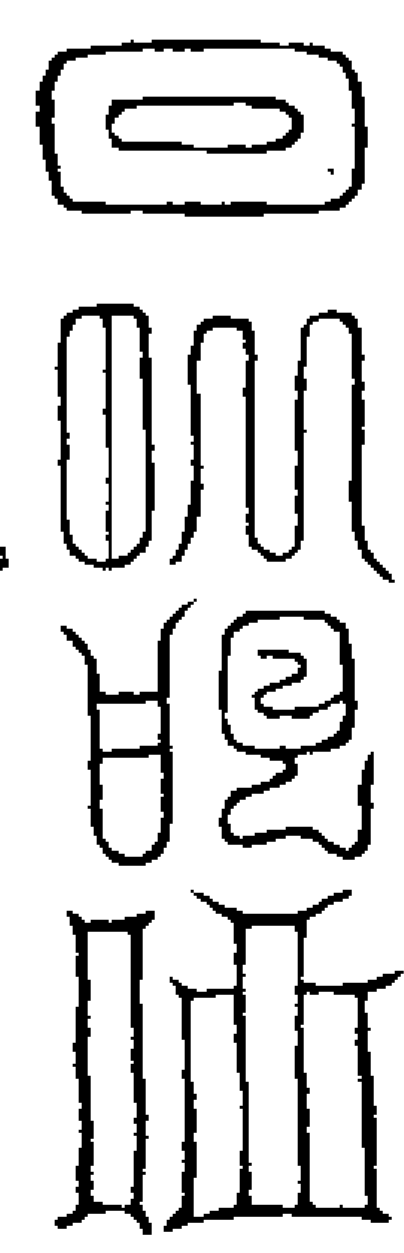

千千截首  
萬萬剪形

右符斬妖煞文

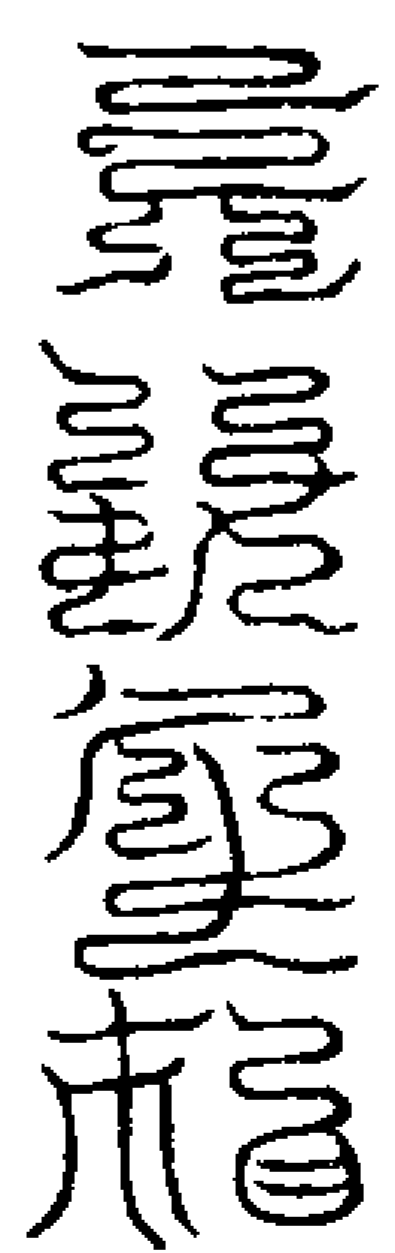

元始安鎮

右符治驚恠玉清訣



敷落五篇

右符鎮宅安五藏玉清訣



千和萬合

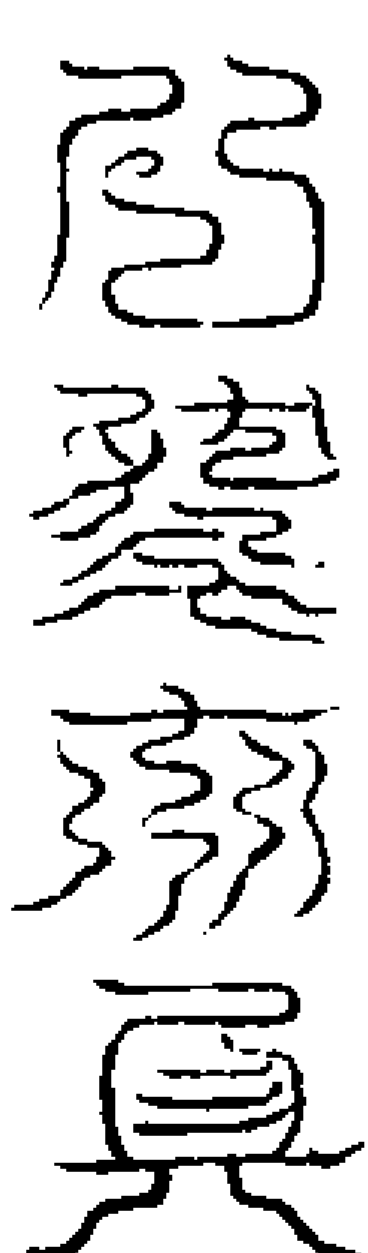

自然成真

右二符和合用玉清訣



阿陀龍羅

右符鎮劫災除邪惡通誠意解百厄黃上  
朱書中斗炁玉清訣名大赤黃上符

四象  
吁負

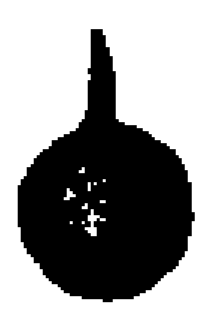

四象吁負

右符治陰陽二炁失於榮衛吞之黃上朱  
書日月炁上清訣亦宜佩之能解百惡名  
皇主定元符

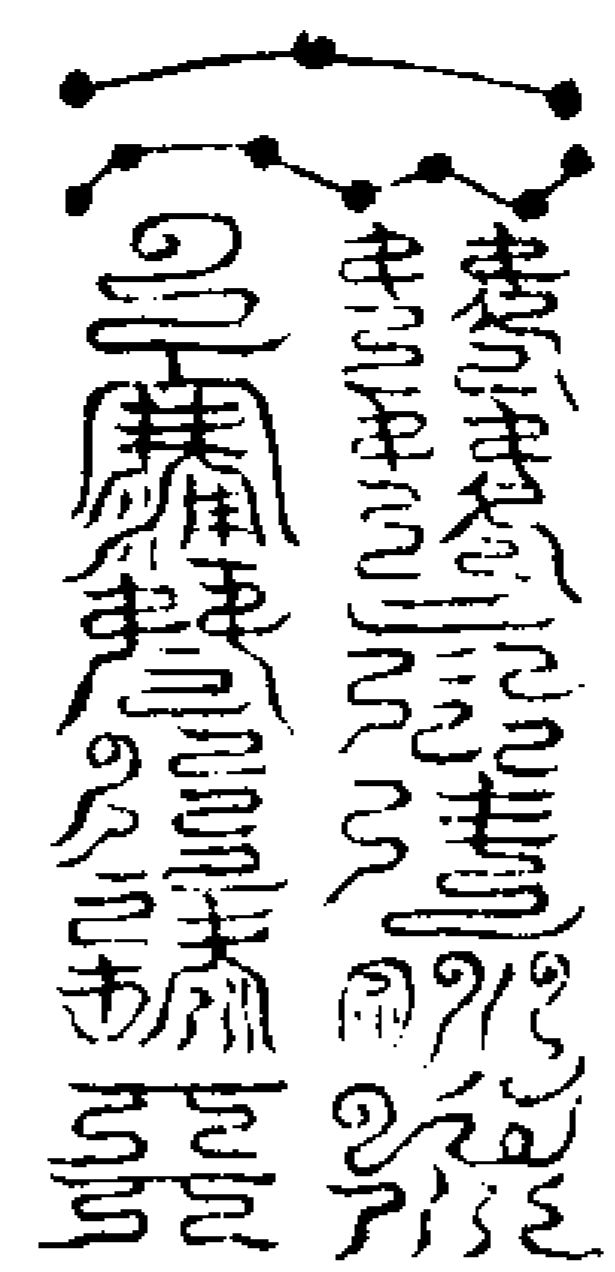

落落高張  
明炁四駕  
梵行諸天

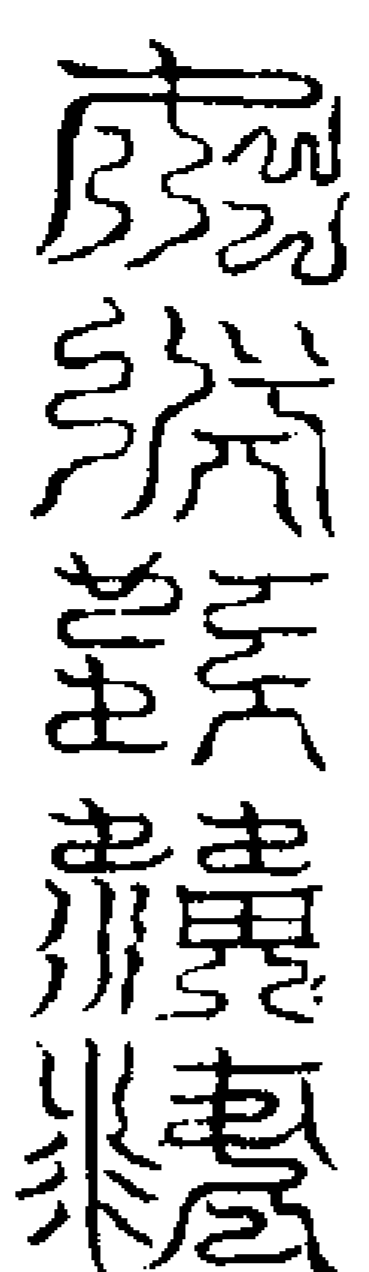

東送妖魔精



斬滅六鬼鋒

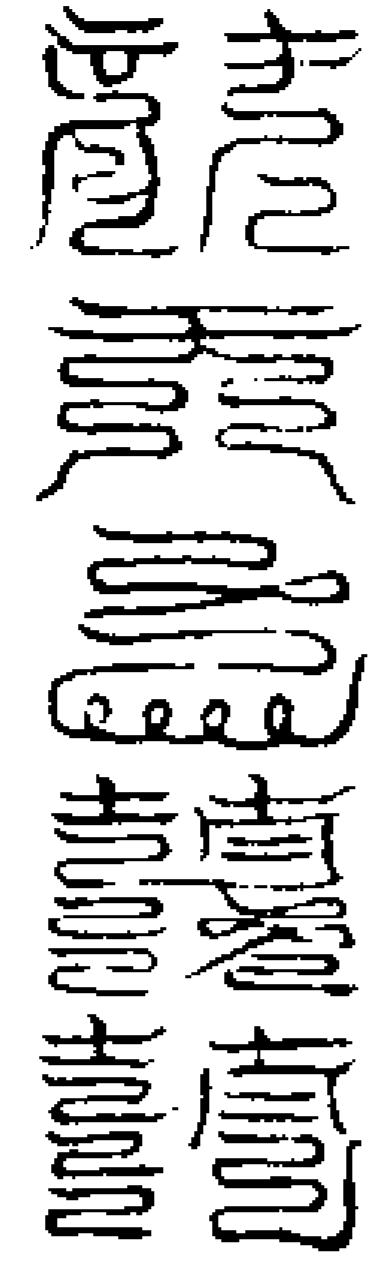

諸天炁蕩蕩

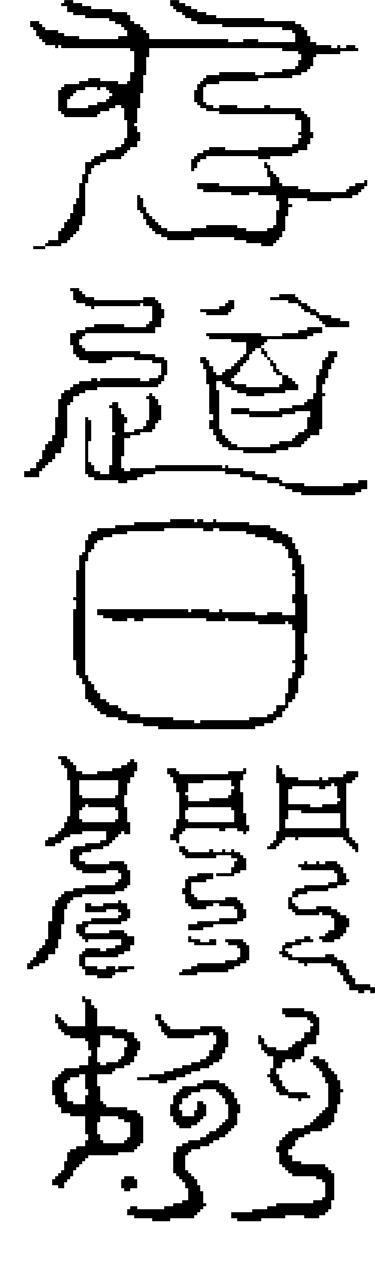

我道日興隆

右二符與一國地土符並大書鎮宅治生  
營運用玉清訣

已上符本經所載並朱書重疊成符或於  
經中取二字四字八字以意取之先召十  
方訖念本咒搗訣書記再上香面東南方

想通光符吸炁吹筆書成念中篇一遍玉  
清訣取東南炁吹之謂神州上聖玄都玉  
京在東南正面西北也吞佩安鎮焚化隨  
事用之或治萬事亦隨事朱書注於下隨  
符所敕當依直日遣飛天神王下天吏直

符隨事祝遣發符前去無不應驗

通光符

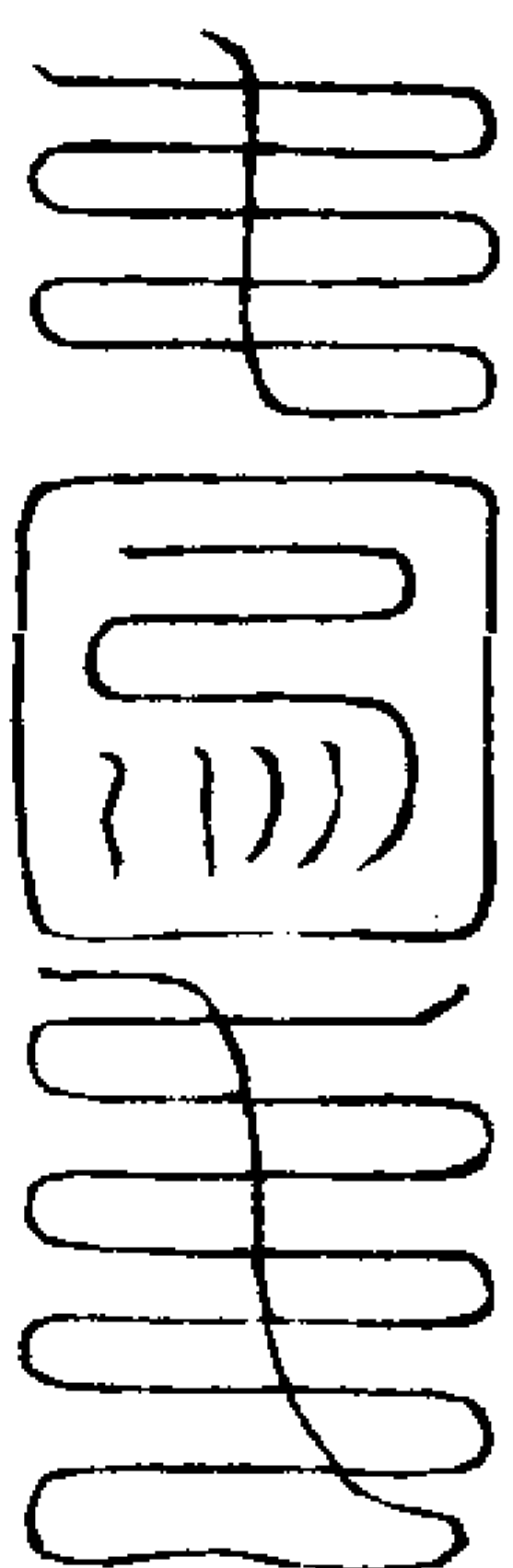

雜治病符

九書前符須想此符吸炁吹筆端次書符

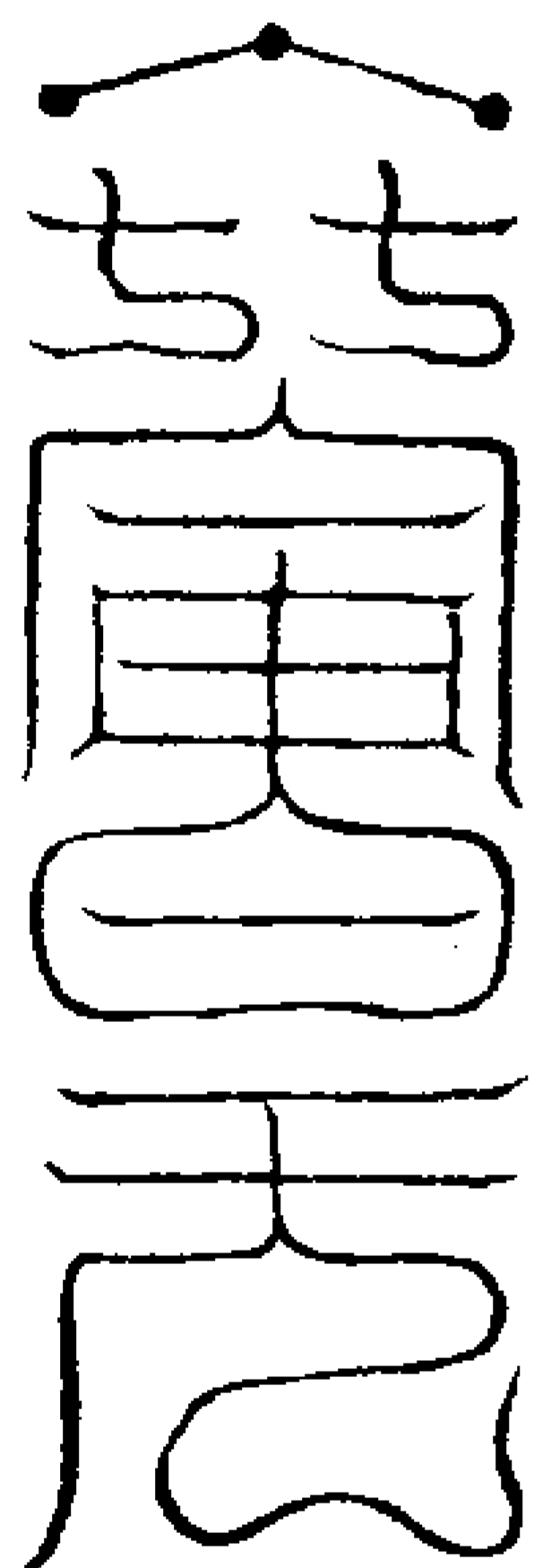

右符治虛咒水下三道

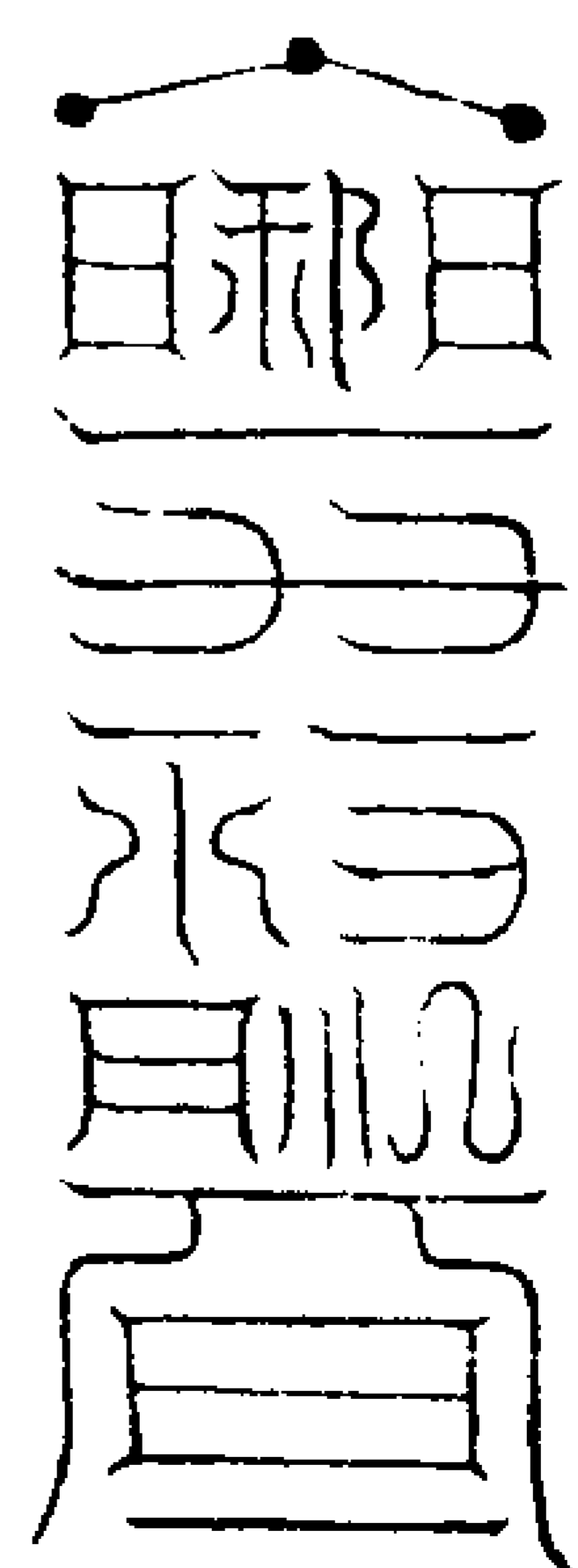

右符治目疾浸水洗之

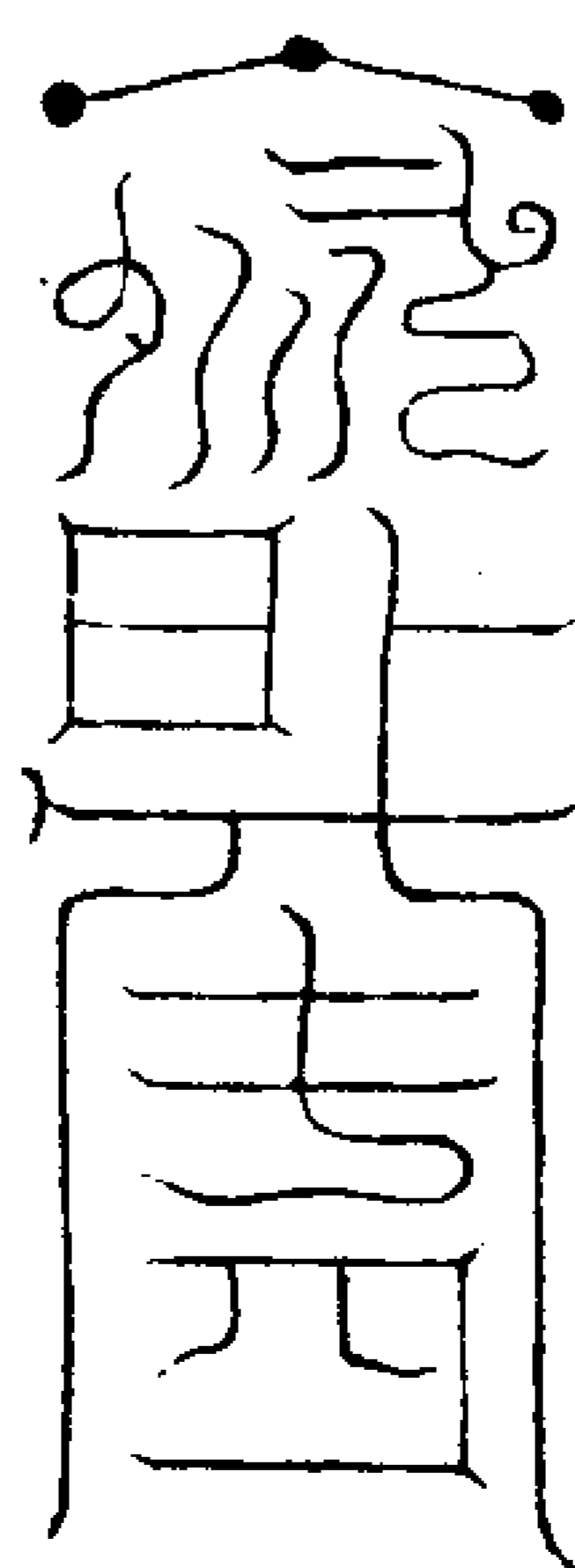

右符治復連燒患人前

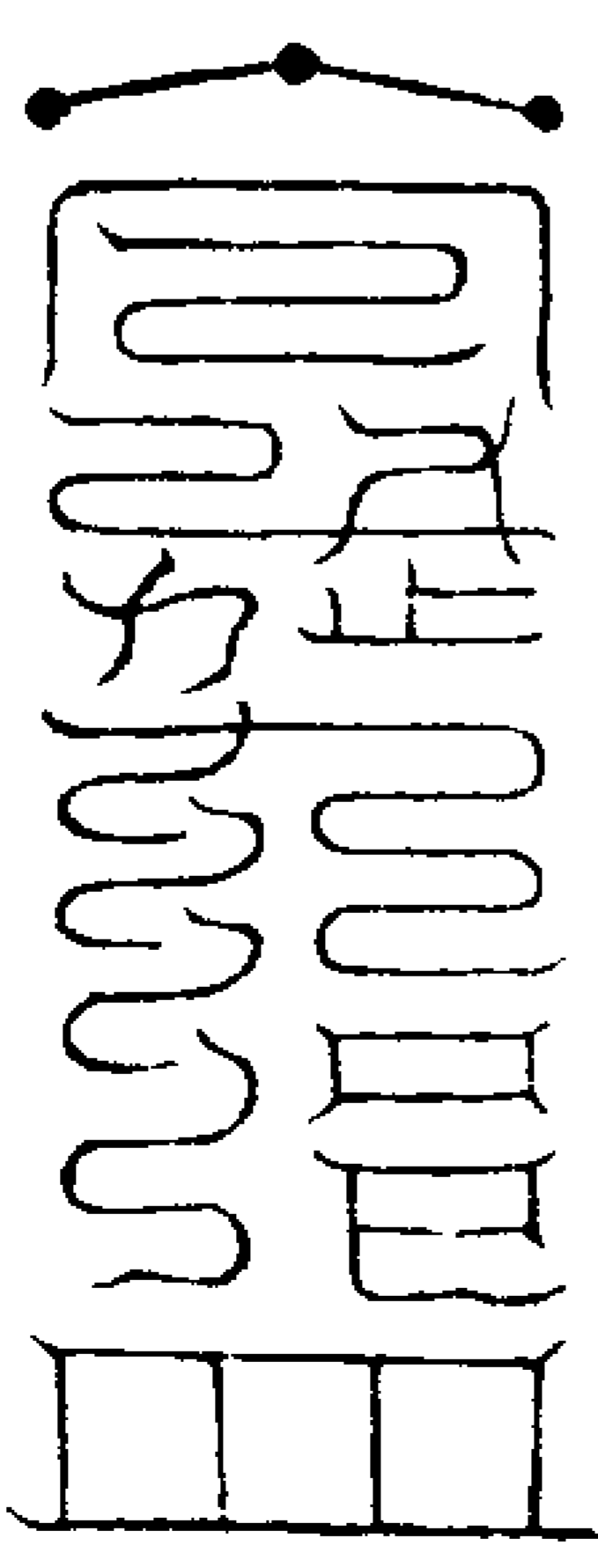

右符治疫氣宜吞佩鎮貼

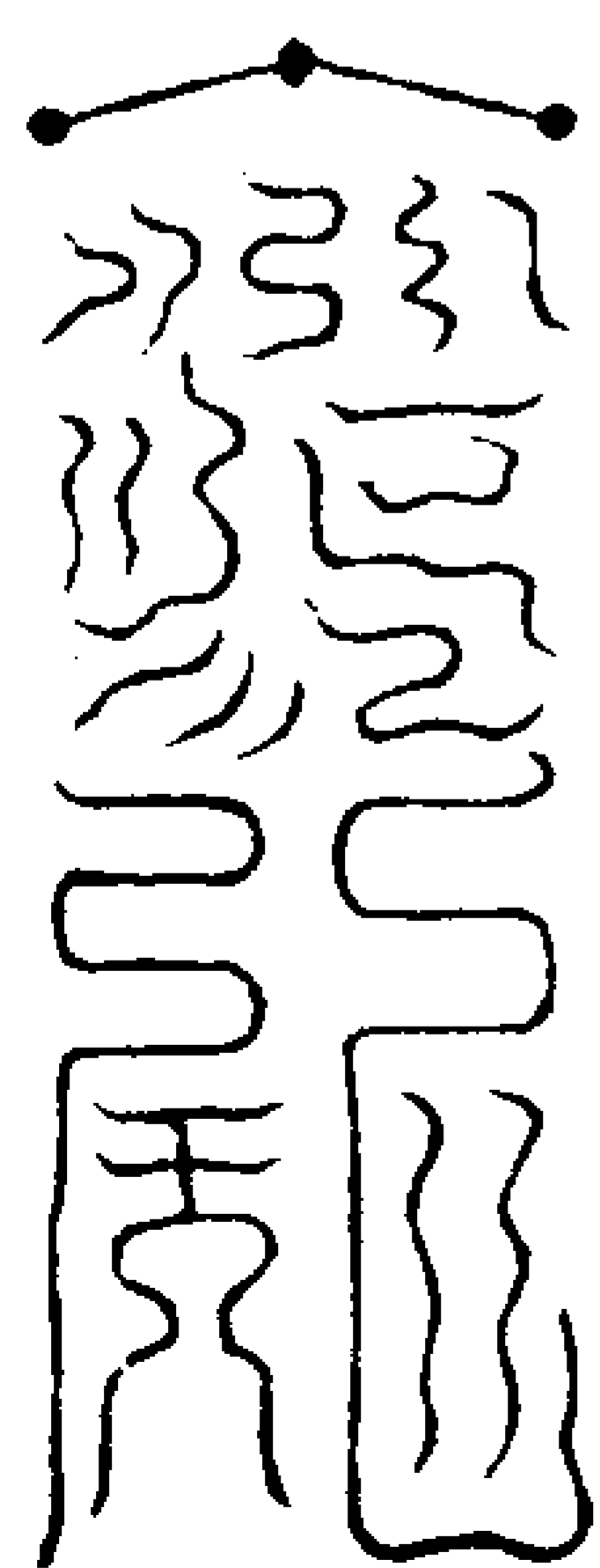

右符治邪宜服

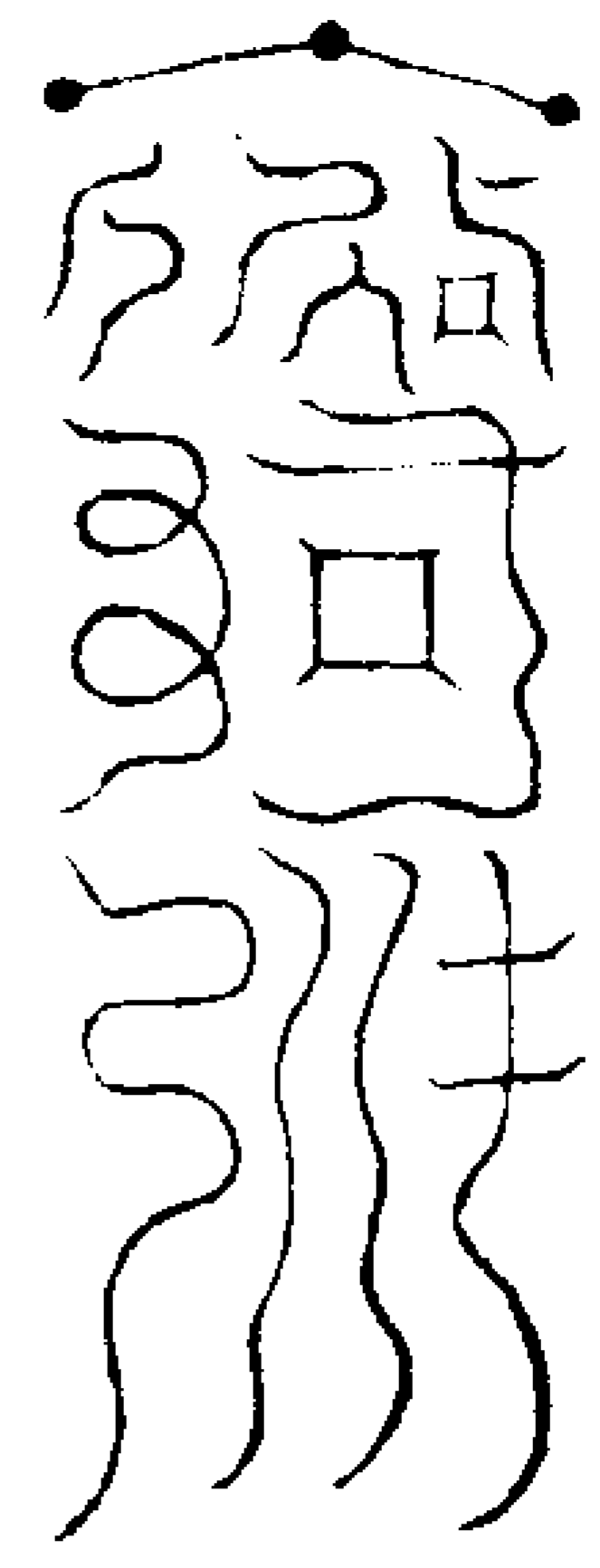

右符治横逆佩服

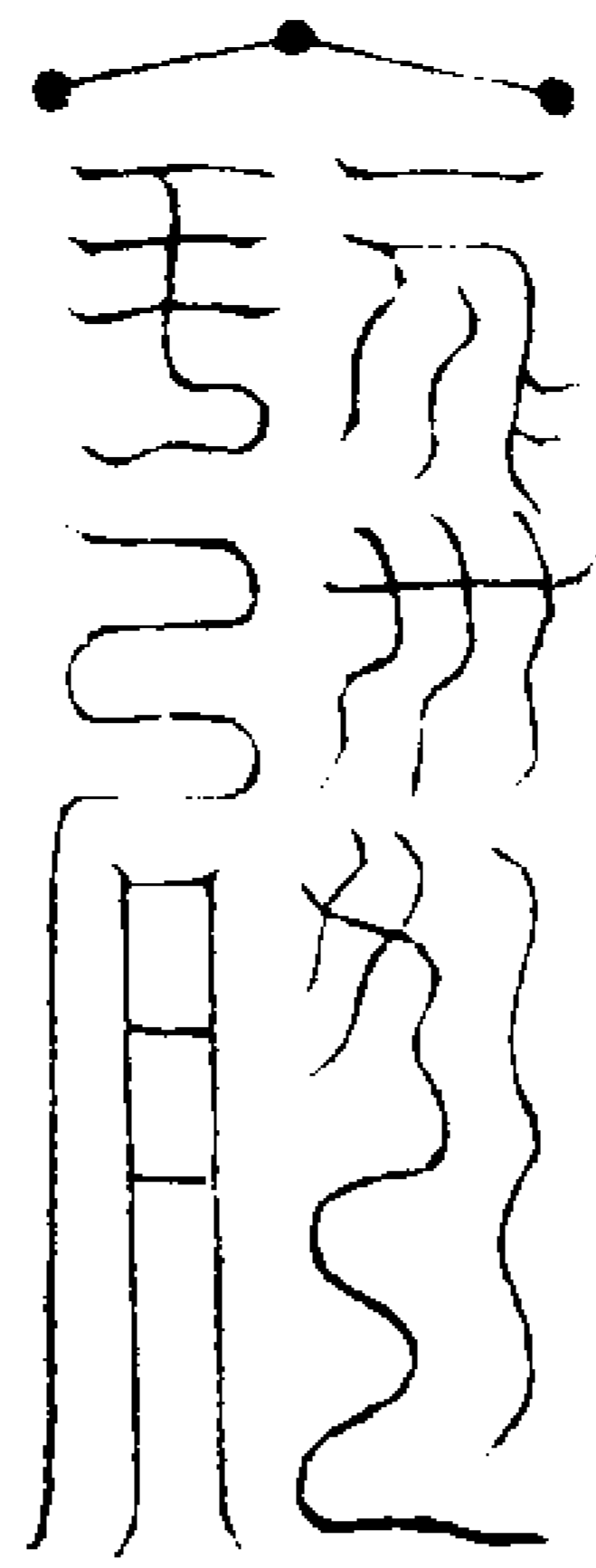

右符治祖先為妖焚與之

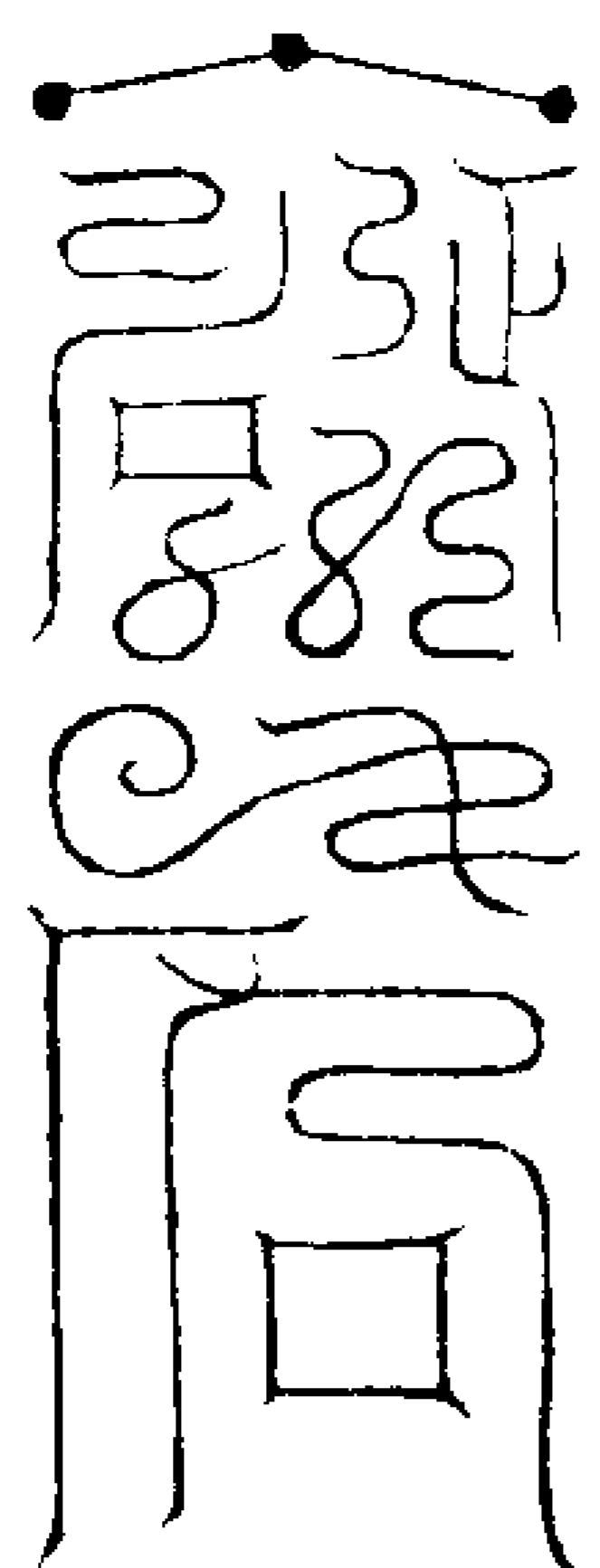

右符治百邪佩服

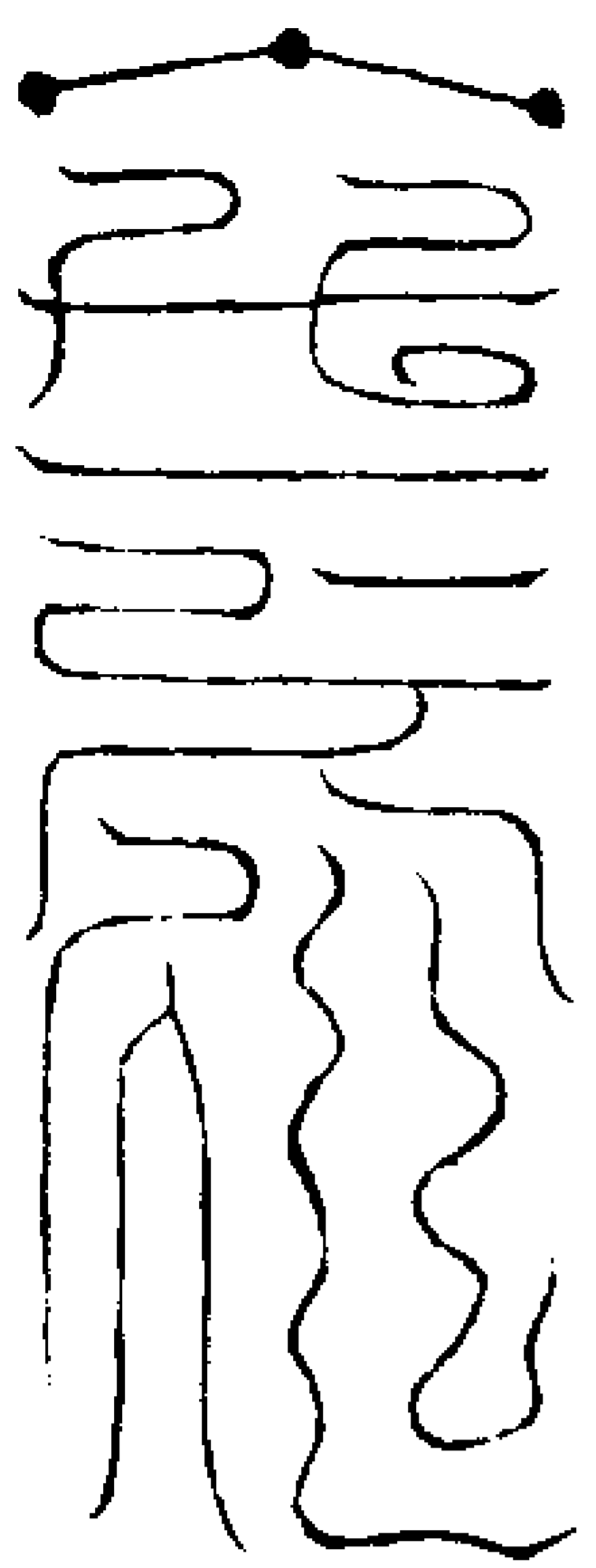

右符專治病補氣吞服

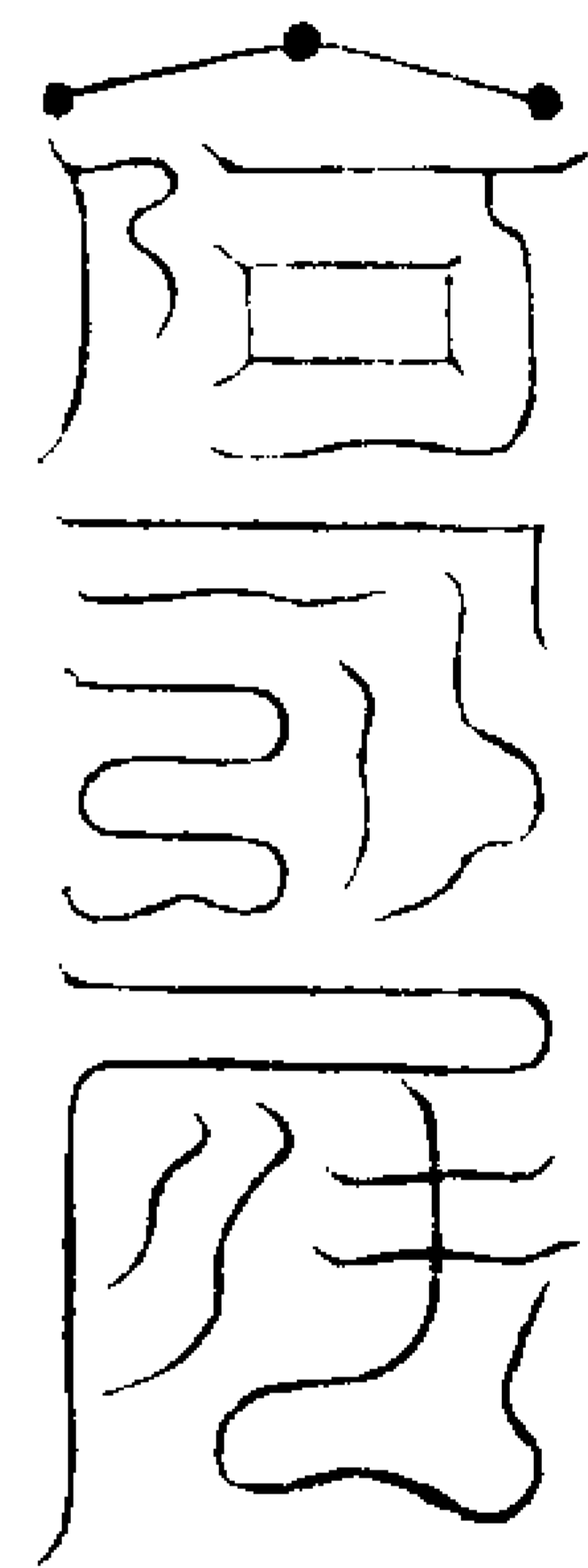

右符壯精神驅病

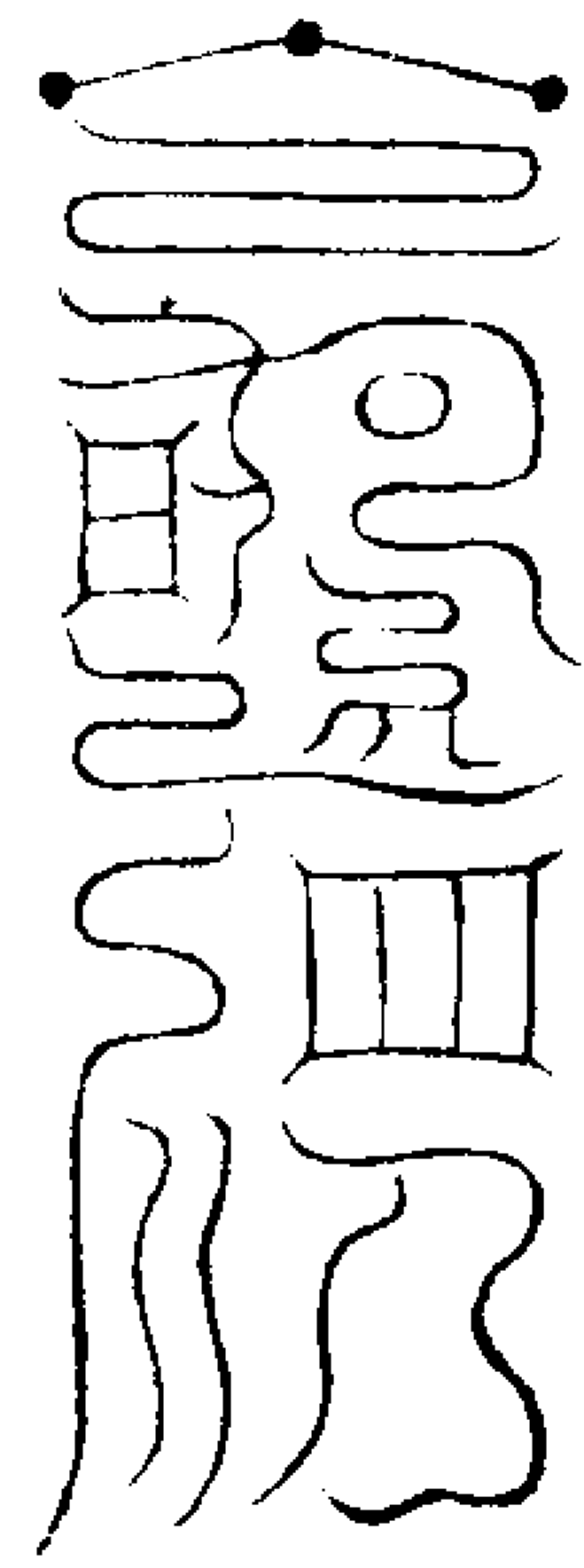

右符攘惡星佩之則吉

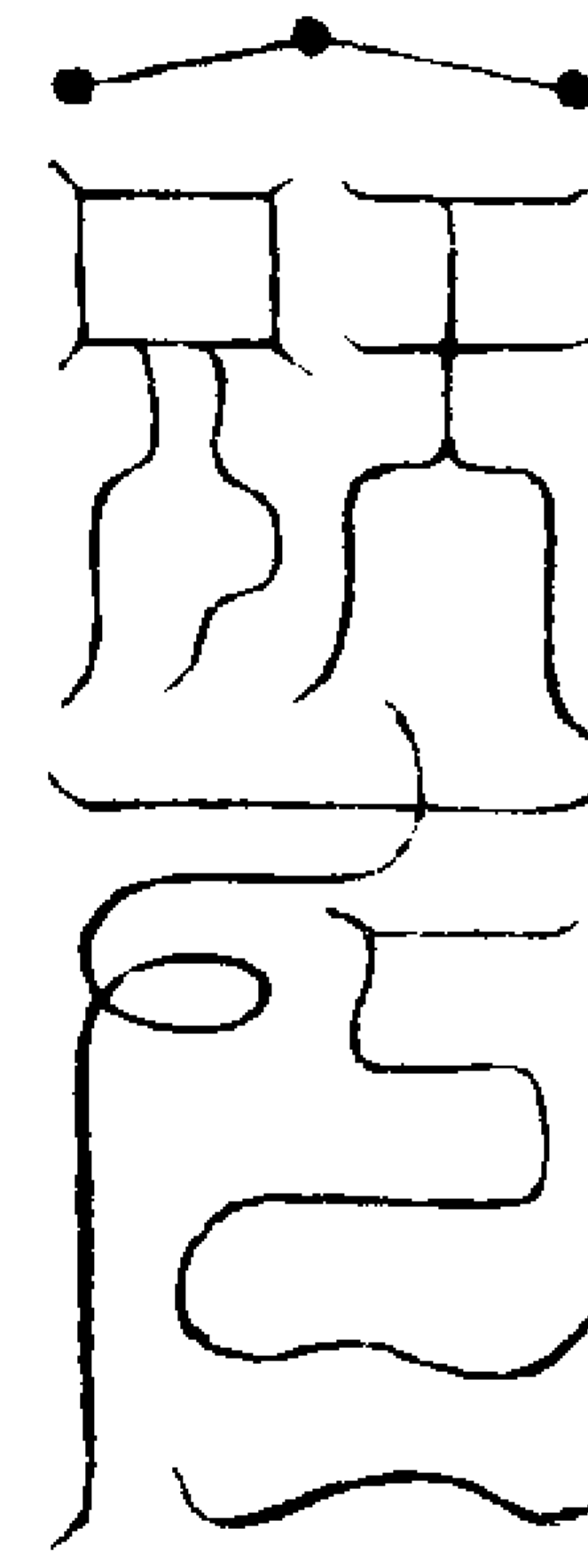

右符治神少服七丸

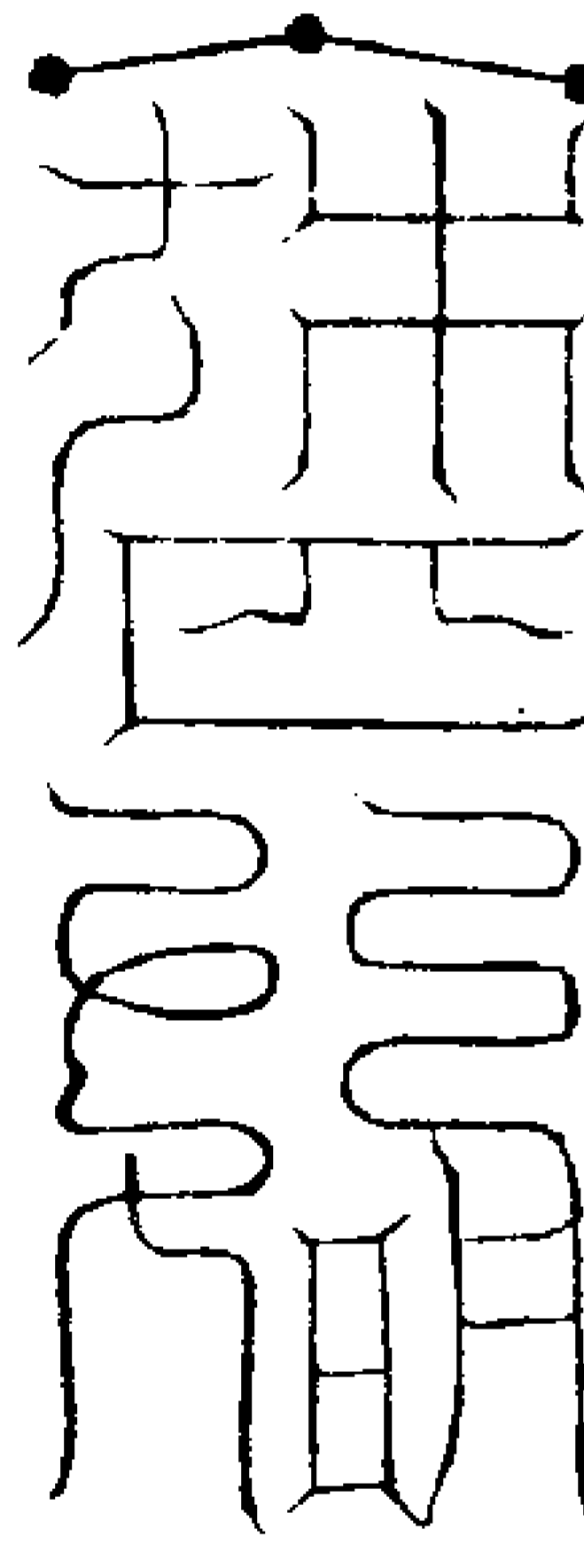

右符治百邪宜佩帶

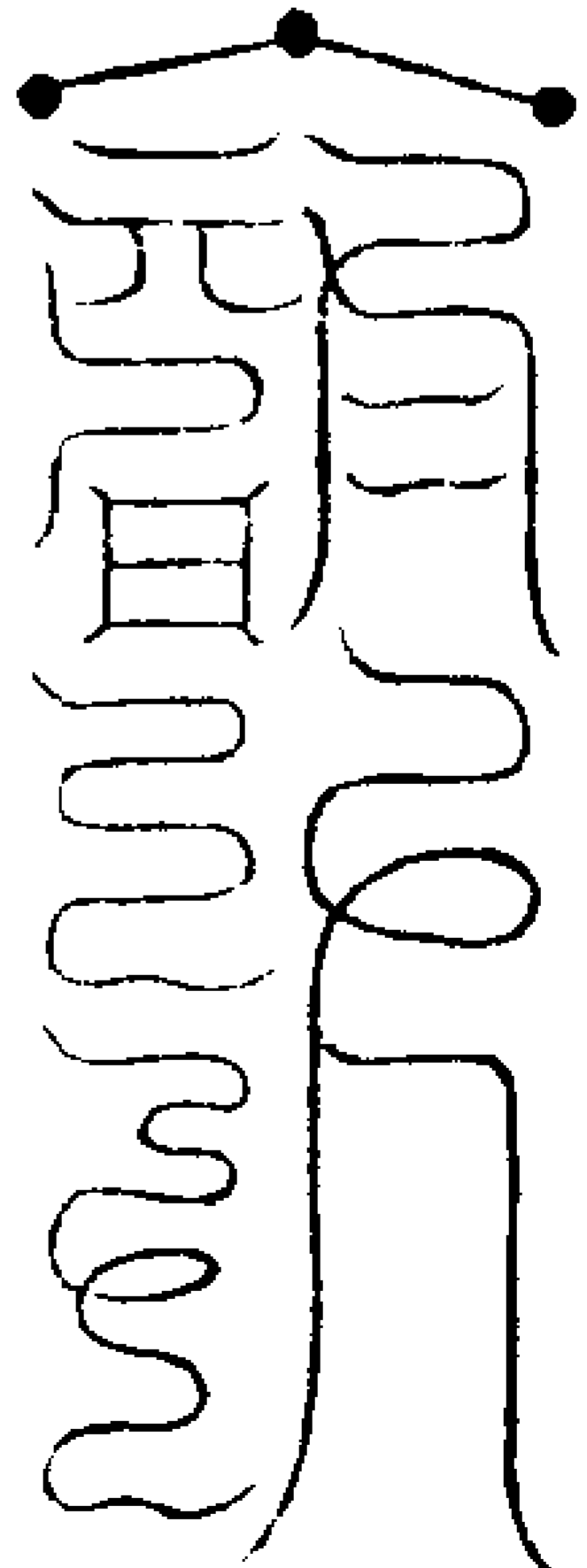

右符治百邪宜吞服

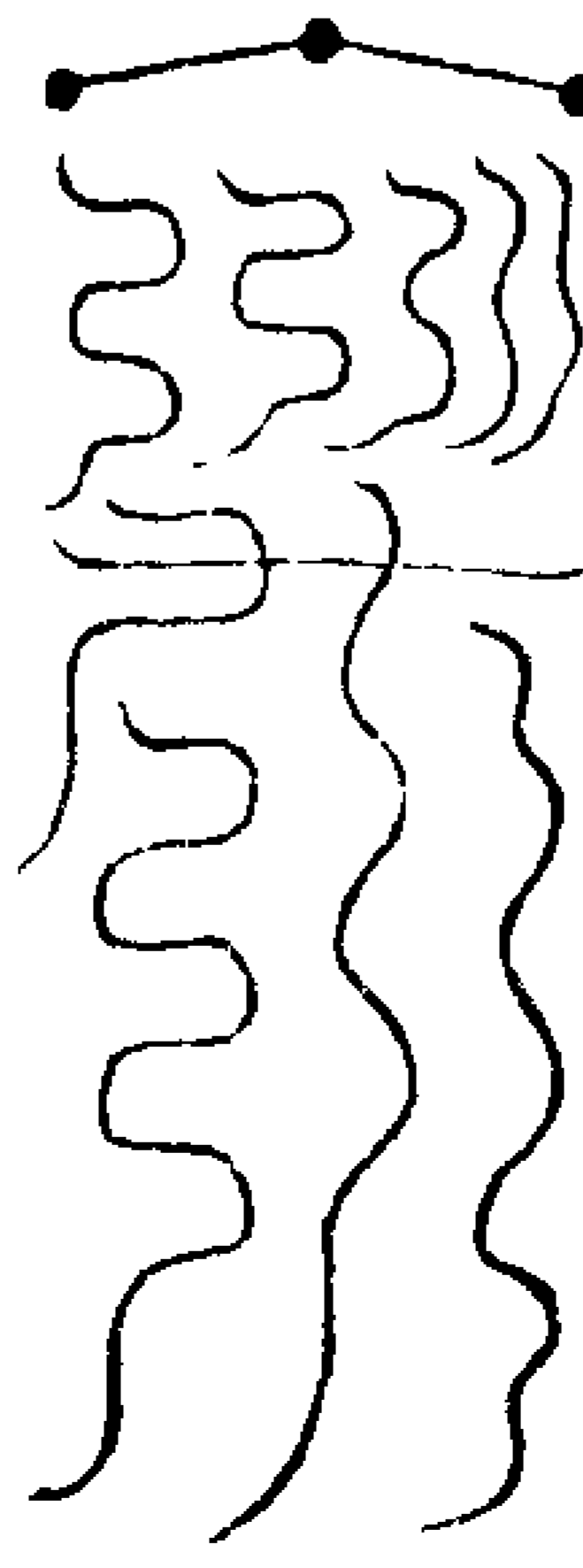

右符治病補氣吞服

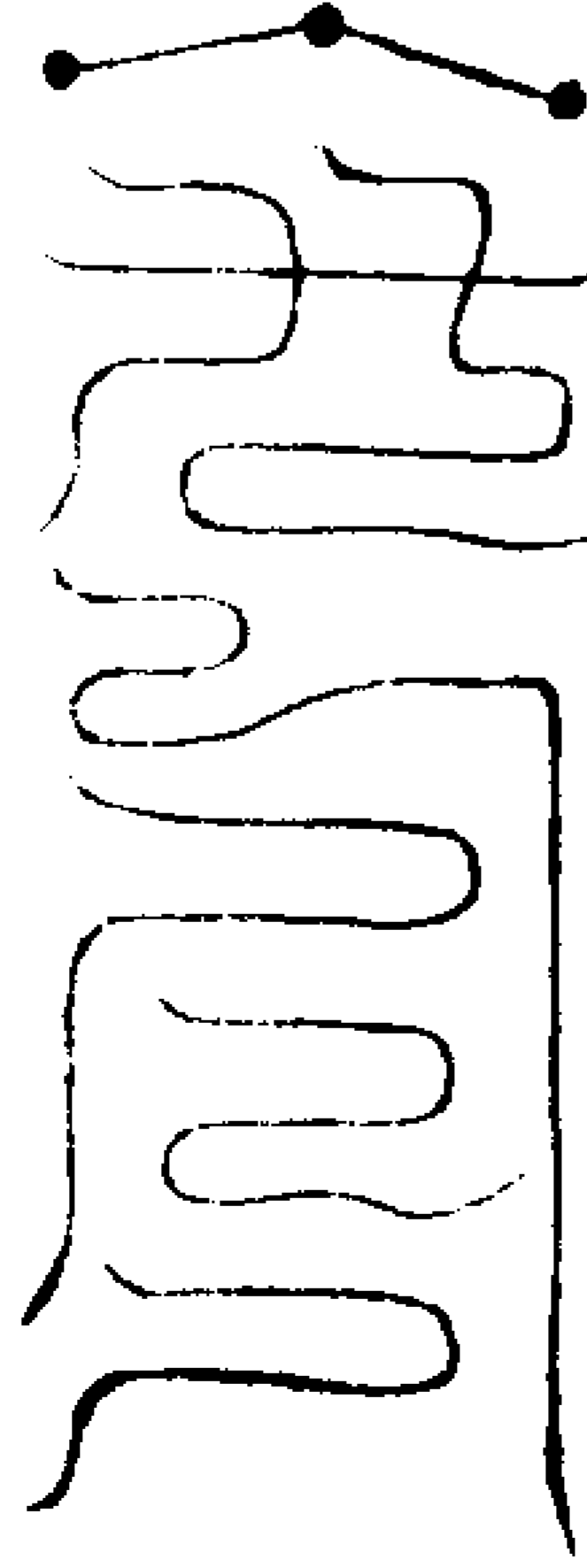

右符禱雨書鐵札投潭中

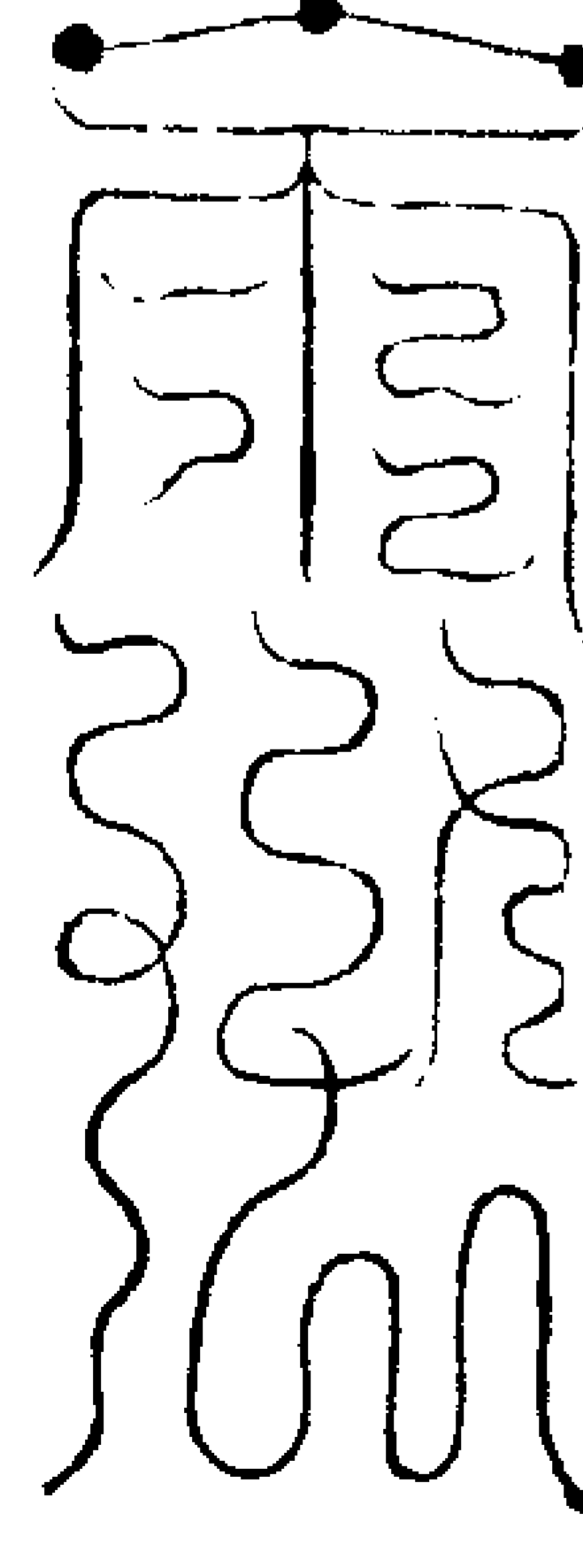

1 (024) 4

右符安鎮萬神伏

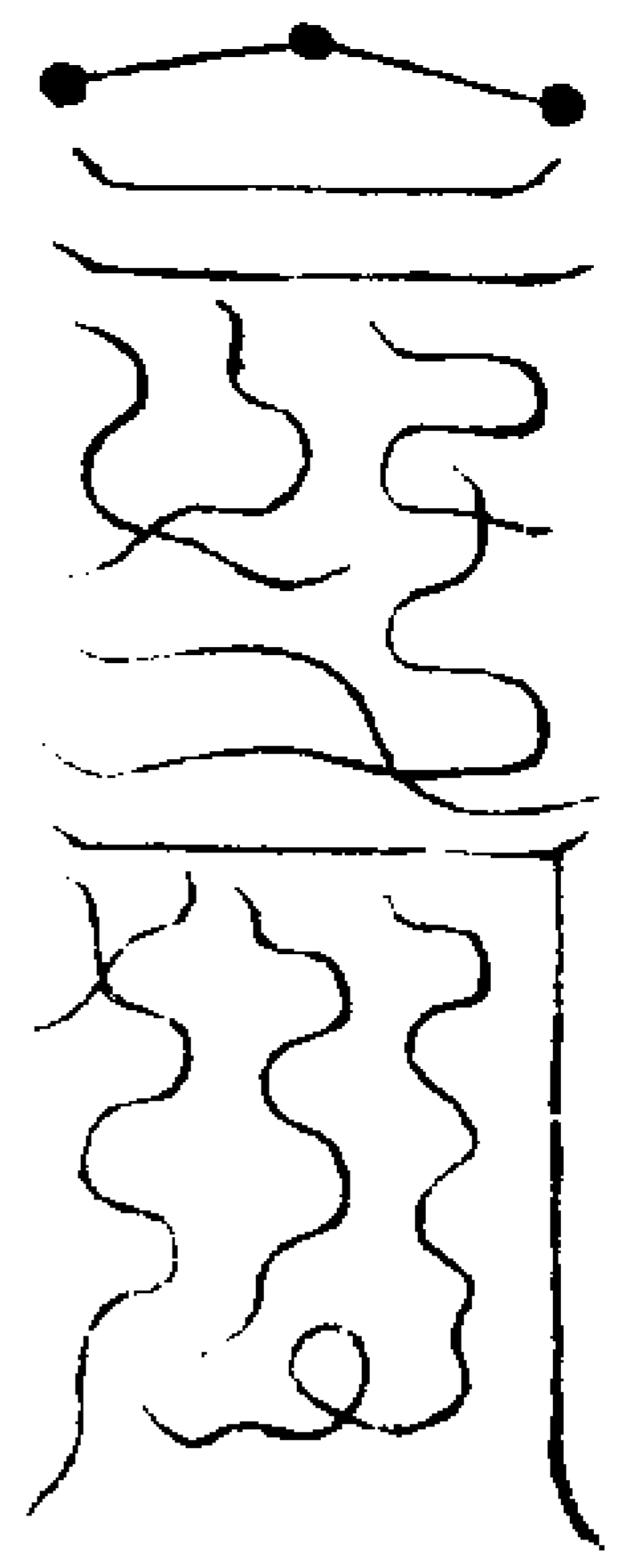

右符能制魔出入常佩之

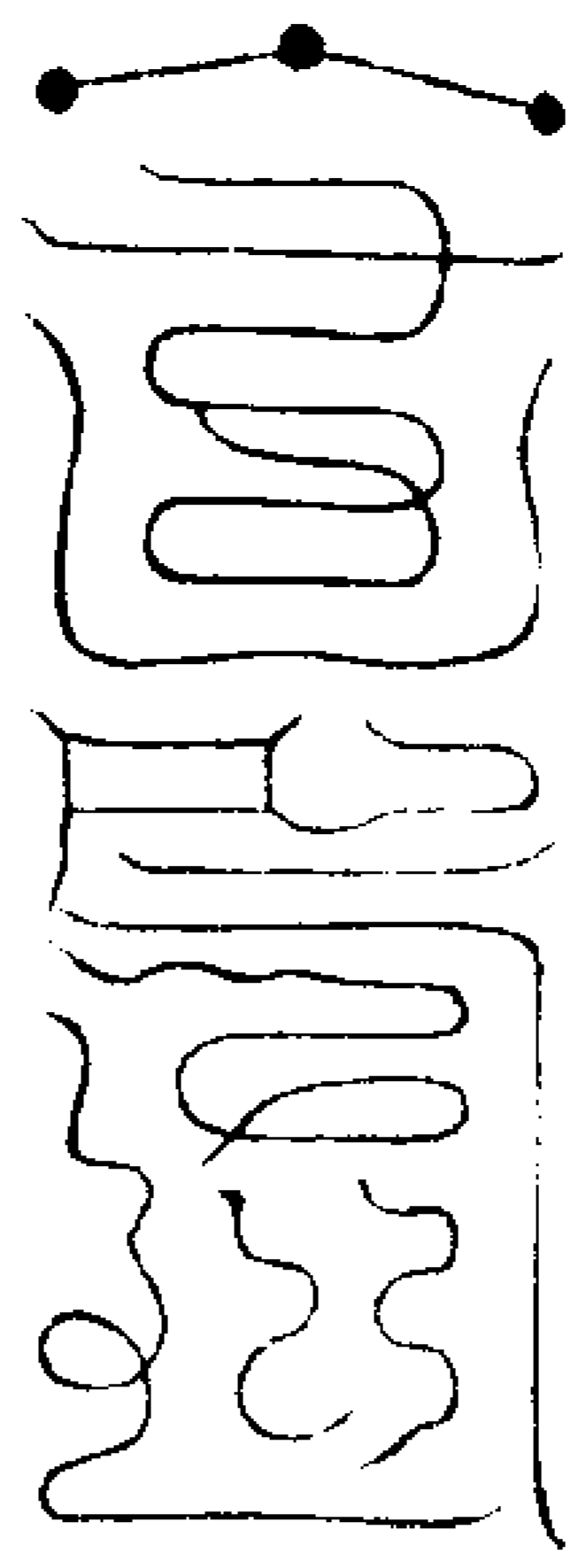

右符治百精桃木朱書釘其方

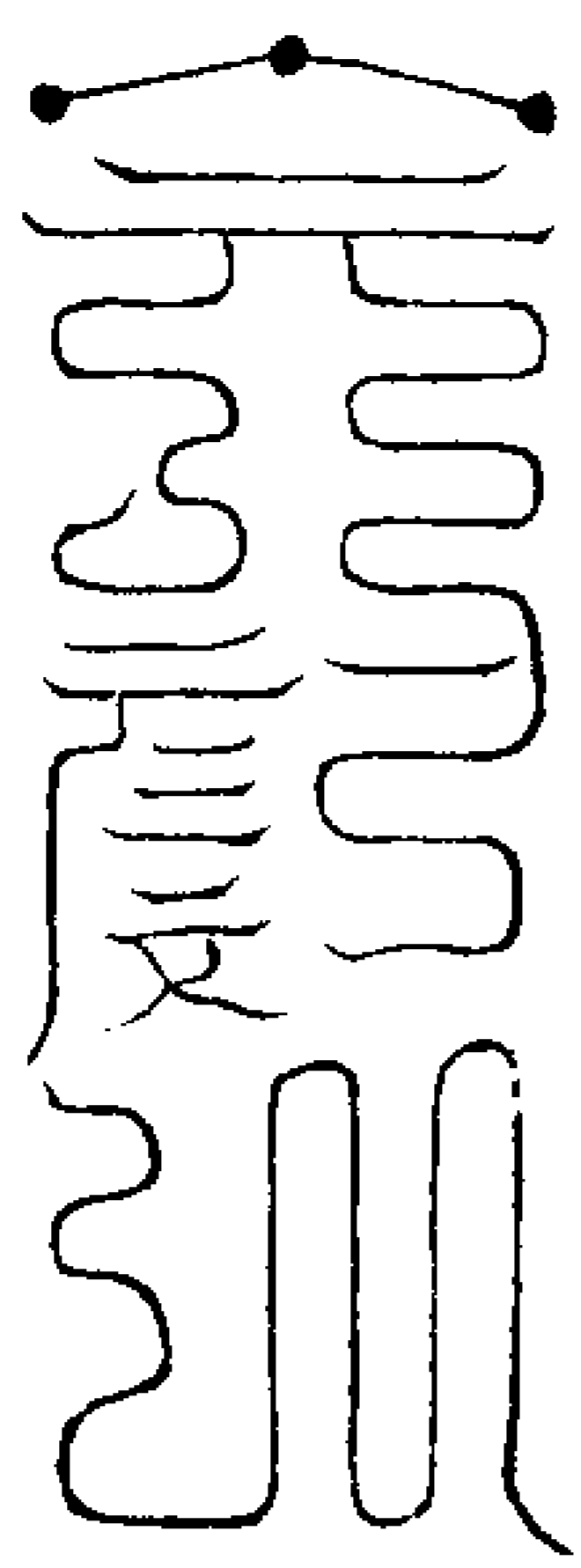

右符治冤對焚即解之

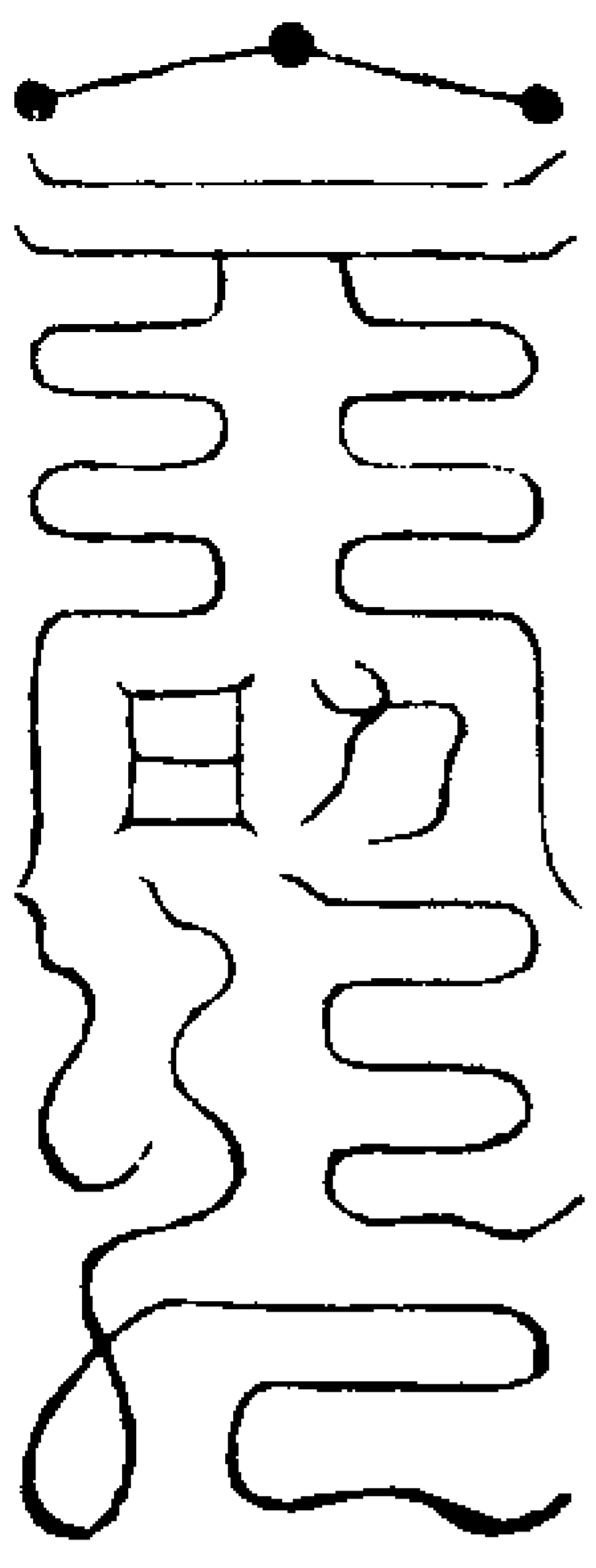

右符治耳聾宜日服之

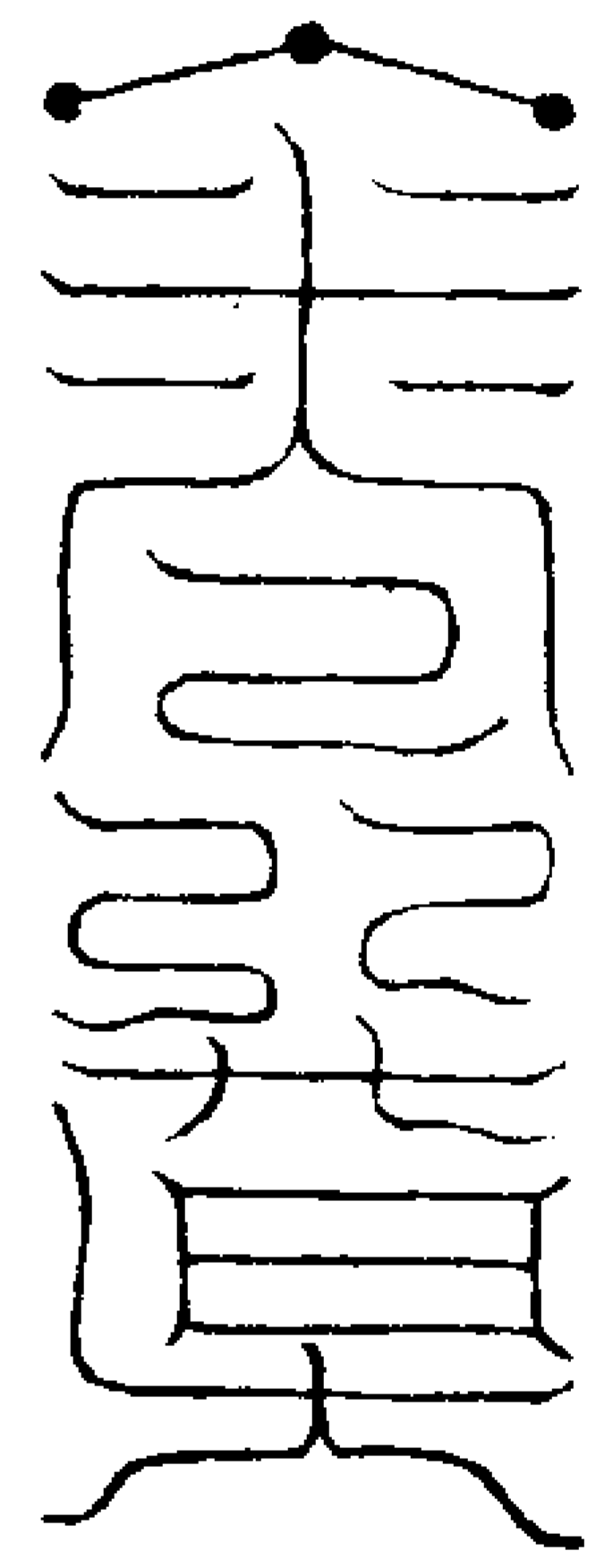

右符立壇追鬼用

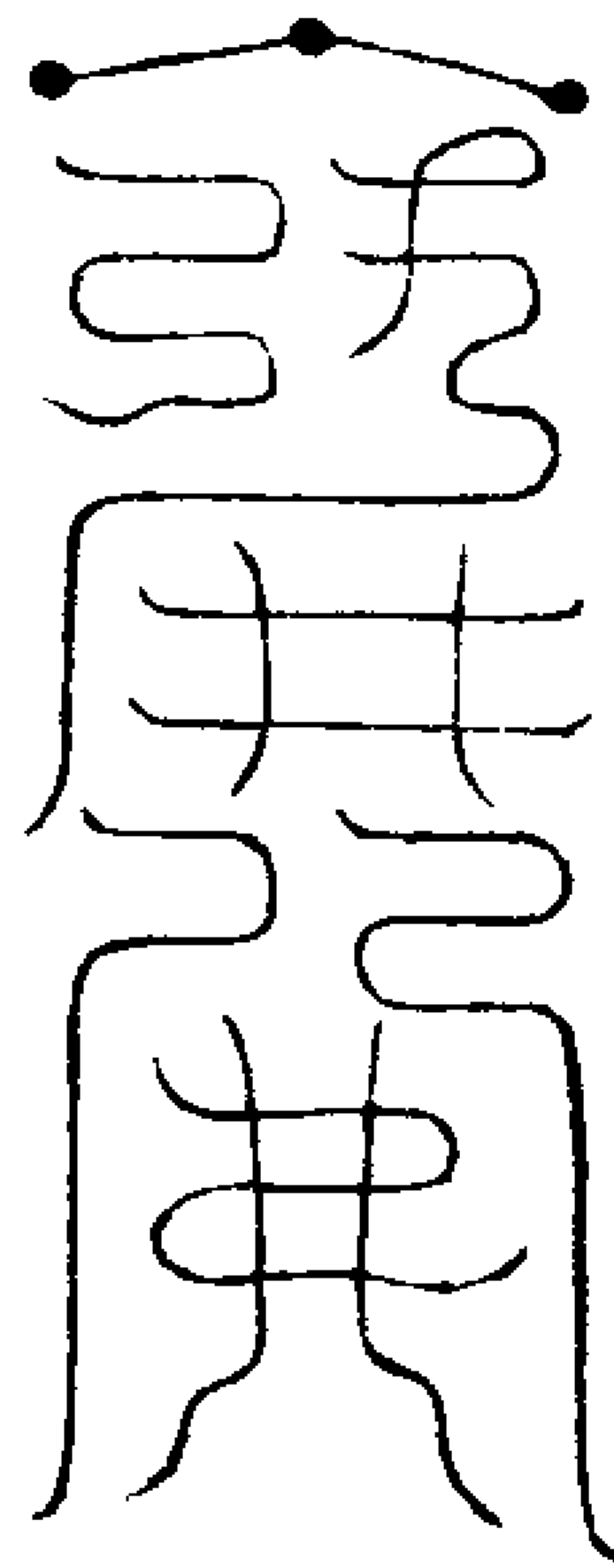

右符治疫氣宜鎮服

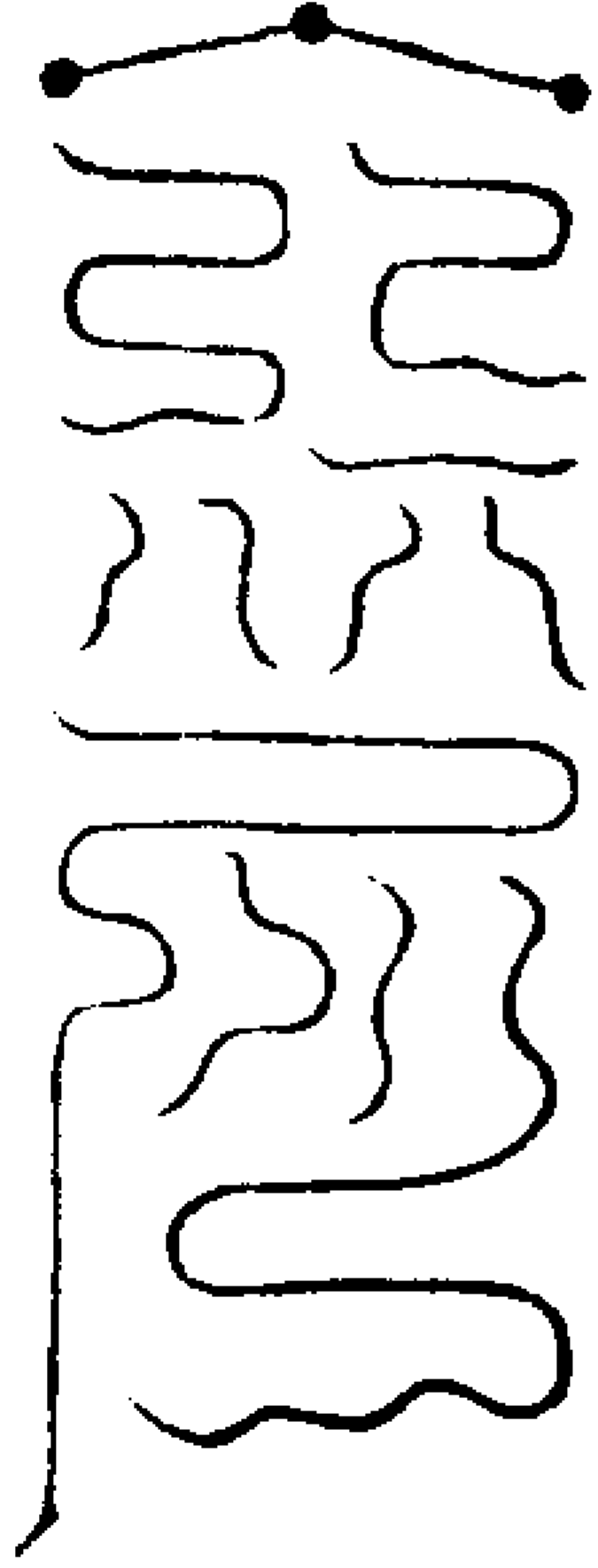

右符祈晴焚之

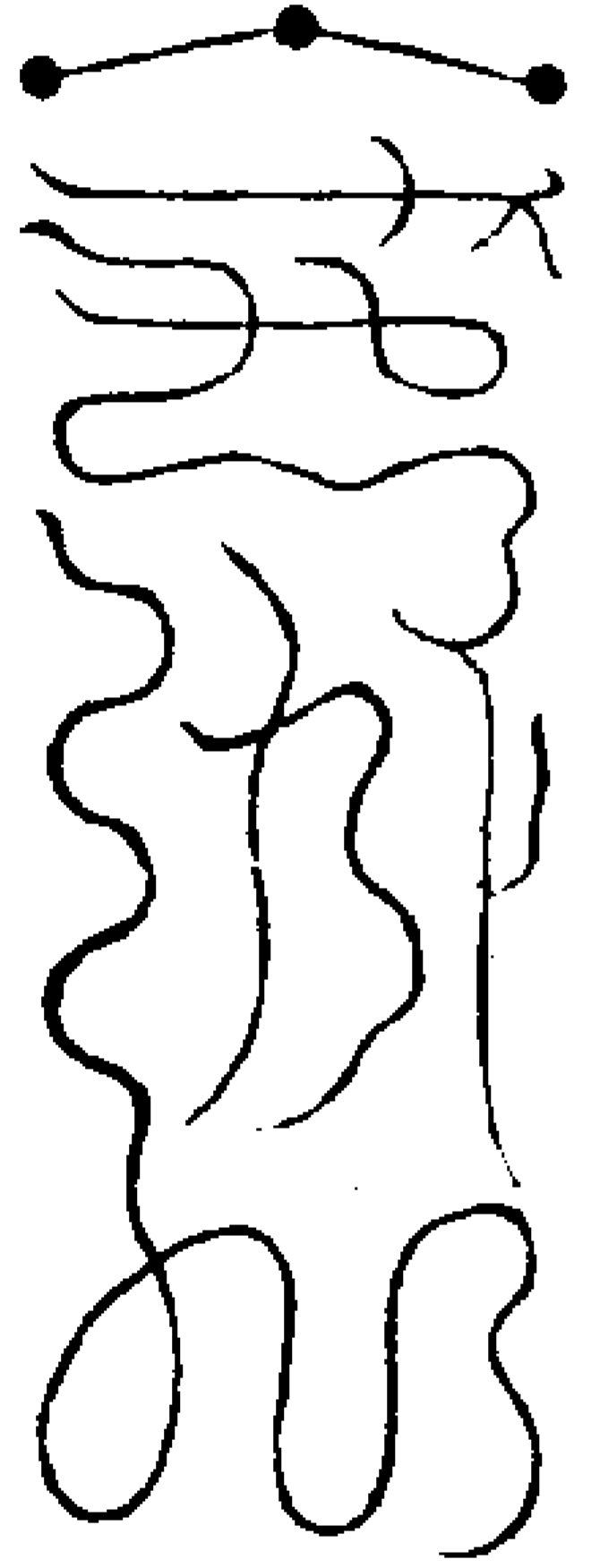

右符治風疾服

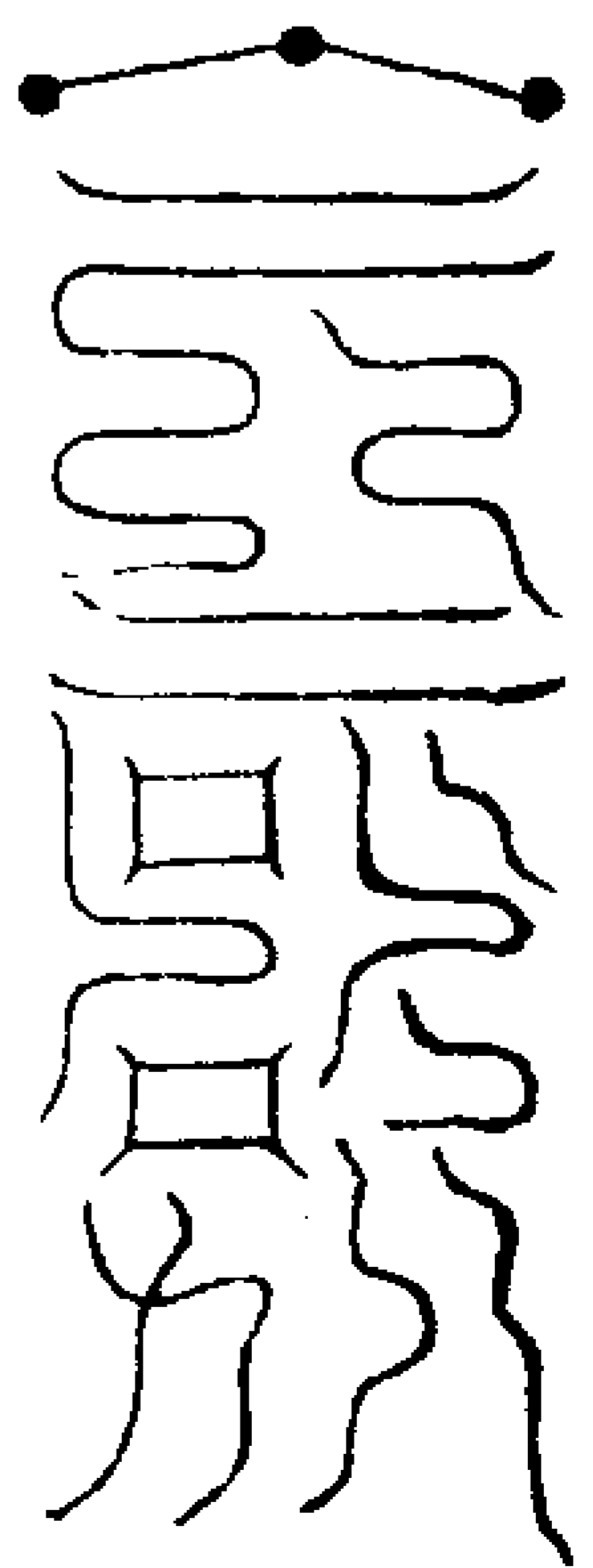

右符能治瘡啞宜吞服

右符二十六道乃於中篇內取天篆成符本無符名自服則以正字救治他人則用前符取炁吹而給之

上清靈寶大法卷之十八

上清靈寶大法卷之十九

觀四

洞微高士開光救苦真人審金真授  
上清三洞弟子靈寶領教嗣師王契真篆

經句符書門

高上清靈寶  
 悲歌朗素空  
 惟願仙道成  
 不飲人還窮  
 北都泉曲府  
 中有萬鬼摩  
 但欲過人美  
 斷人命門

可人歌洞章  
 以善善北  
 東遠妖魔精  
 斬斷六鬼錄  
 諸天氣流  
 我道日興隆

以善善北  
 東遠妖魔精

東遠妖魔精

斬斷六鬼錄

諸天氣流

我道日興隆

右七十字能驅妖拯厄凡人家被強邪作  
 害累遣不去者指西文黃紙一幅未書如  
 文或作十方神王牒連粘此符於牒前并  
 劄牒嶽瀆係勅典祀祠廟城隍將吏併力  
 收擒移文量所用輕重行遣如係宗親眷  
 屬及有冤家求對者更行斟酌不可輕用

神王牒式

靈寶大法司 某方飛天神王合屬吏兵

據入詞意契勘事情委有下邪作禍除已

奏聞上帝告行靈章須至專牒者

牒請詳事理即今統帶天兵一合下臨徑到

地頭根捕逆天不道為禍下邪毋論高下攝

赴天獄准律治罪庶使皇民安泰道法興行

牒至疾速奉行謹牒

太歲 年 月 日 牒

具師銜

五方守吏符

東方青帝守天文吏九人 青書黑上

南方赤帝守天文吏三人 丹書青上

西方白帝守天文吏七人 白書黃上

1.020.1.4.20.1



東方黃帝守天文吏十二人 黃書赤上

右北方黑帝守天文吏五人 黑書白上

中央黃帝守天文吏十二人 黃書赤上

右五符納九節神通策杖中

直日天吏每天三十二人

東方九炁天文吏 飛天奏事吏

傳言奏事吏 飛龍騎吏

南方三炁天文吏 飛天奏事吏

傳言奏事吏 飛龍騎吏

西方七炁天文吏 飛天奏事吏

傳言奏事吏 飛龍騎吏

北方五炁天文吏 飛天奏事吏

傳言奏事吏 飛龍騎吏

已上各隨直日召降謂如太黃皇曾天以亥日也支若先召則用干也干若先召却用支也師曰又以二十八宿直日召降每大事同用一梵天耳謂東方九炁南方三

炁西方七炁北方五炁四維一炁是也

師曰十方飛天神王威德最大聖化難量於

赤明劫初在浮黎國中開圖校錄之日奉欽

元始之命掌三界十方一切籙籍校量罪福

紀錄功過量品度人各有使者吏兵凡朝元

皆神王開道引之於前遇大事則召神王若

小事只用使者兆能尊崇遇濟生度死遣飛

天使者吏兵奏告神王乞行救度仍以朱書

名號隨事注其下佩服燒鎮皆獲神應所召

所服別有秘旨若召用各有直日自初一至

初十每方各直一日至十一又如前輪以初

一日起東方周而復始如小盞則以二十九

日併用上下二方次月又如前起當擇吉日

採古楓木作九宮盤面方六寸畫九宮八卦

立上下方於中宮以三素色絲綵又以栢木

作神王位牌圖面一寸自初一日為始隨日

直召之凡有所度則朱書其言擲直日之方

其響應立至則無所不治無所不服無召不

至無所不度也

召役法

東方神王志 震文 南方神王飛 巽文

西方神王善 兌文 北方神王雲上坎文

西南神王濕色坤文 東南神王元鏡巽文

西北神王那育乾文 東北神王度仙艮文

上方神王覆元中指中 下方神王瑛 中指中

十神王直日下降

東方初五十二 南方初二十八 西方初四十四

北方初五十五 東南初三十三 西南初六十六

西北初七十七 上方初九十九 下方初二十二

東北初三十三

飛天寶臺式

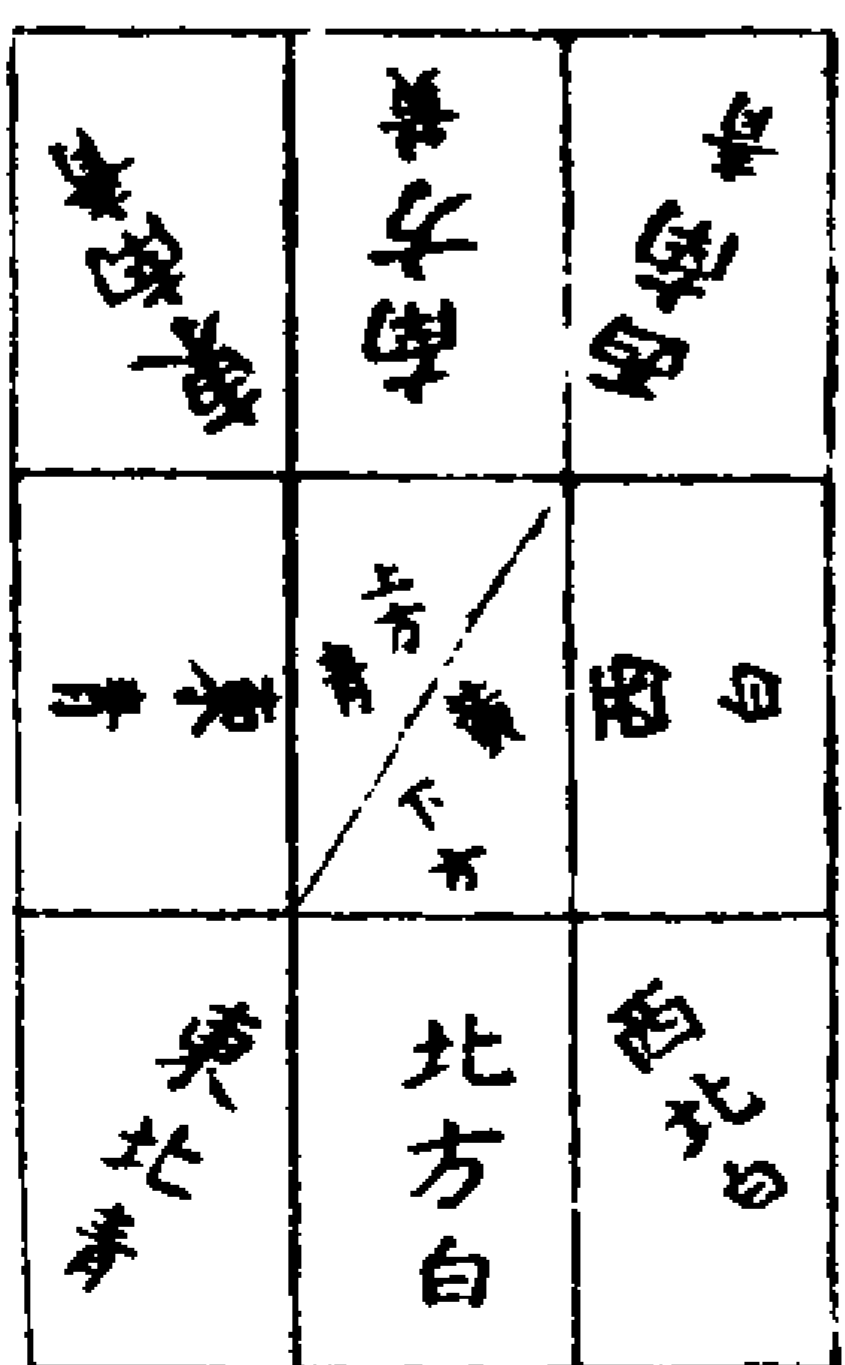

右召神王並依下降直日用之并所主之方凡召降自有符咒具降真召靈門

經句主符

治諸項雜病鎮壓諸項妖精鬼怪或佩或鎮或吞或服自隨宜用

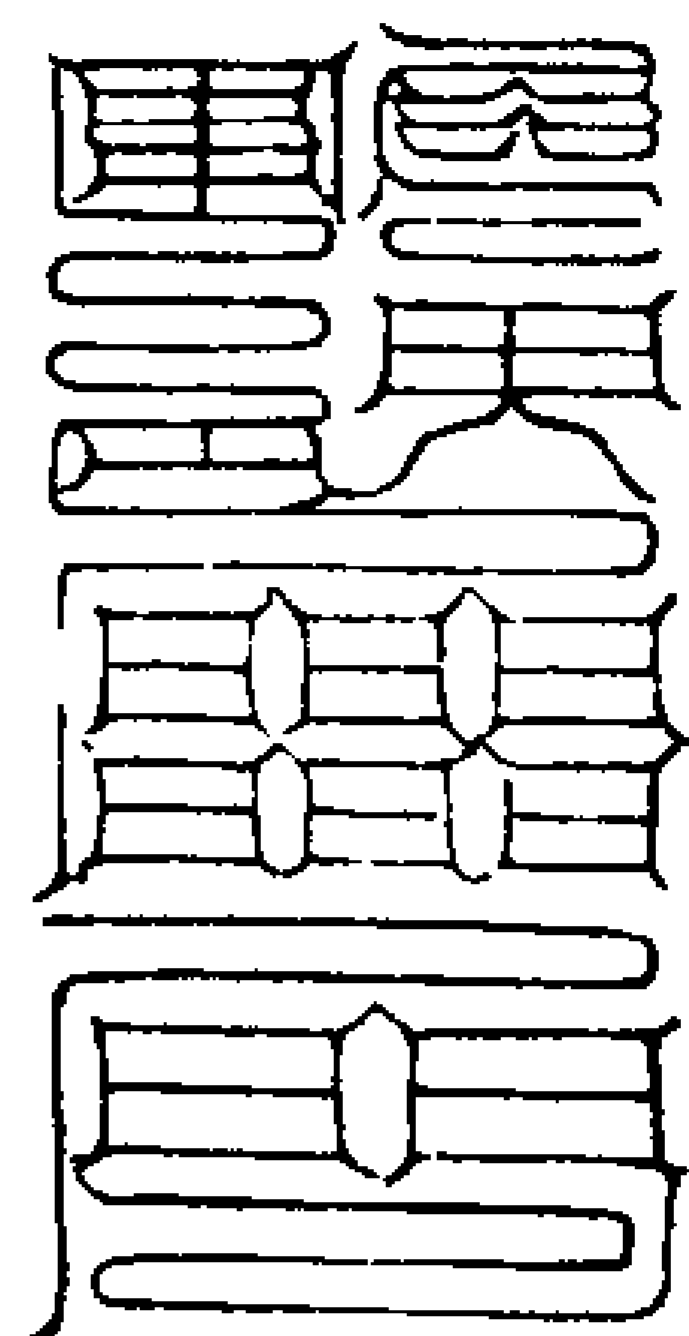

下能更生

右符縛顯鬼吞三道

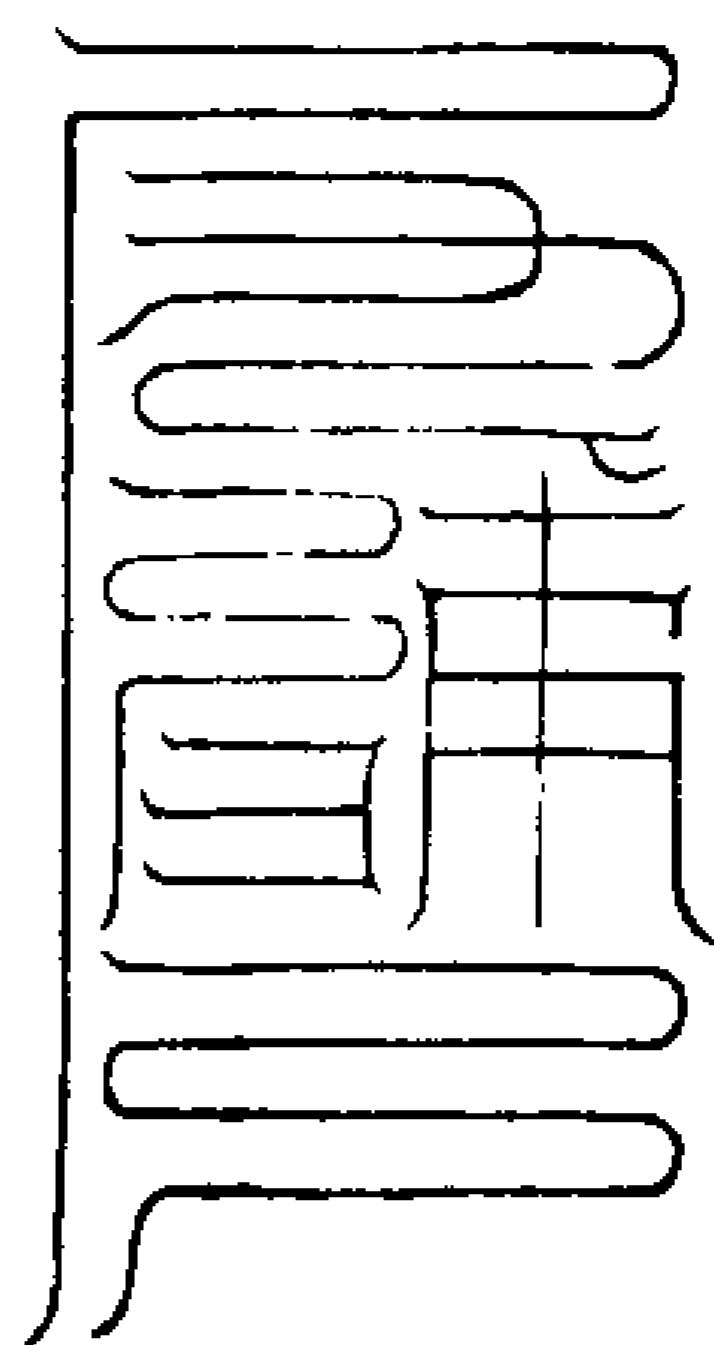

神明護門

右符斷勞蟲吞三道

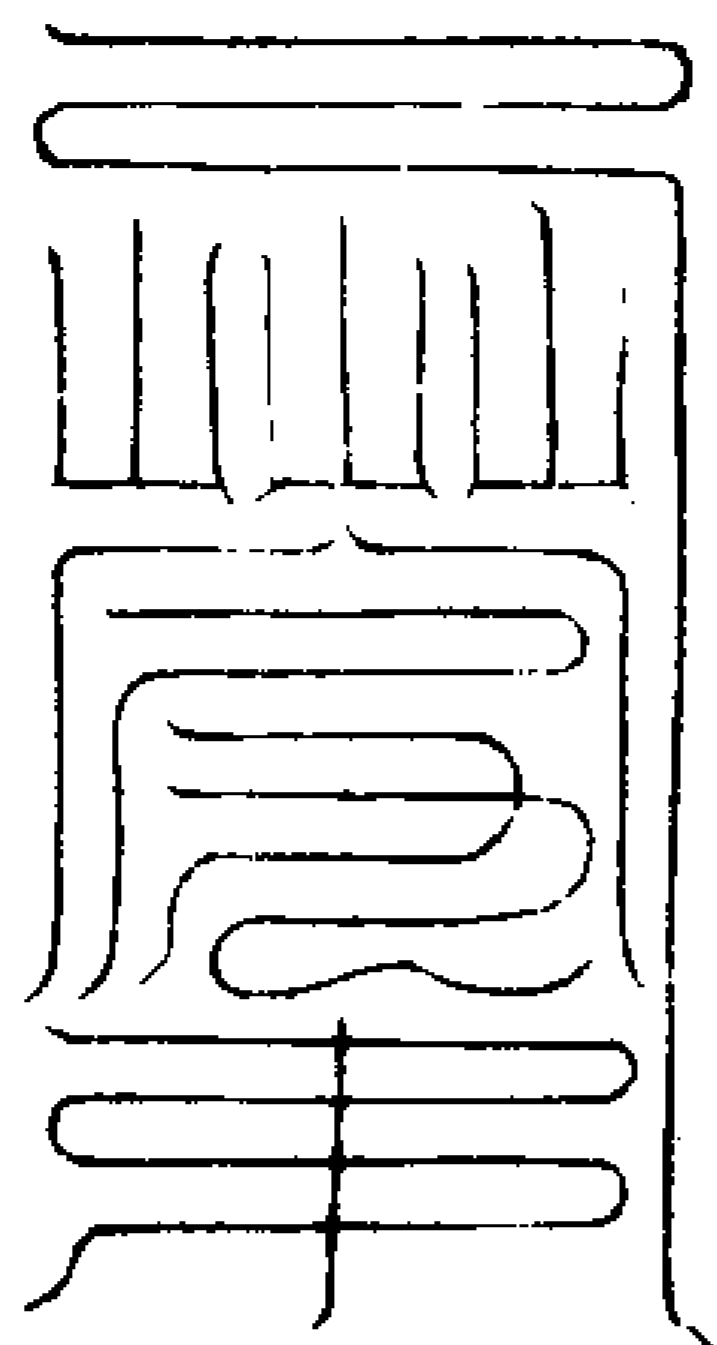

萬災不干

右符能鎮壓諸邪

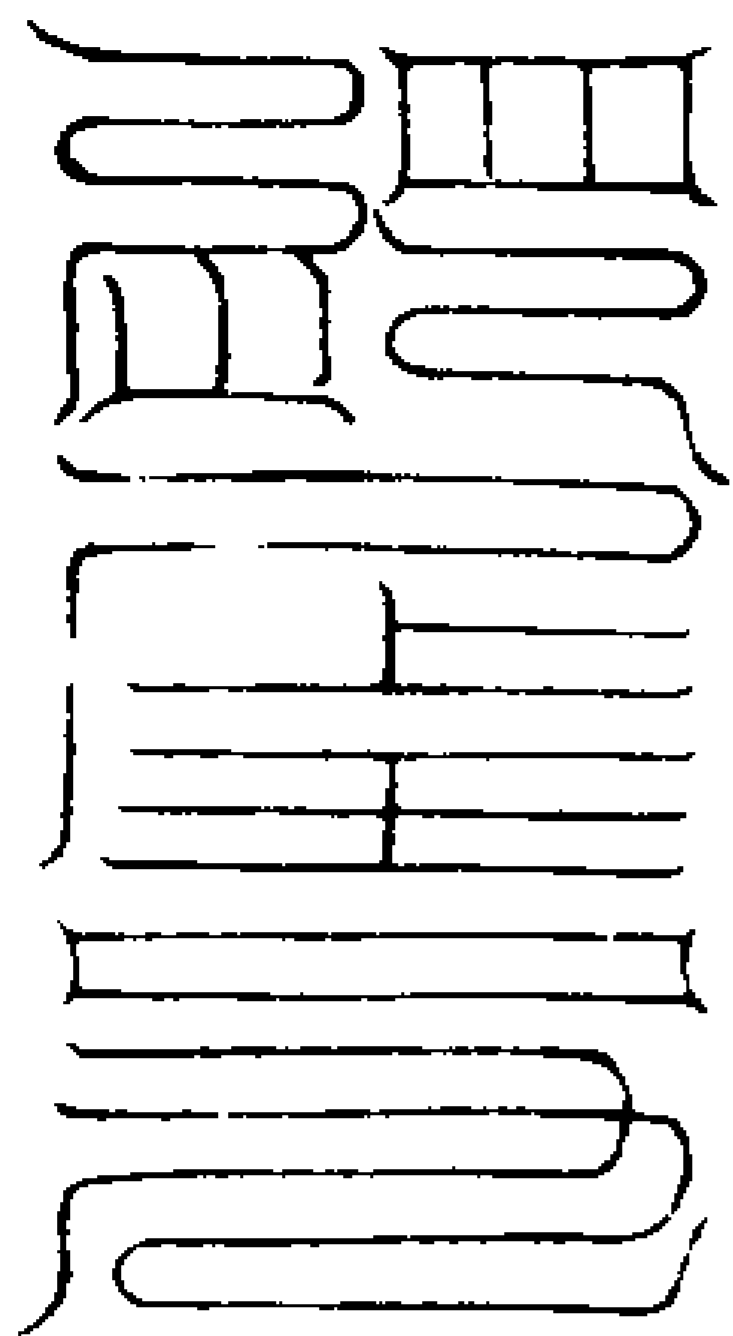

獨步玉京

右符服之昇玄

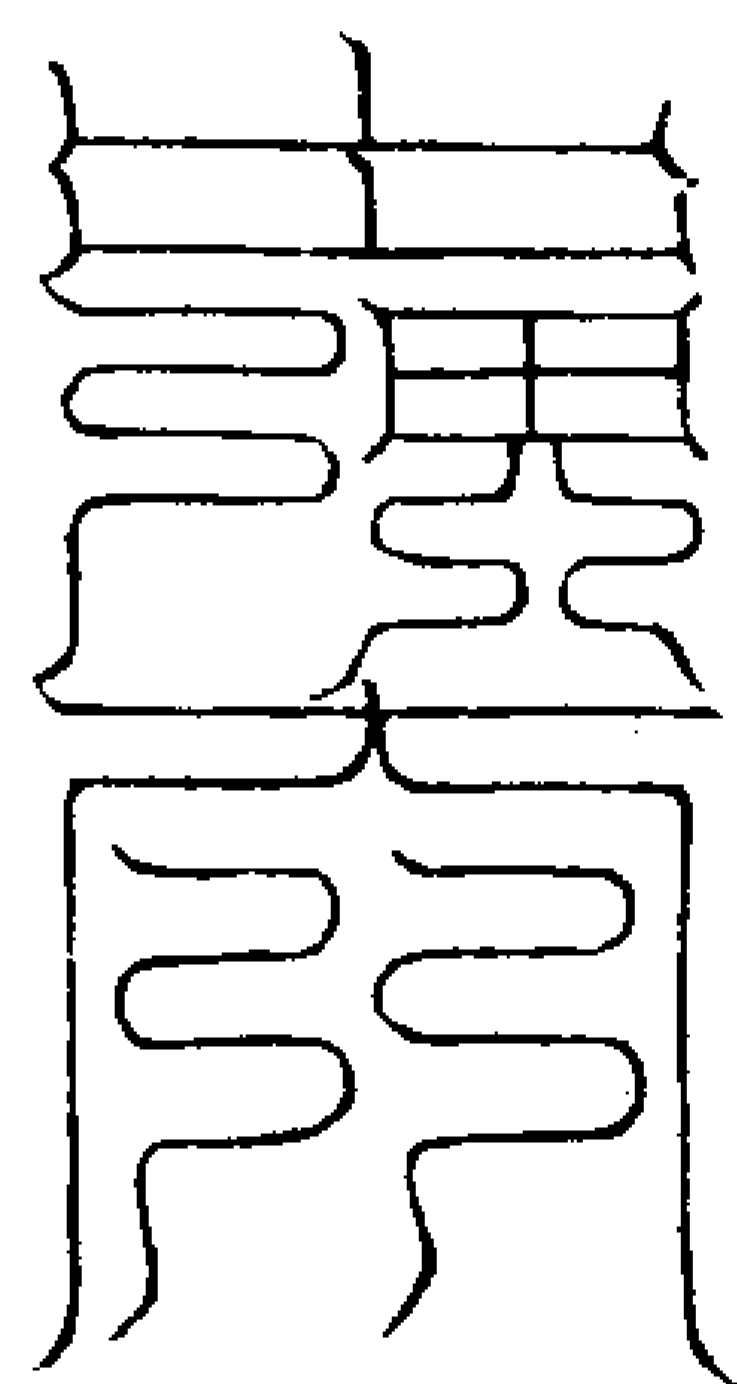

巍巍大梵

右符服之能尸解辟山精

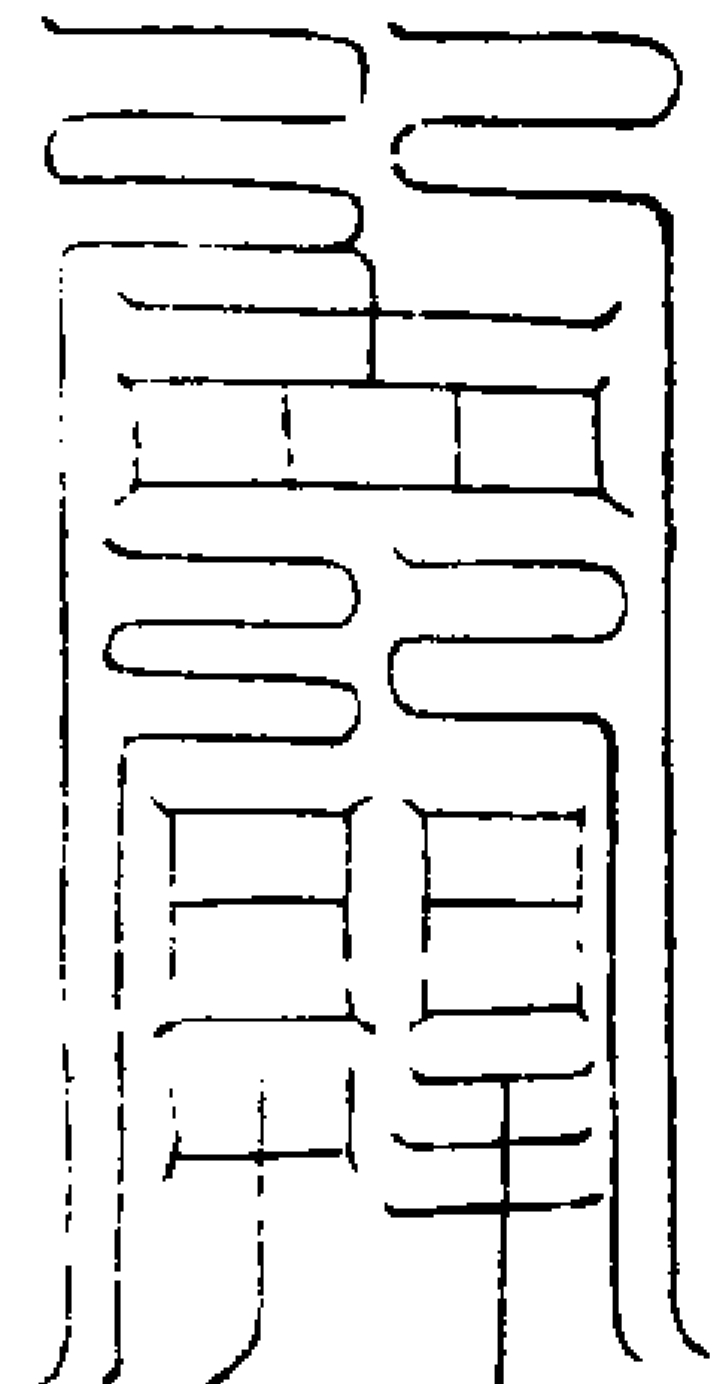

德難可勝

右符解災鎮厭

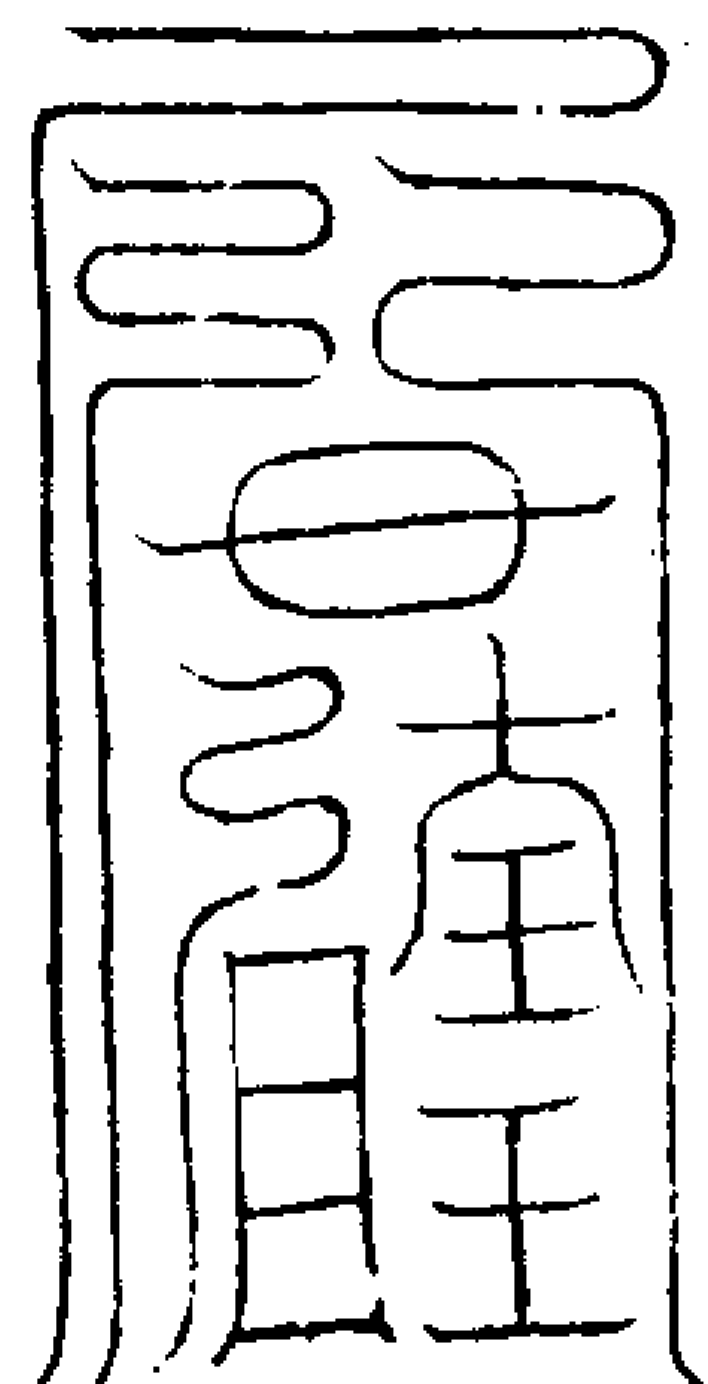

河海靜然

右符治水恠瘡毒

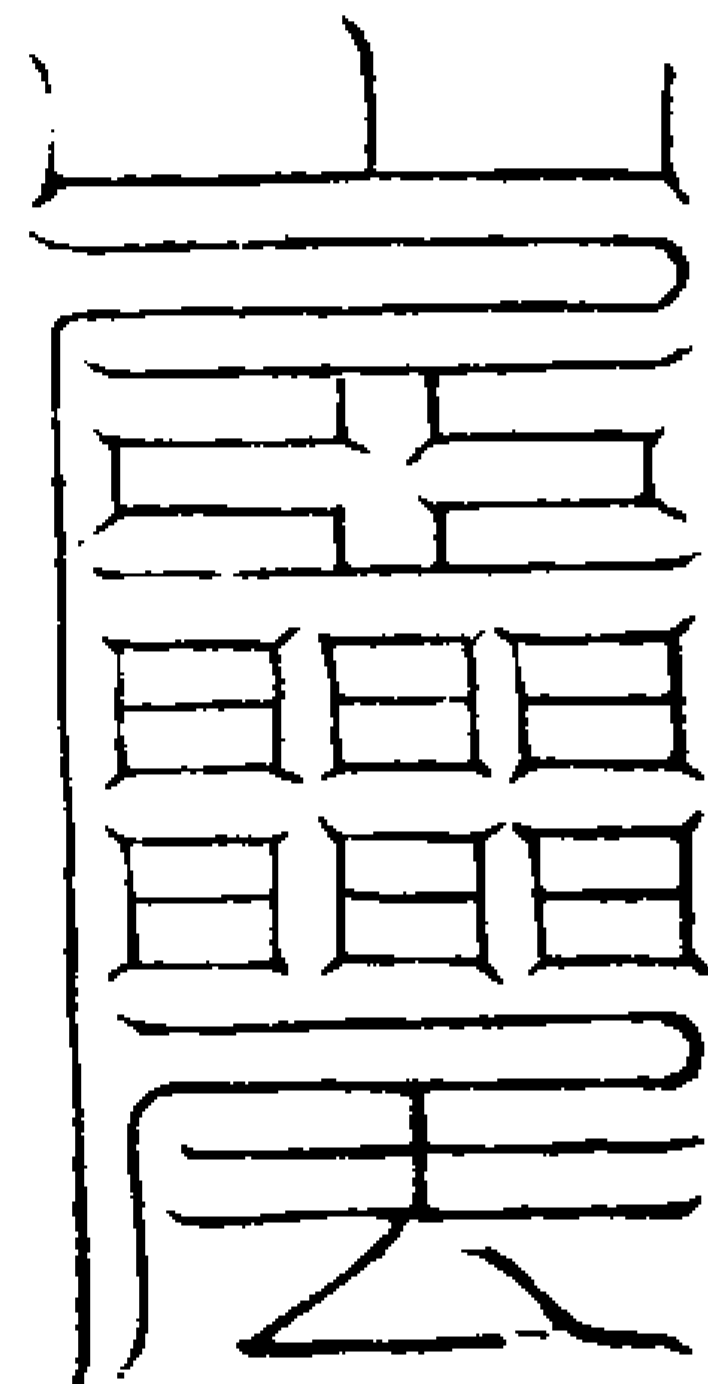

山嶽藏雲

右符治山瘴毒氣

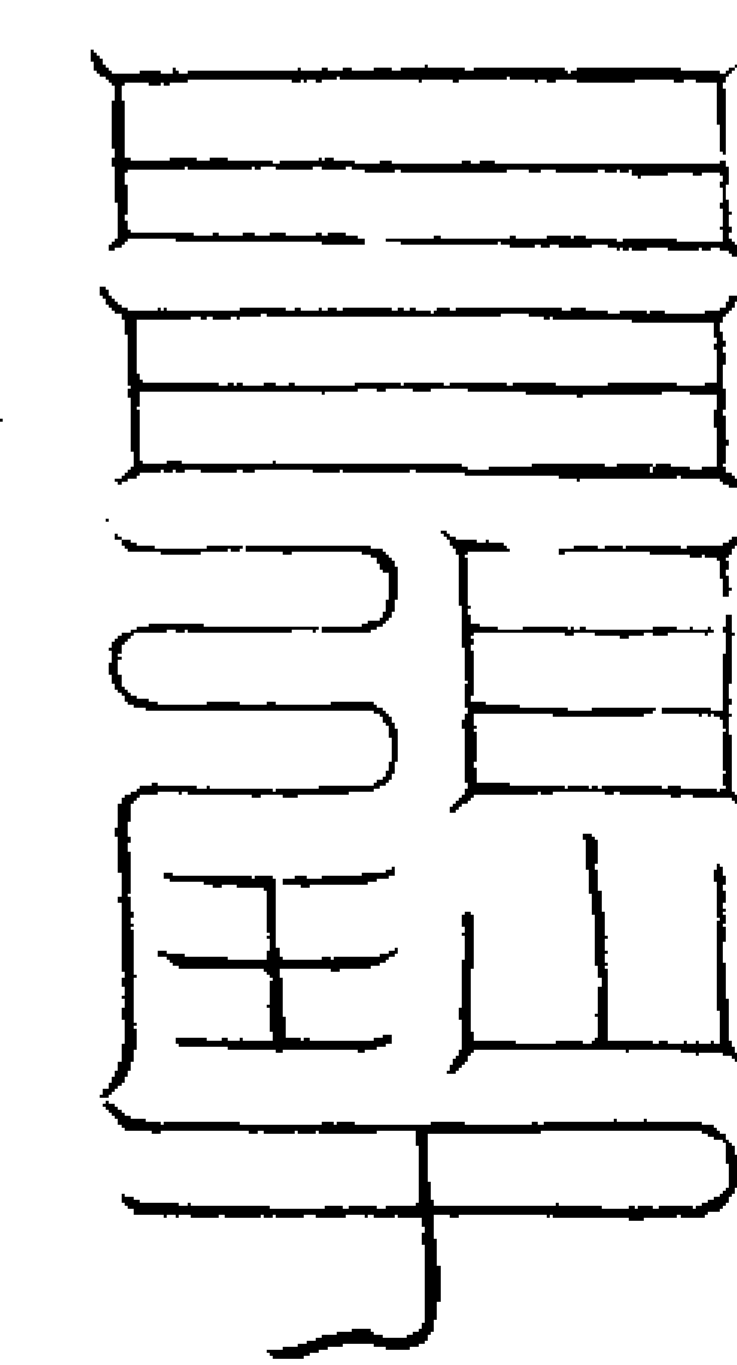

日月停景

右符佩服耳目聰明

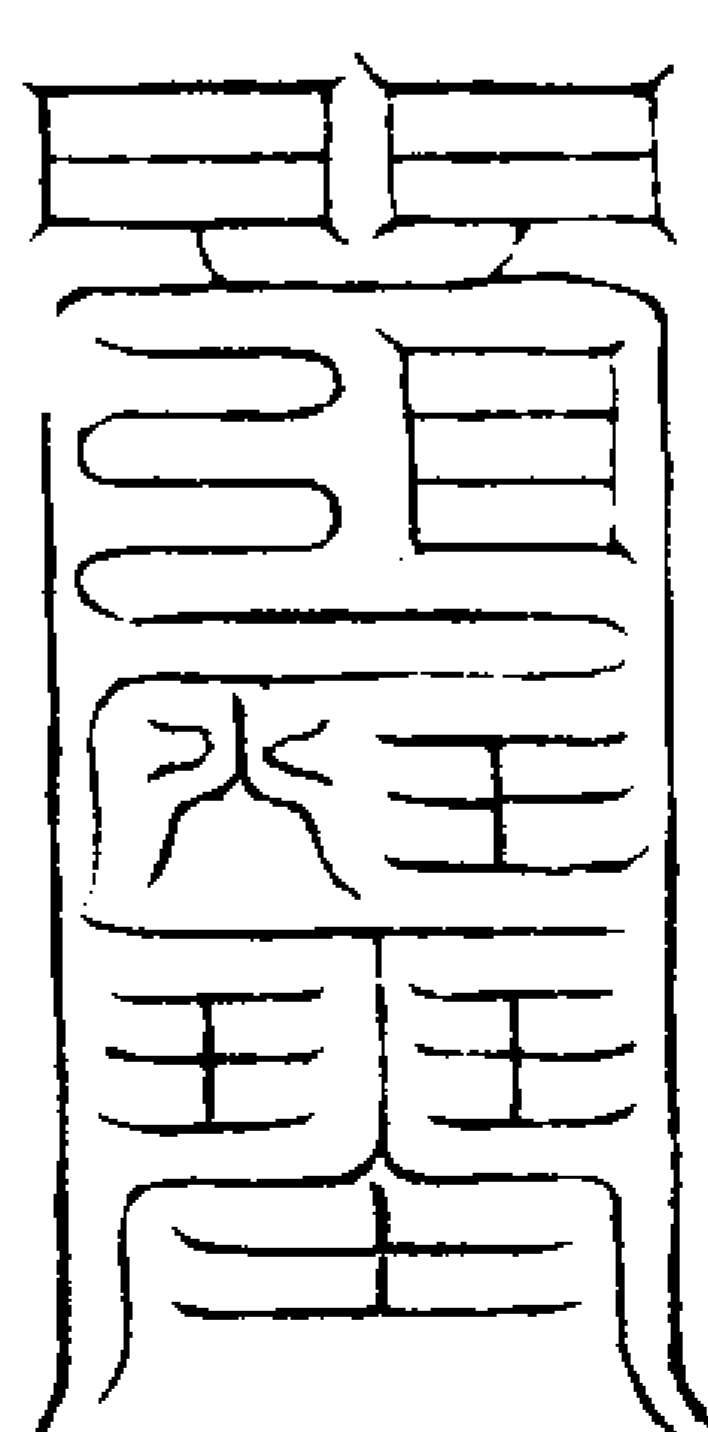

鬼精滅爽

右符佩之殺鬼

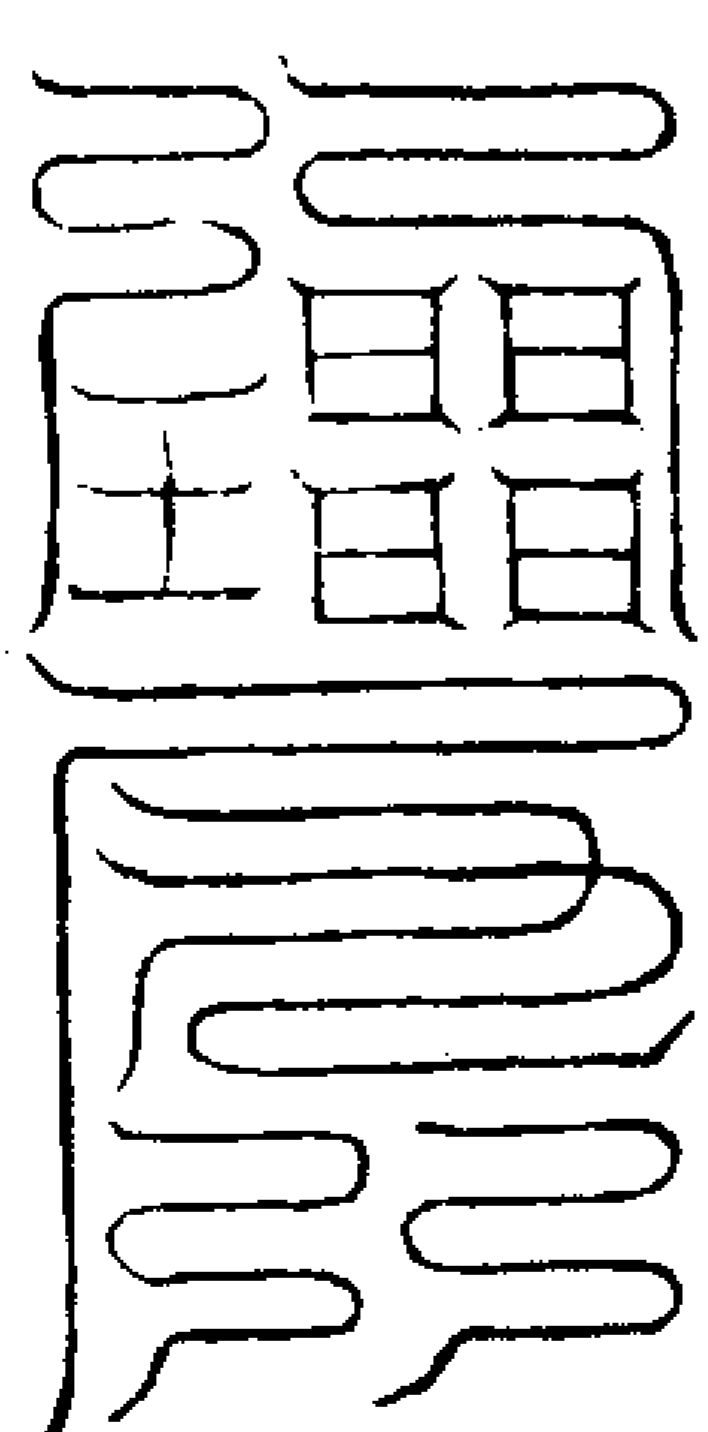

璇璣不行

右符鎮墓災

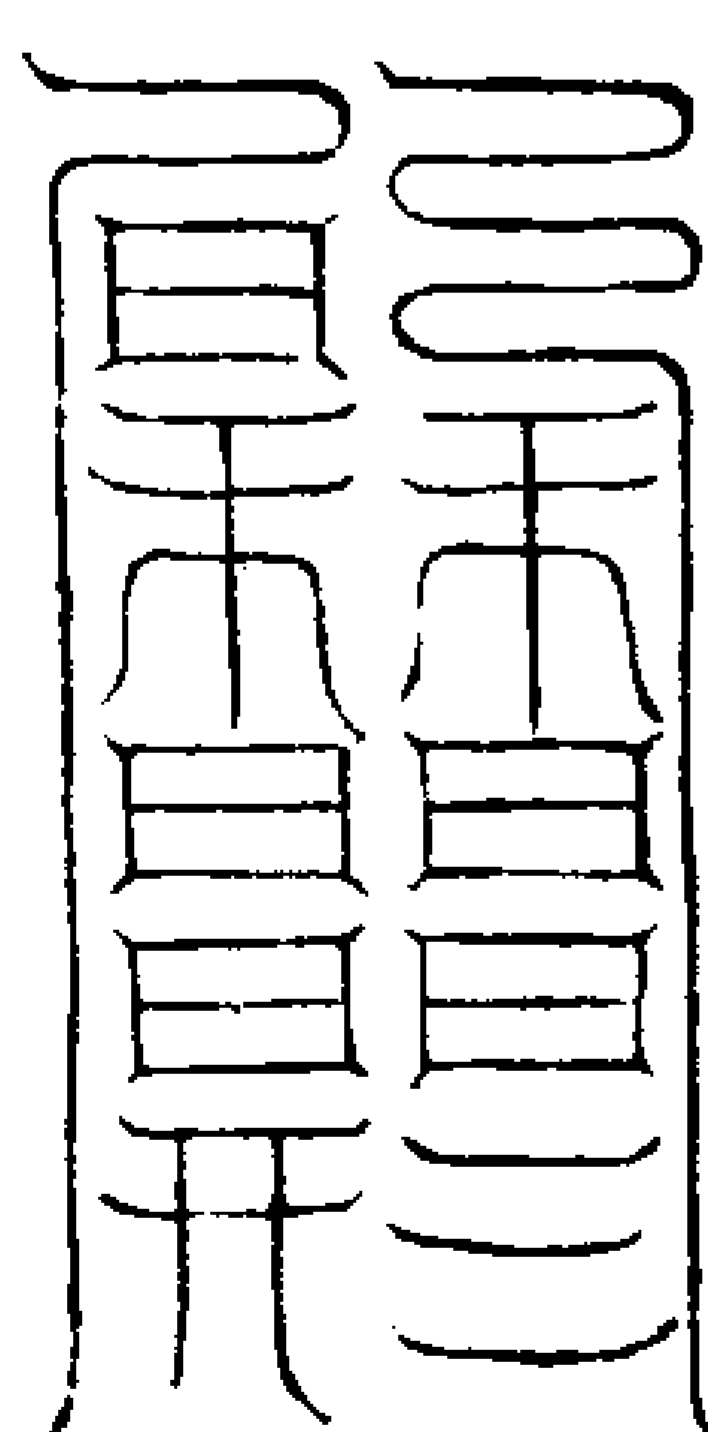

群魔束形

右符鎮降魔鬼

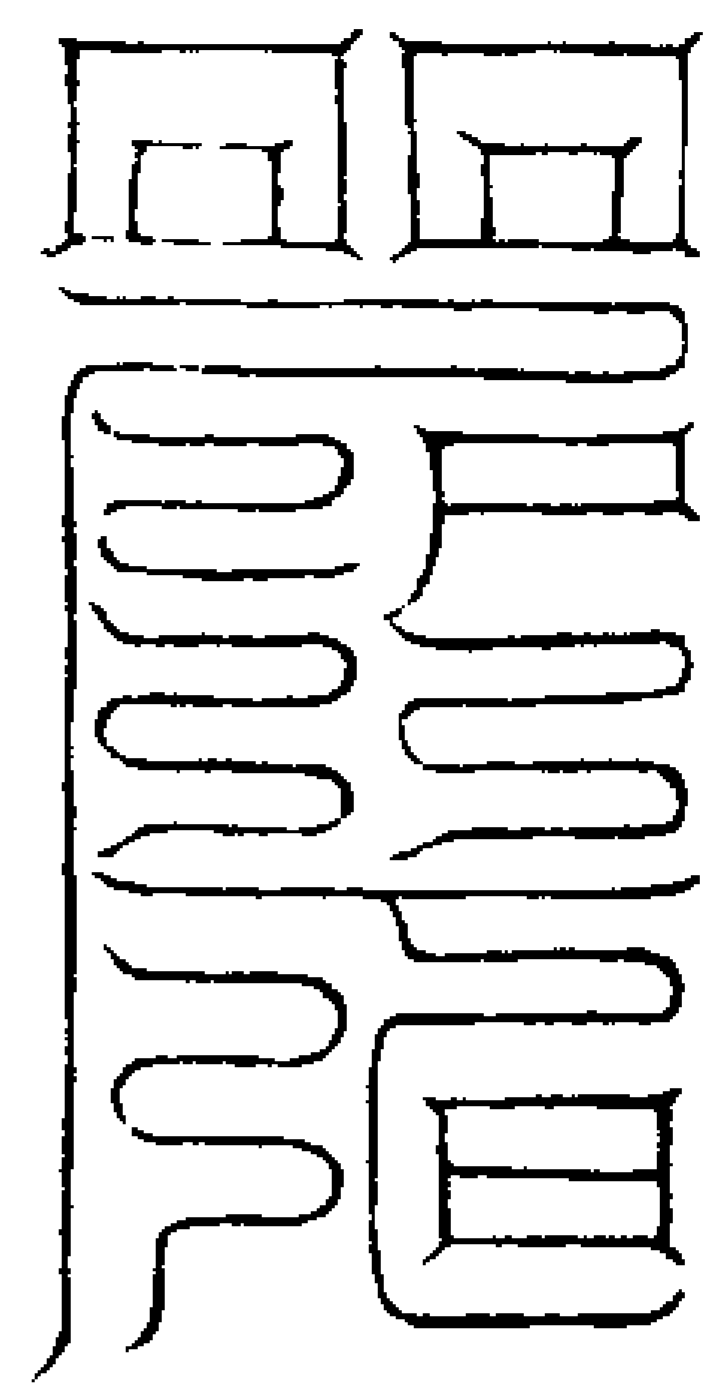

迎尸起死

右符斷尸鬼安卒中人手得生

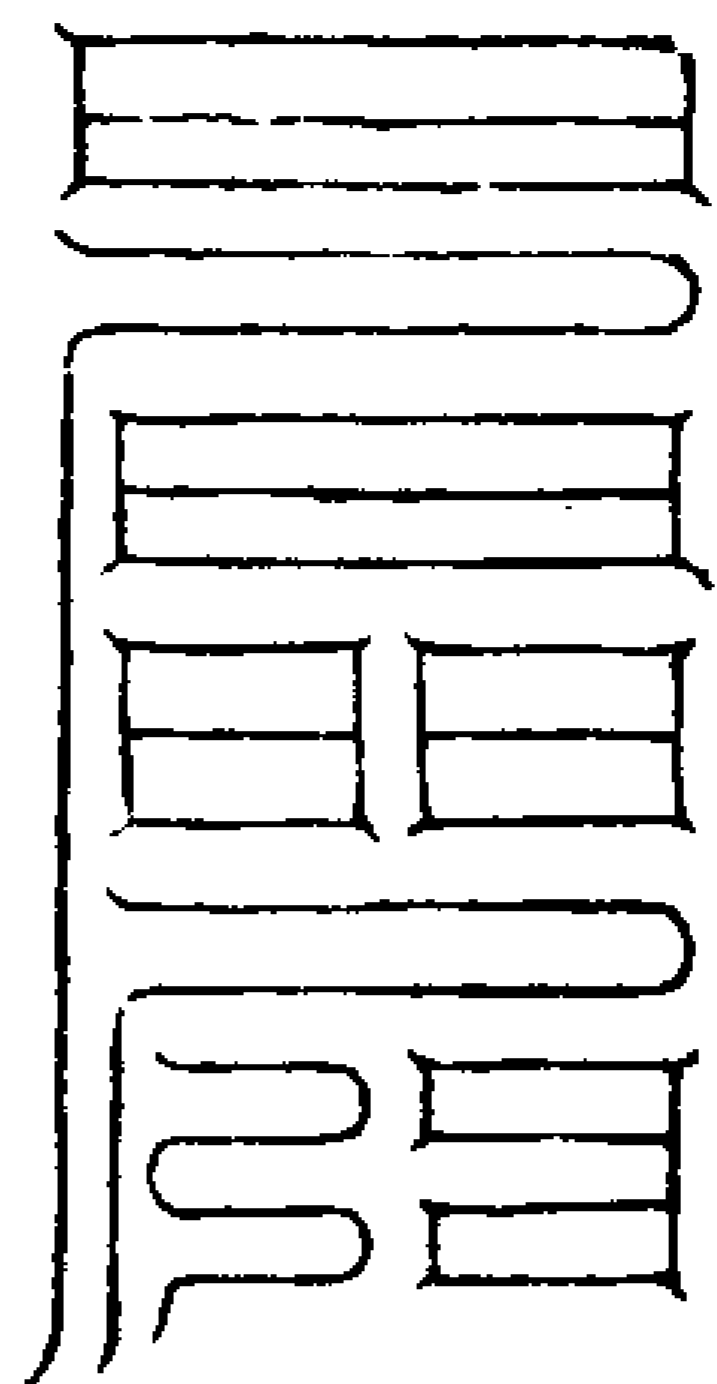

白骨成人

右符佩之辟瘟治病

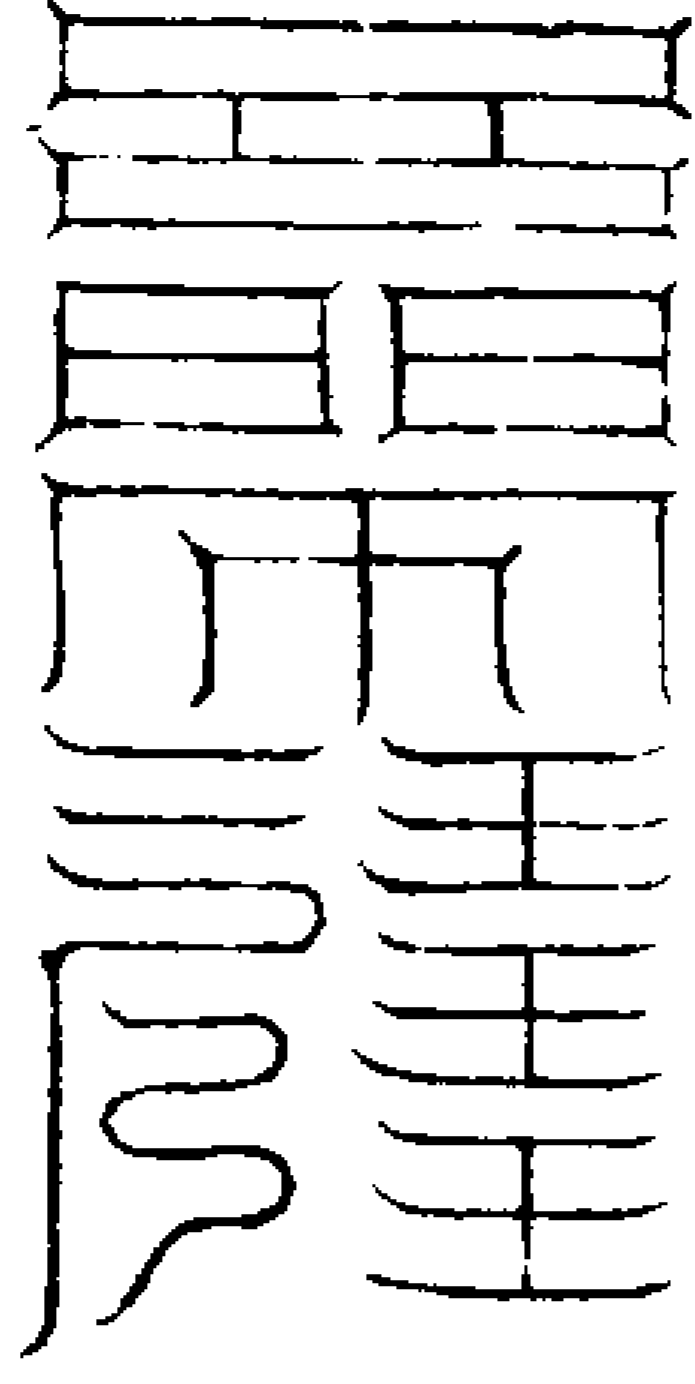

五帝侍衛

右符佩服辟瘟治病

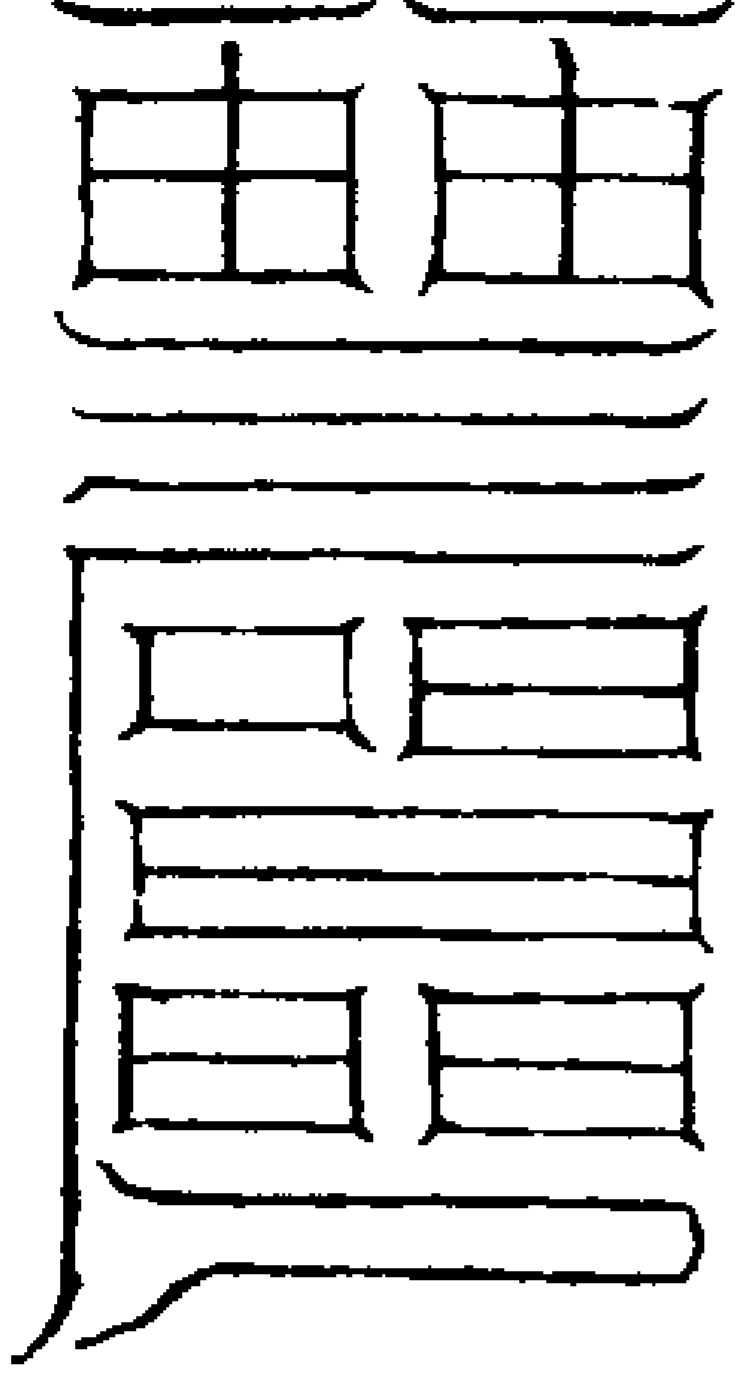

體未洞真

右符佩服生智慧

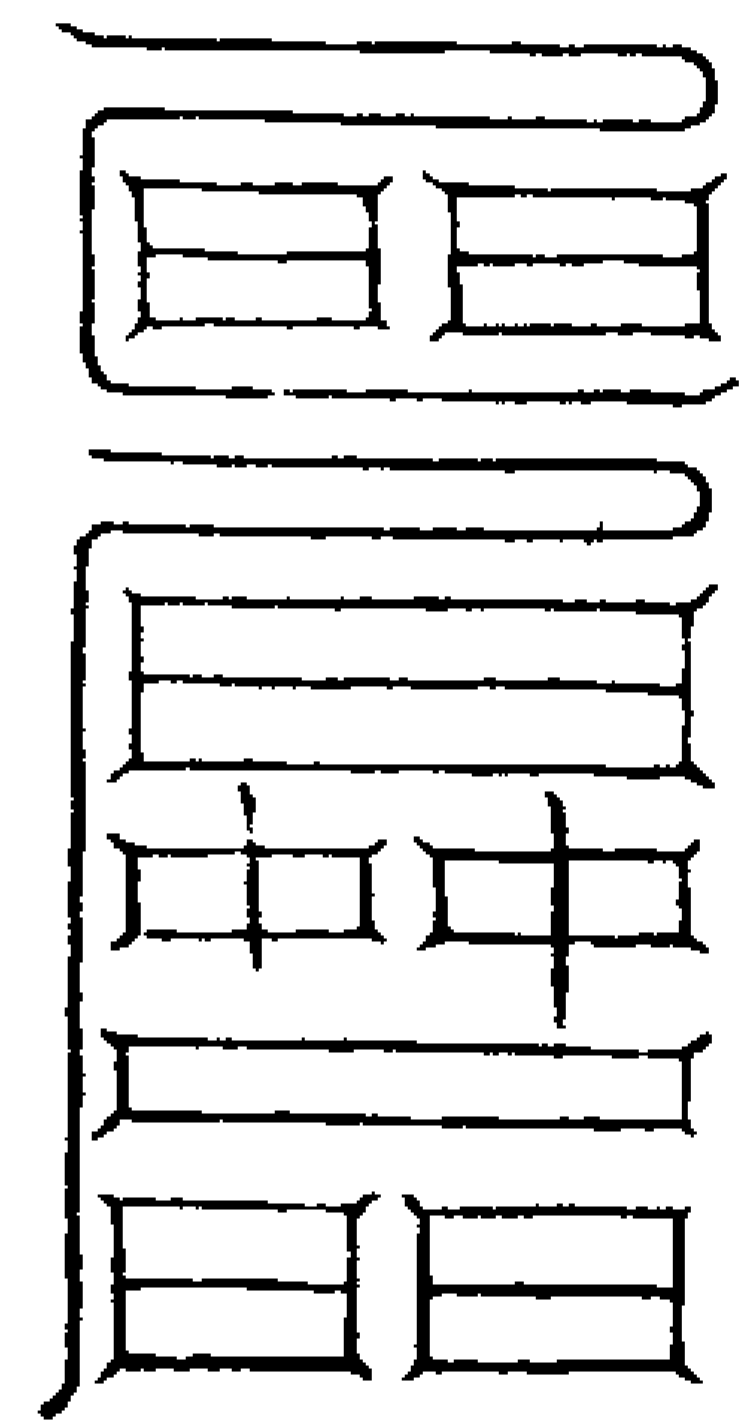

三界稽首

右符佩鎮伏魔

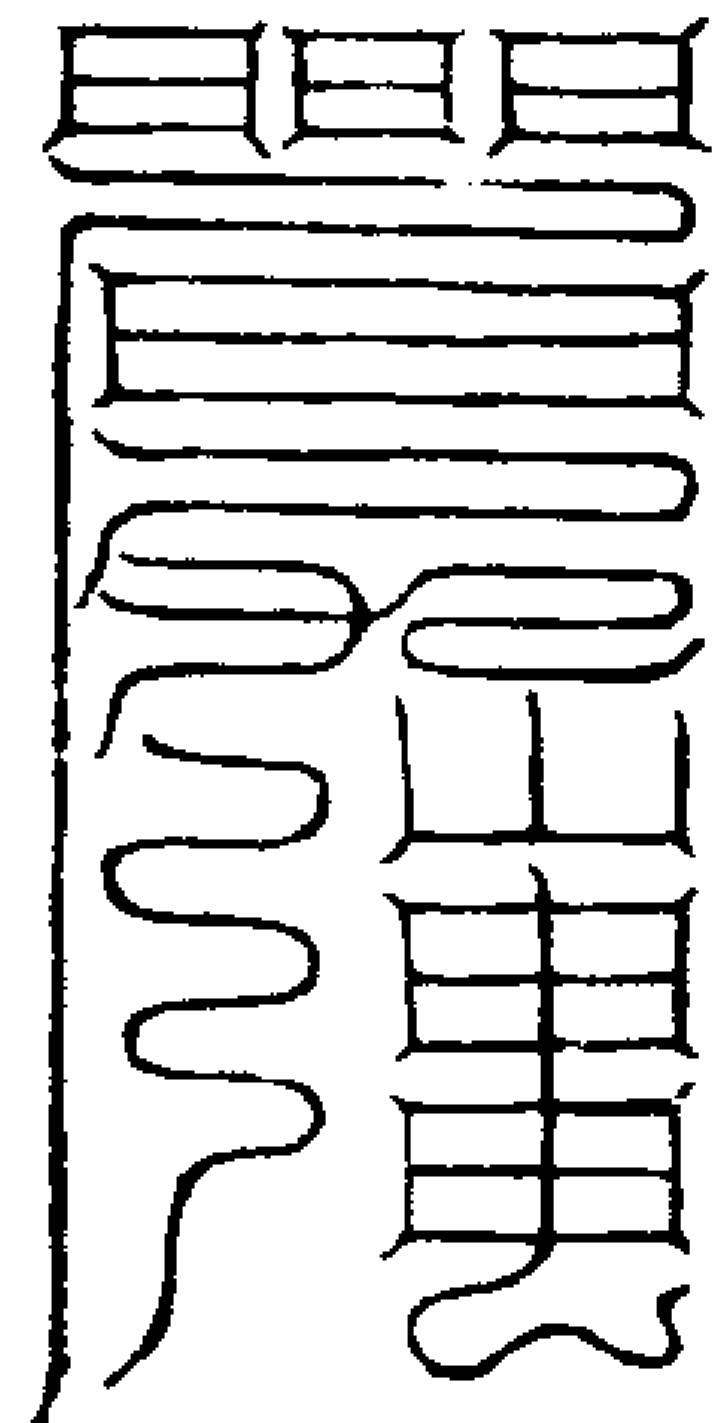

通玄究微

右符吞佩能生智慧

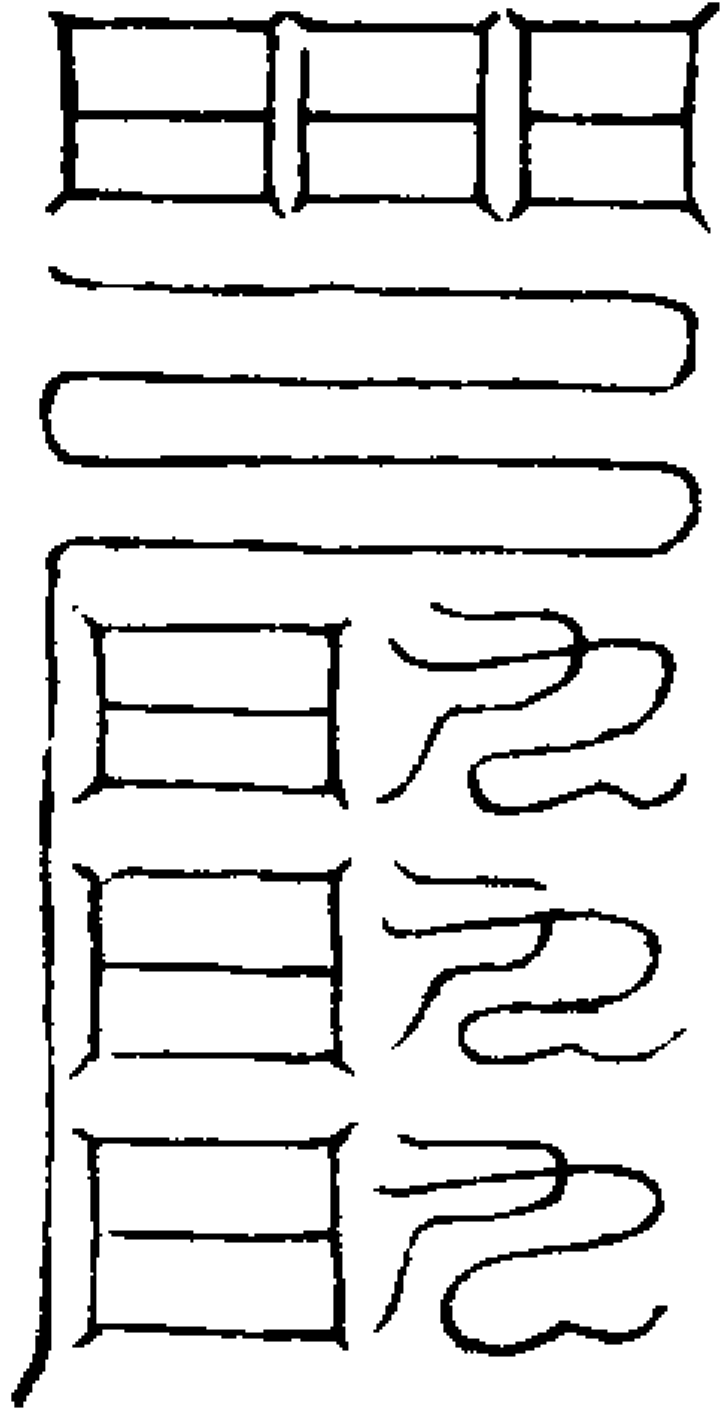

魔精喪眼

右符佩鎮令鬼目不明

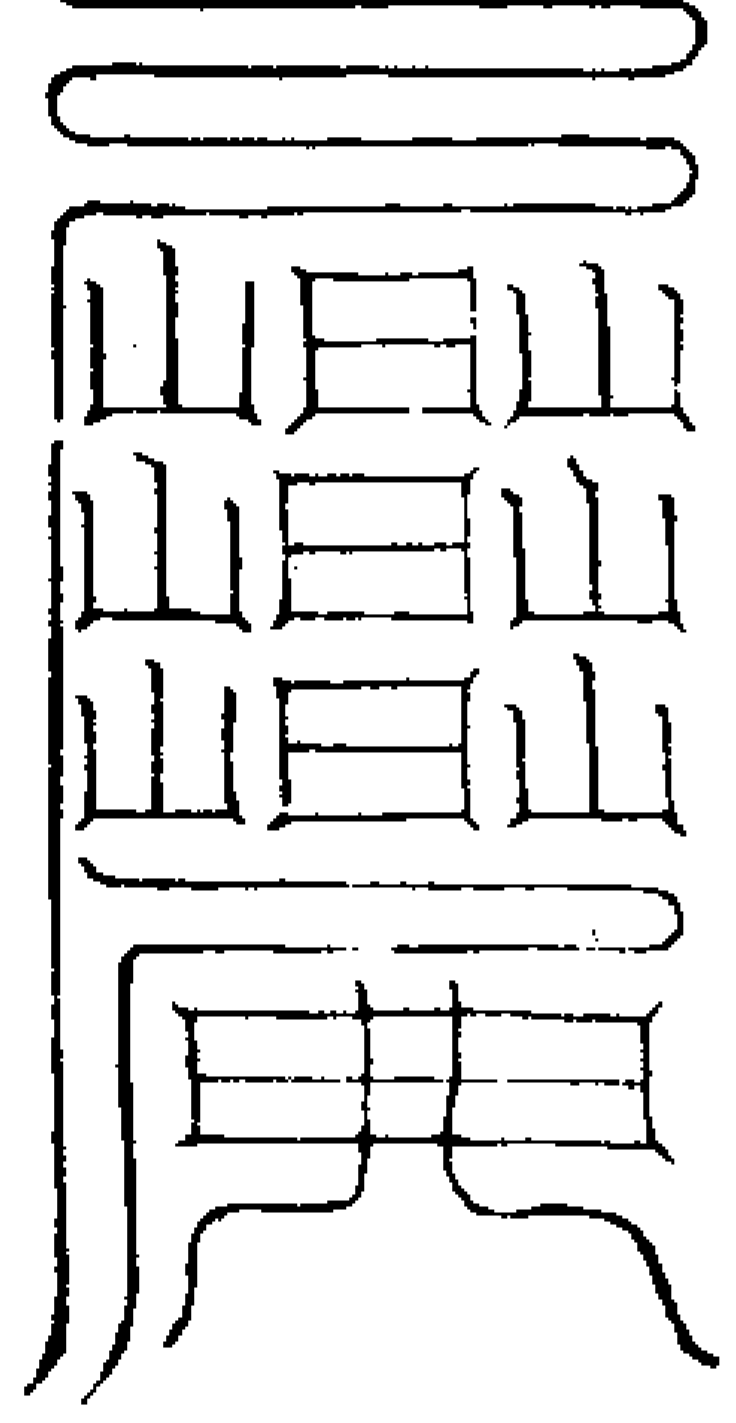

鬼妖滅爽

右符佩鎮滅鬼

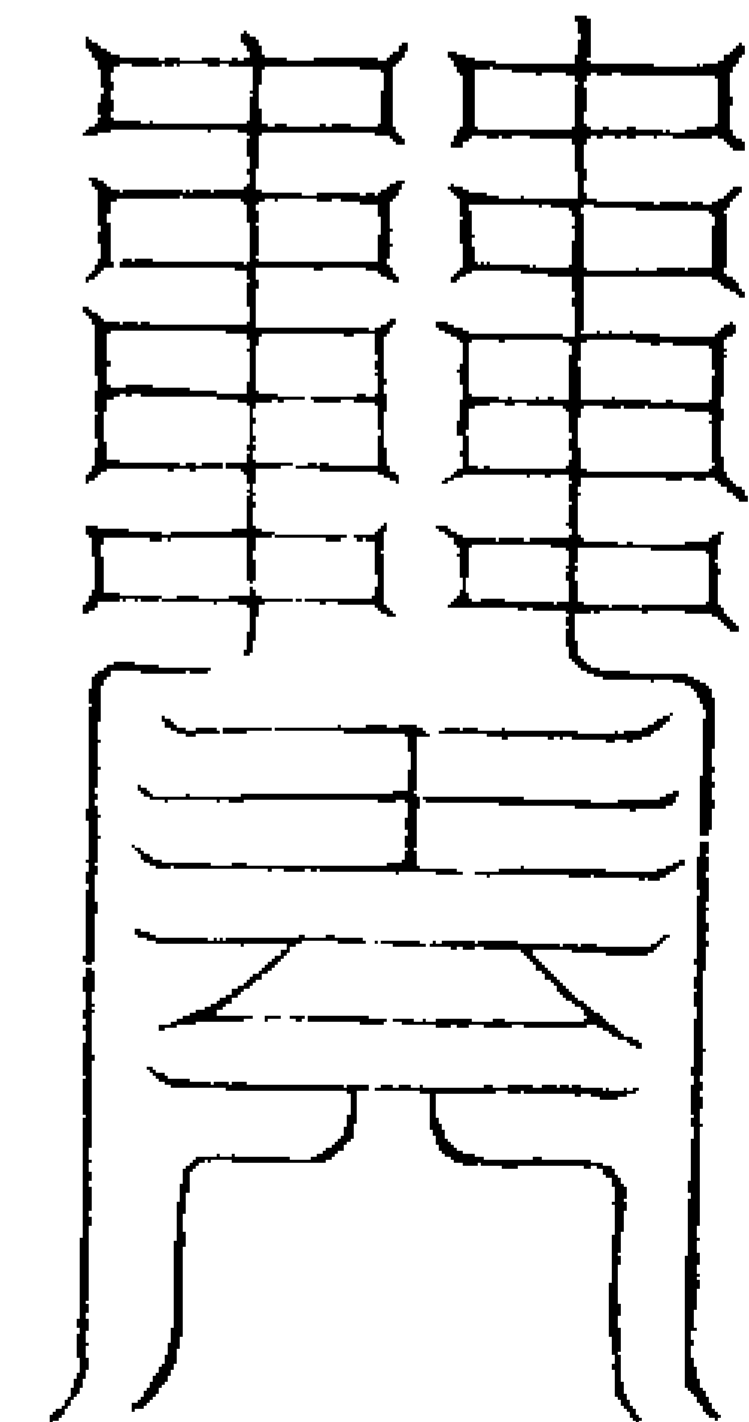

威未制天政

右符佩帶邪病不侵

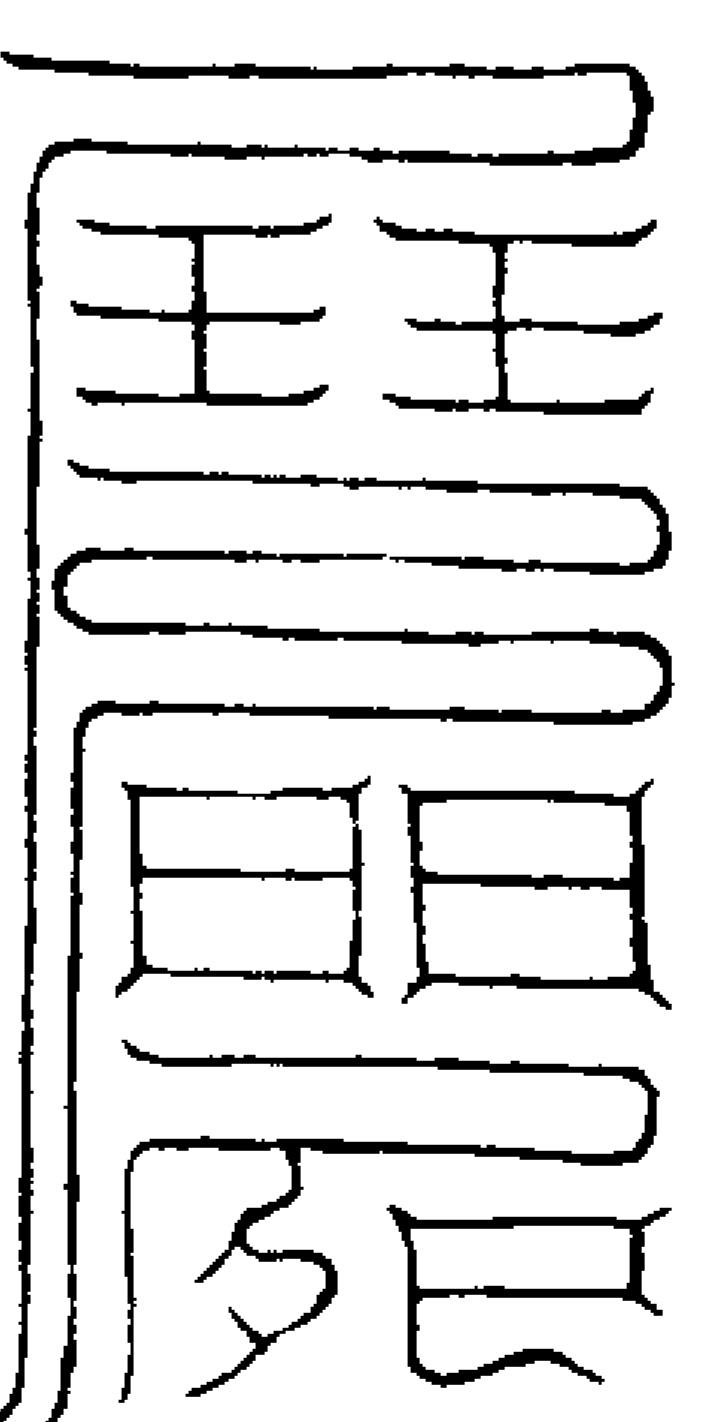

伏御地祇

右符安井通水脉治水黑

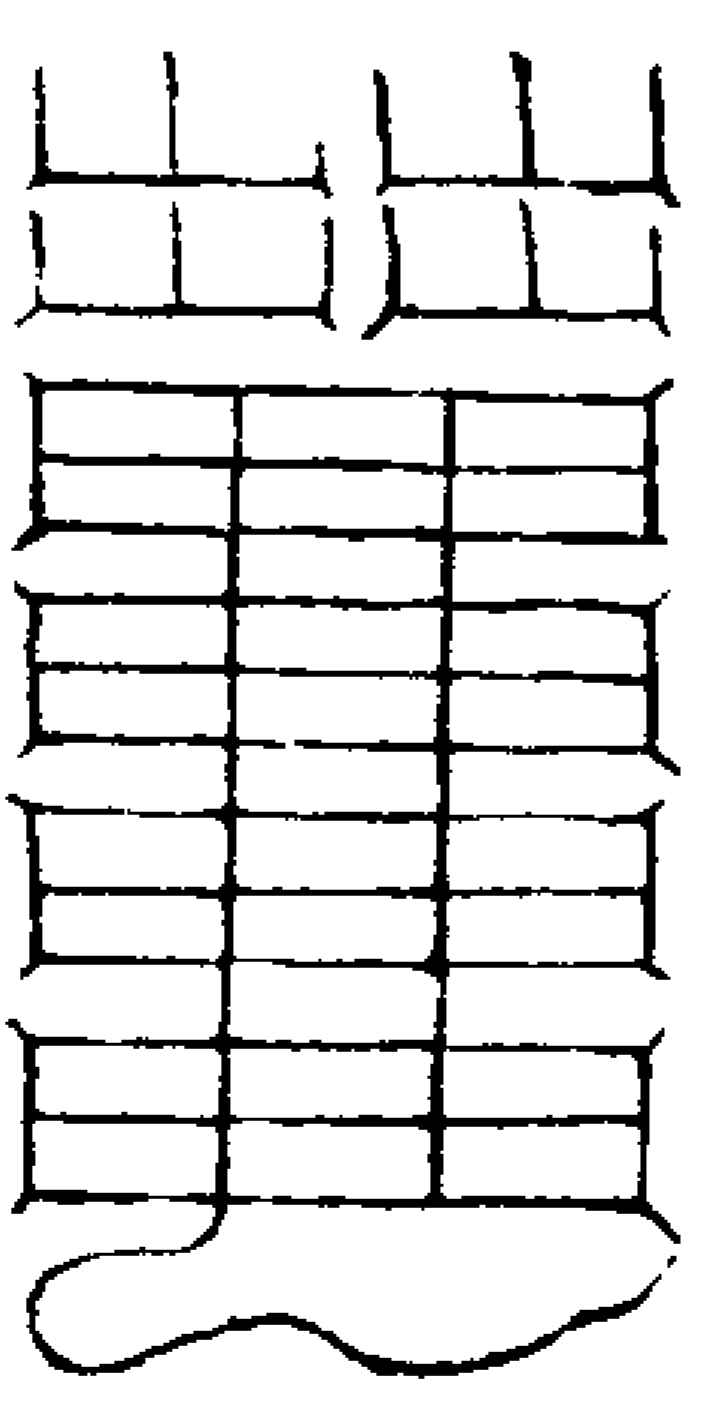

功滿德就

右符佩帶和合道炁

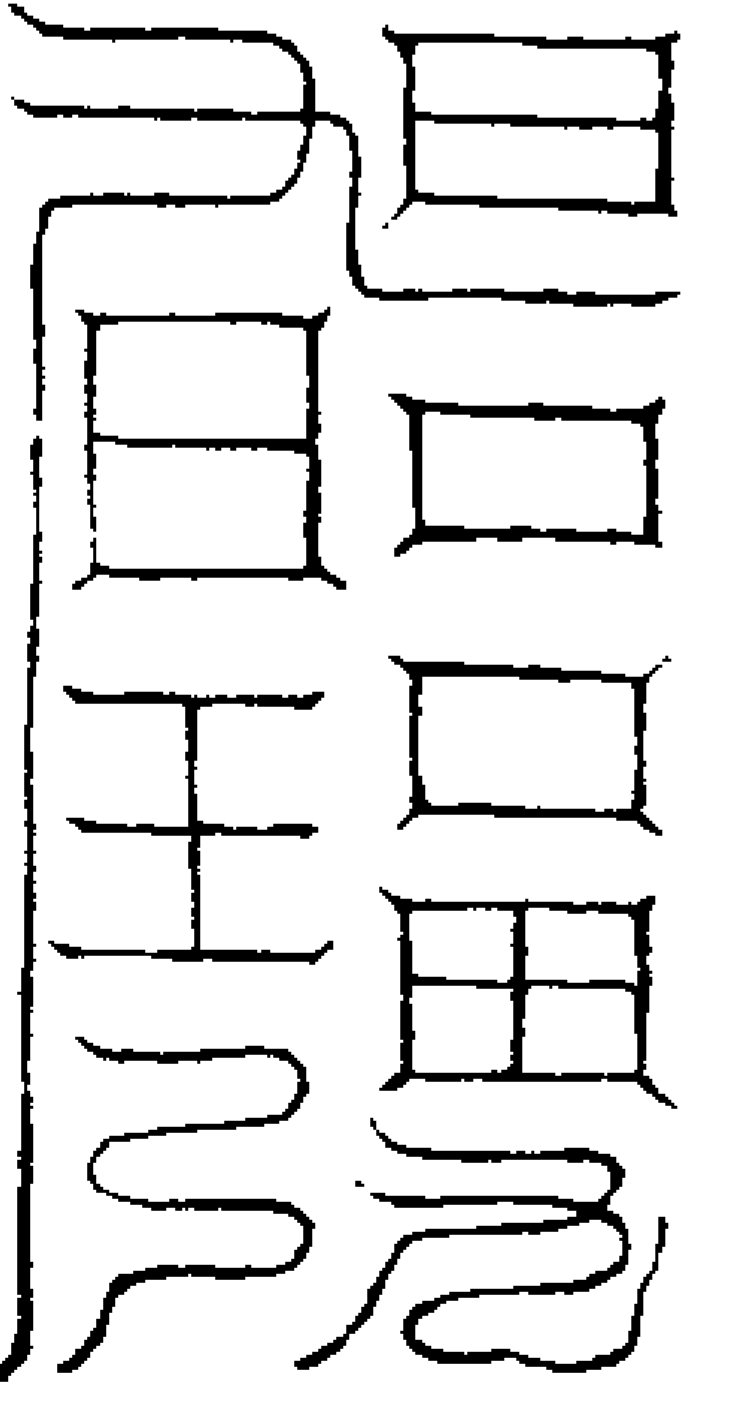

皆得神仙

右符佩之延年却鬼

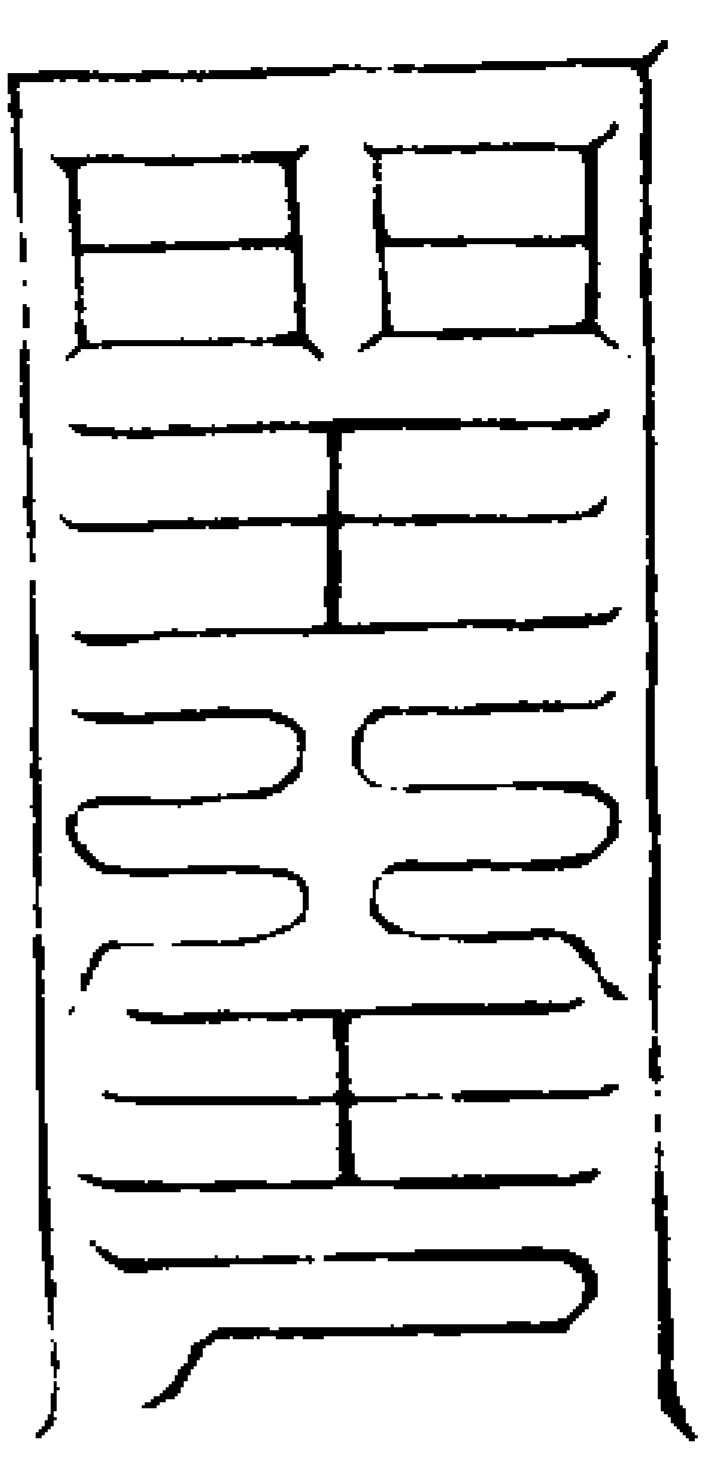

右符久服能換骨

飛昇金剛

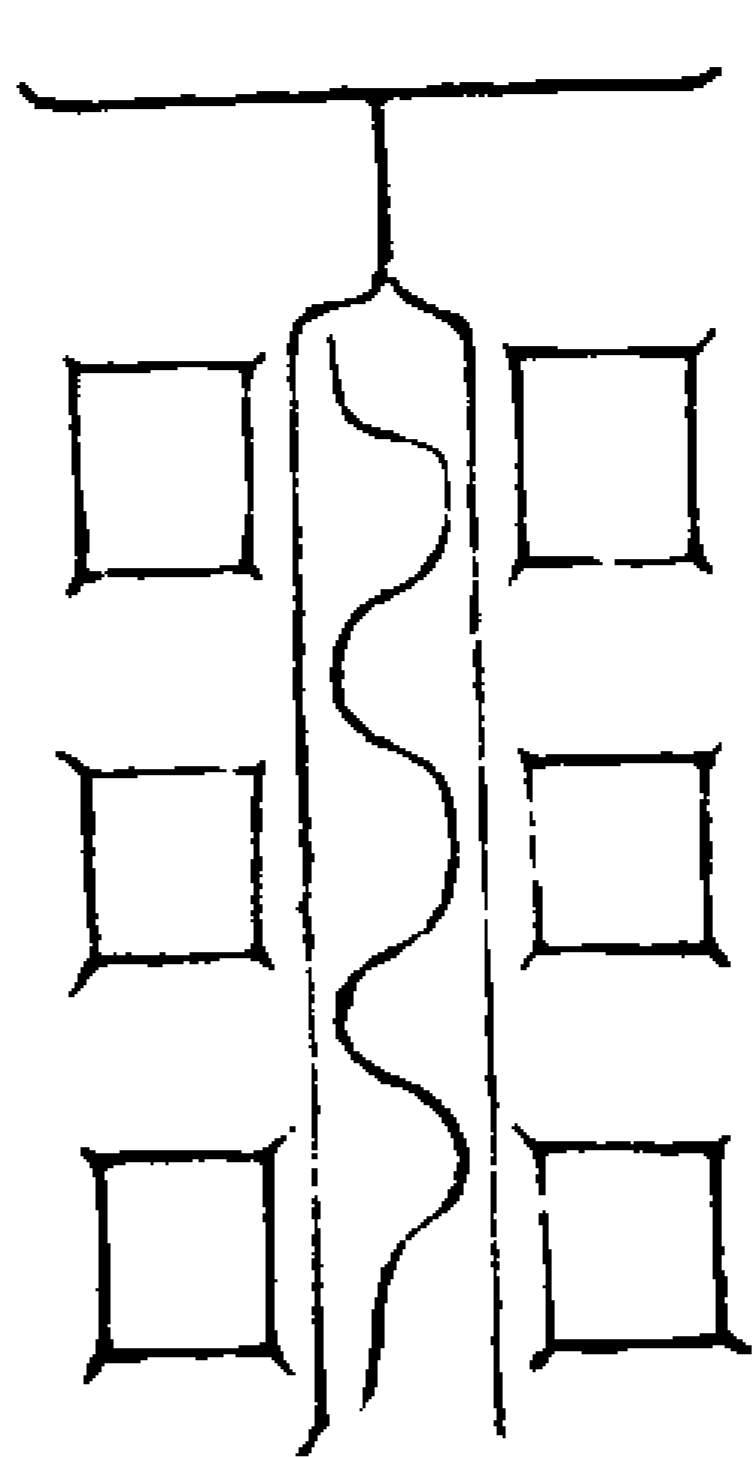

右符久服長肌

遊宴玉京

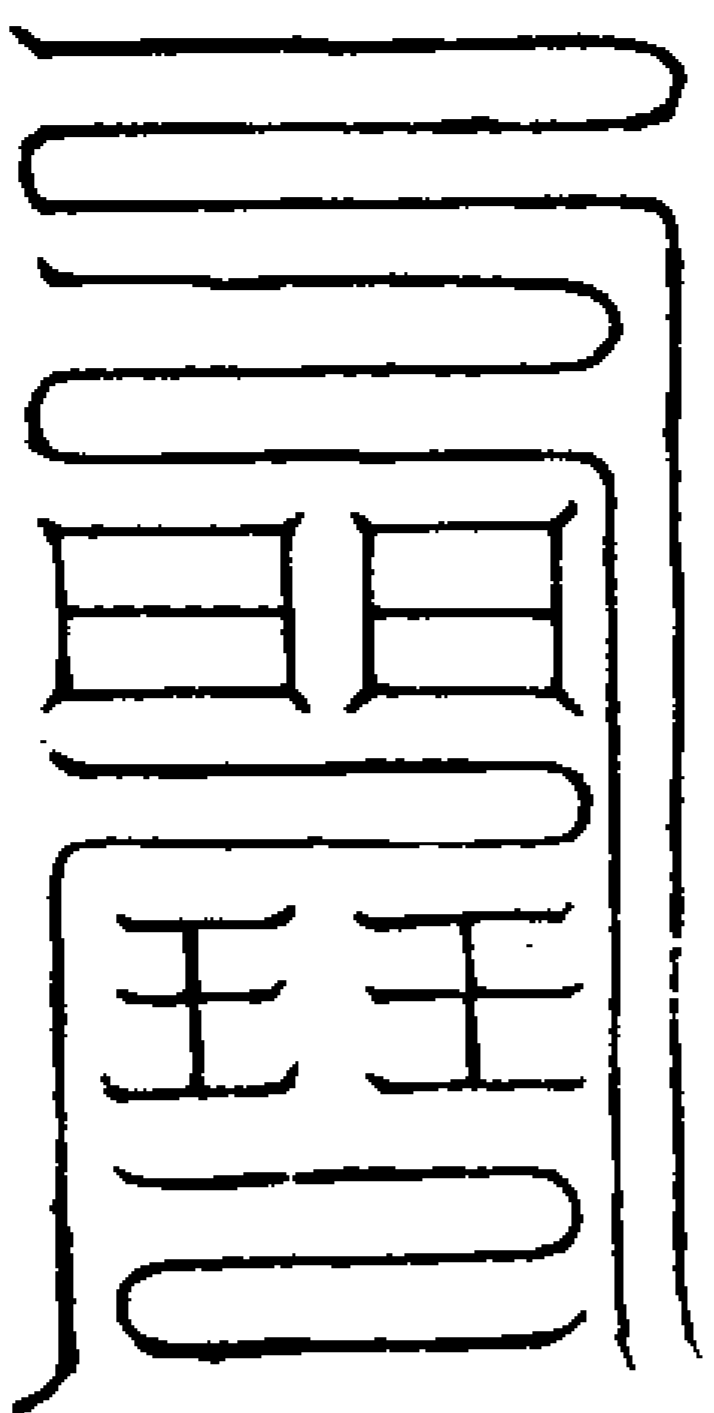

右符佩服去尸蟲

三色雲炁

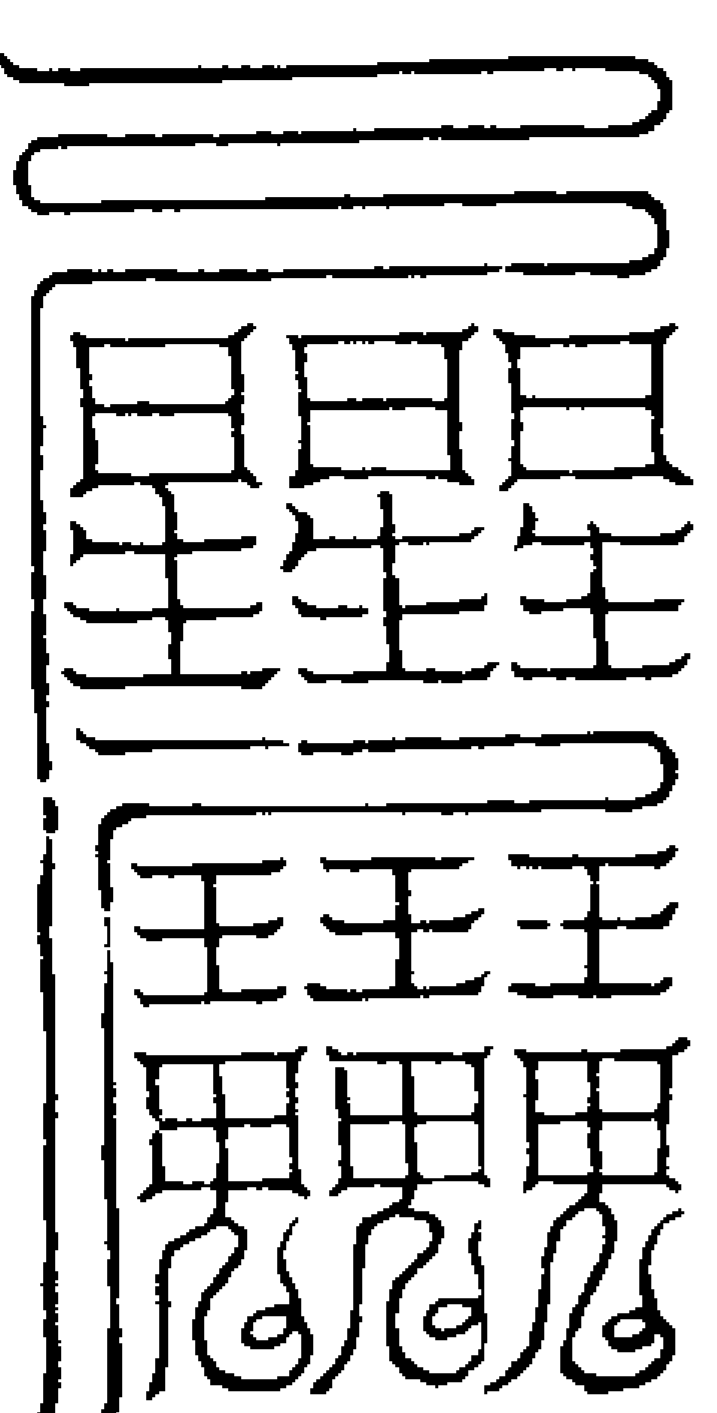

右符浸水洗目能視鬼神

內外驚笑

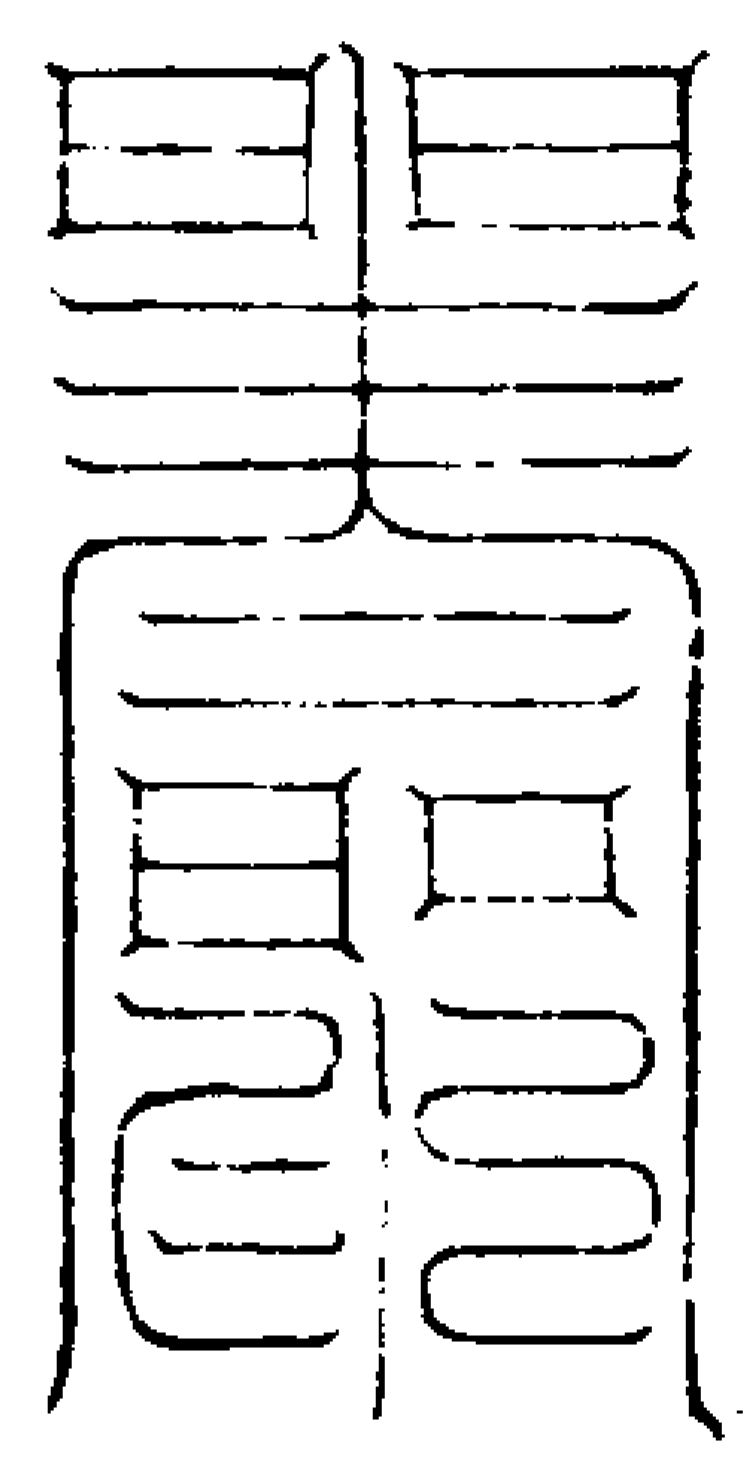

右符鎮散官事

青龍白虎

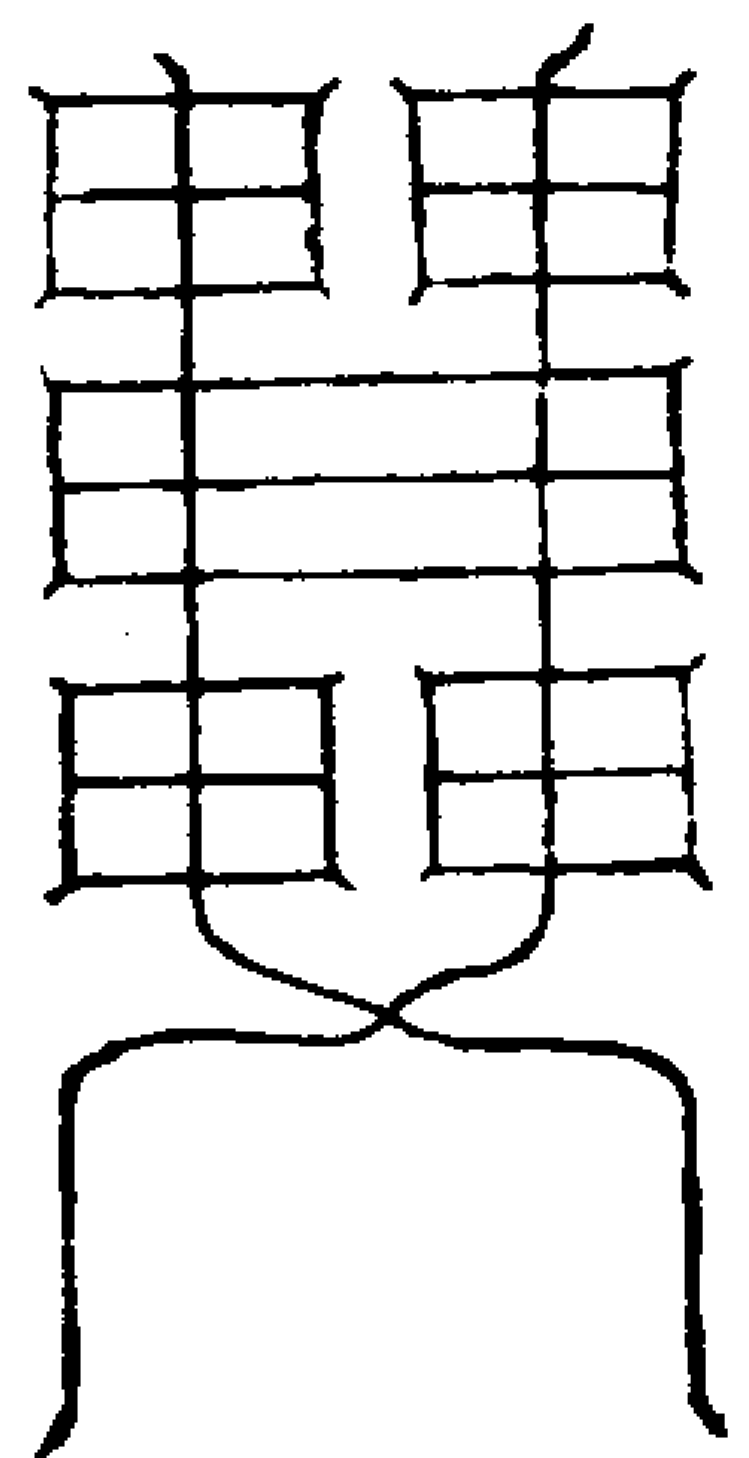

右符鎮治火災

朱雀玄武

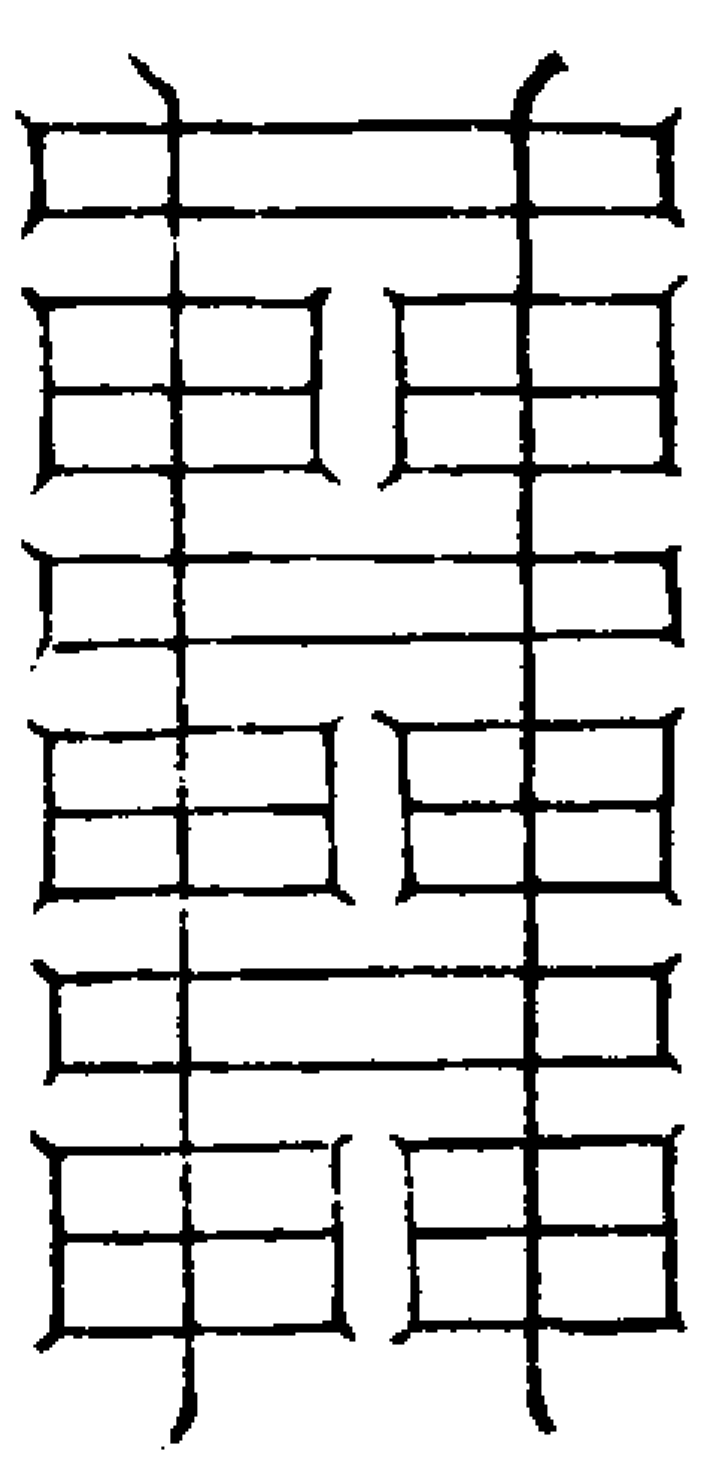

右符佩服入山辟虎狼去三尸

獅子白鶴

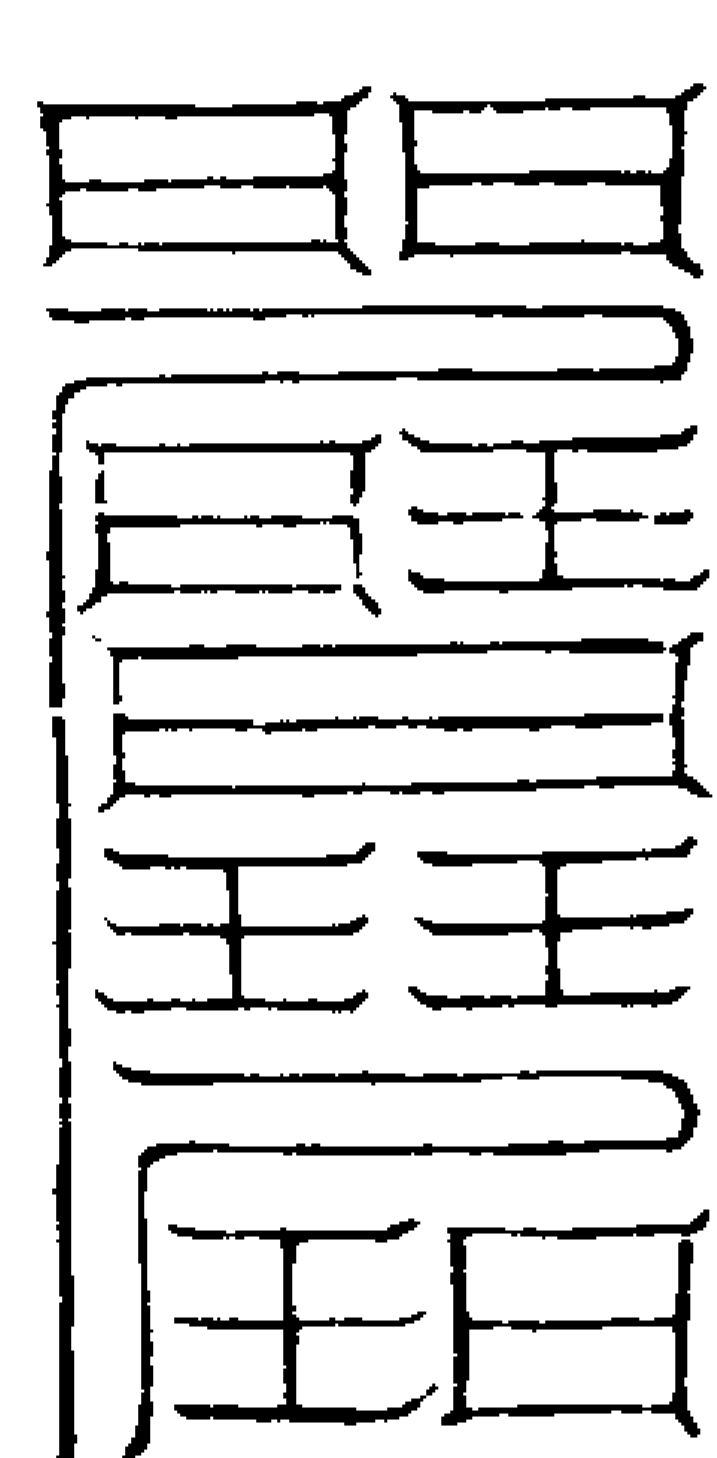

右符佩服治身厭邪

日月照明



右符鎮心治顛

洞煥室內

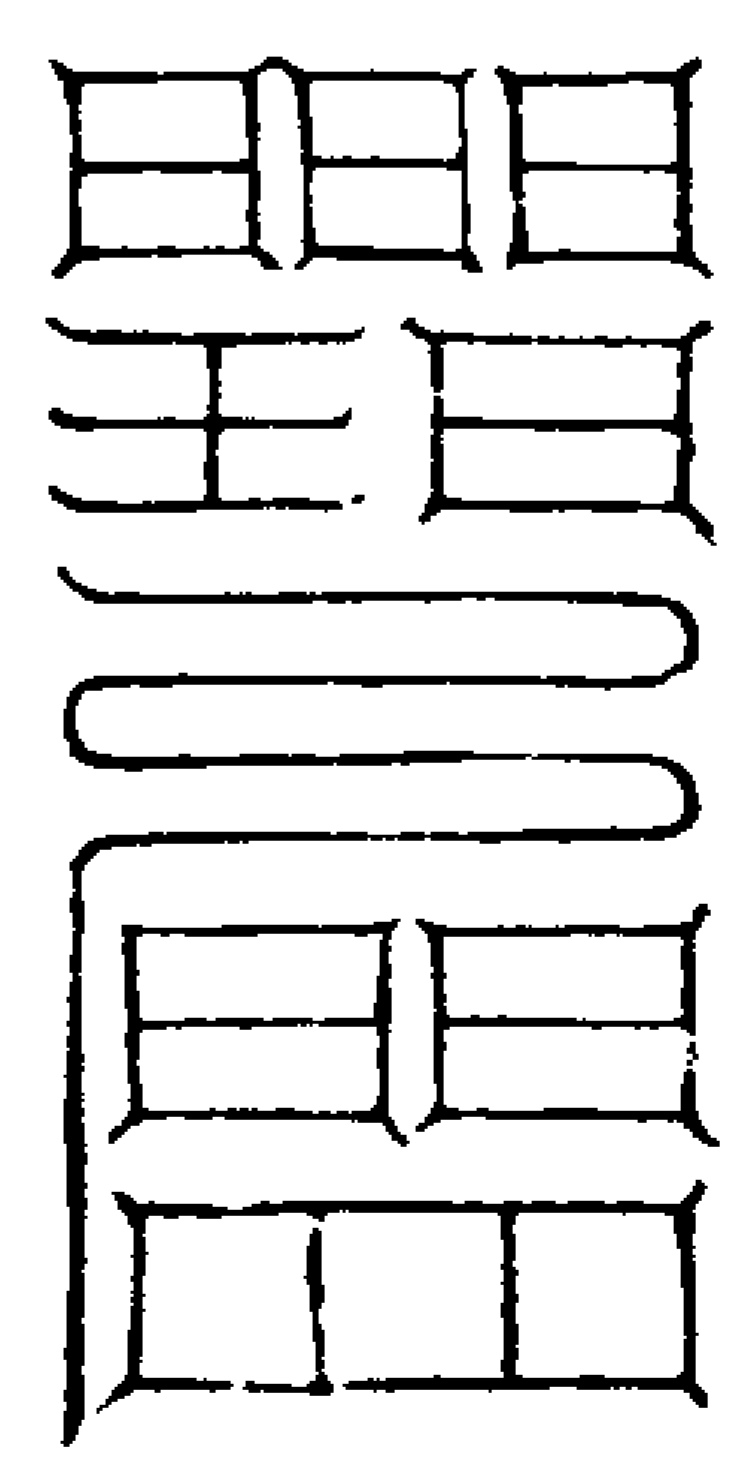

右符佩服利見大人

項生圓象

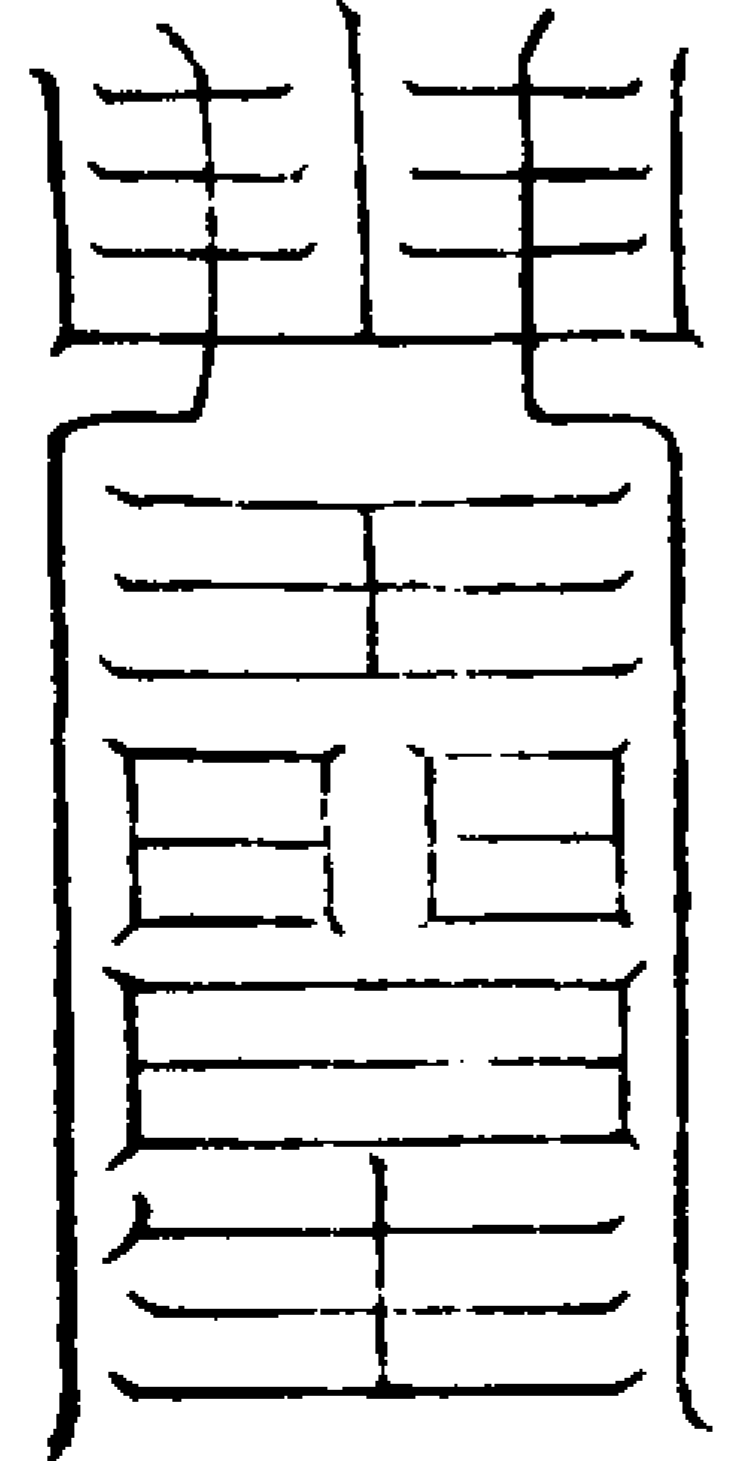

右符佩服神靈

三五功曹

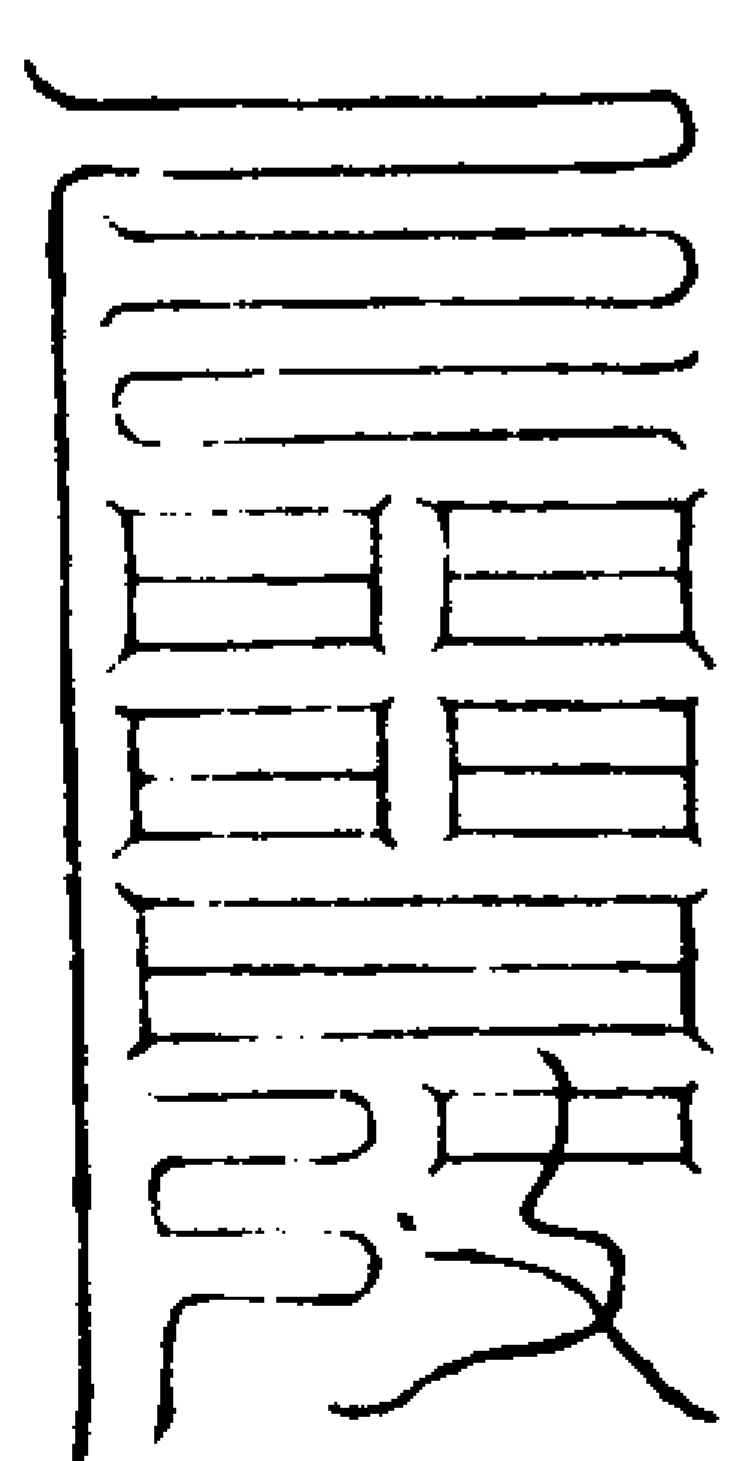

右符佩服夢靈

左右官使者

9-56 A 240-1

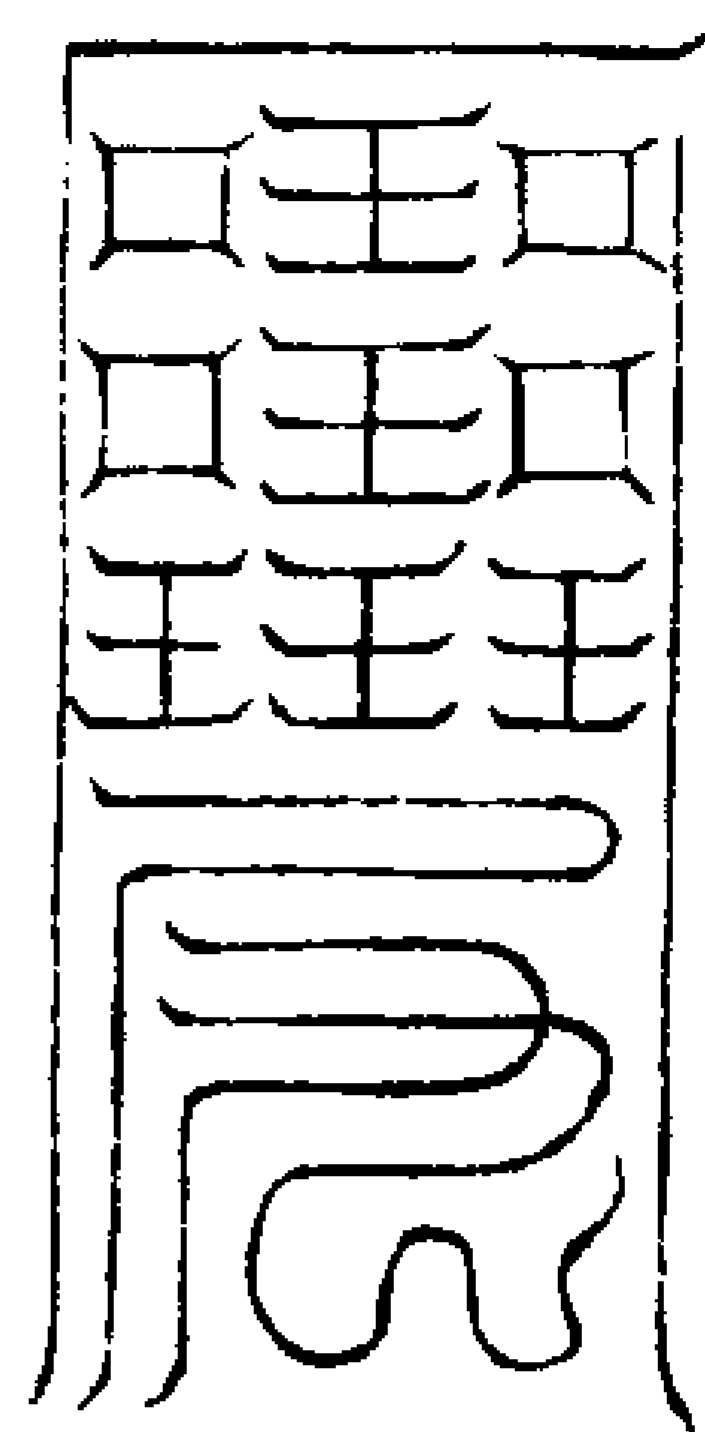

侍香金童

右符佩服玉女執事

觀四

十三

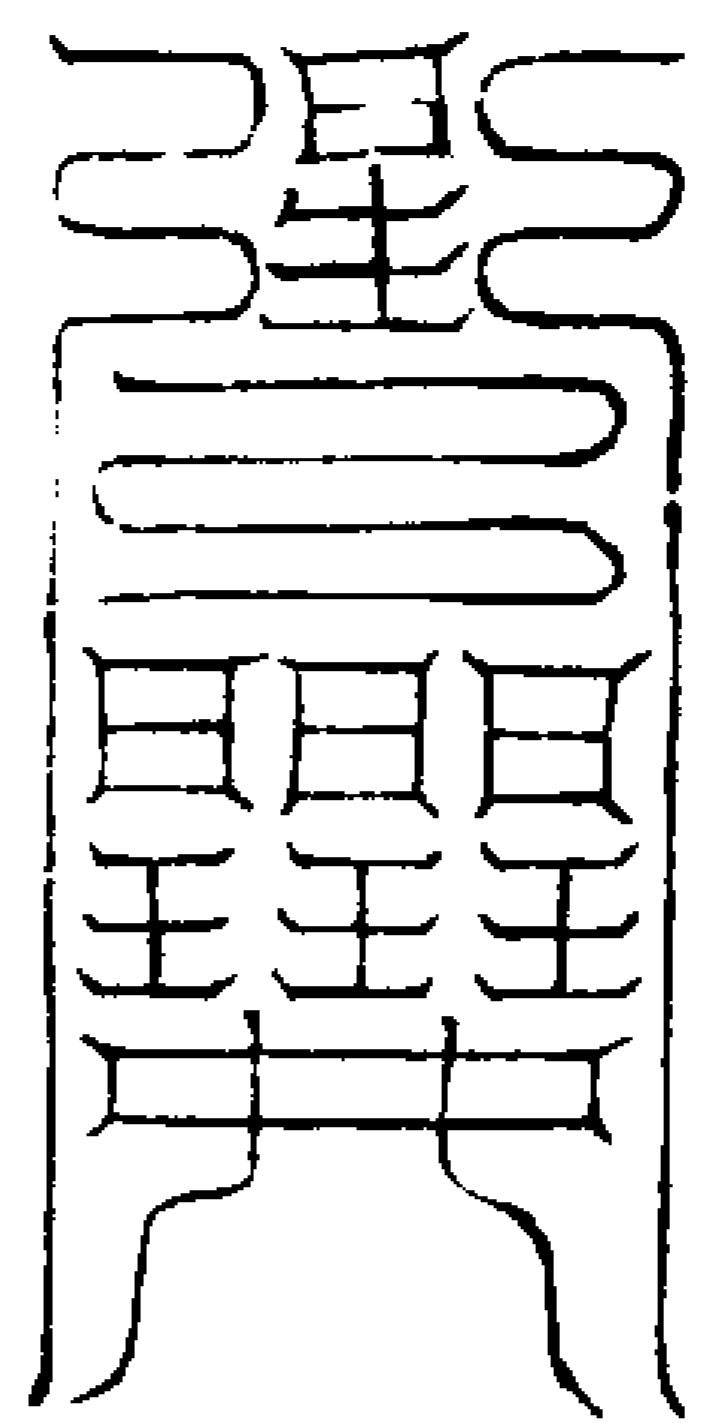

傳言玉女

右符佩服能和合

○

○

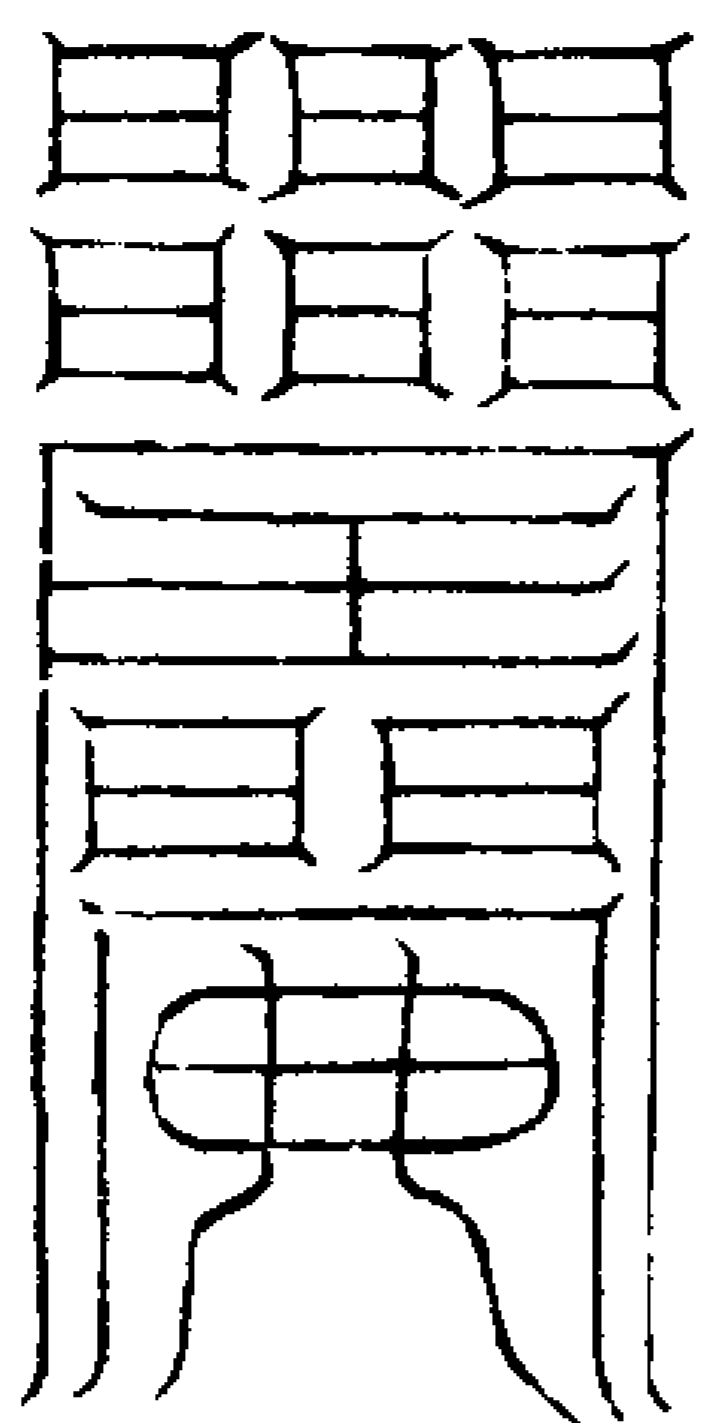

五帝直符

右符佩服去五藏病

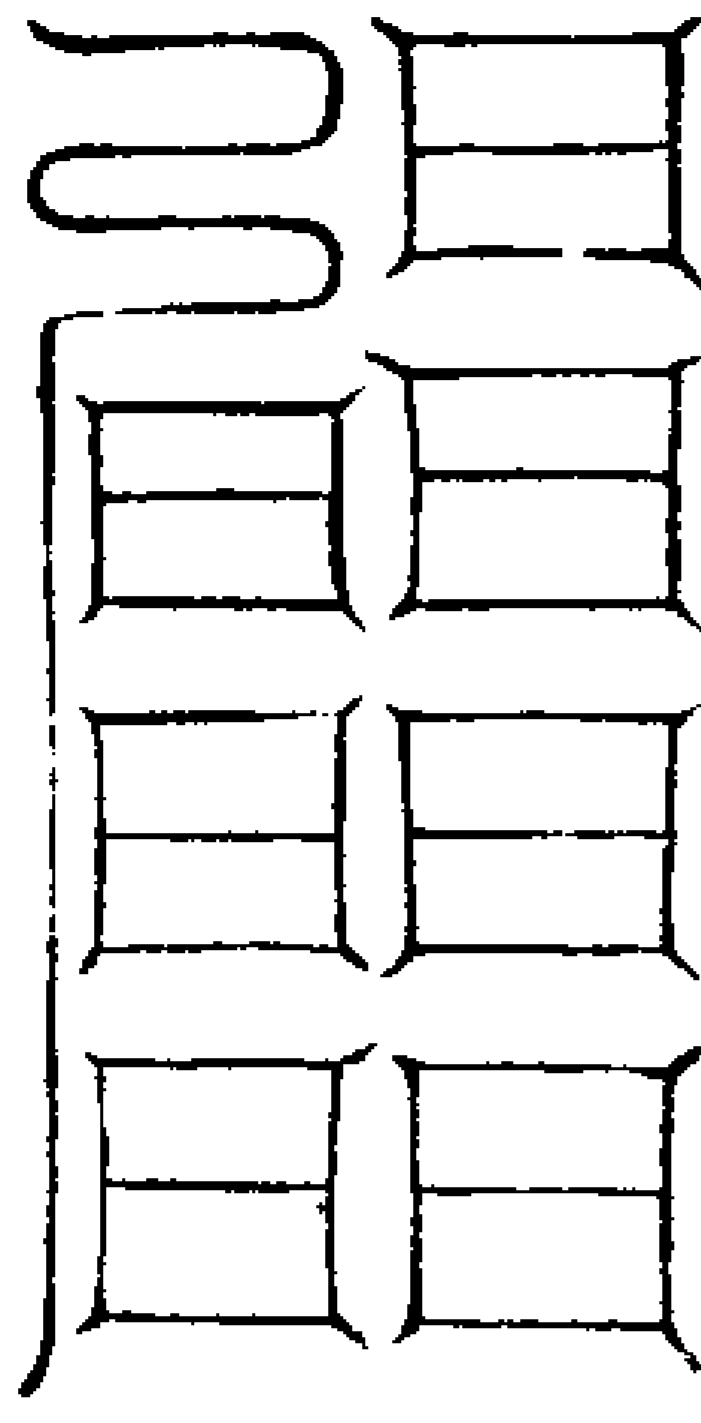

直日香官

右符佩服奏言皆通天

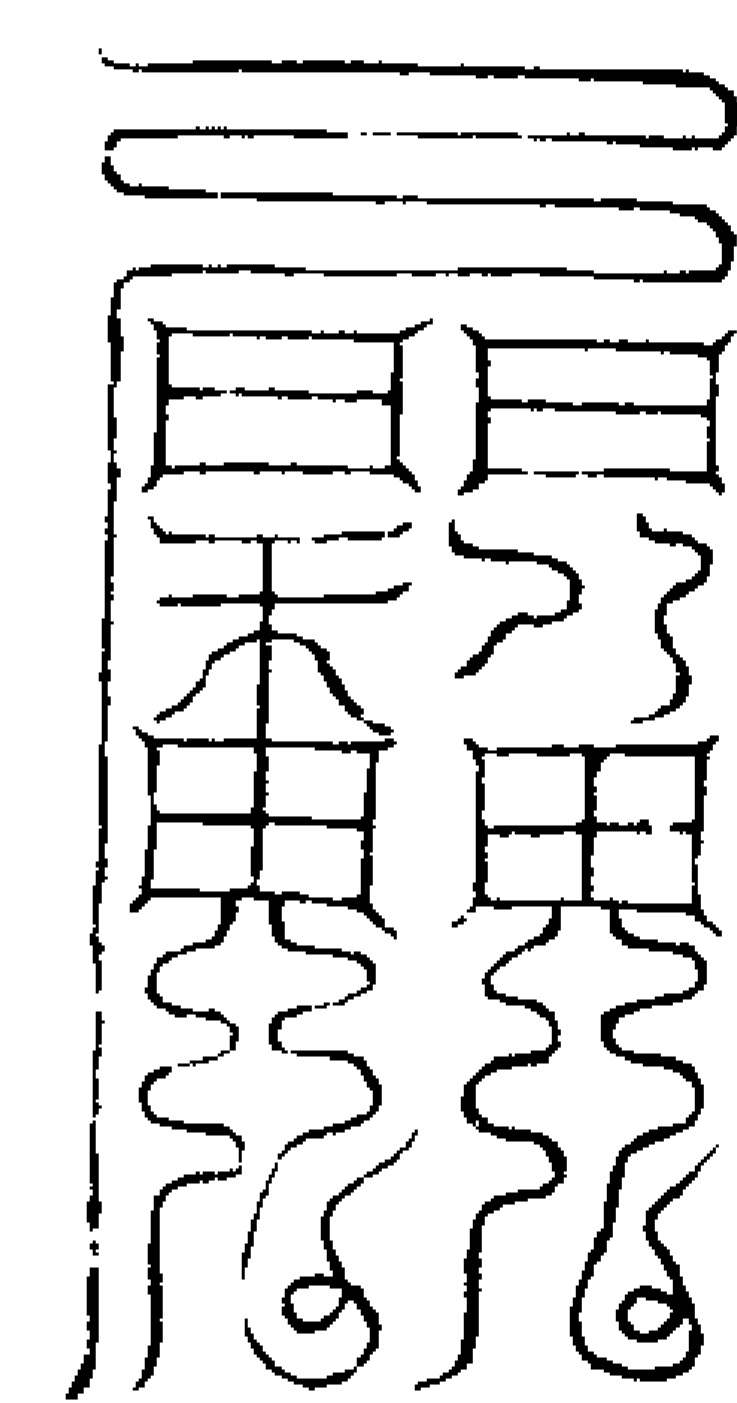

今日吉慶

右符鎮散官事

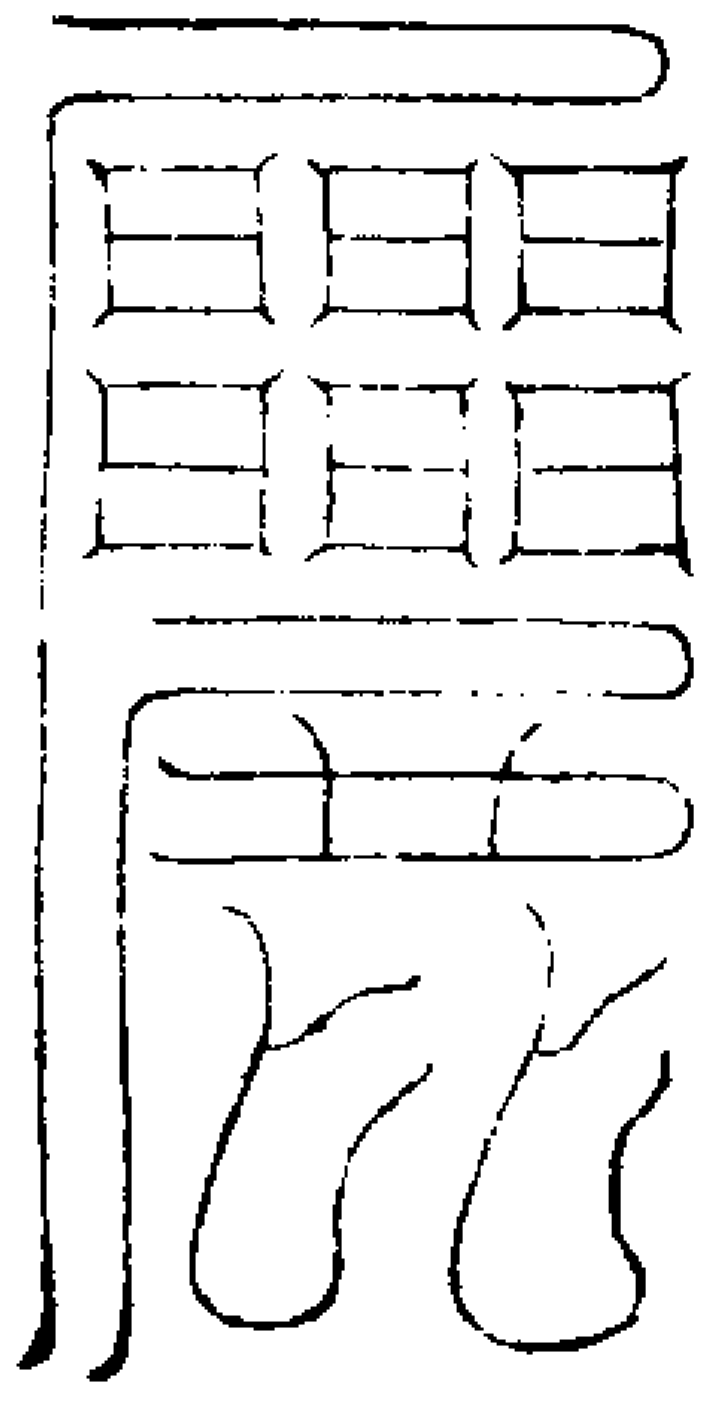

長齋清堂

右符佩服清心安五臟

○

○

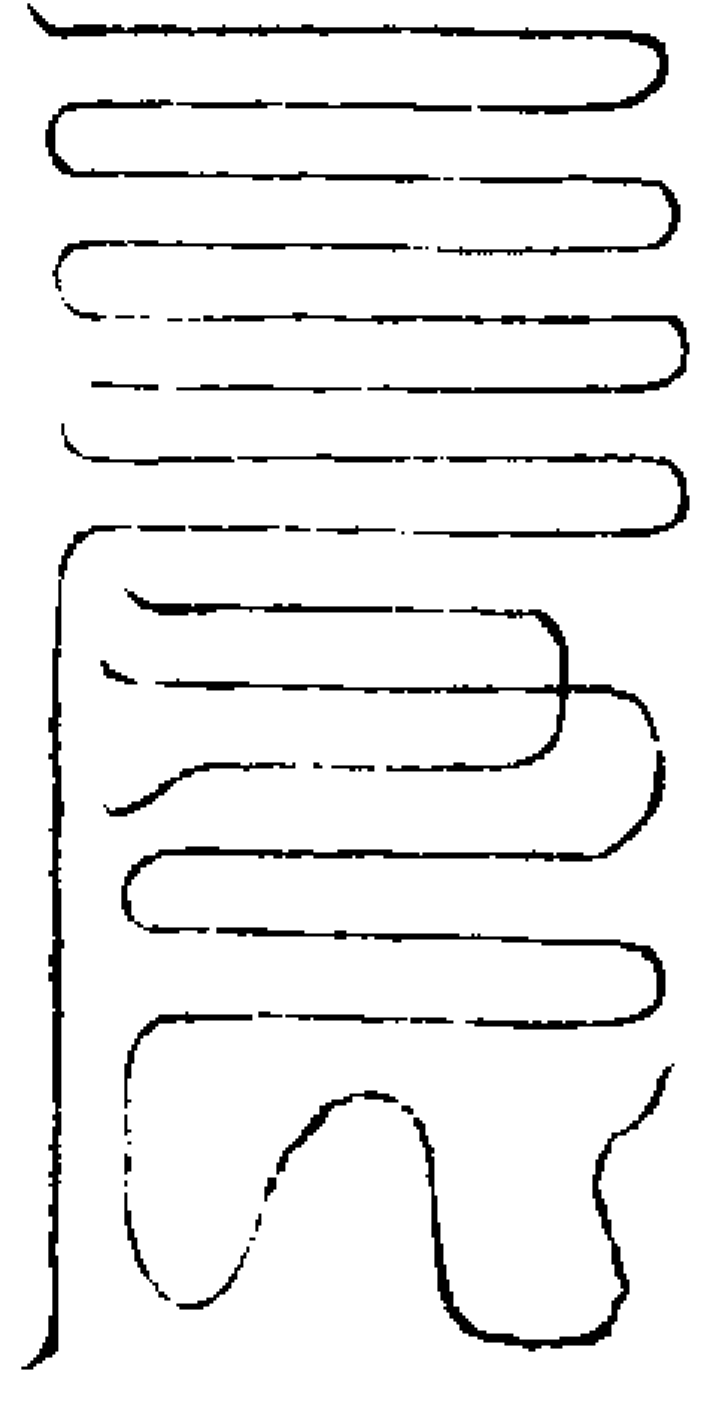

元始洞玄

右符鎮宅祛魔

觀四

十四

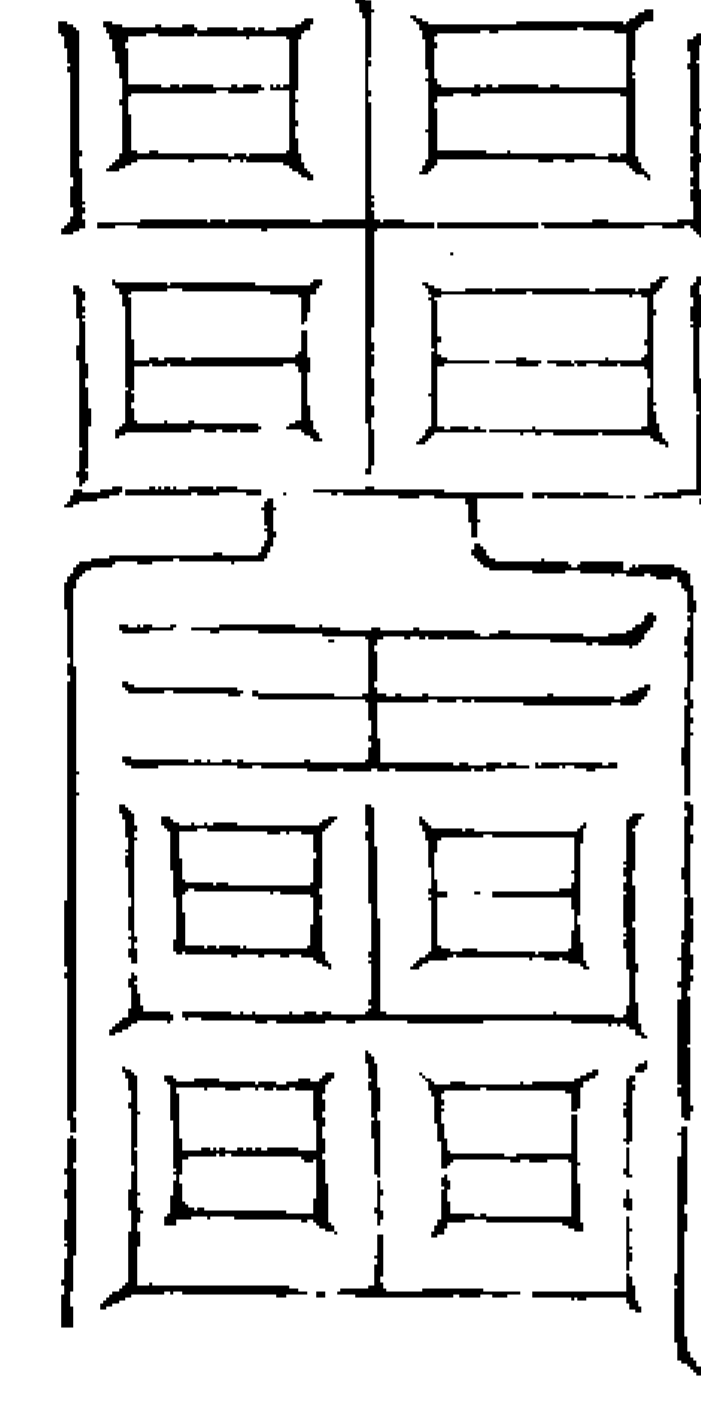

靈寶本章

右符佩服無邪夢

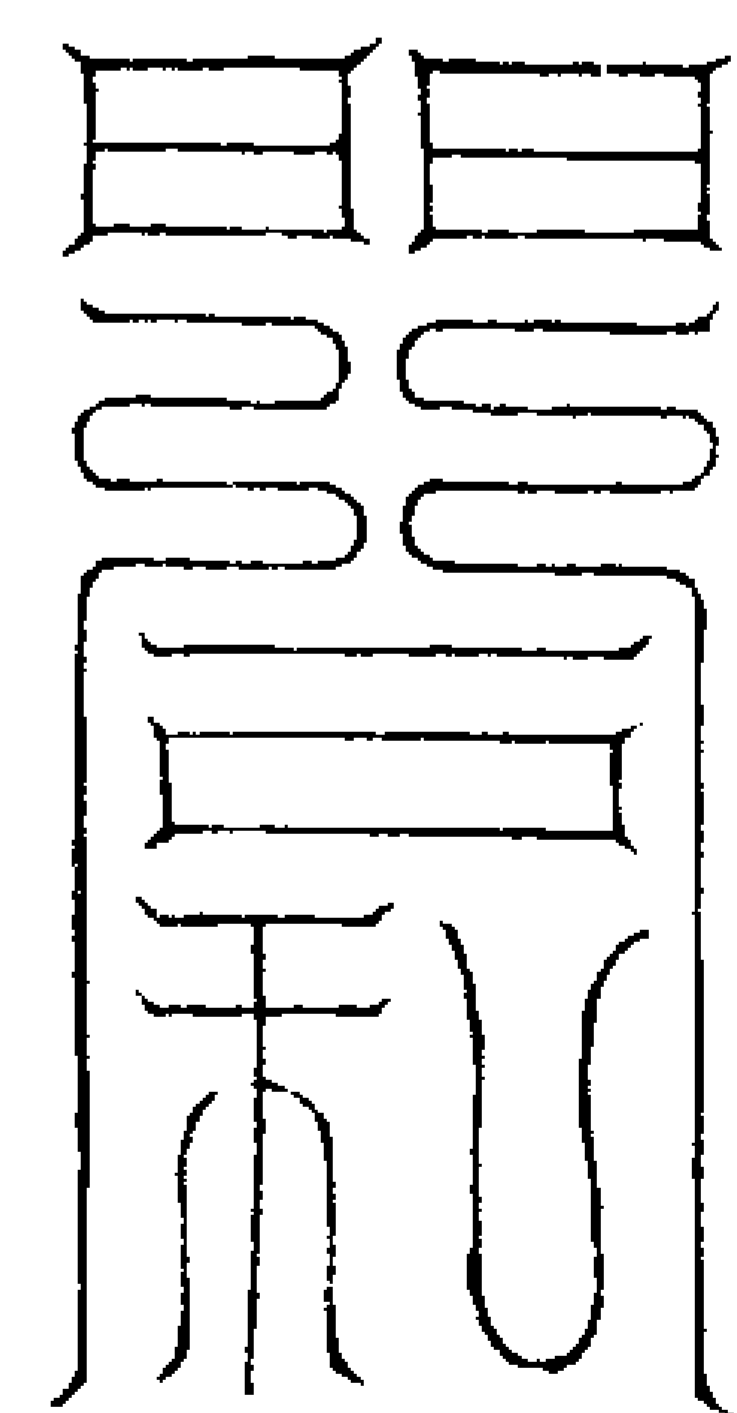

離合自然

右符佩鎮離散

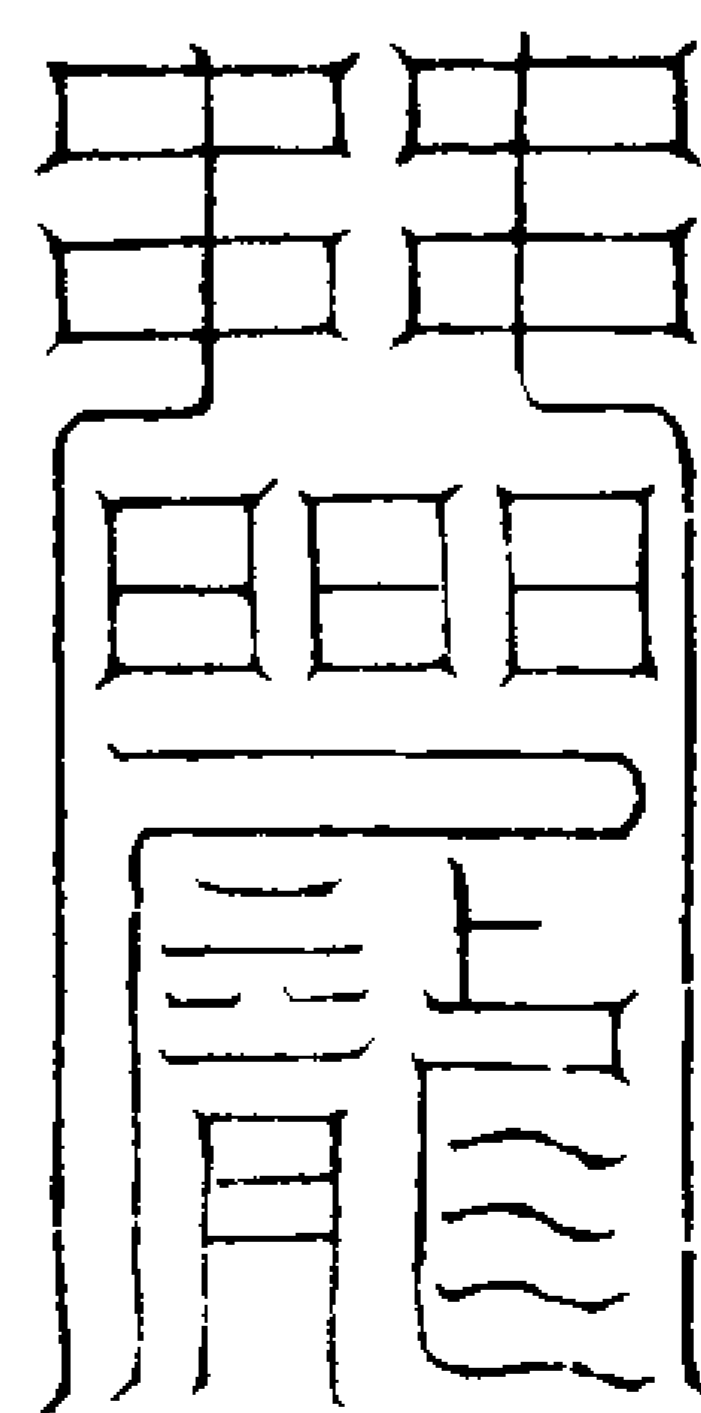

混沌赤文

右符佩服解冤

○

○

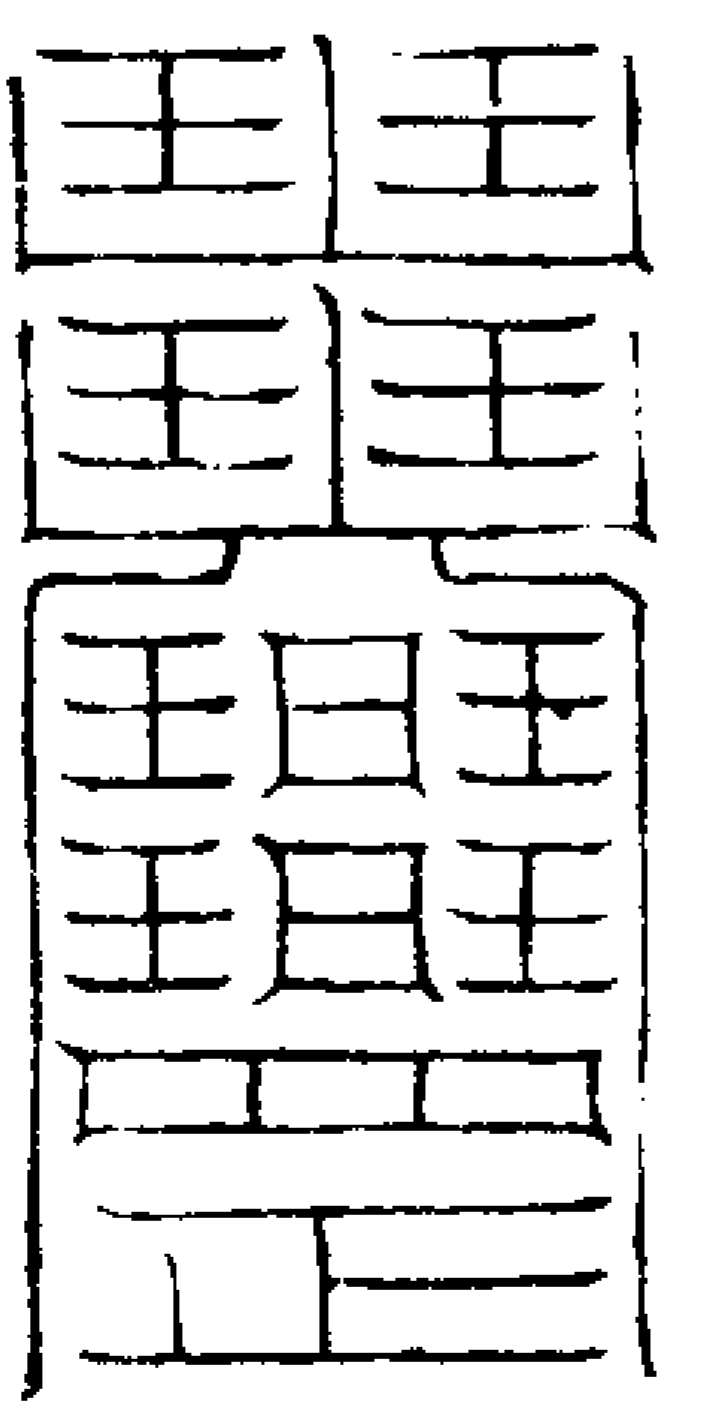

元始祖劫

右符治玄獸性

觀四

十五

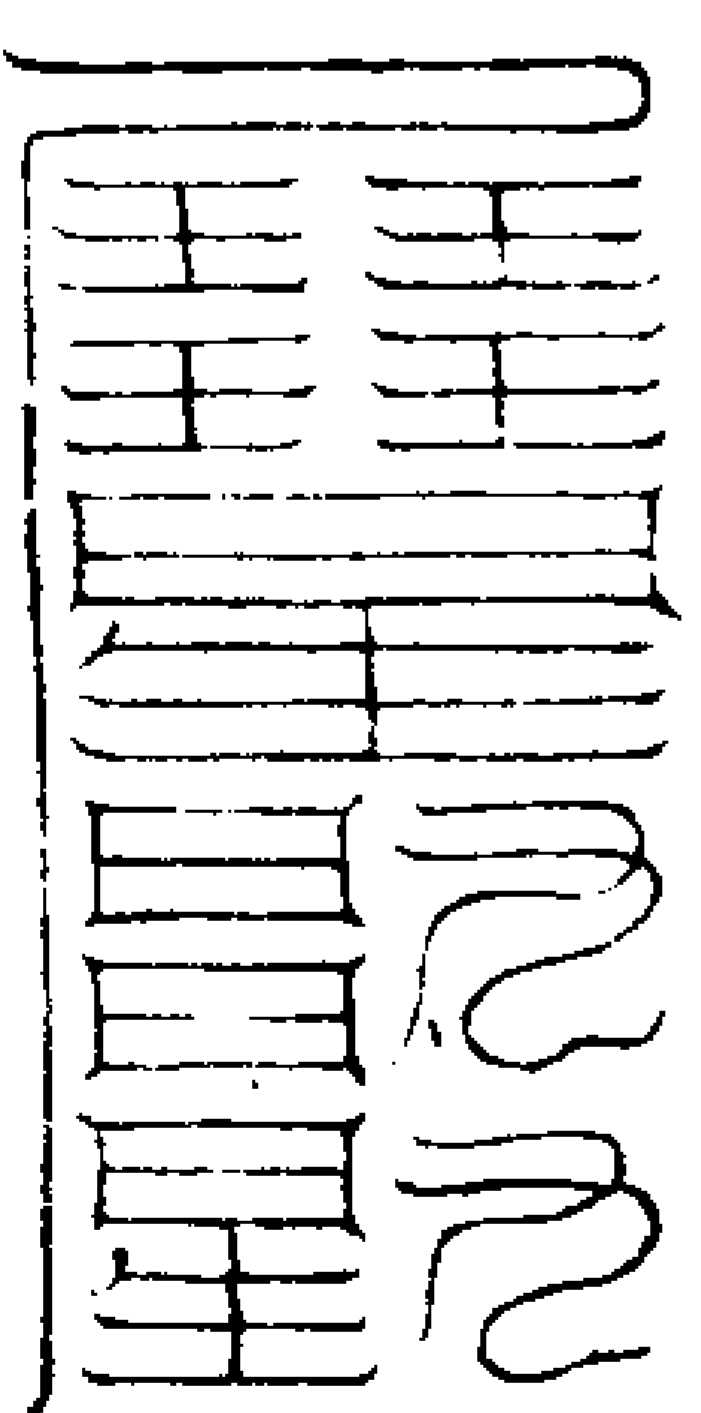

化生諸天

右符佩帶焚鎮能解冤

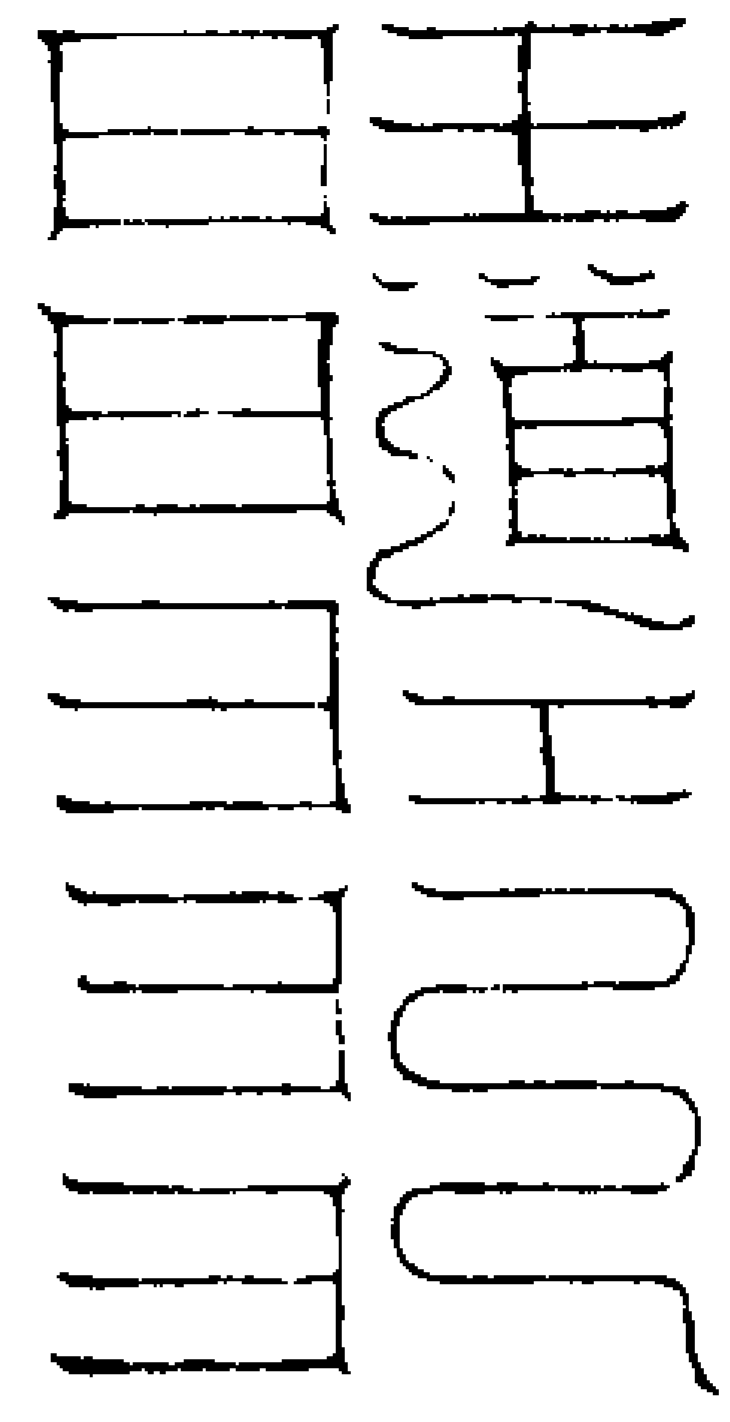

開明三景

右符治作犯安土

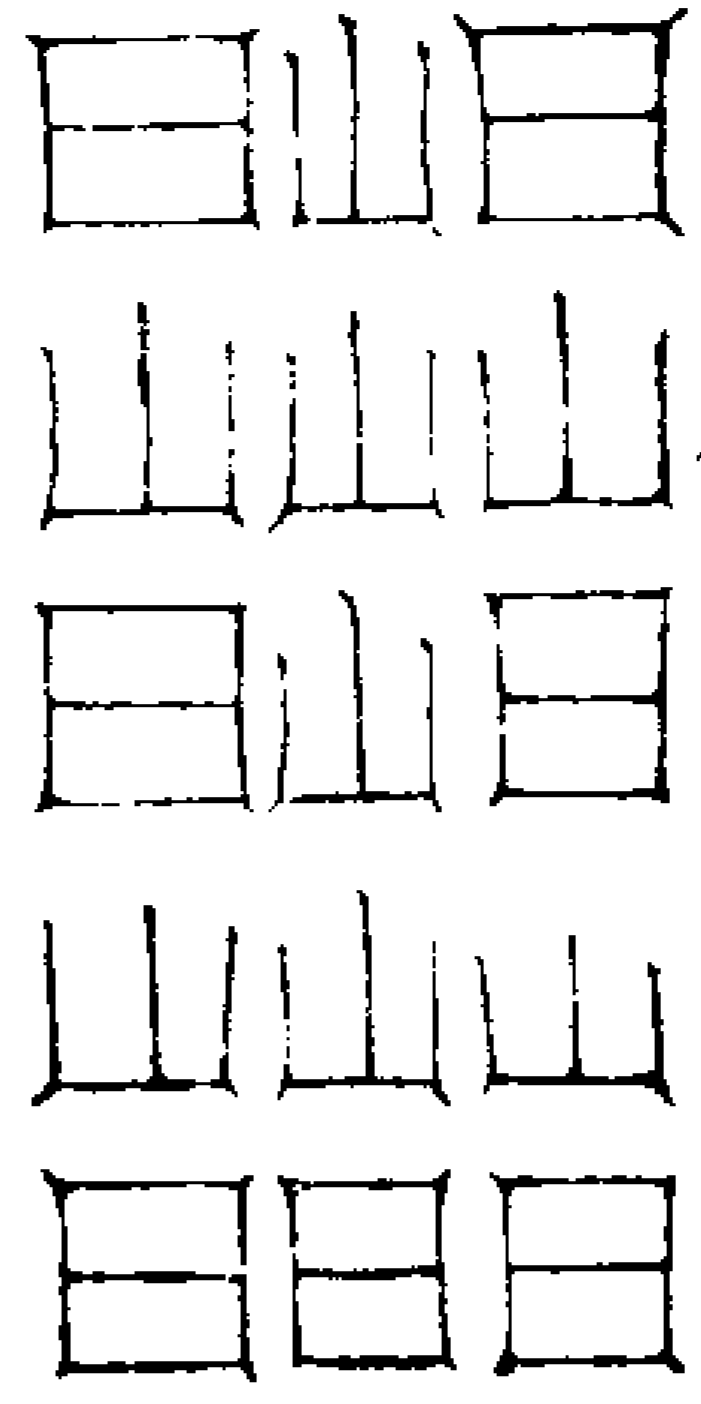

無文不先

右符佩服食祿遷轉

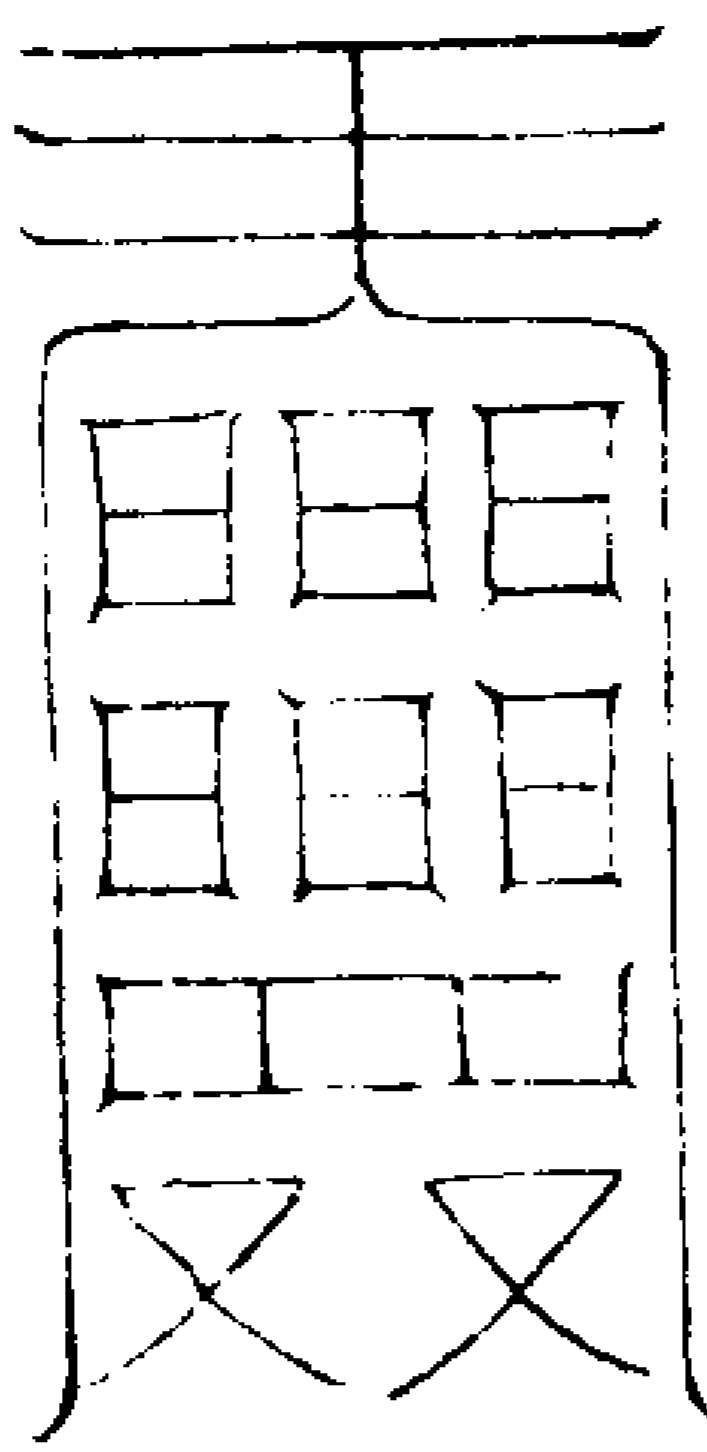

無文不明

右符佩服聰明

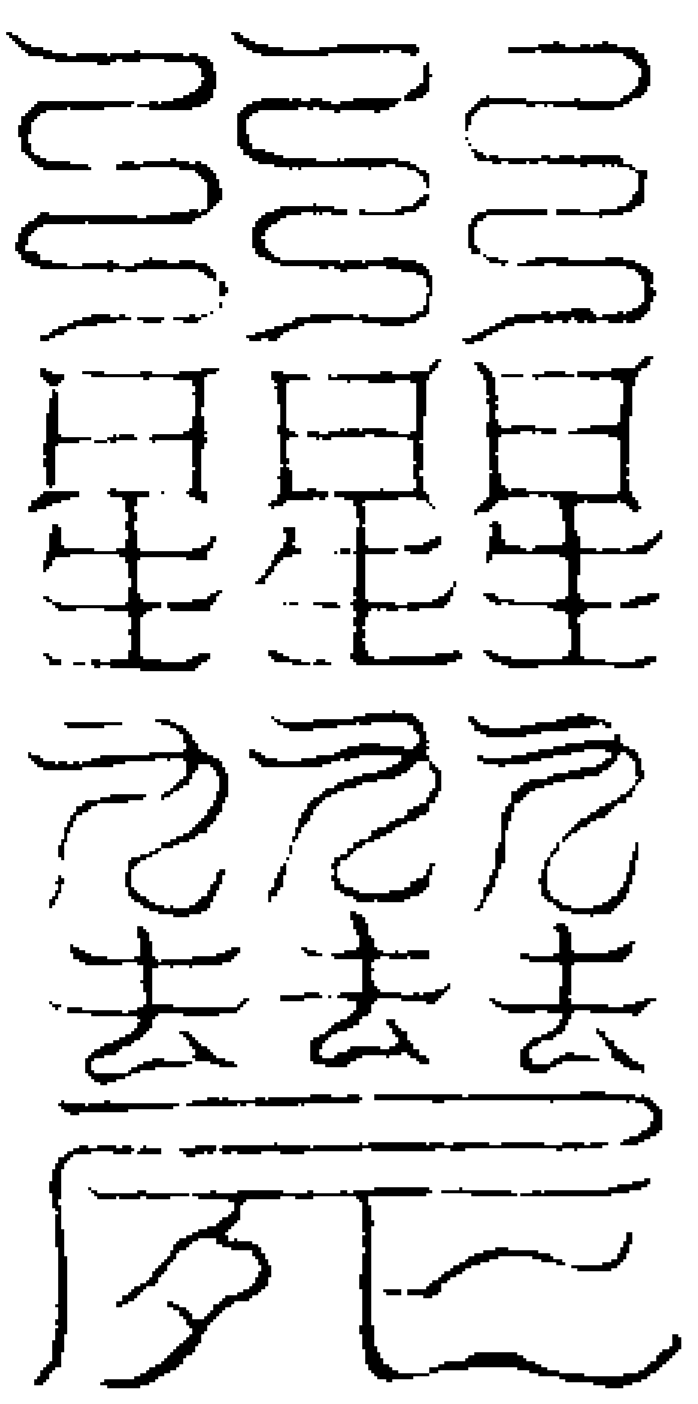

無文不立

右符鎮生貴子

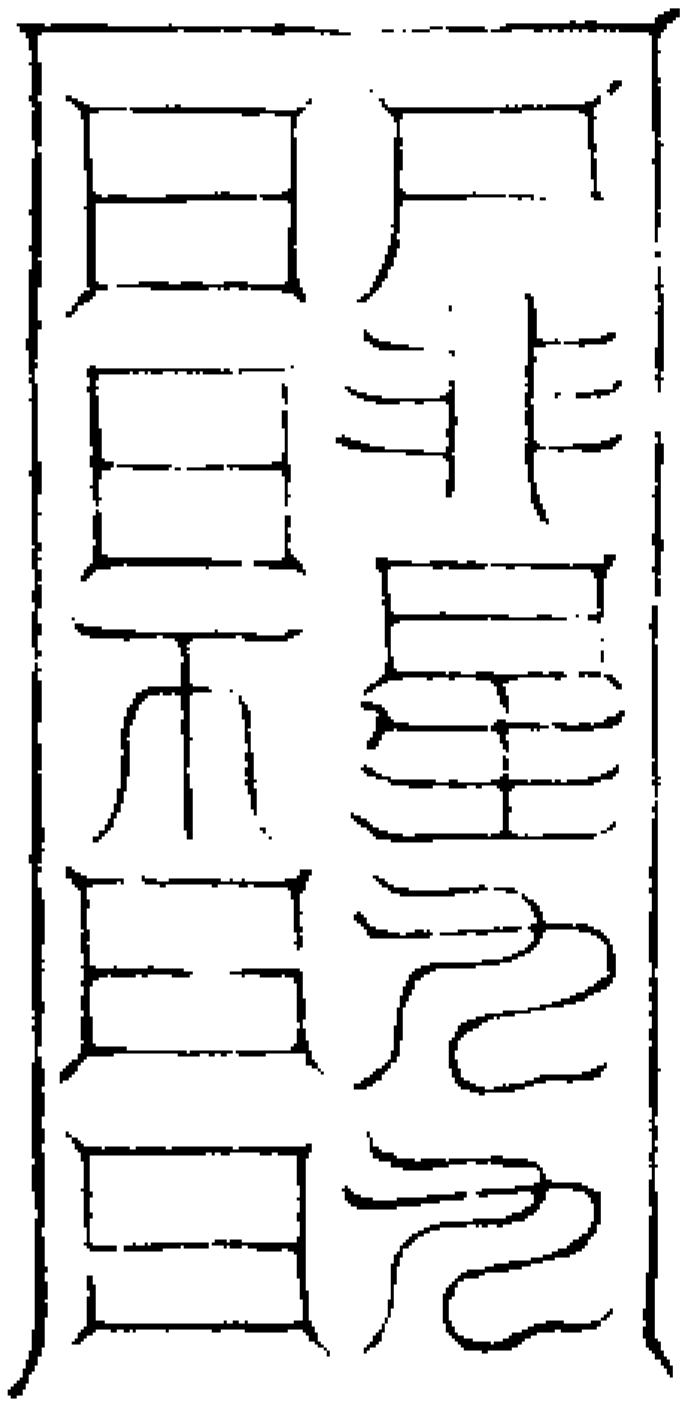

是為天根

右符治葬犯山林

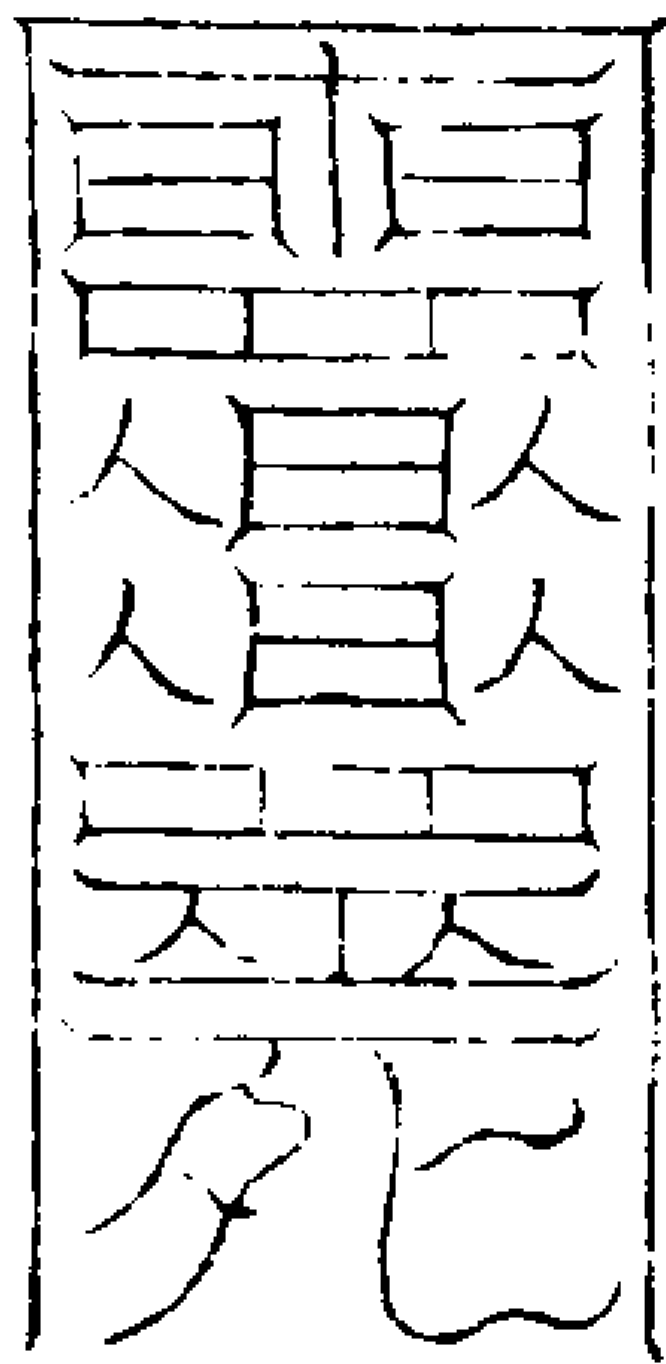

無文不成

右符鎮四方主富

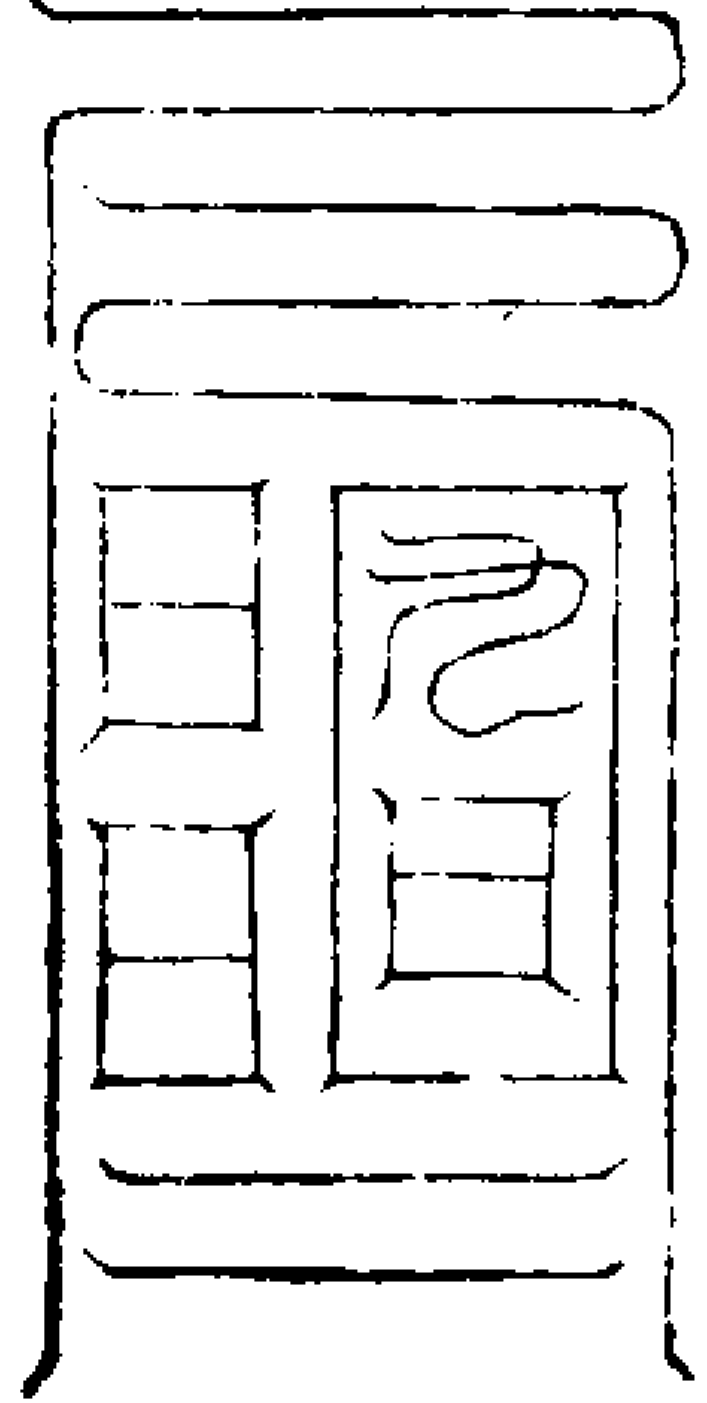

天中之天

右符治土瘞土箭

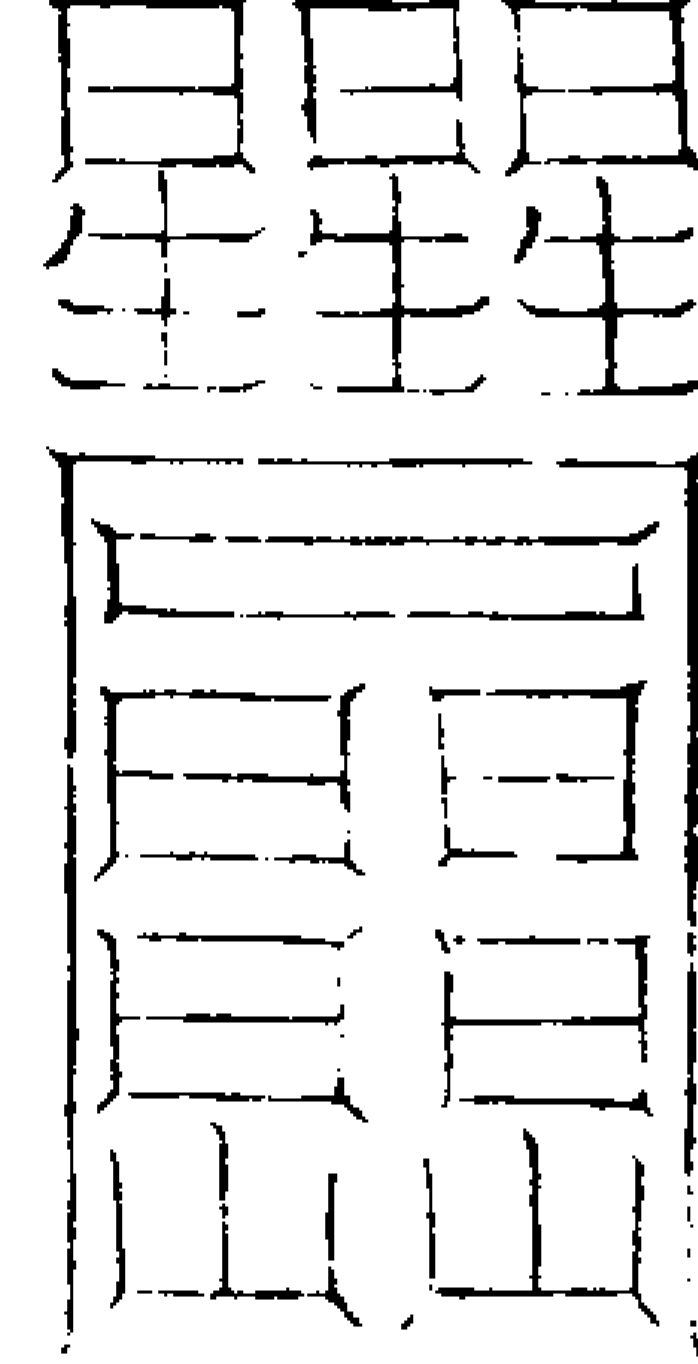

鬱羅蕭臺

右符治烏鳴怪

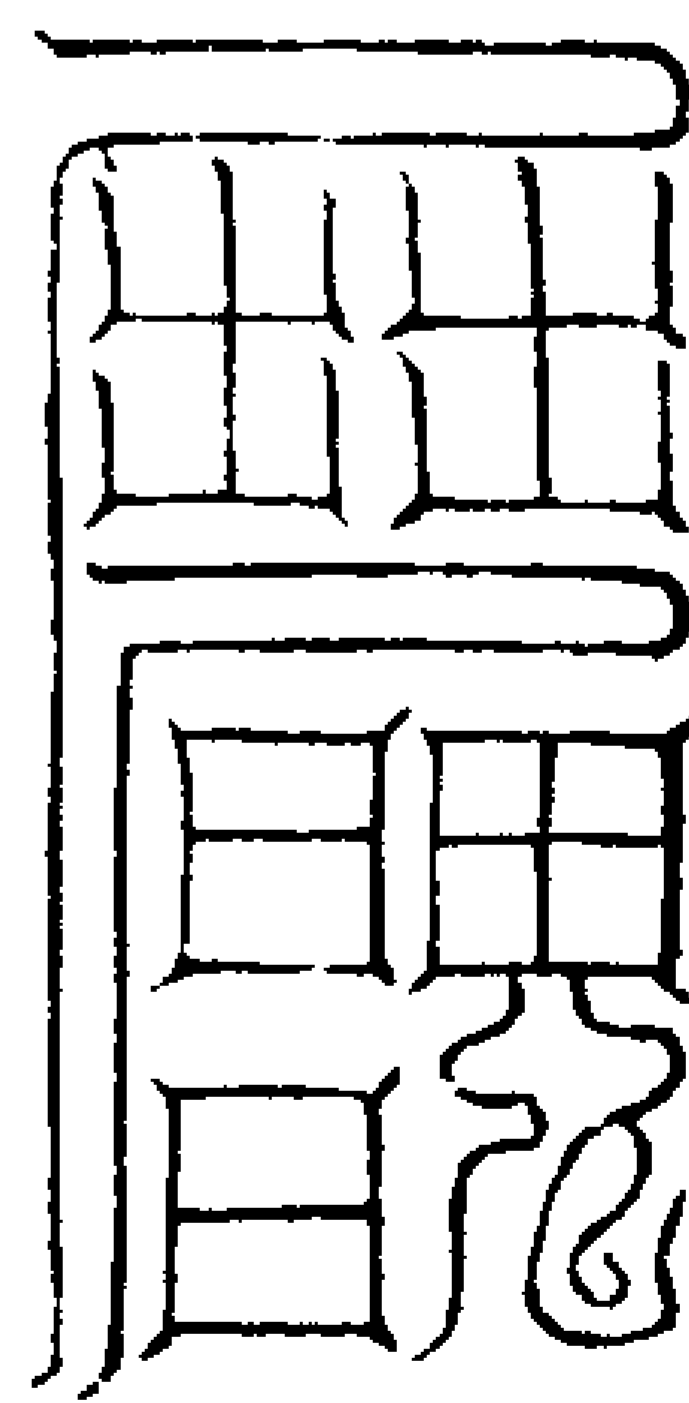

大羅玉清

右符治鷄不特鳴

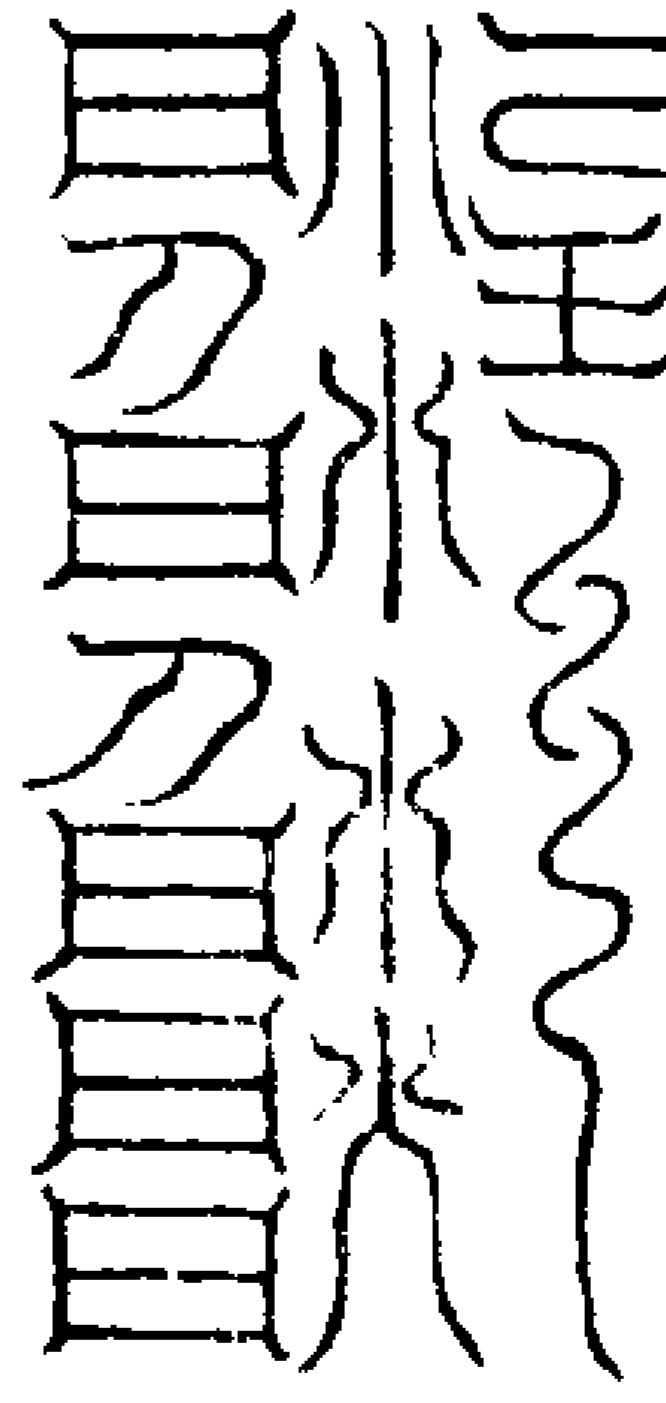

涉涉劫刃

右符佩鎮治盜

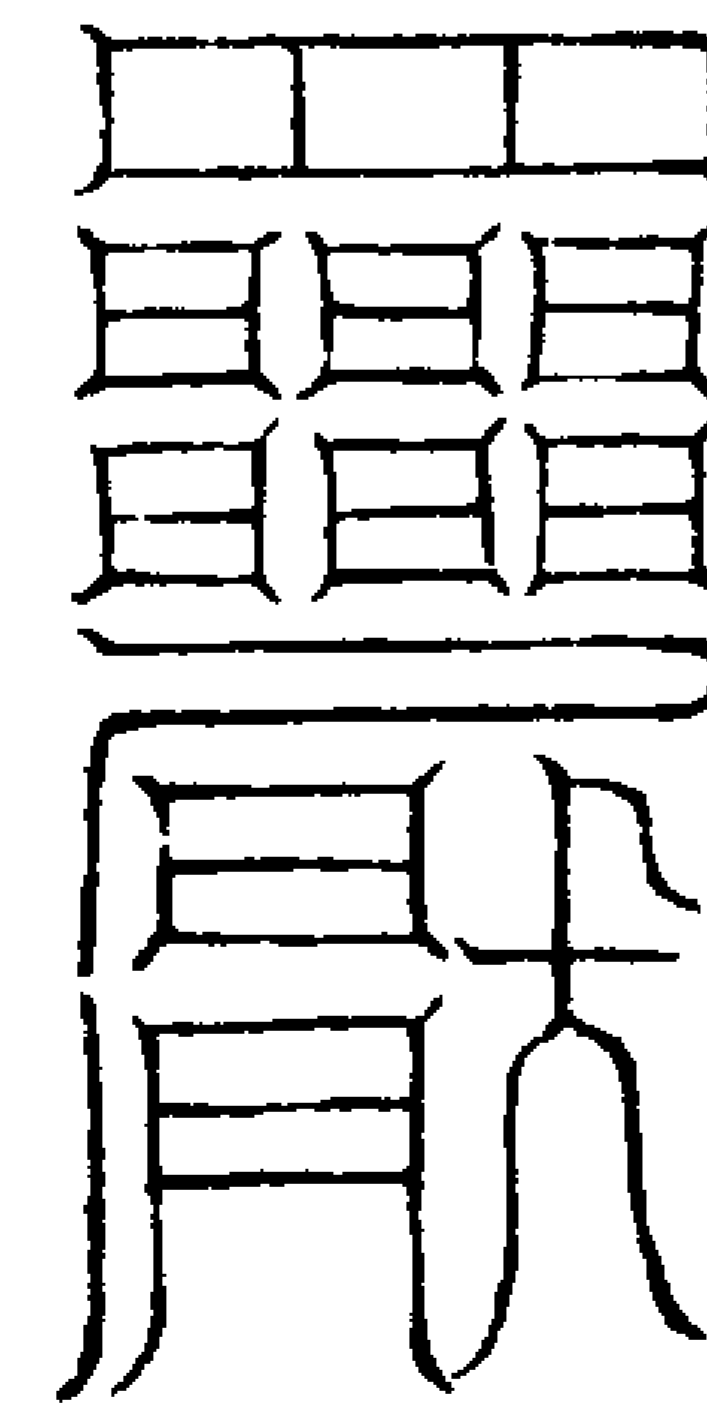

若亡若存

右符治水鬼

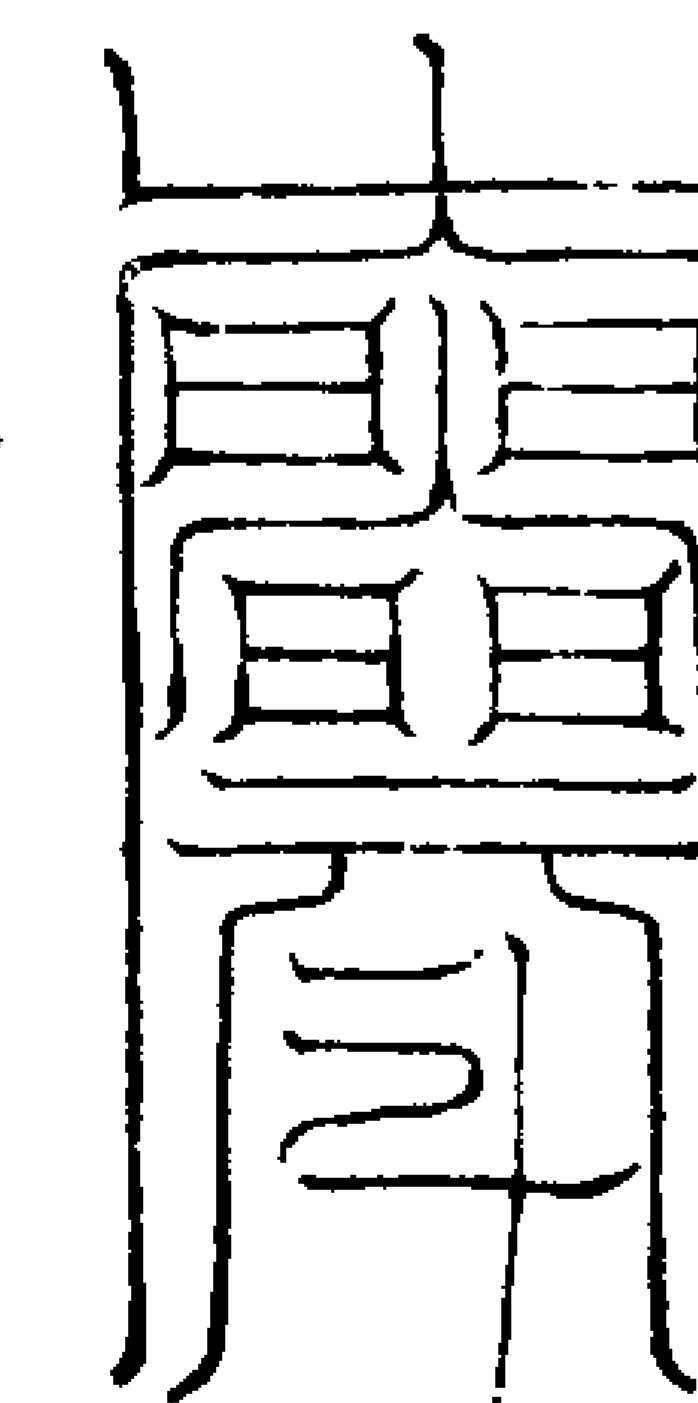

三華難使

右符治鼠怪

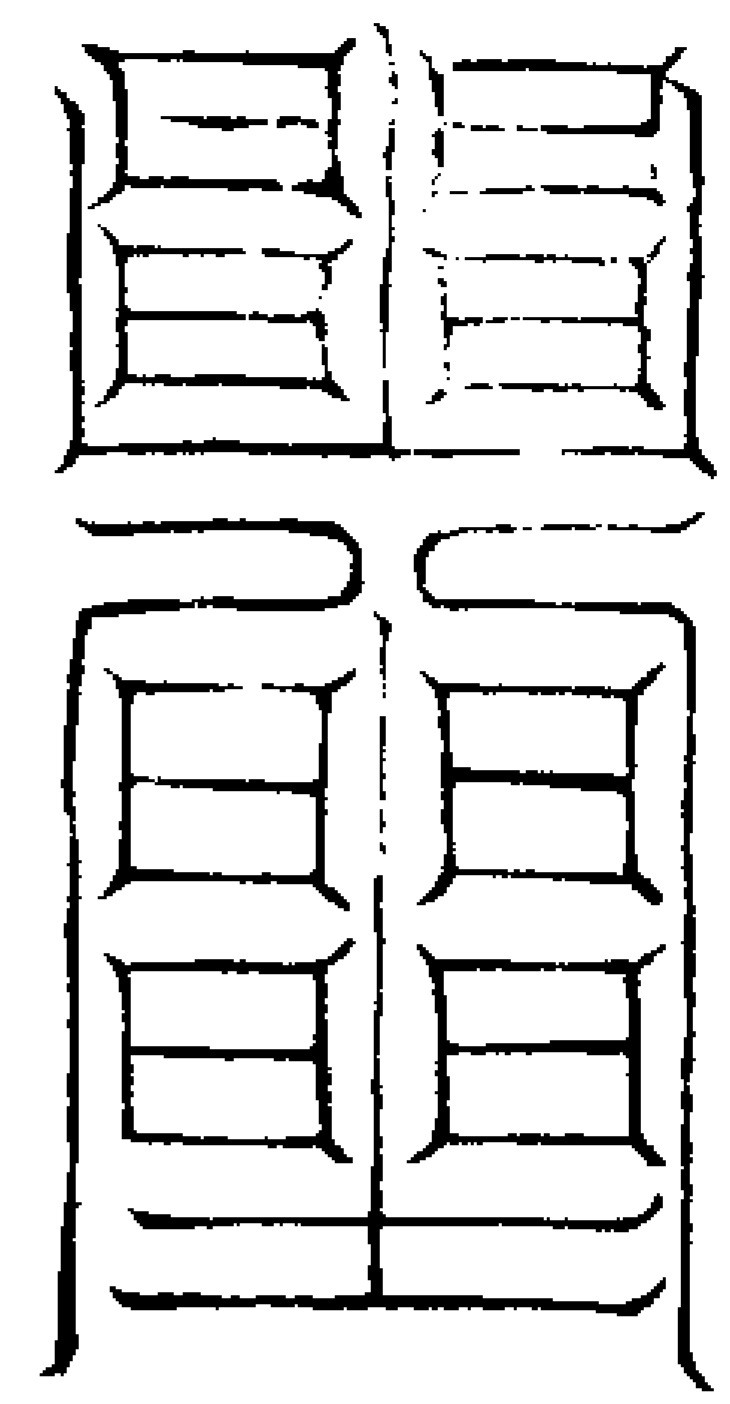

大有妙庭

右符吞服佩帶利益不死

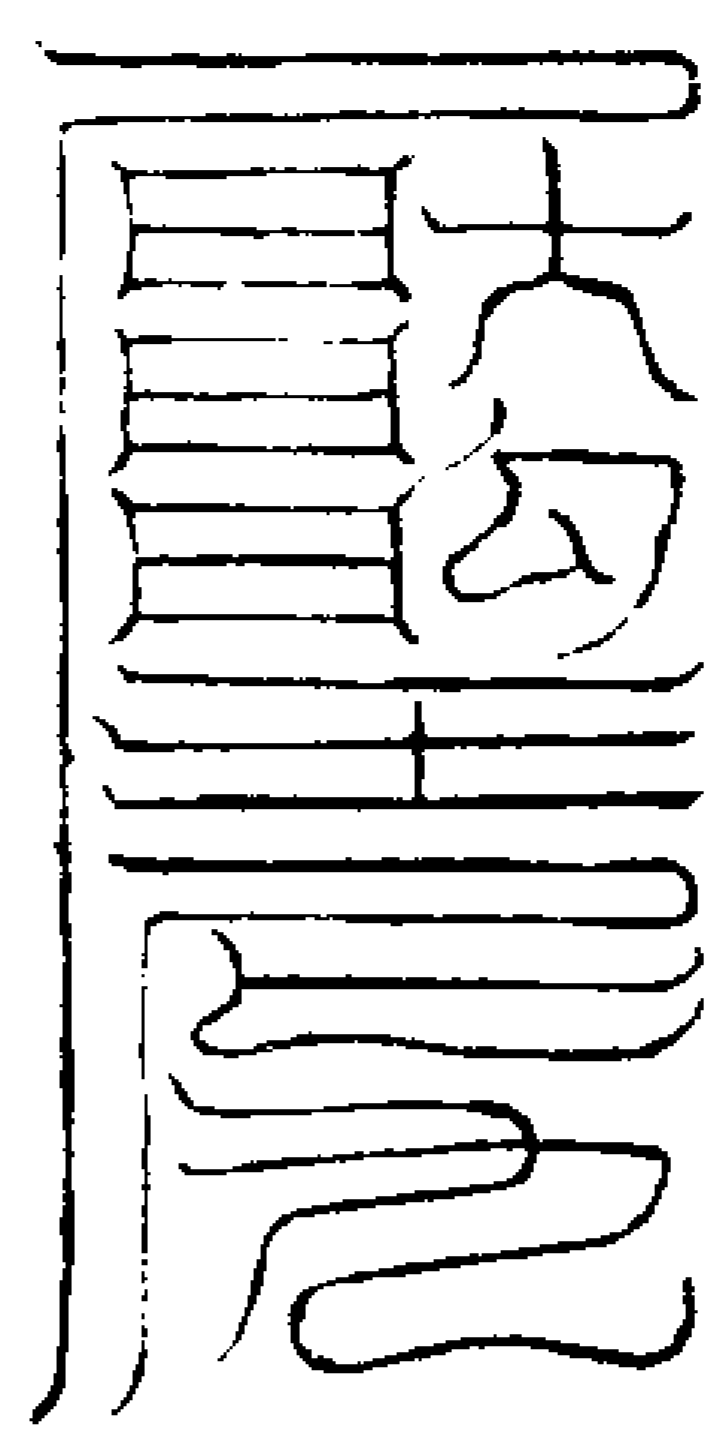

金闕玉房

右符專落胎

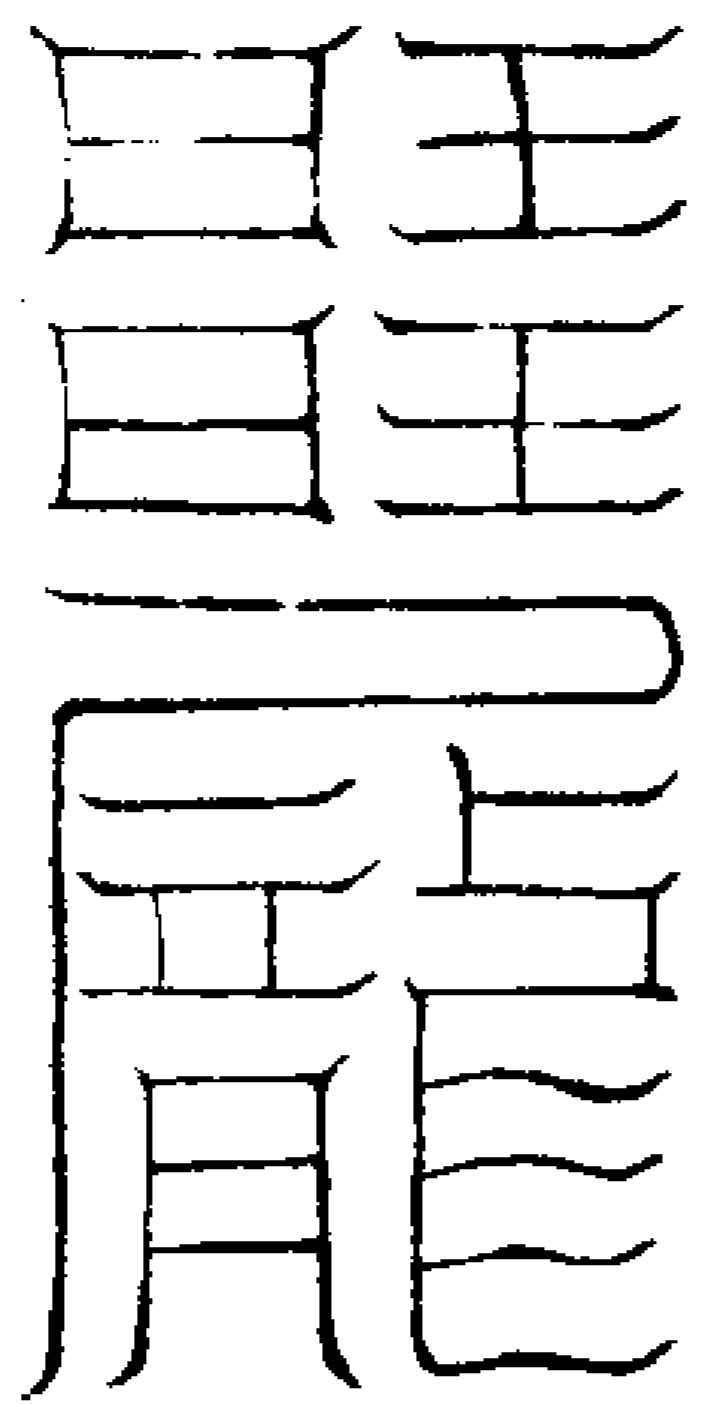

森羅淨處

右符治木神山精

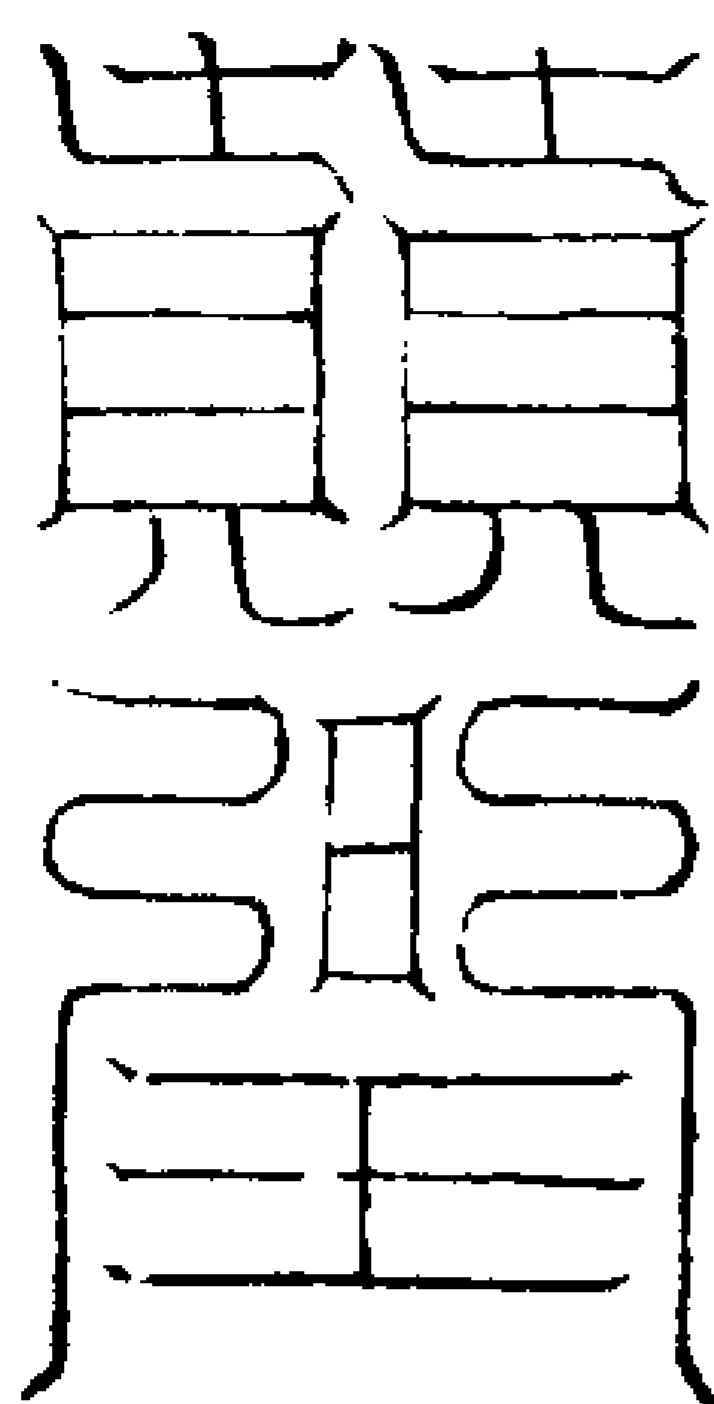

大行梵炁

右符治陰鬼解呪詛

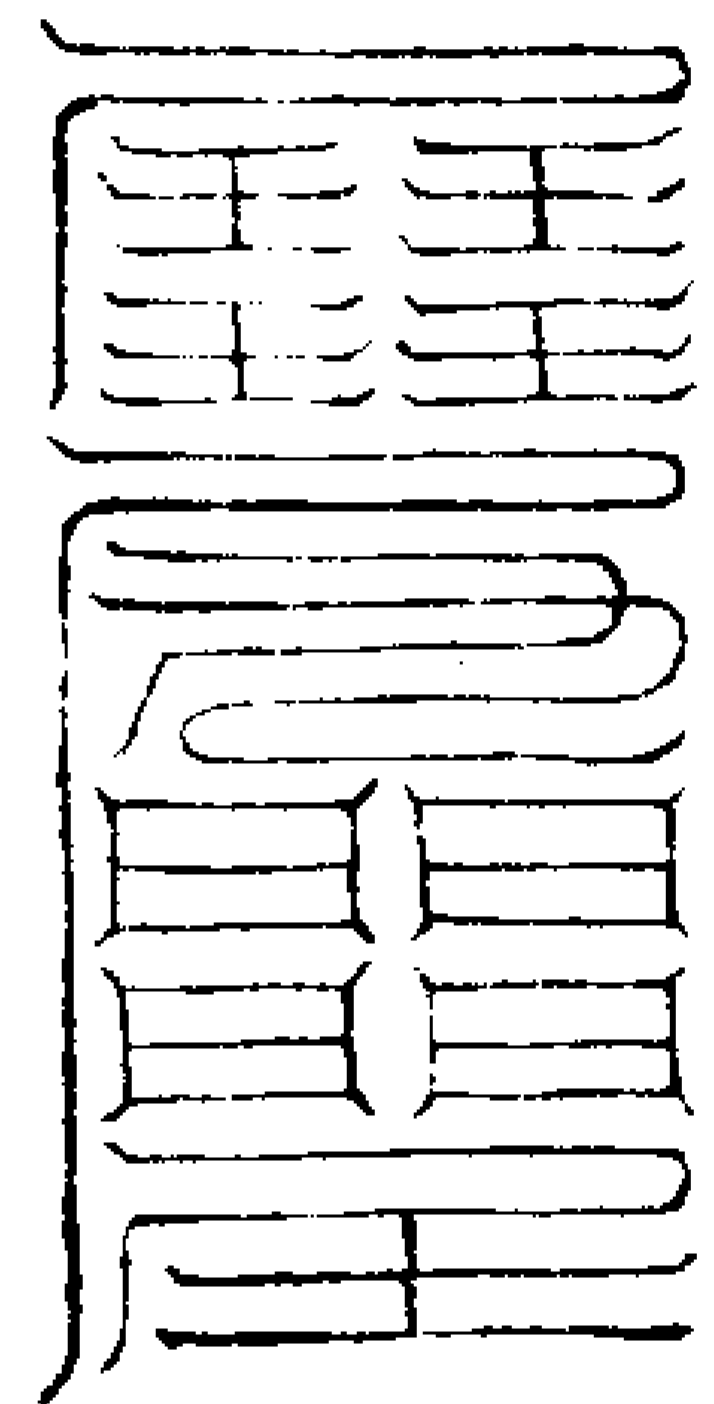

中有兩上延壽  
益算度厄尊神

右符佩服解厄延壽

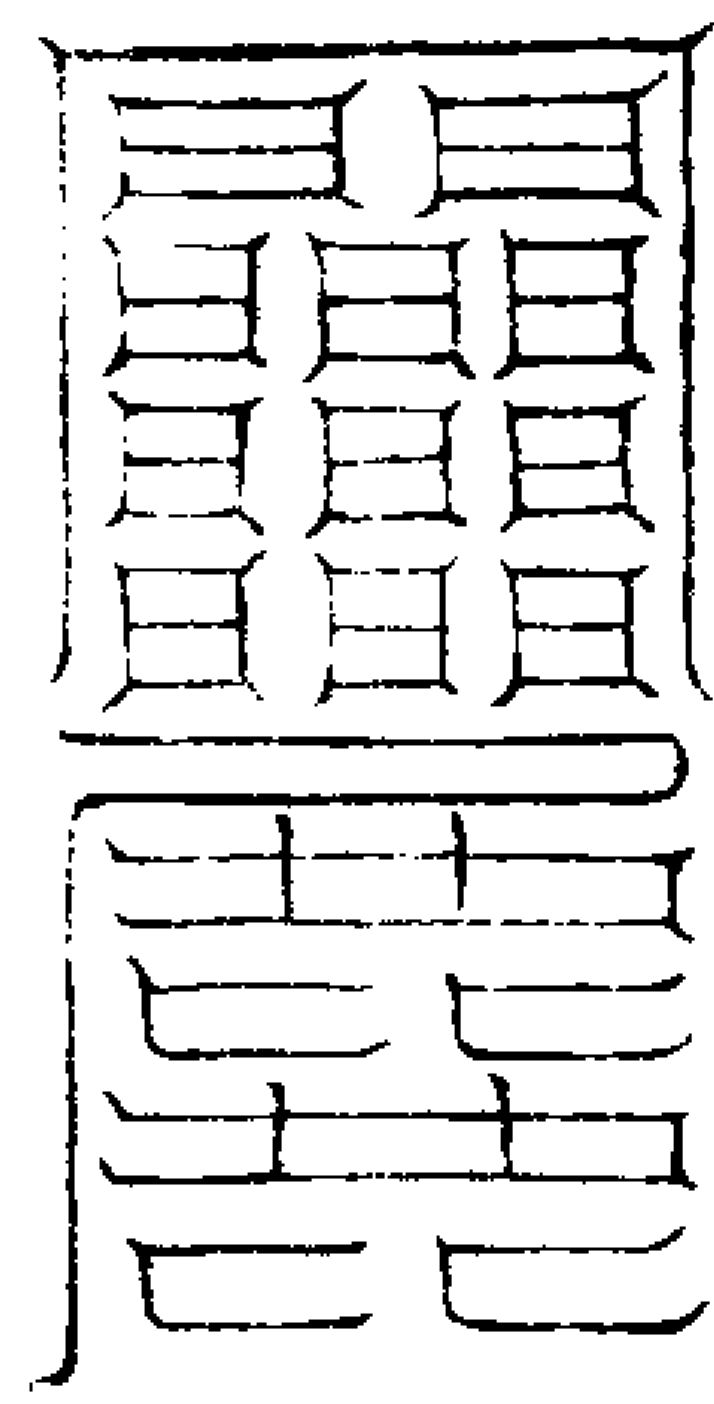

中有南極  
長生之君

右符求子嗣佩用

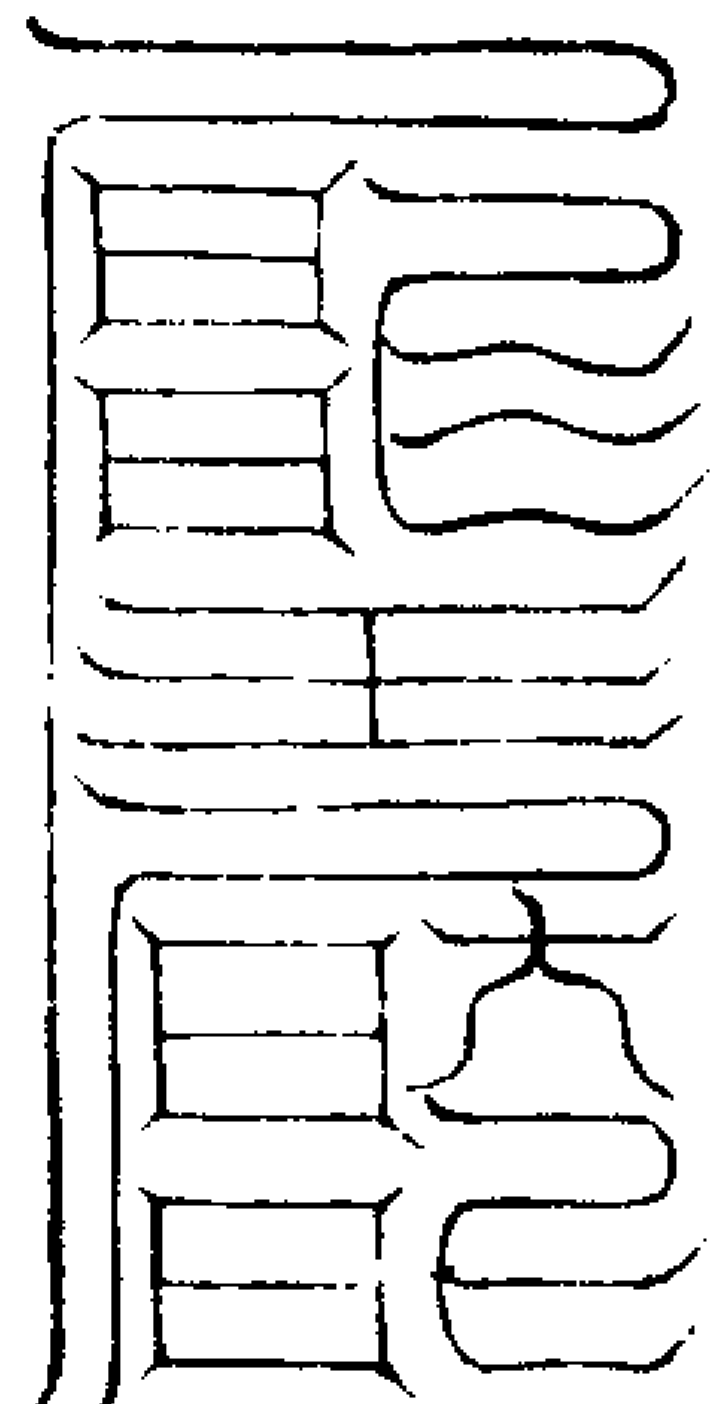

中有度世  
司馬大神

右符求子佩服

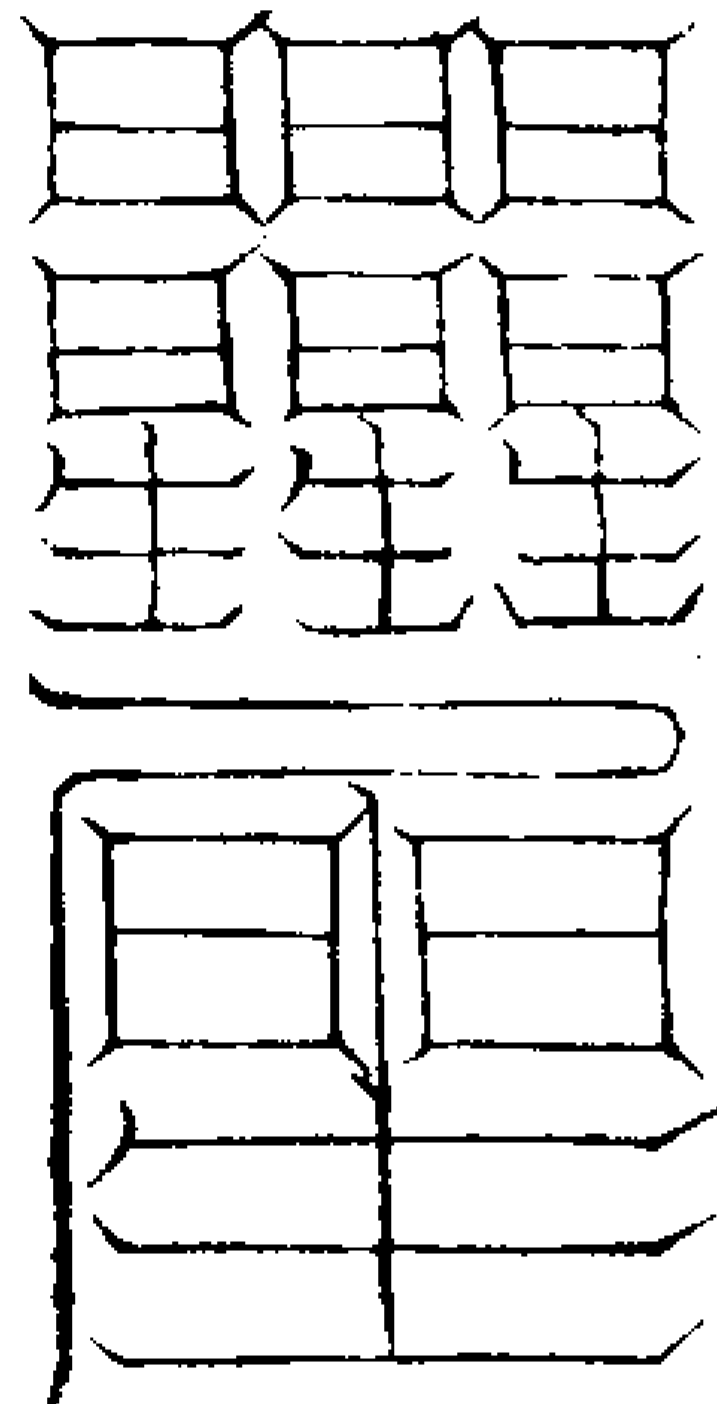

中有好生  
韓君丈人

右符佩服生貴子

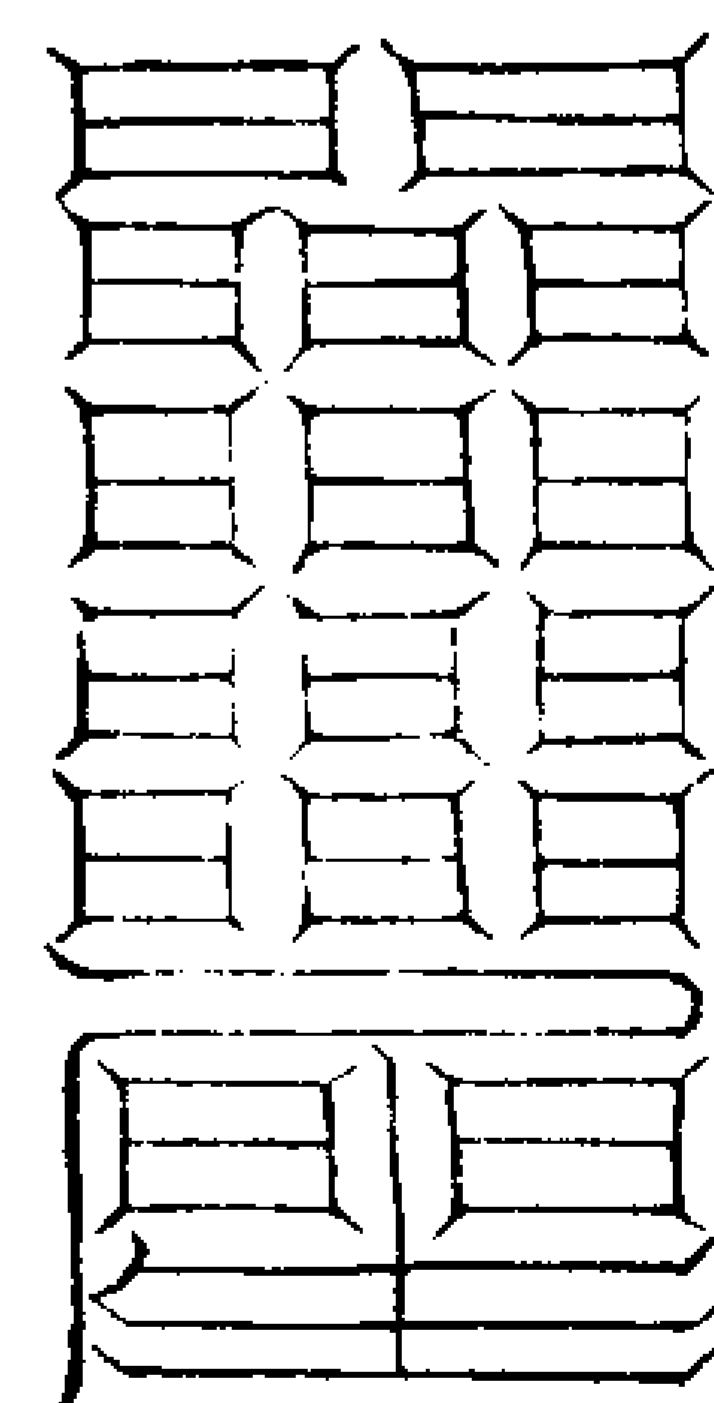

中有南上  
司命司錄

右符佩服解厄延生

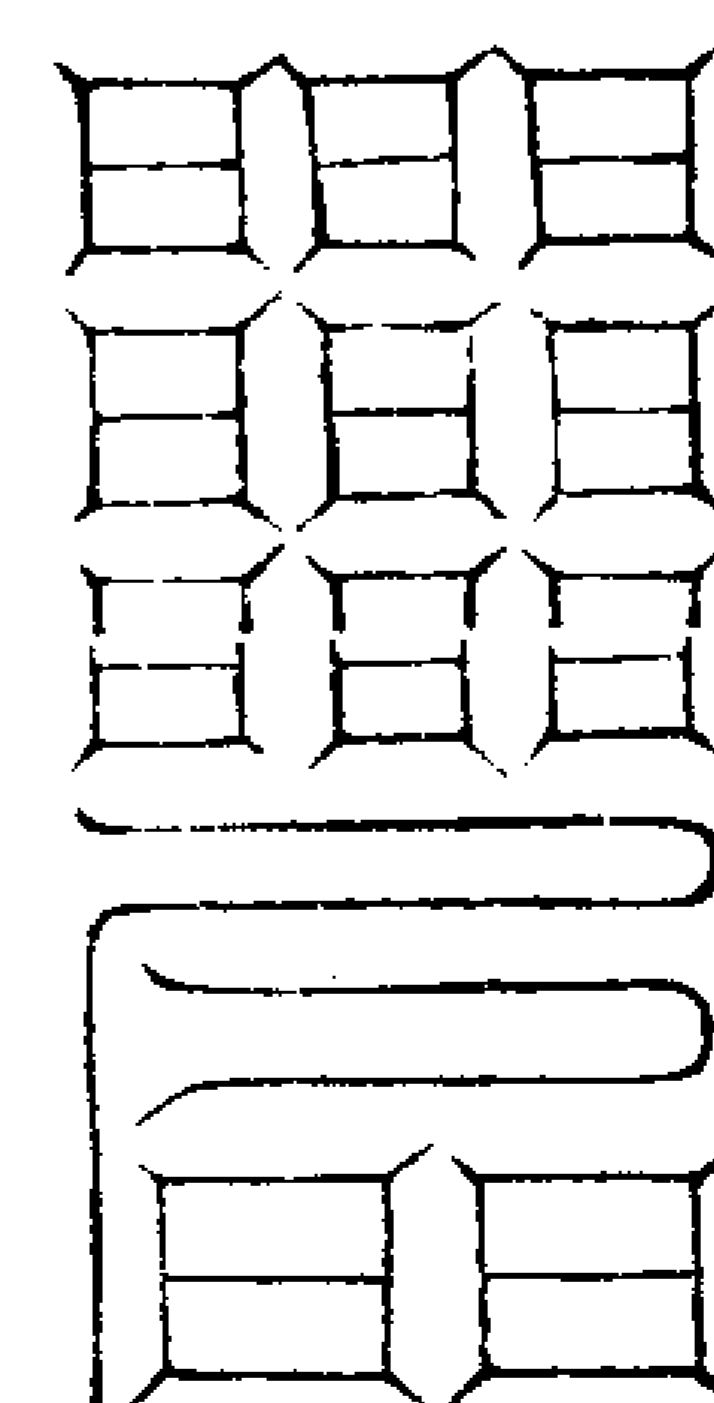

迴骸起死

右符能奪胎成男

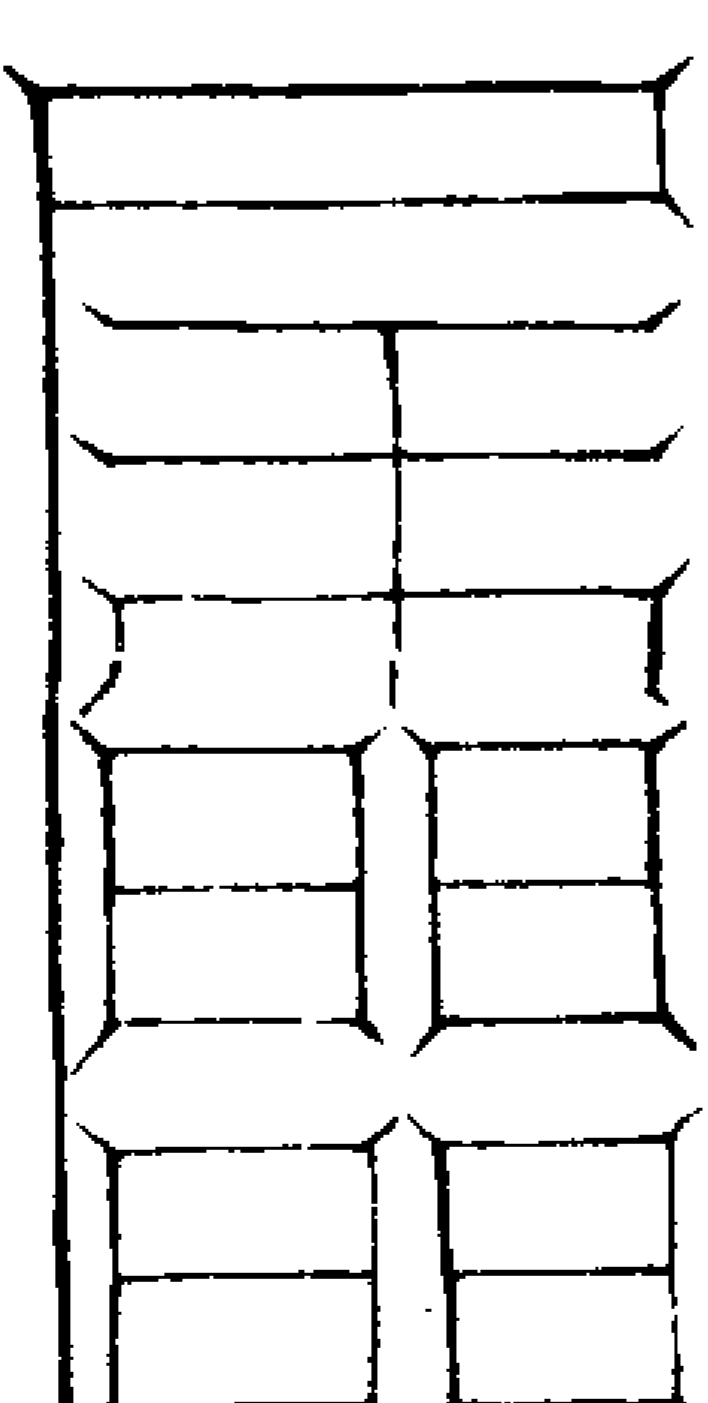

无量度人

右符吞服去蟲

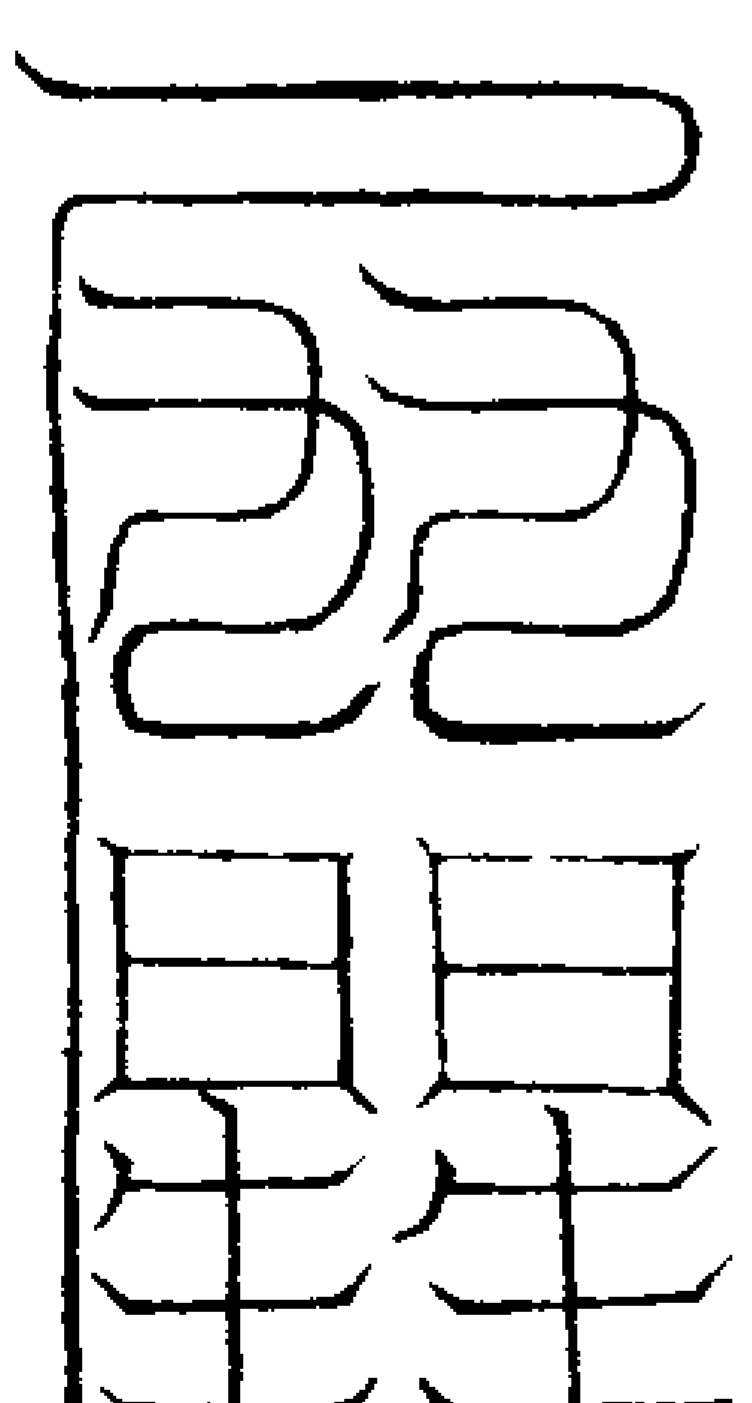

五老啓途

右符鎮大水

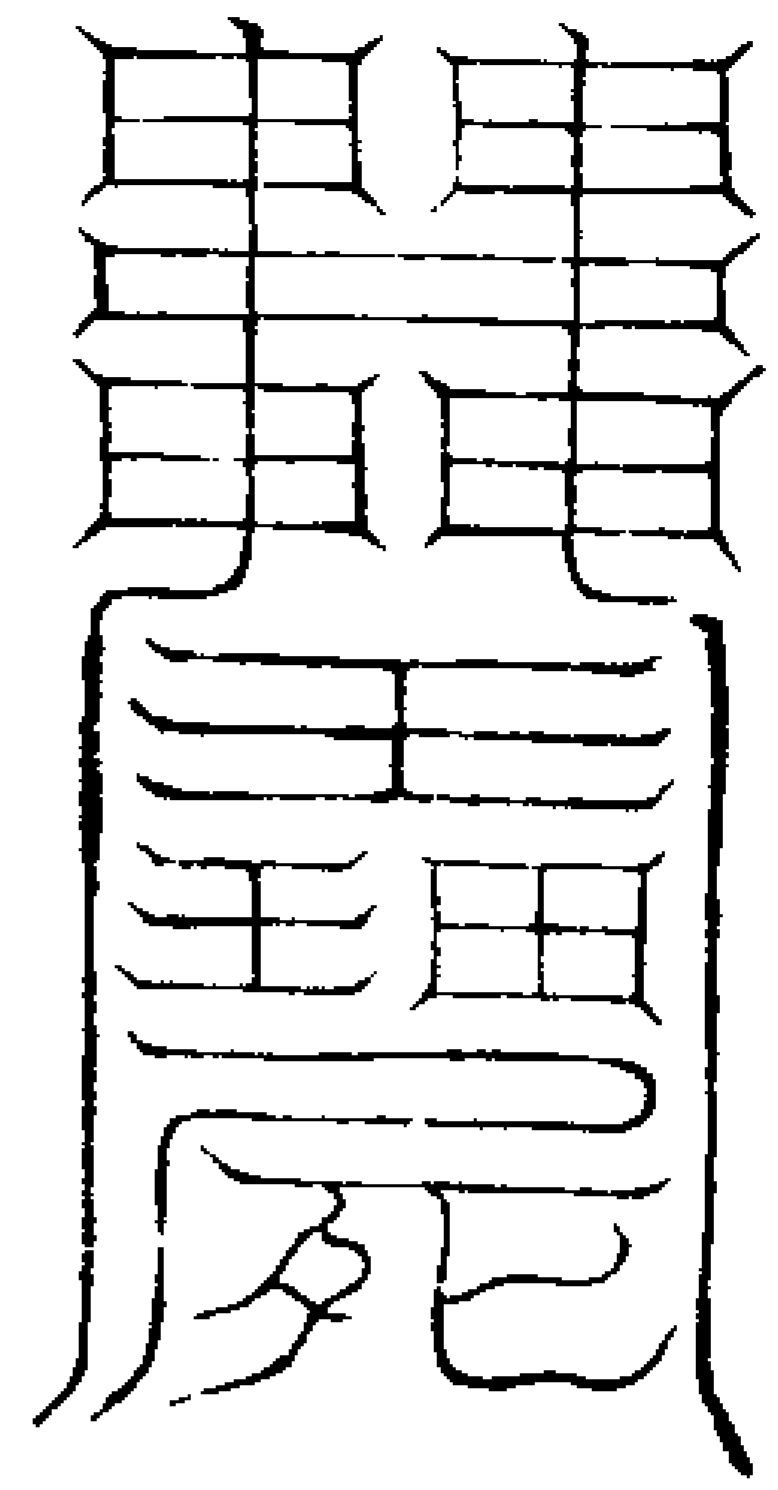

群仙翼轅

右符鎮大災

卷四

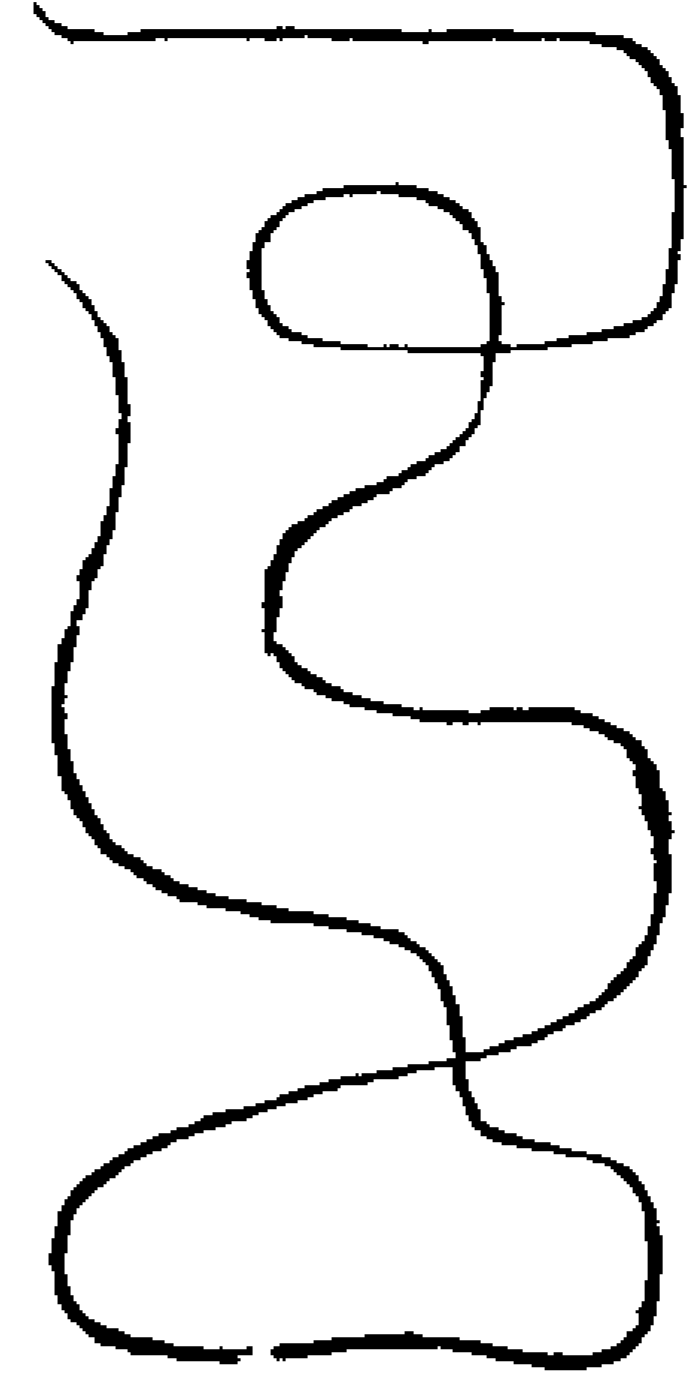

諸天丞相

右符治舊宅災

二十

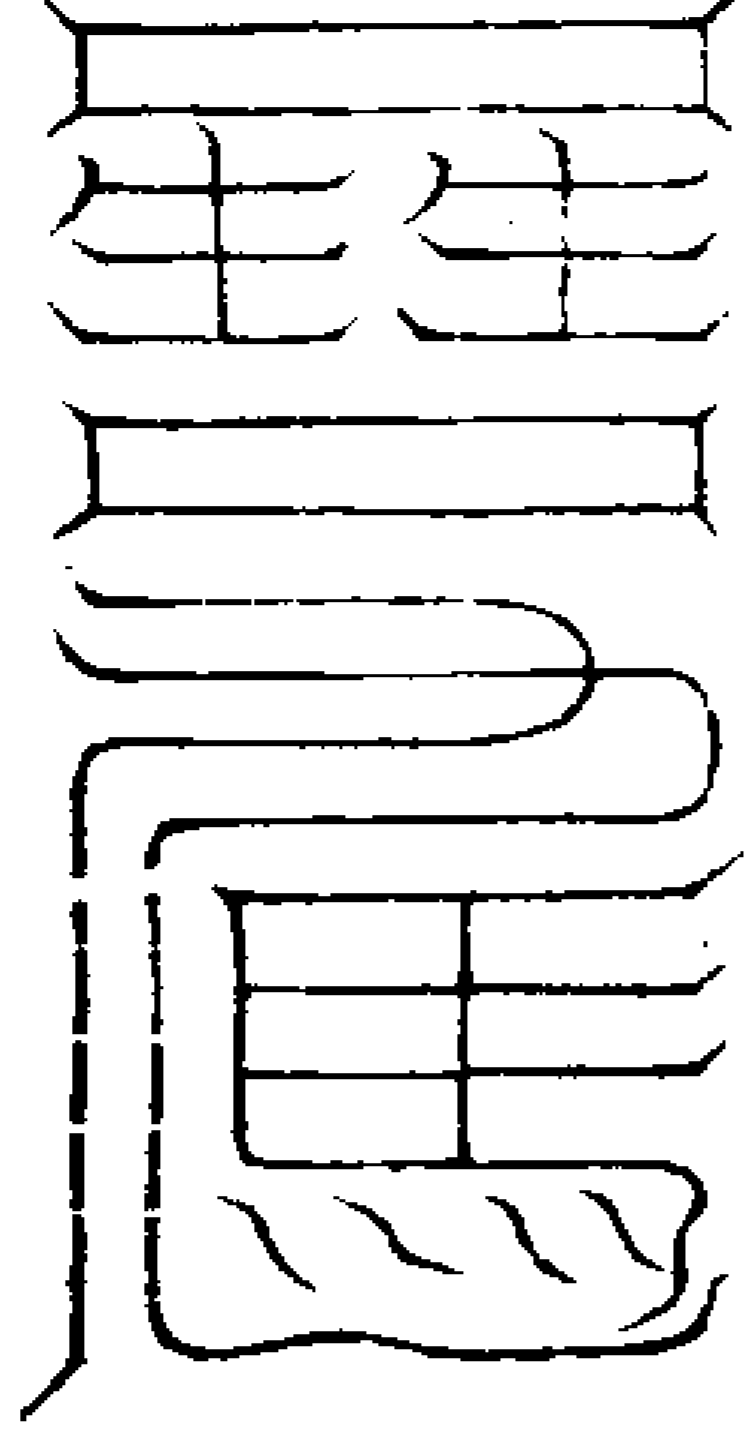

監生大神

右符催生下死胎

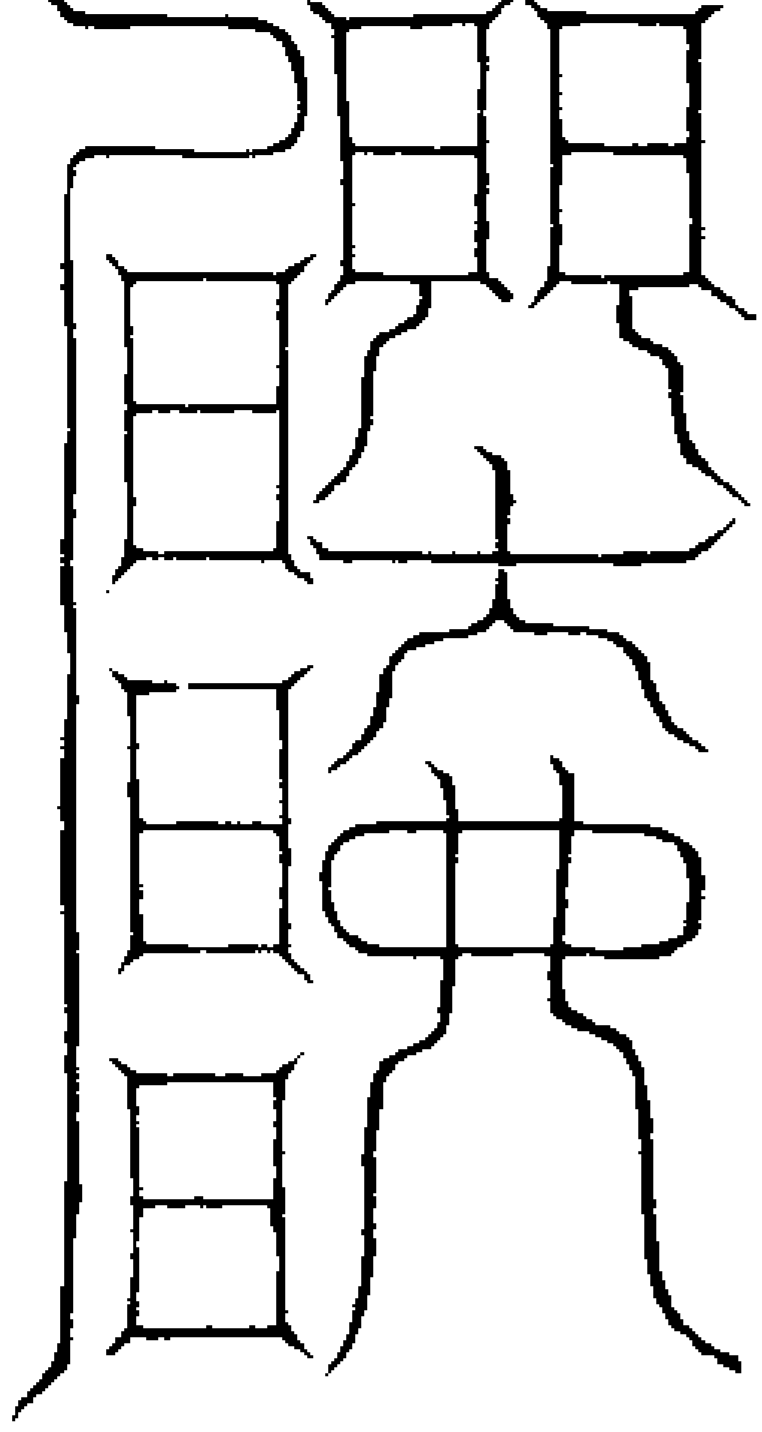

執錄把籍

右符同上服用

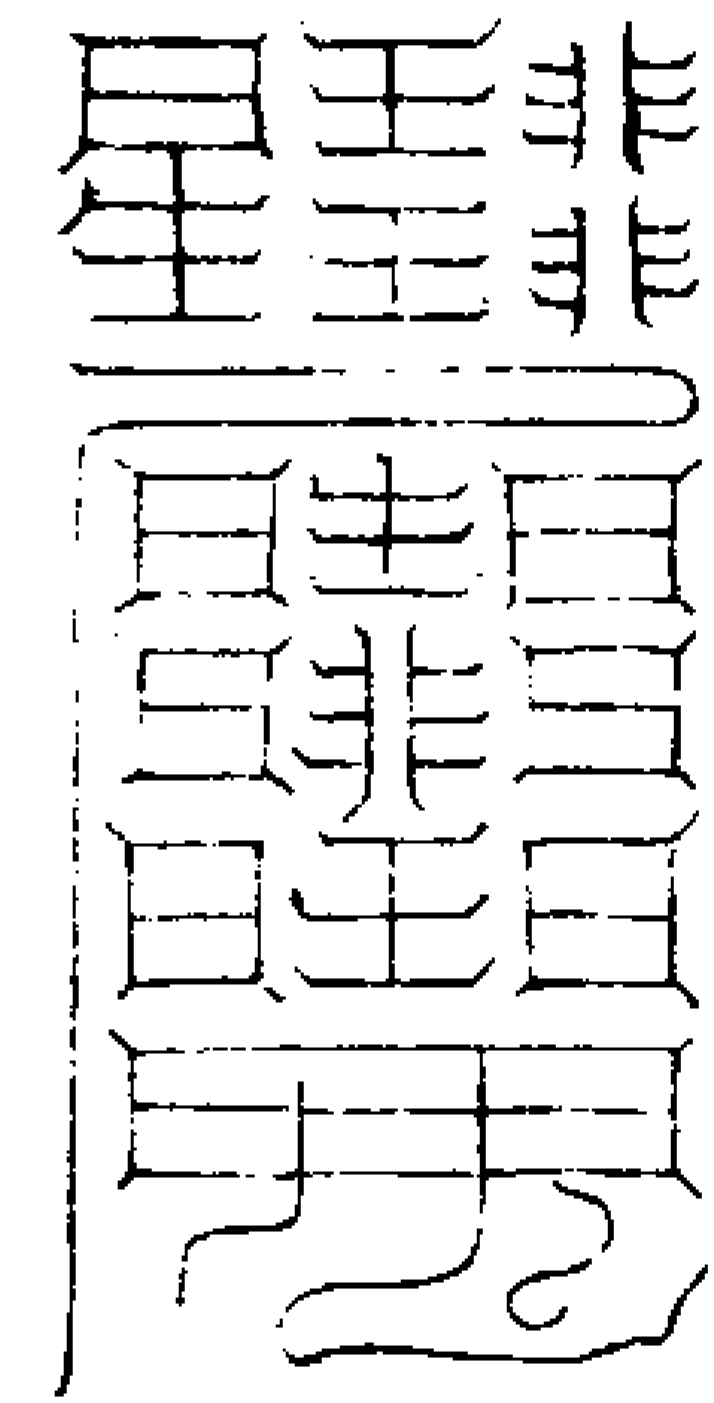

齊到帝前

右符鎮安五方土

卷四

三十一

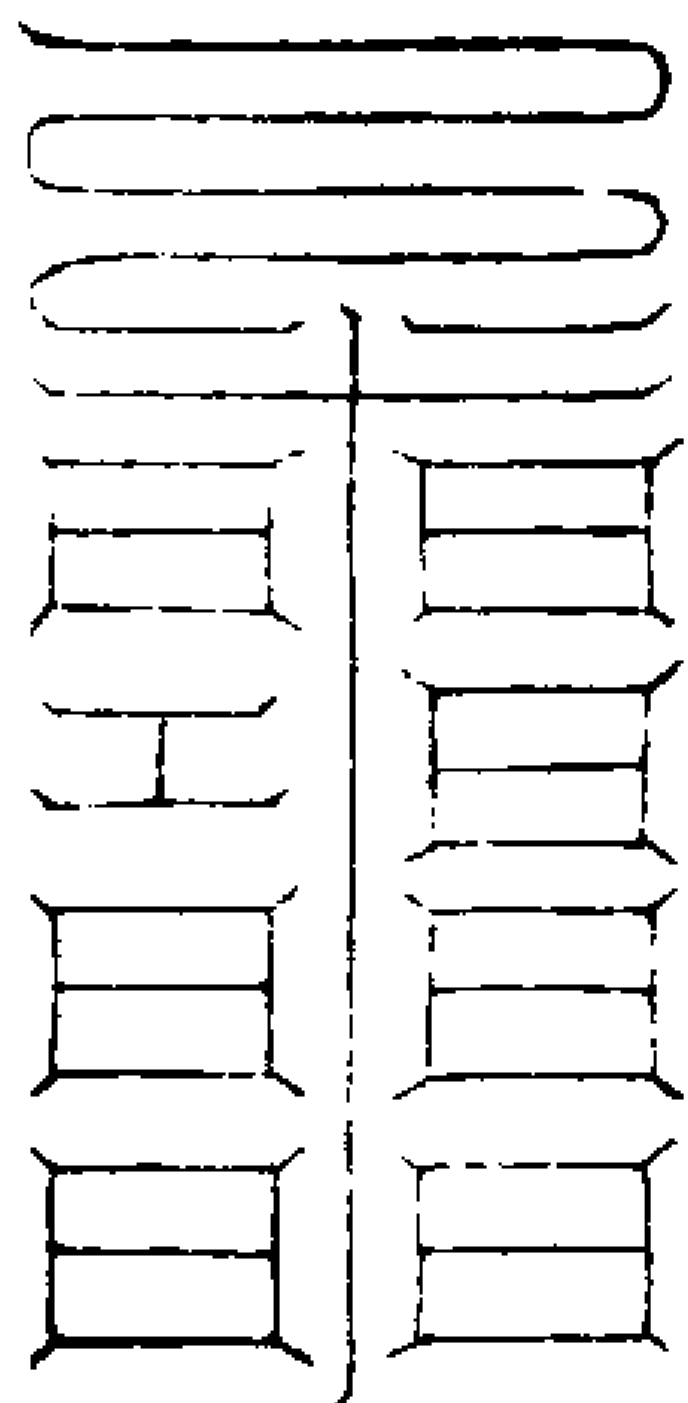

隨所應度

右符治五方蟲炁

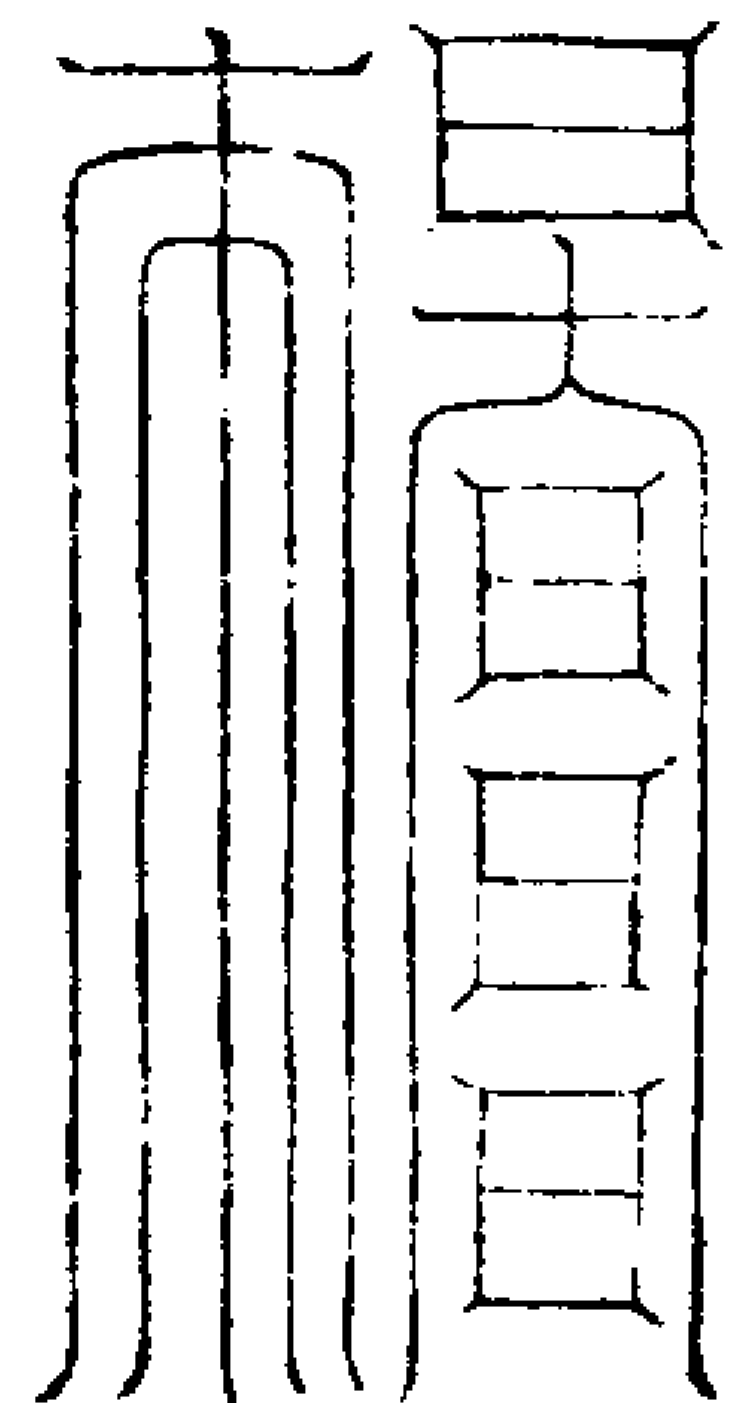

嚴校諸天

右符佩服治陰小生瘡

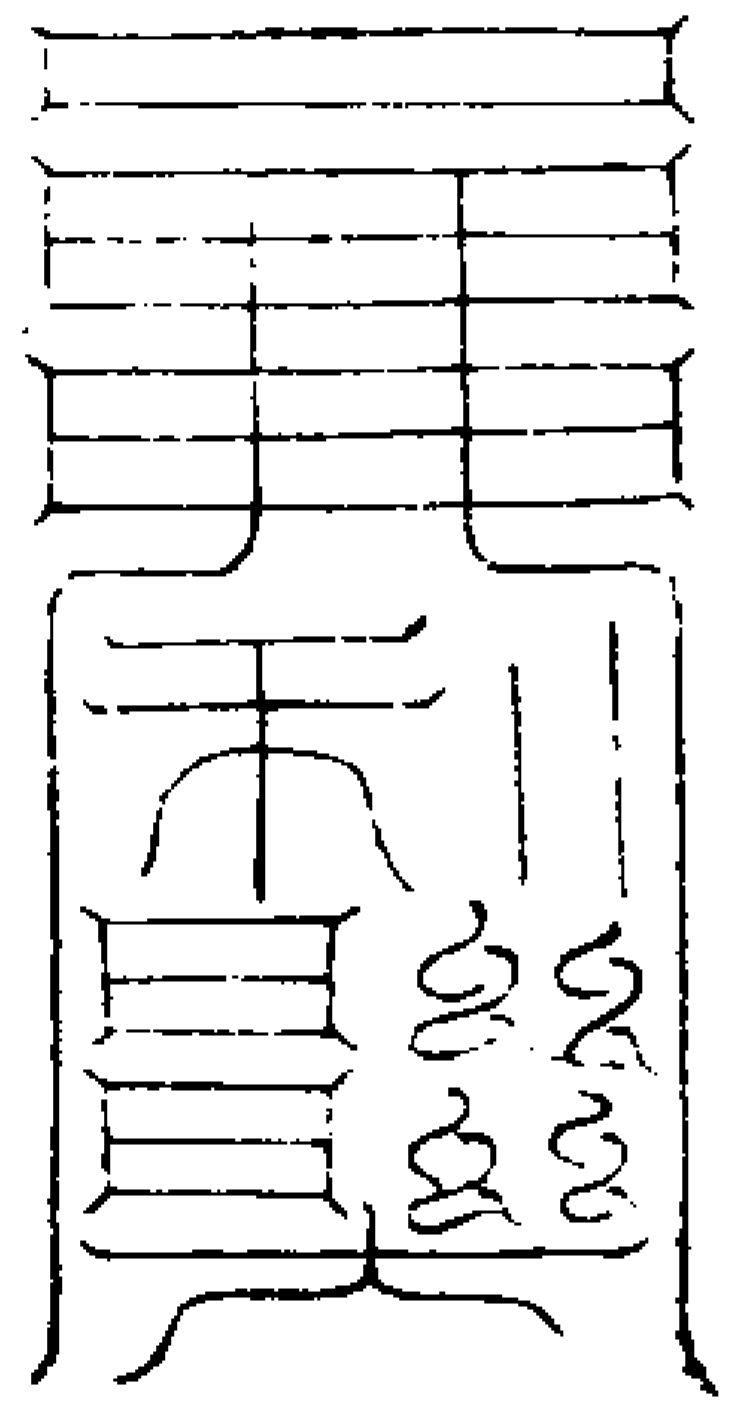

北都羅豐

右符鎮殺鬼

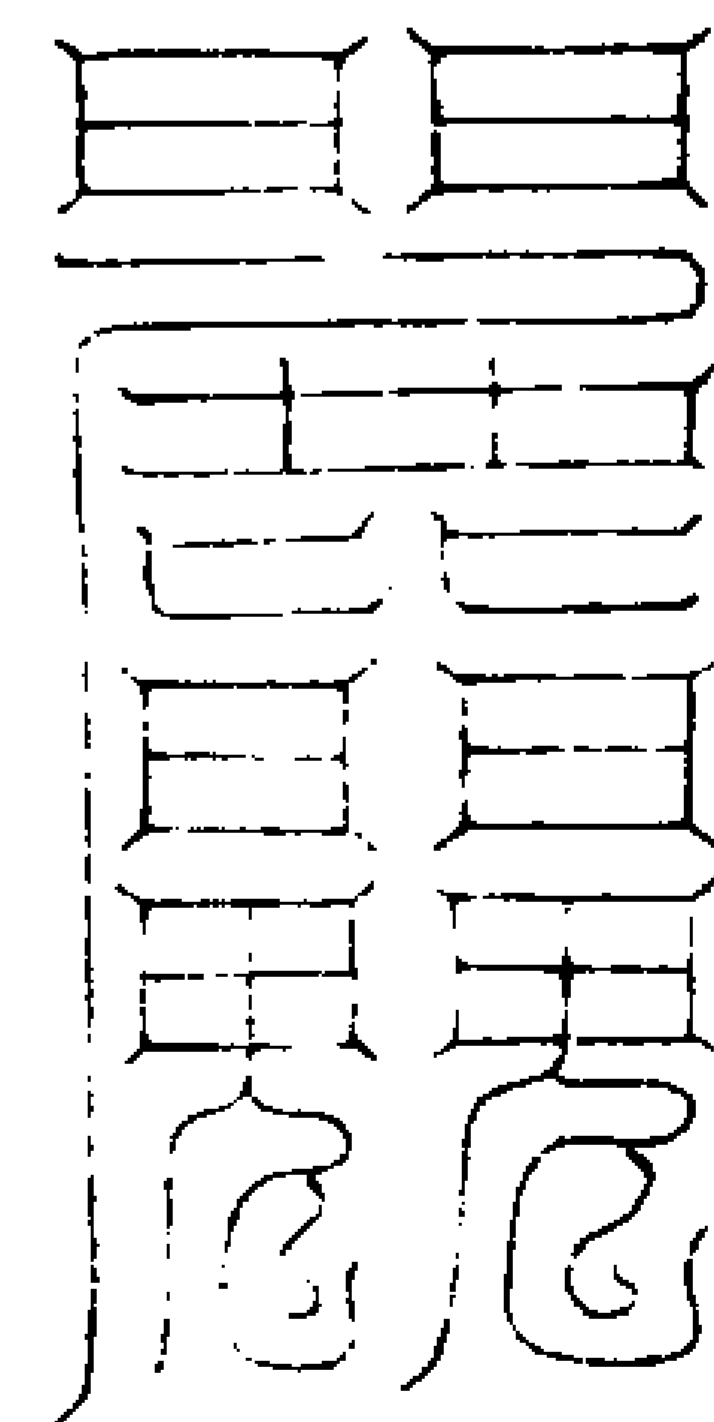

三官九署

右符辟三尸

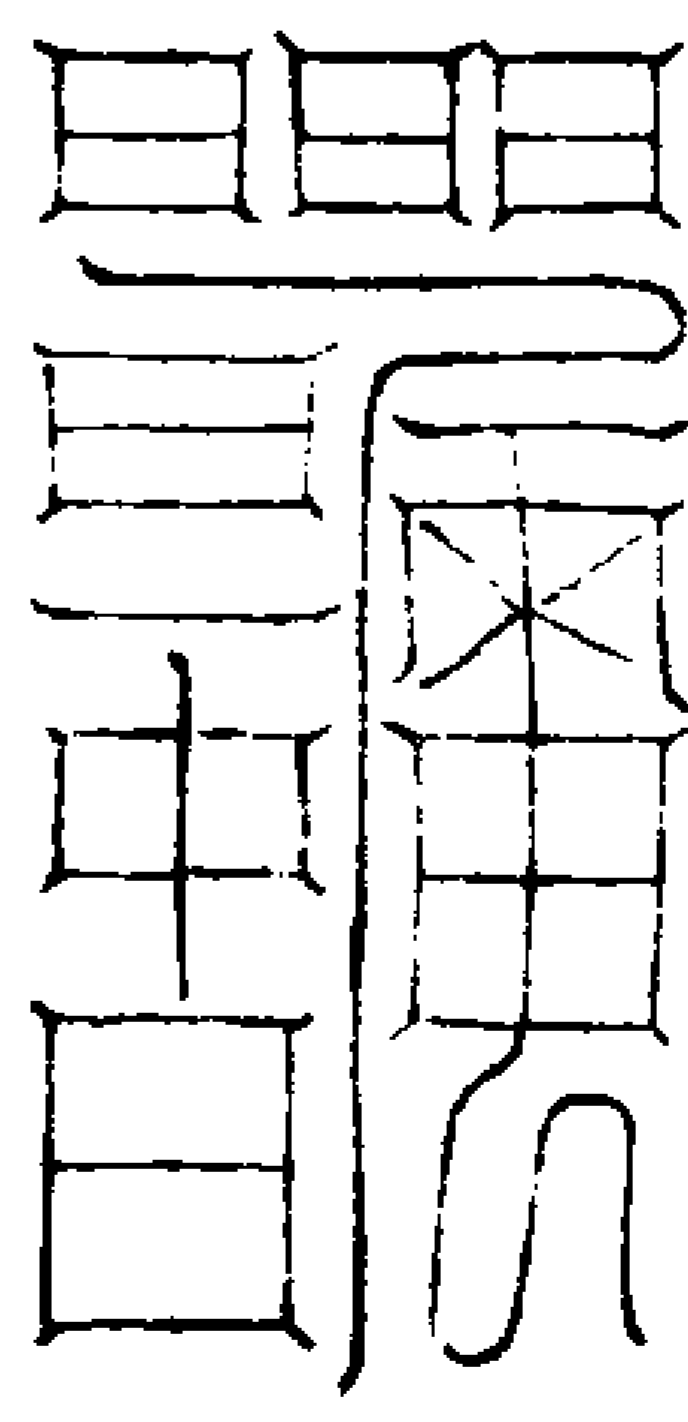

十二河源

右符起龍治水悖

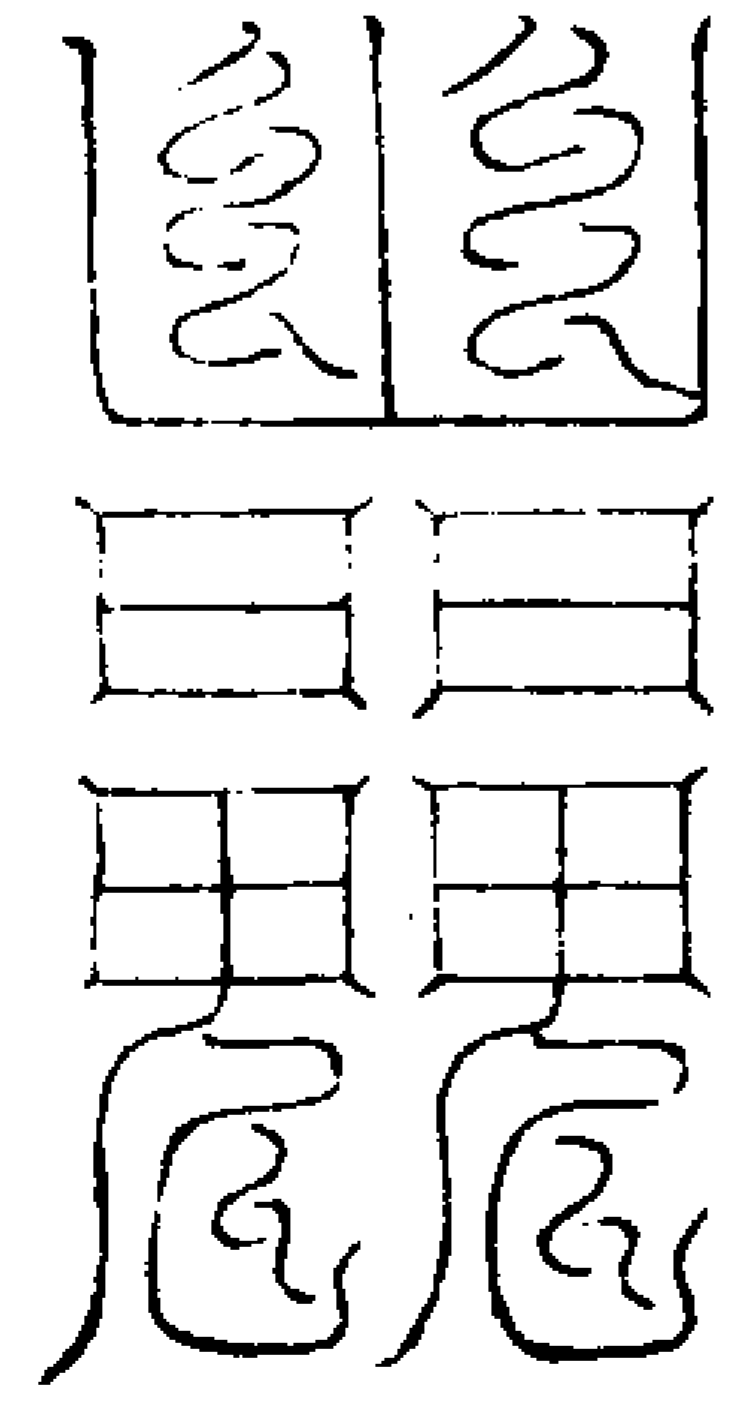

上解祖考

右符鎮解先亡禍

卷四

三十二

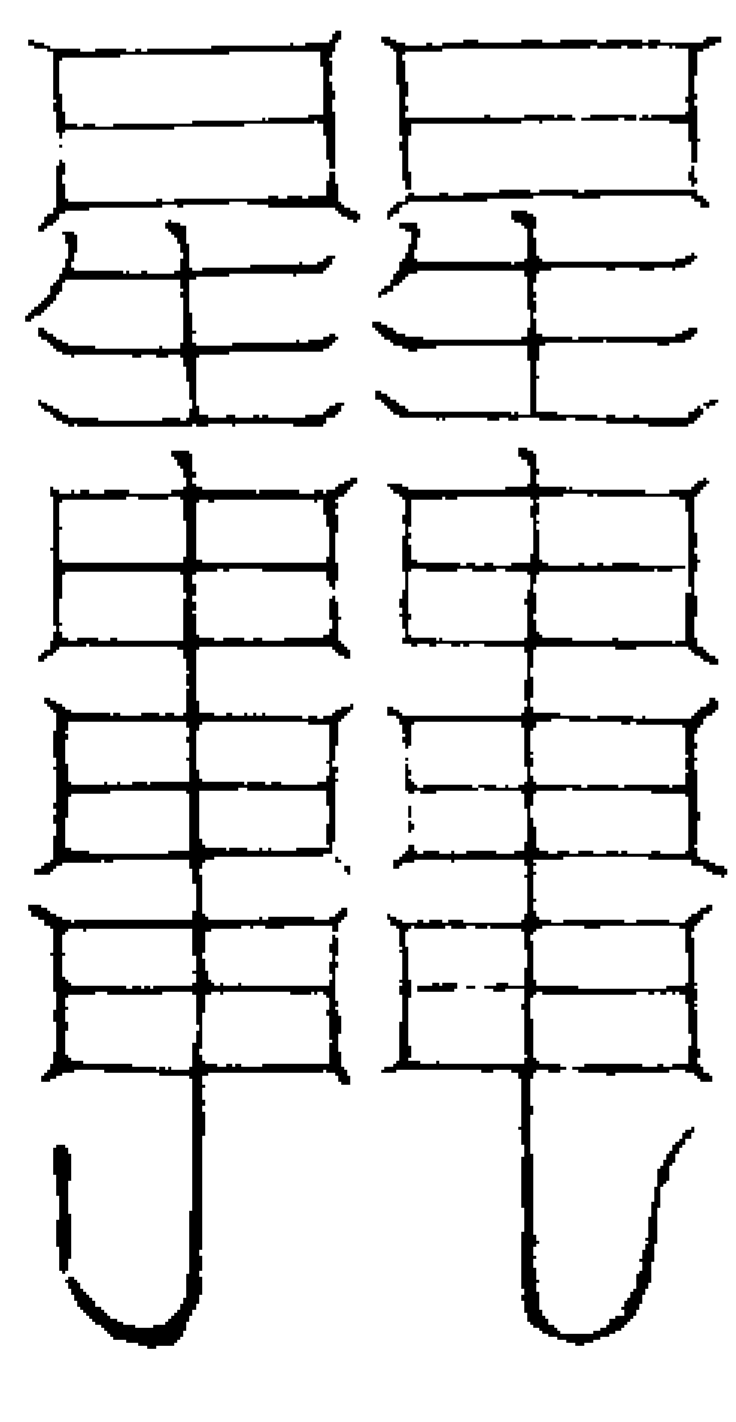

億劫種親

右符解七世冤



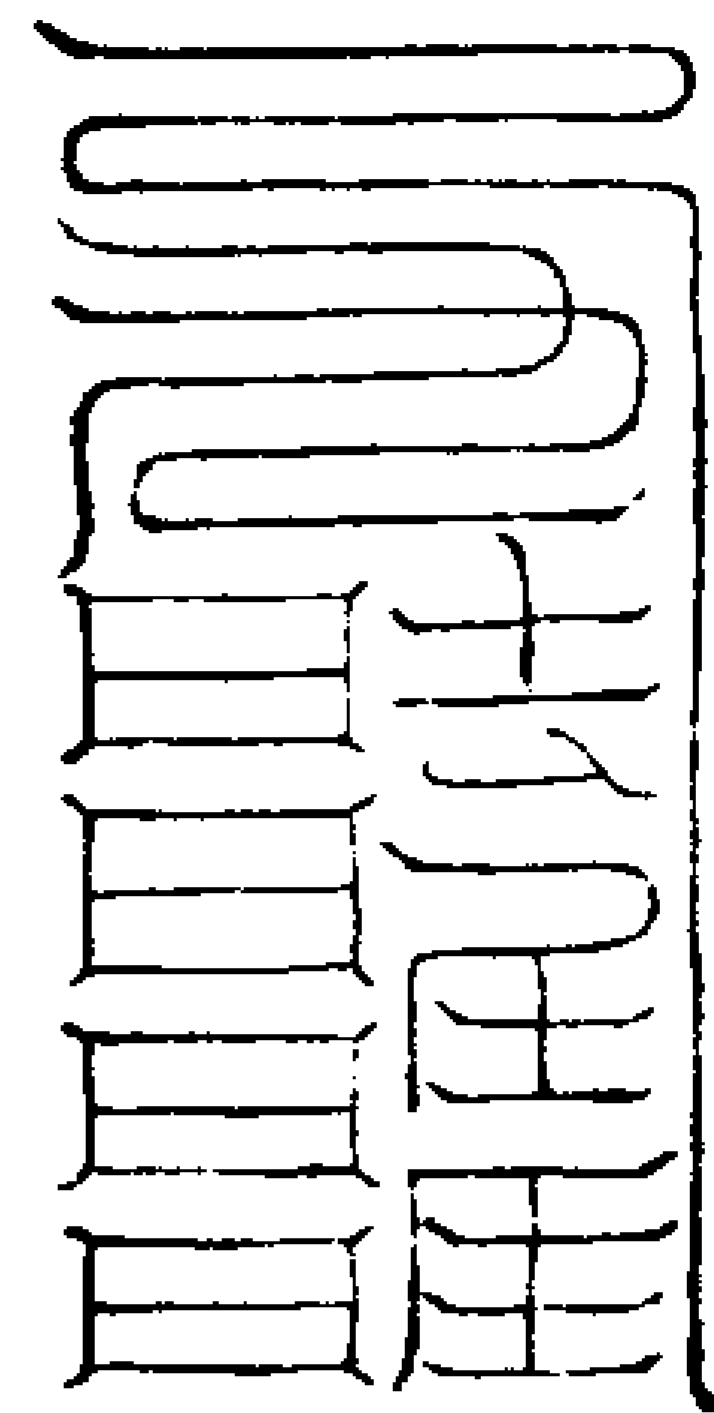

疾除罪簿

右符落惡籍

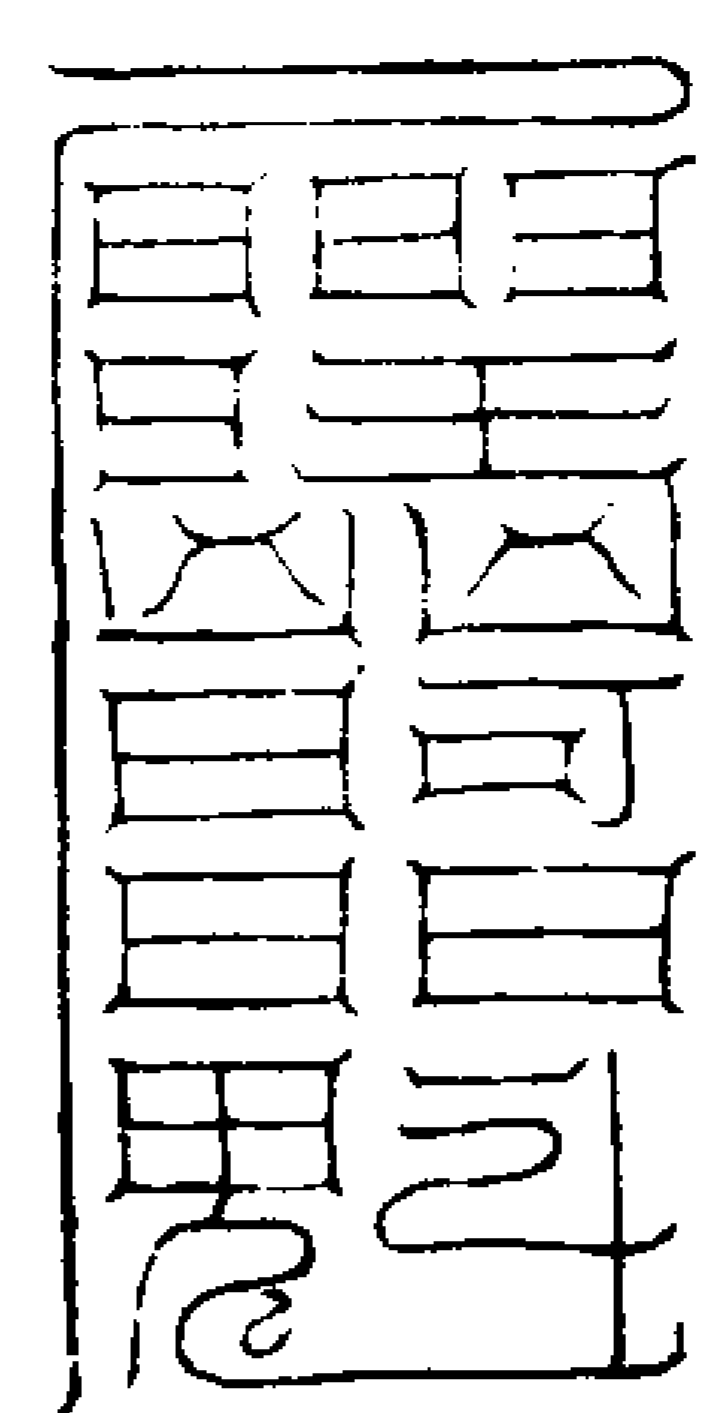

落滅惡根

右符解咒詛

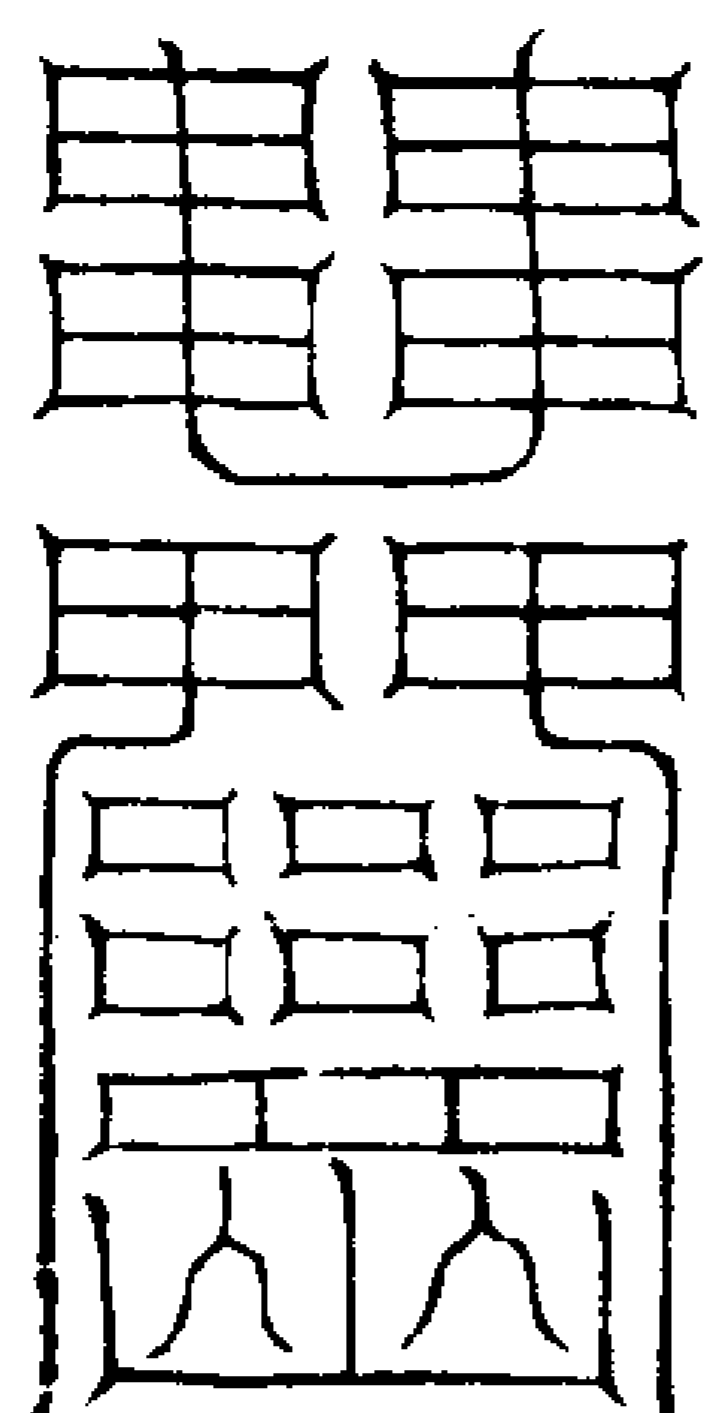

不得拘留

右符遣鬼崇

視四

二十三

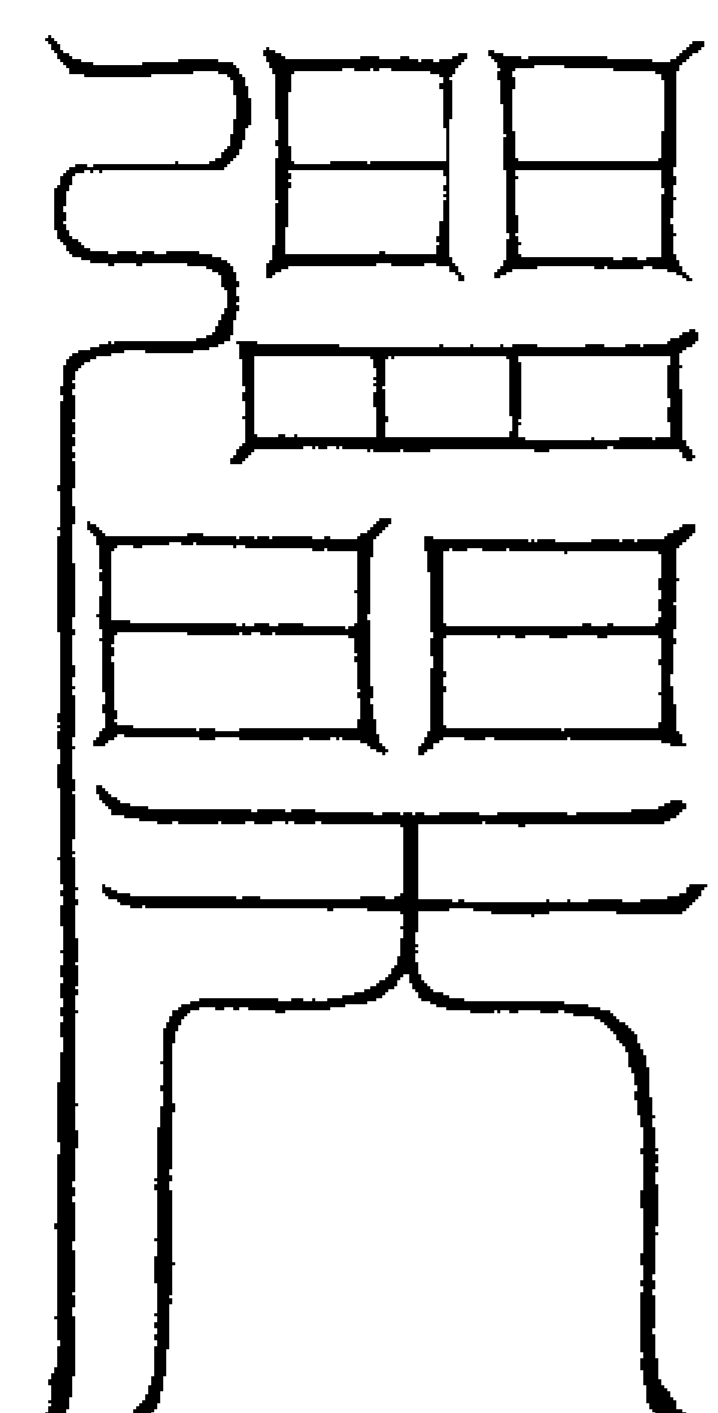

逼令鬼群

右符書鎮貼辟瘟氣

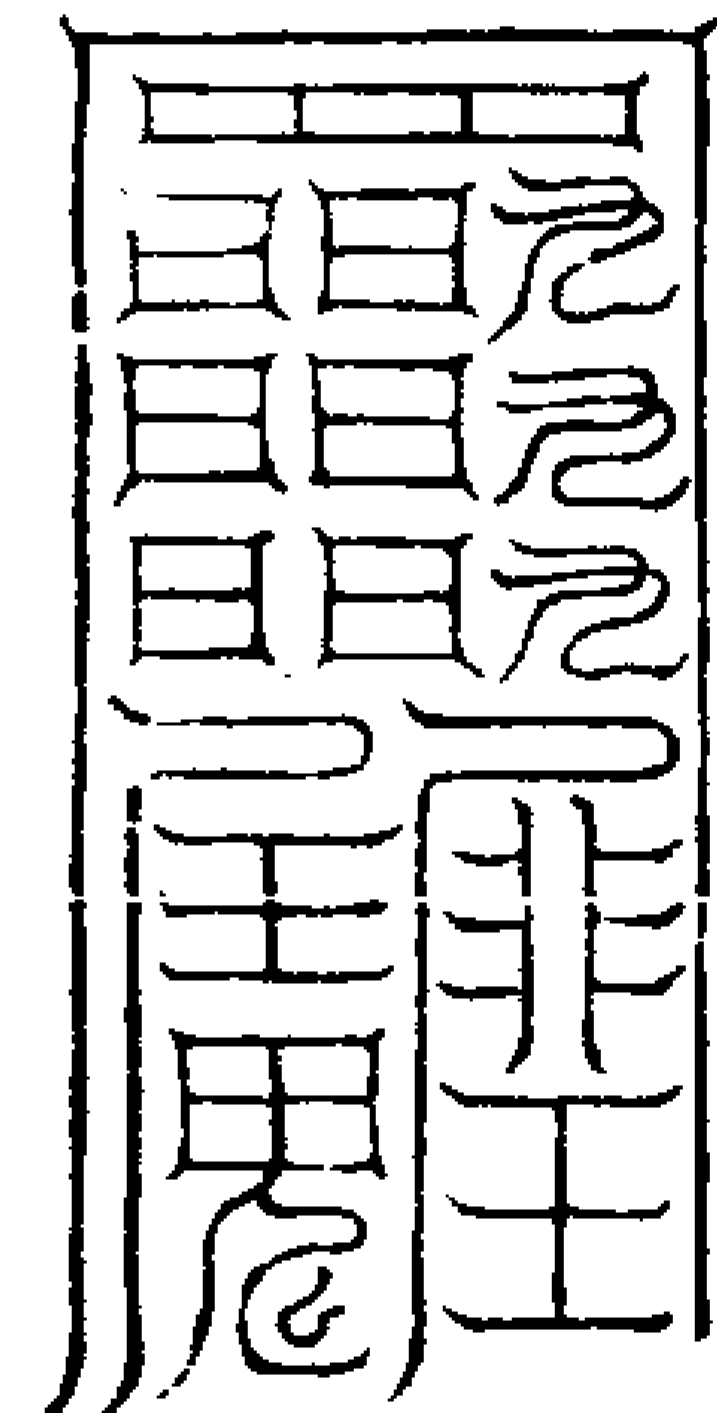

元始符命

右符吞服安心定神

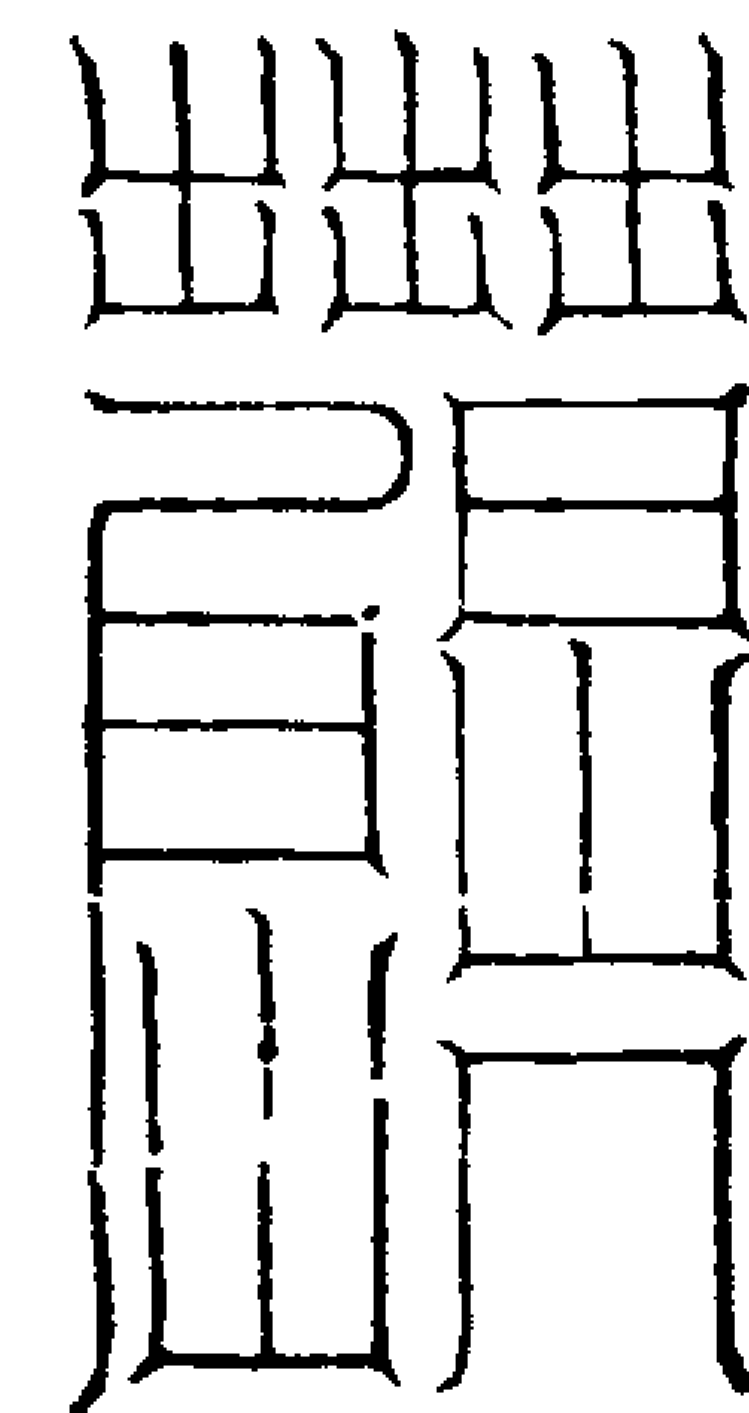

時刻昇遷

右符治肺病

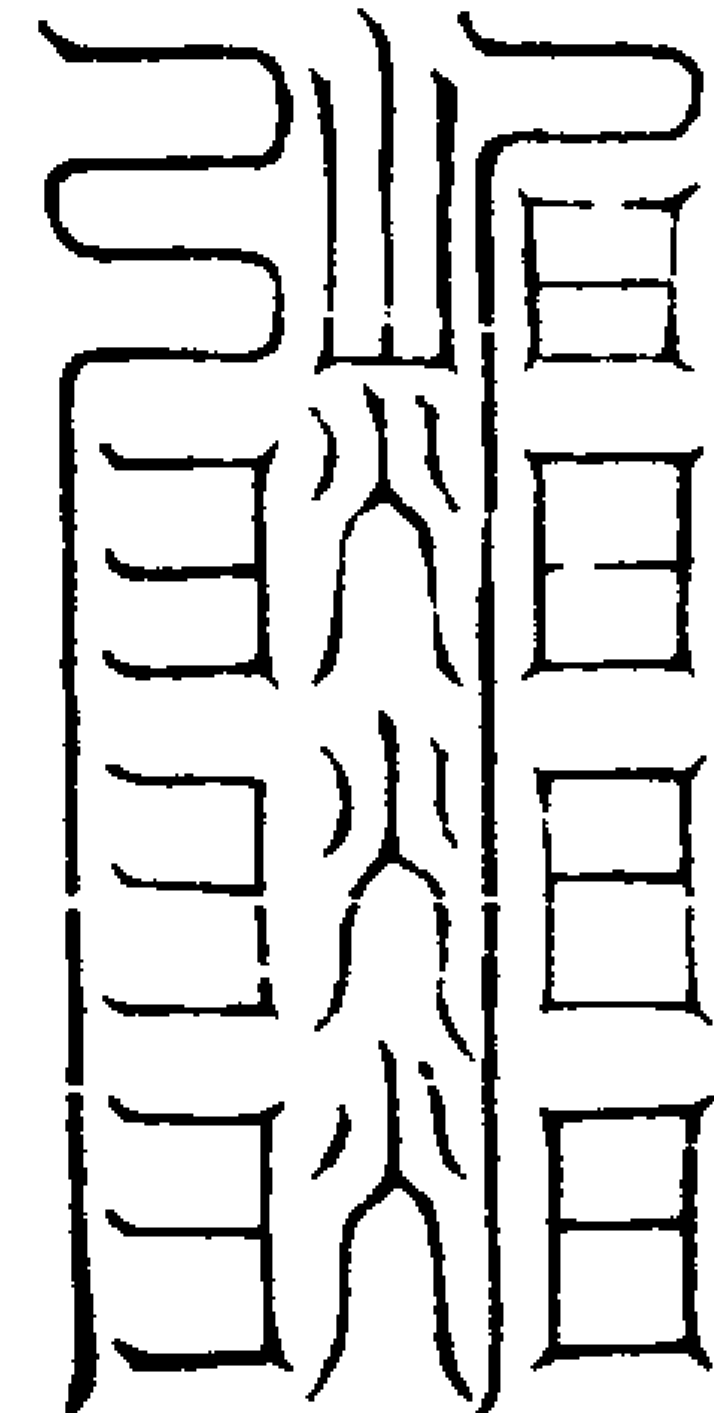

北都寒池

右符吞服治腎病

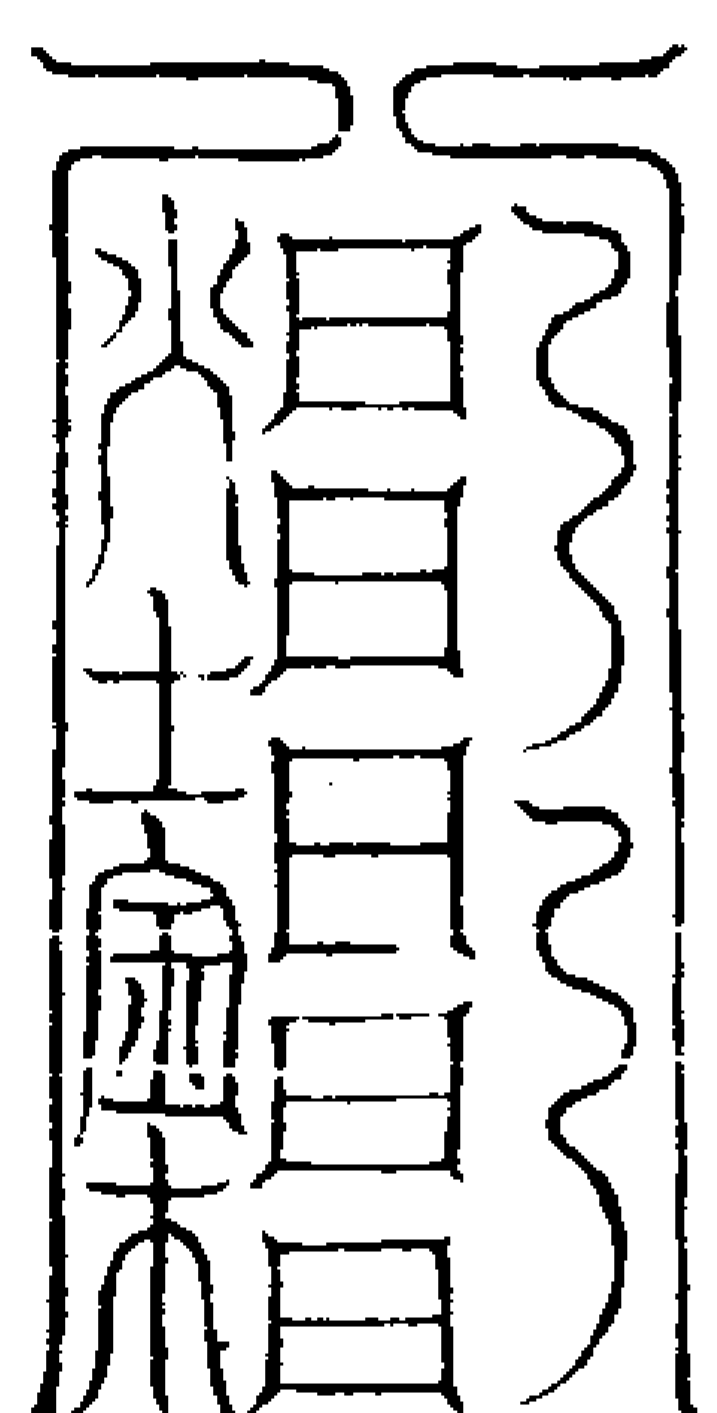

都衛形魂

右符治脾病

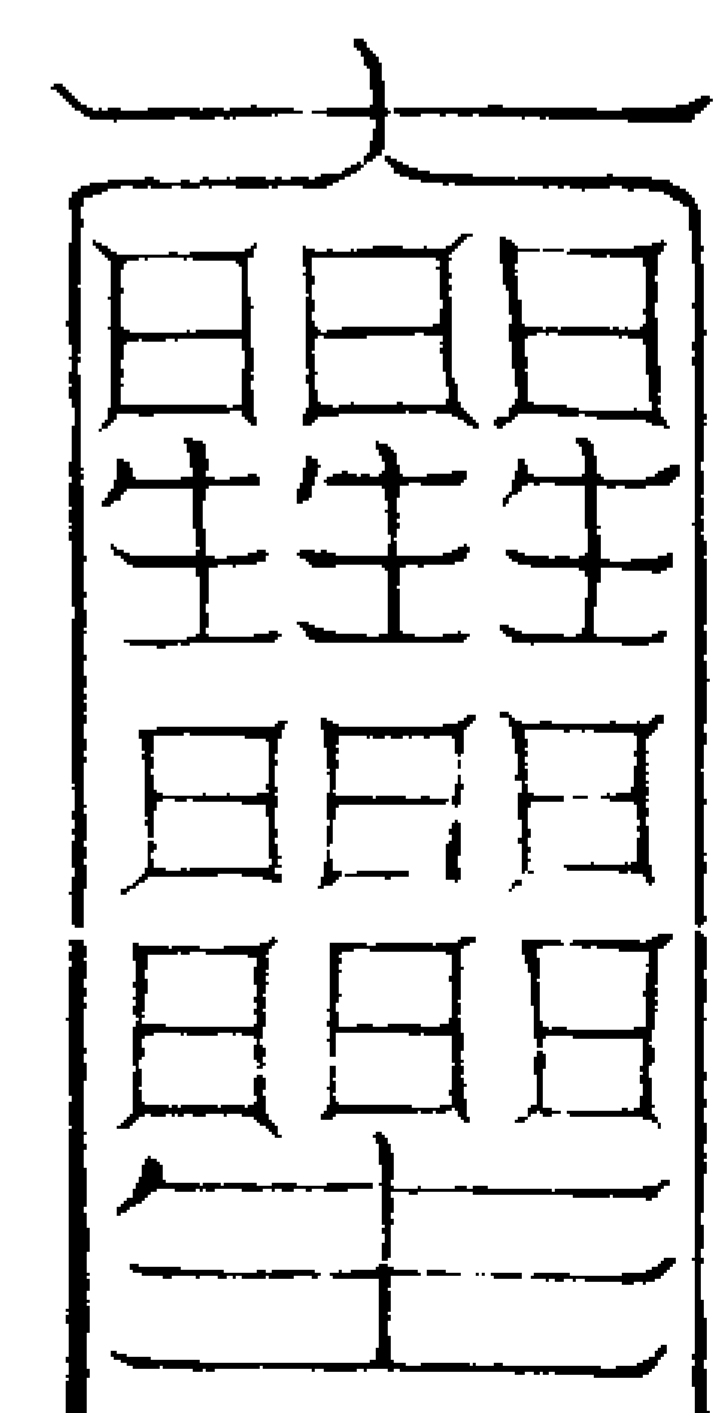

死魂受錄

右符貼卒死心上

視四

二十四

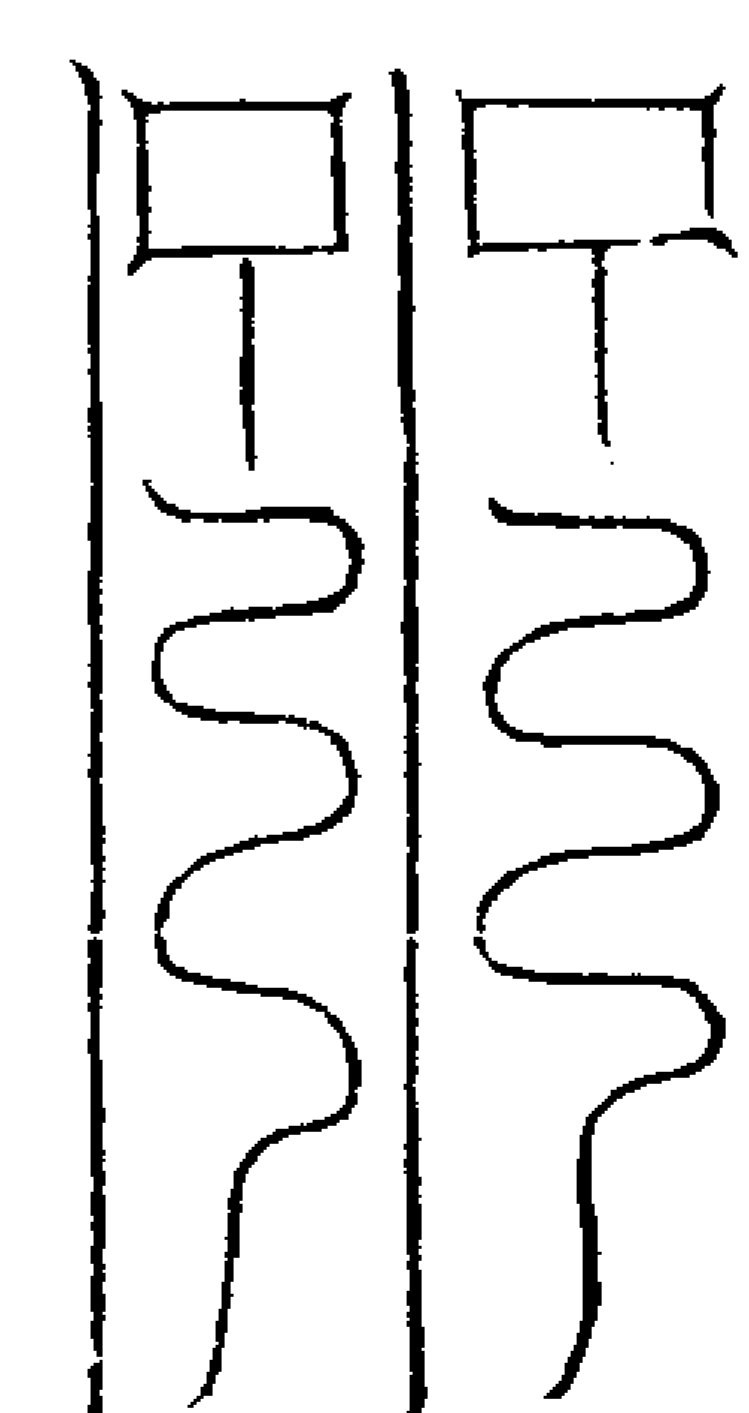

仙化成人

右符焚召萬神

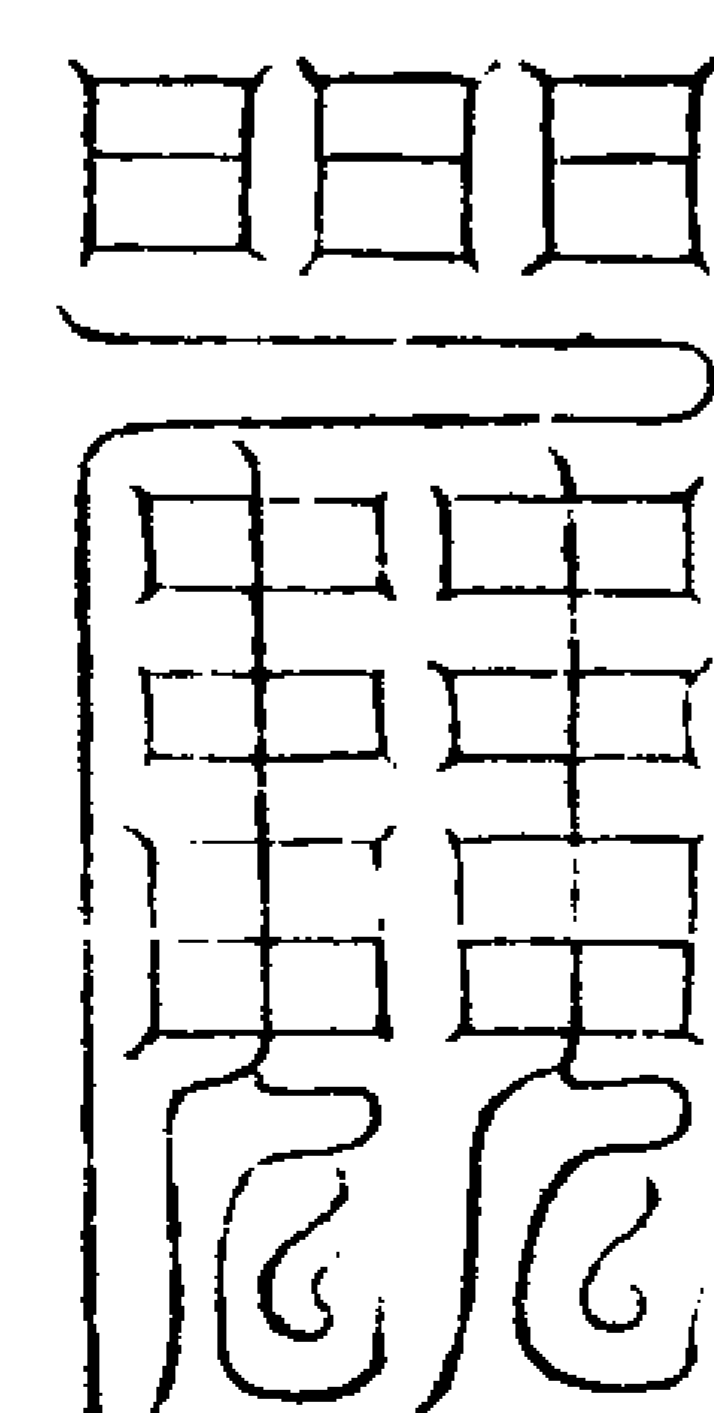

生身受度

右符帶佩護身保命

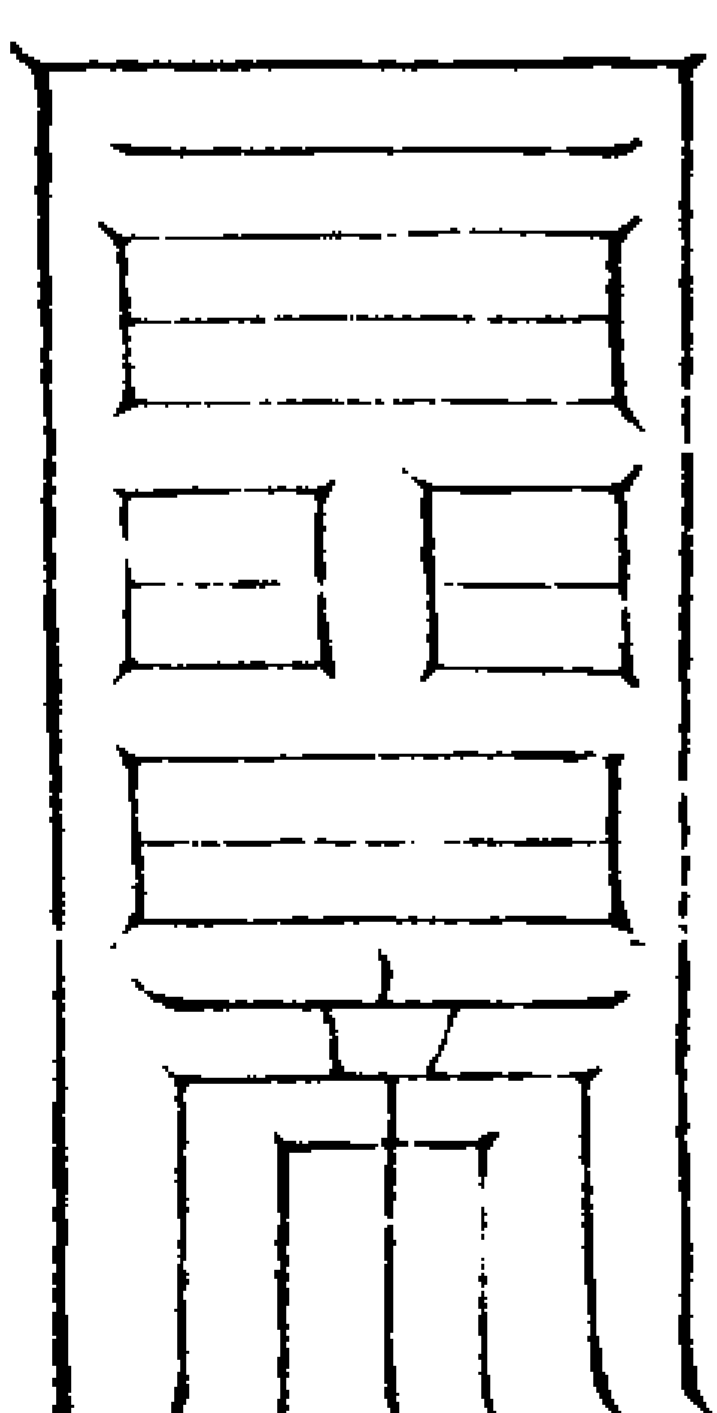

劫劫長存

右符召役萬神

上清靈寶大法卷之十九

右符安土用

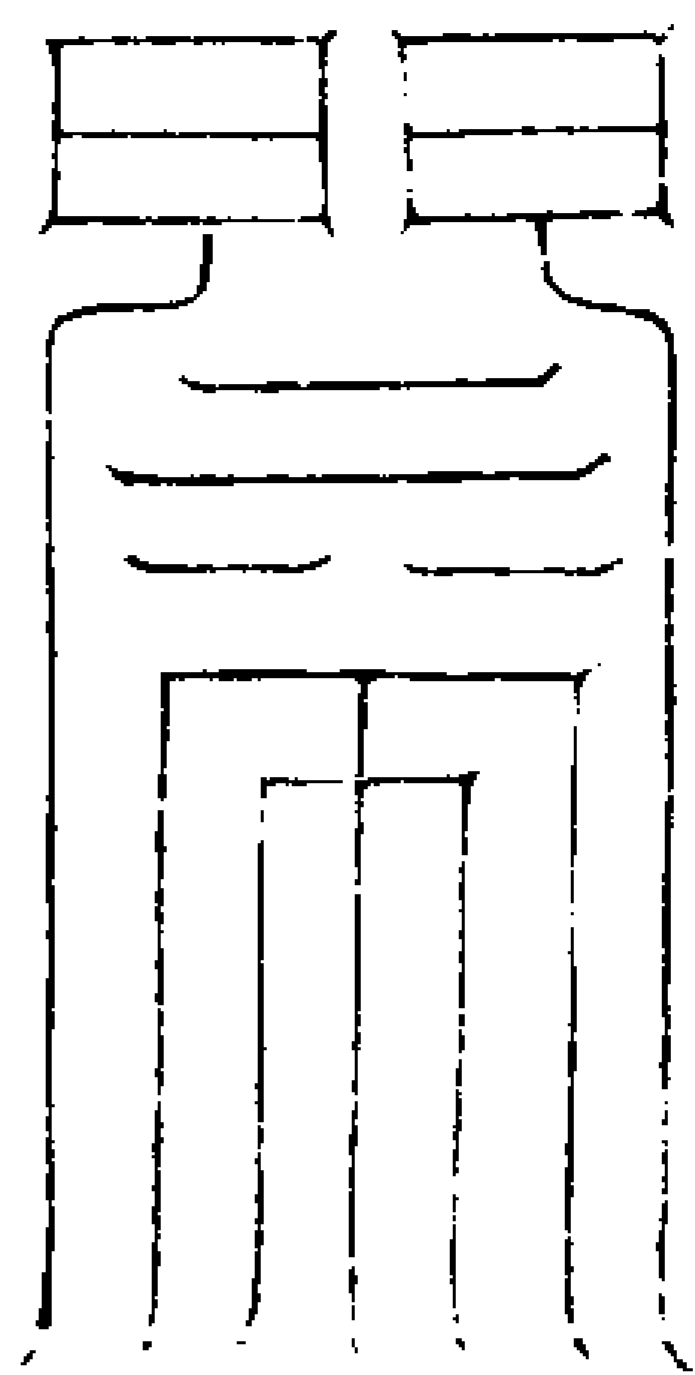

隨劫輪轉

觀五

二十五

右符佩服治命短

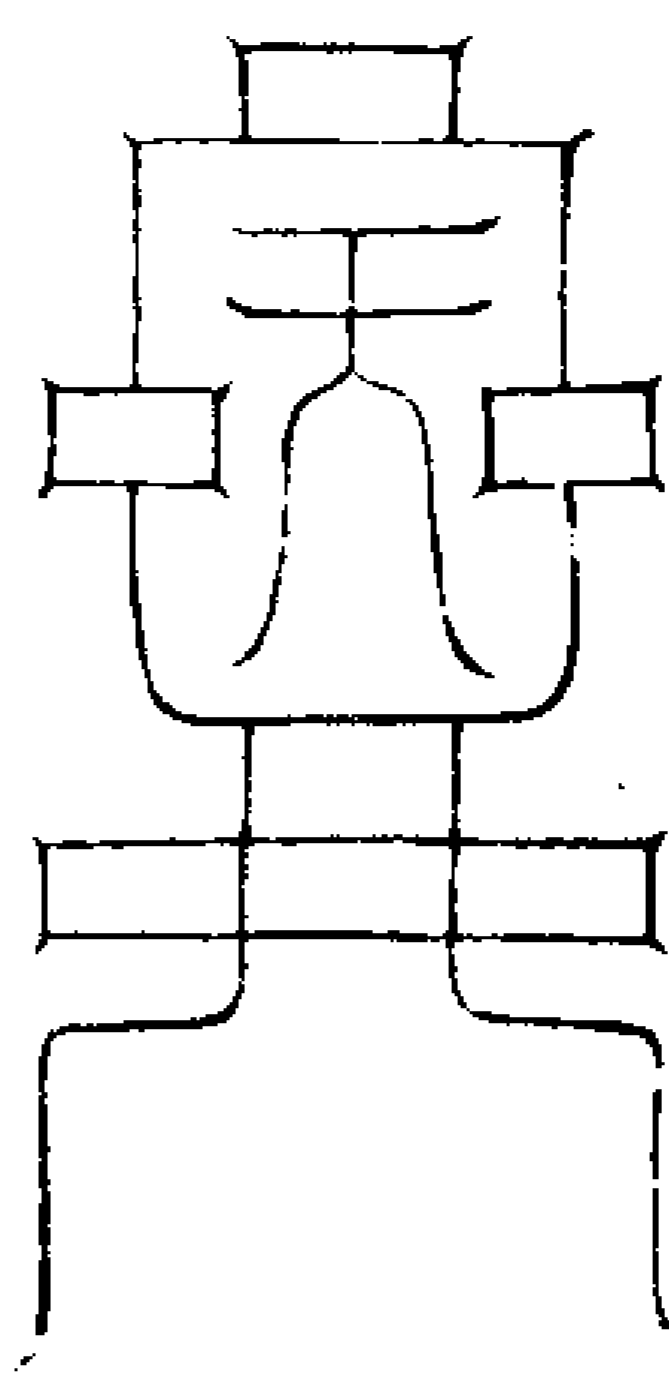

與天齊年

右符治穢

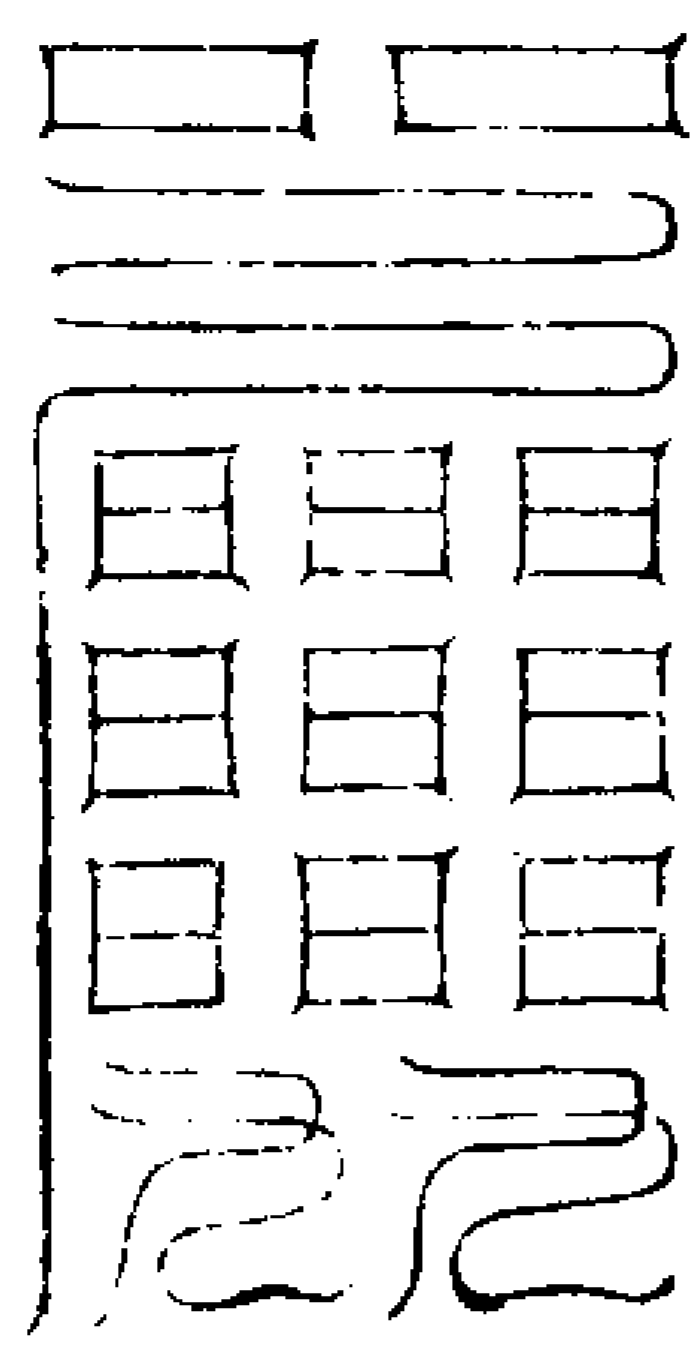

永度三途

上清靈寶大法卷之二十

觀五

洞微高士開光教苦真人審令其授  
上清三洞弟子靈寶願教師王英真纂

經句符書門

三十二天符

東方八天

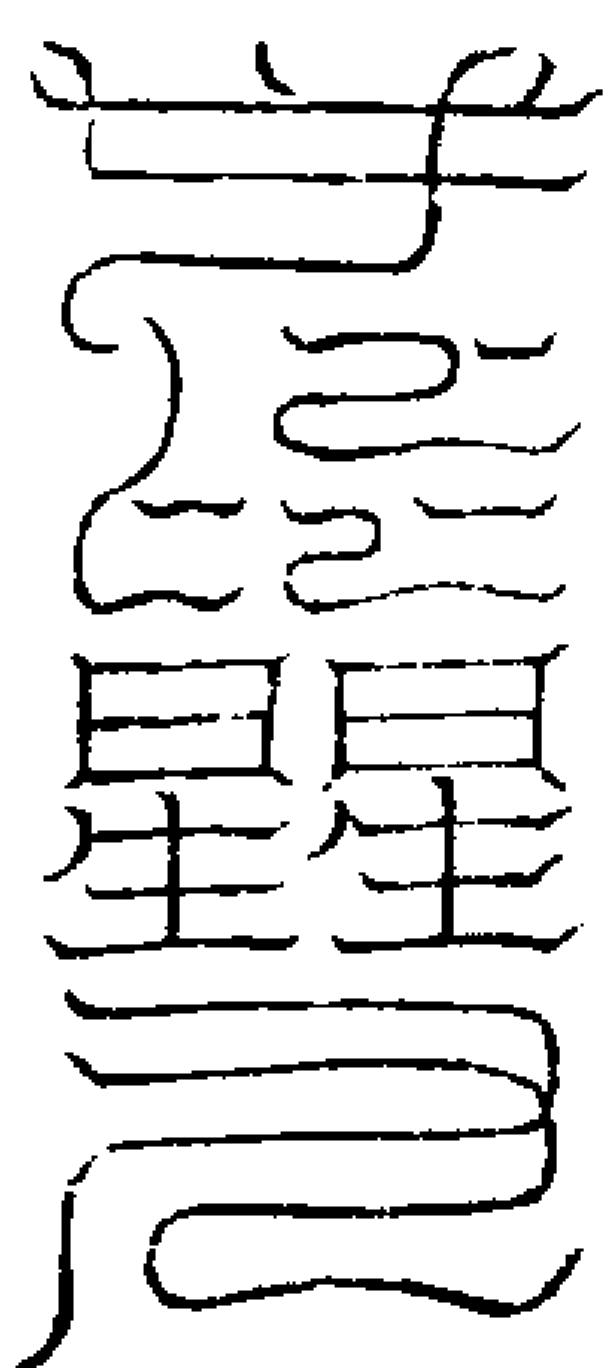

太皇黃曾天

右符主午生人

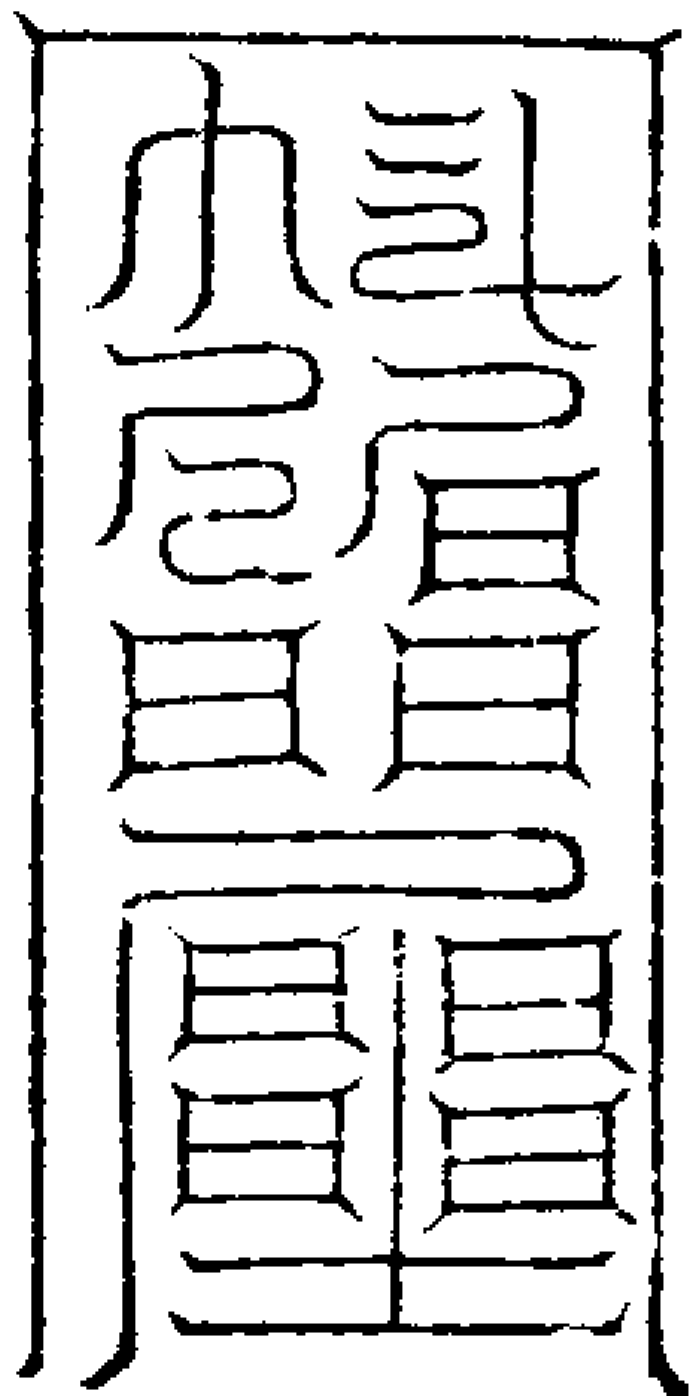

太明玉完天

右符主午生人

觀五

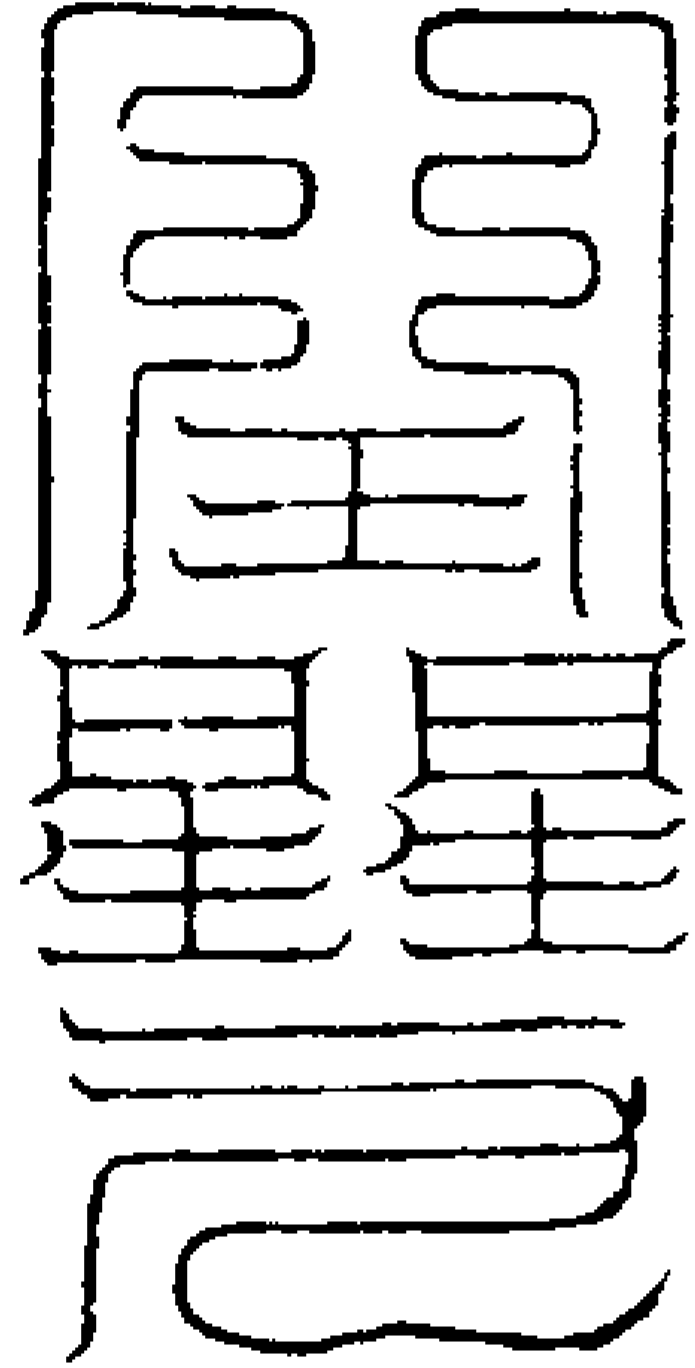

清明何童天

右符主未生人

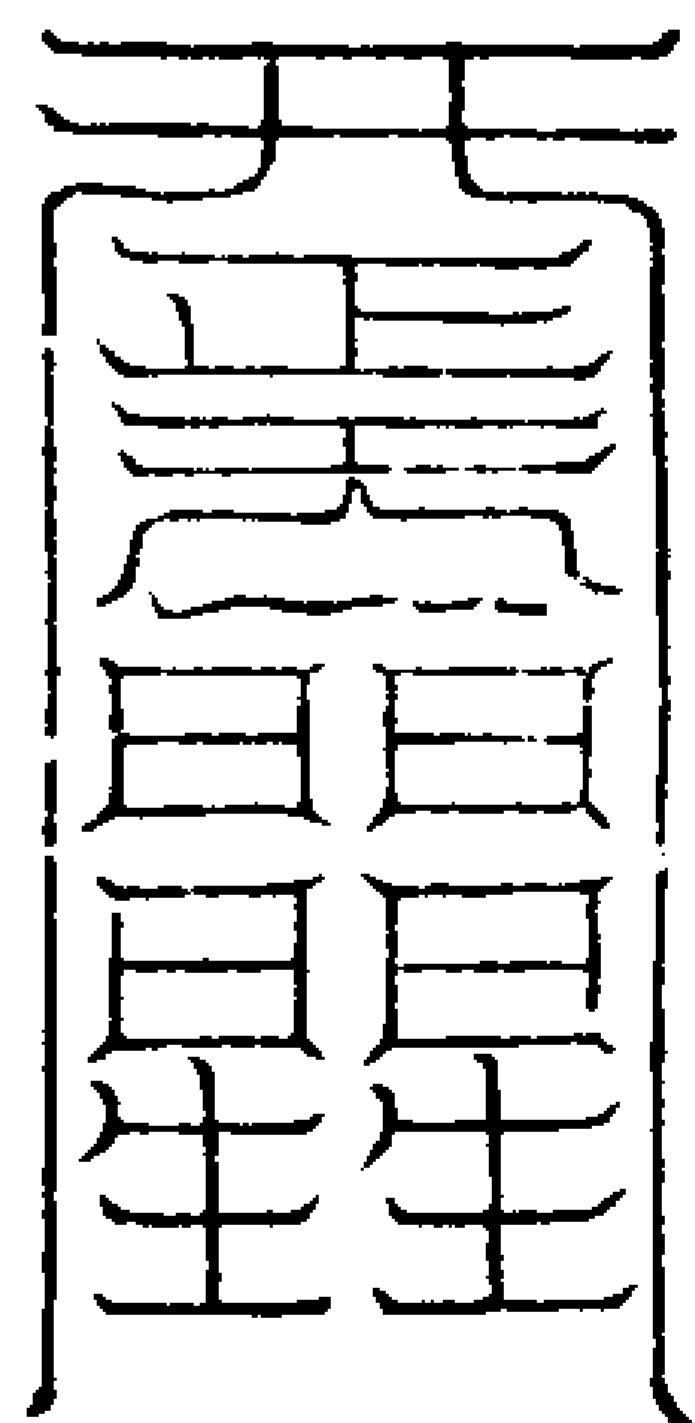

玄胎平育天

右符主未生人

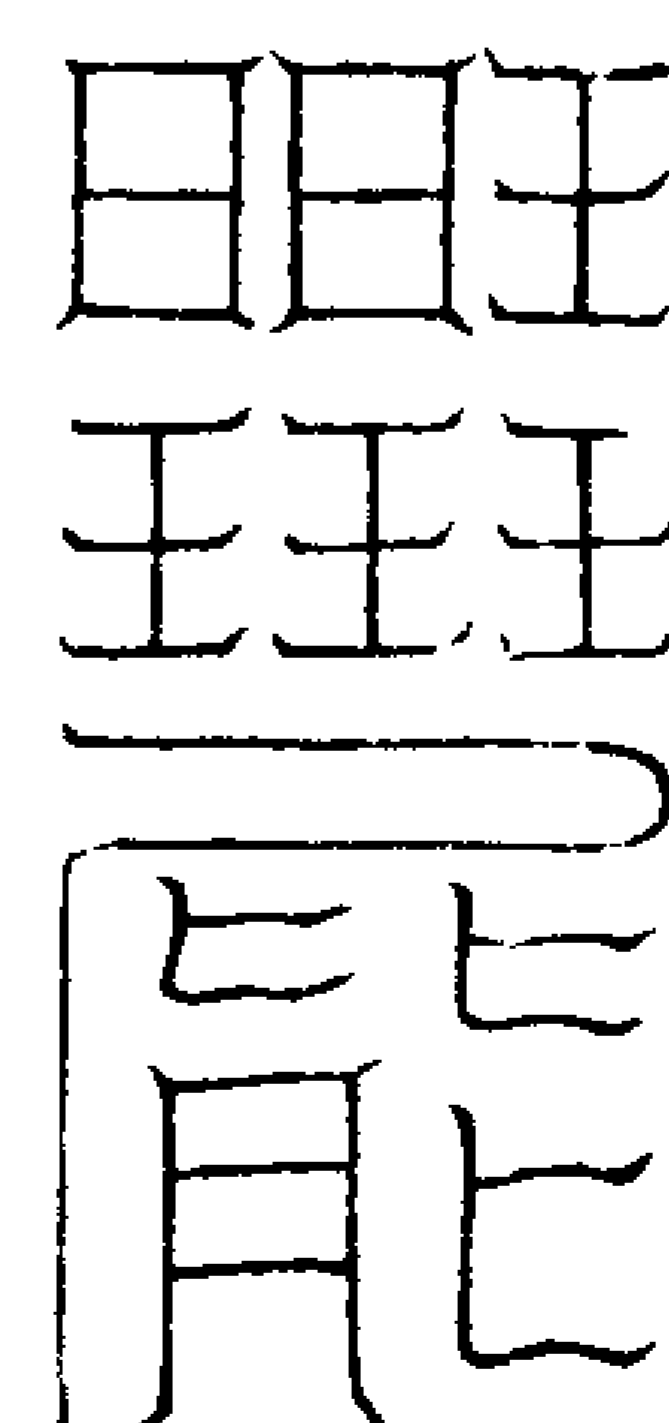

元明文舉天

右符主申生人

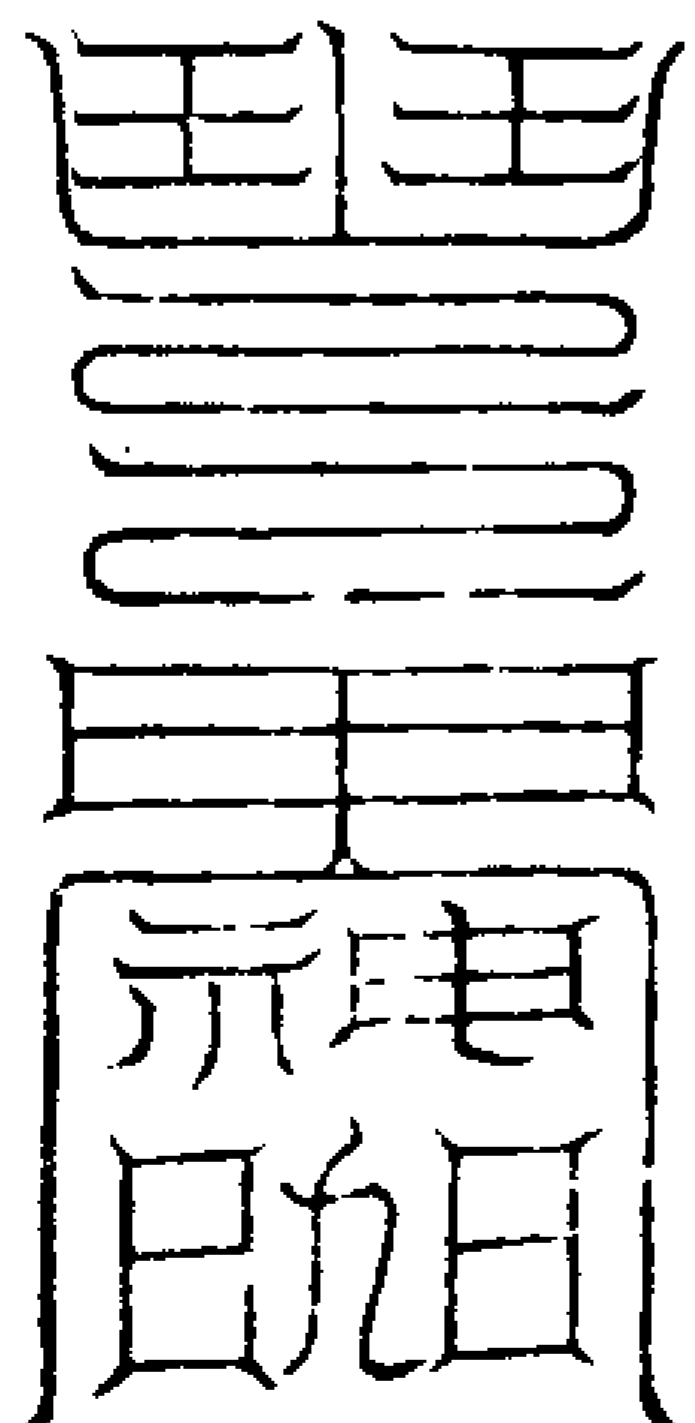

太明七曜摩夷天

右符主申生人

觀五

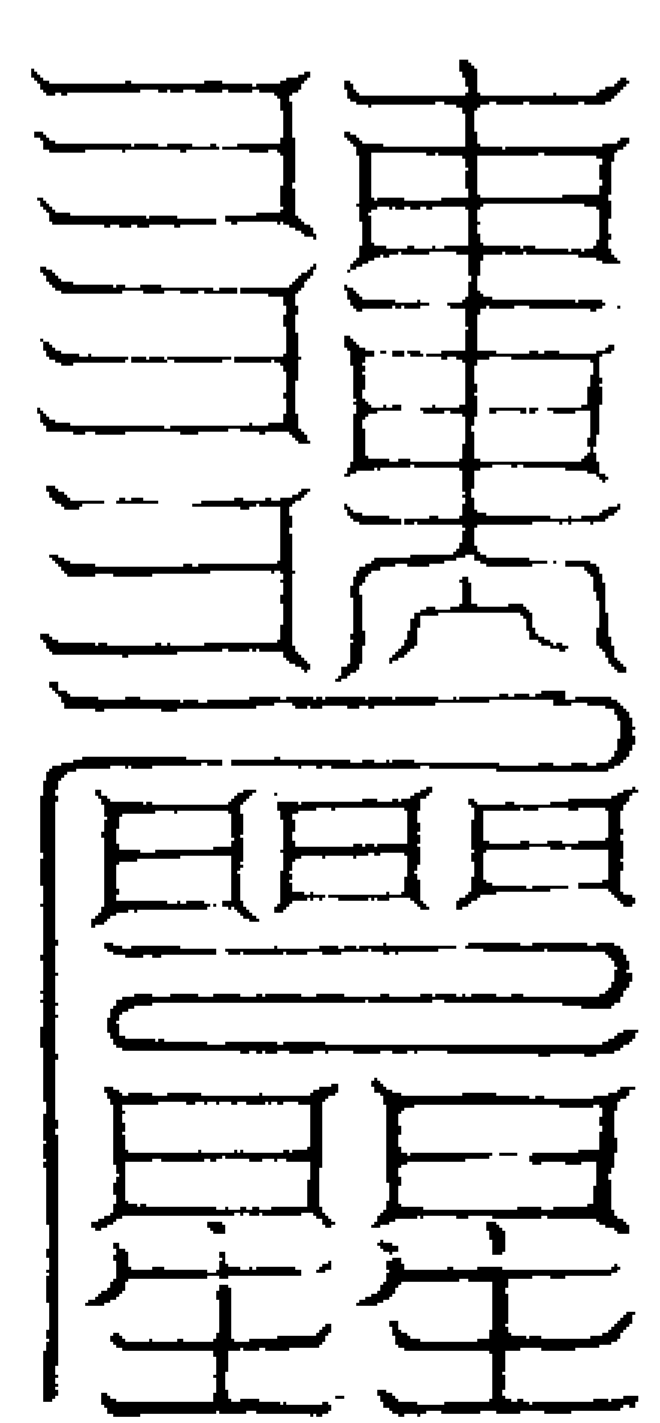

虛无越衝天

右符主申生人

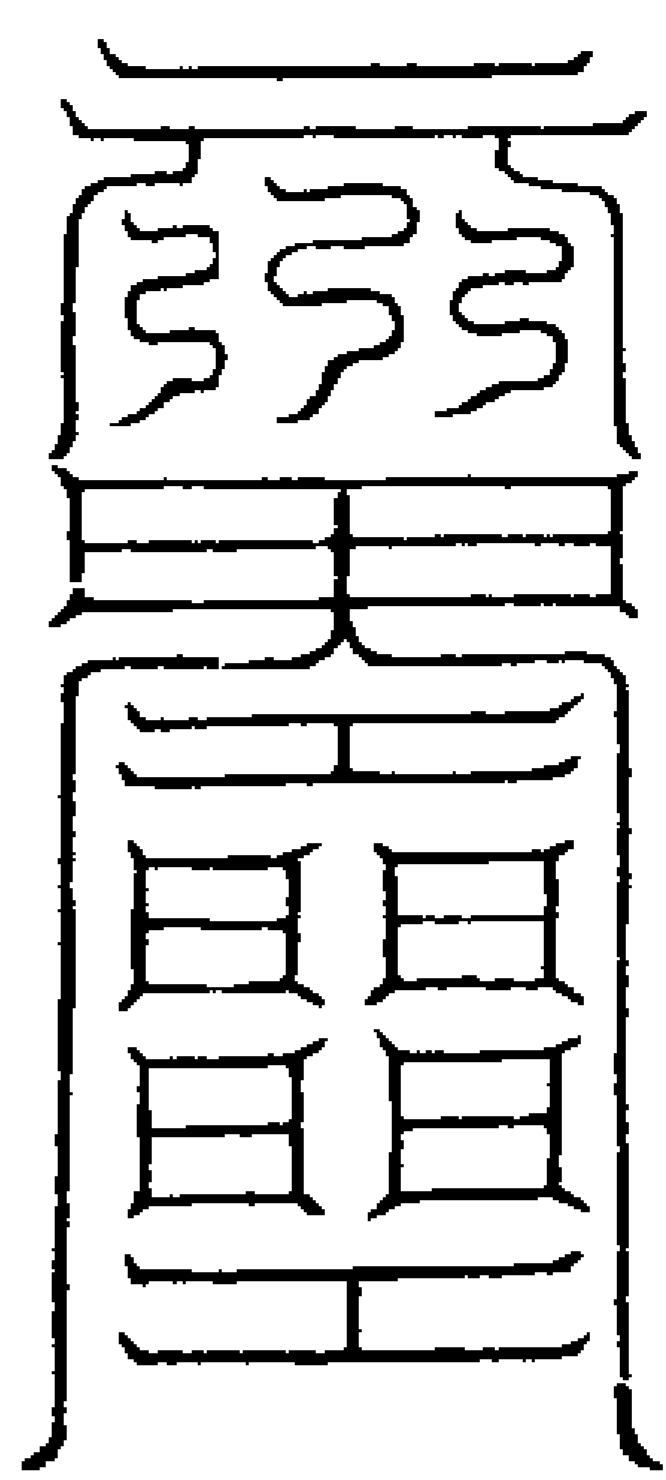

右符主酉生人

太極濛翳天

南方八天

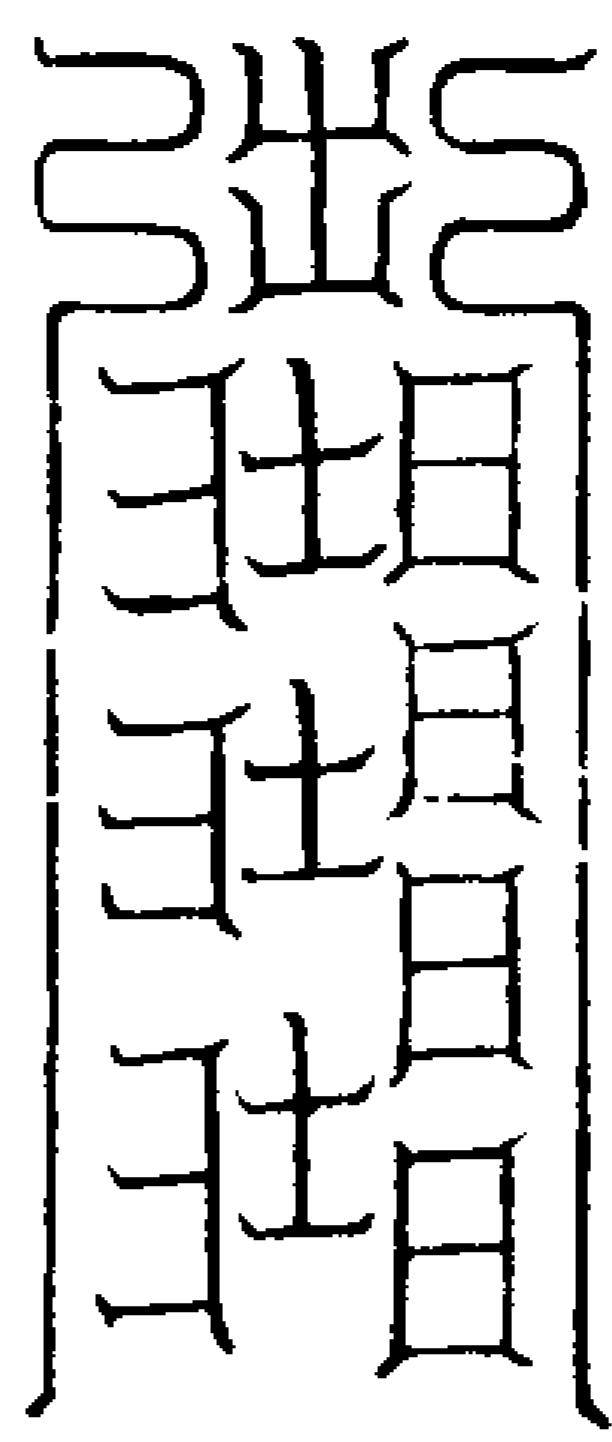

赤明和陽天

右符主酉生人

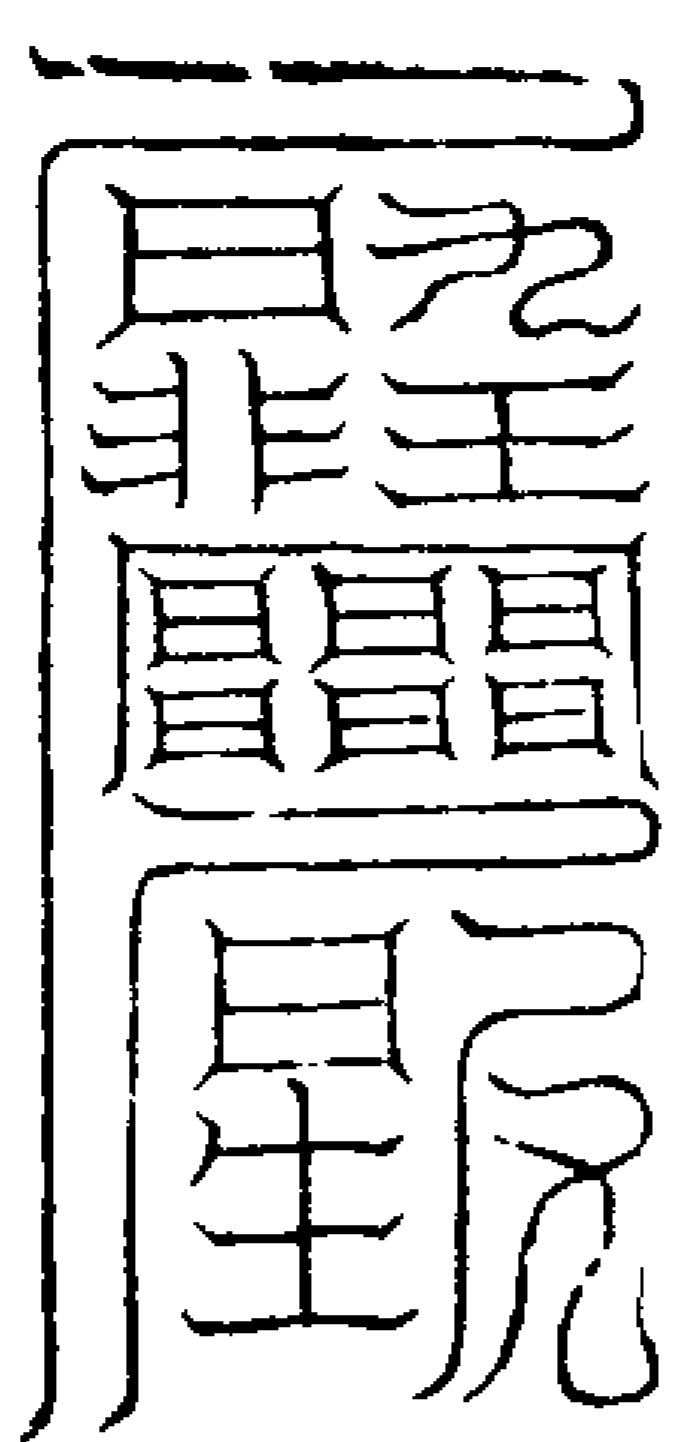

玄明恭華天

右符主戌生人

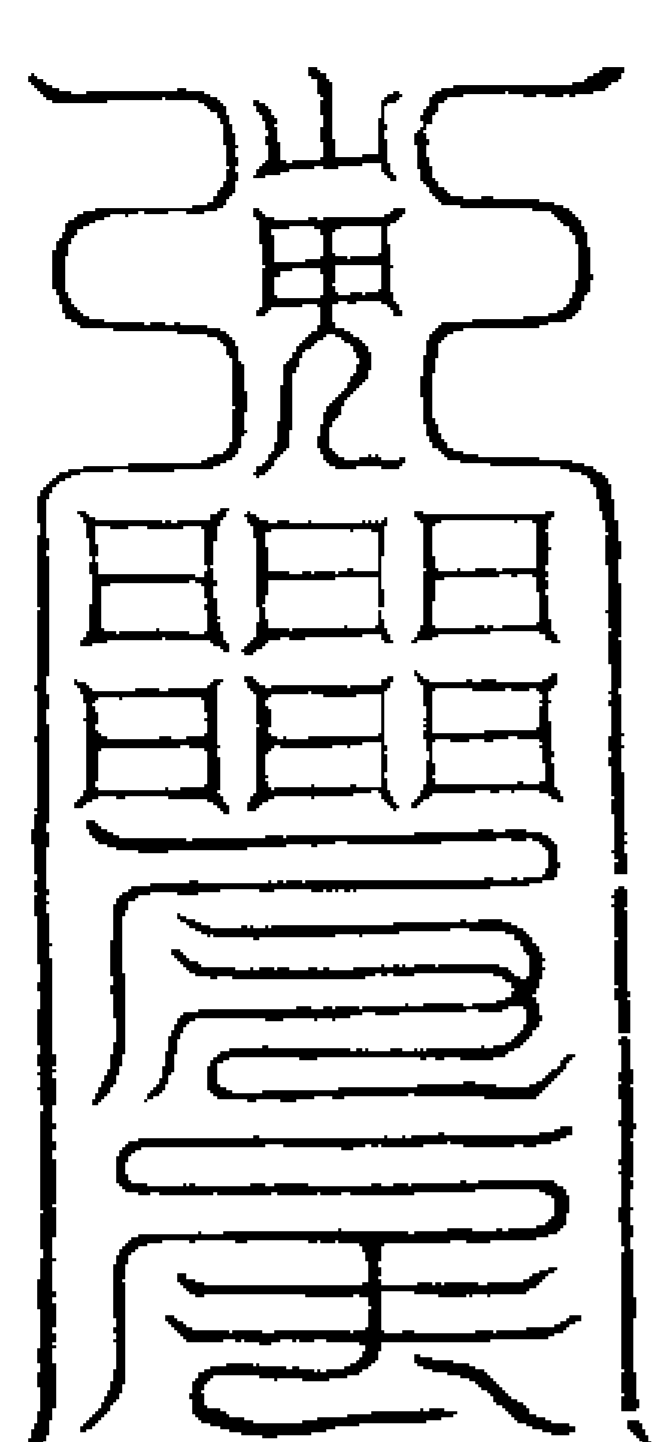

曜明宗飄天

右符主戌生人

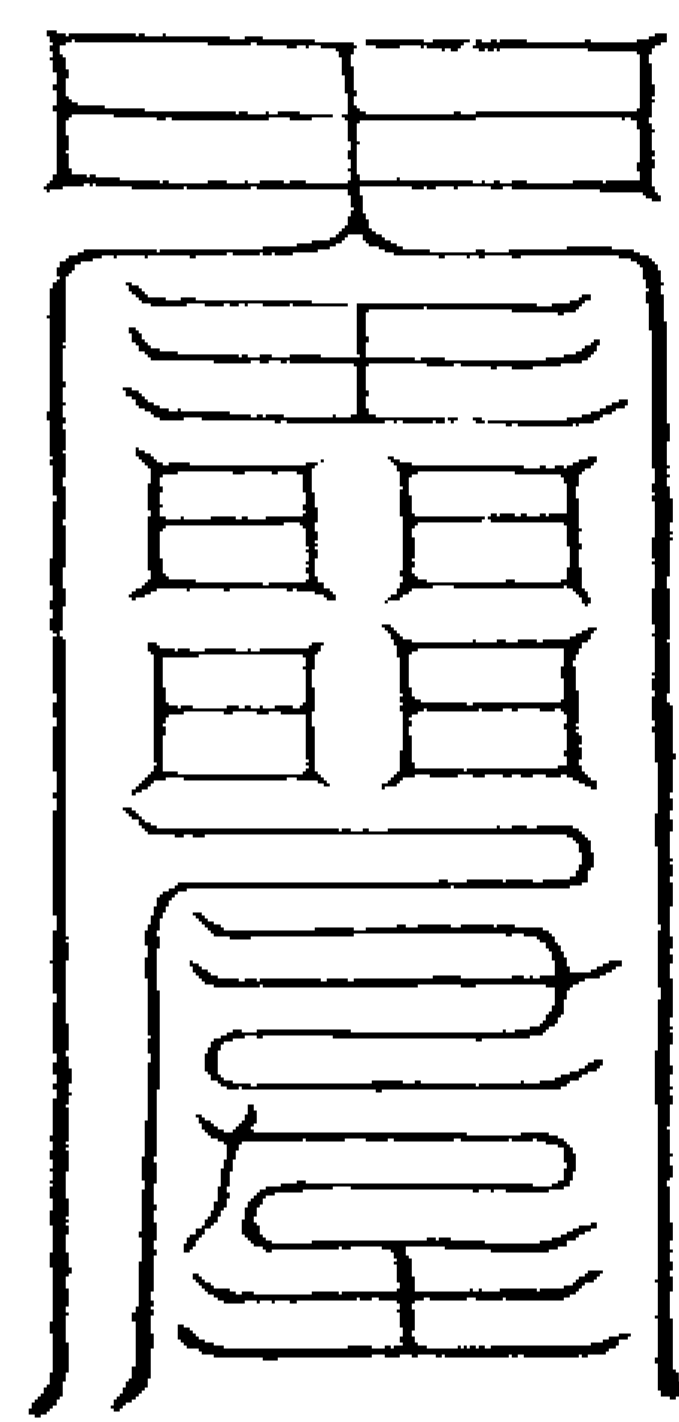

右符主戌生人

世落皇籙天

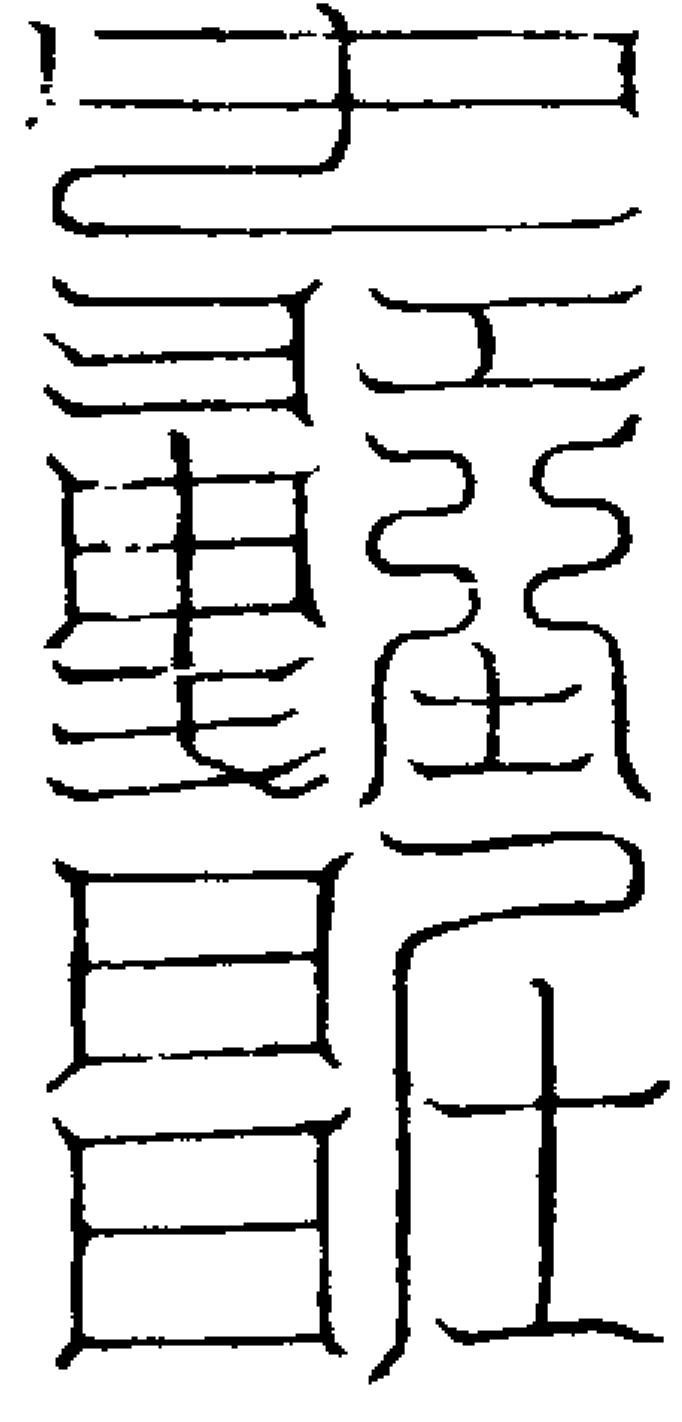

虛明堂曜天

右符主亥生人



觀明瑞靜天

右符主亥生人

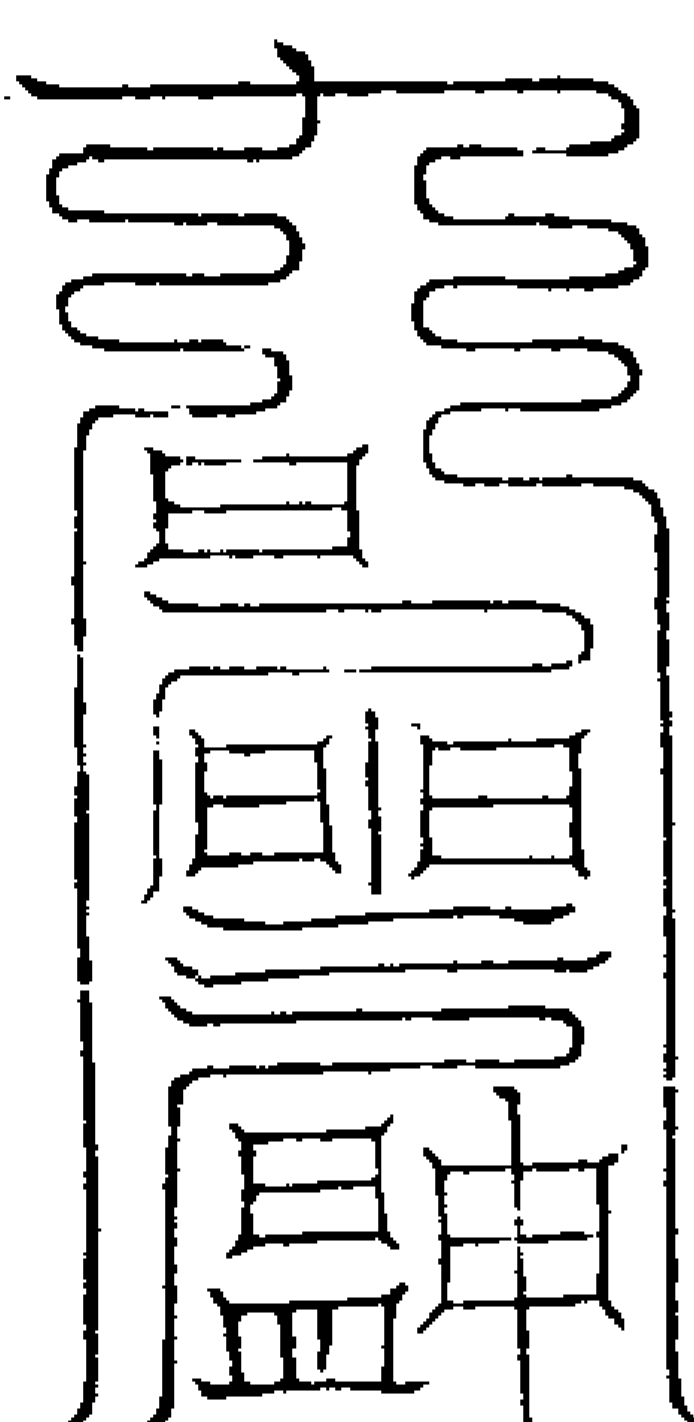

玄明恭慶天

右符主子生人

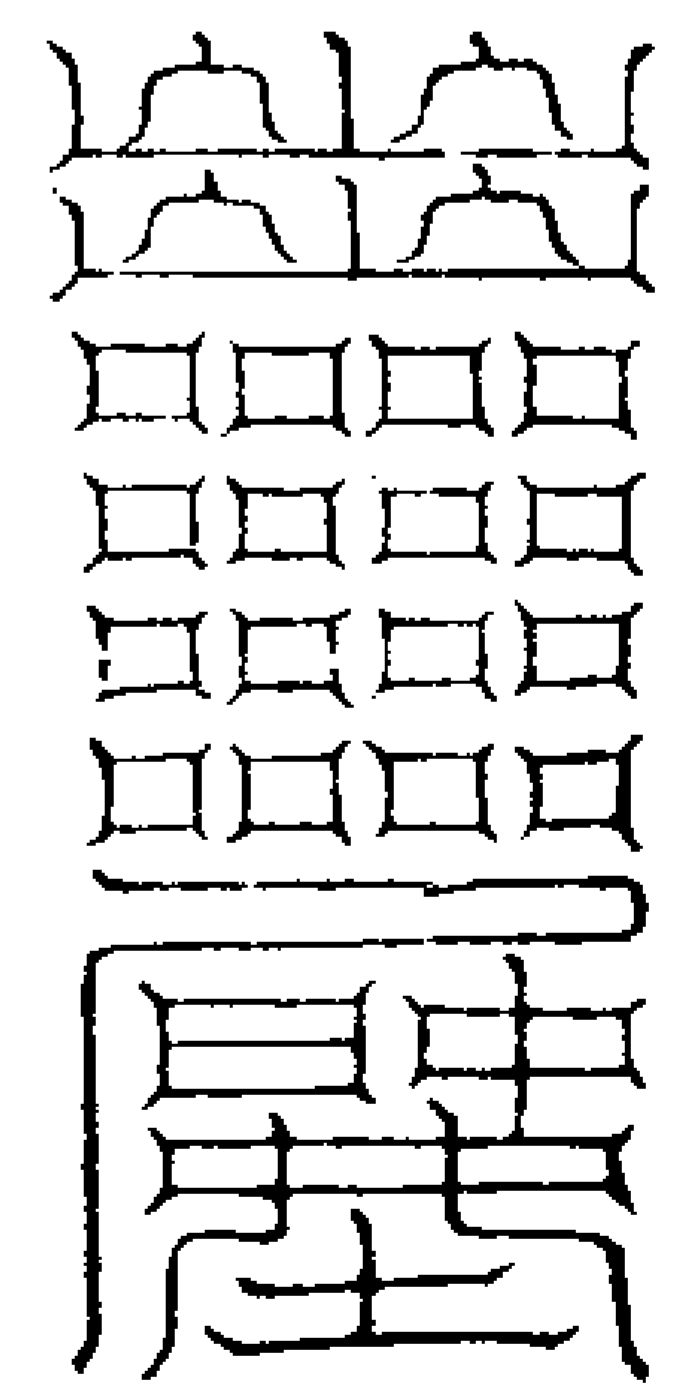

太極極瑤天

右符主子生人

西方八天

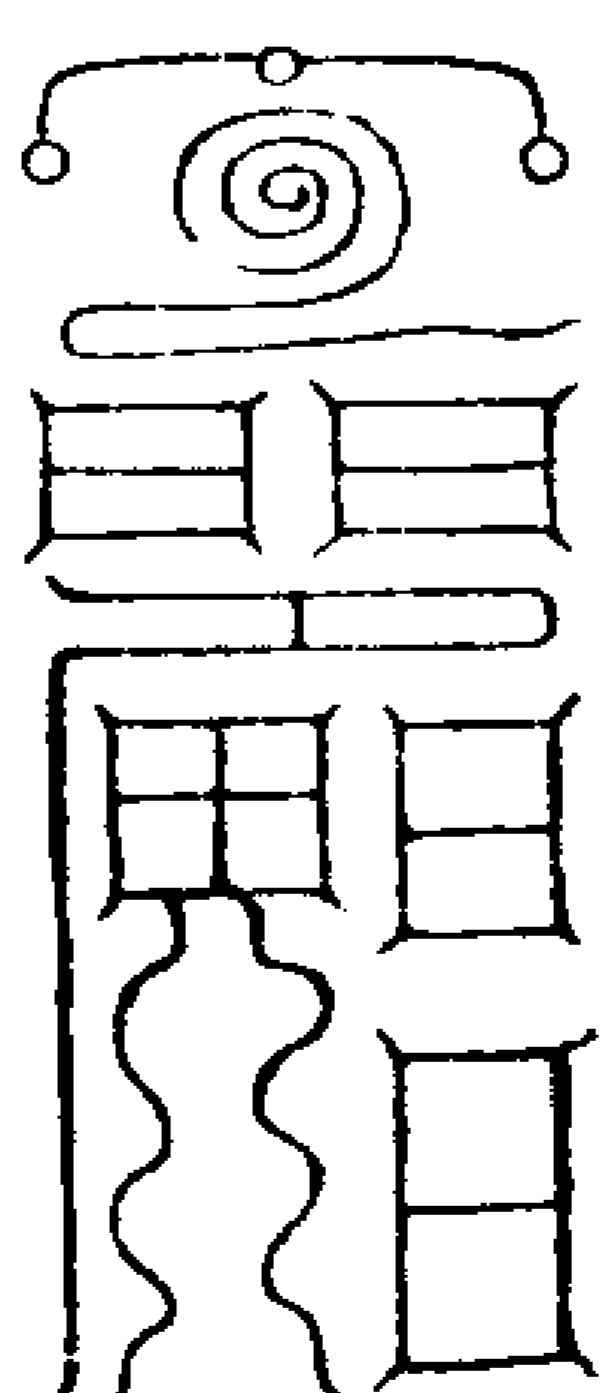

元敷孔昇天

右符主丑生人

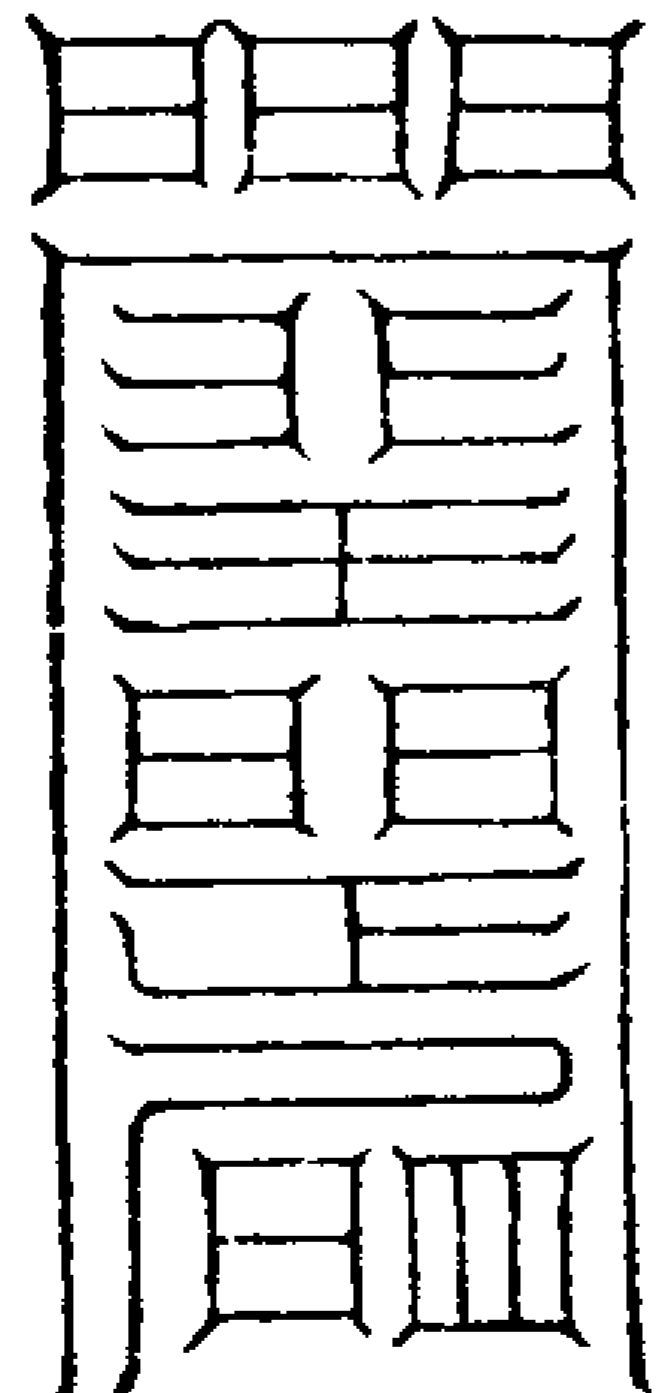

太安皇崖天

右符主丑生人

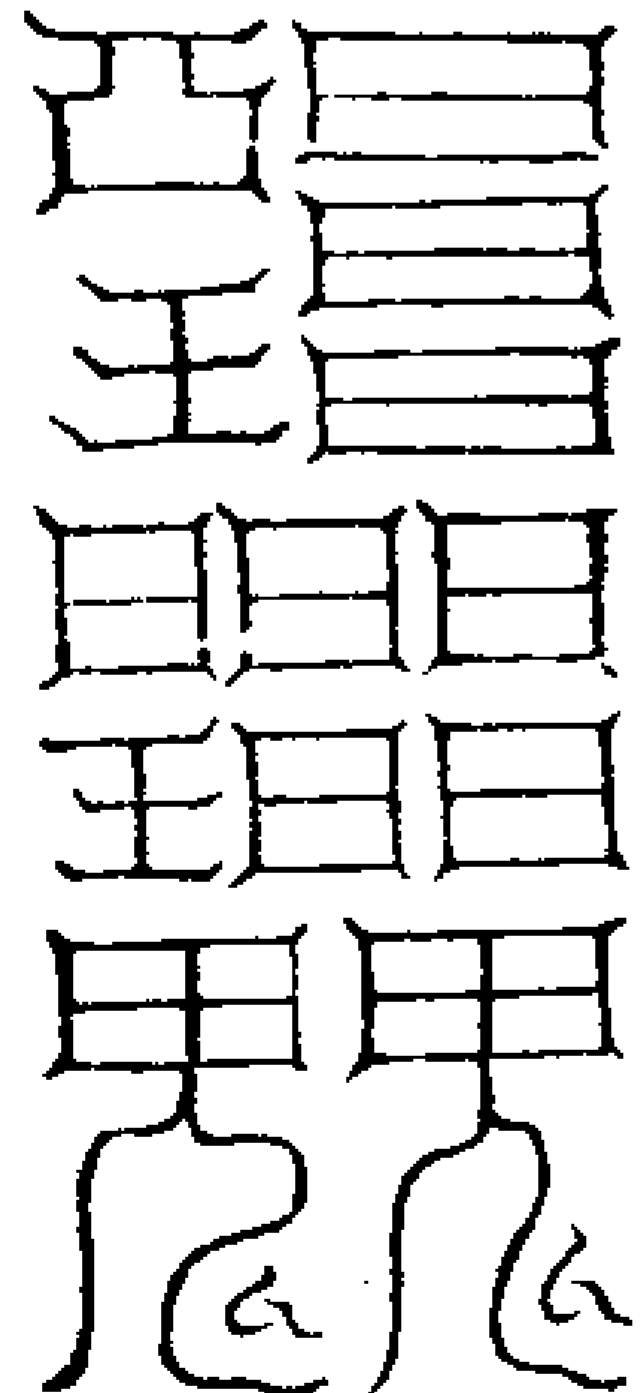

顯定極風天

右符主寅生人

始皇孝在天

右符主寅生人

五

天皇親壽壽家天

右符主卯生人

○

無思江由天

右符主卯生人

上標阮樂天

右符主辰生人

元極晏拉天

右符主辰生人

比方八天

暗處霄度天

右符主辰生人

○

淵通元洞天

右符主午生人

五

太文翰龍成天

右符主酉生人

太華丹壽壽天

右符主巳生人

太極元上帝天

右符主巳生人

○

太極玉隆騰騰天

右符主巳生人

五

龍奕梵度天

右符主巳生人

右符主寅生人

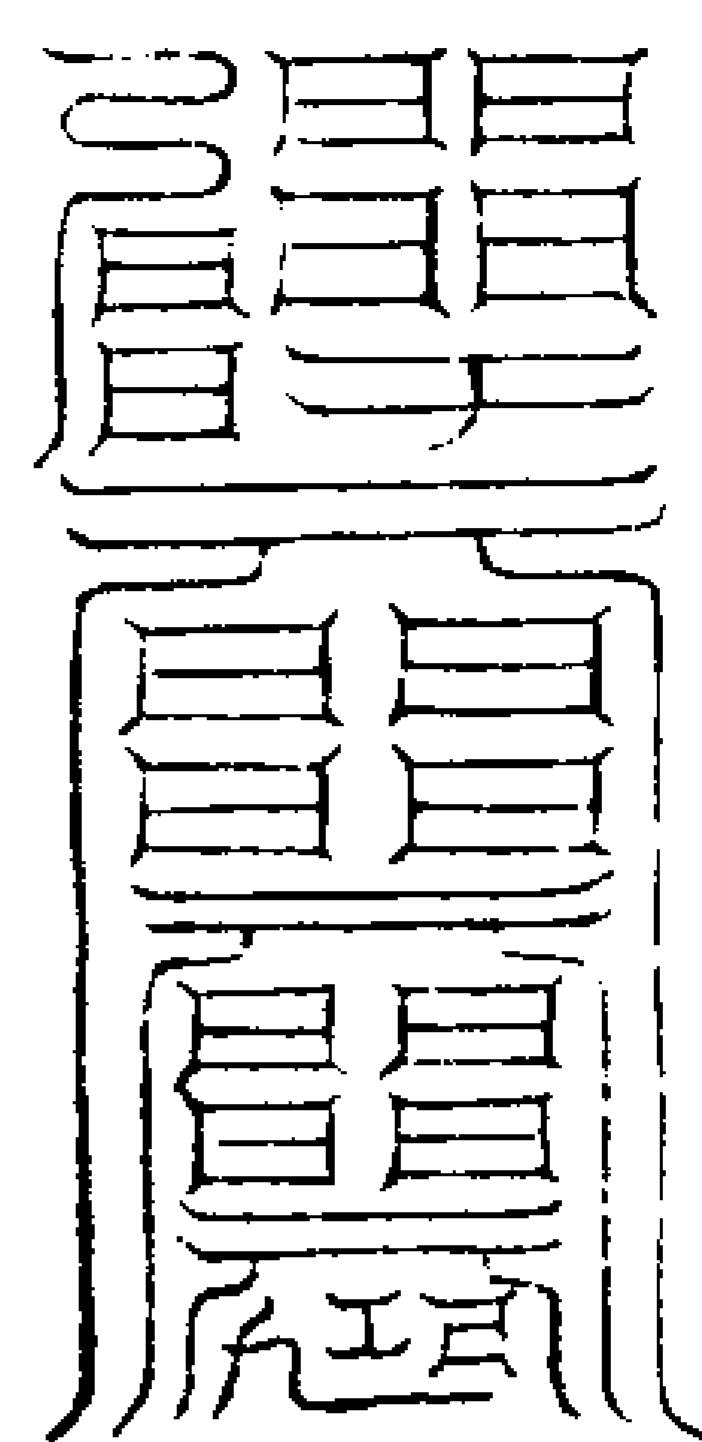

太極平育靈英天

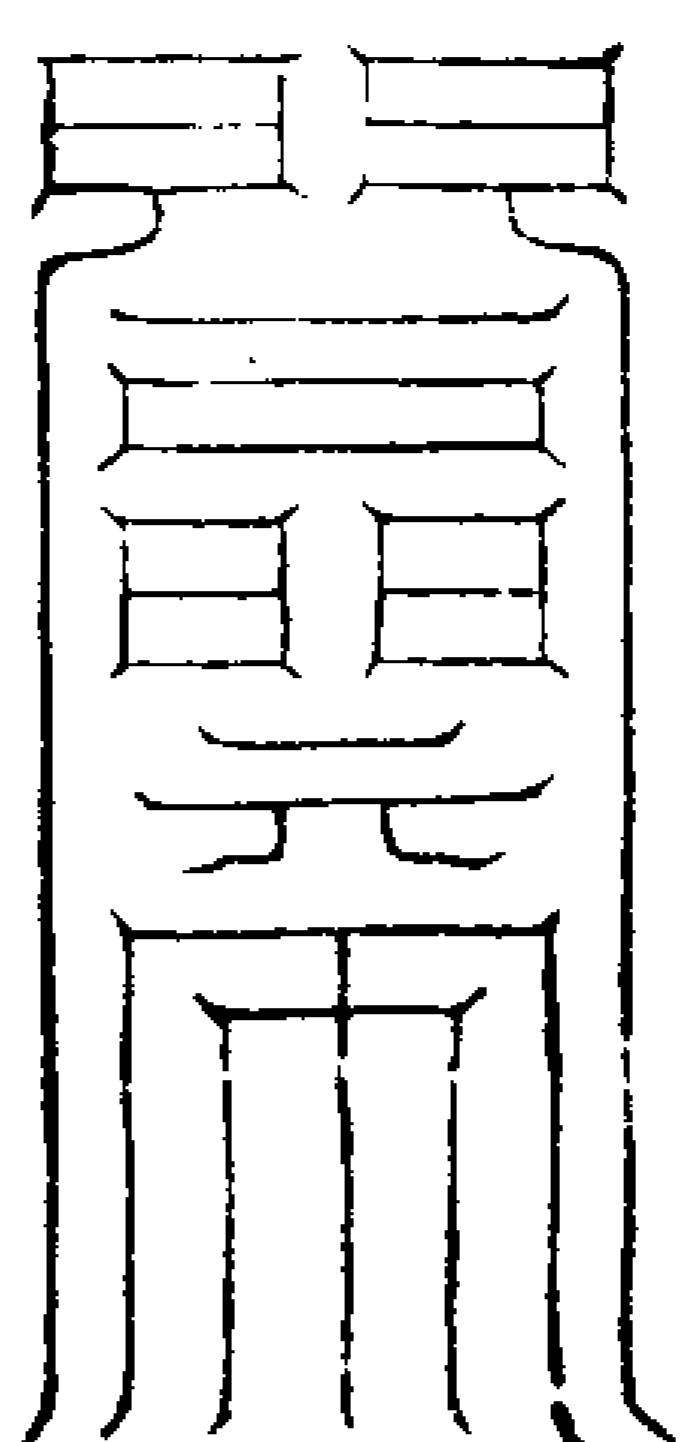

九和十合

○ 右符和合夫婦

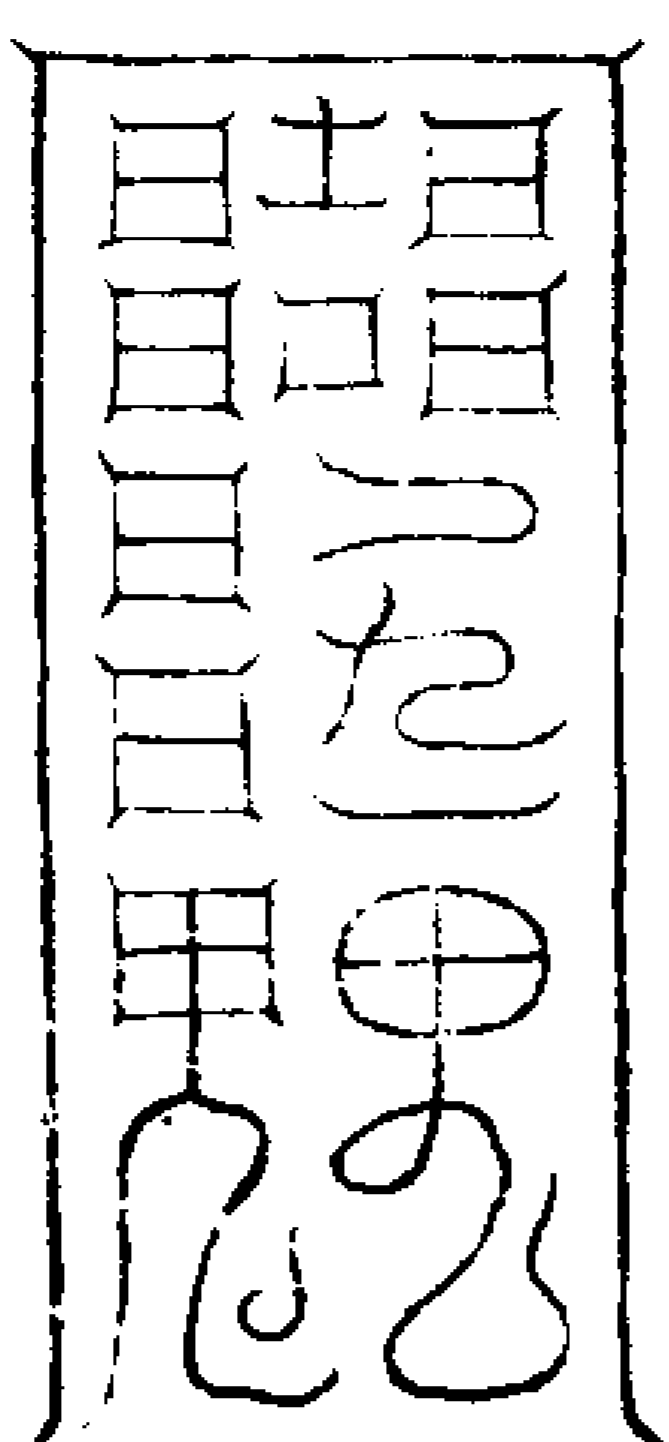

變化上清

右符鎮鬼

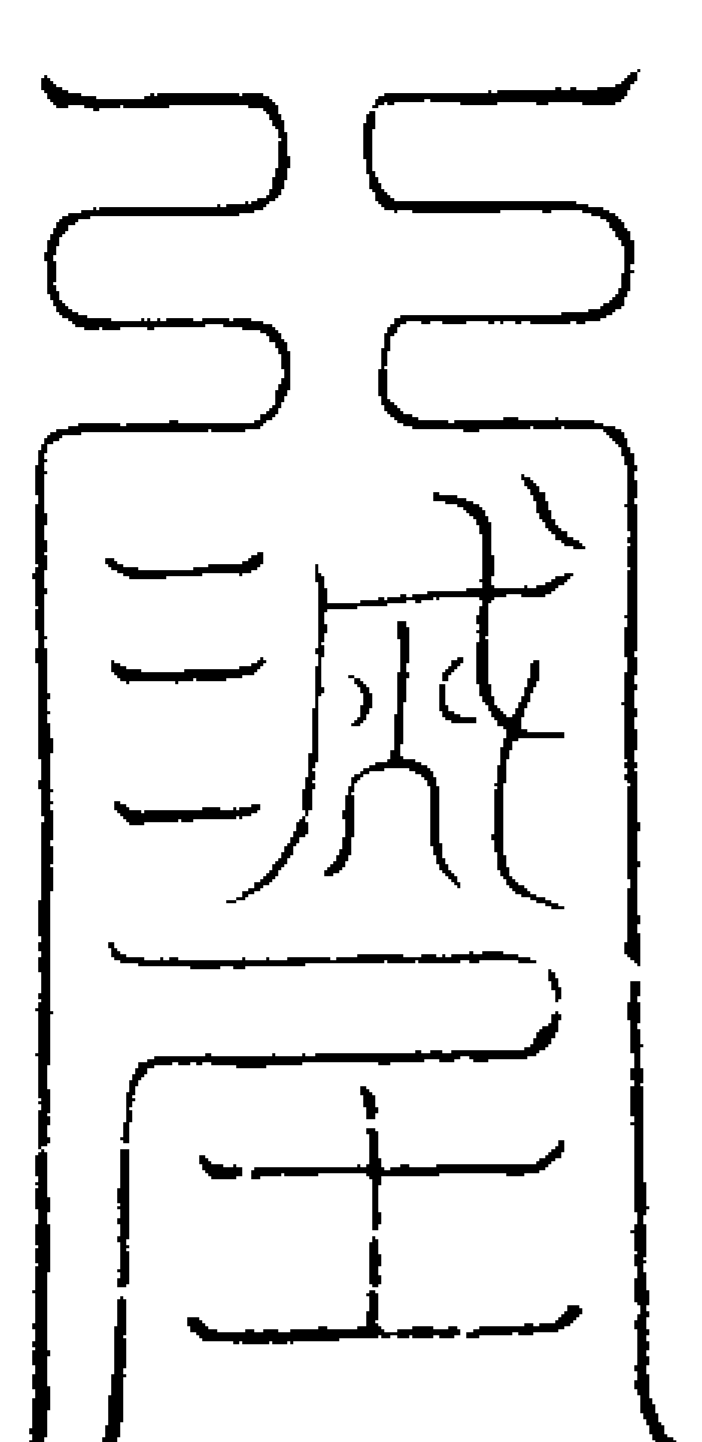

請滅三惡

右符斬邪用

右符治肝病

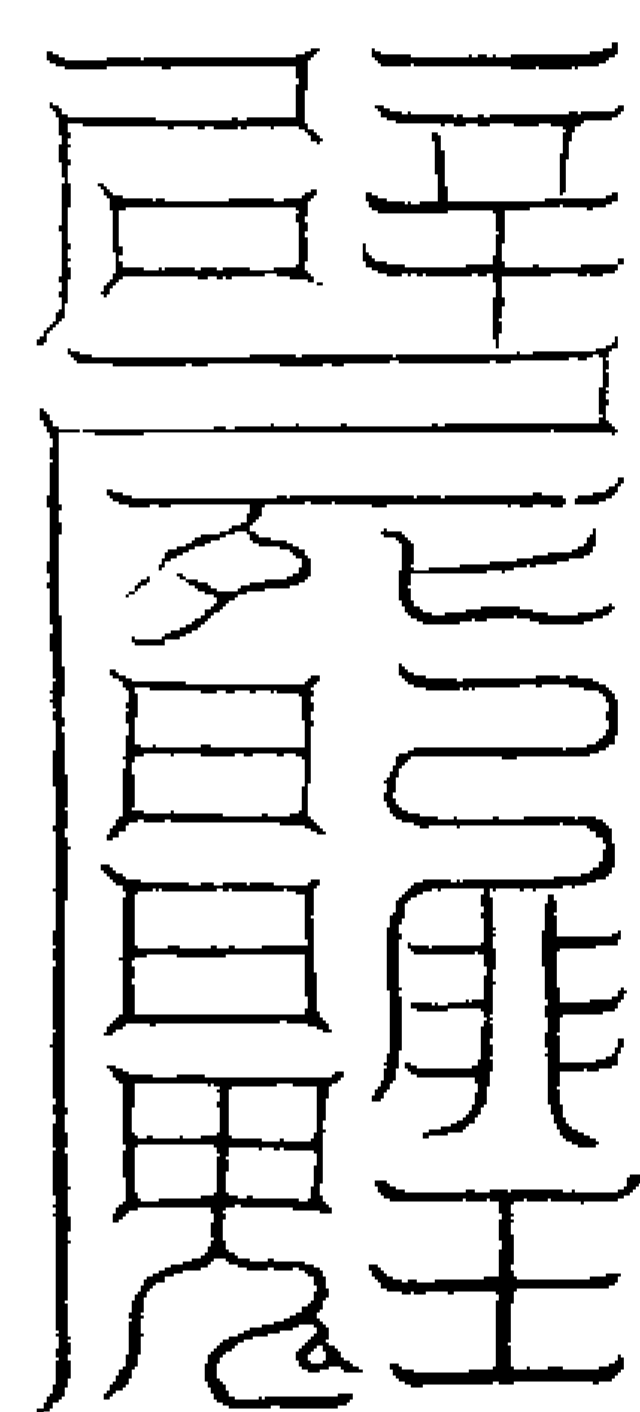

斷絕地根

○ 右符治客鬼

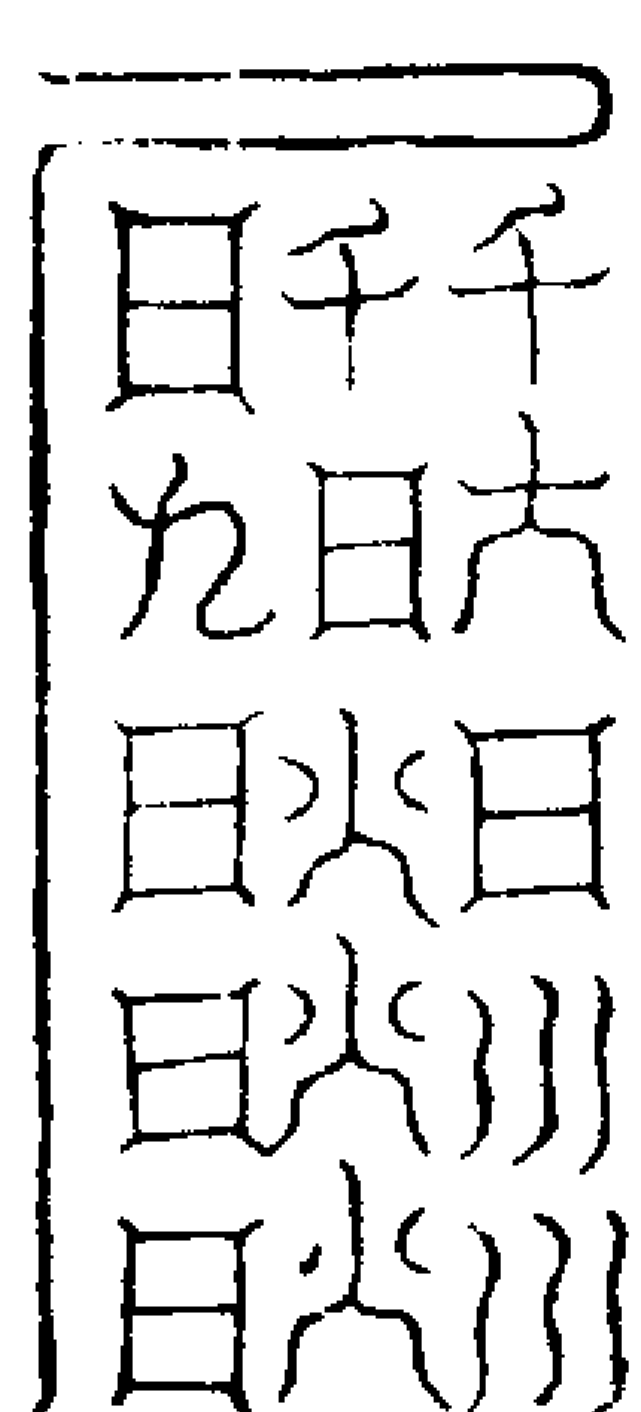

萬神之宗

右符治血尸鬼

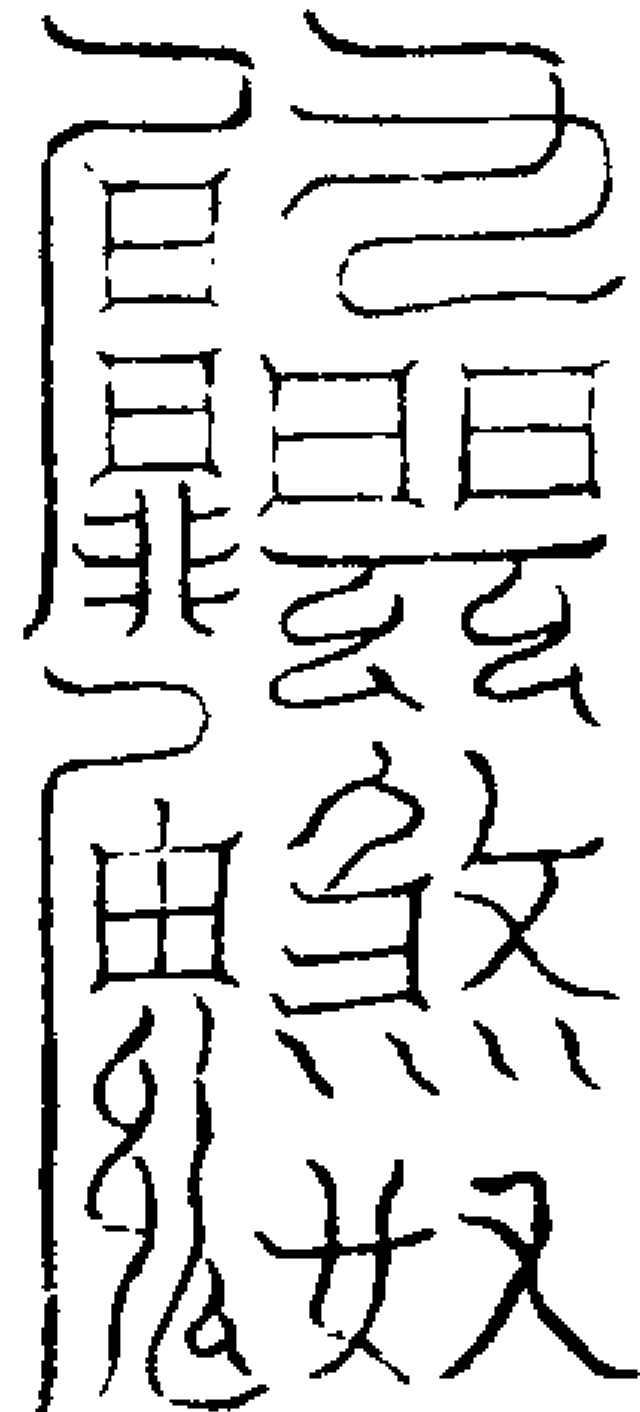

總領鬼兵

右符治五通山魃

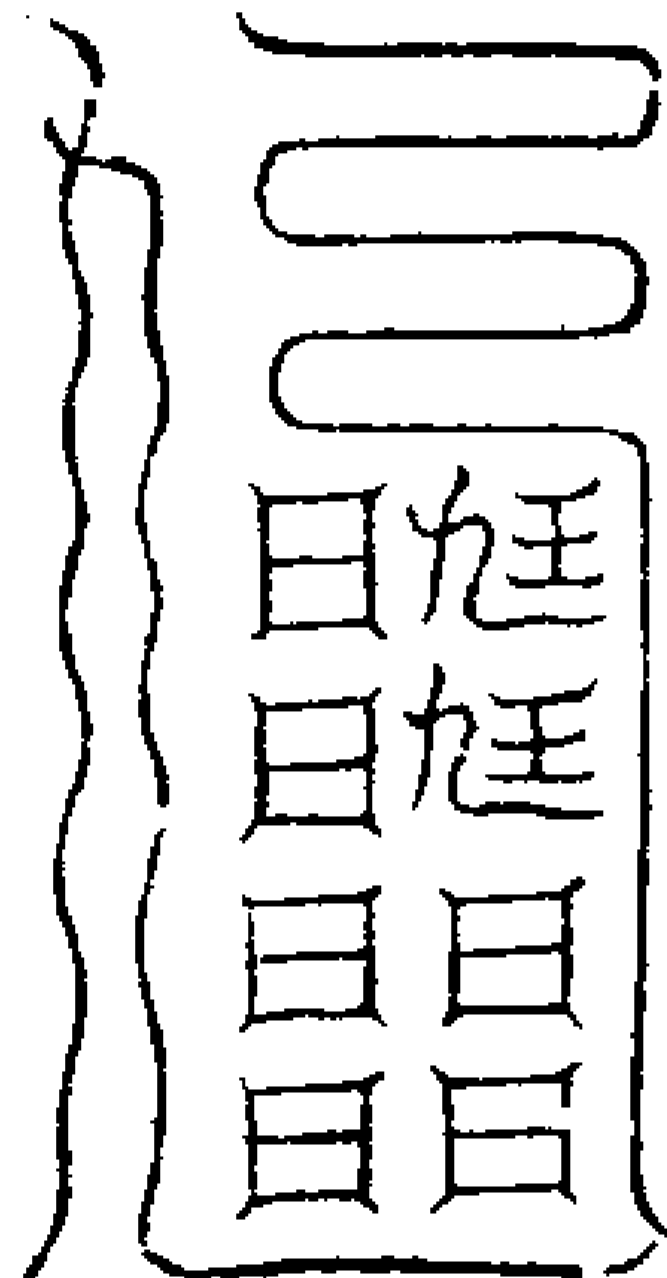

鹿幢鼓舞

右符治惡夢

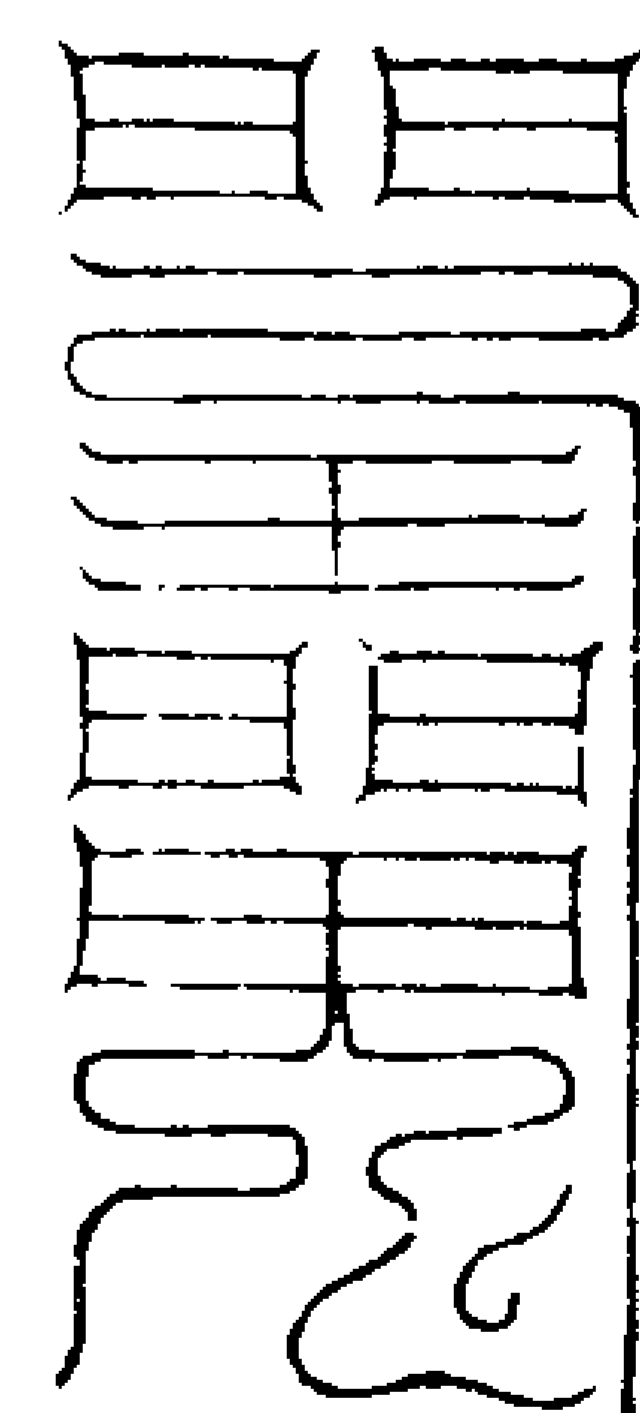

遊觀太空

○ 右符治山魃附人

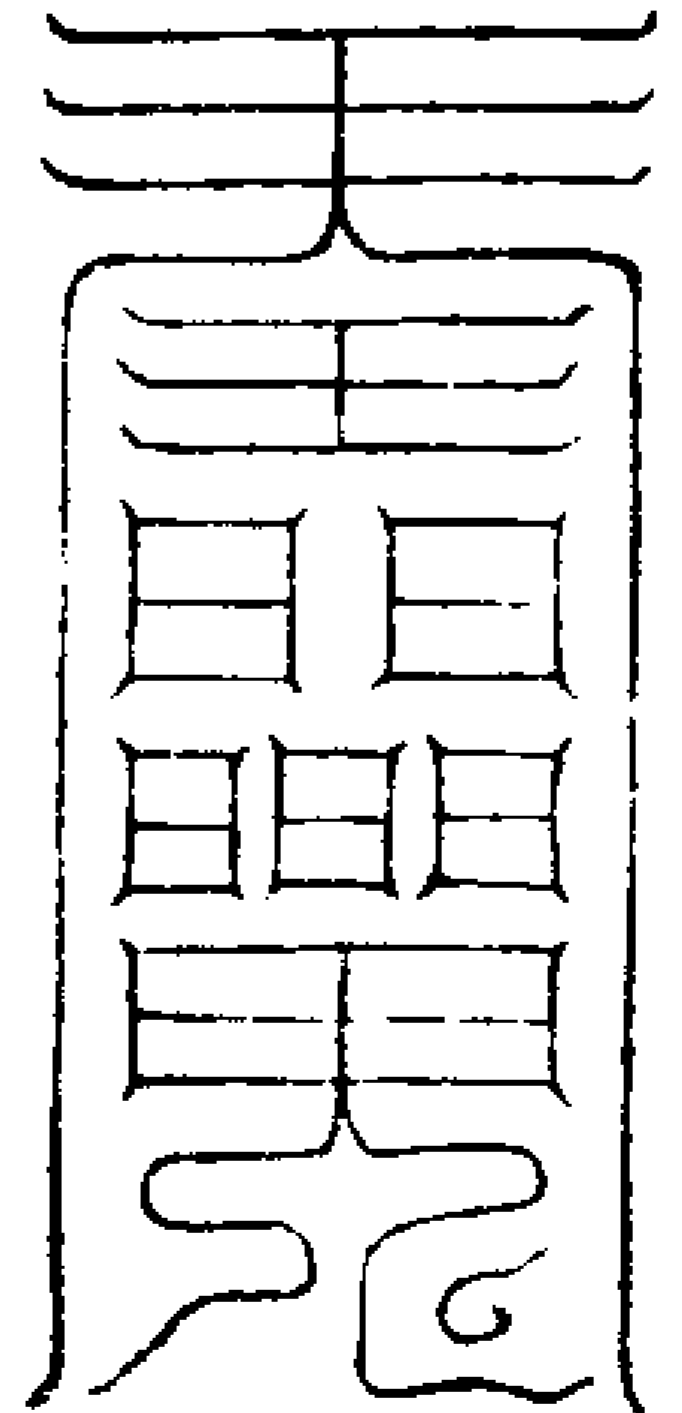

自號赫奕

右符治身厭邪

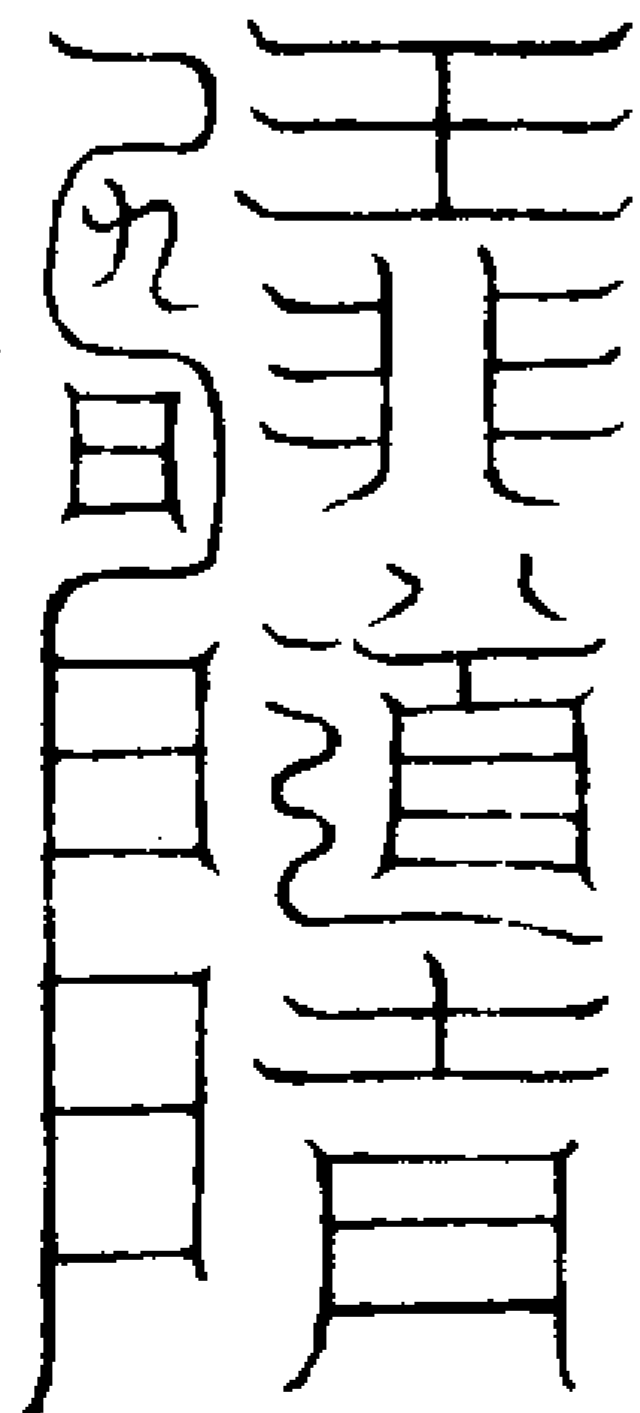

神公受命

右符治鬼炁眩身

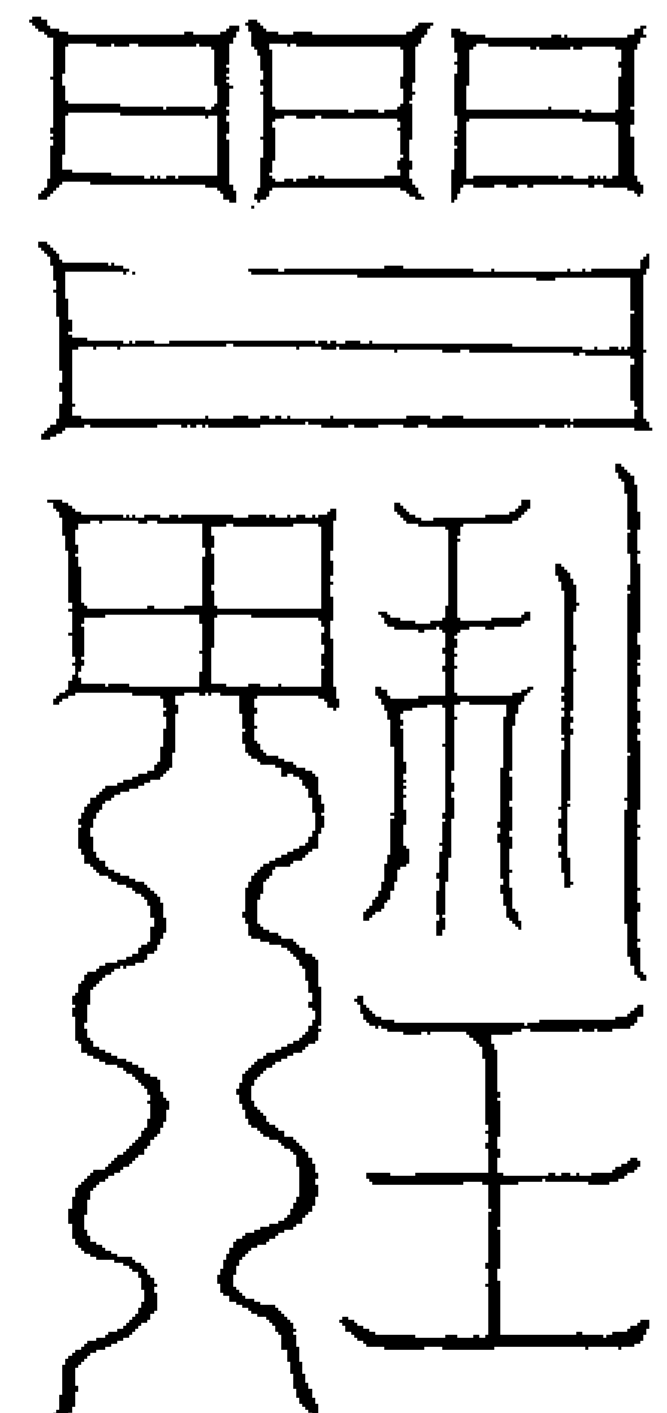

普掃不祥

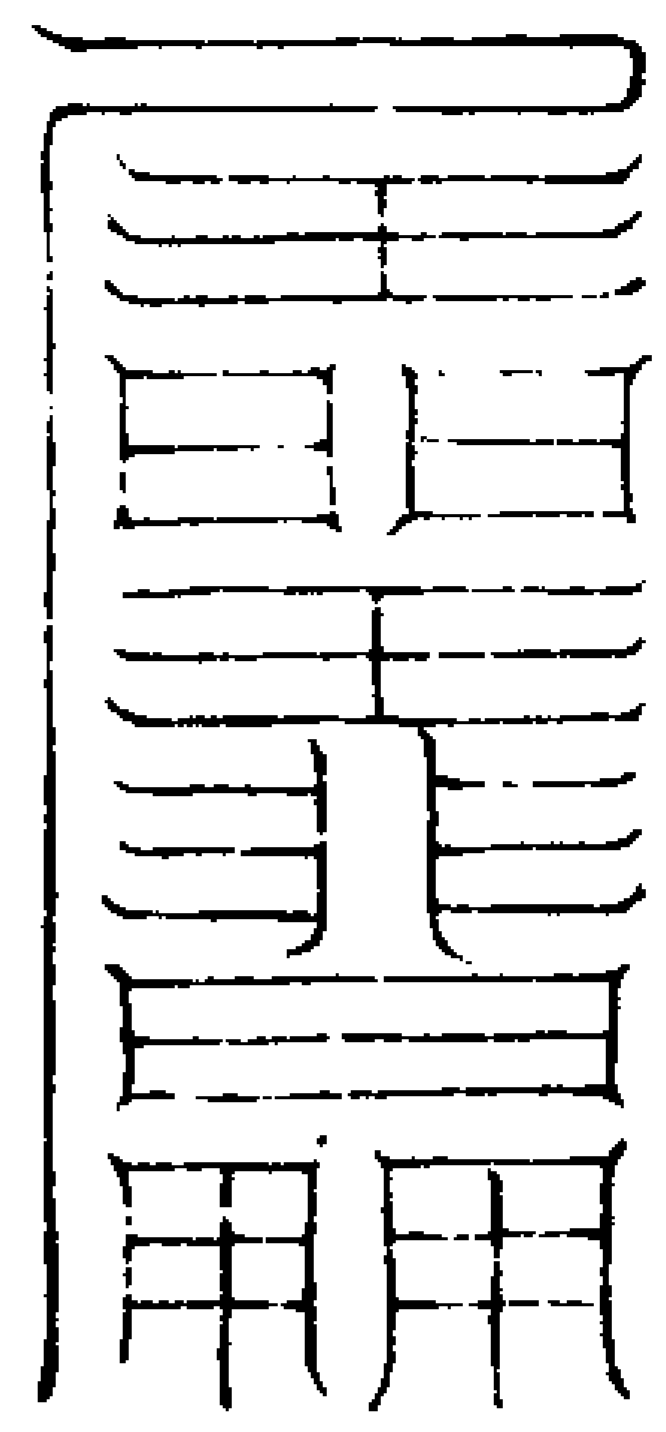

右符治年瘟

八威吐毒

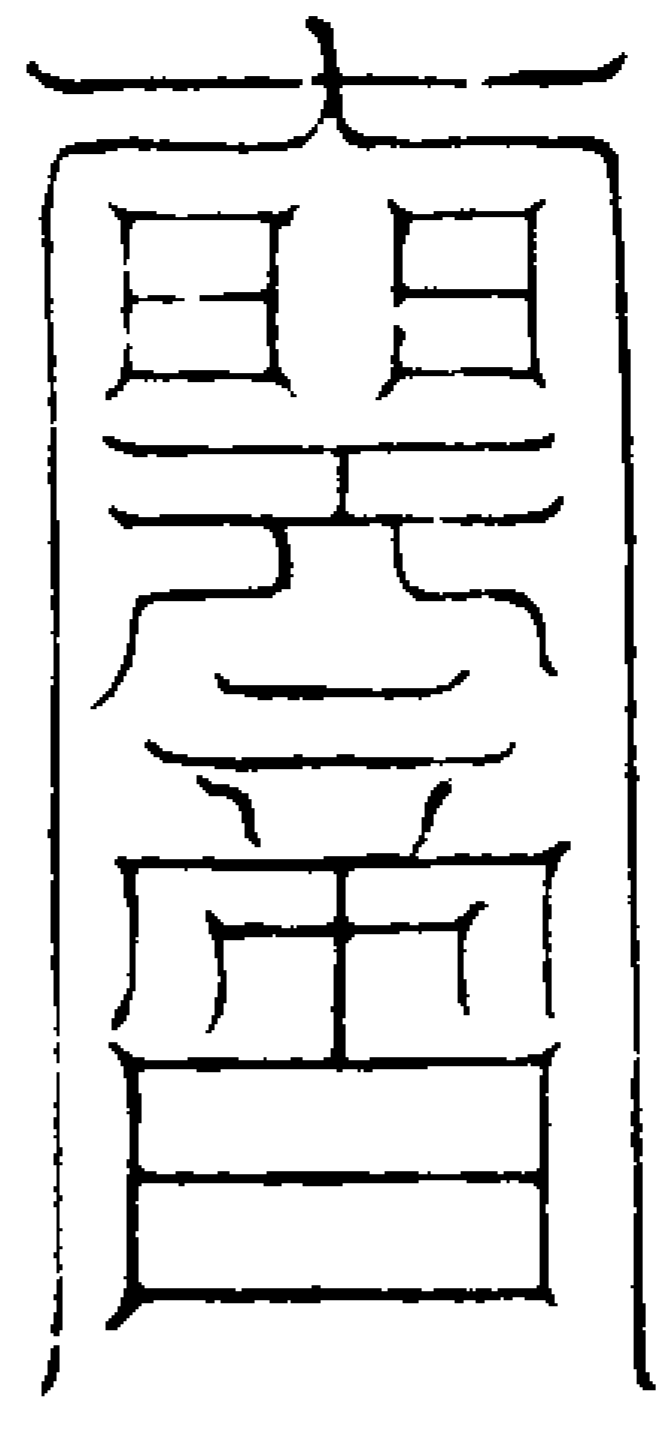

右符治伏強盜

猛馬四張

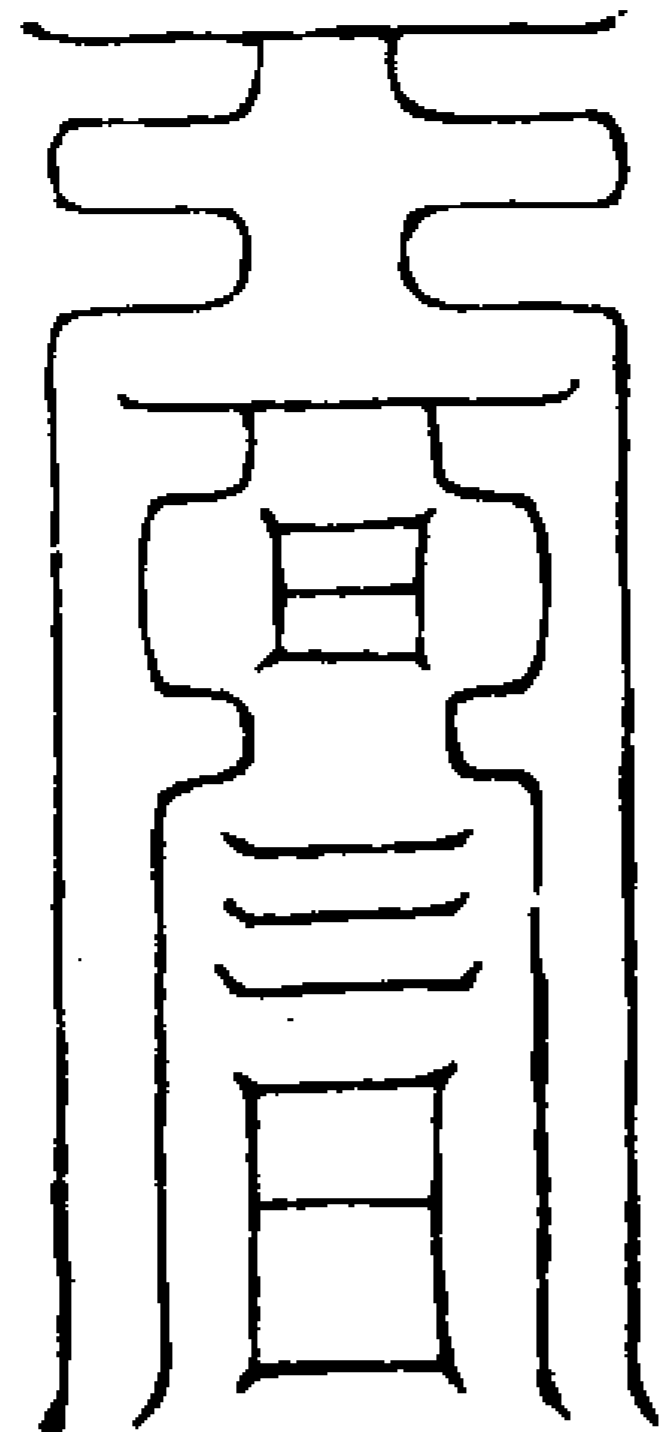

右符治夢與鬼交

天丁前驅

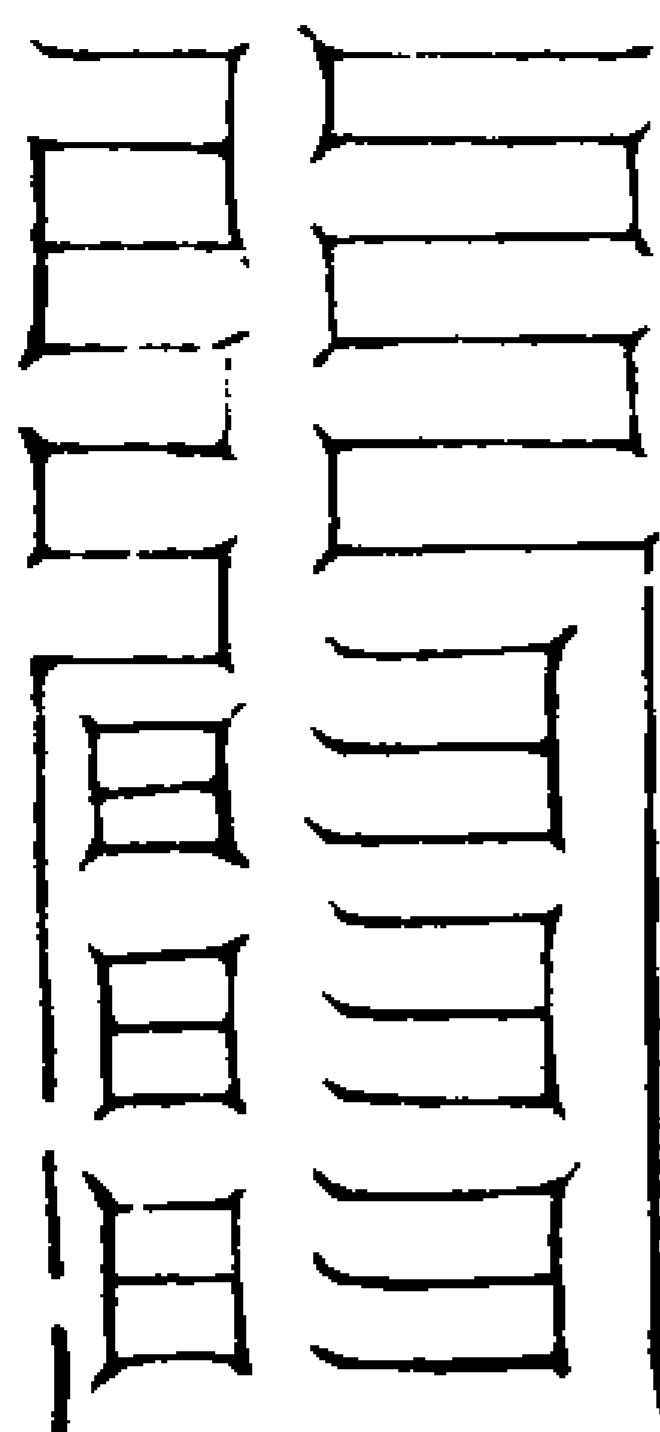

右符治夜夢驚叫

大神伏攝

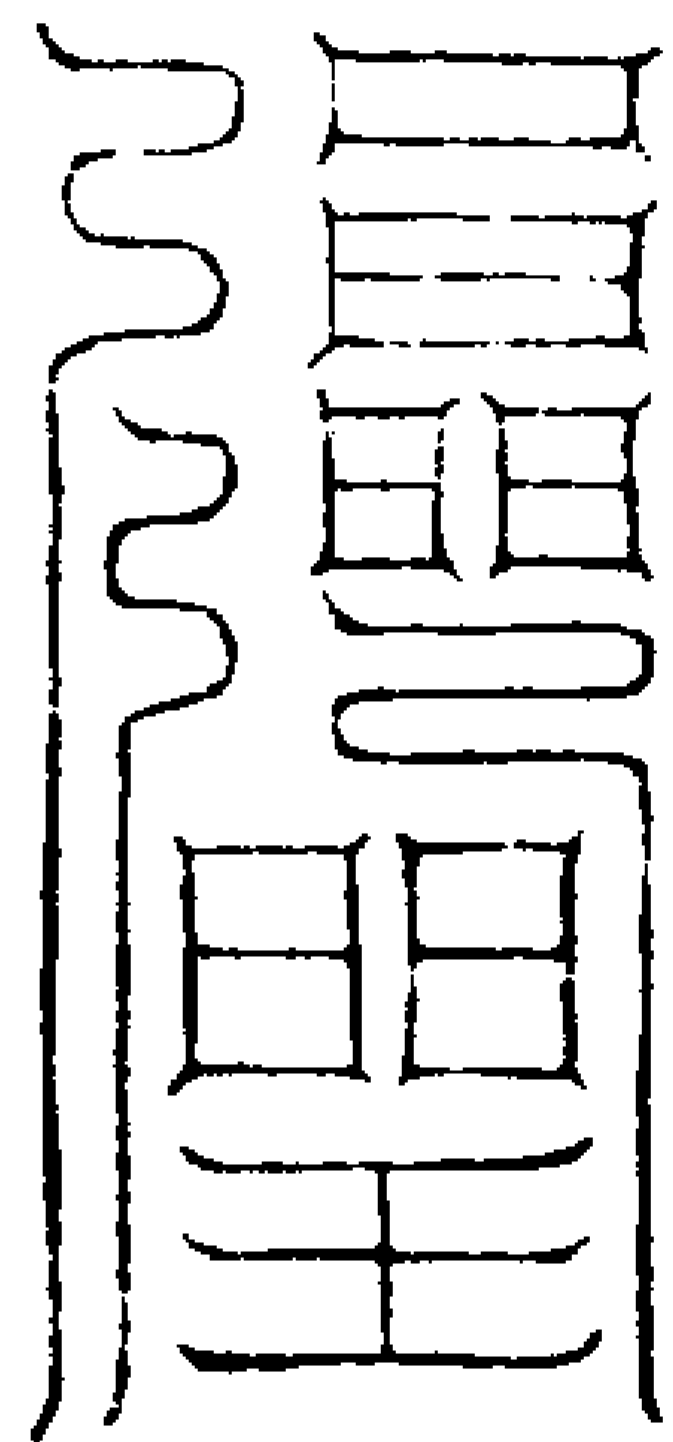

右符治鬼降魔

擲火萬里

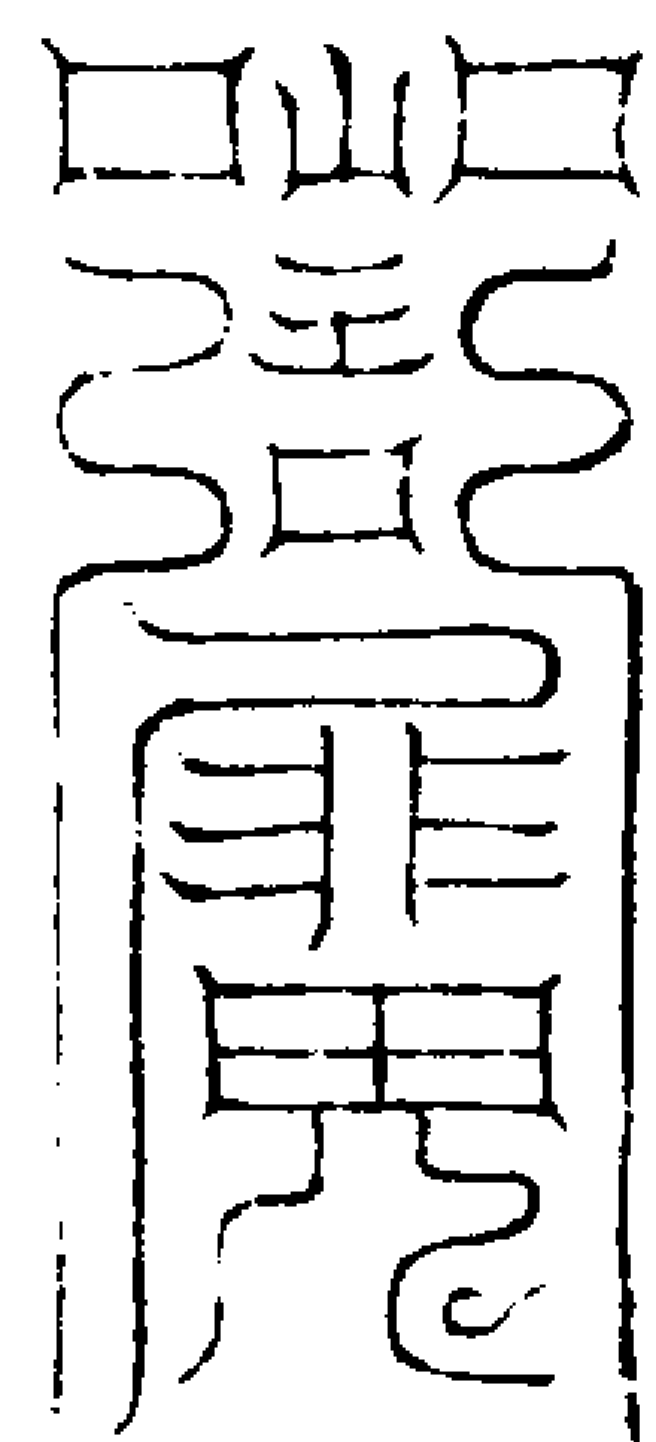

右符治尸鬼現形

流鈴八街

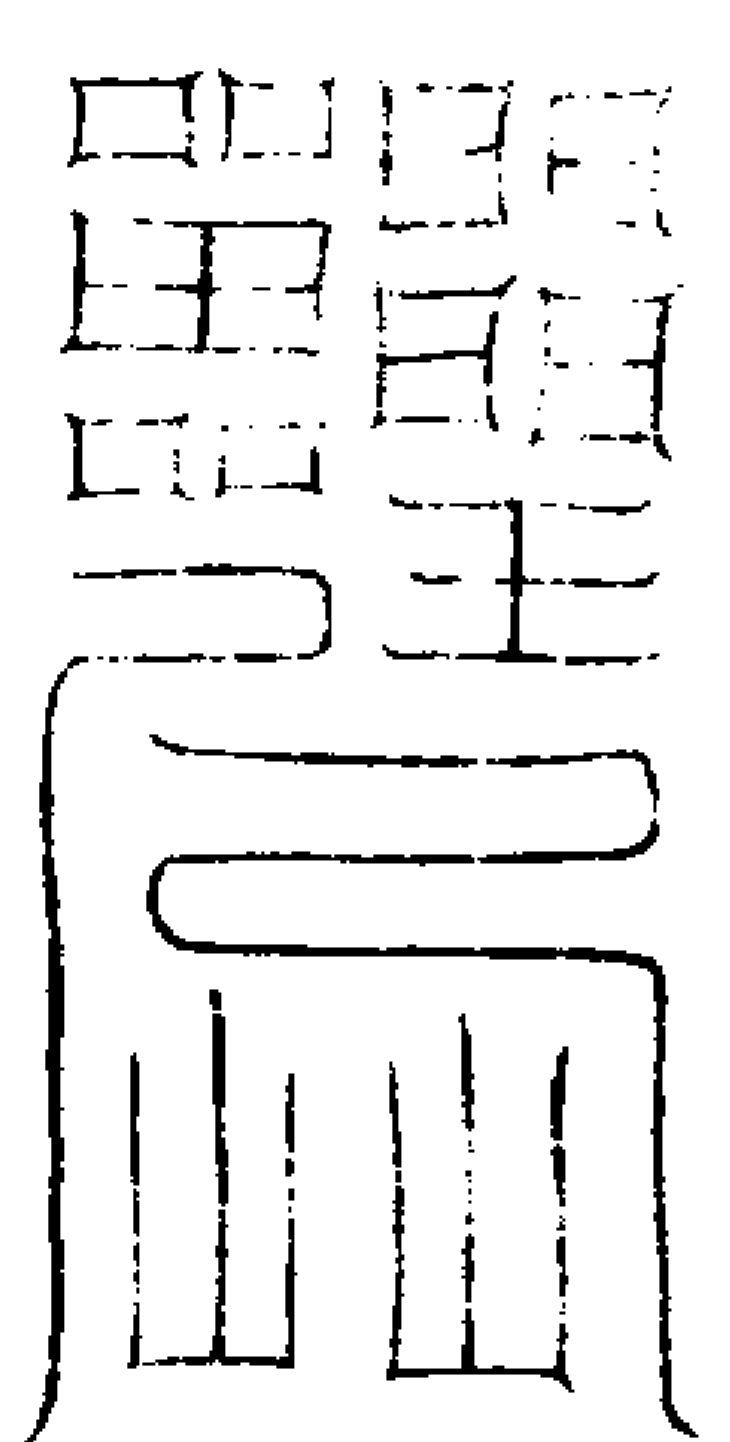

右符治風鬼

敢有干試

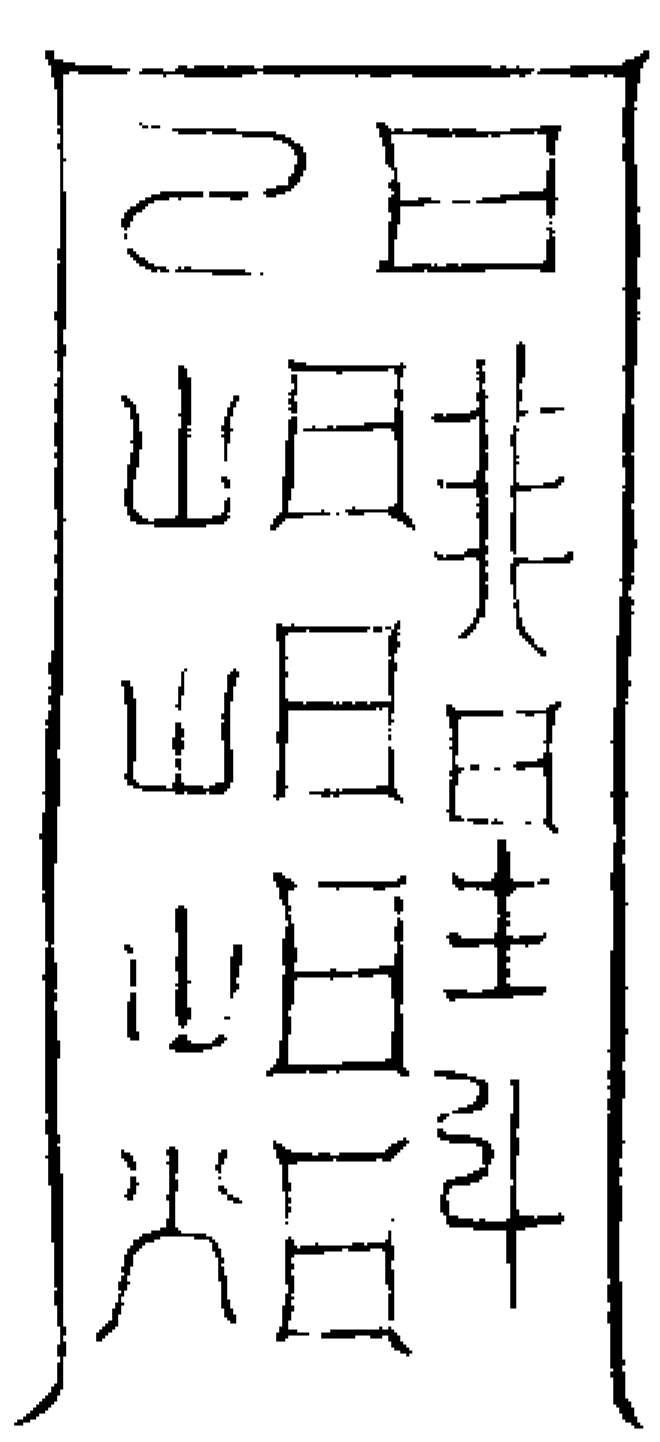

右符治鬼火

拒遏三炁

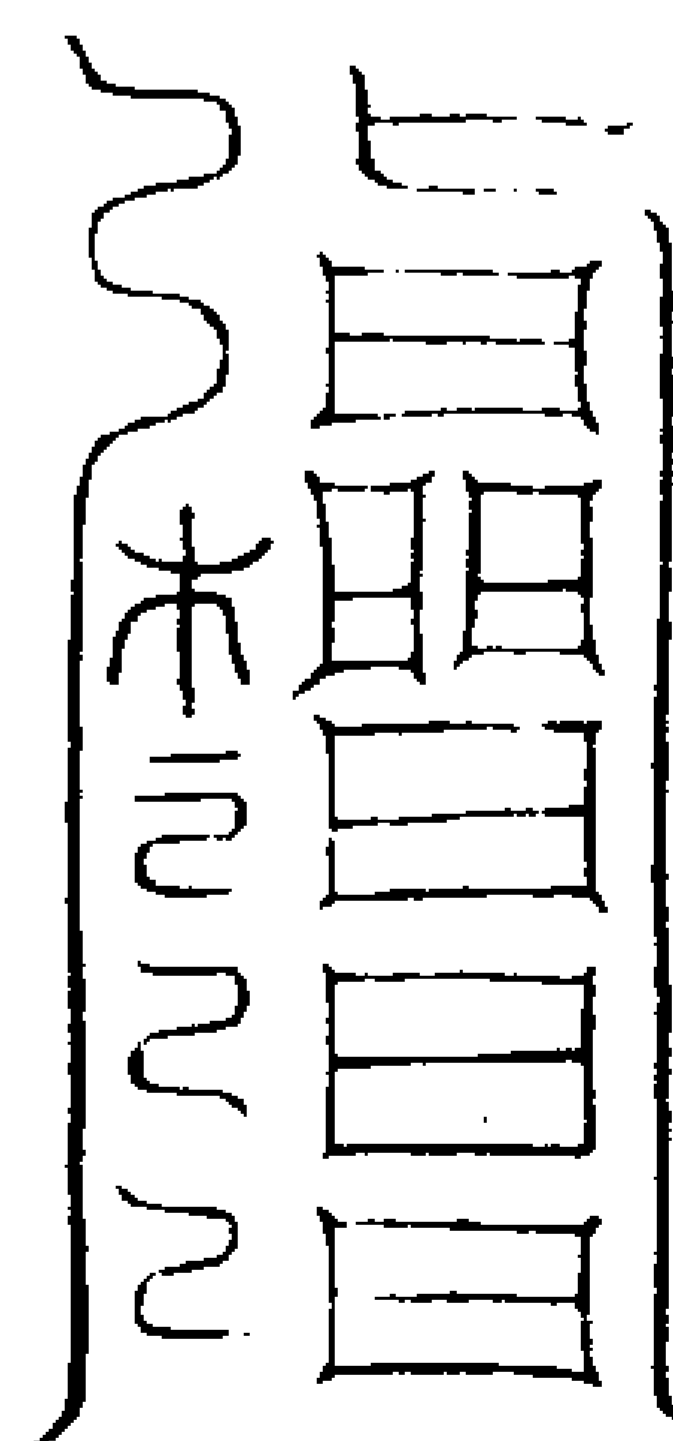

右符治鬼盜物

金鉞前戮

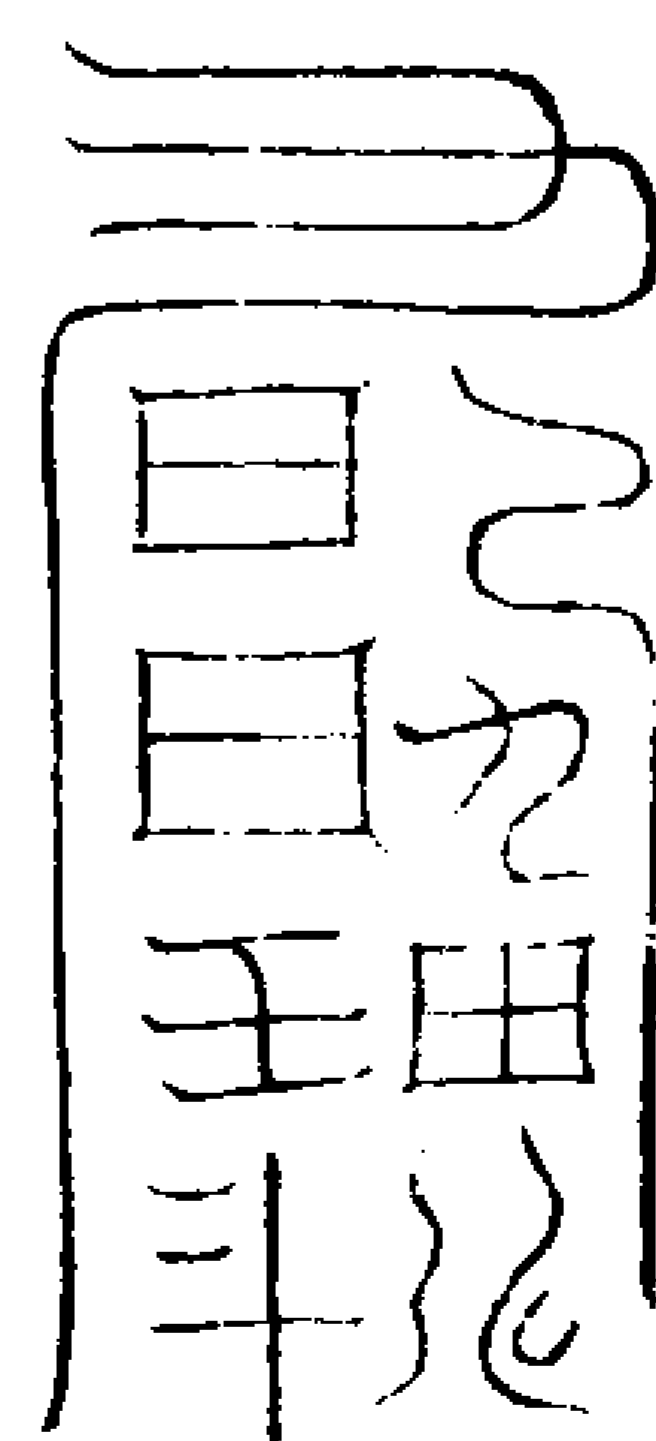

右符治鬼火摸物死

臣天後刑

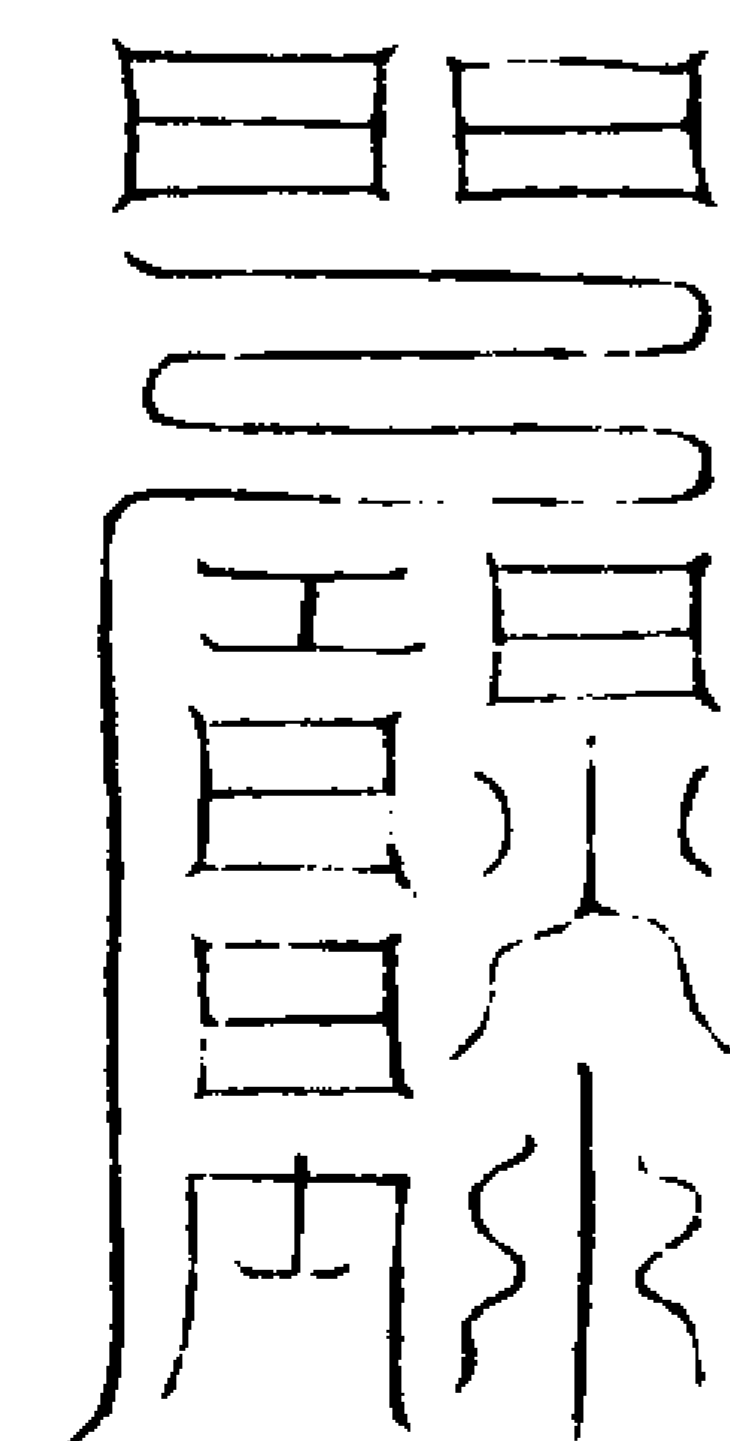

右符鎮已驅疫

風火光併

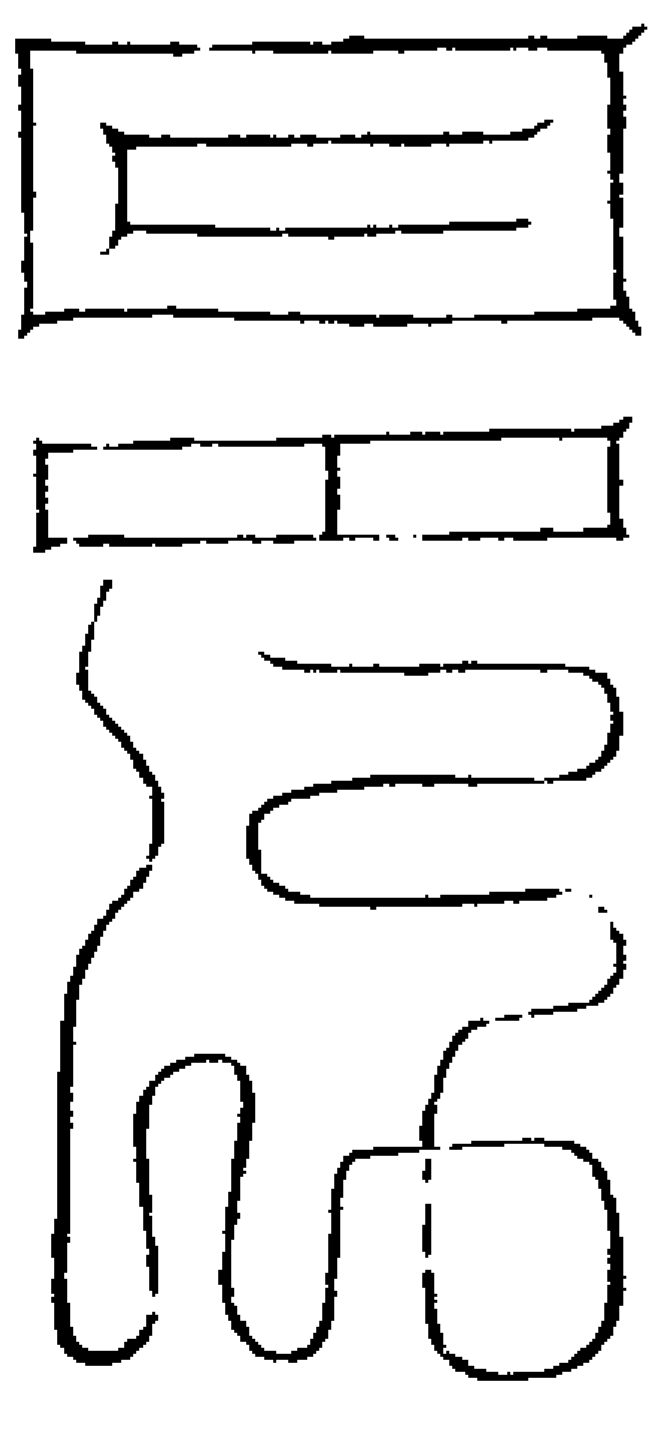

右符書地上縛鬼

十千截首

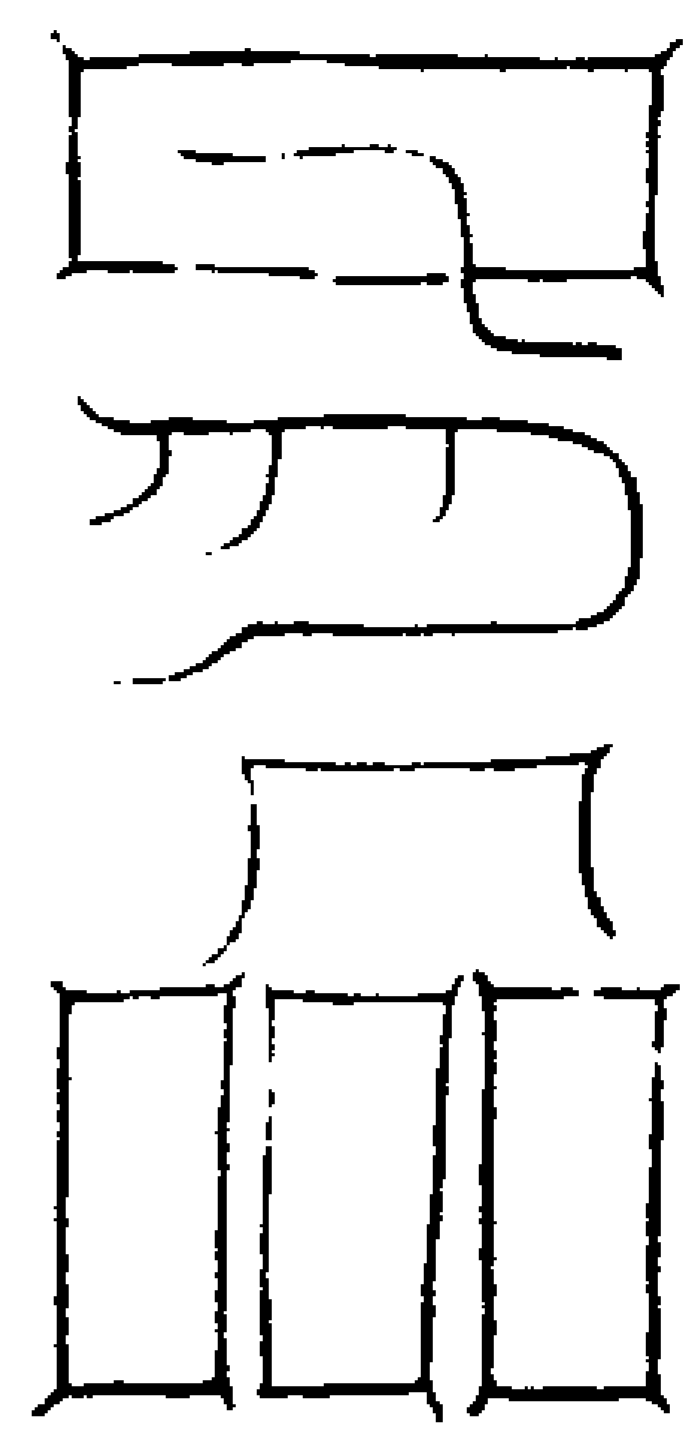

右符書地上柳鬼祛疫

第五

十二

萬萬勇形

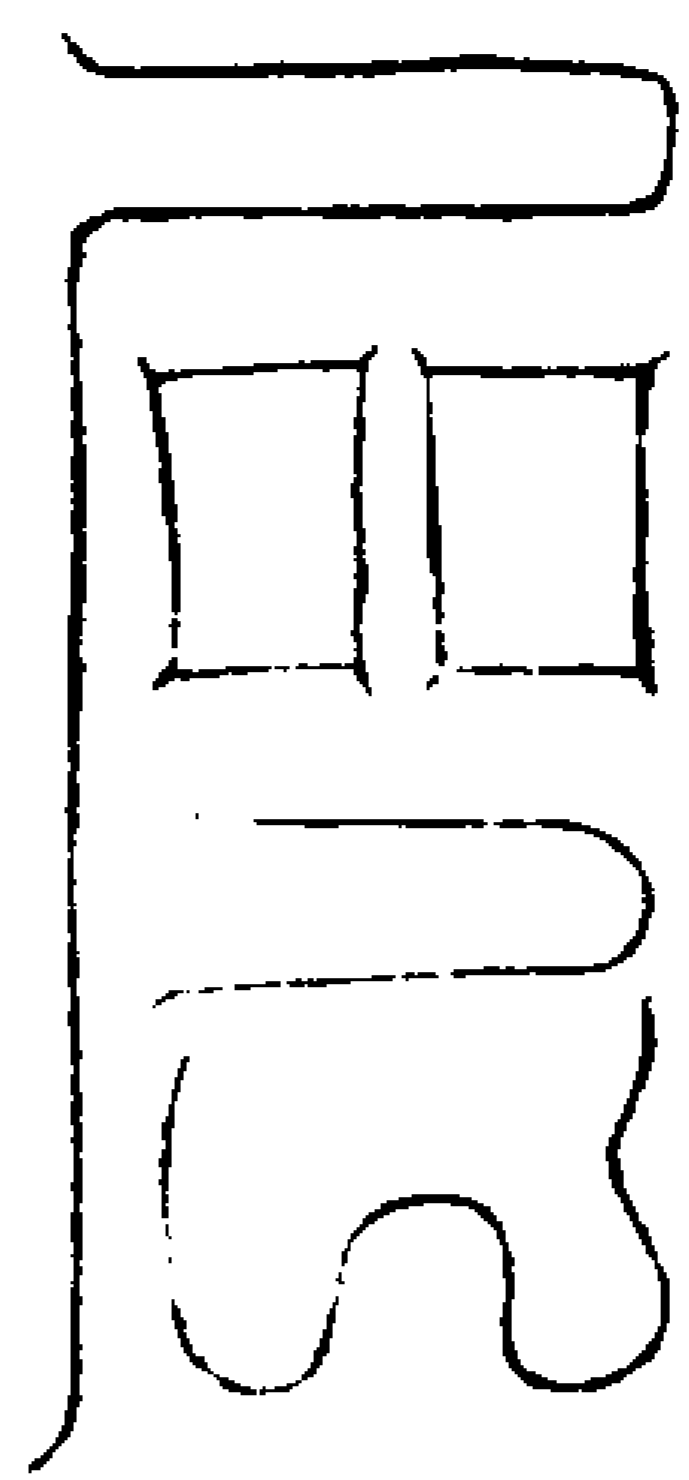

右符治小兒天吊鬼

魔无干犯

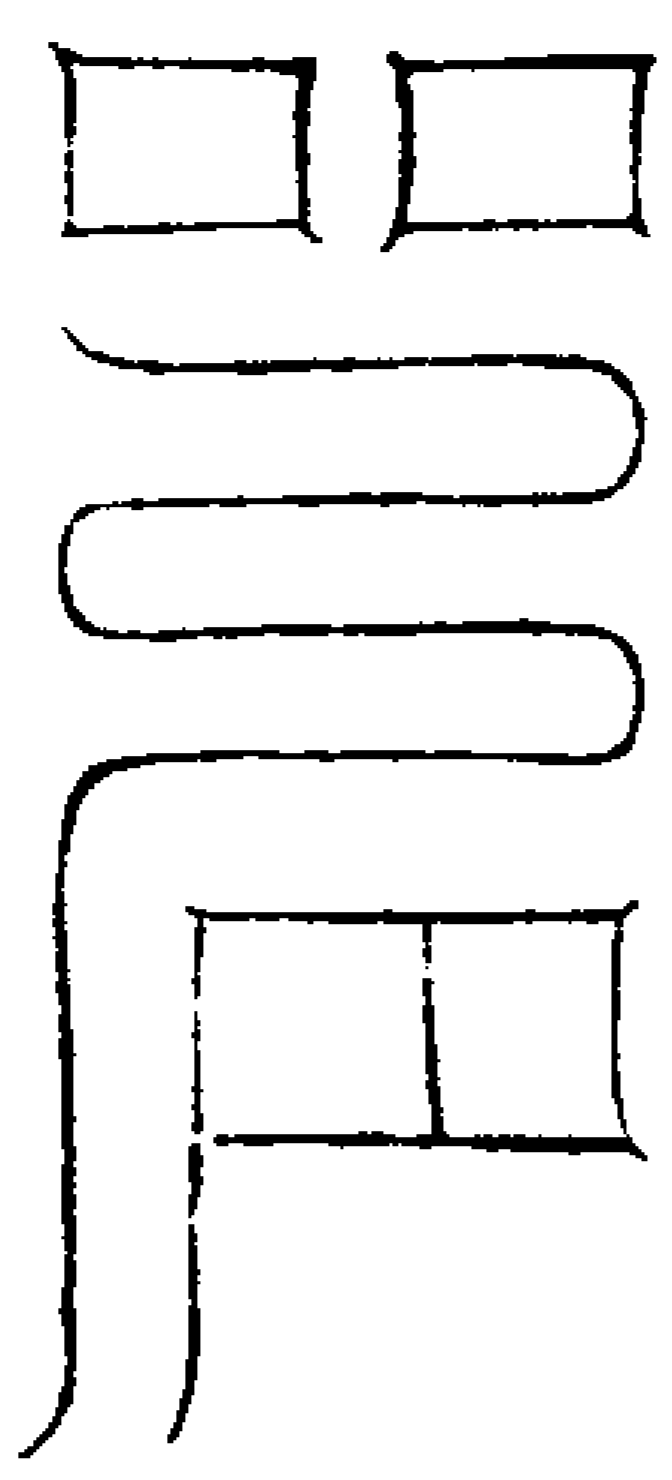

右符治小兒驚風

鬼無妖精

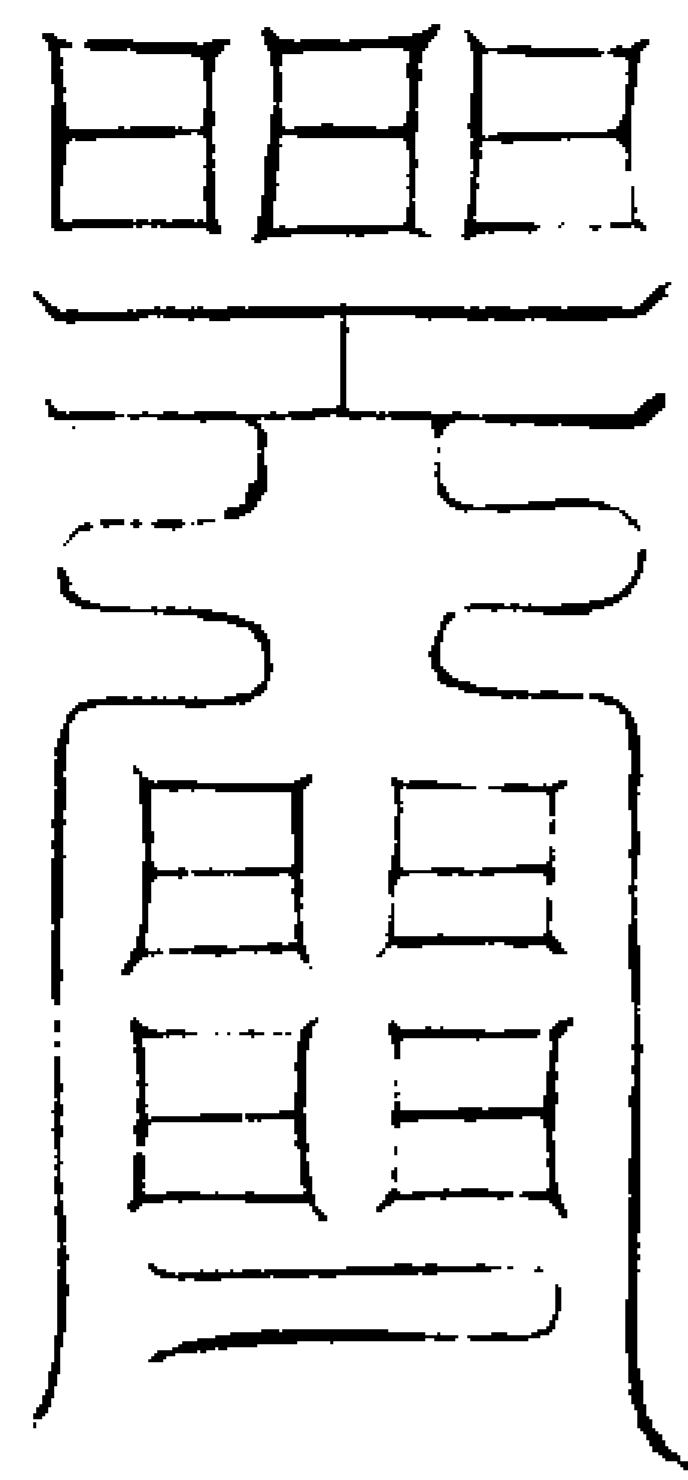

右符治小兒夜啼

三官北鄴

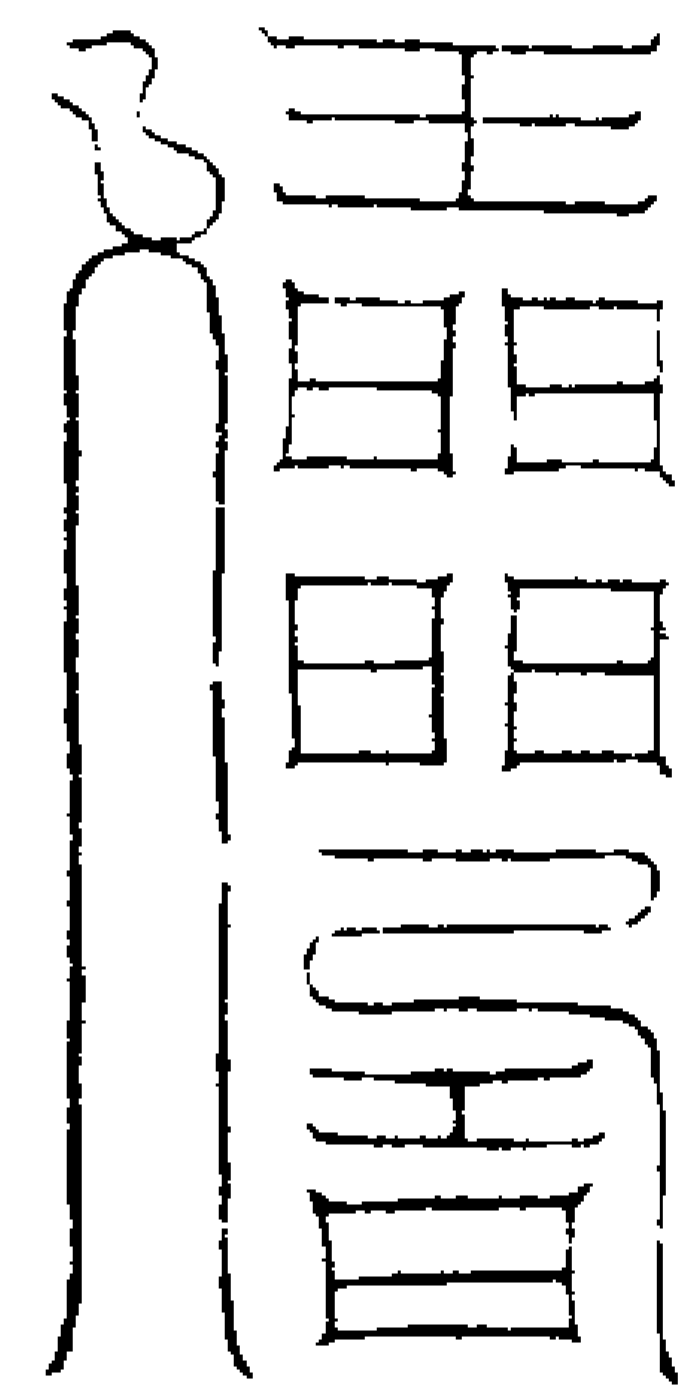

右符治人睡中語

第五

十三

明檢尾營

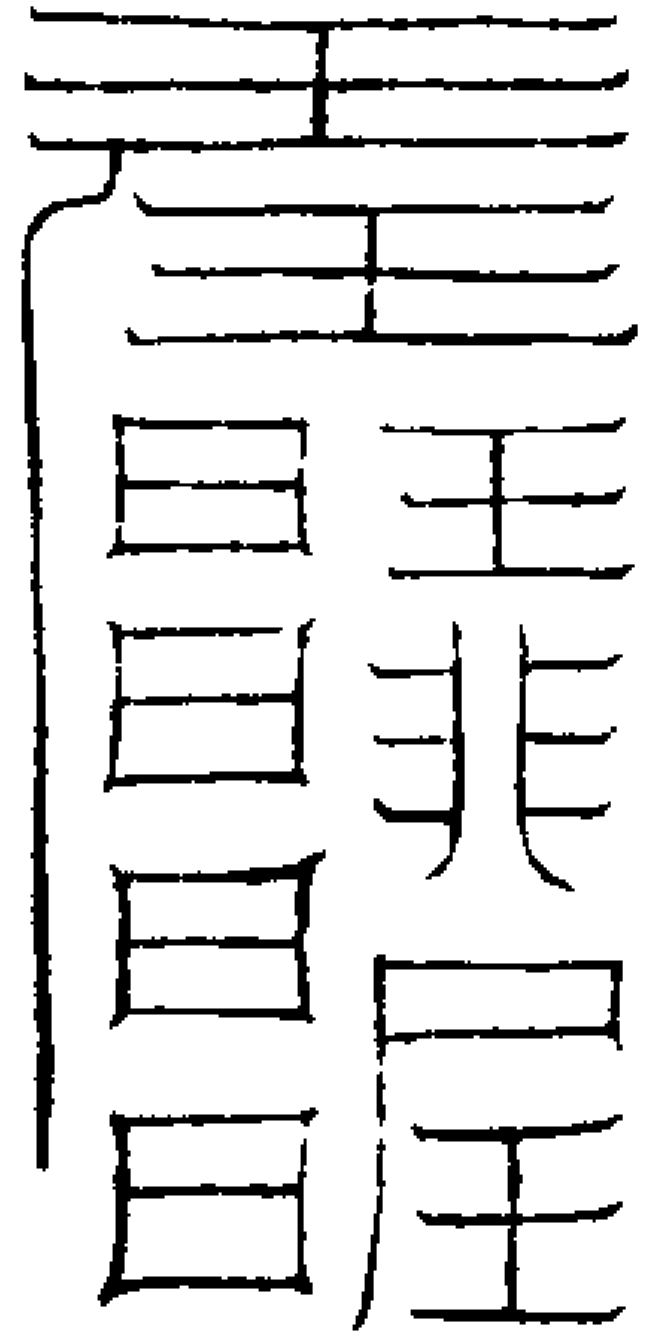

右符治百物成精

不得容隱

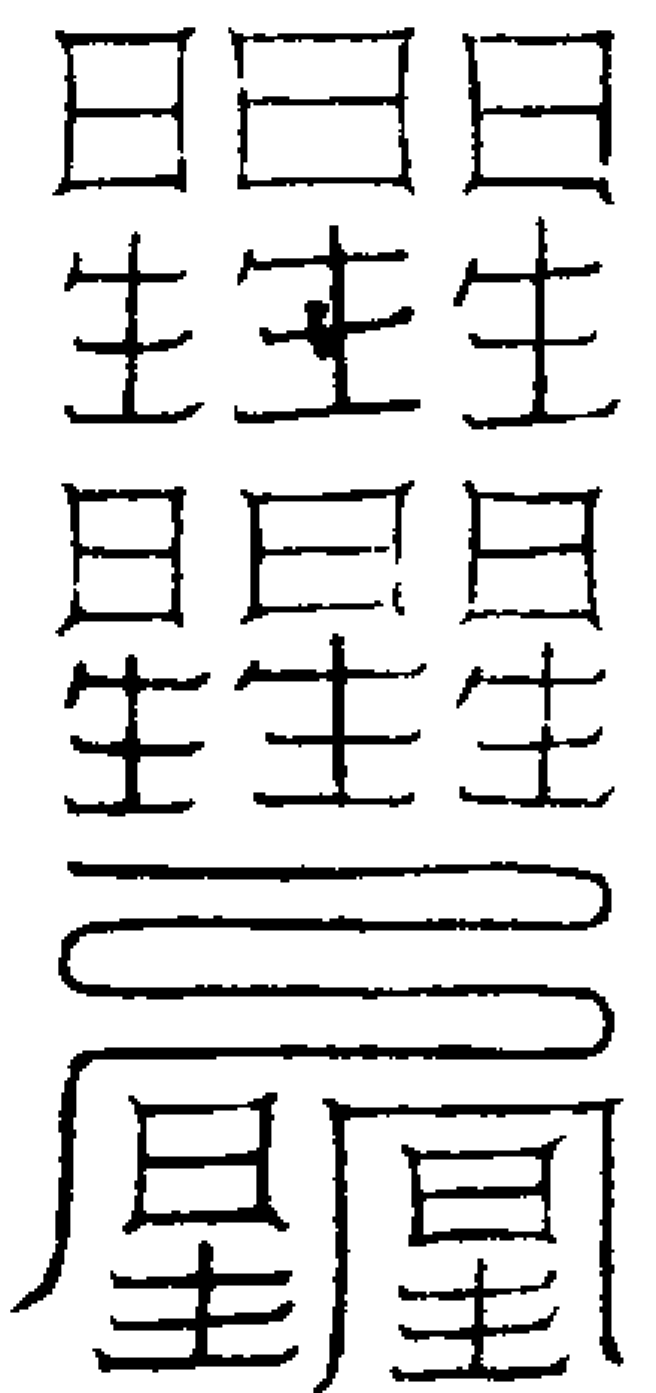

右符治六畜疫

金馬驛程

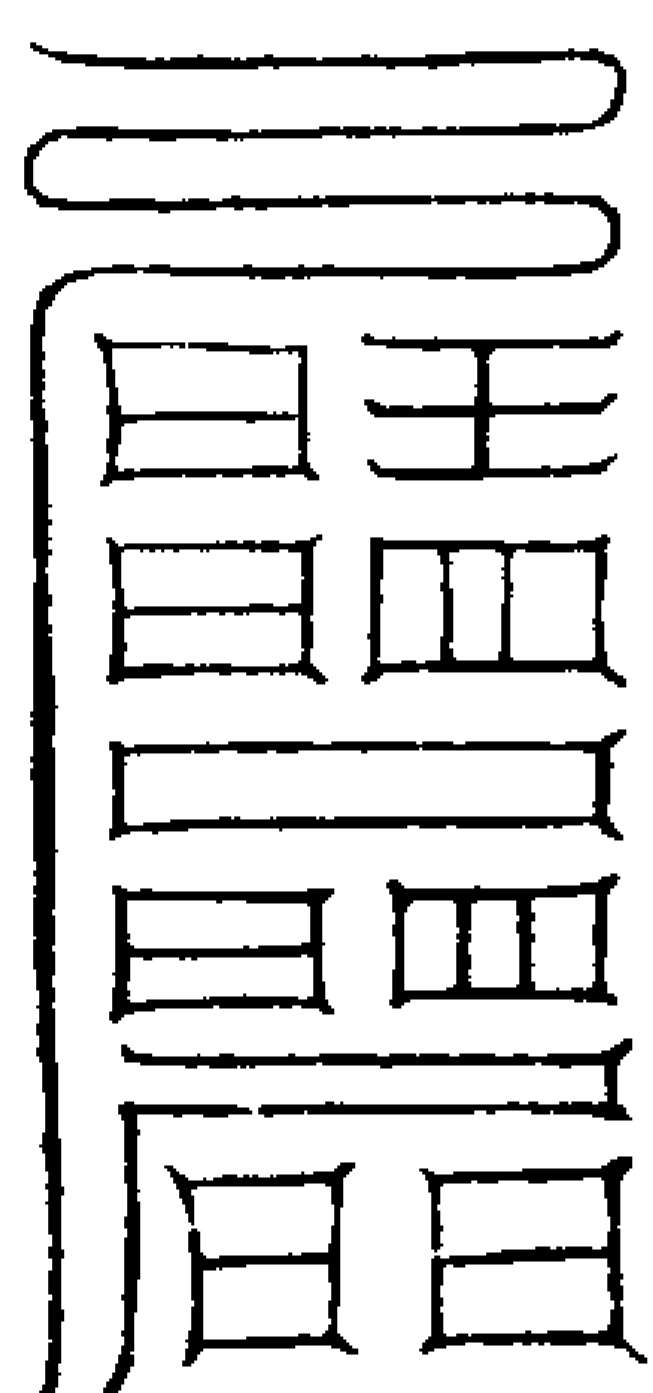

右符治盡病

普告无窮

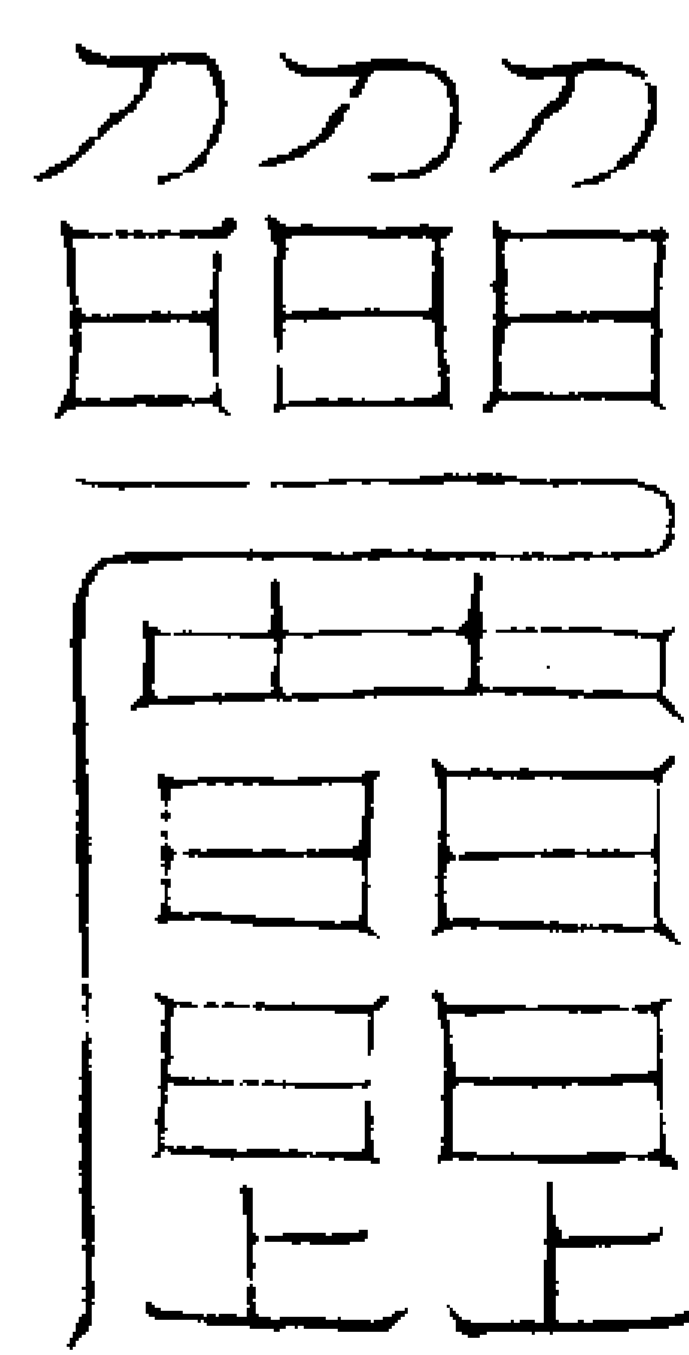

右符治耳內起光

萬神咸聽

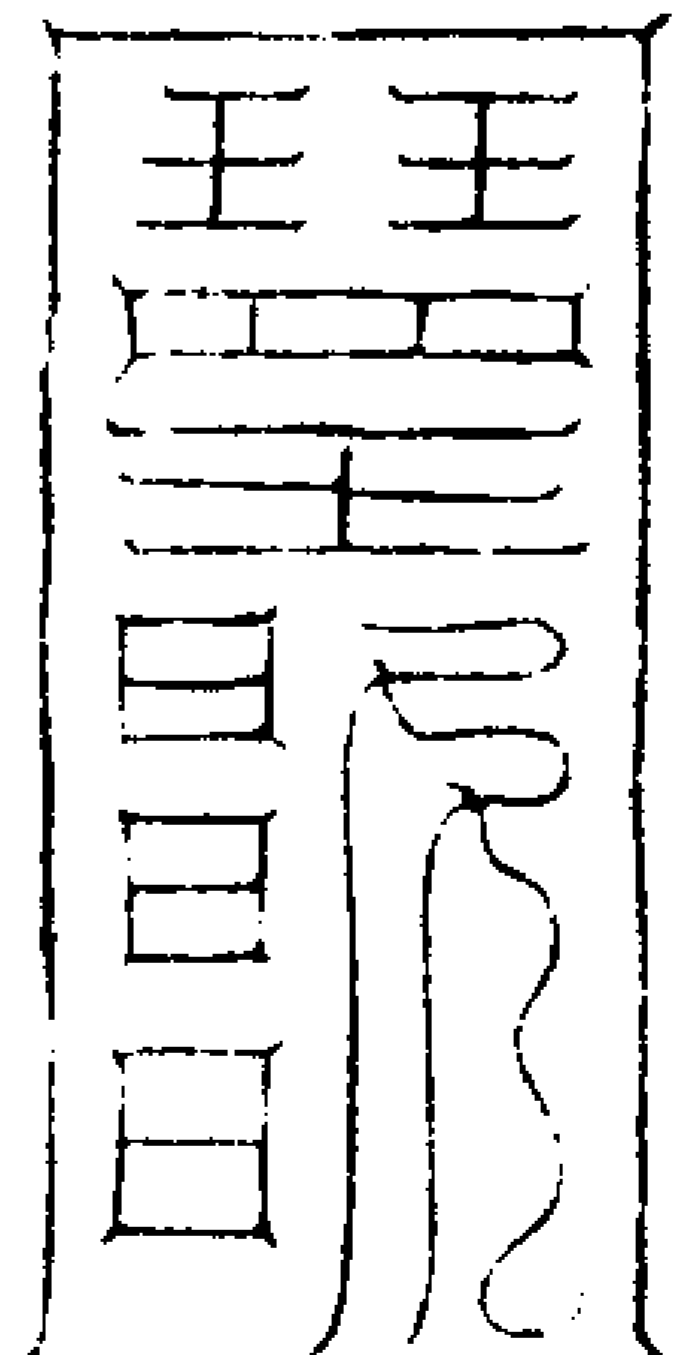

右符治耳內鳴

風澤洞虛

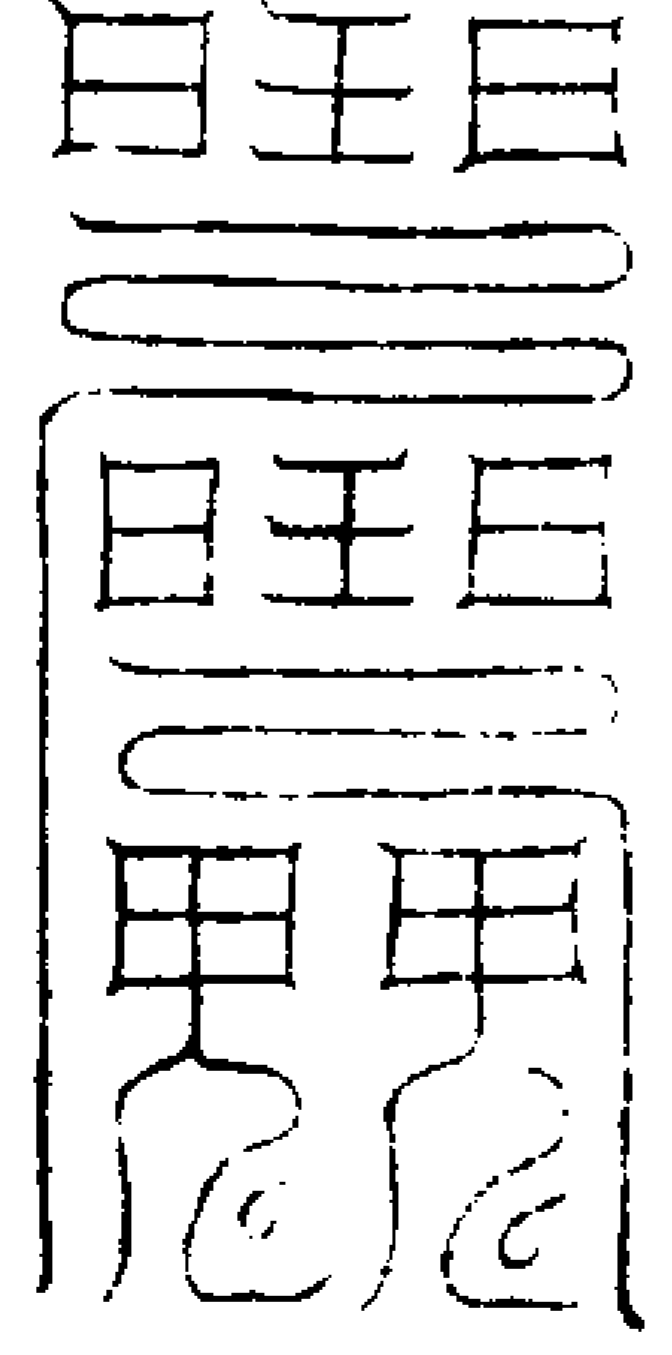

右符治飯鳴

第五

十四

金剛乘天

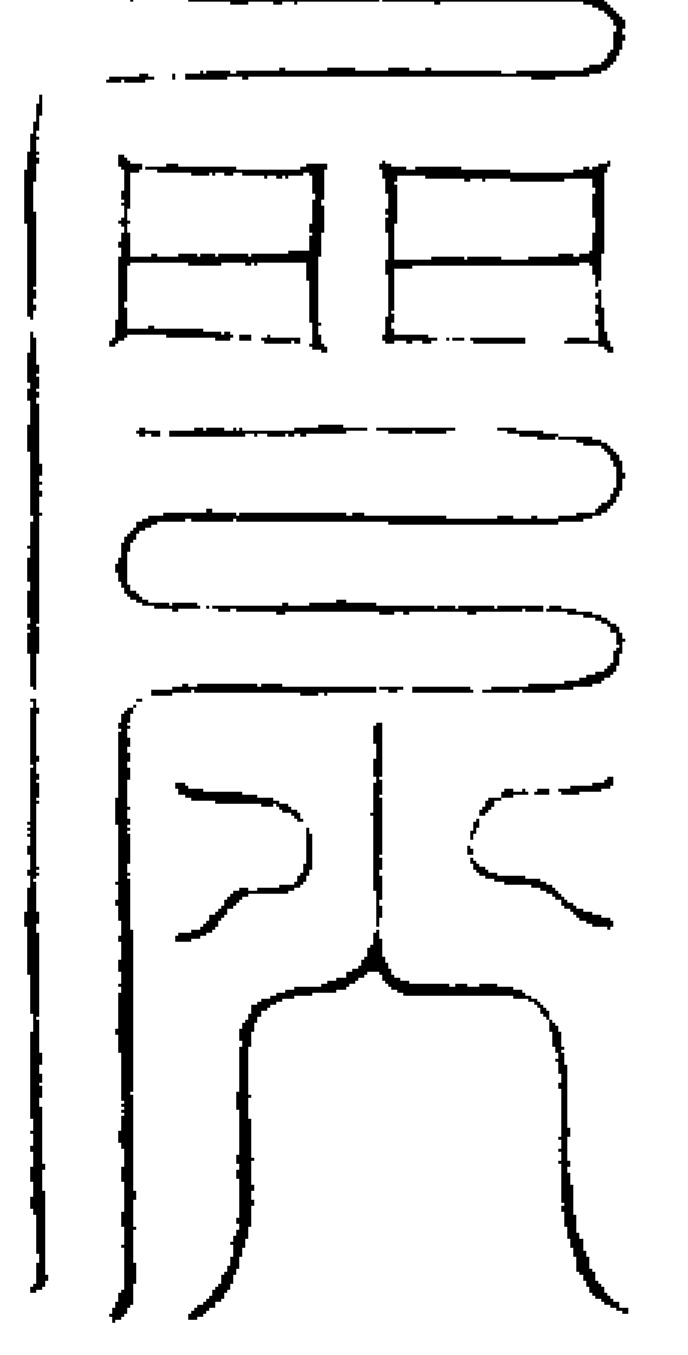

右符治釜鳴

玄中太皇

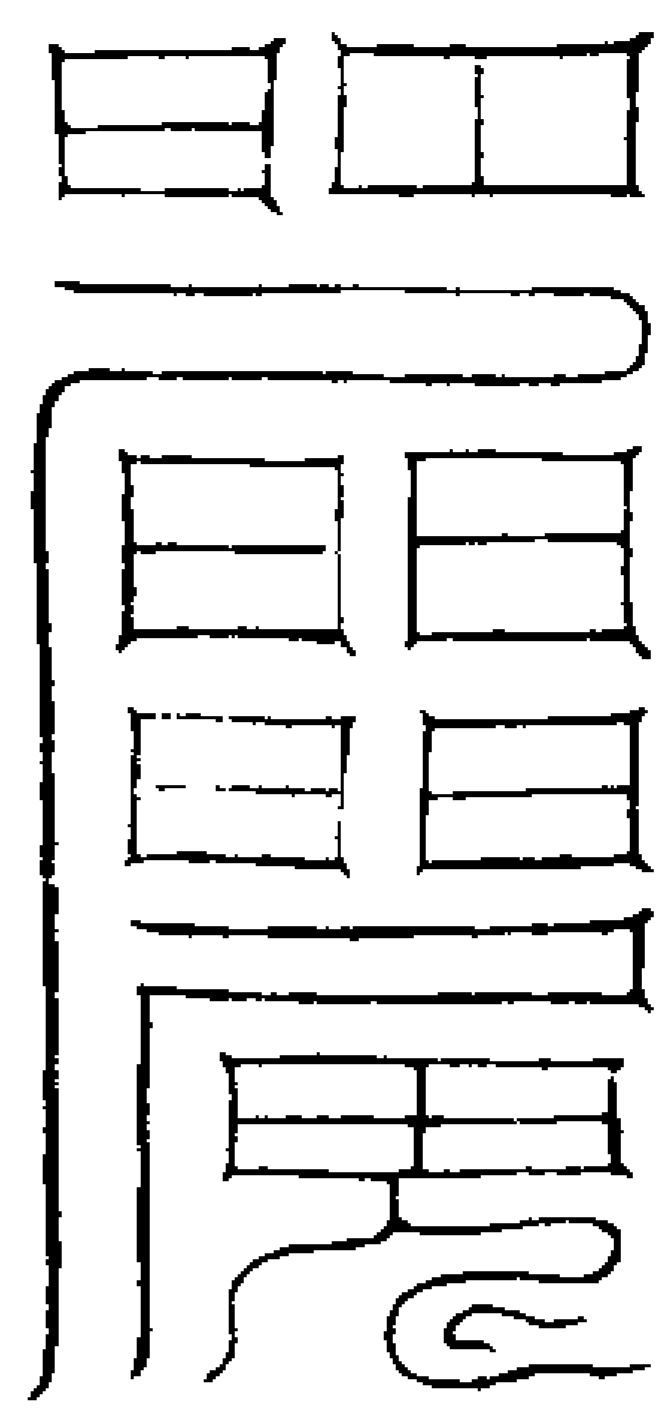

上帝高真

右符治飢鳴

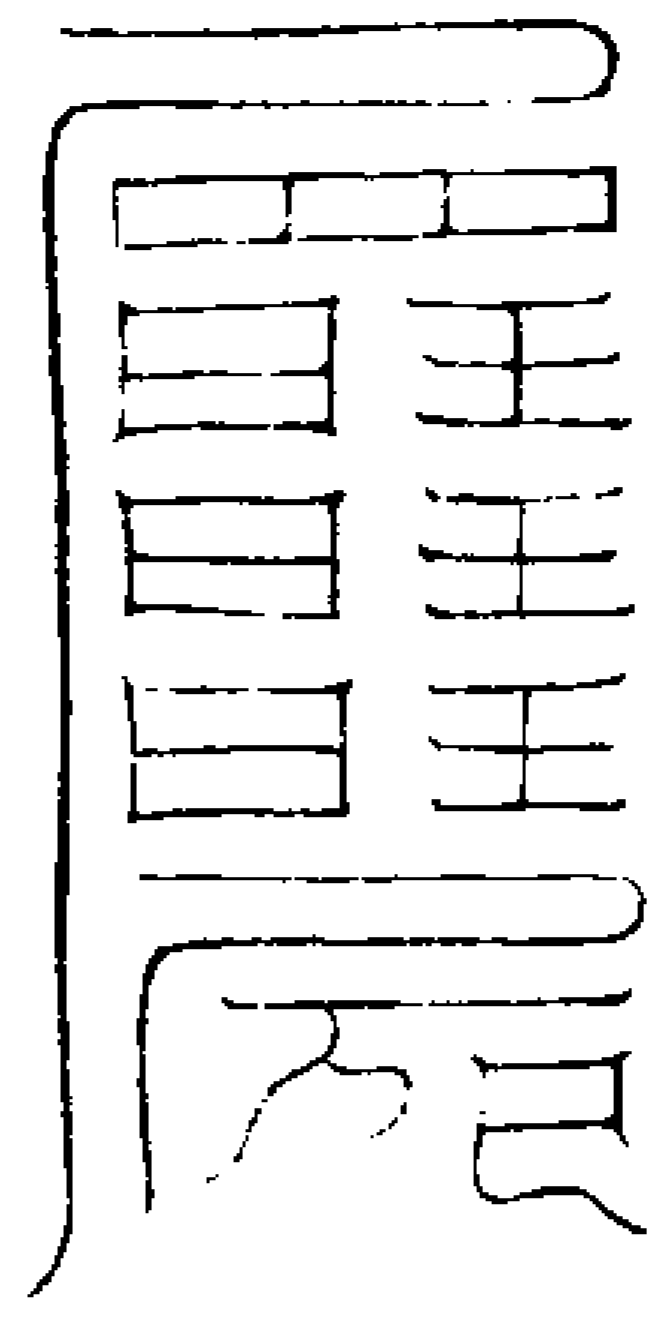

紫虛鬱秀

右符治人驚悸

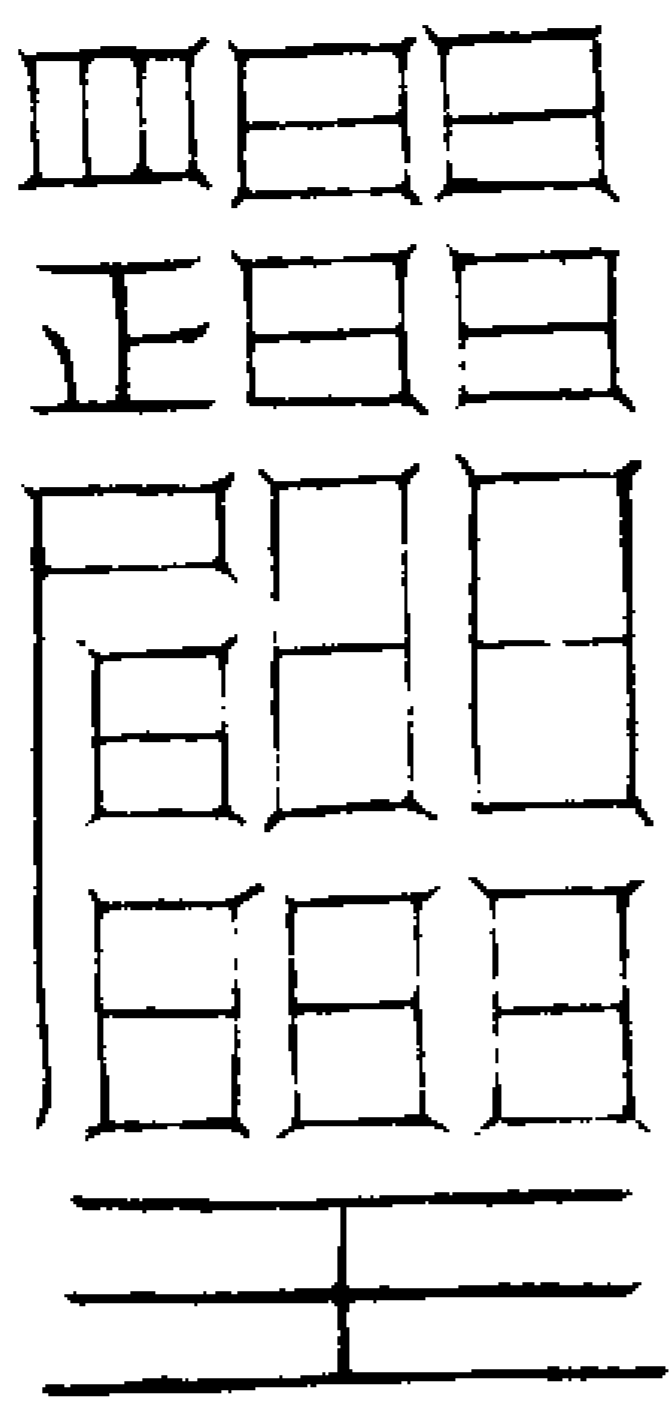

輔翼萬仙

右符治鷄作人語

觀五

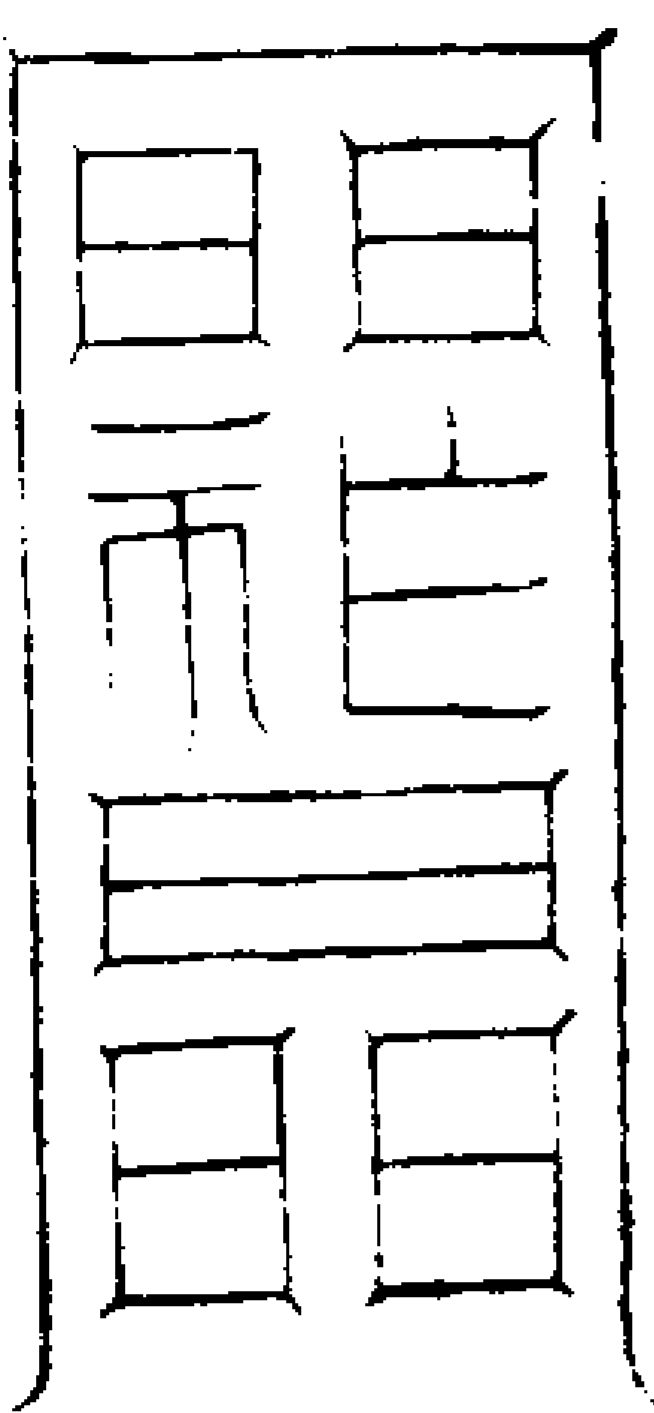

千和萬合

右符主利市招財

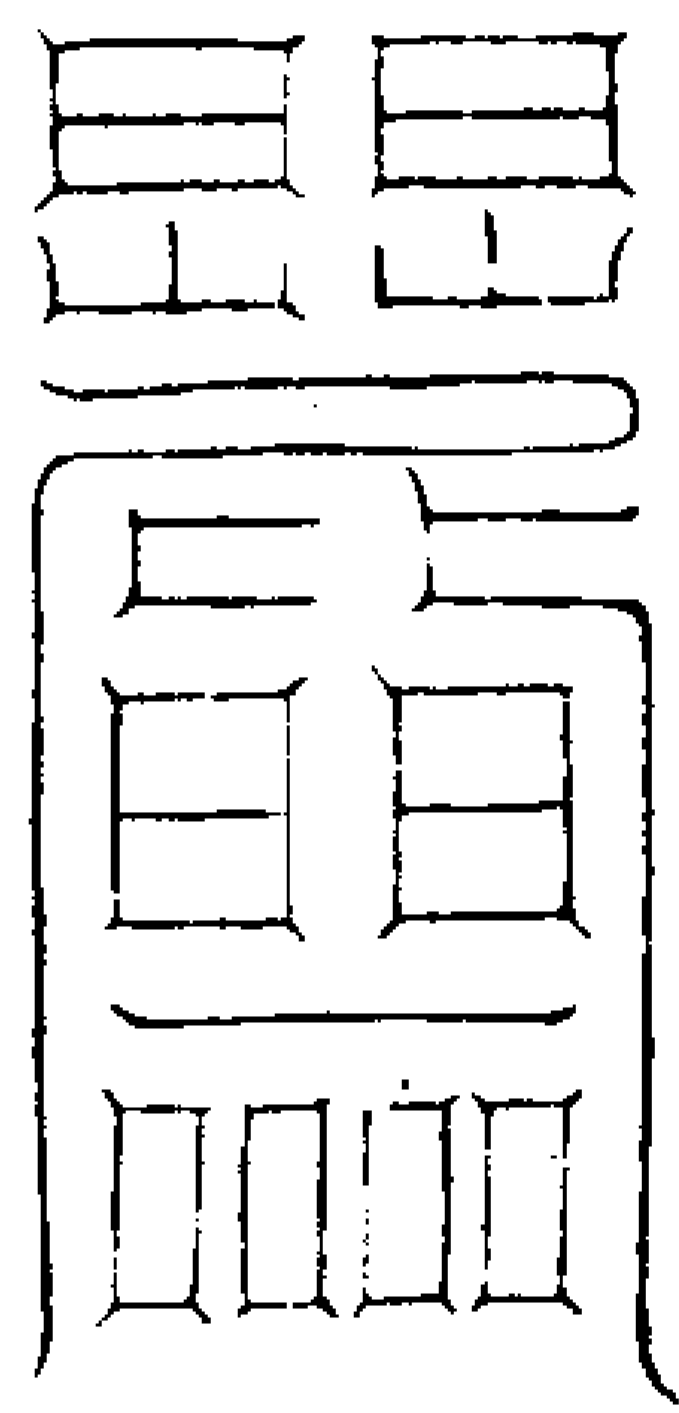

自然成真

右符主和合眾事

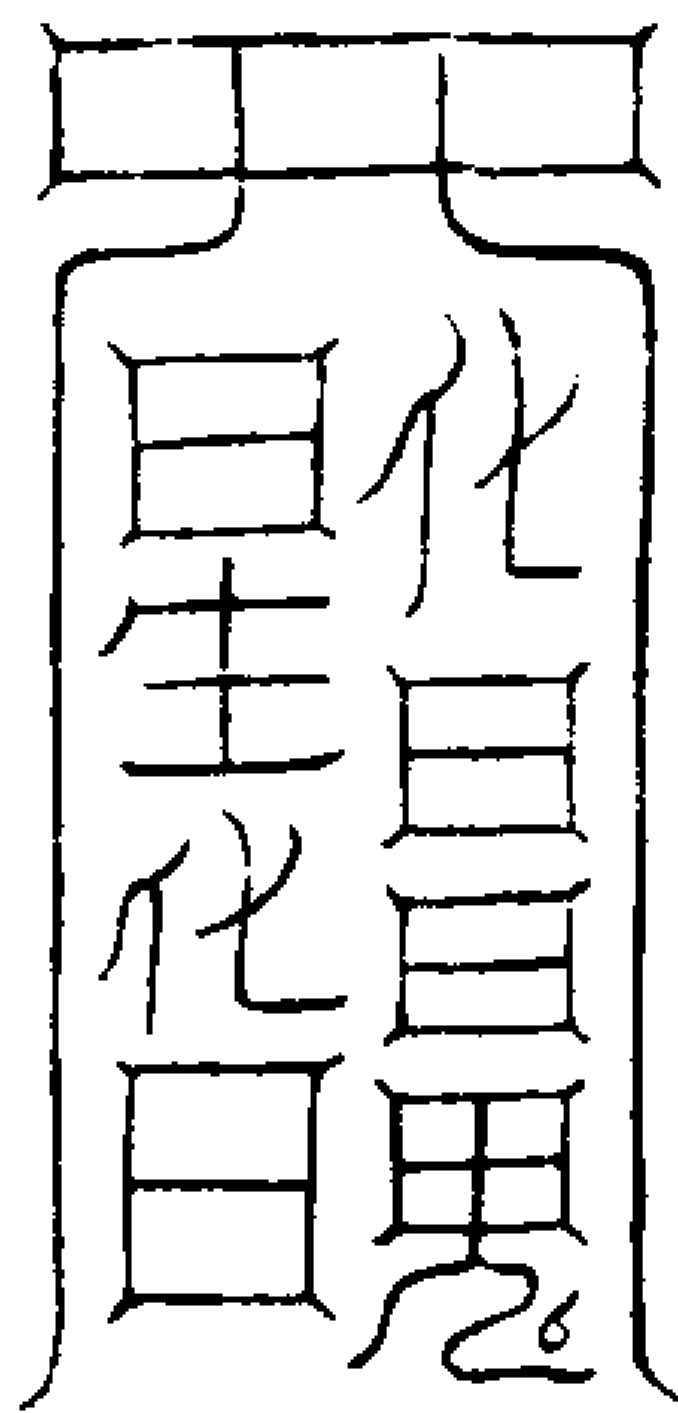

其中有神

右符和合男女

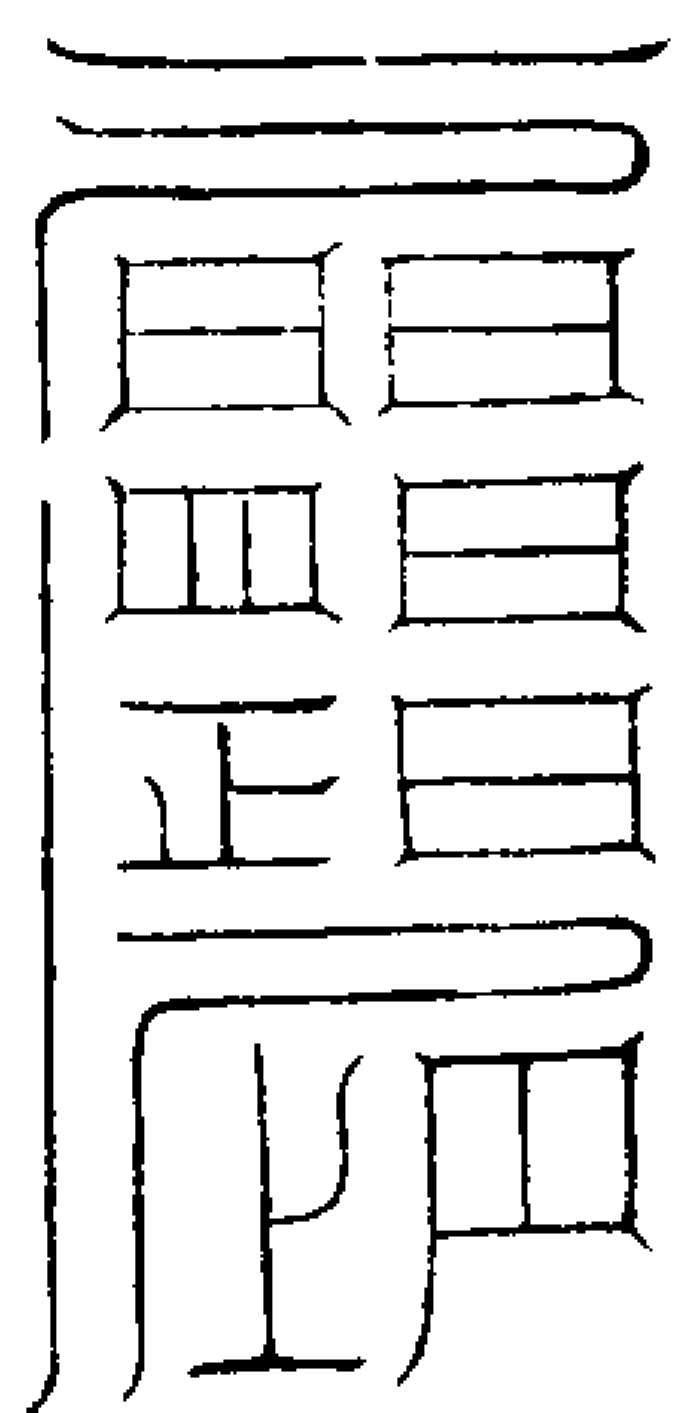

長生大君

右符治門戶自開閉

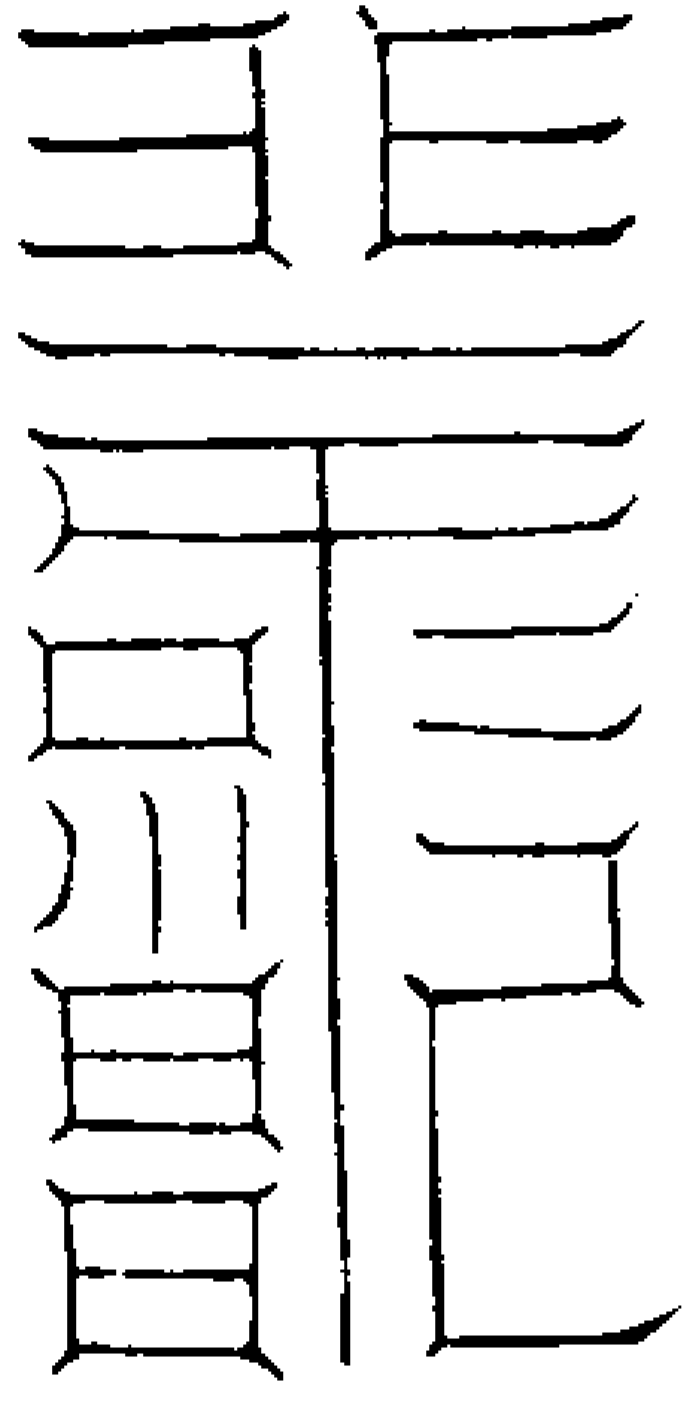

无英公子

右符服三百日能還精補腦

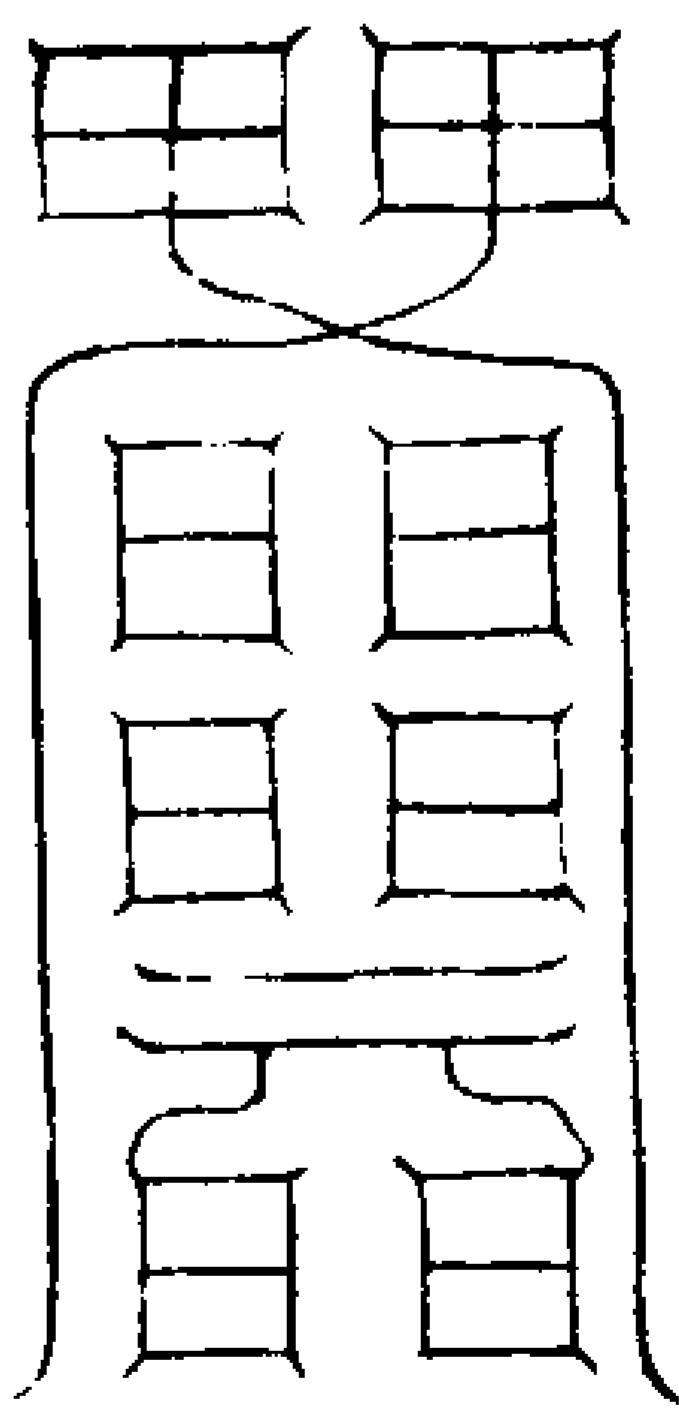

白元尊神

右符久服可休糧

觀五

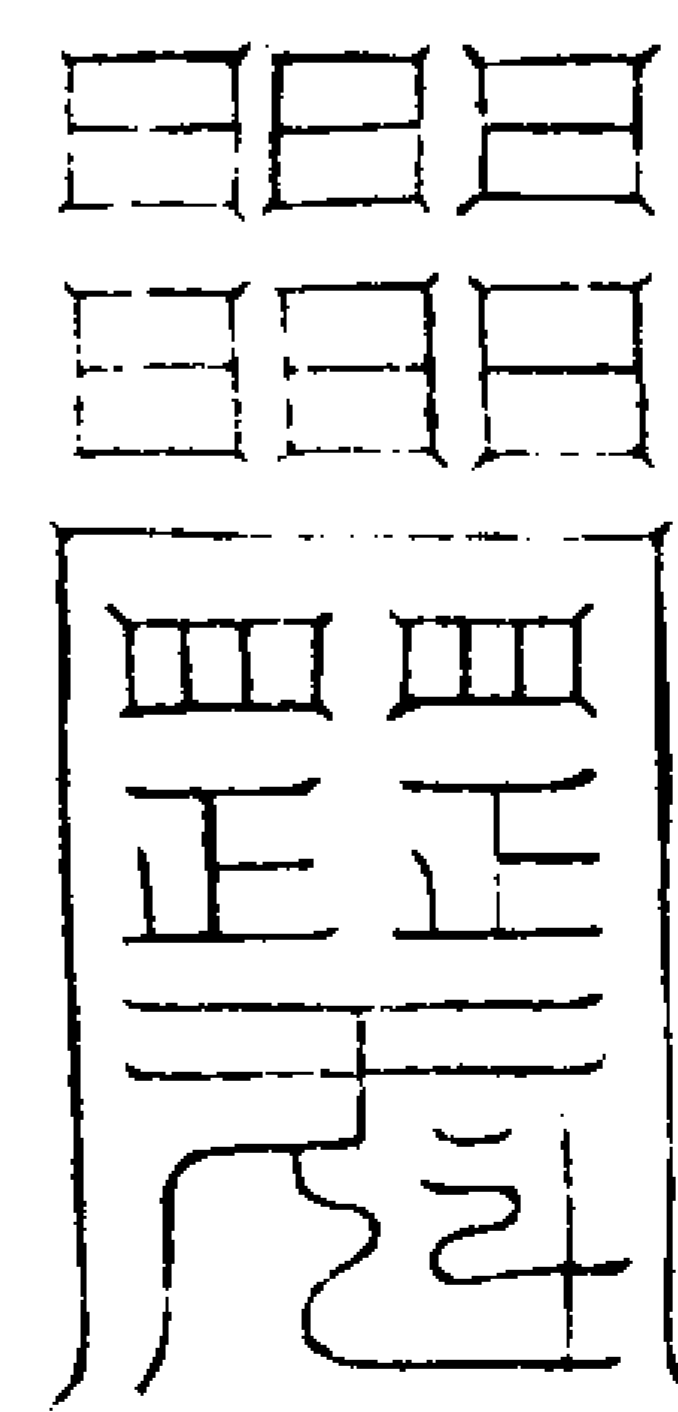

太乙司命

右符能絕粒

十六

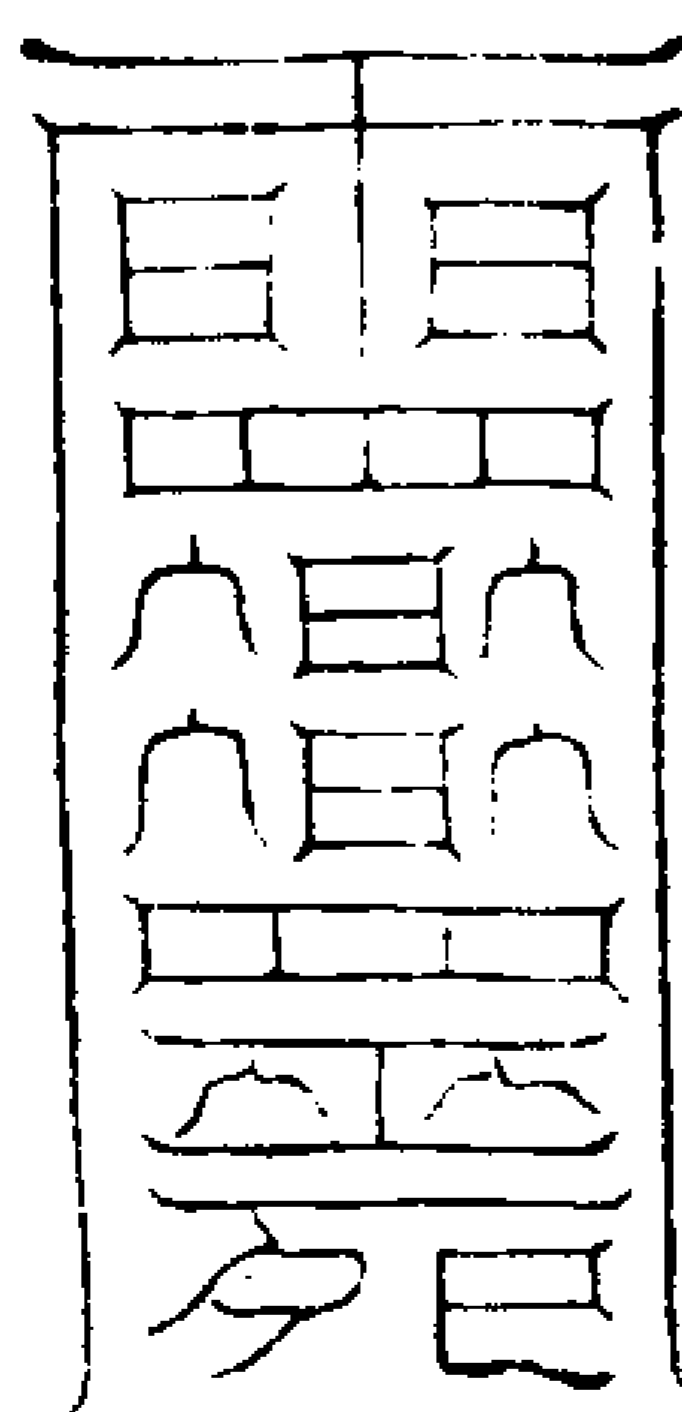

无文不成

右符鎮貼四方富盛

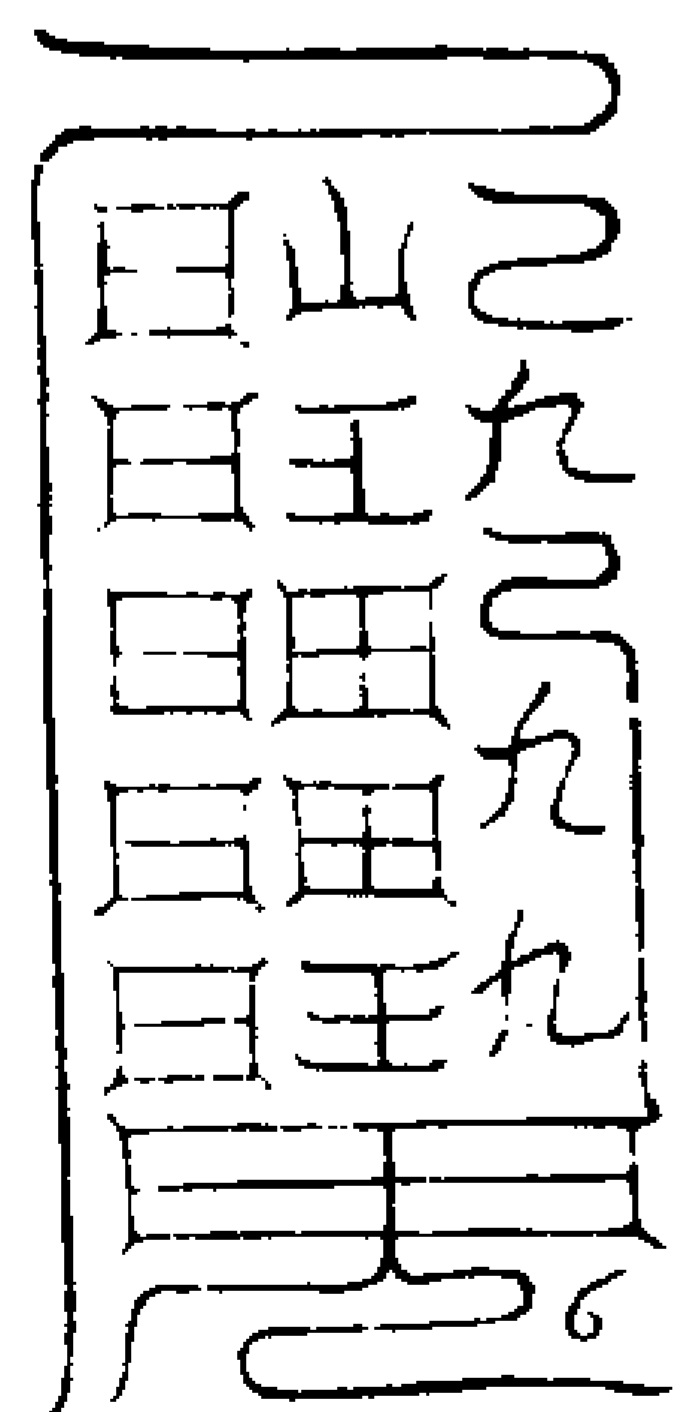

无文不生

右符下死胎



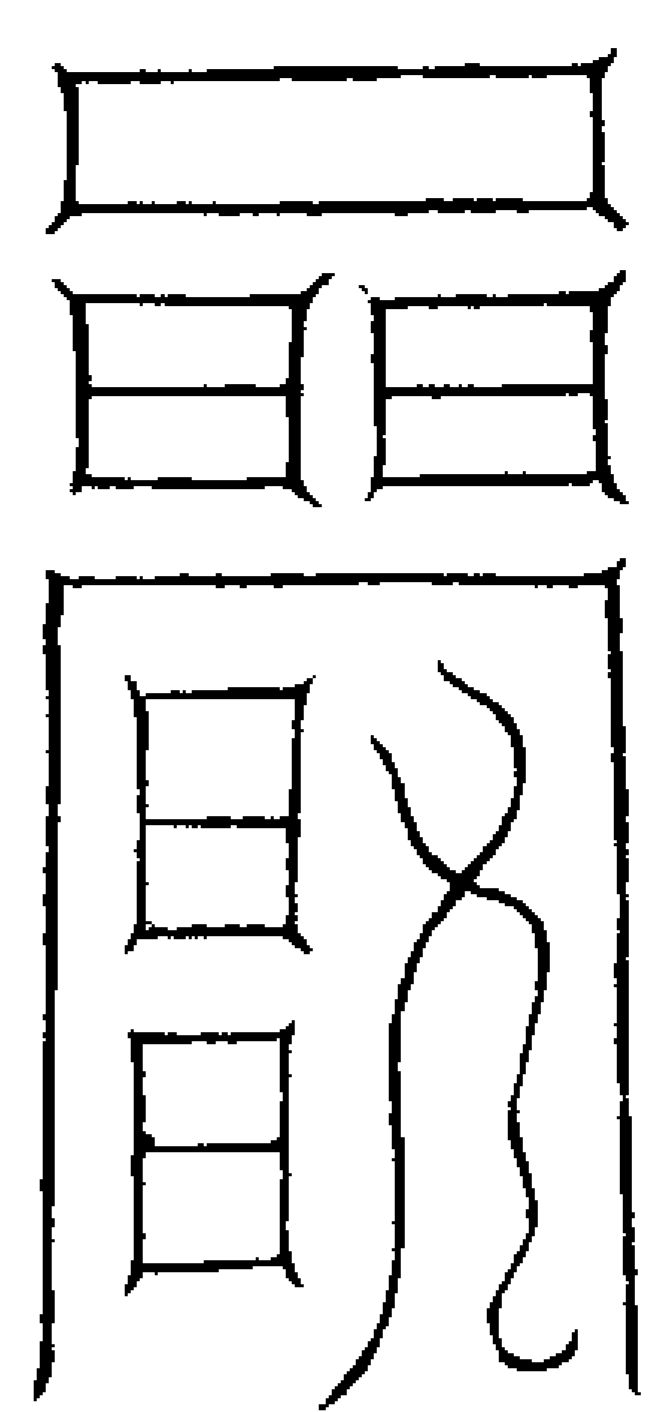

右符絕粒

規五

十七

桃康合延

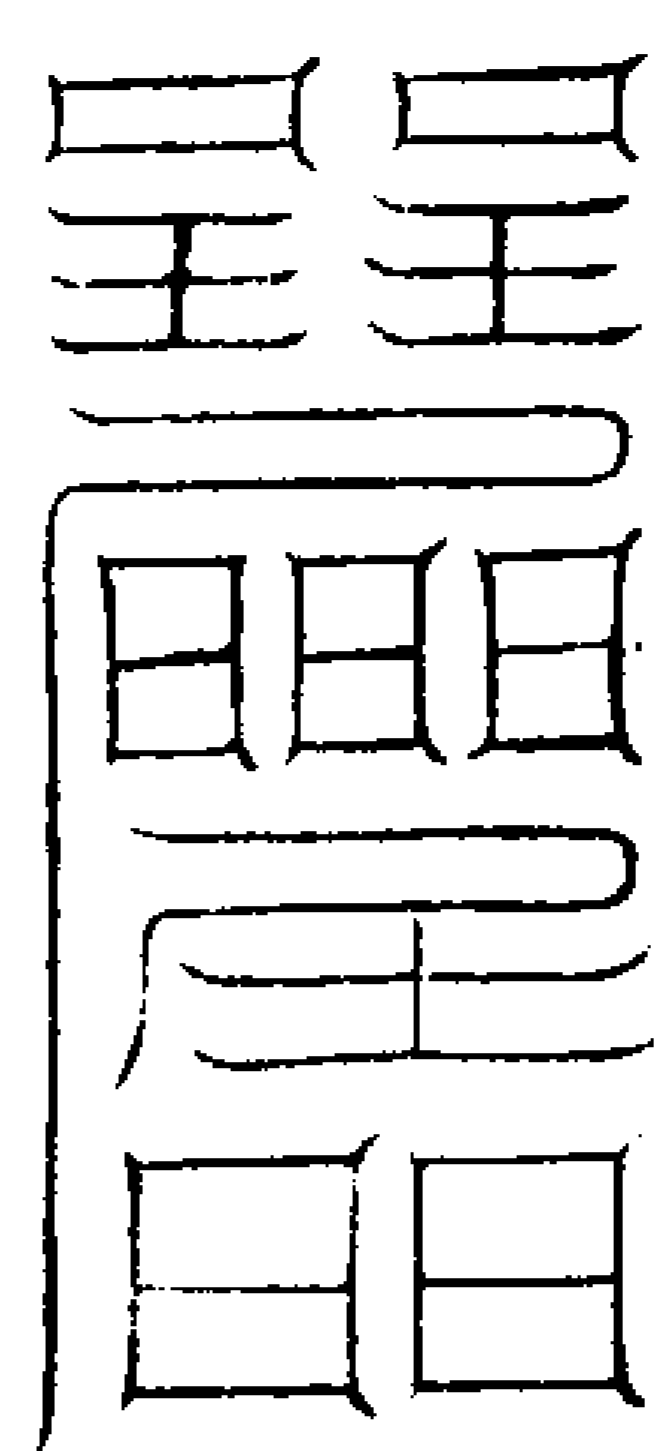

右符同上

下鎮人身

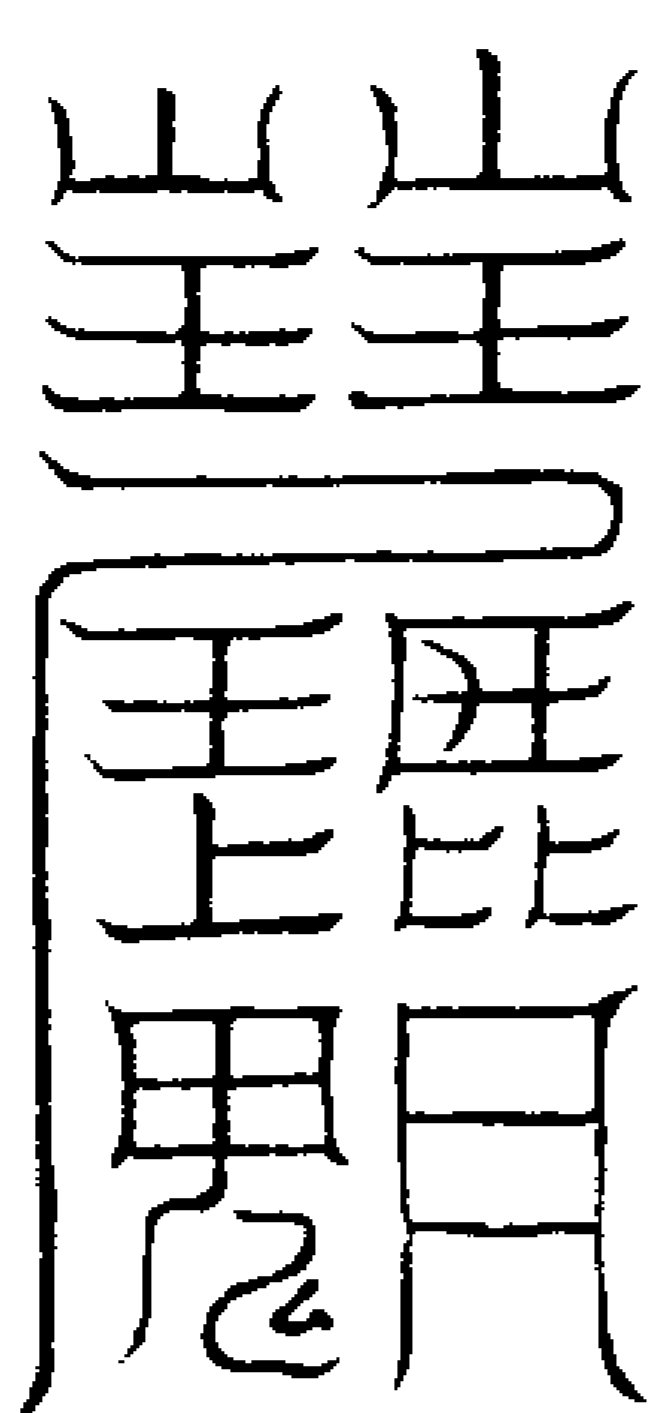

右符布炁通流

泥九絳宮

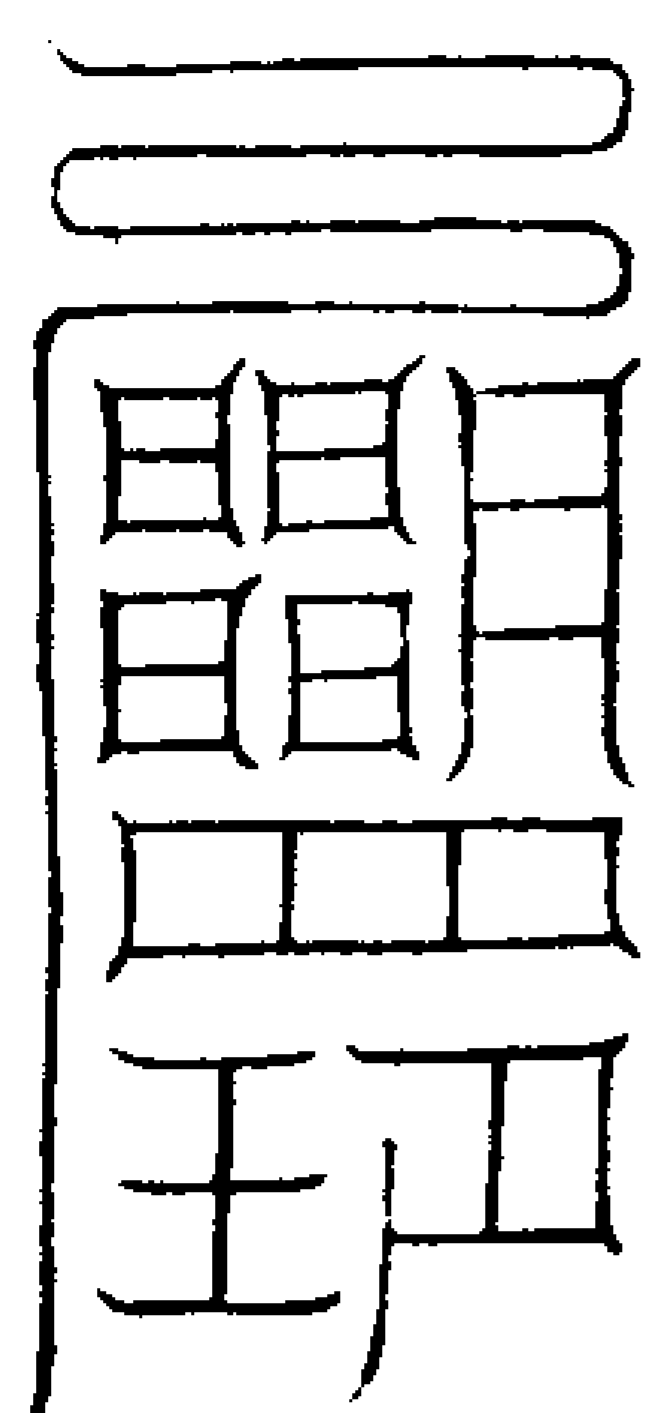

右符佩服安神

中理五炁

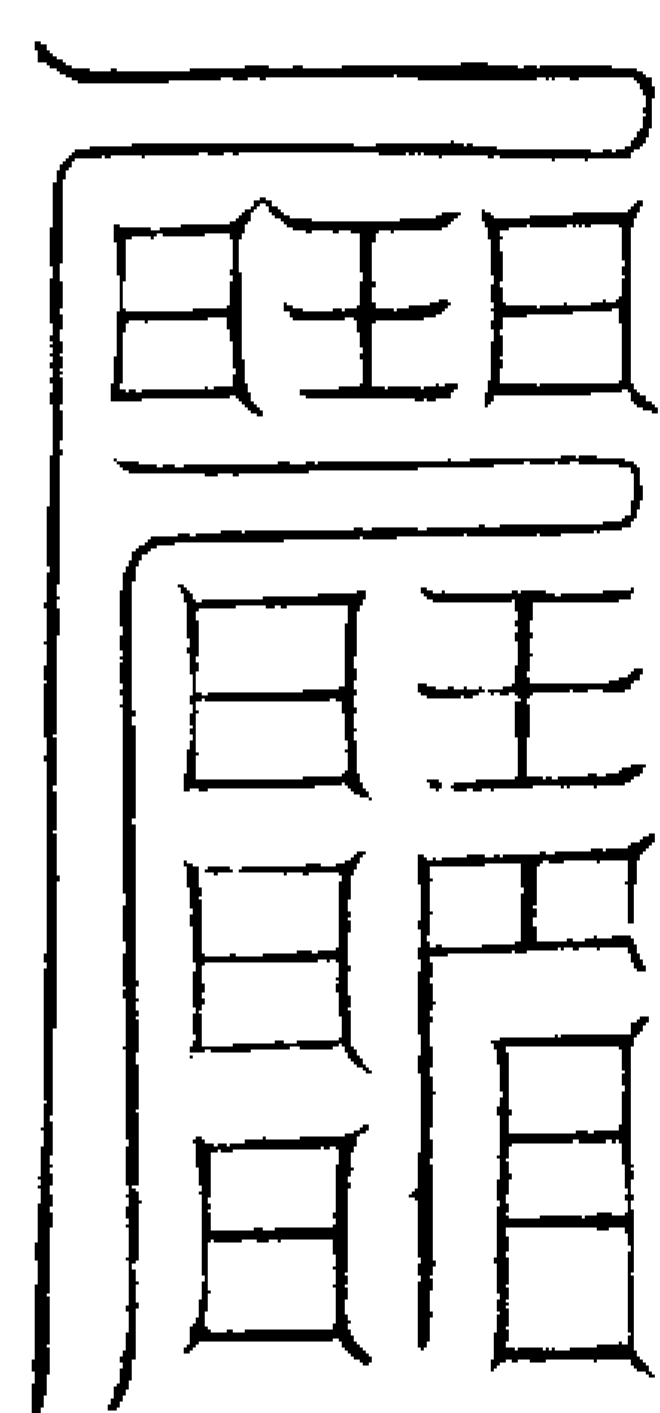

右符能招遊魂

混合百神

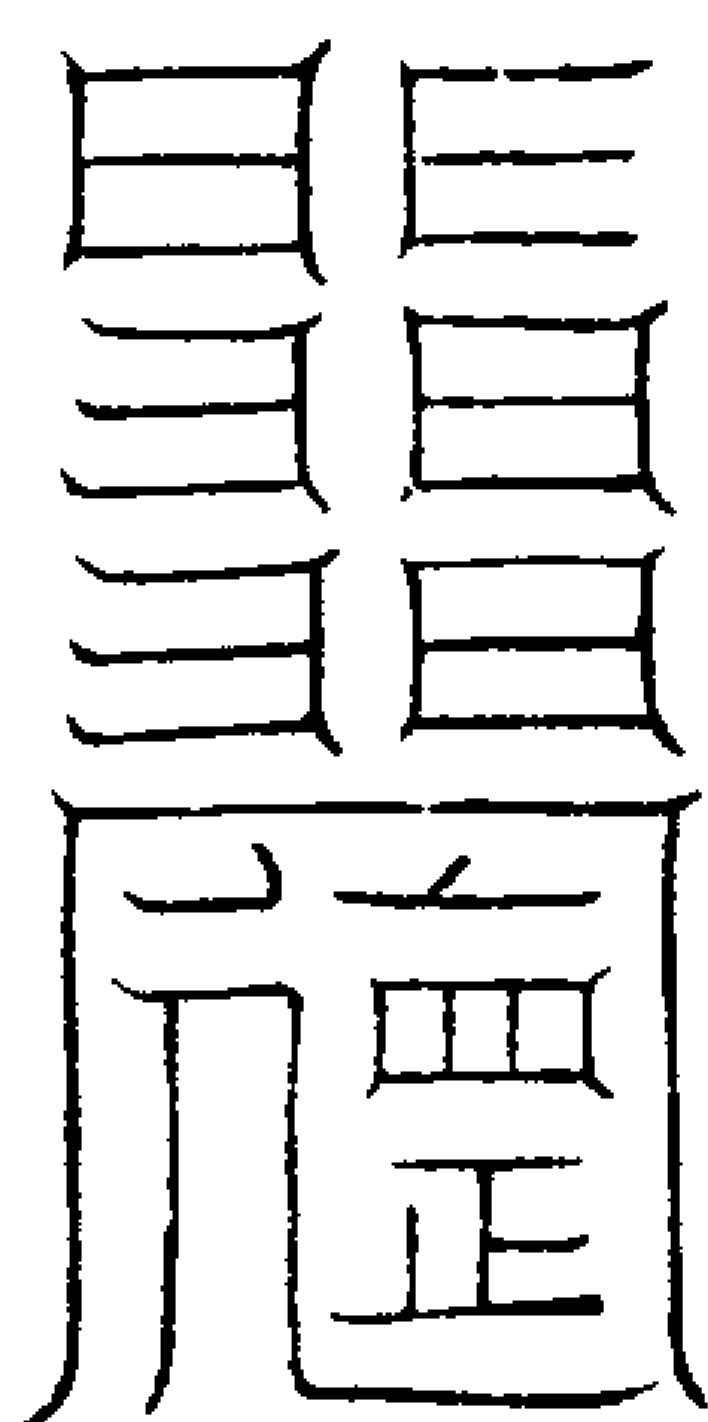

右符辟惡鬼

我界難度

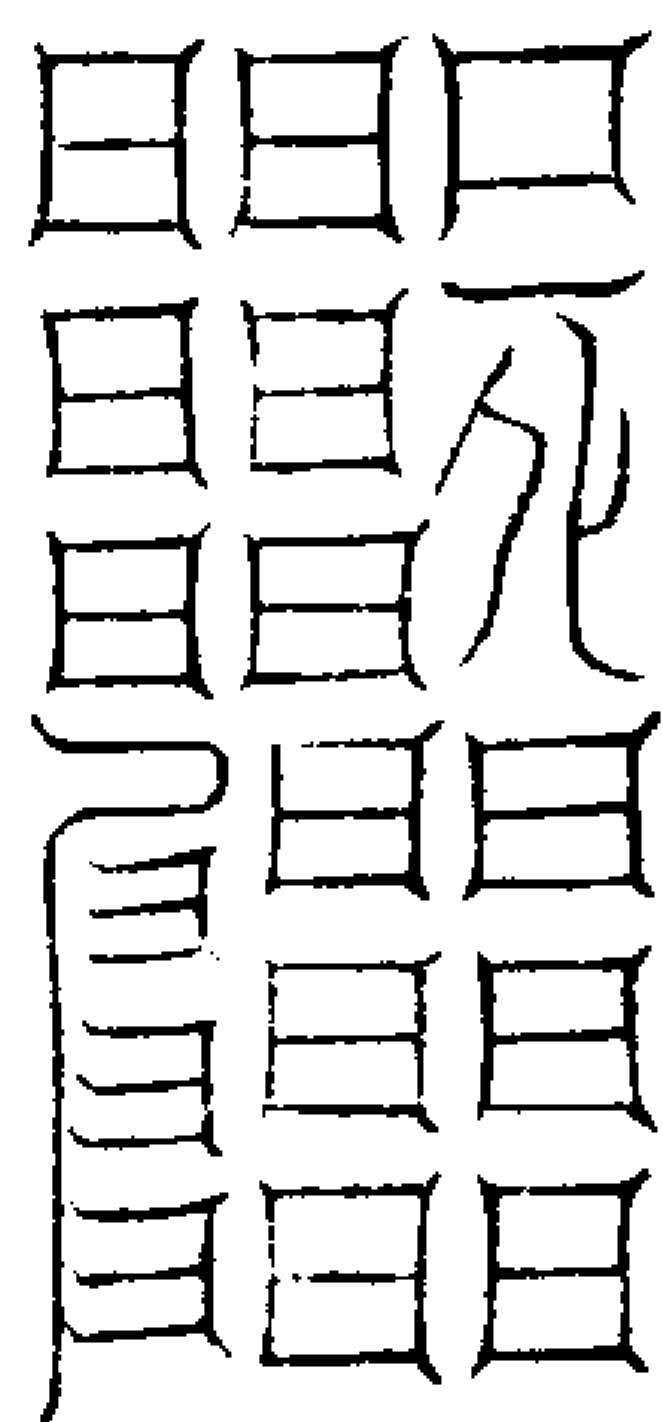

右符解呪詛

規五

十八

故作洞文

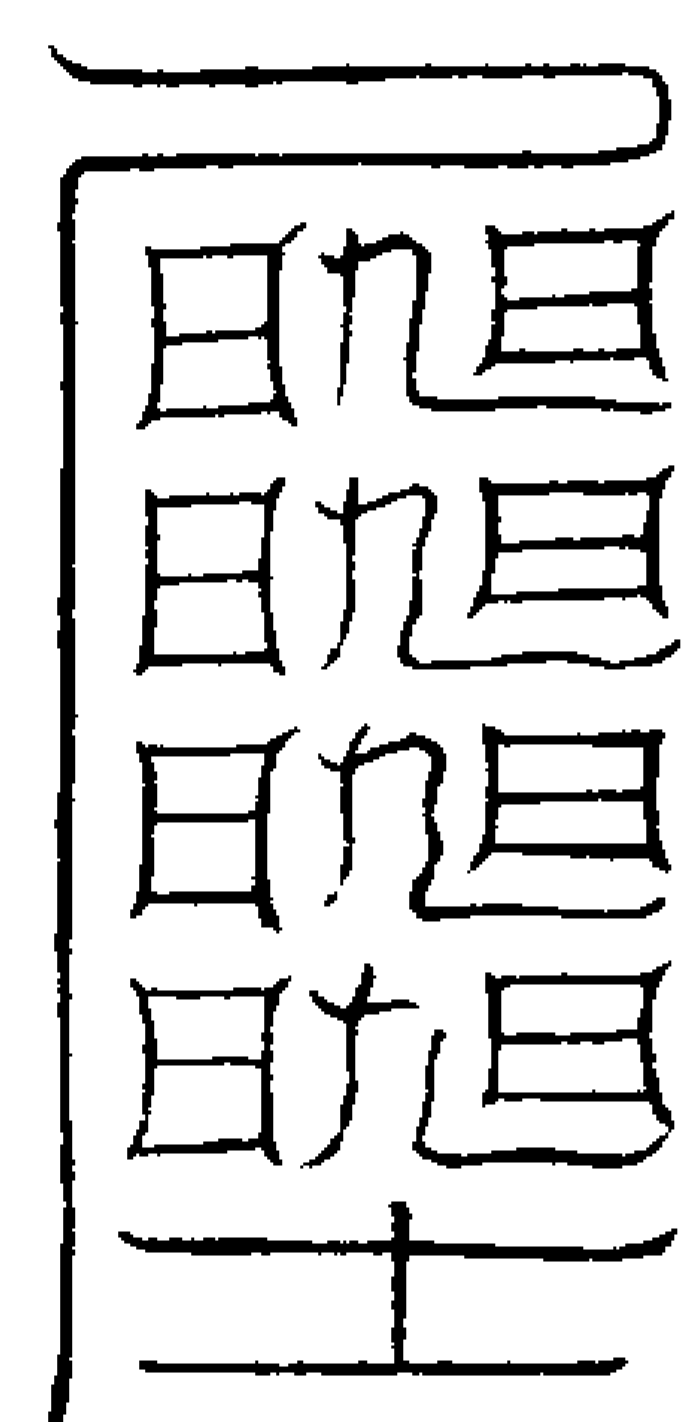

右符解冤業

變化飛空

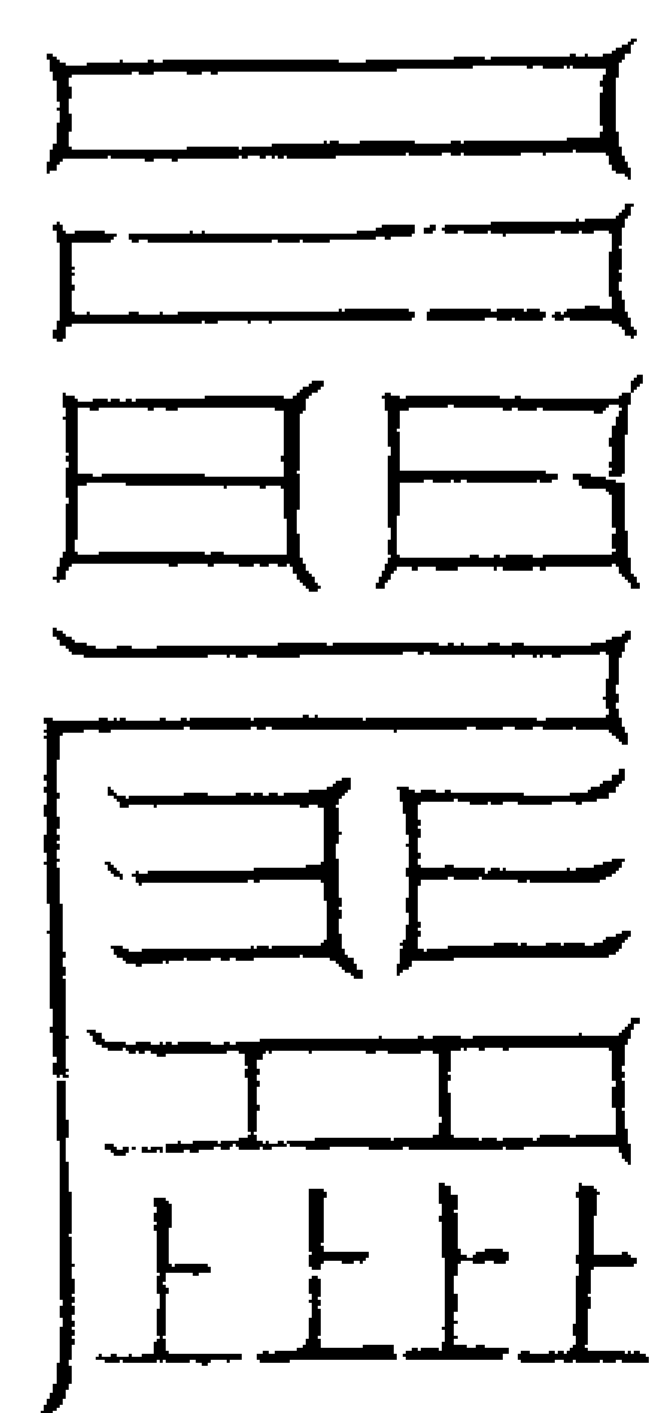

右符解負命厄

以試爾身

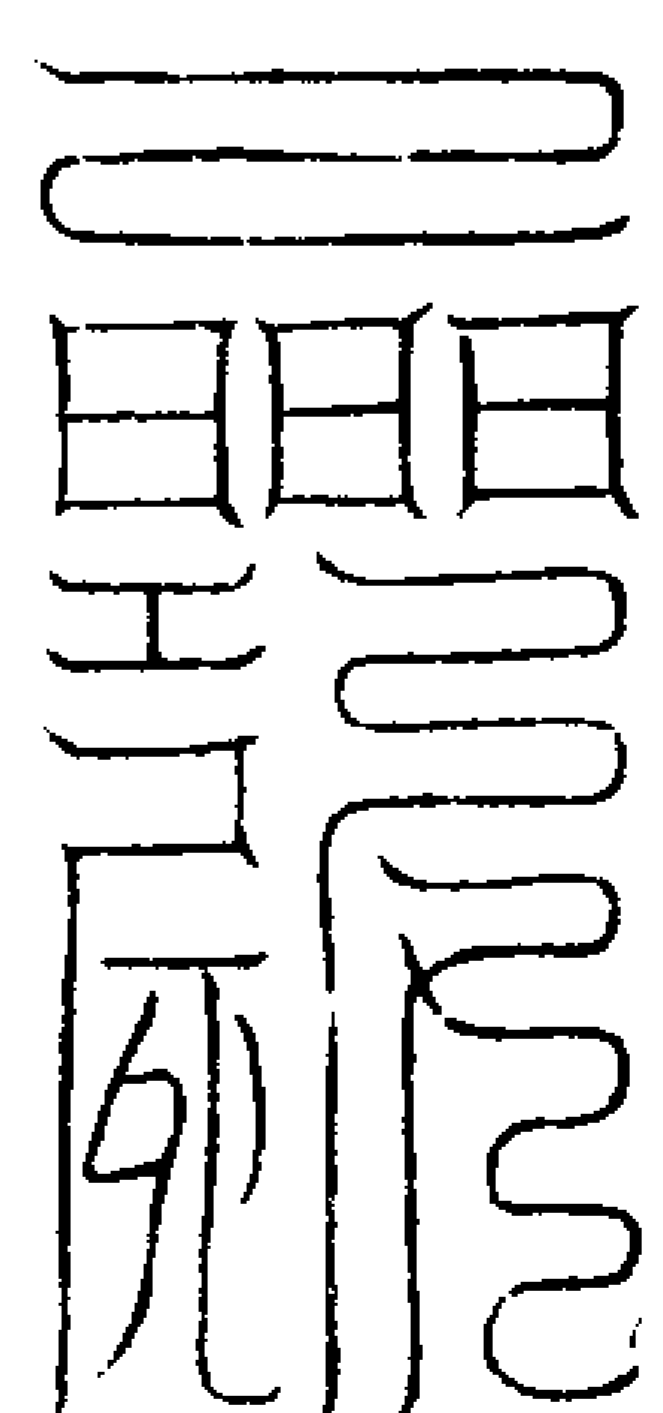

右符治男女鬼

度者幾合

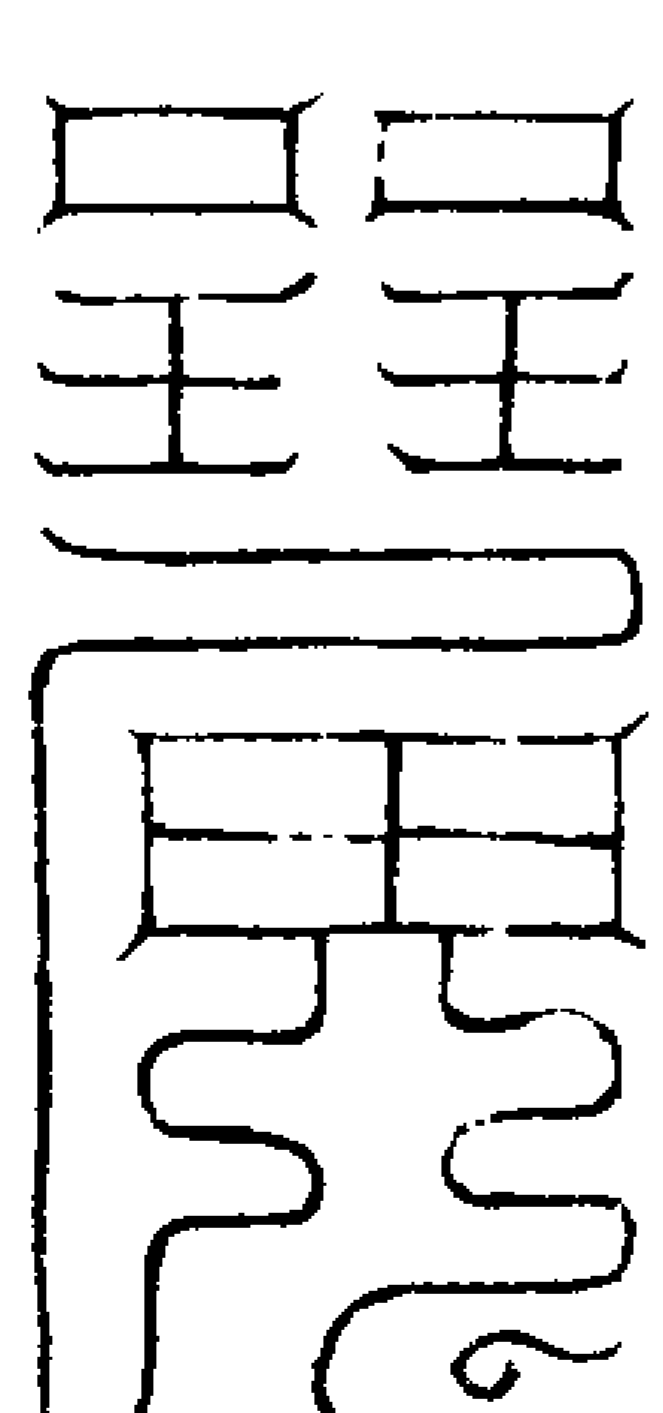

右符治井泉沸

規五

九

執符把錄

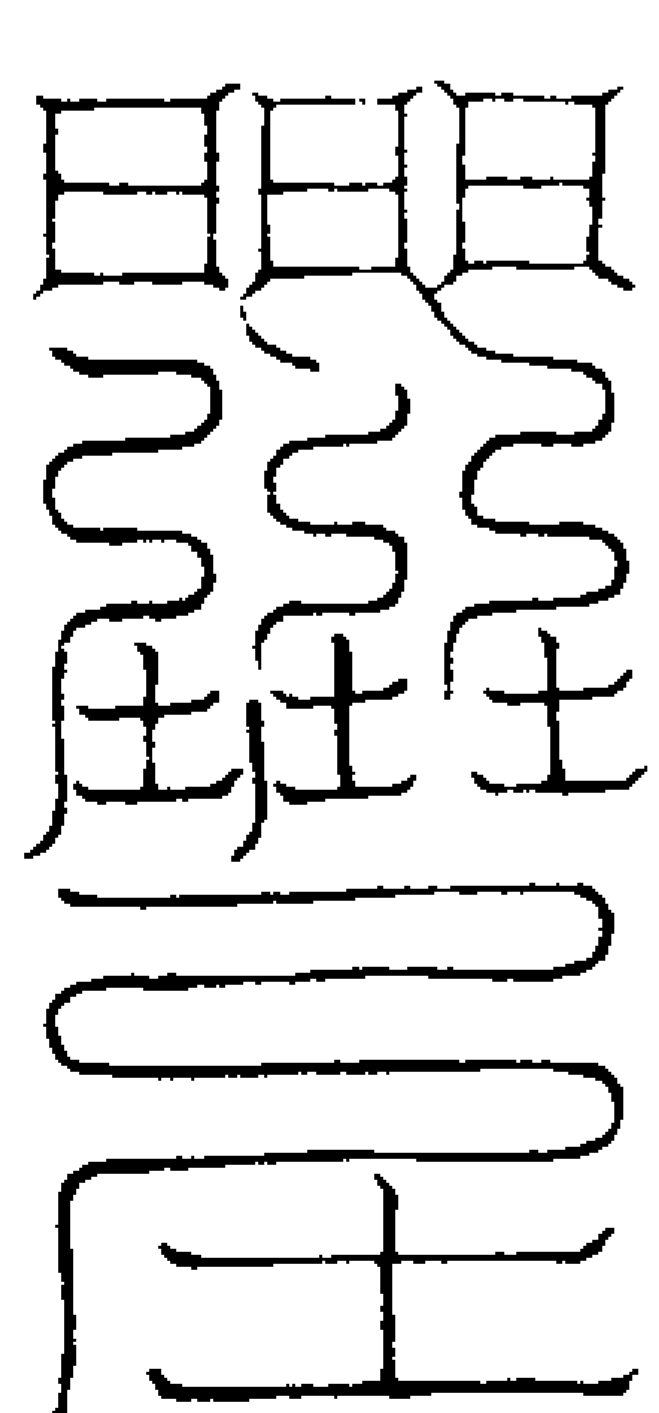

右符佩服利見大人

保命生根

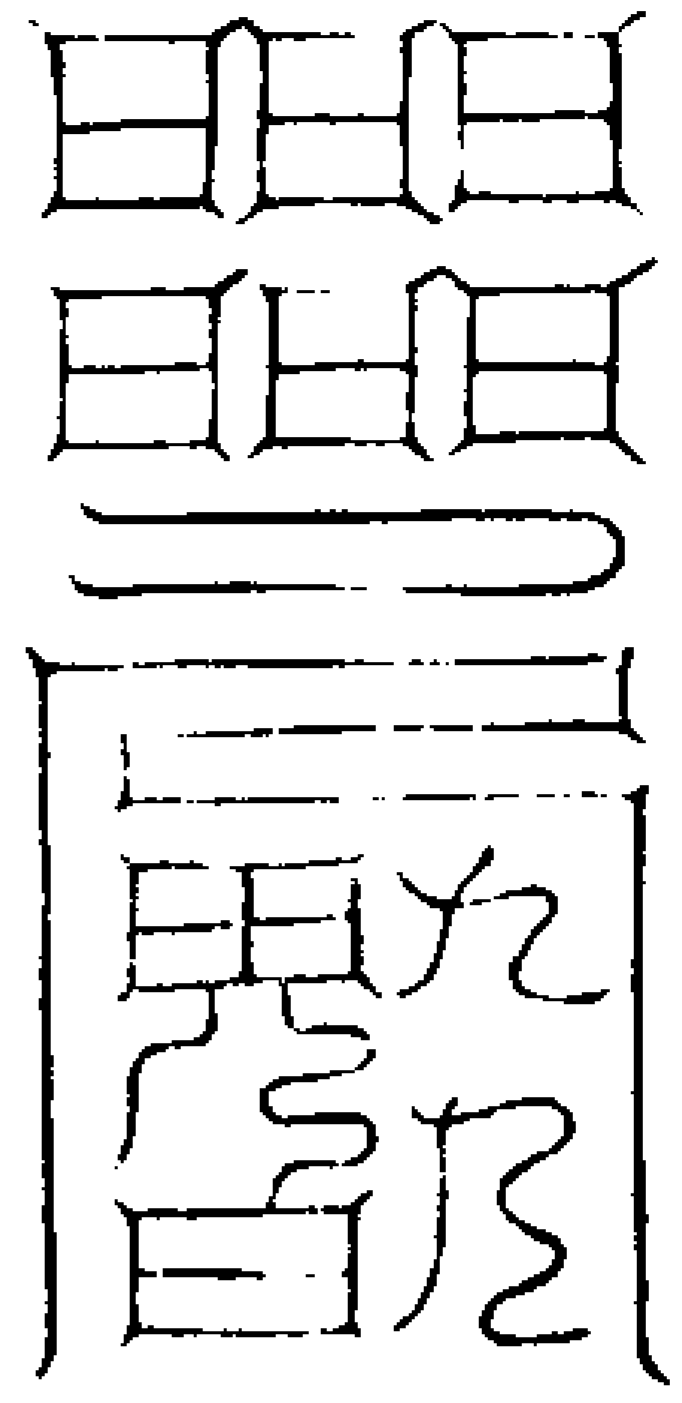

故為歌音

右符佩帶祛雜火橫

○ 上清靈寶大法卷之二十

卍

上清靈寶大法卷之二十一

觀六

洞微高士關光啟普真人甯金真授  
上清三洞弟子靈寶鎮教嗣師王昇其基

經句符書門

靈寶經句主符命有重前者各隨宜用

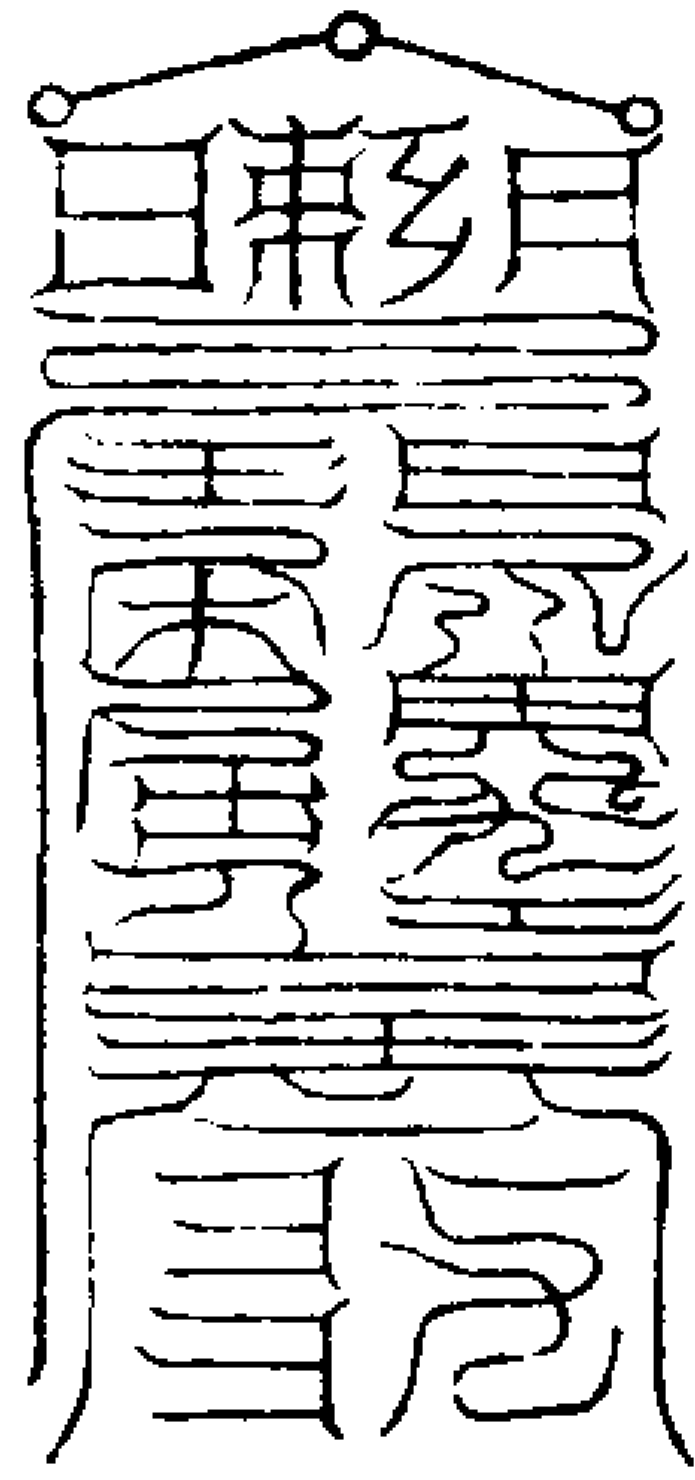

靈寶太章

○ 右符利見大人去三尸

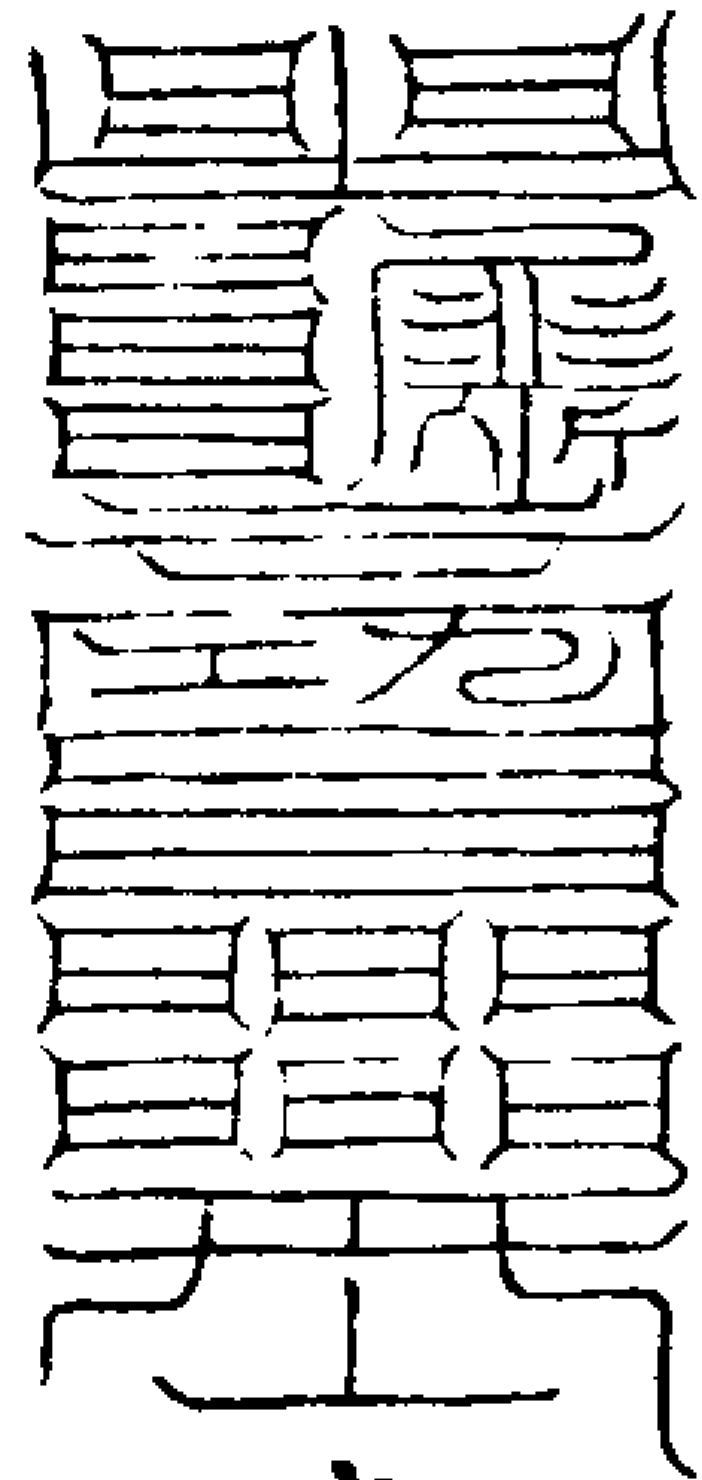

十回度人

右符延年生貴子

觀六

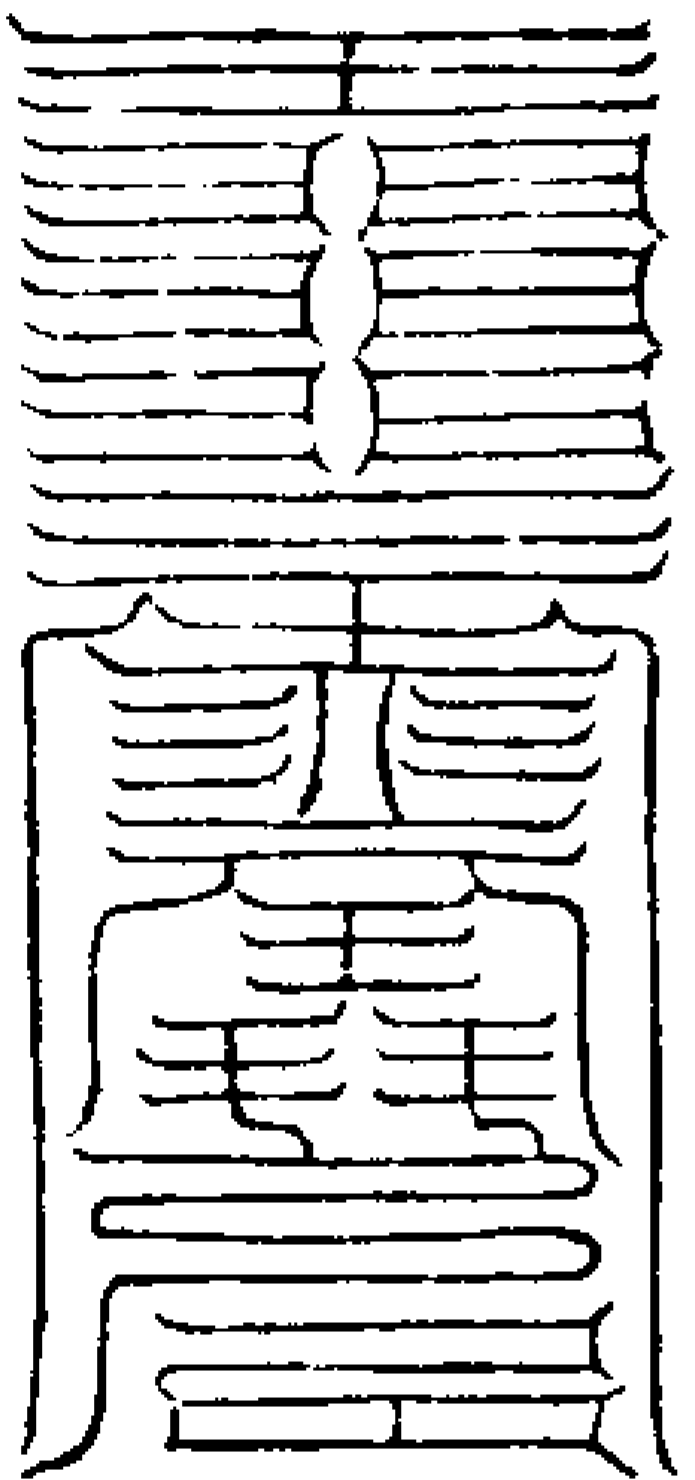

離合自然

右符成萬事和五藏

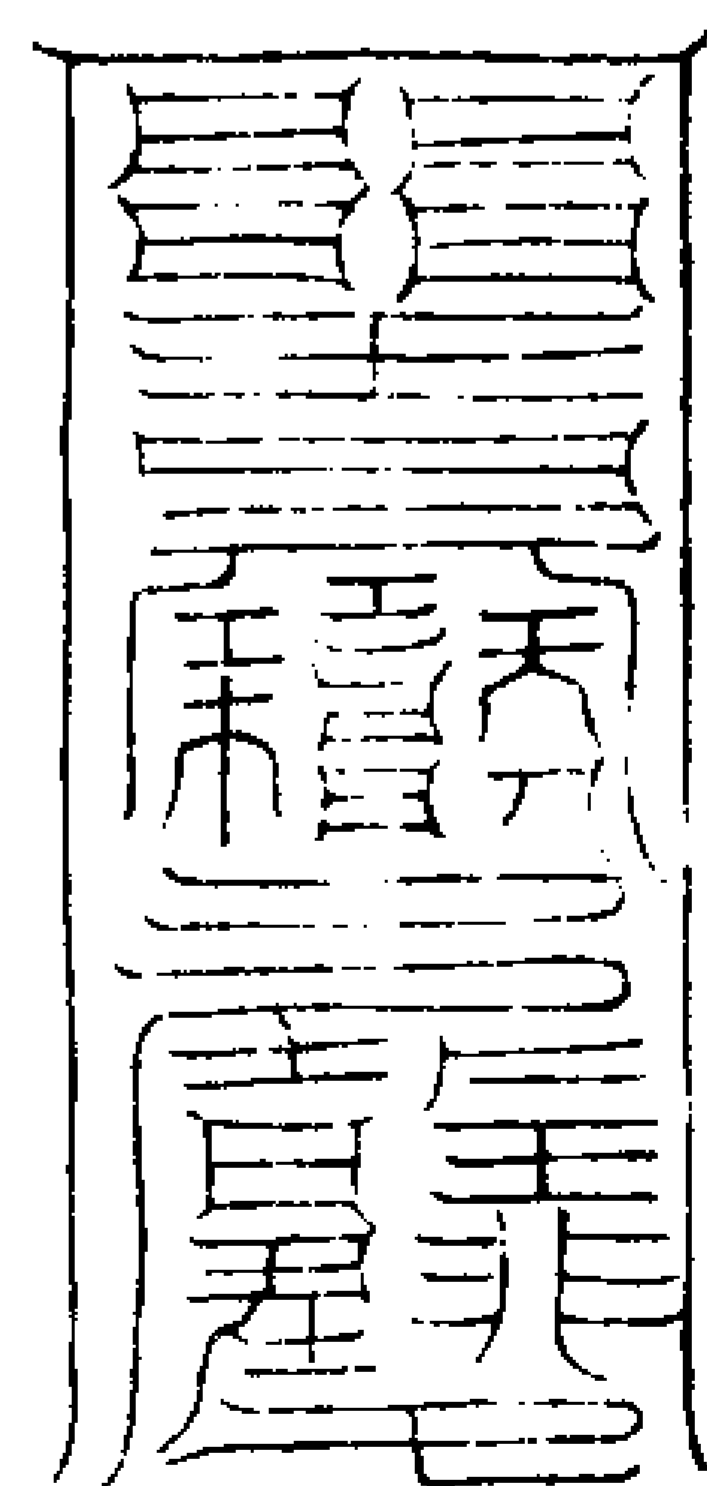

化生諸天

右符焚棺中絕尸勞

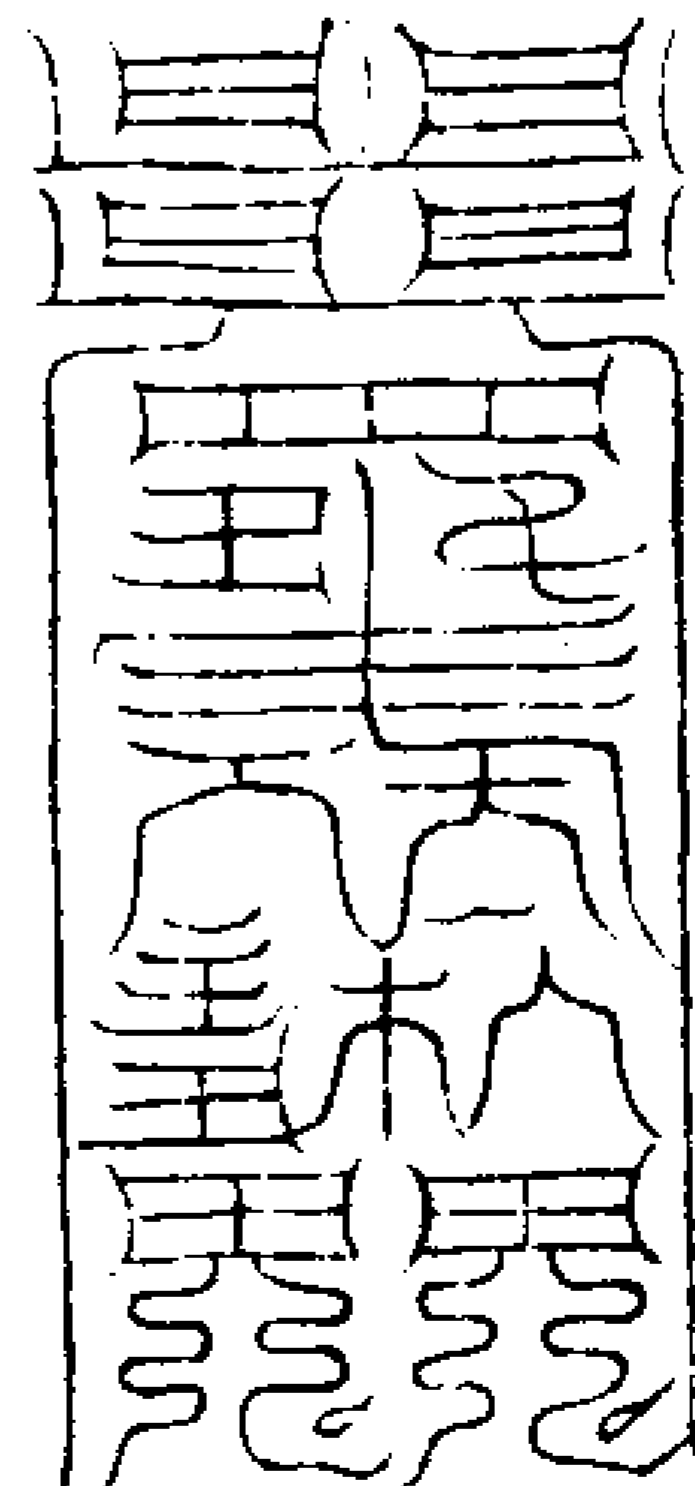

元始祖劫

○ 右符鎮絕傳尸

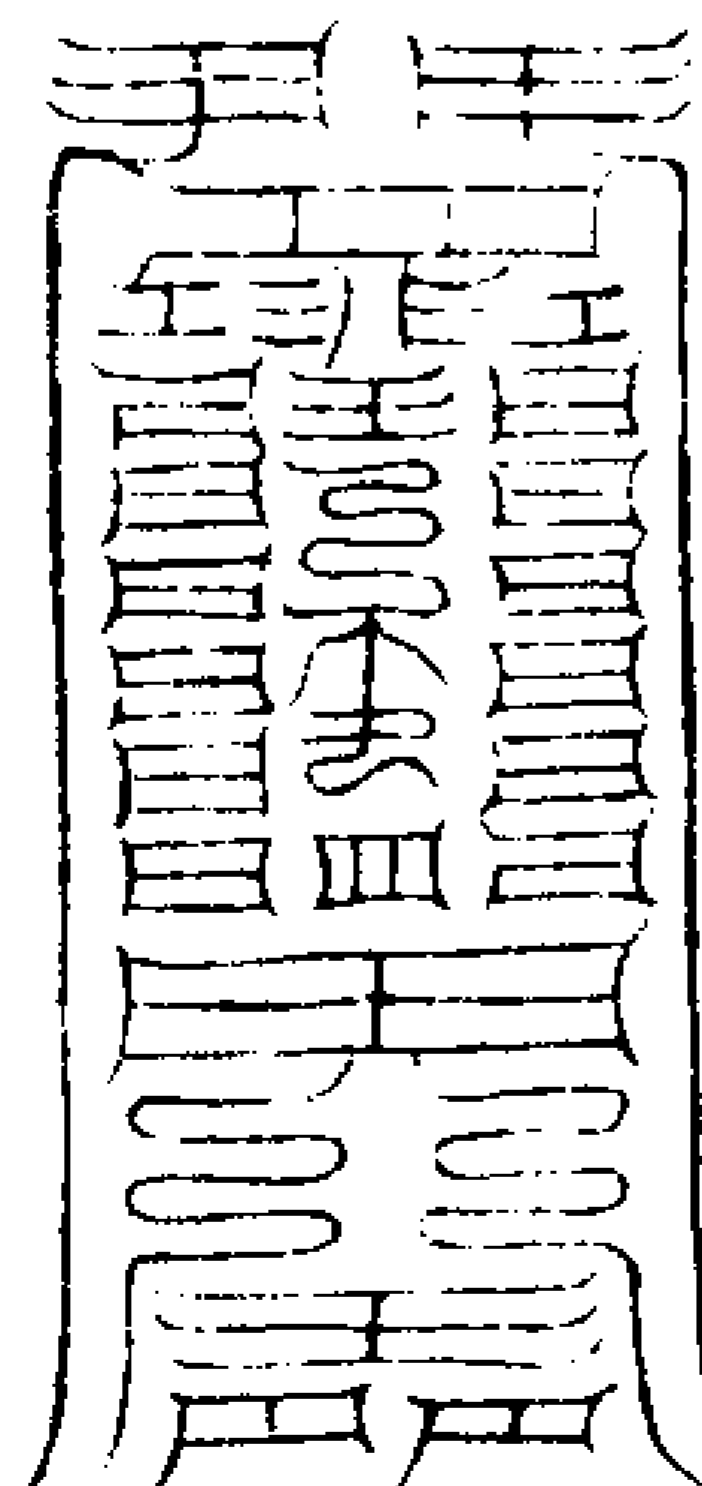

是為天根

右符書石上百獸不居

觀六

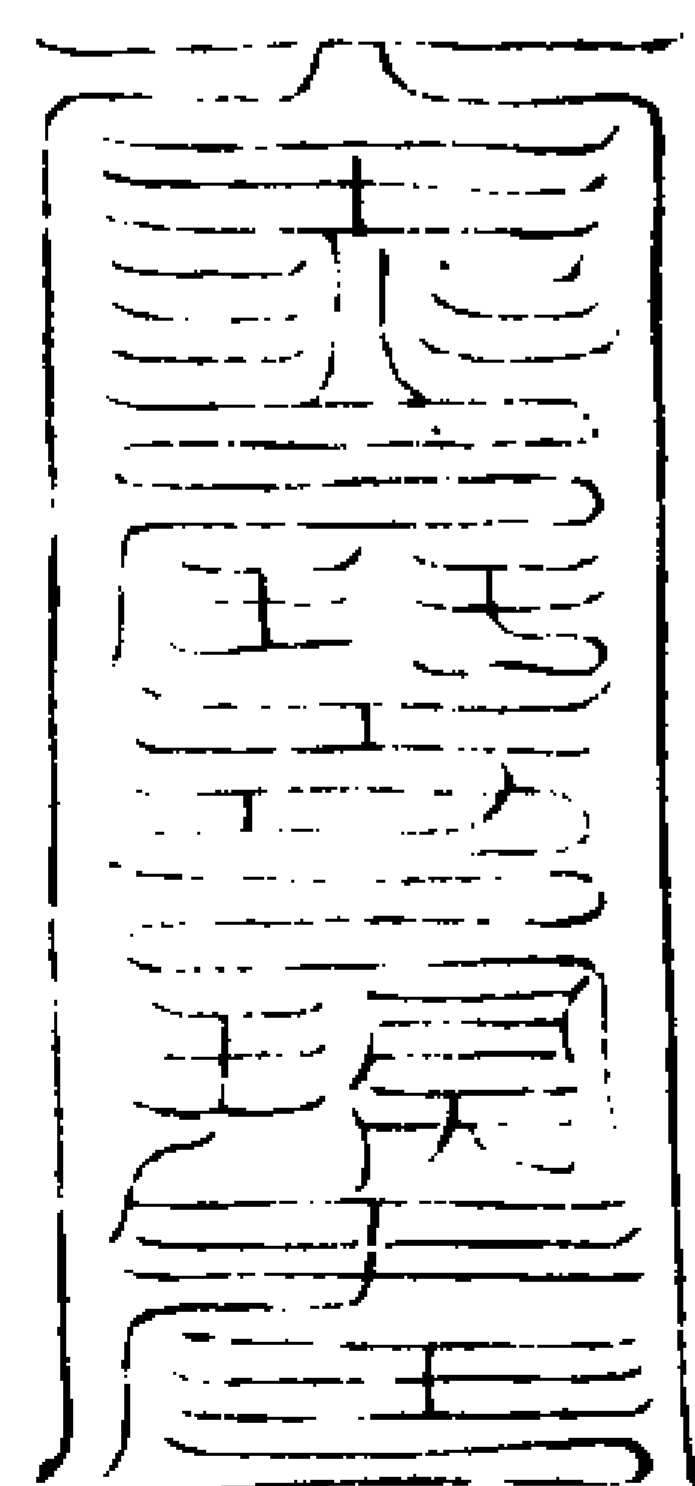

開明三景

右符以吞服能悟道

1040 A B 26-1

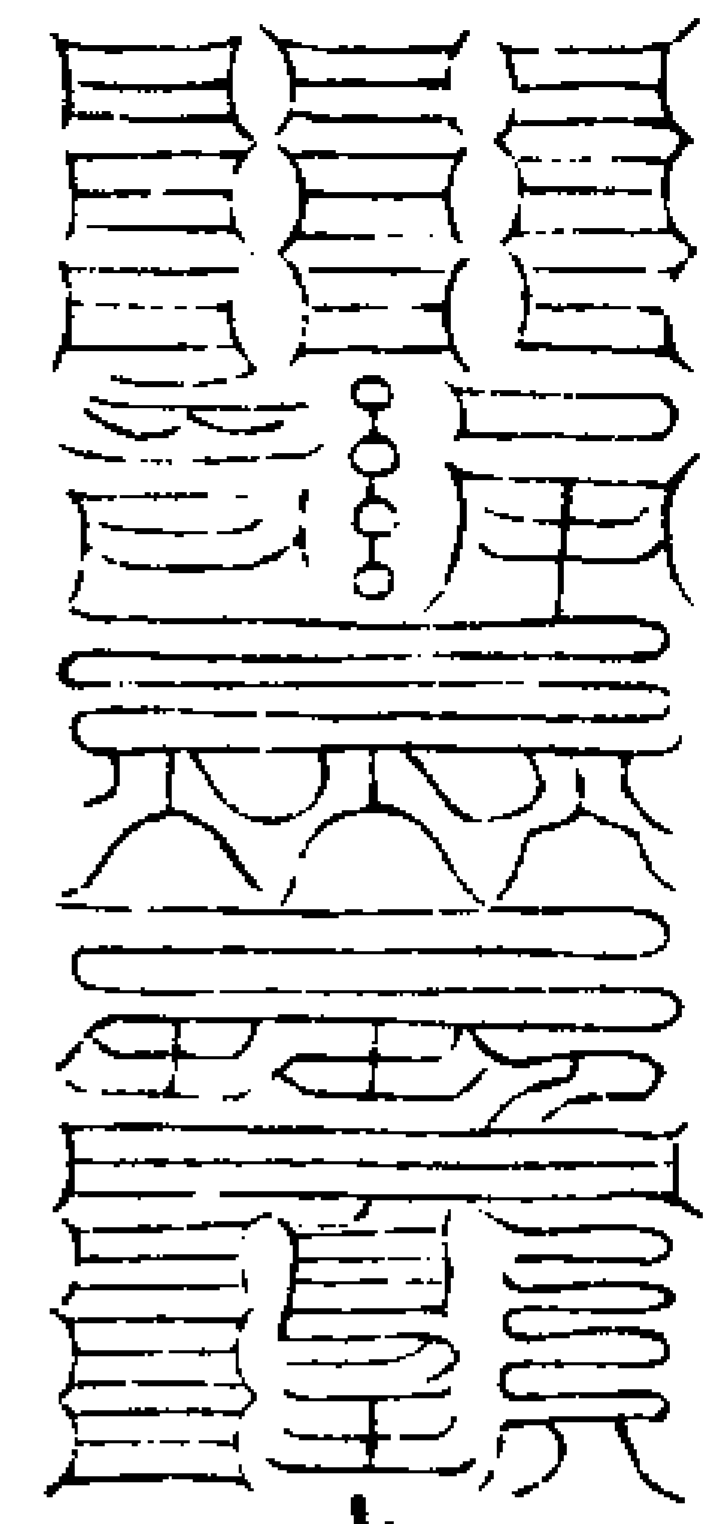

上無復祖

右符治病安宅神

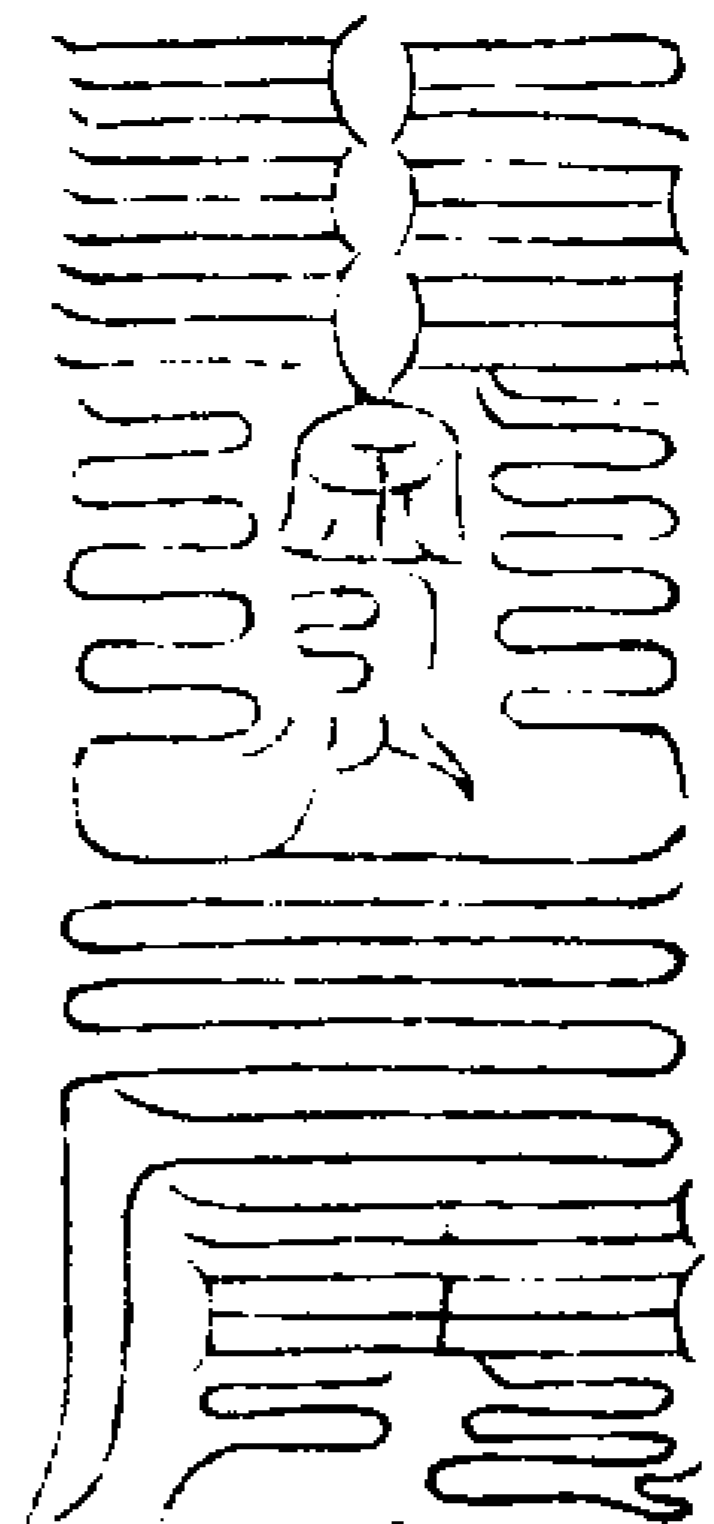

五文開廓

肝安五藏順五行

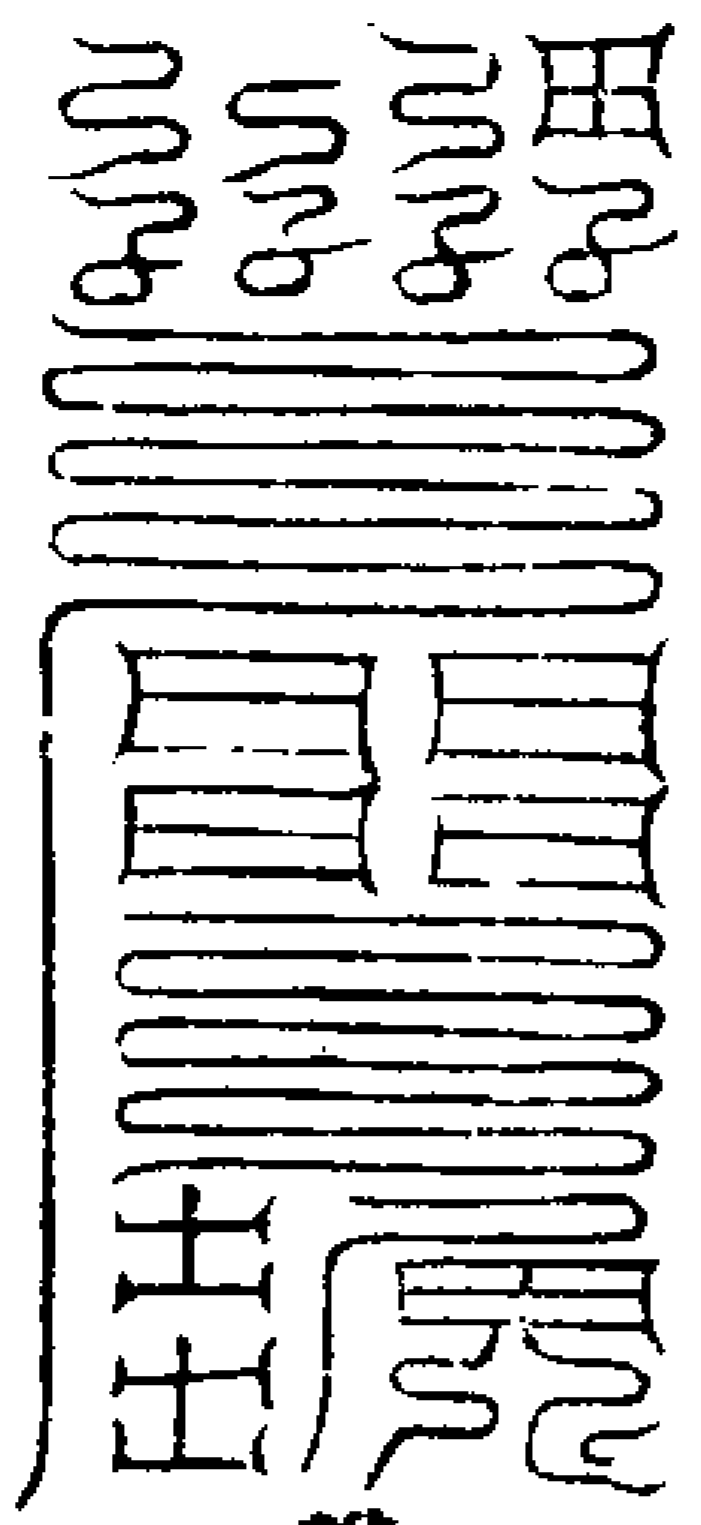

營羅蕭臺

右符山勢險住宅弊鐵板鎮山根

見六

三

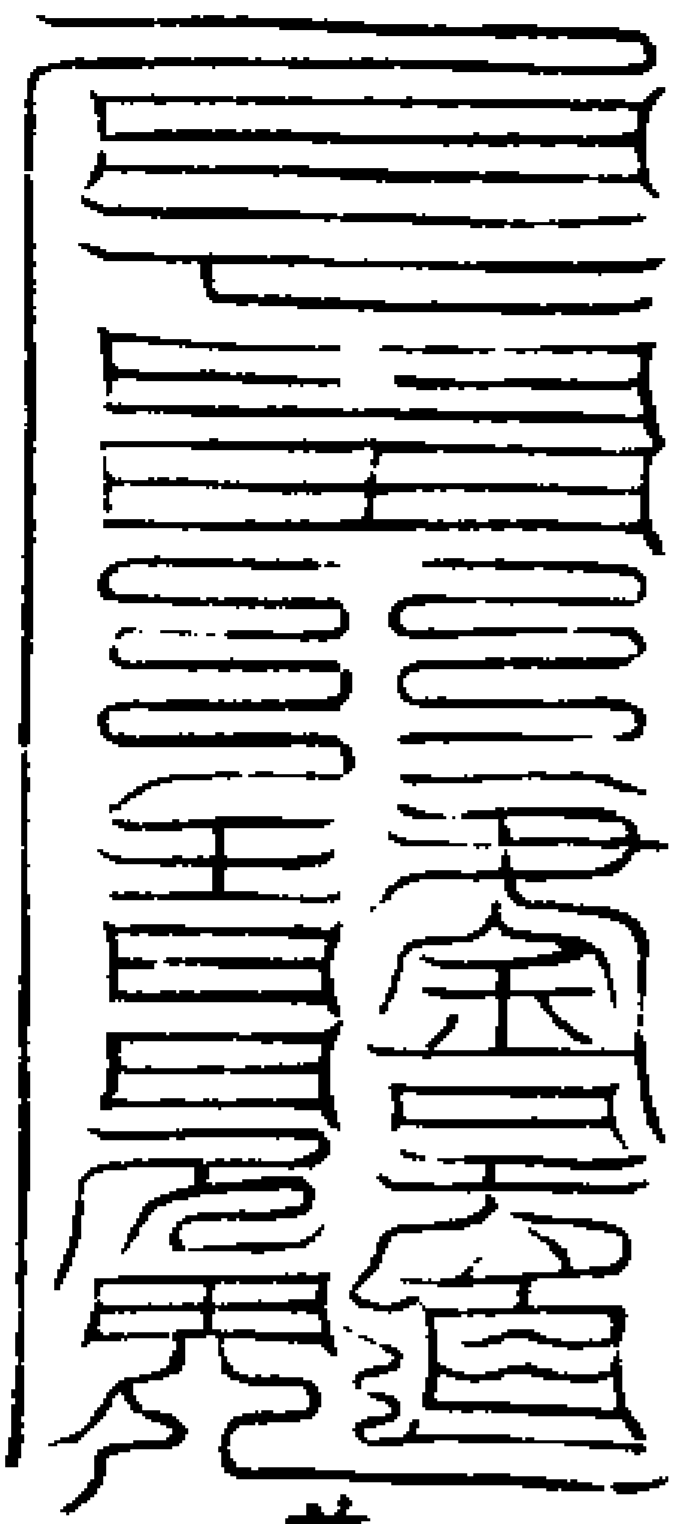

普植神靈

右符破廟遣伏尸

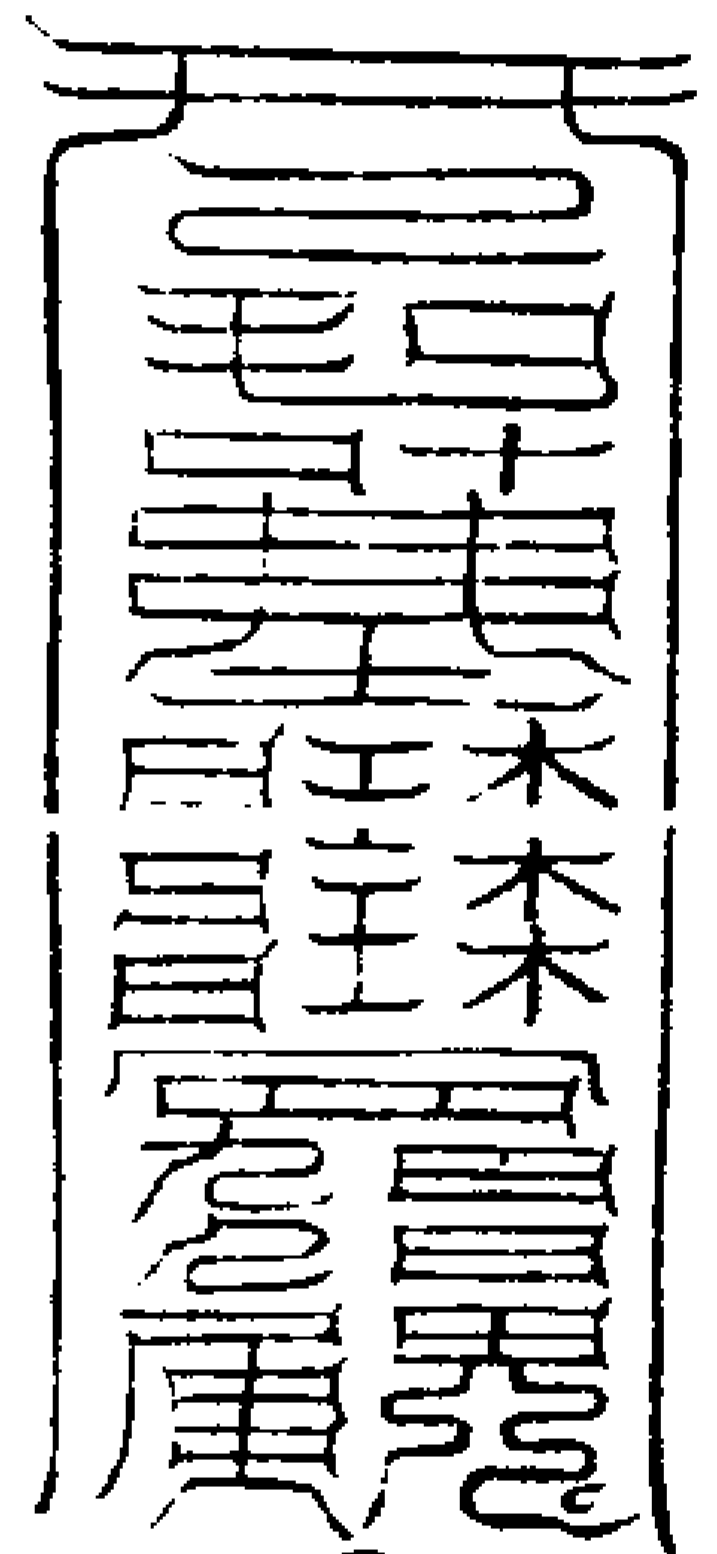

三華離便

右符治病口生肌清蒸

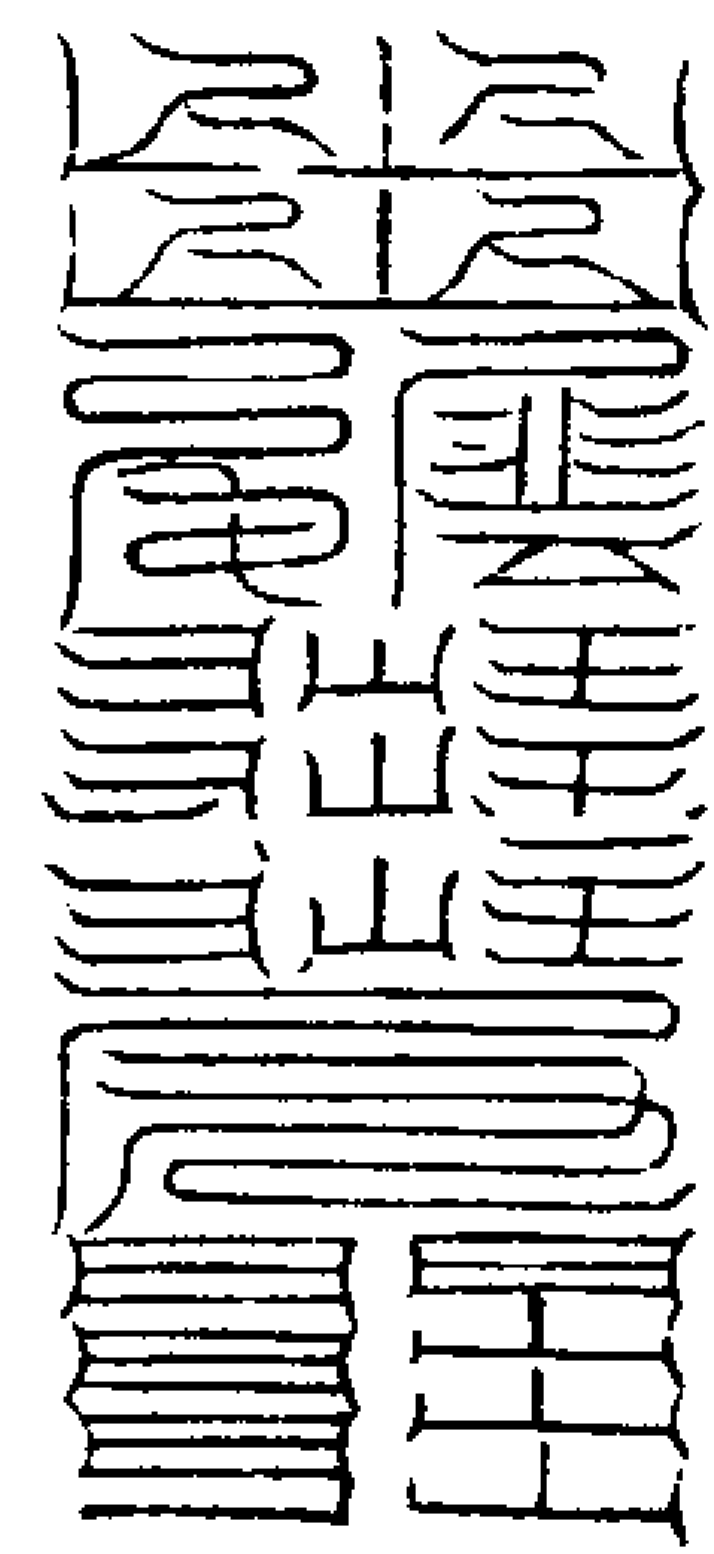

玉山玉京

右符治頭風得仙

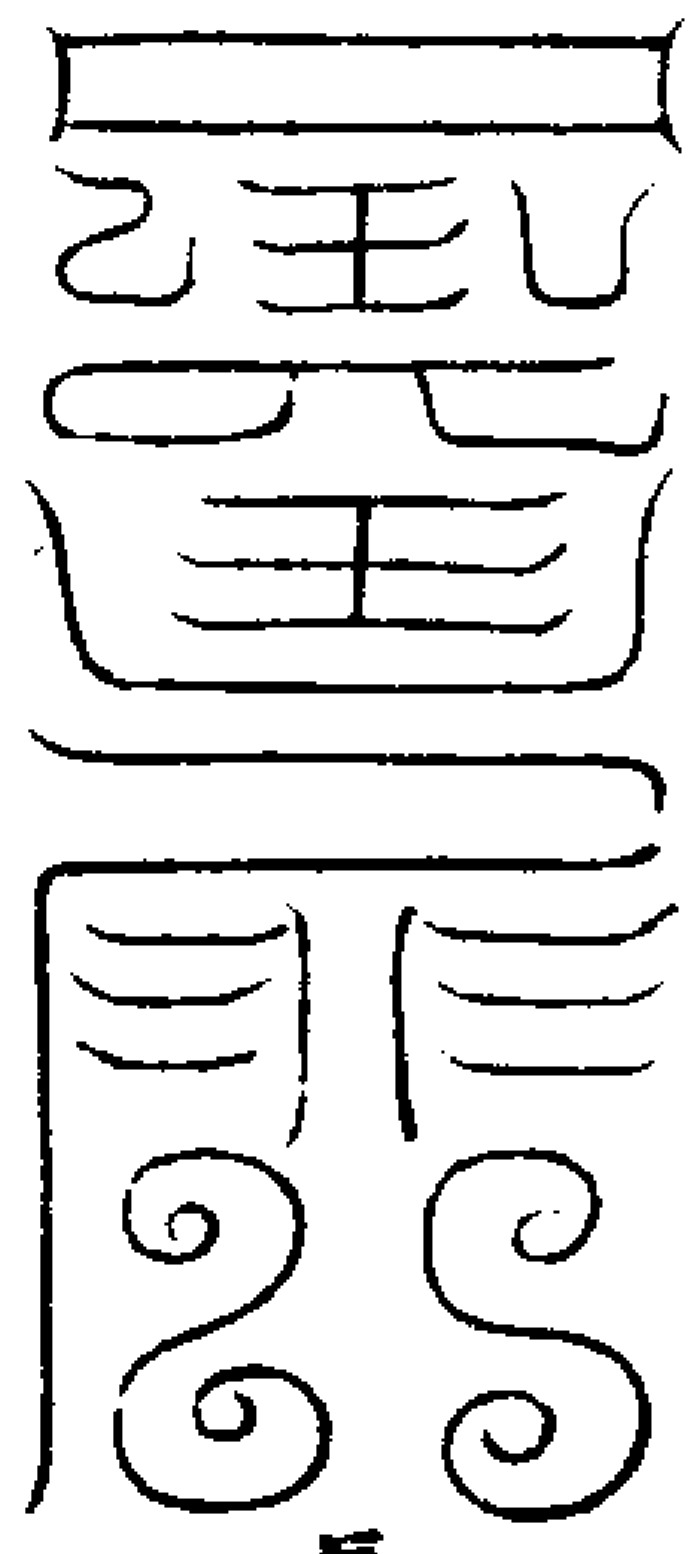

長生之君

右符取地戶尸蟲取三家井水申時服

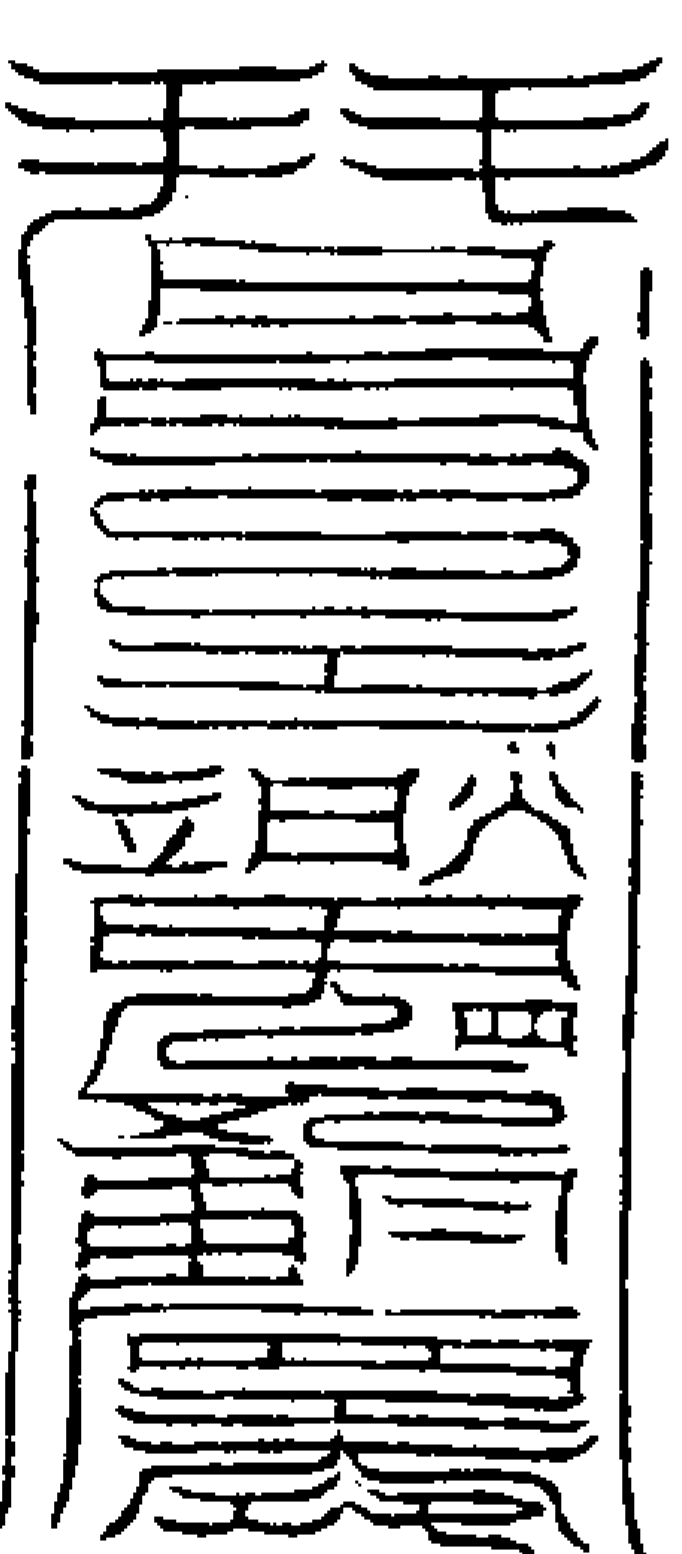

大有妙庭

右符令人悟道治嵐碎水箭

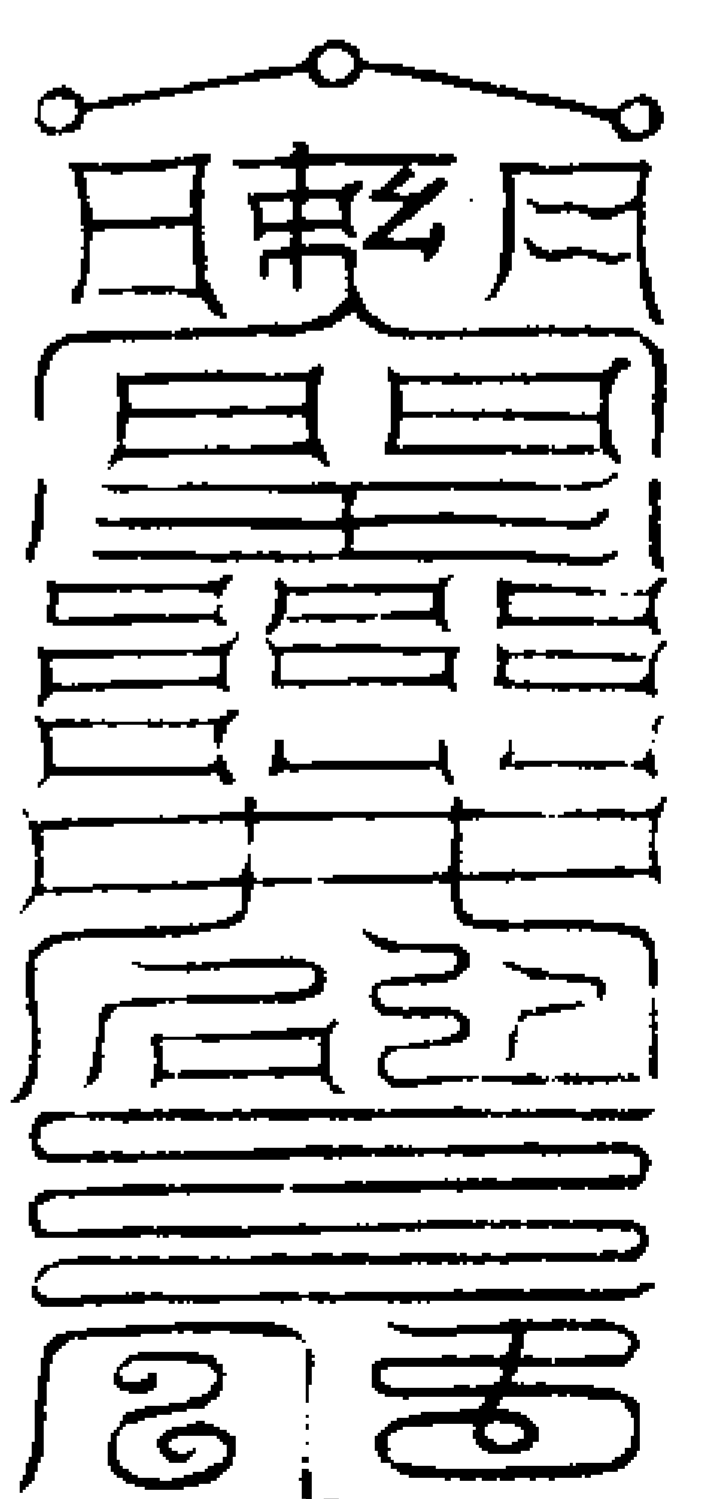

金明玉房

右符吞服生貴子

見六

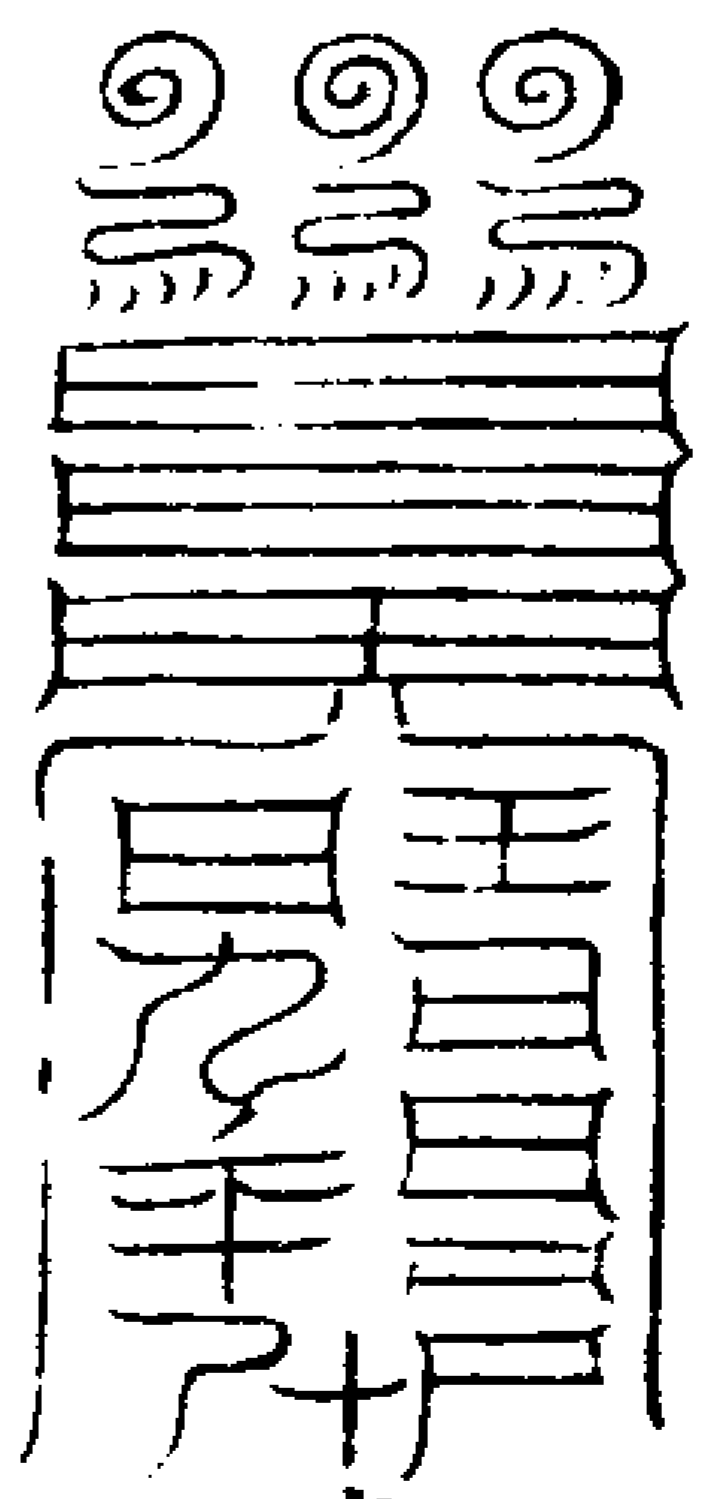

森羅淨靈

右符燒水中洗目能明

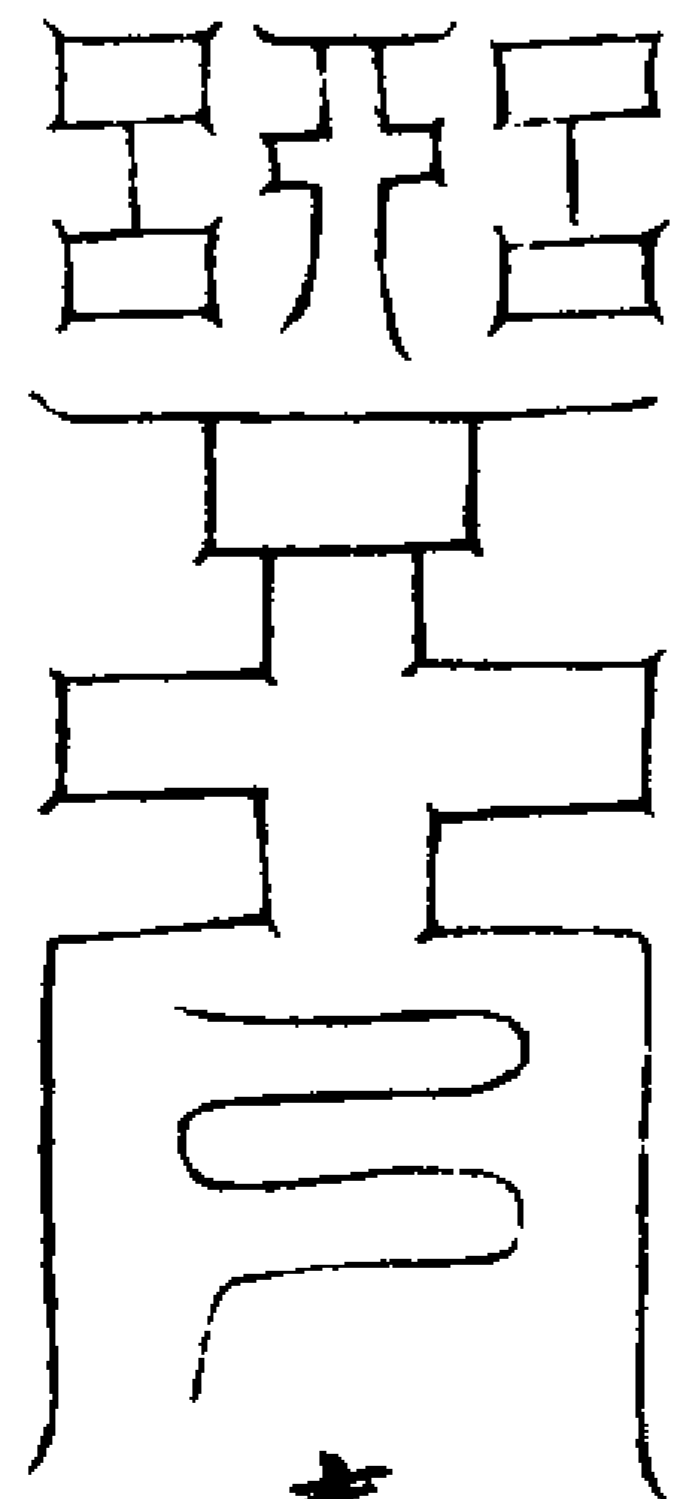

度人不死

右符去三尸九蟲用三家井水午時服

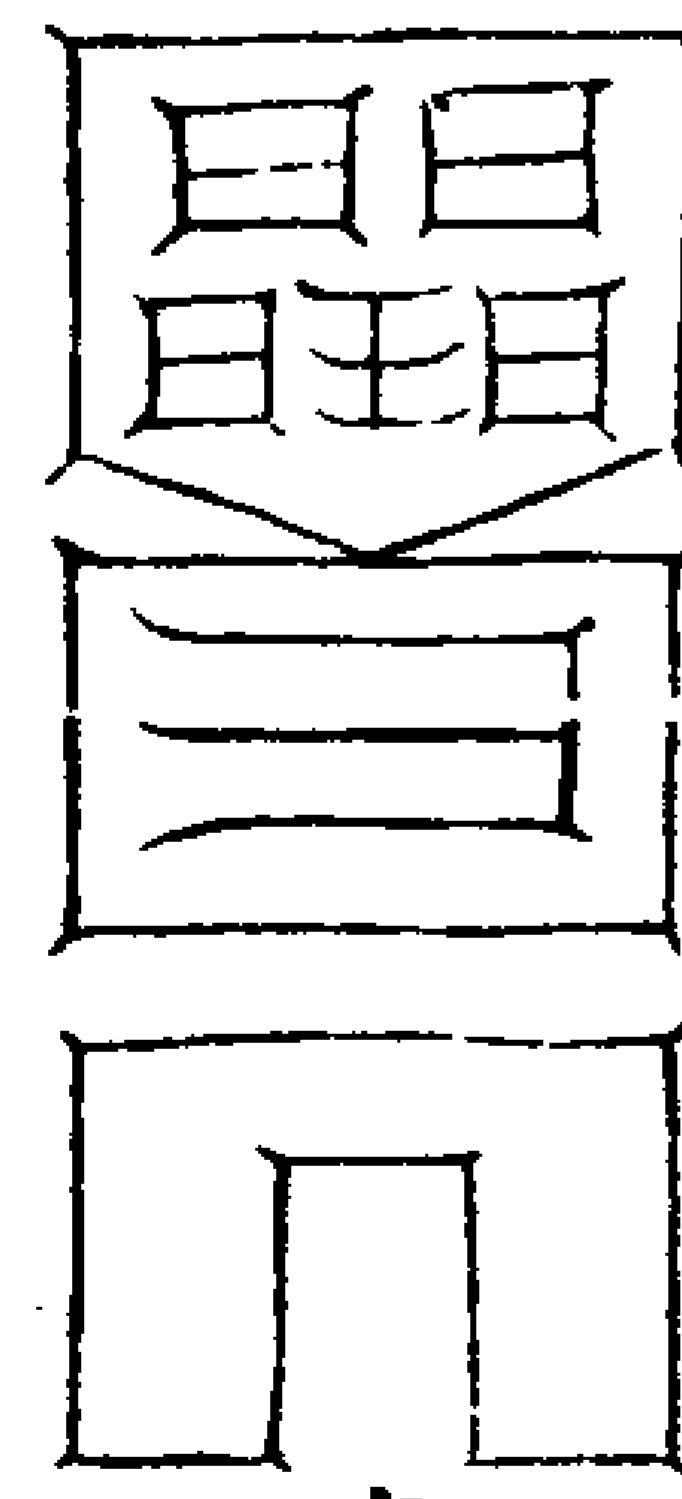

度世同馬

右符取蟲乳香柳枝湯酉時服

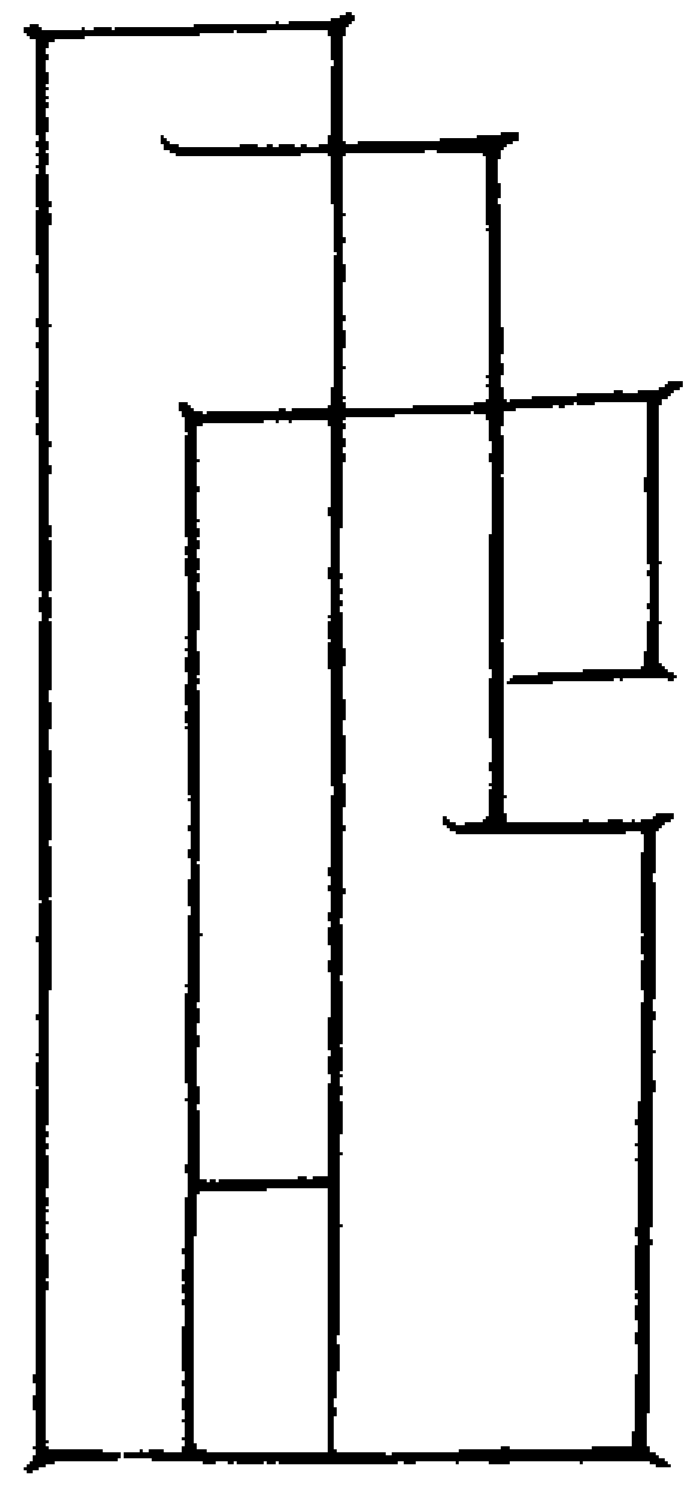

韓君丈人

右符取飛尸蟲降真湯于時下

觀六



司命司錄

右符落死劫罪

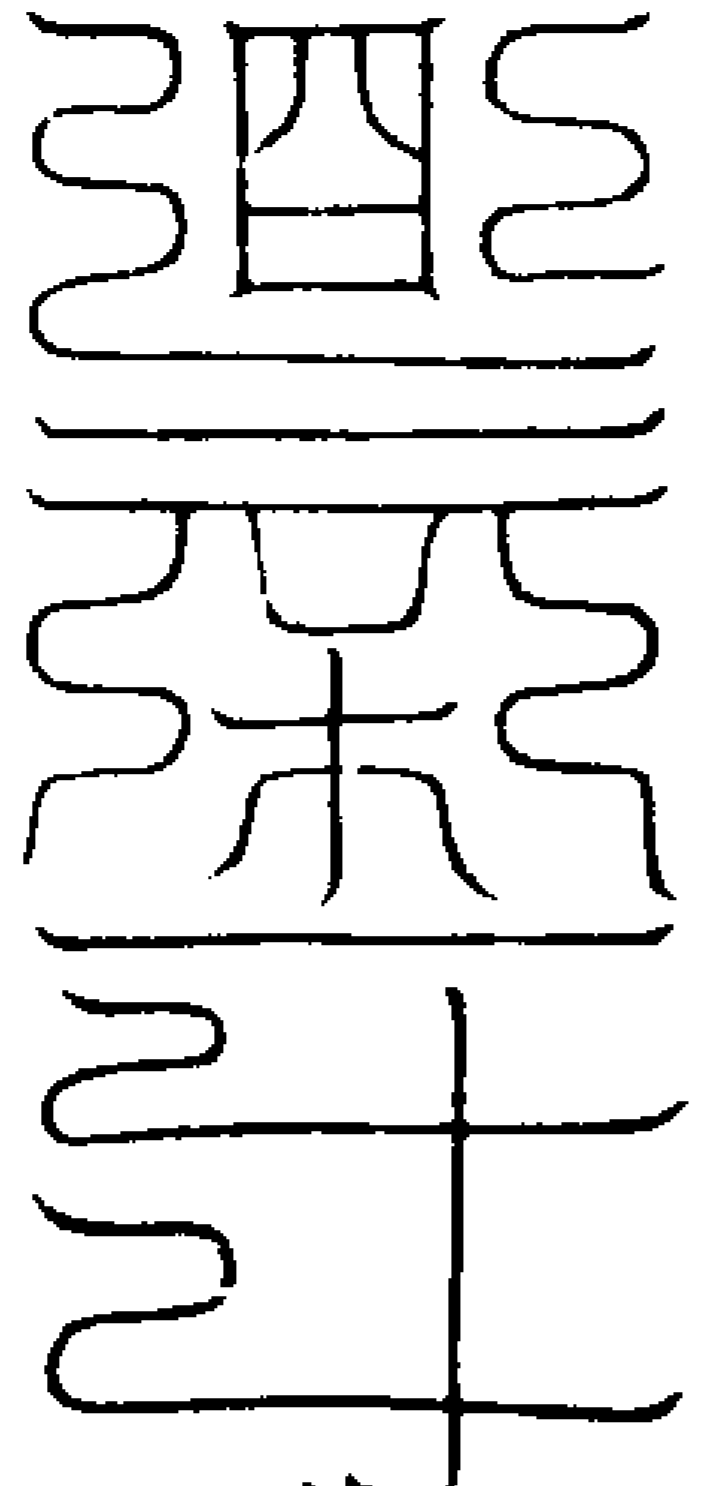

韓司主錄

右符久佩生貴子

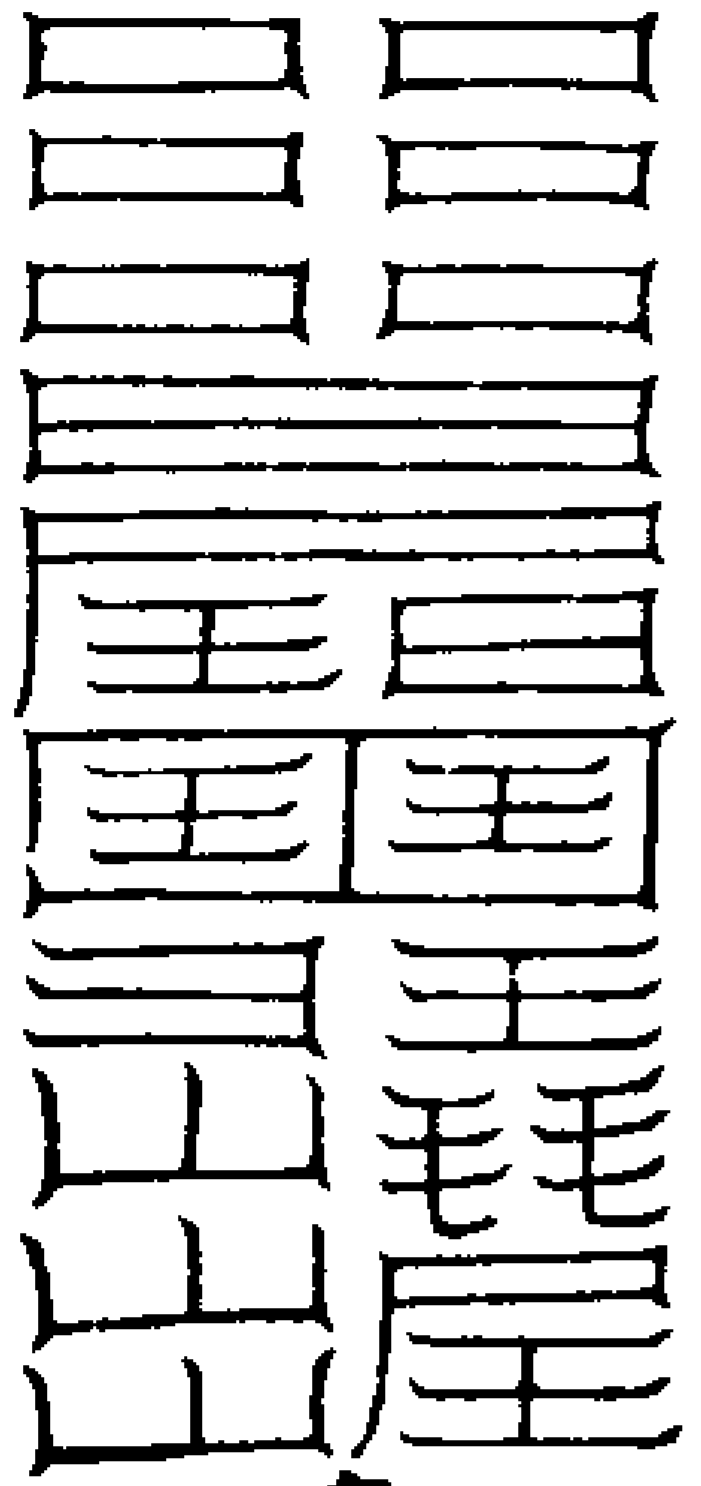

度世尊神

右符祐宅護身大吉

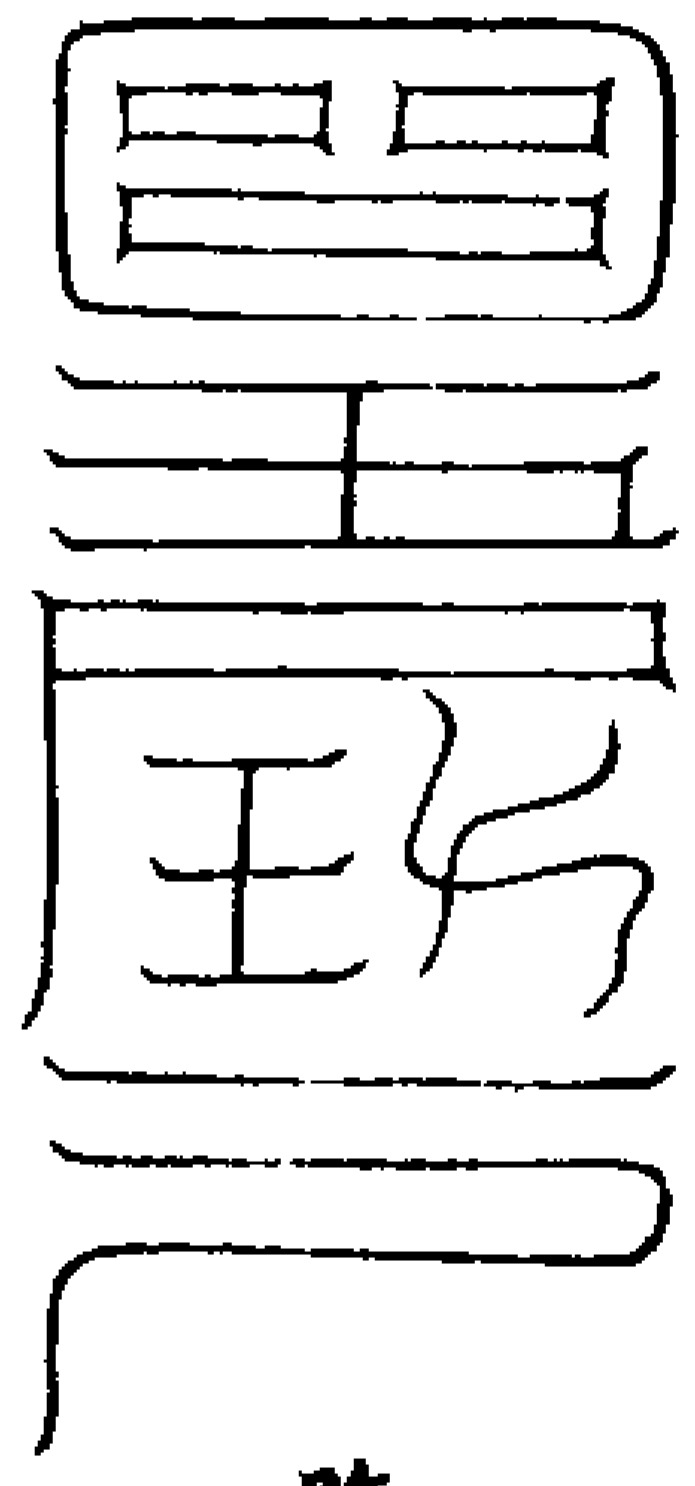

監生大神

右符下死胎一日前先服換女成男

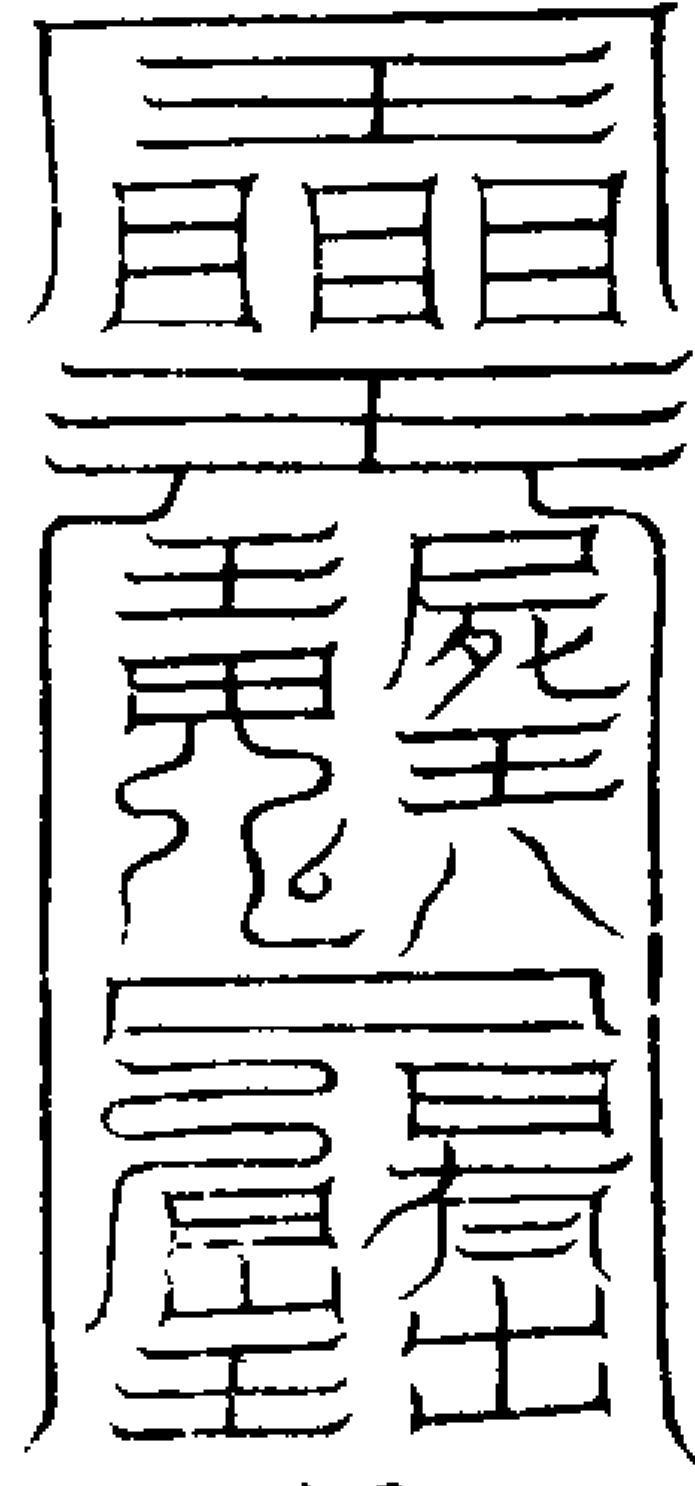

迴骸起死

右符起久病下死胎乳香湯下

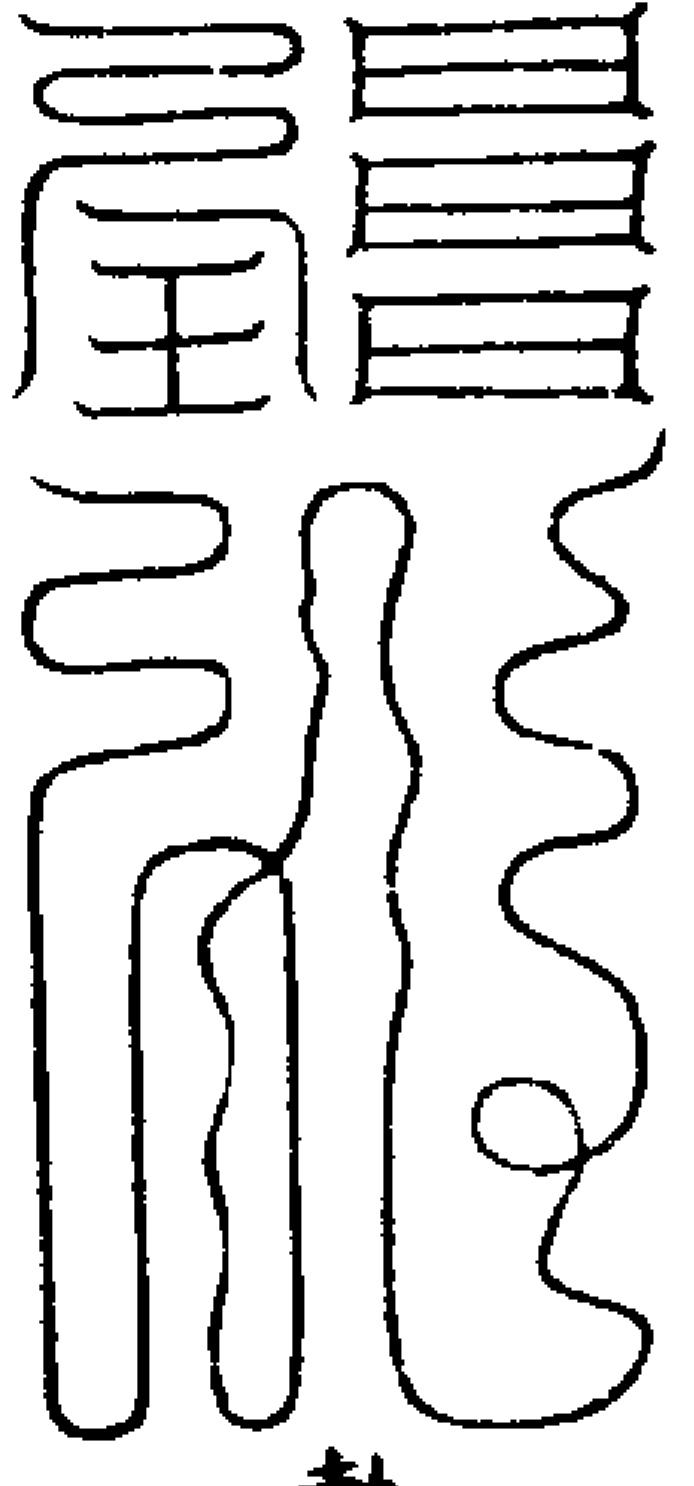

執符把籍

右符利見大人求官遂

觀六

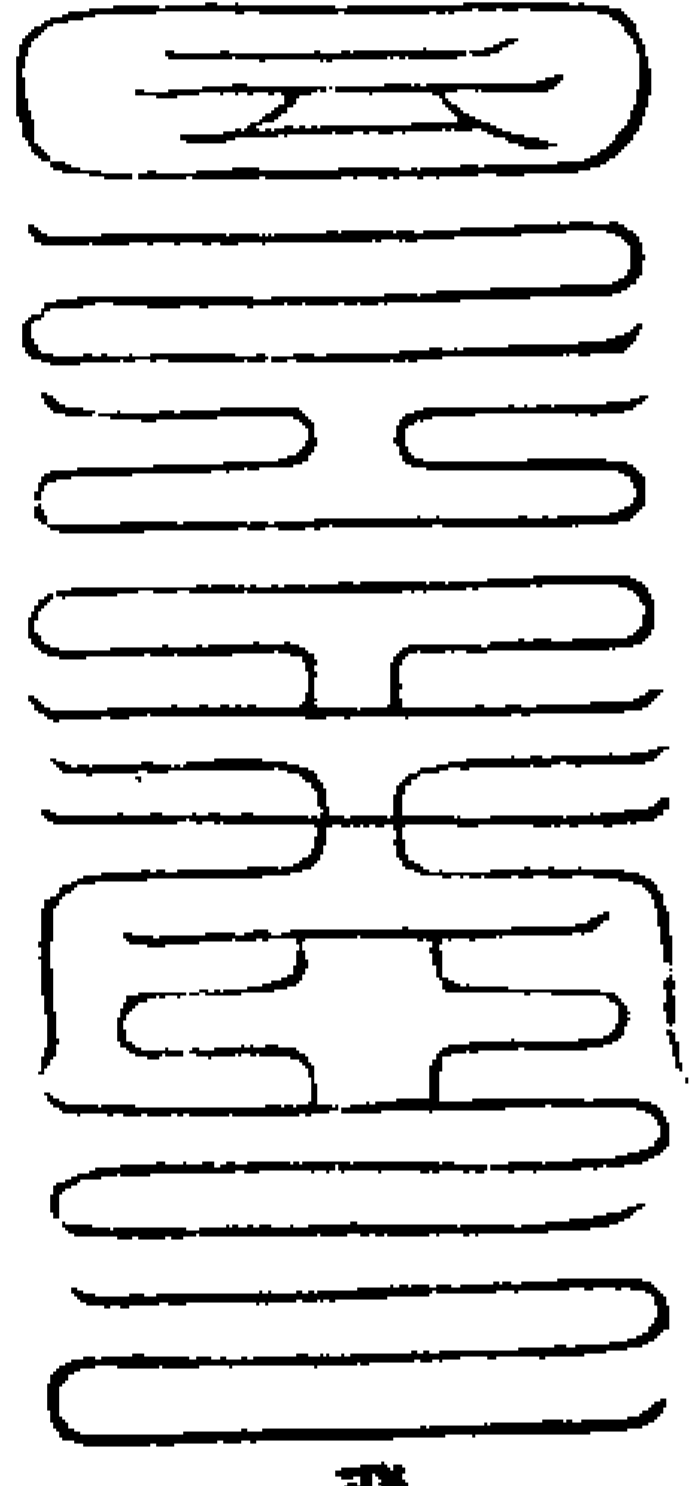

飛天至真

右符佩服能仙清心換骨

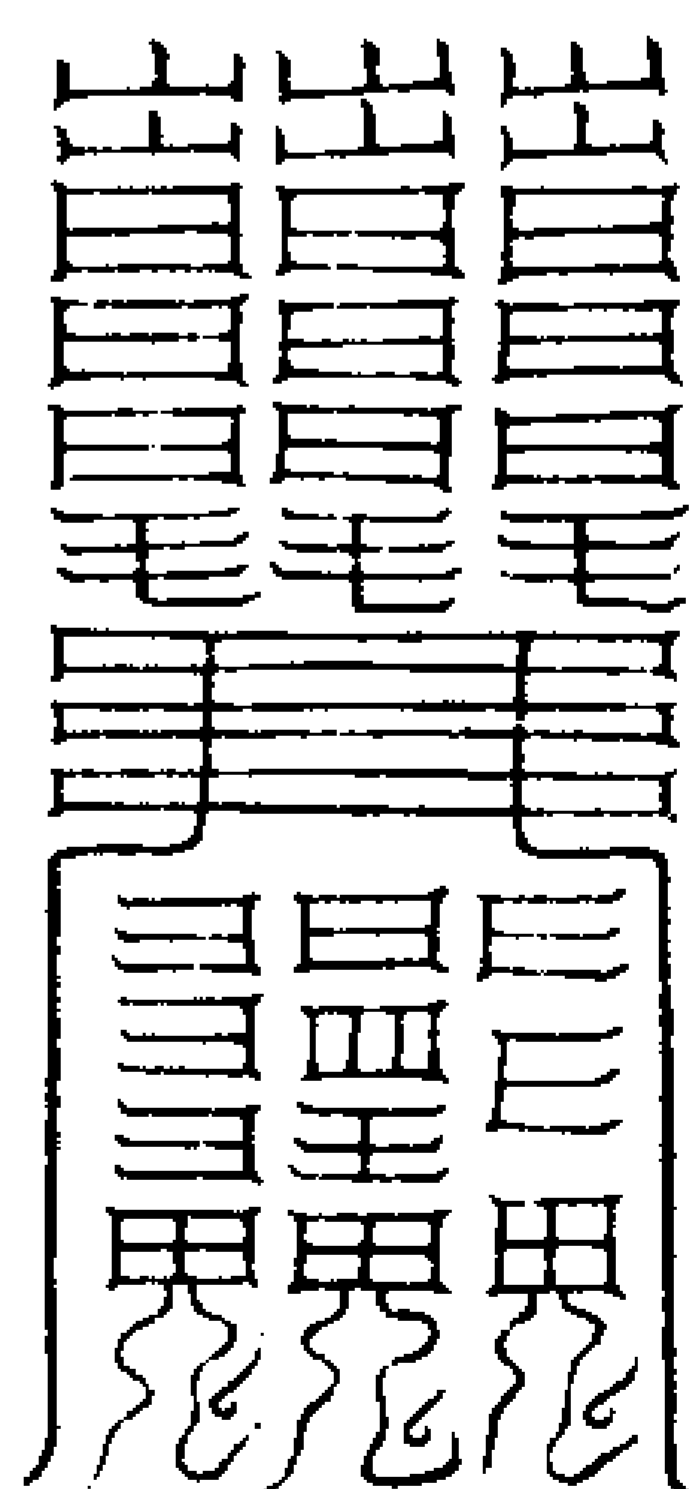

諸天丞相

右符驅瘟伏魔安心

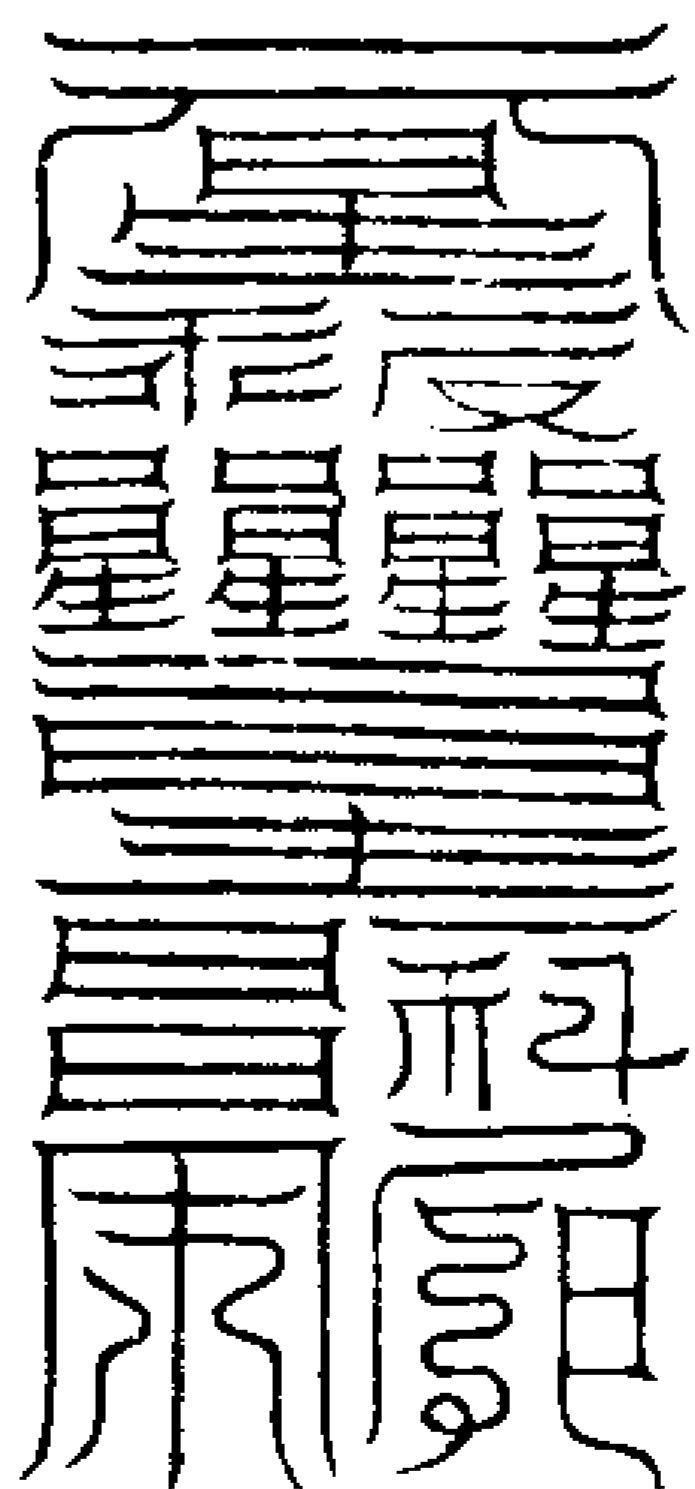

南昌上官

右符佩帶却惡星

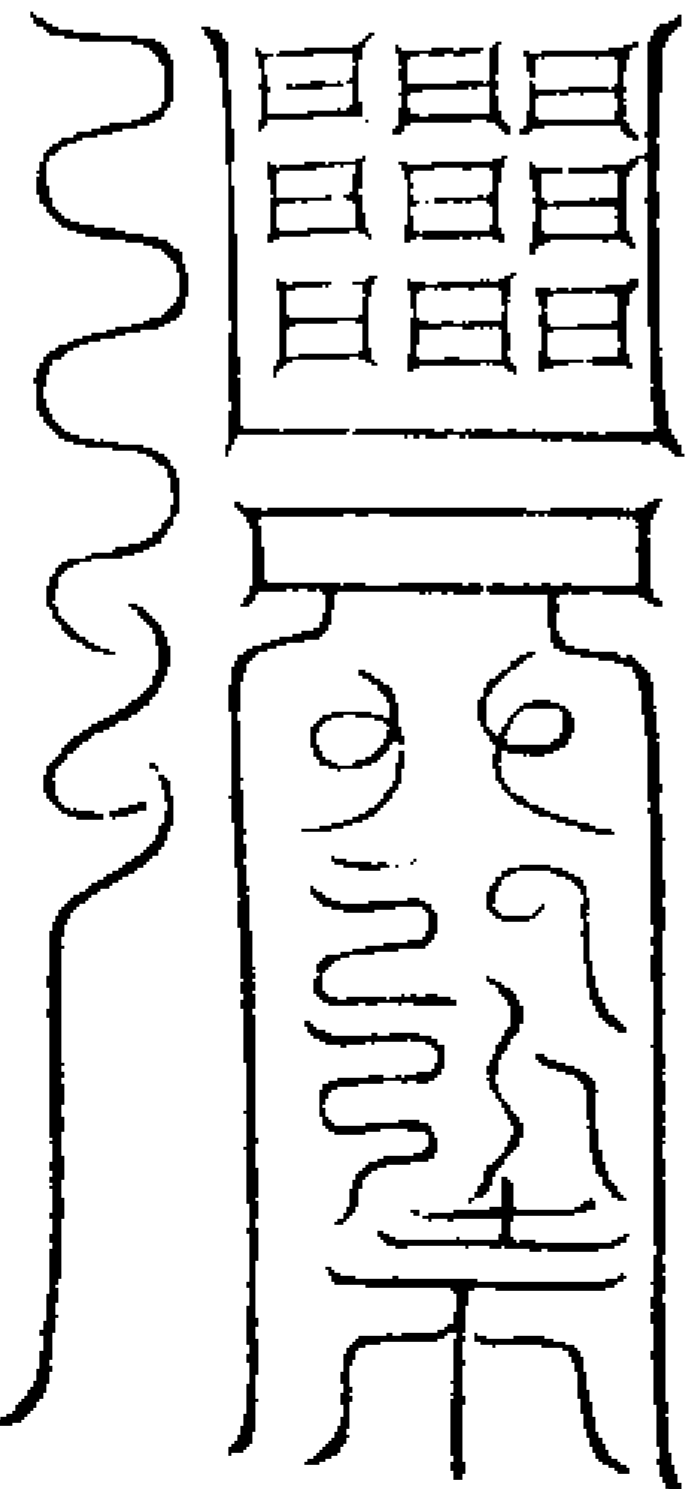

無極神鄉

右符治水恠引水鐵板書安地中

觀六

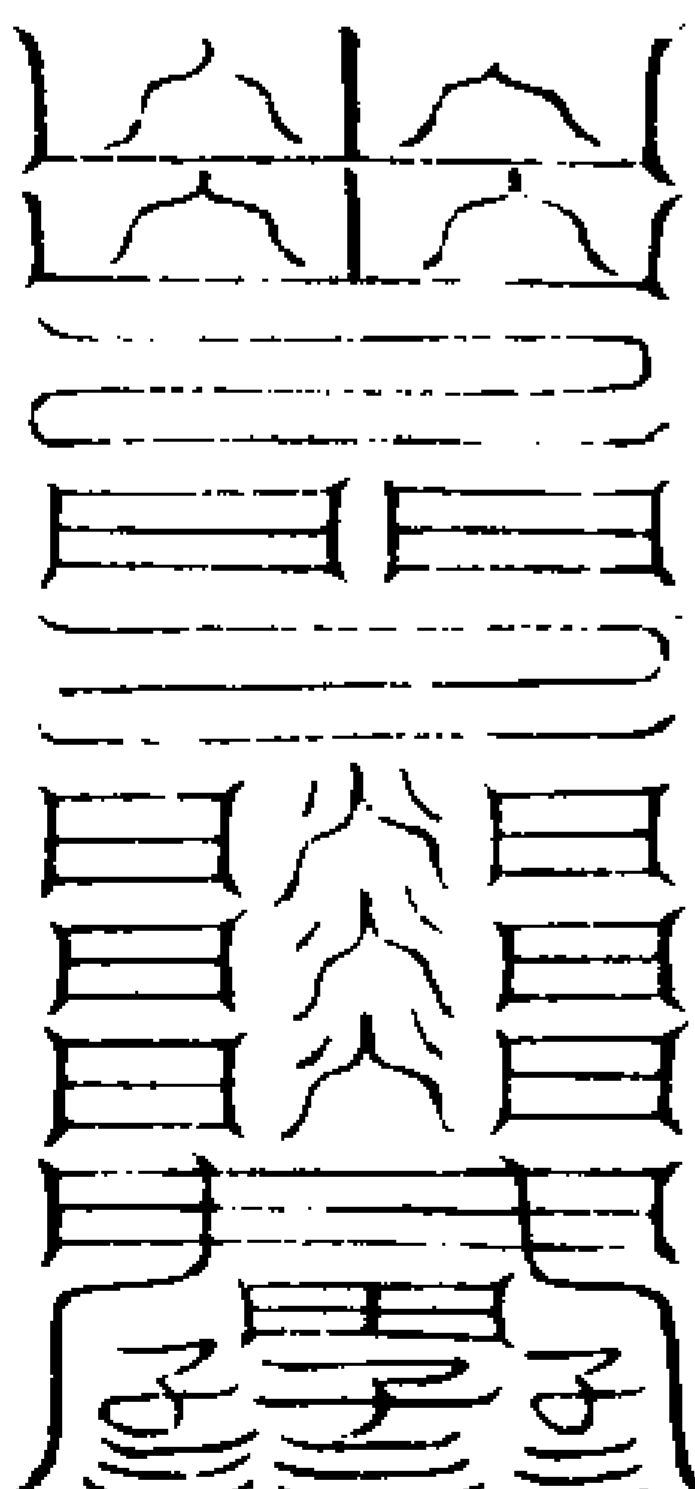

仙化成人

右符佩服變形神

1046 A 1030-5

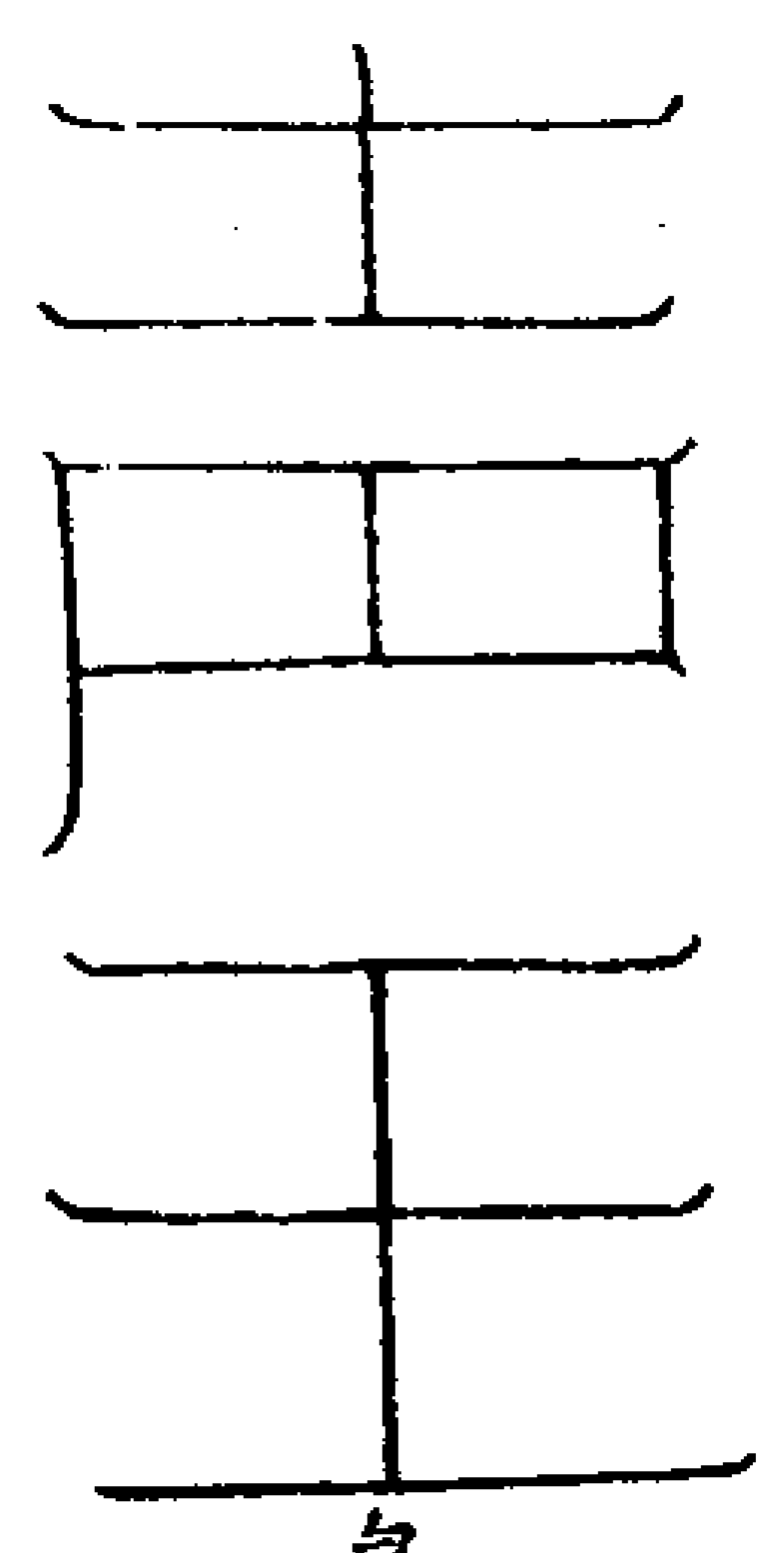

右符治肝病伏水恠

皇雷鬱鬱

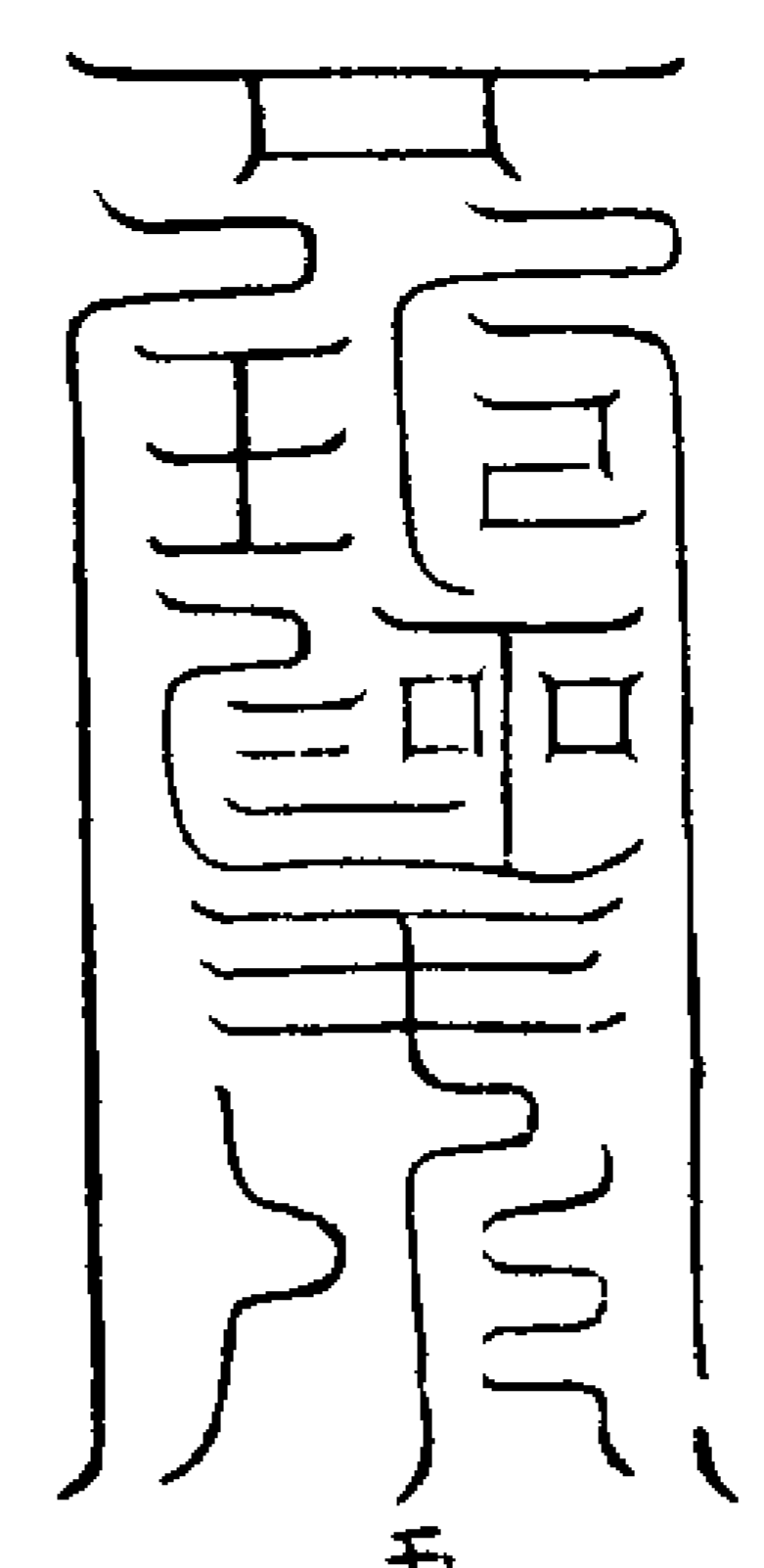

右符鎮宅祛土瘟利人

玉完那田

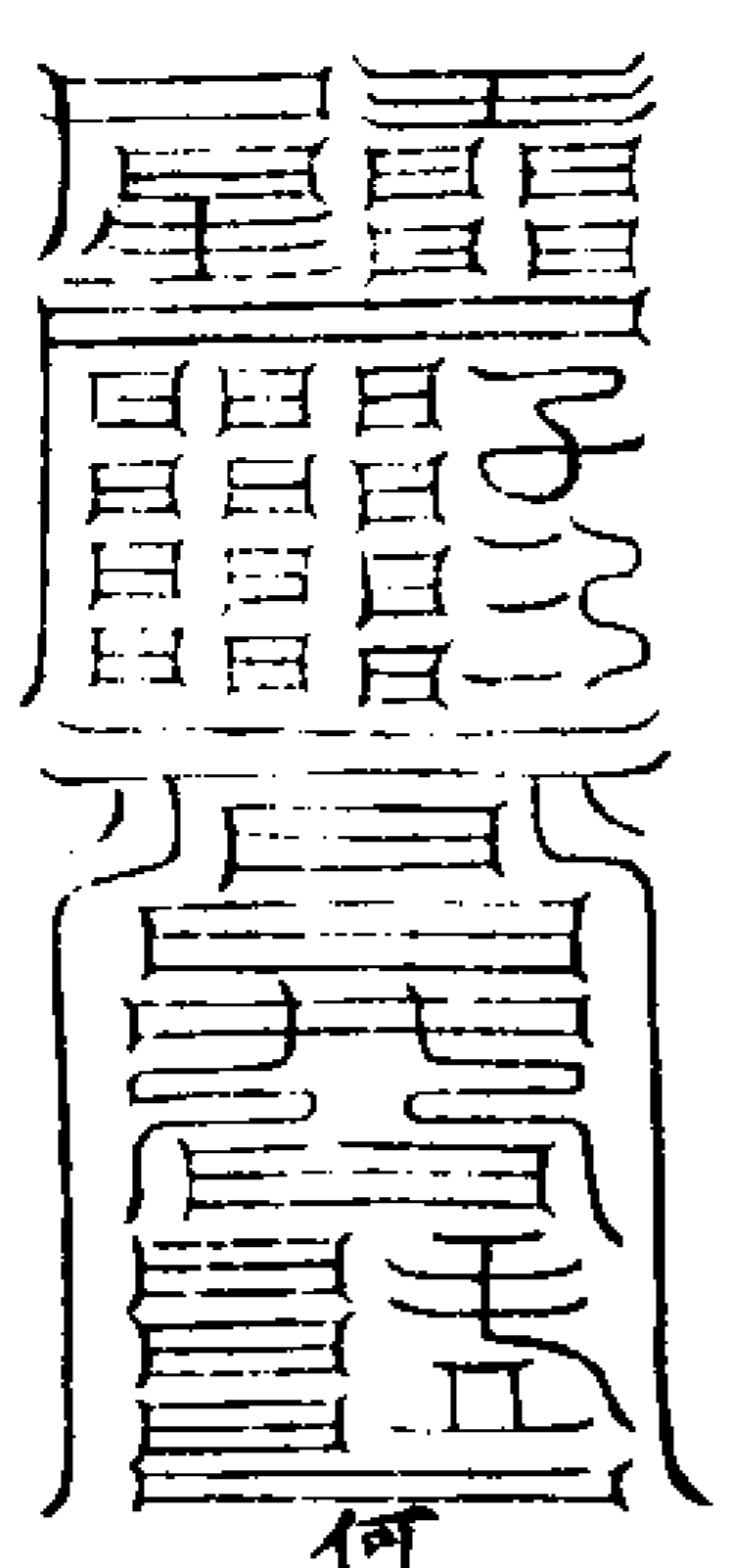

右符鎮宅祛上瘟利人却夢除伏尸

何童元育

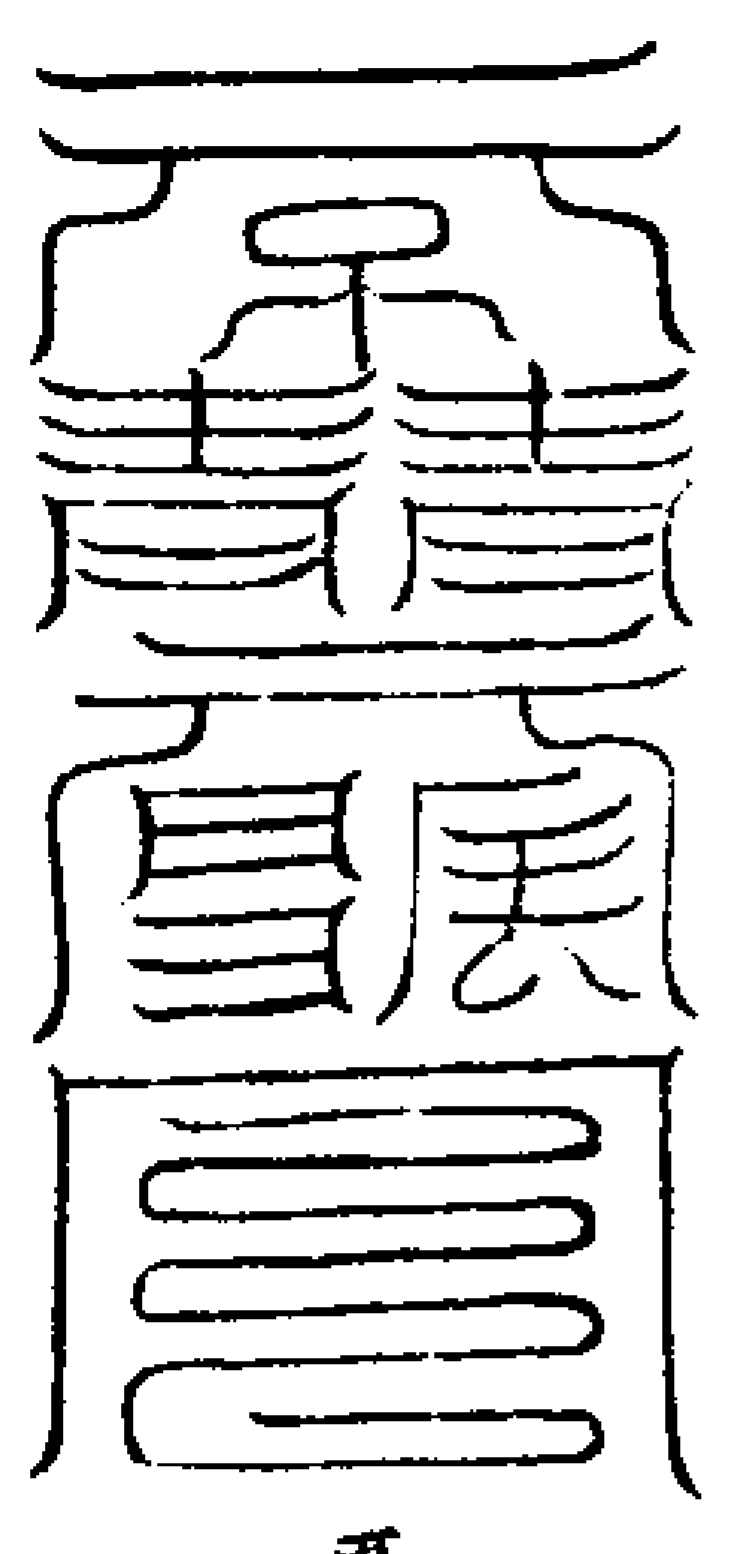

右符治小兒夜啼祛客

平育內鮮

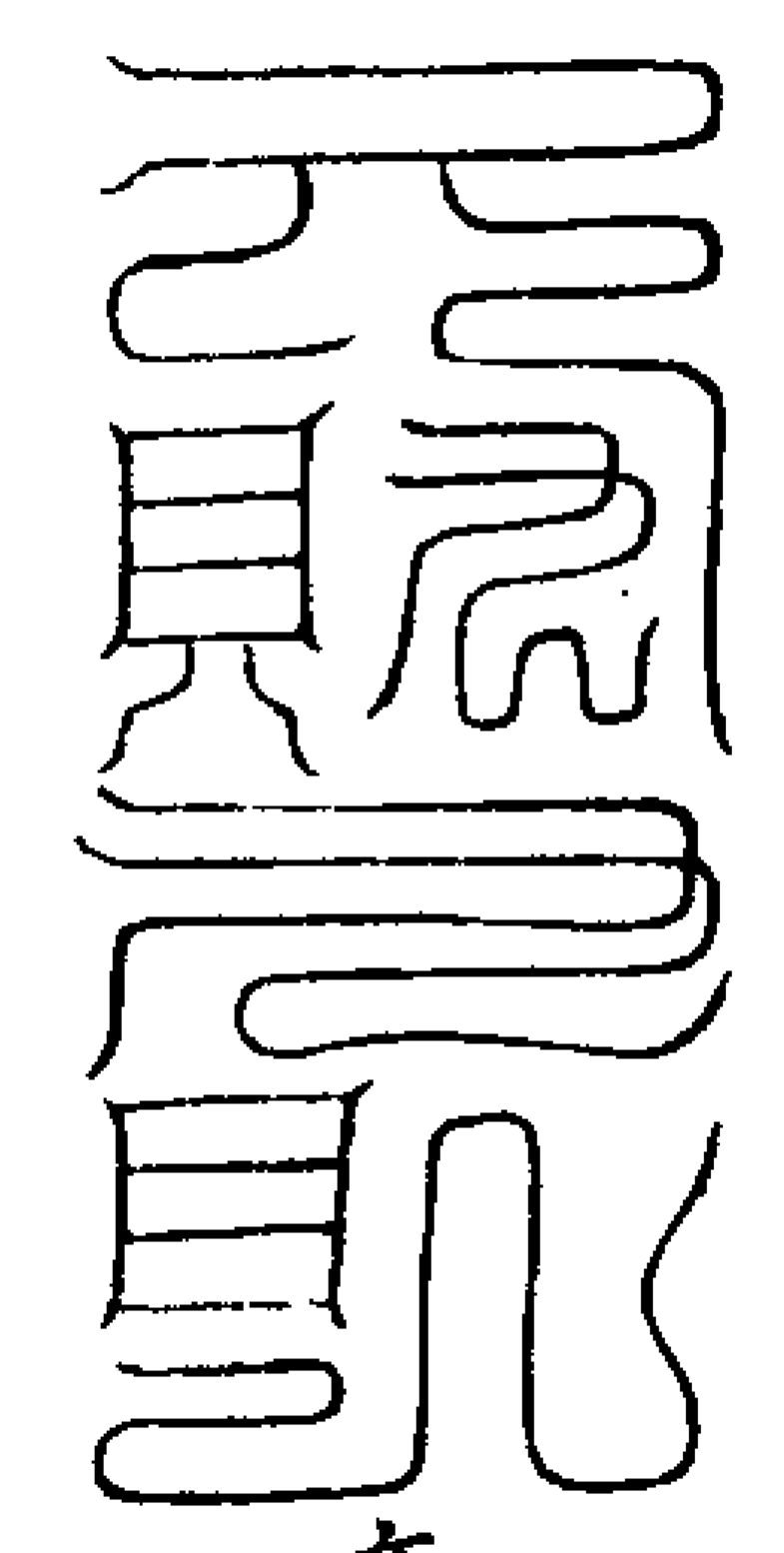

右符聰明延壽

文舉醜法

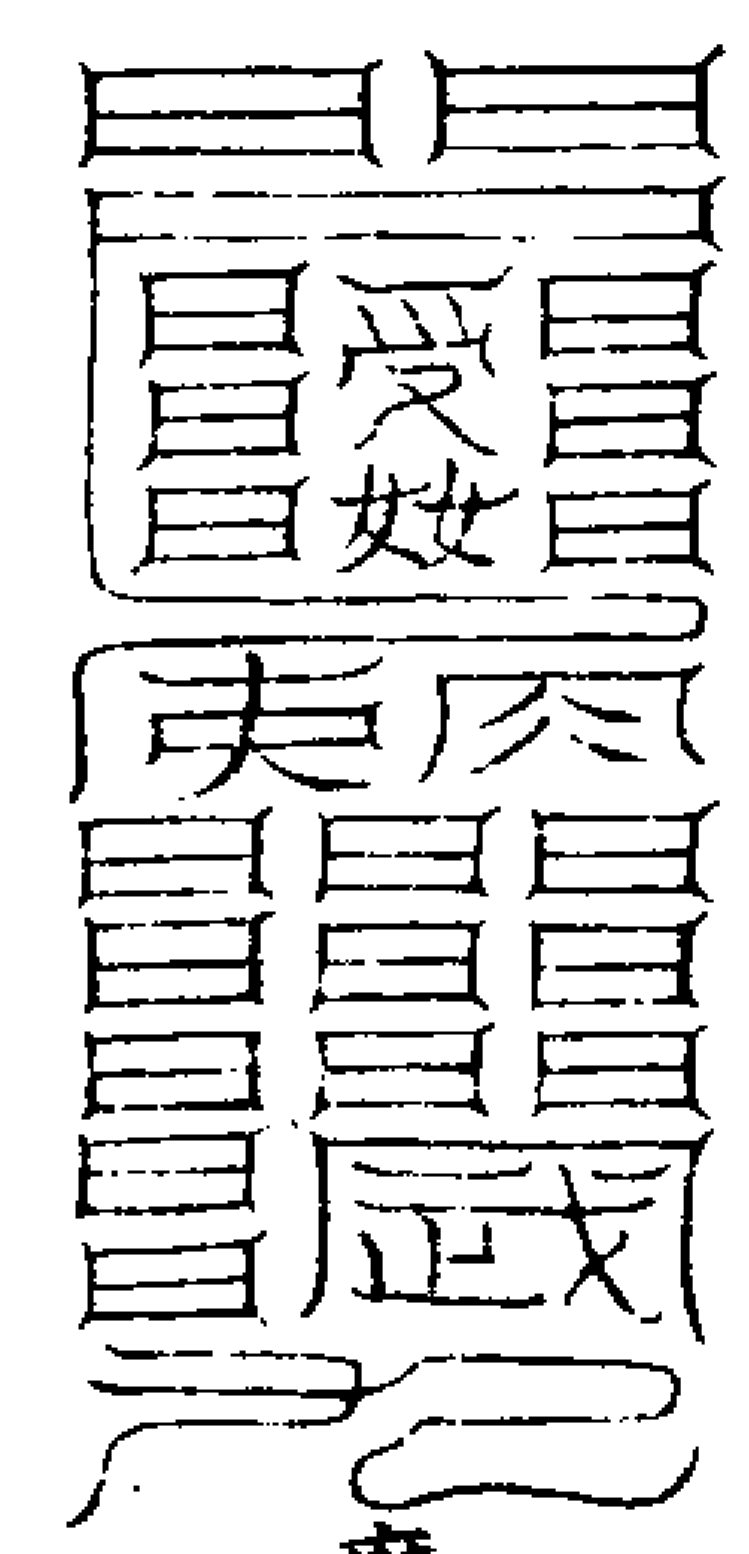

右符治山林興災禍鬼禁

摩夷愴延

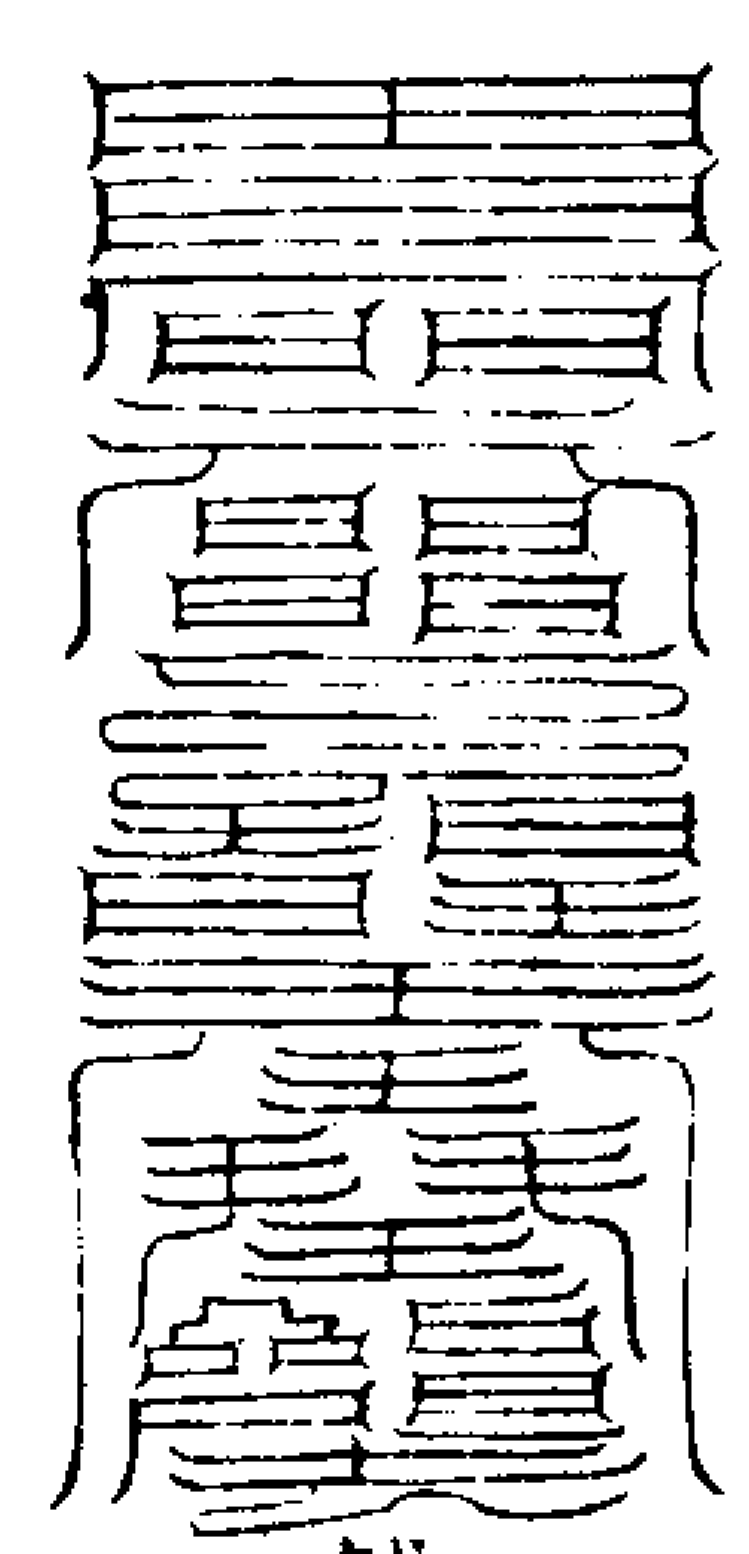

右符鎮墓乾方山林秀亡人安梓木朱書

越衛正定

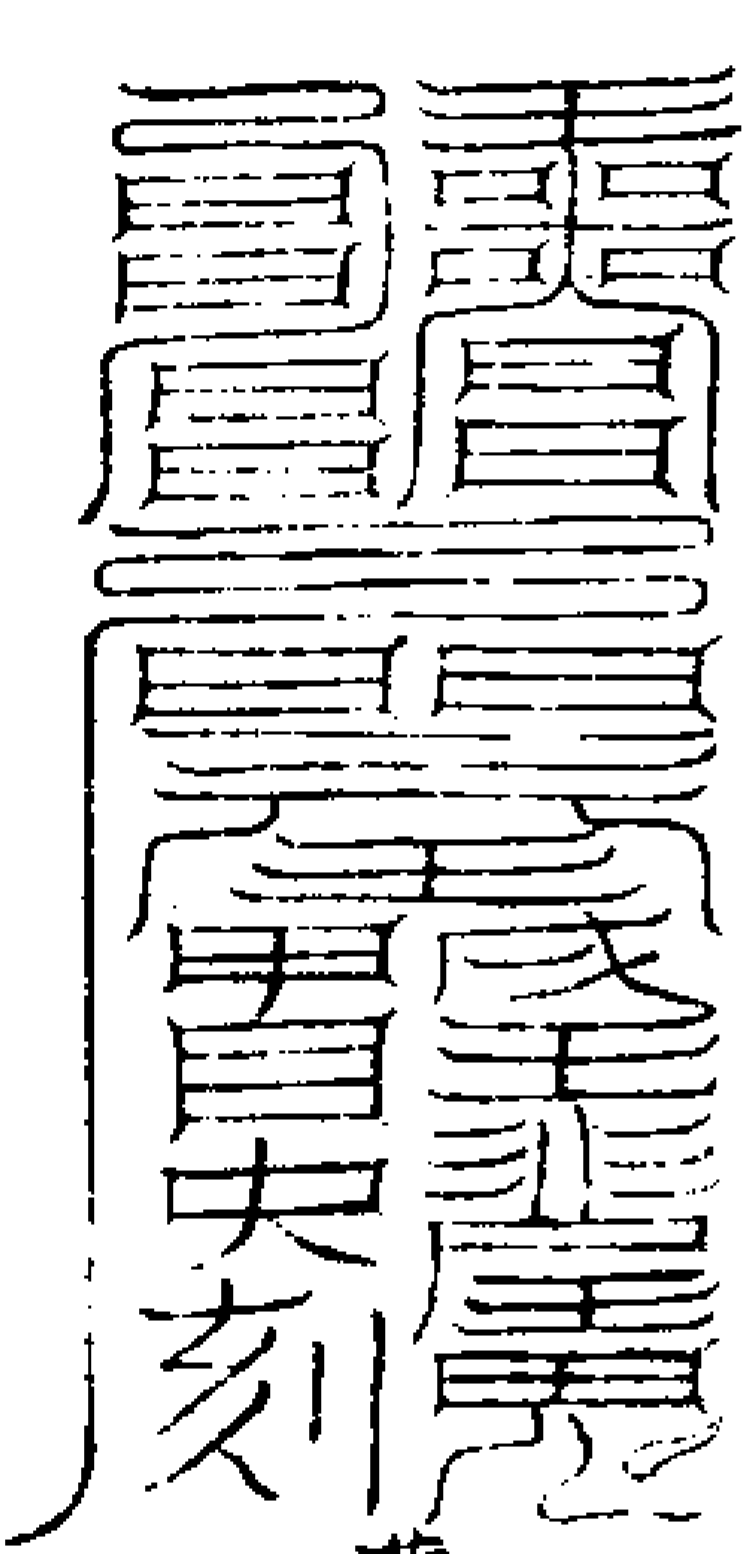

右符鎮墓子孫貴梓木

濛翳九昌

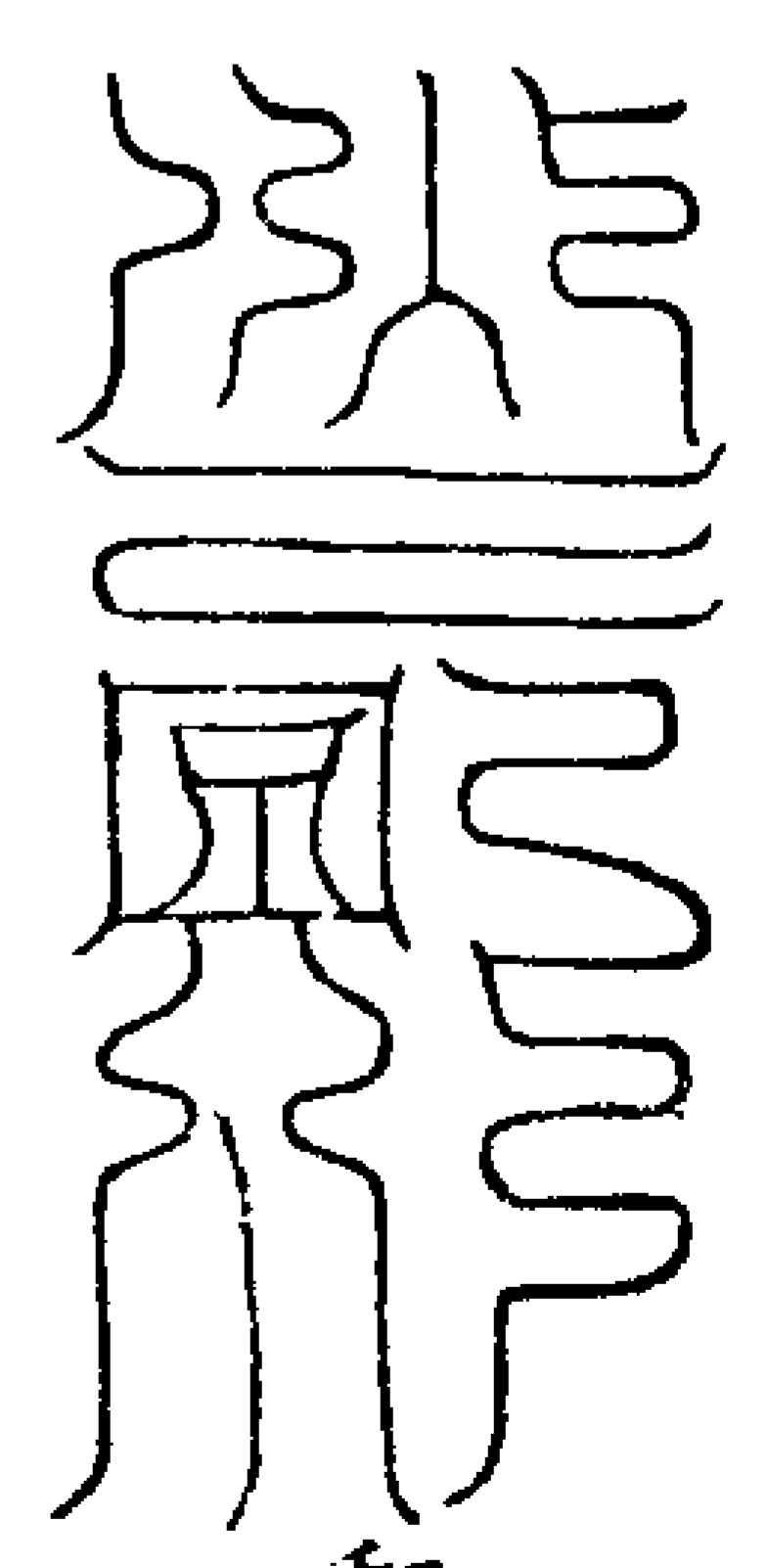

右符治心病火災

和陽上真

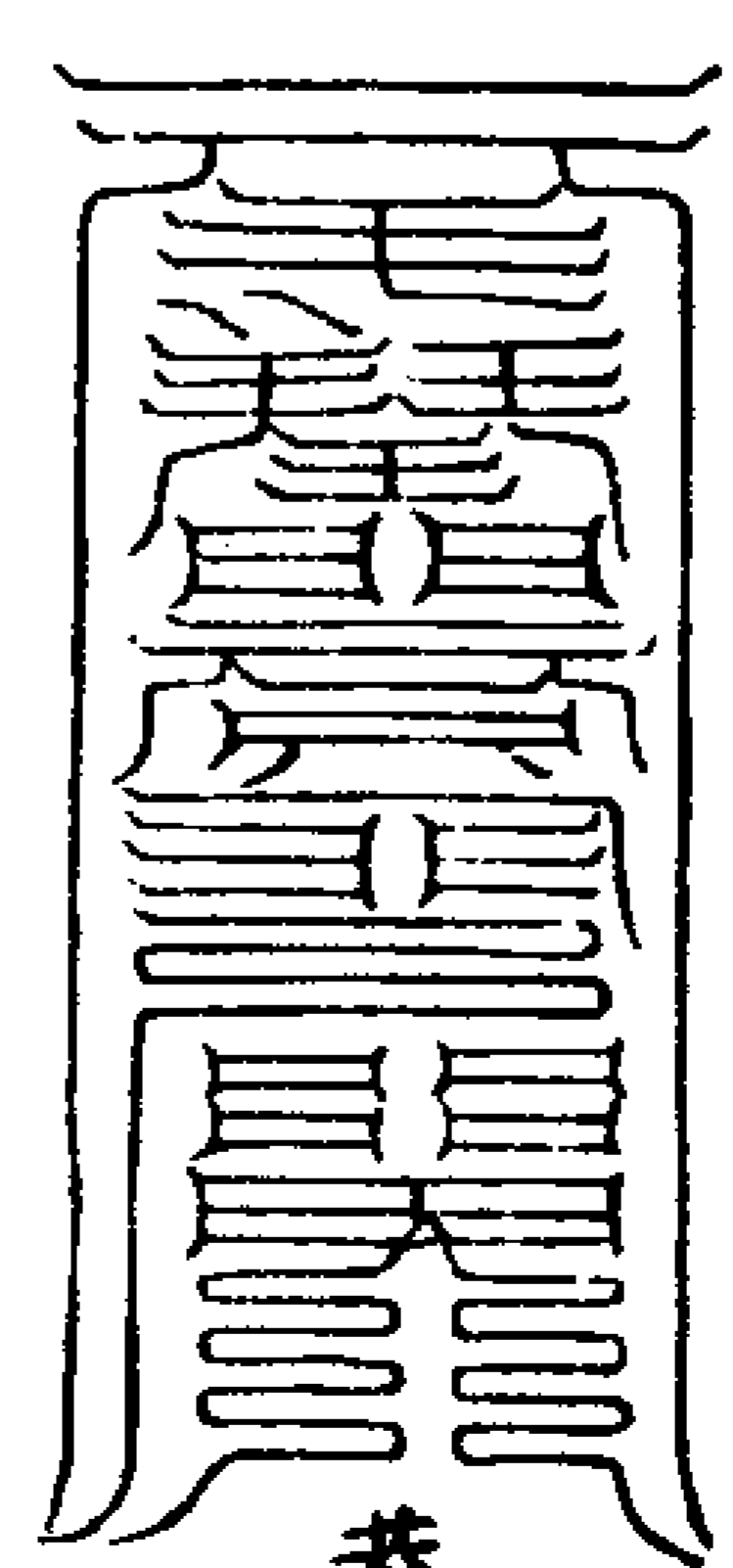

右符治司命為災

恭華醜音

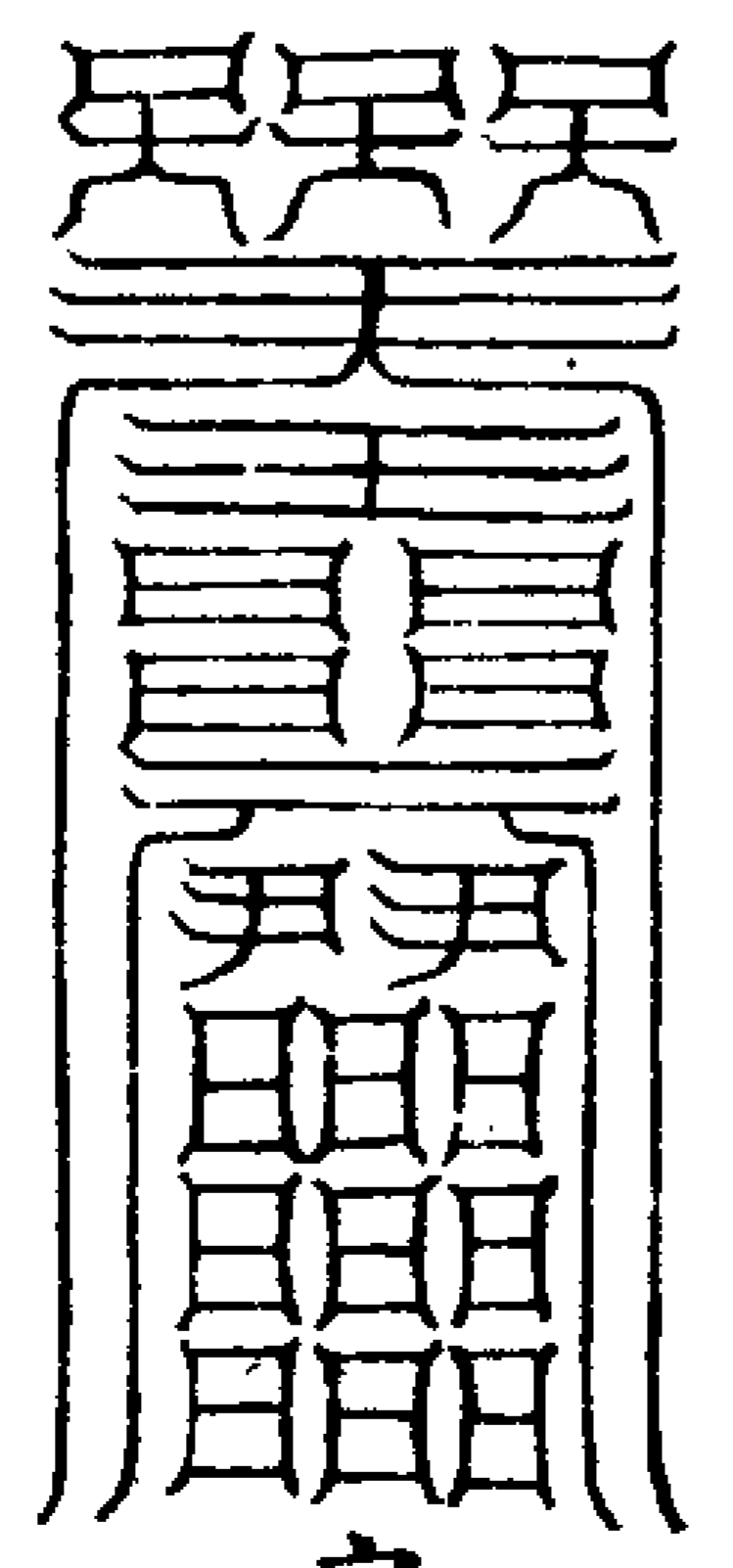

右符却刀化塵

宗飄重光

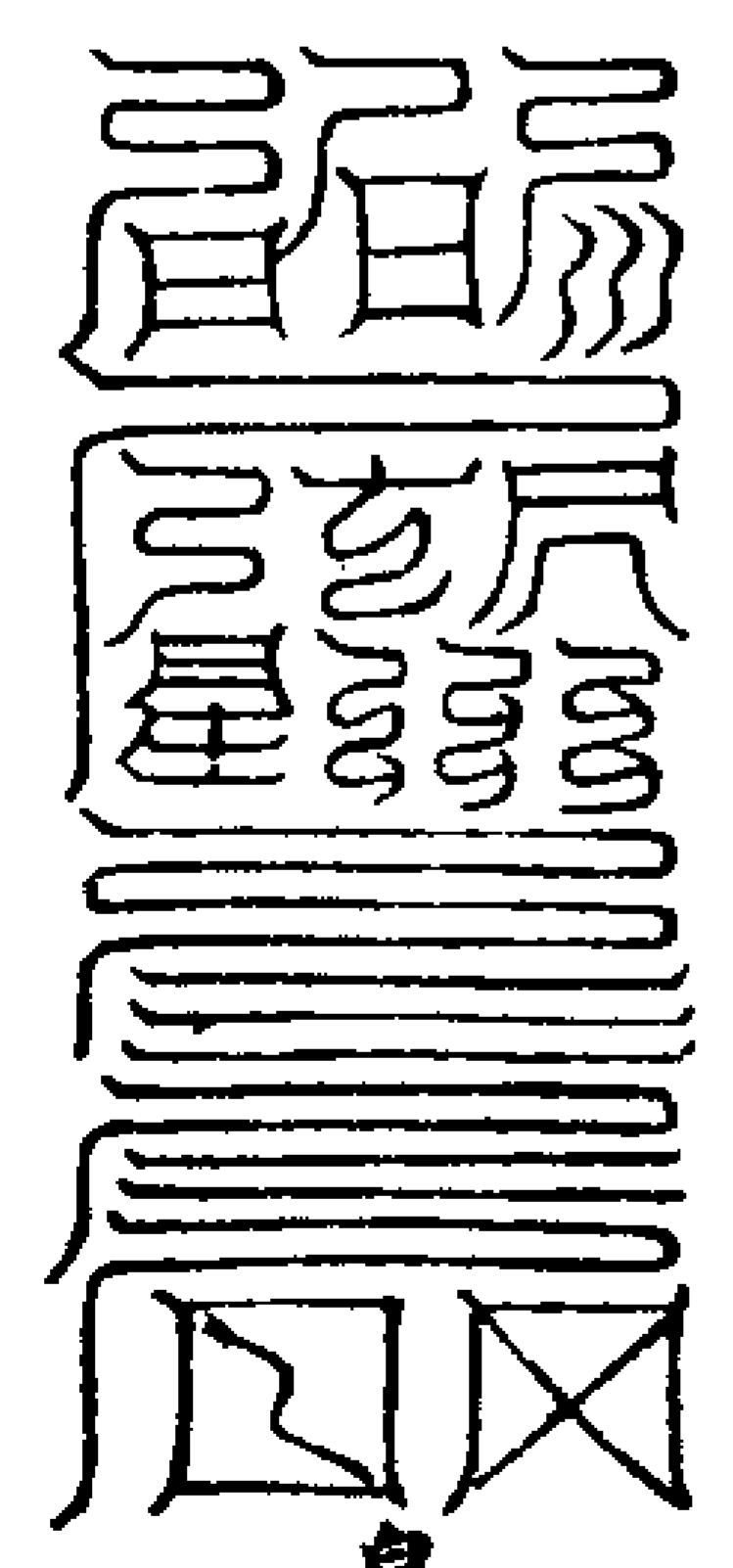

右符佩帶勝敵

皇茹妙辯

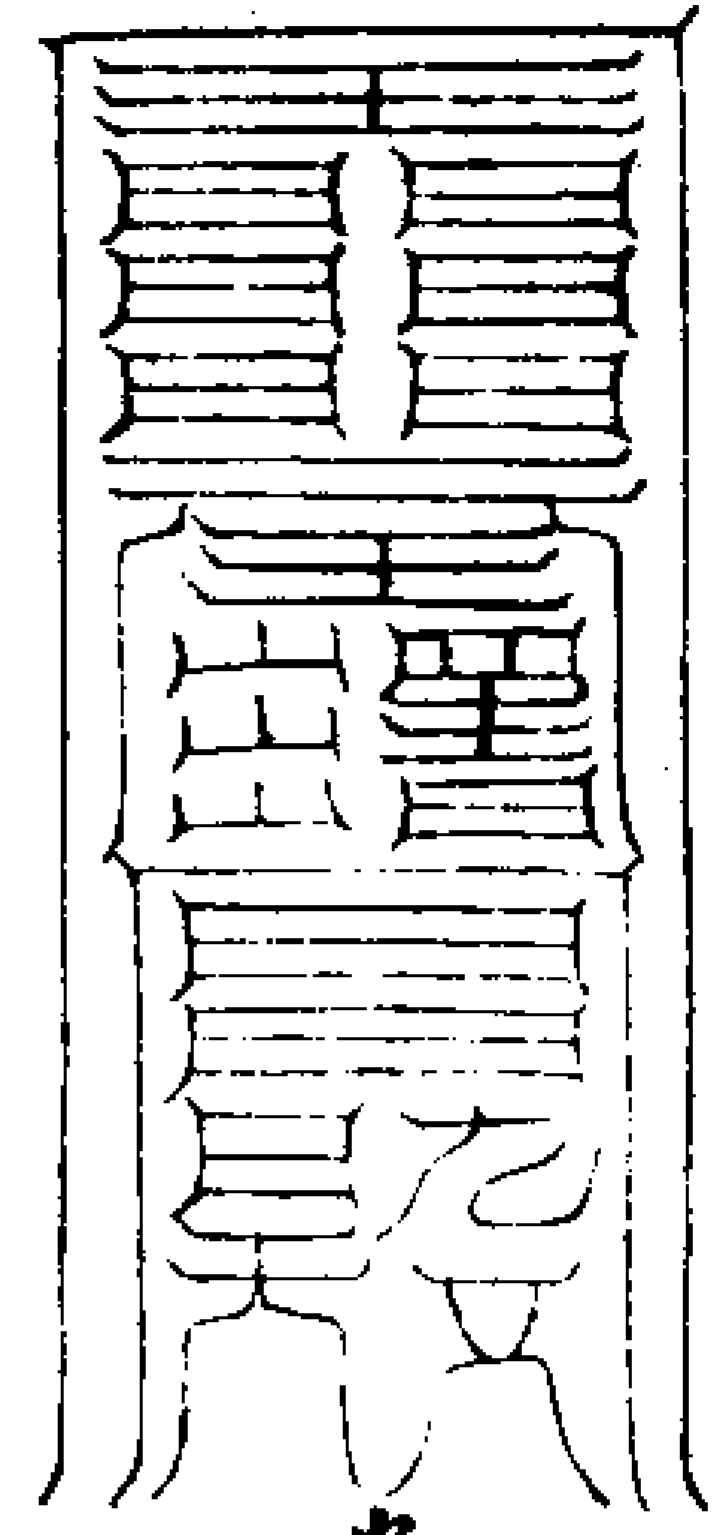

右符鎮百毒人宅

堂曜婁生

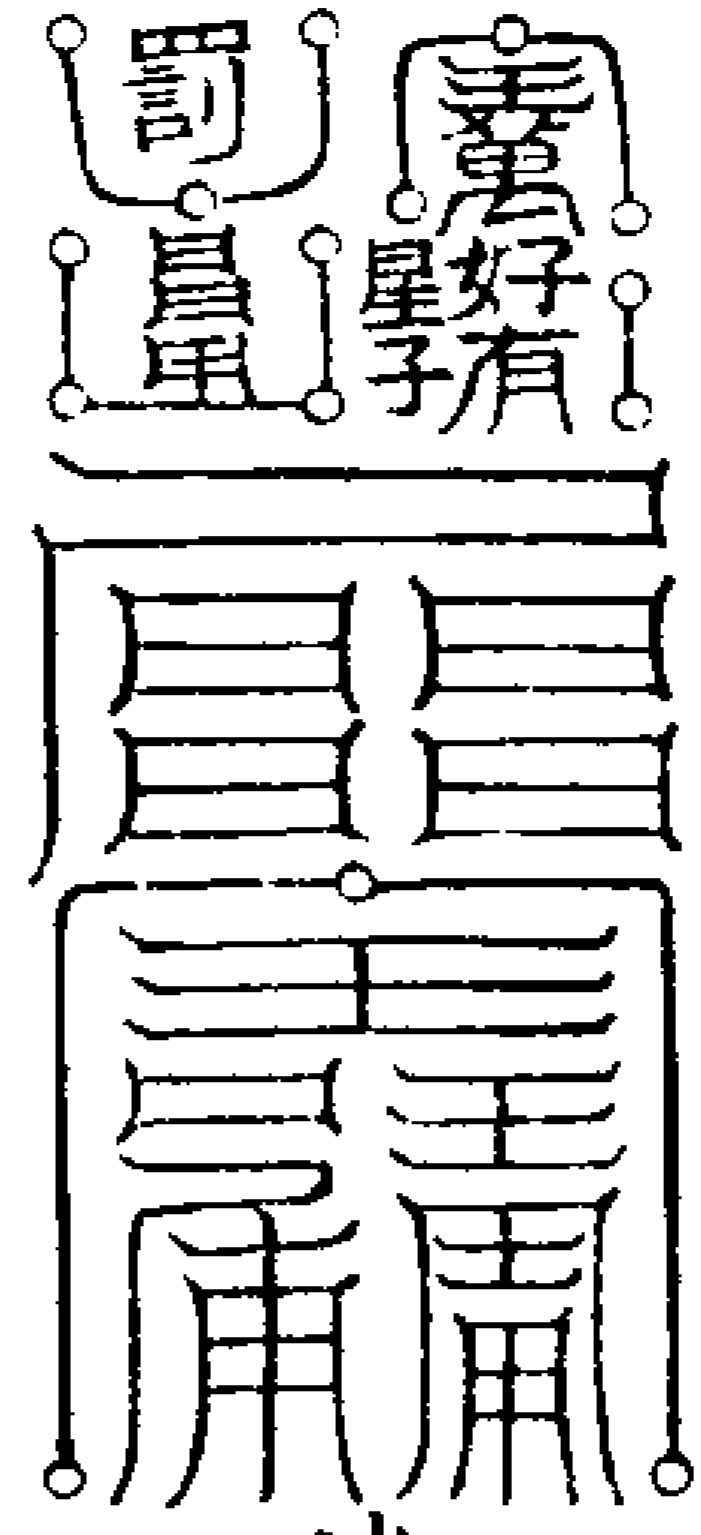

右符鎮宅八方

端靖羅千

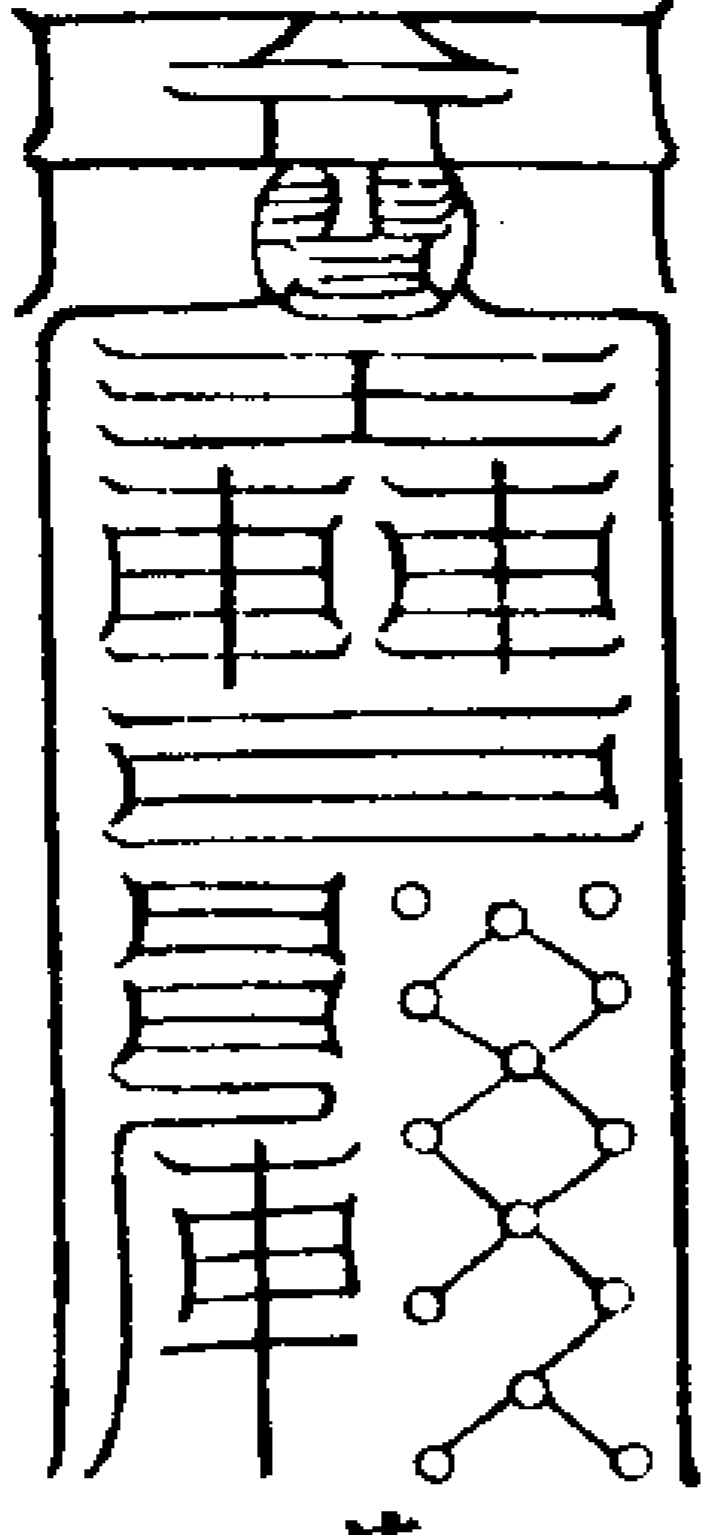

右符梓木朱書鎮墓治子孫詞訟水火厄

恭慶菩提

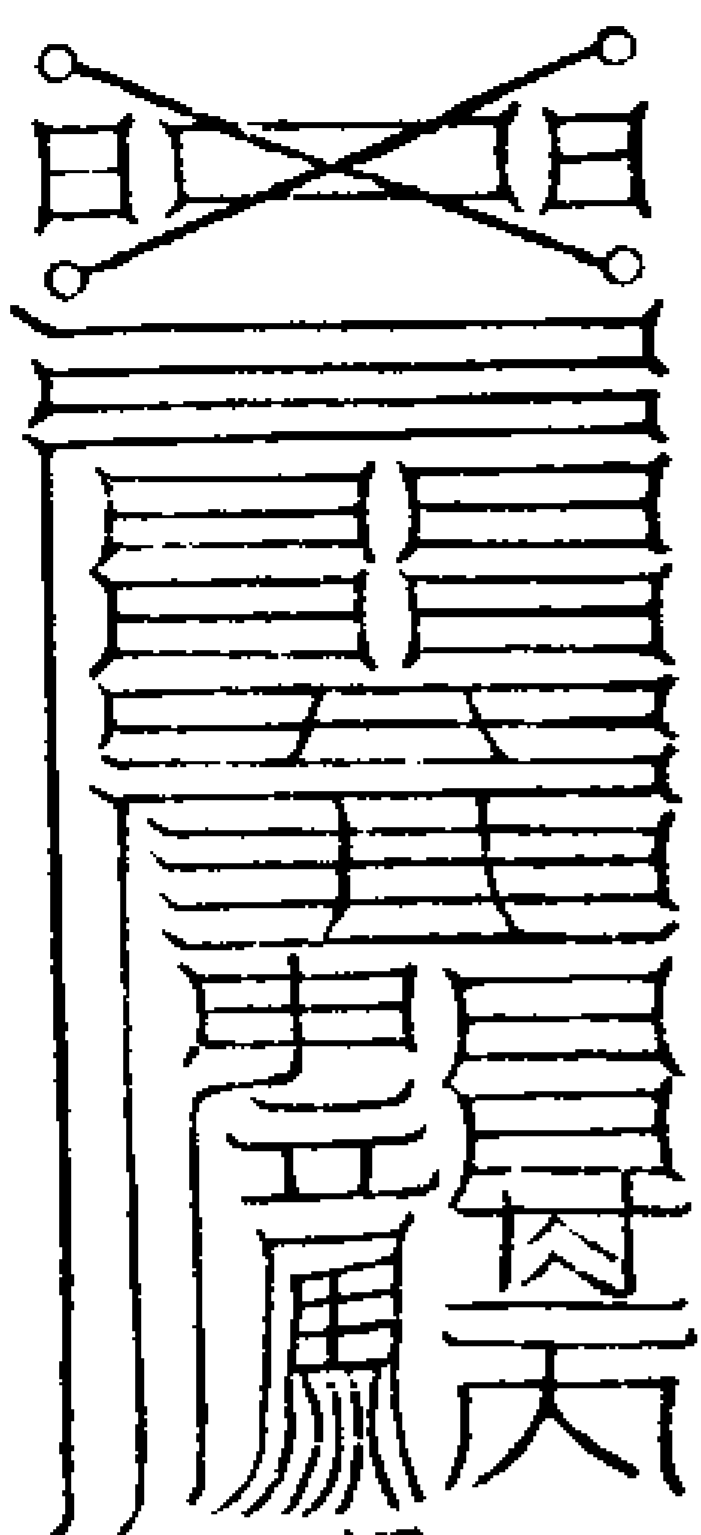

右符鎮墓坤方令子孫盛壽命長去傳尸

極瑤元延

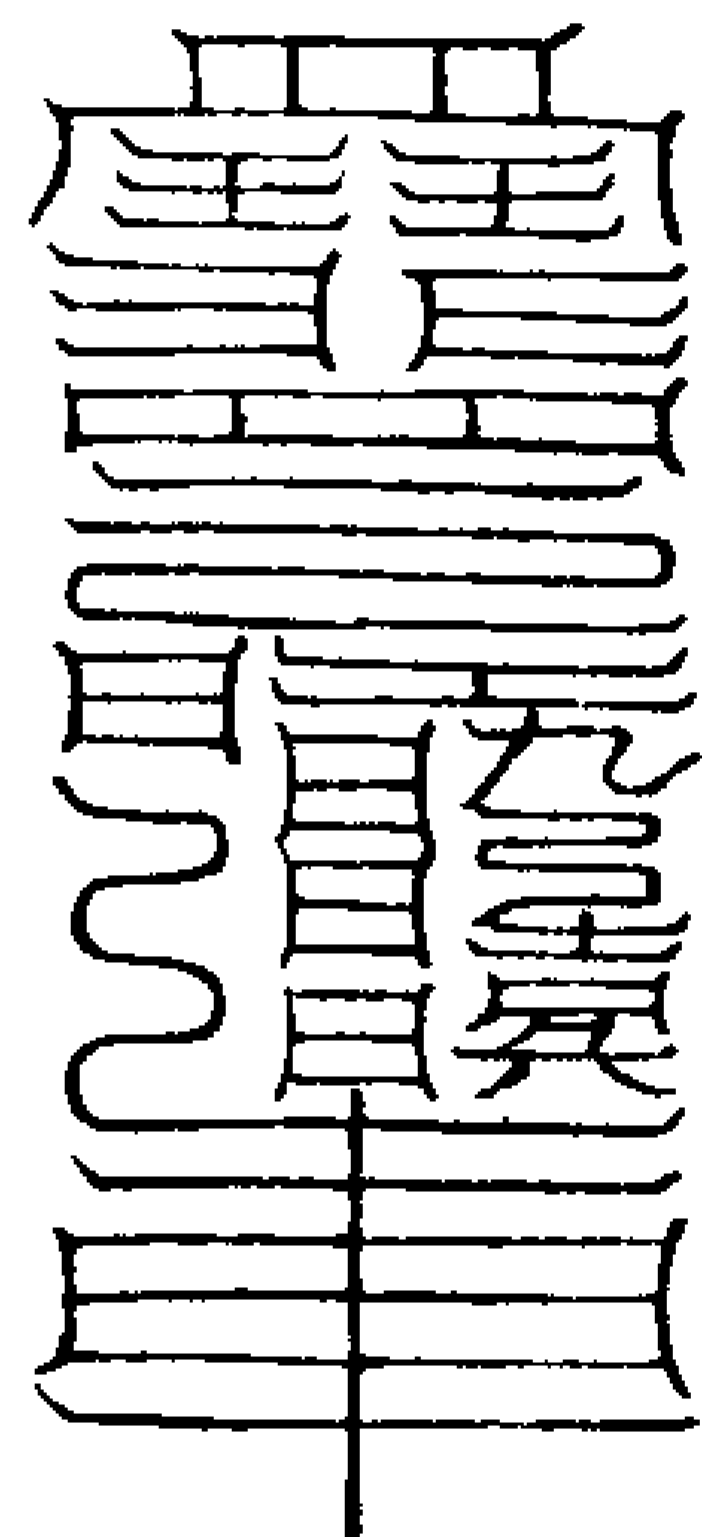

右符治肺病解訟

孔昇定光

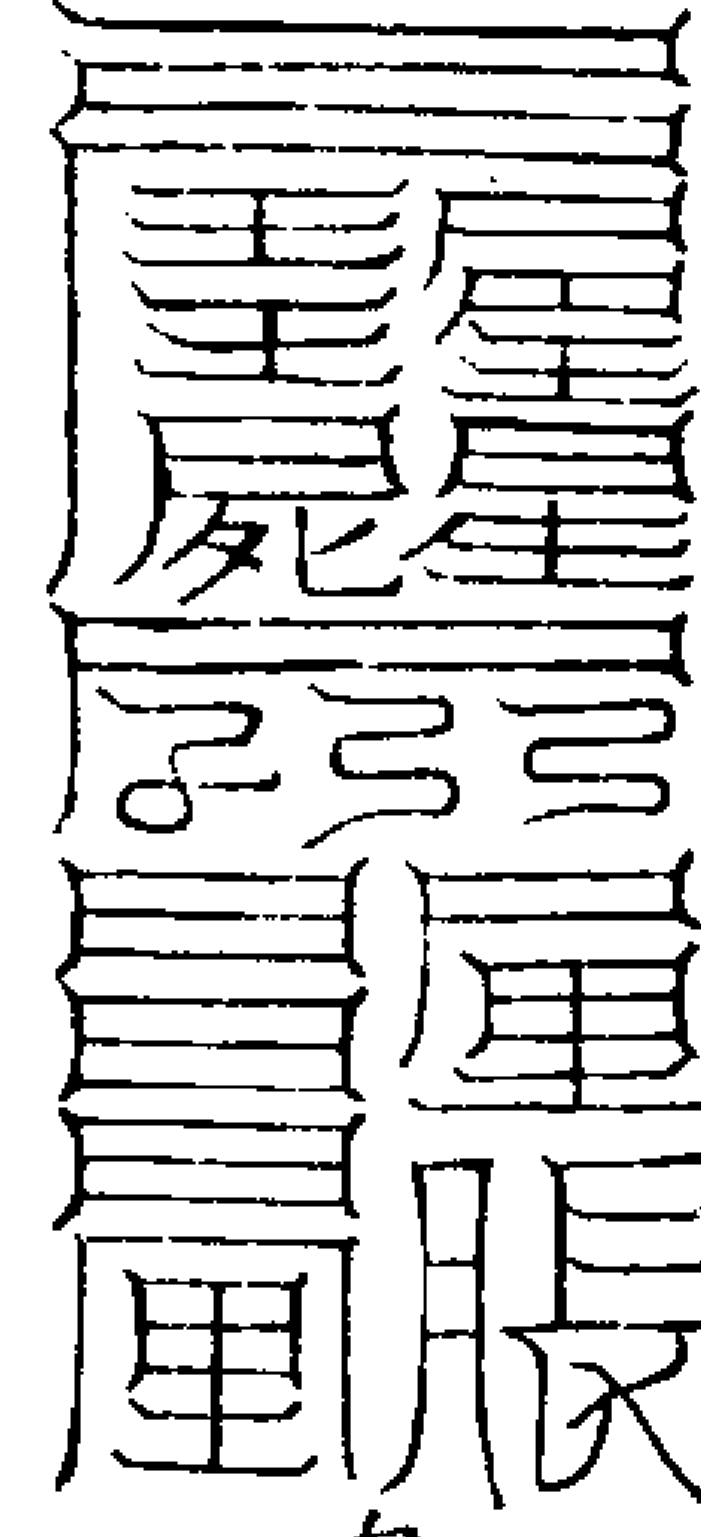

右符治飛尸保命延年

皇崖阿貪

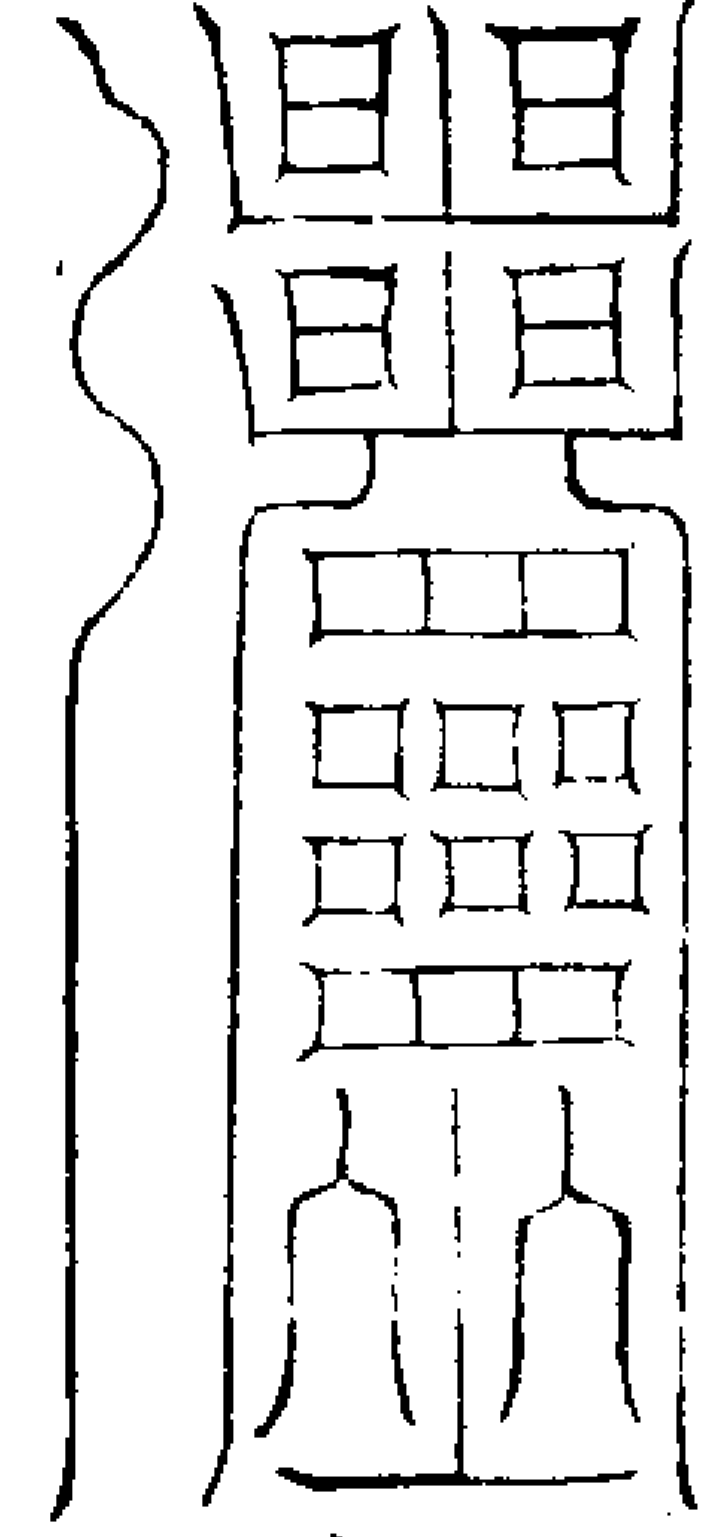

右符鎮刀兵鬼祟

極風真童

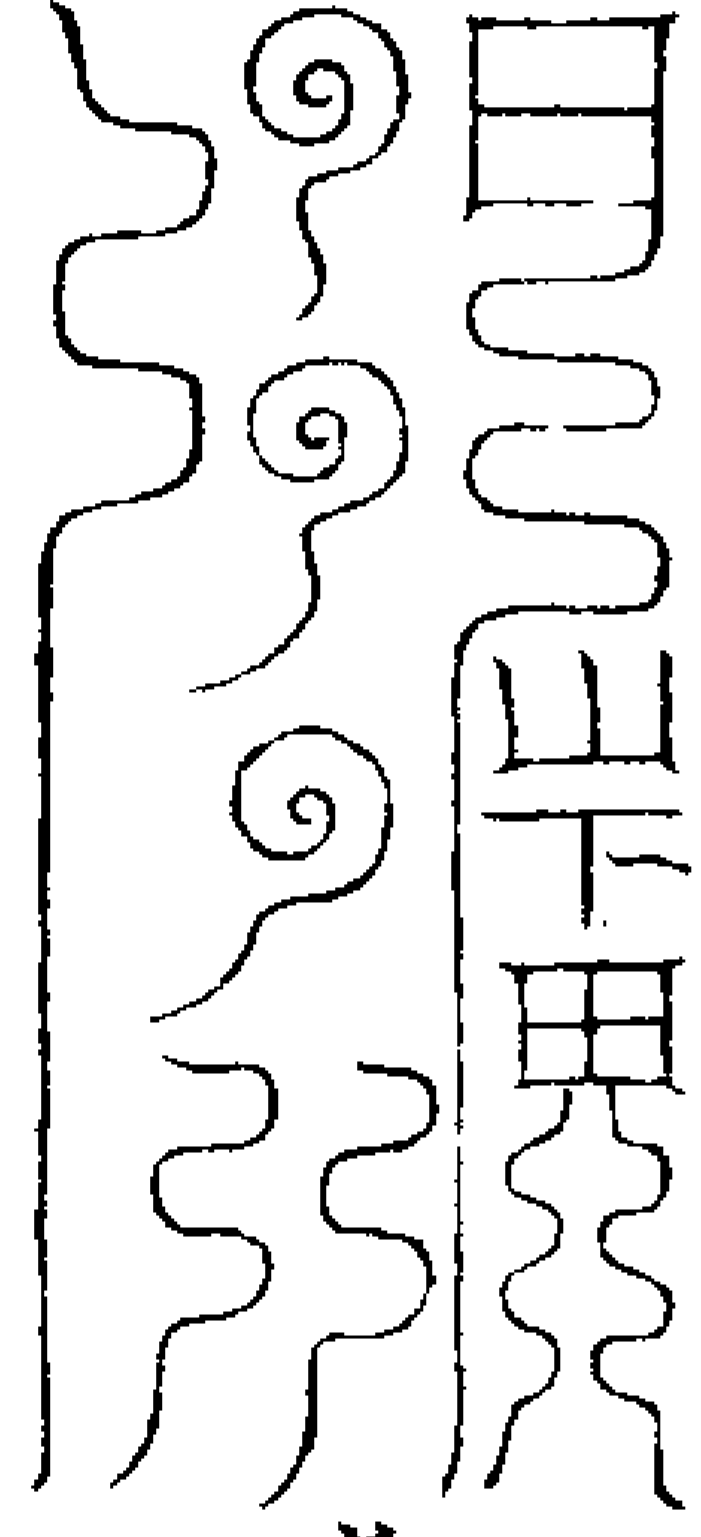

右符鎮伏尸

孝芒薩羅

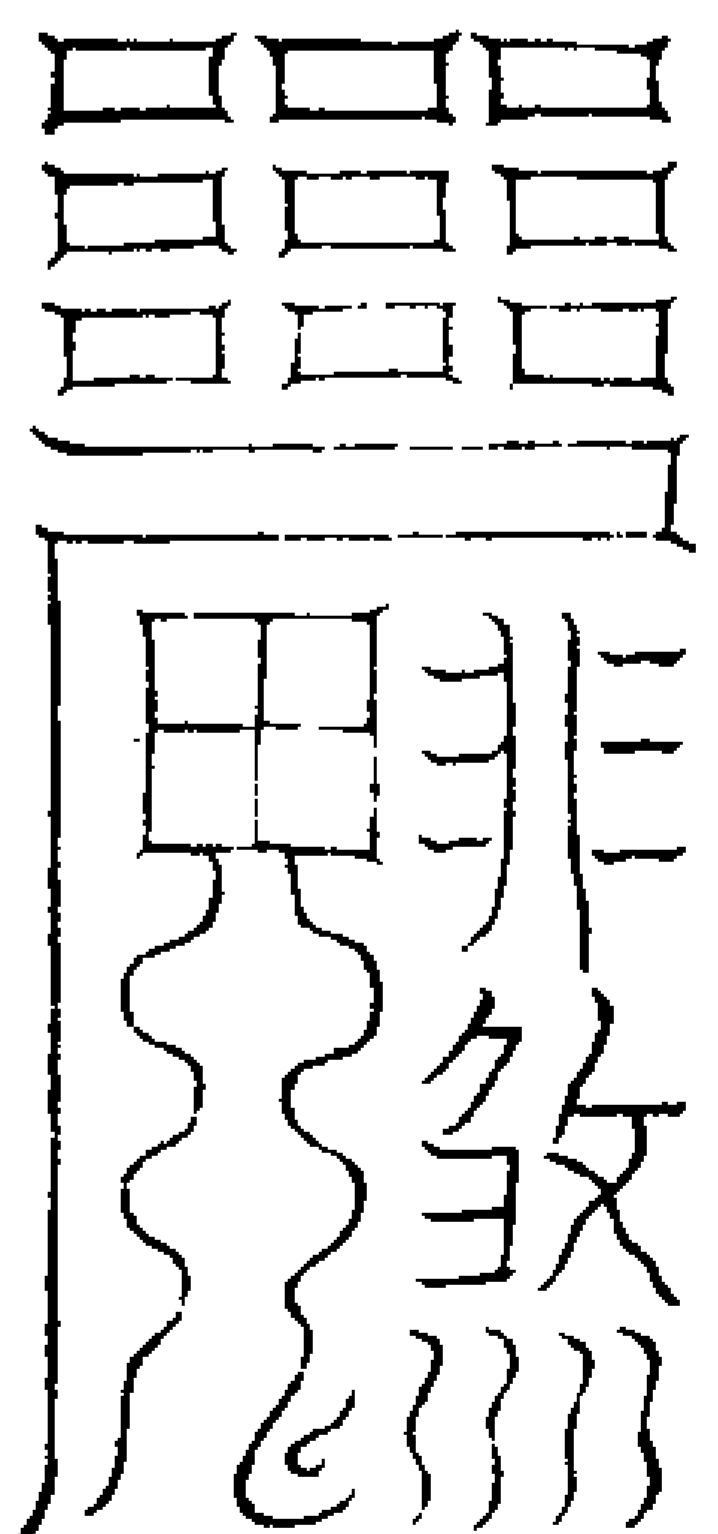

右符除自傷鬼

浮容閔巴

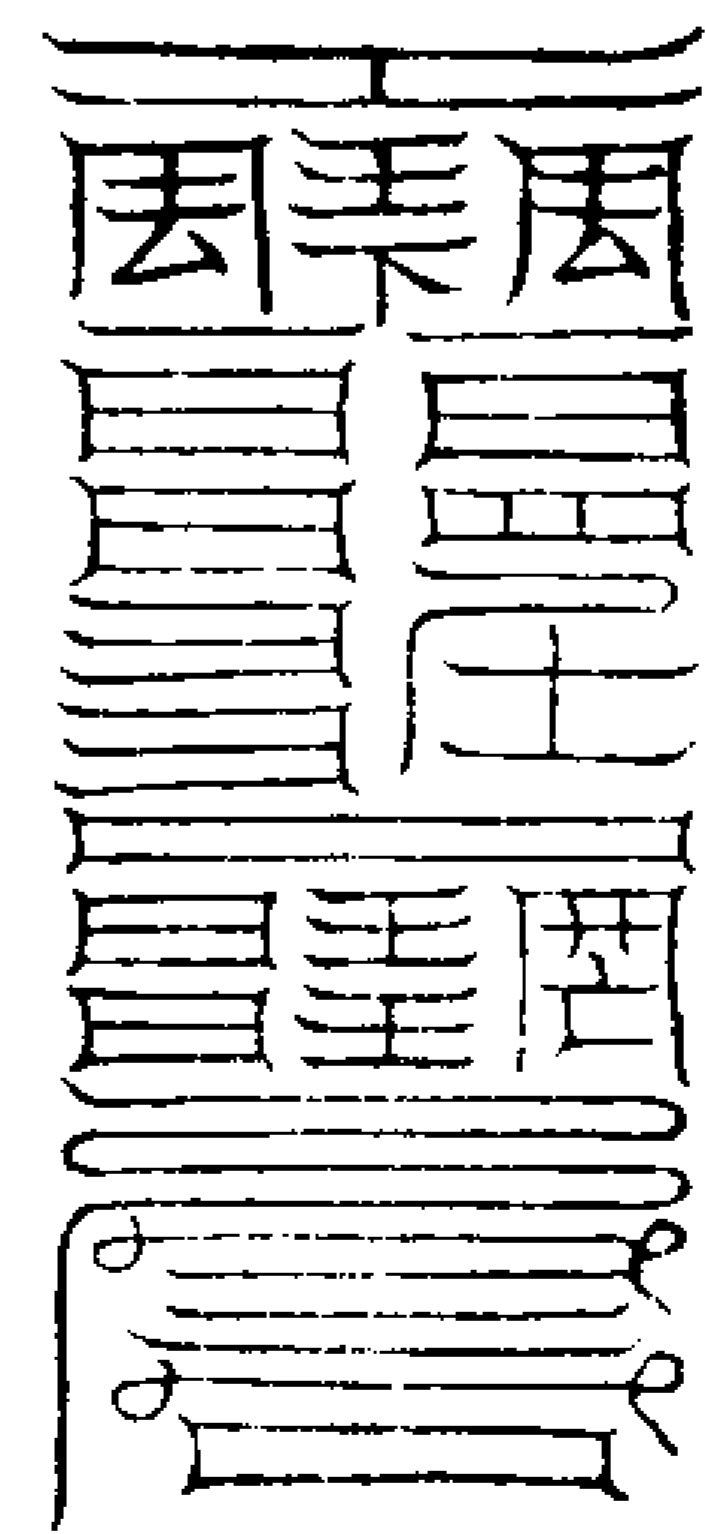

右符除附物鬼

江由梵光



右符鎮墓乾方梓木書祛奴婢牛羊皮

揲阮勃監



右符鎮墓兌方梓木書治女人剛強奴婢笑下淫亂

曇誓飄隆

070

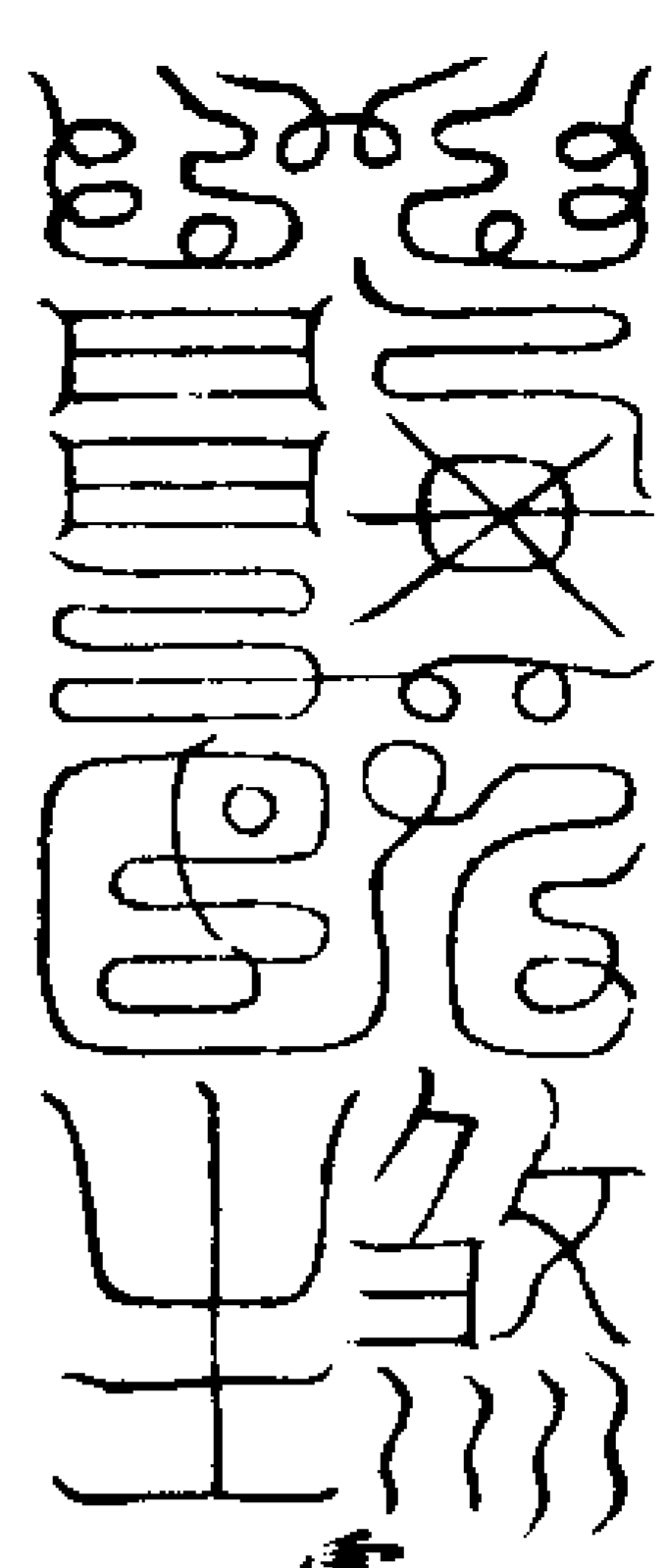

右符治腎病伏盜賊

霄度覺昏

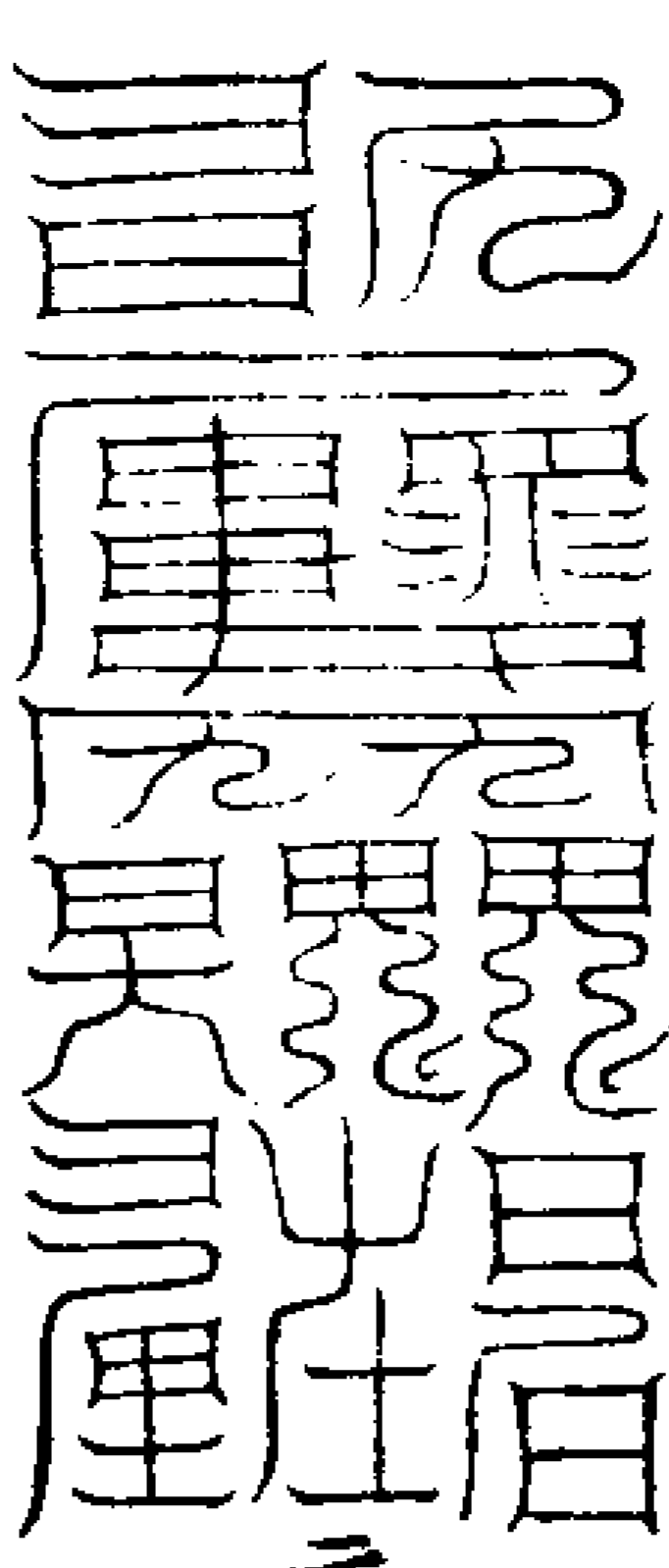

右符治百病解藥毒

元洞行觀

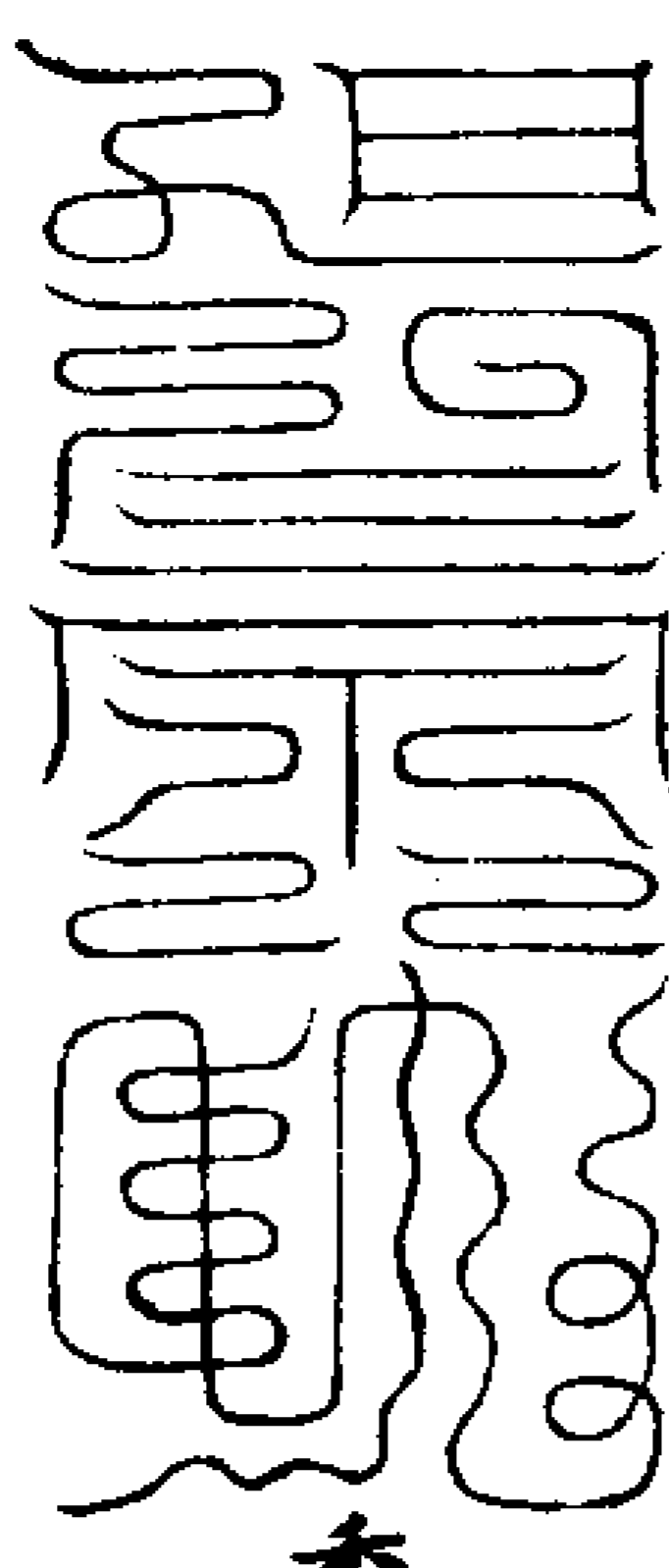

右符安鎮十方治子孫不孝

秀樂覺長

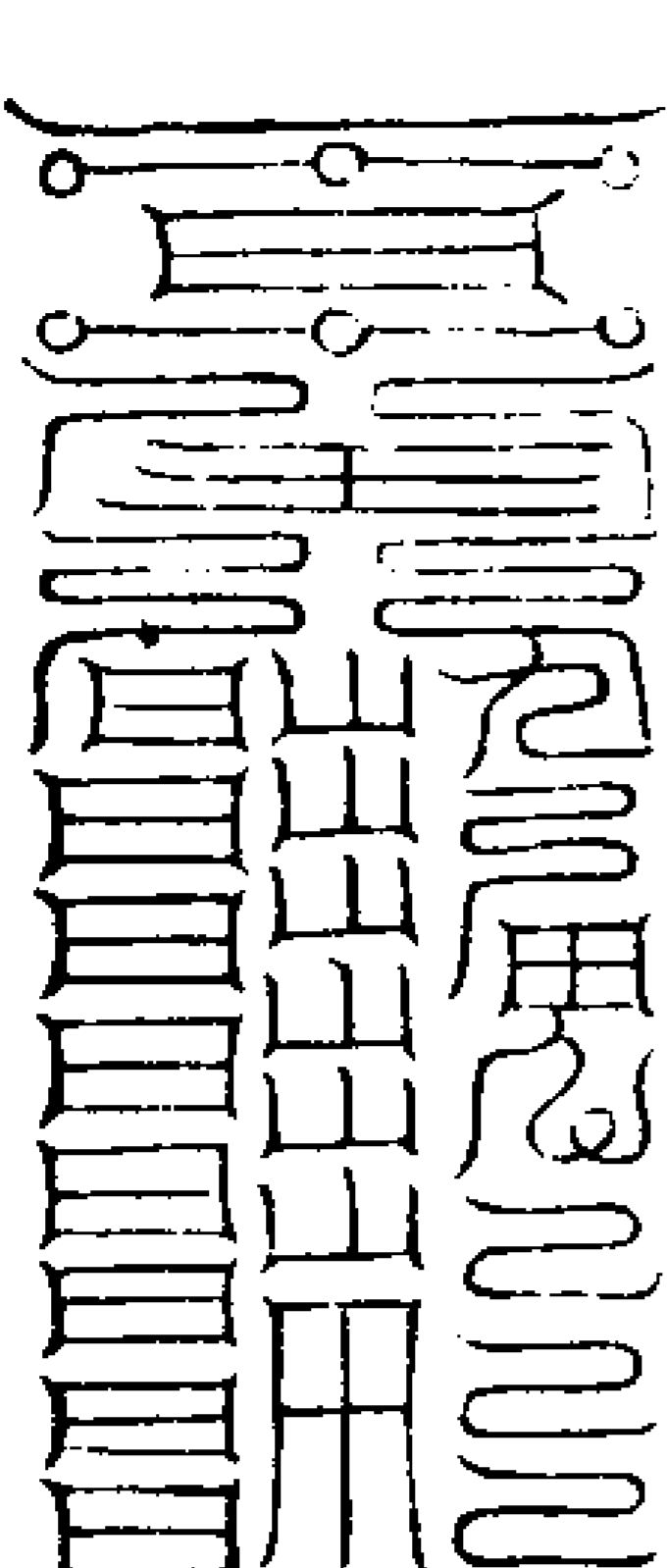

右符柳木書之鎮祿來方

常容總監



右符用柳木書之鎮祿來方

大虛總監

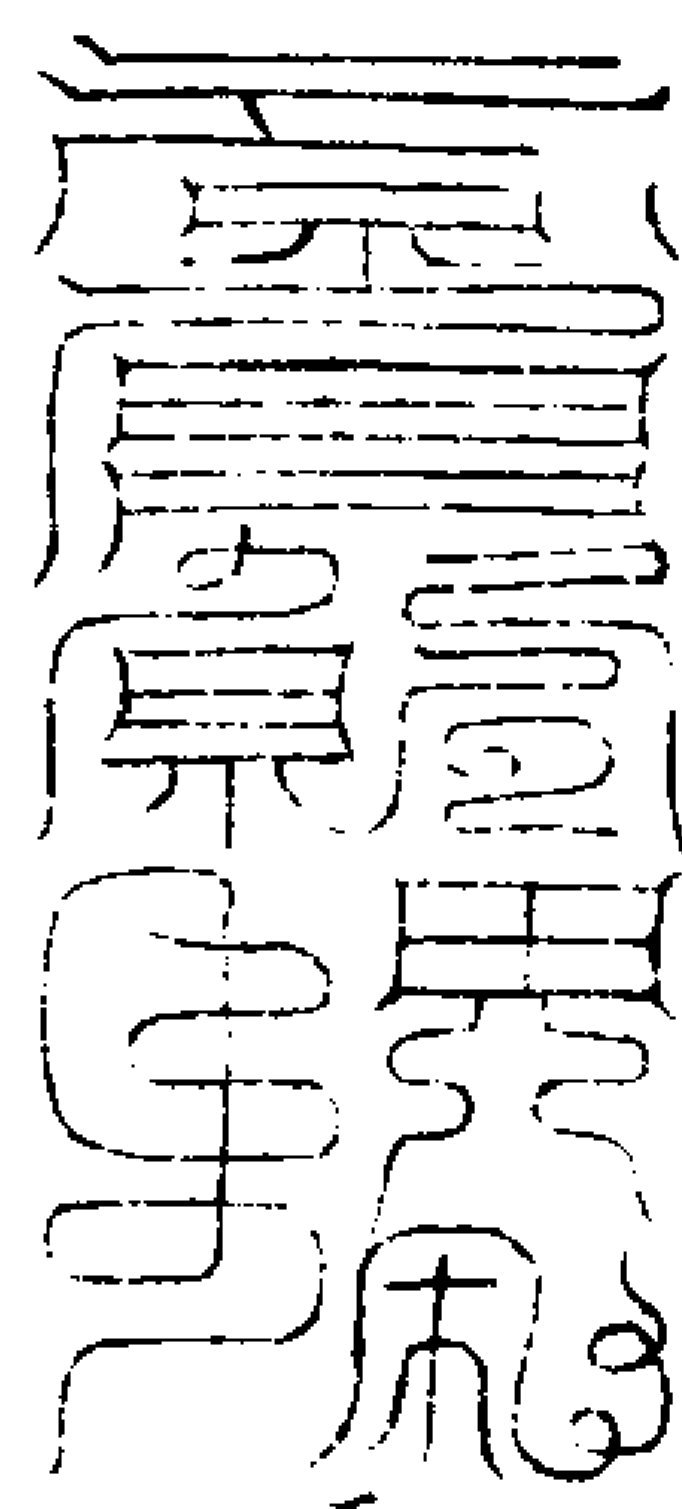

右符鎮飛鳥入舍鸞恠

玉隆行元

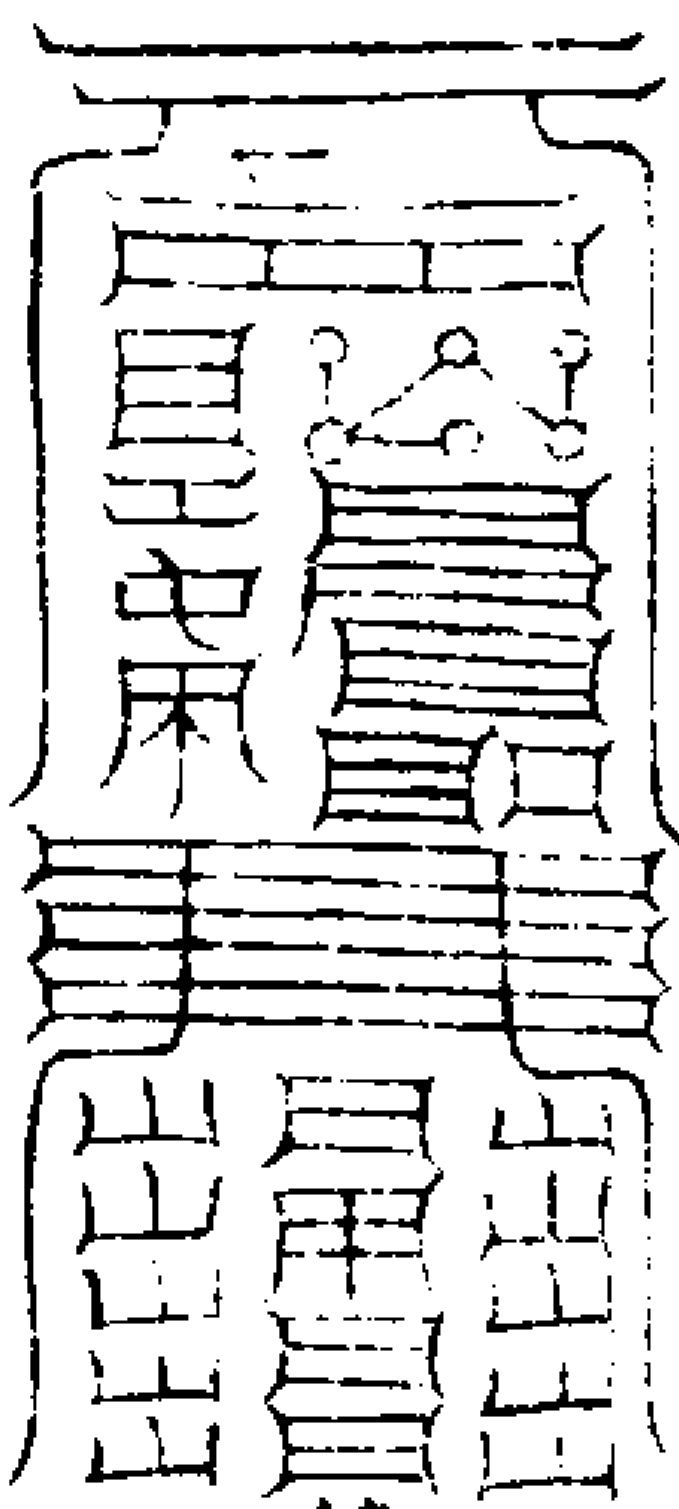

右符鎮墓坎方梓木書令子孫盛田蠶奴免刑傷

梵度運上

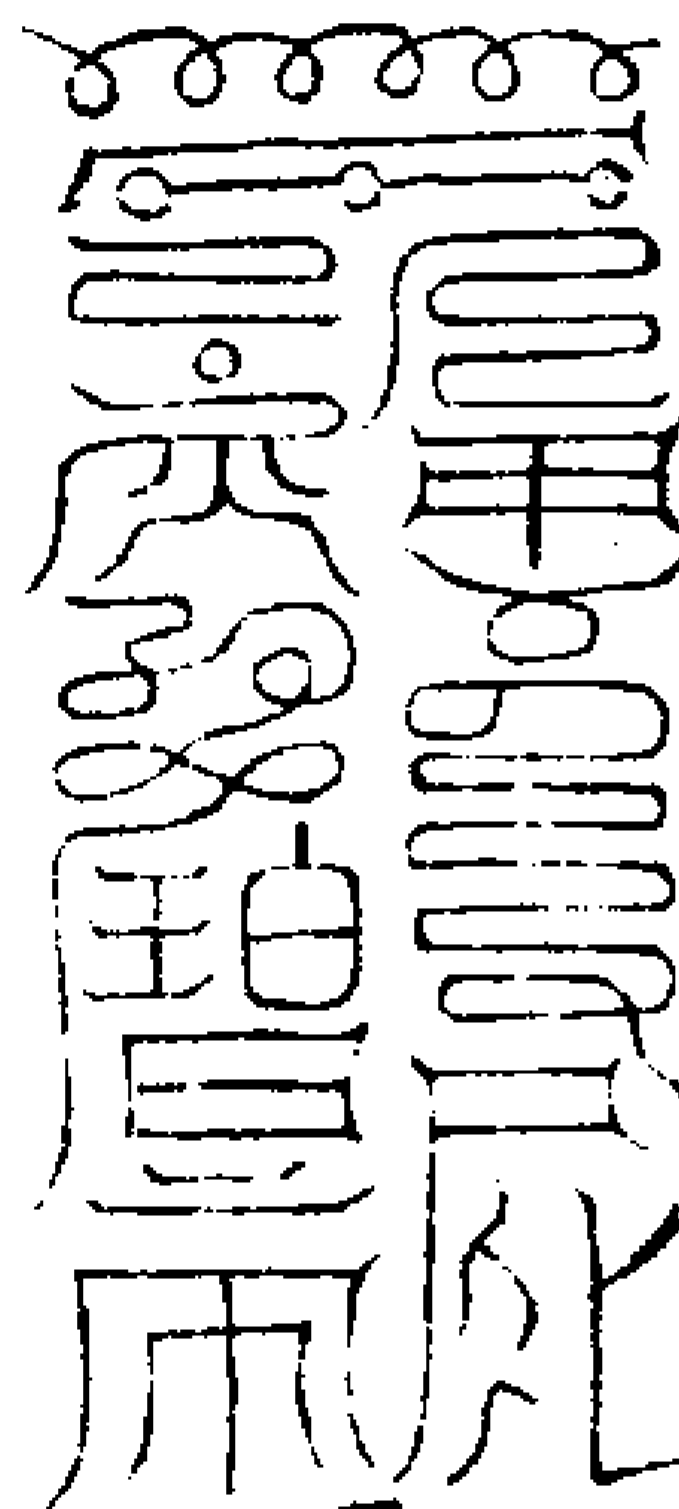

右符鎮墓良上梓木書免水患通利田產

賈奕法門

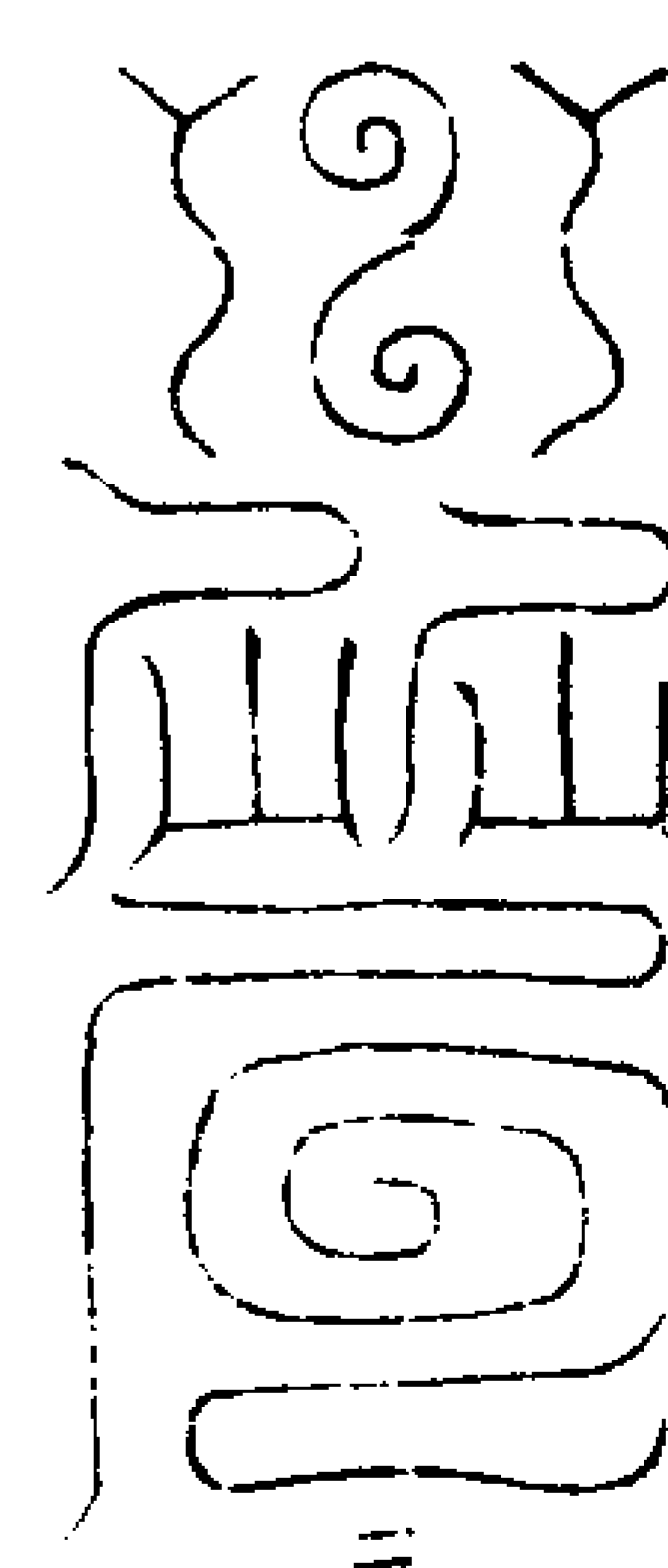

右符取三尸用桑白皮湯丑時服

三官九署

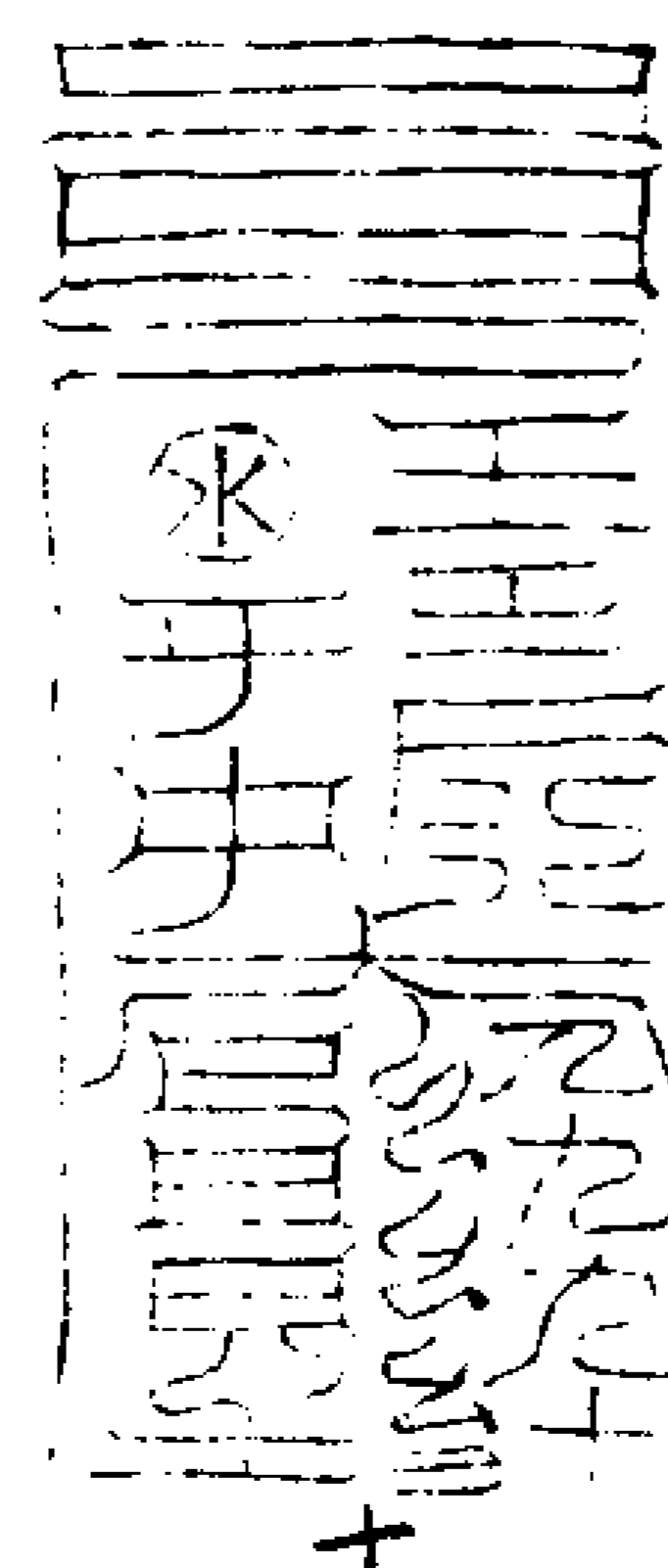

右符辟井水鬼鐵板書水中方位上

十二河源

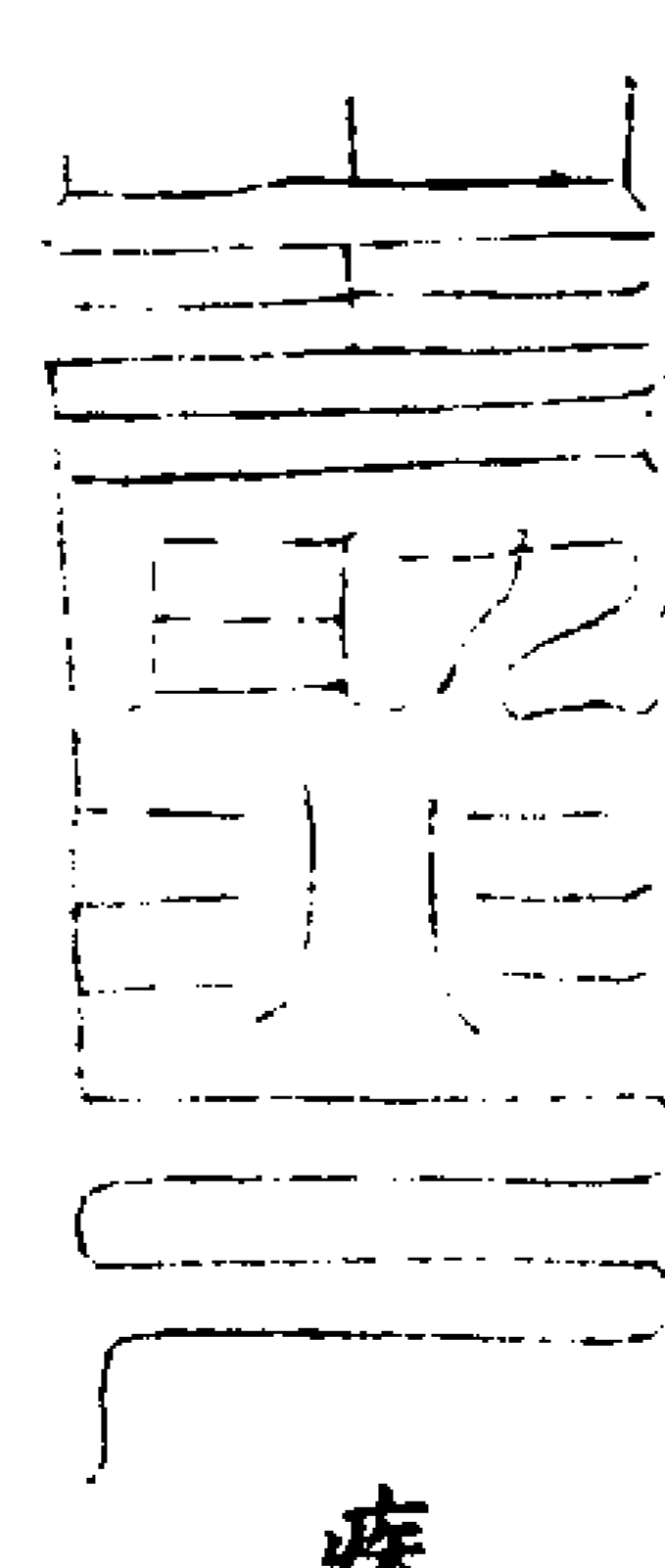

右符頂佩落罪目得仙

疾除罪簿

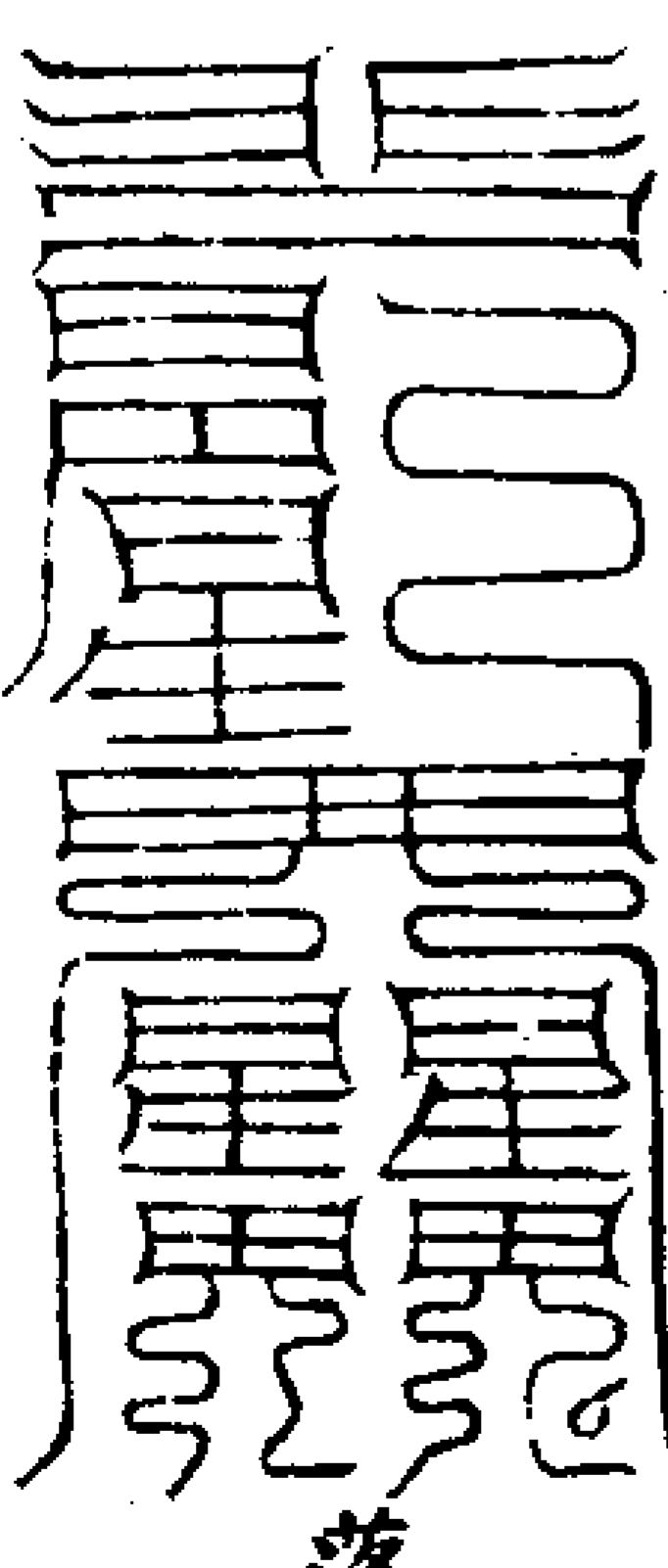

右符佩發下鬼始清心穢

落滅惡根

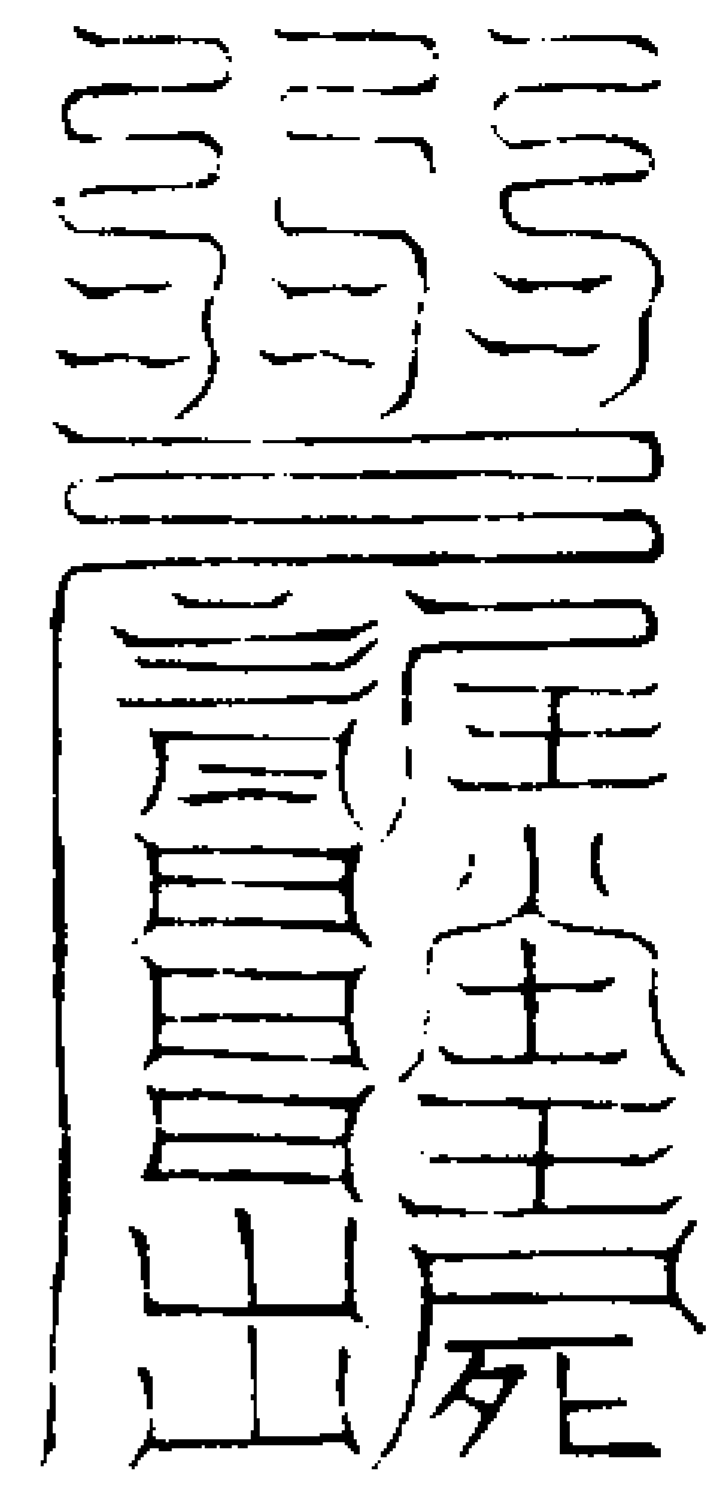

不得拘留

右符鎮宅去惡鬼

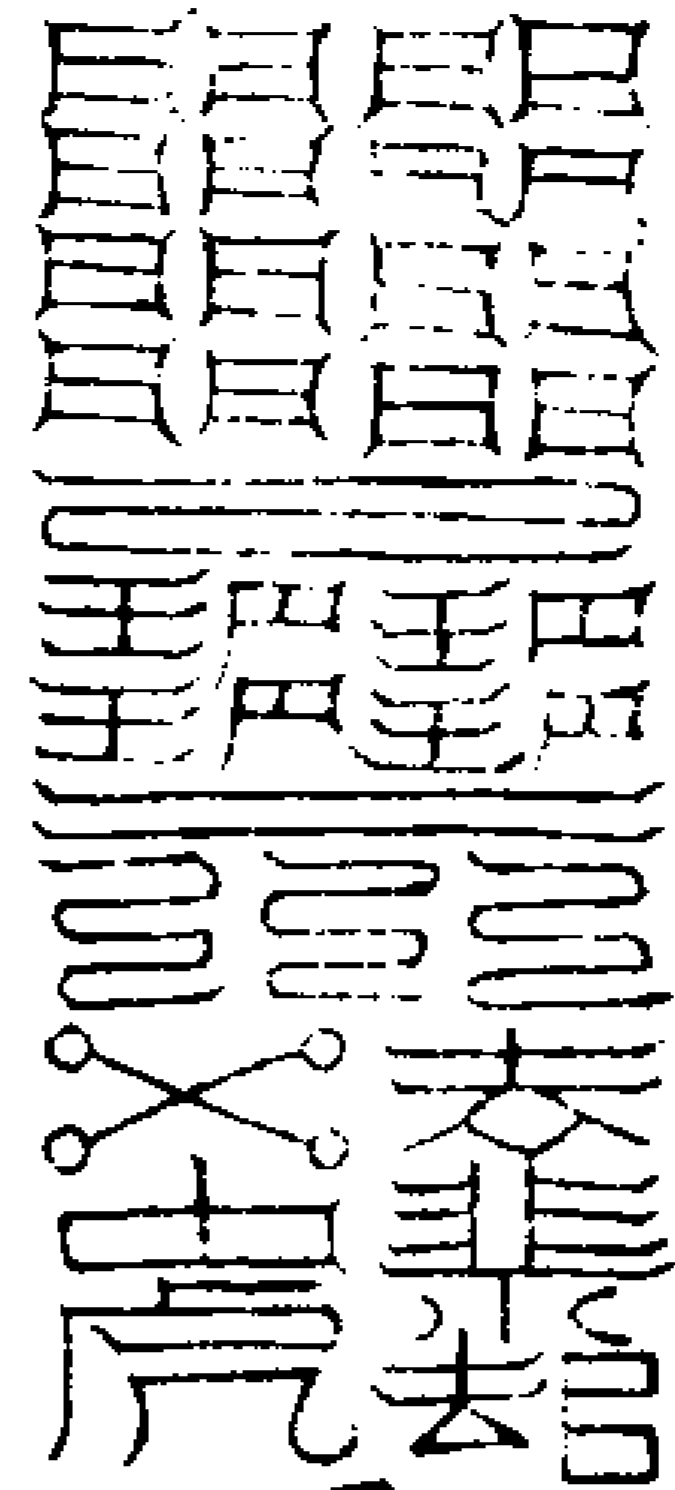

通合鬼神

右符佩之鎮山精

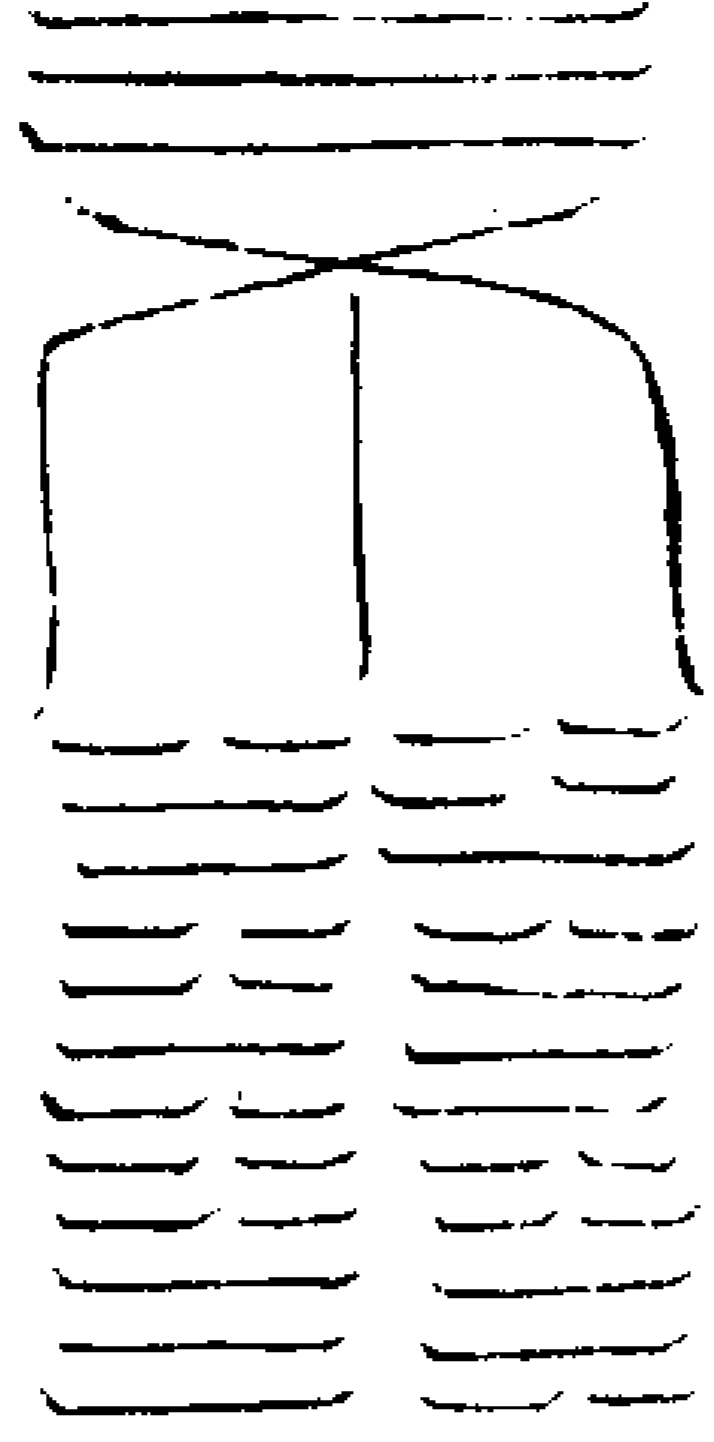

部衛形鬼

右符佩服安魂定神

規六

十五

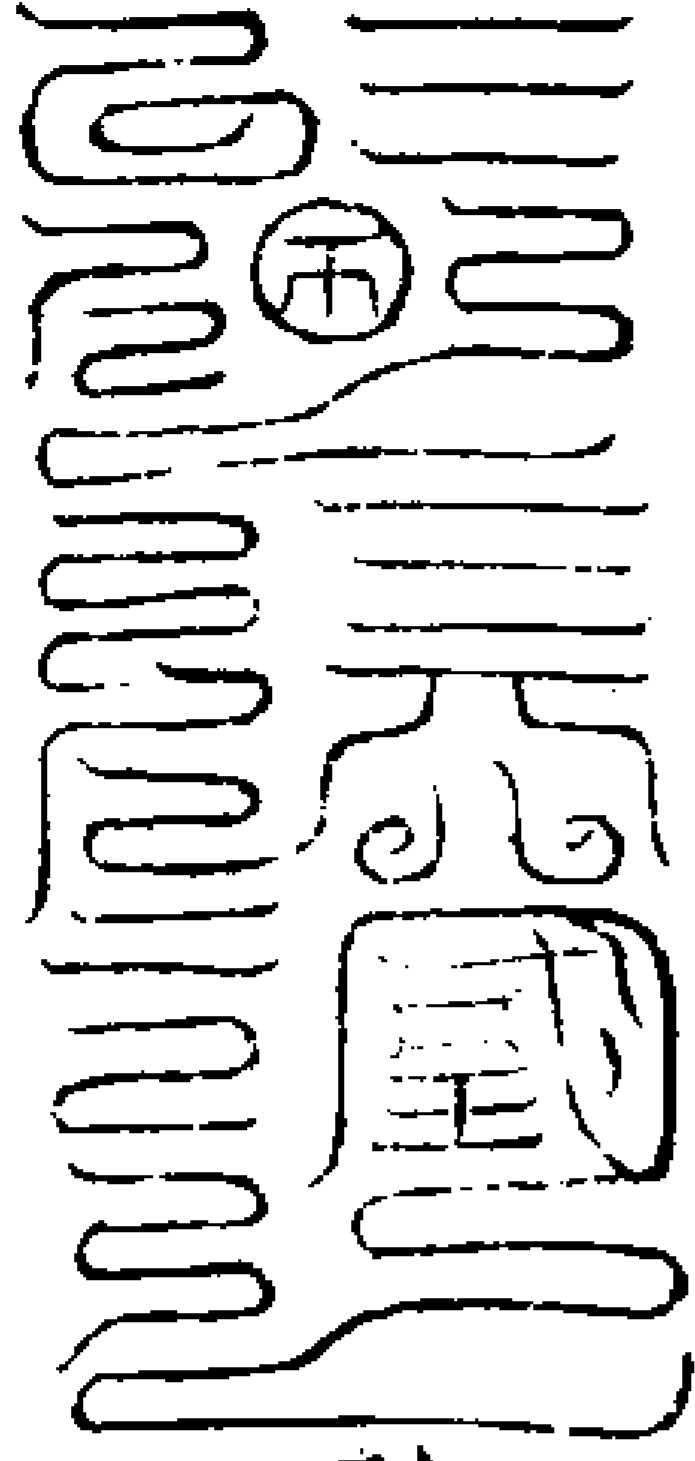

利魔保舉

右符安死人手絕傳尸

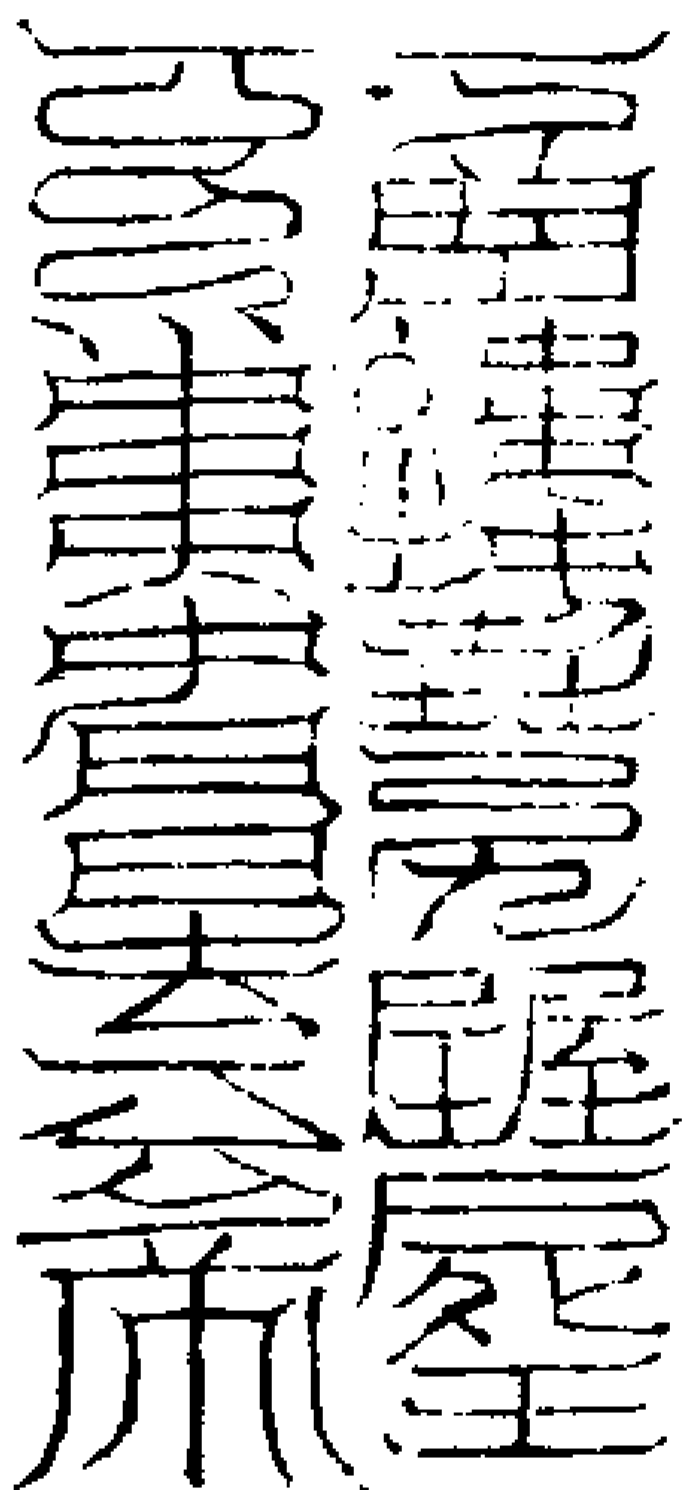

北都寒池

右符鎮宅縛鬼

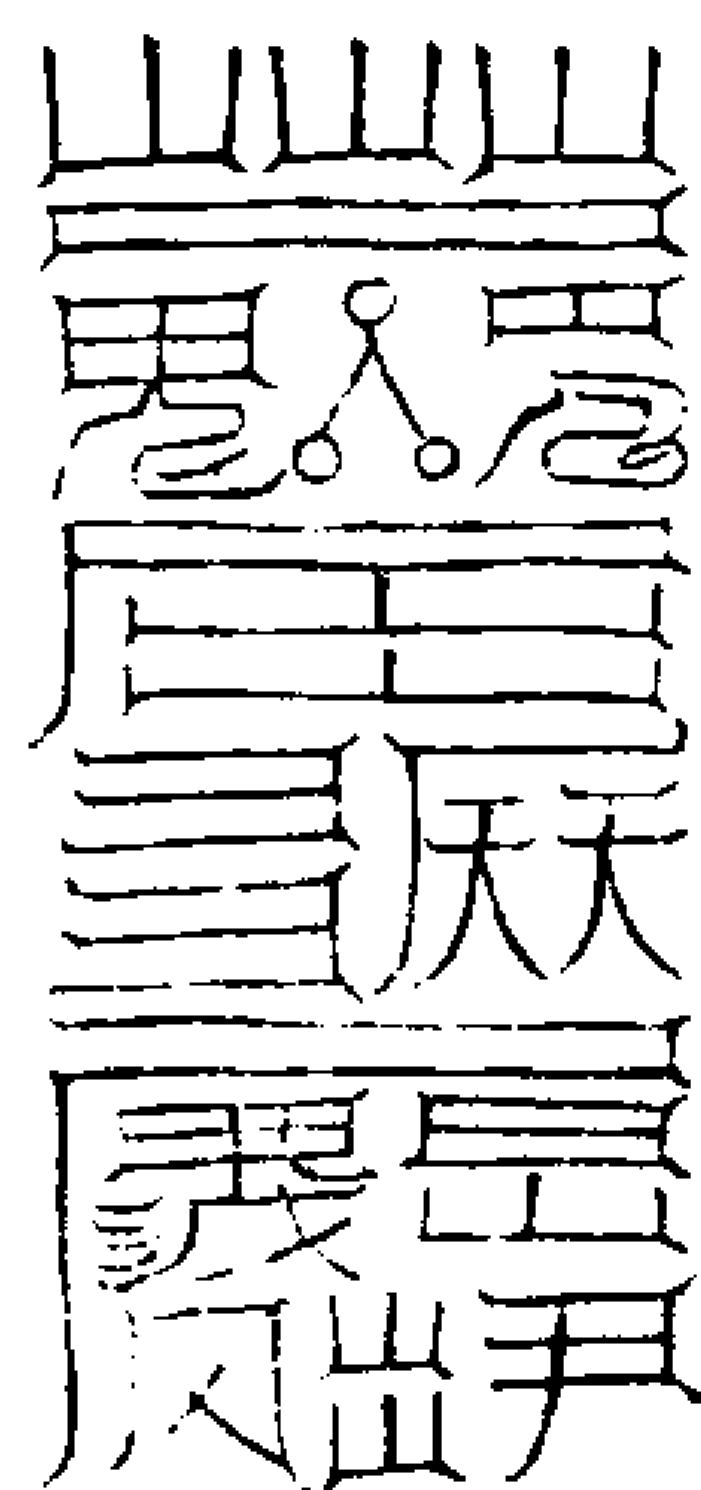

天中空洞

右符伏山精異性毒龍

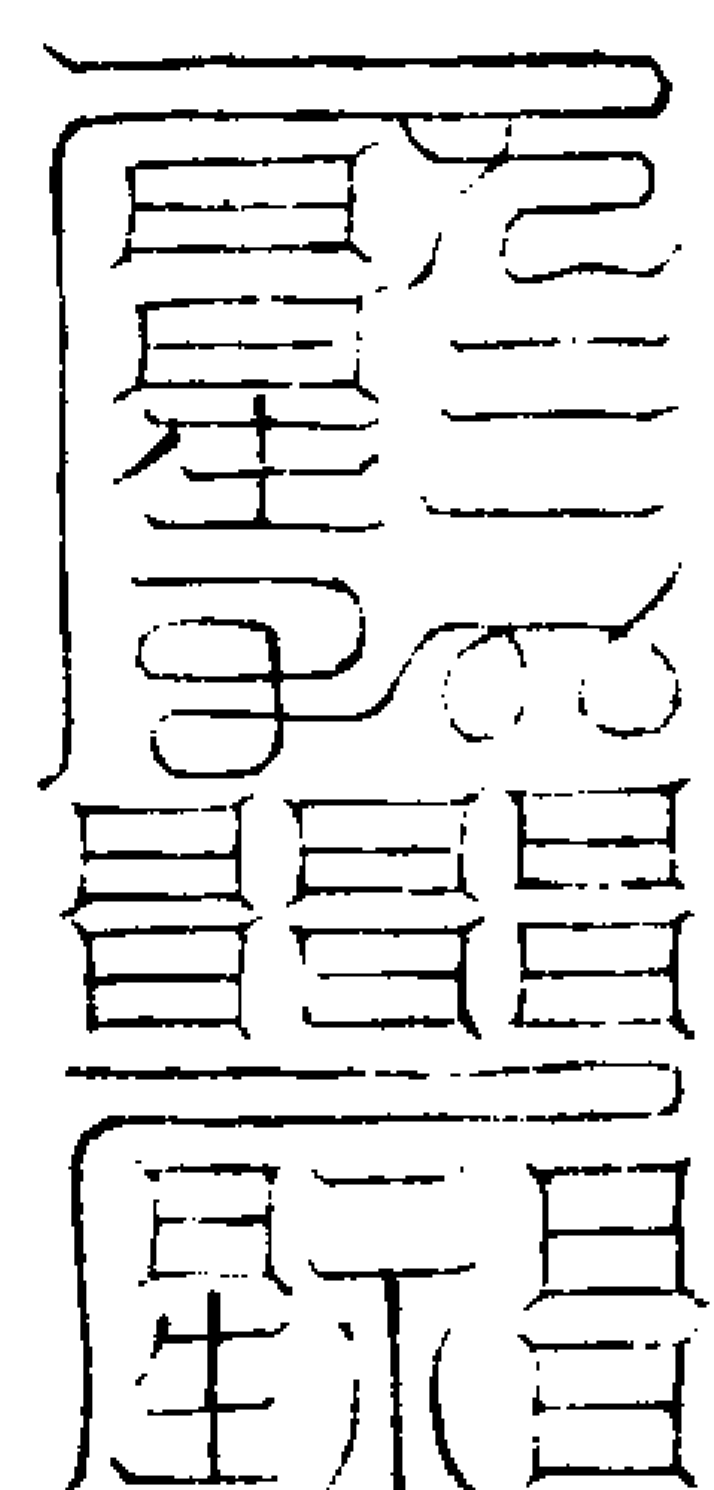

敷落神具

右符禳本命星殺

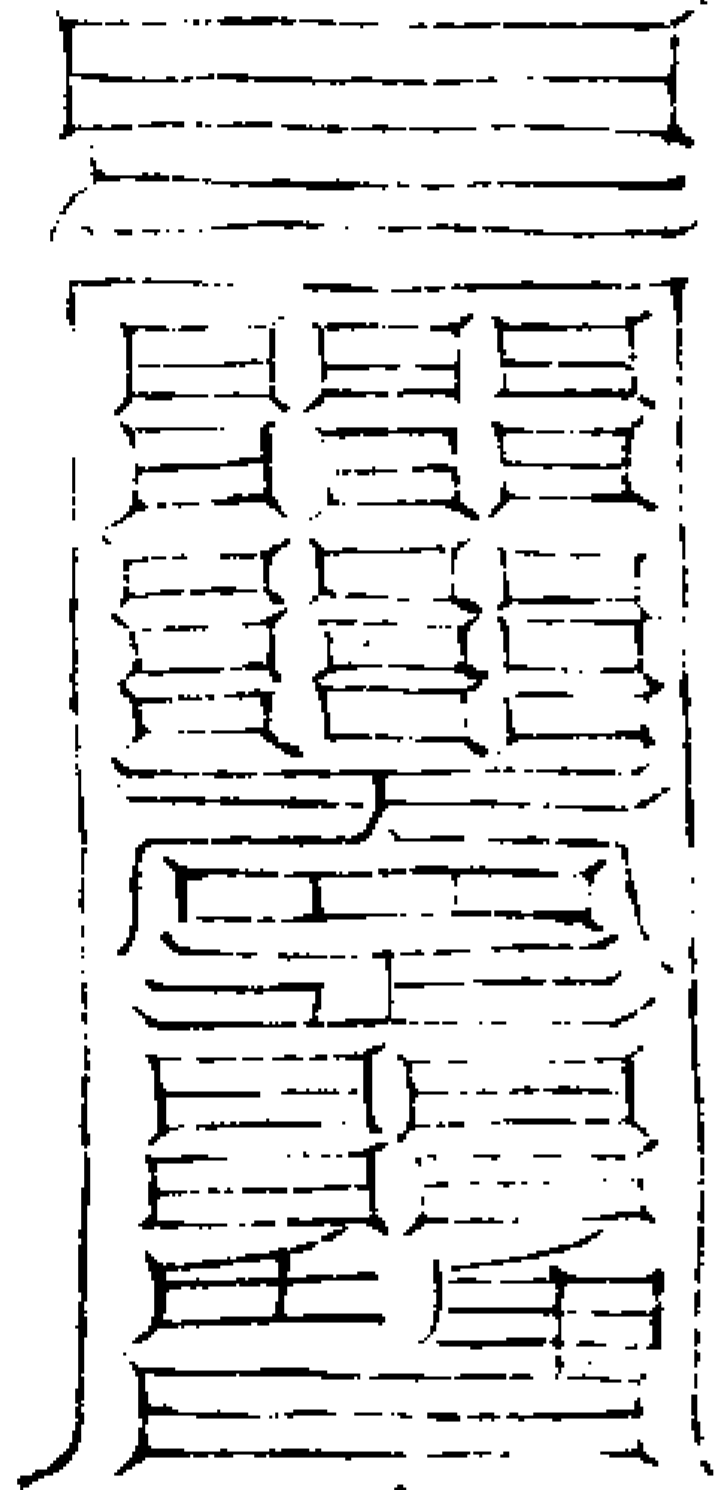

受度歷閔

右符禳惡星刑命

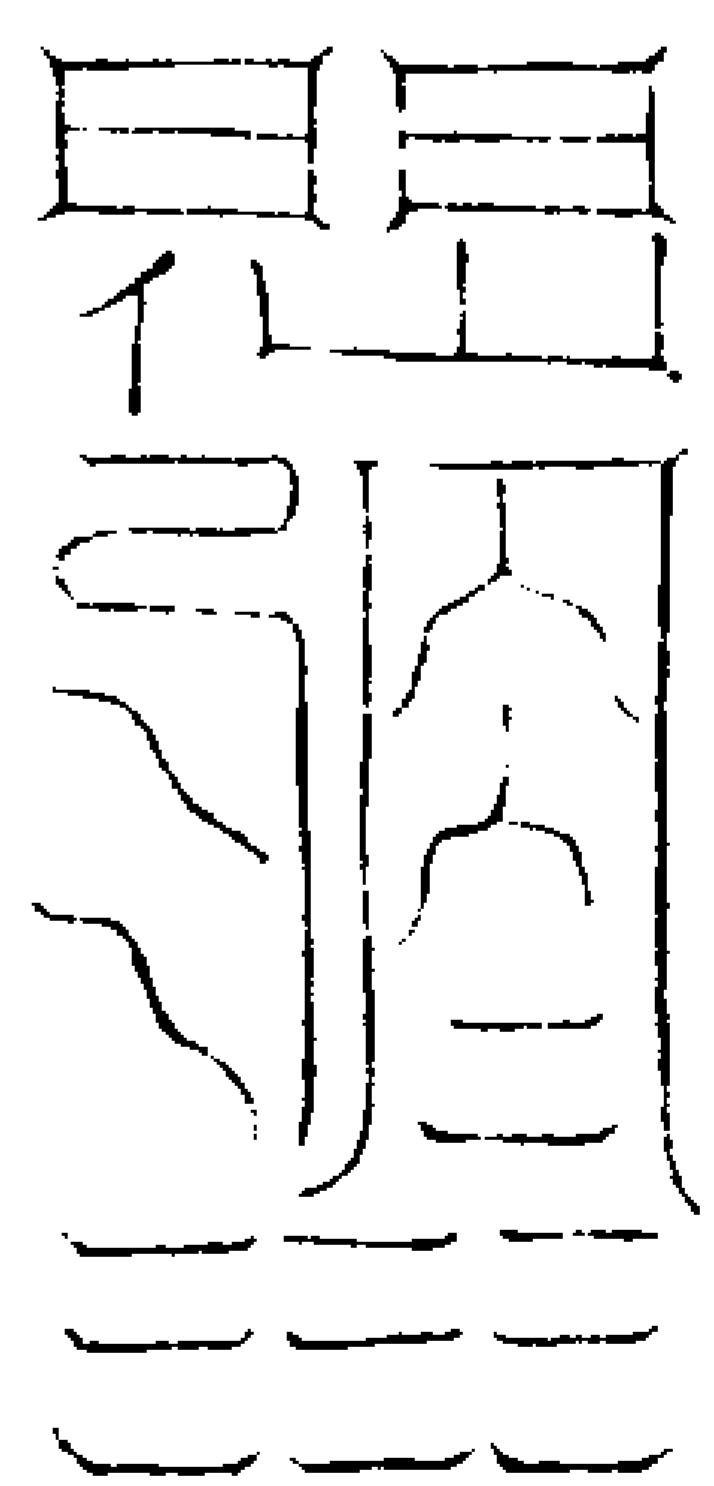

斬絕地根

右符落死籍絕地脉

規六

十六

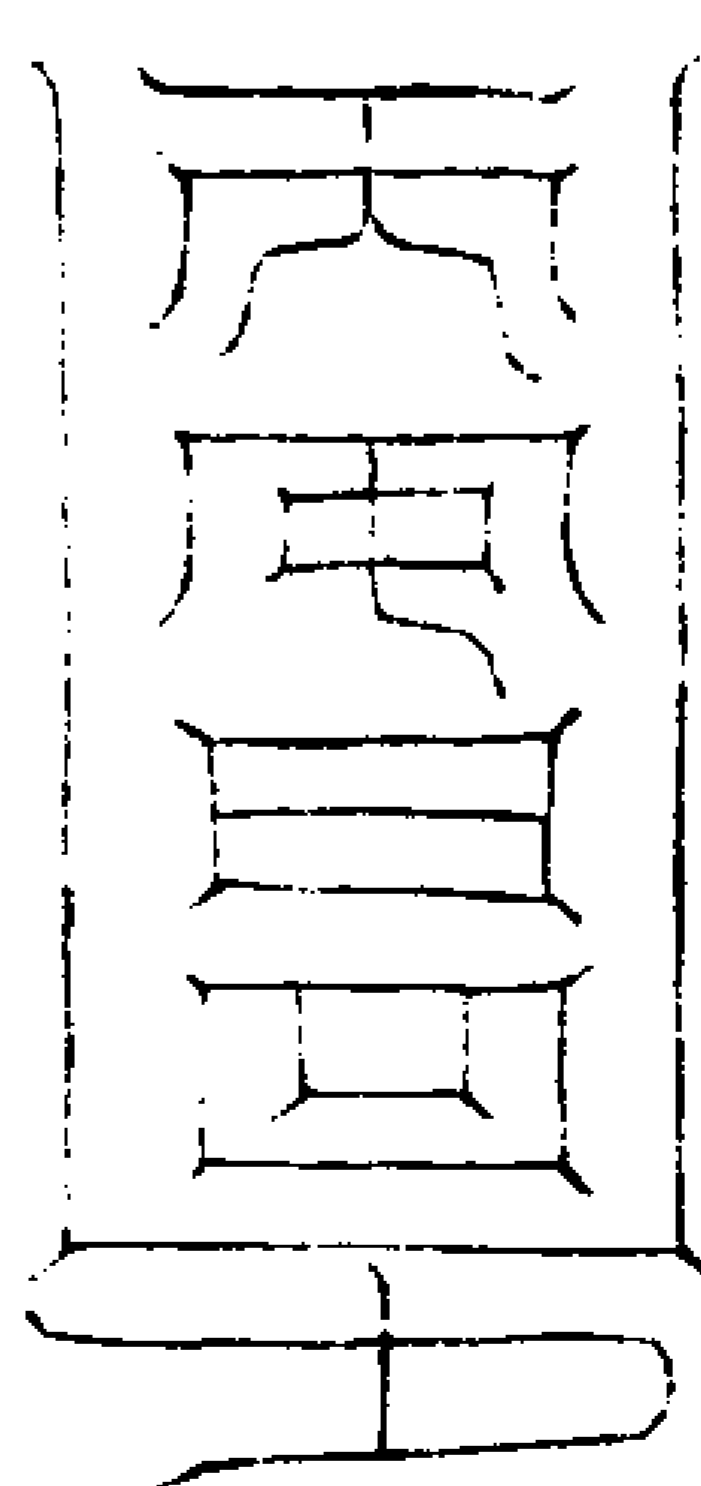

注籍記名

右符注算求于記名

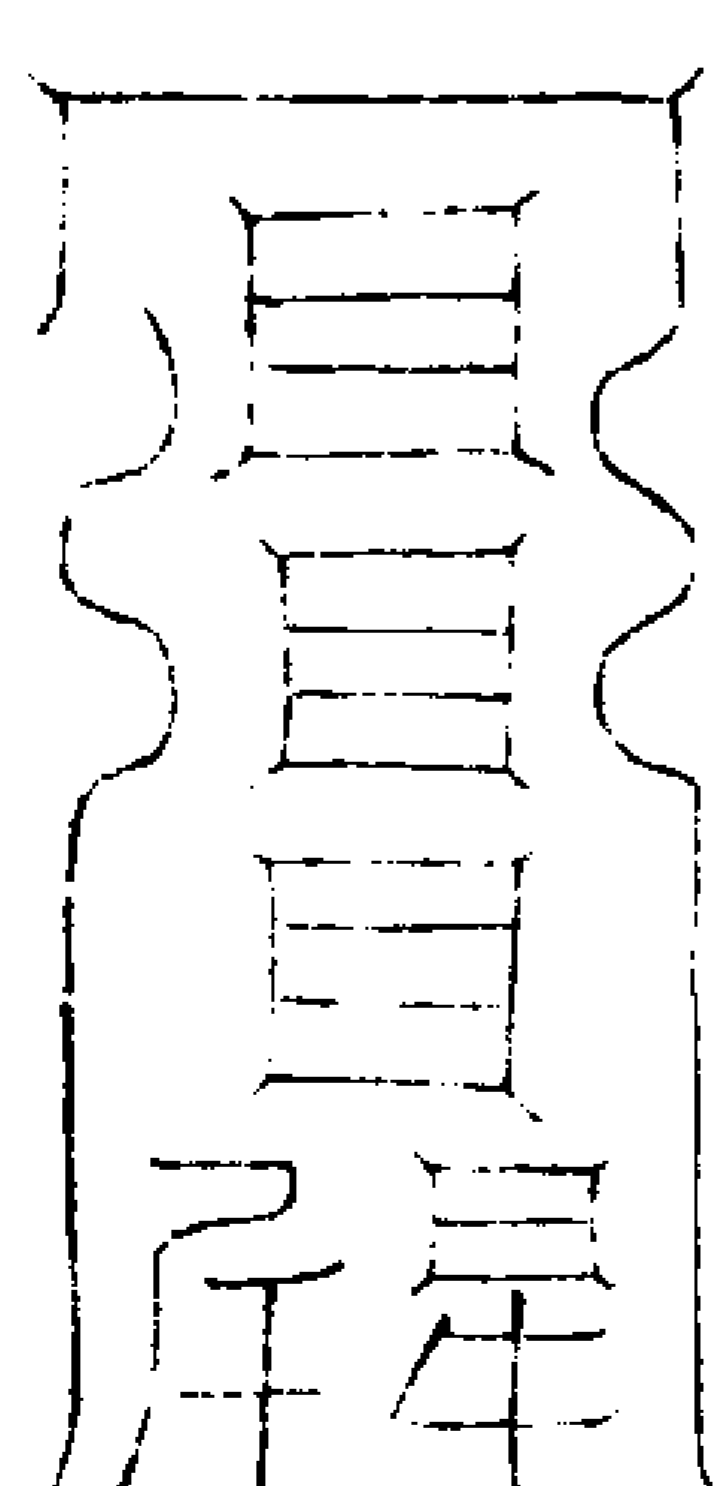

落死上生

右符延壽却災

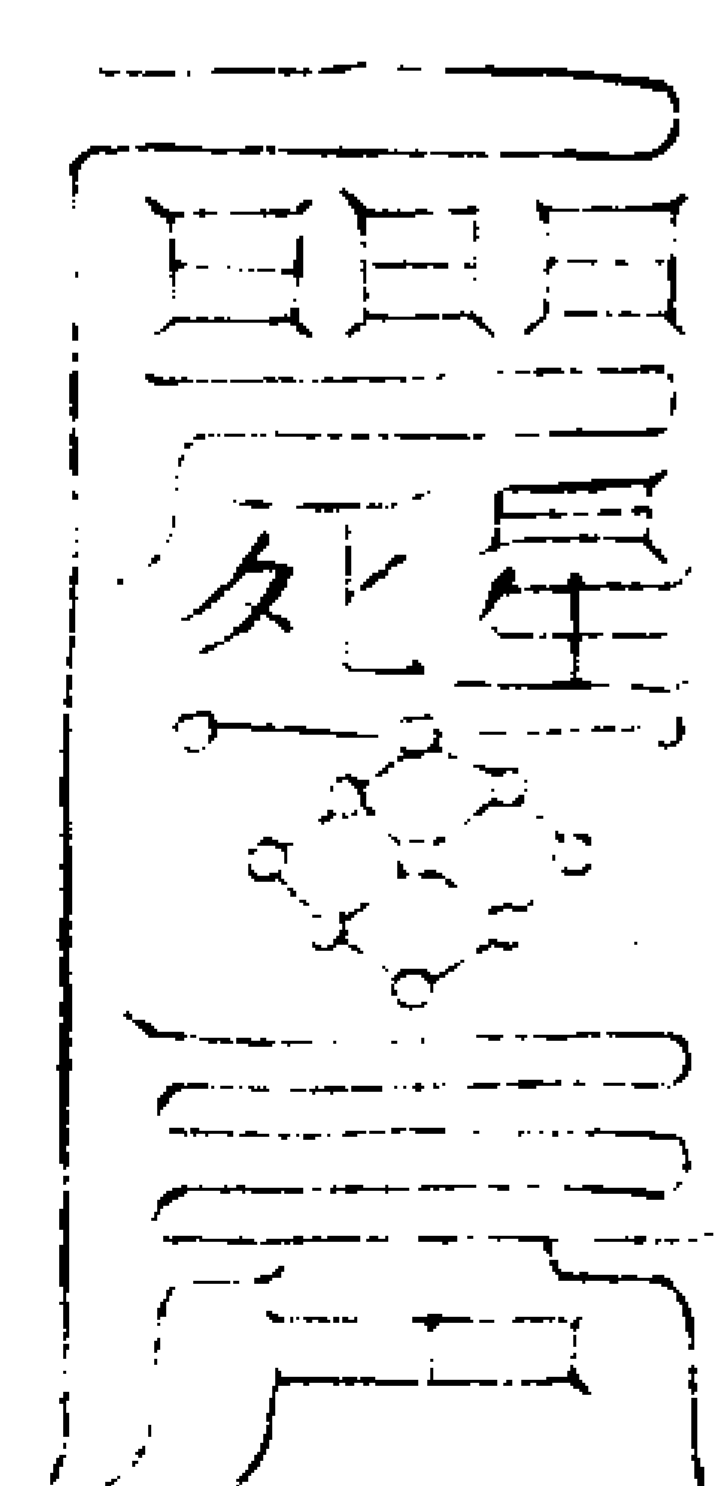

中斗大魁

右符鎮墓結治天中



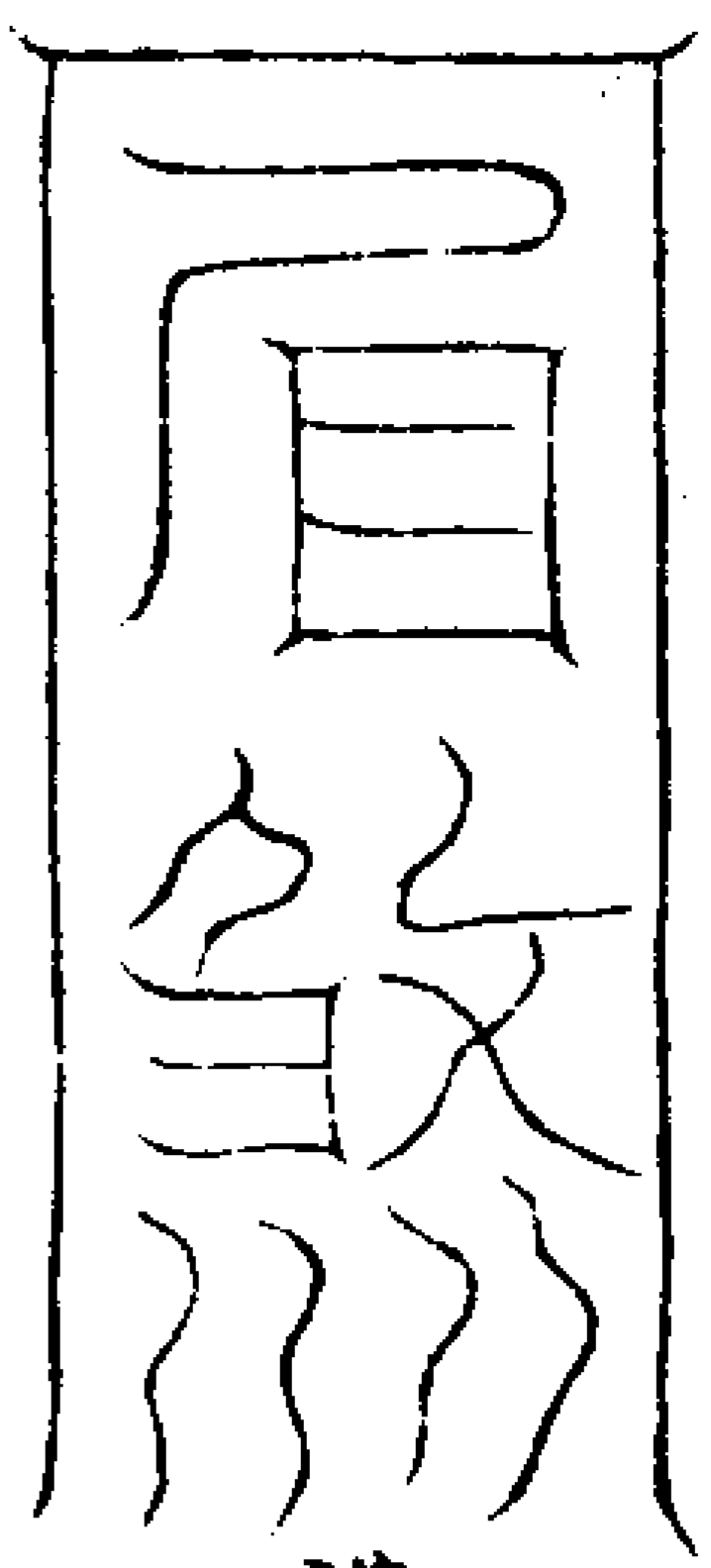

右符治伏尸安魂魄

觀六

十七

護魂侍魄

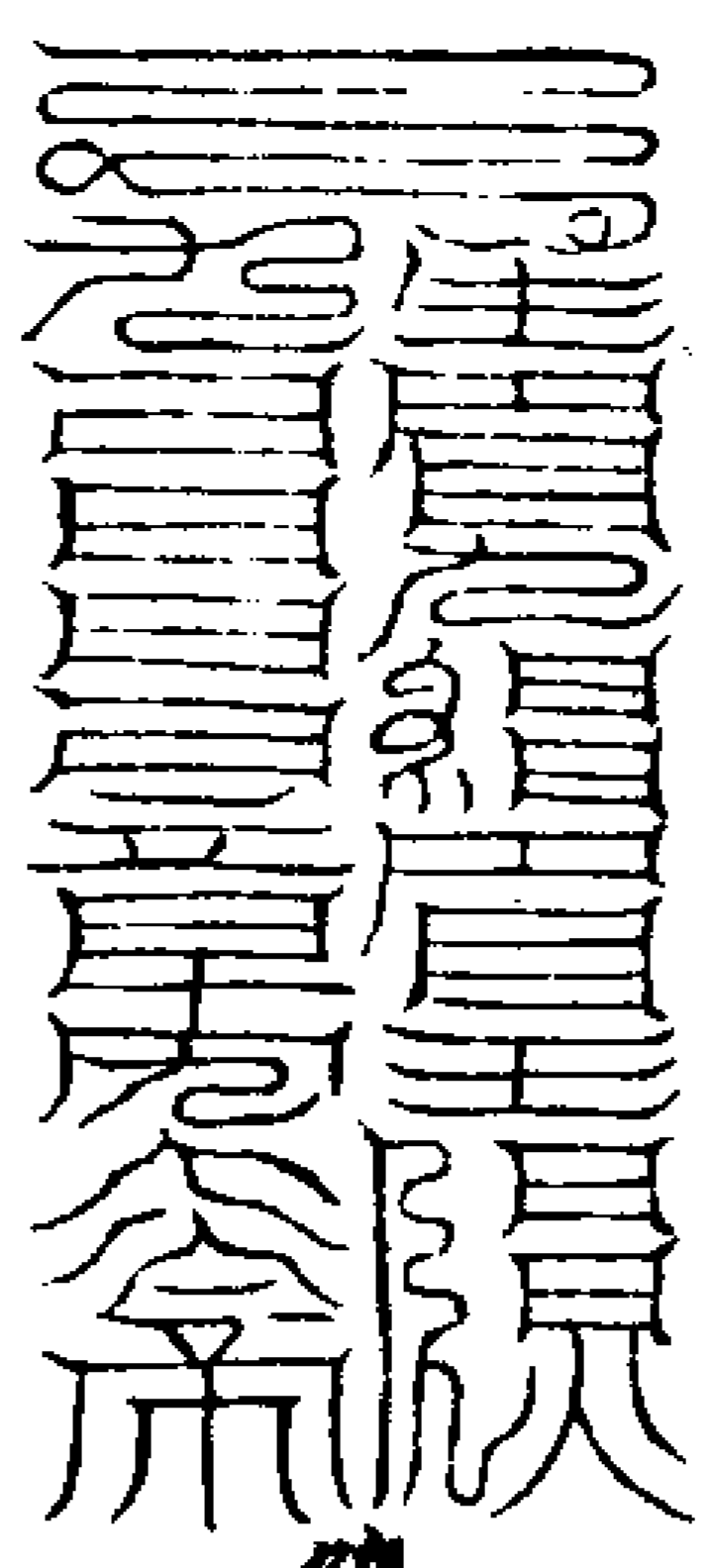

右符縛鬼不動

總監眾靈

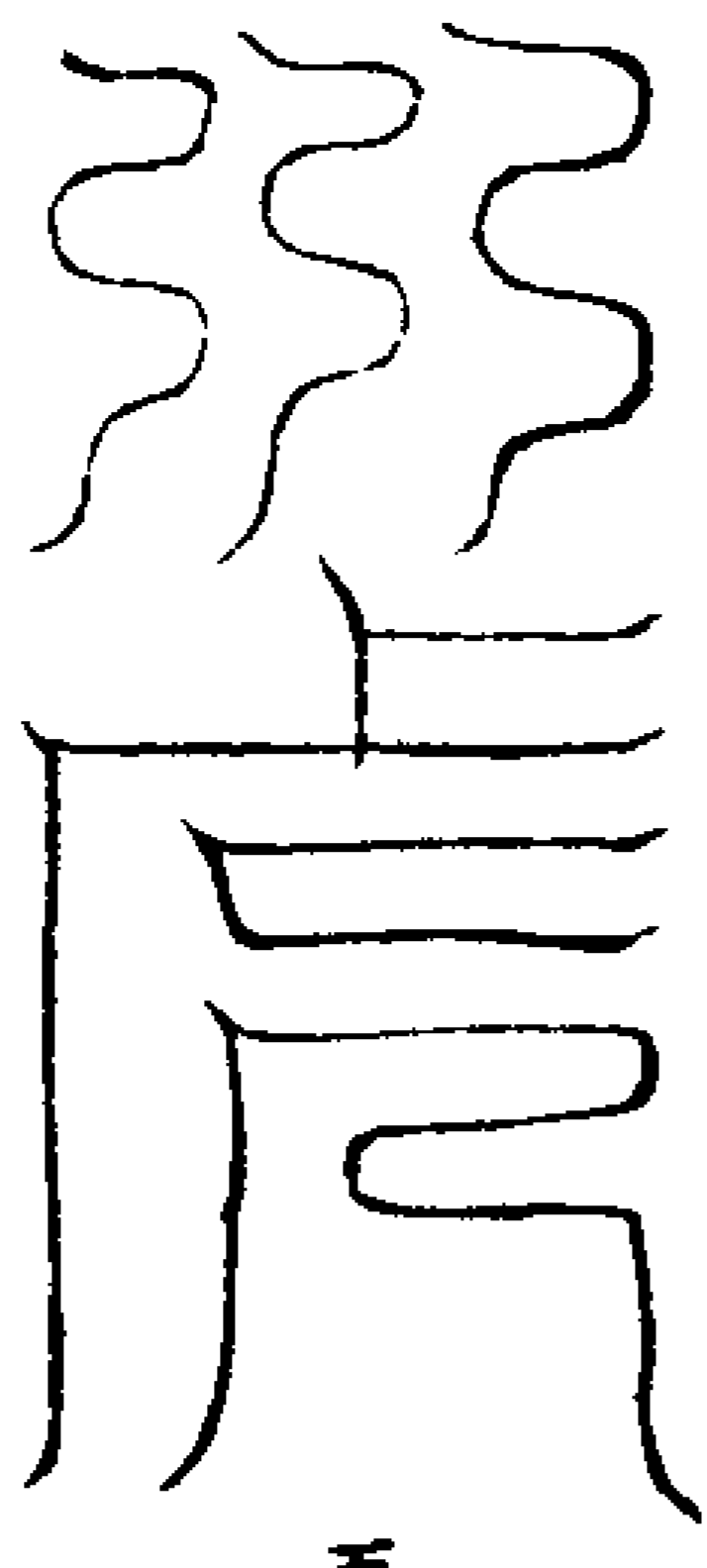

右符佩帶護形

五帝大魔

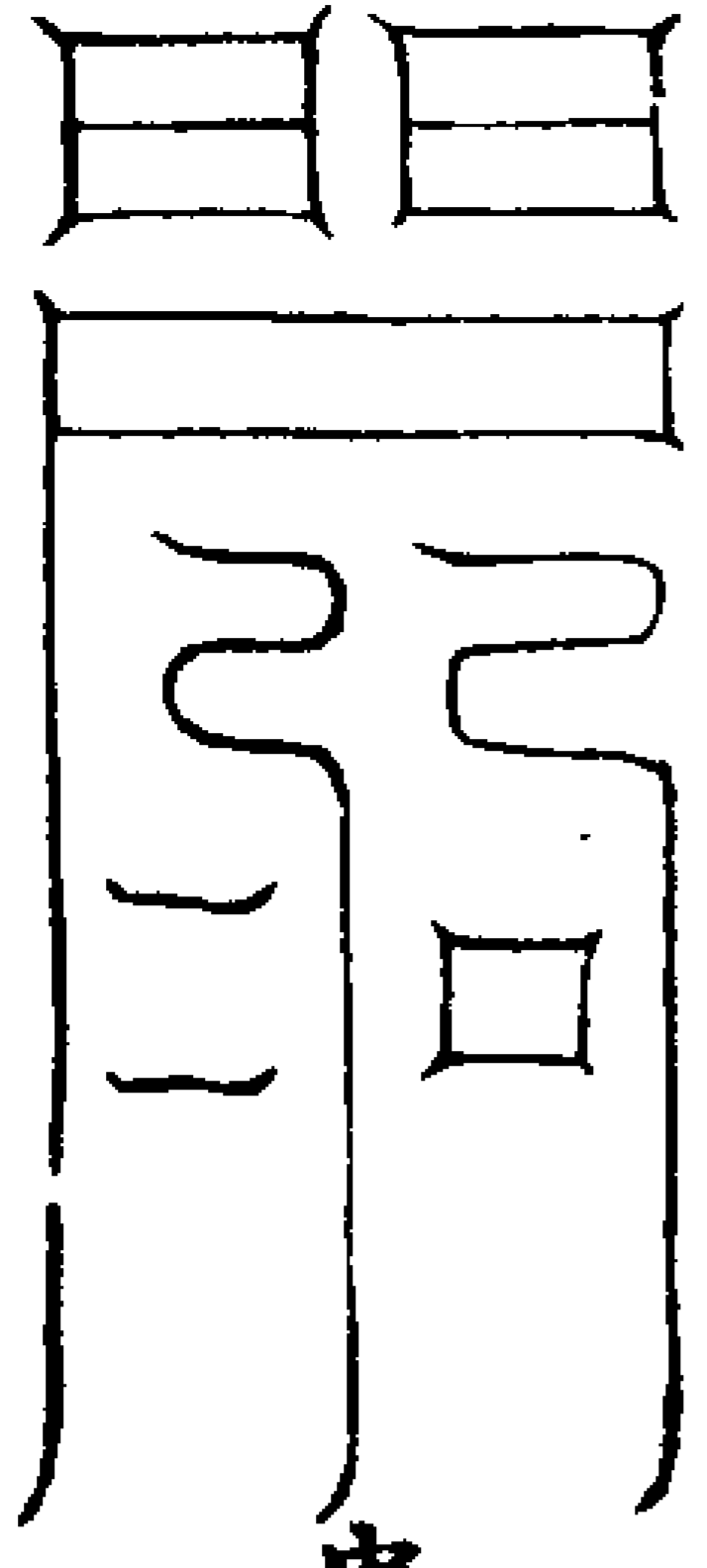

右符吞服長肌治泄瀉

中主萬神

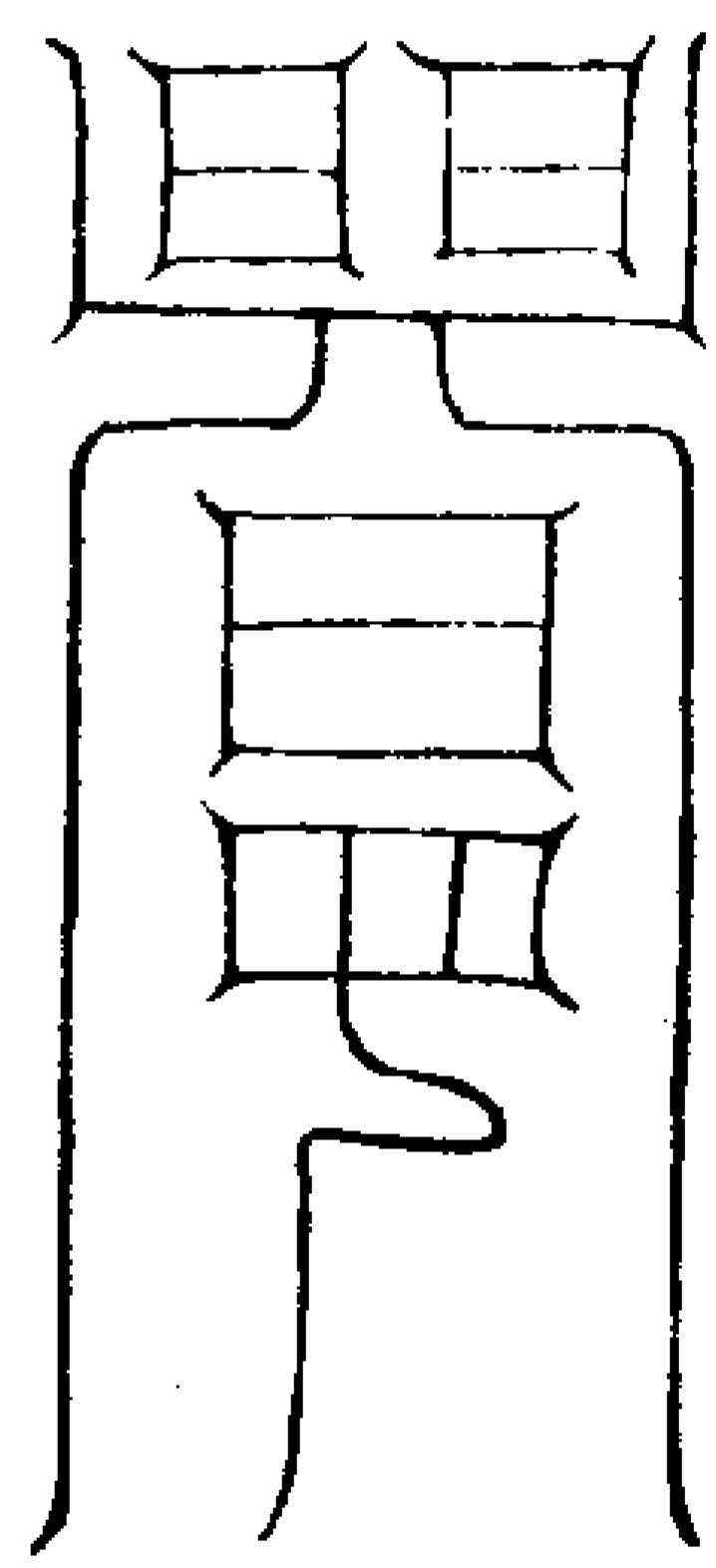

右符治肝病用黑豆湯下

巳元醜伯

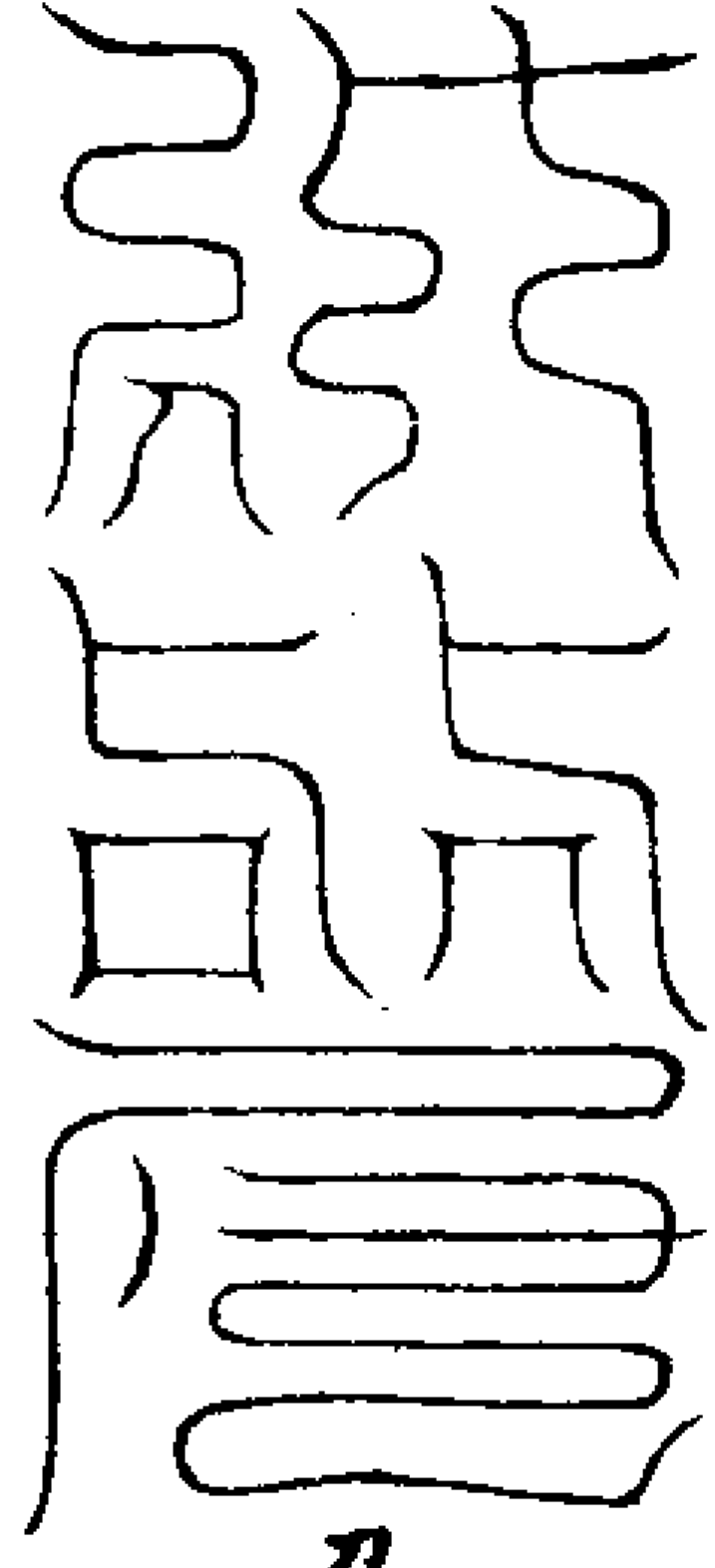

右符治心病用丹砂湯下

辰天稽石

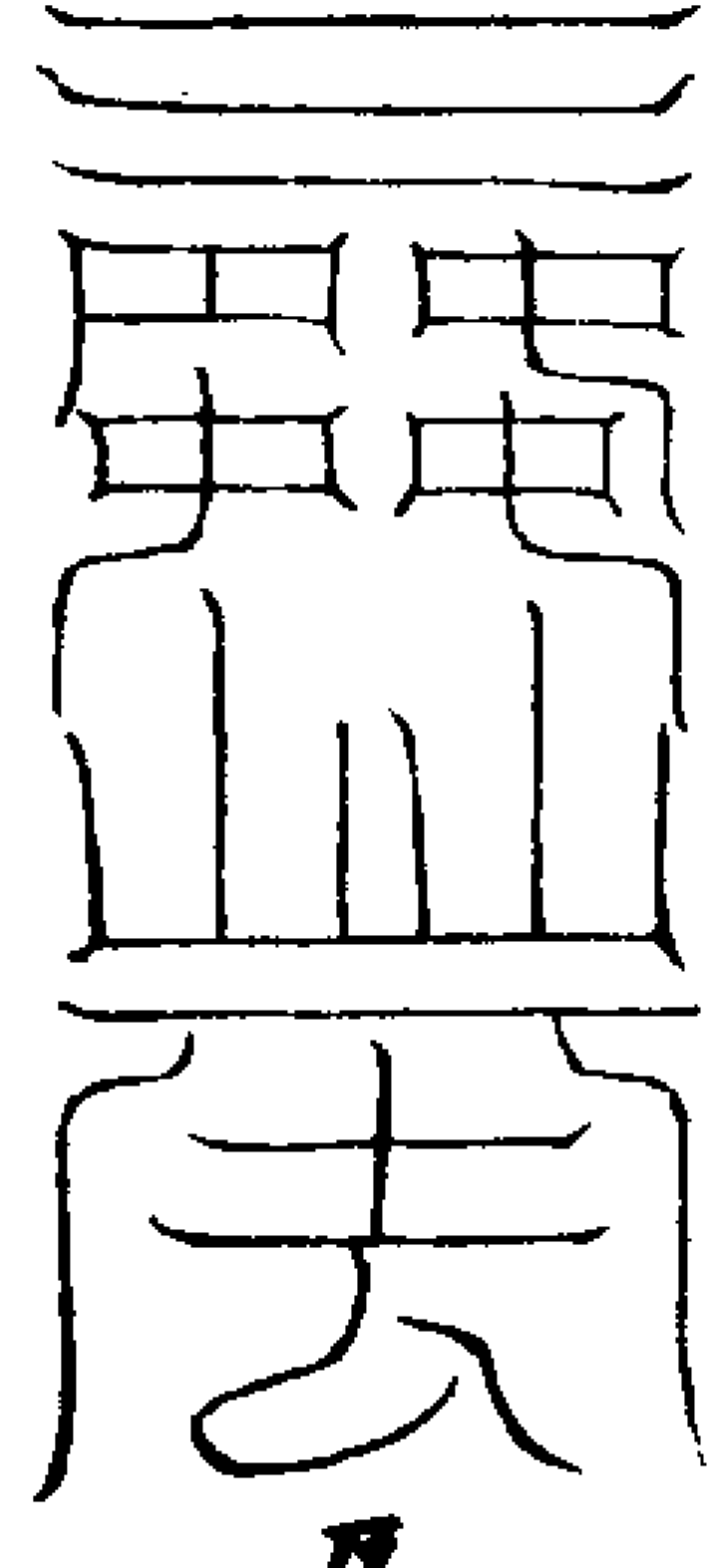

右符治肺病用麝香湯下

辰山六日

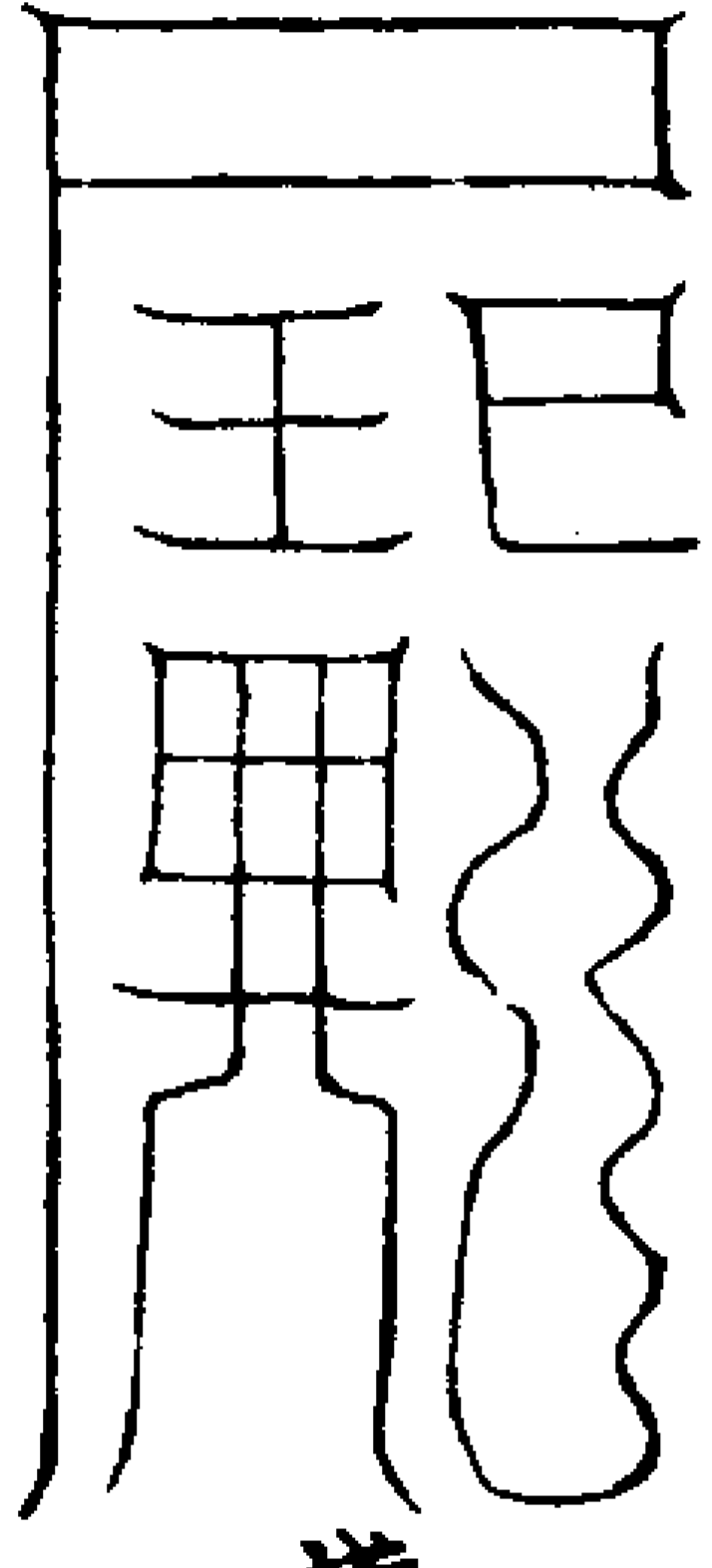

右符治脾病用棗湯下

橫天擔力

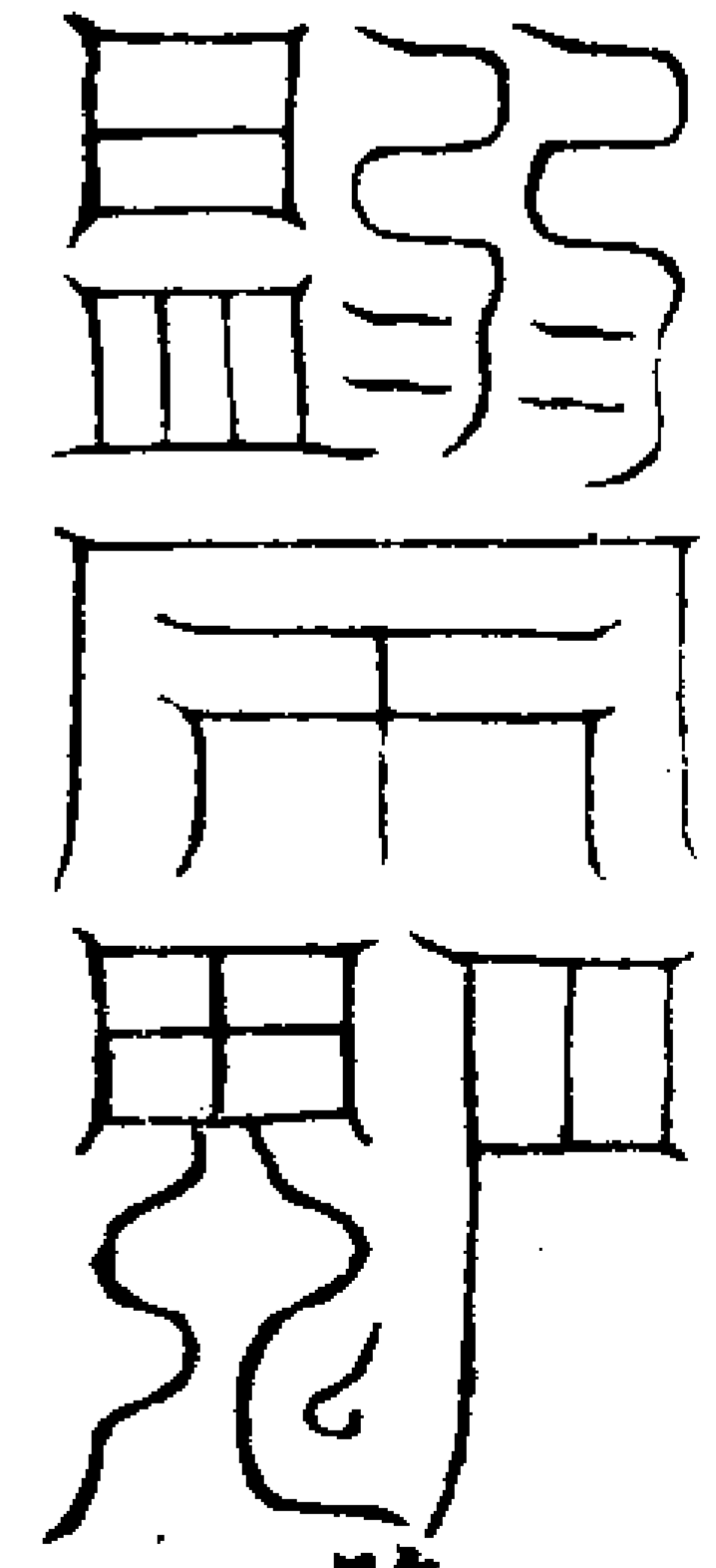

右符治腎病用鹽湯下

監魄胡鏡

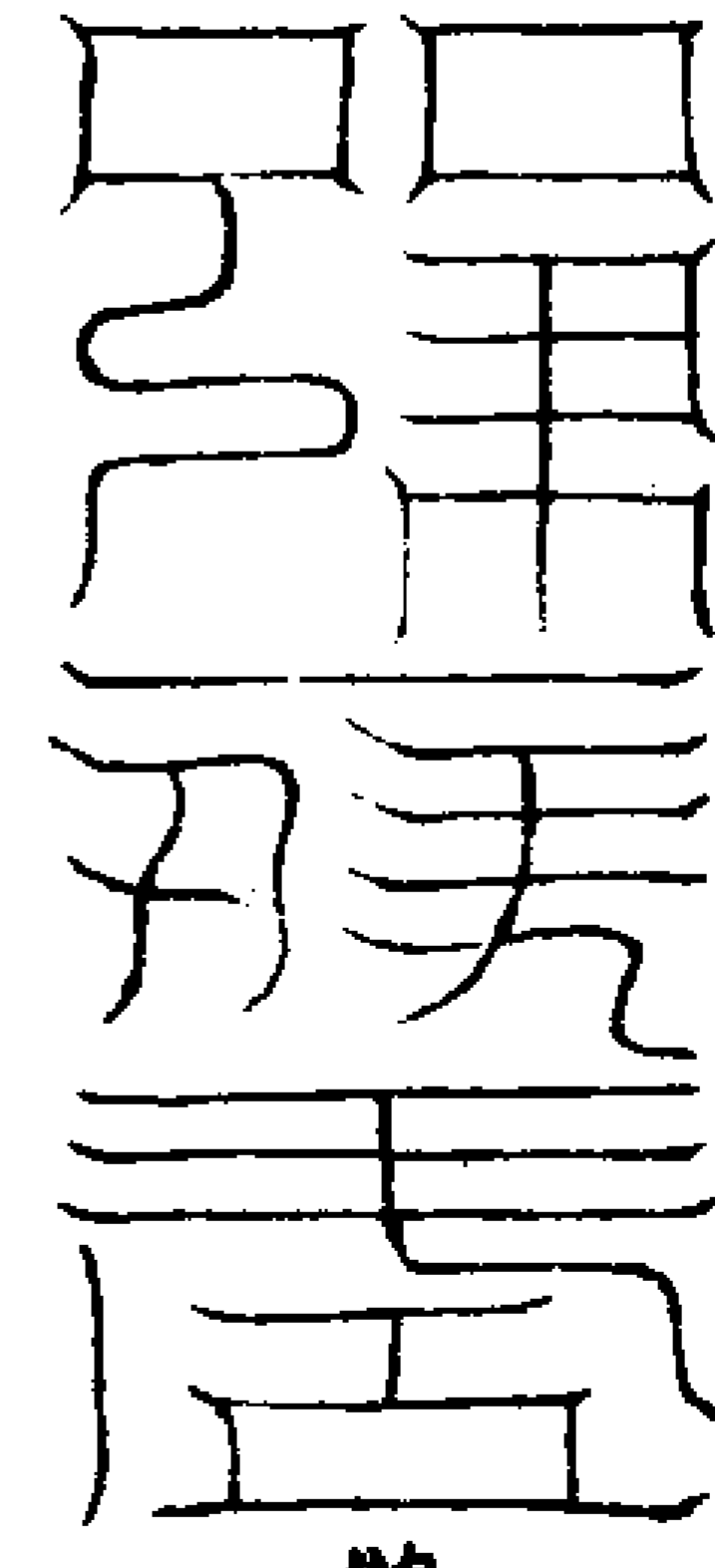

右符書安旗鼓上用兵捷

總領鬼兵

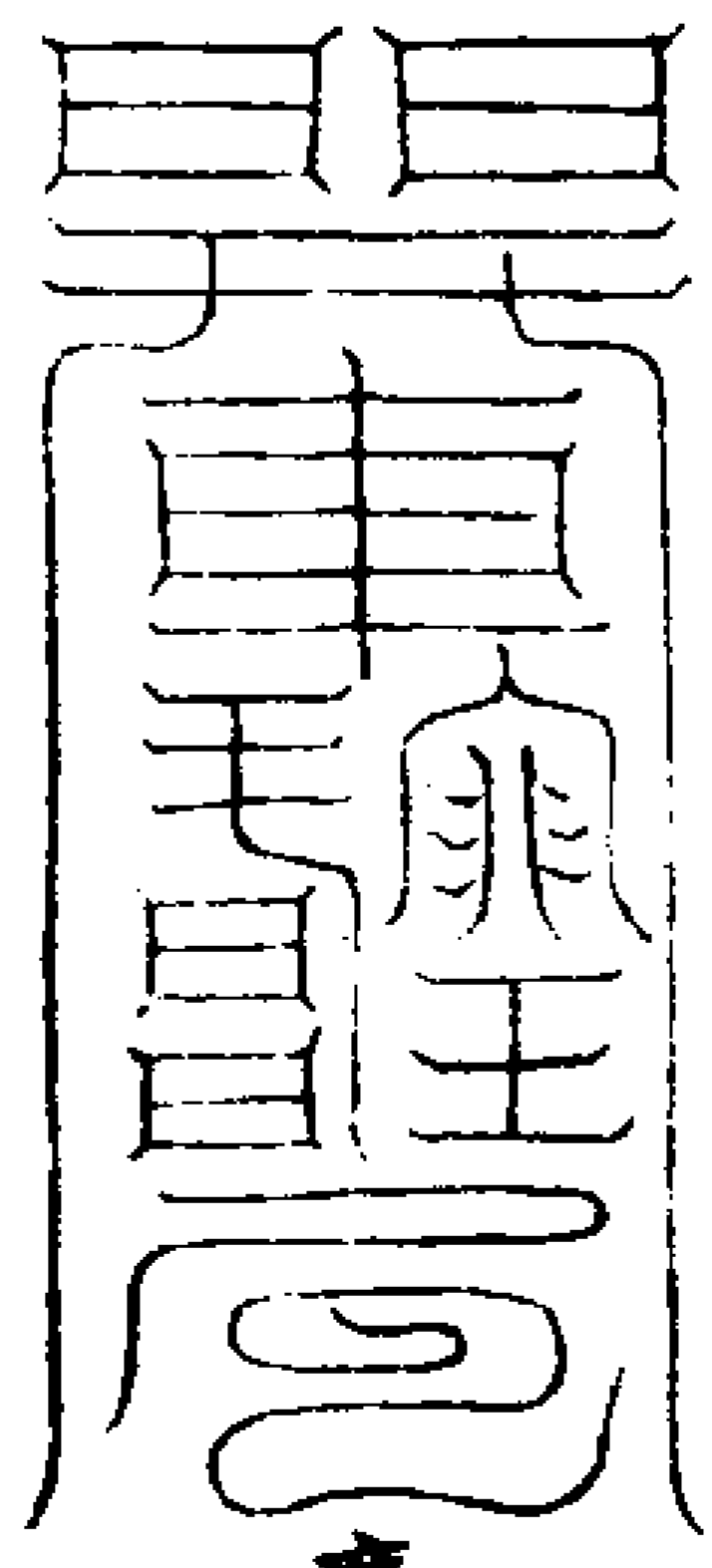

右符鎮貼壯威

鹿幢鼓節

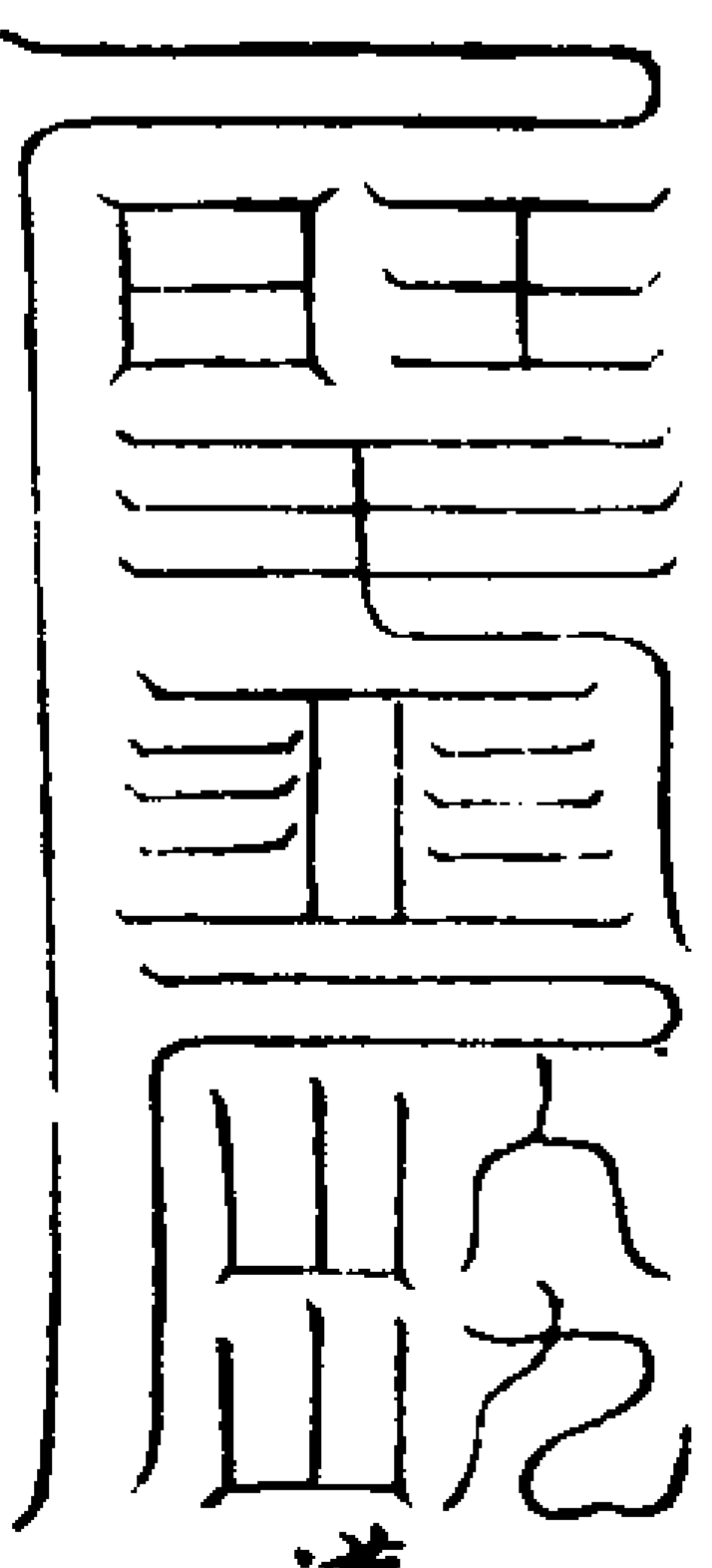

右符洗耳目明生聰明子

遊觀太空

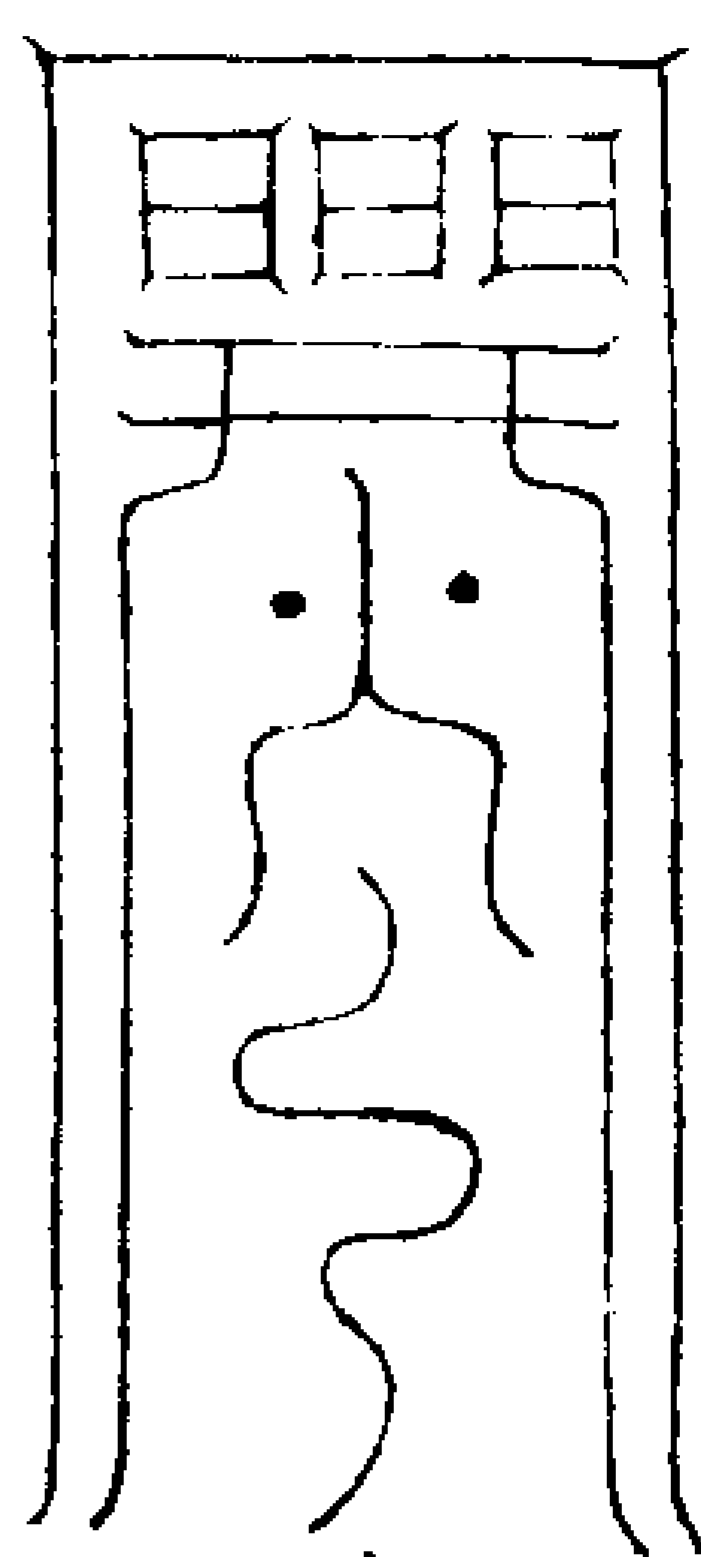

右符鎮伏心邪

自號赫奕

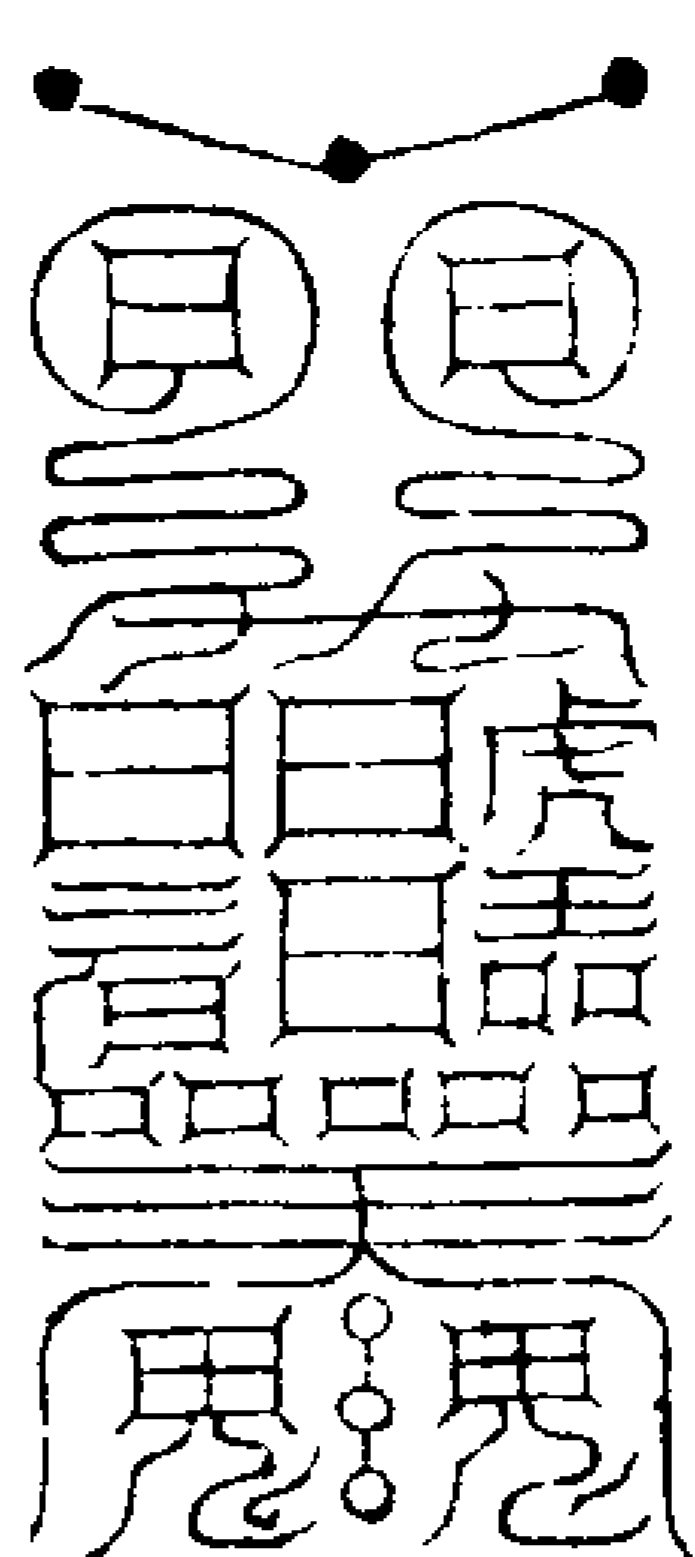

上天度人

右符用柳木板長一尺二寸書安死人手斷傳尸

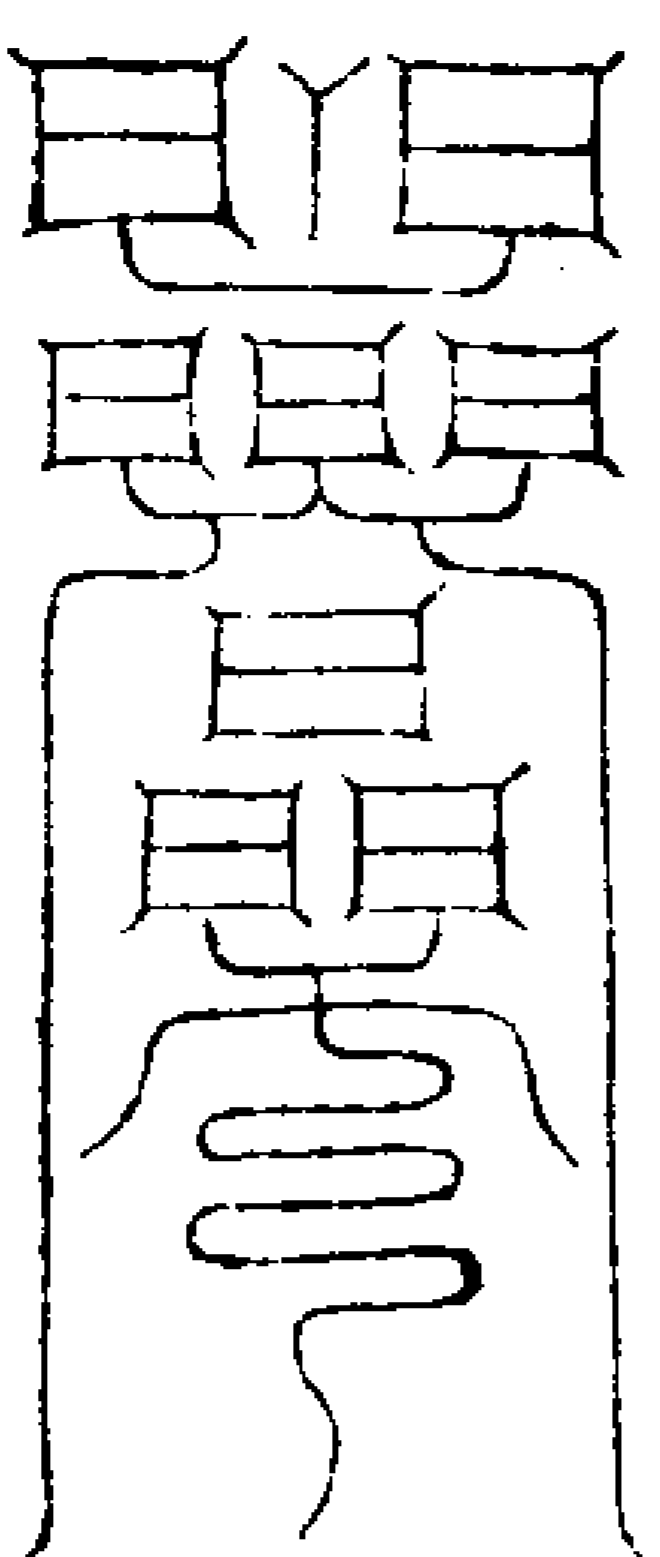

嚴攝北鄴

右符鎮邪安冢宅



神公受命

右符下鬼胎死炁

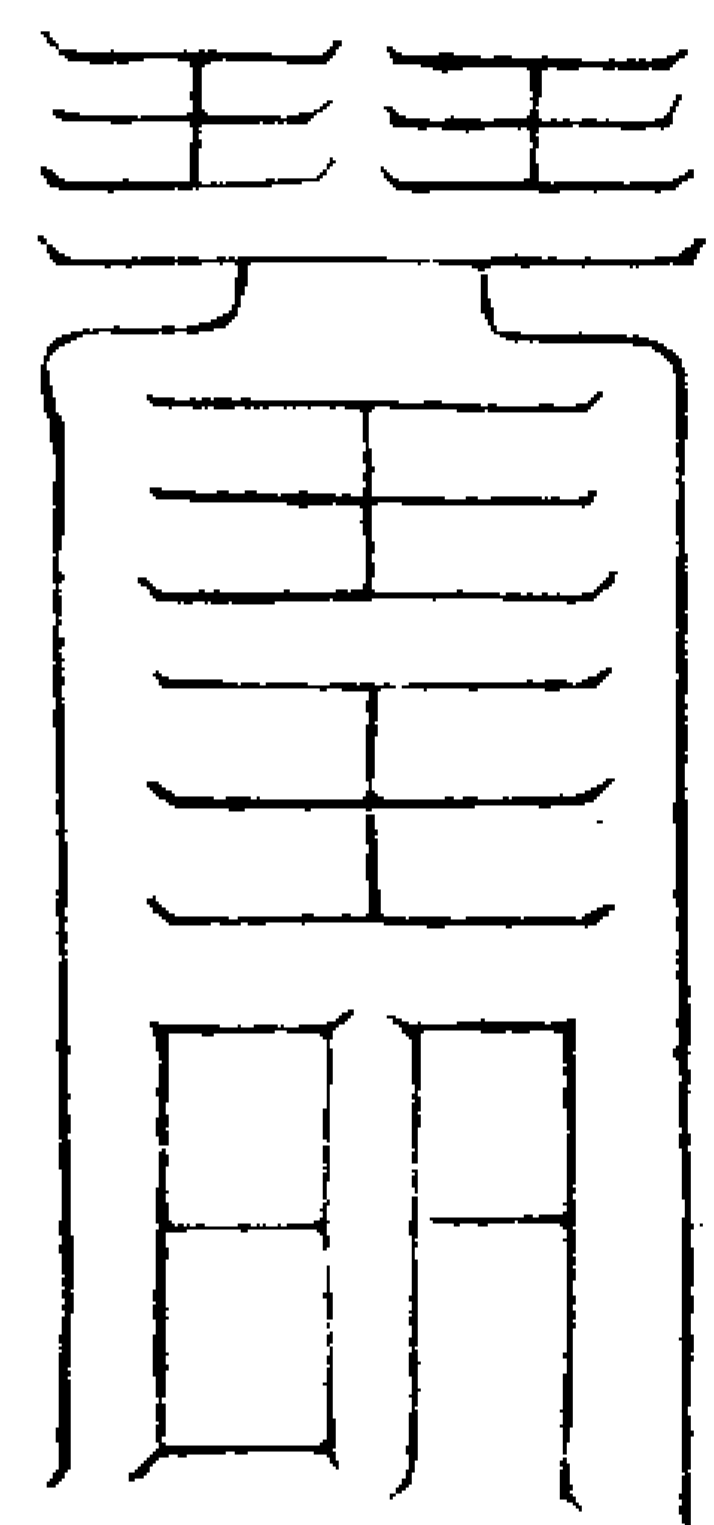

右符下鬼胎死炁

普掃不祥

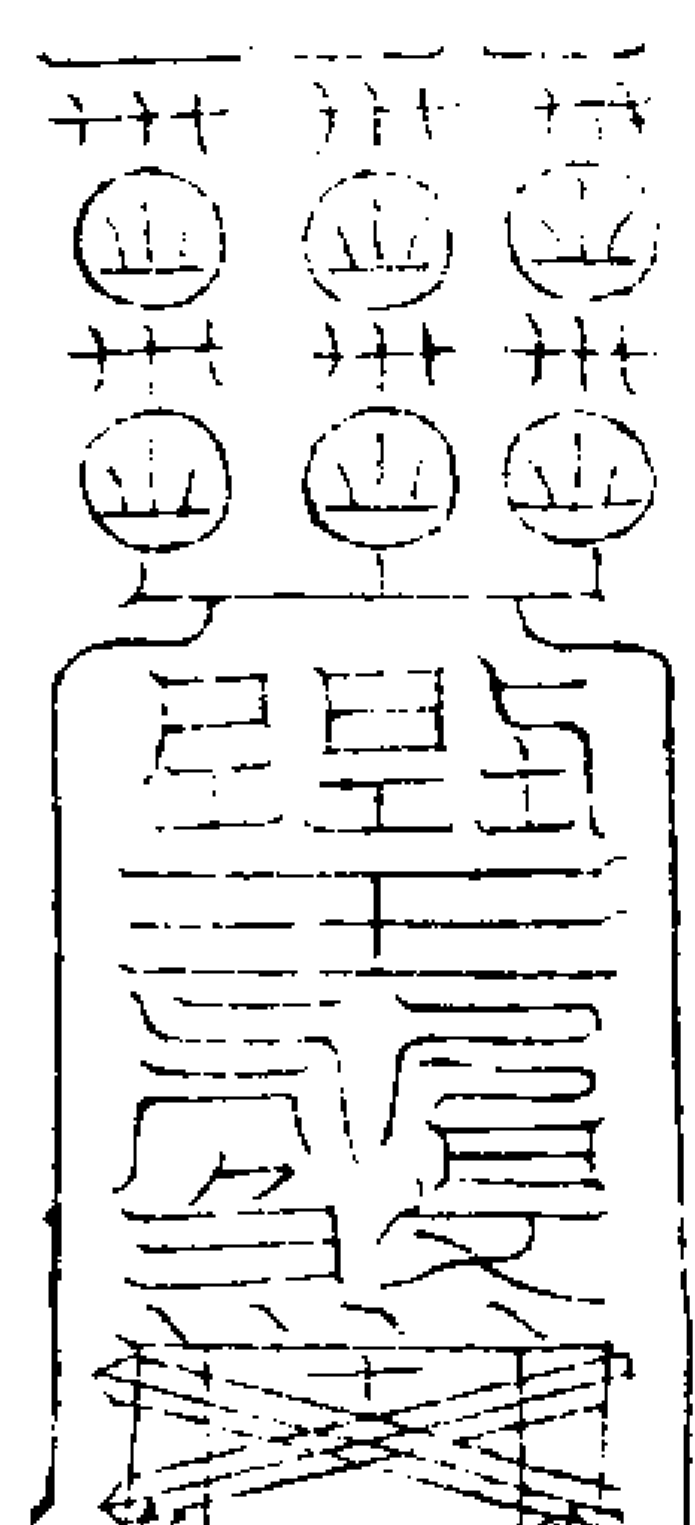

八威吐毒

右符斷刑獄死鬼

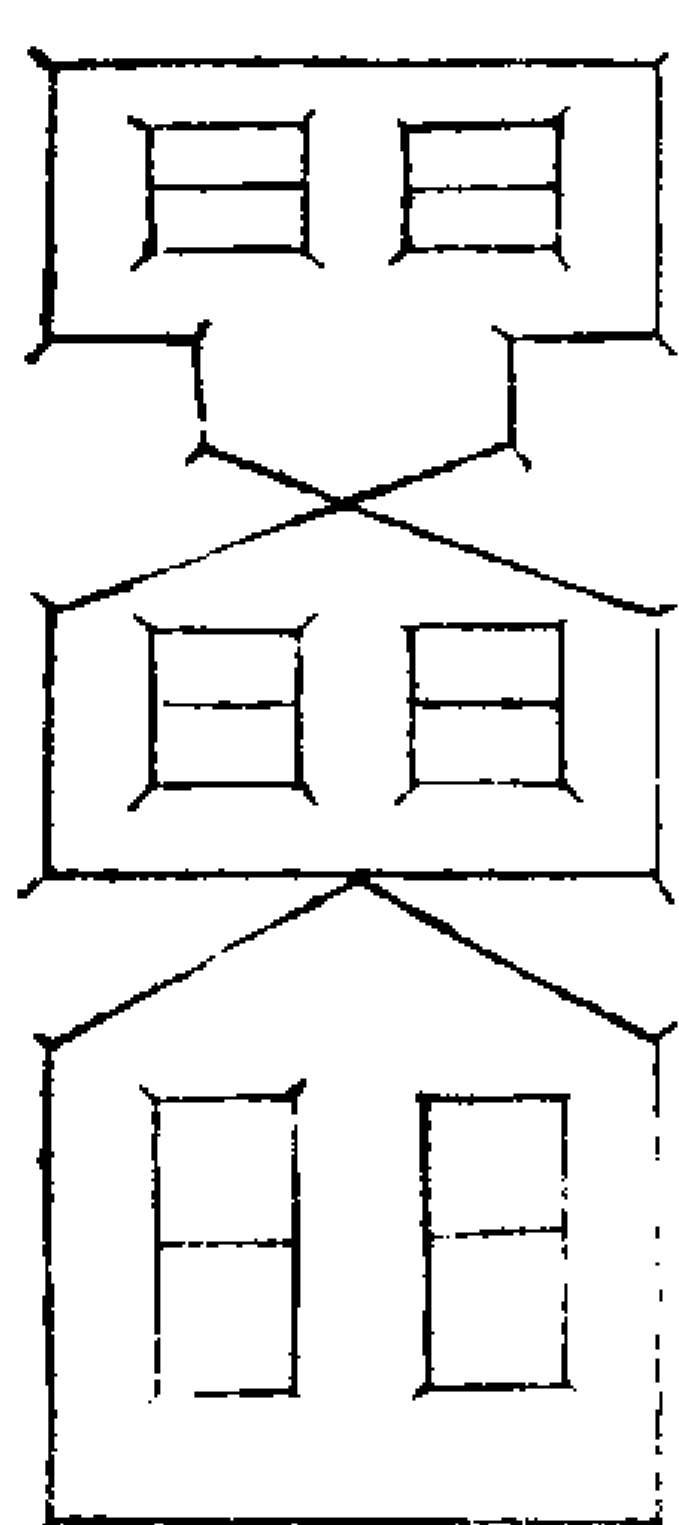

猛馬四張

右符吞服治蟲

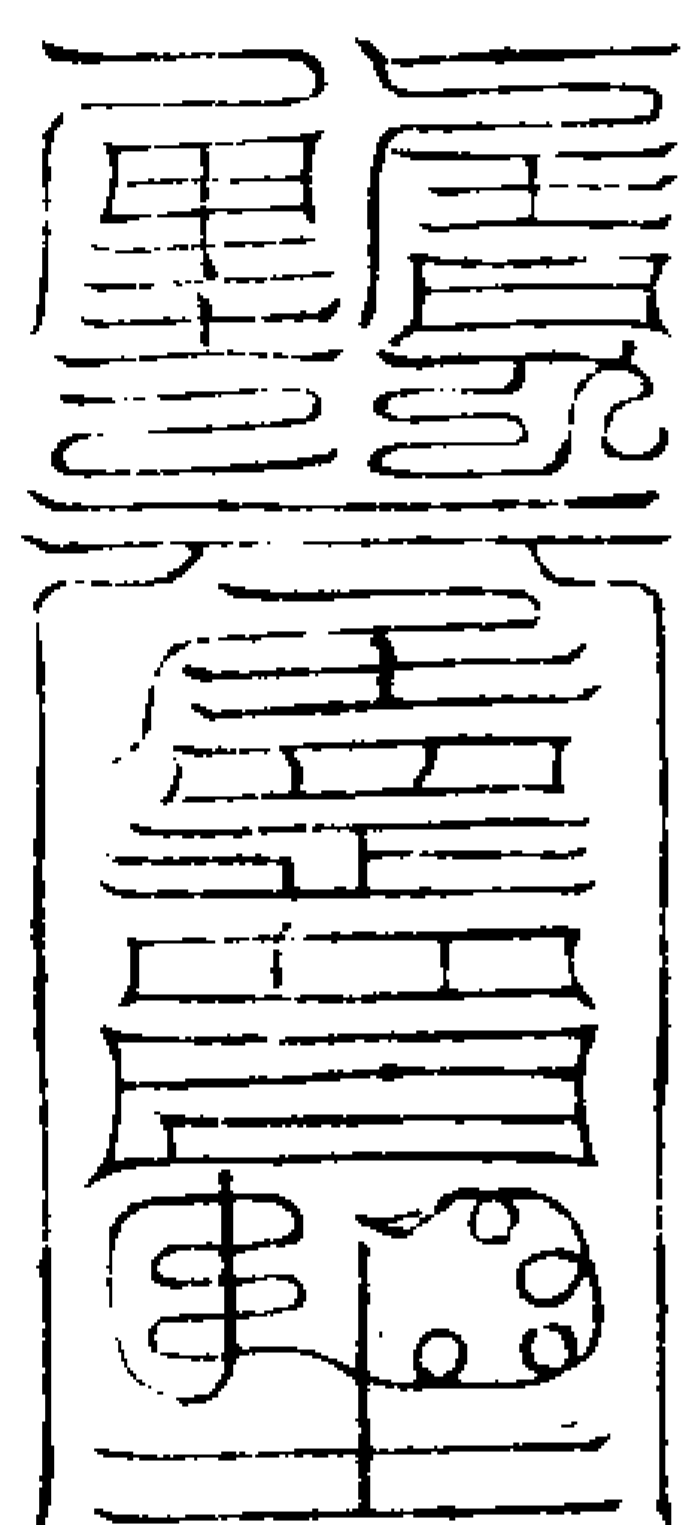

天丁前驅

右符驅鬼解寃

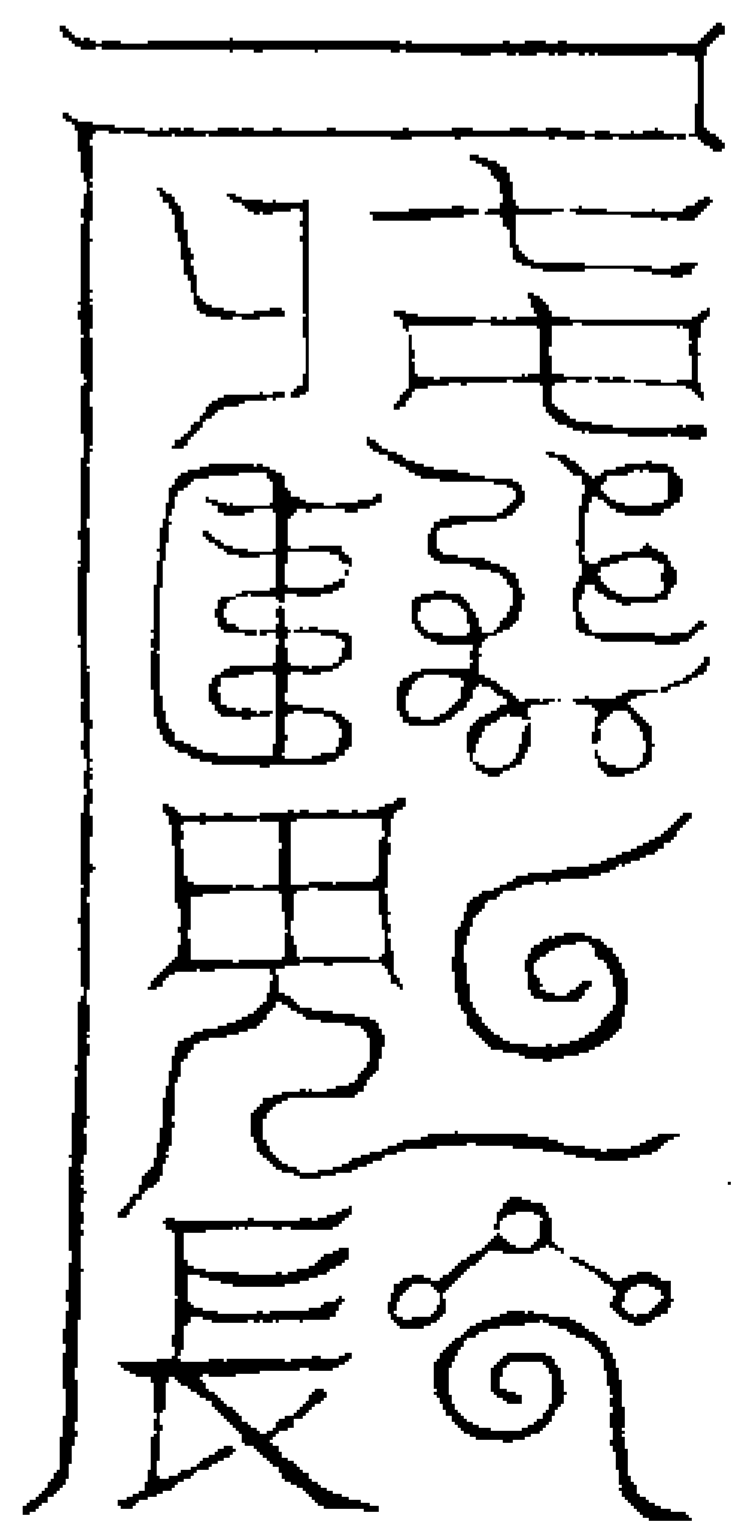

右符解呪詛延年

大帥伏幡

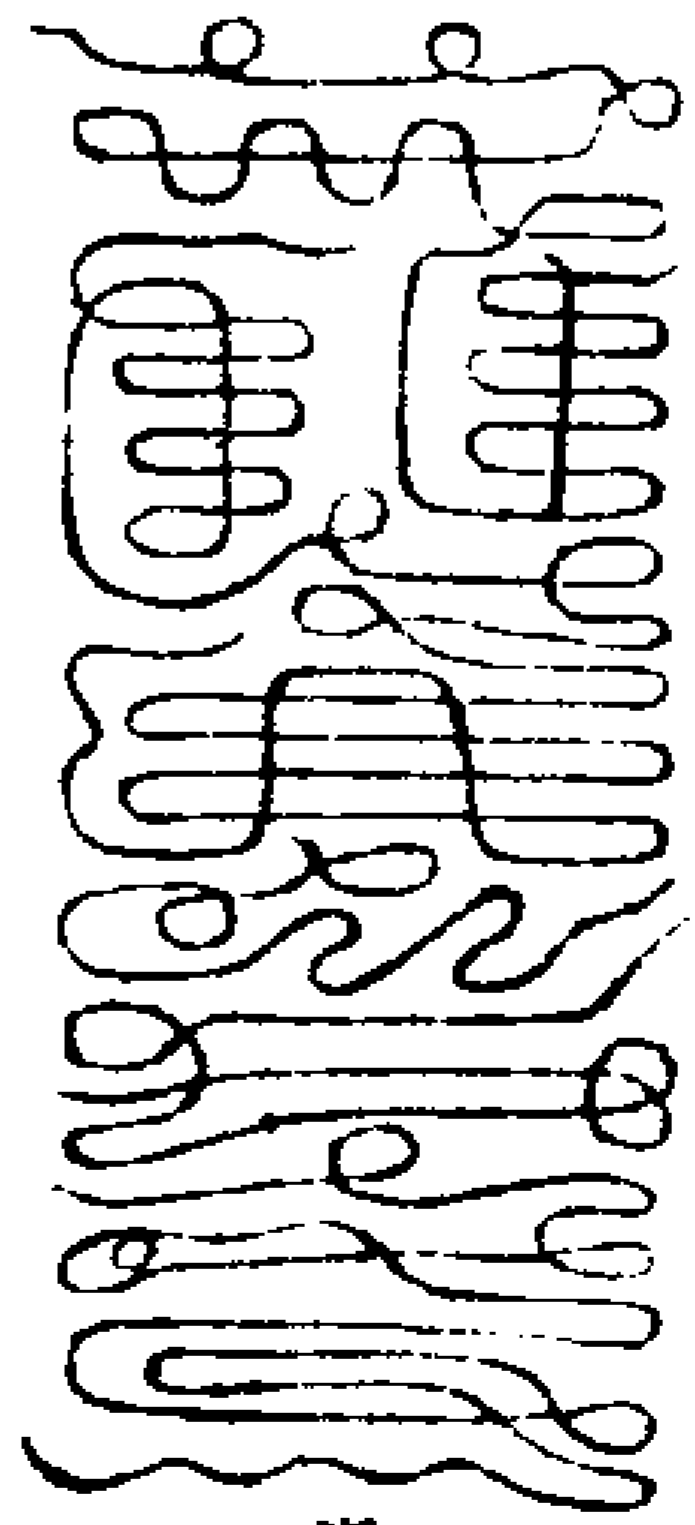

擲火萬里

右符鎮火災伏小兒眾疾

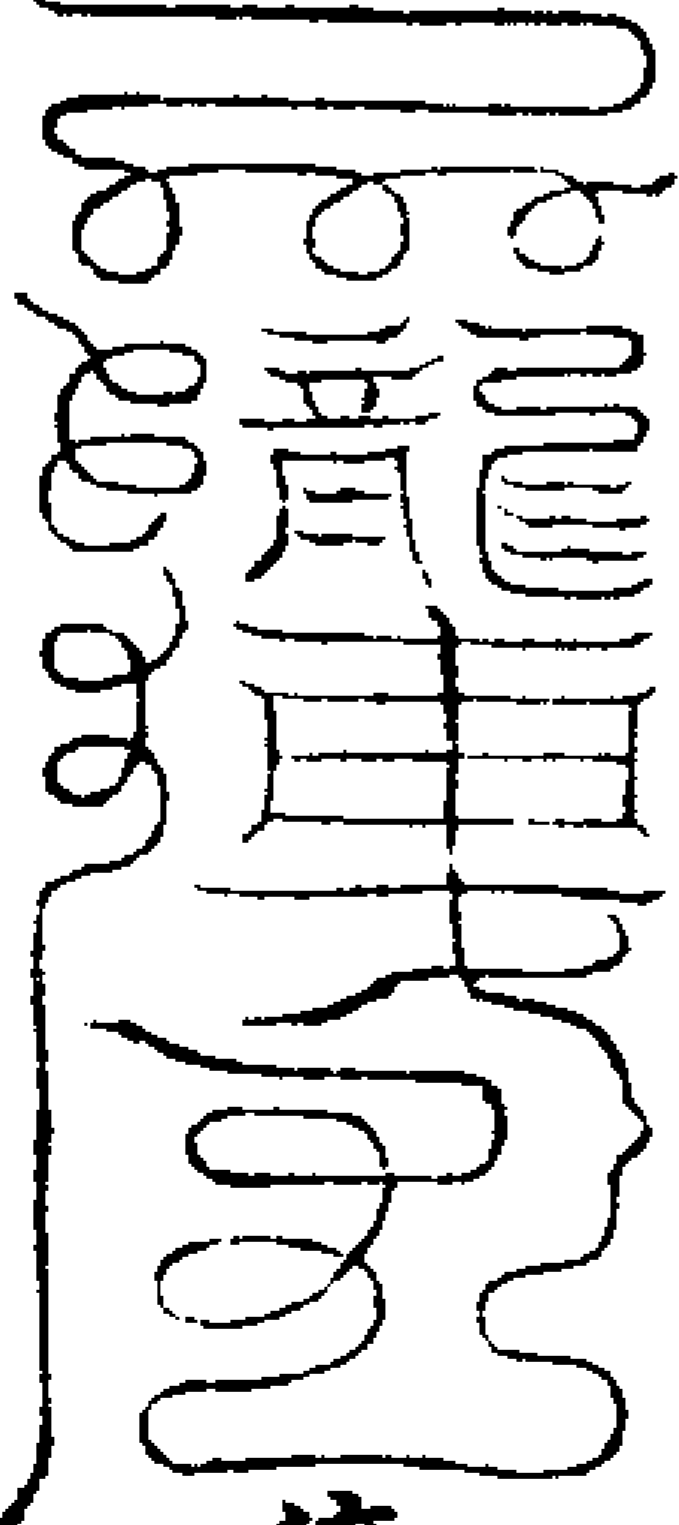

流鈴八衝

右符治男女妄行血

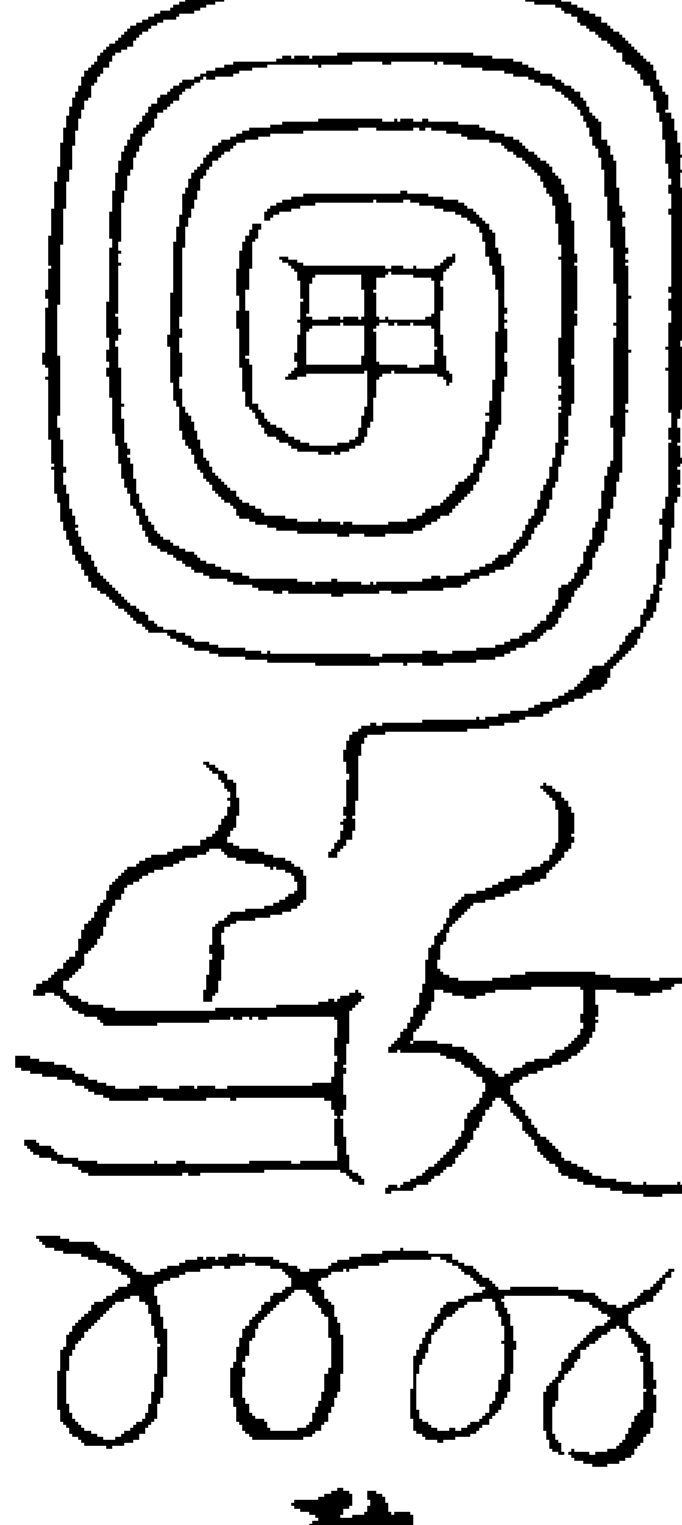

敢有干試

右符治六畜疫癘

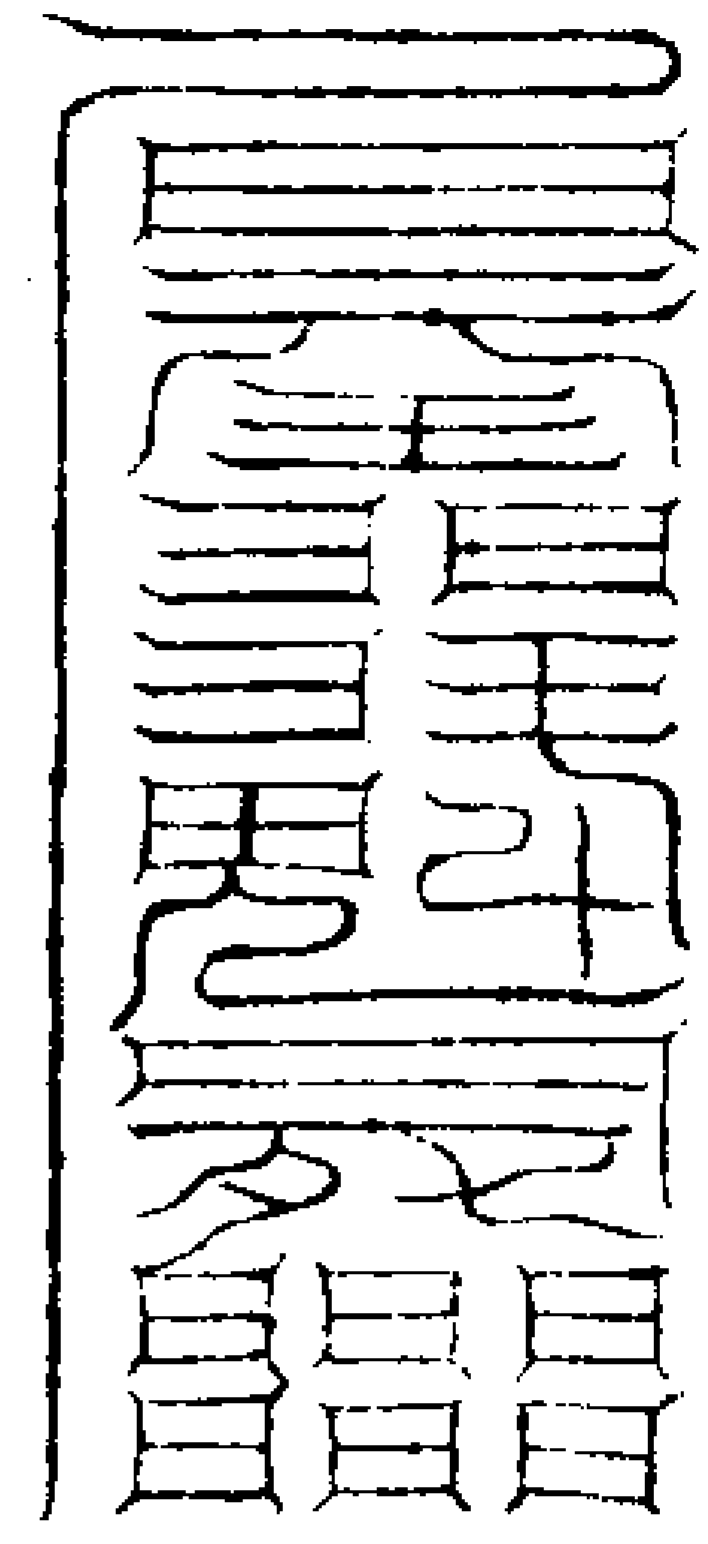

右符解三世冤

拒遏上真



右符捉五通

金鉞前戮

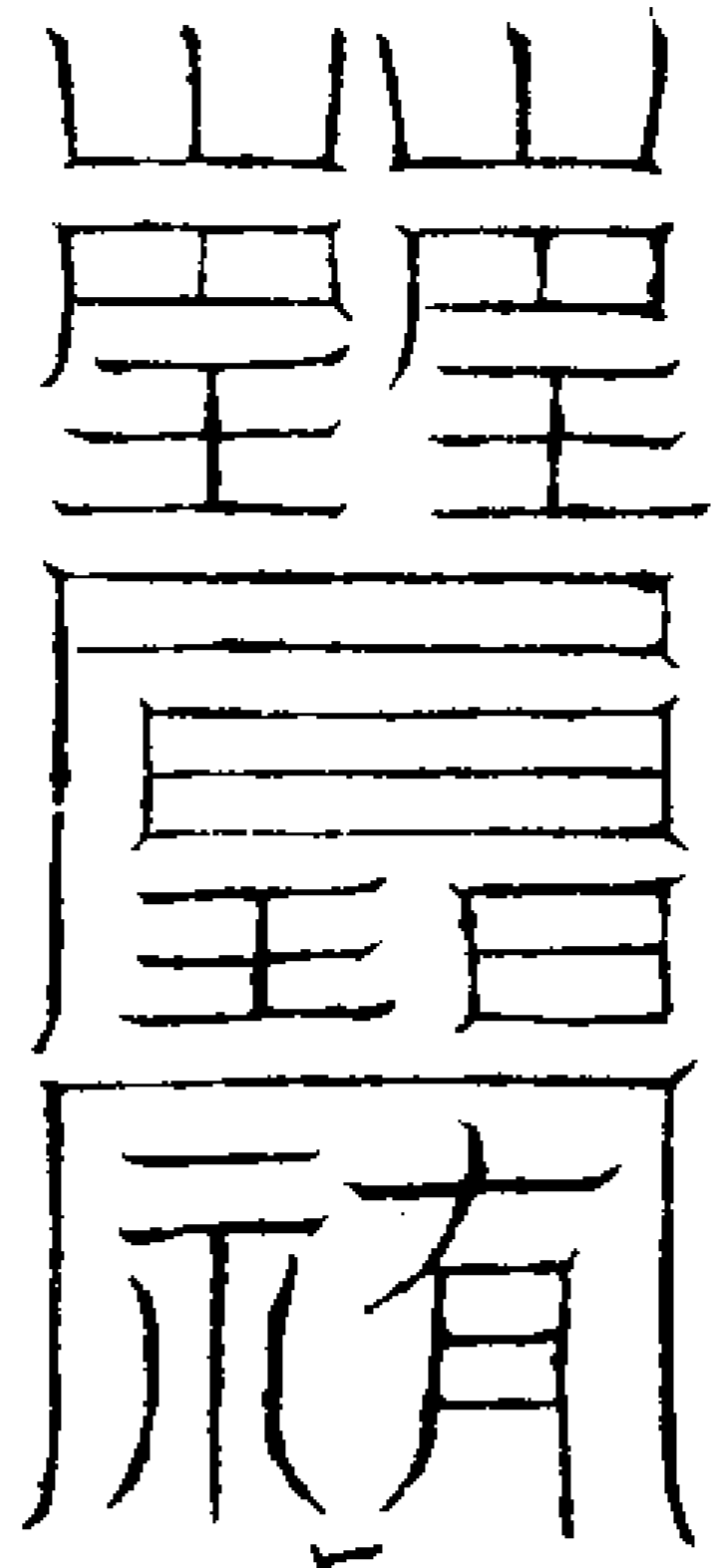

右符祛山鬼

巨天後刑

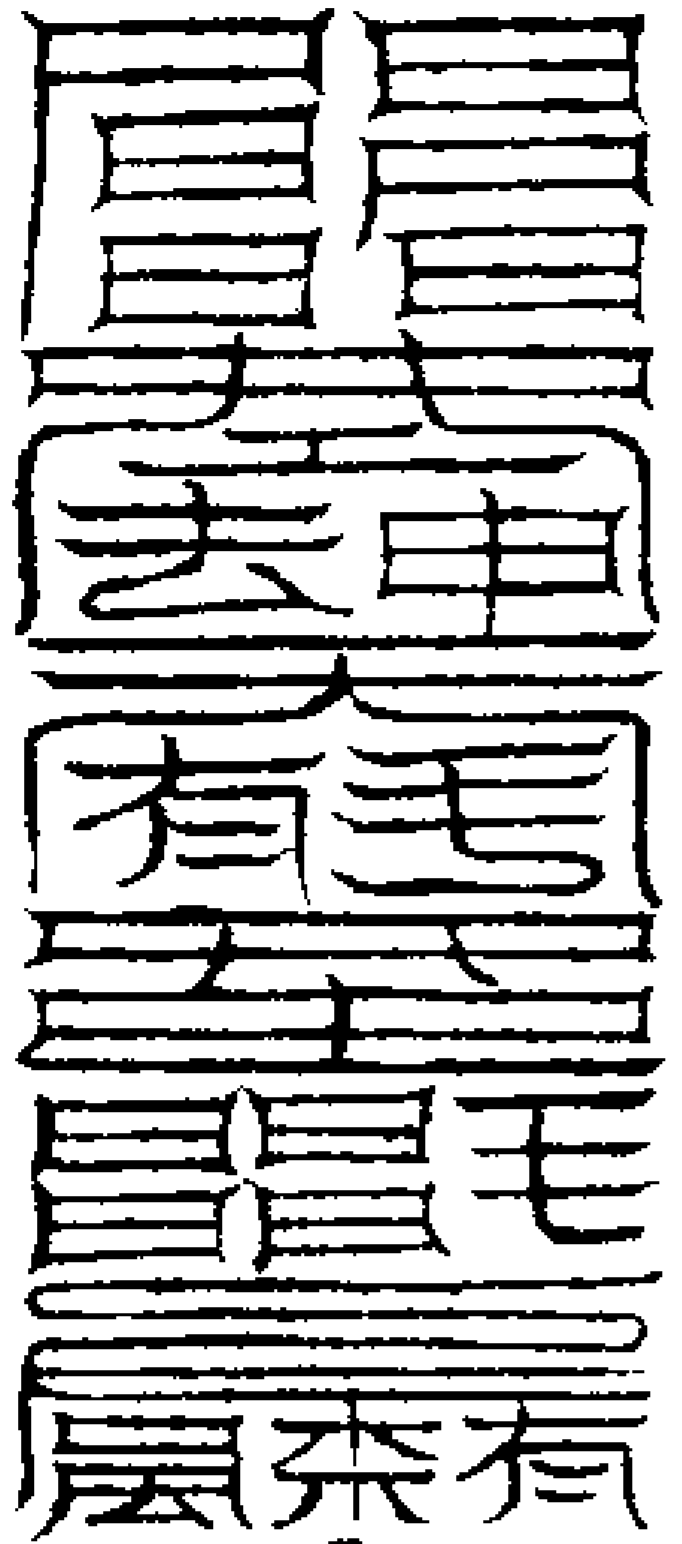

右符驅水鬼

屠割鬼爽

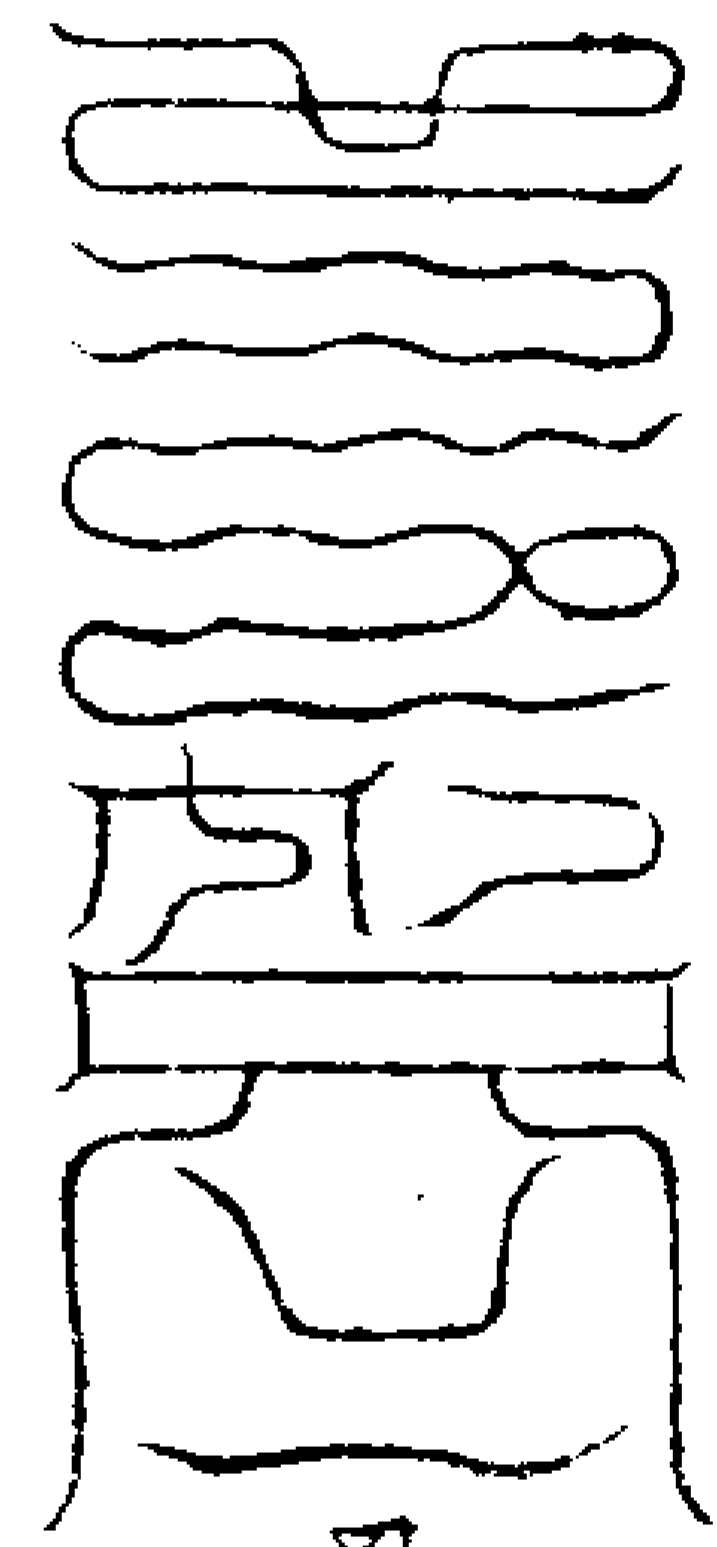

右符驅蜃龍水恠

風火无停

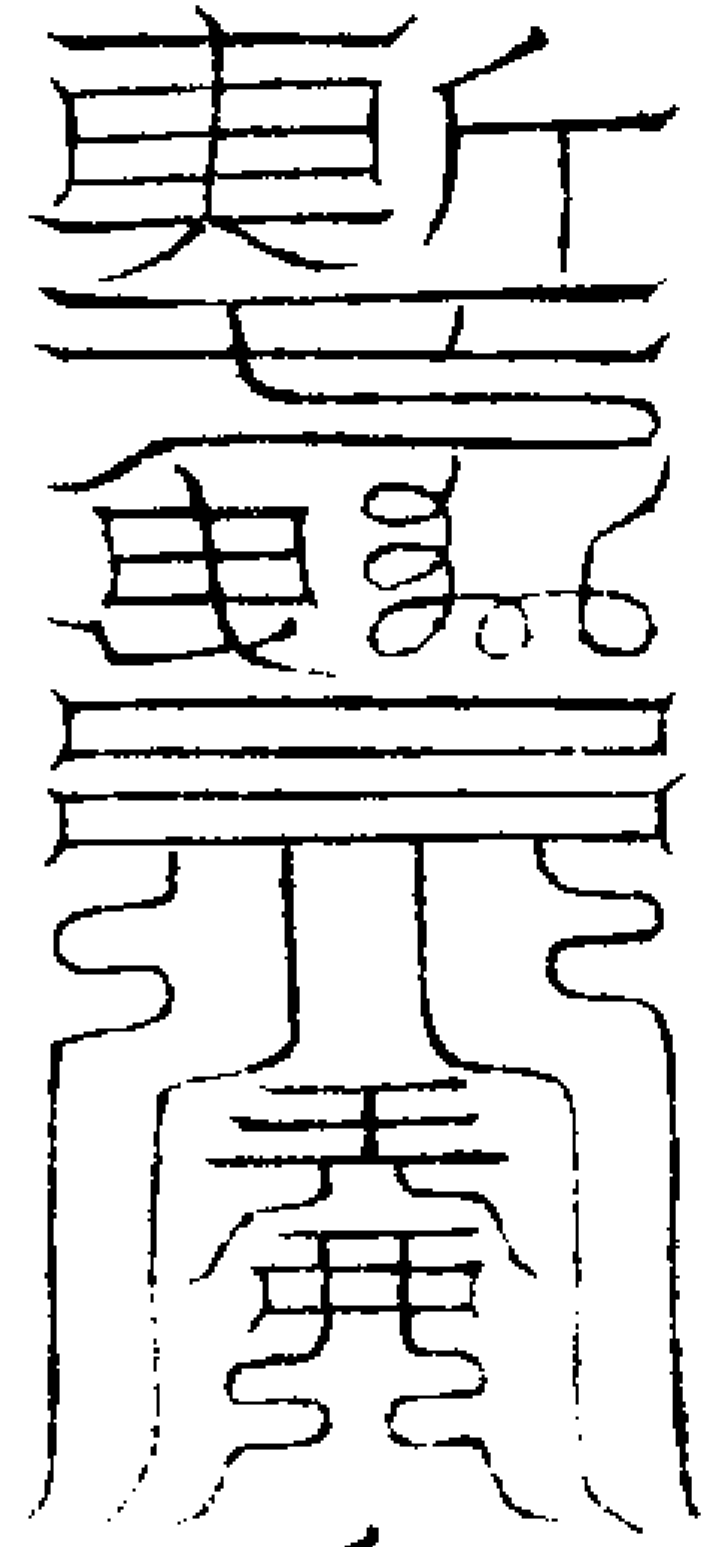

右符鎮有鬼處書鬼名於下藏跡除形

千千截首

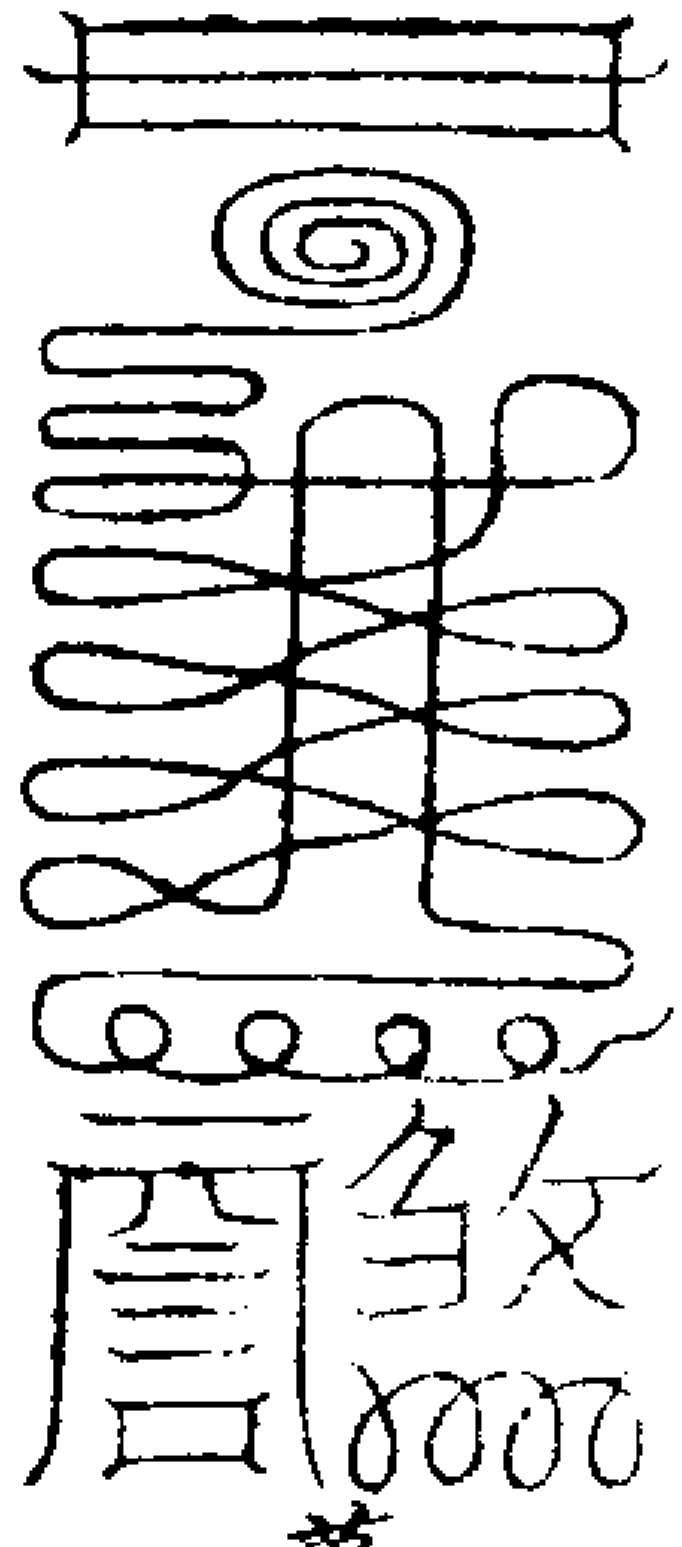

右符破廟鎮廟神下

萬萬剪形

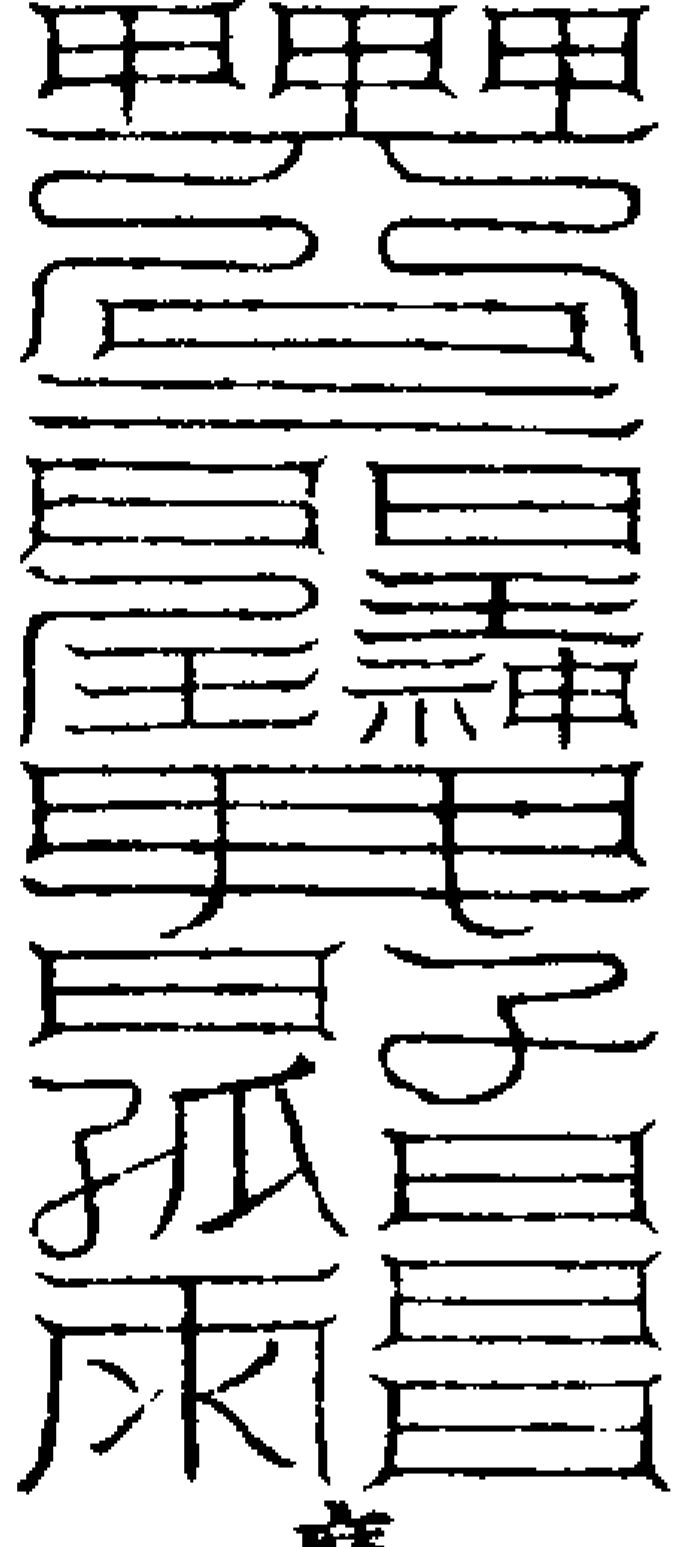

右符滅魔去邪

魔无千犯

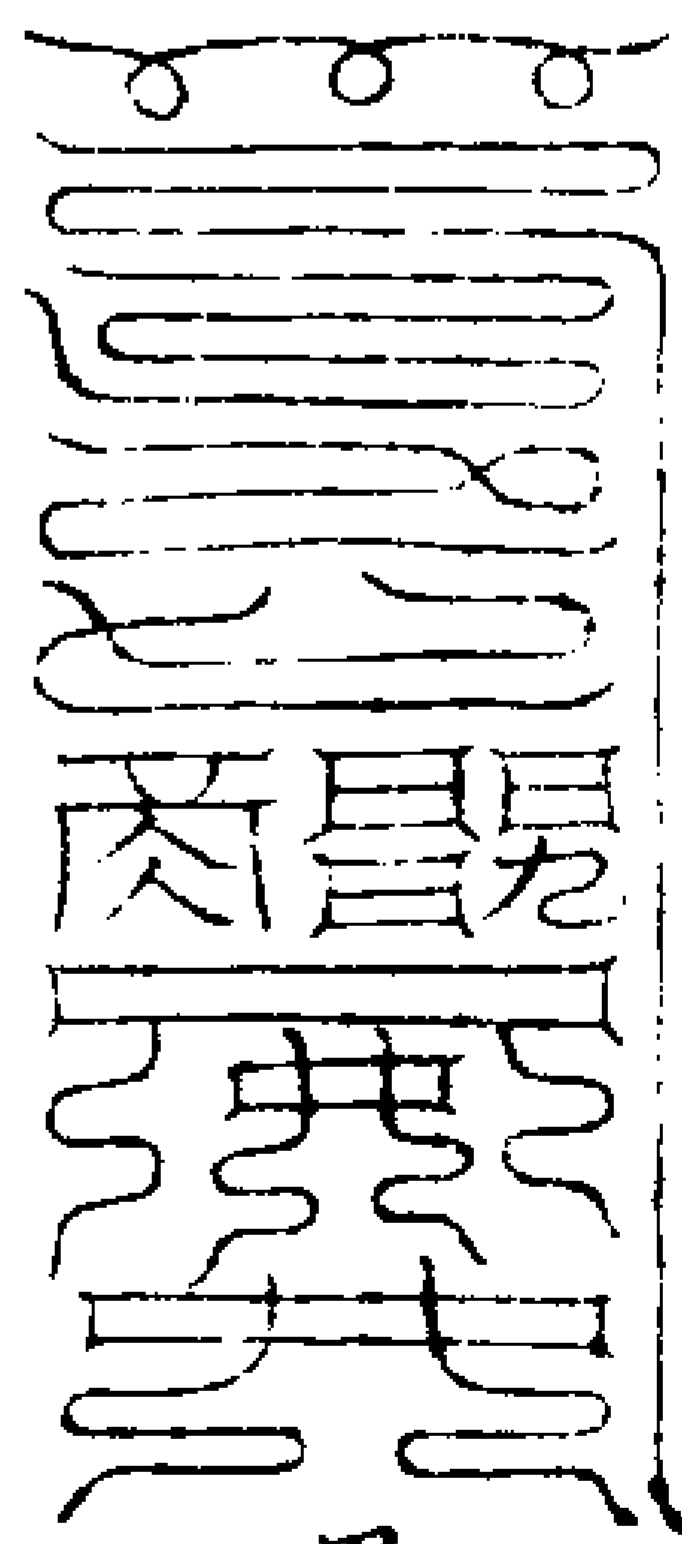

右符鎮八方鬼不入界

鬼无妖精

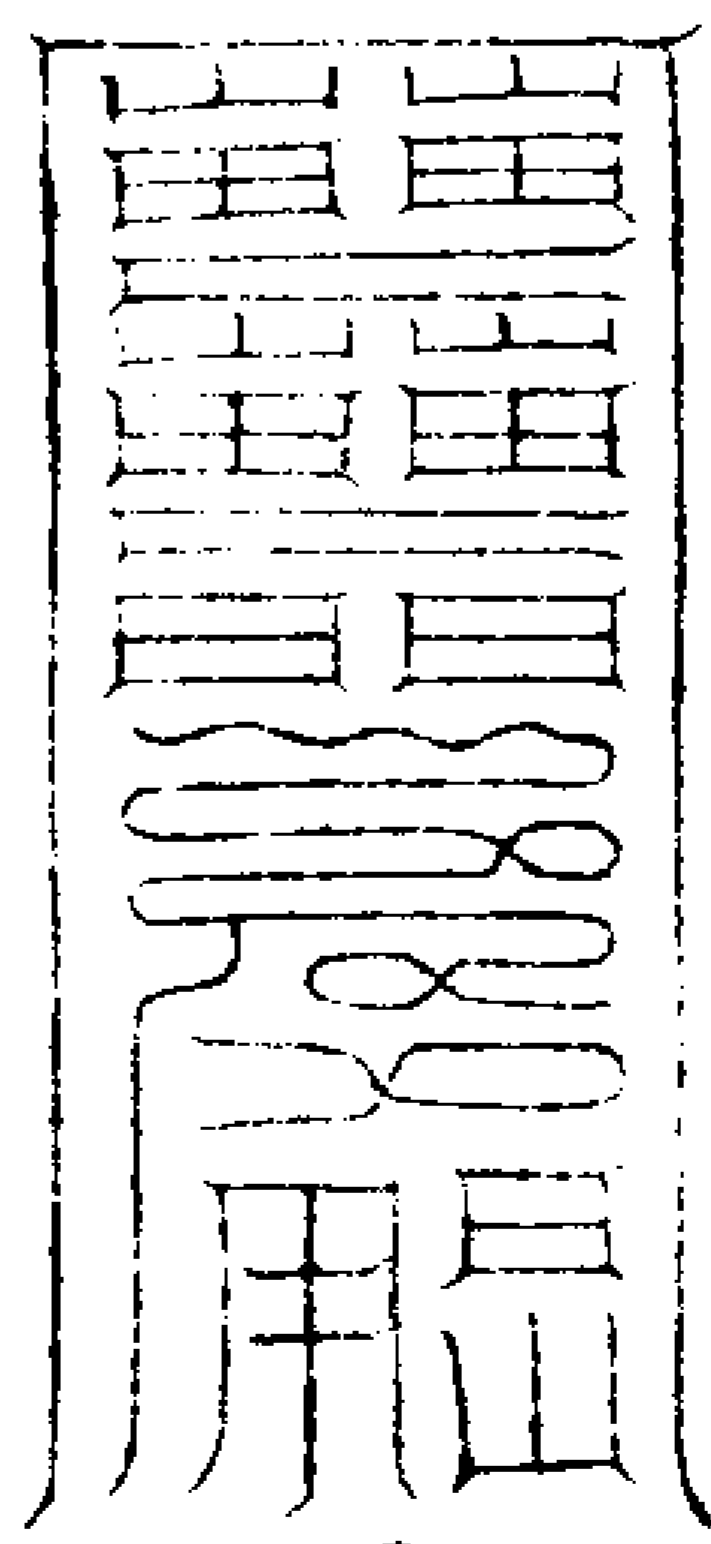

右符佩帶亡鬼不見其形

三官北鄙

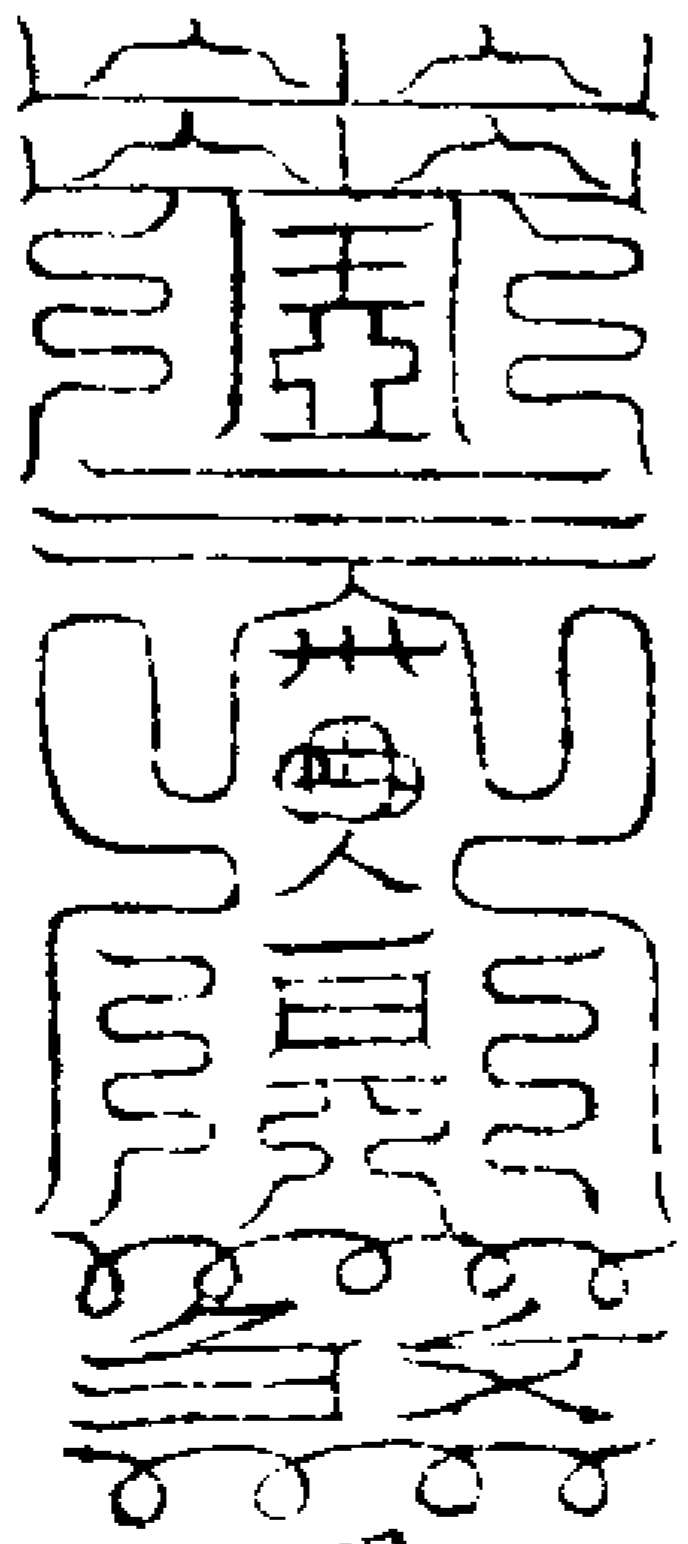

右符鎮二十四位下邪不見

明檢鬼營

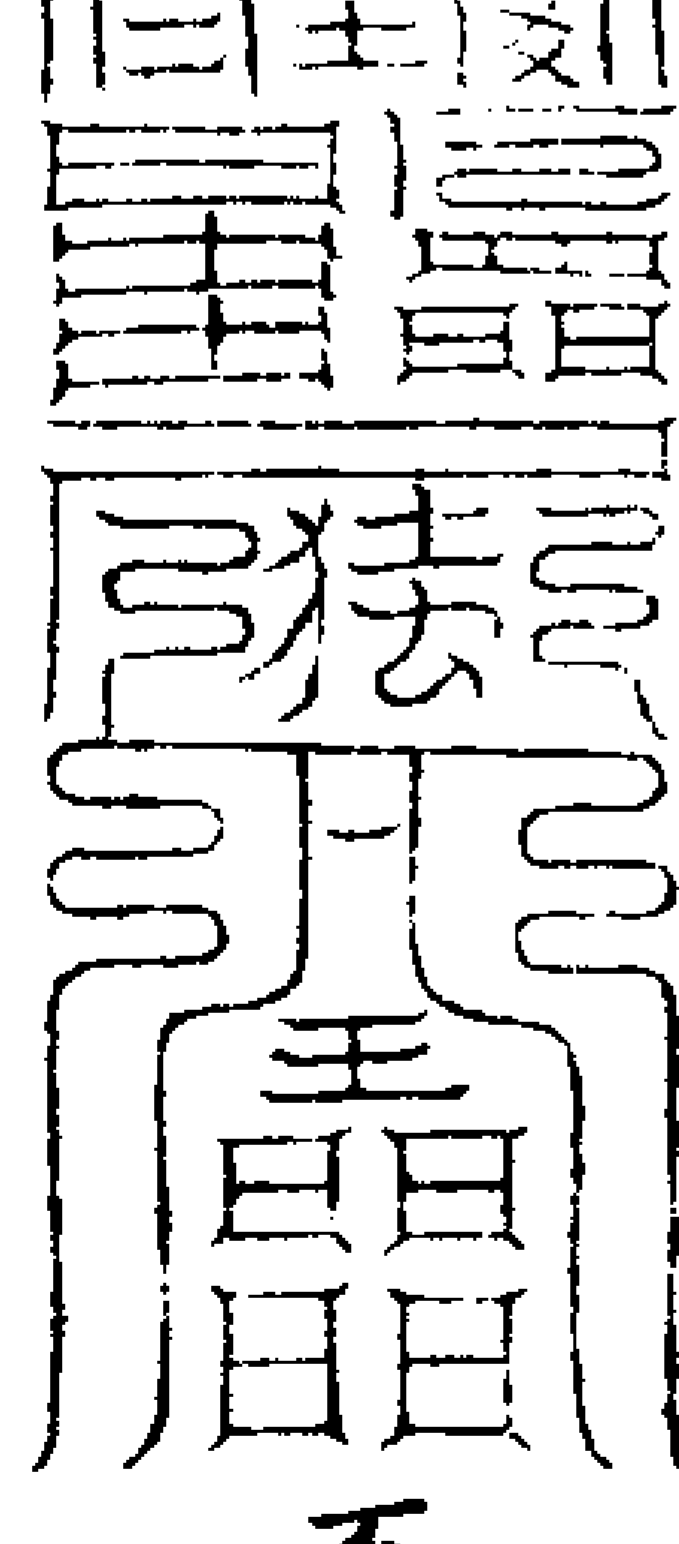

右符免產難

不得容隱

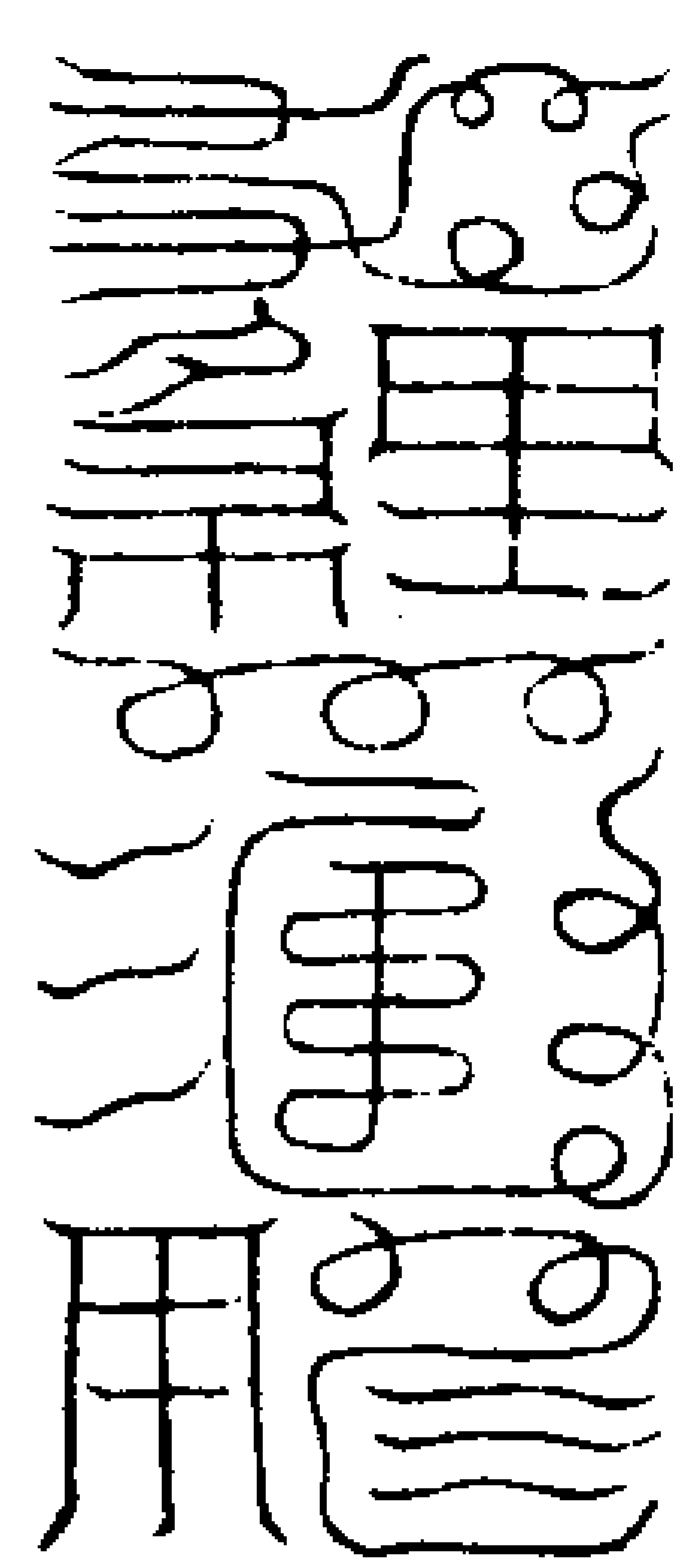

金馬驛程

右符服一年身輕舉

觀六

二十四

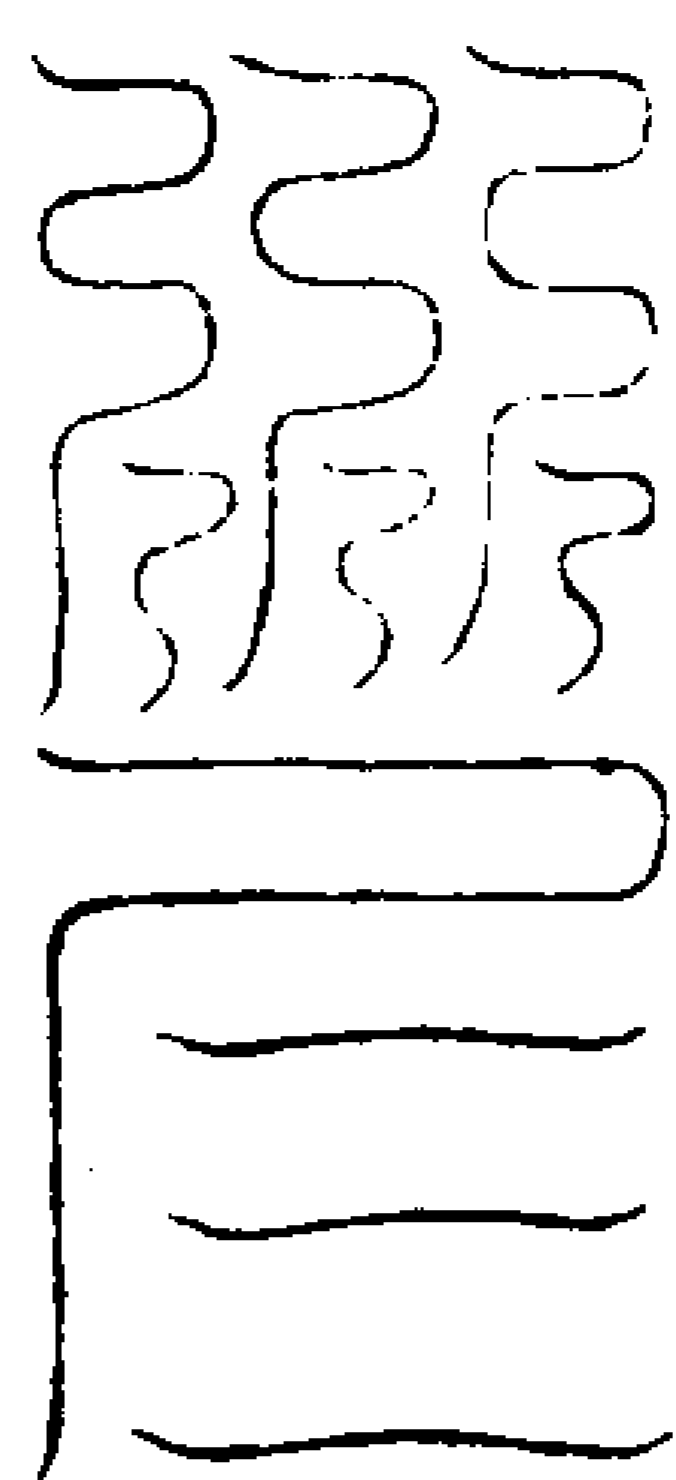

上无復色

右符治頭疼

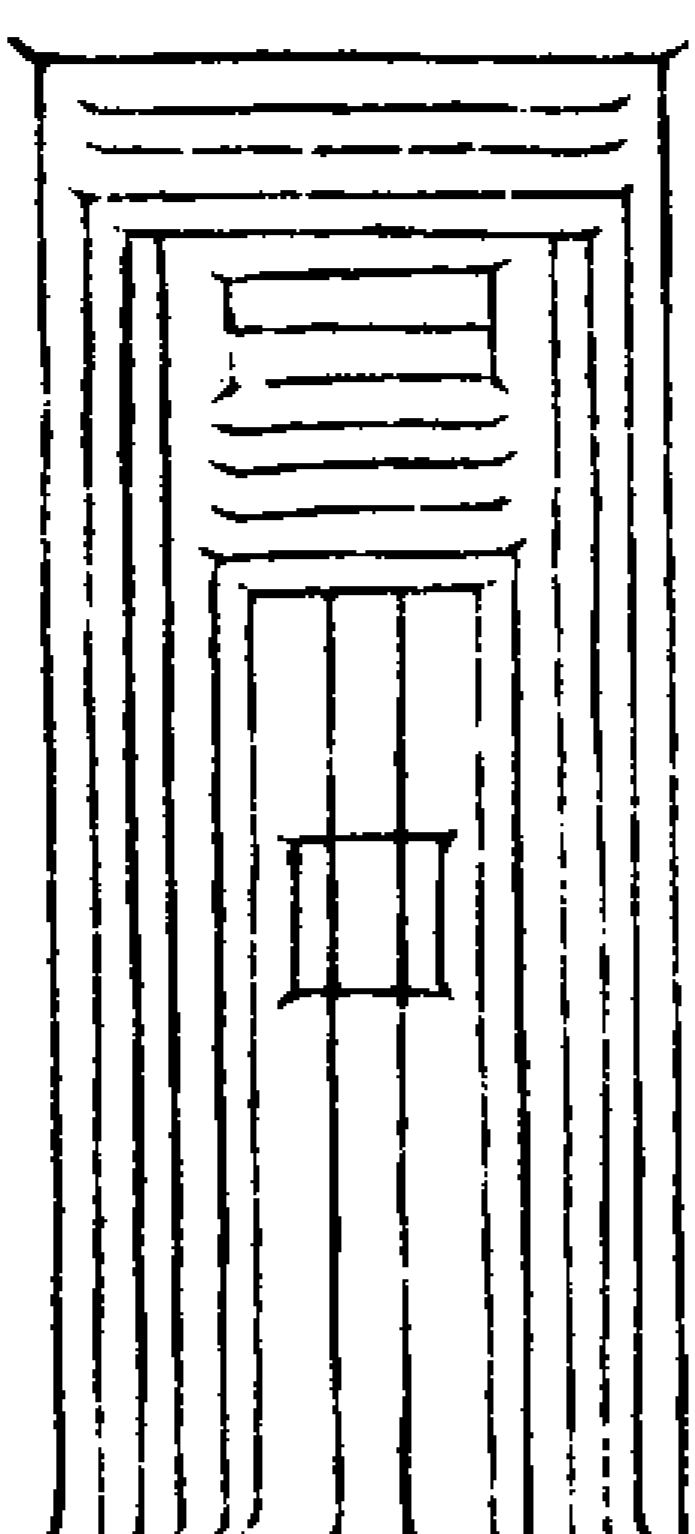

下无復涸

右符辟水恠

上清靈寶大法卷之二十一

上清靈寶大法卷之二十二

觀七

洞微高士開光教苦真人審金真授  
上清三洞弟子靈寶頓教明師王養真纂

經句符書門

靈寶經句主符命有重前者各隨宜用

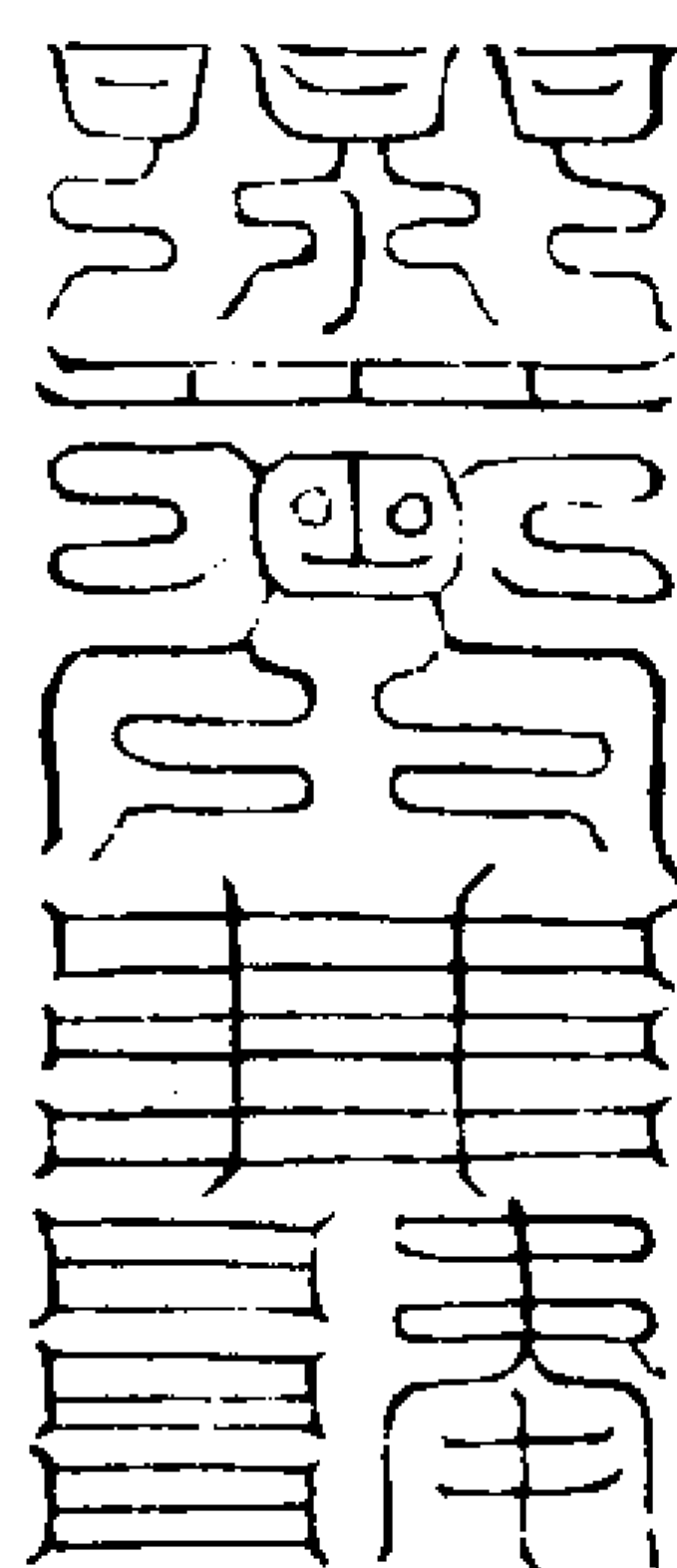

風澤洞虛

右符頂佩之止人怕懼

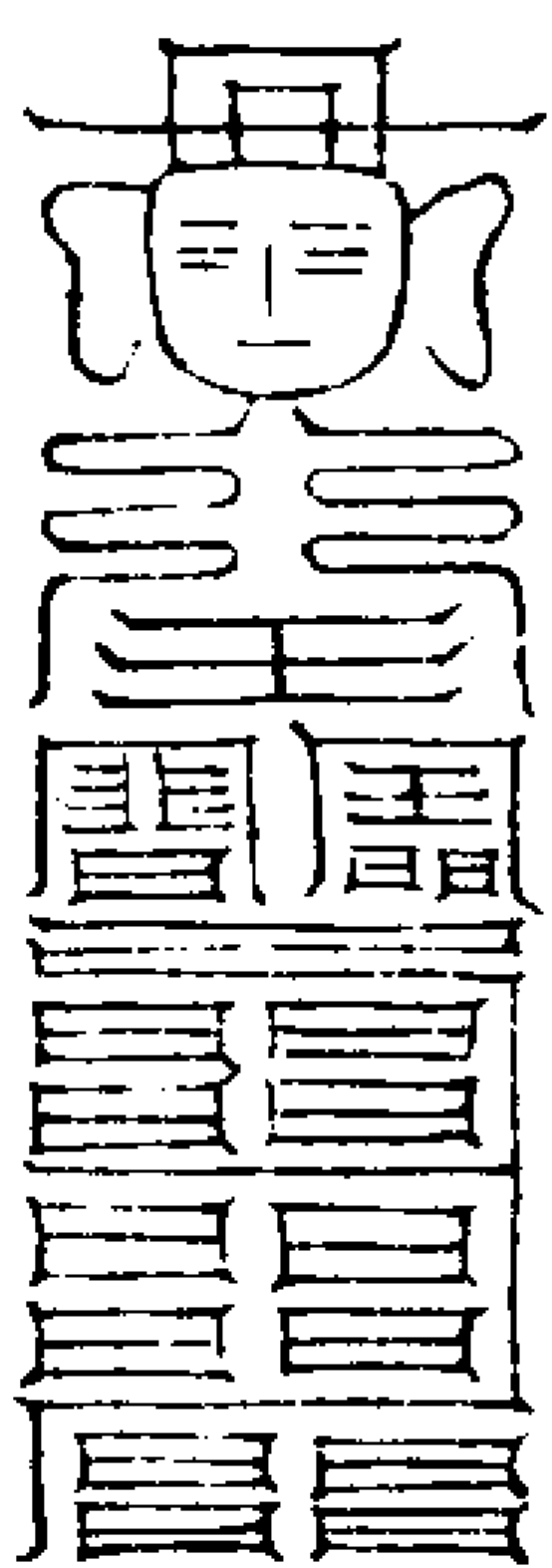

金剛乘天

右符安土梓木書鎮八方

觀七

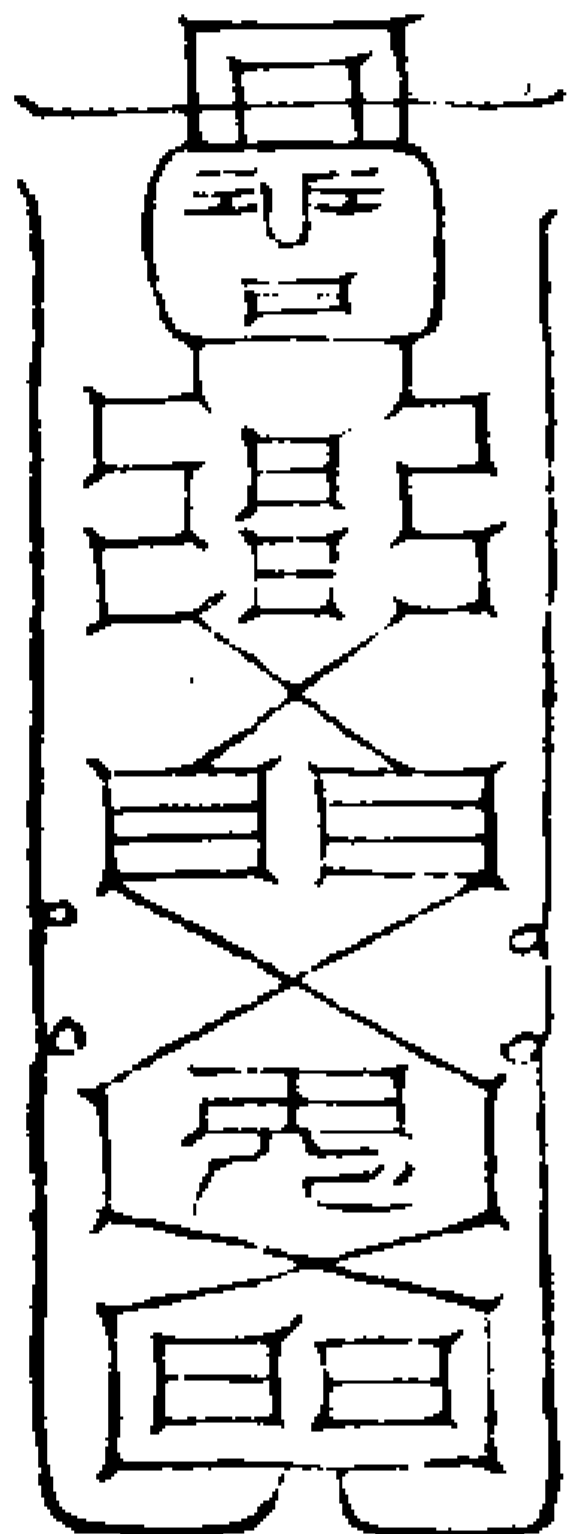

溪澤大荒

右符變化法食

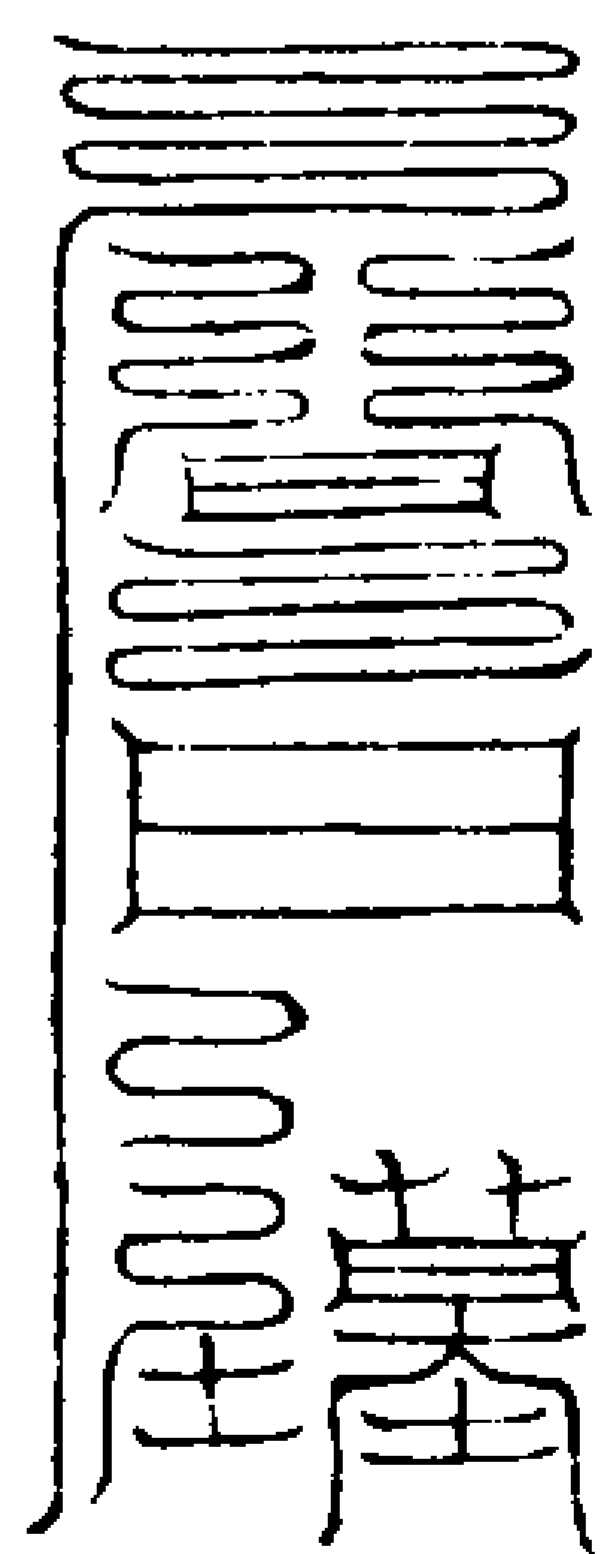

遠廓無光

右符鎮墳無灾

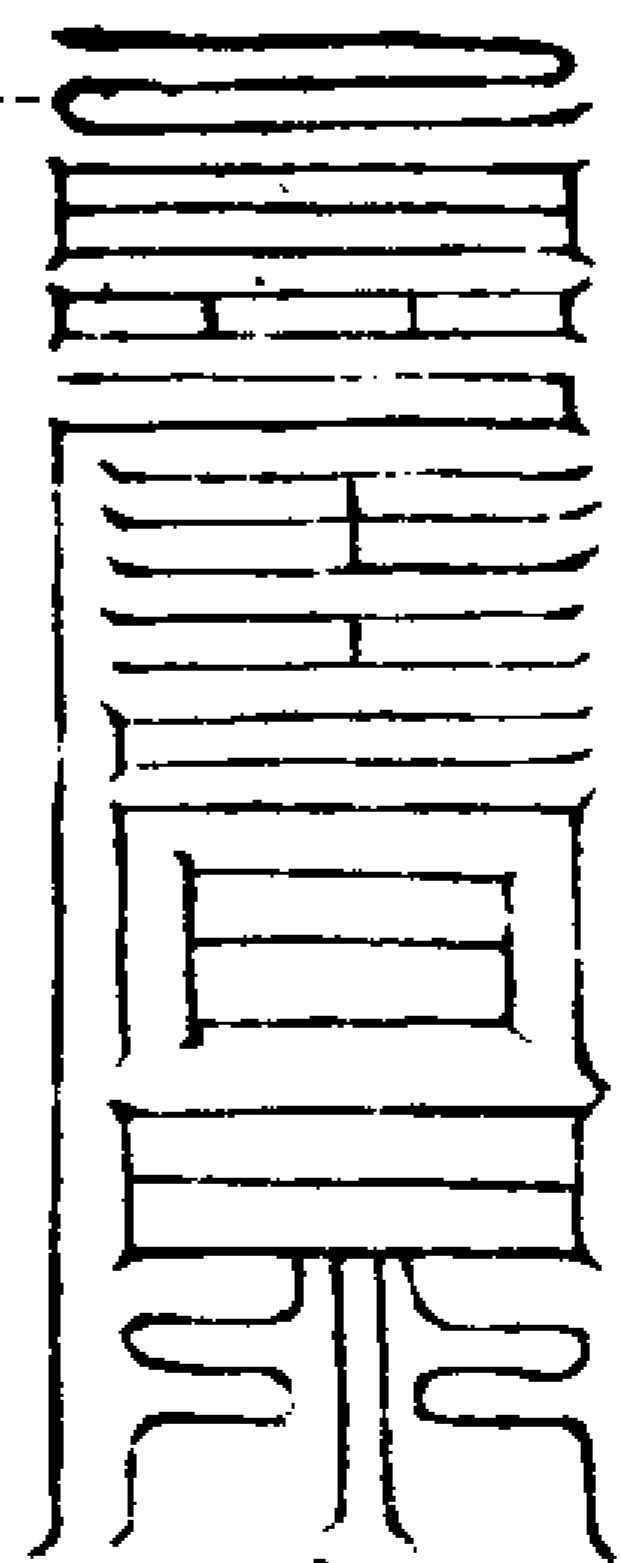

赤明開國

右符鎮猫兒自食之鬼

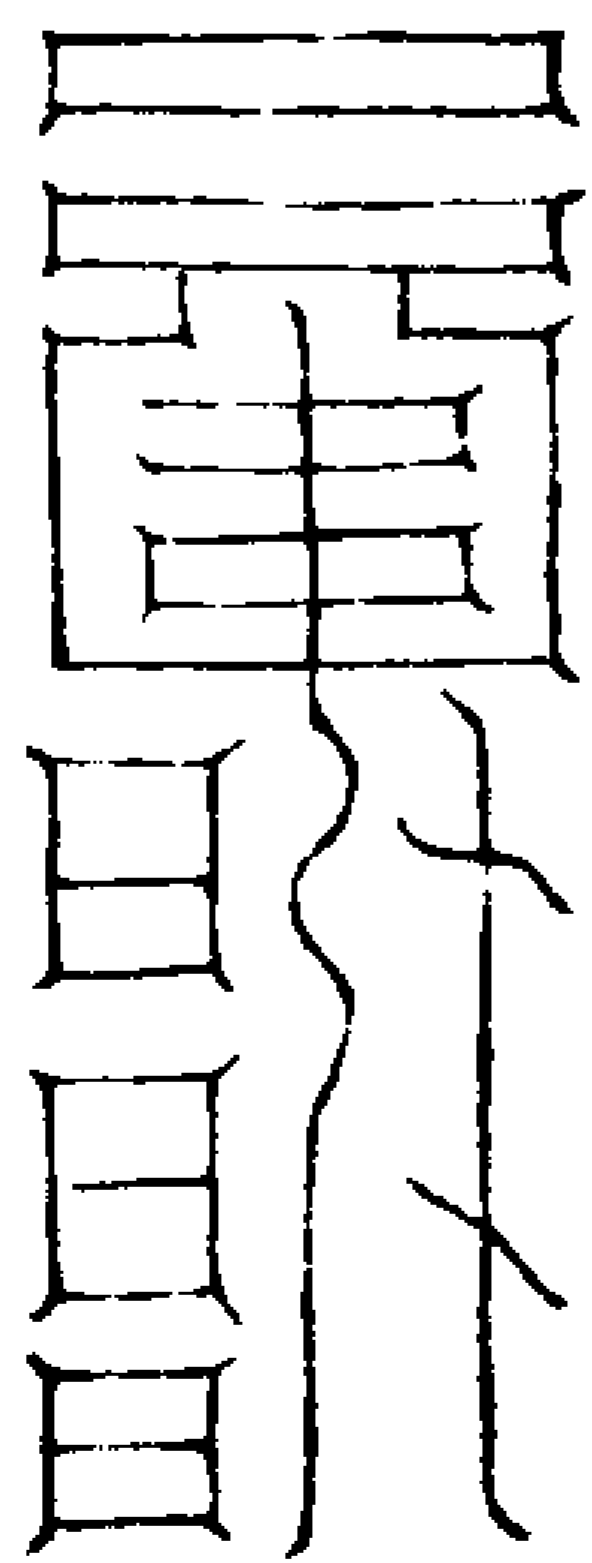

運度自然

右符鎮犬上屋恠

觀七

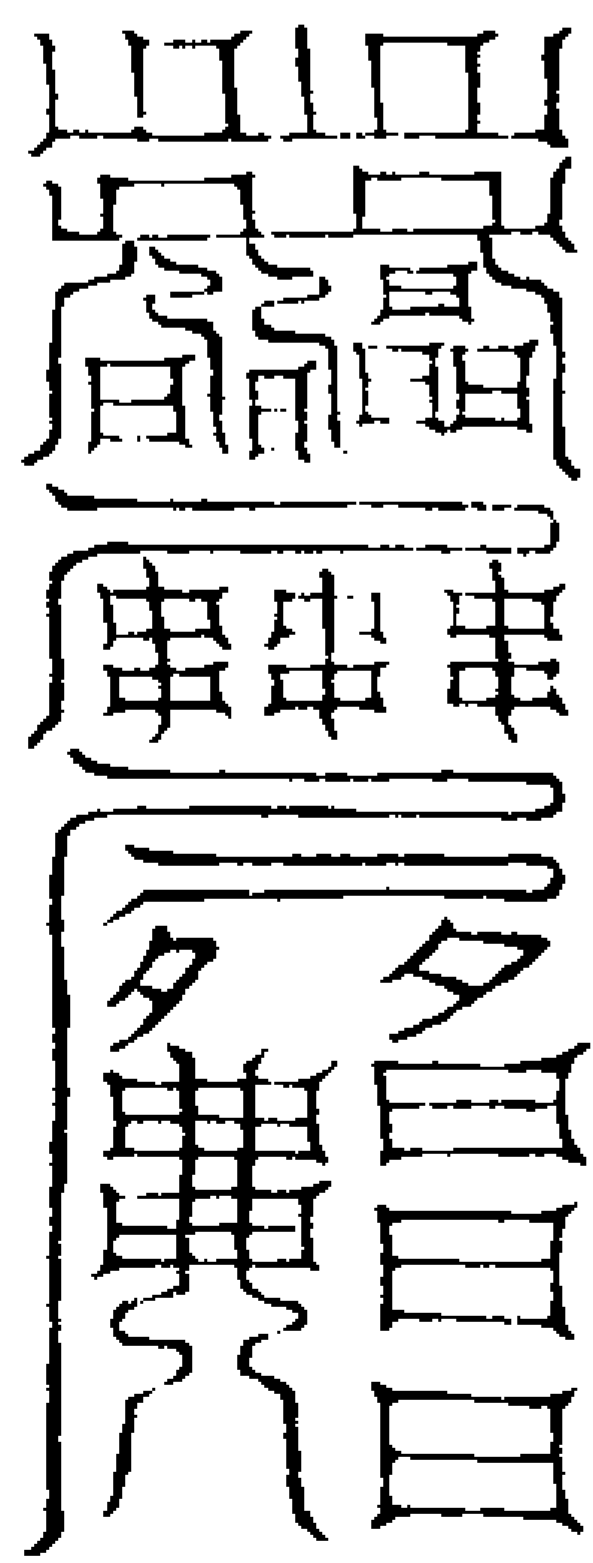

赤書玉字

右符鎮貼益牛馬

右符服之日久能飛昇  
八威龍文

右符鎮山鬼害人

梵炁彌羅

右符鎮山鬼害人

萬範開張

右符鎮凶災

旋斗歷箕

右符解官災赤口白舌

泛景太震

右符鎮地斷蟲蛙

嘯詠洞章

右符鎮本地斷蟲蝗

金真朗郁

右符治肺勞去尸蟲

靈風聚烟

右符點蟲毒鎮其方

千和萬合

右符和合財物五臟

自然成真

右符和合萬事安神

真中有神

右符治肝病蠟湯下

長生大君

右符治心病栢葉湯下

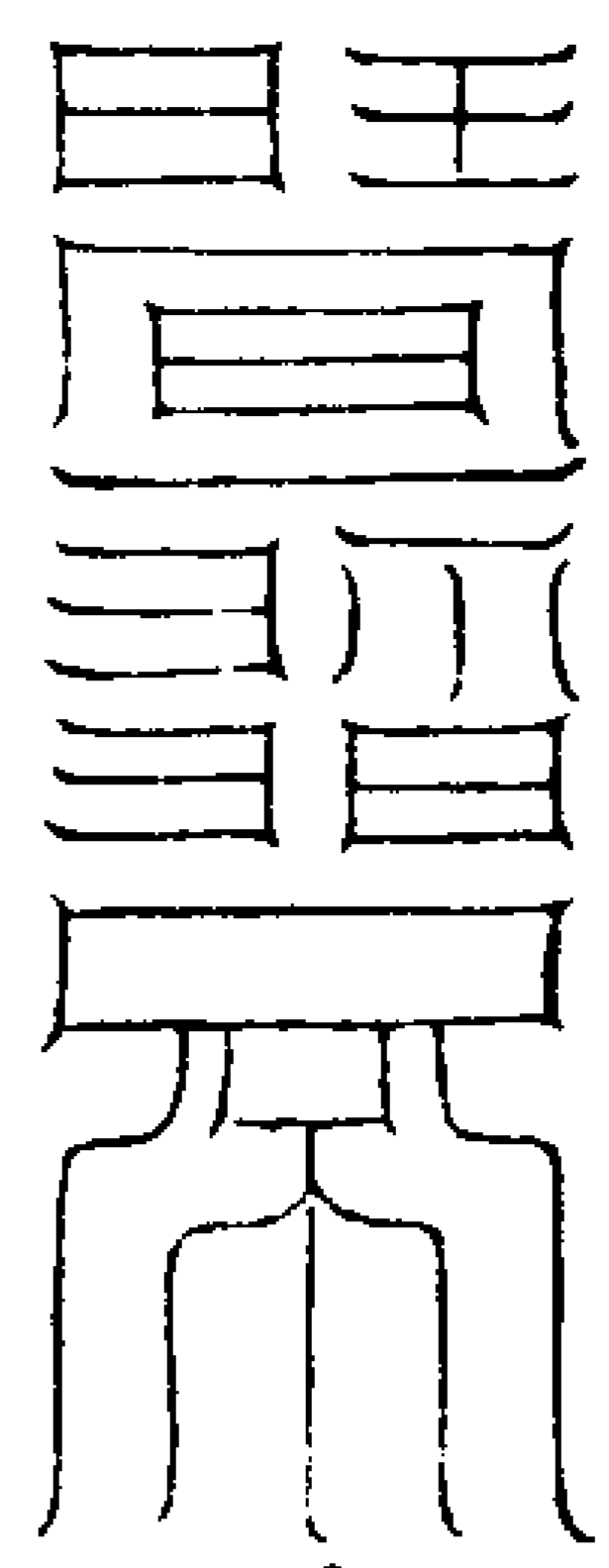

无英公子

右符治肾病乳香汤下

觀七

五

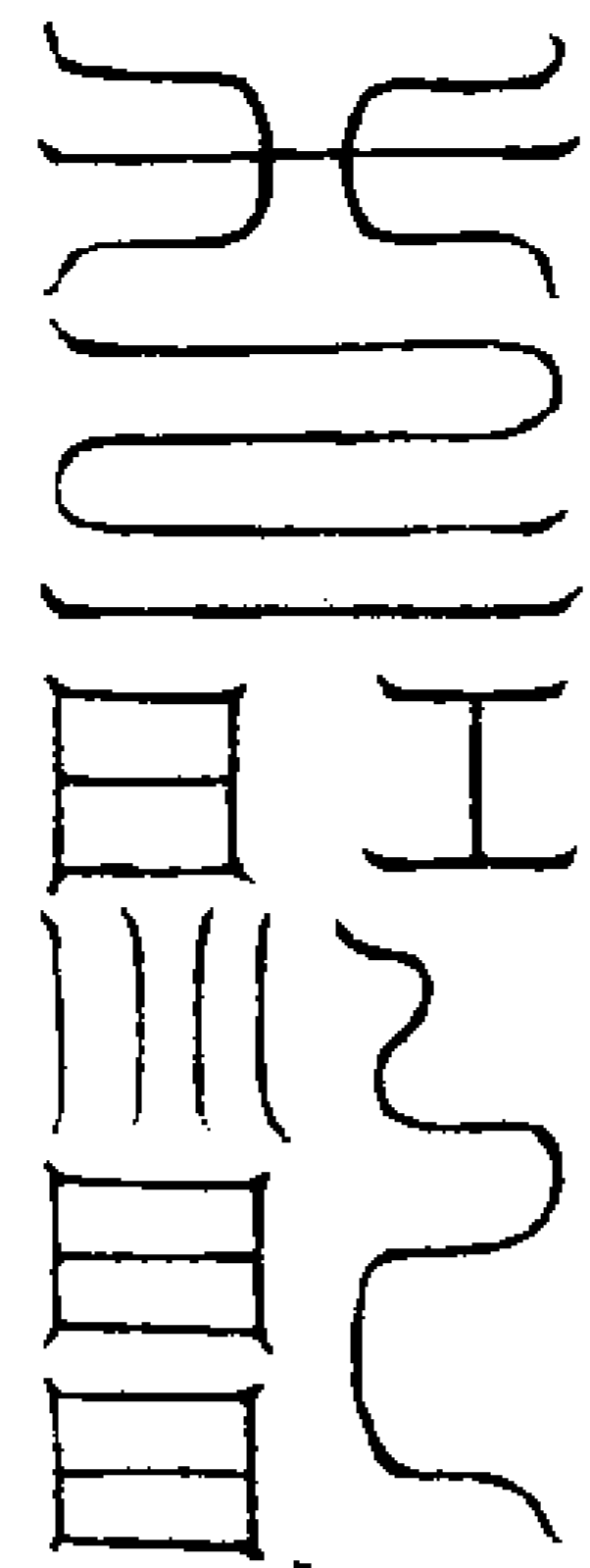

白元尊神

右符治肺病栢枝汤下

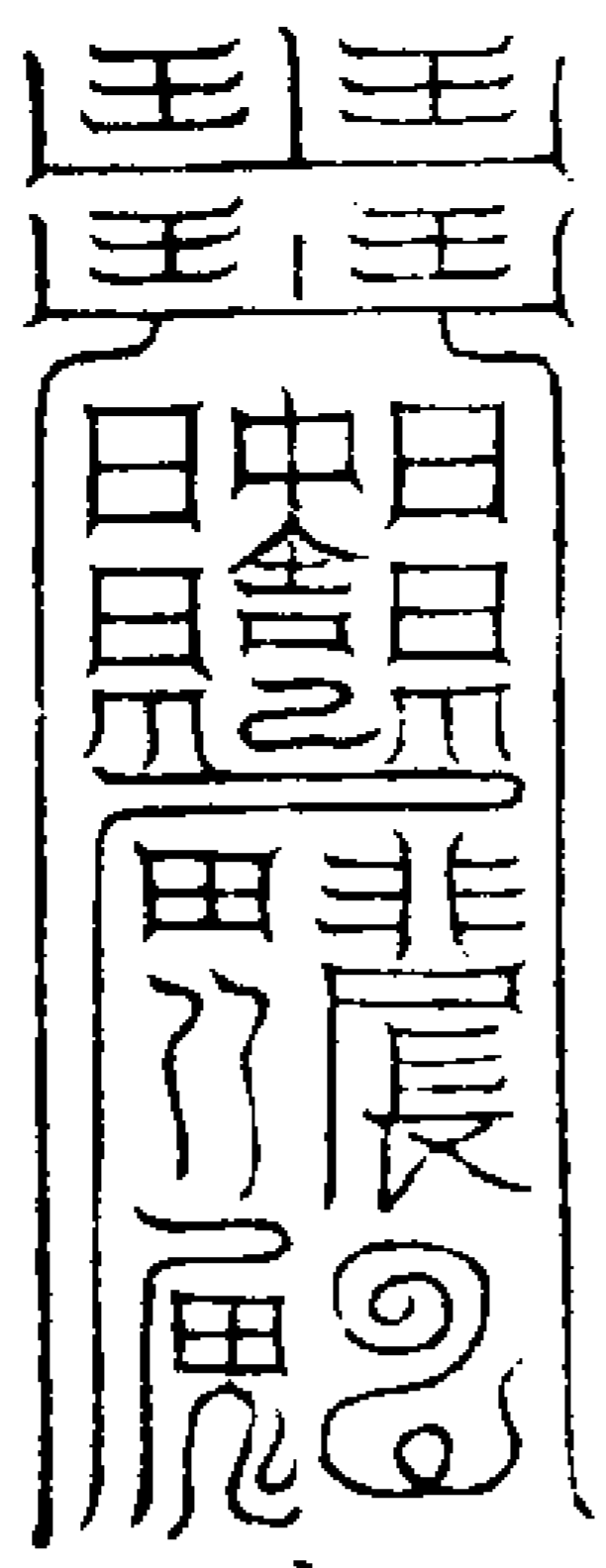

太一司命

右符護形落死

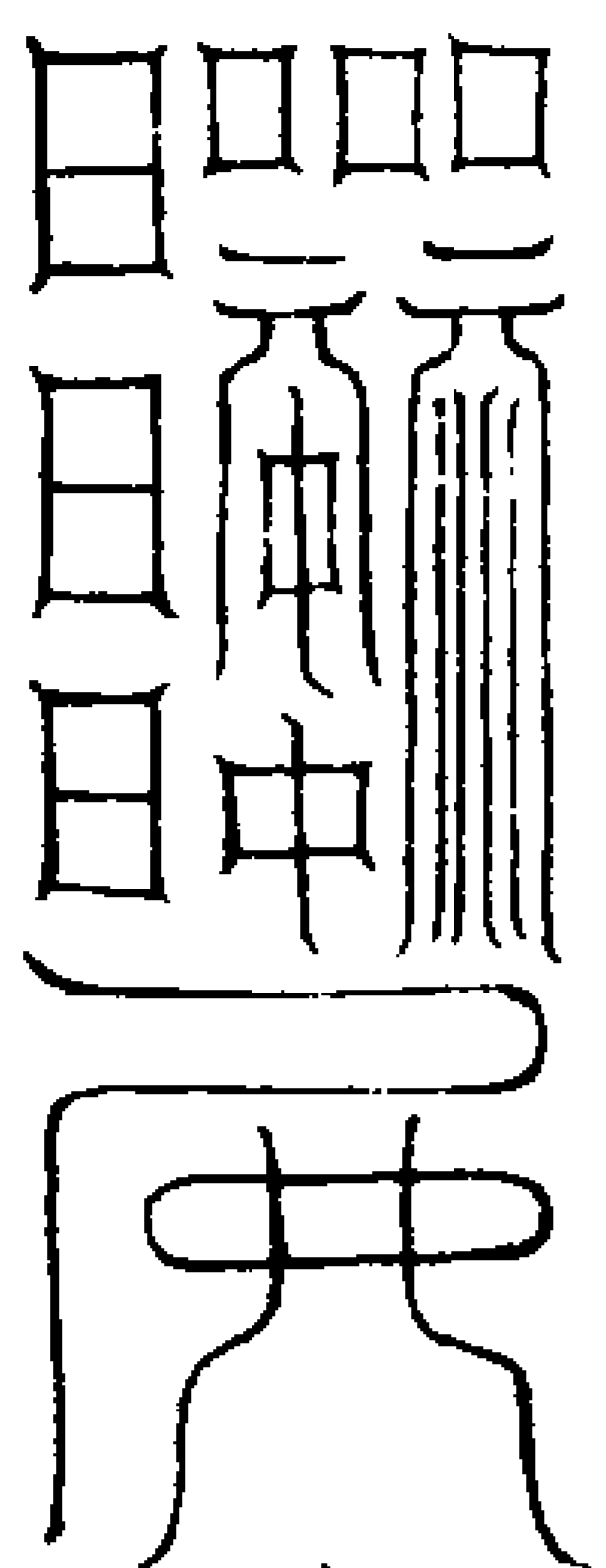

桃康合延

右符治脾病長肌

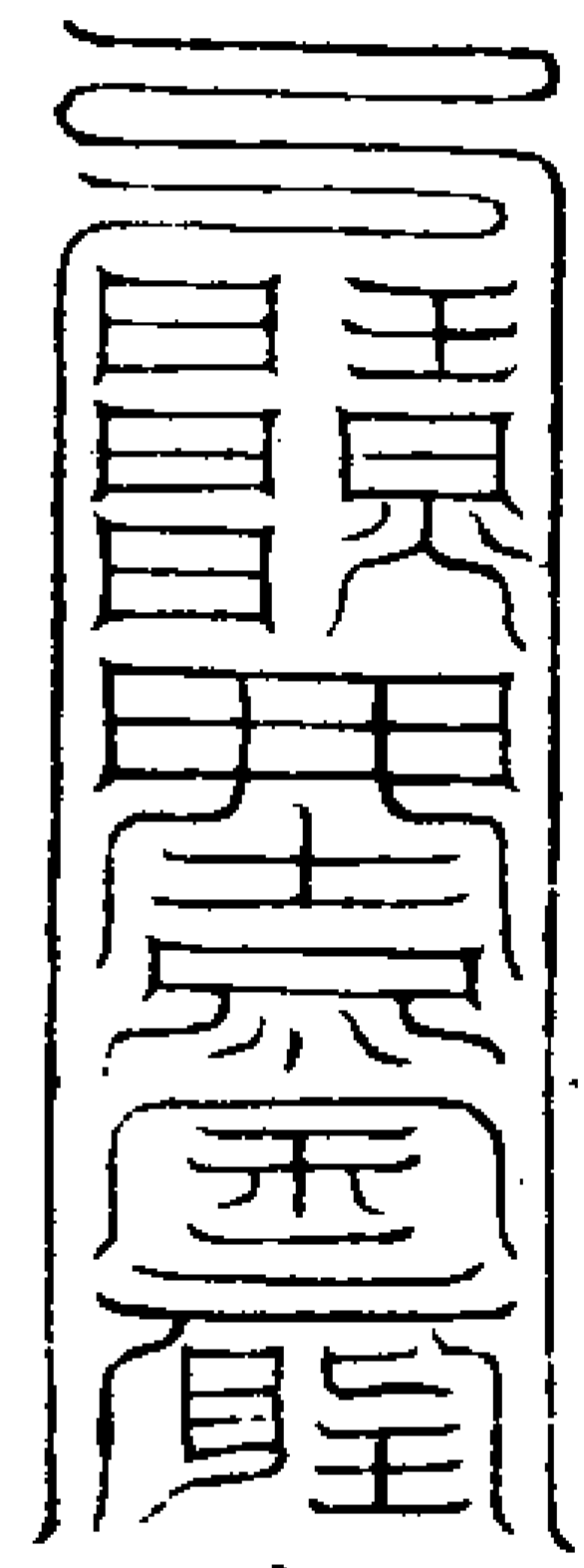

執符祀錄

右符護身安胎

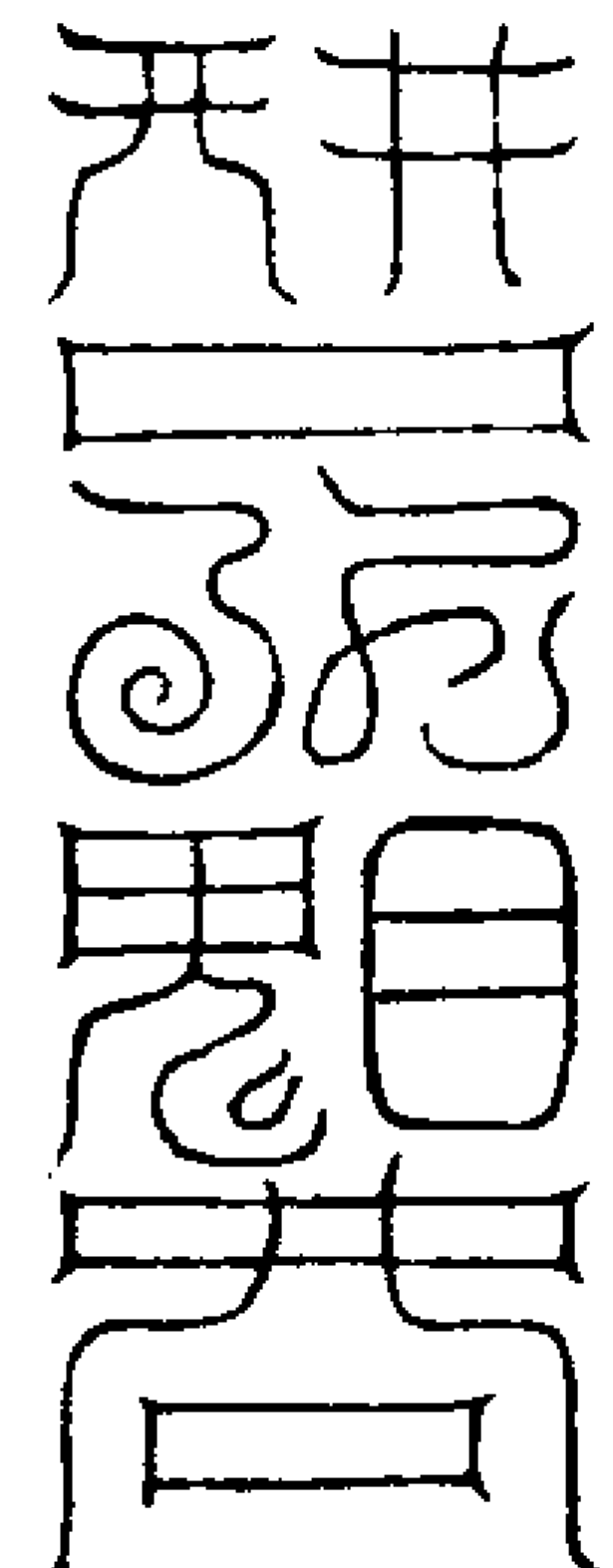

保命生根

右符保身解冤

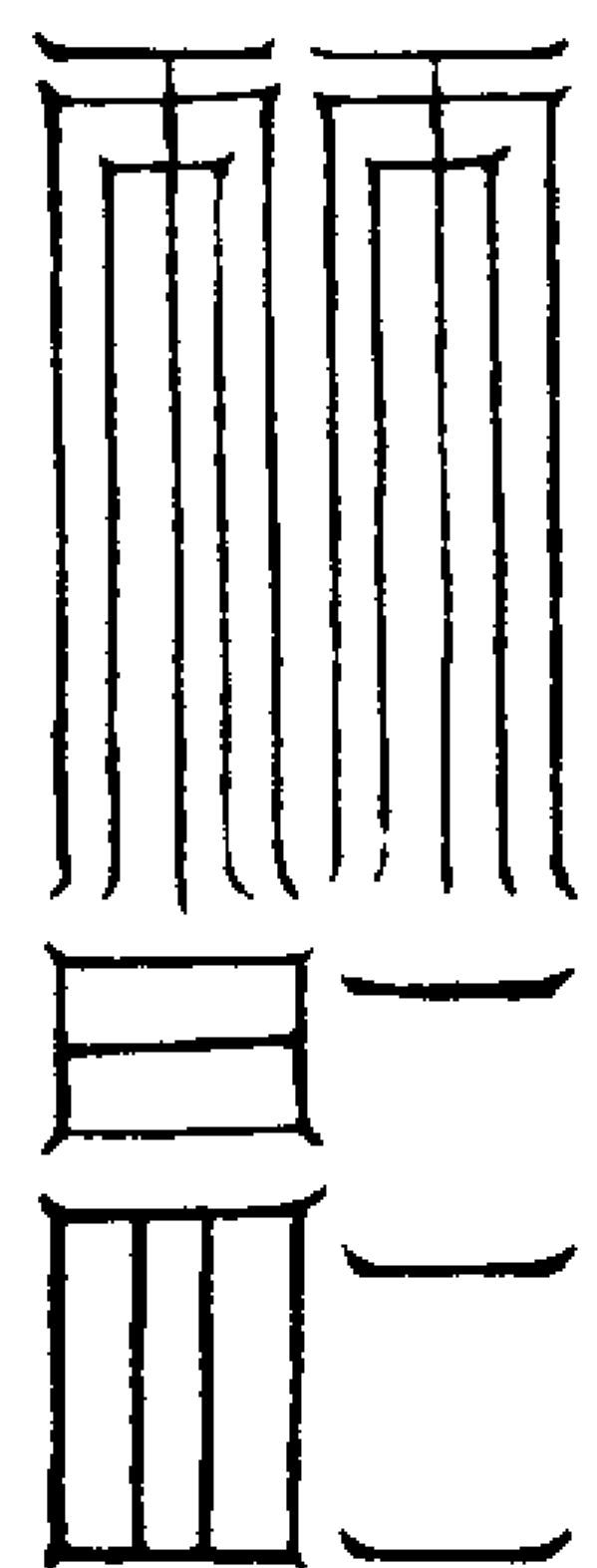

下鎮人身

右符安五藏去三尸

觀七

六

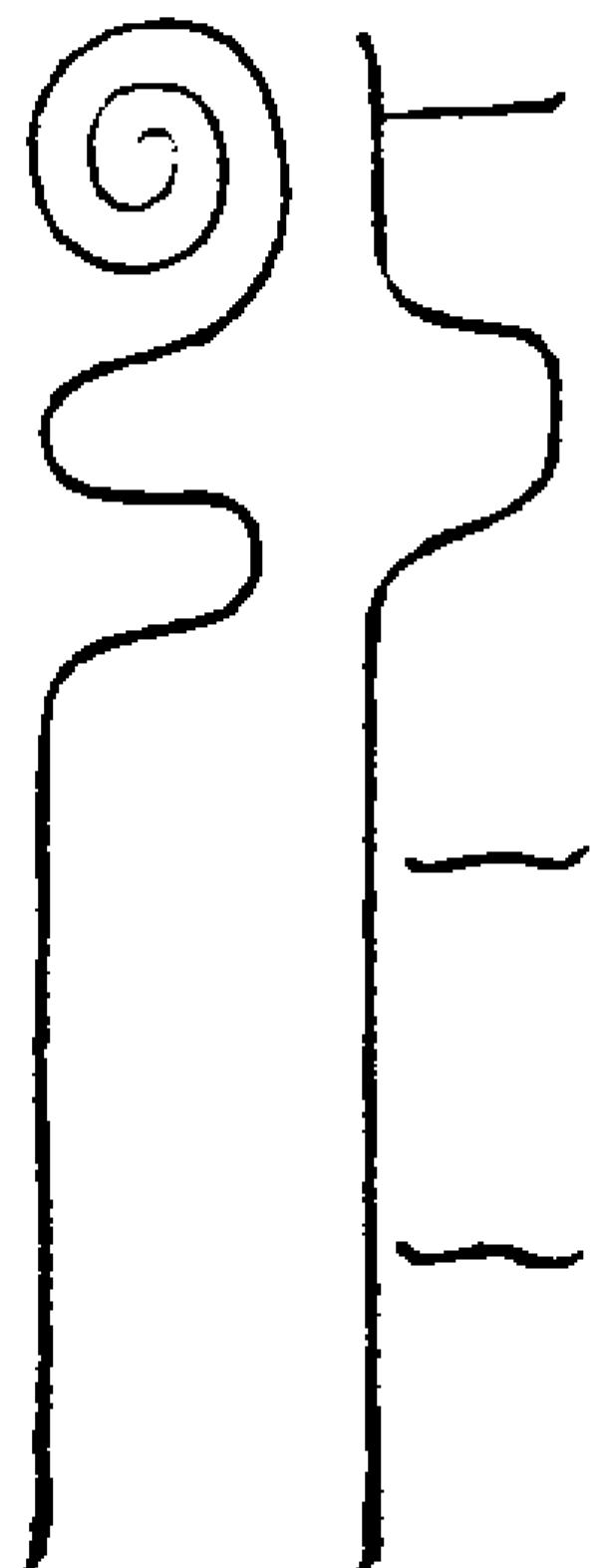

泥丸絳宮

右符治頭疼益精神



中理五炁

右符通百關

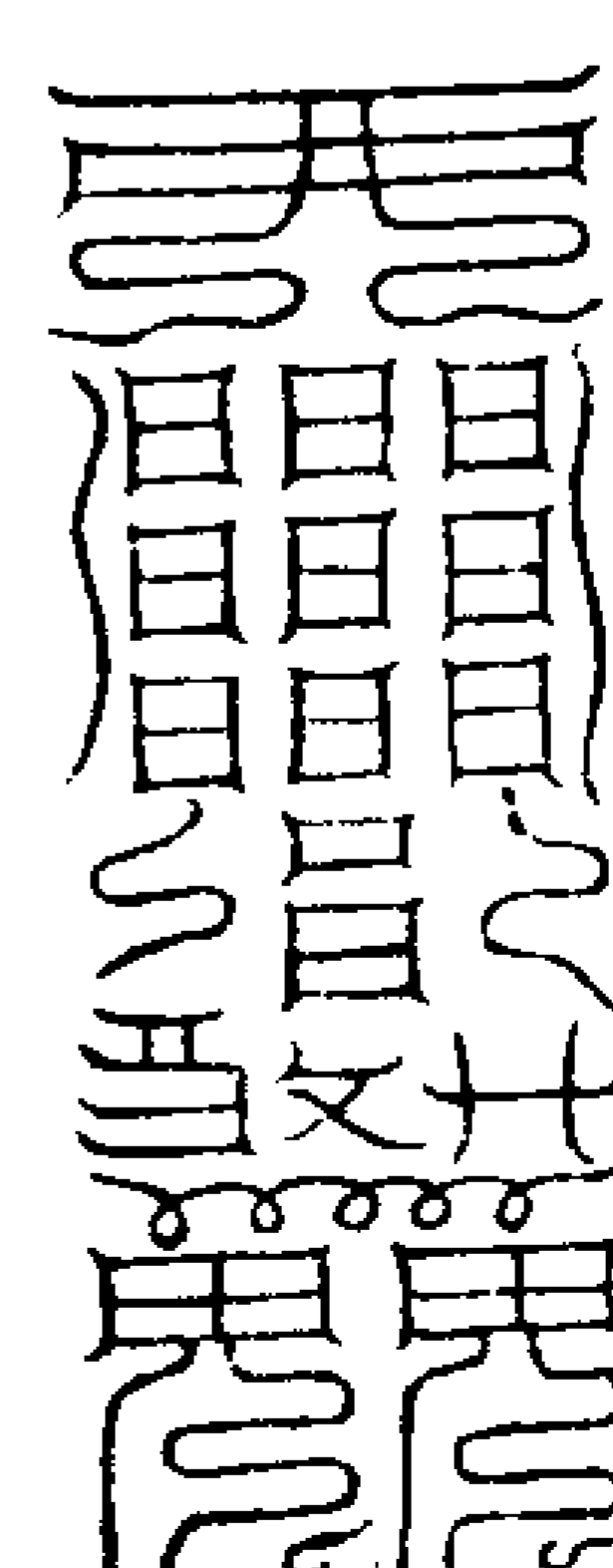

混合百神

右符鎮宅禁神鬼

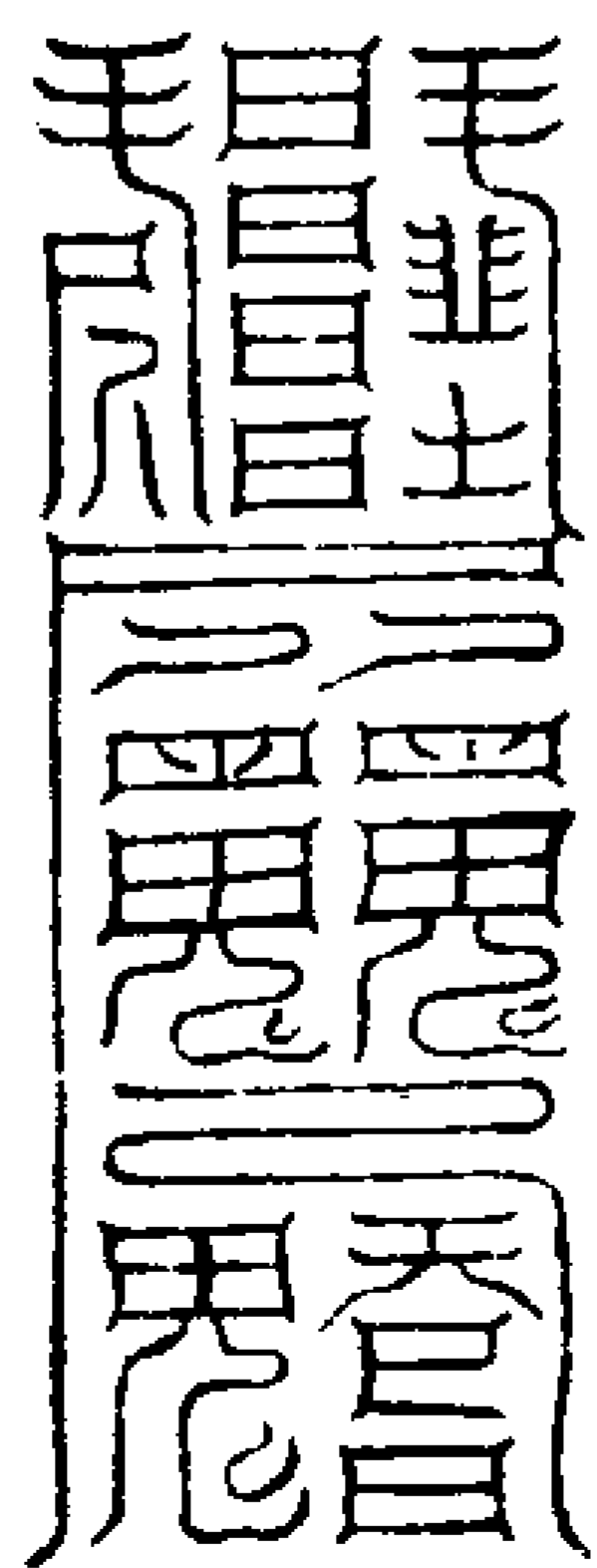

十轉回靈

右符鎮井泉花木精

觀七

七

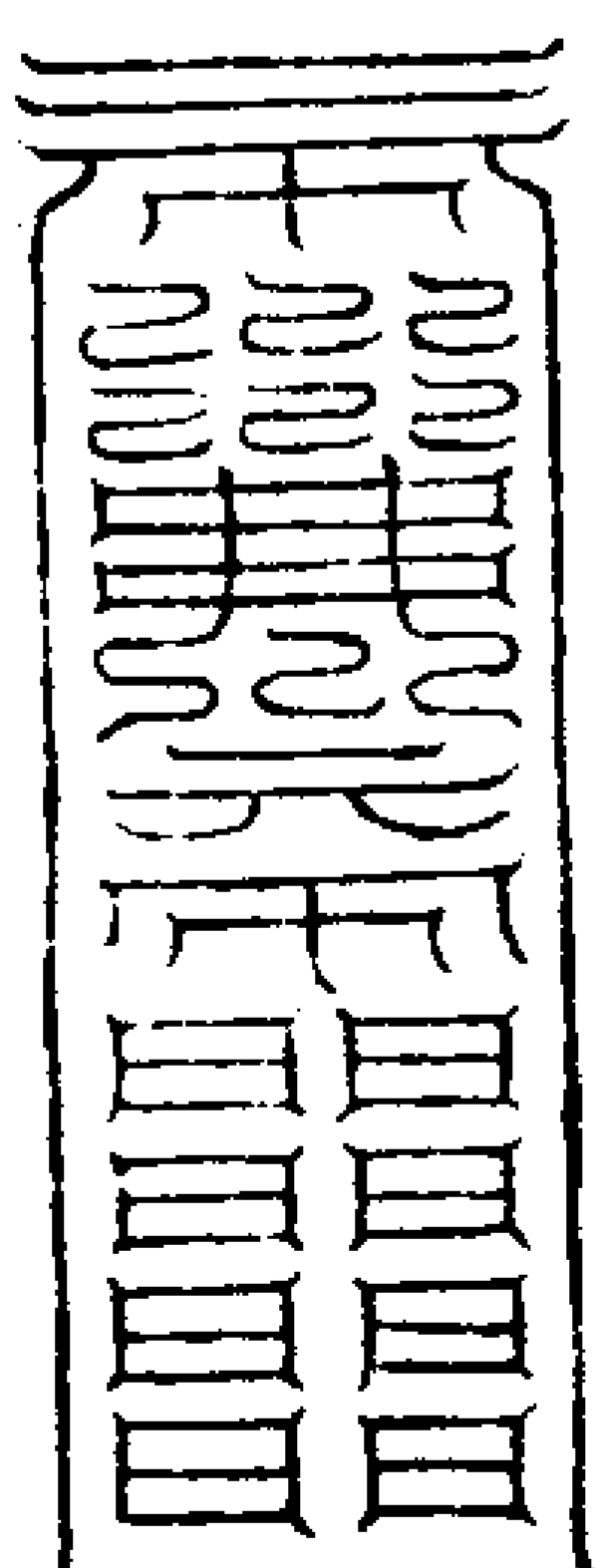

萬炁齊仙

右符鎮伏尸客鬼

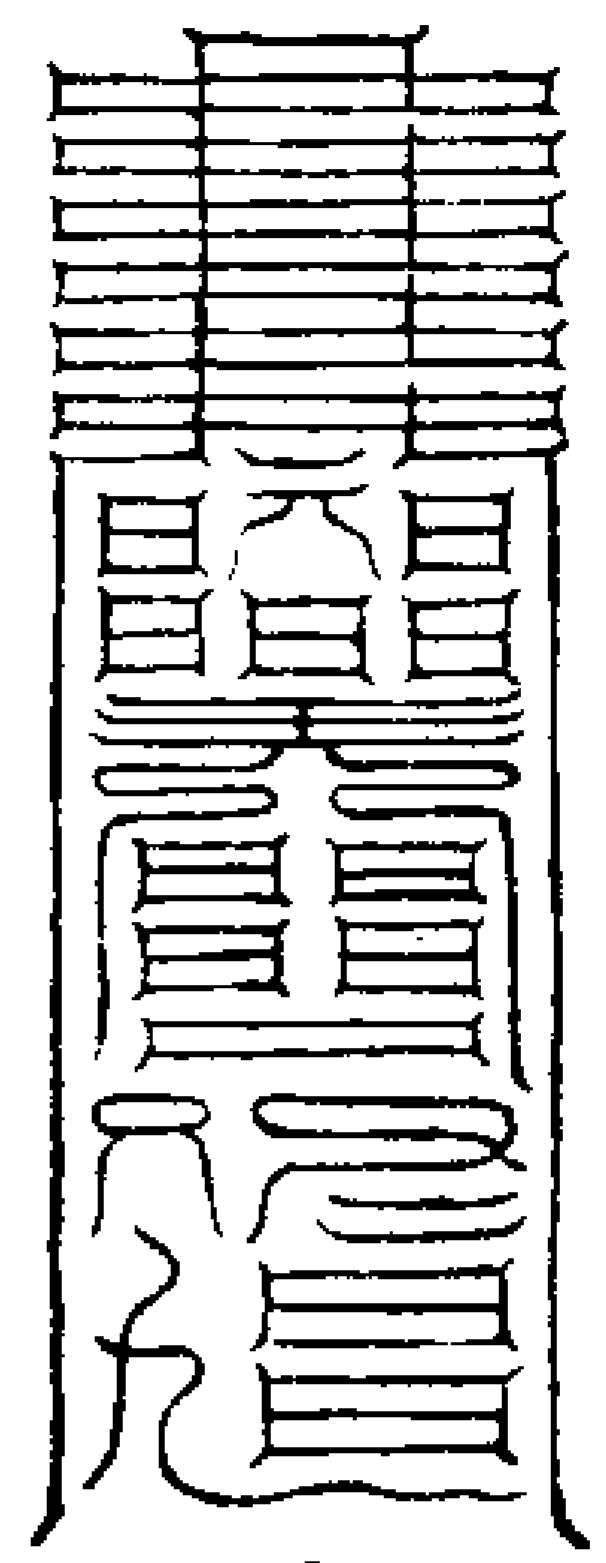

上開八門

右符利財

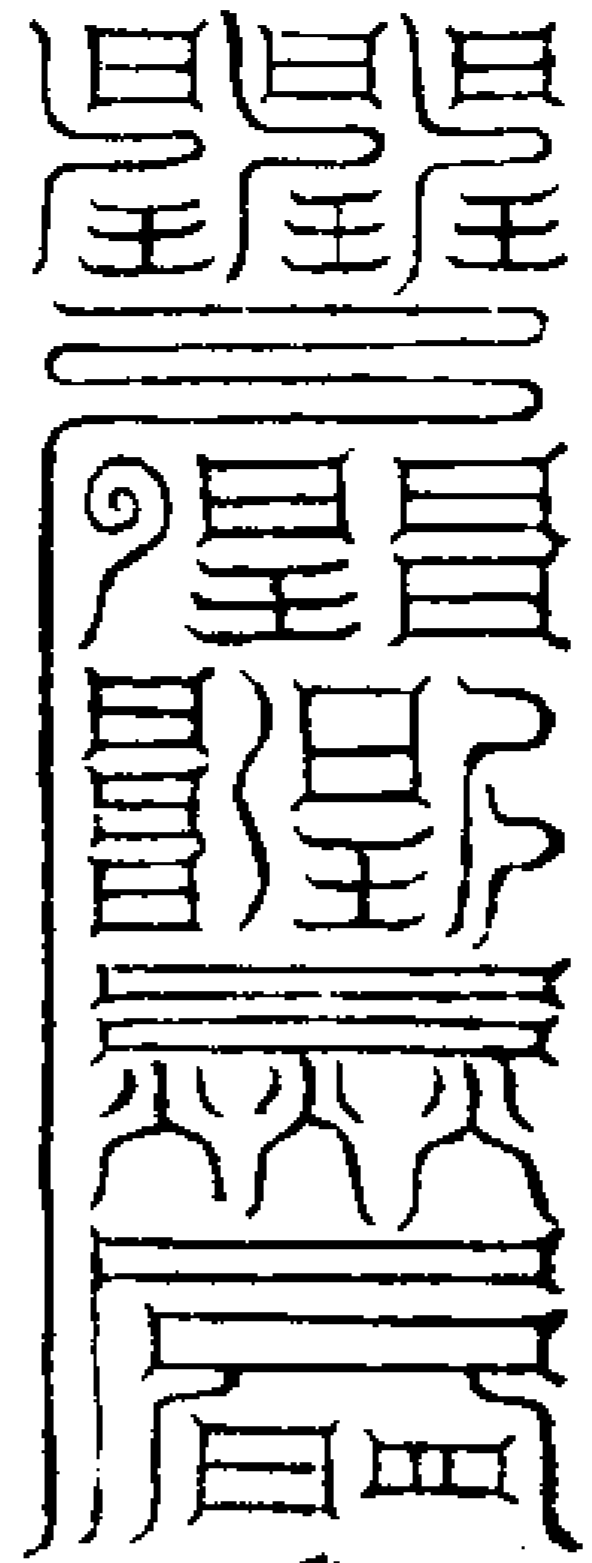

飛天法輪

○ 右符治財耗

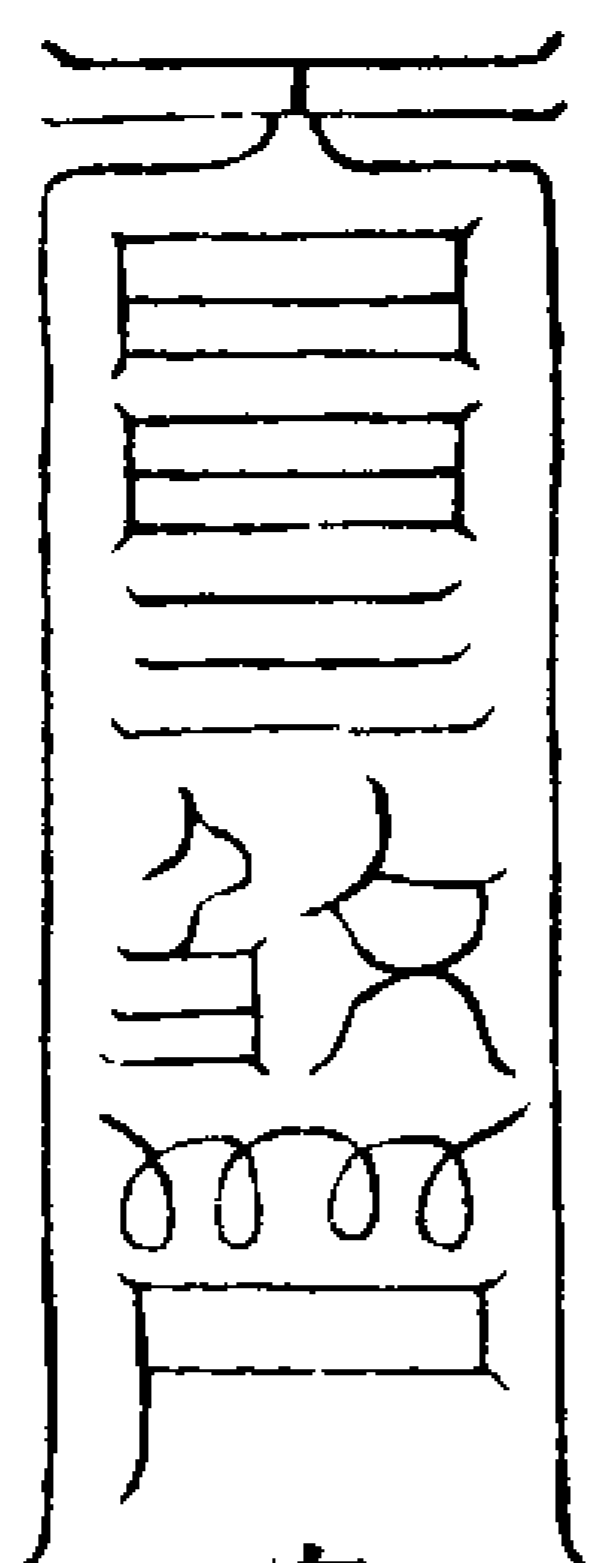

宿命因緣

右符鎮夫妻忌妬鬼

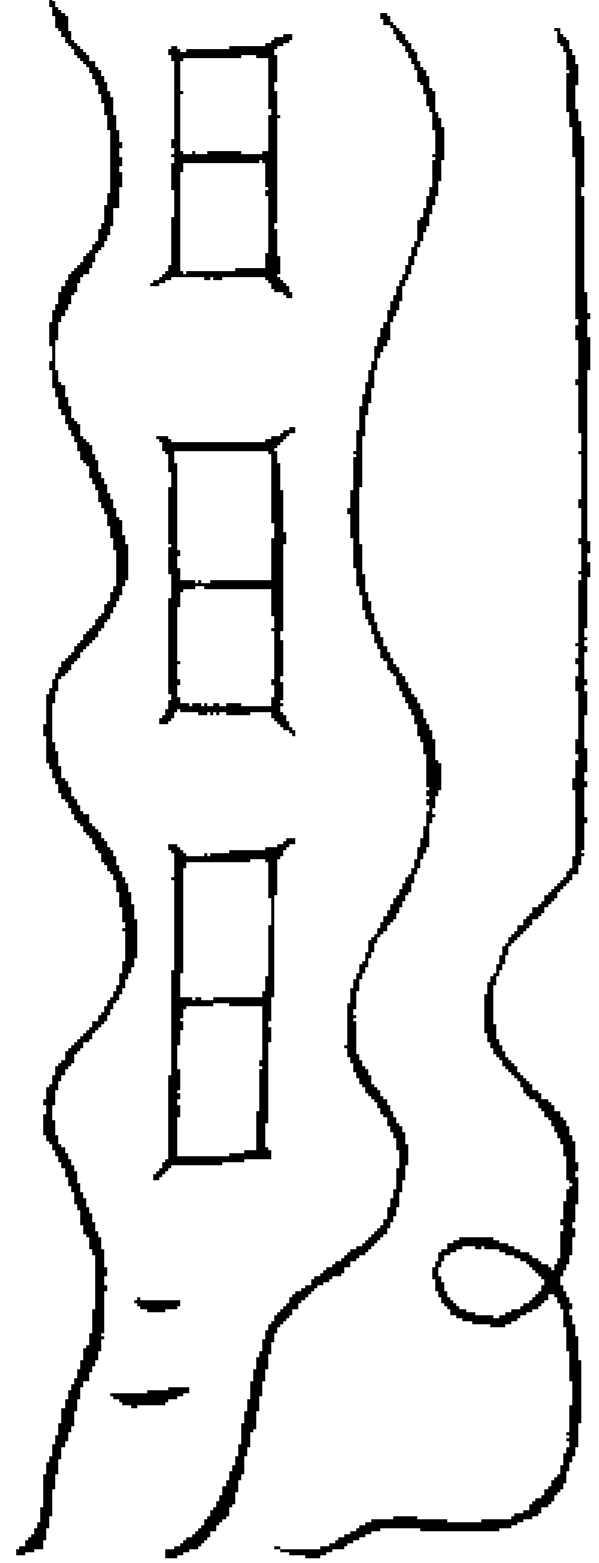

罪福禁戒

右符鎮宅令子孫盛旺

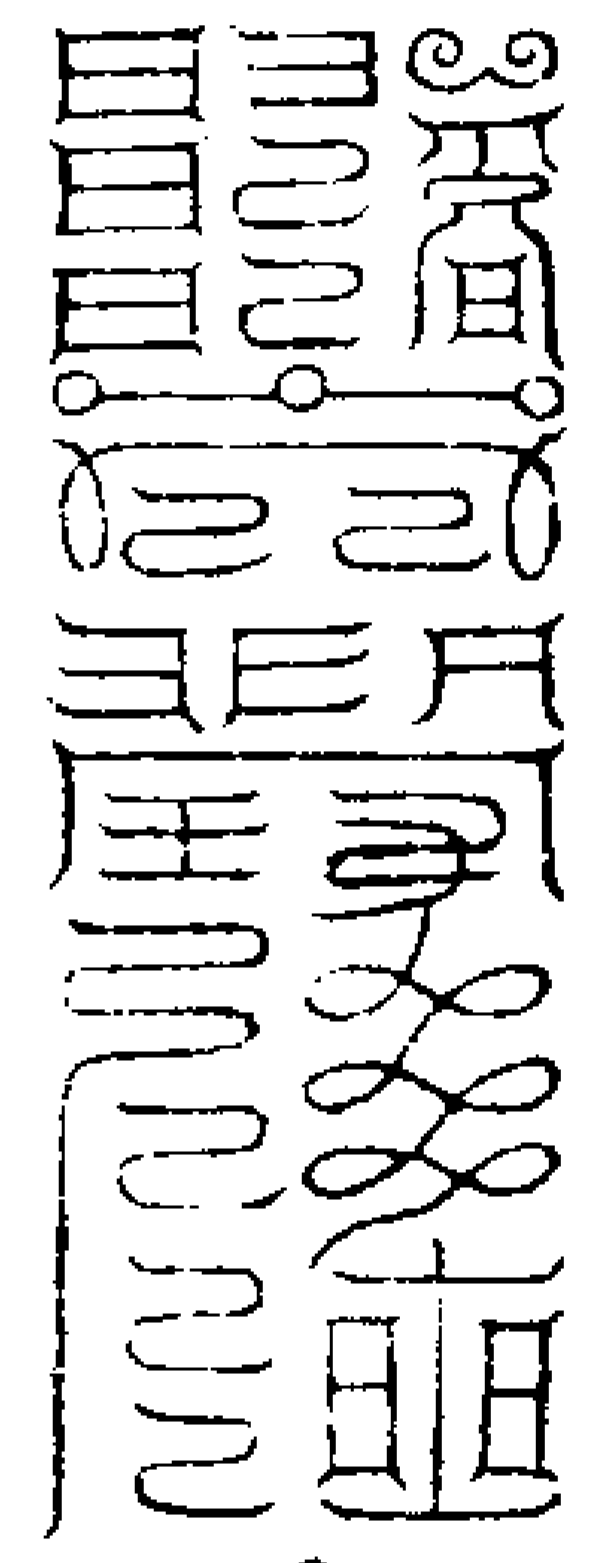

善受開度

右符梓木書亡人手中得免罪生天

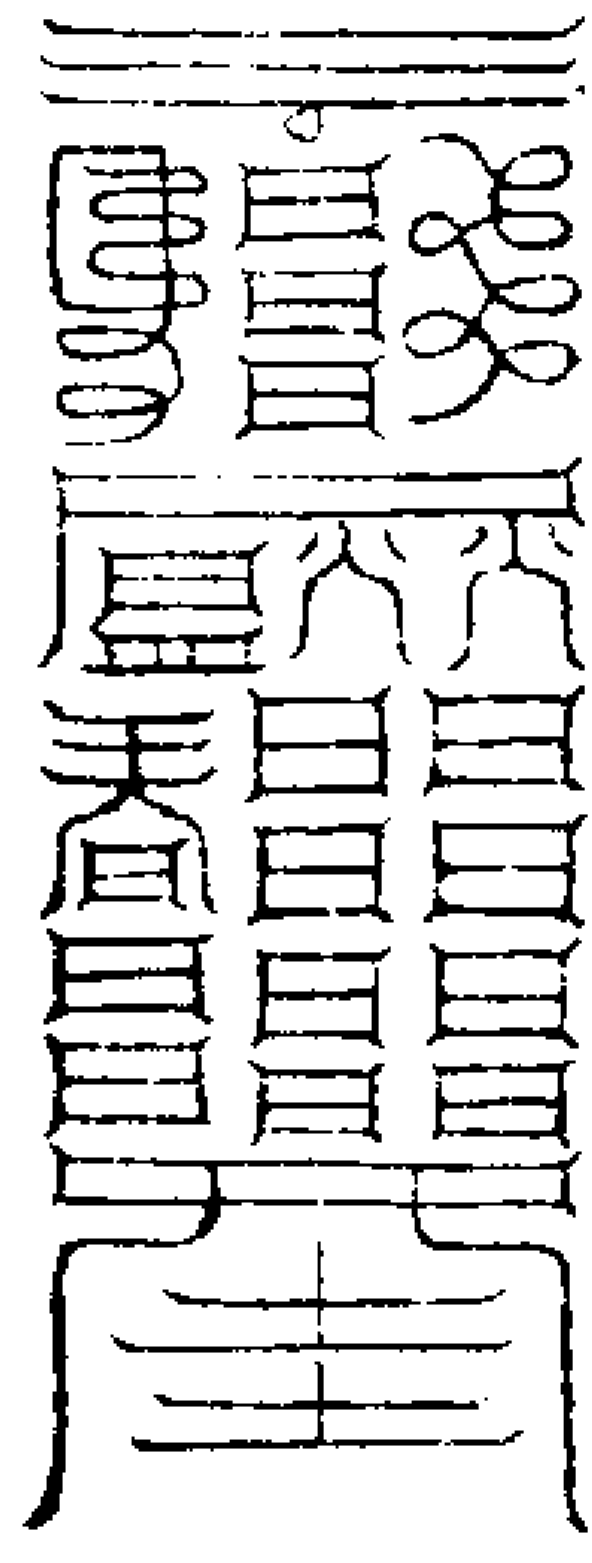

死竟生身

○ 右符安亡人手得再生人中

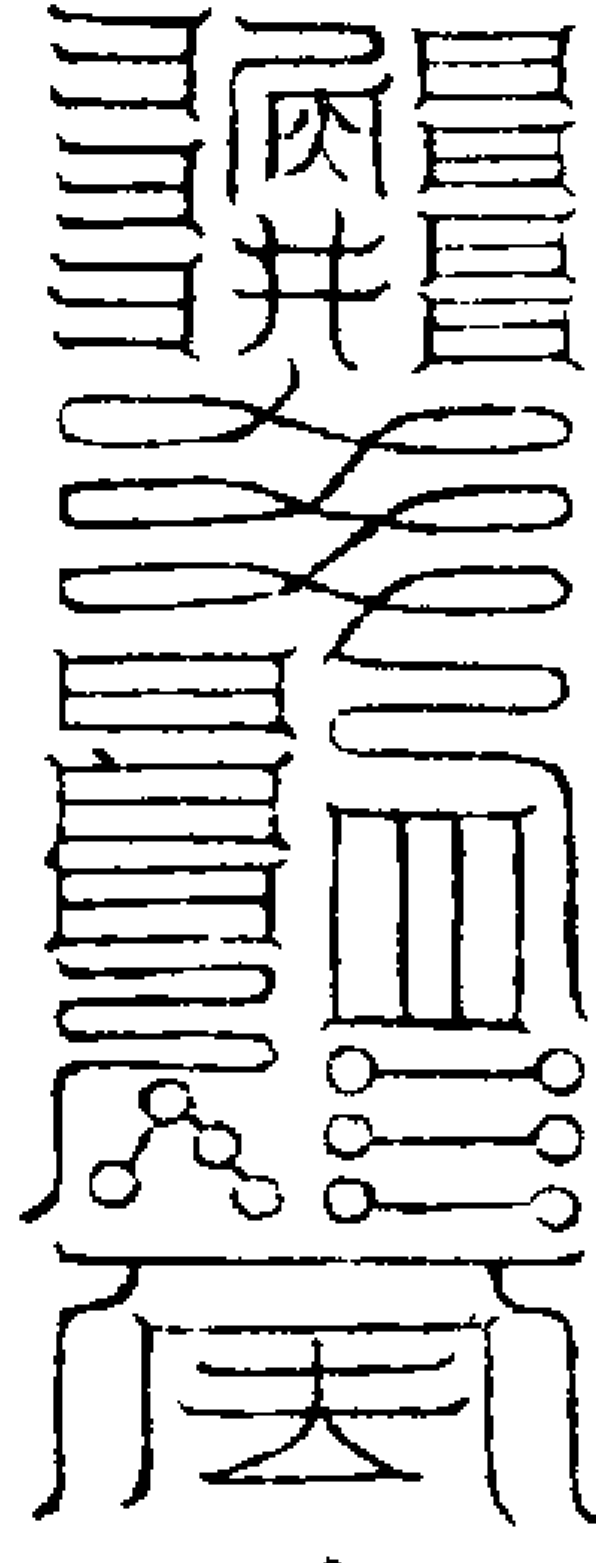

人道渺渺

右符治土殭

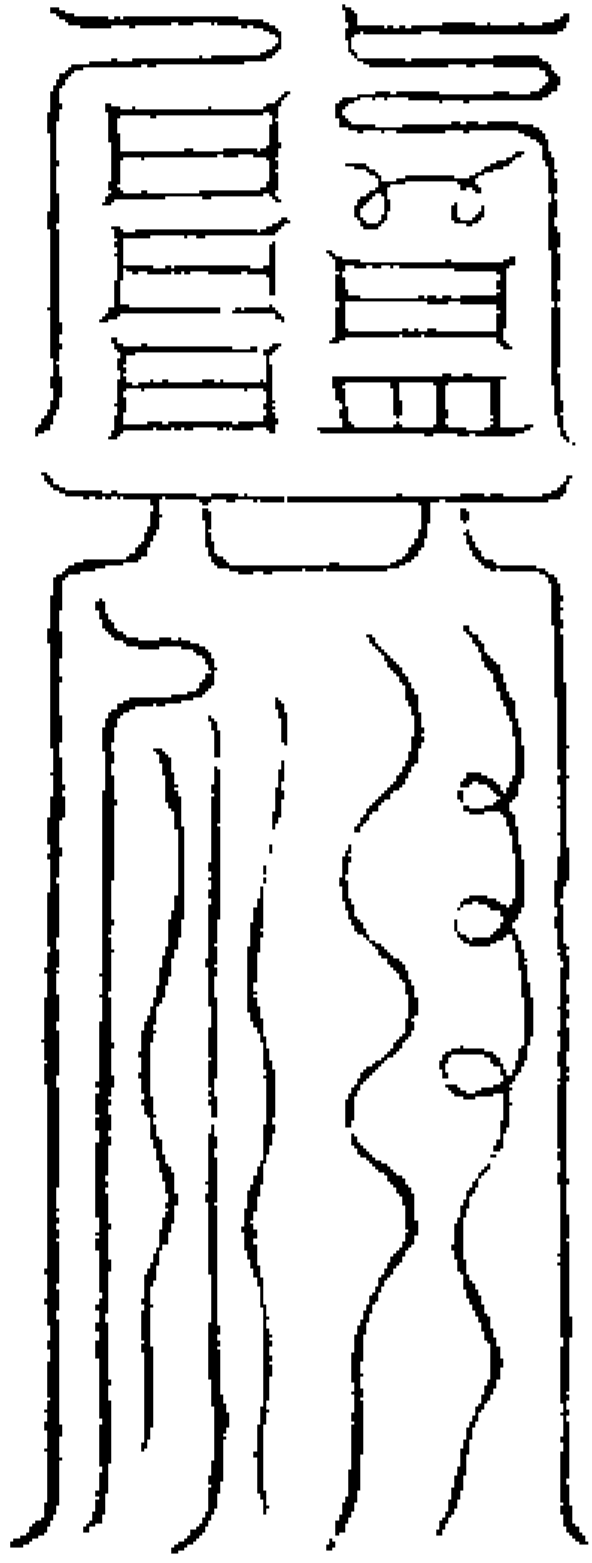

仙道奔奔

右符治學道失心

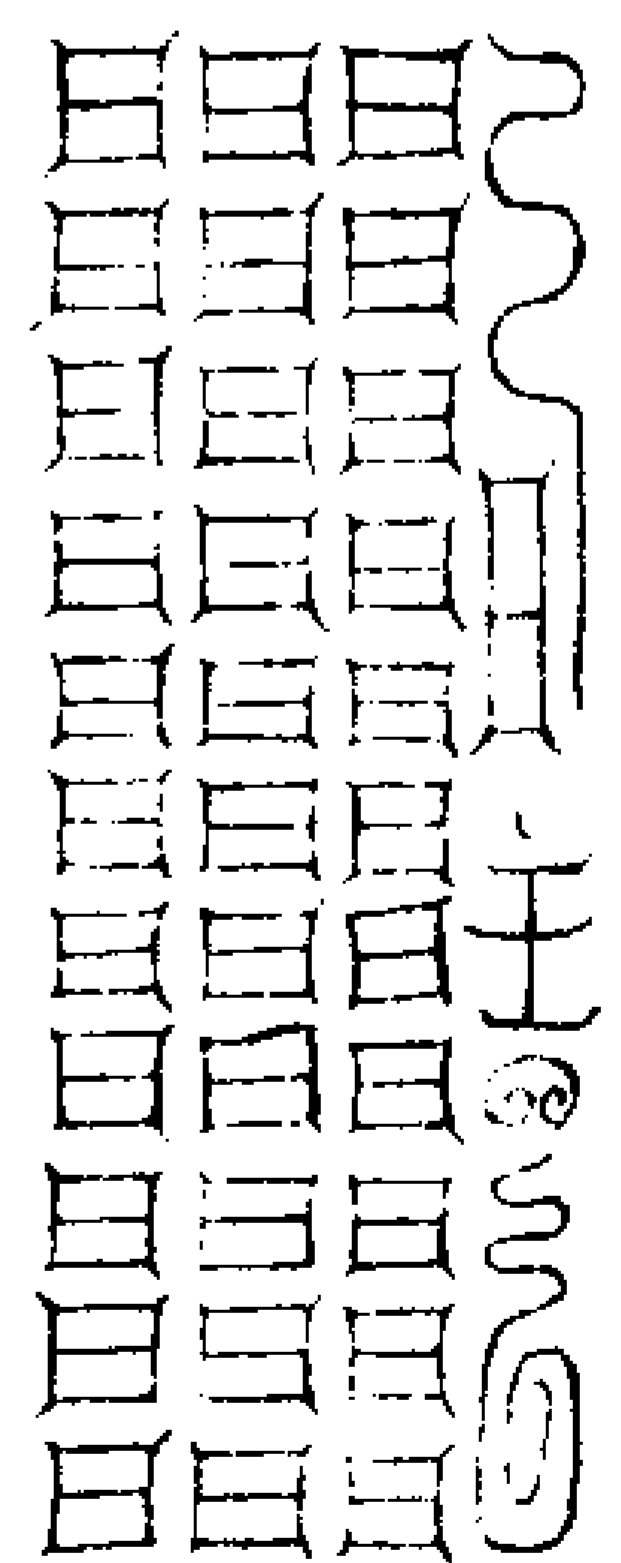

鬼道樂兮

右符鎮舟中伏妖龍水榭

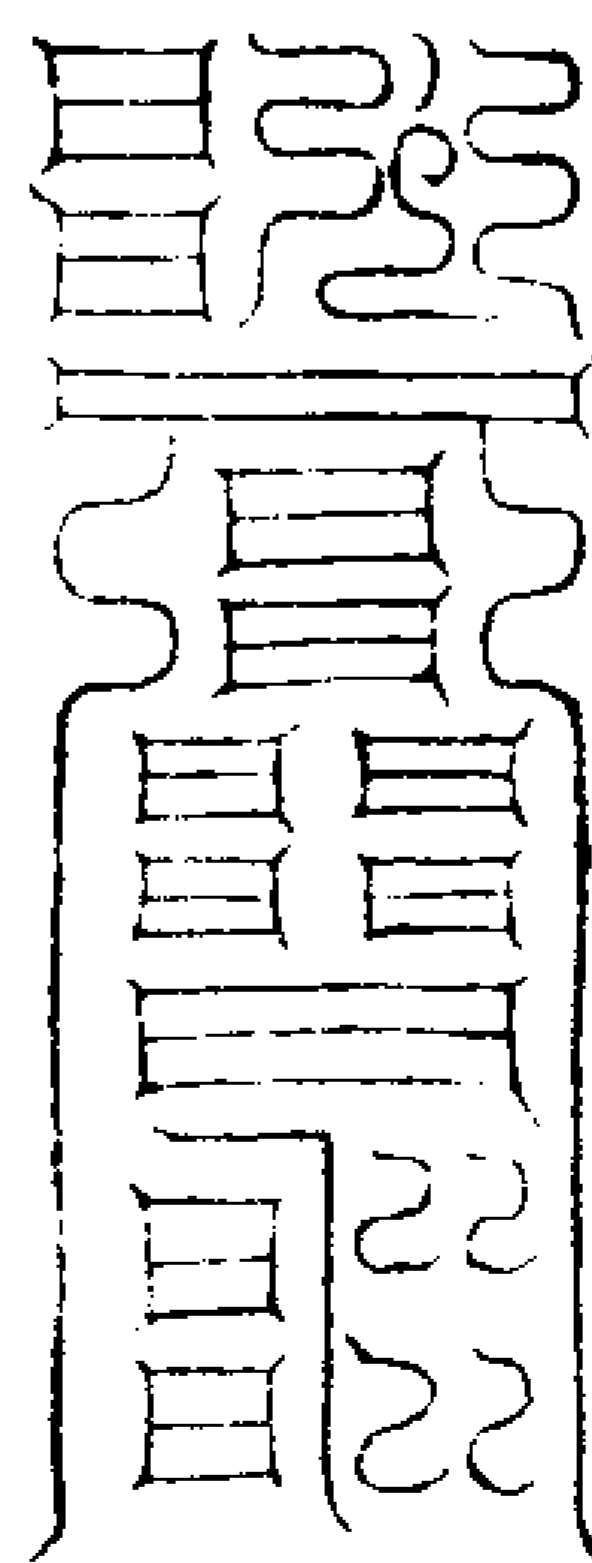

當人生門

○ 右符鎮地度鬼得生

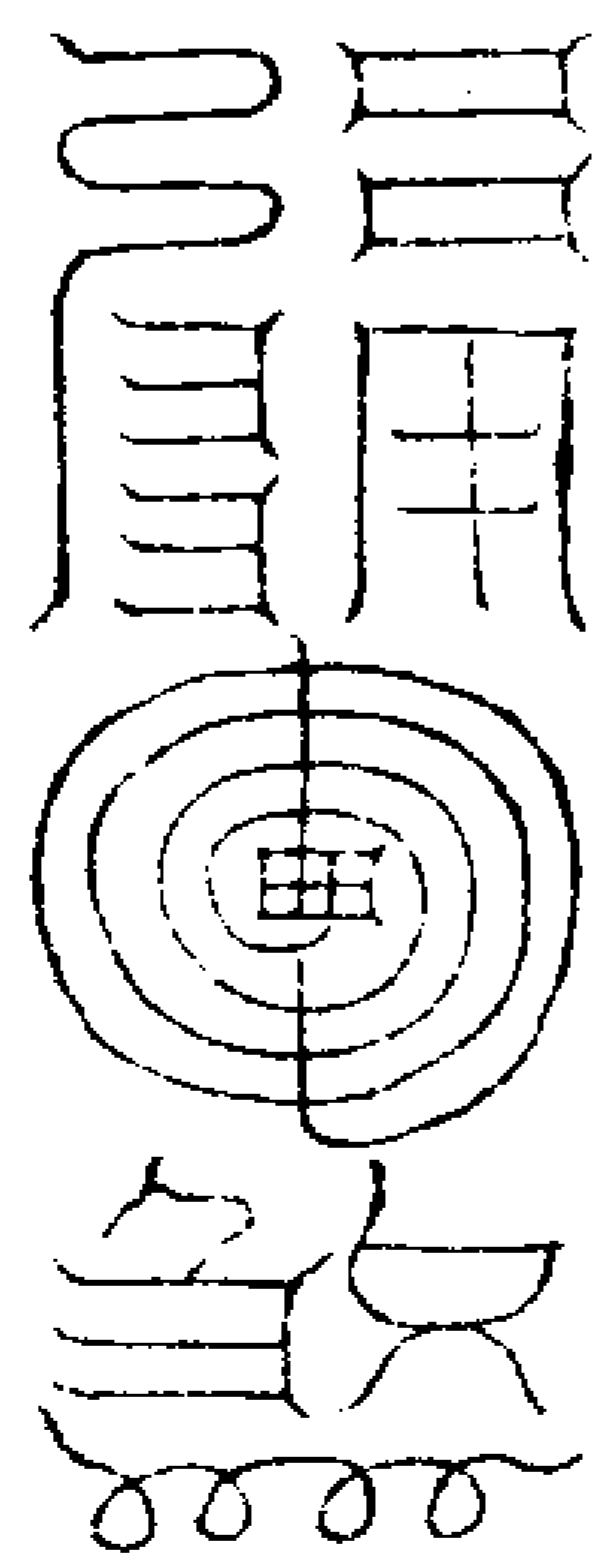

仙道貴生

右符安胎治小兒夜啼貼帳上

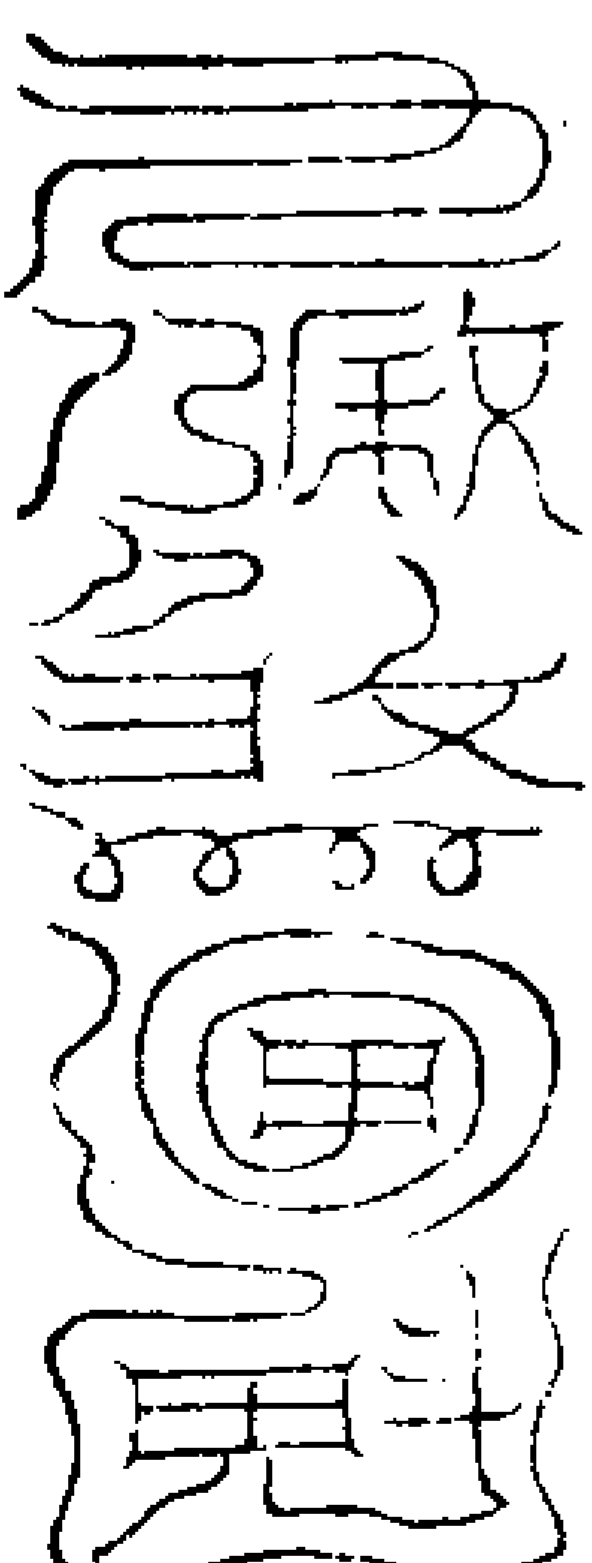

鬼道貴終

右符鎮宅滅禍

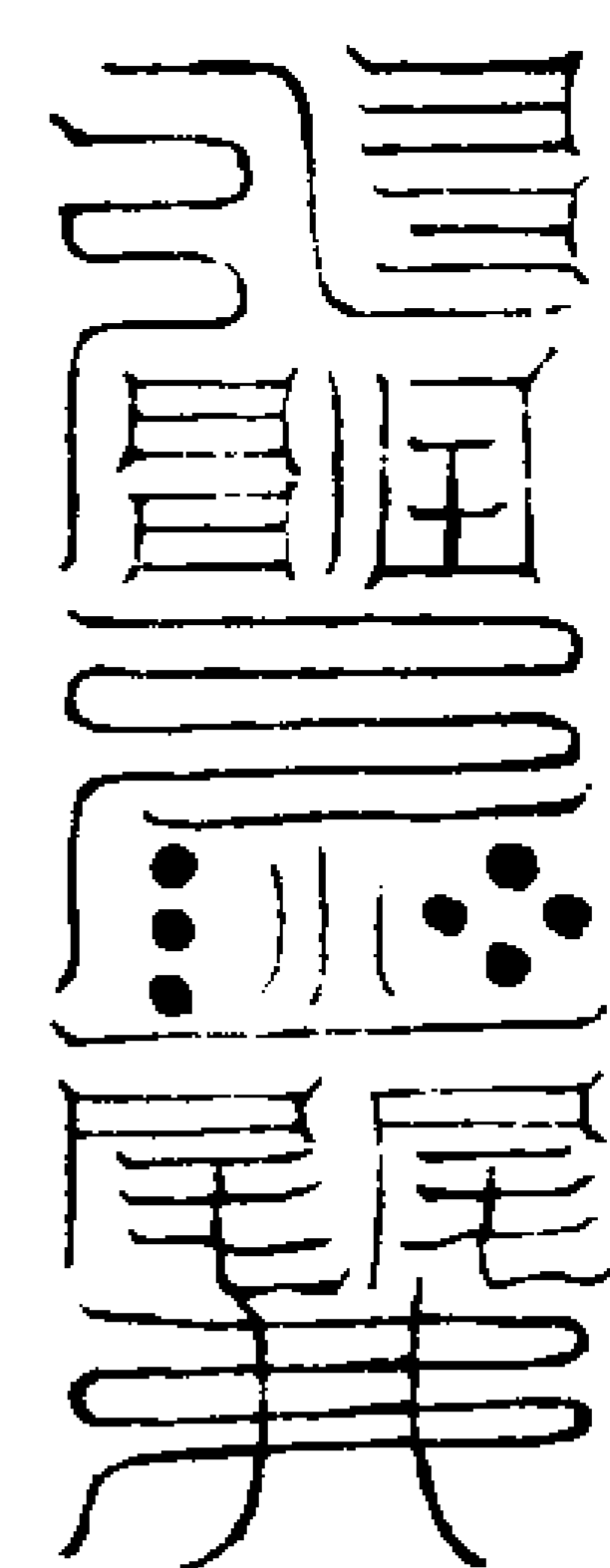

仙道常自吉

右符佩服學道無魔修真有悟

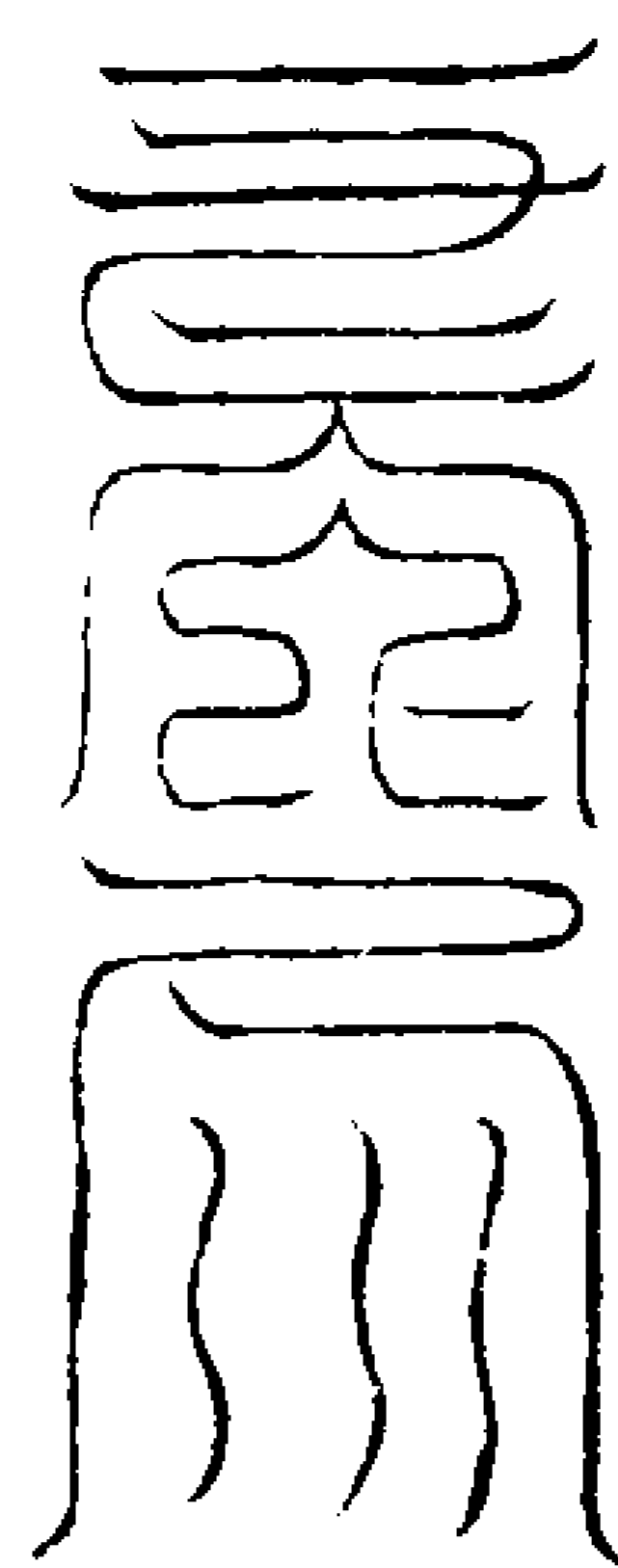

鬼道常自凶

右符鎮虎狼不出

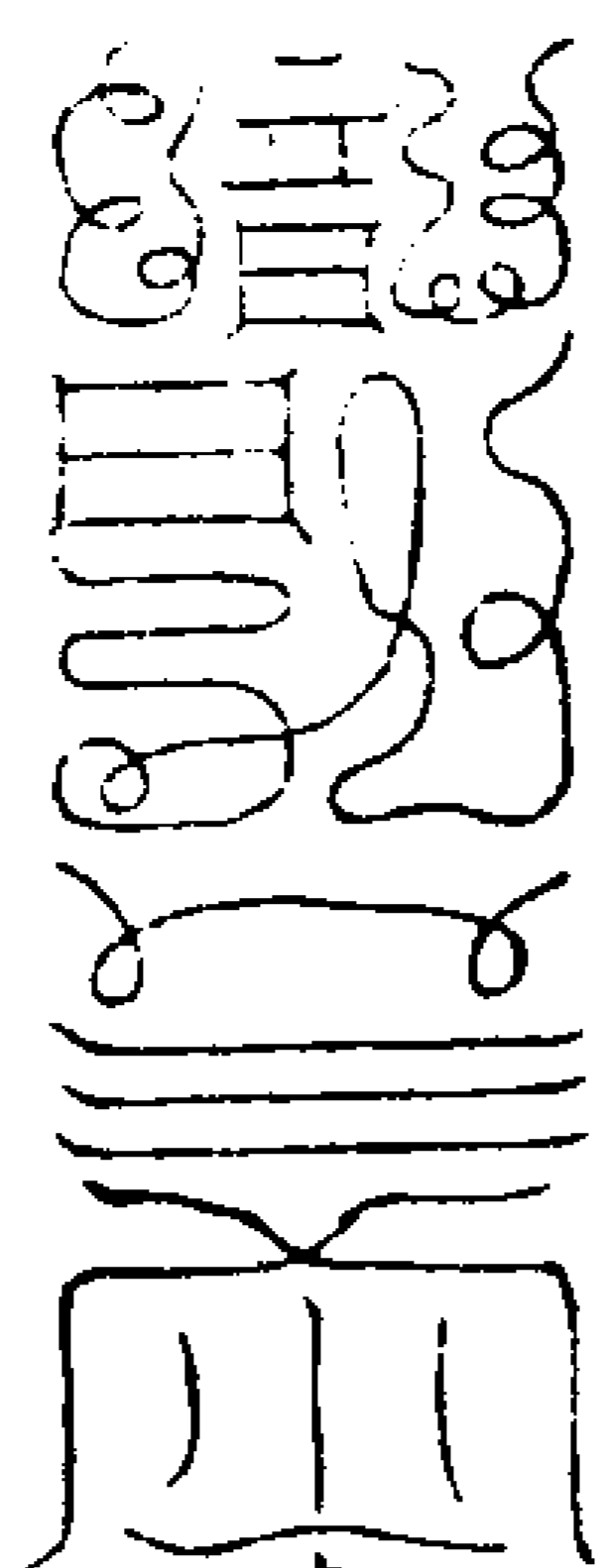

高上清靈爽

右符治小兒驚風

觀十

十

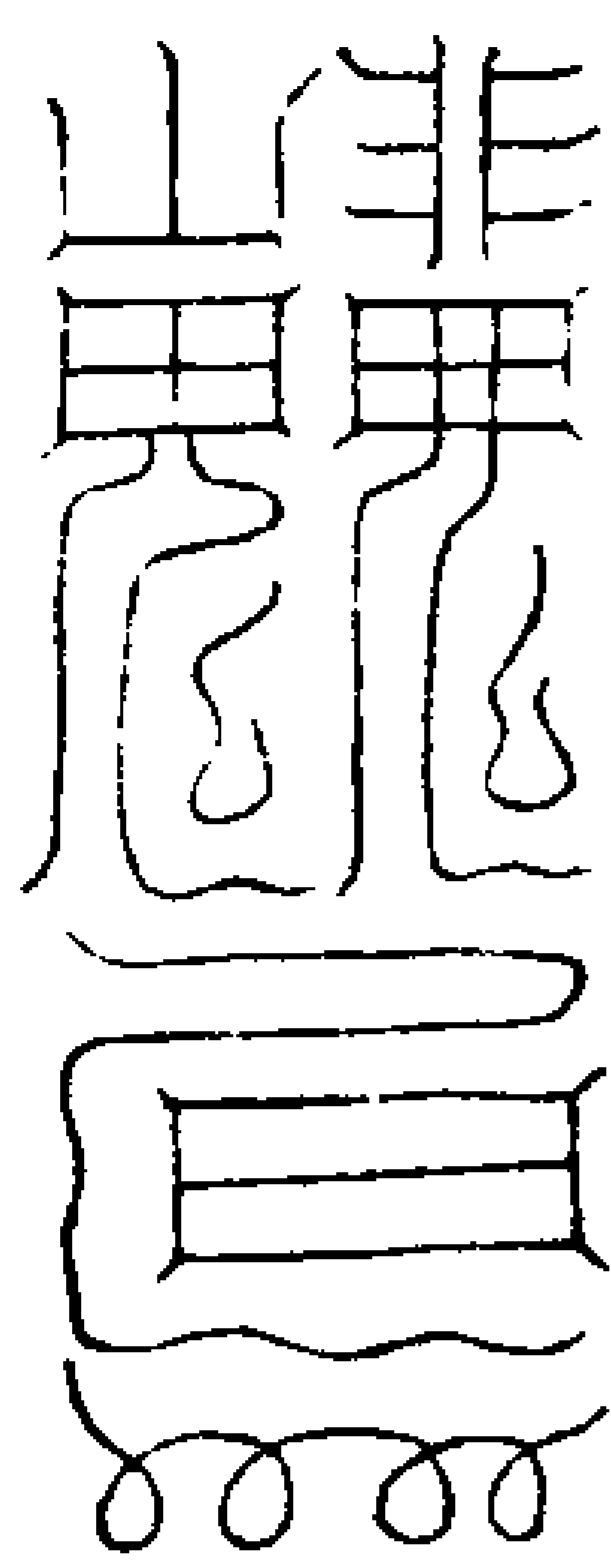

慈歌朗太空

右符下死胎鬼氣

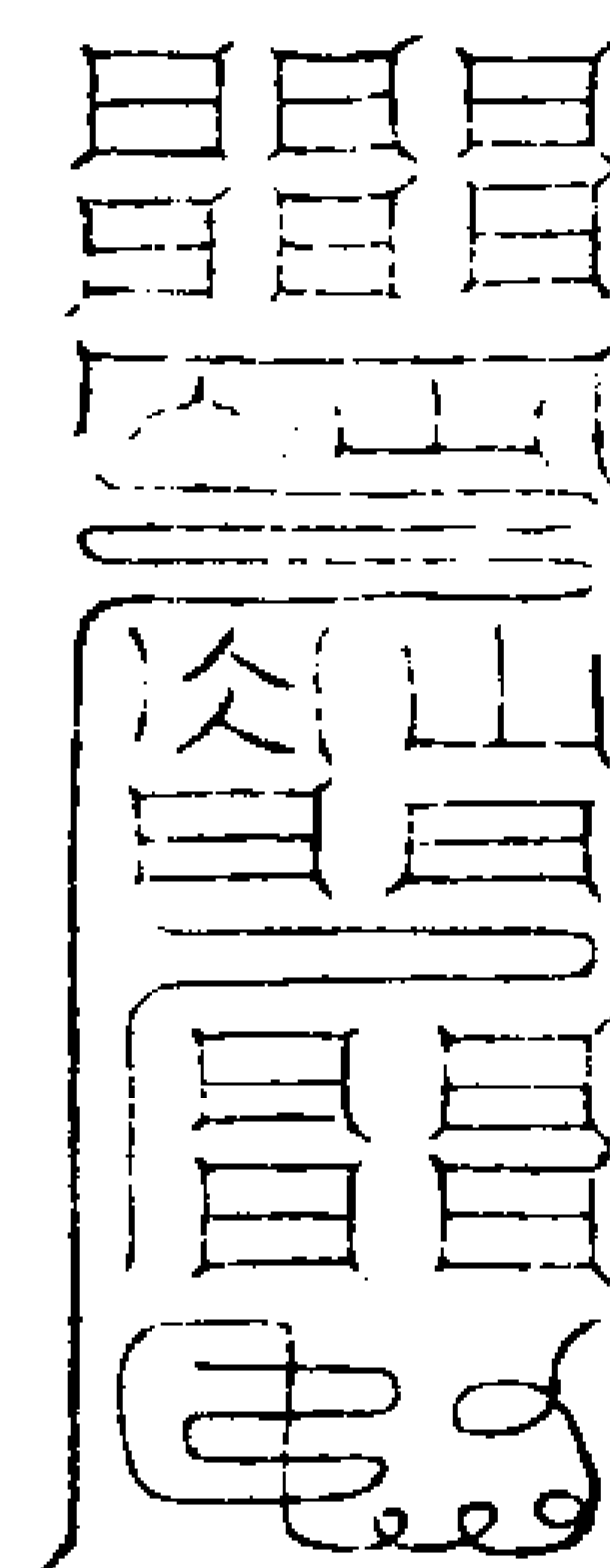

惟願仙道成

右符孕婦佩得子壽人佩得仙

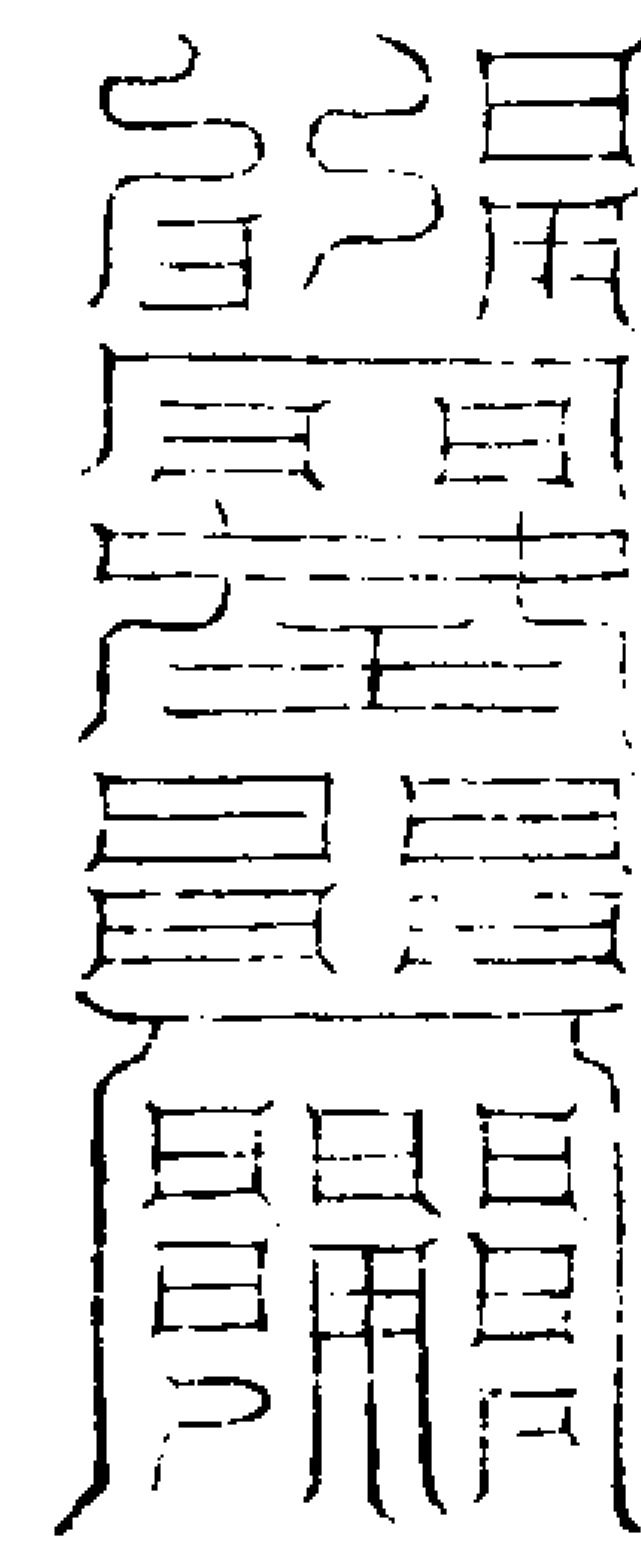

不欲入道窮

右符鎮凶鬼

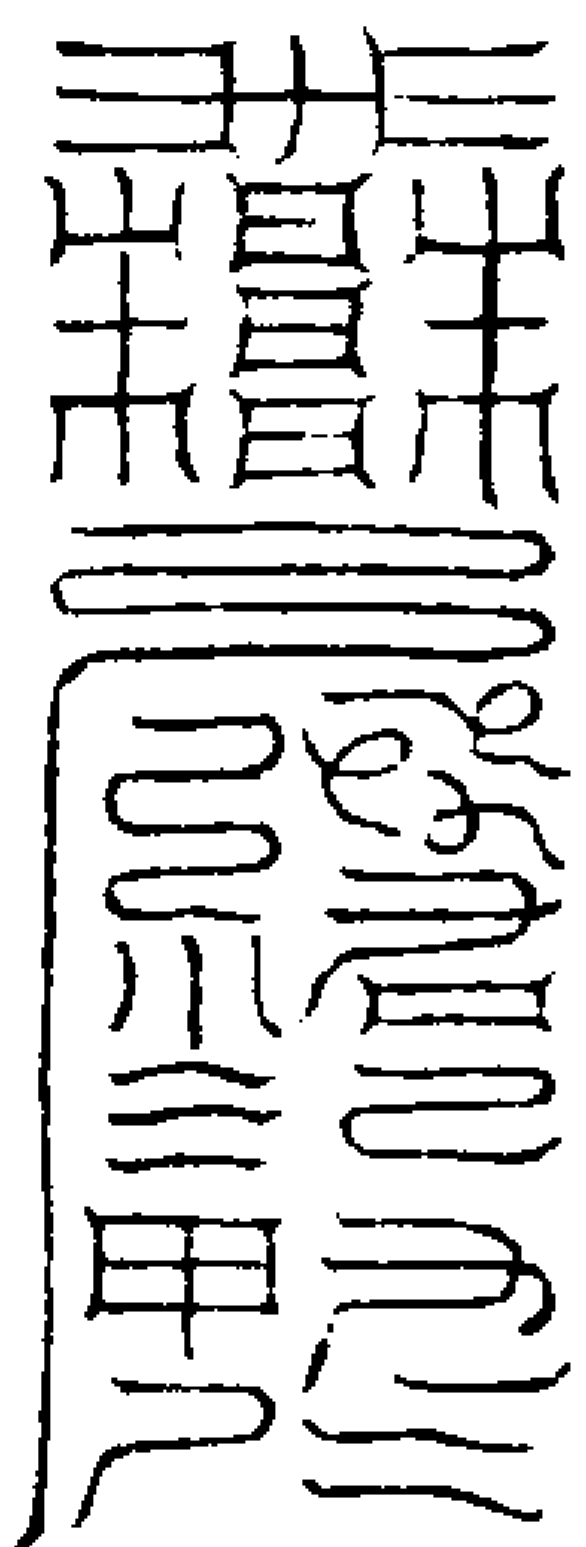

北都泉曲府

右符鎮石精古恠異物

觀七

七

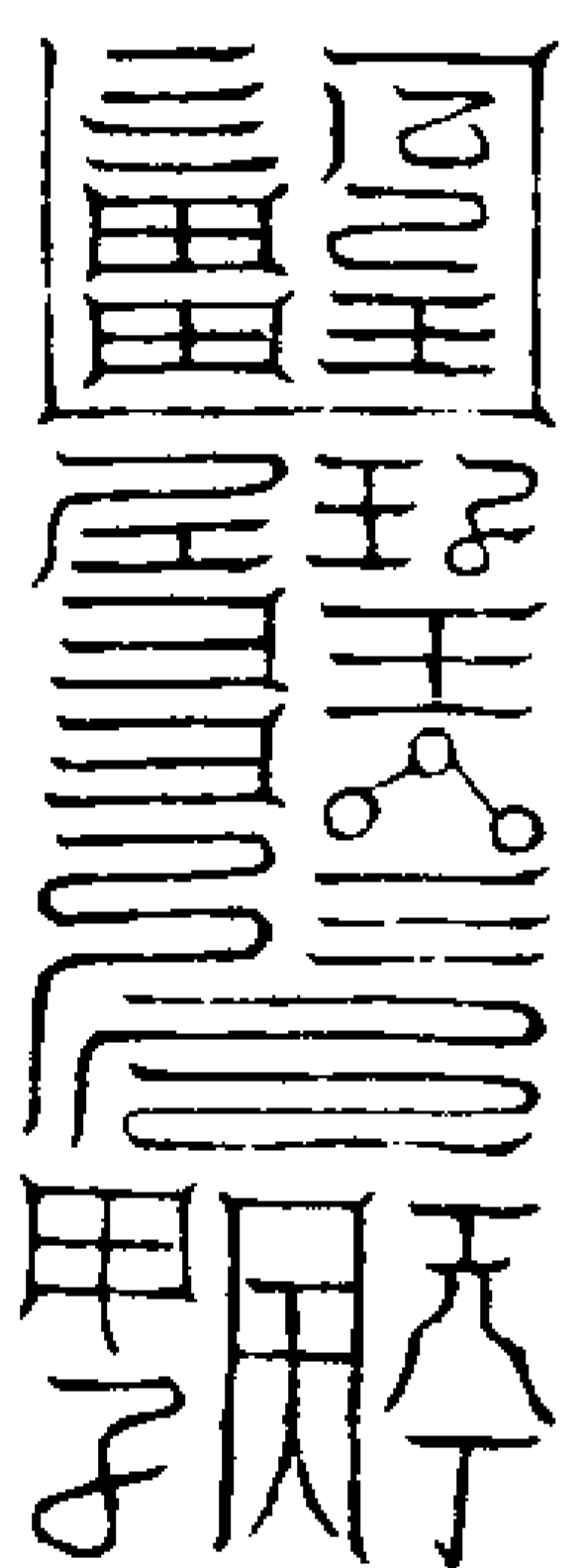

中有萬鬼群

右符佩帶能藏形邪鬼不能侵害

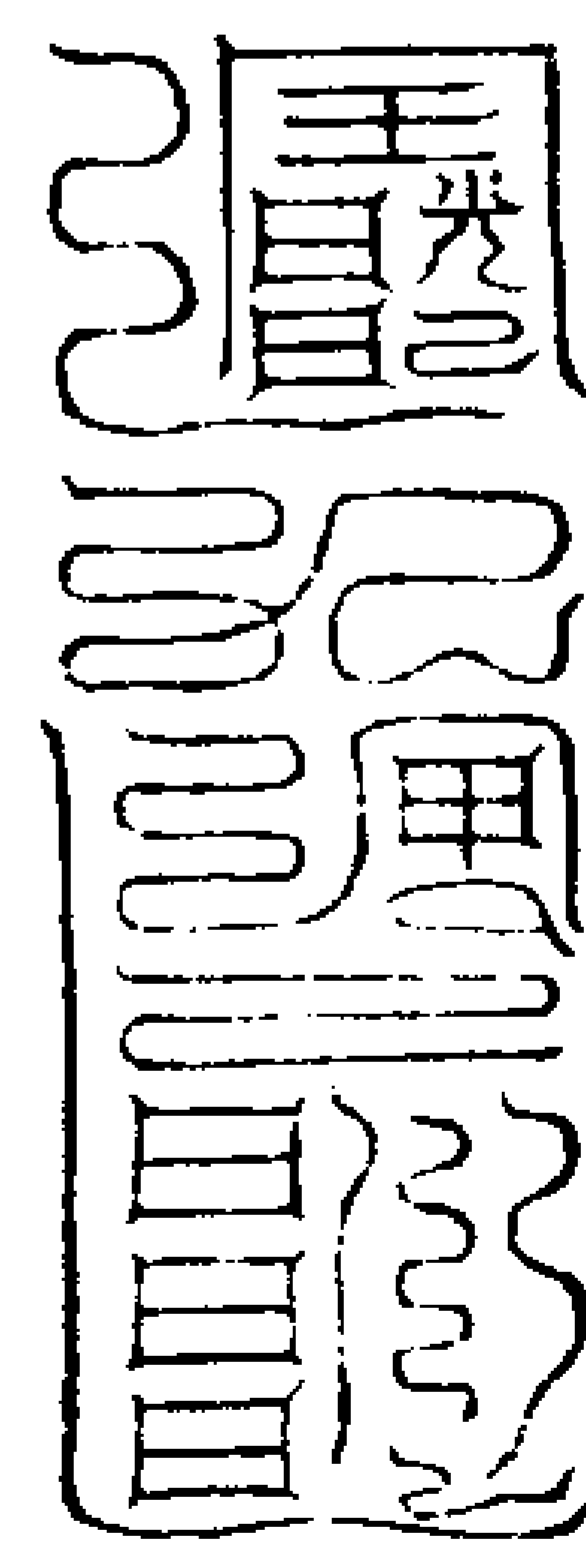

但欲通人算

右符延人壽益算

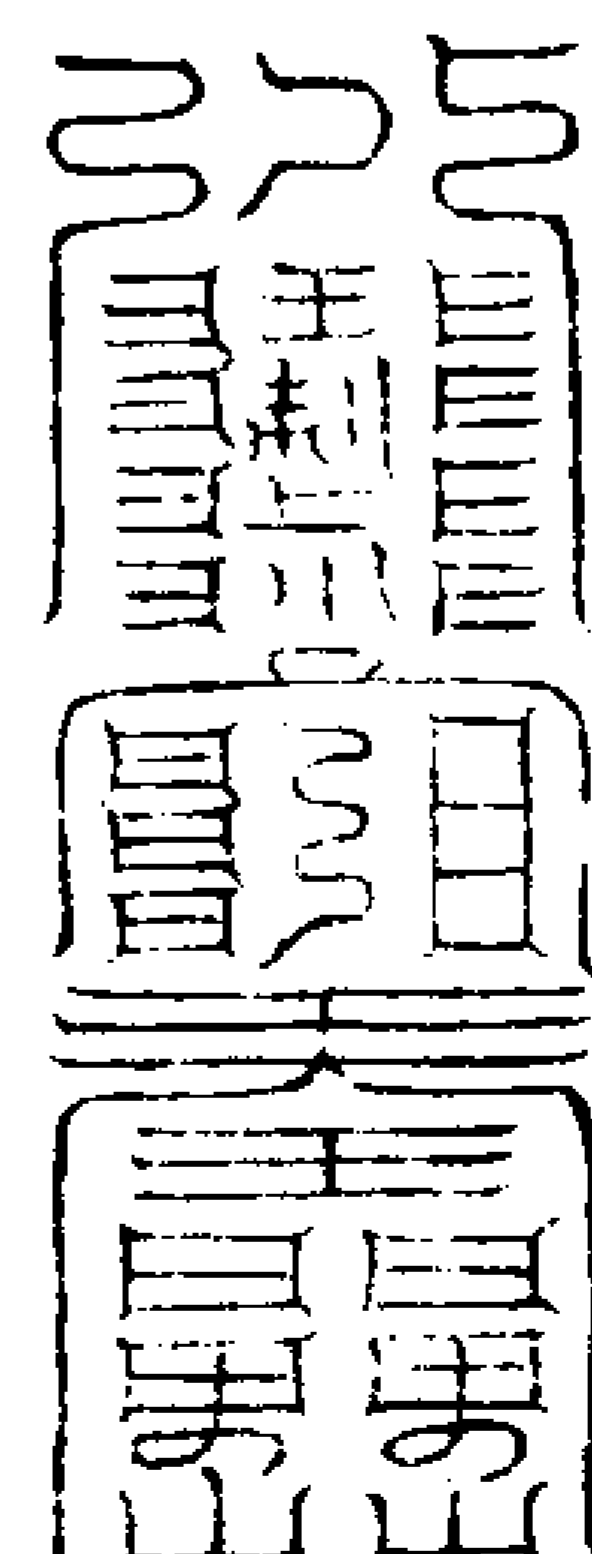

斷絕人命門

右符鎮夫妻冤鬼

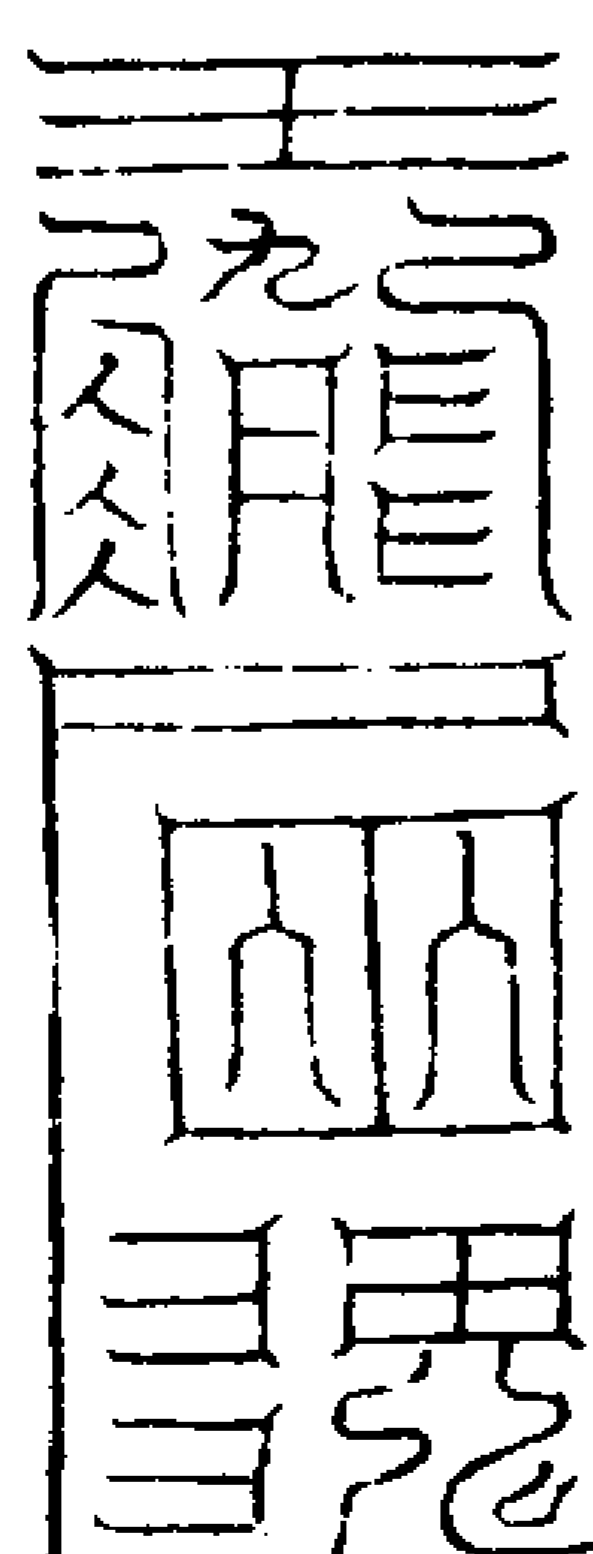

阿人致消章

右符道百關人參湯下



以攝北羅野

右符鎮四方止盜



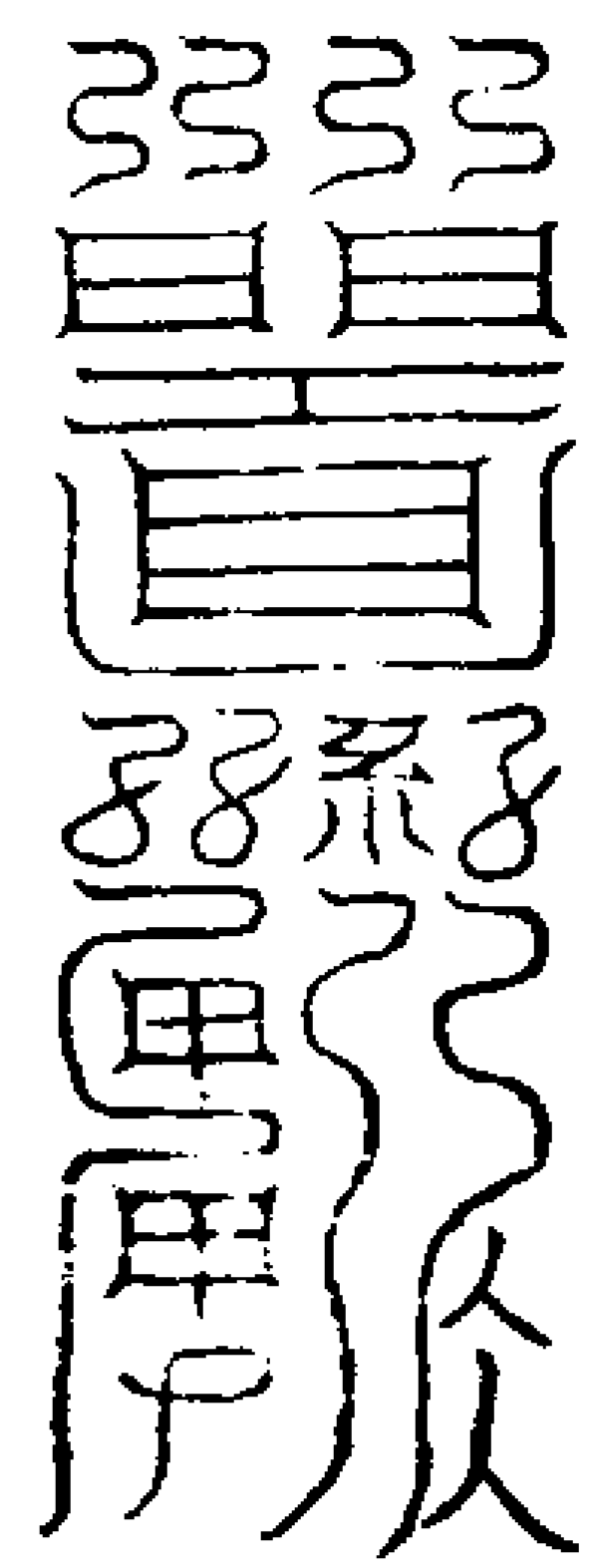

末送坎魔精

右符壓男女冤枉

觀七

十三

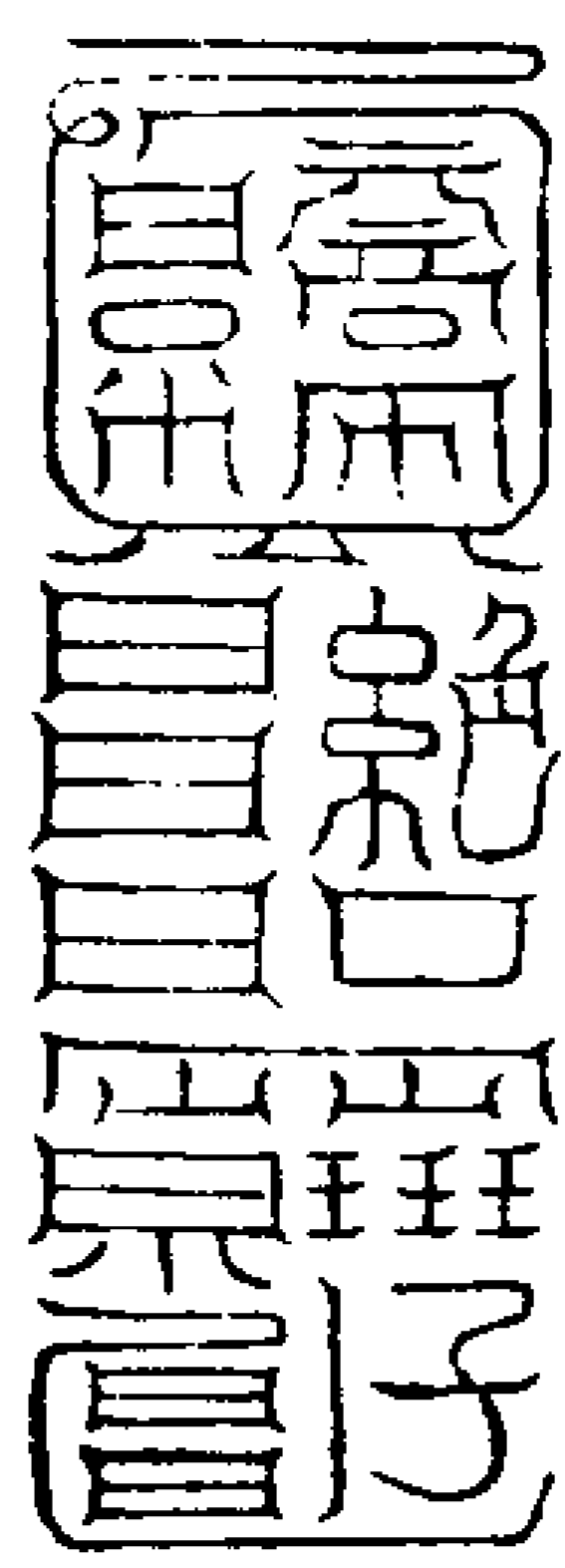

斬馘六鬼鋒

右符書刀上斬地滅鬼

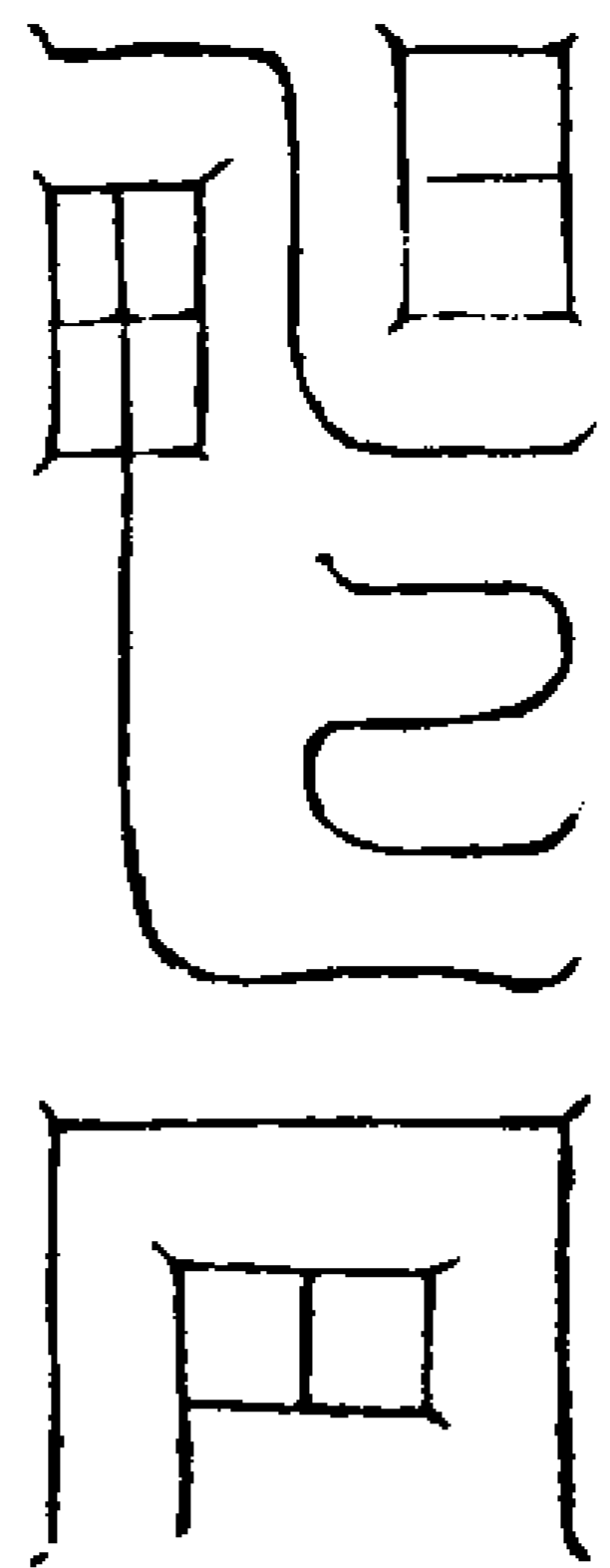

諸天系揚蕩

右符佩長精神

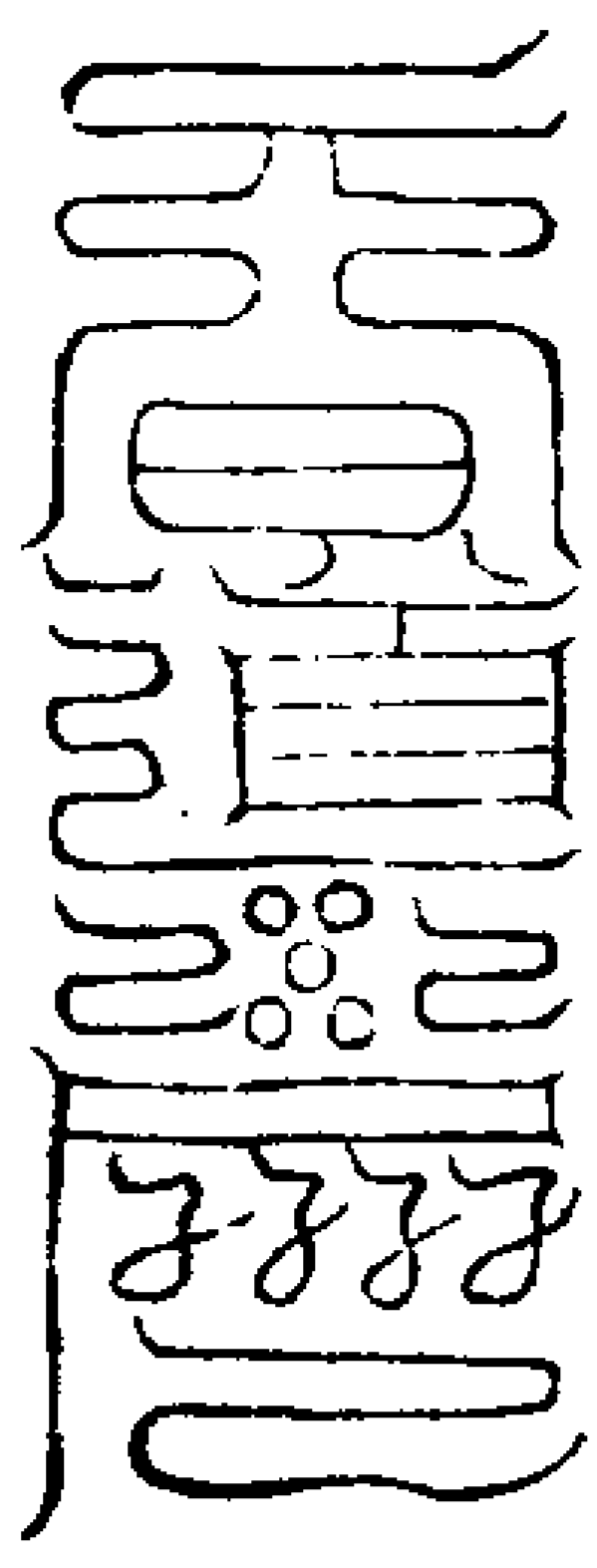

我道日與隆

右符佩之成道

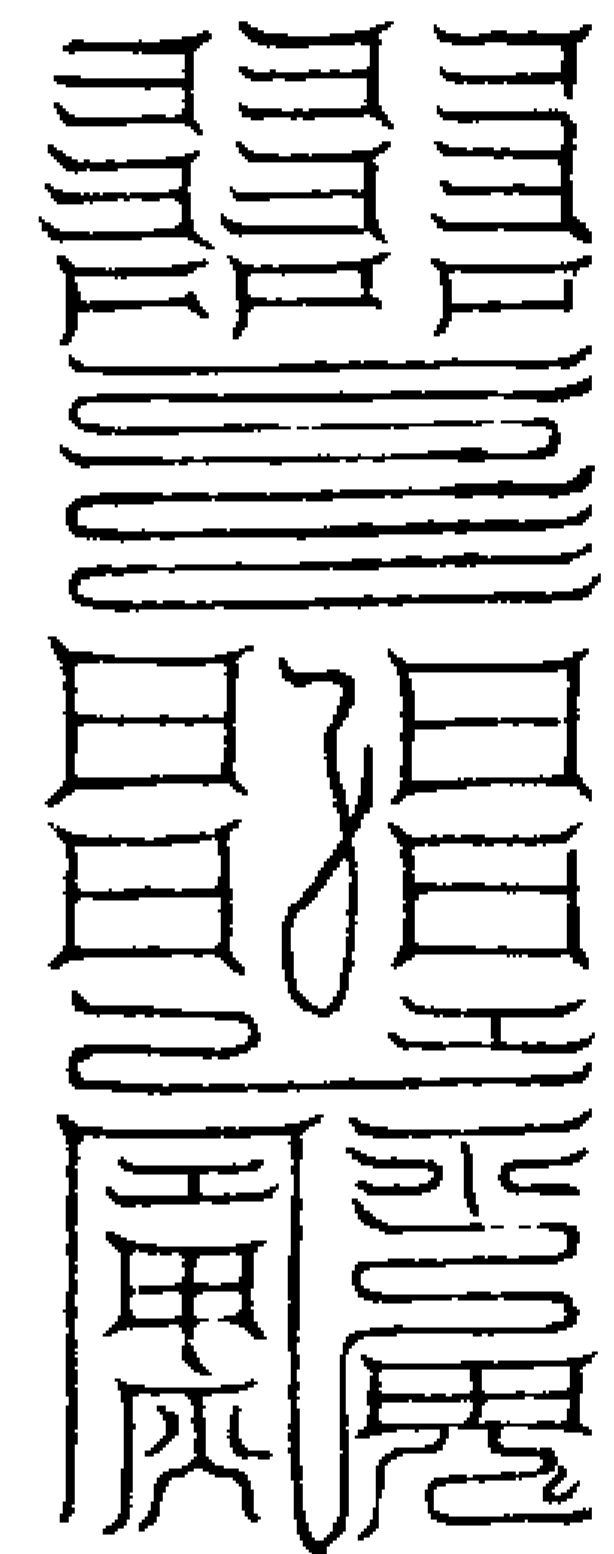

落落高張

右符治財物耗散

觀七

十三

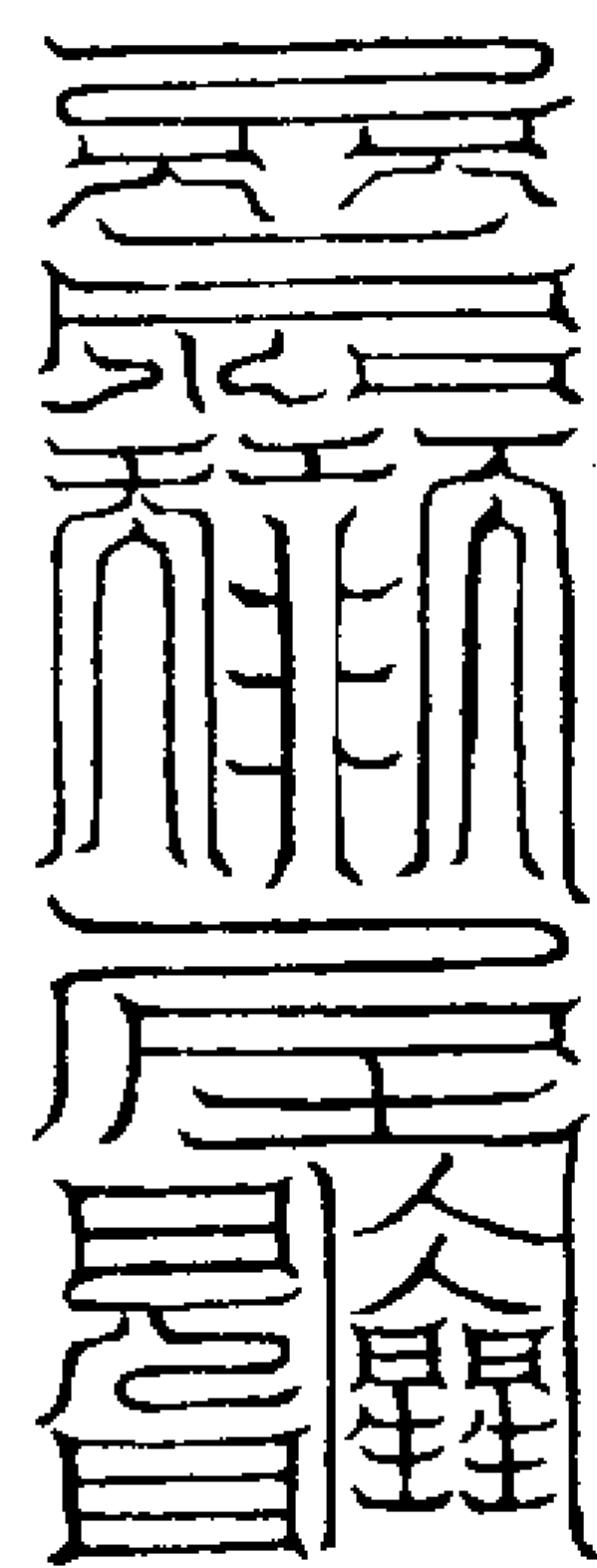

明系四塞

右符鎮斷口舌

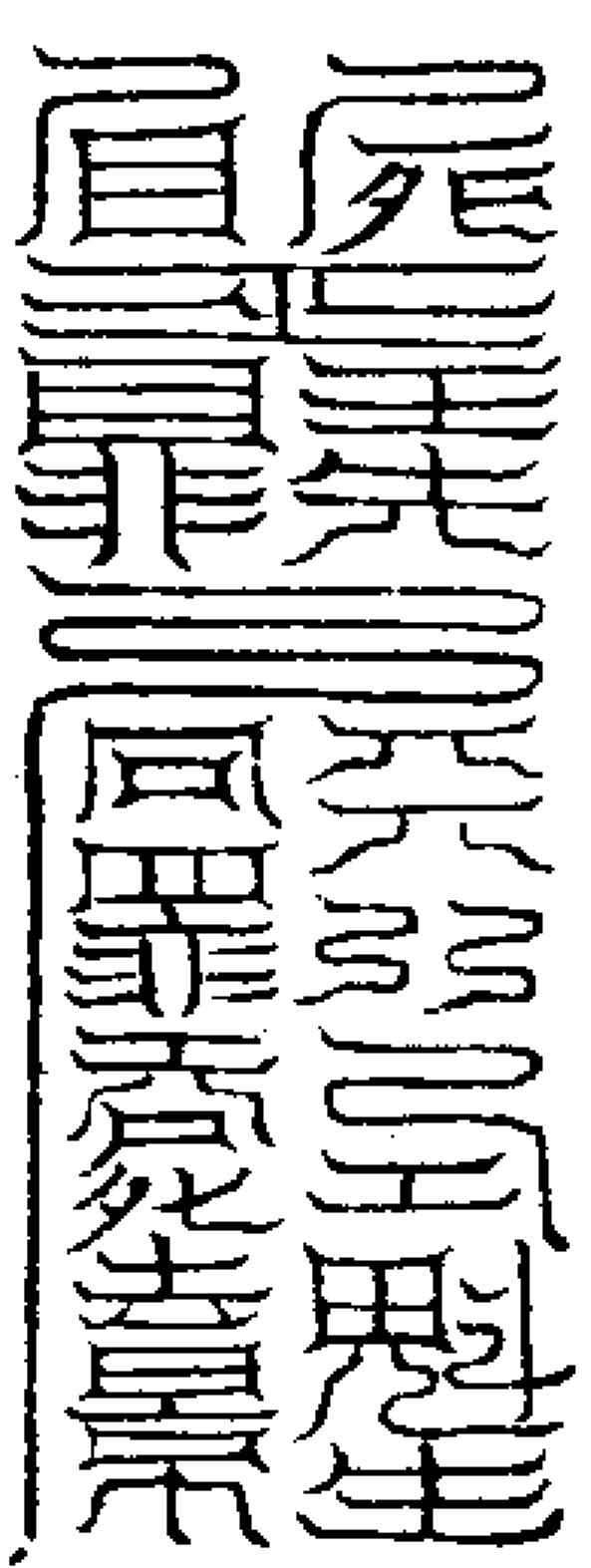

梵行諸天

右符鎮雌雄表殺

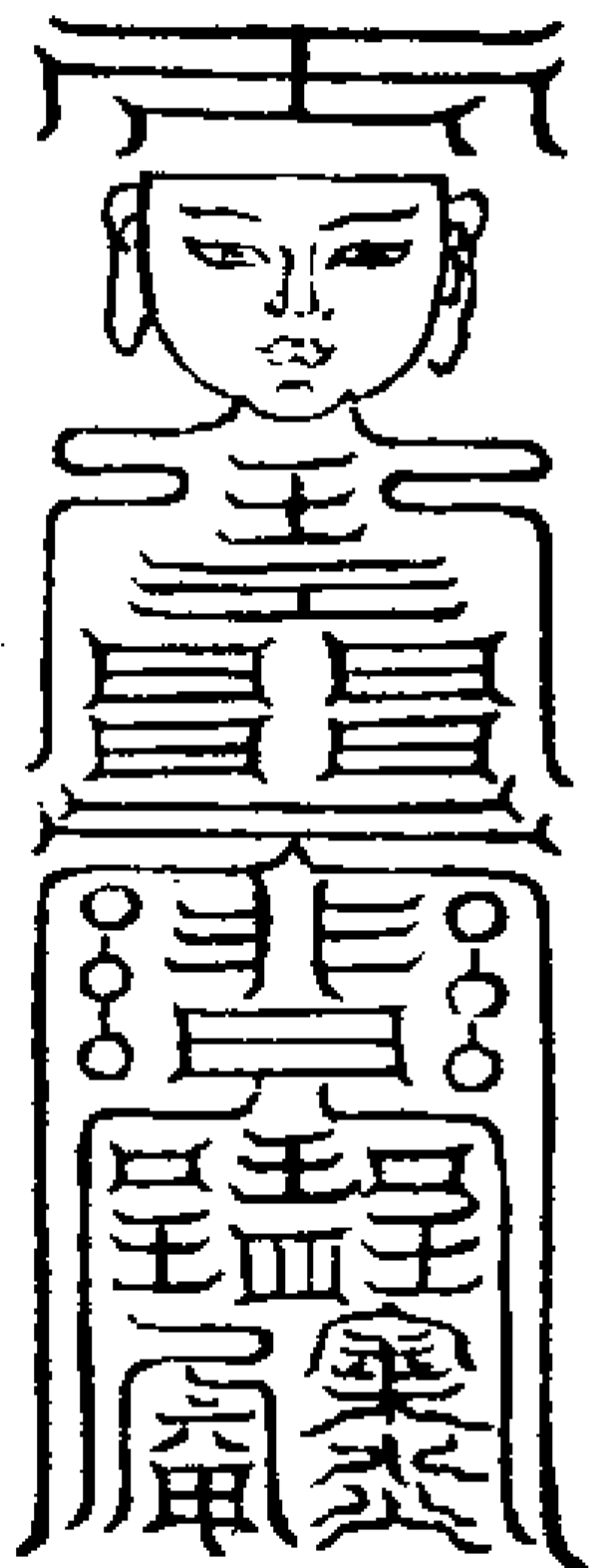

月回十方

右符鎮飛游炁

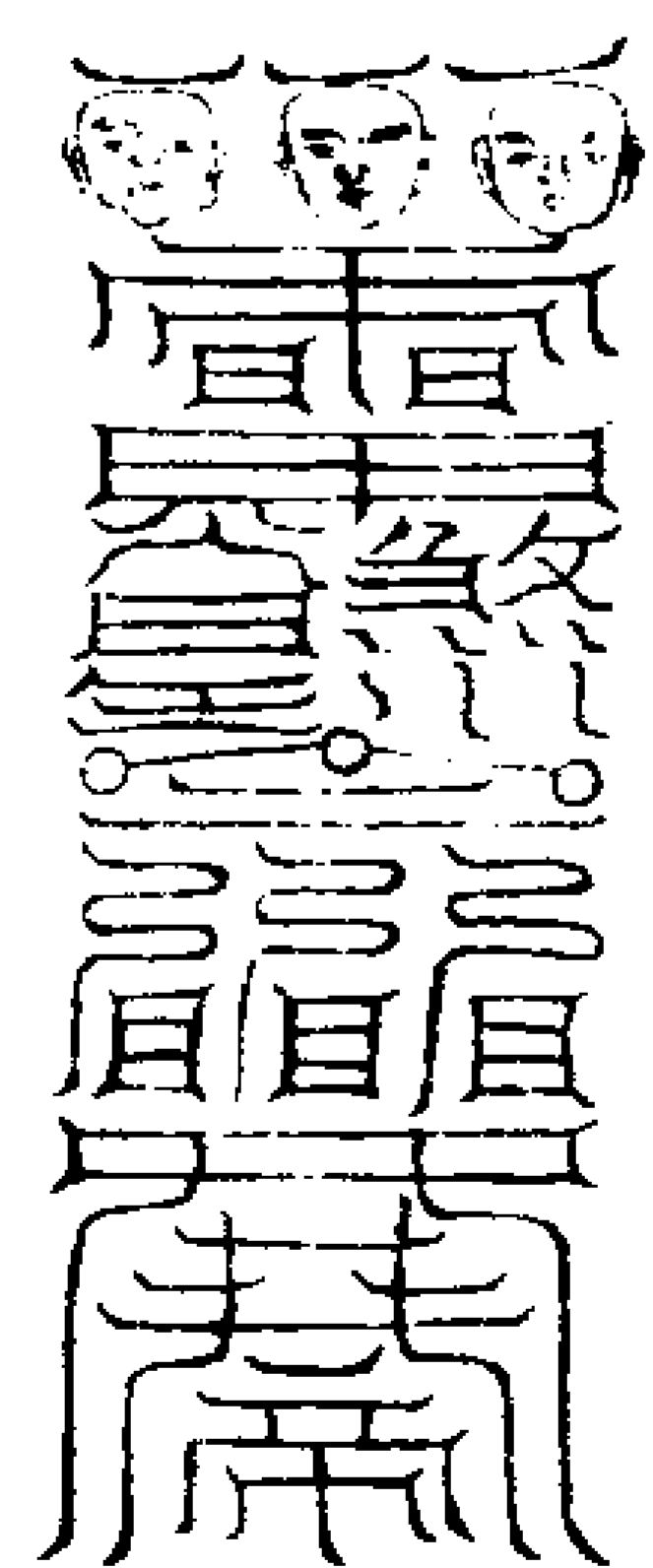

元量大神

右符安司命土地等神

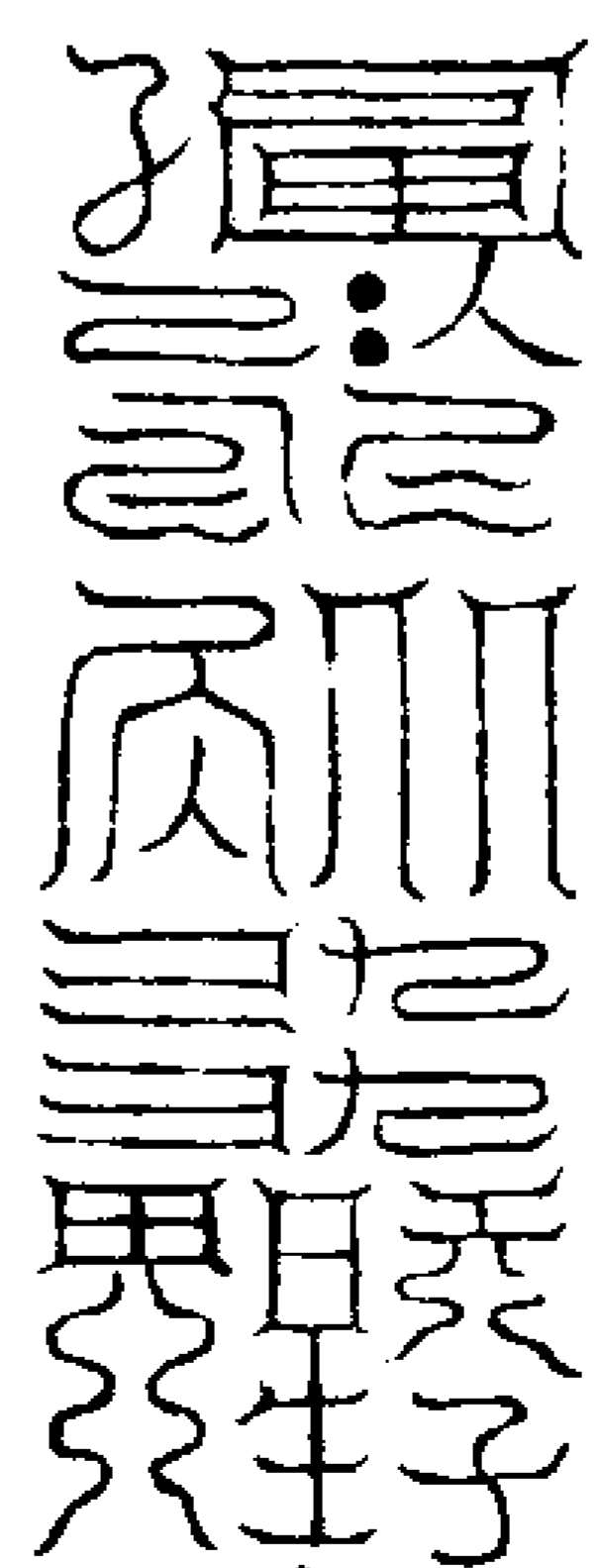

皆由我身

右符佩服令人有綱紀

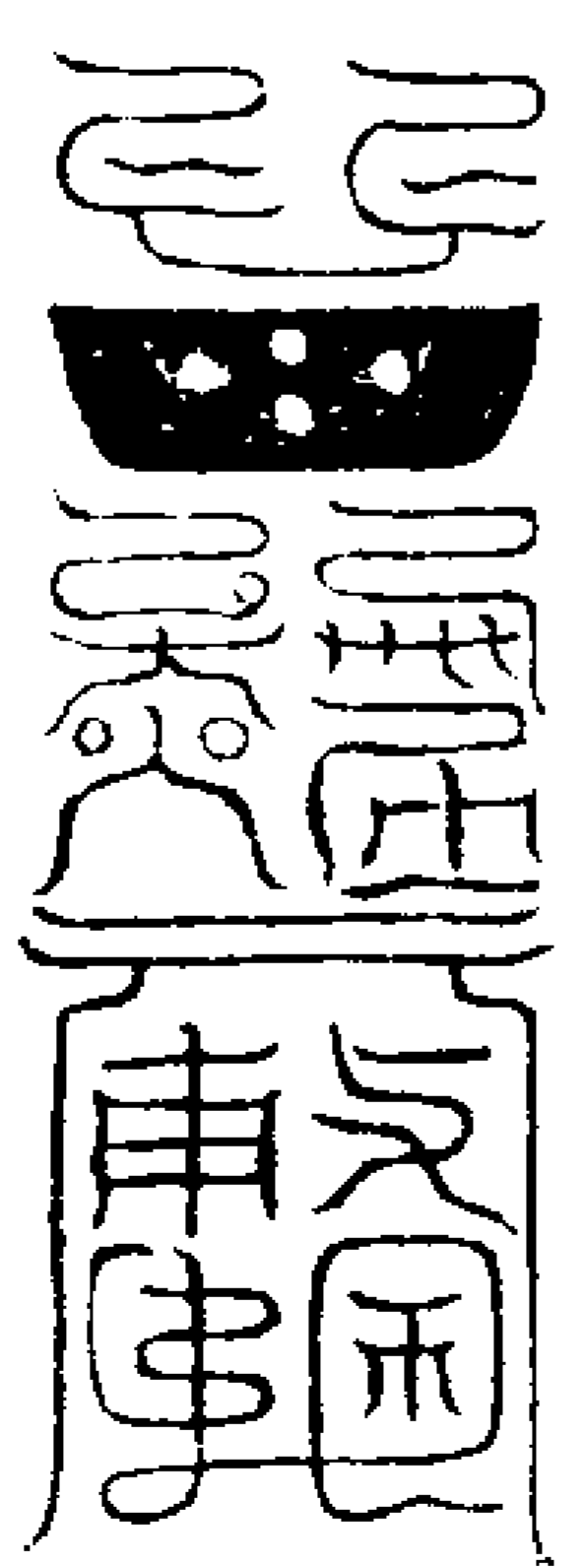

我有洞章

右符鎮樹木鬼

觀七

十三

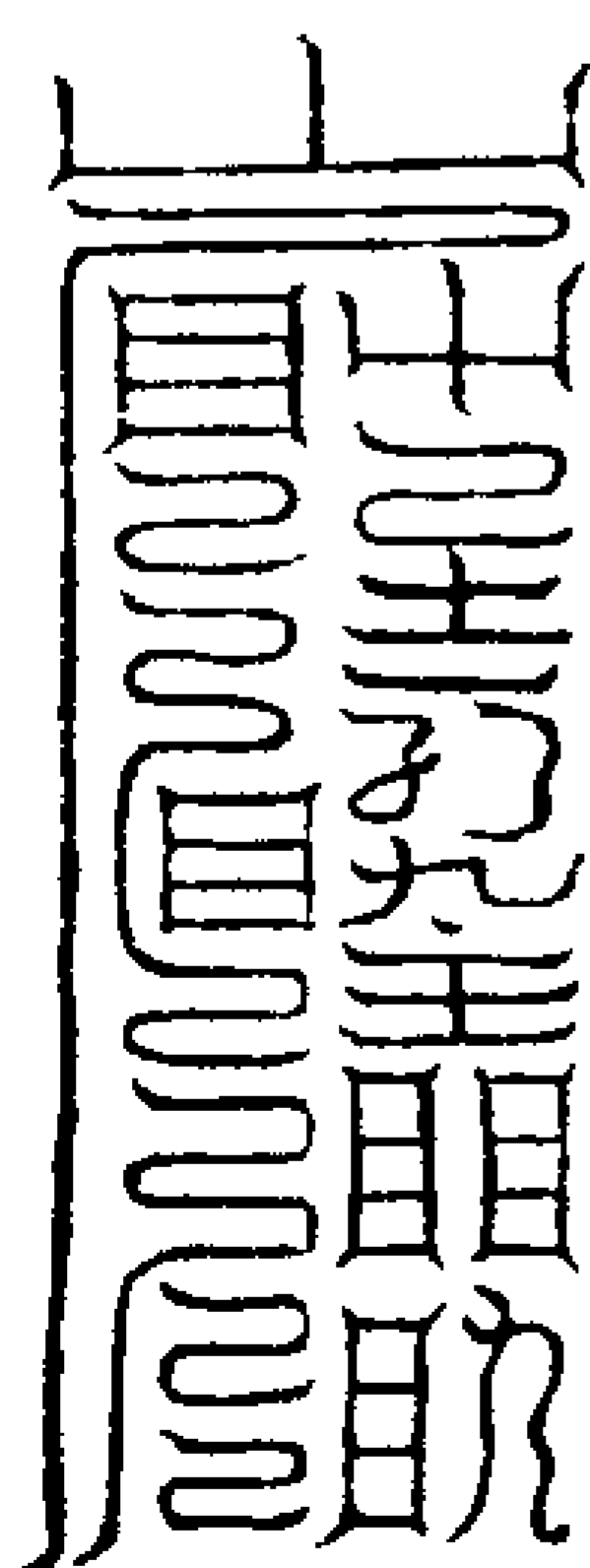

萬變成仙

右符治奴婢鬼

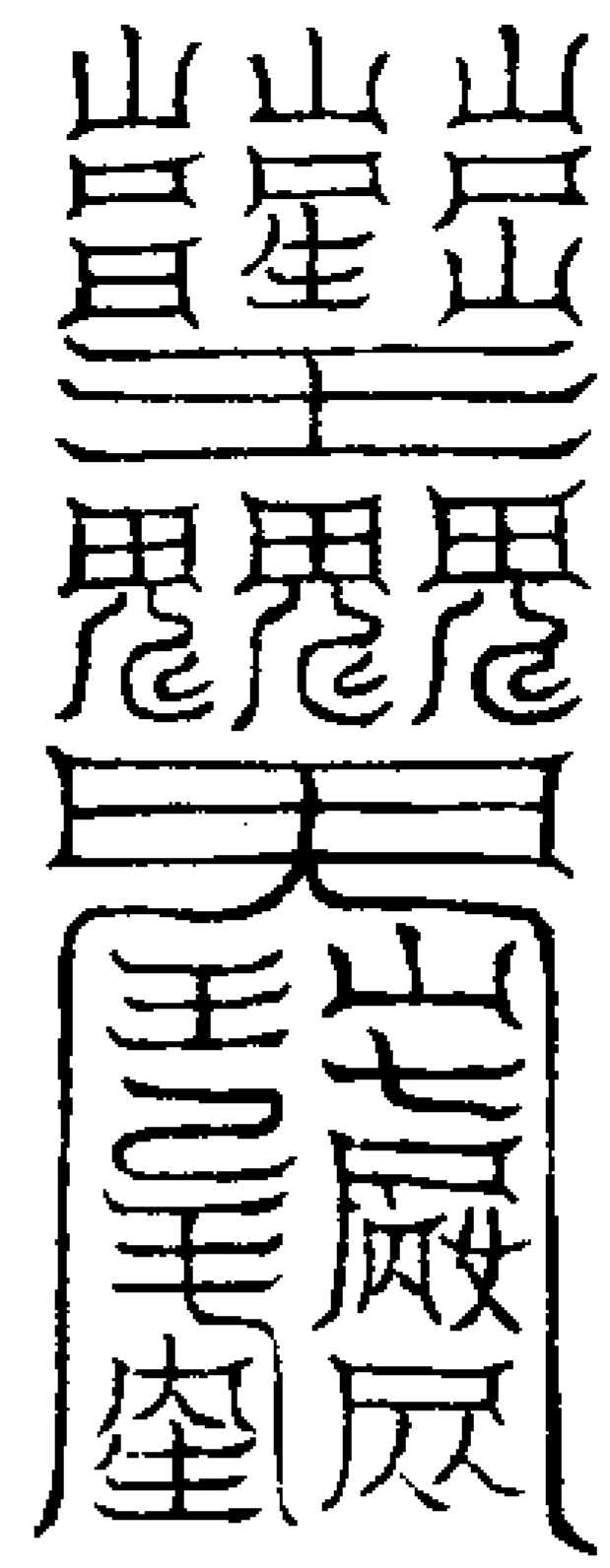

仙道貴度

右符鎮古冢

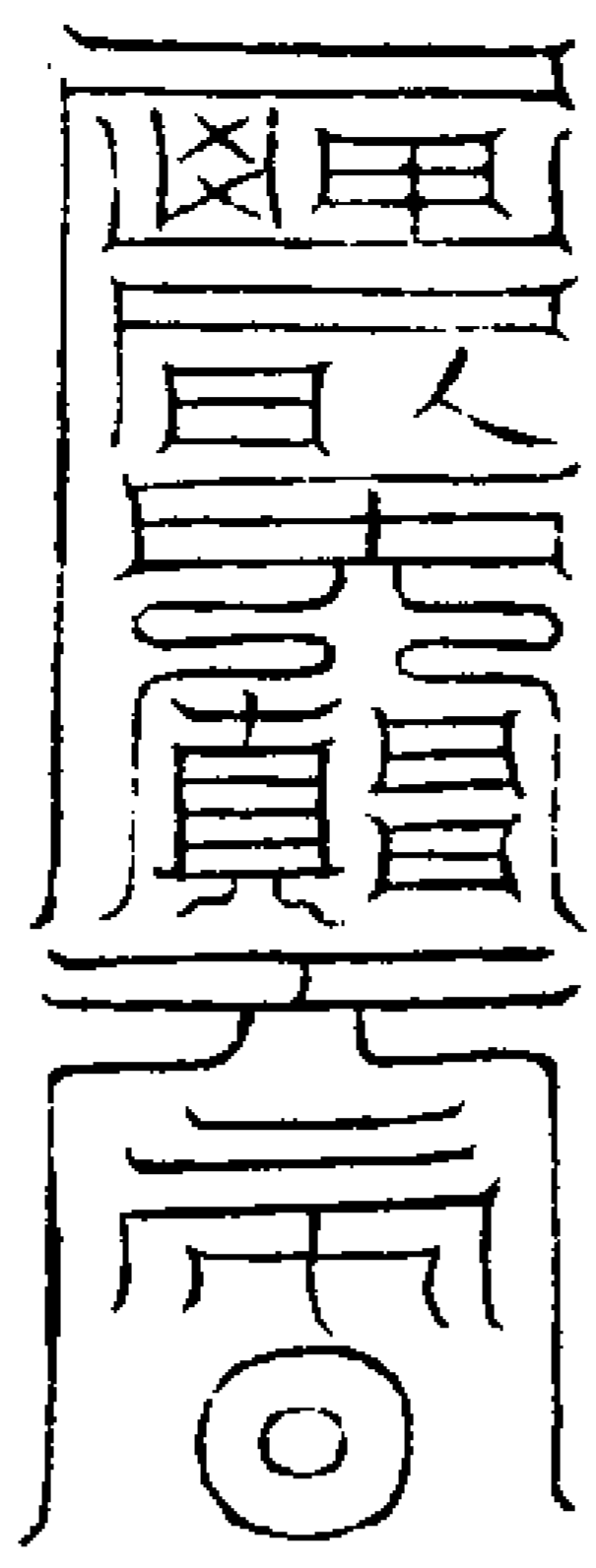

鬼道相連

右符治鐵精

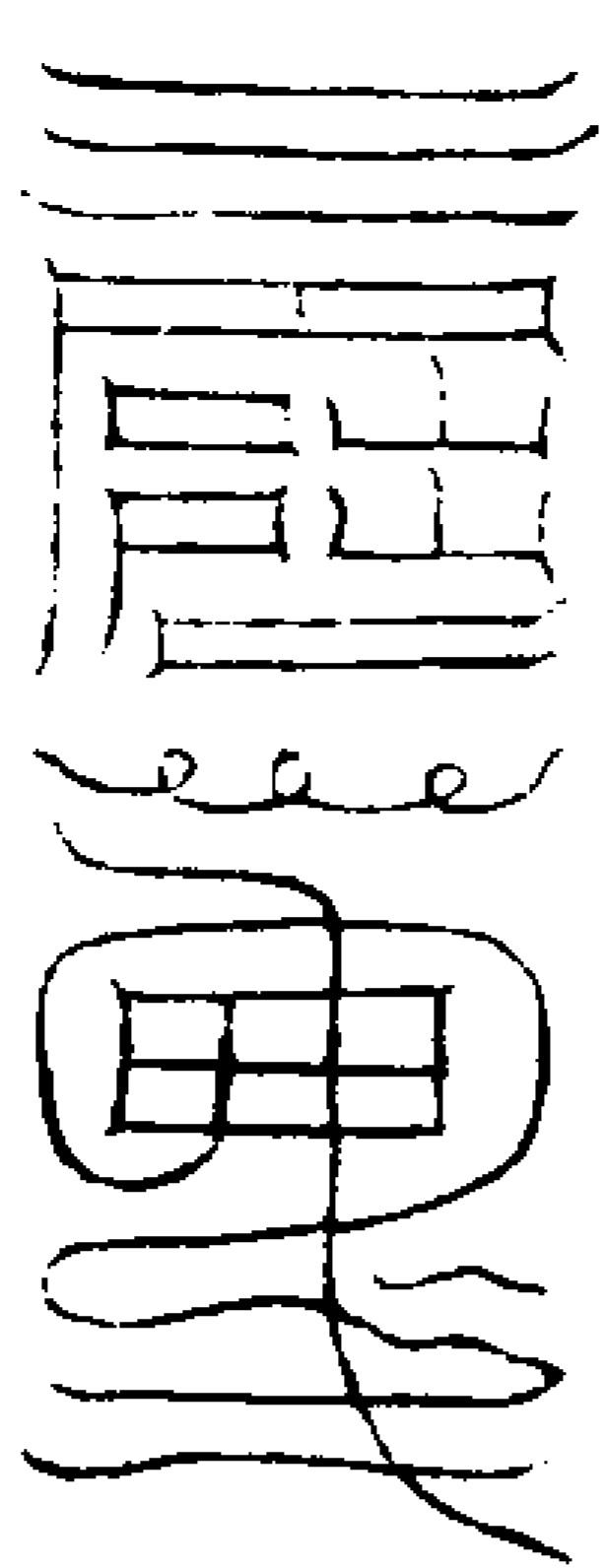

天地渺莽

右符劔書地上鬼崇走避

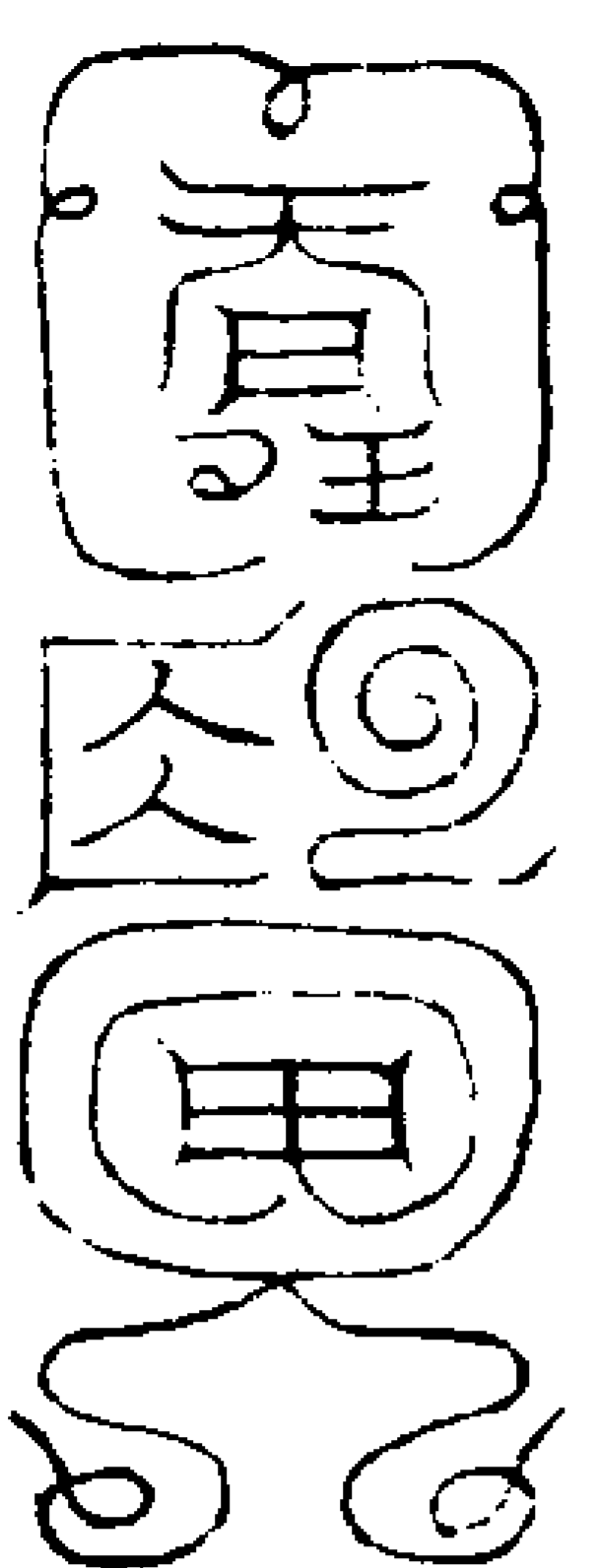

穢惡紛紛

右符書於地殺鬼

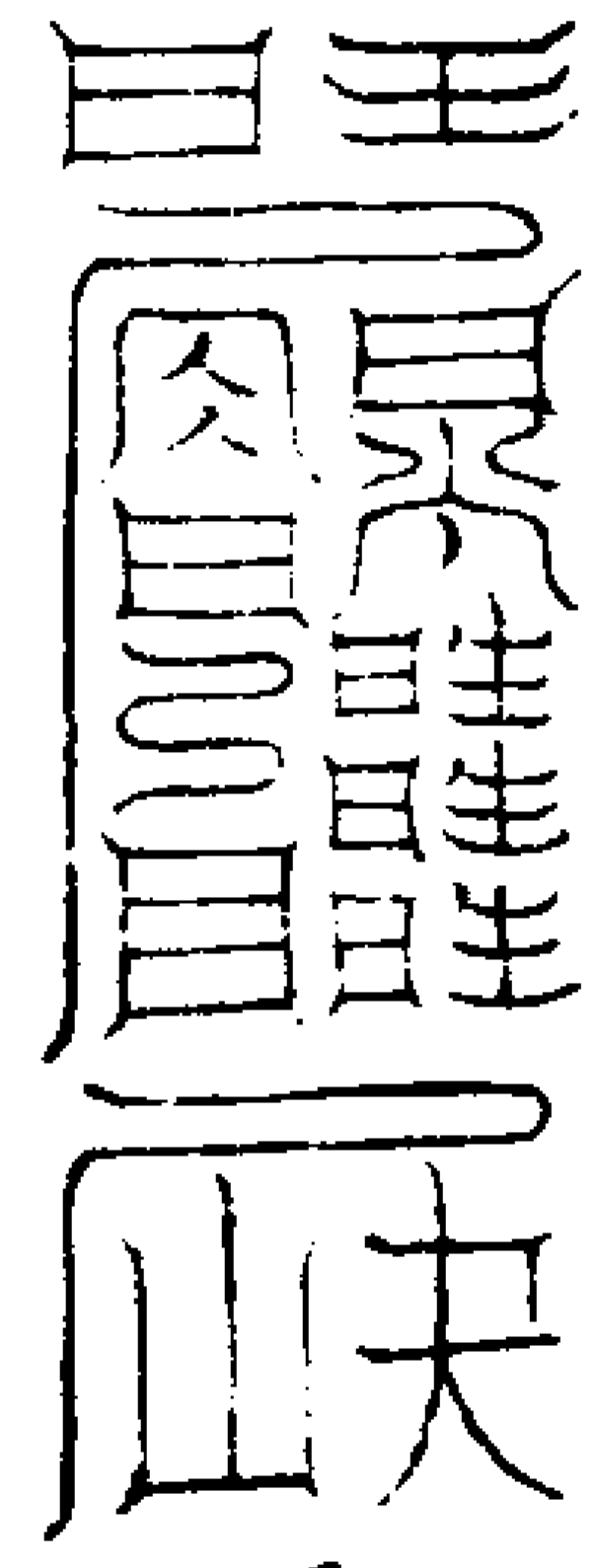

三界樂考

右符鎮亡者安

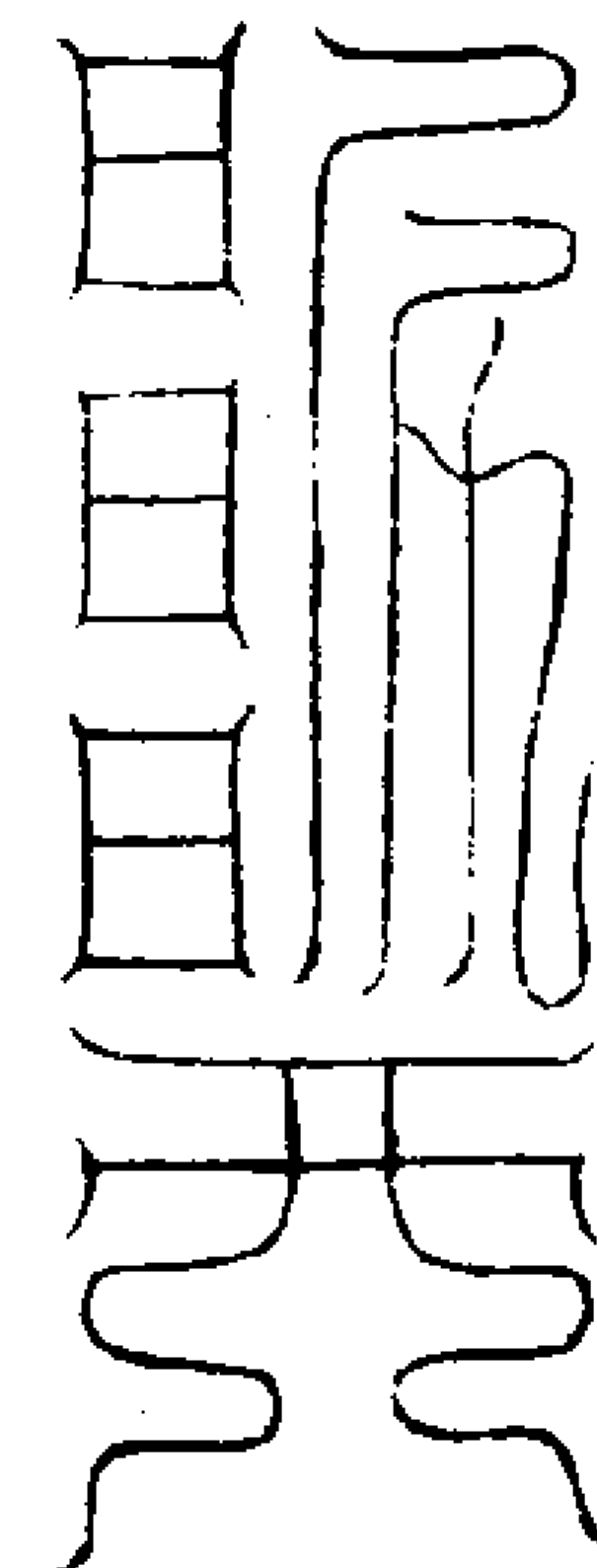

過之長存

右符保蚕除耗



身度我界

右符鎮落水鬼



體入自然

右符鎮藥死鬼

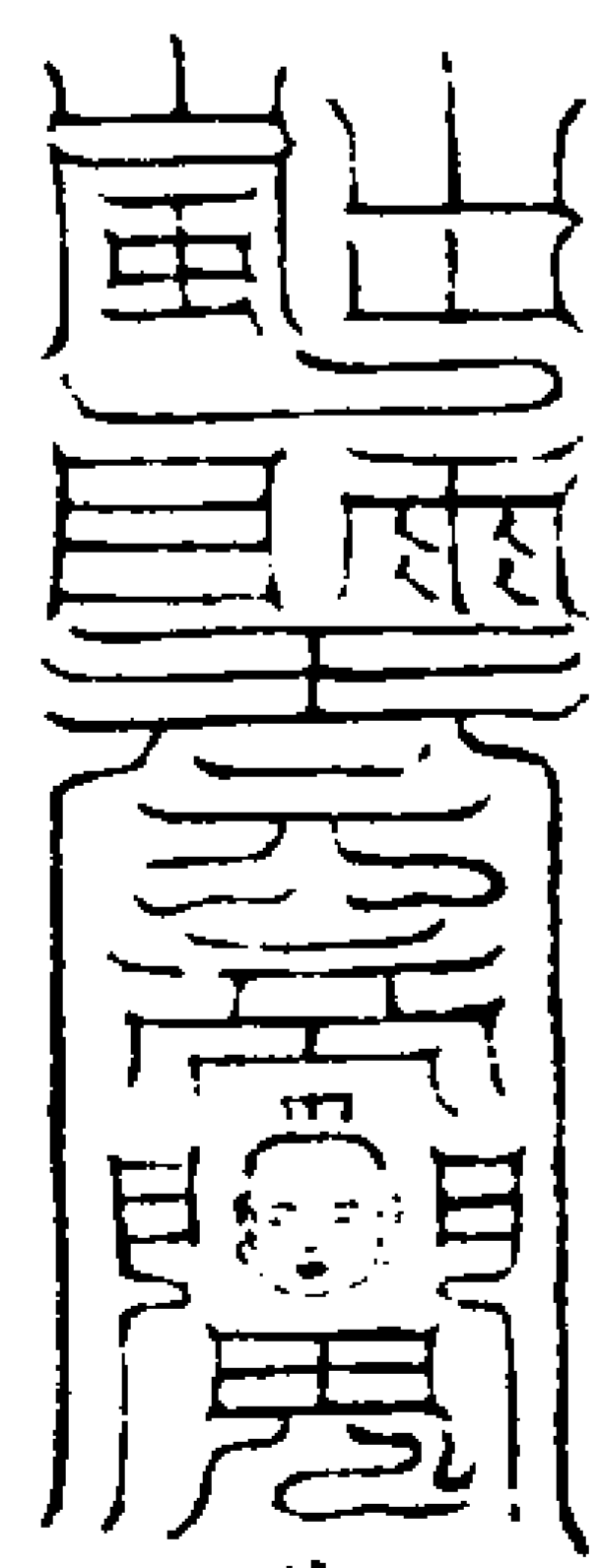

此時樂考

右符鎮古廟靈壇

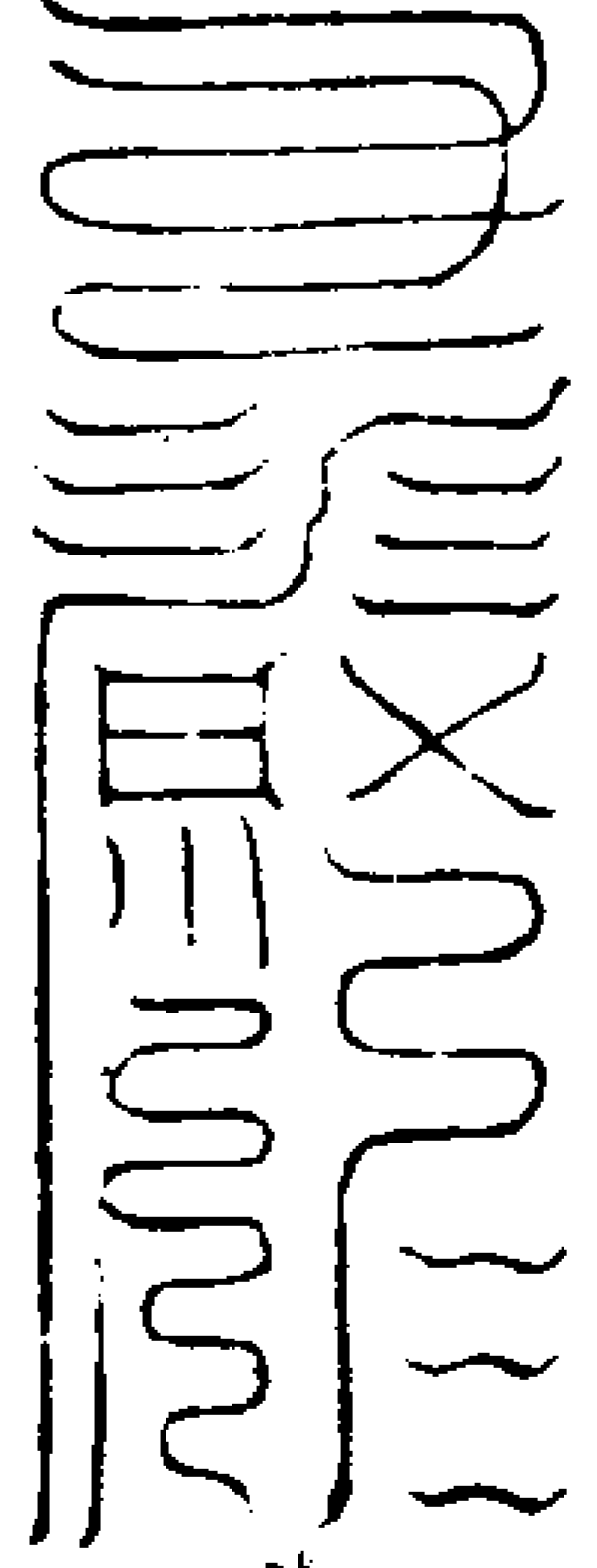

薄由我息

右符利見大人鎮宅吉



龍漢蕩蕩

右符斷滅惡跡

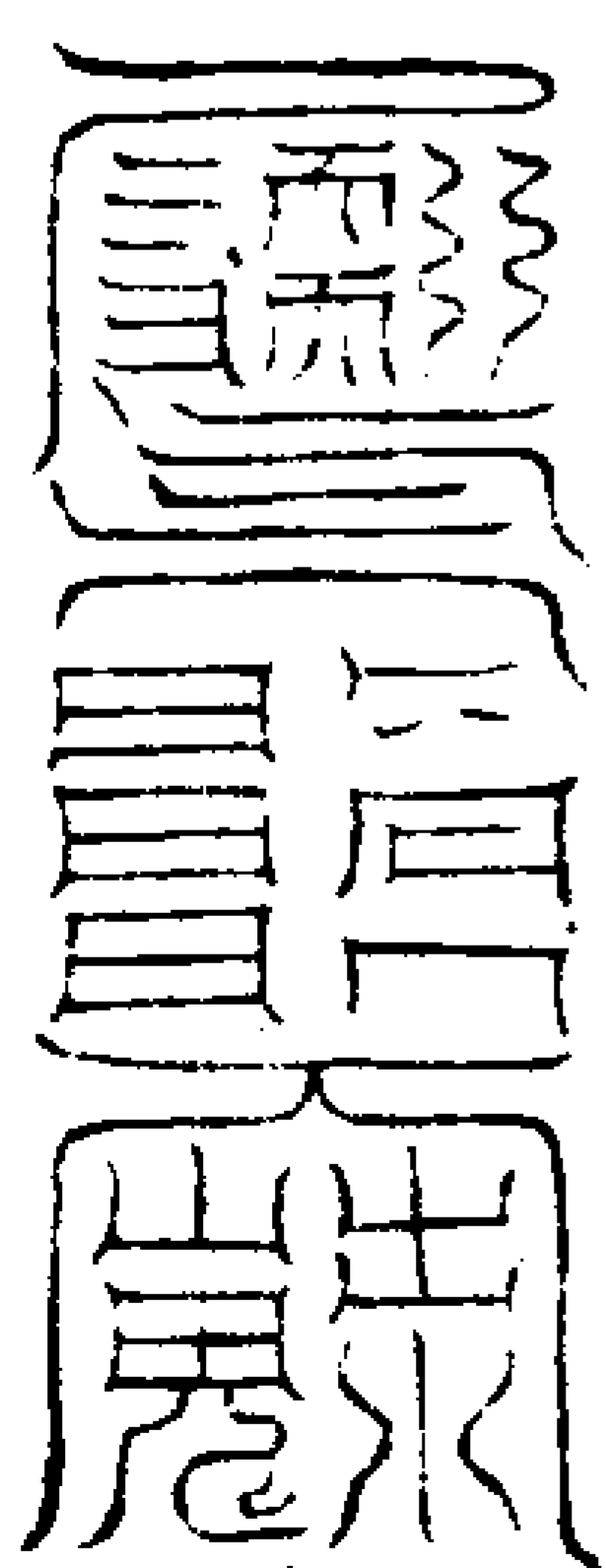

何能別真

右符封鎖蟲獸皆伏

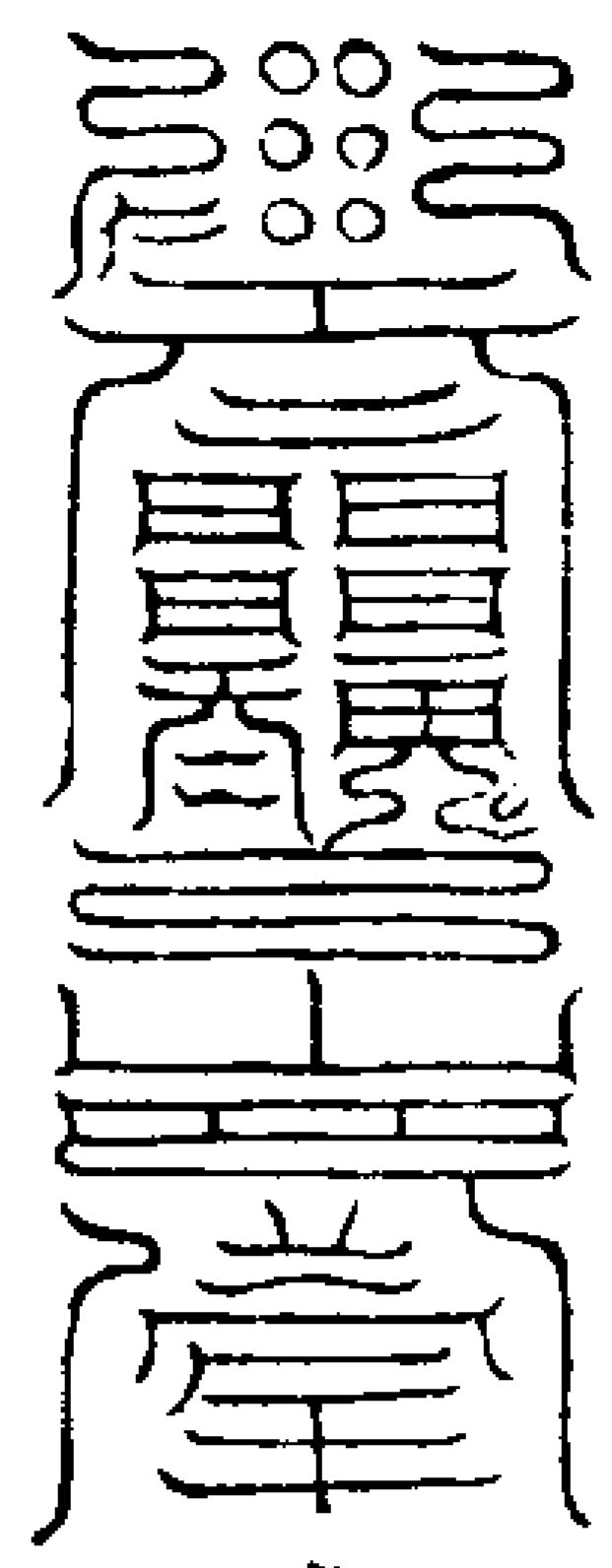

右符佩服出入利

觀七

十七

我界難度

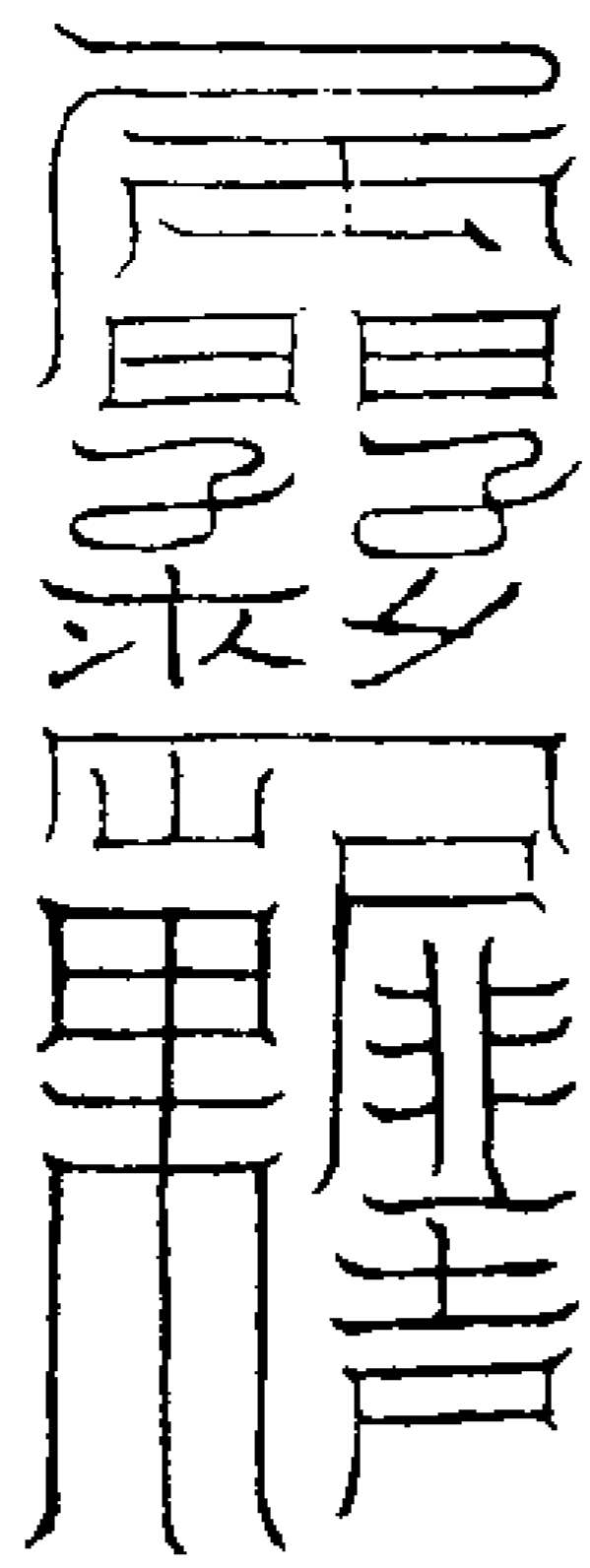

右符伏蟲鼠恠

故作洞文

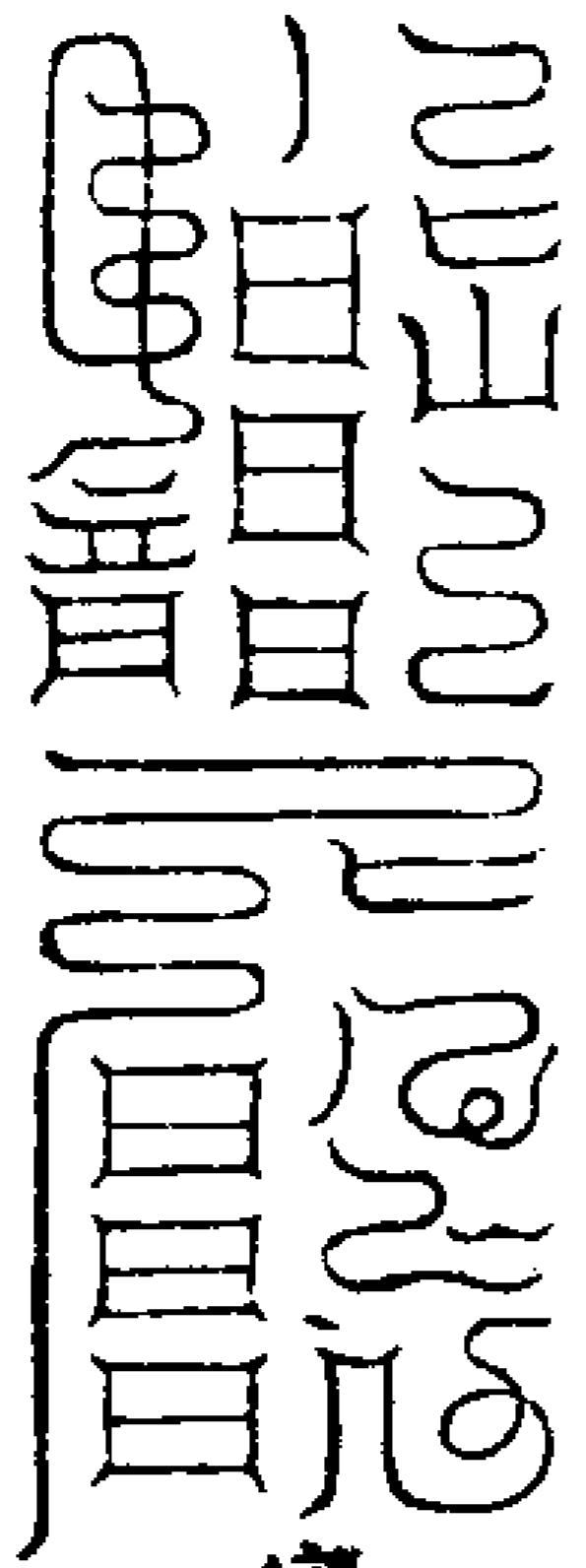

右符斷客死路亡鬼

變化飛空

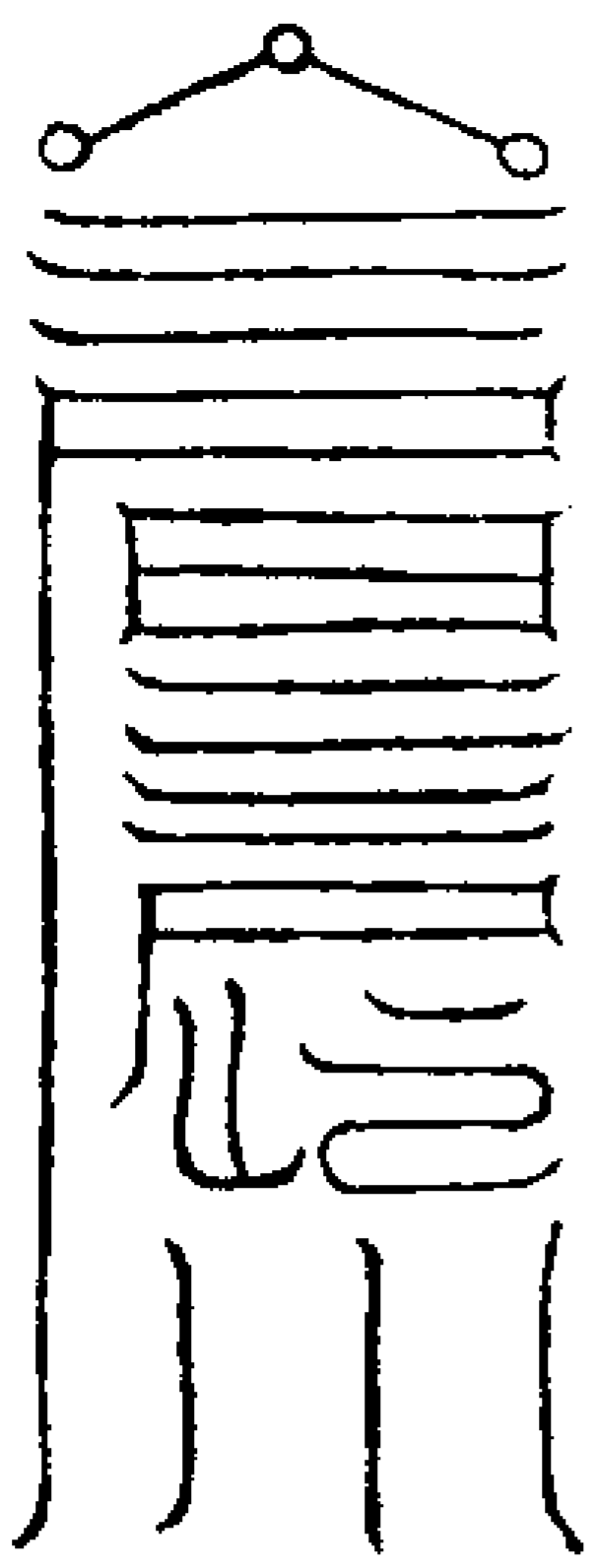

右符鎮死鬼不散鬼

以試爾身

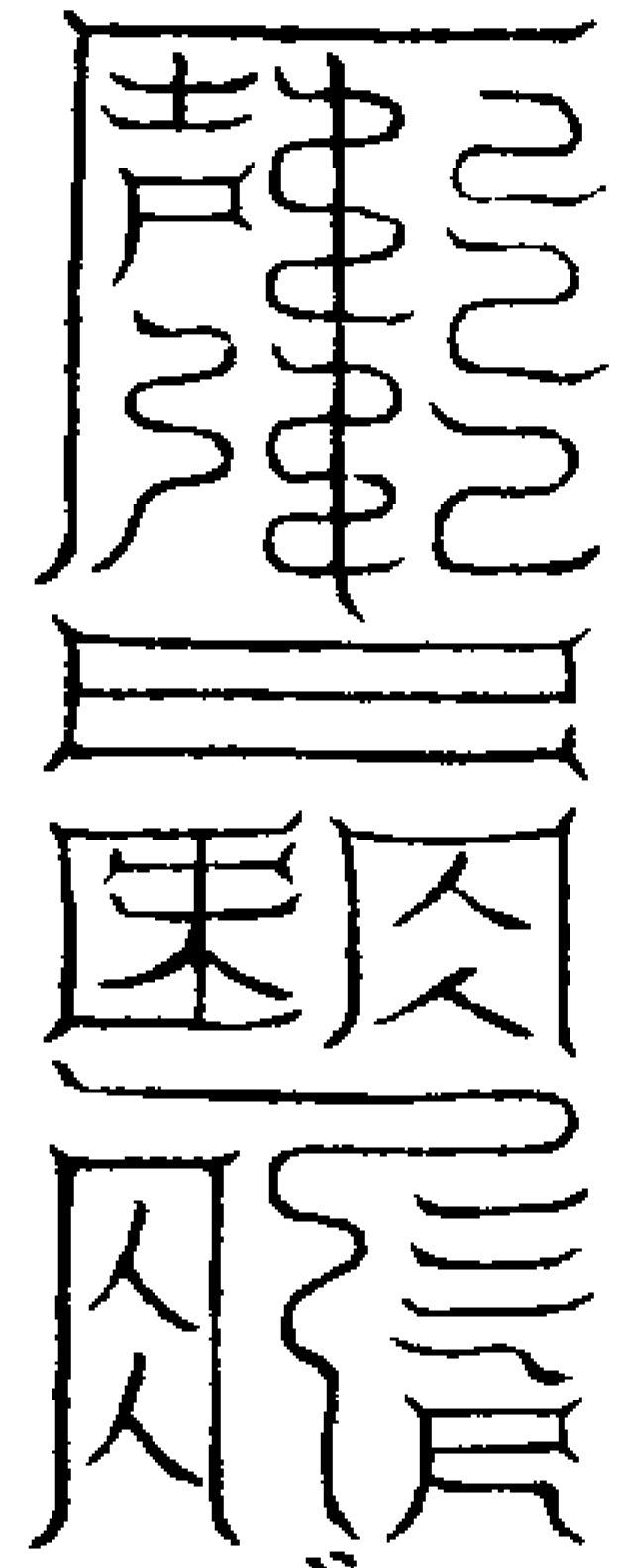

右符鎮師巫禁咒

成敗懈退

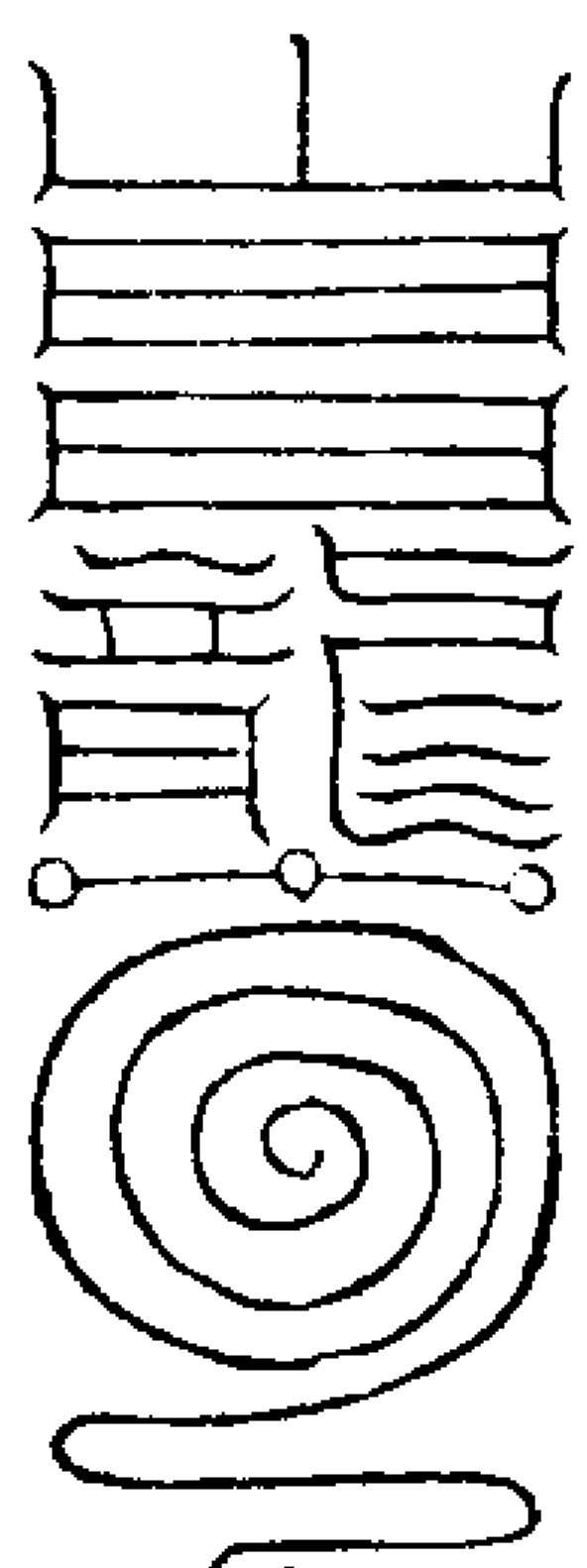

右符鎮喪車客死鬼

度者幾人

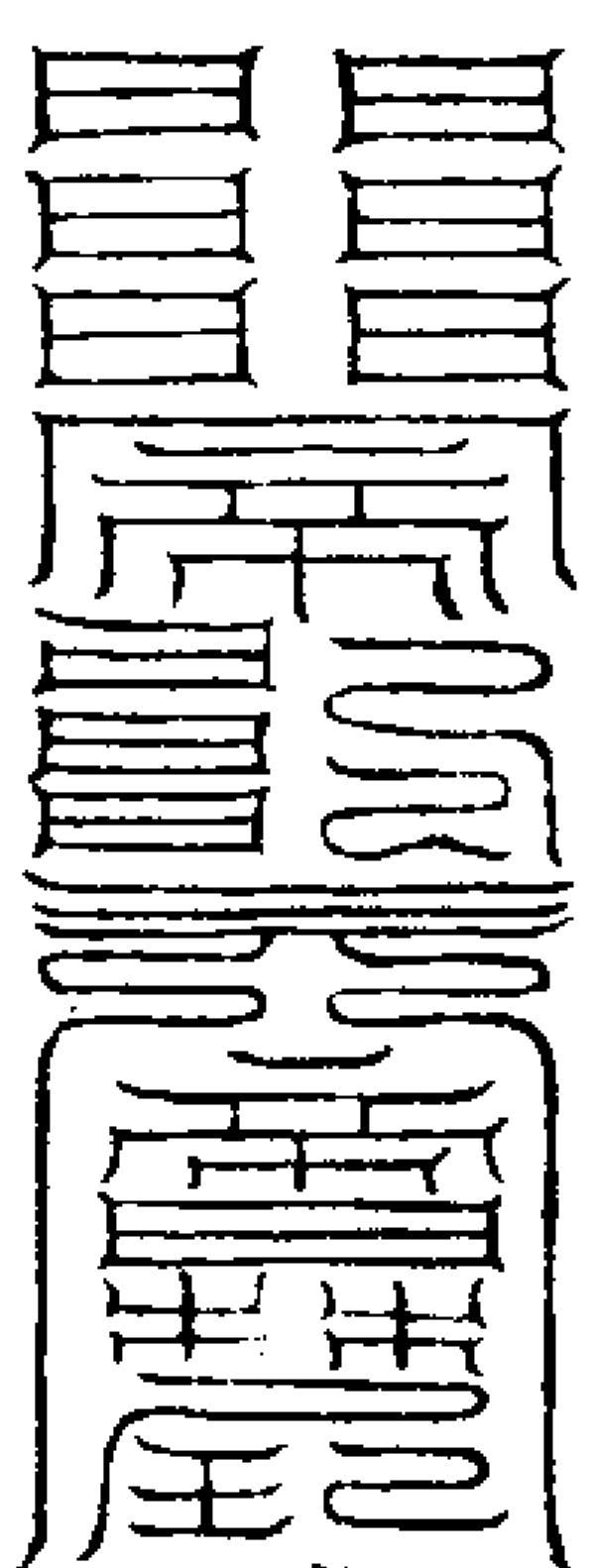

右符鎮虎狼瘡瘻患

笑爾不度

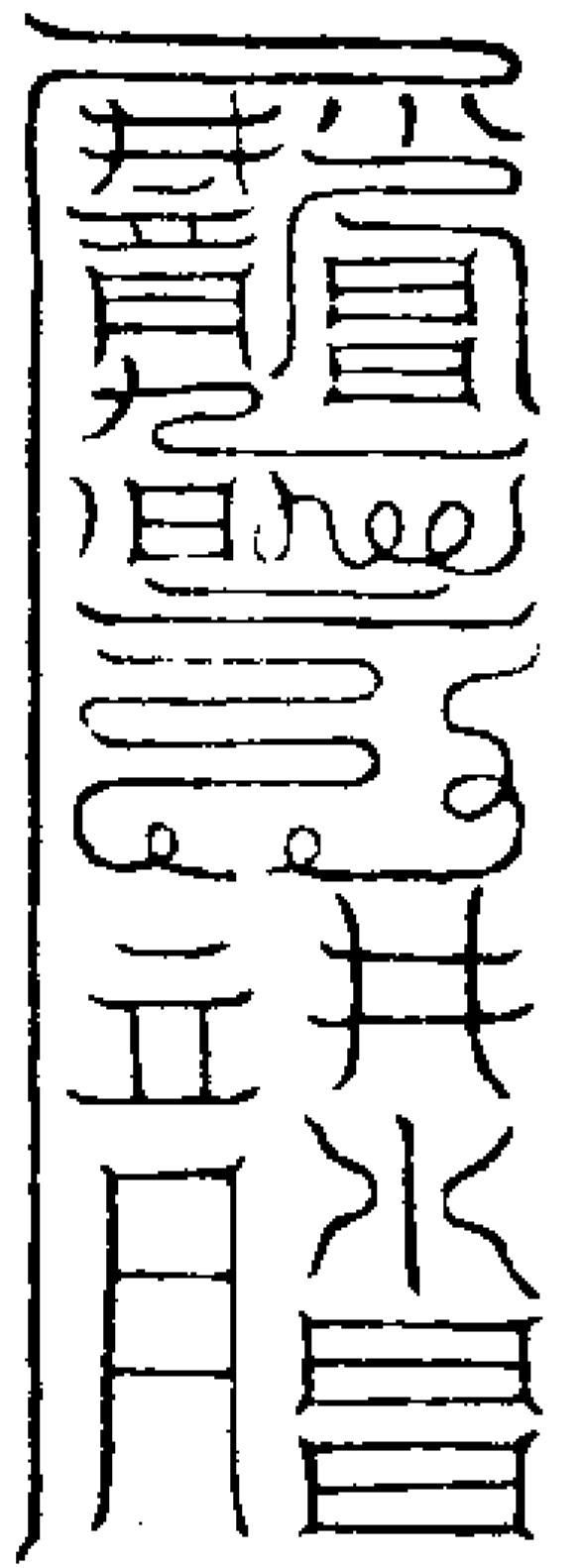

右符鎮井泉黑現五色光

故為歌音

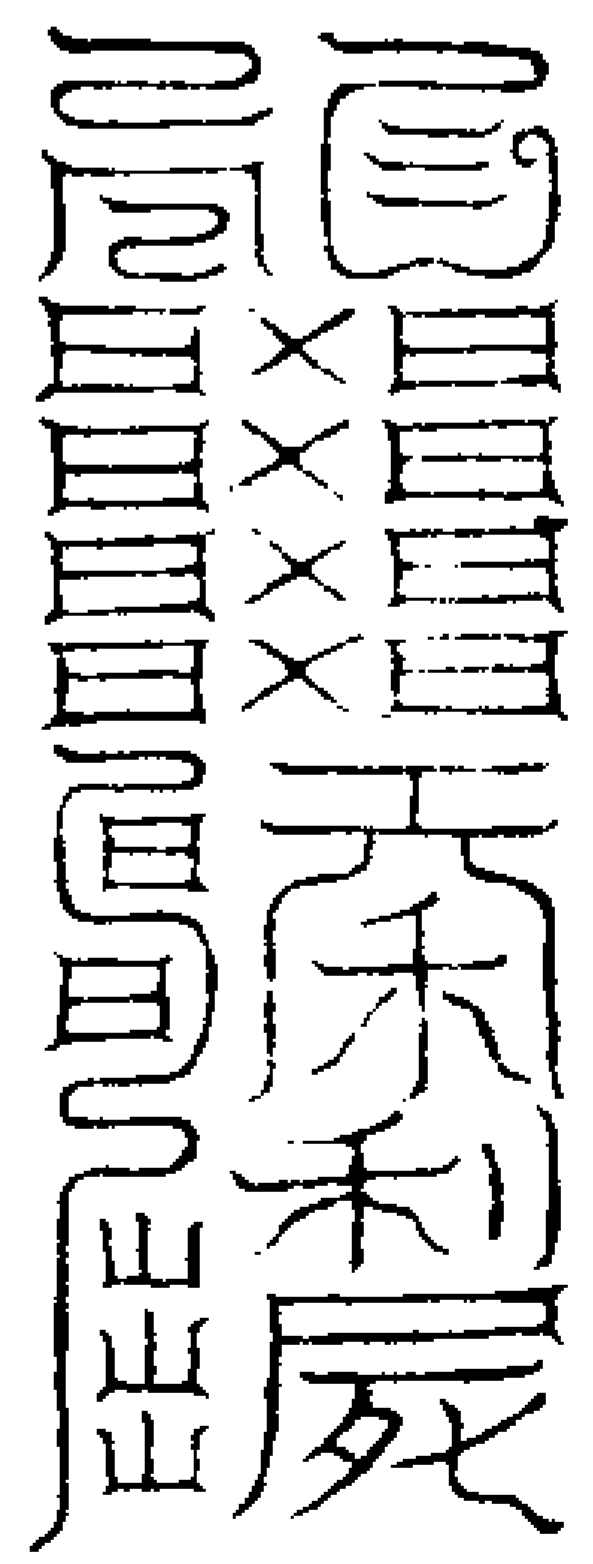

右符治宅中鳴響黑暗

三界之上

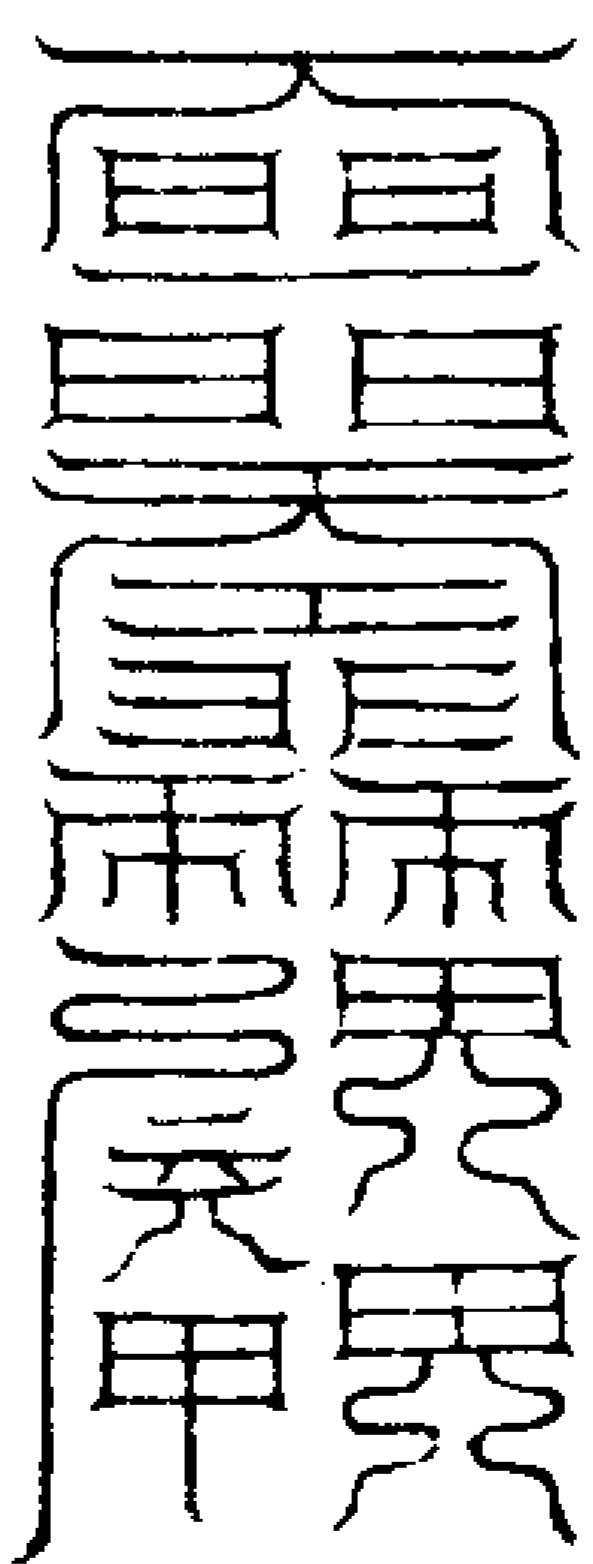

右符治六畜疫癘

渺渺大羅

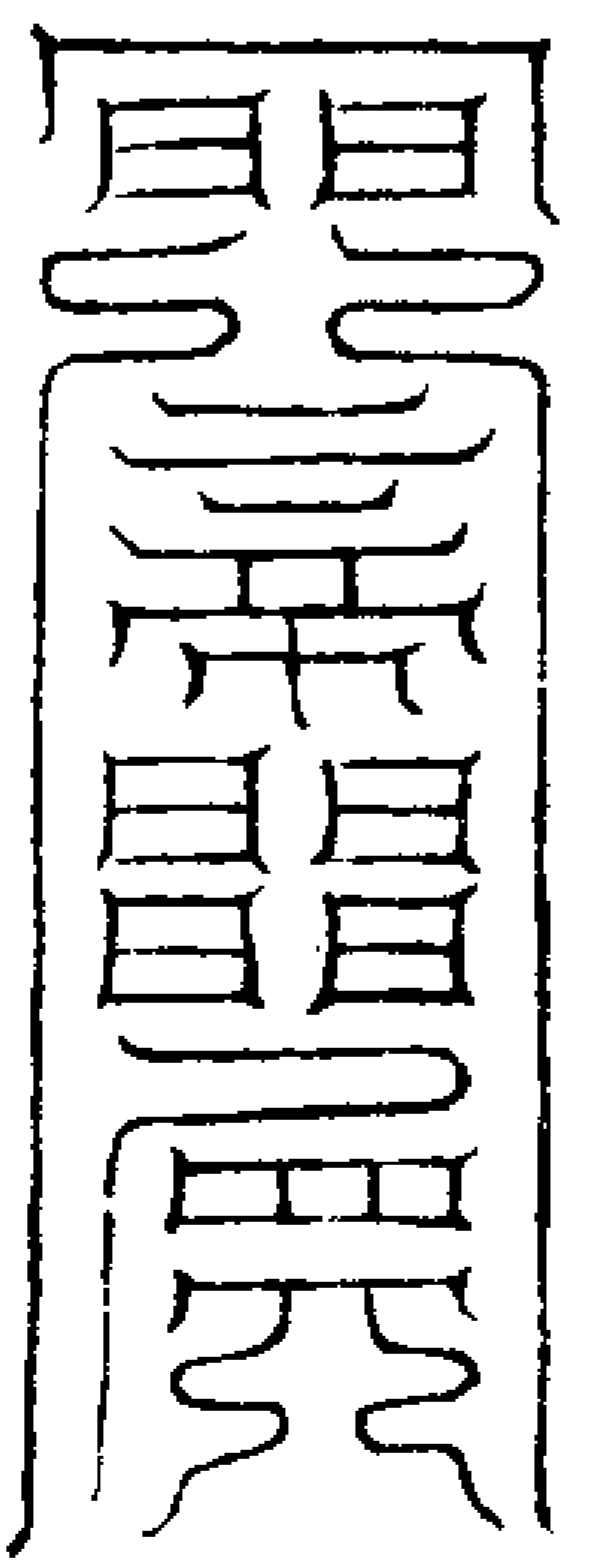

右符斷凶死鬼

上无色根

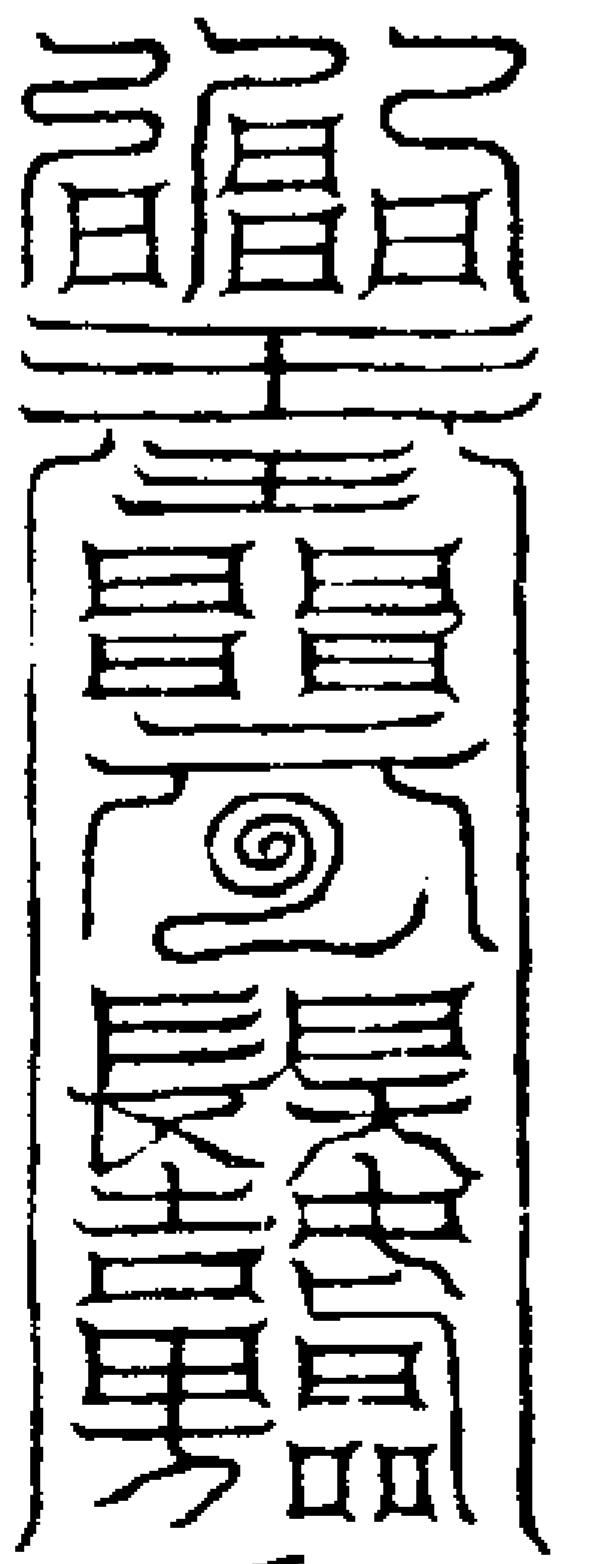

右符鎮邪摧折性命之鬼

雲層裁裁

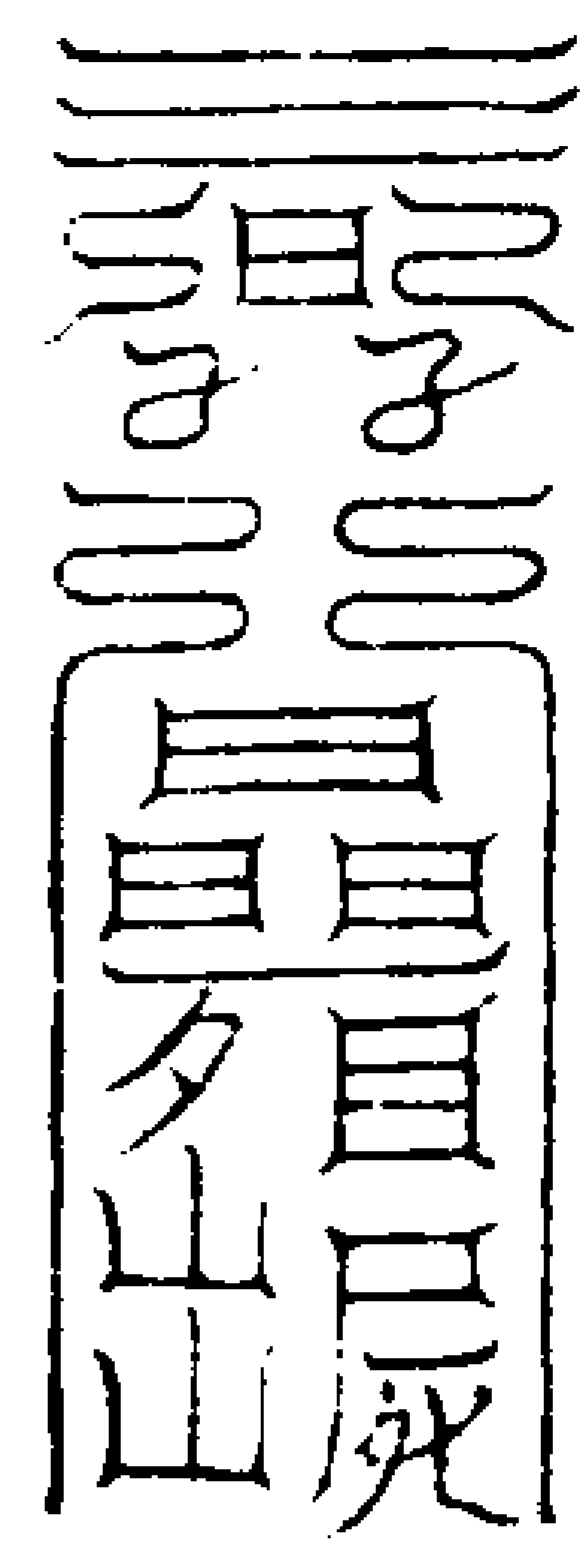

惟有元始

右符保命禳灾

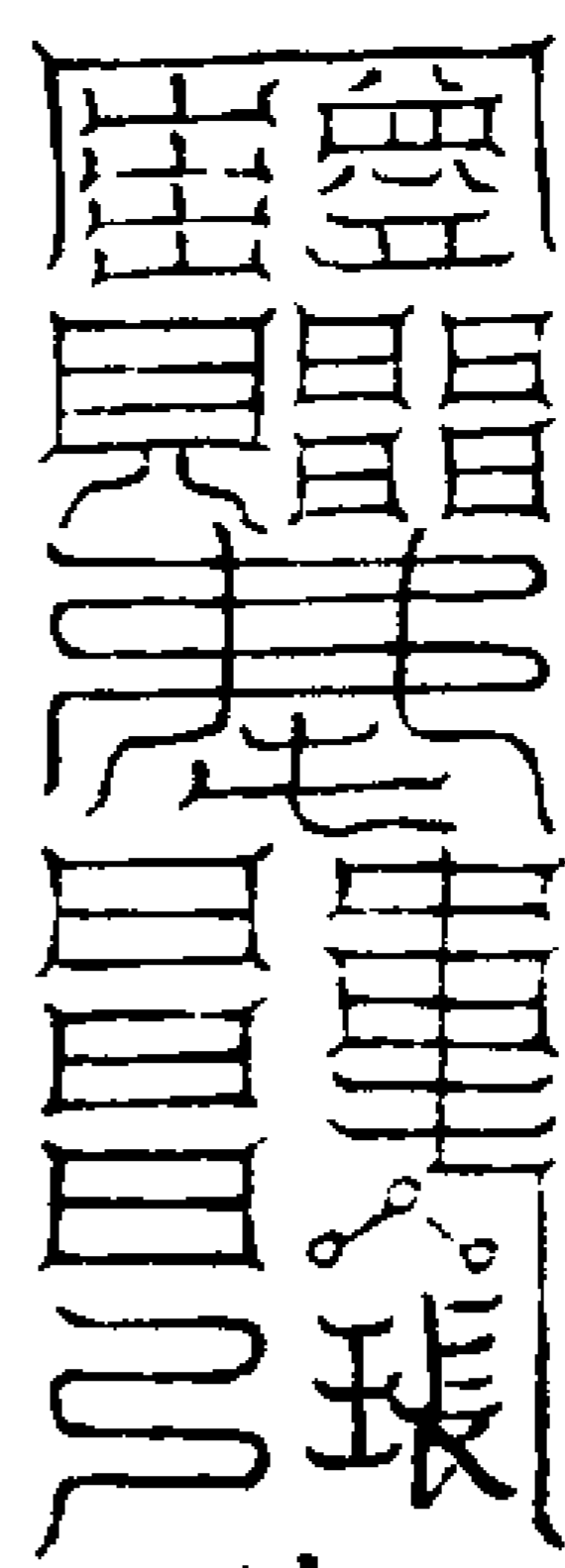

浩劫之家

右符鎮貼主進財物

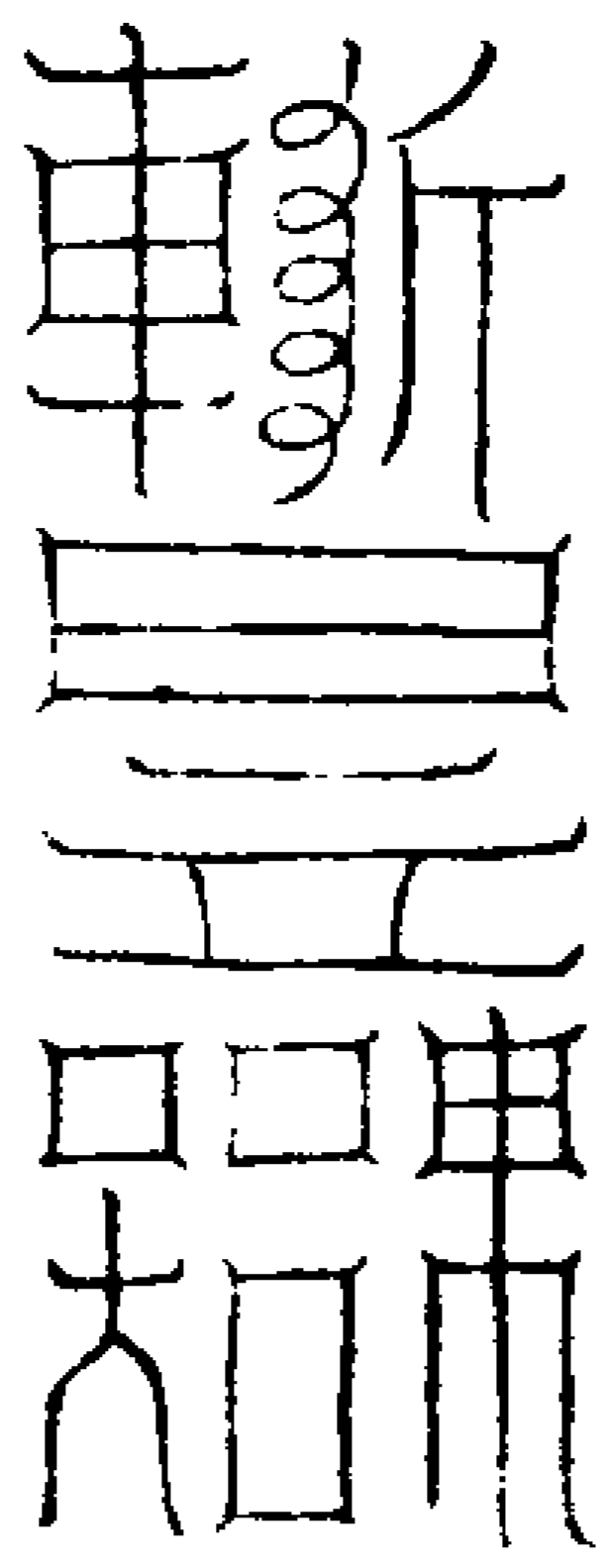

部制我界

右符如偷取庶書地上令人不動

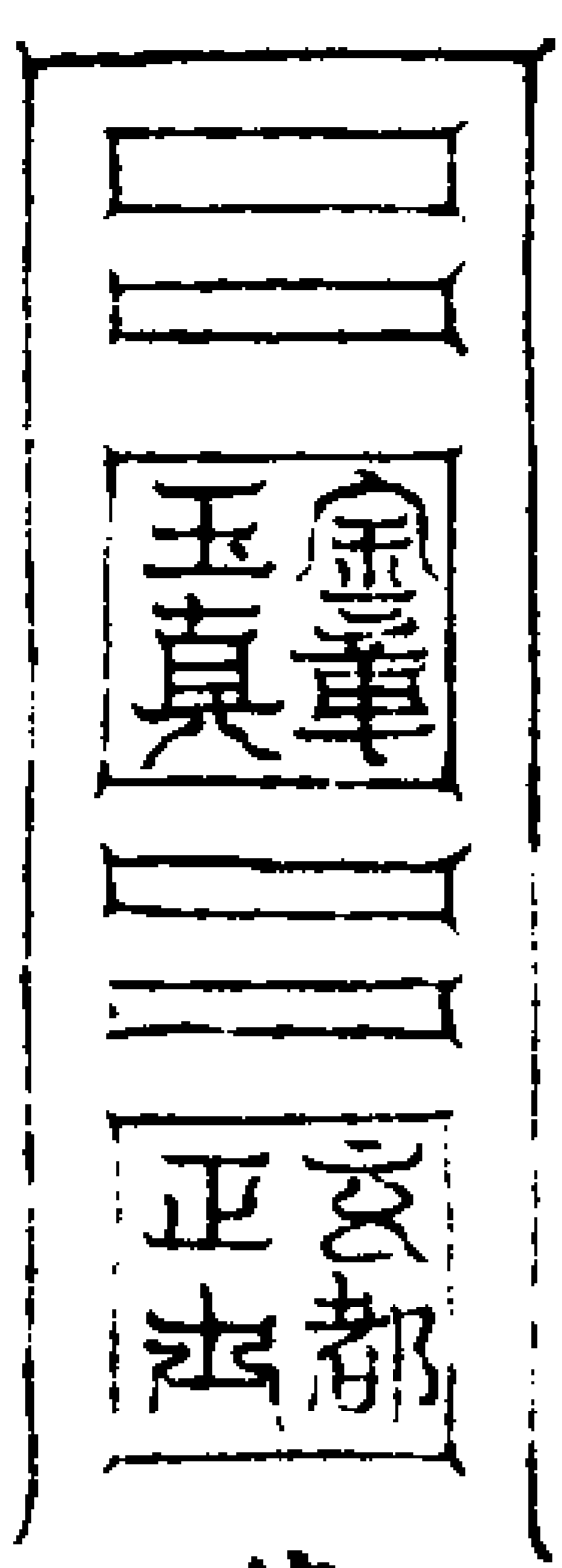

統承玄都

右符變宅為天界鬼祟不能入

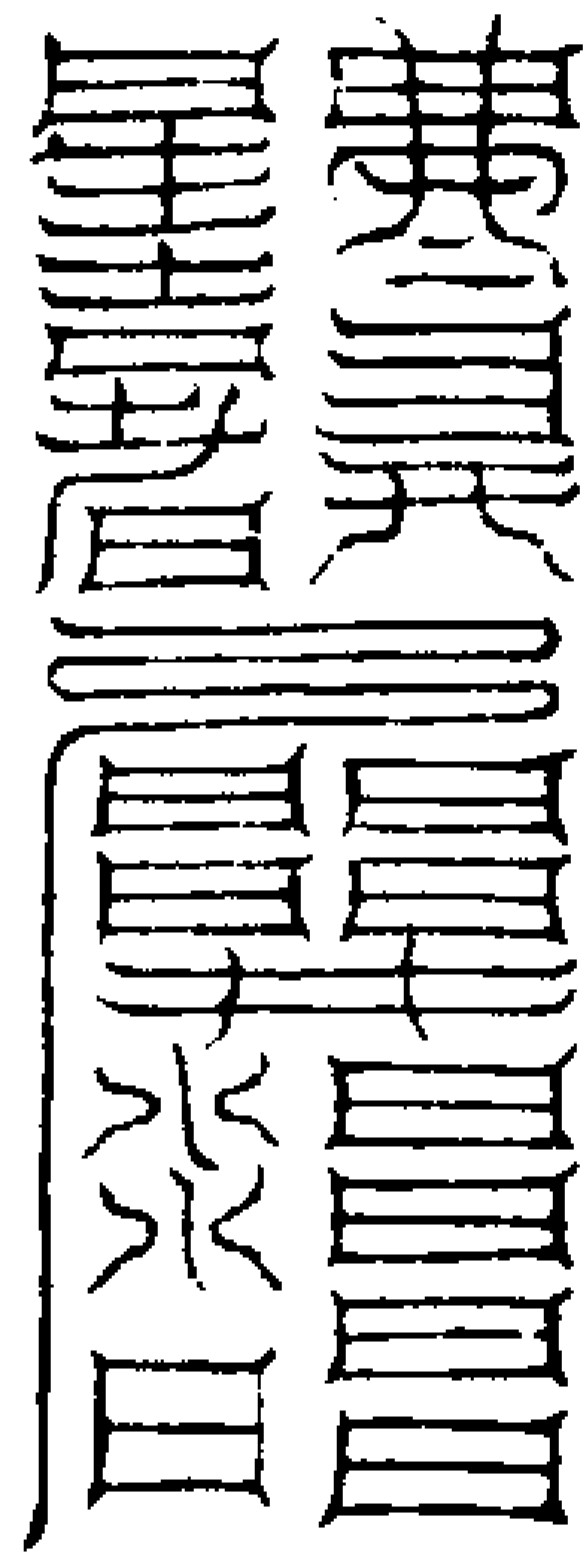

有過我界

右符佩服令人聰慧

觀七

二十

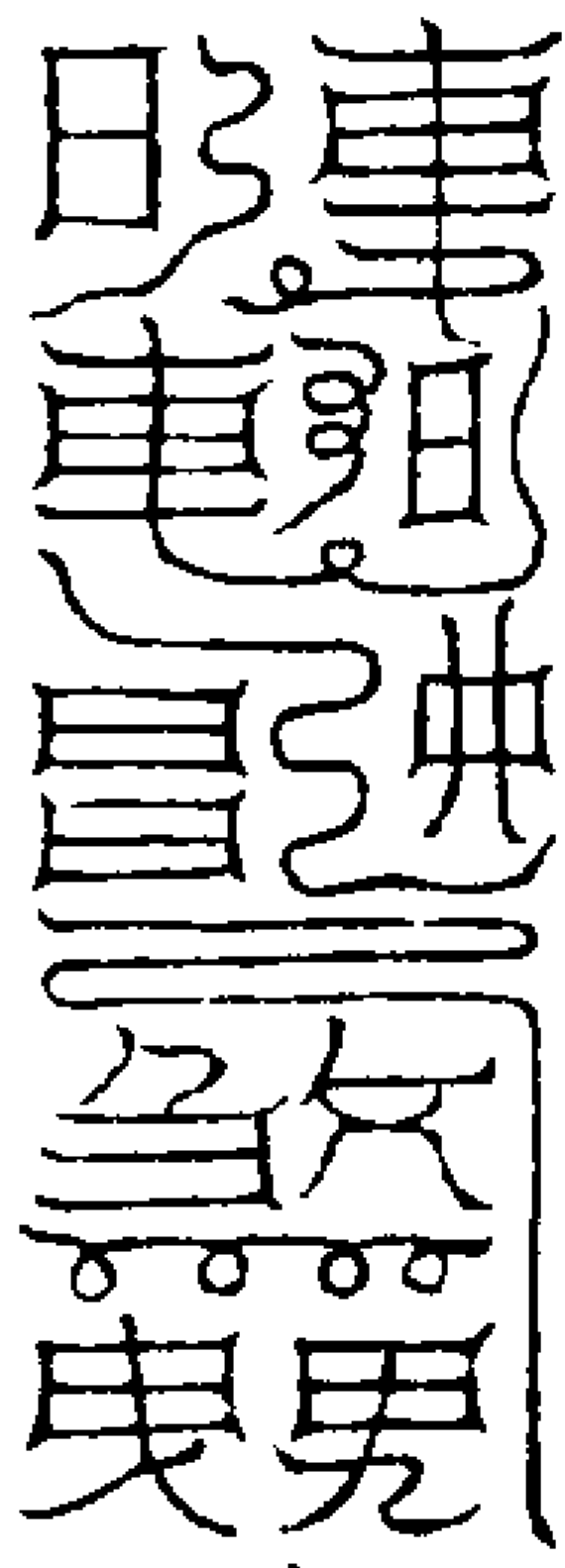

身入玉虛

右符佩之可神遊三界

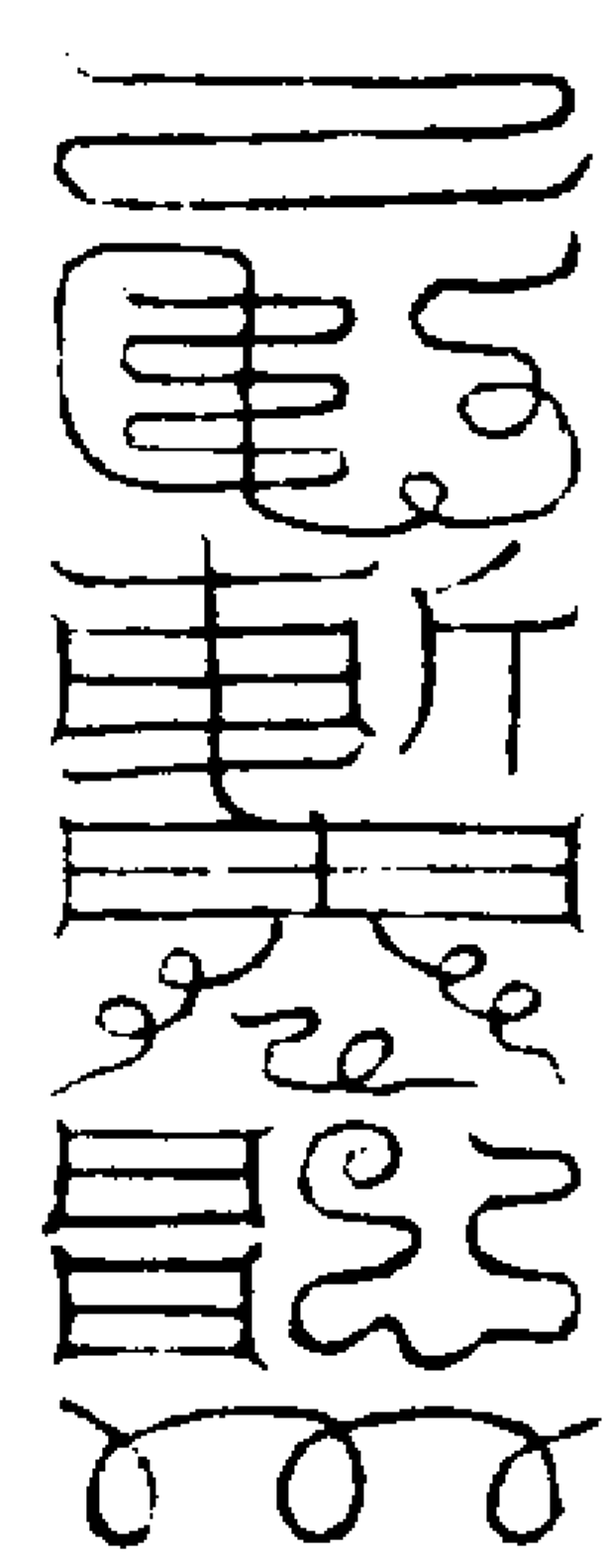

我位上王

右符治夜行恐怖成疾



臣御眾魔

右符治衝崇卒倒

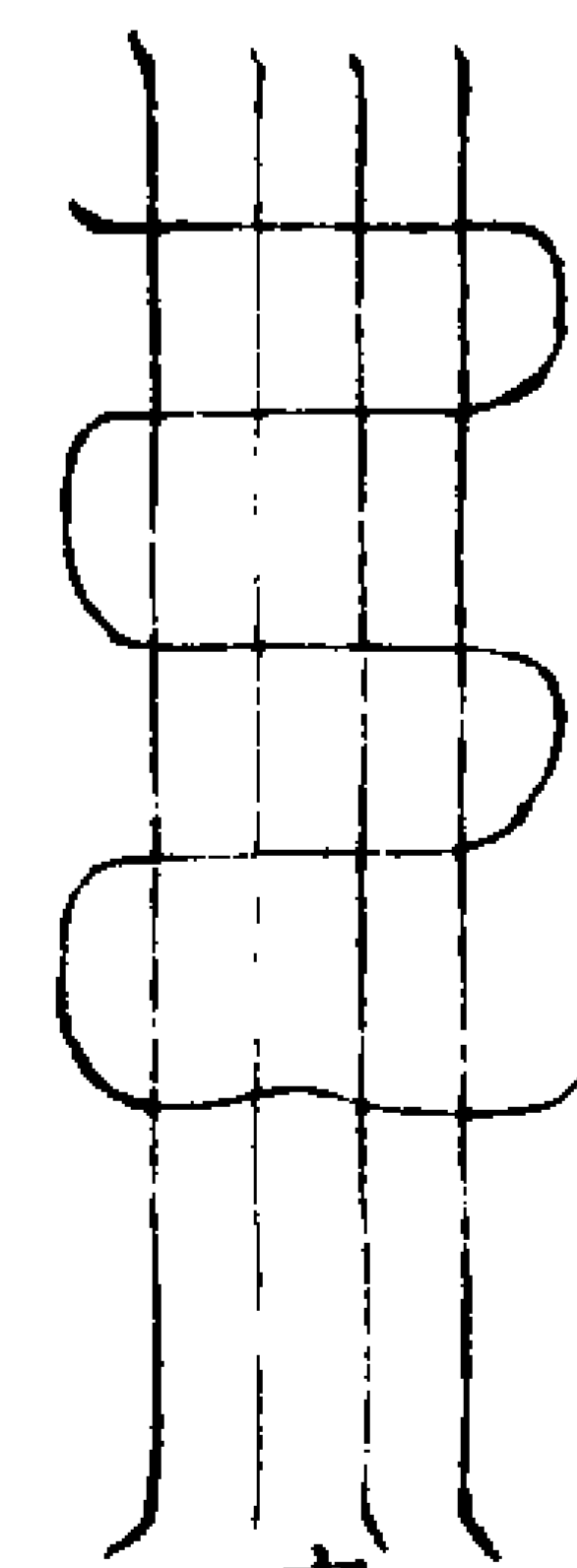

空中萬變

右符治腫毒書於妻上

觀七

二十一

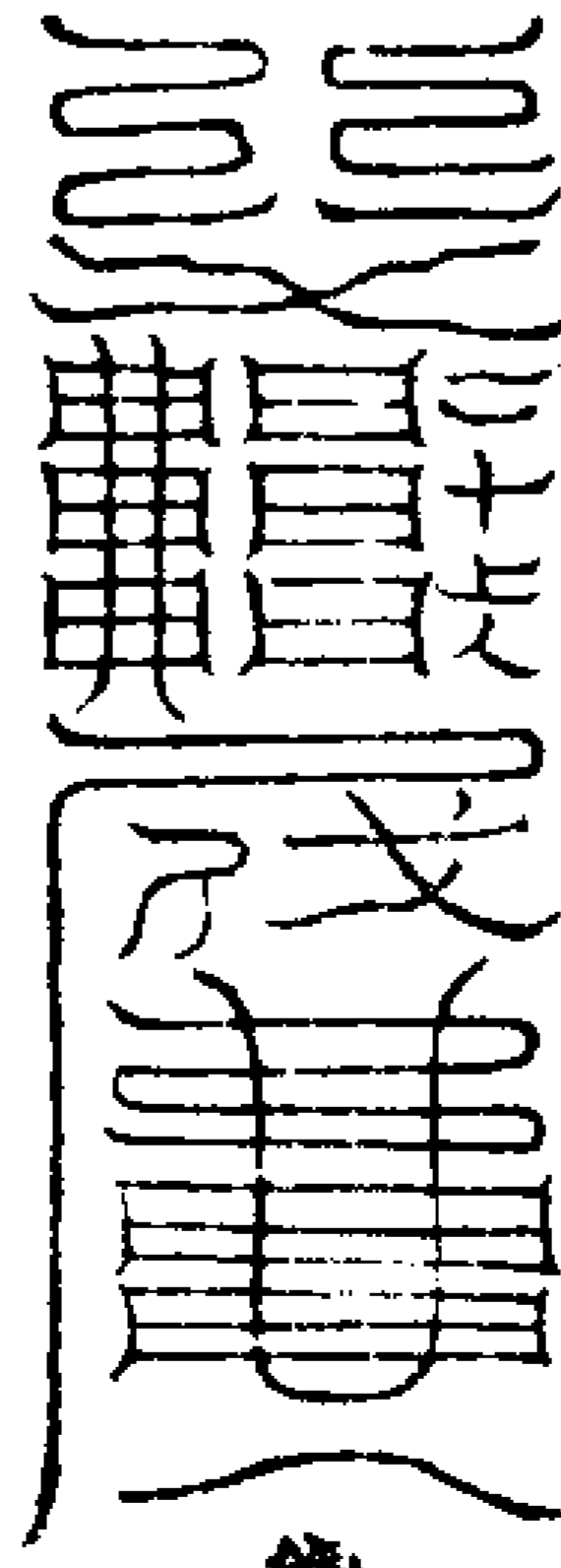

穢氣氣乾

右符治廁溝鬼為害

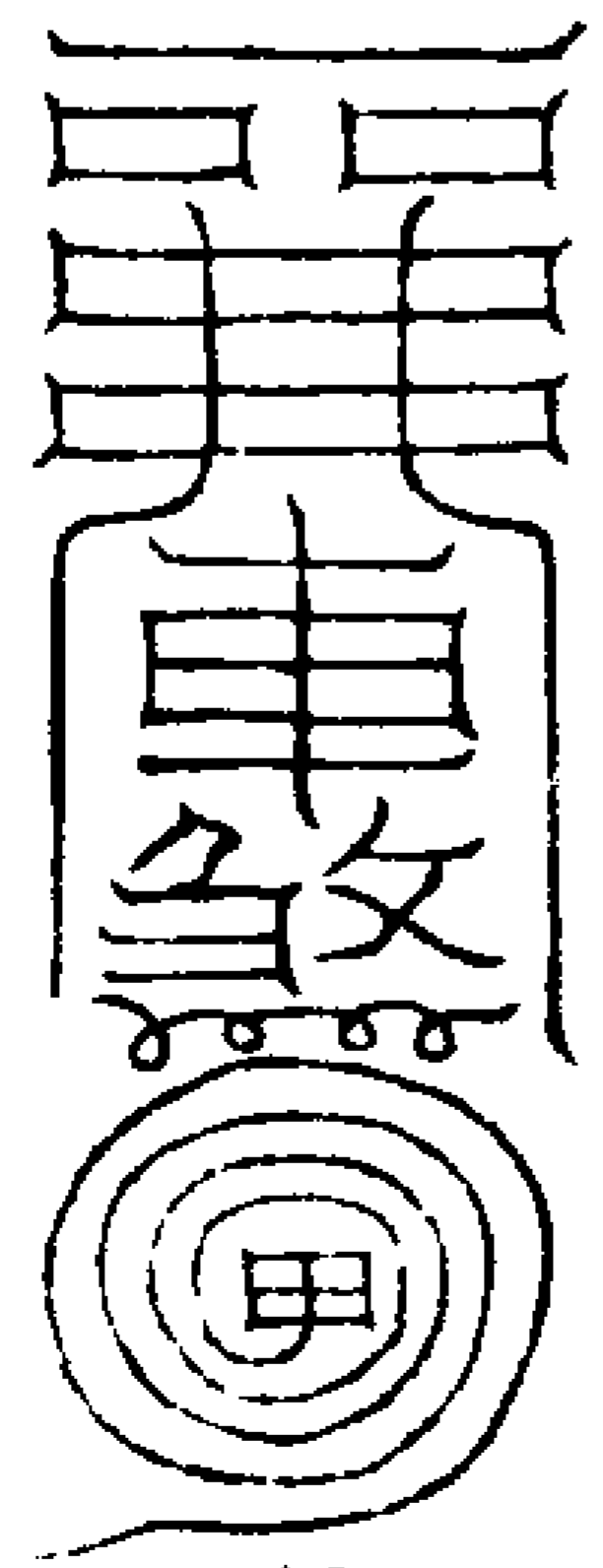

保真者少

右符治夜夢鬼交左右三轉出下一筆

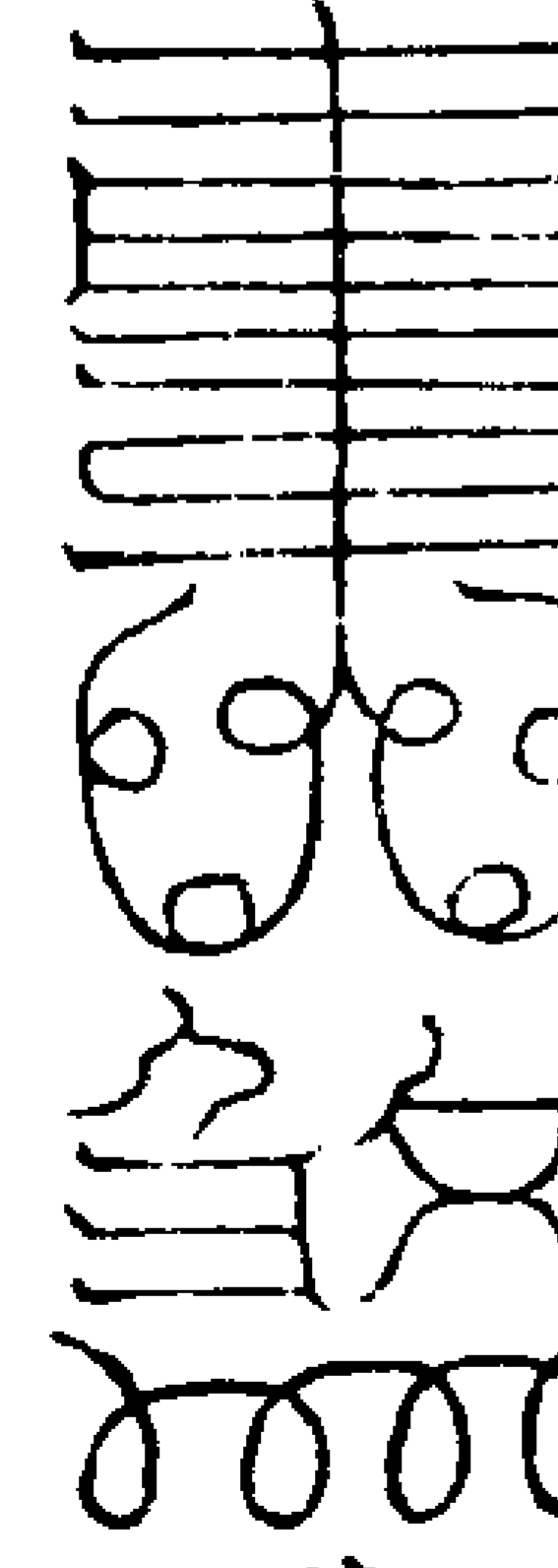

迷惑者多

右符治神昏亂

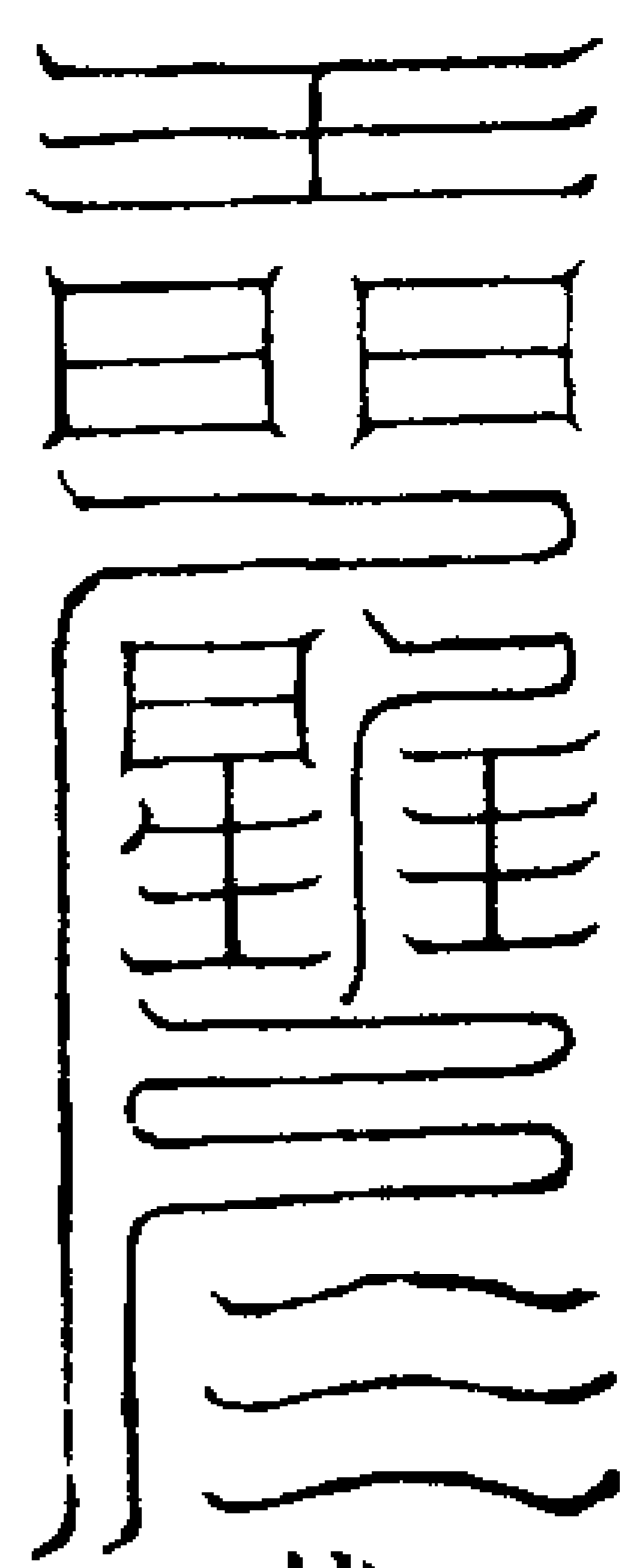

右符治人五藏煩燥

仙道難因

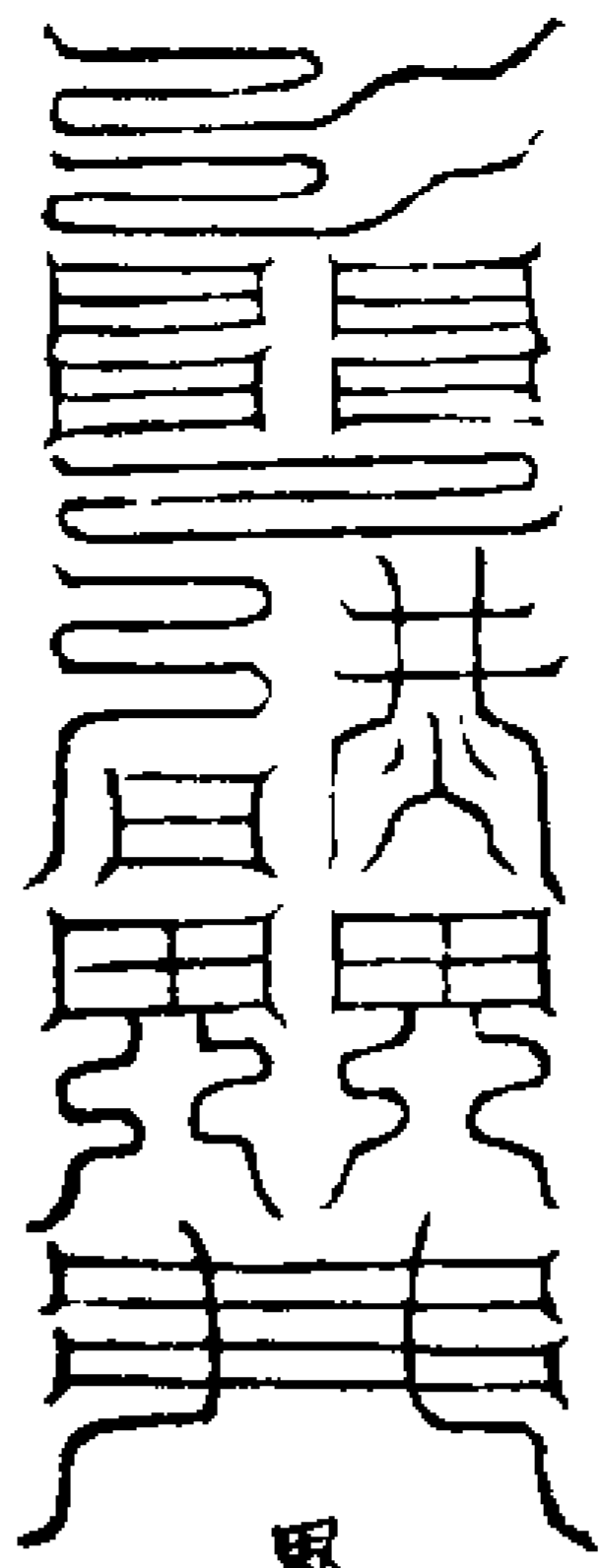

右符治物被蟲食

鬼道易罪

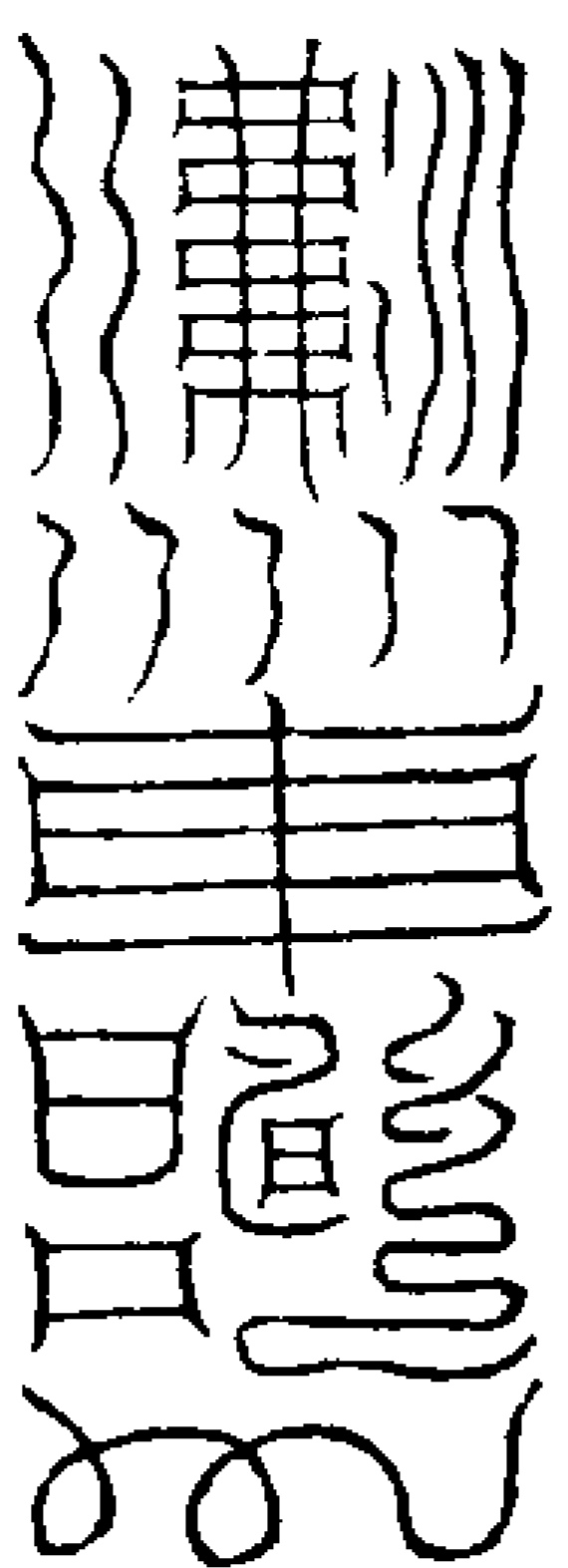

右符清神助炁

人道者心

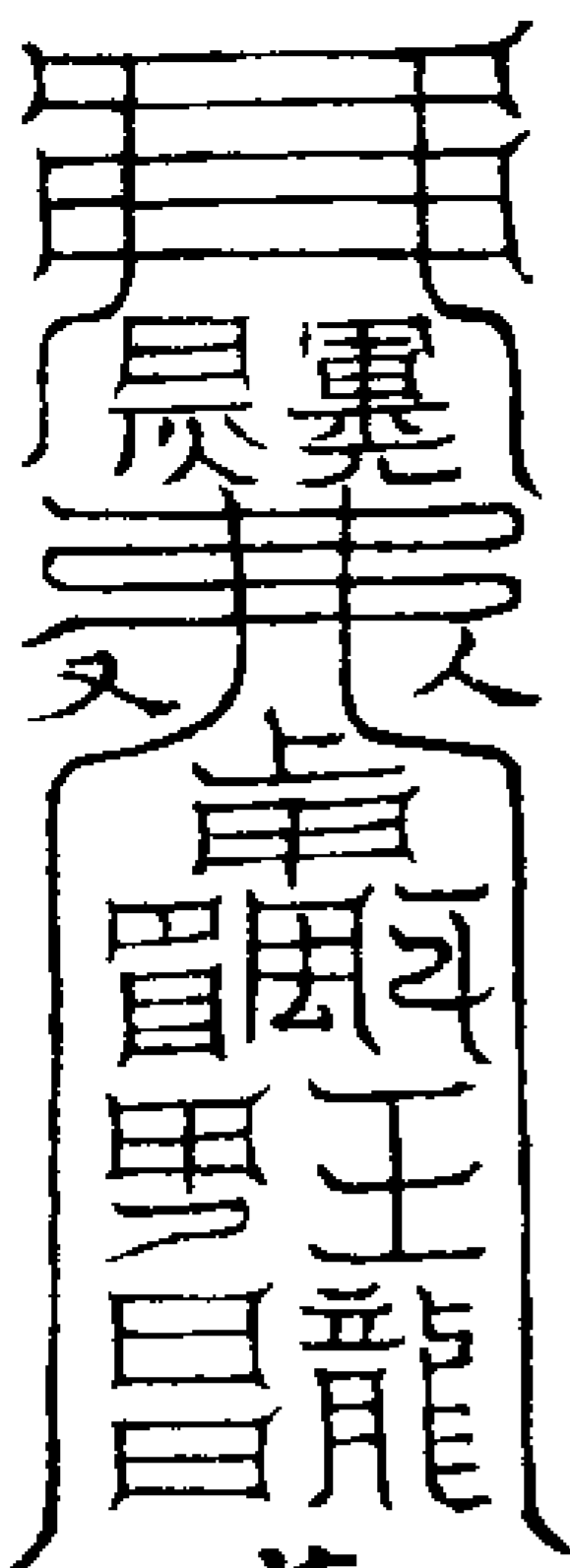

右符鎮古木妖安木上即天伐

諒不由他

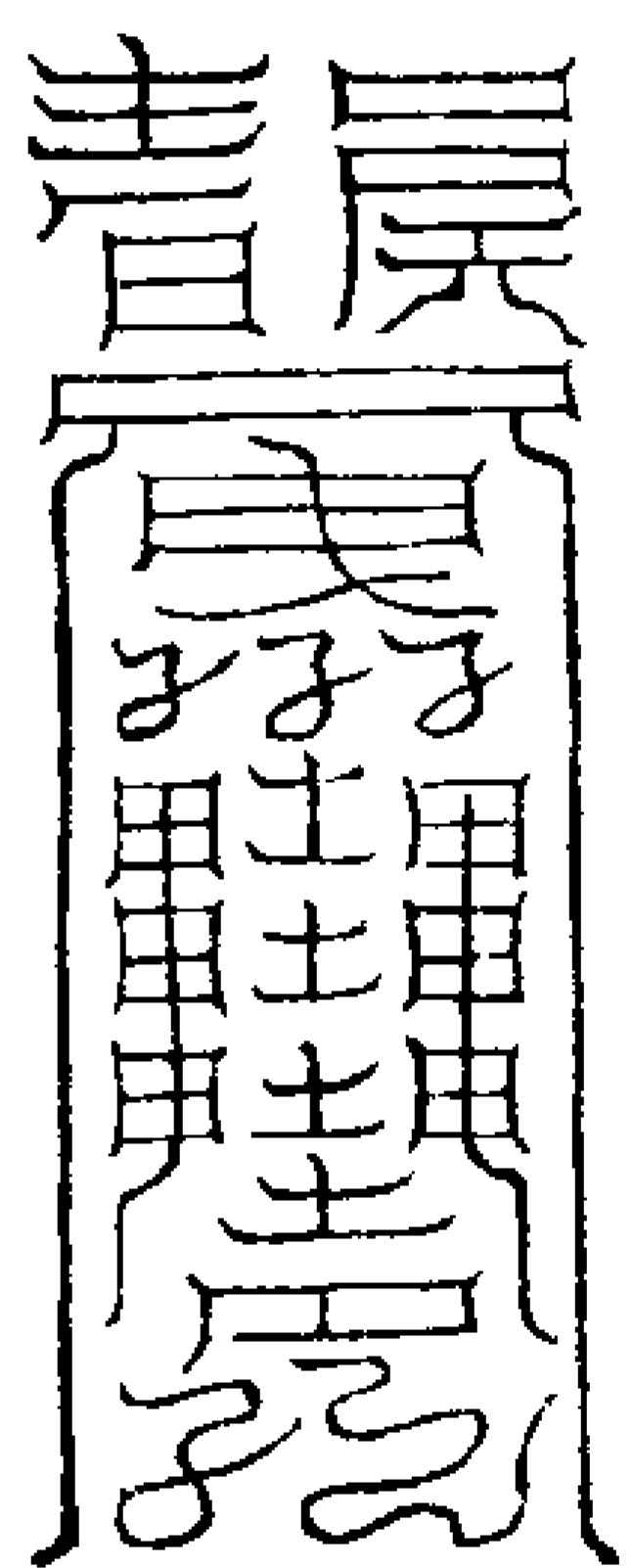

右符治子孫生多患癩病

仙道貴實

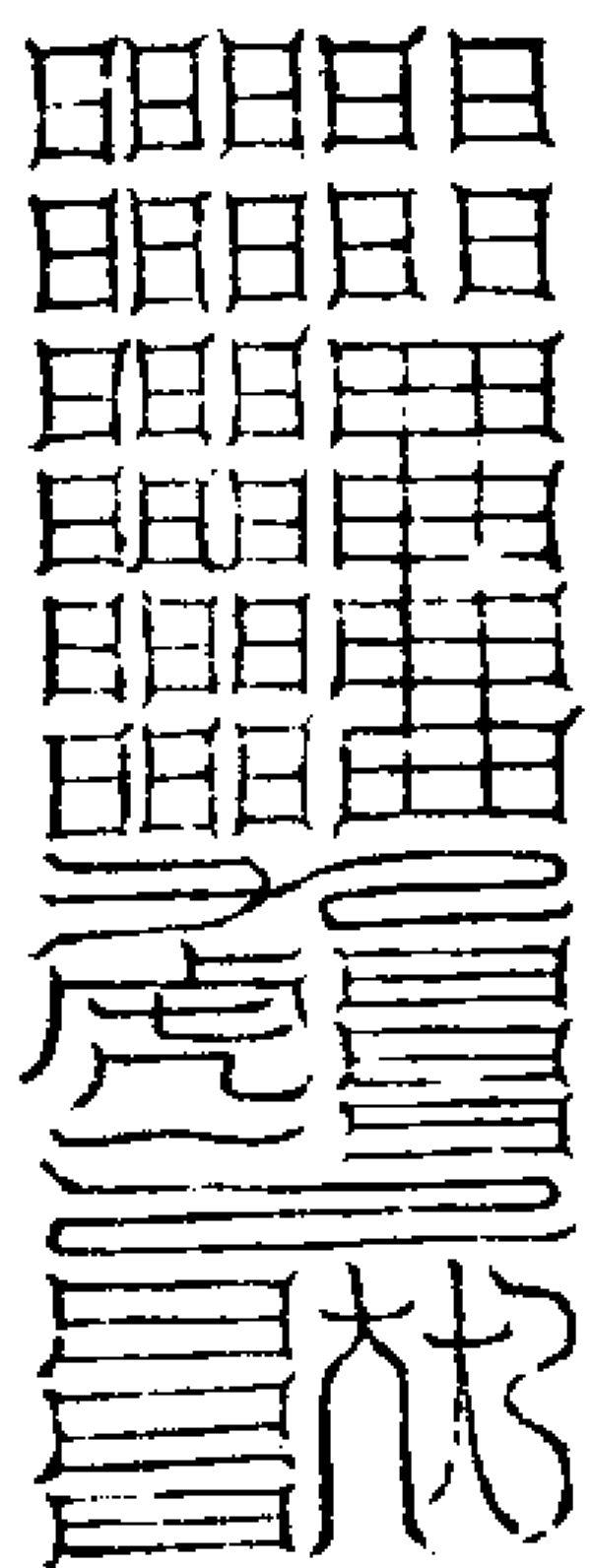

右符治墮胎

人道貴華

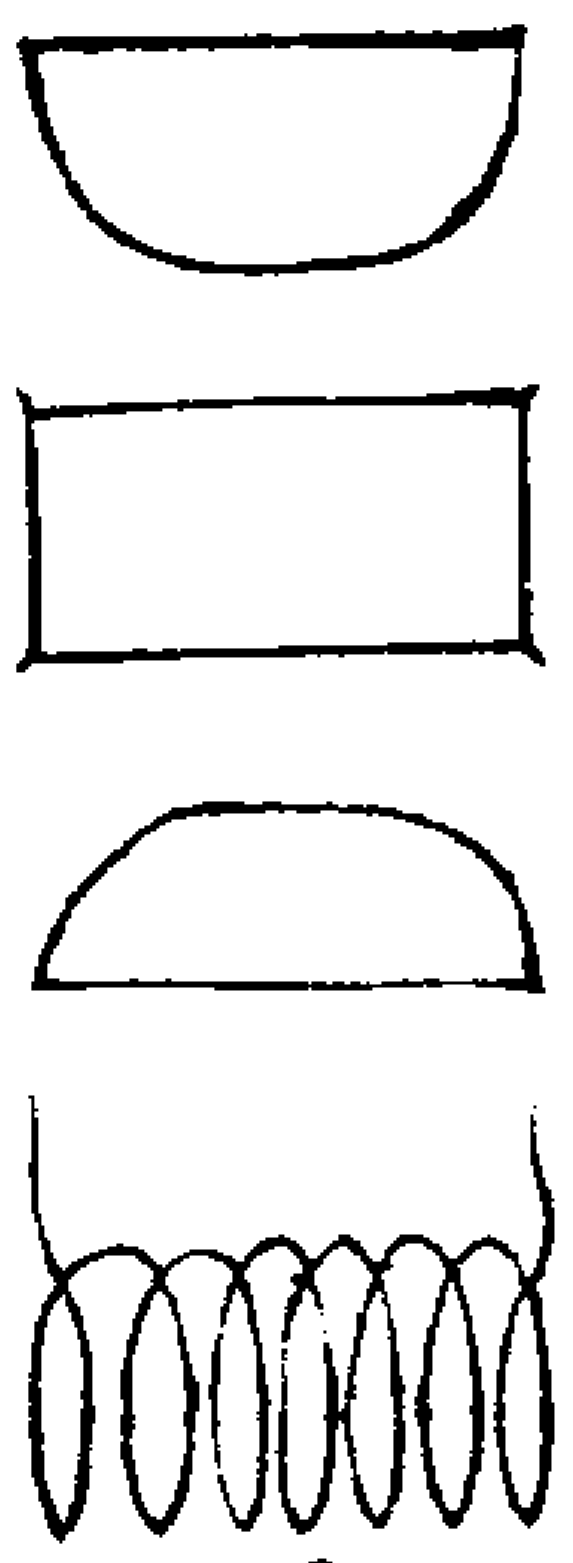

右符治五般風痲疾

爾不樂仙道

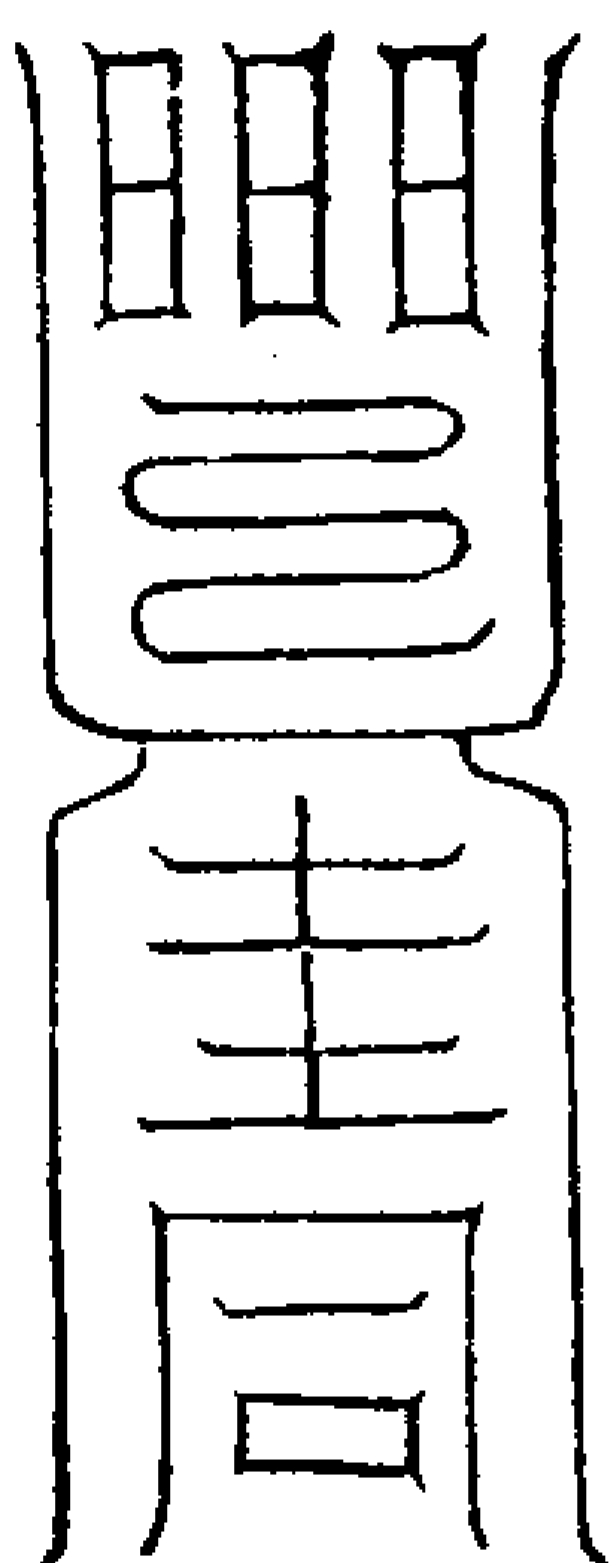

右符治夫妻命尅

三界那得過



右符治門前五道為患

其欲轉五道

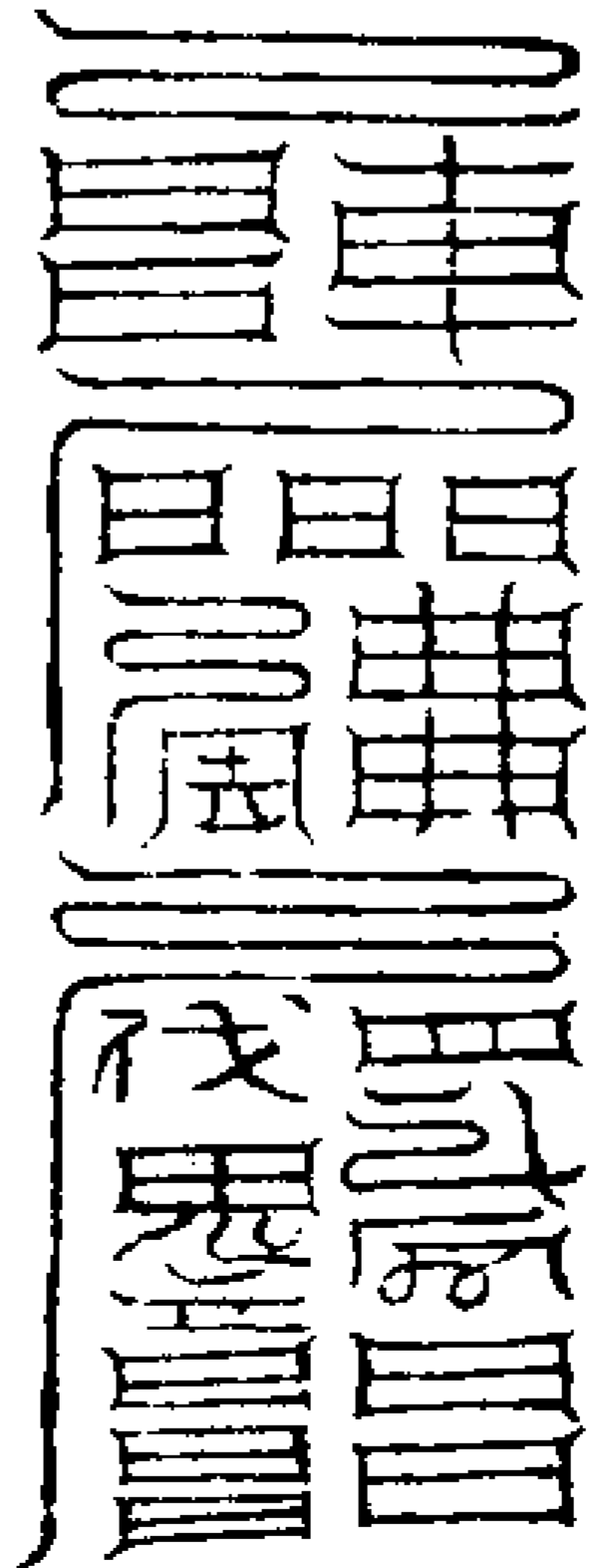

右符鎮外事不動

我當復奈何



右符治奴婢鬼

過度三界

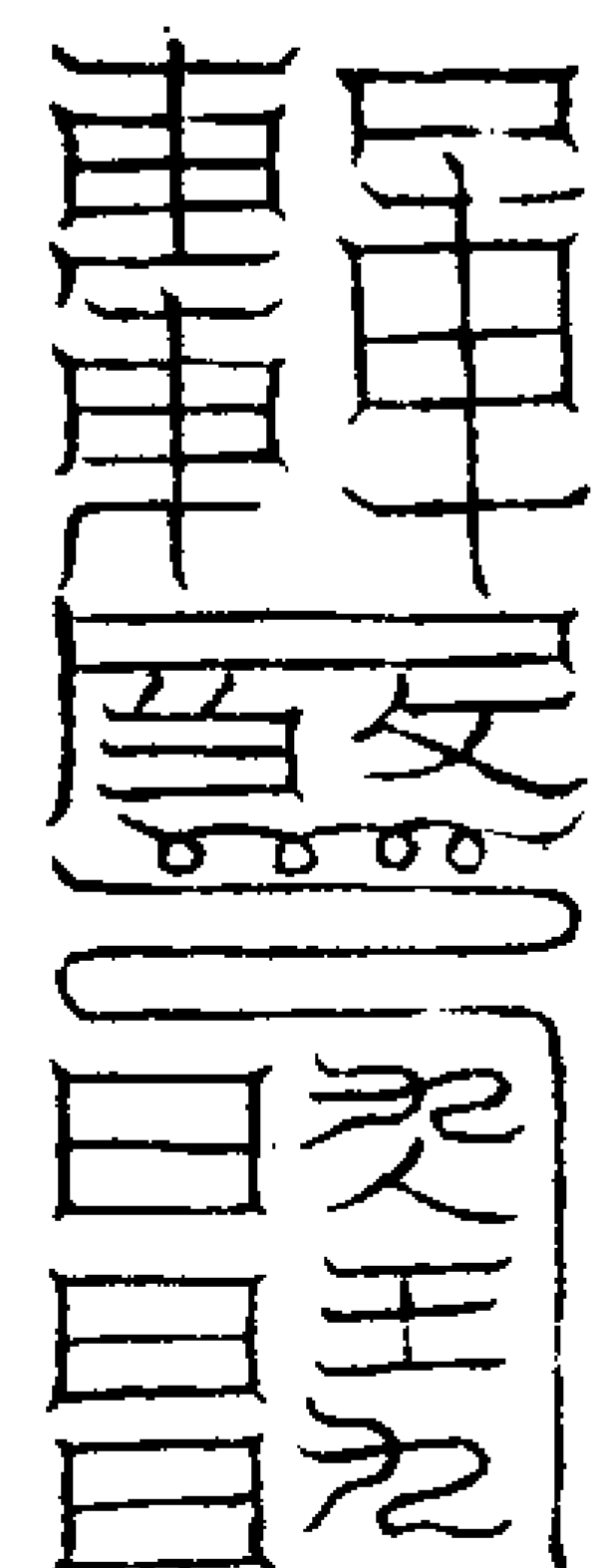

右符鎮外人作犯令灾著本人

魔王敬形

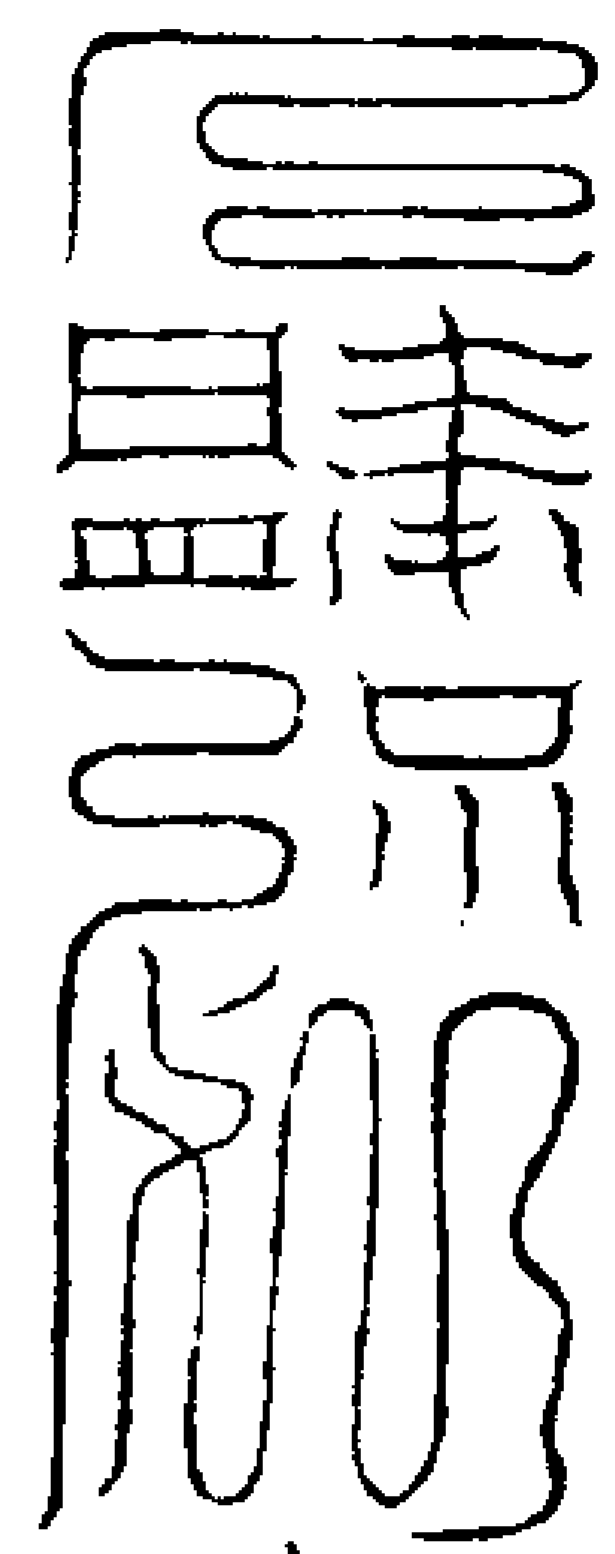

制地祇

右符鎮辟盟

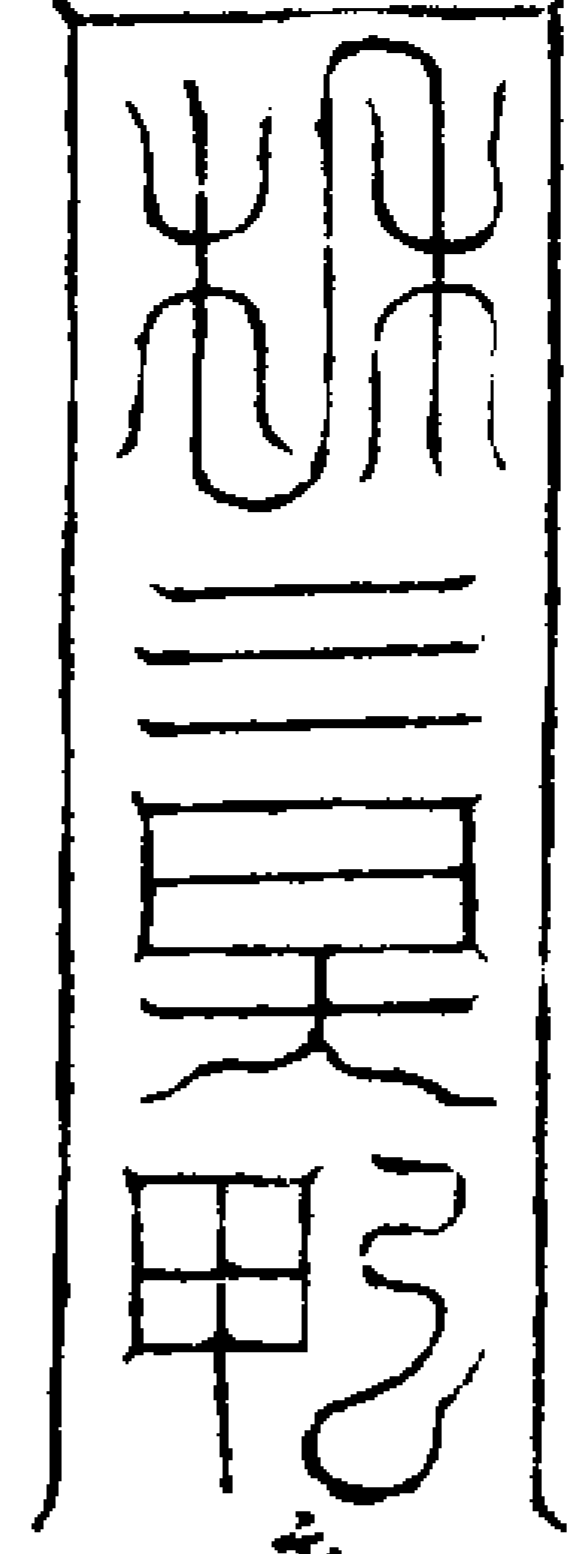

永離鬼官

右符佩去山瘴瘴

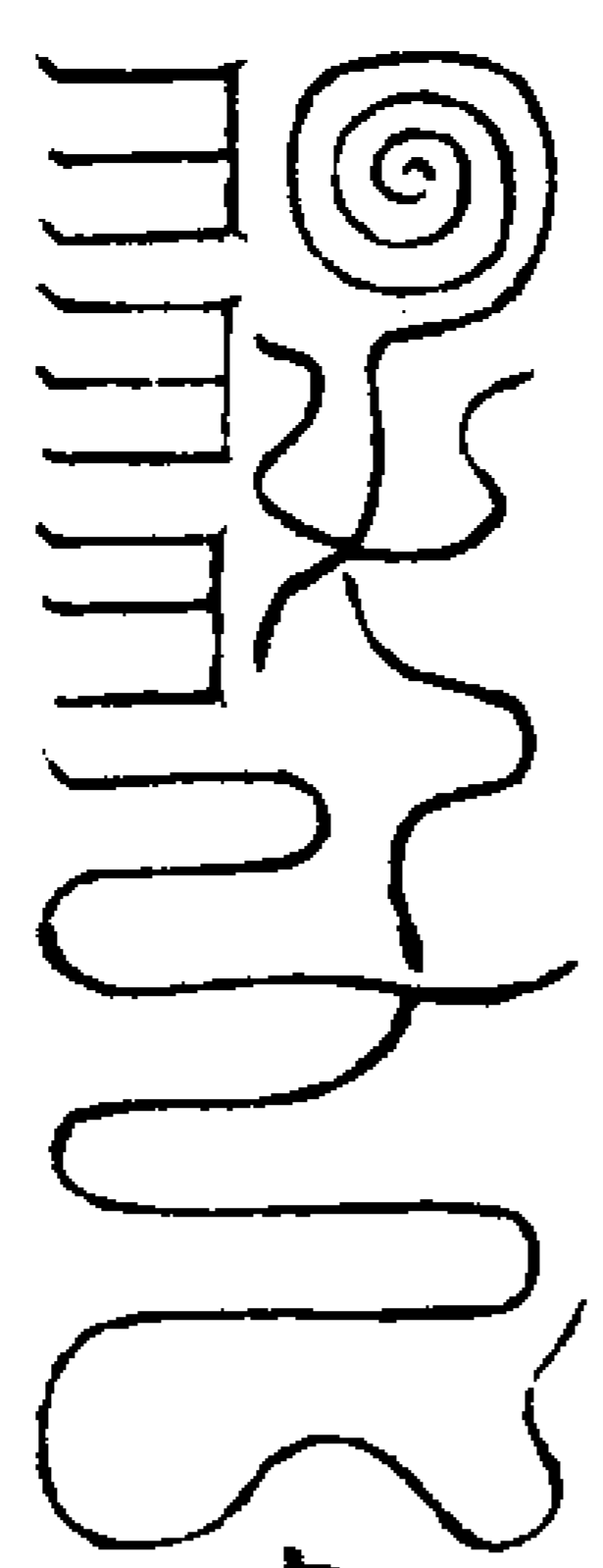

克度朱陵

右符佩服能鍊精鬼

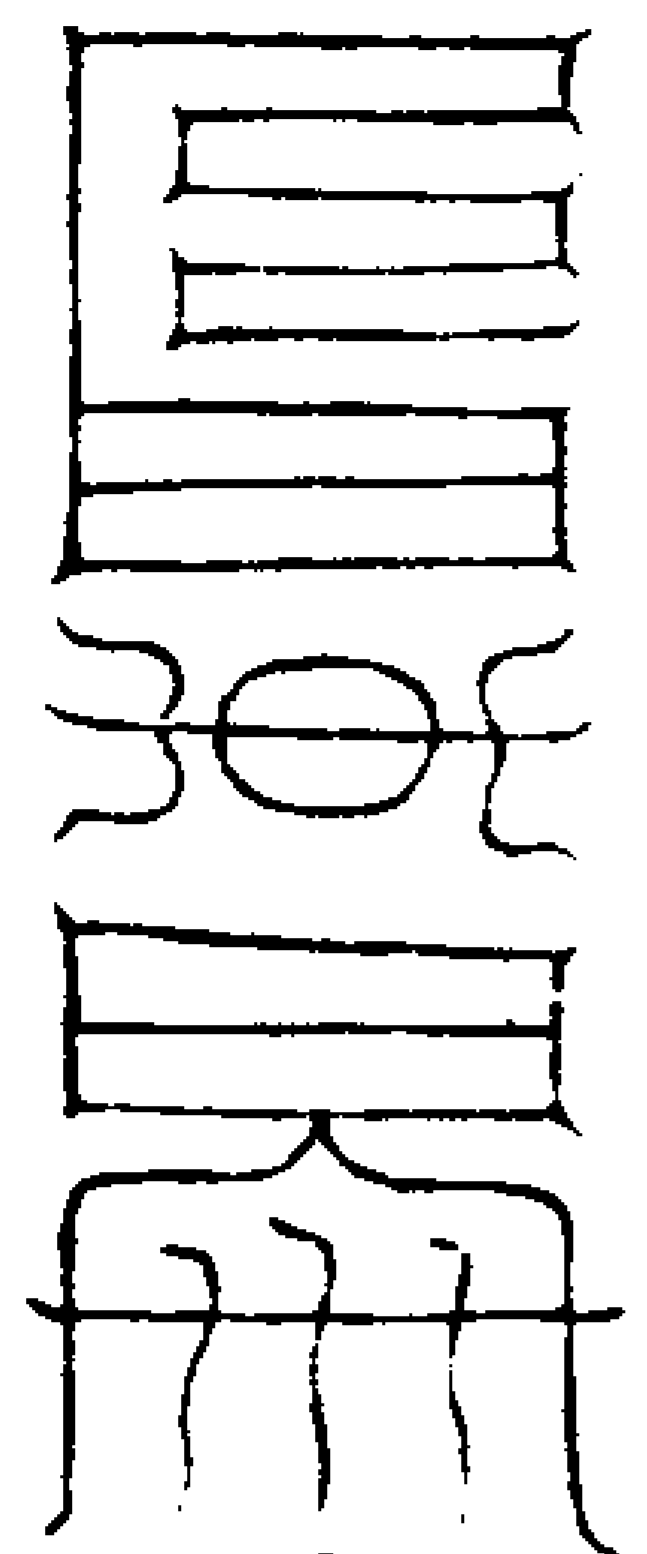

受鍊更生

右符佩服落死籍

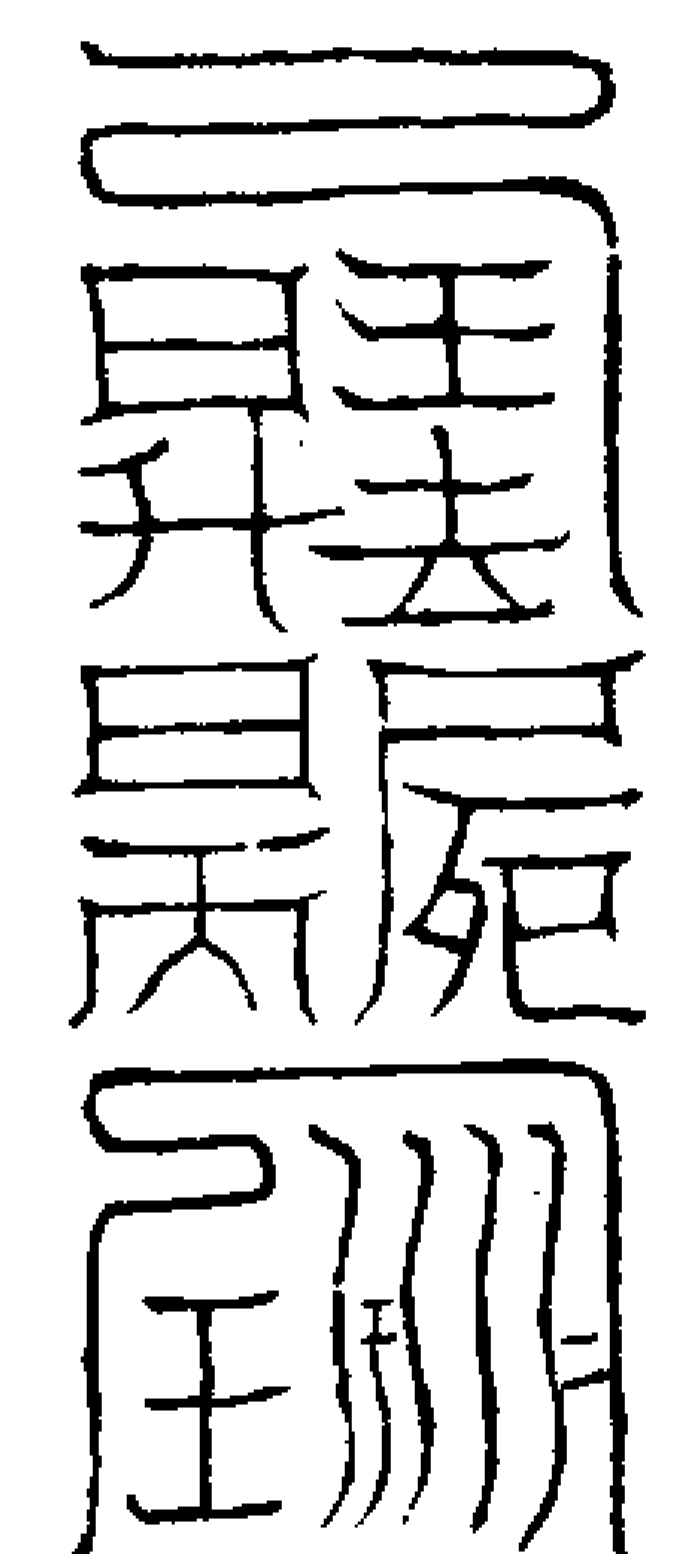

是謂無量

右符鎮火既釜井椅卓自鳴

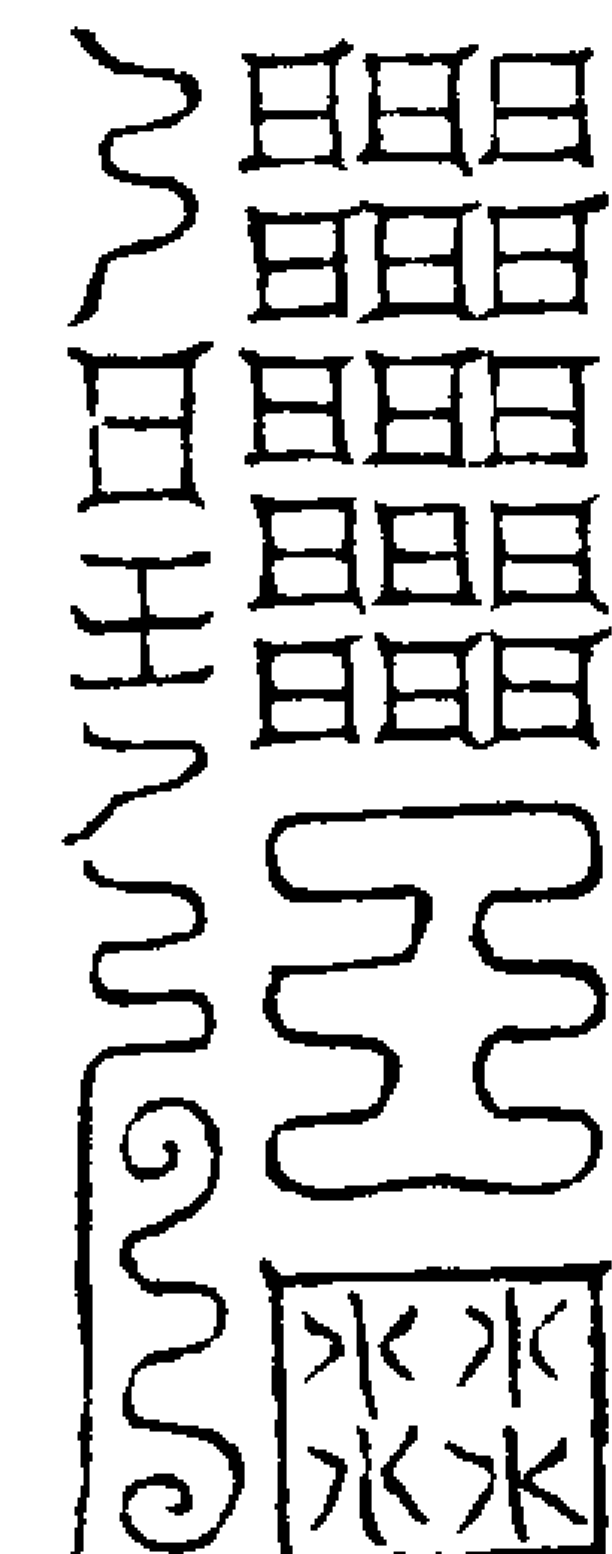

普度無窮

右符佩行舟治水惟

上清靈寶大法卷之二十二

上清靈寶大法卷之二十三

觀八

洞微高士開光救苦真人甯金真授  
上清三洞弟子靈寶領教嗣師王 契真纂

經句符書門

書符敕朱墨咒 上清訣 朱南炁

太玄殺炁朱丹流光入於其中萬惡逃亡急  
急如靈寶符命律令

敕筆咒

神筆通靈上合玉清書符殺鬼治病安寧凶  
災萬禍所向推傾符到奉行

發符咒 玉清訣 天門炁

靈寶大法元始真文虛死大道結化三清炁  
降入符符到安寧人生鬼殺永保無終急急  
如律令

開印咒 玉清訣 觀八 印取用

太上玉帝真命河魁玉清至靈上清寶粉太  
清奉行萬無不辟急急如律令

用印咒

玉清神印丹霞赤文開光十天召真致靈印  
之所到萬神敬從急急如律令

右法叩齒三通存青黃白三炁自天門下  
覆印右手擎印使之

收印咒

九靈九真九仙九聖九天九炁覆蓋神印玉  
女玉童侍衛交并靈官力士常保萬真急急  
如律令

濟生心印咒

玉清有命總炁虛无雲龍交篆立注丹書急  
急如元始上帝勅中文

度死心印咒

○ 虛皇祖炁大梵飛行靈光注筆塗苦罷對幽  
暗罪魂普監上生急急如元始上帝勅

燒香咒

諸天十方无極至真大神王

右法以東方為始召降如五老啓途群仙

翊轅之類散入下降於十方然後從心中所陳  
祝之次上香定心

定心咒

魂神澄正萬炁長存不經苦惱身有光明三  
界侍衛五帝司迎萬神朝禮名書上天功滿

德就飛昇上清

右一十句取本命方炁咽之行事隨炁所

願無不上達

治萬病咒

大行梵炁周回十方中有度人不死之神中  
有南極長生之君中有度世司馬大神中有  
好生韓君丈人中有南上司命司錄延壽益  
算度厄尊神迴骸起死無量度人

右九句九炁血凝滯體有小疾即端坐雙

手玉清訣念一遍取東南炁入口中閉炁

○ 存炁如黃霧之狀自五臟穿入骨節皮毛  
之中皆為黃炁良久體有小熱其病即愈

九治疾布炁並用

生炁炁咒

混洞赤文无无上具元始祖劫化生諸天開  
明三景是為天根上無復祖唯道為身五文  
開廓普殖神靈無文不光無文不明無文不  
立無文不成無文不度無文不生

右一十五句每日早雙手玉清訣面東南  
念五遍存天降五色雲以鼻引入口咽之

存歸三田如此五藏充實三田盈溢皆成  
真炁萬邪不干

五嶽持身咒

混沌分光開元祖劫三台四聖南北九天八  
卦大神五星三皇三天師真五嶽持身三塗  
六丁六甲神仙神虎四直上帝降炁內鍊化  
成玄女通真雲雷發震生化自然急急上奏  
與天齊年

右法子午訣五方炁單身

安神定志咒

○ 青帝護魂白帝侍魄赤帝養炁黑帝通血黃  
帝中主萬神無越青天魔王巴元醜伯赤天  
魔王負天擔石白天魔王反山六目黑天魔  
王監醜朗馥黃天魔王橫天擔力五帝大魔  
萬神之宗飛行鼓從總領鬼兵麾幢鼓節遊  
觀太空自號赫奕諸天齊功上天度人嚴攝  
此艷神功受命普掃不祥八威吐毒猛馬四  
張天丁前驅大帥仗幡擲火萬里流鈴八衝  
敢有干試拒遏上真金鉞前戮巨天後刑屠  
割鬼爽風火無停千千截首萬萬剪形魔無

千化鬼無妖精三官北豐明檢鬼營不得容  
隱金馬驛程普告無窮萬神咸聽三界五帝  
列言上清

右咒每日早持一遍不問出入行藏此為  
泰定心神通暢血脉運化無滯同行世界

治疼痛咒

青帝護魄白帝侍魄赤帝養炁黑帝通血黃  
帝中主萬神無越

右咒六句震文東炁萬文南炁兌文西炁  
坎文北炁中文中炁並咒一遍吹病人疼  
處令咳嗽一聲不過三次疼即止

五斗保生命咒

東斗主算西斗記名北斗落死南斗上生中  
斗大魁總監眾靈

右六句每遇夜星期時向五方各咒一遍  
取五方炁吹身佩五斗符萬邪不干千災  
去矣

治病驅邪法

凡驅邪止奏心章與之分別人鬼不得妄  
入鬼神情罪先用五斗五魔符與之安鎮

五臟保命生津驅逐邪炁半月日後却朝  
元奏請中理五炁混合百神符付之吞服  
鎮守黃庭

治顛邪法

凡顛邪之類即存三官天尊升在泥丸宮

列玉局坐呼召身中五臟正炁升天中五  
星正炁各化為帝者各方服色執玉圭後  
更將五臟五星變為五斗每星如道士之  
狀各方服色依方位立執青簡更將五臟  
五星變為五天魔王如人間武士之狀各

方服色執戟佩弓劍依方位立却存已神  
將升五帝五斗五魔直前擒下鬼賊到天  
尊前約束押赴三官都司聽斷仍念咒曰  
神公受命普掃不祥八威吐毒猛馬四張天  
丁前驅大帥仗幡擲火萬里流鈴八衝敢有

干試拒遏上真金鉞前戮巨天後刑屠割鬼  
爽風火無停千千截首萬萬剪形魔無十犯  
鬼無妖精三官北豐明檢鬼營不得容隱金  
馬驛程

右咒九遍給五帝五斗五魔符與患人服

一月若欲求報應於病人夜卧時用各符  
一道令吞用一道安頭髻上又一道貼帳  
帶上又一道同劄焚竈中告示六神同三  
五將軍追攝報應凡用符須先朝元請降  
方行如報應了收前符於淨處焚之

攘鎮法

凡有大不祥用鐵板五片闊三寸長九寸  
書五魔符背後寫因依年月日時法位奉  
行先具心章密奏上玄請降符命方可行  
之

佩符咒

侍經五帝玉童玉女各二十四人營衛神文  
保護受經者身

右咒九木命人取東炁火命南炁金命西  
炁水命北炁土命上方炁吹符上清訣

度一切亡魂咒

普告三界無極神鄉泉曲之府北都羅酆三  
官九署十二河源上解祖考億劫種親疾除  
罪簿落滅惡根不得拘留逼合鬼群元始符  
命時刻昇遷北都寒池部衛形魂制魔保舉



度品南宮死魂受鍊仙化成人身身受度劫劫長存隨劫輪轉與天齊年永度三途五苦八難超凌三界逍遙上清

右咒並玉清訣東炁

安宅祝土咒

七日七夜諸天日月星宿璇璣玉衡一時停輪神風靜默山海藏雲天無浮翳四氣朗清一國地土山川林木緬平一等無復高下土皆作碧玉無有異色衆真侍坐

右一十五句九動土丁罡七步取旺方土

一合面北搯玉清訣念七遍取西北炁吹土上於所造方上置土供養畢以水調塗於中庭即萬殺千恠並皆回避如犯土家宅不寧依法咒土以水調洒一宅中

元洞咒水

元洞玉曆龍漢延康眇眇億劫混沌之中上無復色下無復淵風澤洞虛金剛乘天天上天下無幽無冥無形無影無極無窮溟滓大梵寥廓無光赤明開圖運度自然

右一十六咒汲東流水置器中存神為靈

寶真人三清居三田之中左日右月五星居五方五帝侍水五星日月降光輝入水五靈衛水玉童玉女立于左右斗罡指水即叩齒三十二通念咒三十二遍取五方炁入水雖盛夏久停亦無蟲穢九治病可用吞符或煮粥煎藥皆可如時疫流行可咒此水以楊竹枝遍灑其瘟毒自散立得痊安

命魔驅邪炁咒

青天魔王巴元醜伯赤天魔王負天擔石白天魔王反山六目黑天魔王監醜朗馥黃天魔王橫天擔力五帝大魔萬神之宗飛行鼓從總領鬼兵魔幢鼓節遊觀太空自號赫奕諸天齊功上天度人嚴攝北酆神公受命普掃不祥八威吐毒猛馬四張天丁前驅大帥仗幡擲火萬里流鈴八衝敢有干試拒遏上真金錢前戮巨天後刑屠割鬼爽風火無停千千截首萬萬翦形魔無干犯鬼無妖精三官北酆明檢鬼營不得容隱金馬驛程普告無窮萬神咸聽三界五帝列言上清

右法玉清訣九給符治人身一切邪炁皆以北炁治之

布炁咒

真中有神長生大君無英公子白元尊神太一司命桃康合延執符把籙保命生根上游上清出入華房八冥之內細微之中下鎮人身泥丸絳宮中理五炁混合百神十轉回靈萬炁齊仙

右一十八句玉清訣叩齒三通咒三遍北炁吹病身吸炁後揉痛處即安

和合百事咒

千和萬合自然成真  
右法九和合托水面北咒七遍南炁吹水祝心中事七次噴其方即和合

治眼疾咒

諸天日月星宿璇璣玉衡一時停輪神風靜默山海藏雲天無浮翳四氣朗清  
右七句取淨土一塊面東南咒九次吹土併咒水洗赤眼立安九治目疾符水用

治瘟疫咒

東送妖魔精斬馘六鬼鋒諸天炁蕩蕩我道日興隆

右四句九入瘟家治病勅水布炁用

黍米咒

於是元始懸一寶珠大如黍米在空玄之中去地五丈元始登引天真大神上聖高尊妙行真人十方無極至真大神無執數衆俱入寶珠之中天人仰看唯見勃勃從珠口中入既入珠口不知所在國人廓散地還平正無復歎陷元始即於寶珠之內說經都竟衆真監度以授於我當此之時喜慶難言法事粗悉諸天復位修歎之間寂無遺響是時天人過值經法普得濟度全其本年無有中傷傾土皈仰咸行善心不殺不害不嫉不妬不姪不盜不貪不欲不憎不妒言無華綺口無惡聲齊同慈愛異骨成親國安民豐欣樂太平經始出教一國以道預有志心宗奉禮敬皆得度世

右法左手托赤黍米不以多少右玉清訣自東方為始至下方每一方咒十遍存一

方天真大神飛天神王千乘萬騎並入黍中十方計一百遍咒了取西北炁吹治一切疾

咒靈寶水

天真天津寶液神清一咒斬鬼永辟妖精天罡真炁斬殺邪癘真陽之水永去萬里  
右法左手上清訣托水右玉清訣指水先念前咒七遍次念後咒三遍取東南炁入水別訣水中隨水有靈官侍水行之

靈寶針

以神桃枝長五寸作針玉清訣五方炁吹針針病處令患人三吸三咳嗽出針

誦靈書

大九治大事存身為元始坐五色獅子又存頂中有元始金容玉相即左搯玉清訣右三清訣密誦不拘遍數取東南炁吹一切符水中隨意用之九一切符除本咒外並用此祝

於正經內略出諸咒九諸符隨事用本咒本訣或有專祝香咒更用之訖方念中篇

並玉清訣先取東南炁吹又念玉清大咒取西北炁吹之咒曰

三十二天三十二帝諸天隱諱諸天隱名天中空洞自然靈章諸天隱韻天中之音天中之尊天中之神天中大魔天中之靈九和十合變化上清無量之奧深不可詳敷落神真普度天人今日欣慶受度歷闢諸天請滅三惡斬絕地根飛度五戶名列太玄魔王監舉無拘天門東斗主筭西斗記名北斗落死南斗上生中斗大魁總監衆靈青帝護魄白帝侍魄赤帝養炁黑帝通血黃帝中主萬神無越青天魔王巴元醜伯赤天魔王負天擔石白天魔王反山六目黑天魔王監醜朗馥黃天魔王橫天擔力五帝大魔萬神之宗飛行鼓從總領鬼兵麾幢鼓節遊觀太空自號赫奕諸天齊功上天度人嚴攝北豐神公受命普掃不祥八威吐毒猛馬四張天丁前驅大帥仗幡擲火萬里流鈴八衝敢有干試拒遏上真金錢前戮巨天後刑屠割鬼爽風火無停千千截首萬萬前形魔無干犯鬼無妖精

三官北鬱明檢鬼營不得容隱金馬驛程普  
告無窮萬神咸聽三界五帝列言上清

上清靈寶大法卷之二十三

上清靈寶大法卷之二十四

觀元

洞微高士開光救苦真人審全真授

上清三洞弟子靈寶領教嗣師王契真纂

修齋轉誦門

誦經科條

經曰上聖已成真人通玄究微

此條非九世之人誦誥謂通玄究微能悉

其章者獲十品功德也

至學之士

謂至人學士誦之獲六品功德學士謂世

學之士誦之獲三品功德也

供養尊禮

謂一切學士行此功德獲五品善果

凡誦是經

亦謂已成真人再言自然功德果報度萬

祖苦爽上昇朱宮依朱陵品格九年更生

受化得為貴人自身功德滿日飛昇上清

金闕遊宴玉京也乃至學也止得自身受

度飛昇南宮不能功及曾祖也

世人受誦

止得延壽尸解返形太空一身不獲上度  
朱陵之福曾祖難生受化也

魔王歌音

百遍名度南宮千遍魔王保迎萬遍飛昇

太空此是三界歌章非餘文也

有聞靈音

心形歸信諦聽誦者獲九品善果

行是功德

發心修齋燒香誦經者獲三品善果

右別至人

至學之人行是功德克獲為上清後聖帝

君金闕之臣

有知其音

中篇也謂如曉其文功力齊而獲八品福

報

此音

中篇之音有辟穰度成四種無量威神之

力誦者獲十六品祥應

齋金寶効心盟天而傳 依玄科四萬劫一

傳 齋金寶質心依舊格告盟十天

此三條乃傳付授受之條上天之科立四萬劫乃舊劫之格自黃帝受圖大禹受符高辛受天經至太極下教豈有四萬劫也依阿母降世新格下教之科四百年一出有其人四十年聽傳再付四百年共不得過七傳四中有至人亦許一授而三條付受之科言二章大法及誦經之式也

長齋修誦例

道言正月長齋誦詠是經為上世亡魂斷地速役度上南宮

○正月者上元天官會地水二官於上元紫微宮校諸功德名舉仙賞會之月役者有三塗役天塗驅雷役電即天官役也地塗擔砂負石即地官役也水塗連汲溟波即水官役也有長役鬼官者五嶽掃山神九都役逮隸山河壘治此鬼官之役也恐上世亡魂受諸塗役故此月宜長齋誦經度魂神上南宮也

七月長齋誦詠是經身得神仙諸天書名黃錄白簡削死上生

七月者中元地官會天水二官於中元陽臺宮校勸功過名慶生中會之月黃錄者天之金錄上生名也白簡者死錄也所謂金簡錄書生籍白簡削死字是也神仙所書之過名丹簡罪簿世人所書死籍名黑簿皆死名之部也故此月宜長齋修誦以度已身諸天書名告命黃錄白簡削死都死籍上生名而得神仙也

十月長齋誦詠是經為國王帝主君臣父子安鎮國祚保天長存世世不絕常為人君

○十月者下元水官會天地二官諸天諸地諸水真聖仙靈星宿官曹鬼神主宰普校一切功過善惡於東極天之尾閭泄水之源清冷府中名普校建生大會之月宜長齋誦經為國王帝主君臣父子繼世不絕常為人君也行此功德則諸天保舉紀其善功也師曰世有冢訟纏身乃先亡訟於陰司逮及生人計運不利迺考後裔既為道子先於上元度七祖九玄斷其速役度上南宮次於中元自度其身削死簡上生

籍紀名諸天身得仙道然後於下元為國祝安帝王聖祚及依法安鎮有災之方謂以三十二天玉宇安鎮其方則召諸天和氣以致民稱太平若學仙之士自身先亡長役三官速考延及其身死名注於黑簿神九既自無仙名又何暇為國為民行其功德所以三元之首自上及中次下皆須行道誦經則無玷科式矣

八節之日誦詠是經得為九宮真人

○八節者四立二至二分也至日皆當面本

方修誦以消穰半季災數及消鎮其九州地分水火刀兵旱澇之厄得行是功可證九宮真人之位也

本命之日誦詠是經魂神澄正萬炁長存不經苦惱身有光明三界侍衛五帝司迎萬神朝禮名書上天功滿德就飛昇上清

本命者乃本生造化之日諸天所重今之下元生於五濁之世五情交攻六慾纏縛七魄得志三魂悲泣神炁兩亡空尸動作百邪競湊况三魂上屬三台總炁太玄生

府性好遊逸飛騰三界既遇生根立始本命來歸形中能於此日誦經拘制魂魄故魄神澄正而寧靜萬炁不散而長存邪不外撓身有光明則三界神祇侍衛五帝靈官司迎但非止誦經如大洞諸法上清上道及養命法術皆用此日修誦乃為良日必無諸魔試之患能行如此功德則萬神朝禮名書上天若功滿德就則魂飛上清其說三清天者四梵天之上太極宮所治太清十二天九仙所居九老所都後聖金闕所治次上清十二天九真所居玉晨道君所治次無上大羅玉清十二天九聖所居元始所治是天中之天三十六天也上清者太清之上玉清之下也

正月誦經長生久視太微玉符

玉凡 流降 百神 萬聖  
玄珠 三田 扶衛 臨軒

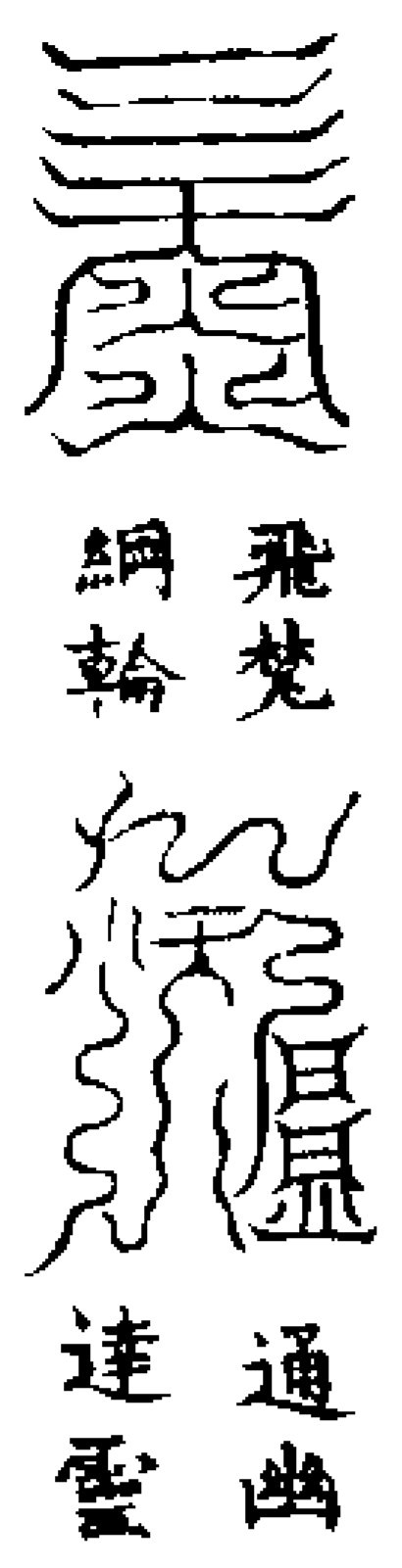

右符正月佩服召東華真炁齊滿之炁入身中長生久視後天無窮

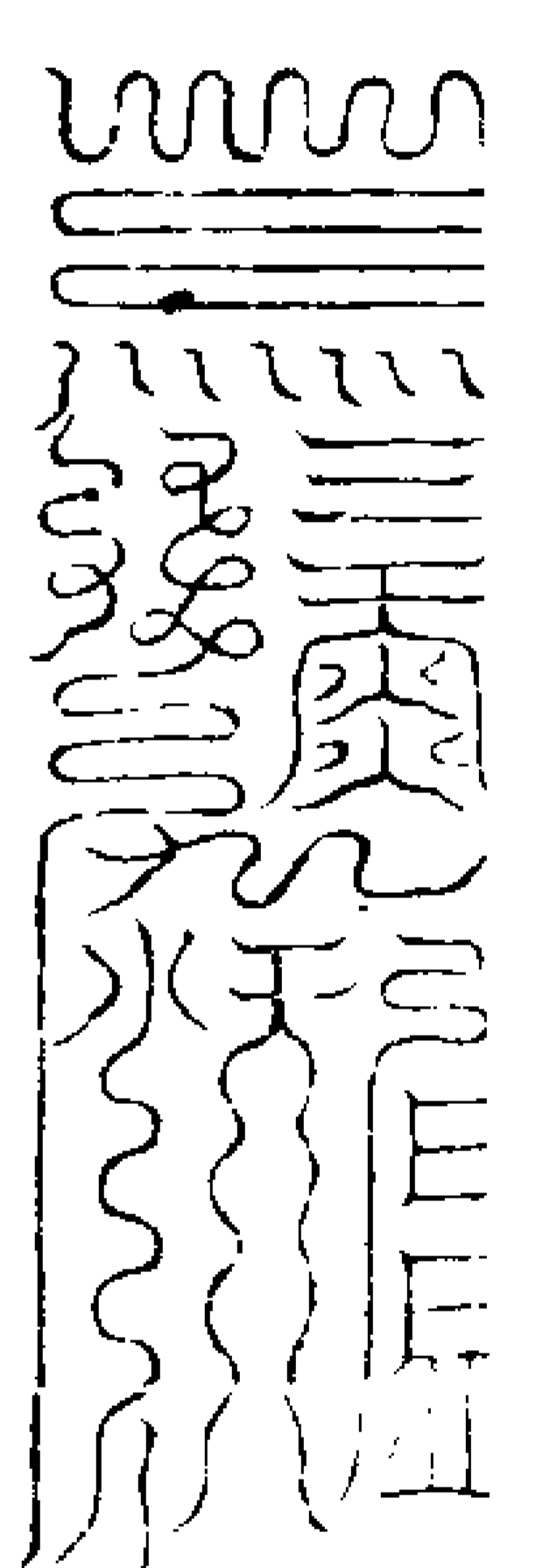

七月誦經長生久視九仙玄錄

金簡 煥照 龍章 太玄 萬帝 五行 金洞 設禮 四旋 玉房 受命 延生

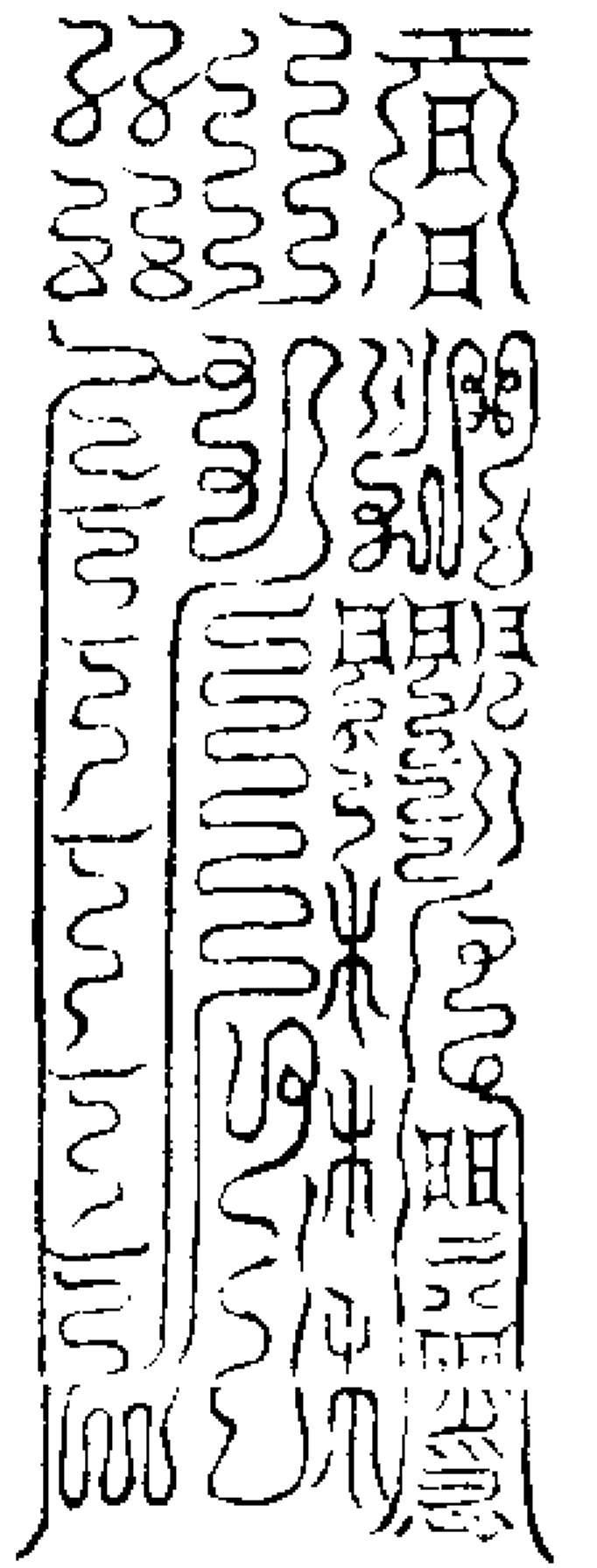

右符七月佩服召靈真丹湯色之炁下入身中以生金木土之炁長生久視久而行之身飛上清

十月誦經長生久視玉帝寶錄

真元 朗煥 神變 散敷 九衢 帝臺

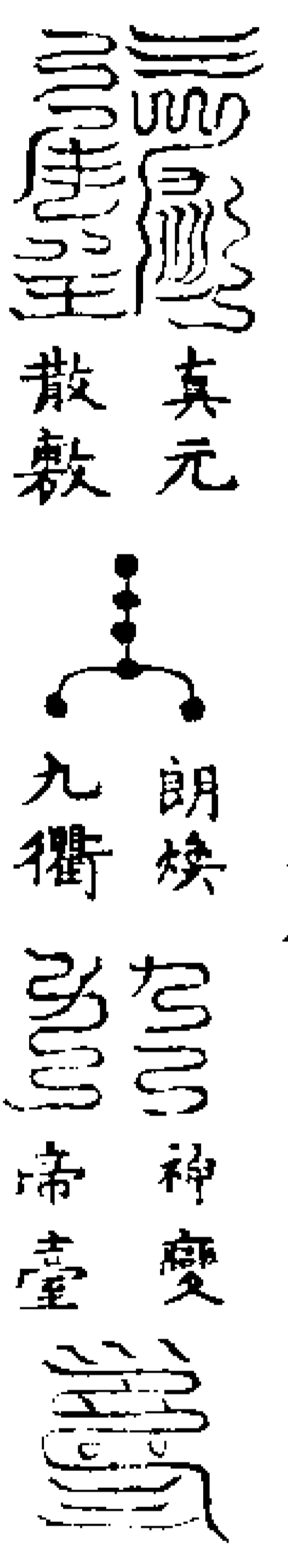

梵響 周行 真炁 大虛 六合 潛扶

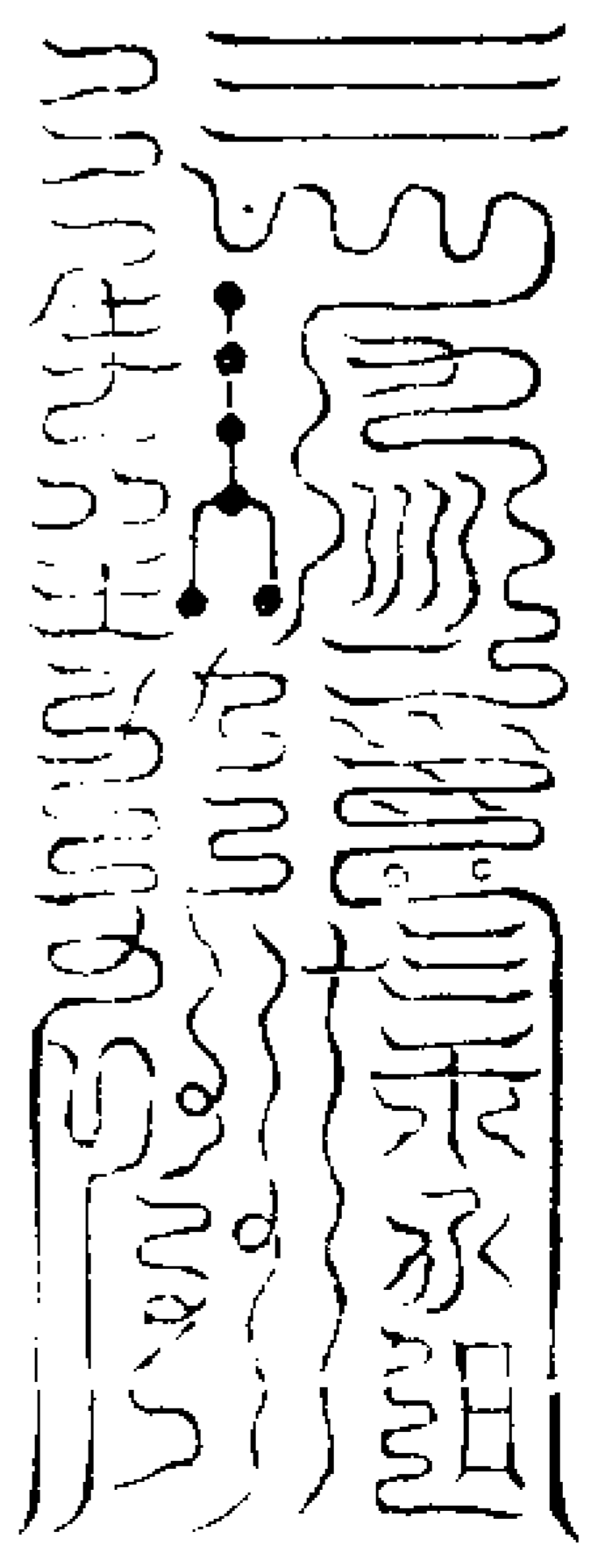

右符十月佩服召北方五炁五君萬賢之炁下入身中以生水木之炁長生久視後天無窮

八節誦經長生大帝久視之章

真炁 虛上 通微 羅絡 玄華 三閭 八景 與日 待補 陳敷 合弁 赤靈 女真

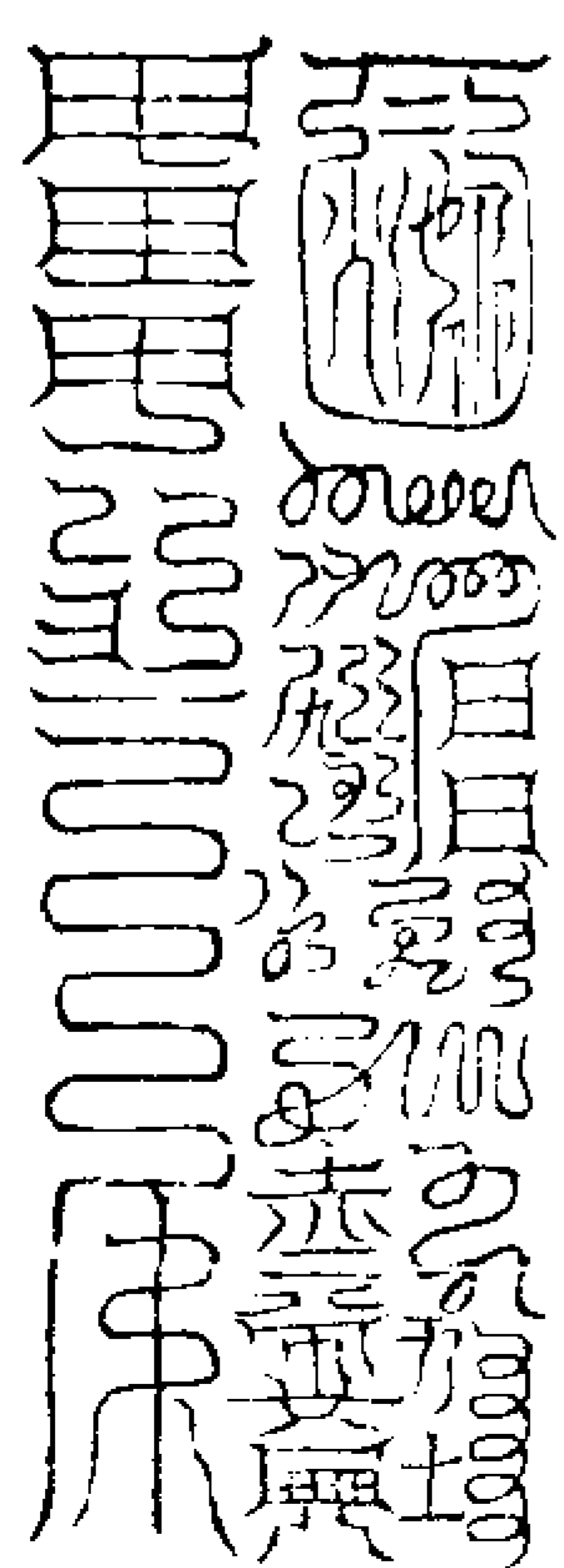

右符八節佩服召黃帝君務歆收之炁入身中以生土火之炁即得長生神朝玉真

本命誦經神霄玉清仙王降真寶籙

胎仙 上景 精神 深煉 左命 壬華

右肅 金晨 役靈 使神 常保 利貞 七

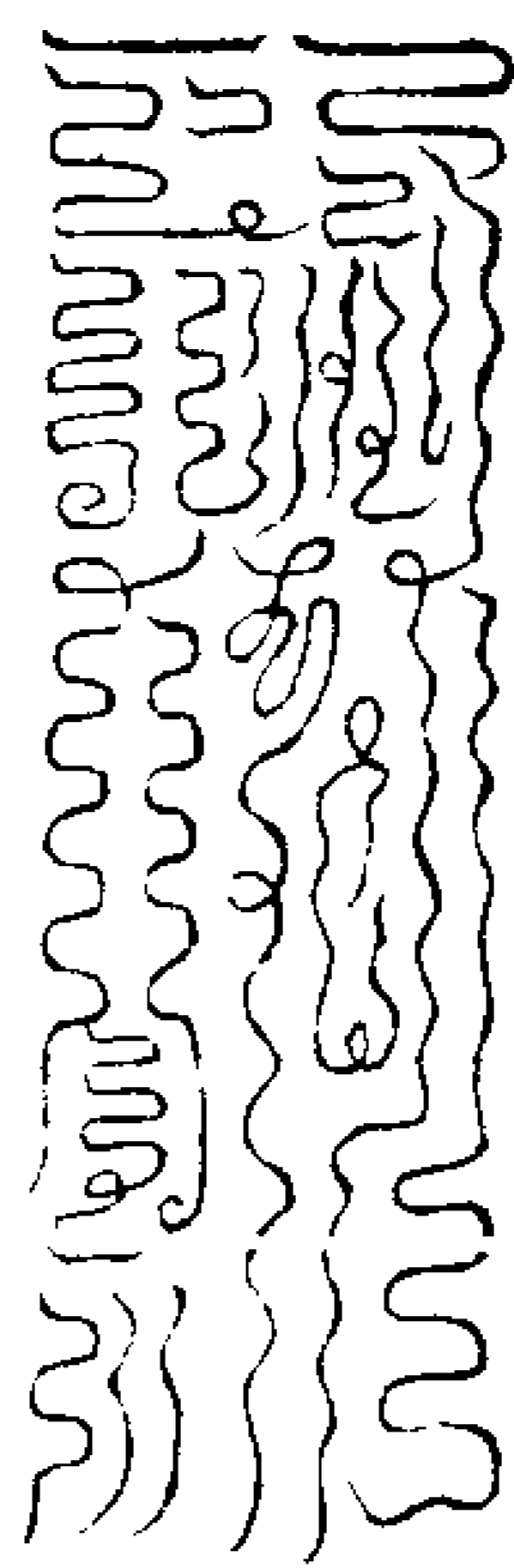

已上符素地朱書密地行持勿以語人修真之士長生日面東南火化淨水服之。

三宮密誦

師曰度人上品鬱秀光芒上消天災下穰地禍外濟庶物內鍊百神行用之門以精專為首修誦之法以存念為先故使炁息調和音聲和暢想三炁之翁鬱會百神之森羅可以內鍊其躬外泱於物修誦之旨入靖焚香定心平炁收光內現萬慮不干端坐直身毋倚側毋偻曲俾斗車之路不屈龍虎之炁綿綿然後誦經各有所主有

神誦心誦炁誦此外有意誦也若為天地

國主及天象可以神誦為災厄及他人祈

禳可以心誦若度一切亡魂可以炁誦九

有緊切須於密室中默誦神文方行章醮

自始及終並合如法存思初一遍誦序第

二遍止自經始十遍為一過誦畢納官密

陳情悃出宅升神也

訣曰正月為上元行持在上宮存自己嬰

兒自丹田中隨三色雲炁升歸上宮止六

月一同九七月為中元行持在中宮存嬰

兒在中田止九月一同九十月為下元行

持在下宮存嬰兒在下田止十二月一同

九祈禳在上宮九鍊炁在下宮九為亡靈

在中宮也九行九種陰功及消穰災厄并

自己度厄立功存身為元始懸坐空浮五

色獅子之上居日光中每為人誦經須存

泥丸中宮元始下在絳宮仍攝祈禳人陽

魂來受經如元始授經與道君一例至誦

經時須行定法方着耳徹聽天尊誦經琅

琅如鐘聲下丹田炁誦三千遍中田三千

遍上田四千遍周一萬遍功也

行道修誦

經曰行道之日皆當香湯沐浴齋戒入室耳

師曰行道之日者謂應是誦經之日皆當

香湯沐浴也香湯者五香之湯也

五香湯沐浴法

青木香 白芷 沈香 白檀香 甘松

右各以二十四銖治下篩用東流長泉一

石煎數沸青木香者阿母大有三奇經云

乃五節之清香開塵濁之穢如誠奏上玄

得以焚之開通塵穢五丈使通霄漢

訣曰以器盛五香湯先當解衣燒香於左

就座存日月光華五色交錯入於五香湯

中次存五色仙童五人玉女五人從五方

來燒香散花執巾執水在左右即以杓攪

湯三十二下呪曰

五香玄水 日月華英 澡鍊身形 去濁流清

尸塵滅落 穢氣蕩除 胎結散根 策空乘虛

飛入上清

呪畢即叩齒再呪曰

飛入上清

呪畢即叩齒再呪曰

飛入上清

呪畢即叩齒再呪曰

飛入上清

呪畢即叩齒再呪曰

2-1000-010001

太玄真液 鍊炁生靈 沐澤蒼華 誦詠洞經  
七祖飛仙 我騰上清

咒畢叩齒三十二通先取飲一器溫涼自  
適次以別器沐髮先念解髮咒曰

神宮振天 黑雲散開 流金火鈴 煥擲無邊

使我通真 遊行諸天 無量度人 招靈命仙

解了沐髮咒曰

日月之華 流晶泥丸 沐養九宮 百神忻懽

尸邪滅落 真師下觀 賜受神虎 得為帝賓

結了就浴解衣咒曰

五斗配衣 龍虎侍真 闡明三景 上登玉宸

解衣成仙 使我長生

解衣畢就浴咒曰

靈池玉泉 灌我身形 內鍊五臟 外通九門

使炁開通 尸穢蕩清 萬遍併舉 入登帝庭

浴畢戴冠咒曰

雲層碧玄 使我通真 冠髻召仙 五炁攝真

神華發光 上升帝庭

冠畢着衣咒曰

神童侍衣 玉女燒香 登拜經室 玉音琳琅

度我七祖 滌滅禍殃 延年長存 雲根寶漿

飲湯咒曰

黃神守關 青帝護魂 天騶咆哮 萬魔喪精

尸血盡滌 青蟲滅形 七魄鍊化 紫雲自生

遊宴太玄 高真併輯

入室修誦例

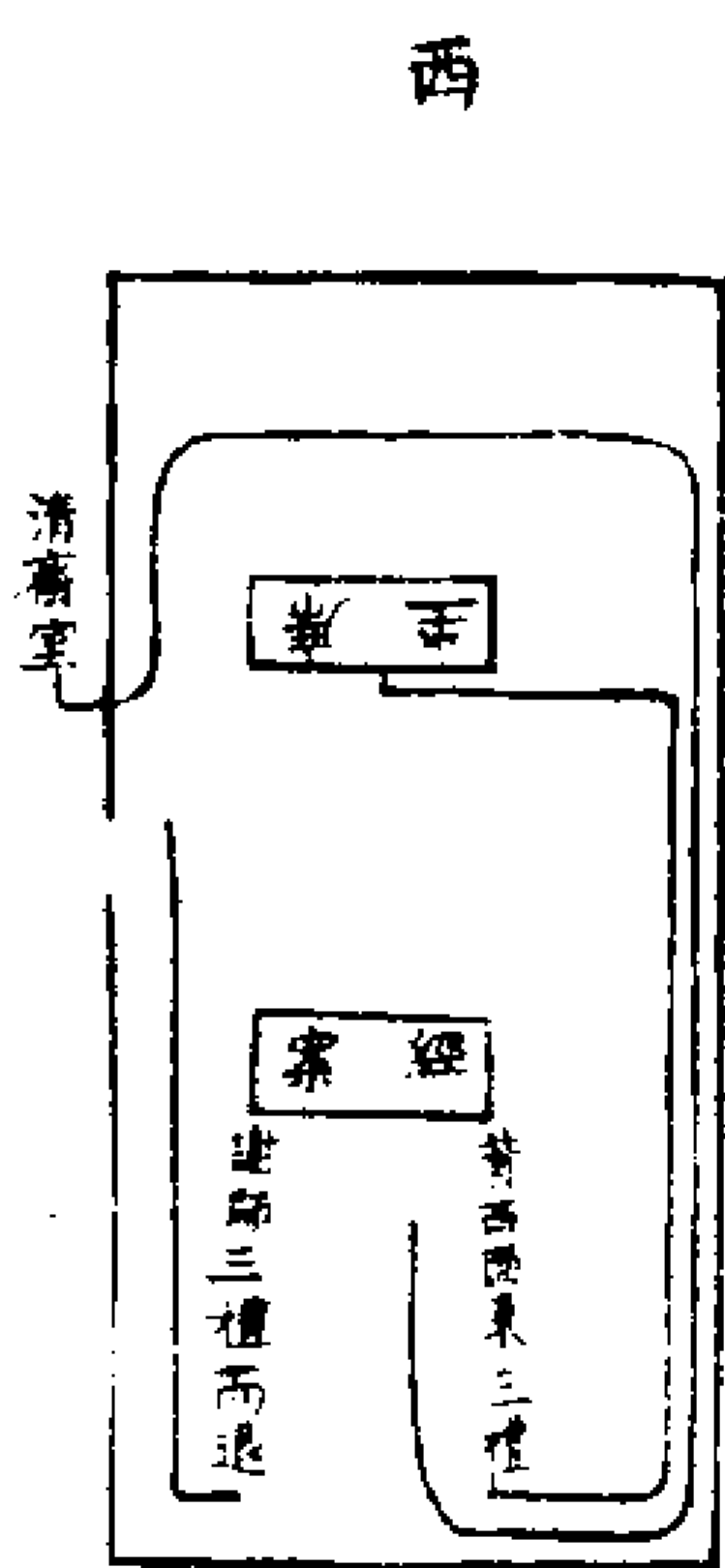

經曰入室東向叩齒三十二通上聞三十二

天心拜三十二過閉目靜思身坐青黃白三

色雲炁之中內外蒼冥有青龍白虎朱雀玄

武獅子白鶴羅列左右日月照明洞煥室內

項生圓象光映十方如此分明

按道君皇帝御註度人經云東向者人間

望玄都即玉晨在東又始青在東北東為

生炁故行道入室迎而向之用以招延靈

炁者也叩齒之法左為天鐘伐鬼靈也右

為天磬集百神也中為天鼓朝真聖也入

室誦經思真念道叩齒三十二通心拜三

十二過內以盡其誠外以應其數內以集

神靈外以滅邪精旁以周至理上以格高

真修存上法無所不該者焉心拜之法當

存見天宮帝君下灌一天真炁如玉霞之

輝入我身中咽納周布心拜神感誠念至

極故曰心拜過於形拜又曰修存上道止

以心拜則不傾側腦宮正此義也主於召

出臣身中功曹使者等神俱我身中道炁

所化與道相通當運至真召出應妙關告

天境洞徹志意以契大道焉

修誦內用

師曰凡修誦先如前沐浴更衣畢凝神思

道入靖室前叩齒念入戶咒

四明功曹龍虎使者正一生炁侍靖素女願

得開明童子上玄少女俱入黃房之內通達

所啓皆得上聞急急如律令

次先入右足至案前設經東向上香叩齒

九過念心香咒

道由心合 信假香傳 手執玉爐 心存帝前

真皇下盼 仙佩臨軒 令臣關告 徑達重玄

次平坐先念淨口咒

丹朱口神 吐穢除氛 舌神正倫 通命養神  
羅千齒神 卻邪衛真 喉神虎賁 炁神引津  
心神丹元 令我通真 思神鍊液 正炁常存

次念淨身咒

靈寶天尊 安慰身形 弟子魂魄 五臟玄冥  
青龍白虎 隊仗紛紜 朱雀玄武 侍衛身形

又咒

吾以日洗身 以月鍊形 仙人輔我 玉女衛形

二十八宿 與吾合併 千邪萬厭 逐咒而清

次瞑目靜心存東方青龍口吐兩合月華  
白炁及腎水如大海中浴身洗去五臟穢

濁良久却自南方降真火同日精赤炁合  
於心火燒身并靖室內外並無一毫烟穢

即覺大風吹盡塵垢存丹田中有嬰兒自  
地戶步斗登壇來合我身默念

淨天地咒

洞中玄虛 晃朗大元 八方威神 使我自然  
靈寶符命 普告九天 乾羅答那 洞罡太玄

斬妖縛邪 殺鬼萬千 中山神咒 元始玉文

持誦一遍 却鬼延年 按行五嶽 八海知聞

魔王束首 侍衛我軒 亮穢消蕩 道炁常存  
微吸四方 真炁略吹 遍身即想 天地清淨

再存嬰兒 變我身為 元命真人 冠裳簡履

如元辰本命 納音服色 存想既定 然後凝

神就座 次存自身 威儀整肅 心禮十方 自  
東為始 每方心拜一拜 訖東向平坐 默念

開經玄蘊咒

雲篆太虛 浩劫之初 乍遐乍邇 或沈或浮

五方徘徊 一丈之餘 天真真人 按筆乃書

以演洞章 次書靈符 元始下降 真文誕敷  
昭昭其有 冥冥其無 沈痾能自痊 塵勞可浮

幽冥將有賴 由是昇仙都

即從頭誦經序至受經者身存五方五帝

玉童玉女每一方炁有二十四人合一百

二十人下降侍經案側次誦至飛昇上清  
訣曰閉目靜思三十二天自北維起太黃

皇曾天由東入南以次周回四方每方各  
有八天在青霄之中紫雲之內想東方八

天在左耳上維西方八天在右耳上維南

方八天在額前面北方八天在腦後面每

天有各色雲炁交沓各存天宮樓觀中有  
帝君儼然而坐東八天青冕旒青服青裳

自北始向南行南八天青冕赤旒朱服黃

裳自西始東行西八天青冕金旒白服白

裳緋襪自南始西行北八天青冕白旒朱

裳皂服自西始東行各各侍衛羅列次存  
神自太皇天起每一元先默叩齒一通令

響應一天密誦帝諱運心誠上聞一天心

拜一拜形不可動但隨其心屈伏如身禮

也周回十方三十二過畢即運化上丹田  
印堂出青色玄炁中丹田心出黃色元炁

下丹田臍下出白色始炁初出如絲漸漸

濃厚與外東青炁南赤炁西白炁北黑炁

自逐方降混合玄元始炁為三色雲炁先

次交絡一形次映滿室所坐几席無不周

遍兆身坐百寶光中雲炁洞徹于一身五  
臟之中內外翳鬱旋繞一室然後出外圍  
布一方兆咽液三過送炁一口俱入丹宮



化作一條金梁三色直透沈九分布運發  
一具上朝元始上帝端坐于中一炁化玉  
晨在左一炁化老君在右如此分明良久  
冥合天地次運左手玉清訣直至辰文運  
肝炁自一一云左目出化青龍侍左一本云

衣真人駕乘次運肺中白炁一一云鼻又出  
上朝三天為白虎衛右一本云上朝三天次運心  
中赤炁自一一云頂門又出為朱雀導前一本云  
中有君王相輔之次運腎中黑炁自一一云  
眼端圭朝三天出為玄武從後一本云上朝三天次運

脾中黃炁出下丹田下為獅子立下丹  
田上載真人升舉仰頭上朝一一云舌根出  
於左右前一云膈中次運淵玄宮白炁臍  
碧炁自右眼出化成出以左手剔一十二炁訣回至午上作瑞  
鶴六六隻羅列四向一一云自泥丸出九次  
雙手剔已午未三宮訣于天廷之上高奔  
雙目日月光華金素之炁一閃發出六鶴  
分布兩眉前天廷之上秉炁而淨次存六  
合之府眉後兩小穴有日月出日有紫赤九芒  
月有黃白十芒去面九寸洞煥一室燦若

金碧之色次存日月光華灌我鼻中入金  
華宮四寸後却自紫微玉枕之宮光凝景圓  
項上發出九色圓象芒如虹蜺大如車輪  
照徹十方存想一一分明訖次默念密咒  
貪羅鬱羅默者謂語不出口耳不聞聲也

次口動微音出音元云玄至關啓所言即  
具位默奏盡心中所欲言也至今日吉慶  
長齋隨其日言之如非長齋即依本日至  
清堂修行至經如行三洞中盟之道即言  
修行如常誦經則云清堂誦經至無量度

人或普度幽明可言無量或為一事則言  
為某事至臣及甲乙若自己不宜云及甲  
乙但稱臣轉經受生或為人看却稱為某  
人或為自己及人乃依本文轉經者周回  
十過之旨也至願所啓上徹徑御  
无上三十二天元始上帝至尊九前畢一云  
至此或朝三天九引炁三十二過依前  
天皆自此上朝自太黃皇曾天為始再天想降真炁如玉  
霞之輝下灌兆身皆以鼻而吸咽之如東  
八天炁存歸肝膽筋脉之間其精化生无

英公子住於肝中南八天炁存歸心胞神  
府之間其精化生司命君住於心中西八  
天炁存歸肺膈脾胃之間其精化生白元  
尊神住於肺中北八天炁存歸腎臟骨節  
之間其精化生桃康君住於臍下也引炁

周竟十方想真人在丹田中微音誦經初  
一遍自道言昔於始青天中起至序末存  
思訖次從元始洞玄誦起直至經末每十  
遍一存思以十遍為一過十過為一轉也  
十過既畢存神納官如式

師曰誦經之法各有所主有心祝微祝密  
祝故心祝則心中神存意而祝也微祝則  
自己可聞其聲也密祝口言而已使外人  
莫曉其聲也又有神誦心誦炁誦所謂上  
中下三田也此外有意誦各隨事之輕重  
分所誦之內外耳誦則下聲而誦之誦則  
朗吟以誦聲十言一咽津則養炁而潤澤  
內官也一百言一啣齒則集真和神外保  
不空尸竭神也如錯一字則上前三十字  
以誦之如越一字更覆五十字以誦之未

過二章不得起居十遍一存思終章可食  
 息也九食息移時當即如前法思之不可  
 言混淆俗心馳他境意不宗為上道高聖  
 必真之法心不奉為三寶君師父母之文  
 志不敬為翠玉華珍寶章形不禮於香火  
 朝修拜跪口誦心驅形聲志別徒音聲以  
 取德逞捷利以數敷差前說字輕誦神文  
 何萬遍而望駕雲輶雖億數而反沈鬱憲  
 則空尸誦經也徒咎道為虛語豈不知之  
 自致須在受於師匠必然誦合天規若萬  
 遍不登太空我道自招誑兆之尤終無仙  
 真之位可證也受誦之子宜勉志哉無犯  
 輕誦輕泄之愆犯之非道不慈天有明憲  
 神不敢私

修誦旨訣

上品妙經中指上香道言中指上香  
 昔於止咸得長生起兼簡道言至浮空而至  
 方一上香一拜十方至去地五丈  
 拜三元始至飛升上清道言止沐浴齋  
 戒中指上入室至如此分明  
香乘簡立  
十二天

密呪曰三拜上无上玄元出官入  
 元始上帝至尊三拜引三十二几前遍心拜三十二  
 元始洞玄至周回十方良文中有至臨軒  
 上方東方无極至无量度人南方西方  
 方北方東北東南西南西北  
 乾上方中指下方中指節一拜本方神王  
 文冠朱服皂纓環佩玉圭通情旨宣白十  
 方至真至嘯歌邕邕五老途中指群  
 仙至傾光回駕未監真度生諸天至上  
 解臣某祖考伏願云云至無色之境梵  
 行東青西素南丹北玄維三色雜震上  
 騎隨其方色口誦期玄神存東方八天  
 君服色心拜太黃皇帝會天帝止八天  
 拜鬱繼玉明念畢三拜餘八天一同南方  
 八天拜上香念天名赤明和陽天帝止八  
 天畢南方八天呪在前理禁上真三赤  
 始南行念畢三西方八天拜上香念天名  
 元載孔昇天帝呪在前上香告白云八天  
 九拜開真定光念畢三拜天自南始北行  
 存想八天拜上香念天名皓庭霄度天帝念北

止八天畢北方八天呪在前惠覺昏五天  
 自西始東行念畢三十二天至欣慶受度  
 文歷關至請滅某三惡目為逆至東斗主  
 筭文西斗記名西北斗落死子南斗上生  
 文中斗大魁中指青帝護魂白帝侍魄  
 文酉赤帝養无黑帝通血黃帝中主指  
 中青天魔王赤天白天黑天子黃  
 天中指五帝大魔中指中存魔王冠冕至  
 嚴攝北鄧子神公受命即普掃不祥八  
 威吐毒西猛馬四張天丁前驅中指大  
 帥仗旗長文擲火萬里實流鈴八衝文申至  
 金錢前戮文巨天後刑子至溟洋大梵文  
 至元始安鎮雙手至三五分總炁上玄  
 至辭參高真魔王符存三界第一欲界  
 上二指第二色界中指第三無色界上四指  
 九誦經十過畢叩齒三十六通咽液三十  
 六過心拜十方而起南面下座次東向立  
 心禮三拜瞑目密祝曰  
 臣某謹誦金書玉經十轉既竟乞發龍輶  
 天神下降後使六丁九祖飛升我騰上清

0131-0

次閉目叩齒九通咽液十過再北向心禮  
三拜密咒曰

上皇太真使我升真清齋澡鍊誦誅金書  
七玄拔散上朝太虛延年長存克名錄書

閉目叩齒九通咽液十過再東向密咒曰

臣誦經已竟向來所出身中三五功曹左右  
官使者侍香金童傳言玉女五帝直符直日  
香官各三十二人各還入臣身中復於宮室  
毋令差互後召復到一如故事

精思還宮訖叩齒三通咽液三過上香瞑

目密咒曰

向來聽經衛經聖眾散壇解席各還所司神  
風靜默山海爾清千邪伏匿百靈護形

存十方天真上聖各騰雲上天自東方為  
始每方叩齒三通心禮三拜即以鼻引三

色雲炁吸入五臟次收神先收朱雀次青

龍三白虎四玄武五御子六白鶴方總吸

一吸納真入泥丸想復本位叩齒三通咽

液三過畢

閉炁咒

天靈九宮 太一守房 百神混合 魂魄安康  
長生久視 日月同昌 中指于午斗

朝謁誦誅升降寶境

訣曰九色圓象乃元始內觀之道有力五

色獅子運化五內五色亮芒合成碧玉之

色咽液一下瑞炁結成五色獅子立下丹

田心是蓮花上絳府真人乃身中元始天

尊懸座空淨者則真人乘花懸坐獅子是

道也

誦內音訣

按靈寶玉字經云九誦靈書中篇每方有

祝想之法

九誦東方六十四字曹婁阿蒼云云叩齒

九通思九色之龍導引前後青雲九重覆

單身形念

東方密咒曰

赤明開圖 九炁回真 總統元關 青帝大神  
流化九外 纏綿我身 靈音八書 六十四篇  
洞明天地 與我合仙 運致龍駕 上昇帝轅

咒畢引炁九咽止行之九年八天各以青

腰玉女青華玉童各八人侍衛身形致青

芽九炁之精生神光明徹見虛无萬遍道

備即得飛行七祖同福皆升南宮也

九誦南方南閻洞浮云云叩齒三通思朱

雀鳳凰翔於前後絳雲三重覆身念

南方密咒曰

三炁徘徊 靈鳳朱飛 玉音八字 煥爛紫微

吉日大慶 我道洞開 朱丹哺飴 仰吸靈暉

身生水火 絳帔羽衣 登空飛步 足踐鳳榜

周旋八天 七祖相隨

咒畢引炁三咽止行之三年八天各以太

丹玉女太陽玉童各八人侍衛身形降致

朱丹三炁之精及白留容萬劫不傾七祖

超升上入福堂反胎仙家即得長生也

九誦西方刀利禪猷云云叩齒七通思白  
虎獅子道引左右素雲七重覆身念

西方密咒曰

七炁金靈八天尊神 白虎策輦 獅子捧轆  
七炁纏綿 鍊我成仙 身登金光 映照素雲  
內外變化 升入金門 七祖出夜 九幽旋魂  
億劫開度 隨運長存

咒畢引炁七咽止行之七年八天各以素  
靈玉童八人侍衛身形降致太素七炁之  
薰停羊留世萬劫童顏慶及七祖升度南  
宮反胎更生世世仙家也

九誦北方覆無自育云云叩齒五通思飛  
龍玄武羽蓋蒼鬱左右覆匝身形神童玉  
女羽衣飛裳侍衛身形念

北方密咒曰

玄天徘徊 流景上清 大有啓運 八字高明  
飛玄澄空 洞陰自生 五炁纏綿 灌我身形  
冠帶北單 受鍊洞靈 腎府北出 內外光精  
飛行三界 遊宴紫庭 七祖同慶 歡樂劫齡  
七寶林中 反胎更生 長夜出離 南宮記名

黃籙白簡世世仙生

咒畢引炁五咽止行之五年八天各以太  
元玉童八人侍衛身形降致靈滋五炁之  
精還年留景保命三清慶及九祖世世仙  
生也

右四方內音若能依訣持誦則無所不辟  
無所不禳無所不度無所不成飛天下觀  
上帝遙唱萬神朝禮三界侍軒振伏群靈  
肅清十方道備功成臣事三境矣

內誦

師曰九一切修誦度厄消災制伏救治  
祝百物摧滅凶妖攘鎮不祥辟斥光恠召  
龍致雨請晴開光止水去火除瘟去害發  
符咒水收束毒獸求仙修其七經八緯降  
真召靈並須密誦靈書萬遍之後所欲立  
至神通漸及十萬遍坐致自然造化無方  
如遇大事書隱語火化吹揚或安岩谷石  
上書寫或埋地中或沈水中採擇仙藥救  
病皆用此靈書誦持之者依口訣

太乙誦千遍

白元尊神誦千遍

司命誦千遍

桃康誦千遍

无英公子誦千遍

上清靈寶大法卷之二十四

上清靈寶大法卷之二十五

飛一

洞微高士開光救苦真人寧全真授

上清三洞弟子靈寶領教嗣師王契真纂

經句分類門

師曰靈寶大法有大梵隱語六十四句合

於太陽經數出於天地之先有卦之前古今陰陽之象也語大梵開圖之時有數之始已顯坤母東覆九日導乾兩卦之名至漢武帝時王母下授此經以開圖之祕言顯六十四卦之象通貫六十甲子乾坤坎離出於六甲之表不在甲子之限經中止有一婦人字火字並無水字別有泉字以顯真水也其理幽深故有數之始者出於未有天地之先呼吸之息契合陰陽是不息中息也息之所定萬會朝宗八冥細微之脉脉之所定一息四朝一呼而宣令一吸而朝宗一呼三寸一吸三寸三氣之祖大行梵氣周流也一朝一十五分九六天地陰陽縱橫大數以此推之可至丈尺於是積分爲寸累寸作尺以尺成丈故以指

爲寸因肘象尺以見於物然後律曆度量權衡推遷五緯七政八卦九宮二十四氣七十二候自此而生聖人則之制器之道萬範開成實因虛中有寶元始一氣所化是也

經內備有萬法如陰丹陽丹天文禁戒卜筮吉凶象影占往知來之術莫不隱焉內又明大道元氣之母鉛汞指歸之法三氣生根西元坤母祕諱玄冥之妙大洞回風脫死混合成真之道致於濟生度死招真致靈福國寧家康時阜物鎮禳保度悔謝請祈莫不備焉又有禮樂器用之物形名服色兵革鬼魔之度五常俯仰科條之道皆先天已備也並

元始天尊所說故道君循體而撰次是天真皇人所書也中古儒作治世之教獨顯仁義益其一流大道於是乎隱殊不知其源出於先天也本生一流分派萬派色盡歸無色百川復混海終歸於元始祖也此經知之者爲帝王師洞其奧爲天真也依

玄科四萬劫一傳天人昔西靈王母將天象譯以世書傳授于漢武帝用顯制器立象萬物以傳人世經中所類有四十七品普依聖人訓旨皆上古已定儀式今從漢制庶明元始祖氣也

經文序例

藏金玉以鎮五嶽投龍璧于海淵鑄九鼎以安九州

右三條上爲帝王行道安鎮國祚之例也天地運終星辰錯度日月失昏四時失度陰陽不調

右五條上消天災之例也

除病謂依法以解毒害謂消穢分野度尸謂煉之法以

右三條下禳毒害之例也

上升朱宮飛昇金闕飛升南宮遊宴玉京遊行太空度上南宮飛升上清逍遙上清度品南宮名度南宮飛升太空寬度朱陵遊行三界

右十三條升舉之例也

咸得長生全其本年皆得度世劫劫長存  
門戶興隆曾祖受度便得神仙延壽長年  
尸解 得為九官真人 國祚太平  
位登仙翁魔王敬形 太陰煉形  
為聖君金闕之臣 萬神朝禮 魔王保舉

右十七條功德應感之例也

齋金寶質心告盟十天

右一條傳度之例也

按舊書以齋金寶質心盟天而傳度依玄  
科四萬劫一傳又告盟十天而傳分為三

條蓋在經序則言上天所寶不傳下世至  
士齋金寶質心盟天而傳乃謂受傳合應  
如此至經中則言依玄科四萬劫一傳若  
有至人齋金寶質心依舊格告盟十天然  
後而付焉此正言傳度之格也不應別出

今止存一條

身則被殃 殃及九祖 泄慢墮地獄

右三條獲罪之例

經言不齋戒沐浴行香誦者獲被殃之罪  
若輕忽科禁安泄非人漏慢玄奧不依年

限而不齋戒盟受漏祕禁與非人使輕慢  
不信玄文皆入中科殃及九祖若漏慢不  
以為然巧偽求奇評論聖典皆毀玄文竊  
盜天寶皆入此條禍及七祖翁

分別經中品類

天品三十條原錄二條

始青天

諸天

上天

保天

三十二天

天根

天中之天

十方飛天

巨天

與天

上清之天

天帝

天中

天門

五天

負天

橫天

乘天

天上天下

使天

天道

飛天法輪

天地

天文

天真

天無氛穢

天尊

盟天

地品十條

地上

地藏發泄

地還

地祇

地獄

斷地建役

地根

天地

地戶

地無妖塵

國品十五條

大浮黎土

山海

一國地土

山川林木

高下土

一國男女

迮國一半

傾土

國安

一國以道

河海

山嶽

國王

國祚

國主

尊品三十一條

元始天尊

高尊

諸天上帝

萬帝

五帝

尊妙

帝王

太上道君

元始上帝

至尊

南極長生之君

韓君

南上司命司錄延壽益算度厄尊神

天帝至真

三十二天帝

天中之尊

青帝

赤帝

白帝

黑帝

黃帝

五帝大魔

太皇上帝

長生太君

无英公子

白元尊神

太一司命

桃康合延

諸天上帝

聖君

帝前

|          |       |      |      |
|----------|-------|------|------|
| 百靈       | 靈品十四條 | 魔靈   | 靈寶本章 |
| 招集羣仙     | 靈品十四條 | 魔靈   | 靈寶本章 |
| 仙公       | 仙品    | 便得神仙 |      |
| 仙道恭芥     | 仙道貴寶  | 樂仙道  |      |
| 萬仙       | 齊仙    | 仙道貴生 |      |
| 神仙       | 羣仙    | 仙化   |      |
| 洞妙自真     | 天真皇人  | 保真   |      |
| 真中有神     | 何能別真  | 成真   |      |
| 高真       | 金真    | 拒遇上真 |      |
| 招真       | 神真    | 梵上真  |      |
| 玉真       | 真定光   | 監真   |      |
| 九宮真人     | 十方至真  | 上真   |      |
| 已成真人     | 洞真    | 至真大神 |      |
| 天真大神     | 妙行真人  |      |      |
| 至聖神人     | 聖君    |      |      |
| 上聖       | 諸天大聖  |      |      |
| 聖品五條     |       |      |      |
| 長生大聖     |       |      |      |
| 神靈       | 靈樞    | 靈章   |      |
| 至靈       | 天中之靈  | 靈風   |      |
| 十轉回靈     | 清靈    | 靈篇   |      |
| 靈書       | 萬靈    |      |      |
| 神品二十七條   |       |      |      |
| 大神       | 天真大神  | 飛天神王 |      |
| 萬神朝禮     | 神真    | 不死之神 |      |
| 司馬大神     | 尊神    | 飛天神王 |      |
| 監生大神     | 神鄉    | 總監鬼神 |      |
| 天中大神     | 數落神真  | 萬神無越 |      |
| 萬神之宗     | 神公    | 萬神咸聽 |      |
| 真中有神     | 混合百神  | 无量大神 |      |
| 至聖神人     | 便得神仙  | 神纓自宮 |      |
| 浮羅合神     | 萬神朝禮  | 神文   |      |
| 王品一十三條   |       |      |      |
| 魔王       | 國王    | 神王   |      |
| 太玄魔王     | 五天魔王  | 我位上王 |      |
| 魔王歌音     | 魔王保迎  | 魔王敬形 |      |
| 至靈魔王     | 帝王    | 天中魔王 |      |
| 大勳魔王     |       |      |      |
| 公品三條     |       |      |      |
| 神公       | 仙公    | 七祖公  |      |
| 侍經五帝玉童玉女 | 官品十二條 | 君臣   |      |
| 功曹       | 使者    | 直符   |      |
| 香官       | 五老    | 諸天   |      |
| 丞相       | 三官    | 鬼官   |      |
| 金闕之臣     |       |      |      |
| 人品五十條    |       |      |      |
| 度人       | 真人    | 男女   |      |
| 老者       | 壯者    | 少者   |      |
| 強者       | 婦女    | 成人   |      |
| 天人       | 已成真人  | 白骨成人 |      |
| 至學       | 學士    | 度人无量 |      |
| 得為貴人     | 世人    | 上學之士 |      |
| 一切天人     | 至士    | 至人   |      |
| 二十四人     | 父子    | 常為人君 |      |
| 三十二人     | 无量度人  | 十回度人 |      |
| 中有度人     | 韓君丈人  | 仙化成人 |      |
| 普度天人     | 上天度人  | 下鎮人身 |      |

|       |       |        |
|-------|-------|--------|
| 人道眇眇  | 當人生門  | 不欲人道窮  |
| 道人箒   | 斷絕人命門 | 阿人     |
| 度者幾人  | 人道者心  | 人道貴華   |
| 至聖神人  | 同學至人  | 兆民     |
| 師友    | 右別至人  | 紀人功過   |
| 幽寂度人  | 皇人    |        |
| 親品十三條 |       |        |
| 異骨成親  | 億曾萬祖  | 九祖     |
| 父子    | 祖考    | 種親     |
| 醜伯    | 神公    | 祖公     |
| 公子    | 七祖    | 師友     |
| 坤母    |       |        |
| 天界類   |       |        |
| 洞煥太空  | 日月星宿  | 璇璣玉衡   |
| 天无浮翳  | 空玄之中  | 日月停景   |
| 璇璣不行  | 獨步玉京  | 上升朱宮   |
| 飛升金闕  | 遊宴玉京  | 飛升南宮   |
| 即得返形  | 遊行太空  | 上天所寶   |
| 度上南宮  | 身得神仙  | 諸天書名   |
| 名書上天  | 飛升上清  | 上聞三十二天 |

|        |      |       |      |
|--------|------|-------|------|
| 上徹逕御无上 | 浮空而來 | 浮空而至  | 大羅玉清 |
| 超凌三界   | 无色之境 | 道遙上清  | 度品南宮 |
| 東斗     | 南斗   | 天中空洞  | 上清之天 |
| 北斗     | 中斗   | 西斗    | 太玄   |
| 飛行太空   | 上无復色 | 飛天法輪  | 金剛乘天 |
| 遼廓     | 梵氣彌羅 | 元網流演  | 旋斗歷箕 |
| 輪轉无色   | 周回十方 | 元網流演  | 旋斗歷箕 |
| 總氣上元   | 氣入玄玄 | 沉景太霞  |      |
| 上遊上清   | 上開八門 | 上聞諸天  |      |
| 中有空洞   | 欲界   | 諸天氣蕩蕩 |      |
| 色界     | 落落高章 | 明氣四審  |      |
| 梵行諸天   | 三界樂考 | 體入自然  |      |
| 變化飛空   | 眇眇大羅 | 上无色根  |      |
| 雲層我裁   | 浩劫之家 | 統乘玄都  |      |
| 身入玉虛   | 空中   | 飛空    |      |
| 朱陵     | 玄都   | 紫微上宮  |      |
| 金闕     | 玉都   | 九都    |      |
| 太渺     | 上元   | 九日道乾  |      |

|         |      |      |
|---------|------|------|
| 升入金門    | 天无氛穢 | 空歌   |
| 碧落      |      |      |
| 地界類     |      |      |
| 高下土皆作碧玉 | 地還平正 | 土皆偏陷 |
| 去地五丈    | 地還平正 | 傾土歸仰 |
| 可伏御地祇   | 不經地獄 | 斷地逮役 |
| 无極神鄉    | 北都羅酆 | 北都寒池 |
| 三途五苦八難  |      | 三惡   |
| 地根      | 五戶   | 北鄴   |
| 金馬驛程    | 下无復淵 | 風澤   |
| 天下      | 地祇   | 拔出地戶 |
| 太陰      | 琳琅   | 山嶽吞煙 |
| 魔界類     |      |      |
| 魔王内諱    | 羣魔束形 | 魔精喪眼 |
| 束縛魔靈    | 百魔隱韻 | 制魔保舉 |
| 天中大魔    | 五天魔王 | 五帝大魔 |
| 魔无干犯    | 魔王靈篇 | 色界魔王 |
| 无色界魔王   | 妖魔精  | 匡御衆魔 |
| 魔王歌音    | 魔王保迎 | 至靈魔王 |
| 天中魔王    | 明魔   | 大勳魔王 |



鬼界類

|      |      |      |
|------|------|------|
| 枯骨更生 | 鬼精滅爽 | 回尸起死 |
| 白骨成人 | 垂死   | 鬼妖滅爽 |
| 幽冤苦爽 | 尸解   | 冤神暫滅 |
| 長役鬼官 | 回骸起死 | 逼合鬼羣 |
| 死冤   | 總監鬼神 | 總領鬼兵 |
| 鬼爽   | 鬼无妖精 | 明檢鬼營 |
| 鬼道   | 妖魔精  | 六鬼鋒  |
| 鬼道易邪 | 永離鬼官 | 尸形   |
| 冤神   | 羣魔束首 | 鬼精自亡 |
| 妖塵   | 幽冤苦爽 |      |

水界類

|      |      |      |
|------|------|------|
| 細雨   | 河海靜嘿 | 香湯沐浴 |
| 淨露   | 泉曲之府 | 寒池   |
| 復淵   | 風澤洞虛 | 十二河源 |
| 龍漢蕩蕩 | 飛灑   |      |

善類

|      |      |      |
|------|------|------|
| 同時稱善 | 莫不傾心 | 咸行善心 |
| 齊同慈愛 | 異骨成親 | 與善因緣 |
| 吉慶長齋 | 自吉   | 卻死而已 |

惡類

|      |       |      |
|------|-------|------|
| 自凶   | 惡聲    | 穢氣未消 |
| 體未洞真 | 惡根    | 三惡   |
| 逼人筭  | 斬絕人命門 | 毒惡   |
| 死復傷  |       |      |

病類

|        |      |      |
|--------|------|------|
| 聾病耳皆開聰 | 跛疴積逮 | 盲者目明 |
| 喑者     | 齒落   | 久病痼疾 |
| 髮白     | 休否   | 中傷   |
| 垂死     |      | 疾傷   |

災苦類

|      |      |      |
|------|------|------|
| 懷妊   | 合胎   | 苦惱   |
| 三塗   | 五苦八難 | 天地否終 |
| 日月五星 | 虧盈   | 聖神   |
| 休否   | 此失   | 不祥   |

罪類

|       |      |       |
|-------|------|-------|
| 束形    | 滅爽   | 喪眼    |
| 束縛    | 伏御   | 不得更生  |
| 身則被殃  | 殃及九祖 | 長役鬼官  |
| 逼合鬼羣  | 嚴校   | 疾除    |
| 落滅    | 請滅   | 斬絕    |
| 嚴攝    | 普掃   | 吐毒    |
| 前驅    | 前戮   | 後刑    |
| 屠割    | 截首   | 剪形    |
| 明檢    | 斷絕   | 以攝北羅鄴 |
| 束送    | 斬馘   | 匡御    |
| 束首    | 自亡   | 墮地獄   |
| 禍及七祖翁 | 滅度   | 虧盈    |
| 記人功過  | 振伏   | 逮役    |

福類

|      |      |      |
|------|------|------|
| 皆起成人 | 枯骨成人 | 皆得生成 |
| 皆受護度 | 咸得長生 | 普得濟度 |
| 全其本年 | 无有中傷 | 國安民豐 |
| 欣樂太平 | 皆得度世 | 絕而得生 |
| 却死而已 | 門戶興隆 | 世世昌熾 |

|          |        |      |
|----------|--------|------|
| 萬災不干     | 神明護門   | 受化更生 |
| 得為貴人     | 皆得神仙   | 皆即受度 |
| 延壽長年     | 不經地獄   | 莫不受慶 |
| 无量之福     | 保護受經者身 |      |
| 生死蒙恩     | 度上南宮   | 身得神仙 |
| 削死上生     | 保天長存   |      |
| 世世不絕長為人君 |        |      |
| 安鎮其方民稱太平 |        |      |
| 不經苦惱     | 三界侍衛   | 萬氣長存 |
| 名書上天     | 疾除罪簿   | 五帝司迎 |
| 度品南宮     | 仙化成人   | 落滅惡根 |
| 劫劫長存     | 與天齊年   | 生身受度 |
| 永度三塗五苦八難 |        | 超度三界 |
| 今日欣慶受度   |        | 普度天人 |
| 斬絕地根     | 飛度五戶   | 請滅三惡 |
| 注算       | 紀名     | 名列太玄 |
| 上生       | 護龜     | 落死   |
| 養氣       | 通血     | 侍鬼   |
| 保制劫運使天長存 |        | 上天度人 |
| 千和萬合自然成真 |        | 回度五常 |

|          |        |
|----------|--------|
| 中理五氣混合百神 | 萬氣齊仙   |
| 仙道貴生     | 身得受生   |
| 各有生門     | 仙道常自吉  |
| 不欲人道窮    | 我道日興隆  |
| 名度南宮     | 拔出地戶   |
| 受煉更生     | 福德立降   |
| 運上南宮     | 計日而得更生 |
| 保鎮帝王     | 下穰毒害   |
| 生死受賴其福難勝 | 以度兆民   |
| 保舉上仙     | 升入金門   |
| 无所不穰     | 普度天人   |
| 无所不成     | 遊行三界   |
| 无所不辟     | 遊行三界   |
| 无所不度     | 遊行三界   |
| 飛升類      |        |
| 獨步玉京     | 上升朱宮   |
| 遊宴玉京     | 飛升南宮   |
| 度上南宮     | 飛升上清   |
| 逍遙上清     | 飛度五戶   |
| 遊觀太空     | 上遊上清   |
| 身度我界     | 體入自然   |
| 身入玉虛     | 飛升太空   |
| 飛升金闕     | 遊行太空   |
| 超度三界     | 飛行鼓從   |
| 飛空步虛     | 有過我界   |
| 過度三界     | 過度三界   |

|           |      |        |
|-----------|------|--------|
| 度上南宮      | 遊行三界 | 升入金門   |
| 受度類       |      |        |
| 受元始度人无量上品 | 普得濟度 | 皆受護度   |
| 衆真監度      | 普得濟度 | 皆得受度   |
| 濟度垂死      | 度人无量 | 普度无窮   |
| 莫不受慶      | 度上南宮 | 无量度人   |
| 十回度人      | 中有度人 | 中有度世   |
| 度厄尊神      | 長生度世 | 監真度生   |
| 隨所應度      | 度品南宮 | 生身受度   |
| 永度        | 度內鮮  | 霄度     |
| 梵度        | 普度天人 |        |
| 飛度五戶      | 上天度人 | 今日欣慶受度 |
| 普受開度      | 仙道貴度 | 回度五常   |
| 我界難度      | 度者幾人 | 身度我界   |
| 過度三界      | 冤度朱陵 | 笑爾不度   |
| 以度尸形如法    | 寬度朱陵 | 天地運度   |
| 運應滅度      | 四時失度 | 星宿錯度   |
| 栢空度仙      | 幽寂度人 | 以度兆民   |
| 名度南宮      |      | 无所不度   |
| 仙類        |      |        |

C-16 ... 2521

|      |        |      |
|------|--------|------|
| 皆得神仙 | 身得神仙   | 羣仙翼轅 |
| 仙化成人 | 輔翼萬仙   | 位登仙公 |
| 保舉上仙 |        |      |
| 齒落更生 | 已生未生   | 皆得生成 |
| 枯骨更生 | 咸得長生   | 受生   |
| 延壽長年 | 生死蒙惠   | 轉經受生 |
| 好生韓君 | 南極長生之君 |      |
| 長生大聖 | 長生度世   | 度生   |
| 上生   | 監生     | 生身受度 |
| 南斗上生 | 長生大君   | 保命生根 |
| 貴生   | 受煉更生   | 飛生自騫 |
| 死類   |        |      |
| 枯骨   | 回骸起死   | 白骨成人 |
| 濟度垂死 | 却死而已   | 幽魂   |
| 尸解   | 魂神暫滅   | 生死   |
| 亡魂   | 削死     | 不死之神 |
| 回骸   | 形魂     | 死魂   |
| 死傷   | 北斗落死   | 身經太陰 |
| 尸形   | 命過     |      |

禮類

以召十方始當詣座  
 玄坐浮空五色獅子之上  
 莫不傾心 傾心皈仰  
 說經都竟衆真監度

當說是經周回十方  
 宗奉禮敬 萬神設禮  
 三界稽首 神明護門  
 齋金寶効心盟天而傳  
 營衛神文保護受經者身

國王帝主 君臣父子  
 五帝司迎 萬神朝禮  
 行道之日皆當香湯沐浴  
 齋戒入室東向叩齒  
 閉目靜思 身坐三色雲氣

羅列左右 日月照明 項生圓象  
 光映十方 如此分明密呪  
 召出臣身中 關啓所言 上徹逕御  
 引氣三十二過 東向誦經  
 今日校錄諸天臨軒 並乘飛雲

衆真侍座  
 元始登引  
 傾土歸仰  
 五帝侍衛

參駕 建九色之節 啓途  
 翼轅 傾光回駕 齊到帝前  
 部衛形魂 列言上清 魔王保迎  
 魔王敬形 侍衛送迎 質心  
 告盟十天 齊心修齋 六時行香  
 十遍轉經 爲其行香 誦經十過  
 以度尸形如法  
 亦當修齋行香誦經  
 爲天地帝主兆民行是功德有災之日發心  
 修齋行香誦經 萬神侍衛

保衛爾身  
 能齋而誦之者遣飛天神王下觀  
 萬神朝禮 地祇侍門 保舉上仙  
 飛天下觀 上帝遙唱 三界侍軒  
 萬靈振伏 供養尊禮

樂類

碧落空歌 隱韻之音 諸天遙唱  
 百魔隱韻 前嘯九鳳齊唱  
 後吹八鸞同鳴 嘯歌邕邕  
 諸天隱韻 天中之音 鼓節

|      |          |          |      |      |              |       |      |      |      |      |      |       |       |      |        |      |        |      |      |
|------|----------|----------|------|------|--------------|-------|------|------|------|------|------|-------|-------|------|--------|------|--------|------|------|
| 天門   | 劫輪       | 九署       | 韓司   | 金闕玉房 | 大羅玉清         | 上清    | 玉京   | 碧落   | 此音   | 空歌   | 觀音   | 言无韻麗  | 隱秘之音  | 魔王歌音 | 我有洞章   | 辭參高真 | 飛空之音   | 嘯詠洞章 |      |
| 太空   | 歷闕諸天     | 三官       | 北都   | 森羅淨露 | 三華離便大有妙庭     | 鬱羅蕭臺  | 南宮   | 朱宮   | 自然之音 | 正音   | 流音   | 曲无華宛  | 非世之常辭 | 音參洞章 | 色界魔王歌曰 | 悲歌   | 空洞誦歌之章 | 金真朗郁 |      |
| 北豐   | 五戶       | 寒池       | 泉曲之府 | 南昌上宮 | 玉山山京         | 九宮    | 金闕   | 上帝遙唱 | 有知其音 | 曲麗   | 无量之音 | 非世上常辭 | 有聞靈音  | 歌洞章  | 玉音     |      |        |      |      |
| 四氣朗清 | 神風靜嘿山海藏雲 | 五色鬱勃洞煥太空 | 飛雲丹青 | 光氣類  | 身坐青黃白三色雲氣    | 綠輦    | 玄座空浮 | 綠輿   | 乘類   | 大渺之堂 | 華都   | 苦臺    | 菩臺    | 華都   | 朱陵     | 生門   | 八門     | 鬼營   |      |
| 密霧勃勃 | 天无浮翳     | 流精玉光     | 金馬   | 丹輿   | 並乘飛雲參駕朱鳳五色玄龍 | 建九色之節 | 五色獅子 | 瓊輪   | 羽蓋   | 三界   | 玉都   | 九都    | 自宮    | 紫微上宮 | 命門     | 雲宮   | 華房     | 絳宮   |      |
| 萬氣長存 | 萬氣長存     | 神櫻       | 神櫻   | 億乘萬騎 | 擲火流鈴         | 十絕靈幡  | 伏播   | 五色獅子 | 羽蓋   | 自宮   | 上門   | 金闕    | 玄都    | 命門   | 飛天法輪   | 飛天法輪 | 絳宮     | 絳宮   |      |
| 寶類   | 冥慧洞清     | 吞煙       | 鬱秀   | 靈風   | 太霞           | 總氣    | 赤明   | 復明   | 玄明   | 光明   | 赤明   | 元明    | 玉明    | 五明   | 五色     | 无文不光 | 引氣三十二過 | 洞煥室內 | 身有光明 |
|      | 寶類       | 氛穢       | 混合百神 | 聚煙   | 雲營           | 氣入    | 梵氣   | 復淵   | 帝明   | 靈虛明  | 玄明   | 上明    | 大明    | 九色   | 无文不明   | 无文不明 | 項生圓象   | 三色雲氣 | 日月照明 |
|      |          | 妖塵       | 同氣   | 紫虛   | 攝氣           | 玄玄    | 无光   | 天光   | 擲火   | 觀明   | 曜明   | 定光    | 清明    | 傾光   | 大行梵氣   | 開明三景 | 光映十方   | 光映十方 | 開明三景 |

|      |    |      |      |      |       |       |       |       |      |       |       |         |      |      |        |      |     |            |          |  |
|------|----|------|------|------|-------|-------|-------|-------|------|-------|-------|---------|------|------|--------|------|-----|------------|----------|--|
| 瓊輪   | 金玉 | 靈寶   | 玉山   | 玉清   | 十絕靈幡  | 黃籙    | 玉音    | 金門    | 朱雀   | 八鸞    | 五色獅子  | 白虎      | 猛馬   | 門戶   | 鼓      | 簡    |     |            |          |  |
| 玉光   | 寶珠 | 金闕   | 玉京   | 流鈴   | 玉宇    | 白簡    | 上天所寶  | 琳琅    | 朱鳳   | 白鶴    | 鳥獸含胎  | 億乘萬騎    | 金馬   | 軒堂   | 幡節     | 火鈴   |     |            |          |  |
| 碧玉   | 金寶 | 玉房   | 玉真   | 九色之節 | 龍文    | 金真    | 玉都    |       | 九鳳   |       | 青龍    | 八威      | 龍文   | 門斗   | 錢輿     | 馬    |     |            |          |  |
| 圖輪   | 林地 | 眸臺   | 栢刀   | 身類   | 耳目    | 少壯    | 男女心   | 父子    | 血項   | 名力    | 夫諱    | 歌言      | 能言   | 經法   | 經中所言   | 唱誦   | 容呪曰 | 唱吹         |          |  |
| 箕    | 土  | 鏡    | 沙    | 身類   | 形     | 強     | 口     | 身     | 首    | 命     | 泥丸    | 說經      | 喜慶難言 | 言無華綺 | 名諱     | 修誦   | 關啓  | 嘯鳴         |          |  |
| 桃    | 座  | 纓    | 嶽    | 蓋    | 髮     | 姓     | 眼     | 精     | 壽    | 絳宮    | 翁     | 聰明      | 法事   | 口無惡聲 | 辭      | 受誦   | 所言  | 音歌         |          |  |
| 房山   | 家洞 | 桑    |      |      | 齒     | 胎骨    | 體身    | 氣     | 算    | 祖考    |       |         |      |      |        |      |     |            |          |  |
| 韻    | 謠曲 | 道類   | 一國以道 | 太上道君 | 仙道貴生  | 鬼道貴終  | 鬼道常自凶 | 我道日興隆 | 仙道難固 | 仙道貴華  | 末學道淺  | 道備      | 德類   | 功滿德就 | 德可伏御地祇 | 行是功德 | 忠類  | 一國是男是女莫不傾心 | 一國男女傾心皈仰 |  |
| 列言上清 | 吟惠 | 萬道之宗 | 行道之日 | 人道渺渺 | 仙道莽莽  | 不欲人道窮 | 仙道貴度  | 鬼道易邪  | 人道者心 | 爾不樂仙道 | 其欲轉五道 | 得道者乃當洞明 | 德難可勝 | 福德立降 | 功德甚重   |      |     |            |          |  |
| 告範   |    | 尸解之道 | 惟道為身 | 天道貴生 | 仙道常自吉 | 惟願仙道成 | 鬼道相連  |       |      |       |       |         |      |      |        |      |     |            |          |  |

齊同慈愛異骨成親 國安民豐欣樂太平

一國以道預有志心 為國王帝主

安鎮國祚保天長存 安鎮其方民稱太平

保制劫運使天長存 天地否終

日月五星虧盈 至聖神人休否

為天地否終 星宿錯度日月失昏

為四時失度陰陽不調 為國主有災兵革四興

為疫毒流行兆民死傷 行香誦經

上消天災保鎮帝王 下穰毒害以度兆民

為天地帝主兆民行是功德有災之日發心

修齋燒香誦經

孝類

億曾萬祖幽寬苦奕皆即受度上升朱宮

為上世亡寬斷地逮役度上南宮

七祖升遷永離鬼官 為父子上解祖考億

劫種親疾除罪簿落滅惡根

師友命過亦當修齋行香誦經

文類

神文 黃錄 白簡

名書上天 混洞赤文 五文開廓

无文不光

无文不成

今日校錄

疾除罪簿

神公受命

八威龍文

記人功過

昔書其文

武類

東形

伏御

長役

疾除

逼合

請滅

反山

嚴攝

四張

前戮

風火

无文不明

无文不度

執錄把籍

元始符命

敷落五篇

故作洞文

元始靈書中篇

書其功勤

滅爽

束縛

斷絕

落滅

部衛

斬絕

橫天擔力

普掃

前驅

後刑

截首

无文不立

无文不生

普告三界

文舉天

赤書玉字

告盟十天

上奏諸天

喪眼

殃及

嚴校

拘留

數落

負天擔石

鬼兵

吐毒

拒遏

屠割

剪形

明檢

保制

以攝

部制

軟制

金馬

過人

東送

統乘

兵革

不得容隱

斷絕

斬馘

匡御

已上品類莫非靈寶祖氣本生一元分  
流萬派此經知之者為帝王師洞其奧  
為天真也

上清靈寶大法卷之二十五

上清靈寶大法卷之二十六

飛二

洞微高士開光教普真人奉金真授

上清三洞弟子靈寶領教洞師王真真纂

經旨訓解門

師曰元始天尊所說衆經三百六十品

有三十六部尊經並以此一經爲首萬法之祖莫出於此上極洞真中貴洞玄下該

洞神故曰大法

明寶珠降世

昔元始天尊於始青天中敷說此經以授道君又於大丹之天中賜大梵之音道君序成之後上天爲寶秘於玄都玉京紫微上官緘藏至重非聖不傳後西元王母上請於天帝降保甲申之災以付修真之士因此遂留人間此經並是諸天上帝及至靈魔王隱秘歌音內說天地劫運萬神名諱交會陰陽元氣生化其義不可得而盡解得悟道者自能洞明上天四萬劫一傳之間四十年一授輕泄漏慢殃及九祖長役幽陰可不慎歟

明內音所因

天尊於赤明世界栢陵舍座是時雲霧鬱勃三日三夜冥陰不解五老上帝上奏天尊曰今日侍座所未曾見天尊敷教則致山海靜默天地肅清今日陰冥天地惶懼臣等有疑不審何故

天尊告曰今日諸天發瑞靈應自然玉字煥爛障蔽天地咸令四座瞑目以伺俄頃天然梵氣頓啓瞑暗豁消五色光明洞照十方各有靈書字方一文現於虛空之中文彩煥赫八角垂芒精光晃目不可得看

天尊普告衆靈曰此靈書八篇字無正形其趣宛與爾等難可尋詳乃命天真皇人注書其字解釋其音以賜道君總二百五十六字道君撰次成文是爲大梵隱語因序而附二章之後皇人者嘗於黃帝時下降峨眉山授帝以三一五芽之法復升於天也

分經首尾篇目

天尊說經二章前後有序大梵隱語前後亦有序皆道君所作也今則離其首尾分其篇目依藏本定其字類并題目共四千五百七

十四字

太上道君二章前序

自道言昔於始青天中至東向誦經計一千五百九十五字

元始天尊寶經前章

自元始洞玄至列言上清計一千二百七十八字

元始寶經後章

自元洞玉曆至禍及七祖翁計七百八十六字

太上道君二章前章後序

自道言此二章至乃當洞明至言也計四百四十字

大梵隱語前序

自諸天中至靈書中篇計一十九字

隱語正音

自靈書阿耨至幽寂度人計二百五十六字

大梵隱語後序

自道君此諸天中至大量玄玄也計一百八十字

玉晨明十遍說經

說經召方无極无量品无鞅之衆十方境至天人聽法應時而驗  
 一遍東方至真大神浮空而至安太堂師皆開聽  
 二遍南方至真大神浮空而至究紫境域皆明目  
 三遍西方至真大神浮空而至行世成瘖者能言

四遍北方至真大神浮空而至鬱重野清疏病積速

五遍東北至真大神浮空而至極集鄉長久病痼疾

六遍東南至真大神浮空而至无福田用髮白返黑

七遍西南至真大神浮空而至延福鄉仁老者返壯

八遍西北至真大神浮空而至福德野延婦人復壯

九遍上方至真大神浮空而至諸天宮闕地藏發池

十遍下方至真大神浮空而至洞淵九變正行枯骨更生

教玄章

師曰道言至无量上品乃大洞迴風混合  
 度人上品之道也昔始青天即玉隆騰勝

天也大浮黎即天帝內諱也碧落乃始青

天脉如一身脉絡也玉晨道君首言之始

故曰教玄

啓運章

師曰元始至以召十方謂當說者當此劫

運開圖出教故說是經先召十方如大洞  
 十轉召十方三回召仙官所指召五嶽三  
 官元始上帝說經故曰啓運

真應章

師曰始當詣座至五色鬱勃乃大洞十方  
 神宮天境自然之真隨天尊所召應感來  
 赴大浮黎之會登劫乃寶臺聽其所宣經  
 法故曰真應

定極章

師曰七日七夜至衆真侍座此天機內運  
 分晝夜七數之期感神外感有一時停輪  
 之瑞以內言之定觀七日不知晝夜觀心  
 无心乃見真元之心觀形无形乃識本始  
 真形心形都无自入无形之道湛然見玉  
 清聖境乃白日飛升之道入定之法已述  
 本品故曰定極

還元章

師曰元始天尊玄座至咸得長生乃元始  
 上帝說經之道十轉之法立於生數成於  
 五行成數行其道者白日飛龍駕鶴上詣

玉清受書爲仙公明其道則長生不死用  
 其道則證此十端大功玄座者法身所御  
 也獅子者元始威神也以內言之六氣八  
 冥朝心化成獅子下丹田故左青右白前  
 赤後黑中黃故有五色獅子之象已具本  
 品故曰因成五行是名還元

玄元章

師曰道言至欣樂太平乃隨前五生成  
 瑞應十回度人隨徧召十方十品大神一  
 時同至因功德巍巍重不可稱量故有迂國  
 之化偏陷之虞乃懸一寶珠分度道品精  
 麓應於玄妙高下天人仰看不能入黍珠  
 之妙真聖隨化俱登納玄玄之中既已受  
 度道君天人全其本年咸行十二善心方  
 契齊同慈愛異骨成親之道而天人先是  
 一國男女傾心歸仰者十方天人入大浮  
 黎土也泰者此五穀之長萬數之季故有  
 玄化之元命其章品也

演梵章

師曰經始出教至皆得度世自天人普度



之後經法流演出教度人凡是一國聞其說經未受教法預發至學之心並啓大道之誠行於宗奉禮敬四事得其一端者皆得度世流演萬天各行四事梵行故曰演梵

### 宣祕章

師曰道言至非世之常辭謂天尊所說經中上二章乃大洞百神內名亦皆天帝內諱或魔王百靈隱名故曰宣祕

### 上聖章

師曰上聖已成真人至白骨成人乃是天真大神已成三清真人感應內德也既能通玄究微能悉其章則曉達經內大洞祕諱方有諸天遙唱萬帝設禮之道又有日月已下亦是大定之法定中見一切无道鬼神魔精現身可役可問定力未就不能制禦則依九宮洞視法

### 至學章

師曰至學之士至不能更生此至學之士則有五帝侍衛三界稽首與諸天遙唱萬

帝設禮不可同日而語也濟度垂死等白骨成人亦不可階級而至効矣又學士止能伏制地祇束縛魔精但欲死而已不能更生矣

### 勸道章

師曰輕誦此章止神明護門謂非師授亦不齋戒沐浴仍虧損存思規儀同常辭混諸俗言故被殃於身若不誦希福而辟罪供養尊禮而獲祥故曰勸道

### 讚玄章

師曰斯經尊妙至德難可勝洞玄之中此經妙入大洞之道故尊於三洞之上妙於衆教之玄獨步玉京也大羅天上有玉京之山金闕七寶瓊臺紫微上宮有玉京殿三十六座每座萬里軒簷周回五千五百里中中有上方玉虛明皇宮靈寶至真明皇道君獨典斯經於宮中萬真萬聖一日三朝爲萬道之宗巍巍玄經上上大梵无德可比无德可勝也故曰讚玄

### 修誦章

師曰道言凡誦至遊冥玉京也師謂授有經之者不以修持止是誦經十過致此玄應上爲祖考之故也凡人之所生靈性不昧浩劫常輪或生四域或生六道或化應四生之中或托形三界之內一切有情皆

我父母是以學士有二種大德一則慈悲不殺不害恐誤害曩劫以來君師父母二則清淨不姪不慾恐點汚觸忤一切行化三師及出家法身或曩劫以來君師父母是以學士修誦先當仰報億曾萬祖幽靈苦爽皆即受度上升朱宮也而朱陵品格受煉之科白日尸解太陰反形者受煉七年而爲神仙之位子孫超度青宮拔度竟登朱宮者受煉九年受化更生得爲貴人若夙靈通達不昧其本好學至經功滿德就皆得神仙飛升金闕上清之天許遊宴大羅玉京也若好學至經者乃夙世不昧功德重於誦者非是貴人則九年必得尸解若奔名貴九年飛升金闕而爲名貴昏性業拘消福多致反墮苦爽爭及學士清

薄生運好學无諸業障必保得道神仙決致矣

上學章

師曰上學之士至遊行太空前謂授誦通玄究微之真此謂上學之士亦修亦誦不能度於億曾萬祖至於自身受度飛升南宮世人為學士也詣師受經誦經之者至得延壽長年後數窮運應皆得作尸解之道鬼神斃滅不經地獄即得反形遊行太空也其所作尸解之道有大洞五石鎮生之法形謝朽爛五藏自生年限滿足太一合神更生真仙之質受書上道寄治洞天功德充備位補高真又有九真中經混守長生大君之道形質告終軀寄重陰神守百關五内自生年限足備神形合符飛升十天受書列位功滿之日位補真人又有身佩九真之戒心映金籙之符受諸玄經功著三天德合五常神氣内全功德未充數合歸冥亦分其品白日上解夜半次之神色不變爪甲不青目睛不黯者乃尸解

之仙寬神暫滅命過太陰反形於朱陵之宮不經地獄遊行太空遍歷十天受書上道功滿道備三十年七十年百二十年因人啓發陰宮形神合會飛升三天隨其品位以補仙真別有上聖高真曉告世情示以大歸潛升卷二高卷二清遺於冠劍之者其太清已下非八品符藥法術解厄避世雜法五解杖履代形之者不得返故鄉必被三官所執非比前之四品尸解之同列也

暢微章

師曰此經微妙至生死蒙惠謂上至高真上聖受度保制劫運使天長存中及一切天人全其本年莫不受度明可以度人无量幽可以度死拔亡是曰生死蒙惠暢演至微妙於衆經矣各述本品科格中

效盟章

師曰上天所實至長役鬼官此人若至人齋金寶效心盟天而傳若輕泄漏慢殃及九祖況世人皆在不傳之禁限是上天寶經秘於玄都苟有漏慢豈止殃及九祖也

長役鬼官及北府三官主役鬼之官也前以輕誦殃身後以輕泄殃祖知盟開口而行依科修誦乃為成真之梯堯也

玄局章

師曰侍經五帝至受經者身謂盟師授經即五帝各遣玉童玉女各二十四人營衛神文典禁燒香保護受經者身泄語一人則罰一玉童玉女徑白五帝以奏太上此乃五行四季九宮二十四氣之神計二百四十人從五帝侍衛也若非盟師受經安有營衛典禁之科也

三元章

師曰道言至飛升上清謂正月上元宜度上世亡魂七月中元當度已身十月下元為國安民八節之日以消九土之災以禳八節之厄誦誦向其方順宮以建指功標五帝德化九土故得為九宮真人正是左三右七戴九履一二四為肩六八為足身在中宮得守於五也乃上清九元豁落之道本命之日是本生始氣之日誦詠安魂

制冕保命寧人澄正五藏萬氣集身次於對坐元命之日誦誦即得不經苦惱身有光明行此功德則三界侍衛五帝司迎萬神朝禮名書上天也若功滿德就即得飛升上清也且本生之日謂如甲子日為本生甲午日為元命上清者四梵天之上有三清之天第一太清十二天九仙所居上清十二天九真所居玉清最上十二天九聖所居共三十六天上清居太清之上玉清之下矣

### 行道章

師曰道言行道之日至如此分明法有存思呪訣具於本品三氣者玄氣青元氣黃始氣白即是三氣也自一氣而生三氣三氣生九氣九氣生萬氣三氣之主一氣之尊元始上帝也九氣之祖青童道君也萬氣之母西方王母也人居三氣之中化應三一之神真常之至道萬氣之根宗也

### 密呪章

師曰无上玄元至東向誦經凡啓奏太清

只告五靈老君召出身神若關啓上清只告真元教主太上老君如啓奏玉清只告太上道君也臣及甲乙述奏誦經之意召出身神已具本品東向誦經者東乃長生之方諸天尊重凡諸靈寶符書並宜向東書篆引三十二天之氣布之神通立至凡行道者須東向為始末

### 洞玄章

師曰元始洞玄至離合自然此二十四字乃洞玄本章之首元者萬道之祖始者衆氣之宗洞者神應靈應玄者變景莫測靈者有求必化寶者仙真聖根此六字為萬道之祖衆氣之宗歸於大洞之中神應靈應變景莫測求靈化寶則為上品妙首十回度人已明本品其章中之旨者乃百魔隱韻或離或合非力會合韻非相律成音皆在自然而然百魔者九霄大魔帝君之王與上帝元始同化玉清元氣皇胃之胤嗣也乃神霄玉清王紫霄玉清消魔王丹霄中極保景王青霄玉清洞明胎王次玉

霄妙化王次太霄景霄碧霄琅霄玉清王亦大魔之帝也次九天大魔三天大魔三界大魔三清大魔五帝大魔五天大魔諸天魔王梵天靈君之魔次三省天相太玄之魔比魔非魔靈魔制魔神魔等至六天大魔隱韻皆典二章之中以洞玄百魔之音韻離合自然而成章玄與莫測惟元始洞曉以說二章十回度人故亦曰洞玄

### 赤文章

師曰混洞赤文至无文不生自玉字生乎大梵之先至赤明開圖而為赤書未明隱於混洞之中亦曰赤文六十四字明於澤品內景言之大洞玉字混合之道也亦述於內行中更不重敘

### 大梵章

師曰是為大梵至森羅淨靈大梵者大洞之體也諸天之上有大羅之天帝有鬱羅蕭臺七寶成於空玄之中臺有九層高參太空之上於白玉之京立於玉山之巔上極无上之上乃大羅玉清元始所治玄都

也渺渺劫初不可窺測若亡若存不可定位上有三華堂離便宮大有宮妙庭宮金闕玉房森羅上館淨靈二池以內言之泥丸九宮也玉帝宮元始所居與上清所說九宮有旨此正是內朝元始之道也

梵氣章

師曰大行梵氣至無量度人乃大洞秘旨周回十方亦十回度人五行生成之本也中有度人不死之神帝一尊君也南極長生之君上一赤子分形九真也度世司馬大神太一之神也好生韓君丈人心中真人丈人也南上司命司錄與回骸起死君居下元延壽益算衛丈人於中元度厄上生君佐一於上元皆總氣於九天九天總氣於太微太微梵氣乃高上洞玄之氣辟非之煙入兆身中則立致不行之三年得道已述於本品

招真章

師曰今日校錄至嚴校諸天於赤明劫初在始青天中大浮黎土開校圖錄之日諸

天神王大聖主其諸天圖錄並臨帝軒校量罪福輕重記錄功過淺深也玉清有八景隱玄羅圖上清有二十四氣八景玄圖皆元始所開之圖與諸天梵氣元圖同開也錄者上元金錄簡文中元玉錄簡文下

元黃錄簡文又有玉清飛化玄錄寶圖上清青真紫錄晨圖太清已下及諸天皆有圖錄億萬不可備紀其目並詣元始上帝之前校錄也此十方大聖品位尊崇與上帝同階而受事於元始也五色玄龍者非有相之形得五行玄上之氣而化成也九色之節者青黃赤白蒼碧綠絳紫九色之羽成節也十絕靈籙者五神錦中成十絕以為靈籙也飛雲則輕清飛華琅之雲乘丹玉之興碧瓊之輦上有五色玄羽之蓋下有百字瓊瑤之林或駕驂朱丹鳳凰或馭導五色玄龍五老啓其途羣仙翊於轅傾光降臨回駕詣軒監諸天之衆真普校錄於度人也執錄把籍者諸天丞相主錄定品者韓司丈人監生度人者九天大神

普詣元始上帝之前隨其品格應度者普行受度也已下乃嚴校諸天之告行也

普告章

師曰普告三界至逼合鬼羣三界者上元元極神鄉中元泉曲之府下元北都羅酆三官則上元天官紫微府中元地官青華陽臺府下元水官清冷府九署者一官三署分左右錄水火考也三官共九署也十二河源者十二分野有十二水河之源湊於元極混海歸於泄水之源上解祖考者及億劫種親疾除罪簿落滅惡根不得更有拘留使時刻以升遷無致逼從再合鬼羣也十二河源泄水於天河東井之源也日月八景冶煉金仙東井黃水主華神池沐浴更新其光事見上清三道順行經此亦煉度鬼神之所也已上四十八字普告三界之告命

符命章

師曰元始符命至逍遙上清三塗者地獄餓鬼畜生業報三塗又有天官地官水官

之役五苦者衰病死墓絕又有水火風刀  
王法饑饉瘟疫又有鑊湯爐炭屠割水池  
考掠又有色慾情愛貪五苦累三塗同五  
苦共為八難六十四字元始符命也二種  
符告具見黃籙齋法

### 寶諱章

師曰上清之天至梵行梵行者道中之道  
天中之天玄中之玄真空无礙三界之上  
玉清之下上清之上有天帝曰玉真天帝  
乃昊天玉皇上帝玄穹高上帝主治無色  
梵行之境是種民天界也已下三十二天  
帝諱帝名隱諱靈章隱韻玉音或言天尊  
祕諱或是天魔隱音或明天明神內名或  
載天靈妙音莫知其微莫測其玄九和能  
變十合能化无窮神應无量與旨玄變妙  
化於上清故曰寶諱又以此天帝書列成  
券可以无量度人

### 受度章

師曰今日欣慶至天門此二十八字乃關  
告天門大券告門也得道之鬼蒙天尊賜

券出符告三界魔王保舉到天門不得拘  
執也其三十二天帝升天券內隱玉皇內  
文中人皇文六十八字在內計三百三十  
九字

### 五行章

師曰東斗注算至萬神无越皆生於赤明  
出於五劫司於五方也以度天人

### 衛真章

師曰青天魔王至列言上清乃扶衛掃蕩  
命魔煞鬼前驅之命皆玉清赫奕大神也  
神公即太玄上相三十二字神公所受元  
始之命亦可為震靈之呪兆有恐心怯意  
之所叩齒三十二通存身作神公誦之十  
過萬魔奔走千妖匿形

### 玉曆章

師曰元洞玉曆至運度自然乃大洞正文  
之體狀玉曆是紀五劫開化億劫更換之  
曆大洞者混洞也龍漢延康劫中其大洞  
未分上有三十六氣下有三十六澤皆金  
水剽風梵澤之氣无色无光至赤明劫元

始開圖運應啓分度數推及自然分形方  
有赤書真文度者一日一度劫者乃大小  
劫運小劫者陽九極而生陰陰百六極而  
生陽水災火厄交攻人物一新其大劫者  
玉清天有宛昌臺乃百寶玉石高九萬里

十七

方闕六萬里每日日出初一度天人登臺  
歌洞章而採日月晨華摘空青寶枝而拂  
日月之光取空青之實好芥子寶珠投於  
西元之城夫人之衣拂盡寶石空青芥珠  
投滿西城乃為一劫當此天地交攻水火  
風災蕩穢彌天三界已下俱壞龍門交會  
鳥母度世劫過種民天人下降佐理太平  
聖君也自延康龍漢至赤明開圖經於億  
劫也

### 流化章

師曰元始安鎮至萬範開張自開圖之初  
元始五篇真文赤書敷落安鎮五方命以  
五帝典治司化育物鎮運拯度保天長存  
雖至劫運亦不敗壞三畧如故以大梵玉  
字之氣彌羅諸天自此三界萬範開張已

上六十四字并此三十二字乃天地之至誌靈寶之梵音洞玄之本章安鎮禳治隨意用之立取靈應心存元始口誦此章氣召西北訣恰玉清也已述真文品

升元章

師曰元網流演至氣入玄玄元網者元洞之網混洞之紀流演三十二天輪轉五色之境周回十方始而更終自斗旋左歷度箕星回日月之度分成五帝之大化三十五分三十二天三天也總三十五分之氣於上元流演之中輪轉於无色之境冥合玉清八景之天氣入天中之天玄中之玄也以內言之一身元網者泥丸也晝夜周流氣血終始周回一身總於上元也三部八景二十四氣玉清宮泥丸宮周回真雌一雄一神合八景共三十二氣三元三氣總於上元玄宮下通心胞八脉冥合下元八景矣有玄網之圖採服天之氣流演之道具本品中

契玄章

師曰玄中太皇至輔翼萬仙玄中太皇乃王母也下元萬氣之母合延之神也乃上帝之道君上皇之聖真居西元太霞宮嘯詠空洞靈章以生萬氣不絕也左手把金真玉光右手擲流金火鈴流響三十五天

聲應天中雲營玉音攝高上元氣靈風聚辟非之煙紫景鬱秀太虛萬仙輔翼朝宗乃大洞回風混合秘訣大法雲營非聚雲之營乃周運營聯之營妙在金真朗郁流響雲營玉音攝氣靈風聚煙一十六字諸天大禁不敢輕露隱於大洞真經首章兆可尋詳以契玄真

成真章

師曰千和萬合至保命生根以此秘訣混合一千回共得一萬遍即自然成真真中有神長生大君乃九真之首神也无英公子肝神也主魂白元尊神肺神也主魄太一主神司命主氣桃康合延主精並執兆五符五籍保兆命元生根自五神混合百神而化

攝華章

師曰上遊上清至萬氣齊仙上清者心之華房也太一合蓮其形自然太一元君居之如蓮華之房心未開之丹華八冥之脉冥會之處盡總於心也細微之中者以通

元氣周注泉源之所也如草木枝脉此人身赤文血脉之道路一體經絡之營衛也中理五氣者理五神之妙氣於中元五神總細微之血脉於八冥混合如此百神十轉回靈即得萬氣齊仙也心端有水名曰神水服之魔鬼神靈見之如赤日又此七神乃玄丹太一中斗之神人身中黃太帝之本形也長生大君陽明无英公子陰精白元尊神北極太一尊神真人司命丈人丹九丹元桃康大君玄冥合延大神瑤光也

三界章

師曰仙道貴生至飛空之中欲界最君其下六天為境人修三百善功得生此天色界者有三淨行及身心口三業淨者得生

此天无色界者三業淨六塵根不染者得生此天若塵業俱淨生種民天中過此乃證自然無為大洞之境三界歌章是魔王飛空時作此音以前遵玉清也阿大魔王自稱也

敬形章

師曰魔王敬形至七祖翁謂止述三界歌章非二章正經也自魔王至更生三十二字勅制地祇之文今敬迎誦章之學士也

天寶章

師曰道言至付馬謂上天之所寶不傳於下世依玄科四萬劫一傳天真若有齋金寶質心依舊格告盟十天方許付度舊格者真凡有品真人已立四萬劫至人依朱宮仙格太真盟科四十年一傳

普度章

師曰道言天地至普度無窮謂消諸不祥無量之文普度無窮也

陰煉章

師曰夫末學道淺至便得神仙已述于上

學章其煉度尸形之法出靈寶五煉生尸經九煉生化章明其要於升度品

保鎮章

師曰道言夫天地至普度天人此保鎮之法已述各品

至言章

師曰道言凡有是經至至言也此經之神無量功德無窮玄化感應罪福凡夫罔知其實上士勤行深明至理得道之日方始洞明此經至妙之言靈感實應驗之旨也

大洞章

師曰中篇是也諸天中大梵玉字之音三十二天無量隱語之音乃元始祖氣靈書中禁之篇玉晨道君撰次天真皇人所書也內隱大洞祕諱五劫開圖之音出諸天內音玉字經指歸隱奧兆可詳之慎勿泄漏於凡夫耳目無逃天憲默而行之

玄應章

師曰有知其音至玄玄也止誦此音而有玄應

皇人章

師曰元始無量度人上品妙經皆是道君所標之目也本章者天真皇人標題內名也上品至自然四句一十六字是皇人總明一經宗旨大意又衆真云是本經下隱

五方真文也混洞至度人是元始天尊所說正文也今日至諸天是玉晨道君所紀受度之旨也普告至上清是元始天尊所降誥命神功所受所行之文道君紀錄於此上清至梵行亦元始所說正文也三十

二天至受度乃道君紀述當日受度自慶之言也歷關至天門此元始歷關之文道君紀錄於此東斗至妖精此道君宣述扶衛掃蕩之事玉清大神之威神也三官至上清此神公上真太玄上相五靈北帝當日受命之符元始所降之言也道君紀錄于此元綱至生門此元始所說正文中有至高真此道君所授大洞之旨三界歌章乃魔王所述皇人所書也隱語中篇道君撰次元始正文此三界之上至太量玄玄

也皆道君所說皇人乃書也敕制地祇至更生三十二字乃元始敕文亦道君所記也二章者自元始洞玄至列言上清是一章也自元洞玉曆至辭參高真是二章也三界歌者非二章乃魔王所述矣餘皆道言者道君所記非二章之旨也

上清靈寶大法卷之二十六

上清靈寶大法卷之二十七

飛三

洞微高士開光啟苦真人寧全真授

上清三洞弟子靈寶領教開師王奕真纂

洞玄仙格門

仙格品論

師曰男仙高曰天尊女仙高曰元君若形神未獲高妙尚有肉質尸骸不許封稱有身一作成大功則三年中功則七年下功則九年一遷无身中者並七百年一陞初自校職陰曹次入水官山川主者次地官靖廬福地主者次洞天主者次十洲三島仙官次漸進入於天官凡行功於世立德大功行化之士内外功全迎神授職之所太陰鍊尸年限足日合形仙飛如功德内外不備分神治事建邸於天地水之陰曹也入此玄階清品須參斗受書除落死名上生南曹功德發於敗正陞入仙階年限比校亦許遷於仙品妄有冒越三官糾覈可不慎守之犯者退品除年罰功墮事更宜謹敬慎之歟

仙格品秩

三天執筆伏魔持法使者

太上執法弟子 太上執法仙士

太上執法真士 太上執法仙官

太上執法真官

太上玉階執法真士 太上玉階執法仙官

太上玉階執法真官 太上玉階執法真官

太上玉壇執法真官

南宮少微執法真官 南宮太微執法真官

南宮元微執法真官 南宮靈微執法真官

南宮妙微執法真官

已上係十五發敗正

天曹執法仙監七階有

天曹執法仙卿 太極執法仙卿

太極執法真卿 洞微執法仙卿

太清執法仙卿 太清執法真卿

上清執法仙卿 上清執法真卿

玉清執法仙卿 玉清執法真卿

太極執法真宰 太初執法真宰

太元執法真宰 赤明執法真宰

1020



元明執法真宰 太虛執法真宰  
 曜明執法真宰 竺落執法真宰  
 虛明執法真宰 觀明執法真宰  
 已上十位比諸天丞相之列並係五十發  
 敗正一陞四十發敗正入已上十位仙宰  
 自此已下入色界天  
 太煥執法仙宰 上仙 真宰  
 元載執法仙宰 上仙 真宰  
 太安執法仙宰 上仙 真宰  
 顯定執法仙宰 上仙 真宰  
 始皇執法仙宰 上仙 真宰  
 翁重執法仙宰 上仙 真宰  
 无思執法仙宰 上仙 真宰  
 阮樂執法仙宰 上仙 真宰  
 无極執法仙宰 上仙 真宰  
 皓庭執法仙宰 上仙 真宰  
 元洞執法仙宰 上仙 真宰  
 已上六十發敗正入仙宰七十發敗正入  
 上仙八十發敗正入真宰已下入无色界  
 天

太文執法仙宰 上仙 真宰  
 太素執法仙宰 上仙 真宰  
 无上執法仙宰 上仙 真宰  
 太釋執法仙宰 上仙 真宰  
 梵度執法仙宰 上仙 真宰  
 平育執法真宰 上仙 真宰  
 太清執法真宰 上清執法真宰  
 玉清執法真宰  
 已上十位並九十發敗正入仙宰一百發  
 敗正入上仙一百二十發敗正入真宰漸  
 入真人之位並上帝特封兼諸天諸地諸  
 水仙職亦在特封次進入天機內省天機  
 都省泰玄都省之任每發敗正當奏申天  
 省比魔勘會非魔司校靈魔實功制魔司  
 舉勲魔三官五帝保奏諸天列言方陞品  
 秩退降亦同非洞徹百神通天司莫詳  
 其真別有天真仙格神朝金闕日付之惟  
 在賜衣建邸朝元參斗洞視按局大定七  
 經功足方悉上玄至理  
 試論籙階法職

論曰三洞經籙應運傳行故洞真部有上  
 清大洞回車畢道籙一階佩之者稱上清  
 大洞弟子或不佩籙只入室誦大洞經行  
 大洞功用者止稱小兆臣某蓋大洞三十  
 九章屬洞真部非近世之人將度人經中  
 章句指為洞經者也且大洞本品古无法  
 職亦无章奏後世人始有編大洞法者矣  
 然終非古書也且洞神部盛於東漢自盟  
 威籙以下諸階雜籙悉總于正一壇天心  
 五雷諸法書禁之術莫不隸焉此不詳述  
 況洞玄一部有靈寶中盟秘籙一階紫虛  
 陽光次之獨靈寶大法隸焉其佩籙而不  
 行者止稱籙階既已行靈寶大法而齋法  
 出於靈寶未免應世接物因事立儀遂出  
 法職亦不得已而強立名字應時行化者  
 也進拜章詞而氣有所總濟拔幽顯而術  
 有所稱若法與籙相背違未免鬼神竊笑  
 也林侍宸有云故立仙階五品以備行用  
 耳自茲而建修不已積功鍊氣會道證神  
 善行徹於玄都仙名書於金闕天俾真職

於人世俾之宣化宏道頌羽蓋於青霄召之升舉事符今古德致而然固非先冒崇階巨職而至也有行靈寶經法而欲為異途者有行淨明法而補別職者皆非也並合佩中盟錄而補本職也且前所謂太上執法冠其銜者此固有之但太上者虛无之神也又曰太上者至大之名上者尊崇之義又曰至大元外窮高莫測故謂之太上又曰无上可上是為太上夫道則稱太上无極大道自此之外太上二字不可施矣道典中或獨稱之獨世之稱至尊之類也以君之號而為臣稱可乎且世之官爵自一命已上皆出於君而於銜之首稱皇帝某官天子某職可乎况宗壇之錄卷首皆稱太上某錄蓋以錄中符篆皆出於太上也若行持之士告行符命皆稱太上某符也是可施之符錄決不可施之銜位錄故出於太上而以錄為階者不可以太上加諸銜首矧太上執法真士稍稍礙理又人世奏牘有宗廟字皇帝字之類並合

平闕人臣階位有帶御前及殿名者並空一字然終未有帶皇帝及天子字於階銜者太上二字冒以為銜於汝安乎階銜者以所得之位也某錄弟子某法之職是佩得此錄行得此法以為已銜太上不可得也有謂南曹執法乃行經法之人所稱此外靈寶法不稱南曹不知經法乃本法也今齋醮中告行符命出給真券典章行用悉出於經法中不知源流者却云行齋應世所用靈寶法與經法不同何其淺陋之甚自靈寶法以來初无太上執法之階諸方有識之士未嘗用之邇來又有稱領教嗣師執法真宰等職或偽置靖名以為額豈非妖妄耶近者經法中亦廣職位矣如仙階八等武職六條及排比品秩之類頗漸繁雜悉不當引用不可以經法所載便行補受忽亂天儀有稱靈寶中盟弟子入曰行靈寶大法於此為不能洞曉中盟則靈寶錄南曹執法為靈寶之職其來已久高天上帝非不知也佩是錄補是職則合

行是事无疑矣豈待再三疏於銜位而後可行耶此執着不遇之見也故師尊以南曹四階並帶仙字付之尤不敢當遂啓告上玄特加典者為初品况典者一職他法有之靈寶法中舊尚未出故也而四階不可除者以伺成真得道之士云

南曹五階

南曹執法典者

南曹執法仙士

南曹執法仙官

南曹執法真士

南曹執法真官

印篆軌範門

論本法合用印篆

師曰印者信也用者封物相什亦執政者所持信也漢官儀云王侯曰璽列侯至中二千石曰章其餘皆曰印此世印也隆古盛時人鬼各安其所陰陽不雜其倫故道之用惟見於修真鍊本以致輕舉飛升中古以降慢真日益正道凋晦邪偽交馳上下反覆於是出法以救其弊表章以達其忱付降印篆以為信誌故用印之義近同

世格亦道運因時損益者也但名稱近似世之官府者不可用字畫兼取凡篆者不當用曹治借及天上真司者不應用本職之外而繁雜者不必用靈寶大法古來止用三天門下南曹印近世既缺真篆而三

天門下四字不應用於人世除去此四字又為不成故依本法止用靈寶大法司印今既進品洞玄佩中盟籙行靈寶法則職位已重除拜章外上而奏牘下而關申牒帖行移告文符籙三界十方之曹局九州四海之冥司九地重陰洞天仙治幽顯所隸並用靈寶大法司印實本職執法之信也其可推以他印耶應申奏文狀方函并上下一體施用惟章牘并章函用通章印而已若遣章關牒亦用本職印耳

### 靈寶大法司印說

自周秦至本朝尺非一等有周尺秦尺有漢尺有後周尺至本朝有布帛尺有省尺江淮間有淮尺長短不同今本職執法之印合徑二寸五分周尺往往法書言印徑

幾寸幾分多不辨尺之長短後有師古之士並從周尺可也

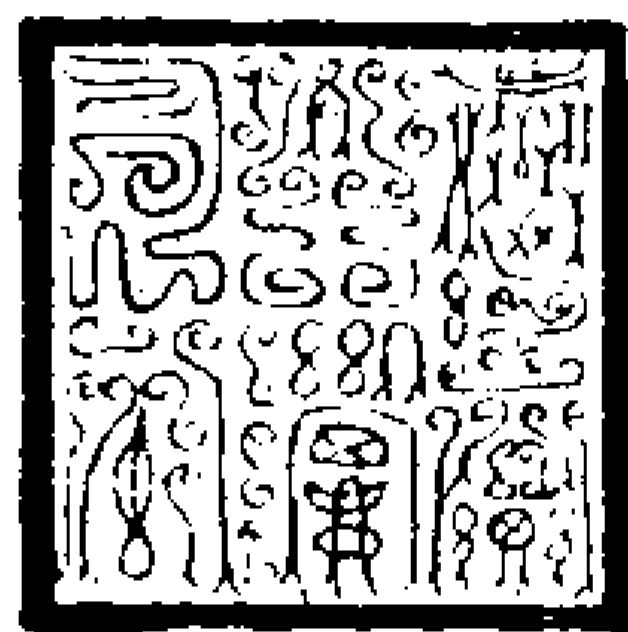

通章印說

洞真之品玉清之道出於晉永和間三茅二許揚降七真傳降无章奏之格洞玄之道靈寶之教自三皇之世赤明之劫其教已出元有章奏之格出五鍊生尸經五老本行經玉晨乃元始之弟子故以此印通誠祖師也非此法籙不得僭用若行洞玄章法則章之前後各控紙悉依式書符却不用正一章十二小印止於年月日上用通章印而已其印文只三天合同券神霄籙亦有之世人因見籙中載此印遂稱此印隸于玉清屬洞真部殊不知神霄之教未興而洞玄章法自五代以前並用此印也乃靈寶升天大券之文但去其下文耳生人用之以為升章入天廷之質證也洞

玄章用通章印則是靈寶本科且升天大券自古屬洞玄部如給付亡人則於九玄使者字下加召寬等字生人用之則去其下文豈可便以為屬洞真部神霄乃天壇萬法皆總是以靈寶有三符亦編入籙中以備用亦未嘗指此印謂不係洞玄品也至本朝有道之士王升卿重編靈寶大法亦依古法敘陳諸家多遵用之其印无沿徑周尺二寸四分若執法之印用周尺則此印亦用周尺如用布帛尺則亦用布帛尺當從古尺可也若應用而易以他印並受考於三官矣

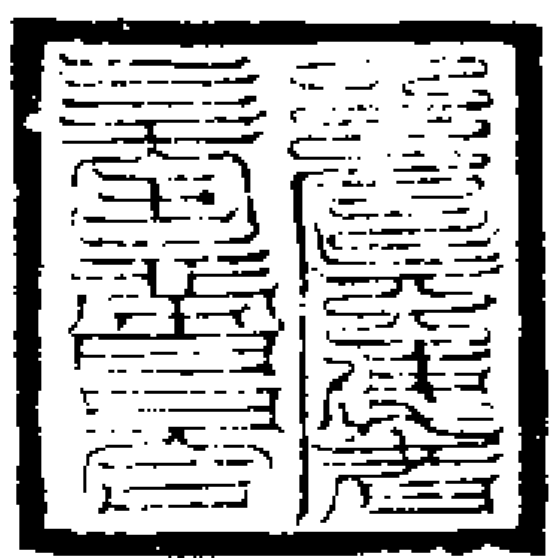

九老仙都印說

太清正一之道乃玄元後聖付正一天師有拜章之儀用九老仙都印者以太清同生八老尊是太上為師故弟子上聞於師以九老仙都印自章首再拜至太歲章尾

却用十二小印其小印有一家无浴如符式有一家有浴如印式

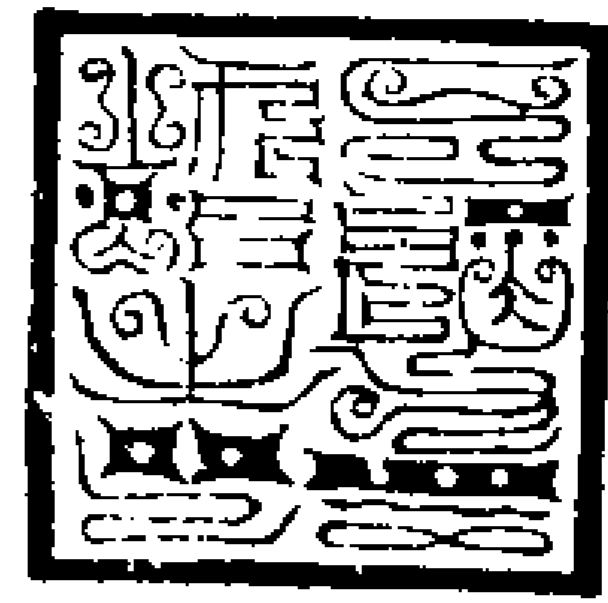

十二小印式

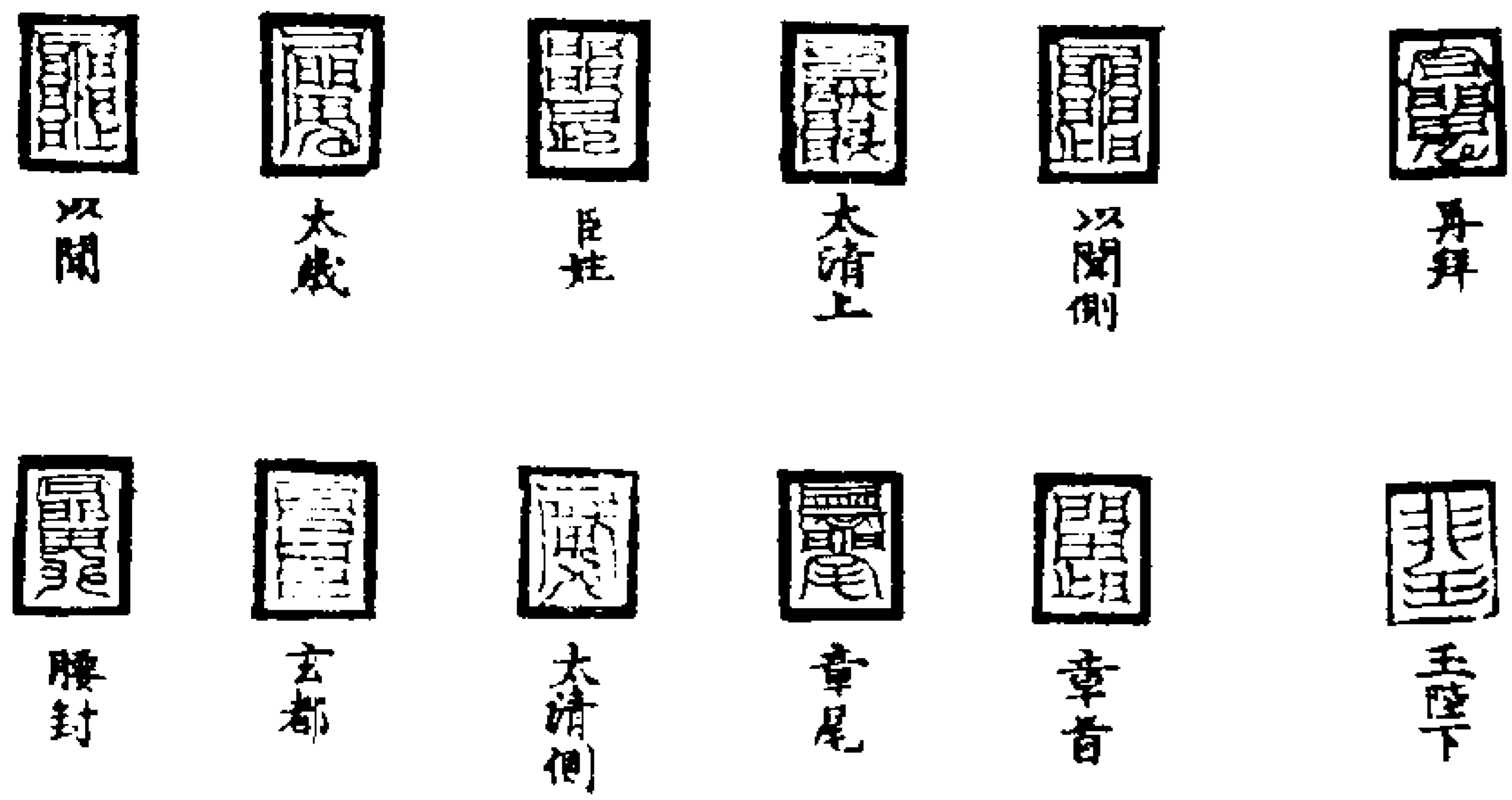

右十二印並長一寸二分闊八分厚不拘黃神越章印說正一旨要所載乃以一印總名黃神越章而徑闊稍大用於布氣治病之間而已今按式徑一寸八分周尺依古文用二印乃心章緊切告祈奏啓上帝不拜正章者用之

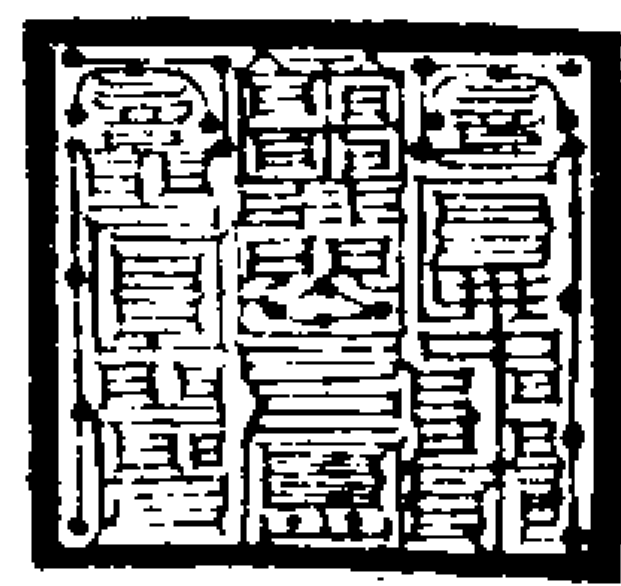

道君玉印

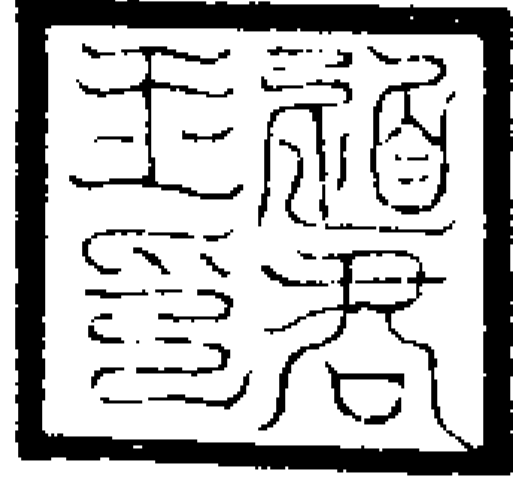

右印乃傳道受教請命祖師章奏用之

混洞赤文印



赤書玉字印



八威龍文印



右前三印印符錄吞佩貼鎮並通用之

靈書中篇印



右印敷露真文保鎮山川地水用之

元始符命印



右印印黃籙白簡元始符命用之

三天太上之印



此印乃中盟之合契靈寶之  
總章凡中制章奏文檢並可  
通用亦可印諸佩治病逆邪  
長二寸七分闊三寸四分

靈寶玄壇之印

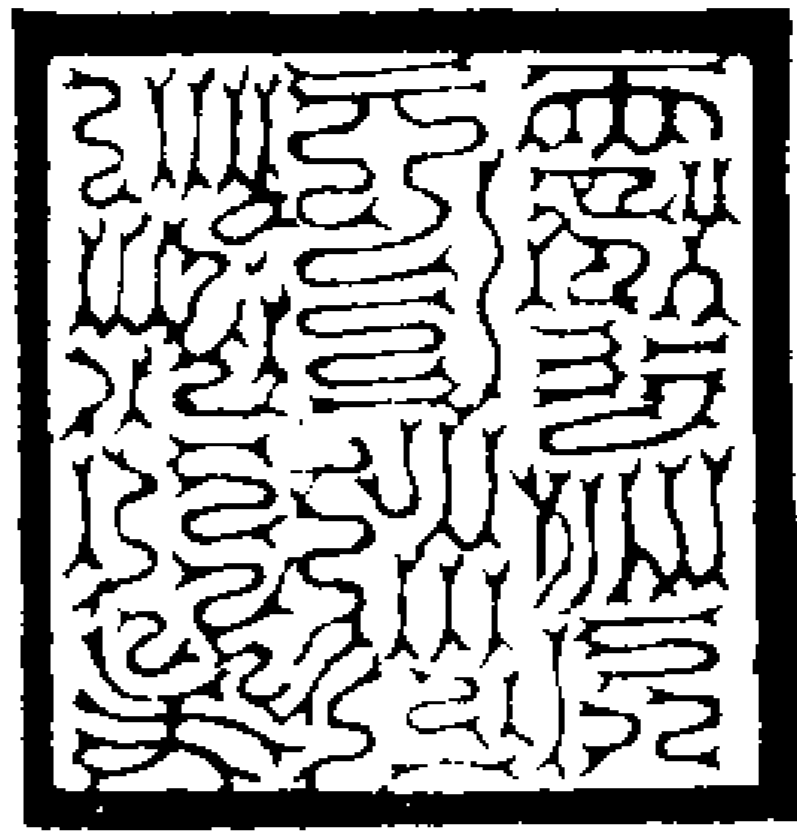

十二

飛玄三氣玉章之印



發遣九靈飛步章奏印



泰玄都省之印

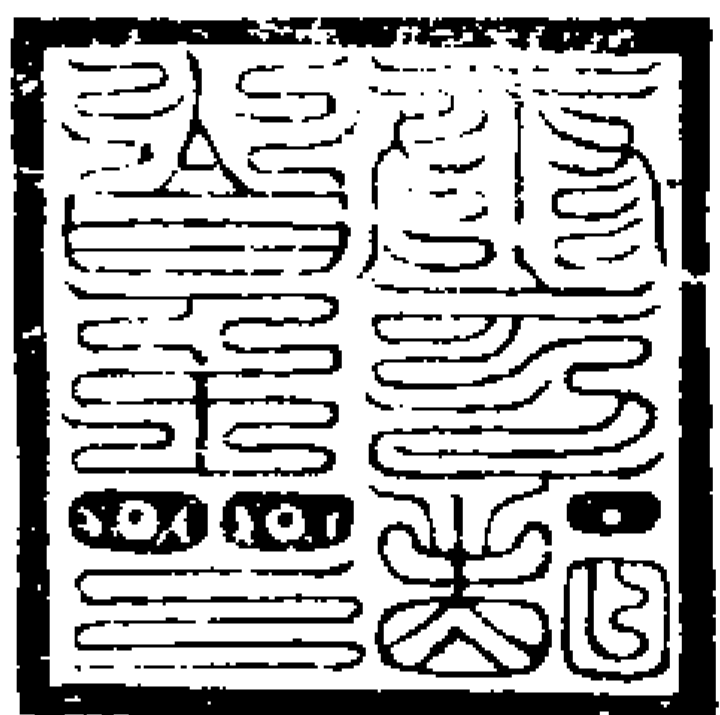

大魁總監之印

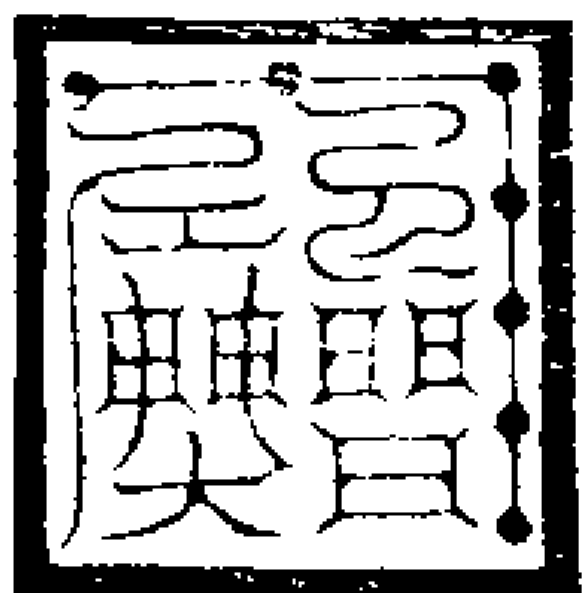

神虎雄左印



總攝印



荆房印

雌右印



十三

論用諸印

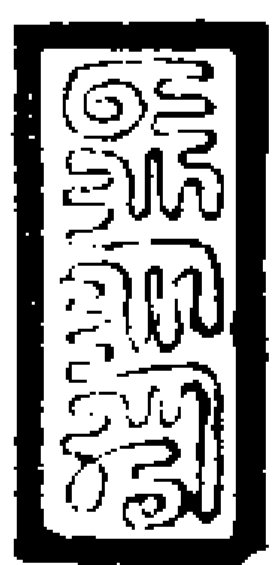

切謂靈寶之道出於无極之先靈寶之法  
起於中古之後東吳葛仙翁受經於徐來  
勒真人之時法猶未備晉許旌陽遇謔母  
傳月中孝道明王之教而科品始彰今稱  
淨明院非也靈寶无二道晉宋之末齋修  
方盛文檄漸繁故印篆尤不可缺也漢天  
師止以陽平治一印而致飛升許旌陽受  
銅符鐵券金丹寶經孝道明王之教靈寶  
之道亦非多印也以至拔宅升舉位列高  
穹修真得道上士高仙亦有不假印篆而  
濟世康時者豈在印之多寡以為法之重  
輕後世行法者玄與不逮於古人印篆百  
倍於前輩故近世行靈寶法多不用本職  
印奏牘乃以飛玄三氣玉章印發之靈寶  
古法未嘗用也又於發符誥中用三天太  
上印且符文之降出於上玄今之書篆於  
人手告天而行之可也未免列銜位於符

後三天太上又何預焉三天之與太上非所以為印文也又法中有道君王印此亦未然如天子王侯謂之璽以道君而稱印不可也以玉為璽謂之玉璽如古者天子有八璽秦李斯篆傳國寶文曰皇帝受命萬世其昌又聖朝所傳璽其文曰皇帝恭膺天命之寶又天師以玉為印止稱陽平治都功印亘古及今未有於印文內自言玉印者也道君則天中之君也如世人君之璽臣下安得而用之且臣僚上奏於君而復用君之璽可乎又如所謂混洞赤文印靈書中篇印八威龍文等諸印似此之類皆以經中四字為一印如嚴攝北鄭明檢鬼營添一印字湊分三行似此之類則以經中八字為一印如此則世有天篆度人經自首至尾字字悉可為印不可勝計矣又有稱玄靈通真壇靈寶玄壇非獨僭亂天儀抑且違冒陽憲且金陵之三茅山大洞宗壇也臨江之間阜山靈寶宗壇也信州之龍虎山正一宗壇也歷朝宗奉三

洞聖師傳真弘化之地主領教綱之所若民間齋修止建壇於一時事畢則撤之豈有私屋輒立名號乎若得通真之妙則天下大利大害分野之災祥數運之終始皆能逆知然此等說世法所禁也功行未至固不必狂妄如此又有九靈飛步章奏司九靈飛步章奏印夫步罡以應九靈即章奏作用之事罡步之名耳天上無此司世間無此印法錄自正一而至洞玄皆可上章並依本職而已惟正一法錄用九老仙都印洞玄法錄用通章印古無異說豈待別補一街特撰一印而可拜章乎且以世法言之守倅以上皆得上章奏於朝廷不過書所居之官以為街耳不應正街之外別立章奏之階今按古書師傳止補一街凡一切申奏符檄帖牒則用靈寶大法司印若拜章止用通章印如急切奏告用黃神越章印外此則召寇等事用神虎印凡設醮修齋禱雨祈晴召神攝鬼治病考崇拔亡救存二十七品之齋四十二等之醮

應世間行持之用盡靈寶章奏之事止用前四印無有不可若受天心而行北斗醮自從本法合用驅邪院印既進品洞玄而行北斗醮通用靈寶大法司印其理盡之矣功成而洞觀徹視行高而使鬼役神亦不必廣置印篆矣靈寶之外兼行別法者自從其科以其印用其符奏中文移亦只用靈寶本職印可也蓋玉清洞真本無章奏儀式而靈寶為中乘之極品正一而下諸法不得跨越靈寶故也所有雜印流傳既久又難一旦刪去今併存之好古精練之士當自擇焉

祭印法

師曰印券乃三天靈章高真符契動有玉女侍衛用則有靈官典禁事隨印用不可超越凡祭印之法用棗湯淨茶各十二分明燈十二盞錢馬各十二分布列於天門之下至星宿朗時法師具衣冠精心上香雙手指中指中取十方氣吹身變神為靈寶天尊頂碧玉七晨交奉冠青羽飛雲之

衣朱履絳裙佩靈寶三境神劍負五色圓象丁立面南步八卦朝天罡回身面天門禮三拜興身默奏上帝言所傳法印幾顆今擇某日依法醮祭伏望三尊俯垂洞鑑特降玄元始三氣流布於印璽之中敕命金童玉女各二十四人以為侍衛令臣用印通靈隨所感應十方至聖皆為證明具啓奏畢再三禮吸天門三氣吹於印中次長跪將印逐顆雙手大煞文捧上額上勅之

勅印呪

含靈真丹耀靈素威玄天英玄天姿安暉陰容太化方玄樞應大定卿久英禎  
右呪畢取氣三口吹彈玉清訣再誦靈書一遍而收匣中

出印法左子

唵婆路伐囉曼茶因地瑟吒那烏訶噓帝攝

入印法左手午

唵摩輸彌帝噓呢阿多耶那烏吟地囉

用印押字呪中左手

唵般那狼那烏魯謨薩訶

呪硯左手中指

唵眇莽烏奕俱知毗茶攝

呪水左手文右

唵鬱單勃赫舍精陀羅景玄攝

呪紙左手中指

唵善育曇那摩羅阿那攝

呪硃左手文右

唵陀羅阿那元梵菩臺攝

呪墨左手文右

唵形玄陀合幽律咩攝

呪筆左手文右

唵郁竺羅萌摩羅阿奕吁負攝

祭硃墨筆硯

法曰宜用六丁六甲日造筆各十二枝墨

十二笏硃十二兩硯二隻於甲子日而天

門排於卓上以棗湯十二盞香爐一隻供

養多令一切人見法師左子文右午祝曰

臣今依式造到筆墨硃硯並排列於天門

之下謹請靈寶法部靈官仙曹金童玉女

將帥吏兵並各布化真氣入於其內令其所用之時隨意立獲通靈

祭筆呪

唵阿那法筵摩夷阿呬密羅菩提婆婁薩羅梵那總監鬼神攝

右呪畢彈訣取天門氣十二口吹之入筆符於管中呪曰

符於管中呪曰

神筆靈靈上帝勅行上界稟令萬神敬聽書符篆籙洞達玄冥玄中太皇上帝高真中理

五氣混合百神急急如靈寶大法律令勅

入筆符

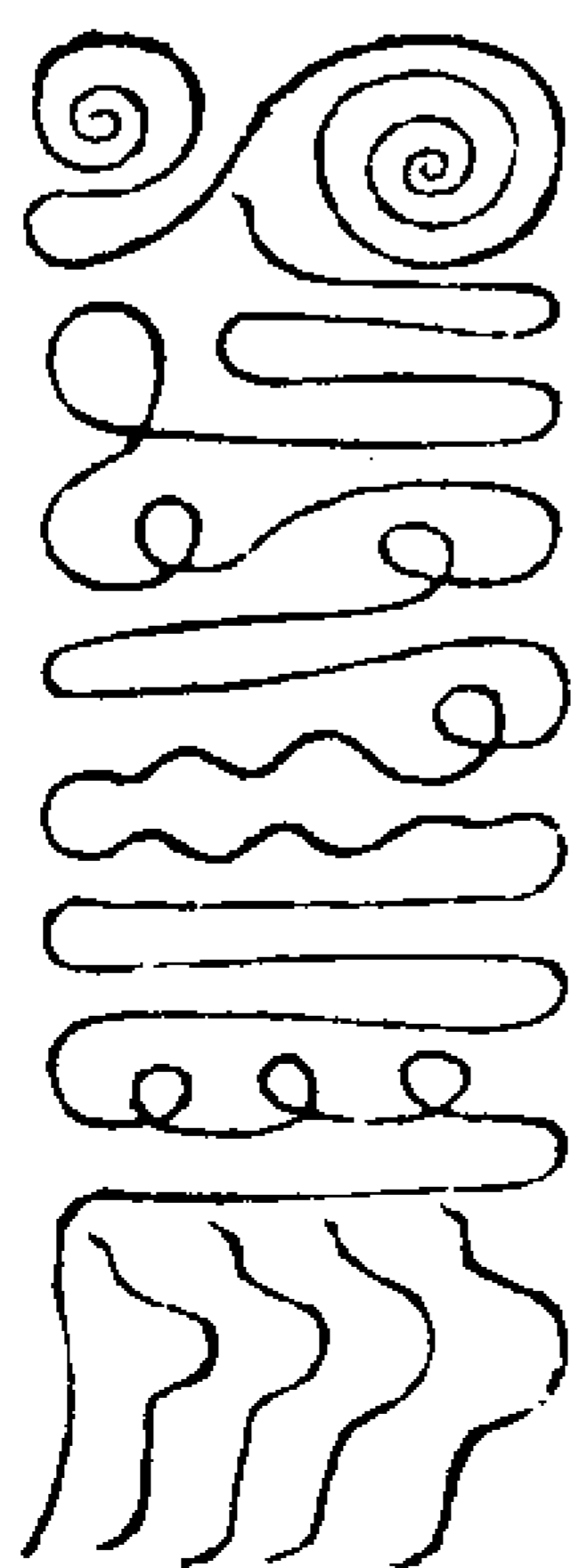

祭將符



書符呪

唵夜闍屠渠訶勒曇俱婆夷知帝薩吒

右法指中指中書符十道用紅紙書分布

十方逐符以黃錢化之呪曰

千和萬合混合百神神公受命總監眾靈群

妖束首振伏萬靈保真固命以度兆民生死

受賴其福難勝功過無失保舉爾身急急如

靈寶律令

上清靈寶大法卷之二十七

上清靈寶大法卷之二十八

飛四

洞微高士開光教苦真人審全真授

上清三洞弟子靈寶領教嗣師王契真纂

傳度儀範門

師曰夫靈寶大法者三洞三品之上道萬

百千篇之靈章受者不論仙凡而在於有

經者為師授者不擇貴賤而在於有求者

為弟子也按玄都定錄四萬劫一傳者非

下元神洲品格乃三天之年限蓋禁泄之

於非人倘有仙才豈論四萬劫一出也神

洲條禁四百年一出其文亦許聽至人四

十年付一人四百年不得過七人但慮後

學傳習之者眾叛道背師違盟負誓不明

至理侮弄道法輕泄漏慢觸冒玄憲不惟

毀敗至教而且負於師資削階階職終難

歸復上宮兼無骨相之子累及玄祖不可

不戒也又有狂妄之師偶遇其文外以高

邁清德內以好貪貨貨不擇賢智多示不

肖之子混淆至教是致三宮鼓筆四司錄

愆遂使道妙不符靈玄比空而上玄好生

惡殺普度沈淪曲出度人無量之旨接引

後學之士別出授度科格使和陽降光不

生陰殺非宜遵守翊贊玄化則普天懷德

同證大羅之果

太極真人曰吾自昔劫以來備經歷化富

貴貧賤無不周旋師資付授一言一句不

生真假之念以假為真自獲真應若以真

為假其真自失自生真假之別故曰萬法

真假之念丹宮亂氣萬劫難明一心奉真

无假立獲真應妙果

梵空真人曰凡授受之始質心盟科之理

者以學道之子澆薄淺見不得純白之志

故有金寶質心之格重道輕財亦有多失

於真受亦有好利量度輜銖而失於其人

嗣法皆非消磨本心明譴未及安逃鬼神

剪戮矣

師曰授受之科當選擇其人神真內固成

德儼然言行有信慈憫忠孝謹節正已操

心端直志慕希夷如此之人方可修持上

法濟度死生若陰謀潛害言行有虧忠孝



不立心行邪佞詬曲詐欺內無德行外失威嚴則福淺惡逆之人或三途中世屠割將兵刑戮之家豈可洞達天地神祇者哉當審賢愚分別仙姿然後方可受詞立誓依玄科年限備詞心章取大帥口命脚元尊次求宗師保舉與度師同壇之宗也即申三天上相付下三官府獲其吉報方擇吉日一依科格盟天而傳又曰大凡受持之師行持半紀許度五人一紀之後度十三人不可再度然靈寶之文非他法之比切宜慎之。

切宜慎之

經曰至士齋金寶効心盟天而傳又曰若有至人質心依舊格告盟于天然後而付焉此所以質心而貴道也告盟之格且諸侯公卿欲濟世扶危保鎮國祚受此大法當以上金一百二十兩五色綾羅各三十六疋朱砂青絲各十二兩鎮信綠米一百二十石命錢一百二十貫誓香三十六斤若士庶欲濟度存歿超升玄祖當以上金三十六兩五色綾羅

各十疋朱砂青絲各九兩鎮信綠米十二石命錢十二貫誓香六斤若肥遁山林長齋岩谷修鍊有道之士當以上金九兩紫羅一端青絲朱砂各一兩誓香一斤以素紙一百張代幣帛五方筆墨各一件以代錢米如無力行道之士亦可用三分之一不可缺也或寒棲之士無力亦可割髮以代金上告三十二天天帝以盟十天也又以五色布三尺六寸効質心或刺血以代之効心五帝以給玉童玉女也青絲者以代割髮丹砂者以代刺血今雖有明質信幣未嘗能割髮刺血者大抵質心要在割一身之肥肉截九天之靈寶不以恥痛為念結萬劫因緣以顯精衷誓不妄傳無疑忽之誠乃其人也何用世財耳蓋此法祕於上天其禁至重至於天人詣玄都上官而受傳亦齋金寶而受是以不可輕泄故也若有道之士所以法信度法師當一一具奏天廷傳度按法應干傳用之物不可私心隱匿如弟子外惜財貨而輕道內惜髮膚而恥痛難苟從質心傳受之後其道不行神真

不侍經法百魔所敗度師弟子俱獲深殃累祖負玄切宜戒之如遵科格則諸天欣慶群魔束形萬神敬禮開壇之時授度之日自有衆真監度以授於我道法流行百魔隱韻離合自然呼聖集真濟生度死積功累德不日成之受法之人要在忠孝君師父母慈悲幽冥苦爽心奉三寶清貞修己合光默識密行陰德一心本末終不忘信求師匠之微言篤實任淳而遵守在品祿無妨於仕君養親居山林者無嫌於修鍊形神樂江湖者無媿於道遙逸散務耕耘者不廢於農桑稼穡大隱於行商坐賈者不阻於經營謀運小隱於醫卜工巧者不抑於精專藝業韜於暗持而必成顯於光耀而必墮苟奉上忽下妄佞隨勢奸狡多機輕於易倦評論端緒傲慢一切好華務利浮浪播美淫醉貪怒志行不逮有犯有條必實於幽極之所若遵教戒立保升騰仙階可躋矣此吾門之訓不示凡子勉守慎之明詳於此師曰凡拜心章已承上玄之命許行付度

即再用心章下通於靖中或高山之上露  
 章分十天寶券合同職券玄都誓券告盟  
 十天玄泉芝草或奇花珍果名香禮師三  
 十二拜為表餘批報補受職任皆在洞視  
 百靈神朝玉陛而洞明方能入七經之旨  
 然後醮謝諸師或心章已達玄命許度立  
 盟結誓禮師分契已畢餘皆許立上天玄  
 中之師入七經之道建壇自度也不必一  
 一在於度師攝行又須假世中經師而達  
 於玄師是無師不度者經師也無師不成  
 者玄師也經師與玄師無異稍有乖奉二  
 官奏劾降職罰算餘如玄憲仙格受度如  
 畢即以黃縑九寸丹書流金鍊身長生靈  
 符背書九戒以絳囊盛之懸映心前遵持  
 九真大戒受行法職十戒十二天人之行  
 誦靈書歌章萬遍方入七經後持八緯必  
 致真人之位雖功漏不滿數合入冥亦得  
 暫道太陰尸解得道上升仙宮

玉清

奏格

上清

太清

|      |        |      |
|------|--------|------|
| 昊天   | 聖祖     | 天皇   |
| 北極   | 后土     | 元天   |
| 東極   | 九幽     | 十方   |
| 諸天尊  | 朱陵大帝   | 南極   |
| 洞淵   | 九宸     | 三十二天 |
| 九天帝  | 東華     | 五老上帝 |
| 西元   | 都省     | 靈虛宮  |
| 天仙內院 | 日宮     | 月府   |
| 天罡   | 五星四曜   | 五斗   |
| 三台   | 南斗     | 二十八宿 |
| 北斗   | 南昌     | 三官   |
| 四聖   | 經籍度師   | 玄師   |
| 天師   | 監齋     |      |
| 三真人  | 妙行真人   | 三籙院  |
| 九天   | 三洞宗壇   | 三洞寶經 |
| 天樞院  | 天曹     | 天真皇人 |
| 靈寶主帥 | 十方元極大神 |      |
| 三元道化 | 東嶽     | 四嶽   |
| 水府   | 鄴都     | 十五   |

申狀式

|            |           |       |
|------------|-----------|-------|
| 都水監        | 九壘        | 太歲    |
| 九州社令       | 都大城隍      | 州城隍   |
| 縣城隍        | 靖治官將      | 靈寶官將  |
| 當境         |           |       |
| 劉住居土地司命等神  |           |       |
| 傳度表        | 青詞        | 繳印單   |
| 保舉狀        | 監度狀       | 三代立盟狀 |
| 奏狀翻黃倚黃     |           | 請醮奏申狀 |
| 醮關         | 申發關       | 表關    |
| 詞關         | 醮筵進龍車表    |       |
| 祭將疏        | 設醮衆真獻狀奉安疏 |       |
| 收補帖        |           |       |
| 傳度         |           |       |
| 仙誥         | 三天券       | 合同券   |
| 環二箇        | 思微版券      |       |
| 告盟十天券調簡三十片 |           | 青絲一兩  |
| 策杖一條       | 交將帖       | 戒牒    |
| 補職帖        |           |       |
| 保舉師狀       |           |       |

保舉師具位姓某

右據嗣法弟子某人本貫某授詞乞行保

舉傳度事契勘某人律身端謹慕

道恪恭堪受

靈寶職任謹具狀申

靈寶大法師某君壇下伏乞

法慈特賜騰奏

天廷依

科傳度如某人受持之後或有違盟誓某

甘同俟

玄憲伏候

法旨

年月

日保舉師

狀

監度師狀

監度師具位姓某

右據嗣法弟子某人詞稱本貫某乞行監

度事契勘某冲虛心存利濟堪受

靈寶法職合與監度未敢擅便謹具狀申

靈寶大法師某君壇下伏乞

法慈依

科奏盟開壇傳度伏候

法旨

年月

日監度師

狀

三代出身立盟誓狀

具弟子位姓某

今開具三代出身鄉貫等子後

一本貫某州某縣某鄉某保某靖焚修

一高祖某具生死年月日時有官受錄並

依實具列

高祖妣某氏 曾祖某 曾祖妣某氏

祖某 妣某 父某生死年月日時

母某生死年月日時

一某見年月 日 時生上屬

北斗某星主照

一某於某年某月 日就龍虎山

正一天師門下參受某錄

一某於某年月 日詣某君壇下傳受

某法見今奉行

一某四代即不係將帥屠創之家及不係

十惡五逆之人亦不犯不忠不孝不曾經

罰

一某今來乞傳授

靈寶大法受持之後誓願代

天行化修齋立功普濟幽明保安家

國不敢叛道背

師始勤終怠輕泄

祕典妄傳非人及不忠不孝不仁不義傲

忽 至真違越

科禁如有似此等罪甘以身謝

三官禍延七祖一如

玄科令

一某今請到

保舉師某人監度師某人

右謹具如前如有異同甘俟

天憲謹狀

年月

日具位姓某

狀

授詞式

具法職某

右某本貫某州某縣某保某靖焚修見年

幾歲某月日時建生上屬

北斗某星君主照伏念夙承

妙陰叨處

玄門佩

符籙而護命鎮身受

經法而承流宣化進修未至媿及物之無

功蒙昧何知恐未明於

玄奧靖惟寡德徒玷

真風是用齋沐身心齋持香信躬詣

度師某君壇下乞奏授

上清靈寶大法經文祕訣符圖印章一宗

誓願行持章奏普濟幽明修鍊形神保安

家國興利除害建德立功不敢怨

道欲師始勤終怠輕泄祕典妄示非人如

遠殃流一身禍延七祖風刀立考永失人

倫謹具狀拜投

度師三洞宗師真人某君壇下伏乞

師慈俯垂俞允特賜騰奏

天廷依科傳度施行伏候

法旨

年月 日具位姓某

狀

奏玉清

具法位小兆臣姓某

右臣不避誅夷僭干

天聽深知躐越首丐

寬容臣謹據詠永失人倫事臣智識凡庸

業行淺薄未通真奧安可接人恩惟

太上垂科

靈文降世許以汲引後學繼襲

宗風所領來詞不容抑絕謹卜今月某日

就某處冒禁盟天騰詞請

命取某日恭依

科格開壇傳度謹遵

師範付授

靈文裂券分環結盟立誓至夜修設清醮

若干分位上謝

天恩祈奏補某人名銜及奏請壇額靖名

刊造合用印篆心印開具式樣單子繳連

在前臣昧死謹錄狀上奏

玉清上帝元始天尊陛下恭望

道慈允臣所奏特降

勅命告下三界十方諸天曹局陽庭陰治

應干合屬去處照應弟子某人所受法職

印式咸使聞知即為某赦宥宿愆削除罪

簿標名玉格列籍玄都其或為國為民祈

禳請禱濟生度死修齋立功應有符檄關

盟所至悉無阻遏速獲施行仍乞降賜

玄元始三氣靈寶妙光流注某人混元神

室之中即使存念施為呼吸修用洞符玄

妙通達

真靈無所不度無所不成設醮至期恭俟

恩光鑒臨庶證證明修奉臣凡愚濁質濫

廁仙階冒瀆

宸威罪當萬坐謹具狀奏

聞伏候

勅旨謹狀

年月 日具位臣姓某 狀奏

三清四帝並同前奏於內除三帝外

用不

奏九幽 十方靈寶

具位小兆臣姓某

右臣不避誅夷上謝

天恩除具奏

三天上帝及關盟

三界普告十方外所奏補某人前上奏

九幽拔罪天尊道前恭望見前

伏候

勅旨

年月 日具位臣姓某 狀奏

奏南極朱陵

具位小兆臣姓某

右臣不避誅夷見前上奏

南極朱陵大帝

太微南極注生大帝御前恭望

睿慈至速獲施行仍乞

勅降丹天世界朱陵火府南昌上宮受鍊

司合千仙官將吏一合下臨某人靖治之

中輔助

教法拯濟幽冥使無所不度無所不成運

念施為克彰

靈應伏候

勅旨謹狀

年月 日具位臣姓某 狀奏

奏洞淵

具位小兆臣姓某

右臣不避誅夷前上奏

洞淵三昧无量上上太一天君三洞天尊御前

恭望

睿慈允臣奏懇特降

勅命告下三界十方重泉九壘風梵綱維

之境朔單鬱絕之鄉地水職曹冥司去處

照應弟子某同前

伏候

勅旨

年月 日具位臣姓某 狀奏

奏九宸

具位小兆臣姓某

右臣不避誅夷前上奏

高上神霄玉清真王長生大帝

東極青華大帝

九天應元雷聲普化天尊

九天雷祖大帝

上清紫微碧玉宮太一大天帝

六天洞淵大帝

六波天主帝君

南昌上宮可韓司文人真君

九天採訪使應元保運真君御前恭望

睿慈允臣所奏特降

勅命宣告

九霄三十六天雷霆三省四院四司東西

華臺四曹四局六部八寺諸司館閣及諸

曹院子司照應弟子某所受法職印篆咸

使知聞其或為國為民穰災除害祈禱雨

賜輔正除邪濟生度死應有

符檄關盟所至悉無阻遏速獲施行仍乞

頒下三界真司從臣所奏依應施行凡

愚伏候

勅旨

年月 日具位臣姓某 狀奏

奏生神上帝

具位小兆臣姓某

右臣不避誅夷前同上奏

靈寶自然九天生神大帝御前恭望

睿慈允臣所奏特賜

勅命告下三界十方諸天曹局陽庭陰治應于合屬去處照應弟子某所受法職印

式咸使聞知即為某赦宥宿愆削除罪簿標名玉格列籍玄都其或為國為民祈禳

請禱濟生度死修齋立功應有符檄關盟所至悉無阻遏速獲施行仍乞遙降九霄

正真生氣靈寶无量妙光灌注弟子某身田臟腑之中骨髓毫竅之內調和五氣混

合百神落三尸滅九蟲安三寃鍊七寃令得服氣鍊形朝元洞視即使神光發越妙

氣周流胎根肅清結節解釋魔無干犯身有光明與道合真長生久視伏候

勅旨

年月 日具位臣姓某 狀奏

奏五老

具位小兆臣姓某

右臣不避誅夷前同上奏

五方五老上帝御前恭望

睿慈允臣所奏特賜

勅旨告下十極真司考校弟子某積生今世故作誤為所有罪愆悉從原宥即為刊

名丹簡紀字瑤篇其或服氣鍊形濟生度死乞降五方五芽正真道氣灌注某身田

之中内生靈滋寶芝外招雲芽和氣通洞五臟拘制萬神即使存用呼吸符合周流

洞契真元無有障塞仍乞頒下三界十方合屬真司照應某所受法

職印篆凡有請祈符檄所至即與遵行毋令阻遏速獲施行

伏候

勅旨

年月 日具位臣姓某 狀奏

奏木公上相

具位小兆臣姓某

右臣不避誅夷前同上奏

東華木公上相青童道君

西元白玉龜臺太靈太真金母元君御前

恭望

睿慈允臣所奏特賜

勅命告下三界十方諸天曹局陽庭陰治應于合屬去處照應弟子某所受法職印

式咸使聞知即為某赦宥宿愆削除罪簿標名玉格列籍玄都其或為國為民祈禳

請禱濟生度死修齋立功應有符檄關盟所至悉無阻遏速獲施行仍乞遙降

二儀祖氣金木真精流注某神室之中匹配坎離制伏鉛汞或修身內鍊育聖胎以

凝靈或濟苦救亡鍊死寃而仙化呼吸施用與道合真至期拱俟

恩光鑒臨醮席證明修奉剋就善功干冒威嚴但臣下情无任不勝戰慄之至謹具

狀奏以開謹狀

年月 日具位臣姓某 狀奏

奏天省畫一狀式

具位臣姓某再拜

上言右臣不避誅夷前同借干

天聽前同至繼襲宗風今詳本人誓狀誠

意既恪理難抑違謹卜今月某日恭依科  
格冒禁騰詞開壇傳度分環裂券立誓結  
盟至晚修設清醮延奉  
帝真證明傳度以副懇祈所有合行陳請  
事件須至開畫奏開者

一臣奏為某傳受大法乞賜

睿旨宣示玄都曹治及三官九署天曹  
掌錄籍合屬真司檢閱某宿生今世故  
誤罪愆即與削除罪籍注上生名署職  
仙階紀字丹簡庶令少裨

玄化上贊真風

一臣奏為某乞賜騰奏

三天金闕諸天帝闕請降

勅命頒下三界十方諸天曹局斗府星  
宮三元九府五嶽九壘鄴都地府水府  
河源福地洞天神州境域陽庭陰治應  
干去處咸使知聞先丐為某赦原九祖  
宿愆多生罪愆並與斷地建後遷神南  
宮自今而後凡遇嗣法弟子某為己為  
人祈禳請禱濟生度死修齋立功應有

符檄關盟所至悉無阻遏剋獲施行

一臣奏為某行持教法乞賜玄旨關告

玉清靈虛宮靈寶天仙內院及諸曹局  
子司差降靈寶大法天真上聖真君萬  
司如意大將軍諸天赫奕萬神神王玉

女玉童靈官將吏經法符書受職仙靈

洎北魁玄範府南昌受鍊司上清黃籙  
院發遣章奏部併諸司官屬將佐吏兵  
功曹直符土地等神分神化氣一合下  
臨傳法弟子某壇靖之中隨印駐劄分

司治事輔助教法同積陰功俾得存念

交通呼吸相應无所不度无所不成凡

有請祈悉彰感應

一臣奏為某遵依法式合行奏給通章印

法以備章奏行移并借以靈寶大法司

印額及本人印逐一具單隨狀進呈

丐為頒行三界真司合干去處照應施

行

一臣奏為某所佩法籙謹按玉格補克某

籙弟子某職為任俾令蒞事行持剋遂

天闕推恩降命施行

一臣奏為請祈玄旨宣告三天門下掌章

奏司靈官仙宰將來某但有請祈所上  
章詞表狀應干文字關報天門守吏侍  
衛諸神三界魔王刮風上吏如期勿令

下官故恣妄有阻截即與依時上奏毋

致違却庶得所祈所願俱獲頒行

一臣奏於某日恭按玄科開壇傳度修崇

醮禮上謝天恩至時願降

恩光俯垂垂鑒證曲賜陶成

右臣謹謹錄狀上奏

三天門下泰玄都省恭望

省覽頒付直日玄曹從臣所奏施行伏候

勅旨謹狀

年月 日具位 姓某 狀奏

奏日官狀

具位臣姓某再拜

上奏右臣不避誅夷

右臣謹謹錄狀上奏

日官太陽炎光帝君聖前恭望

真慈允巨所奏特降

勅旨告下三界十方陽庭陰治合于去處巧為弟子某削除罪咎落滅惡根記籍真司書名紫冊自今而後凡有為己為人祈禳請禱濟生度死修齋立功剋期感格即獲施行其或鍊養三奇斡旋五緯書篆符籙拔度顯幽乞賜陰陽靈根水火正真生炁灌溉三田庶使呼吸存用內外相符洞妙貫玄引凡入聖无所不度无所不成傳度之時拱俟天恩鑒明祀事干冒

聖威但臣下情无任不勝戰汗之至謹具狀奏以聞謹狀

年月 日具位 姓某 狀奏

月府太陰素曜星君

天罡大聖節度星君

三台華蓋星君

二十八宿星君

十二宮辰星君

已上並同日宮狀式

奏北斗狀式

具位臣姓某再拜

上奏右臣不避誅夷同前

右臣謹錄狀上奏

北斗紫微尊帝二星星君

中天北斗九皇大道星君聖前恭望

宸慈允巨所奏特降

勅命宣示玉府玄曹檢閱弟子某宿生今世故誤罪犯垂巧原赦許以自新仰賴標名玉籍紀字冊書次巧勅降北魁玄範神虎大聖玉女使者一行官將分形應化下臨某靖治之中輔助教法共積功勳凡濟苦拔亡追冤攝鬼存思呼吸視影現形明彰嘉應仍乞宣告三界十方陽庭陰治合屬去處咸祈照應某所受法職印篆自今而後凡有請祈符檄所至即為遵行尚慮某肉質凡胎念累障塞未解洞符玄妙通感真靈恭請瑤先真炁灌溉身田解除穢結啓迪真機凡遇濟生度死服炁鍊形存念行持契玄合道无所不度无所不成以為效應剋期懇祈冒犯宸嚴但臣下情无任不勝戰慄之至謹具狀

奏以聞伏候

睿旨謹狀

年月

奏南斗

具位臣姓某同前

右臣謹具狀上奏

南斗六司上相真君

南上朱陵火府帝君聖前恭望

真慈允巨所奏特賜

勅旨宣示玄曹赦宥弟子某夙今故誤罪咎巧為注名生籍列職仙階次巧闕告南昌火府鍊度真司給降主鍊度生化合于仙官將吏分神化炁下赴某靖治之中輔助教法拯濟幽陰凡有行持剋期彰靈應宣揚道化共積陰功冒犯

聖威但臣下情无任不勝戰慄之至謹具狀

奏以聞伏候

聖旨謹狀

年月

奏三官

日具位臣姓某

狀奏



具位臣姓某 日 謹錄狀上奏

上元賜福天官紫微大帝

中元赦罪地官清虛大帝

下元解厄水官洞陰大帝聖前恭望

聖慈允臣所奏特賜恩命告下无極神鄉泉

曲之府北都羅鄴三宮九府百二十曹較錄

生死陰陽罪福簿籍水火風刀考官應干合

屬咸令知悉即與弟子某赦原罪欲落滅惡

根標紀善功進品仙格照應其所受法職印

篆自今而後凡有一切為己為人濟生度死

修齋立功剋獲施行伏慮某九玄七祖億劫

種親罪業深重尚淪報對咸從曲赦斷地逮

役遷神南宮凡諸祈懇剋獲昭通冒犯

聖威但臣下情不勝悚懼之至謹具狀

奏以聞伏候

聖旨謹狀

年月 日具位臣姓某 狀奏

北極天蓬都元帥真君蒼天上帝

北極天猷副元帥真君丹天上帝

北極翊聖儲慶保德真君皓天上帝

北極翊聖儲慶保德真君皓天上帝

北極佑聖真武靈應真君玄天上帝

已上並同三官狀式

奏玄師

具位臣姓某 日 謹錄狀上奏

玄中教主上清靈寶聖師真君几前恭望

師慈俯垂省覽特降恩命告下三界十方陽

庭陰治合干去處咸令知悉即與檢閱弟子

某宿生今世故誤罪咎並析赦宥許以自新

專巧師恩差降靈寶大法諸司官屬分靈應

化一合下臨某靖治之中蒞職列曹分司治

事輔翊教法濟度幽明共積陰功宣揚道化

庶使某存念呼吸內外相符通達真靈密彰

玄應臣開壇傳度之時恭請恩光證明監度

提携後學接引方來共垂保舉之恩曲賜陶

成之造發揮秘密開悟愚迷弘闡化機默符

心請俾使某性根智慧心地了明洞妙貫玄

承流宣化法由師度願仙派之可聯道在人

弘贊真風之攸永冒犯

師嚴但臣下情不勝戰慄之至謹具狀

奏以聞伏候

奏以聞伏候

道旨謹狀

年月 日具位臣姓某 狀奏

太上輔元體道三天大聖都天大法天師真君

玉清靈寶經師真君

上清靈寶籍師真君

上清靈寶度師真君

靈寶監齋大法師真君

上清玄一鬱羅翹真人

太上玄一真定光真人

太上玄一光妙音真人

已上並同前式

申妙行真人

具位姓某再拜

申謹據實屬某入意同前除為具奏

帝廷及關盟三界普告十方外今將本人

所補法職壇靖印篆開具單帳連黏狀前

須至申聞者

右謹錄狀上申

妙行真人几前恭望真慈俯垂省覽軫无量

度人之念體聖師垂教之方汲引下愚陶成

度人之念體聖師垂教之方汲引下愚陶成

後學特為弟子某注名仙派列籍真階發揮  
 道德之真宗敷演洞玄之妙蘊廣開方便啓  
 迪昏蒙密授玄機默符心印庶使某性生智  
 慧心悟筌蹄符圖呪訣而通感真靈運念施  
 為而洞符玄妙普濟幽冥无所不度修真學  
 道觸向成成魔試不干形神俱妙道不負人  
 俾至人而有遇人能弘道宣至道以无窮仍  
 析師旨頌下三界真司照應施行干冒  
 師嚴但某下情不勝激切之至謹具狀申以  
 聞伏候師旨謹狀

年月 日具位姓某 狀申

- 上清太極真人
- 太極冲應真人
- 九州都仙太史高明大使神功妙濟真君
- 吳越司命三茅真君
- 南嶽司命上真魏真君
- 九天道師謚母元君
- 吳黃十一位列仙真君
- 太上三洞宗壇嗣教傳法度人歷劫應化得道真仙聖尊
- 已上並同前式

申天真皇人  
 具位姓某 同前須至申聞者  
 右謹錄狀再拜上申

三清上境天真皇人九前伏望俯垂省覽陶  
 成末學汲引愚迷特為某紀字金編列名玉  
 簡自今而後其或行持教法普濟幽明服炁  
 鍊形書符篆籙即賜慈源一炁灌浹三田庶  
 使呪語通靈存用交感洞契上玄之妙默符  
 按筆之規凡所施行无不遵奉干冒  
 威嚴但某下情不勝激切之至謹狀

年月 日具位姓某 狀申

- 上元金籙院上宰真君
- 中元玉籙院上宰真君
- 下元黃籙院上宰真君
- 已上並同前式

申三洞經籙神仙

- 具位姓某 同前須至申聞者
- 右謹具狀上申
- 三洞寶經九等法籙上聖高真侍衛群仙
- 元始諸真符命雲篆天章一切真仙聖前恭

望真慈俯垂省覽特賜聖旨關告三清祕藏  
 十方正法典守侍衛一切玄司照應弟子某  
 所受法職印篆自今而後凡有為已為人濟  
 生度死修齋轉經篆籙書符存神請炁即賜  
 開函啓蘊降炁分光庶得誦誦合玄真之奧  
 書篆契按筆之規科儀齋法而通感真靈旨  
 訣行持而洞符玄妙凡所施行无不遵行干  
 冒

聖威以某下情不勝激切之至謹狀  
 年月 日具位姓某狀申

申十方无極至真大神

- 具位姓某 同前須至申聞者
- 右謹具狀上申
- 十方无極至真大神
- 十方无極飛天神王聖前恭望聖慈俯垂省  
 覽特賴矜憫下愚提携後學巧為弟子某注  
 名仙格列職玄曹自今而後凡有為已為人  
 朝修誦經即賜傾先回駕降炁分靈敷演真  
 詮洞明旨義庶令誦誦宣揚存思修用咸蒙  
 悟解悉獲感通契神風靜默之機達黍米空

玄之妙无所不度无所不成獲證真常剋臻  
道果干冒威嚴以某不勝虔切之至謹狀

年月 日具位姓某狀申

申九天丈人真君

具位姓某同前右謹具狀上申

九天丈人儲福定命真君

九天采訪使應元保運真君

九天朝元諸位真君聖前伏望真慈俯垂省  
覽特降聖旨宣示諸天曹局丐為弟子某赦

原宿愆削除罪籍乞從上天推恩即與遵依

玉格注職仙階次丐告下三界十方陰陽庭

治合干去處照應某自今而後凡有一切行

持剋獲感通施行干冒威嚴以某下情不勝

激切之至謹狀

年月

日具位姓某狀申

天曹太皇萬福真君

天曹六司四運真君

天曹掌籍掌算真君

天曹列位真君

四聖位同一狀依前式

申靈寶主帥

具位姓某同前右謹具狀上申

靈寶大法主帥真君

法部真仙靈官將吏聖前伏望聖慈俯垂省  
覽即賜聖旨關告靈寶合隸諸司院府仙官

將吏照應弟子某所受法職印式咸遵

上帝勅命應時分神化炁一合下降某靖治

之中雲屯駐劄分司治事輔助教法普濟幽

明坐呼立召而嘉應密符意想心存而神機

默契闡揚道化茂積陰勲嘉績有成應天選

叙干冒威嚴以某不勝虔切之至謹狀

年月 日具位姓某狀申

申三天門下三真君

具位姓某同前右謹錄狀上申

上元道化真君

中元護正真君

下元定志真君

三天門下詞章表奏仙官聖前伏望聖慈乞

茲申懇特賜聖旨關告天門守衛諸神三界

魔王之境九重剗風上吏照應弟子某所佩

法職印式咸使聞知自今而後凡遇某行持  
教法普濟幽明謁帝朝元祈恩請命所上章  
詞表奏應干文字即與徑度剗風上通  
帝闕毋致遏截有所違却庶得請祈速獲頒  
行仍賴告下三界十方合屬神司遵奉施行  
干冒威嚴以某不勝虔切之至謹狀

年月 日具位姓某狀申

申天樞院類奏狀

具位姓某同前除具奏

三天上帝及諸帝尊申牒三界合屬真司

外今則發陳奏狀幾函封印具全欲乞依

時騰進須至逐一開申者

玉清上帝陛下

上清大帝陛下

太清大帝陛下

昊天玉皇上帝陛下

勾陳星宮天皇帝陛下

紫微中天北極大帝陛下

后土皇地祇殿下

東極青玄上帝陛下

東極青玄上帝陛下

太微南極注生大帝陛下

九幽拔罪天尊聖前

十方靈寶天尊聖前

朱陵大帝聖前

洞淵三昧天尊聖前

玉清真王長生大帝聖前

靈寶自然九天生神上帝聖前

靈寶度人三十二天帝君聖前

五方五老上帝天君聖前

東華木公上相青童道君聖前

西元白玉龜臺金母元君宮下

右謹錄狀上申

三天門下上清天樞院伏乞聖慈不以諸處奏牘類進徑為先次進呈其或字畫訛謬理不通宜丐為隨字改正請降

敕旨頒下三界十方陽庭陰治合屬真司照應弟子某所受法職印文自今而後凡有關盟公文所至即與遵行其遇某將來行持教法並濟幽明仰望真慈不倦特為奏呈勿令上官典者有所抑却庶得請祈遂意速獲施

行干冒威嚴但其不勝激切之至謹狀

年月 日具位姓某狀申

申東嶽聖帝

具位姓某同前右謹錄狀上申

東嶽泰山齊天仁聖帝聖前伏望聖慈俯垂

省覽特賜聖旨告下嶽府曹掾七十五司及

諸案局考較陰陽生死罪福官典移文轉告

四嶽官府福地名山靖廬治化鄴都地府風

澤水府神洲境域城隍社廟神鄉鬼營合屬

去處照應弟子某所受法職印文咸令知悉

即與削除罪咎標紀善功自今而後凡遇某

為己為人修齋立功應有符檄關盟所至悉

為遵行毋令阻遏伏慮某九玄七祖億劫種

親罪業縈纏尚淪幽壤咸從曲赦注受生方

冒犯威嚴但其不勝激切之至謹狀

年月 日具位姓某狀申

南嶽司天昭聖帝

西嶽金天順聖帝

北嶽安天元聖帝

中嶽中天崇聖帝

四狀並同前式

申水府

具位同前右謹錄狀上申

水府丹林扶桑大帝聖前伏望聖慈俯垂省

覽特賜聖旨告下賜谷丹林三河四海九江

七澤四瀆五湖溪谷川源龍庭洞穴堰閘橋

梁溟泠泉曲合干去處咸使知聞即與某削

除罪咎錄紀善功照應弟子某自今而後凡

有為己為人應有符檄關盟即與遵行毋令

阻遏干冒威嚴以其不勝虔切之至謹狀

年月 日具位姓某狀申

申蓬萊都水監

具位同前右謹錄狀上申

蓬萊都水監翊教真人聖前伏望真慈俯垂

省覽特賜聖旨告下水府所隸職司掌風雲

雷雨旱澇生殺溪源潭洞一切神司去處照

應弟子某所受法職印文自今而後凡有為

己為人祈禱濟度某遇符檄關盟所至即與

遵行毋令阻遏干冒威嚴不勝虔切之至謹

狀

年月 日具位姓某狀申

申鄂都大帝

具位月前右謹具狀上申

北陰酆都玄天大帝聖前伏望聖慈允令申懇特賜聖旨告下内外宮洞左右上下諸大

无間地獄地府十宮曹案長夜泉高應係考較世人陰陽罪福去處咸遵上帝敕命照應弟子某所受法職印文將來其有行持教法修齋立功濟拔幽明超度玄祖應干文檄到來即為遵行毋令阻遏伏慮某九玄七祖或滯幽陰咸從曲赦注受生方干冒聖威以某不勝虔切之至謹狀

年月 日具位姓某狀申

地府十官十王十德真君 一狀同前

申土府九壘皇君

具位 同前 右謹具狀上申

土府九壘九土皇君聖前伏望聖慈允令申請特賜聖旨關告風梵剎維之境朔單鬱絕之鄉三十六地土上土下厚地重陰風澤无窮去處照應弟子所受法職印文自今而後

其有符檄公文所至即與遵行毋令阻遏干冒聖威以某不勝虔切之至謹狀

年月 日具位姓某狀申

申太歲

具位 同前 右謹錄狀上申

今年太歲至德尊神聖前伏望聖慈允令申請即為關告一周太歲五十九位官君部下一切神煞咸使知聞照應某所受法職印文將來其有請祈公文所至即與遵行毋令拒抑干冒威嚴但某不勝虔切之至謹狀

年月 日具位姓某狀申

上清靈寶大法卷之二十八

上清靈寶大法卷之二十九 飛五

洞微高士開光救苦真人審全真授

上清三洞弟子靈寶領教嗣師王契真纂

傳度儀範門

牒靈寶法部官將

靈寶大法司

據貫屬某入意同申奏內至可行傳度除具奏帝廷申聞三界牒劄合隸真司外為此今將本人所奏法職印文另具單帳連黏牒前合行備牒請

靈寶大法萬司如意大將軍諸天赫奕萬神玉女玉童靈官將吏神虎北魁玄範府左右二大聖七真玉女三部使者追魂攝魄吏兵南昌鍊度司丹天左右侍衛大將軍水火二司受鍊一行官典黃籙院諸司考較合干官屬發遣章奏運神會道官將吏兵天醫院靈官仙宰靈寶部屬諸司府院金童玉女使者吏兵合干將佐恭稟上天命令潛分應化真身於某日一合下赴某靖治之中列職分司按營治事自今

而後凡遇某為國為民祈晴禱雨扶持疾苦濟拔幽冥超度玄祖鍊氣服形洞視朝元飛章貢表修齋行道建德立功並請前遵後從左挈右提坐呼立召而響答隨形意想心存而入无出有聖凡交感神氣密

符令在必行動无不應永佐玄元之教同推利濟之仁誓盟金石終始股肱積濟生度死之功勲成學道修真之行願闡揚大化宣布真風祗懋爾勤益振乃職苟宣勞而无怠期嘉績之有成更祈照應某所受法職印式應于行持符檄關盟所至即為遵行大彰報效牒請依應毋輒慢違謹牒  
某年 月 日 時牒

具位 姓某 押

祖師三天扶教輔元大法天師真君

牒靖治官將

靈寶大法司牒上某靖治諸大官將吏兵據某同前入意至合行備牒各典攸司恪守厥職會同壇所請降靈寶諸司官屬一合駐劄分神治事輔助教法共積陰功自

今而後凡遇某行持請禱存念施為即使通達真靈密符嘉應佇昭成績同進  
仙階謹牒

某年 月 日 時牒  
具位 姓某 押

三天扶教輔元大法正一天師真君

牒都城隍

靈寶大法司牒上天下都城隍之神

據某入意同前至除具奏

天廷申聞三界合屬照應外為此所合備牒請詳前事理即與指揮祠下曹案官典行移合治諸路大小城隍里社祀典神司咸令知委稟奉上帝勅令照應某所受法籙印式而後將來其遇請祈公文所至即與遵行毋令阻遏牒到準式奉行謹牒  
某年 月 日 時牒

具位 姓某 押

牒九州社令

靈寶大法司牒上九州社令主者

據某入意同前至合行備牒請詳前事理

即與移文轉行所隸分野祀典神祠阡陌道路山川林木神鄉鬼營合于去處咸令知委稟奉上帝勅命照應弟子某所受法籙印式而後將來其遇某應有請祈公文所至悉為遵行毋令拒抑牒到準式奉行謹牒

某年 月 日 時牒  
具位 姓某 押

牒府城隍州同

靈寶大法司牒上某府城隍司主者

據某入意同前至除具奏

天廷申聞三界牒劄合屬外為此備牒請詳前事理即與轉行所隸縣鎮城隍社令廟貌神祠合屬去處咸令知委稟奉上帝勅命照應弟子某所受法職印文將來其有請祈公文所至即與遵行毋令阻遏牒到準式奉行謹牒  
某年 月 日 時牒

具位 姓某 押

牒縣城隍

靈寶大法司牒上某縣城隍司主者

據某入意同前至除具奏

天廷申聞三界牒劄合屬外為此所合備牒請詳前事疾速移文所隸社廟神祠鄉

坊里域合干去處咸令知委稟奉上帝勅命照應弟子某所受法職而後其遇請祈公文所至即與遵行毋令阻遏牒到依奉施行故牒

某年 月 日 時牒

具位 姓某 押

牒當境廟貌本處土地等神

靈寶大法司牒上本境廟貌土地等神

據某入意同前至除具奏

天廷申聞三界牒劄合屬外為此牒請詳

前事理疾速關報合干神祠去處咸令知委照應弟子某所受法職而後其有一應公文所至即與遵行毋令阻遏仍為肅清境土掃蕩妖氛祇奉上真證明傳度牒到奉行毋輒違慢謹牒

某年 月 日 時牒

具位 姓某 押

劉社令

靈寶大法司

據某入意至除具奏

天廷申聞三界牒劄合屬外為此劉仰爾神疾速關報境內係干去處咸令知委照應施行立便肅清境界掃蕩妖氛祇奉天真鑒明傳度須至劉下者

右劉下某處社令司之神準此

某年 月 日 時劉

具位 姓某 押

劉司命

靈寶大法司

據某入意至除已奏申

天省真司備牒合屬外為此劉仰爾神疾速關報里域干係去處知委照應施行立便肅清內外祇奉天仙下顧壇庭鑒明傳度毋輒違慢須至劉下者  
右劉下本音司命等神準此

某年 月 日 時劉

具位 姓某 押

奏狀前貼黃

分作五行寫

臣奏為弟子某丐傳受靈寶大法一階皈身受持宣行教法普濟幽明乞頒勅命告下三界真司照應施行事取進止

交兵給法仙帖

靈寶大法傳度玄壇

本壇今月某日先據某入意同奏申至永夫人倫等因本壇領詞虔切已於某日騰

詞飛奏三天關盟三界普告十方咸使知聞以今恭按玄科開壇傳度修崇醮禮仰謝天恩恭對道前遵承師範付授靈文裂券分環受戒領職結盟立誓分撥將兵須至給帖者

一給授

上清靈寶經法一部上清靈寶符圖一部上清靈寶符訣一部上清靈寶玉劄一部上清靈寶儀格一部靈寶大法司印奉玄都省印飛玄三氣玉章印九老仙都印通

章印黃神印越章印北魁玄範府印神虎  
總攝印神虎王札印神虎雄左印神虎雌  
右印仙誥一軸戒牒一道版符一面環券  
一付誓券一道十天券一十道五帝靈符  
策杖一付

一請降

靈寶大法司十方飛天神王萬司如意大  
將軍玉童玉女靈官功曹將吏北魁玄範  
府左右二大聖七真玉女三部使者追魂  
攝魄一行將佐南昌鍊度司丹天左右侍  
衛大將軍水池火冶神將受鍊合干官將  
黃籙院諸司考較合部曹屬發遣章奏司  
運神會道功曹官將吏兵天醫院靈官仙  
宰

右帖付某真士遥瞻金闕祇拜宸恩所宜勉  
勵修為始終端謹闡助國救民之道推濟生  
度死之功行業不虧幽明普濟當思人能弘  
道道不負人誓謹千金功全一簣格遵  
戒律毋戾典刑故帖

年月 日帖

保舉師具法職 姓某  
監度師具法職 姓某  
度師具法術 姓某

補職帖

靈寶大法傳度玄壇

本壇據嗣法弟子某齋寶質心敬血盟誓  
持金石之志露飢渴之求告盟十天願參  
大法已奏聞於帝闕及播告於真司恭按  
玄科奉傳秘典今沐師尊監度眾聖光臨  
帥將到壇吏兵就列宜補職任俾正仙階  
可特受某錄弟子南宮執法仙士為職須  
至給帖者

右帖付某真士嚴恭寅畏誕膺天命之惟新  
齋慄端莊常懼帝心之簡在恪振乃職毋曠  
厥司當不替承流宣化之勤庶可格通真達  
靈之應惟精惟一毋怠毋荒勲績有成形神  
俱妙故帖

年月 日帖

具列保舉監度師三法職姓

靈寶修真誓戒牒

靈寶大法傳度玄壇付嗣法弟子某受持  
謹遵大法合授誓戒開具于後  
靈寶十願

一願志樂長生二願出死入生三願鍊氣  
固形四願度諸眾生五願天下太平六願  
眾生悟道七願祖禰升遷八願永離鬼官  
九願形神俱妙十願與道合真  
靈寶五戒

一戒惡殺去害常行忍殺二戒嫉妬莫興  
常守成人三戒莫生姪盜常施正直四戒  
勿起貪汙常生知愧五戒斷諸憎妬華綺  
常修慈儉

靈寶十誓  
一誓不得大醉生諸嗔怒二誓不得飢飽  
勞役形體三誓不得廣志遠願四誓不得  
妄交非人五誓不得取非義財物六誓不  
得怨道欲師七誓无故不得輒入神廟八  
誓不得亂行靈文九誓不得輕泄祕典玄  
文十誓不得无故亂害鬼神  
靈寶十善



一矜老恤孤二憐貧援寡三救濟幽冥四散拖丹藥五敬重一切六勤行符水七常誦經咒八廣造經像九勤持齋戒十救續生命

右牒付嗣法弟子某持其誓戒終始无虧身心不退即得拔度三途不涉六趣諸天衛護萬聖欽皈宜當勤行持齋奉戒衷心端謹志念分明一心皈向專想不二内外清虛每合自然鑑應爾心如戒行道為三界所範鬼神所瞻通真達靈形神俱妙道不負人切宜遵奉勤行諦受以闡玄風故牒

年月 日牒

具列保舉監度師街同前

環式

環可用銀一兩二錢為之中刊符文以朱填畫中開一竅每用二箇以青絲結之臨壇以刀割斷師與弟子各收一環用黃絹

袋盛之與合同券同貯之

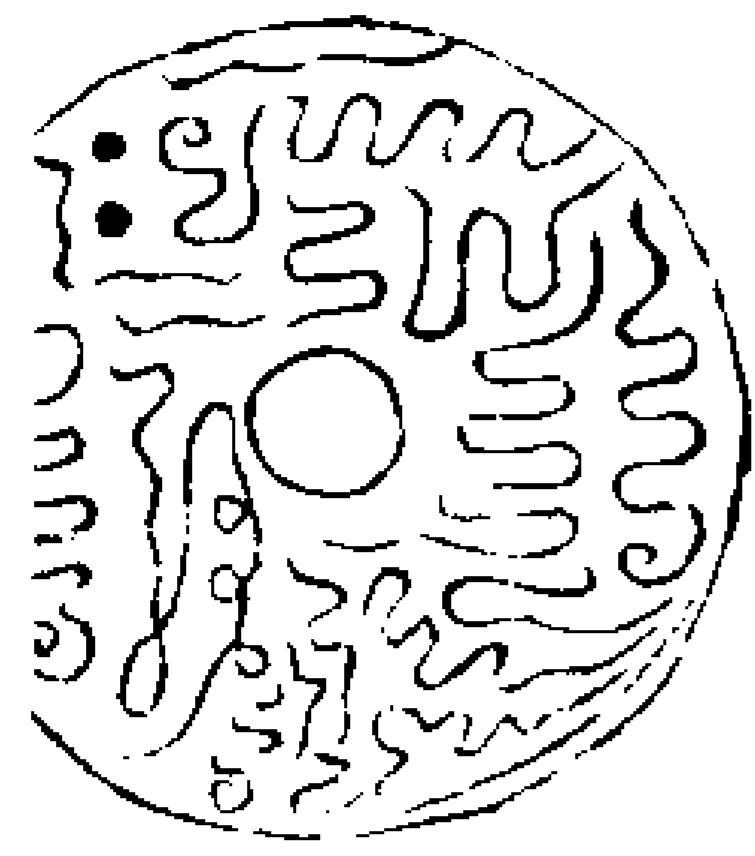

思微版券式

維某年太歲某某月某朔某日某夜某州某貫屬某處某人即日謹齋金寶質心依玄都品格盟告十天稽首拜手傳受

上清靈寶經法章奏隱秘之文依儀行道消諸不祥普度无窮受道之日名度南宮萬神侍衛身度三界位登仙翁魔王保舉眾真監度師臣謹遵大法敷落神真普度天人不敢隱秘而傳以天中之天為盟弟子得法之後不宜輕泄以示非人如違告盟身處鬼官減算除年萬劫受考永墮輪迴禍及七祖今立券文以為信約  
嗣法弟子某行年幾歲某命年某月某日某時上屬某嶽稟

某天某氣君召謹請

元始天尊度太上道君度太上老君度天真皇人度妙行真人度諸天大聖度五老上帝度飛天神王度五帝大魔度三官五師度周天星宿度

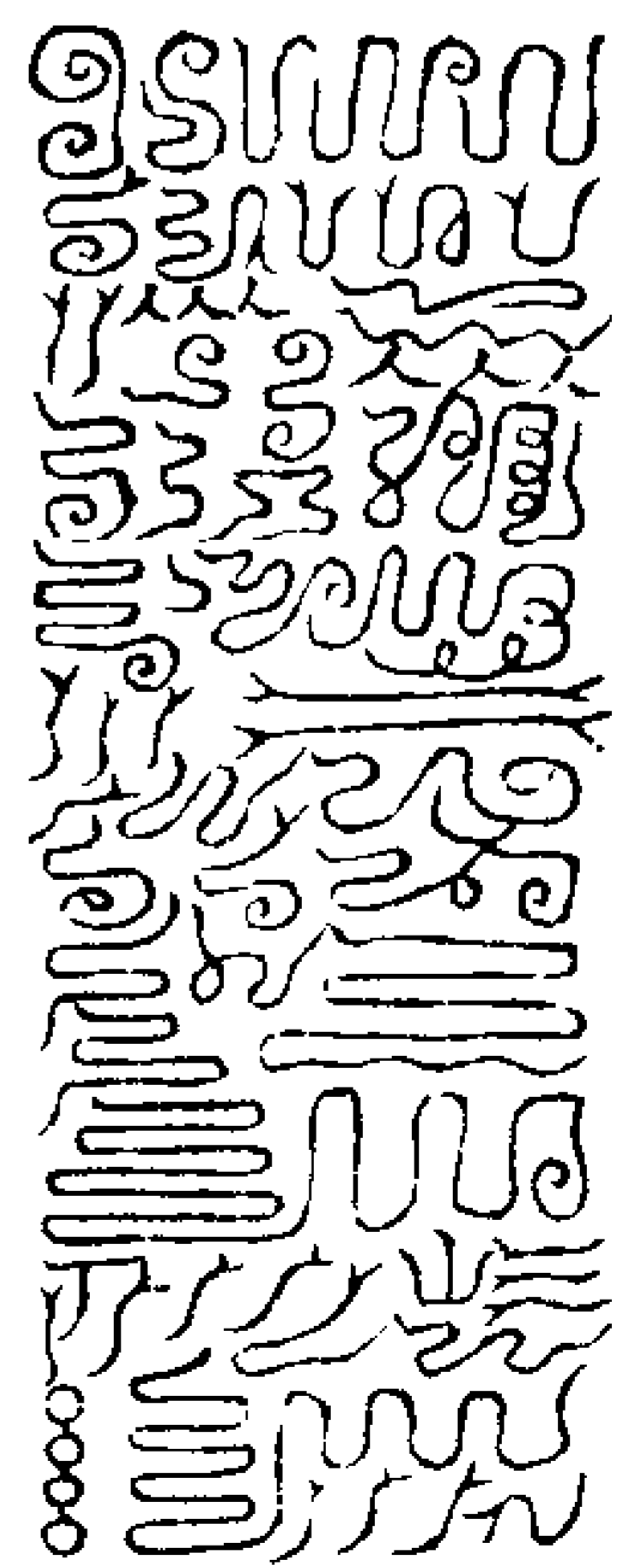

今日欣慶受度某歷關諸天請滅三惡斬絕地根飛度五戶名列太玄魔王監舉无拘天門東斗主算西斗記名北斗落死南斗上生中斗大魁總監眾靈青帝護魂白帝侍魄赤帝養氣黑帝通血黃帝中主萬神无越五帝大魔萬神之宗普告无窮萬神咸聽三界五帝列言上清

右奉付弟子某收執持為身寶以致飛天下觀上帝遙唱萬神朝禮三界侍軒群妖束首鬼精自亡萬靈振伏招集群仙冥慧洞清大量玄急急如  
靈寶大法盟傳版券律令勅

銘曰

始青之玄化兆成身母之血父之精血為鉛汞為精血為氣汞為神鉛為陽汞為陰鉛汞

便為陰陽門造化為日月根汞主情鉛主性  
 神性地靜水无輪神荒鉛降汞離根性亂汞  
 走鉛失真群魔變幻生三宮性躁神飛失了  
 靈寶莫尋真如何得兆至飛升深尋鉛汞辯  
 濁清餘逸邈推之悉其圖乃修鍊之密旨明  
 其文乃大道之門戶若將萬種非類配合望  
 靈寶丹成脫胎神化白日飛升試亦難矣若  
 亂泄之於非人風刀立考永劫不原

右券以梓木版長一尺二寸以青為地朱  
 書符及字以黃袋盛之師曰思微定志符  
 乃大道之要旨靈寶之至訣悟之者長生  
 修之者成仙今提綱序之兆宜詳細

合同券式

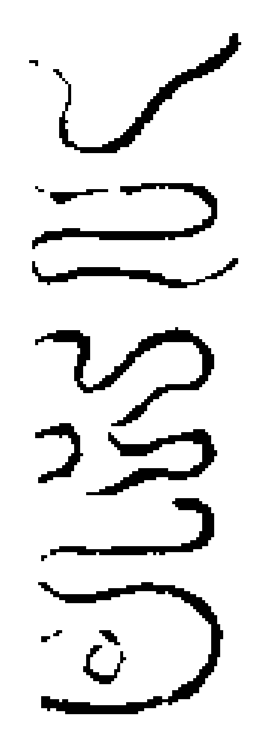
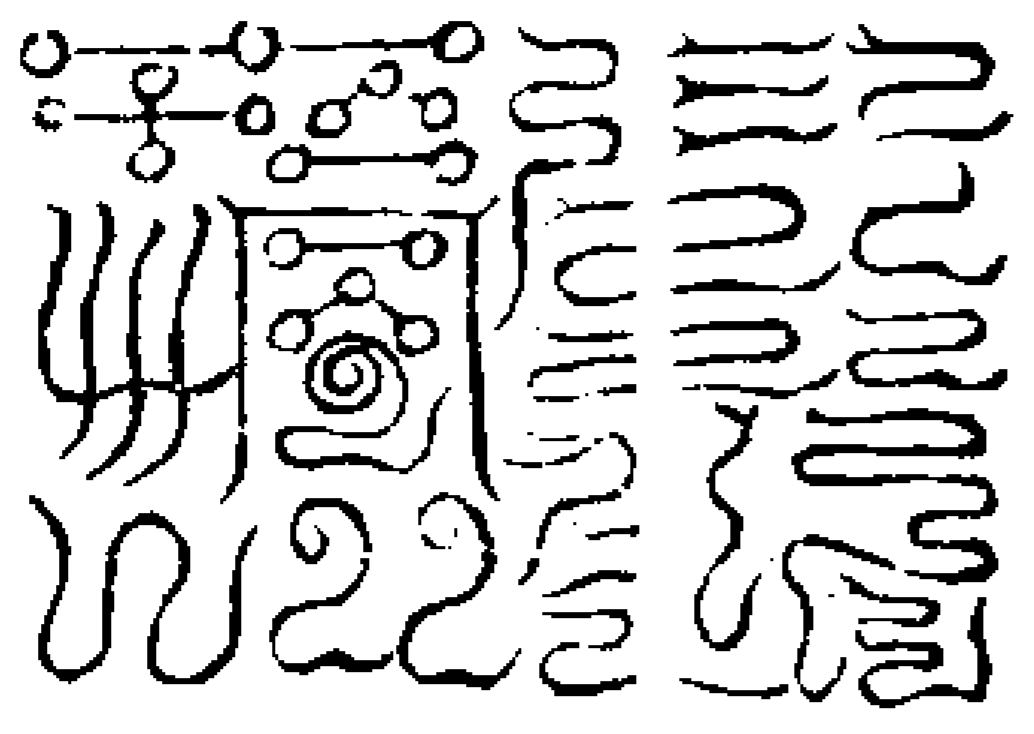

維某年太歲某月某朔  
 某日某辰某府某縣嗣法  
 弟子某即日謹齋法信恭  
 依科格拜受靈寶大法符  
 訣一宗誓願代天宣化助  
 國救民濟死度生永依三  
 寶今對道前盟約而傳師

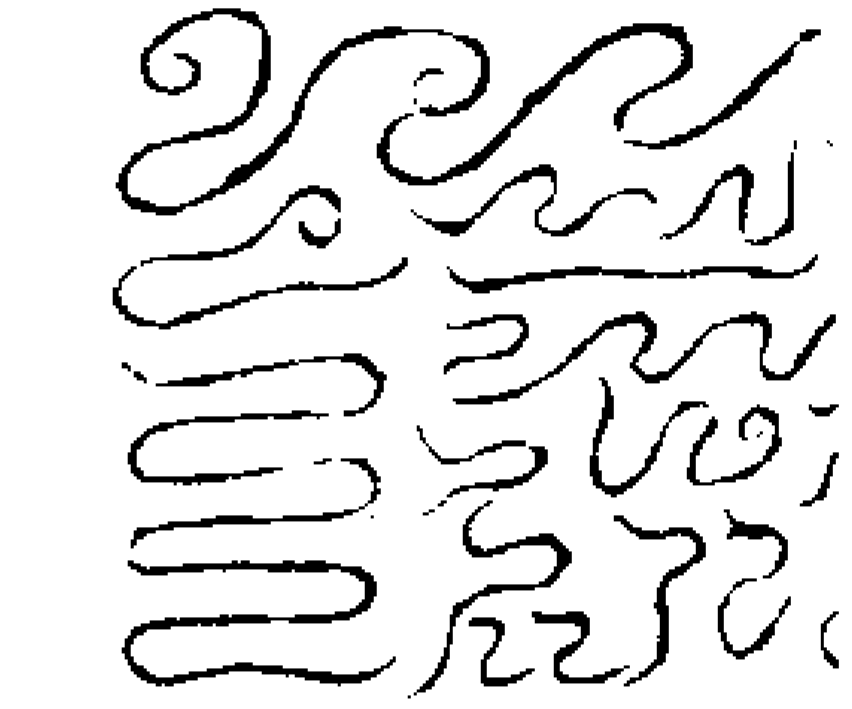

不敢隱真出偽弟子不敢  
 怨道欲師如有違盟並依  
 冥謹其道不成一如  
 玄科律令

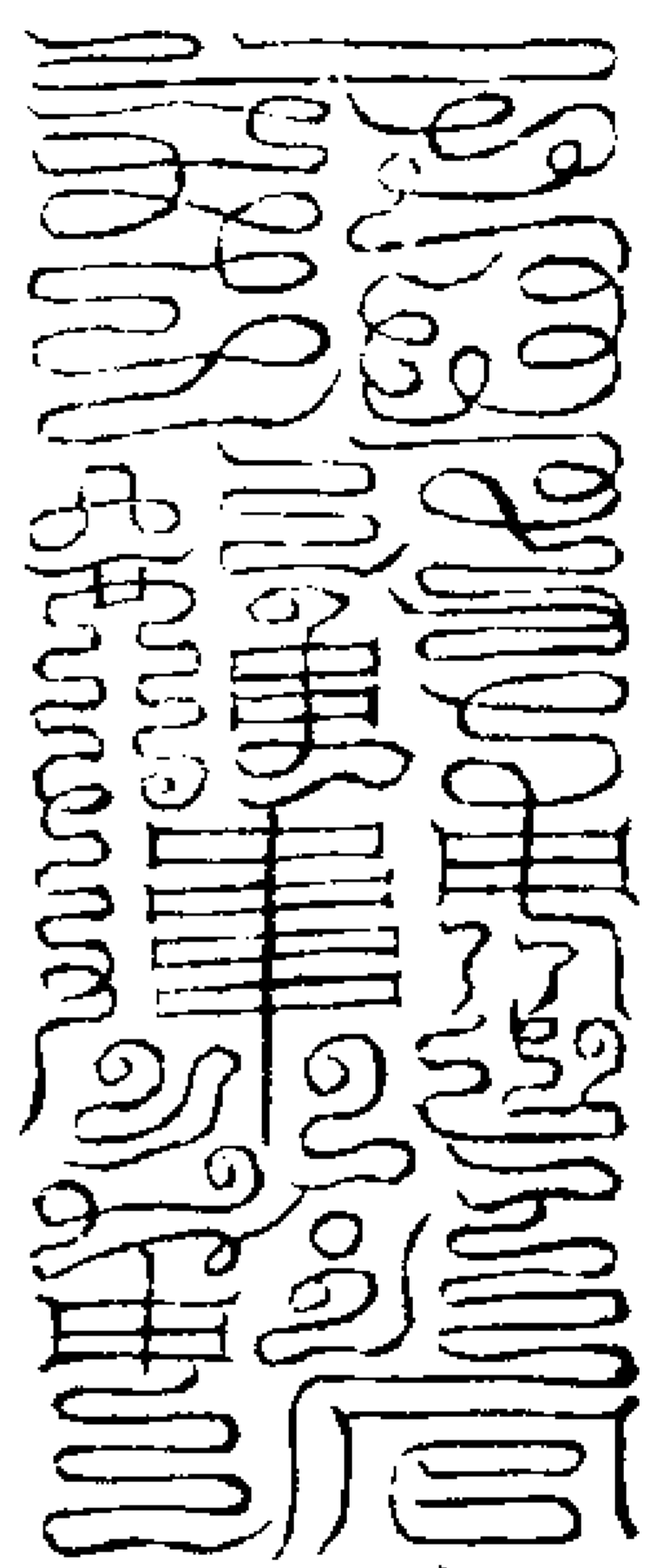

書中分  
 作兩片

玄科律令  
 謹其道不成一依



道欲師如負盟言並依冥  
 敢隱真出偽弟子不敢怨  
 今對道前盟約而傳師不  
 救民濟死度死永依三寶  
 一宗誓以代天宣化助國

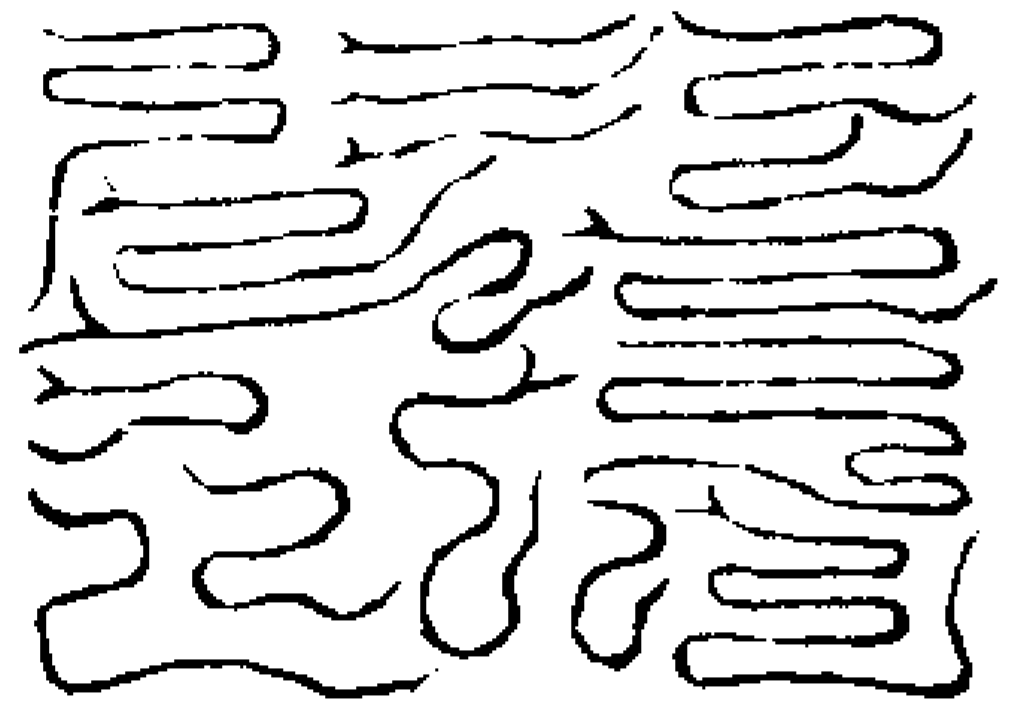

科格拜受靈寶大法符訣  
 子某即日謹齋法信恭依  
 日某辰某府某縣嗣法弟  
 維某年太歲某月某朔某  
 右券以黃絹為之朱符墨文傳度時恭對

上真前當中剪破師留一半弟子收一半  
 各以黃袋盛之

版券封皮式

正面度師法位 姓某 押 封印三  
 背面思微券給付嗣法弟子姓某受持

靈寶告盟三天合同券式

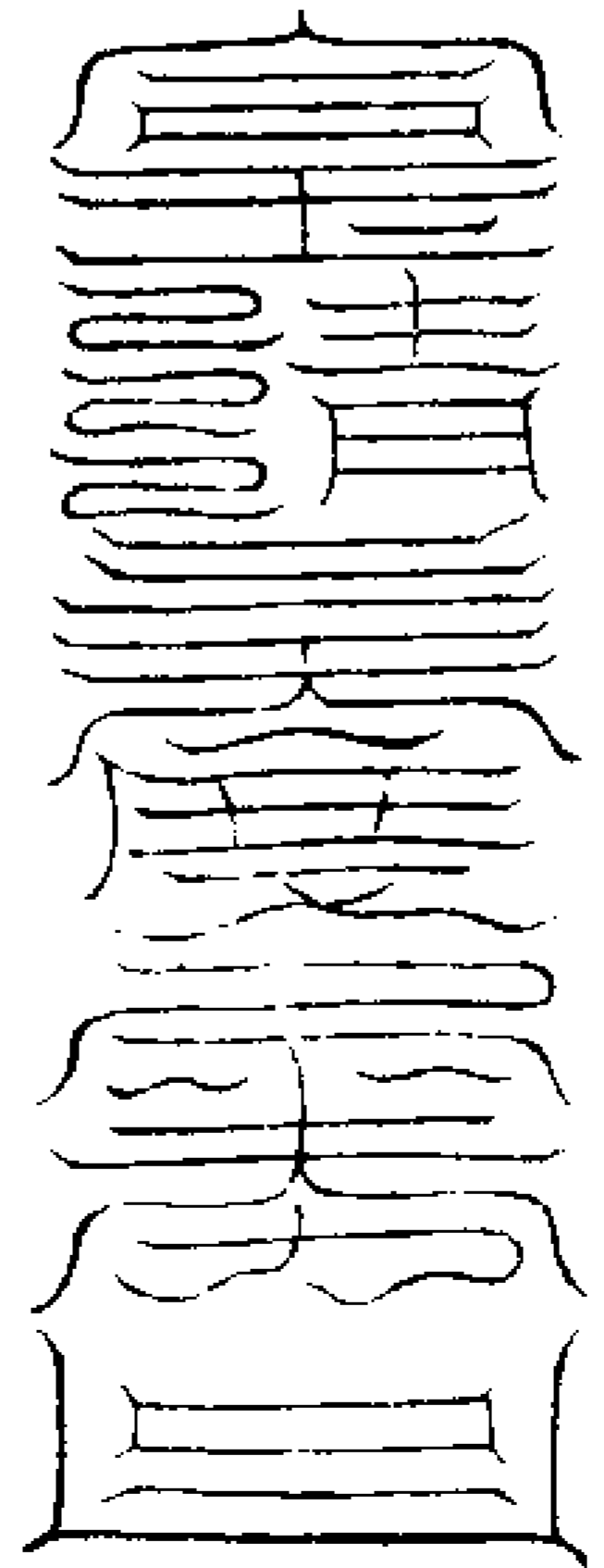

靈寶合同職券式

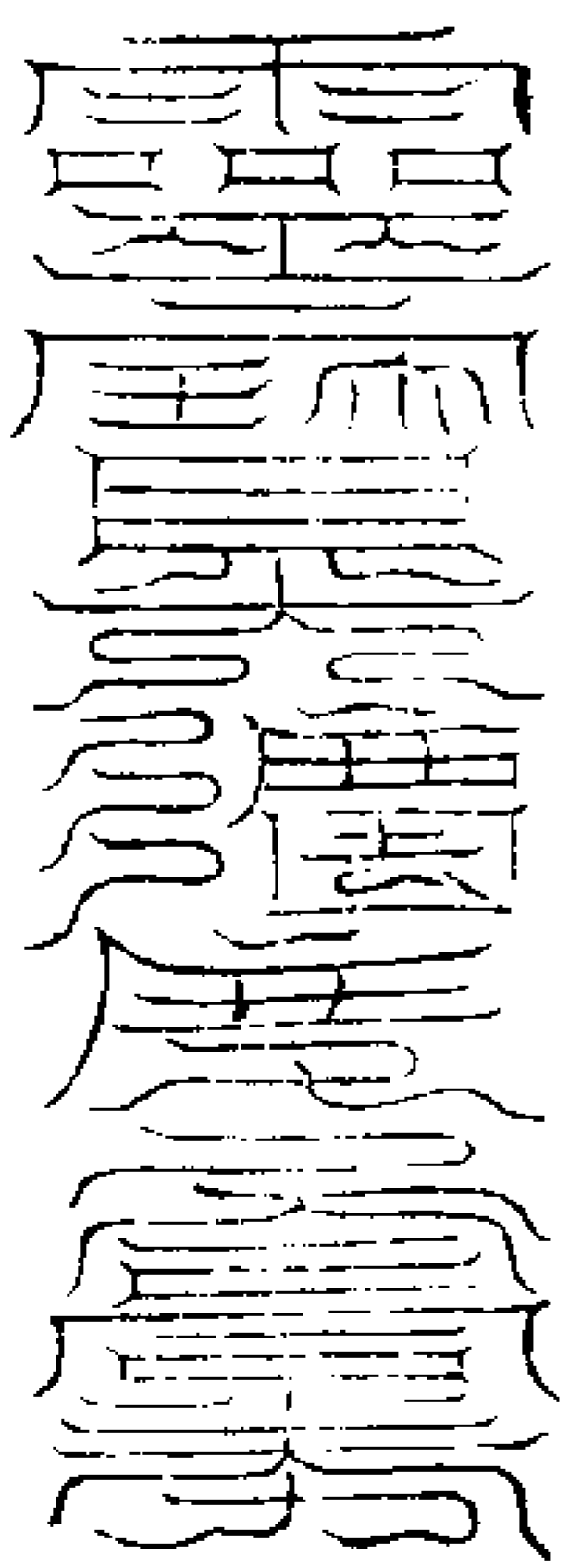

右二券並如後十天券式書於中間左右  
 並同後式二券作一袋同環子盛之師與  
 弟子各收一半

靈寶告盟十天寶券式

清微天 維大明某年太歲月朔日某弟子某謹齋法信告盟

為餘天 十七天傳授靈寶大法符書手訣在天宣化助國政以修其煉煉寶書  
 大赤天 度幽明如始動終息非人非道符書手訣在天宣化助國政以修其煉煉寶書

度師 年月日時生  
 籍師 年幾歲其命  
 經師 弟子姓某行

經師 弟子姓某行  
 籍師 年幾歲其命  
 度師 命月日時生

經師 弟子姓某行  
 籍師 年幾歲其命  
 度師 命月日時生

太赤天 明如始動終息非人非道符書手訣在天宣化助國政以修其煉煉寶書  
 為餘天 十七天傳授靈寶大法符書手訣在天宣化助國政以修其煉煉寶書  
 清微天 維大明某年月朔日某辰弟子姓某謹齋法信告盟

右十天券以黃縑長九寸篆文朱書兩邊

告文墨書却於中間篆文某氣某方天尊  
 並隨方換易十方共十道臨壇面十方分  
 之十券共作一袋封之

各方篆文式

仙誥式

三天門下誥

伏以混沌一判元始開圖具文洞煥於神  
霄玉宇敷宣於碧落神靈降質氣寶聚形  
含元氣於太虛運陰陽於寒暑統攝三界  
拘制群魔飛五寶笈瓊篇琅函藥簡經號稱於  
上品法獨冠於中宮是為萬物之宗玄機  
之祖諸天至重勤苦而聞審察賢愚方遵  
舊格盟十天而奏信齋金寶以參傳輕露  
祕文禍延九祖以今某即日謹齋上金九  
兩紫綾一端青絲一兩誓香一斤肘步投  
壇伏為自身行年某命某月某日某時生  
重念某素心潔志守道純誠謹按  
太上玄科告盟傳受既獲吉祥之報宜加  
仙爵之褒

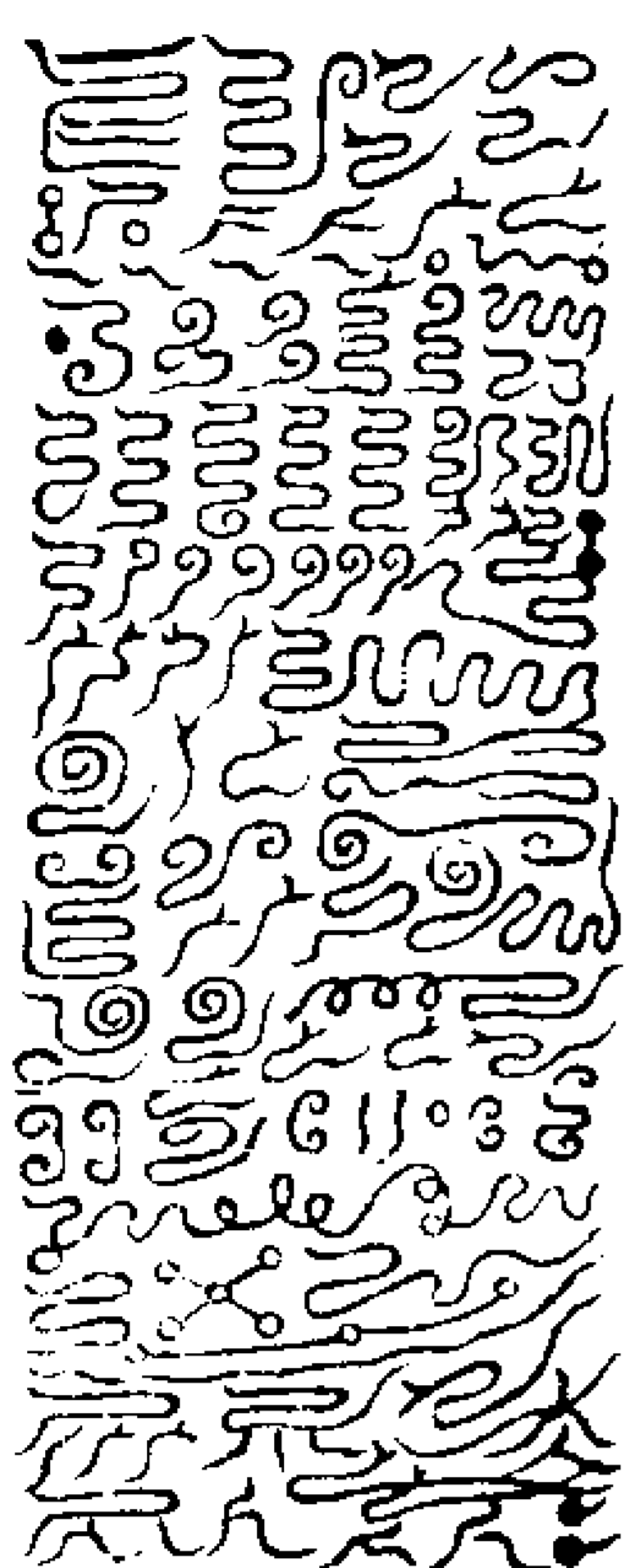

保舉師十方至真飛天神王長生大聖无量大神

監度師三十二天帝君妙行真人

度師十方靈寶天尊虛皇道君

經師九天高明大使神功妙濟真君

籍師三天大法師正一靜應真君

度師玄中大法師虛皇靜老天尊飛五

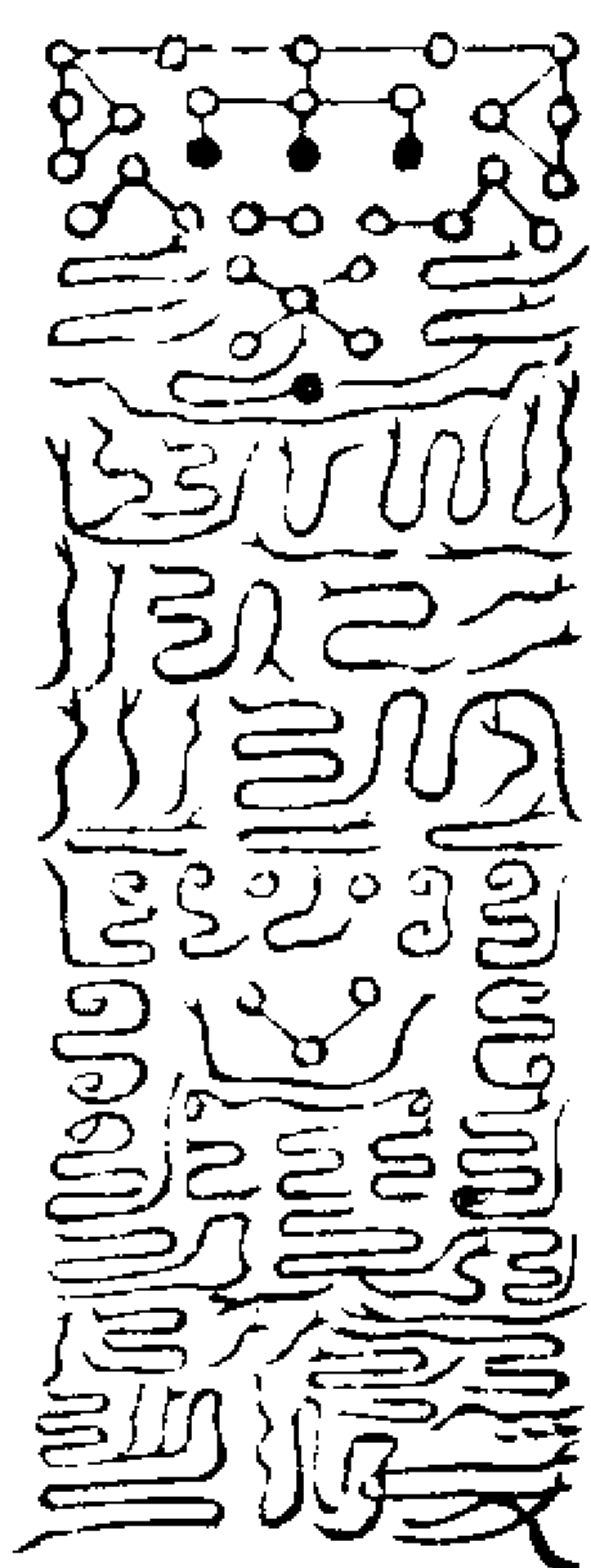

東斗注算君度 南斗上生君度

西斗記名君度 北斗落死君度

中斗大魁君度謹按

靈寶本科某人宜補授奉行

上清靈寶大法某嶽先生某帝真人克南昌

上宮受鍊真官主管黃錄院事右遵

盟真玉格欣慶受度請列仙班奉

三清玉帝勅符到奉行

年月 日告下

具位 姓某 度

上清靈寶大法卷之二十九

上清靈寶大法卷之三十

飛六

洞微高士開光救苦真人靈全真授

上清三洞弟子靈寶領教嗣師王契真纂

傳度科格門

師曰凡開壇傳度隨力為之若有力之家

當預行申發至晚敕水禁壇宿啓行科亦

如齋法次日昧爽登壇三時朝奏至晚下

設醮傳度尤為盡善往往世俗從省止於

設醮而已故宿啓朝科罕得備載靈寶大

齋道場三朝科文亦從更改行用今且敘

其傳度醮式乃受法謝恩之禮非黃籙齋

儀量其輕重行之可也

靈寶大法傳度醮科

各禮師存念如法請宣神呪

蕭何扶桑方諸鬱霞元皇列真凝結雲芽明

曜九芒含炁三華鑠天振劍神虎辟邪安陽

大帝攝御群魔上升玄都濯形天河

和與道合真

炎炁浮煙運升赤明長生元聖高居玉京降

妙玄羅散晶六冥元天大誥普濟群生消殄

魔試奔飛火鈴保衛正炁億劫長寧

和與道合真

皓景金華長庚洞光大梵流布輪轉元綱蔚

明交變騰化十方七關安鎮回合陰陽帝炁

蕩蕩我享嘉祥王文敷告生道延昌

和與道合真

太陰朔單上連帝居流燄騰晶化形玉虛輔

衛三境簡閱元圖真符煥發定籍青都標名

金籙宿釁咸除飛升碧落超登太无

和與道合真

元始虛皇集炁居中三境洞杳肇生穹窿七

轉九靈混合回風變化萬神天地開通吉日

行事萬魔斷蹤晨暉朗照默運元功建慶散

花執節太空十方普度劫運无終

和與道合真

法師長跪出官如法

臣謹出身中五體真官功曹將吏開化度道

陰陽功曹消災散禍解厄君吏各一十二人

出某治中建節監功大將軍直使功曹陰陽

神決吏各二人出出者嚴裝駐立營衛匪繞

臣身郎吏虎賁察奸鈎騎都官僕射天丁力

士治正執正收神食神吏收毒食毒吏收精

食精吏收邪食邪吏誅符破廟吏剽風騎置

吏驛馬上章吏飛龍騎吏等官並皆屯駐臣

左右前後受臣詞語關啓此間土地里域正

神治化靖廬名山洞天福地海嶽太歲官君

法中將吏等神謹同誠上啓太上无形无名

虚无自然至真大道无上元尊金闕玉陛下

臣受法之日約以流通濟物是先接人為急

今謹有奉道某人丐為進拜詞文上祈玄感

當令臣所祈者達所告者應所誅者却所禳

者度功曹將吏飛龍騎吏分別關啓以時上

達列啓事竟各還臣身中復於宮室後召復

到一如故事

謹稱法位

具位臣姓某謹同誠上啓

玉清聖境元始天尊上清真境靈寶天尊太

清仙境道德天尊昊天玉皇上帝南極天皇

大帝北極紫微大帝承天效法后土地祇神

霄玉清真王長生大帝東極青華大帝諸天

上帝高真日月星斗列漢高真三官大帝四  
 聖真君上清靈寶大法玄中大法師靜老天  
 尊三天大法師靜應真君上古經籍度三師  
 真君太極仙翁真君九天神功妙濟真君黃  
 籙三師真君三洞四輔經籙神仙僉書雷省  
 浮丘真君傳經傳法師君真人法籙天仙官  
 將吏兵玄壇與降三界十方上聖高真恭望  
 洪慈洞開靈鑑臣聞无形无名即玄真之妙  
 蹟有光有象乃神化之靈機混成宇宙之先  
 肇造乾坤之本分茲一炁育彼三才宰制萬  
 靈陶成庶類於是元網啓蘊立萬劫之根宗  
 大梵發揮漏九清之秘典三洞流布九品宣  
 行蓋以闡於化機亦以彰於道要因師尊之  
 開度亘今古以欽承巨猷慚庸鄙之資叨綴  
 班行之末濫司至教竊盼靈篇所宜隨力以  
 宏科不敢因人而廢事既能潔已以進當開  
 勤道之途授受不窮所以副大教作成之意  
 傳流有格理須祈高真監度之恩是用瞻紫  
 極以投誠望碧霄而稽首不揆菲儀之瀆輒  
 延玄極之尊伏願五色慶雲擁擲火流鈴之

仗三華黃道降飛龍唱鳳之車衆聖臨軒群  
 真就列臣等百神震惕一念精純拜手天墀  
 祇迎聖駕

請列聖降帝行初酌

重宣法職

具位臣某謹重伸上啓

三境高尊萬天上帝十方无極太上靈寶天  
 尊靈寶大法歷代師真三界十方上聖高真  
 臣聞道本无言因經科而立教化垂有作出  
 法籙以度人九品三乘迥相通貫六書八體  
 互以發明傳於天中為萬聖指歸之路降乎  
 人世開群生修進之門自非歷劫之良因安  
 得一窺於正典而況教網精練始可為師志  
 慮清高乃容受法立功建事上以贊於玄猷  
 勵行飭躬內以檢於凡質科條至重付受不  
 輕如臣本匪良資實无達識五芽三素豈知  
 鍊習之源六慾七情徒逐沈迷之浪所當省  
 已安可接人蓋以立誓盟心登壇受職雖戒  
 張皇而妄泄不許緘秘而失傳况承勤懇之  
 辭願被正真之化豈以臣之不才終加折絕

幸其人之有志僭為申騰然雖昧通真達靈  
 之機猶不敢傳叛道罔人之法爰稽彝典用  
 闡靈場奉高真之有臨仰帝尊之在御輒披  
 凡情上瀆宸嚴傳度詞文謹當宣奏

宣詞表焚燎

按如詞言情忱堅切義當接引不敢遜辭臣  
 聞靈寶神章洞玄上品延康之始莫測其端  
 龍漢之初漸彰其妙結飛玄之玉炁成隱秘  
 之靈音發五鎮之根宗經四譯而昭布寧家  
 國以贊帝王之治調陰陽以輔造化之功上  
 聖高真莫不因茲而證道沈靈苦爽豈非乘  
 此以升遷實萬品之津梁乃衆靈之軌範雖  
 巍巍之典傳度不輕然浩浩之功包容无外  
 重念臣迂疎末學謬居師匠之階嗣法某塵  
 陋凡資僭受仙靈之職事俱越分理實愧心  
 尚祈天造之垂憐更冀師恩之覆育許容付  
 度俾遂進遷真階早紀於玄都罪目悉除於  
 黑簿不經魔試漸入仙宗願冒瀆之至繁惟  
 凌兢之无任再陳二酌以罄丹誠臣等再拜  
 宣恭禮行亞獻

舉十方靈寶天尊

度師跪奏宣念

臣聞元始祖劫化生諸天隱碧落之空歌敷紫虛之鬱秀開明三景用普植於神靈敷落五篇使保制於劫運懸坐五色獅子之上說

法度人端居七寶鸞林之中授經付世萬聖臨軒而稽首衆真侍座以皈依皆諸天隱秘之音非世上常辭之詠靈風索籥致日月以停輪金口宏敷俾神風而靜默一徧而諸天稱善十迴則枯骨成人是知妙道難窮玄功无量上天所寶下世不傳遇至士以赤心齋金縉而盟受衆真監度萬聖臨軒諸天保以善傳魔王舉而道備方遵玄格許進清班以今弟子某肘步授壇持心受法臣早膺師旨獲佩靈文本接物以度人遇至賢而勿秘有來懇願遂啓上玄已獲報於吉祥消良辰而付授給符傳法授戒度兵伏望靈寶衆真高虛列聖慈悲濟物方便度人俾弟子某迥出塵寰永離浮幻蕩六根而清靜出八難之輪迴頓悟玄機得行道妙隆三千之功行招集

群仙總五帝之魔王萬靈振伏臣與弟子稽首再拜宣讀投詞

念投詞後嗣法弟子再拜跪白

嗣行靈寶大法具位臣姓某誠惶誠恐稽首頓首虔誠再拜上啓

金闕三境高尊諸天上帝十方无極太上靈寶天尊靈寶大法歷代師尊願賜矜憐俯垂鑑錄臣千生慶幸一旦遭逢嗣法傳真遷階進職永堅素志不敢負心倘渝誓盟甘從謹罰今與度師分環裂券立誓飲丹伏望證明容臣受度臣下情无任懇禱之至再拜謹言

舉度人无量天尊

師與弟子回班對立師啓白宣戒弟子對上長跪聽受

恭聞靈寶之道洞玄之宗其妙難名度人无量受之者功超七祖修之者形陟九霄乃萬法之靈樞總十方之正教德之至大深不可詳固當修其所當修尤當戒其所必戒受持不替真仙可階今對三尊先明十戒

舉智慧生戒根頌

第一戒者无忘八極忠者欽之極孝者順之極齋者戒之極寬者廣之極裕者樂之極容者和之極忍者智之極天以北辰為極地以山嶽為極屋以棟為極天以有極則能聚眾悉地以有極則能聚眾形屋以有極則能聚眾木人有八極亦如是也故能立眾善善立則道備道備則所聞見自然開渙所應自然調適此得靈寶度人之基也

第二戒者无忘鑑水鑑者喻心水者喻性心明則萬法皆照性靜則五濁不歸道之在人圓通非蒙蔽可了亦非躁動可達託鑑水而悟心性此得靈寶度人之體也

第三戒者无忘日錄日錄者所以修檢善惡人之處世患不自知患不聞過患不聽言則无所益今以日錄錄日之所為不可不筆處皆已之非也改之為貴則日錄者乃不教之師不說之友不詔之君父不約之法度也不可忘之此得靈寶度人之想也

第四戒者无忘追度安鎮且人之所親不過父母所尊不過君上父母君上之德恩必報

之者追度安鎮是也追者謂誦經行持上為祖父六親之過去者以資冥路度者謂誦經行持上為祖父六親之見存者以資福筭安鎮者謂誦經行持上祝聖壽安鎮四方召龍行雨驅妖馘毒保護民物禳度星躔皆其一也其或在家行祖父之志或居官分君上之職種種利益有可報稱皆即為之凡木之落葉尚糞其本根則歸根復命之義也人之報本反始不可不勉此得靈寶度人之宜也

第五戒者无忘治救之術慈憫所先凡有病者為其誦經行符至誠禳却如已至愛男女父母凡有方便種種惠澤皆盡其心如蒞官行政務布陰功寬平設法三省而行再思而動其或修治橋梁當道種植有益於世皆力行之夫人之有慈念如木之有根人而不仁不達於禽獸故程程活象義鷲搏蛇拔難有如此者可思之此得靈寶度人之由也

第六戒者无忘服鍊之術參同天地效法陰陽念念正真存存不缺則自然超脫變化无方今之蟲豸有外捨陸走而至飛翔地脉川

遊而遂奔逸在物既爾於人當然此得靈寶度人之方也

第七戒者无忘剽潔剽則有守不行非淫濫則戒行不慕非食不嗜非淫則不損身之精神不慕非食則不殺物之性命見人妻女如己之所親見物性命如己之所生自然精神全而寬對少此得靈寶度人之實也

第八戒者无忘儉約凡所求物當知皆元始祖炁化生灰水蕩穢不用修飾粟菽充飽不用珍庖此得靈寶度人之福也

第九戒者无忘願約願者從初入道時時發心約者既入道後設誓天地神明司之母輒中變科戒不可不守此得靈寶度人之念也

第十戒者无忘師友師者所以教友者所以勸教者似父勸者如兄孰為父兄可不欽重毋委棄于此得靈寶度人之宗也

舉奉戒不暫虧頌

上來所宣十戒乃是師傳尊授發明古經夫經者蘊道之機法乃體經之用欲遵正教修勤為先守之行之毋得中怠億曾萬祖幽寬

苦爽皆即受度上升朱宮惟修之益勤學之不已功滿德就皆得神仙飛升金闕遊宴玉京子其勉之

次傳經文

謹按經云上學之士修誦是經而通微奧即得飛度南宮不經地獄普度无窮一切天人莫不受慶无量之福生死蒙惠上天所寶不傳下世至士齋金寶效心盟天而傳輕泄漏慢殃及九祖長役鬼官侍經五帝玉童玉女各二十四人營衛神文保護受經者身聽受之後敬而持之

次傳法訣

原夫道法自然功施不宰本強名而至妙極元化以无形洪惟靈寶大法大有金書寶元始之希夷乃至虛之冲寂淵宗莫究妙理難窮秘大羅金闕之天垂浮黎寶珠之旨諸天欽仰萬聖護持夙有善根方能窺與今弟子某虔心稽首誓受秘詮首露十方盟誠三界願窮至理體度人恭對聖前受持大法伏望玉京元老金闕至真遣玉女飛函捧金章



而廣示命金童稱善敷寶笈以流傳使弟子  
某竟神澄正萬烝長存不經苦惱身有光明  
三界侍衛五帝司迎萬神朝禮名書上天功  
滿德就飛升上清受而行之母容輕泄

次度法印

原夫法有階梯職分品級凡欲司於號令合  
先佩於印章文移關奏類以宣行呼召指揮  
資以合契上天所寶非人莫傳既齋信以放  
盟用依科而付授是故兵隨印轉將遂令行  
惟在受持必期嘉應

次度法劍

原夫代天行化布令宣威全憑三尺之神鋒  
以制群魔之非道光騰七曜威攝萬靈凡有  
指呼无不響應吾今付汝切宜珍藏

逐一度畢師與弟子執筆立誓

師念云回筆指天弟子曰上不負天臣若負  
天七祖受刑天若負臣日月不明師云回筆  
指地弟子曰下不負地臣若負地身受刀兵  
地若負臣草木不生師云回筆指心弟子曰  
臣不負心臣若負心合門不生心若負臣道

化不行

舉法緣常濟天尊

次剖券分環

夫環券者所以結誓三官告盟十天永堅信  
誓度師不敢隱真出偽弟子毋得叛道背師  
分環永不渝盟裂券永不負誓始勤終怠五  
帝錄愆敬佩精修九天同福對聖被受終身  
實持

師執券左邊弟子執券右邊當中以刀割  
破給券誓約弟子跪云

筆指東方九炁天中靈寶天尊真人神仙玉  
女玉童靈官仙兵今日欣慶受度歷關諸天  
請滅三惡斬絕地根飛度五戶名列太玄魔  
王保舉位寄玉清九玄七祖拔出地獄皆即  
受度魂升南宮令臣過度三塗五苦八難九  
厄千災萬禍功滿德備玄師度引超凌三界  
逍遙上清內功外備過度三界位登仙翁諸  
魔滅試三官散形嘯命雷電呼吸風雲役召  
丁甲叱咤鬼神降致千真役使萬靈推伏惡  
毒拔度幽明收束虎豹斬馘鬼精拯運鎮劫

保佑安寧佐天行化助國救民調泰五炁受  
天經緯內鍊成真坐致行厨所向利貞若有  
不神天地盟臣臣今歸神歸身歸命三寶之  
尊若有異志始勤終怠叛道侮法輕泄漏慢  
違背師旨不生敬信不依年限亂傳非人不  
忠不孝淫烝毀棄陰謀殺害甘伺天憲先墮  
祖考後累玄孫永沈北酆一身罰功隨事風  
刀考形三掠更生非道之形萬劫永不希仙  
甘心自受以明違天逆地叛道背師負心惡  
逆之誠不敢怨道咎師急急如

靈寶大法律令教

次剖券言誓

上元天官中元地官下元水官四方天帝五  
方五帝日月星辰四極真人受度三師玄中  
證明剖券之後誓不負天誓不負地誓不負  
師忠於國家孝於父母慈於衆生哀救苦爽  
以善濟物誓不違盟若有違盟甘伺天憲備  
經三塗之役償於五苦之考急急如律令  
右師與弟子各執一環以刀於中割斷青  
絲以代截髮次刺血飲丹盟誓

截髮誓天刺血為盟飲丹結願仰告天尊三  
官保舉五帝證明三師受度諸天書名北斗  
落死南斗上生萬真受事天魔敬形七祖父  
母寄鍊南宮功成之日上詣玉清負心違誓  
臨事不神一如律令

師捧鉢盂執筆白云

付度已訖軟血重盟以丹代血各堅其心飲  
此丹華通真達靈中理五炁混合百神十轉  
回靈萬炁齊仙

次師以丹水嘆于弟子身白云

一嘆三清上聖度二嘆十方至聖度三嘆三

界眾真度弟子飲丹水一口

以環券各收貯師再持環券祝曰

天地合信環券為盟行信忠孝心清緬平慈  
仁愛敬言真潔身始終如一其道合神勿生  
諂諛以起貪嗔損身破德三界不遵今分環  
券其義斷金分環券與弟子

宣版券

次度仙誥

汝以夙鍾慶幸獲際真風既契佩於靈文已

恪守於盟誓宜給仙誥俾列清班惟在受持  
毋忘修檢

宣仙誥

次受交兵帖

既膺天寵得進仙階今悉按於玄科授應干  
之法器其有本司官吏合部仙曹用對聖以  
交承俾分神而治事宜給照帖以正攸司

宣帖後師祝云

靈寶經法萬天所崇今日受度三界欽從諸  
天書名列位仙翁帝君大聖普告无窮无量  
度人我道興隆

弟子受帖謝恩祝曰

臣某賦性昏蒙植資凡下寵承帝賚名廁真  
傳既堅金石之盟已佩筌蹄之旨雖由際會  
實愧僥踰臣敢不益勵素心永棲玄範上贊  
无為之化期收濟世之功臣无任激切謝恩  
之至謹稽首再拜弟子三禮

師重啓宣醮科

臣等謹重伸上啓三清上帝萬天至真靈寶  
大法立教師君經法錄部天仙官將三界十

方上聖群真臣聞道在人弘法因師度繼承  
不絕乃能敷暢於真風流布无窮所以恢張  
於大教梯航後學橐籥含靈作成輔正之功  
益廣度人之路臣稟資苦薄練素未精莫遇  
至人難明真與茲濫當於傳度實有愧於公

微幸蒙師造之垂科許以流行而接物是用  
盟天露懇過印交兵陳薦獻以惟恭獲威儀  
之粗畢念未全於豐潔誠有瀆於真靈感祈  
曠蕩之恩普宥疎虞之戾即使某早乘良普  
頓悟玄機進修无魔障之干道法契神靈之  
助呼吸有應關奏潛通積濟生度死之功得

固蒂深根之妙上願真風昭闡至教宣行日  
麗月明天清地靜帝壽等南山之固久丕圖  
同磐石之尊安宗廟怡神官僚振職邊陲絕  
警黎庶相安次冀受道師尊生身父母見存  
獲慶已往遊仙谷隱巖棲期早圓於行願跂  
行啄息俾咸遂於生成臣等謹稽首再拜寅  
恭以陳終獻

宣龍車表疏

次法師序立稱職重啓

具位巨姓某等謹重伸上啓

金闕至尊瑤宮上聖臨壇傳度諸大師尊三界十方群真衆聖臣聞道虛善應天高聽卑故茲傳度之壇特沐鑒觀之澤深虞屢瀆仰丐寬容今則補授事終醮修禮畢仙凡有間儀衛難留清蹕收聲已返瓊都之仗紫雲斂彩曷瞻玉駕之光真靈隨治以榮還官將分神而駐劄徒深懷感倍切傾馳臣與弟子无任激切攀戀謝恩之至謹稽首再拜奉送

法衆送聖焚疏狀回向禮畢

謝官將三獻文

伏以百魔隱韻使離合之自然三景開明周大行之梵炁无上大羅之境端居元始之尊出法度人有返形之微妙傳經流世敷起死之玄功侍其經者八方威神衛其法者諸天上聖五帝大魔之所治十方使者之攸司至學既已盟傳魔王舉其道備遵上天之禁格露祭醮於靈壇召制十方御地祇於要妙威齊天政東魔鬼於真文修行其旨則萬聖臨軒誦詠是經則諸天齊到輔我法者聞呪訣

而出有入无佐我道者承符命而濟生度死中理五炁混合百神今者謹按科盟備陳蘋藻伏望森森隊伍咸來顧以來歆濟濟威儀享既蠲而既潔恢弘教法懋積玄勳神鑑在茲謹陳初酌

伏以靈寶本章乃重玄之蘊與上品妙道為

大法之根宗或傳布於人寰或秘藏於天府宗奉敬禮者得道輕泄漏慢者招殃吾以宿命因緣恭參大法既蒙師而付度當備物以謝恩仰惟至聖之聰明俯鑑菲儀而盼矚所冀威光赫奕輔正教於玄壇靈造昭彰積陰功於凡世退慚末學泰遇明師雖憑宗教以行持惟藉神功而贊助斷絕禍源則剪形截首申明號令則欽振提綱拯幽濟顯則无所不成建德立功而有求皆應毋令懈弛有背盟言幸對威容恭陳亞獻

伏以道无人而不立人非道而不行是知道用人宣人從道立當職謬參玄奧叨進仙階自慚寡德以无堪惟藉至神而是相伏冀分司部伍共嚴整於法壇森列旌旗各鎮安於

靖治坐名立呼則斯須響應行神布炁則烜赫靈通輔吾道以立功守斯盟而謹節上贊玄元之化不忘終始之修嘉績有成嚴班可進今者詞多屢瀆禮盡三行不違方寸之誠俱賴聰明之鑑謹當終獻以謝威光

上清靈寶大法卷之三十一

上清靈寶大法卷之三十一

飛七

洞微高士開光啟苦真人壽金真授

上清三洞弟子靈寶領教嗣師王契真纂

齋法壇圖門

齋法總說

師曰謹按清微寶格云陰功有德超祖考陽德顯然福一身何不立功救無間自然天帝賜子真亂臣賊子永沈淪猶被殊澤化昆蟲九年諸天稱悅慶白日乘雲朝玉清無間者幽陰苦爽也修度人玄理求必仙之要路者非普救無間幽陰苦爽也夫幽陰考治之審旨各有攸宜凡世之四生六道輪轉生死無有休息若非超出三界體入自然焉能解脫輪迴之苦也且人道也至戎蠻夷夏正化不及日月不照之地但有三業六根五累者皆生人也普統於北天北方有三官鬼官主之非清冷青華紫微三官也此之三官專主三考報對若身業重則火官考心業重則錄官考口業重則水官考若六根三業俱重則風刀考

也人之生也父精母血凝骨孕肉而化生形質胞胎結育十月全儀太微降氣生神夙性隨化寬識方始生成為男則天尊有位為女則元君有真但緣三業自造六根牽纏數盡歸空隨業受報肌尸沈於土壤鬼神拘絆冥鄉非宿世而橫亡者社令土主閉繫長夜永無出期倘若冤業酬還徑歸鬼都萬載亦未超生或罪多而功少歷五苦而始有托化之漸設若功多罪少經一塗畢而便證輪迴之福罪福俱鮮逐業報生無功罪大萬劫沈淪火官考則銅柱鐵牀銅汁鑪炭火濠天河火車鑊湯之報或水官考則冰池寒塘毒汁糞穢之報或錄官考則金槌鐵杖之報或風刀考則屠割鋸解飛戈飄戟拔舌犁耕迅雷烈風八達交刃割切身心刀山劍林分解形體火犬毒蛇穿嚙骨肉然膏灰骨灰粉神軀晝夜之中萬死萬生業風吹洒應時復形罪若淺薄苦盡化生尚猶不失人路多生卑賤不具相貌之人或生四極戎狄蠻夷之

域罪重業輕生於六畜之形十世五苦再循人道若也罪業重大風刀考掠之後散飄神魂飛揚萬方隨其胎卵濕化化生分形微細昆蟲永無再生人身之路更有罪業少而過名大者備經三塗五苦之後才入餓鬼之門再生劫運拘為長夜之域擔砂負石連汲溟波驅雷役電逮役之後托化鬼道醜惡之報億億劫中永沈淪冥於是幸玄子鄧都記云有胎生之鬼是此也既生人世行止施為惟罪是修意志情累皆為根業善事善業彼求報此惡事惡業此求報彼一失人身便有此境至於鄧都北帝啓陳上曰先緣不幸身任冥司動經億劫不覩光明而況下鬼罪鬼也今故遵承太上慈訓示此因緣使學士觀茲苦報旨趣存太上慈悲之念發慈悲之智惠行慈悲之法門證慈悲之妙道使苦爽蒙慈悲之恩德豈不樂哉是以祖師說是救苦度人法門萬卷千篇作苦海之舟楫為成真之徑路上學之士發此慈悲心者慎毋

曠慢反墮功德勞而無功也

師曰九清之上有無上大羅玉京金闕中有盟真之科祕於玉匱中乃靈寶普度幽明之法門也自赤明開圖之始元始天尊所說救苦拔罪之靈篇與諸萬聖結約證

盟誓願於億劫之中救度苦爽故曰盟真也盟真之典有三品焉上有上元金籙之科中有中元玉籙之科下有下元黃籙之法總而言之謂之無上盟真玉匱黃籙普度幽明無量大齋也建置之法先承投詞

之旨次卜地消吉告齋嚴命同學同志入靖對齋預告上穹修札關告十天九地三元九州靡不遍通持誦經號敷宣科儀行香修齋建壇貢章頒符請命召攝顯現以伺感通功周幽顯名列玉清普天懷德功莫大焉當按齋法次第關行慎勿妄示混淆三元罪在不赦若遇真人不行流演閉塞道恩天憲立至兆宜契勘人才骨相而付焉

### 鎮信章

師曰古人淳朴懷道抱德不貪不欲各足於身但用至誠自可通感不須財寶玄合天真末代時澆人民矯詐惟吝財貨不識凶奸相繼滅亡未曾自悟念是之故令遣散之一則外賊不起內外安靜眾禍消除所以質信効心以財為首財既可捨心亦隨之聖善冥通隨夫心意高天厚地玄聖上真非信不通非心不感通感之致在乎心焉

#### 金龍一十三條十條鎮十方

科曰各重一兩長三寸六分國家用上金公侯大臣用次金庶人以銀鍍金並可通用夫龍者上天之驛騎也傳達通感龍騎為先負簡即騰信三官効誓則告盟十極

鎮信之法以龍為首闕者考屬陰官曹

#### 鎮綠十一段十段安十方

科曰東方青紋九南方絳紋三西方白紋七北方皂紋五上方碧紋三十二下方黃紋三十二四維黃紋各一十二總十方合

一百三十六數國家用匹數公侯用丈數士庶用尺數命信一段天子公侯用紫色士庶用本命納音色匹丈尺數各隨齋主本命年數外加一數以表延生之信紋繒者顯五行之色象十方之炁降十天致五帝通真効信請命祈靈不可缺也闕者考屬天官玄都曹

#### 紙墨筆硯一十副十方紙每

科曰建齋行道或救拔億曾萬祖先後亡靈或請福祈恩消災謝過則四司五帝三界十方紀錄善功校定罪名故以紙筆為錄功紀善之籍質信於十方不可缺也缺則十天不錄其功九幽三官不除其過闕者考屬三官曹

#### 香華十样鎮十方

科曰以香者通感為質隔氛去穢華者以鮮潔為美表瑞效真請福祈真香華為本香以沈蕙降真華以香潔木生者如無華者可用五色綵剪成以鎮十方不可缺也闕者考屬陰官曹

鎮米二斛四斗或一斛二斗

科曰米以質信天官增加品祿闕者考屬天官曹

鎮油二斗四升或一斗二升

科曰油者陰類也陰中生陽以油鎮陰官

續陽景闕者考屬陰官曹

鎮炭一百二十斤或二十四斤或一十二斤

科曰炭者陽類也陽中生陰以炭鎮陽官資陰氣闕者考屬陽官曹

鎮錢二萬四千公侯二十四貫士庶一十二貫或二貫四伯或一貫二伯

科曰二萬四千者以代上金之信質心三界告盟十天闕者考屬天官玄都曹

玉璧一十三枚十枚十方三枚投龍簡

科曰玉有貞潔之德可以冥感上真故以為信也十方璧圓其形虛其中各徑二寸四分厚二分投龍簡璧天官用蒼璧青色圓形虛其中地官用黃璧方形虛其中水官用玄璧黑色六出形虛其中並徑二寸半投三簡以金龍青絲金鈕纏而副之青絲以代割髮金鈕以代軟血上告三官也

闕者考屬地官九都曹

槿木簡三面

科曰簡者記也紀世之功告盟上真上下正方各長一尺二寸闊二寸四分厚二分國家以玉為之玉有九德禮天地之信也

已下皆以槿木或栢木為之丹界五行丹書國號年辰建齋之所及法師姓名投於名山大洞靈泉龍穴及埋齋壇之中告天地水三官使者明齋事奏于上境闕者考屬地官九都曹

金鈕二十七枚每一簡用九枚

科曰各徑九分圓其外如環之形國家用上金大臣士庶並以銀鍍金以青絲纏龍簡投之每簡用九鈕者見於靈寶經法中餘並從廣成本科後世不敢增易惟書簡則廣成科不載符止真書其一面若經法則篆文於一面用與不用更以理推詳之

威儀章

師曰太上三尊居玄都玉京之山七寶玄臺紫微上宮十方世界上聖高尊一日於

寅午戌三時旋行朝謁執符把籙建節持幢吟詠洞章燒香散花奏鈞天廣樂鸞唱鳳舞萬真稱慶三界齊懽今之齋法登壇朝奏步虛旋繞蓋取於玄都玉京也威儀法式莫不備焉

飛空霓旌一對

似節無龍金鳳綬帶三層五色絲為之懸竿

朝元朱幢一對

珠蓋珠網八角一層懸竿木胎左龍右虎

金龍嚼綬帶

含虛散絲節一對

五色絲為之上下五層懸竿頭上金鳳嚼綬帶

殊妙寶嬰一對

珠錦玉珮金鳳嚼之懸竿

五明羽扇一對

以木刻成金彩裝飾上布日月星斗中列五嶽下繪海嶽豎以朱竿

鶴羽一對

以木刻成鶴翅豎以朱竿

### 燈燭

行道禮誦燈燭為急非惟啓奏所須抑亦消穰所用經科具有多寡要在隨力所營或止依金籙簡文所載然之照耀諸天績明破暗下通九幽地獄上映無極福堂功德之中此最為上或兼諸香液雜以蘭膏各令合儀自然降福然燈者所以續明照夜若太陽已出當令侍燈依式滅之今世亦然燈燭所當除革

### 壇幕章

師曰禮天地通真靈當建壇以伸至敬三洞齋儀壇格各有等差規範不同各見本法今專敘黃籙齋壇故不泛及具式如左

### 靈寶昇度玄壇式

按下元黃籙簡又靈仙品曰拔度罪根威儀當於中庭開壇四面當擇吉地建立要在洞天福地名山靖虛玄壇宮觀不經兵陣戰場屠坊刑獄生產冢墓坊園穢惡之地乃為吉地也要取方位端正坐北向南

若所在屋宇基址坐向不同當以方位定其四方或偏或背却所不論切不可取屋之端正而易壇之坐向也建壇之法或壘以實磚或砌以文石或竹木暫結或築土創為務合規程以崇朝奏之禮或建立天寶之臺取法上境建齋行道以壇為先如朝會玉京山也其法當露於三光之下以竹木架構用茅蓋頂壇心之中上開天井備雨屋以防風雨若晴明則勿用也杜廣成有曰常情以露壇為宜然誠之所感則九天非遙志所不通則跬步為隔若丹禁動於真靈注念合於神明豈屋宇之能蔽乎且敷壇之後尚不可壇內逆行及外人干犯真靈科禁甚嚴況晴雨不常倘或關奏之際風雨驟至失雍容庠序之規有勿遽奔馳之亂首尾既紊誠敬全虧故儒家沾服失容不祭蓋虞於此耳以此論之則壇在屋下終始周旋固無失於禮容自可期於通感

黃籙簡文云壇之上層四方四角上方下

方合作十門方闊二丈四尺於十門之外開天門地戶日門月門四角合作一門方廣三丈二尺名四界都門安八卦簾榜蓋經中所載止云兩級乃法天象地之義也今按廣成儀範立壇三級上層方廣二丈四尺中層方闊三丈二尺下層方闊四丈或上層一丈八尺則中層二丈八尺下層四圍止闊三尺亦可蓋中層欲拜跪不可狹也每層各高二尺三寸或一尺二寸或一尺五寸或九寸為則倘地形窄狹不可從科未免隨地之闊狹屋宇之高低先量起為則方可定其大小高下之規模耳或就平地立上下二級亦可務在變通不可膠柱上層十門用長簾二十枚短簾一枚門牌十面中層四門用長簾八枚短簾二十枚門牌四面下層八門用長簾一十六枚短簾一十六枚門牌八面三層通計長簾四十四枚短簾五十四枚長者各高一丈九尺出上短者各高七尺六寸入土長短總九十八枚張清都科只用六十四

枚蓋止兩層壇外正列八卦纂耳纂之長短不然只隨屋宇之高低定其長短亦可若分列其纂亦隨地之闊狹施設但要疎密相似其纂並用朱漆雕木為額漆畫作蓮花火珠之形門之兩旁並鏤刻日月瑞雲之像務在精巧其門牌總二十二面各廣三寸三分長二寸四分隨方用五色裝之上書門額三層並於兩纂之間安一燈纂頭並造五色蓮花燈互相交間過夜然燈共九十八椀纂之三層用絳繩或青繩

三度縻之第一度自長纂花頭下連門道攔之第二度自短纂花頭下攔之第三度去第二度二尺來許攔之要與第二度繩高低相似其第二第三度正攔空處勿攔門也長纂之頭並十字交加細繩懸掛小幡枝花之屬飛七幡花相間三層十一同壇面上鋪裯席共用三十八副壇外二層以黃布十二縑圍之上下整飾務在精嚴上層門外四面掛三十二天幡幡隨方色分之壇心頂上懸三天幡隨方掛五方衛靈幡壇

內施帳座寶蓋列太上三尊之位中安神經四圍安十方洞案隨方分列鎮信香花鋪置如法又安科案二隻止於乾方天門開一門出入乃法天也中層分布六職眾官位次止開東南巽方地戶出入乃象地也應登齋行道並自地戶出入餘門不可往來下層於正面開離官一門出入壇外四圍如法鋪燈壇上隨方以儀衛諸符標揭三層之外別立花柱各高三尺或五尺護淨隔凡中開一門出入而已餘悉以青繩縻之每壇一面分三人執威儀立共一十二人常行整肅不可疎密過步虛旋速亦各依次而旋行之壇前左右分立六纂十二堂陞分司治事若小小齋事不必築壇止於道場行事也夫登壇以代元始應化故先造威儀以制萬天今依大法立諸門悉四圍燈圖詳具于後

上層十門

東方卯地 青華元陽門 用青榜朱書  
南方午地 洞陽太光門 用赤榜黃書

西方酉地 通陰金闕門 用白榜黑書  
北方子地 陰生廣靈門 用黑榜赤書  
東北寅地 靈通禁上門 用黃榜白書  
東南辰地 始陽生炁門 用黃榜白書  
西南申地 元黃高晨門 用黃榜白書  
西北戌地 九仙梵行門 飛七 用黃榜白書  
上方亥地 大羅飛梵門 用白榜青書  
下方巳地 九靈皇真門 用青榜黃書  
又本以日門漆東北角月門漆西南角合為十二門

日門 用紅榜黑書 月門 用黑榜白書

中層四門 或八門

亥上天門 黑榜青書 張清都云  
巳上地戶 赤榜黃書 張清都云  
寅上日門 青榜黃書 黃地赤書  
申上月門 白榜黃書

又本以日月門漆上層兩角於中層立八門

乾宮天門 黃地青書 坎門 黑地青書  
艮宮鬼戶 黑地青書 震門 青地黑書  
巽宮地戶 黃地青書 離門 紅地黑書



坤宮人門 地白書兌門 白地紅書

下層八門 或十二門

震宮洞青之炁 正東卯地 黃榜青書

離宮洞陽之炁 正南午地 白榜朱書

兌宮少陰之炁 正西酉地 青榜白書

坎宮洞陰之炁 正北子地 赤榜黑書

艮宮少陽之炁 東北寅地 黑榜青書

巽宮梵行之炁 東南巽地 黑榜黃書

坤宮梵陰之炁 西南坤地 黑榜黃書

乾宮梵通之炁 西北乾地 黑榜黃書

本立十二炁門

子 元陽之炁 紅地 丑 洞陰之炁 黑地

寅 少陽之炁 紅地 卯 梵元之炁 紅地

辰 梵行之炁 黃地 巳 洞陽之炁 紅地

午 梵陽之炁 青地 未 梵真之炁 紅地

申 洞青之炁 青地 酉 少陰之炁 黑地

戌 靈梵之炁 白地 亥 梵通之炁 黃地

內壇門牌篆式

頌業靈流氣

長華元陽門

洞陽太光門

通陰金闕門

陰生廣靈門

靈通禁上門

始陽生炁門

元皇高晨門

九仙梵行門

大羅飛梵門

九靈皇真門

中壇門牌篆式

天門 地戶

日月門

鬼戶

又本以日月二門居上層以天門地戶

門鬼戶居中層故併存之

外壇十二炁門牌篆式

洞陽之炁

梵陽之炁

梵真之炁

洞清之炁

少陰之炁

靈梵之炁

上清靈寶大法卷之三十一

飛龍之炁  
 元陽之炁  
 堯通之炁  
 少陽之炁  
 堯元之炁  
 堯行之炁

上清靈寶大法卷之三十二

洞微高士開光救苦真人齊全真授  
 上清三洞弟子靈寶領教嗣師王奕真纂

飛八

齋法壇圖門

下層壇圖式

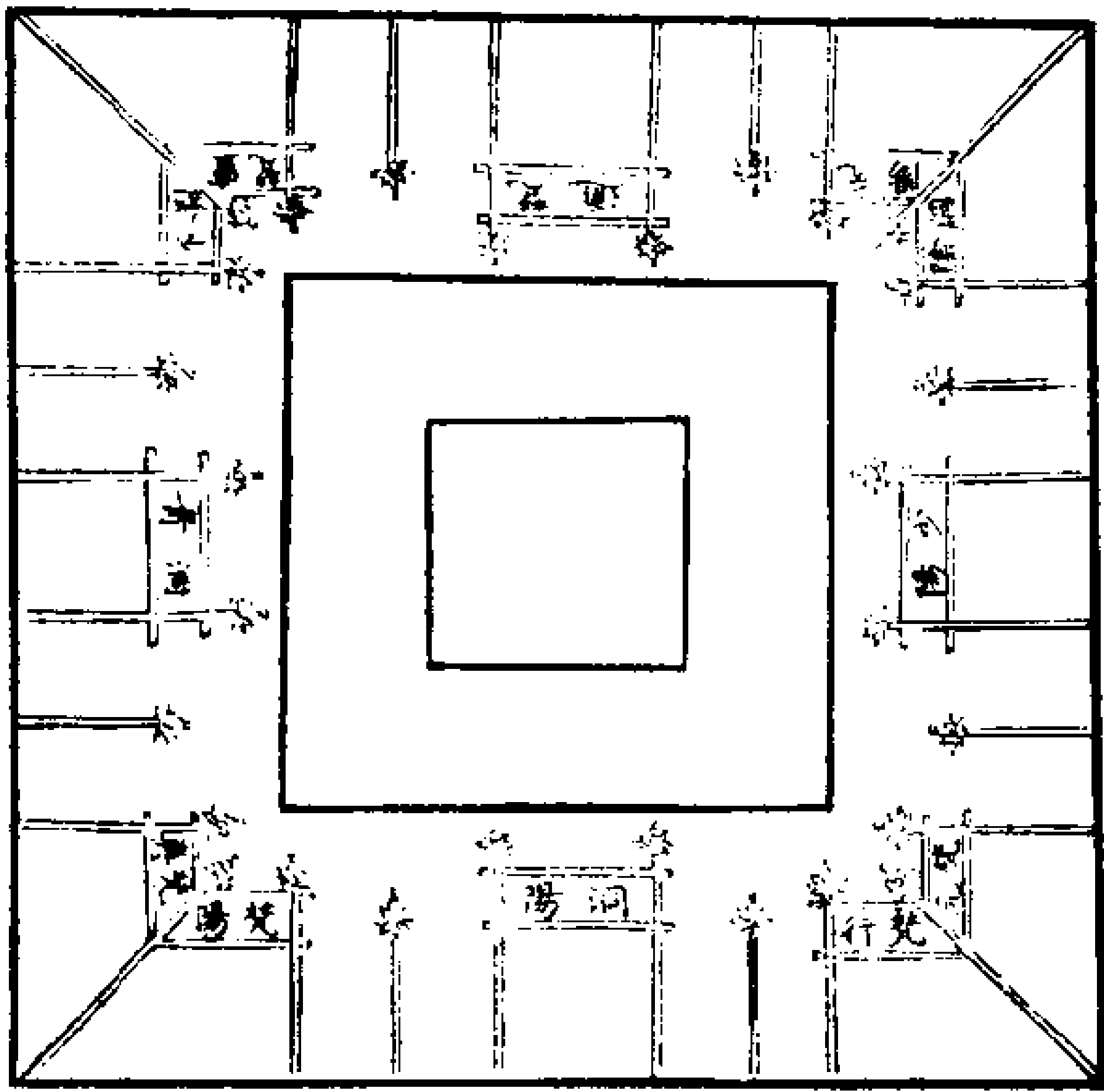

南

中層壇圖

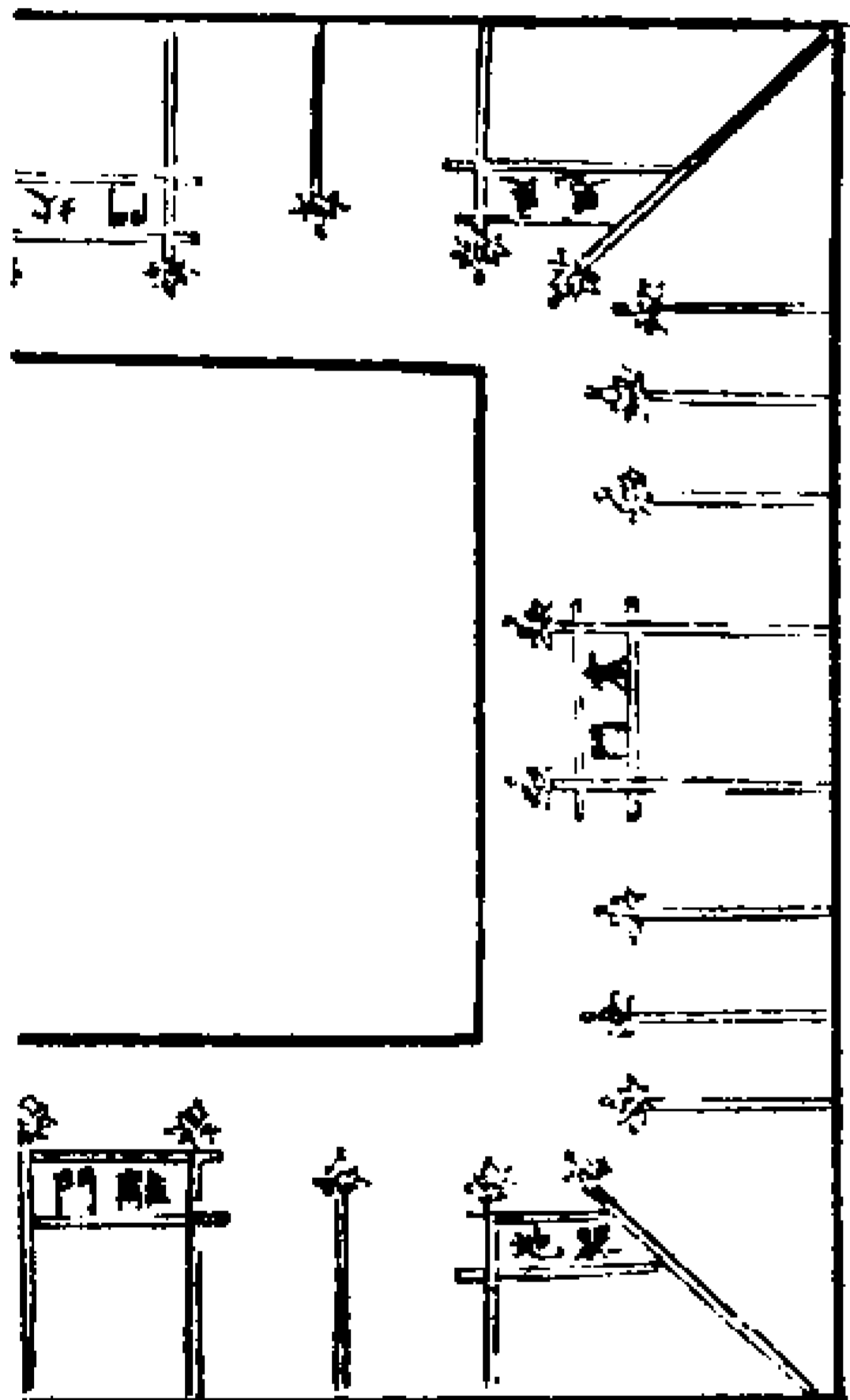

南

上層壇圖

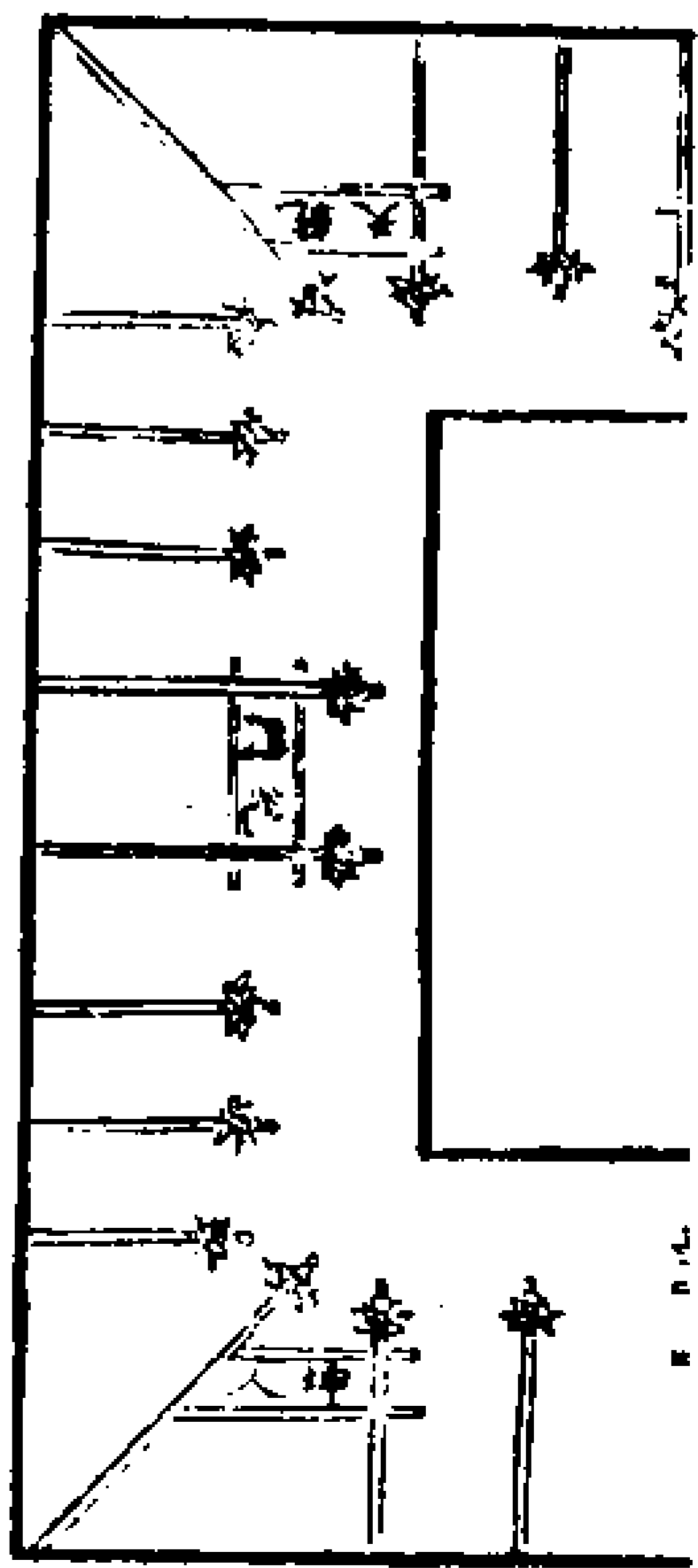

南

總壇圖

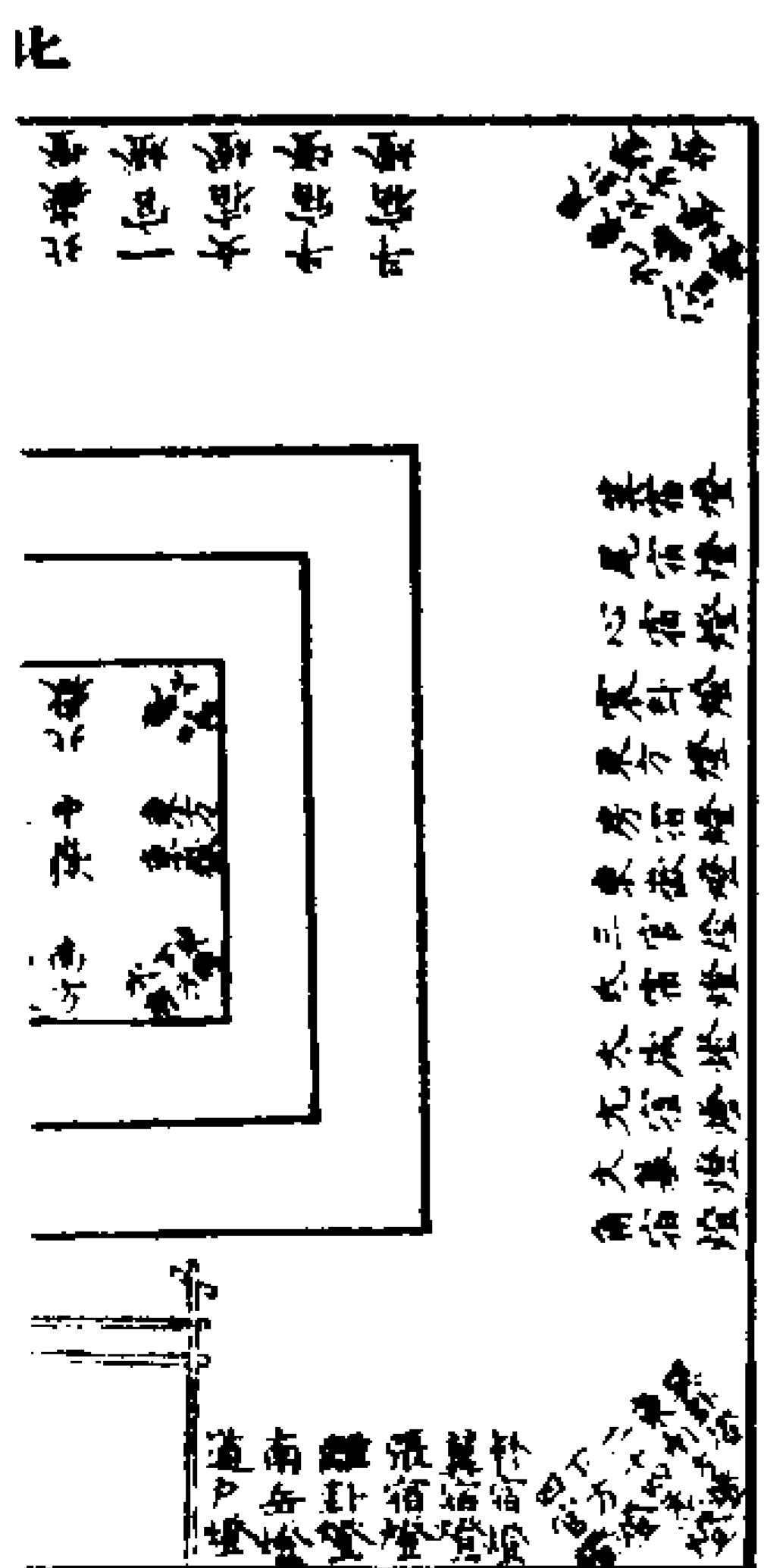

南

北

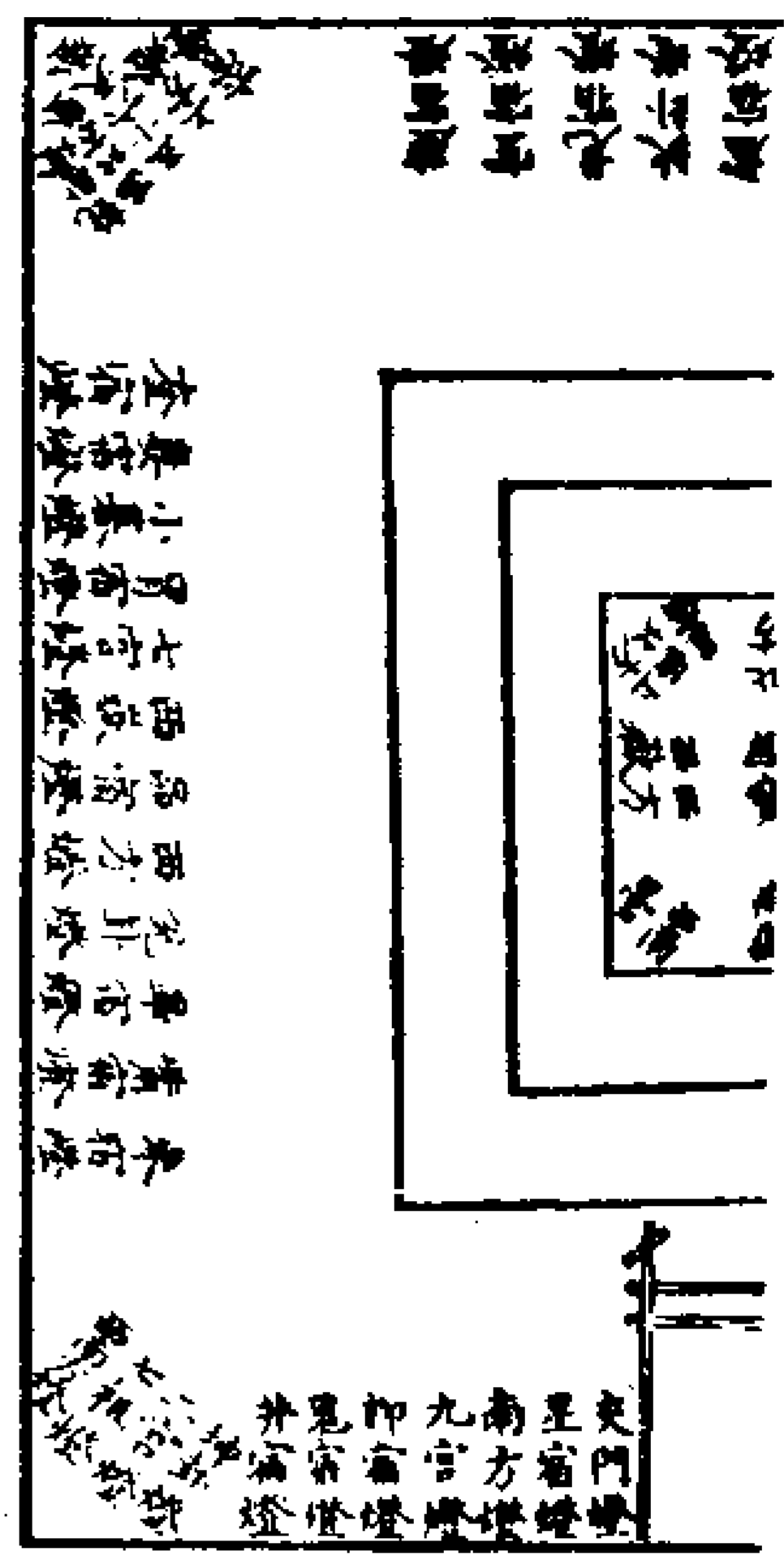

四圍燈式

道戶燈二 本命燈二 隨生年隨行年燈七

男一歲起申 太歲燈一 隨本年大墓燈三

女一歲起寅 小墓燈五 官羽成高未 七祖燈七

九幽燈九 又曰分八方安中央東北 夾門

燈二 與道戶燈相對 二十四炁燈二十四

方八卦燈八 各分八方 九宮燈九 更寄坤依

九宮斗分十方燈十 方 二十八宿燈二十八

自東方起逆布起 三十六天燈三十六 上天門

各方七宿自角起 五嶽燈五 分四方

已上燈總一十有六合一百五十九燈各

隨方安並已細注在前各燈立一牌書燈

名云道戶燈角宿燈東方風雷地獄燈一

宮燈東方燈東嶽燈之類是也本法以七

祖九幽燈然於中庭恐妨行事方位已具

于前又田居實先生齋壇圖有六甲八節十直五臘日官月宮諸燈全無經據金籙簡文亦無禮祝之法又五嶽七祖諸燈各有梳數圖式與此不同不欲革去今併存之以伺博學高人自為可否又以二十八宿各依星像之數然燈則通前共三百一十三盞豐儉當隨其力大抵燒香然燈為齋功之首其餘事可增減却所不論惟法天象地於燈燭宜從厚也謹攷天文而出其圖幸深詳之廣成曰或壇席狹處不可鋪燈宜就別所安之亦依法祝也

諸燈像

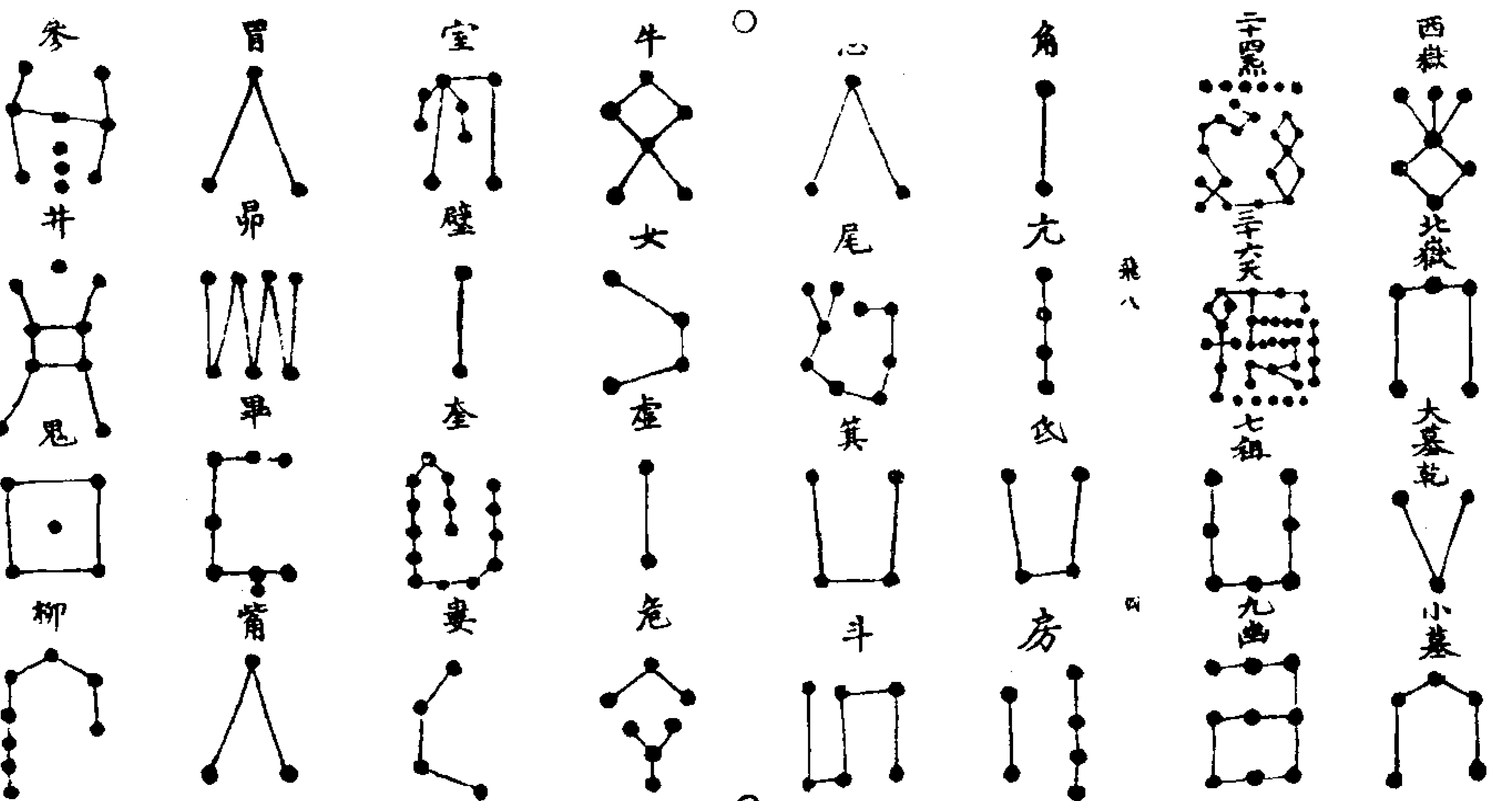
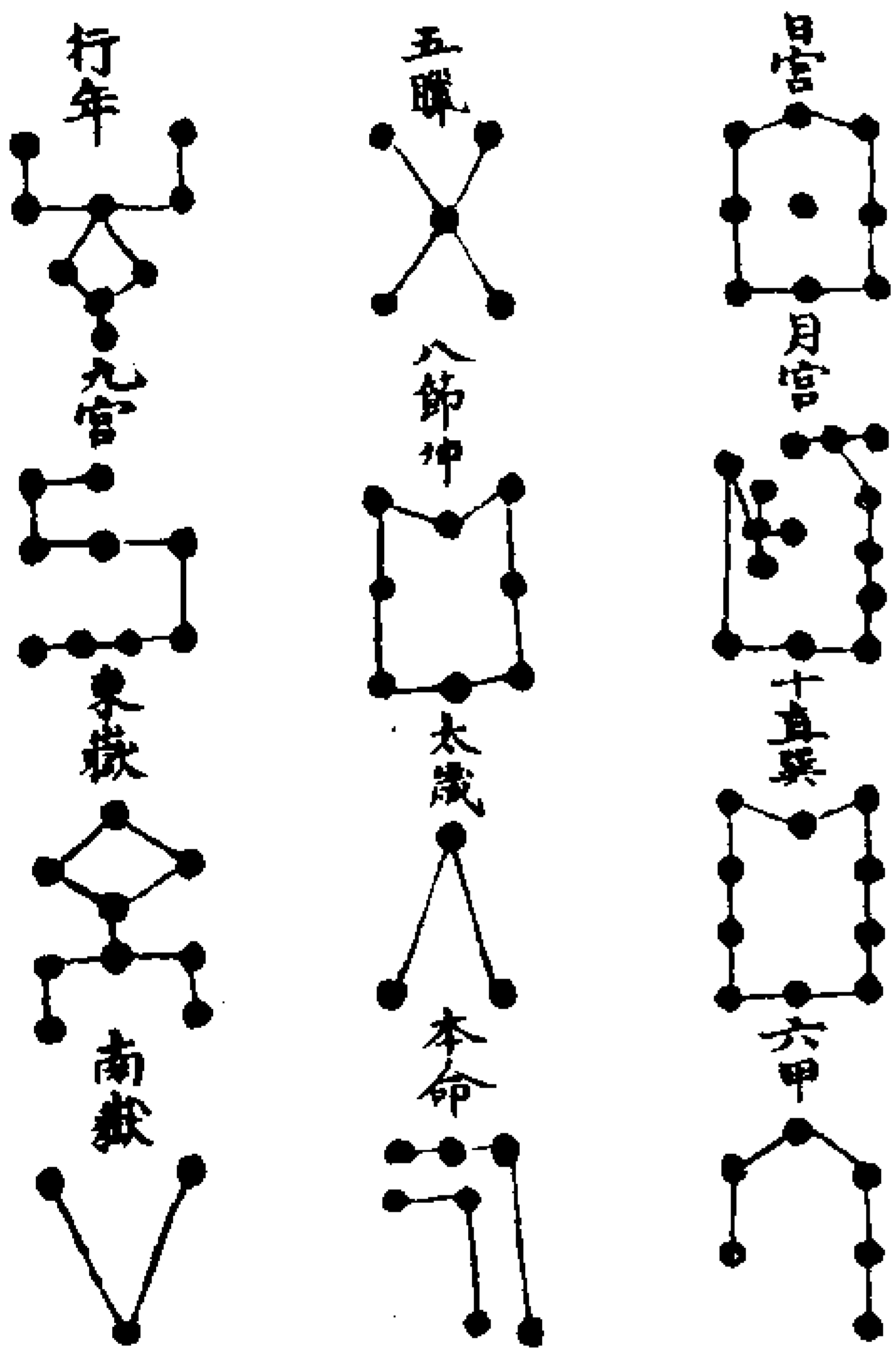

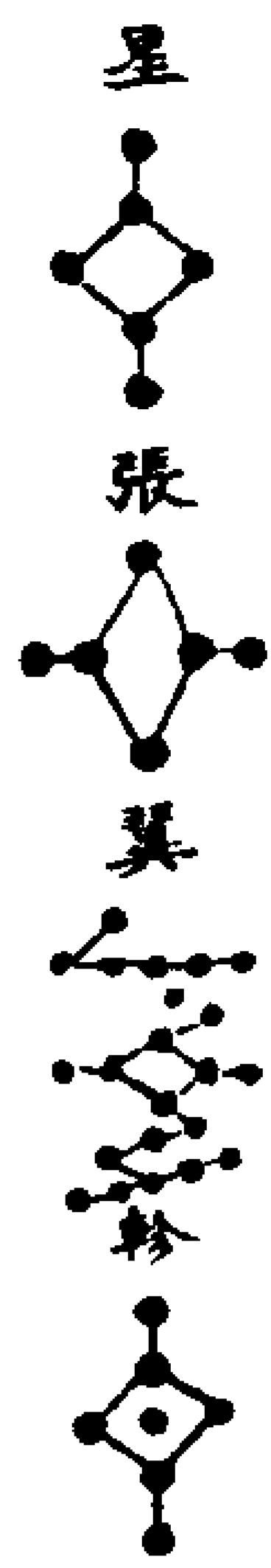

玄師幕左一

靈寶玄師為三天化主乃闡教之師應宣行齋事當先關啓證明齋功張帳幕設聖像几案香花崇奉如法

五帝幕右一

五老上帝主人天功過之錄證質齋功按古儀在五方案上廣成儀令就三師位之北別設與玄師相對帳幕几案鋪置如法

天師幕左二

正一天師為三天法主乃出法之師應有齋修皆當關啓數闡如法

三師幕右二

經籍度三師為開度之宗師資存念之旨數歲如法

三官幕左三

三官主三元考校之籍證錄齋功數歲如法

監齋幕右三

監齋為靈寶齋法之主監臨齋事數歲如法

右六幕於玄壇前左右依次設之又有正一三師幕此乃龍虎山正一宗壇尊崇祖師之義而田先生從而行之却添正一三師幕而以經籍度三師立於天門之上而

世俗因有天門三師之說實非本科若行靈寶齋法合從古也如狹處不可容六幕只作左右中幕每一幕却以帳設隔為三幕分三香花几案並於當中參謁相通行事當以中為尊左為二右為三也幸深詳之

堂陸章

師曰凡建大齋當先建十二堂陸召集高仙真靈分司治事各有聖位行遣啓祝制度數歲如法

青華堂一

中設青玄上帝左右真人上安碧落空歌圖每日焚香誦救苦頌三首九朝行道而朝禮之合於預告之前建立上通天救苦表立青玄幢於此行事

神虎堂二

法於預告之後就艮戶下一室中安神虎夫人官將左右立陰陽二壇中間向升立八門召冤壇置召冤幡於左右應關發玉札召亡並於此行事或見神虎玄範門

糾察司三

中安五師三官之位九朝彈糾於此行事若六幕已不必設也

精思堂四 又曰存真堂 靜默堂

中安正一天師及齋法祖師之位仍設高座几案高功居之以次分六職衆官之位朝修出入不離此室

冥官堂五

中安嶽府鄴都十王之位應冥曹諸司隨位數鋪設

監生司六

中設九天諸真之位案上安監生真文召寬至於此拯療

天醫院蕩穢所七

中安天醫諸職真宰并沈濯合千仙吏召

寬醫療沐浴於此行事

受煉司八

中設上帝諸尊之位左右列受煉諸真官吏凡行持變煉於此行事如狹處不可設如期為之亦可或於道場中左右止列煉度官將之位當中行事蓋上帝之位已有在道場中故不設之

黃錄院九

中設黃錄院諸真聖位案上安元始神霄諸真符籙拔度苦鬼為事

受生案十

中設受生聖位案上安判注死寬應該受生貴賤錄籍專司銓注

五道都府十一

中設五道神位專司開攝地祇沈淪五道諸類孤寬

通章司十二

中安從章靈官將吏隨位數設之凡進拜章表於此行事

監臨所

中安本法及所受諸法官將併承行官吏功曹直符等位隨宜鋪設在壇之西

土地位 作里域司亦可

杜儀云關召敷奏傳感上玄凡建壇場土地為首宜設位遙對壇所今欲以諸處城隍併土地當境廟食諸神當處五道等神附在此處作里域司亦一理也

九祖位 作受度堂

遷拔九幽洗滌玄祖宜設位遙對壇所中設九祖七玄姻親眷屬隨宜鋪設有羞供具一一如式杜儀云立東南上

普度堂

外設茭郭立四門標榜 東弗于連南勝部 洲西羅耶尼北鬱 越白茅蓋頂青幙四面近郊野水際為之 尤妙四面作城以土朱染畫令勻中作臺要二層用物疊一臺立水盆之內浸鐵跡臺光章立六道孤寬之位四面鋪陳飯食酒果中安斛食廣設九泉河沙鬼眾於此行事催申日先立散壇日焚之

靖室

高功存神書篆符籙之所中安皇人黃籙真宰籙符中典錄靈官隨宜鋪設於預告之後先立之

誦經堂

中安三寶位自預告後集同盟日逐轉經呪齋誦禮懺於此行事

聚寬府

中設五總聚寬聖位專司攝聚鬼亡寬鬼召集正真生炁儀衛章

師曰凡建壇陸禁忌有嚴當用十四符章以衛靈神安鎮四方也書時誦二章秘呪指玉清訣取天門玄元始青黃白三炁吹之以板篆掛於四圍壇上若書燒之亦可丹與綠輦之符

絳寶 寶鈴 輝精 與筆  
命筆 數陣 交映 風程

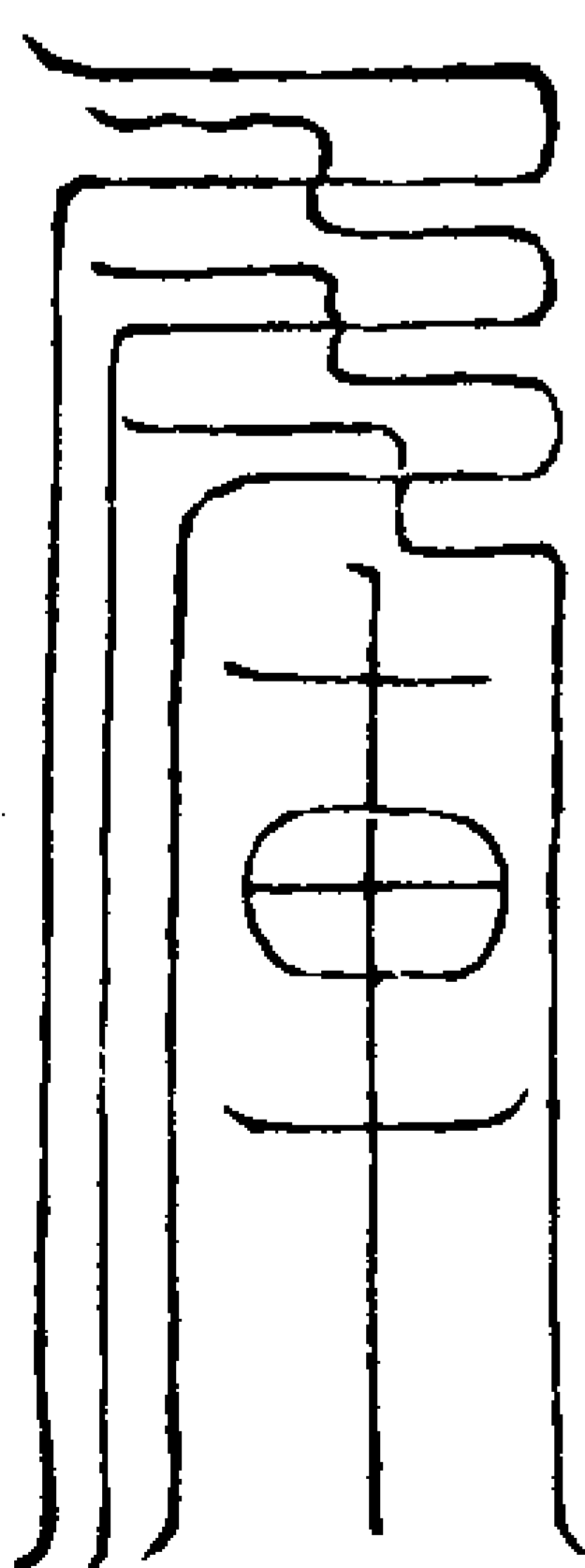

羽蓋瓊輪之符

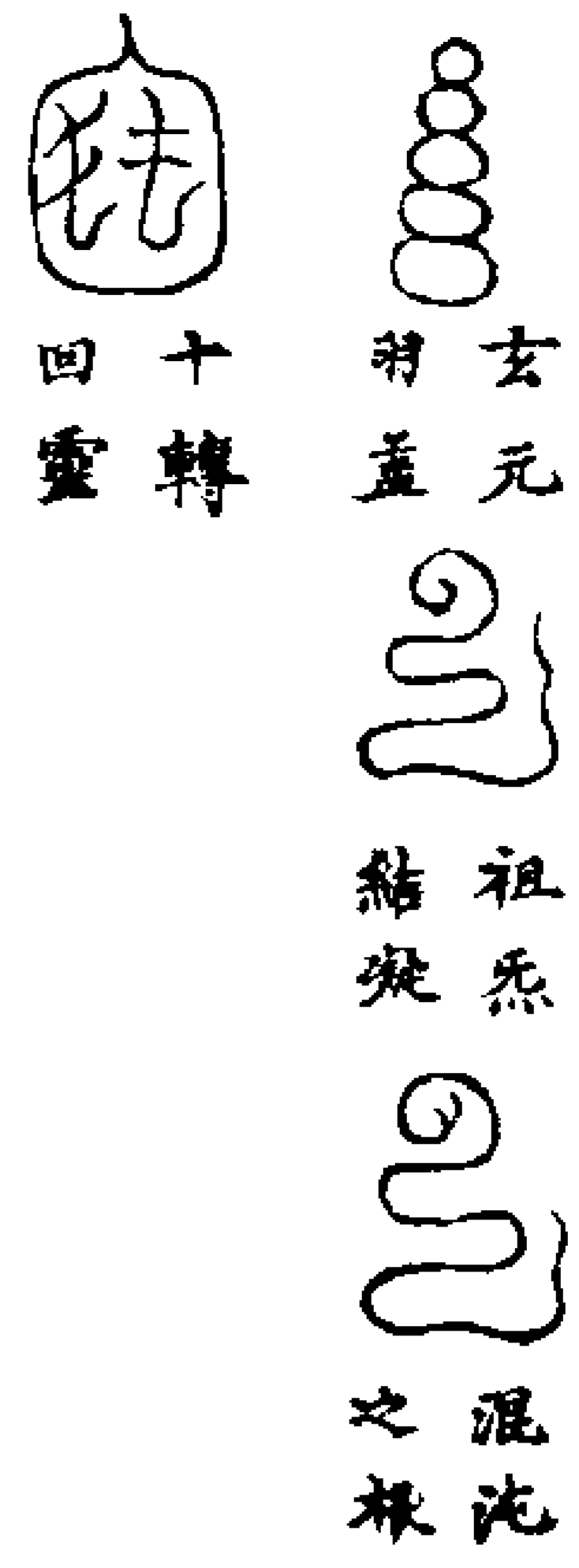

朱鳳之符



玄龍之符

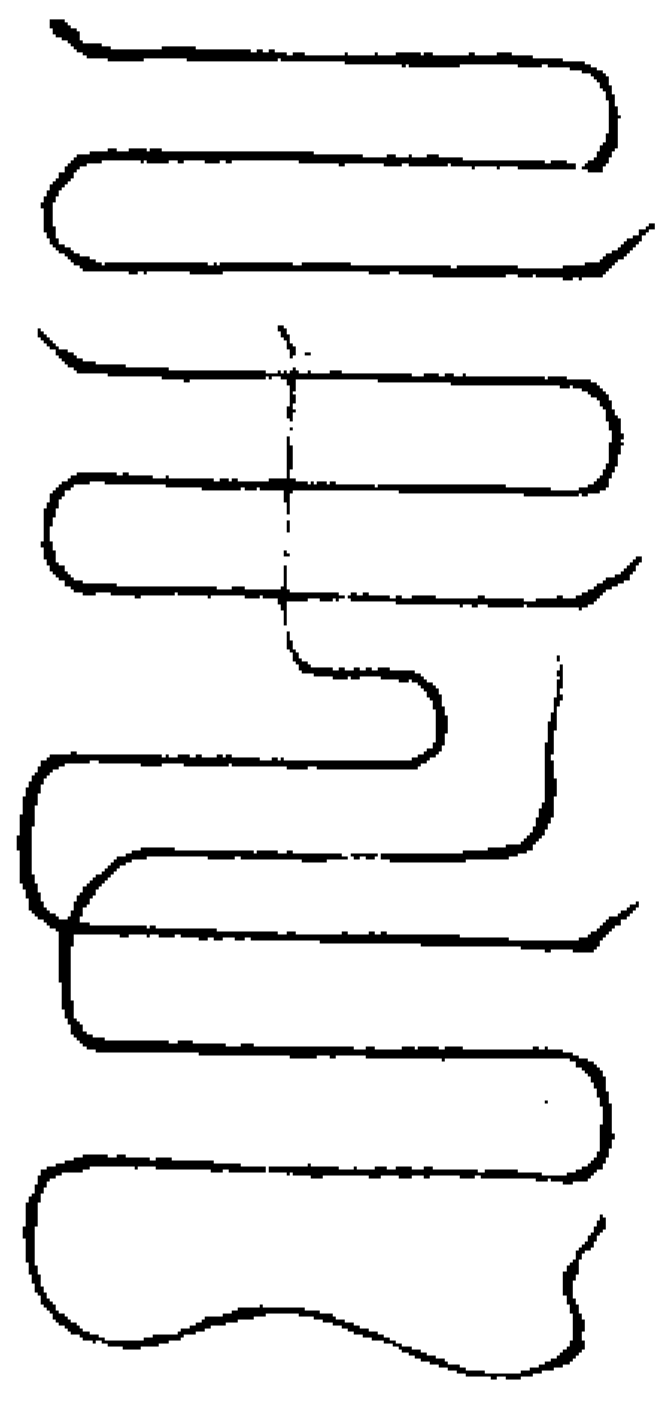
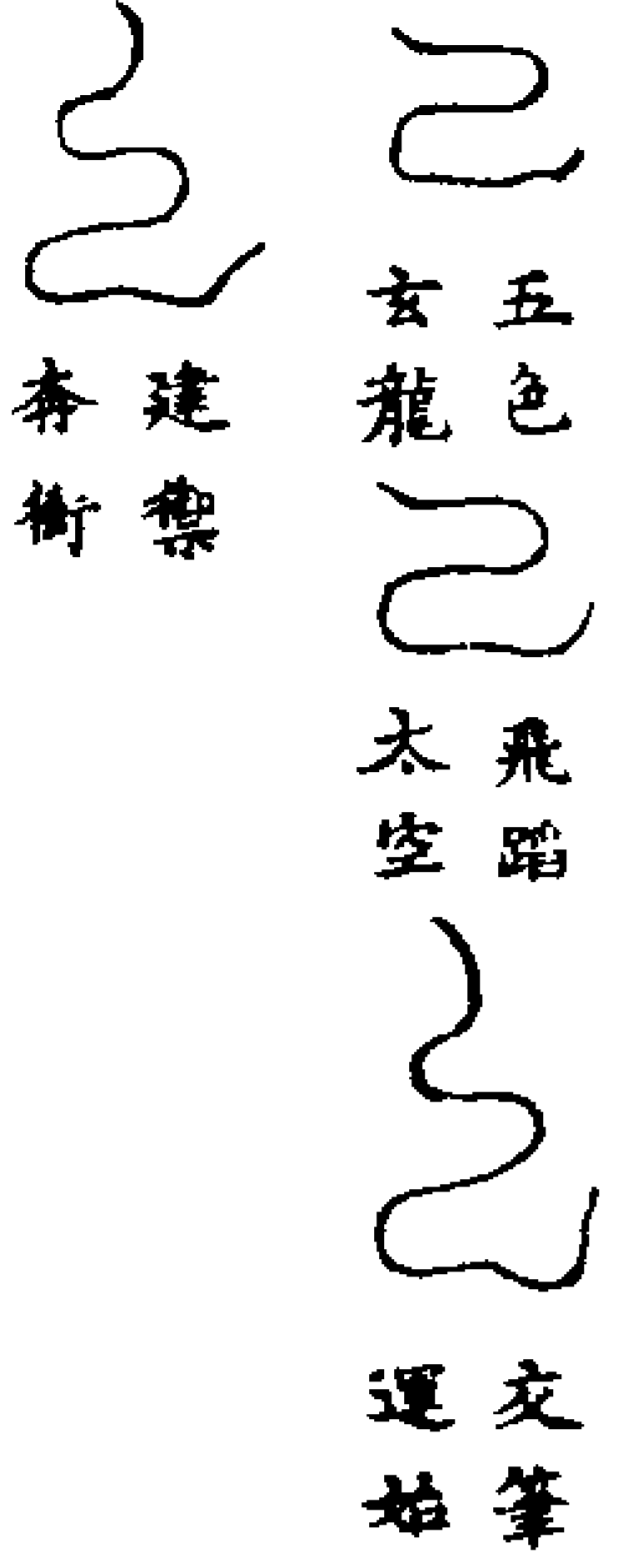

九色之節符

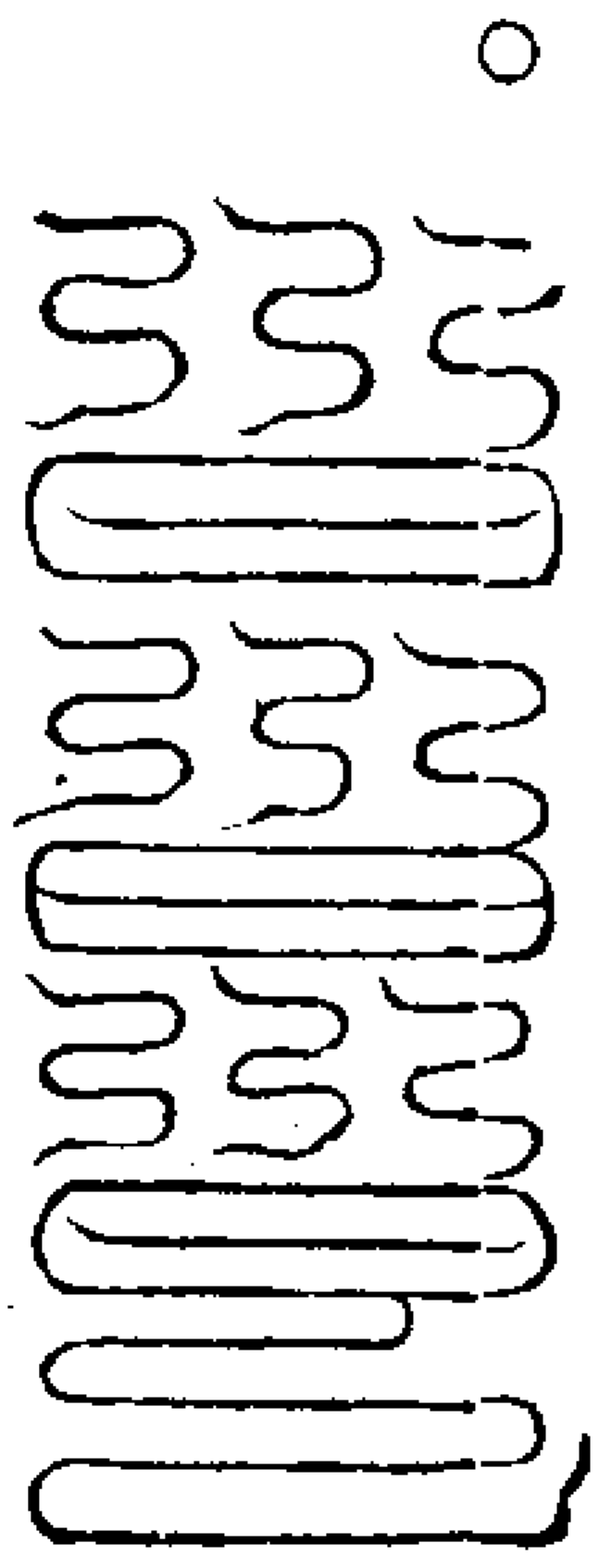
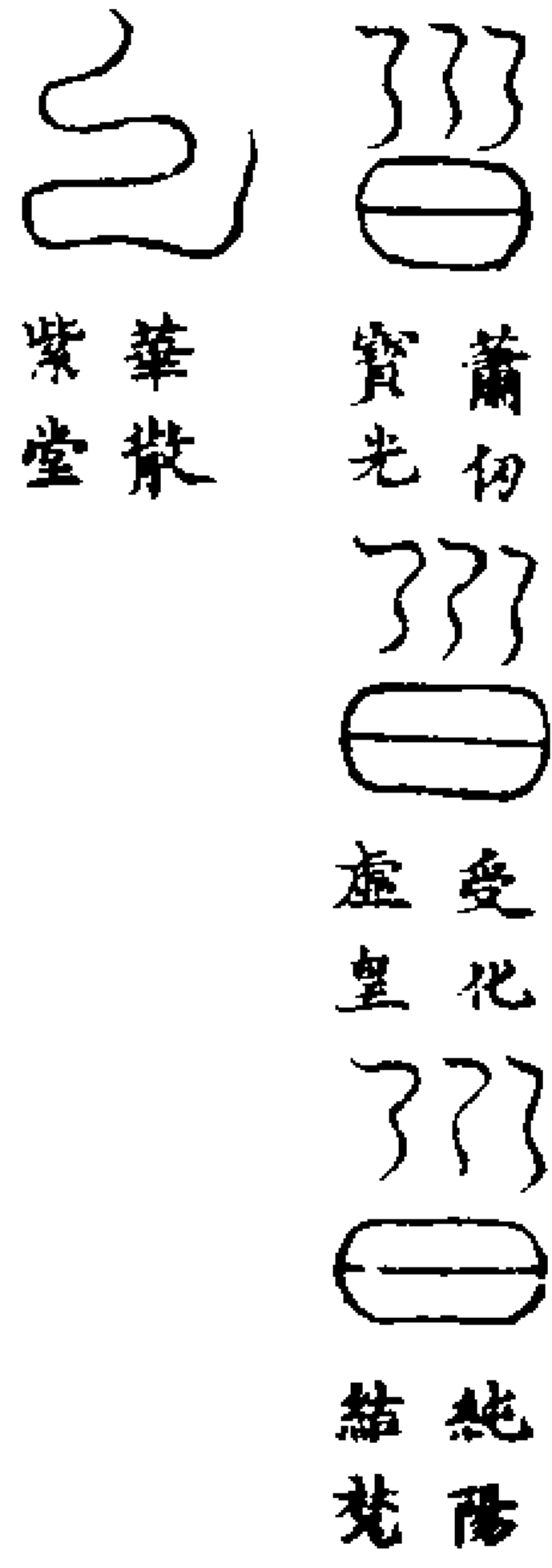

十絕靈播符

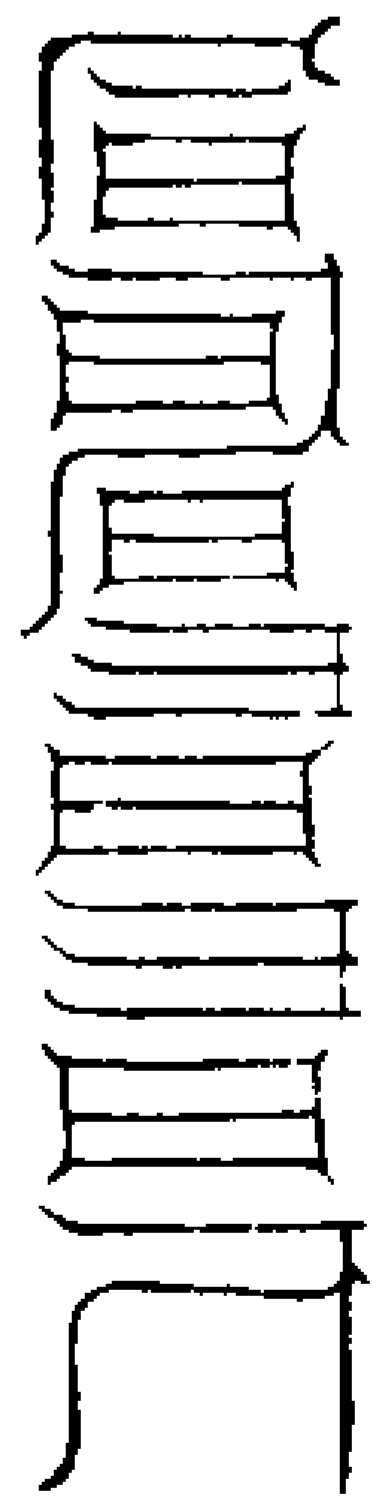
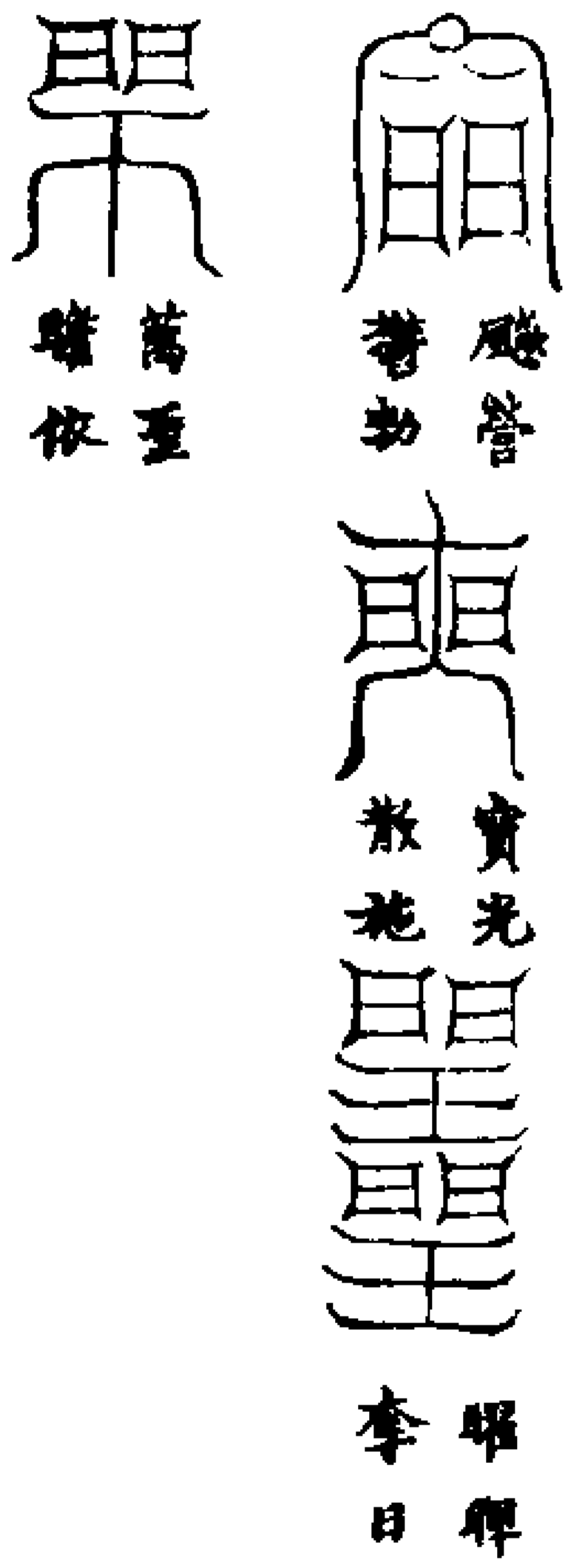

九鳳齊唱符

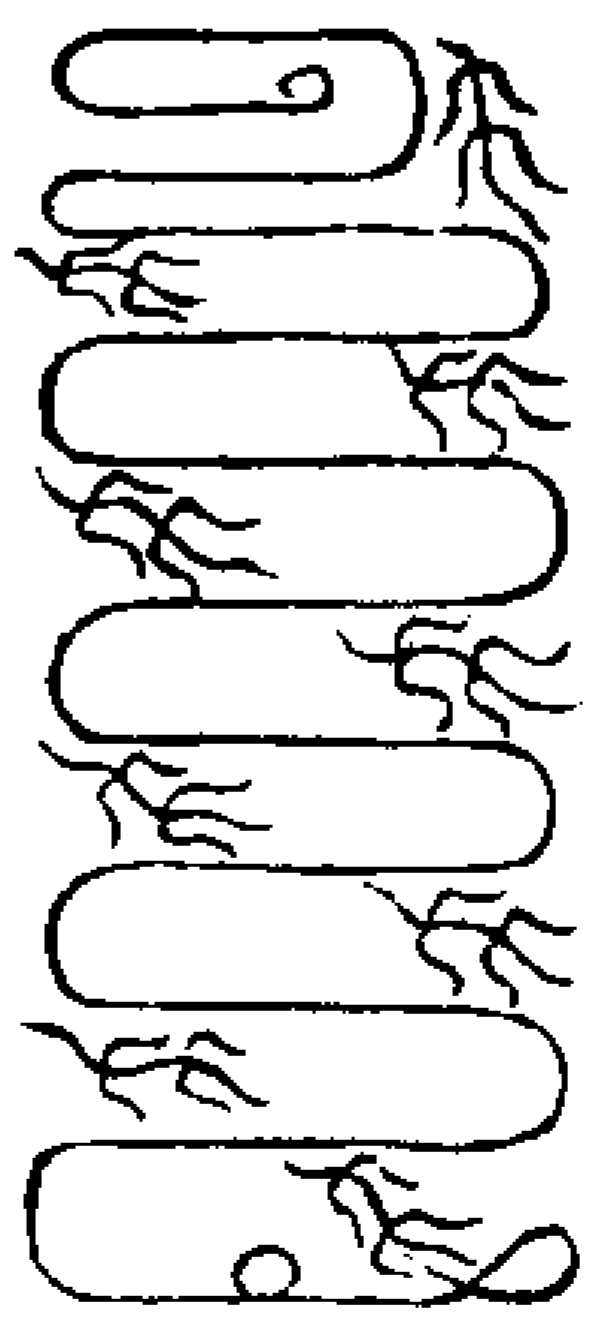
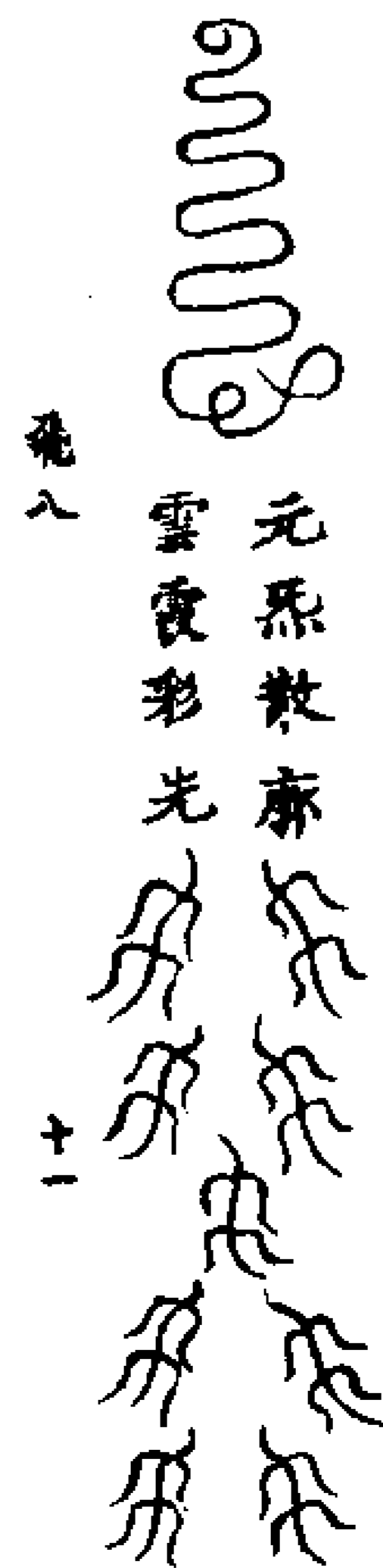

八鸞同鳴符

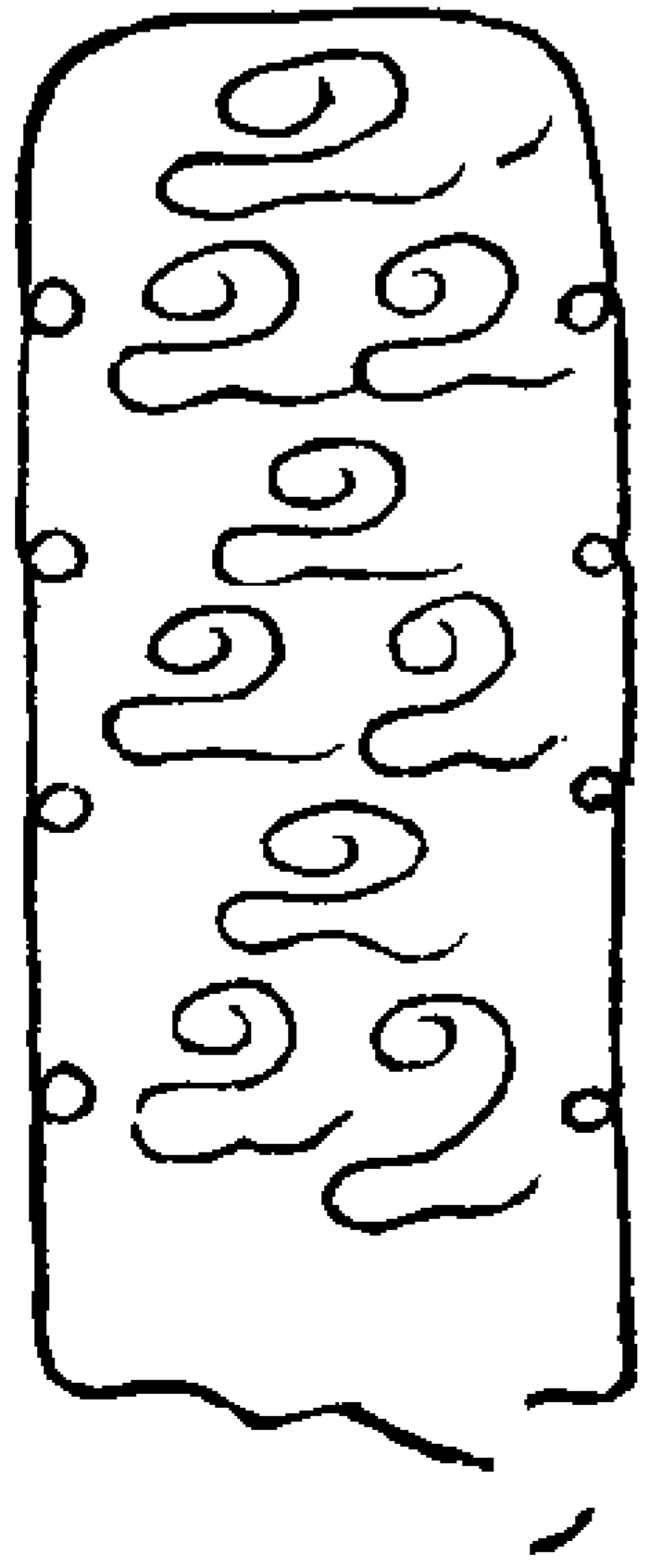
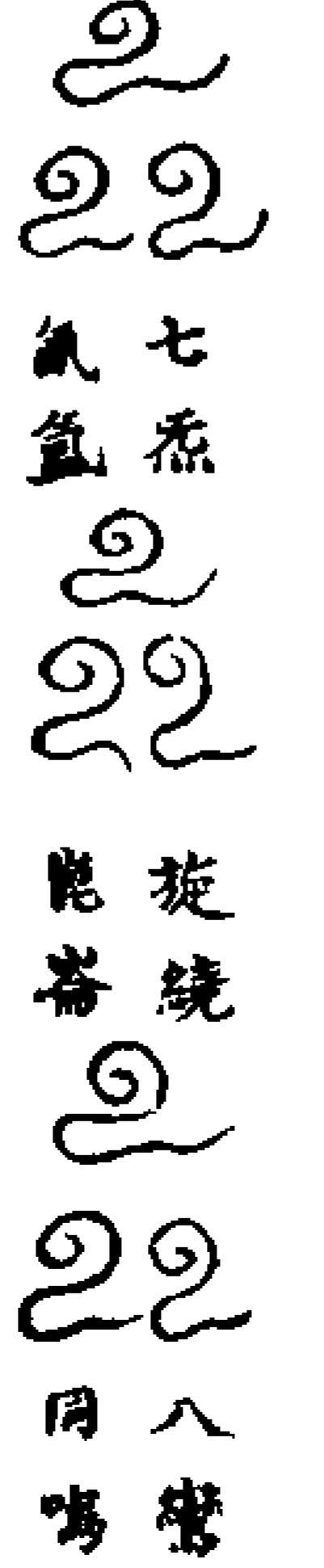

五色獅子符



無量應通 端拱居中

巨力香花 受道無為

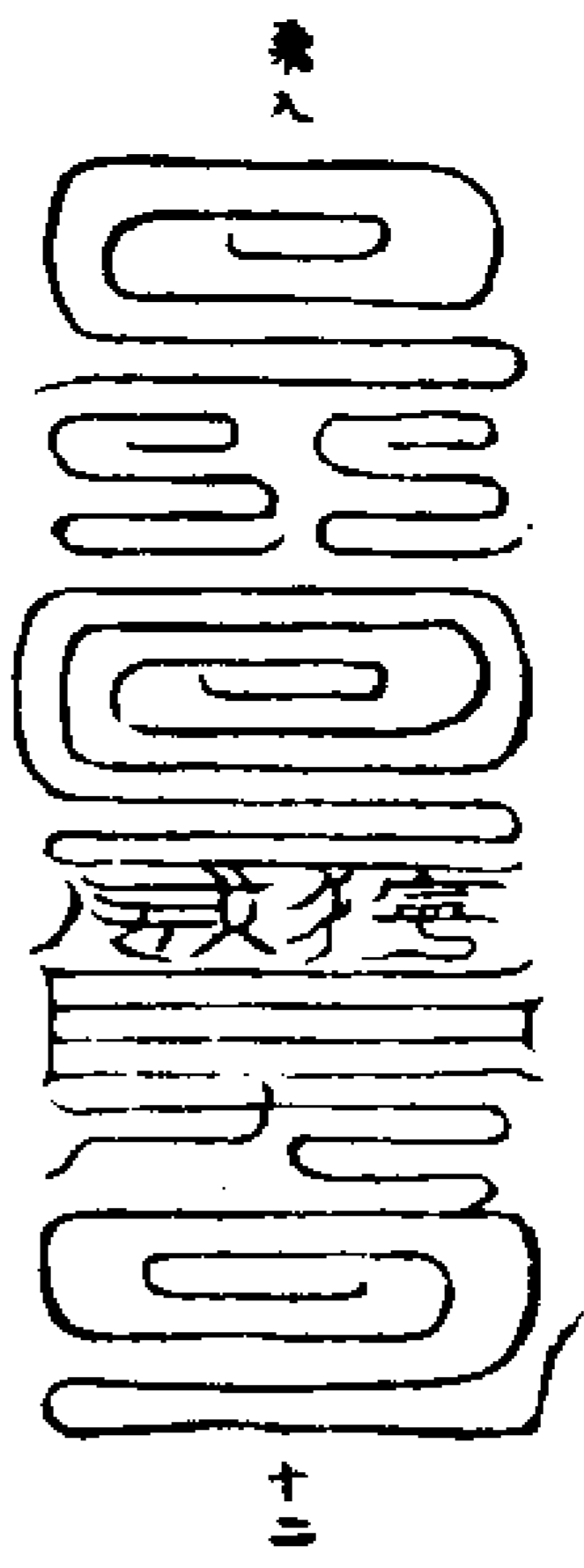

九光白鶴符

道契 光映 開光 朝鶴

旋遠太虛 嘯詠呈祥

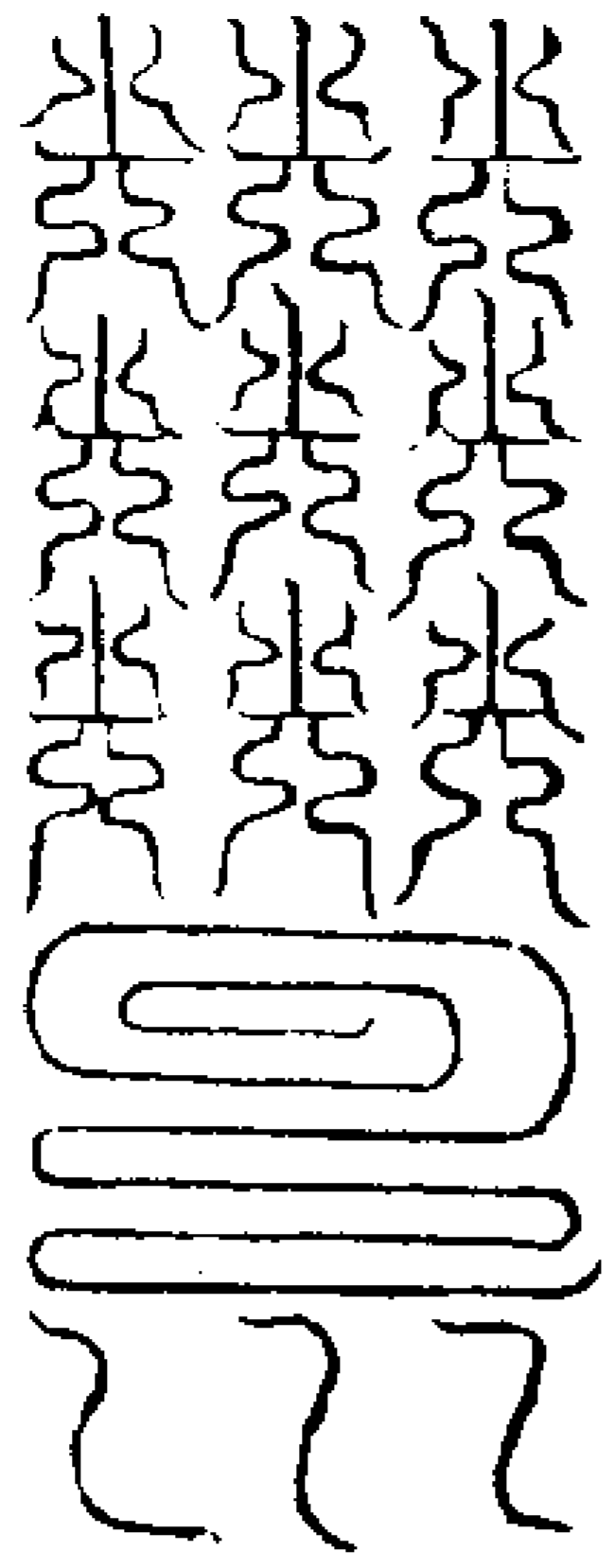

青龍侍衛符

太上 演法 三界 八

威神使 束縛魔靈 奇熱羅絲

我自然 與道合真 變易龍翔

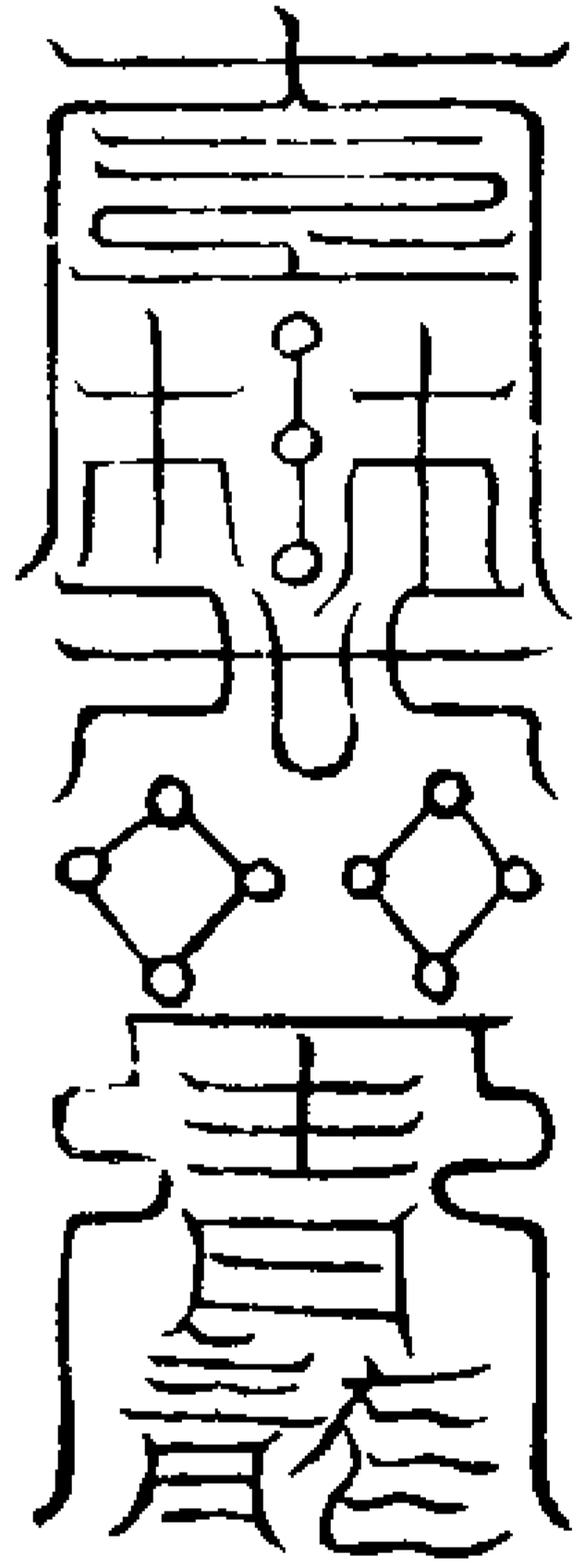

白虎鎮守符

七炁 大律 太法 玄象

五帝 主鑿 白虎 壇殿

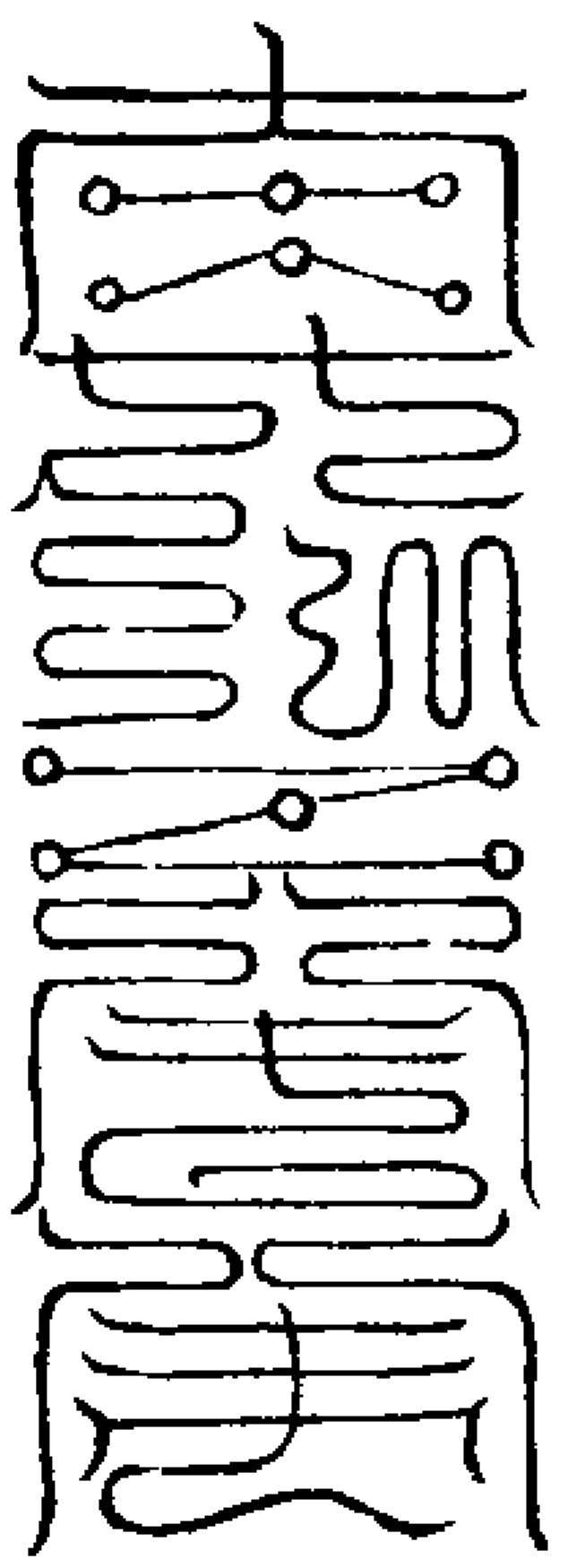

朱雀陽精符

仙道 高上 明炁 命結

朱 日 陽 赫赫 朱 朱 朱 朱 朱 朱 朱

至道

長存

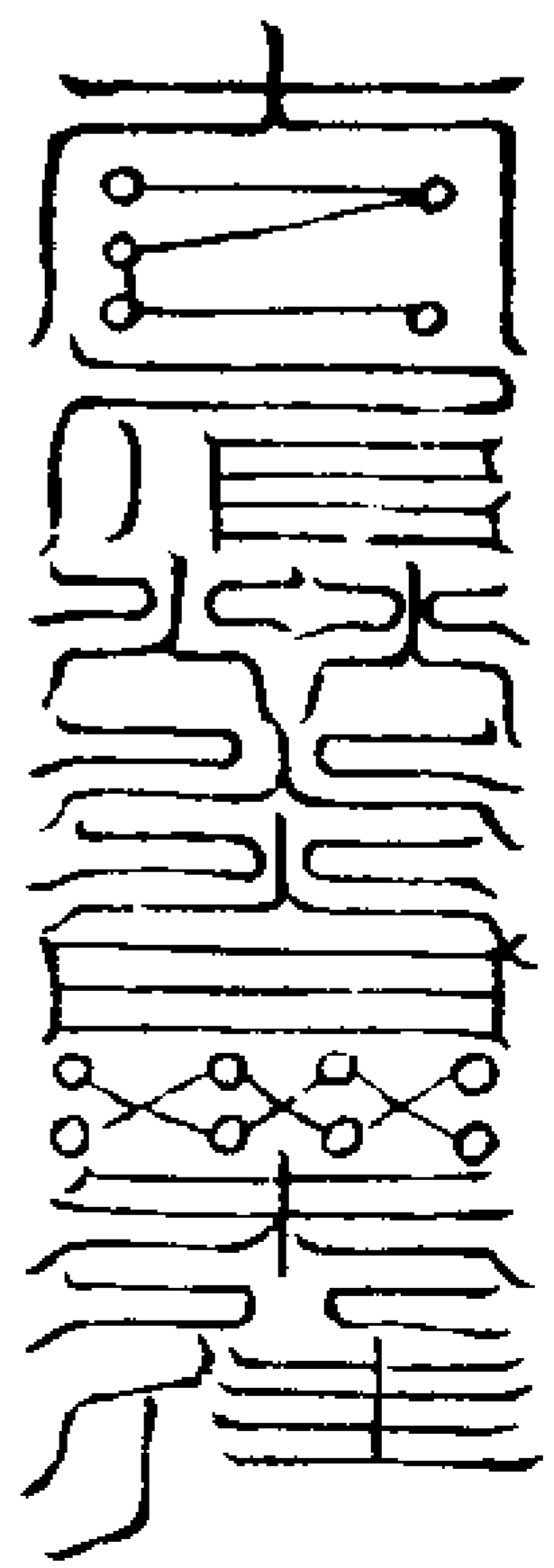

玄武後擁符

空中萬變 威伏 受命

玄炁 差我 萬天 太阿

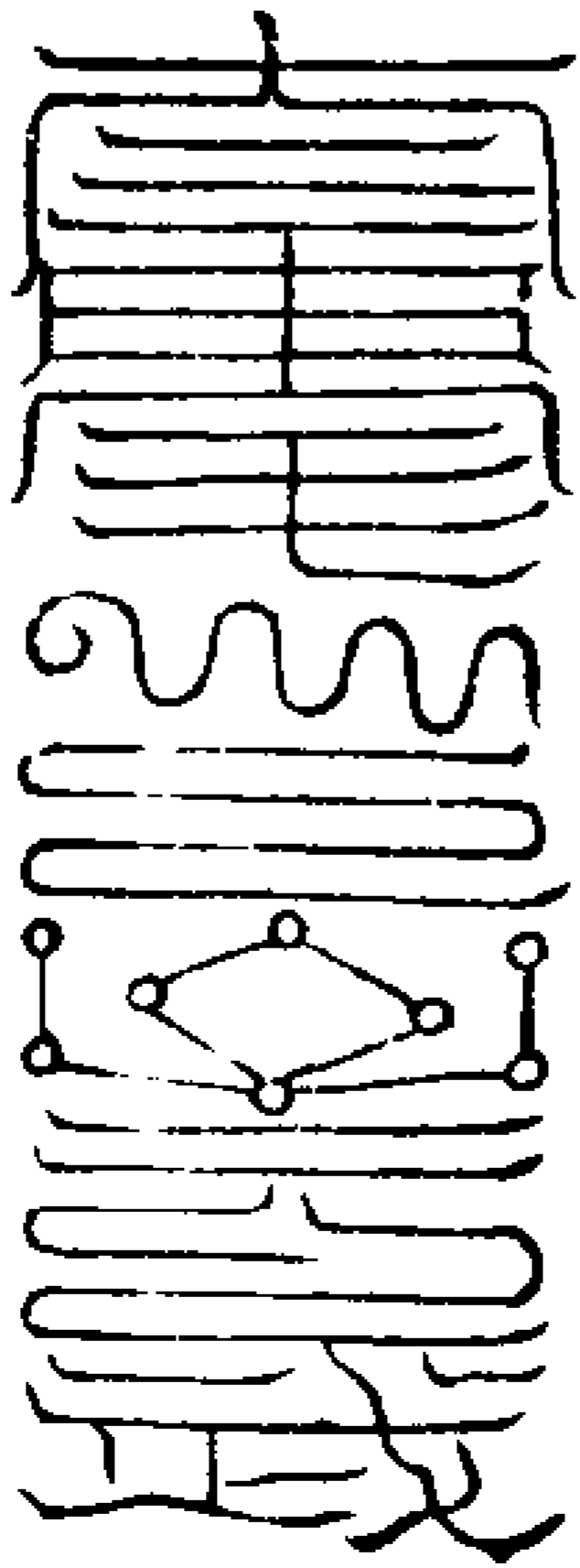

召五方從官兵馬鎮壇符

師曰六符可召五方五炁五靈諸天從官兵馬并五方天帝從官掾吏兵馬凡行科誦呪存各方諸天臨軒金光洞煥太空天帝從官乘空而降異香寥廓可以板篆掛鎮齊壇

始景元精九靈妙景真符

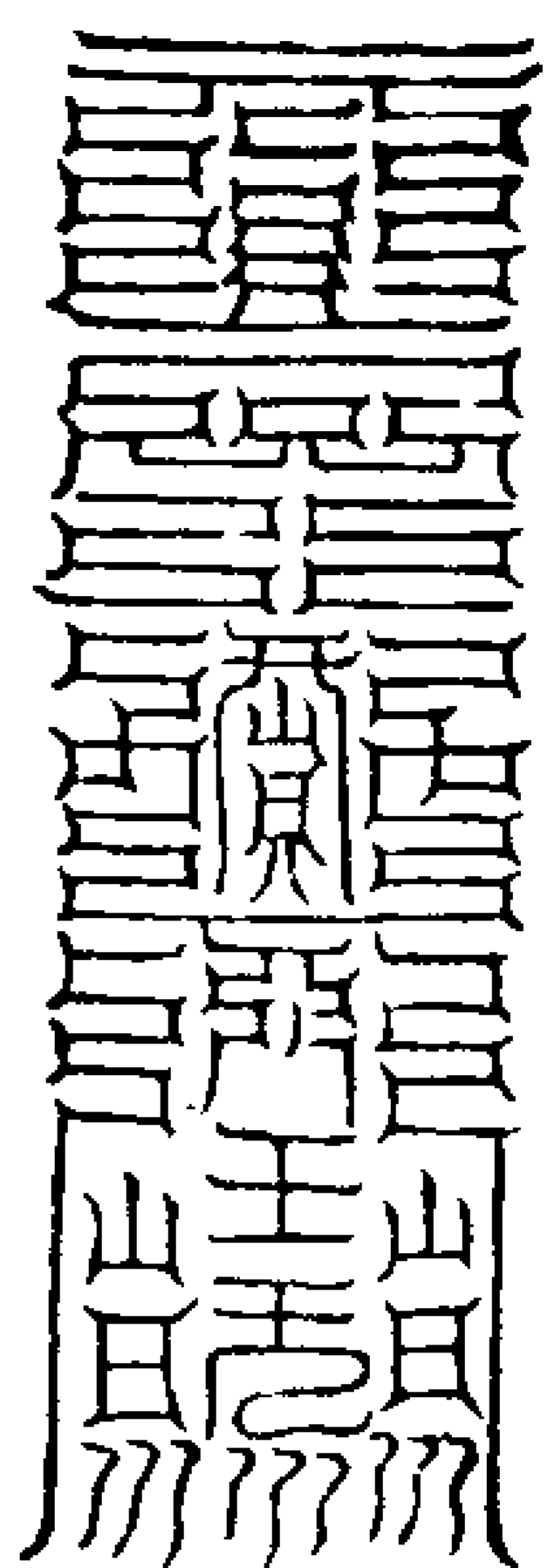

右符青紙朱書卯文震炁向方吹焚之可  
召東方九炁青靈諸天從官兵馬  
丹光炎上洞靈大梵真符

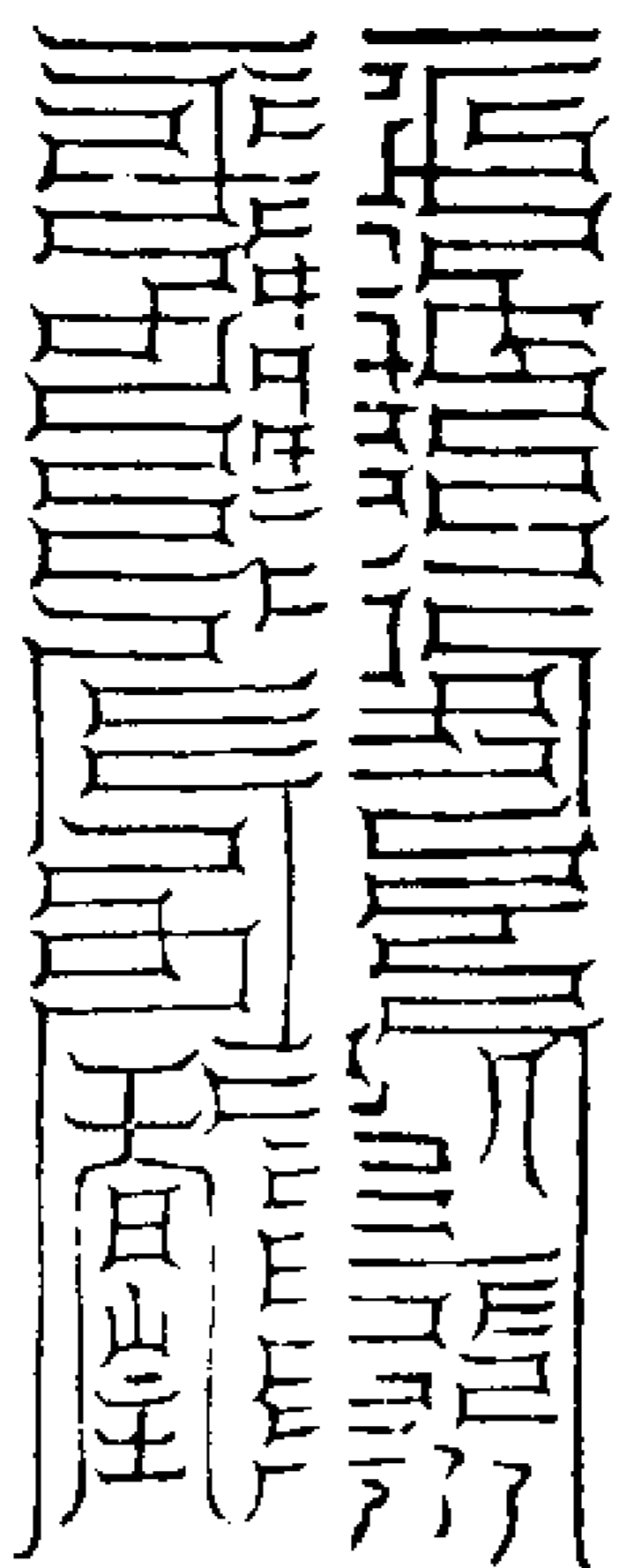

右符紅紙黑書午文南炁向方焚之可召  
南方三炁丹靈諸天從官兵馬

皓華靜陽七炁真符

卷八

十五

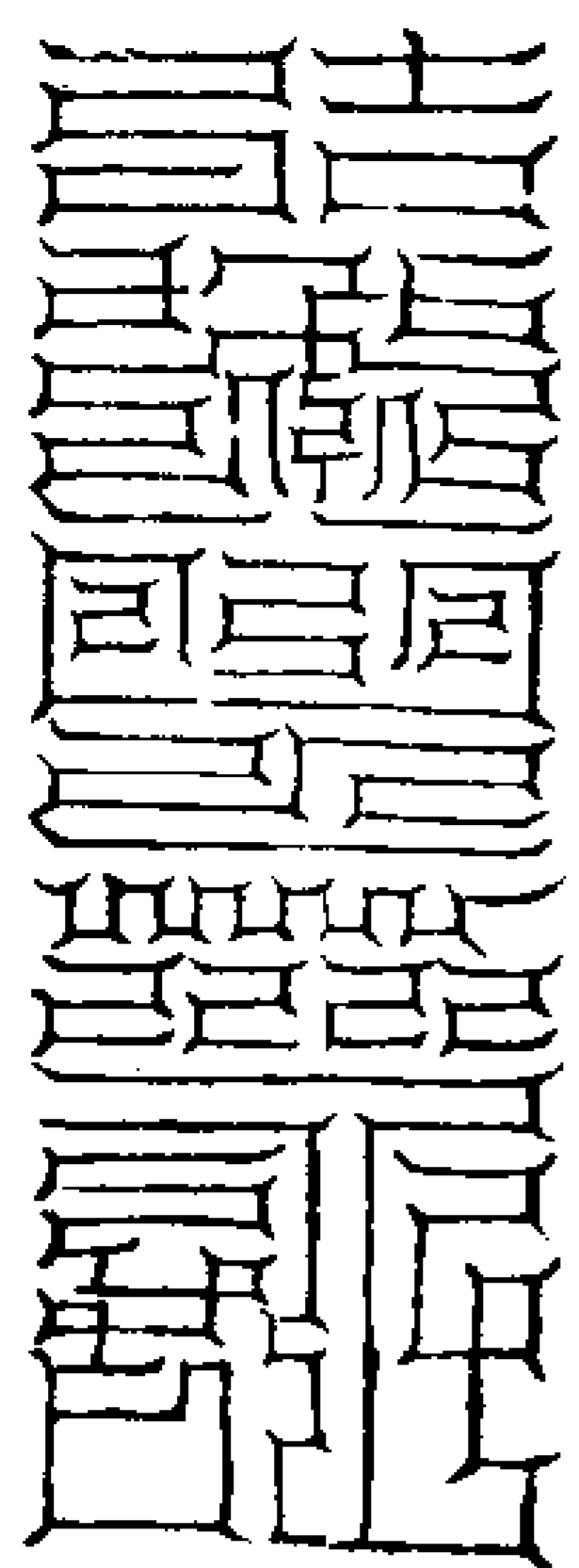

右符白紙黑書酉文西炁向方焚之可召

西方七炁皓靈諸天從官兵馬

玄光靜景妙寶虛梵真符

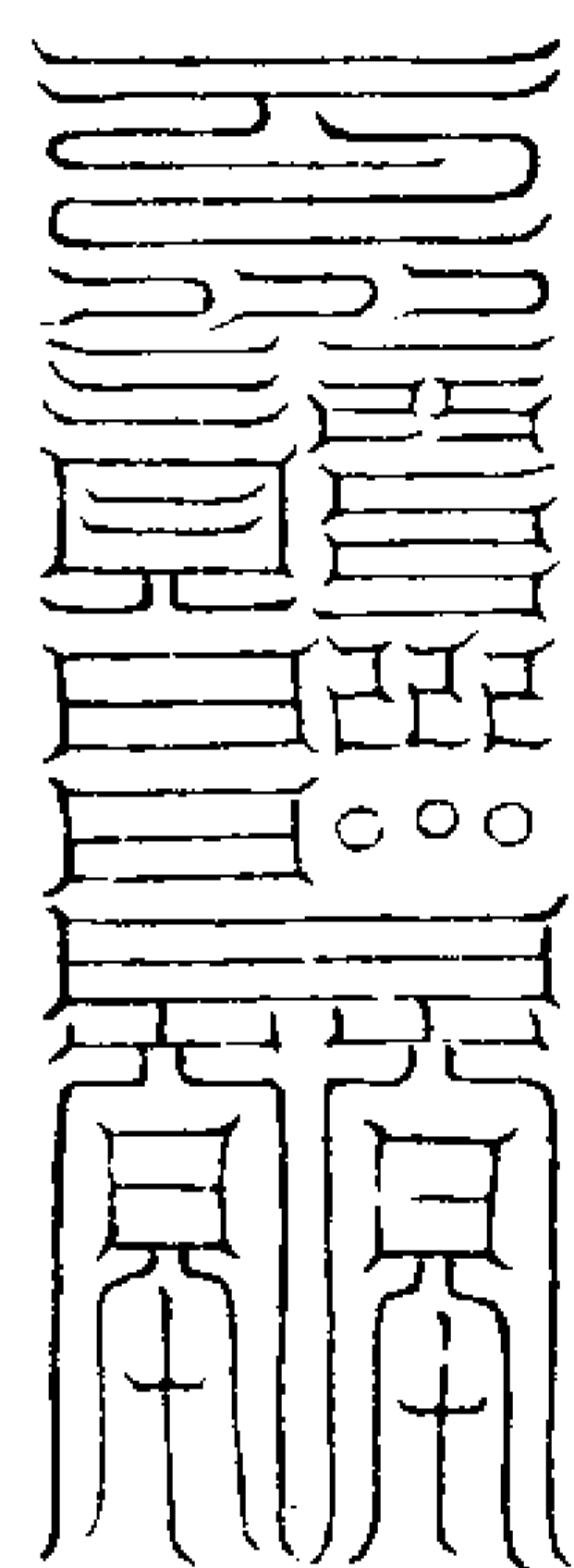

右符黑紙朱書子文北炁向方焚之可召  
北方五炁玄靈諸天從官兵馬一切威靈  
之衆

虛皇洞真梵炁寶光真符

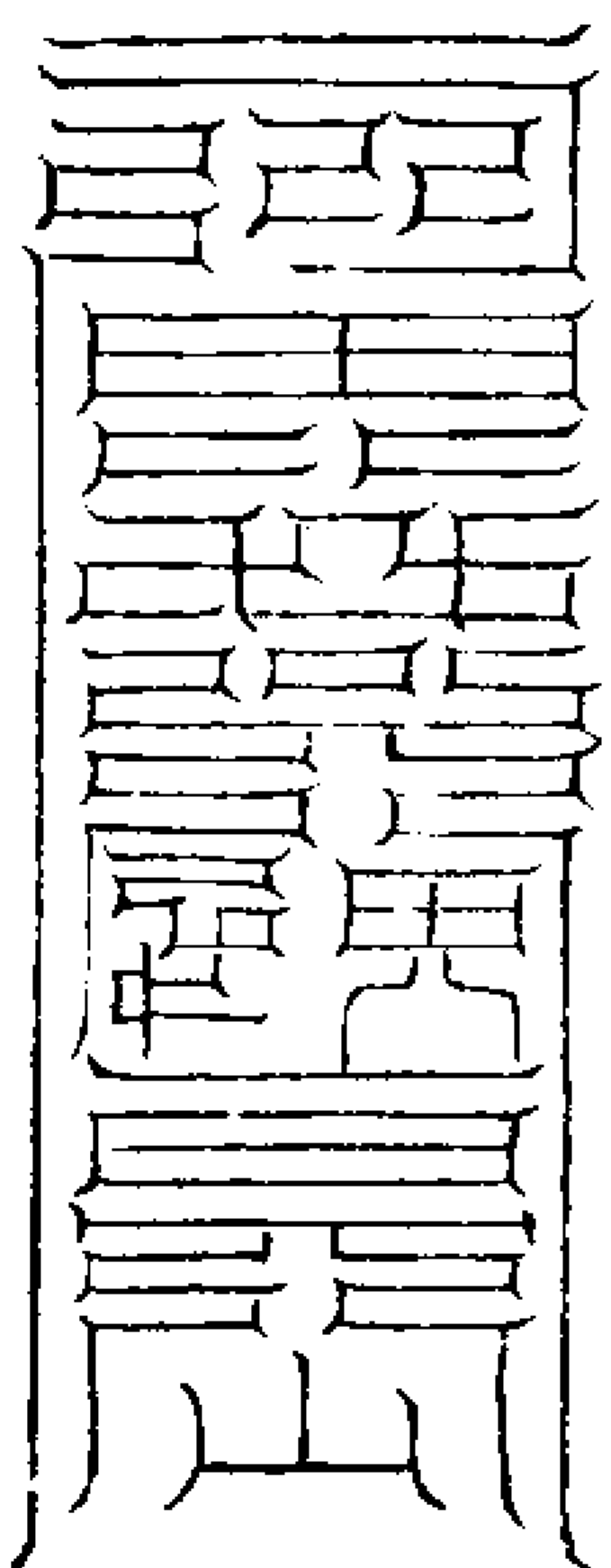

右符黃紙黑書天師訣東炁向中焚之可

召中央一十二炁黃靈諸天從官兵馬

高晨妙極太一无上真符

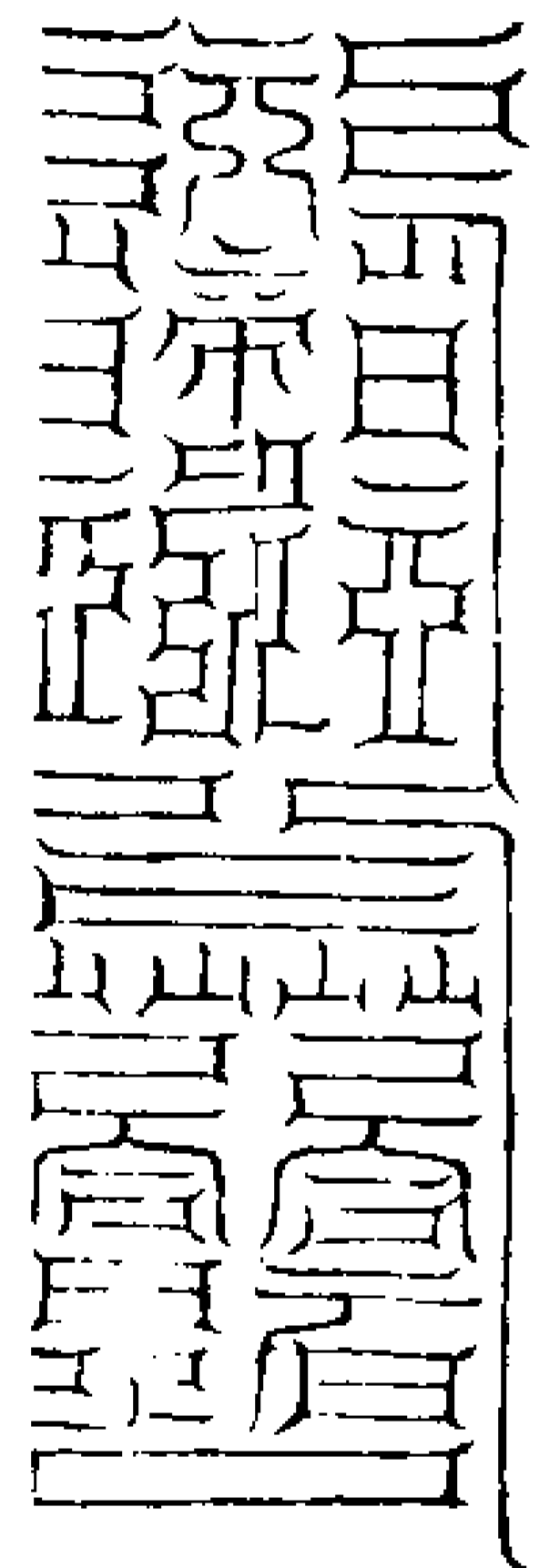

右符黃紙朱書玉清訣南炁望空焚之可  
召五方天帝從官掾吏兵馬

上清靈寶大法卷之三十二

卷八

十六



上清靈寶大法卷之三十三

飛九

洞微高士開光教苦真人靈金真授  
上清三洞弟子靈寶領教明師王契真纂

齋法壇圖門

幡蓋章

師曰凡壇場一幡並有一符各依法式書  
篆不可混雜他法

五方衛靈幡符

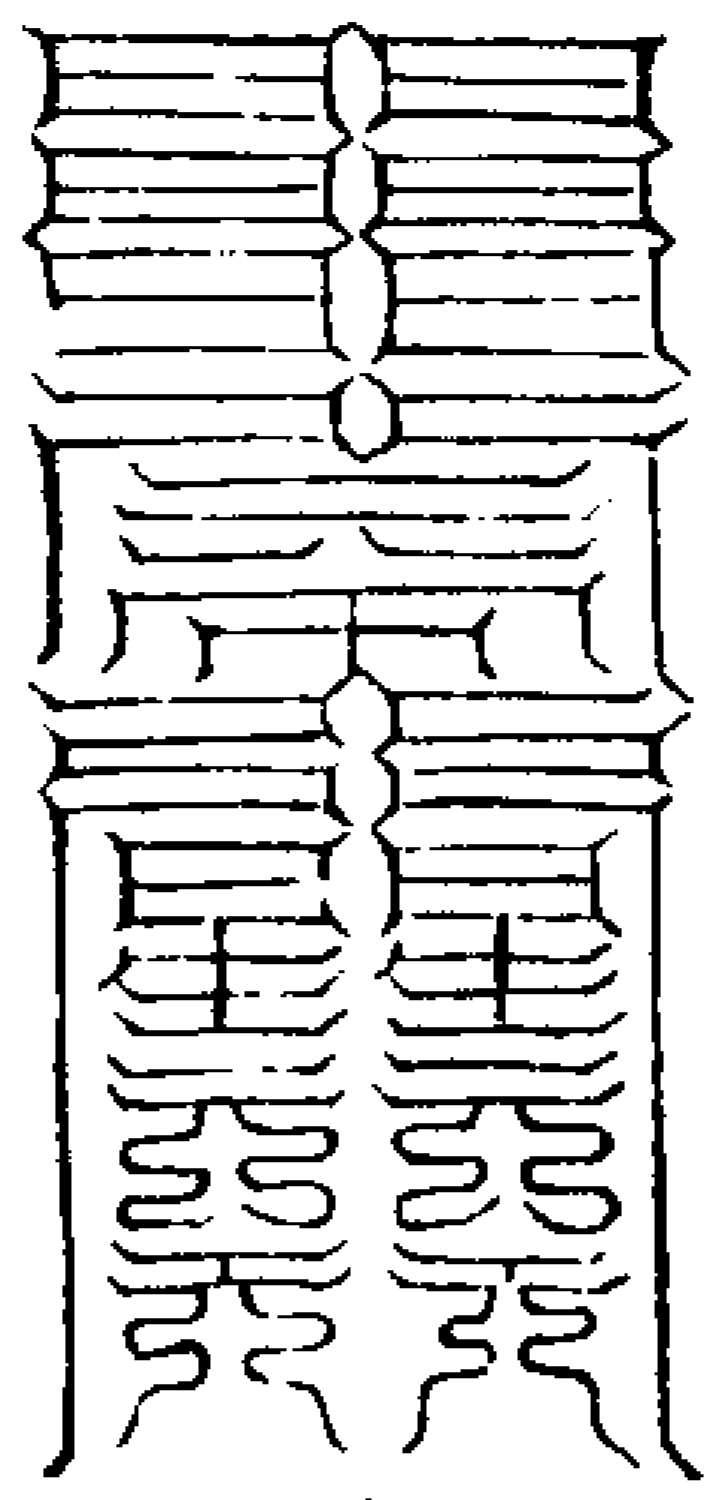

東方

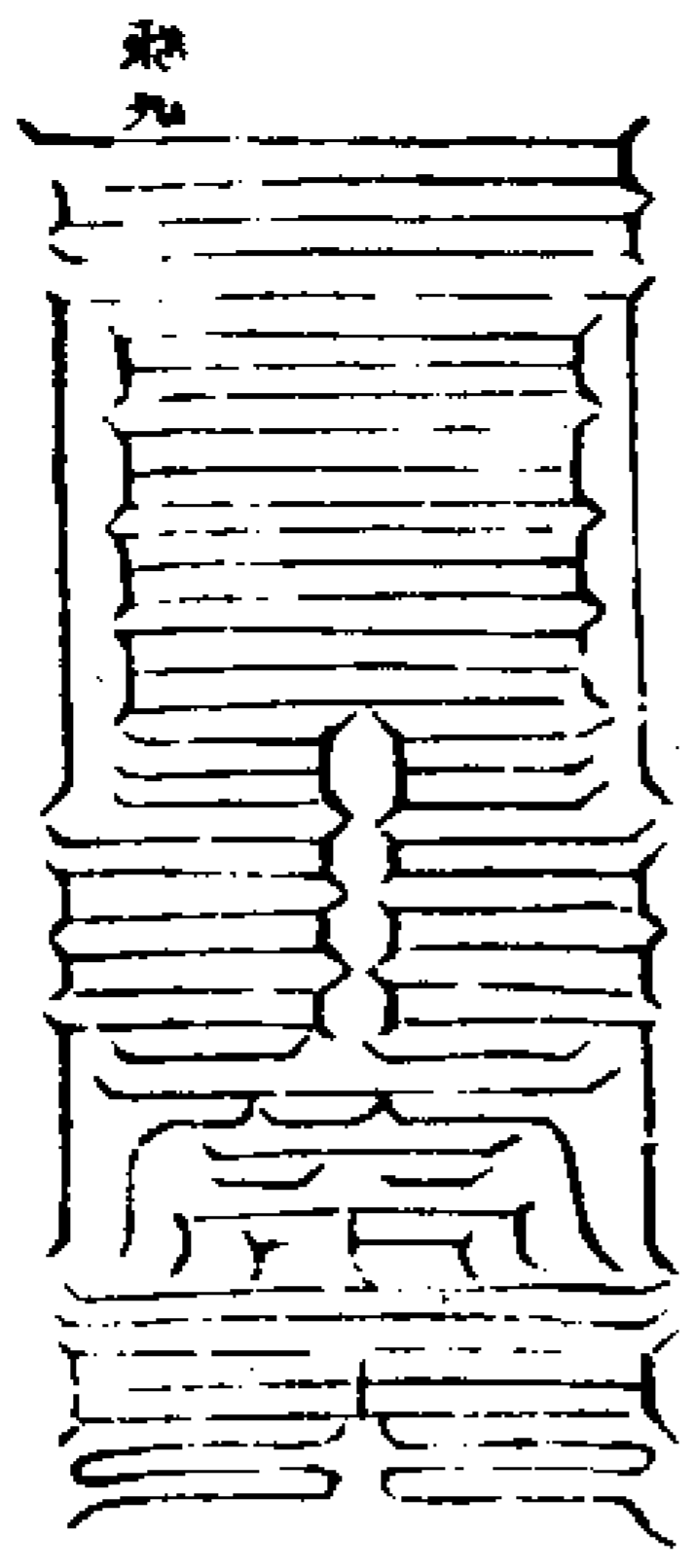

南方

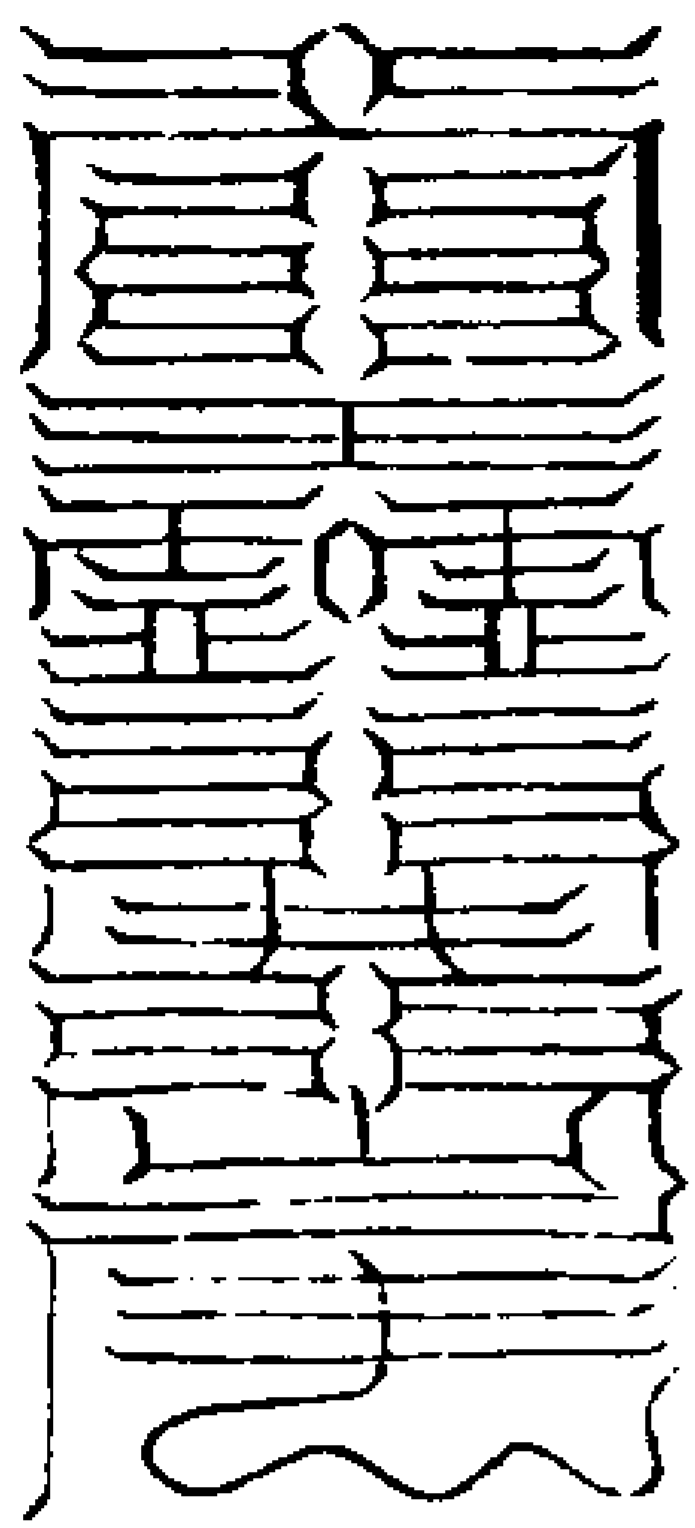

西方

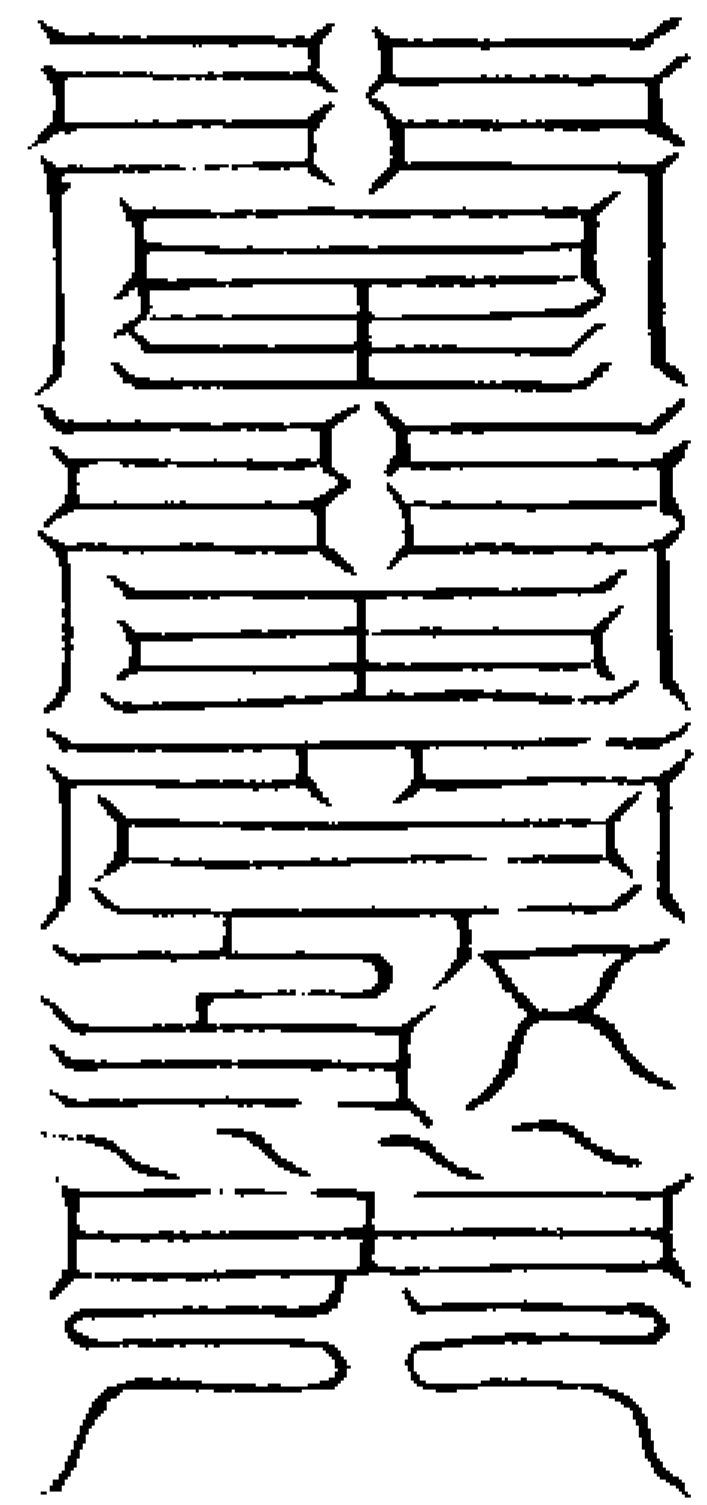

北方



中央

右五符書玄壇五方幡正面止南方用黑  
書餘皆朱書念五方衛靈呪書乃九炁青  
天者是也此符出洞淵衛靈神呪錄

五方鎮壇符

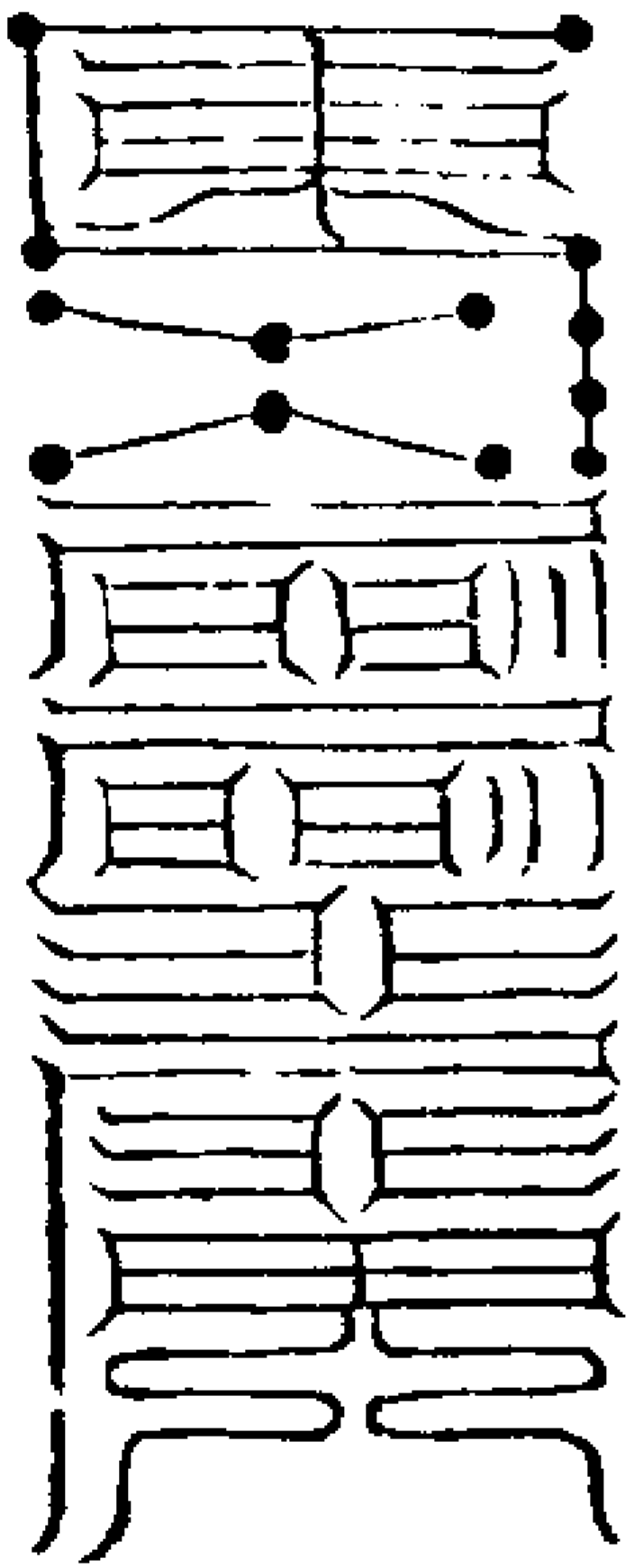

東方青帝呪

九炁萌陽 玉曆龍章 八卦布外 一德中藏  
化生自我 死絕回祥

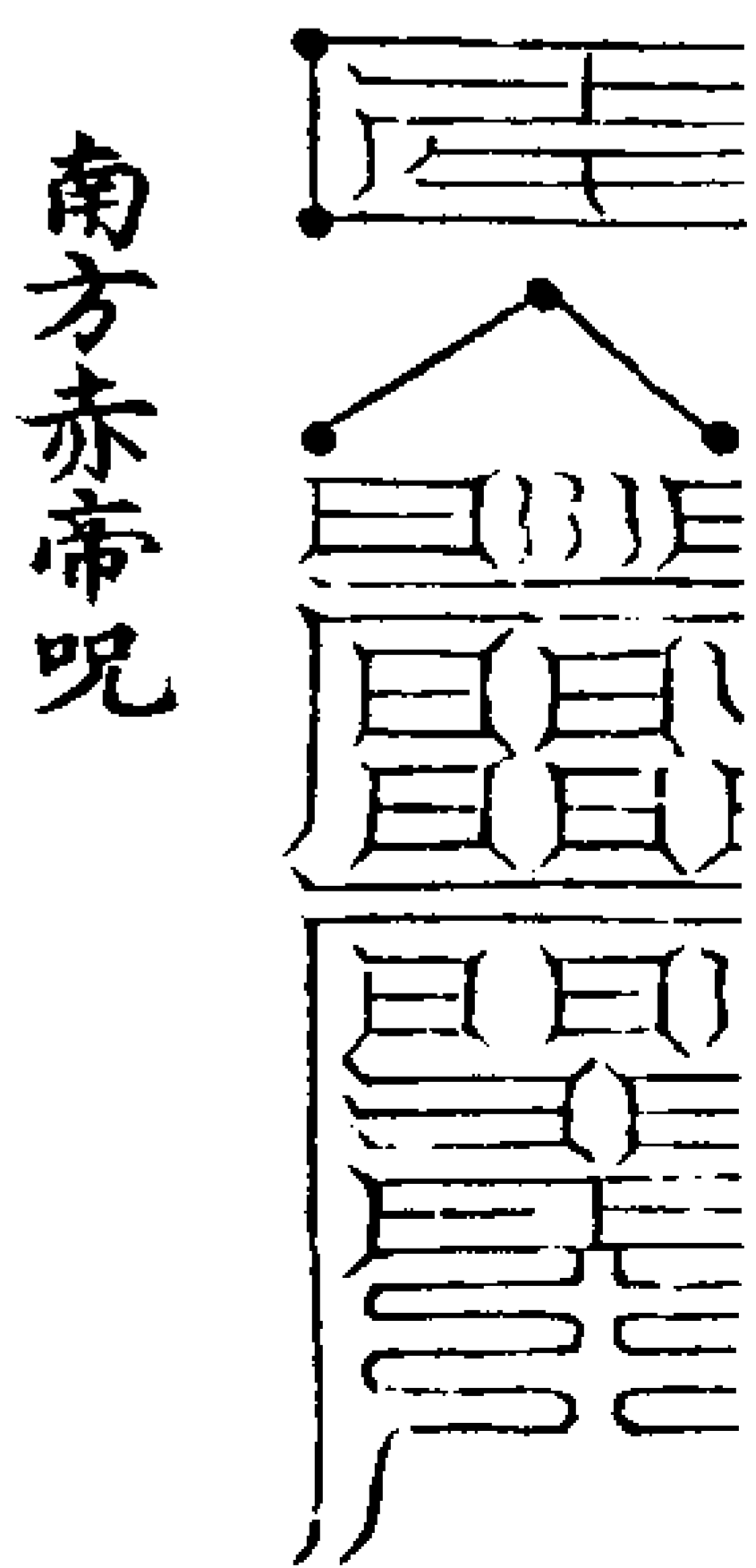

南方赤帝呪

南陵三光 氣充光芒 以養以正 邪莫能當  
朱火石火 為吾所將

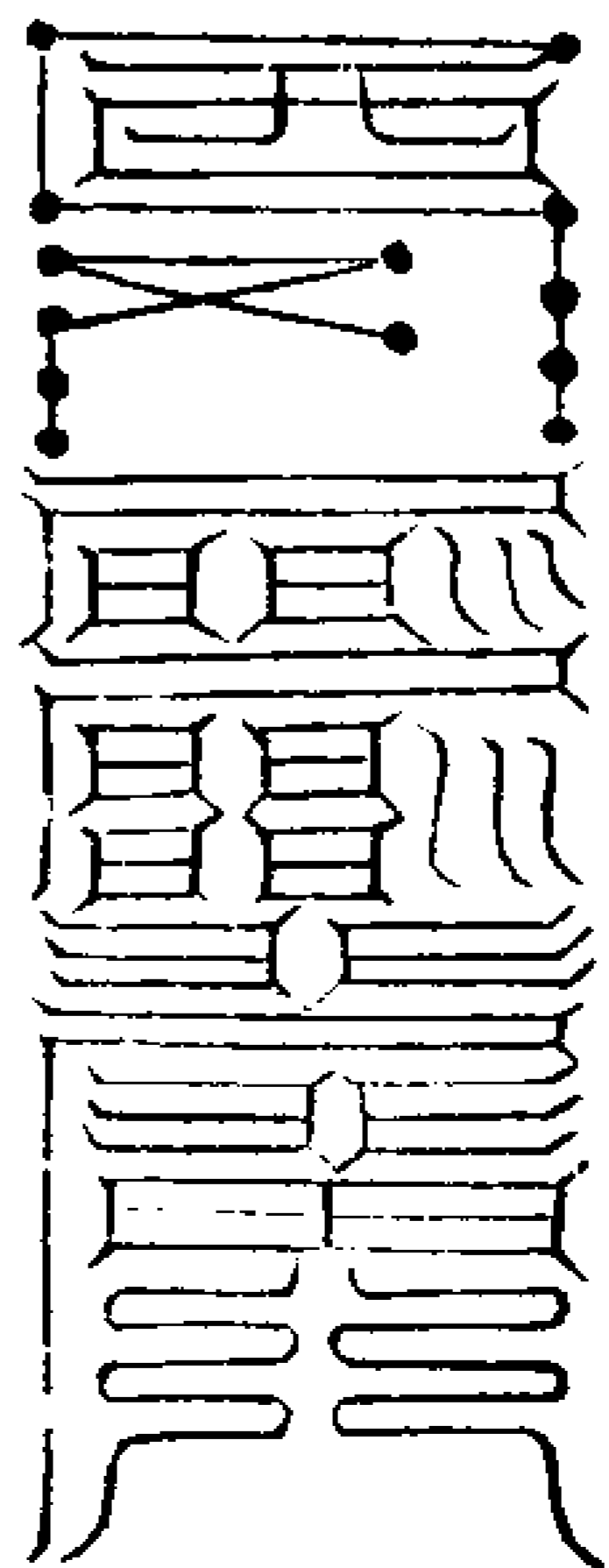

西方白帝呪

太白流精 七星守靈 乾德內守 金火莫刑  
生所不化 白元用明

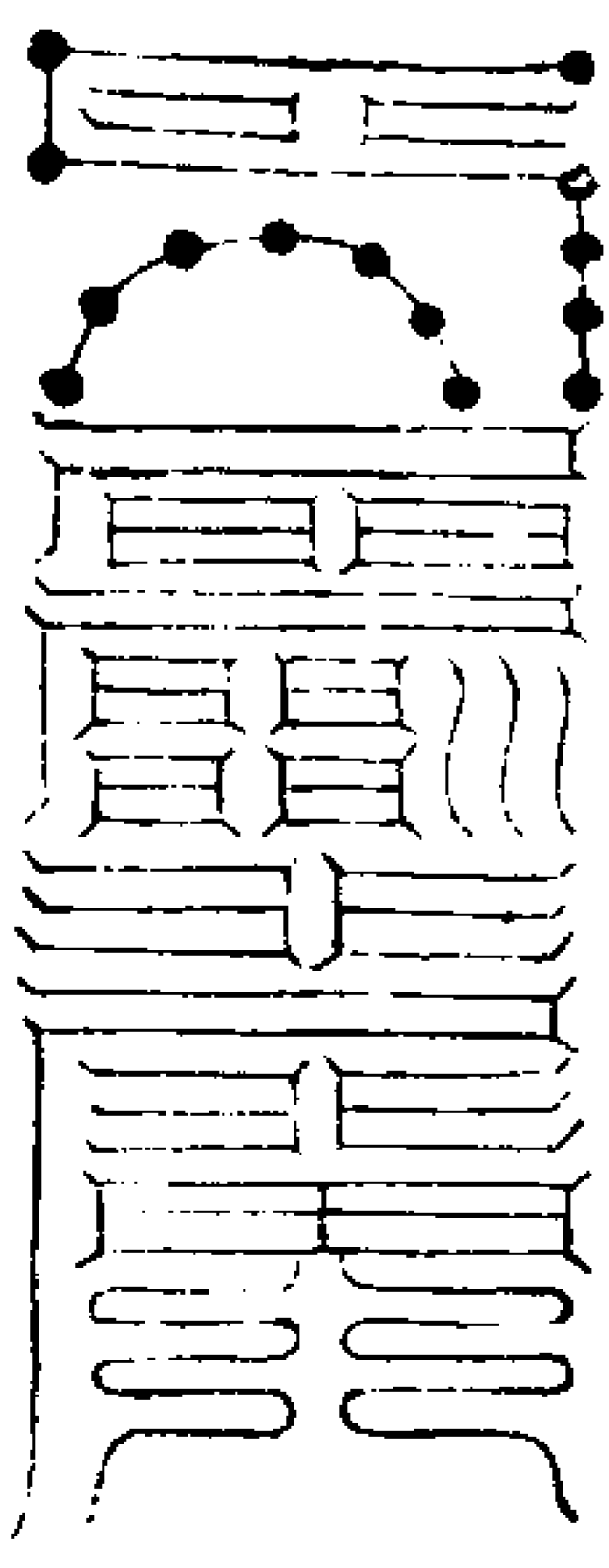

北方黑帝呪

玄德五靈 度命元一 胞精合魔 內達合七  
陰火內運 玄德化明 漂沈鬼賊 誠滅邪精

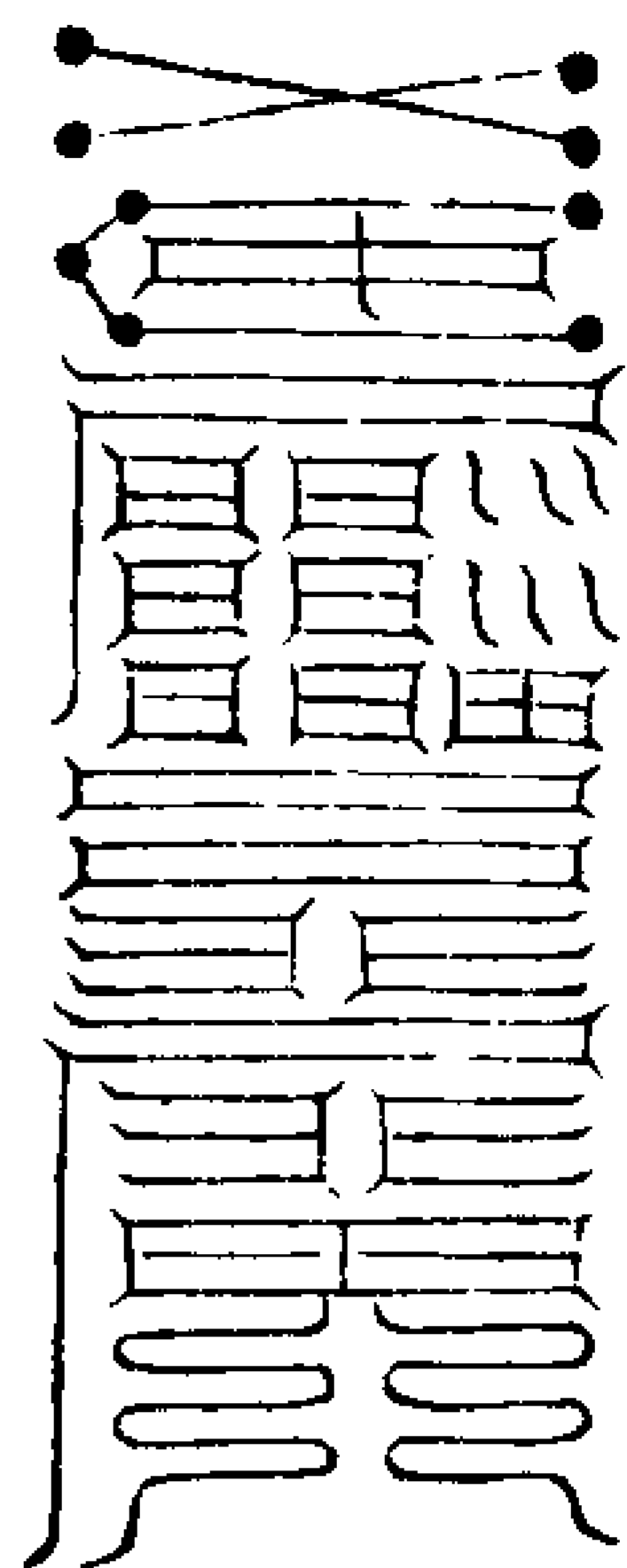

中央黃帝呪

中主萬神十二元真總統四大元始玉晨

救呪

玄帝高真元始五老制符垂教使我行道

今日是時傳真授道建齋改云召靈東魔

災殃蕩掃五方大神敬伏三寶從吾者吉

終獲難老脫死入生華而不老違吾者凶

生逢難老死歸冥都地獄所考

右四方符安四門中央安齋堂戶上焚香

祝曰

某帝直符吏二人出今日直事某甲從官若

人六龍各各嚴裝冠帶執玉持案上詣帝廷

臣等所奏發符啓事從今以去至行道畢悉

令條達母使遺脫

便隨事行遣只季月用黃帝餘依五帝也

右五符或書五方播背上蔡致虛路時中

用以借地建壇太上三部符謂之安宅符  
用板書鎮五方本出靈寶昇玄經

三天幡

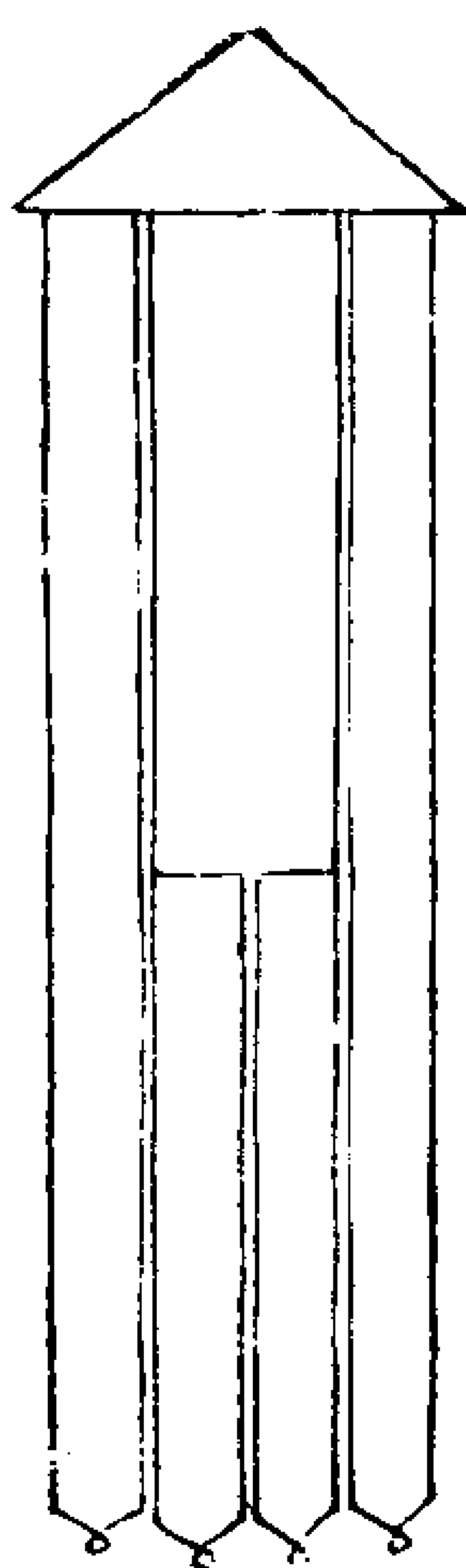

三十二天幡

師曰各長三尺二寸或二尺四寸東青八

首南紅八首西白八首北阜八首或依度

人經法以黃綠青赤蒼黑紫白九色為之

自大皇天相間用可也播面書天帝號背

面篆三十二天符本出靈寶大劫經中太

真科靈寶九天生神保命齋儀皆不同

三十二天符見經句符書門

青玄寶幢

師曰凡預告之時當先立青玄幢法以青

繒四丈九尺夫造上頂作大寶蓋蓋作八

角懸小幡八首中間却懸大幡湊成寶幢

以按九州分野播身以雄黃篆大九龍符

兩足分開篆青玄寶誥符兩手分寫齋意  
懸掛高竿此為通天救苦預告十方停囚  
罷對又一法曰太一寶幡用黃絹造亦依  
此或書符

九龍符青官寶誥並見齋法符篆門

告盟寶幡

師曰凡建大齋先立告盟幡以黃繒夾造

亦長四丈九尺播身中間篆玉皇睿號玉

皇大天尊玄穹高上帝十字兩手分寫齋

意就壇前空隙地高竿懸掛啓聞穹厚告

盟三界預白齋期亦將建善功之期信也

故顯幽共觀鬼神遙瞻寓物陳儀耳又法

頂上寫巨謹謹上奏五字身上書太上無

極大道至真无上三十六部尊經真寶

符太上三尊十方眾聖玄中大法師三界

官屬一切威靈伏望恩光鑑觀齋事四十

九字兩手足分寫法位據某人意

玉皇睿號見齋法符篆門

遷神迴黃寶幡

師曰凡建九幽獄當先立遷神迴黃幡於

壇之東法以白緙黃緙夾造長四丈九尺  
 並依式書符懸於長空任風吹颺十方九  
 幽孤冤苦爽觀此播足所指諸苦解脫頓  
 悟善性若生聲讚歎人天功德至重寶而  
 欽崇以周妙果又法兩手分寫十方天尊  
 每邊寫五方左手之下又寫救苦真人大  
 惠真人右手之下又寫拔罪真人拔度真  
 人兩足寫甘露呪用之亦同

正面

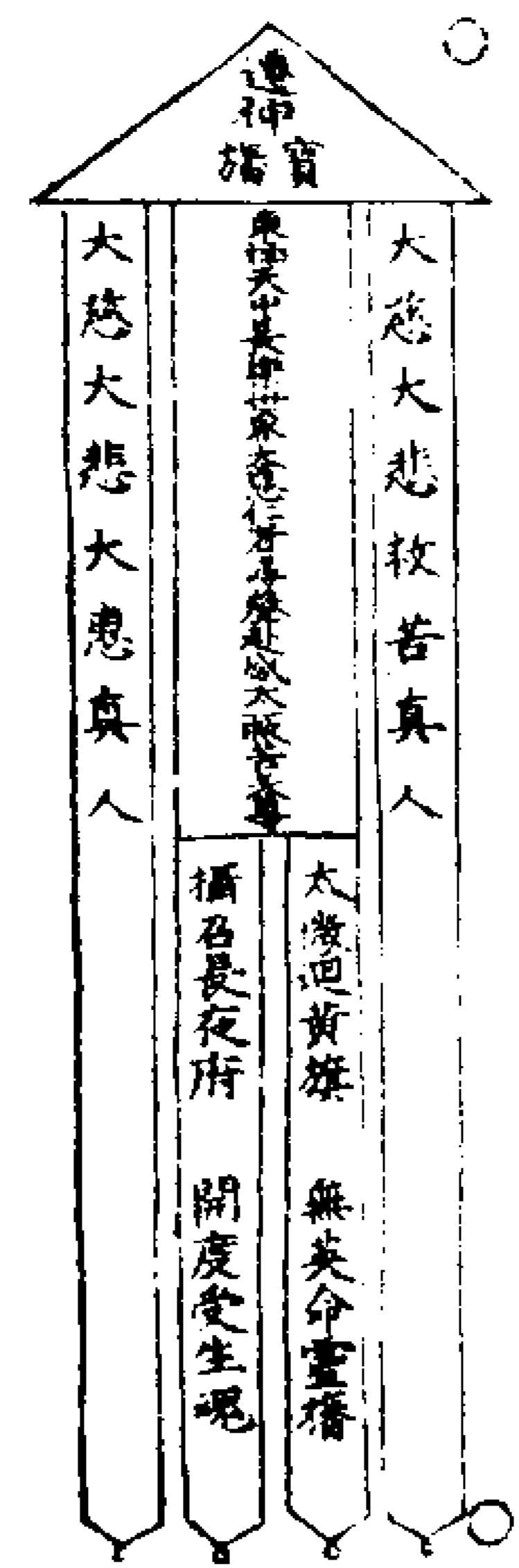

背面

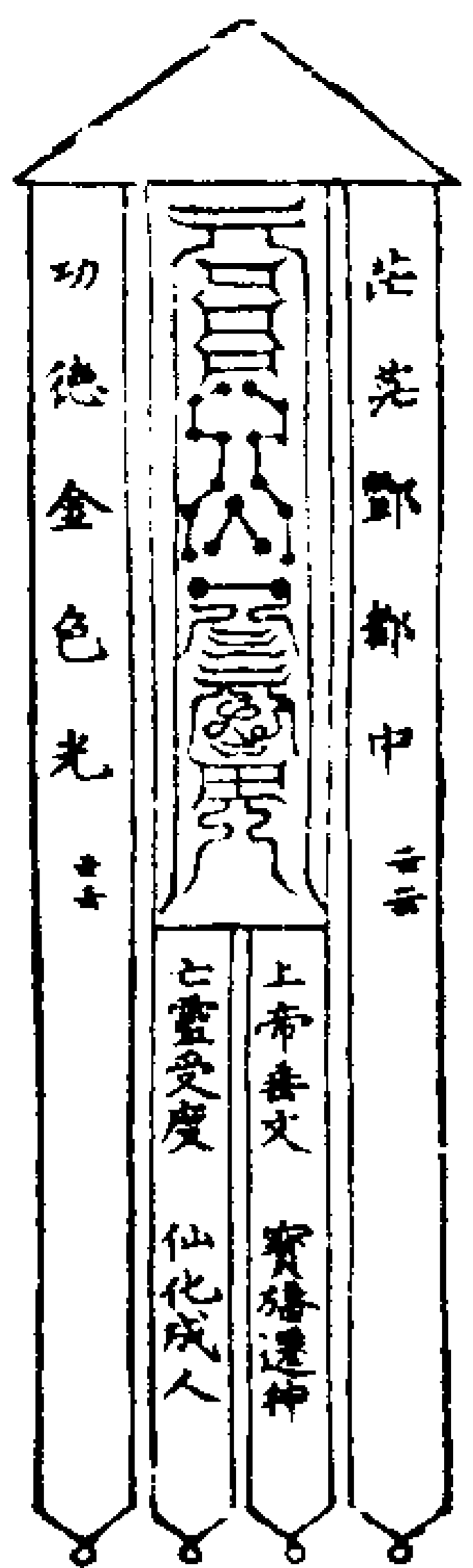

遷神迴黃播青玄齋號篆式

Diagram showing the seal script characters for the '遷神迴黃播青玄齋號篆式'. The characters are arranged in several columns, with some having small annotations below them:

- 第一列: 遷 (left), 神 (right)
- 第二列: 迴 (left), 黃 (right)
- 第三列: 播 (left), 青 (right)
- 第四列: 玄 (left), 齋 (right)
- 第五列: 號 (left), 篆 (right)
- 第六列: 式 (left)

迴耀靈播

師曰凡建迴耀輪燈常立迴耀播於輪之  
 東南法以絳絲三丈六尺夾造以朱砂雌  
 黃合研正背依式書符正面或篆慈悲化  
 主寶幢接引天尊十字浮空高掛十方幽  
 冤觀此靈播一念皈依風生罪障塵勞大  
 罪皆得原除上生南宮

正面

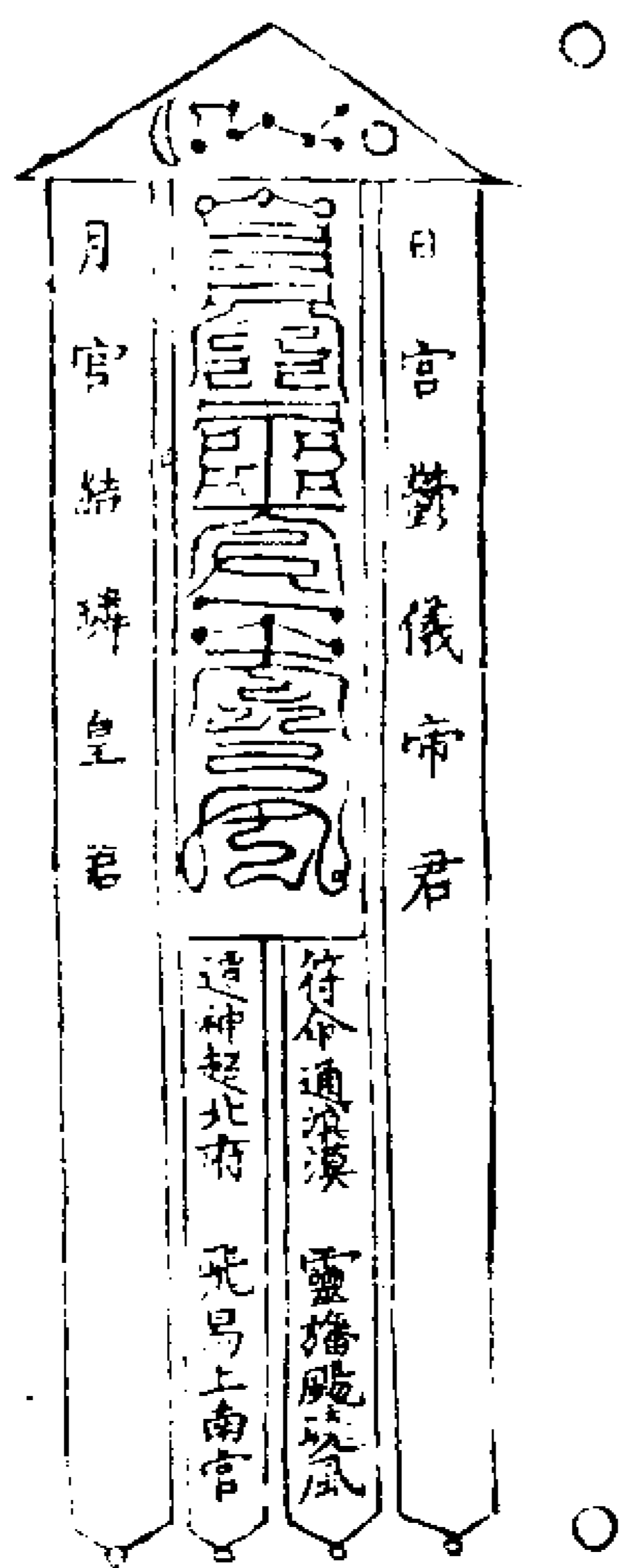

背面

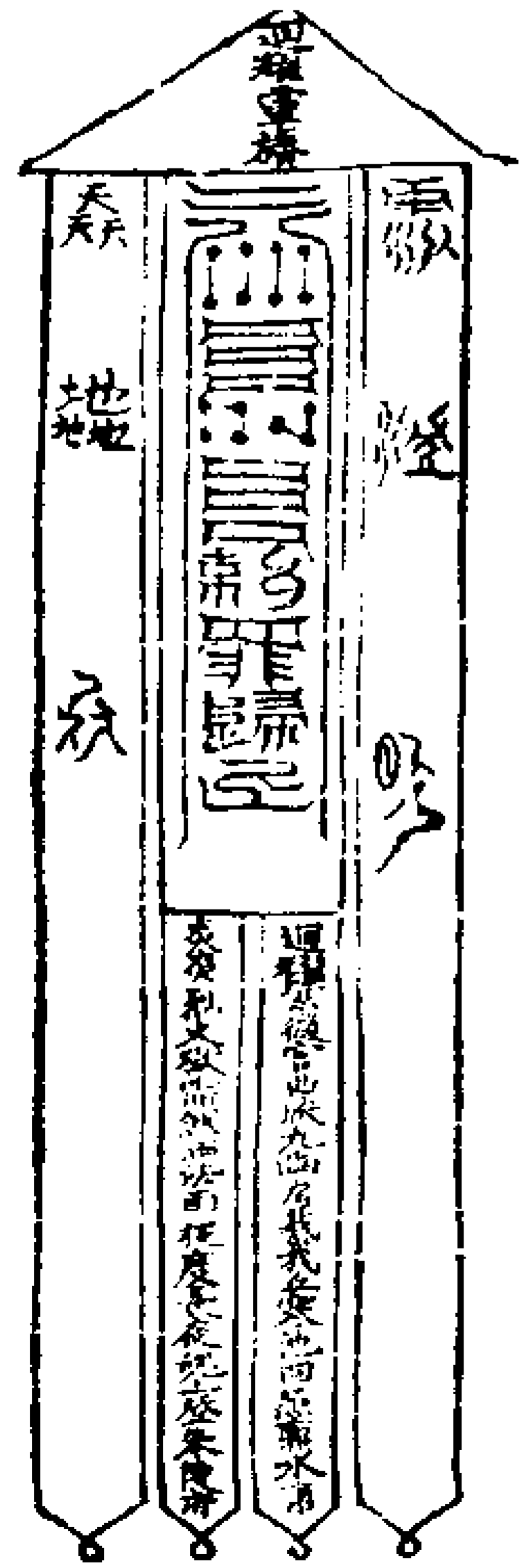

播足篆式

符命 通 漢

漢 靈 播 礎

曉 風 遠 神

超 北 府 飛

易 上 南 官

又遷神播睿號篆式

悲 化 主

九 幽 救 罪

天 尊

又迴耀播睿號篆式

悲 化 主

實 懂 接 引

天 尊

超度播式

師曰凡重建道場之日可立超度播法以黃緞夾造長二丈四尺依式書之

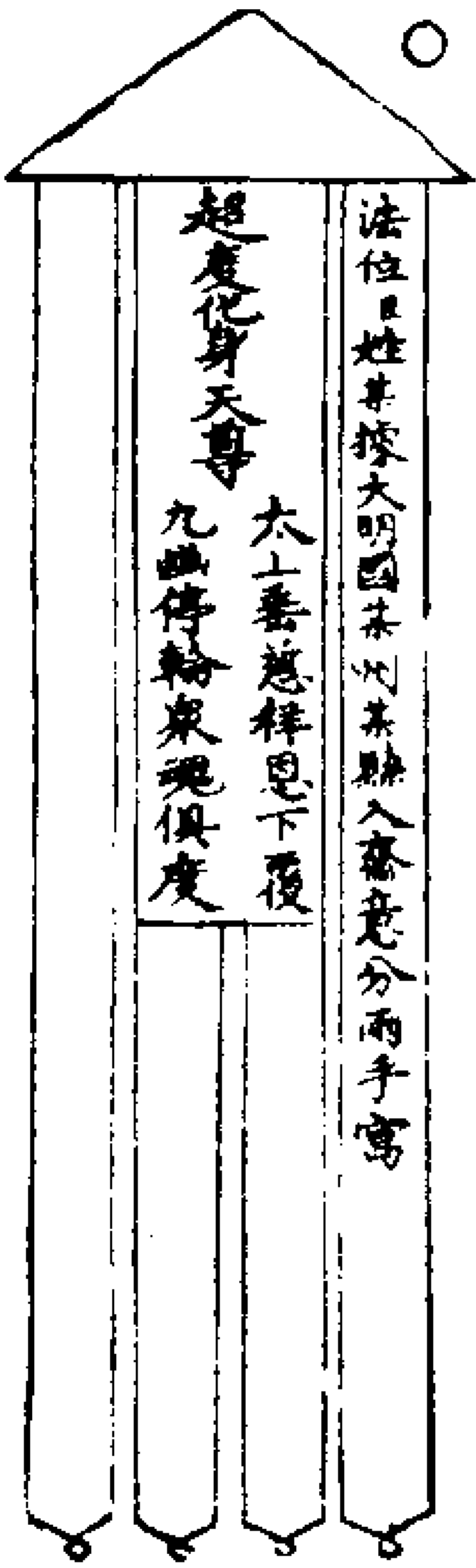

六甲開道播

師曰播首書上帝內諱播身篆六甲使者持播開導八字兩手象空洞通幽呢兩足篆戒經四句

播頂上帝內諱書正面身中

篆戒經四句

播身篆式書身背面

甲 使 者

持 播 開 導

播手四句篆式

靈 音 振 空

洞 九 玄 離

幽 齋 感 爽

無 疑 十 去

留 如 解 帶

妙 戒 怡 五

靈 金 書 警

萬 神 察 命

定 錄 籍 靈

符 度 苦 寬

九厄播

師曰凡關九厄九壘燈以黃素造播九首懸之播頂書九炁符播身書九天陰符兩手分寫告文

九炁符 九天陰符 見大煉符篆門 九獄播

師曰凡建九獄以黃素造播九首各長四尺九寸或以青造長九尺亦可播身寫各方天尊號頂上書九獄梵炁符皆面篆十方救苦天尊符兩手寫破獄符呪告文兩足寫玉清寶錄真符告下某獄以竹九竿隨方插之

九獄梵炁符 十方天尊符

破獄符呪 並見書法符篆門

迴耀燈播

師曰凡建迴耀燈造小播四十九首黃白之色互相交間上書諸尊睿號頂上朱書

青玄破鄴都真形符 符見書法符篆門

三塗五苦播符 見書法符篆門

二十四獄播天尊號

元皇廣度天尊 紫清度鬼天尊

三界通化天尊 無量慈陰天尊

濟度苦海天尊 玄德救苦天尊

六通救苦天尊 開道往生天尊

光照九幽天尊 救苦超生天尊

護冤無滯天尊 慈悲廣度天尊

玄化解脫天尊 真光拔難天尊

常普濟度天尊 明真度幽天尊

浩劫垂慈天尊 大慈至廣天尊

真常度命天尊 廣化六道天尊

苦劫輪轉天尊 法橋大度天尊

寶光九夜天尊 大慈救苦天尊

鄴都燈播

師曰凡關鄴都山燈以黃素造播五首止書五炁天尊睿號

五炁天尊號

東方九炁洞空天尊 南方三炁洞青天尊

西方七炁洞虛天尊 北方五炁洞微天尊

中央一炁洞真天尊

五路燈播

師曰凡關開通五路燈以黃素造播五首並書開通道路天尊挿於五方

三十二天燈播

師曰關三十二天燈以黃素作播十首書

十方飛天神王符按十方掛之

神王符 見降真召靈門

血湖燈播

師曰點血湖燈以黃素造播五首書天尊號

五方睿號

東方九炁淨穢天尊 南方三炁化厭天尊

西方七炁斬惡天尊 北方五炁蕩形天尊

中央一炁皓慈天尊

焚龍金龍二吏幡門二符見齊法符篆

神虎陰陽二壇幡

召冤幡已上見神虎玄範門

召六道孤冤等幡符見齊法符篆門

命魔幡九

師曰以紅素夾造長七尺許中書命魔符  
凡散花命魔令一人前持引導旋遶符見齊法符篆門

水火二池幡

煉度壇幡符見大煉符篆門

度冤陽輝幡

師曰以黃素造長二尺四寸頂上書日月  
北斗之形幡身篆睿號一十八字兩手篆  
呪六句兩足篆呪四句

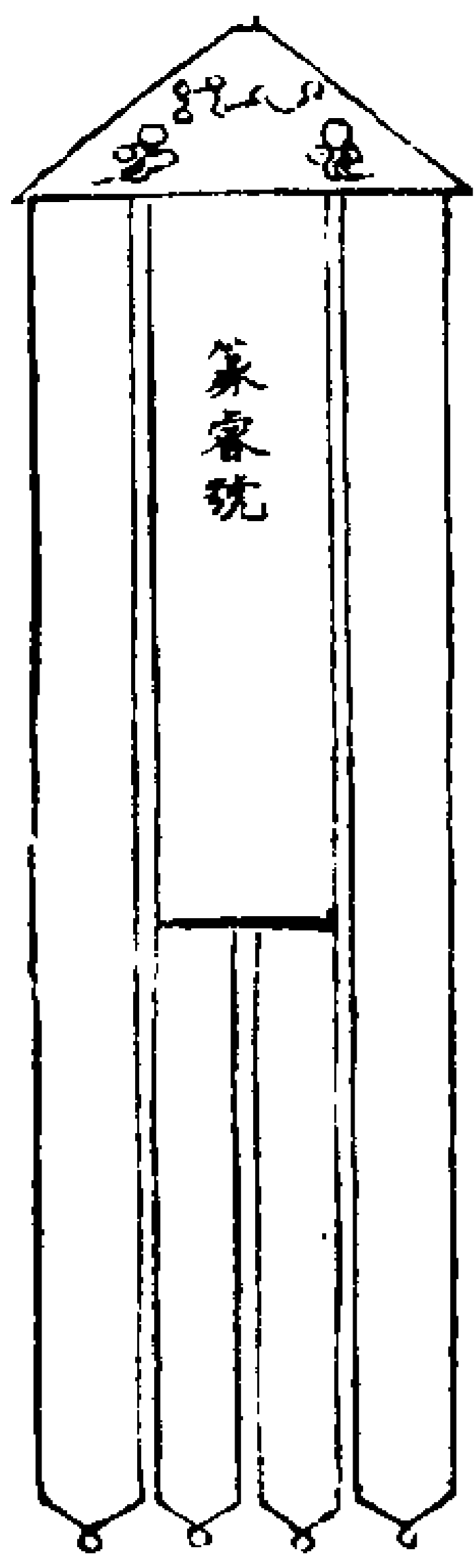

播身睿號篆式

篆式符篆  
符篆篆式  
符篆篆式  
符篆篆式  
符篆篆式  
符篆篆式  
符篆篆式  
符篆篆式  
符篆篆式  
符篆篆式

播手陽輝度冤呪

符篆篆式  
符篆篆式  
符篆篆式  
符篆篆式  
符篆篆式  
符篆篆式  
符篆篆式  
符篆篆式  
符篆篆式  
符篆篆式

播足返根呪篆式

朱陵度命幡

符篆篆式  
符篆篆式  
符篆篆式  
符篆篆式  
符篆篆式  
符篆篆式  
符篆篆式  
符篆篆式  
符篆篆式  
符篆篆式  
符篆篆式  
符篆篆式  
符篆篆式  
符篆篆式  
符篆篆式  
符篆篆式  
符篆篆式  
符篆篆式  
符篆篆式  
符篆篆式  
符篆篆式

師曰以白紙造幡朱書符額朱陵府

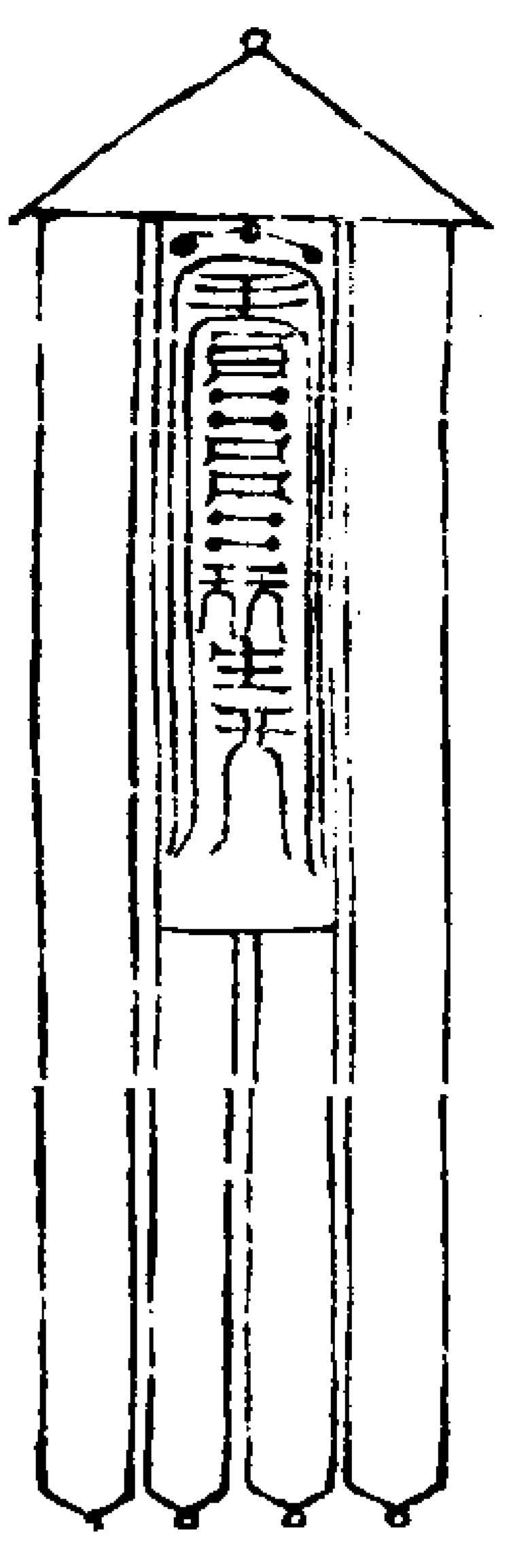

度橋幡

師曰度橋時於神虎堂中燒吹橋上步神虎置祝神虎官將接引亡魂上登朱陵

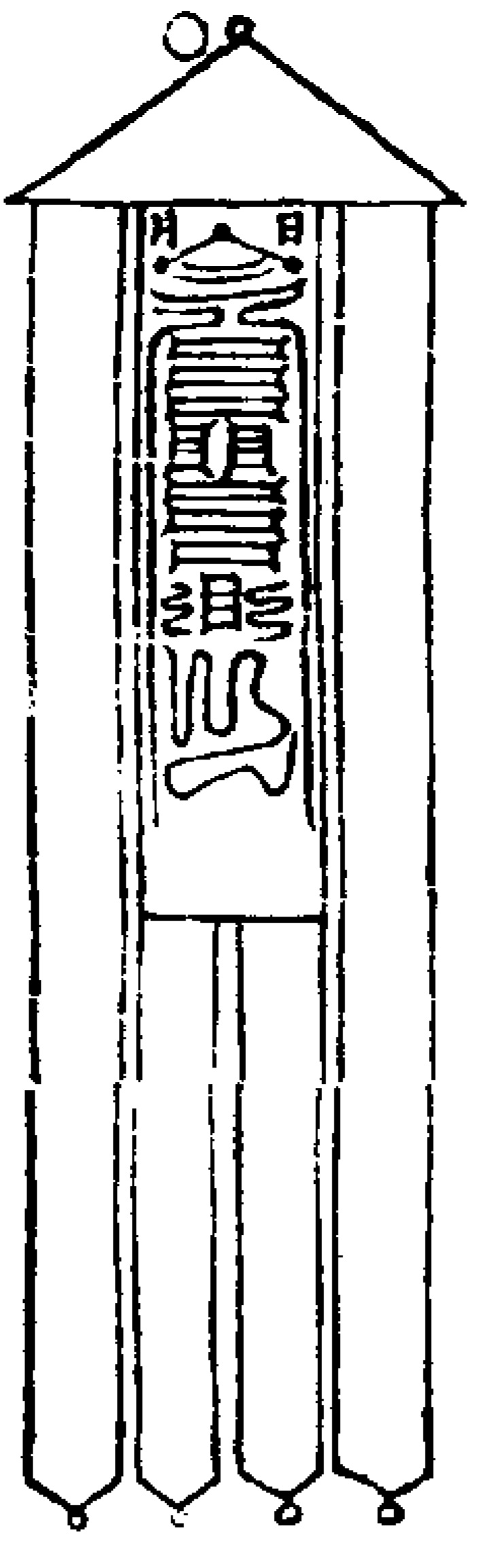

又度橋幡

師曰以淡青紙為之朱書其符兩手分寫呪四句

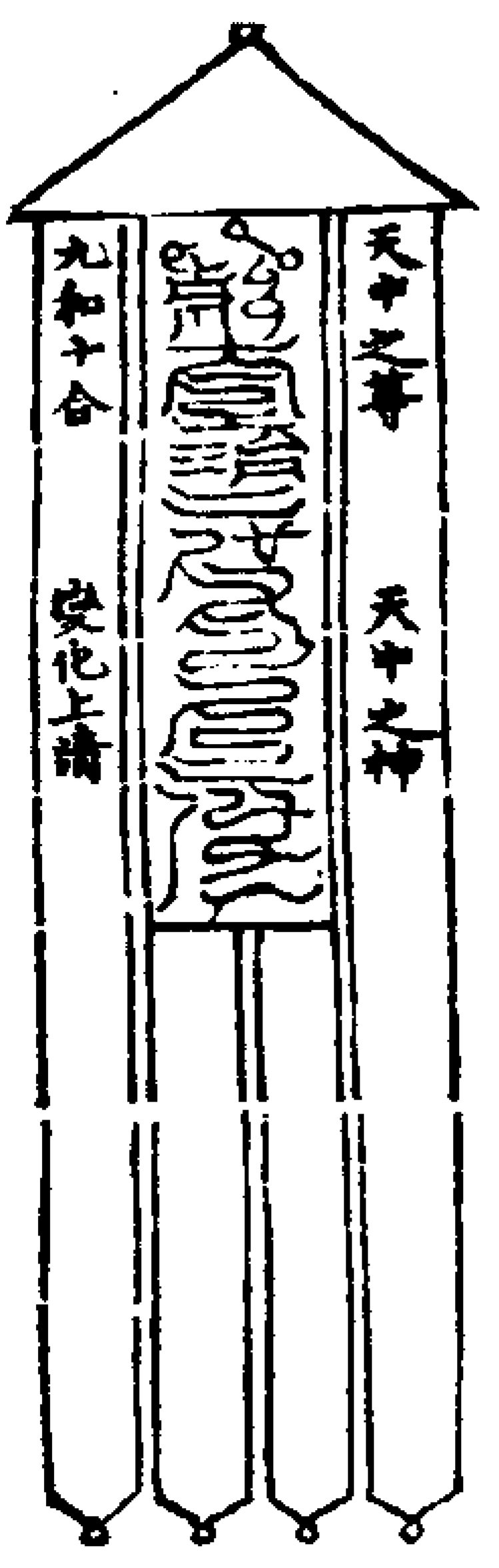

又度橋幡分二邊

二幡篆式



幡脚篆式切 返 根 兒 已 見 在 陽 輝 篇



上清靈寶大法卷之三十三