

悟真篇注釋序

呂一

夫子嘗謂余曰天台仙翁道成授命紫陽真人之號於上帝默相皇家時嘗隱顯於世人莫之識也翁少偕我祖肄業辟雍唯翁不第夙挺靈根因說佛書忽生擊竹之感頓悟無生直超真空清靜性海晚景遇青城丈人於成都盡得金丹之奧旨洞曉陰陽互用之機天地反覆生成之理故能修真復命昇入无形抱一明心咸臻空寂是以形神俱妙與道合真變化無窮普現法界即茲妙用廣度羣迷逮今而有遇其性命之道者誠為鮮矣元豐間與劉奉真之徒廣宣佛法以无生留偈而入寂奉真之徒焚其蛇獲舍利千百其大如茨後七年奉真之徒至王屋山復會仙翁知故此以示其形神俱妙也性命兩全之意仙翁蘊性慈仁慷慨特達窮理盡性以至於命三宗一致妙用無殊不欲獨善諸身故作悟真篇提誨後學先以神仙命道誘其修鍊故以命金丹之術首詠是篇終以真如空性遣其幻妄故以禪宗詠其歌詩畢其卷末金

丹之要以二八真陰真陽之物立為爐鼎取先天之一氣歸斯爐鼎之中變成一粒大如黍米號曰太一含真是以首立七言四韻一十五首以表二八真陰真陽之數五言一首以表太一之一粒既得一粒餌歸丹田然後運火依約六十四卦而行之故吟成絕句六十四首以按周易六十四卦其運火之功有十月并沐浴共有一十二月又續添西江月一十二首以應周天之歲紀十月功備胎圓而成化為純陽之氣故總吟成律詩八十一首以象純陽九九之數形化氣矣然後抱元九載鍊氣成神以神合道故得形神俱妙而无形神與道合冥而不測是以神形命性悉居於究竟空寂之本源也故以禪宗性道畢其卷末者也故上皆取金丹大旨次序如此若乃藥物火候口訣皆寓意在歌詠之中覽者可尋文而解悟自後傳之浸廣文理頗有不同又多錯謬唯龍圖陸公之孫思誠之家其本為真此乃仙翁親傳之本也仙翁亦自序其所得之詳於卷末矣愚因遊於洞天

得斯真文改而正諸始悟仙翁所作之意次序篇章取金丹之法象其言雖約而義理該著寓意雖微而比類親切誠為後學之真規群經之要覽今夫學者多取旁門非類而證之或以天庭至寶玉壺金丹混元靈丹之類妄亂穿鑿終莫證其深根固蒂而具者又有葉文叔者以太極大衍之數釋而辨之復撰圖附於卷末謂之悟真篇外傳此乃簾瞻幘影定馬為乾非惟紊亂真經而使學者愈增疑惑噫仙翁有言曰不解自思已錯更將錯路教人誤他永劫在迷津似恁欺心安忍非文叔之謂乎焉知金丹一粒即太極之一炁也聖人假借二八之物乘其氣於一時之中變成一粒餌之則立躋聖地仙翁曰一時辰內管丹成又曰一粒金丹吞入腹始知我命不由天豈虛言哉文叔不達斯理反以一時為非若非止用一時而言之是非三年必九載矣為至簡至易而仙翁有都來片餉工夫永保無窮逸樂之語哉又以一粒而為一日之丹妄引真一子有日食一粒之說然則三

年九載必食千有餘粒豈仙翁特以一時之語誑人乎舉此兩端足知文叔不得金丹之術明矣是以妄亂箋注紕謬非一殊不知太極大衍之數其實運火託象之時也若託象求金丹之至道是猶象龍致雨畫餅充飢不亦難乎愚固不敏陪仙翁之遺蹟既承真履寅夕不忘安敢坐視紅紫亂朱而不能廣仙翁之辭意而明之者耶是以不懼天譴直泄天機謹依師之秘旨課解真文分為三卷上卷言其強兵戰勝之術以採其金也中卷言其富國安民之法以運其火也下卷言其神仙抱一之道以入无形也一一說其實事罔有纖微遺漏同志覽之坦然明白直證至道而不昧於邪宗曲流也無名子謹序

悟真篇注釋卷上

象川無名子翁淵明註

夫鍊金丹每以中秋初刻一陽動時坐鎮魁罡壇升三級左擒龍而審定鼎絃右擒虎而精調氣候一文一武爭交戰於玄門一去一來互闔危於牝戶息符刻漏數應周天無令毫髮差殊纖微悔吝故得片韻時中三戰纔終立奪丹珠入口矣故曰強兵戰勝之術也戰者交媾也兵者龍虎也故不一時辰獲金丹入口者戰勝之術也故西華經曰強兵戰勝究在於養玄珠之功也是以仙翁首列七言二八首者以明龍虎之數也五言一首者以表一時辰得金丹一粒也此愚所以為上卷表而出之則強兵戰勝之義也采金丹之功煥然而明白矣

白矣

七言四韻十五首

不求大道出迷塗縱負賢才豈丈夫百歲光陰石火燦一生身世水泡浮為貪利祿求榮顯不顧形容暗瘁枯試問堆金等山岳元常

買得不來無

人間所重之至極者曰富與貴是也乃人之所欲故天下之人莫不快其性命之情盡其平生之志爭先力求之為快觀其所以然者無過浸淫利祿聲色實為伐性命之戈矛也為此身之桎梏也何則夫世人不明道德之心性命之大唯貪利祿日恣嗔癡汨沒愛河漂沉愁海是非人我交戰胷中喜怒哀樂互殘軀內是致尸鬼促其年壽寒暑消其容光不覺身生一世瞥然水上之漚光景百年瞬若石中之火縱使積金齊斗玉壘等山速至无常而欲買身使不為螻蟻窟穴可乎哀哉痛哉命未告終其靈已投於別殼矣虛靖真君曰今生不覺換入別殼轉轉不覺嗚呼與其投身於異類曷若棲遲於大道若道遂功成身超碧落乘雲翥飛龍而遊乎无極永世不變乎已位號真人此大丈夫得志之秋至樂至耀之日也若區區俗務碌碌塵心而墜於世網者縱負孔孟之賢才兼有蘇

張之榮耀不過為土上之遊竟行尸之陰  
鬼耳烏足以為真丈夫哉是以仙翁首詠  
是篇蓋為特達高明之士而言之可因一  
言而自悟速求大道出離迷途為無為之  
事乃真丈夫耳除此俱無足取矣

人生雖有百年期壽夭窮通莫預知昨日街  
頭猶走馬今朝棺裏已眠尸妻財拋下非君  
有罪業將行難自欺

人之壽夭窮通富貴貧賤未嘗不默定於  
本然有分之數豈可測而預知哉夫人之  
壽夭約百年近者七十固已稀矣今以有  
限易摧之身終日役役以逐无涯不亦勞  
乎一息不來則爾然長往不知所歸可不  
為大哀耶故有昨日方走馬今日已眠尸  
出息不保入息者也當斯之際雖榮居極  
品祿享萬鍾家豐無價之寶室美傾城之  
艷皆悉拋下為之一空非已之有也所有  
與之偕行而不可欺者平生所造業罪而  
已故云萬般將不去唯有業隨身者也曹  
真人詞曰歎人生多忙亂火宅塵緣日相

牽絆驀地喉中三寸斷性鬼神鬼自此俱  
消散任妻兒哀切喚萬句千聲更不回頭  
看饒你在生多計算即在荒坵失了惺惺  
漢誠哉是言也  
大藥不求爭得遇

夫人欲免輪迴而不墮世網者莫若金丹  
大藥為升天之靈梯超凡之捷徑也其道  
甚簡甚易雖愚昧小人得而行之立躋聖  
位矣奈何而上聖秘重不許輕傳漏泄唯  
口訣授賢不記文字是以難遇而易成者  
自非勤求苦志誠動高穹未聞有一二得  
者其謝自然以茲道之難遇思慕真師於  
蓬萊是以竭其精誠傾囊倒廩悉備舟楫  
不顧洪濤巨浸之危直往而不少憚遂感  
海神而語曰蓬萊弱水三萬里一芥不為  
之浮子將安往赤城山有司馬子微居焉  
子往師之於是回舟尋訪赤城果遇子微  
授其道修鍊不數載白日升天噫精誠發  
之於中感格應之於外則无所不至也若  
能操心立志之如此奚慮金丹之道不成

邪道不負人人常負道耳參同契曰夫道  
无適无莫兮唯付與賢者倘不堅誠力慕  
爭得遇之哉  
遇之不鍊大愚癡

金丹秘要誠難遇矣得遇之者宿有仙骨  
祖宗陰德厚也又須巨有財力結友三人  
方能就此理在達者自知固難言也是故  
王冲照遇海蟾公得金丹之道无財下手  
遂入洛謁韓富二公賴有力者成道而去  
苟有遇此道又得有力者同心修鍊而不  
肯為者實愚癡之甚也仙翁贈劉君詩曰  
聞君知藥已多年何不收心鍊取鉛莫教  
燭被風吹滅六道輪迴難怨天正謂是也  
學仙須是學天仙  
仙有數等陰神至靈而無形者鬼仙也處  
世无諸疾惱而壽永者人仙也飛空走霧  
不飢不撓寒暑不侵遨遊海島長生不死  
者地仙也形神俱妙與道合真步日月无  
影入金石无礙變化无窮或老或少或隱  
或顯或存或亡聚則成形散則成氣者龜

莫能測鬼神莫能知者天仙也故陰具君曰若能絕慾修胎息移神脫殼入定投尸託陰生不壞者為下品仙也若授三甲符籙太一盟威上清三洞經法及劔術尸解之法得道者並為南宮列仙在諸洞府為中品之仙也若修金丹大藥成道者全身冲天乃為無極上品天仙也仙翁勉修真之士須立慷慨特達之志斷念絕浮華凝神樂無為不羣中下之仙當證无上无極上品上仙也

○ 惟有金丹最的端

丹有七十二品欲學天仙其道簡而易成者惟有金丹至道最端的矣此蓋无中生有非天地後生五金八石朱砂水銀黑鉛白錫雌雄砒粉秋石草木之類及自身津精氣血液應于有中生有等物惟先天之煎混沌真一之炁用法追攝於一時辰之中結成一粒大如黍米號曰金丹又曰真鉛曰陽丹曰真汞曰真一精曰真一水曰水火曰太乙含真炁人得服餌立躋聖地

此乃无上之甲科天仙之妙道舉世罕得聞此

○ 二物會時情性合五行全處虎龍蟠

真一之氣生於天地之先混於虛無之內恍恍惚惚杳杳冥冥視之不見聽之不聞搏之不得如之何凝結而成黍米哉聖人以實而形虛以有而形无實而形有者真陰真陽也同類无形之物虛而无者是二八初弦之氣也有氣而无質者也兩者相形一物生焉所謂一者真一之氣也凝而為一黍之珠者也經曰元始一寶珠在空玄之中大如黍米此其證也聖人恐泄天機以真陰真陽取喻為青龍白虎兩弦之氣又譬為真鉛真汞也今仙翁詩曲中復以龍之一物又名曰赤龍曰震龍曰天寬曰乾家曰乾爐曰玉鼎曰扶桑曰玉池曰下弦半輪月曰東陽曰長男曰朱汞曰朱砂鼎曰離日曰赤鳳无過比類青龍之一名也又以虎之一物名曰黑虎曰兌虎曰地龜曰坤位曰坤鼎曰金鼎曰金爐曰華

嶽曰前弦半輪月曰西川曰少女曰黑鉛曰偃月爐曰坎月曰黑龜无過比類白虎之一名也又以龍之弦氣曰蛇女曰木汞曰青娥曰朱裏汞曰情曰黃芽曰流珠曰青衣女子曰金烏曰離女曰牝龍曰真火曰二八姪女曰玉芝曰木液之類一也又以虎之弦氣名曰真鉛曰金公曰金精曰水中金曰水中銀曰性曰金花曰白雪曰素練郎君曰符水曰九三郎君曰玉兔曰坎男曰雄虎曰刀圭之類一也二物會時

○ 情性合者二物即龍虎也青龍在東屬木

本能生火龍之弦氣為火曰情屬南方謂之朱雀白虎在西屬金能生水虎之弦氣屬水曰性屬北方謂之玄武也龍木虎金性水情火謂之四象會聚中宮歸功戊巳而成丹也丹者土也此乃真五行故曰二物會時情性合五行全處虎龍蟠本因戊巳為媒娉遂使夫妻鎮合歡木龍在東金虎在西二物間隔安能使之配合而成造化哉配合者黃婆也左手驅

龍右手駕虎方可使之交并矣龍虎東西黃婆使之會合若非媒娉安使結為夫妻而歡合乎今則真一之炁感結而成金液還丹者實外藥之象也

直候功成朝玉闕九光霞裏駕祥鸞

服此金丹之後仍有十月之功鍊形成氣又有九載抱一之機乃能化炁成神形神俱妙與道合真而駕鸞鶴於九霄霞裏上朝玉闕也

此法真中妙更真都緣我獨異於人

此道至神至聖至簡至易至尊至貴玄之又玄妙之又妙舉世罕聞仙翁出乎其類技手其華獨得深旨沖照仙翁曰金丹之道舉世道人无可許者唯平叔一人而已泰山也河海也丘垤行潦者何敢望焉

自知顛倒由離坎誰識浮沉定主賓

離為陽☲而居南反為女者外陽而內陰也謂之真汞坎為陰☵而居北却為男者外陰而內陽也謂之真鉛仙翁曰日居離位反為女坎配蟾宮却是男不會箇中顛

十一

十二

倒意休將管見事高談此言坎之男離之

女猶父之精母之血日之烏月之兔砂中

汞鉛中銀也又天之黃男地之玄女也此

數者皆指示初弦二氣也主賓者陽尊高

居左曰主陰卑下居右曰賓夫離為火火

炎上與木之性俱浮屬陽故為主也坎為

水水潤下水與金性俱沉為陰故為賓也

此常道之順理也今則離反為女坎反為

男主反為賓賓反為主豈非為顛倒乎故

曰自知顛倒由離坎誰識浮沉定主賓定

主賓者道中取二弦之炁為顛倒之主賓

不取常道之主賓也故曰主賓

金鼎欲留未裏汞玉池先下水中銀

金鼎者金為陰物鼎中有陽炁是陰中有

陽之象白虎是也玉池者玉為陽物池中

有陰炁是陽中有陰之象青龍是也砂中

汞龍之強炁也修丹之士若欲以虎留戀

龍之炁必先驅龍就虎然後二氣相結兩

情和暢施功煅煉自然凝結真一之精且

火者聖人不傳之妙至高則八萬四千里

至下則北極大淵深處激發而有火是以

聖人得火成丹愚人用火成禍矣

神功運火非終旦現出深潭日一輪

火者二弦之炁也是一晝之首也子為六

陽之元也故曰旦日子也聖人運動丹火

有神妙之功不半時中立得真一之精一

粒如黍現於北海之中光透簾幃若深潭

之現一輪赫日也非終旦也一時之內金

丹立就此謂外藥法象也

虎躍龍騰風浪震中央正位產玄珠果生枝

上終期熟子在胞中豈有殊

此詩言真一之精造化在外曰金丹曰真

鉛曰真土吞入五內即名陽丹此言虎即

金丹也龍者我之真炁也風浪者我之炁

自元海而起其湧如浪其動如風爾中央

正位者即丹中金胎神室也乃丹結處也

玄珠者嬰兒而曰金液還丹也夫金丹是

先天地之炁凝結而成故為母為君為鉛

謂之虎也已之真炁後天地生為子為臣

為汞謂之龍也金丹自外來吞入腹中則

十二

已之真炁自下元氣海而上湧起如風浪  
翕然湊之如臣之朝君似子之慕母其相  
與之意可知矣龍虎交合神室土釜之中  
結成聖胎若果生枝上子在胞中豈有殊  
別十月胎圓自然脫胎神化也

南北宗源翻卦象晨昏火候合天樞

南北者子午時也宗源者起首之切也晨  
昏者晝夜之理也子為六陽之首故為晨  
屯卦直事進火之候也午為六陰之源故  
為昏蒙卦直事進水之候也一日兩卦直  
事始於屯蒙終於既未周而復始循環不  
已故曰翻卦象也參同契曰朔旦屯直事  
至暮蒙當受晝夜各一卦用之依次序既  
未至晦爽終則復更始是也一日兩卦直  
事并牝牡四卦一月計六十四卦一卦六  
爻六十四卦計三百八十四爻以應一年  
并閏餘之數乾之初九起於坤之初六乾  
之策三十有六六爻計二百一十有六坤  
之初六起於乾之初九坤之策二十有四  
六爻計一百四十有四總而計之三百六

十度周天之度日月行度交合升降不出  
卦爻之內月行速一月一周天日行遲一  
歲一周天天樞者斗樞也一晝一夜一周  
天而一月一移也如正月建寅二月建卯  
是也且如正月建寅如太陽未過宮分以  
寅加亥至酉見子正月斗建臨酉是正子  
時也如太陽已過宮分用寅加戌至寅見  
午正月斗柄臨寅是正午時也上士至人  
知日月盈虧明陰陽上下行子午符火有  
晝夜數有加減一一依斗建運轉自然暗

合天度故曰合天樞也至道之妙在於此  
須知大隱居朝市休向深山守靜孤  
金丹大藥家家自有不拘朝市奈何見龍  
不識龍見虎不識虎逆而修之幾何人哉  
片餉之間結一寶珠大如黍米將擎掌內  
霞光燦爛吞入腹中寶殿重新大道隱朝  
市山中知不知孤陰寡陽之士安能會此  
道邪

黃芽白雪不難尋達者須憑德行深四象五  
行金藉土

龍之弦氣曰黃芽虎之弦氣曰白雪大藥  
根源實根基於此其道甚簡其事非過若  
非豐功偉行莫能得遇真師指授玄要也  
蓋此首肇自虛無而生一炁一炁變陰陽  
曰龍曰虎龍木生火虎金生水木火水金

四象也四象合而成丹丹之成本於土土  
元正形分位四方四時不得四季之土四  
序不行萬物不生是以四象五行全藉土  
三元八卦豈離土

壬者水也即真一之炁也真一之炁即真  
一之水也生於天地之先變而為陽龍陰  
虎也龍虎合而丹成丹即土也龍即木也  
虎即金也金木土謂之三性三性即三元  
也三元不離真一之水變也八卦者其一  
之炁一變為天曰乾為父二變為地曰坤  
為母乾以陽炁索坤之陰炁一索而生長  
男曰震再索而生中男曰坎三索而生少  
男曰艮此乾炁交坤炁而生三陽也及乎  
坤以陰炁索乾之陽炁一索生長女曰巽  
再索生中女曰離三索生少女曰兌此坤

炁交乾炁而生三陰也亦不離真一之炁  
變也故曰三元八卦豈離士也非止三元  
八卦不離真一之炁自開闢以來凡有形  
與名之類莫不由此而成變化真一子曰  
真一之精為天地之母陰陽之根水火之  
本日月之宗三才之源五行之祖萬物賴  
之以生成千靈承之以舒慘至于高天厚  
地洞府名山玄象靈神仙佛賢聖風雨晦  
朔春夏秋冬未兆之前莫不因此鉛氣產  
出而成變化也修丹之子苟得真一之水

則萬事畢矣

鍊成靈質人難識消盡陰魔鬼莫侵

真一之炁吞歸丹田運火十月燦盡羣陰

體化純陽之仙陰魔尸鬼逃遁无門

欲向人間留秘訣未逢一箇是知音

善根種而靈骨鍾靈骨鍾而仙事畢靈骨  
之鍾善根之種也久矣不於一生二二生  
三乃至百億生中種於善根纔出頭來便  
有脫塵氣象噫走鬼行尸一餅一鉢便欲  
登仙神仙中人不易得也胡不捫心揣已

與平凡之心有以異乎无以異乎我之仙  
事未有涯也必也廣大變通獨於己高  
超一世鶴立雞羣人笑我為迂疎自知我  
非凡輩黃精赤松乃吾友蓬萊方丈乃吾  
家自然遭遇異人傳授至道結同心友一

黍丹成仙翁欲向人間而留妙旨莫怪子  
期之不遇怎生得箇我般人

好把真鉛著意尋莫教容易度光陰但將地  
鬼擒未來自有天竟制水金可謂道高龍虎  
伏堪言德重鬼神欽

真鉛即金丹也先天之一炁類如明月乍

圓乍缺與江湖同宗共月宮同派地鬼者

外藥也則白虎是也內藥者則金丹是也

天鬼者外藥也則青龍是也在內則己身

朱汞是也在外則龍之弦炁是也內則金

丹也又謂之水中銀此言喻內外二藥也

是日已過命則隨滅吾儕著意尋師速鍊

金丹以超生死但將白虎擒鬼自有青龍

制鬼二炁相吞而產金丹既得金丹復將

此丹擒己真汞真汞變化金丹而成聖胎

也內之真龍真虎既降外之凡龍凡虎自  
伏身內神鬼鬼既聖世外陰神滯鬼自  
欽非道德隆威孰能如此

已知永壽齊天地煩惱无由更上心

體化純陽壽齊天地道造物外自在人間

萬念俱空則煩惱上心不能矣

休鍊三黃及四神若尋草木更非真陰陽得

類歸交感二八相當自合親

三黃四神金石草木皆後天地生滓質之

物安能化有形入於无形哉故西華經曰

外肉不可成胎綴花不可結子真一之炁

生於天地之先杳杳冥冥不可測度因二

八同類相當之物合而成親網緼交感之

中激而有象同類者无情之情也不色之

色也烏肝八兩兔髓半斤是也

潭底日紅陰怪滅山頭月白藥苗新

潭陰日陽也山陽月陰也潭底日紅者陰

中陽也陰中之陽為純陽而无陰炁故陰

怪滅也乃虎之初弦炁也謂之紅鉛山頭

月白者是陽中之陰也乃龍之初弦炁也

謂之黑汞聖人以此二物於一時辰中造化成一粒陽丹結在北海之中赫然如日光透簾幃即時抹入腹點我陰汞陰汞則一身陰邪之氣悉皆消滅亦如曉日初自東海而升赫然照耀則怪滅也已之陰汞自丹田下峯之頂乍稟陽丹之氣漸漸凝結萌芽新嫩藥苗新也亦如月之朔旦與日交光乍稟太陽之氣於日沒時吐微光於西山庚上狀若娥眉其光嫩藥苗新也此寓意內外二藥之象也

○時人要識真鉛汞不是凡砂與水銀

西華經曰陽中之陰名曰姤女陰中之陽號曰金公此乃壺中夫婦也紫府梯階也悟之者神仙現在眉睫迷之者杳隔塵沙夫外之真鉛真汞即龍虎初弦之炁也內之真鉛真汞即己之真炁金丹也時人要識鉛汞之真即此是也其他悉非真道此二真物能化有形入於无形為真仙子而凡世之鉛汞難以比論也

不識玄中顛倒顛爭知火裏好栽蓮

以人事推之男兒故不能有孕火裏故不可栽蓮然神仙有顛倒顛之妙輒使男兒有孕亦如火裏栽蓮也何則日離為男反是女月坎是女却為男此顛倒顛也二者顛倒即生丹以丹點己之汞而變嬰兒即是男子有孕豈非顛倒乎能透此理者是火裏栽蓮也

○牽將白虎歸家養產箇明珠是月圓

青龍白虎俱是真一之精二物分位東西實同出而異名也真一之精屬汞汞為龍在東故真一之精居東方也白虎本是真一之子寄體生在西其家在東也仙翁曰金公本是東家子送在西隣寄體生認得喚來歸舍養配將姤女作親情是以牽白虎歸家配以青龍結為夫妻產出明珠猶如圓月蓋修丹之法先取上弦西畔半輪月得陽金八兩取下次東畔半輪月得陰水半斤以此兩箇半輪月合炁而生丹丹似明月而圓也大丹火記曰靈丹一粒大如黍米重于一斤以此兩箇八兩

合成一斤而與仙翁月圓之意一同耳皆比喻外藥法象也乃得此丹吞入己腹則金丹却為白虎矣又牽此白虎歸己腹中配以我汞然後運陰符陽火循歷六十四卦煅鍊而成金液還丹一粒亦重一斤似

月圓也此內藥之法象也內藥似月圓者運火之卦每卦有六爻六十四卦計三百八十四爻三百八十四爻象一斤三百八十四銖也外藥似月圓者上下兩弦半輪二八之數也參同契曰上弦炁數八下弦

良亦八兩弦合其精乾坤體乃成二八應一斤易道正不傾真一子曰上下兩弦一斤之數三百八十四爻以應火候爻之計是也仙翁指示月圓之意要使學者洞明造化之旨分內外二八之數不可一槩論也

○謾守藥爐看火候但安神息任天然羣陰剝盡丹成熟跳出凡籠壽萬年

火非世間之凡火也乃元始陰陽之祖炁也亦无藥爐可守假論而已青霞子曰鼎



鼎非金鼎爐非藥爐火從離下發水向坎中符三性既會合二味自然拘固濟胎不泄變化在須更高象先曰天地網緼男女始四象五行相輻輳晝夜屯蒙法自然安用孜孜看火候此言自然爐火也非世間之爐火也但安神定息調文治武策符刻漏切勿毫分有差在半時辰中立得丹餌然後依時進退陰符陽火運用抽添防危慮險十月功圓剝盡群陰體化純陽跳出凡籠豈止壽萬年而已耶姑約而言之

到此方是金液還丹尤未入妙更抱一丸

載使悉歸根形神俱妙與道合真矣

要知產藥川源處只在西南是本鄉

西華經曰藥生西南收歸戊己採及其時

下功有日夫西南是坤也虎生之所坤方

又是月出之位故曰本鄉月乃金水之晶

上下兩弦金水合而藥材是土產川

源之處實出自坤母也

鉛見癸生須急採金逢望遠不堪嘗

鉛見癸生之時月正圓也金逢望遠之時

月將虧也得時失時存乎口訣要在心傳古詩云周天息數時時數玉漏聲傳滴滴符此真人口口相傳之密旨陸思誠作仙翁悟真篇後序為此詩傳者多謬以鉛字為若字以金字為如字甚失仙翁之深旨

金與鉛即金丹也以癸日子時用功不得逾時過刻是宜急採也不用若過望日故云不堪嘗此天機也訣當口授不可書傳

陸公發其端緒救愚魯之夫秘其源懼竹帛之傳吾儕親授玄旨當自知之如或未

然空懸之中去地五丈黍米之珠不易得也奈何傍門紛紛多以圭丹為鉛金在天

癸採摘有兒戲葉文叔又有坤納癸之語可付之一笑此皆未遇真師妄亂穿鑿也

送歸土釜牢關閉次入流珠配屬當

餌丹歸黃庭土釜之中固濟胞胎不泄運

火飛流珠入汞以配胎結而靈也

藥重一斤須二八調停火候託陰陽

烏肝八兩兔髓半斤兩箇八兩合成一斤故藥重一斤須二八火實无火假託陰陽

之氣調停運用而得耳

萬卷仙經語總同金丹只此是根宗依他坤位生成體種在乾家交感宮莫怪天機都漏泄蓋緣學者自迷蒙若能了得詩中意在三清太上公

萬卷仙經志當歸一莫不以二八初弦之炁為丹之質但依坤母生成之理逆而修之得丹之後種在乾父交感宮中以運符

火修丹之妙不出鉛火二字仙翁於此泄盡天機學者酷自迷蒙何不近取諸身以

明至道結成一黍立賓上帝

草木陰陽亦兩齊若還闕一不芳菲先開綠葉陽先唱後發紅花陰後隨常道即斯為日用真源返本有誰知報言學道諸君子不識

陰陽莫強嗤

草木未生之初含孕至朴及其甲拆稟一

炁以萌芽故抽一幹以象一炁次分兩葉

以象陰陽其次於兩葉中間復抽一葉以

應三才也過此以往漸漸枝離花葉芬芳

春以之生而綠葉夏以之長而紅花此陽

炁使之然也秋以之肅而結實冬以之殺而糞土此陰炁使之然也陰陽兩齊化生不已若還闕一萬物不生真一子曰孤陰不自長寡陽不自成是以天地網緼萬物化醇男女媾精萬物化生百姓即茲日用以為常道不知真源妙理反覆陰陽顛倒互用之機以超生死學者若不明此反笑我者乃自蒙蔽耳

三五一部三箇字古今明者實然稀東三南二同成五北一西方四共之戊己自居本生數三家相見結嬰兒

三五一不離龍虎也龍屬木木數三居東木能生火故龍之弦炁為火火數二居南二物同源故三與二合而成一五也虎屬金金數四居西金能生水故虎之弦氣屬水水數一居北二物同宮故四與一合而成二五也二五交於戊己中宮屬土土數五成三五也三五合而生丹丹者一也此三箇字自古迄今能了達者結就嬰兒實為稀有也

100

113

嬰兒是一含真炁十月胎圓入聖基

一者丹也丹者嬰兒也一是真一之炁也天地之母也我之真一乃天地之子也以母炁吞歸五內以伏子炁猶猫之伏鼠而不走也故曰子母之炁相應於胞胎之中而結嬰兒之一故謂之大一含真也含真一炁如人懷胎十月滿足自然降生聖胎亦如之十月功圓自然神聖故曰十月胎圓入聖基也

引把孤陰為有陽獨修一物轉羸羸勞形接莫皆非道鍊炁餐霞總是狂

陽裏陰精已之真精也是一也精能生炁炁能生神榮衛一身莫本於此油盡燈滅髓竭身亡此言精炁實一身之根本也奈何此物屬陰如朱砂內含水銀亦如木中之生火火性好飛易失難擒不受鍊制若不得混元真一之陽丹以伏之无由凝結以成變化如只修此一物轉見羸羸况按引勞形皆非正道餐霞服氣總是狂徒設使吞日月之精華光生五內運雙闔於夾

脊補腦還精以致尸解投胎出神入定千門萬法不過獨修一物而已孤陰无陽如雀雞自卵欲抱成雛豈可得乎鍾離公曰涕唾津精氣血液七件元來盡屬陰若將此物為丹質怎得飛神貫玉京一身之中

非惟真精一物屬陰五臟六腑俱陰非陽若然則可分心腎為坎離以肝肺為龍虎得乎用神炁為子母執津液為汞鉛得乎若執此等治身而求純陽之證是猶去冷加水除熱用湯飛龜舞蛇愈見乖張參同契曰使二女共室顏色甚姝使蘇秦通言張儀結媒發辯利舌奮為美辭推心調諧合為夫婦弊髮腐齒各不相知以女妻女以陰鍊陰胡為乎而網緼胡為乎而化生舉世設求鉛汞伏何時得見虎龍降勸君窮取生身處返本還源是藥王

真虎真龍二八是也真鉛真汞二弦之炁是也此道至簡至近至邇但學者執僻堅認傍門不識其類妄求鉛汞胡不知仙翁直指汞鉛所產川源之處窮己之身根從

1007A 8 1-5

何來命從何立反此之中還此之源即真龍真虎自降真鉛真汞自伏非藥中之王孰能與於此者哉近世或者以混元小藥擬議金丹如接竹點月不亦遠乎後天地生有形有質者皆非至藥蓋形下者非先天之道也

不識真鉛正祖宗萬般作用枉施功

真鉛之要二八為宗此外皆非正道既非

正道枉施功耳

休妻謾遣陰陽隔

夷門破迷歌曰孤陰不是道陰陽失宗位

王真人曰學人剛強辭妻妾不念無為無

不為高象先曰或陽兮孤棲或陰兮寡宿

此言偏陰偏陽獨修一物執此却行房中

御女之術毀謗仙道誤之甚矣

絕粒徒教腸胃空

破迷歌曰休糧不是道死復作餓鬼誠哉

是言也

草木金銀皆滓質霞雲日月屬朦朧更饒吐

納并存想總與金丹事不同

此歌言後天地生滓質之類易遇難成鳥可與金丹同日而語耶

五言一首以象太一之奇

女子著青衣郎君披素練

女子著青衣女子者龍之弦炁也陽中之

陰故曰女子又曰木姬生於青龍故著青

衣郎君者虎之弦炁也陰中之陽故曰金

郎生於白虎故披素練也

見之不可用之不可見

有質可見者後天地生滓質之類也以其

有質故可見而不可用也無質可觀者初

弦二炁是也故雖不可見而可用也

恍惚裏相逢杳冥中有變

恍惚杳冥者混元真一之炁也生於天地

之先不可測度恍惚中有物者龍之初弦

炁也杳冥內有精者虎之初弦炁也因二

弦之炁在於恍惚之中杳冥之內有精者

虎之弦炁也有物者龍之弦炁也恍惚杳

冥網縕磅礴故得真一兆靈而有變也此

無質而生有質也

一霎火焰飛真人自出現

真人者金丹也聖人移一年炁候橫在一

箇時辰中又於一箇時辰中分為六候只

於兩候之中用火煅煉立得真一之精結

成一黍現在北海之中豈非一霎時火而

真人出現乎此道至妙非遇仙師親傳口

訣其孰能與於此哉仙翁蓋謂金丹一粒

雖是太極之炁變若不因二弦之炁相交

不能成丹丹者土也龍虎與二弦炁共成

四象也四象會於中宮而為五行太上歌

曰五行只是藥四象不可越是以五行四

象和會而成丹此五言四韻寓意太一含

真氣之奇妙也

悟真篇注釋卷上



悟真篇註釋卷中

呂二

象川無名子翁淵明註

夫虛无大道肇生一炁一炁判為陰陽故至陽之炁輕清覆冒於上謂之天至陰之炁重濁負載於下謂之地積純陽之炁飛升於天者仙也積純陰之炁沉淪於地者鬼也稟一陰一陽之炁不升不沉之軀處乎天地之中可仙可鬼也是故人能知修鍊剥盡群陰而形化為純陽之炁則升仙矣不知修鍊日耗元陽而體化純陰之炁則下鬼矣易曰本乎天者親上本乎地者親下則各從其類也是以聖人仰觀俯察知人稟天地之秀氣為靈貴之最者故假真陰真陽之物奪先天地之一炁以為丹餌歸丹田炁海之中以御一身天地後生之炁則一身之炁翕然歸之若萬邦之朝人主眾星之拱北辰也知人因父母交感之情而有其身是以盜陰陽純精之炁以為化基號曰陰符陽火循環六十卦中周而復始回七十二候二十四炁於一日一

夜之中奪得四千三百二十年之正炁輻湊於丹田炁海之中溫養子珠子珠則處中宮无為而制其外故得外接陰陽符火内生真一神軀十月脫胎形化純陽之炁飢渴无能撓寒暑不能侵是以富國安民之法夫國者喻身也民者精炁也民為邦本本固邦寧邦苟无君則民何歸君苟无臣則國罔治是以聖人以丹為君以火為臣丹火相須君臣慶會則天下平治精民安樂則一身之國富也西華經曰精完炁足是為富國安民正在餌金丹之後是以仙翁繼述絕句六十四首按周易諸卦者以明運火爻之計也又續添西江月一十二首以象沐浴共有一十二月之功也此愚所以分為中卷以明運火富國安民之意蓋修丹之次序當如此焉耳

絕句六十四首

赫赤金丹一日成古仙垂語實堪聽若言九載三年者盡是推延款日程  
金丹大藥下功不逾半箇時辰立得金丹

服餌此言一日者聖人移一年炁候於一月之中又以一月炁候移於一日之內復以一日作用移在一時之中此大槩而言之通作一日也仙翁曰以時易日發神功是也金丹入口立躋聖地喻明驗如此之速豈三年九載遷延歲月以款日程耶先把乾坤為鼎器次搏烏兔藥來烹既驅二物歸黃道爭得靈丹不解生  
古歌曰日月本是乾坤精萬象森羅著甚明聖人以乾坤喻為鼎器以日月喻為藥物且乾坤即是真龍真虎藥物乃是龍虎之弦炁也魏公曰鼎器元无鼎藥藥元无藥聖人假名託象立喻如此也其要只在真龍真虎初弦二炁交並煅鍊真一之精結於北海中宮之內而已故仙翁云既驅二物歸黃道爭得靈丹不解生黃道即中宮凝結之處也  
取將坎位中心實點化離宮腹內陰從此變成乾健體潛藏飛躍盡由心  
離卦三外陽內陰坎卦三外陰內陽以外

陽點內陰即成乾卦三金母是至陽之炁  
號曰陽丹結在北海中宮取來點已陰汞  
化為純陽之體然後運火抽添進退俱由  
在我心運用也或者以圭丹為坎中一畫  
却與金丹大藥雲泥謾隔矣殊不知是後

天津質之物非先天之一炁也

離坎若還无戊己雖含四象不成丹只緣彼  
此懷真土遂使金丹有反還

參同契曰離己日光坎戊月精離己象龍  
之弦炁坎戊象虎之弦炁戊己是土之一  
體分居龍虎二體故彼此各有真土也龍  
虎苟无土炁安能合并而使四象入於真  
土而成丹哉只緣彼此各懷土炁是以龍  
虎交而戊己合也四象會而丹成故有反  
還之道矣

日居離位反為坎配蟾宮却是男不會箇  
中顛倒理休將管見事高談

日中鳥屬陰故曰離坎月中兔屬陽故曰  
坎男談不及此如以管窺天何所見之小  
震龍汞自出離鄉兌虎鉛生在坎方二物總

因兒產母五行全要入中央

汞為震龍屬木木生火故木為火母火為  
木子此常道之順也及乎汞砂屬火為離  
汞自砂中生却是火反能生木故曰兒產  
母也太白真人歌曰五行顛倒術龍從火  
裏出是也夫鉛為兌虎屬金金生水故金  
為水母水為金子此常道之順也及乎黑  
鉛屬水為坎銀自鉛中生却是水反能生  
金矣故曰兒產母也又歌曰五行不順行  
虎向水中生是也仙翁所以言鉛生在坎  
不言銀生者蓋鉛中銀謂之真鉛又曰水  
中銀故取真鉛而言之是以言鉛而不言  
銀也二物互相生產而成四象會合中宮  
而成五行五行會而金丹結矣故曰五行  
全要入中央也

卦中設象本儀形得象忘言意自明後世迷  
徒為泥象却行卦炁望飛升

卦者火之筌蹄也因魏公讀易悟金丹作  
用與易一同故作參同契演易象以明大  
丹開示後人故喻乾坤為鼎器象已煨中

靈胎神室又以坎離為藥物象已鉛汞在  
靈胎神室中也乾坤為眾卦之父母坎離  
為父母真精故以此四卦居於中宮猶靈  
胎鉛汞在丹田中也處中以制外故四卦  
不係運數之數其餘諸卦並分在一月之

中搬運符火始自屯蒙終於既未周而復  
始如車之輪運轉不已一日兩卦直事三  
十日計六十卦連乾坤坎離四卦共六十  
四卦總計三百六十四爻以象一年并閏  
餘三百八十四日也又象金丹二八一斤  
之數計三百八十四銖盡皆比喻設象如  
此學者觀其卦象悟火之作用可也既明  
火候卦象皆可以忘而無用也今學者反  
迷此而行卦氣勞形苦思而望飛升不亦  
悲乎得魚忘筌得兔忘蹄今反執筌蹄為  
魚兔去道逾遠矣

噫津納炁是人行有物方能造化生鼎內若  
无真種子猶將猛火煮空鑪

世所謂學噫津服炁者皆是天地後生之  
物也非真服炁也夫真服炁者先伏而後

服也伏炁不服炁不服須伏氣服炁不長  
生長須伏炁是也夫真一之炁混於杳  
冥恍惚之間難求難見聖人以法伏之故  
得杳冥中有物恍惚中有精以此精物變  
鍊成丹服歸丹田之中則萬化生也故曰  
有物方能造化生物者真種子也若无此  
真種子萬般作用勞而无功是猶大火煮  
空鍋不久俱敗壞矣

華嶽山頭雄虎嘯扶桑海底北龍吟黃婆自  
解相媒合遣作夫妻共一心

華嶽是西山象虎也雄虎者乃虎之弦炁  
也陰中之陽故號為雄虎也扶桑是海底  
日出之處以象龍者也北龍者乃龍之弦  
炁也陽中之陰故號為北龍二物相隔分  
位東西媒者黃婆能使交合結為夫妻共  
同一心以產黃芽也

調和鉛汞要成丹大小無傷兩國全  
驅龍則火汞飛揚駕虎則水鉛閃爍網緼  
造化以立先天和炁結成何傷之有是以  
大小無傷兩國全也龍大虎小陽尊陰卑

之義也

若問真鉛何物是蟾光終日照西川

金丹因上下兩弦金水結成號曰真鉛蟾  
光者金水之精屬陰也照者與日交光之  
義也象陰陽交合之道西是金之方正得  
八月之中炁川者水也聖人於八月十五  
日金水二炁感結真一之精故曰蟾光終  
日照西川也

不識陽精及主賓知他那箇是踈親房中空  
閉尾閭穴誤殺閻浮多少人

鍾離曰四大一身皆屬陰不知何物是陽  
精精是真一之炁至陽之物名曰陽丹也  
己身內具屬陰為一身之主以養一體其  
陽丹自外來以制己之陰汞則是丹反為  
主而已汞反為賓二物相總結成金砂自  
然不走然後加火鍊成金液還丹故知陽  
丹在外謂之踈己真炁在內謂之親反此  
親踈以定賓主道可成也迷徒不達此理  
却行御女之術強閉精炁而曰鍊陰丹將  
欲延年如以薪救火也經曰火生於木禍

發必尅誤人之甚可不慎歟

用鉛不得用凡鉛用了真鉛也棄捐此是用  
鉛真妙訣用鉛不用是誠言

凡鉛即後天滓質之類也真鉛是真一之  
炁也夫人精炁日逐飛散无由凝結而成  
聖胎故聖人鍊真鉛以伏之使凝結成砂  
日逐運火漸漸添汞汞炁多鉛炁漸散  
添汞減鉛其妙如此十月火足六百卦終  
鉛炁飛浮如明窓中塵片片飛浮而去九  
載抱一鉛炁浮盡只留得一味乾水銀也  
鉛盡汞乾鉛盡汞乾化為金液大還丹體  
變純陽與天齊壽故曰用了真鉛也棄捐  
也用鉛不用之句豈虛誕哉聞道至此當  
明心於天曰師恩難報誓成道以答師恩  
若負師如負天也

竹破還將竹補宜覆雞當用卵為之萬般作  
用徒勞力爭似真鉛合聖機

竹器破矣用金木之物補可乎亦必以竹  
補之然後器用完矣雞將覆矣以土石之  
物抱之可乎亦必以卵覆之然後殼育生

焉陶真人曰竹斷須竹續木破須木補屋漏以瓦蓋人衰以類主修真若非同類之炁徒施工巧謾勞力矣參同契曰同類易施功非類難為巧欲作服食仙當以同類者蓋人稟天地之秀炁而有生真鉛是天地之母炁託同類之物孕而有之故真鉛為母炁我精炁為子炁豈非同類之至妙曷以臻此聖人之深機自然之要道也藥逢炁類方成象道合希夷即自然一粒金丹吞入腹始知我命不由天

有物混成先天地生聖人強名曰混元真一之炁視之不見聽之不聞搏之不得聖人以同類二八初弦之炁感而遂通降靈成象於空玄之中一粒如黍取而餌之立乾已汞化為純陽之軀與天地齊年朝元子曰死生盡道由天地性命元來屬汞鉛此非我命在我不在天乎道自虛無生一炁便從一炁產陰陽陰陽再合生三體三體重生萬物張道本虛而實形之道本无而有形之形則

生焉一生二二生三三生萬物萬物莫不負陰而抱陽冲炁以為和方其未形冲和之炁不可見也及其既形輕清之炁為陽重濁之炁為陰故陽天為父陰地為母二炁網緼兩情和合合成三體謂之三才曰天曰地曰人易曰天地網緼萬物化醇男女媾精萬物化生聖人探斯之贖而知源窮斯之神而知化故能反其本還其源顛倒陶鎔逆施造化賊天地母炁為丹盜陰陽之精炁為火鍊形反歸於一炁鍊炁復歸於虛无故得身與道合微妙玄通變化无窮隱顯莫測號曰真人

雪山一味好醍醐傾入東陽造化爐  
雪山白色西方之象即金丹也金丹一粒味若醍醐取而餌之入我丹田造乎爐中鍊成聖胎也

若過崑崙西北去張騫始得見麻姑  
崑崙山在海水中我身崑崙亦在下元水海中生狀若崑崙山實發火之處也崑崙山有門謂之玄門即天門也天門在西北

方乾位仙翁曰種在乾家交感宮是也所以西北去則張騫見麻姑矣張騫象乾卦為陽火也又象真汞麻姑象坤卦為陰符又象真鉛此言若過崑崙發火自玄門而入則鼎內真鉛始見真汞而有變化也方其真胎內融真火外接坤策併乾策陰水逐陽符兩火交通鉛汞迎合神仙之道根本於斯張騫之乘槎至月宮而遇女宿者此喻陰陽相會之意而言之耳

姤女從遊自有方前行須短後行長  
姤女者汞也謂之汞火遊從有方前行者外藥之作用也後行者內藥之作用也有此兩用故曰遊從自有方也聖人下功鍊丹之初運汞火不出半箇時辰立得真一之精而吞餌之故曰前行須短也及乎服丹之後運已汞火却有十月之功故曰後行長也

歸來却入黃婆舍嫁箇金公作老郎  
黃婆內象即金胎土金是也金公真鉛也老郎純陽之象也真汞因外運火飛入神

室之中配合具鉛相交相變化為純陽之體故曰嫁箇金公作老郎也歸來者取其收功之意也

用將須分左右軍饒他為主我為賓勸君臨陣休輕敵恐喪吾家無價珍

此明火候作用也將者火也左為文右為武聖人縮一年之火候於一月之內縮一月火候於一日之中自子至巳六時屬陽象春夏發生之德故為文居左謂之陽火也自午至亥六時屬陰象秋冬肅殺之刑

故為武居右謂之陰符也饒他為主我為賓者則是守雌而不守雄也持靜而不爭也夫主為陽而雄好爭也賓為陰而雌好靜也此慮險防危敬畏之意也兵法曰以逸待勞又曰制人而不制於人此之謂也道之用在乎火火之用在乎人喻如賓之見主進退恭謹不敢妄動也運火之士不可不知此矣夫運火者先定刻漏以分子午次接陰陽以為化基般六十四卦於陰符鼓二十四炁於陽火天關在手地軸存

心回七十二候之要津攢歸鼎內奪三千六百之正氣輻湊胎中運用有方抽添有序動則防危虛險非敢差忒毫分故得外接陰陽之符內生真一之體苟或用心不恪節候差殊致使蛇女逃亡鼎內靈胎不結還丹無價之寶失矣今也臨陣可不守雌而輕敵者乎

西山白虎性猖狂東海青龍不可當兩手提來令死闔化成一塊紫金霜

此言外象已釋在前四韻第三篇中紫金霜即金丹也海蟾公曰左手捉住青龍頭右手拽住白虎尾一時將來入口吞思量此物甚甘美筭來只是水中金始達玄微真妙理此其證也以兩手作兩獸者非也前弦之後後弦前藥味平平炁象全採得歸來爐裏煅鍊成溫養自烹煎

月至三十日陽鬼之金喪盡陰鬼之水盈輪是以純黑而无光也象三三卦故曰晦此時與日相交在晦朔兩日之中合體而行同出同沒至初二日因感太陽之光而有

孕漸漸相離至初三日日沒時即現蛾眉於庚上於純陰輪中生一陽光鬼中真生象震三三卦此時陽鬼之金初生藥苗新也至初八日二陽生象兌三三卦此時魄中魂半其平如繩故曰上弦也此弦之前屬

陽其後屬陰陰中陽半得水中之金八兩其味平平其炁象全也至十五日三陽備象乾三三卦此時陰魄之水消盡陽魂之金盈輪是以圓圓純陽而无陰也故曰望陽極則陰生故十六日於純陽輪中生一

陰○魂中魄生象巽三三卦漸漸缺至二十三日二陰生象艮三三卦此時魂中魄半也其平如繩故曰下弦也此弦之前屬陰其後屬陽陽中陰半得金中之水半斤其味平平其炁象全也聖人採此二八擒歸造化爐中煊煊真一炁變成黍米吞歸腹內溫養烹煎而成金液還丹全藉陰符陽火進退抽添毫髮差殊丹道不成也仙翁於此章叮嚀反復使自烹者良有旨哉先且觀天明五賊次須察地以安民安國



富方求戰戰勝方能見聖人

五賊者在天為五星在地為五嶽在神為五帝在隅為五方在人為五臟在行為五常在物為五行五色五炁五音五金五味五穀是賊也經曰天有五賊見之者昌人

能見此而逆修之則宇宙在乎手萬化生乎身也察地之理莫大乎安民民為邦本本固邦寧而國富矣聖人以身為國以精炁為民以火為臣以丹為君也吾儕若能親擒五賊而逆修之盜陰陽而化之則真

一之精可奪已之陰永立乾精固炁牢求戰必勝是以運火无殆十月功圓脫胎神聖而為真仙子故曰戰勝方能見聖人也日月三旬一遇逢以時易日法神功守城野戰知凶吉增得靈砂滿鼎紅

太陰太陽一月一合聖人則之縮一月之候在於一日移一日之候分於一時般運符火則守城沐浴罷攻野戰則龍虎交關神功者進火之度也苟或陰陽錯亂日月乖戾外火雖動而行內符閑靜不應凡有

道之士進火退水知吉凶旋斗歷箕暗

合天度自然靈胎密運神鼎增輝

陰符寶字逾三百道德靈文滿五千今古上仙无限數盡於此處達真詮

二經為羣經之管轄諸子之樞紐古今達

道盡由斯得也

八月十五玩蟾輝正是金精盛壯時若到一陽纔起復便堪進火莫延遲

八月十五日正是金水生旺之時一陽來復半夜子時也內外二丹火工並進不可

延遲失於時節

玄牝之門世罕知指他口鼻妄施為饒君吐納經千載爭得金烏搗兔兒

經曰玄牝之門是謂天地根綿綿若存用之不勤妙哉至言也舉世莫能知此非真

人指示孰能曉了近有葉文叔以兩腎中間為混元一穴排拉他說尤甚非也玄牝二物豈可一穴言之自開關以來若無此二物安能有萬物哉故因內外二丹從此而立聖人秘之曰偃月爐懸胎鼎也金烏

即金丹也金丹制我汞如貓伏鼠似烏搗

兔不能逃遁若以口鼻為玄牝直饒千載

吐納轉見厓羸矣

休將死戶為生戶莫執生門號死門若會殺機明反復始知害裏却生恩

陰陽五行順之則生逆之則死此常道也

庸人詎知有不生之生則長生不順之順為至順若能明此反復之理害裏生恩男

兒有孕也殺機者盜機也

月纔天際半輪明早有龍吟虎嘯聲便好用

工修二八一時辰內管丹成

月之半輪者一八之數也仙翁指示龍虎各有一八之數合成二八也道之妙用都

在一時辰中此時水源至清有炁無質也一年之中止有一日一日之中止用一時

一時之中分作六候下功不逾兩候金丹

立成尚餘四候別有作用此乃天機不書

竹帛口傳心授仙翁通作一時而言之故

曰一時辰內管丹成也葉文叔不達此理妄意解釋有言藥成於一時非盡用一時

茫然不知所歸私意揣度也可笑之甚若  
非止用一時是將款日程也奚為至簡至  
易耶妙矣哉此道非人間可得而聞矣謹  
按南龜子大丹火記曰伏觀聖人始於下  
工之際造鉛之初盜三元一大周天之炁  
奪二千零七十三萬六千之正炁聚於乾  
坤之鼎會於生殺之舍天地之數奪盡日  
月之數奪盡龍虎之數奪盡生成之數奪  
盡陰陽五行之數奪盡倫在一時辰中制  
造聖丹一粒其大如黍其重一斤至靈至  
聖至尊至貴為天地之元精作一身之主  
宰可謂賊天賊地賊陰賊陽宇宙在手手  
萬化生乎身成至真仙子賓于上帝故我  
仙師有言一時辰內管丹成豈虛語哉此  
其證也

火生於木本藏鋒不會鑽研莫強攻禍發只  
因斯害已要能制伏覓金公  
經曰火生於木禍發必尅精生在身情動  
必潰不會鑽研斯害已呂公曰火燒七戶  
密閉牢莫教燒破河車路要能制伏須藉

金公參同契曰將欲制之黃芽為根是也  
安爐立鼎法乾坤煅煉精華制魄魂聚散細  
細為變化敢將玄妙託言論  
積諸陽炁為天在上而不潤下積諸陰炁  
為地在下而不炎上則天地不交也不交  
焉能生萬物哉蓋天雖為至陽之物而有  
一陰之炁故能降地地雖為至陰之物而  
有一陽之炁故能升天二炁細縕萬物化  
醇因以炁交合遂成變化也金丹之道安  
爐立鼎煅鍊精華以制魂魄莫不法為天  
地也子母歌曰情交无用藥炁合无言說  
是也金丹以炁為類結而成變化也始自  
无生有復自有生无是以變化無窮此乃  
天機安敢饒舌自取輕泄漏慢之愆尤哉  
坎電烹轟金水方火發崑崙陰與陽二物若  
還和合了自然藥熟遍身香  
坎電者水中之火謂之陰符即虎之弦炁  
也金水方者西北乾位即龍是也西方又  
是天門謂之玄門也此言虎以陰中之火  
烹燂乾龍即發崑崙火應之二火相併

真一之精自然凝結即時採餌百骸俱理  
香且美矣參同契曰金砂入五內霧散若  
風雲薰蒸達四肢顏色悅懌好鬢髮皆變  
黑更生易牙齒老翁反丁壯耆嫗成姍女  
此非真香滿身手既餌丹後運陰陽符火  
虎以陰中之火燂其玄門龍發崑崙之火  
以應之二物和合了金液還丹自然香熟  
徧身增輝香且美矣詩言內外二丹法象  
要得谷神長不死須憑玄牝立根基真金既  
反黃金室一顆圓光永不離

易曰陰陽不測之謂神无形者感而遂通  
若谷之應聲故曰谷神夫神因炁而立炁  
因精而生精能生炁炁能生神故神炁為  
一身之主宰一身為神炁之官府形不得  
神炁不生神不得形器不立三物相須故  
始能生也若欲長生須憑玄牝根基始立  
然後長生可致矣萬物莫不由此二物而  
生還因此二物而死實為天地之根五行  
之祖陰陽之帝萬化之基聖人憑此以成  
外丹藉此以就內藥故得真一之精反於

4-1-1-4 001

黃金之屋變現一顆靈光化身為炁化炁為神形神俱妙與道合真隱顯莫測也三才相盜食其食道得神仙隱此機萬化既安諸慮息百骸俱理證無為

天地以四時相盜萬物故有榮有悴而不長榮萬物以五味盜人故有生有死而不長生人以五行盜萬物故有壞有成不能長存也三盜既宜三才既安是以有盛有衰有生有死有榮有悴有晝有夜有往有來有出有沒廢有興有物有我有是有非紛紛而起循環無窮而不可測者自然之道也若能混此三盜而一之反其機而執之逆其時而食之則百骸俱理而萬化安萬化既安則諸慮俱息

否泰纔交萬物盈屯蒙受卦稟生成此中得意休求象若究羣爻謾役情

冬夏二至為一陰一陽之首子午二時為一日一夜之元聖人運動陰符陽火協天地陰陽升降之道日月往來之理攢簇四時八卦七十二候二十四炁環列鼎中而

成真一之體其理甚簡其功不繁无得妄為故託諸卦象分擘一月三旬中以闡玄機以明火用爻象者筌蹄也屯蒙為衆卦之首以象運火生成之始造化稟受之源故朝以屯暮以蒙作用無過如此而已矣

至若天地陰陽之升降於四時之中二月春分之節陽升到天地之中陰陽相半不寒不熱而温故為泰卦☰☷亦如月之上弦氣候也此時陰陽二炁自然相交聖人不進火候謂之沐浴也八月秋分之節陰

炁降到天地之中亦陰陽相半不熱不寒而涼故曰否卦☷☰亦如月之下弦氣候也此時陰陽二炁亦自然相交聖人不進水候亦謂之沐浴若於此四卦中得意何必紛執羣爻勞心疲思哉仙翁慈悲直指其捷徑之如此

俗謂常言合聖道宜向其中細尋討能將日用顛倒求大地塵沙盡成寶真鉛真汞不離常言俗語日用之間顛倒修之大地俱成至寶古詩曰朝朝只在君

家舍日日隨君君不知

天地盈虛自有時審能消息始知機由來庚甲申明令殺盡陰尸道可期

天地盈虛有時者蓋天地相去八萬四千里冬至日地中有一陽之炁上升一日升

四百六十里二百四十步五日為一候三候為一氣三炁為一節二節為一時即春分日也計九十日陽炁共升到天四萬二

千里正到天地之中此時陰中陽半為泰卦其炁變寒為温萬物發生之時為春自

此之後陽炁升入陽位亦如前說漸漸升到夏至之日并前計一百八十日共升八

萬四千里乃到天也此時陽中有陽為乾卦☰☰純陽也其炁變温為熱故曰夏萬

物茂盛盈滿之時故曰盈也夫熱極則陰生故夏至日一陰自天降亦一日降四百

六十里二百四十步亦五日為一候三候為一炁三炁為一節二節為一時即秋分

也計九十日陰炁共降四萬二千里正到

天地之中此時陽中陰半為否卦其炁變

熱為涼萬物結實之時為秋分自此之後陰入陰位亦如前漸漸降到冬至之日并前計一百八十日其炁降八萬四千里乃到地此時陰中有陰為純陰坤卦<sub>☷</sub>其炁變涼為寒故曰冬萬物收藏之時也故曰虛也天地盈虛因月而見月從日生初三日震庚生形初八日允丁成弦十五日乾甲周滿天地盈之時也十六日巽辛受統二十三日艮丙守弦三十日坤乙消滅天地虧之時也聖人消息天地盈虧之機移一年炁候在一月之中以初一日為冬至分兩日半為三十時以當一月炁候故初三日月現蛾眉於庚上初八日上弦陰中陽半即春分日也至十五日得四月節炁為純陽故月圓滿陽炁盈輪故曰盈也此夕月出甲方至十六日一陰生漸缺沒於庚上為夏至二十三日為下弦陽中陰半象秋分日也至三十日得十月節炁為純陰炁滿輪故曰虛也此日之旦月轉在甲與日相交復生陽光循環不已運動陰

符陽火一一依天地盈虛升降循環六十四卦由庚及甲圓缺之理運轉抽添亦猶人君申明號令故曰殺盡陰尸道可期也歐冶親傳鑄劍方耶溪金水配柔剛鍊成便會知人意萬里誅兇一電光<sub>二十一</sub>歐冶先生鑄劍天地遺神女為之侍爐制以金水配以柔剛鍊成誅剪妖邪一電光頃其靈如此聖人鑄鼎亦如之以天地為爐冶以陰陽為水火配以五行制以神炁鍊成之後能曲能直能柔能剛能善能惡能圓能方心有所思意有所適飛揚誅剪一電光頃此乃自然神劍也修丹之士若無此劍猶取魚兔而無筌蹄也仙翁託歐冶而言之實謂玄珠同象也異名同出少人知兩者玄玄是要機保命全形明損益紫金丹藥最靈奇<sub>二十二</sub>經曰无名天地之始有名萬物之母又曰此兩者同出而異名方其无也真一之炁為求不可見也故為天地之始及其有也真一之炁如黍現於空玄為鉛而可見也

故為天地之母在天曰離曰汞在地曰坎曰鉛其本則同其出則異謂玄之又玄上士至人執此兩玄之機以明損益以治諸身則形可完命可保也所謂損者五行順兮常道有生有滅是也所謂益者五行逆兮丹體長靈長存是也吁純陽紫金立乎天地之始出乎天地之母故曰紫金真藥最靈奇者當知先師數羨不盡之意也虛心實腹義居深只為虛心安識心不若鍊鉛先實腹且教守取滿堂金<sub>二十三</sub>虛心則无我无我則萬法皆空絲毫不立實腹則鍊鉛乾汞乾形化與道冥一而无形矣二理俱妙殊途同歸非大聖人不能識此守取滿堂金者乃一身中之精炁神也修真之士未鍊鉛以乾汞其腹未實其心未虛則无搖汝精少還丹不成也大藥修之有易難也知由我也由天若非積行施陰德動有群魔作障緣<sub>二十四</sub>魔障在天修持在我陰德不施觸途有礙黑中有白為丹母雄裏懷雌是聖胎太乙在

爐宜慎守三田聚寶應三台

鉛中取銀即為丹母砂裏取汞乃是聖胎  
二物感化真一之炁精結在爐中惟要精  
明炁候恪守規模不得毫分差忒故得三  
性聚會結成丹寶上應三台也

長男乍飲西方酒少女初開北地花若使青  
娥相見後一時關鎖住黃家

震為長男即龍也兌為少女即虎也北地  
即陰物也花陰炁即虎之炁炁也謂之鉛  
火青娥姘女也即龍之炁炁謂之汞火也

此言修丹之士驅龍乍來就虎故曰乍飲  
西方酒也虎即開陰戶之花以就龍若運  
青龍汞火與白虎鉛火相戀之後一時封  
鎖會於黃家而產真一之精也故曰若使  
青娥相見後一時關鎖住黃家也

偃月爐中玉藥生朱砂鼎內水銀平只因火  
力調和後種得黃芽漸長成

偃月爐陰爐也中有玉藥之陽炁即虎之  
炁炁也朱砂鼎陽鼎也中有水銀之陰炁  
即龍之炁炁也金丹只因此陰陽二炁之

火調停和合之後種得真一之芽長在黃  
家結成黍米也

夢謁西華到九天分明授我指玄篇其中簡  
易无多語只是教人鍊汞鉛

高象先曰思神不覺魂升玉京上帝矜之

命西華夫人指示丹訣其篇略曰叔通從  
事魏伯陽相將笑入无何鄉準連山作參  
同契留為萬載丹中玉旨曰乾坤易門戶  
乾道男兮坤道女時人不識真陰陽茫茫  
天下尋龍虎其言甚多只是教人明真龍

真虎鍊汞而已

華池醜罷月澄輝跨箇金龍訪紫微從此眾  
仙相識後海潮陵谷任遷移

華池丹也飲罷功圓脫胎神化肌膚若水  
雪綽約若處子形容如秋月御炁乘雲遊

手无極飽觀塵世海變桑田桑田變海也  
未鍊還丹莫隱山山中內外盡非鉛此般至  
寶家家有自是時人識不全

龍不在東溟虎不在西山家家自有逆而  
修之還丹可冀山中陰寂內外非鉛鉛乃

真陽之物即不遠也

縱識朱砂及黑鉛不知火候也如閉大都全  
藉修持力毫髮差殊不作丹

金丹造化全藉金公毫髮有差千里懸隔  
是以聖人傳藥不傳火也

休泥丹竈費工夫鍊藥須尋偃月爐自有天  
然真火養不須柴炭及吹噓

葉文叔指兩腎中間為偃月爐謬哉靡肯  
自思已錯更將錯路教人不揣之甚邪此  
爐之口仰開如偃月之狀而名之乃北海

也元始祖炁存焉內有自然真火何柴炭  
吹噓之有

一陽纒動作丹時鉛鼎溫溫照幌惟受炁之  
初容易得抽添運用慎防危

一陽纒動乃初九潛龍之位急宜運用尅  
期可成只一時內又何在九年三載孰不

知下工之初即赫赤金丹大如黍米收入  
黃庭養成至寶也鉛鼎者乃洞陽金鼎存  
於虛无杳冥之間乃自然之鼎也鉛者先  
天虛无中物也下手之後鉛鼎溫溫如火

之攻如雲之數和暢情性瀾漫海嶽鉛若  
是真不失家臣是以鉛為宗祖居玄牝之  
內為天地之根虛靜不能成作用不能得  
其道至妙照幌惟者修鍊時精光發溢行  
持後秋毫可鑑觀有藏府受炁者受炁之

二十五

初陰極陽生得在受炁防危者失在抽添  
知其幽隱子細詳酌无忽于時運用防危  
不可輕敵故有抽添之患天地妙炁易象  
之法豈不聞甲劍一揮魔軍皆散有調和  
也

○玄珠有象逐陽生陽極陰消盡剝形十月霜  
飛丹始熟此時神鬼亦須驚

金液還丹煅之有象者自冬至一陽子時  
進陽火所以逐陽而生真精夏至一陰午  
時進陰符剝至十月霜飛之時還丹始熟

脫胎神化為純陽之天仙鬼驚神伏矣

兔雞之月及其時刑德臨門藥象之到此金  
砂宜沐浴若還加火必傾危

兔二月為德雞八月為刑此兩月為沐浴  
之時即宜罷火加必傾危還丹走失矣

契論經誦講至真不將火候著於文要知口  
訣通玄處須共神仙仔細論

火記六百篇篇篇相似出入貫串與天合  
符天之所秘聖莫傳文須遇真師无自鹵  
莽也

饒君聰慧過顏閔不過至人莫強猜只為丹  
經无口訣教君何處結靈胎

千經萬論惟布枝條至道不繁獨傳心印  
未遇真師縱聰明過於顏閔徒自揣摩終  
不能凝結聖胎也

○要知鍊養還丹法自向家園下種栽不假吹  
噓并着力自然果熟脫真胎

此道甚近家園下種其近可知若求非類  
愈求愈遠同類易施工何着力之有

四象會時玄體就五行行處紫光明脫胎入  
口通身聖无限龍神暗聳驚

二十六

龍虎繞交即五行四象皆會矣五行四象

會合之時具一玄體結成黍米紫色光明  
然後密運赤龍奪歸入口吞入丹田立通  
神聖天地龍神盡失驚矣

金公本是東家子却在西隣寄體生認得喚  
來歸舍養配將姪女作親情

此意已在前四韻第九篇中今不欲重釋  
都在作用法象之內有陽中之陰復陽而  
又陰者有陰中之陽復陰而又陽者又有

內藥陰陽水火外藥陰陽水火內三性外  
三性內五行四象外五行四象又有內外

陰陽互用法象反反復復不可名狀吾儕  
默識心通可也如未逢真旨莫能洞曉其  
端仙翁作是詩明者舉一隅斯足矣

○萬物芸芸各反根反根復命即長存知常反  
本人難會妄作招凶往往聞

經曰萬物芸芸各歸其根歸根曰靜靜曰  
復命復命曰常知常曰明夫人未生之前

冥然无所知混乎至朴及其生也稟之陰  
陽受之父母逆而修之奪先天一炁以為

二十七

丹母賊陰陽真炁以為化基鍊形反入於

无形鍊炁復還於至朴鍊神與道而合真  
故曰歸根復命即長存也能知常道而反  
其本者聖人也是以長生焉不知常道眾

人也是以妄作招凶往往聞也

赤龍黑虎合西東四象交加戊巳中復媾自然能運用金丹誰道不成功

東赤龍之弦炁也名曰姤女西黑虎之弦炁也名曰金公二物亦猶砂中汞鉛中銀

也赤龍黑虎合兩弦之炁即是南北東西四象交加於戊巳中結就一粒黍米服歸丹田却運火自復卦子時起首進陽火至媾卦午時起首進陰符復媾是陰陽之元為冬夏二至之節也陰符陽火自此肇始抽添運用一一依法勿令差殊孰謂金丹不成耶

未鍊還丹須急鍊鍊了乃當知止足若也持盈未已心不免一朝遭恥辱

先陰迅速時不待人未鍊還丹急須下手既已鍊了十月功圓却須抱元守一持盈守城不須用火若不知足持不已心則反招禍辱矣故鍾離公曰丹熟不須行火候若行火候必傷丹到此果能誠心見性如達磨面壁九載則道成矣

始因有作人事竟及至无為衆所知但見无為為要道豈知有作是根基

世有學釋氏修性之道執一切有為皆是虛妄之語以毀老氏修命之道此知其一不知其二窺見其門未陞其堂也焉知修

命之道始則有作鍊外藥而化形中則有為鍊形而化炁終則无為自在謂之抱一以識其心以見其性炁自歸神神自合道故形與神俱妙而不測神與道合真而无形形既无矣何得謂之有形有作有為有

幻乎安知其命非性耶安知其性非命耶強自分別曰性曰命混而一之未嘗有異故知有作乃至无作有形乃至无形斯道至矣非中下之所知也仙翁作是詩以勉後學但見无為為要妙而不知有為有作實无為之根基也一本云筌蹄在手莫我知也到岸不須船十月俄瞻視凡聖雜朝市魚龍混通衢懊惱世間人對面不相遇鑒形閉炁思神法初出艱難後坦途倏忽縱能遊萬國奈何居舊却移居

鑒形閉炁思神之法初學甚難及至習熟坦然无礙瞬息之間遍遊萬國蓋其陰神善爽靈妙如此奈何其形屬陰易弊難固不免投胎奪舍者也

投胎奪舍及移居舊住名為四果徒若解降龍并伏虎真金起處幾時枯

投胎奪舍移居之法謂之四果修行屬陰神為鬼仙非陽仙也若能驅龍駕虎鍊餌金丹化形入於无形而為陽仙始得形神俱妙與道合真自不枯矣豈比他陰神耶故崔公云靈光歸去入幽寂死作陰冥善爽鬼是也

釋氏教人修極樂亦緣極樂是金方大都色相唯茲實餘二非真護度量

釋氏化人修極樂淨土者修妙色真金之象也近世誦佛號化人謂之淨土此為中下設耳實大根大器之塵垢也殊不知真極樂淨土固在西方咫尺不遠彼處產育真金其金一粒大如黍米重一十六兩故釋氏有丈六金身人能鍊此真金餌之立

超聖地化有形入於无形聚則金相堂堂  
散則入於空寂變化无窮著龜莫測隨緣  
應感無所不通而其真身寂然未嘗有作  
故謂之西方極樂所以云大都色相唯茲  
實餘二非真護度量耳佛自周末時入滅  
數百年至漢明帝時遣使取得骨來復埋  
在鳳翔唐憲宗又掘出一脛骨豈知軒皇  
駕龍升天之至道者歟

恍惚難求中有象者真莫測是真精有无由  
此自相入未見如何想得成

恍惚之中有物者龍之弦炁也杳冥之中  
有精者虎之弦炁也二弦有炁无質也恍  
恍惚杳冥冥視之不見聽之不聞者  
真一之炁有靈而无形也真一子曰无者  
龍也有者虎也无者炁也亦有者鉛精也  
是知二弦之炁相交故有因无感而生靈  
故无因有激而成象故得有无相因迺互  
相入乃得真一之炁凝結而成黍米懸于  
空中霞光照日彼之兀兀坐思塵埃心地  
豈知此哉

修行混俗且和光圓即圓方即方晦顯逆  
從人莫測教人爭得見行藏

被褐懷玉和光同塵剖破藩籬无人无我  
内外寬親取舍俱泯始合神仙行藏也

又續添五首

体施巧偽為功力認取他家不死方壺内旋  
添留命酒鼎中收取返魂漿

參同契曰同類易施功非類難為巧修真  
之士多執非類假偽之法施功於已而不  
肯下問他家同類不死之方能於鼎中採

取返本之陽丹腹内旋添延命之汞火二  
物真修身之至寶也

禍福由來互倚伏還如影響相隨遂若能轉  
使生殺機返掌之間災變福

陽主生曰福陰主殺曰禍陰消陽長陽極

則陰生互相倚伏如影之隨形響之應聲

此常道自然之理也若能返此生殺互用  
之機而逆修之則反掌之間災變為福害  
中生恩男兒有孕也

敲竹喚龜吞玉芝鼓琴招鳳飲刀圭近來透

體金光別不許常人話此規

竹乃虚心无情之義也琴有正聲諧和之  
義也龜乃黑虎也鳳乃赤龍也龍之弦炁  
曰玉芝虎之弦炁曰刀圭此言龍虎皆是  
无情之物也而能相交故曰敲竹乃二物

相擊之義也龍虎相交結為夫婦而和諧  
故曰鼓琴也龍虎交則二弦之炁相吞相  
啖而鍊成金丹光透簾帷即時採取歸  
丹田制已陰汞然後虚心運火諧和陰陽  
合手呼吸以呼吸運用神炁聚散水火以

水火鍊養胎息綿綿若存游泳坎離交感  
而生金液也故曰凡運火之際忽覺夾脊  
真炁上冲泥丸瀝瀝有聲似有物觸上腦  
中須臾如雀卵顆顆自脰上入重樓若水  
酥甘美其味无比如有此狀乃得金液還

丹之道徐徐嚥下丹田綿綿不輟五藏清  
虛瞑目内視有光如燭五藏中有萬道金  
光出體如火輪雲霧盤旋罩身粲然奇異  
豈與塵埃輩比肩哉

了了揀心方寸機三千功滿與天齊自然有



鼎烹龍虎何必擔家戀子妻

世情濃後道心難以知人人擔家而受戀

子妻也不知返本還源之道矣仙翁嗟念

故作此詩以警修真之士云耳

饒君了悟真如性未免拋身却入身從此變

新修大藥迥超无漏作真人

大用未現前大法未明透一毫滲漏拋身

入身若圓明照了飽鍊金丹道成十極號

曰真人

西江月一十三首仙翁曰西者金之方江者水之體月

者藥之用也

內藥還如外藥內通外亦須通丹頭和合略相同溫養兩般作用

夷門破迷歌曰道在內安爐立鼎却在外道在外離坎汞鉛還在內此明內外二藥

也夫外藥者金丹是也造化於二八爐中

不出半時立得成就夫內藥者金液還丹

是也造化於自身之中直待十月足方能

脫胎成聖觀內外二藥和合丹頭作用之

法雖略相同及其用功火候實相遠矣吾

儻下功之日內外和合丹頭之際防危慮

險毫分无忒可也敬之敬之

內有天然真火鼎中赫赫長紅外爐增減要

勤功妙絕莫過真種

內藥雖然真火在土釜中赫然長紅若不

憑外爐勤功增添抽減運用无令差忒庶

免危殆也然內外真火變化无窮者實藉

真鉛之妙也此實偏能擒汞不使飛走或

有不達此理却言內藥以真火烹鍊外藥

假凡火增減如以管窺天可付一笑殊不

知內外雖異其用實同道不二也所言內

外者人之一身稟天地秀氣而有生託陰

陽鑄冶而成形故一形中以精氣神為本

神生於炁炁生於精精生於神然此三者

後天地生之一炁至陰之物修真之士若

執此一身而修鍊无過精炁神三物而已

奈何三物一致俱後天地生純陰无陽安

能出乎天地之物外耶仙翁所以言獨修

此物轉羸危鍾離公曰涕唾津精炁血液

七件由來盡屬陰又曰獨修一物是孤陰

真一子曰孤陰不能自產參同契曰牝雞

自卵其雖不全聖人知已身之炁後天地

生乃屬陰物難擒易失故採先天一炁以

真陰真陽二八同類之物擒在一時辰內

鍊成一黍至陽之丹號曰真鉛造化在外

故曰外藥以陽丹擒已陰汞猶捕鼠陽

丹是天地之母炁已汞是天地之子炁以

母炁伏子炁豈非同類乎此造化在內故

曰內藥仙翁曰藥逢炁類方成象道合希

夷即自然真一子曰未有天地混沌之前

真鉛得一而生漸生天地陰陽五行參同

契曰先天地生巍巍高尊此皆證金丹先

天一炁也以先天陽丹點已陰汞化為純

陽更假陰陽符火運用抽添十月功圓形

化為炁炁化為神神與道合升入无形變

化莫測故能出乎天地之外立乎造化之

表提挈天地陶鑄陰陽而不為陰陽陶鑄

者是先天一炁使之然也其絕妙之如此

故曰絕妙无過真種安可以後天地至陰

之類而為內藥耶安可以後天地凡砂凡

汞凡火凡水非類淨質之物而為外藥耶  
學道之士研窮本始无惑邪說水墜三途  
七返朱砂返本九還金液還真休將寅子數  
坤申但看五行成準

九還七返者不離天地五行生成之數也  
天一生水地以六成之水居北積坎陰之  
正炁為真水故曰居六也地二生火天以  
七成之火返南孕離陽之正炁為真砂故  
曰七返朱砂還本也天三生木地以八成  
之木歸東處震位而為汞故曰八歸也地  
四生金天以九成之金還西化兌而為鉛  
故曰九還金體還真也天五生土地以十  
數成之土居中變而為丹也故知金丹不  
出金木水火土而成故曰但看五行成準  
安可以寅子數坤申為九還七返耶

本是水銀一味周流經歷諸辰陰陽炁足自  
通神出入豈離玄牝

真一之水結而成精精者汞也真一之炁  
一變而為水在北二變而為砂在南三變  
而為汞在東四變而為金在西五變而為

丹在中丹非天地不生非日月不產非四  
時不全非五行不熟非總數不成是以徧  
歷諸辰陰陽數足自然變化通神也然其  
妙用造化出入不離玄牝二門真為天地  
之根也

若要真鉛留汞親中不離家臣木金間隔會  
无因須仗媒人勾引木性愛金順義金情戀  
木慈仁相吞相啖却相親始覺无中有孕

此言內象也家臣即己之真炁也己之真  
炁因真金而始凝結金丹因己汞而方有

神功二物相須兩情相戀乃能變化通靈  
故曰若要真鉛留汞親中不離家臣鉛丹  
屬金則外己汞屬木則內二物相隔无由  
會合全仗黃婆製造成丹吞入腹中與己  
汞配合要在黃婆勾引也二性既媒合了  
交接陰符陽火是以木性愛金順義金情  
戀木慈仁也內外金木情性相吞相啖遂  
成夫妻孕育嬰兒在我腹中始覺無中有  
孕此道妙矣  
白虎首經至寶華池神水真金故知上善利

源深不比尋常藥品

白虎首經者即初弦之炁也非女子天癸  
也若以三峯二十四品毀謗至道至道可  
毀乎九天之不可階而升矣夫真一之炁  
在天曰一水在虎曰初弦鍊養在華池中

曰神水此乃真金之至寶也不離真一之  
精流歷諸處有種種異名而能造化經曰

上善若水蓋真一之水生於天地之先故  
曰上善其利源甚深遠也不類尋常後天  
地生津質之藥品也

若要修成九轉先須鍊己持心依時採取鍊  
浮沉進火隄防危甚

九轉九年也在十月脫胎之後如遠磨面  
壁抱一无為故使形神俱妙與道合真謂  
之九轉金液大還也達磨隻履西歸是其  
驗也欲成九轉先須十月下功運火鍊己  
持心依時以運其火謹守以防其危採取  
抽添以定浮沉以分賓主守雌不雄方免  
危殆故得形化為炁炁化為神神化為虛  
超入於无形矣

牛女情緣道本龜蛇類稟天然蟾鳥遇朔合  
嬋娟二炁相資運轉總是乾坤妙用誰能達  
此深淵陰陽否隔却成愆怎得天長地遠

牛女一歲一交太陰太陽一月一合龜蛇  
以類蟠虬相扶此皆陰陽二炁使之然也

實真道之根本也金丹大藥作用一一如  
之蓋真一之炁杳然无形不得二八陰陽  
之炁相交安能感格兆形黍米者哉既得  
丹餌之後若无陰陽符火氤氳焉能變金  
液還丹者哉參同契曰關關雖鴻在河之  
洲窈窕淑女君子好求雄不孤處雌不孤  
居玄武龜蛇蟠虬相扶以明牝牡竟當相  
須理之所在夫復何疑盡是乾坤妙用之  
機天地生成之道誰能達此深淵而顛倒  
修之宇宙在手手真一子曰孤陰不自產  
寡陽不自成須假牝牡合炁方能有胎化  
之道也天地所以能長且久者陰陽交合  
自然之道也天炁不降地炁不騰四時不  
序萬物不生以此觀之陰陽否隔即成愆  
尤焉能天地長久哉易曰一陰一陽之謂

道仙翁於此一章再三致意深於此道者  
當以意會

此藥至神至聖憂君分薄難消調和鉛汞不  
終朝早觀玄珠成兆至士若能修鍊何妨在  
市居朝工夫容易藥非遥說著人皆失笑

金丹入口立躋聖域豈非至聖至神耶煨  
鍊不出半時金丹立見形兆豈非至簡至  
易耶故說著令人不覺也得之者第恐陰  
功靡薄不勝其道必是難矣

不辨五行四象那分朱汞鉛銀燒丹火候未

曾聞早便稱呼居隱靡肯自思已錯更將錯  
路教人誤他永劫在迷津似恁欺心安忍

丹經萬卷妙在參同契其間三字鼎歌一  
章乃丹之骨髓也舉世學此道者莫能曉  
解胡不思之甚耶試取此歌證我之所得  
如或未明我之所得未盡善也何迷惑乎  
旁門非類之有今之學者未識吐舊納新  
之方便起飛雲走霧之興自高大模範於  
人已自不知悔恨誤他溺在迷津擔版一  
生安忍

二八誰家姪女九三何處郎君自稱木液與  
金精遇土却成三性

二八陰數蛇女即我真炁也又曰木液九  
三即陽數也即君即陽丹也又曰金精二  
物相交會於丹田土釜之中即成三性也

更假丁公煨鍊夫妻始合歡情河車不敢暫  
留停運入崑崙峯頂

丁公者火也河車者水也水火即陰符陽  
火也日夕運轉不停若河畔水車循回不  
已也此言鉛汞二物在土釜之中須假火

煨是以內外夫妻始結歡情運動陰符陽  
火不得暫停般運炁候自崑崙頂入溫養  
聖胎化為純陽金液大丹也

雄裏內含雌質負陰却抱陽精兩般和合藥  
方成點化魄靈魂聖信道金丹一粒蛇吞立

化龍形雞養亦乃變鸞鵬盡入真陽仙境

雄裏雌龍之弦炁也陰抱陽虎之弦炁也  
二物相合靈丹自生吞入腹中點化陽魂  
以消陰魄一粒如黍雞養蛇食亦化龍鸞  
飛入真陽聖境其藥至聖之如此

天地纒經否泰朝昏好用屯蒙輻來輳穀水朝宗妙在抽添運用

未用火下功始於屯蒙休功終於否泰日夕般運符火歸於鼎中如車之輪輻輳於穀若百川之朝宗於海運用抽添其妙如此也

得一萬般皆畢休分南北西東損之又損慎前功命寶不宜輕弄

一者真一之精也一之炁生於陰陽陰陽生四象四象生五行五行生萬物俱不出

真一之炁變化也故真一之精為天地之丹陰陽之宗四象之祖五行之根萬物之基得此一萬事畢矣東西南北皆一也損之又損以慎前功方能盡得一之妙蓋一有之象運用陰陽二火以形之也既得一

吞歸五內如前運陰符陽火亦慎前功故曰慎前功也慮險防危不可輕動恐失命寶者玄珠也

冬至一陽來復三旬增一陽爻月終復卦朔晨超望罷乾終遇兆

冬至一陽生為復卦☱乃一陽爻也又

三十日為臨卦☱增二陽爻也又三十

日為泰卦☱增三陽爻也又三十日為

大壯☱增四陽爻也又三十日為夬卦

☱增五陽爻也又三十日為純乾☰

六陽爻也乃陽火之候陽極則陰生故夏

至一陰生為姤卦☱乃一陰爻也亦如

前三十日增二陰爻為遁卦☱為否卦

☱為觀卦☱為剝卦☱為坤卦純

陰☷乃陰符之候也陰極則陽復生周

而復始此一年之候聖人移此一年之炁

一月之中以朔旦為復卦兩日半當三十

日至十五日望為純乾卦故月圓也十六

日為姤卦一陰生故曰望罷乾終姤兆陰

炁初萌謂之兆也

日又別為寒暑陽生復起中宵午時姤象一

陰朝鍊藥須知昏曉

又將一月之候移在一日之中分為寒暑

溫涼四時之節炁故以中夜子時一陽生

為復卦午時一陰生為姤卦運用陰符陽

火抽添進退一一合天地四序陰陽升降

不得毫釐差忒鍊藥須知昏曉陰陽之首

德行修逾八百陰功積滿三千均齊物我與

親寃始合神仙本願虎兇刀兵不害无常鬼

賊難牽寶符降後去朝天穩駕鸞與鳳聲

抱一九載功滿道成物我俱忘形化為无

形形既无矣何刀兵虎兇之能害无常火

宅亦何能牽哉於是和光混俗救度眾生

物我不計寃親坦然天降寶符身飛碧落

此真大丈夫出世間功成名遂之時也

丹是色身妙寶鍊成變化無窮更能性上究

真宗決了无生妙用不待他身後世見前獲

福神通自然龍女降奇功爾後誰能繼踵

仙翁作丹書一卷恐後不信又作西江月

十二章使人明西來之意會西歸之旨也

安得圓明了悟之人又聞至道丹是色身

妙寶度此色身即是空身空此幻身則玉

符保神金液鍊形形神俱妙與道合真鳥

知達磨西來為悟真翁耶悟真翁為達磨

耶

悟真篇注釋卷中

悟真篇註釋卷下

三

象川無名子翁淵明註

悟真下篇蓋紫陽先生讀參同契之作也  
 其神仙抱一之道乃聖人運火功圓而體  
 化純陽真炁然後抱元九載俾炁成神與  
 道冥一之謂也故曰道為性本性是心源  
 心性同體變化無邊百姓不知乃曰自然  
 若能了悟忘家忘言虛心實腹抱一而還  
 功成九轉乃得神仙此其旨也夫九轉者  
 九年也乃陽極之數也一者道之強名也  
 抱者抱无所抱者也神仙當此之際臆肢  
 體黜聰明離凡塵齊物我无固无必无取  
 无捨心境一如道遠自在故得泰定發乎  
 天光九載功圓則無為之性自然无形之  
 神自妙變化无窮隱顯莫測性圓則慧照  
 十方通靈无礙故能分身百億應現无邊  
 而其至真之體閔然而未嘗有作也此形  
 性神命俱而道合真矣故謂之神仙抱一  
 之道矣昔者仙翁成道後示劉奉真之徒  
 以无生而入寂既入寂矣而又能現真身

於玉屋山者即斯道也昔達磨面壁九年  
 既入寂矣而又能隻履西歸者此也昔如  
 來涅槃後自湧金棺於空中化火三昧既  
 焚身竟因母哭泣不已又能現金身於空  
 中為說半句偈者亦斯道也普陀既投身  
 於巨焰又能釋身於空中若此之流未易  
 悉數儻非性命之道雙圓形神之真俱妙  
 孰能若此哉是以仙翁畢其卷末而以禪  
 宗性道者實非神仙抱一之道也故愚分  
 作三卷夫性之道虚无廣漠默默昏昏无  
 可得而言人與非人悉皆平等无有高下  
 但无始以來凡有形與名者未有一物不  
 圓成具足矣以其本始自然清靜足備故  
 未始有可得而言者然則大藏有五千餘  
 卷者此皆味道之甚不獲已而強言之者  
 也故後人因言以明道若道既明則語言  
 俱成非矣故金剛經云若人言如來有所  
 說法即是謗佛是知有言即是謗也今則  
 仙翁歌性道不獲已而言之者也故已多  
 矣此愚所以不復敢加疣贅也唯願猛烈

高明之士不由外得直於自己曾中自悟  
 自明卓然獨耀直下承當拓拓受用將去  
 不問靜喧語默酒肆淫坊恁麼也得不恁  
 麼也得頭頭无別處處偶偕盡十方世界  
 具一隻眼出一隻身妙用縱橫四通八達  
 蓋天蓋地无所運而非具无所施而不可  
 者即知這裏本來清靜具足元无少欠理  
 路絕矣无問无應无思无知雖佛一字抑  
 亦用不著也

讀周易參同契

大丹妙用法乾坤陰陽運方五行分五行順  
 考常道有生有滅五行逆方丹體常靈常存  
 乾坤者父母也乾坤運陰陽二炁化五行  
 而生萬物者也故順陰陽陶鑄則成人矣  
 是以人之一身所以陰陽相半者因陰陽  
 而有形也自陰陽而有形故有生有滅矣  
 夫陽主生陰主死一生一死一去一來此  
 常道順理之自然者也聖人則之反此陰  
 陽逆施造化立乾坤為鼎器盜先天一炁  
 以為丹以丹鍊形入於无形與道冥一道

同无極仙豈有終是以長靈長存也  
 一自虛无化質二儀因一開根四象不離二  
 體八卦互為祖孫萬象生手變動吉凶悔吝  
 茲繁百姓不知日用聖人能究本根故易妙  
 造化之體用故託象於斯文

虛无道之體也道生一炁而變陰陽故陽  
 天陰地二儀是也天以一生水居北曰冬  
 地以二生火居南曰夏天以三生木居東  
 曰春地以四生金居西曰秋而成四時謂  
 之四象也天為乾居戌亥地為坤居未申  
 坤索乾而生三男長曰震居卯中曰坎居  
 子少曰艮居寅丑乾索坤而生三女長曰  
 巽居辰巳中曰離居午少曰兌居酉合成  
 八卦謂之八方故子至巳為陽界分自午  
 至亥為陰界分陰陽運轉則四時之氣循  
 歷八方更相始終互為祖孫而成變化故  
 春夏為至陽之炁生長萬物以德萬物承  
 之以舒矣秋冬為至陰之炁肅殺萬物以  
 刑萬物承之則慘矣吉凶悔吝萬象八卦  
 四時陰陽皆出於一炁而生大道者也是

以大道與炁為祖四時陰陽五行八卦萬  
 象變改吉凶悔吝之一體則无乎不在矣  
 故雖視聽言貌寢味舉止觸事喧鬧悞詭  
 譎怪无適而非道也故道在人中而人不  
 知人在道中而道不虧矣是以百姓日用  
 而不知也聖人探奧索隱窮理盡性以至  
 於命故能作易道之妙用立乾坤為易之  
 門戶乾坤立而道行乎其中矣是故乾坤  
 索而成八卦八卦相因而變為六十四卦  
 一卦六爻陽爻奇陰爻偶故陽之一爻四  
 因九數而得三十六策六陽爻共得一百  
 九十二爻乾之策也故陰之一爻四因六  
 數而得二十四策六陰爻共得一百九十  
 二爻因乾坤二篇分三百八十四爻合成  
 一萬有一千五百二十策是為太極大衍  
 之數囊括三才包含萬象故吉凶悔吝之  
 機死生禍福之兆未有能逃此數而皆有  
 所考矣故曰易之妙盡造化之體用也魏  
 公觀此易道與金丹相伴故託易象作參  
 同契以明大丹之旨而寓其言而矣也

否泰交則陰陽或升或降屯蒙作則動靜在朝在昏坎離為男女水火震兌乃龍虎魂魄守中則黃裳元吉遇亢則无位而尊既未慎萬物之終始復姤昭二炁之歸奔月虧盈應精神之衰盛日出沒合榮衛之寒溫本立言以明象既得象以忘言猶設象以指意悟其意則象皆指達者唯簡唯易迷者愈多愈繁故修真之士讀參同契者不在乎泥象執文修丹之要不出金火二字金者金丹也又曰真鉛也火者陰陽二炁也又曰陰符陽火也夫修金丹先以真陰真陽之物立為爐鼎然後誘太極一炁為丹太極之炁混合虛无不可求測苟不以真陰真陽之物而誘之則不能降靈成象矣是以參同契立乾坤二卦為鼎爐分坎離二卦為藥物處於中宮其餘諸卦分在一月三十日中以運符火故乾坤者龍虎也震兌也夫婦也魂魄也坎離者鉛汞也水火也男女情性也觸類而長之則不可勝紀矣原其至當而言之无過此喻真陰真陽之二物也

以此二物合炁於中宮黃道之室而鍊成丹故曰守中則黃裳元吉也既得丹餌非真火无以育其聖胎是以運元陽之炁為火火无定位周流六虛故曰遇亢則无位而尊也夫天一生水在人曰精地二生火在人曰神夫人之精神榮衛一身常與天地陰陽四時五行之炁運行不息故冬至之日地有一陽之炁上升為復卦人之元炁乃亦如之故進陽火至二月陰陽之炁相半自然交并為泰卦人之元炁亦然是以息火謂之沐浴夏至之日天中有一陰之炁下降為姤卦人之元炁亦然故進陰符至八月陰陽之炁相半自然交并為否卦也人之元炁亦然是以停符亦謂之沐浴故曰否泰交則陰陽或升或降也聖人移此一年炁候於一月三十日中以兩日半計三十辰以當一月故自月之一日已後太陰之光初萌為復卦用事至十六日已後月漸虧為姤卦用事至下弦二十三日月虧一半金水半分為否卦用事故曰

月虧盈應精神之衰盛也又移此一月炁候於一日十二時辰中子時一陽生故人之腎中有一陽純精之炁上升進陽火為復卦午時一陰生故人之心中有一陰至神之炁下降進陰符為姤卦故曰復姤昭二炁之歸奔也夫日出為晝日沒為夜聖人運動符火於一日一夜之中分肇溫涼寒暑之炁外應天符內合榮衛消長一身抽添運用溫養子珠故曰日出沒合榮衛之寒溫也夫子時起陽火子為六陽之首故為朝用屯卦直事故曰屯蒙作則動靜在朝在昏也一日一夜兩卦直事三十日計六十卦屯蒙為六十卦之始既未為六十卦之終終而復始始而復終故曰既未慎萬物之終始也已上皆魏公以金丹之道至簡至易無可云為敷揚秘典故假易卦意寓於言俾學者觀斯卦象悟其意以曉其言苟得金丹秘要則乾坤坎離震兌龍虎情性魂魄鉛汞水火之類皆可亡言矣苟明運火真機則屯蒙既未復姤否泰

卦象爻鍊皆可无用也此仙翁忍學者讀  
參同契不曉魏公之意唯只泥象執文而  
不知指象忘言之意故作此以示同志其  
仁慈濟物之如此雖然自非至人口訣然  
亦未能有以蹈堂真之萬一者也

悟真篇註釋卷下

紫陽真人悟真篇講義序

呂四

天台真人張平叔作悟真詩百餘篇行於世  
識者謂參同之後纔有此書予閑中雖頗涉  
躡然未能識其妙處雲峯夏宗禹自永嘉來  
游幔亭示余所為悟真講義章剖句析讀之

使人煥然無疑顧方掩關謝賓客不能從君  
從容咨叩以盡其妙然以君之為人材智磊  
落蓋嘗入山東幕府奉檄走燕齊間功名之  
志銳甚年未五十顧欲捐棄軒冕從安期羨  
門為海山汗漫遊其亦太蚤計矣予頃聞道  
家言學仙至難唯大忠大孝不誤修鍊而得  
其說渺茫荒恍未易測知然使天上真有仙  
人必忠臣孝子為之非可幸而致也今以君  
之才雖不求用世將有不吾置者勉為明時  
植立功業報國榮家忠孝兩盡然後從君鼻  
祖夏黃公戲橋中邀商山無不可者君又有  
陰符講義諸書留茂潛樓賜叔已為之序引  
故不復云於時寶慶三年冬至後三日建安  
真德秀序  
吾鄉諸儒以經學見推文翰自命者多矣未

有能傳張平叔悟真訣者夏君宗禹迺獨因  
祕受坐進此道斯亦異矣君少有奇抱謂功  
名抵掌可致自其二十年間徧入應買許三  
師幕且與荀夢玉同艱難繇青齊跨太行深  
入韃境極其勞瘁既而事與願違始屏迹絕

口不復道著為樂鏡陰符悟真三書羽流至  
有投誓而願受業者予嘗諗君古人功成名  
遂如泛五湖從赤松遊者迄無一字可傳君  
今得無以言為累耶君對以吾非自能高舉  
遠引者推吾之志將盡欲天下後世人皆能  
返老還童出凡入妙而後已吾何愛於言也  
此論尤高宜加敬歎時紹定初元仲春秘書  
少監永嘉曹叔遠序

何以為道皆本諸身長生不死之藥誰能於  
吾身之外得之坎離震兌吾身之物也金木  
水火吾身之物也交梨火棗吾身之英瓊漿  
玉液吾身之精千形萬狀不出吾身惟常人  
知方保護之術不能運化至人獨有顛倒之  
法故守真抱一龍從火裏出虎向水中生不  
顛不倒何以成道七返九還妙品也八歸六



居神品也張平叔知之夏宗禹知之壽張老人望洋而歎者也紹定初元孟冬吉日秘書郎中四明張宓子伏序

紫陽真人悟真篇講義卷之一

雲峯散人永嘉夏宗禹著

七言四韻詩一十六首一以象二八

不求大道出迷途縱負賢材豈丈夫百歲光陰石火燦一生身世水泡浮唯貪利祿求榮顯不顧形容暗頹枯試問堆金等山嶽無常買得不來無

西山會真記曰名利不可不求之自有定分識破者自無縈絆思愛不可不作作之自有緣業識破自無牽纏況人生百歲七十者希夢幻泡影曾無定據昧者徒知利祿榮顯堆金積玉以為永久享用殊不知形容暗頹難買無常溘然朝露之時則利祿堆金於我何益哉惟大道有常超出物表不生不滅無去無來其在世也視物無心其厭世也棲神有道利祿不可汨金玉不可汙歲月不可老無常不可來豈不誠大丈夫哉不然古聖何以曰神仙可以學得不死可以力致乎

人生雖有百年期壽夭窮通莫預知昨日街

頭猶走馬今朝棺裏已眠屍妻財拋下若非有罪業將行難自欺大藥不求爭得遇遇之不鍊更愚癡

生死晝夜理勢之常惟以道自持則雖死猶生況神仙長生不死者乎故朝聞道夕死可矣非謂其聞道而反得速死也蓋雖死猶生也尸解飛升謂其有幻化也蓋神仙能出死入生者也昧者不知徒馳驚於利慾之場朝不保暮妻財棄去罪業隨身平叔深憫之也苟或知之則必求大藥以免是患可也然藥非外求也所謂人人自有長生藥者也特不遇師以指明之耳儻或遇師而復不能修鍊則石火光陰易於生老病死豈不愚癡也哉

此法真中妙更真都緣我獨異於人自知顛倒由離坎誰識浮沉定主賓金鼎欲留朱裏汞玉池先下水中銀神功運火非終且現出深潭日一輪

悟真之詩代太上宣明金丹秘旨然首二篇止勸世其實此篇為談玄之首解注者

不知幾人皆不能推明其蘊何以指迷後學無他饒君聰慧過顏閔不遇真師莫強猜也夫真中之妙妙中之真學者以為形容大道之助語耳不知金丹玄奧正欲別於真凡得其真者與天地合德造其妙者雖鬼神莫知或墮於凡則悖道傷生矣雲房曰些子天機論悉精此真真外更無真藥鏡曰從緣得至真能顯化通神故平叔拳拳以真凡為訓既曰不識真鉛正祖宗又曰好把真鉛著意尋既曰若要真鉛留汞又曰內有天然真火與夫用鉛不得用凡鉛用了真鉛也棄捐無非使人別真凡之異是明道之本乃修金丹之門戶焉可略而不思哉且離南午也為陽為火坎北子也為陰為水陽火炎上陰水潤下上下若睽而不交也然離中一爻為耦是外陽內陰之象則陰負陽而趨下陰降而陽亦降矣坎中一爻為奇是外陰內陽之象則陽負陰而趨上陽升而陰亦升矣雖然此陰陽升降之義非顛倒坎離法也世人徒

泥於此往往以心為離以腎為坎使心腎相交水火既濟便執為金丹作用非也此特安樂法也蓋心腎有形有質有盛有衰何以為道惟神仙能虛坎實離以為顛倒之法何者太極未判有物混成孰為離孰為坎自天一生水地二生火水火既分坎離始畫故二陰抱一陽為坎三坎中滿外象水也而陽火生於其中神仙必鍊此陽以虛其中而起其火為金丹之用二陽抱一陰為離三離中虛外象火也而陰水生於其中神仙必鍊此陰以實其中而聯其爻為純陽之體故坎之虛則為坤三離之實則為乾三此乾道變化各正性命取將坎位心中實點向離宮腹裏陰者是也若夫心腎相交水火既濟何關於此哉至於浮沉賓主之說尤非寓言是人身有物一浮一沉一賓一主氣脉潛通曾無間斷苟沉者一損則浮者亦損矣為主者一虧則為賓者亦虧矣是以欲留朱汞於金鼎必先下水銀於玉池則根榮而未茂源深而

流長者也然而汞鉛二物不能自為造化必假神功之火抽添運用方得玄珠成象赫赤成丹曾不終朝道果圓就矣海蟾公曰沉歸海底去抱出日頭來豈非深潭日輪之現矣得道如此則信我獨異於人也此篇說盡金丹骨髓漏泄天機學者能因文解義則目擊道存不在三千六百門矣虎躍龍騰風浪震中央正位產明珠果生枝上終期熟子在胞中豈有殊南北宗源翻卦象晨昏火候合天樞須知大隱居塵市休向深山守靜孤

龍陽物也虎陰物也陰陽交媾託喻龍虎片餉工夫玄珠產於正位正位者乃黃中通理之位也譬猶果生枝上子在胞中炁候周天自然誕熟南北宗源翻成卦象即是前說顛倒坎離之義道光曰面南看北斗定裏採真鉛者是也晨昏火候合於天樞即朝屯暮蒙與天地合德無非自然時候不在坐守庚申吐納子午也得此道者無貴無賤無市無山志士若能修鍊不妨

在市居朝也玉鼎真人曰坎虎離龍龜精  
鳳髓知君已悟丹頭風燈難保宜早向前  
修不在存心想腎亦非干孤坐巖隙若知  
否眼前有藥朝夕自沉浮陽精能捉住些  
兒妙處豈假多求望曲江澄淨神水西流

金木無令間隔陽魂與陰魄相投鴻濛內  
一輪紅日光耀鼎中收

黃芽白雪不難尋達者須憑德行深四象五  
行全藉土三元八卦豈離壬鍊成靈質人難  
識消盡陰魔鬼莫侵欲向人間留秘訣未達  
一箇是知音

黃芽白雪乃古聖九品上丹取元君本精  
以水火鼎器不計歲月久久鍊養自然英  
華結瑞離於砂汞凡質可謂從無入有超  
凡入聖服之改形換骨便可飛升世人安  
能識此寶乎以人身內丹言之亦有此二  
寶也但其福薄行淺者俯仰有愧未易得  
此故平叔既勉達道者須修陰功陽德契  
合天地而復指其不難尋之路謂四象五  
行皆藉於土三元八卦不離於壬豈非以

土生黃芽而壬生白雪也且土位居中其  
色黃以青龍之木白虎之金朱雀之火玄  
武之水無土不能全其造化是土為五行  
之主滋生萬物呂仙曰震雷發動山頭雨  
漸澆灌黃芽出土者也壬居水位因金生  
之其色白其氣寒若天地人之三元乾坤  
艮巽坎離震兌之八卦皆不能離於壬水  
水為金丹之母壬又為子之初是一陽繞  
動作丹時也古歌曰修道必水府求玄虛  
室生白則白雪自壬而生也人能鍊此靈  
寶銷盡陰魔雖父子不傳信人難識也香  
冥莫測信鬼莫侵也雖然人見說土生黃  
芽便認以脾為中土壬生白雪便認以腎  
為壬水殊不知脾胃乃有質之物譬如砂  
汞亦有質之劑何以為變化之靈修丹之  
士內固不可捨脾胃外亦不可去汞砂要  
知黃芽白雪乃出於形質之外謂之無中  
有有中無玄中玄妙中妙不可思議也世  
人爭名奪利荒淫酒色雖一小安樂法尚  
不行持欲求大道知音金丹秘訣亦憂憂

乎難矣  
人人盡有長生藥自是愚迷枉擺拋甘露降  
須天地合黃芽生要坎離交并蛙應為無龍  
窟籬鷄爭知有鳳巢藥熟自然金滿屋何須  
尋草學燒丹

天地媾精而生物男女媾精而生人其生  
生化化本本原原无仙无凡无貴无賤皆  
受一點真陽之炁自當三才並立而長生  
住世也惟人之愛河慾海流浪滋深晝夜  
擺拋尾間不禁一時恣情快樂那知百歲  
修真真愚迷亦甚矣故平叔憐之謂長生  
之藥人身自有甘露黃芽即其實也自天  
炁下降地炁上騰冲和薰蒸則甘露降矣  
離納戊土坎納己土水火往來會於中黃  
之位則黃芽生矣此非身外事也而下士  
聞道必大笑之亦如井蛙寸跳於勺水籬  
鷄早飛於蒿萊不知滄海有龍宮鄧林有  
鳳巢何足責哉惟有道者修此大藥時飲  
甘露日採黃芽火候抽添周天數足則回  
陽換骨神光發現金相端嚴與道合真矣

陰真人曰到得黃芽處黃金滿我家何必尋草燒茆以變外爐之物哉

好把真鉛著意尋莫教容易度光陰但將地魄擒朱汞自見天魂制水金可謂道高龍虎伏堪言德重鬼神欽已知壽永齊天地煩惱無由更上心

金丹大道不出鉛汞二物舉世無人知者何也太上曰以鉛為君以汞為臣鉛若不真汞亦難親古歌曰只恐鉛不真鉛真藥自成世人往往以鉛者北方正炁一點陽精是也殊不知其中有真有凡真者與天地合德凡者與大塊同行沉鉛汞雖分其本一物鉛能生汞汞復生鉛七返還丹是也苟不著意推尋求師訪友得其金篋刮膜則生老病死實蹉跎於石火光陰中矣儻若知此則將天魂地魄金鉛火汞互相制伏則道德可修矣蓋天之魂為陽為日為火為汞地之魄為陰為月為水為鉛皆鉛汞異名也但以地魄擒制火汞是陰能制陽也以天魂制伏水金是陽能伏陰也

一陰一陽之謂道日月交合之謂丹則道何患不高德何患不重雖幽顯異類自可伏龍虎而欽鬼神矣宜其壽齊天地超出物表何有塵世之憂惱哉

休鍊三黃及四神若尋藥草更非真陰陽得類歸交感二八相當自合親潭底日紅陰怪滅山頭月白藥苗新時人要識真鉛汞不是凡砂及水銀

三黃者雌黃雄黃硫黃者也兼以水銀珠丹砂則四神也藥草乃燒鍊之藥皆外丹作用世人不能守真抱一反求諸已內竭精氣外服靈丹是揚湯止沸抱薪救火未有能生者也固非謂丹之不靈服之無益也平叔曰裏面若無真種子猶將水火煮空鑪是也且三黃四神乃真仙內丹已成積功累行厭居塵世將欲解化奈何軀殼本是父母遺體因其精血臭腐生為神竒必當賴外丹點化使之改形換骨補足陽神方能乘虛步氣跨鶴騰雲今聲色凡流以多資而鍊藥以虛憊而求助謂之陰陽

得類可乎謂之二八相當可乎蓋有內丹方服外丹以我純陽之身類彼純陽之劑是得類也譬若以我之半斤稱彼之八兩是相當也如此則潭底之日赫赤輝光山頭之月恍惚有象正是一浮一沉氣脉相通見之不可用用之不可見時人要識此理當求真鉛真汞不用凡砂水銀也

紫陽真人悟真篇講義卷之一

紫陽真人悟真篇講義卷之二

呂五

雲峯散人永嘉夏宗禹著

不識玄中顛倒顛爭知火裏好栽蓮牽將白  
虎歸家養產箇明珠似月圓護守藥爐看火  
候但安神思任天然群陰剝盡丹成熟跳出  
凡籠壽萬年

玄妙顛倒之說其義詳於前矣火裏栽蓮  
雖平叔以外事託喻其實是內丹作用工  
夫學者不得師傅護勞註解且蓮生於水  
火生於木今以水中之物而種於火豈理  
也哉亦以人身中一物如蓮之狀生於真  
陽之火雖曰火也其實水也雖曰水也其  
實火也以水言之則不流濕不潤下以火  
言之則不炎上不就燥火氣藏於水名曰  
內陽水氣藏於火名曰內陰陽聚精於  
水火故有象如蓮之質其蓮栽種成熟千  
變萬化或甜如蜜大如橘者此蓮也果生  
枝上子在胞中者亦此蓮也以至為交梨  
火棗千名萬字總是金丹之表德也惟栽  
蓮得法於內則其象自形於外也白虎金

精也吾能養之於家不使猖狂則金精之

晶光發現乃虛室生白玄珠成象故如月

之圓也修丹之士但知外丹火候在藥爐

不知內丹火候在一已聖人傳藥不傳火

不將火候著於文故平叔使之守真抱一

以契天地造化自然陰陽升降若合符節

群陰剝盡體為純陽不生不滅超出物表

何樊籠之可拘何壽數之可期耶

學仙須是學天仙唯有金丹最的端二物會

時情性合五行全處虎龍蟠本因戊己為媒

媁遂使夫妻鎮合歡只候功成朝玉闕九光

霞裏駕翔鸞

鍾呂問道曰人中修取仙仙中升取天夫

仙一也胡為復有升天之間乎蓋純陰而

無陽者鬼也純陽而無陰者仙也陰陽相

雜者人也惟人可以為鬼可以為仙然仙

有五等一曰天仙二曰神仙三曰地仙四

曰鬼仙五曰人仙其天仙何修而致哉非

法非術非氣非力惟積德累行以修金丹

而已金丹者何不過二物交會五行純全

長生久視而為仙也太上曰恍恍惚惚其

中有物杳杳冥冥其中有精是二物者乃

日月魂魄陰陽媁精體天法象於交會之

時感而遂通夫情性之妙所謂一月三旬

一遇逢者是也若五行者乃金木水火土

心肝脾肺腎攢簇其精英不用其形質使

其無一或虧陰陽畢備自然龍虎蟠旋精

神威猛可以禦外魔可以衛大道探本尋

源三物豈能自合五行豈能自全只因戊

己之土坐於中宮勾引東西不令間隔所

謂金木交并水火交媁如夫妻之歡合此

自媁媁之力也以此修為於無之中成象

於周象之際積日累月廣修陰功具契天

地自然體歸純陽白日飛升上朝玉皇於

金闕下跨絳鸞於紫霄翔翔九霞之光遊

行八極之表學仙端的之效豈非天仙為

上手

要知產藥川源處只在西南是本鄉鉛見癸

生須急採金逢望遠不堪嘗送歸土金牢封

閉次入流珠配廝當藥重一斤須二八調停

火候託陰陽

易曰西南得朋東北喪朋蓋西南坤位也即日月魂魄相需之方也每月晦之三十日當昧爽時月出於乙日出於甲甲乙相合故曰西南得朋是夜月華無跡故曰東北喪朋今平叔乃曰產藥川源只在西南之地豈非以月出於坤震符始受<sub>三三三</sub>是坤一變而為震月之陽魂初生故能懸象著明所謂三日庚生兌戶開黑銀炁出白銀來又曰山頭月出藥苗新即其川源所產也然月雖是太陰之精符證金木實竊陽晶以為明究其天一所生之水非金鉛不能生之故金旺則水生月圓則潮大今乃採此鉛於癸生之時是母隱子胎吾能採之以為金丹之用正一陽變動作丹時也若金逢望遠則月過十五以後始生魄矣其魄屬陰自十六日至三十日則魄滿魂虧陽衰陰盛不堪嘗也既不堪嘗望遠之金當急採癸生之鉛是水中金一味吾得之矣當送歸土釜之中宮以流珠配之

以火候鍊之封閉牢實不使有飛走之患斤兩停勻不使有偏勝之失金丹何慮不成參同契曰汞日為流珠青龍與之俱舉東以合西魂魄自相拘上弦兌數八下弦數亦八兩弦合其精乾坤體乃成二八應

一斤易道正不傾良與此詩合同也

莫把孤陰為有陽獨修此物轉羸厄勞形按引皆非道鍊氣食霞更是狂舉世謾求金汞伏何時得見虎龍降勸君窮取生身處返本還原是藥王

雲房指玄篇曰涕淫精津氣血液七者元來盡屬陰若將此物為仙質怎得飛神貫玉京又曰四大一身皆屬陰不知何物是陽精有緣得遇明師指得道神仙在只今二詩指迷後學何其深切著明耶今釋氏頑空飽座面壁以為絕色慾保精氣可以造道吾見其形癯體弱轉加羸厄鐘鳴漏盡終為陰靈善爽鬼而已甚而學道無知者亦徒熊頸鳥伸食霞服氣或指心腎為金汞肝肺為龍虎皆是盲修瞎鍊不識真

陽祖宗何以返本還原得成大藥耶雖然于入道之初密察人之一身不過涕唾精津氣血液心肝脾肺腎內外滋養成此幻軀豈可皆謂屬陰捨此之外寧復有真陽為何物乎私心甚不愜雲房之論凡二十年間親閱道藏請問九流所謂道人拜了

千千箇盡說吞津并嚥唾舉世無能釋此疑者及觀靈源大道歌又只說此物元來無定位隨時變化因心意在體感熱則為汗在鼻感風則為涕在腎感合則為精在

眼感悲則為淚亦不說真陽是何物色又看太上七寶元漏經亦曰凡欲養神先養氣養氣先養淚養淚先養涕養涕先養唾養唾先養血養血先養精養精先養液養液先養水水是華池津液元炁之精在口中舌竅者亦不說陽精之實愈使人心意迷惑雖質諸鬼神而无所決但見獨修此物果致厄羸或心躁而煩或隨便而濁或腰重而拘或无夢而漏導引吐納夜以繼日容或少康苟因冗而廢則百病交攻藥

1051A止2-6

餌並進非徒无益反大害焉旁觀者竊笑同道者亦退志而已惟予下愚不移信道愈堅必謂上聖前賢垂世立教豈可有誤後人只是吾身踐履不實師授不真毅然脫去樊籠遍歷名山洞府默禱幽冥求竟

玄指忽於龍虎山先感異夢次於祝融峯遭遇聖師其詳已具遇仙本末果得真陽秘訣可以攝伏四大一身之陰非精非氣非腎非心非涕非唾非血非液生身處此物先天地生沒身處此物先天地沒金木水火土之五行攢簇於此心肝脾肺腎之五臟鍾靈於此涕唾精津氣血液之七物結秀於此其大也天地可容其小也纖塵不納其用也無內無外其得也無聖無凡百姓日用而不知聖人能究其本原苟得七返九還之妙五可以為藥之王六為道之本則群陰之物周流四體如子戀母自然不去心亦不躁便亦不濁腰亦不重夢亦不瀉神氣混融精光映物何有於厄羸之患目如電閃髮如漆黑心靈能先知酬酢萬

事不倦金汞自然伏龍虎自然降不在抽筋拔骨吐故納新自然與天地合德與日月合明與四時合序與鬼神合其吉凶信乎我有些子神仙術不在三千六百門也玄哉妙哉非盟天告地父子不傳違者天禍人刑無所禱也

草木陰陽亦兩齊若還關一不芳菲初開綠葉陽先唱次發紅花陰後隨常道即斯為日用真源返復有誰知報言學道諸君子不識陰陽莫強嗤

一陰一陽之謂道偏陰偏陽之謂疾陰陽兩齊之論豈虛語哉萬物負陰而抱陽不容有一之偏勝苟陽偏而無陰則陽無以化陰偏而無陽則陰無以生譬諸草木綠葉先唱是陽先發生也紅花後隨是陰後茂實也其發生也則長養成就於春夏其茂實也則歸根復命於秋冬人能體此為日用常行之道則晝為陽夜為陰子為陽午為陰陰陽迭運相須而成道真原返覆生化為無窮是與天地合德者也雖然陰

陽兩齊非截然分為兩事也陰中未嘗無陽陽中未嘗無陰故日為太陽而中有金鳥之陰月為太陰而中有木兔之陽陰陽兩齊互為造化學道者未易以強嗤也萬卷丹經語總同金丹只此是根宗依他坤

位生成體種向乾家交感宮莫怪天機今漏泄都緣學道自迷蒙若人了得詩中意即見三清太上翁

乾坤者易之門戶衆卦之父母也學道者若不先修乾坤二卦如人無父母何以生身蓋坤位西南乾位西北坤為純陰乾為純陽陰陽既純迥然遼絕何以為造化惟坤位有生成之體而乾家有交感之宮平叔探賸索隱鈞深致遠發明參同契之秘奧數揚龍虎經之玄微上可以代太上說法下可以曉誨後人鍾呂以後惟平叔獨步而已猗歟休哉且丹經萬卷有道有法有術疑若浩繁而金丹之語則總同也小法旁門三千六百而根本宗元捨金丹皆非道也夫道者何也與天地合德是也故

乾為天坤為地天為陽地為陰勢若曠遠也而六子相生陰陽代謝見於日月交合之際易云天地不交則萬物不通天地一月一合乾坤一月六變自坤而生成自乾而交感故始也以坤而三變則為乾終也復以乾而三變則為坤運用無窮周而復始晦朔以之定弦望以之成二十四炁之循環周天度數之經歷所以陶萬彙而成歲功者皆乾坤六子之用也何以明之龍虎上經云三日月出庚酉分於卯酉參同契曰畢昴之上震出為證陽氣造端蓋庚與畢昴皆西方之坤位以坤之純陰而月生於此地是月稟純陰之炁也其炁既陰其體必沉其性必昏何以明照八表生西入東而能運化無窮也夫月不能自明必受正陽之炁而始明是以月哉生魄於初三見於西方之坤坤一變而為震三震主六庚庚是震卦所直之辰是陰陽而能明也參同謂三日出為爽震受庚西方長子繼父體因母立兆基平叔云三日庚生震

戶開黑銀炁出白銀來者是也坤二變而為兌三兌乃月之初八日月出於丁地兌主六丁是兌卦所直之辰上經云八日月出丁上弦金半斤契云兌受丁符上弦平如繩也平叔云月繞天際半輪明早有龍吟虎嘯聲是也坤三變而為乾三乾乃月之十五日日出於甲地乾主六甲甲是乾卦所直之辰上經云十五三陽備圓照東方甲金水溫太陽赤髓流為汞蛇女弄明珠契云三五德備乾體乃成是夜月華圓滿太陰大明也非陰之能明乃真陽大旺也然陽盛必擊乎陰而物極必反其本盛衰消長天理自然上經云月盈自合虧十六轉相減乾又缺成巽平明月建辛是月之十六已後出於辛地乾一損成巽三巽主六辛辛是巽卦所直之辰是時月光歸日陽爻當虧契云虧折神符盛衰漸革終還其初巽繼其統是也自二十一日至二十五日月出於丙南乾再損成艮三艮主六丙丙是艮卦所直之辰上經云乾二損成

艮二十三下弦水半斤契云艮主進止不得踰時是也自二十六至三十日出乙地乃乾三損成坤三坤主六乙乙是坤卦所直之辰上經云乾三變成坤坤乙三十日東北喪其朋月沒於乙坤乙坤月既晦土木金將化繼坤生震龍乾坤括終始契云五六坤承結括終始此其返本還原陰陽代謝其道大光其用無窮謂之天地交泰日月交合謂之乾三索而生三男坤三索而生三女男女氤氳陰陽匹配豈非依他坤位生成體種向乾家交感宮手吁日者天之魂也大道之血髓也月者地之魄也大道之精炁也大道不失其日月所以曠劫而長存人身不失其日月所以不死而長生奈學者迷蒙天姿不穎甚者以妄為常以酒為漿六慾七情斷喪本真則行尸行廁去人道遠矣何以為三才並立之道乎今平叔漏泄天機直指玄關要路人能明此奧義則三清太上之尊非有限隔於我也所謂一得永得立躋聖位是也此



理至玄至妙非夙有靈骨辨道堅心者難  
遇聖師往往富面踉過學者謹之

不識真鉛正祖宗萬般作用枉施功休妻護  
遣陰陽隔絕粒徒教腸胃空草木金銀皆滓  
質雲霞日月屬朦朧更饒吐納并存想總與

金丹事不同

學道以禁慾為先此詩之意豈使人縱其  
慾哉非也大道無為旁門多事世人徒知  
不近女色不食煙火或燒鍊丹藥或餐霞  
服氣或吐故納新或存心想腎以為道之

奧妙盡在是矣殊不知強制不出於自然  
有為未免於妄想沉鉛有真有凡有祖有  
宗誠未易識苟得師傳則目擊道存赫赤  
金丹一日成矣儻肯修膳鍊以上諸法止  
可安樂延年差勝於輕生迷本之徒仰視  
金丹大道初三五不相關也雖然漢天師迄今  
三十六代許旌陽家有四十餘口不妨白  
日飛升劉安王劉綱亦夫妻雙修魏伯陽  
亦有子仕宦豈休妻絕粒為得道哉此無  
他或得道於童男之身或辨道於已娶之

後無非勤修內行廣積陰功自下乘以達  
中來自中乘以達上乘未有一蹴而能造  
大道也平叔之意非盡掃旁門之無益持  
以重形容金丹之道耳學者不可以文害  
意

三五一都三箇字古今明者實然稀東三南  
二同成五北一西方四共之戊己自居本生  
數三家相見結嬰兒嬰兒是一含真炁十月  
胎圓入聖基

三五者十五也以一加之得十六也十六  
即二八之數古今求道之士或以二八為  
卯酉或以二八為一斤殊不知金丹大道  
不出五行造化五行造化不逃天地大數  
何以明之蓋以二合八其數為十十之為  
數總括五行之秘彌綸天地之經是知天  
一生水地六成之地二生火天七成之天  
三生木地八成之地四生金天九成之天  
五生土地十成之此天一地二天三地四  
天五地六天七地八天九地十無非生成  
之大數神仙之隱語故不曰十而曰二八

不曰十六而曰三五一古今學者如牛毛  
而達者如麟角信乎明此道者實稀也雖  
然天地生成之數不出於十而五行造化  
之妙必歸於五蓋以五為土數土為丹祖  
以東三之木南二之火歸於陽位同成於

五北一之水西四之金處於陰位亦成於  
五至戊己自以五數而生土今平叔不言  
四象合和五行攢簇而獨言三家相見者  
何也蓋金木無令間隔得土居中而為媒  
婆是三家也水火運化為既濟得土居中  
而為勾股亦三家也所謂遇土却成三姓  
若無戊己不成丹也嬰兒結於三家即是  
無中養就兒也雖然嬰兒之結豈自外來  
皆由太一之真先天之氣返本還原歸於  
自己而已其初也天施地生得父母之遺  
體以十月而胎養生身今也返本還原奪  
陰陽之造化亦以十月而起凡入聖也玄  
中玄妙中妙非塵凡所可測也此平叔悟  
真秘旨露於三五之一詩學者不遇仙師  
妄亂穿鑿予不揆詳解以發明之或者咎

其言下漏泄為多子應之曰嗜茶者不八  
 酒肆好色者不樂清齋凡流俗子隨業有  
 靈不可以一律化也使其昧於性命之學  
 雖以黃老為師孔顏為友耳提面命彼無  
 冰炭者幾希視吾言為何用儻夙生靈骨  
 得此筌蹄三五因文解義則知心千載晤對萬  
 里何幸如之所謂操百金遊市而失之途  
 有得而用者吾金為不失也或者無語卒  
 敬書十六篇詳解以破天下之迷

紫陽真人悟真篇講義卷之二

紫陽真人悟真篇講義卷之三

呂六

雲峯散人永嘉夏宗禹著

絕句詩六十四首四卦之數

先把乾坤為鼎器次將烏兔藥來烹會驅二  
 物歸黃道爭得黃芽不解生

乾為天坤為地乾為陽坤為陰天之陽在  
 上地之陰在上下既定則鼎器之形具  
 矣烏為日兔為月日為陽月為陰日之陽  
 生於東月之陰生於西東西既分則藥物  
 必間隔矣黃道者中五之正位也黃芽者  
 金丹之靈苗也在天地以乾坤為鼎器則  
 吾身之鼎器得不體乾坤之用乎天地以  
 烏兔為藥物則吾身之藥物又豈不烹烏  
 兔之精乎然有既濟之鼎器有未濟之鼎  
 器俱不能忘水火之功故烹鍊全賴於水  
 火而水火不能以自存必資土德以成之  
 若無戊己不成丹也苟能日鍊時烹驅使  
 二物歸於中宮真土之位則金丹大藥如  
 芽蘗生長日受東風和氣而到純陽境矣  
 所謂心花發明道果圓就大如摘甜如蜜

者皆此黃芽滋生也

安爐立鼎法乾坤煅鍊精華制魄魂聚散氣  
 氲成變化敢將方體預言論

爐安於外鼎立於內雖法象在器實乾坤  
 之體也故假此鼎器以烹鍊藥物則日之

精月之華日之魂月之魄使二物聚散一  
 氣氲氲以成變化則金丹可就矣曷敢以  
 方體而預言哉故神無方而易無體即玄  
 中之玄妙中之妙非口耳之學也此內外  
 二丹作用一同其無方無體之妙不可思  
 議不可言述學者有緣則心傳口授一得  
 永得不立文字直指玄關上乘而立躋聖  
 位平地登仙矣

休泥丹竈費工夫鍊藥須尋偃月爐自有天  
 然真火養不須柴炭及吹噓

丹道深矣有內丹有外丹內丹者鍊日月  
 之華聚元神之正乃返本還原上道也外  
 丹者取真鉛真汞火候抽添以成長生藥  
 物也苟有內丹而無外丹則道雖可得而  
 形軀沉滯未逃寒暑不能飛升須得外丹

以化形質使臭腐可以生神奇也有外丹而無內丹所謂裏面若無真種子猶將水火煮空鑪則神奇復化為臭腐也平叔此詩非謂絕不用外丹特憐世人知有外而不知有內故假柴炭丹竈之喻以曉之耳

偃月爐者即人身中鍊丹之器其狀如月之初生自有天然真陽之火四時溫養洞照天地故不假柴炭吹噓也若夫修鍊外丹則不可無也特反而言之耳

偃月爐中玉蕊生朱砂鼎內水銀平只因火力調和後種得黃芽漸長成

內外二丹作用一同安爐立鼎烹砂鍊汞無非以水火為主蓋火能生土土能生金而黃芽者金丹靈苗也此指外丹之鼎器藥物以喻吾身之鼎器藥物也或者以偃月爐為內腎之形非也以朱砂鼎為心紅之象亦非也又以玉蕊水銀為精津之異物俱非也蓋爐如偃月鼎用朱砂雖託象有異其實人身中鍊金丹之一器也玉蕊水銀雖指喻不同其實人身中金丹之一

母也若能抽添運用進火退火升降契天地交合如日月火候調和不差毫髮自然黃芽結秀瑞氣氤氳金丹成寶當與天地相畢矣

燕津納氣是人行有物方能萬物生裏面若無真種子猶將水火煮空鑪

津者水也氣者火也人之一身津以潤之氣以運之水火交養可以長生自其耆慾滋熾竭盡水火之本原則真精既耗如樹木無根雖沾雨露亦不能自植矣今真元

既無徒然燕津納氣譬猶水火煮一空鑪非徒無益而又害之論至於此則保合太和各正性命者非陽剛純全乾健不息其孰能與於此

調和鉛汞要成丹大小無傷兩國全若問真鉛何物是蟾光終日照西川

金丹以鉛汞而成鉛汞以兩全為妙儻一偏勝不能調和則不傷於大必傷於小二氣盈虧何以成丹昧者乃以陽尊為大陰卑為小又以小往大來為一陽來復之無

傷皆是穿鑿殊不知金丹無獨成之理必用一鉛一汞自分兩國要當調和火候合為一處方結成丹故曰異名同出少人知兩者玄玄是要機也若問其鉛之名狀正如蟾魄之光終日照於西川蓋蟾魄者月

之水也西川者坤申之金也龍虎經曰三日月出庚酉分於卯酉是金生水之象月之蟾魄方生也月既為水屬陰其陰則暗不能自明必假太陽之火而後明故終日有蟾光也譬如銅鏡之鏡新鑄出模塊然

昏暗何嘗有明可以照物惟加以鉛錫則光明發越與日月爭光無他銅鏡者陰也鉛錫者陽也是陰假陽而後明也參同曰日合五行精月受六律紀者是也

未鍊還丹莫隱山山中內外盡非鉛此般至寶家家有自是時人識不全

大隱居屋小隱在山蓋屋者十目所視十手所指乃城市闐闐之所萬寶百物之所聚隱者居之則丹事易辦非曰外丹也譬如人之身亦有屋市之地乃百骸百脉

之所會七寶六陽之所居修真者於此用力則可還丹矣若夫山者幽深遠僻處於至陰何足隱也亦如人之修丹不求至陽乃求至陰如雲房先生謂涕唾精津氣血液元來七者皆屬陰豈非山中內外盡非鉛乎平叔謂人欲還丹當修真陽不當修至陰真陽之寶有生咸具無貴無賤無小無大無僧無道無凡無仙如吾儒謂有物有則秉彝具存即是至寶家家有之說竹破須將竹補宜覆雞當用卵為之萬般非類徒勞力爭似真鉛合聖機

方以類聚物以羣分大易嘗言之矣矧金丹大道不出吾身之內其機緘默應與天地同符要當尋根摘蒂反本還原則至道不繁矣若萬般非類不識真鉛之陽是綴花求其結果於道何有哉故知有竹可以補竹有雞可以覆卵有真鉛可以合聖機何也譬之有元精可以補元氣有元氣可以補元神皆出自然感化之道以真陽而攝羣陰若用凡鉛非類之物則徒勞耳

用鉛不得用凡鉛用了真鉛也棄捐此是用鉛真妙訣用鉛不用是誠言

古仙云狐兔不乳馬燕雀不生鳳種禾當用粟鍊金必以金又曰鉛為芽母芽為鉛子既得金花葉鉛不使是知鉛母有真凡之異用否有先後之殊要當以母而養子則必用真鉛以肇丹基及生子之成材則必棄鉛母而獨立古歌丹訣云養子成龍意氣高却嫌元母是庸醫是也此論外丹工夫學者當體為內丹之用譬之存心想腎借氣鍊精皆是用鉛之意及造金丹上乘大道無為則心肝脾肺腎精津氣血液皆使不著故用鉛不用是誠言

虛心實腹義俱深只為虛心要識心不若鍊鉛先實腹見教守取滿堂金

心虛則一塵不染可以養性腹實則至寶不虧可以養丹此修真者安手下脚之地也然世人心欲虛而返實腹欲實而返虛何也吾觀其心之實者百念蜎集妄想顛倒盡貪嗔癡逐物忘返何嘗自識其心其

腹之虛者恣意情慾以妄為常傾瀉真元朝暮取樂何嘗能實其腹故平叔憫之於虛心實腹之事兩致其戒必不得已而先其所當先則實腹為不可緩矣無他人未易虛也虛則與天地同量造物同遊吾夫子七十而從心所欲不踰矩其虛豈易至哉若夫實腹則容可先也苟能薄於聲色寡於嗜慾保真元護精氣則鉛為可鍊腹為可實也金寶滿堂亦能長生住世矣

夢謁西華到九天分明授我指玄篇其中簡易無多語只是教君鍊汞鉛

平叔曰學仙須是學天仙蓋天仙者離去洞府位列九天乘雲御風騰鸞駕鶴降帝所雖大地山河圍於劫運而天仙之快樂無為劫運不能圍是果何修而致此哉

其旨玄微其法簡易不過鍊汞鉛二物而已故學道之人精誠所格發於夢寐西華天門可以朝謁故天仙敬授以指玄之篇而使之鍊鉛汞之大藥其中簡而易行非若三千六百旁門之多事也

道自虛无生一氣便從一氣產陰陽陰陽再  
合生三體三體重生萬物昌

大朴未散有物混成孰為陰陽孰為萬物  
耶自道生一一為太一合真之氣一生二  
二為陰陽閭闢之形三生三三生萬物散

殊矣學者誠能原始要終知大道无名本  
於一氣則取一氣於杳冥恍惚之內以造  
化金丹則陰陽感合如天地之萬物化生  
當與天地相畢而鼎立為三才矣

坎電烹轟金水方火發崑崙陰與陽二物若  
還歸一處自然藥熟遍身香

坎者水也電者火也烹轟者擊搏之聲也  
金水方者西北之位也火發者純陽上蒸  
也崑崙者峻極于天之山乃日月遊行之  
地也陰與陽者一陰一陽之謂道也二物  
者烏兔之物也歸一處者交感之宮也藥  
熟身香者金丹成之效驗也玄哉妙哉此  
詩說盡大道之骨髓皆無為中有為同象  
中有象無非自然之理如地雷復于子其  
卦屬坎坎中有電是水中起火陰陽相擊

其聲烹轟也然火必炎上其勢必發於崑  
崙崑崙雖高乃有陰陽二物若能調此陰  
陽合此二物歸於一處自然大藥成熟遍  
身有香此玉在山而木潤珠生淵而崖不  
枯也

離坎若還無戊己雖合四象不成丹只緣彼  
此懷真土遂使金丹有返還

參同契曰坎納戊土離納己土然離為火  
火從木生蓋木為首龍火為朱雀也坎為  
水水從金生蓋金為白虎水為玄武也離

坎雖二體其中含四象儻不以中宮之土  
配之則水火相激不能成丹矣蓋四象雖  
是水火木金而四辰乃是子午卯酉如此  
子為水子有女土蝠南午為火午有柳土  
樟東卯為木卯有氏土貉酉為金酉有

胃土雉是知四象彼此各懷真土金丹方  
有返還若無戊己不成丹者是也

日居離位翻為女坎配蟾宮却是男不會箇  
中顛倒意休將管見事高談  
日為太陽居於離南午位宜為男也今反

為女蓋離三三中虛乃陽中之陰也月為太  
陰配於坎北子位宜為女也今反為男蓋  
坎三三中滿乃陰中之陽也參同契曰坎戊  
月精離已日光以太陰之月得坎戊水土  
之陽者而發輝之則精明矣以太陽之日  
得離已火土之陰者而資助之則光耀矣  
此一陰一陽之謂道五行顛倒之謂丹至  
理幽微非師莫喻儻管見無知則談河無  
益矣

取將坎位心中實點化離宮腹裏陰從此變  
成乾健體潛藏飛躍盡由心

虛坎實離之秘即非水火既濟心腎交養  
之說其義已詳於自知顛倒由離坎之篇  
從此變成乾健體者其說亦詳於種向乾  
家交感宮茲不再述然平叔尤謂潛藏飛  
躍盡由心者蓋以大易之乾六畫其象為  
六龍乃純陽之卦也初為潛藏次為飛躍  
皆由吾心之用亦如修此金丹自純陰而  
鍊為純陽則與乾健之體等爾

震龍來自出離宮兌虎鉛生在坎方二物總

因兒產母五行全要入中央

木液金精象為龍虎東震西兌卦祖坎離  
龍承出於離宮是木生火也虎鉛生於坎  
宮是金生水也然火豈從虛而生必依於  
木水豈從空而有必賴於金金木各隱於  
水火之中是母隱子胎也雖然五行非土  
不成造化是以旺於四季者各一十八日  
始成一歲之功況金木間隔於東西水火  
迥別於南北若非中宮土德以配之則去  
道遠矣故曰自稱木液與金精遇土却成  
三姓又曰離納已土坎納戊土若無戊己  
不成丹也

赤龍黑虎合西東四象交加戊己中復始自  
然能運用金丹誰道不成功

龍者木也虎者金也合西東者金木無令  
間隔也四象者青龍白虎朱雀玄武也戊  
己者中宮之土位也交加者是四象合於  
中宮若無戊己不成丹也復者一陽生也  
始者一陰生也人能於陰陽升降之初妙  
其運用與天地合符則金丹何難之有陰

真人謂至神聖極容易者是也

西山白虎性猖狂東海青龍不可當兩手提  
來令死闔化成一塊紫金霜

西者兌也山者土也白虎者金也是土生  
金其象為虎也東者震也海者水也青龍  
者木也是水生木其象為龍也然金虎在  
西木龍在東其勢間隔何以為道是必兩  
手提此二獸令其死闔則二氣感合化成  
一塊金霜然龍虎為託象兩手亦寓言固  
非真有所執也亦須握固存神使猖狂者  
歸化不可當者馴服則赫赤金丹頃刻而  
成矣

華嶽山頭雄虎嘯扶桑海底北龍吟黃婆自  
解為媒合遣作夫妻共一心

華山者西山也雄虎者剛金也土生金之  
象也扶桑者東海也北龍者柔木也水生  
木之象也東西異位金木異質若不可合  
為一也惟黃婆之土歸於中宮自解為媒  
娉使金木無令間隔先舉西來後合東則  
二物歸於一處如夫妻共一心也

月繞天際半輪明早有龍吟虎嘯聲便好用  
工修二八一時辰內管丹成

月盈則魄滿月虧則輪半是上弦金半斤  
也此正初七八之時月竊日之陽魂光明  
漸長早有龍吟虎嘯之象龍屬震震為木  
虎屬兌兌為金金能生水木能生火金木  
相尅水火交戰故龍必吟而虎必嘯便好  
用工以修二八則丹必成矣何謂二八非  
卯酉之二八門也非二八為一斤數也正  
是以二合八其數為十乃天地造化之大  
數五行生成之總括也故天一生水地六  
成之地二生火天七成之天三生木地八  
成之地四生金天九成之天五生土地十  
成之此天一地二天三地四天五地六天  
七地八天九地十之數彌綸天地之常經  
攢簇五行之造化學道者於此得其微妙  
則片餉工夫玄珠成象真人出現金丹之  
成何難之有所以一時辰內管丹成也

紫陽真人悟真篇講義卷之三

紫陽真人悟真篇講義卷之四

呂

雲峯散人永嘉夏宗禹著

先且觀天明五賊次須察地以安民民安國富當求戰戰勝方能見聖人

夫戰勝之說乃用兵之道今修真之玄乃

登仙之道平叔輒混而一之後學得無異

見乎陰符經云天有五賊見之者昌此五

賊者乃金尅木木尅土土尅水水尅火火

尅金五行互相戕賊方成大道要當仰觀

乎天以明是道之妙次須俯察乎地以安

衆兆之民何為民蓋士農工商者天下之

民也而耳目口鼻心肺肝腎者吾身之民

也國猶吾之一身也地猶吾身之地位也

人能聰明不蔽視聽不擁五臟和平內外

交養一身泰然宇定光發是民既安國既

富矣當求戰勝之功固非逞干戈以赴敵

也亦非採戰為下術也陰疑於陽必戰其

血玄黃人身中陰陽晝夜交戰惟聖人能

以陽勝陰不為陰邪所蕩此富國強兵之

術非聖人孰能與於此哉

用將須分左右軍饒他為主我為賓勸君臨

陣休輕敵恐喪吾家無價珍

此詩學者當存思無邪之志方可諦觀否

則難會其意矣金丹大道以陰陽二氣交

感而成一左一右一賓一主而又有臨陣

之象何也蓋陽極則陰生陰極則陽生陰

疑於陽必戰其血玄黃是必用將以統其

左右之軍何謂將正心是也饒他為主我

為賓何謂主一陽先動時也何謂賓隨其

動而應之也我既應之未免有對敵之舉

吾見其雷轟電閃虎躍龍驤混合回風絕

利一源用師萬倍金丹奏功矣否則動靜

失宜輕於進取則大陽流珠其性猛烈元

氣走矣豈非喪吾家之無價珠珍乎

火生於木本藏鋒不會鑽研莫強攻禍發總

因斯害己要能制伏覓金公

木能生火火藏於木而不自露人身有火

火藏於身而不自知惟善鑽研者可以奪

天地之造化故鑽研以改火則火不在吹

嘘而在鑽研之工焚身以起火火不在外

假而在修養之道陰符經云火生於木禍

發必尅是木以火而自焚人以火而自害

惟聖人制伏此火從其本始而制之則覓

金公以尅木況金能生水而水又能尅火

如此則木火不足為吾之禍而反為吾之

福矣豈非善鑽研之道乎

金翁本是東家子送在西隣寄體生認得喚

回歸舍養配將姤女作親情

金生於巳胎養於卯卯屬東方是金乃東

家之子也金旺於酉酉為西方是金寄體

在西隣也東西雖異位金木必交并一氣

往來初非有異猶嬰兒姤女結為親情何

有東家西隣之間二物終歸一處以成天

地之造化此金丹之道玄之又玄妙之又

妙也

姤女遊行自有方前行須短後須長歸來却

入黃婆舍嫁箇金翁作老郎

姤女者太陰也太陰者月魄也月魄遊行

自有方位龍虎經曰三日月出東西分於

卯酉蓋庚者金也月者水也即金生水之

103 A 76 2-1

象也庚既屬西方每初三晚日始沒於西方之酉而月却隨後而生於庚是日行在前而月行在後在前者光景須短在後者光景漸長夫短謂日魄既沉長謂月魄漸滿也然或短或長晝夜相須以成天地之造化必得中宮之黃婆則嫁金公作老郎矣蓋黃婆者土也土能生金也向者金能生水而蛇女之月魄始盈今又土能生金其造化無窮故金公為老郎也參同謂魏尊高是也。

縱識朱砂及黑鉛不知火候也如闕大都全藉修持力毫髮差殊不作丹。

金丹大道不過鉛汞二物鉛產北方乃天一生水之真汞出南方乃地二生火之妙至真至妙初非外假本來面目百姓日用而不知非心腎也非坎離也非人間水火也非凡鉛凡汞也儻夙生靈骨因文會意識破砂鉛已得金丹之藥物奈何此藥至靈難為烹鍊譬之鉛錫水銀見火飛走如何成丹儻不知火候雖識砂鉛亦無益也。

蓋火是火候是候學者以火候為一事非也且以外丹言之有文火有武火有插火有寄火有周天火有四正火有既濟火有未濟火與內丹之火無異也五日為一候三候為一氣七十二候為一年此一歲之候也亥至子為陰交陽候已至午為陽交陰候此一日之候也子與丑交是陽交陰候丑與寅交是陰交陽候此一時之候與內丹之候亦無異也故平叔謂世人縱識砂鉛之正徒得金丹之藥物耳未明火候之秘亦等閑耳須要修持至誠不差時刻金丹成矣否則肯修鍊無所師承毫髮差殊金丹遠矣蓋聖人傳藥不傳火不將火候著于文也。

契論經歌講至真不將火候著於文要知口訣通玄處須共神仙子細論。

甚矣金丹之難也得其傳者立躋聖位非其人者父子不傳吁非金丹之難也乃火候之難也聖人傳藥不傳火若魏伯陽之參同契諸神仙之藥物論與夫丹經歌詩

無非講明真詮之理可謂詳矣而火候一節不曾明言於文字間須遭遇聖師口傳心受則一得永得至道不繁矣況火是火候是候世人情然不知然火候雖二事而實一理雖一理而實二用若不得口訣何以通玄饒君聰慧過顏閔不過真師莫強猜故須共神仙子細論也。

八月十五既蟾輝正是金精壯盛時若到一陽纔起復便堪進火莫延遲。

八月十五秋氣正中金氣正旺其卦屬兌修真之士必於此時而留意至一陽起後其卦為復是冬至之候便當施功而進火不可遷延恐失時也雖然平叔託喻如此以明金水相生之理非曰每年直待八月與十一月而後修丹其餘月日不可用非也謂一日之間自有秋旺之金精陽生之冬至且陽生於坎其坎屬水水豈自生必金而後生之蓋金至酉而帝旺是八月也水至子而帝旺是十一月也此攢年猴月攢月猴日攢日猴時者是也。



一陽纔動作丹時鉛鼎溫溫照幌惟受氣之初容易得抽添運用却防危

人身與天地一同陰陽逐日升降陽氣自夜半子時而升陰氣自日中午時而降修真者當於此時運動天機以合符證不使毫

釐差殊則丹道成矣鉛鼎者乃人身中鍊丹之器幌帷者即雲房塞兌垂簾之旨洞賓光透簾帷之詞故平叔引而用之謂一陽自子時始生即受氣之始乃作丹之時若過此以往則有防危之患蓋鉛見發生須急採金逢望遠不堪嘗也

玄珠有象逐陽生陽極陰精漸剝形十月霜飛丹始熟此時入口鬼神驚

仰之彌高鑽之彌堅瞻之在前忽焉在後者此儒氏之玄珠有象也圓陀陀光燦燦明了了活潑潑者釋氏之玄珠有象也靈明寶藏洞照乾坤一點真如虛室生白者道氏之玄珠有象也三教雖殊大道則一然大道無形生育天地黃帝遺珠罔象得之今云玄珠有象者何也蓋大道從無入

有其象自著故現出深潭日一輪者此象也真人自出現者亦此象也曰玄珠曰金丹皆罔象中之象也不求而自至者也玄哉妙哉此象能有能無能隱能顯時方陽生而玄珠有象時至陰生而玄珠無象故

顯於陽極之初而隱於陰極之後其卦為復是一陽生於子而玄珠有象矣其卦為剝是六陰極於亥而玄珠無象矣然必待十月而丹始熟者乃霜飛凜冽之時萬物歸根復命陰極陽生周天數足至此丹方凝結矣故其大如橘甜如蜜為交梨為火棗可吞可吐如龍領珠如牛有黃呂洞賓謂當時自飲刀圭則德重鬼神欽矣豈非入口鬼神驚乎

前弦之後後弦前藥味平平氣象全採得歸來爐裏煨煨成溫養自烹煎  
前弦者乃上弦初七八弦也後弦者乃下弦二十二三之弦也何謂弦蓋月之初生與月之退縮其形有半如彎弓上弦之狀當此之時丹華澄清金精壯盛藥味平和

氣象全備學道者必體天法象採取吾身金水之氣煨於神爐火候抽添溫養烹煎不失水火之宜則金丹成矣奚他求哉  
長男乍飲西方酒少女初開北地花若使青娥相見後一時關鎖在黃家

長男震也少女兌也震屬木兌屬金也西方酒者西為金方酒為水象乃金生水之喻也北地花者北為坎水花為鉛華乃水中鉛之喻也青娥者青女木汞也黃家者黃婆中宮也參同契曰丹砂木精得金乃并蓋大道以相尅為妙金木無令間隔若非關鎖於中宮則震在東兌在西何以為造化蓋木性愛金順義金精戀木慈仁相吞相啖始相親必假中宮之土以成造化也

兔雞之月及其時刑德臨門藥象之到此金砂宜沐浴若還加火必傾危  
物極必反理勢然也故乾之上九純陽之極也聖人必以亢龍有悔戒之況金生於巳旺於酉木生於亥旺於卯是兔者卯之

木也雞者酉之金也金主刑木主德刑德  
臨門者卯酉為二八之門乃日月出入之  
路陰陽晝夜之分也大道既以陰陽日月  
為主繞到卯酉極旺之地便當沐浴以專  
氣致柔無為恬淡使沖和元陽充塞天地  
之間此心無外無自然與太虛同體所謂百  
骸俱理正無為不可更加炎火則藥物走  
失必傾危矣正是抽添運用却防危也  
日月三旬一週達以時易日法神功守城野  
戰知凶吉增得靈砂滿鼎紅

天地以日月為功照臨萬象晝夜不停必  
以三十日交會於晦朔之時周而復始所  
以無所終窮大道以金丹為用烹鳥鍊免  
降龍伏虎體天法象以時易日而奪天地  
之造化亦如日月之合璧所以長生不死  
然而攢年簇月攢月簇日攢日簇時要當  
固守城郭戰退羣魔不與妄想不動情慾  
自然有吉而無凶蓋勝則吉敗則凶吉則  
生凶則死苟一戰一勝長吉無凶所以無  
價珍寶在吾一身如九轉靈砂日積月累

紅光透徹將動天地驚鬼神矣  
否泰繞交萬物盈屯蒙受卦稟生成此中得  
意休求象若究羣爻設役情

天地既交而為泰不交而為否泰之義者  
即既濟未濟之象也水雷屯君子以經綸  
山下出泉蒙君子以果行育德屯蒙之義  
即陰陽生長之初正修真持養之時也世  
人求金丹感於抽添迷於火候乃以六十  
四卦三百八十四爻而為作用設勞歲月  
白首無成故平叔謂天地一交萬物便盈  
當於屯蒙始生之初保養元神一如屯難  
蒙童之時不可一毫外用其心自然進道  
則天地萬物皆備於我豈不得意何必泥  
於象數而為羣爻所役乎  
卦有設象象儀形得意忘言意自明後世迷  
人唯泥象却行卦氣望飛升  
太極未判有物混成孰為卦象耶自天地  
既分乾坤始定則設象畫卦聖人亦不過  
以日月為易而已其旨玄微大道在是學  
者不知徒泥其象而行卦氣乃用朝屯而

暮蒙朝需而暮訟以六十四卦三百八十  
四爻分為三十日而乾坤坎離四卦為不  
用又或二十九日別用補卦之法此真怪  
誕謾自勞苦不知其卦用水雷屯於早間  
如何作用而象屯也卦用山水蒙於晚間  
如何作用而象蒙也與夫水天需天水訟  
之類又有何法度可以體狀之也宜其迷  
迷相引破壞大道而報望飛升可謂愚迷  
甚矣

天地盈虧自有時審能消息始知機由來庚  
甲申明今殺盡三尸道可期  
天地雖大道有虧盈大道玄微機通消息  
此非恍惚誕謾也人之一身與天地等凡  
盈虧消息之理無一不與天相似故子初  
陽生午後陰降先庚後甲號令嚴明故清  
明在躬志氣如神也奈何三尸陰魔有以  
汨其性真亂其血氣顛倒妄想於道何有  
哉惟能反邪歸正申明庚甲使金木交并  
不失其時消息通玄機絨默應自然殺盡  
三尸則道可期矣

要得谷神長不死須憑玄牝立根基陽精既返黃金室一顆明珠永不離

太上曰谷神不死是謂玄牝靈樞經曰空谷元神守之自真蓋谷則至虛神則至靈虛則善應靈則變化此長生久視之道故

謂之谷神謂之神室謂之靈寶藏謂之水晶宮謂之元陽觀謂之太一爐皆是鍊金丹之所也然一陰一陽之謂道一玄一牝之謂丹自鴻濛未判有物混成先天地生及太極既分則二儀莫位玄牝始立矣今欲谷神不死長生久視須憑玄牝二物立為根基日鍊時烹使陰邪消盡陽精獨全返於中宮黃金之室則一顆明珠洞照六合與天地相畢矣

玄牝之門世罕知休將口鼻妄施為饒君吐納經千載爭得金烏搗兔兒

太上曰玄牝之門為天地根其意玄微凡夫豈易知耶惟其罕知乃以鼻為天門謂之玄口為地戶為之牝吐故納新多入少出晝夜不停以為得道者在是殊不知此

特道引安樂法耳雖行經千載何預於金丹大道哉惟金烏搗兔於玄牝之門返本還原於陰陽之祖使二儀合一太朴如初則日月合而成丹所謂與天地合德日月合明者是也

異名同出少人知兩者玄玄是要機保性全形明損益紫金真藥是靈竒

一陰一陽之謂道一鉛一汞之謂丹其名雖異其實則同其數則兩其體則一惟少有人知所以不得其玄中之玄機中之要也夫苟知之則保性全形必明損益之理何謂損退火之符也何謂益進火之候也一損一益如天地之消長盈虧不差氣候則藥物靈竒不可思議此所謂之紫金丹謂之靈寶藏也

始於有作人爭覺及至無為衆所知但見無為為要妙豈知有作是根基

大道無為一本自然之妙天何言哉四時行焉百物生焉此其理也況金丹玄妙不可以智力求不可以形質取謂之有也則

迎之不見其首隨之不見其後謂之無也則恍恍惚惚其中有物杳杳冥冥其中有精是知有作者人爭覺之而無所為者衆亦知之於是優劣之分而以無為為要妙夫豈知無為者道之本體而有作者道之根基固非泥象執文枯樺勞碌而後為有作者也亦非塊然獨處槁木死灰而後為無為也上善若水行其所無事至道不煩得其所固有無為者既安於自然而有作者亦行之自然而已

紫陽真人悟真篇講義卷之四

紫陽真人悟真篇講義卷之五

員

雲峯散人永嘉夏宗禹著

黑中有白為丹母雄裏懷雌是聖胎太乙在  
爐能謹守三田寶聚應三台

參同契曰知白守黑神明自來抱朴子曰

守雌抱一專氣致柔此丹母聖胎也雖然

金丹大道固當黑白相扶雌雄相守以成

丹母聖胎之功要知太一含真之氣三田

所聚之寶不可少虧故寶聚於三田爐守

於太乙精氣神全火候不爽自然聖胎可

成丹母可就上應三台之象充實而有光

輝矣

恍惚難求中有象者真莫測是真精有無從

此互相入未見如何想得成

視之不見其色聽之不聞其聲持之不得

其形此恍惚杳冥之狀也於道何有哉然

而罔象中有象無形中有形虛實生白從

無入有既虛矣而白從何而生既無矣而

有從何而得此玄中之玄妙中之妙非得

之踐履應之效驗則難以語此惟於恍惚

杳冥之中而見其真精之象於非有非無

之中而見其互為相入之理則道在我矣

苟未見焉則旁門小法謾爾存想如何可

以成功乎

四象會時玄體就五方行處紫光明脫胎入

口身通聖無限龍神盡失驚

四象者青龍白虎朱雀玄武也五方者東

西南北中金木水火土也大道虛無以金

丹為玄妙金丹雖妙不過攢簇五行合和

四象也四象一會則玄體必就五方既合

則丹光必明非曰存心之火想腎之水也

亦非曰以肝為龍以肺為虎也天生人物

人生靈寶五行簇於此四象聚於此苟行

玄機則烹成大藥脫胎入口超凡入聖無

限龍神咸起敬畏豈不盡驚耶此道高龍

虎伏德重鬼神欽也

華池譙罷月澄輝跨箇金龍訪紫微從此衆

仙相識後海潮陵谷任遷移

金丹之術百數其要在神水華池蓋華池

者鍊丹之池中有神水混混不輟晝夜流

通苟得此而嚙之則月凝輝矣吾儒之與

日月合明釋氏之圓陀陀光燦燦者是也

金是西方兌虎木是東方震龍今也能修

真而跨此金龍則金木無令間隔可以朝

上帝出元神豈非訪紫微乎苟得此道則

已長生仙舉雖滄海變桑田於我何有哉

所以任陵谷之遷移也

要知鍊養還丹法宜向家園下種栽不假吹

噓并着力自然果熟脫真胎

人稟陰陽之靈氣合有大丹一斤之數苟

無耗散可以與天地相畢惟其六欲七情

斷喪天真故若朝不保暮上聖垂慈以還

丹之法教之使其鍊養以盡九還七返之

妙初非假於草木之質人為之偽皆是反

求諸己故以四大一身為家園以陰陽二

氣為種子朝種暮收春生秋殺開花結子

果熟胎圓無非自然時候與天地合符初

不待吹噓着力以外務為勞也

休施巧偽為功力認取他家不死方壺內旋

添留命酒鼎中收取返魂漿

作德心逸日休作偽心勞日拙修道之士以真常為心以正直為念則反邪歸正出死入生矣苟施巧偽則非心邪念顛倒妄想與死為隣矣雖然死生之分在於真偽之別果何修而致之也惟留命之酒放深於壺內返魂之漿收取於鼎中不使真元斷喪本領耗折如燈之有油如木之有根自然光明發越枝葉暢茂其為不死之方豈欺我哉

雪山一味好醍醐傾入東陽造化爐若遇崑崙西北去張騫始得見麻姑

此設象寓言言以人身中有雪山能出醍醐珍珠蓋山屬土生金金氣寒故曰雪山然金生於土其液流注味甘色白狀若醍醐傾入東陽爐中方成造化蓋東陽屬甲乙之木木中有火火能尅金可以成就至寶其造化玄微凡夫莫測若崑崙峯頂遇西北金水之位使之相生相尅奪天地之造化則陰陽得類自然感合如張騫乘槎逆流而上可以見麻姑之仙矣張騫者陽

男也麻姑者陰女也亦寓言匹配之意也不識陽精及主賓知他那箇是疎親房中空閉尾間穴誤殺閻浮多少人

陽精者一身魂神之宰司也人安能識之況有賓有主有疎有親須得師口訣方通

玄奧否則御房閉精徒於尾間用意非矣雲房曰堪嘆三峯黃谷子誤殺南閻多少人蓋三峯者乃陰丹之術固形住世之方非神仙之道也是世人氣血未定對境不能忘情心雖慕道者難過古仙垂慈於

三千六百門中亦有閉精之術使夫人知生生化化以精氣神為主操之則存捨之則亡施之於人可以生人留之於身可以生身非劇戲也非可恣也故滄海雖大不實漏卮尾間不禁人豈長生者乎惟其不得師傅則誤閻浮之人多矣

萬物芸芸各返根歸根復命即常存知常妙道人難會妄作招凶往往開

太上曰萬物芸芸各歸其根歸根曰靜靜曰復命復命曰常知常曰明不知常妄作

凶平叔之詩專體此意也夫萬物作於性而復於性譬如華葉之生於根而歸於根清潤生於水而歸於水一有所歸則靜定而復命守常而不昧外妄盡除泰定光發不與物俱遷不與化俱逝自本而自根常久而不變故易之彖恒曰日月得天而能久照四時變化而能久成聖人久於其道而天下化成恒之時義大矣哉是豈凡俗之人可以曉會耶惟人之難會則往往妄作而招凶自作不靖矣故曰反常曰改常

曰異常皆有凶而無吉者也

歐冶親傳鑄劍方耶溪金水配柔剛鍊成便會知人意萬里誅兇一電光

歐冶子聶古之材士千金鑄劍非有他也亦以金水相生剛柔相配百鍊而成天下無敵也若喻金丹大道是亦鑄劍之法故以人身言之亦耶溪之地有金水之物有剛柔之用苟得師鑄鍊則其鋒不可當自然洞洞屬屬物來能明事來能鑒雖萬里凶頑亦可誅伏於電光之下此明視萬里

芒寒色正皆自然之餘效也

敲竹喚龜吞玉芝鼓琴招鳳飲刀圭近來透體金光現不與常人話此機

此設象寓言皆託譬人身所有之物蓋竹與琴同擊作有聲者是龜與鳳同形狀相

類者是玉芝與刀圭同皆和氣所生金土所產也異名雖六本體只三以大道元為

言之初無假於作用然符節相應氣脉相通於无為中有為以應天地之機皆自然

感合之道故人身中一物敲之如竹則龜

可喚鼓之如琴則鳳可招皆聲氣相求呼

吸相應速如影響自然和氣致祥則玉芝

可吞刀圭可飲其關節脉理貫通上下氣

類感召不勞餘力而見驗也宜其金光透

體有諸中而形諸外如玉在山而木潤珠

生淵而崖不枯至玄至妙曷可與常俗說

其玄機哉

藥逢氣類方成象道即希夷合自然一粒靈

丹吞入腹始知我命不由天

同聲相應同氣相求金丹大藥不出鉛汞

二物鉛能化汞汞復化鉛七返九還此

外丹也視之不見名曰希聽之不聞名曰

夷希夷大道出於自然清靜无為是也此

內丹也有內丹以鍊神必有外丹以鍊形

使形神俱妙與道合真一粒之丹靈明妙

用自然超凡入聖出死入生豈非我命在

我不在天乎

赫赤金丹一日成古仙留語信堪聽若言九

載三年者蓋是推延款日程

金丹大道乃登山上乘宜若至難也平叔

乃謂一日可成豈理也哉又曰都來片餉

工夫永保無窮逸樂由是知陰真人曰至

神聖極容易信斯言也則至道不煩初非

旁門之多事片餉一日目擊道存若說九

載三年謾自推款日程而已所謂操則存

捨則亡出入無時莫知其鄉者去道遠矣

顏子之如愚曾子之一唯香巖之擊竹善

財之彈指儒釋尚尔况平地登仙超凡入

聖豈非一日可成乎

大藥修之有易難也知由命也由天若非積

行施陰德動有羣魔作障緣

人與天地並立為三才何故人多夭折而

天地無終窮遠者知之必修金丹大道與

天地相畢豈細事哉故欲修仙道先修人

道人道有規則仙道遠矣人道者何惟積

行救人陰德在世如天地之覆載一毫無

私如上帝之好生一念不殺所以仰無愧

而俯無作則自天祐之吉無不利若修大

藥以求仙其道甚易皆由我也儻或愧於

屋漏欺於暗室則魔障日生其為難也甚

矣非固難也是天所不容也非天故也是

無德行以契天心也學道者可不求其易

而捨其難哉

三才相盜食其時道德陰符顯聖機萬化既

安諸慮息百骸俱理謹无為

陰符經曰天地萬物之盜萬物人之盜人

為萬物之盜又曰食其時萬化安其說已

詳於陰符講義矣然平叔尤有證无為之

說者蓋以生生化化消息盈虛疑若多事

也然大道為公無非自然之理人能克此

以為用則心同太虛萬慮自息氣涵元始百骸和暢無為之道可證於太清之仙境矣

陰符寶字逾三百道德靈文滿五千今古上仙無限數盡於此處達真詮

甚矣大道難傳不立文字然而琅函玉笈金誥瓊章如武庫之森列如總龜之備具學道者將孰從而考訂也惟至煩中有至簡之理至詳中有至要之用得非黃帝之陰符經字逾三百太上之道德經文滿五千而大道玄微殆無餘蘊今古神仙飛升金闕遊宴玉京者不可勝計也無非於此二經達其真詮得其妙用學者不可不知其要而求旁門於三千六百也譬之諸子百家傳記雜說充棟汗牛不知其幾也六經之道同歸乾坤之理簡易亦由金丹大道不出陰符道德之二經也  
鏡君聰慧過顏閔不遇真人莫強猜只為丹經無口訣教君何處結靈胎  
大道惟一設教分三自其三而推之則千

門萬戶千經萬論不知其紀極也由其一而貫之則天得以清地得以寧人得以生至道不繁矣然不知其紀極也似難而實易苟有聰明慧智之姿則旁通博覽若無餘蘊惟至道不繁之理雖似易而實難縱有聰慧顏閔之材於此亦難自悟須遇聖師至人親傳口訣指出天機則一言得事片餉成功靈胎可結而大道可致矣  
了了根源方寸機三千功滿與天齊自然有鼎烹龍虎何必擔家戀子妻

了了根源機在方寸三千行滿功與天齊方寸者何此心是也齊天者何亦此心是也心為天君主宰萬象若了了內明一塵不染修真奉道行滿三千雖天道杳冥不可測識而對越無愧與天為徒矣自然有鼎以烹金丹龍蟠虎遶法象著明其樂無涯何必滯於塵俗迷於恩愛擔家戀子困於妻孥而與草木俱腐乎  
未鍊還丹須急鍊鍊了須還知止足若也持盈未已心未免一朝遭殆辱

還丹之法乃長生久視之道世凡塵俗烏能造其妙耶惟仙風道骨者方能知修鍊之法然而藥物火候運用抽添當與天地合符不可知進而不知退知作而不知止故未鍊還丹急須修鍊是呂仙謂下手速修尤太遲也若是鍊了便當保守不可妄加火候若火候失宜則太陽流珠其性猛烈常欲去人未免一朝傾失故殆辱也鍾離謂藥熟不須行火候若行火候必傷丹也由是觀之不知修鍊者是不耘苗者也知修鍊而不知止足者是掘苗助長也可不謹歟

須知死戶為生戶莫執生門作死門若會殺機明反覆始知害裏却生恩  
生者死之根死者生之根思生於害害生於思此陰符經言也平叔此詩無非發明其蘊蓋金生於巳死於子子為水鄉而金能生水水生於亥死於午午為火地而木又能生水水生於申死於卯卯為木位而水又能生水是生者死之根死者生之

根也然而生死之根固然而恩害之義却異惟金火之造化不可以生死論也龍虎上經曰金火者真藥也丹術著明莫大乎金火蓋火生於寅死於酉酉為金鄉其火但能剋金豈能生金耶沉酉為金旺之鄉而火為就死之地既不能剋之為害而金反以生旺為恩參同契曰金入於猛火色不奪精光豈非恩生於害乎此殺機反覆之理非洞曉五行造化不可知也或者乃以生門死戶為婦人陰僻之地恩生於害為交媾損德之術非也大道清靜無為為得穢行而可求仙乎

禍福由來互倚伏還如影響相隨逐會能轉此生殺機返掌之間災變福

禍兮福所倚福兮禍所伏殆猶影響之應形聲不可忽也人能學道修真則福德增崇長生久視為人中仙此出死入生之妙道也苟背道傷生耽於聲色則行尸行廁自速敗亡而已其機則轉生為殺變福為災持反掌之易爾由是觀之則惠迪吉從

逆凶惟影響儒書道書其揆則一  
修行混俗及和光圓則圓方即方顯晦逆從皆莫測教人爭得見行藏

大隱居屋小隱居山何也隱者市井之地修真者居之一念不動純誠無雜酒色財氣所不能入富貴功名所不能變茲其所以為大隱也若夫山者僻靜林麓之野隱者固無異念也速出過紛華一見可欲則凡情莫遏嗜慾如初茲其所以為小隱也平叔謂修行者必混於俗不為立異之行和其光同其塵隨圓逐方無可無不可或顯或晦或逆或從如雲出無礙人莫能測太虛湛然萬象無累此其所以為得道也若標表自暴為驚世絕俗之舉是行藏為人所見非惟辨道不成其不被害於世者幾希故於六十四詩之終而重垂教於後學也

紫陽真人悟真篇講義卷之六 見

雲峯散人永嘉夏宗禹著

五言四韻一首以象太一之數

女子著青衣郎君披素練見之不可用用之不可見恍惚裏相逢杳冥中有變一霎火焰飛真人自出現

平叔此詩用法太一之數大道玄微畢露無隱苟聰明慧智無師傳授終難強猜也且女子者陰也郎君者陽也青衣者東方甲乙木也素練者西方庚辛金也男女異體陰陽異氣金木異質東西異位若不可以為道也惟聖人必混而一之使男女陰陽交感於中宮金木東西交并於黃道以女子而著青衣則陰能負陽也以郎君而披素練則陽能抱陰也自然和順積中英華發外虛室生白充實光輝則見之不可用用之不可見此正儒道之如有所立卓爾立則見其參於前即見之之謂也及瞻之在前忽焉在後雖欲從之末由也已此又不可用也釋氏之圓陀陀光燦燦明了

紫陽真人悟真篇講義卷之五



了活潑潑亦用之之謂也而淨智妙圓體自空寂此又不可見也太上曰恍惚惚其中有物則恍惚裏相逢者固非無所睹也杳杳冥冥其中有精則杳冥中有變者亦非無所用也存無守有頃刻而成至神聖極容易豈非一霎火焰飛真人自出現乎如此則身外生身性上見性去住自如識破本來面目故以此凡火飛出真火以此凡人現出真人然則恍惚杳冥者豈其實耶無中有有中無玄中玄妙中妙可與神仙語難與凡骨言

西江月 十二首以應十二月之數

內藥還如外藥內通外亦須通丹頭利害畧相同溫養兩般作用 內有天然真火鼎中赫赫長紅外爐增減要勤功妙絕莫過真種修仙要道須鍊金液還丹然丹分內外溫養兩般要是兼得其宜可以超凡入聖苟有內丹而無外丹則軀殼遺體皆父精母血四大假合凡骨沉滯無以點化何緣成道有外丹而無內丹則大藥雖奇徒為外

物反求諸己天真已耗神疲氣散精爽不靈以外藥投之譬若火煮空鑊自速敗壞詎成造化平叔詠此詞首以著明內外二藥其知道乎且外藥只用鉛汞二物並無雜類若五金八石草木滓腐皆使不著以火候抽添體天法象久久烹鍊氣數周天可以成寶仙經曰大藥既成鵲餌成鳳鴉食成鸞大抵成龍人服登仙是也若內藥在身非心非腎非肺非脾非氣非精非血非液亦不過鉛汞二物陰陽匹配以真火元陽鍊之一同外藥使鼎中赫赫依時增減鍊成純陽之質日中無影方可服食外丹使形神俱妙與道合真脫去凡骨白日升舉此外藥還如內藥內通外亦須通不可偏而不全也然而真種則一同溫養則兩般何也所同者鉛汞是也兩般者火候是也蓋外藥則用凡炭人為之火內藥則用真一天然之火也

西江月

此道至神至聖憂君分薄難消調和鉛汞不

終朝早觀玄珠形兆 志士若能修鍊何妨在市居朝工夫容易藥非遙說著人須失笑甚矣五百歲間氣生賢無非地靈人傑凡道德勳庸文章政事所以致君澤民者世不乏人若夫至神至聖為人中仙陰功陽德上合天心白日飛舉者實難得其人也儻非夙有靈骨福分深厚時以得此使其分所當得遭遇聖師則至神聖極容易蓋金丹神聖之道不過鉛汞二物一能調和火候則片餉之間玄珠形兆有志之士若能精勤修鍊初無貴賤之別在朝不妨為治國平天下之事在市不失為士農工商之業如前詩謂休妻設遣陰陽隔絕粒徒教腸胃空心肝脾肺腎之五臟徒勞存想涕唾精津氣血液之七寶謾費吐吞凡三載九年之限程三千六百之旁門皆非金丹之用吁道則至神至聖藥則容易非遙所謂道在眼前人不見說教失笑更何疑太上曰下士聞道大笑之不足以為道也

西江月

白虎首經至寶華池神水真金故知上善利源深不比尋常藥品 要假修成九轉先須鍊已持心依時採取定浮沉進火仍防危甚白虎者金精也首經者元首谷神也至寶

者靈明寶藏也華池者偃月爐也神水者神明之水也真金者金丹大藥也上善者無上之妙道也利源者無窮之利源也九轉者九還之金體也鍊已持心者七寶之無漏身也採取者採有時取有日也浮沉者陰陽升降之二物也進火防危者丹熟不須行火候也古仙曰金丹之術百數大要在神水華池然天一生水水豈自然必金能生水是金剛不壞萬古常存得天一至真之氣而生水故金精為首經至寶華池既生神水神水復生真金所謂母隱子胎水中金水鄉鉉是也太上曰上善若水陰符經曰絕利一源呂洞賓曰七返還丹在人先須鍊已待時必當精氣神全三田俱足與天地合德陰陽升降每月那日每

日那時輕輕採取無過無不及定其浮沉奪天地造化機緘合符毫釐不爽如丹已成就則守恬養氣不可妄亂進火鍾離仙曰丹熟不須行火候若還加火必傾危是也

西江月

七返朱砂返本九還金體還真休將寅子數坤申但看五行成準 本是水銀一味周流經歷諸辰陰陽悉足自通神出入豈離玄牝七返九還之論乃金丹大道之玄學者不

遇聖師妄自臆說或者乃以十二支神從子數至申為九還自寅數至申為七返非也龍虎上經曰丹術著明莫大於金火金火者日月之鬼鬼上半月初三日月哉生鬼其體屬金金數四成數九所謂三日更生兌戶開黑銀炁出白銀來此金氣發生名曰九還也下半年魄光漸減日當受符日為火又名朱砂外赤而內白復盜月之光添日之真火火數二成數七名曰七返然還返之義雖曰金火究其源宗本是水

銀一味而已蓋天一生水水為丹母凡天地之運動日月之升沉皆在水輪之內人身之陰陽造化在於坎水之鄉自其子初陽生午後陰降周而復始經歷諸辰周天氣足自然通神然出入之間豈離玄牝蓋

谷神不死是為玄牝玄牝之門為天地根此金丹之玄妙也

西江月

若要真鉛留汞親中不離家臣木金間隔會無因須用媒人勾引 木性愛金順義金情戀木慈仁相吞相啖却相親始覺無中有孕修鍊金丹不出鉛汞二物然汞多飛走實難留停惟得真鉛則汞可留住蓋是一氣所鍾親中家臣初非異類自相眷戀也奈何大朴既分東震西兌木金間隔無因相會為一今以丹法鍊之須用媒人勾引乃黃婆匹配之義以中宮土為用也蓋土能生金金能尅木木能尅土三姓異質相吞相啖却能相親此五行顛倒之法陰符經云官裏生恩是也仙經云順則成人逆則

丹用蓋相生者為順為恩而相尅者為逆為害也始覺無中有孕者蓋金木之質外別於形而木液金精內感於氣所謂鑿開混沌髓擘出坎離精即此為丹則無中有孕可知矣太上曰恍恍惚惚其中有物非孕而何

西江月

二八誰家姪女九三何處郎君自稱木液與金精遇土却成三姓 更假丁公煨鍊夫妻始結歡情河車不敢暫留停運入崑崙峯頂

二八者陰數也姪女者陰女也九三者陽數也郎君者陽男也木液者東方震龍之液水生木之象也金精者西方白虎之精金生水之象也土者戊己中宮也丁公者火候也河車者北方正氣為河車般運之象也崑崙者泥丸宮神室也平叔此篇說盡金丹道地火候藥物實慈悲引接人自不明耳且純陽者為天為仙純陰者為地為鬼陰陽俱備者為人沉一陰一陽之謂道繼之者善也成之者性也大易深言之

何異金丹之道乎蓋金丹在人之身不出陰陽之用故以數喻之則有二八三九以人喻之則為郎君姪女以五行言之則有金有木以四象取之則有龍有虎以人事譬之則為夫為妻千章萬句皆是設象寓言無他自元始祖氣混沌為一大極既判分列為二惟其分也則奇偶異數男女異體金木異質東西異方龍虎異象今既欲返本還原鍊而為丹則必合異而歸於同若非歸於中宮則二者何緣合一故曰遇土却成三姓乃中宮黃婆匹配之地也雖然二物有形有質豈能果作一處不過以精液交感神氣混融隔礙潛通如磁石吸鐵自然一點真陽靈明洞照而已故不曰木而曰木液不曰金而曰金精其義深矣然金木豈能自有精液哉須假丁公煨鍊火候抽添則陰陽始得交媾金木始得成丹是火也非已巽風火也非離午心火也乃坎宮北方正氣號為河車般運不停直上泥丸崑崙峯頂一點真陽洞明宇宙所

謂沉歸海底去抱出日頭來一撞三關透徹無上則赫赫赤金丹成於金木交并之際仙道豈遠哉

紫陽真人悟真篇講義卷之六

紫陽真人悟真篇講義卷之七

呂十

雲峯散人永嘉夏宗禹著

西江月

牛女情緣道本龜蛇類稟天然蟾烏遇朔合  
 嬋娟二炁相資運轉 總是乾坤妙用誰人  
 達此深淵陰陽否隔却成愆怎得天長地遠  
 牛女者夫婦之義也龜蛇者水火之象也  
 蟾烏者日月之精也乾坤者天地之對也  
 此一陰一陽之謂道日月交合之謂丹有  
 陽而無陰則陽無以化有陰而無陽則陰  
 無以生二氣相資運而變化或分或合妙  
 用無窮故如牛郎織女情義緣合為道之  
 本水龜火蛇坎離交媾類稟天然月蟾日  
 烏遇朔必合嬋娟久照乾天坤地覆載廣  
 大妙用神通人以身與天地並立為三  
 才亦以陰陽二氣匹配而成道曰玄牝曰  
 鉛汞曰龍虎曰烏兔曰金木曰水火曰黑  
 白曰東西曰坎離曰夫婦不可枚舉無非  
 陰陽交感之義苟陰自為陰陽自為陽否  
 隔不通則成愆過而夭折矣何以出死入

生與天地相與長久哉

西江月

雄裏內含雌質負陰却抱陽精兩般和合藥  
 方成點化竟靈鬼聖 信道金丹一粒蛇吞  
 立化龍形雞殮亦乃變鸞鵬俱入清陽真境  
 一陰一陽之謂道合日與月之謂丹然而  
 日為陽為火內有壁月烏乃雄裏含雌也  
 月為陰為水內有房日兔是負陰抱陽也  
 蓋烏屬庚辛金兔屬甲乙木母令間隔則  
 日之竟月之鬼兩件和合於一處則至靈  
 至聖玄珠有象金丹成於片餉之間譬之  
 外藥亦同陰陽匹配點化成丹蛇雞服餌  
 亦化龍鸞況於人手況得道乎此內外二  
 丹無非以陽精為主不問人禽異類苟能  
 以陰鍊陽使其竟靈鬼聖則一粒金丹蛇  
 服成龍雞殮成鳳人服登仙俱入清陽真  
 境矣

西江月

不辨五行四象那分朱汞鉛抽添火候未  
 曾聞早便稱呼居隱 不解自思已錯更將

錯路教人誤他永世在迷津似恁欺心安忍

五行者金木水火土也四象者青龍白虎

朱雀玄武也朱汞者砂中取汞也鉛銀者

鉛中取銀也火候者真陽之火節符之候

也平叔謂學者妄亂以肺為金以肝為木

以腎為水以心為火以脾為土又以肝屬

青龍肺屬白虎心屬朱雀腎屬玄武此為

五行四象修鍊金丹可謂無所辨別那分

朱汞鉛銀亦非捨一身之外而別謂五行

四象譬之鉛砂為有質之物五臟亦有質

之形如何可以成道惟於有形質之中而

得其無形質之用則自粗造精超凡入聖

始得鉛汞之秘矣雖然縱識朱砂及黑鉛

不知火候也如闕沉不識不解而錯以教

人所謂迷迷相引無有出期如此用心尚

安忍哉

西江月

天地繞經否泰朝昏要識屯蒙輻來湊數水  
 朝宗妙在抽添運用 得一萬般事畢休分  
 南北西東損之又損慎前功命寶不宜輕弄

天地交而為泰是上陰下陽也不交而為否是上陽下陰也雲雷屯君子以經綸是物之屯難始生不可成賊也山下出泉蒙君子以果行育德是泉之始達當蒙以養正也即此四卦之義託喻金丹正合其宜或者以六十卦分為三十日以乾坤坎離四卦為鑪鼎抑何穿鑿牽強也殊不知一陰一陽之謂道否泰屯蒙之謂功以金丹言之全在陰陽交媾之精儻若天自天地自地否塞不通不能交而為泰則陰陽何以為道大藥何以成丹至於朝屯暮蒙即是謹於持守常若屯難養蒙之時不可一念差失不可一時恣縱戒謹乎所不睹恐懼乎所不聞實不忘於朝昏頃刻間也若能如此修為則輻來湊穀如車之運行初無敗闕如水之流轉萬折必東故真一先天之氣機絨相應符節不爽抽添運用妙斡天機得此真一命寶當持盈守成而矣抱朴子曰人能守一一能守人人不能守一一能去人豈非命寶不宜輕弄乎

西江月

冬至一陽來復三旬增一陽爻月中復卦朔晨超望罷乾終變姤日又別為寒暑陽生復起中宵午時姤象一陰朝鍊藥方知昏曉一年有三百六十日以六陰六陽盈虧消長攢簇於爻象之間有年中冬至月中冬至日中冬至六位相乘陰陽相盪十二卦備則天道明而周天火候足矣且年中冬至陽生於子是十一月用地雷復卦為一陽爻十二月建在丑用地澤臨卦為二陽爻正月建在寅用地天泰卦為三陽爻每月三十日換一卦以進火符是三旬增一陽爻乃一年卦氣周天之候也夫攢年簇月為月中冬至者以一月三十日一日十二時共得三百六十時耶準一年三百六十日却以初一日為復卦每二日半共坎卦至十五為乾卦純陽卦然陽極則陰生至十六日為望用天風姤卦以退火符乃陰長陽消所謂望罷乾終變姤乃一月日卦數準一年周天之候也若夫

攢年簇日為日中冬至者以一日十二時分為陰陽升降之節以子初陽生為冬至以午後陰生為夏至亦以一時辰為一卦用復姤進退陰陽之始也用乾坤變化陰陽之終也晝夜循環於百刻之內以時易日法神功亦象一年卦數周天之候也修真之士外立表漏以測天運之身刻內修真一以驗本身之刻漏既知一年之冬至夏至如此又知一月之冬至夏至如此又知一日之冬至夏至如此體天法象洞知昏曉神清氣爽百脉和暢雖未能昇舉冲天豈不勝似荒迷酒色與鬼為隣者哉此與天地合德與日月合明與四時合叙與鬼神合其吉凶者是也豈異端曲學乎

西江月

德行修逾八百陰功積滿三千均齊物我與親寬始合神仙本願虎兇刀兵不害無常火宅難牽寶符降後去朝天穩駕鷹與鳳輦天得一以清地得一以寧人得一以靈吾儒之道一以貫之釋氏之教一心即佛道

家之法真一常存今平叔言八百三千之異何耶吁道體則一道用則殊亘古今窮天地推萬有之影究象數之煩道無往而不在惟修真者無一不洞曉於心踐履於已如四端萬善之皆備六度萬行之兼修

陰功陽德真積力久物我親寃同仁一視始合神仙本願古語曰欲修仙道先盡人道是也推是心以往則禍患自消虎兇刀兵所不能害跳出世網無常火宅所不能牽上合天心太一賜召如張天師冲舉許

紫陽真人悟真篇講義卷之七

靈寶无量度人經符圖序

宋徽宗御製

原夫華靈隱謁藏三炁於鴻濛神景含輝潛萬真於至贖虛无鬱秀劫化自然中有妙極神一挺生是為

元始之尊開圖帝先凝粹流形之本玄黃植象之宗也故其判闢天地分序陰陽四始循度八索盈虧並稟承於上德咸統隸於司權騰配其神協孕其性列位開方造育裁成九和十合无物不臻綿綿而來難極難窮道以強名號為靈寶蓋靈寶者太元生化之本根也自爾幽機發明啓迪晨精當思上古立運之前融結萬品朗耀英鮮至理昭彰於龍漢妙文煒著於赤明圓羅敷燦周布雲章五方煥落八角垂芒微蘊遁於真奧神用晦於元網將恢大教慈惠流芳書按於皇人之筆義宣於太上之言或為符圖或為隱篇或演妙於浮黎之士或藏玄於黍米之珠或付之於我等或受之於玉虛或秘在於藥珠芝宮或嚴崇

於神府華堂開聯品秩別類分條散則經維於六甲之數合則總括於一元之標為大法梁超涉玄津无所不度无所不獲撫運數於窮厄保祥社於隆昌安鎮國祚封掌山川巍巍大範靡不彌綸此其謂之靈寶者實為元大之高稱焉在其上館大有之官寶禁此經萬天至重有勤苦而聞者須審其賢導明科於紫微之格視俯仰於神王之儀不許輕出萬劫一傳我昔總真玉境開化妙府擁瑞霞之九映飛鳳蓋於三華防耀景之龍臺聘運會於元高考校曆數稱慶太平仰祈上帝降世度人後至壬辰庚子之年悉應九陽邪法消蕩正道方行開悟群黎授度无窮是其時也落紫泥之寶笈解玉鑰於琅函瓊編藥簡當用宣明希真之子得以見之豈不幸哉我每居於碧琳之房宴接於玉晨之範嘯詠高虛研擴微詮備明要於神府覽至理於澄鑑故得披釋元義齊玄妙輪辯滌旨於本章析究麗於靈音闡无量之樞轄精詳究於香冥將可以登玄峰於萬仞濟浩蕩之淵

淵者焉蓋濯羅騰煥於虛清无不照於幽沉  
之間妙紀敷揚存乎簡易之道昭昭可別開  
悟有緣學者无忽於至用修而進之則可以  
召靈炁於三關藹寶華於九戶功滿德就名  
書上清逸轡高上翱翔太明德化之大豈可  
議其津極者哉

靈寶无量度人上品妙經符圖卷上

靈寶者以至道言之即是神化之生也混  
沌一判元始開圖真炁羅絡普植神靈滋  
演長存生成无穷蓋人之生也唯物之珍  
具其情識變用无方原其大本悉稟天常  
覆載陶育包括紀綱神降為靈炁聚為寶  
神降炁聚具質成形无所不生无所不明  
无所不立无所不成是以左居无英右結  
白元太一司命桃康合延三真九宮散布  
俱全復何擬議而容心焉故其炁珠納受  
无鞅媾孕傳播蕃息綿昌大以天地小以  
一形下逮草木品彙之貞莫不由此經營  
自然故其道也彌綸萬天範圍十地推運  
陰陽調和寒暑統行八卦率御三元部制  
鬼神保養民物故其文也招真召靈度人  
无量為萬道之宗稱上品之經者也蓋靈  
寶一門洞該三道上通上清下兼洞神神  
炁玄合元精之根巍巍其名崇大尊高莫  
甚於此者矣  
道言昔於始青天中碧落空歌大淨黎土

靈寶始青變化之圖

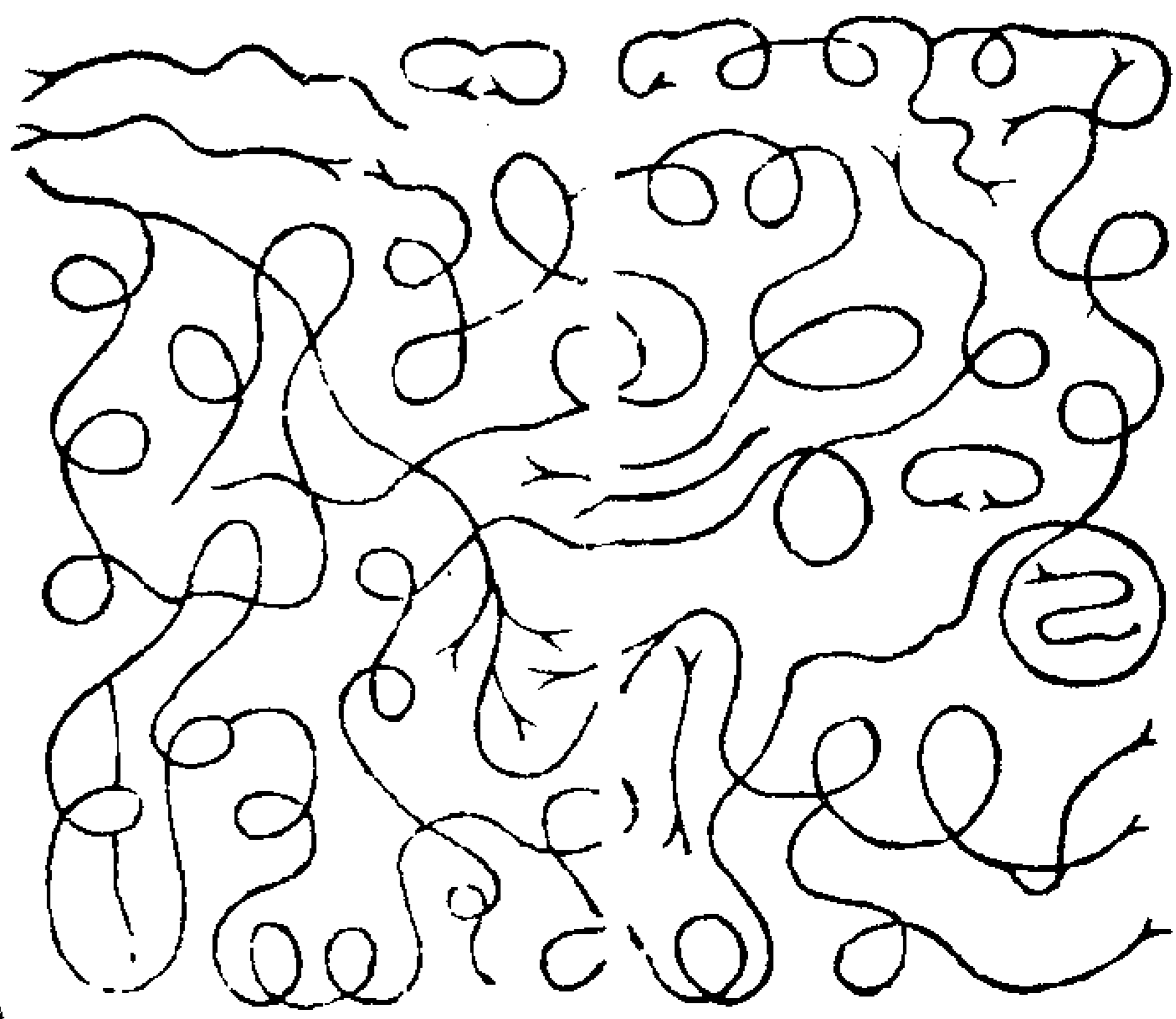

天真皇人以紫筆記靈寶之炁交始青之  
炁變化之象也主世間及天地鬼神之生  
道能資蓄生炁以抱魂結鍊以得真也兆  
能有之以青書竹帛之上面西北服之保  
生延年神炁不散固全生道也佩之則生  
炁歸身返老回嬰應運滅度身經太陰帶  
服始青變化之圖始青帝君與兆同昇道  
遙太空也

碧落空歌之圖

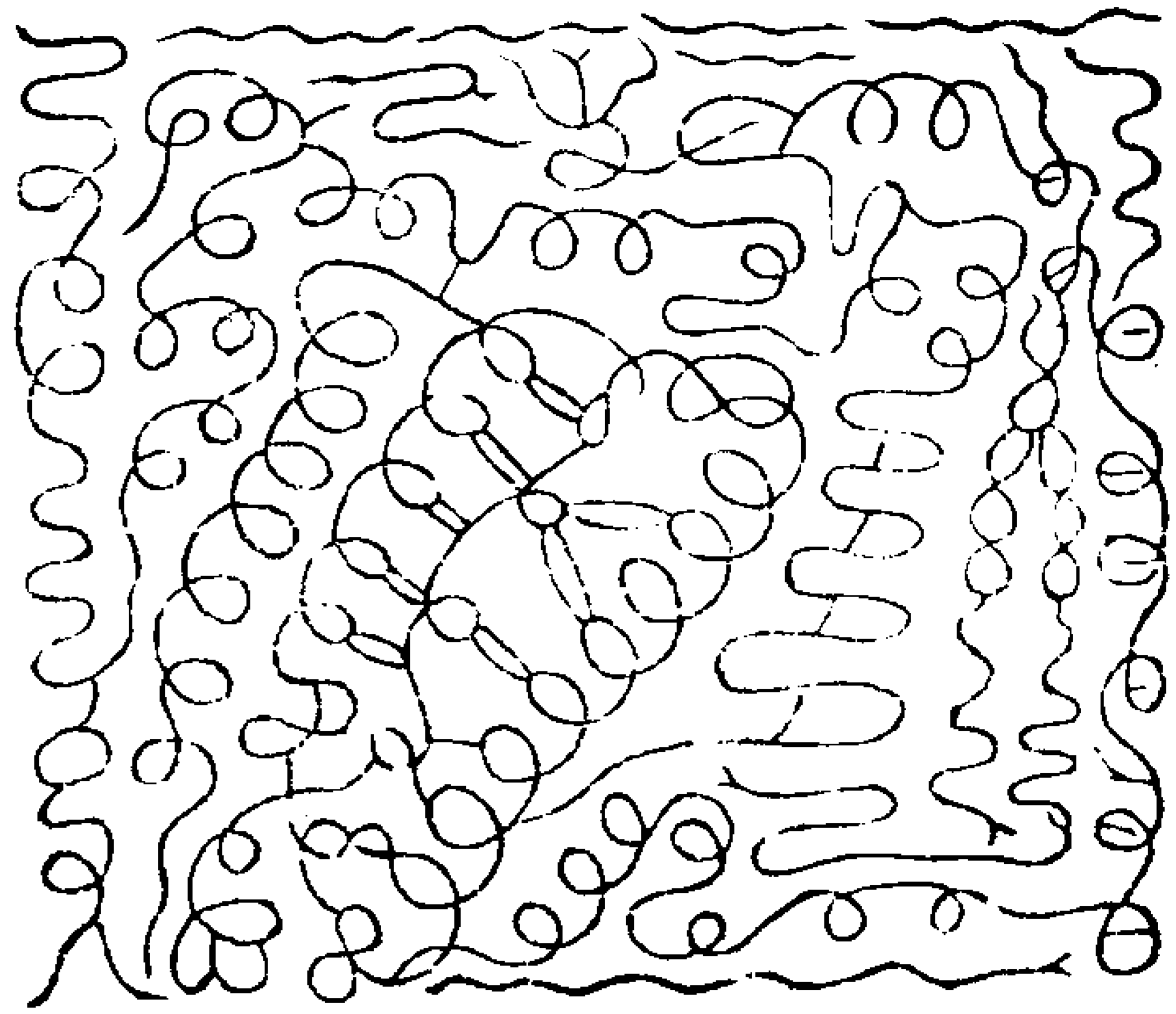

天真皇人曰碧落之炁在人物為縷脉筋絡連貫穿注其炁生於碧落始青之天在人生三百六十脉三百六十經三百六十絡又生眇絡支絡絡絡經絡大範之炁以為其元中結此文以成圖佩用者神仙以碧書尺素召十方天真空歌一奏萬聖齊聞服用施行亦同上法



大浮黎土之圖

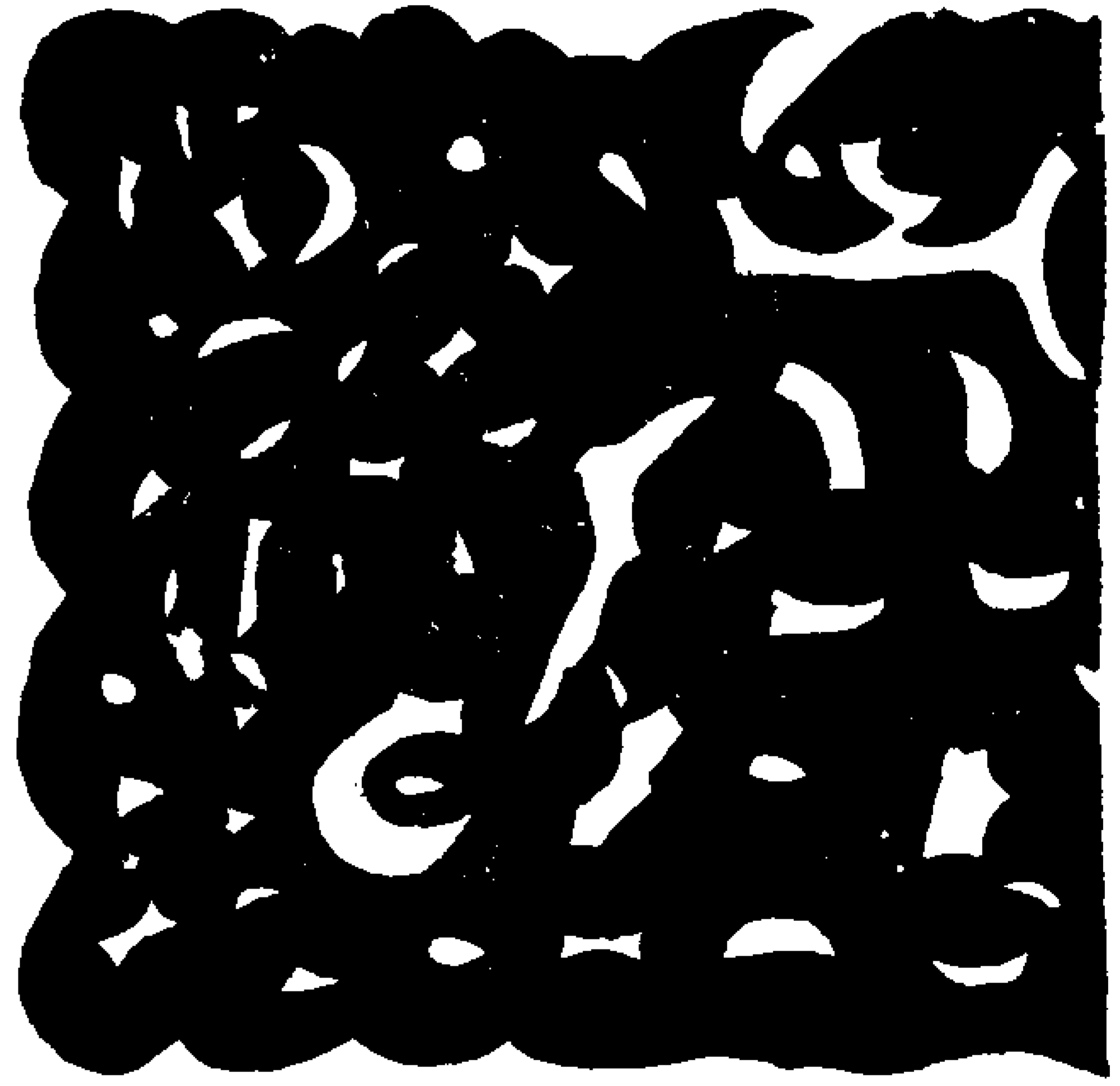

天真皇人紫筆定書以青為地黃為文赤為界封此圖為浮黎土者區貫蹠穴之所在也中黃太上明梵之炁回旋流演以正域內宮闕樓觀之所存有能佩之百神朝身三界司迎魔王稟命五帝侍軒中黃太一帝君與兆洞章同升紫房此圖主人脾胃榮養太和服用同前法  
受元始度人无量上品元始天尊當說是經周回十過以召十方始當詣座天真大神上聖高尊妙行真人无鞅數眾乘空而來飛雲

丹霄綠輿瓊輪羽蓋垂簾流精玉光五色鬱勃洞煥太空七日七夜諸天日月星宿璇璣玉衡一時停輪神風靜嘿山海藏雲天無浮翳四炁朗清一國地土山川林木編平一等無復高下土皆作碧玉無有異色眾真侍座元始天尊玄座空浮五色師子之上說經一遍諸天大聖同時稱善是時一國男女聾病耳皆開聰說經二遍盲者目明說經三遍喑者能言說經四遍跛病積遠皆能起行說經五遍久病痼疾一時復形說經六遍髮白反黑齒落更生說經七遍老者返壯少者皆強說經八遍婦人懷孕鳥獸舍胎已生未生皆得生成說經九遍地藏發泄金玉露形說經十遍枯骨更生皆起成人是時一國是男是女莫不傾心皆受護度咸得長生

道言是時

元始天尊說經一遍東方無極无量品至真大神无鞅之眾浮空而至說經二遍南方無極无量品至真大神无鞅之眾浮空而至說經三遍西方無極无量品至真大神无鞅之



衆浮空而至說經四遍北方無極无量品至真大神无缺之衆浮空而至說經五遍東北無極无量品至真大神无缺之衆浮空而至說經六遍東南無極无量品至真大神无缺之衆浮空而至說經七遍西南無極无量品至真大神无缺之衆浮空而至說經八遍西北無極无量品至真大神无缺之衆浮空而至說經九遍上方無極无量品至真大神无缺之衆浮空而至說經十遍下方無極无量品至真大神无缺之衆浮空而至十遍周竟十方無極天真大神一時同至一國男女傾心歸仰來者有如細雨霽霧无缺之衆迨國一半土皆偏陷非可禁止於是元始懸一寶珠大如黍米在空玄之中去地五丈元始登引天真大神上聖高尊妙行真人十方無極至真大神无缺數衆俱入寶珠之中天人仰看唯見勃勃從珠口中入既入珠口不知所在國人廓散地還平正無復歇陷元始即於寶珠之內說經都竟衆真監度以授於我當此之時喜慶難言法事粗悉諸

天復位儻歎之間寂無遺響是時天人遇值經法普得濟度全其本年無有中傷傾土歸仰咸行善心不殺不害不嫉不妬不淫不盜不貪不欲不憎不妬言無華綺口無惡聲齊同慈愛異骨成親國安民豐欣樂太平經始出教一國以道預有至心宗奉禮敬皆得度世道言元始天尊說經中所言並是諸天上帝內名隱韻之音亦是魔王內諱百靈之隱名也非世之常辭上聖已成真人通玄究微能悉其章誦之十過諸天遙唱萬帝設禮河海靜默山嶽藏雲日月停景璇璣不行群魔束形鬼精滅爽迴屍起死白骨成人至學之士誦之十過則五帝侍衛三界稽首魔精喪眼鬼妖滅爽濟度垂死絕而得生所以爾者學士穢炁未消體未洞真召制十方威未制天政德可伏御地祇束縛魔靈但却死而已不能更生輕誦此章身則被殃供養尊禮門戶興隆世世昌熾與善因緣萬災不干神明護門斯經尊妙獨步玉京度人无量為萬道之

宗地純大範德難可勝道言凡誦是經十過諸天齊到億曾萬祖幽魂苦爽皆得受度上昇朱官格皆九年受化更生得為貴人而好學至經功滿德就皆得神仙飛昇金闕遊宴玉京也上學之士修誦是經皆即受度飛昇南宮世人受誦則延壽長年後皆得作尸解之道魂神暫滅不經地獄即得返形遊行太空此經微妙普度無窮一切天人莫不受慶無量之福生死蒙惠上天所寶不傳下世至士齋金寶効心盟天而傳輕泄漏慢殃及九祖長役鬼官侍經五帝玉童玉女各二十四人管衛神文保護受經者身道言正月長齋誦詠是經為上世亡魂斷地遠役度上南宮七月長齋誦詠是經身得神仙諸天書名黃錄白簡削死上生十月長齋誦詠是經為國王帝主君臣父子安鎮國祚保天長存世世不絕常為人君安鎮其方民稱太平八節之日誦詠是經得為九宮真人本命之日誦

詠是經魂神澄正萬炁長存不經苦惱身有  
光明三界侍衛五帝司迎萬神朝禮名書上  
天功滿德就飛昇上清

道言行道之日皆當香湯沐浴齋戒入室

東向誦經之日先披服盥漱置經於案格

正坐焚香披讀注心歷日微聲誦誦若或  
錯悞則却上三十字讀勿使匆速前貪過  
數翻為失功悞人不少調聲誦誦令神鬼  
和暢常令香炁不絕於室已下依法存叩

叩齒三十二通上聞三十二天心拜三十

二過叩齒者當以中齒上下兩兩相叩令  
響內以集神外以徹天真誦云叩齒  
以集神咽津以和真次則存拜三十二天  
每想天帝存一拜之從東北方首始東行

左旋上閉目靜思身坐青黃白三色雲炁  
於西北黃始炁白內外翁冥有青龍白虎  
之中朱雀玄武獅子白鶴羅列左右日月照

朱雀玄武獅子白鶴羅列左右日月照

洞煥室內項生圓象光映十方如此分明

密呪曰青龍左右白虎左右朱雀前後玄武後

望白鶴亦然日在額左月在額右光明一  
室項生圓象九色相間青赤黃白黑綠紅  
紫紺照徹十方存令分明如  
觀即密呪云密者口動無聲

貪羅鬱羅符無蘇陀太冲太極陰陽包和

出有入無出生入死鬼神莫測變化自然

元始混炁玄中又玄上于有頂下洞太淵

誦之一徧沉痾自痊鍊魂浴魄真陽自全

齋戒禮誦萬過飛仙無上秘呪萬神綿綿

心中心呪重復宣傳貪羅洞輪玉清太極

九炁氤氳分靈而然降注付身形神俱妙

變化飛昇一如令格統攝萬靈急急如

律令

無上玄元太上道君各居一天三天在人額

上雙際中為清微天太赤天神寶君治之凡

天靈寶君治之右為太赤天神寶君治之凡

誦經當存召出臣身中請我身三五功曹直

思三帝君召出臣身中請我身三五功曹直

功曹在心從口出正一功曹在膻從左目出

治病功曹在膻從鼻準出左女功曹在肝從

右目出右女功曹在肺從鼻出上部功曹從

肩間出中部功曹從口中出下部功曹從臍

間左右官使者右官使者在左脇侍香金童

在左傳言玉女右問五帝直符五帝直符五

帝又有左扶直日香官各三十六人出上下

右扶侍中直日香官各三十六人出上下

二君共三十六人○指玉皇訣移下至丑勤

至巳上關啓所言錄即言奉道弟子當盡心

中所欲言然亦貴今日吉慶長壽言慶隨其

在簡當至誠然亦貴今日吉慶長壽言慶隨其

日言不長壽即不言長清堂修行至經若知

齊如不長壽即不言長清堂修行至經若知

臣及甲乙轉經受生相考若為人即言臣  
為某人但以意而陳述也當願所啓之誠上  
徹徑御

無上三十二天元始上帝至尊凡前元始上

非元始天尊乃上帝至尊位齊畢引炁三十

元始者或云元始上帝即天尊畢引炁三十

二過引者以鼻引而咽之各一引東方青炁納

於肝南方赤炁納於心西方白炁納於肺北

方玄炁納於腎洞微五臟之內然後納於北

東向誦經之格初一過從序誦起至存思經

單即誦後經第二過則直從元始無量度人

上品妙經起誦每十過為一過若欲度人

拔之類須得十過為佳以遵十回度人之義

也或有事務暫起亦得若經時稍久即須依

前誦序

靈寶无量度人上品妙經符圖卷上

靈寶无量度人上品妙經符圖卷中 調二  
元始洞玄靈寶本章上品妙首十迴度人百  
魔隱韻離合自然

混洞赤文章

元始開運太玄肇靈虛極无象一炁流形  
化生二景五緯凝精混合自然恒除結嬰  
總真布景煥赫九清炎持廓奕七紀齊并  
析師盧浩丹天耀晶朱光鍊度赤霄散明  
三華鬱秀輝映帝晨

靈寶无量度人上品妙經符圖卷中

靈寶无量度人上品妙經符圖卷中

靈寶无量度人上品妙經符圖卷中

靈寶无量度人上品妙經符圖卷中

靈寶无量度人上品妙經符圖卷中

靈寶无量度人上品妙經符圖卷中

靈寶无量度人上品妙經符圖卷中

靈寶无量度人上品妙經符圖卷中

靈寶无量度人上品妙經符圖卷中

靈寶无量度人上品妙經符圖卷中

太極妙化神靈混洞赤文章昔天真皇人  
降玉隆騰勝天授虛皇天尊靈寶大法謂  
東華上卿洞神大夫領下元生籍左官及  
諸仙官曰九霄總梵八帝治天非混洞赤  
文不能攝化九陽而明天度是以神霄玉  
清虛皇天泛上靈景華九陽清真虛梵之  
炁而成天境丹霄南極玉文天泛丹靈妙  
華洞陽景真元梵之炁而成天境碧霄太  
虛真極天泛廣靈太華上陽元真靈一之  
炁而成天境玉霄玉靈素華天泛玉靈素  
華純陽至真元一之炁而成天境太霄太  
靈真元天泛大靈洞華三陽九真太一之  
炁而成天境琅霄素靈皓元天泛素靈皓  
華六陽洞真至一之炁而成天境紫霄元  
靈上極天泛元靈紫華清陽妙真天一之  
炁而成天境景霄妙靈寶華天泛妙靈寶  
華景陽精真虛一之炁而成天境青霄玉

華無極天泛青靈玉華元陽天真純一之  
炁而成天境此九霄九天皆混洞赤文之  
所開化明煥妙梵清英紫丹上靈之秀而  
成天篆真文矣故赤文化混洞混洞化彌  
羅總天元九炁之道下復九因至八梵真

玉宮亦此文之化也是以太丹天內有赤  
明帝宮宛利城兼賢世界梵寶丹靈赤帝  
君所理中有朱陵之府流火之庭大炎之  
官赤明之館丹丘火池

元始天尊鍊真文之所乃混洞赤文之所  
化梵也天中中下二真由不能得此吾以  
此文并混洞梵元圖並付之於汝此去六  
大運亨壬辰合度庚子政化自然敷露其  
諸秘妙符應皆定莫可測矣

混洞赤文梵元之圖

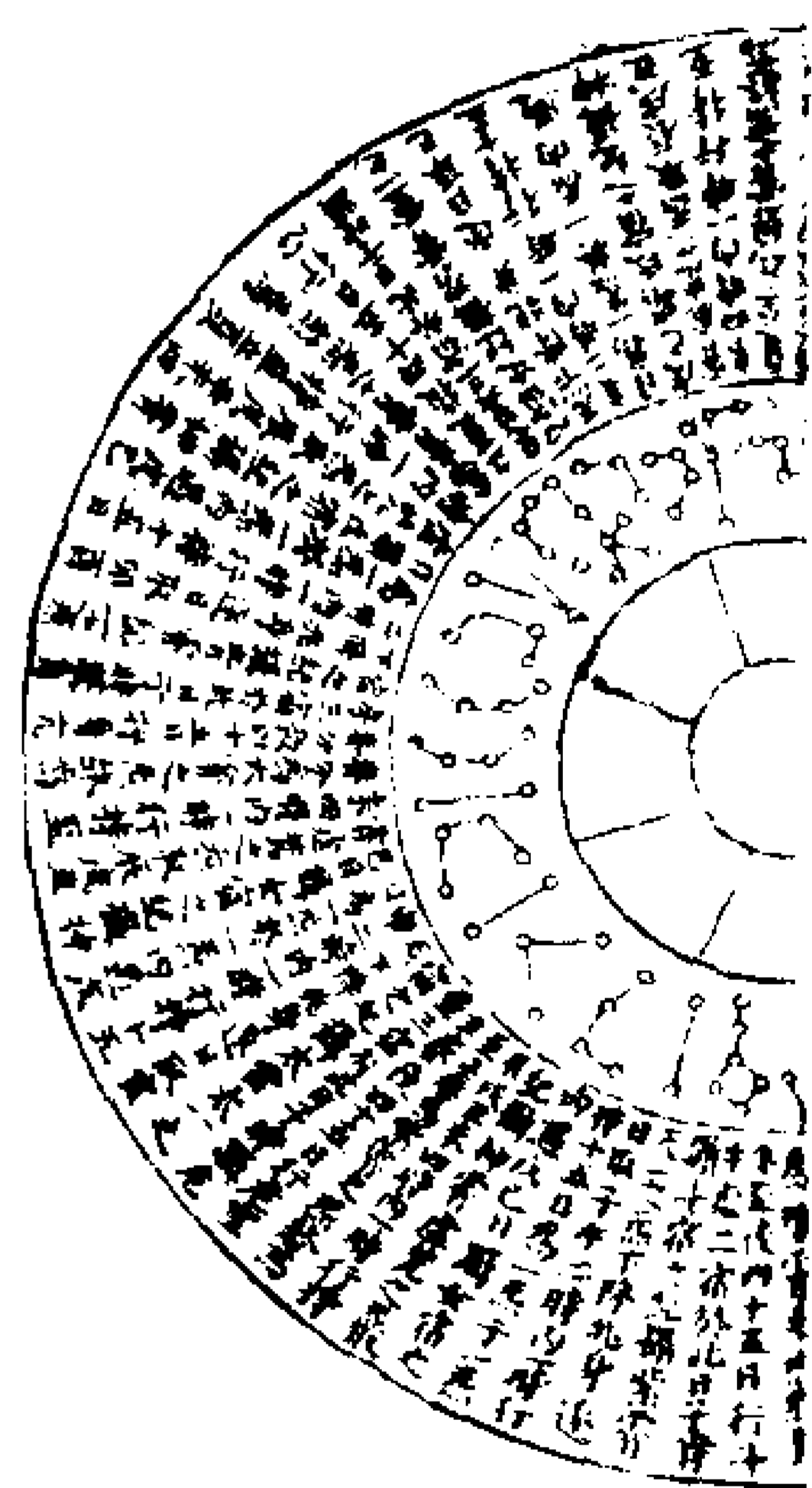
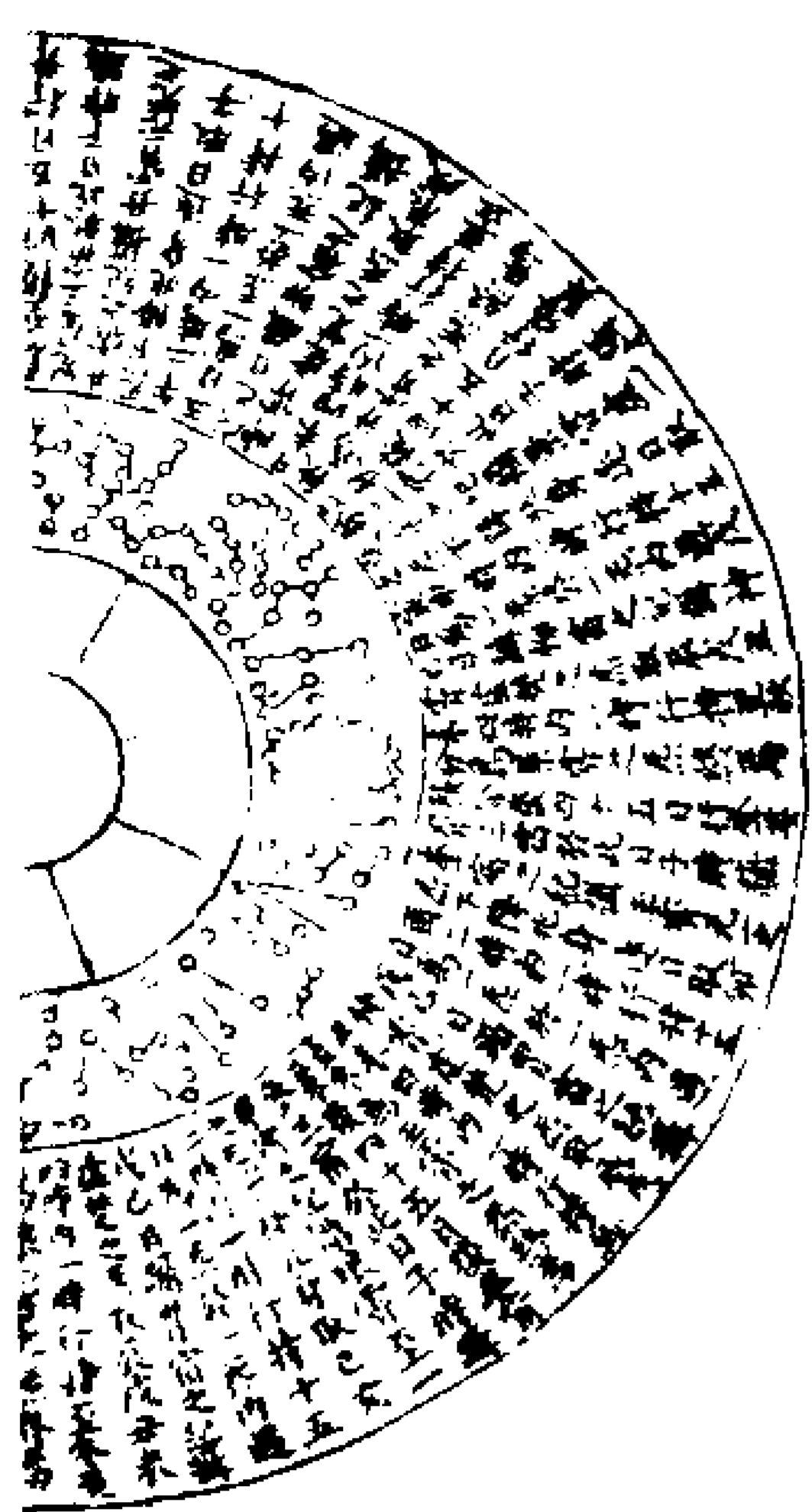

乃神霄玉府三五璇璣中黃分炁九霄混  
陽元梵彌羅之炁化生九天其所行之法  
具三五璇璣洞陽天仙秘錄中此不備載  
混洞赤文九光之炁化生九天之圖

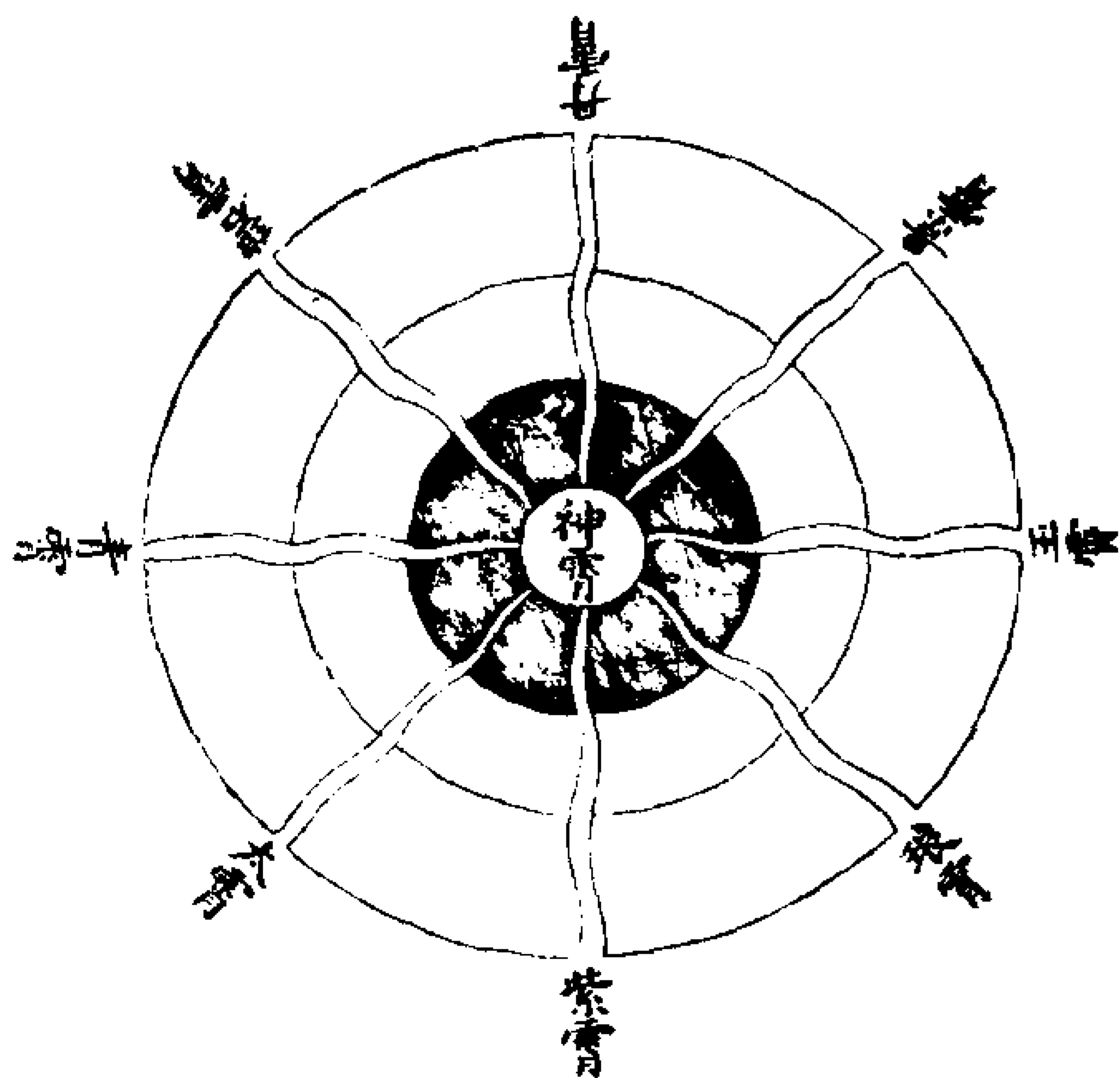

九霄朕兆之初攝洞陽九光之炁混洞赤  
文招攝天元分靈散炁而成九霄其諸玄  
奧神府內禁所秘至重不可輕露  
混洞赤文无上真元始祖劫化生諸天開  
明三景是為天根上無復祖唯道為身五文  
開廓普植神靈無文不光無文不明無文不  
立無文不成無文不度無文不生是為大範  
天中之天鬱羅蕭臺玉山上京上極無上大  
羅玉清渺渺劫切若亡若存三華離便大有  
妙庭金闕玉房森羅淨露大行梵炁周回十  
方中有度人不死之神中有南極長生之君  
中有度世司馬大神中有好生韓君丈人中  
有南上司命司錄延壽益筭度厄尊神迴骸  
起死無量度人今日校錄諸天臨軒  
東方無極飛天神王長生大聖無量度人諱  
南方無極飛天神王長生大聖無量度人諱  
西方無極飛天神王長生大聖無量度人諱  
北方無極飛天神王長生大聖無量度人諱  
東北無極飛天神王長生大聖無量度人諱  
東南無極飛天神王長生大聖無量度人諱

103 A 正 3-3



大明玉完天

帝須阿那田

正音云保女道靈  
天炁係傳靈宿

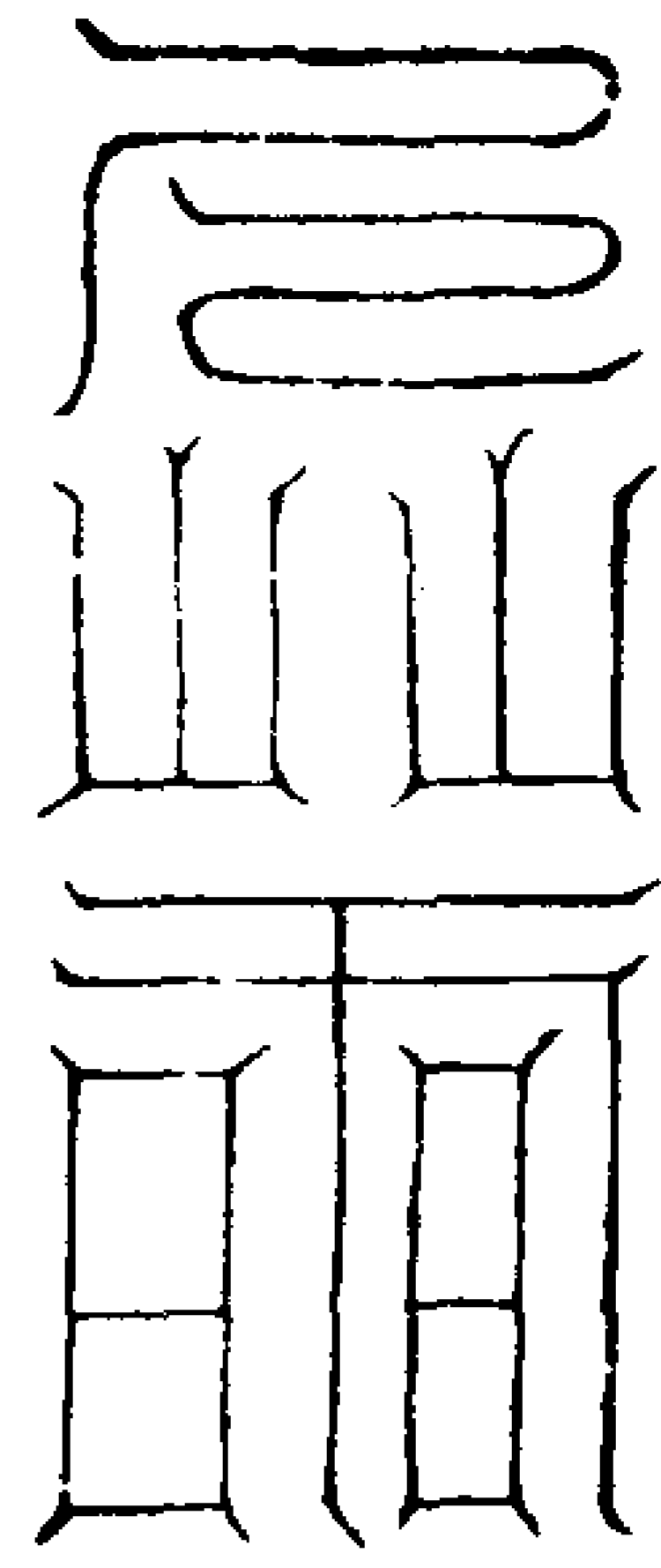

清明何童天

帝元育齊京

正音云明生九真  
天炁青係靈宿

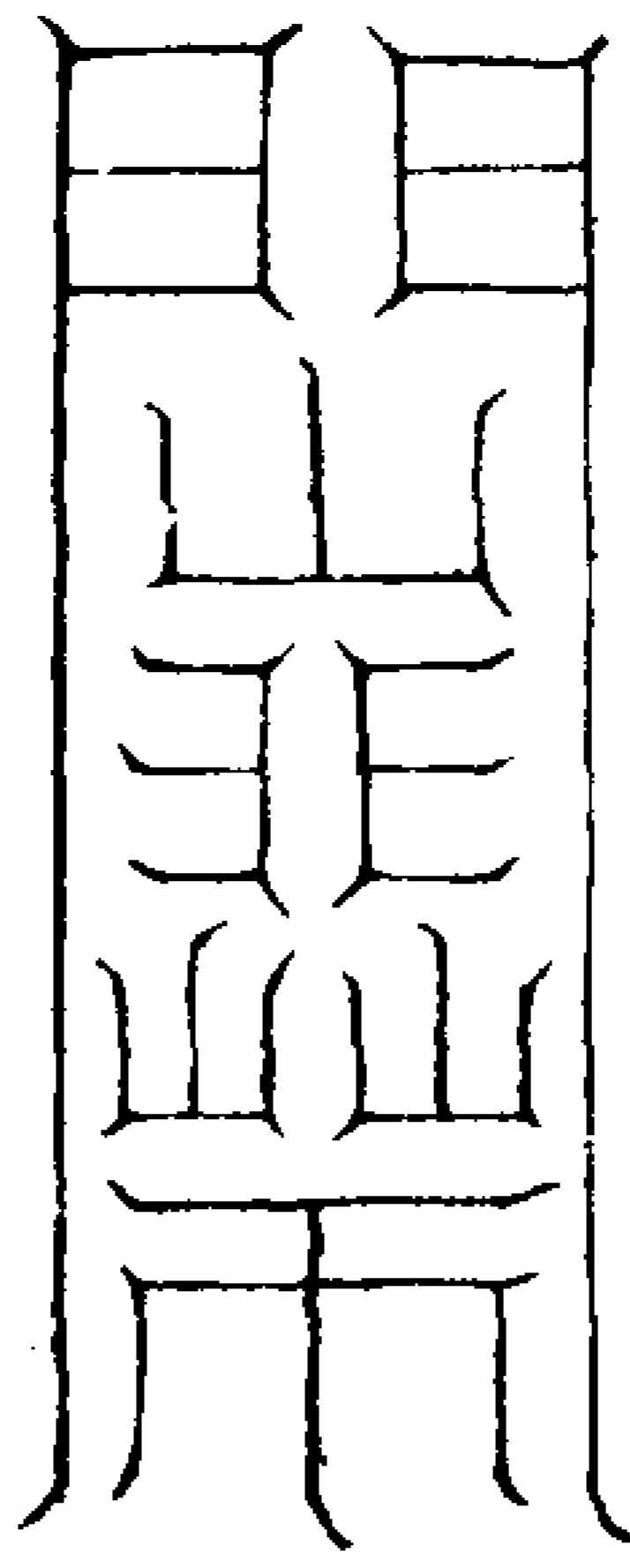

玄胎平育天

帝劉度內鮮

正音云飄輪默然  
天炁赤係危宿

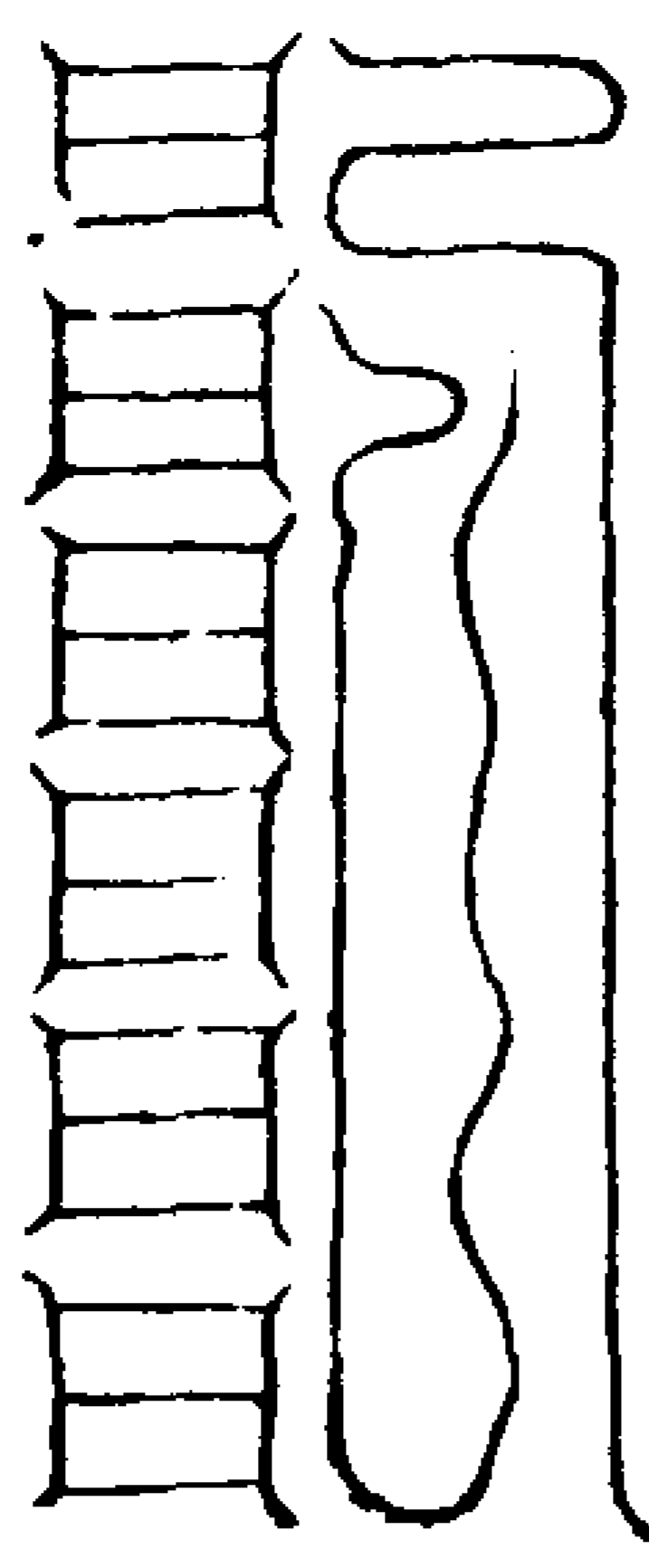

元明文舉天

帝醜法輪

正音云開生舒  
天炁蒼係虛宿

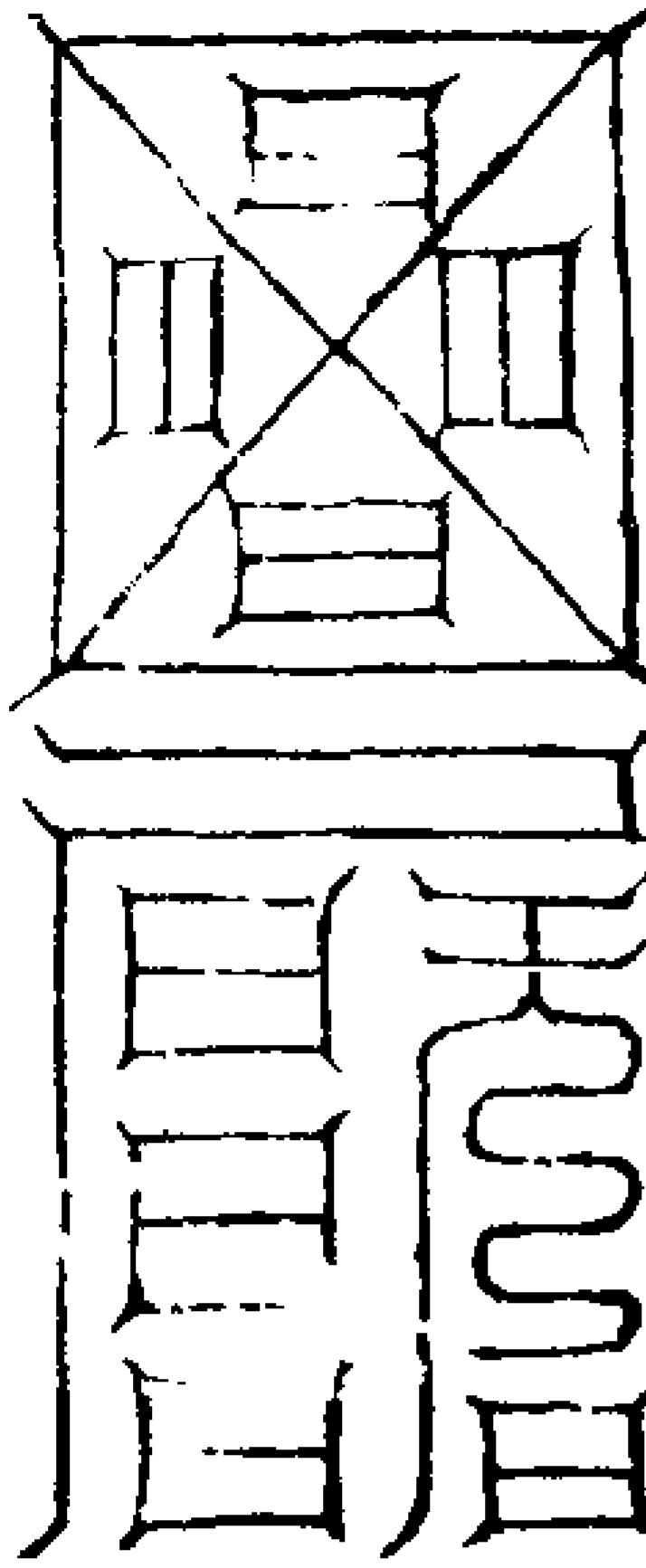

上明七曜摩夷天帝恬愉延

正音云延虛明  
天炁黑係女宿

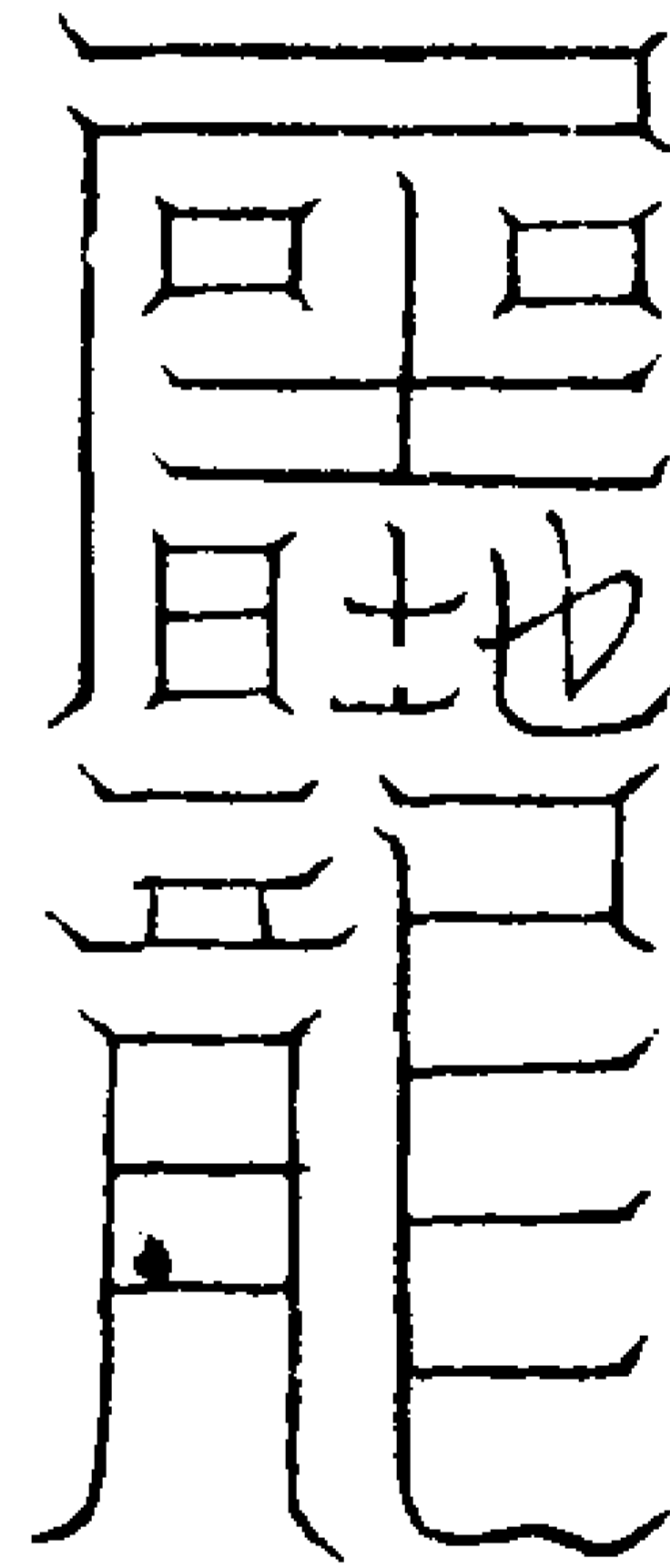

虛無越衡天

帝正定光

正音云鏡無觀  
天炁碧係牛宿

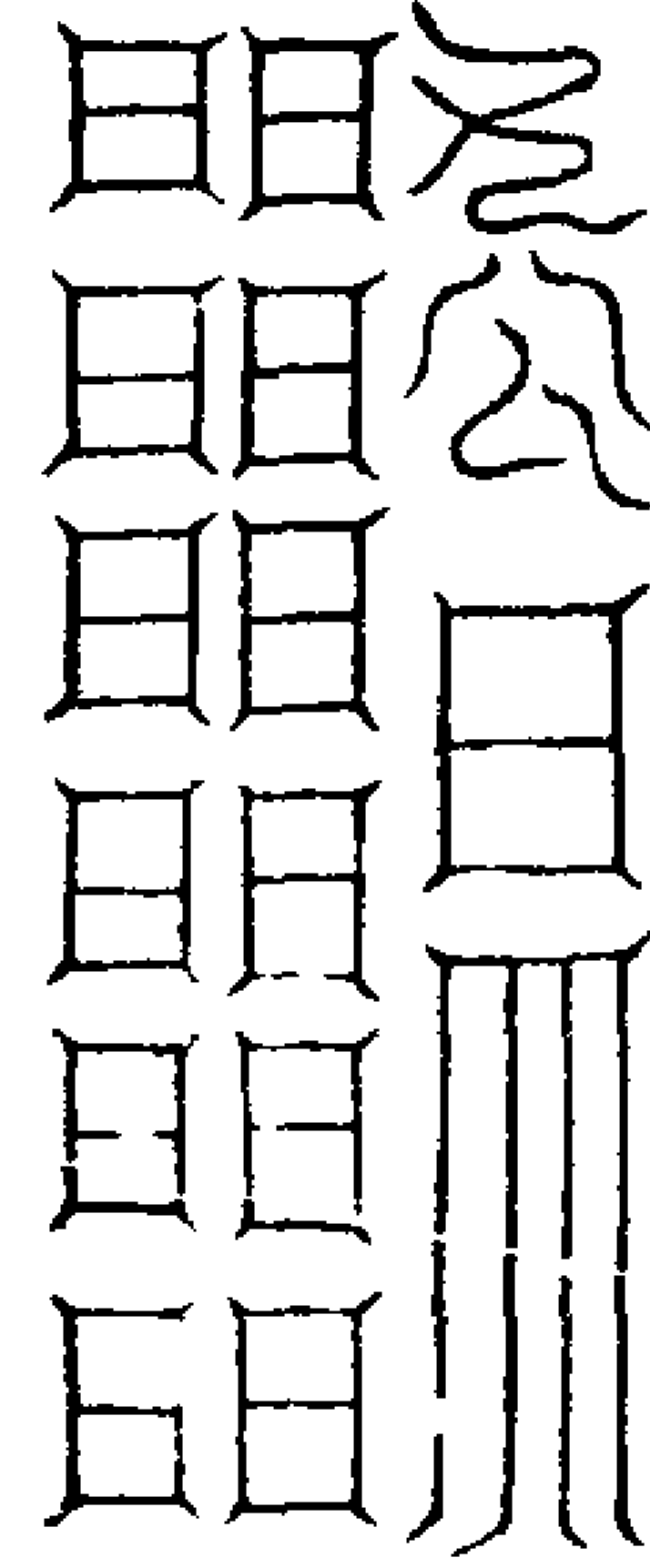

太極濛翳天

帝曲育九昌

正音云阿難洋明  
天炁紫係牛宿

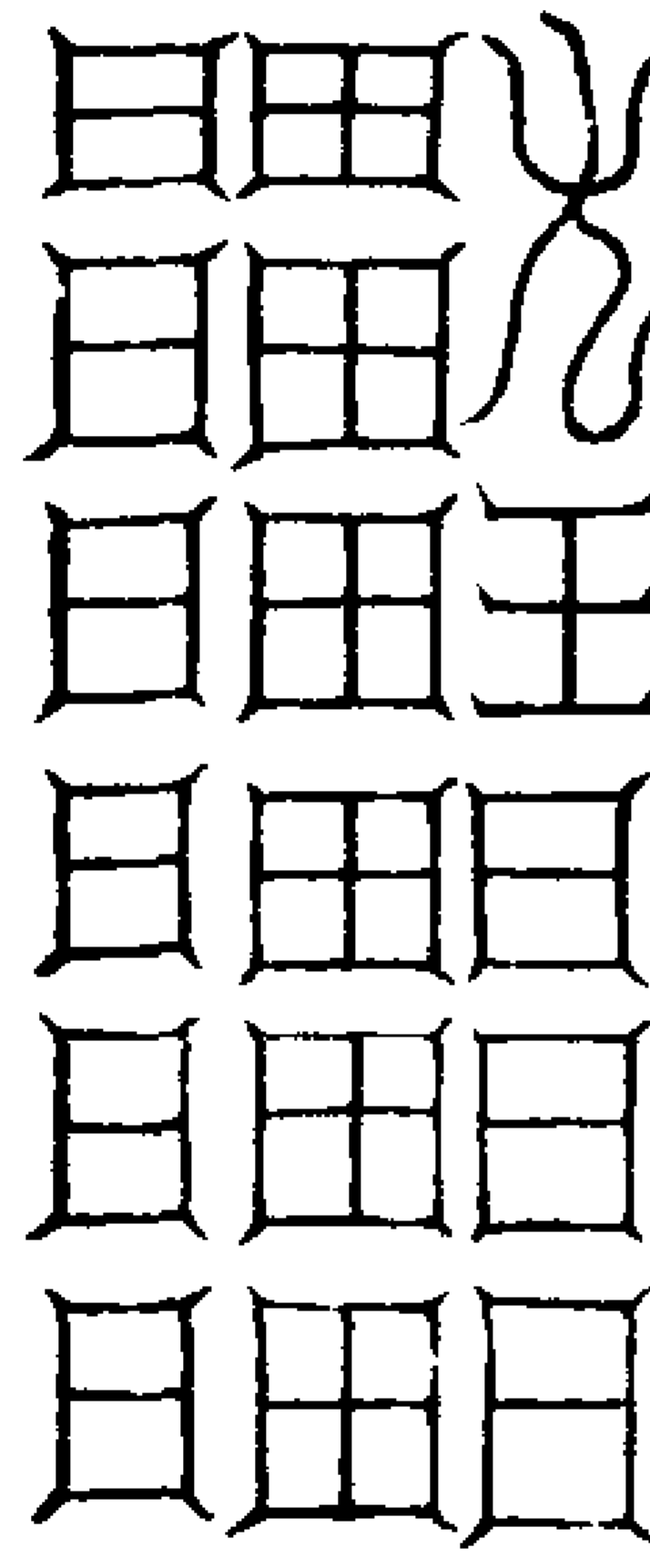

赤明和陽天

帝理禁上真

正音云治安保仙  
天炁白係危宿

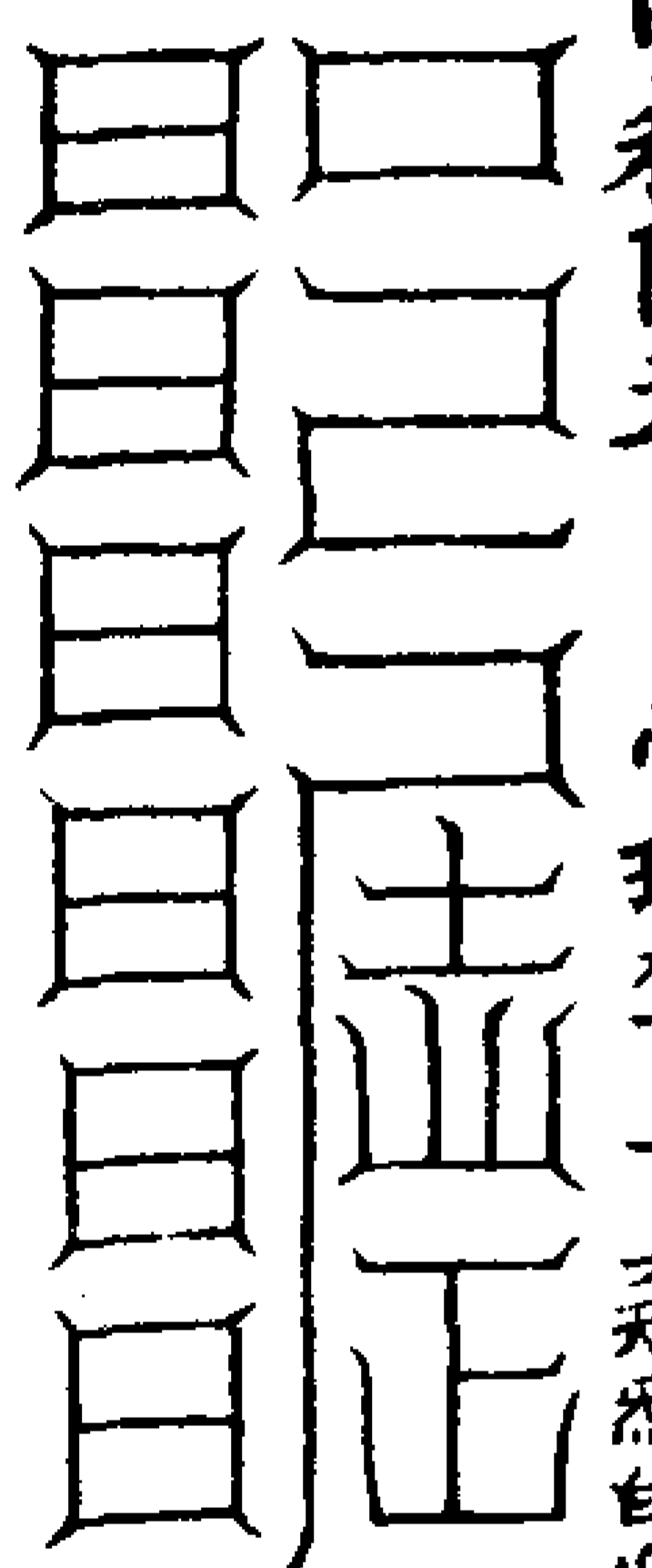

玄明恭華天

帝空謠醜音

正音云飛音洞靈  
天炁黃係箕宿

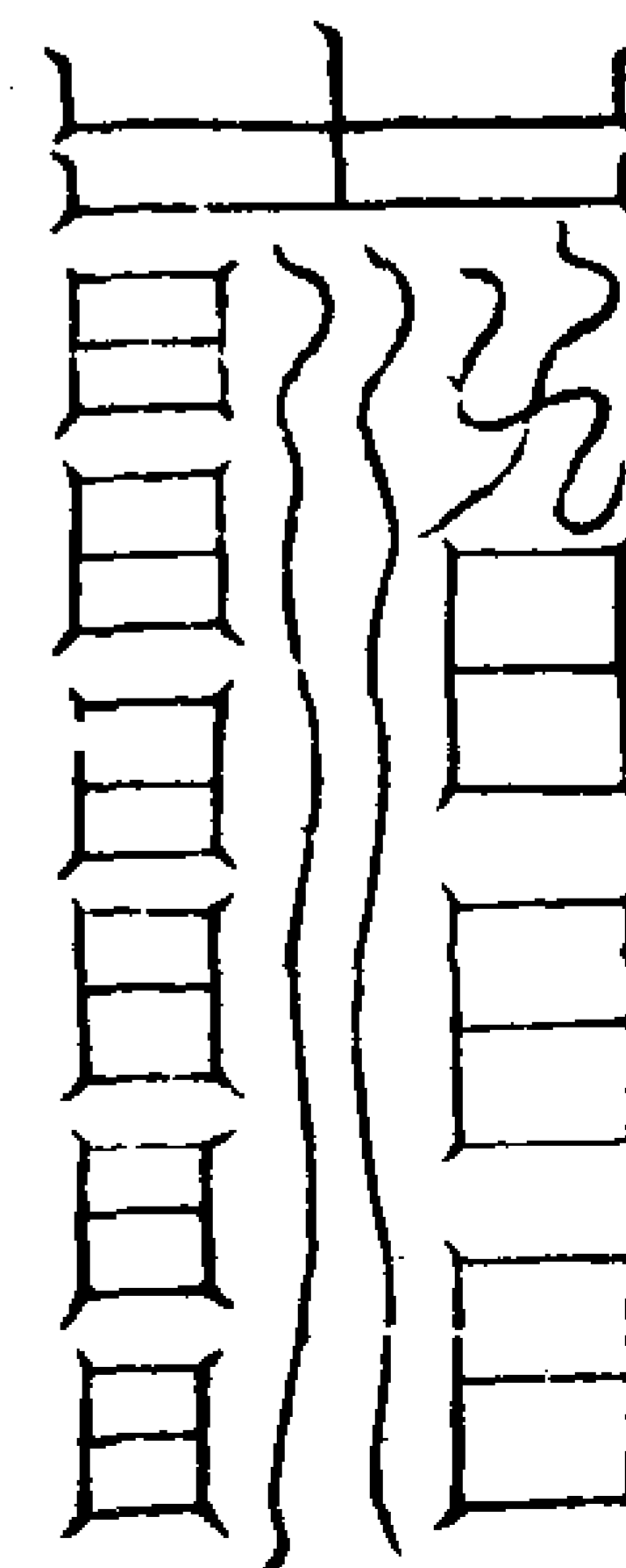

曜明宗飄天

帝重光明

正音云翹貞英  
天炁綠係尾宿

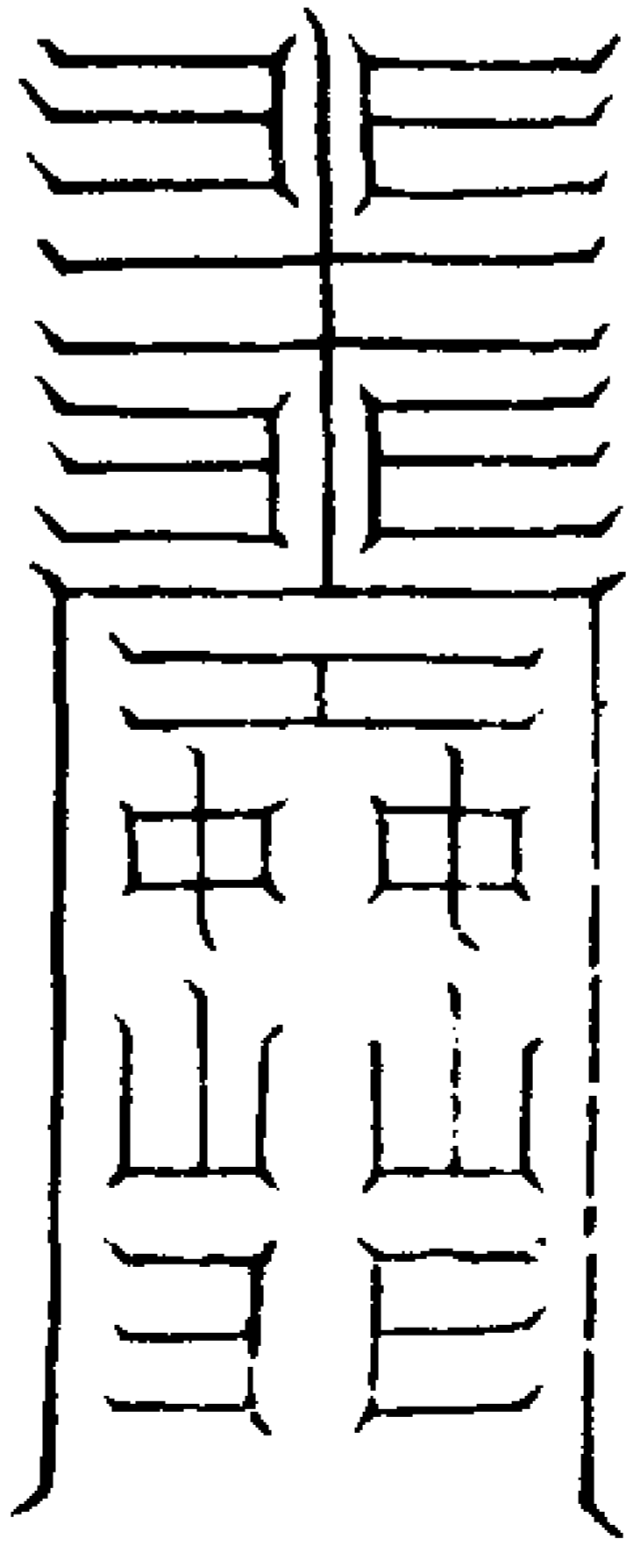

竺落皇笏天

帝摩夷妙辯

正音云難玄明  
天炁青係心宿

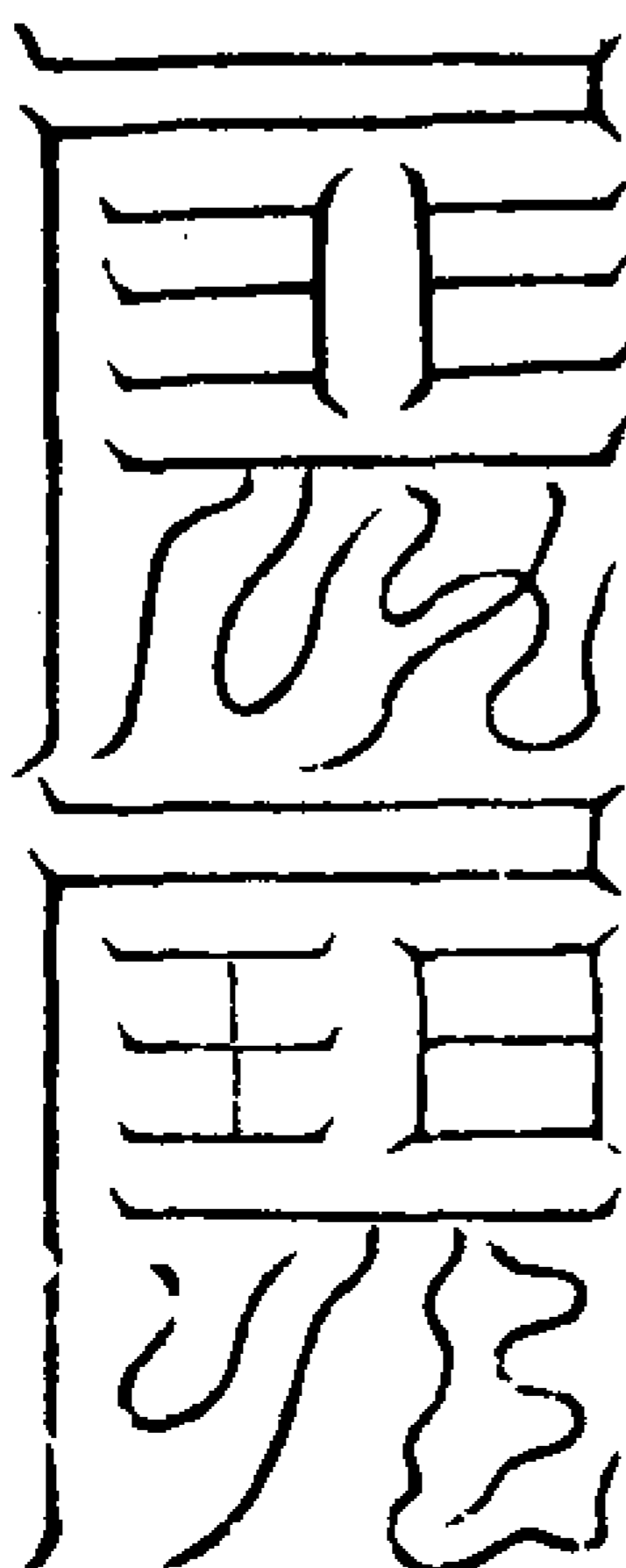

虛明堂曜天

帝阿那婁生

正音云彌玄明  
天炁赤係房宿

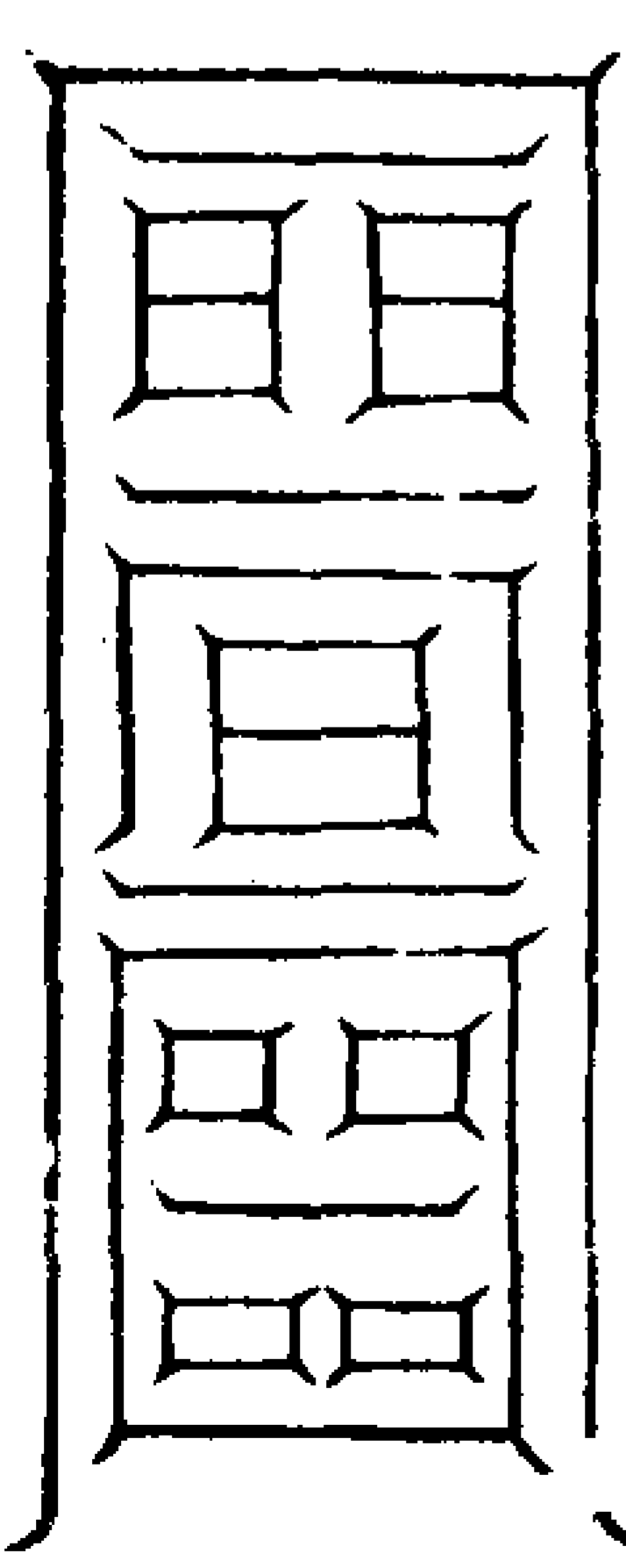

觀明端靖天

帝鬱密羅千 正音云朝觀明  
天係蒼係辰宿

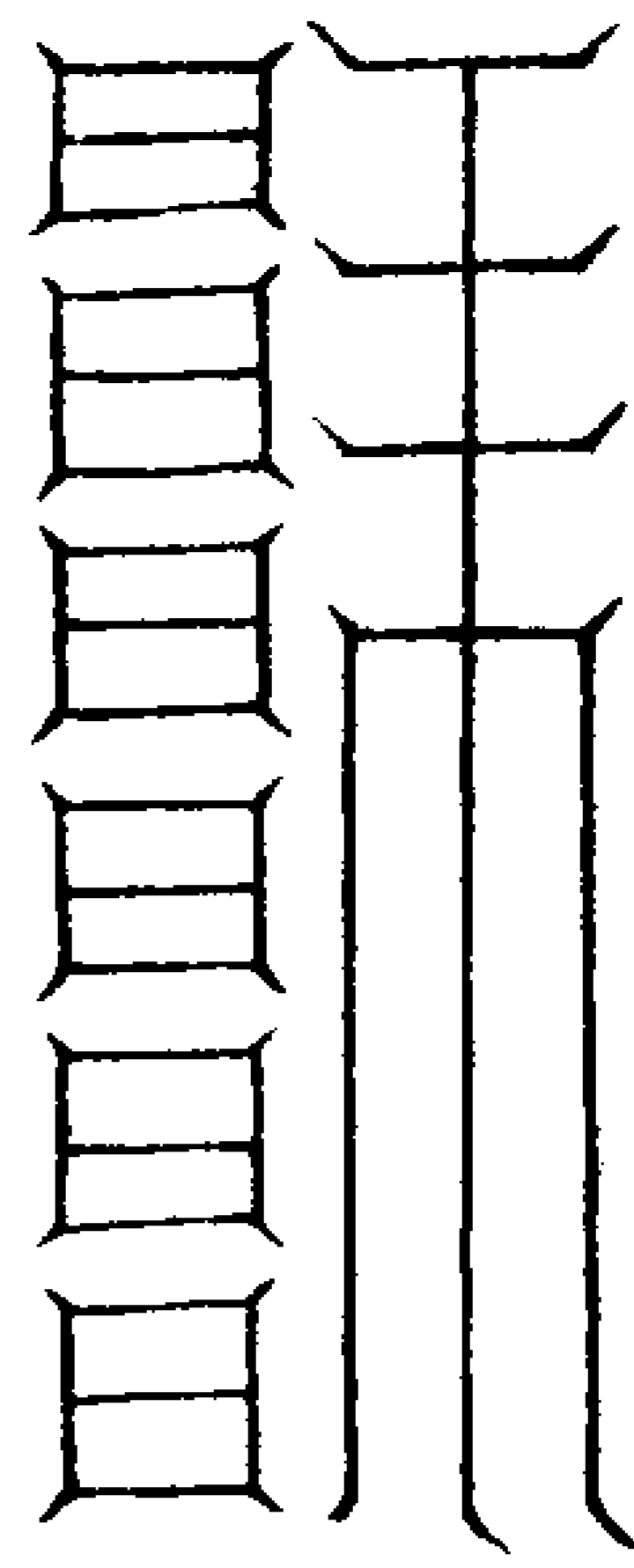

玄明恭慶天

帝龍羅菩題 正音云威清道玄  
天係黑係亢宿

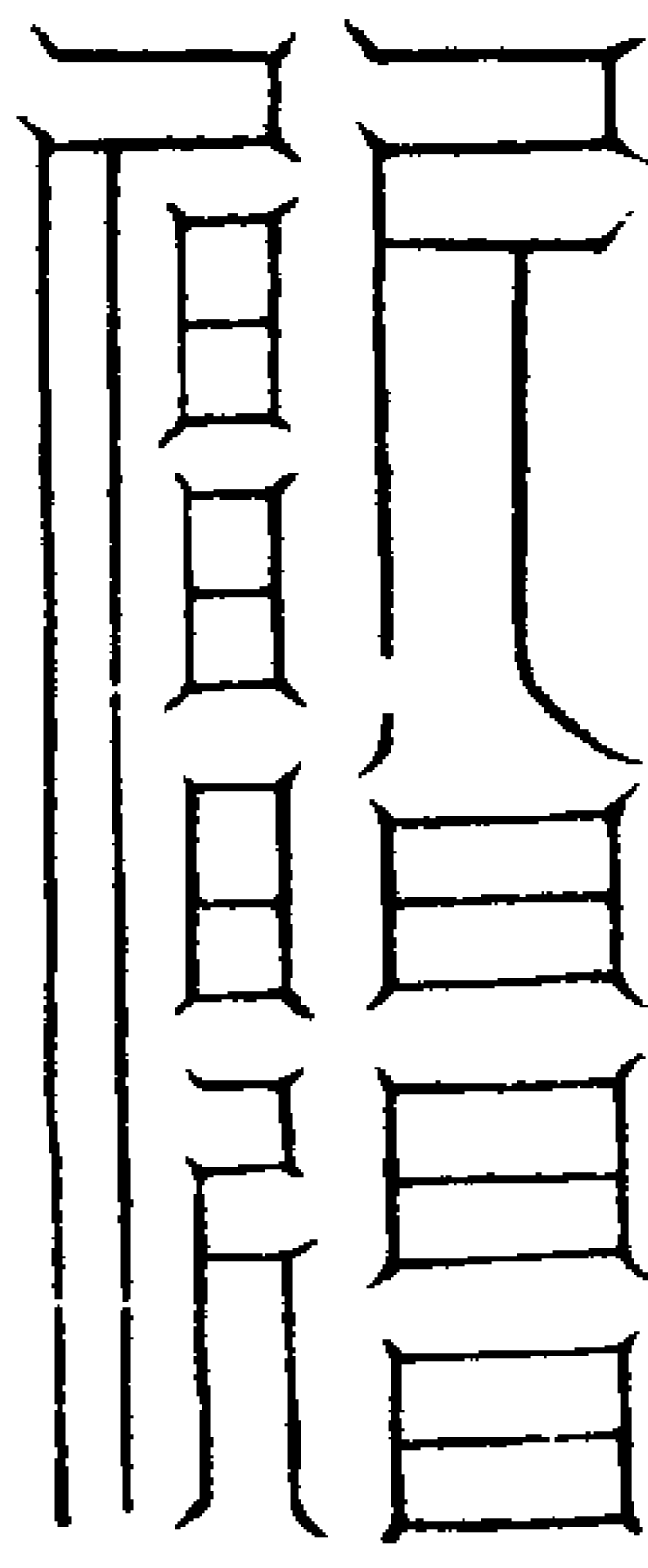

太煥極瑤天

帝宛黎無延 正音云洞真永德  
天係碧係角宿

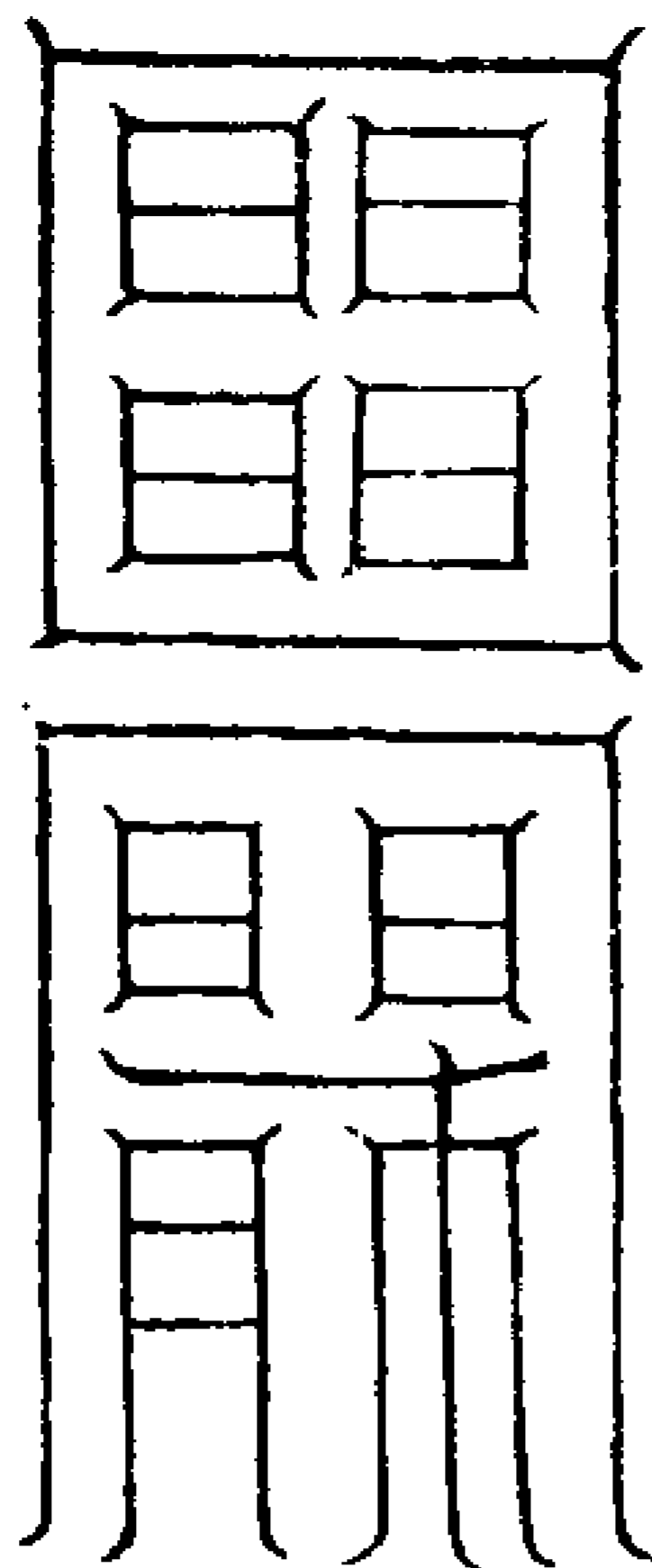

元載孔昇天

帝開真定光 正音云開光竟真  
天係紫係兌宿

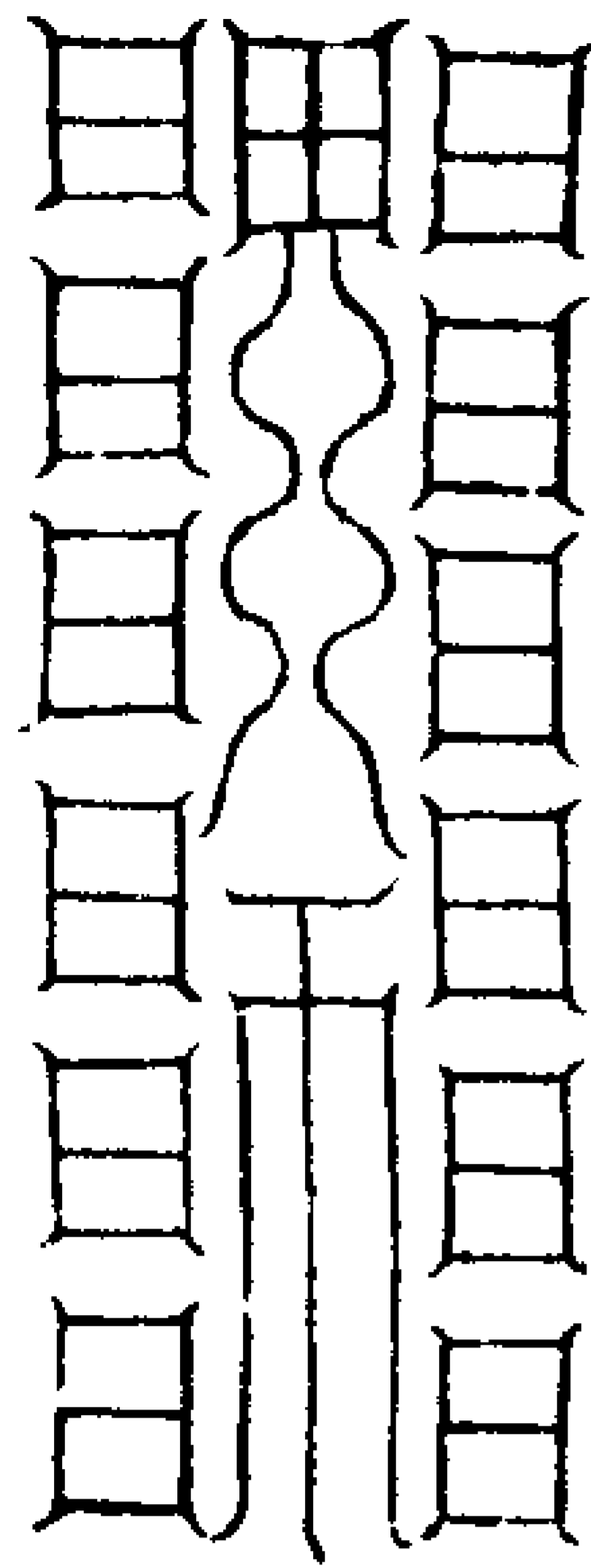

西方八天

太安皇崖天

帝婆婁阿貪 正音云羅美阿現  
天係白係勢宿

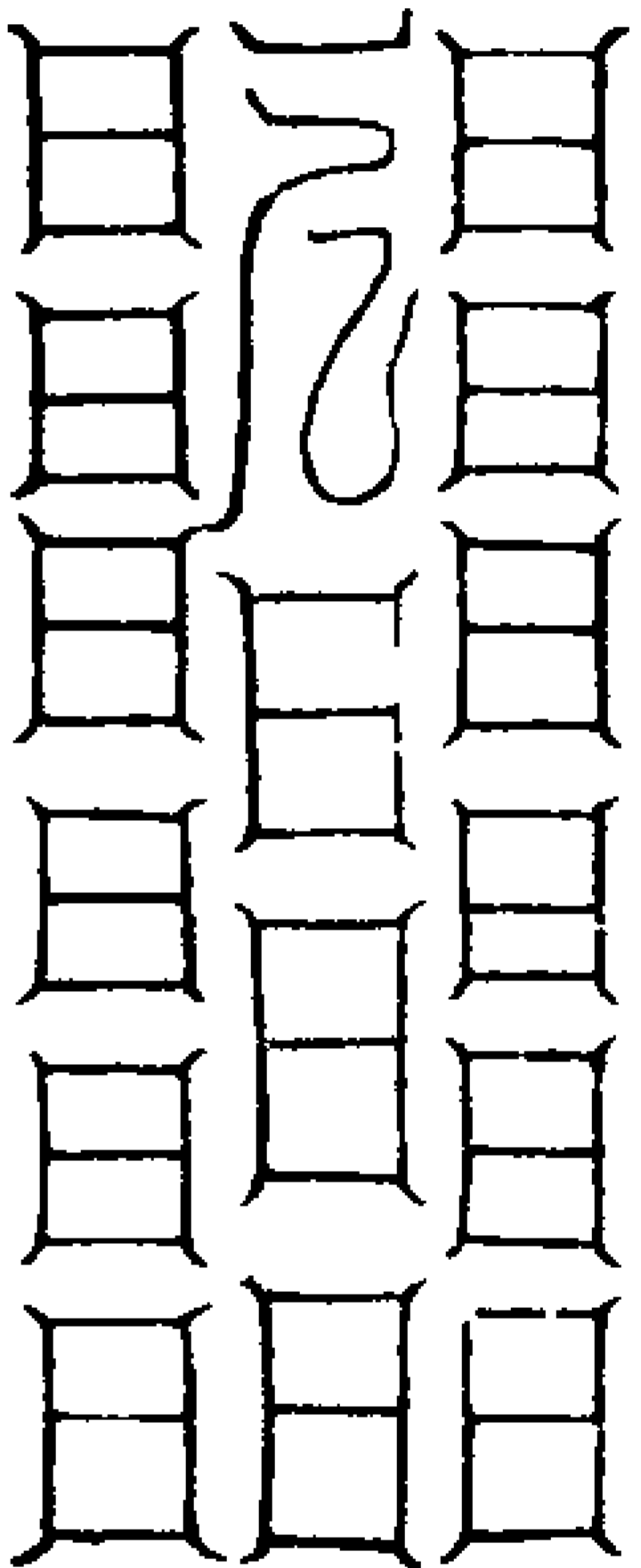

顯定極風天

帝招真童 正音云回魁威  
天係黃係翼宿

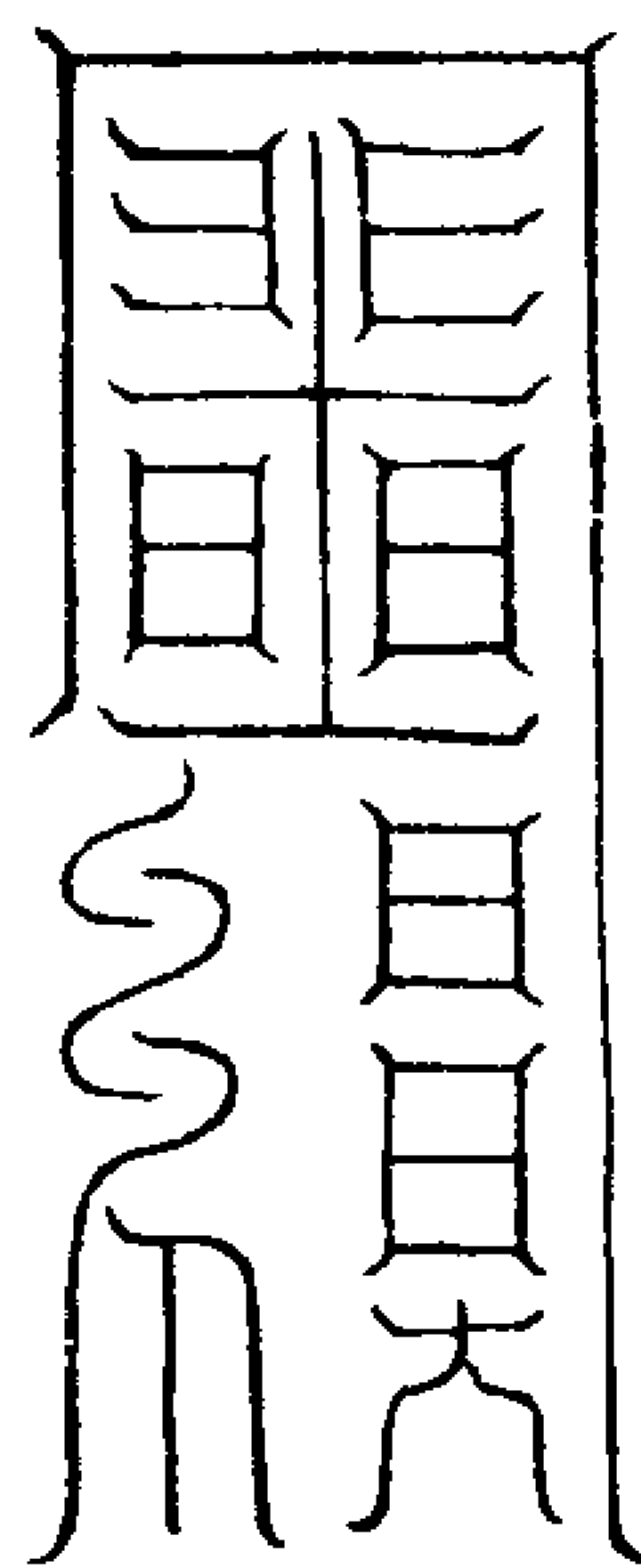

始皇孝芒天

帝薩羅婁王 正音云君華大權  
天係綠係張宿

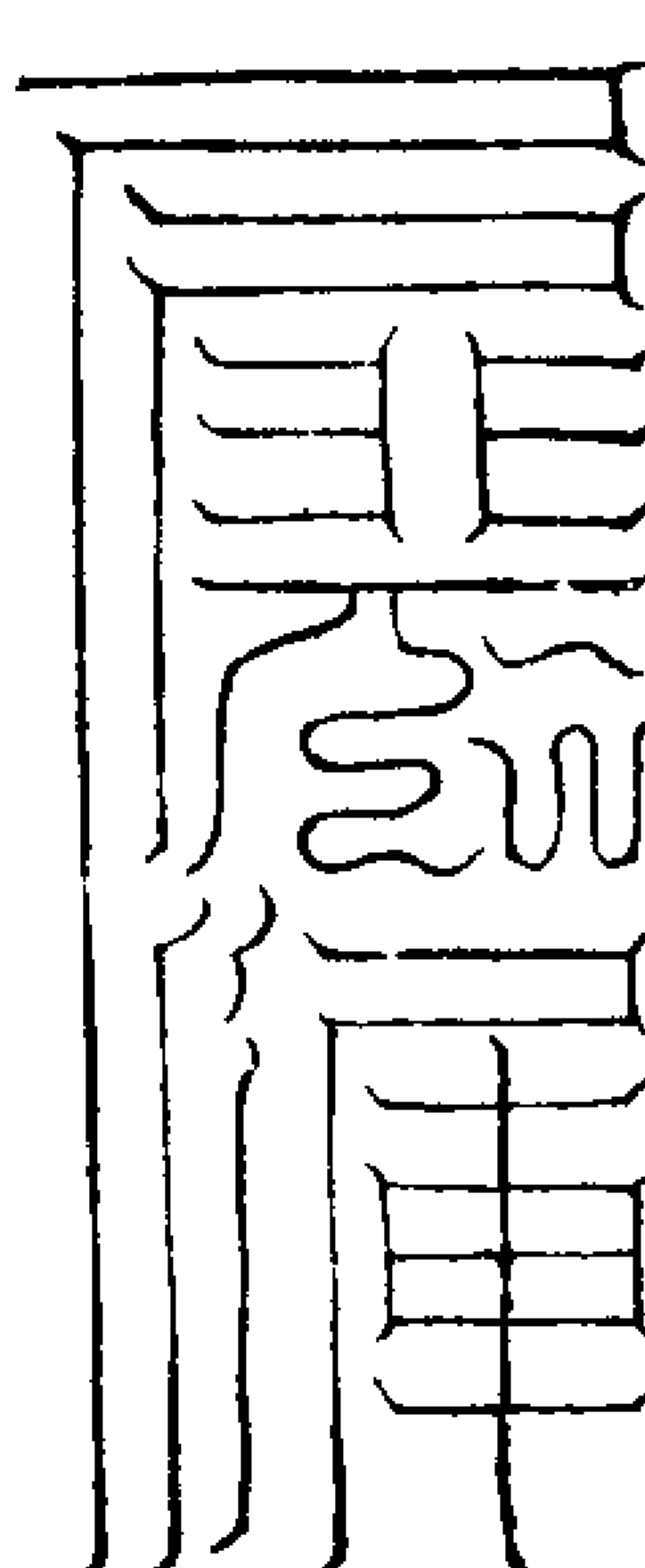

太皇翁重浮容天帝閔巴狂

正音云慮威光  
天係青係星宿

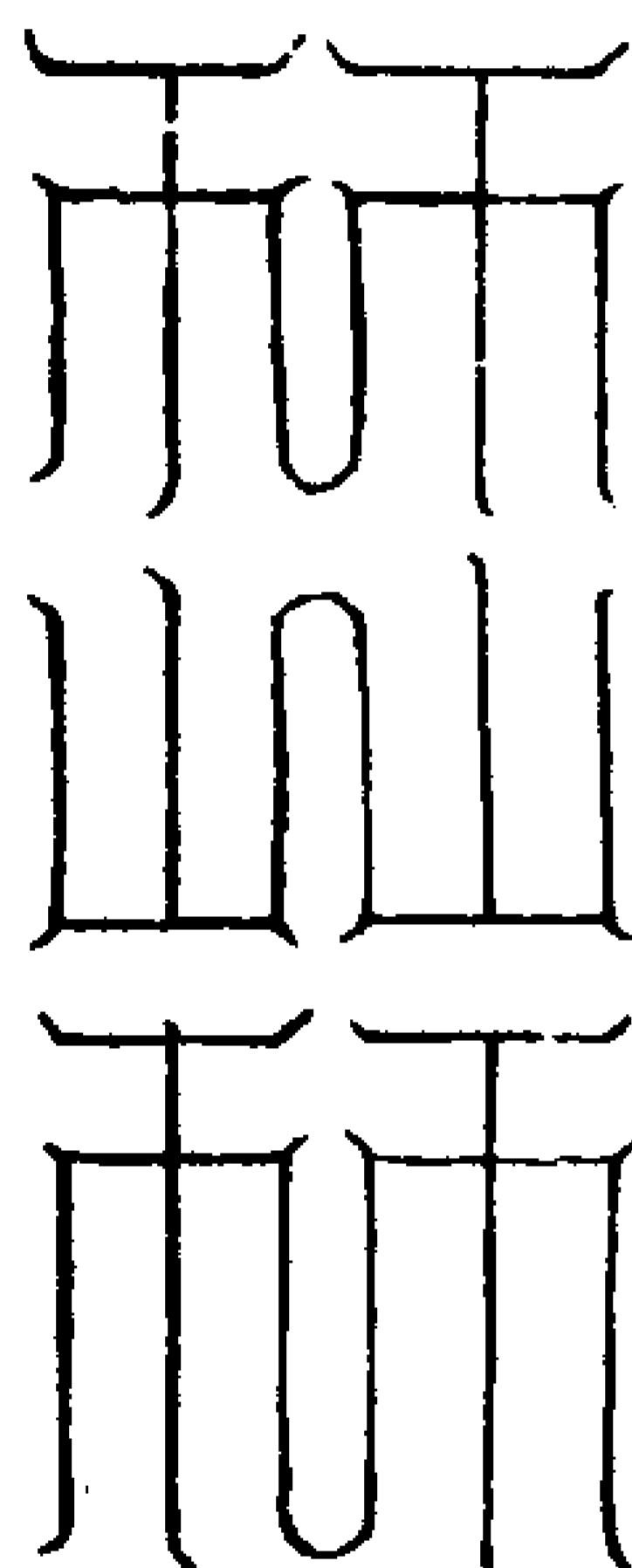

无思江由天

帝明梵光 正音云胡法无  
天係赤係柳宿

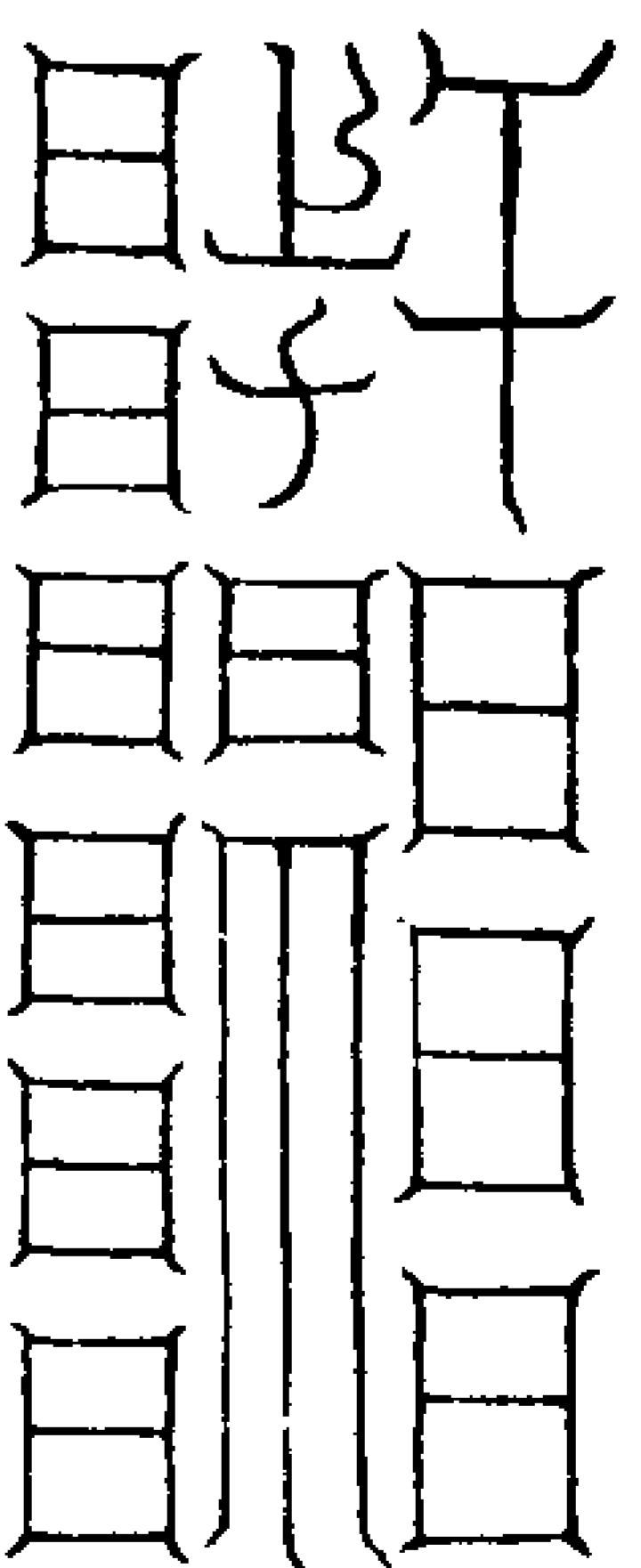

上標阮樂天

帝勃勃監 正音云鬱元真星  
天係蒼係鬼宿

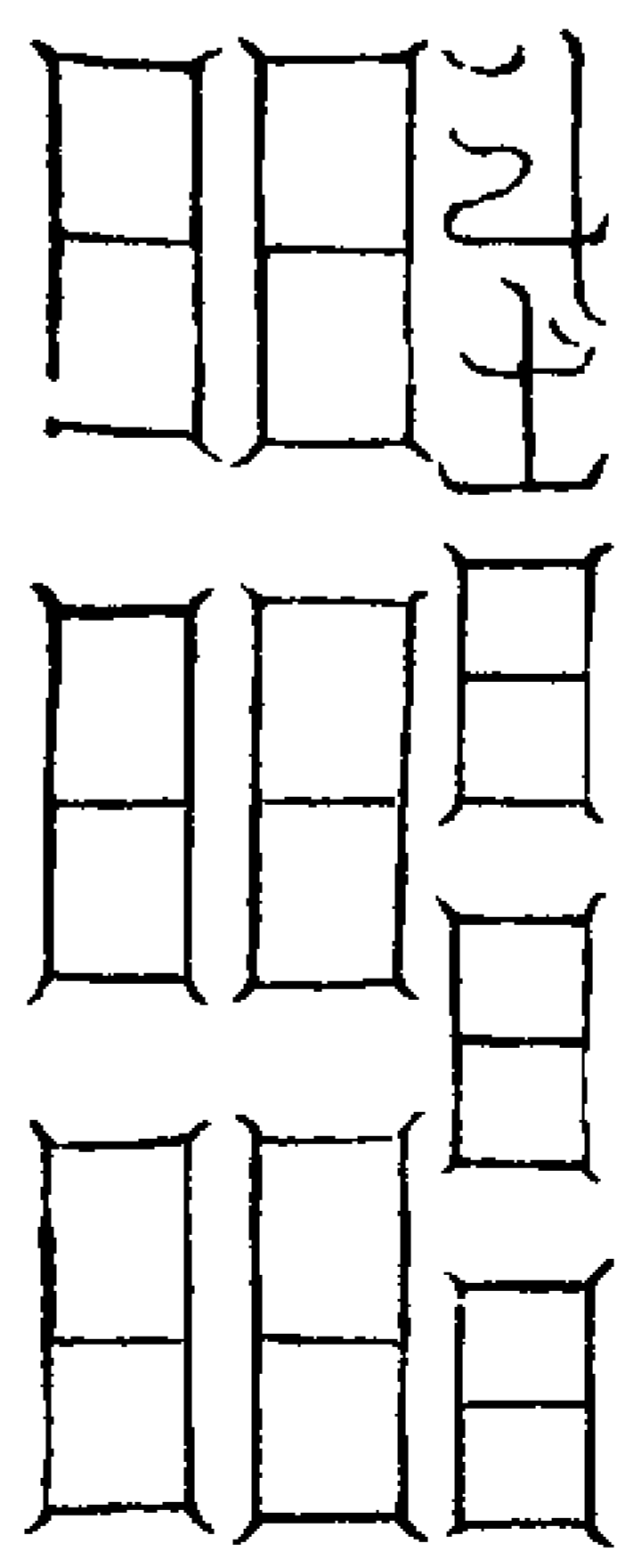

无極曇誓天

帝飄弩穹隆 正音云飛天虛英  
天係黑係井宿

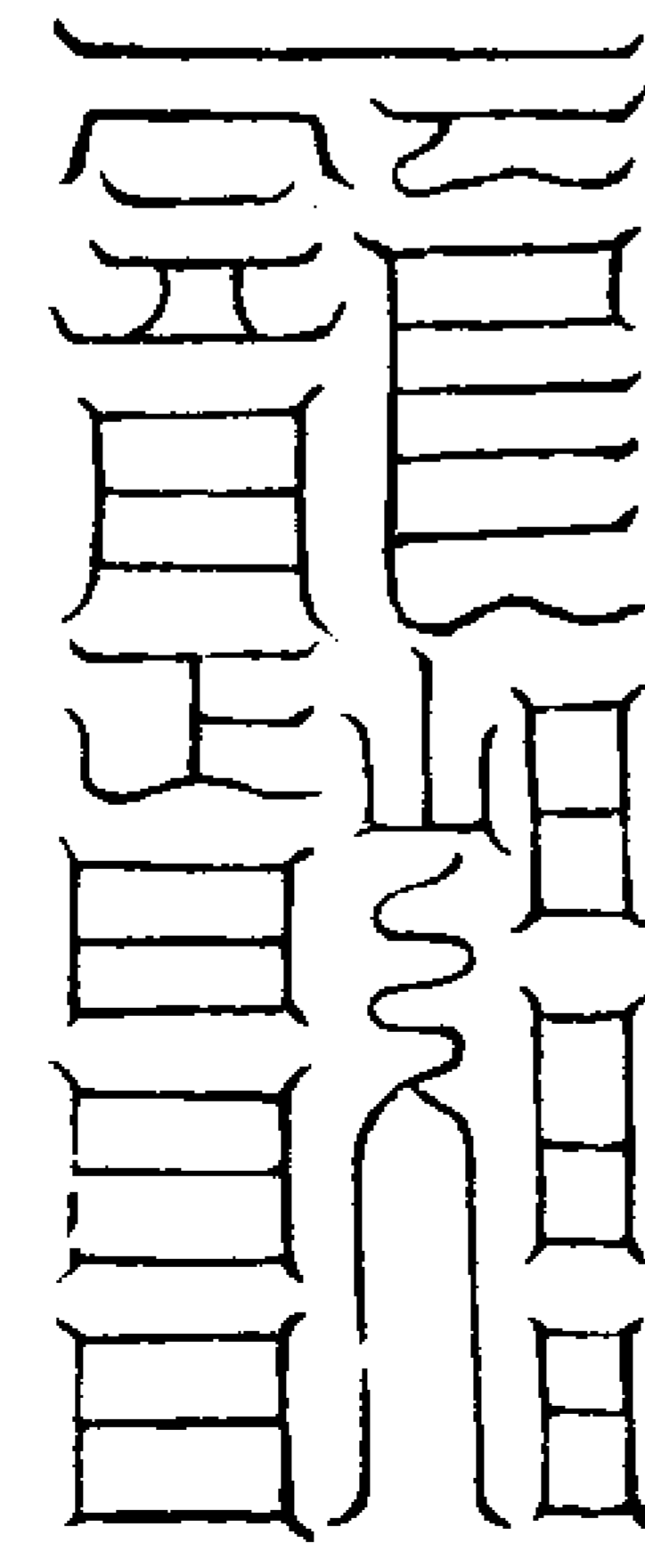

皓庭霄度天

帝慧覺昏 正音云无清明  
天係碧係兌宿

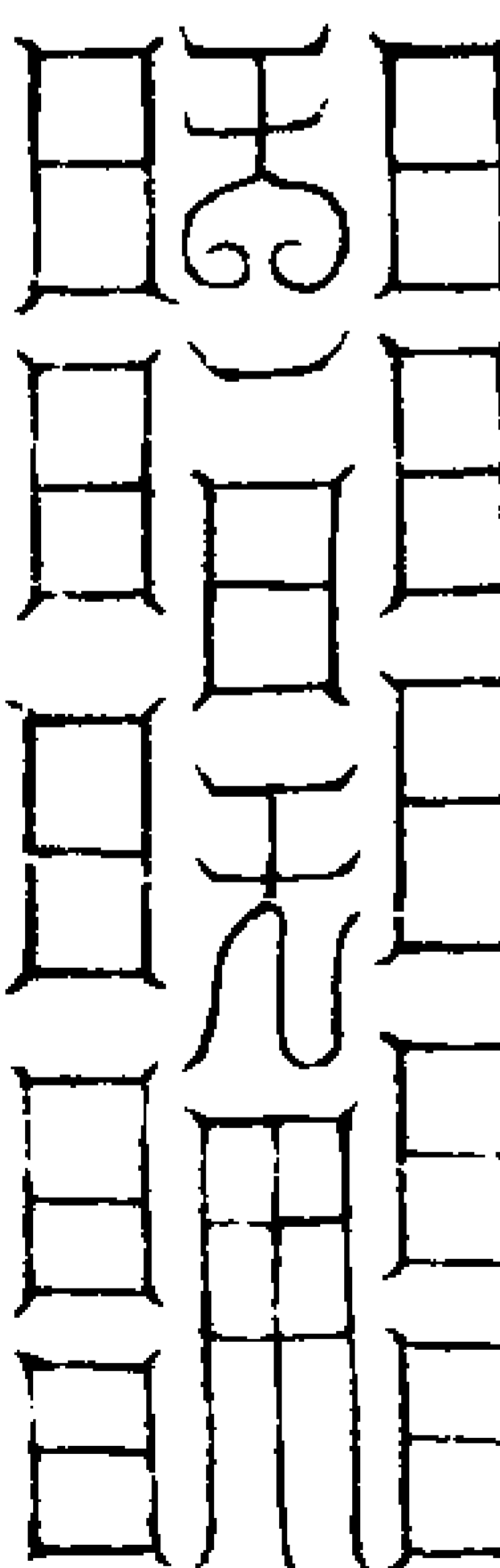

北方八天

淵通元洞天

帝梵行觀生正音云法權通先  
天系紫係參宿

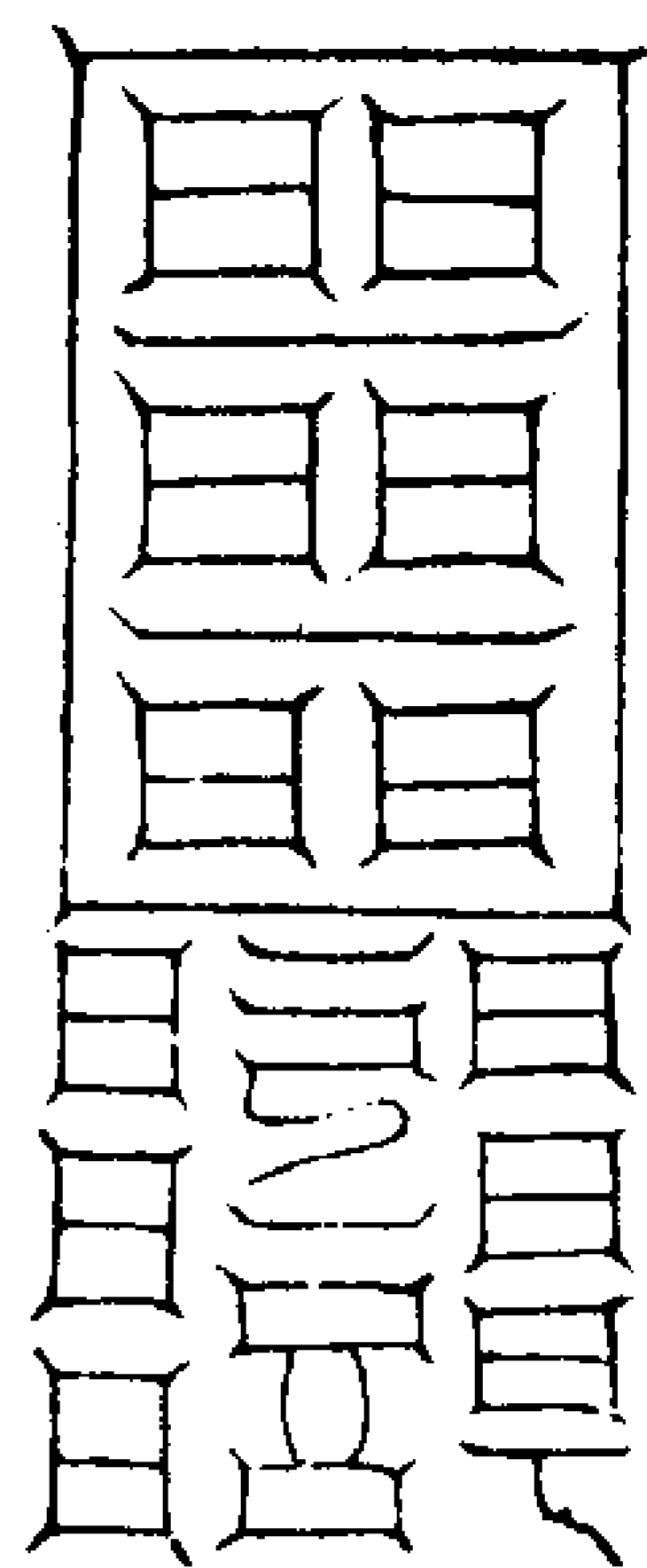

太文翰寵妙成天帝那育醜英正音云靈業善光  
天系白係青宿

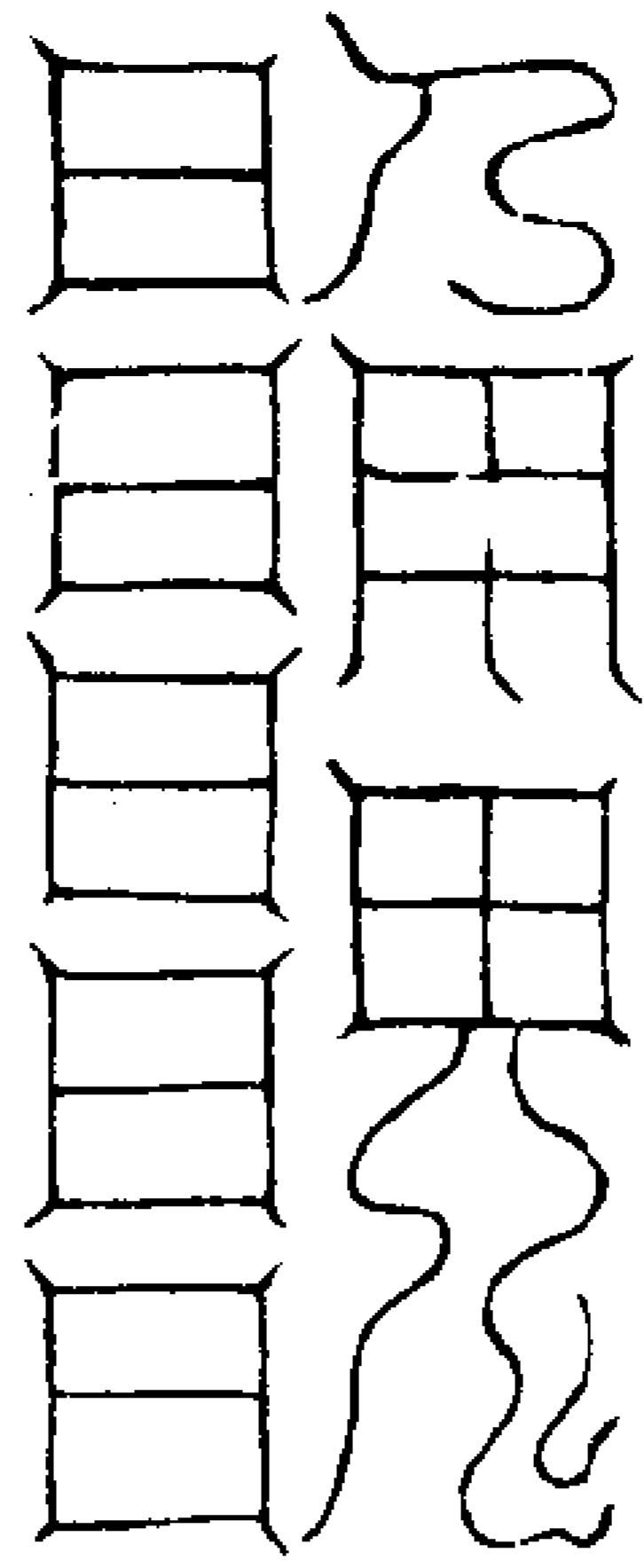

太素秀樂禁上天帝龍羅覺長正音云陽威輝清  
天系黃係畢宿

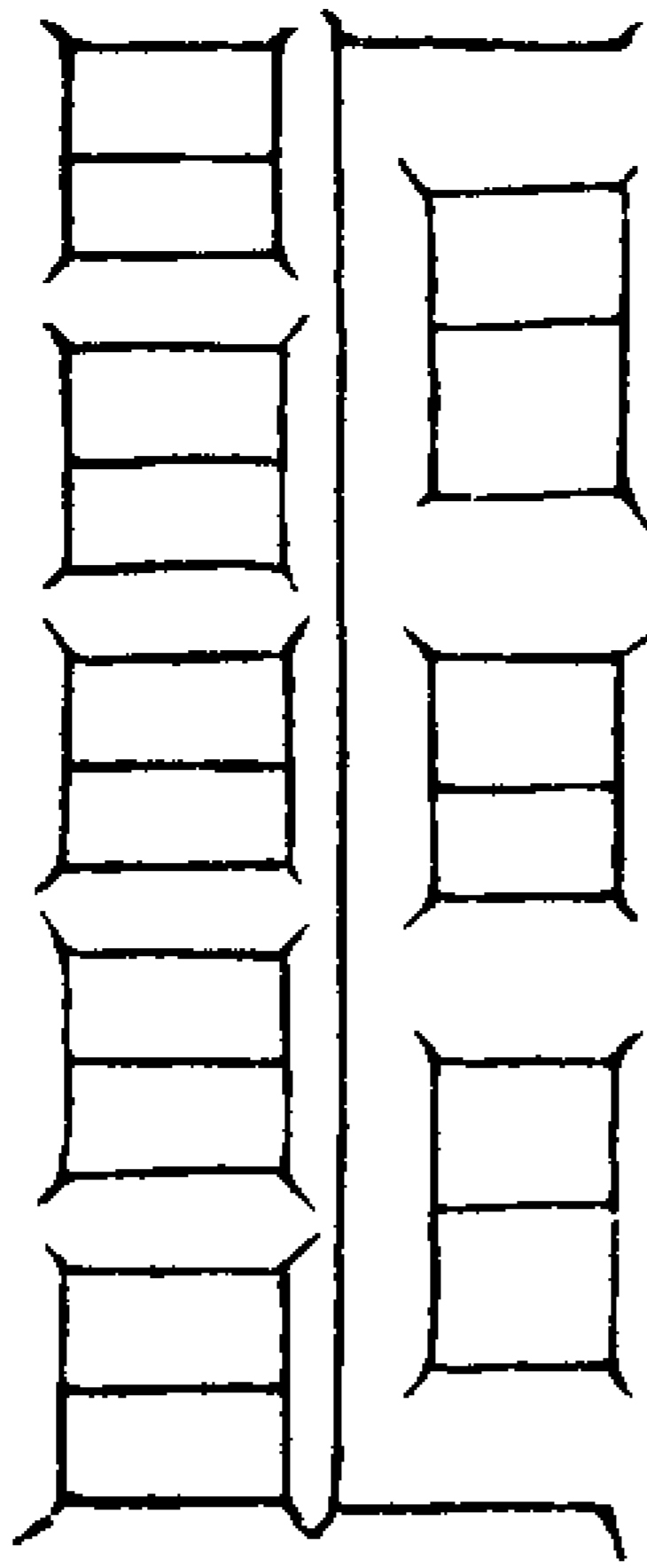

太虛无上常融天帝總監鬼神正音云攝靈集  
天系綠係昂宿

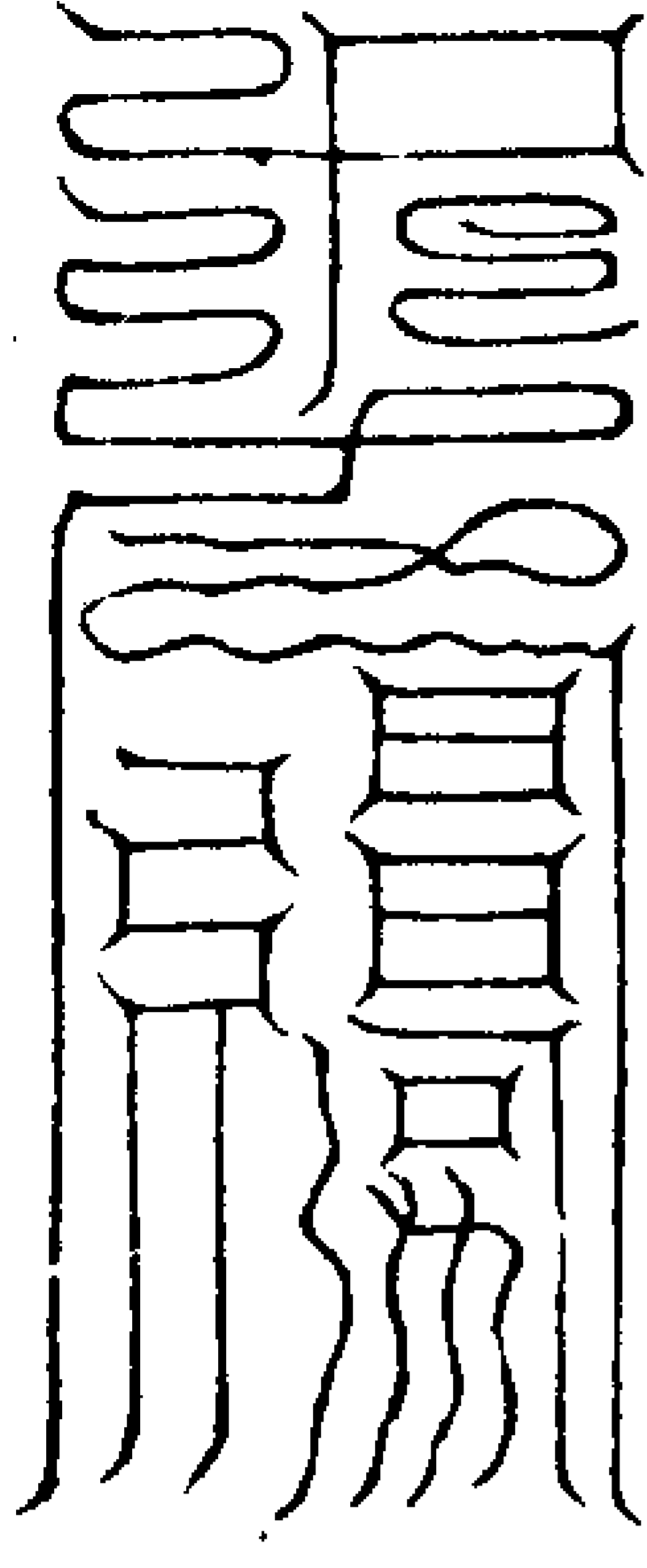

太釋玉隆騰勝天帝眇眇行元正音云空微道明  
天系青係胃宿

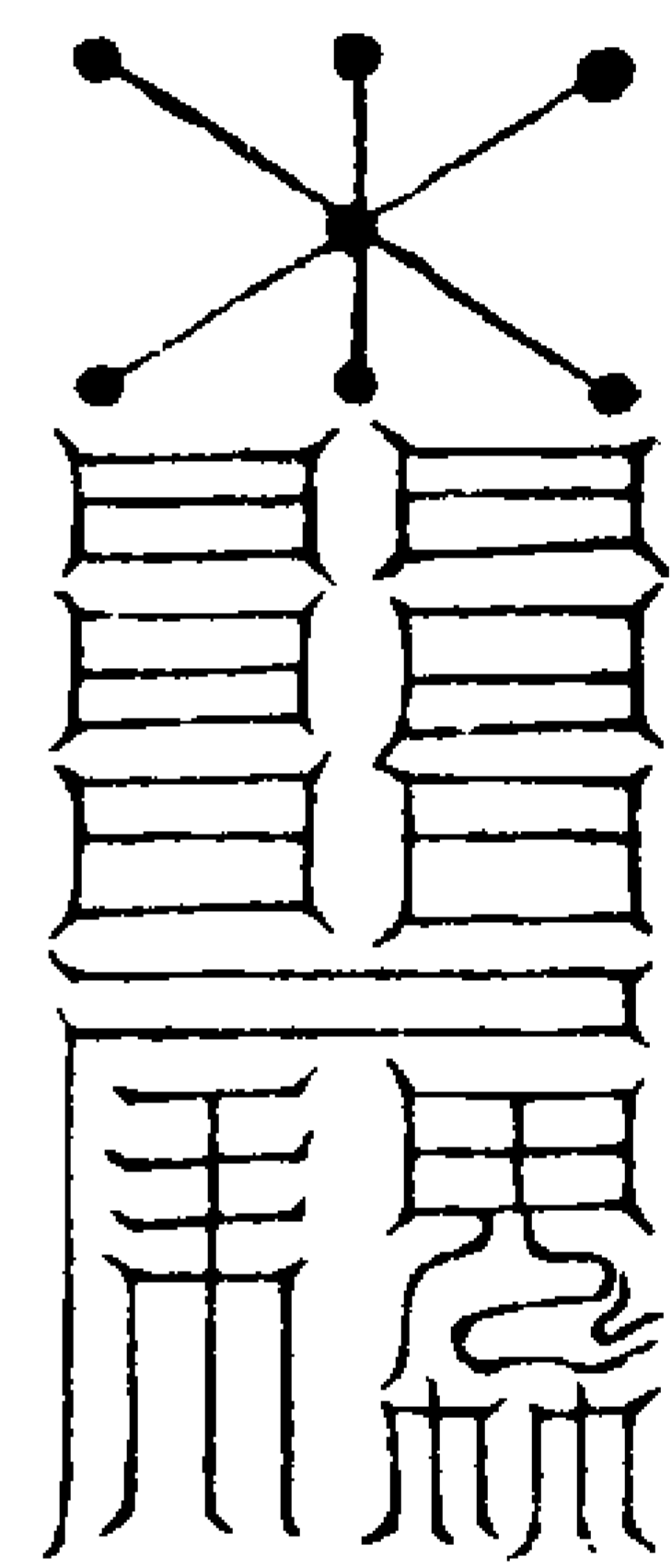

龍變梵度天

帝運上玄玄正音云柳靈妙光  
天系赤係婁宿

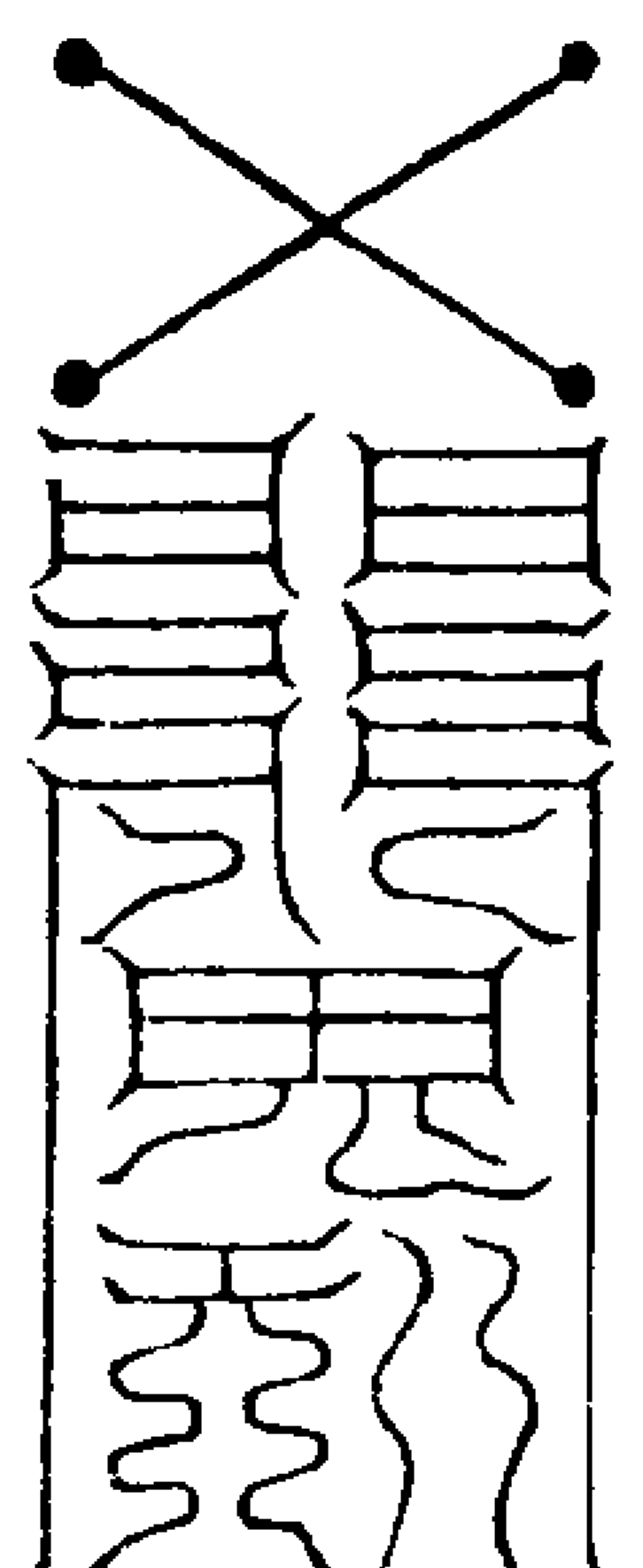

太極平育賈奕天帝大擇法門正音云水玄久生  
天系蒼係奎宿

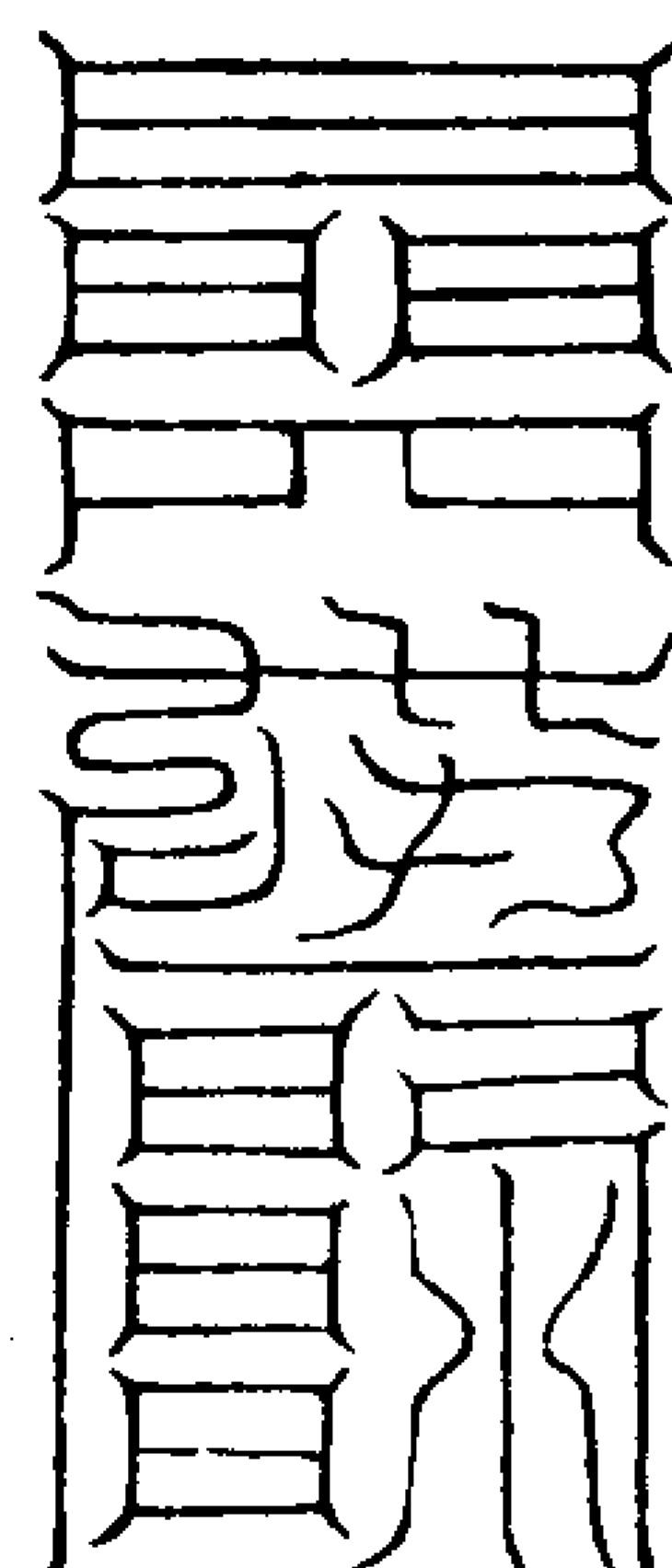

此諸天帝玉諱皆以赤晶之玉碧字刻之  
秘於上清帝宮之中矣

三十二天三十二帝諸天隱諱諸天隱名天  
中空洞自然靈章諸天隱韻天中之音天中  
之尊天中之神天中大魔天中之靈九和十

合變化上清無量之奧深不可詳敷落神真  
普度天人今日欣慶受度歷闢諸天

歷闢諸天符

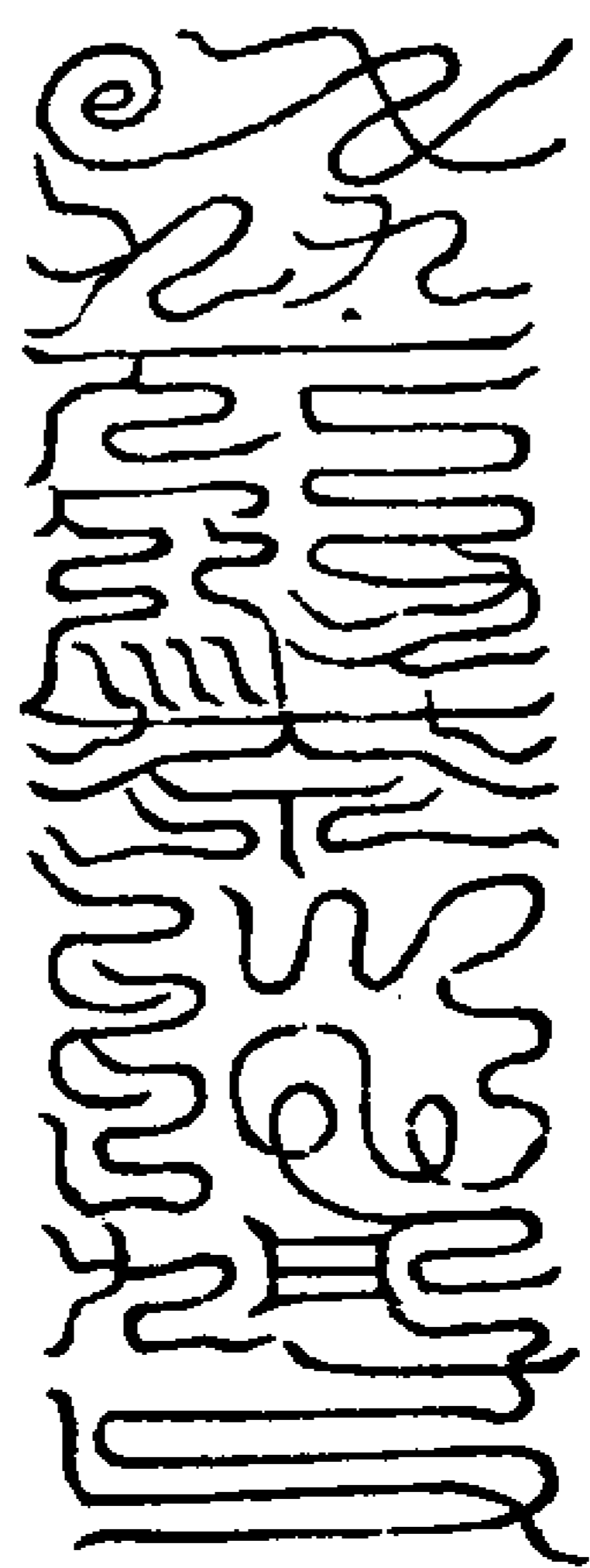

請滅三惡斬絕地根飛度五尸名列太玄魔  
王監舉无拘天門東斗主算西斗記名北斗  
落死南斗上生中斗大魁總監衆靈  
青帝護魂護得道者三魂  
使其通靈登微

青帝歌曰

東望重拜手蒼帝玉皇君靈風鼓橐籥育物  
布元春雲龍鬱嚴駕玉衛擁瓊輪枯萌泛露  
及大惠無不均萬仙歌以道委曲戒天人心  
根迷自固拱跪戴洪仁

青帝護魂之符 姓閻諱開明字  
靈威印



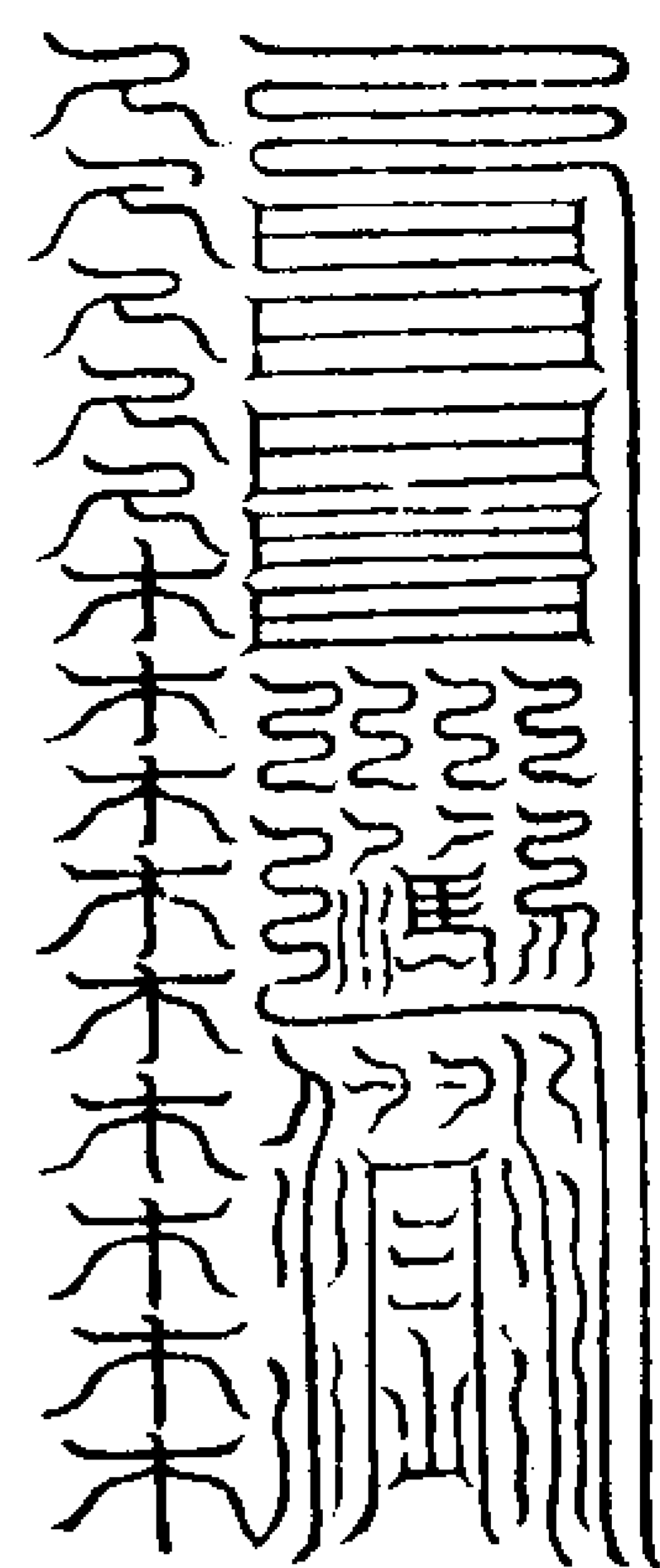

右青書白素佩之以立春之日受若吞服  
書以竹膜上三枚

白帝侍魄侍得道者七魄使無散亂閉絕鬼道

白帝歌曰

六甲抱金關七政守靈壇流鈴擲化火威劍

巨龍蟠怨彼素靈真明憲孰敢干來制妖鬼  
魔凜落霄風寒沍既已息萬天俄而安真  
倚荷大庇抵頰相歌懽

白帝侍魄之符 姓上金韓昌開字耀伯寶

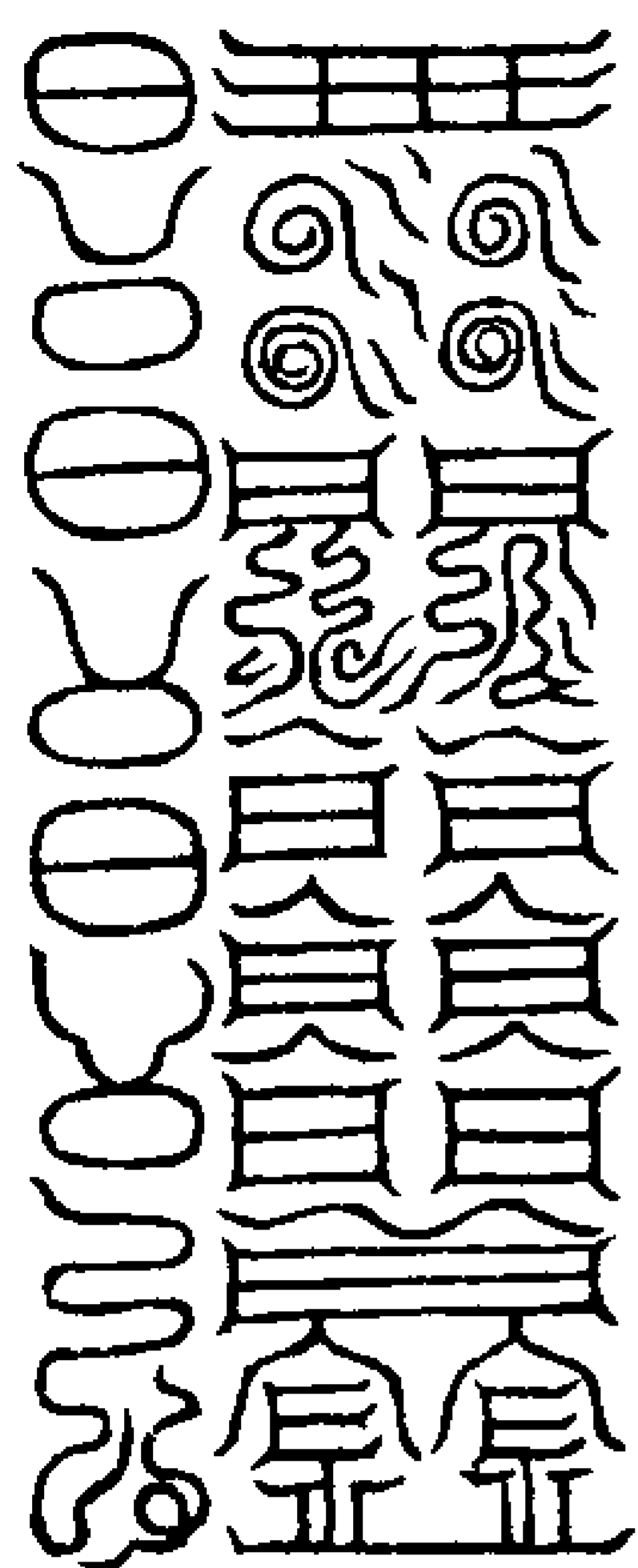

右白書紫素佩之以立秋之日受若吞服  
書以竹膜上四枚

赤帝養炁赤帝主火能生養元炁黃帝曰壯火食炁少火生炁炁得溫而後養

赤帝歌曰

太景開玉樞洞堂啓金除霧林陰瑤砌丹鸞

路瓊株寶房名曲麗明璫神所居飛遊豁雲  
道引目盼真都天日永不夕重煙鎖清廬太  
上勃印開帕几羅簡書禪風樹玄化慈辛諒  
有餘

赤帝養炁之符 姓洞浮韓極爽字赤煉野

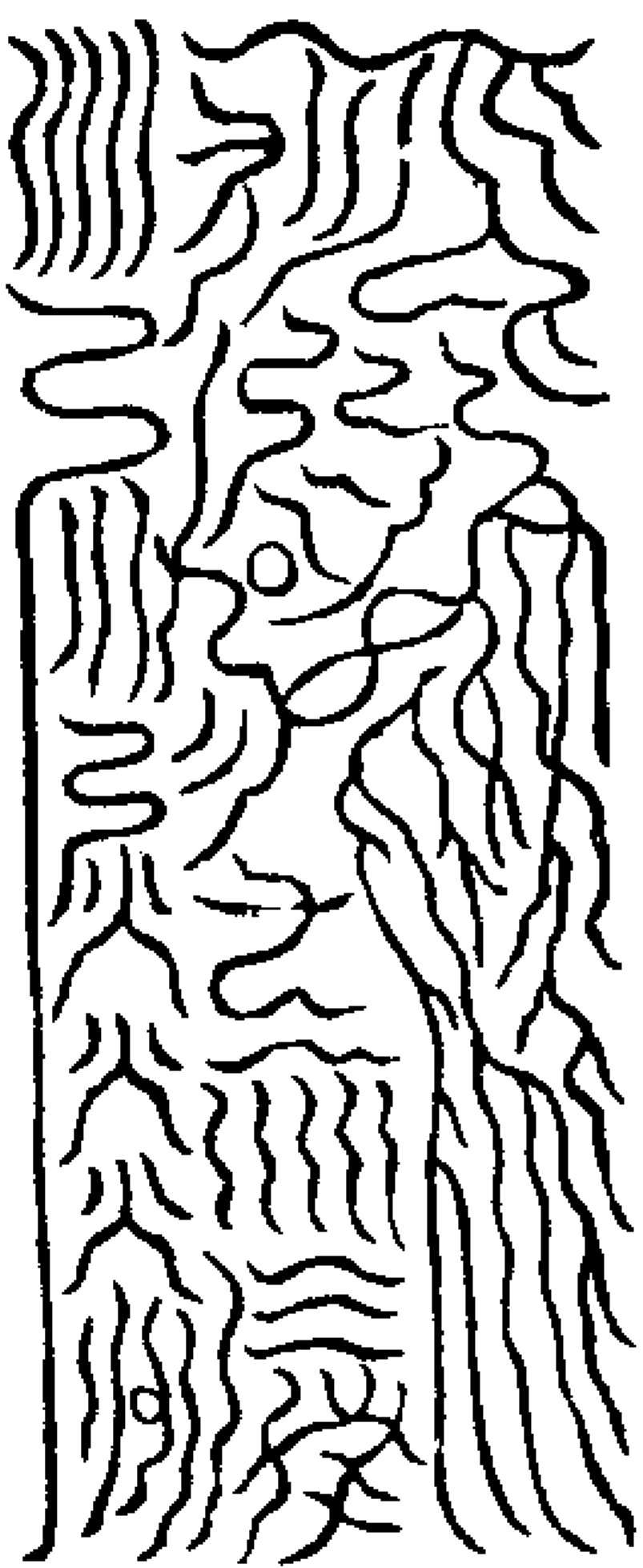

右丹書黃素佩之以立夏之日受若吞服

書以竹膜上二枚

黑帝通血護育得道之人使血脉通利榮盛一身元有室瓶黑帝太元水帶也

黑帝歌曰

黑帝歌曰

无質統有物淵于上帝心不格不發道蘊妙  
化機深恐爾漏未盡陰想忽侵淫轉輪无涯  
波苦道相迷尋萬年嘗謹約一旦自湮沉无  
冲落鬼境殃謹不可任

黑帝通血之符 姓黑節韓靈會字隱侯局



右黑書青素佩之以立冬之日受若吞服

書以竹膜上一枚

黃帝中主營衛中府拘制萬神不令錯越若近取一身則肝藏魂肺藏魄絳宮

丹田二炁交媾則赤炁下降復交上升心藏血腎藏精二炁返復交相生養黃庭之中神意所在也

萬神無越

黃帝歌曰

黃天拱中宸控駕玉化根翹機貫億曆洞朗  
闢四門大有混皇真糾制星宿魂非帝道不  
運有方頰之存威忿即霜秋和預為陽春生

成握元紀仰荷戴无垠

黃帝中主之符

姓通班韓元成字含樞紐

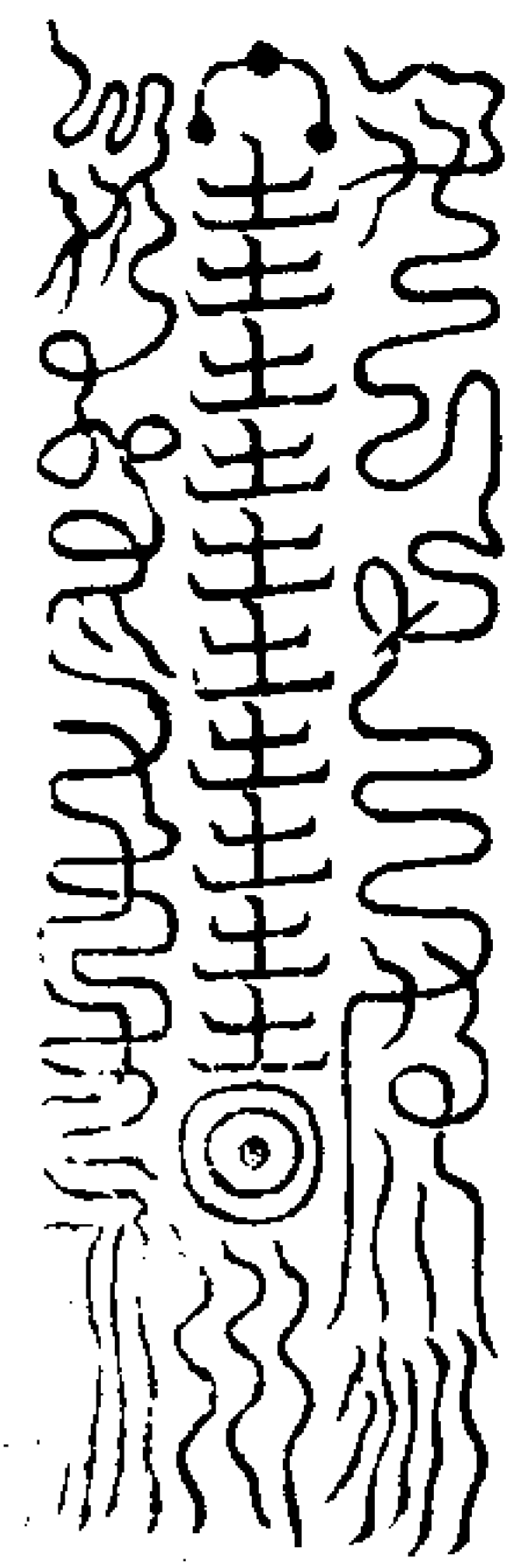

右黃書絳素佩之以土王之日受若吞服

書以竹膜上五枚

青天魔王巴元醜伯赤天魔王負天擔石白

天魔王返山六目黑天魔王監醜朗馥黃天

魔王橫天擔力五帝大魔萬神之宗

東方青靈始老青帝消魔王呪曰

洞耀育元晶青華開太明布育九天炁始生

荐无英扶陽通攝御丹林合總真積霄始暉

上鬱疊明霞晨靈光煥羅落衛育保形魂混

化合玄景仁惠消魔群萬過道已超功富書

上清

南方丹靈真老赤帝消魔王呪曰

三炁謁靈闕明虛煥玉丹朱陵有帝真華雲

飛絳軒統御萬界中撫運超億千執策按簡

錄洞章敷神篇解結散禍根流金推兇姦志

能成此道魔試俱無前保度冥劫津宴時無窮年

西方皓靈皇老白帝消魔王呪曰

西靈徊七度太渺鬱明華白元維我神皇真

御景霞皎皎三素輝昭昭破百邪攝音延至

炁金晶育三田練結固玉質寶輝映瓊鮮魔

精當滅試速地無沉連逸轡高消館齊輪太

上仙

北方五靈玄老黑帝消魔王呪曰

北玄三秀謁太上紫皇居總炁攝幽機造化

敷靈網下統虛危精實育天元房靈通太妙

神纏羅衛百關豁落滅魔試凶災永不干大

道保自然壽命無虧殘萬劫享慶會白日登

雲輪

中央元靈元老黃帝消魔王呪曰

混化歸冲妙元皇總帝靈真老閉黃闕四御

齊玄鈞圓華太張上同携堅玉君結津固百

散瓊耀擁胎仙晨暉注明景魔映自滅形萬

道保無虧返老回童嬰五會合一炁飛馭超

雲京

青天魔王制邪玉文 姓斌韓尚成

鬱謁蒼晶洞景開明始陽九炁停華育魂流

英妙府靈真上神瓊碧雲冠飛光羽群青腰

王女太上真人保度仙錄消魔却氛

靈靈靈靈靈靈靈靈靈靈靈靈靈靈靈靈

靈靈靈靈靈靈靈靈靈靈靈靈靈靈靈靈

靈靈靈靈靈靈靈靈靈靈靈靈靈靈靈靈

靈靈靈靈靈靈靈靈靈靈靈靈靈靈靈靈

靈靈靈靈靈靈靈靈靈靈靈靈靈靈靈靈

靈靈靈靈靈靈靈靈靈靈靈靈靈靈靈靈

靈寶無量度人上品妙經符圖

右文與青帝大符通靈合變節度同功  
赤天魔王制邪玉文 姓佛諱由甫

昌陽真老赤靈尊神統御升天檢制魔群嚴  
駕朱鳳三角之麟上道泰清玄元之根炎燦  
三炁盤徊降雲育養丹府保制長存

靈寶無量度人上品妙經符圖

靈寶無量度人上品妙經符圖

右文與赤帝大符通靈合變節度同功  
白帝魔王制邪玉文 姓赤諱張布

七靈皓炁三景元真中有皇老制攝魔精庚  
辛官將七十萬兵羽旗雲節金虎雲奔斷除  
妖妄練育華英與道長存歷劫无傾

靈寶無量度人上品妙經符圖

靈寶無量度人上品妙經符圖

右文與白帝大符通靈合變節度同功  
黑天魔王制邪玉文 姓徐諱直事

北陰鬱單玄炁之宮帝真靈會驅神駕龍室  
有玉女夜光之童掌握圖籙攝制魔蹤虛危  
合化紫煙激風寶晶練育後天無終

靈寶無量度人上品妙經符圖



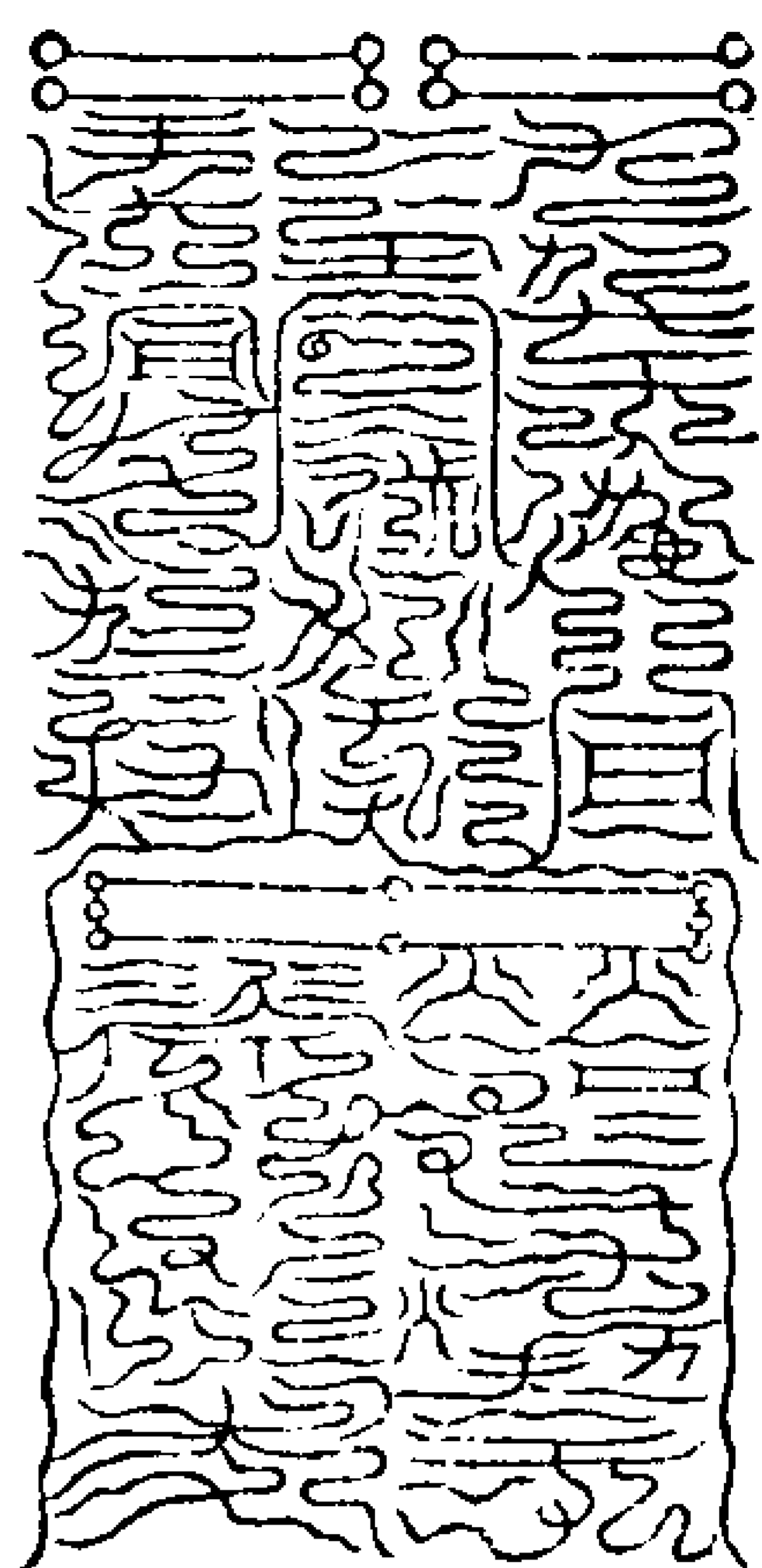

右符更明真領兵三十萬人守衛其文其  
符并前赤書真文以夏丙丁之日朱書青  
上置於南方權却萬災保鎮無窮召延嘉  
祥物阜時康學道之士以時服之三年之  
後生赤玉之英於心府之中光映形外道  
成赤帝召迎志心佩之永消殃患矣

**白帝御魔總真符**

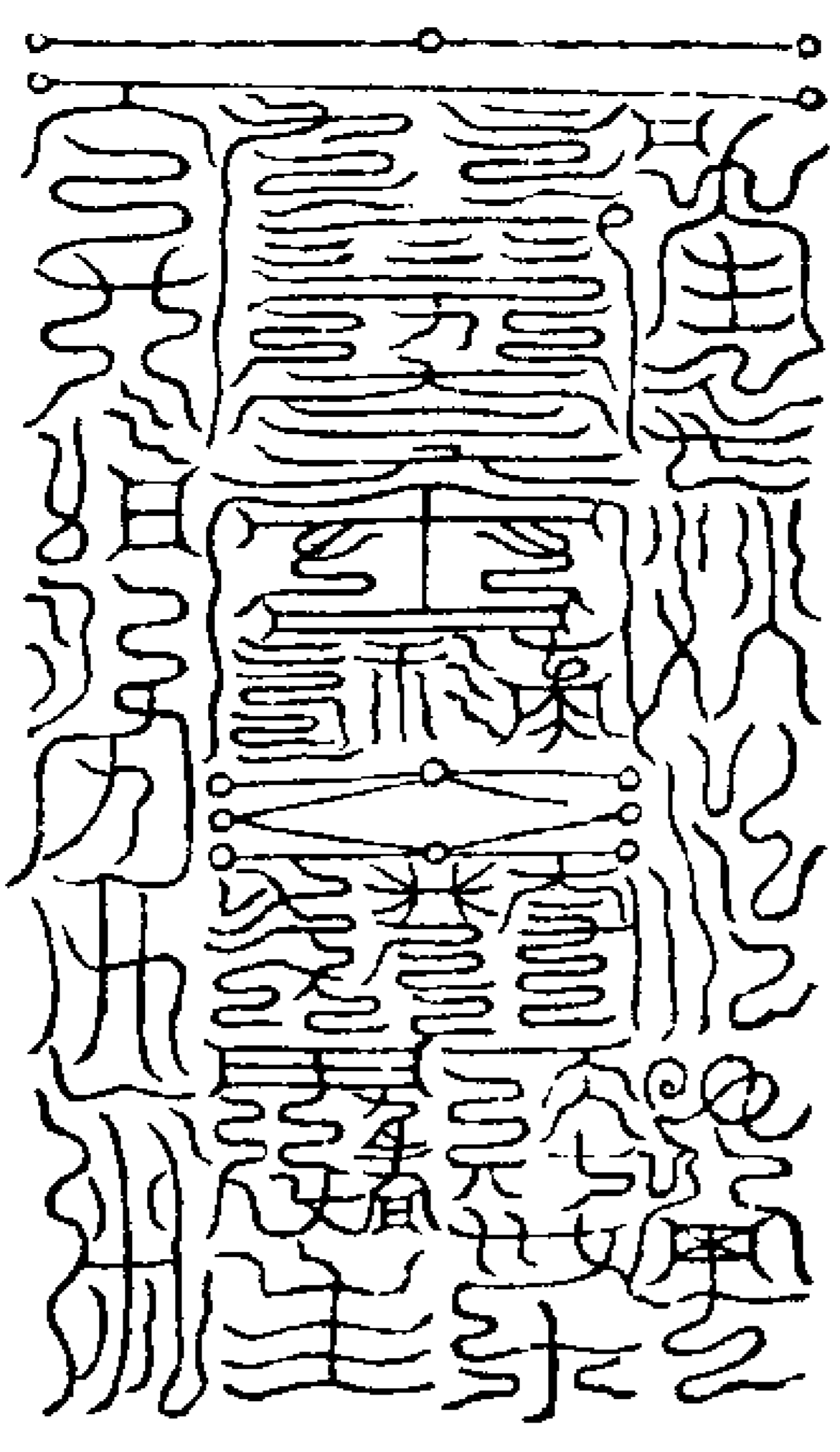

右符更茂成領兵七十萬人守衛其文其  
符并前赤書真文以秋庚辛之日白書黃  
上置於西方權却萬災保鎮無窮召延嘉  
祥物阜時康學道之士以時服之三年之  
後生白玉之英於肺府之中光映形外道  
成白帝召迎志誠佩之永消殃患矣

**黑帝御魔總真符**

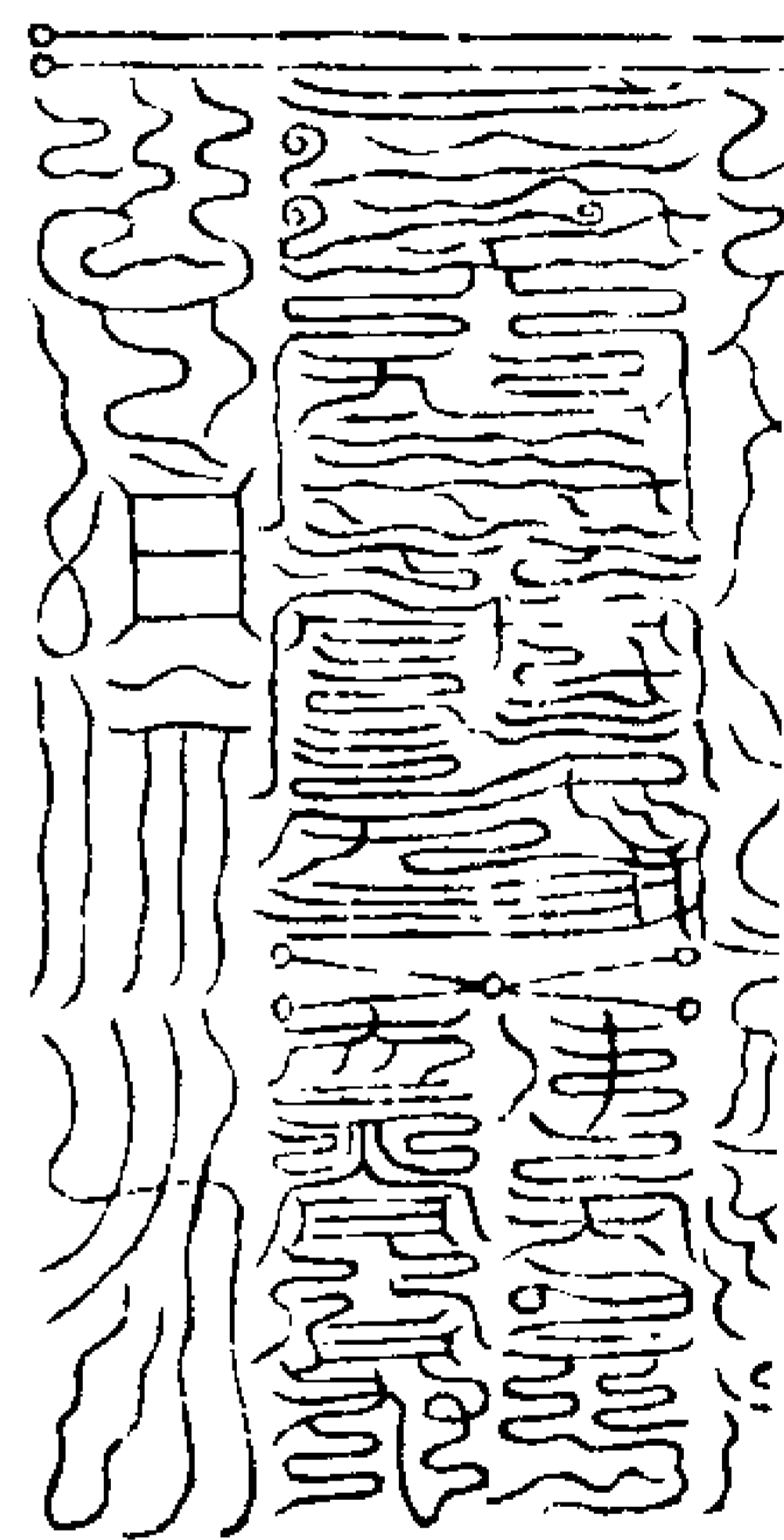

右符更守元領兵五十萬人守衛其文其  
符并前赤書真文以冬壬癸之日黑書白  
上置於北方權却萬災保鎮無窮召延嘉  
祥物阜時康學道之士以時服之三年之  
後生玄玉之英於腎府之中光映形外道  
成黑帝召迎志誠佩之永消殃患矣

**黃帝御魔總真符**

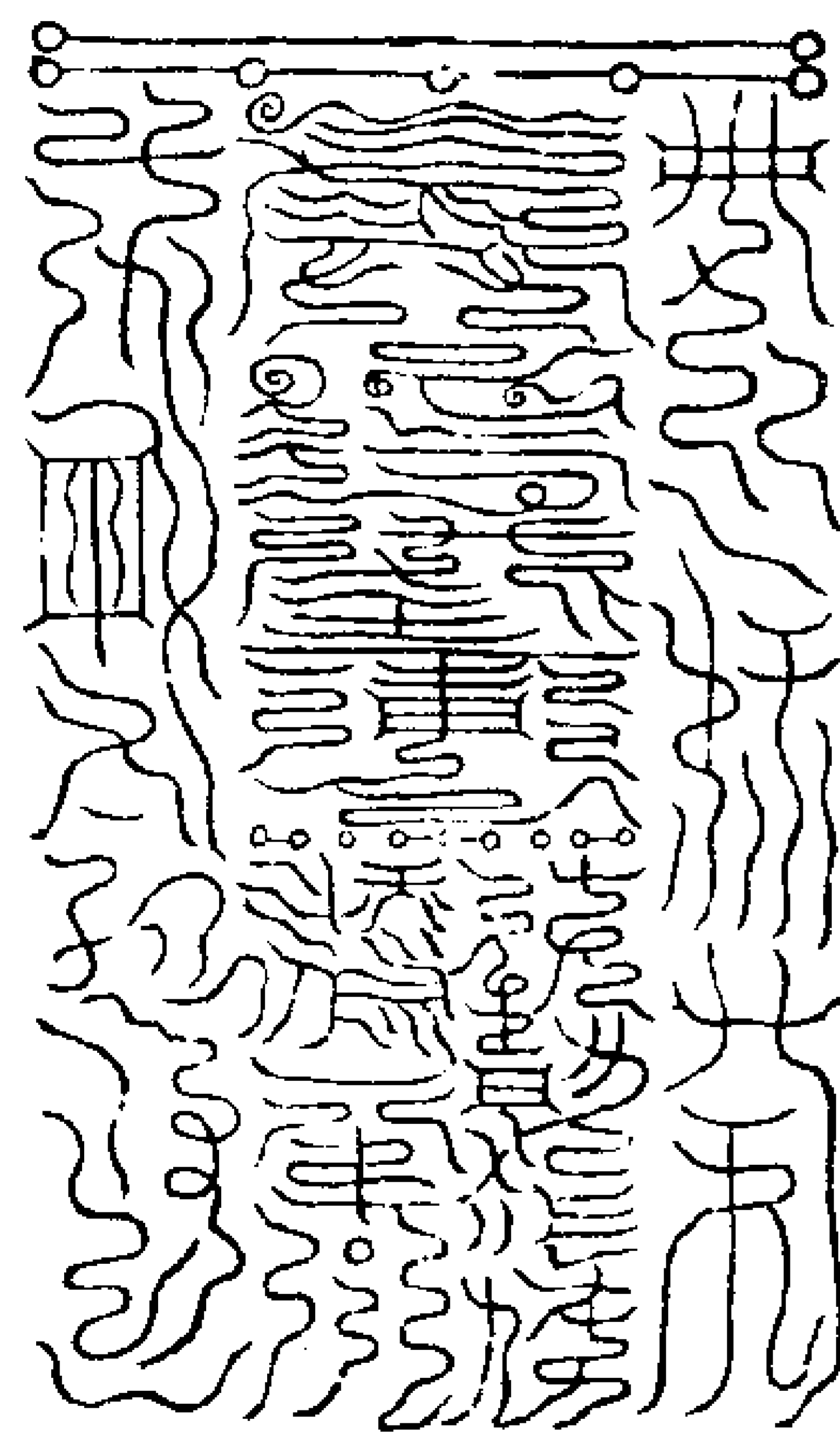

右符更協實領兵一千萬人守衛其文其  
符并前赤書真文於四季戊己之日朱書  
黃素置於中央權却萬災保鎮無窮召延  
嘉祥物阜時康學道之士以時服之三年  
之後生黃玉之英於脾府之中光映形外  
道成黃帝召迎志誠佩之永消殃患矣

**飛行鼓從總領鬼兵魔幢鼓節遊觀太空自  
號赫奕諸天齊功上天度人嚴攝北鄴神公**

受命普掃不祥八威吐毒猛馬四張天丁前  
驅大帥仗幡擲火萬里流鈴八衝敢有干試  
拒遏上真金鉞前戮巨天後刑屠割鬼爽風  
火無停千千截首萬萬剪形魔無干犯鬼無  
妖精三官北鄴明檢鬼管不得容隱金馬驛  
呈普告無窮萬神咸聽三界五帝列言上清

靈寶无量度人上品妙經符圖卷中

靈寶元重慶人上品妙經符圖卷下 調三

元洞玉曆章

真陽開化梵炁流通金闕在上玉府居東  
鬱結五文煥散九空妙炁自然蘊奧難窮  
三靈共貫萬聖攸宗參稽學行標紀真功  
以神俱契與道合同安鎮帝錄億劫無終

靈寶元重慶人上品妙經符圖卷下 調三  
真陽開化梵炁流通金闕在上玉府居東  
鬱結五文煥散九空妙炁自然蘊奧難窮  
三靈共貫萬聖攸宗參稽學行標紀真功  
以神俱契與道合同安鎮帝錄億劫無終

靈寶元重慶人上品妙經符圖卷下 調三  
真陽開化梵炁流通金闕在上玉府居東  
鬱結五文煥散九空妙炁自然蘊奧難窮  
三靈共貫萬聖攸宗參稽學行標紀真功  
以神俱契與道合同安鎮帝錄億劫無終

昔混元溟滓大梵彌羅諸天未分九陽冥  
合三因九轉六變七徊  
元始肇形五劫初化迺命梵元祖晨道君  
筆錄天元運乘五劫故元洞者以明祖炁  
玉曆者以紀天元劫運五周復歸其一自

一炁化分三因成九若龍若蛇蟠曲九道  
漠漠無極總九陽祖炁之元  
太上以三九運梵三五乘元合四十二炁  
以開始青天元祖氣明東方始青之元應  
九陽木王之初故東方得九炁以分天境  
劫號龍漢次九因重復陽炁開明赤文流  
光敷落五度開圖丹書  
太上以三乘五三轉朱英合二十四炁以開南  
丹天元祖炁明南方丹光之元應三陽火王  
之初故南方得三炁以分天境劫號赤明次  
復九因重積中黃化元天緯周纏元乘五  
太上以五五三徊混陽十二合五十二炁  
以開中黃天元祖炁明中靈黃華之光應  
五陽土王之初故中央得一十二炁以分  
天境劫號上皇次九元復因素景肇陽七  
明煥梵五緯乘天  
太上以七五三乘合三十六炁以開素靈  
天元祖炁明西華皓景之光應七陽金王  
之初故西方得七炁以分天境劫號延康  
次復九因周竟混化歸本一炁肇明

太上以二五乘十三積元陽合三十炁以開北玄天元祖炁明玄冥上景之光應一陽水王之初故北方得五炁以分天境劫號開皇是以五劫既周昊天成象一炁混道八境流光三積九乘八方開景八帝示

形九霄分化故

元始天尊命天真皇人以玉曆紀元洞混化之初劫運流復之本諸天分境結元洞正陽之炁為玉曆以紀天真天民劫運功積升退之道明九聖九品之階其諸玄秘在玉府之中別有九道太微神妙九品仙錄經具載其詳

九霄梵炁之圖

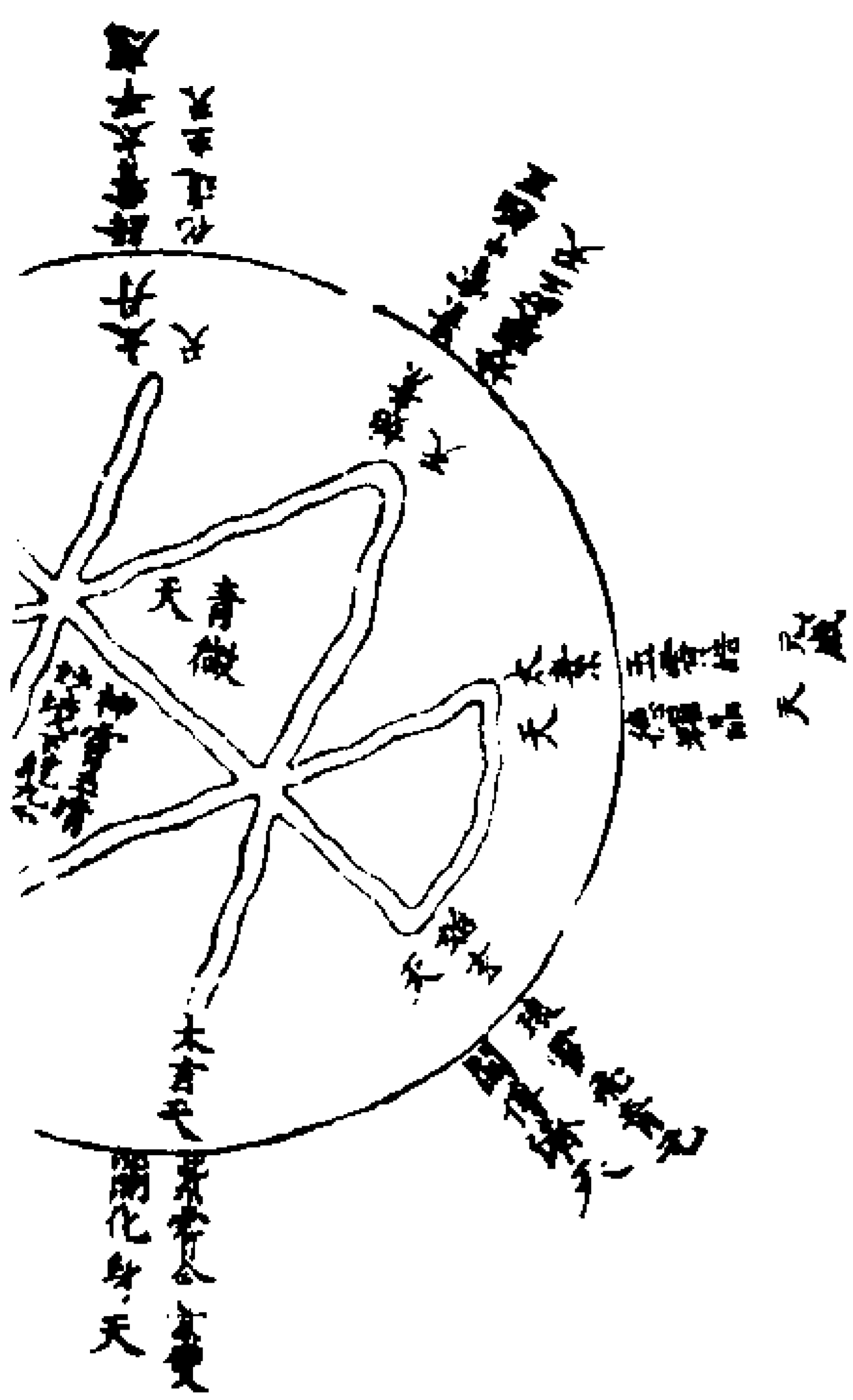

五劫開化梵元混明玉曆之圖

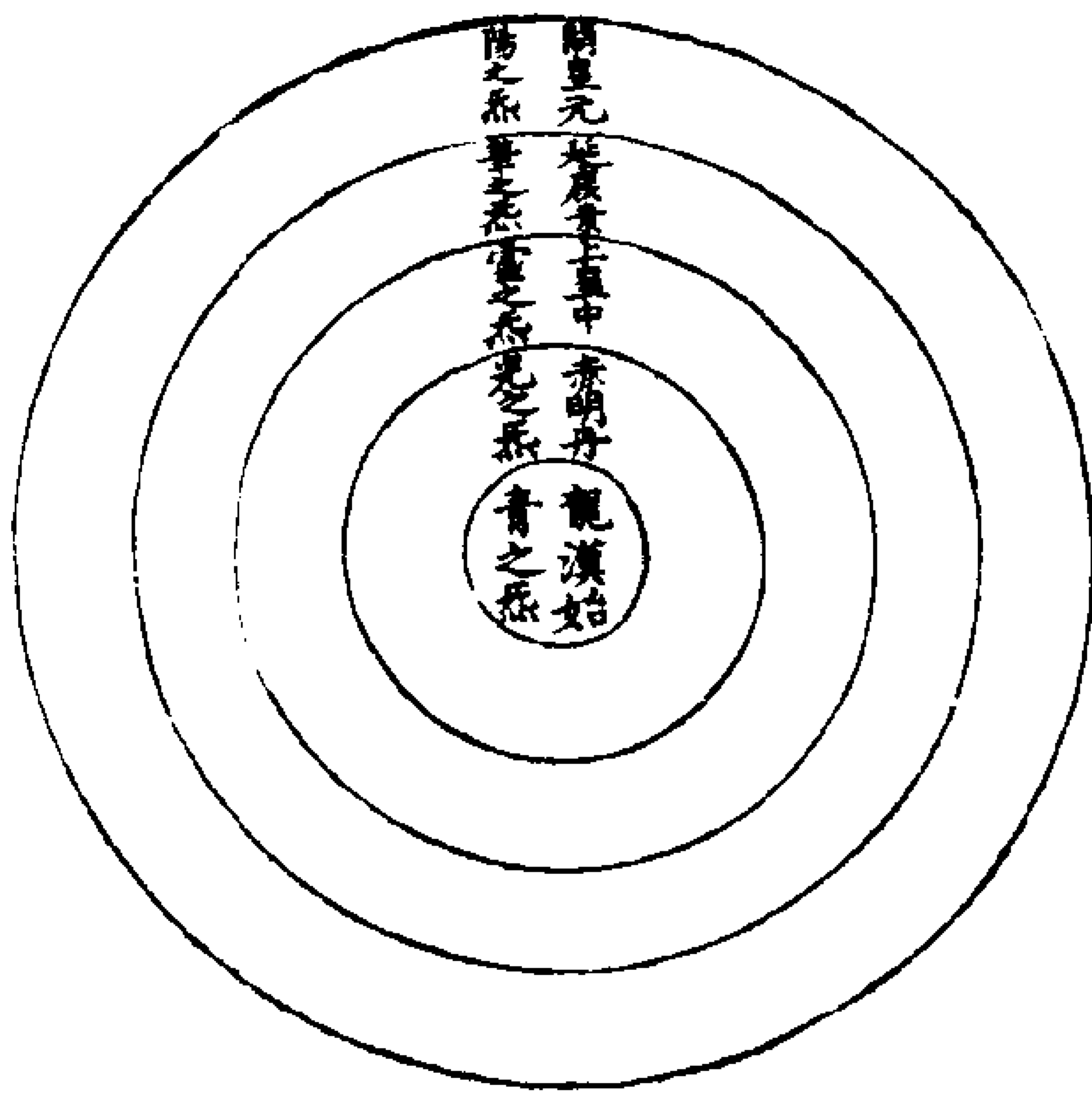
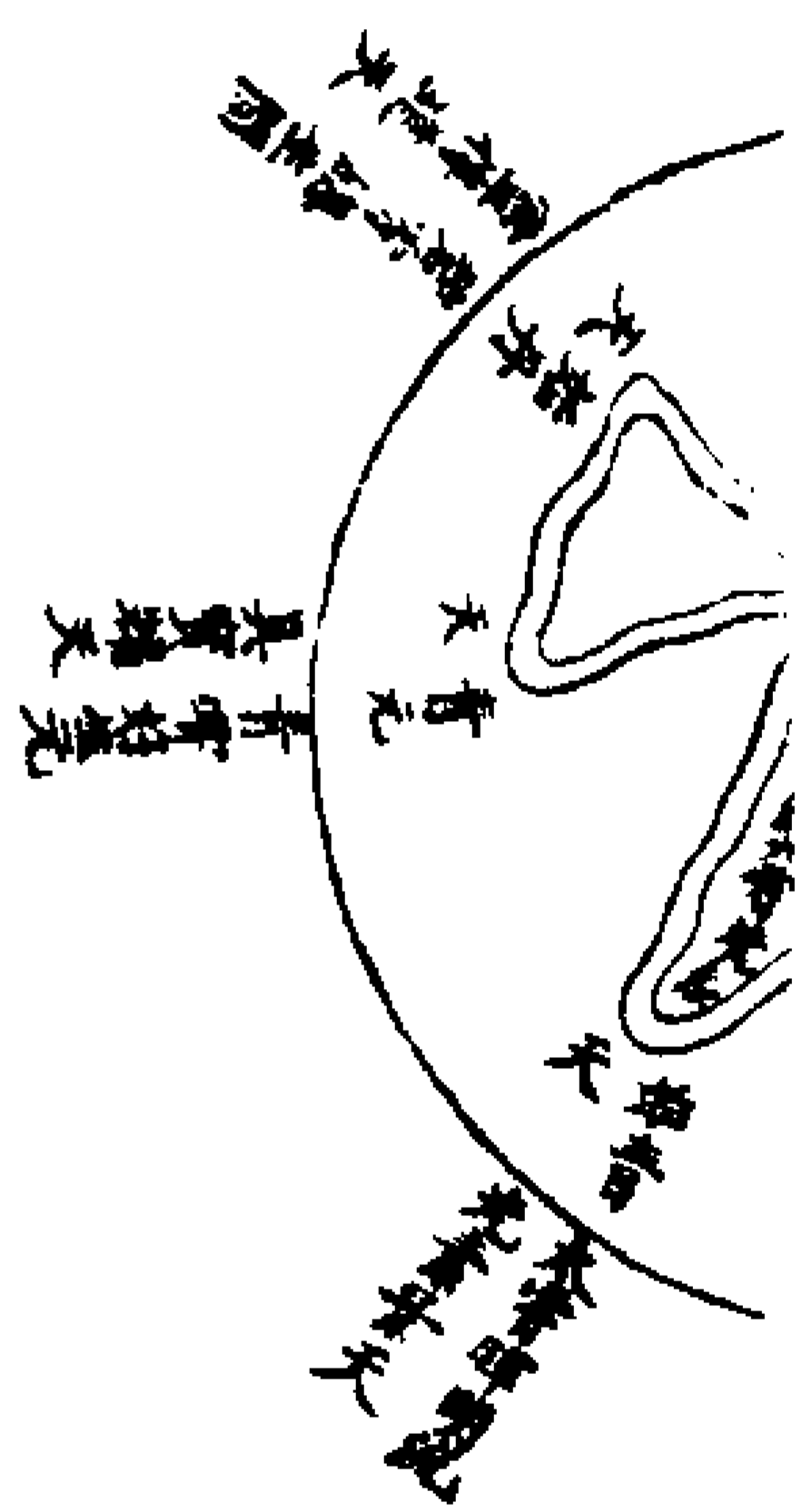

龍漢始青玉曆寶章開九陽天元梵華之炁

九陽迴妙氣三景散元精碧霄浮靈篆青林繁淑英超遙玉清府遼邈蓬萊瀛真化通無間神風滋萬生

靈之炁

赤明丹光玉曆寶章開三陽天元梵

靈之炁

浩劫開神運龍文泛赤霞八威奔電激九  
鳳破兇邪鍊度丹皇室飛升元始家炎明  
常繼照靈慶襲晨華

第一  
第二  
第三  
第四  
第五  
第六  
第七  
第八  
第九  
第十

上皇中靈玉曆寶章開五陽天元梵  
寶之炁  
混黃生一炁威化結真形上德持柔順金  
光洞杳冥建中該九極執本統三辰輝燁  
天端上飛芒耀玉靈

第十一  
第十二  
第十三  
第十四  
第十五  
第十六  
第十七  
第十八  
第十九  
第二十

延康素靈玉曆寶章開七陽天元梵  
英之炁

黃老儲靈粹金精耀斗威六天威誠滅萬  
寶復幽微爽炁浮高闕寒光霽素輝空同  
披玉勒華麗九霄飛

第二十一  
第二十二  
第二十三  
第二十四  
第二十五  
第二十六  
第二十七  
第二十八  
第二十九  
第三十



靈寶無量度人上品妙經符圖

開皇玄上玉曆寶章開一陽天元梵  
混之炁

五炁符元妙諸天混太冥辰精飛羽黑玉  
女散華青紫冊封天寶玄光凜帝庭群魔  
欽至化萬國保安寧

靈寶無量度人上品妙經符圖

靈寶無量度人上品妙經符圖

彌綸天紀之圖

元洞玉曆龍漢延康眇眇億劫混沌之中上  
無復色下無復淵風澤洞虛金剛乘天天上  
天下無幽無冥無形無影無極無窮溟濛大  
梵瓊廓無光赤明開圖運度自然

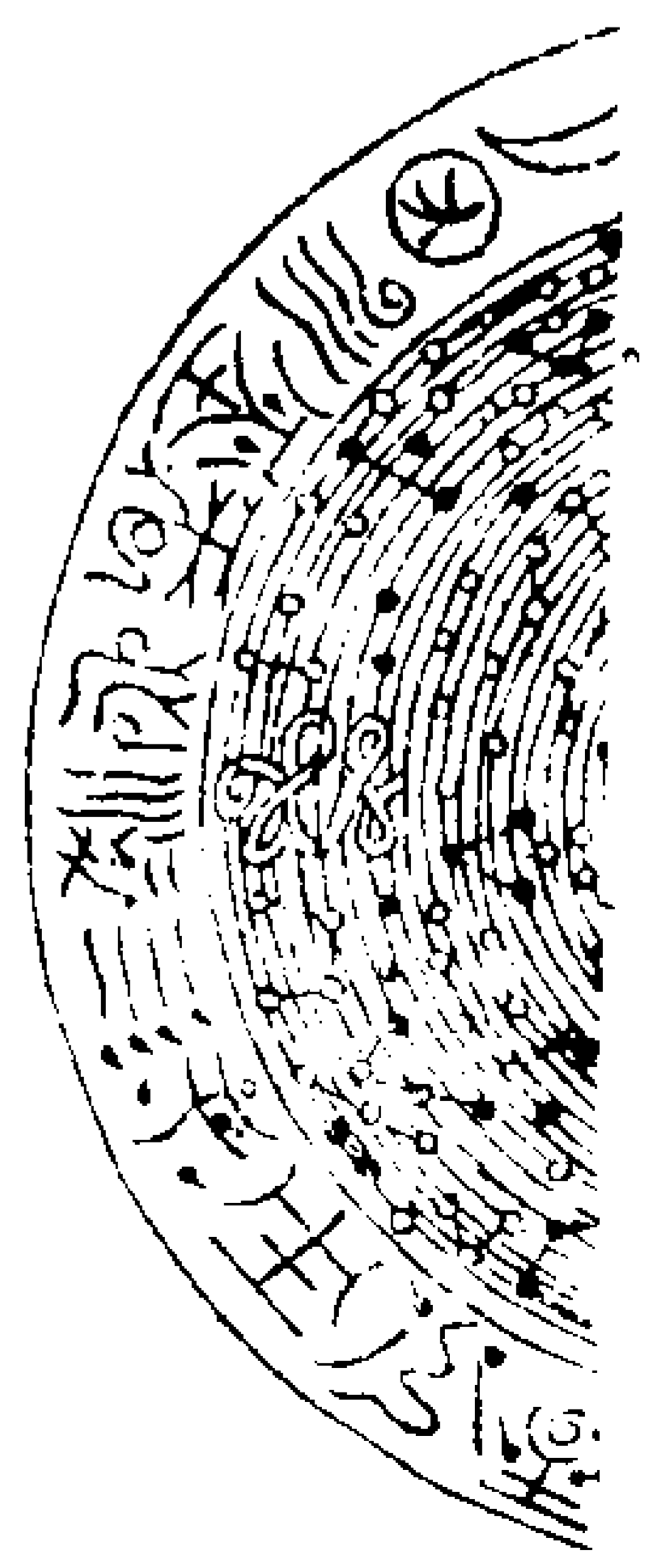

元始安鎮敷落五篇赤書玉字八威龍文

第一篇

明炁發育木精飛英仁惠之炁滋衍萬生  
天界地網與時皆正凝耀神鄉結為青書  
光映萬里號太清九真安化上愛玉符

靈寶無量度人上品妙經符圖

第二篇

太丹之系衍光洞煥飄擲化火融鍊九陰  
赤字疑章其文甚異敷映九億精明炳天  
號交神生明玉化之符

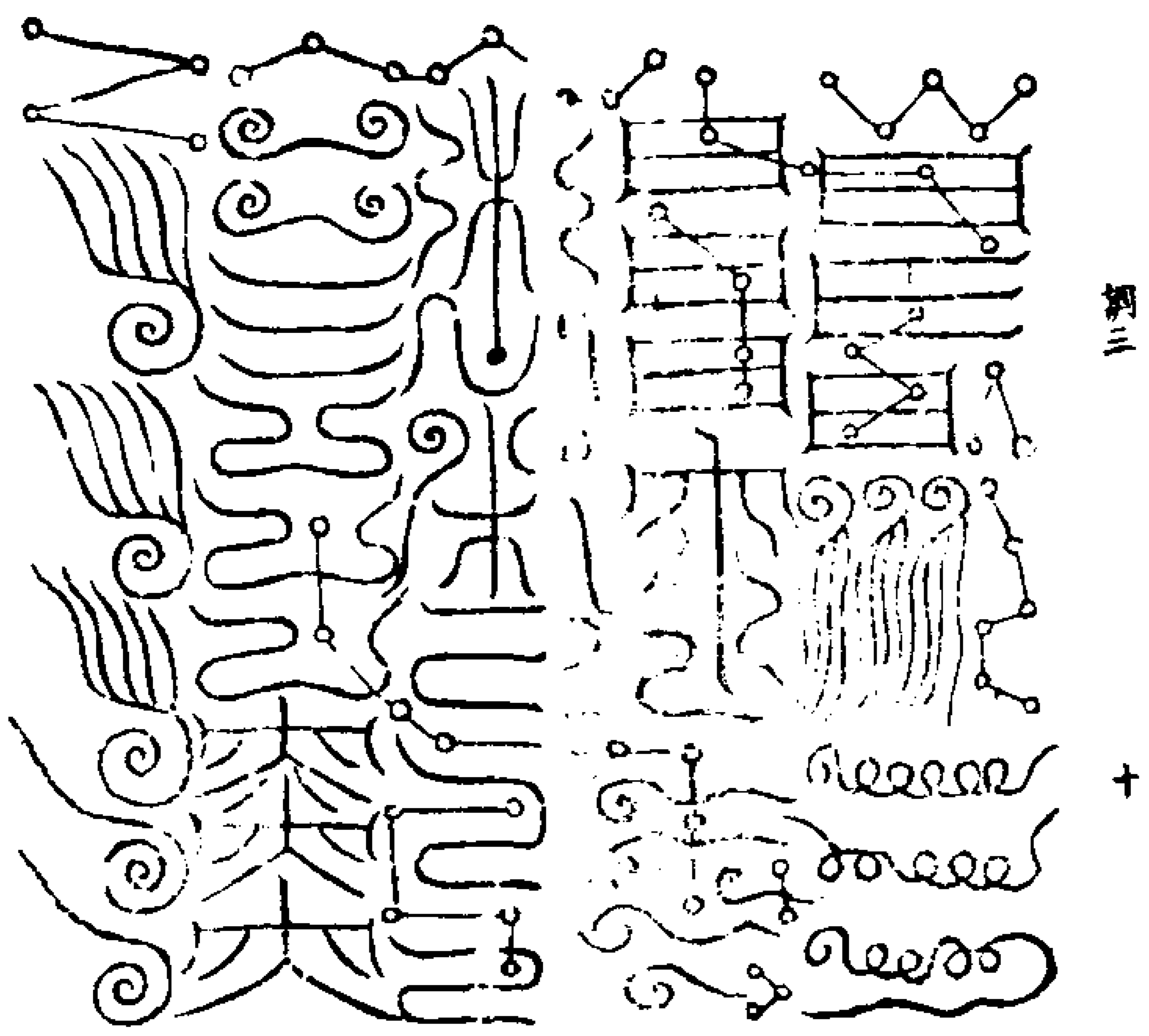

第三篇

黃真之炁結精飛英中央虛落之炁混沌  
黃元之精交流曆律化感生文光耀萬里  
精芒煇煜天端之間號真皇混丹肅玄之  
符

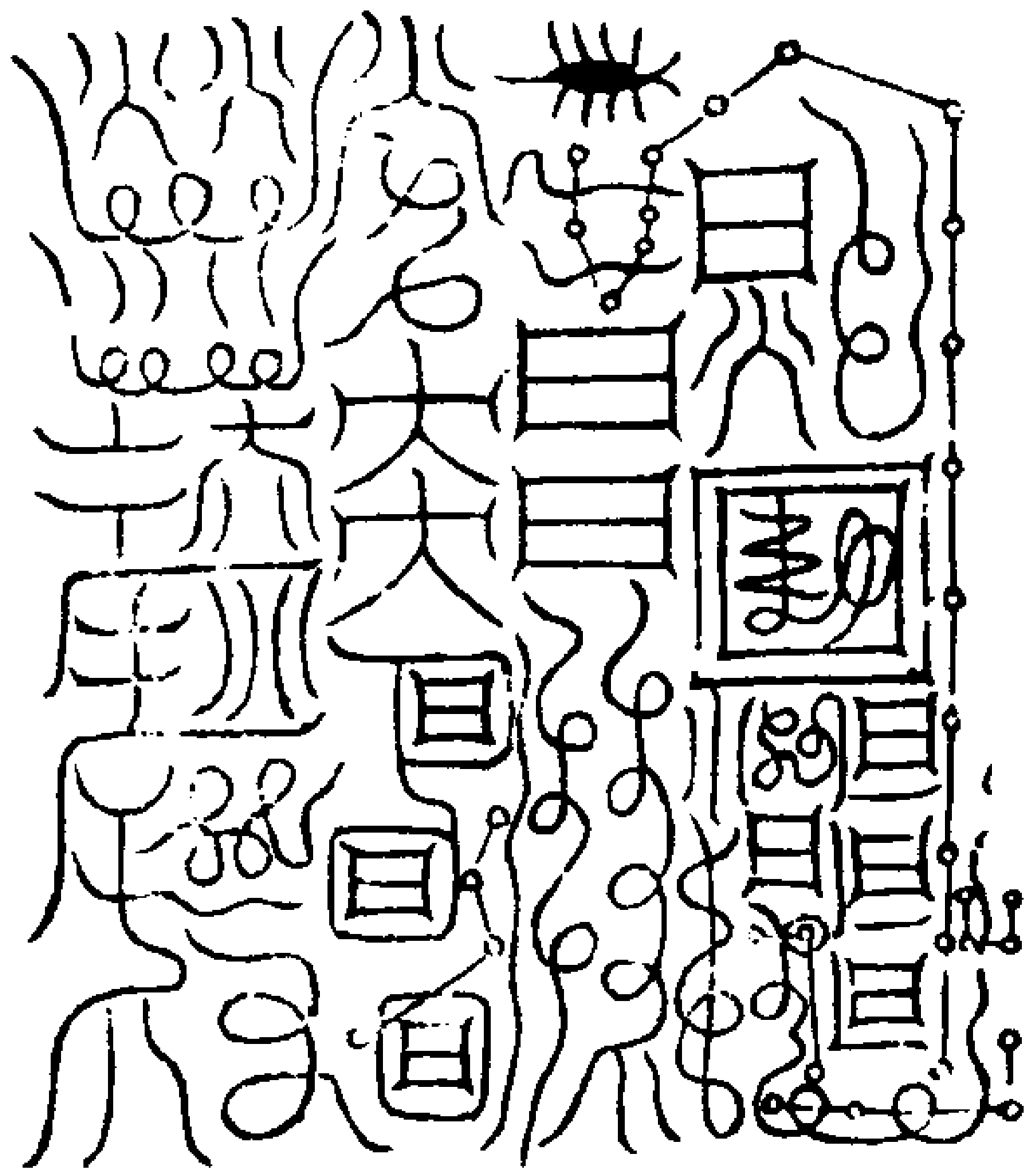

第四篇

素威禁炁流化粹端飄權耀神凝結成書  
光映萬里其文甚異列明凌芒威推萬妖  
號八威禁龍制虎飛英太白玉化之符

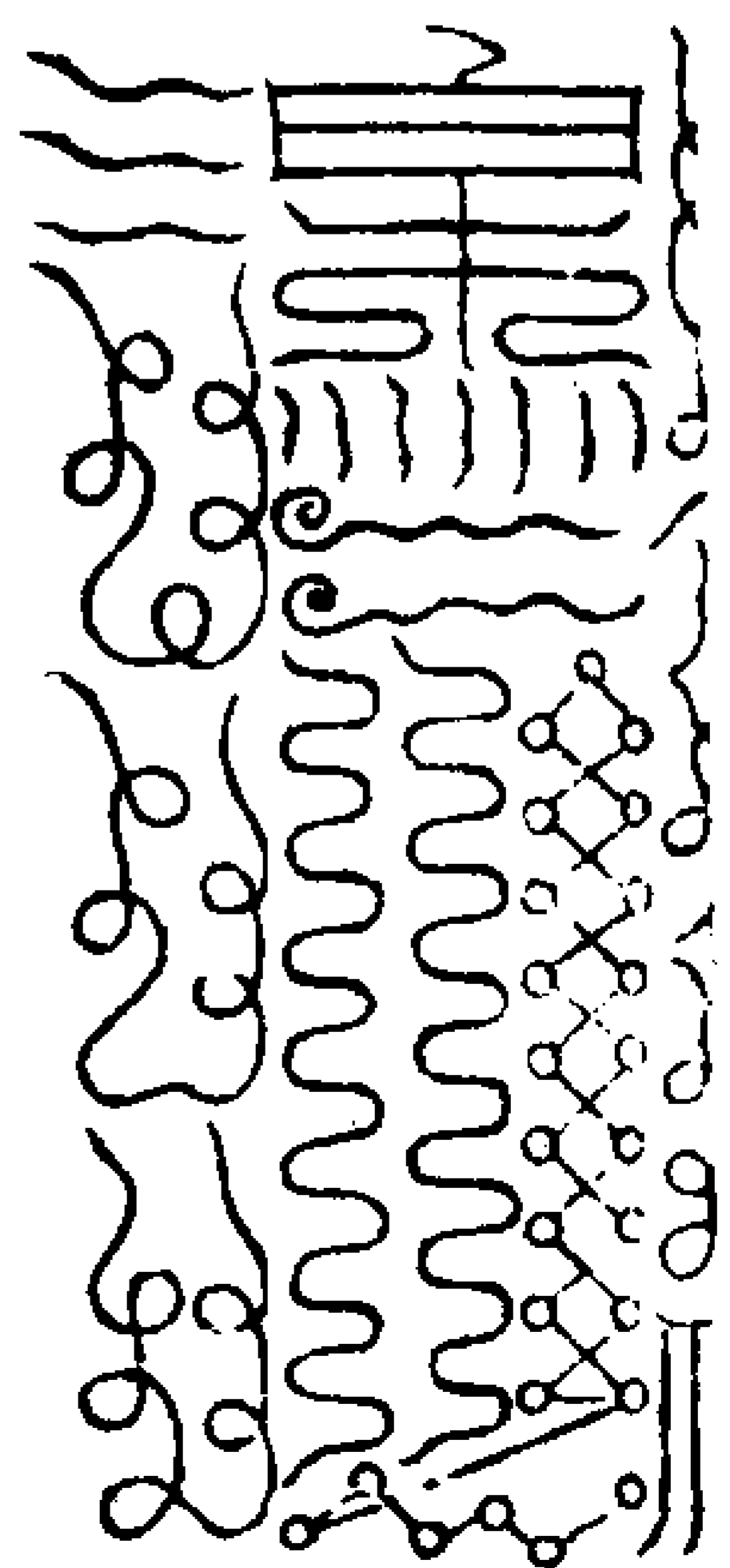
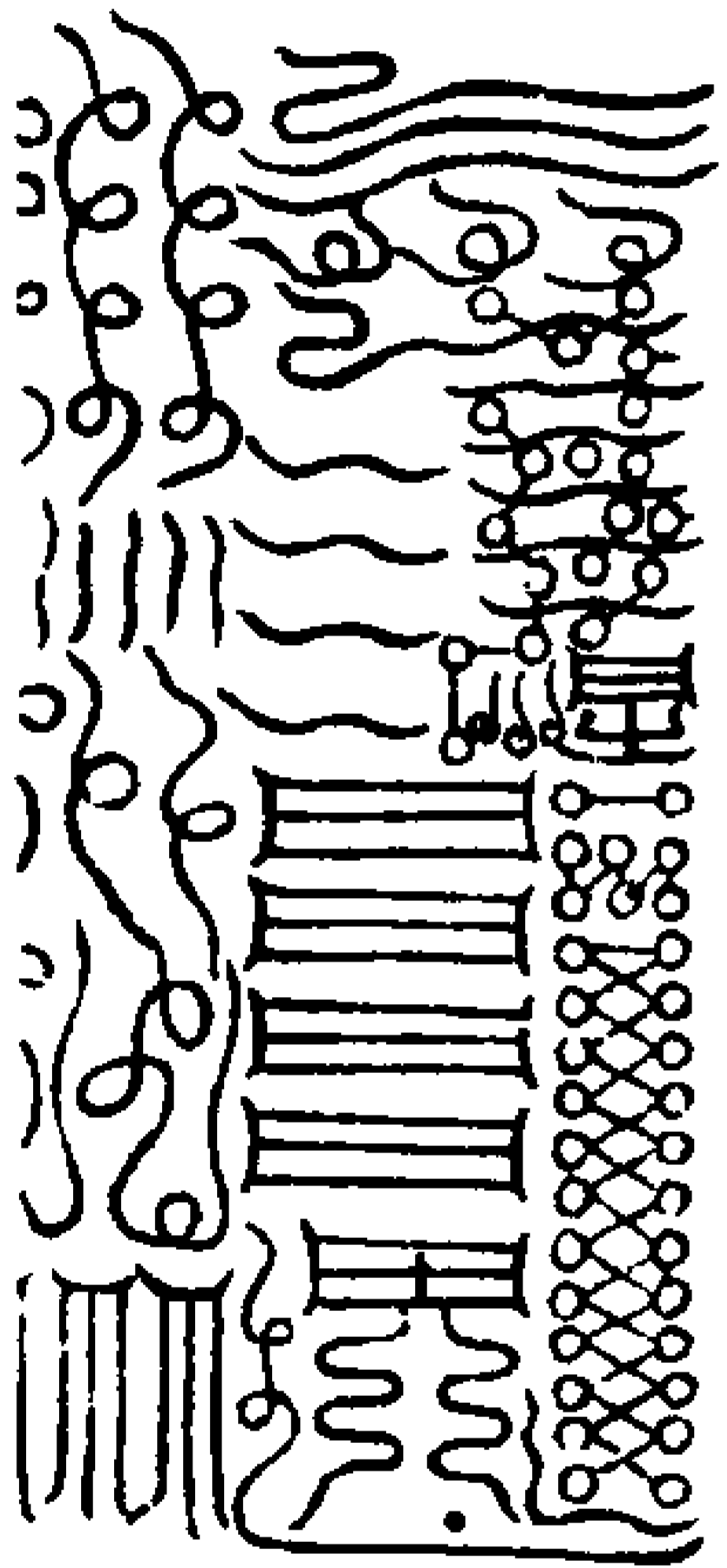

第五篇

玄精發耀萬物倣形生端不竭天曆有紀  
玉皇上相高觀靈化接摘玄序開明天教  
冊封萬帝玄真感和天文敷炳典約清律  
天化大成凝結玉章光映九億號明綱玄  
兆大實九化之符

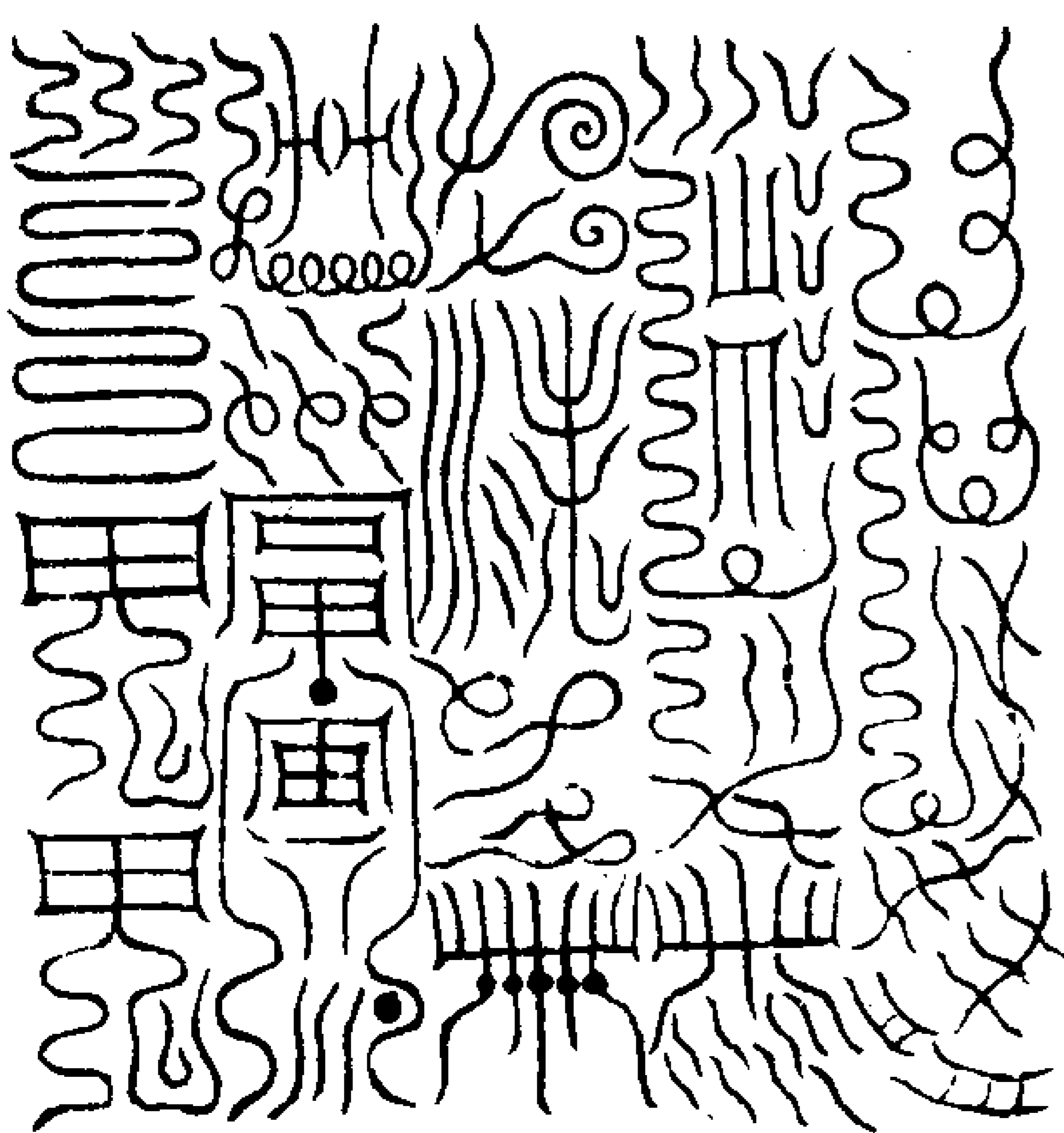

保制劫運使天長存梵炁彌羅萬梵開張元  
 網流演三十二天輪轉無色周回十方旋斗  
 歷箕回度五常三十五分總氣上玄八景冥  
 合炁入玄玄中太皇上帝高真泛景太霞  
 嘯詠洞章金真朗郁流響雲管玉音攝炁靈  
 風聚煙紫虛鬱秀輔翼萬仙千和萬合自然  
 成真真中有神長生大君無英公子白元尊  
 神太一司命桃康合廷執符把籙保命生根  
 上游上清出入華房八冥之內細微之中下  
 鎮人身泥九絳宮中理五炁混合百神十轉  
 回靈萬炁齊仙仙道貴生無量度人上開八  
 門飛天法輪罪福禁戒宿命因緣普受開度  
 死魂生身身得受生上聞諸天諸天之上各  
 有生門中有空洞謠歌之章魔王靈篇辭參  
 高真

算斷絕人命門阿人歌洞章以攝北羅鄴未  
 送妖魔精斬馘六鬼鋒諸天炁蕩蕩我道日  
 興隆

第二色界魔王之章 魔王諱 摩羅  
 落落高張明炁四騫梵行諸天周回十方無  
 量大神皆由我身我有洞章萬遍成仙仙道  
 貴度鬼道相連天地眇莽穢氣氛氛三界樂  
 兮過之長存身度我界體入自然此時樂兮  
 薄由我思龍漢蕩蕩何能別真我界難度故  
 作洞文變化飛空以試爾身成敗懈退度者  
 幾人笑爾不度故為歌音

第三無色界魔王歌曰 魔王諱 摩羅  
 三界之上眇眇大羅上無色根雲層我我唯  
 有元始浩劫之家部制我界統承玄都有過  
 我界身入玉虛我位上王臣御眾魔空中萬  
 變穢氣紛葩保真者少迷惑者多仙道難固  
 鬼道易邪人道者心諒不由他仙道貴實人  
 道貴華爾不樂仙道三界那得過其欲轉五  
 道我當復奈何  
 此三界之上飛空之中魔王歌音參洞章

誦之百遍名度南宮誦之千遍魔王保迎萬  
 遍道備飛昇太空過度三界位登仙翁有聞  
 靈音魔王敬形勅制地祇

勅制地祇符

符

侍衛送迎放出地戶五苦八難七祖昇遷永  
 離鬼官魂度朱陵受鍊更生是謂無量普度  
 無窮有秘上天文諸天共所崇泄慢墮地獄  
 禍及七祖翁

誦洞章 龜山丹黃飛玄紫文此是洞  
 章正文即色界魔王稱我有  
 善也

飛玄紫炁凝靈根 網維玉靈總萬神  
 空中鬱勃結自然 上有陵層十二傳  
 玉樓我我曜景雲 流精紫闕帶金軒  
 瓊臺瑋鑠透八騫 中有青金九靈仙  
 丹黃真母號精延 飛青羽襪最嬰冠

左執玉節握靈幡 五色命魔對帝尊  
 把持符籙當生門 咀日嚼月喻玉泉  
 離羅吐暉鍊五魂 內充外溢絳符欣  
 金光煥煥形正圓 從朔入金色沌沌  
 唯有開明曉此言 日五月十精北元

刻見華蓋領仙君 紫炁左迴與斗連  
 歷度四七八金門 正是丹皇校萬仙  
 有明此訣加精勤 披形密思每令分  
 妙景感會得要文 三年當審保長存  
 九年乘空致羽裙 鳳衣輕翔昇龍山

俯仰九靈謁玉晨 混合自然朝上清  
勝其道常以正二三四五六七八九十一  
 十二月一年計十月春月中三日五日  
 九日十五日二十五月一月五過清  
 誦誦玄文一編以半夜之後露出中庭  
 仰思北斗華蓋之中有紫雲之系從斗  
 星左回歷度二十八宿竟還金門之上  
 若在人中天陰無光當於室內存思如  
 法每令分明忌單當心拜紫雲四過中

前三通 仰祝曰  
 天夜朗清幽虛啓真流雲徘徊金華賜賽  
 丹皇教暉靈飛紫駟是夕閑陳青金受仙  
 成我上願體應自然結命月華保年日根  
 三靈合景永停龍山密夜清披請如所言

三年便叩齒引紫炁二十八咽止行此  
 格一形九天書名必獲上仙也天有紫  
 炁之雲于日月五星之分在其方國  
 其象自見得見紫雲便依禮祀不必  
 須其常日也動加在刻得雲降昇騰  
 有會也止可射之於心不可輕以示人  
 道地則靈散仙無由成也如文始先  
 生尹君待金關聖者為標準夫此宜慎  
 行之勉而

道言此二章並是諸天上帝及至靈魔王隱  
 秘之音皆是大梵之言非世上常辭言無韻  
 麗曲無華宛故為玄奧難可尋詳上天所寶  
 秘於玄都紫微上官依玄科四萬劫一傳若  
 有至人齋金寶質心依舊格告盟十天然後  
 而付焉

道言夫天地運度亦有否終日月五星亦有  
 虧盈至聖神人亦有休否末學之夫亦有疾  
 傷凡有此災同氣皆當齊心修齋六時行香  
 十遍轉經福德立降消諸不祥無量之文普  
 度無窮  
 道言夫末學道淺或仙品未充運應滅度身  
 經太陰臨過之時同學至人為其行香誦經  
 十過以度屍形如法魂神還上南宮隨其學

功計日而得更生轉輪不滅便得神仙  
 道言夫天地運終亦當修齋行香誦經星宿  
 錯度日月失昏亦當修齋行香誦經四時失  
 度陰陽不調亦當修齋行香誦經國主有災  
 兵革四興亦當修齋行香誦經疫毒流行兆  
 民死傷亦當修齋行香誦經師友命過亦當  
 修齋行香誦經夫齋戒誦經功德甚重上消  
 天災保鎮帝王下獲壽害以度兆民生死受  
 賴其福難勝故曰無量普度天人

道言凡有是經能為天地帝王兆民行是功  
 德有災之日發心修齋燒香誦經十過皆諸  
 天記名萬神侍衛右別至人起得為聖君金  
 闕之臣諸天人功過毫分無失天中魔王  
 亦保舉爾身得道者迴當洞明至言也  
 諸天中大梵隱語無量音

元始靈書中篇 道君撰  
 東方八天  
 聖妻阿耨无怒觀音須延明首法攬善曇椽  
 那阿奕忽訶流吟華都曲麗鮮善育臻答落  
 大梵散煙慶雲飛灑玉都明魔上門無行上



翊龍痛羅諸靈  
靈者靈師靈君

期三 二十

靈者靈師靈君  
靈者靈師靈君

叩齒三通思朱在鳳凰翻翔其前  
後峰雲三重覆匝身形滿室呪曰

三炁徘徊靈風來飛玉音八字爛煥紫微  
吉日大慶我道洞開朱丹哺飴仰吸靈暉  
身生水火絳被羽衣登空飛步足踐鳳梯  
周旋八天七祖相隨

呪畢引炁三昧止行之三年八天各以  
太丹玉女太陽玉童各八人侍衛身形  
降致未丹三炁之精反白留容萬劫不  
傾七祖超昇上入福堂反胎仙家即得  
更生矣

西方八天

刀利禪猷婆泥咎通宛藪滌色太渺之堂流

羅梵明景蔚蕭鳴易邈無寂宛首少都阿繼  
郁竺華漢延由九開自耕阿那品首無量扶  
蓋浮羅合神王誕長桑栢空度仙

西方靈篆

期三 二十一

靈者靈師靈君  
靈者靈師靈君

靈者靈師靈君  
靈者靈師靈君

靈者靈師靈君  
靈者靈師靈君

靈者靈師靈君  
靈者靈師靈君

靈者靈師靈君  
靈者靈師靈君

靈者靈師靈君  
靈者靈師靈君

靈者靈師靈君  
靈者靈師靈君

靈者靈師靈君  
靈者靈師靈君

靈者靈師靈君  
靈者靈師靈君

靈者靈師靈君  
靈者靈師靈君

叩齒三通思白虎獅子草引左右素雲  
七重覆匝身形次滿念室呪曰  
七炁金靈八天尊神白虎策螭獅子捧棘

七炁纏綿鍊我成仙身登金光映照素雲  
內外變化昇入洞門七祖出夜九幽旋魂  
億劫開度隨運長存

呪畢引炁七昧止行之七年八天各以  
素靈玉童八人侍衛身形降致太素七  
炁之薰符年留世萬劫童顏及七祖  
昇度南宮反胎更生世世仙家

6-4-11-11

北方八天  
 獲無自有九日導乾坤毋東覆形攝上玄陀  
 羅育邈眇氣合雲飛天大醜總監上天沙陀  
 劫量龍漢瑛鮮碧落淨黎空歌保珍惡奕无  
 品洞妙自真元梵恢漠幽寂度人

北方靈篆

龔 龔 龔 龔 龔 龔  
 龔 龔 龔 龔 龔 龔  
 龔 龔 龔 龔 龔 龔  
 龔 龔 龔 龔 龔 龔  
 龔 龔 龔 龔 龔 龔

龔 龔 龔 龔 龔 龔  
 龔 龔 龔 龔 龔 龔  
 龔 龔 龔 龔 龔 龔  
 龔 龔 龔 龔 龔 龔  
 龔 龔 龔 龔 龔 龔

龔 龔 龔 龔 龔 龔  
 龔 龔 龔 龔 龔 龔  
 龔 龔 龔 龔 龔 龔  
 龔 龔 龔 龔 龔 龔  
 龔 龔 龔 龔 龔 龔

中齒五通思飛龜羽蓋薦勝左右黑雲  
 五重覆匝身形神童玉女明衣飛裳侍  
 衛身形  
 密呪曰  
 天排元徇流景上清大有啓運八字高明  
 飛天澄空洞陰自生五炁纏綿灌我身形  
 冠帶北單受練洞靈腎府北出內外光精

飛行三界邀宴紫庭七祖同慶歡樂劫齡  
 七寶林中反胎更生長夜出離南宮記名  
 黃錄白簡世世仙生

呪畢引炁五昧止行之五年八天各以  
 太元玉童八人侍衛身形降致靈通五  
 炁之精還年留景保命三  
 清慶及七祖世世仙生

道言此諸天中大梵隱語無量之音舊文字  
 皆廣長一丈天真皇人昔書其文以為正音  
 有知其音能齋而誦之者諸天皆遣飛天神  
 王下觀其身書其功勤上奏諸天萬神朝禮  
 地祇侍門大勳魔王保舉上仙道備克得遊  
 行三界昇入金門此音無所不辟無所不穢  
 無所不度無所不成天真自然之音也故誦  
 之致飛天下觀上帝遙唱萬神朝禮三界侍  
 軒群妖來首鬼精自亡琳琅振響十方肅清  
 河海靜默山嶽吞煙萬靈振伏招集群仙天  
 無氛穢地無妖塵冥慧洞清大量玄玄也  
 靈寶无量度人上品妙經符圖卷下

103 A R 4-5

无量度人上品妙經旁通圖卷中下同卷上

本清傳度亭一大師賜紫道士劉元道編次

三十五分總炁上元

北斗七星元君與四方二十八宿為三十五分總元炁於上天以司造化也北斗者中斗也史記天官書曰斗為帝車運于中央臨制四鄉分陰陽建四時均五行移節度定諸紀皆繫於斗今畫此以觀方象應以列宿圖定此章

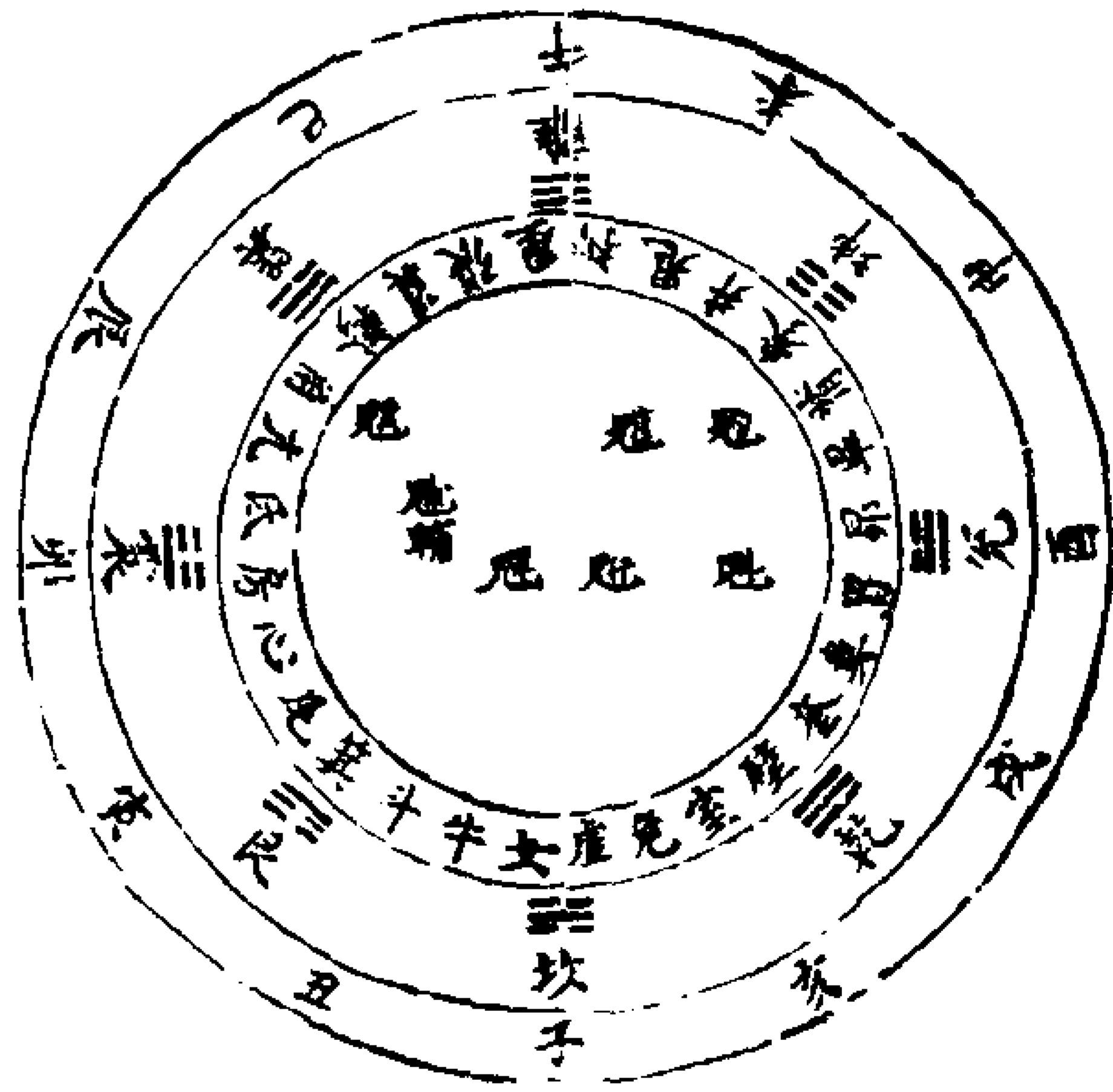
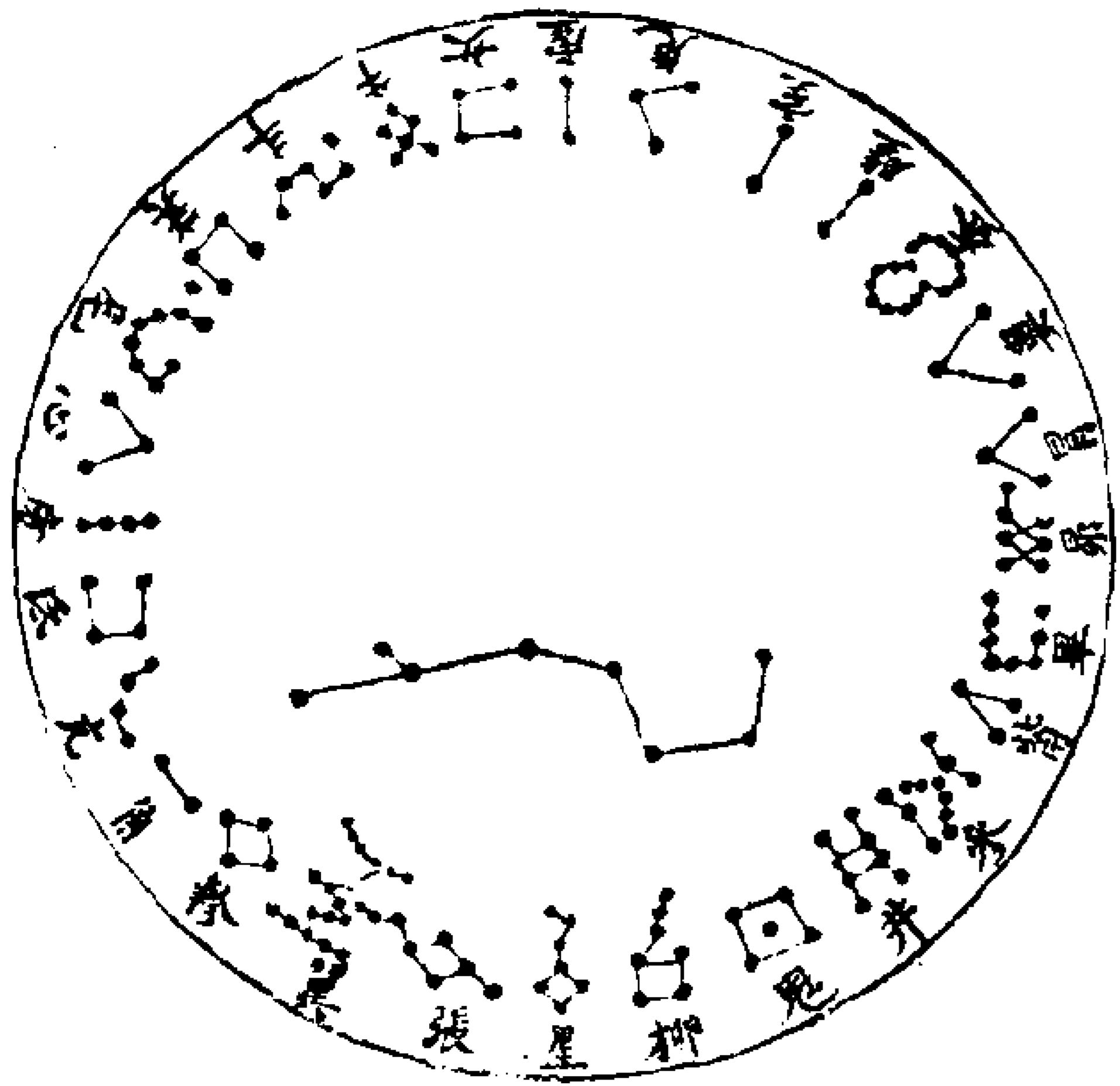

三十二天總括隱秘

大黃皇曾至上明七曜摩夷六天為欲界虛无越衡至无極曇誓一十八天為色界皓庭霄度至太素秀樂禁上四天為无色界是謂三界也太虛无上常融至太極平育賈爽四天為種民今考本經分為十事一曰天名初劫分定二曰帝號元始所三曰帝諱天帝之名也四曰天帝所主掌道之職也五曰係宿係連二十八宿之炁六曰炁名元炁東七曰炁色方之炁八曰大梵隱語內音也道君撰成事具九曰分界下上

也升降十曰天民壽數短長之數也此圖最為寶經之要誦持者宜詳而行焉成女英蹟李少微

太素靈靈覺覺之類元陽黃靈靈覺覺欲九百萬歲

太清靈靈覺覺之類元陽青靈靈覺覺欲一千八百萬歲

太極靈靈覺覺之類元陽赤靈靈覺覺欲三千六百萬歲

太極靈靈覺覺之類元陽白靈靈覺覺欲七千二百萬歲

太極靈靈覺覺之類元陽黑靈靈覺覺欲四千四百萬歲

太極靈靈覺覺之類元陽紫靈靈覺覺欲二千二百萬歲

太極靈靈覺覺之類元陽黃靈靈覺覺欲一千八百萬歲

太極靈靈覺覺之類元陽青靈靈覺覺欲一千八百萬歲

太極靈靈覺覺之類元陽赤靈靈覺覺欲一千八百萬歲

太極靈靈覺覺之類元陽白靈靈覺覺欲一千八百萬歲

太極靈靈覺覺之類元陽黑靈靈覺覺欲一千八百萬歲

太極靈靈覺覺之類元陽紫靈靈覺覺欲一千八百萬歲

太極靈靈覺覺之類元陽黃靈靈覺覺欲一千八百萬歲

太極靈靈覺覺之類元陽青靈靈覺覺欲一千八百萬歲

太極靈靈覺覺之類元陽赤靈靈覺覺欲一千八百萬歲

太極靈靈覺覺之類元陽白靈靈覺覺欲一千八百萬歲

太極靈靈覺覺之類元陽黑靈靈覺覺欲一千八百萬歲



元氣開其猷 鍊度死 角少陽紫 力利神 色 五千八百九十八  
 孔昇定光 猷更生 粉光少陽紫 漢泥各通 色 二億二千四百萬歲  
 太安靈妻 宛開度 軫太陽白 宛數極 色 一萬一千七百九十  
 皇房阿食 宛善人 軫太陽白 大妙之堂 色 六億四千八百萬歲  
 極風童 流 度有善 翼階陽黃 漢塵光前 色 二億三千五百九十  
 姑皇靈單 易遊開幽 張洞陰綠 宛首之顯 色 四億九千六百萬歲  
 孝老英王 阿維召龜 星開陰青 阿維都 色 五億九千二百萬歲  
 太皇阿母 阿維召龜 星開陰青 阿維都 色 九萬四千三百七十  
 重清宗任 阿維召龜 星開陰青 阿維都 色 一億八千四百萬歲

无思明光 阿丘開度 柳女陰赤 九開白 色 一十八萬八千七百四  
 江西光 阿丘開度 柳女陰赤 阿開白 色 十三億六千八百萬歲  
 上標劫劫 无量品類天 鬼吳陰蒼 海羅合神 色 三十七億七千四百八  
 阮樂監 无量人等級 鬼吳陰蒼 海羅合神 色 十七億三千六百萬歲  
 无極飄零 度一切 井極陰黑 極度虛 色 七十五萬四千九百七  
 星皇宮陰 仙人 井極陰黑 極度虛 色 十四億七千二百萬歲  
 始是甚覺 育 井極陰黑 極度虛 色 一百五十萬九千九百四  
 青度心 育 井極陰黑 極度虛 色 十九億四千四百萬歲  
 洞通梵行 育 井極陰黑 極度虛 色 三百一萬九千八百九  
 元洞觀生 上之人 參陰化紫 形攝上主 无 色 十八億八千八百萬歲

太極神有 純治 紫陰明白 神攝有 无 色 六百三萬九千七百九  
 龍駁駁 陀之王 紫陰明白 神攝有 无 色 十七億七千六百萬歲  
 太極神有 純治 紫陰明白 神攝有 无 色 一千二百七萬九千五百  
 太極神有 純治 紫陰明白 神攝有 无 色 九十五億五千二百萬歲  
 太極神有 純治 紫陰明白 神攝有 无 色 九十五億五千二百萬歲  
 太極神有 純治 紫陰明白 神攝有 无 色 九十五億五千二百萬歲  
 太極神有 純治 紫陰明白 神攝有 无 色 九十五億五千二百萬歲  
 太極神有 純治 紫陰明白 神攝有 无 色 九十五億五千二百萬歲  
 太極神有 純治 紫陰明白 神攝有 无 色 九十五億五千二百萬歲

係宿炁說

正方二十八天一天係一宿之炁四維四天  
 各係二宿之間梵炁又等降相交東北之天  
 復係西北之宿蓋生炁上轉如羊角而升者

也曠理之流雖洞其義趣而慮惑於方維因  
 作此圖以明之

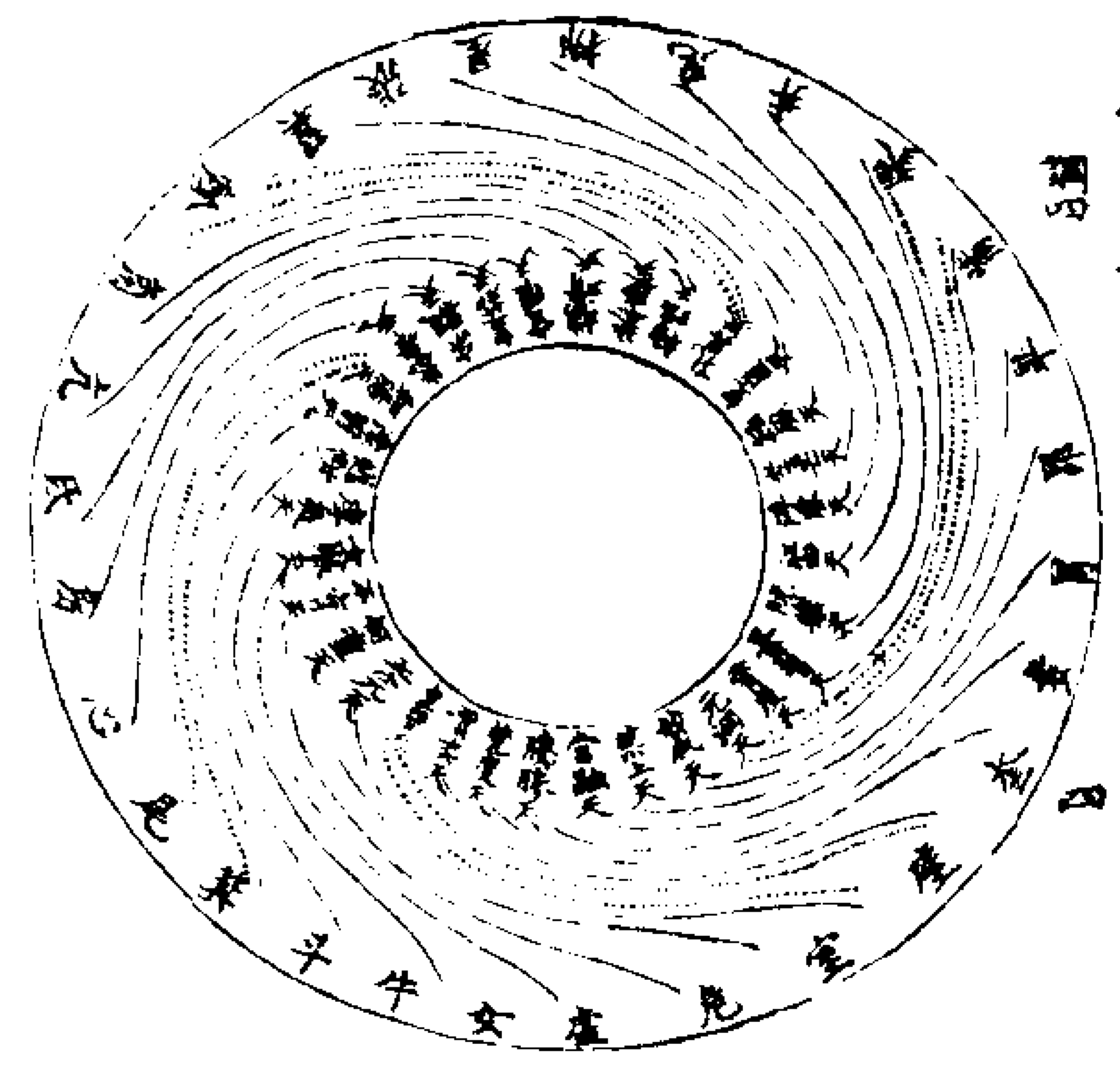

五方五帝所主名諱

經義所載五天 五天者 乘五神之炁居太空  
 帝伯之蓋方色之 五老五帝五斗五天魔王  
 天柱成象之天也 五老五帝五斗五天魔王  
 五大魔王名諱及所掌誦經者固當知之  
 陳景元義合成玄英疏李少微註  
 尚書治要圖五篇具文經定此章

五方五帝姓諱

東方青天青靈始老青帝姓爛諱開明號  
 靈威仰南方赤天丹靈真老赤帝姓洞諱  
 諱柳炎號赤燥弩西方白天皓靈皇老白  
 帝姓上金諱昌開號白招拒北方黑天五

靈玄老黑帝姓黑節諱靈會號叶光紀中  
 央黃天玄靈元老黃帝姓通班諱元成號  
 舍樞紐

五斗

東方角亢氏房心尾箕南方井鬼柳星張  
 翼軫西方奎婁胃昂畢觜參北方斗牛女  
 虛危室壁中央貪狼巨門祿存文曲廉貞  
 武曲破軍

五天魔王姓諱

青天魔王姓斌諱齒成巴赤天魔王姓弗  
 諱由肅白天魔王姓赤諱張布黑天魔王  
 姓徐諱直事黃天魔王姓天門諱波狂

五大魔王姓諱

青帝大魔王姓迫落諱萬刑赤帝大魔王姓  
 諱上柏白帝大魔王姓鄧諱吁倪黑帝大魔  
 姓梟諱公孫黃帝大魔王姓宛躬諱產生

五帝所主

青帝護魂赤帝養炁白帝侍魄黑帝通血  
 黃帝中主主領萬神  
 五斗所主

東斗主算南斗上生西斗記名北斗落死  
中斗大魁總監衆靈

五天魔王所主

青天魔王巴元醜伯赤天魔王負天擔石  
白天魔王反山六目黑天魔王監醜朗護  
黃天魔王橫天擔力

八數

八數者應八之數備之於此也是以嚴東註  
合法論經定

八威

龍麟虎豹獅子丹蛇天馬猛獸

八景

日月木德歲星火德熒熒星金德太白星  
水德辰星土德鎮星五斗諸星

八冥

東極東南極南極西南極西極西北極北  
極東北極

八門

東天法輪之門東南天法輪之門南天法  
輪之門西南天法輪之門西天法輪之門

西北天法輪之門北天法輪之門東北天  
法輪之門

分經首尾

天尊說經二章前後有序大梵隱語前後亦  
有序皆道君所作也事具下卷明寶經藏  
降世章中及明內音所

今則雜其首尾分其篇目依藏本以定  
字數并題目其四千五百七十四字悉  
以陳景元義合張萬福註定此章  
篇目

太上道君二章前序元始天尊寶經前章

元始天尊寶經後章太上道君二章後序

大梵隱語前序大梵隱語後序

經之首尾并字數

自道言昔於始青天中至東向誦經一千

五百九十五字

自元始洞玄靈寶本章至三界五帝列言

上清一千二百七十八字

自元洞玉曆至泄慢墮地獄禍及七祖翁

七百八十六字

自道言此二章至乃當洞明至言也四百  
四十字

自諸天中至靈書中篇十九字  
自靈書阿耨至幽寂度人二百五十六字  
自道言此諸天中大梵隱語无量之音至  
大量玄玄也一百八十六字  
无量度人上品妙經旁通圖卷中

无量度人上品妙經旁通圖卷下

大清儲慶亭大師賜紫道士劉元道編次

誦二章正經訣

凡遇誦經之日於淨室中東向設經案坐具  
次入室背席面東三禮禮畢退身面北就席  
坐炁定即漸漸左轉面東平坐呪曰

寂寂至无宗虛峙劫刃阿豁落洞玄文誰  
測此幽遐一入大乘路孰計年劫多不生  
亦不滅欲生因蓮花超凌三界途慈心解  
世羅真人无上德世世為仙家

呪畢即接手於膝上叩齒三十二通閉目存  
三十二天天中各見一帝君思念一天名心  
拜一天帝從皇曾天為始隨日而轉周回四  
方漸漸向上至賈奕天總三十二拜形雖不  
動隨心屈伏拜畢即思身在青黃白三色雲  
炁之中須臾滿室鬱鬱藹藹左有青龍右有  
白虎前有朱雀後有玄武獅子二八在前兩  
行相望而坐白鶴之數亦同又在獅子之外  
日在前月在後明耀室內項生九色圓象照  
徹諸天更覽所存森然在目默呪曰

无上玄元太上道君召出臣身中三五功

曹左右官使者侍香玉童傳言玉女五帝

直符直日香官各三十二人關啓所言

者謂天地日月星宿國主師友祖先自身

凡民所祈之事呪至關啓字下當稱之也

今日吉慶長齋清堂修行至經无量度人

臣及甲乙甲乙當稱所願同上即轉經受

生願所啓上徹逕御无上三十二天元始

上帝至尊几前

呪畢徐徐於三十二天之中一天引炁一口

咽之依前法止則閉目誦二章誦經畢南向

下席再禮而退愚以陳景元義合

靜室圖大縣如此明室內之

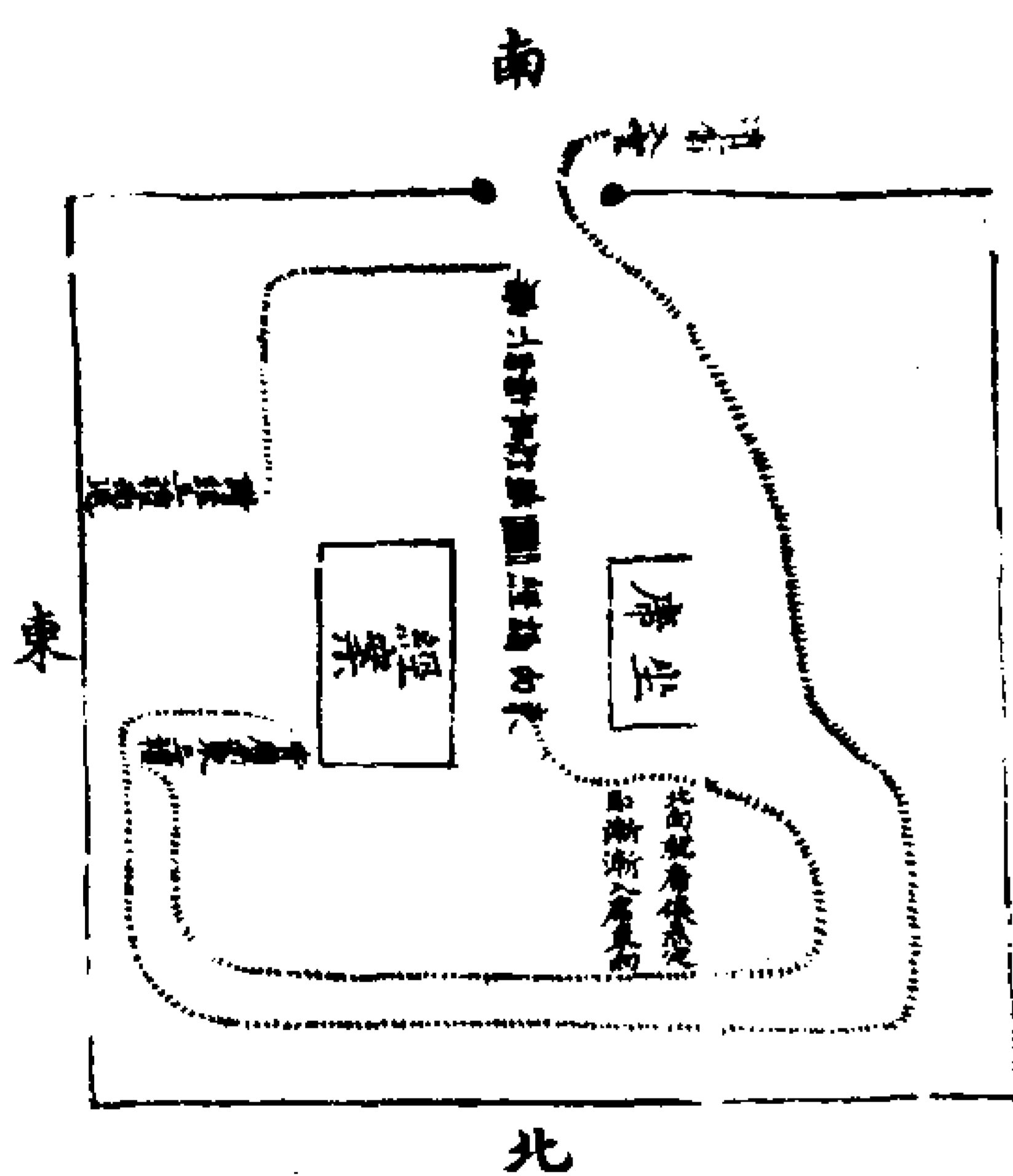

誦內音訣

誦東方六十四字自重要阿耨至四象呀負

平坐叩齒九通思九色之龍導引前後青雲

九重覆巾身形默呪曰

赤明開圖八炁迴真總統玄門青帝大神

流化九外纏綿我身靈音八書六十四篇

洞明天地與我合仙運致龍駕上升帝棘

畢引炁九咽誦之

誦南方六十四字自南闕洞淨至神經自宮

平坐叩齒三通思朱鳳翔翔其前絳雲三重

覆巾身形默呪曰

三炁徘徊靈鳳來飛玉音八字爛煥紫微

吉日大慶我道洞開朱丹哺飴仰吸靈暉

身生水火絳帔羽衣登空玄步足踐鳳梯

周旋八天七祖相隨畢引氣三咽誦之

誦西方六十四字自刀利釋獸至柏空度仙

平坐叩齒七通思白虎獅子衛護前後素雲

七重覆巾身形默呪曰

七炁金靈八天尊神白虎策輦獅子捧棘

七炁纏綿鍊我成仙身登金光映照素雲

內外變化升入洞門七祖出夜九幽旋魂  
億劫開度隨運長存畢引亦明誦之

誦北方六十四字自復无自有至幽寂度人

平坐叩齒五通思飛龍玄武羽蓋翳鬱神童

玉女羽衣飛裳黑雲五重覆而身形默呪曰

女天徘徊流景上清大有啓運八字高明

飛玄澄空洞陰自生五炁纏綿灌我身形

冠帶北單受鍊洞靈腎府北出內外光精

飛行三界遊宴紫庭七祖同福歡樂劫齡

七寶林中返胎更生長夜出離南宮記名

黃籙白簡世世生仙畢引亦五明誦之

誦二章正經驗

正月長齋誦誦是經為上世亡魂斷地逮役

度上南宮七月長齋誦誦是經身得神仙諸

天書名黃籙白簡削死上生十月長齋誦誦

是經為

國王帝主君臣父子安鎮國祚保天長存世

世不絕長為人君安鎮其方民稱太平八節

之日誦誦是經得為九宮真人本命之日誦

誦是經魂神澄正萬炁長存不經苦惱身有

光明三界侍衛五帝司迎萬神朝禮名書上

天功滿德就飛升上清誦之十遍諸天記功

誦之百遍名度南宮誦之千遍魔王保迎誦

之萬遍道既備矣飛升太空

若能遇斯辰依訣持誦上消天災保鎮

帝王下穰毒害以度兆民中拔祖先已身得

道可謂巍巍大梵獨步玉京者矣

誦內音驗

東方大梵之音誦之九年八天各以青腰玉

女青華玉童各八人侍衛身形降致青牙之

精身生光明徹見虛无萬遍道成飛行上清

七祖同福皆升南宮也

南方大梵之音誦之三年八天各以太丹玉

女太陽玉童各八人侍衛身形降致朱丹三

炁之精返白留容萬劫不傾七祖超升上入

福堂返胎仙家即得更生也

西方大梵之音誦之七年八天各以素靈玉

童八人侍衛身形降致太素七炁之精停年

留貌萬劫童顏慶及七祖升度南宮返胎更

生世世神仙

北方大梵之音誦之五年八天各以太元玉

童八人侍衛身形降致元滋五炁之精選年

留景保命三清福及九玄世世飛升

四方內音若能依訣持誦无所不辟无所不

穰无所不度无所不成飛天下觀上帝還唱

萬神朝禮三界侍軒振伏群靈肅清十方道

備功成臣事三境矣愚以張萬福訣定此章

明寶經緣藏降世

天尊於始青天中敷說此經以授道君又於

太丹天中賜大梵之音道君序成之後上天

為寶秘於玄都玉京紫微上宮絨藏至重非

聖不傳後西王母上請於天帝降保甲申之

災以付修真之士因此遂流於人間此經並

是諸天上帝及至靈魔王隱秘歌音內說天

地劫運萬神名諱交會陰陽元炁生化其義

不可得而盡通其理不可得而盡解得悟道

者自能洞明上天四萬劫一傳人間四十年

一授輕泄漏慢殃及九祖長役幽陰可不慎

歟可不慎歟愚以李少微注定此章

明內音所因

103 / 4 止 4-3

天尊於赤明世界栢陵舍座是時雲霧鬱勃十二  
三日三夜冥陰不解五老上帝上奏天尊曰  
今日侍座所未曾見天尊敷教則致山海靜  
默天地肅清今日陰暝天人惶懼臣等有  
疑不審何故天尊告曰今日諸天發瑞靈應  
自然玉宇煥爛障蔽天光咸令四座瞑目以  
俟俄頃天忝頌啓冥暗豁消五色光明洞照  
十方各有靈書字方一文現於空虛之中文  
彩煥赫八角垂芒精光晃目不可得看天尊  
普告眾靈曰此靈書八會字无正形其趣宛  
與爾等難可尋詳乃命天真真人註書其字  
解釋其音以賜道君總二百五十六字道君  
撰次成文是謂大梵隱語因序而附二章之後皇人  
者嘗於黃帝時下降峨嵋山授帝以三一五  
牙之法復升於天也愚以內音經合列仙傳  
定此章

引證

太上玉京山經 靈寶赤書五篇真文經  
九天生神章經 太上開天龍蹻經  
空洞靈章經 諸天内音自然玉字經

青童內文經四 真一勸戒法輪妙經十三  
太上三元品戒經 天寶金鑑靈樞經  
太真科 司馬遷史記天官書  
消災懺 劉向列仙傳  
杜光庭混元圖 北斗聖位傍通圖

張宋臣列宿圖 舒稟尚書治要圖  
陳景元普天聖位圖李思聰洞淵集  
張萬福靈寶經訣 重修靈寶經訣  
嚴東靈寶經註 薛幽棲靈寶經註  
李少微靈寶經註 成玄英度人經疏  
陳景元寶珠妙義

无量度人上品妙經旁通圖卷下終

二圖同卷 詞五  
修真太極混元圖  
修真太極混元指玄圖

修真太極混元圖序  
夫金丹者上聖不傳之秘實大道之源包羅  
天地其大無外其小無內運行莫測立天立  
地與人同焉非聖人之不傳而閉塞仙路乎  
乃世人之澆漓人物蔑劣而緣生分淺安可  
傳乎經云以四萬劫一傳非上天之所惜在  
得人而傳蓋不容輕泄上至三清中至上聖  
下及群仙皆因煉金丹而至聖也豈不秘乎  
予謂宿緣流慶叨荷師資非為用心而致斯  
也昔年已宿志不回適遊諸方參傳至道遂  
遇先師憫余勤苦五遂將金火返還一圭符火  
之祕授予不勝喜悅遂歸試鍊則一息之間  
龍虎爭聞而追軒轅撼崑崙過扶桑神哉堪  
笑今之學徒不悟大道之源止求空寂認爲  
了達雖能入定出神奈何精神屬陰宅舍難

固豈能聚三花而回五氣絕陰換骨駕景乘鸞而純陽之仙乎然而情明性寂者則為清靈之鬼仙也余以九丹者金液為上然九轉之功純陽之數足矣故得陽神踴躍魂長魄消造化與天地同焉其間鼎器萬物吉凶消長浮沉主客抽添鉛汞癸生消息陽龍陰虎升降水火百端機舍者其間不出龍虎交媾溫養癸生提出坎陽去補離陰潛龍象浪一撞三關此乃一息之功能奪天地造化然而二六時中要審觀微妙知機下手不許昏朦錯時亂刻不合符節則嚴冬大暑夏月濃霜而造化弊矣因觀祖師施真人修鍊太極混元圖者其間天地人三才定位鍊丹節要者玄哉明矣前輩曰既得兔魚而忘棄蹄筌今作是圖私自生歡知此身之不可死故知了悟者其來久矣遂述序而為諸同志幸為一覽章貢混一子蕭道存謹序

修真太極混元圖

欲扣玄關須憑匠手不過真師難明大道僕遊江南於南京遇華陽真人施有吾施聖者青巾紫履皂帶寬衣光彩射人望之儼然可畏及其交談指諭天機開陳大道古今不特見有矣遂授修真指玄顯然明白可謂真仙之祕寶遂依師指不敢隱匿自用乃繕其本傳諸好道者君子勿示非人不同凡世之書矣古杭竹坡金全子傳

三景之圖

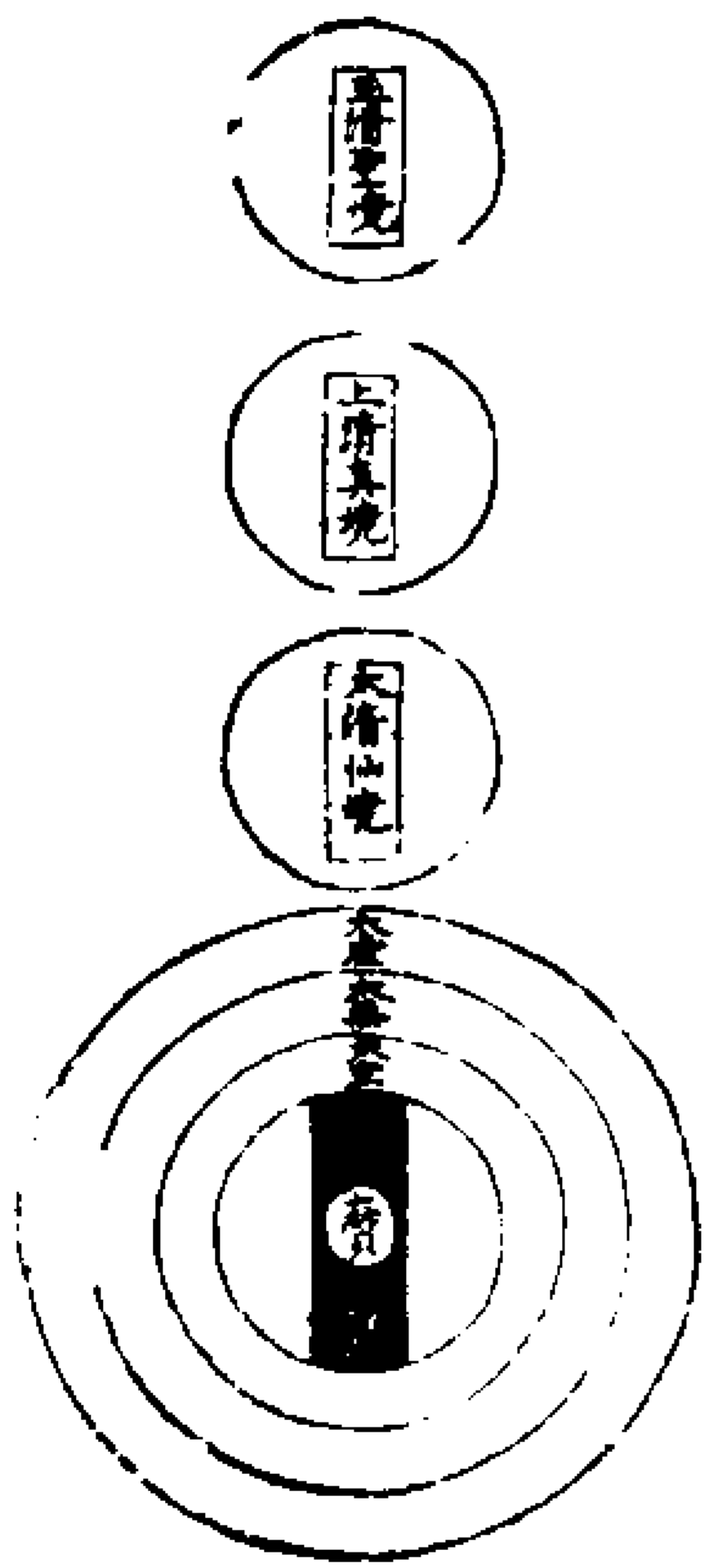

此乃大道之始出手自然而居三十六天之  
上本無形狀見於有象上列三清下分五太  
玉清聖境元始所居玉山上京之下而有上  
清真境太上道君所居其下有太清仙境老  
君居之而下有太虛之界太虛之界內有太

無之界太無之界內有太空之界太空之界內有太質之界太質之界內有天地混沌之形而分玄黃之色若人奉行真道一超三清之界不墮輪迴

議曰

三清者人之三田也五太者人之五行也鍊五行秀氣而為內丹合三田真氣而為陽神內丹就則長存陽神現則昇仙矣

三才定位分道圖

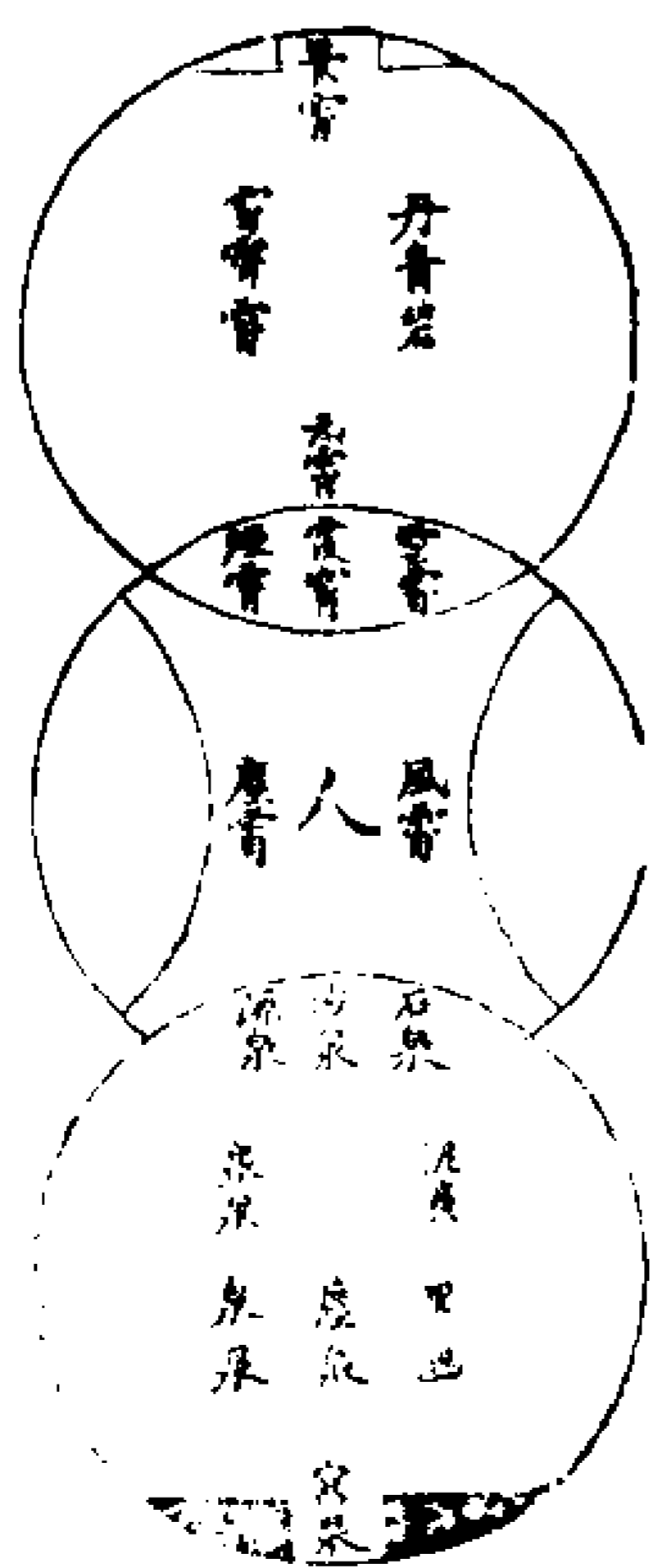

玉華經曰一氣分而列二儀二儀既定而布三才輕清而上者天也重濁而下者地也天有九霄地有九泉以人中自下而上風霄雲霄煙霄氣霄霞霄之上有名無形蓋純陽也青霄碧霄丹霄景霄乃天之際也以中為度

自上而下塵泉沙泉泥泉石泉源泉之下有名無形蓋純陰也黃泉黑泉幽泉窮泉乃地分也天地分際之中風塵之內乃人世也人世積福積業不出九泉也輪迴人世奉道奉真可昇九霄

西山議曰比之內事氣如人心心上無陰是也源泉如人之腎腎下無陽是也使心腎交合二氣無差昇降自可安樂延年一如積福之比也鍊心腎真氣而結內丹自可長生不死亦如奉道之喻也

天地陰陽升降之圖

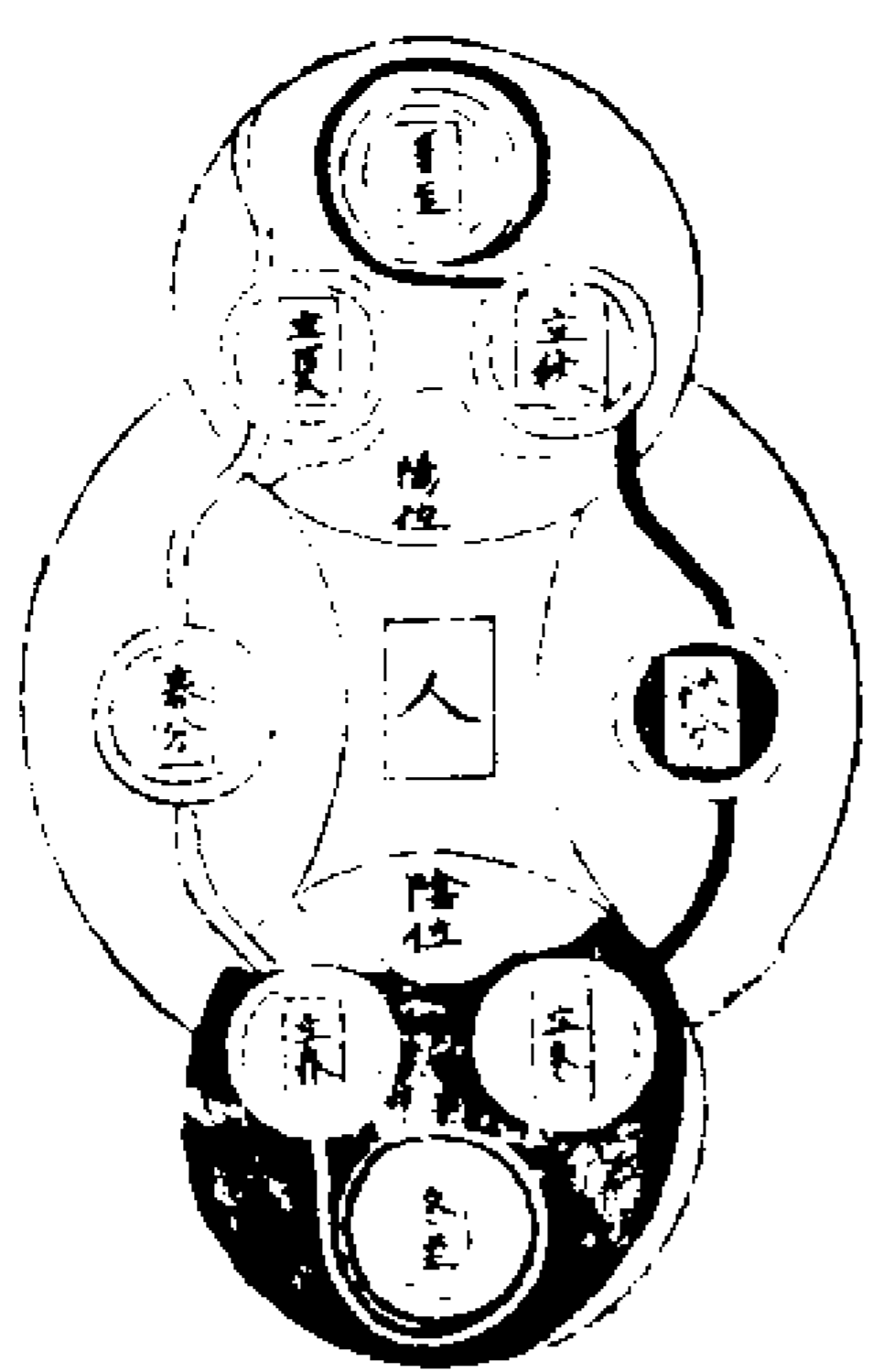

靈寶真一經云天如覆盆陽到難昇積陽生陰所以生陰者以陽自地中暗負真陰而上升故也地如盤石陰到難入積陰生陽所以生陽者以陰自天暗包真陽而下降故也陰極陽生陽極陰生陰陽逆生而天地之道反

立故也若人識陰陽升降之理悟天地反立之道自可修鍊鍊氣而結真精精中生氣我氣也氣中生神我神也

劉謙曰心如天而腎如地氣如陽而液如陰氣不相交而不合精在婦人之子宮即曰生人精在男子之黃庭即曰生神神集氣聚而胎氣出殼而昇仙矣

日月弦望圖

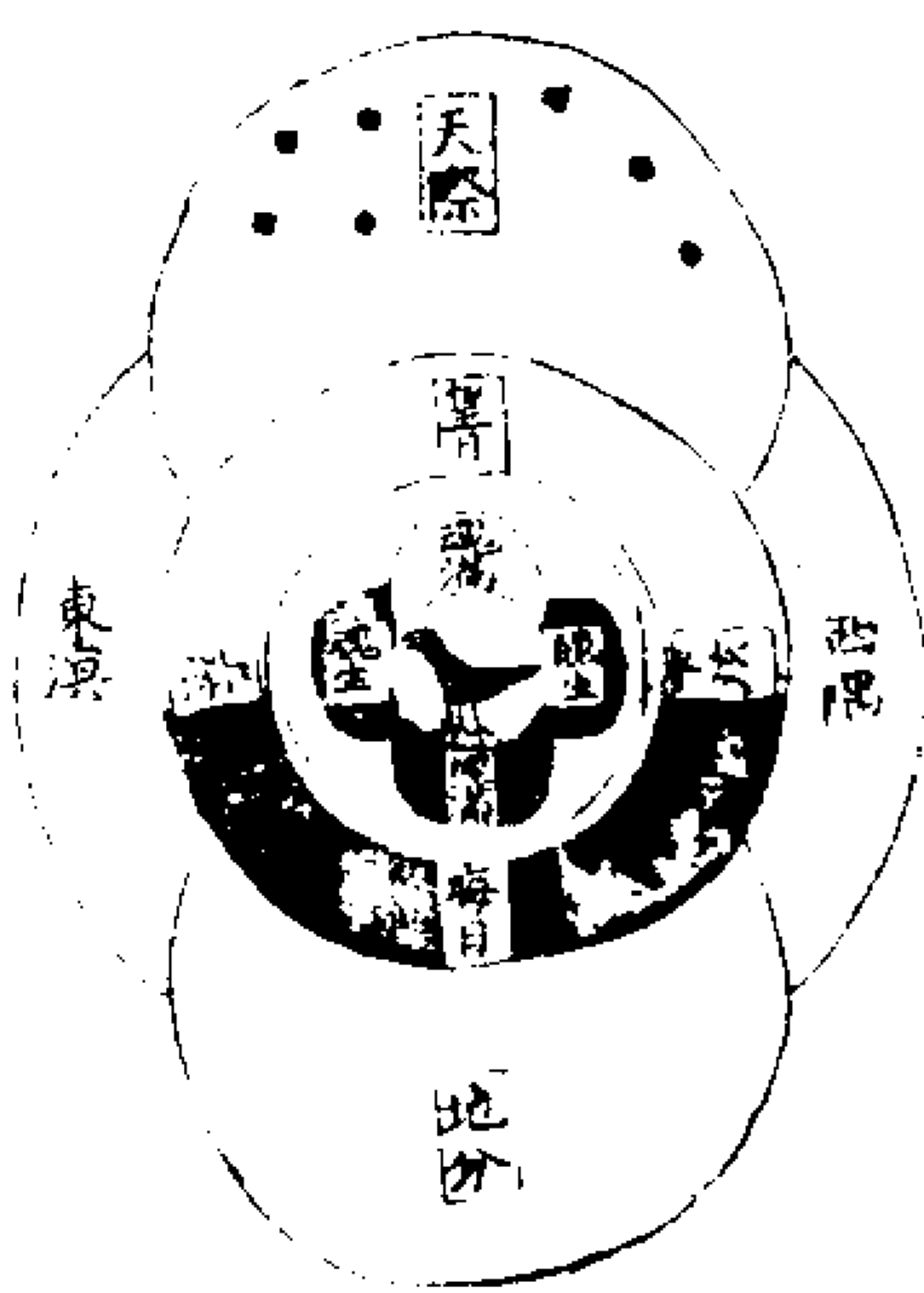

太上隱書曰日月之形周圍各八百里日者太陽之精而行乾策月者太陰之精而行坤策東西出沒以分晝夜南往北來以定寒暑日得月魄而清月得日魂而明清明者日月之氣也精華者日月之質也陰陽者日月之

道也烏兔者日月之象也卯酉者日月之路也晝夜者日月之度也交合者日月之用也往來不差所以萬古不虧不損若悟日月之道亦可比之而浩劫不死

朔不出三百六十日也

西山十二真人議曰以外見內也天地如人心日如人之真陽陽非腎氣也月如人之真陰陰非心氣也真陽真陰乃人之真水火也上水下火而曰既濟既濟了為陸地神仙前火後水而曰火侯畢自可以丹成仙也

天地日月候與人參同圖



西山參同契曰天地日月人之理並無差矣天地有二十四氣日月有二十四躔人之有二十四時天地有八節日月有八候人之有八卦天地有春夏秋冬日月有弦望晦朔人之有子午卯酉大小莫不同矣惟人不悟天

地日月矣若人悟天地陰陽升降之理自知  
心腎有交合之處若人悟日月往來之數目  
知肝肺有傳送之肝以心氣為火依日之躔  
度加減自無差矣以腎氣為精依月之出沒  
抽添自無失矣天地日月無緣獨得長久我

自法効當亦不死

不知鍊鍊鞋散走失圖



○清靜經曰大道無形生育天地大道無情運  
行日月大道無名長養萬物萬物之中最靈  
最貴者人也人亦道之所生何得不比天地  
之長久日月之堅固蓋以七情亂於中六慾  
誘於外上則重樓浩浩而出下則金龜續續  
而泄氣生之時不解養氣旺之時不解採氣  
散之時不解收氣弱之時不解補以至氣亂  
而病氣衰而老氣絕而死

議曰

使氣和而不亂自有胎息之訣使氣堅而不

表自有煉氣之訣使氣真而成神自有煉神  
之訣未絕嗜慾自有少女之術倦於行持自  
有外丹之訣

人七十二福之地圖

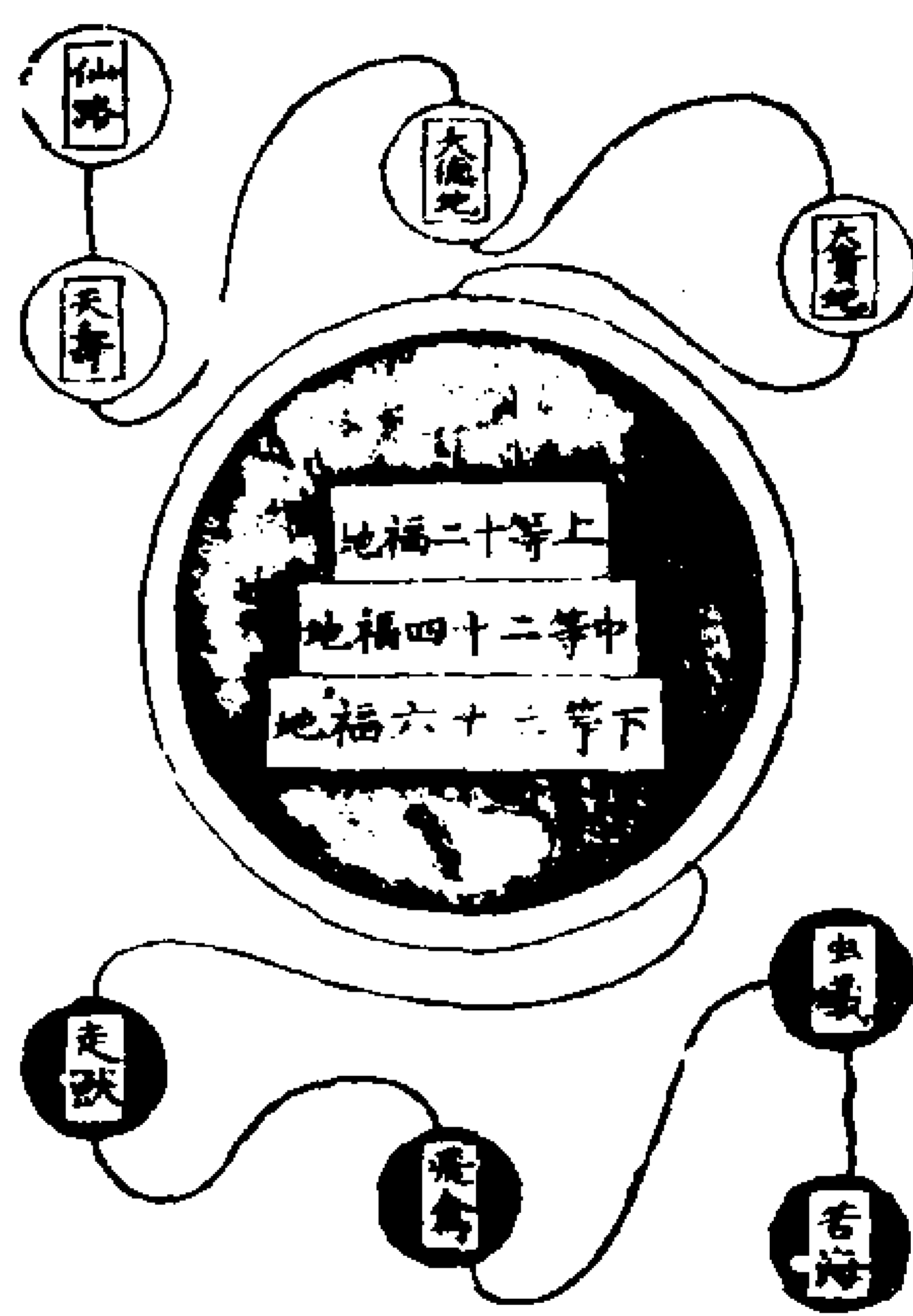

○福地記曰福地不在山而在人世之中上等  
一十二福地富貴貌壽子孫興焉下等三十  
六福地貧賤天刑刑疾並焉中等二十四福  
地禍福不常貧富無準或天而有子或陋而  
多疾貴賤反覆得失循環若人積行止得昇  
遷如人作孽當得墮落奉行大道超出輪迴  
如有仙路可登不知修煉轉轉失墜當生異  
路永在苦海

議曰

上等福地人之上田也煉神棄殼之比也中

等福地人之中田也煉氣反老之比也下等  
福地人之下田也煉精住世之比也以外見  
內將假認真

海中三島十洲之圖

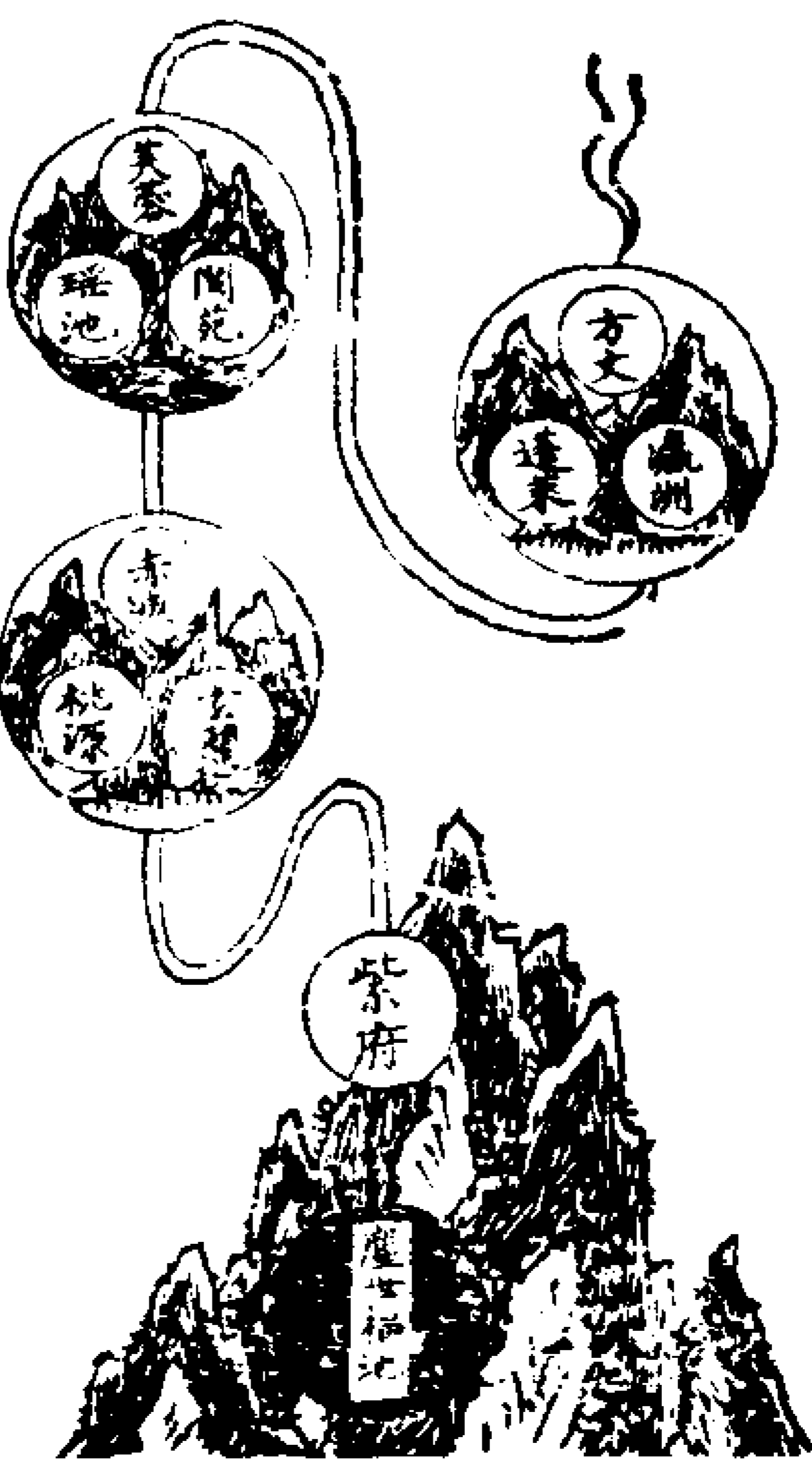

○十洲記曰風塵之外而有四海四海之中而  
有三山三山之中而分十洲上島而曰方丈  
蓬萊瀛洲中島而曰芙蓉閼風瑤池下島而  
曰赤城玄關桃源中有一洲而曰紫府紫府  
者太微真君所居向管神仙功行之所也若  
人鍊氣成神棄殼昇仙先見太微真君契勘  
鄉原對證功行先居下島次以昇遷

議曰

塵世如人之腹福孽因果如人造化五行止  
得安樂長生而已三島如人肘後三關棄殼



昇仙非五行之效當飛金晶先補泥丸髓實  
骨健自可升騰又况神水下降漸出金光指  
日棄殼而作仙矣

虛無洞天圖

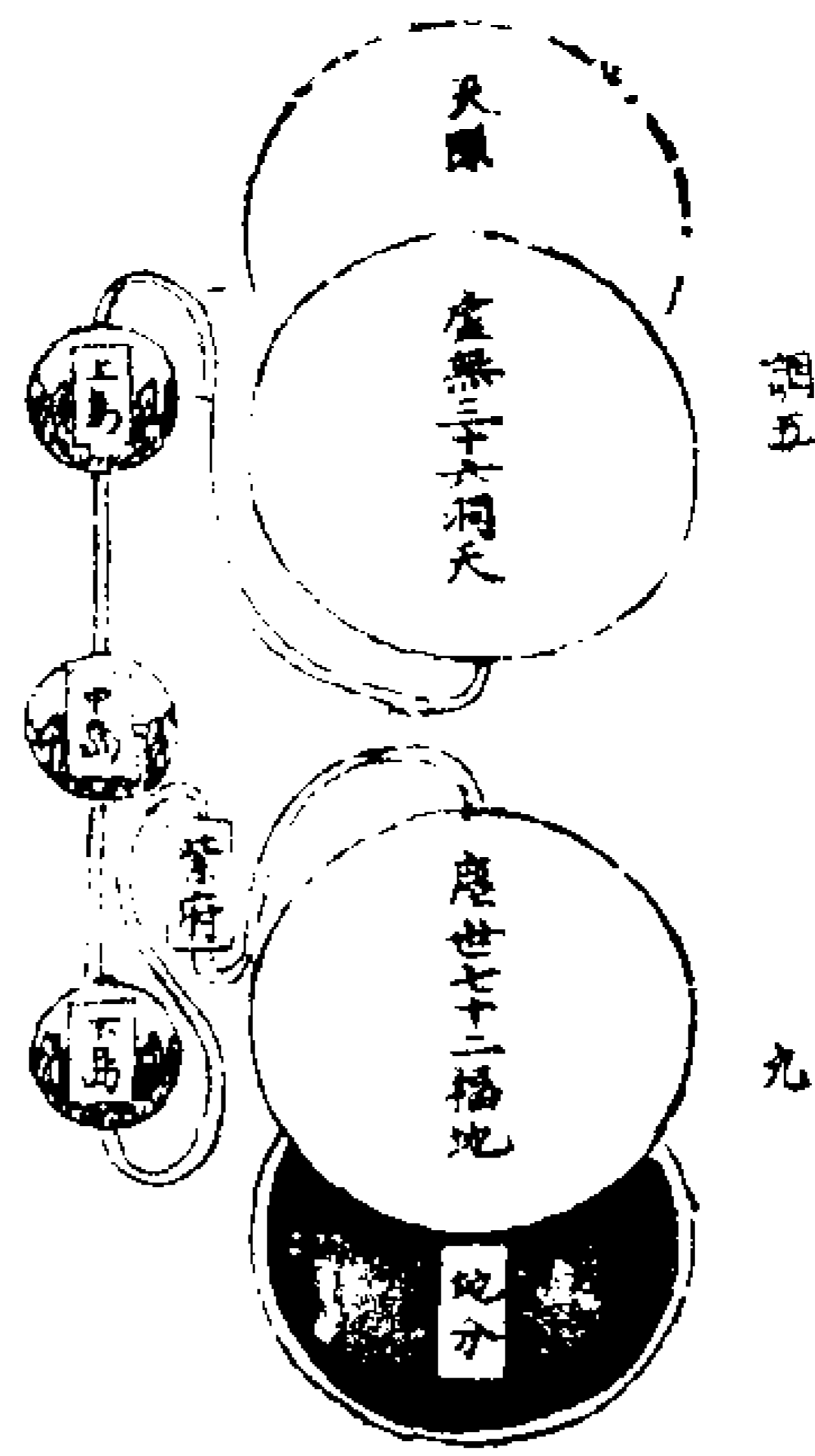

洞天記曰若人奉行大道煉精為丹自可長  
生煉氣成神自可棄殼昇仙先居三島若以  
厭居三島當且復來塵世轉為傳道度人行  
滿功成受紫詔丹書自三島而入洞天洞天  
在虛無之間是天仙所居之位也若以厭居  
洞天効職以為仙官上曰天官中曰地官下  
曰水官於天地有大功於今古有大行當為  
真君而昇陽天不復再到人世

議曰

塵世福地如人運五行不出心腎之內海外

三島如人肘後般三氣不離三關之中虛無  
洞天如人鍊神入頂漸有昇仙之期故知五  
行下手在三田也見功超脫三關是也

生死路邪正圖

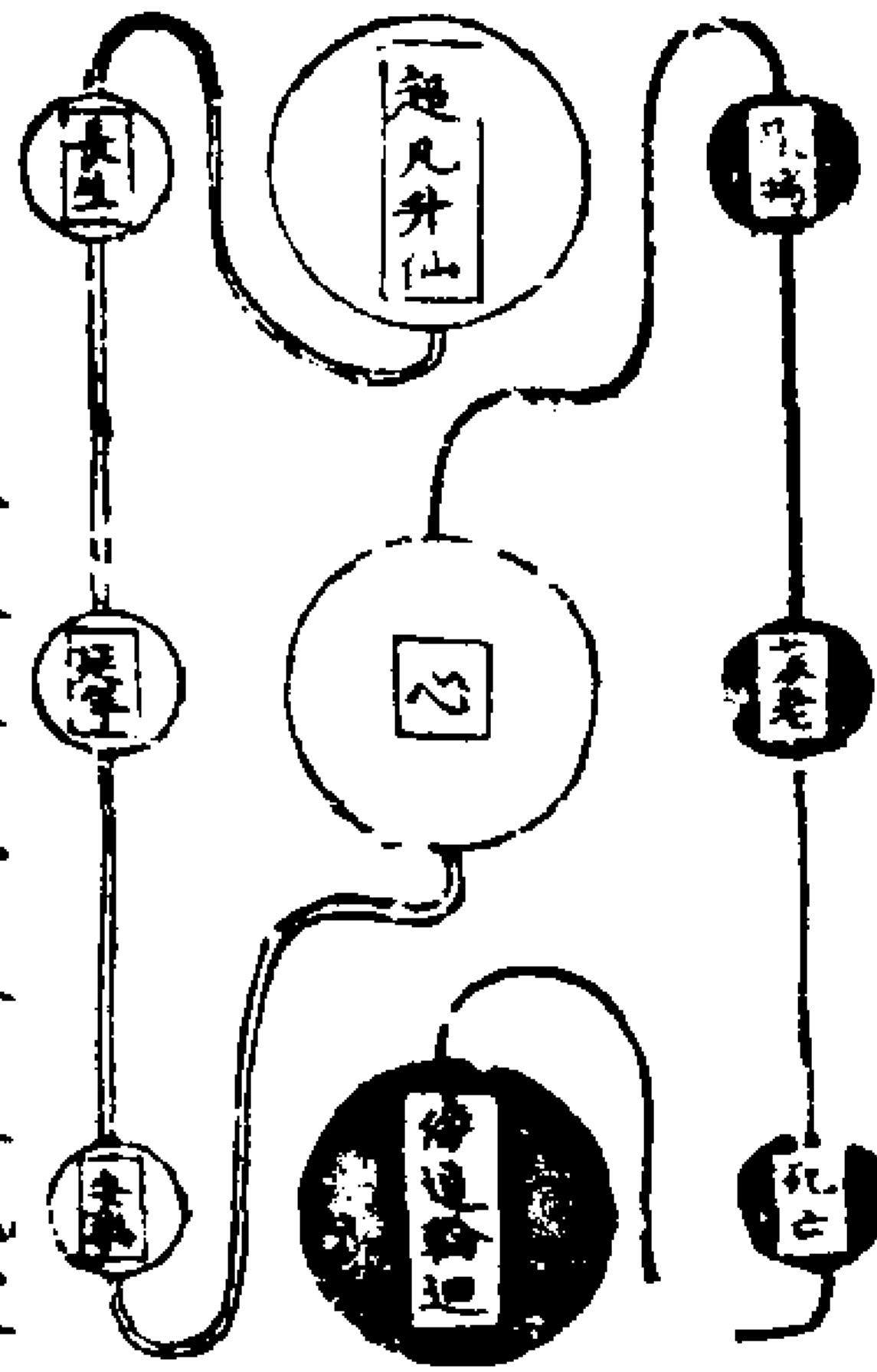

夫名利不可不求求之自有分定識破者自  
無繁絆恩愛不可不濟濟之自有分緣識破  
者自無牽纏世人不悟堆金積玉將為萬劫  
常存愛子憐孫願望永生共聚殊不知金玉  
滿堂病來著甚抵當滿眼兒孫氣斷誰能替  
換憂愁不絕而疾病生焉疾病不止而衰老  
至焉衰老未了而死亡及焉人若解迴心奉  
道先當養氣氣壯而形自堅固次當鍊神神  
清而命自長生然後結內丹而純陽氣生鍊  
真氣而元神自現當得超凡入聖免使傍道  
輪迴矣

信入道凡仙圖

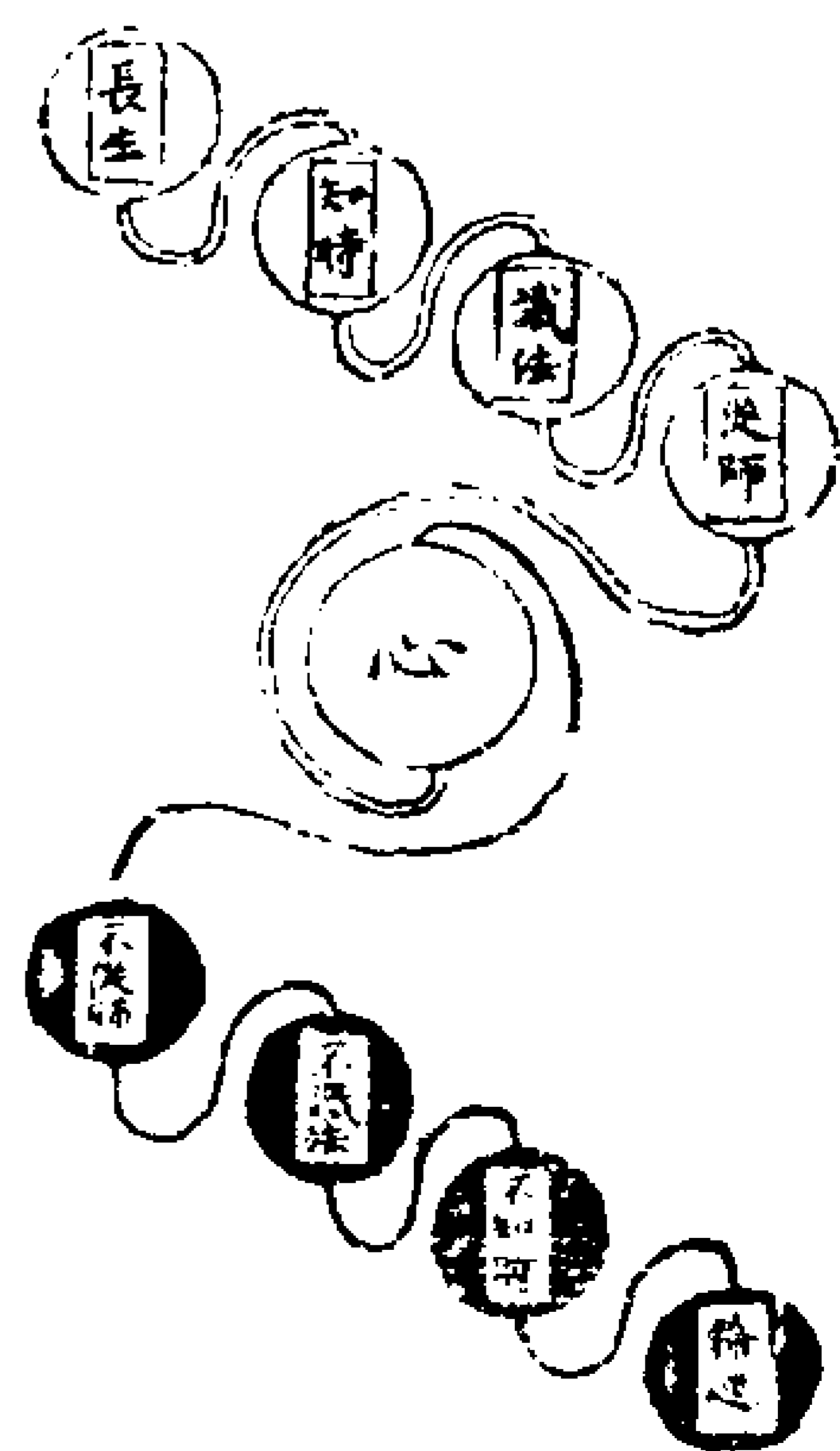

議曰學道不難而師人為難師人不難而識  
法為難世人不達此理望風師人不辯真假  
或師於道貌古顏或師於辯辭利口或師於  
虛名假像或師於狂蕩風魔終身竟不獲一  
事空嘆福力之薄至如傳法指肝為龍而肺  
為虎如何交合認竊為汞而坎為鉛如何抽  
添咽津為藥如何造化聚氣為丹如何停留  
高談大論一向虛無口耳之學何足為用差  
年錯月廢日亂時不知三才首尾安識五行  
根蒂由是復入輪迴反稱神仙為虛語不死  
為妄言蓋世人自悞非先師之不用心而教  
人也

三田五行正道之圖



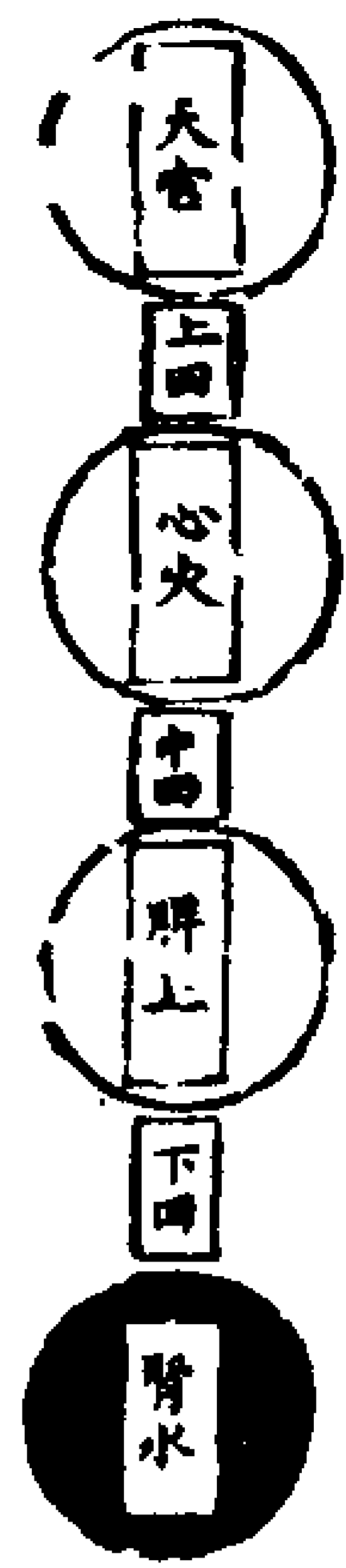

洞微經曰一氣既分上中下而列三才二儀既判東西南北中而布五位五位傳送一氣三才交合一道自古及今循行不差而大道故無生滅

西山議曰比之內事胎完氣足三百日與母分別之後四脉百脉外形既備上中下而有三田如三才之比也腎屬水而肝屬木心屬火而肺屬金脾曰土矣五臟之氣會合而為丹丹就自可長生不死下田精中田氣上田神三寶之氣合會而道成道成自可入聖超

凡太上有訓玄中有玄是我命中有精是我氣中有氣是我神中有神自然之道也故知五行三田之證道非此不合玄微徒勞神用心耳

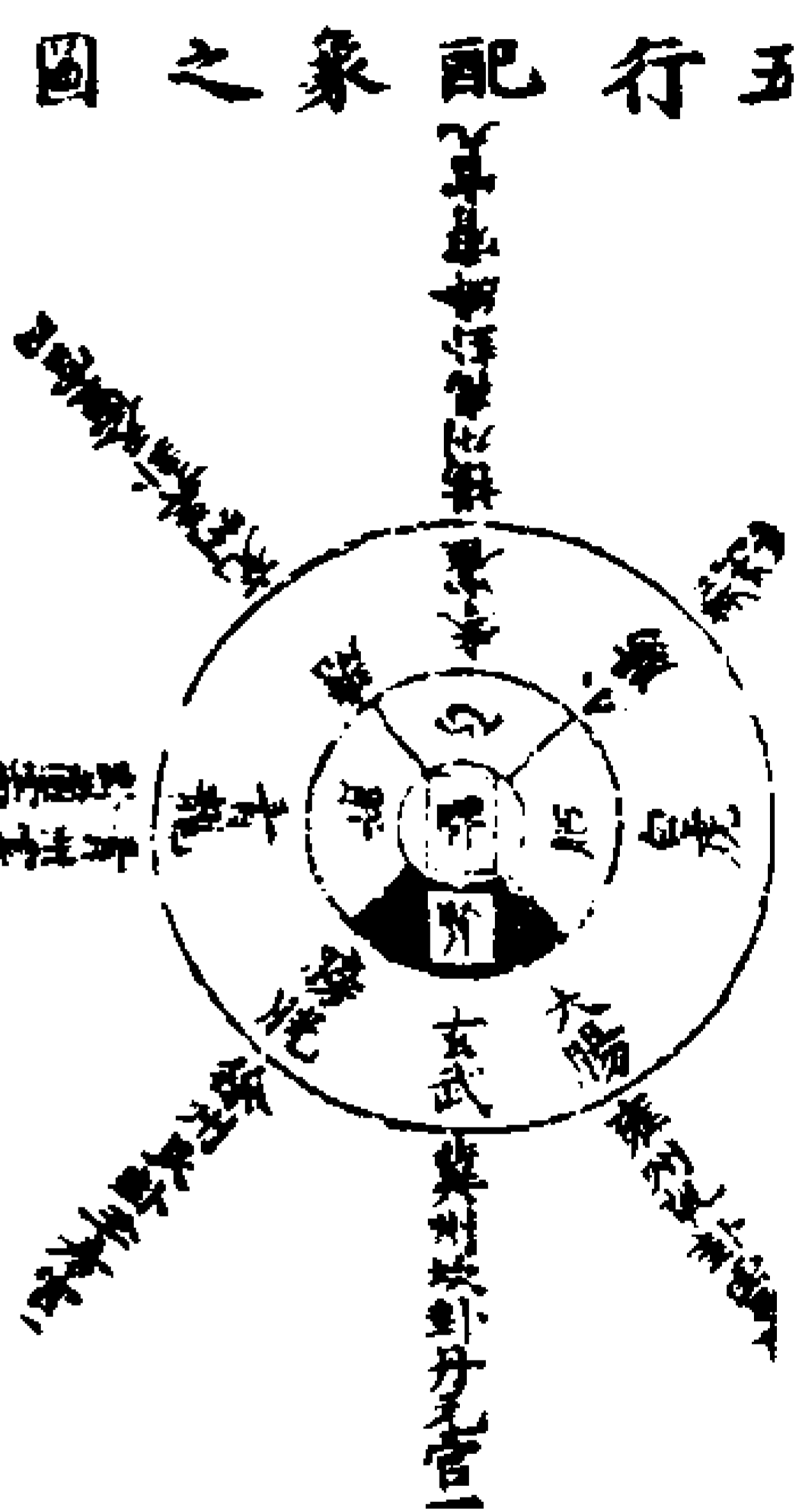

上清讖語曰人身之中萬象存焉以九州言之腎為冀州膀胱為徐州肝為青州膽為兗州心為揚州小腸為荊州肺為梁州大腸為雍州以八卦言之腎為坎卦膀胱為艮卦肝為震卦膽為巽卦心為離卦小腸為坤卦肺為兌卦大腸為乾卦此是比象立號不可勝紀及夫玄中又玄而腎氣為嬰兒心液為姤女脾之殘液而曰黃婆肺之餘氣而曰金翁是此亦為玄矣至如腎氣之中暗藏真一之水而曰陰虎心液之上暗負正陽之氣而曰陽龍龍虎交媾而曰內丹頂水下降而曰神水丹中真氣上升而曰正火

真五行顛倒圖

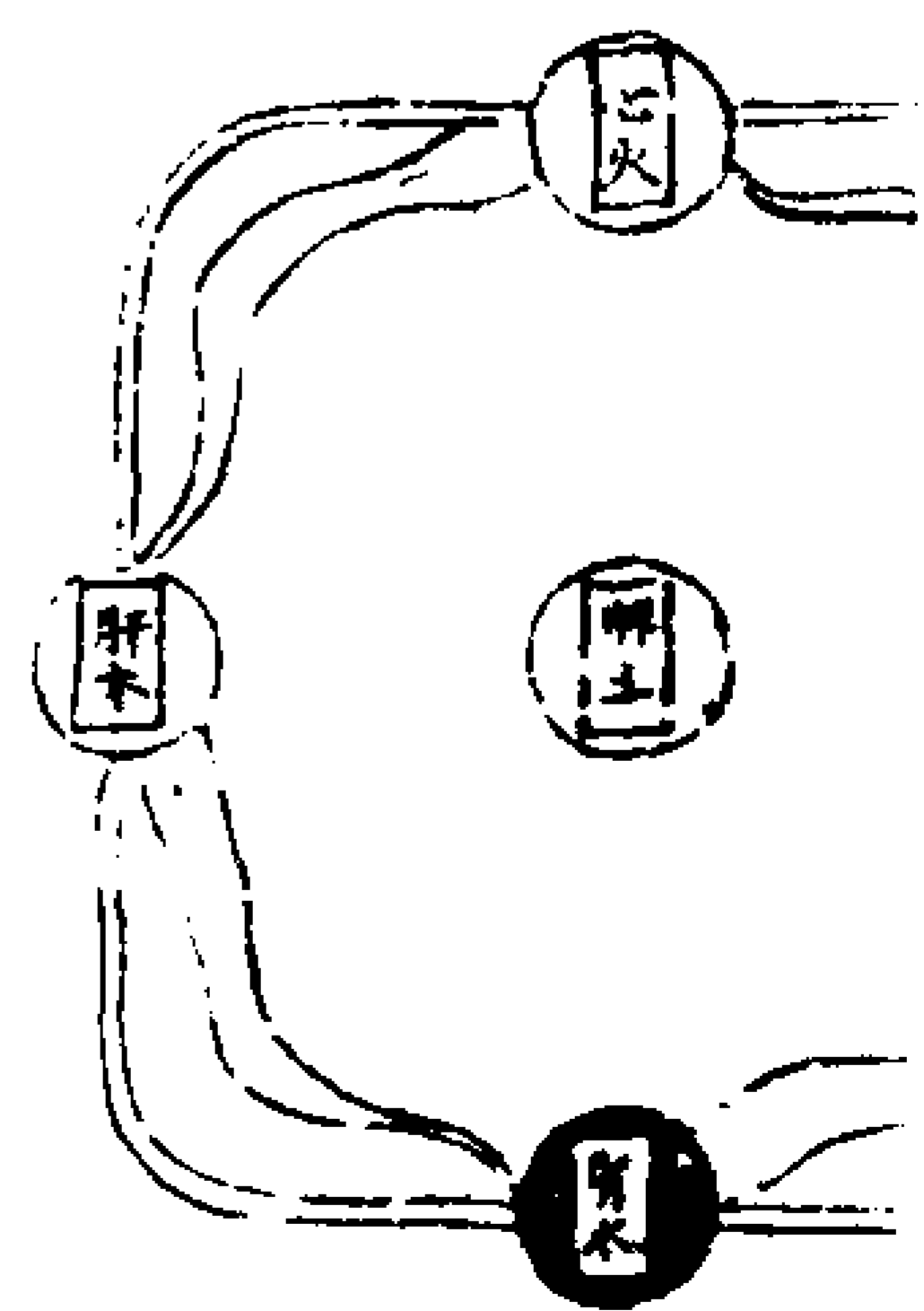
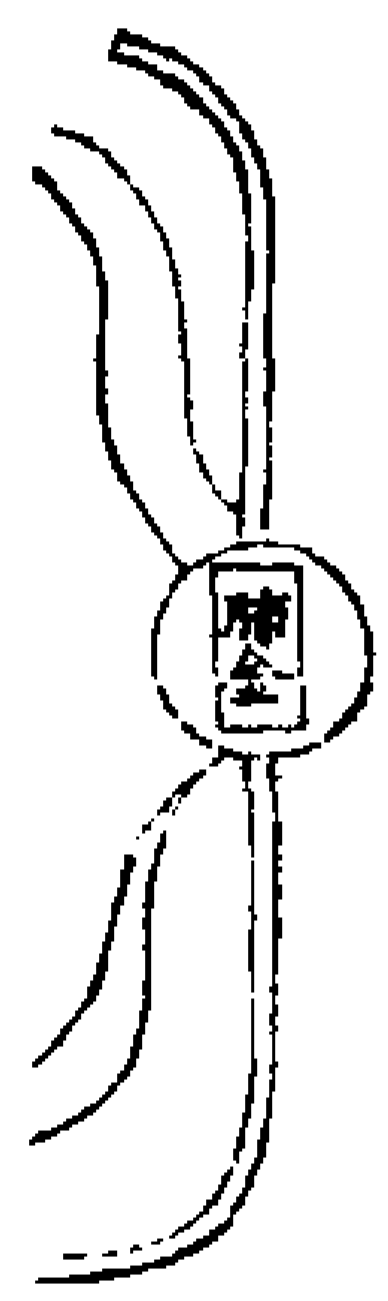

龍虎中丹經曰腎水也水中生火心火也火中生水肝木也旺於西方肺金也生於東方此是五行顛倒之理世人若悟此理自可養之不亂補之不耗乃有延年之効腎水也水中生火火內自有真一之水而曰杳杳冥冥陰虎之象也心火也火中生水水內自有正陽之氣而曰恍恍惚惚陽龍之象也世人若悟此理自可長生不死以下田反上田以上田反中田非止五行顛倒而此三田反復三田反復自可棄殼昇仙故先師訣曰五行不顛倒龍虎不交媾三田不反覆胎仙不氣足

真五行交合傳送圖



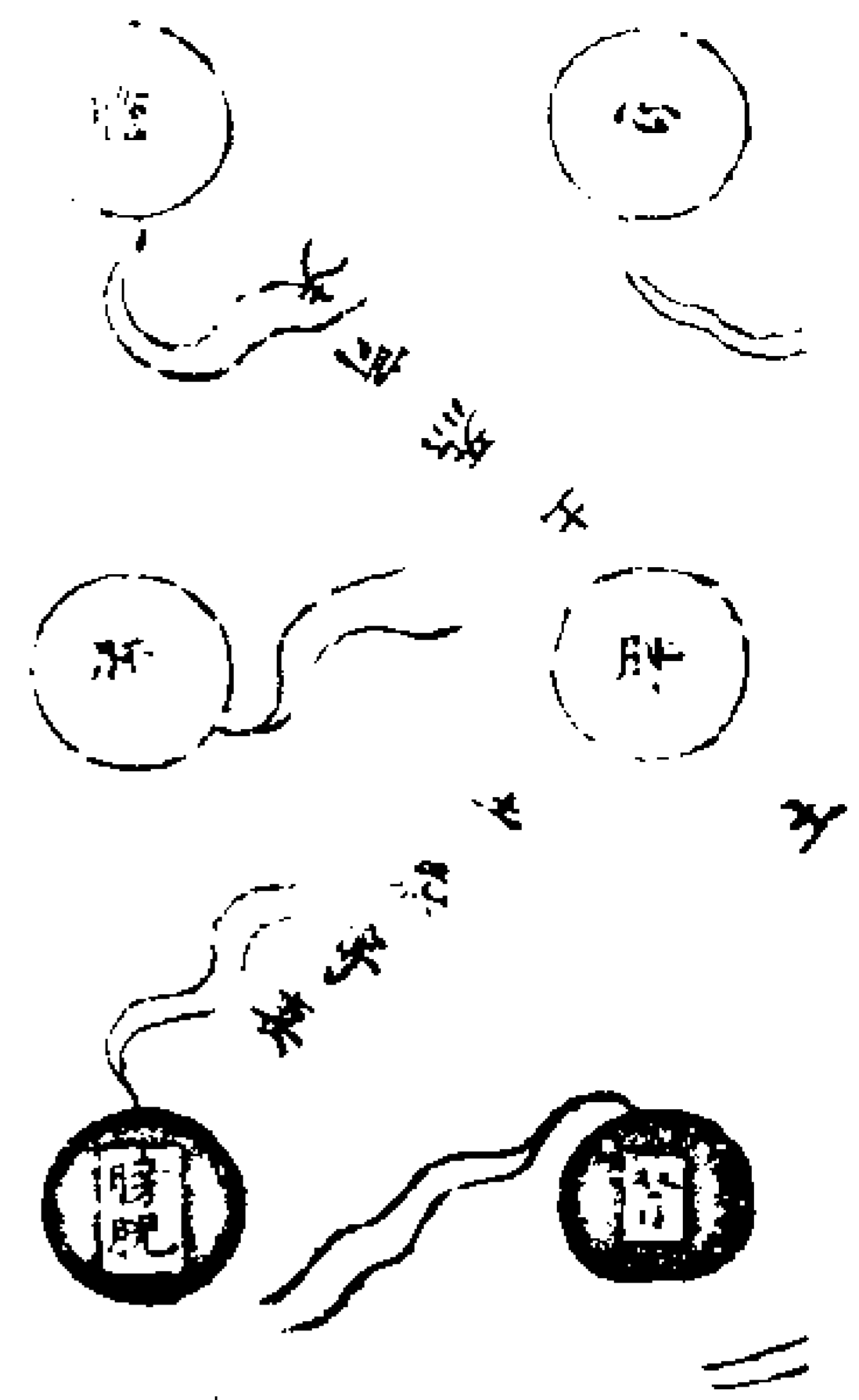

天元正曆日五帝傳一氣而天地之道不差  
 五臟傳一氣而人物之道不差故知人之真  
 氣大運隨天地春在肝而夏在心秋在肺而  
 冬在腎人之元氣子時而腎氣生丑未寅初  
 腎氣以膀胱氣傳送入肝氣卯時肝氣生辰  
 未巳初肝氣以膽氣傳送入心氣午時心液  
 生未申初心液以小腸液傳送入肺液酉  
 時肺液生成未亥初肺液以大腸液傳送入  
 腎液即液生氣周而復始運行不已善修煉  
 者會合五行之氣而曰還丹採取陰陽之氣  
 而曰內丹就長生氣足棄殼則昇仙矣

匹配陰陽胎息訣圖



修真太極混元指玄圖

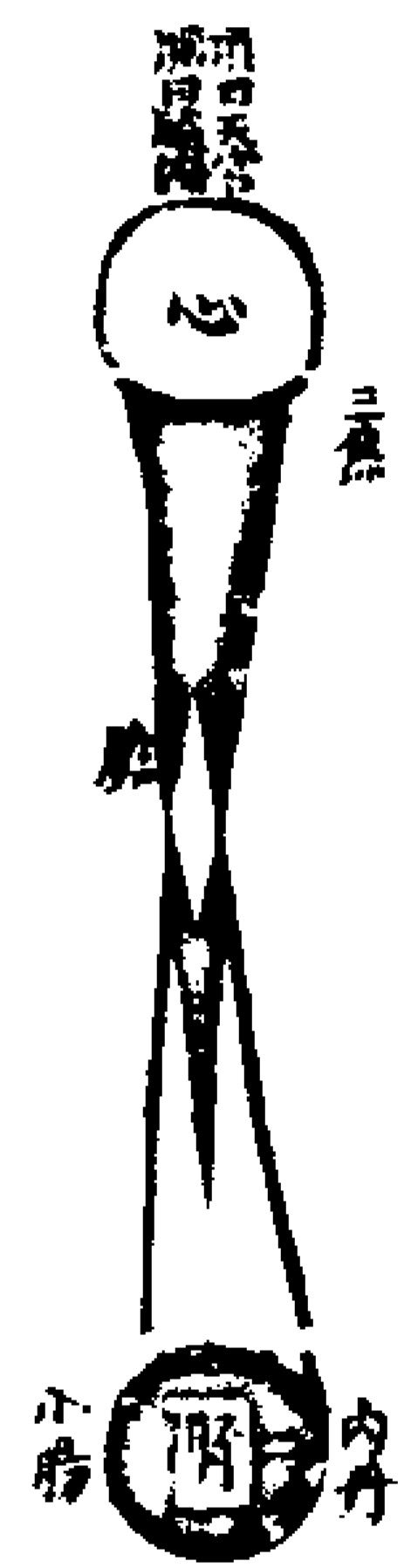

修真太極混元圖

五氣上關

五氣下關

修真太極混元指玄圖

秘傳胎息訣 有五門

自然胎息訣第一 行之令人棄殼昇仙  
 大胎息訣第三 行之令人安樂延年  
 混元胎息訣第四 行之令人反老還童  
 第五 行之止得去除疾病充悅肌膚  
 右件胎息訣明有時候各有五行無為中有  
 為不說存想導引不說禁忌觸犯行之旬日  
 見驗玄機與旨難盡難陳矣

真龍虎交媾內丹訣圖

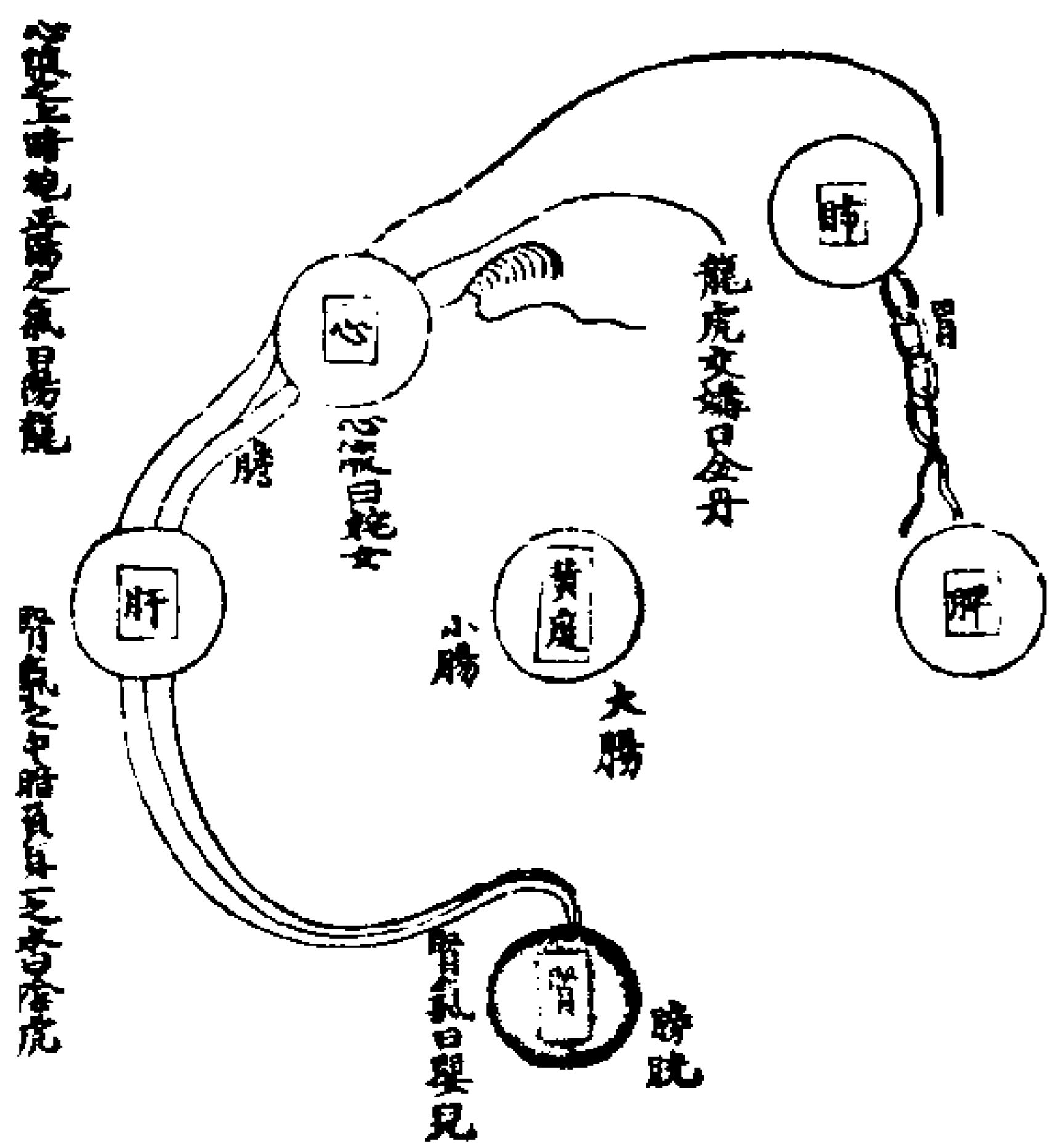

秘傳內丹訣有七門

紫金丹訣第一 一以龍虎內丹六百日大候至  
金丹紫金丹 金丹訣第二 以龍虎內丹  
就金丹上昇金丹 龍虎內丹訣第三 煉  
而成金丹火候是六龍虎內丹訣第三 煉  
百日全備當可不死 龍虎內丹訣第三 煉  
大候止是三百日 青金丹訣第四 煉肝真氣  
子足當可長生 青金丹訣第四 煉肝真氣

紅金丹訣第五 煉心真氣 西華丹訣第六 煉  
真氣修 太玄丹訣第七 煉腎真氣  
煉而成 太玄丹訣第七 煉腎真氣  
煉而成

右件內丹訣無為中有為並不存想導引紫  
金丹就棄殼昇仙金丹就陸地神仙龍虎丹  
就長生不死餘有一丹自可返老採之一日  
而成不說三年九載凡人有人丹如龍有珠昇  
騰自如丹之功也

周天火候訣圖

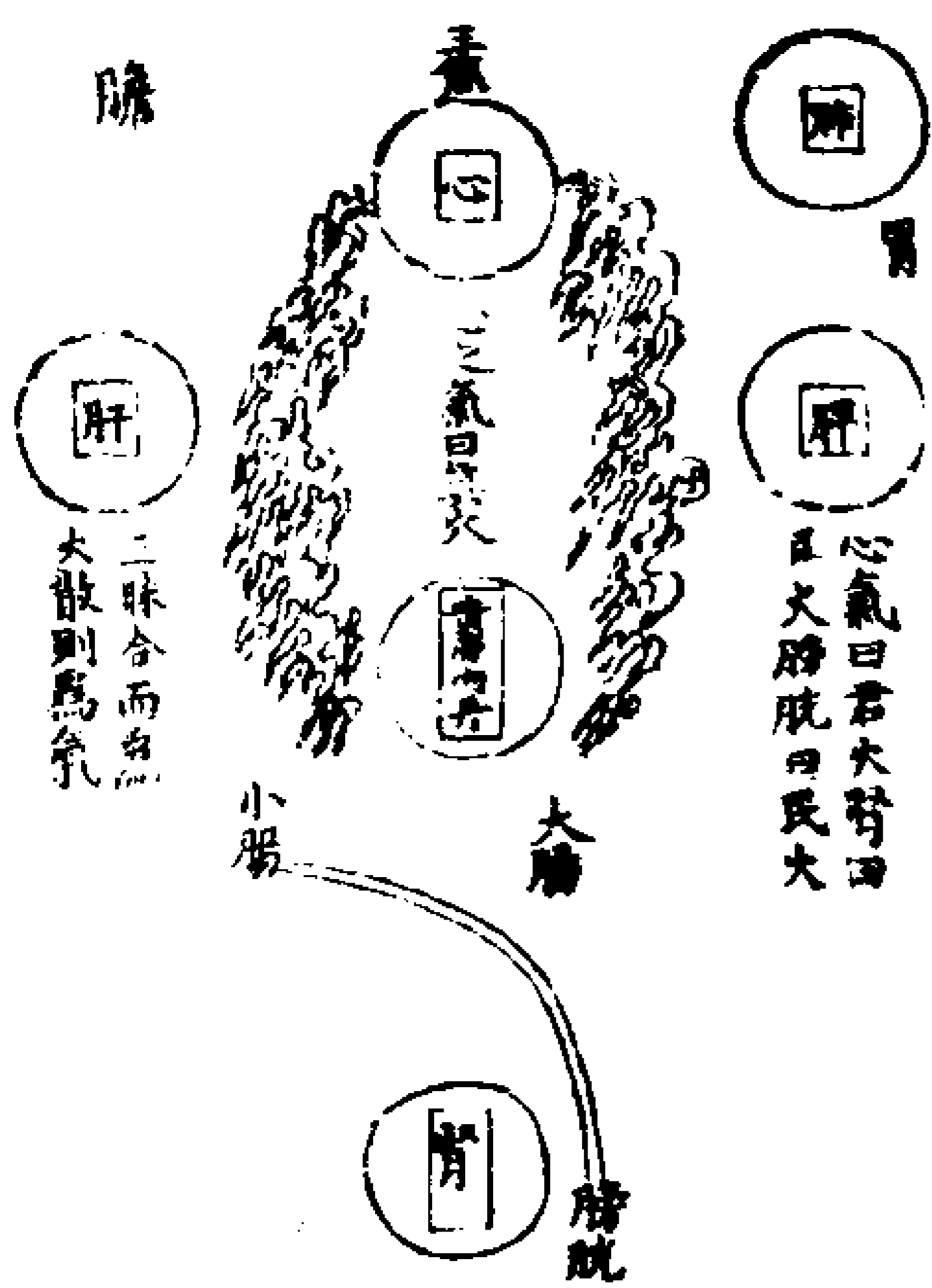

秘傳火候有五門計六百篇

周天時大火候第一 一以時奉周天日火火  
候第二 一以一日奉周天月火火候第三 以一  
一年奉周天氣火火候第四 以一年奉周天火  
候第五 以一年奉本數

右件火候煉形則骨健身輕煉精則還童返  
老煉氣則合就陽神煉神則還真入道火候  
數多玄妙難窮火候法多行持不測

肘後飛金晶訣圖

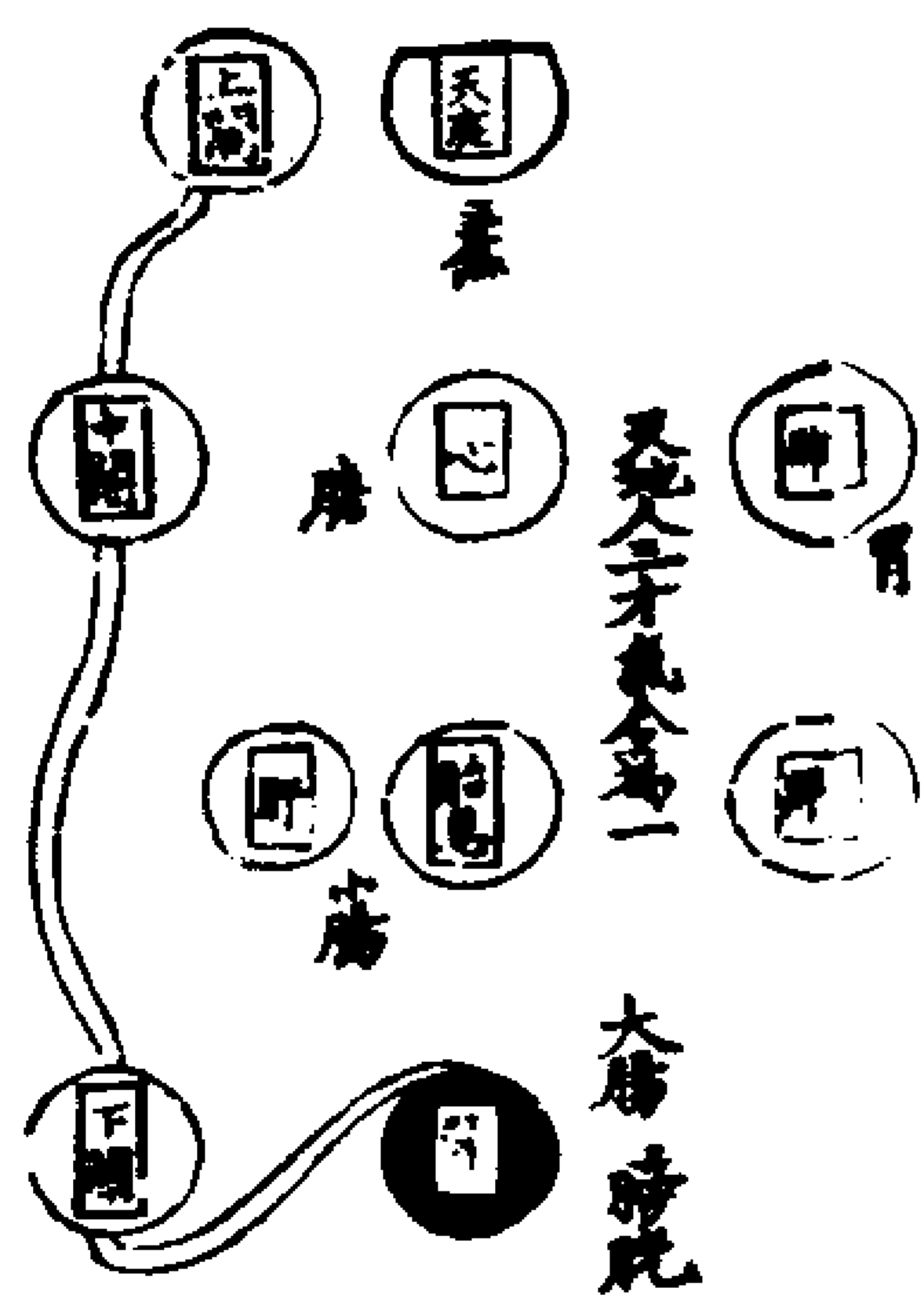

秘傳肘後術有三門

肘後飛金晶訣第一 一以肺真氣而曰金晶三  
今人骨使自有反老之功兼以龍虎既結內  
丹須要腎氣胎負肺之真氣抽之於頂中配  
合神水 肘後術訣第二 此是以腎氣胎負肺  
下神水 肘後術訣第三 而對境  
補泥九令人髮 還精補腦訣第三 而對境  
復黑髮臉重舒

未能無穴當且調煉不令  
走失還精補腦長生不死

右件肘後術是使腎氣不傳五臟皆過尾間  
穴下關次過來脊中關次入玉京上關以填  
髓海如修真之士既採龍虎而一日成丹真  
胎不可不行此術以抽陰鉛後起是以早得  
純陽若人不悟真道不識龍虎交媾止要返  
老當行此術見効而止

還丹訣圖

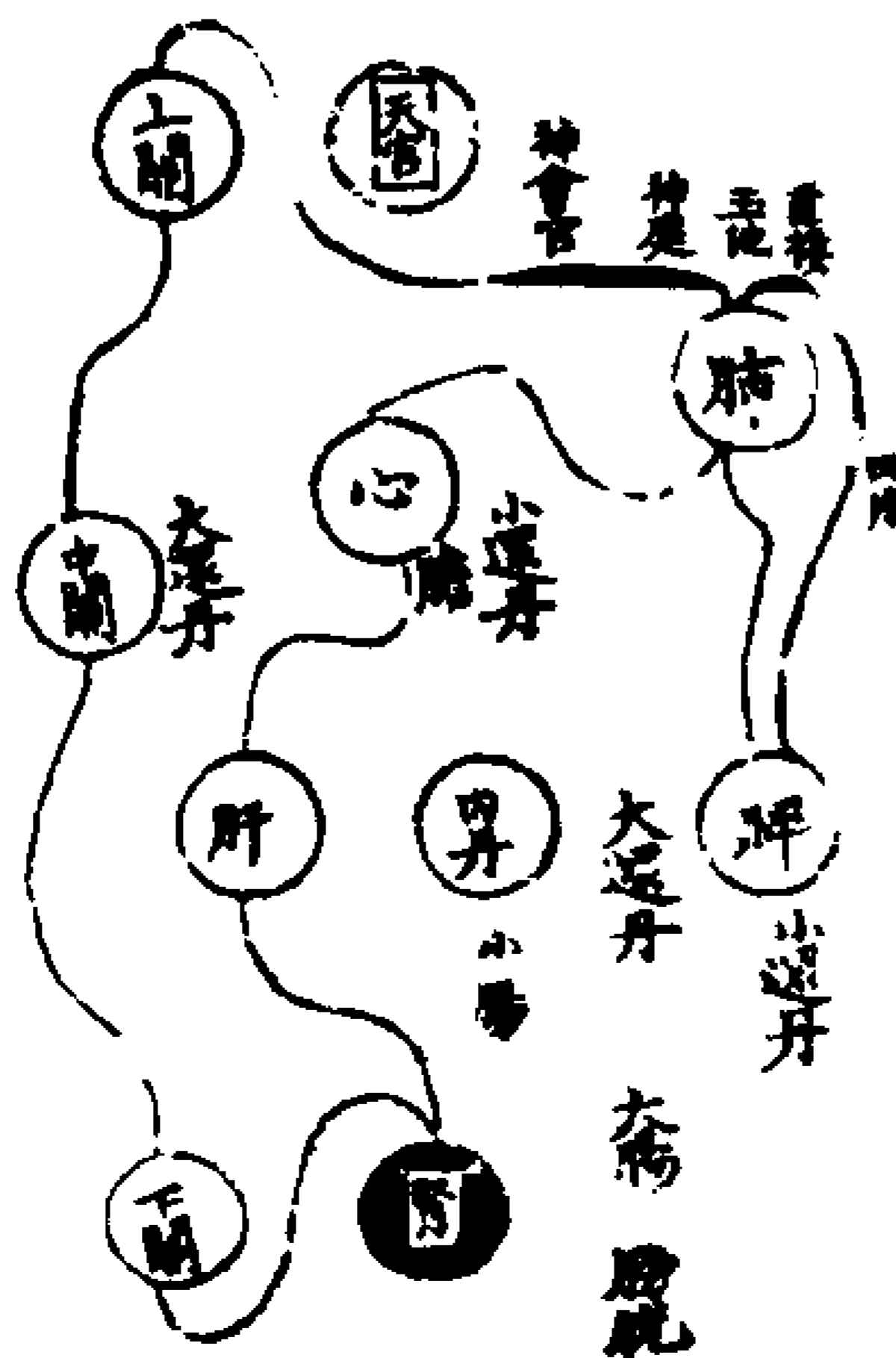

自尾間穴起一撞三關至泥丸合和神水下  
降復還丹田曰大還丹

自腎傳肝自肝傳心自心傳脾自脾傳肺周  
而復始再至丹田曰小還丹

秘傳還丹訣有六門

九轉還丹訣第一 以五臟真氣三田真氣合  
和神水下丹田曰而曰九轉

九轉功就立 七返還丹訣第二 三以三陰三陽  
 可鍊三田都過而曰七返 大還丹訣第三 三以  
 七返功就立 可鍊三田都過而曰七返 大還丹訣第三 三以  
 田返復術深一火而曰大還丹 大還丹訣第三 三以  
 止長生在世而亦昇舉虛骨而曰羽容矣 不  
 小還丹訣第四 丹以五臟循環一次而曰小還  
 而亦長 金液還丹訣第五 神以肺真氣合頂中  
 生返老 金液還丹訣第五 神以肺真氣合頂中  
 遠丹田自可骨相 玉液還丹訣第六 以腎真  
 金色而體出金光 玉液還丹訣第六 以腎真  
 自可換血為膏而身如玉樹  
 右件還丹訣是出而復還本處而曰還丹非  
 漱津咽唾如人無內丹而還丹自可改易肌  
 膚變換容儀如人有內丹而還丹澆灌真氣  
 早為純陽自頂中而下入黃庭經曰金液還  
 丹自腎中而復黃庭曰玉液還丹矣



太陽鍊形訣第一 有內丹以丹中純陽之氣  
 太陰鍊形訣第二 以頂中真神水運而鍊形  
 為金液鍊形訣第三 以肺中真氣合神水而  
 鍊形體出如玉樹 玉液鍊形訣第四 以腎真  
 之氣而目見金龜 玉液鍊形訣第四 以腎真  
 環五臟欲還未運之際昇而上入四肢變血  
 為膏肌如玉樹 鍊形訣第五 以腎真  
 灌丹田而解其王火而又  
 薰蒸五臟助其所生之氣也  
 右件鍊形有四並無異自古上真不願留形  
 任世皆願棄殼而為真人然以鍊形亦為有  
 訣蓋無其人也

三田既濟訣圖  
 秘傳既濟訣 有二門  
 既濟訣第一 以腎氣精氣之真氣皆飛下  
 之合和神水下還丹田復以丹中純陽之氣  
 上昇一昇一降相見於重極之側而曰既濟  
 既濟一於皮毛之間金光萬道自可鍊形  
 道金光於皮毛之間金光萬道自可鍊形  
 仙昇小既濟訣第二 以還丹中起一次自可鍊形

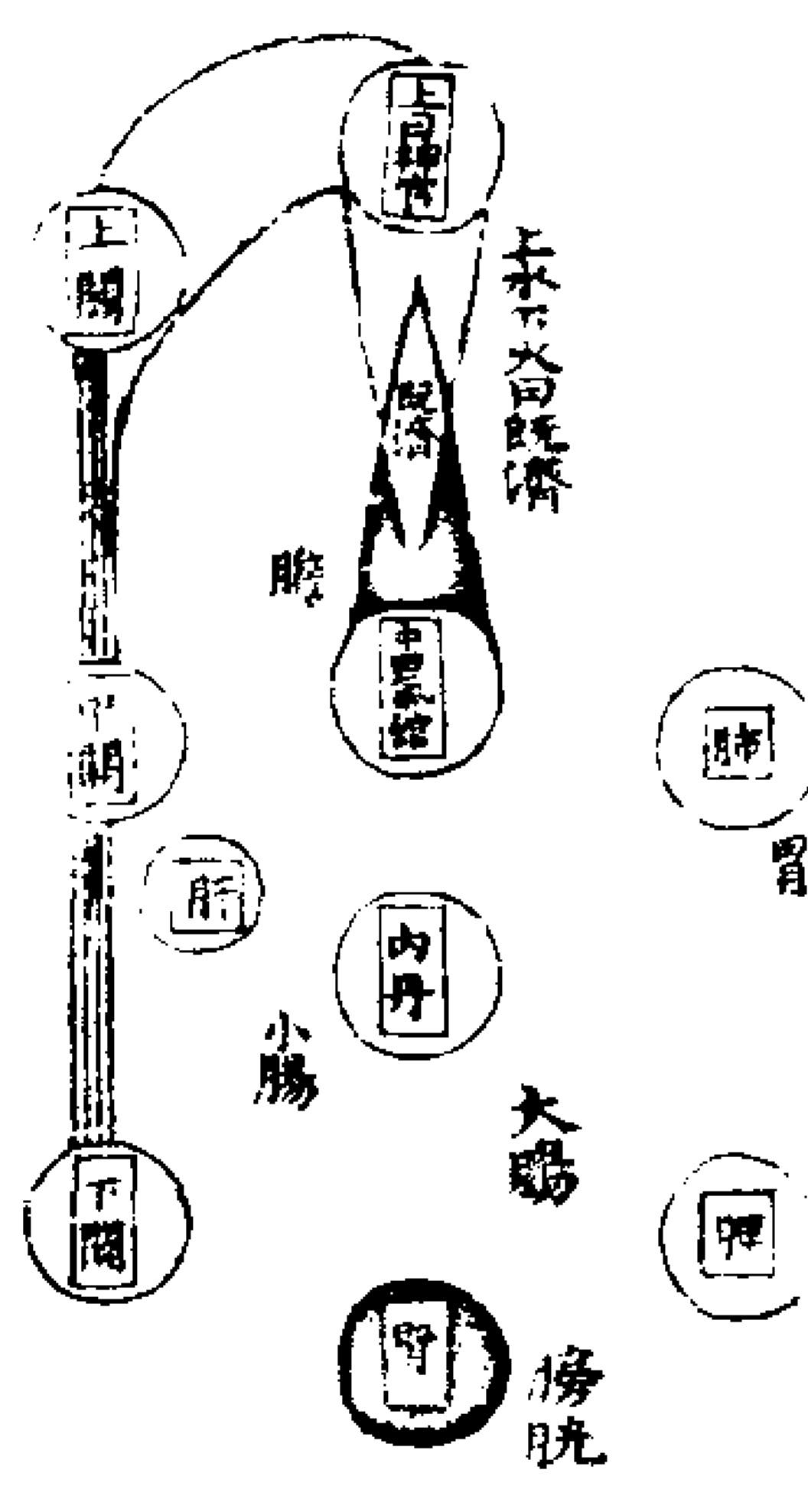

鍊氣成神朝元訣第一 以丹中真氣鍊五臟  
 三花朝元訣第二 丹中純陽一花上朝天  
 天宮腎中正陽 鍊肝氣成神訣第三 以丹中  
 一花上朝天宮 鍊心氣成神訣第四 以丹中純  
 目視鬼神 鍊肺氣成神訣第五 以丹中純陽  
 心令人 鍊腎氣成神訣第六 以丹中純陽之  
 通前事 鍊腎氣成神訣第六 以丹中純陽之  
 人水耐 鍊腎氣成神訣第六 以丹中純陽之  
 童老還 鍊腎氣成神訣第六 以丹中純陽之

住世水 耐寒暑  
 右件既濟訣不是漱咽津唾以意送之下田  
 存想心火以意舉之重樓也當其神水下降  
 味甘神爽自然降來當其真火上昇體熱氣  
 清自然昇起玄機妙旨難以紙筆



鍊氣成神朝元訣秘傳有六門  
 鍊氣成神朝元訣第一 以丹中真氣鍊五臟  
 三花朝元訣第二 丹中純陽一花上朝天  
 天宮腎中正陽 鍊肝氣成神訣第三 以丹中  
 一花上朝天宮 鍊心氣成神訣第四 以丹中純  
 目視鬼神 鍊肺氣成神訣第五 以丹中純陽  
 心令人 鍊腎氣成神訣第六 以丹中純陽之  
 通前事 鍊腎氣成神訣第六 以丹中純陽之  
 人水耐 鍊腎氣成神訣第六 以丹中純陽之  
 童老還 鍊腎氣成神訣第六 以丹中純陽之

如畫地為餅豈可充飢玄旨難陳

內觀起火凡仙交換圖

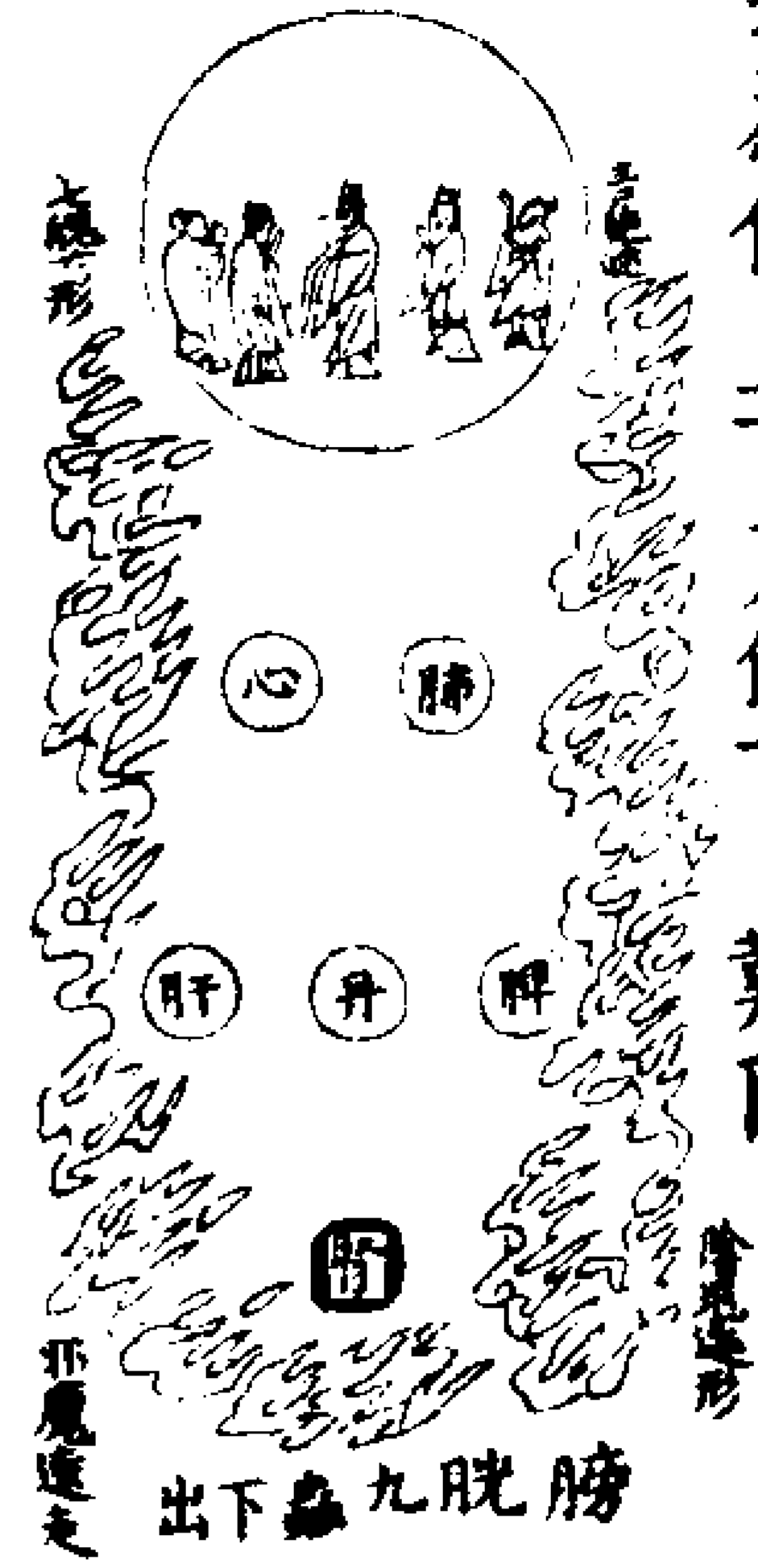

秘傳內觀起火訣有七門

內觀起火除三尸內觀起火除七魄內觀起火降群魔內觀起火殺五鬼內觀起火下九蟲內觀起火除疾病內觀起火鍊形質又曰焚身右件起火訣須是有內丹而起丹中純陽之氣而曰正真之火若以心為君火腎為臣火膀胱為民火是為三昧真火雖曰真火昧而不明非此內丹者內觀起火內丹起火鬼神不敢近水火不能害自己見之炎炎萬丈於火中矣

棄殼昇仙入聖超凡訣圖



秘傳棄殼訣有一十二門

鍾離道成以七層寶塔出呂公道成以三級紅樓出海蟾子道成以鶴冲天門出軒轅道成以火龍出施真人道成以花林出除有香月駕出地踴五色雲今者不書錄者以僧子坐化道人尸解不下前功上要棄殼定中悟出天門者皆為鬼仙不能純陽之仙其實鬼也是為清靈之鬼非為純陽之仙也

修真太極混元指玄圖

金液還丹印證圖

龍 眉 子 撰

竊以前死往生名既簡於玉札尋師訪道心方契於丹書善惡在人升沉由己伏觀總仙之傳始知自古以來沖舉者十萬人被宅者八千處豈皆稟受之異蓋因力學而然若軒轅生而神靈固由天授如旌陽修而道備豈非人為須待惡業消而後善緣就或因守關而過或欲渡悔而逢或經魔而心愈堅或歷試而志不退得既艱苦修必精專采鍊於鴻都會府之中棲適於太華嵩山之下或紅塵間散若李脫之八百安期之三千或白日飛騰若子晉之騎鸞琴高之控鯉或厭世而尸解或住世而留形或師徒之皆升或祖孫之咸達或得之艱而成之易或得之易而成之難方冊具傳厚誣不可余從重難為志清虛門戶徧求是非莫辨留心三紀倒指百師所學皆非遇而方悟是知難逢之事豈可容易而成欲為跨鶴之遊必假腰錢之助下士聞而大笑上聖所以不言諺以毫釐失之千里

迺若天機之輕洩祖則罪延而至道之不傳  
 已則過大將言復輟欲罷不能謂其隱秘於  
 玄微孰若鋪陳其梗槩因述師旨繪作圖章  
 若外法象九章所以盡造丹之微妙著內法  
 象九章所以條養丹之詳細夫鍊金丹者必  
 有所自故有原本焉有本然後生故有乾坤  
 焉用乾坤烹鍊故有鼎器焉鼎器有藥物故  
 有鉛汞焉鉛汞明分兩故有和合焉和合成  
 黃芽故有真土焉丹成貴能取故有采取焉  
 作用有規模故有制度焉製造有同志故有  
 輔佐焉此在外法象造丹之力章也采得然  
 後服故有服丹焉服畢務溫養故有九鼎焉  
 溫養全藉火故有進火焉火候有進退故有  
 退火焉進退有藥象故有抽添焉進退有休  
 息故有沐浴焉沐浴罷丹成故有金液焉丹  
 雖已成慮性未能故有抱元焉守一抱元命  
 回性微形飛天關位證真人故有朝元焉此  
 在內法象養丹之九章也服丹繞罷養火一  
 年攢簇陰陽縮斂節候奪二千七十三萬六  
 千之正氣歸九一三七二四六八之寶身壽

則無窮數畫有壞故莫若均齊物我混一色  
 空悟无上之自然圓真源之正覺動為遊戲  
 靜入太虛造無拘礙之乘永返元來之本通  
 前警悟及後還元共二十章接四五侶外有  
 鍊丹行所以貫串首尾錯綜篇章指迷箴所  
 以明辨正邪分別真儒列之于後覽者詳焉  
 非敢為達者之規模姑留為後學之印證耳  
 昔宋嘉定戊寅仲冬元日龍眉子欽

此圖係先師玉蟾親受得祖師龍眉子親  
 筆圖述非人勿示寶之惜之端平甲午武  
 寧王景玄啓道書

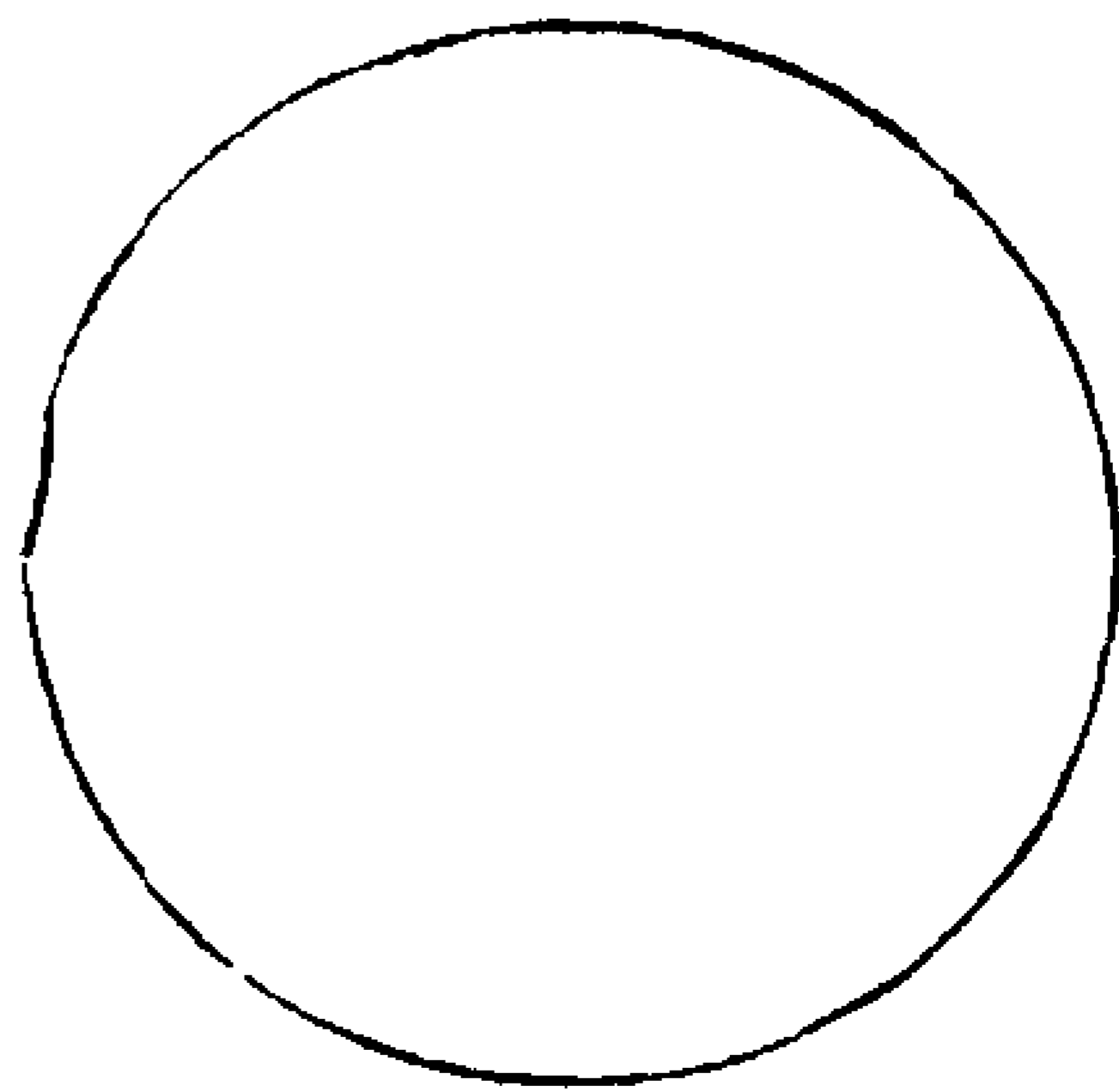

原本

溟滓無光太極先風輪激動產真鉛都因靜  
 極還生動便自無涯作有邊一氣本從虛裏  
 此兩儀須信定中旋生生化化無窮盡幻出  
 壺中一洞天

調六

三

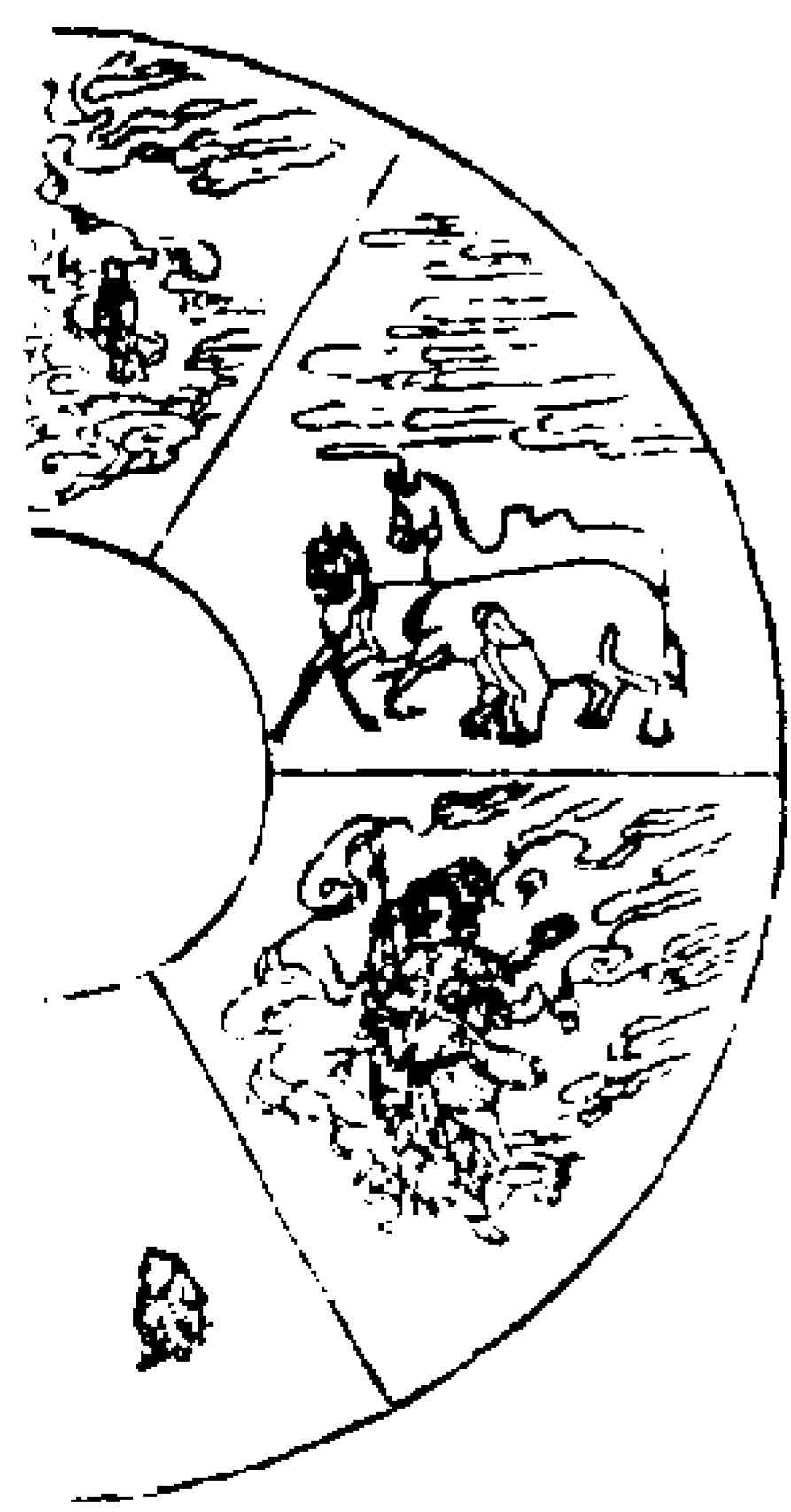

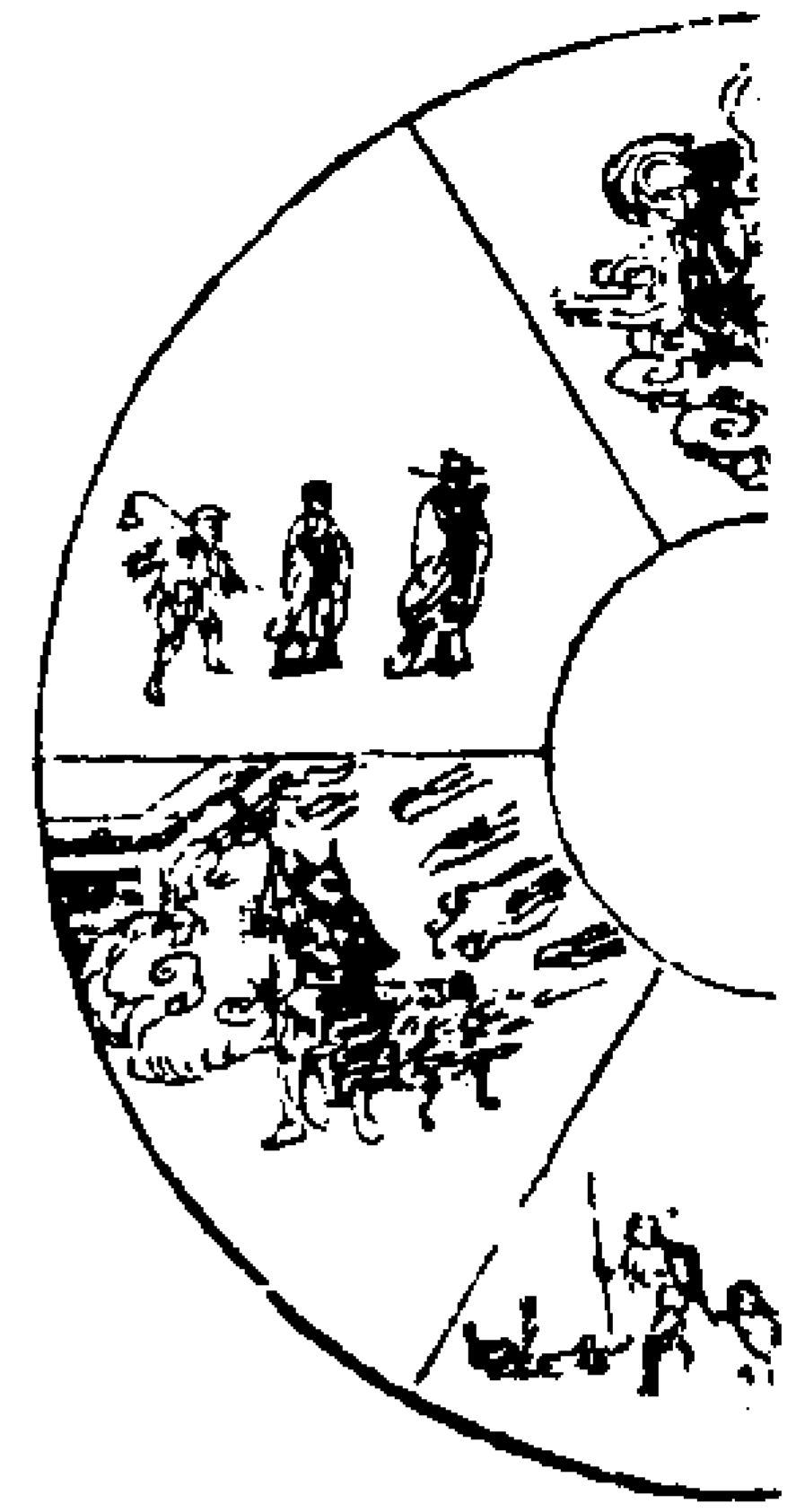

警悟

委骸回視積如山別淡翻為四海淵世界到頭猶會壞人生撚指有何歡成男作女應千變戴角披毛歷萬端不向此生裏悟此生盡處作麼看

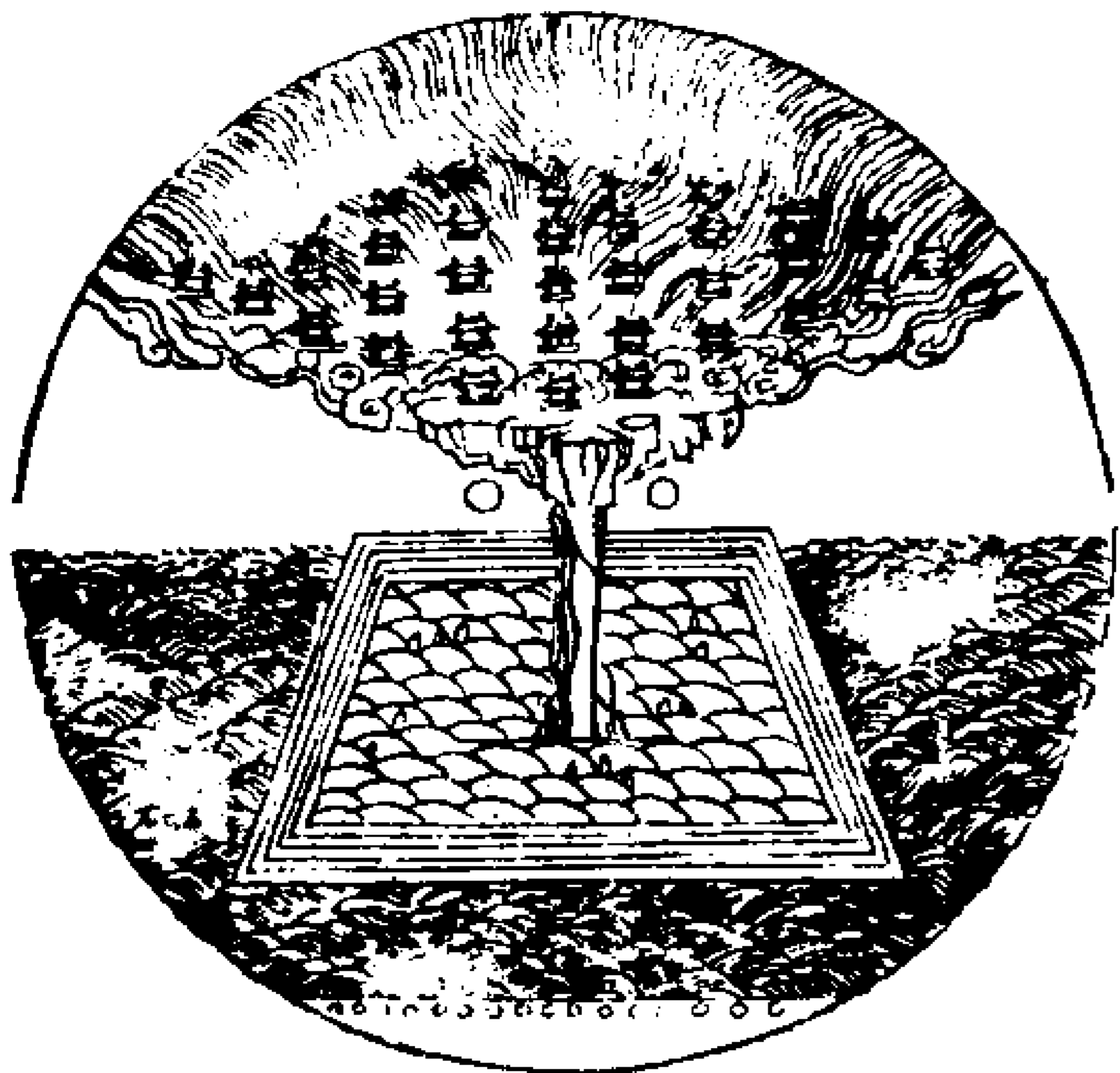

乾坤

混元未判是先分清濁分來二象全坤女乾男偏一氣木龍金虎間十年都將孤寡為修道豈信剛柔可造玄日用不知顛倒理若能達此是真仙



鼎器

鍊丹全藉鼎和爐爐鼎乾坤要正模圓統五三圍徑一唇周四八腹臍數鼎鉛欲審須中定陽火將奔在下鋪不過至人親指授教君何處決玄樞

鉛汞

鉛出白金汞產砂丹家便把此來誇若將金石為真藥猶播禾雜望長麻坎內黃男名汞祖離中玄女是鉛家分明辨取真和偽產出真鉛似馬牙

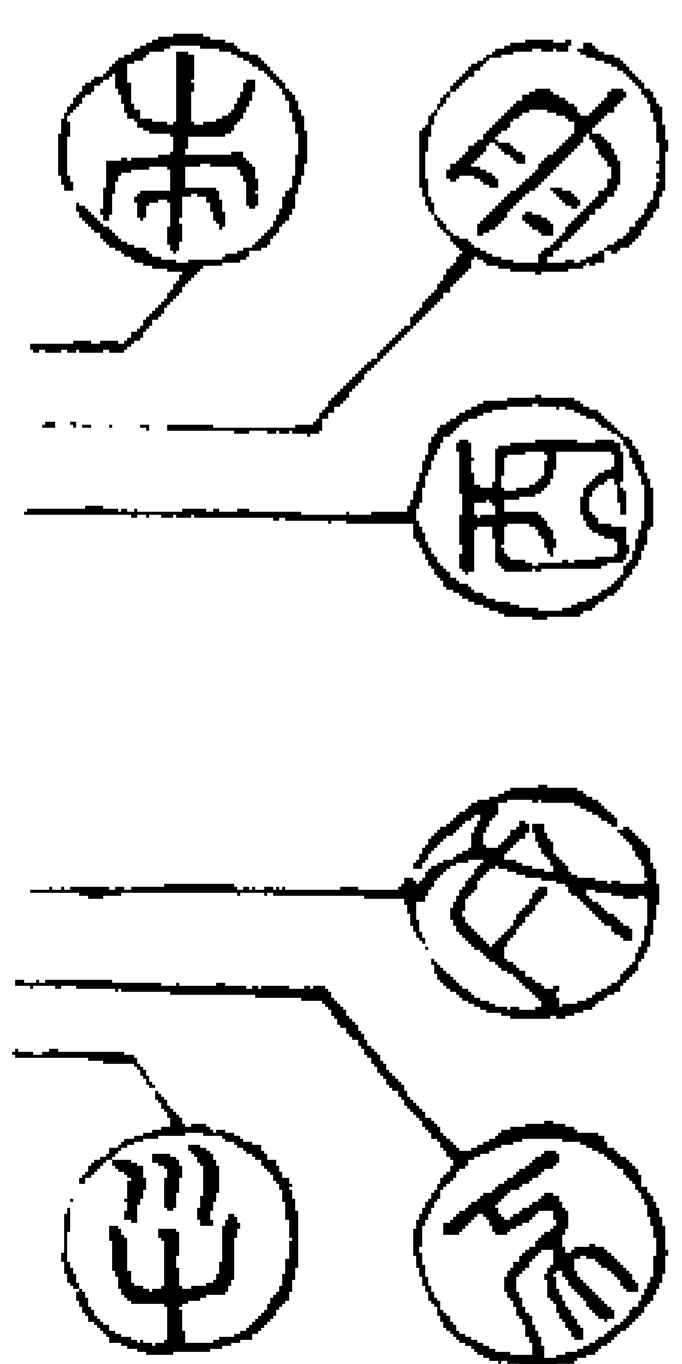



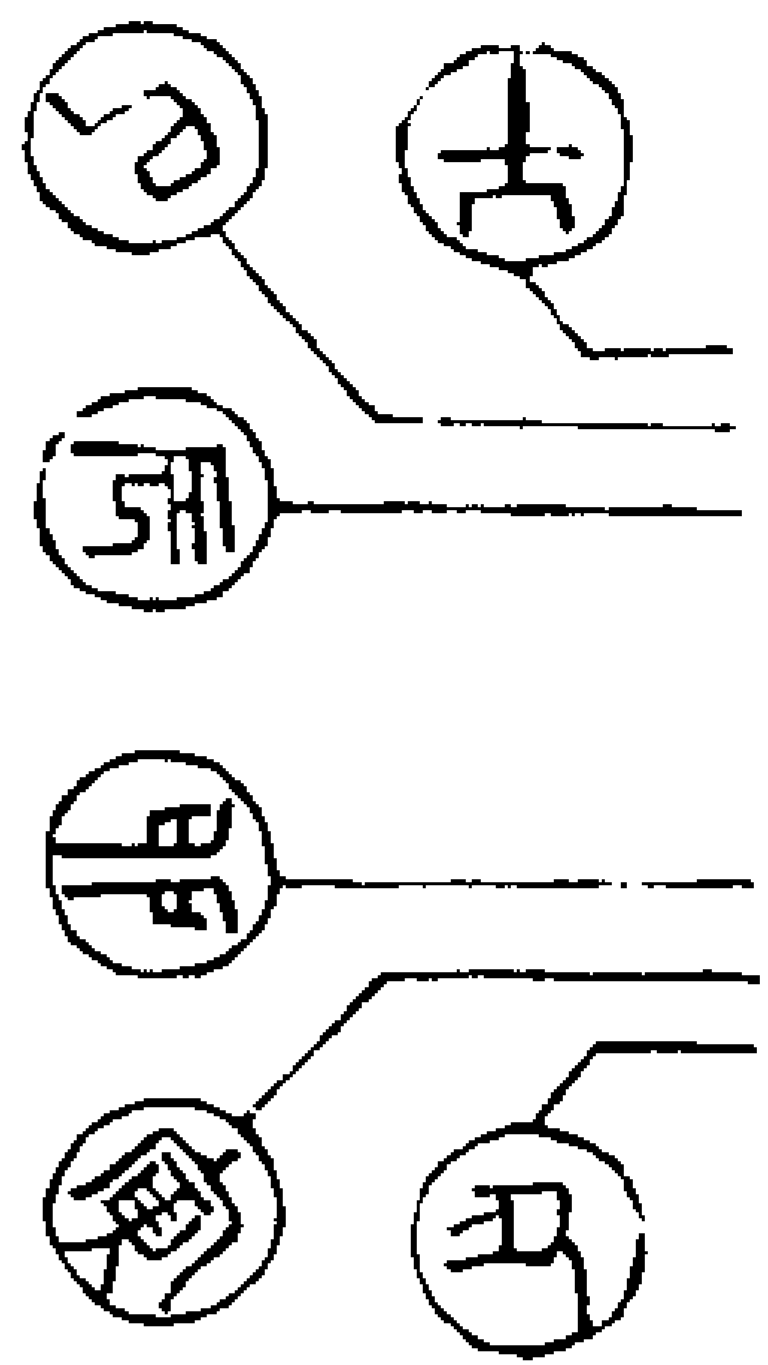

和合

調六

六

二八源清正一筋休言等分是平均不知和合陰陽處更要參詳子午申辰上建元當用巳亥支出處必尋寅過相合處成三五和作中黃產至真

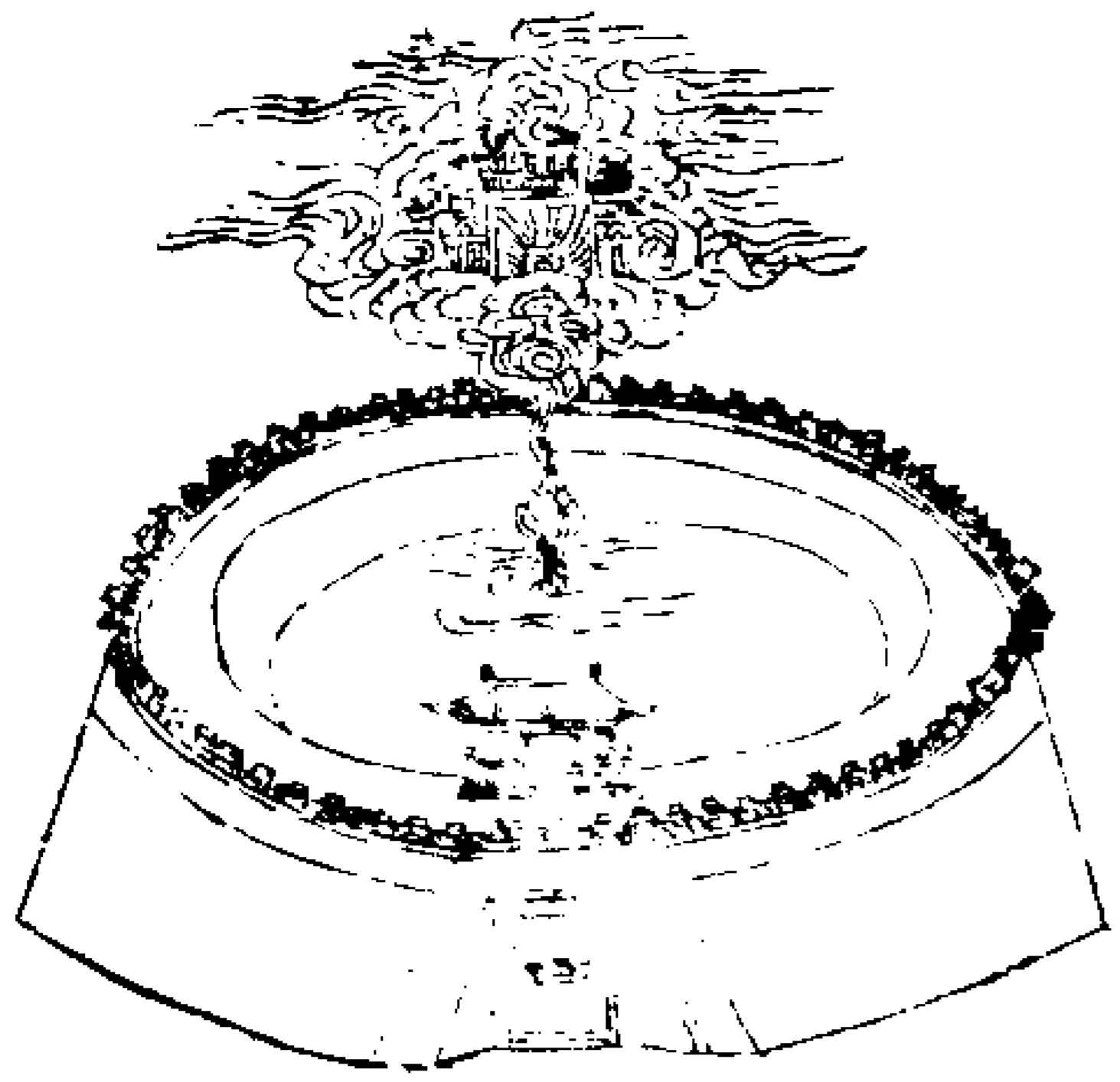

真土 即真鉛黃芽

先天一炁號真鉛莫信迷徒妄指傳萬化滋張緣昧兆一靈飛走賴拘鈐有形生質皆非正無質生形始是玄寄語道流勤學取用鉛莫錯認凡鉛

調六

七

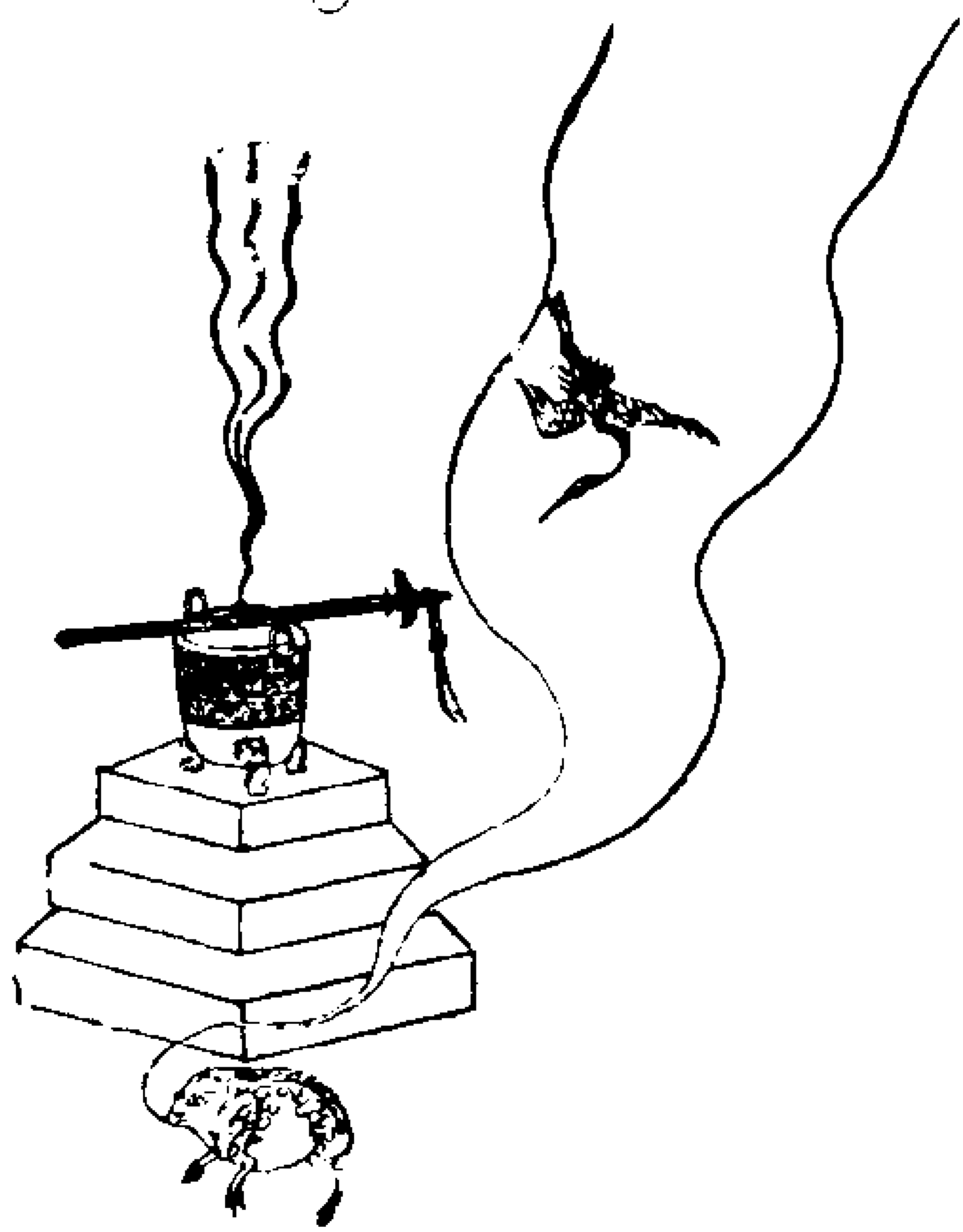

采取

夜半霞光北海明金丹一粒慶圓成不因采取知玄妙枉使飛騰入太清鶴翅每隨霜色勁蟾酥多逐月華生憑他氣類潛通感運劍追來掌上擎

制度

壇築三層天地人九宮八卦布令勻鏡懸上下祛精怪劔列方隅鎮鬼神禹步登時三界肅豈星指處百魔賓叮嚀刻漏無差誤片餉工夫萬劫春

調六

八

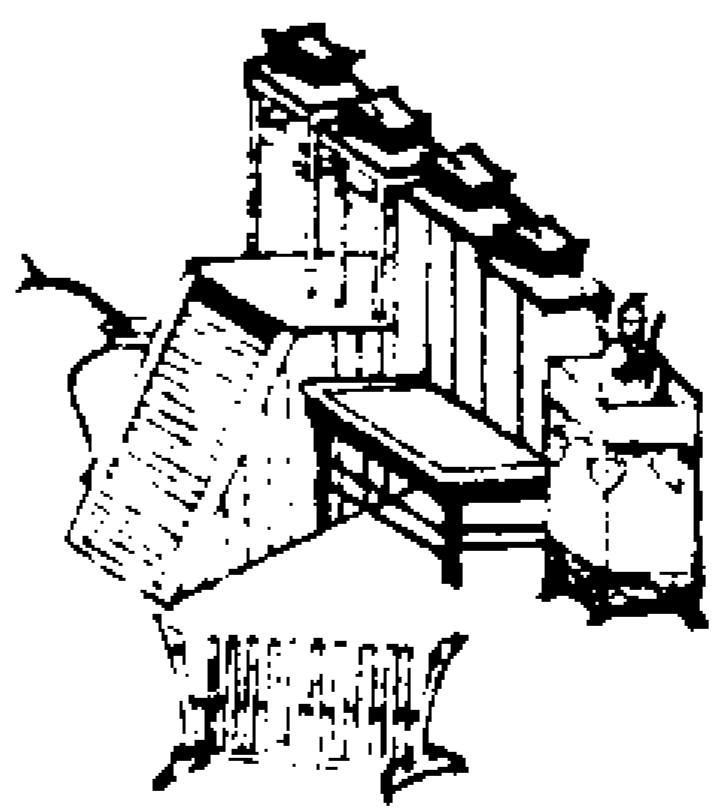
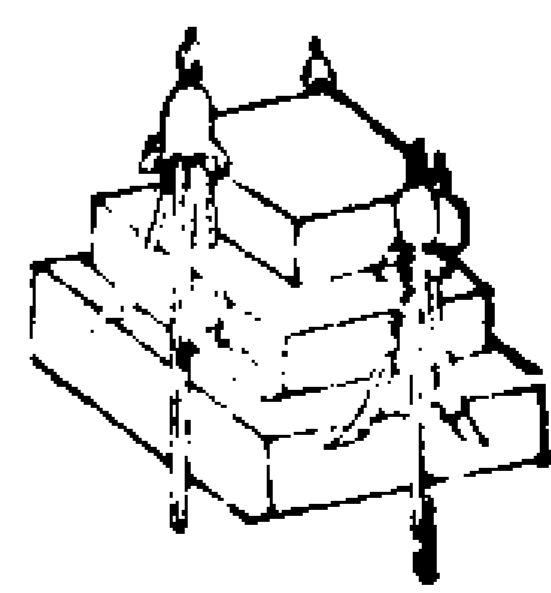
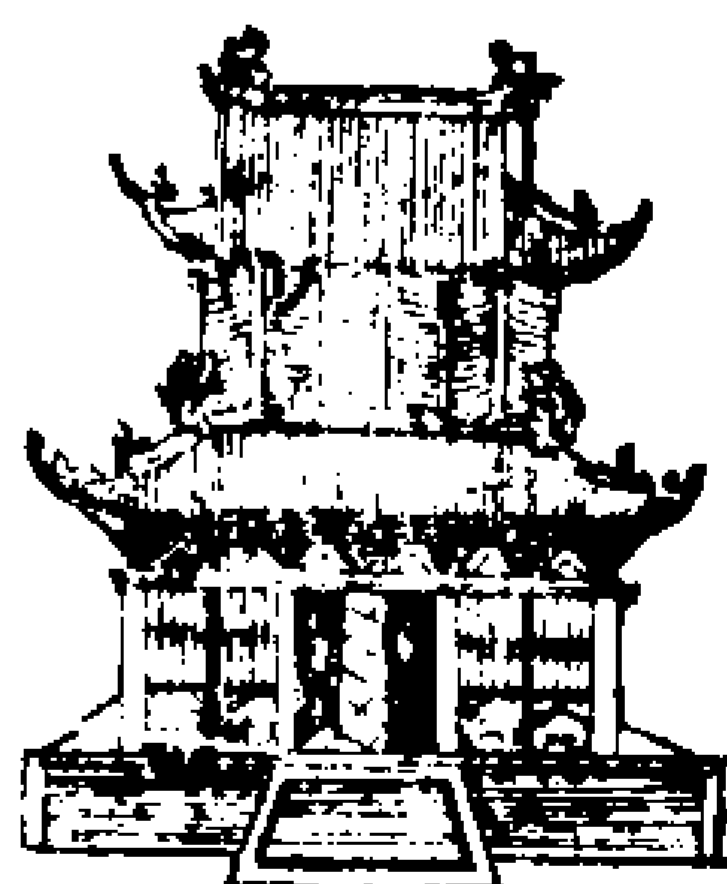



輔佐

輔弼同聲不可無三人一志互相扶魁罡坐鎮當先主籌鼎鋪摸責次徒審定鼎鉉龍虎躍精調氣候武文俱中間首尾須明取全仗等徒子細呼



服丹

奪得黃芽在掌中急吞切莫厭勿勿滿身陰永煙飛漢一得陽鉛禽入籠春戀豈殊兒見母和諧無異牝達雄精勤火候無令失十月胎圓壽不窮

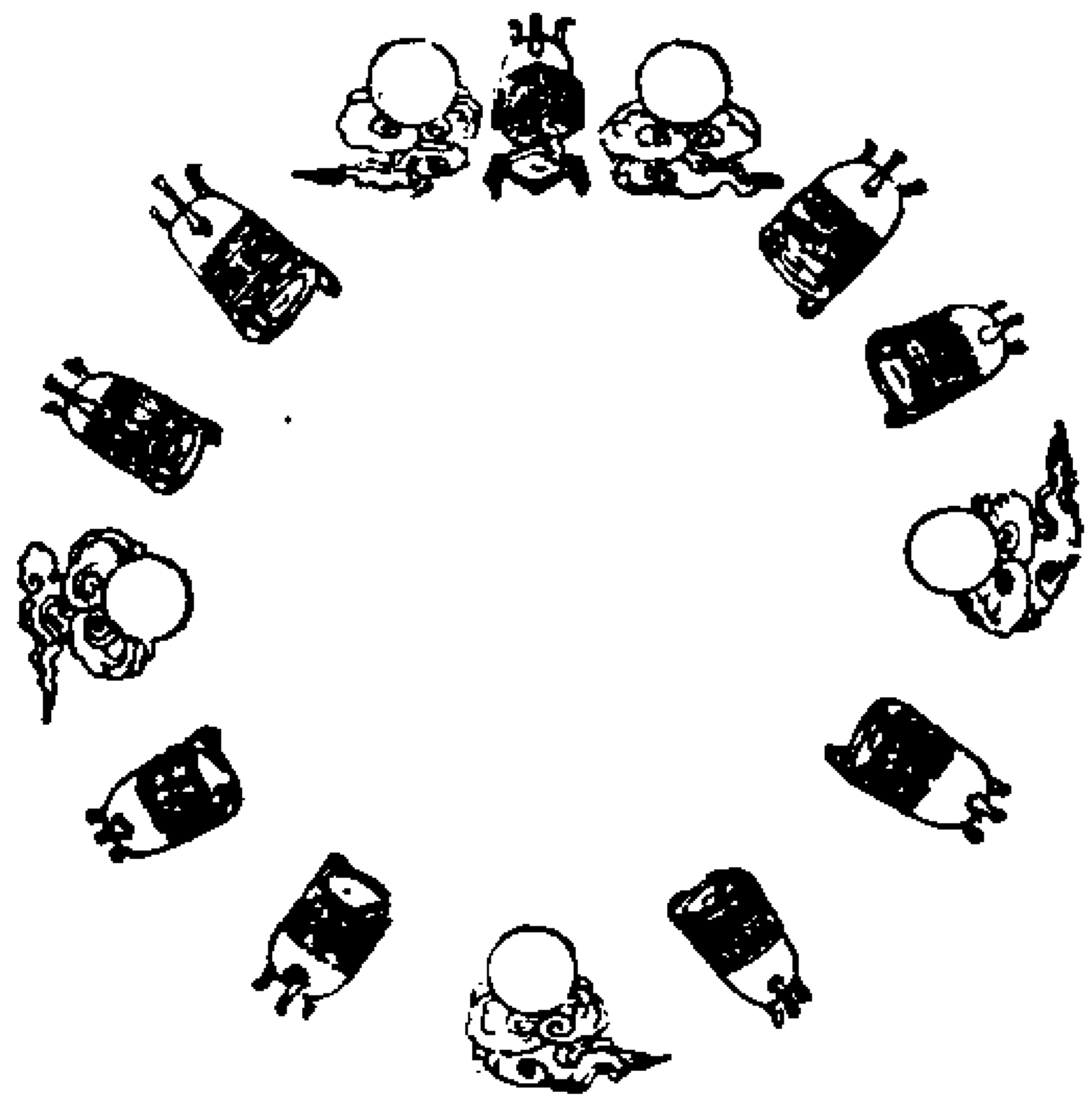

九鼎

金丹秘術絕凡人六百篇將九道名帝禹範來姦始怖軒皇鑄就道方成選時須合丹家法用後無令厭物腥節候換時周復始鍊成龍物自來迎

進火

子時起火癸時潛此是晨朝進火篇呼應陰陽宜默息調出入務綿綿易爻二百一十六卦合復臨泰夫乾刻漏不差時節應炎炎火裏長紅蓮

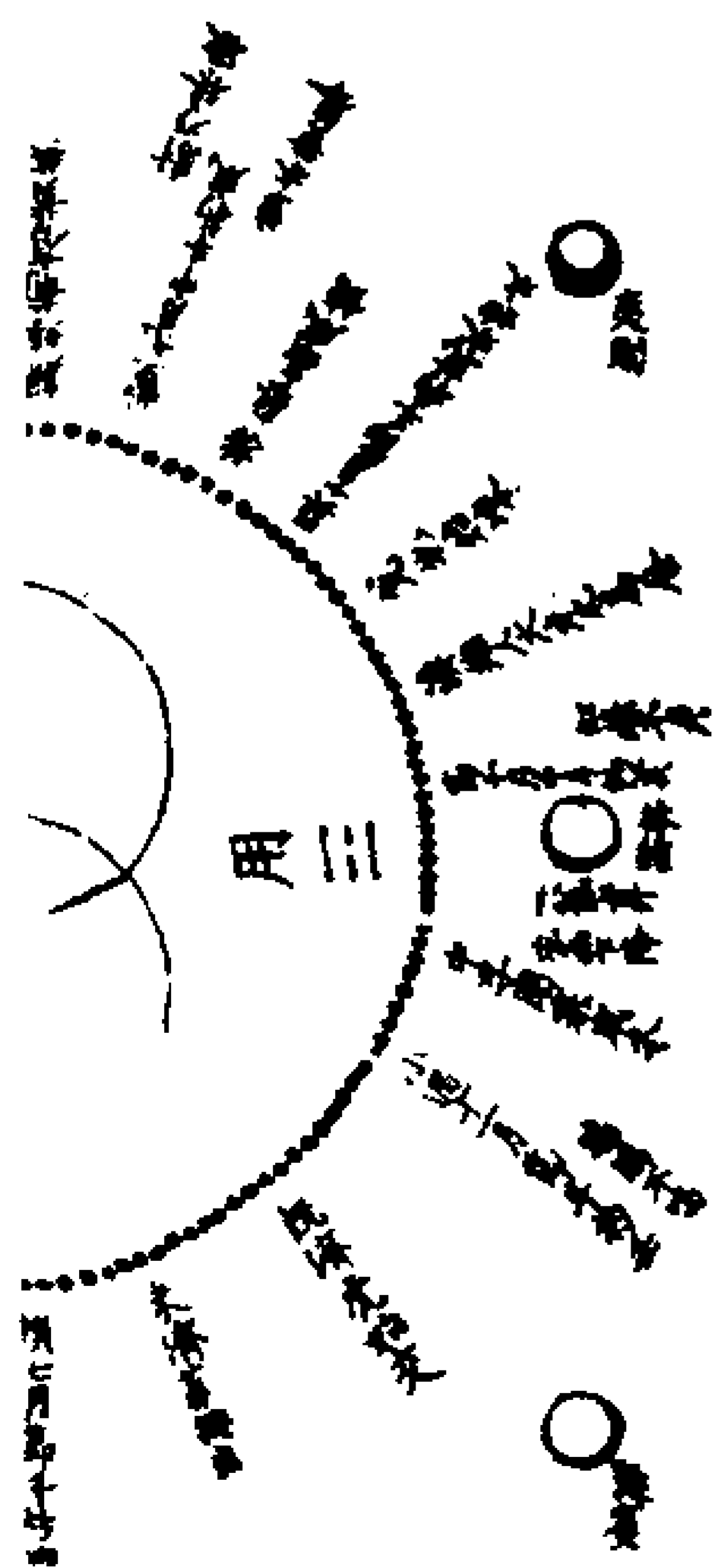
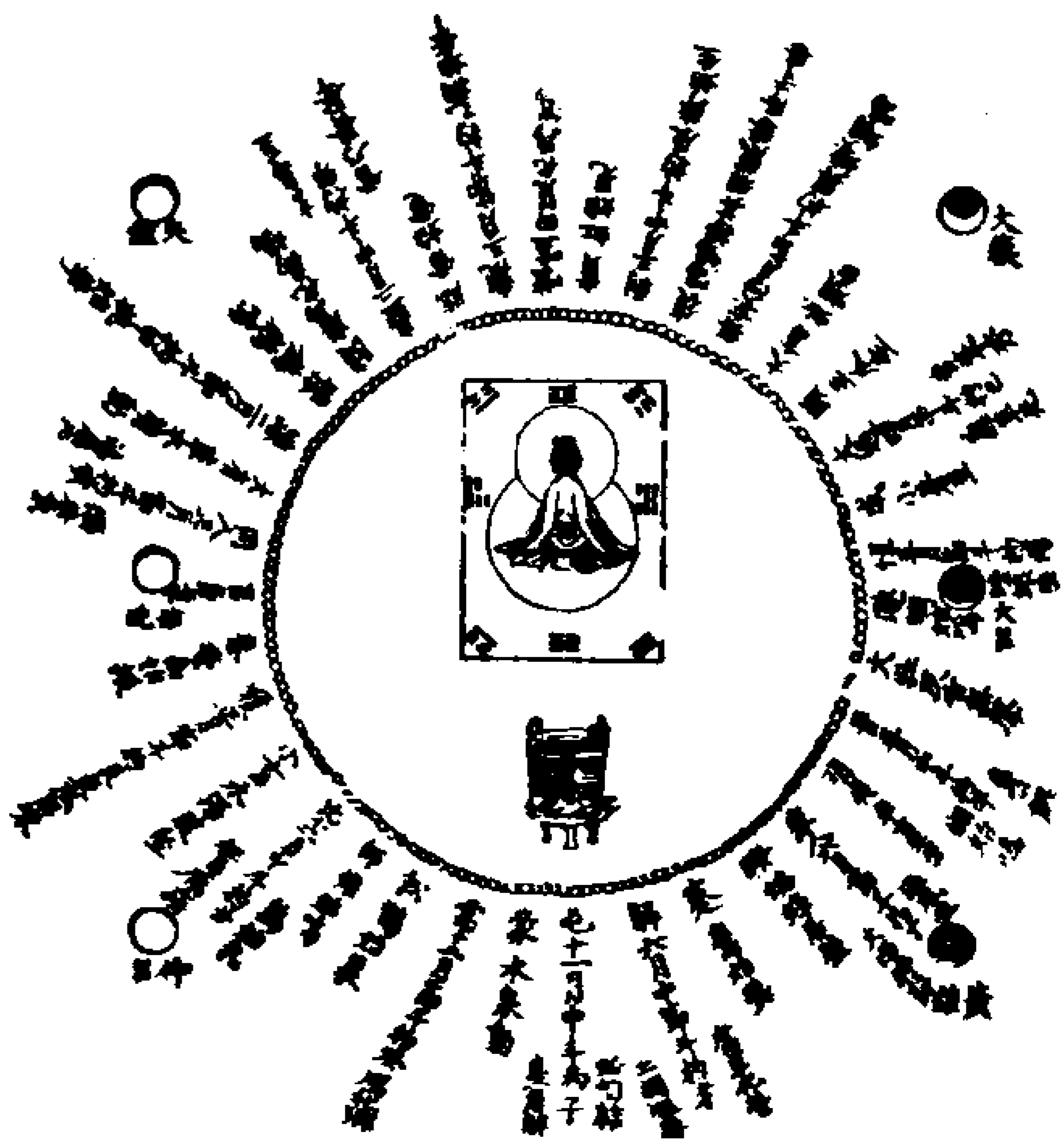

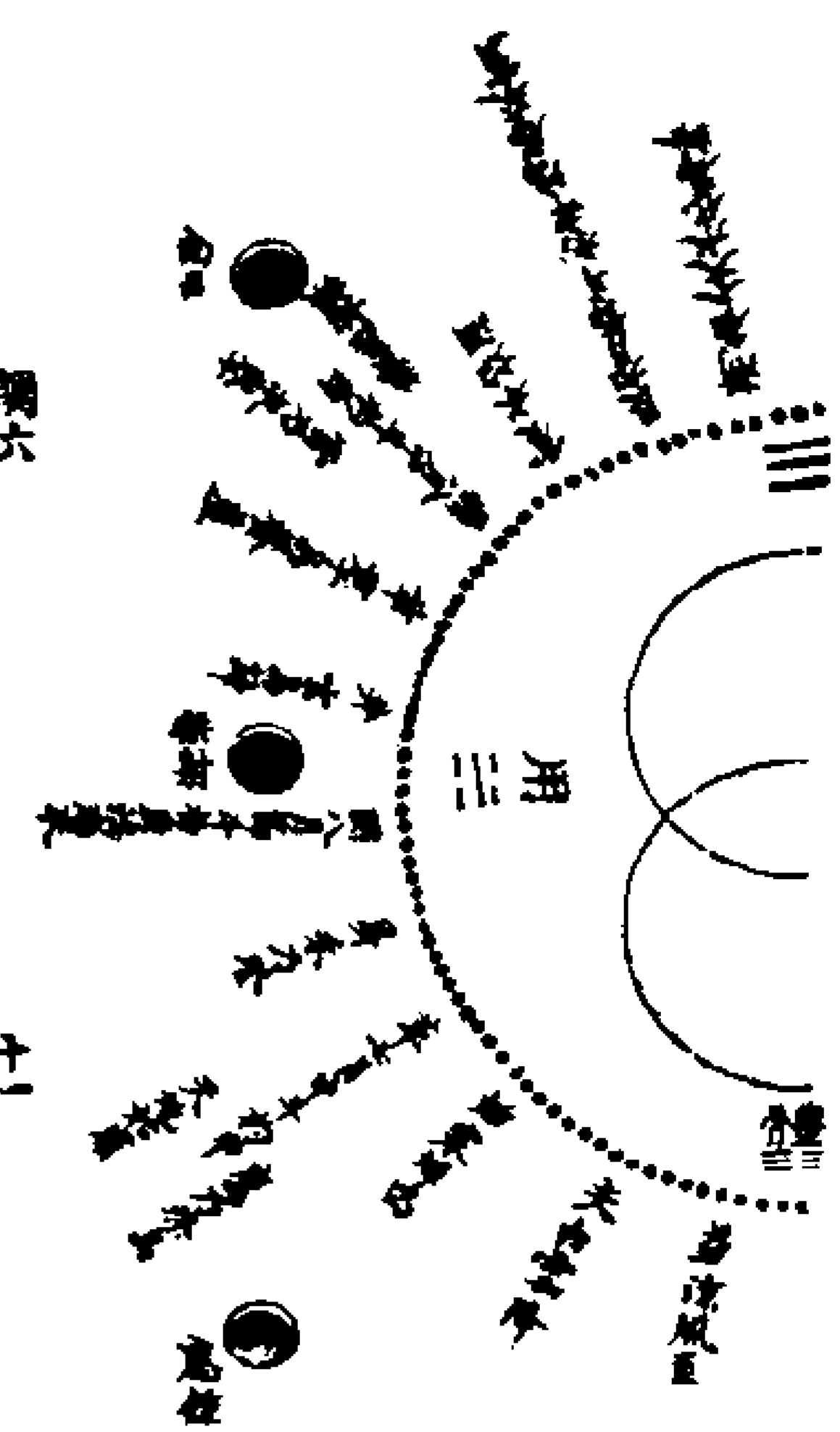

退火  
第六  
午時百四十四星此是陰符退火程馴致堅  
冰從媾始歛藏品物至坤盈一般作用惟增  
減二氣分張見齊榮滅火退符天地靜屯蒙  
二卦稟生成

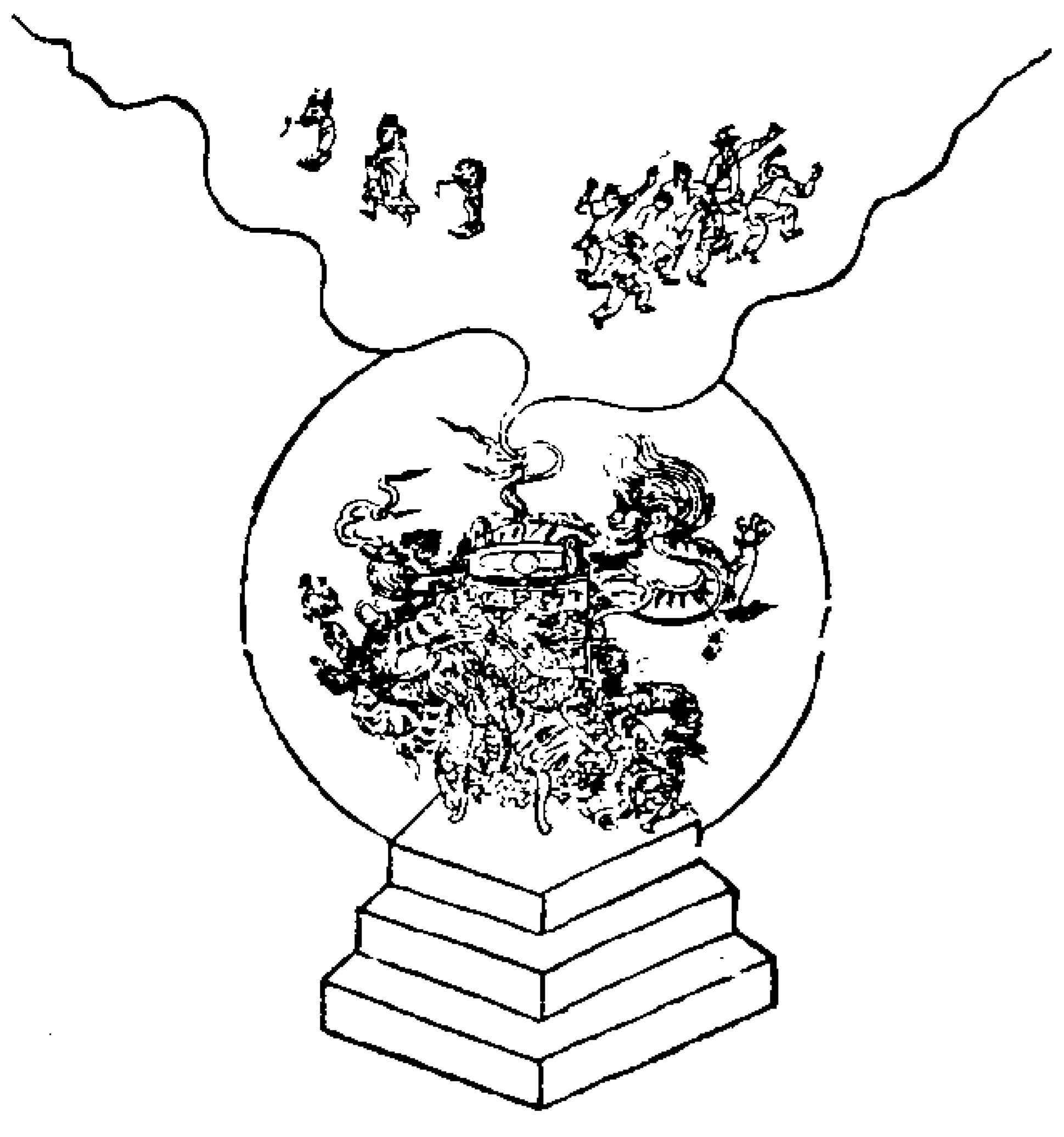

抽添  
一迴進火一回陽龍虎盤旋射絳光陰魄和  
鉛隨日減陽魂與汞逐時昌灰心運用當今  
謹煩惱傾危免致殃添汞抽鉛全藉火除於  
此外別無方

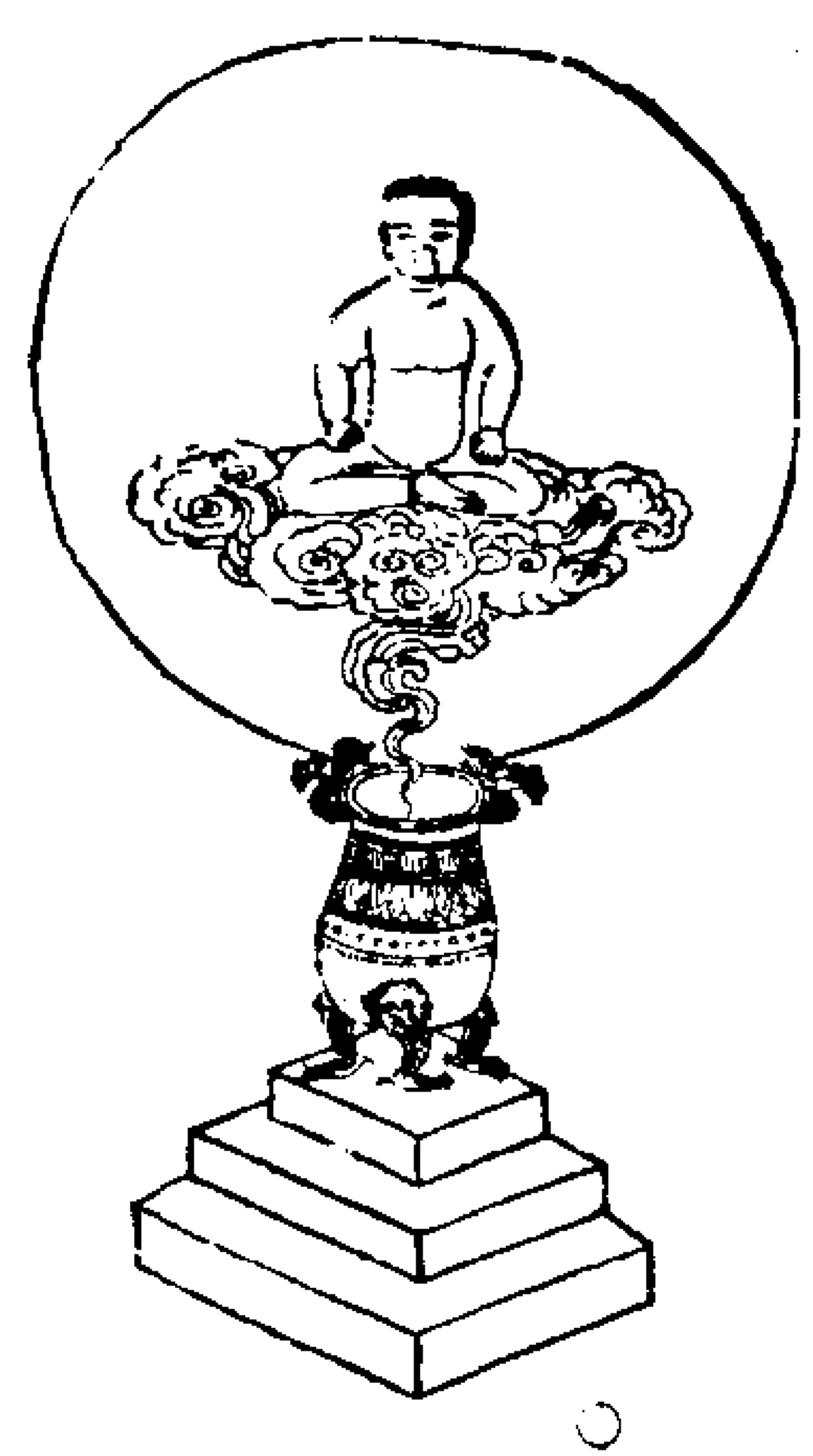

沐浴  
第六  
鍊丹本是一年功兩月都緣要住工免遇上  
元時便止雞逢七月半為終早蝗水滂因差  
過兩順風調為適中刑德既加宜沐浴傾危  
斷不到臨躬

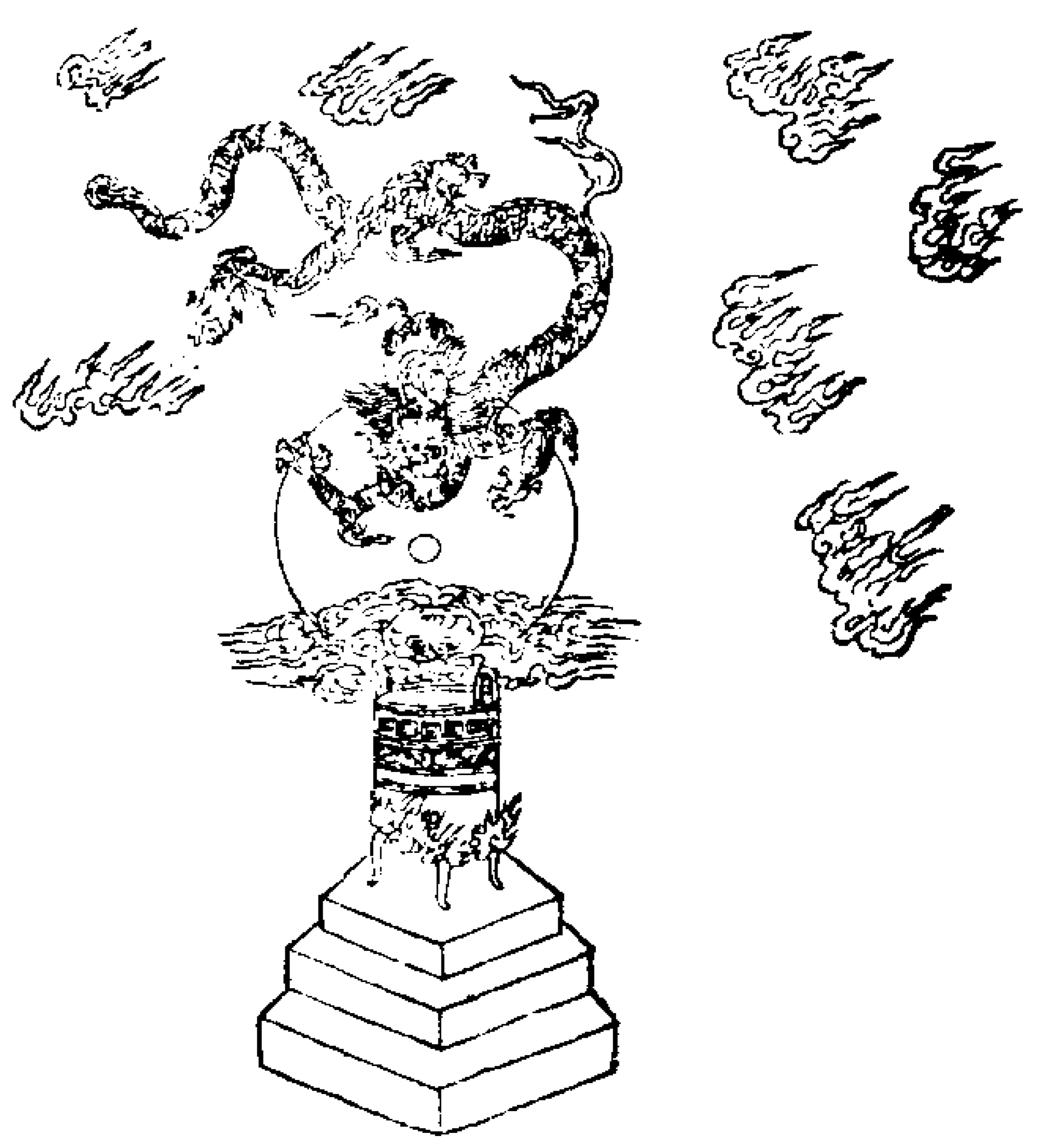

金液  
朝朝金鼎火飛煙氣足河車運上天甘露徧  
空滋萬靈靈泉一派汎長川猶如雀卵團團  
大間似隋珠顆顆圓龍子脫胎丹入口此身  
已是陸行僊

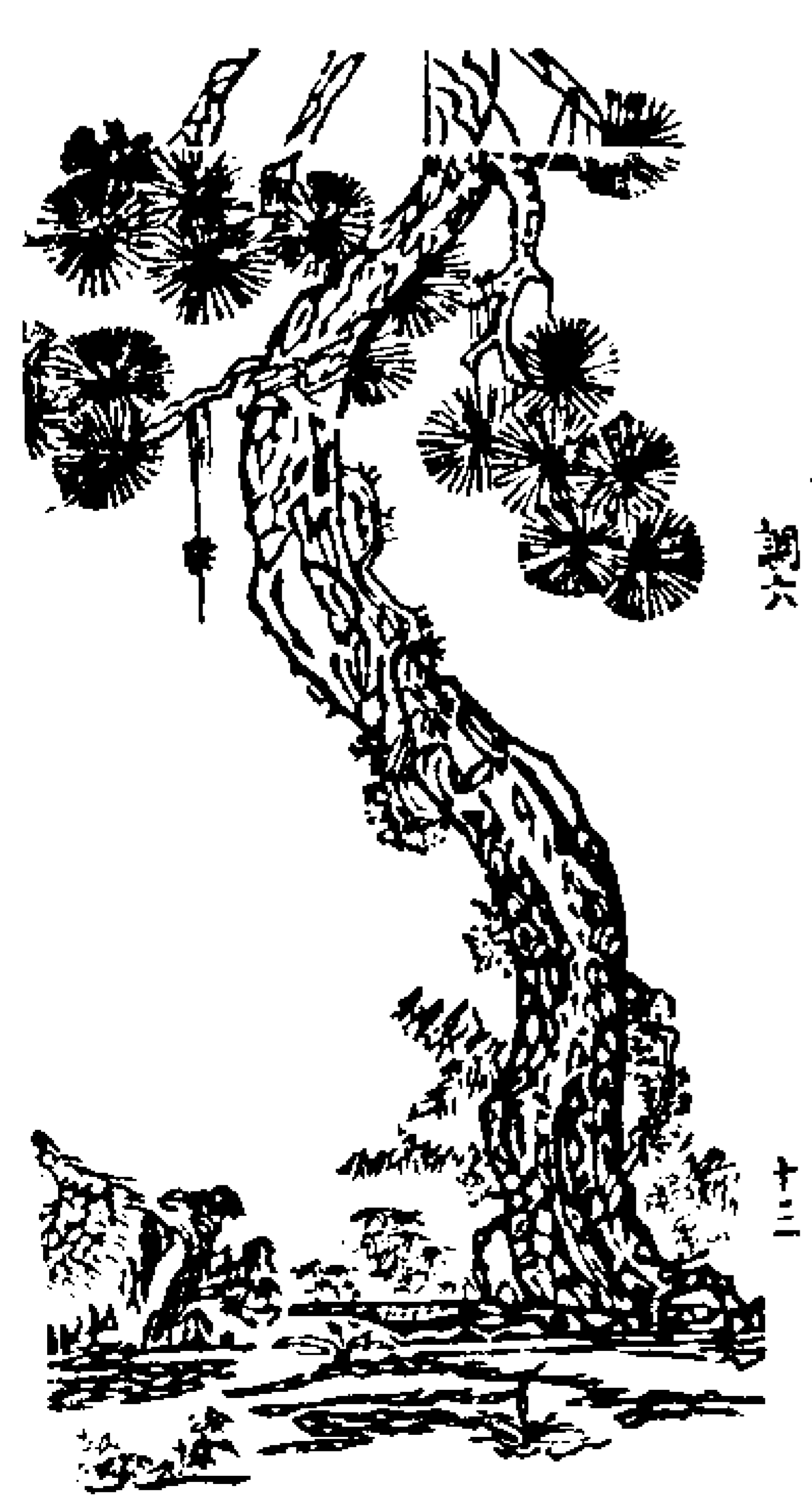



抱元

功足丹成子脫胎且逃換面逐輪迴色身雖已堅難壞慧照當從定裏開念念覺圓無一物頭頭顯露絕纖埃九年面壁成何事隻履根塵任去來



朝元

形神俱妙道為徒性命雙圓合太虛寶詔降時騰鶴馭玉書拜後駕龍車仙官烜赫誰論貴濁世煎熬且免居積德勤求終有遇問君何事獨躊躇

調六

十四

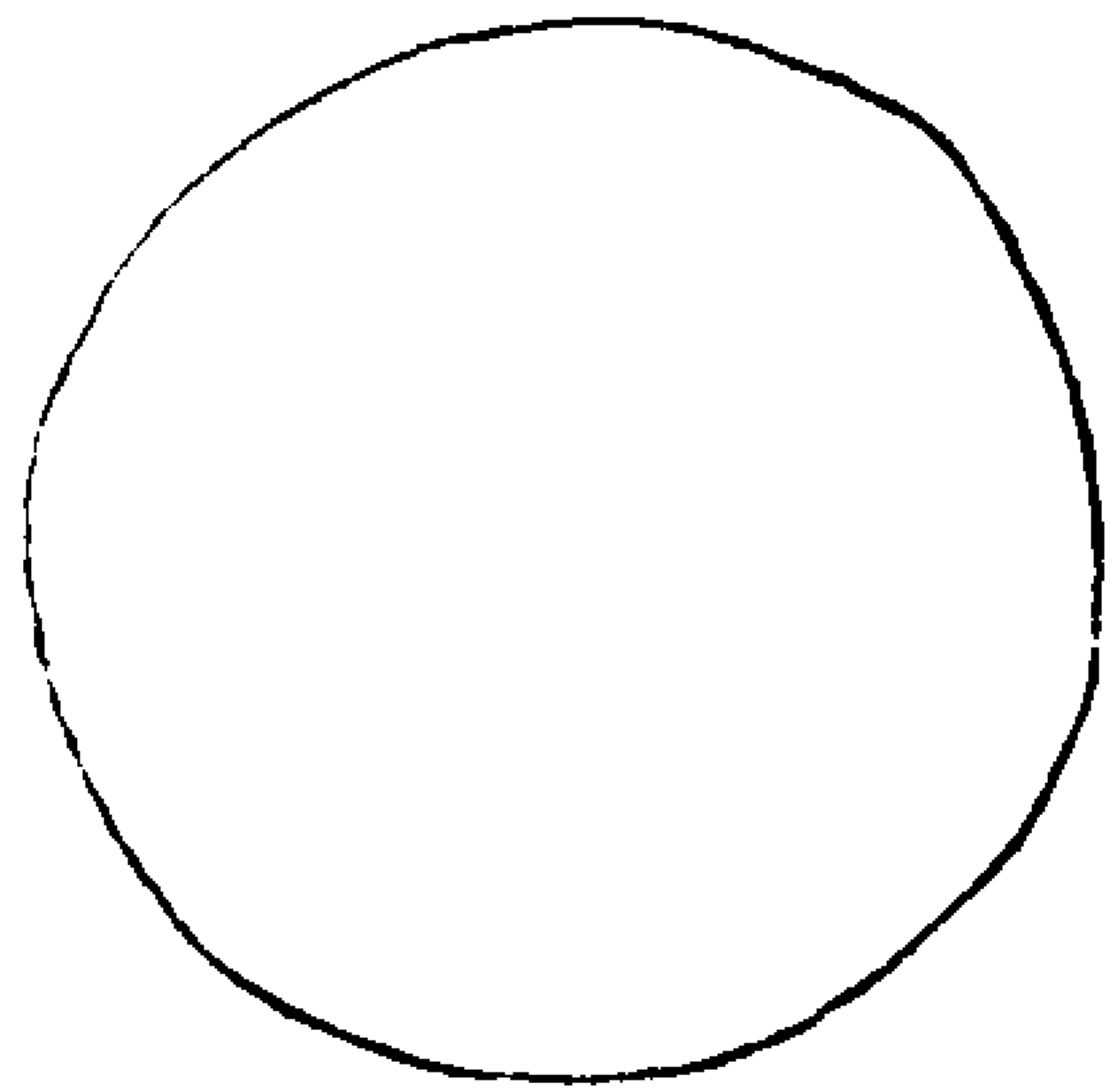

還元

南非南兮東非東一靈妙有素圓通賢愚本自無分別凡聖何常有異同認赤作朱成性習呼孃為母熟機鋒有為一切皆非實悟取真源空不空

鍊丹行

坎男與離女此是黃芽主天地之根苗五行之宗祖等分共一勛八月從頭數數至月圓朝一陽當夜午太極氣氤氳誘之憑聖母坐鎮魁罡雄壇登三級土騰倒虎并龍法象周天數丹鼎忽融光玄珠懸一黍急乘將來平吞不要咀靈丹繞入腹霧散若風雨四海波浪騰乾坤精魄住陽火與陰符轉運無差誤沐浴謹防危抽添宜審護九鼎鍊將周河車無礙阻金液降瓊漿嬰兒脫胎去十月足辛勤形神生翅羽道人不是求唯向傍門取傍門法誤伊要當詳審取作此鍊丹行與余之言語

調六

十五

指迷箴

長生可學至道可傳得人勿秘非人勿言混混濁世名利纏綿逝者如斯孰肯學仙僅有學者所得皆偏餐霞服氣打坐參禪鍊一身陰符八石然三式密運六丁靜延龍虎立至鬼神見前曉露大藥秋石小便草木返老津液還元呪詛禁法采御陰編清腸辟穀厭市

離屢遠采五芝邇思三田四果萊道十大靈  
篇金粟浮信玉壺混元小品七二大二四焉  
凡此道術萬蹄千筌迷人執著謂為精專小  
覲不死大望登天未及白首已錄黃泉不思  
已錯怨道無緣致使有志趣向茫然以此等  
術擬欲長年譬超胡粵却步中原求魚緣木  
尋兔竭川錯悞非道深可哀憐故述印證以  
接來賢古仙不露口訣皆宣悲念苦海寂寞  
梯船師匠難遇種德為先庶幾感召得遂真  
虔覽此會悟開發天全功成道備杳杳雲軒  
上賓玉帝扼握化權念茲在茲所夕拳拳

後識

余師若一子嘗曰曾聞我師無名子翁先生  
云吾師乃廣益順理子劉真人祖借悟真仙  
翁肆業辟雍惟翁不第夙植靈根學道道遂  
後因念其同舍之有孫時在紹興戊午劉遇  
悟真得其道願力不能成遂刊彭真人參同  
契義疏隱於市朝方便接引既諸同志乾道  
戊己歲成道於虎丘山之下叨竊仙恩誤蒙  
真蔭紹興中於湖江跨浦橋承真人之顏陶

鑄質力素未克成就日夜違違已逾三紀  
嘗因中秋有感云手握天機六六秋年年此  
夕不勝憂神功妙道三人就黍粒靈元二八  
脩信道竈爐須福地要知錢鶴上揚州誰能  
假我扶搖便一舉同遷在十洲我之志槩可

見矣爾其勉諸因遂授道寶淳熙庚戌歲也  
造丹合和未宜盡傳後有所指庚申歲復遇  
寺薄盧公於姑蘇始訣其秘蓋盧亦劉所授  
也余學道三十年矣於嘉定庚子載際仙師  
始全開訣火侯之秘於虎丘之上今忽二年

顧方拘縻吏鑠汨沒塵鞅恐後因循沉墜仙  
業深有所懼遂撰此圖庶有契會焉昔西山  
許君誅蛇之日曾留語曰吾昇天後一千二  
百四十年間五陵之內當有八百人得仙自  
東晉永嘉迄我宋淳熙已符其數因念夫五

陵之內在今日鍾靈孕秀而篤志者皆仙材  
也是篇之作不無意焉季冬三日用識源流  
于末  
還丹印證圖後叙  
子登聞丹旨於真師而求合於經書者多矣

苟不玄而隱則激而汎豈易觀也哉嘗得龍  
眉子印證圖一卷模藏之觀其采鍊藥物養  
蛻胎僂工夫次第猶階而升於丹旨之要經  
書之合一開卷頃瞭然乎余心矣惟授受之  
次龍眉若一無名二子未詳其人而古先

著述多隱名為之若火記龍虎經之類是也  
今考諸序事本末則知為紫陽宗脉其後識  
曰余師若一子師無名子翁先生翁之師順  
理子劉真人蓋真人即白龍洞道人紫陽入  
室之徒也順理子迨其別號云紫陽在元豐

五年化去越七禩與順理遇於王屋山作詩  
以勉志有聞君知藥已多年之語順理顧雖  
聞道而力未果至紹興戊午復遇紫陽畢志  
於乾道戊己間寔逾百齡而後冲舉其題圖  
首者王君啓道即金蟾子玉蟾仙詞也既稱

龍眉子為祖師龍眉之跡固隱而弗彰要其  
造道之極不待言而知也今為觀其叙志慕  
玄汲汲然而成就之艱難將追軌於順理子  
矣嗟乎人不患夫學道之艱也而恒患聞道  
之艱不患乎聞道之艱也而恒患成道之艱

故學如牛毛達如麟角每發古僊之數苟有志者事竟成亦何患之有他日溫養功圓飛行八表訪龍眉二三子於闕風雲萊之鄉錄其道行下遊人間世又為補列仙傳人間甲子已酉歲金精滿鼎日瑤臺玄史元陽子具興林靜熏潔拜書于太微玄蓋洞天昔年三十有五也

○金液還丹印證圖

修真歷驗鈔圖 并序

調七

夫至道真旨以凝性鍊形長生為上所謂凝性者心靈也乃內觀不動湛然無為焉雖云凝心一也乃有二得二得者謂住心空心若凝住心則身境與道同形性俱超此真得長生不死高真妙道也若凝空心即性超而身沈此得脫腔尸解之下法也蓋凝住心無心即真道自會名曰虛无之身實有之質若凝空心忘空即空无自合名曰虛有之身實無之質此得性遺形之妙不得鍊形之要名謂清靈善爽之鬼故經訣云下仙者脫腔尸解之法是也凡此二說成道之旨若得性遺形雖速成然不契真道之旨蓋上士保生者以為斃法而不修也若凝住心形性俱得者壽延萬歲名曰仙人又鍊身成氣萬年名曰真人又萬年鍊氣成神名曰神人又鍊神三千年名曰至人又鍊至人三千年成道人而證高真之果此道為上品之真耳及三萬六千年至道方具然初學凡人習之者如毛成之者如角於是无上法母為太上道君說元精

經令救度好生保命之人蓋古有龍虎經指天地自然默生還丹夫自然還丹者按上經說一千八十年生真金鍊真金鍊一千八十年生真丹砂真丹砂一千八十年生真水銀真水銀一千八十年成還丹為得天地陰陽五行真氣都合四千三百二十年元精結成出名山幽靜巖石之間自成時光照千里上真仙官降下採之凡學者難得之又元精法母慈念修行之人遂令以時代年採虛無之氣成真金成丹砂成水銀合三才為用。以法促促四千三百二十年陰陽元氣就十二箇月感應而生成還丹備矣服之便證無上至道白日昇天又古仙得道聖人猶恐初學之士一年之內寒暑侵傷又今將初地聖藥製凡藥成靈藥生小紫河車天生黃芽為延駐還丹服餌者定命長生漸可登真唯末有羽化之大功此並依師口訣及解真經之要妙不顯者今略而顯之以凡證聖以外曉內述易鑿難集為圖論將俟好生君子比驗矣立一十二圖表一十二辰位全聖功神

9-5 11 001

明之道陰符經曰日月有數大小有定及各證注如後

三十輻共一轂圖

經曰三十輻共一轂河上公曰古者之車三

當其無有車之用莊子曰無用之為用大矣

日月要訣三十七字法曰一三五七

千三百二十年元氣生此歌曰時代日月替

成年周而復始道自然十月脫胎九轉滿卯

卯者玉兔之位大木酉酉者金雞之位金水

二意左旋右對相看三萬六千神氣足正元

在內正元者四十三百共成丹驅除邪毒因

茲盡服之便上大羅天

日火月火法

今法及元君陰君古嵩子碧通子等行符開

落三花在上弦花即符也古法開落三花在下

法曰律呂者陰陽之位也陽為律陰為呂青

霞子曰一陽生為春夏一陰生為秋冬陰終

下弦

霞子曰一陽生為春夏一陰生為秋冬陰終

下弦

坤陽終乾子丑寅為春卯辰巳為夏午未申  
為秋酉戌亥為冬凡此圖者日月火境之要  
妙也若不悟此法象即還丹遠矣

外第壹章日月如  
常第貳章丹藥  
第參章丹法  
第肆章丹心  
第伍章丹意

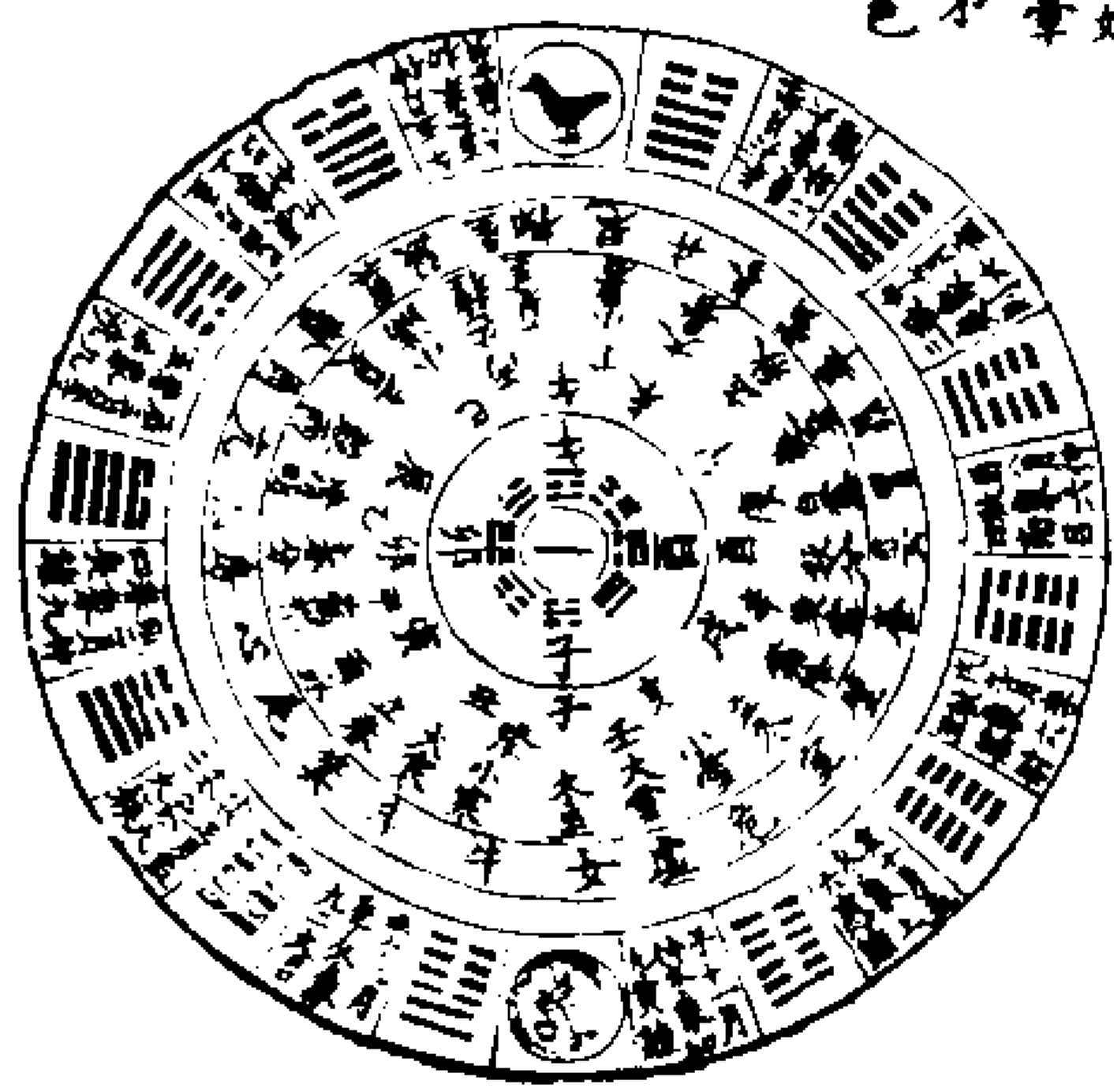

採真鉛汞圖

夫鉛者玄元之泉也泉者水之源也人但見

泉水流出于石窟之中奔騰莫知泉源自何

而至也亦如元氣生育萬物成熟莫見元氣

從何而來也故道經云微妙玄通深不可識

夫唯不可識故強為之容是謂無狀之狀焉

夫天輪左旋五星與日月右轉火鉛象日朱

求象月月行其疾一日一夜行十三度日行

其遲一日一夜行一度月一月一周天日一

年一周天凡日月一年十二合成歲

生化萬物要在十二卦周而復始而九還氣  
足鉛汞神具而成金丹矣故經云日月有遲  
疾藥性有燥緩此之是也歌曰遲為日疾為  
月何用多囉亂分別真鉛本是火宗精真汞  
好飛舍赤血男精女血既相包血生肉子精  
產骨全藉良媒調七與結婚養成赤子方堪悅  
求者洪元之光萬物之宗也汞宗者赤龍也  
赤龍者即丹砂也非凡丹砂乃太玄流液二  
千一百六十年元氣所成號曰虛無真丹也

二藥黃淡紅大門皆  
已鉛汞丹依式法

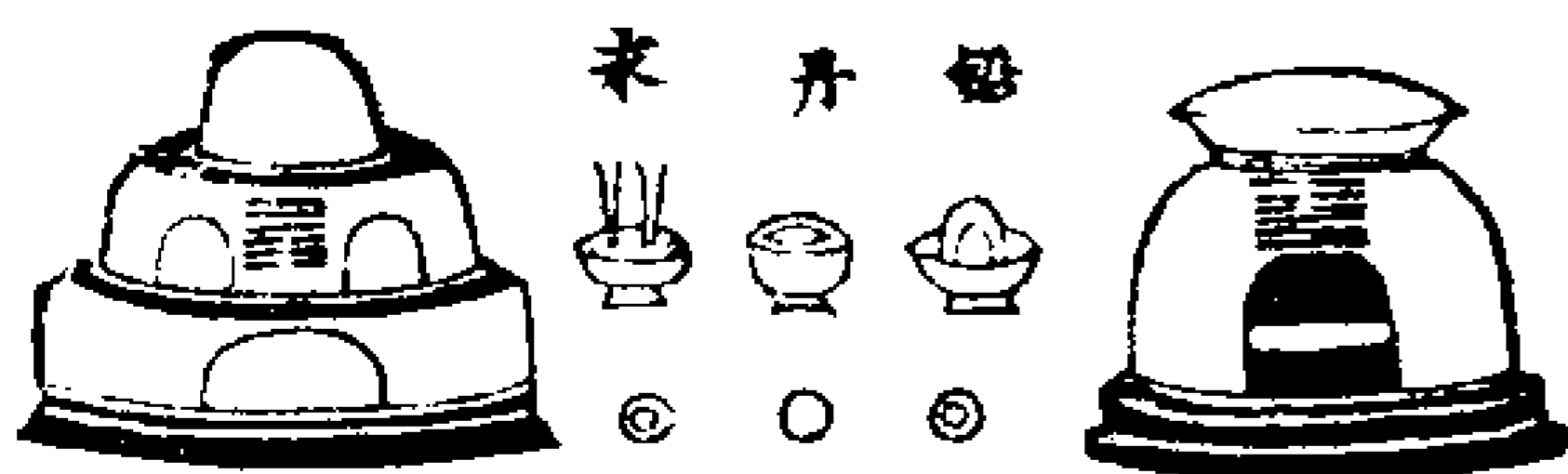

六通圖

六者六候一月之法也通者通十二辰知龍虎行藏六合六律六呂產見一十二周之要也

知陰陽六候昇降訣

三日允越于庚微明八日震起于丁上弦暫停十五日乾健見滿于甲庚十六日巽損入于辛二十三日艮上離麗于丙下弦三十日坤順陷于坎革革者隔也夫此日魂月魄若交精萬化在天生萬象在地生萬物在人

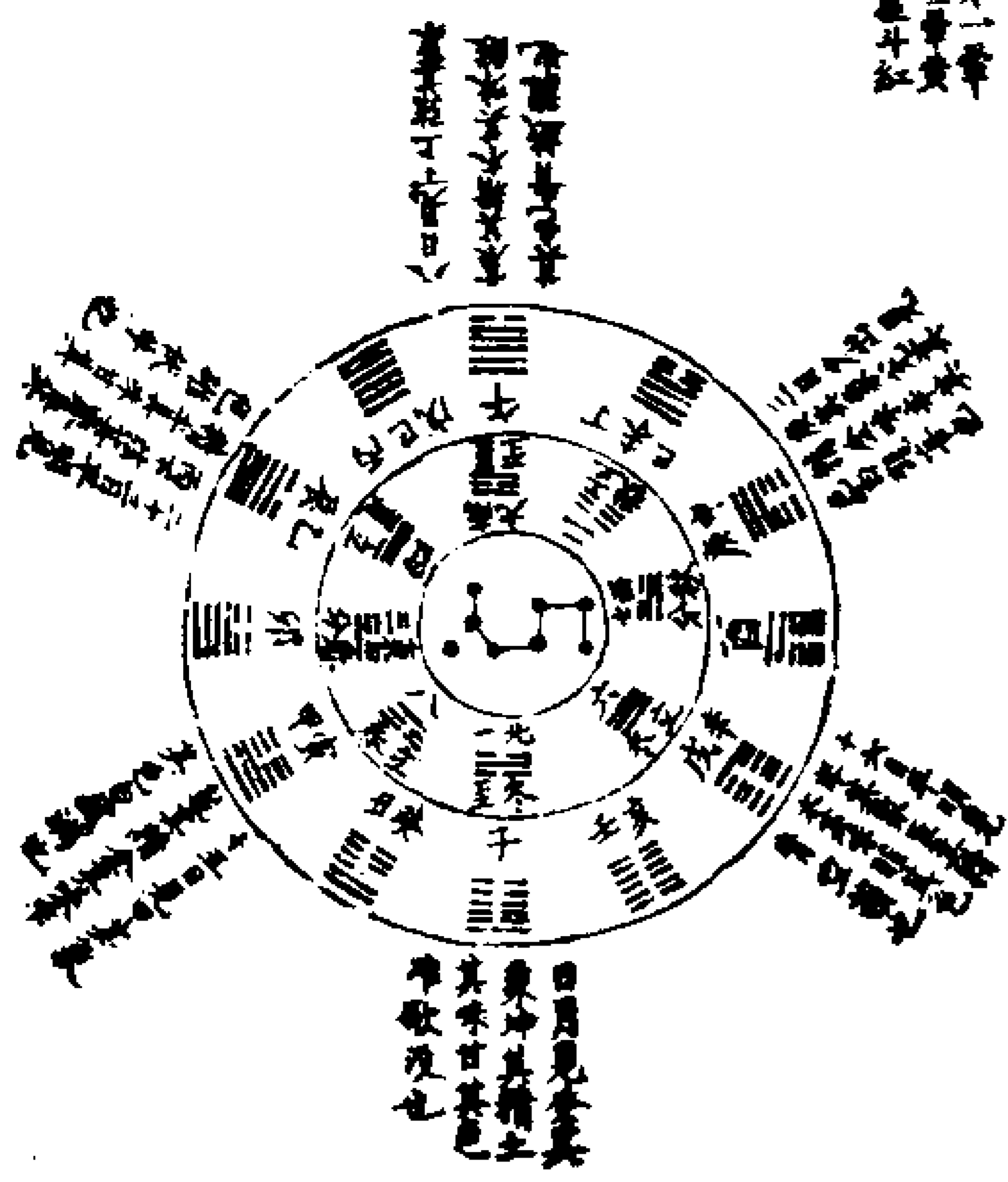

陰陽交映圖

夫此日魂月魄若交精萬物自化生要假三花力四子共相經欲知黃老意秘妙在中庭此言俱說畢學人醒不醒

古今大同小異配合

崔君使天鎮星呼辰星會乾坤立兩弦生育萬物三姓子與崔君法同又元君亦有此法使此法者當日天地元氣交立道之本本即丹田也經曰本立而道生是也

諸仙君使榮感星呼辰星兩箇七十終三句元氣始交大同不離辰星為元首

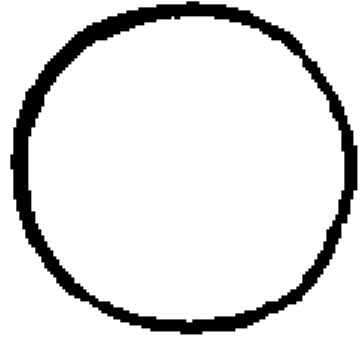

日月交鉛汞合故經曰和其光同其塵是謂玄同又曰復歸其明此之謂也

埏埴圖

埏者和也埴者土也經曰埏埴以為器當其無有器之用謂和土以為內外之器內者鼎器也非凡用之鼎器也乃受神求之鼎器也故陰符經曰爰有奇器是生萬象八卦甲子

神機鬼藏此之謂也鬼者癸氣也無用者凡不用之器焉

留精于鼎內成三魂魂者龍也龍者木精之神光也按元精經云大道君曰太陽元精是左正之靈與道合并服之身輕而長生又曰火能固物堅存元氣服元精者氣質永固神合元和以通靈焉元者則真火之精也

鼎色丹色紅

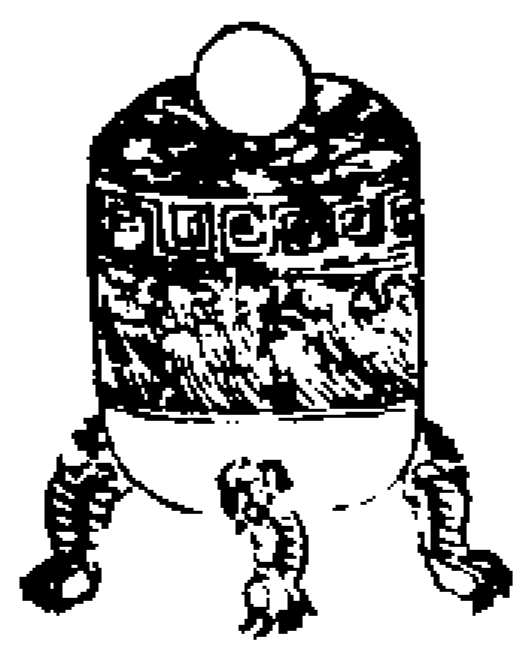

鑪郭圖

鑪郭者外埏埴也如人之城邑居君民也故陰陽萬神德鑪郭感應而立聖功而成還丹三極之道備矣

夫北斗隨天輪一日一夜一周行八方鼎轉八門同遊十二辰生化萬靈二精交感四象相生五行相剋相反萬物生矣龍虎還丹萬靈具矣

留髓于鼎內載七魄魄者虎也虎者金精金液之神也故玄女謂太一帝君曰以金液金





泰也陰陽二氣并和氣三也故經云一生二  
二生三三生萬物三謂子丑寅發生之氣也  
故胎者泰也在混沌為天地在人為精血在  
藥為水火也鼠化牛牛化虎此三象者希夷  
微也三者混沌出太一經云爾

並黃色



離子石英證含光圖

在人證精血成形在藥證鉛汞成丹

難者證金也子者證水也金水者鉛汞也陰  
符中男少女之道石者堅未止止艮卦也謂  
殘金衰木含光之論也英者暑也清淨一物  
含五色玄英之令象也故引凡而論此英出  
蜀岷山及中國華山即白石英是也映日而  
光玉矣



瑾瑜證神寶圖



石英色白上  
有五色光輝  
子林白四赤

瑾瑜者五色玉出西海密山即生還丹之類  
也以證木色之真鉛矣山海經云瑾瑜之玉

為良黃帝是食是饗乃軒轅服而仙也又經  
四五色發作說寶玉之符彩玉子靈符曰應  
赤如雞冠黃如蒸粟曰如純脂青如秦碧黑  
如玄漆說此之五德五氣以論還丹金木水  
火土之玄故引為神寶之證神寶即鉛汞也

從右第一行二  
兩紅三紅四黃  
五黑並淺色



還丹五行功論圖

還者還其本體丹者赤色之名五者五星五  
帝五藏五性五經五味五金五氣五方五色  
五藏五行行者身布也功者通曉之用也論  
之如後

西方庚辛金色白五音商卦兌神白虎令主  
秋五金銀五味辛氣臭腥象傷星太白嶽華  
五藏肺通口性主義五經書始數四成數九  
白元精服之補肺府經曰肺為玉堂尚書府  
制鍊七魄益言氣增性義可通外五金邪氣  
并官器不能傷德伏虎金宿不能窺謂金精  
神帝靈元之益也

東方甲乙木色青五音角卦震神青龍令主  
春五金鉛五味酸氣臭羶象生星歲嶽泰五  
藏肝膽通目性主仁五經詩始數三成數八  
青元精服之補目及內二府二府者肝為清  
冷宮蘭臺府膽為紫微宮无極府滋三魂明  
貌目令人遠視益性仁木氣不能洵并官器  
不能擊隔德伏龍木曜無能窺蓋因木精神  
帝靈元益也

北方壬癸水色黑五音羽卦坎神玄武令主  
冬五金鐵五味鹹氣臭腐象閉星辰嶽恒五  
藏腎通耳性主智五經易始數一成數六黑  
元精服之補耳益腎神經云腎為出故官名  
太和府固添髓血滋洞聽令人性智聰潤鍊  
肌毛髮綠陰邪懼水不能漂溺通太陰而合  
隱出不遊門月輝中無影水曜不能見蓋恃  
水玉鉛精紫微帝君靈元之益也  
南方丙丁火色赤五音徵卦離神朱雀令主  
夏五金銅五味苦氣臭焦象盛星熒惑嶽衡  
五藏心通目性主禮經亦禮始數二成數七  
赤元精服之補心神益陽光鍊固肌骨化陰

滯經云心為絳宮元陽府內滋此府外滋目  
威令人性禮真行不踐迹輕騰凌陽是火等  
不能燒是陽毒不能熱身與太陽通元而合  
現化日光類中無影火曜不能察蓋恃天帝  
靈元之益也

中央戊己土色黃五音宮卦坤神后土令主  
四季五金黃五味甘氣臭香象含星鎮嶽嵩  
五藏脾通鼻性主信經主樂始數五成數十  
黃元精服之補胃益脾神經云脾為中黃宮  
太素府益志氣滋性信練五形和九氣加聖  
惠伏萬幽親五老地不能埋閉土曜不能傍  
窺蓋恃五星帝威得靈元之益也

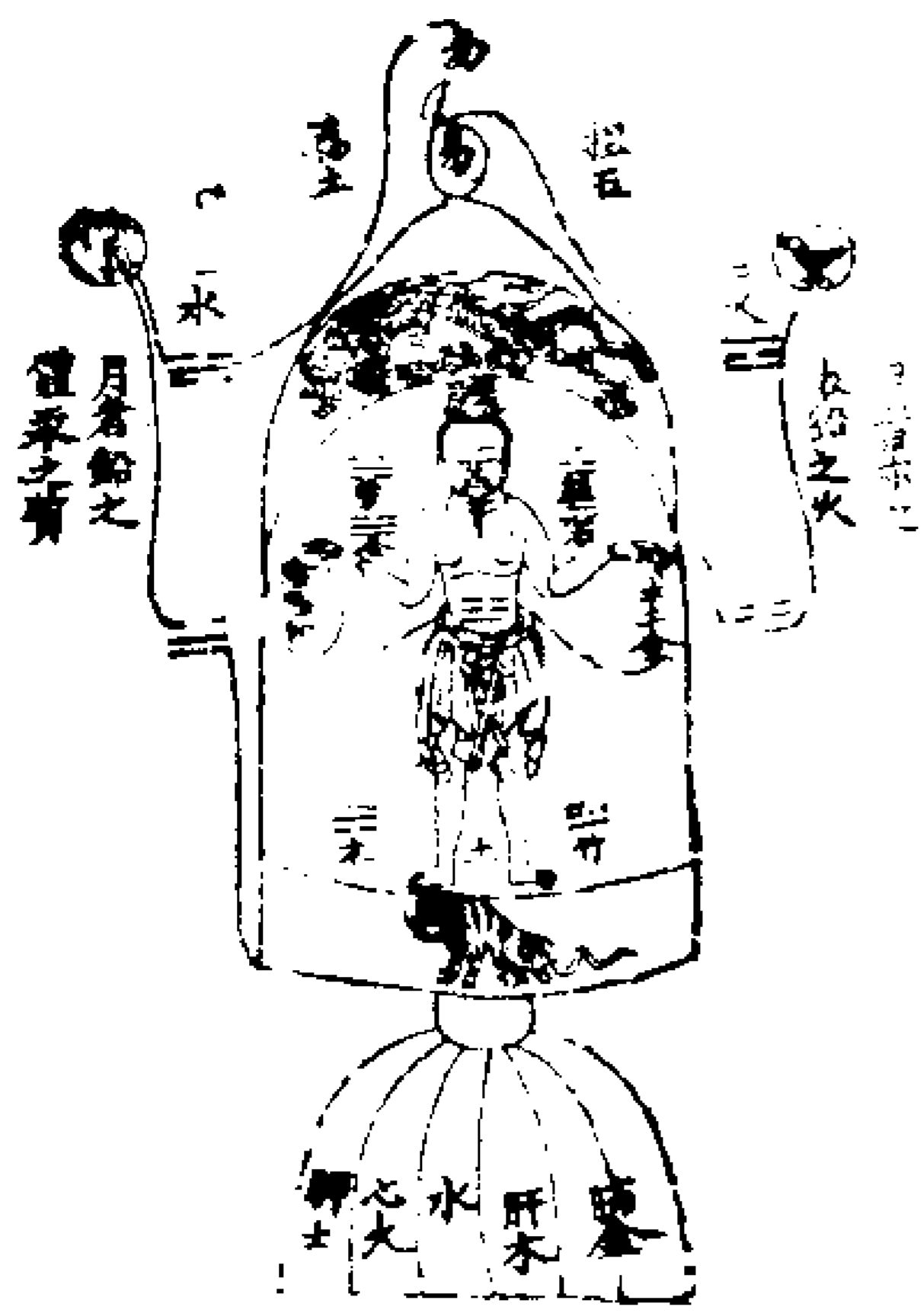

夫還丹者極一冲二和三舉四旋五通六達

七政八靈九極十具无上之真豈豈不明  
可觀其義乎凡人有才貌不可學若遇大丹  
即變見如意故經云无可无不可皆可矣按  
參同契太易誌圖言一象此圖合衆美方得  
通靈又古經及元君訣并草衣子碧通子變

化圖皆鍊丹之名或號如意珠天帝得之為  
絳宮珠天龍得之為頂上珠鑄劍則伏萬邪  
萬凶壽杖則殺活自由以一粒磨凡鋼鐵鏡  
能別一切精魅魍魎古藏之物昔黃帝寶鏡  
亦是也元君曰以一粒書符作法尸解及召

集五嶽靈神立至驅策自由元陽子曰乾動  
還丹成枯樹得再榮人服而長生雲遊紫府  
庭又古先真曰土石五金悉化成寶枯骨再  
反朽肉重甦又古萬子曰服之者日月長而  
命益延大海竭而神轉壯又貞白先生白服  
之飛騰于太清之上逍遙于造化之中看海  
水為丘陵觀凡生如聚沫此非天地之功實  
是還丹之力又葛洪真人曰余學道三十餘  
年覽諸經訣萬有餘卷上古已來高真上仙  
無有不以還丹金液為大要也又元君金液

訣曰服之一椽斗立成紫磨金身故黃庭曰  
五符參差同根節又曰三五合氣其本一又  
八仙歌曰一物含五彩永作仙人祿又三景  
訣曰至藥一氣不足與瓦礫無殊何以言之  
蓋人以五藏元神生命扶身若五藏皆具益

則藏府氣和身命益昌鍊質存精元氣自固  
肌膚光瑩神性虛凝永無沈蕩之味矣若五  
氣不和則勝負刑性超而身墜性既相歸空  
身即沈淪是以強弱奔散關足欺傷不交冲  
和終無久視之道且如凡人身也一脉乖則

衆脉亂而患生况五行靈元闕一者乎夫四  
黃八石五金等非不是天地之精蓋緣五氣  
不全孤陰寡陽頑硬之物不具五行皆無定  
性故不可為至藥也可以理病之効無莫長  
生羽化之用若欲羽化長生須服五色鉛汞  
丹砂黃芽之藥包含五色五味五行者乃是  
內明始無而真有也蓋道經曰視不可見聽  
不足聞用不可既又魏君曰綿綿不斷謂之  
黃芽變化不窮名曰丹砂又云服之一生不  
死造化之末了明留根又青霞子云黃是砂

精牙是鉛脚但了宗枝用印不錯又古經曰金丹留形保命全神萬般別法徒為苦辛然右不遇師傅不易措手是故石藥捐命悔吳及哉學人君子幸請審之證 略無隱焉 修真歷驗鈔圖

龍虎手鑑圖

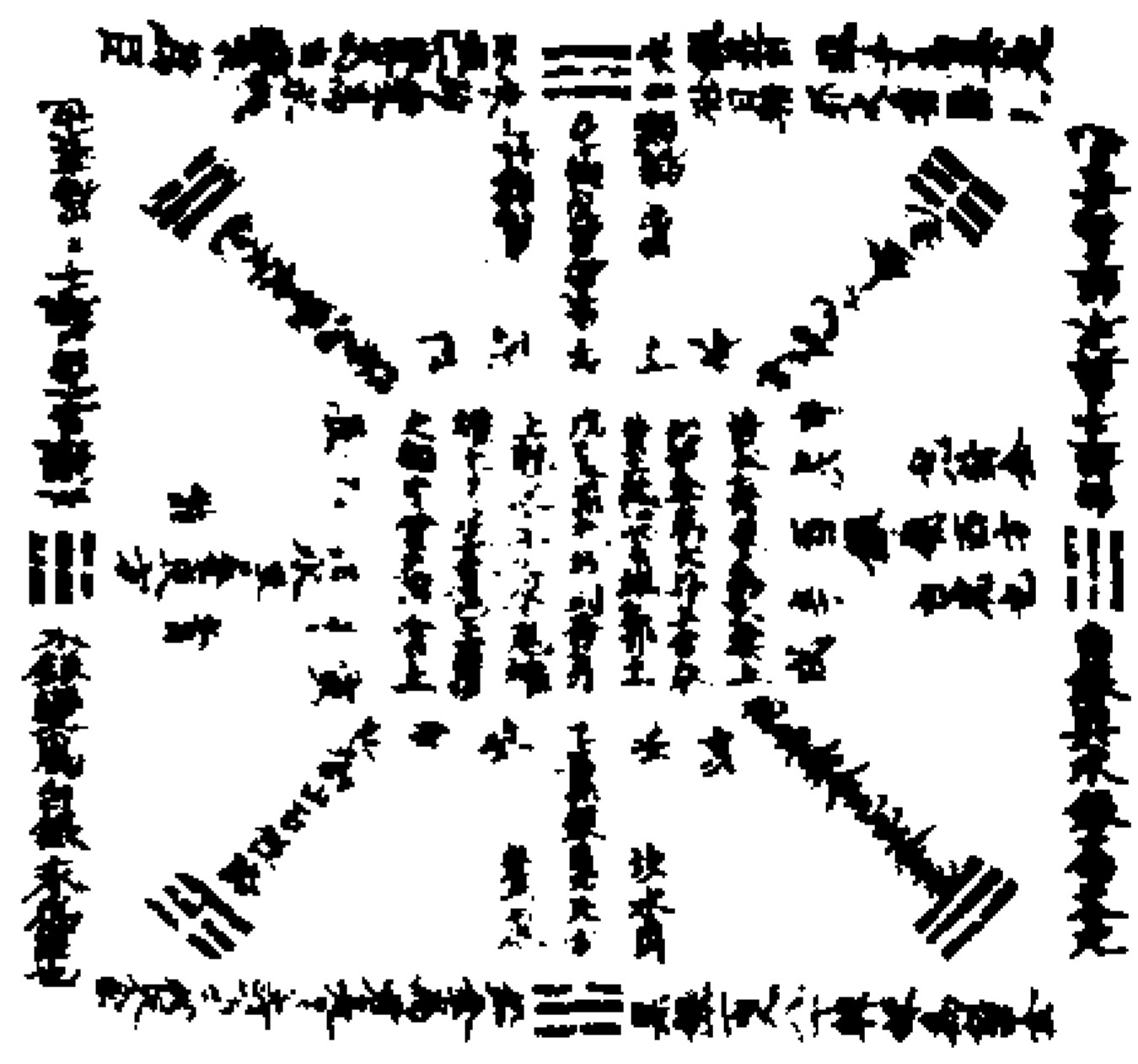

契

參同契參合易象立成大道之術易中備設天地之象極變化之要觀其成形之始即一陰一陽交感之所生太陽萬物之父太陰萬物之母還丹不依天道必無成理火為少陽陽即太陰之子子依父行靈器潛育於藥中故前徐魏以易象為次為供具於契中金釋道章兼太一玉訣如後玉訣云丹砂與汞鉛成一水成還丹之道乾坤者易之門戶眾卦之父母乾為天為父坤為地為母萬類生於乾坤故稱門戶陰陽二爻窮變成卦父母也坎寓匡郭坎在北方寓居南位陽生於坎陰

生於離故云匡郭也運轂正軸動釋坎寓二卦寓卦中虛虛中為轂坎卦中實實中為軸於虛轂之中天迴斗移輪轉無窮一陰生於五月陽盛之中一陽生於十一月大陰之中終而復始轂如軸徧冠既定日辰無差則天道陰陽之動息可移於掌握之執也四卦為靈為覆為陰陽之道四卦乾坤坎離二卦上文釋靈為陽虛屈鼓動而發生為陰律靜以時陽而成變化也覆者範圍天地之間無不周也轂龍軌轍依之道行太陽之事如驅馬執繩馳務轍行有錯也曆紀月節有五六坎卦中陽外陰一陽於盛陰中生陽道漸長陰悉消陽生為內陰消為外云依次六日火候終始

龍虎

流轉金精養萬神自然不死長生身莫學世人貪慾樂役役終成一聚塵

靈藥

無名無狀強而名一身精神悉最靈靈藥不干他外物陰陽相制必當成

還丹

天地為鑪藥在身陰陽不測謂之神元炁飛霜成九轉還丹本是太和津

文武

春夏秋冬自一移龍虎參同運坎離乾坤晝夜施交泰子午中分十二時

神運

鍊丹須知神運火莫將世間薪炭燒三花猛焰君身有徒自驅馳日月銷

黃芽

黃芽黃芽應鍾律天地藏之號真一但向華池禦得春萬物全胎始花實

白汞

三日庚生兌戶開黑金坏出白銀胎九六春夏施三五七八秋冬往復來

金虎

木中隱火甲青龍水底藏金庚白虎天地造化在二神測得陰陽方可睹

玄曜

三足圓形一寸分陰陽脫出象乾坤鼎鼎不

用金銀鑄初九潛龍變作門

真旨

道言有之以為利又說無之以為用無形之形一氣中但還本生歸本種

流珠

太和周身名曰流元陽炁圓象之珠三田上下乾坤位橐籥與風轉戶樞

住世

子欲長生炁為母流轉三元清藏府世間金石皆陰質朽骸須鍊陽丹補

成真

元炁飛昇化萬神子自有之莫問隣呼吸華池流上景天道開通不死身

出世

寶丹九轉鍊精根纏上泥丸使命全神仙空寂超三界蛻身解化脫蛇蟬

河車

坤象車寄北方坎水為河玄武鄉天地須測經輪處五行飛伏運陰陽

龍虎相逢在母胎二氣和合乳花開留心但

逐初陽起至父方知道似梅

神水從來求是神東方木德發陽春南來便是火中主學者尋之方契真

砂產於金汞是鉛神仙不許俗人傳不辭便說還丹術只恐天符責夙愆

四

龍虎手鑑圖

上清太玄九陽圖并序

謝元

姑射山神居祠太玄子撰

法本無言假立言而明道神亦無像假託像以求真內通陰魄外鍊陽魂適有無之理應動靜之機一昇一降易三宮妙化之元一浮

一沉御六洞飛玄之氣非用為用成一真之性不為而為鍊九陽之丹丹通珠凝精流天癸遶日昇霞極平萬象之先矣頌曰

未悟須憑萬法 心開一物全無  
內有玄珠出現 寂然無侶太虛

太玄混沌之圖

夫混沌虛梵溟滓無先玄精未兆人物不分體淨冥無不知所以然而然也頌曰

洞寂無聲無色 默然杳杳冥冥  
未分天地之象 深藏太一之精

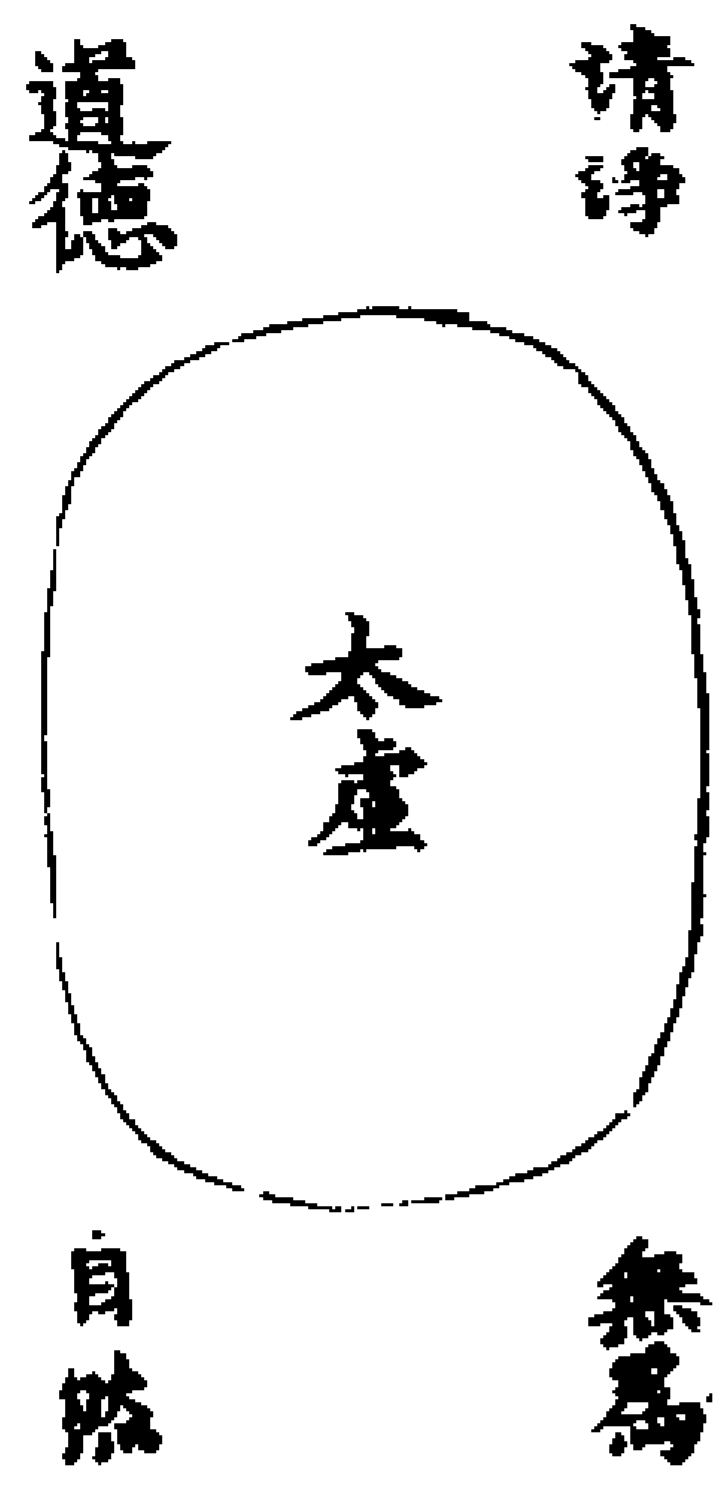

未見之圖

夫未見者蓋修真之士不通道眼之分也雖對日月之明無能知自己之性晝夜經行不明諸有然通物物由辟穢之不精者也頌曰  
未見目生疵病 心通道覽滌除

悟則日中現斗 迷之浪失玄珠

內外閉塞

靜坐非也

表裏不通

行功失也

太玄制魄之圖

夫內視無形瑩然虛靜象若玄霜者迺固窮命蒂之元也頌曰

柔弱冲虛至德 謙和隱弊無私  
閉目精思遺照 寂然內守真慈

外此陽魂

內視無血

內制陰魄

象若玄霜



太玄鍊魂之圖

道非常見可以真見妙然神化光於四達煌煌兮混陽魂遊於象帝之先矣頌曰  
俊目扶眉光奕 撞透京山虛壁  
璨然靈寶滋純 遍塞太空微密

應物見心

鬼化鬼也

外明

見心離物

陰返陽也

太玄動靜之圖

道之無心寂然不動默而玄之靜也神之有應感而遂通渙然妙之動也一動一靜可成真道矣頌曰

劈碎荆山尋玉

劈開世網搜玄

兩點清光瑩徹

一輪紅日當天

天道靜也

一動一靜

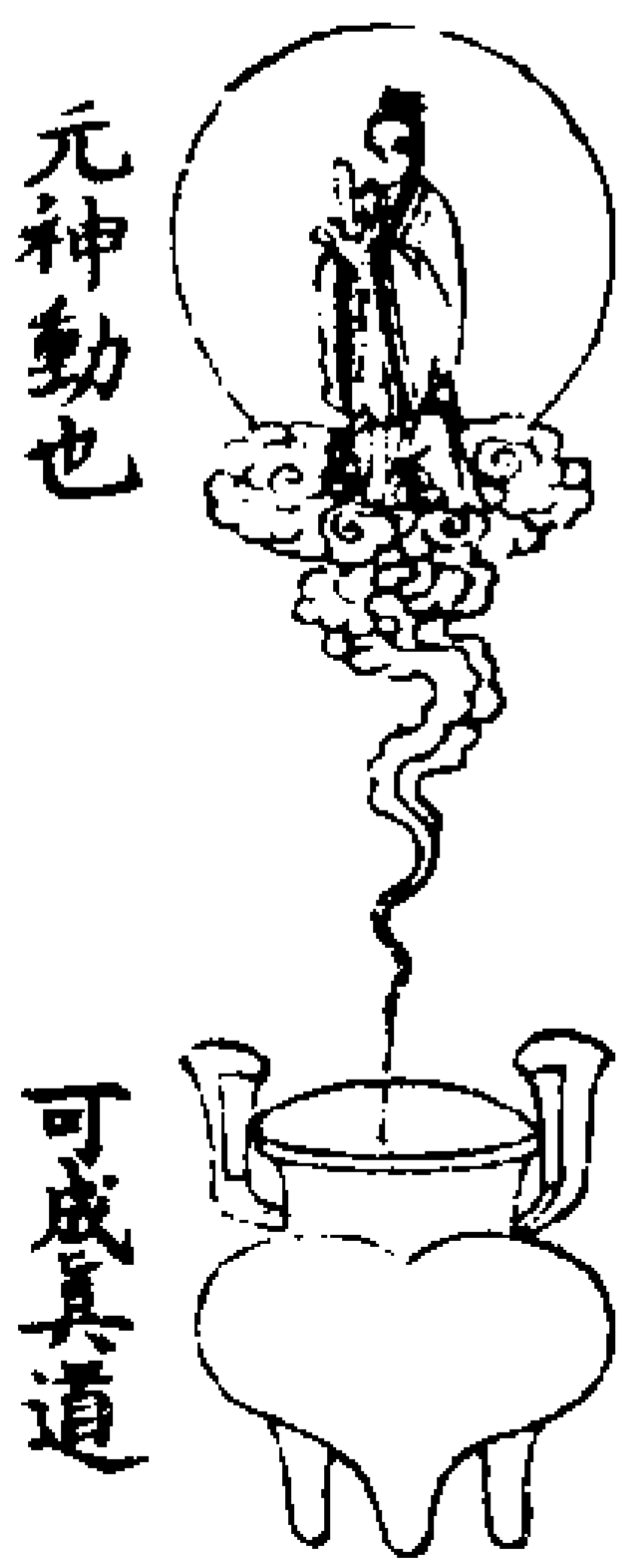

元神動也

太玄有無之圖

大道無為而無不為之有而體無無之用而還有通玄入妙顯道神德行而是謂有無相生之理也頌曰

玉桂深藏海月 瓊林透出寒光

玄照混然一體 舍弘至大無疆



太玄昇降之圖

仰之彌高神而昇之見天象浮之兆也鑽之彌堅神而下降應地理沉之備冲而用之俯仰對接通於萬機易乎上下之變也頌曰

神化一昇一降 道機上下浮沉

玄中妙滋靈寶 光明照破天心

神之上昇 天泰地也 神之下降



太玄三要之圖

太始之元虛無之道也遍昱之通象帝之明也胎光之疑元神之照也三一混然現于真空之理也頌曰

金丹有如紅日 至道全似青天

但得眼光不昧 何須向外搜玄



太玄六合之圖

天道與人道相通虛舍虛也冲和與混元相接氣舍氣也慧光與象帝相凝神舍神也六洞飛玄是謂三及之道也頌曰

日照冥陽洞濟 風吹頂裂天開

滿國龍光迸彩 神功兩翼徘徊



太玄九陽之圖

如上之理混而為一一真之變化於無狀之狀煥然流光明於八極內外瑩徹是謂九陽玄象之真也頌曰

明真察地觀天 星飛悟入重玄

到此由有微障 爭如未始之先



謹按金碧古經修真之圖月初三日日出於庚位得震卦昇一陽爻八日上弦月出於丁位得兌卦昇二陽爻十五日照望月圓於甲地得乾卦十六日平明時月在於辛位得巽卦復一陰生二十三日下弦月在於丙位得艮卦復二陰生三十日月盡於乙地得坤卦經曰如上三十日坤生震兌乾乾生巽艮坤神功運移如環無端八卦布列不失於節用者也頌曰

中元易坎竊 頓覺見聞知

水火藏神聖  
心凝融素質  
混合乾元象

陰陽配耦奇  
形釋越青微  
星光霄漢輝

震象之圖



月在庚  
初三日月出於庚位得震  
卦昇一陽爻也

頌曰



初九變成震月三漸出庚  
清眸開鑿處始進一爻生

月在丁

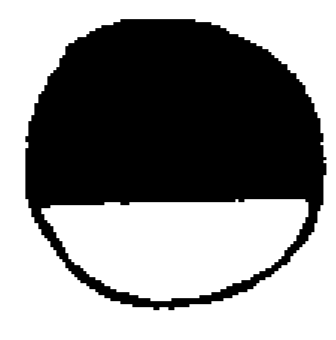

兌象之圖  
八日上弦月出於丁位得  
兌卦昇二陽爻頌曰



震卦變成兌八日月在丁  
靈華盈秀目陰運二陽昇

月在中

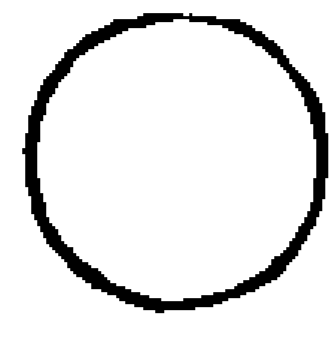

乾象之圖  
十五日照望月圓於甲地  
得乾卦之象頌曰



得乾卦

兌卦變成乾乾元法象天  
圓明盈甲照純粹始通玄



月在辛

巽象之圖

十六日平明月在於辛得  
巽卦復一陰生頌曰

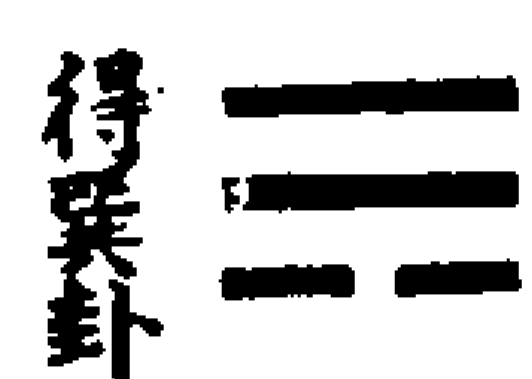

乾卦變成巽平明月在辛  
陰生陽氣減進退若晨昏

月在丙

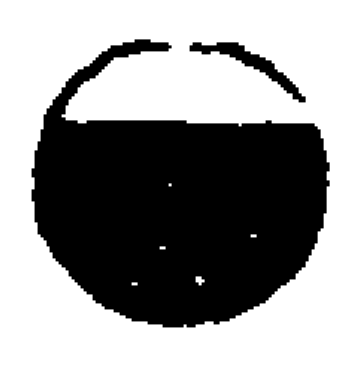

艮象之圖  
二十三下弦月在丙得艮  
卦復二陰生也頌曰



巽卦變成艮下弦二十三  
玉環沉丙位一半落深潭

月在乙

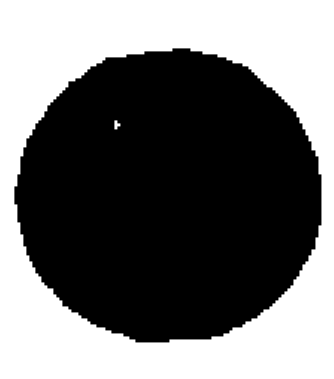

坤象之圖  
三十日月盡於乙地得坤  
卦純陰之象也頌曰



艮卦變成坤坤元氣象蒙  
純陰從乙地至道悟無窮

目明外



離中虛在天為日在人為  
目望而知之為神也頌曰



離中虛

離卦藏虛日陽光滿目清  
境宸開寶鑒天地緬然平



耳聽內

坎象之圖

坎中實在天為月在人為  
耳聞而知之者為聖也頌曰



坎中藏水月靈耳悟清吟  
至聖功尤雅無弦疊疊音



頌曰  
大哉元象  
剛健中正

洞寔淵明  
純一之精



頌曰  
道莅通亨  
嘉美之德

神物滋萌  
秀植光榮



頌曰  
道滋美利  
德施弘普

萬物咸亨  
天下文明



頌曰  
一性純貞  
真元精粹

萬化含靈  
寶結瑰星

太玄九陽修真之圖

歌曰

混沌初開闢元和易太初三宮分上下六洞  
應沉浮梵氣通周而元華遍有無乾坤為寶  
鼎天地作丹爐象帝含靈質圓明洽太虛神



凝丹鳳髓氣結碧蟾酥鍊就真精粹純陰盡  
削除九陽神火聚一變混元珠

頌曰

傳寫作規模 其中辯有無  
有無明徹底 玄象化丹珠

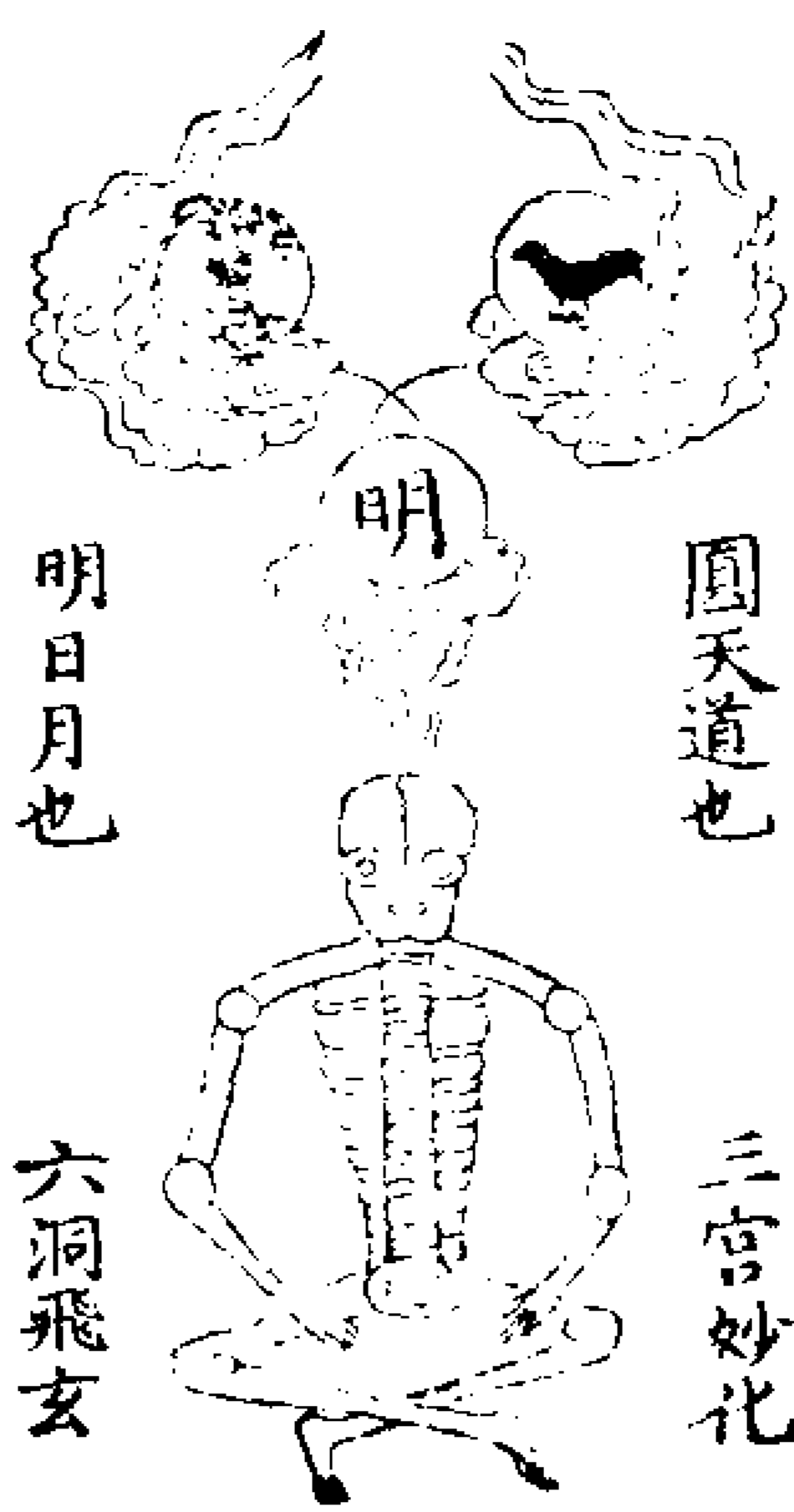

太玄十二時歌

夜半子玄元聖祖留宗旨陽素偏明太古風  
梁成自適冲虛子各稱能奚盡爾忘一機兮  
皆在此子梟奕羽降神禽不逢怪鵬緣何事

其二

雞鳴丑夢中喚覺明元首陽光未出早開眸  
天癸迴靈潛斗口啓玄關通機肘默釋無考  
明自有悒吁方知逃逸機大音朴樸焉能吼

其三

平旦寅靈陽未現物華新圓觀至明難啓口

上清太玄九陽圖

炳奕無知語甚煩忘濁質換棄身道伴仙居  
擇上隣不分真偽狂徒者兀兀塵中爭我人

其四

日出卯丹風暹御無縈惱燦燦交光而太空  
輝輝照徹盈纖杪上仙機訣然了玄真幽粹  
仍非小學釋中華理易微天瑩無塵傳六寶

其五

食時辰窈窕天光照谷神盈溥泊然融一體  
入成由必論三身道虛靜性自臻混元疑化  
物滋淳休將擣杵同琳苑楓間靈椿出舊新

其六

禺中巳道自存三一生二子觀時督不精思  
伸奕奕志文聖意悟真空宗旨一靈覺性  
通天地寂寥常處大虛間到此歸元孰可示

其七

日中午天光赫赫熠篆土膠子深居窈窕中  
眩清面皆忘甘苦悟與迷各得所輔正除邪  
須測度開明象帝出先天運化純風含太古

其八

日昃未庭中靜絕金葵吠默守神功上善機

靈波深底盈天地處玄微真清麗未悟之流  
須子細開開玉戶見星眸道字一無執善計

其九

晡時申樂天知命絕艱辛不羨啓期三事美  
非圖林類百年春道為主性為賓二氣凝然  
合至真窺質上資蟾闕影已達浮木出波津

其十

日沒酉孤然悒靜無交友高岑月出散瓊花  
溪邊風細搖金柳道自生神思守圓明湛湛  
無中有精陽豁落太虛間赫退陰魔天外走

其十一

黃昏戌兩條畫燭明空室晚奕兒童說此中  
醒睡赤子斯功畢運性光神威力形釋心凝  
申退屈信哉一味太陽酥慧師餌覺甘如蜜

其十二

人定亥垂簾掩戶忘憎愛自適恬然物外機  
逍遙任性無妨礙道滋符真元在天地盈虛  
明否泰屯蒙受卦稟生成萬聖千真皆倚賴

上清太玄九陽圖終

二圖同卷

明

三才定位圖

上清洞真九宮紫房圖

三才定位圖篇目

通奉太常寺書院新刻上清洞真經

開國公卷二百九卷實封六百餘年

上篇

靈樞經曰崑崙山之頂曰玉京山玉京天一帝四方各八天帝凡三十三帝太史公所謂日月隱蔽以為晝夜者也玉京天帝所居之殿翊聖傳謂之通明殿以帝之身光與殿光相照靈樞經曰玉京天之上有三清天泰清天又謂之大赤天列子亦曰仰不見日月俯不見河海蓋此天也上清天又曰禹餘天玉清天又曰清微天蓋九皇降氣肇有陰陽神通變化物我受樂即此天也虛皇天者此天真九皇所以降氣於上風下澤而造世界也氣有陰陽則人有男女洞經謂之玉童玉女

此臣所以列三清所居玉清為清微天上清為禹餘天泰清為大赤天也

下篇

易之八卦蓋祖乎天真九皇之氣也純陽為乾而居西北純陰為坤而居西南乾陽下降而奪坤中之陰故坎中實而為月也坤陰上升而奪乾中之陽故離中虛而為日也月也者受日之氣而行於十二辰者也晦則為坤體望則為乾體三日至七日出於庚而為震八日至十二日出於丁而為兌十三至十七日出於甲而為乾十八至二十二日出於辛而為巽二十三至二十七日出於戊而為艮二十八至初二日沒於乙而為坤是故五日為一候三候為一氣而分至啓閉於是乎不差抄忽其在易之六十四象為火為電坎為水為雲而不曰日月蓋日月者變乾坤震兌艮巽以成歲月日時者也入於象則滯於變矣漢儒乃以四正為方伯卦又以六子為乾坤之用皆臆說也三皇五帝仲尼以此窮理以此盡性而至於命若夫不以神會而以

智知豈非所謂過此以往未之或知者哉

虛皇天

天真九皇虛皇玄老虛皇玄帝虛皇玄尊虛皇玄君

玉清天

玉清天

清微玉清天帝天寶君紫道虛皇上君翼日虛皇太上道君昌陽始虛高皇元君七靜道生高上虛皇君太明虛皇洞清君始玄虛皇大霄君七觀玄生虛皇金靈君八觀高玄虛皇鴻景君紫暉太上玉皇明上大道君上虛紫映九霄真玉紫虛高上玄皇道君洞虛三元太明上皇道君太素高虛上極紫皇道君虛明紫蘭中元高上崑皇道君東明高上虛皇道君西華高上虛皇道君南朱高上虛皇道君北真高上虛皇道君中元上合虛皇道君五靈七明混生高上道君三元無上真老虛皇元晨君三元四極真上虛皇元靈君三元晨中黃景虛皇元臺君三元紫映暉神虛生真元胎君高上虛皇君上皇玉虛君皇上玉帝君皇清

洞真君高上太素君紫虛皇上帝皇上帝萬  
始先生上皇先生紫晨君紫虛皇老上帝君  
青靈陽安元君真虛太真洞景君無英中真  
上老君

上清天

禹餘上清天靈寶君紫清太素高虛洞曜三  
元道君紫晨太微天帝道君四斗中真七晨  
散華君紫虛三元紫精君真寂九元上虛皇  
君上清紫精三素君太虛上霄飛晨中央黃  
老道君太元東霞搏桑丹林大帝上道君金  
關後聖太平李真天帝上景君太虛後聖元  
景彭室真君東華方諸宮高晨師玉保王青  
童道君太無晨中君刊我眉山中洞宮玉戶  
太素君紫虛玉皇先生紫晨君太明靈輝中  
真無上君九皇上真司命君

東方上始少陽青帝南方通陽納陰赤帝西  
方少陰西金白帝北方通陰太陽黑帝中央  
總靈高皇黃帝

泰清天

大赤泰清天神寶君真陽元老真一道君太

極大道元景君泰清大道君皇上四老道中  
君皇初紫靈元君太初九素金華景元君元  
虛黃房真晨君青精上真內景君天皇上真  
玉華三元君真洲二十九真伯上帝司禁君  
太極主四真人元君晨中黃景元君上清八  
皇老君洞清小有玉真萬華先生主圖玉君  
太一上元禁君太陽九炁玉賢元君太真都  
九炁丈人主仙君西元龜山九靈真仙毋青  
金丹皇君

八卦降炁

道言太一之先其形自然

太一者元一之氣始生於太虛之中也在  
無極無窮之內居無形無象之初故曰太  
一者也上曰風下曰水二氣停澤也太虛  
之上有玉京之天乃玉京山也含蓮謂六  
元之氣感天真九皇之神而降分混沌之  
象一炁始化列朴而成風水之輪二炁停  
澤玉京之上東南西北各有八天三十二  
天三十二帝也玉京之上有三清之天者  
乃玉清聖境上清真境太清仙境之天三

清之天上有虛皇十天其間乃虛皇元老  
虛皇元君虛皇元帝虛皇元尊與天真九  
皇真人而居其中天真皇人降天真九炁  
分六元為混沌之象也少陽應乾其象曰  
金降天真九皇金真之一炁而生水中狀  
如戲藥變其象上赤下黑左青右白其中  
央黃運之中而藏是氣也少陰應巽其象  
曰木降天真九皇木真之二炁而生風中  
狀如戲藥變其象上黑下赤左白右青其  
中央黃運之中而藏是炁也太陽應坎其  
象曰水德反火降天真九皇水德火真之  
三炁而生水中狀如抱卵太陰應離其象  
曰火德反水降天真九皇火德水真之四  
炁而生風中狀如抱卵陽明應震其象曰  
木降天真九皇木真之五炁而生水中狀  
如含蓮厥陰應兌其象曰金降天真九皇  
金真之六炁而生風中狀如含蓮三陽會  
其象曰土降天真九皇土真之七炁感  
土而生上廓散易為天故清陽為天餘炁  
散化成日月星辰也三陰會坤其象曰土

降天真九皇土真之八炁感土而下開散  
易為地故濁陰為地餘炁融結為山川金  
石始出自然之正道也

玉京天玉京山通明殿

昊天玉皇上帝進章童子東方八天南方八

天西方八天北方八天

易有之門

唐將軍葛將軍周將軍通真使者引進張真  
人受章童子奏書

天蓬大元帥天猷大元帥翊聖保德真君佑  
聖真武靈應真君

東方天王南方天王西方天王北方天王

紫微垣

天皇大帝紫微帝君北斗七星君

太陽帝君太陰帝君木德星君火德星君金

德星君水德星君土德星君羅喉星君計都

星君紫氣星君月孛星君

東方七宿星君南方七宿星君西方七宿星

君北方七宿星君

鄴都六官

紂絕陰天宮秦然諒事宗天官明晨耐犯武  
城天官恬照罪炁天官宗靈七非天官敢司  
連究屢天宮

三才定位圖

三清之天上有虛皇十天其間乃虛皇元老  
虛皇元君虛皇元帝虛皇元尊與天真九皇  
而居其中焉

虛皇三天

外道經云黃帝  
五帝六經皆由黃  
帝書成其書皆黃  
帝書也

虛皇元尊

虛皇元老

天真九皇

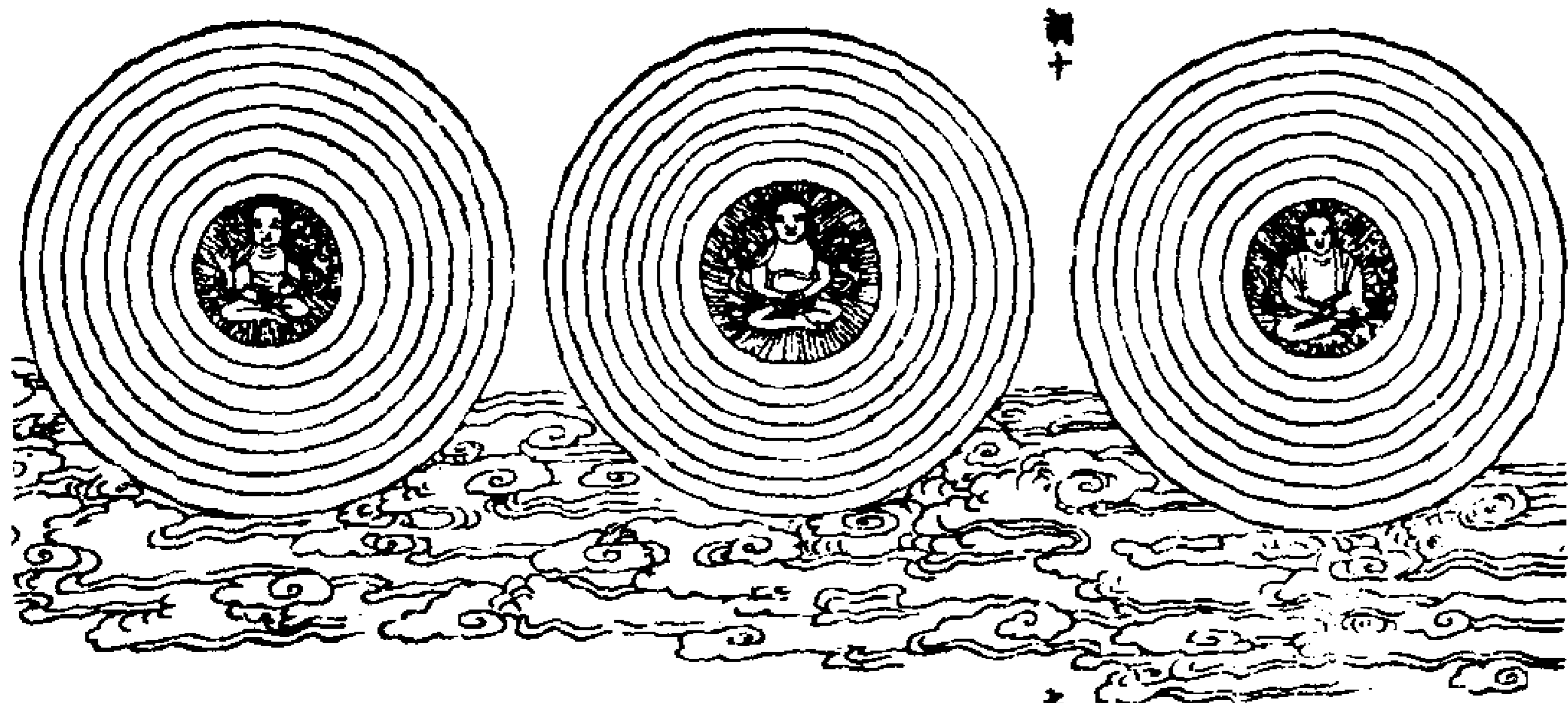

虛皇元帝

虛皇元君

大羅梵炁

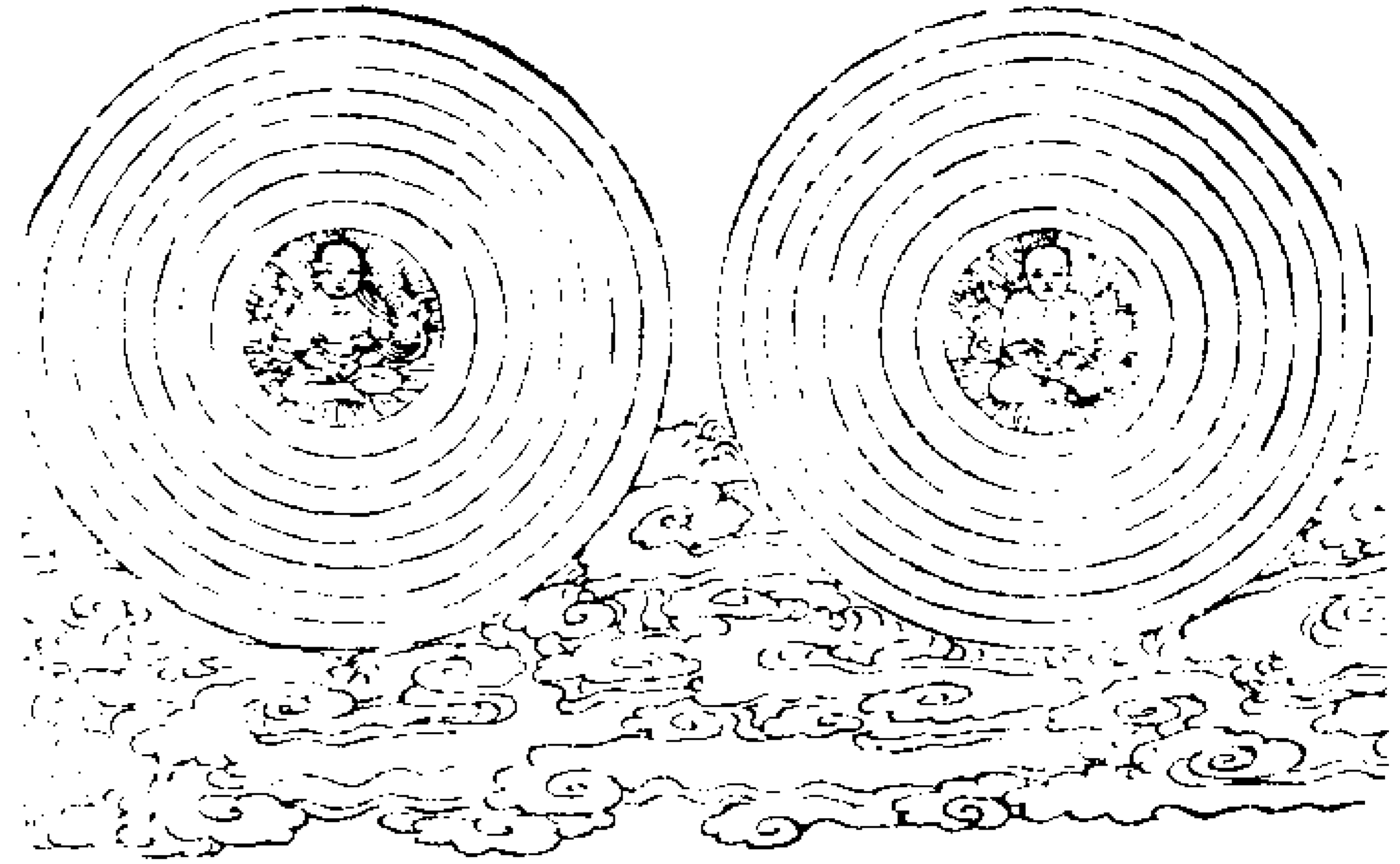

玉清天者天寶君之所治也神景內經曰太虛妙精六合相更變化之道一生一成大洞經曰分形散影位為上真



第十



上清天者靈寶君之所治也天人身作金華色項負圓光騰身紫霞黃庭經云上清紫霞是也

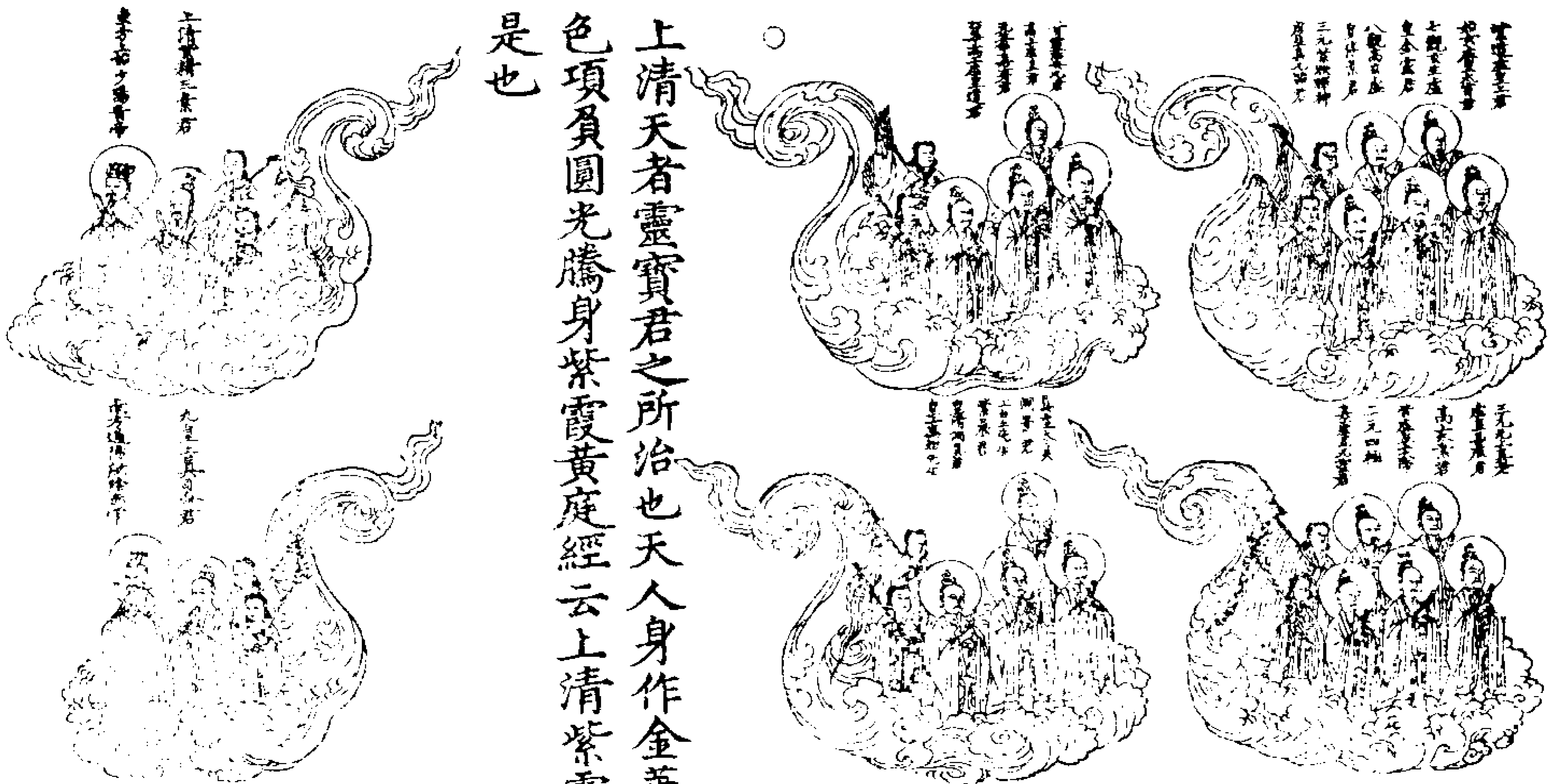



綱十

玉皇元君  
御音錄卷五開全取江東

玉皇元君  
御音錄卷五開全取江東

玉皇元君  
御音錄卷五開全取江東

玉皇元君  
御音錄卷五開全取江東

玉皇元君  
御音錄卷五開全取江東

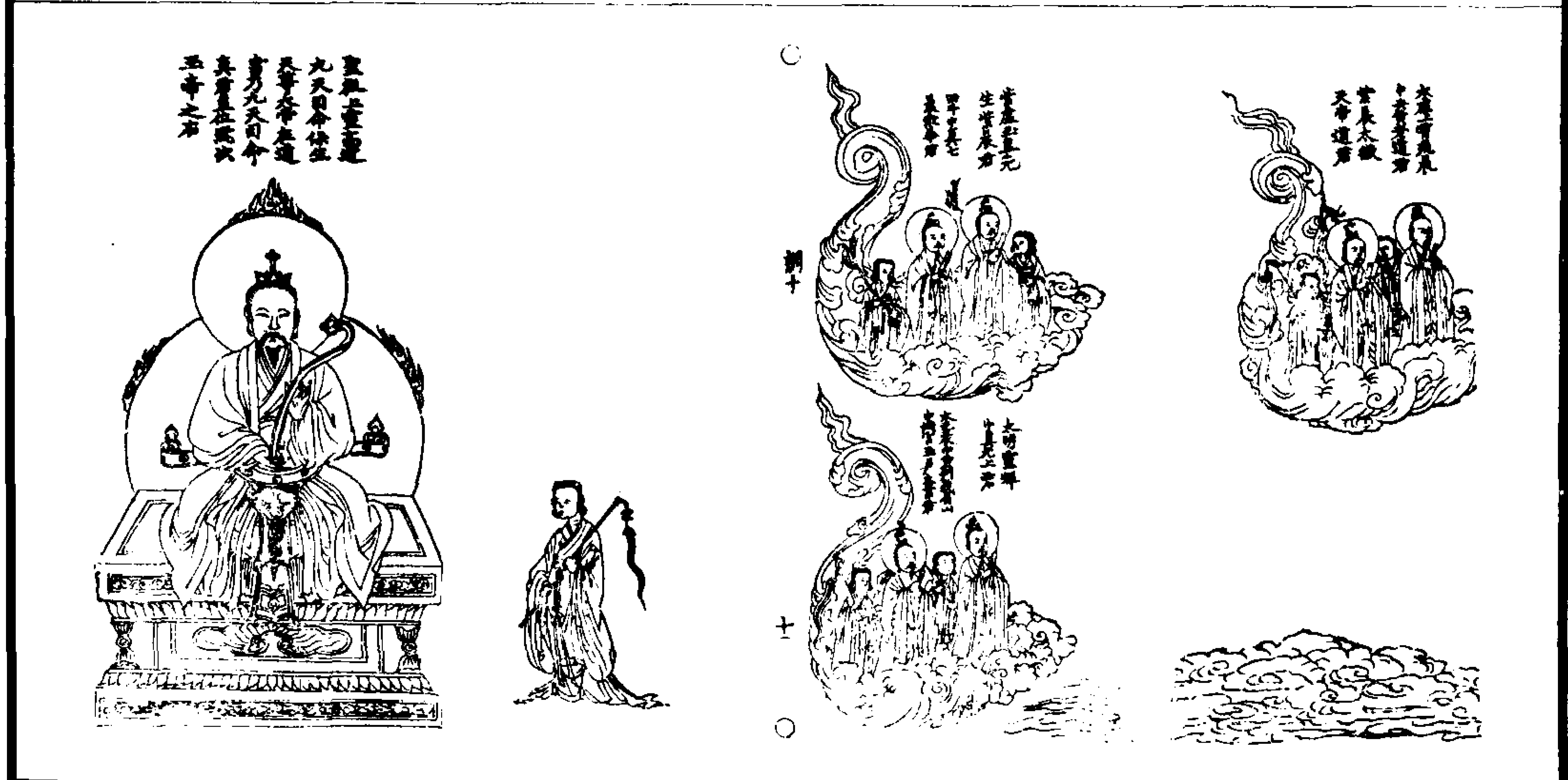

玉皇元君  
御音錄卷五開全取江東

玉皇元君  
御音錄卷五開全取江東

玉皇元君  
御音錄卷五開全取江東

玉皇元君  
御音錄卷五開全取江東

綱十

十



玉皇元君  
御音錄卷五開全取江東

玉皇元君  
御音錄卷五開全取江東

玉皇元君  
御音錄卷五開全取江東

○泰清天者神寶君之所治也天人身有光明  
 大洞經曰身生水火放光萬劫項負圓耀浮  
 遊九宸

三才定位圖

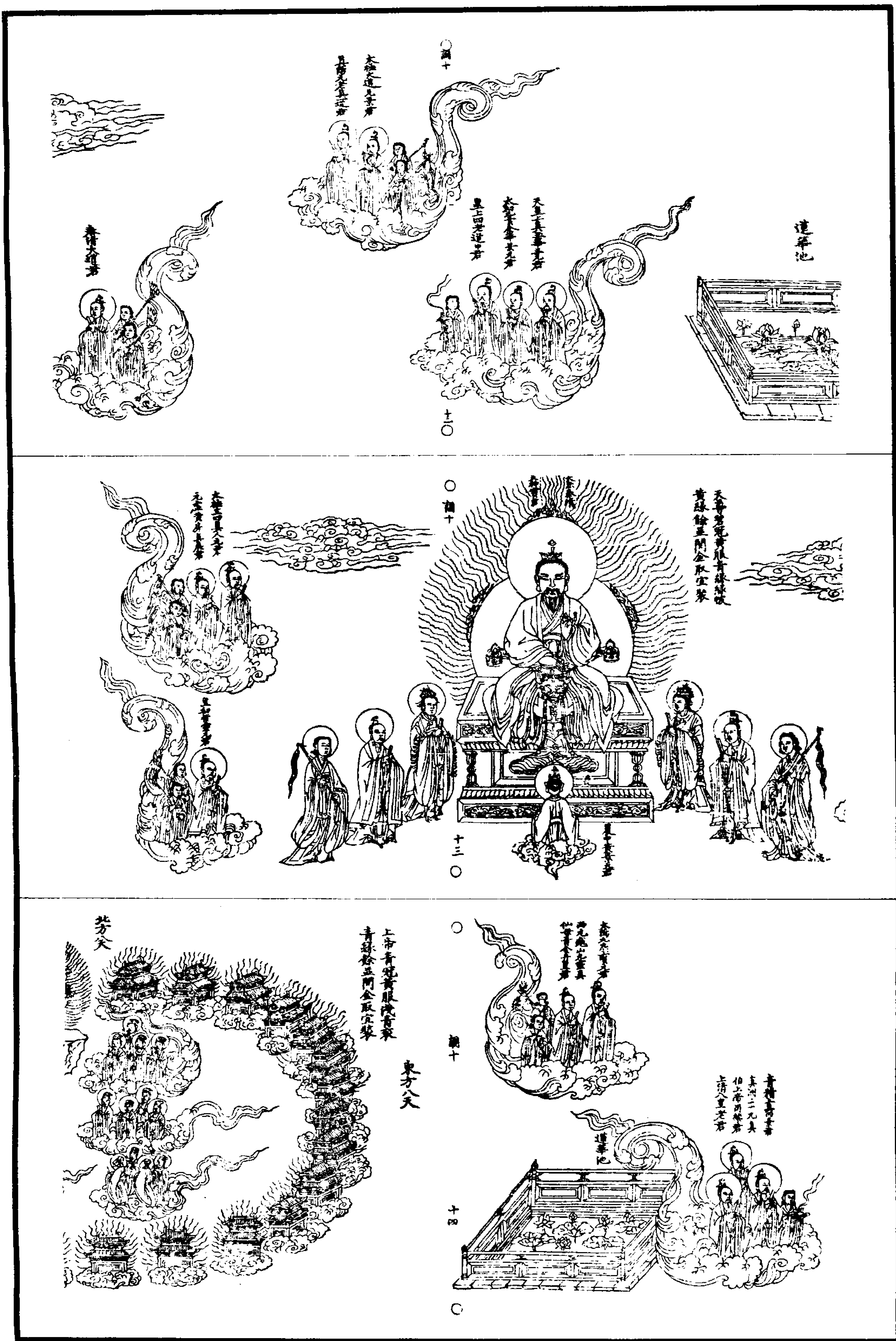

三才定位圖

西方天

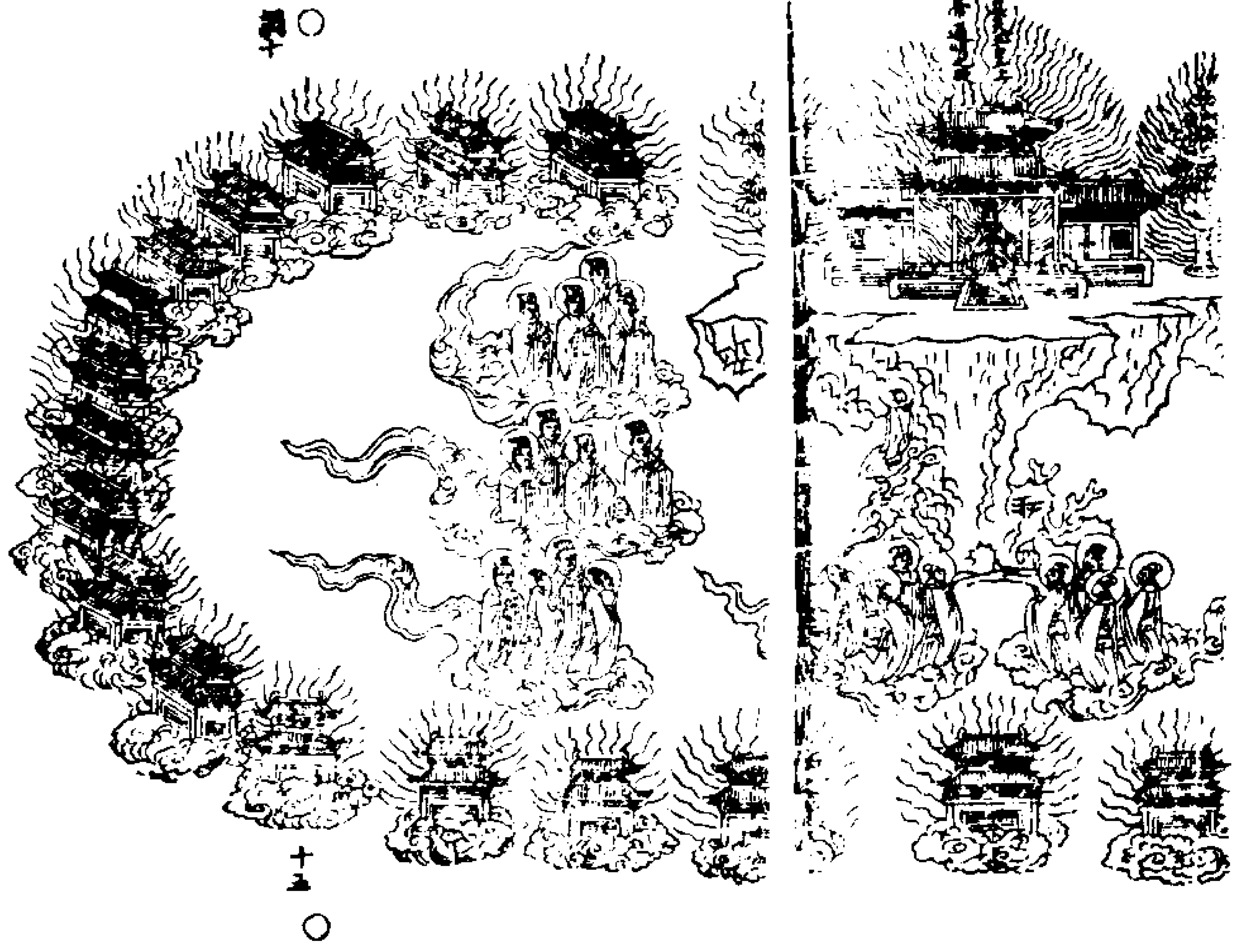

上清洞真九宮紫房圖

綠冠袍青門  
金錄五色雲

綠眼錄錄五  
色雲蒼碧冠

二閣取宜裝



天華碧衣冠錄錄  
青錄諸星五取宜裝

碧衣冠錄錄  
青錄諸星五取宜裝

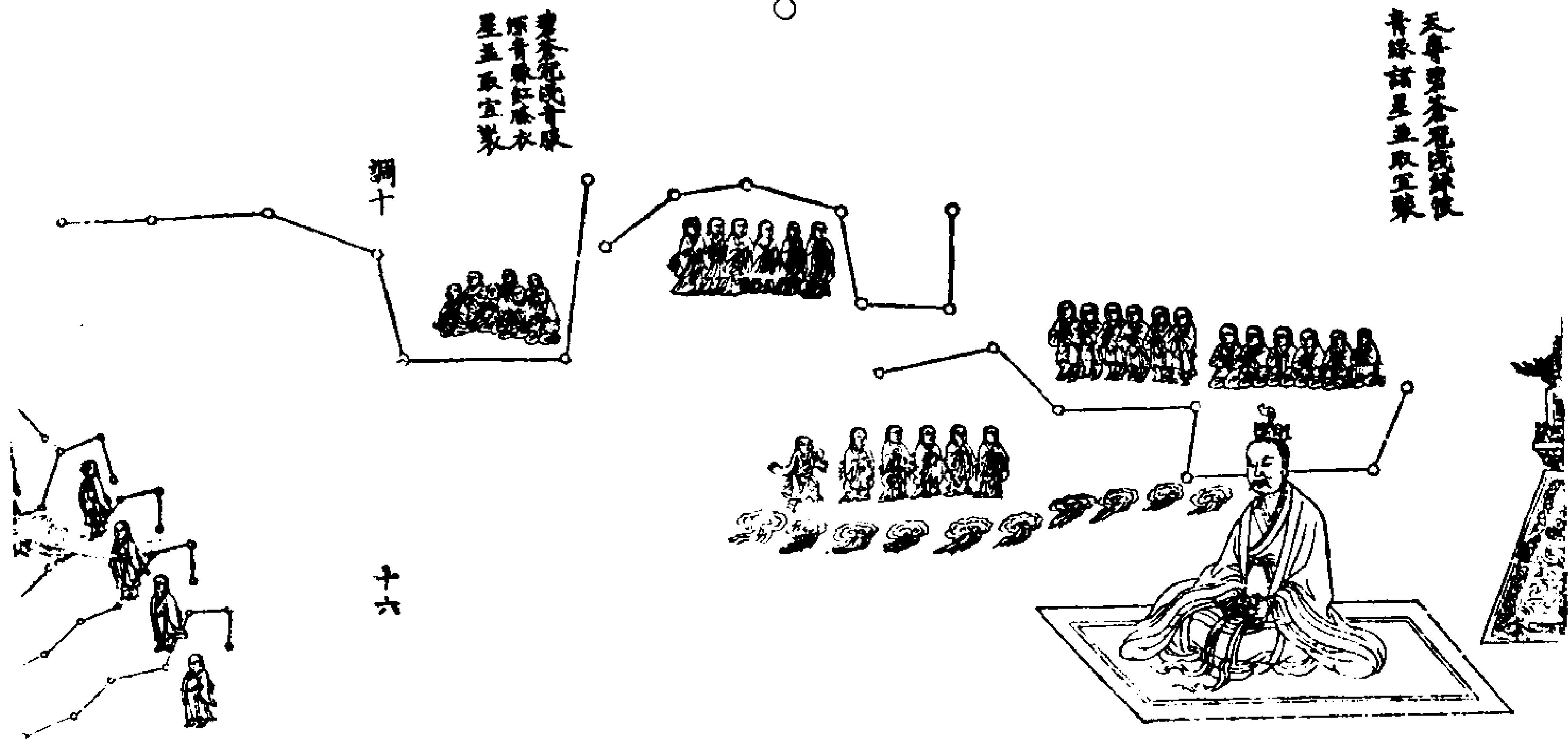

十六

105 A K 6-4



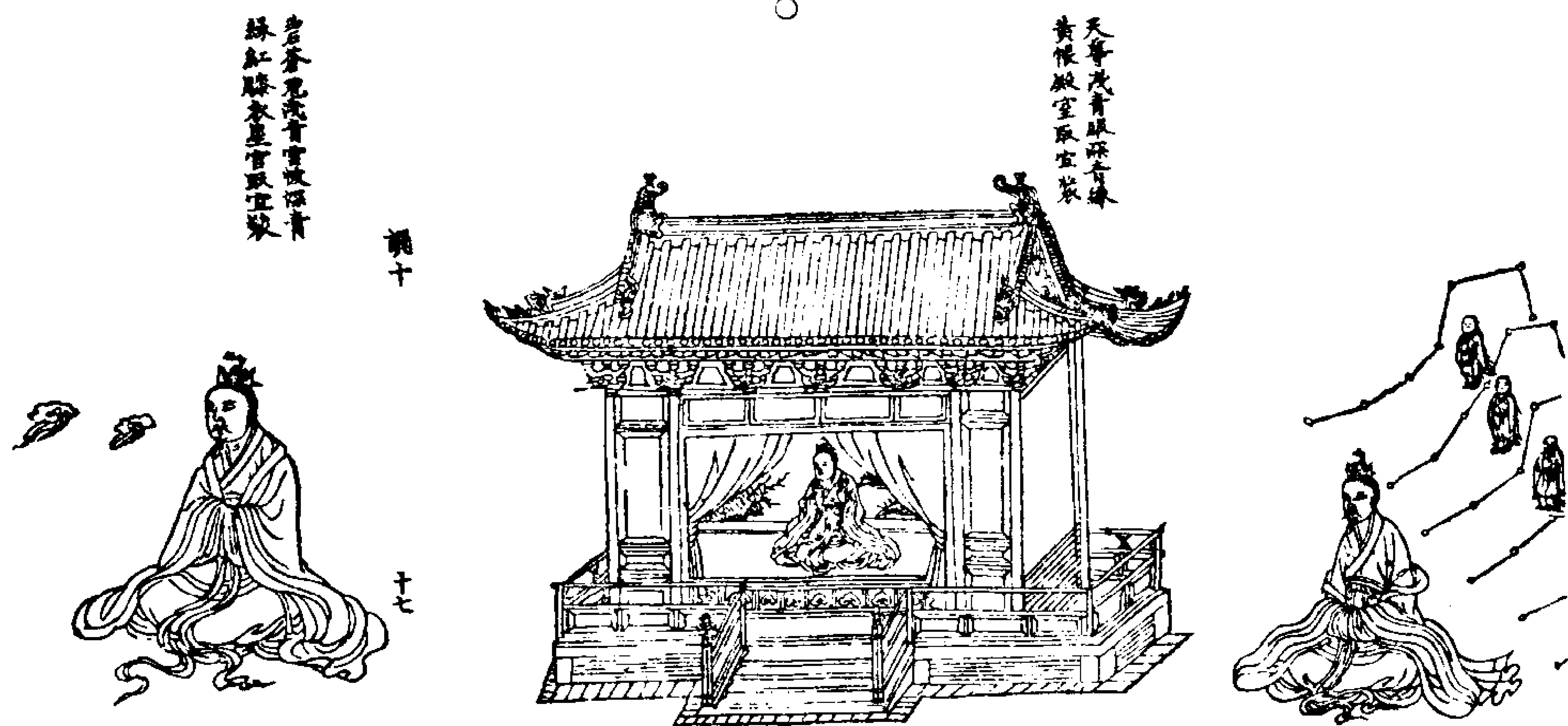

九宮紫房三丹田訣  
夫却入者從南却往就項後之北是也兩眉間上却入三分為守寸雙田却入一寸為明堂宮却入二寸為洞房宮却入三寸為丹田宮却入四寸為流珠宮却入五寸為玉帝宮明堂上一寸為天庭宮洞房上一寸為極真宮丹田上一寸為玄丹宮流珠上一寸為太皇宮  
凡一頭中有九宮也  
兩眉間上丹田宮心絳宮中丹田宮臍下三



寸下丹田宮合三丹田也赤子居上丹田真人居中丹田嬰兒帝君居下丹田也丹田中有上元真一帝君居之即合二人共治丹田宮守三元真一之道是也  
守寸雙田者其裏有黃闕紫戶絳臺青房共構立守寸之中左右耳守寸左面有絳臺右面有黃闕其宮真人出入皆從黃闕絳臺中間為道故以道之左右置臺闕者以司非常之氣伺迎真人之往來也守寸雙田中有二大神居之  
明堂宮中左有明童真君右有明女真官中有明鏡神君此三君共治宮中並著綠錦衣服帶四赤鈴口銜赤鏡鈴並赤玉也貌如嬰兒形坐俱向外面或相向也  
洞房宮中有三真左為無英公子右為白元君中為黃老君三人共治宮中此飛真道也丹田宮正四方面各一寸  
流珠宮司命之所行其道妙矣  
玉帝宮玉清神母居之  
天庭宮上清真女居之

極真宮太極帝妃居之

玄丹宮方一寸紫房綠室朱煙滿內其中有  
沈九太一真君治之貌如嬰兒始生之形也  
坐金牀玉帳之中著紫繡錦衣腰帶流火之  
鈴流火之鈴者無質而亦光動之聲聞十萬  
里蓋上清中黃太一真人之寶鈴也正坐玄  
丹宮向外左右無侍者故謂之太一真君也  
夫三一者乃一身之靈宗百神之命根津液  
之山源魂精之玉室是以胃池體方以受物  
腦官圓虛而適真萬毛植立千孔生煙德備  
天地洞同太玄故名之曰泥九泥九者輕形  
之神也  
太皇宮太上君后居之  
上清洞真九宮紫房圖

周易圖卷上

太極圖

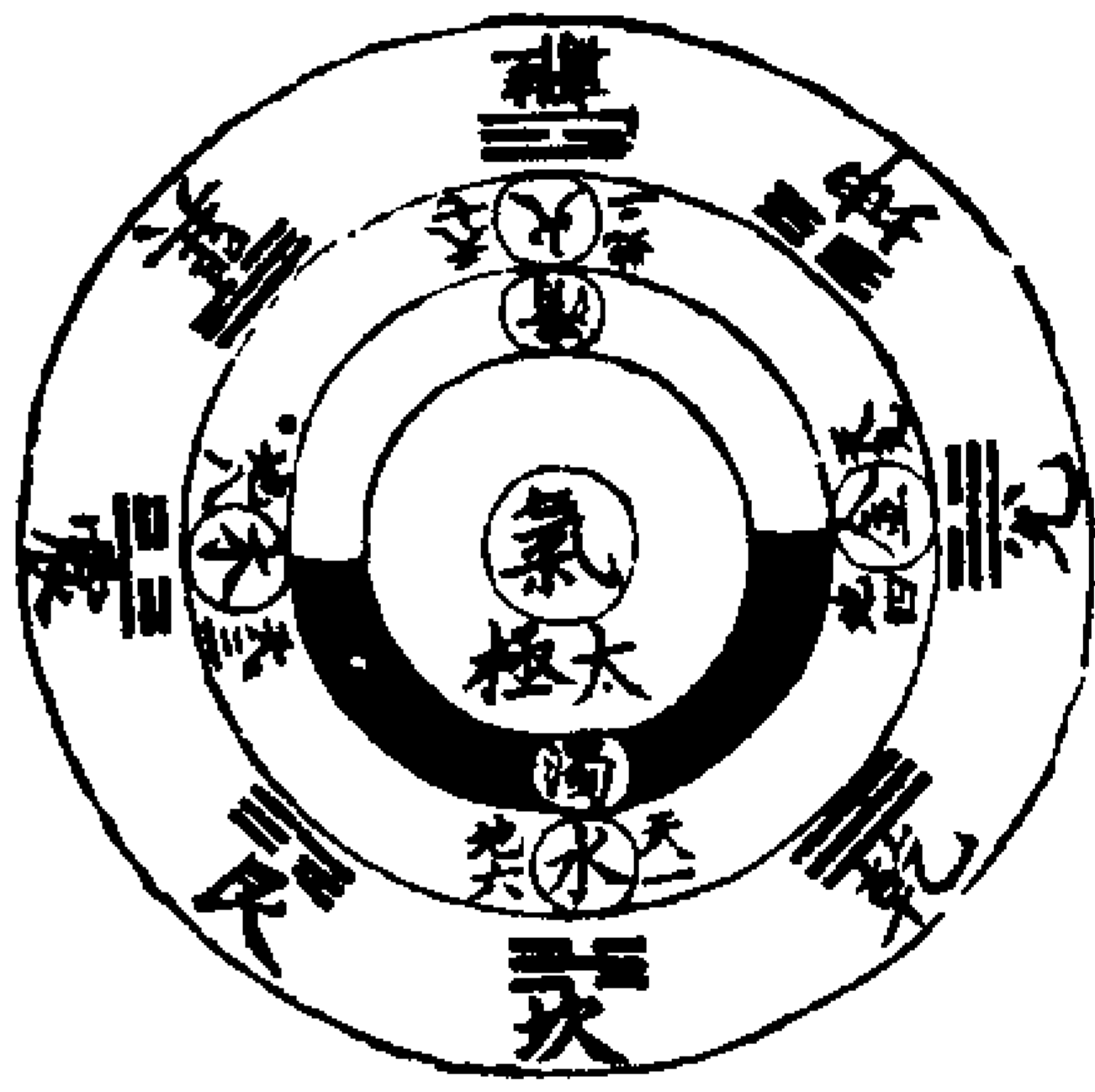

陽一

太極未有象數惟一氣耳一氣既分輕清者  
為天重濁者為地是生兩儀也兩儀既分則  
金木水火四方之位列是生四象也水數六  
居坎而生乾金數九居兌而生坤火數七居  
離而生巽木數八居震而生艮是四象生八  
卦也

周氏太極圖

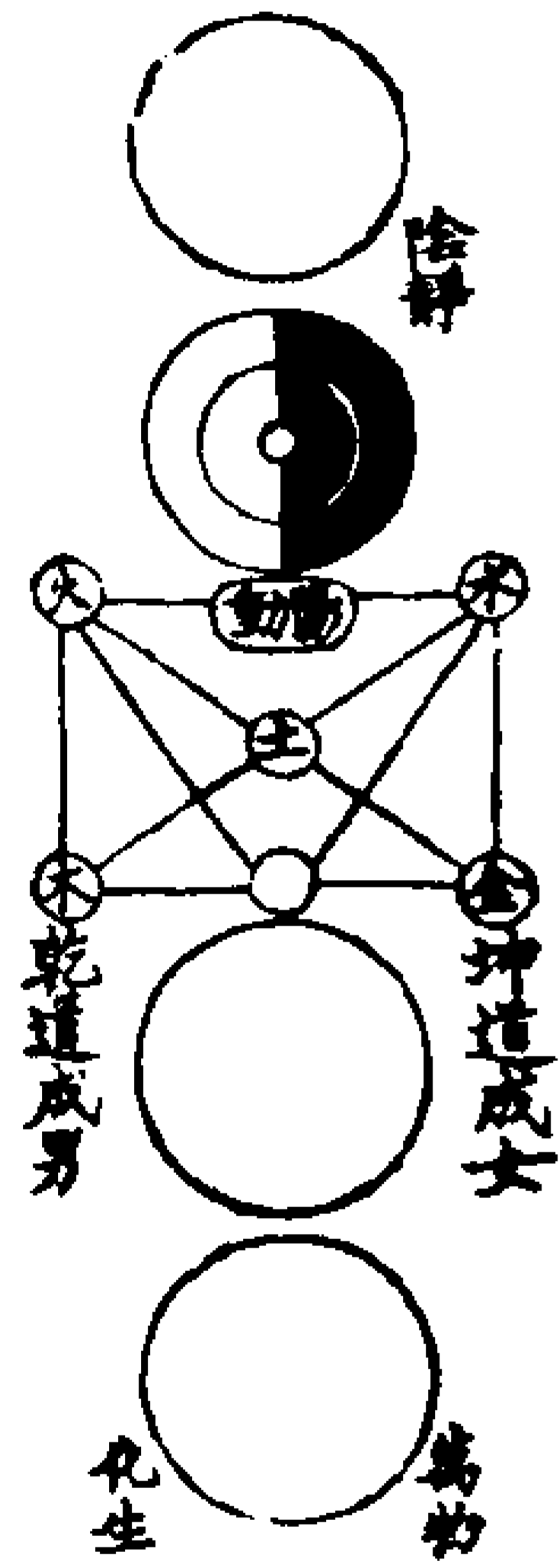

周茂叔先生曰無極而太極太極動而生陽  
動極而靜靜極復動一動一靜互為其根分  
陰分陽兩儀立焉陽變陰合而生水火木金  
土五氣順布四時行焉五行一陰陽也陰陽  
一太極也太極本無極也五行之生也各一  
其性無極之真二五之精妙合而凝乾道成  
男坤道成女二氣交感化成萬物萬物生  
而變化無窮焉

鄭氏太極貫一圖

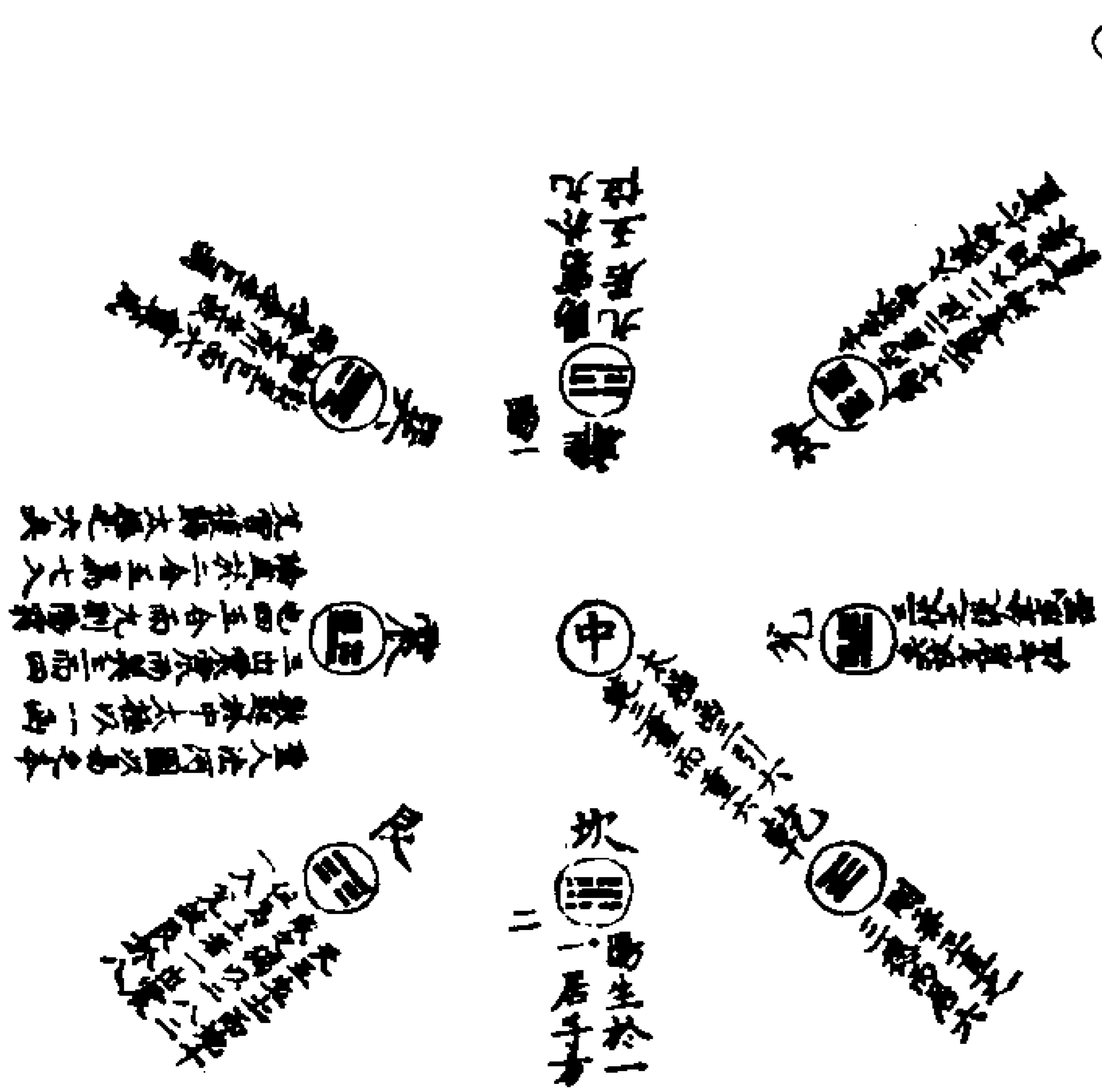

少枚先生曰八卦之位始於伏重於夏商衍於周作經於孔皆不易其方位實本河圖洛書之本文本數也其述作之意一歸於中所謂執中惟一之道皇極一而繫於五共得六數乃太極函三之引六也近太極莫若乾出

中而居六位正而曾子謂一貫之忠恕也用太極者莫若震故以震居三位蓋得太極函三之圓不動正而子思所謂發而中節之和也判太極者莫若坎與坤坎得其一坤得其一二一即二矣二即三矣此水土所以並生於申善與惡陰與陽執其一者皆非道是曰失中而中庸之學不取也以大槩論之一三七九陽數布于四方分至之義二四六八陰數布于四隅啓閉之義求中氣而積閏之理也

河圖之數

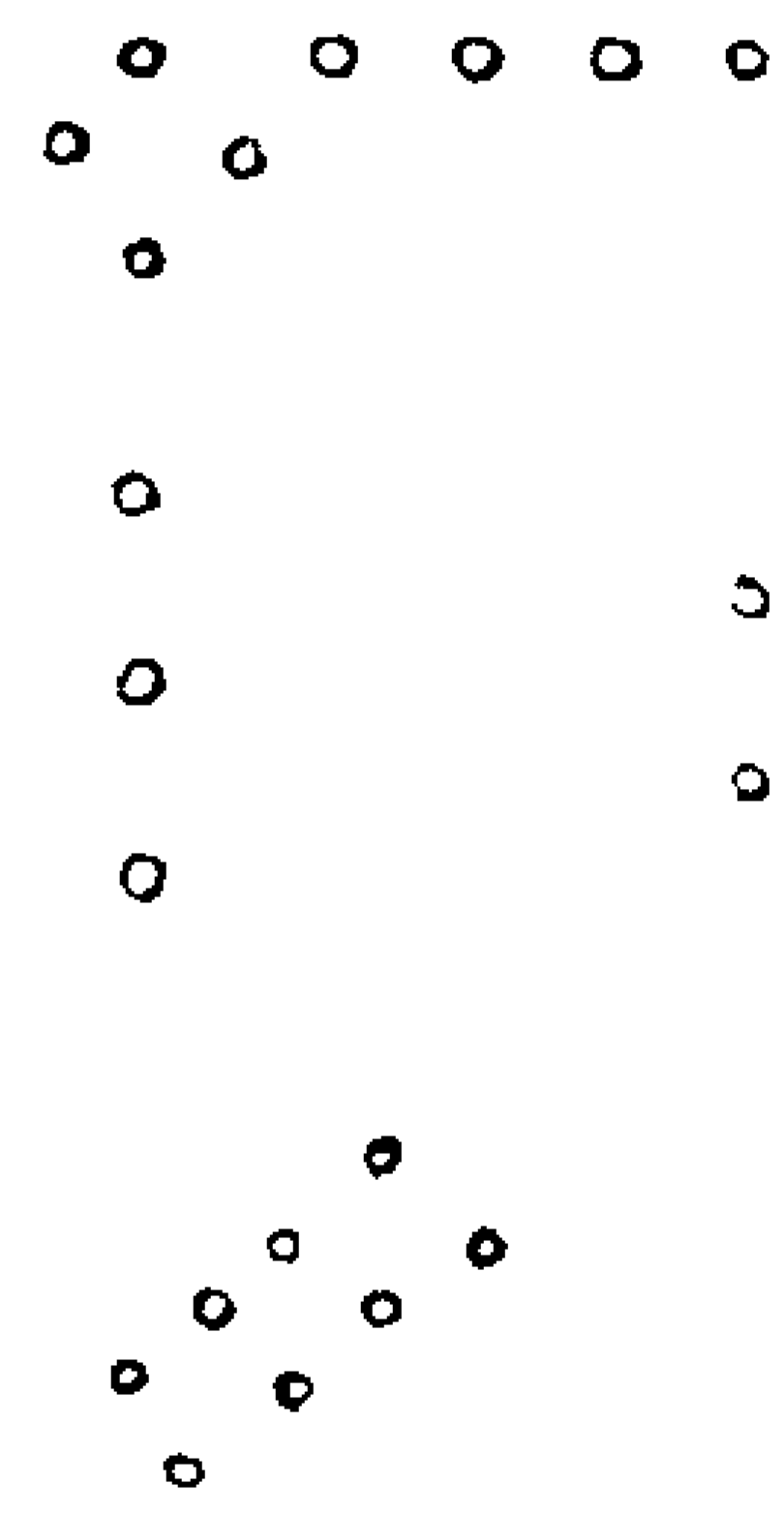
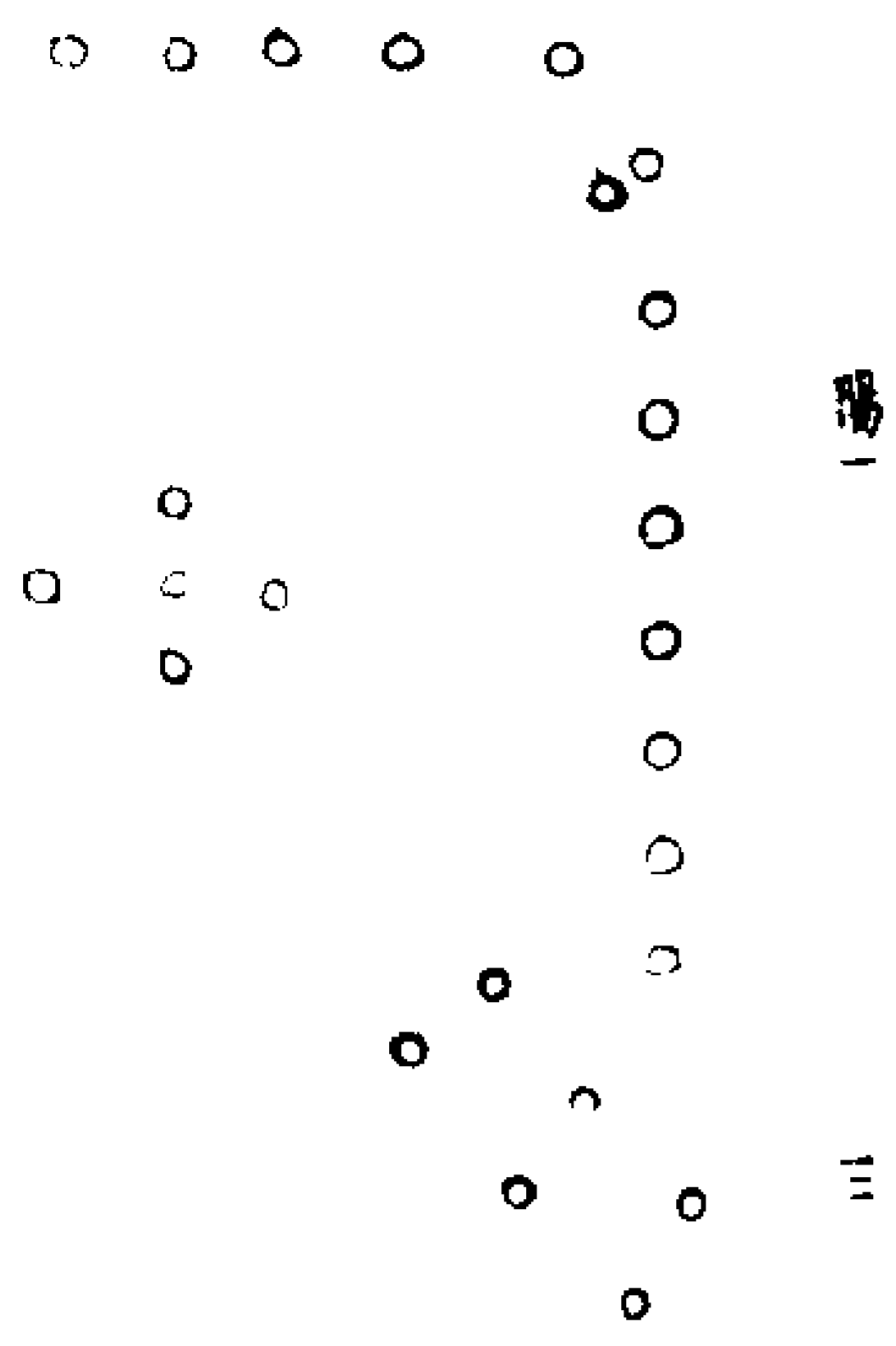

劉牧傳自范諤昌諤昌得之許堅堅得於李溉溉得於种放放得於希夷先生其圖戴九履一左三右七二四為肩六八為足縱橫皆十五數總四十有五列禦寇曰易者一也一變而為七七變而為九九復變而為一李康伯曰伏羲觀河圖而畫卦者此也又謂之九宮故陰陽家一六八為白二黑三綠四碧五黃七赤九紫其本於此乎

洛書數

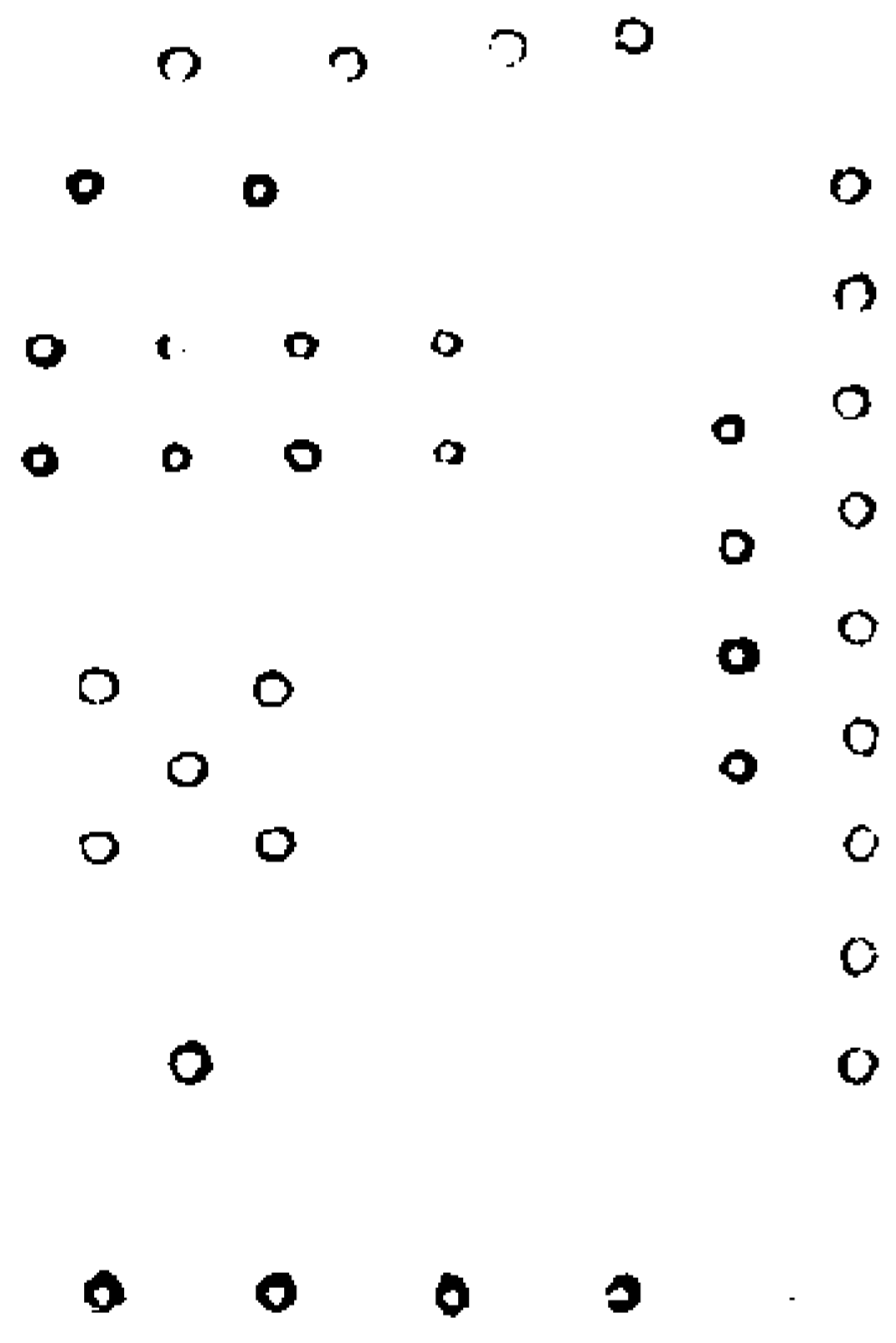

聶氏麟曰天一與地六合于北而生水地二

與天七合于南而生火天三與地八合于東而生木地四與天九合于西而生金天五與地十合于中而生土朱漢上謂一三五七九奇數所謂天數二五二四六八十耦數所謂地數三十凡五十有五成變化行鬼神者此也

天地自然十五數圖

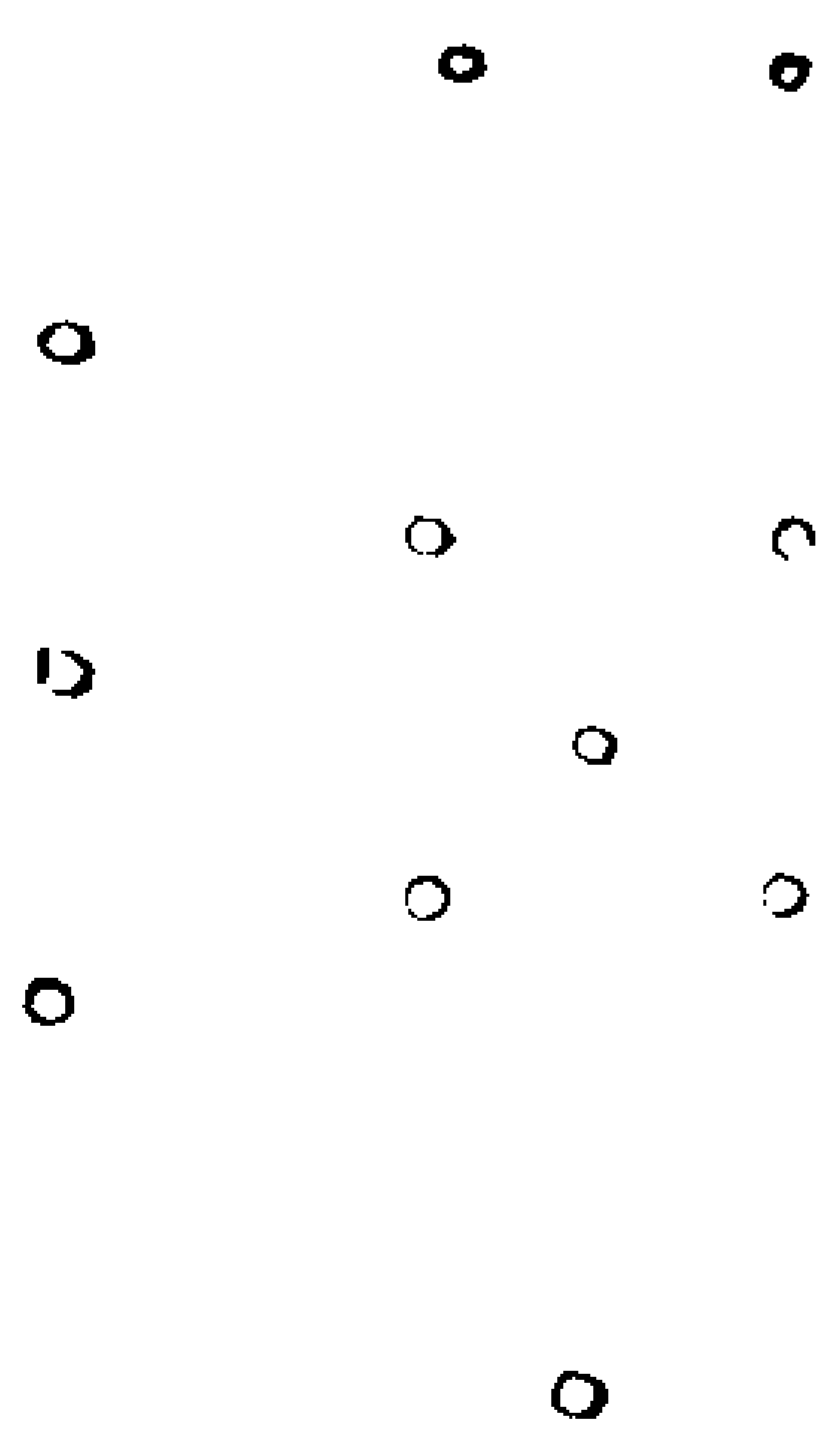

聶氏曰其旨有六一者河圖縱橫皆十五數



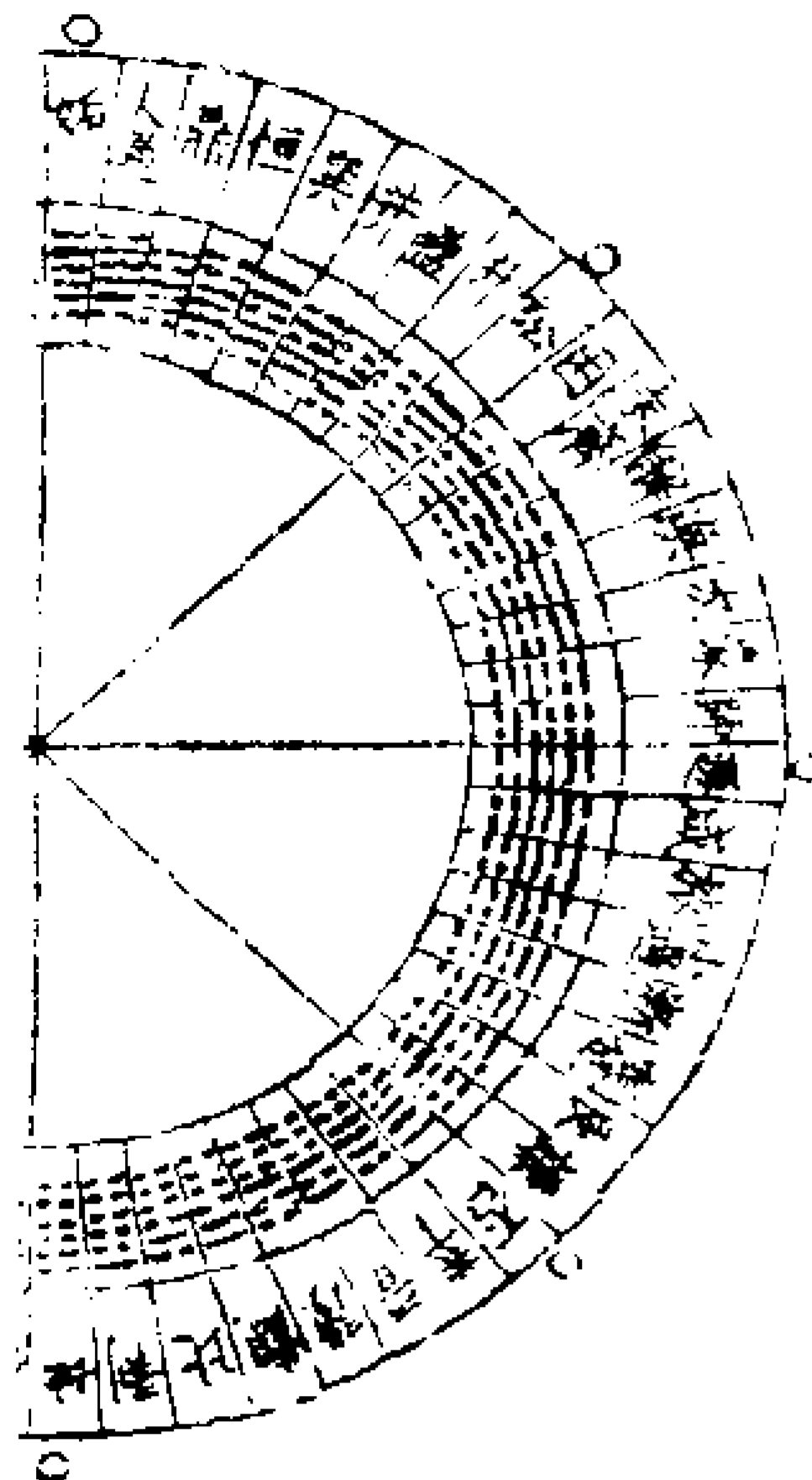

先天象圖

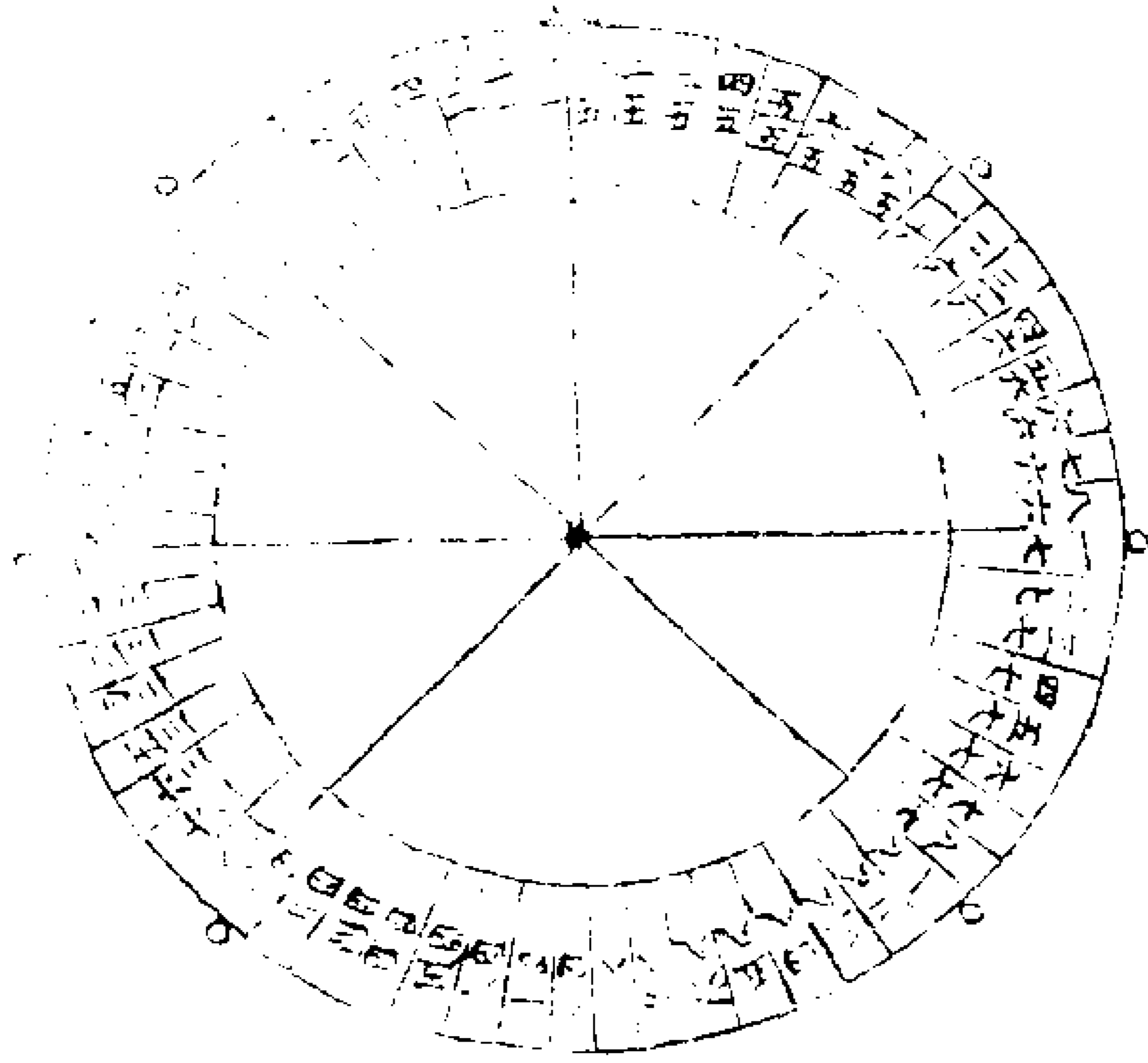

先天數圖

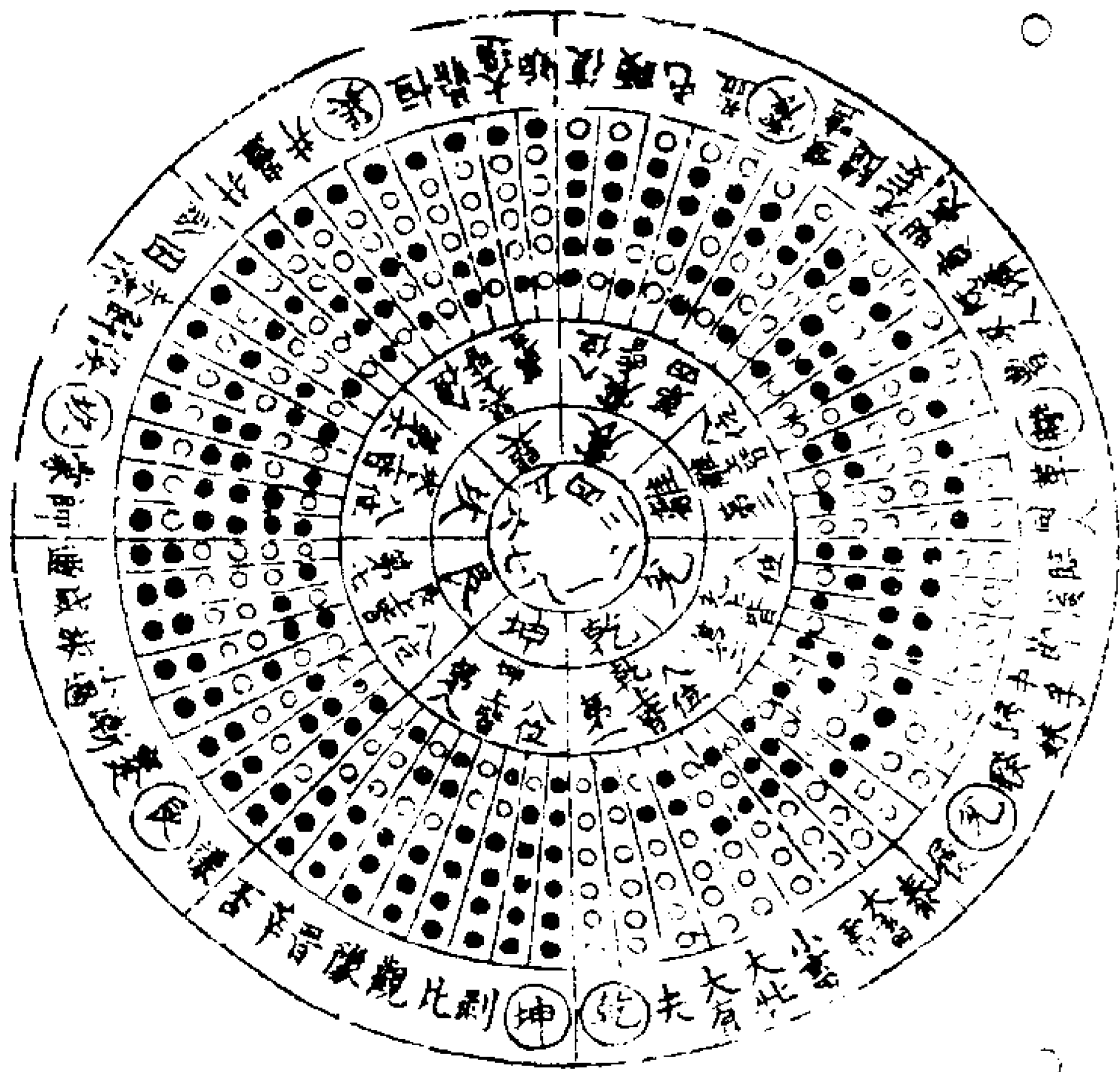

二圖伏羲八卦也蓋天地自然數逆教順取其義不窮初出希夷陳先生而傳於康節邵先生  
六十四卦陰陽倍乘之圖

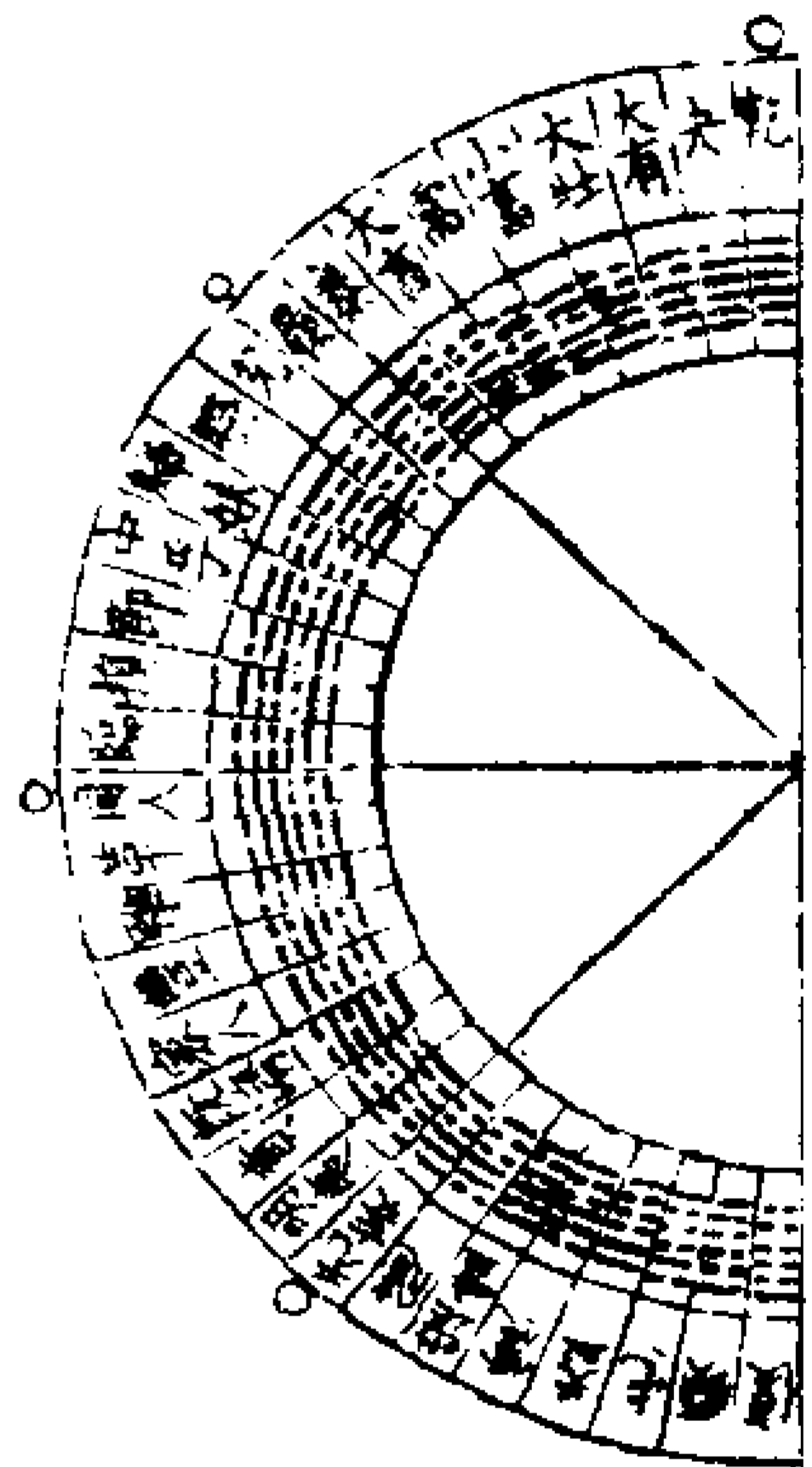

渾天六位圖

壬午申甲 庚辰庚辰庚辰 庚辰庚辰庚辰 丙丙丙丙丙丙  
辰申午辰子 辰申午辰子 子辰申午辰 寅子辰申午辰  
未亥未未未 未亥未未未 未亥未未未 未亥未未未

渾天六位圖

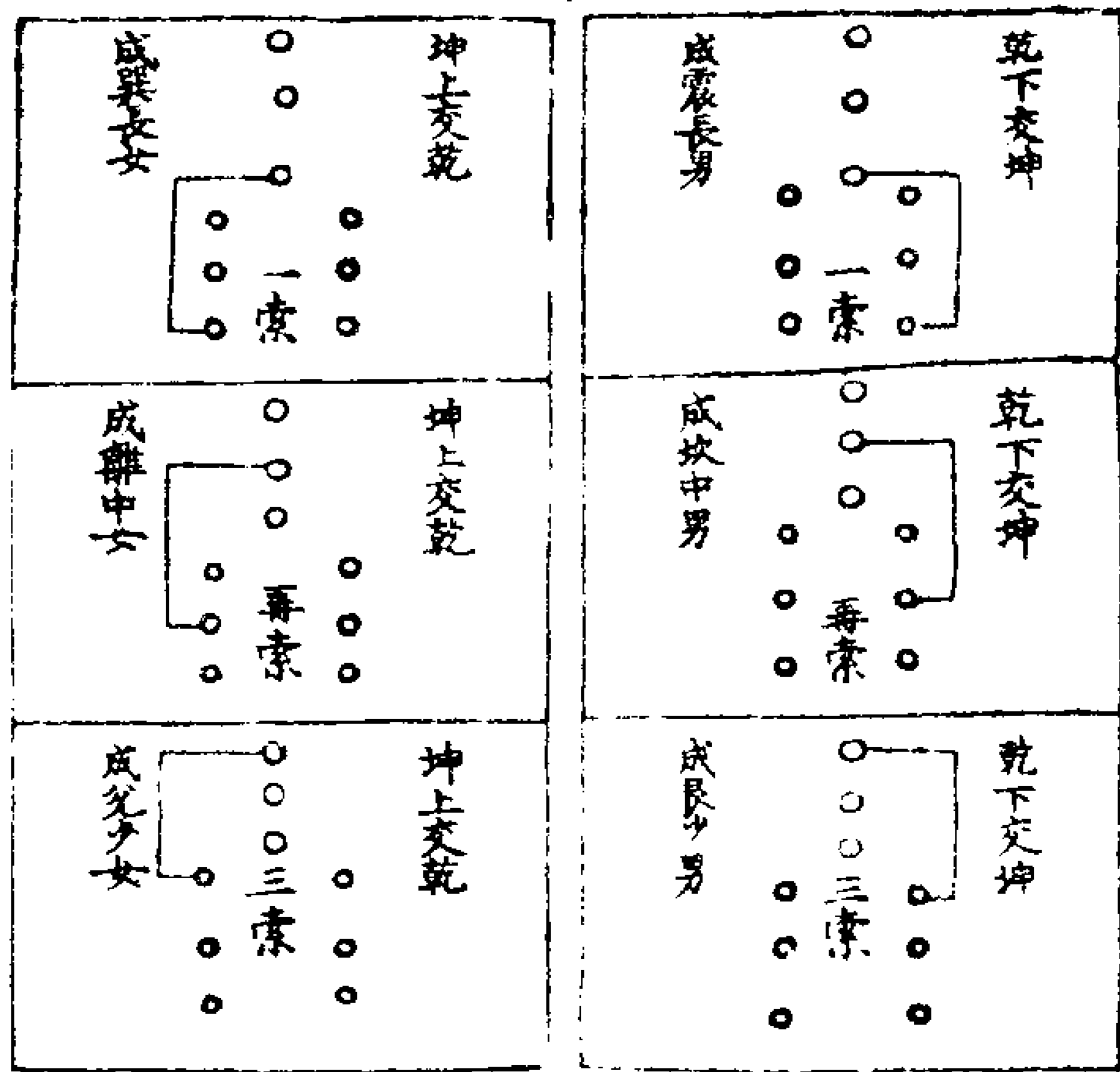

此圖傳自洪紫微遺云此圖一二三四五六七八九位之序皆合先天圖一一三四八七六五為不同  
乾坤六子圖

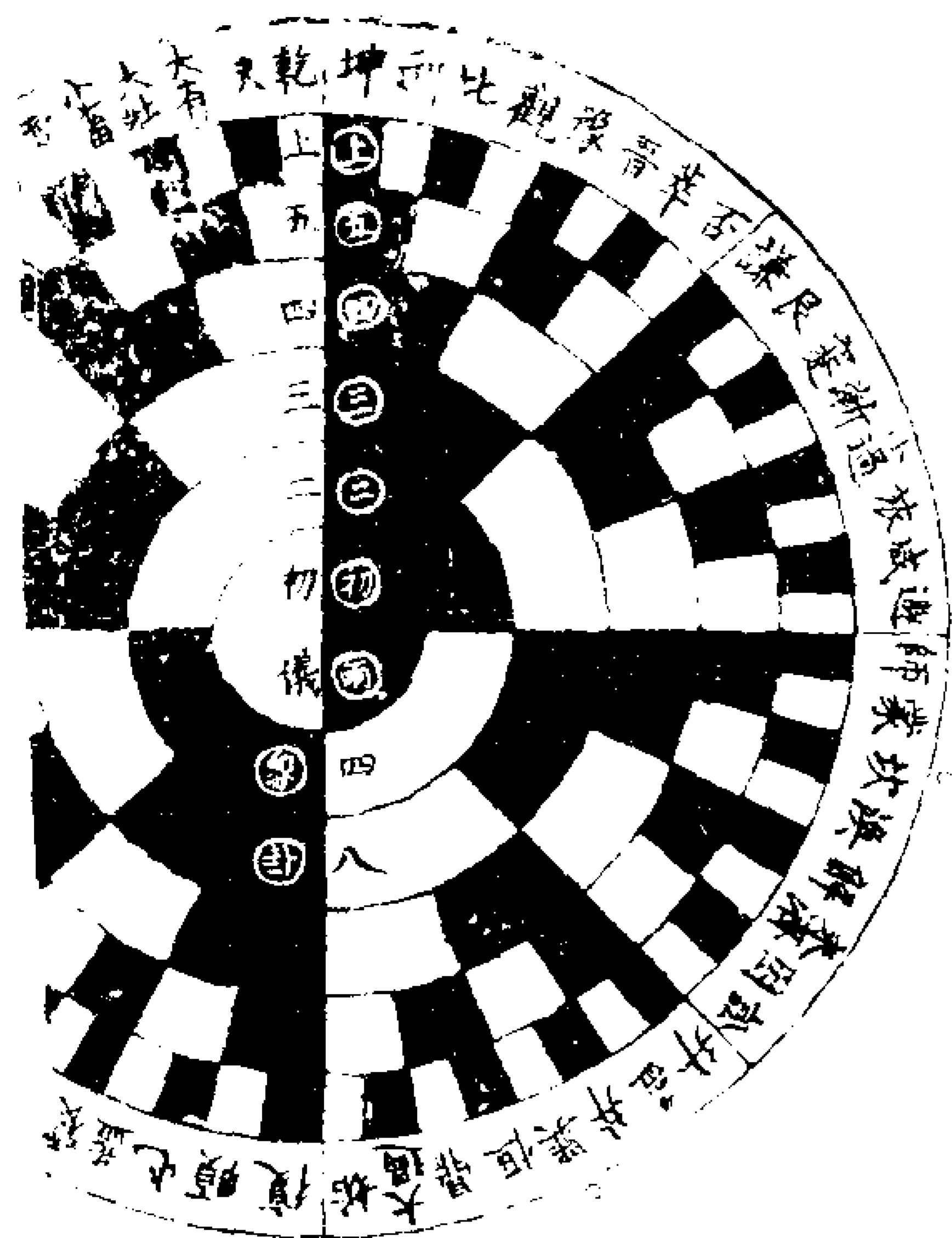

六十四卦生自兩儀圖

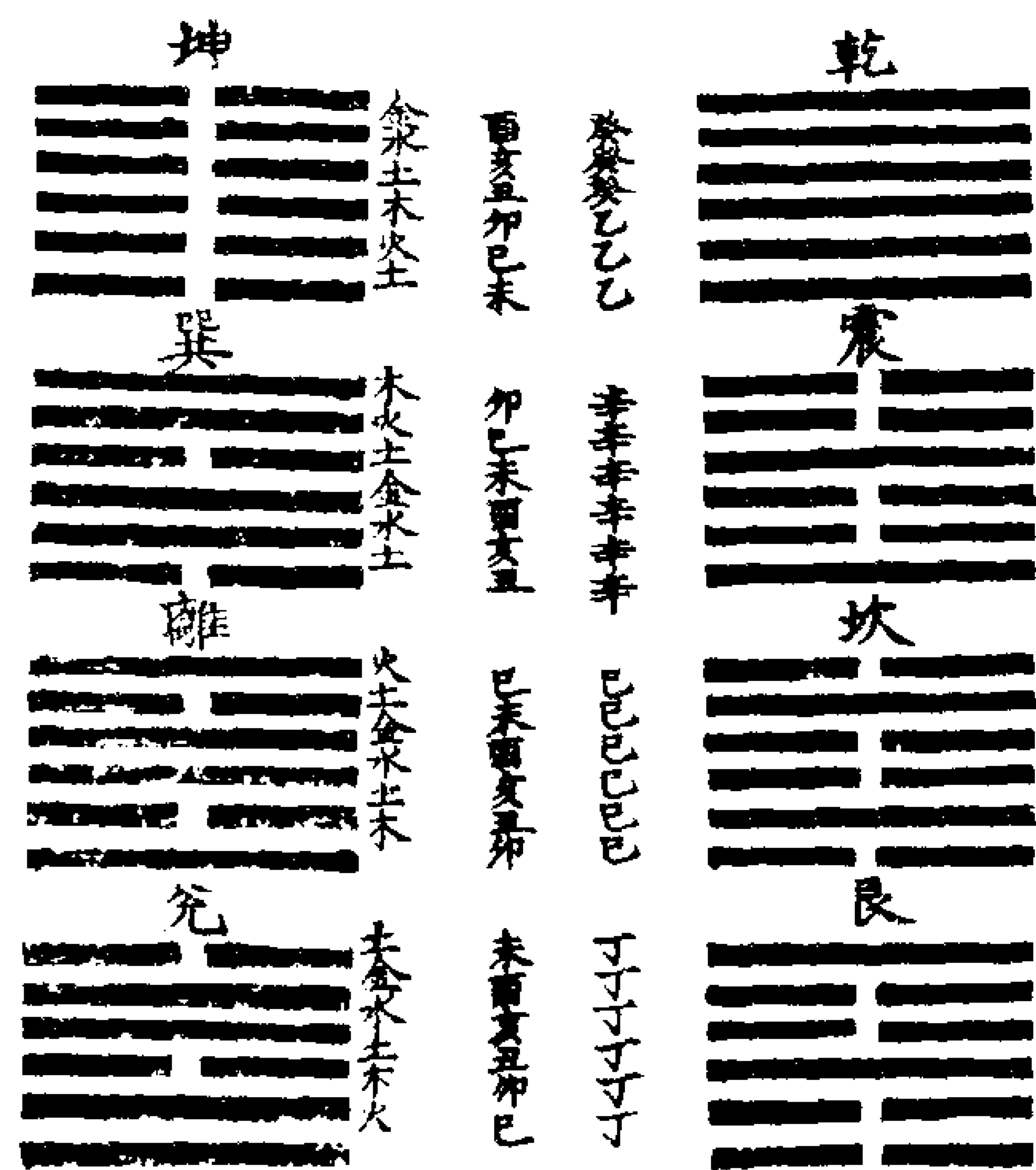

漢上曰春分之日且出於甲秋分之日暮入於庚甲庚者天地之終始也內黑暈自甲子甲戌甲申為先甲之三而甲申正合外暈之庚以庚申而言則知先甲之日矣外白暈自甲午甲辰甲寅為後甲之三而甲寅復合於

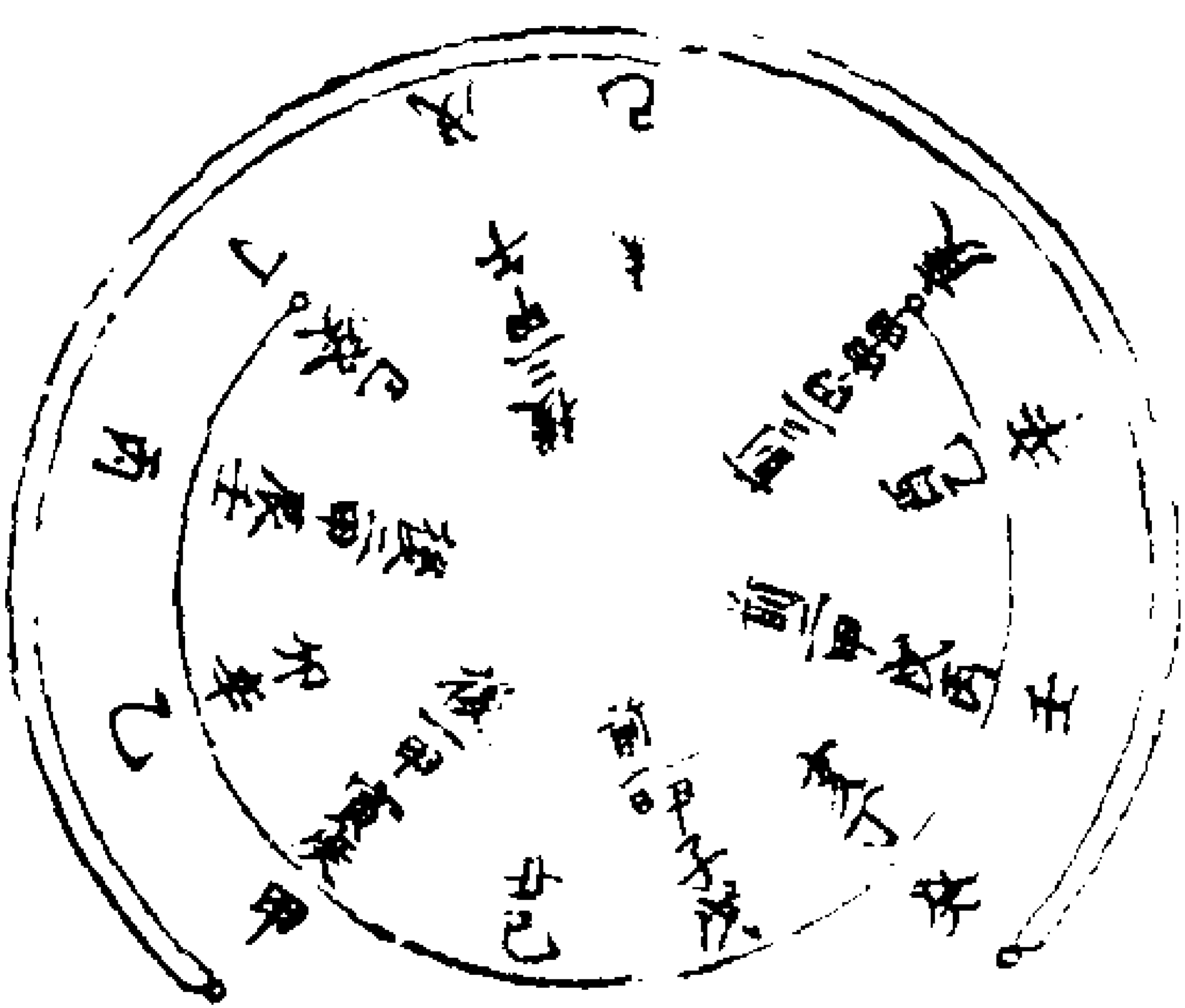

先甲後甲圖

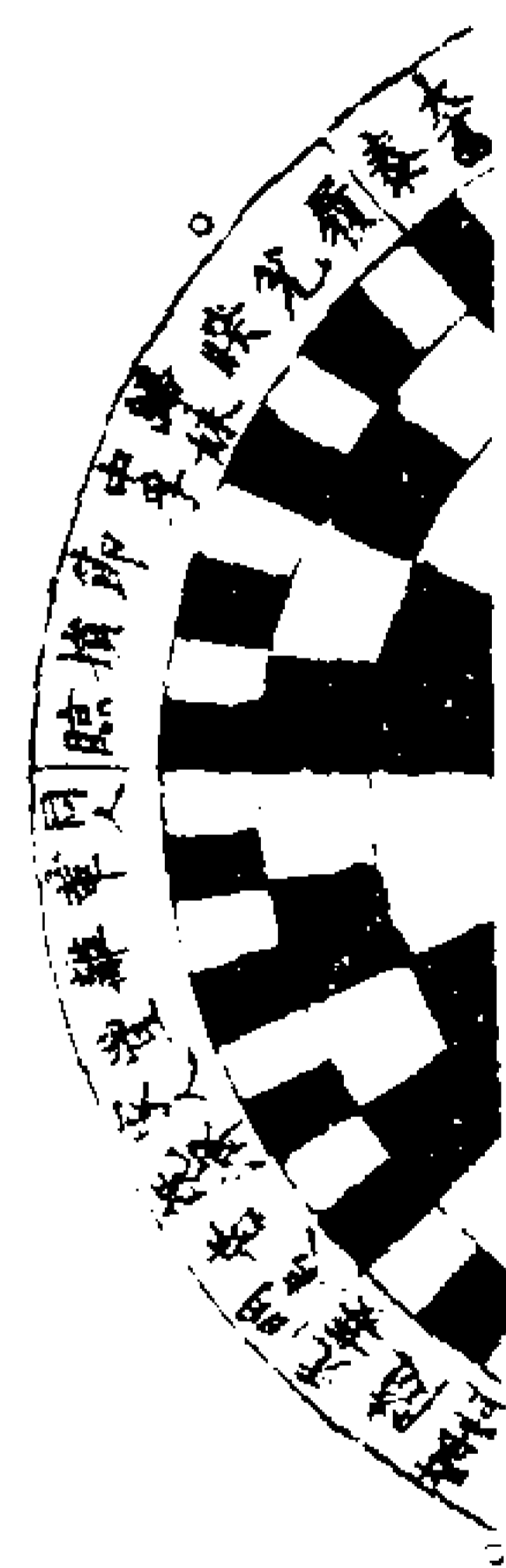

離為日坎為月是日月之正體也月離於日而有明自晦朔之合而為坤象越三日壯而出于庚為震之象復五日上弦而見于丁為兌之象復七日盈於甲壬與日相望而全其明所以有乾之象既盈而生魄乃退於辛為巽之象凡八日下弦乃消於丙為艮之象亘七日復與日會于辰次之所

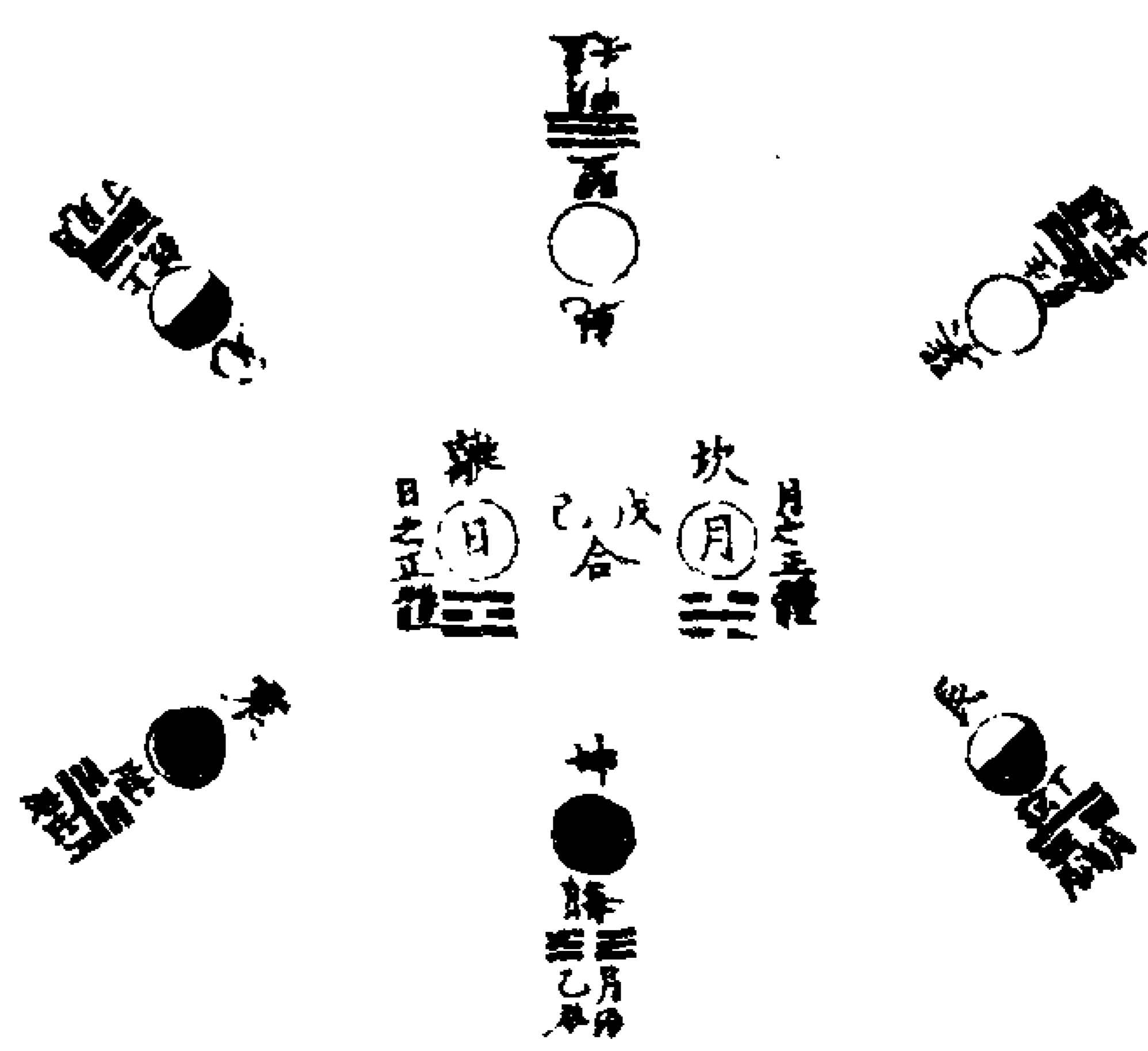

內暈之庚以庚寅而言則知後甲之日矣  
八卦納甲圖

乾坤交成六十四卦圖

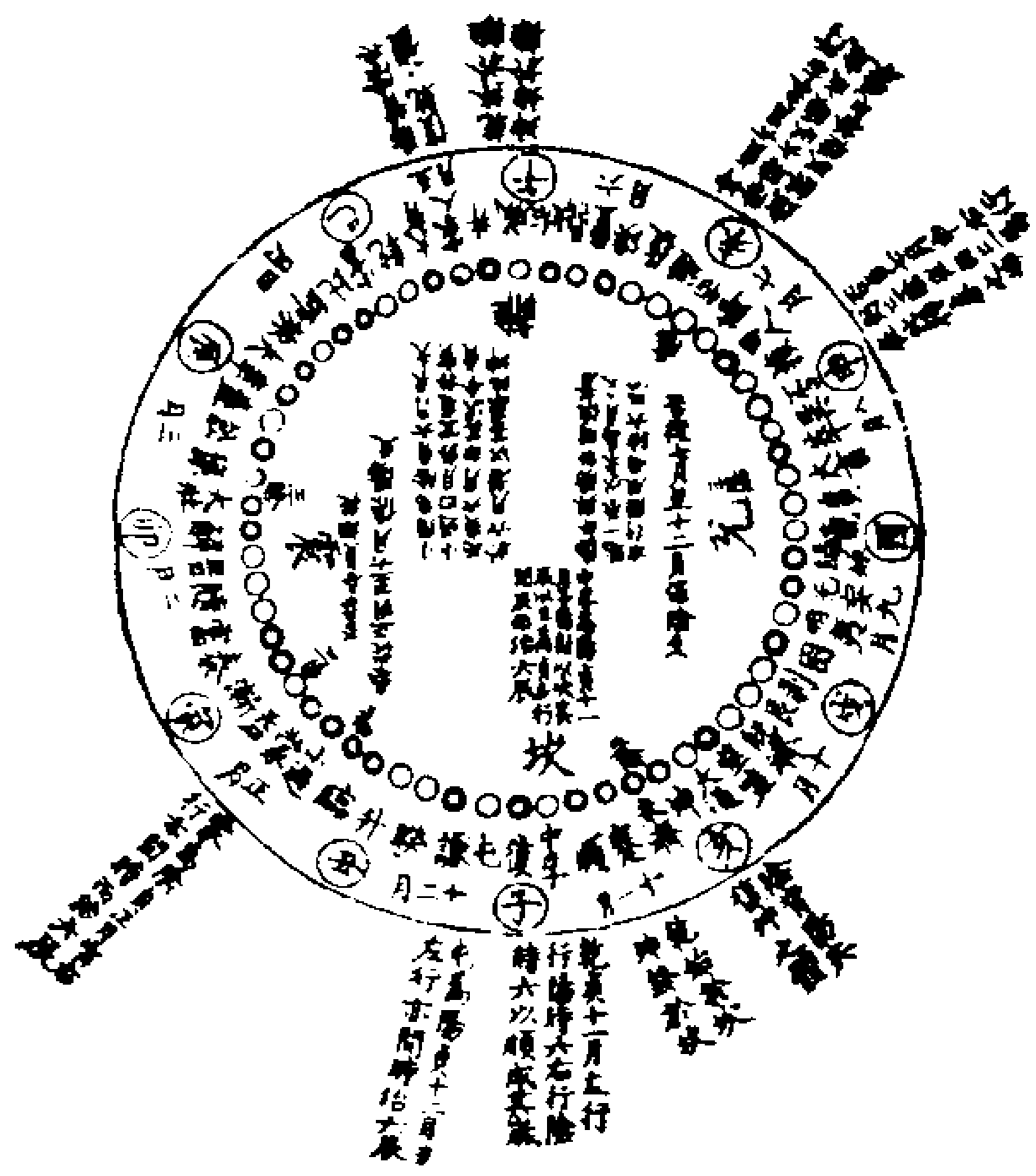

六十四卦萬物數圖

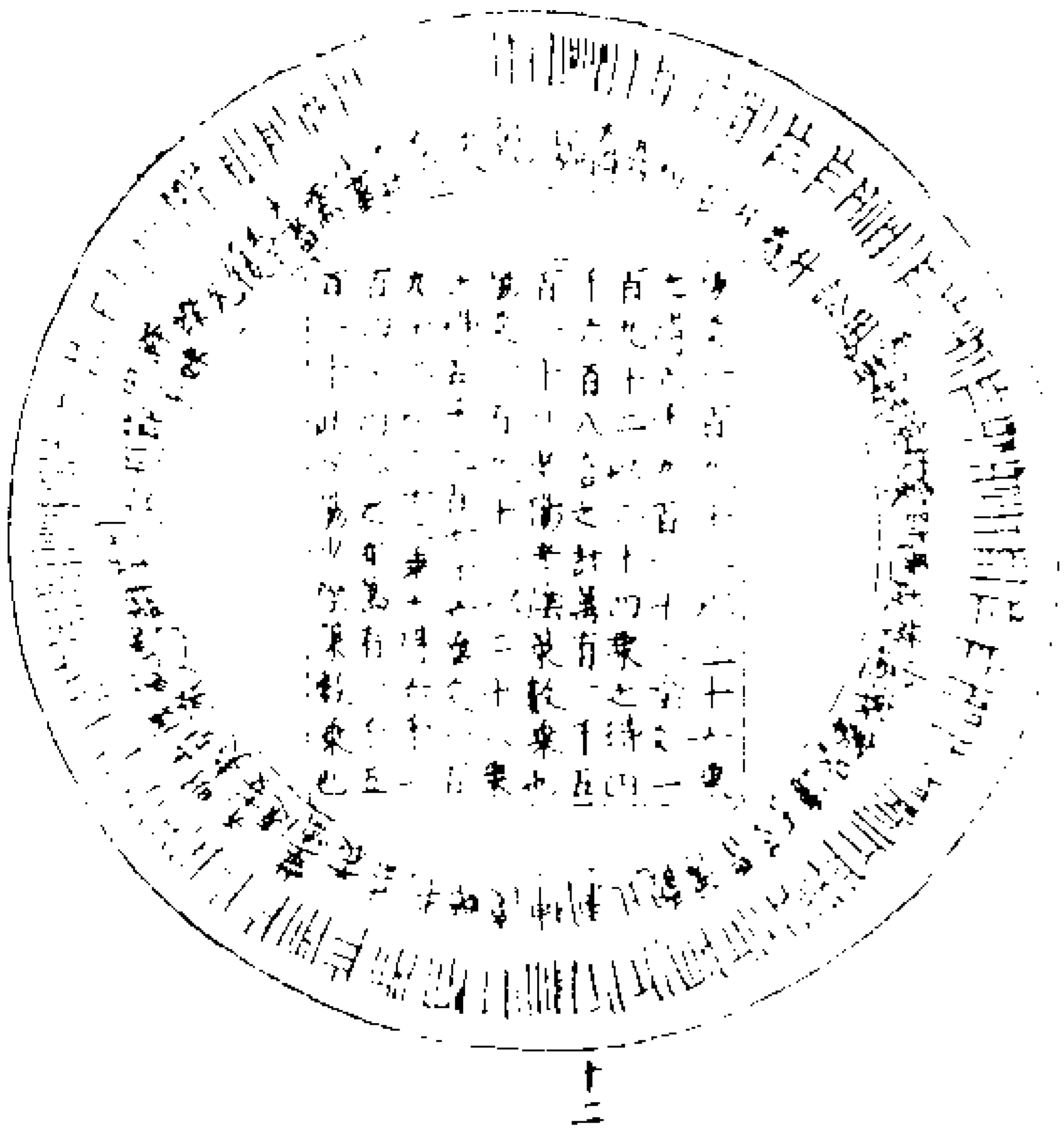

六十四卦氣候圖

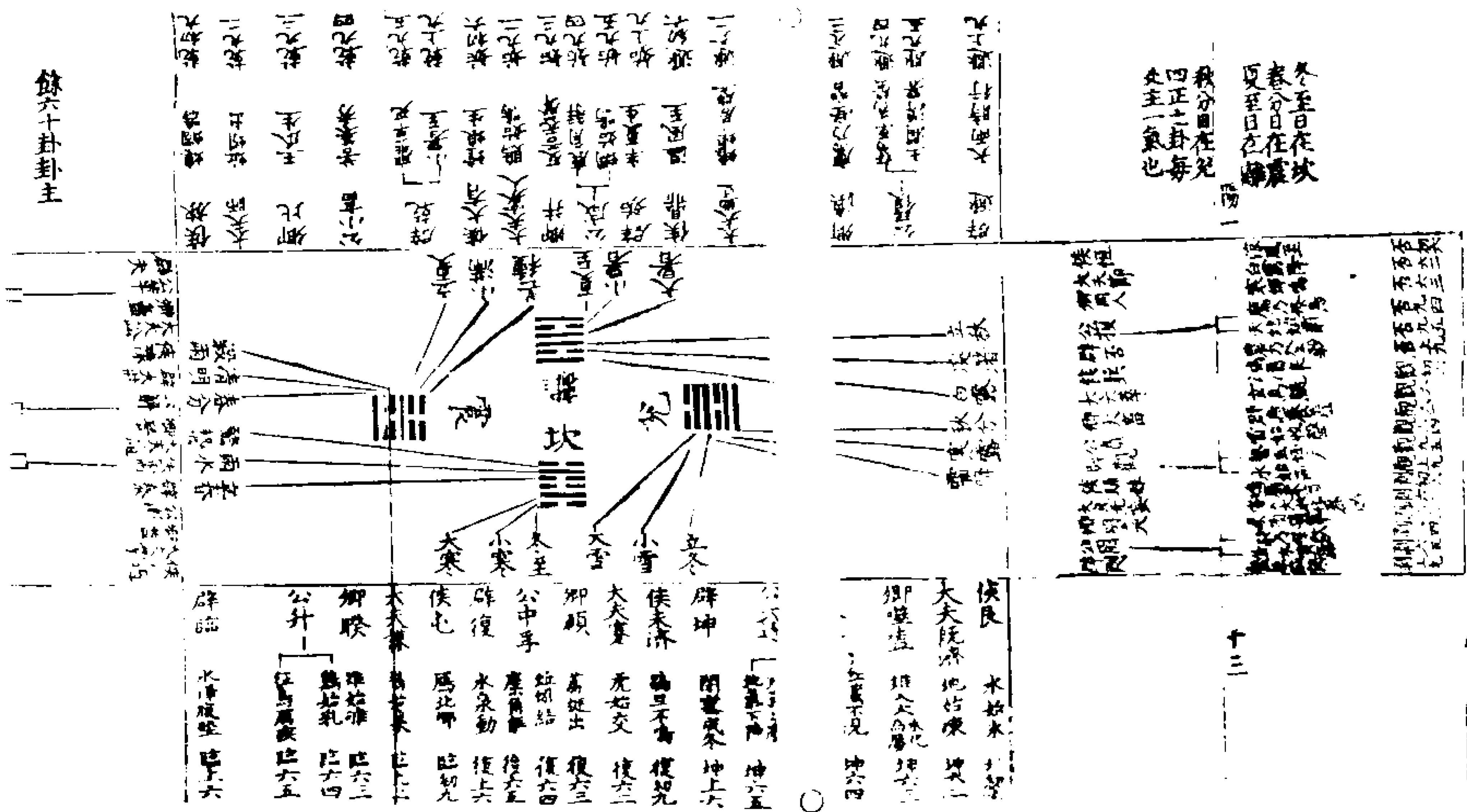

冬至日在坎  
春分日在離  
秋分日在兌  
夏至日在震

餘六十卦主

八卦本象之圖

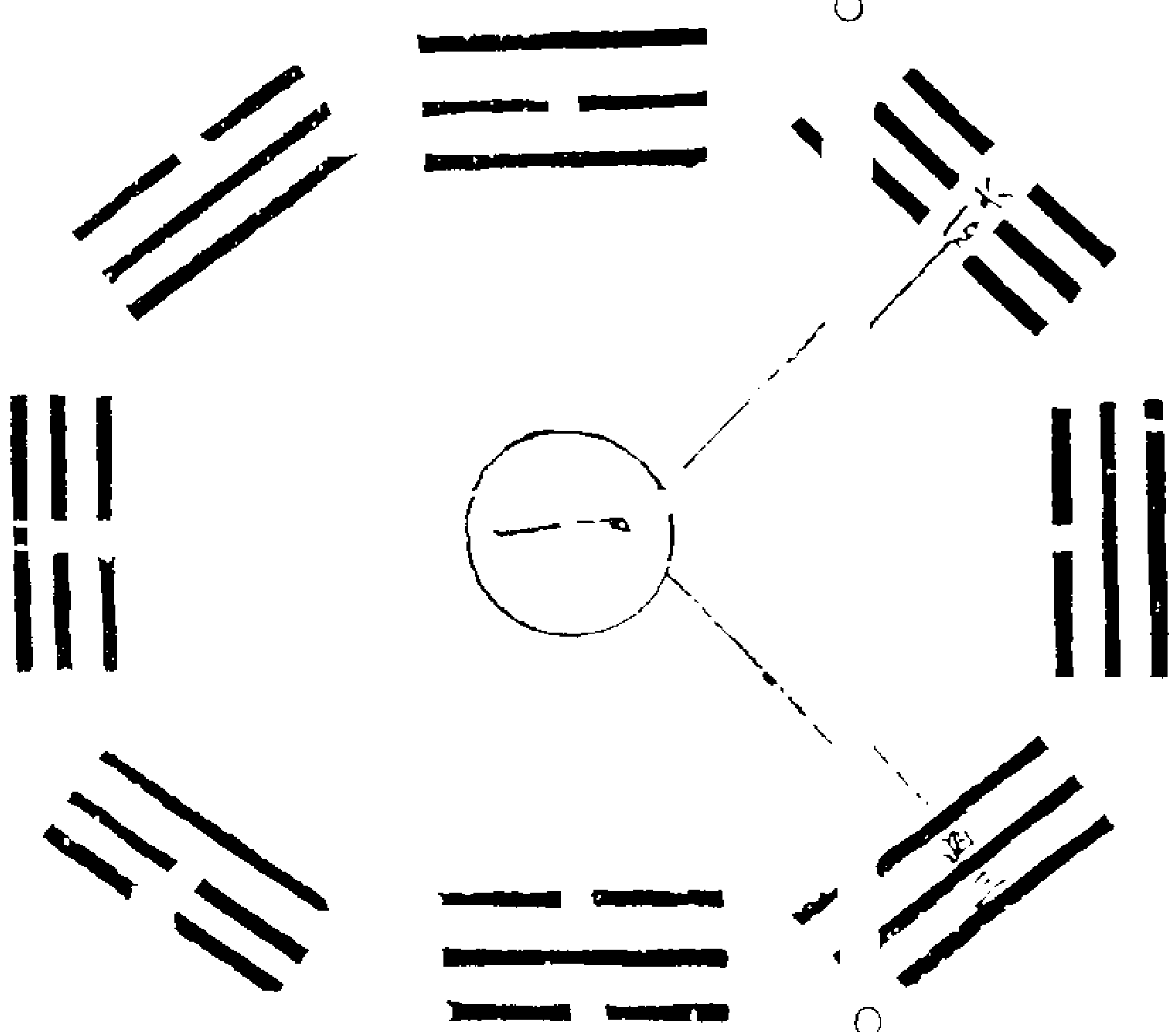

合沙鄭先生曰乾三畫而為天者以一函三

六日六十分  
今日之六十分  
二月三十分  
五日四分日七  
一六十四而一周





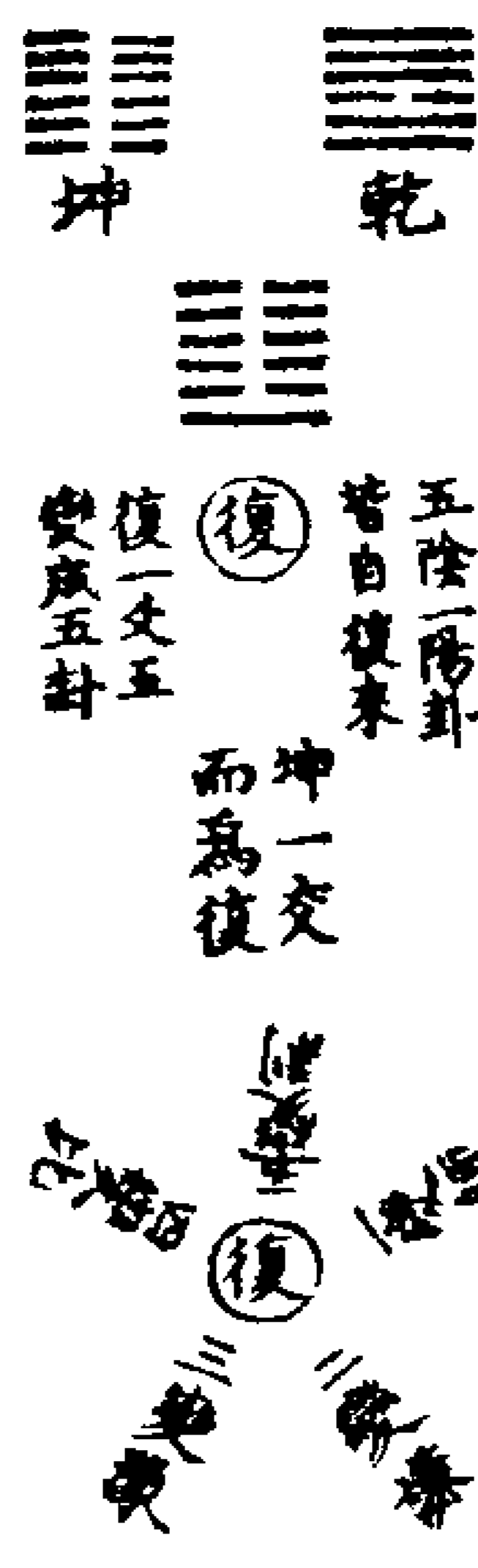
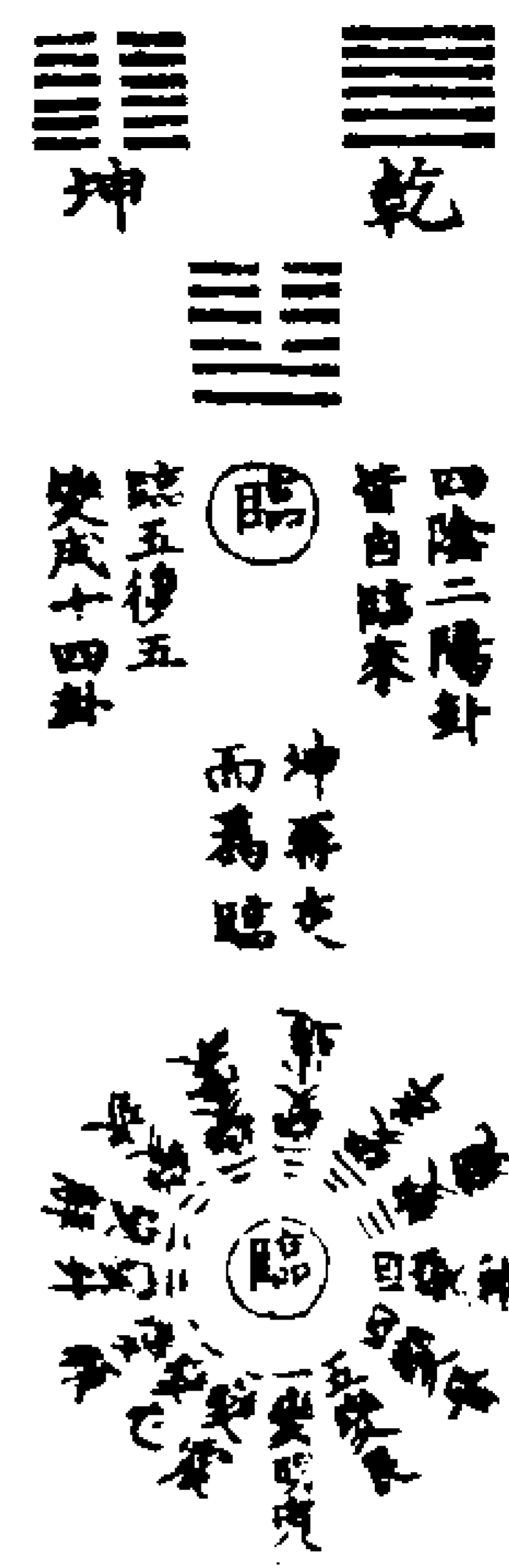

八卦推六十四卦圖

乾為天 天風姤<sup>世一</sup> 天山遯<sup>世二</sup> 天地否<sup>世三</sup>  
 風地觀<sup>世四</sup> 山地剝<sup>世五</sup> 火地晉<sup>世六</sup>  
 火天大有<sup>世七</sup>  
 坤為地 地雷復<sup>世一</sup> 地澤臨<sup>世二</sup> 地天泰<sup>世三</sup>  
 雷天大壯<sup>世四</sup> 澤天夬<sup>世五</sup> 水天需<sup>世六</sup>  
 水地比<sup>世七</sup>  
 震為雷 雷地豫<sup>世一</sup> 雷水解<sup>世二</sup> 雷風恒<sup>世三</sup>  
 地風升<sup>世四</sup> 水風井<sup>世五</sup> 澤風大過<sup>世六</sup>  
 澤雷隨<sup>世七</sup>

坎為水

水澤節<sup>世一</sup> 水雷屯<sup>世二</sup> 水火既濟<sup>世三</sup>  
 澤火革<sup>世四</sup> 雷火豐<sup>世五</sup> 地火明夷<sup>世六</sup>

艮為山

山火賁<sup>世一</sup> 山天大畜<sup>世二</sup> 山澤損<sup>世三</sup>  
 火澤睽<sup>世四</sup> 天澤履<sup>世五</sup> 風澤中孚<sup>世六</sup>

離為火

火山旅<sup>世一</sup> 火風鼎<sup>世二</sup> 火未濟<sup>世三</sup>  
 山水蒙<sup>世四</sup> 風水渙<sup>世五</sup> 天水訟<sup>世六</sup>  
 天火同人<sup>世七</sup>

巽為風

風天小畜<sup>世一</sup> 風火家人<sup>世二</sup> 風雷益<sup>世三</sup>  
 天雷无妄<sup>世四</sup> 火雷噬嗑<sup>世五</sup> 山雷頤<sup>世六</sup>  
 山風蠱<sup>世七</sup>

兌為澤

澤水困<sup>世一</sup> 澤地萃<sup>世二</sup> 澤山咸<sup>世三</sup>  
 水山蹇<sup>世四</sup> 地山謙<sup>世五</sup> 雷小過<sup>世六</sup>  
 雷澤歸妹<sup>世七</sup>

鄭氏云乾順進一得姤姤乾之一世自姤進  
 二得遯遯乾之二世自遯進四得否否乾之  
 三世自否進八得觀觀乾之四世自觀進十  
 六而得剝剝乾之五世也上爻不變故三十  
 二數不用彼三十陰三十二陽皆六十四卦

上交耳卦有遊魂歸魂亦以八與十六為法  
 乾遊魂自剝退八而得晉歸魂自乾進十六  
 而得大有此自然之理也坤進進亦以此準  
 焉

震退一得豫自豫進二得解自解進四得恒  
 自恒退八得升自升進十六得井而五世備  
 遊魂則自井進八而得大過歸魂則自本卦  
 進十六而得隨焉

坎右進一節退二屯自屯進四既濟自既濟  
 進八革自革退十六得豐而五世備矣遊魂  
 則自豐退八而得明夷歸魂則自本卦退十  
 六而得師焉離亦如之艮右退一音自賁退  
 二大畜退四損自睽退十六復而五世備遊  
 魂則自復進八而得中孚歸魂則自本卦退  
 十六得漸兌亦如之

亦出震圖

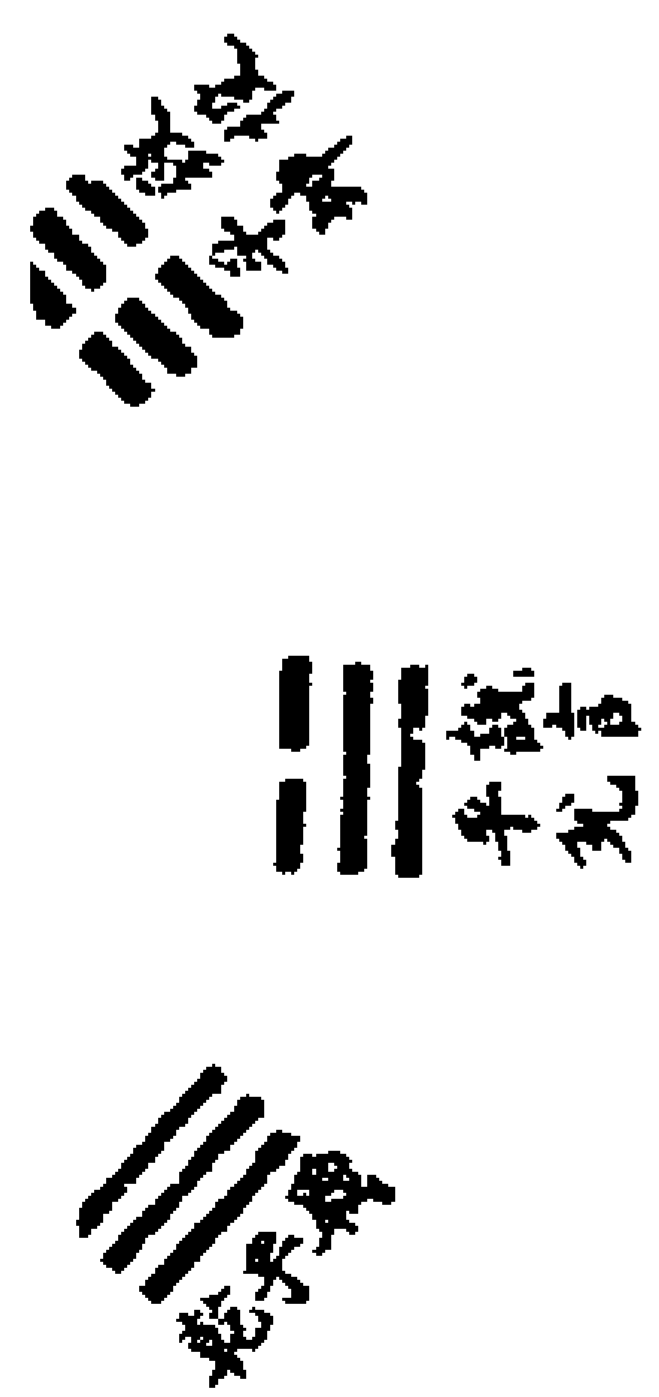

震卦



兌卦



坎卦

帝主造化之尊  
稱即天主也

希夷曰正位稱方故震東離南兌西坎北四維言位故艮東北巽東南乾西北坤獨稱地者蓋八方皆統於地也兌言正秋亦不言方

位者舉正秋則四方之主時為四正類可見矣離稱相見以萬物皆見于此也兌稱說言者以正秋非萬物所說之時惟以兌體為澤澤者物之所說而不取其時焉艮稱成言者以艮之體終止萬物無生成之義今以生成初言者以艮連於寅也故特言之坤加致字者以其致用於乾也觸類皆然

卦配方圖

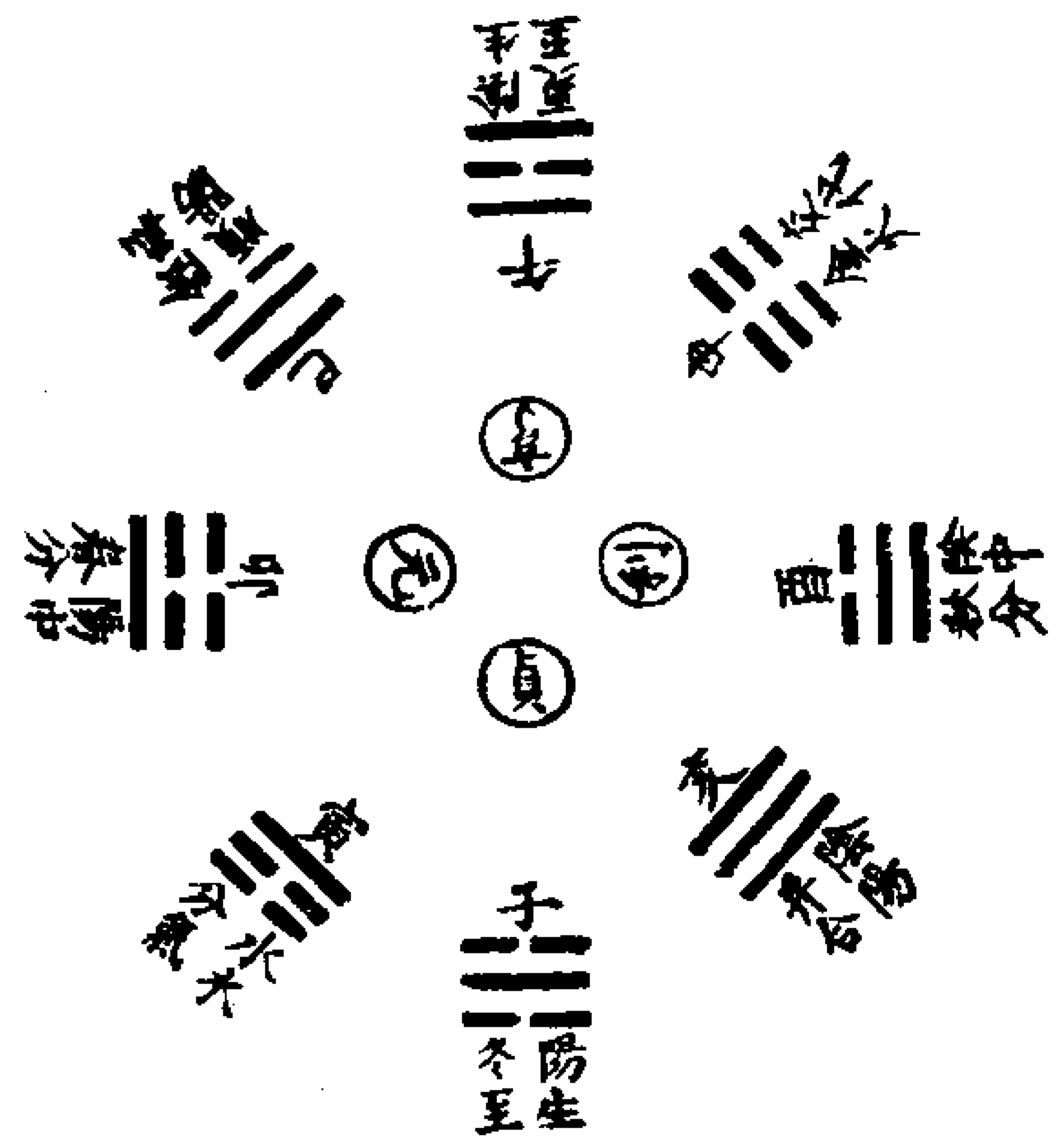

鄭合沙曰造化之一氣即聖人之一心造化之氣本於發生而聖人之心亦將以濟世也故不免由靜以之動自無而入有使萬物得以遂其生安其業人不見其迹者其故何哉蓋造化之氣與聖人之心雖動而不離雖有而不捨無彼萬物與萬民也齊見役說戰勞於其間而不自覺知耳此八卦之序所以出乎震而成乎艮也謂之帝者豈非造化之氣與聖人之心一乎

乾坤不居四正位圖

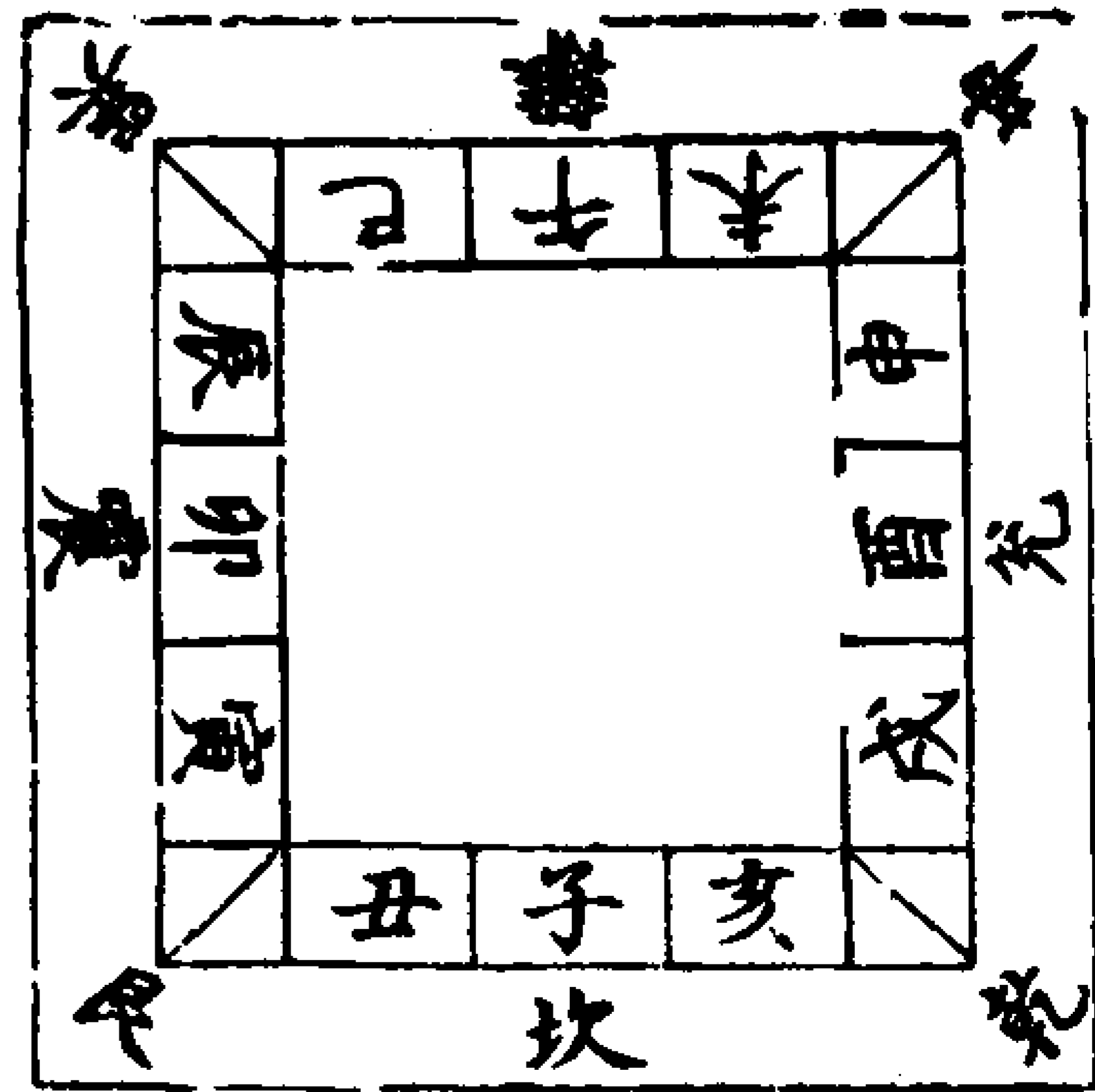

石先生曰乾居西北父道也父道者尊嚴凝之氣盛於西北坤居西南母道也養育育物之氣盛於西南又說西北冬之會是乃萬物成就之方西南萬物茂盛之方坤者地之道在長養之位育萬物成就歸功於乾若臣道從王事不敢成己功必歸功於君此見天無為而萬物生君拱己而天下治也

坎離天地之中圖

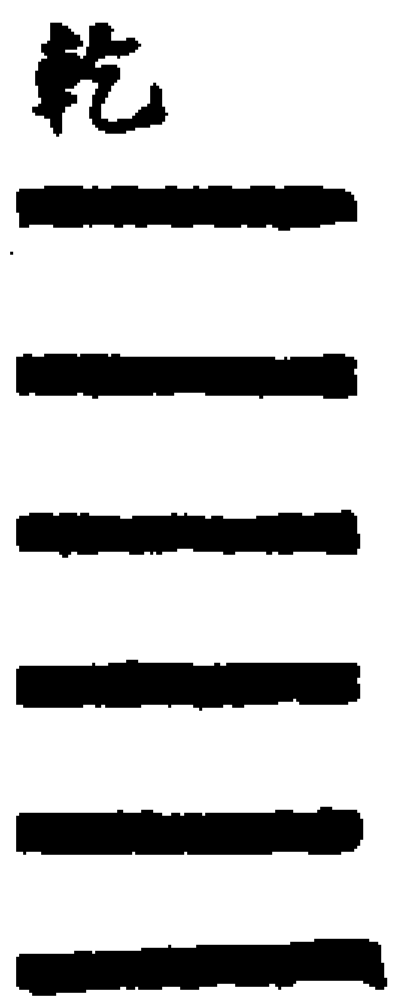

朱漢上曰乾坤天地鬼神也坎離日月水火也艮兌山澤也震巽風雷也坎離震兌四時也坎為天地之中也聖人得天地之中則能與天地日月四時鬼神合先天而天弗違聖人即天地也後天而奉天時天地即聖人也聖人與天地為一是以作而萬物覩同聲相

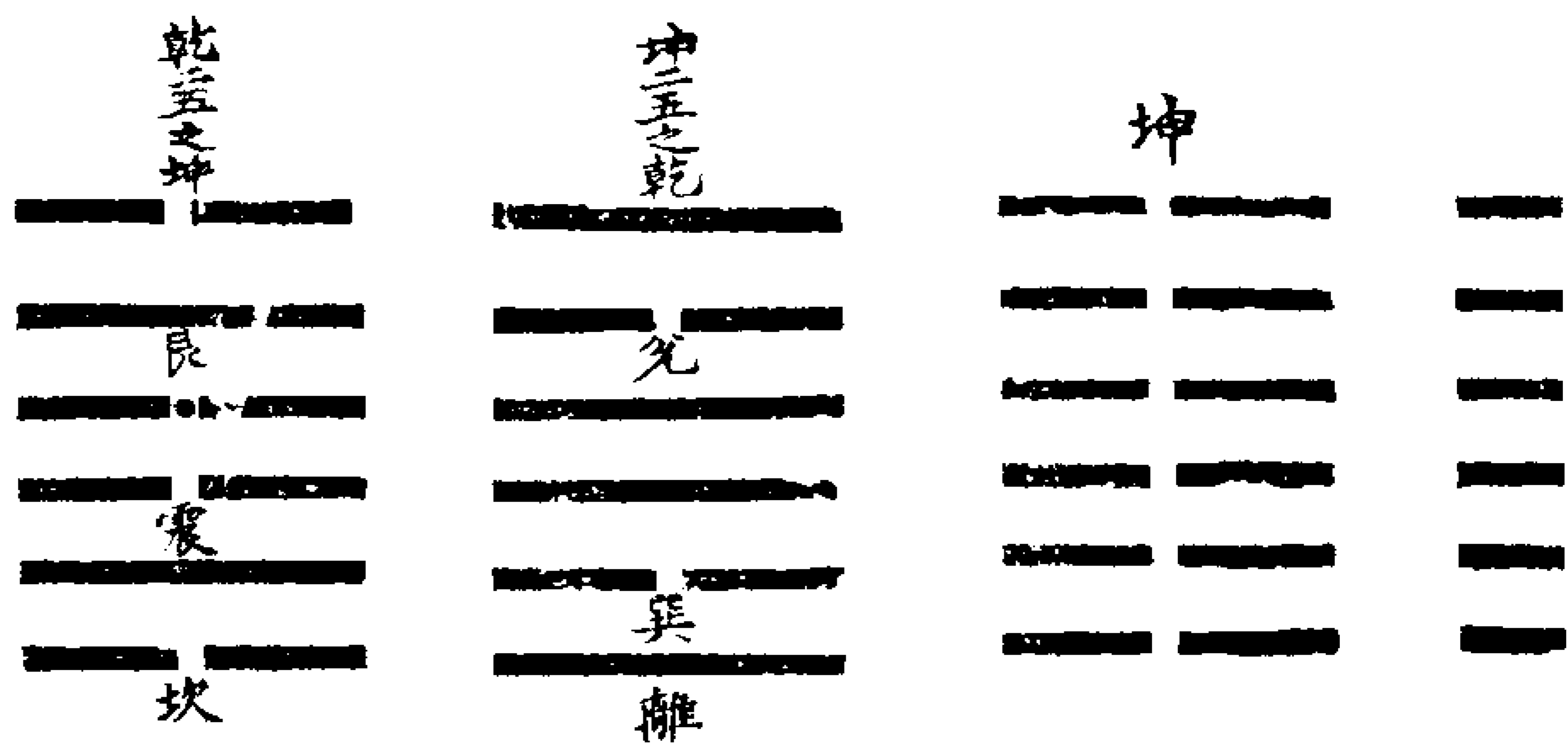

應震巽是也同氣相求艮兌是也水流濕火就燥坎離是也雲從龍風從虎有生有形各從其類自然而已

六十四卦大象圖上

☰☰ 天行健君子以自強不息

☷☷ 地勢順君子以厚德載物

☳☵ 雲雷屯君子以經綸

☶☱ 山下出泉蒙君子以果行育德

☱☱ 雲上於天需君子以飲食宴樂

☰☵ 天與水違行訟君子以作事謀始

☵☵ 坎中有水師君子以容民畜衆

☶☱ 地上有水比先王以建萬國親諸侯

☱☳ 風行天上小畜君子以懿文德

☵☶ 天下澤履君子以辨上下定民志

☷☰ 天地交泰后以裁成天地之道輔相

天地之宜以左右民

☷☰ 天地不交否君子以儉德辟難不可

榮以祿

☰☷ 天與火同人君子以類族辨物

☲☲ 離上 火在天上大有君子以遏惡揚善順

天休命

☶☱ 坤上 地中有山謙君子以裒多益寡稱物

平施

☳☱ 震上 雷出地奮豫先王以作樂崇德殷薦

之上帝以配祖考

☵☳ 震下 澤中有雷隨君子以嚮晦入宴息

☱☳ 巽上 山下有風蠱君子以振民育德

☱☵ 坤上 澤上有地臨君子以教思無窮容保

民無疆

☱☰ 巽上 風行地上觀先王以省方觀民設教

☳☳ 震下 雷電噬嗑先王以明罰勅法

☲☱ 離上 山下有火賁君子以明庶政無敢折

獄

☶☱ 坤上 山附於地剝上以厚下安宅

☳☵ 震下 雷在地中復先王以至日閉關商旅

不行后不省方

☳☲ 震下 天下雷行物與無妄先王以茂對時

育萬物

☶☱ 艮上 天在山中大畜君子以多識前言往

行以畜其德

山下有雷順君子以慎言語節飲食  
澤滅木大過君子以獨立不懼遯世

無悶

水洊至習坎君子以常德行習教事  
明兩作離大人以繼明照于四方

山上有澤咸君子以虛受人  
雷風恒君子以立不易方

六十四卦大象圖下

天下有山遯君子以遠小人惡而

嚴

雷在天上大壯君子以非禮弗履  
明出地上晉君子以自昭明德  
明入地中明夷君子以蒞衆用晦而

明

風自火出家人君子以言有物而行

有恒

上火下澤睽君子以同而異  
山上有水蹇君子以反身脩德  
雷兩作解君子以赦過宥罪  
山下有澤損君子以懲忿窒慾

風雷益君子以見善則遷有過則改  
澤上於天夬君子以施祿及下居德

則忌

天下有風姤后以施命誥四方  
澤上於地萃君子以除戎器戒不虞

地中生木升君子以順德積小以高

澤無水困君子以致命遂志  
木上有水井君子以勞民相勸  
澤中有火革君子以治曆明時

大

木上有火鼎君子以正位凝命  
游雷震君子以恐懼修省  
兼山艮君子以思不出其位  
山上有水漸君子以居賢德善俗  
澤上有雷歸妹君子以永終知敝  
雷電皆至豐君子以折獄致刑

山上有火旅君子以明慎用刑而不

留獄

隨風巽君子以申命行事  
麗澤兌君子以朋友講習

風行水上渙先王以享于帝立廟  
澤上有水節君子以制數度議德行  
澤上有風中孚君子以議獄緩死  
山上有雷小過君子以行過乎恭喪

過乎哀用過乎儉

水在火上既濟君子以思患而豫防

火在水上未濟君子以慎辨物居方

周易舉正略

唐蘇州司戶郭京傳

坤初六履霜堅冰至象曰履霜陰始凝也

屯六三象曰即鹿無虞何以從禽也

師六五田有禽利執之無咎

比九五象曰失前禽舍逆取順也

賁亨不利有攸往

坎習坎

始九四包魚

也

也

也

也

也

也

也

也

也

也

也

蹇九三往蹇來正本本作來反

困初六象曰入于幽谷不明也本本谷字下多幽字

鼎象聖人亨以享上帝以養聖賢註云聖人享上帝而下以養聖賢本正文多而大亨三字故註文亦誤增大亨二字

震象曰不喪匕鬯出可以守宗廟社稷以為

祭主也本本脫不喪七也一句

漸象曰君子以居賢德善風俗註云賢德以俗以止巽乃善今本正文脫其風字

豐九四象遇其夷主吉志行也本正文脫志字

中孚象豚魚吉信及也本本及字下多豚魚二字

小過象柔得中是以可小事也本本脫可字而事字下註云

六五象曰密雲不雨已止也本本脫已字下註云

既濟象曰既濟亨本本脫亨字

繫辭二多譽四多懼註云懼也本本誤以

雜卦蒙稚而著本本雜誤作稚字

右見洪紫微容齋隨筆云郭京有舉正三

卷云得之王輔嗣韓康伯手寫註定傳授

真本凡一百三節與今流行本不同予頃

於福州道藏中見此書而傳之及在後省又見晁公武所進易解多引用之世罕有其書今略取其明白者二十處載於此

周易圖卷上

周易圖卷中

乾坤易簡之圖

六十四卦圖并說合沙鄭先生撰

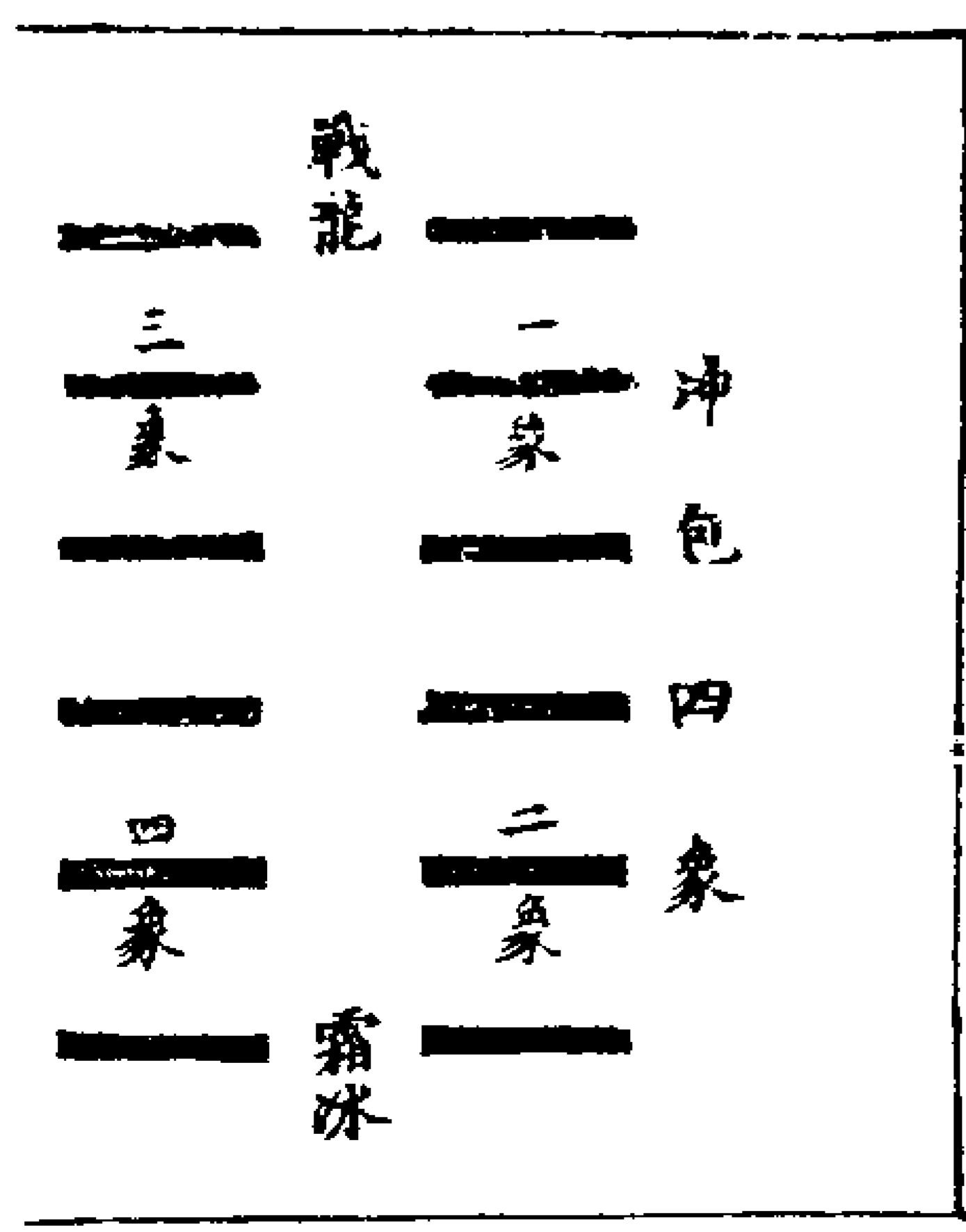
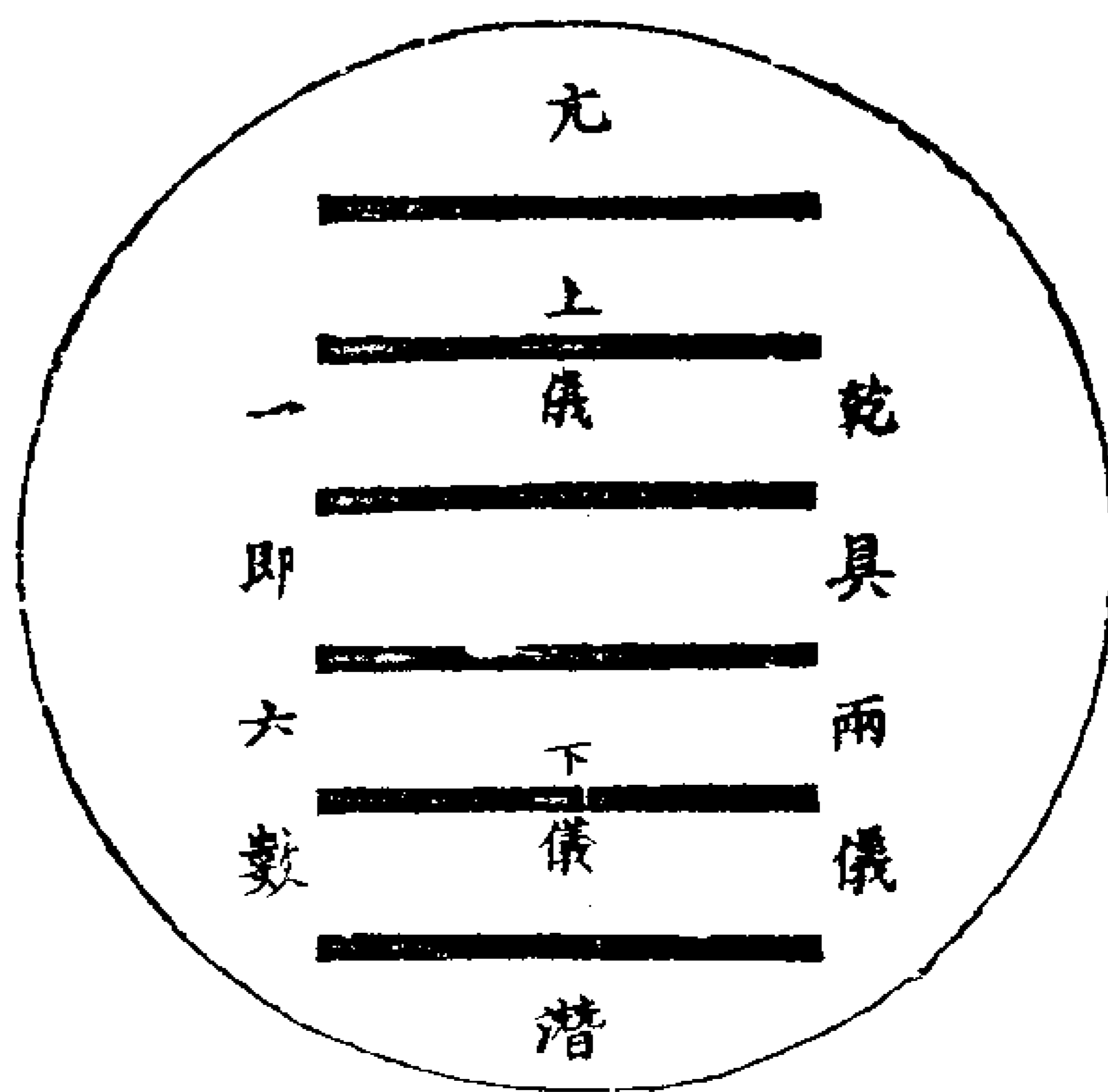

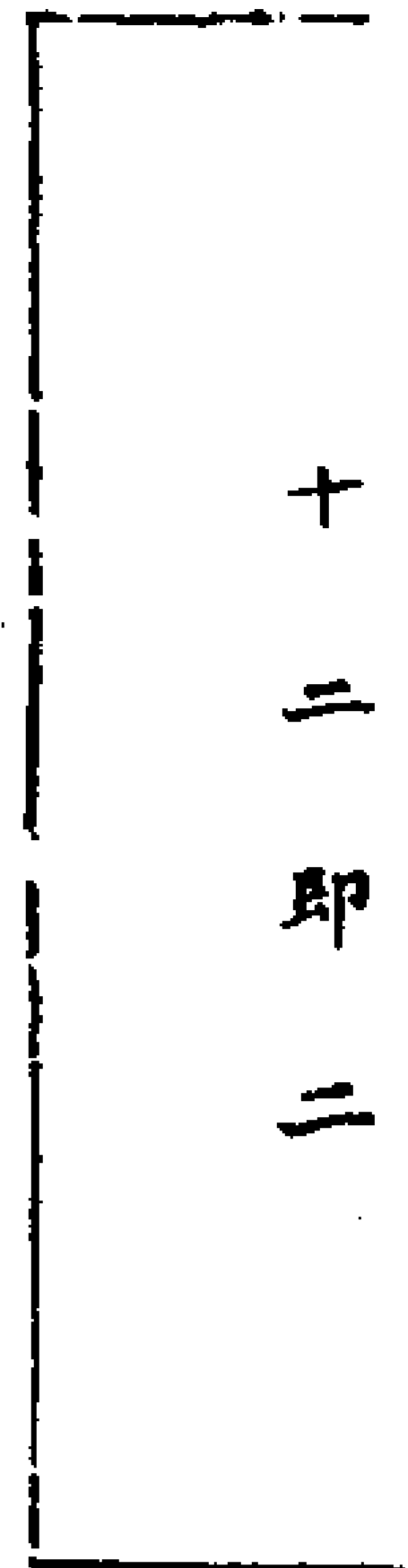

乾坤者數之一二也形之方圓也氣之清濁也理之動靜也故乾具兩儀之意而分上下

乾坤包四象之體而分南北東西兩儀四象共數有六并其乾坤之本體則八卦之數周備矣此乾坤所以去太極未遠內真外悔兩儀之理也元亨利貞四象之道也二三四五以爲經七八九六以爲緯八卦之方也所以自一而二自二而四自四而八自八而十六自十六而三十二自三十二而六十四六十四而天道備矣歲功成矣人事周矣此易故六十四卦而乾坤居首也學者能由六十四以歸一由一以悟太極則伏羲文王孔子皆備於我成變化行鬼神亦是道也

屯象圖

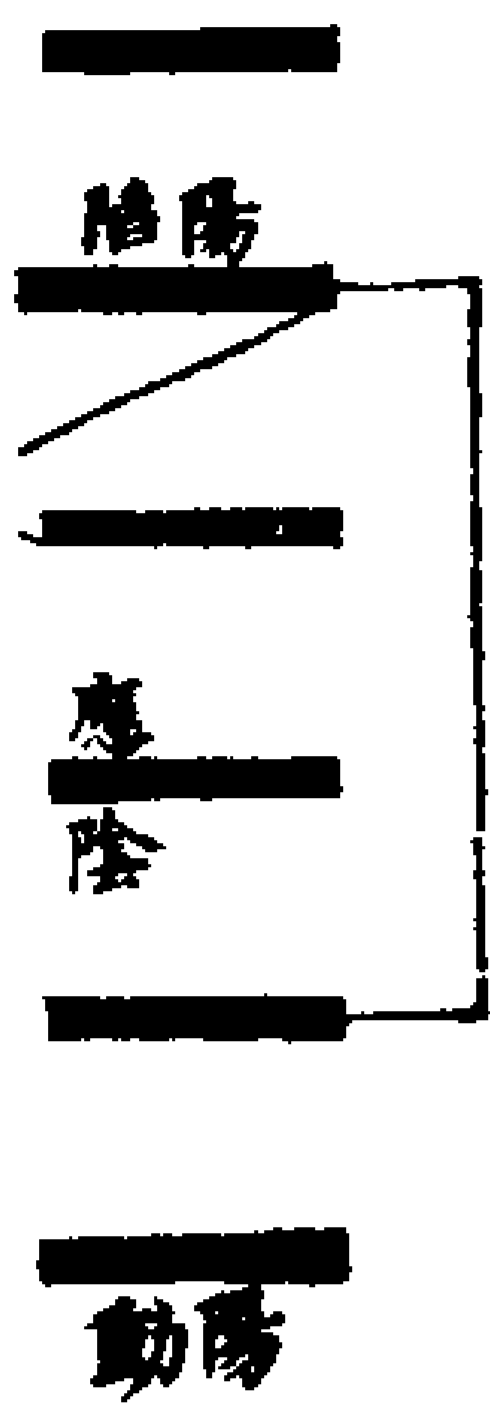

北方之坎是謂太陰東方之震是謂少陽陽之氣入於太陰陽動而陰陷斯所以爲屯也

蒙養正圖

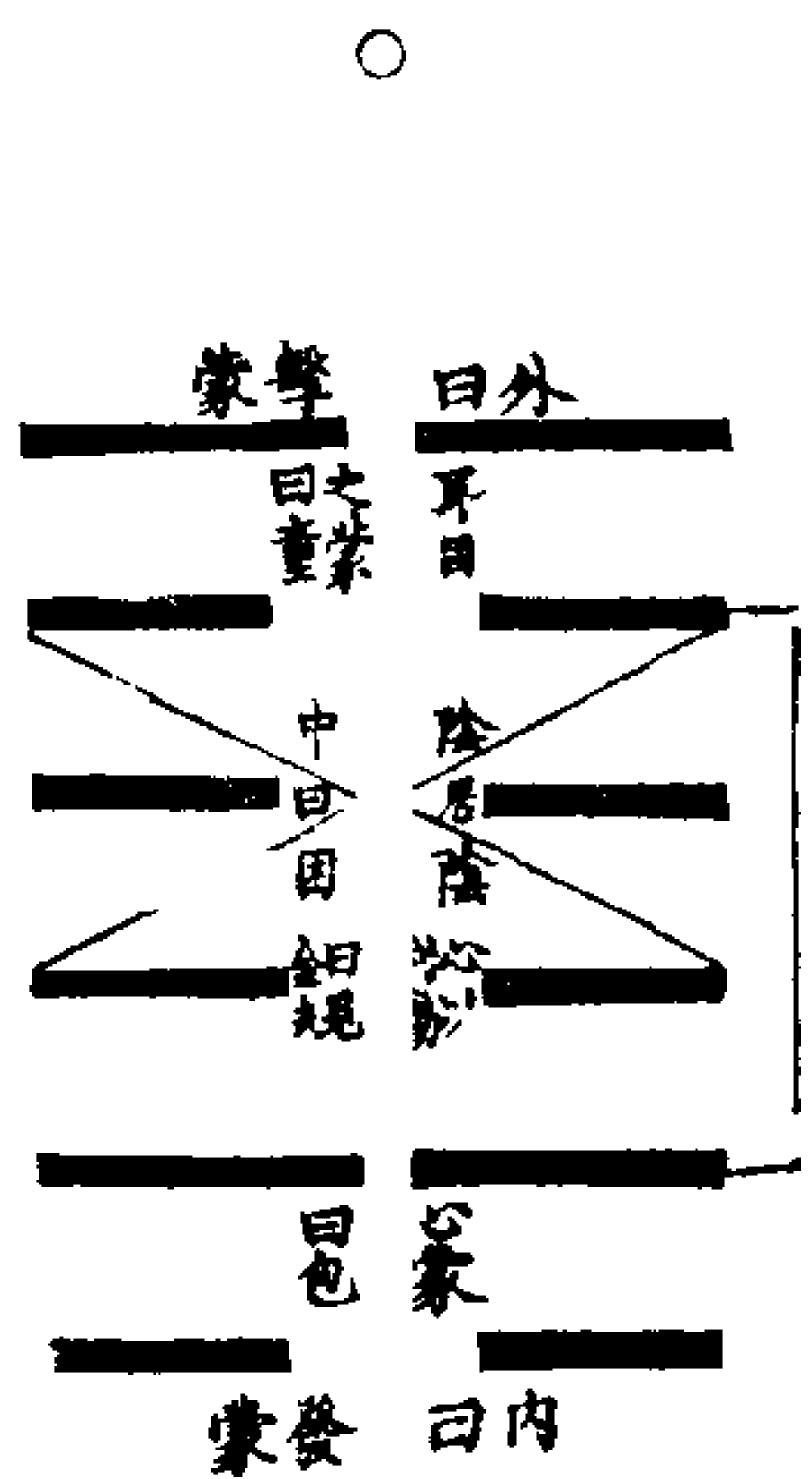

童蒙在五擊之在上是外學也耳目所入雖足以資吾適足以賊吾之真性故不利爲寇也包蒙在二發之在初是內學也心之所造貴於幾先一著於心便成機械所以脫桎梏者也利者吾心之桎梏乎

需須圖

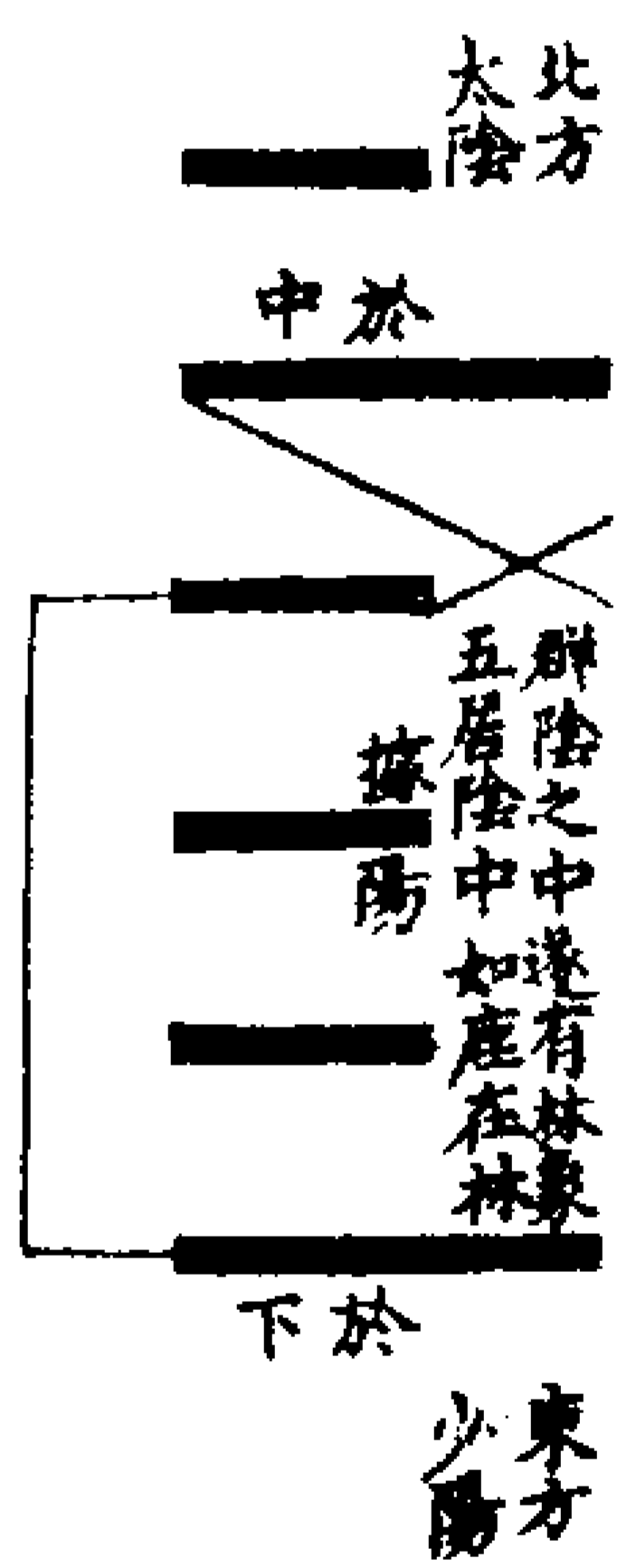

需坎中之陽以爲助乾卦之陽求待上一陽而爲之授一陰避之而與進一陰阻之而使退此所以爲需之吉凶然聖人之意不責於二陰而責於三陽不責於三陽而責於坎中之陽利所在也故責之也重遠繫以酒食之象焉酒食者養人之具人之所以求待爲酒食所困而爲害者有之始食其利終罹其害者小人之常必有道以處之所以貴乎貞吉也貞者中正之義內中正則外固外固則不陷矣

訟象圖

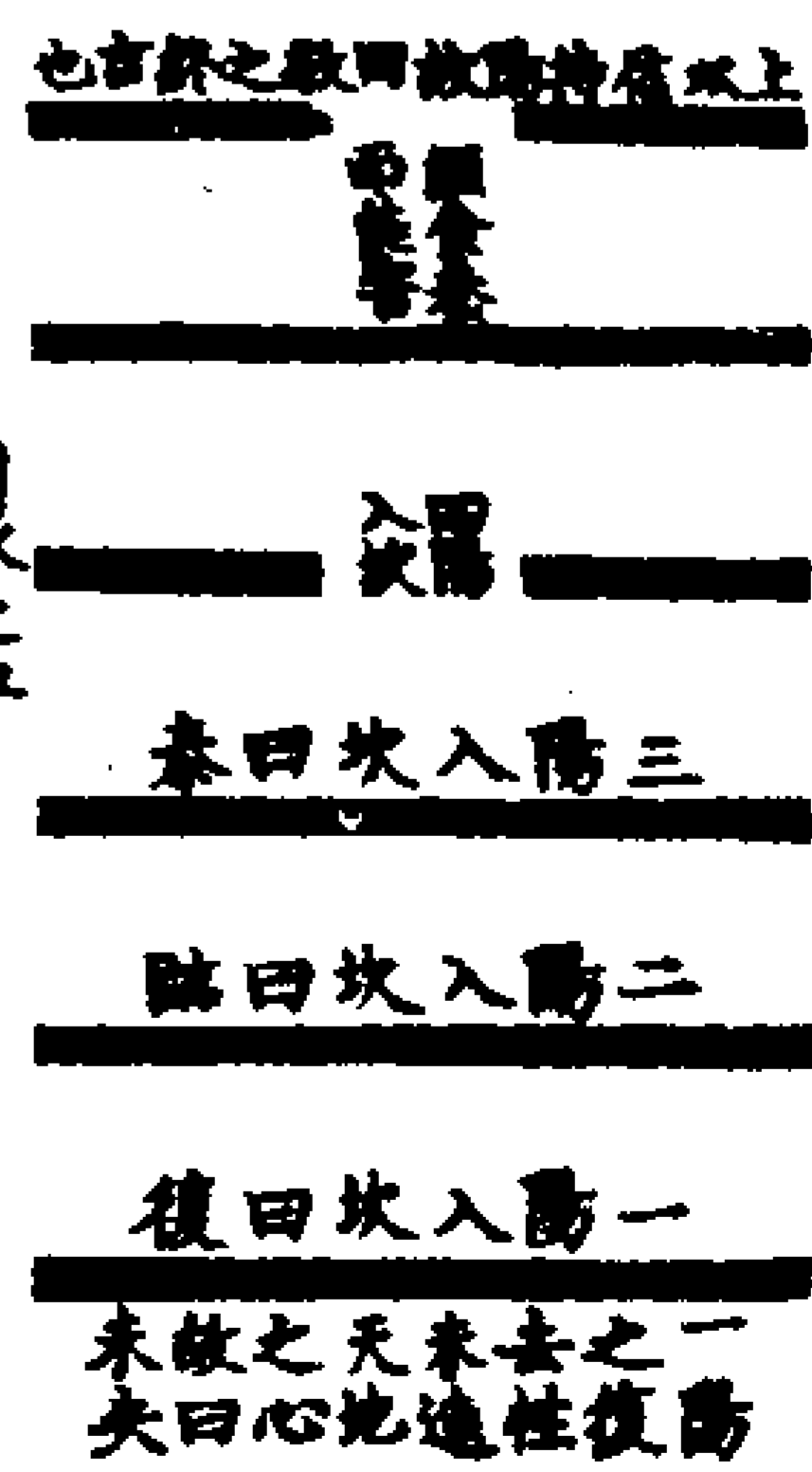
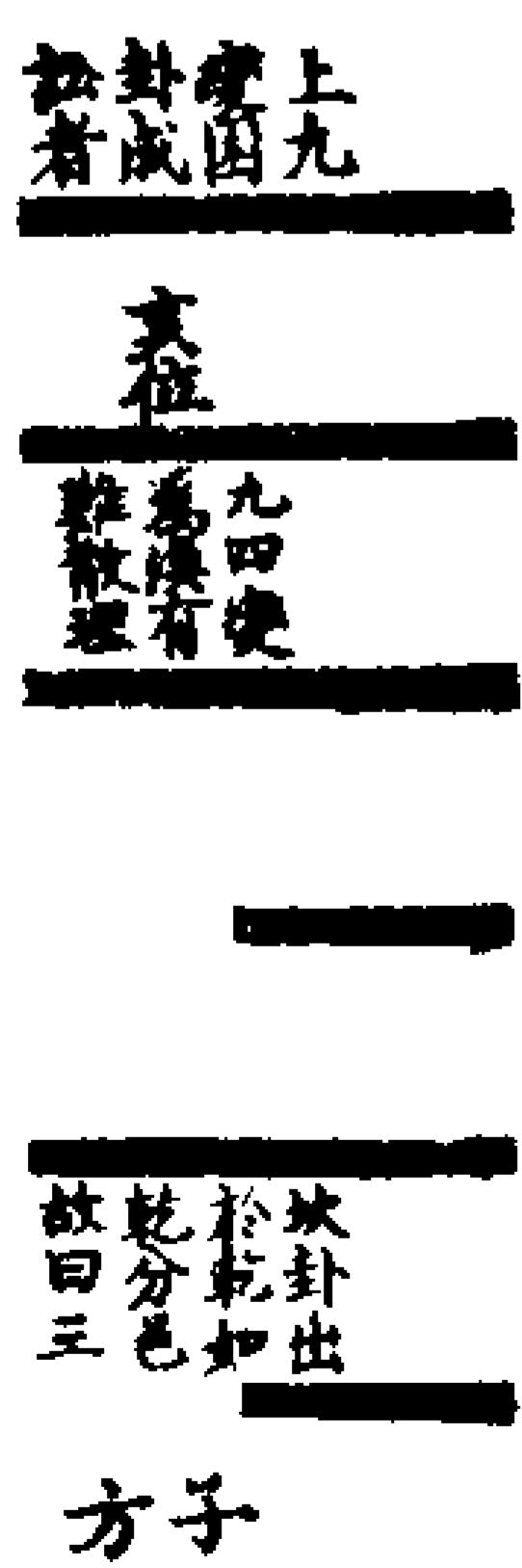

之成



乾居亥位坎起子方亥子皆北屬於水始無所爭一離於形則天西傾水東注天上蟠水下潤於是乎訟矣

師比御衆之圖

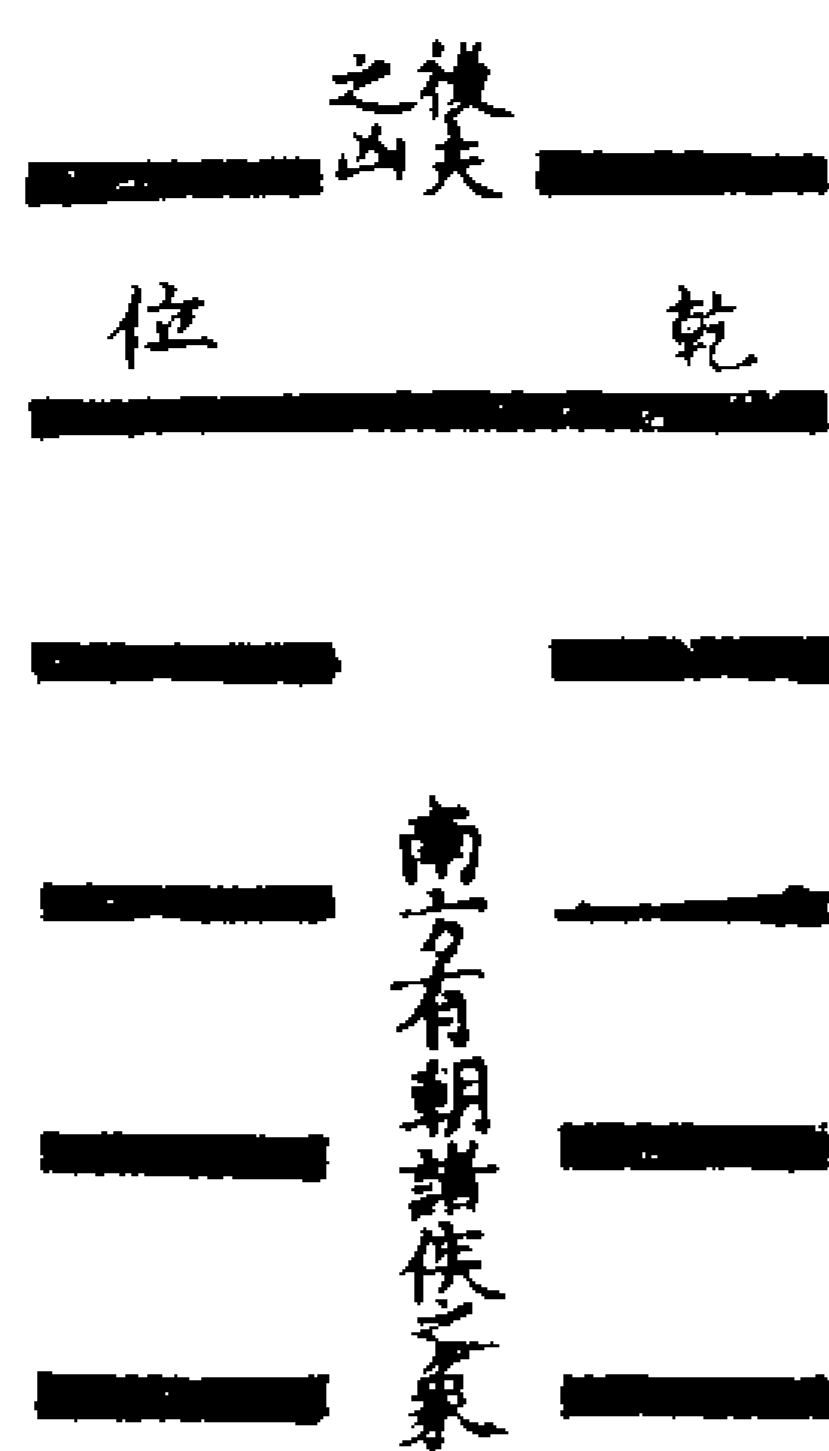
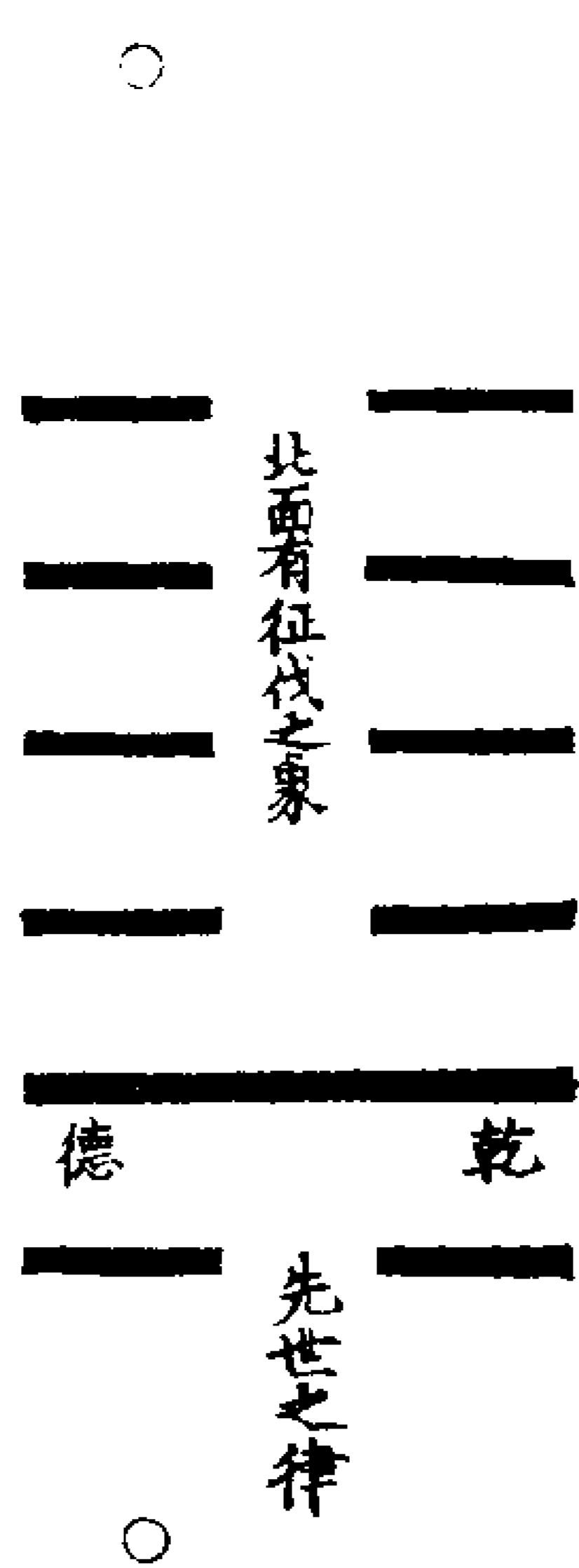

坤為衆而師亦為衆者師統衆之義也統衆者非德不可故以乾之九一入於坤為師以乾德在二也律因數起數自中出黃鍾之律

起為度量衡差之毫釐則不可也北方之坎黃鍾之本也故絲言丈人文言律丈與律法度之出非有德者乎

北主幽陰殺伐之象南主嚮明朝會之象六爻分二三四五之數二居南方離明之地也

故以北為南面五居中央非北也天北望惟見斗樞辰極辰曰北辰斗曰北斗雖名曰北實中天也師北向故有五人為伍之意比南面故有五等分爵之象上居五位後其君者也故曰後夫凶

大小畜吉凶圖

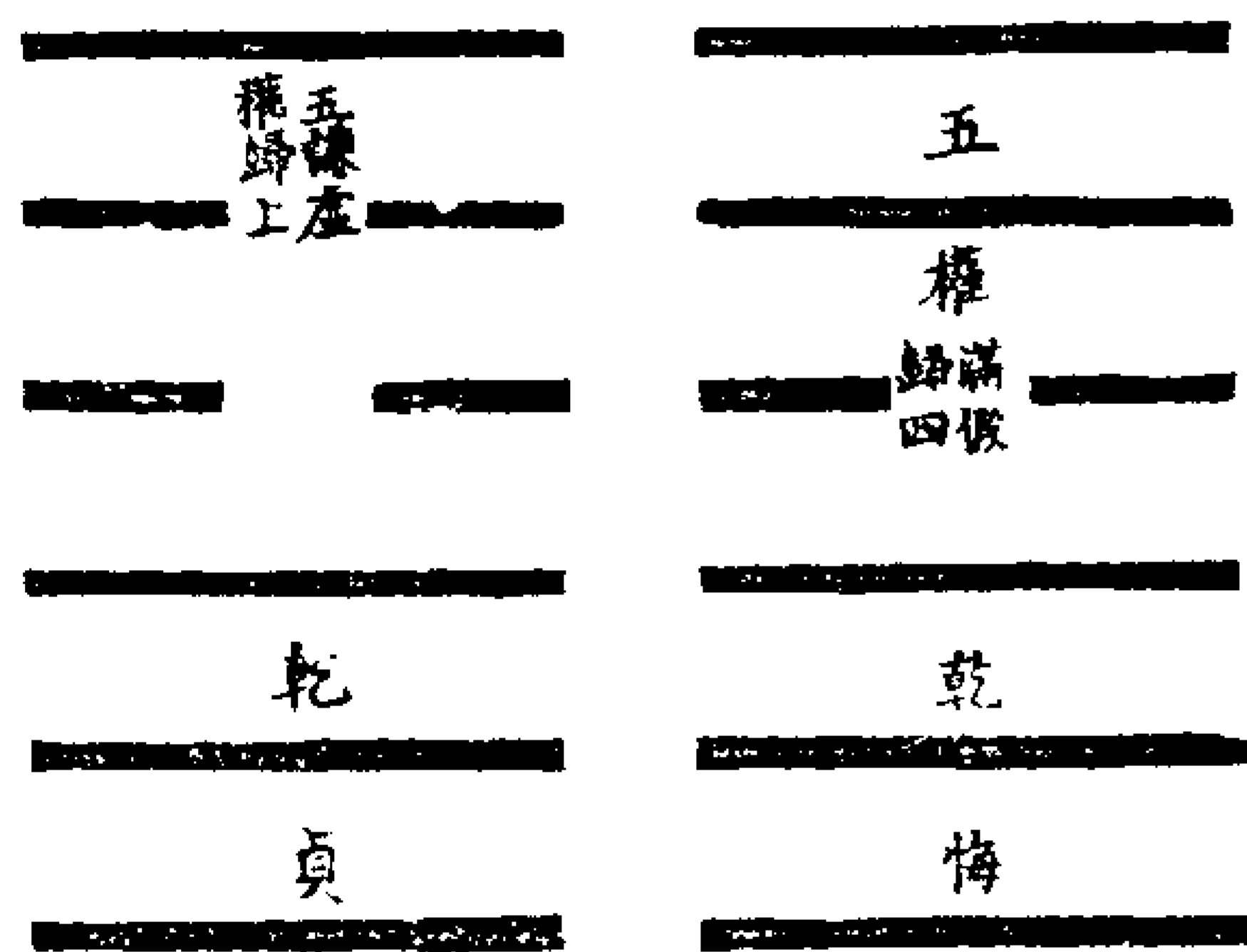

巽居東南方乾氣自子至巳入於巽為巽所畜名曰小畜以陰生於巽陰之微故以小

言艮居東北方乾氣自子至寅入于艮為艮所畜名曰大畜者陽終於艮艮陽之究也故曰大自子至寅三畫之乾也是艮畜乾貞巽

畜乾悔也大畜之所以得權者變小畜之九五而六五謙虛下人所以得權而畜人也小畜之所以失權者變大畜六五而為九五耳滿假自大所以失權而為人所畜也

復虎尾圖

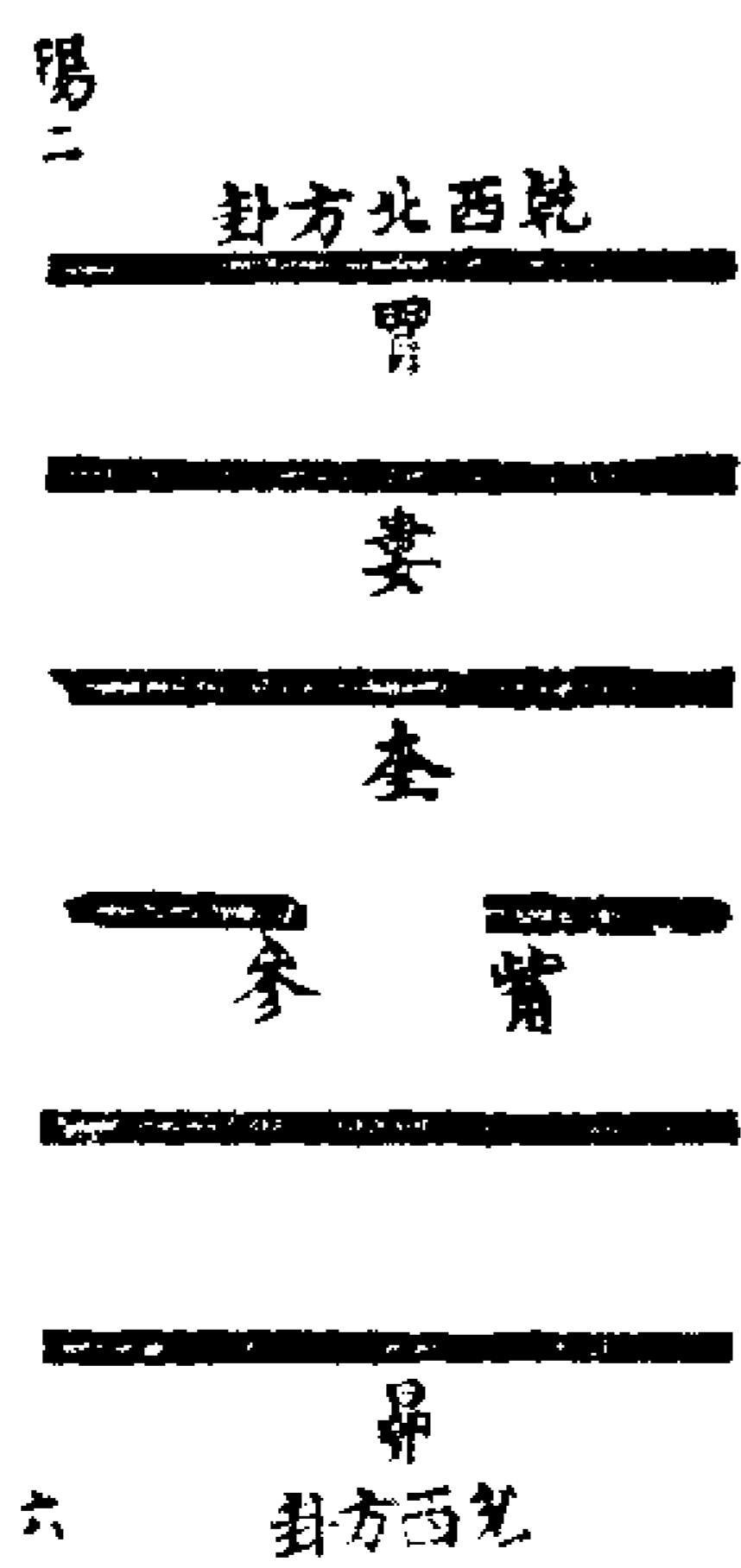

乾居亥位初爻本室壁二爻方起奎奎繫之者見其復虎尾也坤居申位參本坤之初爻以參繫兌者見虎尾之啞人也乾居兌下則無復虎尾啞與不啞之象矣以乾乘兌所以

履虎之象明也履卦自兌入乾由成達亥以人應天之道乎

否泰往來圖

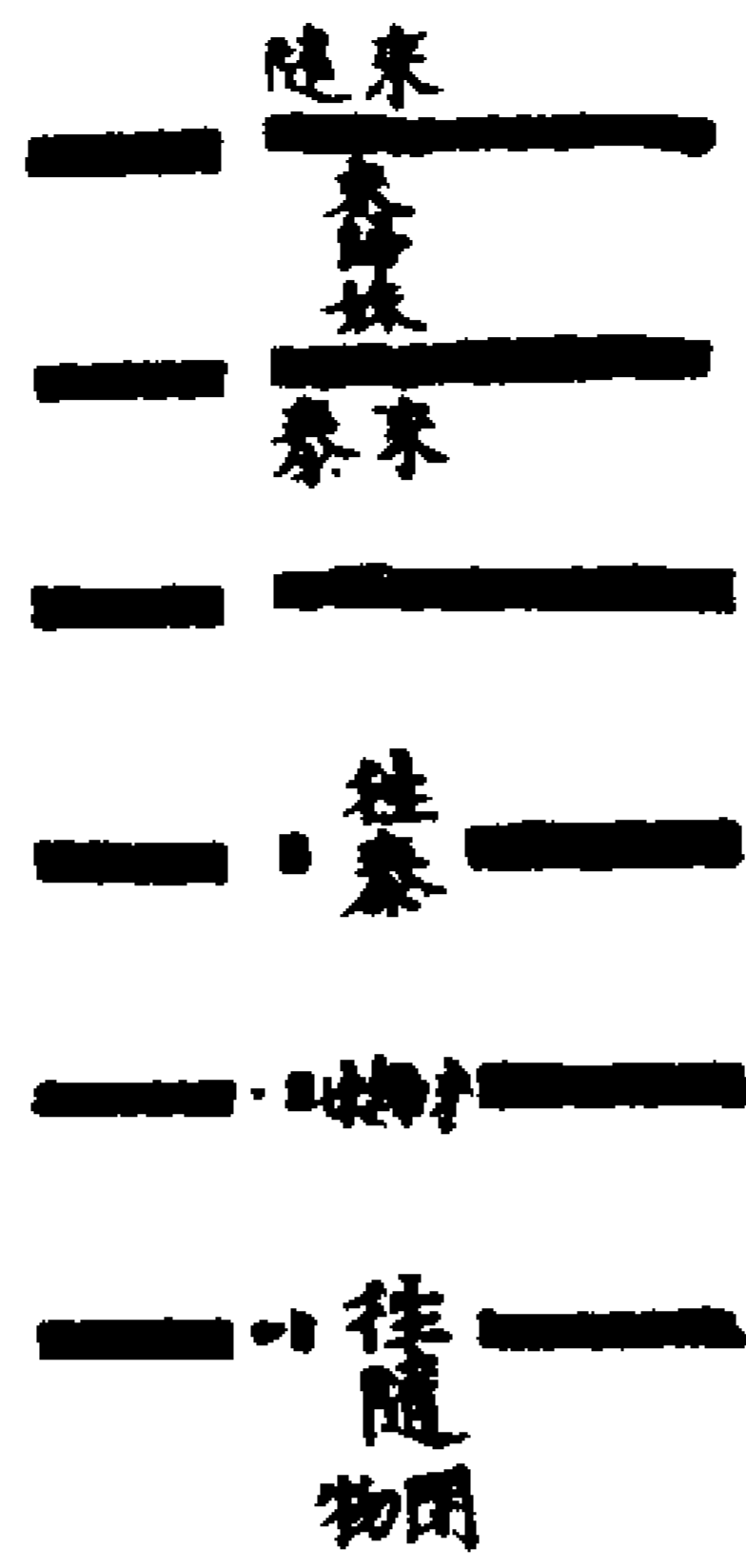
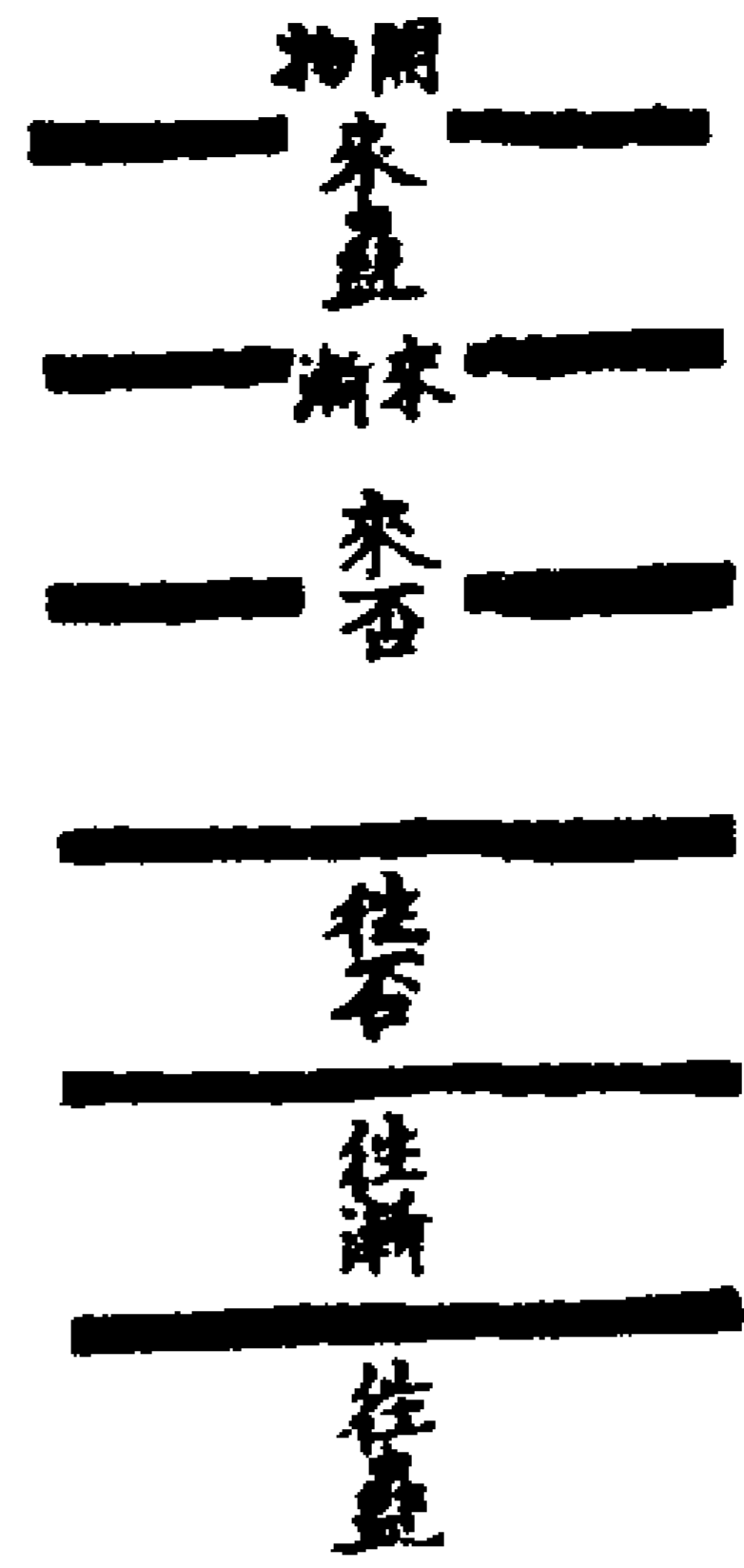

觀泰之象則見否之所生觀否之象則見泰之所起是陰陽之氣上下升降以成象也故否泰之卦皆曰往來

同人圖

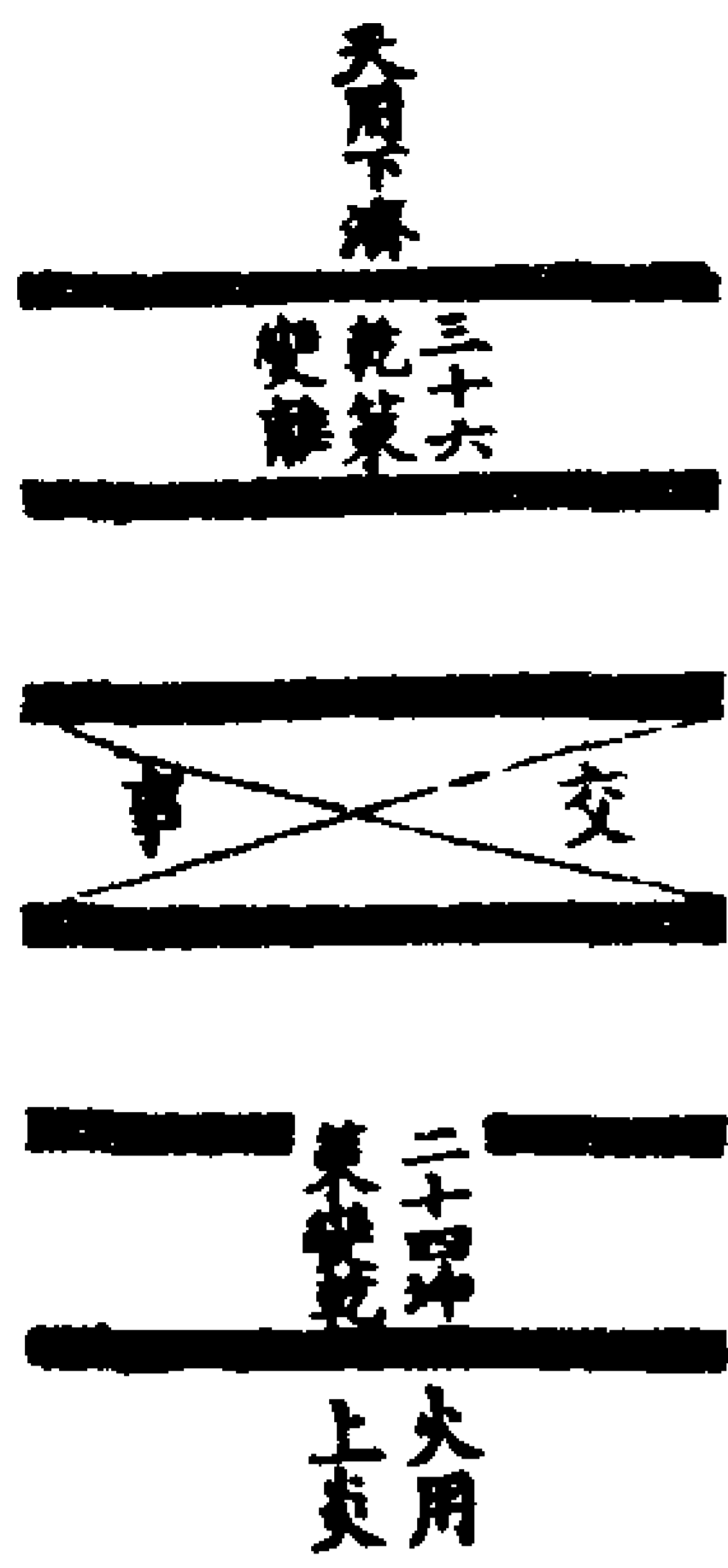

乾居上三十六策變其中爻則同乎離離居下二十四策變其中爻則同乎乾是謂二人同心言外貌不同而心同也

大有守位圖

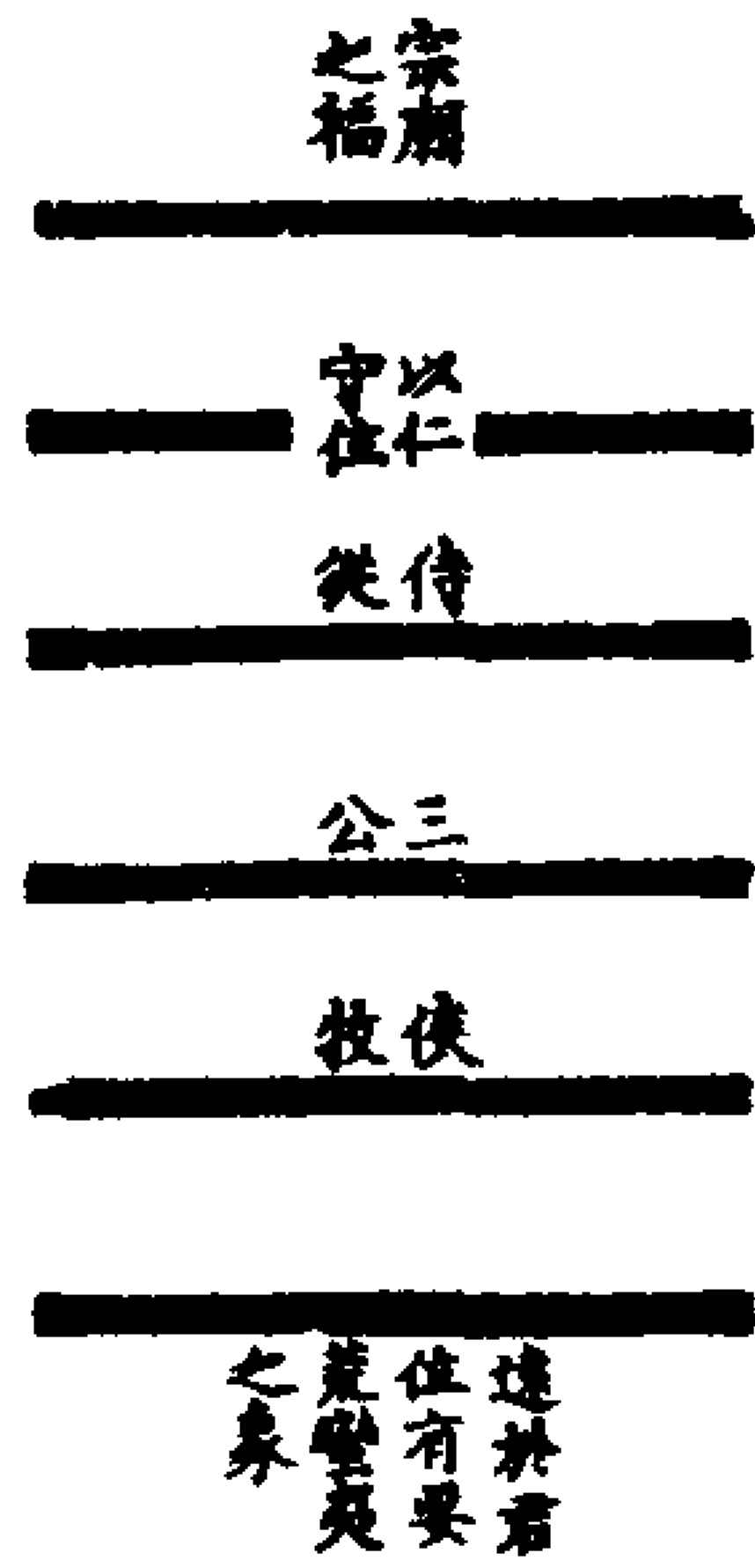

大有之卦眾陽盛時而五以六居之人君體元居正可不知守位之仁乎推而明之四為侍從則曰匪其彭三為三公則曰公用亨于天子二為侯牧則曰大車以載初遠於君位有要荒蠻夷之象則曰无交害皆發政施仁之道如是則福及宗廟而未有萬世之業矣

謙象圖

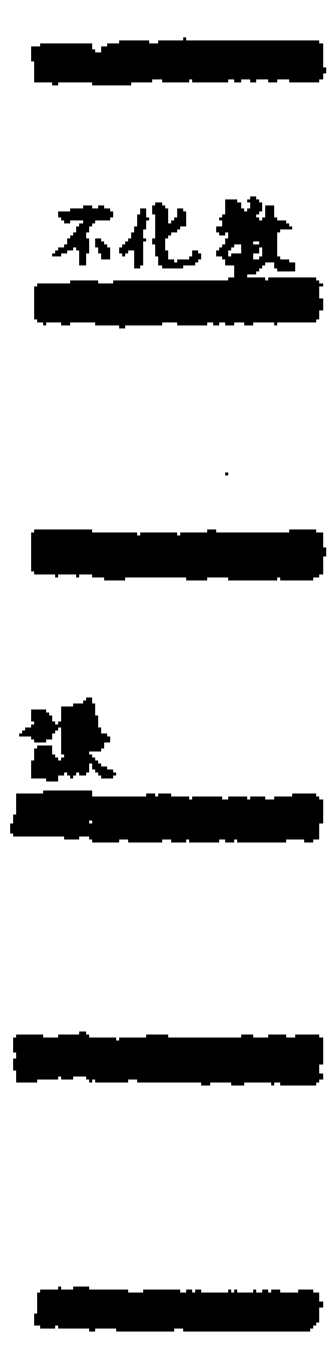

艮居寅屬木仁也坤居申屬金義也故五上有殺伐之象謙者以至誠為本言心聲也不情之言則不出於誠非心之本是為偽也故為鳴耳外謙而內好勝也

豫象圖

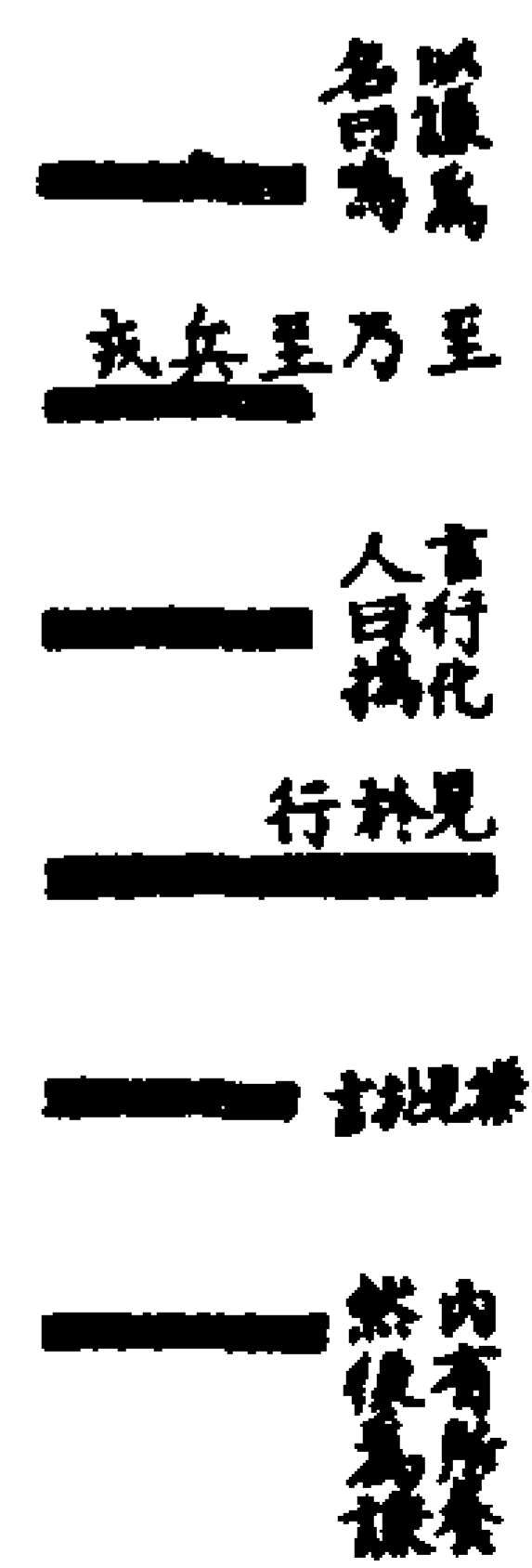

震居坤下是謂一陽之復天地之心也今出坤上是出地之豫亦天地之心也坤中之爻靜中之靜也故曰介于石震中之爻動中之靜也故曰貞疾恒不死



隨係失圖

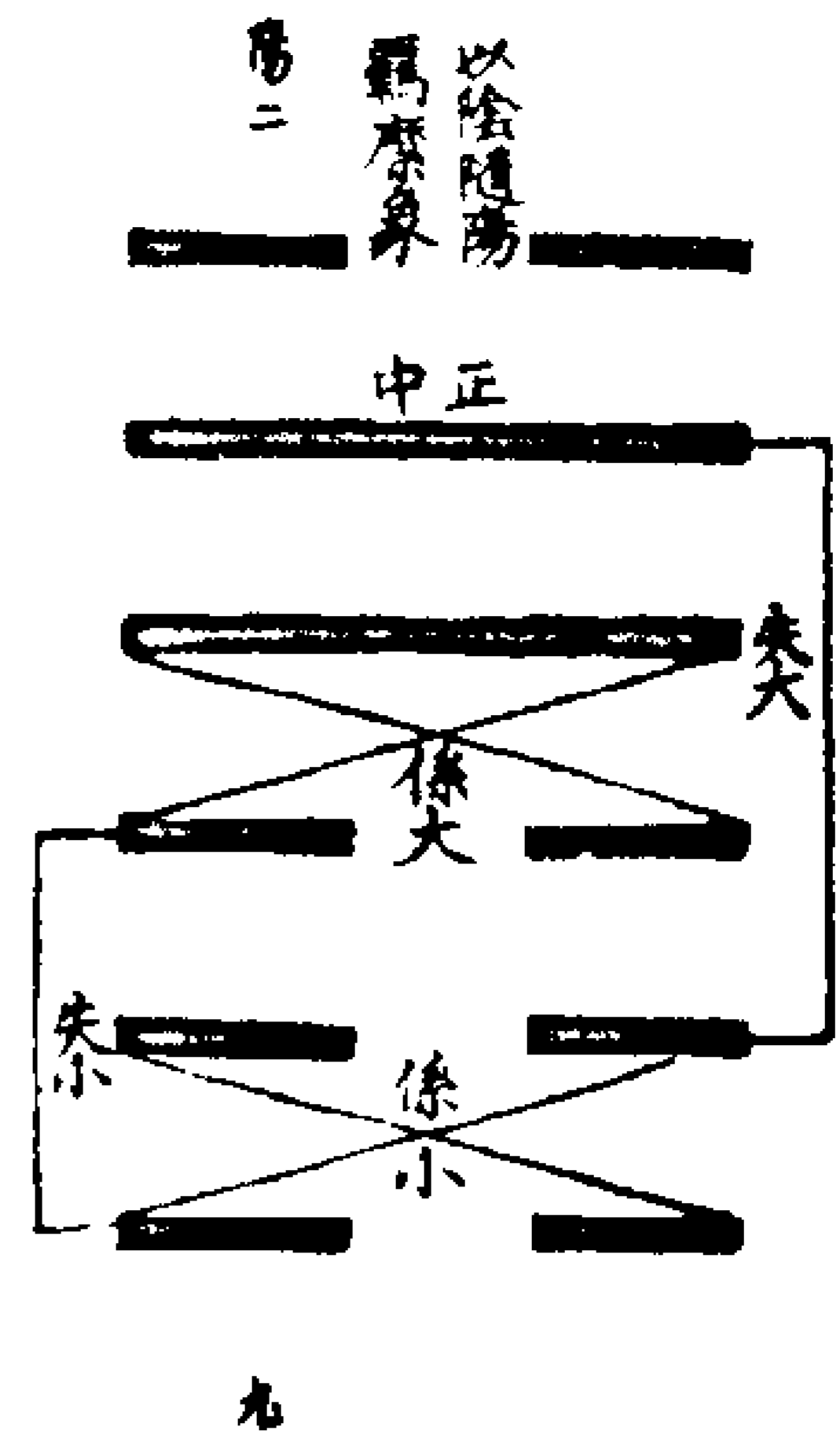

自震遠允由東祖西春作秋成之義也夫是之謂隨陽自陰中而起陰隨陽動也陰來迎陽而說之陽隨陰聚也故兌之上爻有羈縻之象

蠱象圖



巽居巳位金之所生也至酉金王而巽之功成矣故巽五爻言庚金在艮下尤居寅位木

之鄉也故言甲申庚分子午之位循環無窮行權之道也金剋於木金居於木下是蠱生於木中也有蠱自然之象上九居山之高尚之志足以振盪壞之風使懦夫有立焉

臨象圖

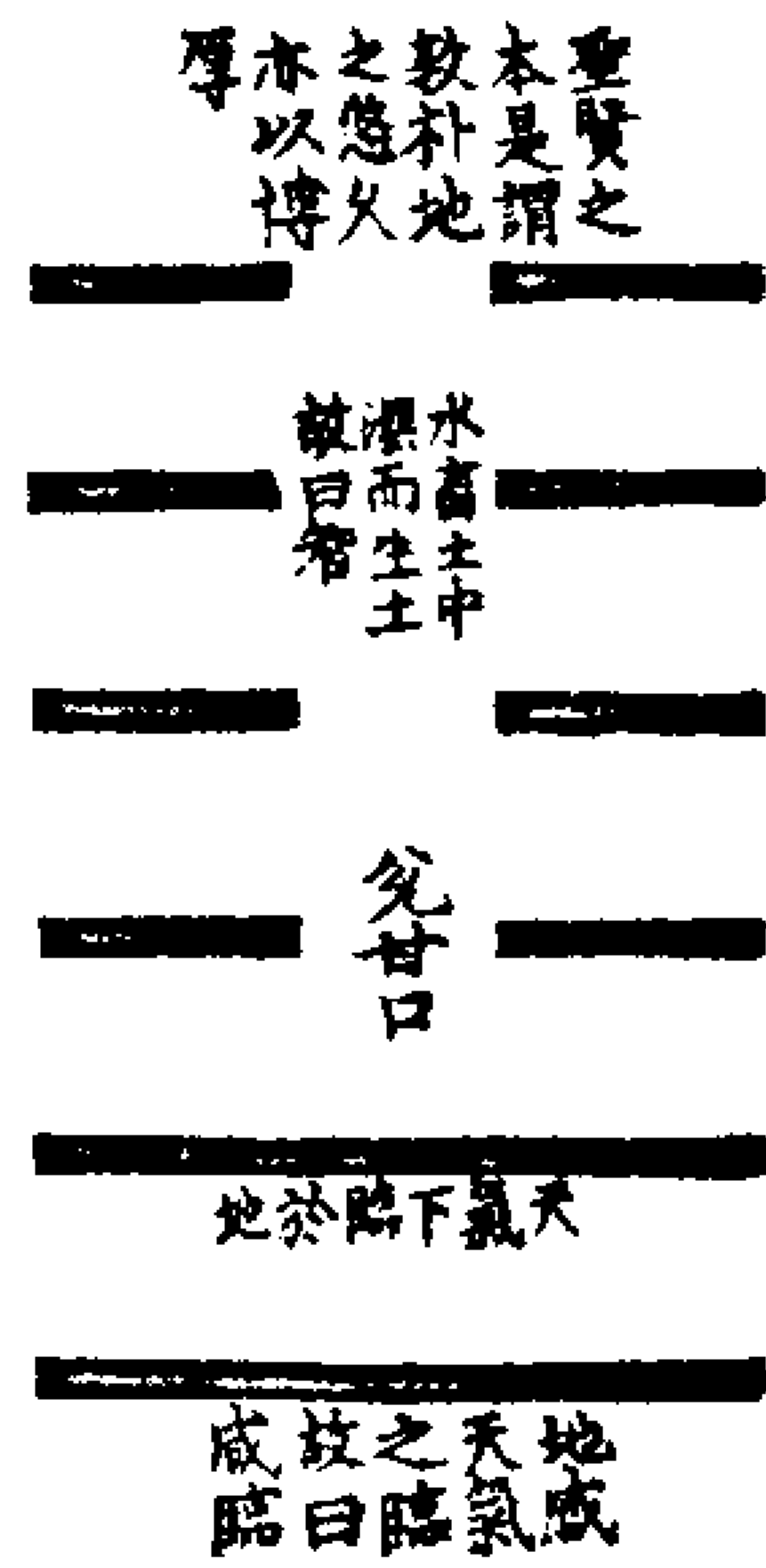

臨卦之象指為人主者以臨乎下也臨下之術在施德於下則二陽在下如天氣感地焉存心於上則行中以智而敦朴為先如高明柔克焉彼兌口之甘是能言而不能行如王者徒降詔諭丁寧而仁澤實不行也何足以論施德存心之道哉

觀觀國光圖

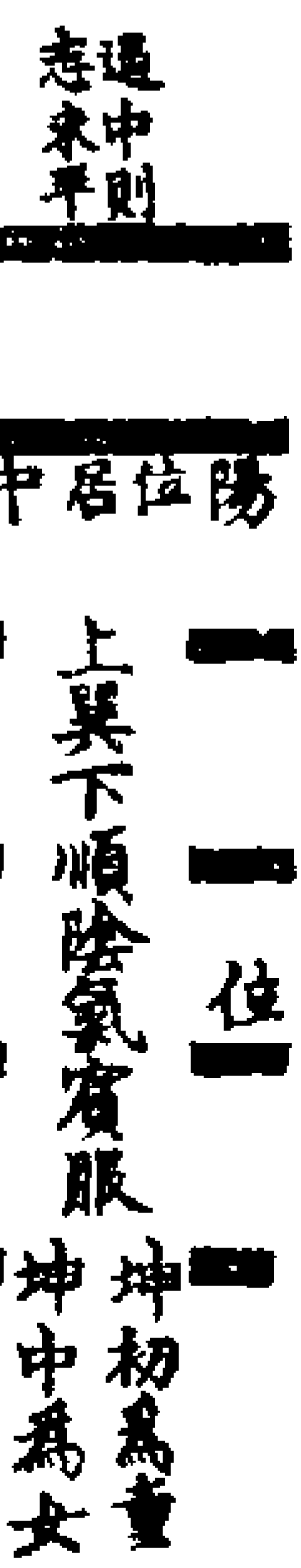

四陰生陰侵陽之卦也比之於陽侵陰乃大壯之理也不曰小壯而曰觀者陰順巽而无侵陽之意也下既順巽上必以中正然後足以使下觀而化安有侵陽之事乎

噬嗑身口象圖

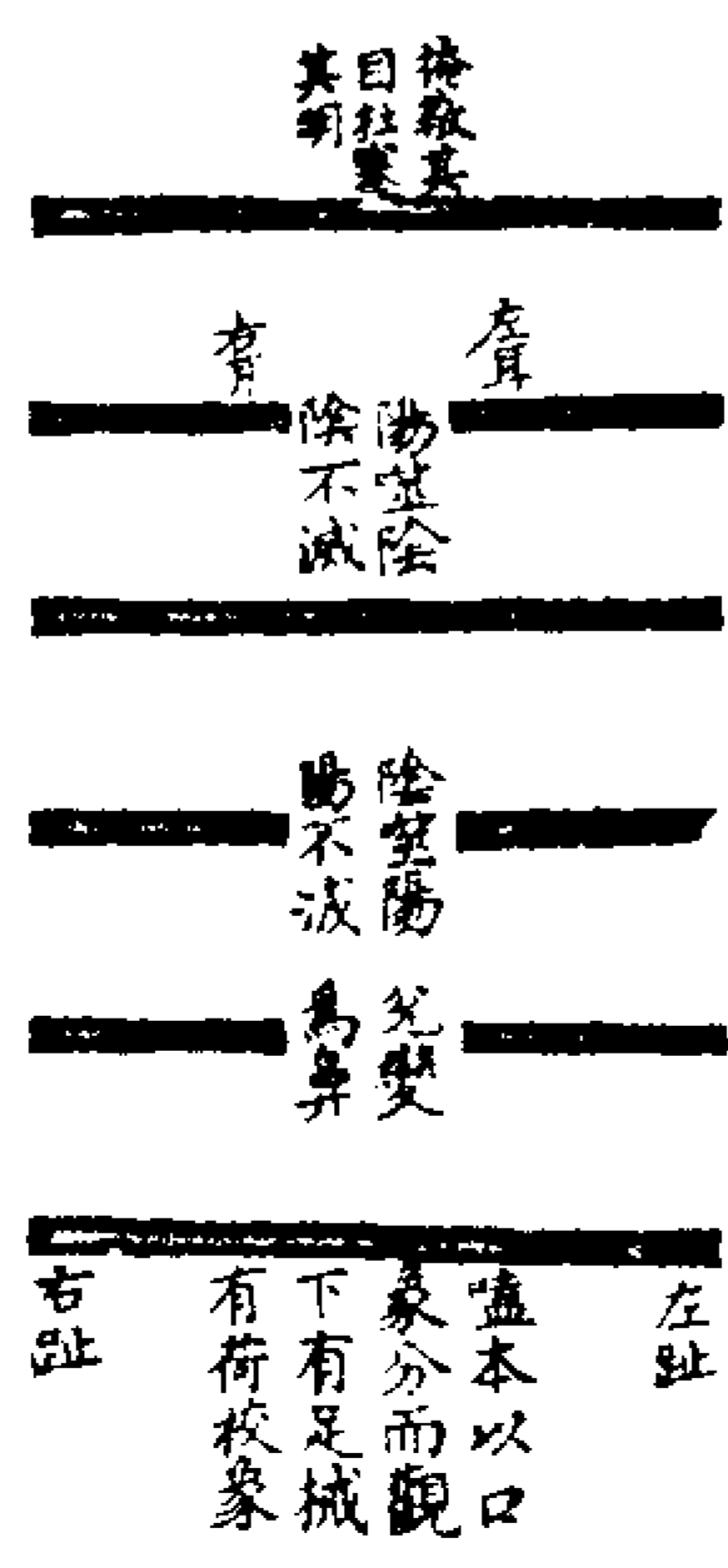

噬嗑本以口為象而趾鼻耳目亦繫之者蓋一身賴口以為養也養之有道噬嗑之福養不以道噬嗑之禍禍多福少小人貪嗜者多也噬嗑先電而後雷電揚而雷震舌動而齒咀此自然之理也噬嗑與賁皆頤中有物一

為貴一為噬嗑者噬嗑得順之下動貴得順之上止惟下動則噬嗑矣

賁天文圖



離為日月星辰天之文也艮為山川草木地之文也而孔子獨謂之天文而不及地者蓋觀象以作彖象有日月通明之象也日月因週明而合朔晦相循而四時成矣此所以察時變也離有繼明之意而賁變離之四爻日月相抱持也此所以為天文之要道焉

剝為陽氣種圖

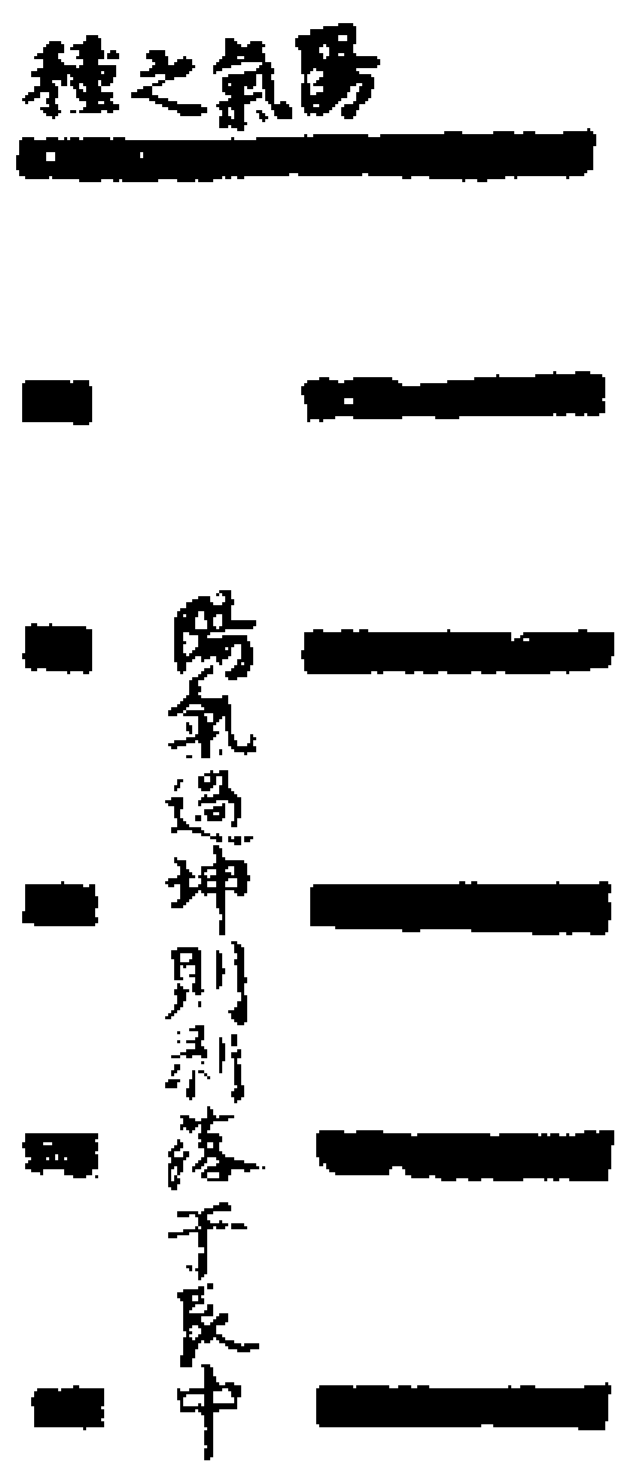

復卦下陽即剝之上陽落乎地也故有碩果不食之象其陽氣之種乎所以乾為木果而木生於亥亥者乾之位也木有生而未芽芽則在子矣子者孽也未芽之果本於剝上之陽如果在木末焉

復七日圖



六數進則為七退則為五是五為六之未盈六為五之已滿過則為七矣六為極矣一陽生則七日來復也二陽生則八月有凶也七為少陽八為少陰日為震月為兌臨雖陽長而實得八兌之數也故曰有凶於八月也復卦一陽來復曰七日者蓋坤陰極於亥六數

盡於一復出於坎并而得七也數窮於六甲運窮於三統而復為元亦七日來復之義云耳

无妄本中孚圖

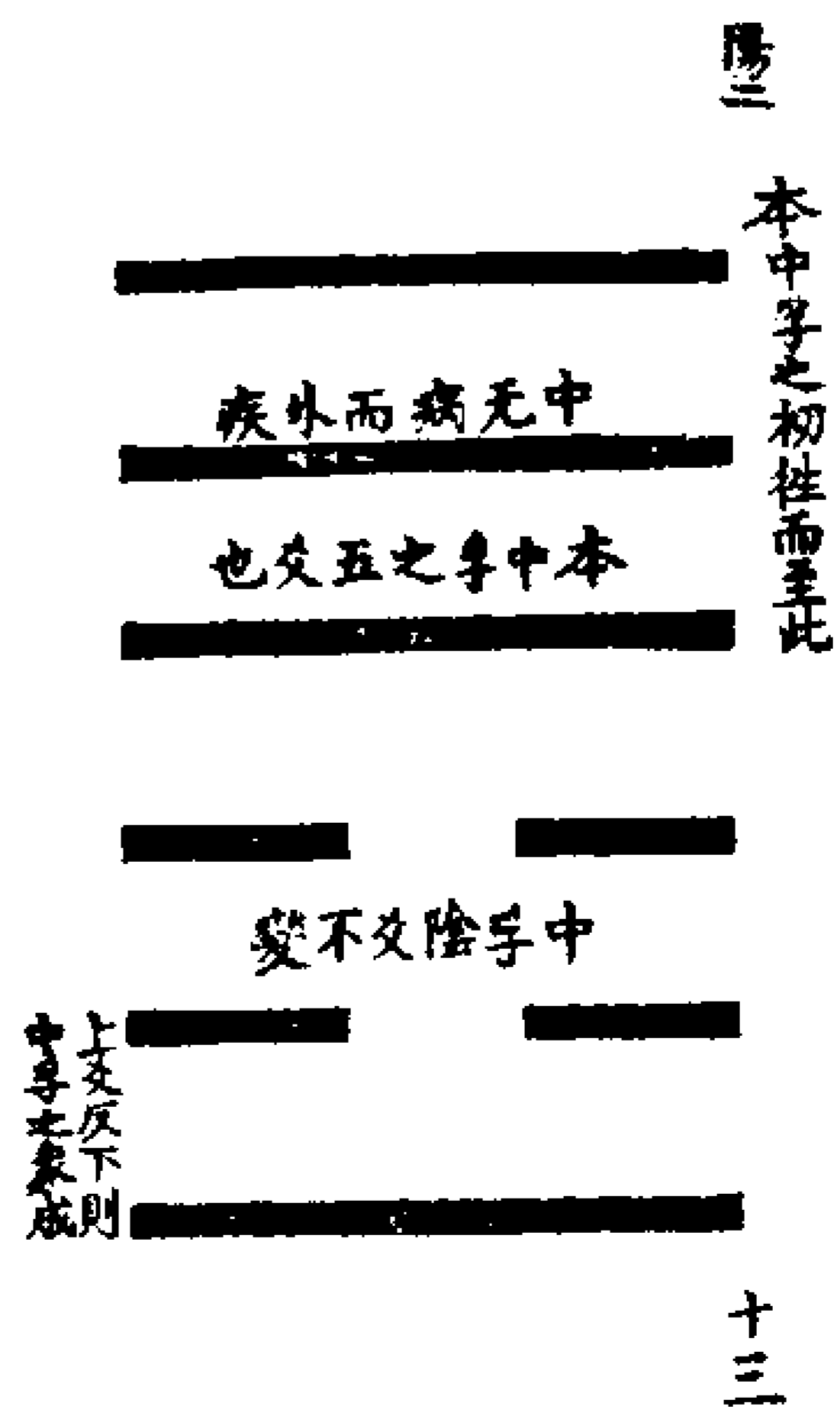

中孚信也无妄亦信也中孚之信其自然之誠乎无妄之信是或使之也故曰剛自外來而為主於內誠信之道本自中出而主者亦以中今反自外來而為內主安得自然此所以異乎中孚也

頤靈龜圖

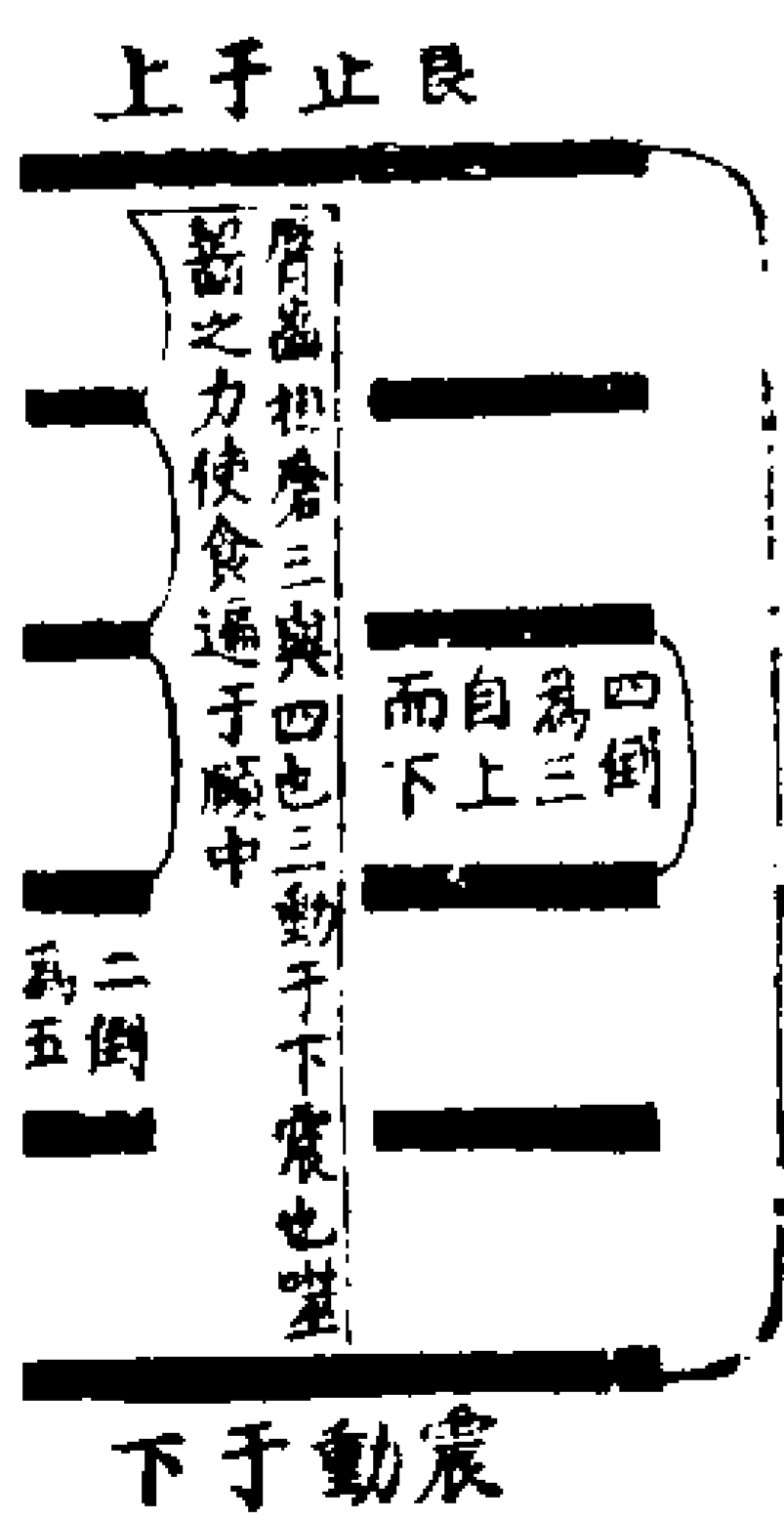

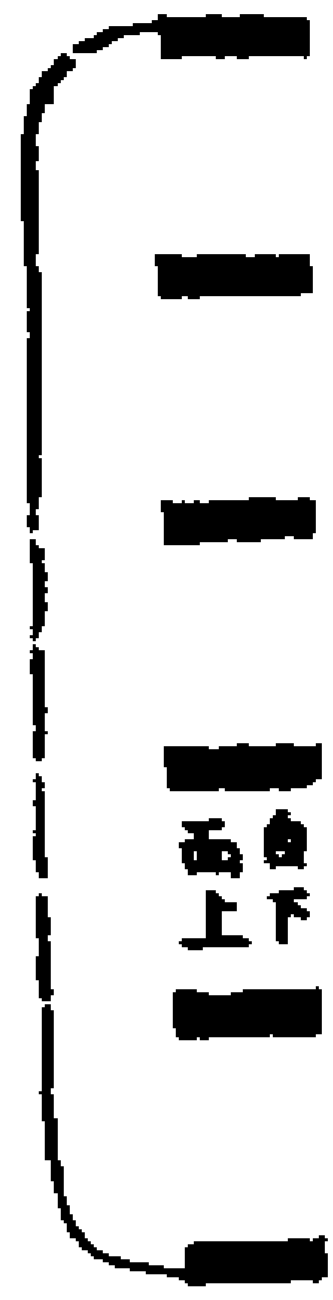

願中虛虛則靈龜之象君子見之以靈龜自警小人見之則朵頤垂涎三為下齒噬之動者也故凶甚於二五三之所以動者因初有

震象耳離為龜亦此意

大過棟隆橈圖

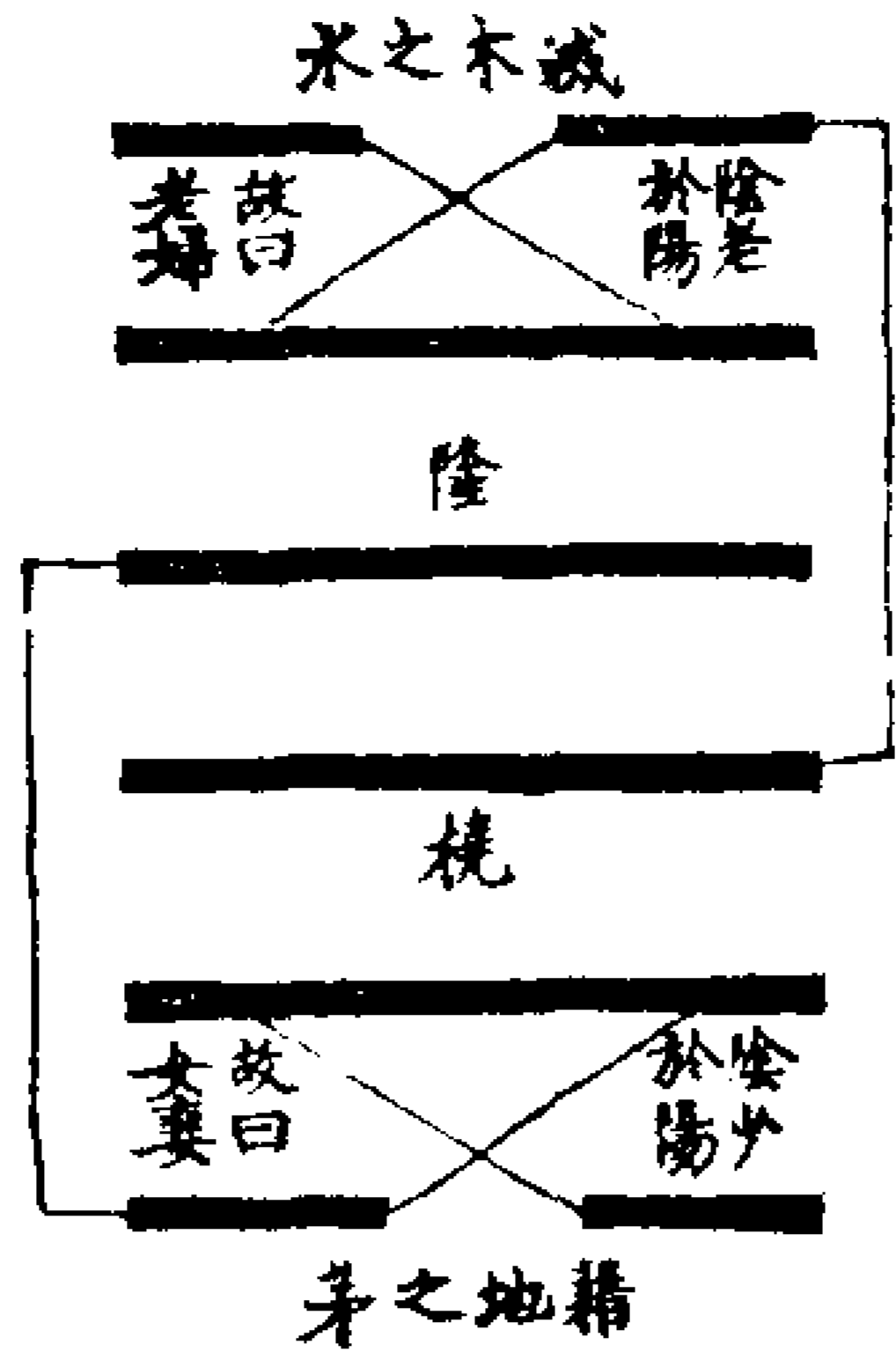

大過一卦吉凶在初與上也棟之隆以應藉地之茅慎之至也棟之橈以應滅木之水故大過之繇辭見於九三也陽氣驕為大者過九二配以少陰故能發生枯楊之稊稊楊之芽拊耳九五配以老陰發生之理窮矣遂有枯揚之華象華則不能結實而為萌芽也

習坎行險圖

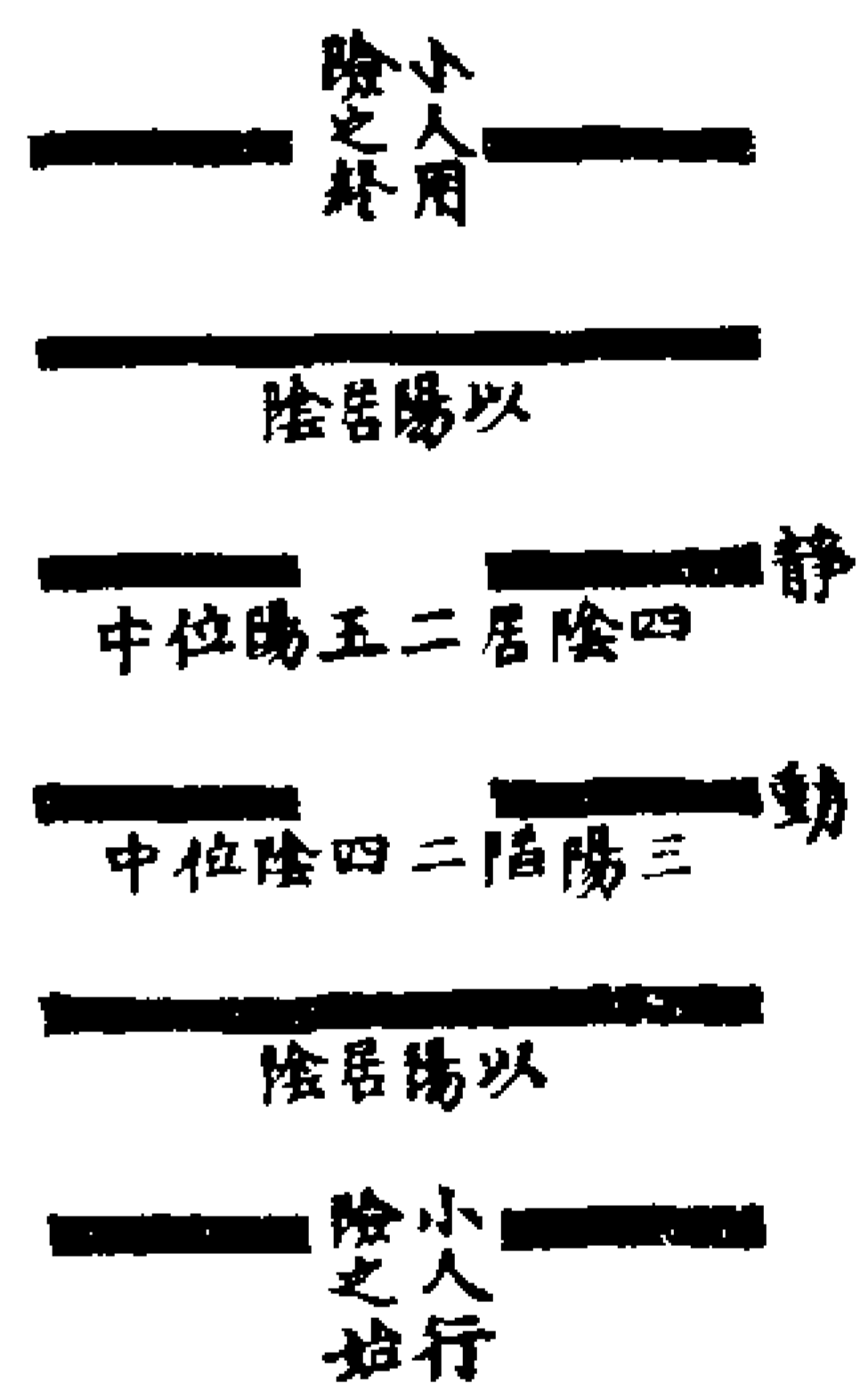

坎曰維心亨是心無善惡之思無喜怒哀樂之動一入於習則同者變而為異故坎卦始終象小人習險以自陷其身戒人用心之惡也陰陽者善惡之端也動靜之分也心之動則惡萌矣陽動而陰靜陽善而陰惡六三以陰居陽所以為惡之大又陷於二陰之中是染習皆惡也六四以陰居陰靜之至也是復性而反誠又居於二陽之間是染習皆善也故樽酒簋飯用正有簡率敦朴之象二五雖以陽中而未免陷二陰之黨染習之氣不能免也孔子所以指之以未出中中未大之象焉

離繼明圖

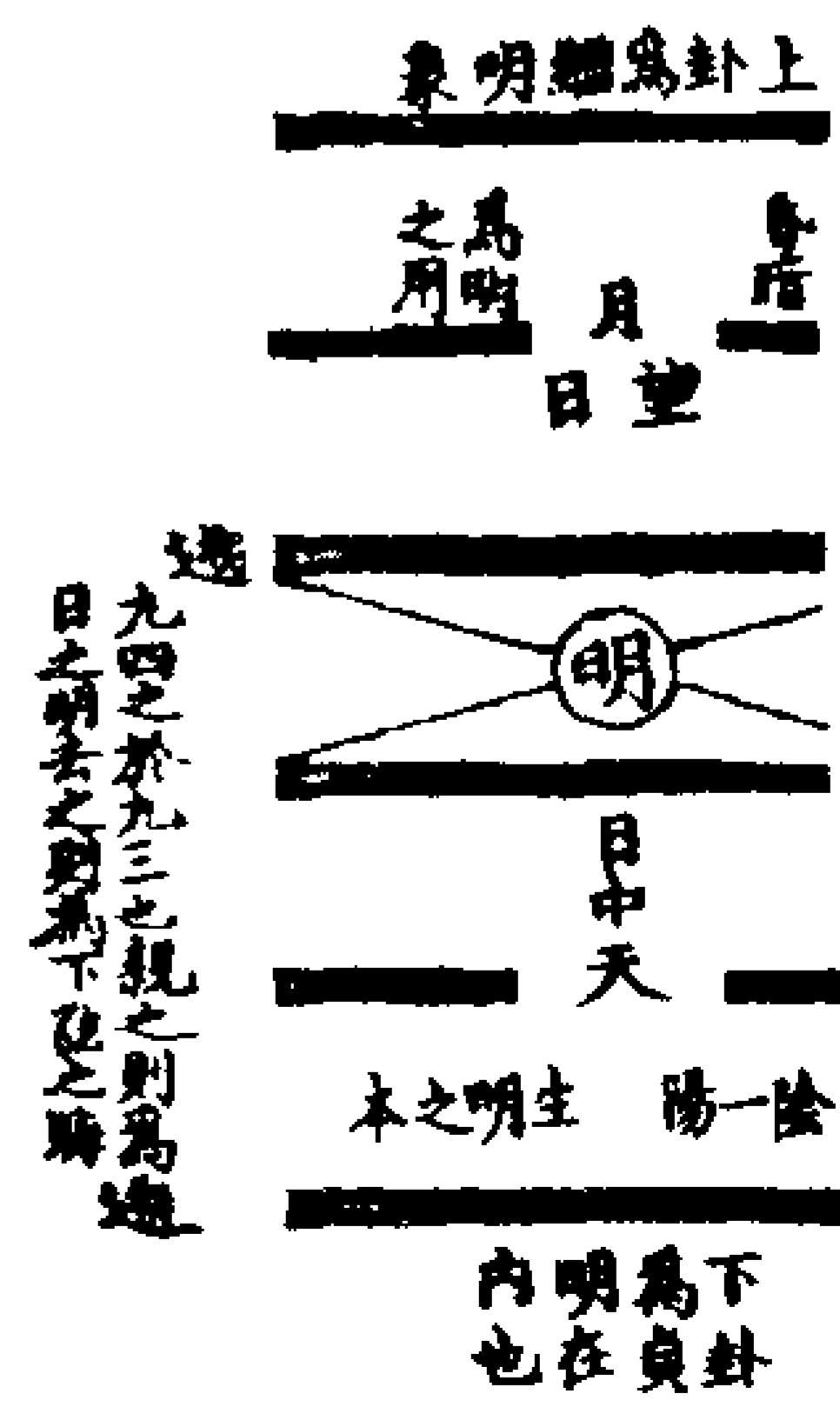
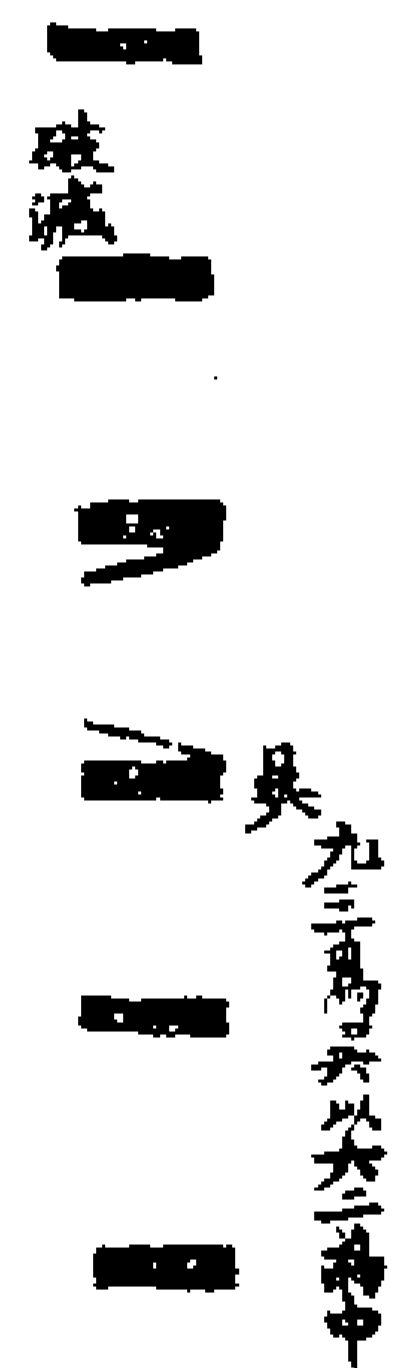

下卦離之貞上卦離之悔是下卦為貞明而上卦為繼明也月者翹日以明合朔之時月包於日而後翹其明也此上卦所以包下卦有日月翹明之象也離為日而不為月在重離則月象生焉故曰明兩又曰日月麗乎天六二自黃離是自中而明所謂誠性之明六五有哀悲之象者是月既望而將遠於日亦明極而晦生反言吉者以憂懼得吉也

咸朋從圖

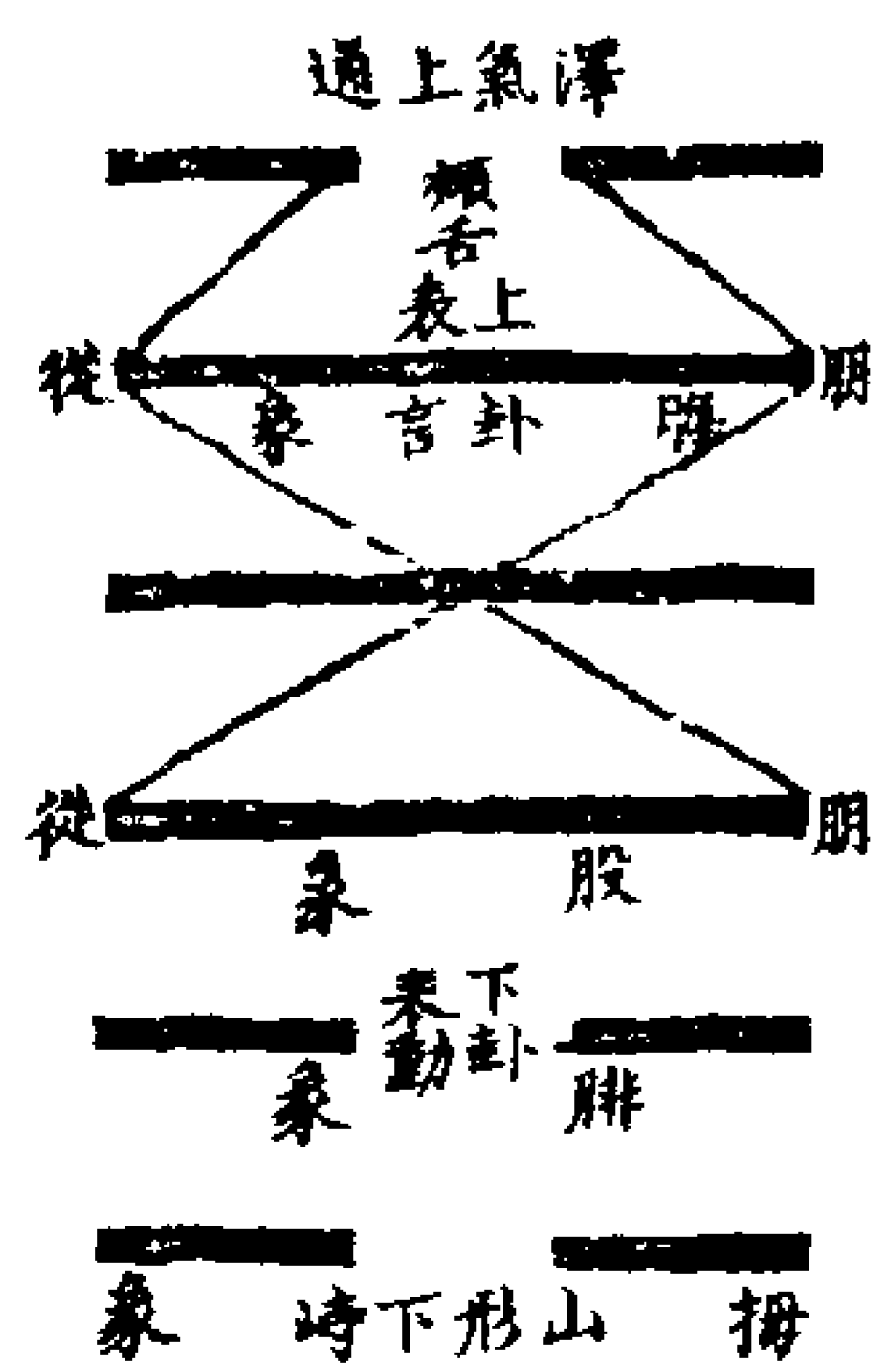

一氣居中故澤之雲蒸於山而山之泉入於澤是山澤相感也卦有三陽而九四居其中心象也惜乎朋於二陽未免有意有必有固有我故憧憧而往來九五上連於六是用在上六也故上六為頰舌而五為脢九三下連六二是用在六二也故六二為脢而三為股股隨脢而動脢則不能隨頰舌以發言此吉凶所以異也

恒久圖

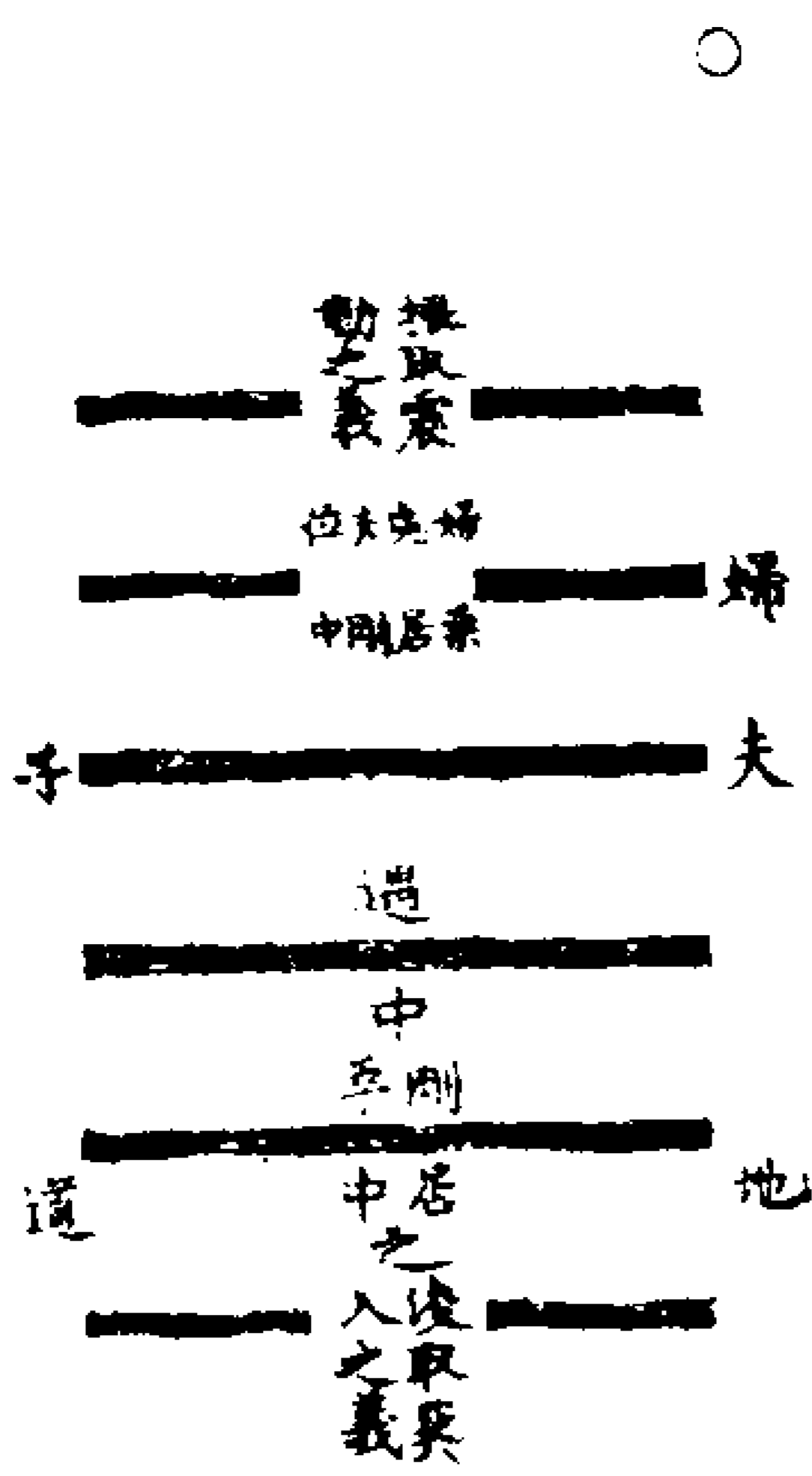

六爻惟九二一爻得一剛一柔之道而居中故與之以能久中六五雖一剛一柔而居中然與共天位者亦柔也故有婦人貞從一之象所以異於二矣九三以剛居剛動而過中不恒之象初上交二爻一浚以趨下一振而

向上皆迷途之甚者不得其中故皆凶

遯象圖

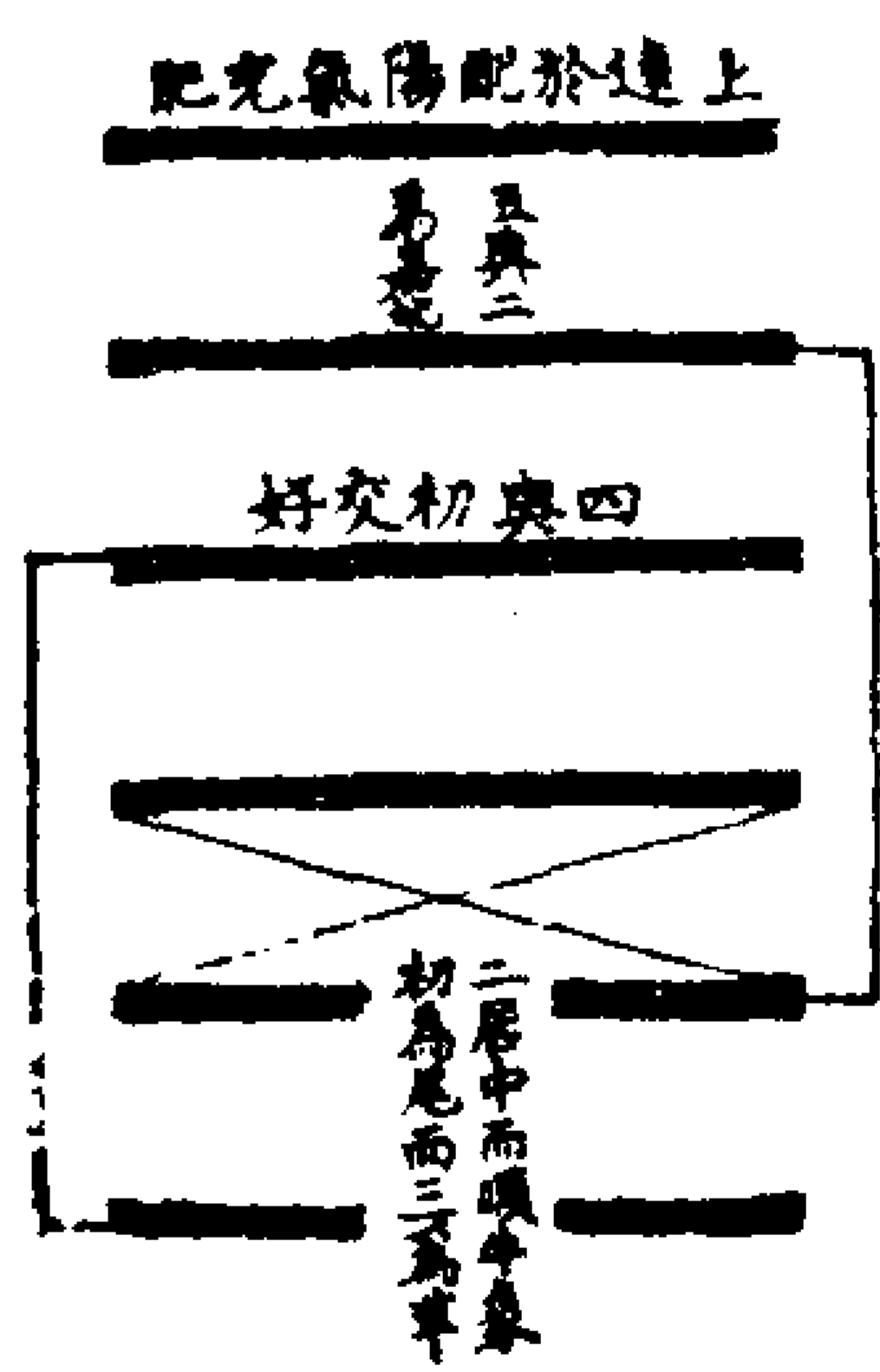

二以中順之德而取象於黃牛牛之所以能負重者革之堅也牛无革則机上月耳何能為哉九三以剛居外有革之象三苟隨乾以遯則二遇耦矣所以勸其執之四陰位以九居之下應初六故曰好言交好也是陰位下交於陰爻也五陽位以九居之下應六二故曰嘉嘉妃也是陽位之陽爻下妃於陰位之陰爻也陰妃於我故交於我小人不可交則與之絕此所以吉妃則吾正偶耳不能絕也故但正其志則淫邪非僻不能入此所以為貞吉

大壯羊藩圖

象藩有陽三得外

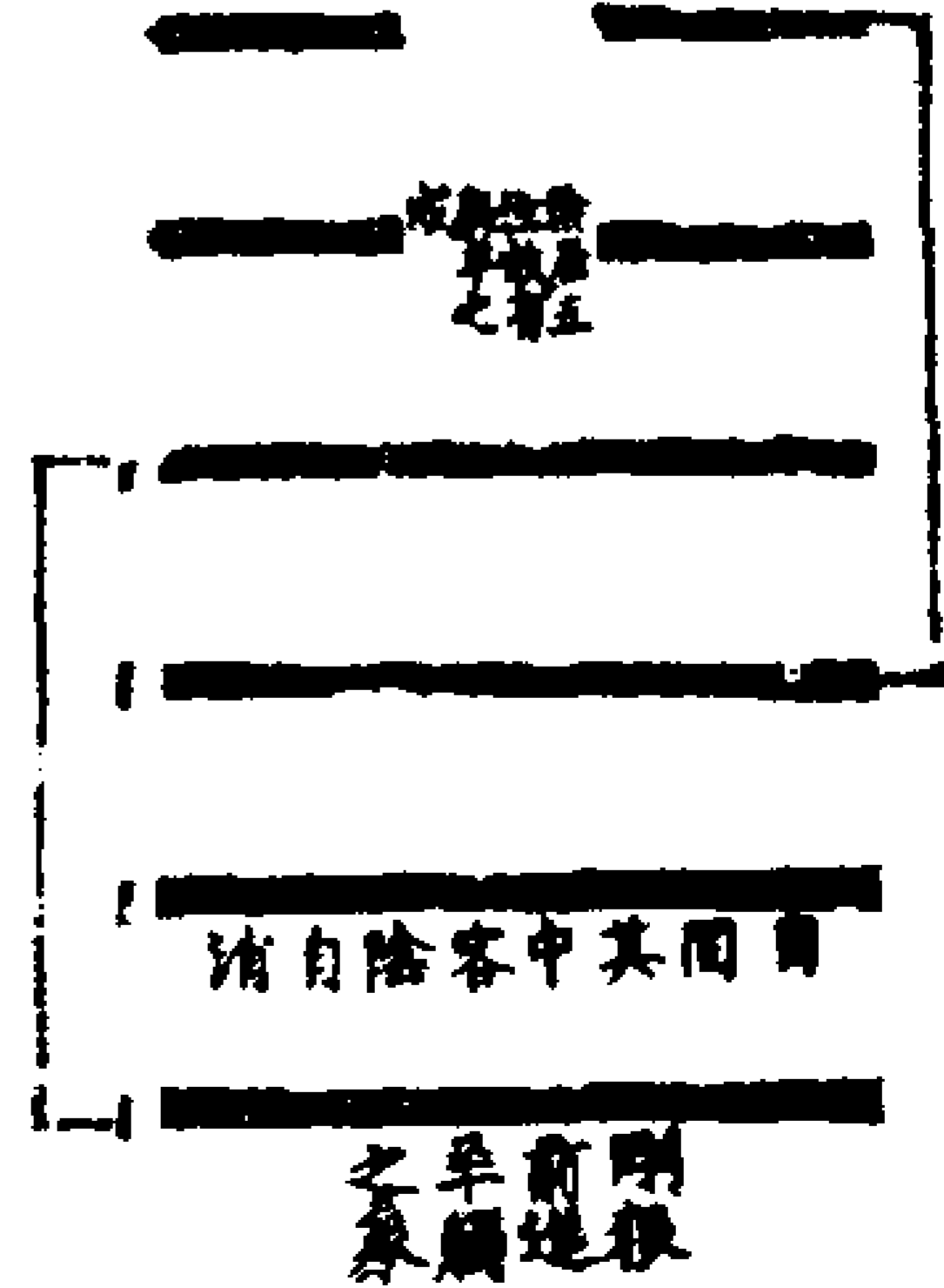

大壯之卦下累四陽有棟宇基址之象故云壯也上震下乾震為蒼筤竹故有藩象乾之九三變則入兌故有羊象兌西而震東卯酉正衝故有羊觸藩之象初者羊之趾也羊以角觸而趾用其力角贏則趾困矣九四實吾之同類苟決其藩以開大塗容羊進而無羸之則下三陽反為吾壯與之賴矣此九二九四所以有貞吉之辭

晉康侯圖





險中二在下位之中善處蹇而不援上匪其躬而自任其責此所以終無尤而獲應於上三陽之失中也故勸之反身修德四陰之失中也故勸之連接乎二陽初在下故勉之以養其聲譽而無苟往上近五故勉之以就于充實而從大人

解出坎險圖

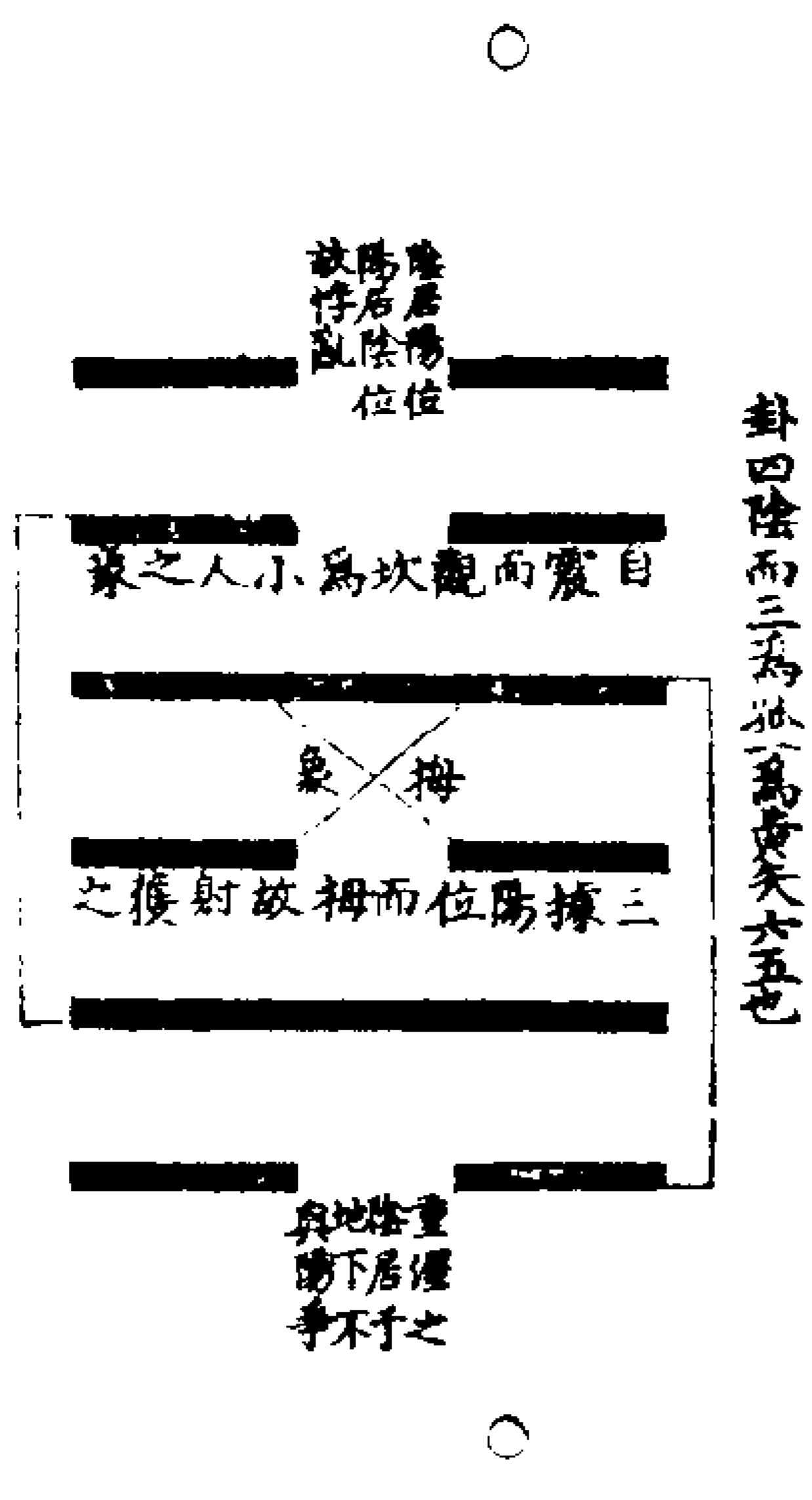

坎中之一陽即震下之一陽始包於坎中既而出於坎上動於震下若果核之仁變而為芽故曰得黃矢天者中直也中直則芽達矣其卦陰陽悖亂而不當其位上交有解悖之象以震之在坎也君子屈於下混迹小人之

成而發生敷布之心不志一旦脫迹而去遠伸其志此九四之與六三所以有拇象者君子之警戒也

損益用中圖

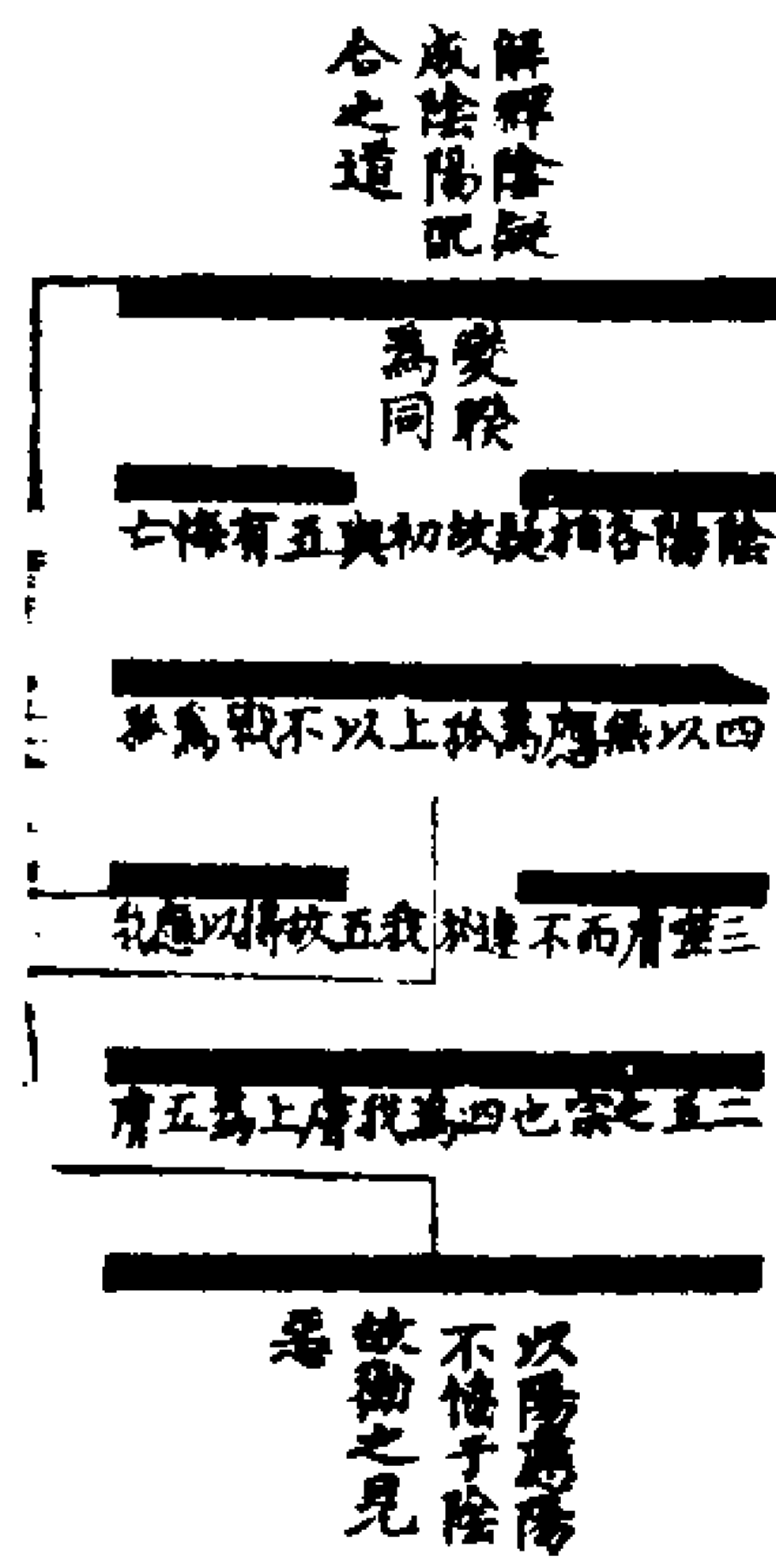

睽之為卦六爻皆疑者陰陽相疑也陽居陰位是以位相疑二應五而五連於上上應三而三連於二是以應相疑疑則睽而不合矣故聖人於六爻之辭皆釋其疑也而使陰陽各安其位焉所以睽卦物象比之他卦最盛蓋欲盡意而已

蹇往來圖

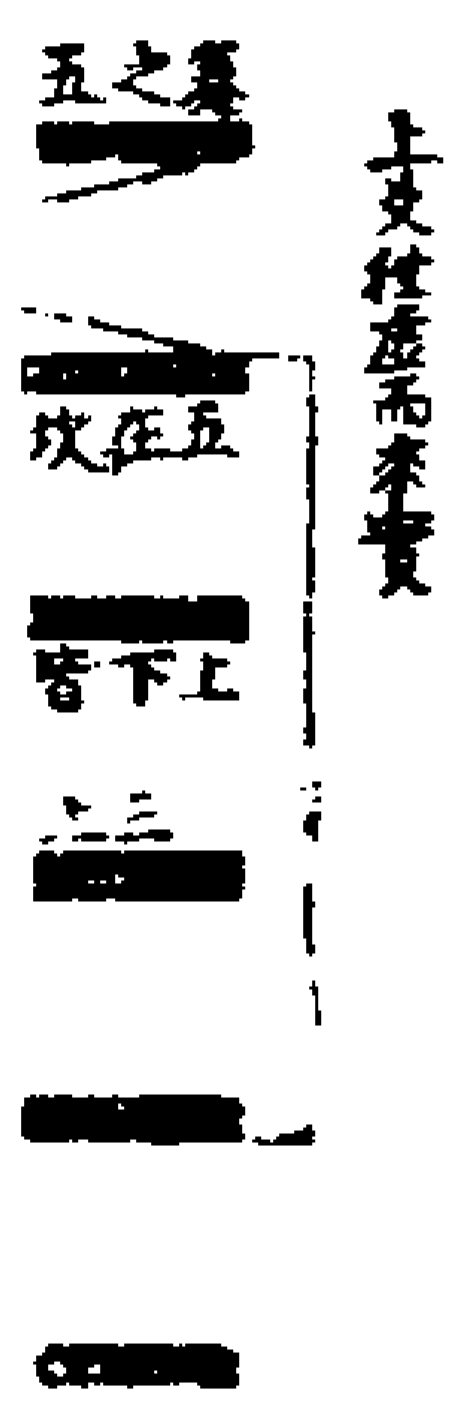

蹇之二陽皆陷於陰中故蹇繫往來者四而不繫往來者二四者皆失中而二與五皆得中也中以自養雖處蹇中素患難行乎患難何往來之有五在上位之中善處蹇而不浚下使人樂歸之此所以致朋來而不孤立於于允允非類也變我則與同此四爻所以有牽羊之象亦以二爻變有羊象耳

始遇圖

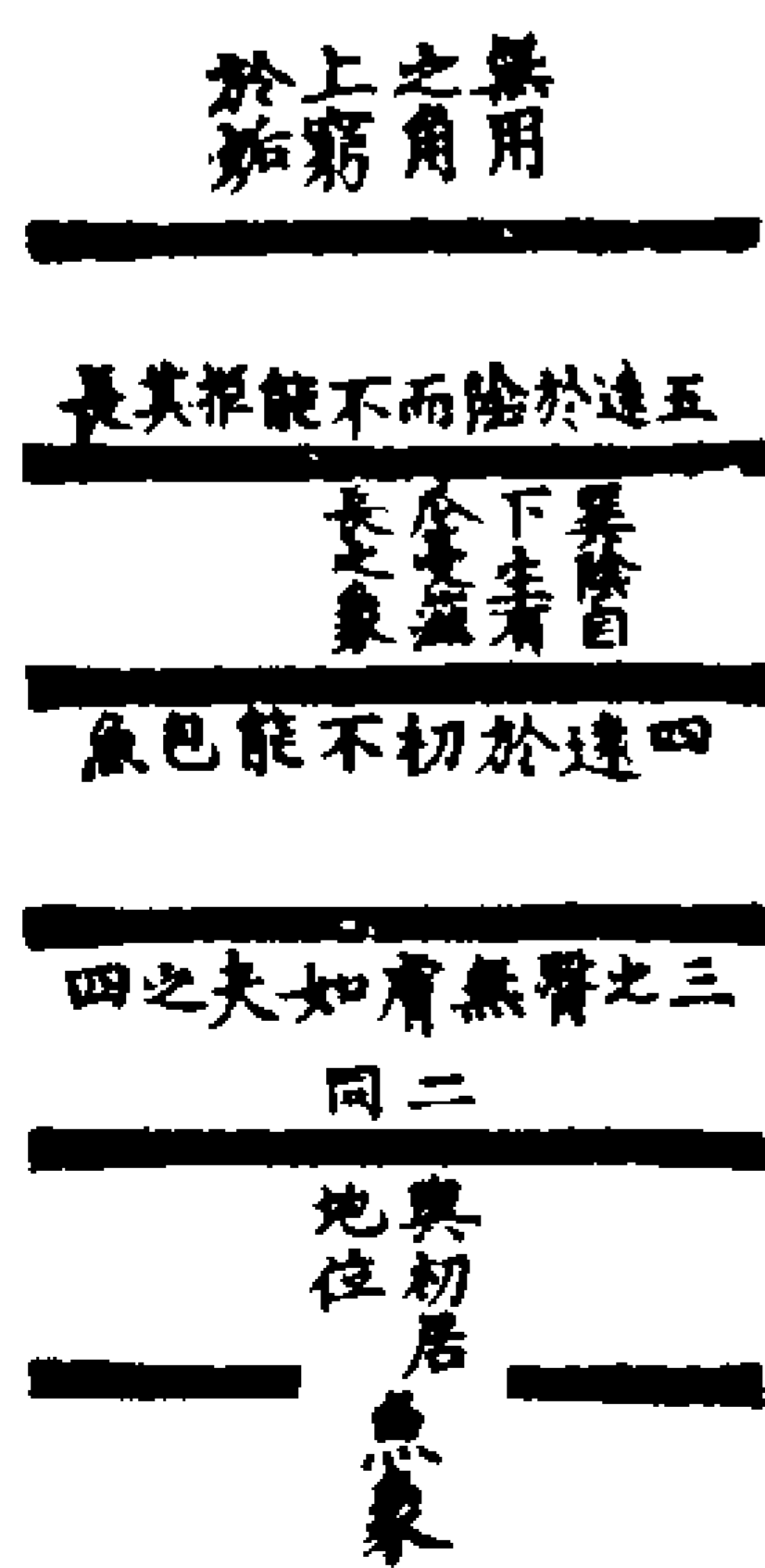

初於本文觀之則有豕象而九三實其臀初

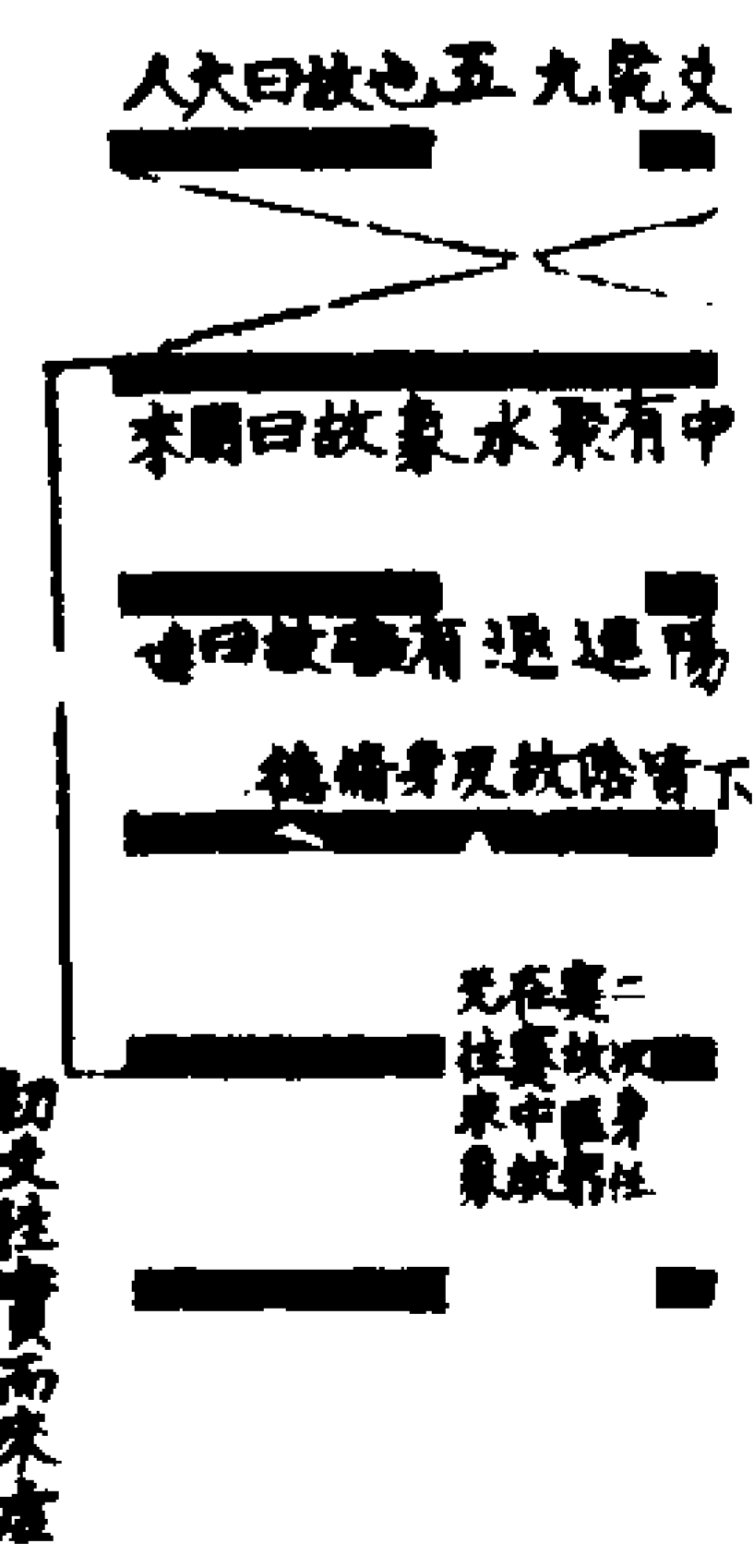

二四觀之則有魚象言陽包陰也於九五觀之則有瓜蔓滋長之象始本乾也一陰變其初有龍反化魚象龍化魚而角無用矣此始之角所以上窮乾之一陽起子而終於己已實居巽方是乾之六陽與巽相遇於己位而巽之一陰遂萌矣此陰之生故名曰姤也

萃聚圖

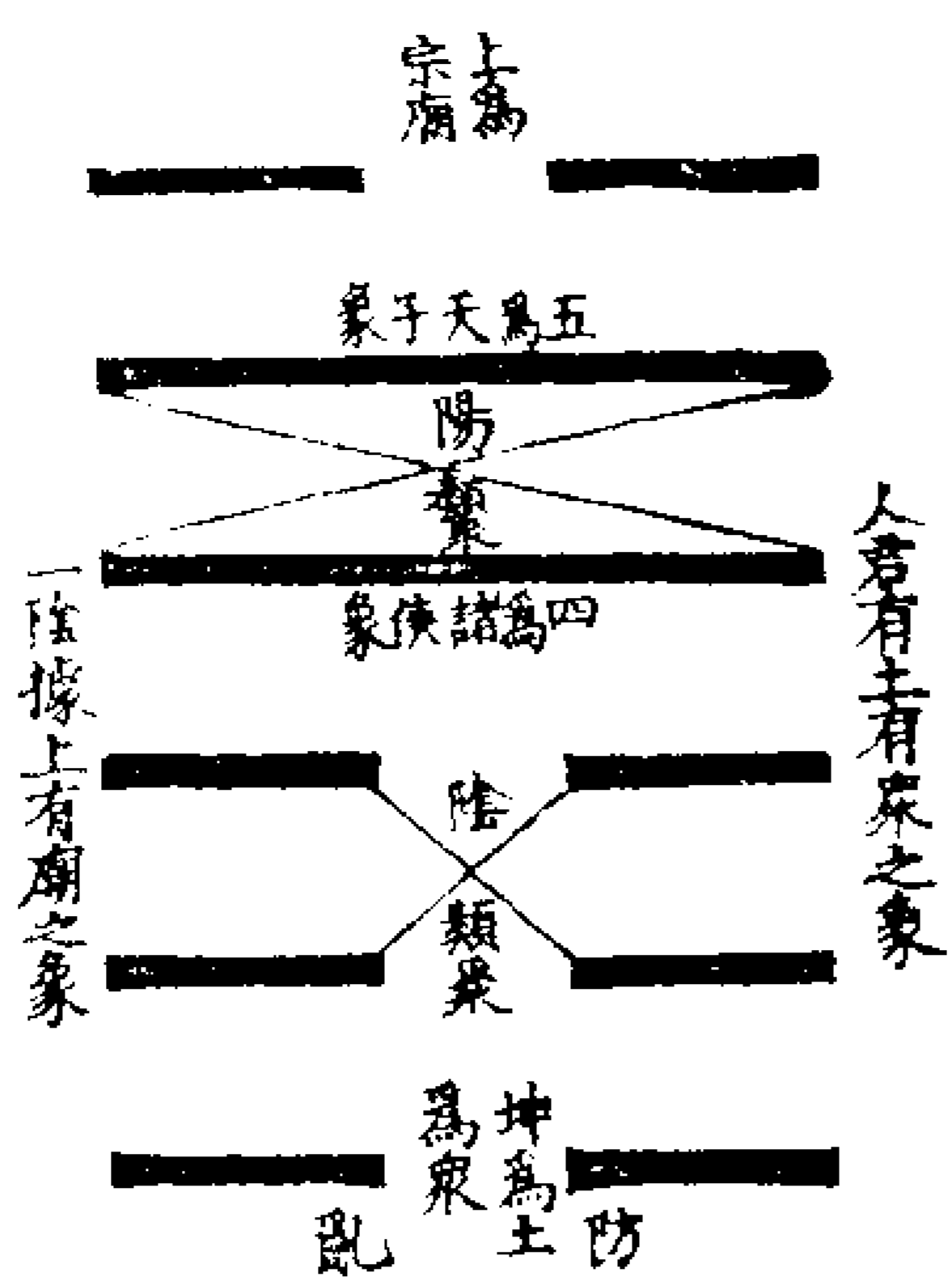

萃之初上包二陽二陰於中如物以類聚之象陽據南面之位一為天子一為諸侯下統三公二十七大夫八十一元士上奉宗廟之嚴防眾之亂故初爻變失眾之象寓於上畫萃者物以秋成而聚秋主於兌兌卦本於上

爻為主今西南之坤氣運至西方而陰畫眾矣故二陽統之而上爻失眾焉

周易圖卷中

二十四

周易圖卷下

升階圖

陽三

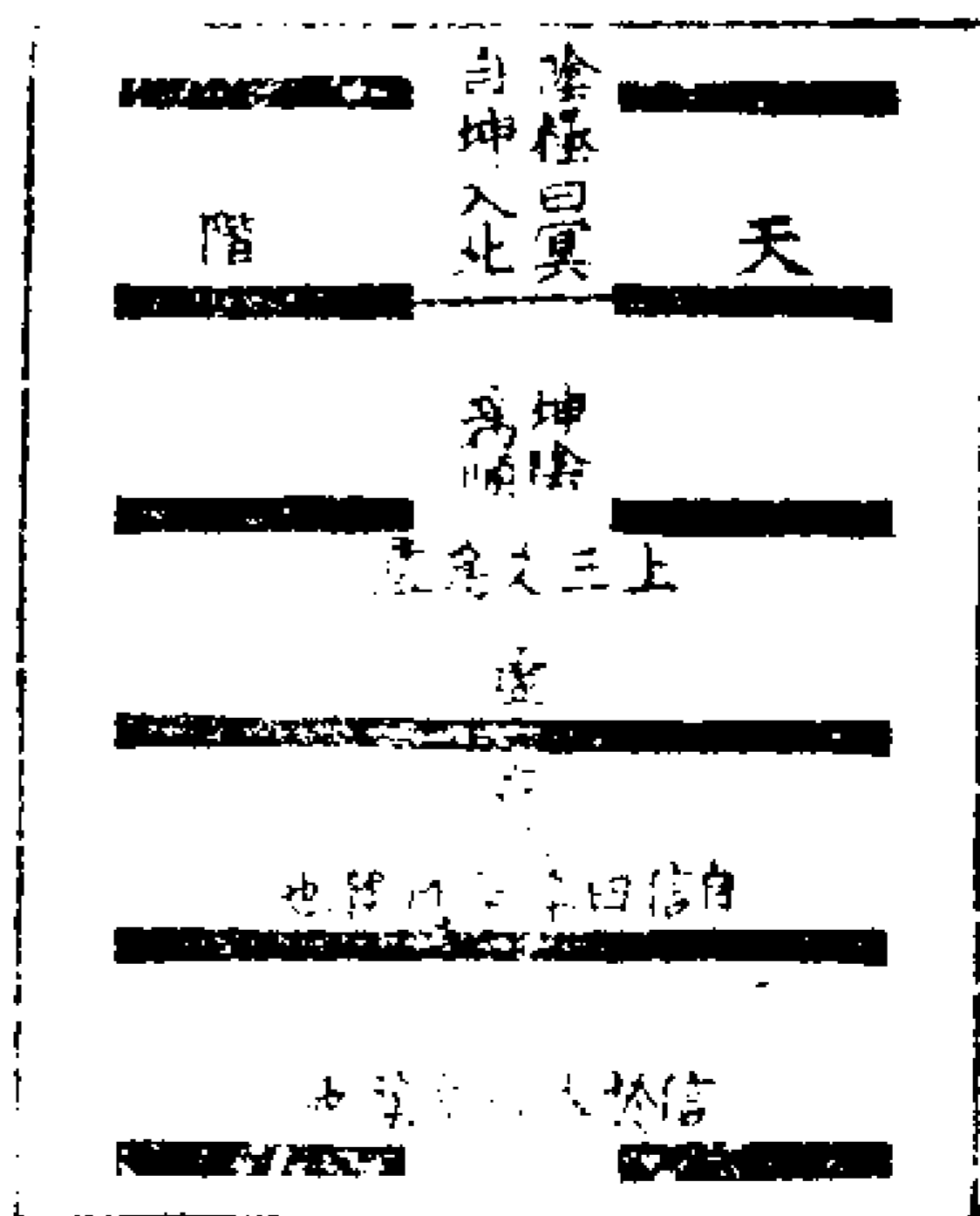

巽下一陰與坤三陰一體也陰沉滯而陽升騰初附二陽而升三陰又與之一體故有允升之象允者言見信於人坤用事於亥而亥亦木之生而未成形者也至於子位則震居坤下震亦木也是木之始根芽耳若巽居坤下則有二陽非若震之一陽始萌故曰升也升居丑位及乎卯則木王矣外卦以位言也而五天位是不可以階升也然貞者正也堯舜禹湯升天位以正如升平階苟不以貞寧免於顛躋乎

困疾藜葛萬株木圖

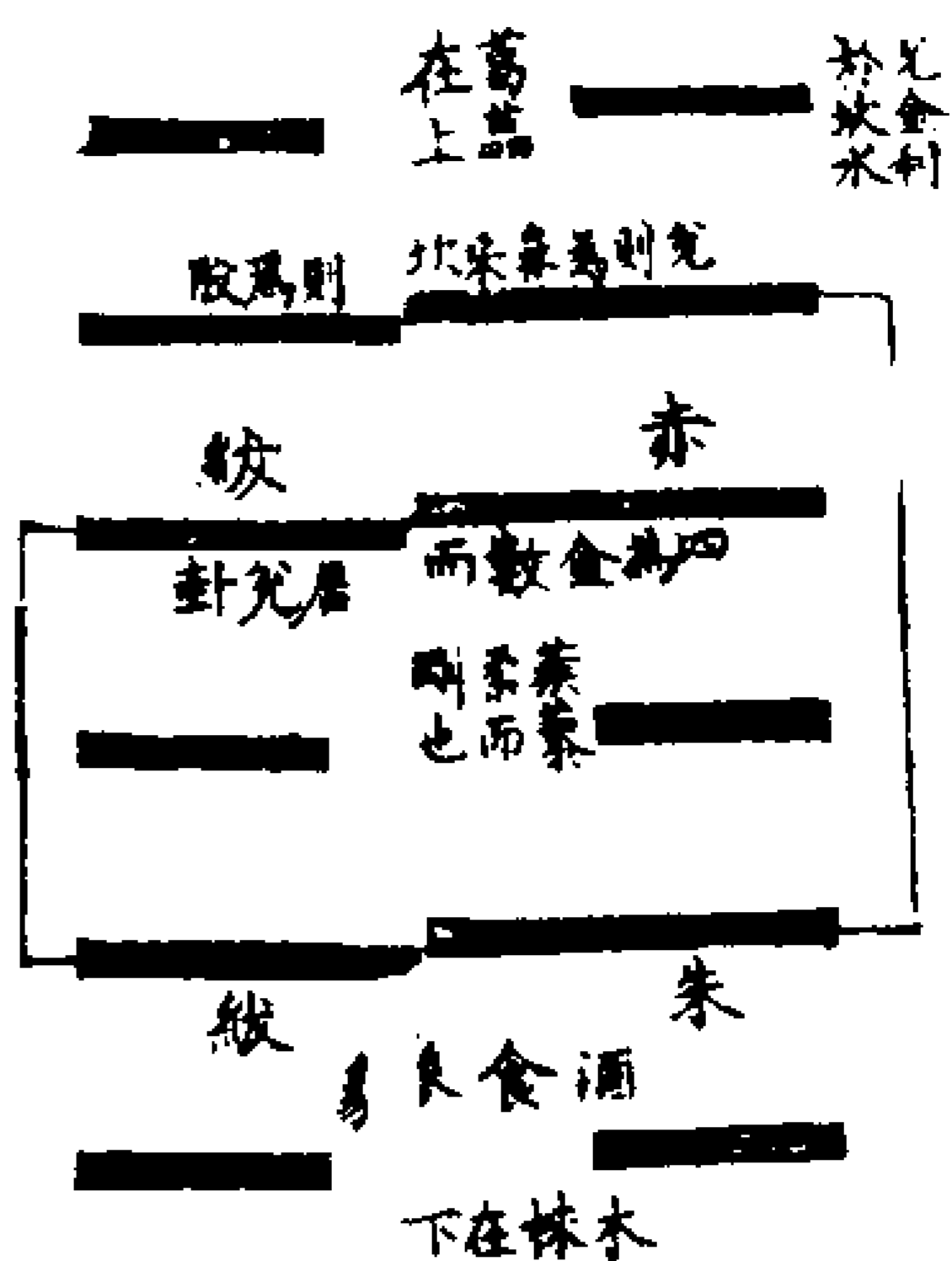

困之為卦屬乎九月兌氣用事而臨於戌土澤水為土所壅故大象曰澤无水困卦因兌坎相重而成兌正秋而坎為冬兌之一陰象乎始得秋氣而蔓草未殺故為葛藜之困六三則秋冬之交蔓草葉脫而刺存焉故為疾藜之困若初六則坎之下正大冬之時也蔓草為霜殺而靡有孑遺所存者株木耳此困卦三陰繫以草木之象

井鼎水火二用之圖

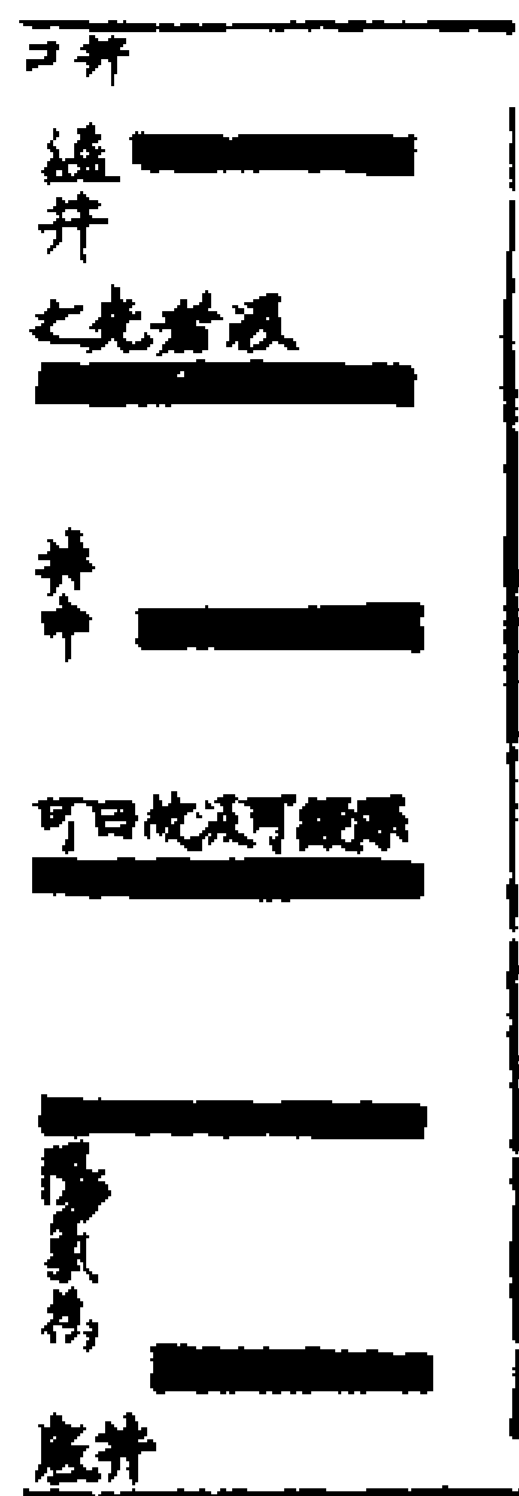

井以陽為泉者水因天一之陽而生也坎中之陽出於北方寒泉也北方生寒寒生水之義巽之二陽一在地位趣下而入是谷而非井矣一陽雖在人位居甃之下汲之不及又曾不若五爻浮溢于甃上也井欲溢而鼎戒盈此德與器之辨鼎卦鉉耳趾皆全而趾欠其一所以初爻言鼎顛趾言鼎倒而趾在上也下一陰反有兩耳之象五曰黃耳以別初爻焉

章爐鞴鼓鑄圖

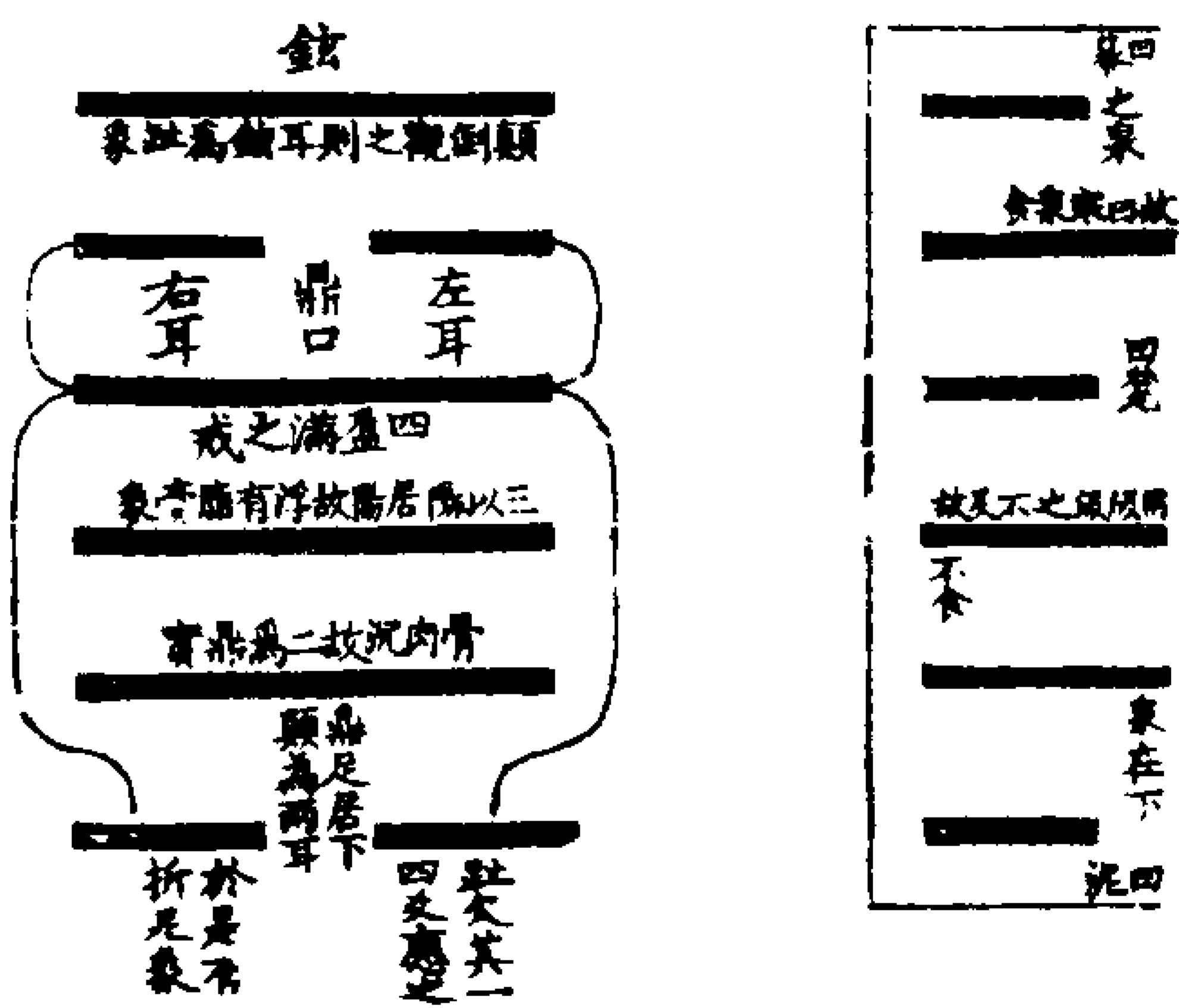

革雖有鼎萬革生為熟之象然以爐鞴之象為正蓋以離火鼓鑄充金而金從革也革而後鼎者以鼓鑄而成鼎也夏后氏鑄鼎而湯武因之以寶其器故有湯武革命之象

震動心迹圖



震之六爻初勸以戒懼而後言笑二又戒以喪貝而勿逐是欲內无妄動於一心而外无貪其利也三則言蘇蘇是欲人修慝辨惑无終入於迷塗皆動心之要也外卦論動之迹



故四言遂泥表事之凝滯不決五言无喪表  
事之成上言征凶戒事之敗

艮背象圖

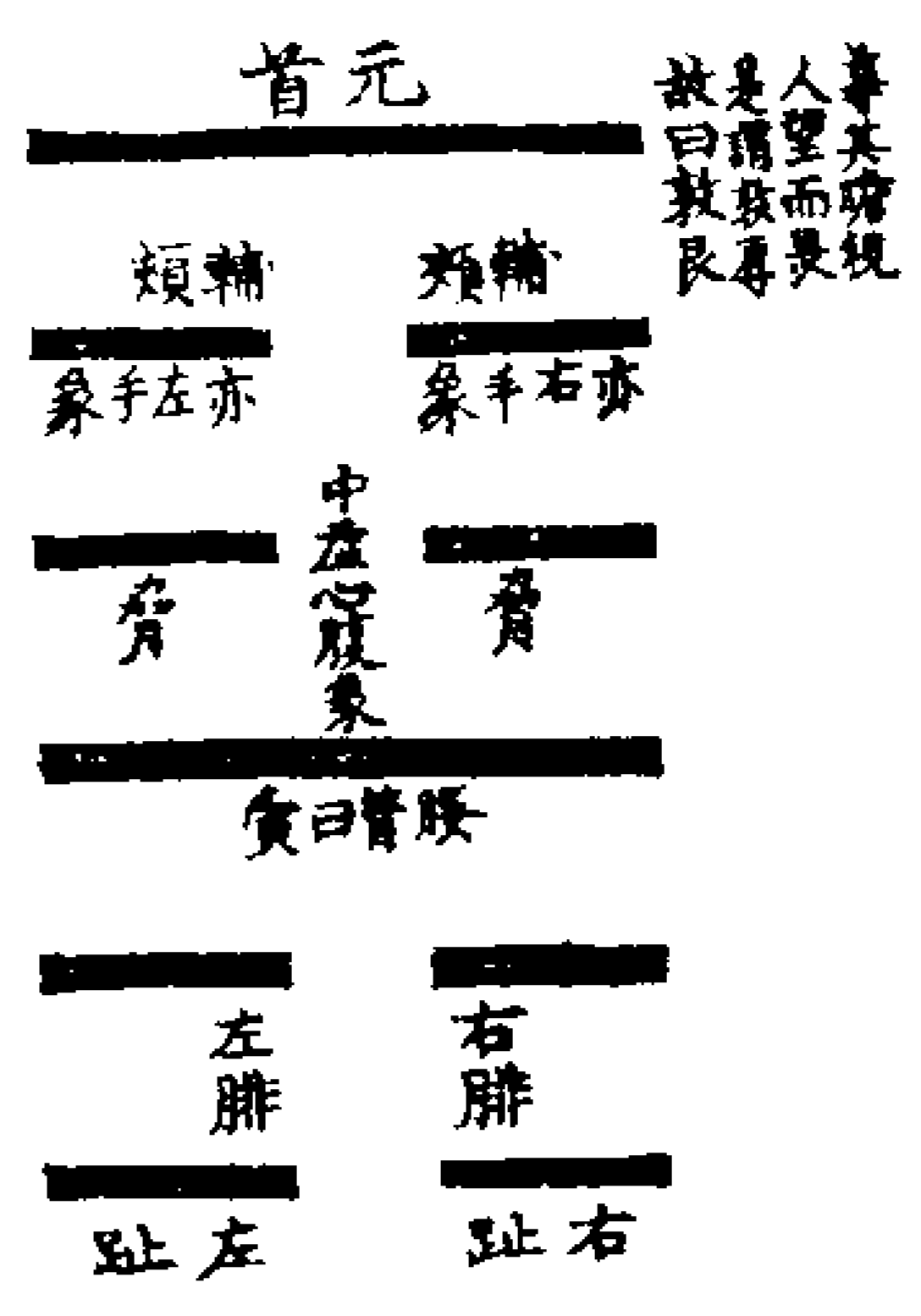

艮象言輔頰不言口言身不言腹言資限不  
言臍有背面而立之象故曰艮其背統一卦  
觀之下不分其腓趾上不別其身輔四陰排  
布宛有背骨狀上一陽為肩膊中一陽而為  
脊脊脊督取其貫中而已艮之九三艮之主  
也以陽居陽其性躁動譬之腰馬蹇折行止  
運動實繫於心繫之以薰心之象六二以陰  
居陰其性情故有腓象心欲動而腓不舉行  
安有快意乎故聖人又繫之以其心不快之  
辭

鴻漸南北圖

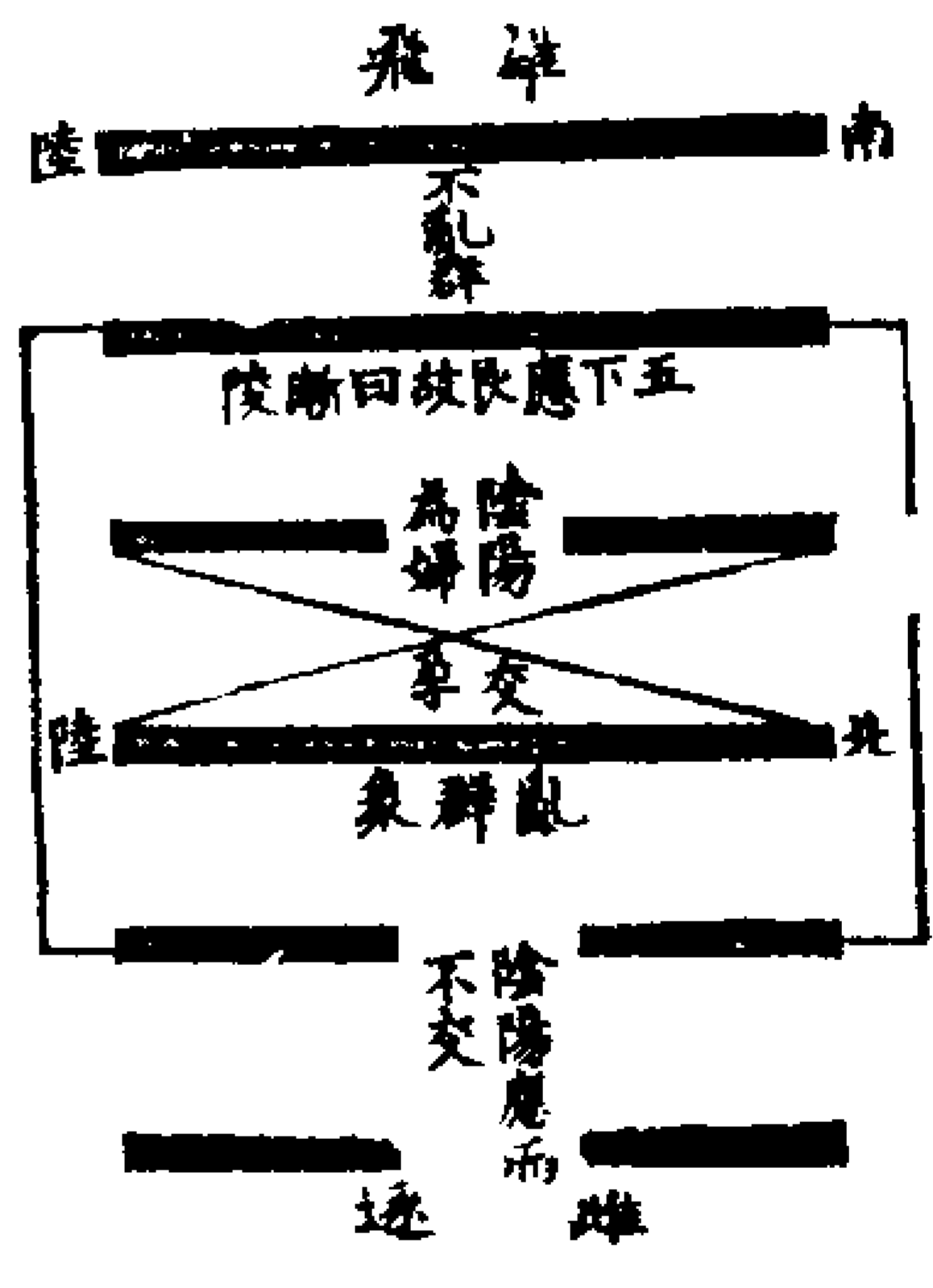

漸卦下艮上巽當正月立春後鴻漸來之候  
故六爻皆繫以鴻也鴻者隨陽之息而艮巽  
限乎子午之陽方繫之以鴻豈不宜哉三居  
艮卦之上上居巽卦之上是南北二陸也三  
以一陽限于群陰之間當鴻為北來之際鳥  
獸將孳尾之時故有夫征婦孕之象又與四  
氣交於人位故孕也若五與二一居于天一  
處于地遠應而雌雄有別故不孕耳

歸妹君婦袂圖

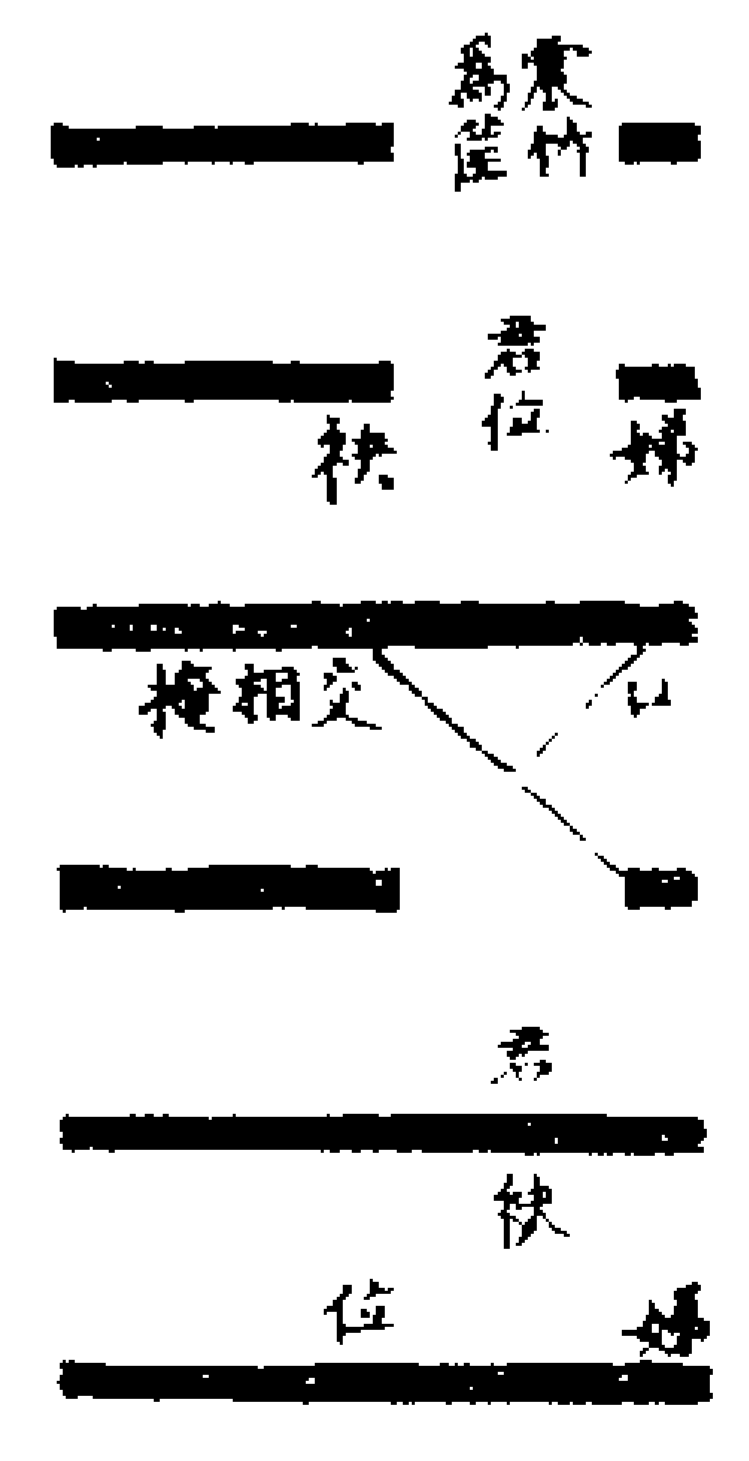
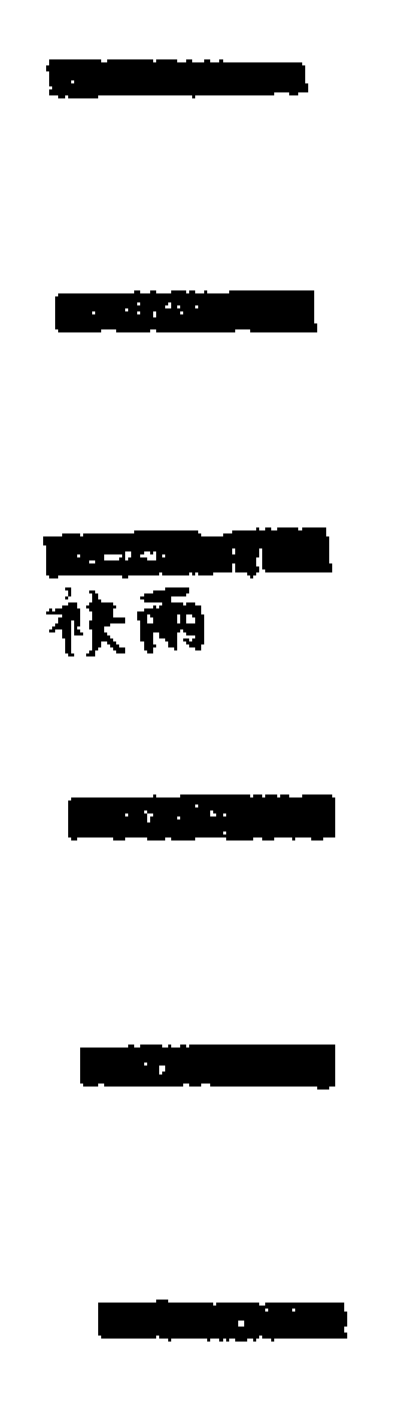

震為蒼筤竹下實上虛筵象也歸妹卦與泰  
相類而人位二爻兩相交互有掩袂象夫一  
身左陽而右陰陰陽之交如兩袂之交也婦  
位乎下其畫陽也君位乎上其畫陰也易以  
陽善而陰惡陽貴而陰賤此君之袂不如婦  
之袂蓋以女行非正也其卦乃遷東方之陽  
以就西方之陰是震氣入於兌木為金所剋  
制故必月幾望而後吉若征則凶无所利者  
以行不以正也

豐日見斗圖

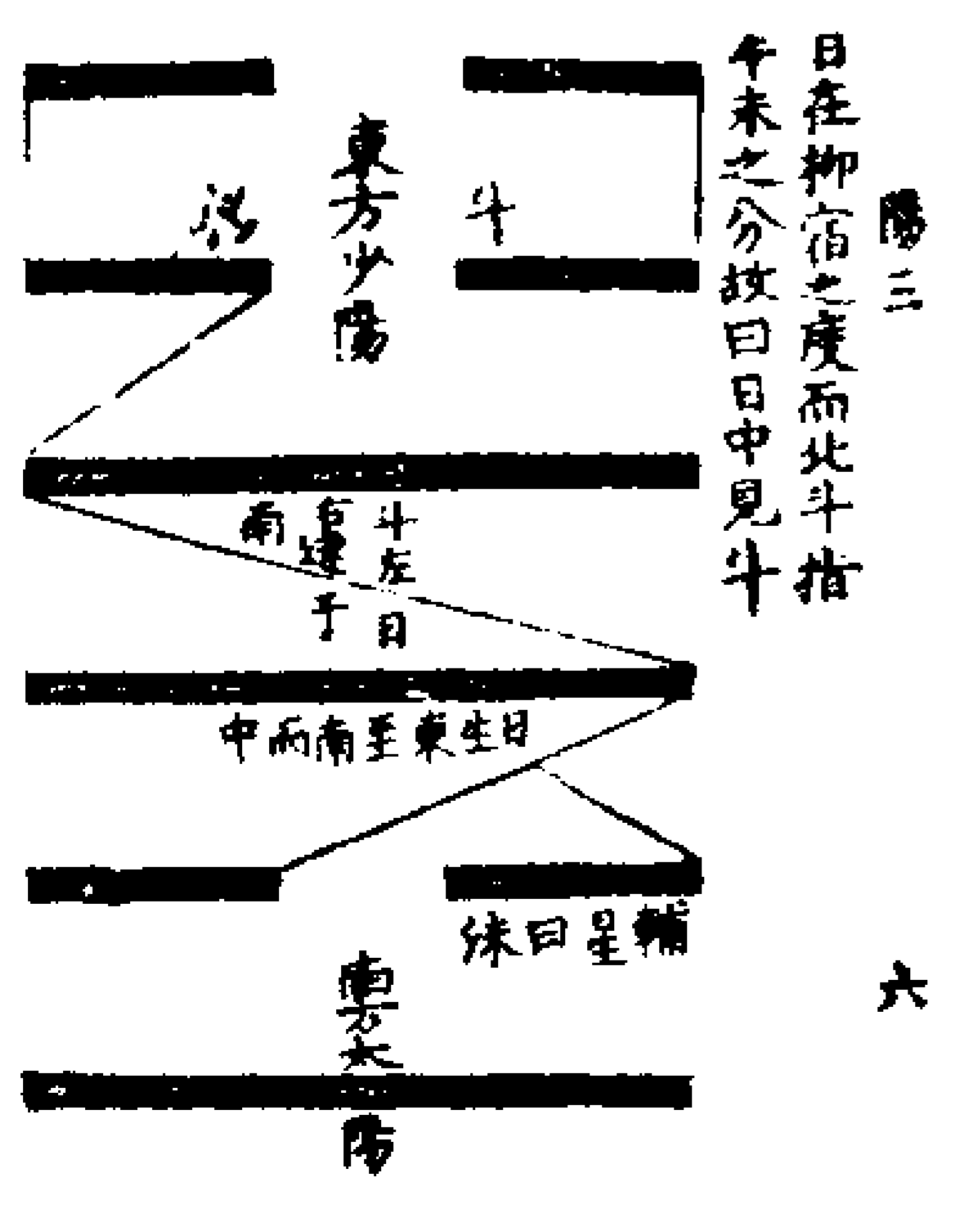

五三位四畫為斗下二位四畫以應約星一為味

伏羲畫震於東而置離於南方者表少陽之氣動於東方太陽之名盛於南方也文王以震重離遂名曰豐言少陽之震運至於南方合太陽之離明而為豐盛耳所以文王於豐繇明盛極必衰之理曰宜日中於豐爻明明極必昏之理曰日中見斗與洙也文王所繫卦爻之辭惟日與斗也孔子之彖遂論及月何哉蓋豐卦在五六月之交日在柳宿之度而斗指午未之分柳宿之度實通三辰故有見斗之理也

旅次舍圖



六二以中道遂懷資得僮僕九四以剛柔相

濟而有應遂得資斧皆近利不若六五也離之所以明者順以行其智也故曰畜牝牛吉上九之喪牛是喪其明也旅當夫之後乾之前陽盛皆容氣所以反曰旅也上九得勢而主權者寄一身於炎炎之上不知有焚巢之禍九三趨炎而躁進不知有焚次之災六二九四雖以柔道而旅或懷資或得斧獲利于時而二必以身而後免過四之心尤不快也豈非戒旅以求利之事乎若六五者始以離雉有文明之美而射之而亡其矢而不獲是道之不行也

巽林下圖



巽以陽為林巽而以陰為林足林者以林下

有足之象四陽行則有養之象九二牀之東壁而上九牀之西壁故皆云巽在牀下以牀足附之也九五即乾之九五為龍飛而為虎變者也飛龍為甲虎變為庚是亦一氣之變更耳上九喪斧剛過也九二用史巫剛中而未得位也九三之頻蹙又无位而失中也由是觀之則權以有位而得中者行矣非九五而誰乎

兌象圖

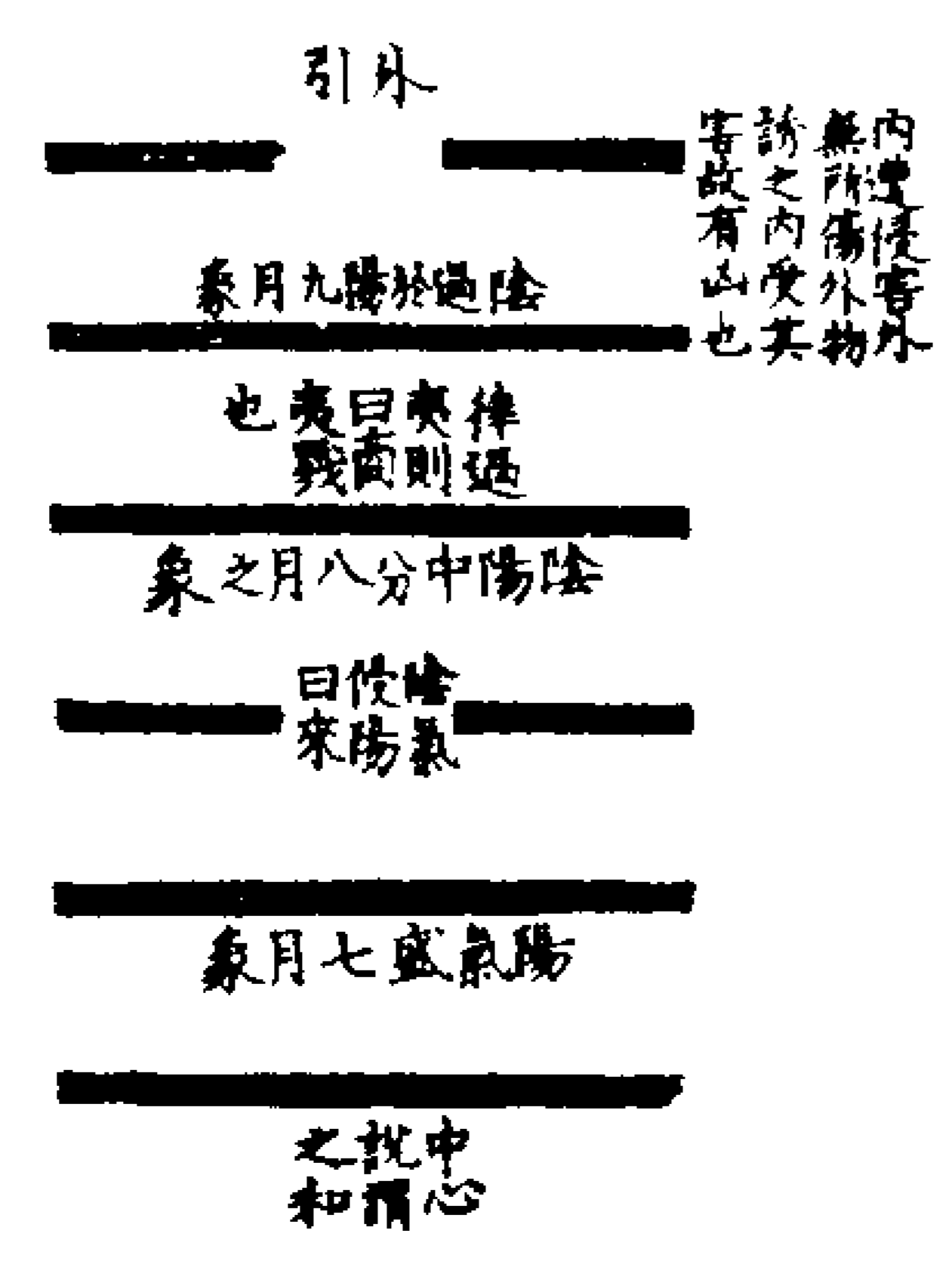

坎之初六主於冬至離之初九主於夏至震兌之初則主於春秋之分也故以兌之下二爻陽氣尤盛為七月之象中二爻陰陽中分

為八月之象上二爻陰過於陽為九月之象此兌卦所謂四文言商兌以見震角離微坎羽之音五文言孚利以見震夫離姤坎復之理也

渙躬圖

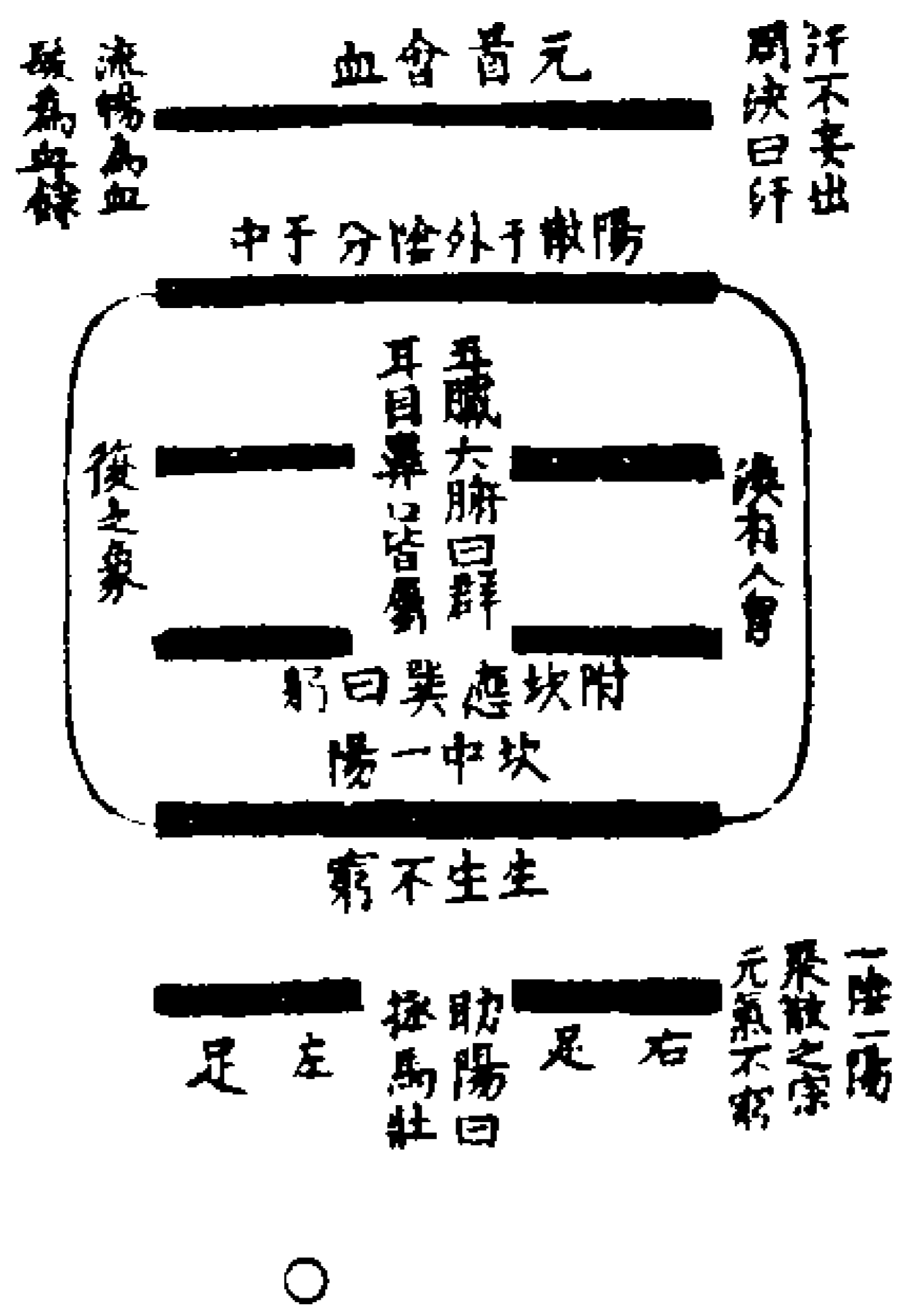

一陽生於子而六陽亢於巳子屬坎巳屬巽以巽重坎所以為渙渙者散也卦氣當夏至後大暑之前是陽氣散于外也陽雖散于外而有生生不窮者在其中是坎中一陽也人之元氣似之陽主氣陰主形一陽散于外故言汗血二陰分於中故言群躬躬分而為四支群分而為五臟六腑形也是皆元氣分散

而成也元氣出於坎水是為天一之精蒸而為汗流而為血以養四支五臟也

節氣圖

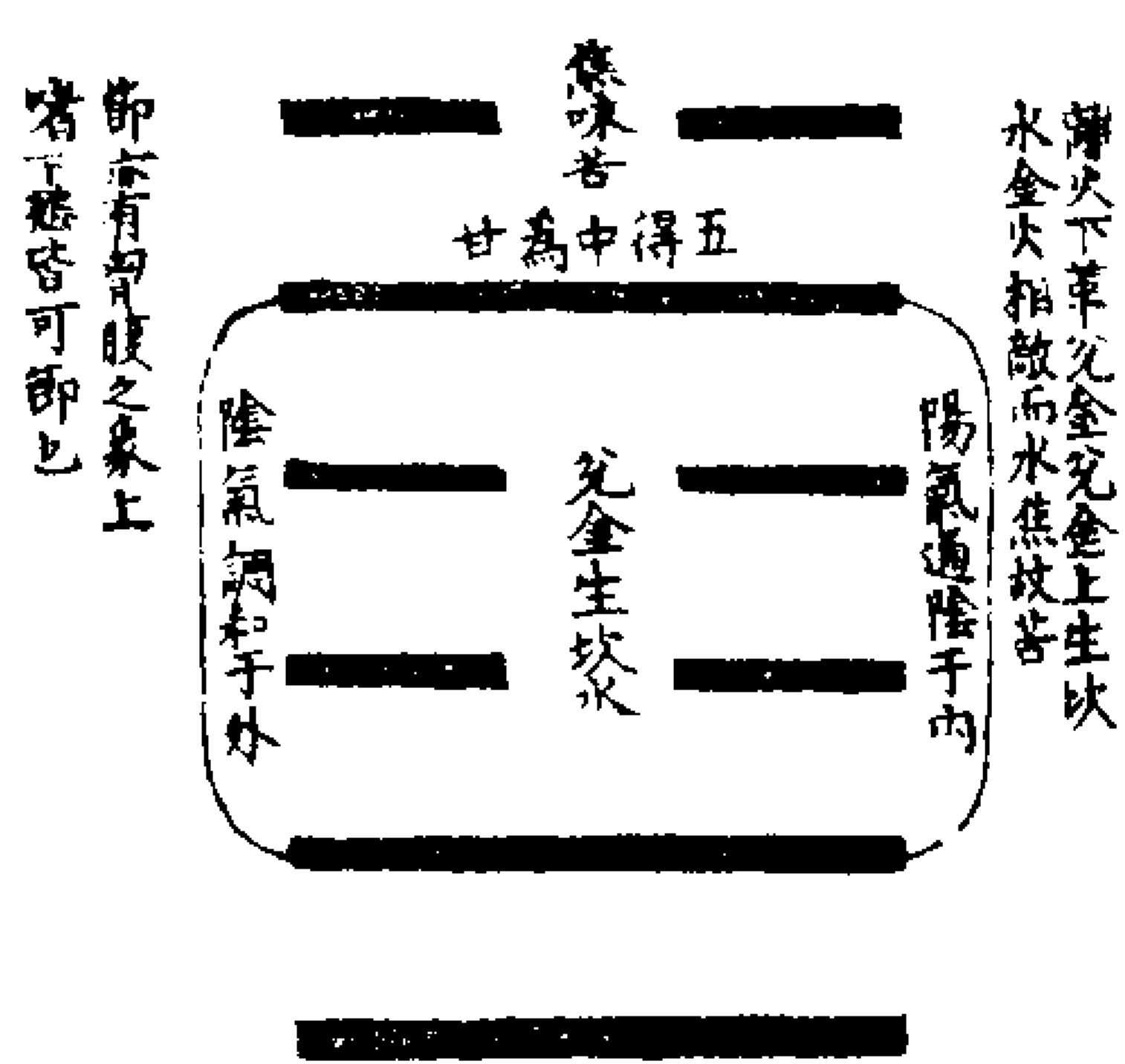

兌之一陽下泄有戒慾之象坎之一陰上缺有戒嗜之象戒慾故云不出戶庭戒嗜故云甘苦之味初爻變則為坎天一之水是為真精之原君子能慎密不出閉其精戶是得養生之要坎二則火也門庭者是開竅為心也心之火貴下濟於水心之明貴出而外明於物不出則失中道亦戒慾之義也三言嗟者

悔嘆而不節四言安者安於能節是皆明告利害所在也養生之道與渙盡之中孚小過卯翼生成圖

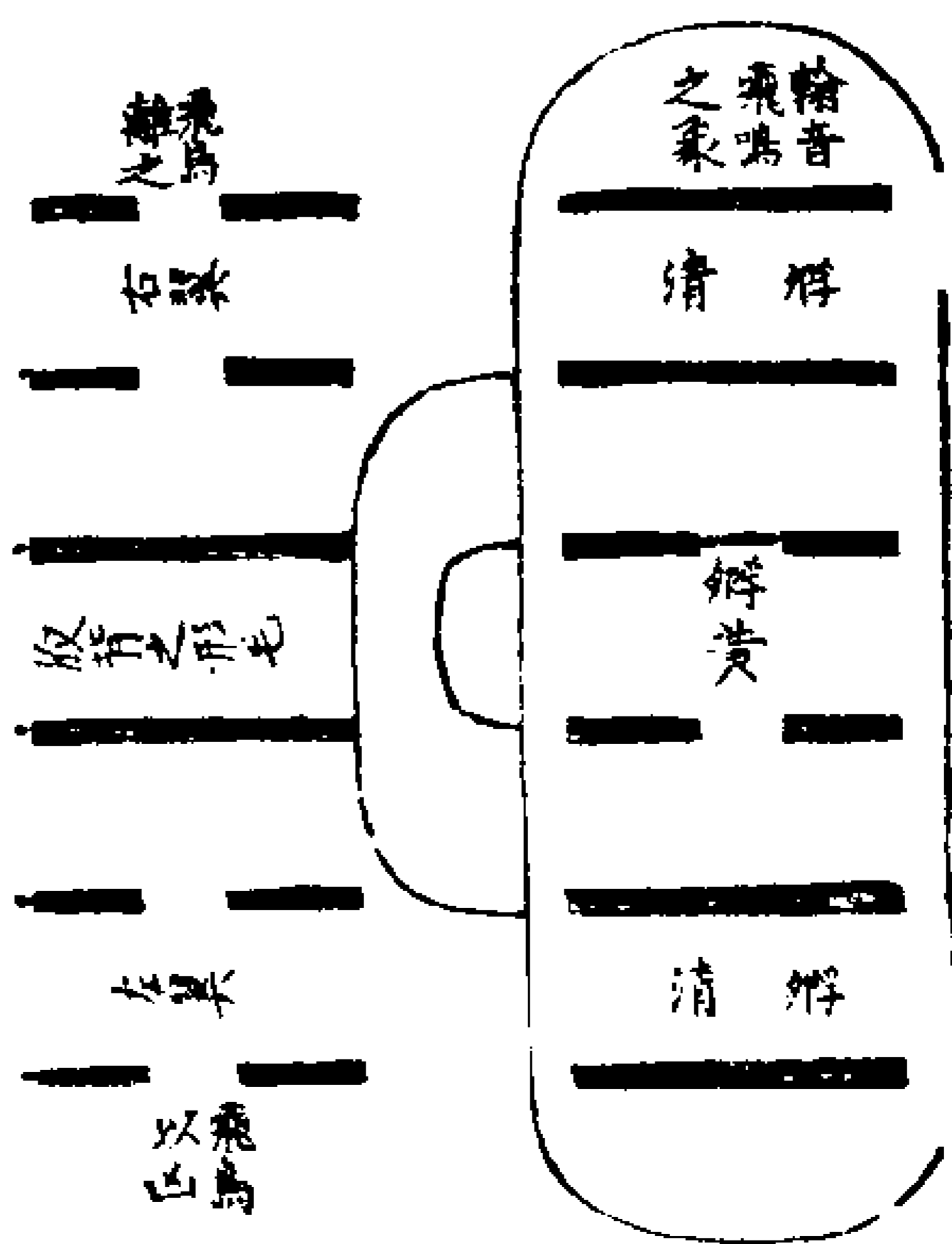

中孚生陽羽族卯生也咸卦生陰血肉之物胎生也故中孚為生陽之始小過為陽生之成鳥雀四時生卯而春盛故為立春之象冬至之卯馬中孚有鳥卯之象鳥炎上之性必以豚魚而後吉水北方子水位豚魚之地也小過飛鳥離之凶者由東行而中南方之網罟也網罟取離陽至離而太盛陰氣生矣既濟未濟合律之圖

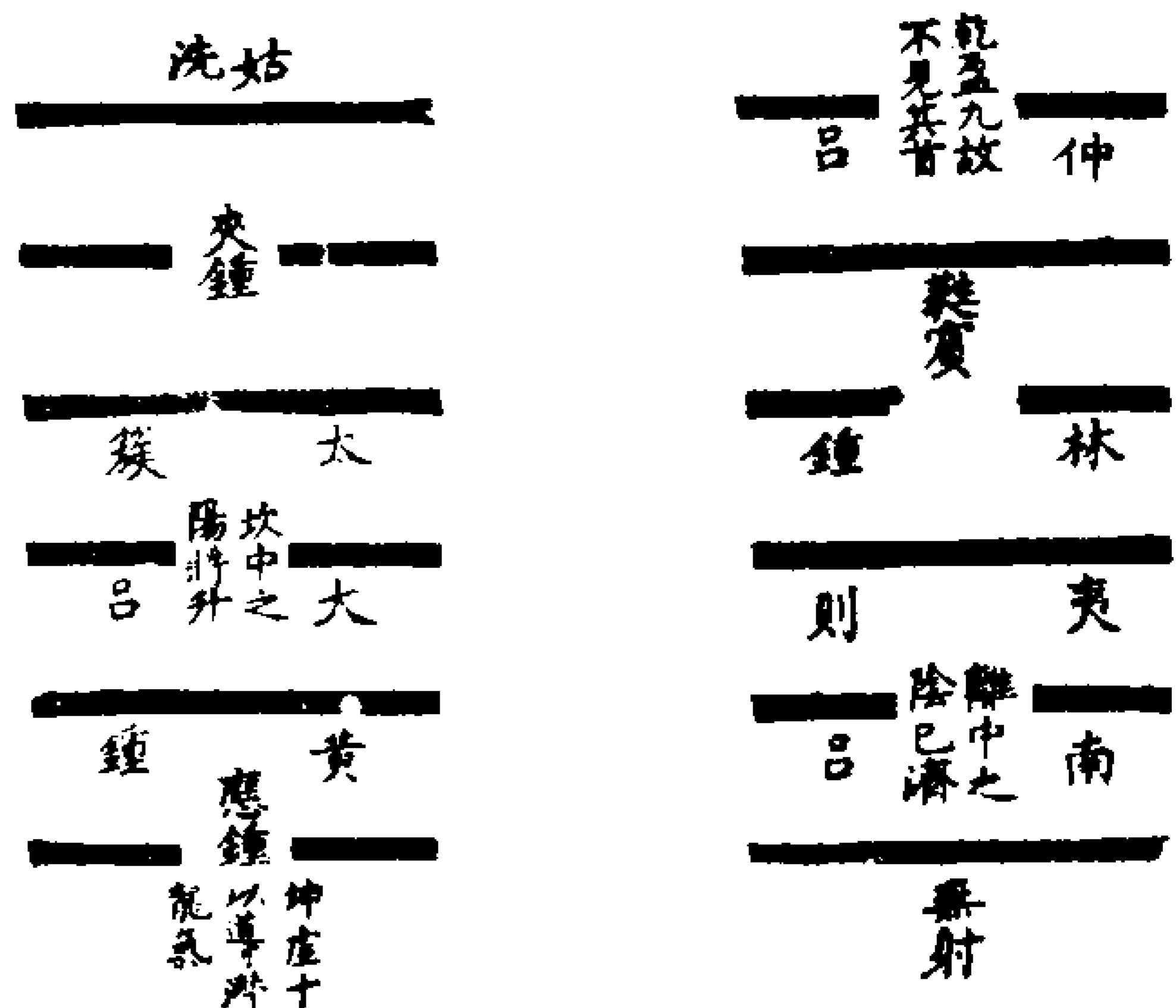

黃帝之律呂分爲乾坤配爲坎離乾坤即分六陰六陽坎離則成既濟未濟坎中之陽將升而至於仲呂辟卦爲乾是謂乾盈九不見其首離內之陰已入於坎至於應鍾辟卦爲坤是謂坤虛十以導潛龍之氣既濟之首乾之首也未濟之尾坤之尾也乾尾續於坤尾九而後十也坤首繼於乾首二而先一也皆自然之理

方以類聚圖

坎北方也乾以水之成數類聚於西北震東方也艮以木之成數類聚於東北離正南也巽以火之成數類聚於東南兌正西也坤以金之成數類聚於西南故八卦各以其方而類聚

物以群分圖

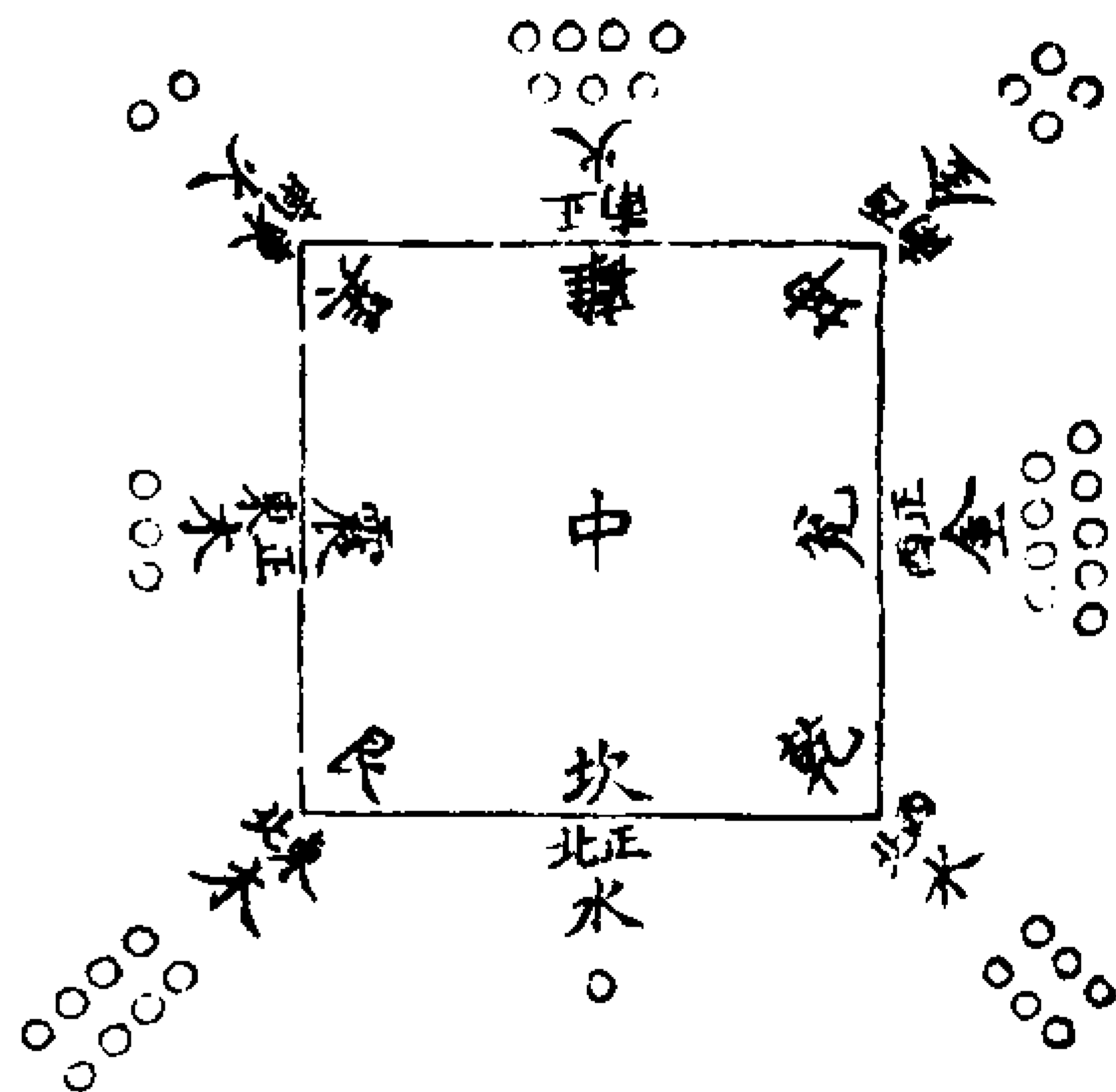

陽之陽爲飛火之群

物動乾二二之陽

坎二二之陰

艮二二之陽

十二

天下之動者不能直偏於陽也天下之植者不能動偏於陰也陰陽之物以是而群分惟人爲能動而直能植而動所以得陰陽之全固能靈於物而爲之羣分也

參伍以變圖

坤參乾一爲英

乾參坤一爲震

陽乾

陰坤

十三

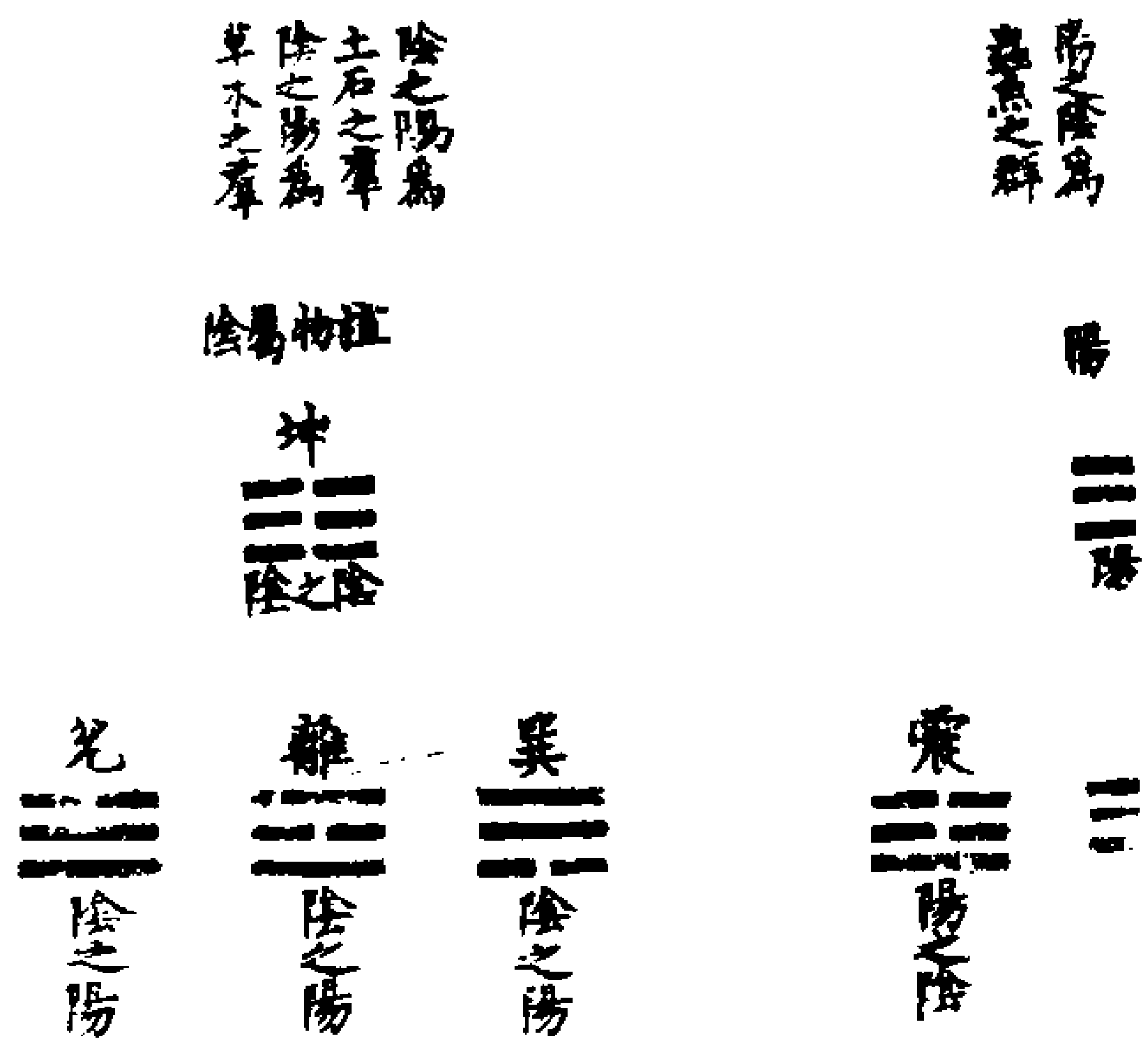

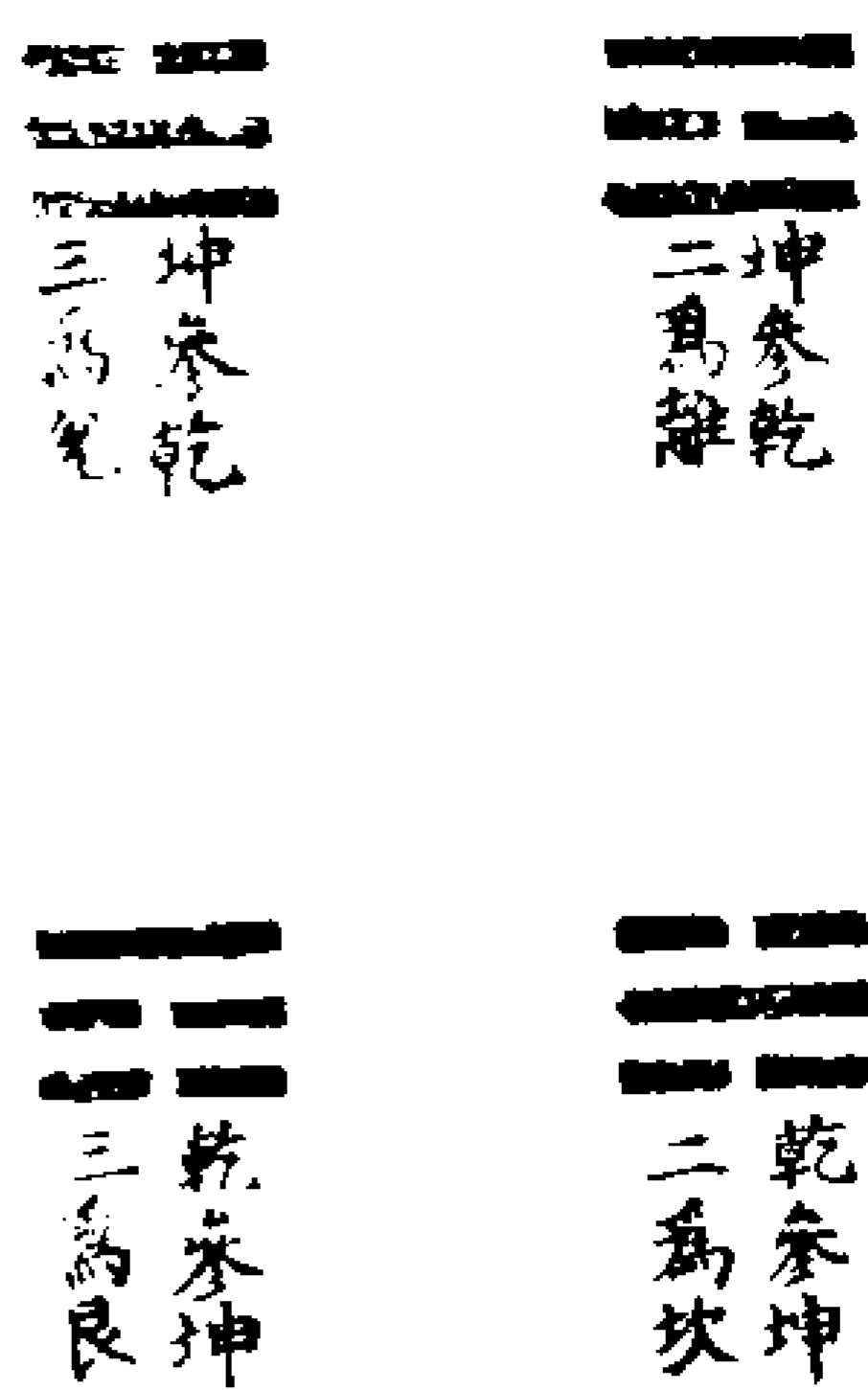

王氏大曰三相參為參五相伍為伍以乾之畫參坤之畫變之為震坎艮以坤之畫參乾之畫變之為巽離兌所謂參以變也象天地合德陰陽交感也一與九相伍二與八相伍三與七相伍四與六相伍五與五相伍謂為行伍合為大衍之數五十所謂伍以變也

參天兩地圖

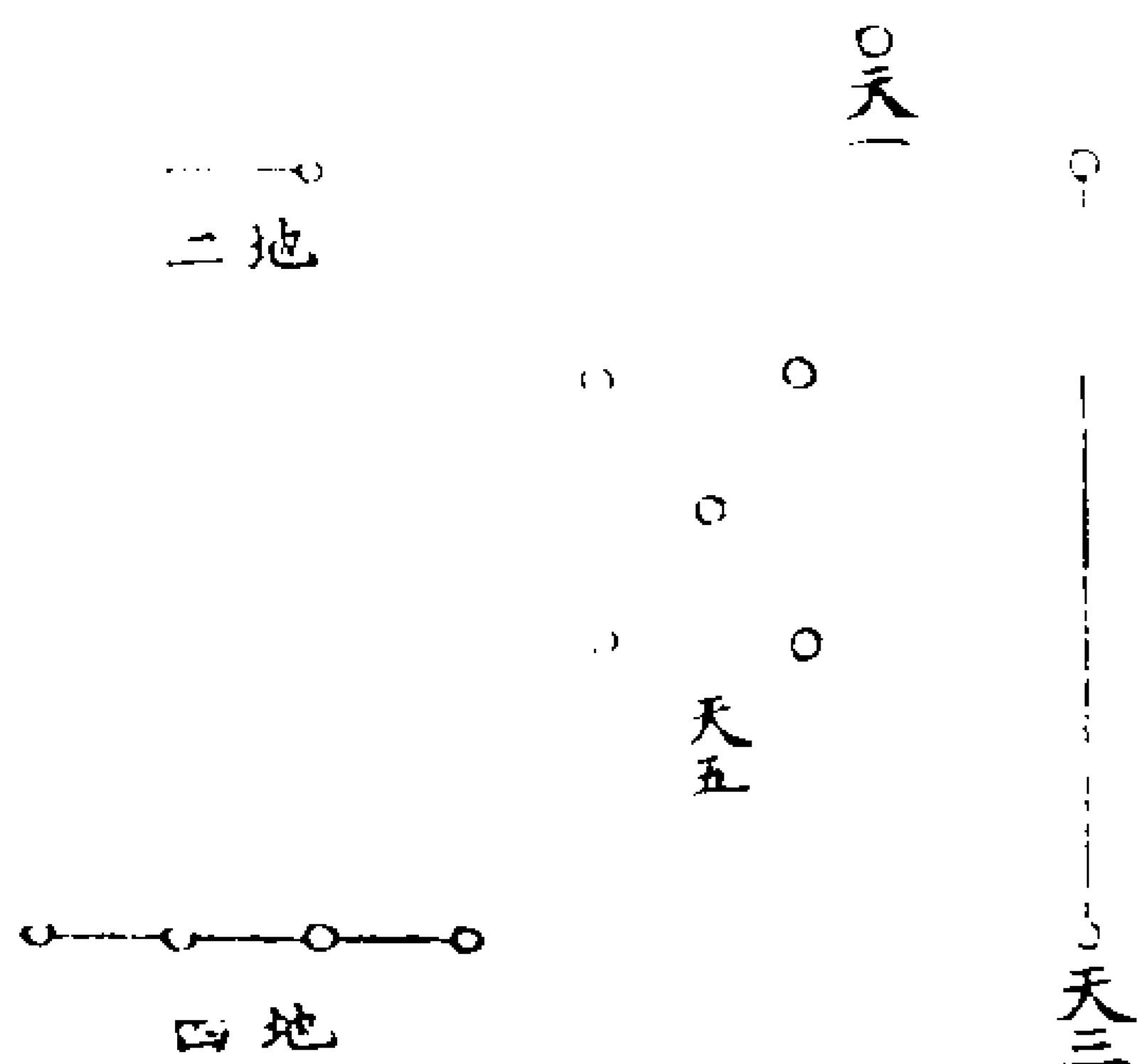

耿南仲曰參天則天一三三五總而為九兩地則地二地四合而為六方其揲著七九八六皆以為用及其成卦舍七而取九舍八而取六倚於一偏是為倚數

乾坤合律圖

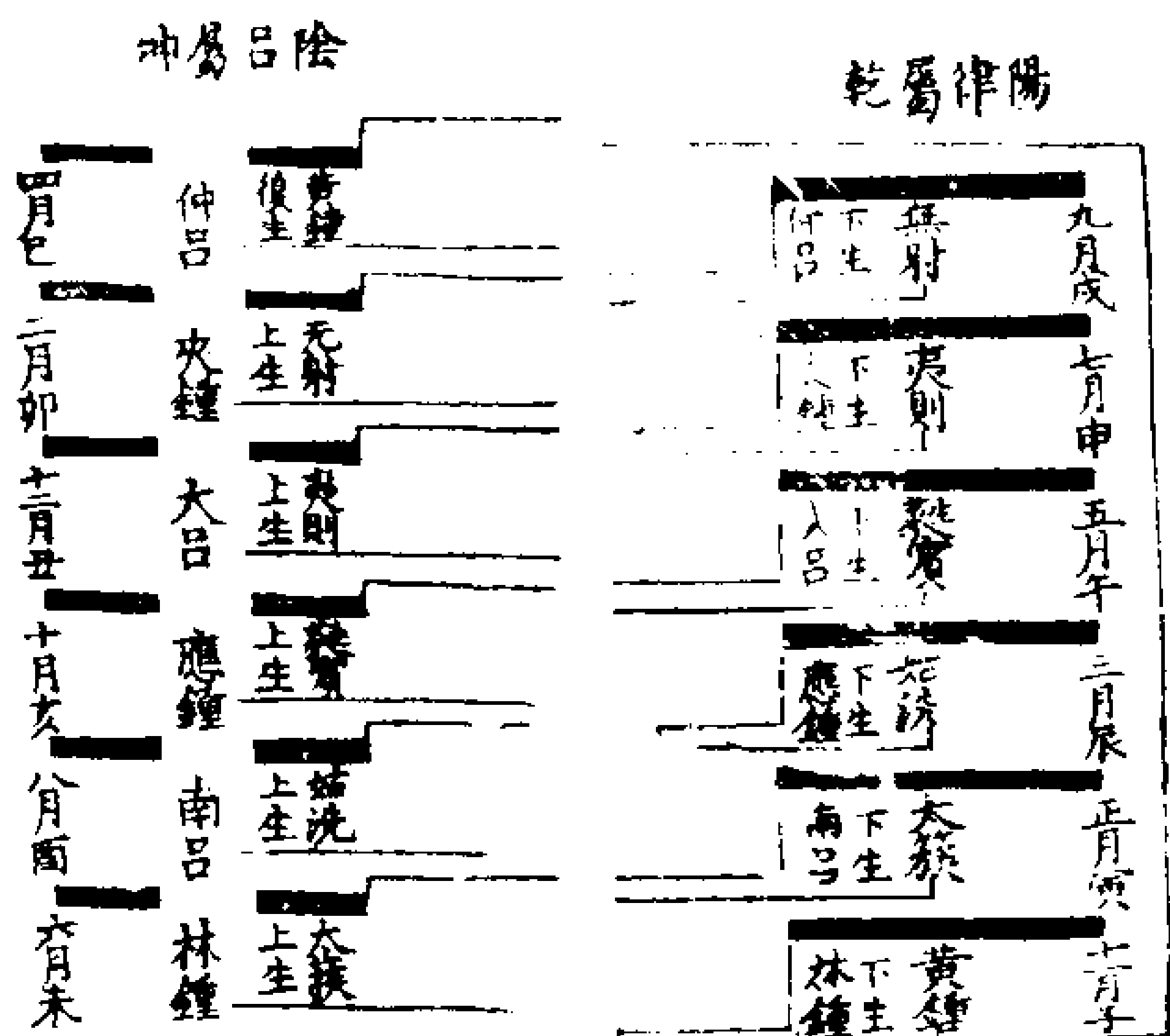

鄭氏註周禮云其律呂相生以陰陽六體為之黃鍾初九下生林鍾之初六林鍾又上生太簇之初二太簇又下生南呂之六二南呂又上生姑洗之九三姑洗又下生應鍾之六三應鍾又上生蕤賓之九四蕤賓又下生大

呂之六四大呂又上生夷則之九五夷則又下生夾鍾之六五夾鍾又上生無射之上九無射又下生仲呂之上六故仲呂復生黃鍾而循環焉

卦分律呂圖

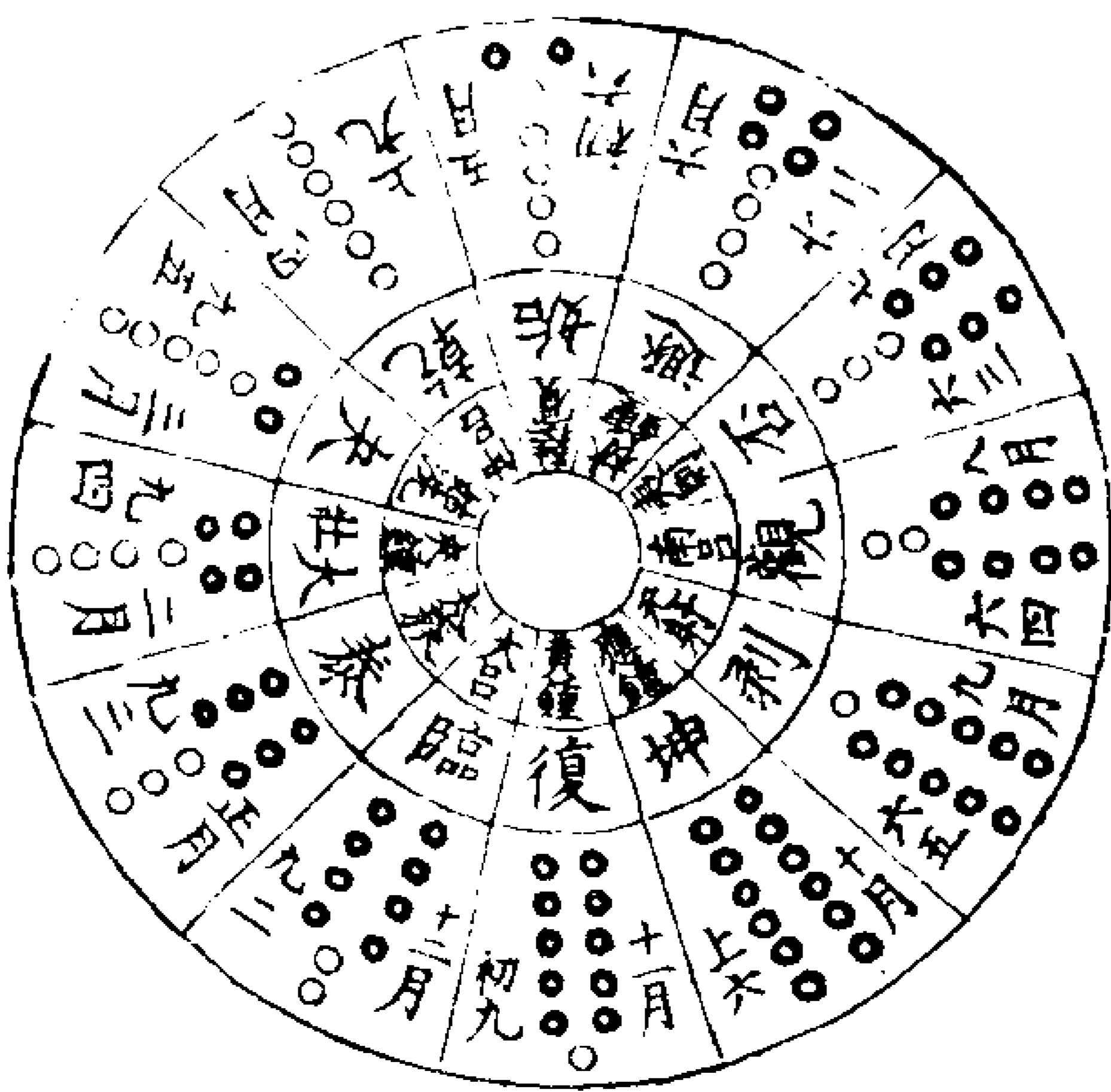

楊氏云十一月復一陽生黃鍾氣至四月之陽為乾故闔戶謂之乾五月始一陰生蕤賓氣應至十月六陰為坤故闔戶謂之坤焉

四象八卦圖

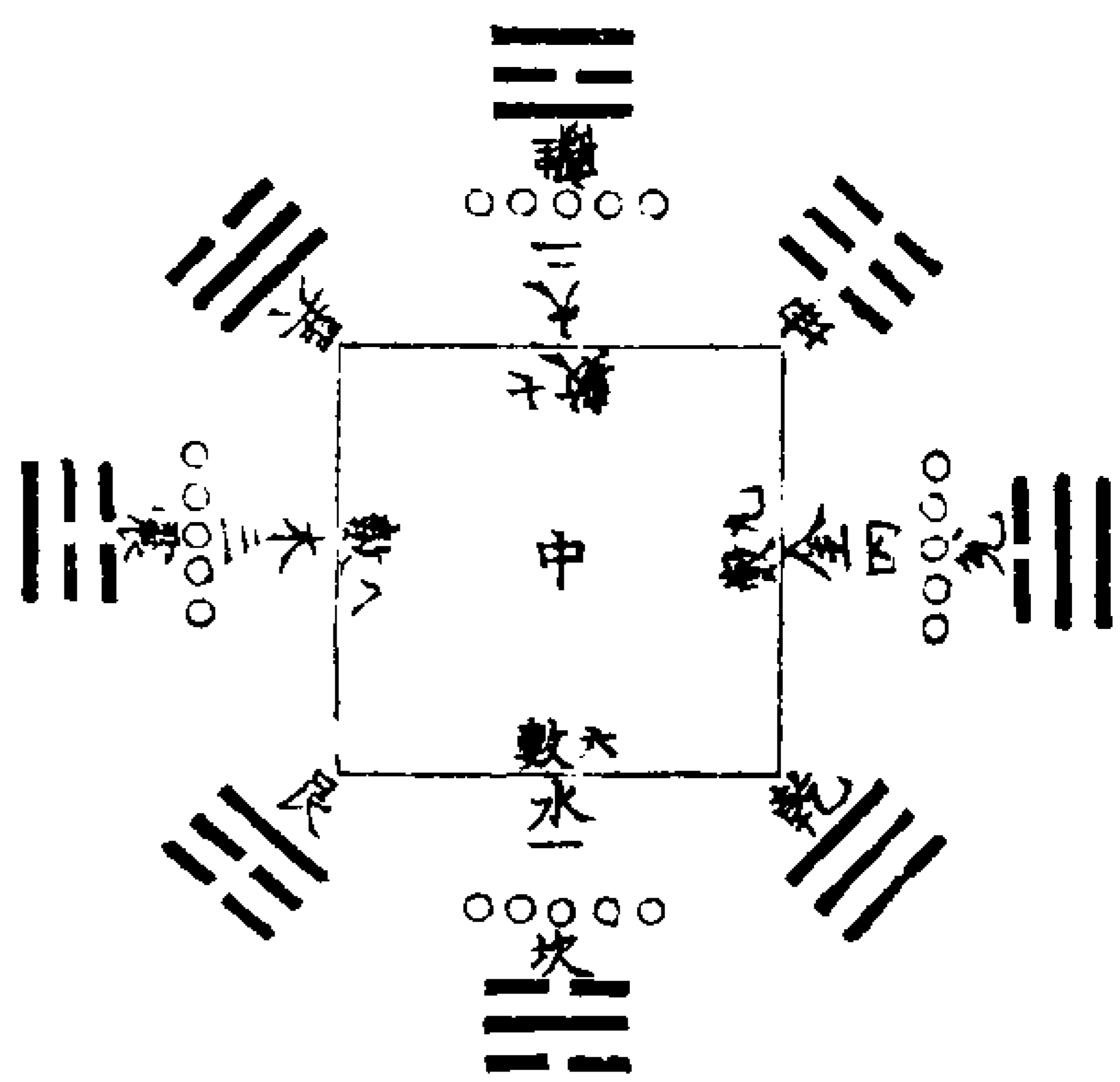

○ 范氏曰四象者以形言之則水火木金以數言之則老陽老陰少陽少陰九六七八惟土無形四象各以中央土配之則是為辰戌丑未之成數也水數六故以三畫成坎餘三畫布於亥上為乾金數九除三畫成兌餘六畫布於未上為坤火數七除三畫成離餘四畫布於巳上為巽木數八除三畫成震餘五畫布於寅上為艮此四象生八卦也

用九用六圖

鄭氏厚曰一三五七九皆陽數而陽爻獨用九二四六八十皆陰數而陰爻獨用六何也九陽數之窮窮則能變陽主變故乾用九六乃陰數之中中則守常陰主常故坤惟用六又一三五為九天之生數二四為六地之生數生生之謂易故乾坤用此也

乾坤大父母圖

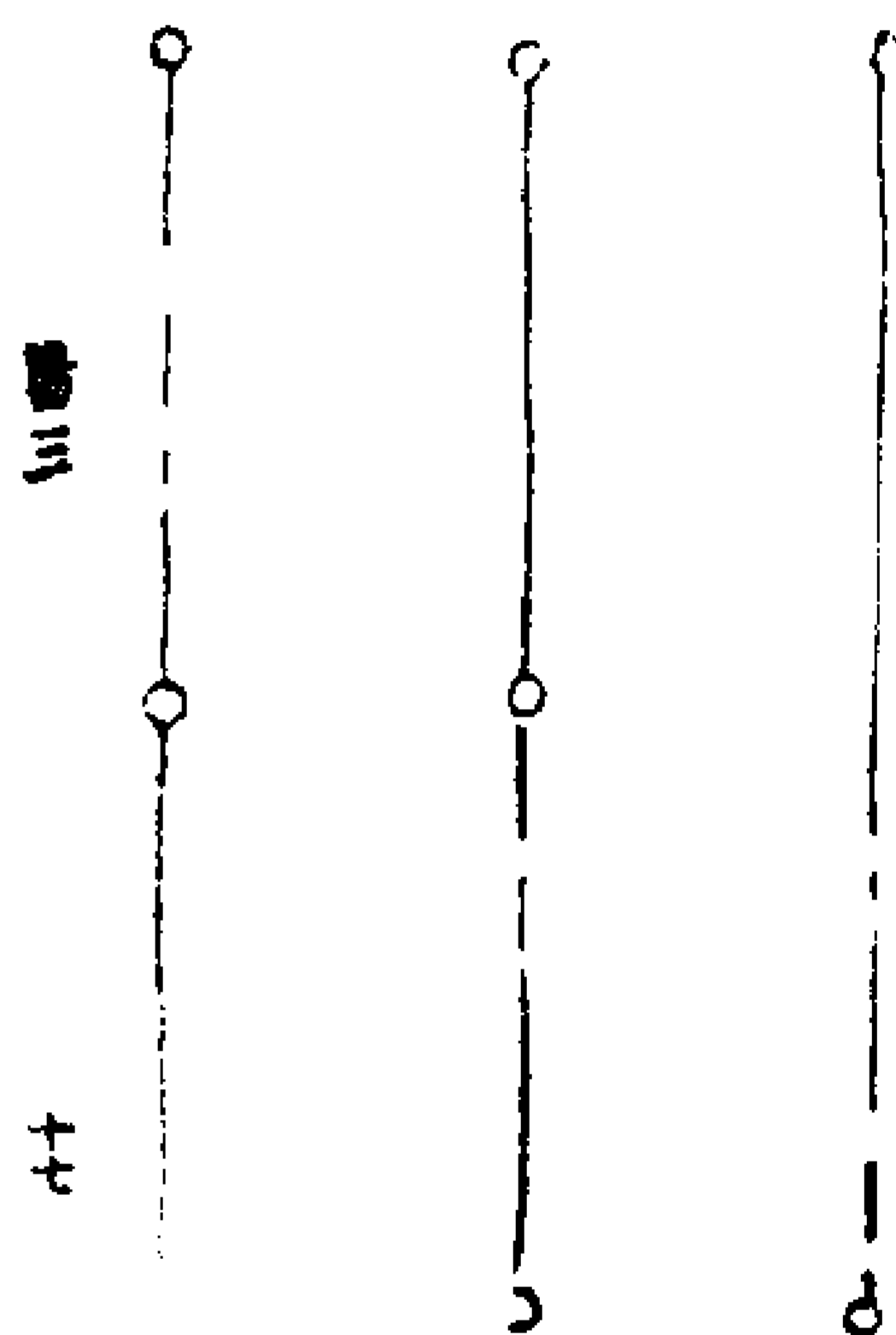
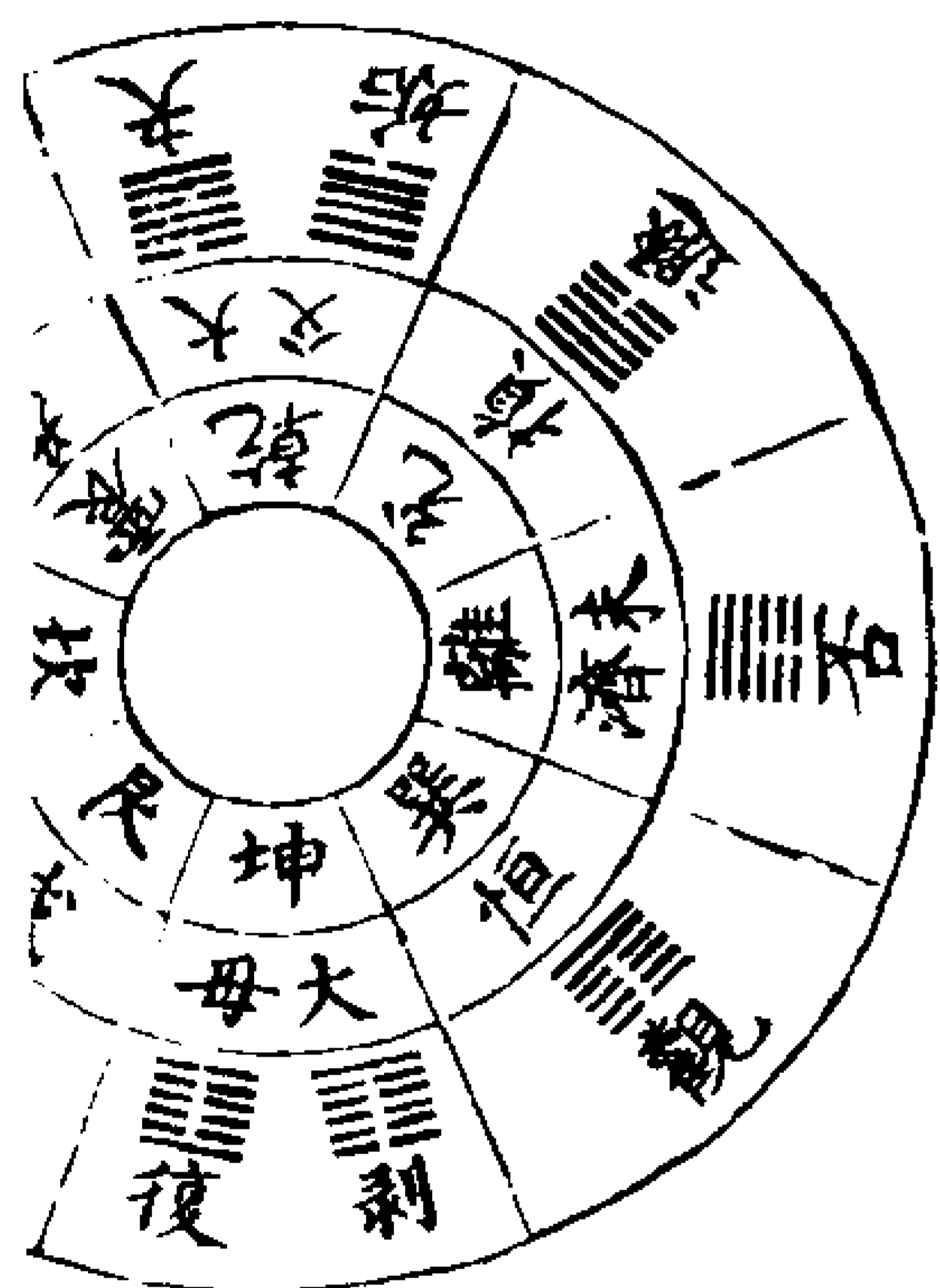

乾一變始二變遯三變否至五變為剝而止物不可以終盡剝窮上反下故受之以復坤一變復二變臨三變泰至五變為夫而止夫必有遇故受之以始

復始小父母圖



一陽來復變臨為二陽變至泰為四陽變至大壯為八陽變至夬為十四陽終其變於歸妹成十六陽  
 一陰始始變遯為二陰變至否為四陰變至觀為八陰變至剝為十四陰終其變於隨成十六陰

三變大成圖

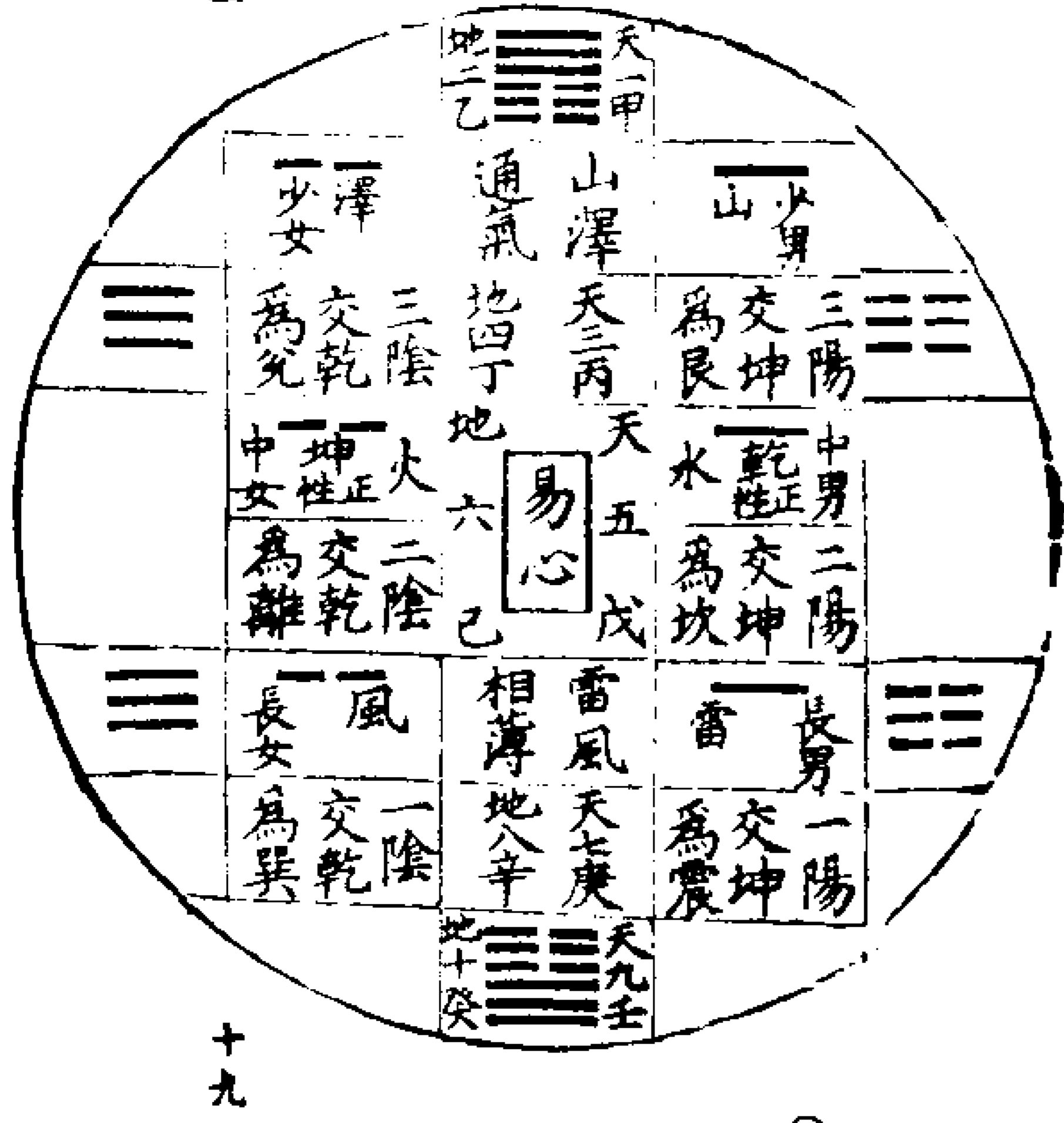

八卦司化圖

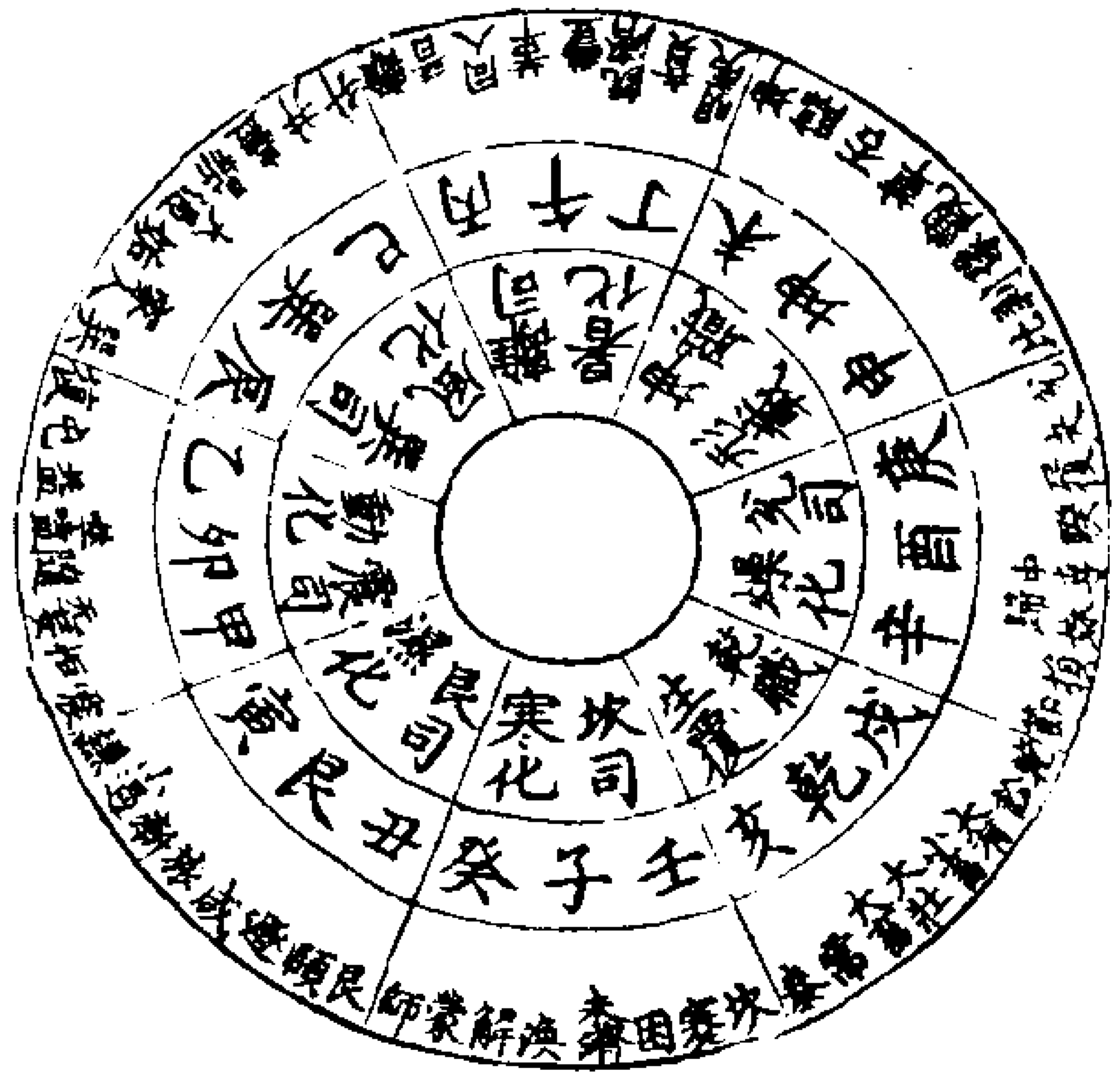

五位相得各有合圖

聶氏曰一三五七九陽之奇也二四六八十陰之耦也五位以陰陽相得而各有所合以陽生者成以陰以陰生者成以陽是天數二十有五地數三十所以成變化而行鬼神也十有八變成卦圖

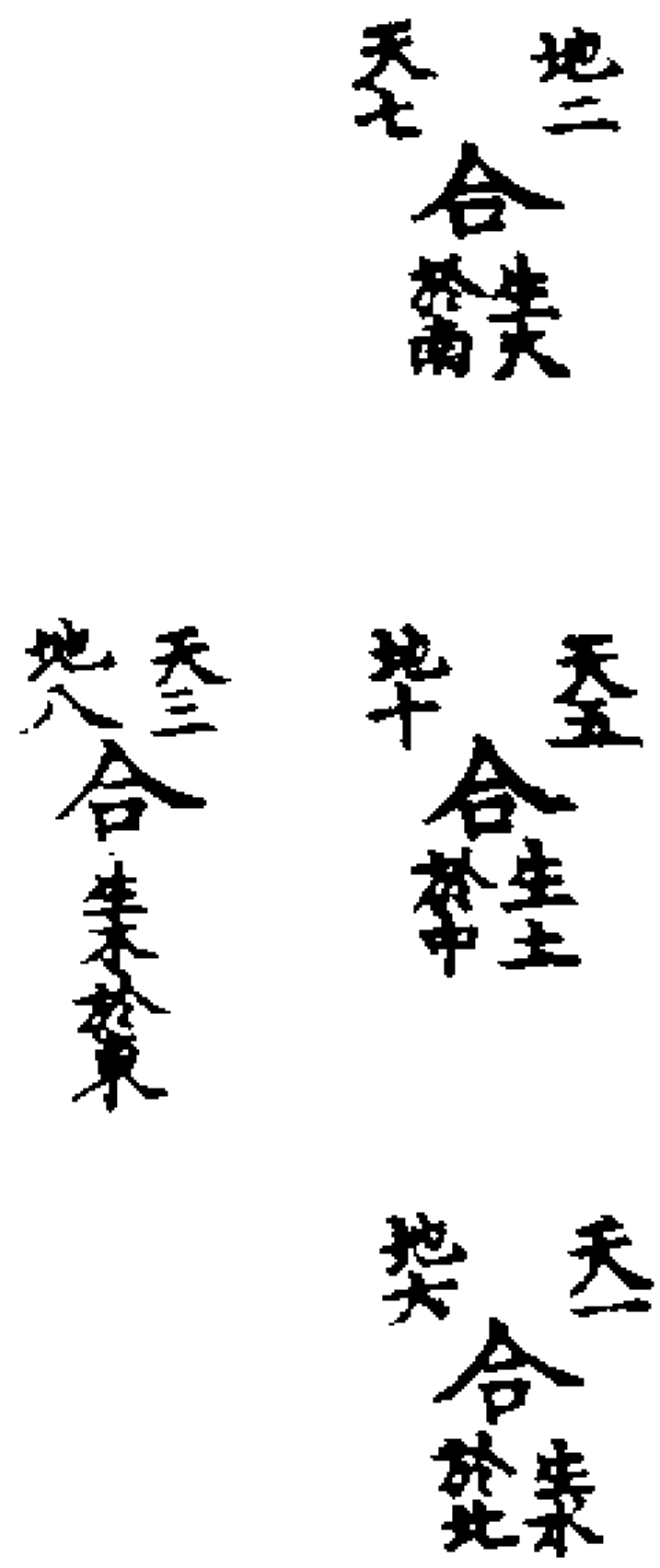

男女合者上下經惟十二位正位乾坤坎離咸恒損益八卦分為十八位乾坤變順大過頤大過變坎離坎離變中孚小過中孚小過變咸恒成人倫也

十三卦取象圖

離 重離而有其體異為繩離為目綱之用  
 益 巽木動於前為未之象震不動於後為未之象見於未邦之用  
 噬嗑 離為日中離本坤屬坤來為市震為衣  
 乾 乾為衣  
 坤 坤為衣

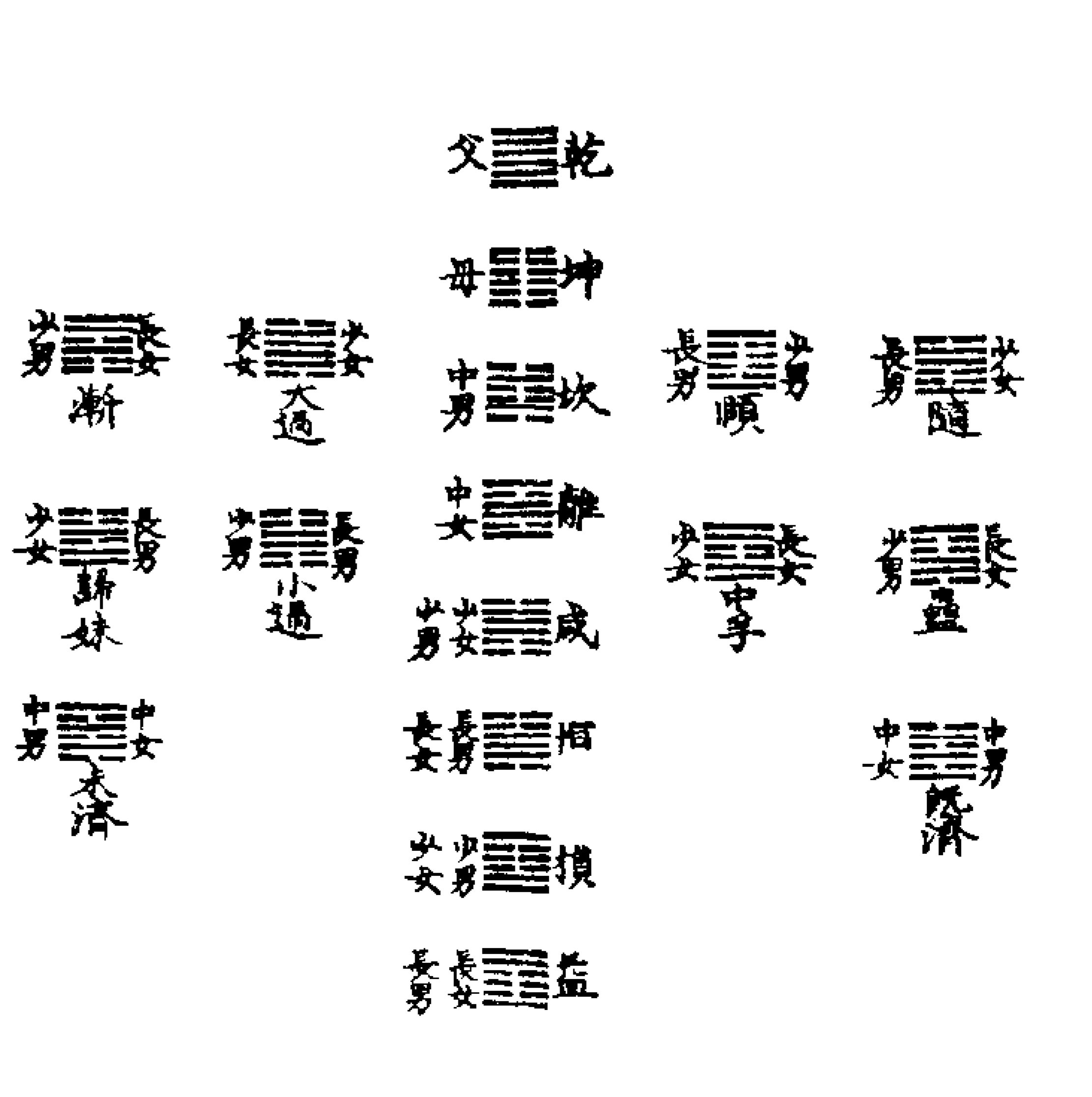

渙 舟楫之象 所以為水 木在水上 渙 舟楫之象 所以為水 木在水上  
 隨 履牛乘馬 有引重致遠之利 馬  
 豫 擊柝之象 所以待暴客也 有  
 遁 擊柝之象 所以待暴客也 有  
 睽 睽為絲 充為異 木之反 有弓象 兌金  
 姤 震木為棟 乾天為宇  
 遯 巽木在澤 下而四陽  
 夫 兌本坤體 坤為文 而乾剛  
 洗之 所以為書契之象

叢說云 古人制器取法 皆有內外重象 其用  
 亦然 網罟耒耜市貨衣裳舟楫牛馬門柝杵  
 曰 弧矢棟宇棺槨書契兩象也 畋漁耒耜交  
 易垂衣裳濟不通 引重致遠 待暴客濟萬民  
 威天下 待風雨 治百官 察萬民 封木喪期亦  
 兩象也

陳氏三陳九卦圖

一  
 復德之基 謙德之柄 復德之本  
 恒德之固 損德之脩 益德之裕  
 困德之辨 井德之地 巽德之制

二

復和而至 謙尊而光 復而辨於物  
 恒維而不厭 損先難而後易 喪長裕而不故  
 困窮而通 井養其所而遷 巽稱而隱

三  
 復以和行 謙以制禮 復以自知  
 恒以一德 損以遠害 益以興利  
 困以寡怨 井以辨義 巽以行權

希夷曰 龍圖天散而示之伏羲 合而用之仲  
 尼 然而形之三陳九德 探其首所以知之也  
 故復德之基 明用十謙德之柄 明用十五亦  
 復德之本 明用二十四也 故三卦屬上經  
 明乾之用 統於坤六卦 屬下經 明坤之用 兼  
 於乾也 斯則天三三地二二之義耳

序卦圖

反對不變八卦 乾 坤 坎 離  
 一陽五陰反對六卦 比 復 謙 師  
 二陰四陽反對十二卦 睽 大壯 訟 需 无妄 大畜  
 家人 兌 巽 鼎 革

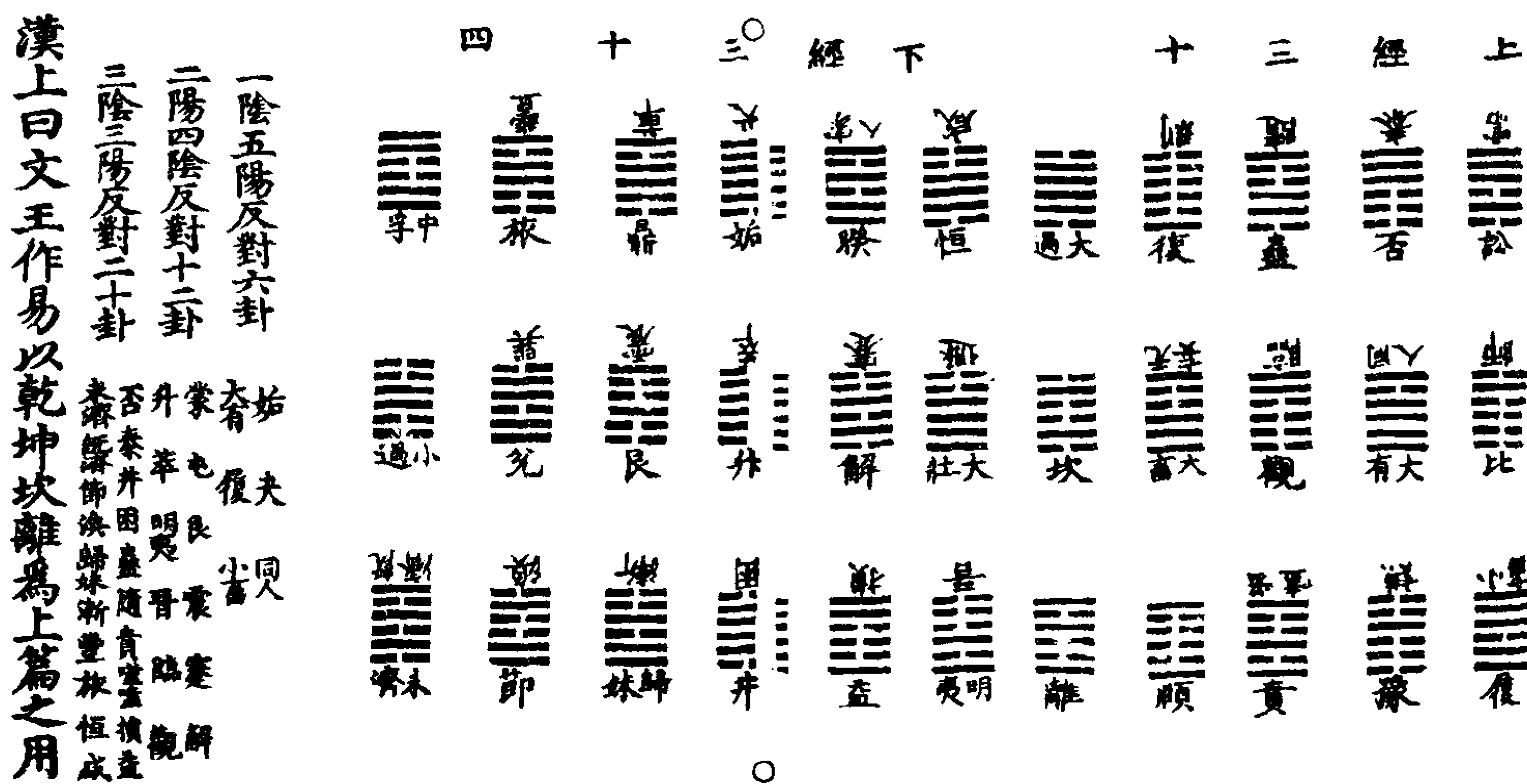
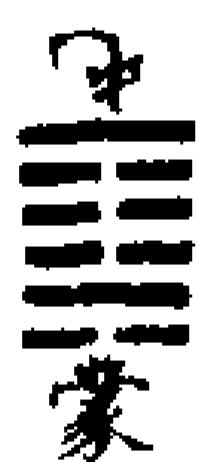
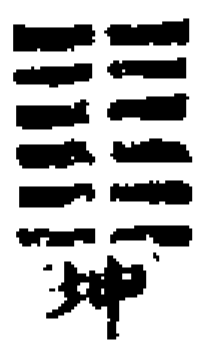
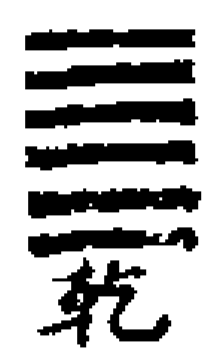



以艮兌震巽為下篇之用上篇終於坎離下篇終於既濟未濟頤大過小過中孚為二篇之正乾坤者易之本坎離者乾坤之用離有乾坎有坤中孚有乾小過有坤頤有離大過有坎既濟坎離之交未濟坎離之合坎離所以為乾坤用者得天地之中也斯聖人酬酢不倚千變萬化不離乎其中與康節先生曰至哉文王之作易也其得天地之用乎至夫子序卦然後明生生不窮而天地之蘊盡矣故上經天地萬物具而人道備下經人道備而天地萬物備豈倚一偏哉韓康伯讀序卦而不察也

雜卦

乾	坤	比	師
臨	觀	屯	蒙
震	艮	頤	益
奮	姤	萃	升
謙	豫	蹇	賁
兌	巽	隨	蠱
剝	復	晉	巽

井	困	咸	恒
渙	節	解	蹇
睽	賁	否	泰
姦	遯	吝	兌
革	鼎	遁	享
豐	旅	離	坎
雷	復	需	訟
大過	姤	漸	頤
巽	蠱	漸	夫

漢上曰雜卦專以剛柔升降反復取義揉雜衆卦以暢無窮之用而百世之後有聖人作不外是也邵康節曰乾坤三變坎離不動謂此若夫自大過顛也而下簡冊缺亂當曰頤養正也大過顛也遯過也遯當作姤柔過剛也夬決也剛決柔也君子道長小人道憂也漸女歸待男行也歸妹女之終也既濟定也未濟男之窮也為文

大衍數

韓康伯曰大衍之數其用四十有九則其不用也而用之以通非數而數以之成斯易之太極也四十九總而為一散而為四十九即太極在其中矣  
劉氏曰動靜一源顯微無間知四十九為一

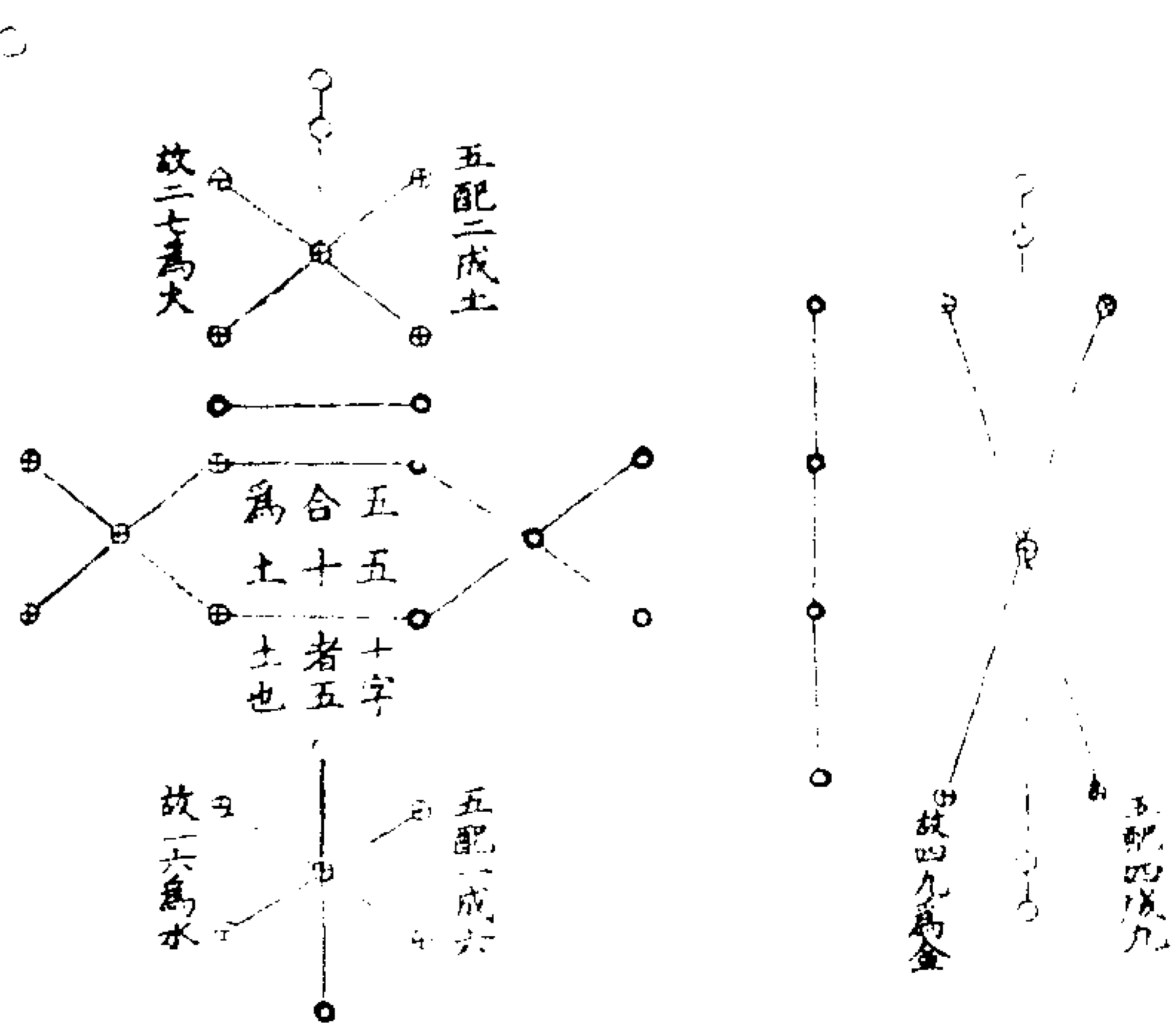
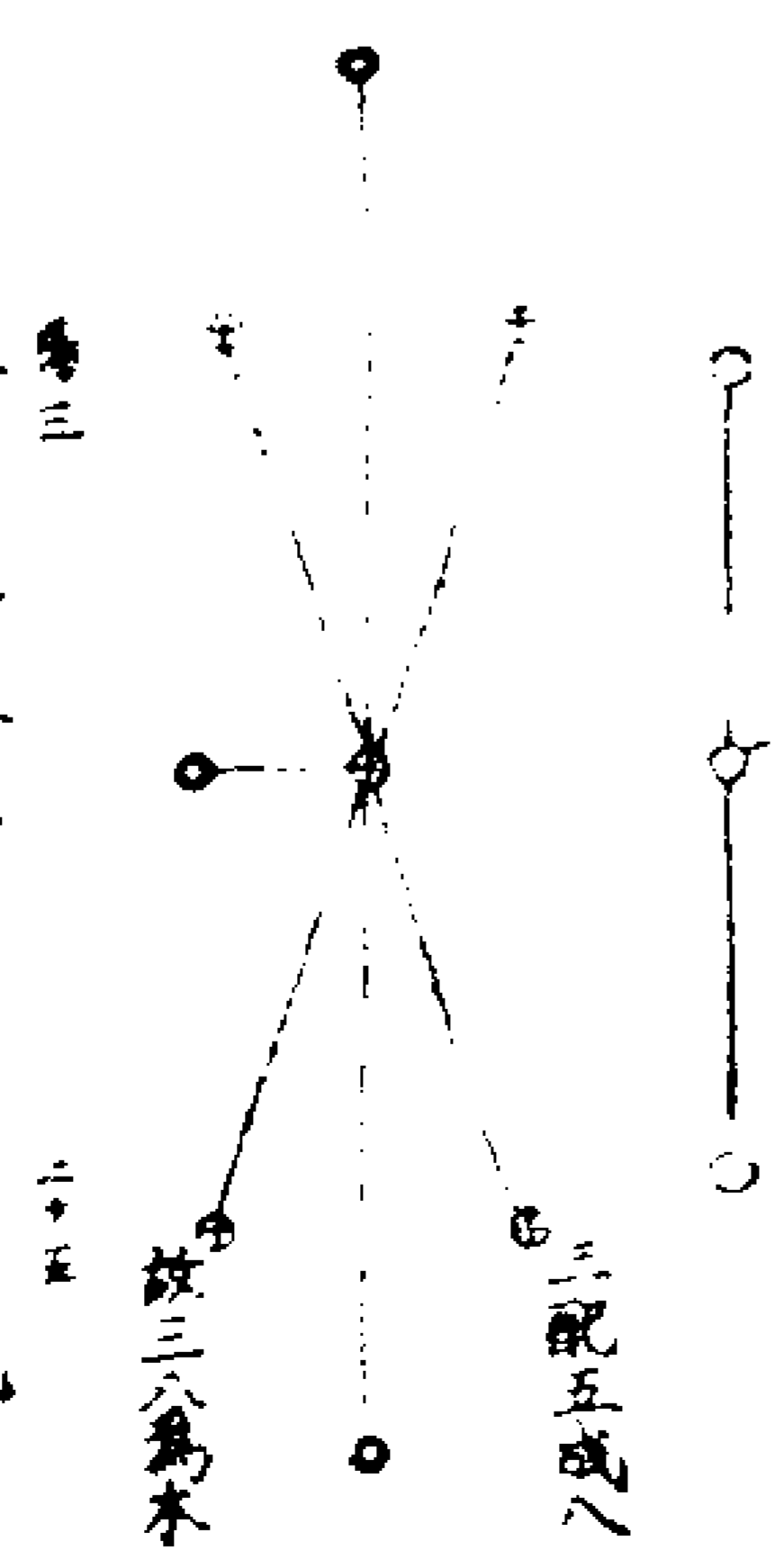

之用即知一為四十九之體或以干支辰宿  
八卦陰陽求合五十之數恐非

揲著法

第一掛於小指間不五則九第  
二掛於中指間第三掛於食指  
間皆不八

五四四陽老東坡先生曰三揲皆少乾之象  
也三少之數凡十有三揲皆少乾之象

九八八陰老凡三揲皆多坤之象也三多之數  
凡二十有五揲皆多坤之象也

五八八陽少三揲一少而二多震之象也  
三揲一少而二多震之象也

九四八陽少復一多坎之象也  
三揲一多而二少復一多坎之象也

九四四陰少即四九中除二一餘二十有八  
以九揲一少而二多復一多坎之象也

五四八陰少三揲一少而二多震之象也  
三揲一少而二多震之象也

邵氏皇極經世之圖  
日甲月子星三辰世三百六十

Table with columns for months (月), stars (星), and hexagrams (卦). Includes entries for 丑星, 寅星, 卯星, 辰星, 巳星, 午星, 未星, 申星, 酉星, 戌星.

關子明擬玄洞極經圖  
資之象, 育之象, 生之象  
右正聲, 右正音  
太玄準易圖

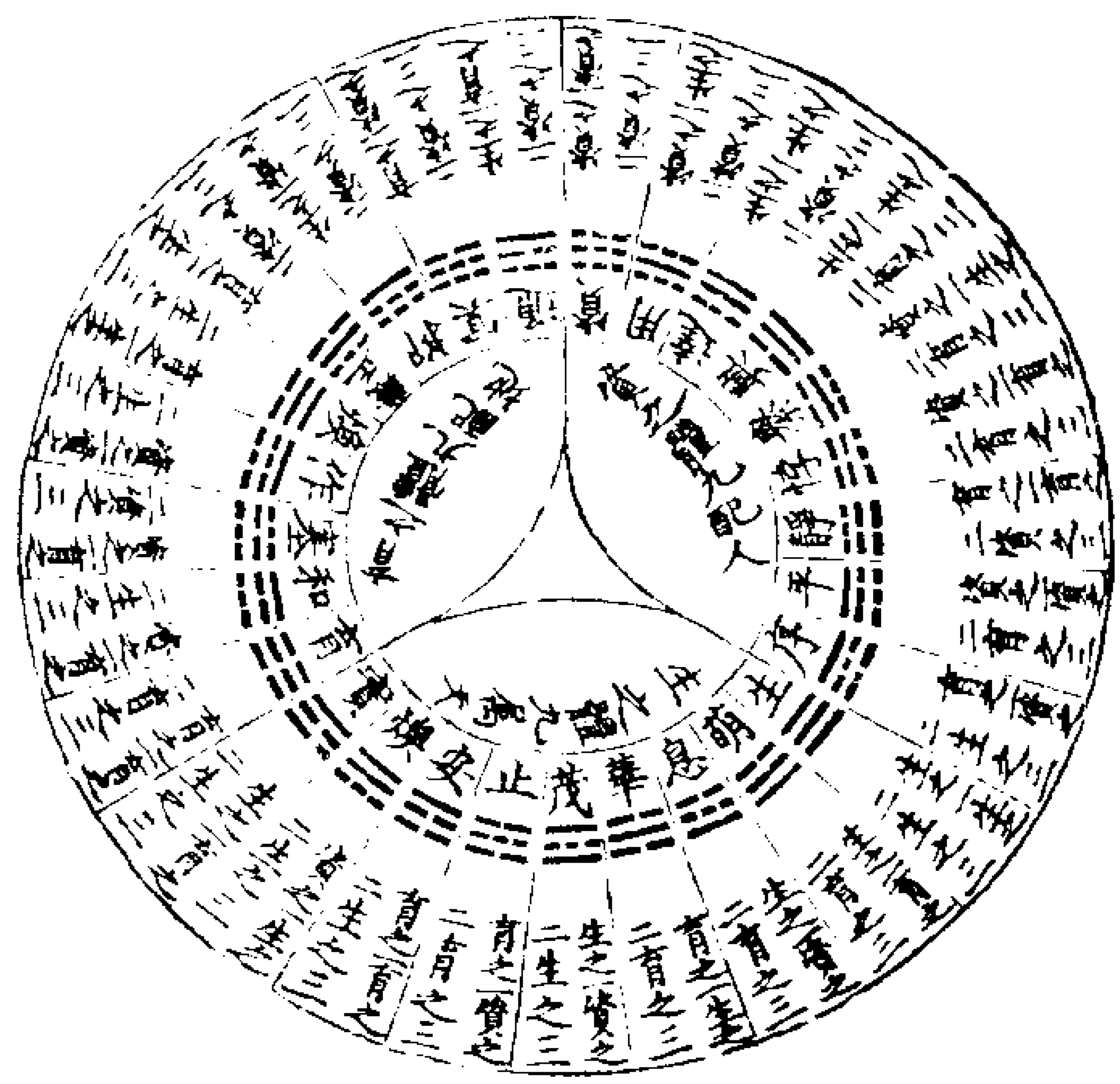

天地闢萬物生必明而後息息而華華則茂物不終茂故能以止止然後安安則得其煥煥則實實可資矣資必有所用用然後達達則能興興則能舉舉則悻悻莫若靜靜則可有矣有然後和平平則有序序則物不終和和久則塞決塞必有作作則幾乎正矣至正必有抑抑則冥物不終冥故以通而終焉

皇極經世全數圖上

- 一 元之元日之日乾之乾一
- 二 元之會日之月乾之兌十二

- 一 元之運日之星乾之離三百六十
- 二 元之世日之辰乾之震四千三百二十
- 三 元之歲日之石乾之巽一十二萬九千六百
- 四 元之月日之土乾之坎一百五十五萬五千二百
- 五 元之日日之火乾之艮四千六百六十
- 六 元之星日之水乾之坤五萬五千九百八十七萬二千
- 一 會之元月之日兌之乾一十二
- 二 會之會月之月兌之兌一百四十四
- 三 會之運月之星兌之離四千三百二十
- 四 會之世月之辰兌之震五萬一千八百四十
- 五 會之歲月之石兌之巽一百五十五萬五千二百
- 六 會之月月之土兌之坎一千八百六十六萬二千四百
- 七 會之日月之火兌之艮五萬五千九百

- 一 運之元星之日離之乾三百六十
- 二 運之會星之月離之兌四千三百二十
- 三 運之運星之星離之離一十二萬九千六百
- 四 運之世星之辰離之震一千五百五十五萬五千二百
- 五 運之歲星之石離之巽四千六百六十
- 六 運之月星之土離之坎五萬五千九百八十七萬二千
- 七 運之日星之火離之艮一千六百六十七萬九千六百一十六萬
- 八 運之辰星之水離之坤二千一十五萬五千三百九十二萬
- 一 世之元辰之日震之乾四千三百二十
- 二 世之會辰之月震之兌五萬一千八百四十

三世之運辰之星震之離一百五十五萬

五千二百

四世之世辰之辰震之震一千八百六十

六萬二千四百

五世之歲辰之石震之巽五萬九千九百

八十七萬二千

六世之月辰之土震之坎六十七萬一千

八百四十六萬四千

七世之日辰之火震之艮二千一十五萬

五千三百九十二萬

八世之辰辰之水震之坤二萬四千一百

八十六萬四千七百四萬

皇極經世全數圖下

一五歲之元石之日巽之乾一十二萬九千

六百

二歲之會石之月巽之兌一百五十五萬

五千二百

三歲之運石之星巽之離四千六百六十

五萬六千

四歲之世石之辰巽之震五萬五千九百

八十七萬二千

五歲之歲石之石巽之巽一百六十七萬

九千六百一十六萬

六歲之月石之土巽之坎二千一十五萬

五千三百九十二萬

七歲之日石之火巽之艮六萬四百六十

六萬一千七百六十萬

八歲之辰石之水巽之坤七十二萬五千

五百九十四萬一千一百二十萬

一六歲之元土之日坎之乾一百五十五萬

五千二百

二六歲之會土之月坎之兌一千八百六十

六萬二千四百

三六歲之運土之星坎之離五萬五千九百

八十七萬二千

四六歲之世上之辰坎之震六十七萬一千

八百四十六萬四千

五六歲之歲土之石坎之巽二千一十五萬

五千三百九十二萬

六六歲之月土之土坎之坎二萬四千一百

八十六萬四千七百四萬

七六歲之日土之火坎之艮七十二萬五千

五百九十四萬一千一百二十萬

八六歲之辰土之水坎之坤八百七十萬七

千一百二十九萬三千四百四十萬

一七歲之元火之日艮之乾四千六百六十

五萬六千

二七歲之會火之月艮之兌五萬五千九百

八十七萬二千

三七歲之運火之星艮之離一百六十七萬

九千六百一十六萬

四七歲之世火之辰艮之震二千一十五萬

五千三百九十二萬

五七歲之歲火之石艮之巽六萬四百六十

六萬一千七百六十萬

六七歲之月火之土艮之坎七十二萬五千

五百九十四萬一千一百二十萬

七七歲之日火之火艮之艮二百一十七萬

六千七百八十二萬三千三百六十萬

八七歲之辰火之水艮之坤二千六百一十

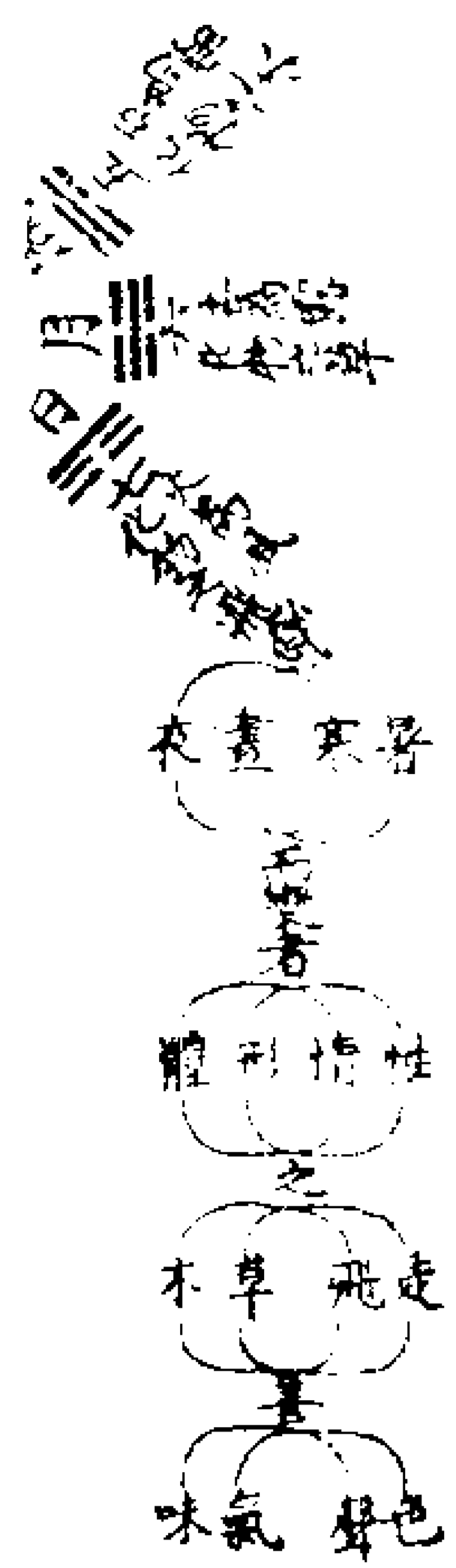

二萬一千三百八十八萬三百二十萬  
 一八之元水之日坤之乾五萬五千九百  
 八十七萬二千  
 二八之會水之月坤之兌六十七萬一千  
 八百四十六萬四千  
 三八之運水之星坤之離二千一十五萬  
 五千三百九十二萬  
 四八之世水之辰坤之震二萬四千一百  
 八十六萬四千七百四萬  
 五八之歲水之石坤之巽七十二萬五千  
 五百九十四萬一千一百二十萬  
 六八之月水之上坤之坎八百七十萬七  
 千一百二十九萬三千四百四十萬  
 七八之日水之火坤之艮二千六百一十  
 二萬一千三百八十八萬二百二十萬  
 八八之辰水之水坤之坤三萬一千  
 皇極經世先天數圖

周易圖卷下

此圖邵康節先生所述也古今之數皆始於一而皇極之數實本於伏羲之先天也乾一兌二離三震四巽五坎六艮七坤八是八卦之生數也陽一而陰二故陽之生陰二而六之為十二陰之生陽三而十之為三十是以乾始為一而兌為十二離則十二而三十為三百六十震則十二而為四千三百二十自巽之坤皆奇耦之生數也釐之為六十四卦則以所生之數而相乘之知其總數也如兌之震則為十五萬五千五百二十之數也周旋六十四卦相生之數皆如是也若以日月星辰水火土石暑寒晝夜飛走草木分隸於八卦得生生之數則知其所以生得化化之數則知所以化在學者冥心於此思則得之矣

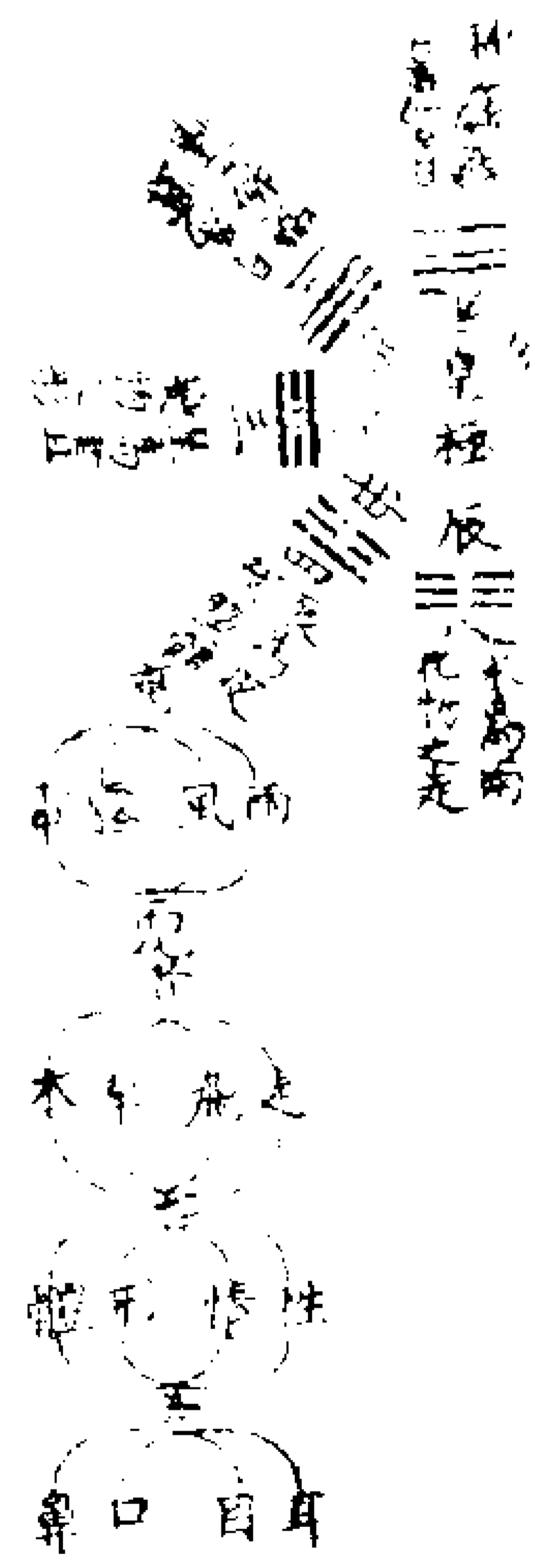

易有太極圖

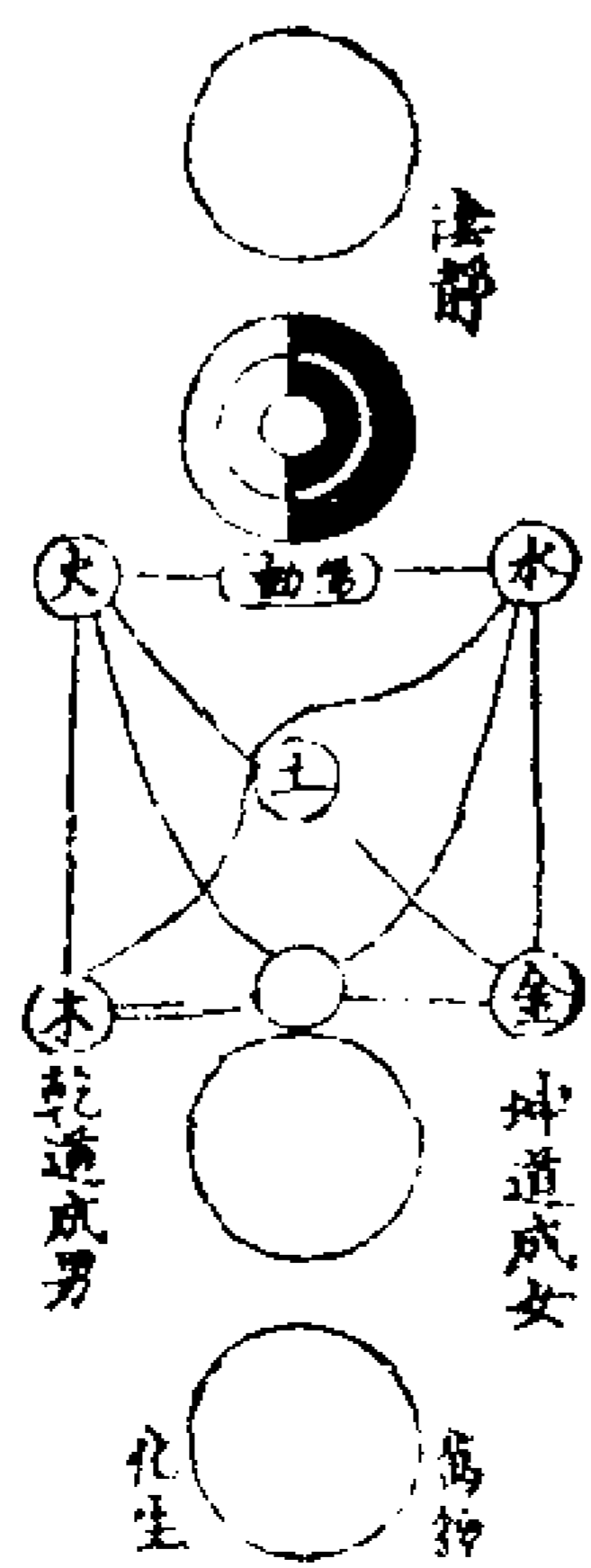

右太極圖周敦實茂叔傳二程先生茂叔曰無極而太極太極動而生陽動極而靜靜極復動一動一靜互為其根分陰分陽兩儀立焉陽變陰合而生水火木金土五氣順布四時行焉五行一陰陽也陰陽一

大極貫之一圖

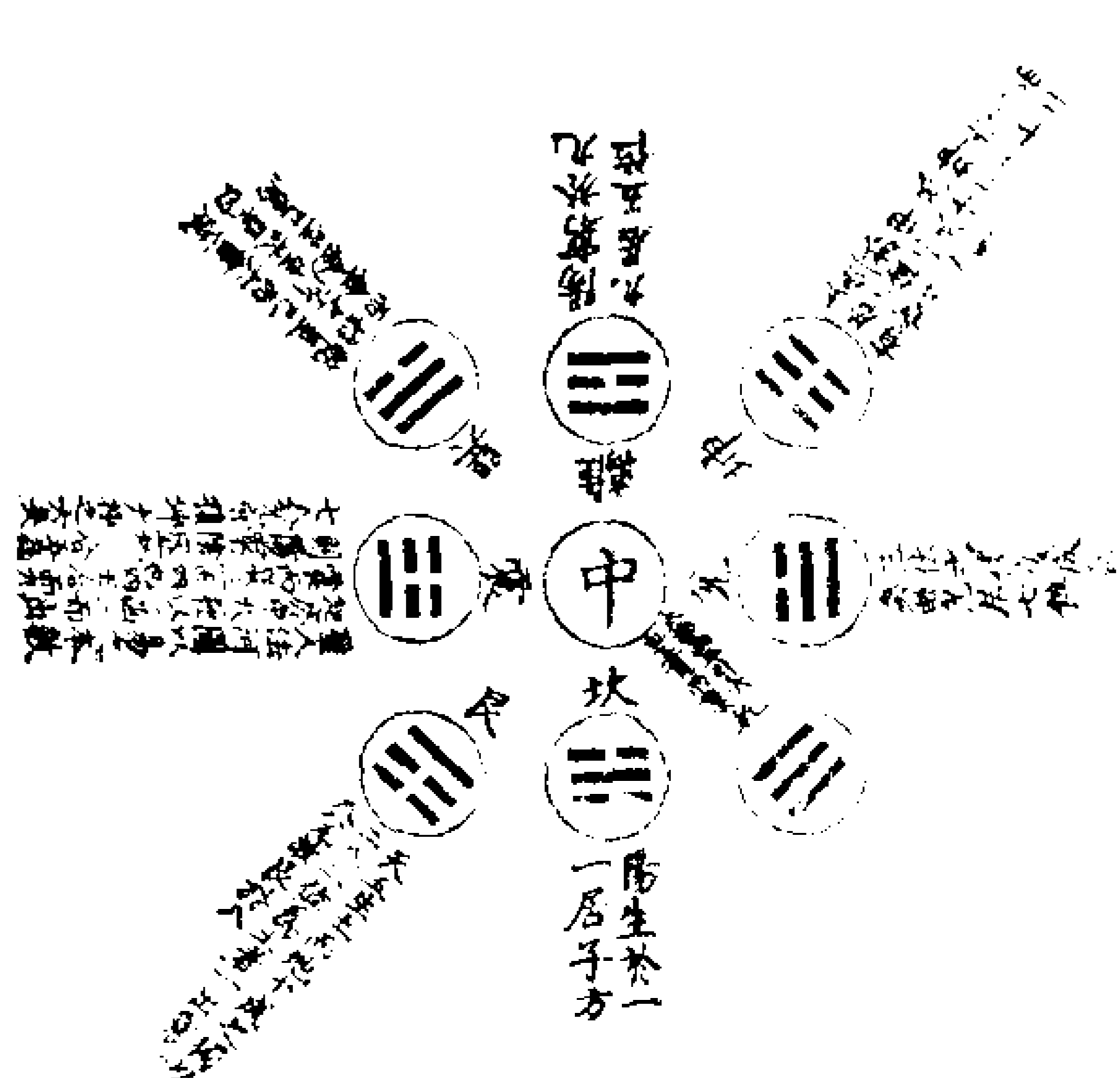

大易象數鉤深圖卷上

陽四

太極也太極本無極也五行之生也名一其性無極之真二五之精妙合而凝乾道成男坤道成女二氣交感化生萬物萬物生生而變化無窮焉

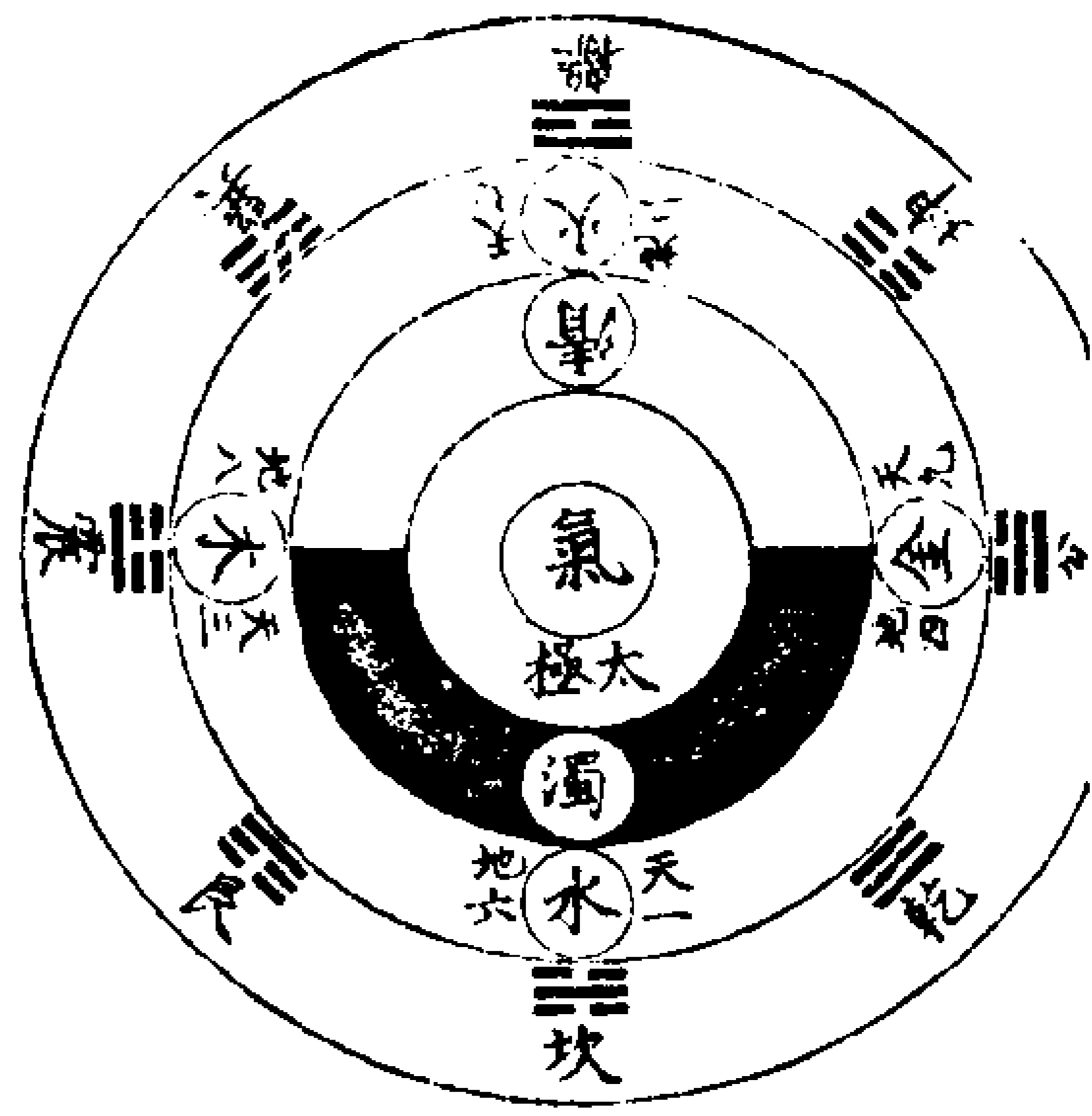

舊有此圖

太極未有象數惟一氣耳一氣既分輕清者上為天重濁者下為地太極生兩儀也兩儀既分則金木水火四方之位列兩儀生四象也水數六居坎而生乾金數九居兌而生坤火數七居離而生巽木數八居震而生艮四象生八卦也

太極三函自然奇耦之圖 ○ 德事相因皆本奇耦之圖

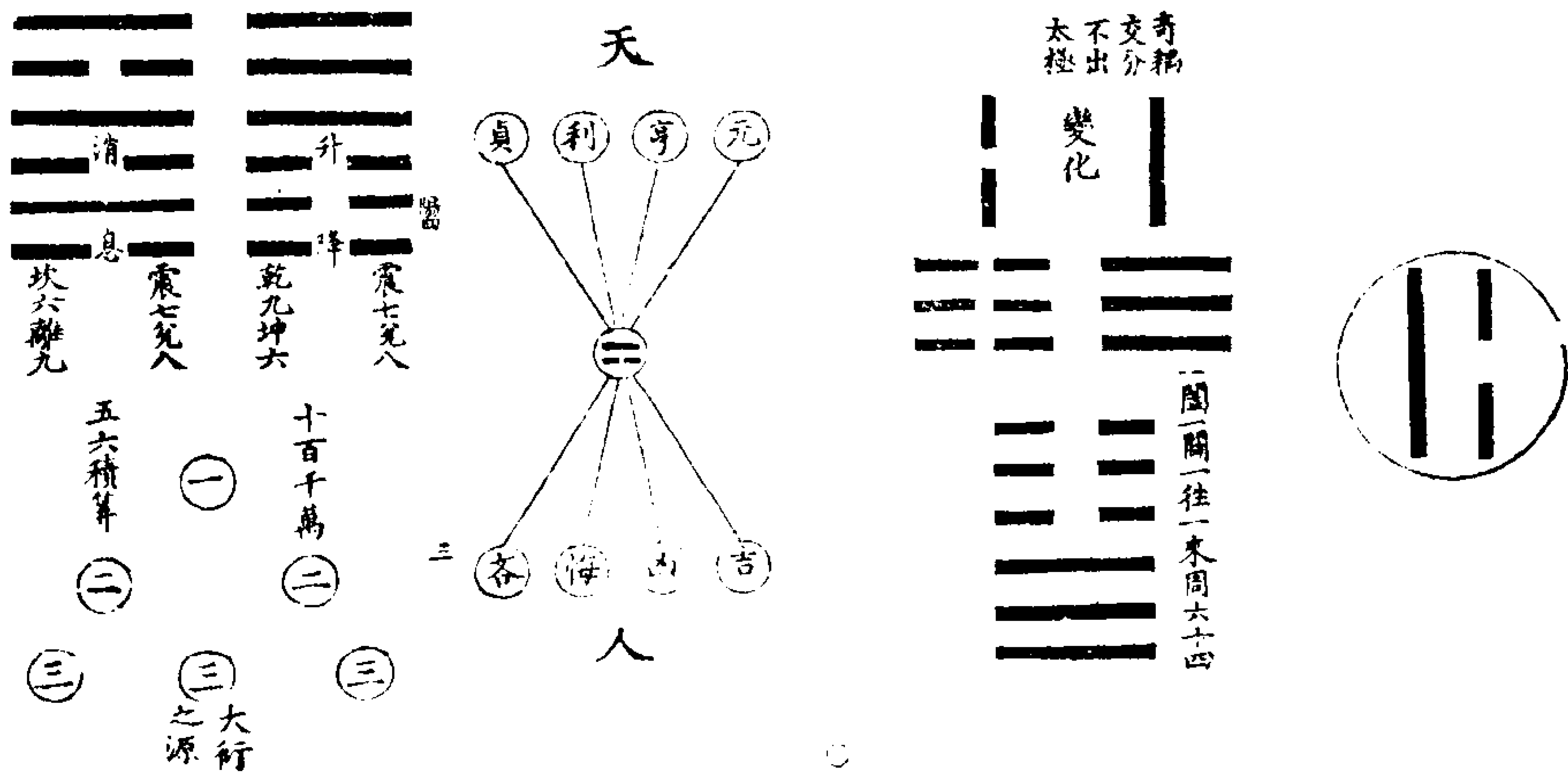

說卦八方之圖

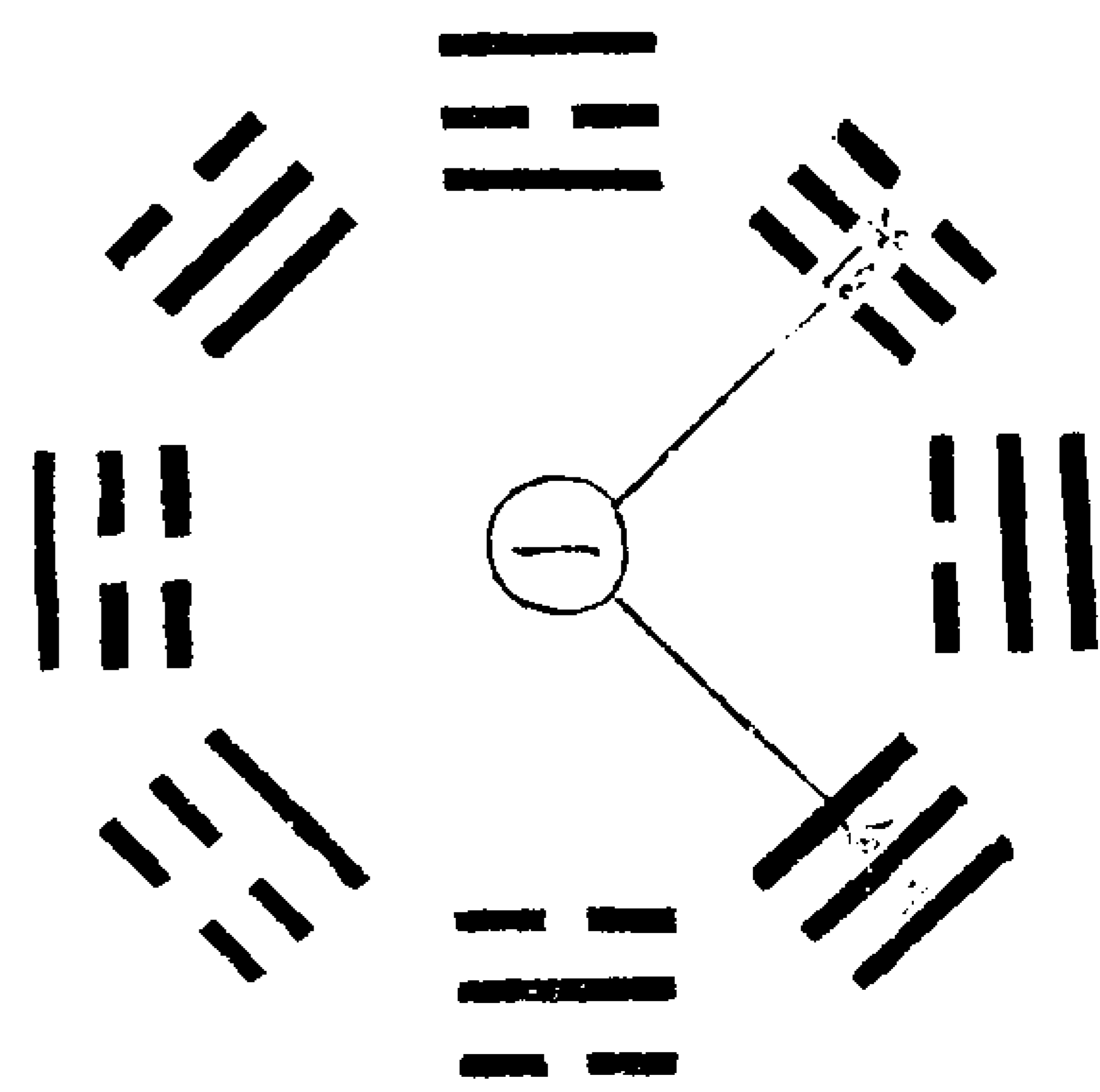

乾三畫而為天者以一合三也坤六畫而為地者耦三而為六也天一地二之本數天奇地耦之本畫不待較而可知然妙理在乎一合三二合六耳乾一合三故索為三男而皆奇坤二合六故索為三女而皆耦此天地生成之理豈不妙哉震為雷雷出於地下故一陽在下坎為水水畜於地中故一陽在中艮為山山形於地上故一陽在上然陽動陰靜以動為基者故動震是也以靜為基者故止艮是也動者在中

非內非外故或流或止或動或靜焉此坎所以為水異為木木發生於地下故一陰亦在下離為火火出於木中故一陰在中允為澤澤鍾於地上故一陰在上然陰柔而陽剛故木也始弱而終強陽在末也陽明而陰晦故火也外明而內晦陽在外也陽燥而陰潤故澤也外潤而內燥陽在內也或問澤內燥何也愚曰內燥則能生金外潤則能鍾水金所以能生水土所以能生金者即澤而知之也聖人豈苟之哉

乾 知 太 始

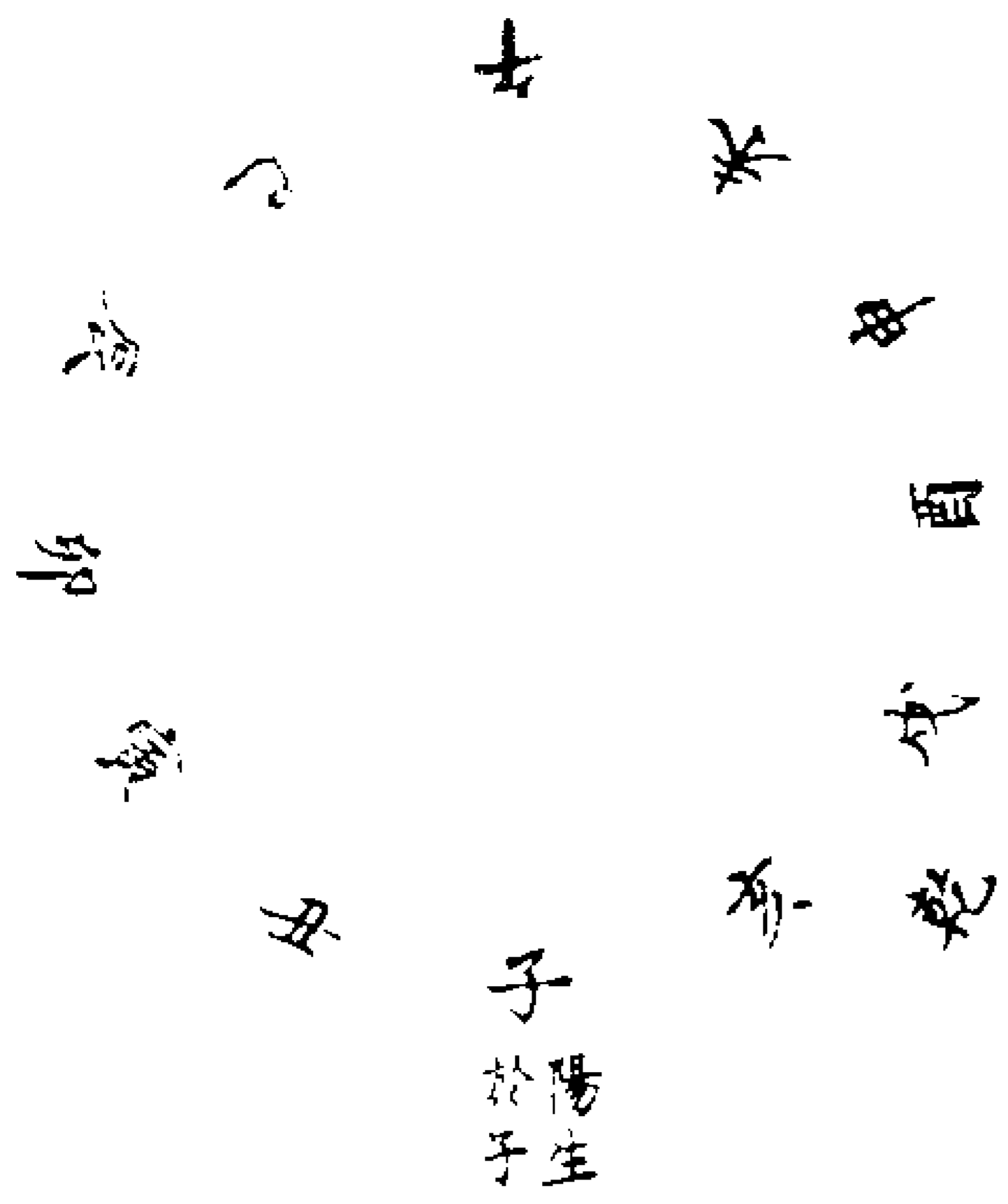

一陽生於子二陽在丑三陽在寅四陽在

卯五陽在辰六陽在巳而乾位在西北居子之前故曰乾知太始言乾以父道始天地也

坤

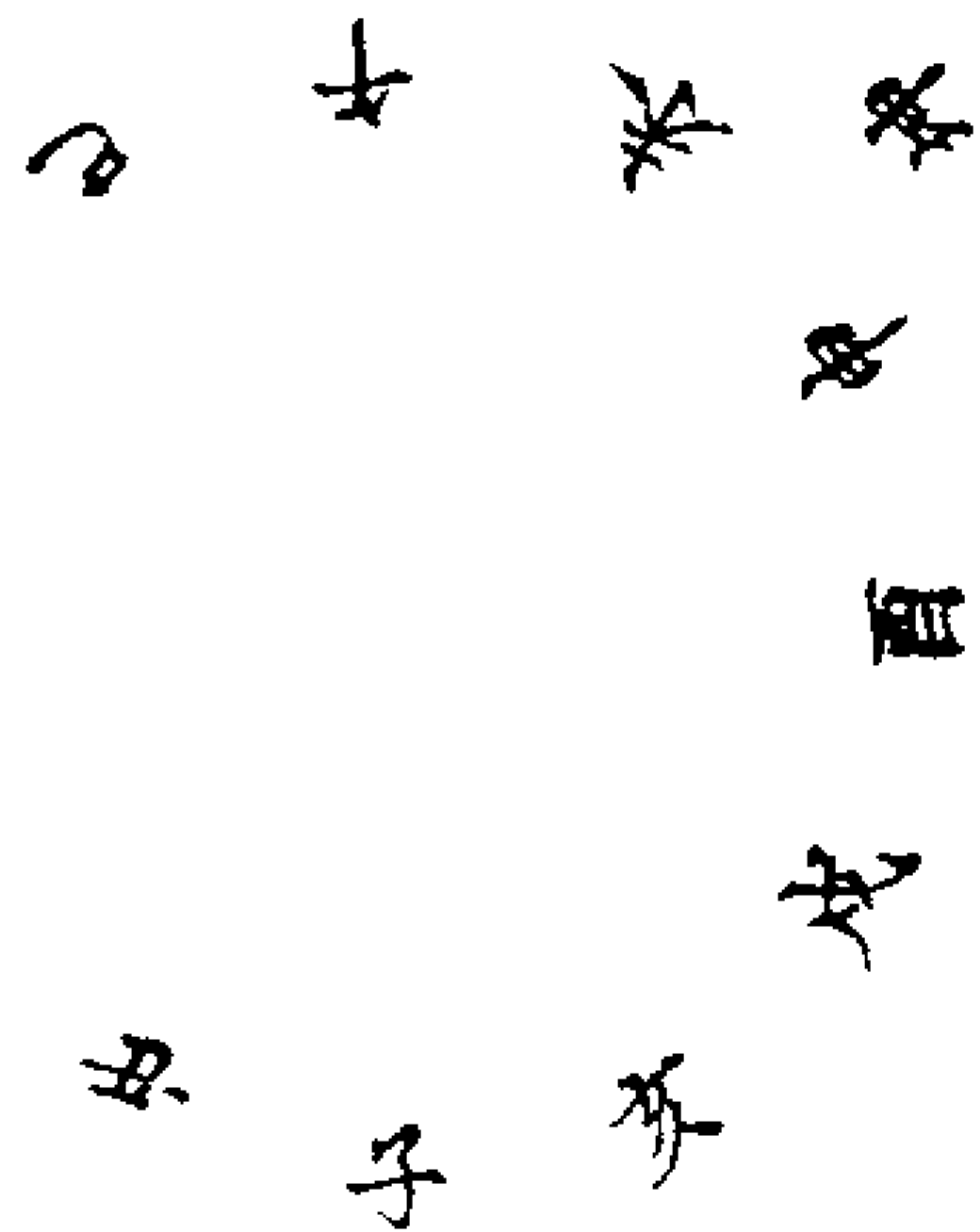

一陰生於午二陰在未三陰在申四陰在酉五陰在戌六陰在亥而坤位在西南蓋西南方申也物成於正秋酉也坤作於申成於酉故曰作成物

天 尊 地 卑

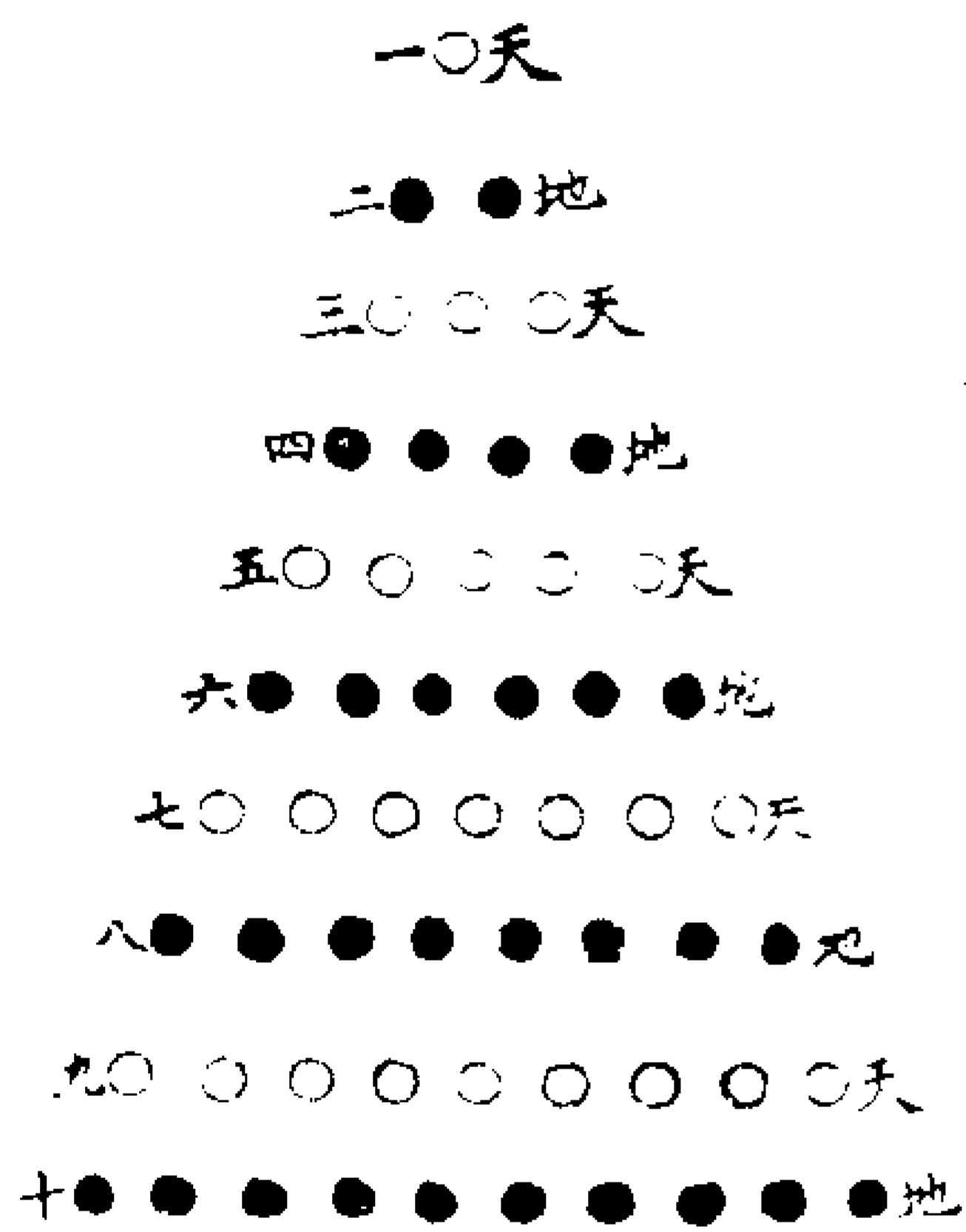

自一至十天尊於上地卑於下尊者乾之位故乾為君為父為夫卑者坤之位故坤為臣為母為婦皆出於天尊地卑之義也故曰天尊地卑乾坤定矣

參 天 兩 地 圖

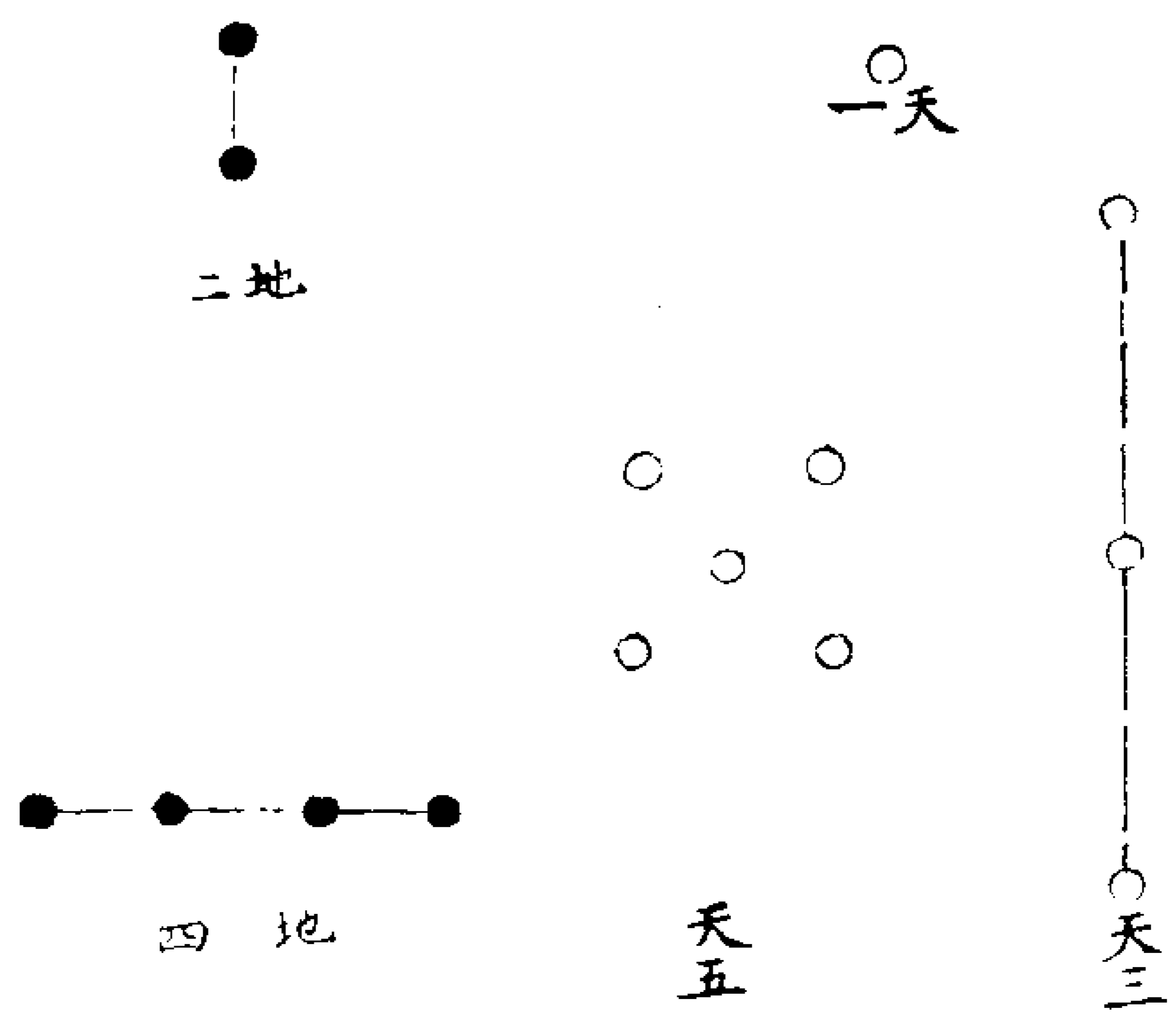

乾元用九參天也坤元用六兩地也故曰參天兩地而倚數九六者止用生數也取日月二字交配而成如篆文日下從月

易為日月

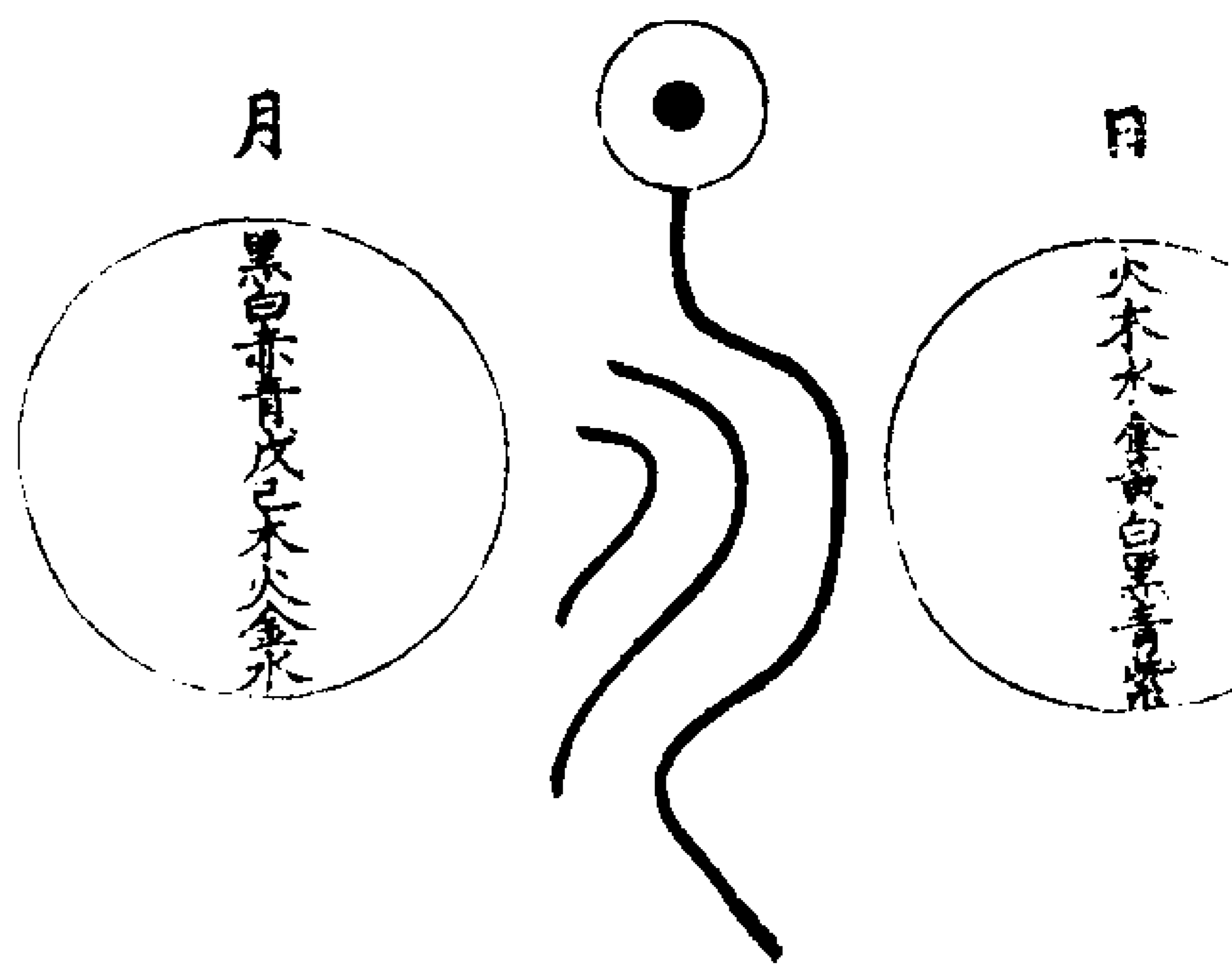

是日往月來之義故曰陰陽之義配日月

河圖數

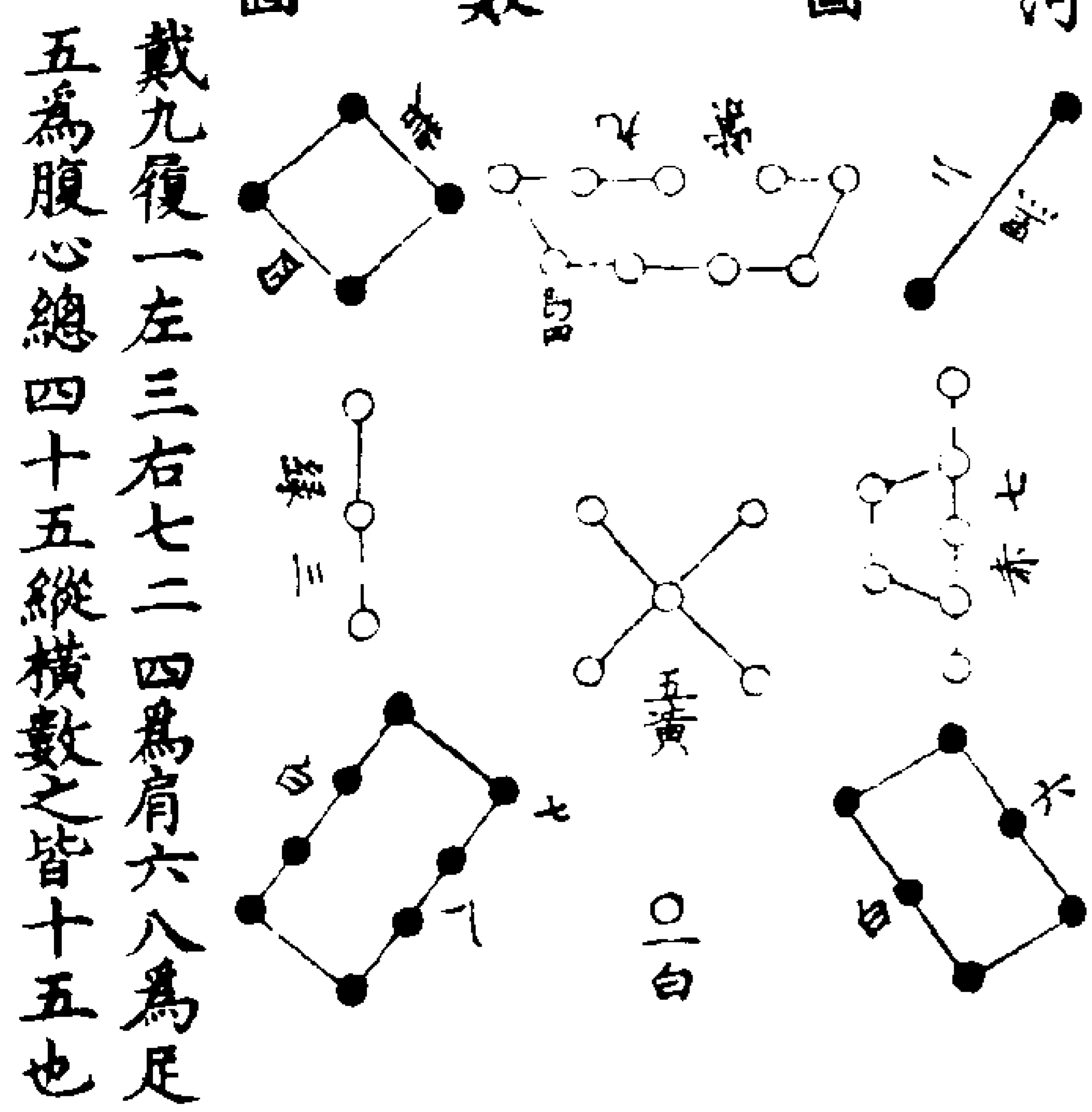

戴九履一左三右七二四為肩六八為足五為腹心總四十五縱橫數之皆十五也

洛書數

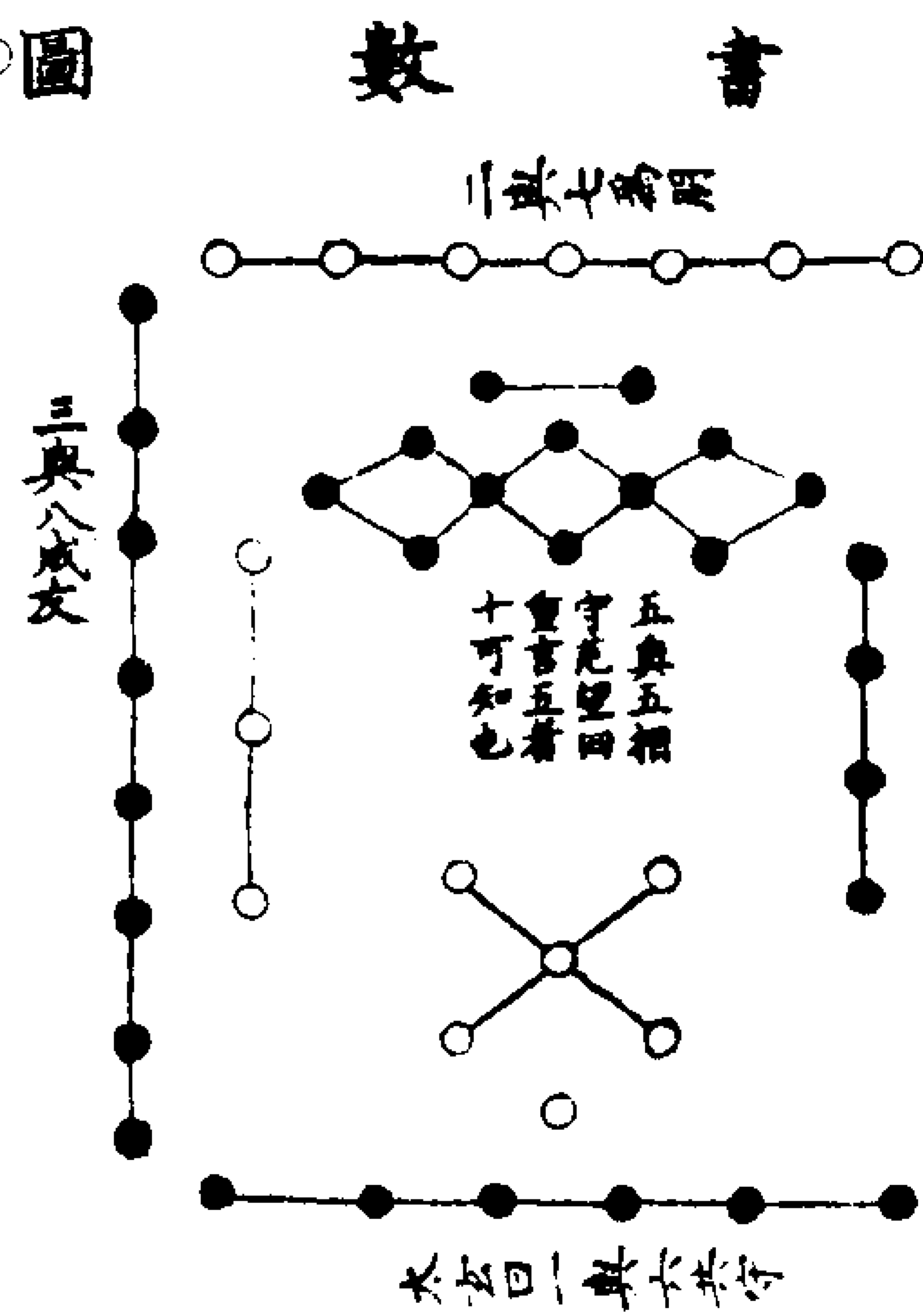

天五居中央聖人觀之遂定八卦之象

河圖四象之圖

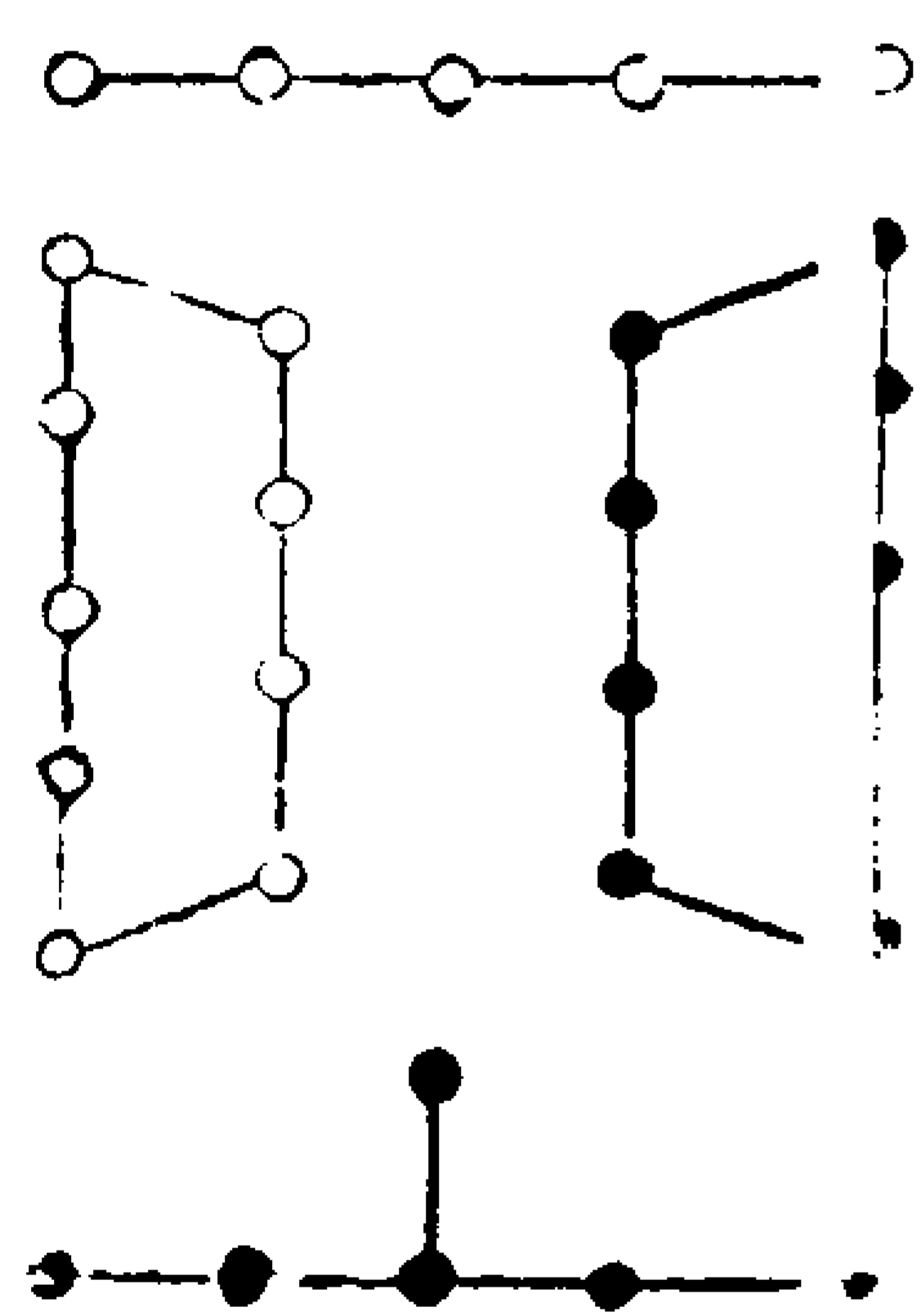

河圖之數四十五蓋聖人損去天一地二天三地四凡十數獨天五居中而主乎土至洛書則有土十之成數故水火金木成形矣

河圖始數益洛書成數圖

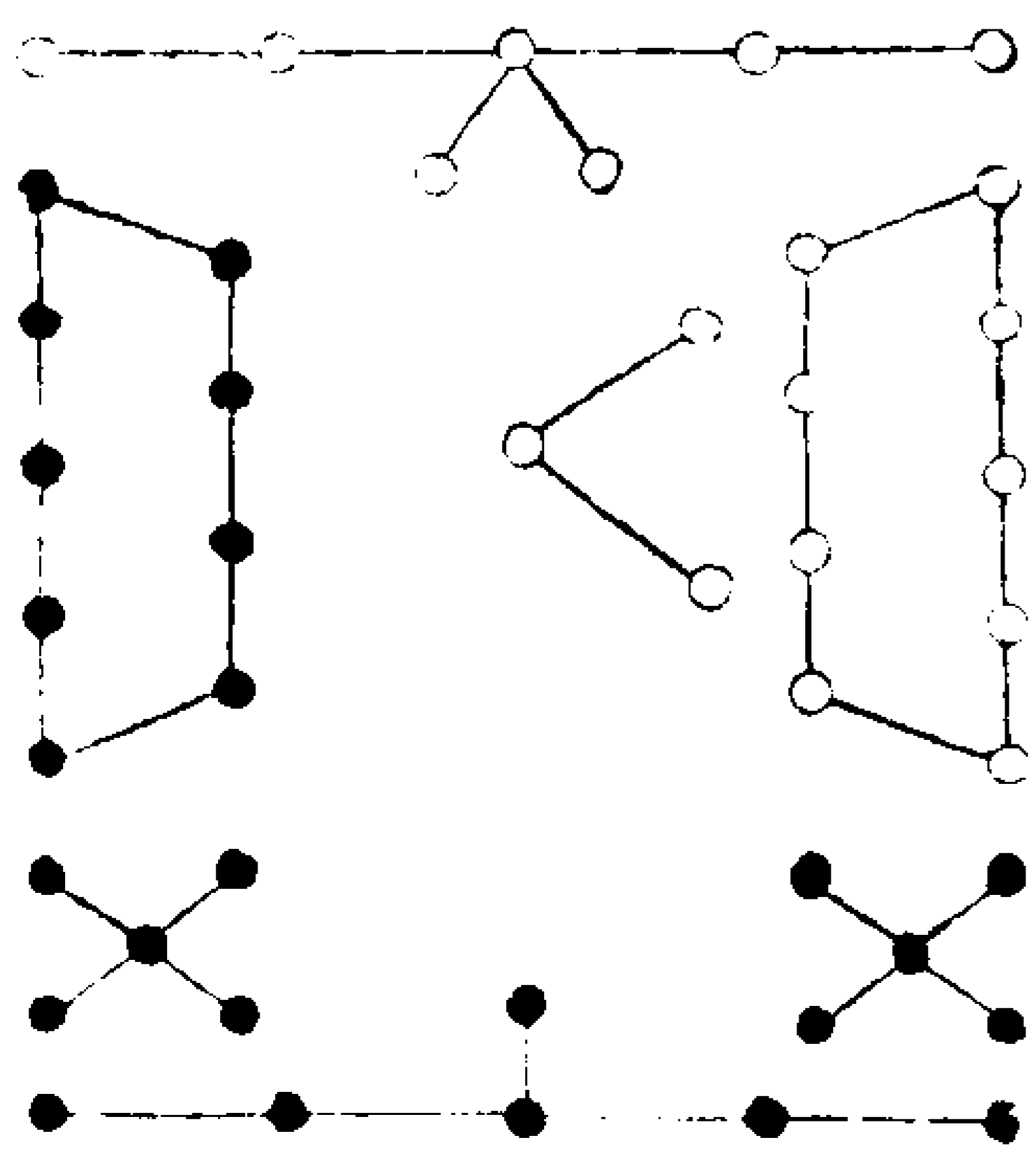

繫辭曰易有太極是生兩儀兩儀生四象四象生八卦其四象在乎天一地二天三地四天五天一居北方坎位為水地二居南方離位為火天三居東方震位為木地四居西方兌位為金此在四正之位而為生數也天五居中央則是五土數也土無宅位然後分五四正之方能生萬物故北方水一得土五而成六南方火二得土五而成七東方木三得土五而成八西方金四得土五而成九此謂之四象也



河圖八卦圖

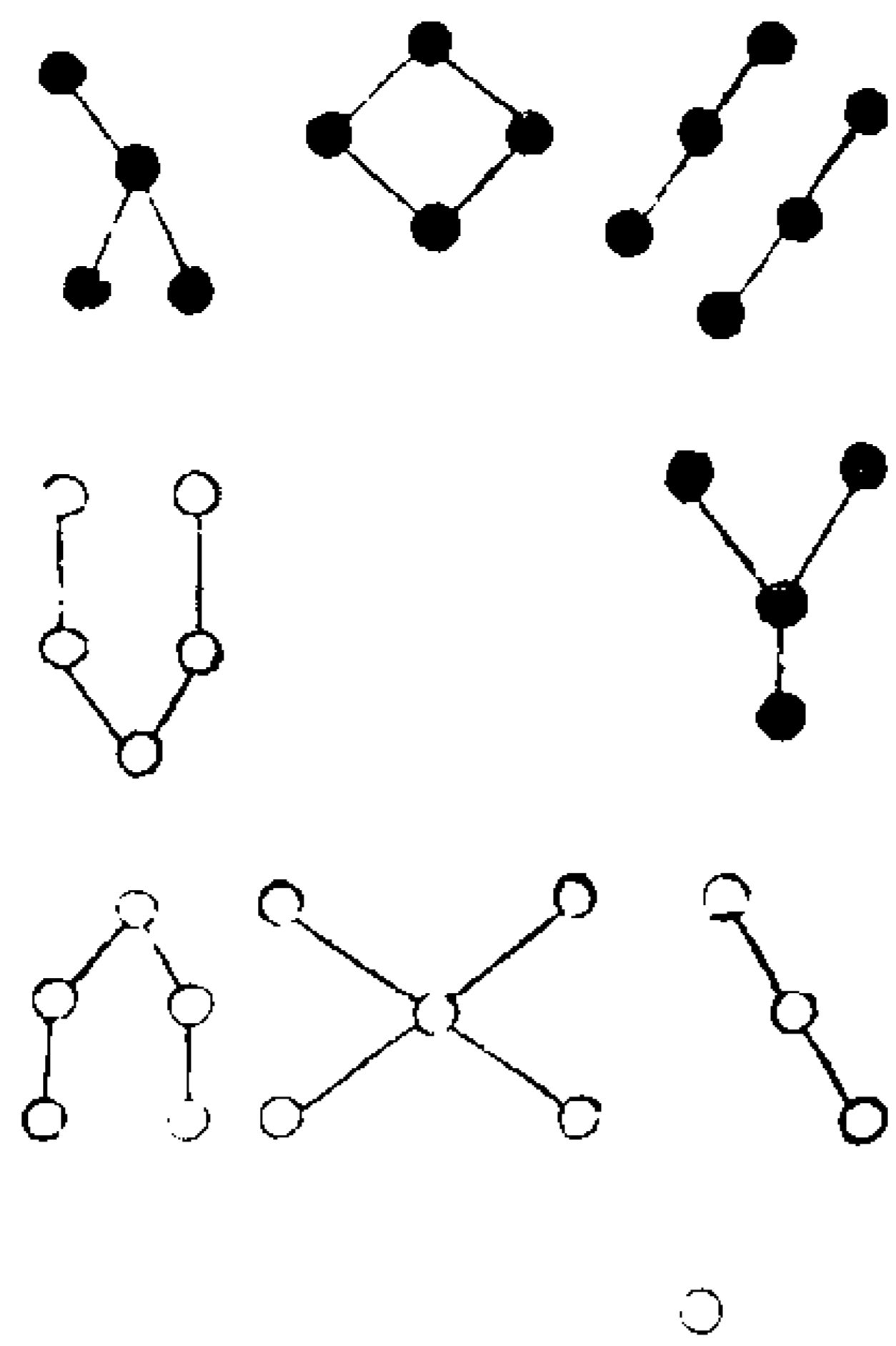

河圖有天一地二天三地四為象之始至  
于天五則居中而主乎土變化但未能成  
形謂之四象矣至於洛書有土十之成數  
故水火金木皆相奇耦而成形矣故河圖  
合四象之數可以定八方之位洛書有五  
行之數可以備八卦之象也是象生其卦  
必俟天之變而備於洛書土十之成數而  
後成八卦矣二者相胥方能成卦

此八象者始由四象所生也伏羲氏先按  
河圖有八方將以八卦位焉次取洛書土  
十之成數將以八卦象焉乃觀陰陽而設  
奇偶二畫觀天地人而設上中下三位以  
三畫純陽則為乾以六畫純陰則為坤以

乾元用九坤元用六圖

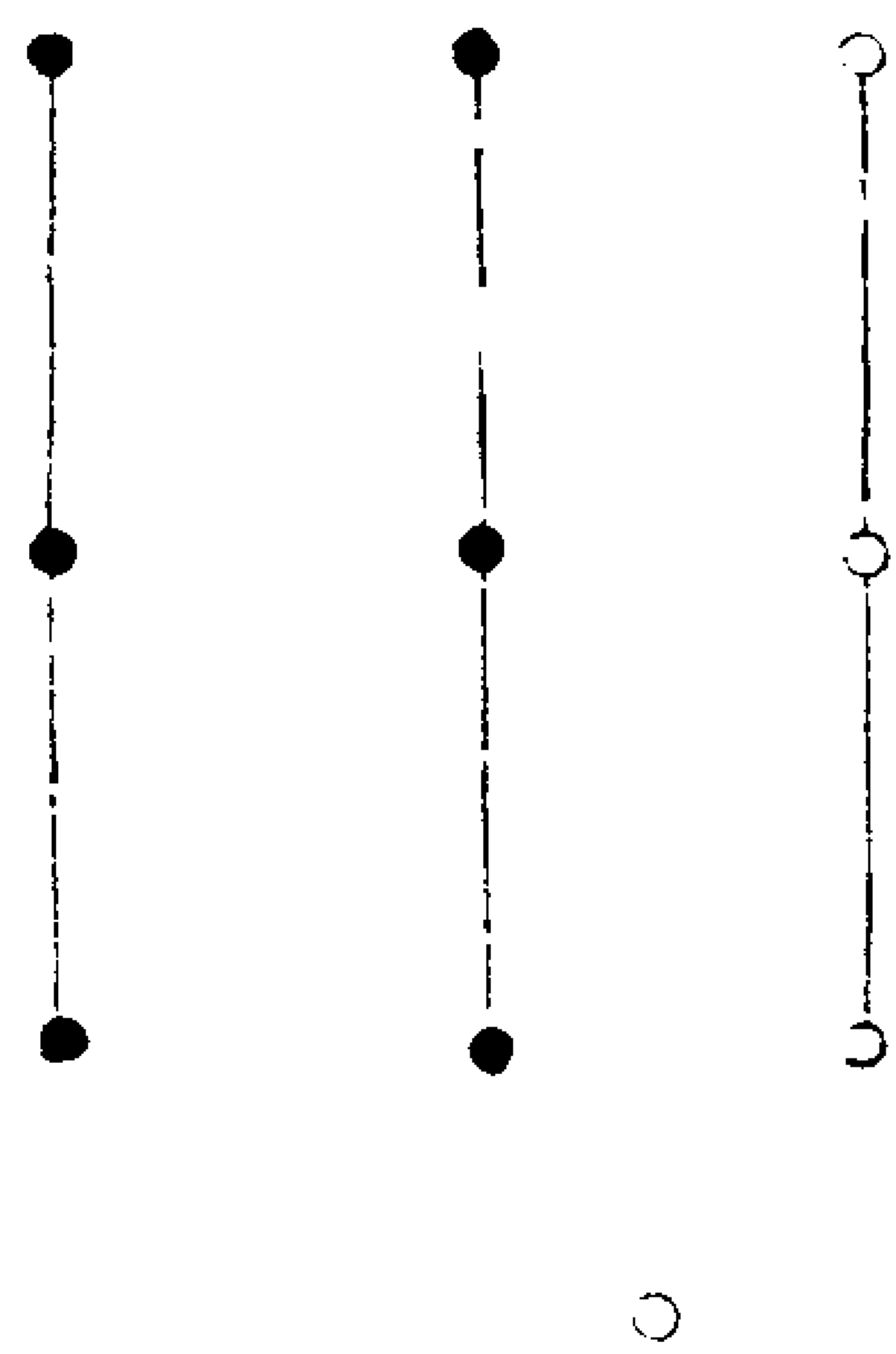

一陽處二陰之下不能屈於柔以動出而  
為震以一陰處二陽之下不能犯於剛乃  
復入為巽以一陽處二陰之間上下皆弱  
罔能相濟以險難而為坎以一陰處二陽  
之中上下皆強足以自記乃麗而為離以  
一陽處二陰之上剛以馳下則止為艮以  
一陰處二陽之上柔能撫下則說而兌

乾陽之位共十二畫謂乾三爻震坎艮各  
一爻巽離兌各二爻共十二畫也坤陰之  
位共二十四畫謂坤六畫巽離兌各一畫  
震坎艮各二畫計二十四畫也陽爻君道  
也故得兼之計有三十六畫所以四九三

天地之數

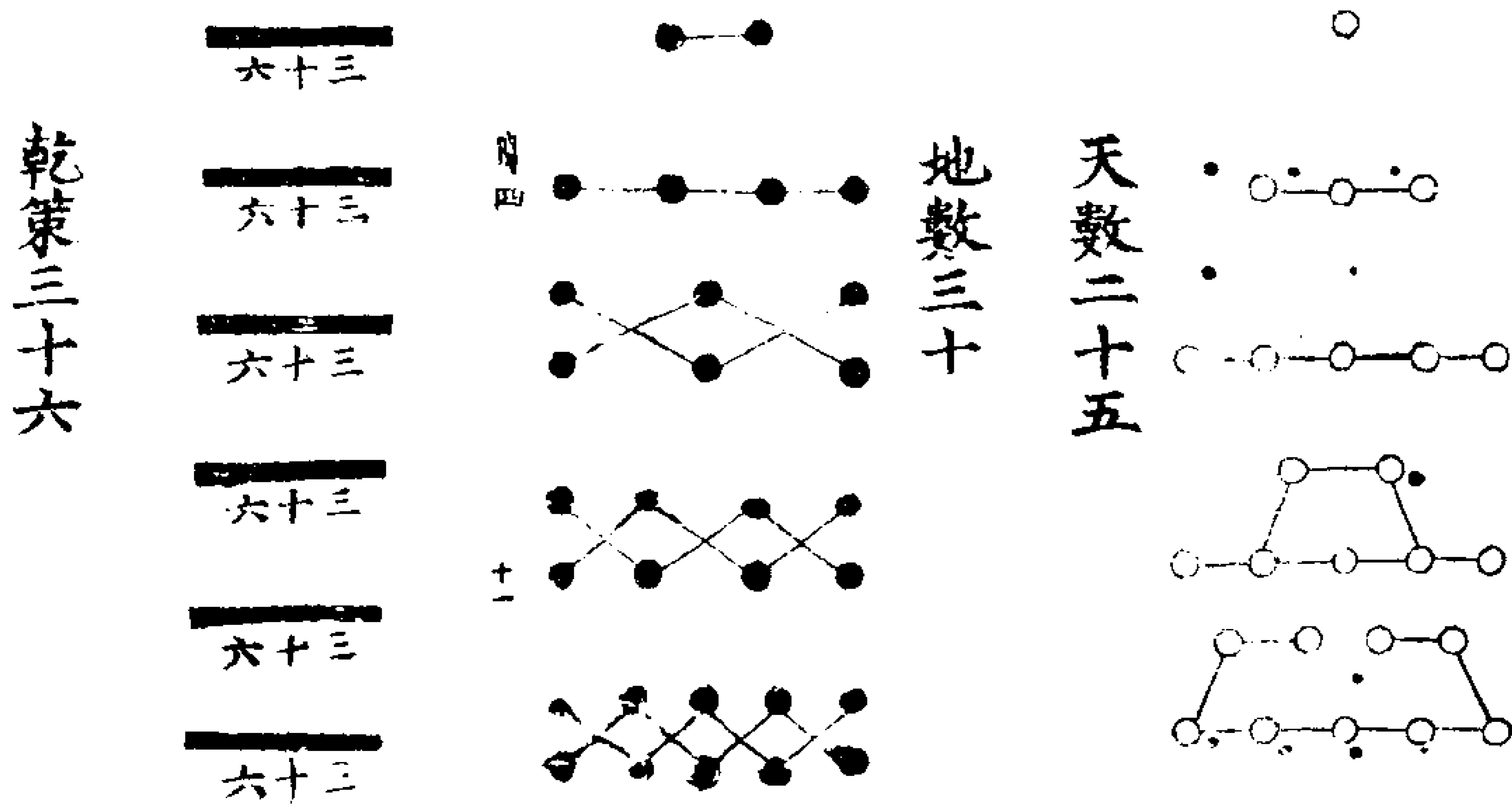

十六畫陽爻則稱九也坤臣道也不得僭  
上故四六二十四畫所以陰爻則稱六也  
故乾三畫兼坤之六畫成陽之九也陽進  
而乾元用九矣陰退而坤元用六矣合此  
餘九六者蓋天地剛柔之性也

乾策三十六

之策

坤策二十四

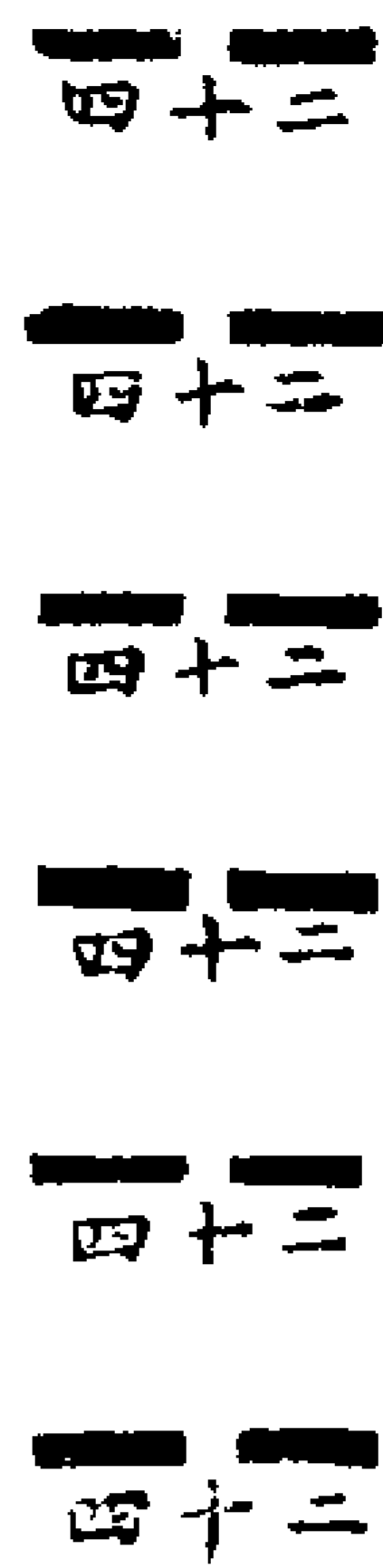

○ 圖數五十地天圖河

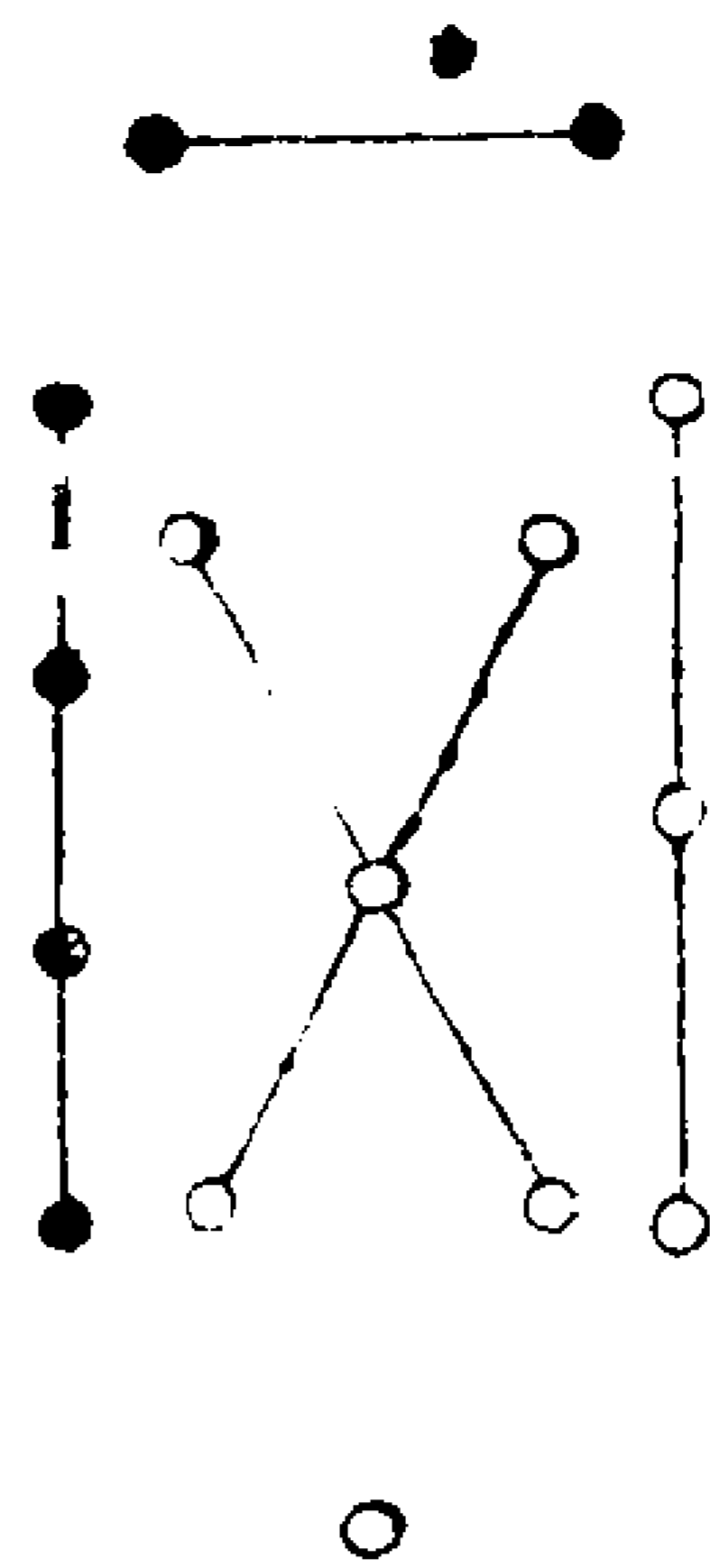

此天地之數十有五也或統而取之其旨有六蓋合自然之數也且其一者始就河圖縱橫之皆十五數也其二者蓋天一地二天三地四天五凡十五數也其三者以其太極分混而為一即是一也一氣判而為儀見三也二儀分而為象見七也四象言而生八卦見十五數也其四者謂五行之生數是一水二火三木四金五土見十五數也其五者將五行之數中分為之以象陰陽則七為少陽八為少陰亦見其十

○ 用其十四有九圖

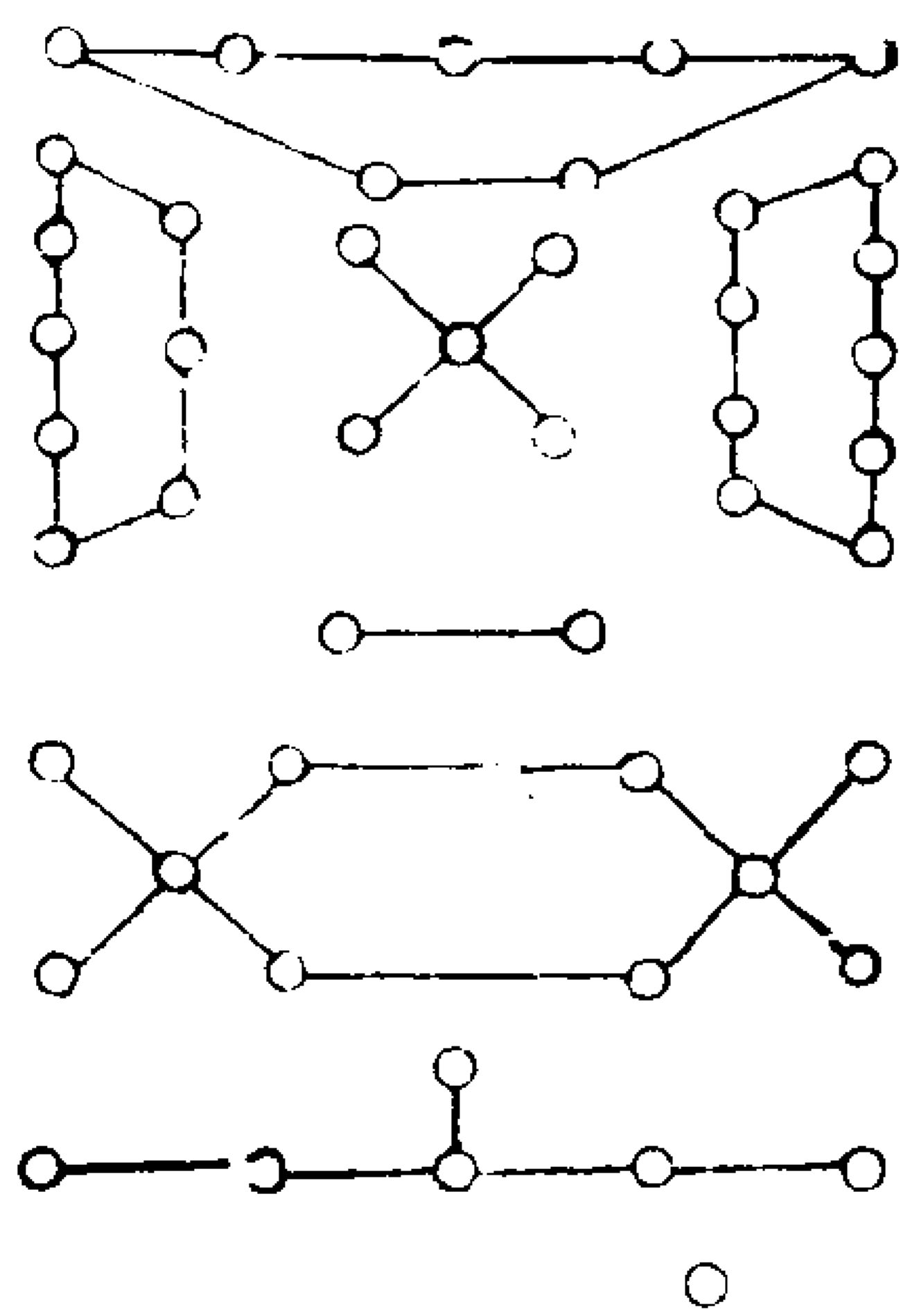

五數也其六者以少陰少陽不動則不能變亦且入為少陰陰動而退故此少陰而為盛陰所以稱六也七為少陽陽動而進故少陽動而為盛陽所以進稱九也六與九合亦見其十五也斯蓋一三五陽位為二四間而五居中然配王四方也如六七八九合而周以為四象也

天一下降與地六合而生水於北地二上駕與天七合而生火於南天三左旋與地八合生木於東地四右轉與天九合而生金於西天五冥運與地十合而生土於中

以奇生者成而耦以耦生者成而奇天陽也故其數奇地陰也故其數耦奇偶相合而五十有五之數備大衍之數減其五者五行之用也虛其一者元氣之本也蓋天五為變化之始散在五行之位故中無定象天始生一肇其有數也而後生四象五行之數今焉虛而不用是明元氣為造化之宗居尊不動也

○ 乾 坤 六 子 圖

乾下交坤 乾下交坤 乾下交坤



成震長男 成坎中男 成艮少男

坤上交乾 坤上交乾 坤上交乾

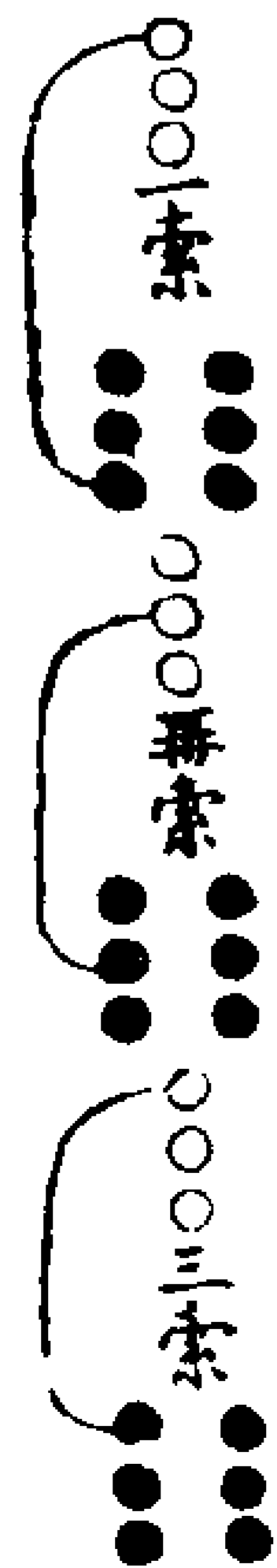

成巽長女 成離中女 成兌少女

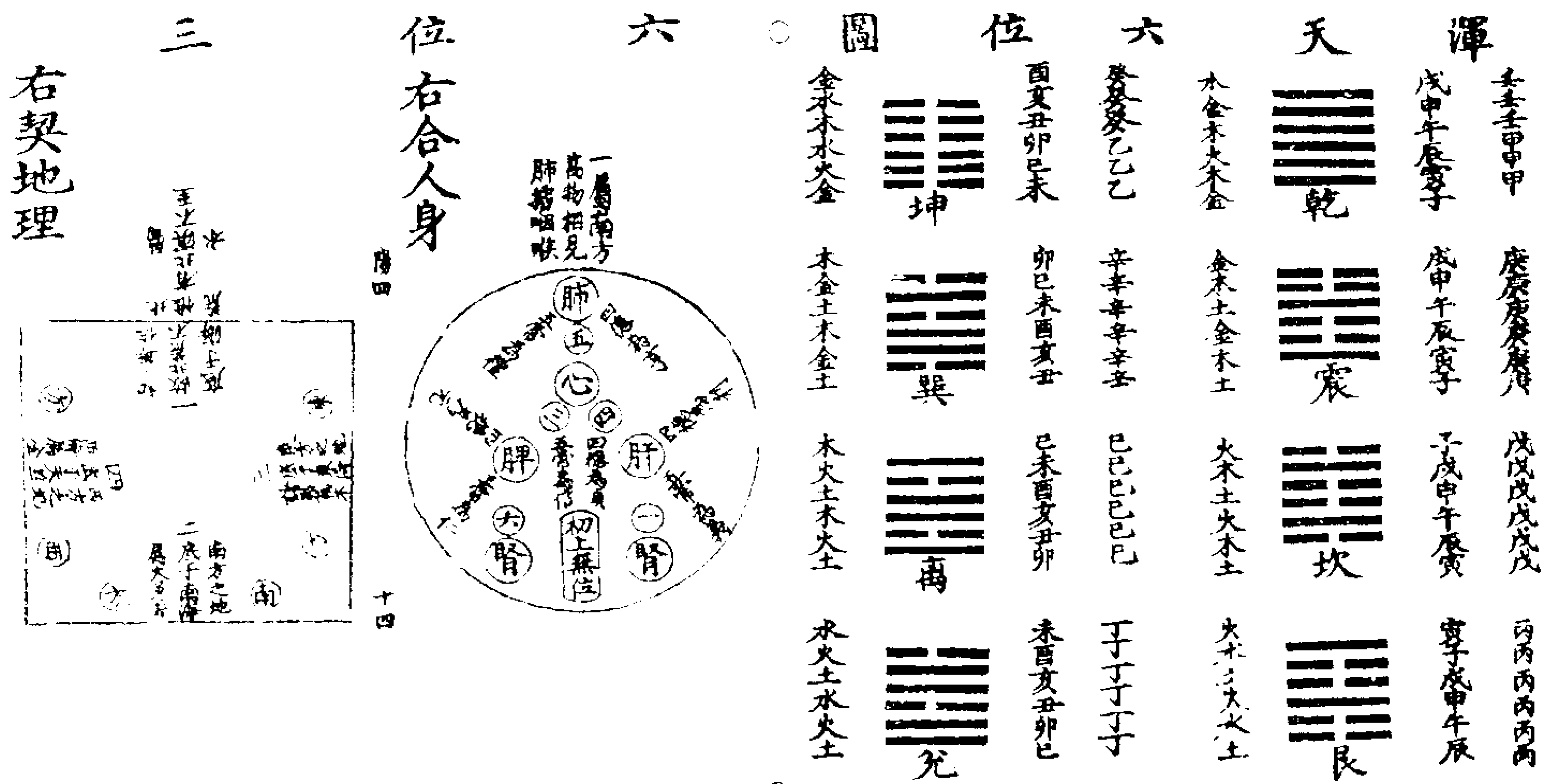

右準天象  
六位以二三四五為經七八九六為緯者  
象天文也天以龍虎烏龜為經鎮歲榮感  
太白為緯六位之經无玄武之數者北望  
惟見斗樞辰極也故斗謂之北斗辰謂之  
北辰雖名曰北而實天中是一六太極之  
數潛宿於五也河圖六一居亥子之北五  
居中央是中央與北皆得太極之數也六  
位之緯无鎮星之數者鎮星二十八載一  
周天歲榮感太白辰皆歷鎮星所鎮之宿  
而行如陰陽家所謂土居中宮王四季之  
說也故易爻凡三百八十四上契上象之  
數而吉凶之變占於七八九六如五星之  
變焉

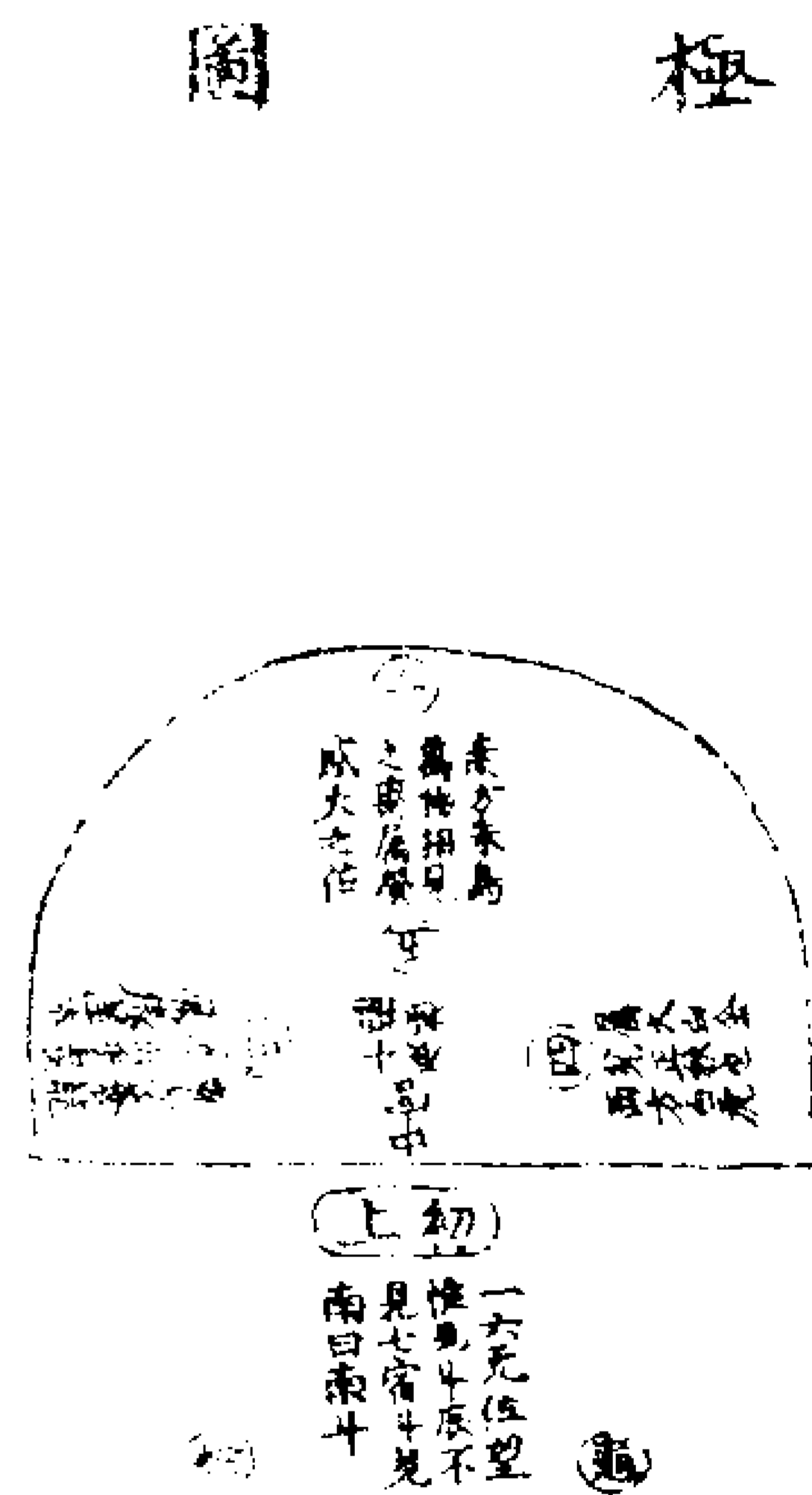

方 圖 相

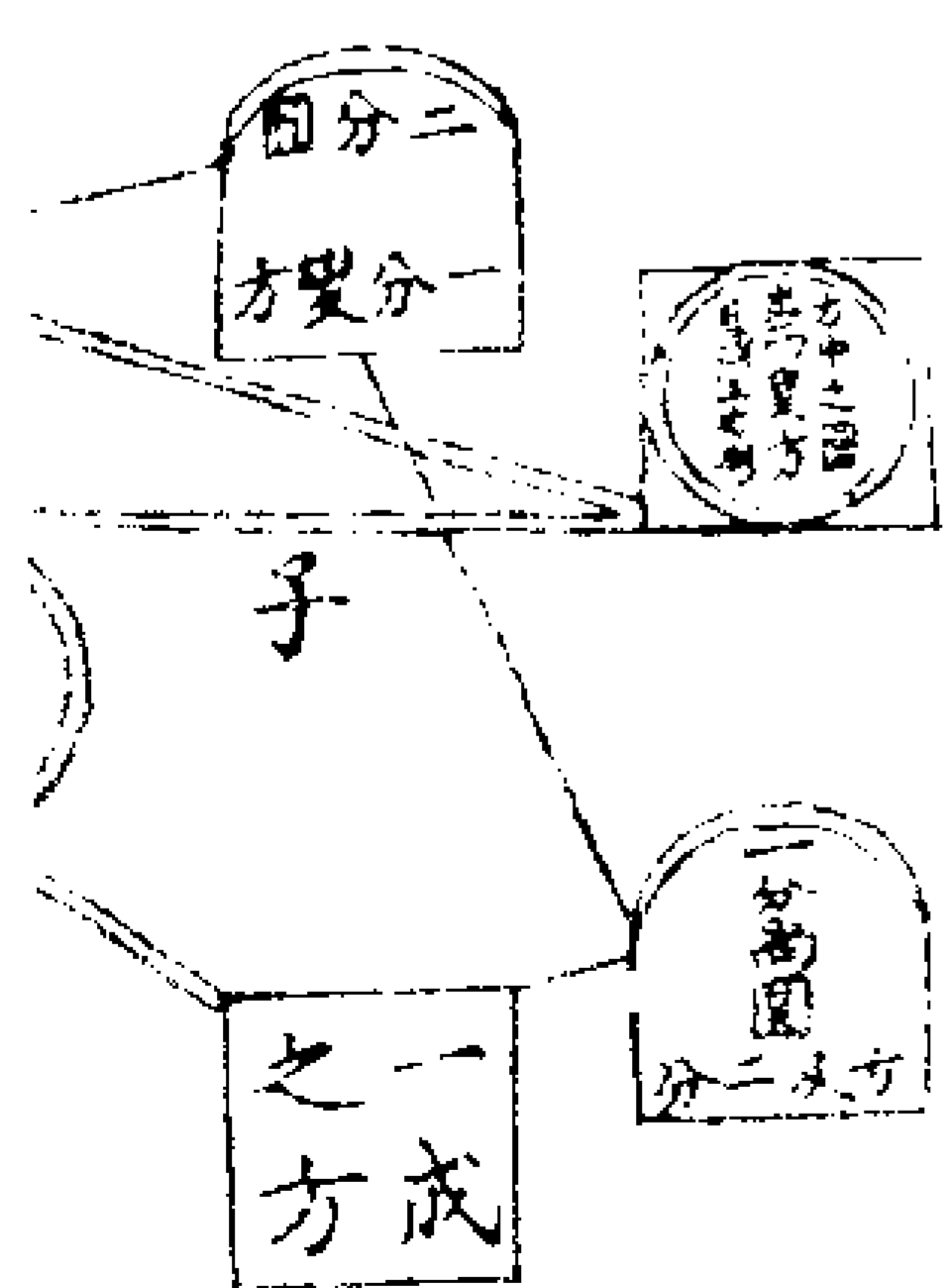

右伏羲八卦圖王豫傳於邵康節而鄭夫  
得之歸藏初經者伏羲初畫八卦因而重  
之者也其經初乾初爽坤初艮初兌初萃  
坎初離初蠶初巽卦皆六畫即此八卦  
也八卦既重爻在其中

伏 義 先 天 圖

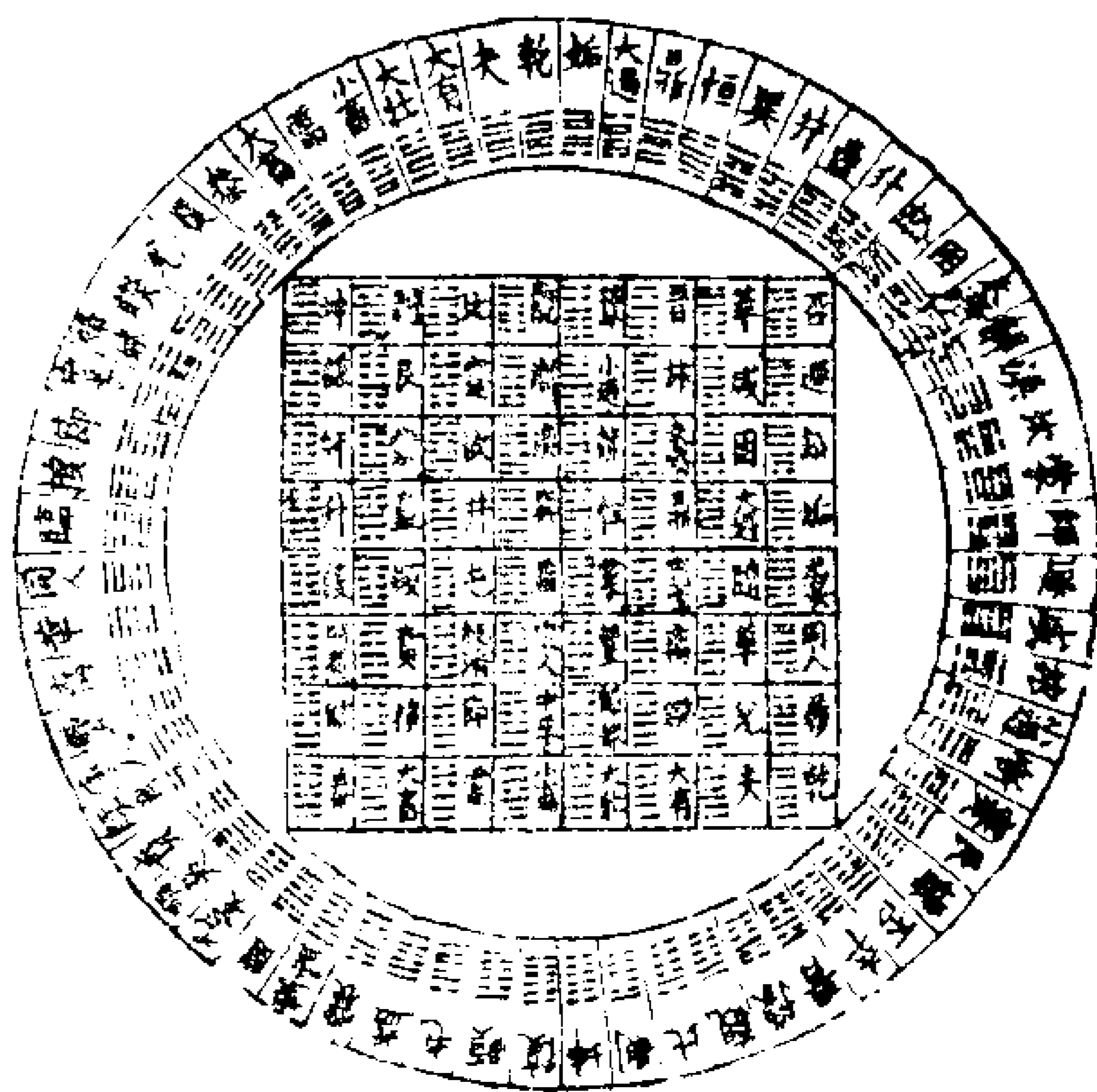

生圖

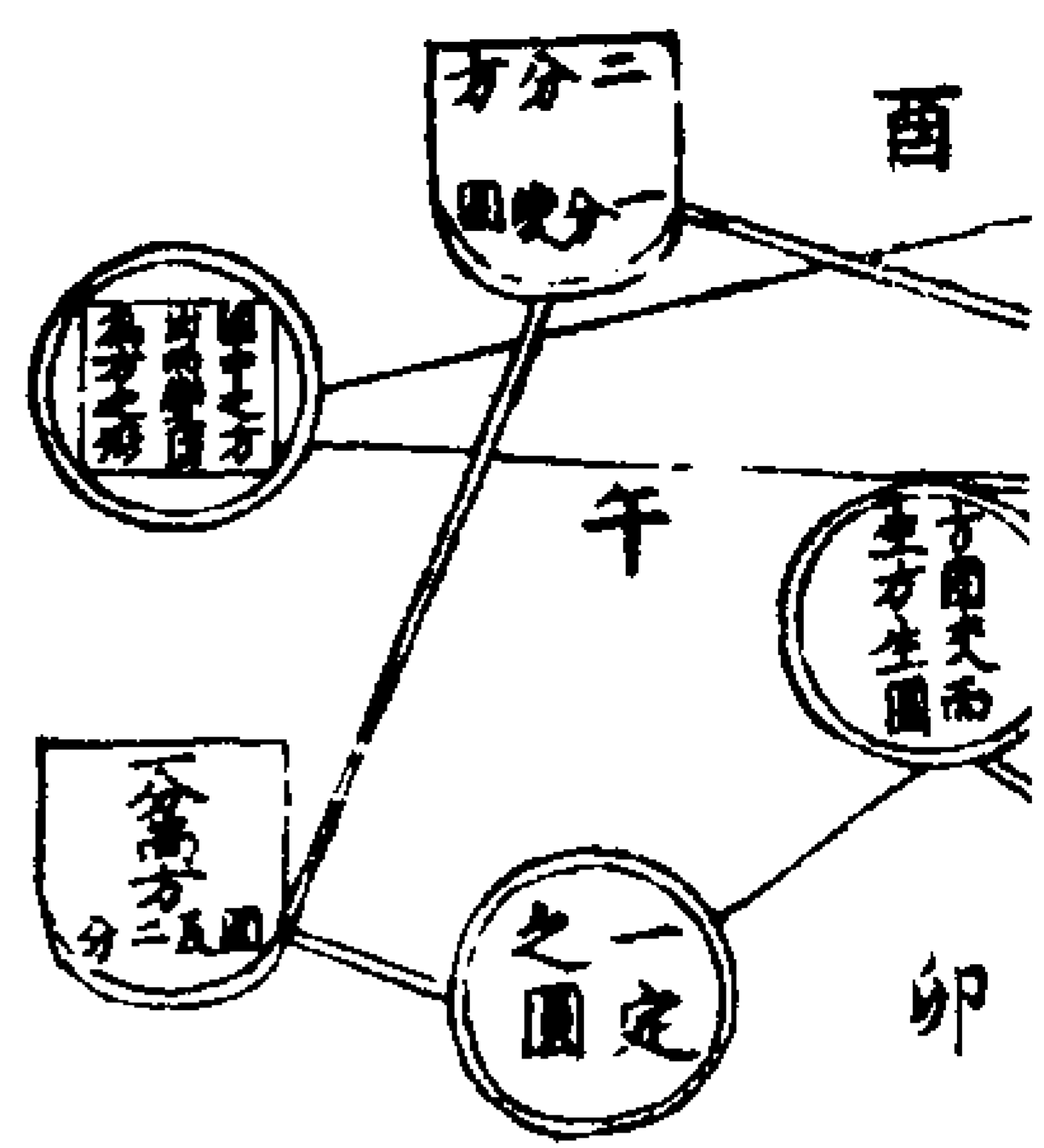

鄭氏云古先天圖楊雄太玄經關子明洞極魏伯陽參同契邵堯夫皇極經世而已惜乎雄之太玄子明之洞極做易為書泥於文字後世忽之以為屋上架屋頭上安頭也伯陽之參同契意在於鍛鍊而入於術於聖人之道又為異端也堯夫擺去文字小術而著書天下又不顧之但以律曆之用難矣哉四家之學皆先於古先天圖先天圖其易之源乎復無文字解註而世亦以為無用之物也今予作方圓圖註脚比之四家為最簡易而四家之意不出於吾圖之中於易之學為最要

俯察地理圖

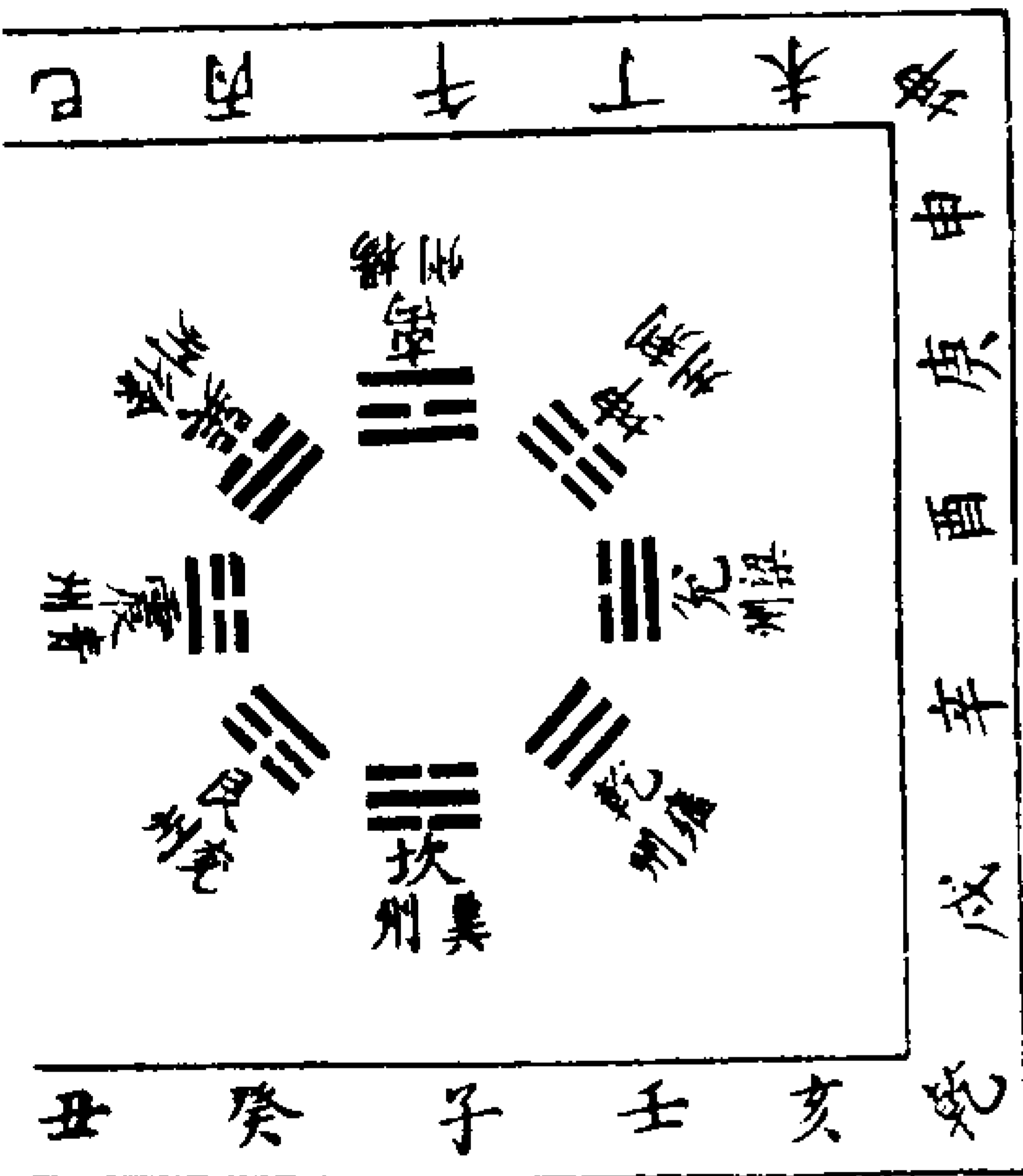

伏羲仰觀天文以畫八卦故日月星辰之行度運數十日四時之屬凡麗於天之文者八卦无不統之

仰觀天文圖

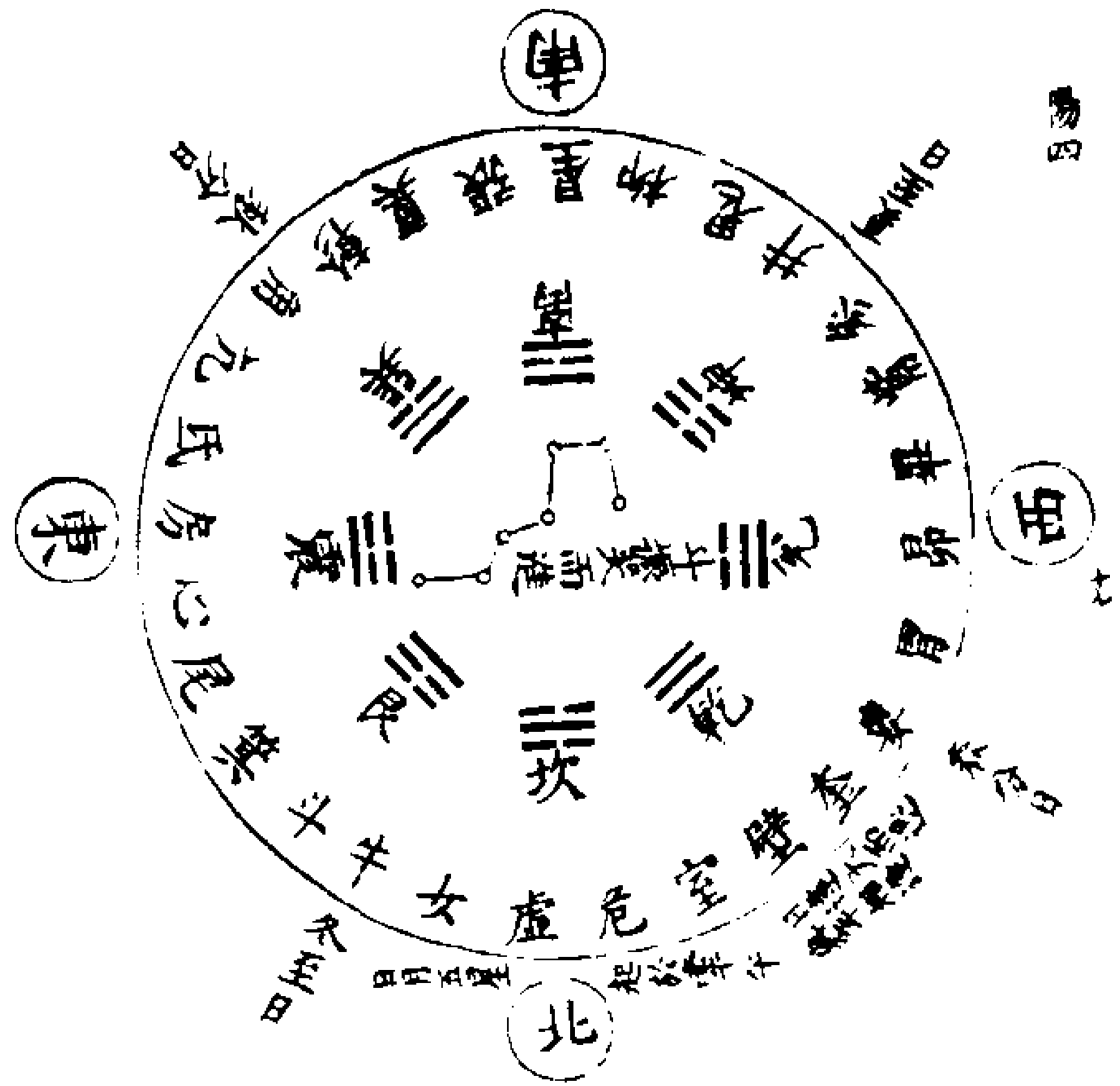

伏羲八卦圖

圖

伏羲俯察地理以畫八卦故四方九州鳥獸草木十二支之屬凡麗於地之理者八卦无不統之

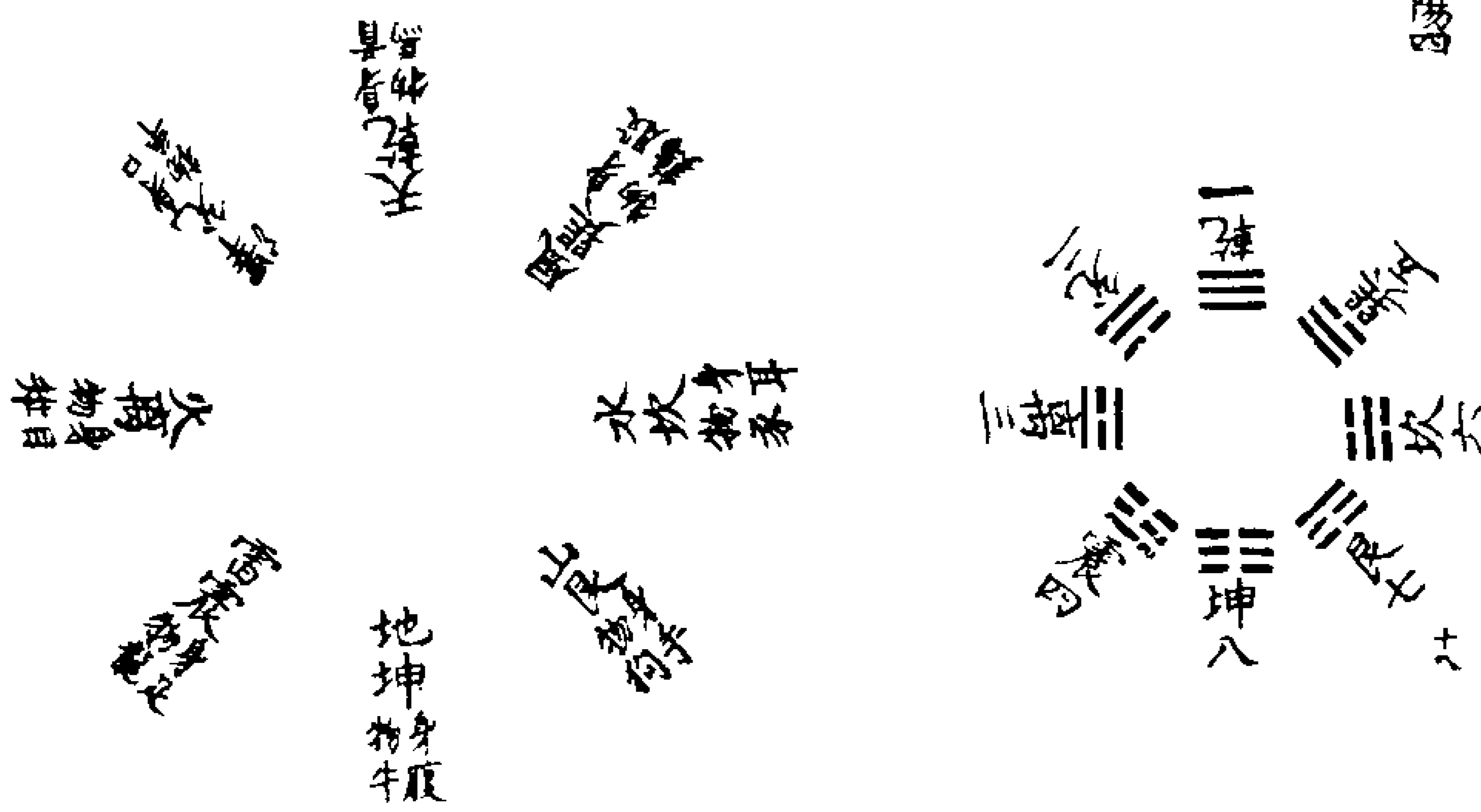

文王八卦圖 ○ 象數卦圖

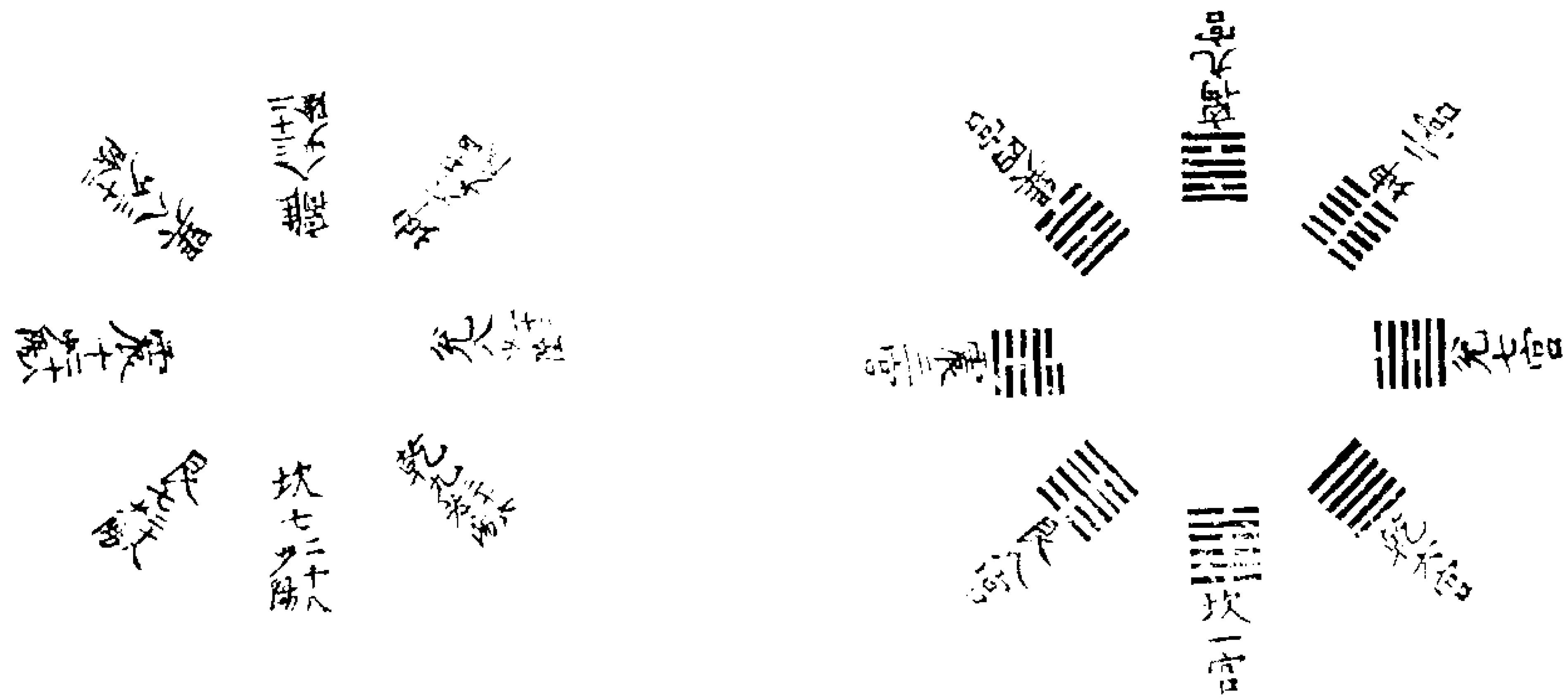

四卦合律圖 ○ 八卦卦制甲圖

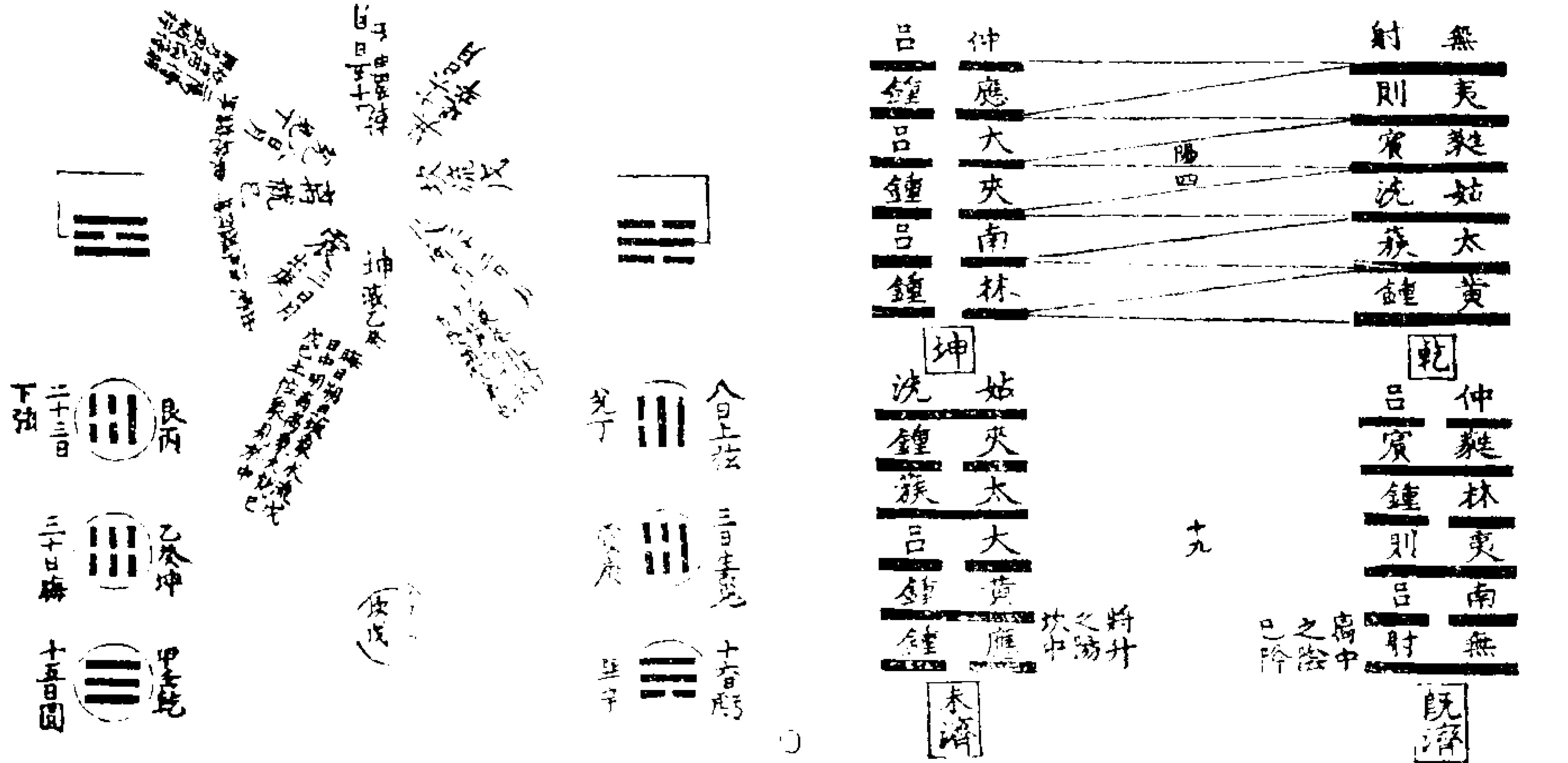

剛柔相摩圖 ○ 八卦相盪圖

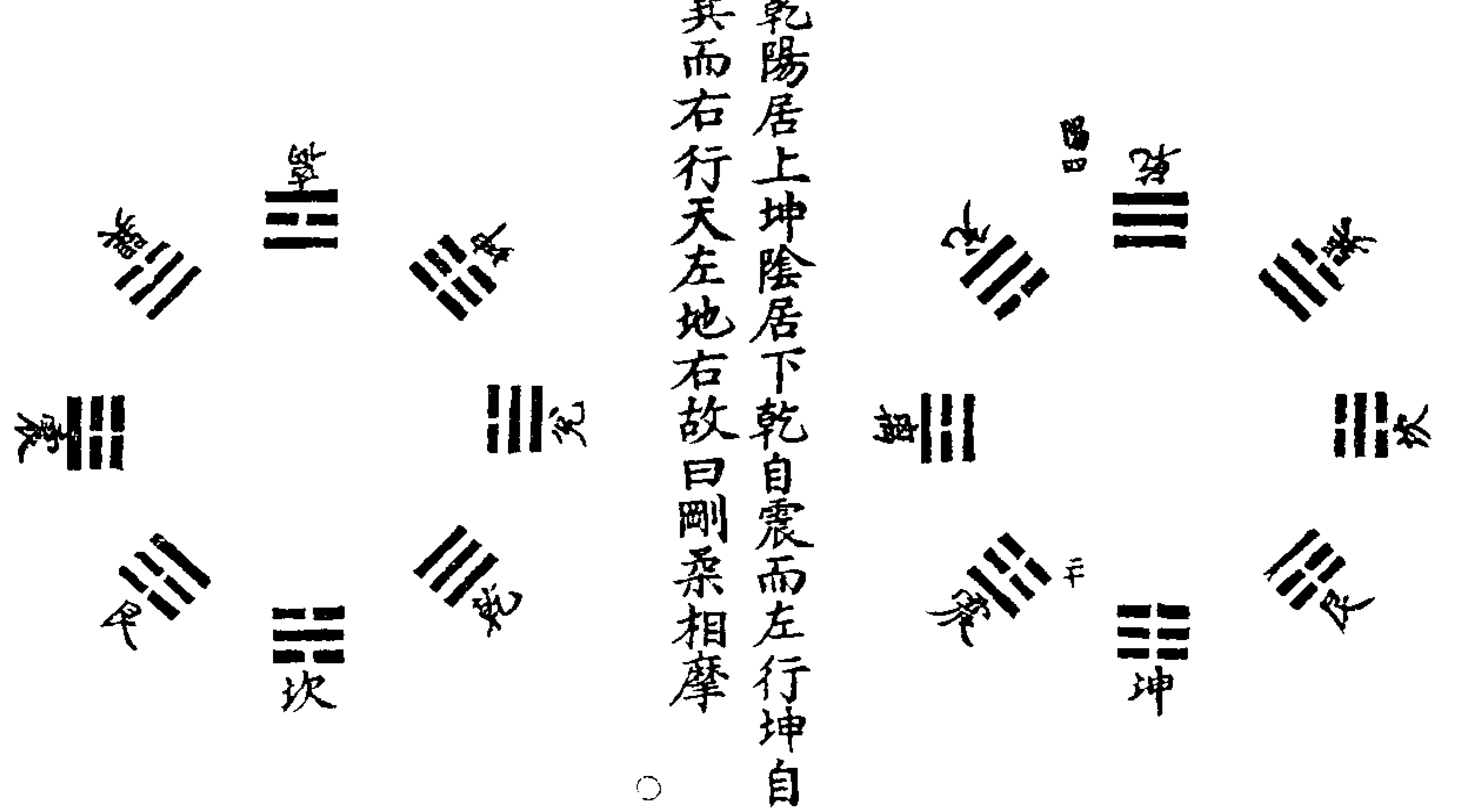

震盪艮兌盪坤離盪巽坎盪乾八卦往來迭相推盪京房曰盪陰入陽盪陽入陰

合相位五 ○ 極三爻六

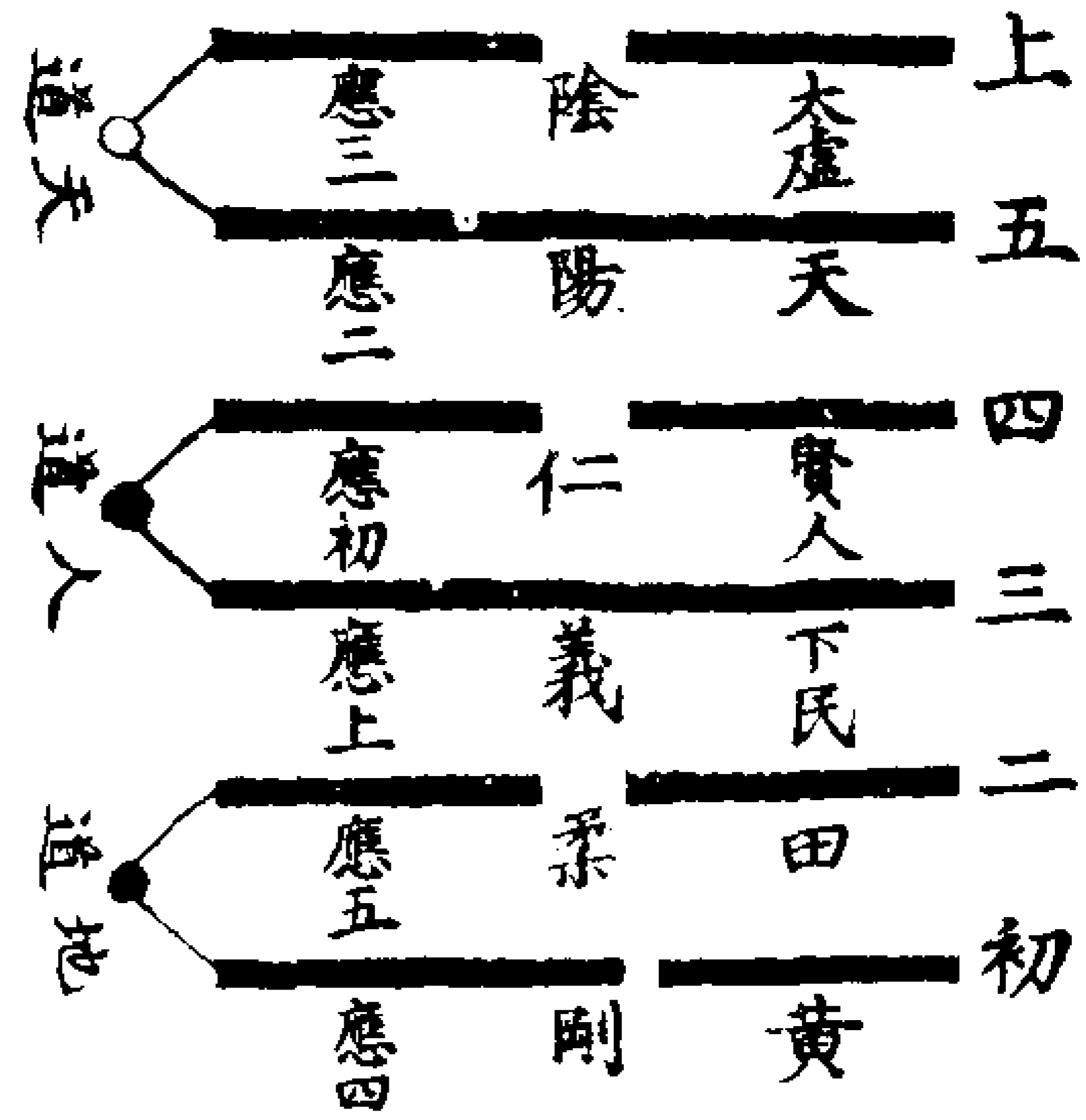
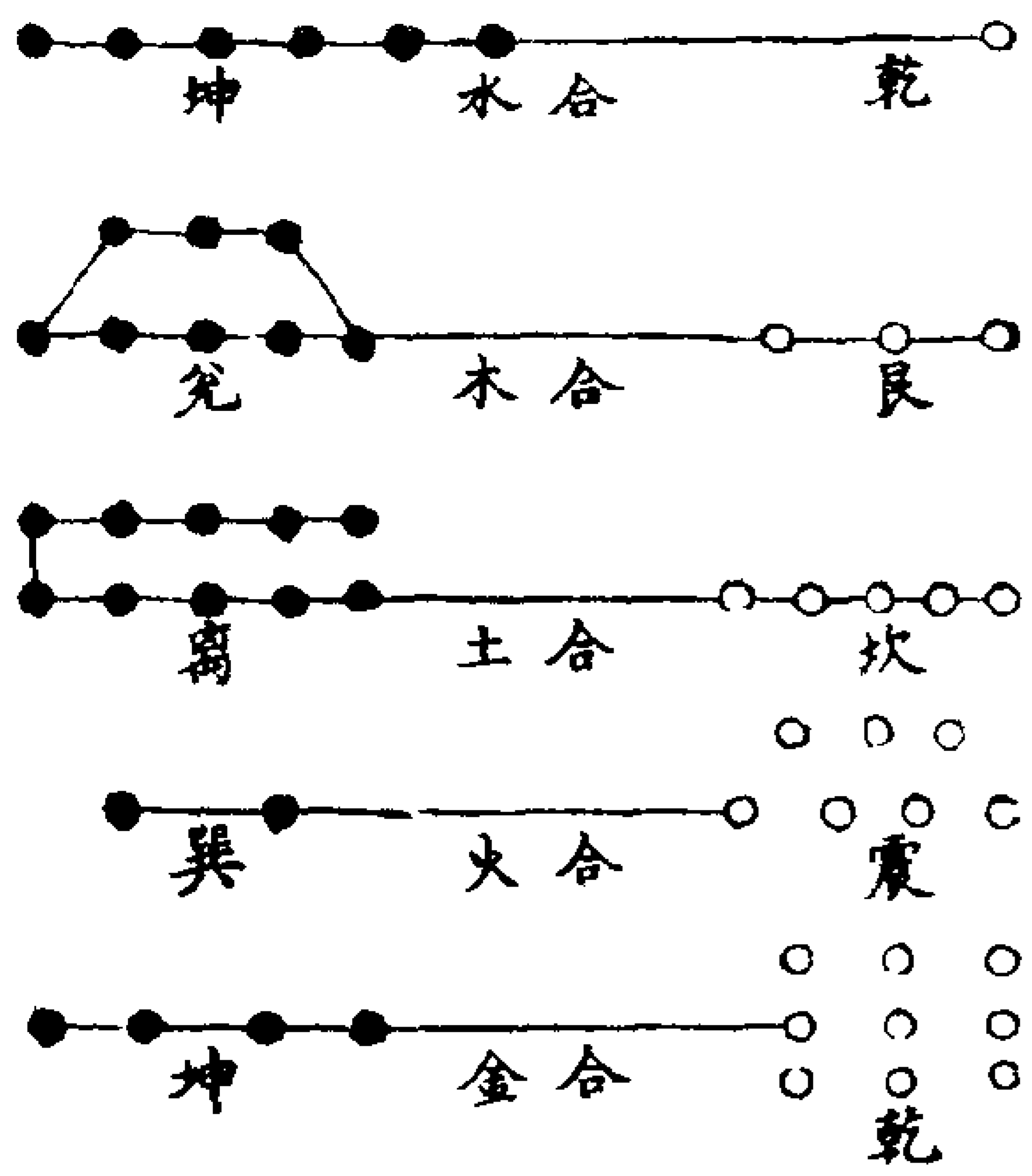

德之卦著

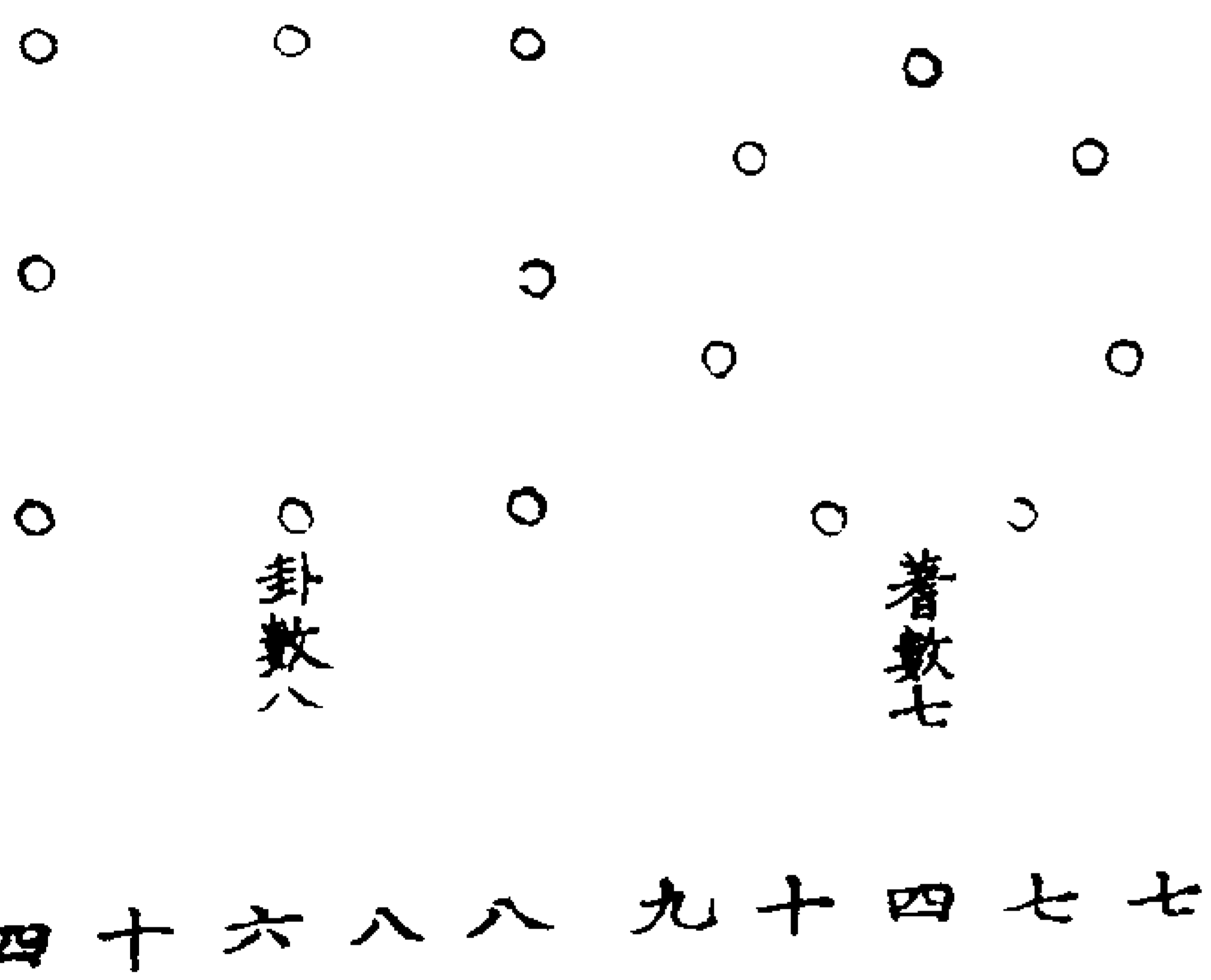

圖震出帝



圖經上下序

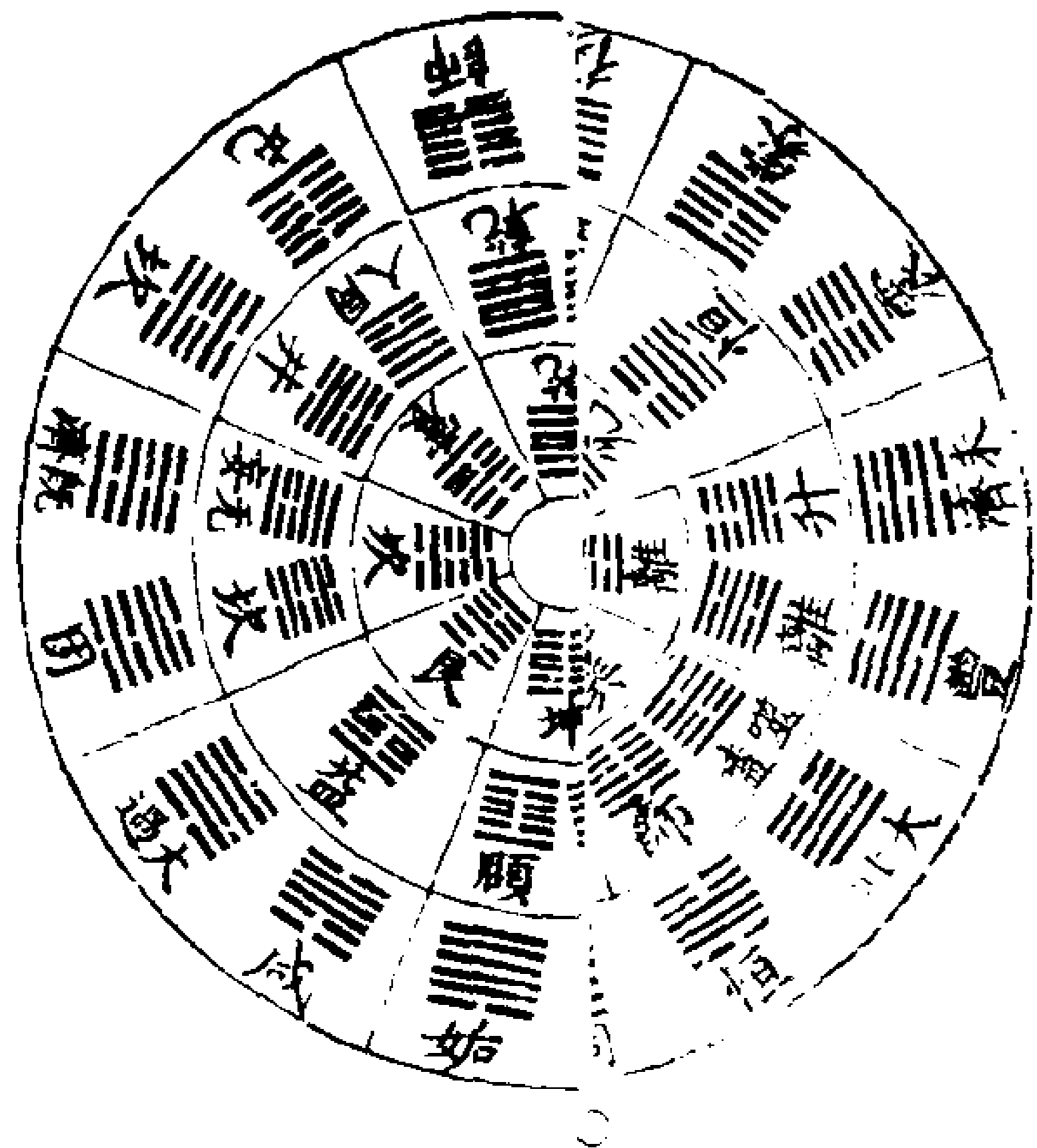

本乾九二爻變成同人次變無妄次變益次變頤終其變至離而止本坤六二爻變成師次變升次變恒次變大過終其變至坎而止故上經始於乾坤終於坎離焉本咸六二爻變成大過次變困次變坎次

著之數七也七而七之其用四十九故其德圓卦之數八也八而八之為別六十四故其德方圓者運而不窮可以逆知來物方者其體有定可以識乎既往故圓象神方象知

變師次變蒙而終於未濟本恒初六爻變  
成大壯次變豐次變震次變復次變屯而  
入既濟故下經始於咸恒終於既濟焉

大易象數鉤深圖卷上

三變大成圖 ○ 重易六爻圖

大易象數鉤深圖卷中

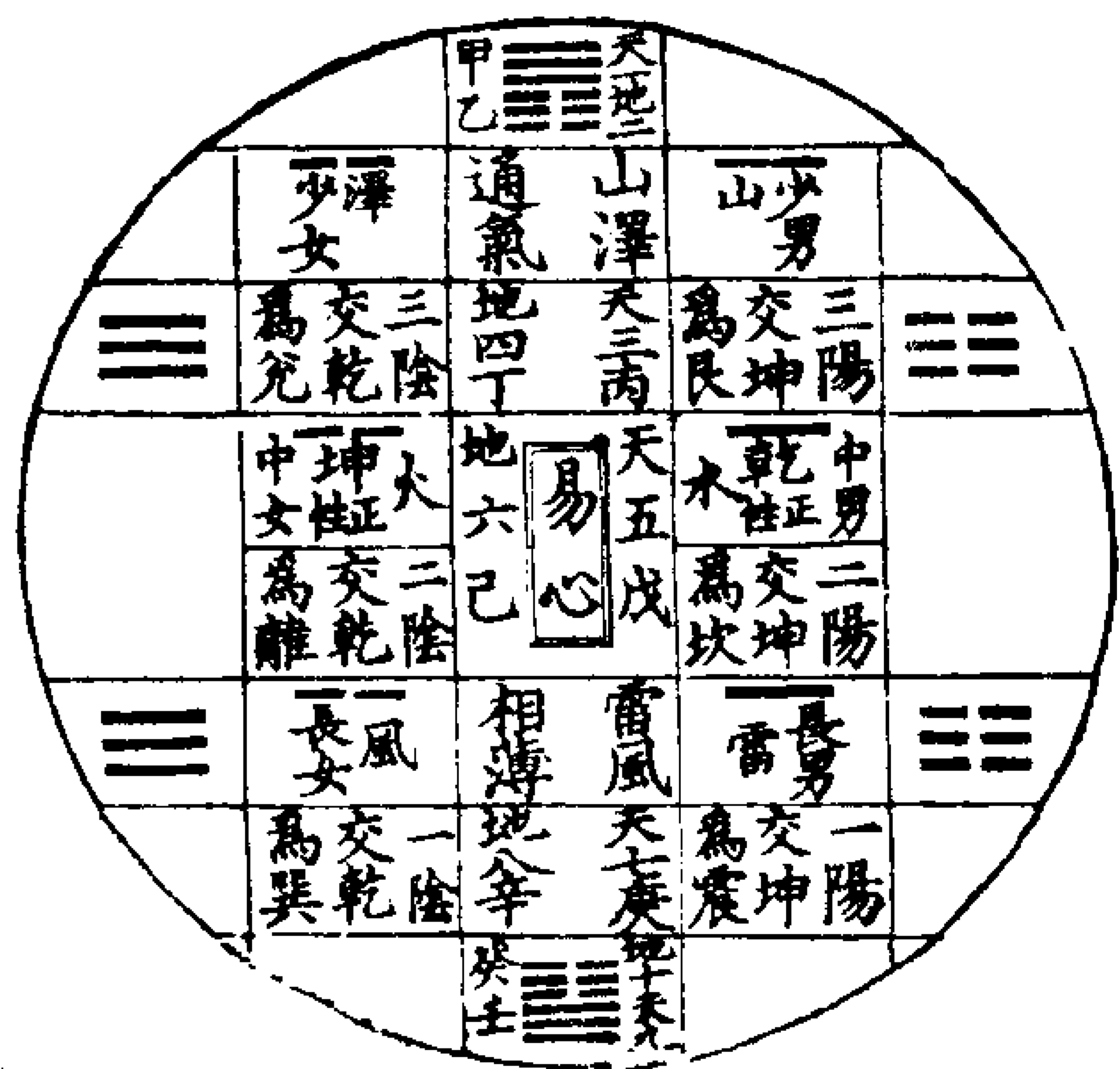
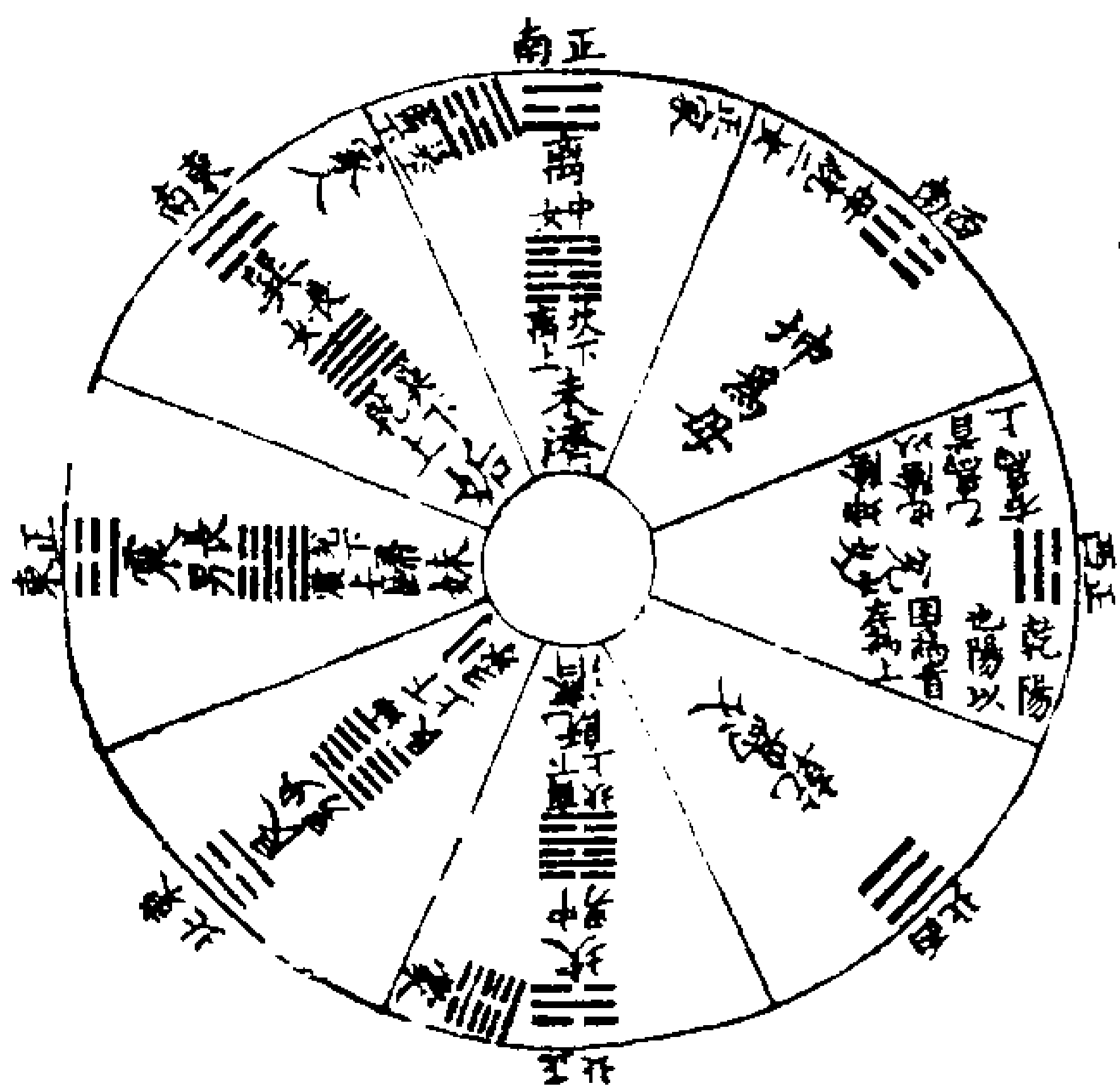

四十六卦萬物數圖

四十六卦天地數圖

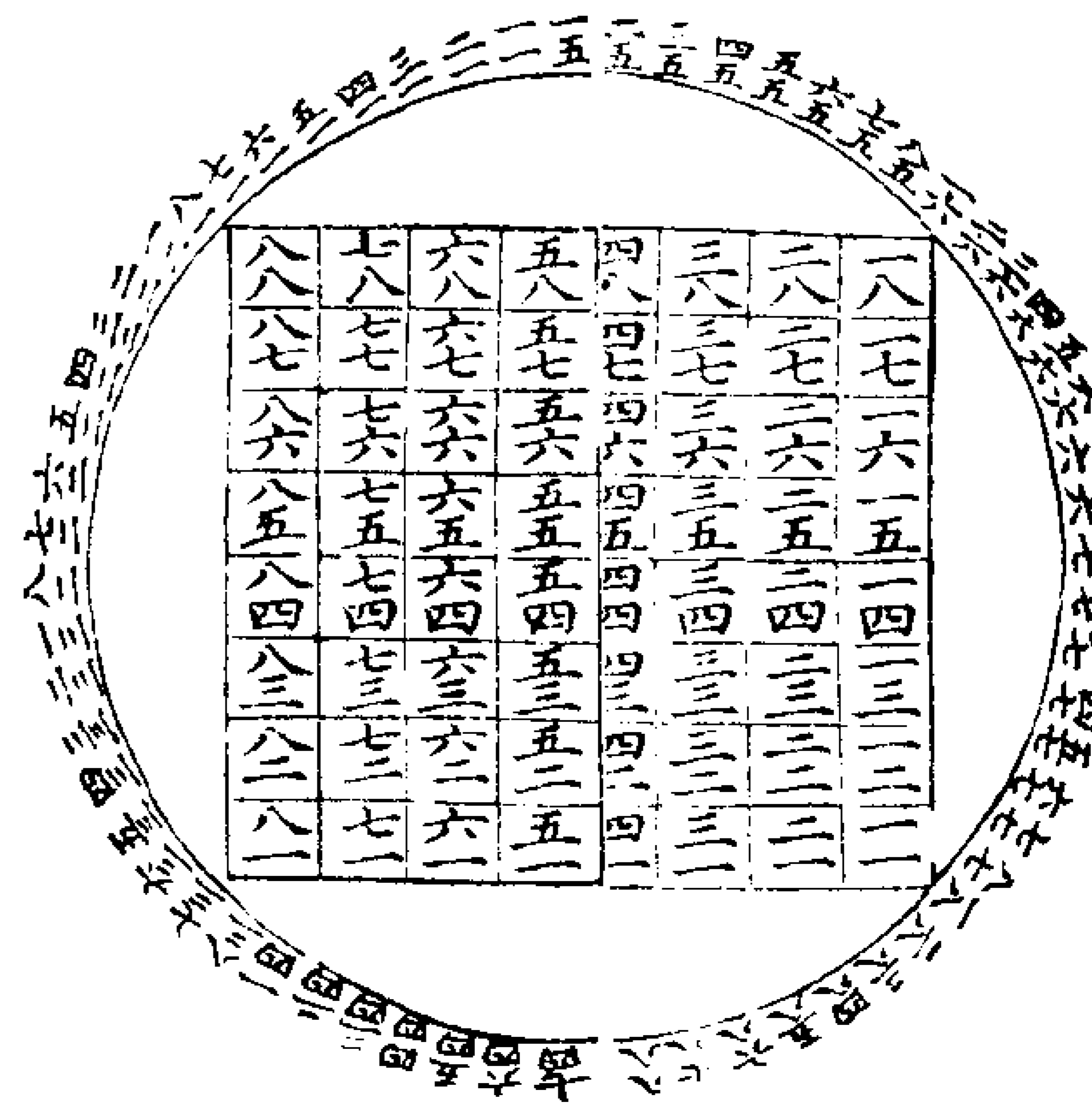
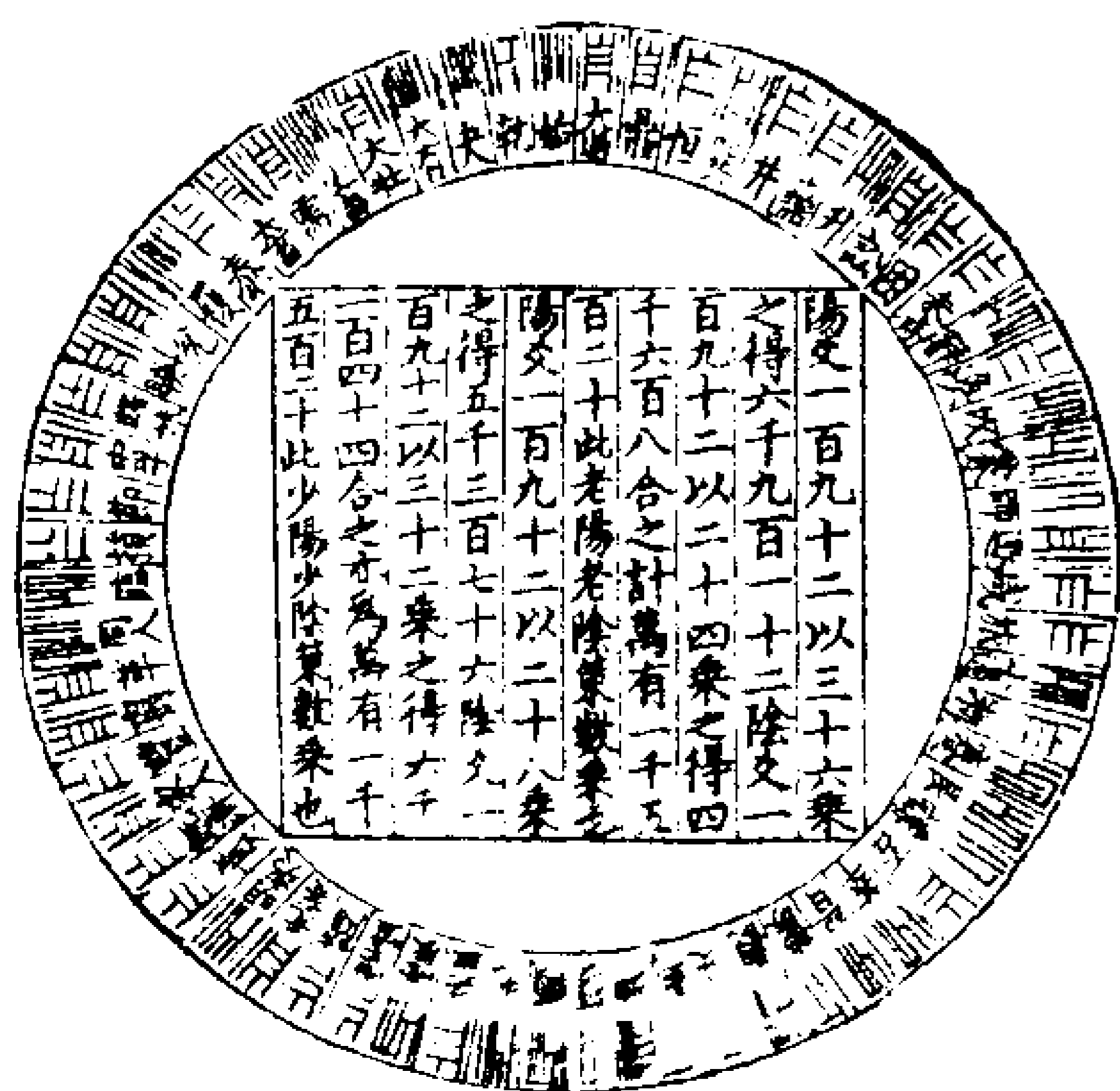

圖數曆會運 圖呂律交卦

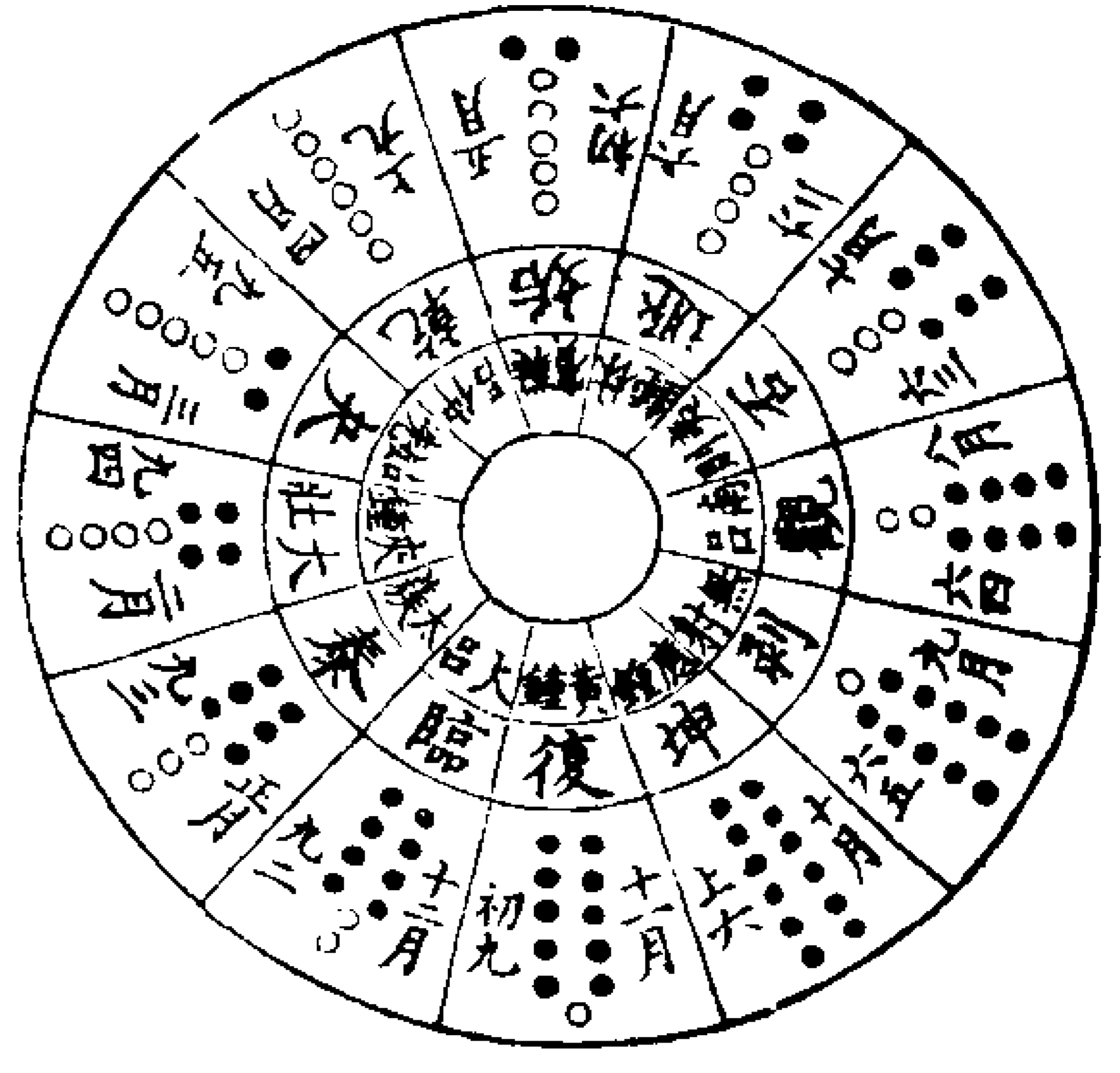

十一月復一陽生黃鍾氣應至四月六陽  
 為乾故闢戶謂之乾五月始一陰生蕤賓  
 氣應至十月六陰為坤故闢戶謂之坤



圖母父大坤乾

復十二世臨二十四世泰三十六世大壯  
 四十八世夬六十世乾七十二世姤八十  
 四世遯九十六世否一百八世觀一百二  
 十世剝一百三十二世坤一百四十四世

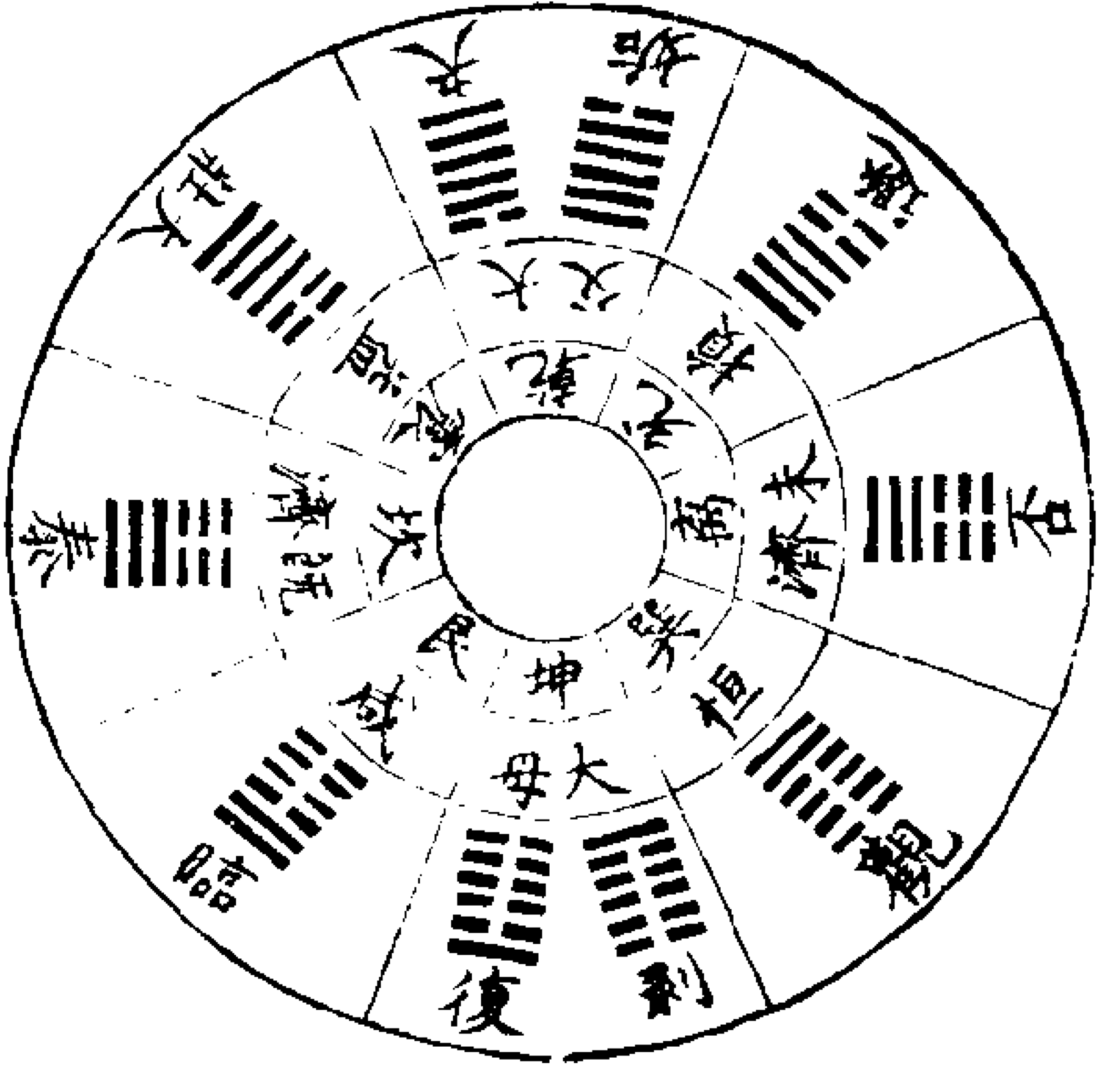

乾一變姤二變遯三變否至五變為剝而  
 止物不可以終盡剝窮上反下故受之以  
 復坤一變復二變臨三變泰至五變為夬  
 而止夫必有遇故受之以姤

圖母父小姤復



一陽來復變臨為二陽變至泰為四陽變  
 至大壯為八陽變至夬為十四陽終其變  
 於歸妹成十六陽 一陰始姤變遯為二  
 陰變至否為四陰變至觀為八陰變至剝  
 為十四陰終其變於隨成十六陰

卦八

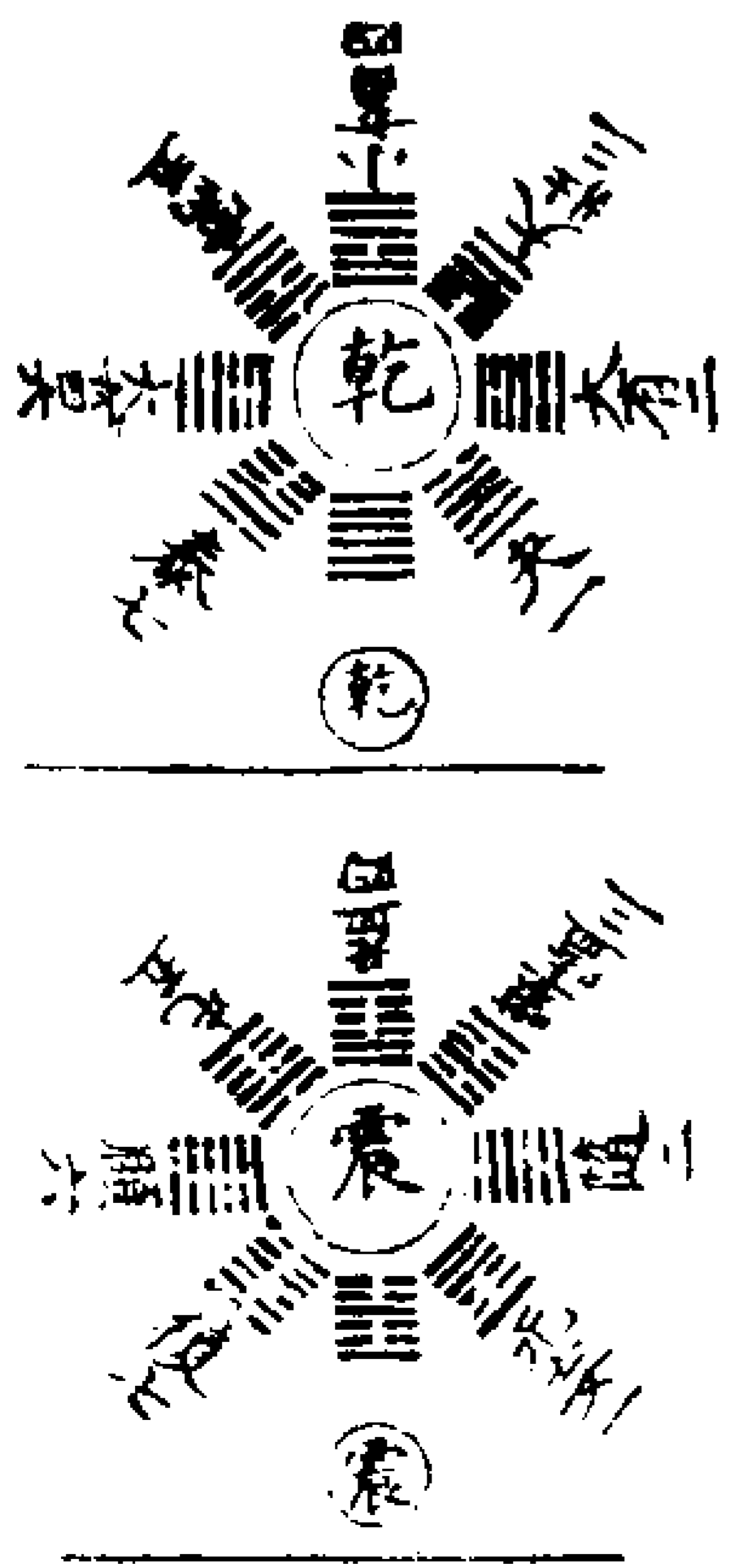



生 六 十 四 卦 圖 八 卦

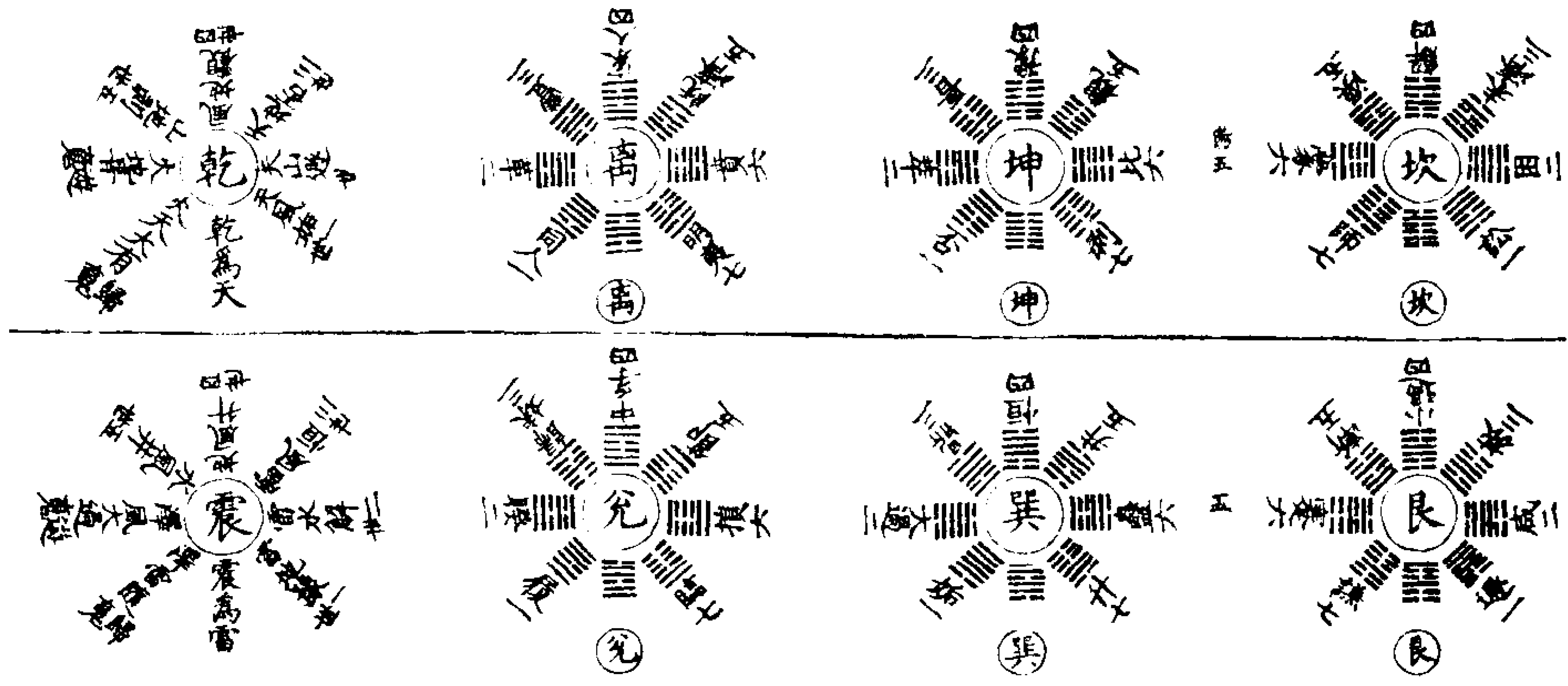

變 六 十 四 卦 圖

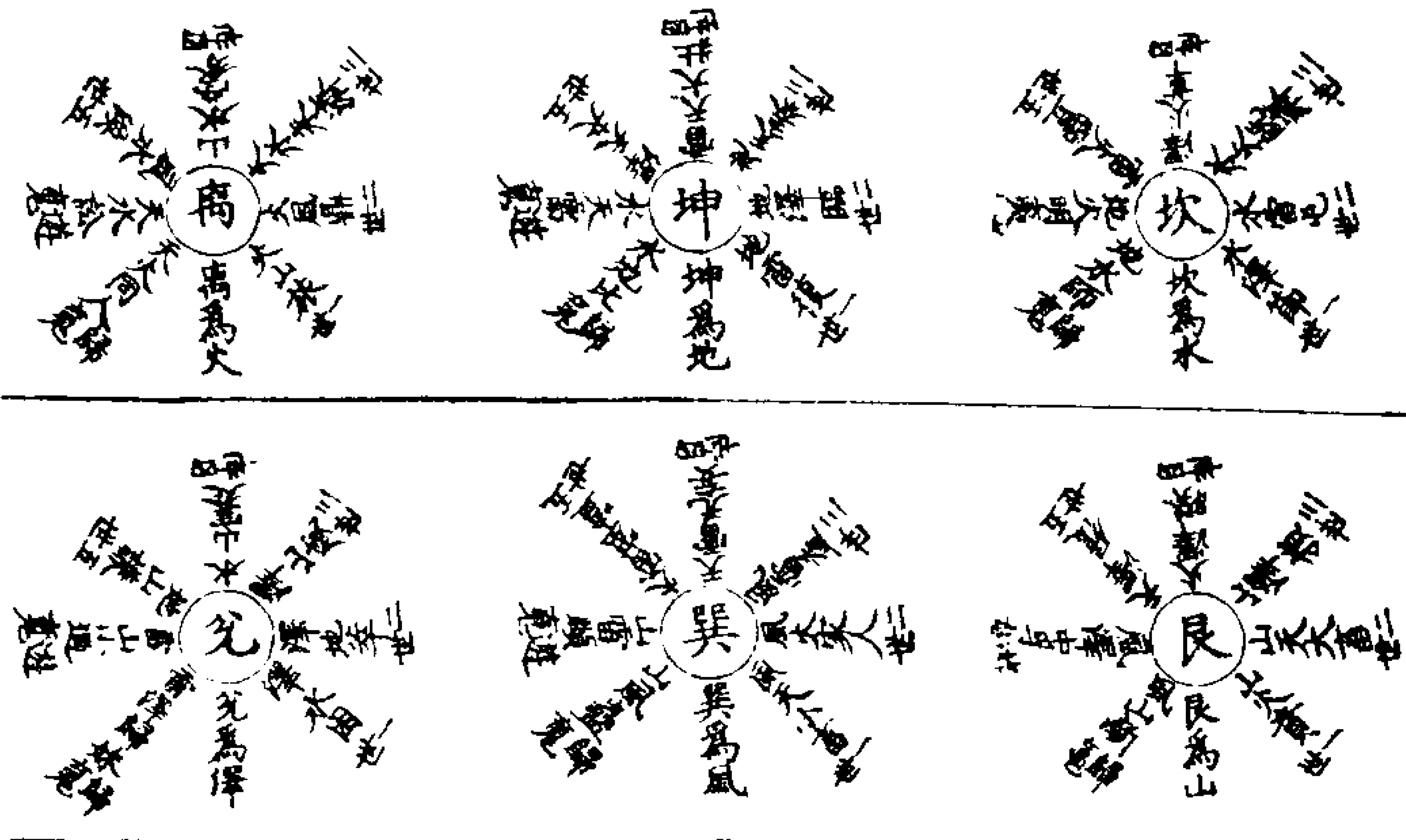

陽 卦

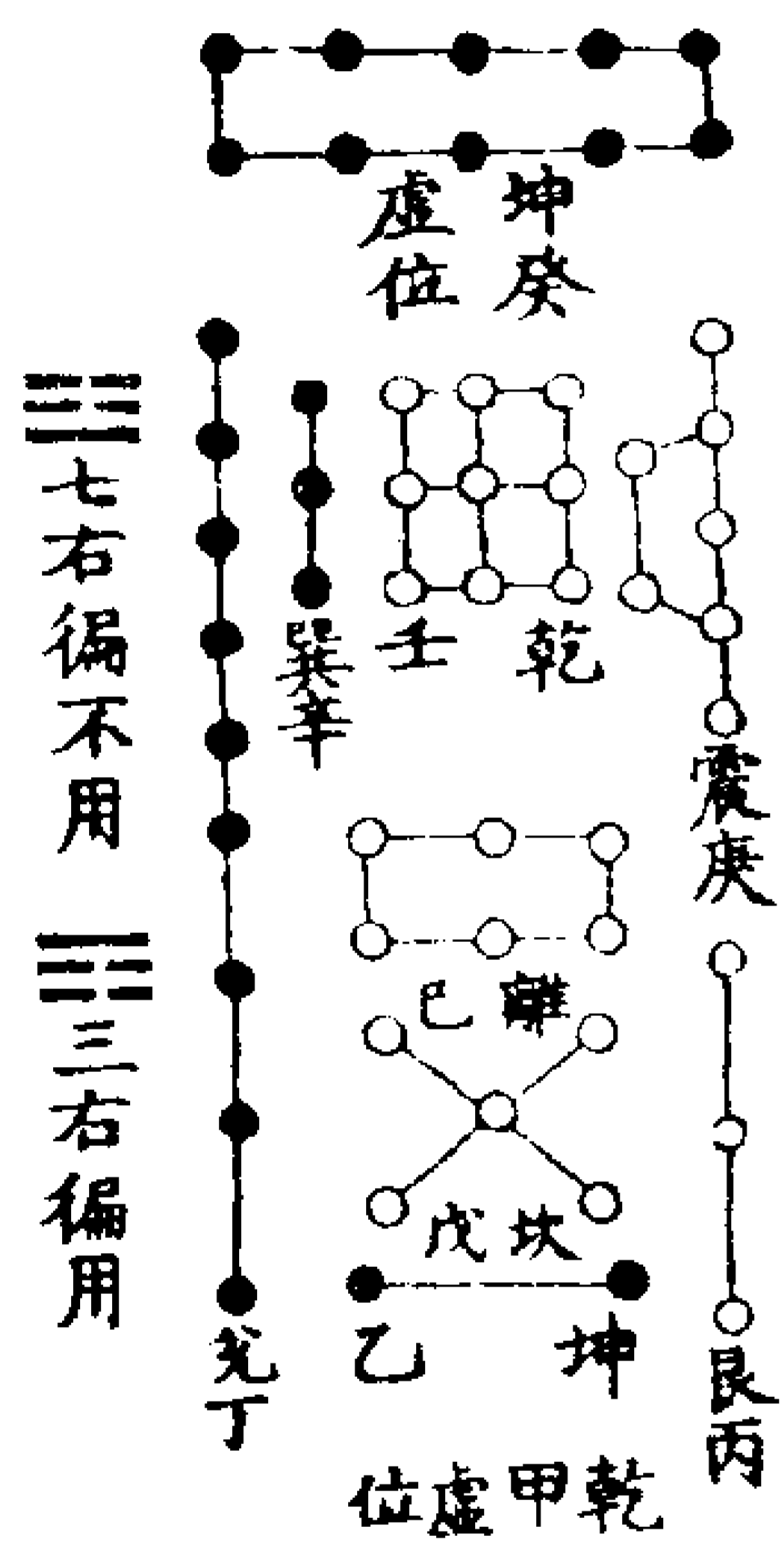

姤

復

一降而合九歸五為君十升而合六歸二為臣此之謂陰卦逆生也

五陽一陰卦  
皆自始來  
始而為姤  
始而為復  
姤一六五  
復一六五

生

逆

陰 卦

生

順

乾甲降 坤乙  
坎戊 離巳  
乾壬 坤癸  
巽辛 艮丙  
震庚 兌丁

一升而合九歸五為君十降而合六歸二為臣此之謂陽卦順生也

三八左徧不用  
三四左徧用

乾甲降 坤乙  
坤二 五君 六  
乾壬 坤癸升  
而合六

三三左徧不用  
三震左徧用

三三右徧不用  
三巽右徧用

三三合六降  
三九歸五  
三六歸二  
三五君  
三二臣  
三九升

臨 遁 泰 否 六 卦 生 六 十 四

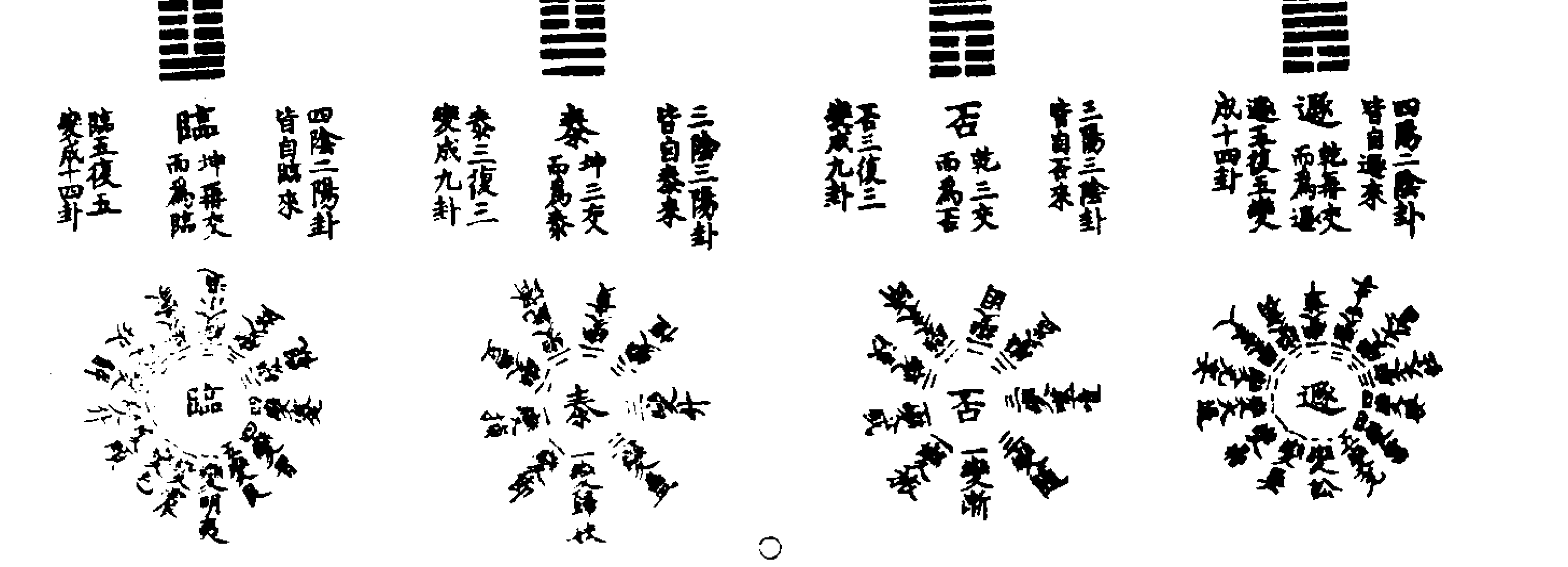

卦 圖 六 十 四

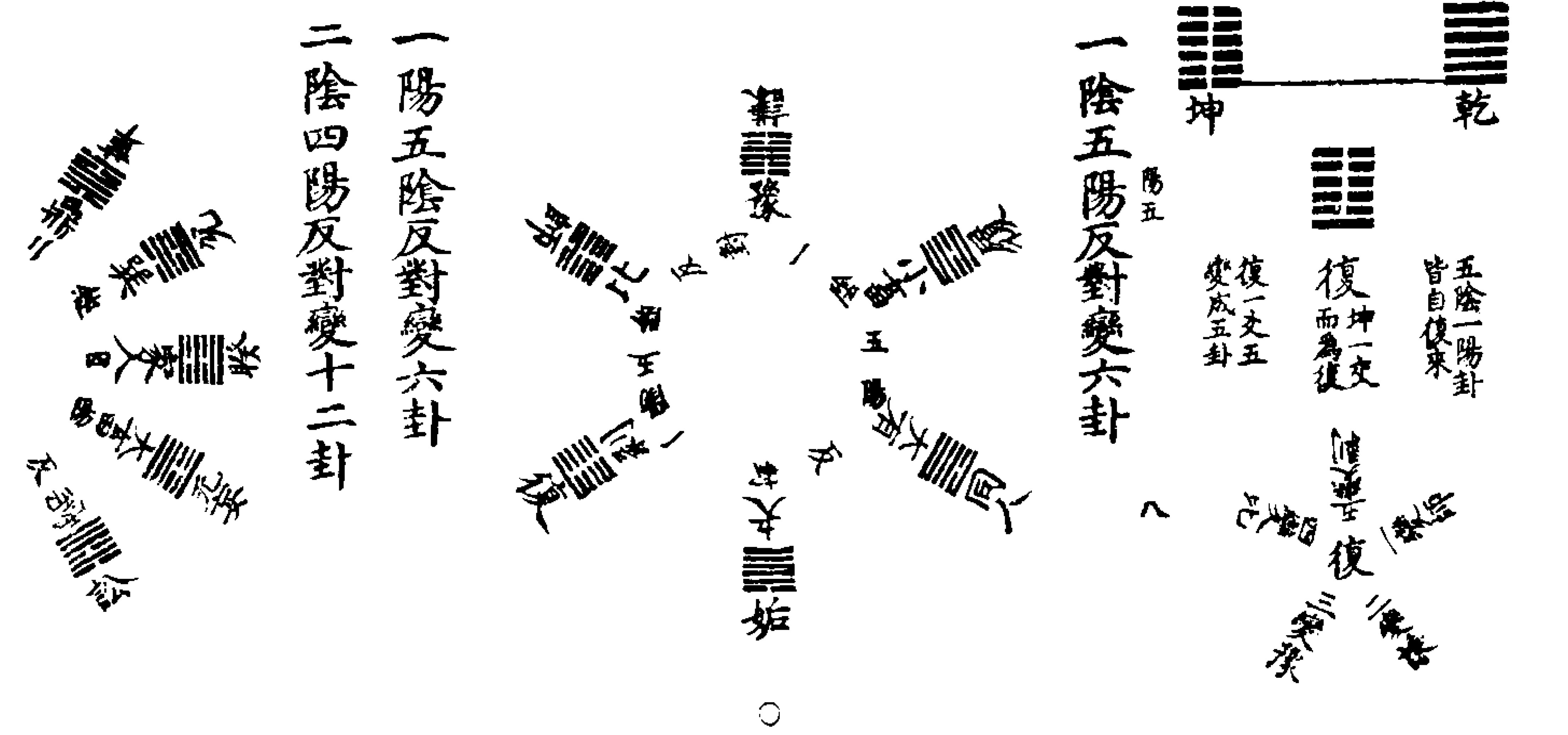

卦 反 對 變



圖 乾 坤 易 簡 之



陽五

十

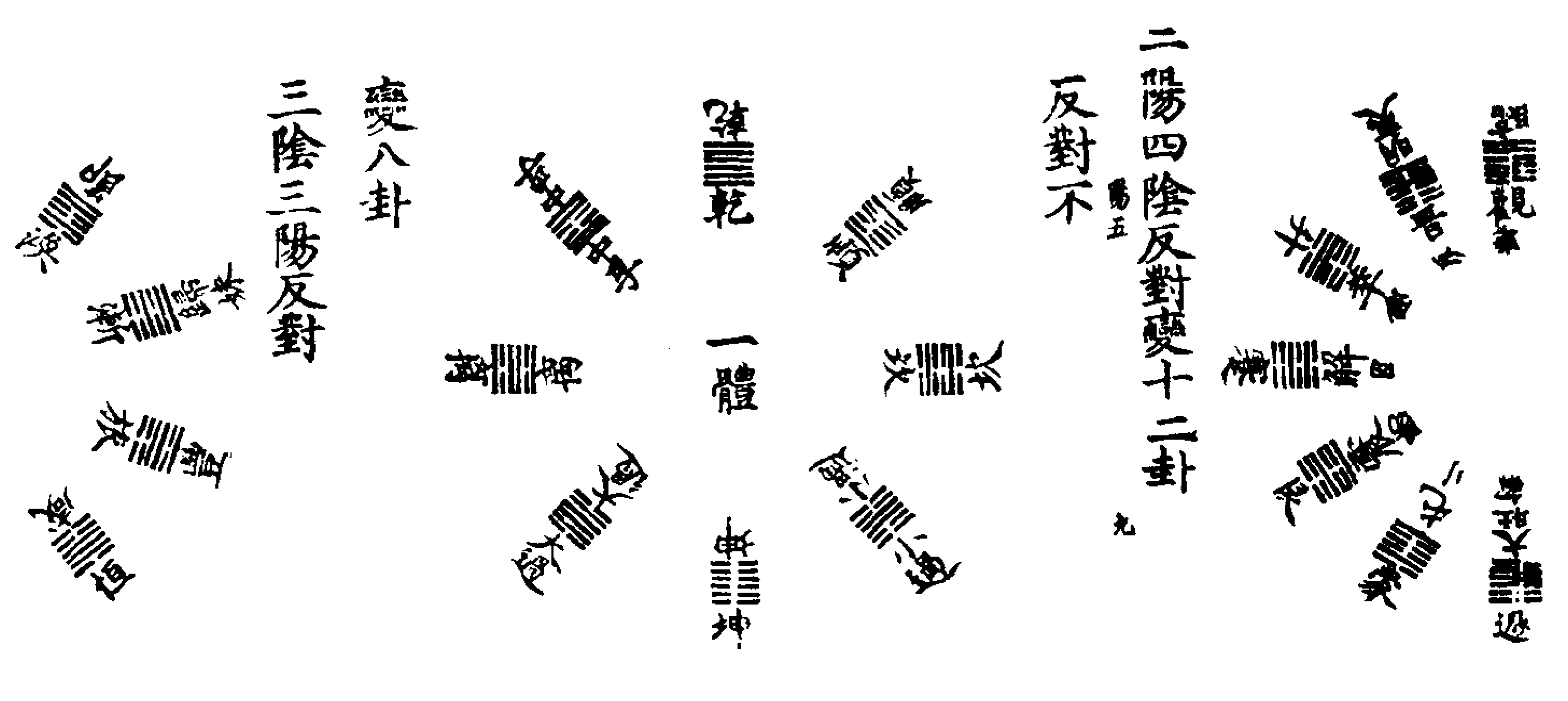
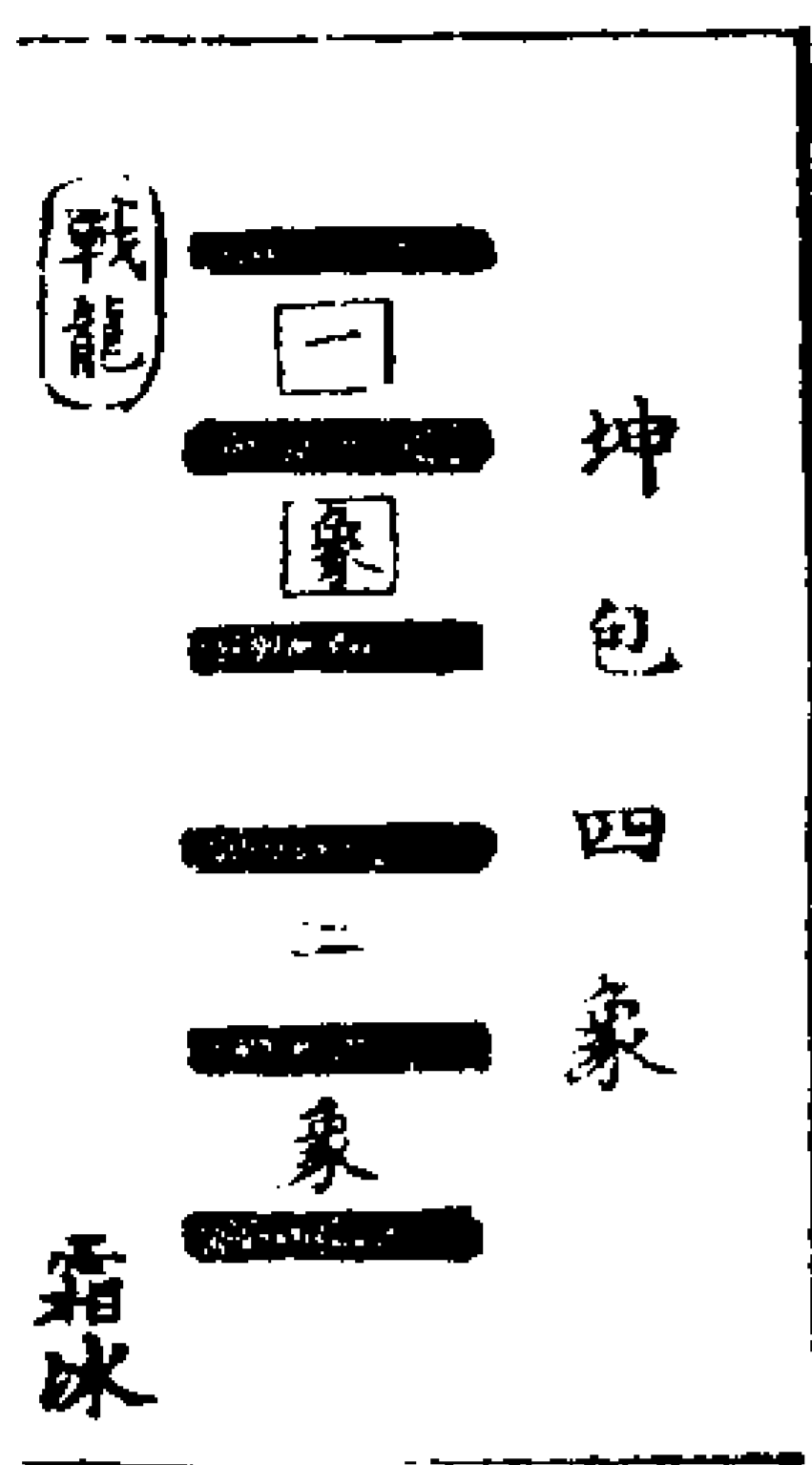
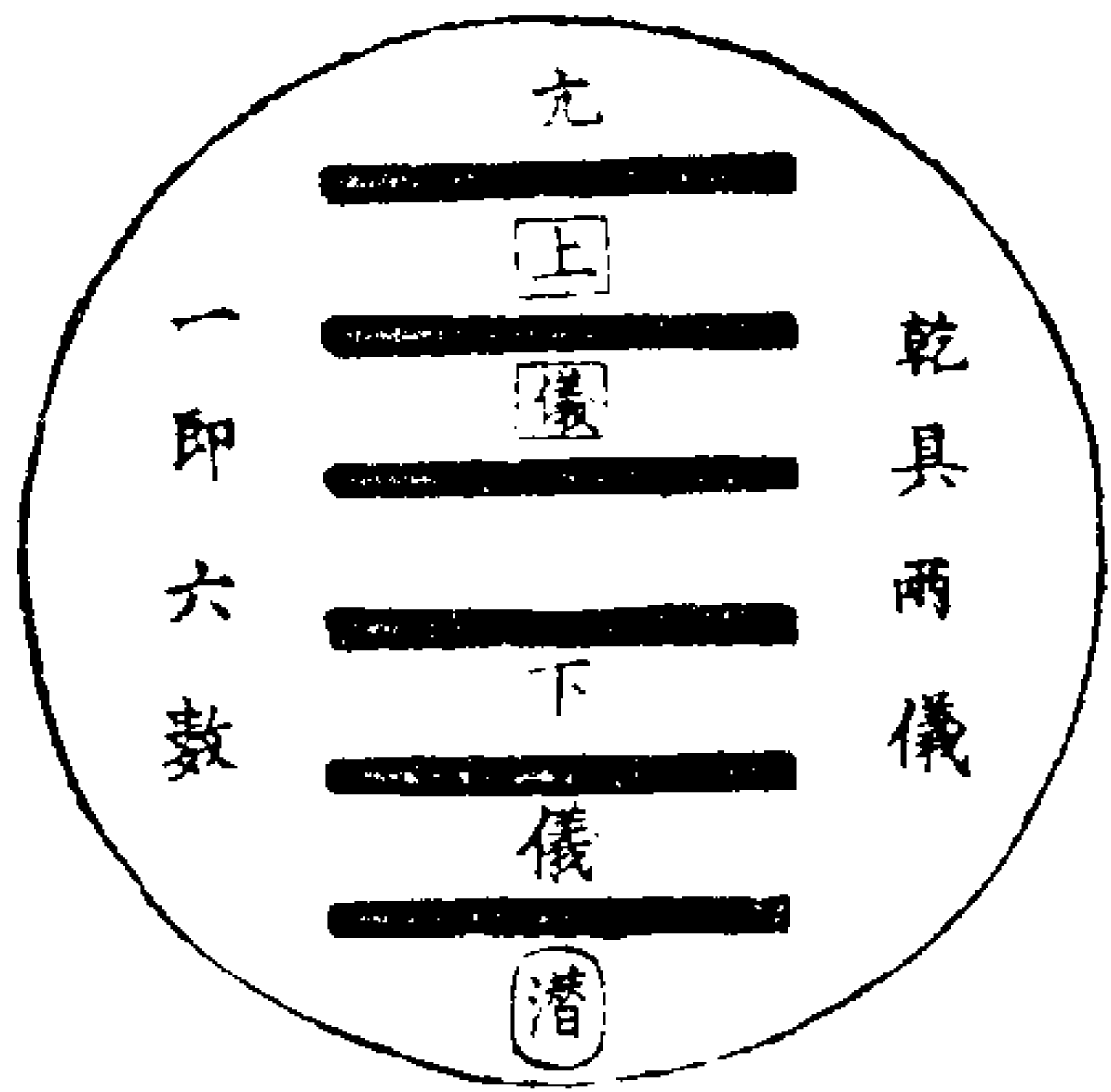

變二十四卦

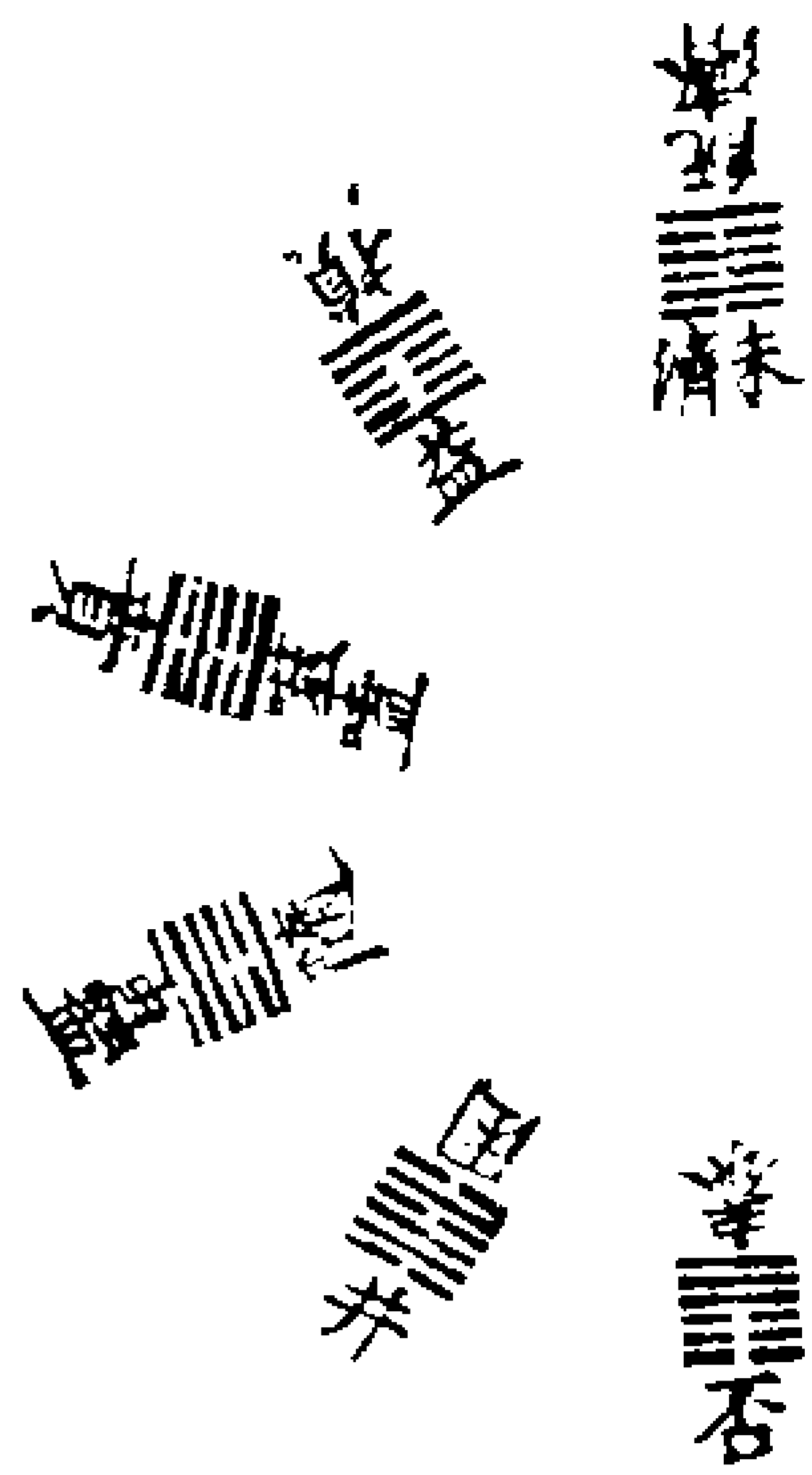

大易象數鉤深圖 卷中

圖

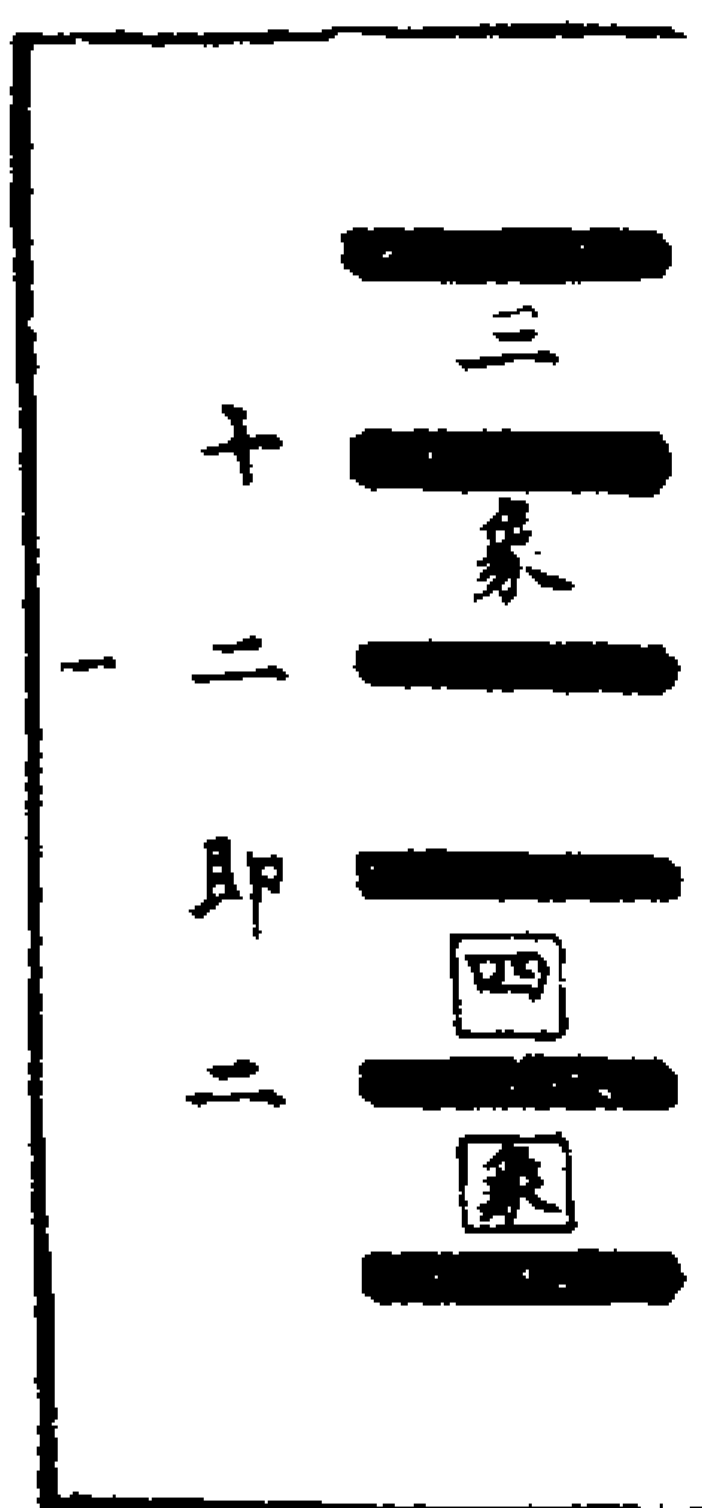

屯

乾坤者數之一二也形之方圓也氣之清濁也理之動靜也故乾具兩儀之意而分上下坤包四象之體而分南北東西兩儀四象共數有六并其乾坤之本體則八卦之數周備矣此乾坤所以去太極未遠內貞外悔兩儀之理也元亨利貞四象之道也二三四五以為經七八九六以為緯八卦之方也所以自一而二自二而四自四而八自八而十六自十六而三十二自三十二而六十四六十四而天道備矣歲功成矣人事周矣此易故六十四卦而乾坤居首也學者能由六十四以歸一由一以悟太極則伏羲文王孔子皆備于我成變化行鬼神亦是道也

圖 之 須 需



圖 正 養 象 蒙 圖 之 象



童蒙在五擊之在上是外學也耳目所入雖足以資吾適足以賊吾之真性故不利為寇也包蒙在二發之在初是內學也心之所造貴於幾先一著於心便成機械所以脫桎梏吝也利者吾心之桎梏乎

北方之坎是謂太陰東方之震是謂太陽陽之氣入於太陰陽動而陰陷斯所以為屯也

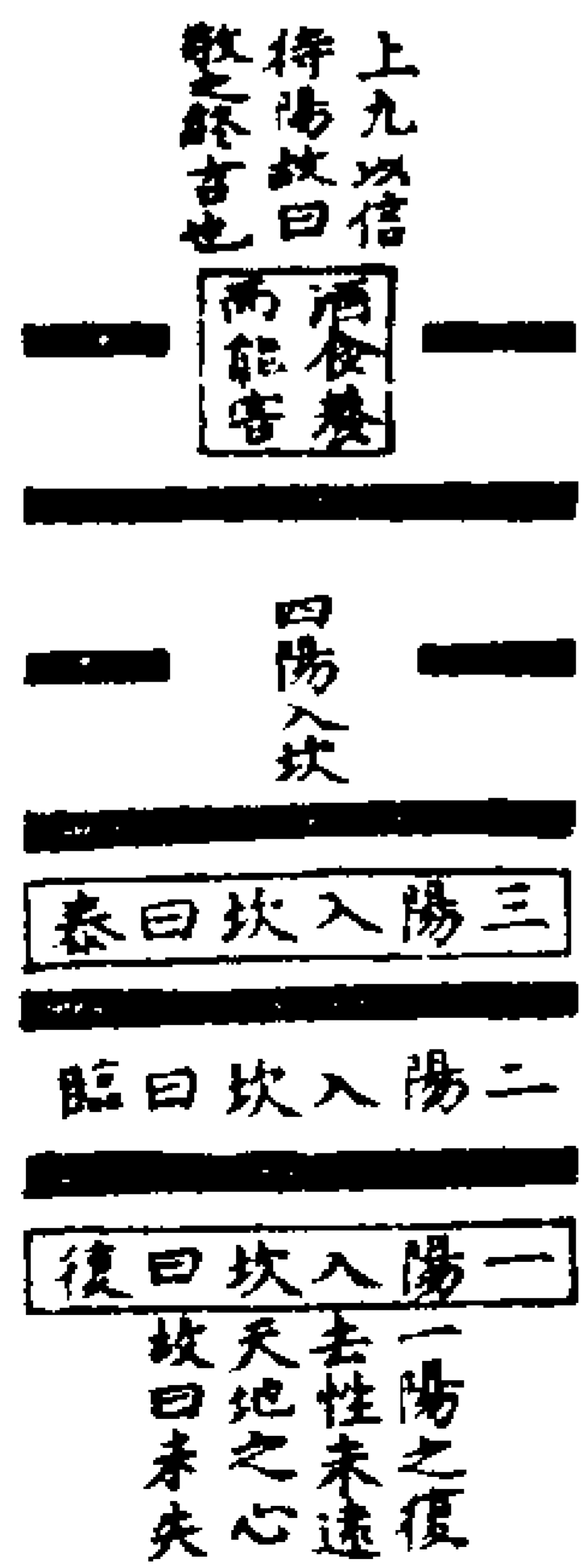
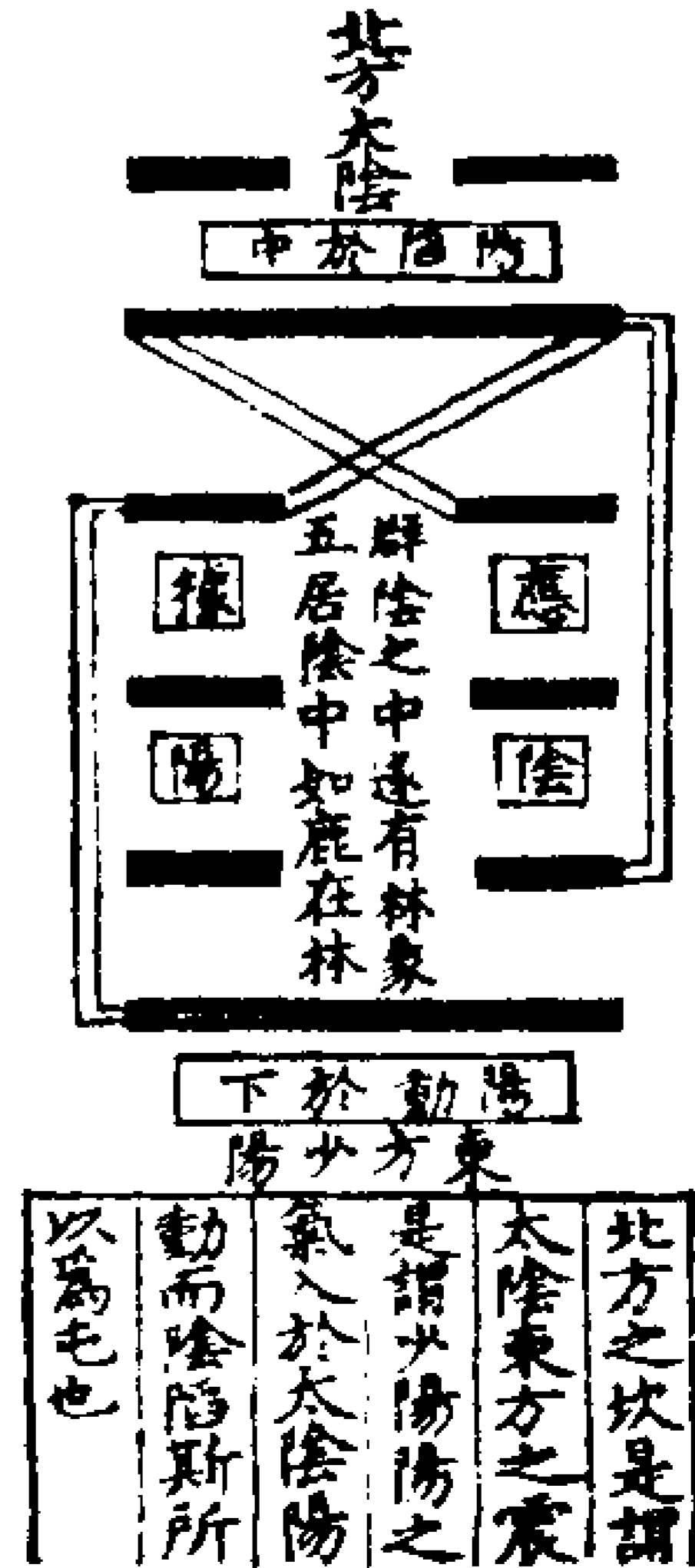
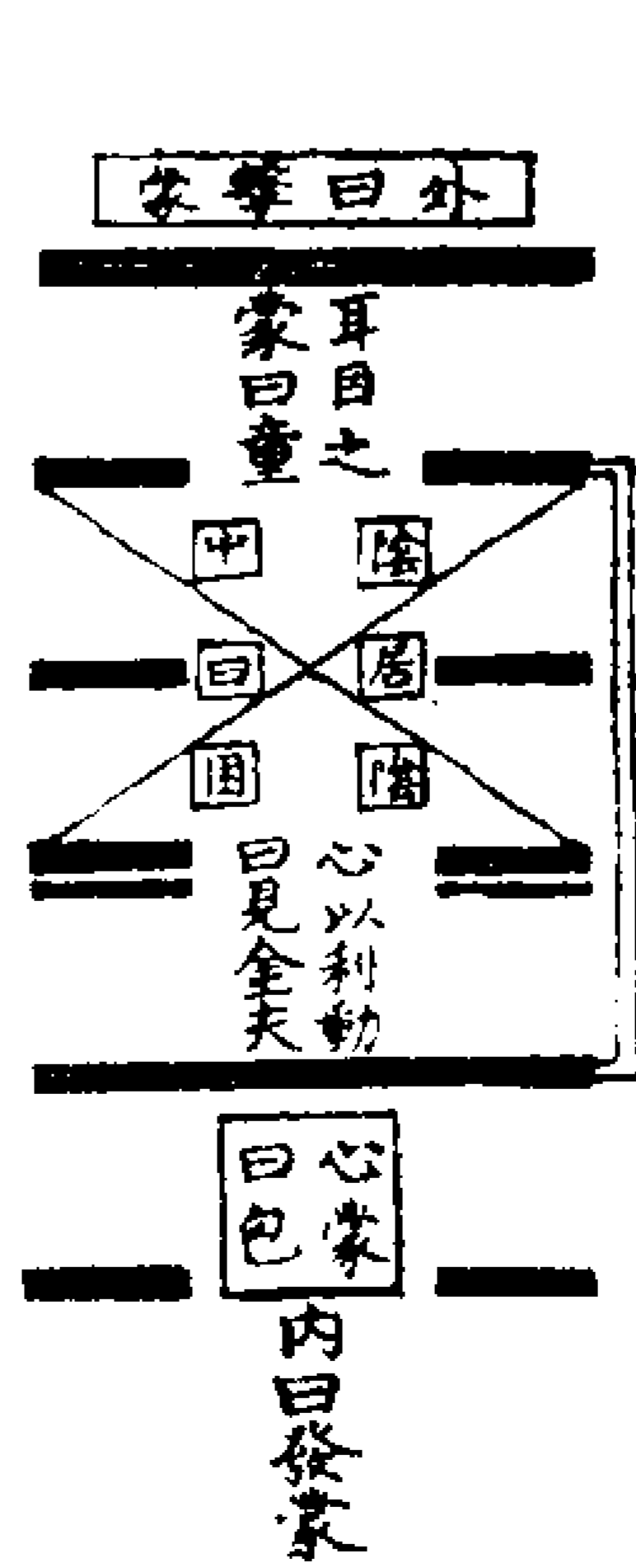
坎中之陽以為助乾卦之陽求待上一陽而為之援一陰避之而與進一陰祖之而彼退此所以為需之吉凶也然聖人之意不責於二陰而責於三陽不責於三陽而責於坎中之陽利所在也故責之重也遂係之以酒食之象焉酒食者養人之具也人之所求待也為酒食之所因而為害者亦有之也始貪其利終罹其害者小人之常也必有道以處之所貴乎貞吉也貞者中正之義內中正則外固外固則不陷矣

訟之象圖



乾居亥位坎起子方亥子皆北皆屬於水始無所爭也一離於形則天西傾水東注天上蟠水下濶於是而訟矣



比御衆圖

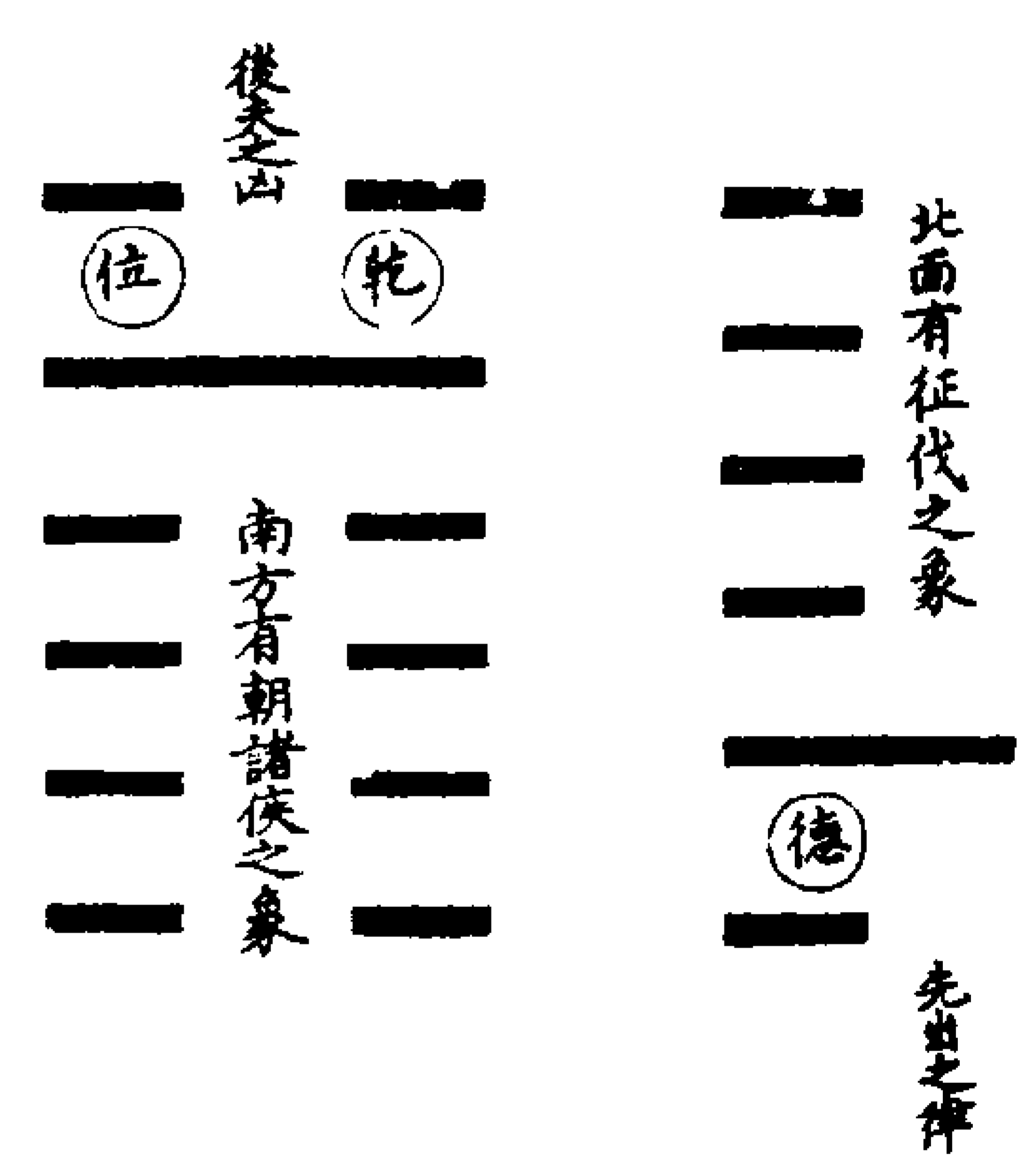

坤為衆而師亦為衆者師統衆之義也統衆者非德也則不可故以乾之九二入於坤為師以乾德在二也律因數起數自中出黃鍾之律起為度量衡差之毫釐則不可也北方之坎黃鍾之本也故繇言丈人文言律丈與律法度之出非有德者乎北主幽陰殺伐之象南主嚮明朝會之象六爻分二三四五之數二居南方離明之地也故以比為南面五居中央非北也天北望惟見斗樞辰極辰曰北辰斗曰北斗雖名曰北實中天也師北向故有五人為伍之意比南面故有五等分爵之象上居

大畜小畜吉凶圖

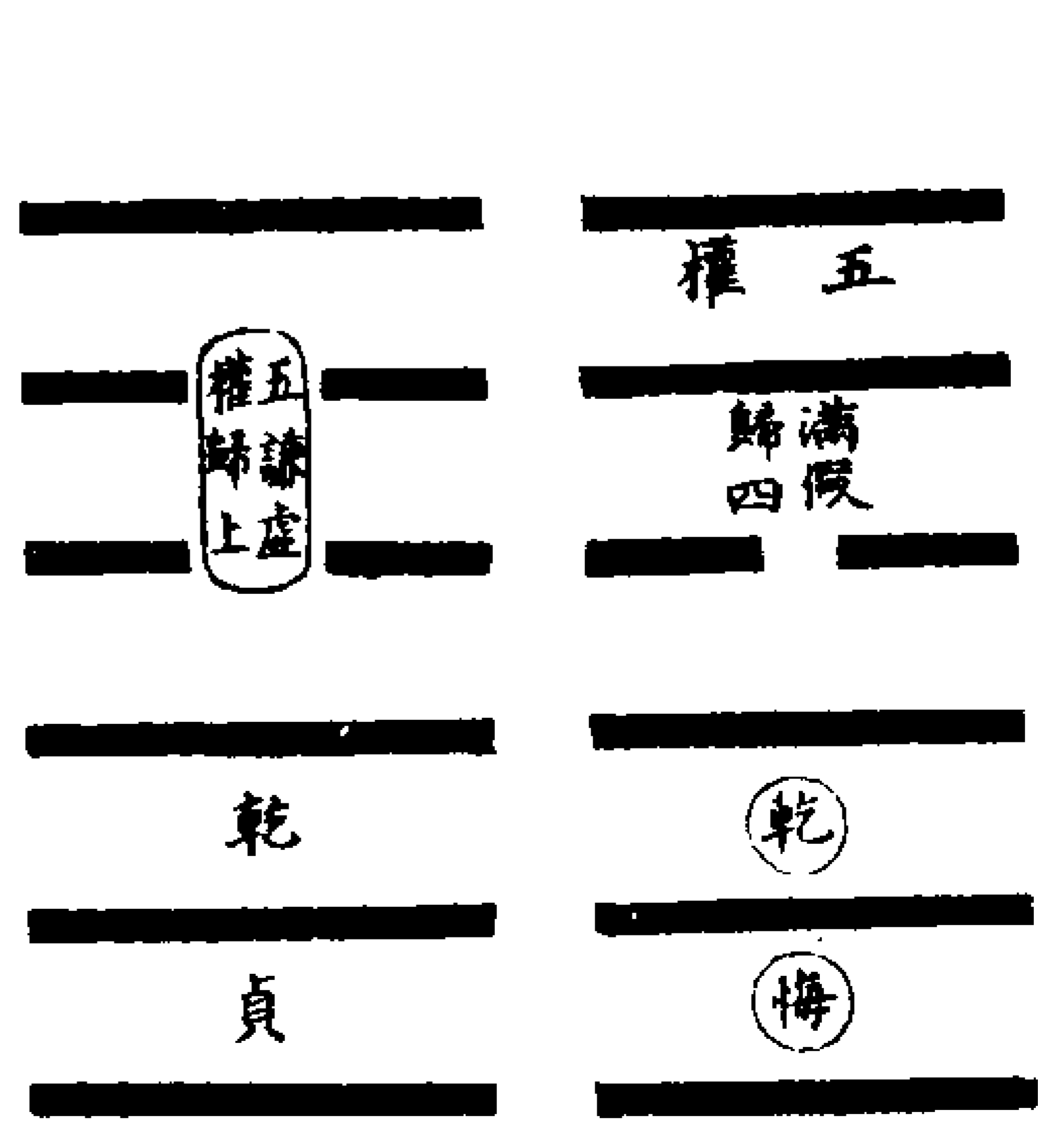

五位後其君者也故曰後夫凶 巽居東南之方乾氣自子至于巳入於巽方為巽所畜名曰小畜以陰生於巽巽陰之微也故曰小艮居東方乾氣自子至于寅入于艮方為艮所畜名曰大畜者陽終於艮艮陽之究也故曰大自子至寅三畫之乾也自子至巳六畫之乾也是艮畜乾貞巽畜乾悔也大畜之所以得權者變小畜之九五而六五耳謙虛下人所以得權而畜人也小畜之所以失權者變大畜之六五而九五耳滿假自大所以失權而為人所畜也

履虎尾之圖

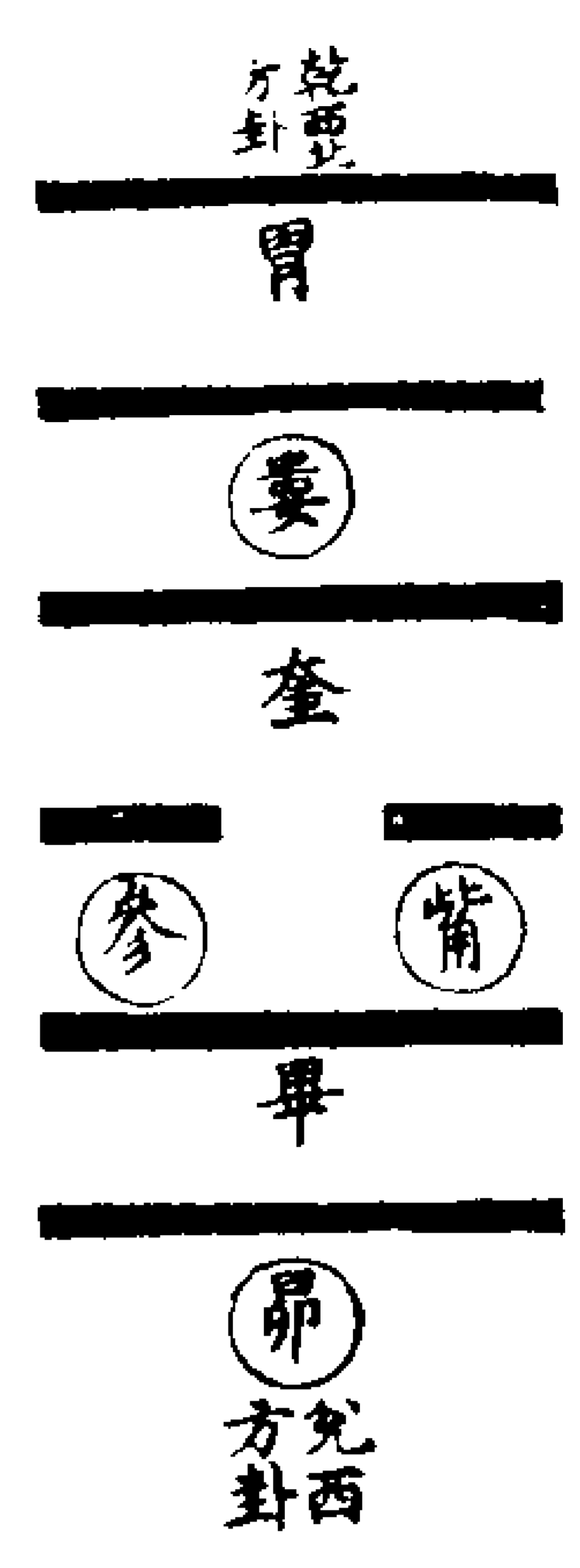

乾亥位初爻本室壁二爻方起奎奎繫之者見其履虎尾也坤居申位參本坤之初爻以參係兌者見虎尾之啞人也乾居兌下則無履虎啞與不啞之象矣以乾乘兌所以履虎之象明也履卦自兌入乾由戌達亥以人應天之道乎

否泰來往圖

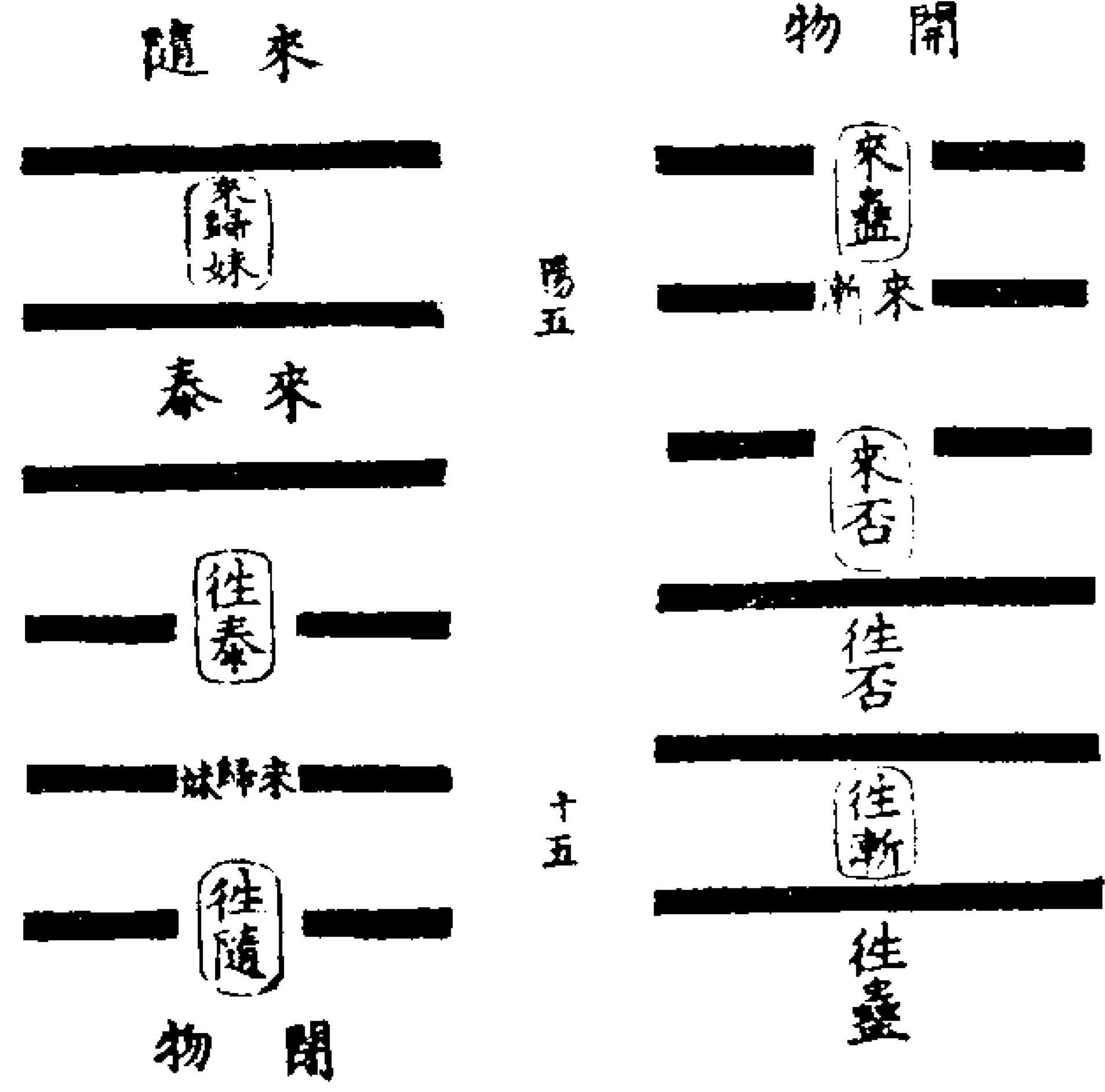

陽五 十五

觀泰之象則見否之所生觀否之象則見泰之所起是陰陽之氣上上升降以成象也故否泰之卦皆曰往來

同人之圖

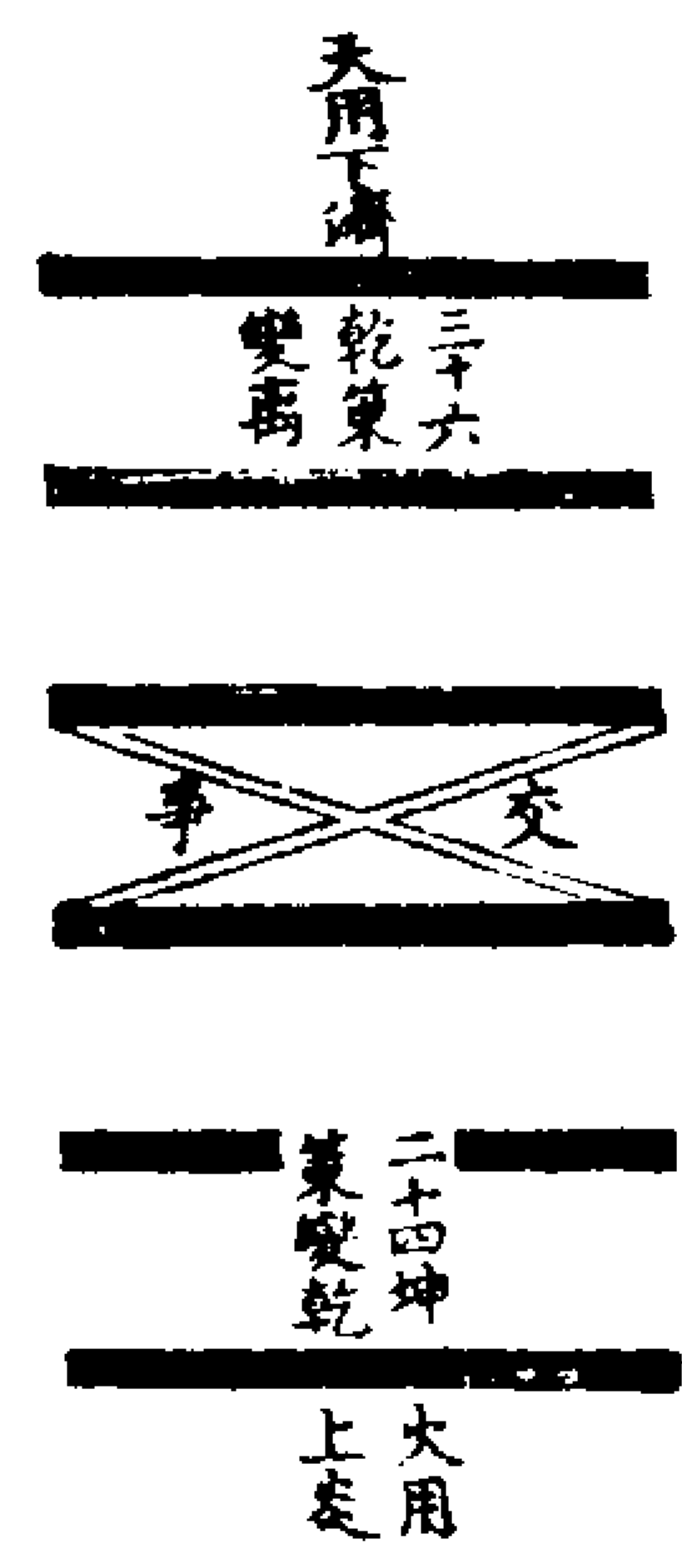

乾居上三十六策變其中爻則同乎離居下二十四策變其中爻則同乎乾是謂二人同心言外貌不同而心同也

大有守位圖

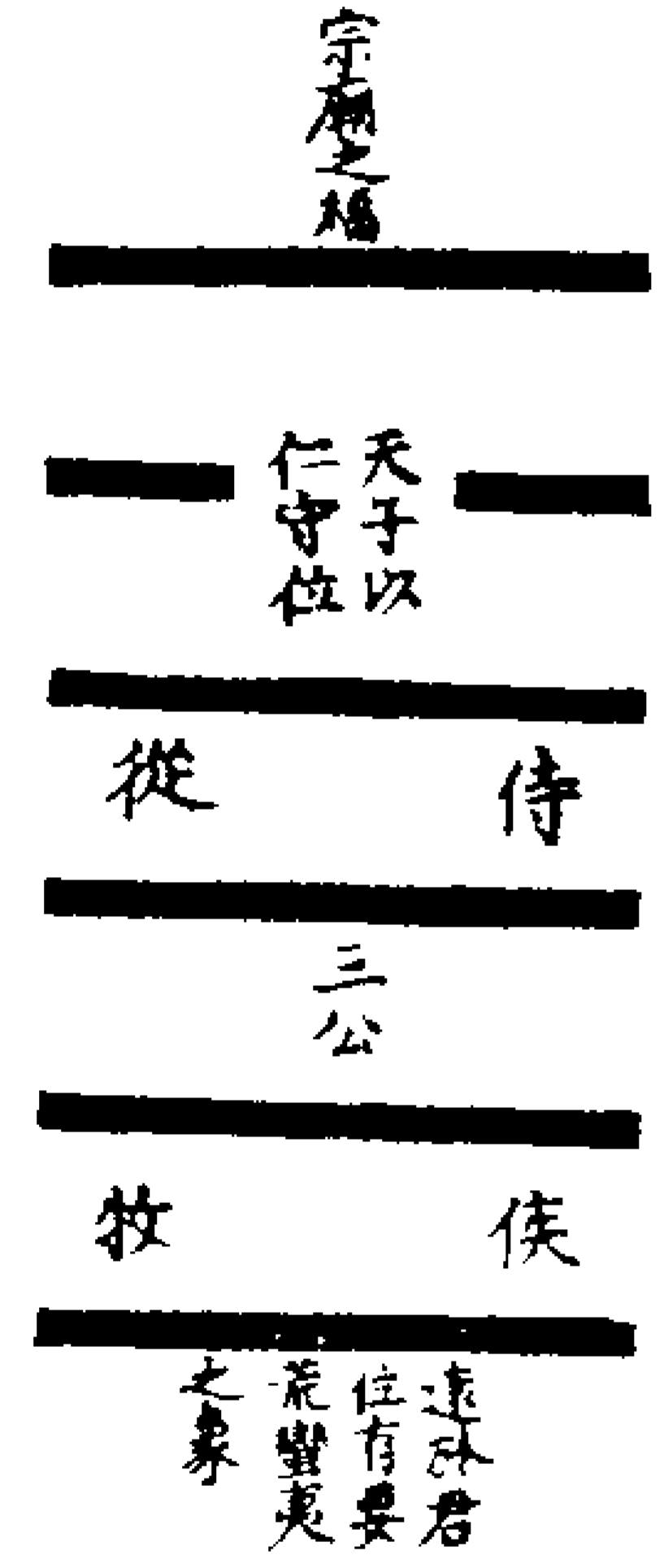

豫象

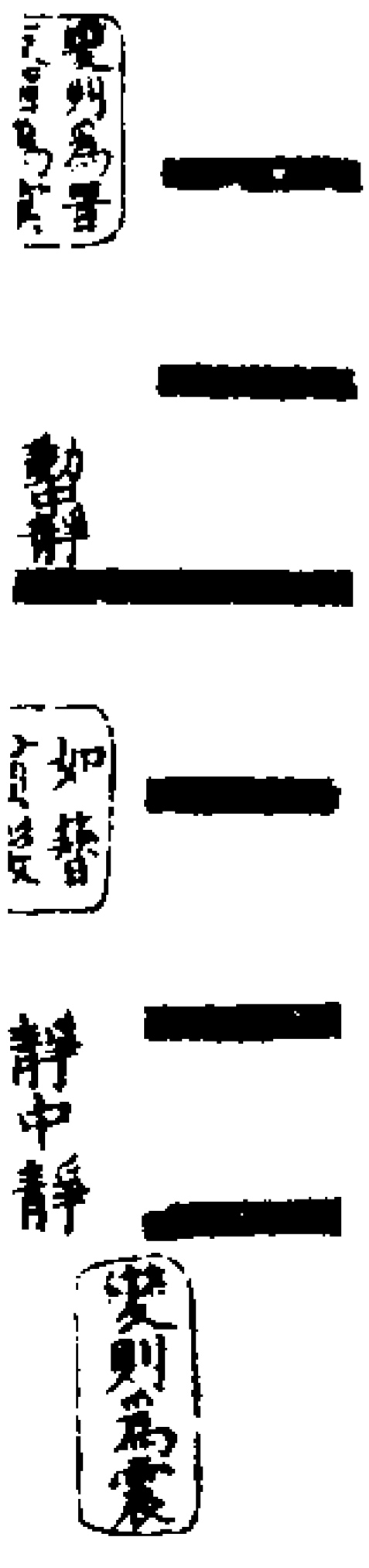

艮居寅屬木仁也坤居申屬金義也故五上有殺伐之象謙者以至誠為本也言心聲也不情之言則不出於誠非心之本也是為偽也故鳴謙居中者為至誠居外者為不情是以謙而內好勝也

謙象之圖

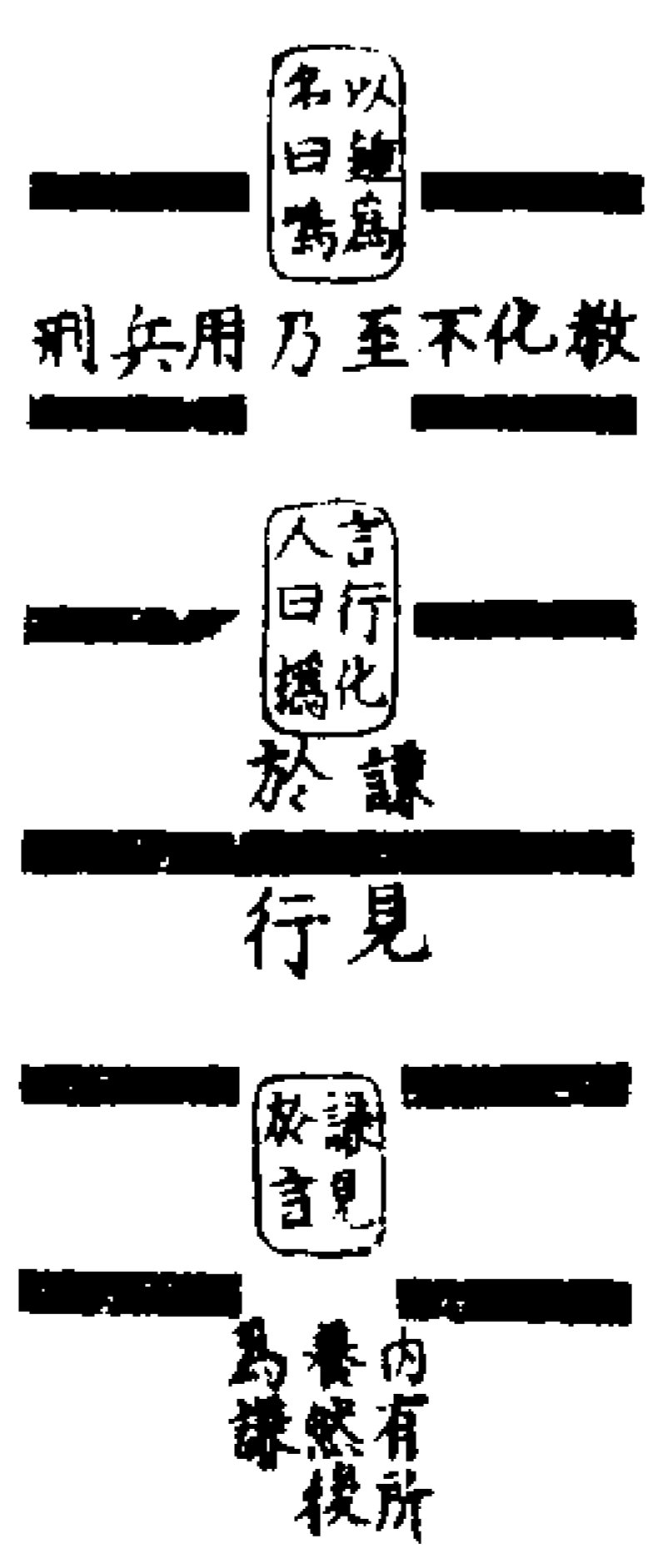

大有之卦眾陽盛時而五以六居之人君體元以居正可不知守位之仁乎推而明之四為侍從則曰匪其旁三為三公則曰公用亨于天子二為侯牧則曰大車以載初遠於君位有要荒蠻夷之象則曰無交害皆發政施仁之道也如是則福及宗廟而未有萬世之業矣

圖之



震居坤下是謂一陽之復天地之心也今出於坤上是謂出治之豫亦天地之心也坤中之爻靜中之靜也故曰介于石震中之爻動中之靜也故曰貞疾恒不死

圖○失係卦隨

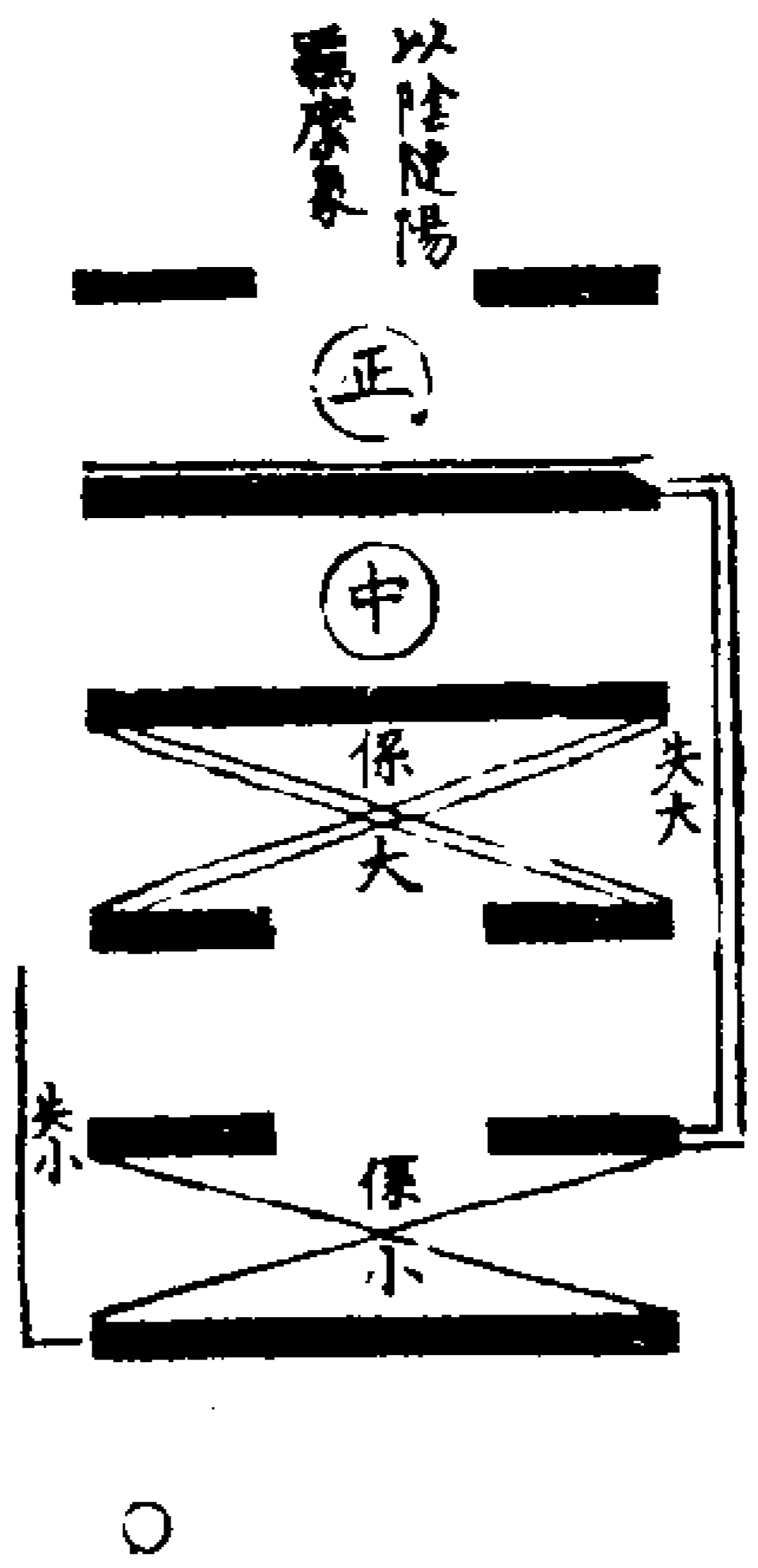

自震達兌由東徂西春作秋成之義也夫是之謂隨陽自陰中而起陰隨陽動也陰來迎陽而說之陽隨陰聚也故兌之上爻有羈縻之象

圖之象盞

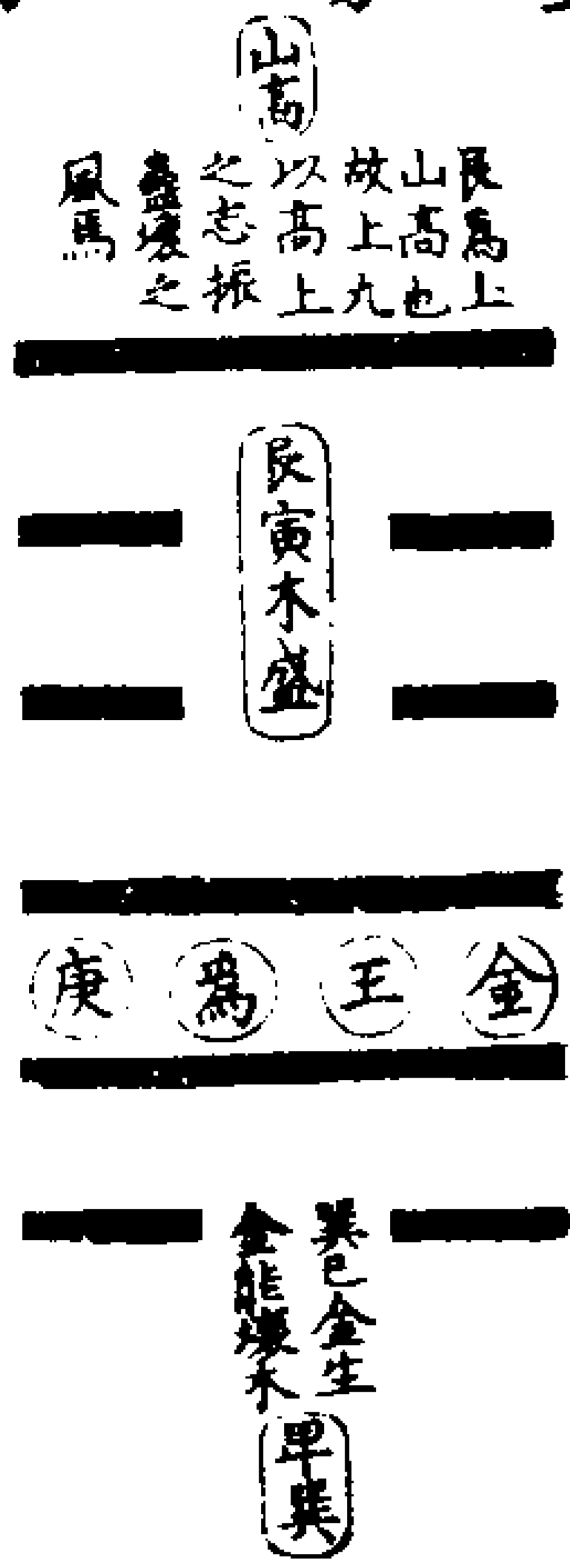

圖之象臨

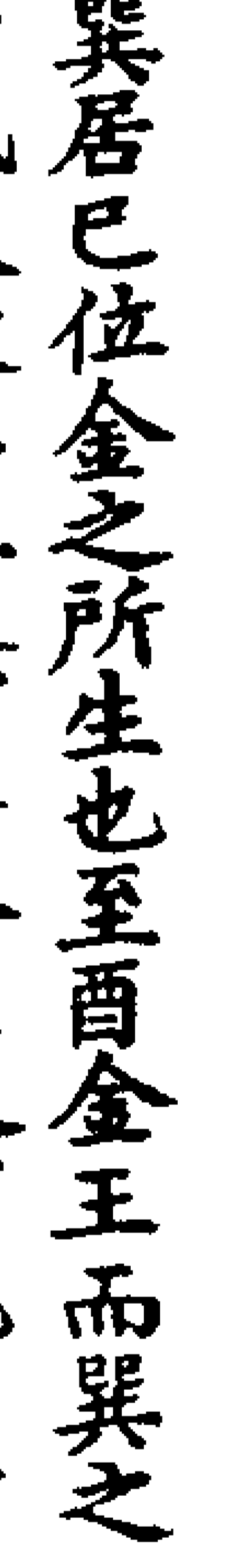

巽居巳位金之所生也至酉金王而巽之功成矣故巽五爻言庚今在艮下尤居寅位木之鄉也故言甲甲庚分子午之位循環無窮行權之道也金剋於木今居於木下是蠱生於木中也有蠱自然之象上九居山之高有高上之志足以振蠱壞之風使懦夫有立焉

圖之象觀

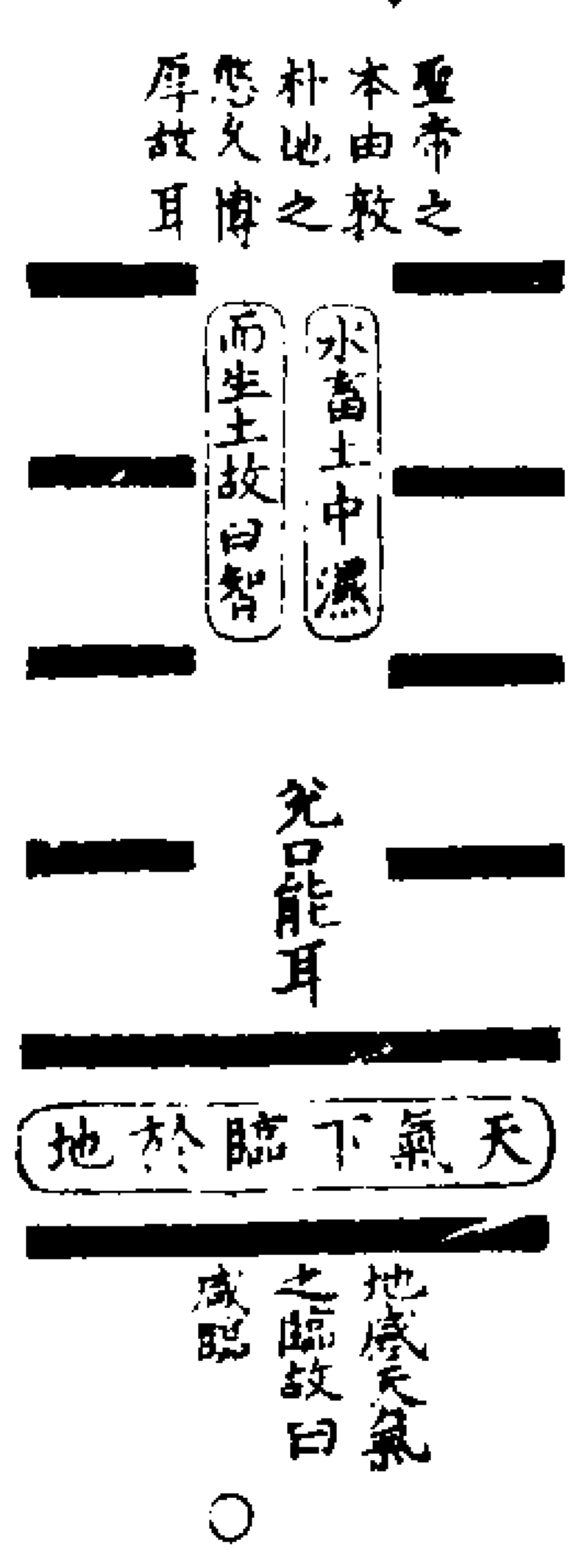

臨卦之象本指為人主者以臨乎下也臨下之術在施德於下而存心於上施德於下則二陽在下如天氣感地焉存心於上則行中以智而敦朴為先如高明柔克焉彼兌口之甘是區區能言而不能行如王者空降詔諭丁寧而仁澤實不行也何足以論施德存心之道哉

圖之先國

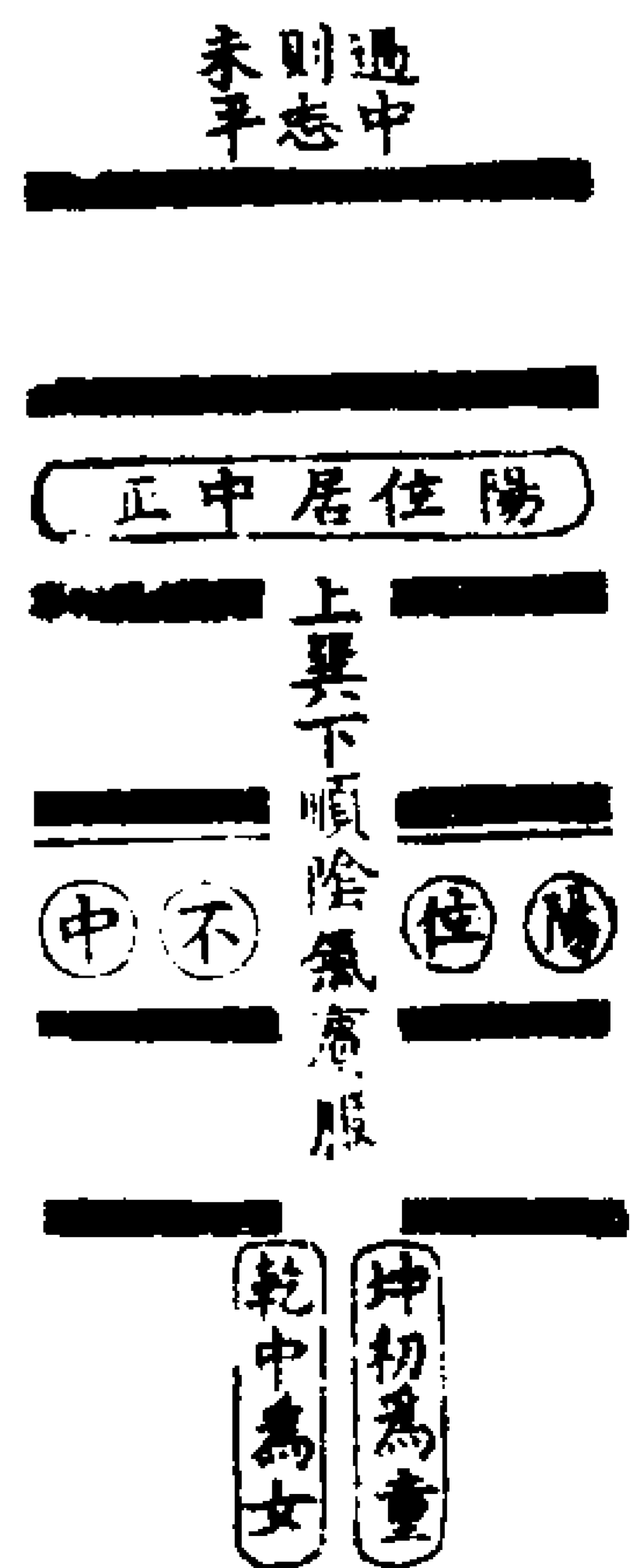

四陰生陰侵陽之卦也比之於陽侵陰乃大壯之理也不曰小壯而曰觀者陰順巽而無侵陽之意也下既順巽上必以中正然後足以使下觀而化焉下觀而化矣則安有侵陽之事乎

圖象口身噬○噬

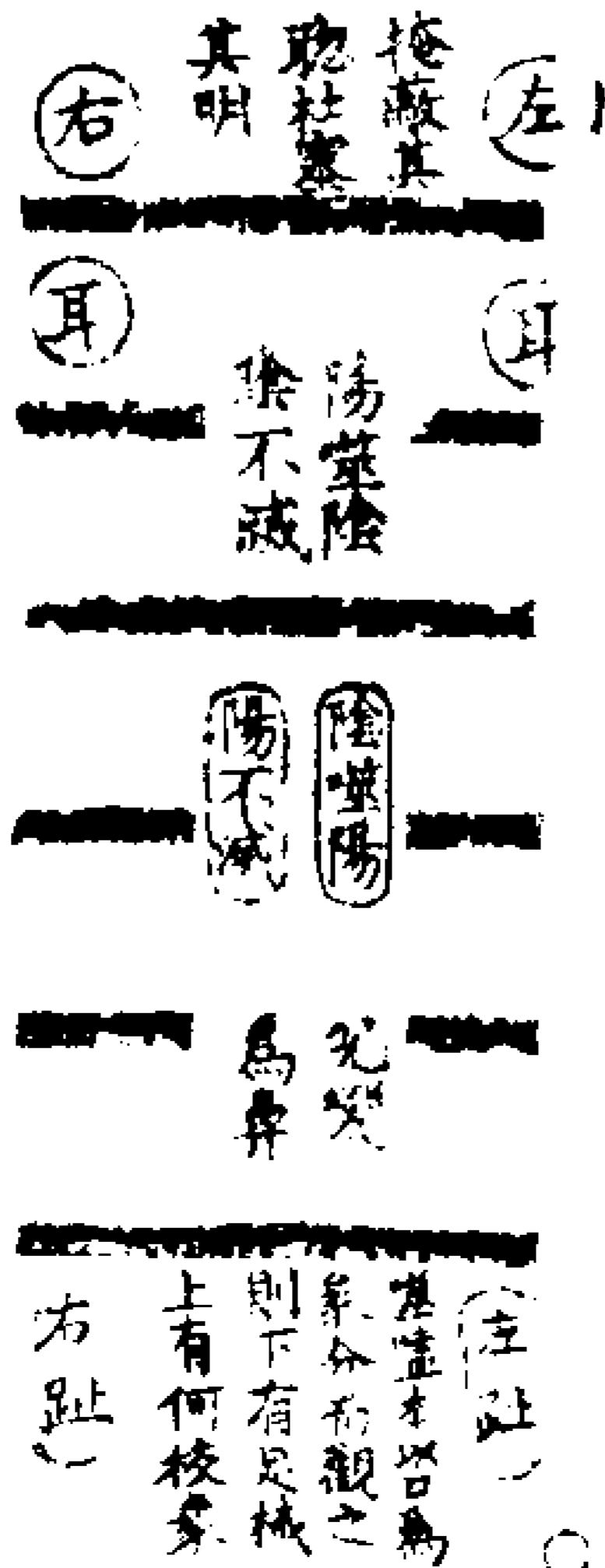

噬嗑本以口為象而趾鼻耳目亦繫之者蓋一身賴口以為養也養之有道噬嗑之福養不以道噬嗑之禍禍多福少小人貪嗜者多也噬嗑先電而後雷也電揚而雷震舌動而齒咀此自然之理也噬嗑與貫皆頤中有物一為貫一為噬嗑者噬嗑得

頤之下動貴得頤之上止惟下動則噬嗑矣

圖之天文貴

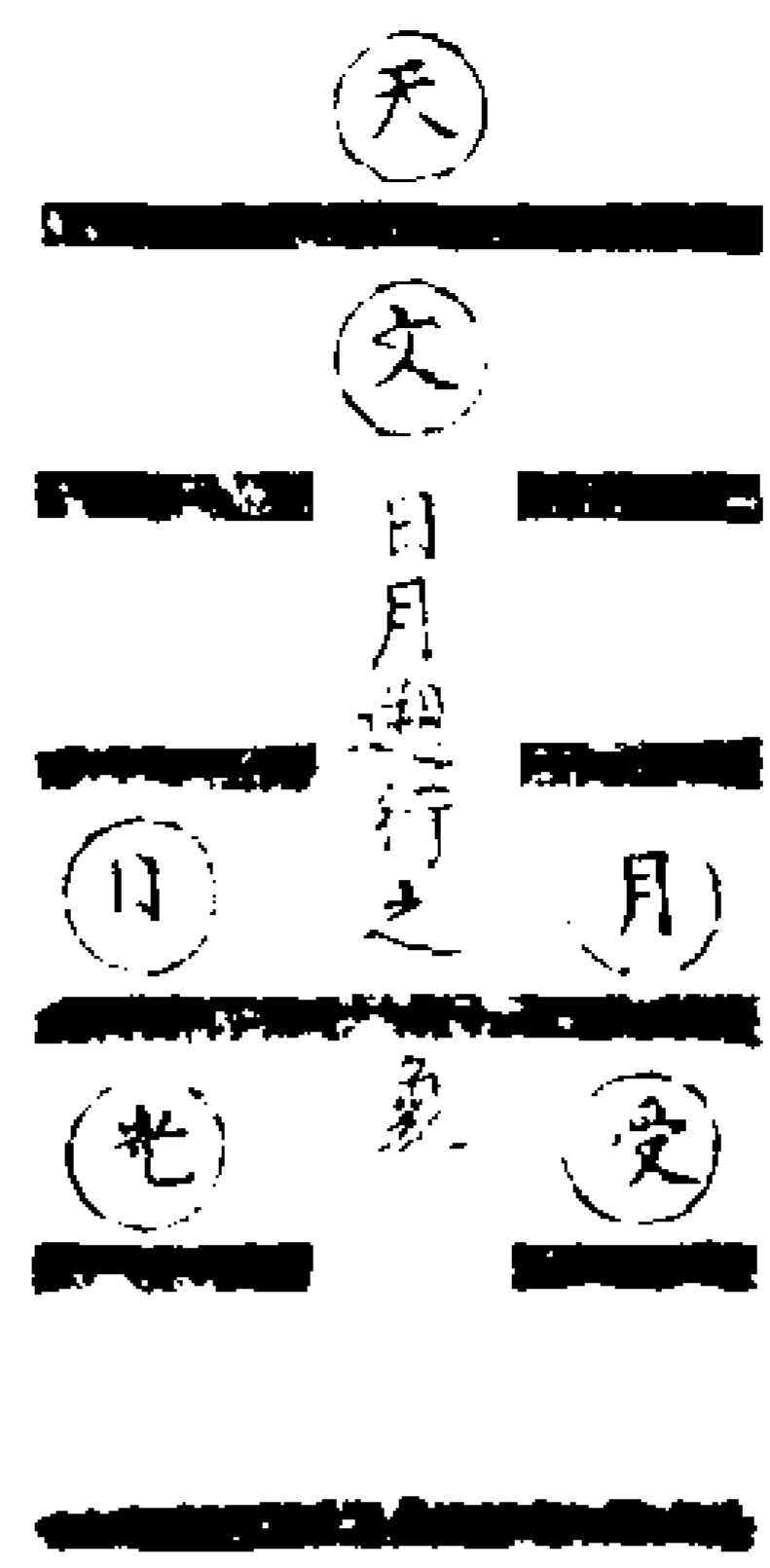

柔文剛以成離離為日日運於天其身之意也剛文柔以成艮艮山也山不動而雲出為雨木伐以為用其小利有攸往乎然孔皆謂之天文而不及地者蓋觀象以作象也象有日月遯明之象也日月因遯明而合朔晦相循而四時成矣此所以察時變也離有繼明之意而貴變離之四爻日月相抱持也此所以為天文之要道焉

圖種氣陽為剝

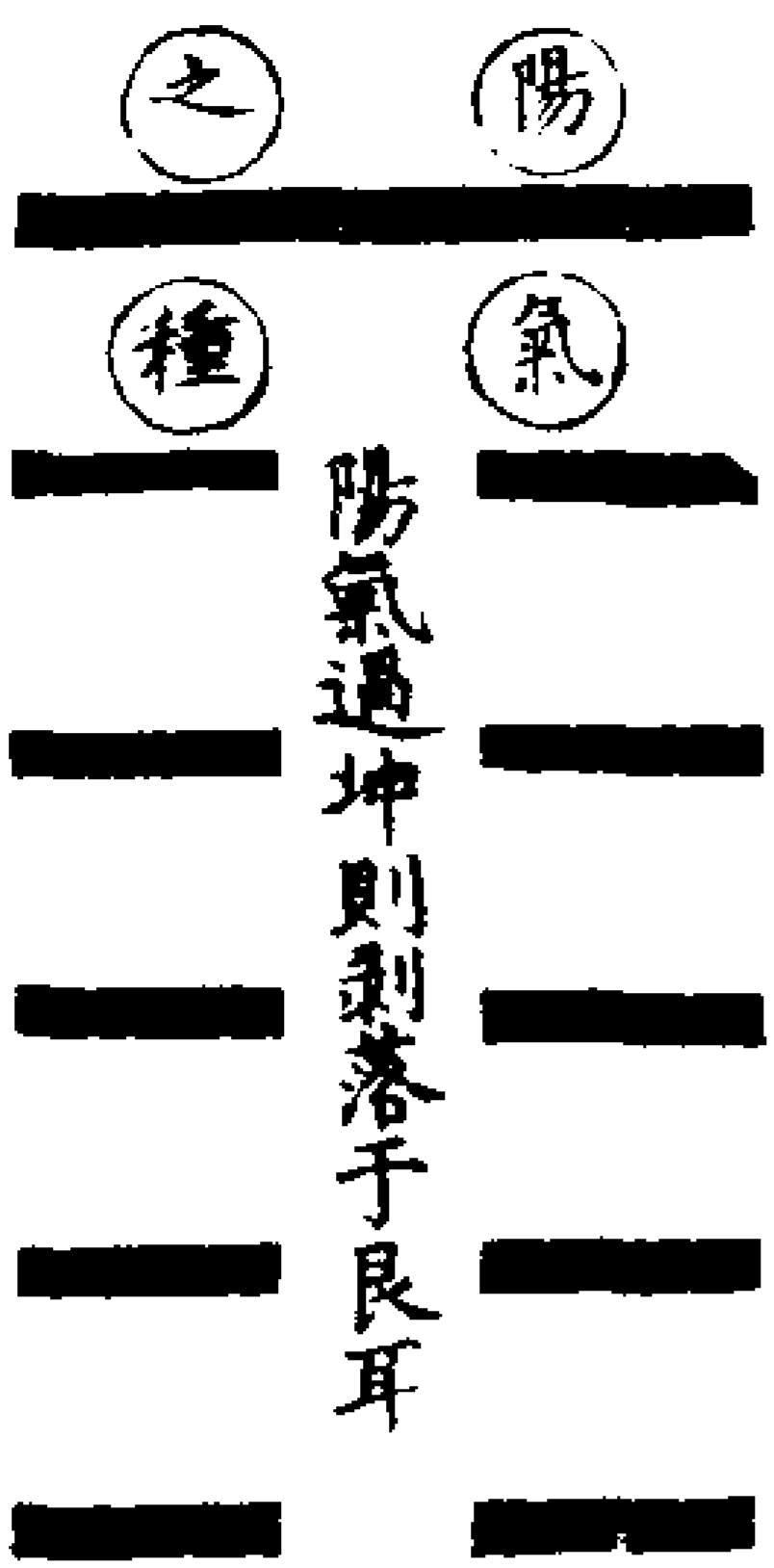

復卦之下陽即剝之上陽落于地也故有碩果不實之象其陽氣之種乎所以乾為木果而生木於亥也亥者乾之位也木有生而未芽芽則生子者孳也未芽之果本于剝上之陽如果在木末焉

圖日七復

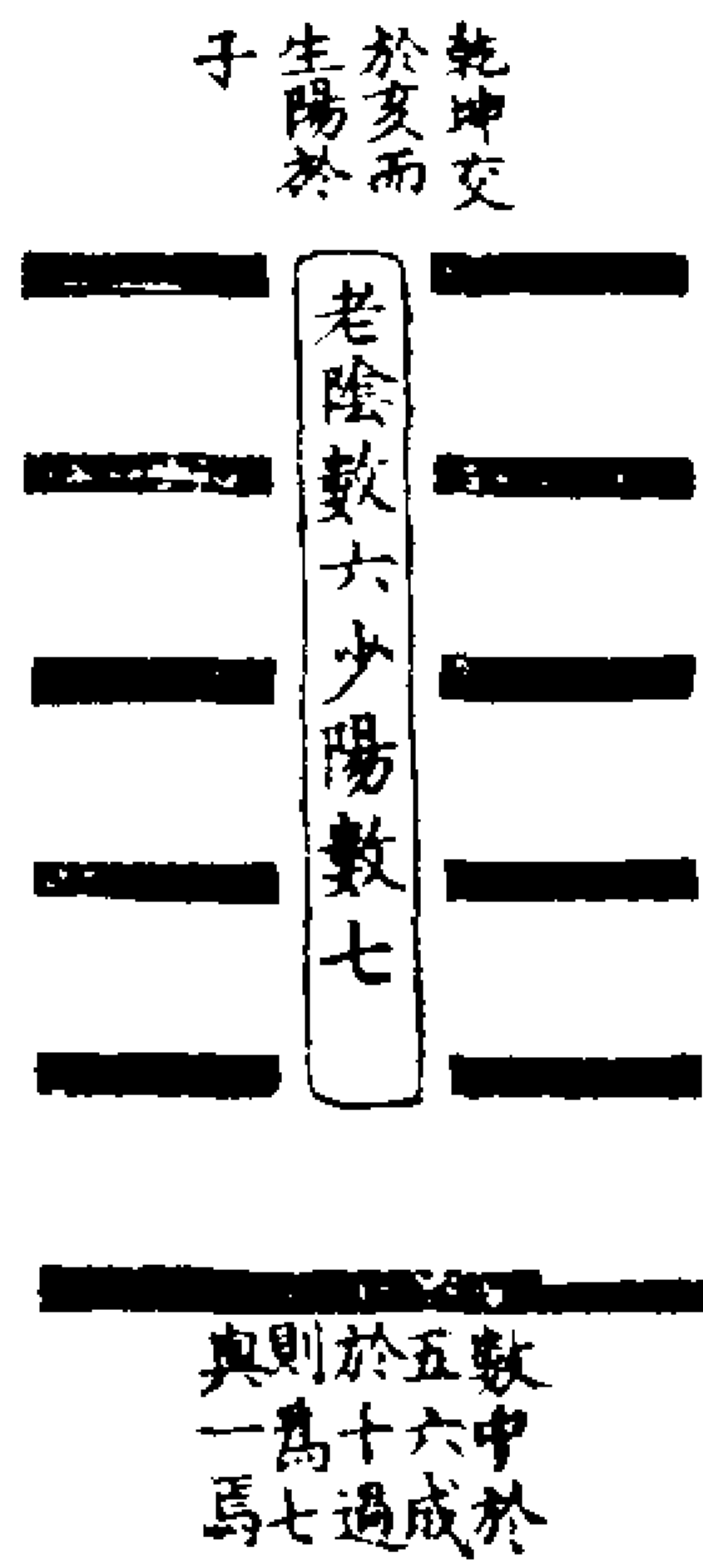

爻位者實數之六也太極者虛數之六也虛數之六本於含三之積筭含三之積筭本於園物之徑一故天下之數十百千萬莫不出乎六六數進則為七退則為五是五為六之未盈六為五之已滿過則為七矣六為極矣一陽生則七日來復也二陽生則八月有凶也七為少陽八為少陰日為震月為兌臨雖陽長而實得八兌之數也故曰有凶於八月也復卦一陽來復曰七日者蓋坤陰極於亥六數盡於一復出

於坎井而得七也數周六甲運周三統而復為元亦七日來復之義云耳

圖孚中本妄無

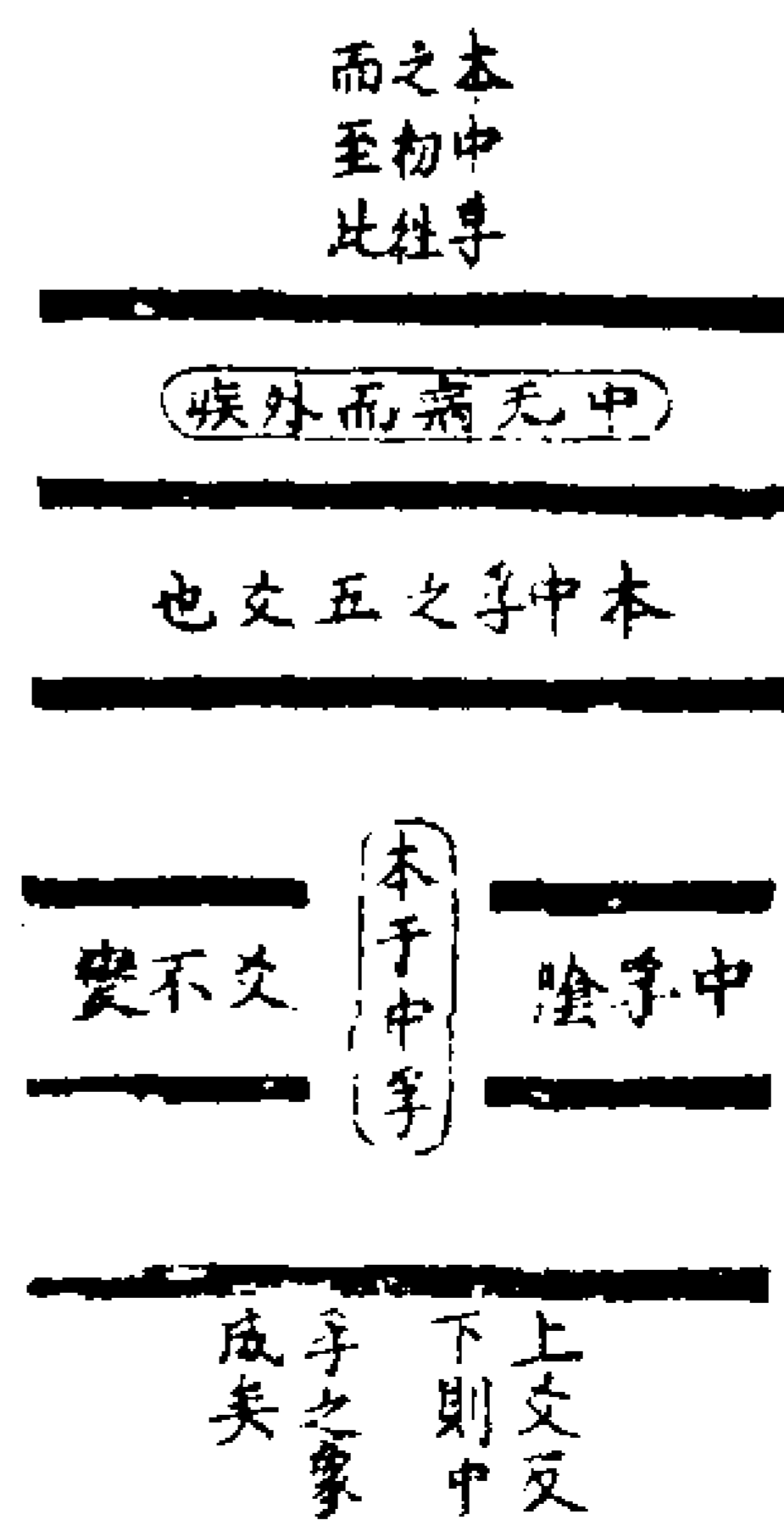

中孚信也而無妄亦信也中孚之信其自然之誠乎無妄之信是或使之也故曰剛自外來而為主於內誠信之道本自中出而中者亦中之為主也今反自外來而為內主安得自然哉此所以異乎中孚也

圖龜靈頤



順中虛虛則靈龜之象君子見之以靈龜自警小人見之以孕順垂涎三為下齒噬之動者也故凶甚於二五三之所以動者因初有震象耳

大過棟隆撓圖

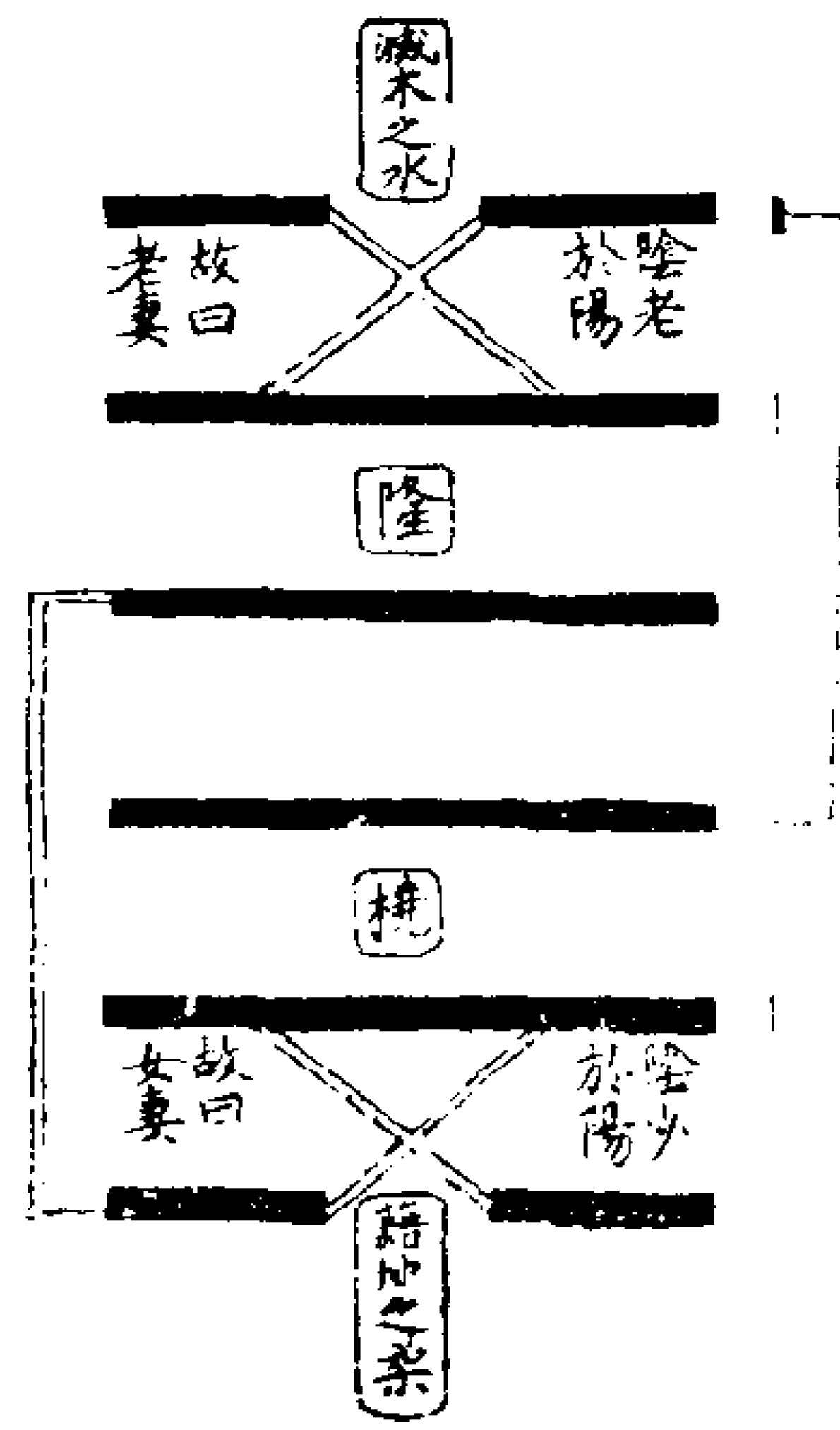

大過一卦吉凶在初與上也棟之隆以應藉地之茅慎之至也棟之撓以應滅木之水乃大過也故大過之繇辭見於九三也陽氣驕為大者過九二配以少陰故能發生枯楊之梯者楊之茅芥耳九五配以老陰發生之理窮矣遂有枯楊生華象象揚不能結實為萌芽也

習坎行



險圖



坎之象曰維心亨是心無善惡之思無喜怒哀樂之動一入於習則同者變為異也故坎卦始終象小人習險以自陷其身戒人用心之惡也且陰陽者善惡之端也動靜之分也心之動則惡萌矣陽動而陰靜陽善而陰惡六三以陰居陽所以為惡之大也又陷於二陰之中是深習皆惡也六四以陰居陰靜之至也是復性而反誠也又居於二陽之間是深習皆善也故樽酒簋飯用正有簡率敦朴之象二五雖以陽中然未免陷二陰之黨深習之氣不能免也孔子所以指之以未出中中未大之象也

離繼明圖

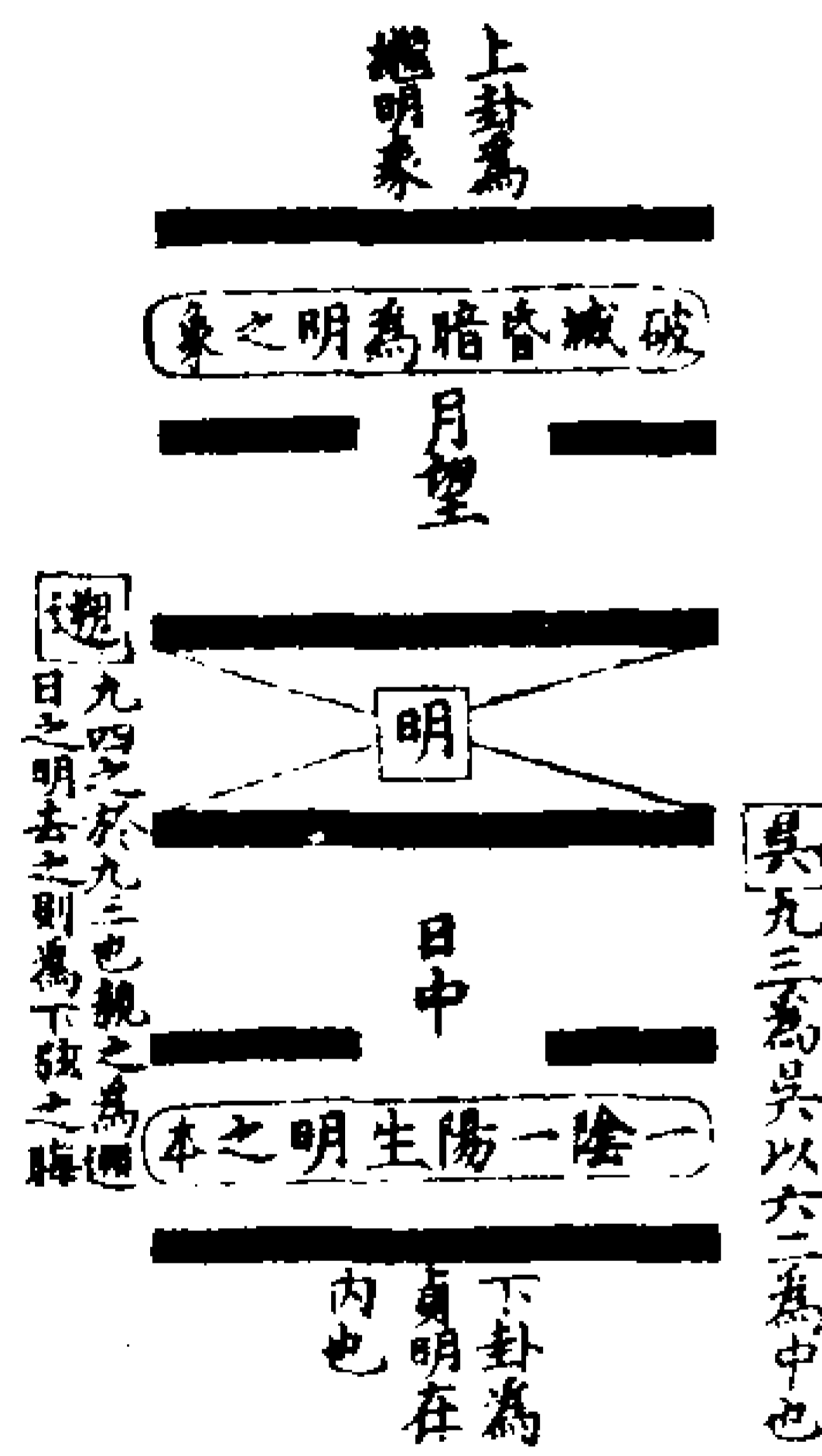

咸朋從圖

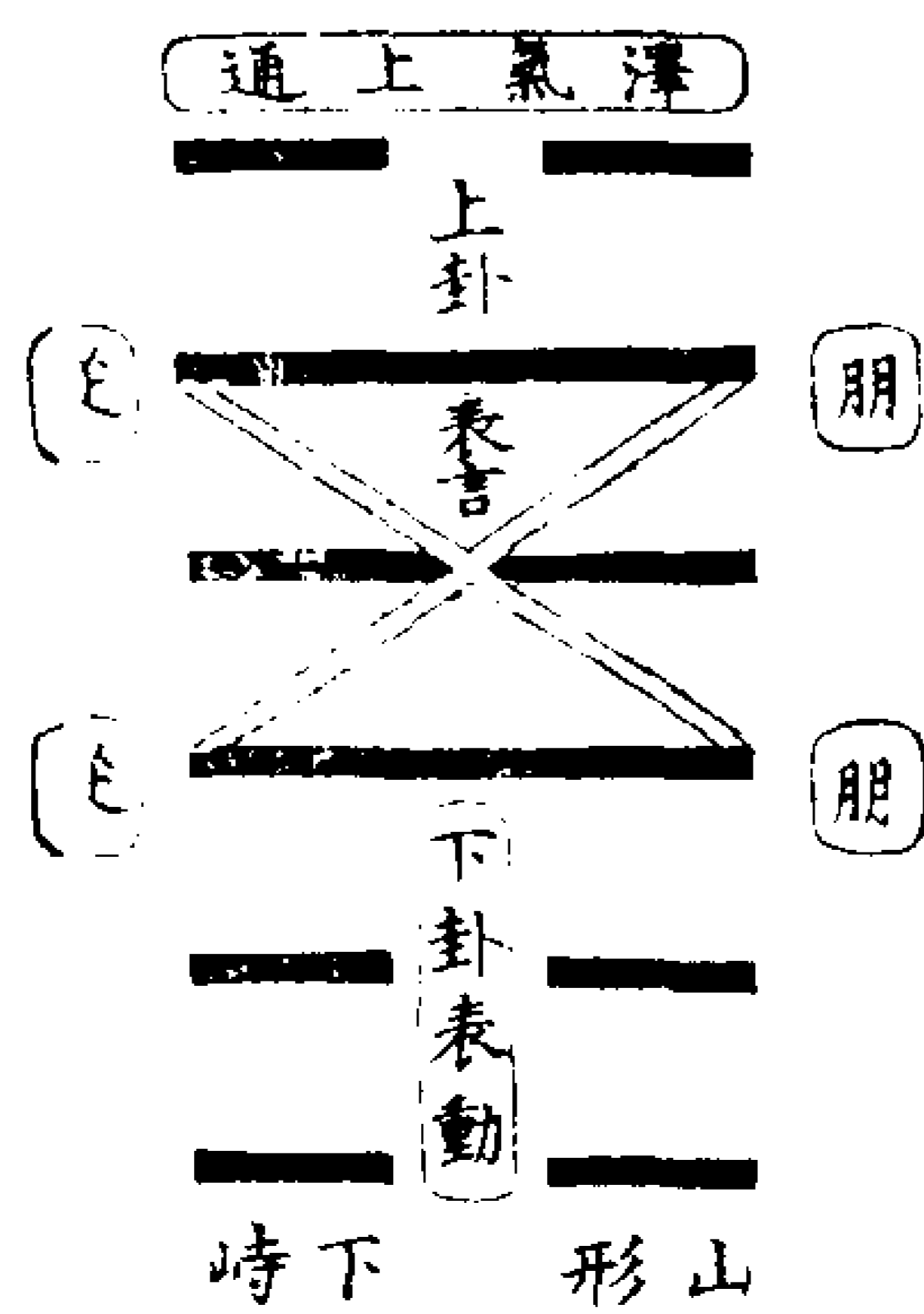

下卦離之貞也上卦離之悔也是下卦為貞明而上卦為繼明也月者邇日以明也合朔之時月包於日而後邇其明也此上卦所以包下卦有日月邇明之象也離為日而不為月在重離則月象生焉故曰明兩也又曰日月麗乎天也六二黃離是自中而明也所謂誠明之性也六五有哀悲之象者是既望之月而將遠於日也亦明極而晦生也

一氣居中故澤之雲蒸於山而山之泉入於澤是山澤之相感也卦有三陽而九四居中中心象也惜乎朋於二陽未免有意有必有固有我故憧憧而往來也九五上



連於上六是用在上六也故上六為頰舌而五為晦九三下連於六二是用在六二也故六二為腓而三為股股隨腓而動腓則不隨頰舌以發言此吉凶所以異也

恒久之圖

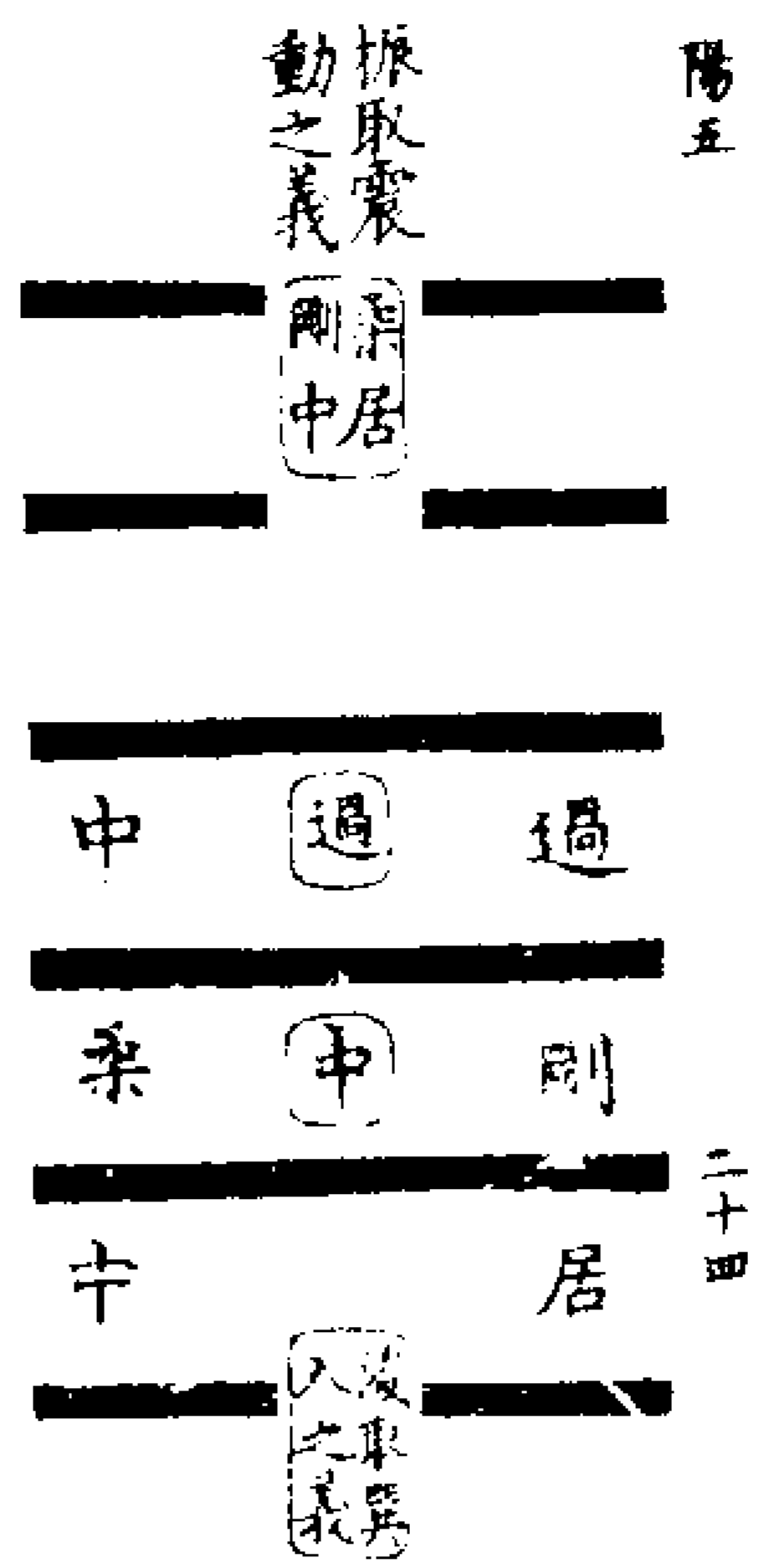

六爻惟取九二一爻得一剛一柔之道而居中孔子與之以能久之象六五雖一剛一柔而居中然與共天位者亦柔也故有婦人之貞從一之象所以異於二矣九三以剛居剛動而過中不恒之象固不符

遯象

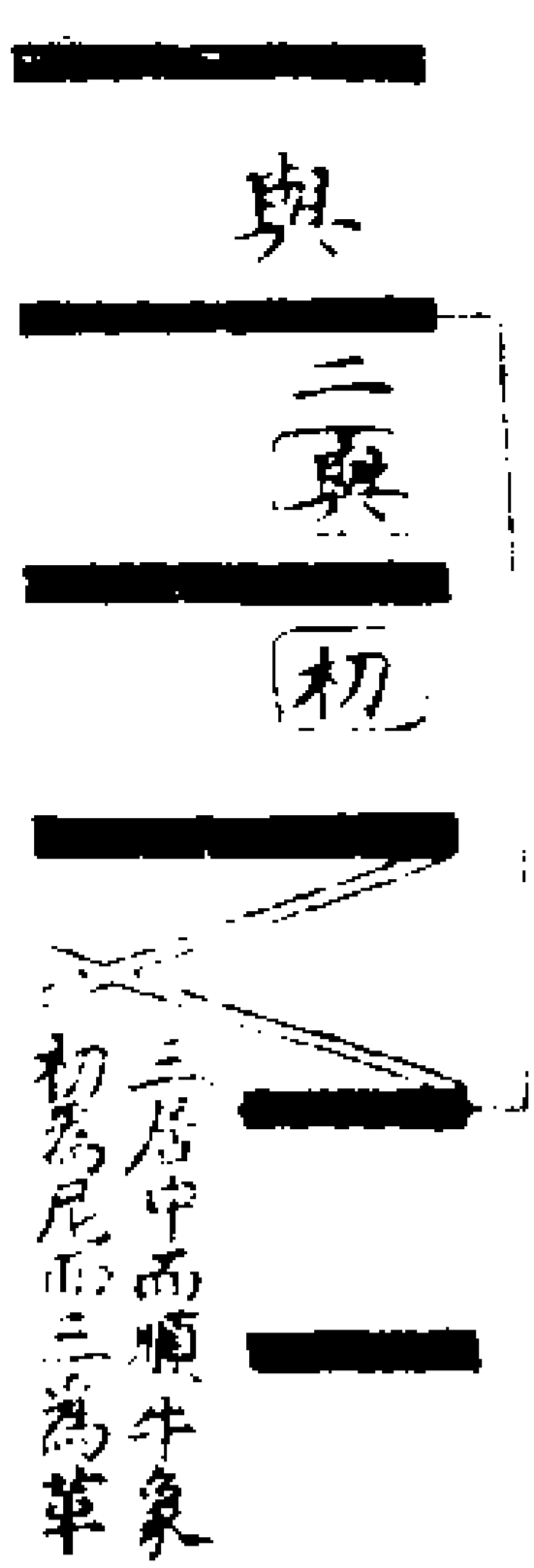

言也初上爻二爻一浚以趣下一振而向上皆迷塗之甚者不得其中故凶

之圖

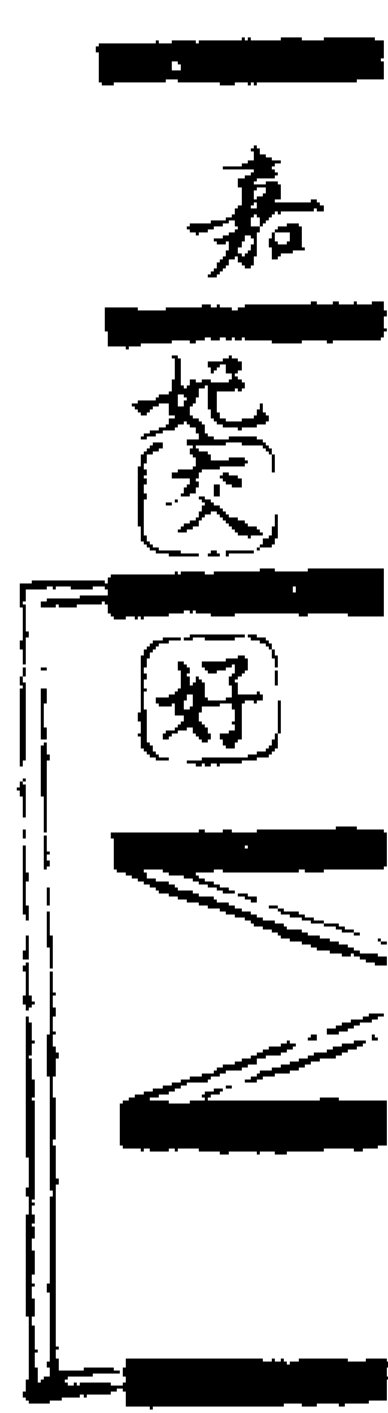

二以中順之德而取象於黃牛牛之所以能負重者革之堅也牛無革則机上肉耳何能為哉九三以剛居外有革之象三苟隨乾以遯則二遇禍矣此所以勸其執之也四陰以九居下應於初六故曰好好者交好也是陰位下交於陰爻也五陽以九居之下應於六二故曰嘉嘉妃也是陽位之陽爻下妃於陰位之陰爻也陰妃於我交於我小人不可交則與之絕此所以吉矣妃則吾正偶耳是不能絕也故但正其志焉吾之志正則淫邪非僻不能入矣此所以為貞吉云

大壯羊藩圖

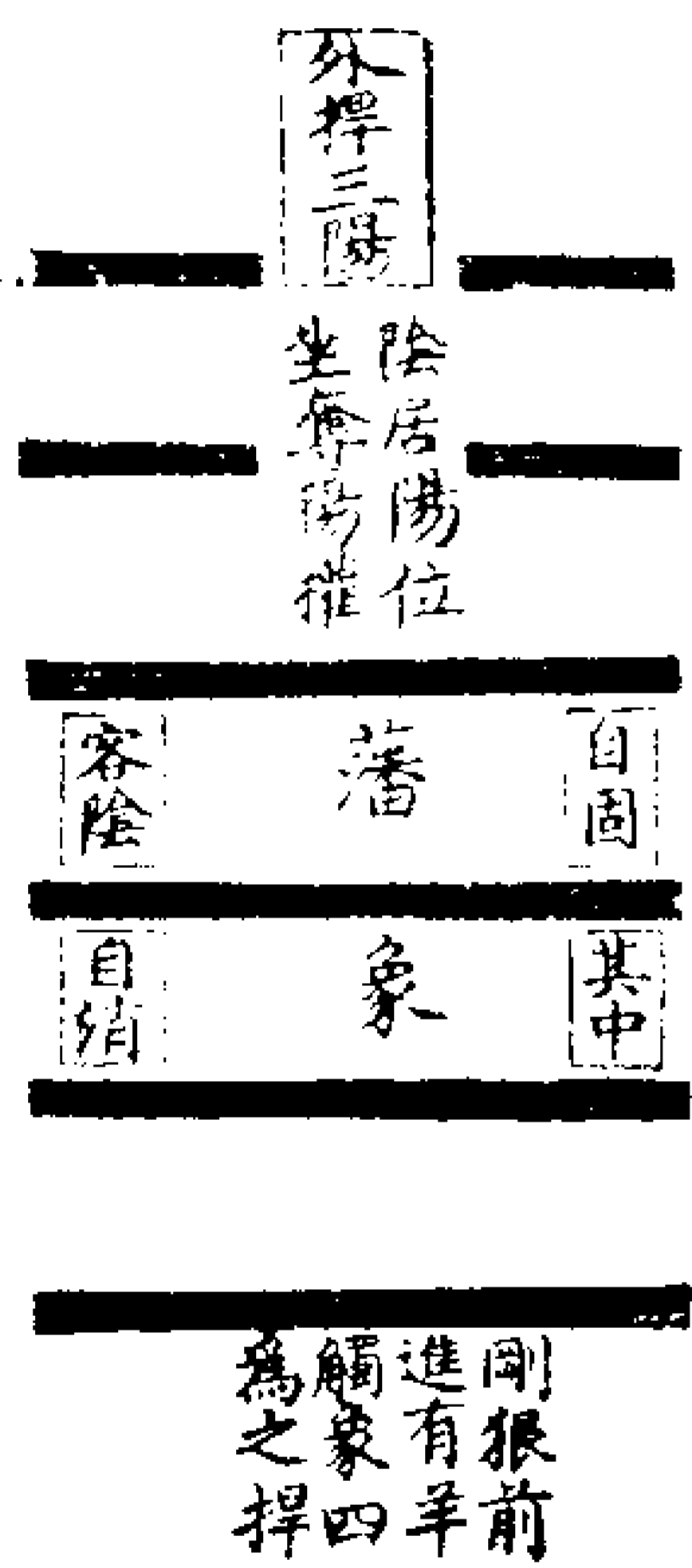

大壯之卦下累四陽有棟宇基北之象故云壯也其卦上震下乾震為蒼筤竹故有藩象乾之九三變則入兌故有羊象兌西而震東卯酉正衡故有羊觸藩之象初者羊之足趾也羊以角觸而趾用其力角羸則趾困矣九四實吾之同類苟決其藩以開大塗容羊進而羸之則下三陽反為壯與之輓矣此九二九四所以有貞吉之繇矣

晉康侯之圖

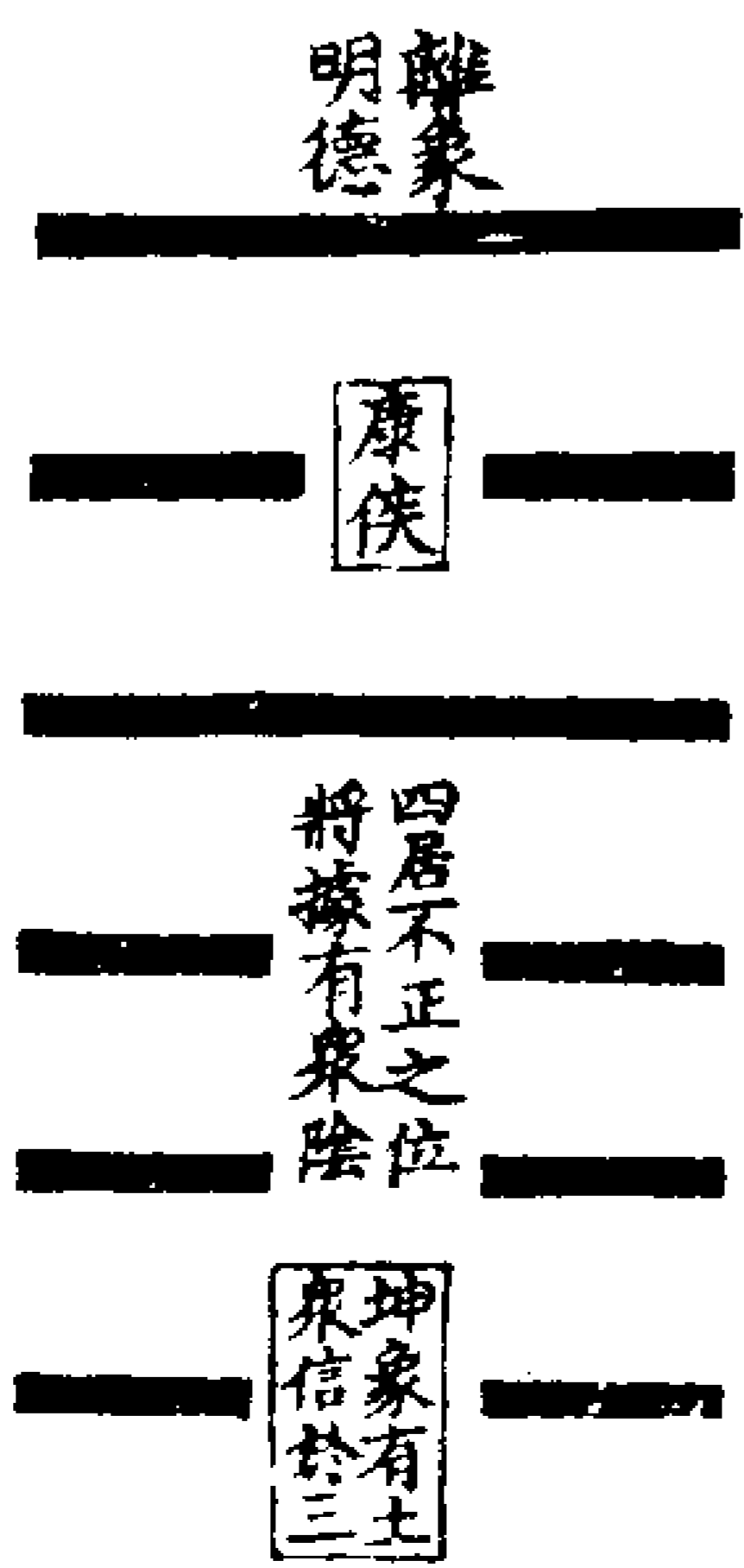

八卦之象乾實為馬晉以坤之貞而陰爻居五位豈有馬象哉蓋乾錫之馬耳因錫馬以致蕃庶諸侯之象明矣易以明出地上象諸侯者以火在天上為大有象天子故耳天子與諸侯皆南面之君也必有明

德以安民民安則位安矣故曰康侯也

明夷箕子圖

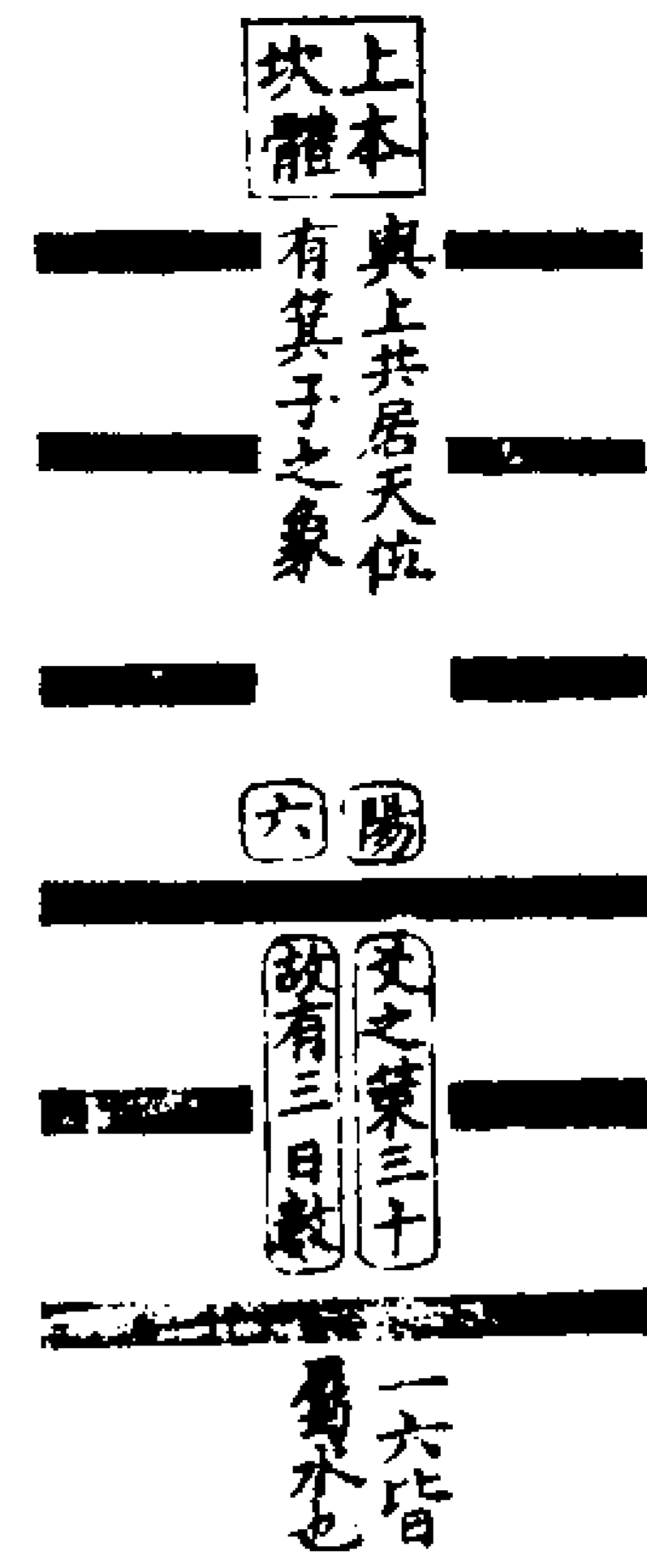

明夷之卦聖人贊之以象象最顯最著於人事最明五為箕子則上為紂矣九三有南狩而得大首之辭豈非武王乎極馬壯者又豈非武王之輔相亂臣乎六四本坤畫而下與三同居人位又豈非微子太公之歸周乎初九與上六同乎坎水將飛而翼垂將行而餓糧不繼豈欲拯之而力不能如伯夷叔齊之徒乎

家人象在人感必圖

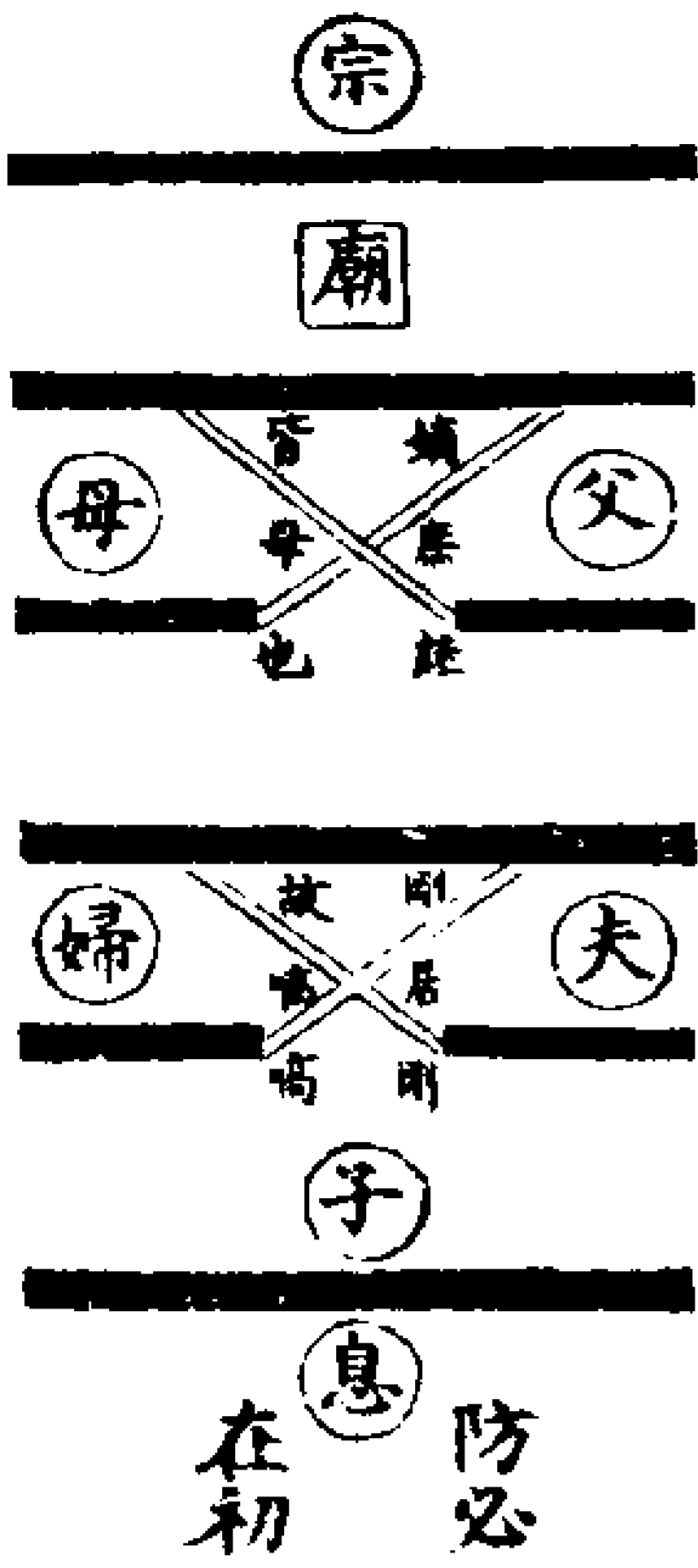

或問文中子家人之象子曰明內而齊外蓋離巽之卦也然象在一陰一陽相配於中有父母夫婦之象意本於夫子之象焦延壽以上爻為宗廟五為君今用之於家人則君位為父矣孔子曰家人有嚴君焉父母之謂也

睽卦象圖

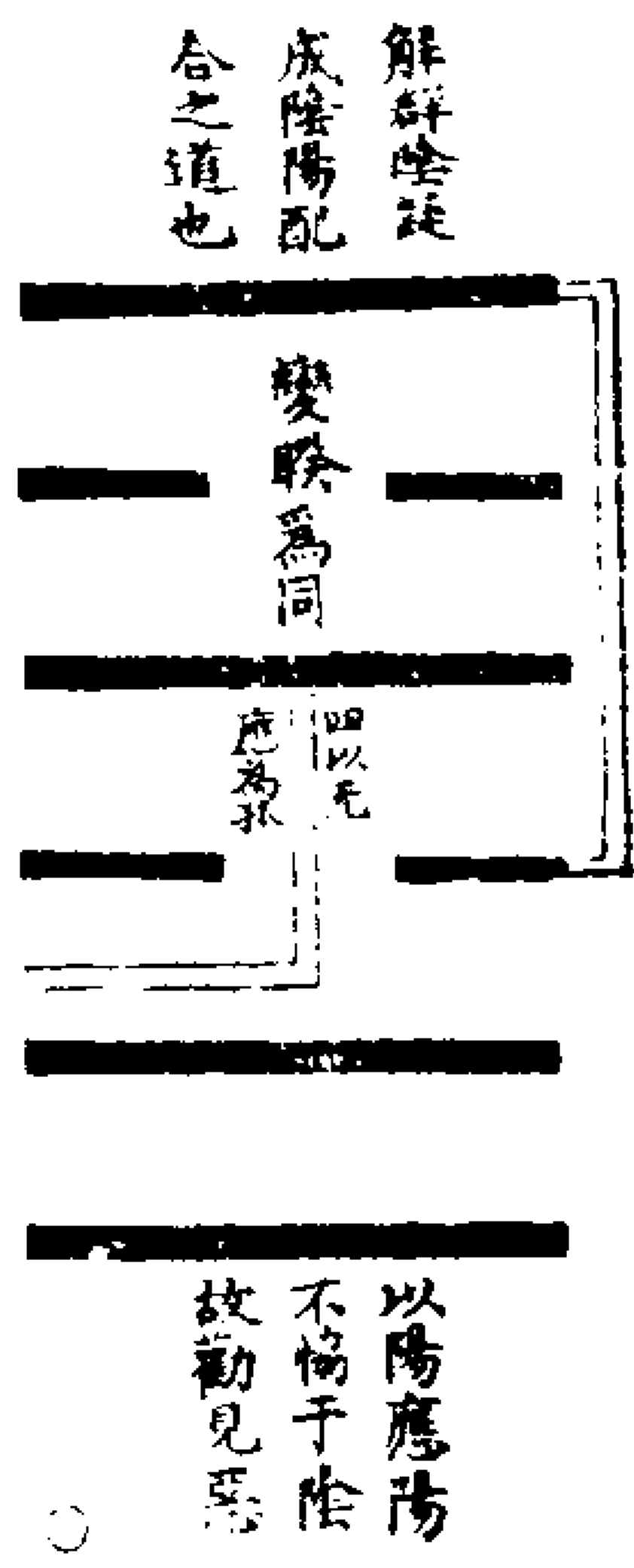

睽之為卦六爻相疑者陰陽相疑也陽居陰位是以位相疑二應五而五連於上上應三而三連於二是以應相疑疑則睽而不合矣故聖人於六爻之辭莫不解其疑也而使陰陽各安其位焉所以睽卦物象比之他卦最盛蓋欲盡意而已

蹇往來圖

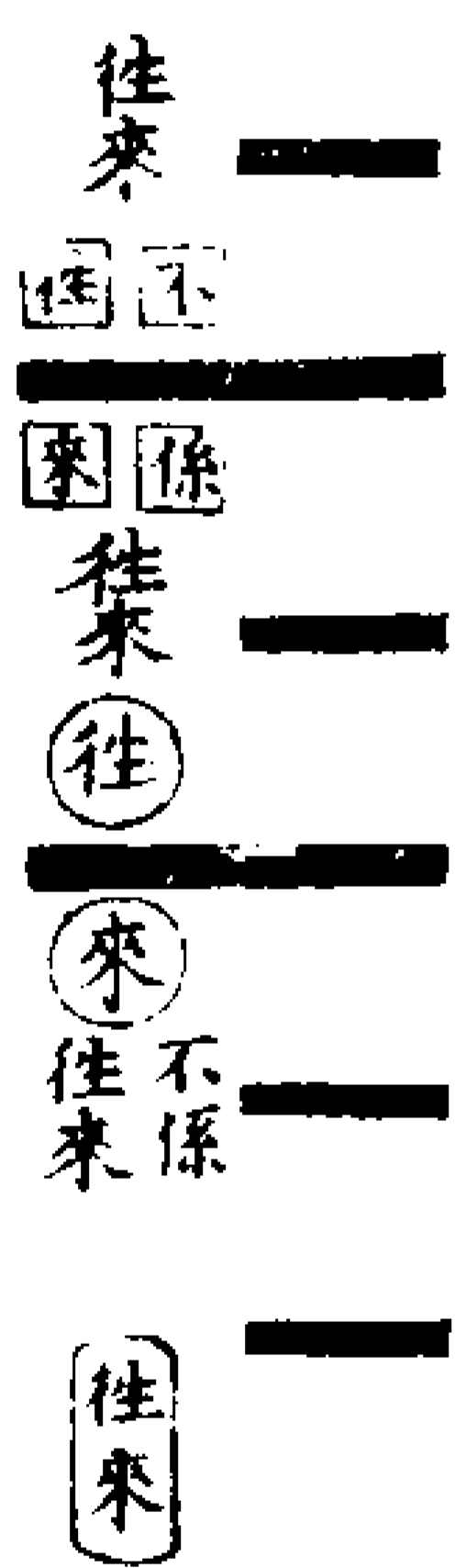

之圖



蹇之二陽皆陷於陰中故曰蹇蹇之象往來者四而不係往來之象者二四者皆失中而二者皆得中也聖人得中道以自養故雖處蹇中而素患難行乎患難也何往來之有五在上位之中是得中而居上者也善處蹇而不凌下使人樂歸之此所以致朋來而不終孤立於險中矣二在下位之中是得中而居下者也善處蹇而不授上匪其躬而自任其責此所以致終無尤過而獲應於上矣三陽之失中也故勸之反身脩德也四陰之失中也故勸其連接乎二陽也初在下故勉之以養其聲譽而無苟往上近五故勸之以就于充實而從大人如四之連耳

解出坎險圖

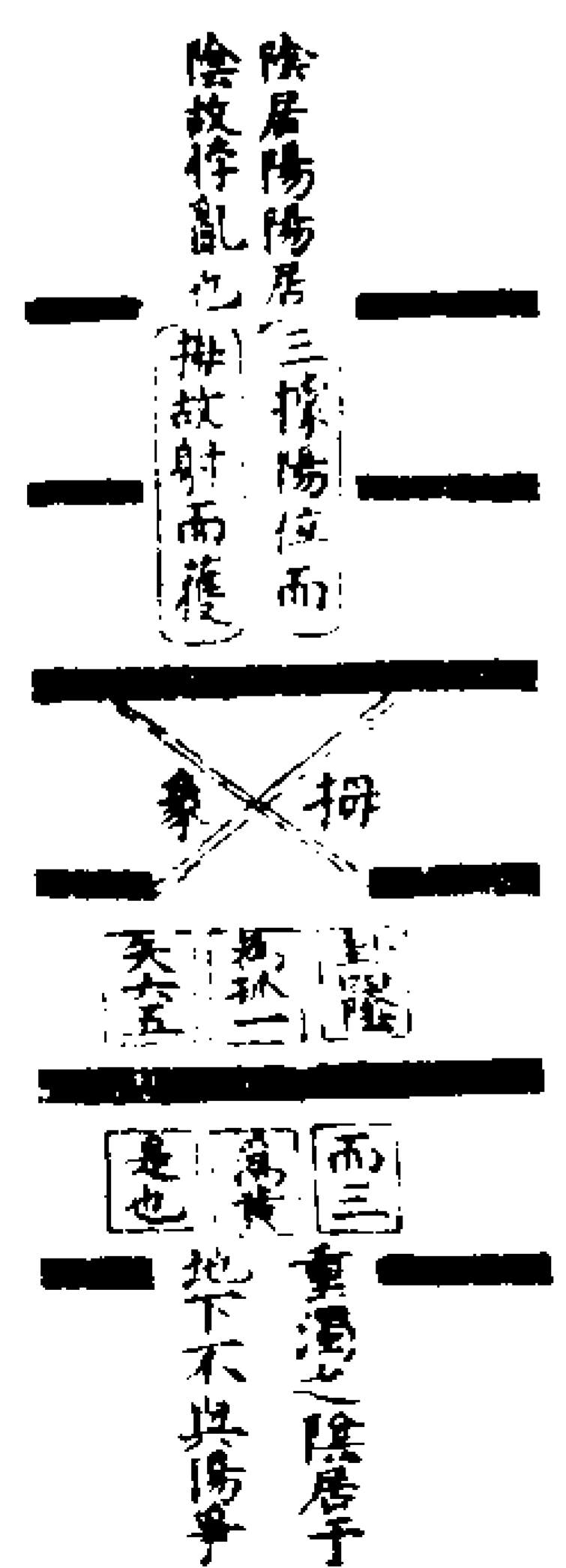

圖

坎中之一陽即震下之一陽始包於坎中既而出於坎上動而震下也若果核之仁變而為芽也故曰得黃矢者中直也中直則芽達矣解之為卦陰陽悖亂而不當其位上交故有解悖之象震之在坎也君子屈蟄於下混迹於小人之時而發生敷布之心不忘也一旦脫迹而去遂伸其志此九四之與六三所以有杵象

損益用中圖

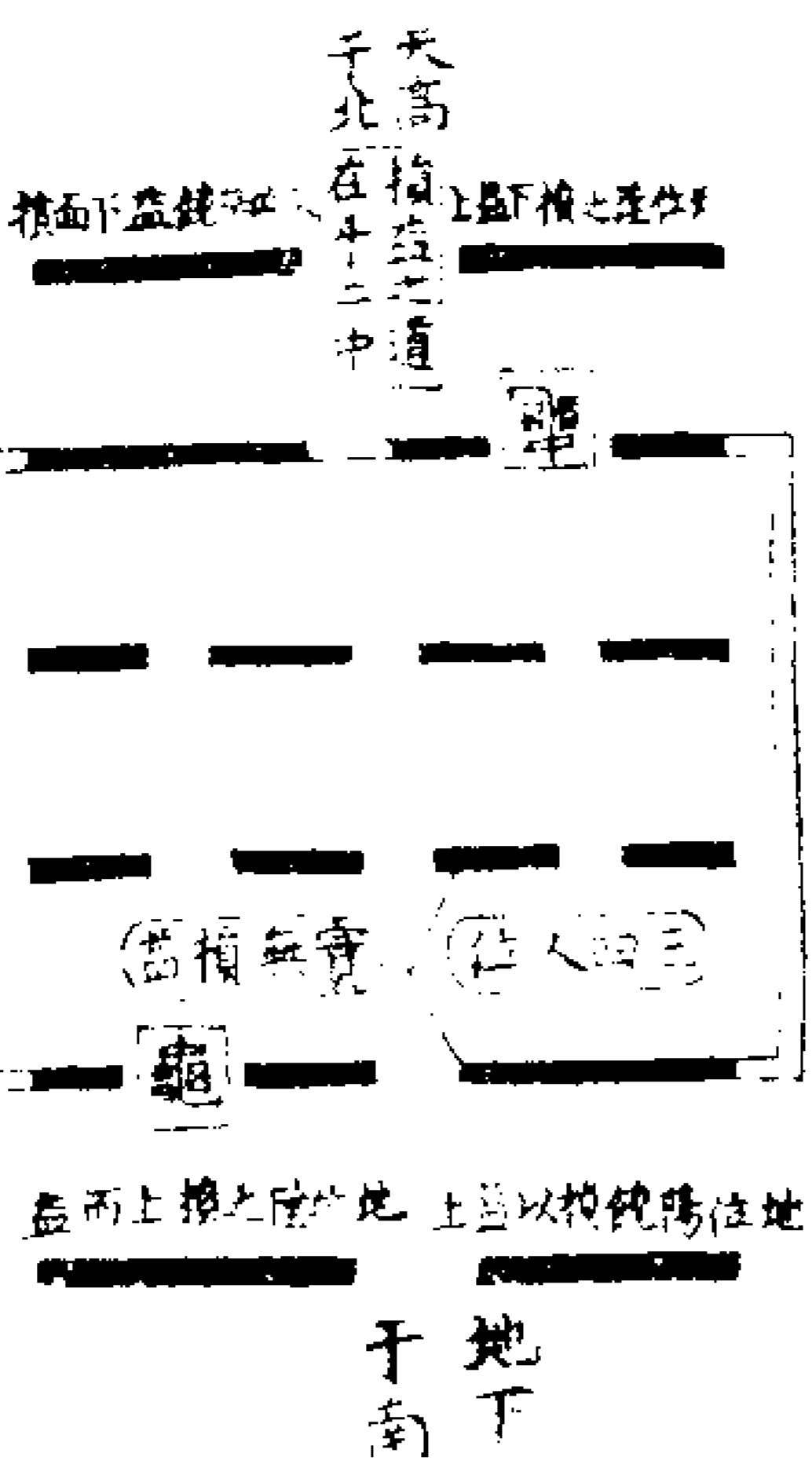

夫

二卦之彖皆言與時偕行二卦之交皆言十朋之龜言時者謂時當損而損天下不以為險當益而益天下不以為驕奢也言龜者謂龜筮協從臣民無逆也

決之圖

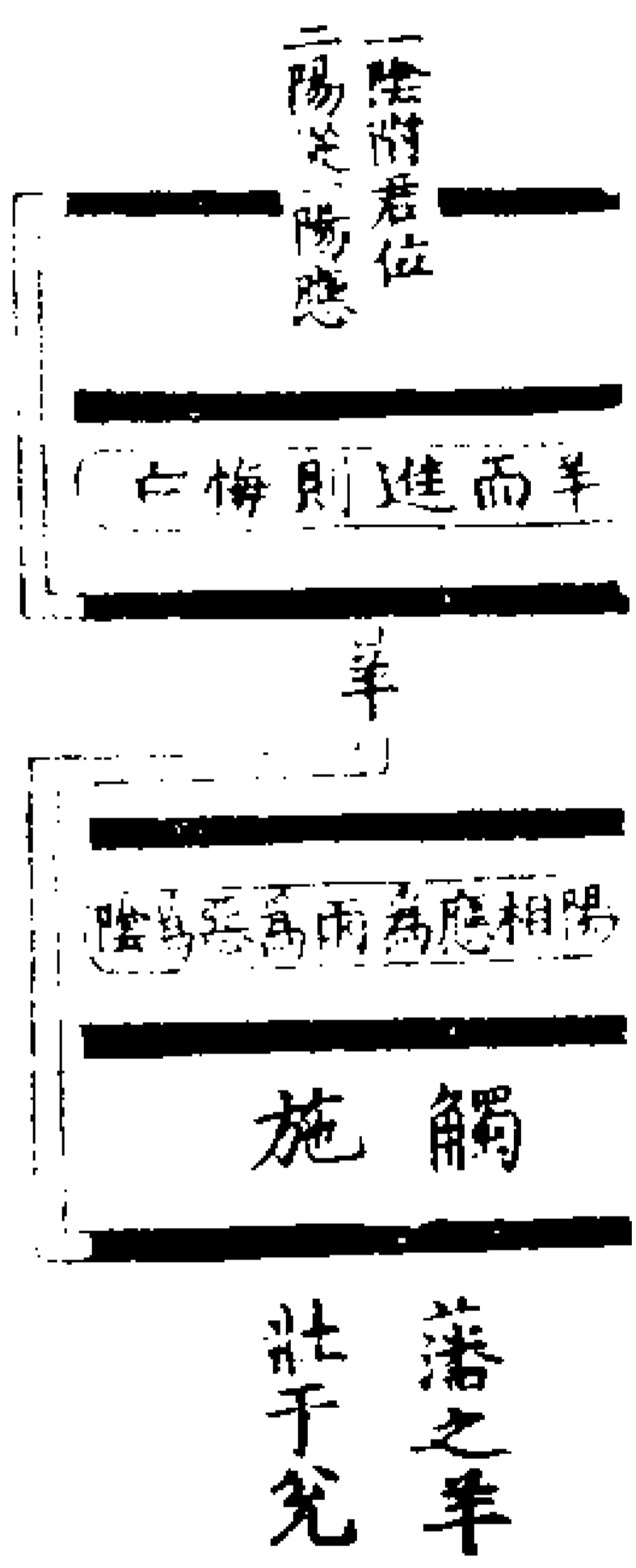

五陽而決一陰五君子而去一小人不為難矣然陰附五位五與四皆屬之是謂兌卦所謂包陽之陰挾君子之小人所以難決難去耳大壯之羊施壯子震震同類也夬之羊施于兌兌非類也變我則與同此四爻所以有牽羊之象此三爻變有羊象耳

姤之圖

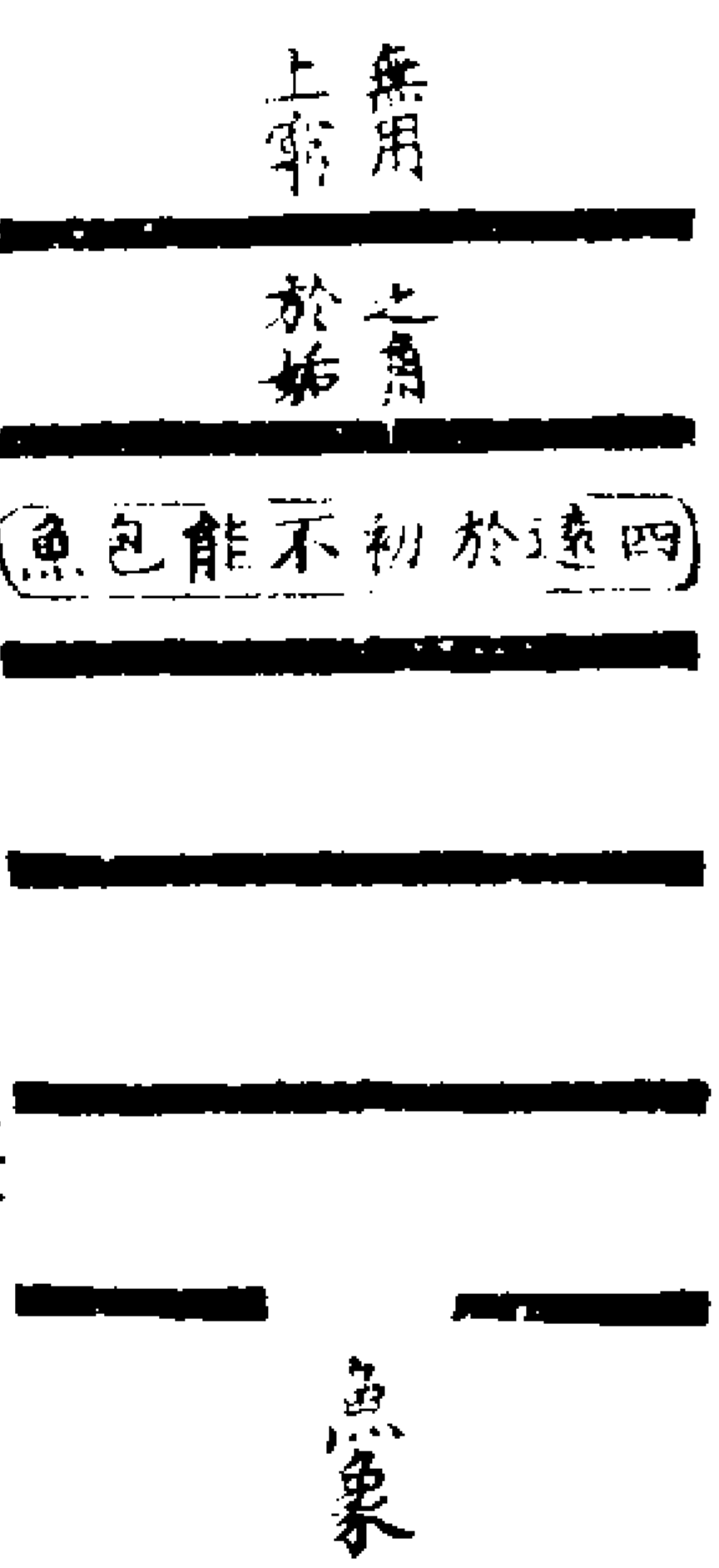

初於本文觀之則有豕象而九三突其鬣初二四觀之則有魚象言陽包陰也於九五觀之則有瓜葛滋長之象姤本乾也一陰變其初有龍反化魚象龍化魚而角無用矣此姤之角所以上窮也乾之一陽起

萃

圖

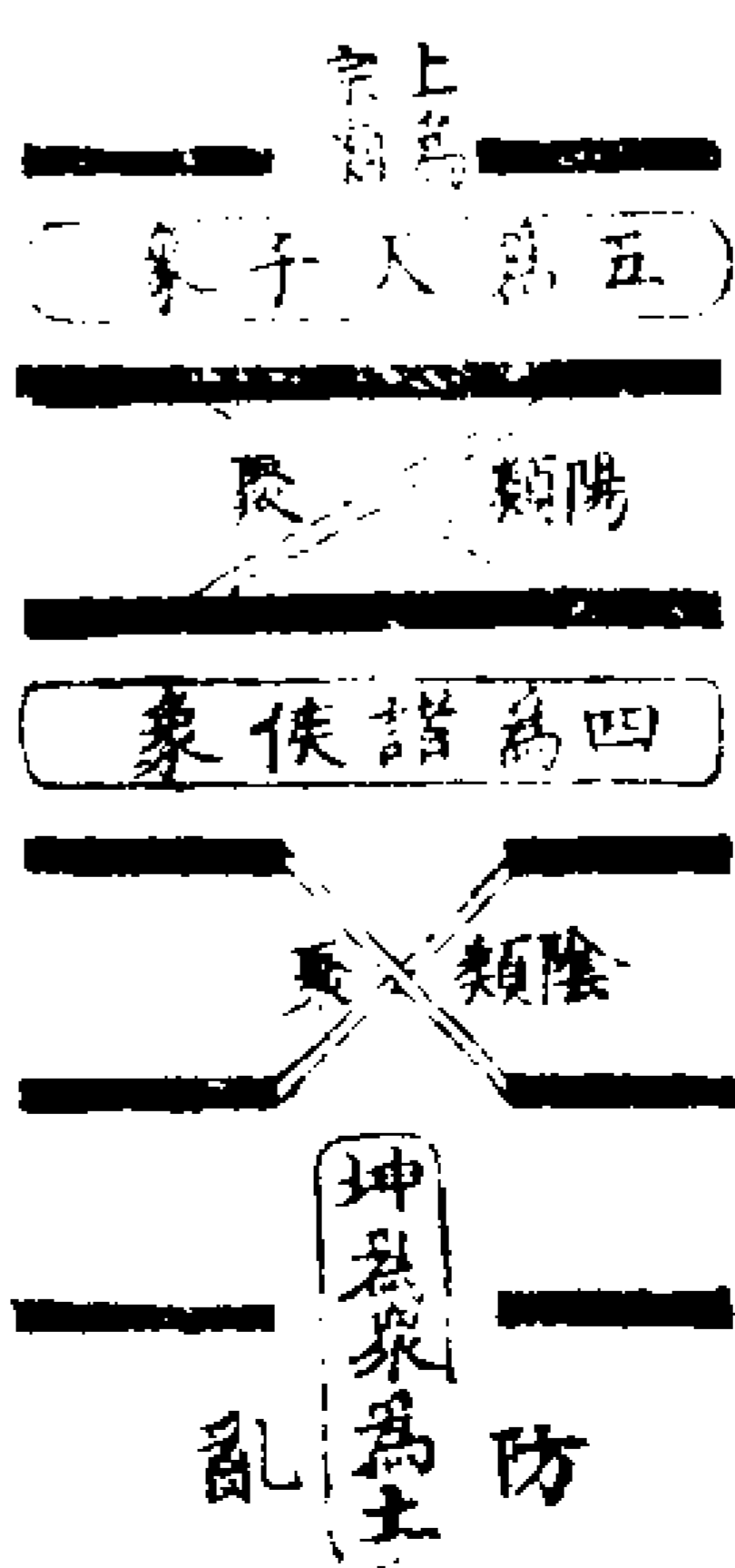

子而終於巳巳實居巽方是乾之六陽與巽相遇於巳位而巽之一陰遂萌矣此一陰之生故名曰姤也

萃之成卦則物各以類聚而陽據南面之位一為天子一為諸侯下統三公二十七大夫八十一元士上奉宗廟之嚴防眾亂之道寄於初爻懲失眾之象寓於上畫萃者物之秋成而後萃也秋本主於兌兌卦未於上交為主今西南之坤氣運至西方而陰畫眾矣故二陽統之而上爻失眾焉

升之階

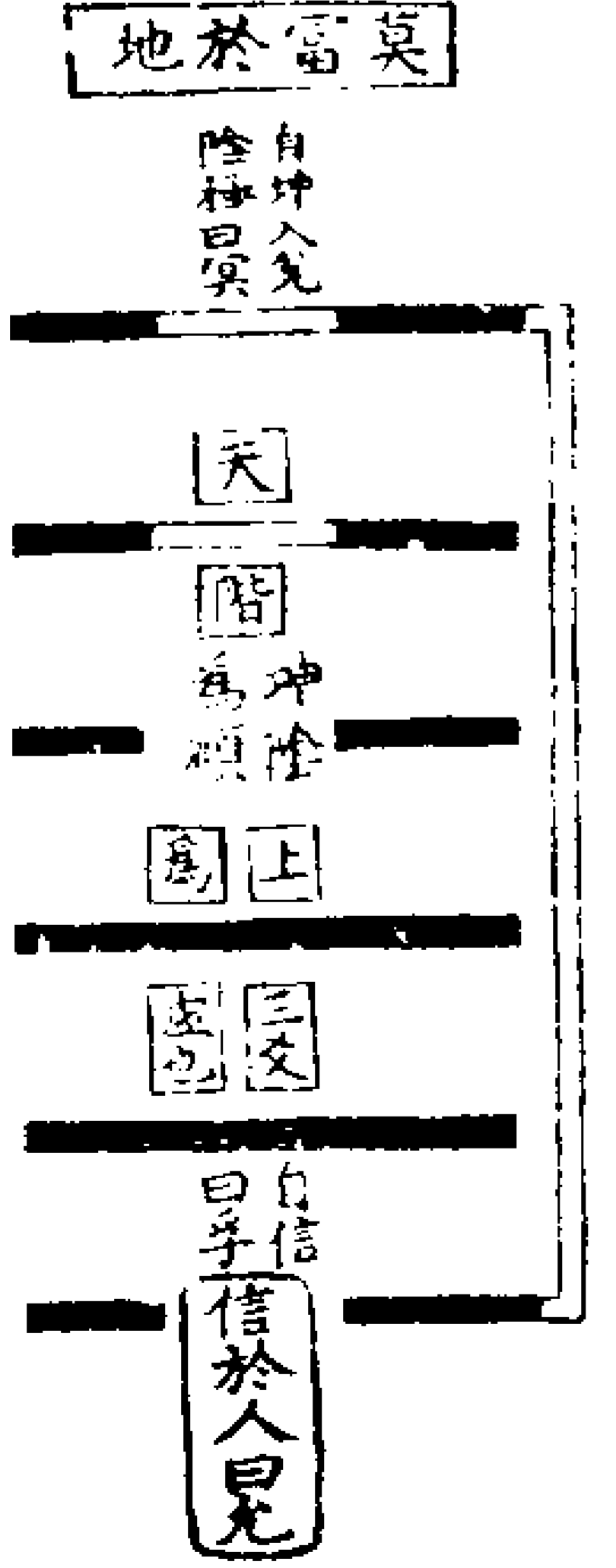

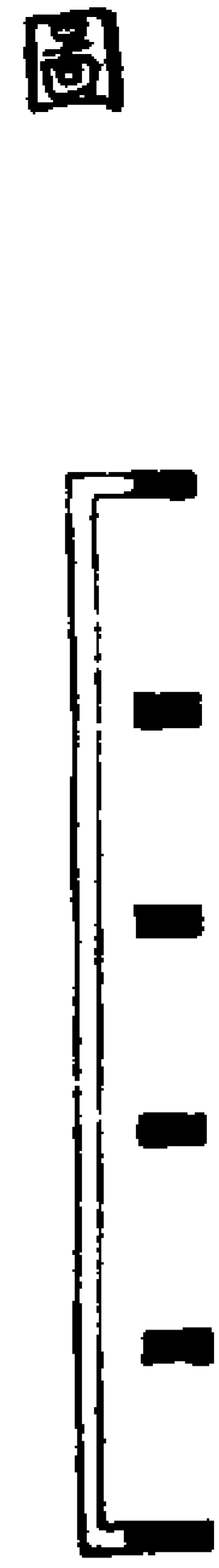

巽下之一陰與坤之三陰一體也陰沉滯而陽升騰升騰者二陽也初附二陽而升三陽又與之一體故有允升之象允者見信於人坤用事於亥而亥亦木之生而未成形者也至于子位則震居坤下震亦木也是木之始芽根耳若巽居坤下則有二陽非震一陽之比故曰升也升居五位及乎卯則木王矣外卦以位言也而五天位是不可以階升也然貞者正也堯舜禹湯升天位以正如升階焉不以貞者寧免於顛躋乎

大易象數鉤深圖卷中

大易象數鉤深圖卷下

困木株藟葛藜蒺因

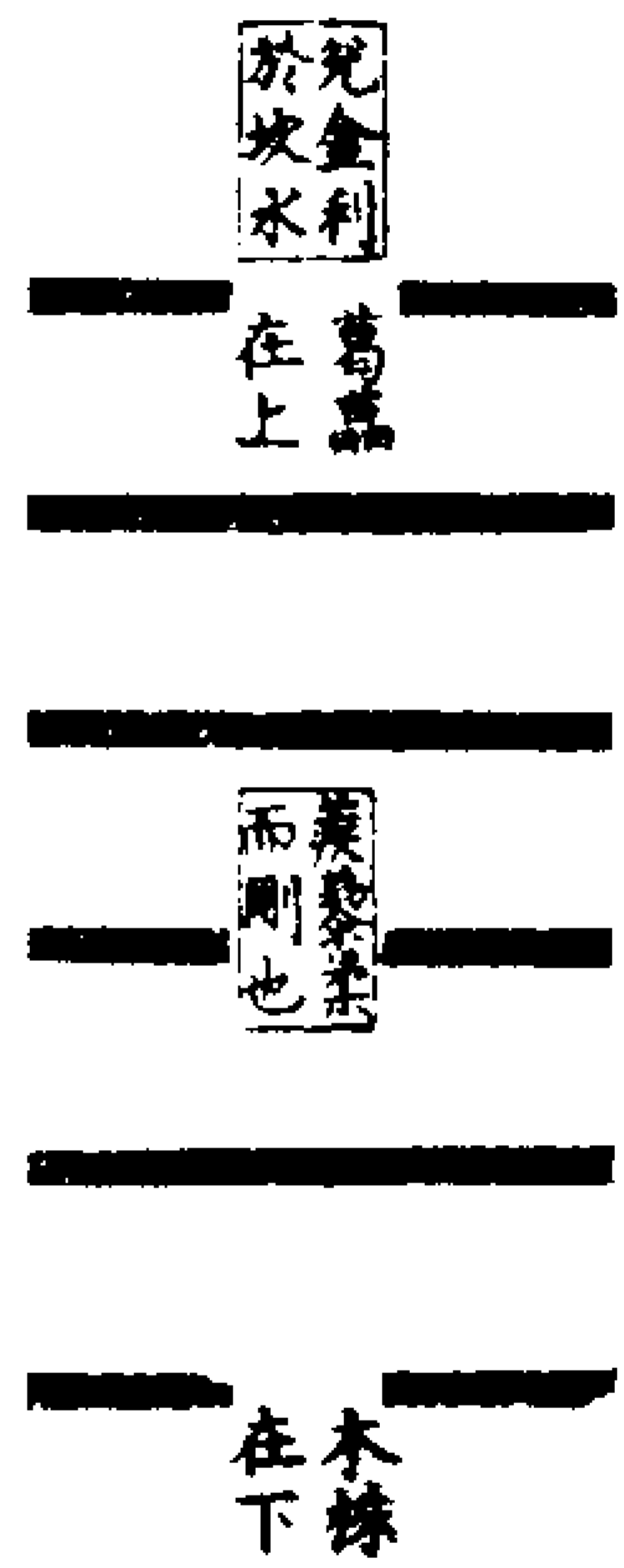

困之為卦屬乎九月兌氣用事而臨於戌土澤水為土所壅故大象曰澤無水困也困因兌坎相重而成也兌正秋而坎為冬允之一陰象乎始得秋氣而蔓草未殺故為葛藟之困六三則秋冬之交蔓草葉脫而刺存焉故為蒺藜之困若初六則在坎之下正大正之時也蔓草為霜殺而靡有子遺而所存者株木而已此困三陰爻故係以草木象也

井鼎水大

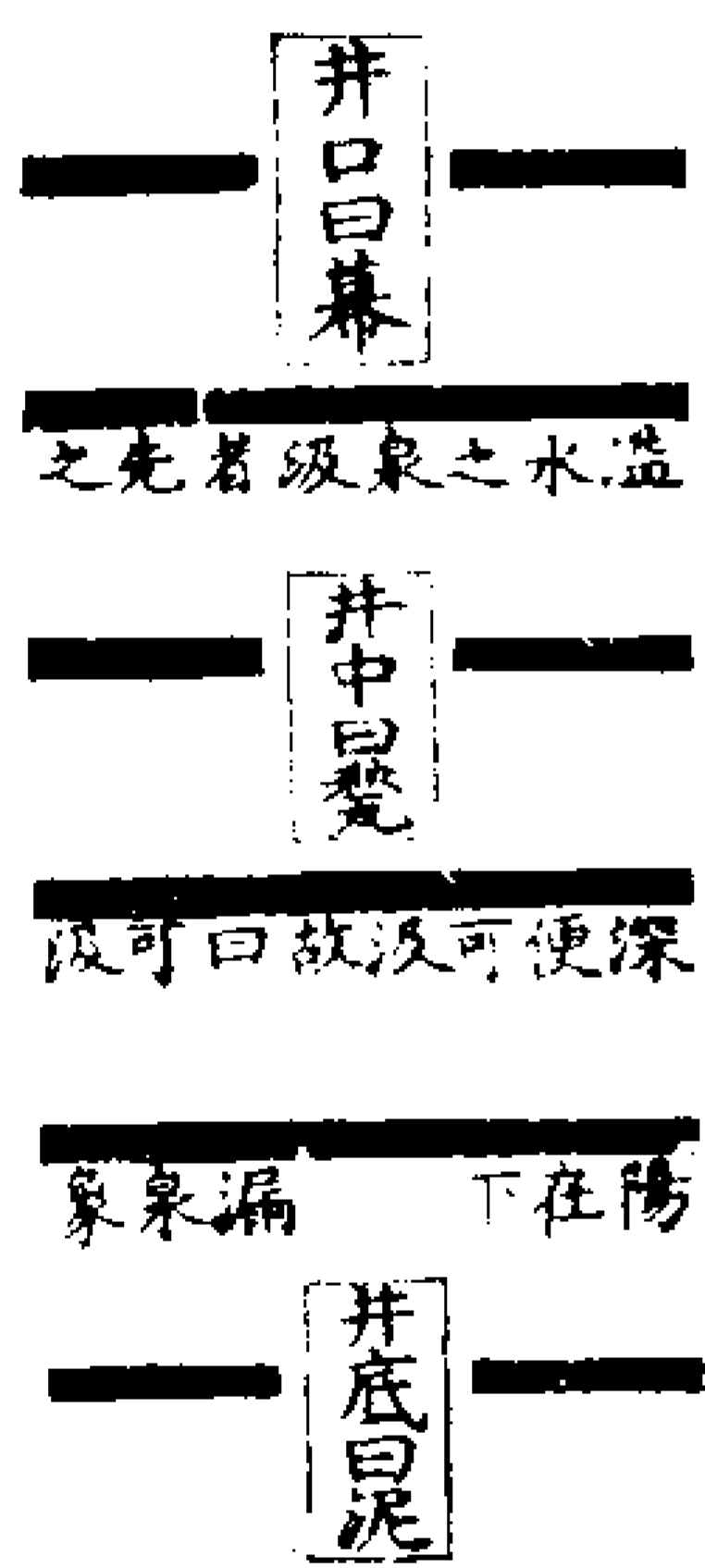

別初焉

圖鑄鼓鞴爐卦革



圖之用二

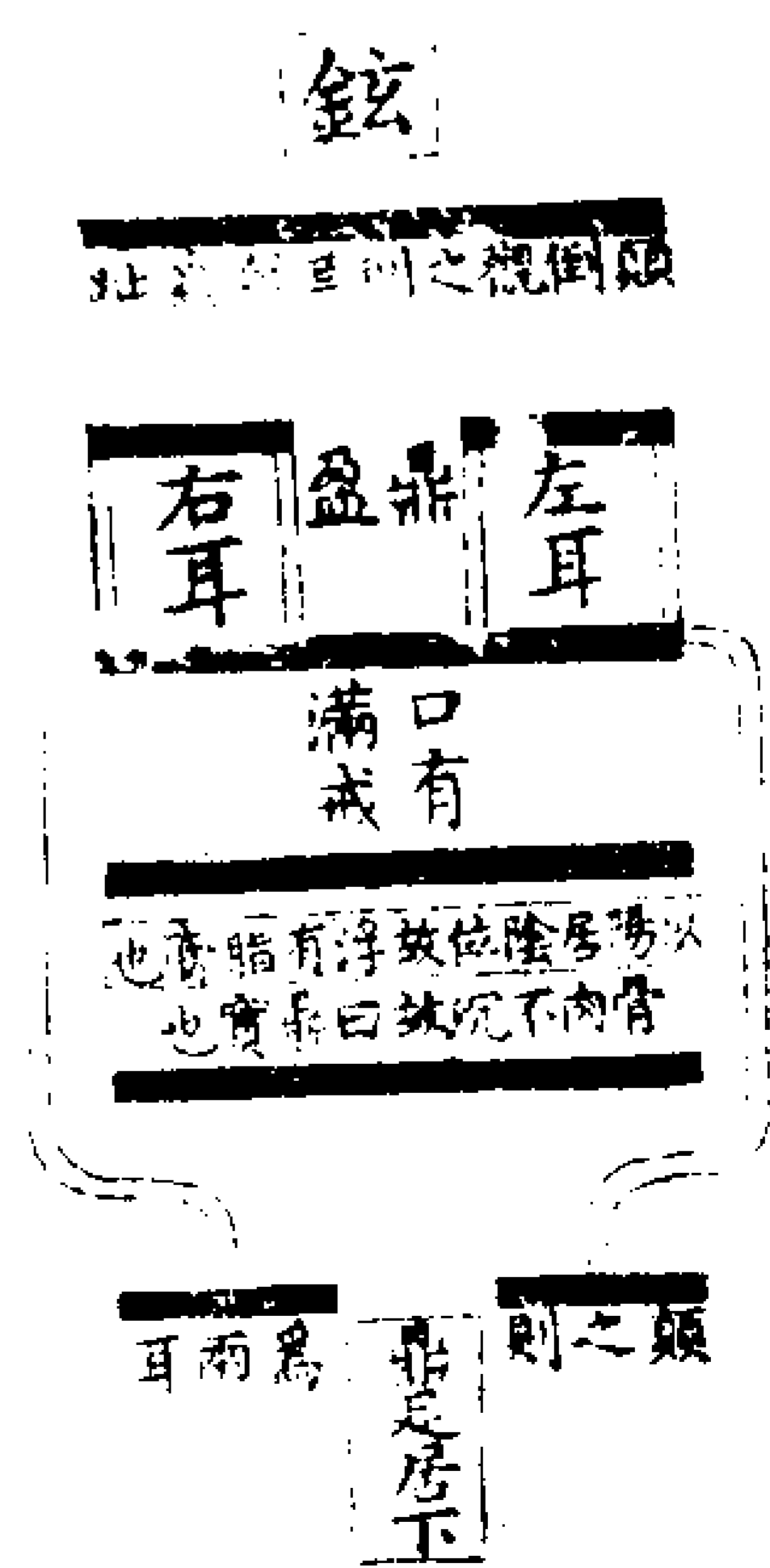

井以陽為泉者水因天一之陽而生也坎中之陽出於坎方寒泉也所謂北方生寒寒生水之義也故又曰太陽寒水巽之二陽一在地位而趣下是谷而非井矣一陽雖在人位居兌之下汲之不及不若五爻浮溢于甕上也井欲溢而甕戒盈此德為器之辨也鼎卦鉉耳趾皆全而趾欠其一所以初爻言鼎顛趾言鼎倒而趾在上也下一陰反有兩耳之象五爻故曰黃耳以

革雖有鼎高革生為孰之象然以爐鑪之象為正蓋以離火鼓鑄充金而金從革也革而後鼎者以鼓鑄而成鼎也夏后氏鑄鼎而湯武因之以寶其器故有湯武革命之象

震動心之迹

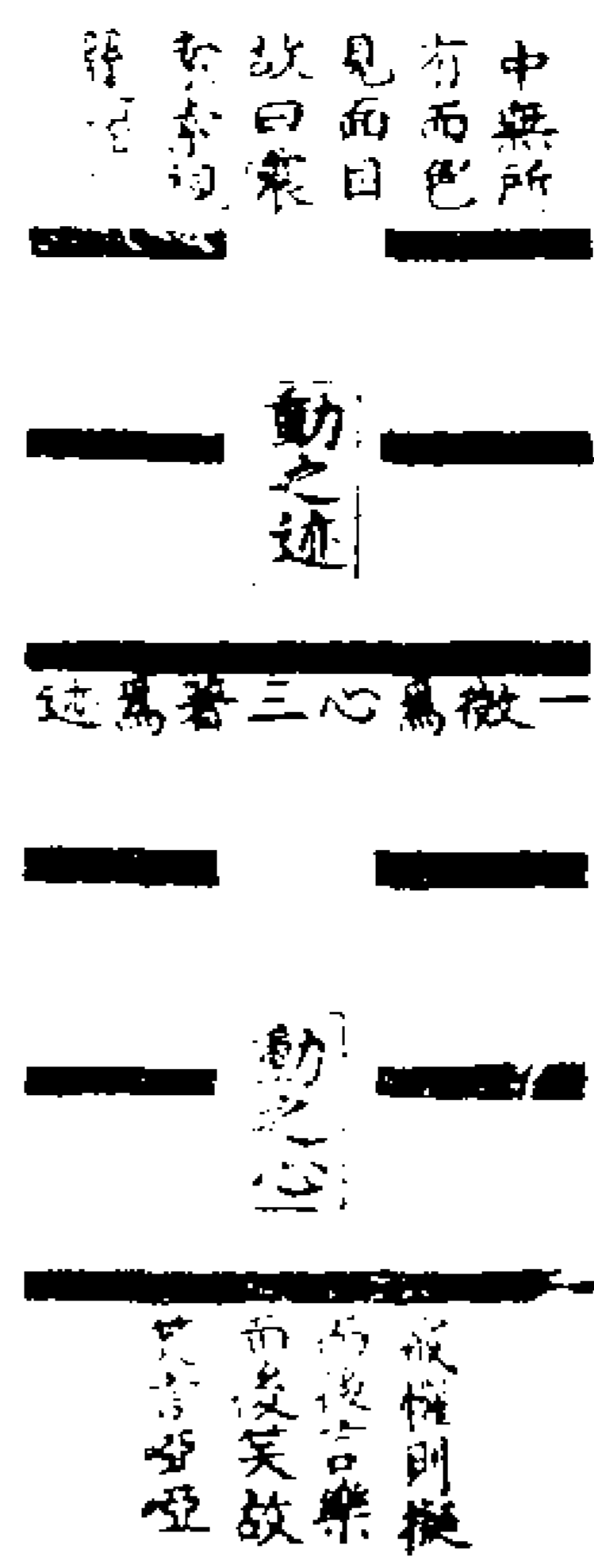

震之六爻初勸之以有戒懼之心而後言笑二又戒之以喪貝而勿逐是欲人內無妄動於一心而外無貪其利也三爻則言震蘇蘇是欲人脩應而辨惑無終入於迷塗也皆動心之要也外卦論動之迹故四言遂泥以表事之疑滯而不決五言無喪以表事之成上言征凶以表事之敗

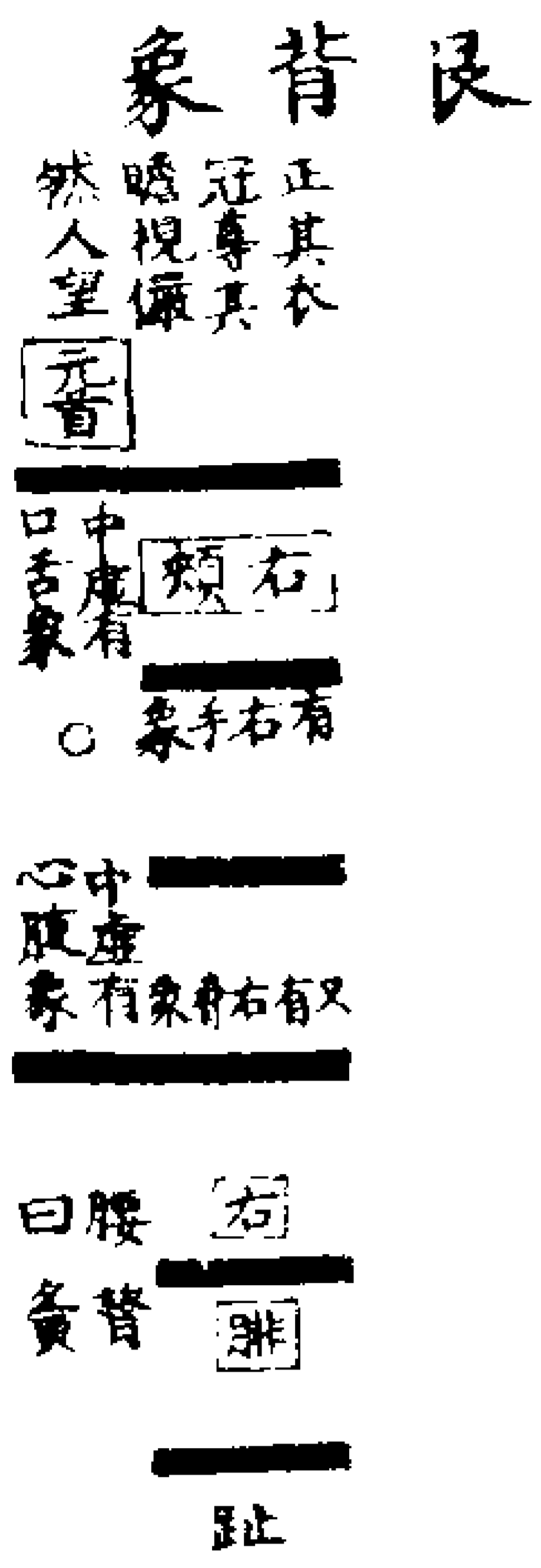

之

而畏之  
是謂教  
厚之貌



艮之象言輔頰不言口言身不言腹言黃限不言躋有背面而立之象故曰艮其背也統一卦而觀之下不分其腓趾上不別其身輔四陰排布宛有背骨之狀上一陽為肩膊中一陽而為脊督也脊督取其貫中而已艮之九三艮之王也以陽居陽其性躁動譬之於腰為俯仰整折起居行止莫不因之然其運動實係於心也故聖人係之以薰心之象六二以陰居陰其性靜矣有腓象心欲動而腓不能舉行其心安有快意乎故聖人又係之以其心不快之辭

鴻漸南圖

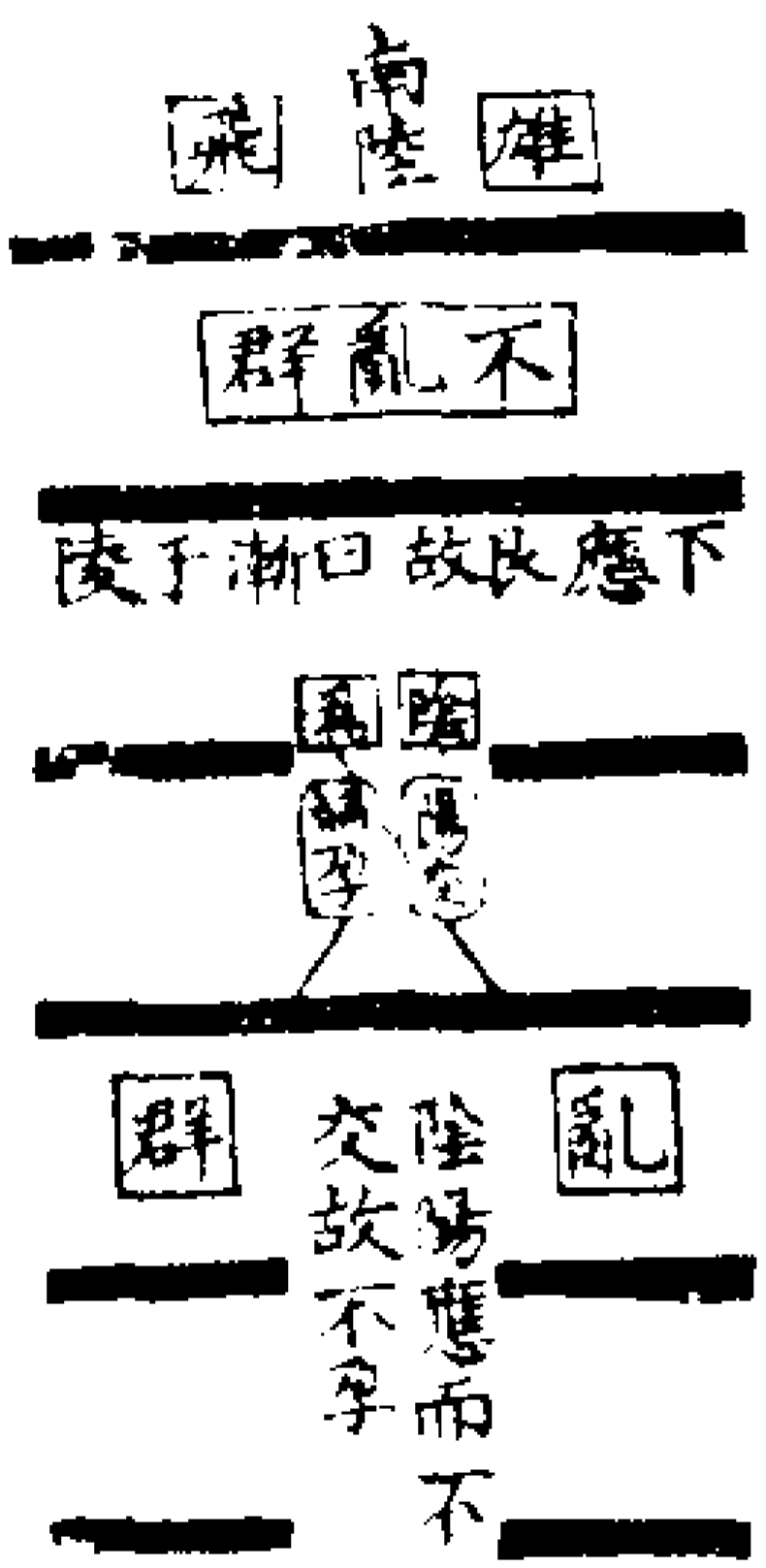

漸卦下艮而上巽時當正月立春之後鴻漸來之候矣故六爻皆係以鴻也鴻者隨陽之鳥而艮巽限乎子午之陽方係之以鴻豈不宜哉三居艮卦之上上居巽卦之上是南北二陸也三以一陽限于群陰之間當鴻鴈北來之際鳥獸將墜尾之時故有夫征婦孕之象也三與四氣交於人位故孕也若五與二一居于天一處于地遠應而雌雄有別故不孕耳

歸妹之袂圖

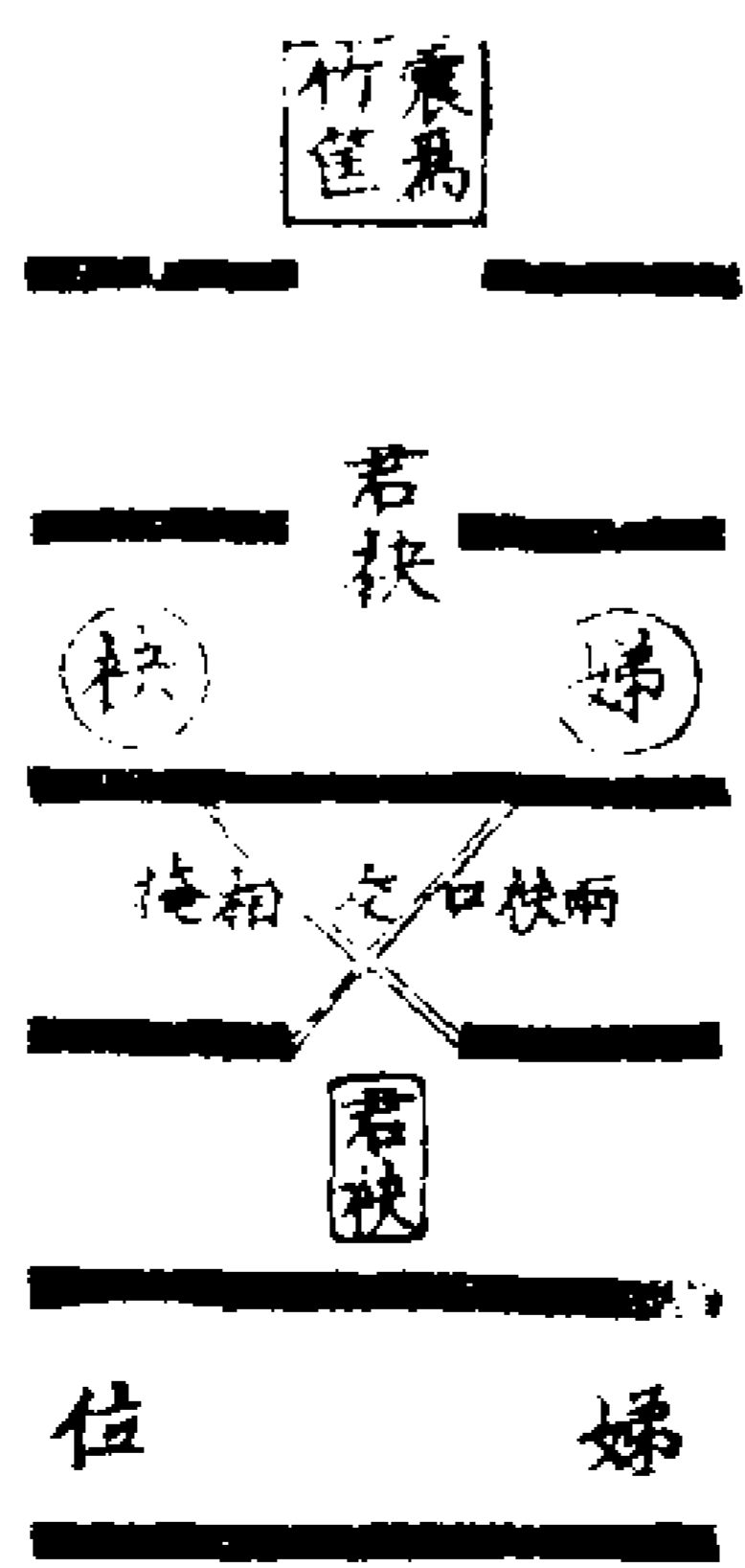

震為蒼筤竹下實而上虛筮象也歸妹之卦與泰相類而人位二爻兩相交互有掩袂之象人之一身左陽而右陰陰陽之交如雨袂之交也婦位乎下其畫陽也君位乎上其畫陰也易以陽善而陰惡陽貴而



坎之初六主於冬至離之初九主於夏至  
震兌之初則主於春秋之分也故以兌之  
下二爻陽氣尤盛為七月之象中二爻陰  
陽中分為八月之象上二爻陰過於陽為  
九月之象此兌卦所以四爻為言商兌以  
見震角離徵坎羽之音五爻言孚剝以見  
震夫離姤坎復之理也

圖之躬渙



一陽生於子而六陽亢於巳子屬坎而已  
屬巽以巽重坎所以為渙也渙者散也卦  
氣當夏之後大暑之前也是陽氣散于外  
也陽雖散于外而有生生不窮者在其中  
是坎中之一陽也一元之氣是坎中之一  
陽也陽主氣陰主形一陽散于外故言汗  
血也二陰分於中故言群躬也躬分而為

四支群分而為五臟六腑形也是皆一元  
之氣分散而成也人之生也本於元氣元  
氣出於坎水是為天一之精也蒸而為汗  
流而為血以養四支五臟

圖之氣節

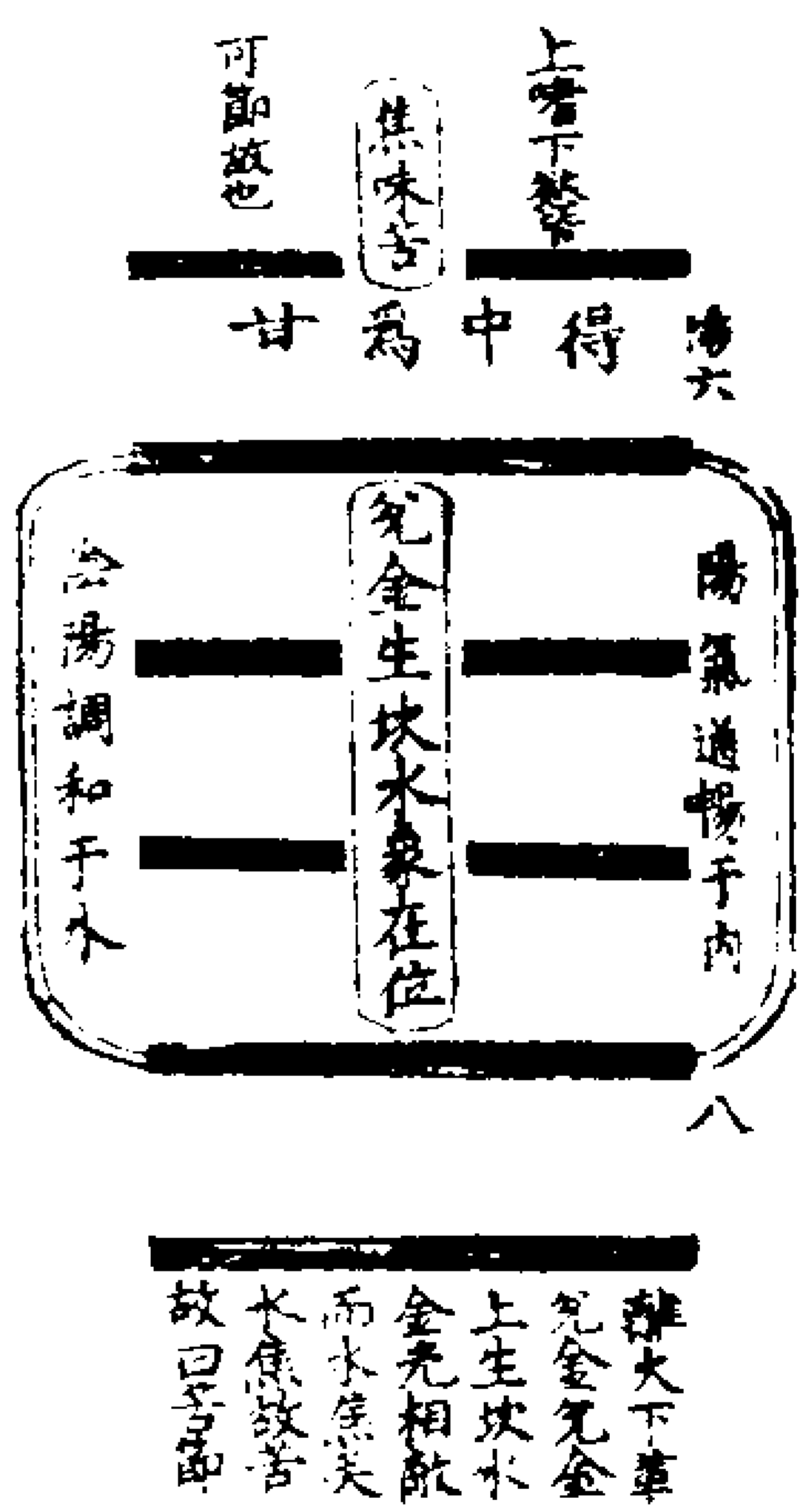

巽之上爻兌之下爻變皆成坎坎氣蒸上  
為巽木之枝葉潤也坎氣下濡為兌澤之  
中聚水草也澤水竭則為困矣是水下泄  
也兌之一陽下泄則有戒愆之象坎之一  
陰上缺則有戒嗜之象戒愆不出戶庭戒  
嗜故云甘苦之味初爻言不出戶庭無咎  
二爻言不出戶庭凶者是戒愆之義也初  
爻變為坎天一之水是為真精之原君子  
能知通塞之理慎密而不出閉其精戶是  
養生之要也坎二則火也門庭者是開竅

為心也心火貴乎下濟於水心明貴乎外  
明於物不出則失中道矣亦戒愆之義也  
六三言嗟者悔歎而不節六四言安者安  
於能節是皆明告利害於人也養生之道  
盡此二卦

圖成生翼卵過小孚中

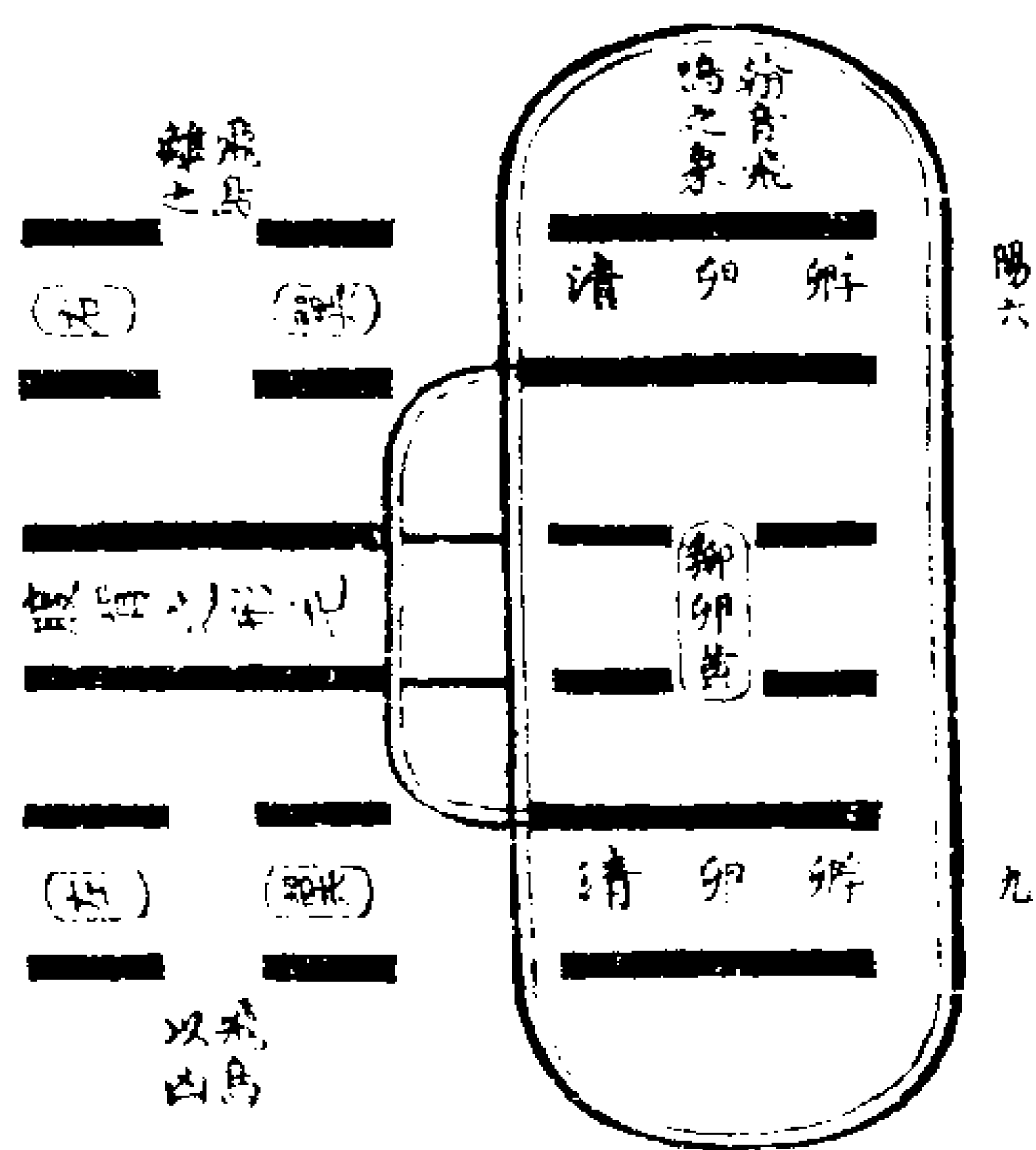

中孚生陽羽族卵生也咸卦生陰血肉之  
物胎生也故中孚為生陽之始小過為生  
陽之成也鳥雀四時生卵而春盛故為立  
春之象冬至之卵焉中孚有鳥卵之象鳥  
炎上之性必以豚魚而後吉豚魚潤下之  
物也北方子位豚魚之地也小過之飛鳥  
離之凶者由東行而中南方之網罟也網  
罟取離陽至離而太盛陰氣生矣

既濟未濟合律之圖

黃帝之律呂分為乾坤妃為坎離乾坤即分六陰六陽坎離則成既濟未濟坎中之陽將升而至於仲呂辟卦為乾是謂乾盈九不見其首離內之陰已入於坎至於應鍾辟卦為坤是謂坤虛十以導潛龍之氣既濟之首乾之首也未濟之尾坤之尾也乾尾續於坤尾九而後十也坤首繼於乾首二而先一也



六十四卦氣圖

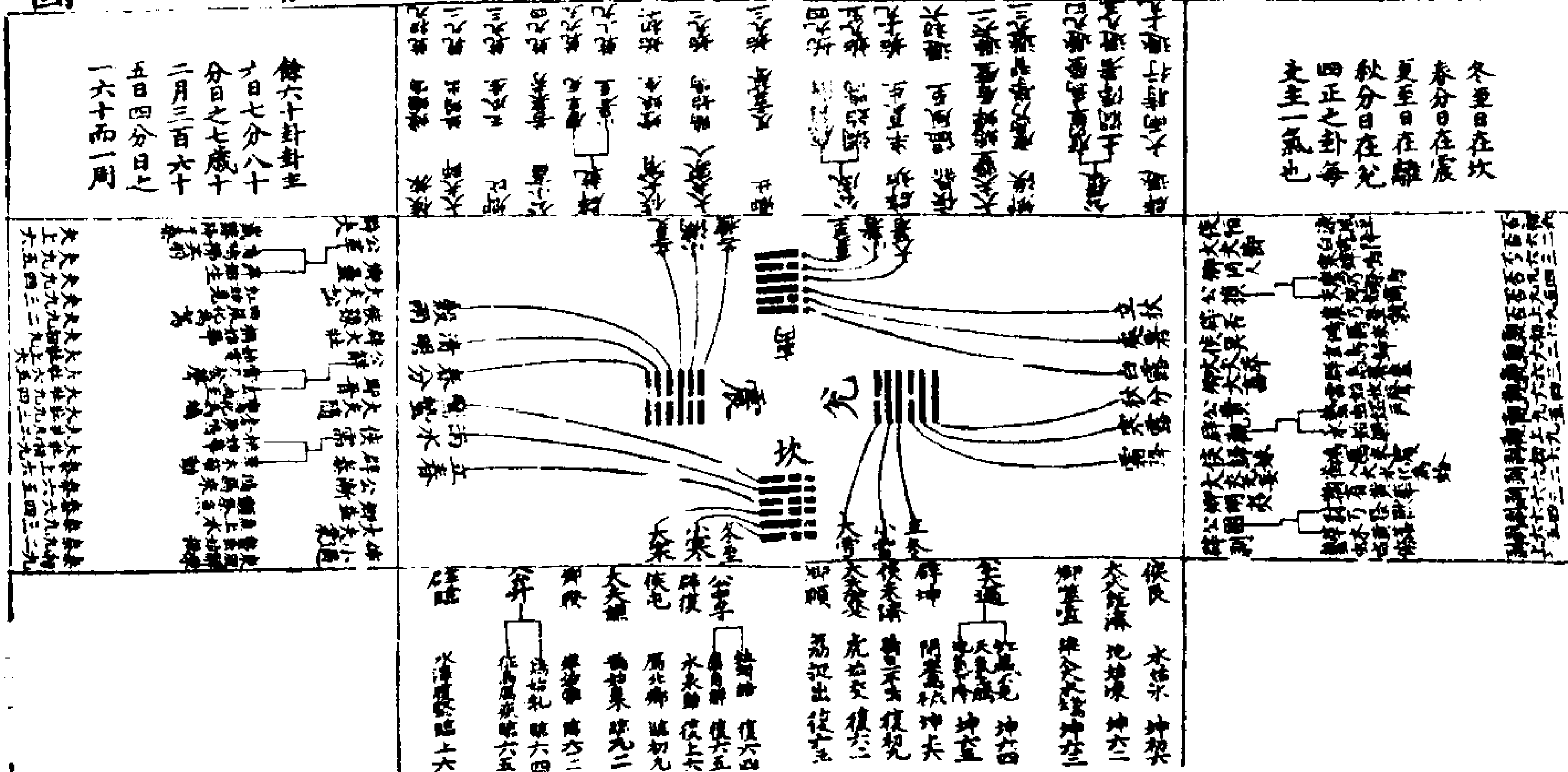

日月運一行一寒一暑卦氣之圖

內十二月十二律

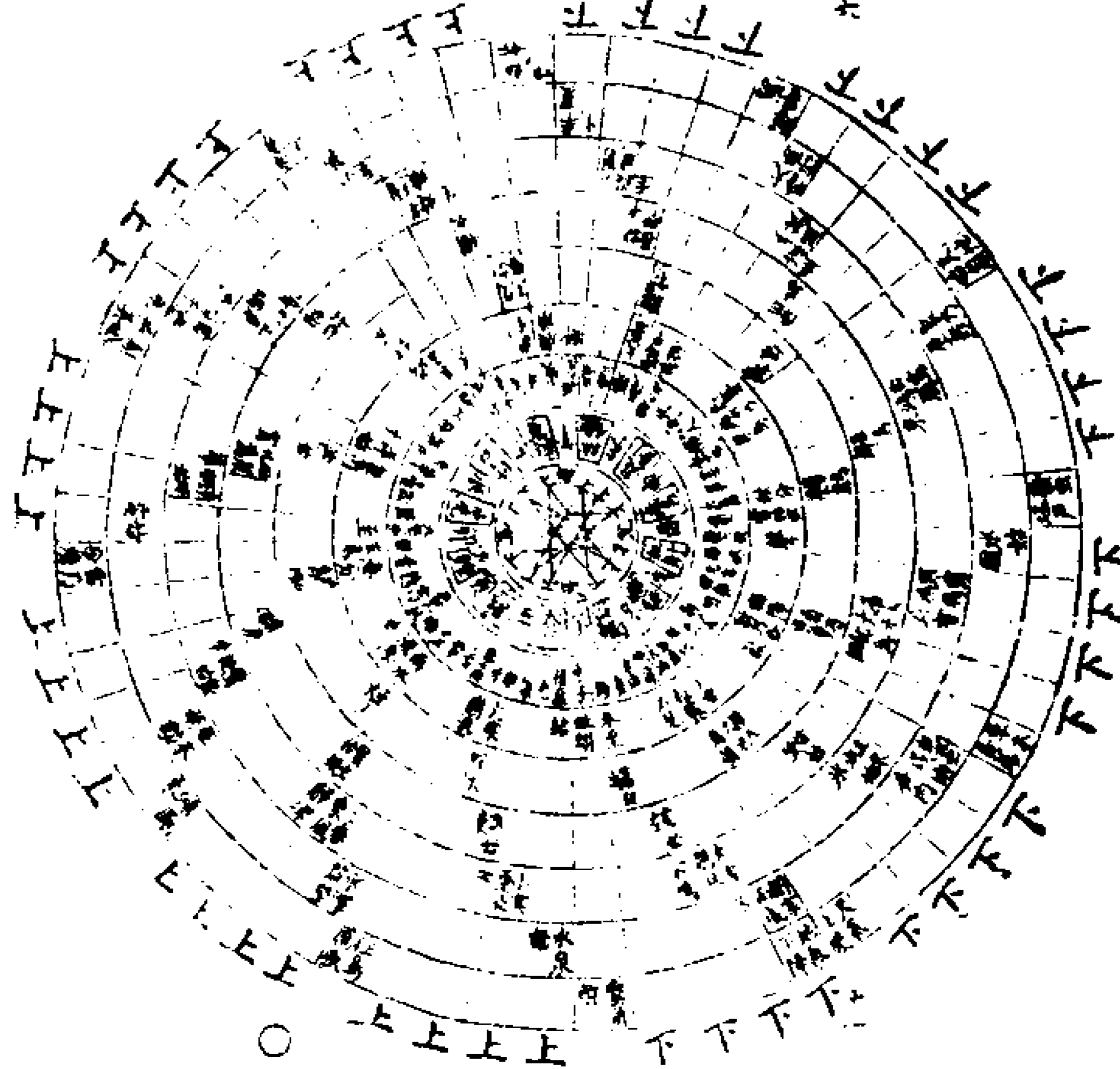

相生圖附陽下生

益 動於後 為於前 於後 於前 為於 來也

離 為魚 為網 為目 謂之 睚 兩目相連 為之 網 睚 也 離 睚 也 兌 異

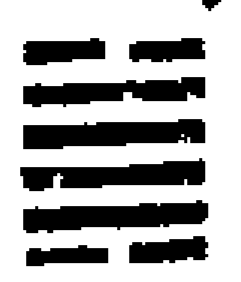

**象**  
  
 過大  
 變而應三坎兌為目兌澤流喪也上九  
 數也木在澤下中有人棺土周於

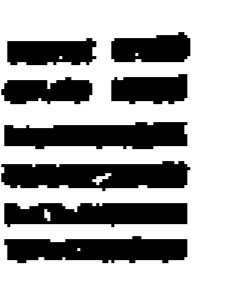
**取**  
  
 壯  
 止野處天在下也三變大壯震木在上棟  
 也乾天在也下字也巽風隱兌澤

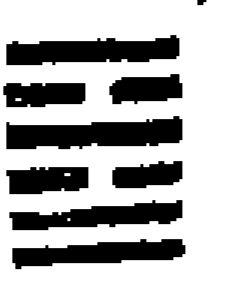
**卦**  
  
 睽  
 木而乾剛成天下也  
 為口充之象充居也再變大畜乾

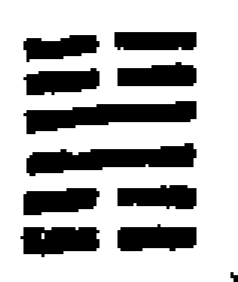
**三**  
  
 過小  
 坤土掘地為曰也坎陷也曰之象

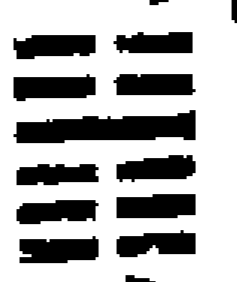
**卦**  
  
 豫  
 震為聲擊木而聲擊柝也  
 又為門重也良為手坎為堅也木

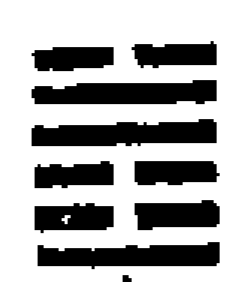
**卦**  
  
 隨  
 上六引之引重也內外致遠也卦

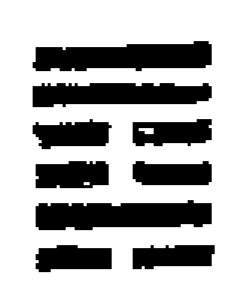
**卦**  
  
 渙  
 坤牛而震足驅之乘馬也震作足

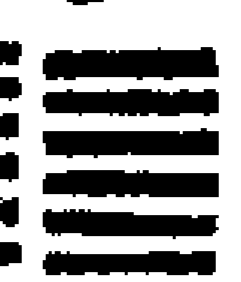
**卦**  
  
 坤  
 下體之飾也

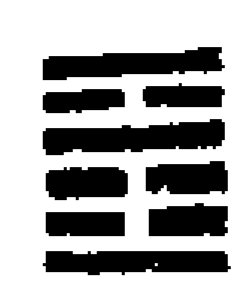
**卦**  
  
 乾  
 乾而坤無為六子自用垂衣

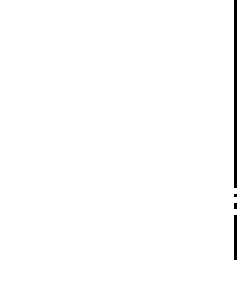
**卦**  
  
 噬  
 乾致天下之民聚大下之

**卦**  
  
 離  
 離日在上為日中坤眾在下為市

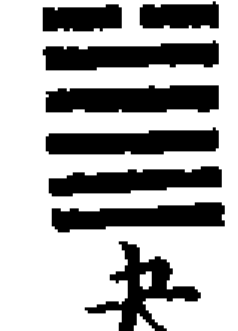
**圖**  
  
 夫過柳大  
 也夫自始四變大有始巽為繩結繩  
 契刻木也巽成離坤離為文書也兌金

**三**  
 復德之基 謙德之柄 復德之本  
 恒德之固 損德之脩 益德之裕  
 困德之辯 井德之地 巽德之制

**九**  
 履和而至 謙尊而光 復小而辨於物  
 恒雜而不厭 損先難而復易 益裕而不設

**卦**  
 困窮而過 井居其所而遷 巽稱而隱

**之**  
 復以和行 謙以制禮 復以自知  
 恒以一德 損以遠害 益以興利  
 困以寡怨 井以辯義 巽以行權

**圖**  
 上經卦三三叙而九下經卦六三叙而十  
 八復十謙十五復二十四常二損十一益  
 十二困十七井十八巽二十七九卦之數  
 總一百三十有六凡三求之四百有八也  
 周天三百六十成數也餘四十八陰陽所

**參**  
 天一下生地六 地二上生天七

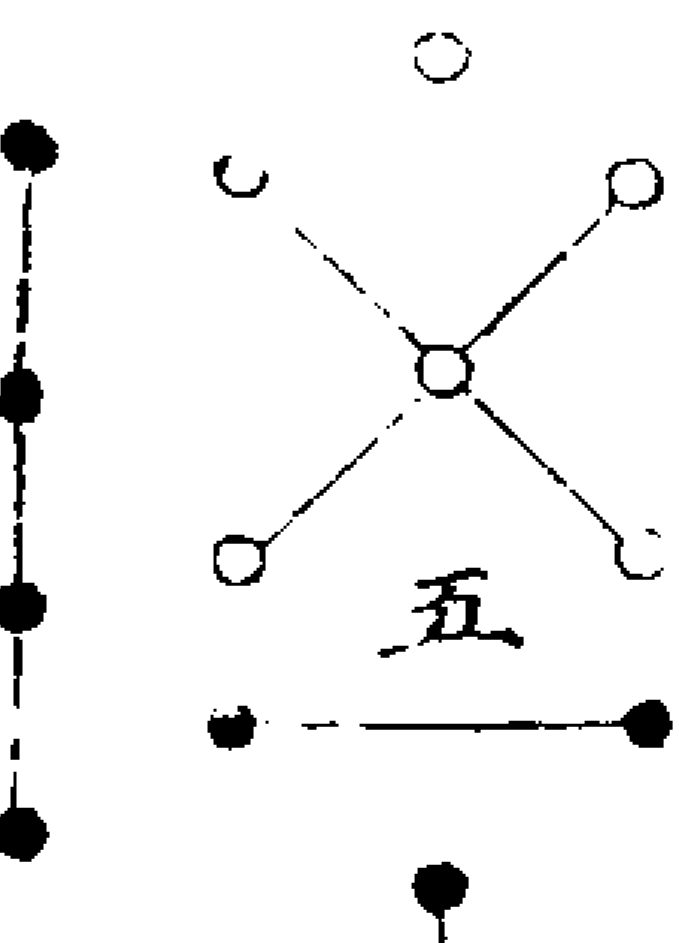
**伍**  
  
 伍

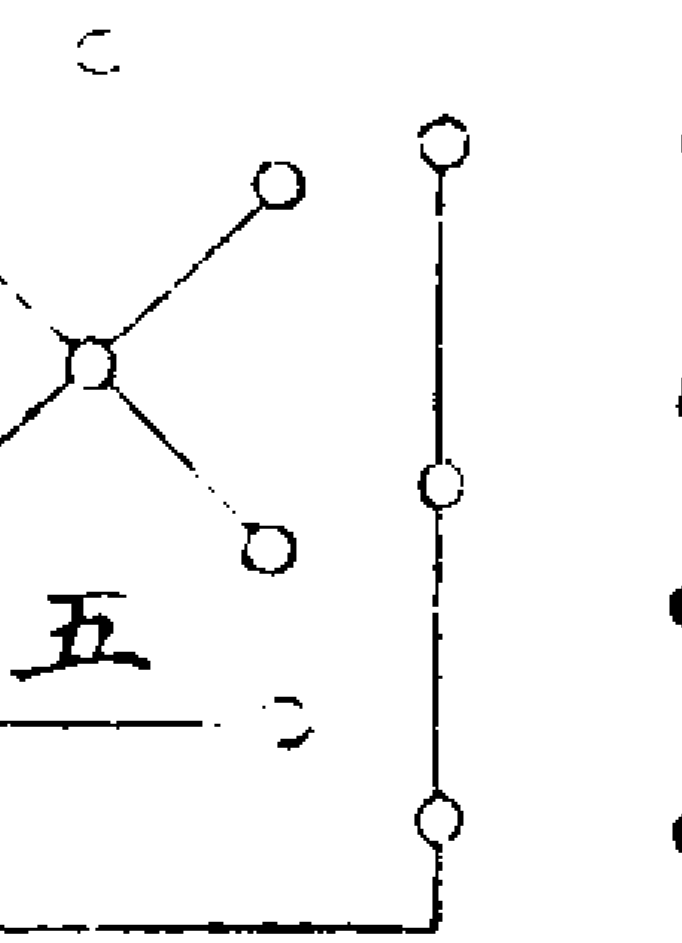
**以**  
  
 以

**變**  
  
 變

**圖**  
 天三左生地八 地四右生天九  
 參合也配偶也天地之數各相參配錯綜  
 往來而相生故生成之數大備而天地之  
 文生焉繫辭曰參伍以變錯綜其數通其  
 變遂成天地之文此之謂也

以進退也陽進於乾六月各四十八復至  
 乾也陰退於坤六月亦四十八始至坤也  
 此九卦數之用也

一陰一

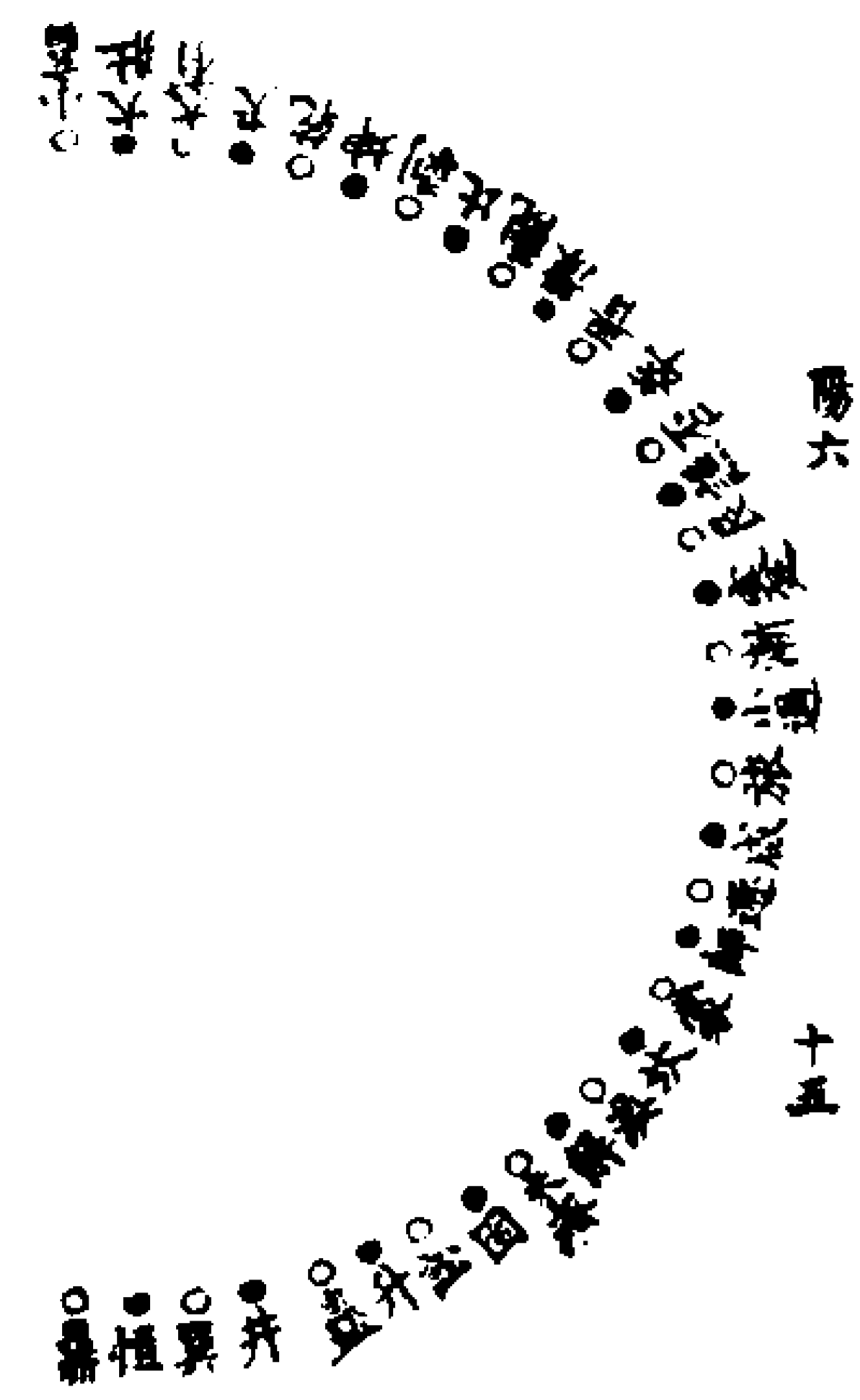

男女合者上下經惟十二位正位乾坤坎離咸恒損益八卦分為十八位乾坤變頤大過頤大過變坎離坎離變中孚小過中孚小過變咸恒成人倫也

十有八變圖

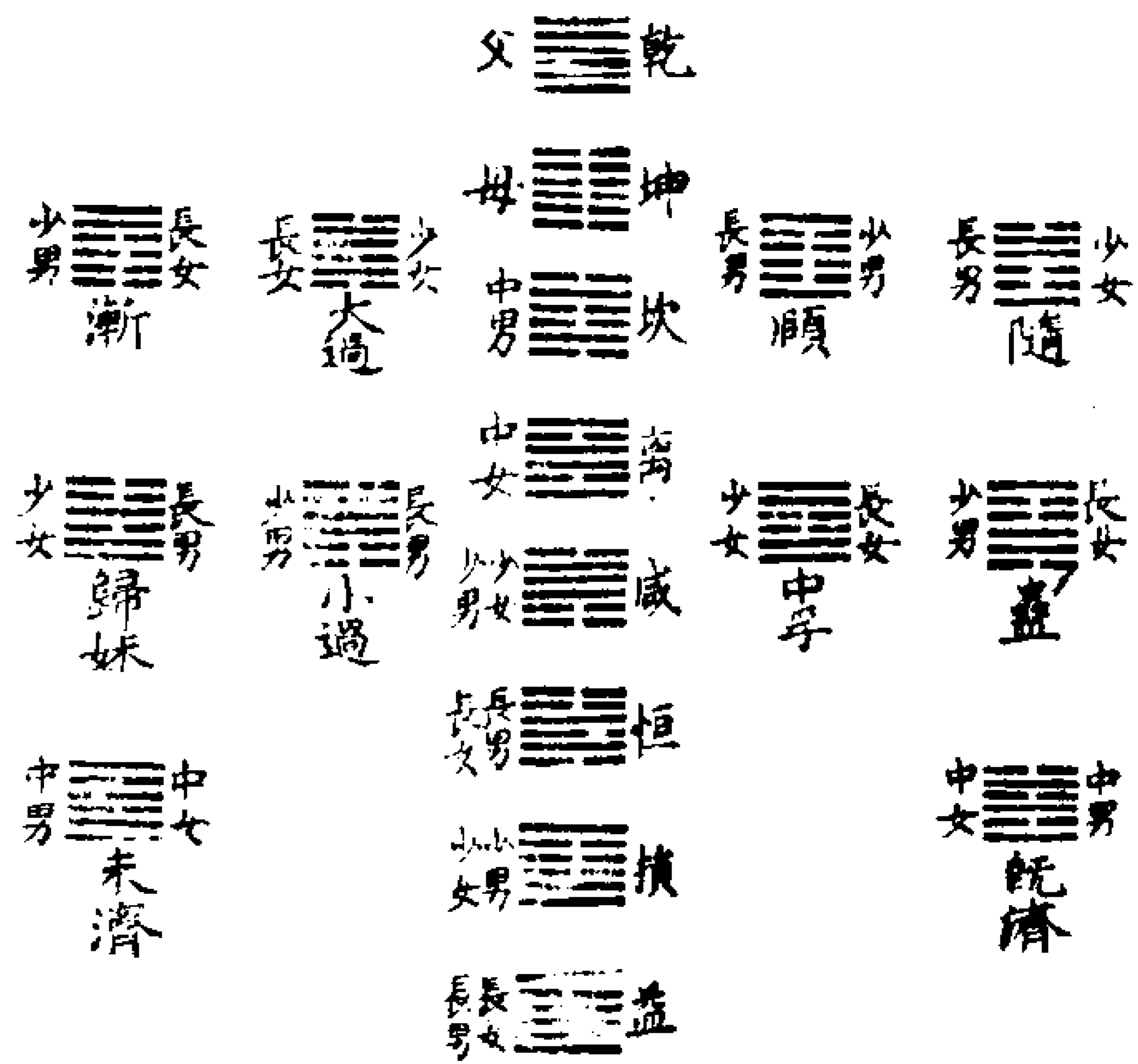

先甲後甲圖

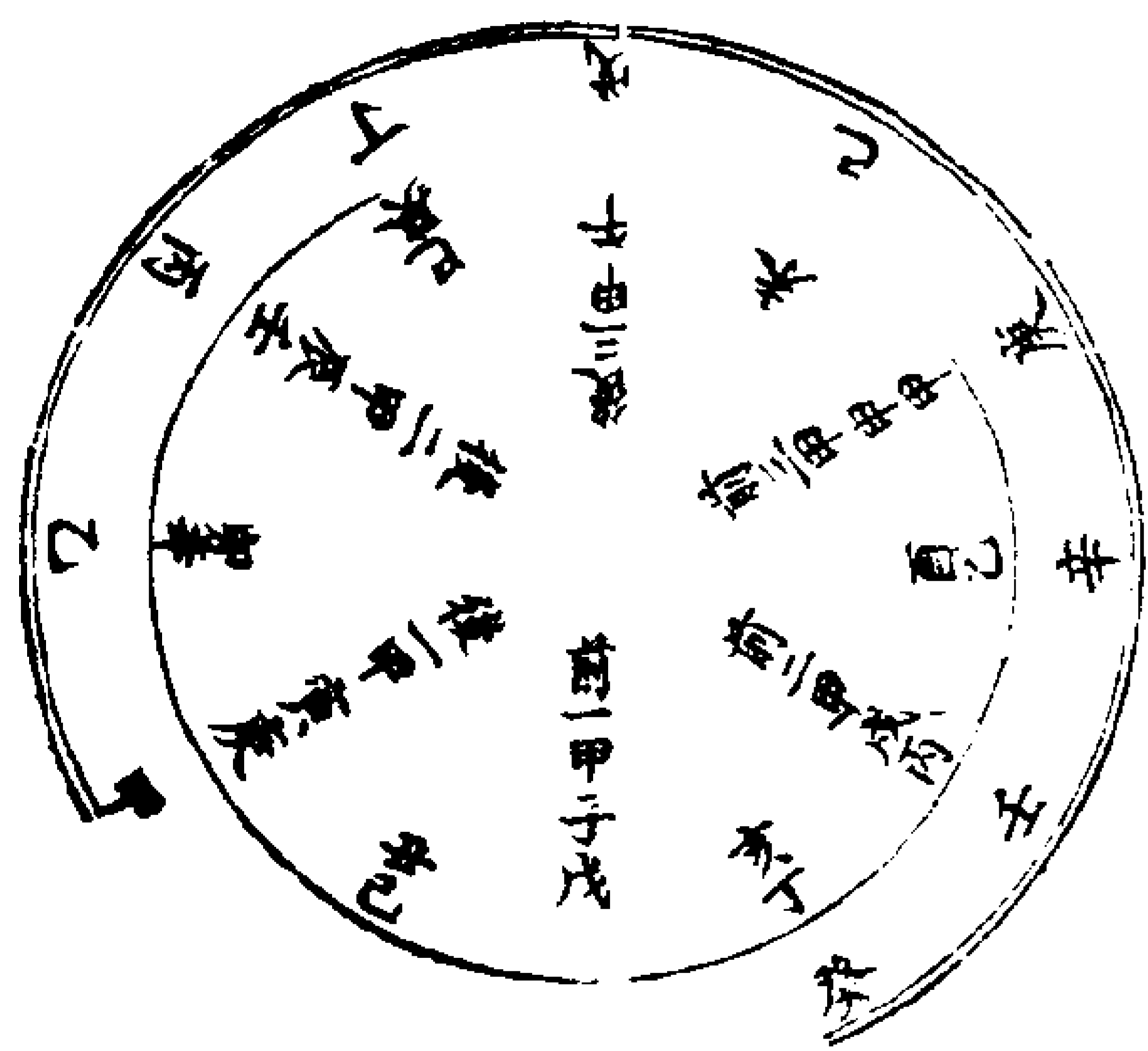

六十四卦一陰一陽始乾終坤先自乾坤一陰一陽排六十四次自乾二陽二陰次四陽四陰次十六陽十六陰次三十二陽三十二陰即成六十四卦也故曰一陰一陽之謂道

陽圖

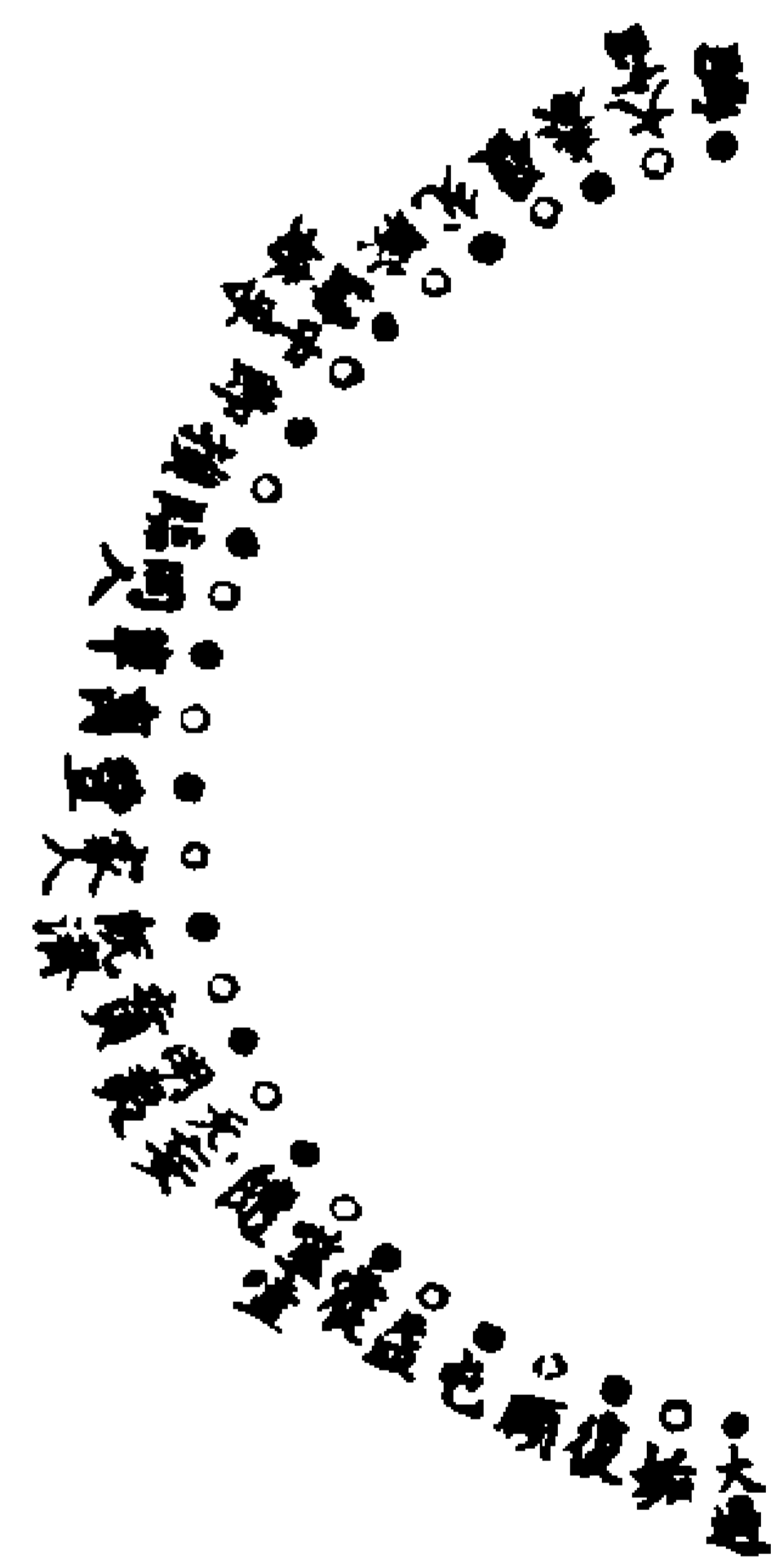

陰陽奇耦



陰陽君民

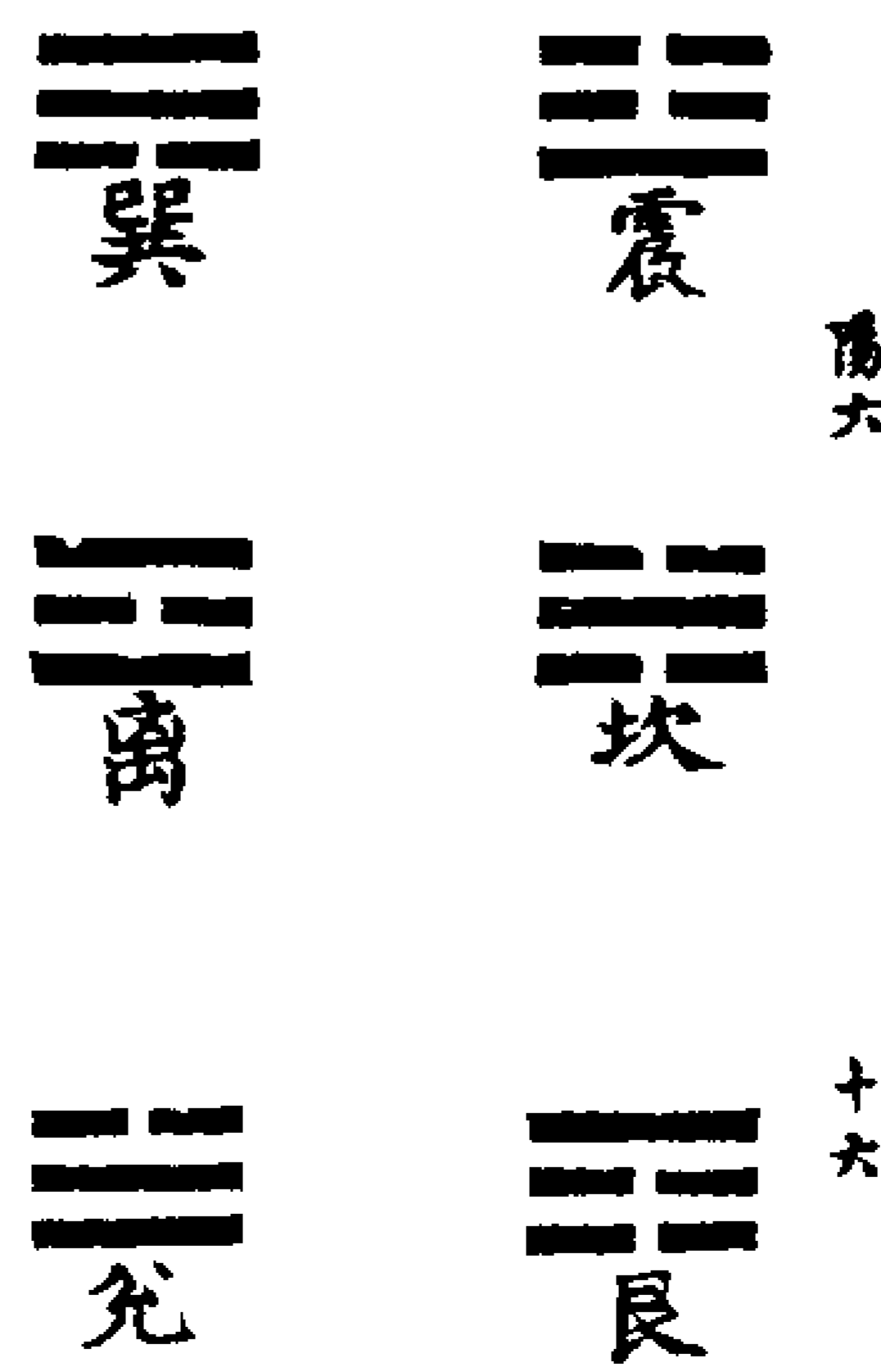

陽卦以奇為君故一陽而二陰陽為君陰為民也陰卦以偶為君故二陽而一陰陰為君陽為民也陽一畫為君二畫為民其理順故曰君子之道陰二畫為君一畫為民其理逆故曰小人之道

自甲午至癸亥三十日 先甲 黑暈起申至巳  
自甲子至癸巳三十日 後甲 白暈起寅至亥

二儀得十變化十日五行相生

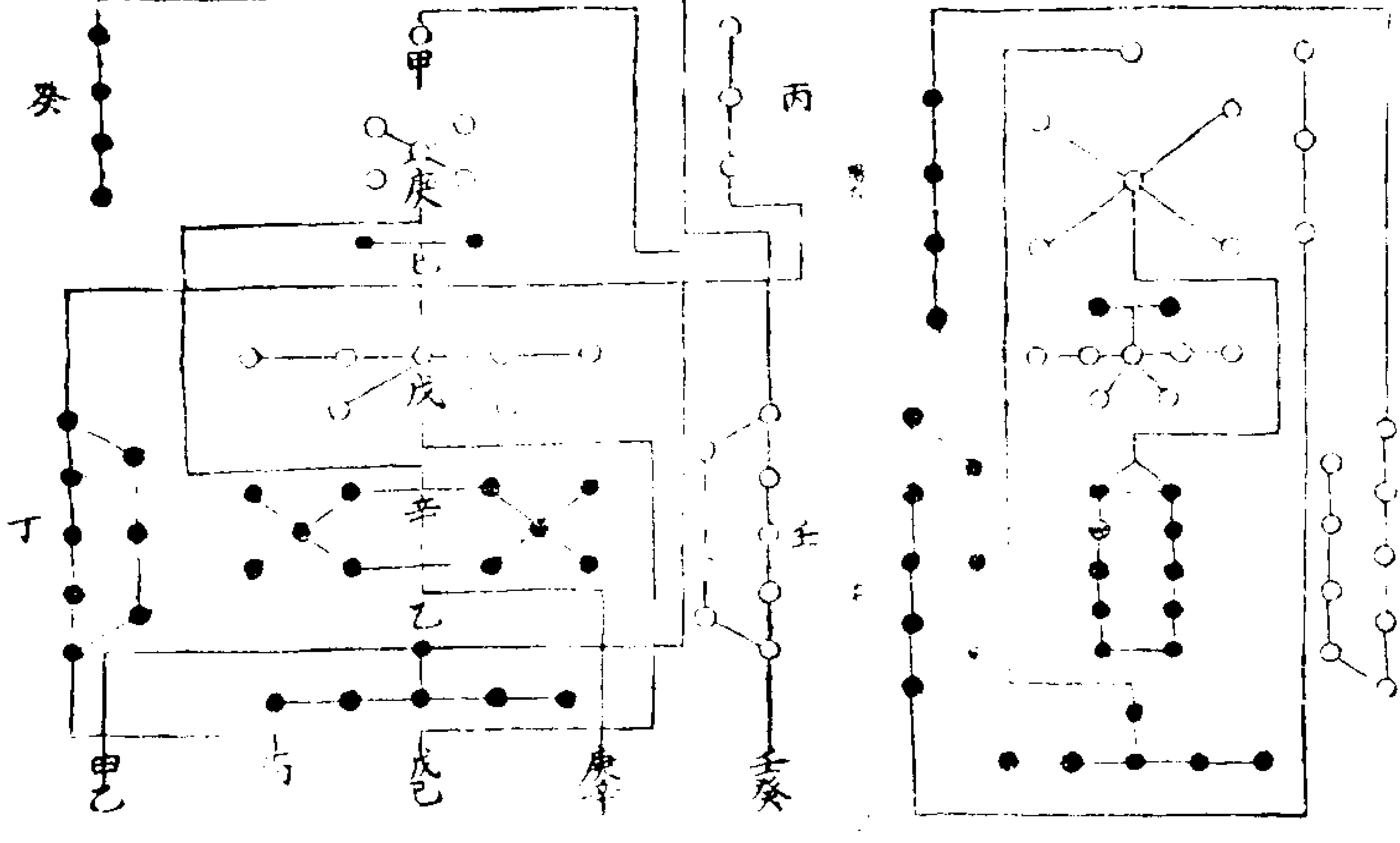

震坎艮陽卦也曷為而多陰自坤而索也  
 其卦皆一陽二陰凡五也故曰陽卦奇  
 巽離兌陰卦也曷為而多陽自乾而來也  
 其卦皆一陰二陽凡四也故曰陰卦耦

大衍之法

九 九 五 九 五  
 八 四 八 八 四  
 四 八 八 八 四

第一掛於小指間第五則九  
 第二掛於中指間第三掛於  
 食指間皆不四則八  
 此係三少計十三策四十九  
 策中除十三餘二十六即四  
 九之數也  
 是為老陽  
 此係三多計二十五策四十  
 九中除二十五餘十四即十  
 九之數  
 是謂老陰

五係兩多一少各計十二  
 策四十九中除二十一餘二  
 十八即四七之  
 數也是謂少陽

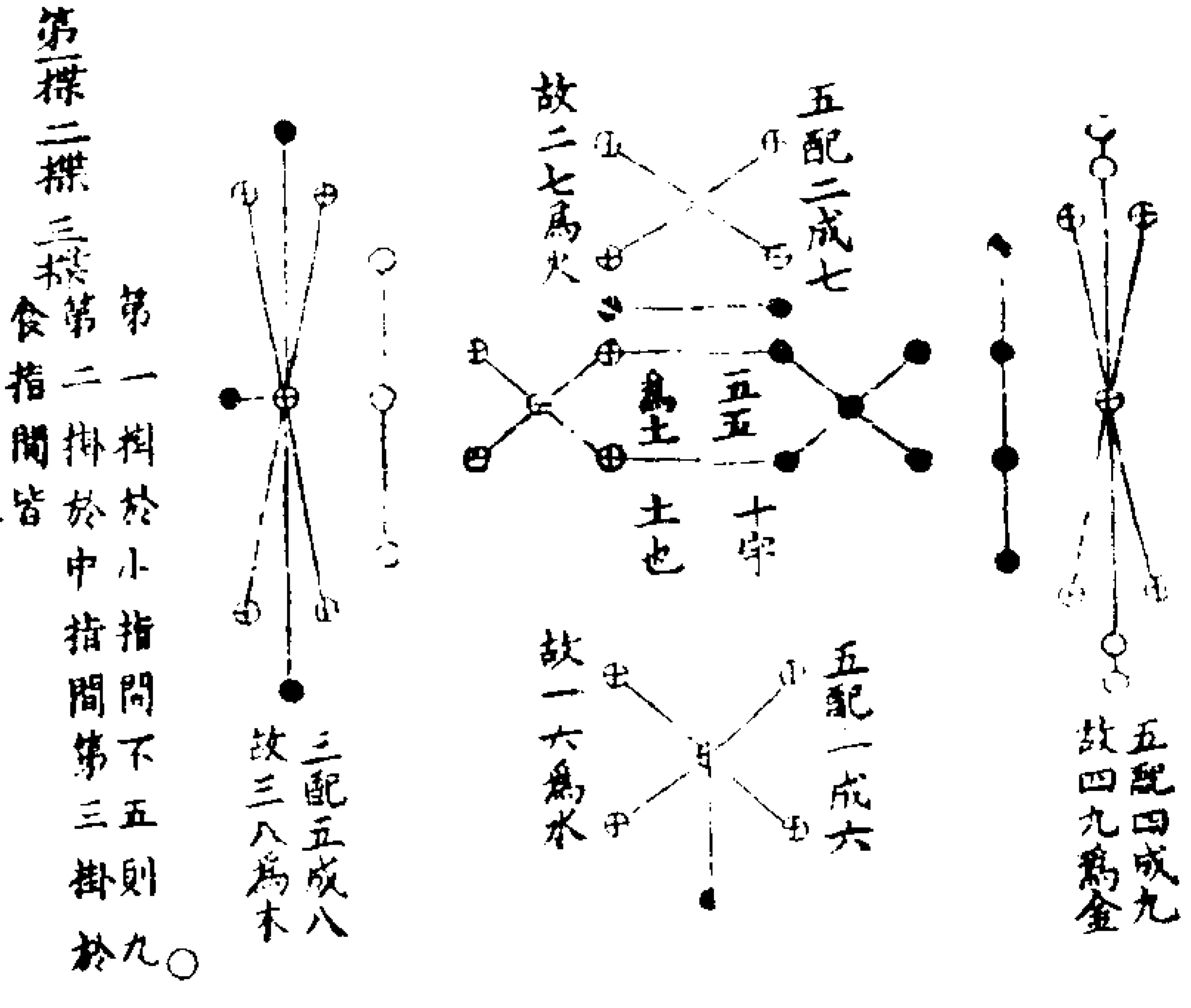

河圖

以三因天地十五數得四十五以五因天  
 地十五數得七十五以七因天地十五數  
 得一百五十九數止一百五故百六為極  
 數用三五七者取陽數中者用之

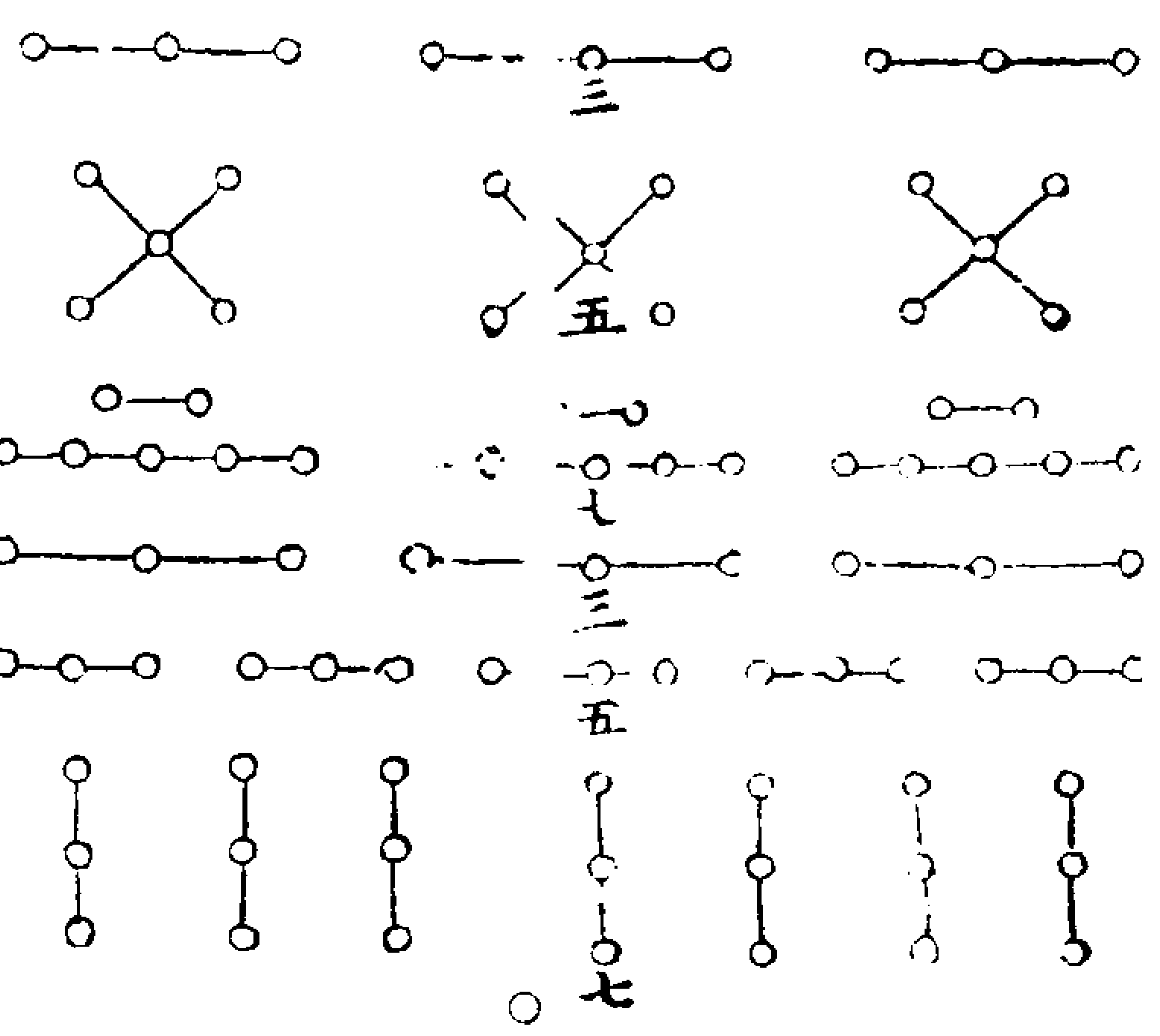

九 四 四 少陰  
 五 八 四 四 係兩多一少各計十七策  
 五 四 八 少陰 也是為少陰

八卦司化圖 ○ 類聚群分圖

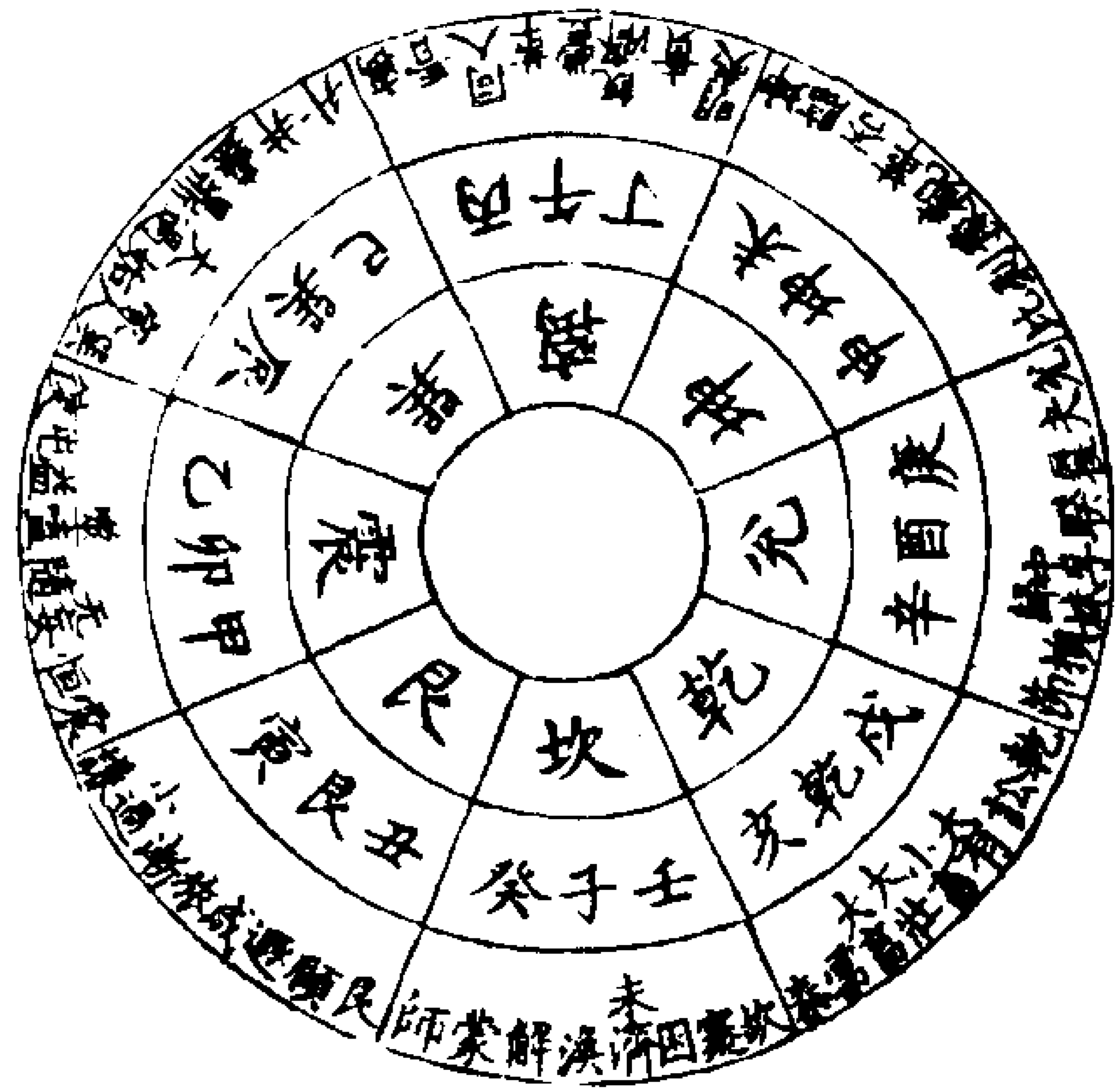

乾職生覆坎司寒化艮司濕化震司動化  
巽司風化離司暑化坤職形載兌司燥化

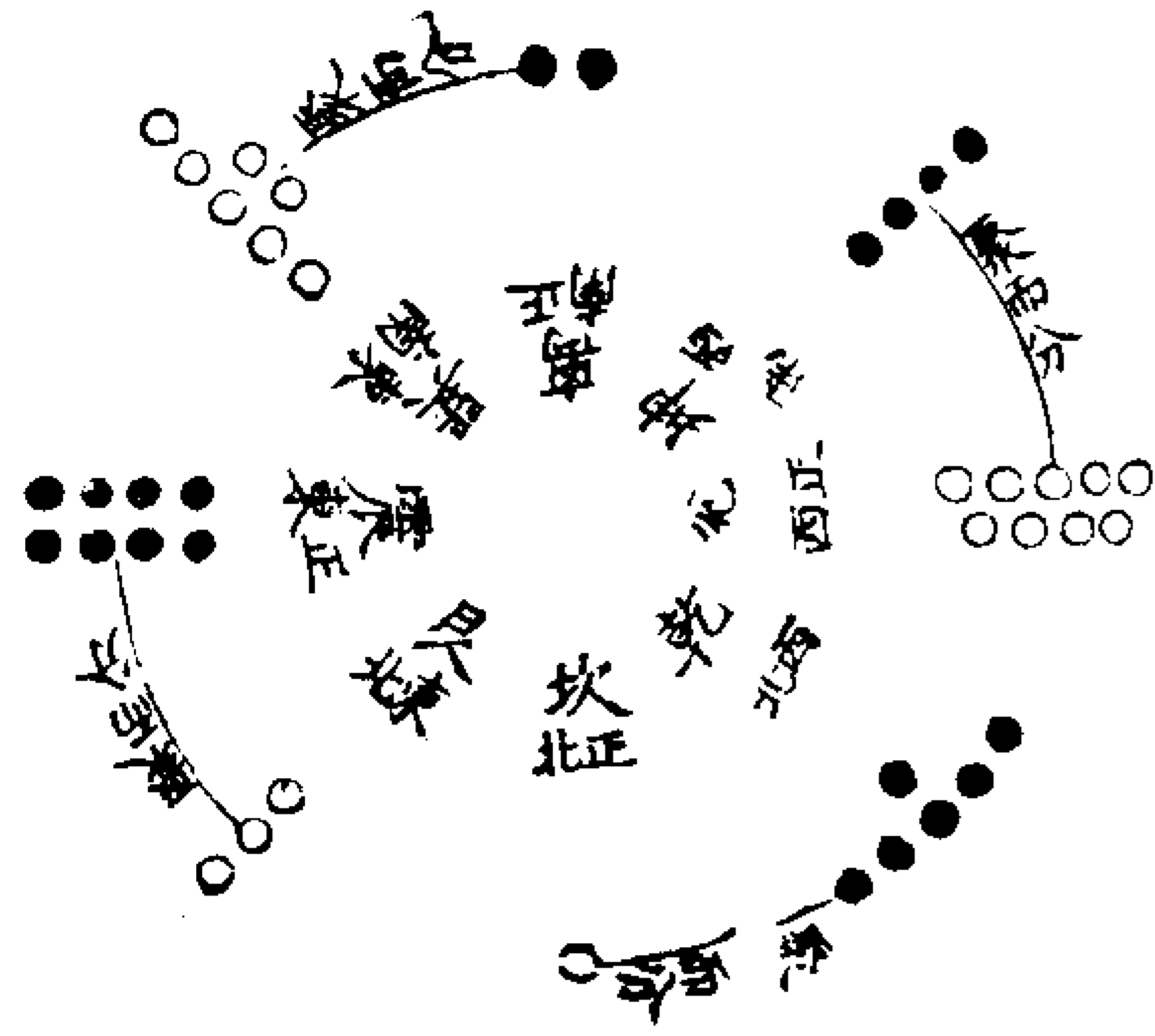

通乎晝夜圖

坎北震東乾西北艮東北四卦皆陽也離  
南兌西巽東南坤西南四卦皆陰也故曰  
方以類聚一聚於六而分乾坎四聚於九  
而分坤兌二聚於七而分離巽三聚於八  
而分震艮故曰物以群分得朋則吉乖類  
則凶此吉凶所以生也

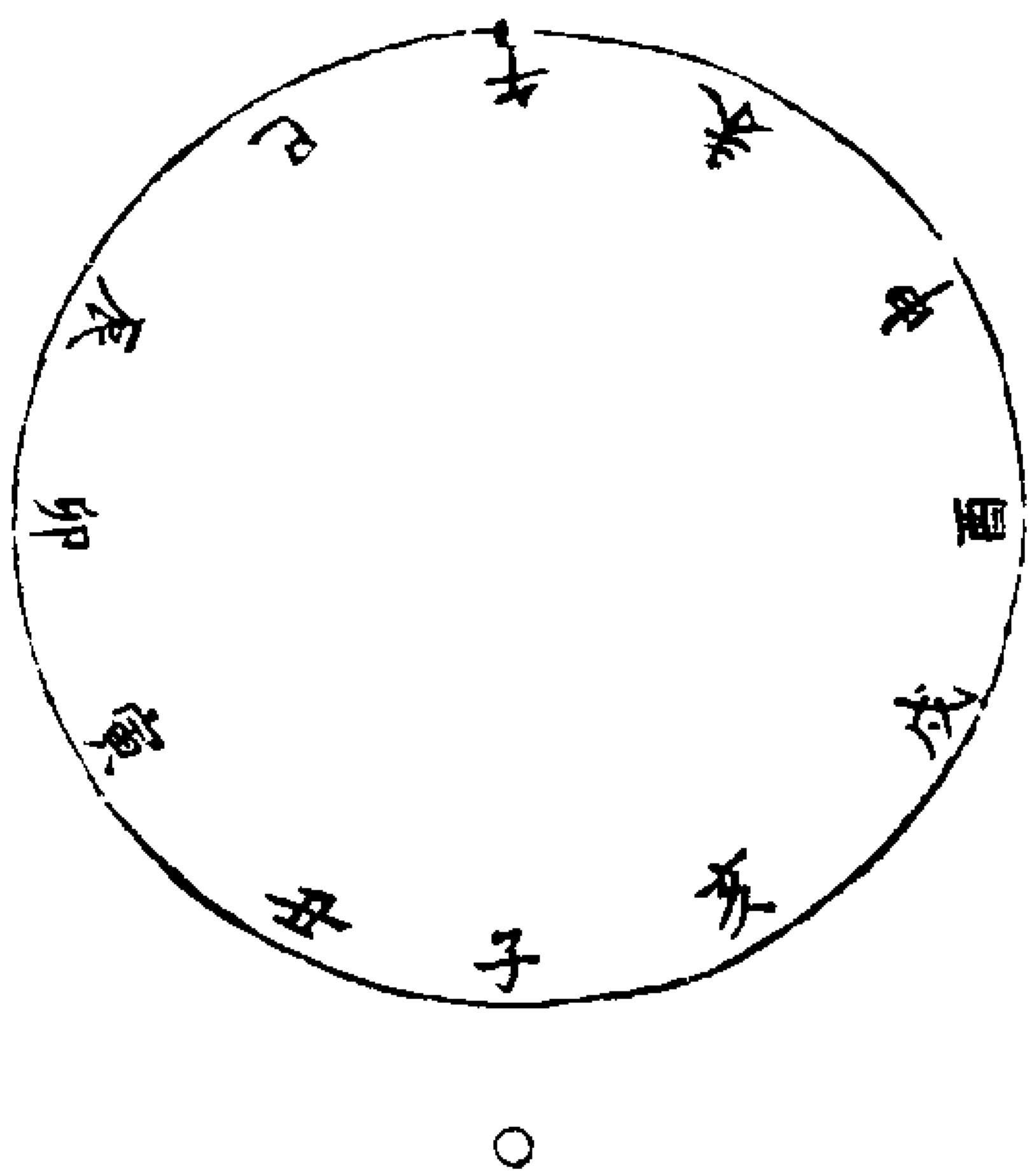

子者乾之始而終於巳午者坤之始而終  
於亥陽爻二百九十二畫數也其數一千  
七百二十八陰爻一百九十二夜數也其  
數一千一百五十二總而言之二千八百  
八十九四永之合萬有一千五百二十故  
曰通乎晝夜之道而始

陽中陰陰中陽

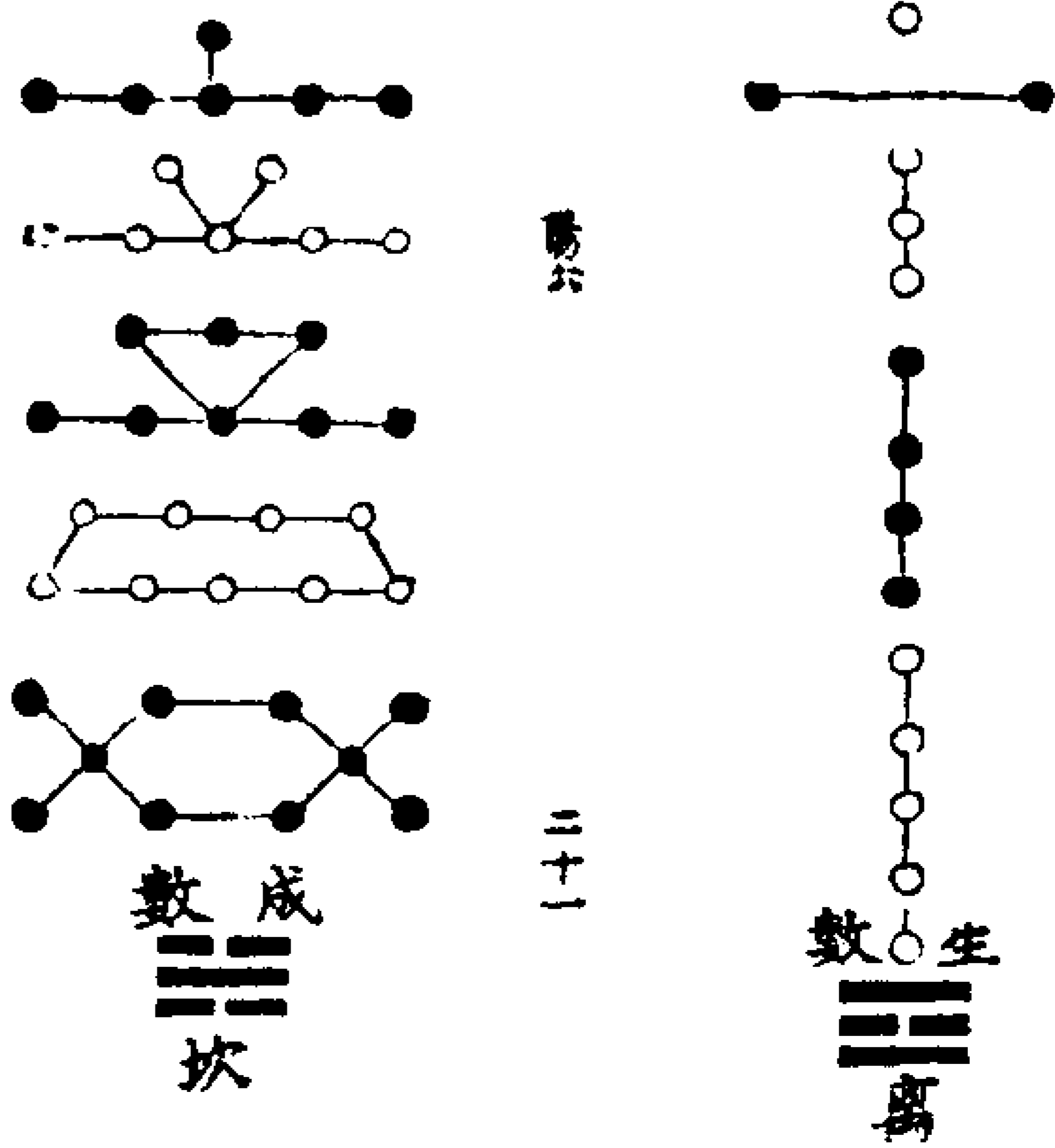

上經三十

卦

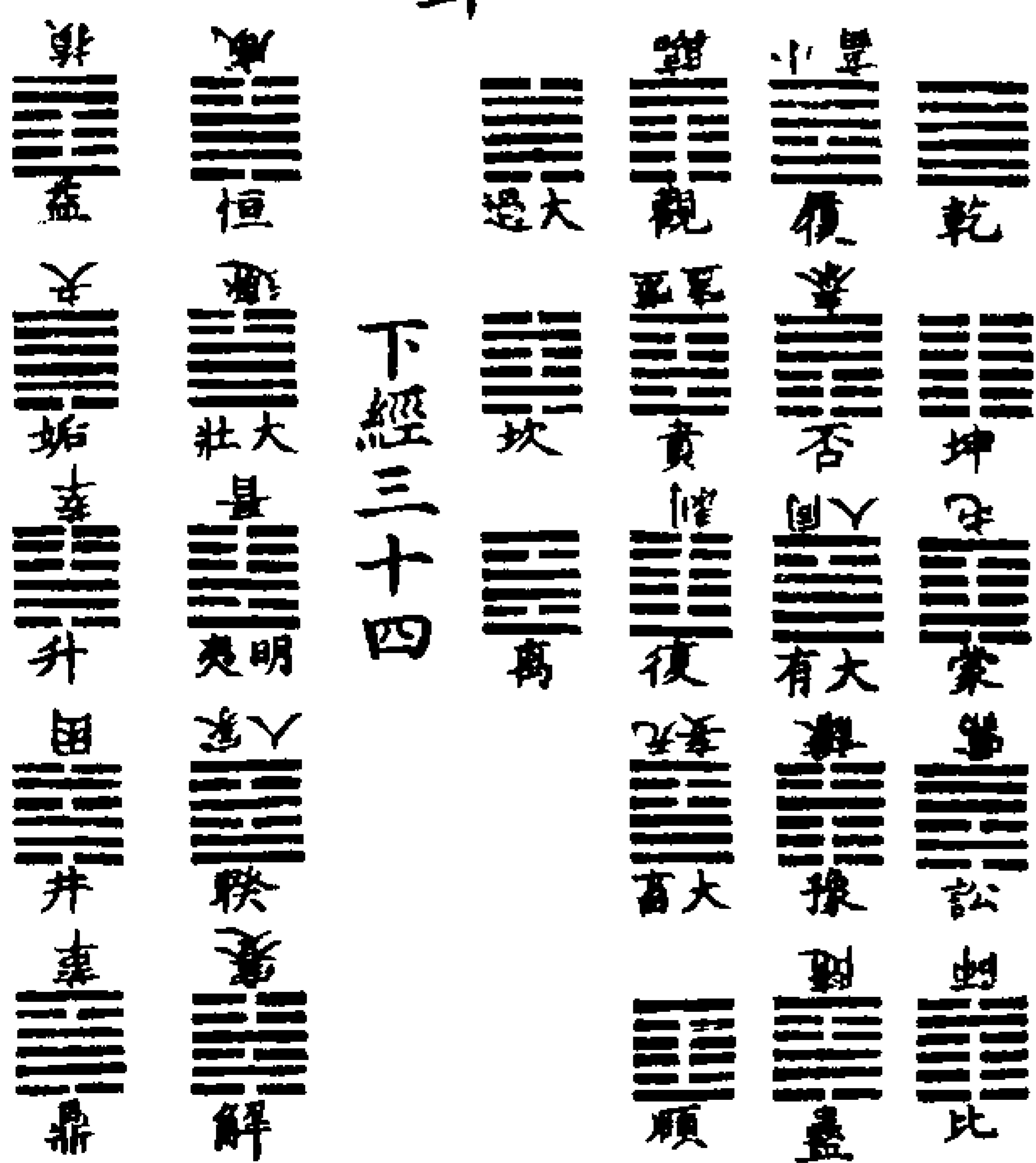

圖

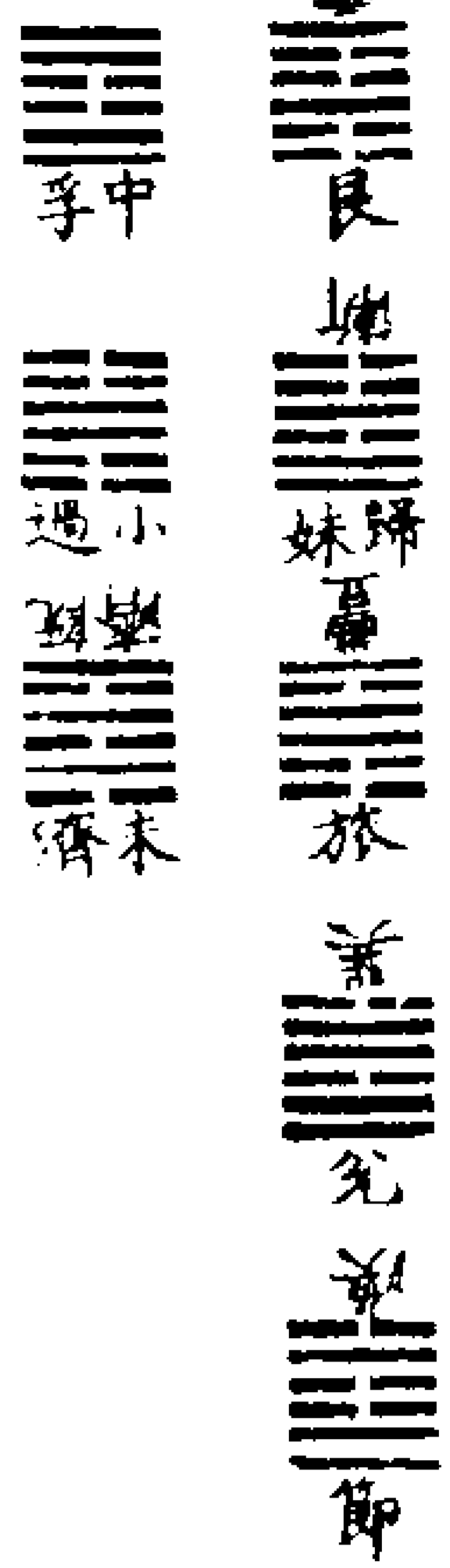

雜

乾坤比師臨觀屯蒙  
震艮損益畜妄萃升

卦

謙豫噬賁兌巽隨蠱  
剝復晉翼井困咸恒  
渙節解蹇睽蹇否泰  
姤遯畜艮革鼎遁中  
豐旅離坎省復需訟

圖

○ 遯 姤 漸 頤 歸 艱 濟 夫  
雜卦者雜揉眾卦錯綜其義以暢無窮之  
用故其義專以剛柔升降反復取義與序  
卦不同故韓康伯云或以同相類或以異  
相明雜六十四卦以為義是也

太玄準易

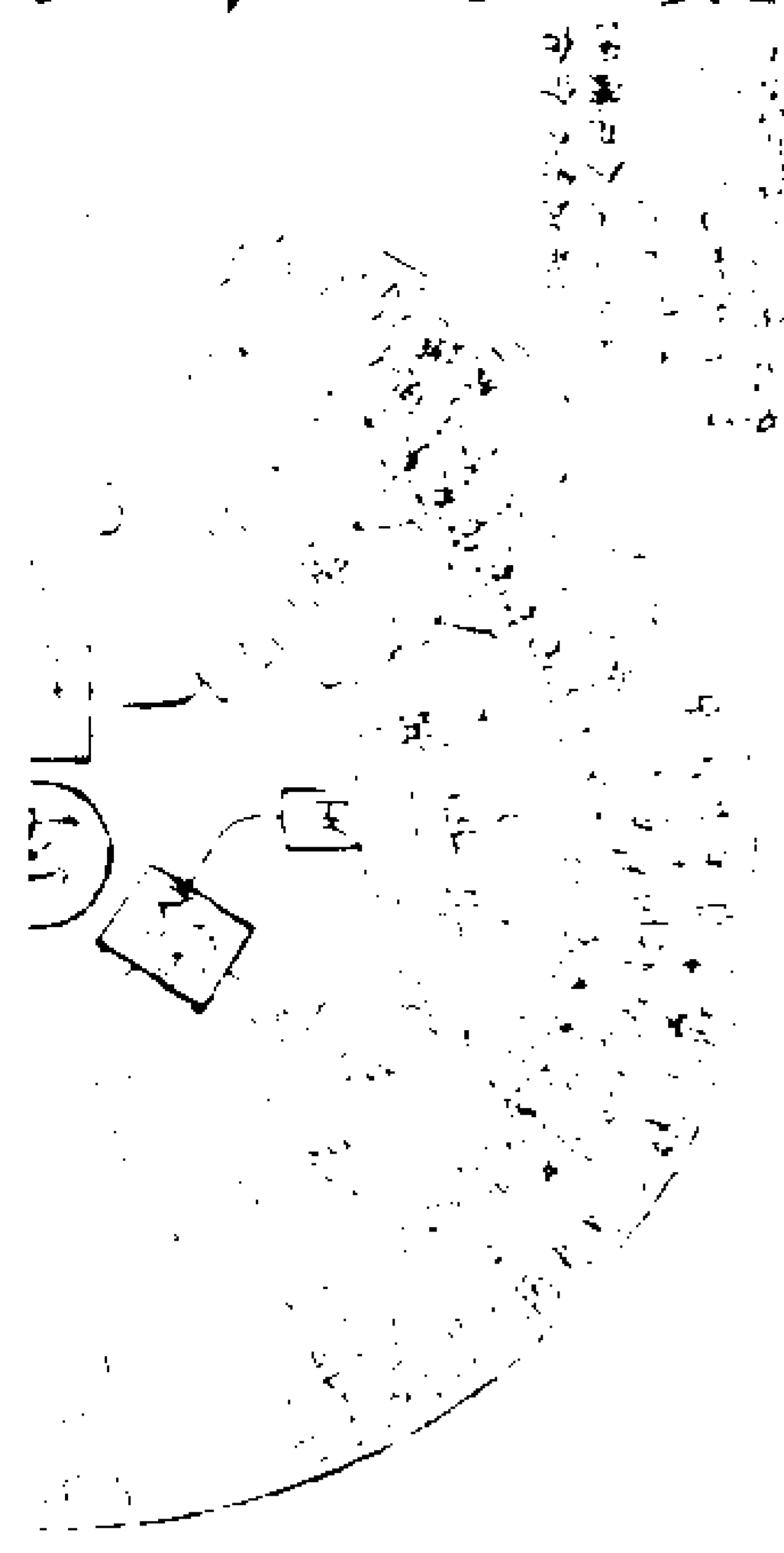

卦石

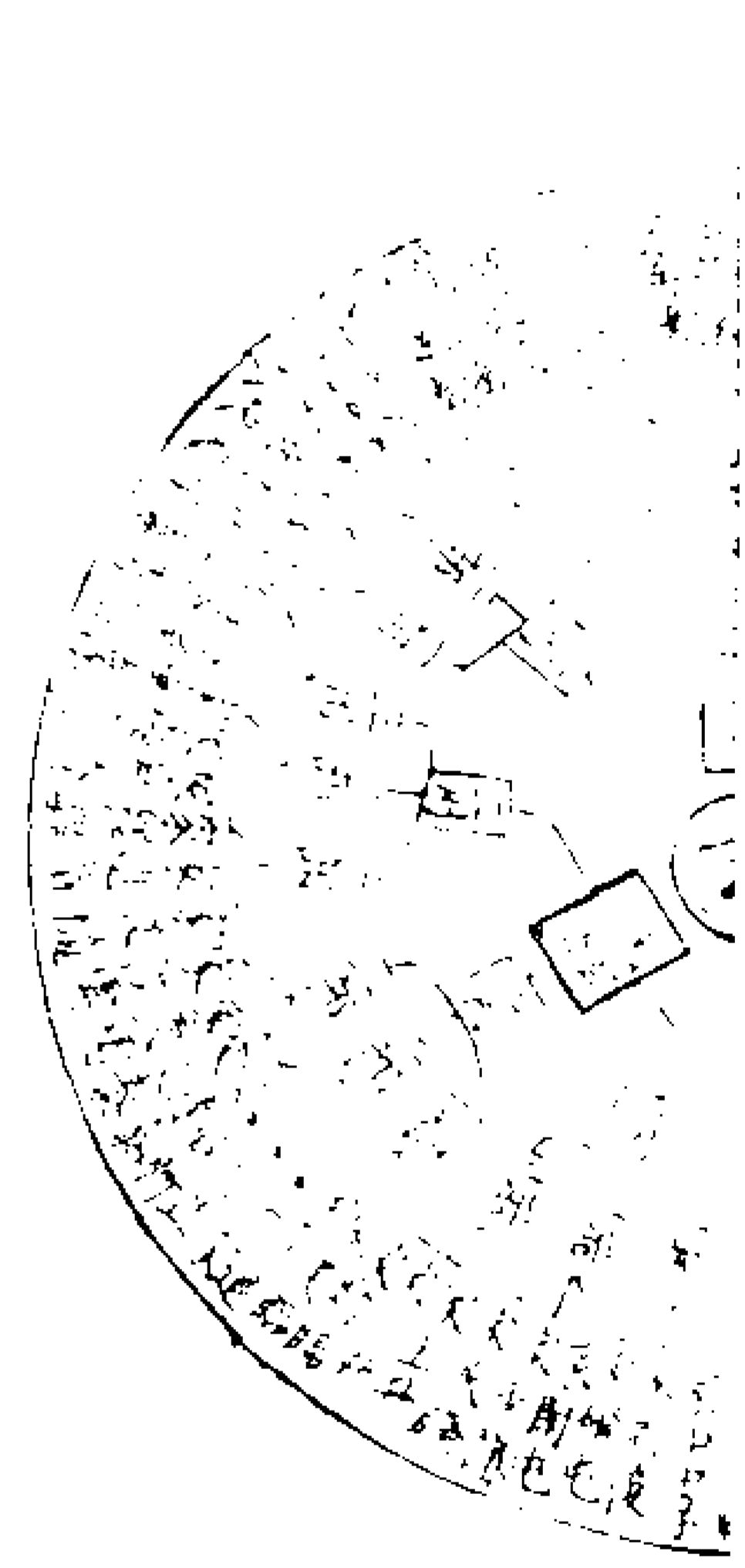

一 玄生三方用三乘一三方生九州用三  
乘三九州生二十七部用三乘九二十七  
部生八十一家用三乘二十七八十一家  
生二百四十三表用三乘八十一二百四  
十三表生七百二十九贊用來二百四十  
三七百二十九贊生二萬六千二百四十  
四策用三十六乘七百二十九凡一玄為  
一歲七十二策為一日起十一月

太玄準易卦

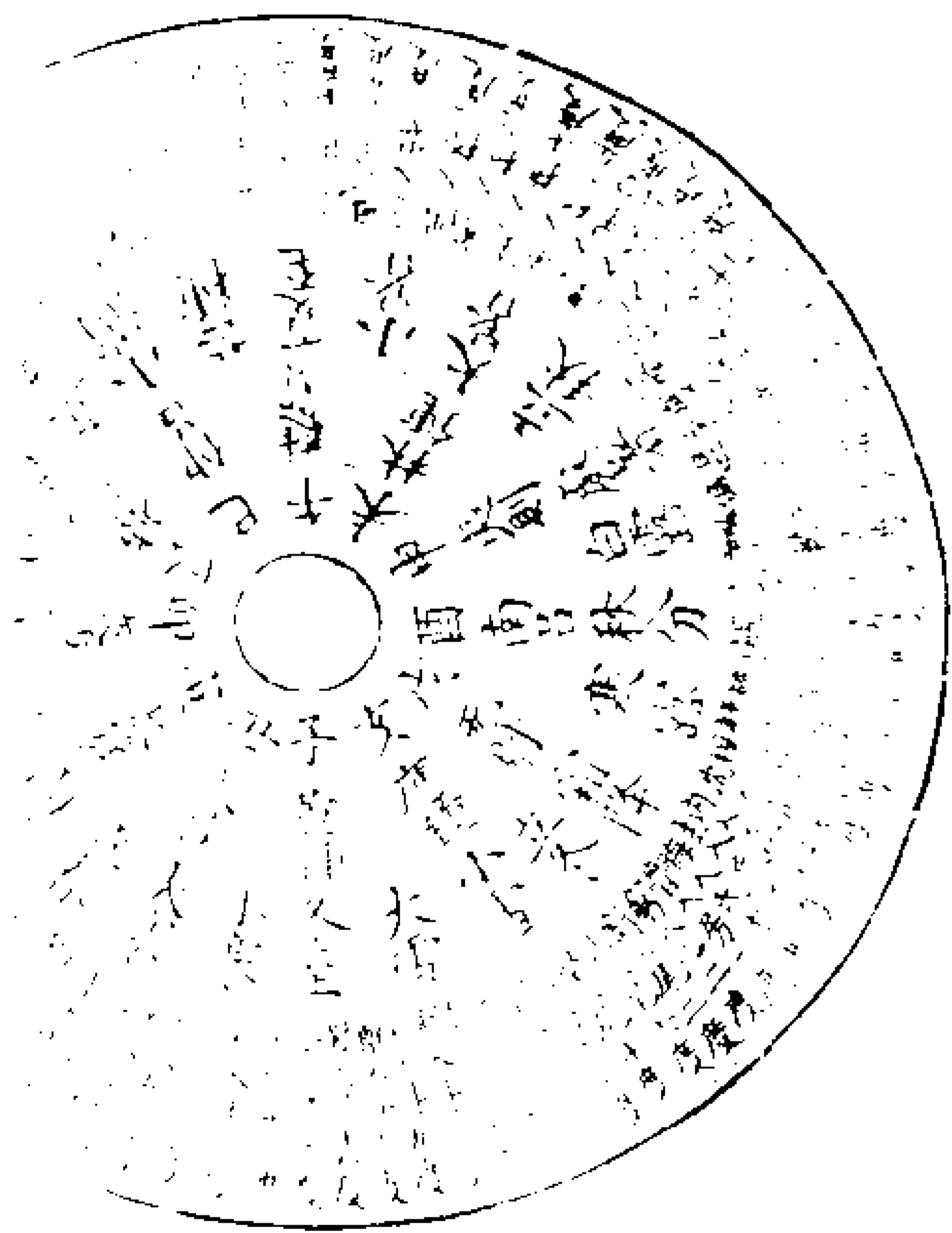

氣圖

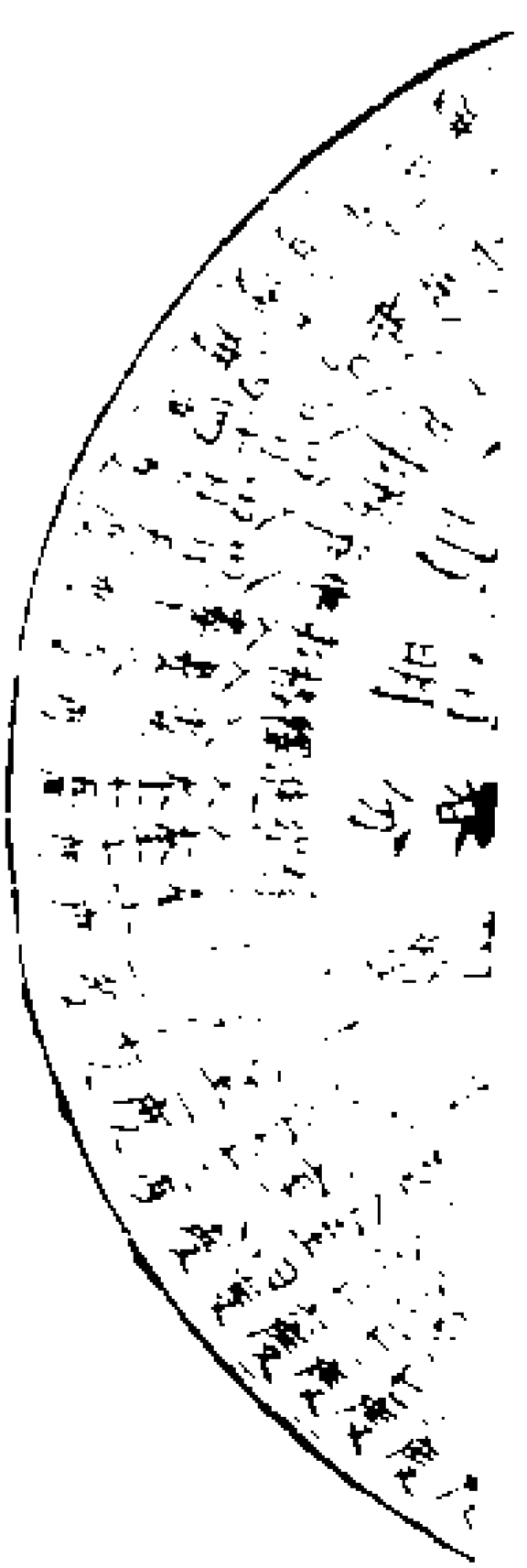

右律歷之元始於冬至卦氣起於中孚

皇

一 元之元日之日乾之乾一  
二 會之元月之日兌之乾一十二  
三 元之會日之日乾之兌十二  
二 會之會月之日兌之兌一百四十四  
三 元之運日之日星乾之離三百六十

極

一 元之運月之日星兌之離四千三百二十  
二 會之世日之日辰乾之震四千三百二十  
四 元之會月之日辰兌之震八千四百  
一 元之歲日之日石乾之巽九千六百  
二 會之歲月之日石兌之巽九千六百  
一 元之月日之日土乾之坎一萬五千二百  
二 會之月月之日土兌之坎一萬五千二百  
六 元之日日之日火乾之艮四萬六千  
七 元之日日之日火乾之艮四萬六千  
二 會之日月之日火兌之艮八萬七千九  
七 元之星日之日水乾之坤八十七萬九  
一 元之星日之日水乾之坤八十七萬九

**經**

二會之辰月之水允之坤 六十七萬一千八百  
 一運之元星之日離之乾 三百  
 一運之元星之日震之乾 四百三十三  
 二運之會星之月離之允 四百三十三  
 二運之會星之月震之允 八百四十四  
 三運之運星之星離之離 九千六百  
 三運之運星之星震之離 九千六百  
 四運之世星之辰離之震 一萬五千二百五  
 四運之世星之辰震之震 一萬五千二百五  
 五運之歲星之石離之巽 四萬六千六百  
 五運之歲星之石震之巽 四萬六千六百

**世**

四世之歲辰之石震之巽 五萬九千九百  
 三運之月星之土離之坎 八十七萬二千  
 六世之月辰之土震之坎 六十七萬一千  
 三運之日星之火離之艮 一千六百六十七萬九  
 七世之日辰之火震之艮 一千六百六十七萬九  
 三運之辰星之水離之坤 二千一百一十五萬五  
 八世之辰辰之水震之坤 二千一百一十五萬五  
 一歲之元石之日巽之乾 九千六百  
 六月之元土之日坎之乾 一萬五千二百五  
 二歲之會石之月巽之允 一萬五千二百五

**全**

六月之會土之月坎之允 一千八百六十六  
 三歲之運石之星巽之離 四萬六千六百  
 六月之運土之星坎之離 五萬五千九百八  
 五歲之世石之辰巽之震 八十七萬二千  
 四月之世土之辰坎之震 八百四十四  
 五歲之歲石之石巽之巽 九千六百  
 五月之歲土之石坎之巽 九千六百  
 六月之月石之土巽之坎 一萬五千二百五  
 六月之月土之土坎之坎 一萬五千二百五  
 七歲之日石之火巽之艮 四萬六千六百

**數**

六月之日土之火坎之艮 七十三萬五千九百  
 八歲之辰石之水巽之坤 七十三萬五千九百  
 八月之辰土之水坎之坤 八十七萬二千  
 七日之元火之日艮之乾 一千六百六十七萬九  
 八辰之元水之日坤之乾 一千六百六十七萬九  
 七日之會火之月艮之允 二千一百一十五萬五  
 八辰之會水之月坤之允 二千一百一十五萬五  
 三日之運火之星艮之離 九千六百  
 八辰之運水之星坤之離 九千六百  
 七日之世火之辰艮之震 九千六百

**圖**

八辰之世水之辰坤之震 二萬四千一百八  
 四日之歲火之石艮之巽 六萬四千七百四  
 五辰之歲水之石坤之巽 七十三萬五千九百  
 八日之月火之土艮之坎 七十三萬五千九百  
 六辰之月水之土坤之坎 九千六百  
 七日之日火之火艮之艮 九千六百  
 八辰之日水之火坤之艮 九千六百  
 七日之辰火之水艮之坤 九千六百  
 八辰之辰水之水坤之坤 九千六百

**氏**

日甲子星三十辰 三百  
 一音 多可介吉禾火化八  
 一音 坤甲九癸口口乾坤  
 月丑星六十辰 二百  
 二音 庚兩向。光廣況。  
 二音 丁井豆。元永瑩。  
 二音 黑花香血黃華雄賢  
 月寅星九十辰 一百  
 三音 臣引良。元天半。  
 三音 安亞乙。君允巽。  
 三音 母馬美未。目覩看氏  
 月卯星二十辰 八十







易數鉤隱圖序

三 衡 劉 牧 撰

雲一

夫易者陰陽氣交之謂也。若夫陰陽未交，則四象未立，八卦未分，則萬物安從而生哉？是故兩儀變易而生四象，四象變易而生八卦，重卦六十四卦，於是乎天下之能事畢矣。夫卦者，聖人設之觀於象也。象者，形上之應原，其本則形由象生，象由數設，捨其數則無以見四象所由之宗矣。是故仲尼之讚易也，必舉天地之極數以明成變化而行鬼神之道。則知易之為書，必極數以知其本也。詳夫注疏之家，至于分經析義，妙盡精研，及乎解釋天地錯綜之數，則語雖簡略，與繫辭不偶，所以學者難曉其義也。今採摭天地奇偶之數，自太極生兩儀而下，至于復卦凡五十五位，點之成圖於遂圖下，各釋其義，庶覽之者易曉耳。夫易道淵遠，雖往哲難窺於至賾，牧也叢生祖述，誠愧其狂簡，然則象有定位，變有定數，不能妄為之穿鑿耳。博雅君子，試為詳焉。

易數鉤隱圖卷上

太極第一

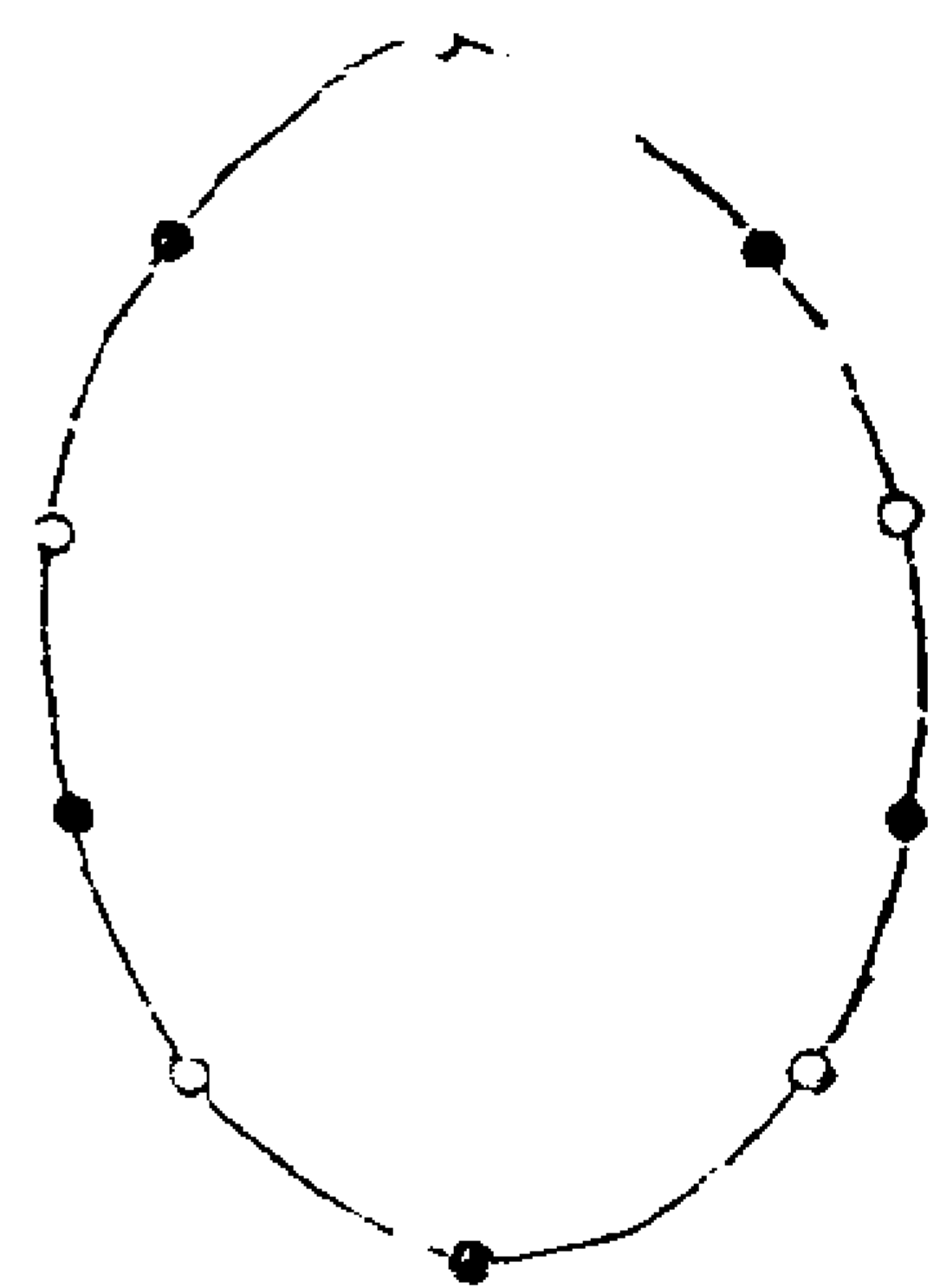

太極無數與象，今以二儀之氣混而為一，以畫之，蓋欲明二儀所從而生也。

太極生兩儀第二

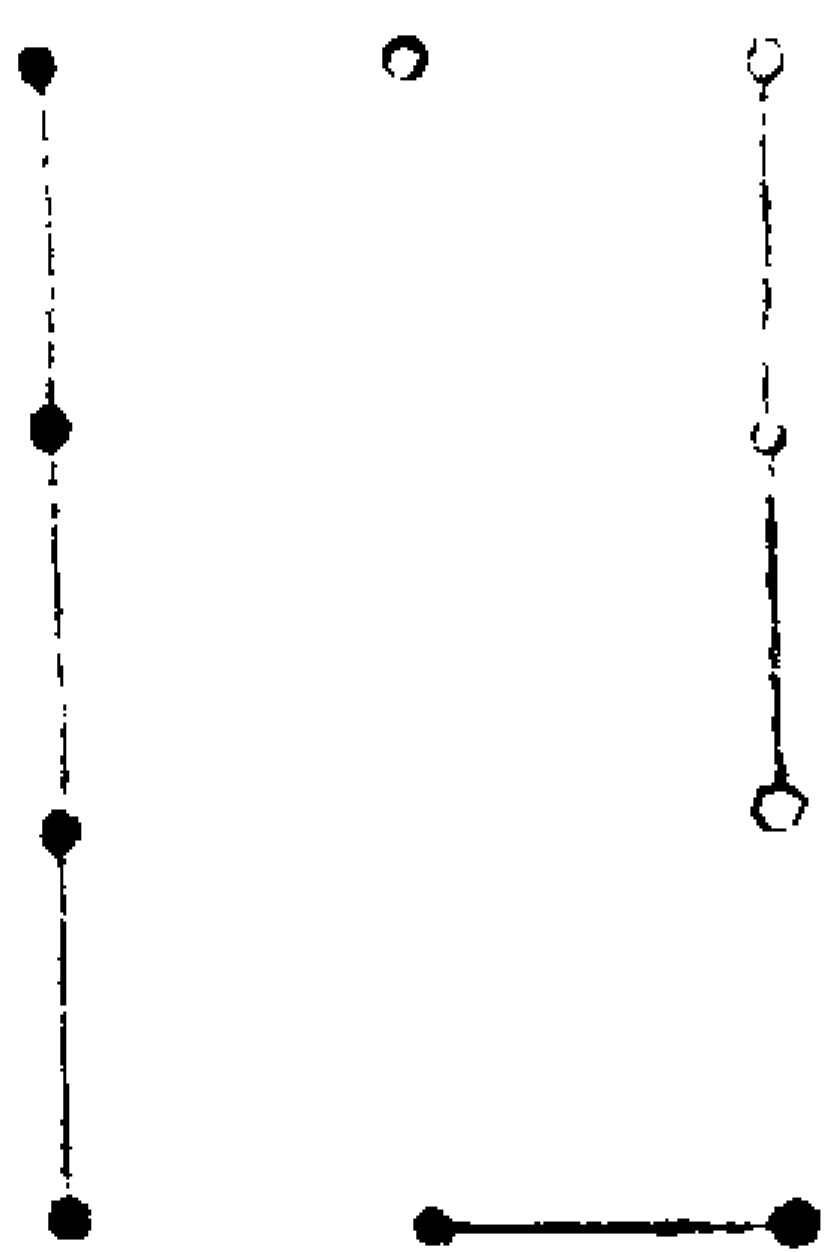

經曰：易有太極，是生兩儀。太極者，一氣也。天地未分之前，元氣混而為一，一氣所判，是曰兩儀。易不云乎：天地而云兩儀者，何也？蓋以

兩儀則二氣始分，天地則形象斯著，以其始分兩體之儀，故謂之兩儀也。何以明其然？略試論之：夫氣之上者輕清，氣之下者重濁，輕清而圓者天之象也，重濁而方者地之象也。茲乃上下未交之時，但分其儀象耳。若二氣交，則天一下而生水，地二上而生火，此則形之始也。五行既備，而生動植焉。所謂在天成象，在地成形也。則知兩儀乃天地之象，天地乃兩儀之體。爾今畫天左旋者，取天一、三之位也；畫地右動者，取地二、四之位也。分而各其處者，蓋明上下未交之象也。

天五第三

天一、地二、天三、地四，此四象生數也。至于天五，則居中而主乎變化，不知何物也。強名曰

中和之氣不知所以然而然也交接乎天地之氣成就乎五行之質彌綸錯綜無所不周三才之道既備退藏於密寂然無事茲所謂陰陽不測之謂神者也經雖云四象生八卦然須三五之變易備七八九六之成數而後能生八卦而定位矣

天地數十有五第四

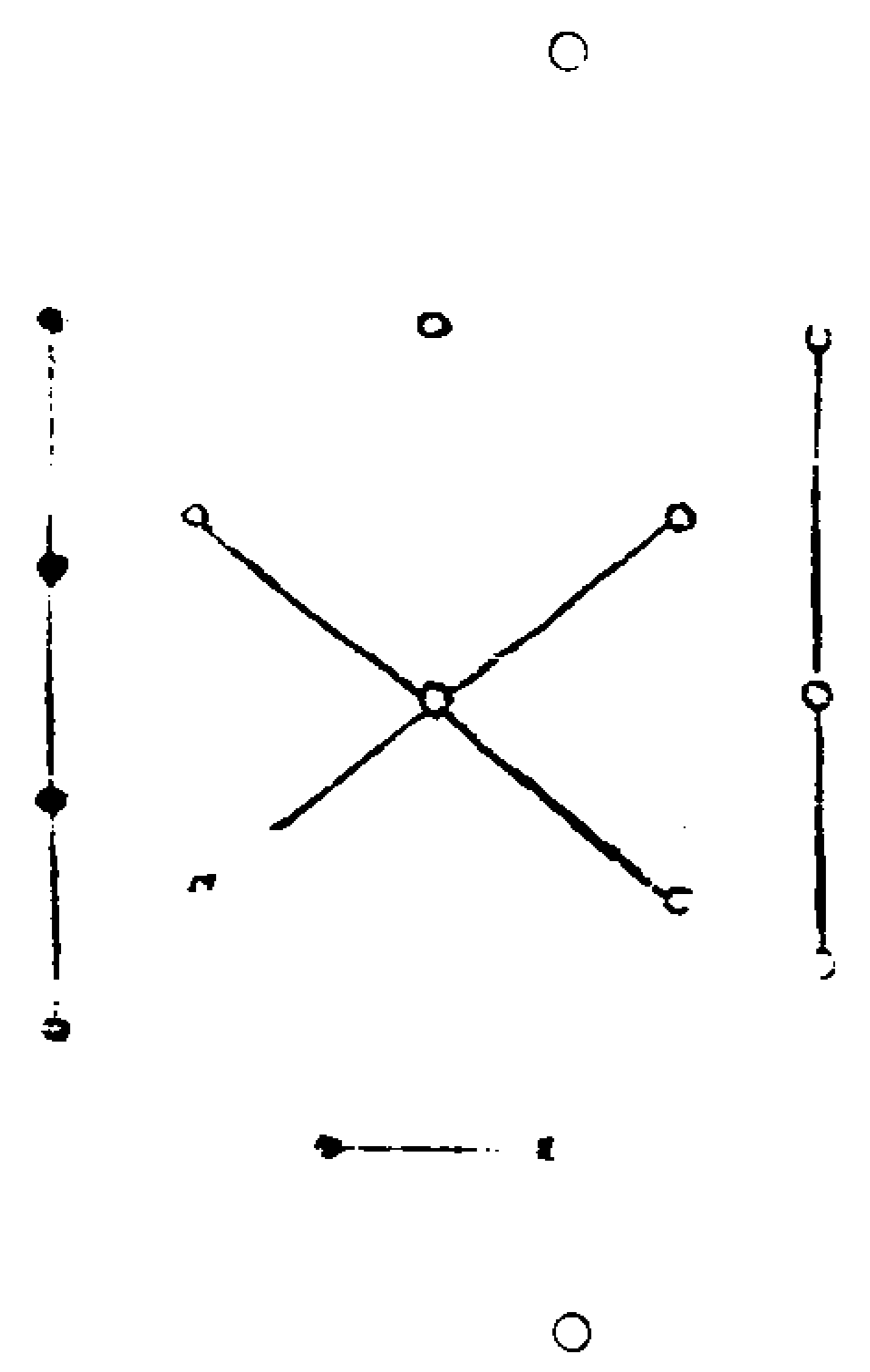

或問曰天地之數何以由天五而生變化答曰天地之生數足所以生變化也天地之數十有五自天一至天五凡十五數也天一天三天五成九此陽之數也故乾元用九地二地四成六此陰之數也故坤元用六兼五行

之成數四十合而為五十有五備天地之極數也所以能成變化而行鬼神

天一下生地六第五

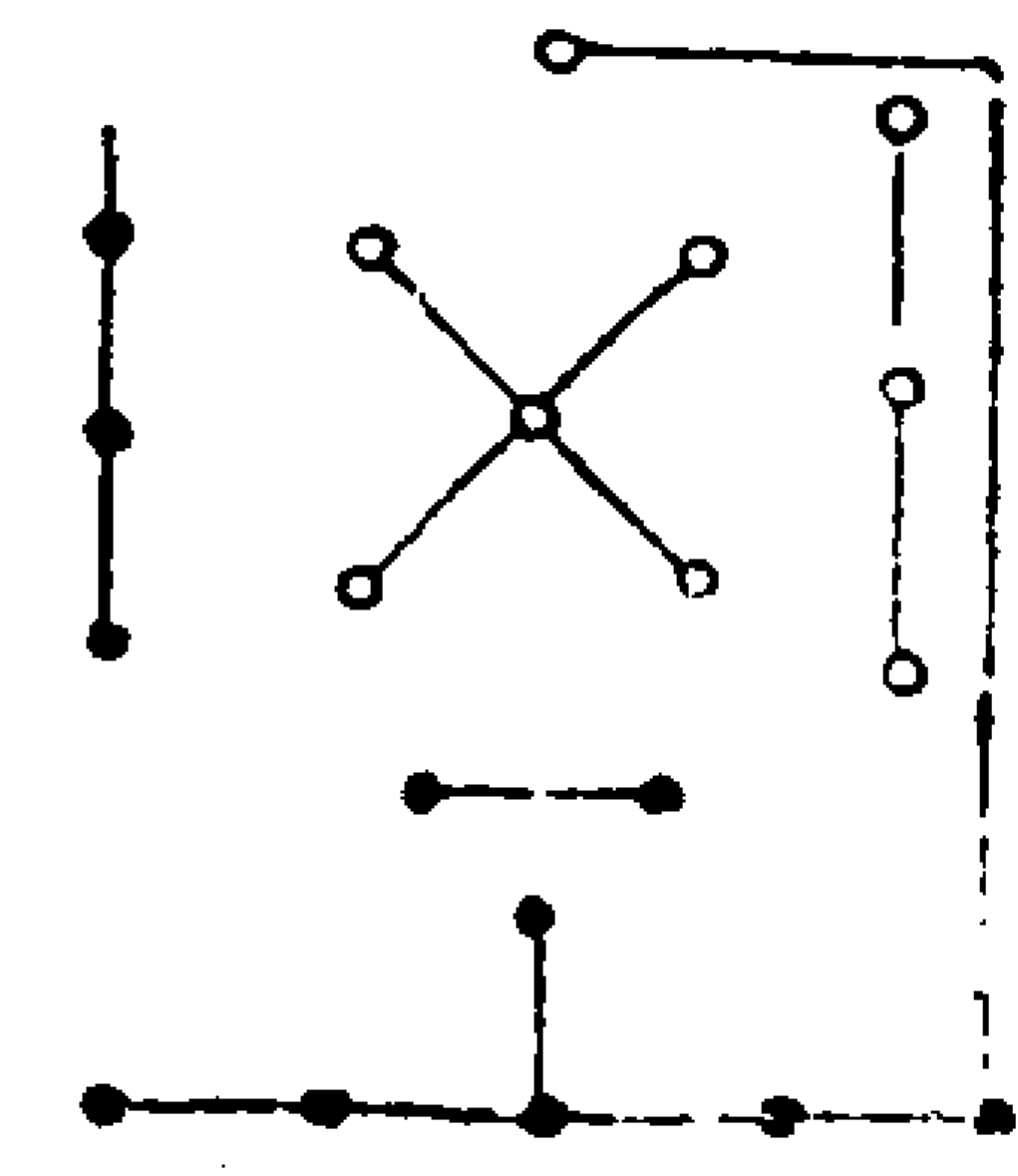

地二上生天七第六

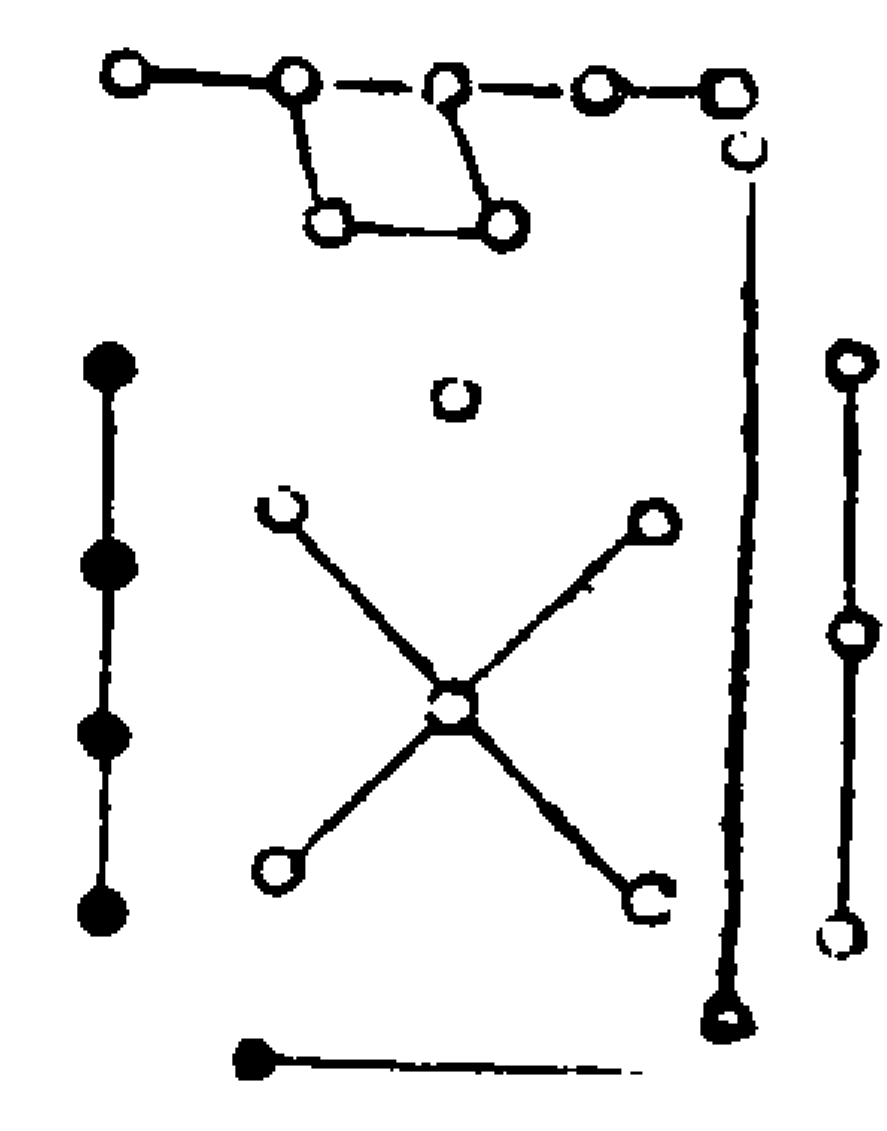

天三左生地八第七

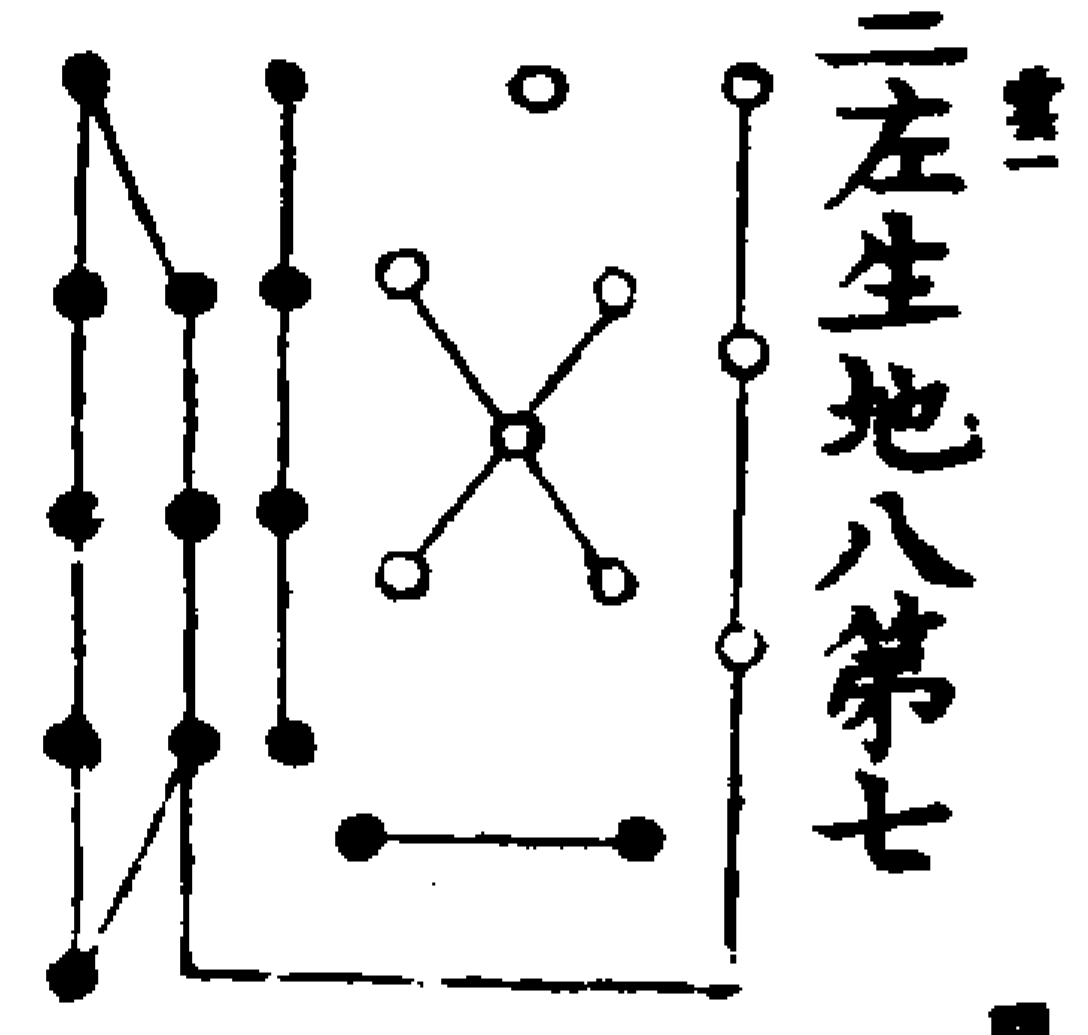

地四右生天九第八

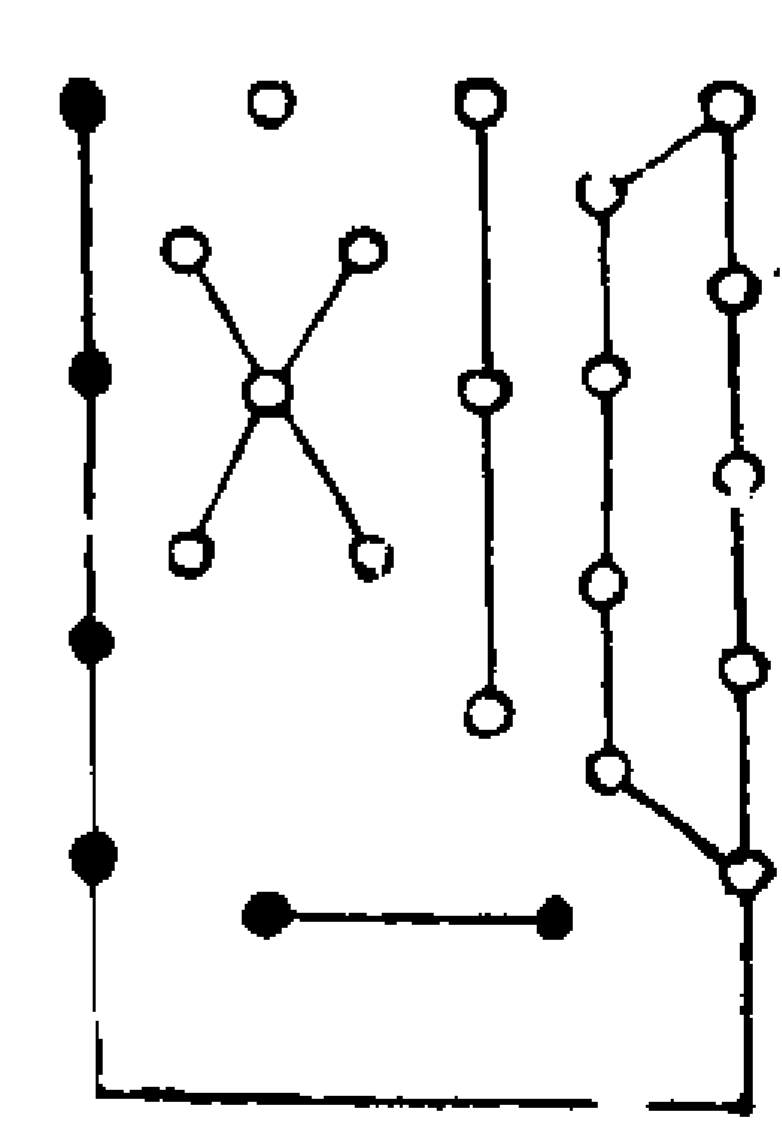

經曰參伍以變錯綜其數通其變遂成天地之文極其數遂定天下之象義曰參合也伍為偶配也為天五合配天一下生地六之類是也以通其變化交錯而成四象八卦之數也成天地之文者為陰陽交而著其文理也極其數者為極天地之數也天地之極數五十有五之謂也遂定天地之象者天地之數既設則象從而定也

兩儀生四象第九

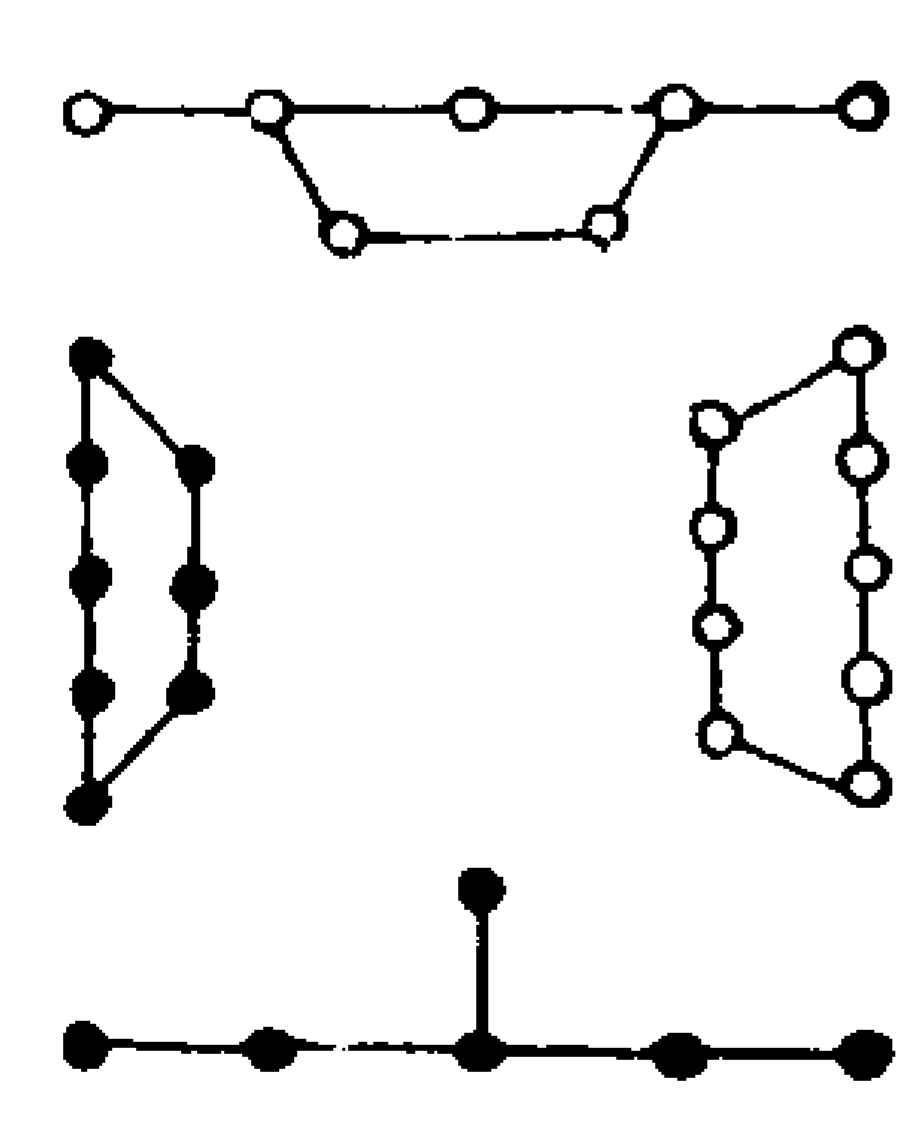

經曰兩儀生四象孔氏疏謂金木水火稟天地而有故云兩儀生四象土則分王四季又地中之別惟云四象也且金木水火有形之物安得為象哉孔氏失之遠矣又云易有四象所以示者莊氏云四象謂六十四卦之中有實象者有假象有義象有用象也今於釋卦之處已破之矣何氏謂天生神物聖人則之一也天地變化聖人效之二也天垂象見吉凶三也河出圖洛出書聖人則之四也今謂此四事聖人易外別有其功非專易內之物稱易有四象且又云易有四象所以示也繫辭馬所以告也然則象與辭相對之物辭既爻卦之下辭象謂爻卦之象也上兩儀生四象七八九六之謂也諸儒有謂七八九六今則從以為義也且疏家以七八九六之四象為所以示之四象則駁雜之甚也何哉夫七八九六乃少陰少陽老陰老陽之位生八卦之四象非易之所以示四象也略試論之且夫四象者其義有二一者謂兩儀所生之四象二者謂易有四象所以示之四象若天一

地二天三地四所以兼天五之變化上下交易四象備其成數而後能生八卦矣於是乎坎離震兌居四象之正位不云五象者以五無定位舉其四則五可知矣夫五上駕天一而下生地六下駕地二而上生天七右駕天三而左生地八左駕地四而右生天九此河圖四十有五之數耳斯則二儀所生之四象所謂易有四象所以示者若繫辭云吉凶者失得之象一也悔吝者憂虞之象二也變化者進退之象三也剛柔者晝夜之象四也且孔氏疏云象之與辭相對之物辭既爻卦之下辭象謂爻卦之象也又上句云易有四象所以示也下句云繫辭馬所以告也詳其吉凶悔吝變化剛柔四者之象既繫辭所陳則與爻卦正協其義也而又孔氏復引二儀所生之四象舉七八九六之數則其義非也不亦失之甚乎

四象生八卦第十

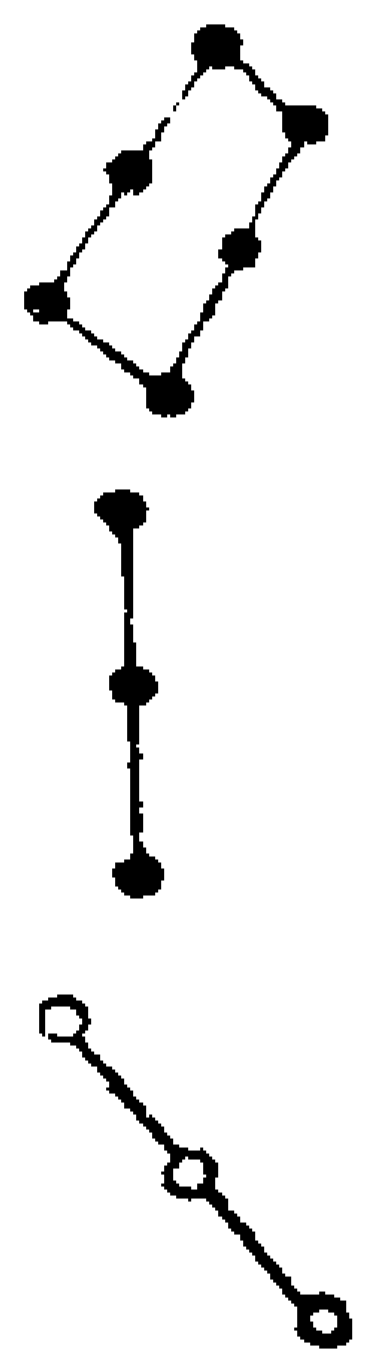

五行成數者水數六金數九火數七木數八也水居坎而生乾金居兌而生坤火居離而生巽木居震而生艮已居四正而生乾坤艮巽共成八卦也

二儀得十成變化第十一

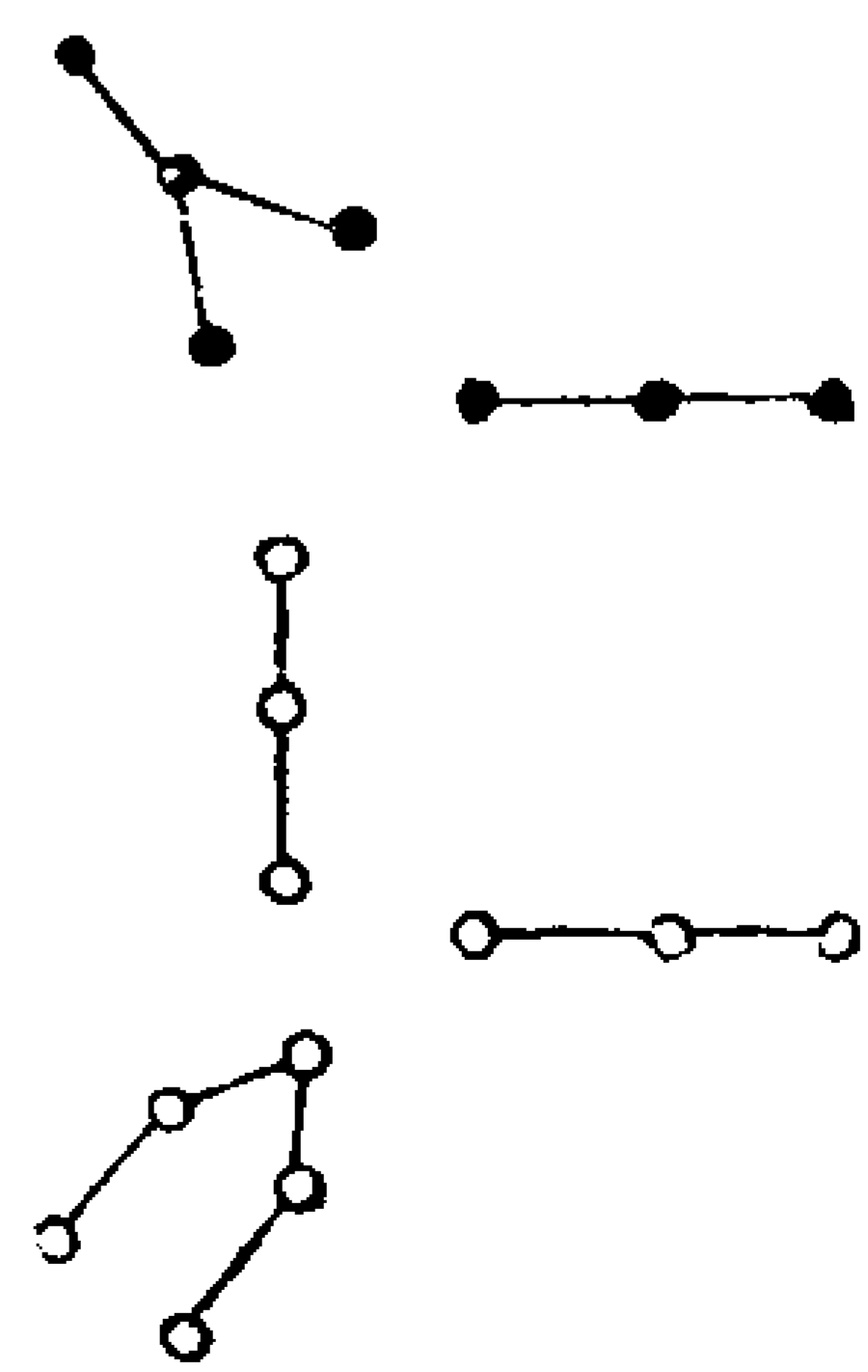

此乃五行生成數本屬洛書此畫之者欲備天地五十五數也

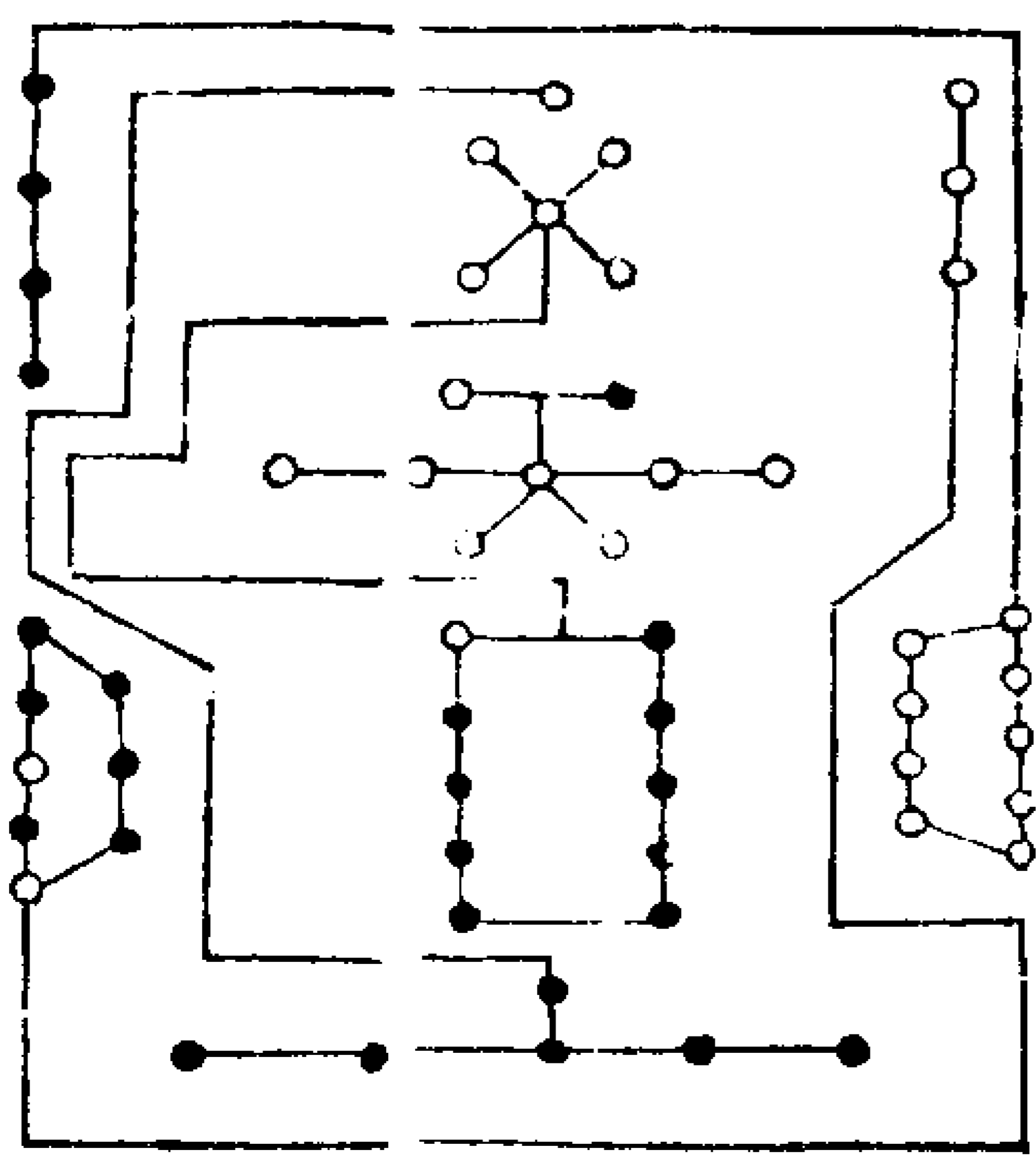

天數第十二

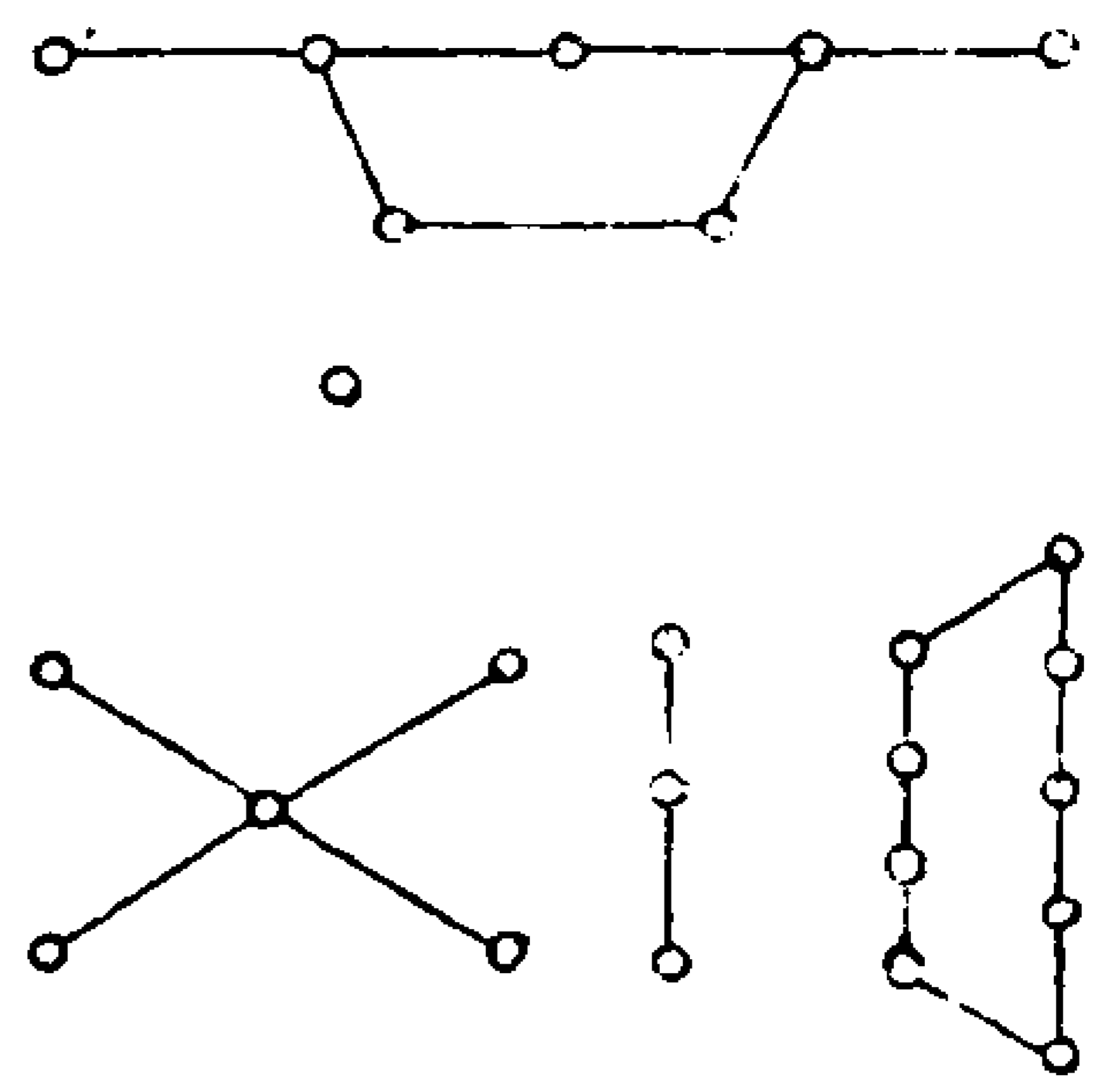

地數第十三

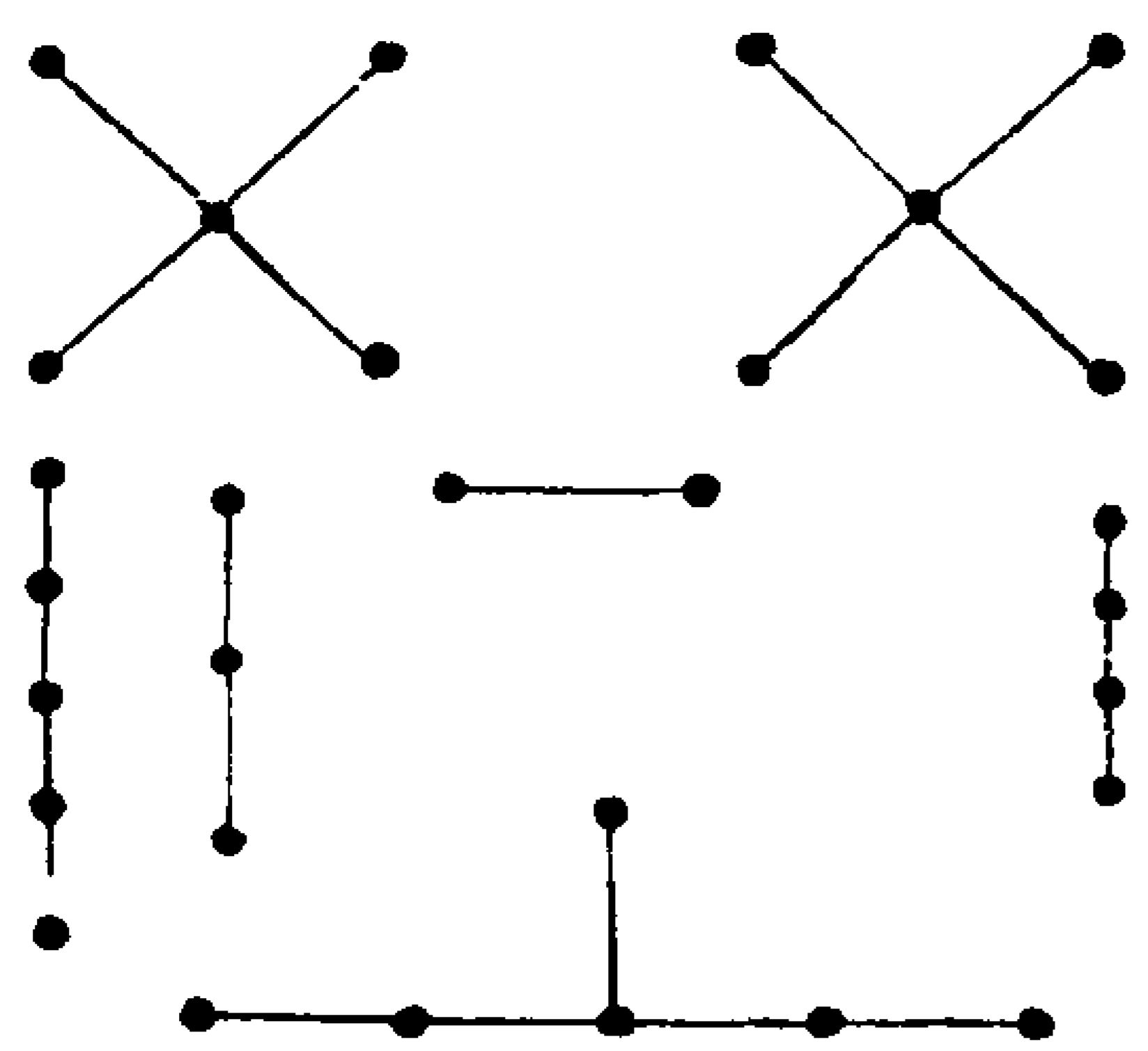

天地之數第十四

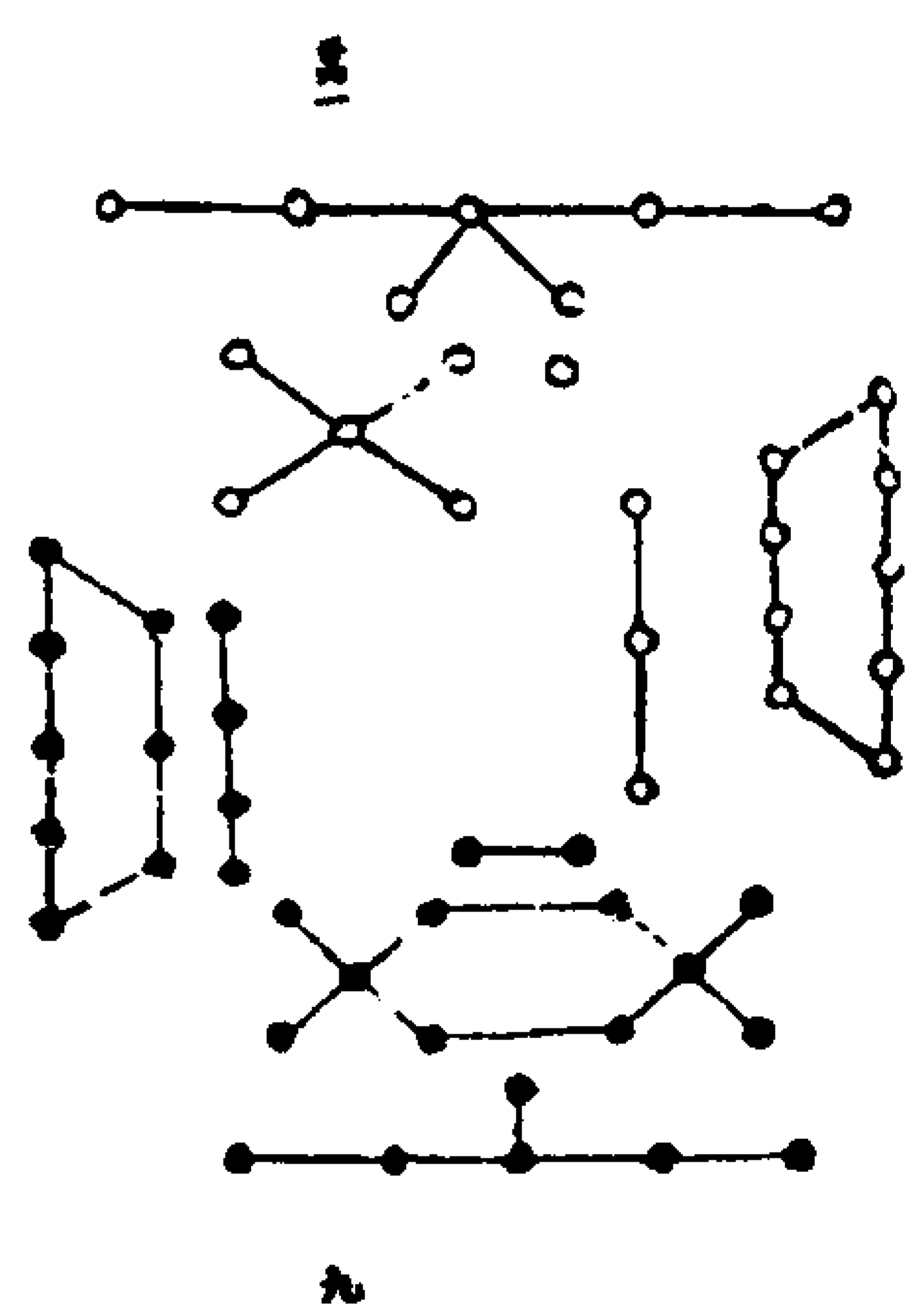

大衍之數第十五

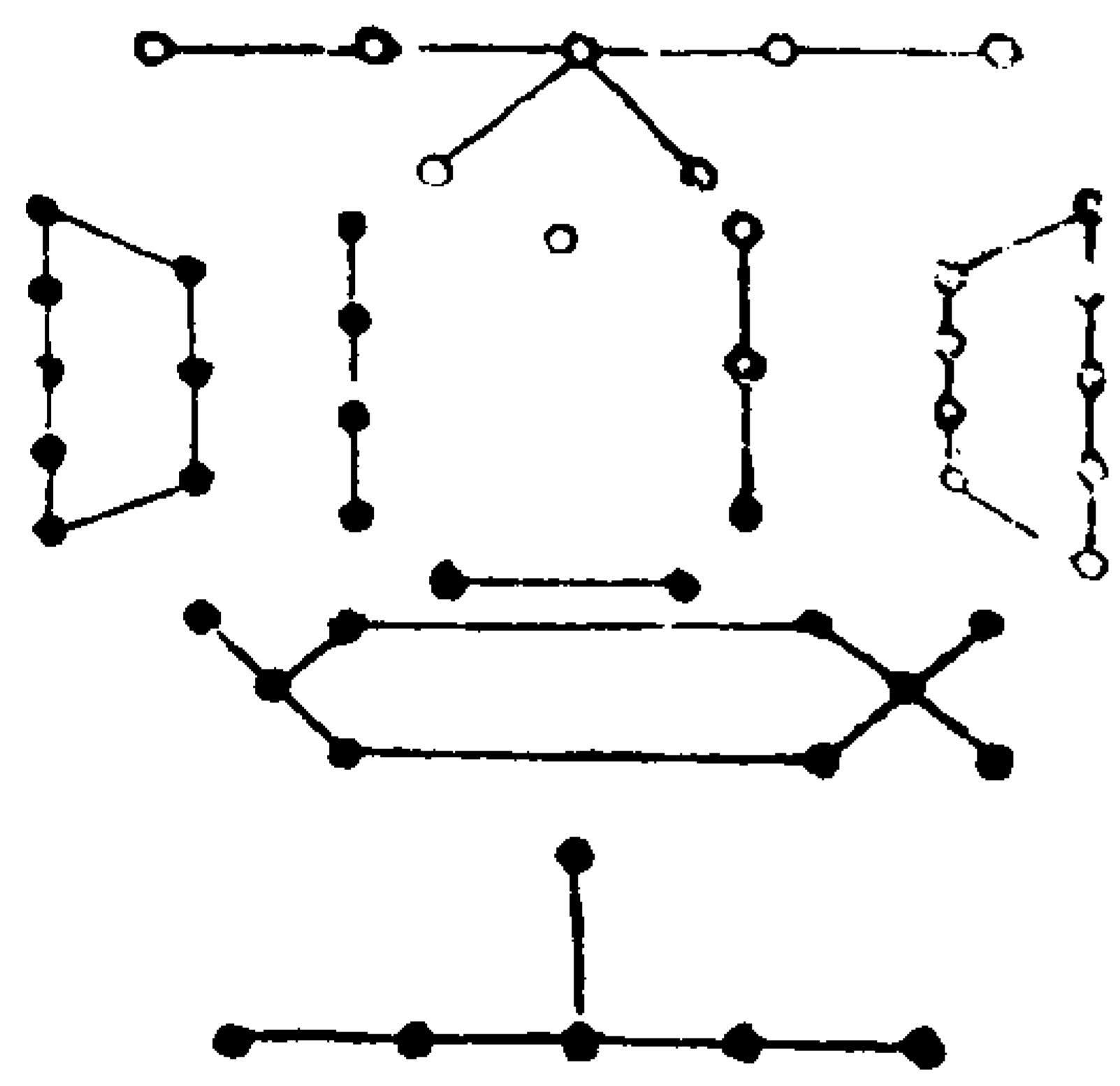

內十五天地之用九六之數也兼五行之數四十合而為五十有五備天地之數也

經曰凡天地之數五十有五此所以成變化而行鬼神也又曰大衍之數五十則減天地之數五也韓氏曰演天地之數所賴者五十也則不言減五之數所以孔氏疏以為五十有五乃天地陰陽奇偶之數非是 文演天地之策也且諸儒分大衍之數分而為二之義中則述天地之數五十有五之用末則陳四營成易十有八變而成卦之理此豈可同乎本末而異其中之數也況乎揲著之數以象天地豈可捨其數而求其象乎斯亦疏家之失不求天五退藏於密之義也且夫五十有五天地之極數也大衍之數天地之用數也蓋由天五不用所以大衍之數少天地之數五也或曰天五不用何以明其不用之由答曰天五不用非不用也是用四象者也且天一地二天三地四此四象生數也天五所以幹四象生數而成七九六八之四象是四象之中皆有五也則知五能包四象四象皆五之用也舉其四則五在其中矣故易但言四象以示不言五象也今揲著之義以筮而

尚占者也以象天地之用數所以大衍之數減天地之數五也

其用四十有九第十六

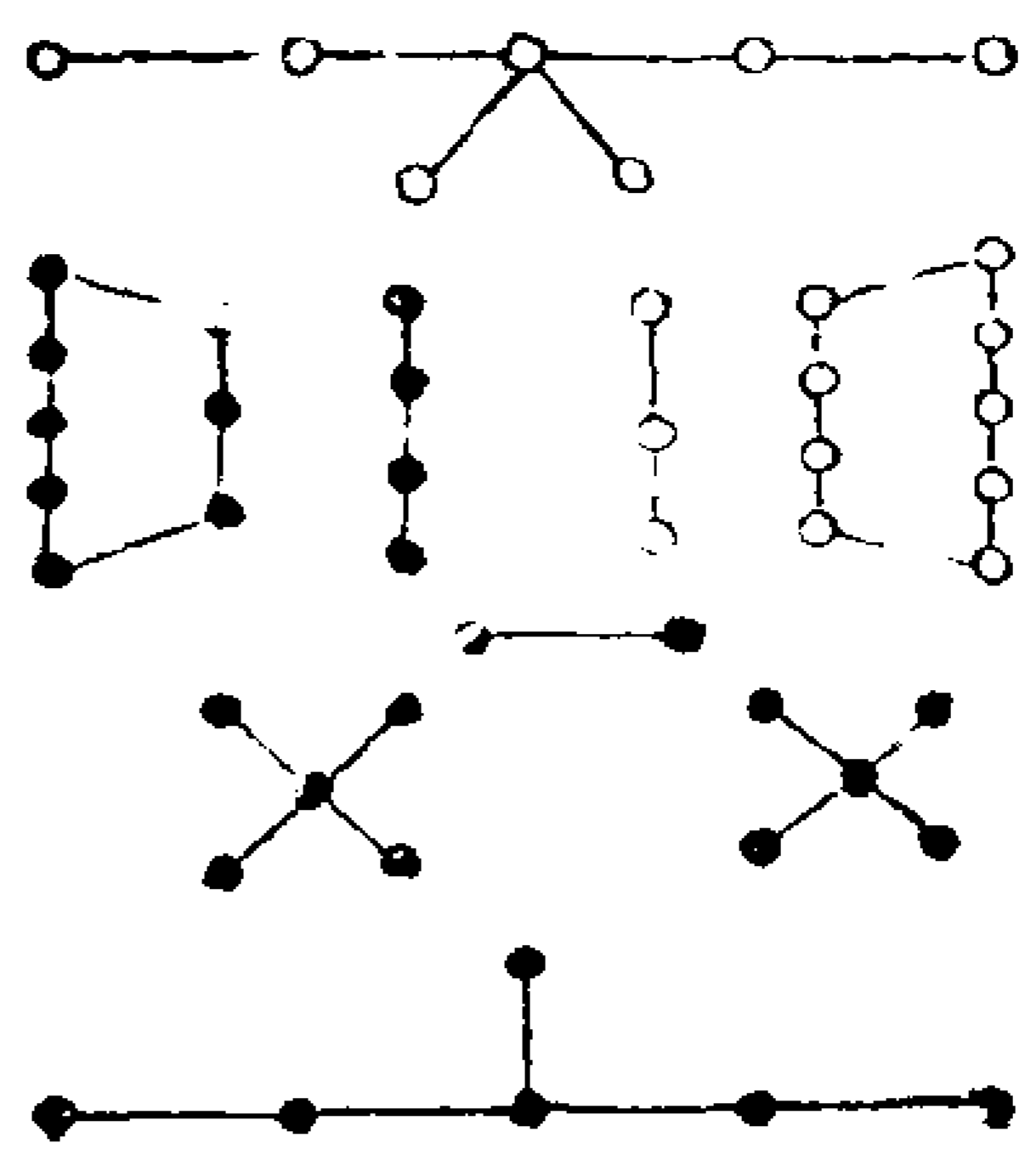

論上

大衍之數五十其用四十有九韓氏注曰衍天地之數所賴者五十其用四十有九則其一不用也不用而用以之通非數而數以之成斯易之太極也四十有九數之極也夫无不可以无明必因於有固嘗於有物之極而必明其所由之宗也孔氏疏京房云五十者謂十日十二辰二十八宿也凡五十其一不用者天之生炁將欲以虛求實故用四十九焉馬季長云易有太極謂北辰北辰生兩儀

兩儀生日月日月生四時四時生五行五行生十二月十二月生二十四炁北辰居位不動其餘四十九運而用之也荀爽云卦各有六爻六八四十八加乾坤二用凡五十初九潛龍勿用故用四十九也鄭康成云天地之數五十有五者以五行炁通於萬物故減五大衍又減一故用四十九姚 董遇云天地之數五十有五者其六以象六 之數故減而用四十九也顧權云立此五十數以數神神雖非數因數而顯故虛其一數以明不可言之義也今詳諸家所釋義有多端雖各執其說而理則未允敢試論之韓氏注以虛一為太極則未詳其所出之宗也何者夫太極生兩儀兩儀既分天始生一肇其有數也而後生四象五行之數合而為五十有五此乃天地之極數也今若以太極為虛一之數則是大衍當用五十有四也不然則餘五之數无所設耳況乎大衍衍天地之數也則明乎後天地之數矣大衍既後天地之數則太極不可配虛其一之位也明矣又无不可以无

明必因於有是則以太極為无之稱且太極者元炁混而為一之時也其炁已兆非无之謂則韓氏之注義亦迂矣或曰韓氏之注承輔嗣之旨且輔嗣之注獨冠古今斐然議之无乃不可乎答曰此必韓氏之寓言非輔嗣之意也且若愚以曾臆論之是謂狂簡今質以聖人辭且易有太極是生兩儀易既言有則非无之謂也不其然乎至于京荀馬鄭眾賢之論皆採撫天地名數強配其義且若以天地之名數強加配偶則靡所不可然而天地之數生成相因理如貫珠不可駢贅而設也雖能強立其義推而究之則於所由之宗不會矣試論於末篇

論下

天地之數十有五居其內而外幹五行之數四十也今止用其四十九者何也蓋由天五為變化之始散在五行之位故中无定象又天一居尊而不動以用天德也九也天一者象之始也有生之宗也為造化之主故居尊而不動也惟天三地二地四之數合而成九

陽之數也天三則乾之三畫地二則坤之六畫也地道无成而代有終陽得兼陰之義也故乾之三兼坤之六成陽之九兼運五行成數而通變化也所以揲耆之義以象其數也或問曰易云坤元用六今則乾三兼之是坤之六无用乎答曰非也在其中矣此蓋易舉其多數而言之也數六是少數舉其多則少可知矣是知陽進而乾元用九陽退則坤元用六也亦由當期之日惟合老陰老陽之數其少陰少陽之數則在其中舉多兼少易義皆然矣

少陽第十七

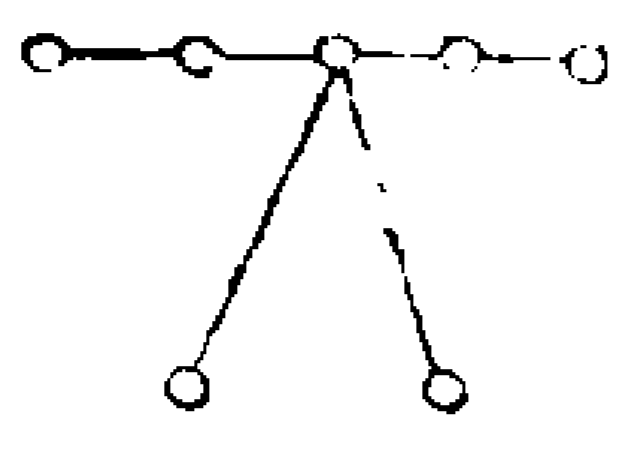

少陰第十八

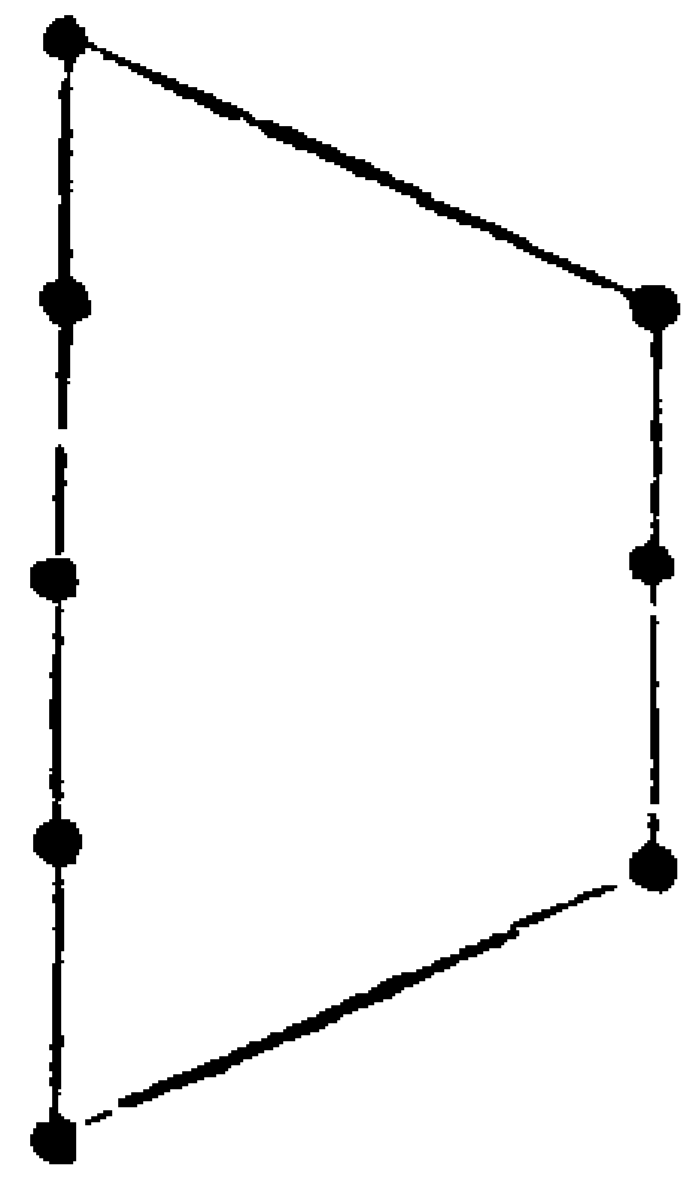

老陽第十九

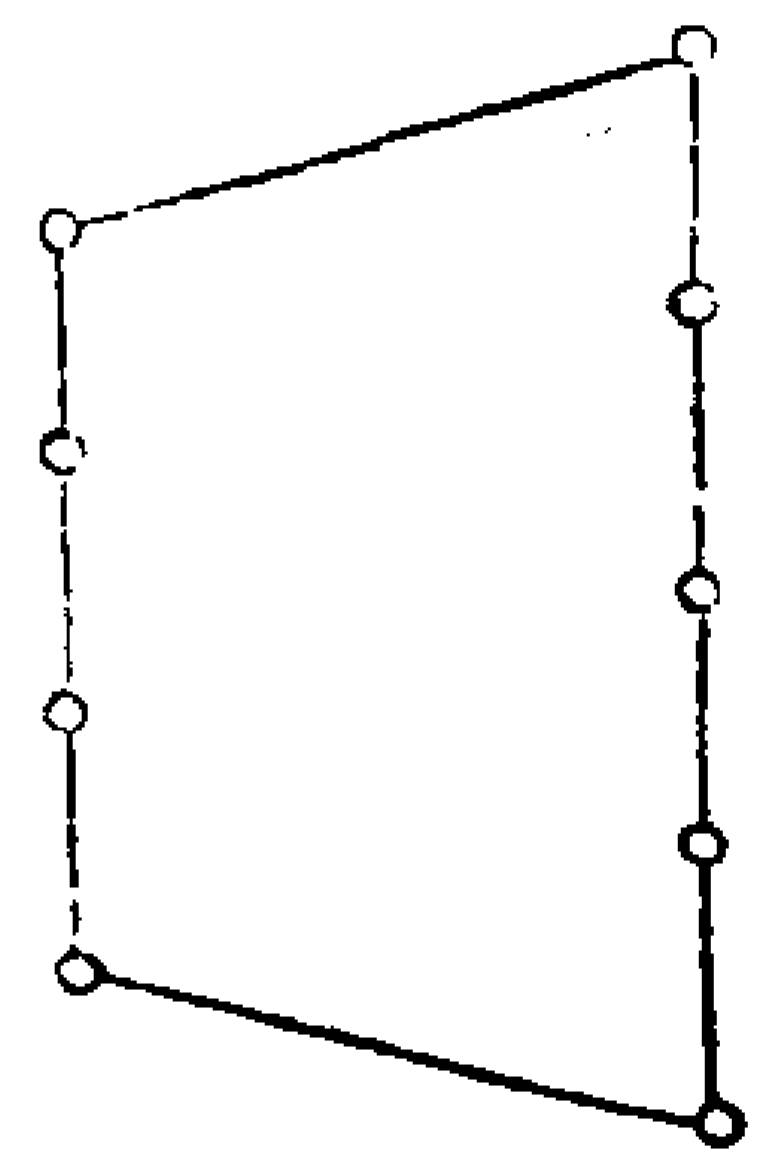

老陰第二十

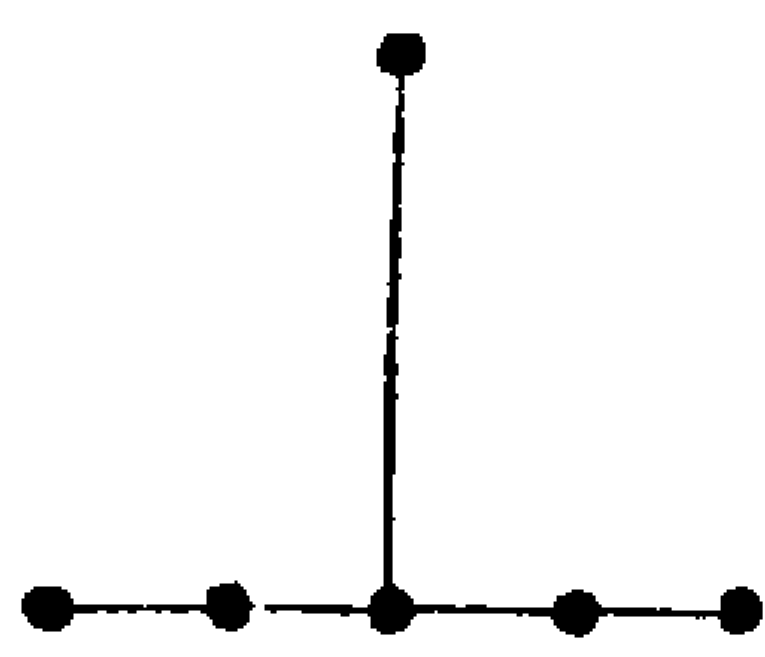

七八九六合數第二十一

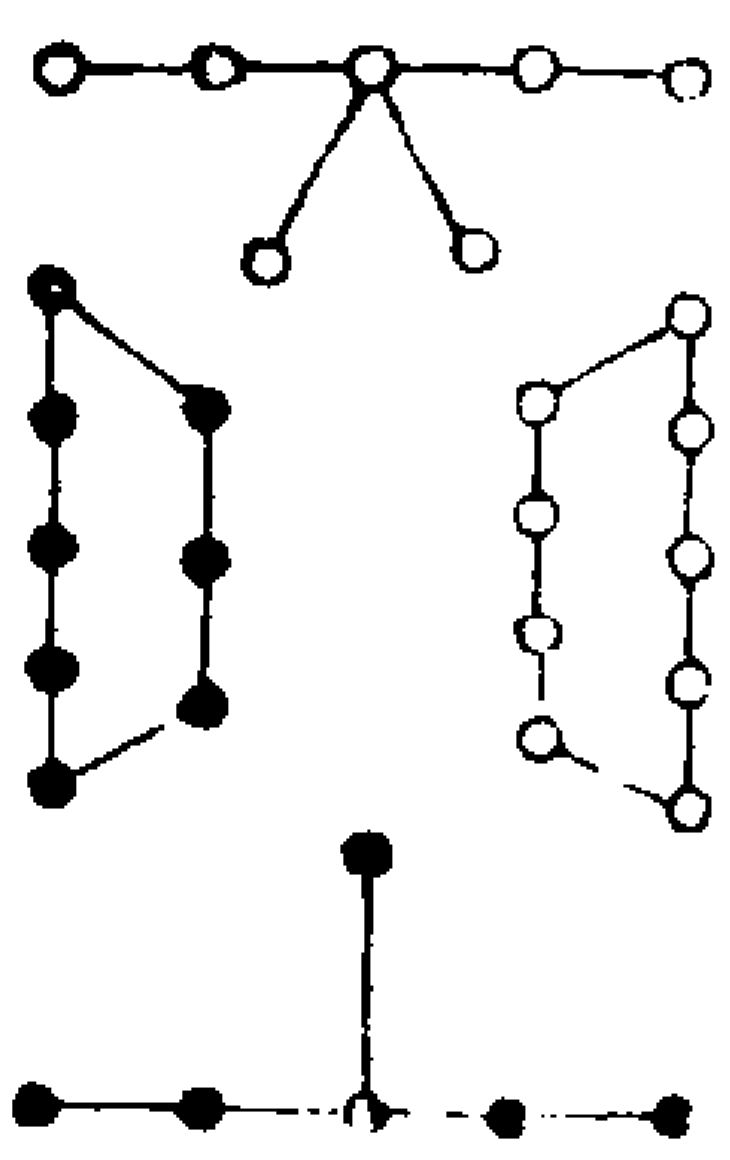

且夫七八九六之數以四位合而數之故老陽四九則三十六也少陽四七則二十八也老陰四六則二十四也少陰四八則三十二也

乾畫三位第二十二

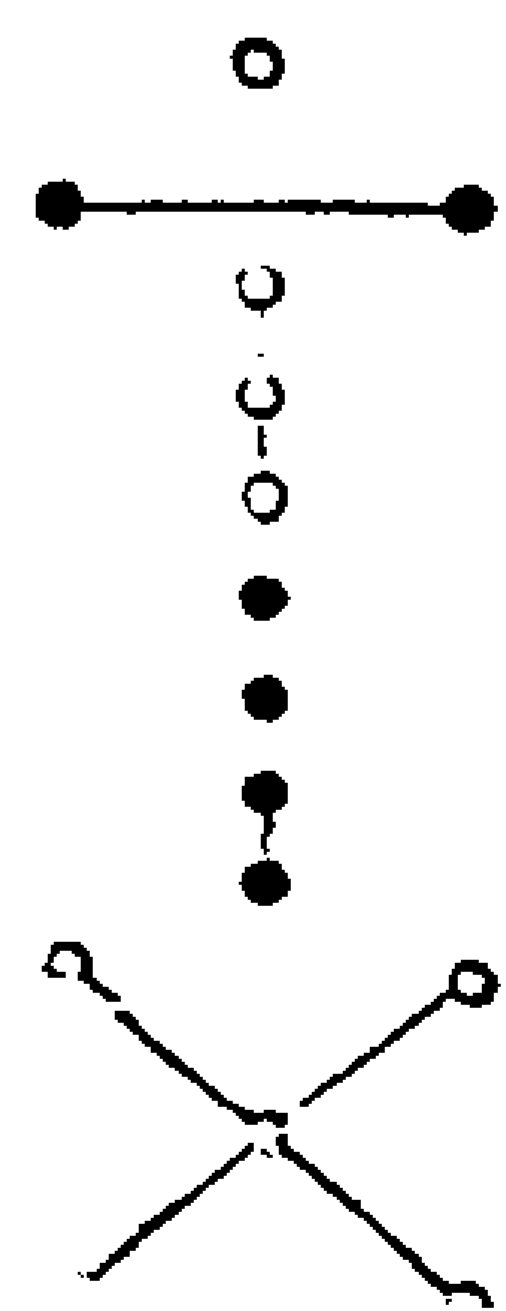

坤畫三位第二十三

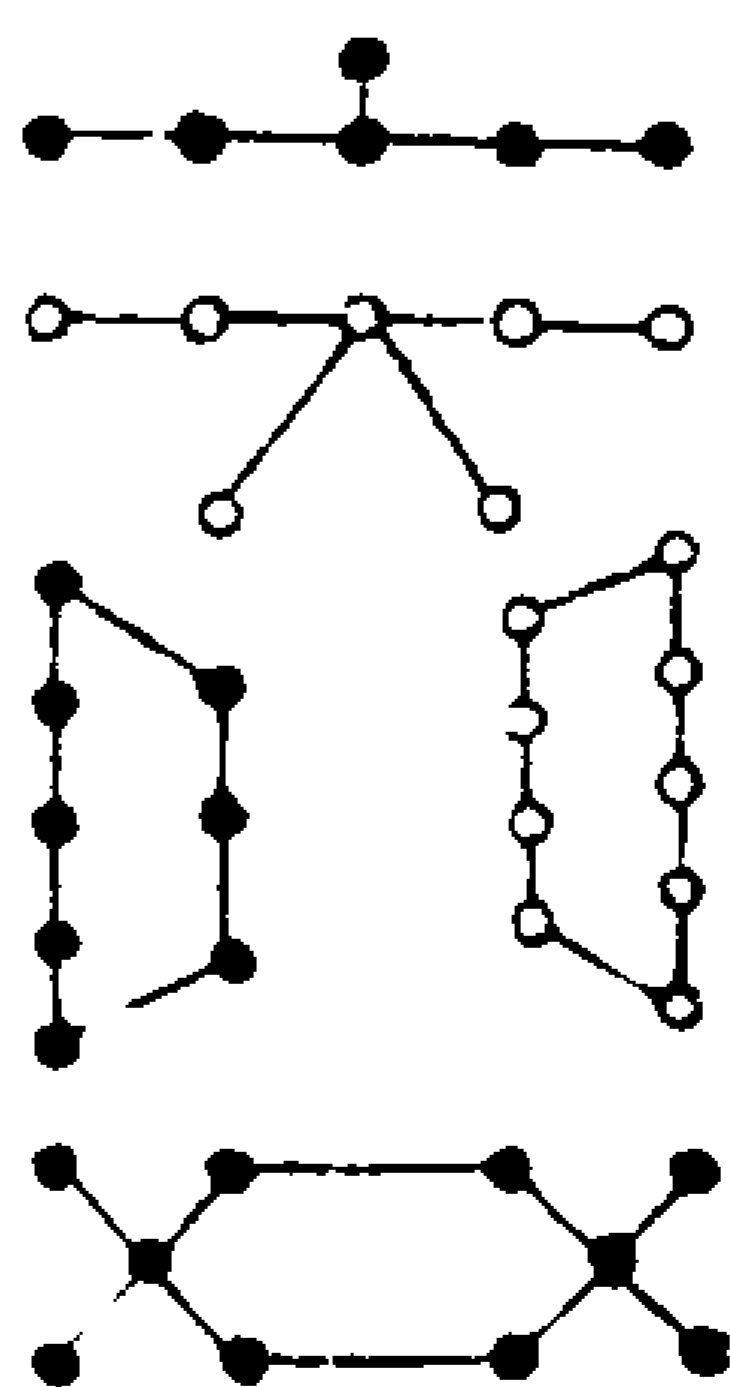

乾畫奇也坤畫偶也且乾坤之位分則奇偶之列則陰陽之位序矣

陽中陰第二十四

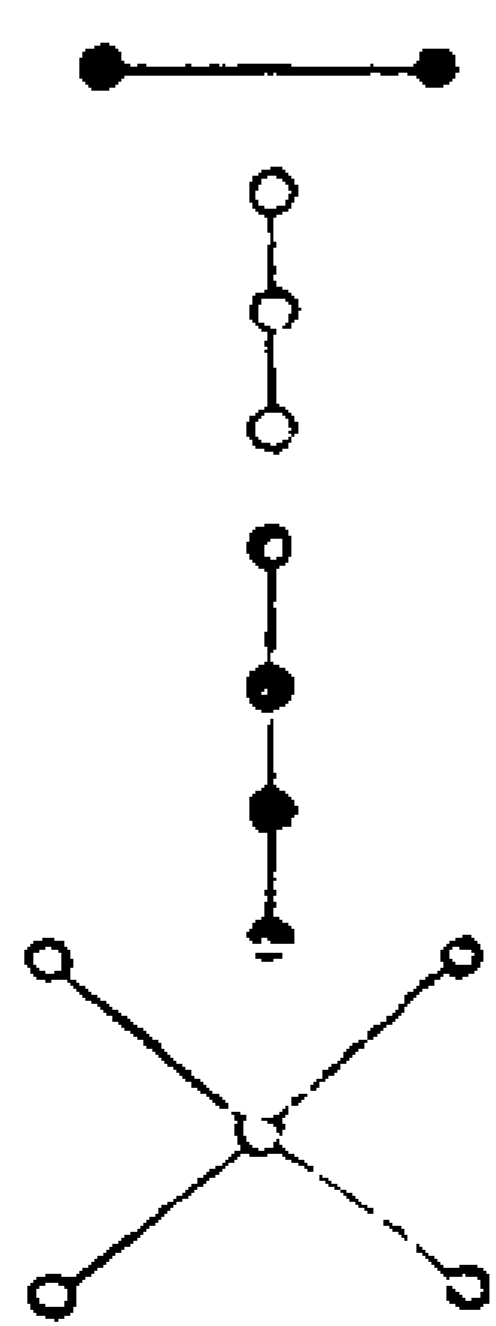

陰中陽第二十五

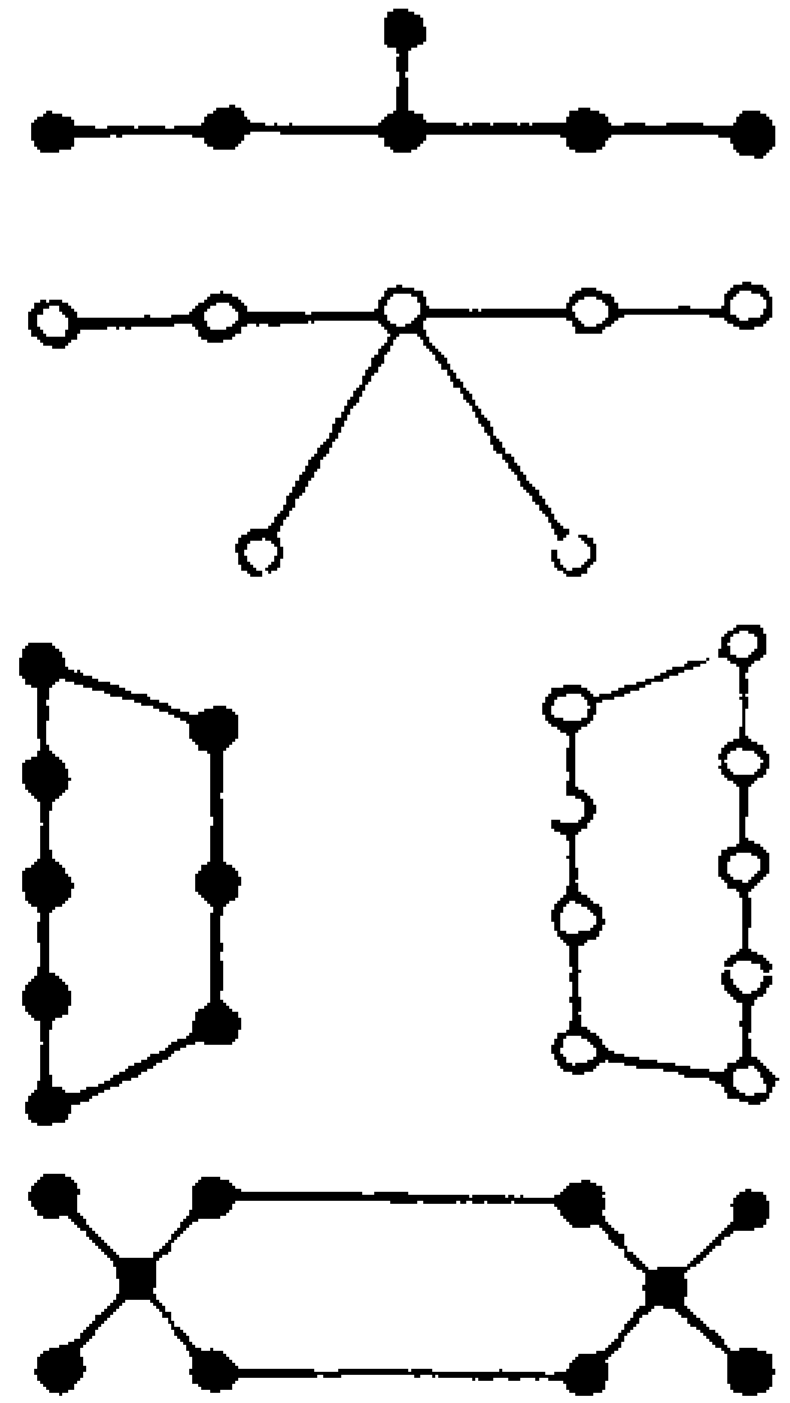

乾獨陽第二十六



坤獨陰第二十七

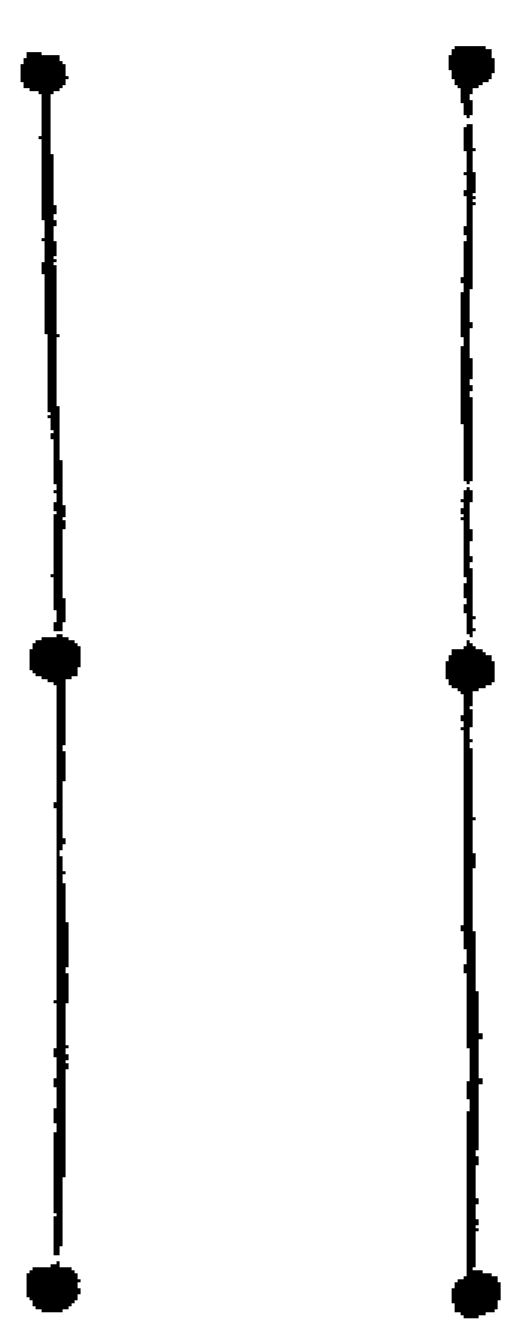

經曰一陰一陽之謂道韓氏註云道者无之稱无不通也无不由也況之曰道寂然无體不可為必有之用極而无之功顯故至于神无方而易无體而道可見矣故窮變以盡神因神而明道陰陽雖殊无一以待之在陰為无陰陰以之生在陽為无陽陽以之成故曰一陰一陽也又孔氏云一謂无陰无陽乃謂之道也觀其注疏之家祖述无以為義不釋其道之妙用也且道无形亦必陳乎宗旨易稱一陰一陽之謂道必垂一陰一陽之義耳略試論之且夫一陰一陽者獨陰獨陽之謂也獨陰獨陽且不能生物必俟一陰一陽

合然後運其妙用而成變化四象因之而有萬物由之而生故曰无不由之謂道也若夫獨陰獨陽者天地所稟天地獨陰至于五行之物則各含一陰一陽之炁而生也所以天一與地六合而生水地二與天七合而生火天三與地八合而生木地四與天九合而生金天五與地十合而生土此則五行之質各稟一陰一陽之炁耳至于動物植物又合五行之炁而生也今欲明其義故先布天地獨陰獨陽之體次列五行含二炁之象末陳人稟五行之質也

離為火第二十八

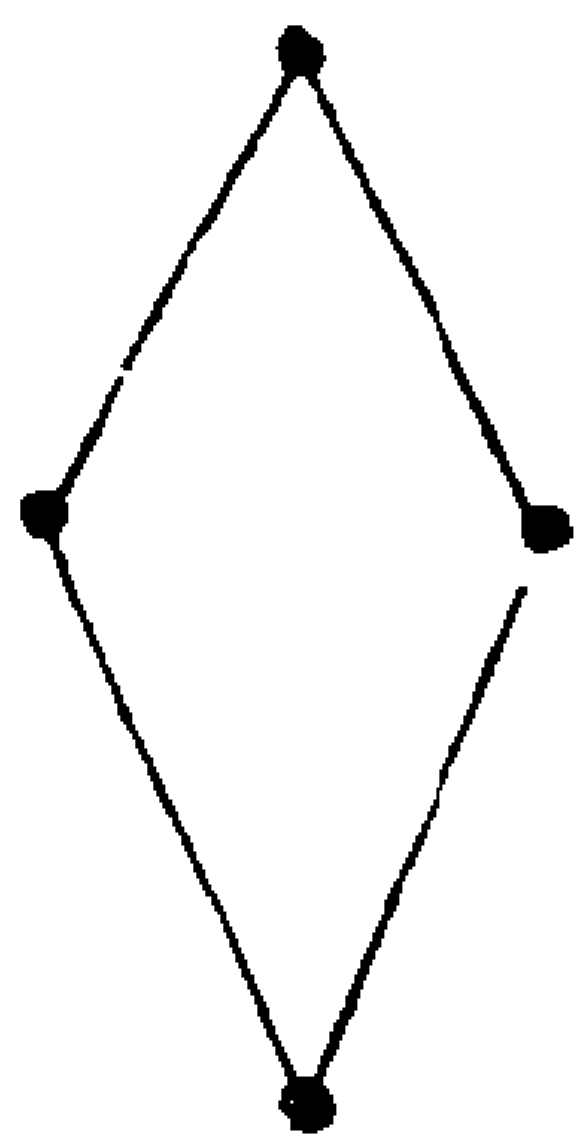

坎為水第二十九

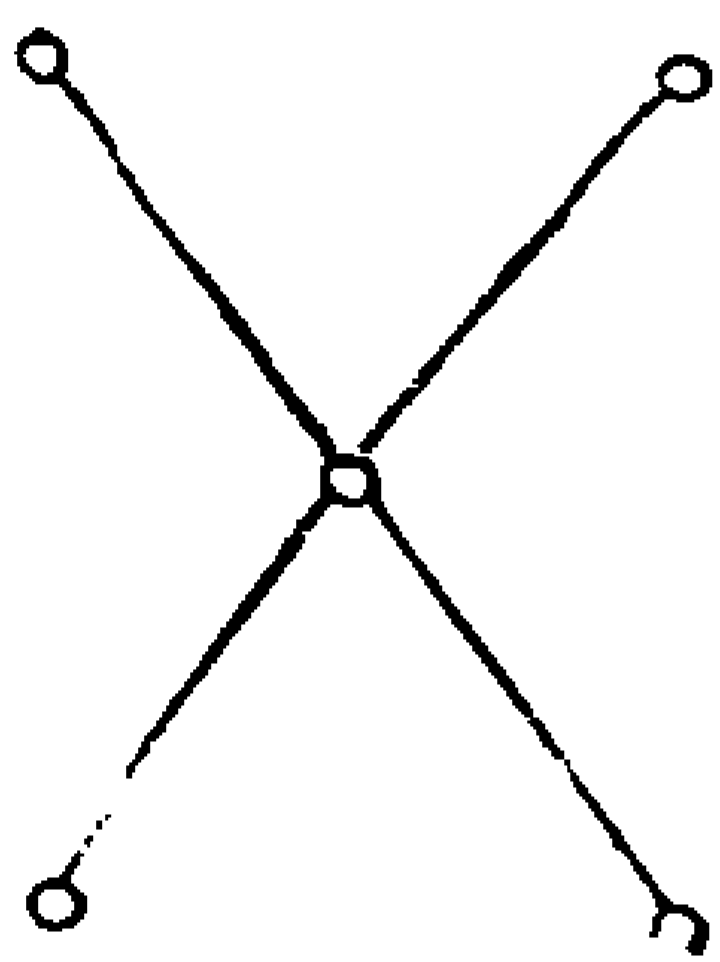

震為木第三十

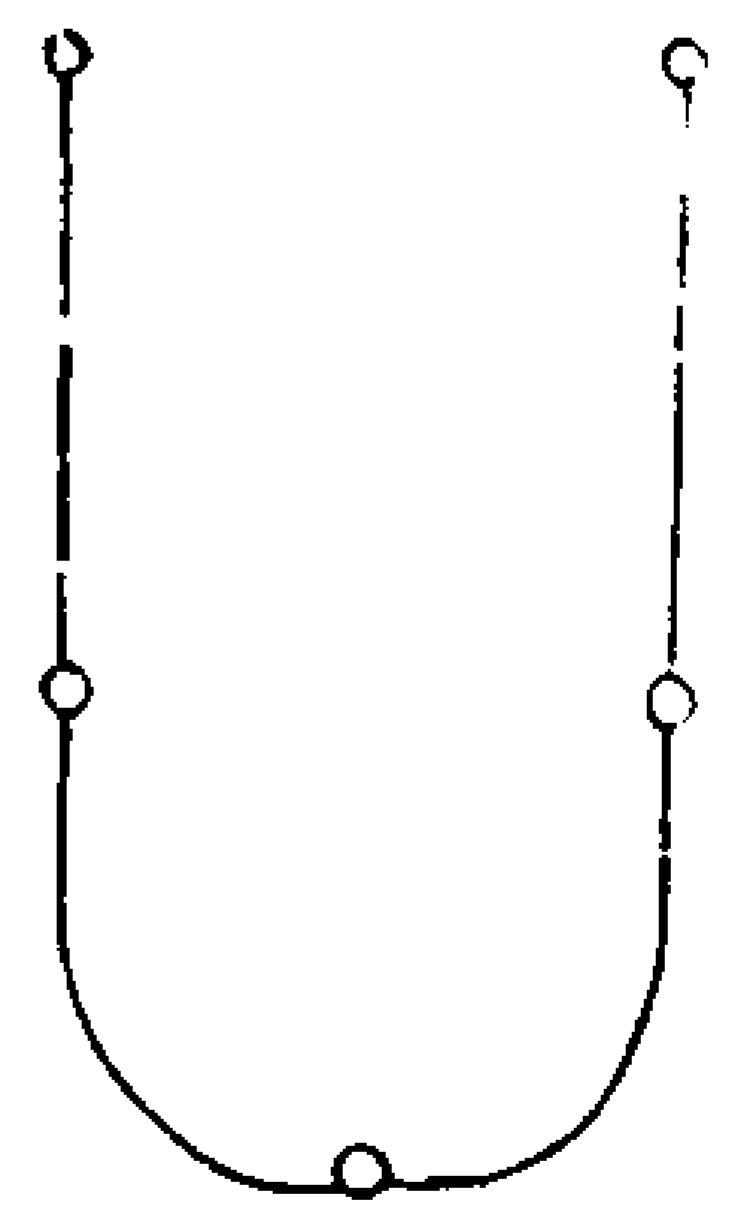

兌為金第三十一



天五合地十為土第三十二

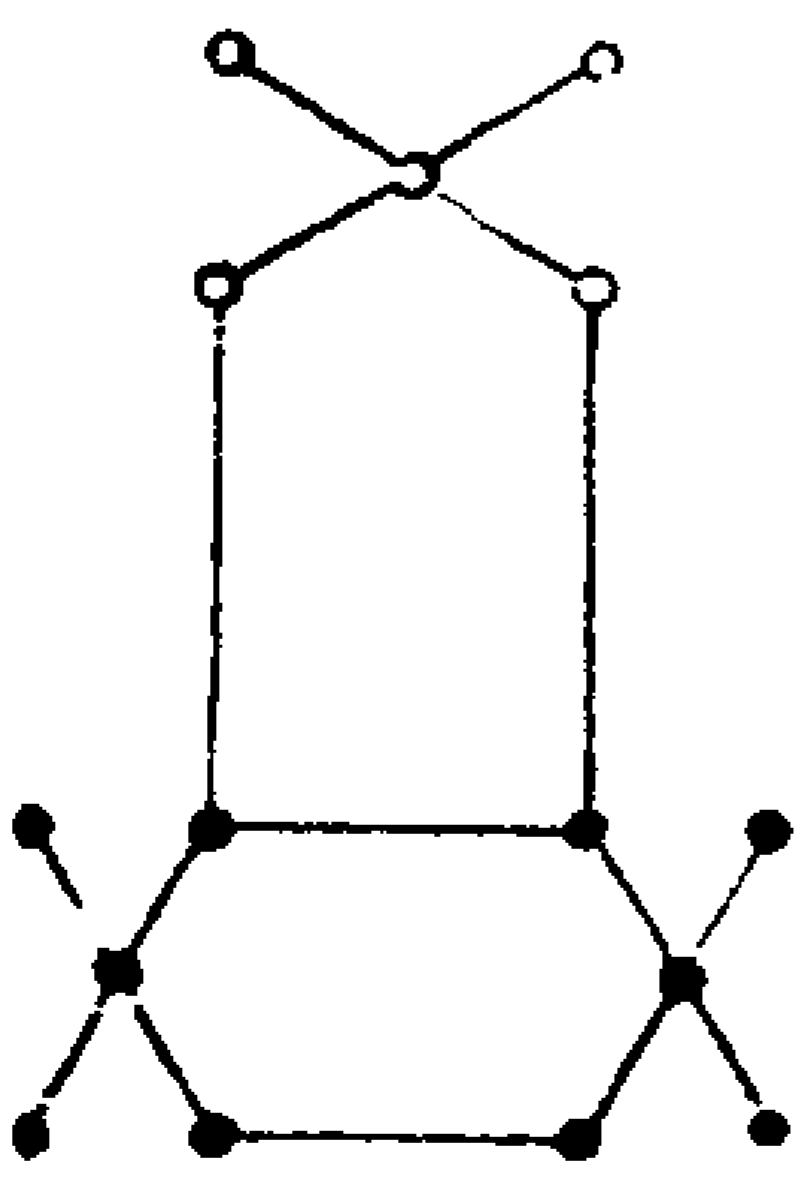

土无象也分王四季地則積陰之炁稟獨陰不能生物也暨天五與地十合而生土成其形質附地而載是為五行之一也故疏云土者是地中之別耳所以地則稱乎獨陰土則稟乎二炁也

人東五行第三十三

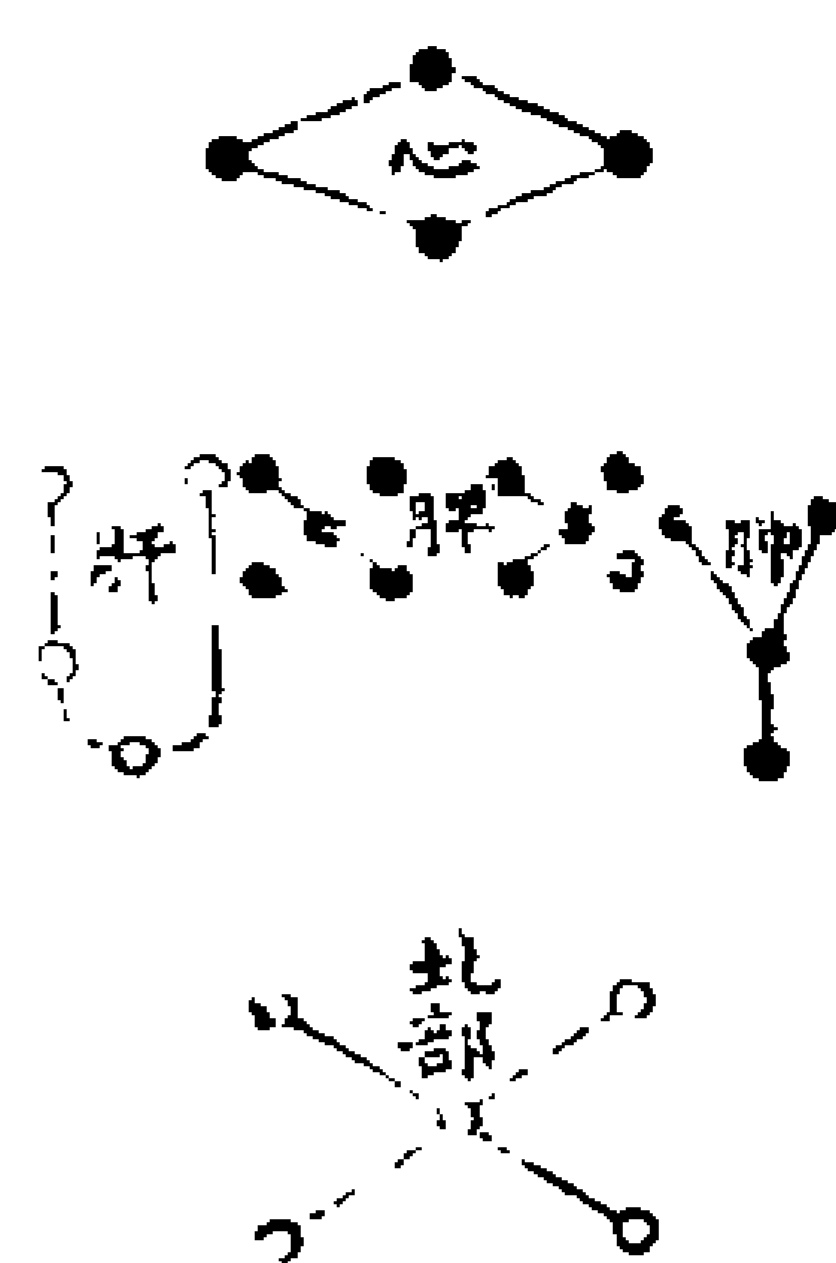

易之為書也廣大悉備有天道焉有人道焉有地道焉兼三才而兩之故六六者非他三才之道也然則三才之道上中下之位三才之用舍五行則斯須无以濟矣至于人之生也外濟五行之利內具五行之性五行者木火土金水也木性仁火性禮土性信金性義水性智是故圓首方足最靈於天地之間者蘊是性也人雖至愚其於外也日知由五行之用其於內也或蒙其性而不循五常之教者可不哀哉

十八

易數鈞隱圖卷上

易數鈞隱圖卷中

乾坤生六子第三十四

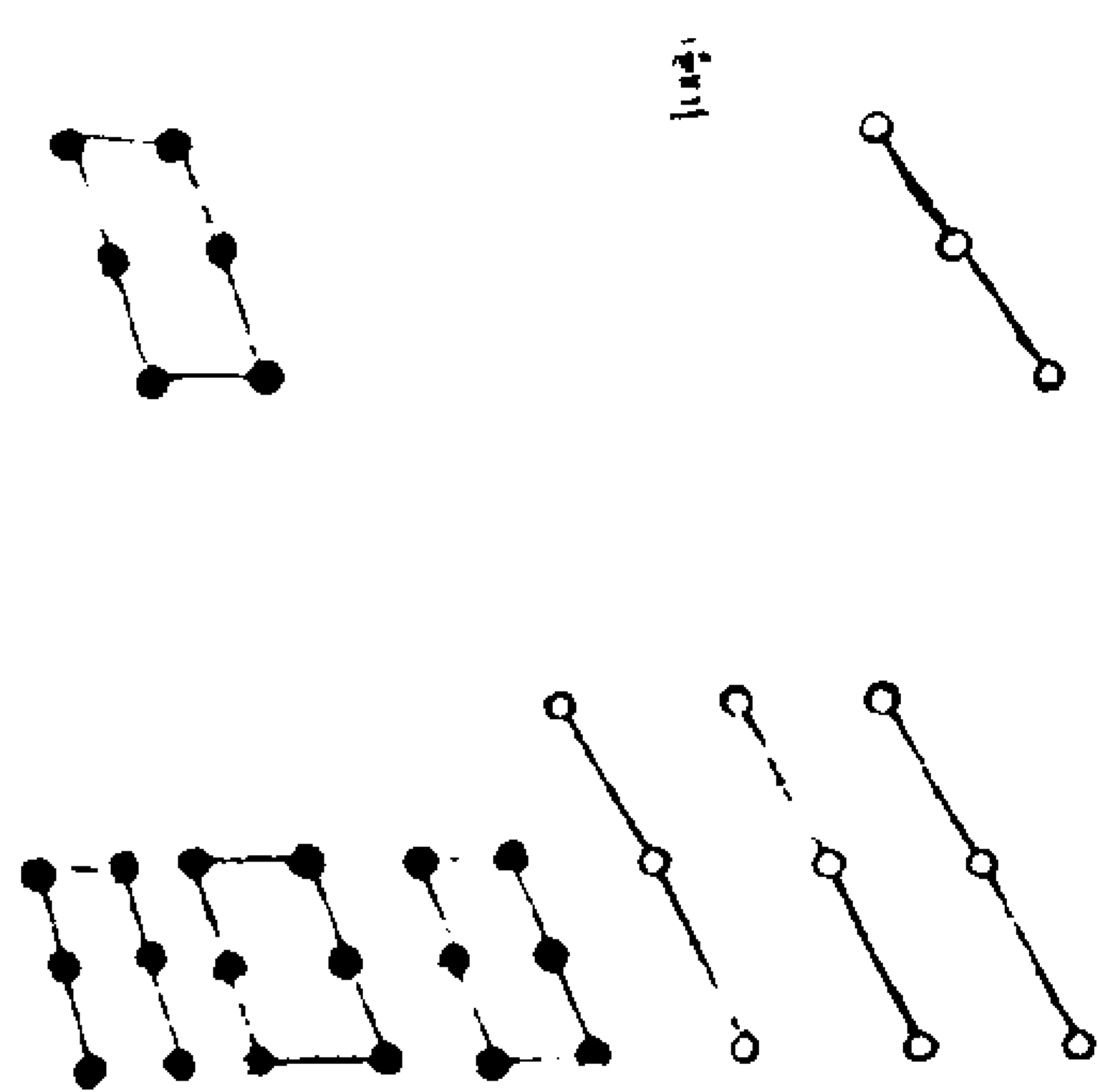

乾下交坤第三十五

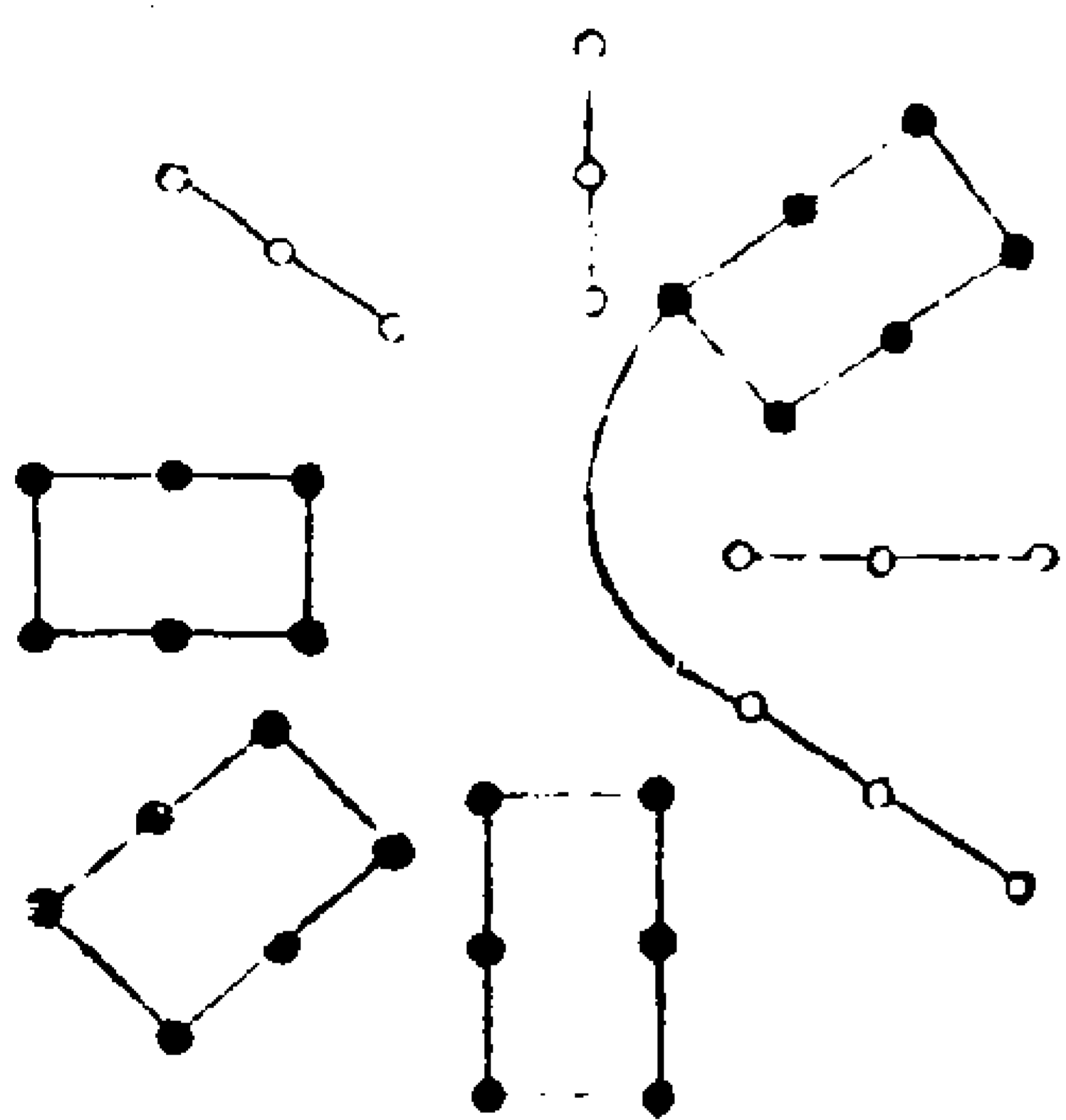

乾天也故稱乎父下濟而光明焉

雲二

坤上交乾第三十六

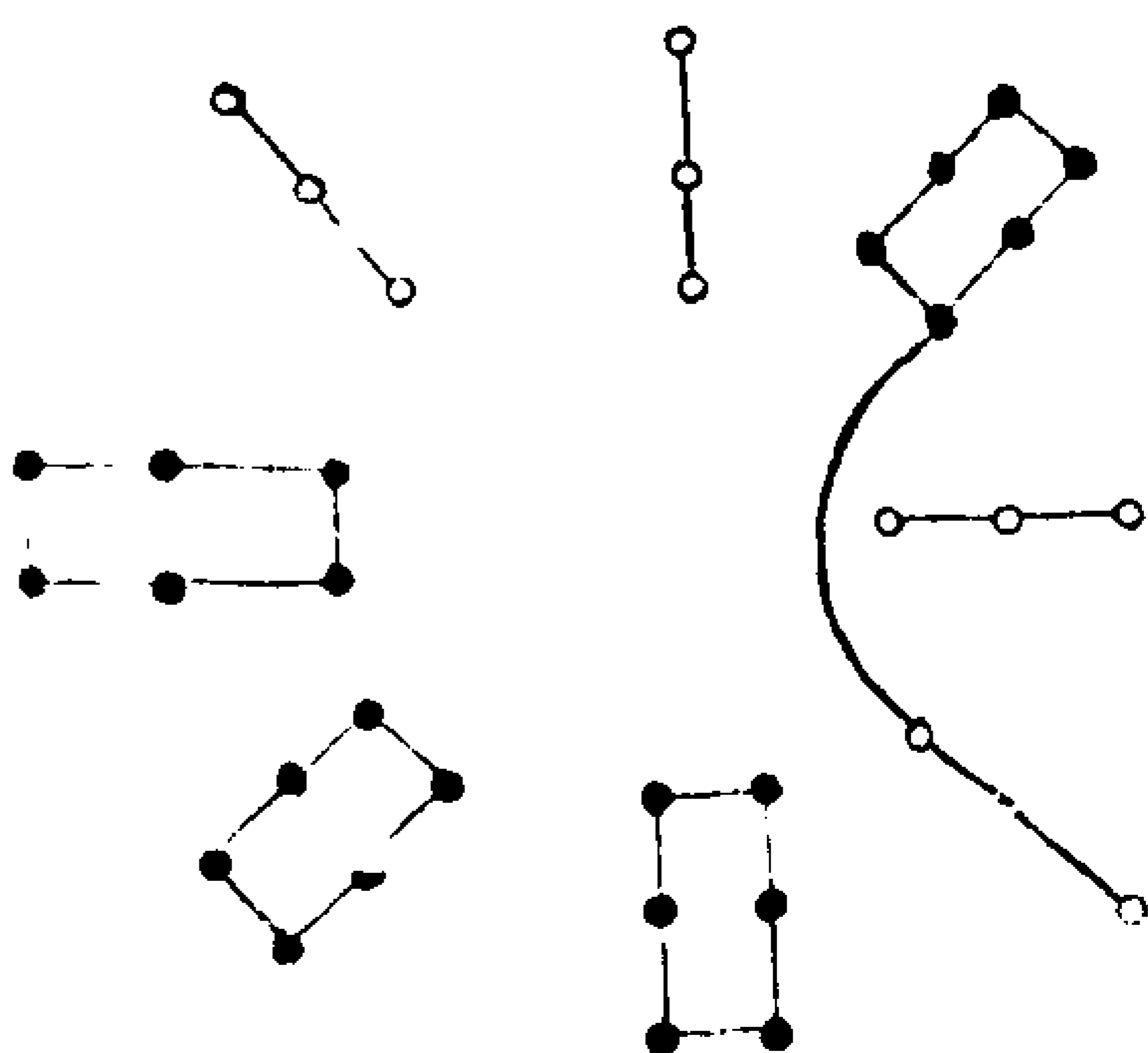

坤地也故稱乎母卑而上行焉  
震為長男第三十七

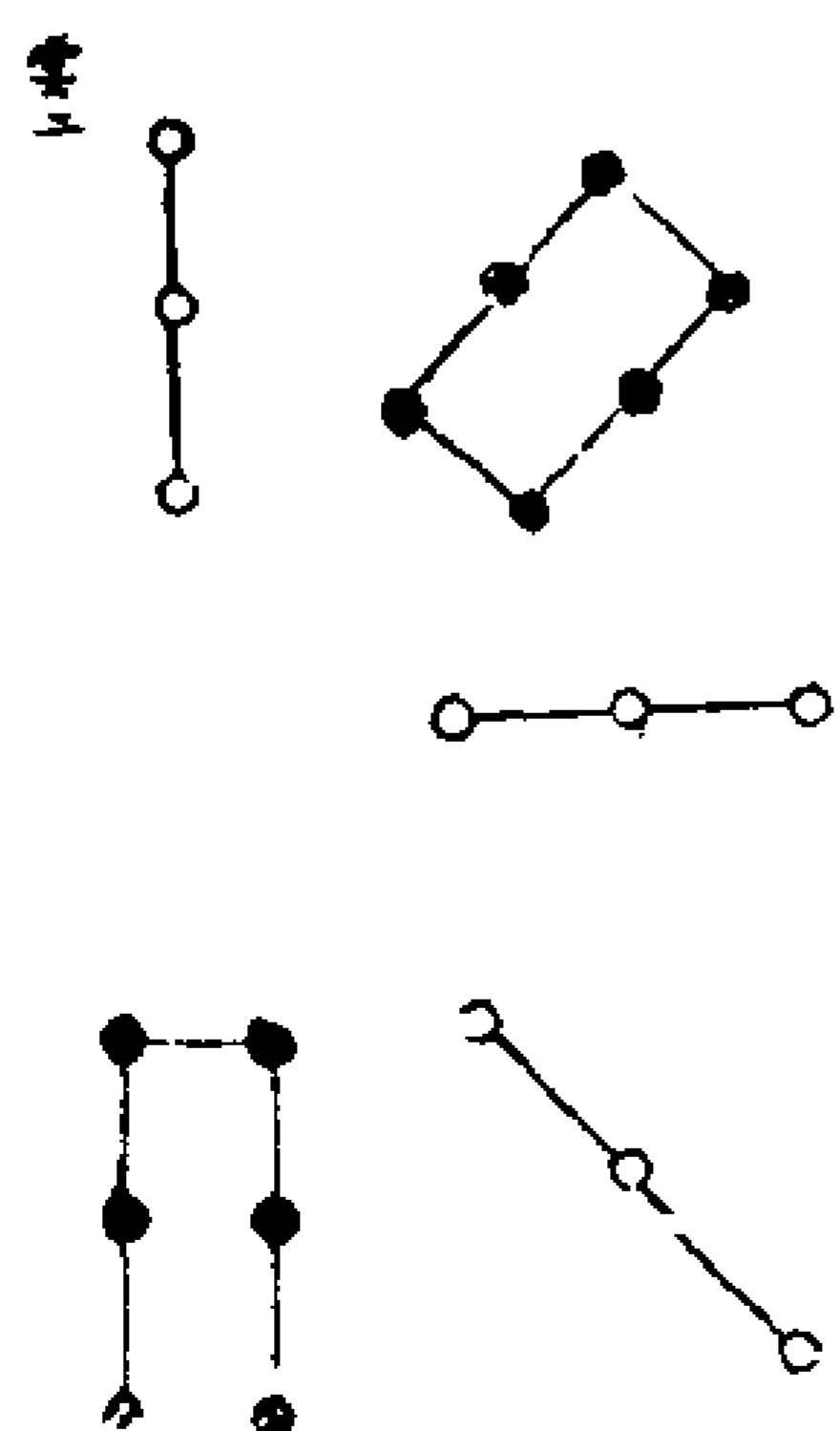

震一索而得男故謂之長男

二



巽為長女第三十八

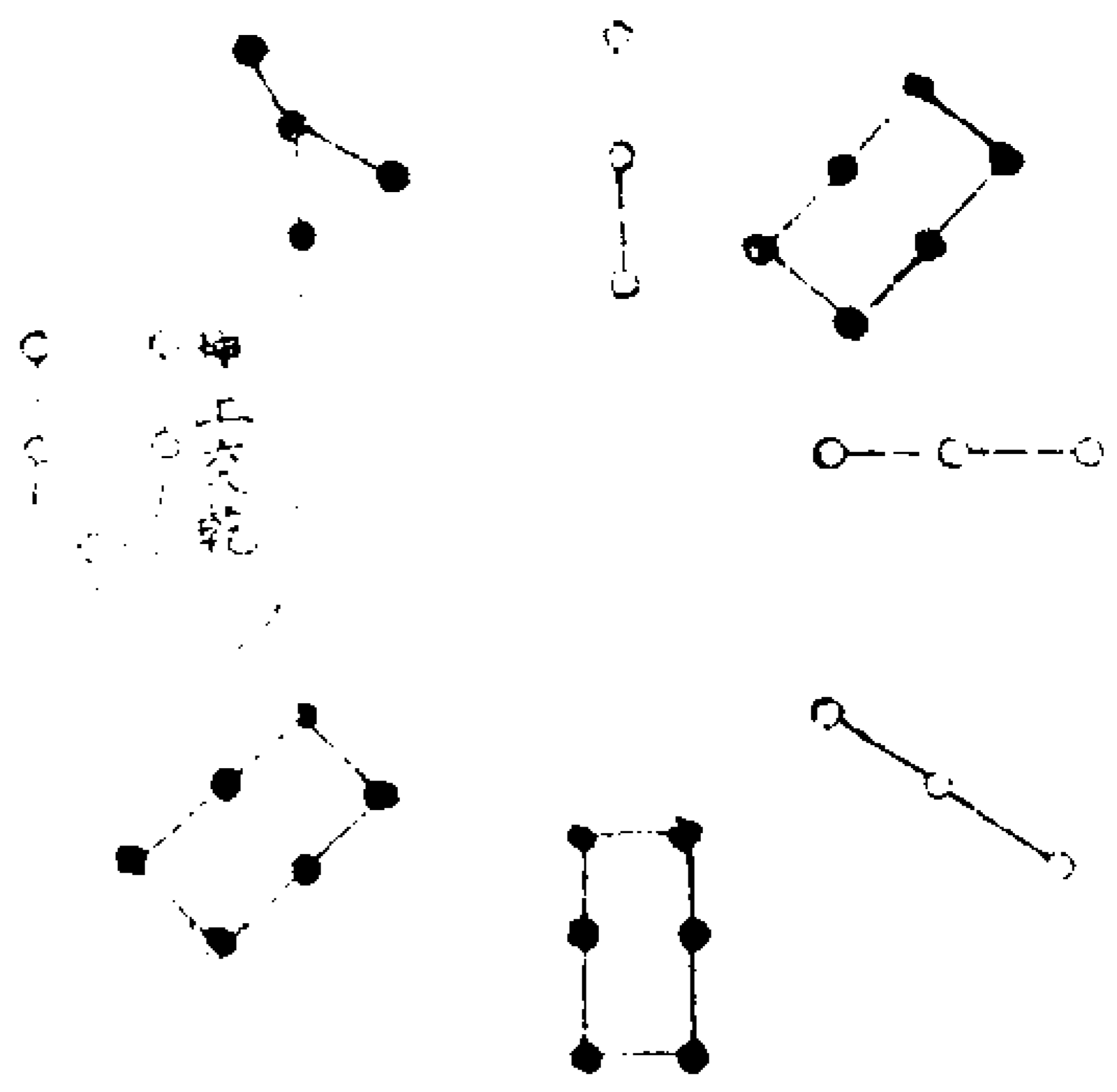

巽一索而得女故謂之長女

坎為中男第三十九

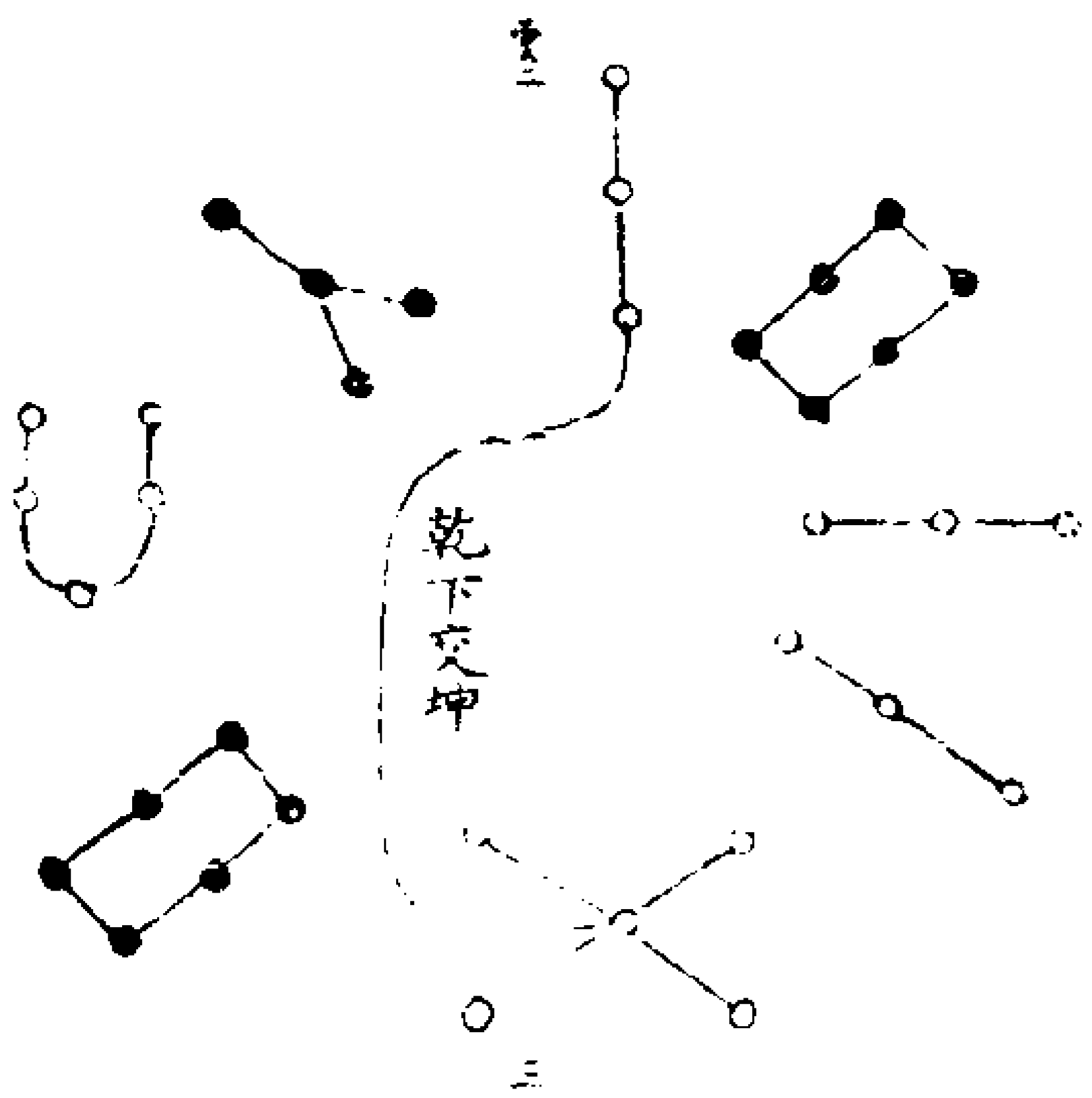

坎再索而得男故謂之中男

離為中女第四十

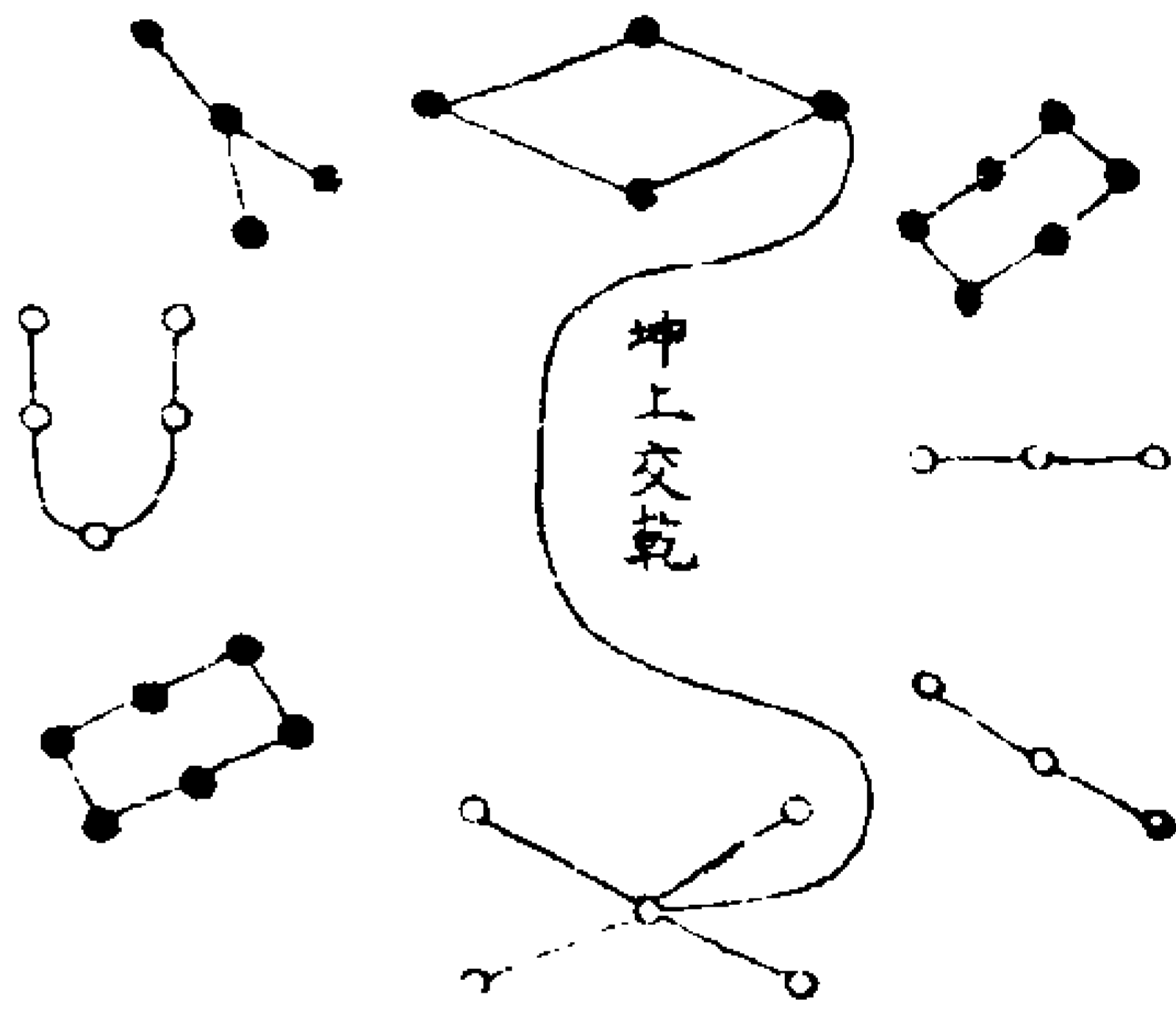

離再索而得女故謂之中女

艮為少男第四十一

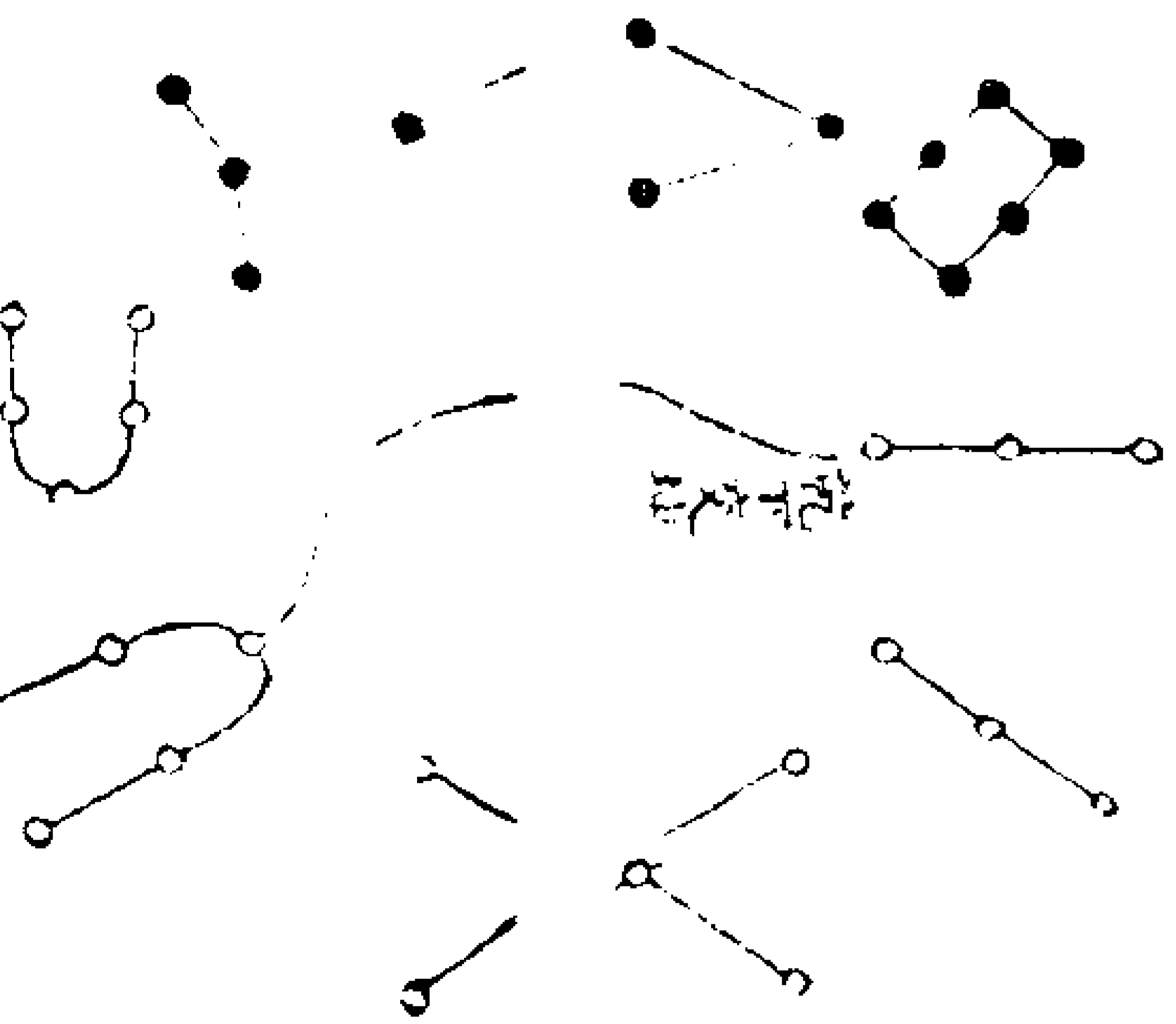

艮三索而得男故謂之少男

兌為少女第四十二

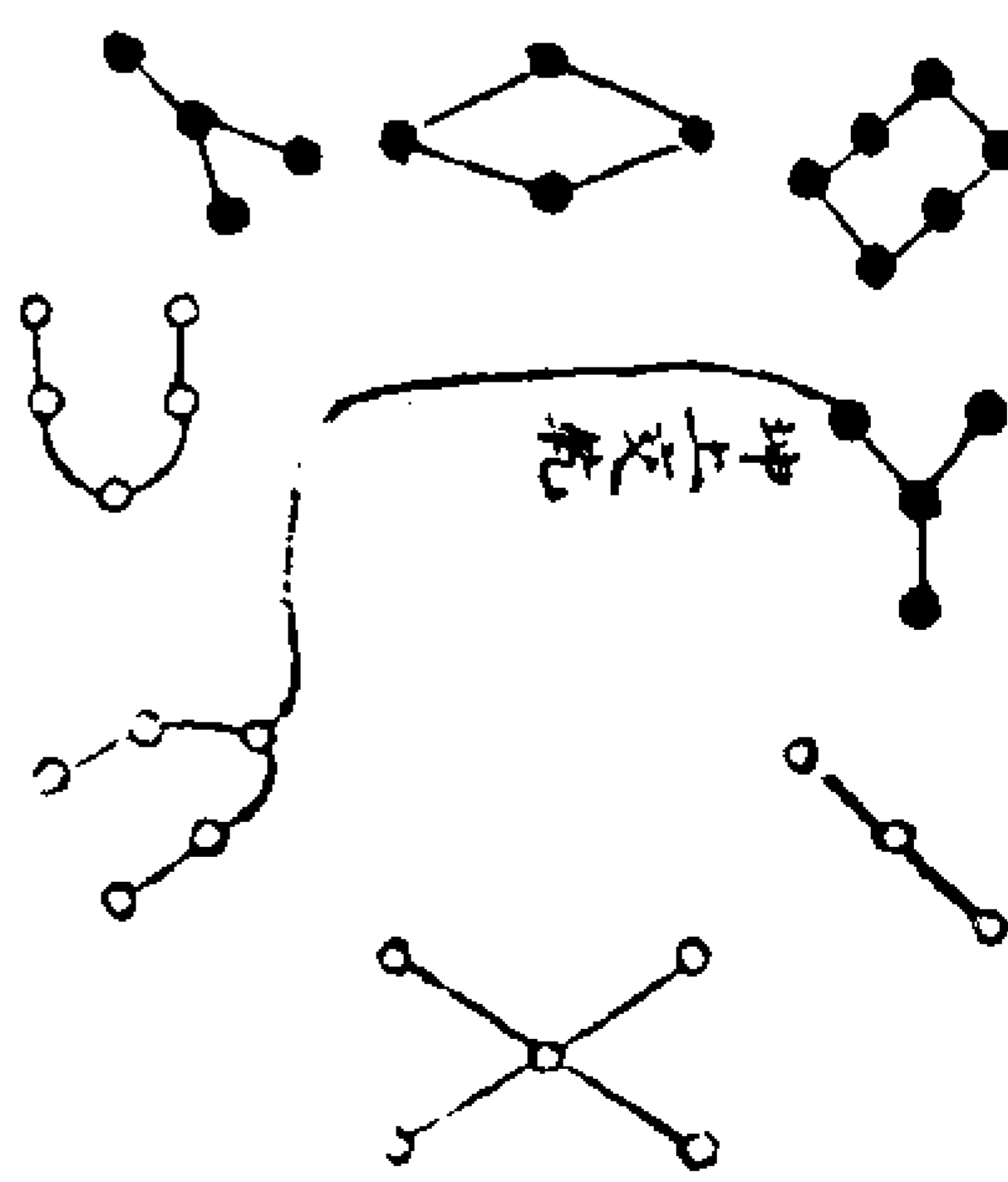

兌三索而得女故謂之少女

已上更布自然之象者蓋欲明上下自然交  
易相生之理成八卦變化之義也

坎生復卦第四十三



離生姤卦第四十四

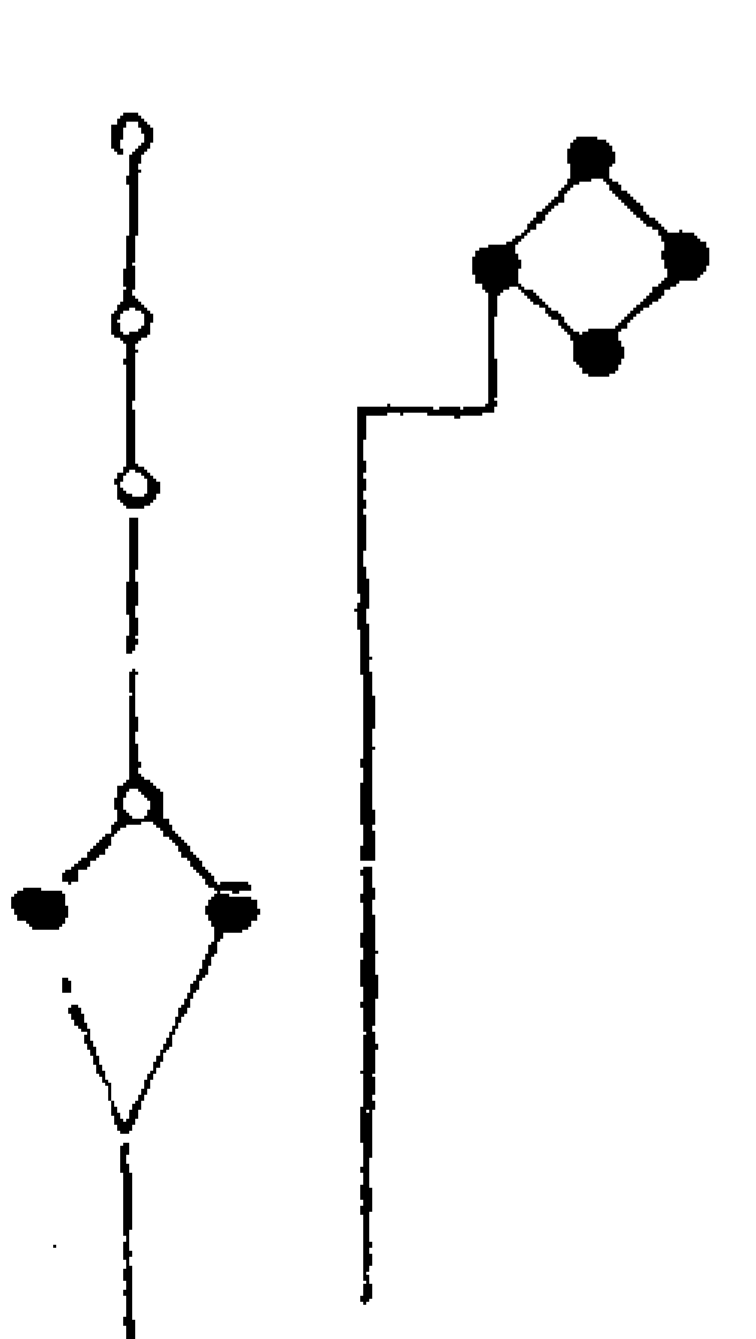

夫易有太極是生兩儀兩儀生四象四象生八卦八卦成列象在其中矣因而重之爻在其中矣則知太極乃兩儀之始八卦則重卦之始也重卦之首以復卦何謂也陽炁之始也略試論之且夫四正之卦所以分四時十二月之位兼乾坤艮震者所以通其變化因而重之所以效其變化之用也觀其變化之道義有所宗故其復卦生于坎中動于震上交於坤變二震二兌二乾而終自復至乾之六月斯則陽爻上生之義也始卦生于離中消於巽下交於乾變二巽二艮二坤而終自姤至于坤之六月斯則陰爻下生之義也自復至坤凡十二卦主十二月卦主十二月中分二十四炁爻分七十二候以周其月日之數是故離坎分天地子午以爲陽子午以西爲陰若夫更錯以他卦之象則總三百八十四爻所以極三才之道或問曰合數圖以正之卦之與爻分四時十二月之位又兼乾坤艮巽之卦通其變且復卦生坎中動于震交于坤易曰地中有雷復正協其義也若姤

卦則生於離之中消於巽交於乾易曰天下有風姤且巽非四正之卦也則與復卦不同其義今卦體則是巽承於乾而變易其位從允者何謂也答曰斯則取歸妹之象易曰歸妹天地之大義也天地不交則萬物不興歸妹者人之終始也所以資長男交少女之義交少女而長女主其卦者明其姤係於姤姤而妹非正也所謂姤姤之義也若以長男交長女雖曰夫婦常久之道然未盡廣延之理也則知能終其始者必歸妹也故易稱天地之大義是以卦之變易必從歸妹妹非正室必以姤主其卦也是以其體則取允合震其名則以巽承乾也變易之義其在茲乎

三才第四十五

○○天 ○●人 ●●地

前賢釋三才之義皆以設剛柔兩畫以布二炁而以三位而象三才謂聖人率意以

畫之矣斯亦不詳繫辭之義也夫卦者天垂自然之象也聖人始得之於河圖洛書遂觀天地奇偶之數從而畫之是成八卦則非率意以畫其數也略試論之夫三畫所以成卦者取天地自然奇偶之數也乾之三畫而分三位者爲天之奇數三故畫三位也地之偶數三亦畫三位也餘六卦者皆乾坤之子其體則一故亦三位之設耳且夫天獨陽也地獨陰也在獨陽獨陰則不能生物暨天地之炁五行之數定始能生乎動植故經曰有天地然後萬物生焉豈一炁之中有蘊三才之道邪所謂兼三才而兩之蓋聖人重卦之義也非八純卦之謂也三才則天地人之謂也兩之則重之謂也上二畫爲天中二畫爲人下二畫爲地以人合天地之炁生故分天地之炁而居中也所以九二稱在田明地道也九五稱飛龍在天明天道也斯則其理坦然而明白矣如曰不然敢質之於繫辭曰六爻之動三極之道也又曰有天道焉有人道焉有地道焉兼三才而兩之故六六者非他也

三才之道也又曰昔者聖人之作易將以順性命之理是以立天之道曰陰與陽立地之道曰柔與剛立人之道曰仁與義兼三才而兩之故易六畫而成卦斯則皆云六畫包三才之義則無三畫韞三才之說不其然乎若夫六爻皆有人事者為人倫則天法地之象故初上皆包人事之義耳

七日來復第四十六 論凡三篇

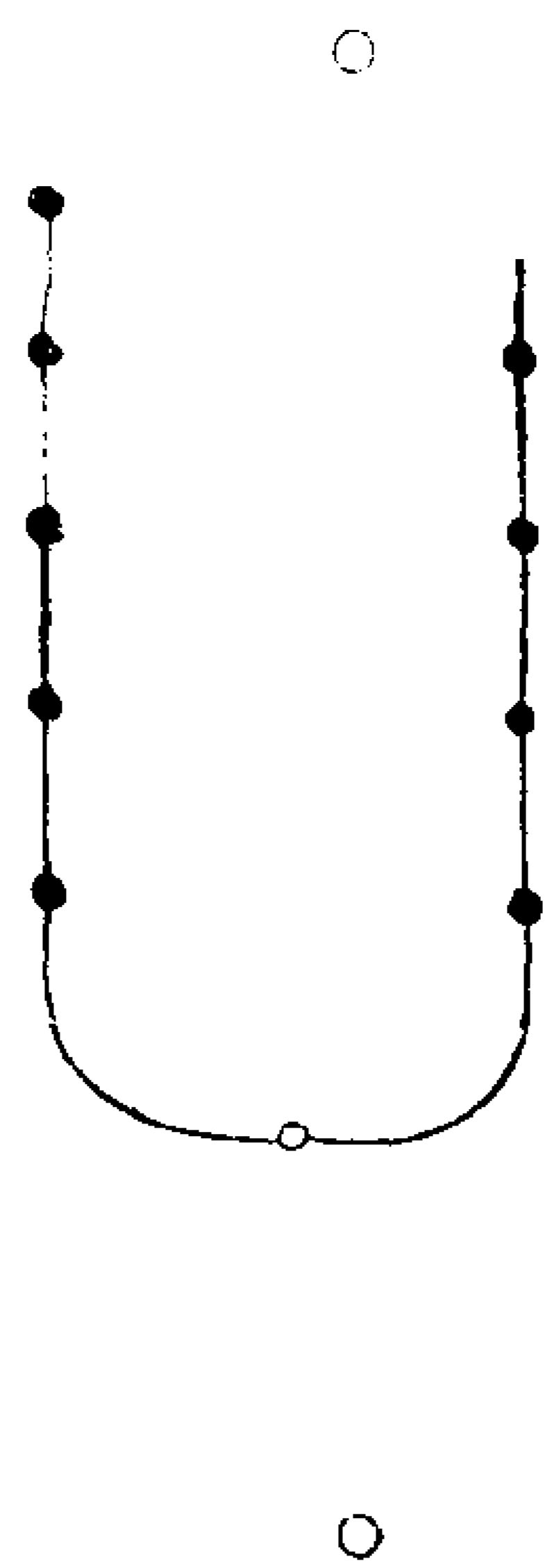

論上

正義曰陽炁始剝盡謂陽炁始於剝盡之後至陽炁來復時凡七日也其釋注分明如褚氏莊氏並云五月一陰生至十一月一陽生凡七月而云七日不云月者欲見陽長須速故變月而言日也今輔嗣云剝盡至來復是從剝盡至來復時經七日也若從五月言之

何得云始盡也又臨卦亦是陽長言八月今復卦亦是陽長何獨變月而稱日觀注之意必為不然亦用易緯六日七分之意同鄭康成之說但於文省略不復具言按易緯稽覽圖云卦炁起於艮巽離坎震兌各主一方其六十卦卦有三百六十爻日凡主三百六十日餘有五十四分日之一每日分為八十分五日分為四百四分日之一又為二十分是四百二十分六十分之六七四十二各得七分是每卦得六日七分也剝卦陽炁之盡在九月之末十月當純坤用事坤卦在六日七分之前從剝盡至陽炁來復隔坤之一卦六日七分舉成數言之故輔嗣言凡七日也且今七日來復之義詳夫孔氏之疏雖得之於前而又失之於後也何哉且易云七日來復輔嗣之注又言七日雖則引經注破褚氏莊氏之誤於義為得末又引易緯鄭氏六日七分則其理又背經注之義且易緯鄭氏言每卦得六日七分則未詳六日七分能終一卦之義略試論之且坎離震兌四正之卦

也存四位生乾坤艮巽之卦每位統一時每爻主一月此則四純之卦也又若重卦自復至乾六爻而經六月也自姤至坤亦六爻而經六月也則一爻而主一月也昭昭矣而云六日七分為義則作疏者不思之甚也且夫七日來復者十月之末坤卦既終陰已退陽炁復生也為天有十日陽上生也至七為少陽陰陽交易而生當陽復來之時為老陰

待經陰之數盡至七日少陽

七日來復 則合經注之義也

論中

繫辭曰天一地二天三地四天五地六天七地八天九地十此乃五行生成之數也天一生水地二生火天三生木地四生金天五生土此其生數也如此則陽無匹陰無偶故地六成水天七成火地八成木天九成金地十成土於是陰陽各有匹偶而物得成矣故謂之成數也又曰天數五地數五五位相得而各有合此所以成變化而行鬼神謂此也又數之所起起於陰陽陰陽往來在於日道十

一月冬至以及夏至當為陽來正月為春木位也日南極陽來而陰往冬水位也當以一陽生為水數五月夏至日北極陰進而陽退夏火位也當以一陰生為火數但陰不名奇數必六月二陰生為火數也是故易稱乾貞於十一月坤貞於六月來而皆左行由此冬至以及夏至當為陽來也正月為春木位也三陽已生故三為木數夏至以及於冬至為陰進八月為秋金位也四陰以生故四為金數三月春之季土位五陰以生故五為土數此其也又萬物之本有生於无者生於微萬物成形必以微著為漸五行先後亦以微著為次五行之體水最微為一火漸著為二木形實為三金體固為四土質大為五亦是次序之宜矣劉氏與顧氏皆以為水火木金得土數而成故水數成六火數成七木數成八金數成九土數成十義亦然也今詳眾賢之論以天一至天五為五行之生數則不釋所以能生之之義也以地六至地十為五行之成數則不釋所以能成之之義也

故學者莫洞其旨蓋由象與形不析有无之義也道與器未分上下之理也略試論之易曰形而上者謂之道形而下者謂之器則地六而上謂之道地六而下謂之器也謂天一地二天三地四止有四象未著乎形體故曰形而上者謂之道也天五運乎變化上駕天一下生地六水之數也下駕地二上生天七火之數也右駕天三左生地八木之數也左駕地四右生天九金之數也地十應五而居中土之數也此則已著乎形數故曰形而下者之謂器所謂象之與形者易云見乃謂之象河圖所以示其象也形乃謂之器洛書所以陳其形也本乎天者觀上本乎地者親下故曰河以通乾出天洛以流坤吐地易者韞道與器所以聖人兼之而作易經云河出圖洛出書聖人則之斯之謂矣且夫河圖之數惟四十有五蓋不言土數也不顯土數者以河圖陳八卦之象若其土數則入乎形數矣是兼其用而不顯其成數也洛書則五十五數所以成變化而著形器者也故河圖陳四

象而不言五行洛書演五行而不述四象然則四象亦金木水火之成數也在河圖則老陽老陰少陽少陰之數是在洛書則金木水火之數也所以異者由四象附土數而成質故四象異於五行矣然而皆從天五而變化也至于天數五地數五五位相得而各有合焉者此備陳五行相生之數耳且五行雖有成數未各相合則亦未有所從而生矣故天一與地六合而生水地二與天七合而生火天三與地八合而生木地四與天九合而生金天五與地十合而生土伏犧而下但乘其數至黃帝始名原缺乙丙丁也今眾賢以一陽生為水數二陰生為火數三陽生為木數四陰生為金數五陽生為土數原缺說強配之也則非天地自然之數也至于以微著為漸者亦非通論何哉且以堅固言之則土不當後於金也以廣大言之則火不當後於水也蓋五行之質各稟自然偶合而生相因於數微著之論實非經旨矣又若十一月一陽生為奇數者謂天一動乎坎之中也五

月一陰生為偶數者謂地二動乎離之中也  
以六月二陰生為偶數則未知所出之宗也

論下

詳夫易緯稽覽圖及鄭六日七分之說蓋取  
乾坤老陽老陰之策配之也經曰乾之策二  
百一十有六坤之策百四十有四凡三百六  
十當期之日疏云舉其大略則不數五日四  
分之一也又疏云二篇之爻總三百八十四  
陰陽各半焉陽爻一百九十二位爻別三十  
六總有六千九百一十二也陰爻一百九十  
二位爻別二十四總有四千六百八也陰陽  
總合萬有一千五百二十當萬物之數也且  
經為乾坤二卦老陽老陰三百六十之數當  
期之日則不更別起數矣卦之與爻則未詳  
易緯鄭氏六日七分之義也夫陰陽之爻總  
有三百八十四焉且易緯及鄭氏雖以坎離  
震兌四正之卦之爻減乎二十四之數與當  
期之日相契則又與聖人之辭不同矣何以  
知之且夫起于止亥十二月之數所以主十  
二卦之爻也十二卦之爻者自復至坤之位

也豈可取雜書賢人之說而破聖人之經義  
哉或曰不然其如繫辭何

臨卦八月第四十七

遯卦第四十八

臨至于八月有凶彖曰臨剛浸而長說而順  
剛中而應大亨以正天之道也至于八月有  
凶消不久原缺諸家之注解各有異焉且何  
氏云從建子原缺生至建未為八月褚氏云自  
建寅至建酉為八月孔氏疏又曰今按此注  
云小人道長君子道消宜據否卦之時以臨  
卦建丑而至于否卦則建申為八月也理有未  
安略試論之粵若諸家之說皆與臨卦之義  
不相偶契何以知之且卦彖之辭所以各論  
一卦之體也夫臨卦者主建丑之月也何氏

從建子陽生而數則卦辭當在復卦之下不  
當屬臨卦也褚氏從寅而數則卦辭當在泰  
卦之下亦不當屬臨卦也孔氏宜據建申否  
卦為八月則否之六三當消泰之九三又與  
臨卦九三之不應也今若以建未為八月取  
遯卦之六二消臨卦之九二則於義為允矣  
何者且臨卦之彖曰浸而長注云陽道轉進  
陰道日消也遯卦之彖亦曰浸而長注云陰  
道欲進而長正道亦未全滅也今以二卦之  
爻既相偶合又彖辭皆有陰陽浸長之說則  
其義不得不然也所以稱建未為八月耳或  
問當文王演卦之時乃商之末世也豈  
正月為義哉答曰周公作爻辭父基子構所  
以爻辭多文王後事則知文王之旨周公述  
而成之故以周正為定況乎易有二名夏曰  
連山商曰歸藏周曰周易連山則神農氏之  
號也歸藏則軒轅氏之號也既連山歸藏並  
是代號所以題周以別餘代亦由周禮之謂  
也且易既題周以正名則公不得不以周之  
正朔定其月也孰謂不然若何氏以建子至

建未為八月則是究其末而不原其本矣至于孔氏引輔嗣之注以君子道消小人道長必以否卦之義也但陰則小人之道長陽則君子之道長不必專在否卦之義也明矣又王氏卦略云遯小人浸長難在於內亨在於外與臨卦相對者也臨剛長則柔危遯柔長則剛危矣臨二陽居內君子之道日長遯二陰在內小人之道日進且八月凶者天之道火 寒暑退陽長至二得位居中故於此時垂消退之戒陽息於十一月為復至十二月為臨消於五月為姤至六月為遯自子至未凡八月也

易數鉤隱圖卷中

卷中

十一

易數鉤隱圖卷下

河圖第四十九

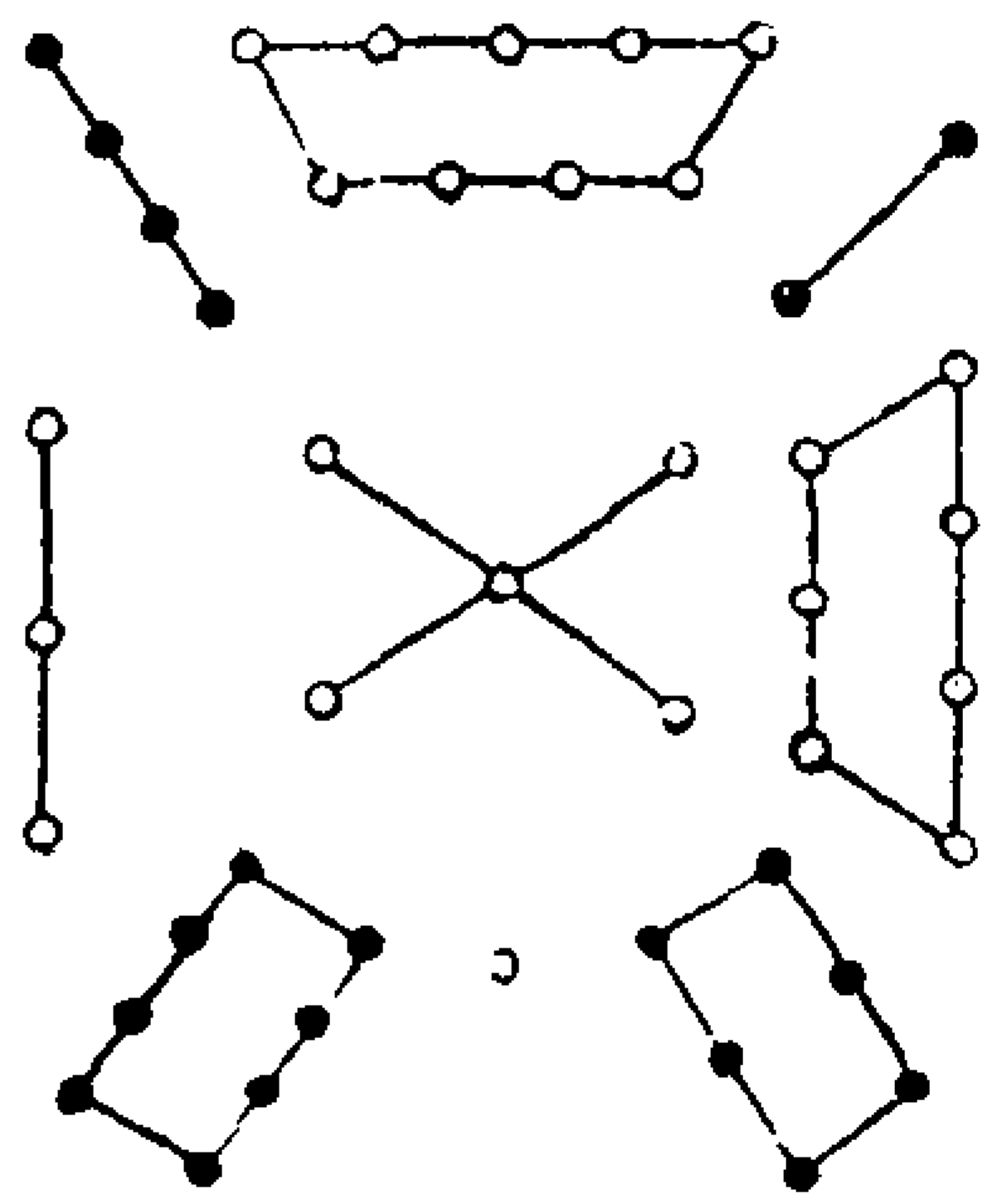

雲三

以五為主六八為膝二四為肩左三右七戴九履一

河圖天地數第五十

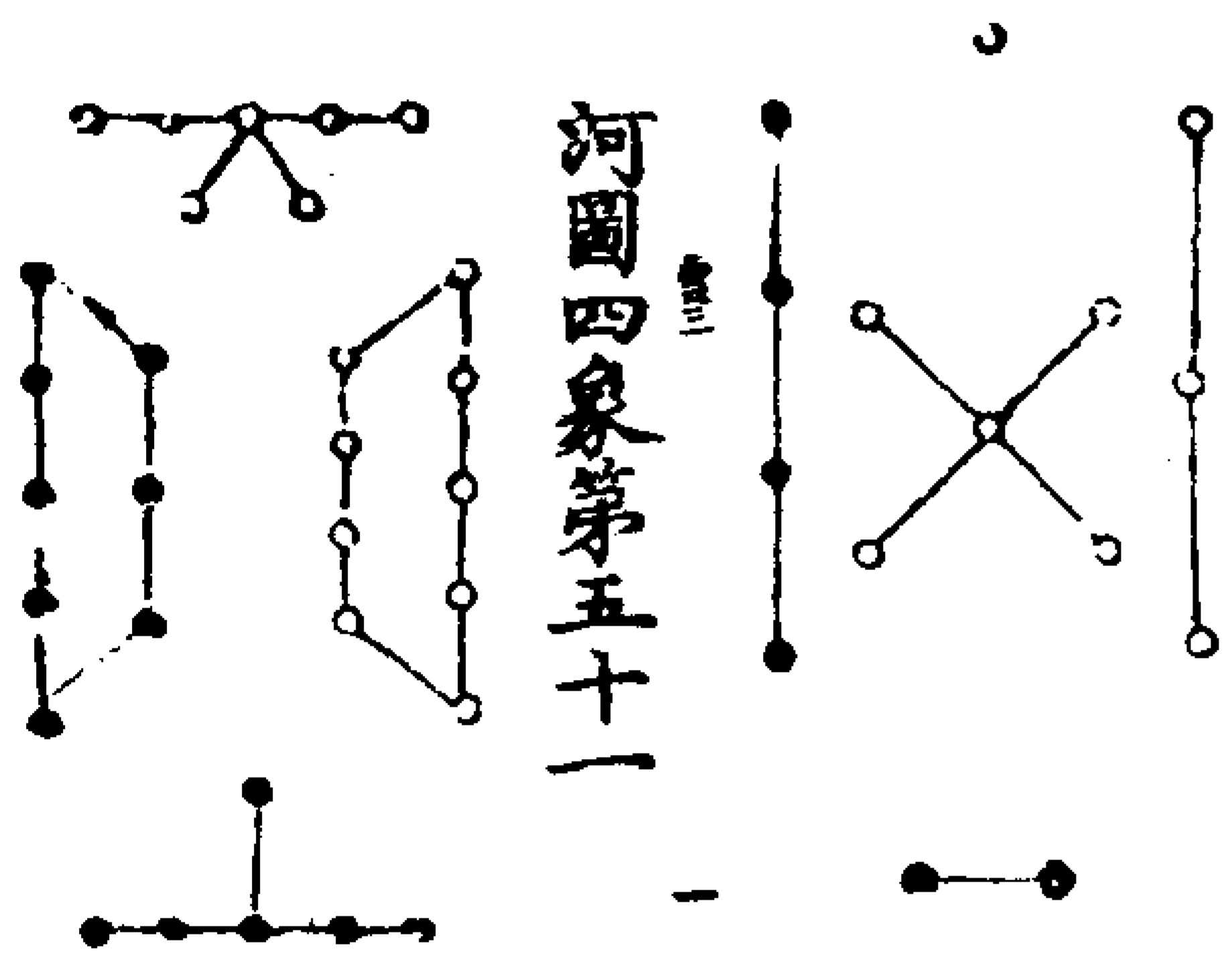

河圖四象第五十一

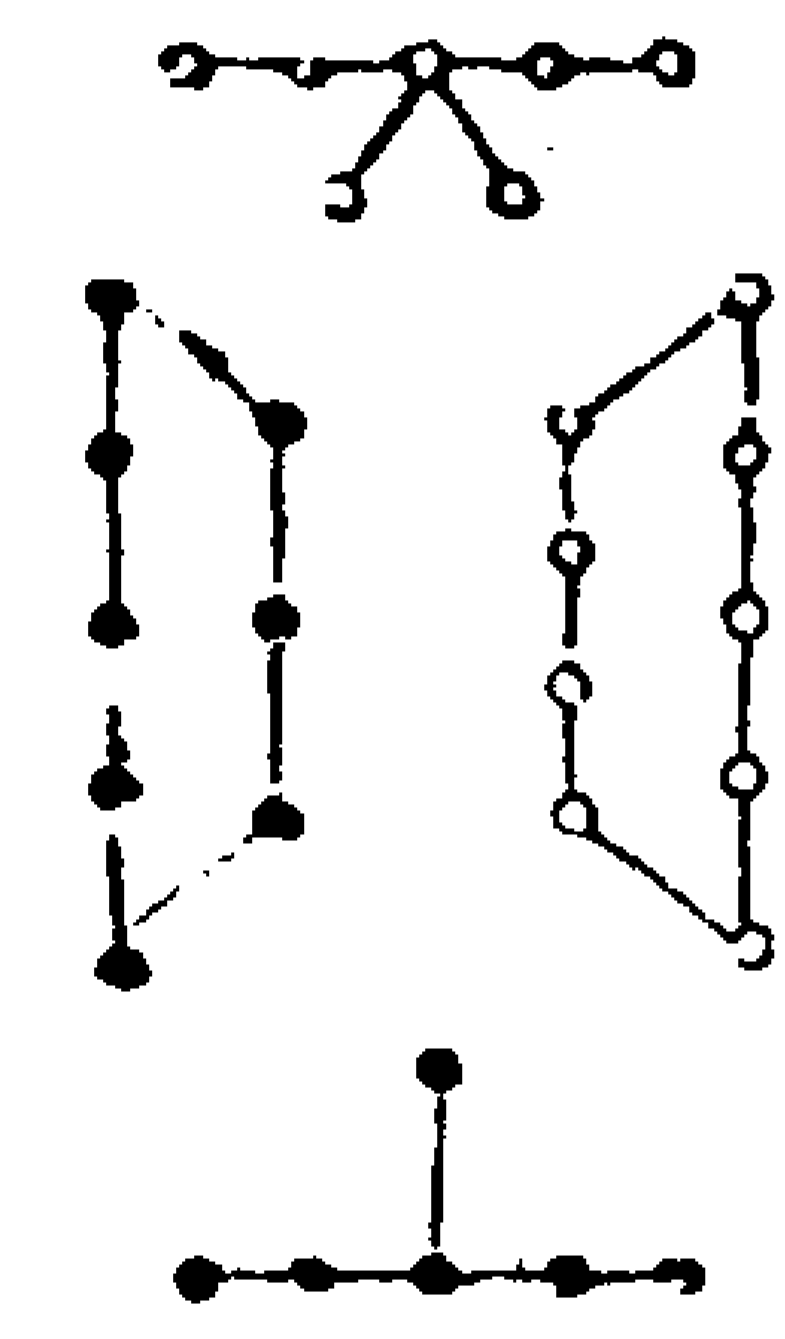

河圖八卦第五十二

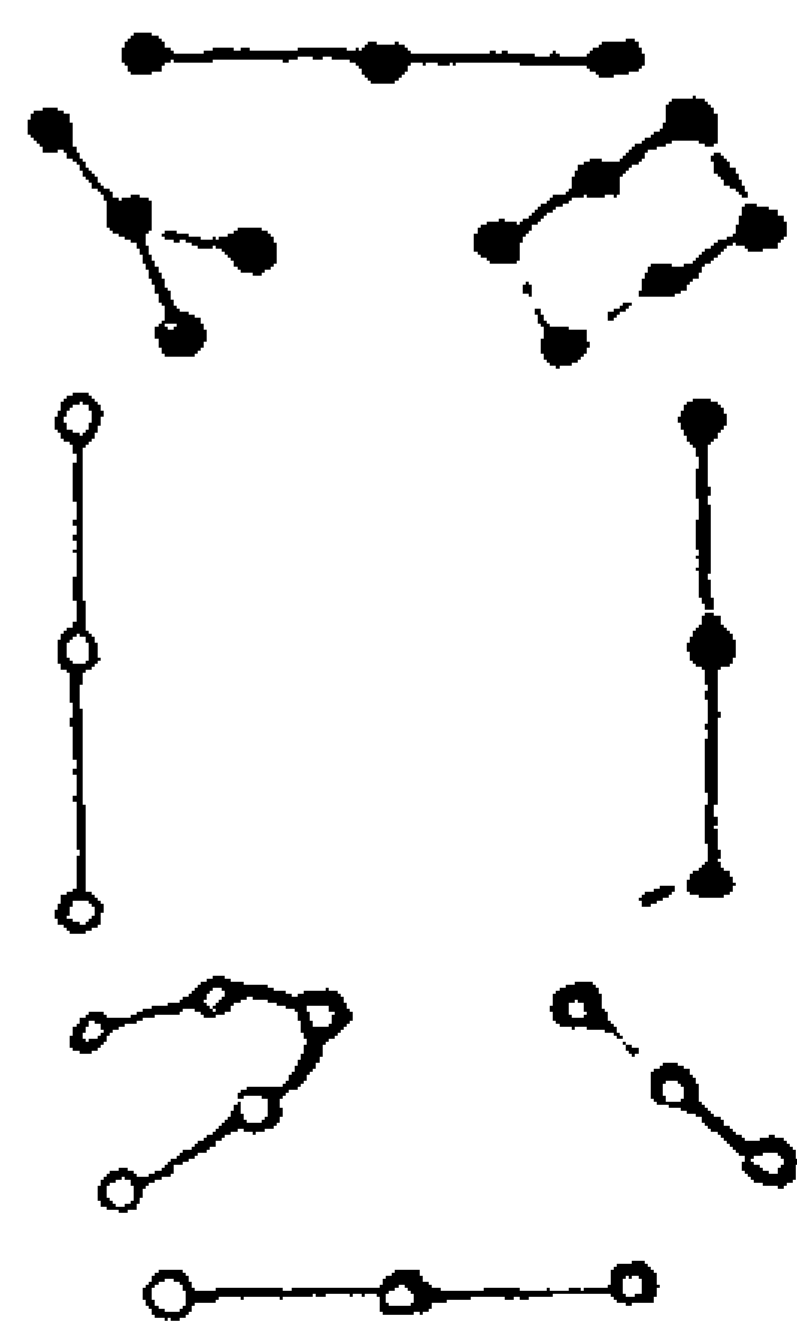

洛書五行生數第五十三

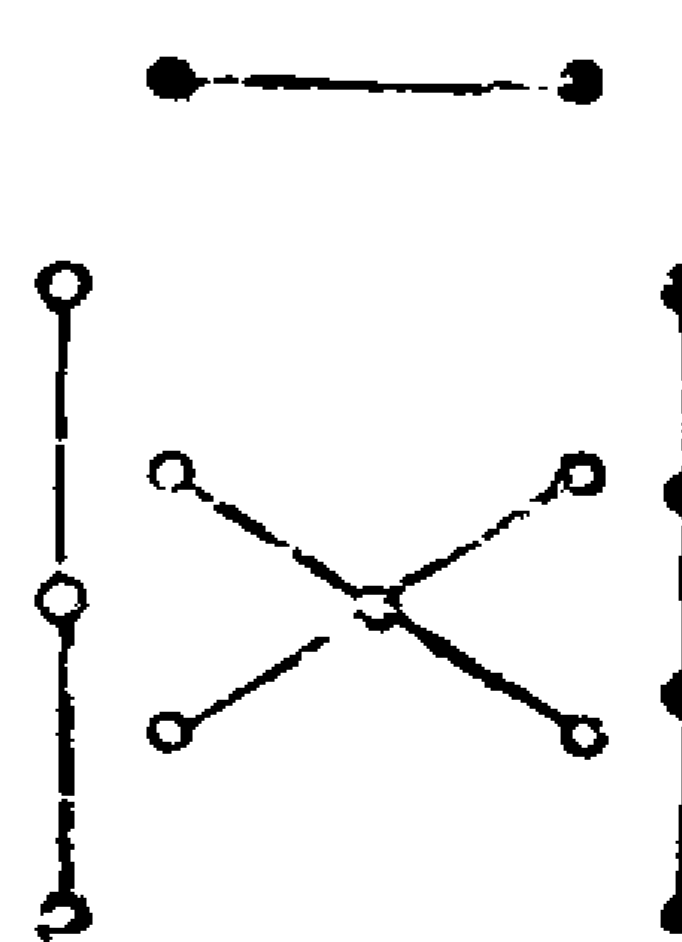

洛書五行成數第五十四

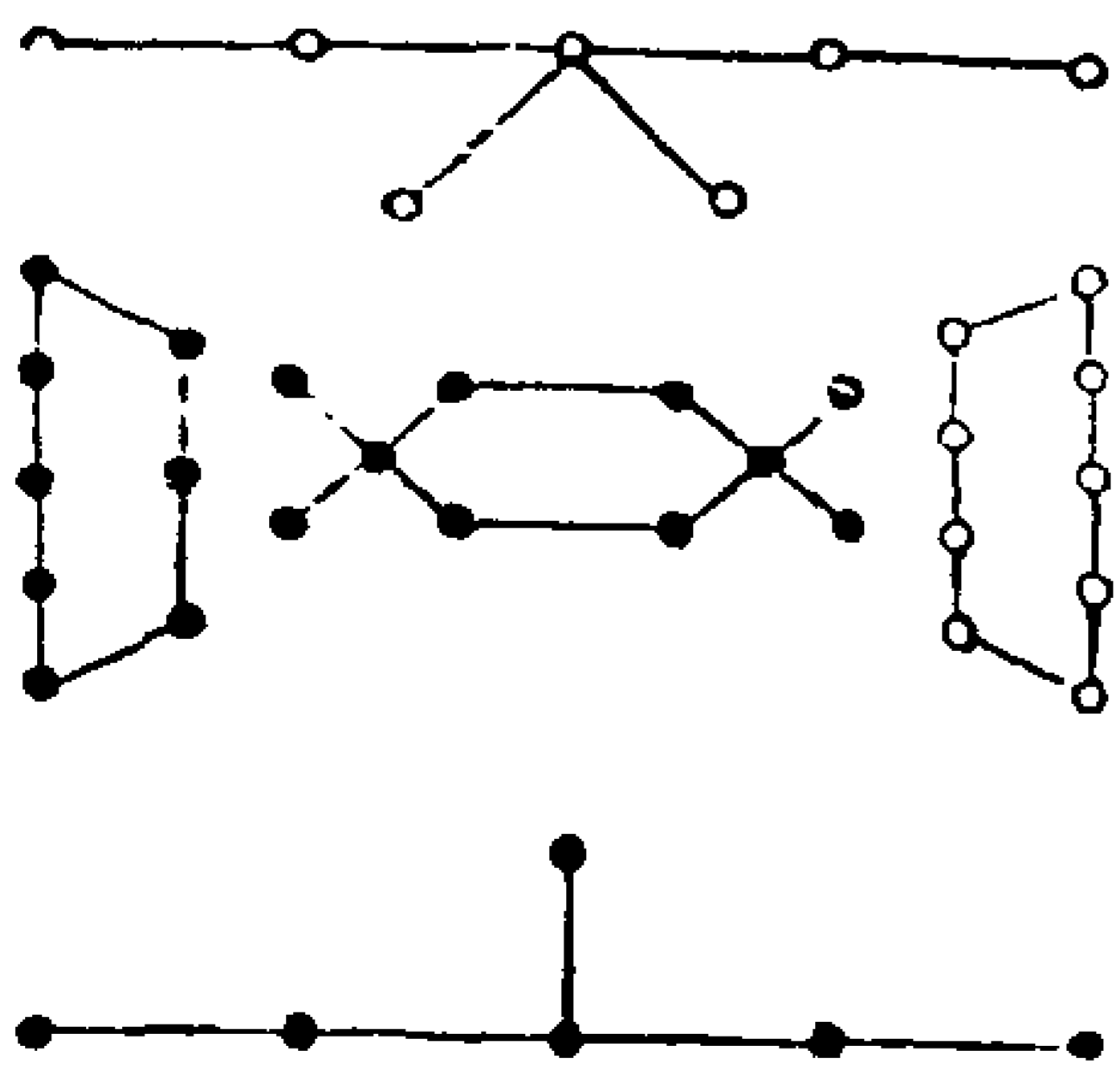

或問曰洛書云一曰水二曰火三曰木四曰金五曰土則與龍圖五行之數之位不偶者

何也答曰此謂陳其生數也且雖則陳其生數乃是已交之數也下篇分土王四時則備其成數矣且夫洛書九疇惟出於五行之數故先陳其已交之生數然後以土數足之乃可見其成數也

十日生五行并相生第五十五  
天一地六地二天七地三地八地四地九天五地十合而生水火木金土十日者剛日也相生者金生水水生木木生火火生土土生金也相剋者金剋木木剋土土剋水水剋火火剋金也

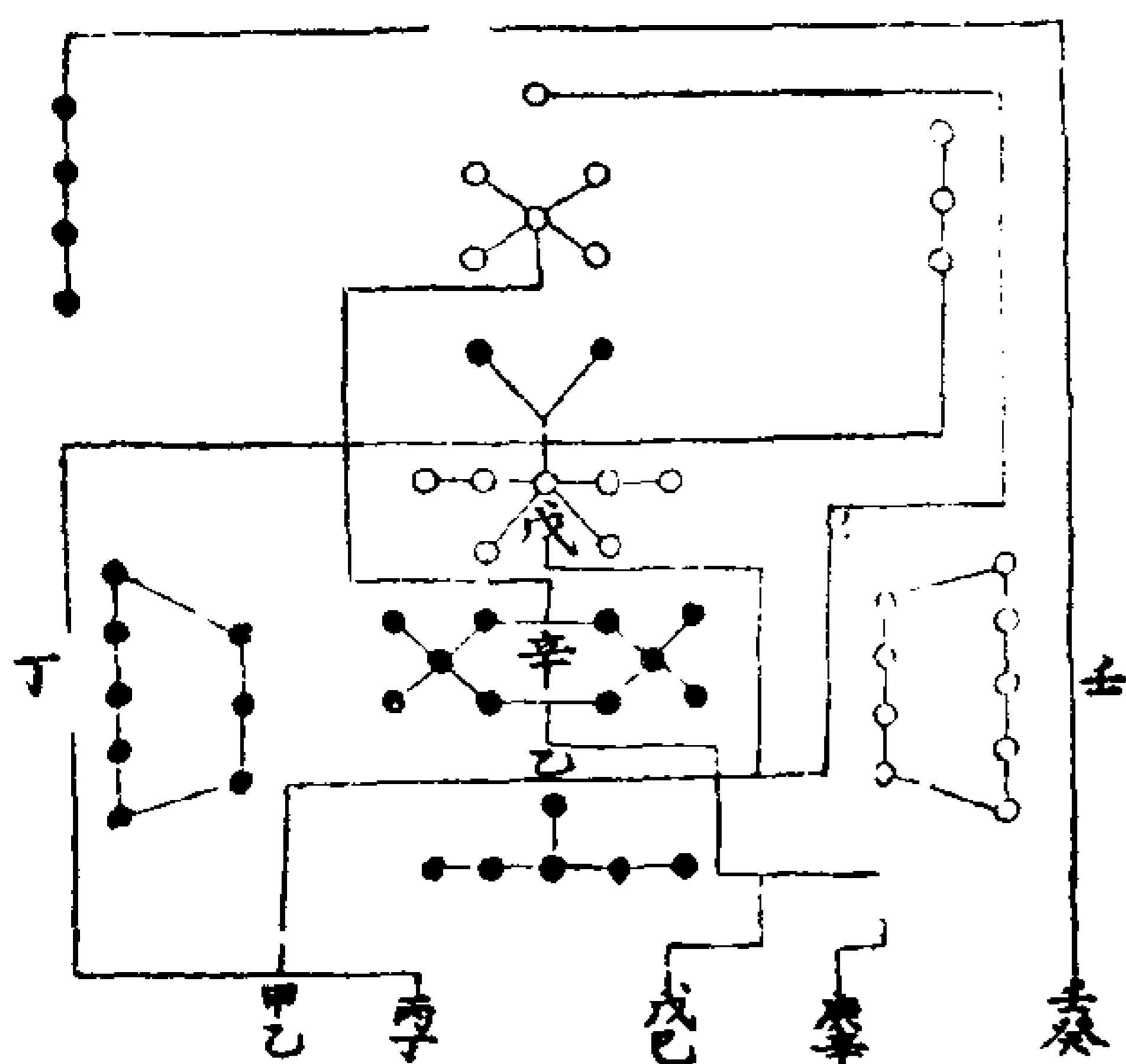

龍圖龜書論上

易曰河出圖洛出書聖人則之春秋緯云河以通乾出天苞洛以流坤吐地符河龍圖發洛龜書感河圖有九篇洛書有六篇書正義曰洛書九類各有文字即是書也而云天乃錫禹如此天與禹者即是洛書也漢五行志劉歆以為伏犧繫天而王河出圖則而畫八卦是也禹治洪水錫洛書法而陳洪範是也類達共為此說龜負洛書經無其事中候及諸緯多說黃帝堯舜禹湯文武受圖書之事皆云龍負圖龜負書緯候之書不知誰著通人討覈以為偽起哀平者也前漢之末始有此書不知起誰氏也以前學者必相傳此說故孔氏以九類是神龜負文而出列於背有數從一而至於九見其文遂因而第之以九類也陳而行之所以常道得其次叙也言禹第之者以天神言語必當簡要不應曲有次第丁寧若此故以禹次而第之也然大禹既得九類常道始有次叙未有洛書之前常道所以不亂者世有澆淳教有疎密三皇以前

无文亦治何止无洛書也但既得九類以後法而行之則治違之則亂也且不知洛書本文計天言簡要必无次第之數上傳云禹因而次之則孔氏以第是禹之所為初一日等二十八字必是禹加之也其敬用農用等一十八字大劉及顧氏以為龜負也小劉以為敬用等亦禹所第叙其龜文惟有二十字並無明據未知孰是故兩存焉耳詳夫眾賢之論多背經書之旨觀其大法凡九類蓋是禹叙洛書因而第之遂著成法則非是神龜負書出於大禹之時也何以明其然略試論之箕子曰在昔鯀陞洪水汨陳其五行帝乃震怒不畀洪範九疇舜倫攸斃則殛死禹乃嗣興天乃錫禹洪範九疇舜倫攸叙則不載神龜負圖之事惟孔氏注稱天與禹洛書神龜負文而出列於背有數至九也諸儒更演載天書言語字數之說後乃述相祖述遂以禹親受洛書而陳九類且經无載圖書之事惟易繫辭云河出圖洛出書聖人則之此蓋仲尼以作易而云也則知河圖洛書出

於犧皇之世矣乃是古者河出龍圖洛出龜書犧皇 畫八卦因而重之為六十四卦

文王作卦辭周公作

爻辭仲尼輔之十翼易道始明觀今龍圖其位有九四象八卦皆所包韞且其圖縱橫皆合天地自然之數則非後人能假偽而設之也夫龍圖呈卦非聖人不能畫之卦舍萬象非聖人不能明之以此而觀則洛出書非出大禹之時也書云天錫禹九疇者蓋是天生聖德於禹誠明洛書之義因第而次之垂範後世也今河圖相傳於前代其數自一至九包四象八卦之義而兼五行之數洛書則惟五行生成之數也然犧皇但畫卦以垂教則五行之數未顯故禹更陳五行而顯九類也今諸儒以禹受洛書書載天神言語陳列字數實非通論天何言哉聖人則之必不然也或曰未可敢質于經且堯任九子各主其一九疇之數九子之職也至農用八政司空司徒之官唐虞世設之矣協用五紀羲氏和氏

已正之矣斯則非俟禹受洛書之後設其官也且夫天垂象見吉凶聖人象之河出圖洛出書聖人則之天象則

雖韞其義非至聖不能明之 河圖洛

書非羲皇不能畫之卦合其象非文王不能伸之爻象之興非周公不能著之故仲尼曰文王既没文不在茲乎又曰天生德於予則知天生睿哲於聖人默究乎幽蹟是謂錫之也故仲虺之誥曰天乃錫王勇智表正萬邦之謂也且孔氏以箕子稱天乃錫禹九疇便謂之洛出龜書則不思聖人云河出圖洛出書在作易之前也又唐法九疇唐虞之前已行之矣而云禹受洛書之後始有常道次叙不曰誣之者乎

論下

春秋緯曰洛書六篇孔氏云洛書神龜負文而出列于背有數一至九今代之所傳龜書

惟總五行生成之數未知孰是略試論之春秋緯言洛書六篇則與五行九疇之數不偶亦未明其義孔氏云洛書有數一至九謂書之九疇自一五行至五福六極之數也且書之九疇惟五行是包天地自然之數餘八法皆是禹參酌天時人事類之耳則非龜所負之文也今詳洪範五行傳凡言災異必推五行為之宗又若絲无聖德汨陳五行是以彝倫攸斁則知五行是天垂自然之數其文負于神龜餘八法皆大禹引而伸之猶龍圖止負四象八純之卦餘重卦六十四皆伏犧仰觀俯察象其物宜伸之以爻象也況乎五行包自然之性八卦韞自然之象聖人更為之變易各以類分而觀吉凶矣若今世之所傳者龜書不為妄也尚或疑焉者試精之于問答或問曰且云圖書皆出於犧皇之世則九疇亦陳于犧皇之代不當言禹第而次之也答曰河圖八卦垂其象也故可以盡陳其位洛書五行合其性也必以文字分其類密犧之世世質民淳文字未作故九疇莫得而傳



也但申其數耳至大禹聖人遂演成九類垂為世範九疇自禹而始也或問曰既云龍圖兼五行則五行已具於龍圖矣不應更用龜書也答曰雖兼五行有中位而无土數唯四十有五是有其象而未著其形也唯四象八卦之義耳龜書乃具五行生成之數五十有五矣易者包象與器故聖人資圖書而作之也或問曰書云天乃錫禹洪範九疇必洛書今應說破之无乃 答曰仲尼稱河出圖洛出書於宓犧畫易之前不當云出夏禹之世也如曰不然是洛書復出于夏禹之時矣誠如是禹之前无九疇也又何以堯之典九法坦然明白乎哉問曰今書世之傳者龍圖龜書經所不載緯候之書蔑聞其義誠証說也曰龍圖龜書雖不載之于經亦前賢迭相傳授也然而數與象合位將卦偶不盈不縮符于自然非人智所能設之也况乎古今陰陽之書靡不宗之至于通神明之德與天地之理應如影響豈曰妄乎

易數鈞隱圖卷下

三

八

易數鈞隱圖遺論九事

太皞氏授龍馬負圖第一

雲四

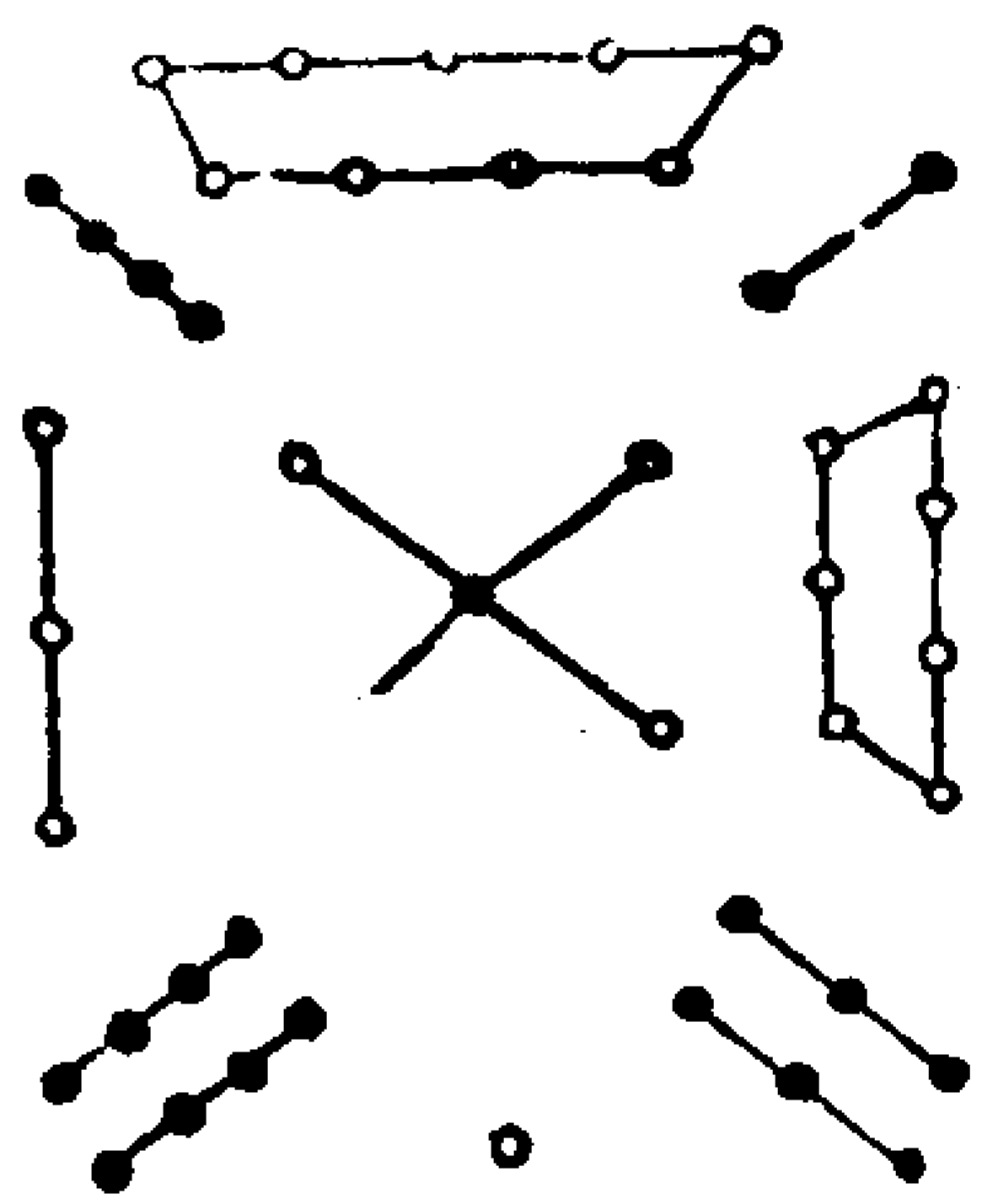

論曰

昔宓犧氏之有天下感龍馬之瑞負天地之數出於河是謂龍圖者也戴九履一左三右七二與四為肩六與八為足五為腹心縱橫數之皆十五蓋易繫所謂參伍以變錯綜其數者也太皞乃則而象之遂因四正定五行之數以陽爻肇於建子為發生之源陰爻萌於建午為肅殺之基二爻交通然後變化所生萬物焉殺萬物焉且天一起坎地二生離天三處震地四居兌天五由中此五行之生數也且孤陰不生獨陽不發故子配地六

午配天七卯配地八酉配天九中配地十既極五行之成數遂定八卦之象因而重之以成六十四畫三百八十四爻此聖人設卦觀象之奧旨也且宓犧相去文王逾幾萬祀當乎即位乃紂之九年也作易者其有憂患文王乎文王既沒五百餘歲方生孔子孔子生而贊易道且曰河出圖洛出書聖人則之是知龍馬之瑞非宓犧不能昭格河圖之數非夫子不能行暢原夫錯綜之數上極二儀中括萬物天人之變鬼神之奧於是乎盡在敢有非其圖者如聖人之辭何

重六十四卦推演訣第二

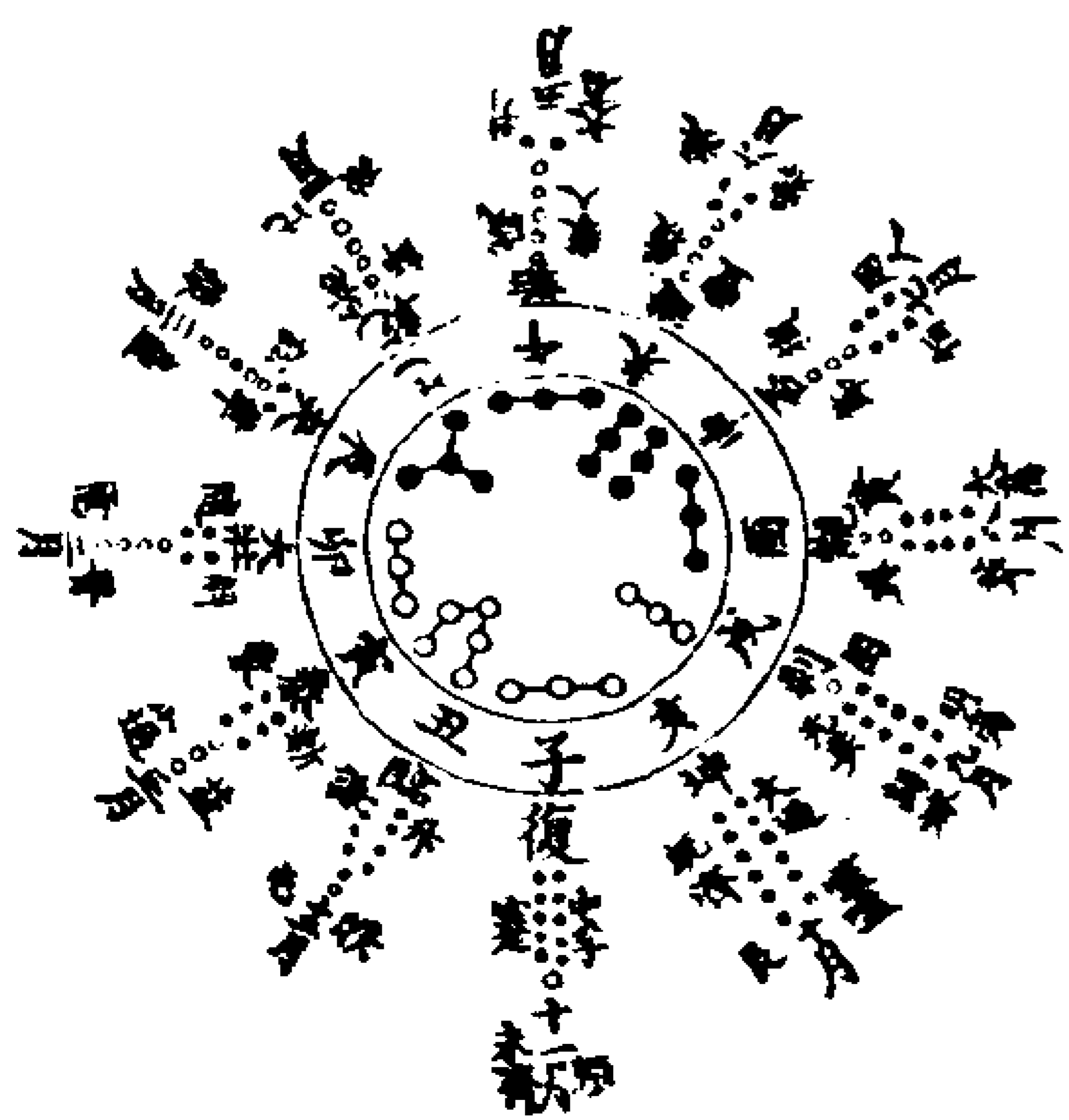

聖人觀象畫卦蓋按龍圖錯綜之數也仰觀天而俯察地近取身而遠類物六畫之象既立三才之道斯備所以極四營之變成萬物之數者也原夫八卦之宗起於四象四象者五行之成數也水數六除三畫為坎餘三畫布於亥上成乾金數九除三畫為兌餘六畫布於未上成坤火數七除三畫為離餘四畫布於巳上成巽木數八除三畫為震餘五畫布於寅上成艮此所謂四象生八卦也且五行特舉金木水火而不言土者各王四時也然聖人無中得象象外生意於是乎布畫而成卦管策以重爻乾之數二百一十有六坤之數百四十有四凡三百有六十當期之日二篇之策萬有一千五百二十當萬物之數也大矣哉陽之七九陰之六八皆天地自然之數非人智所能造也宓犧氏雖生蘊神智亦代天行工而已

大衍之數五十第三

地四合生 天九合金

天三合火 地五合土 天八合水

天三合木

大衍之數五十其用四十有九五十者著之神用也顯陰陽之數定乾坤之策成六十四卦三百八十四爻也四十九者虛天一而不用象乎太極而神功不測也五十五者天地之極數所以成變化而行鬼神也然則大衍之數先哲之論多矣馬季長鄭康成之徒各存一說義亦昭然謹按繫辭曰天數五五奇也地數五五耦也五位相得而各有合以成金木水火土也天數一三五七九也地數二四六八十也此乃五十五之數也夫言五位者奇耦之位也有合者陰陽相合也既陰陽相合而生五行則必於五位之中所主矣至如天一與地六合而生水合之者生之者子也言於父母數中虛一為水之用亦猶大衍之虛也夫如是則

地二天七天三地八地四天九天五地十合生之際須各缺 金土而備五行之數者也然每位虛一非缺也蓋五位父母密藏五子之用而欲成就變化宣行鬼神者也五行既能佐佑天地生成萬物是陰陽不可得而測也況於人乎故曰密藏五子之用也如云不然則五行之數自何而生哉生萬物者木火之數也成萬物者金水之數也土無正位寄王四季可知矣聖人云精蒸為物遊竟為變此之謂也況天地奇耦配合而生五行雖觀合之道而不究生之之理則五子何得從而著之哉是以五位虛五以成五行藏用之道則大衍五十斷可明矣

八卦變六十四卦第四

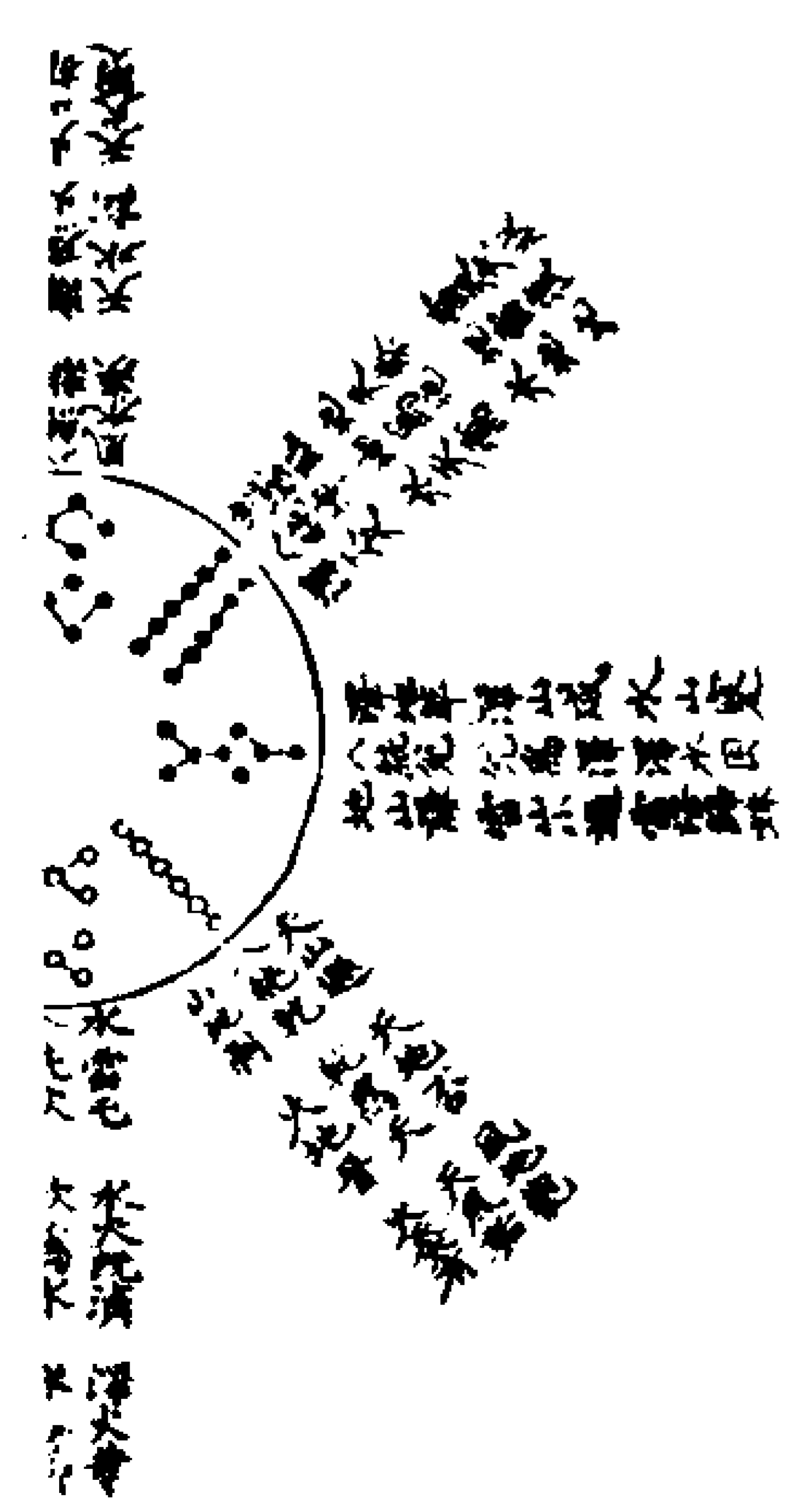

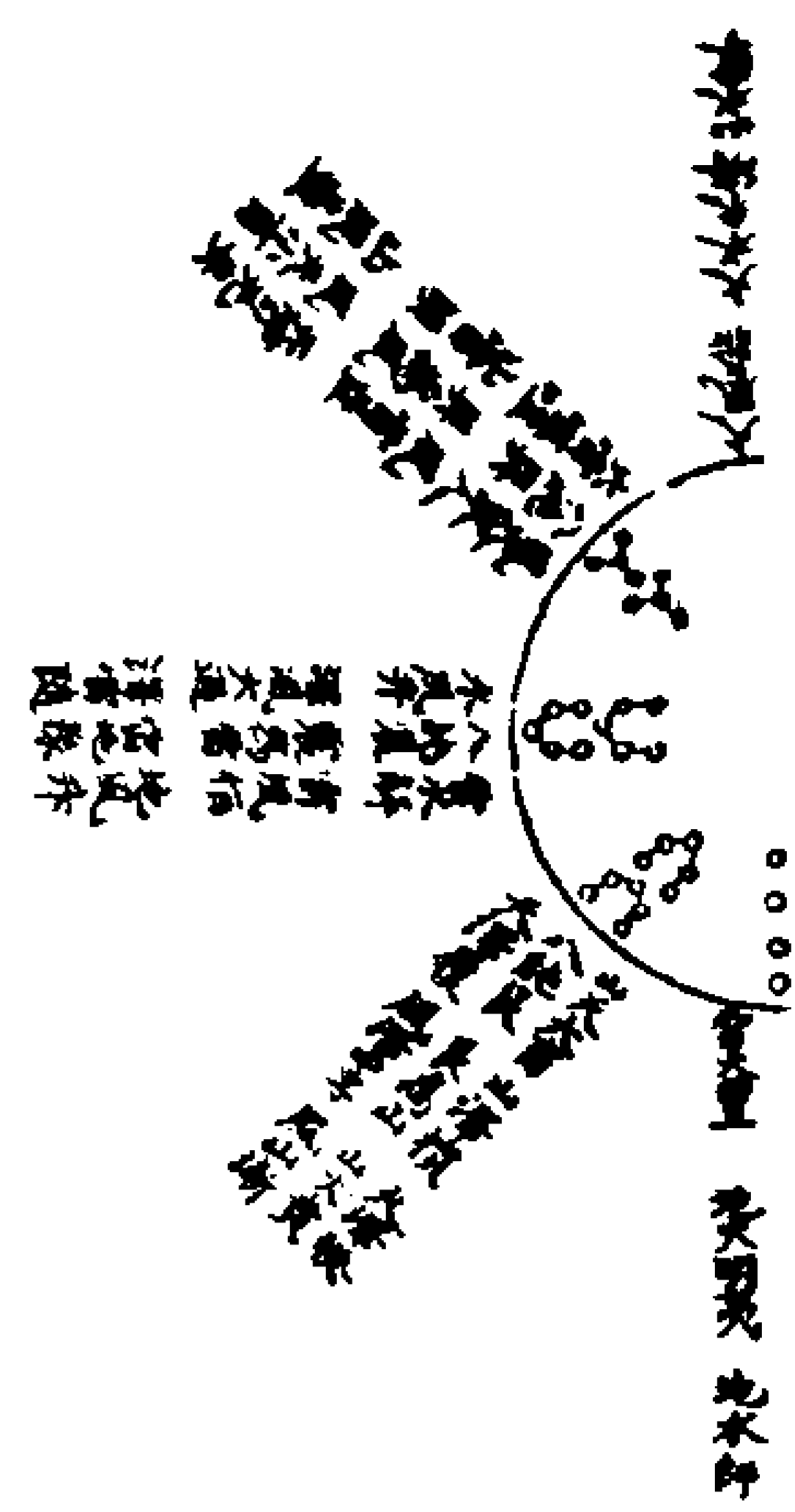

四管成易十有八變而成卦八卦而小成引而伸之以成六十四卦三才之道萬物之源陰陽之數鬼神之奧不能逃其情狀矣然八八之變繁舉則文繁是故操乾為首以例餘卦乾為天天風姤天山遯天地否風地觀山地剝火地晉火天大有茲七卦由乾而出也易曰游竟為變凡變之第七游竟也第八歸竟也言歸竟者歸始生卦之體也餘皆做此辨陰陽卦第五

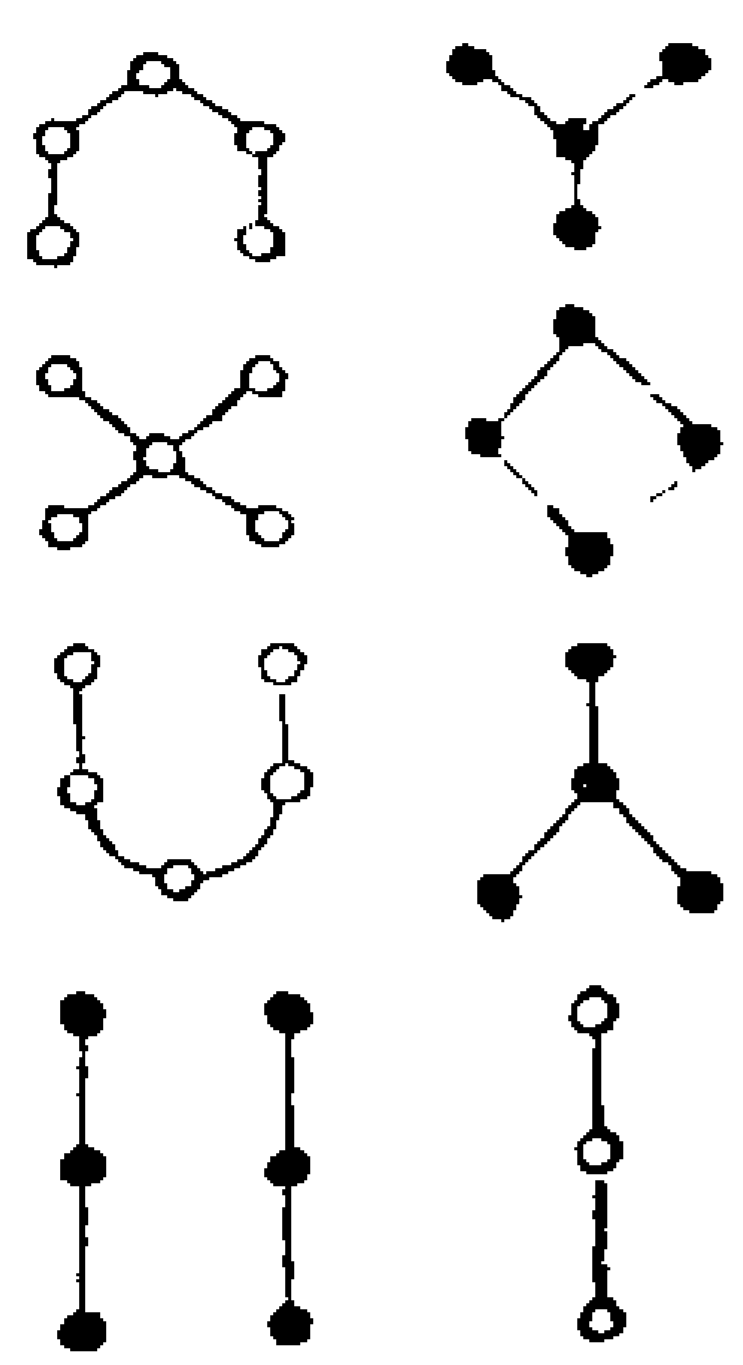

易數鉤隱圖 遺論九事

乾天也故稱乎父巽離兌三女由乾而索也坤地也故稱乎母震坎艮三男自坤而生也陽卦多陰陽一君而二民震坎艮陽卦也陰卦多陽陰二君而一民巽離兌陰卦也陽一畫為君二畫為民其理順故曰君子之道也陰二畫為君一畫為民其理逆故曰小人之道也

復見天地之心第六

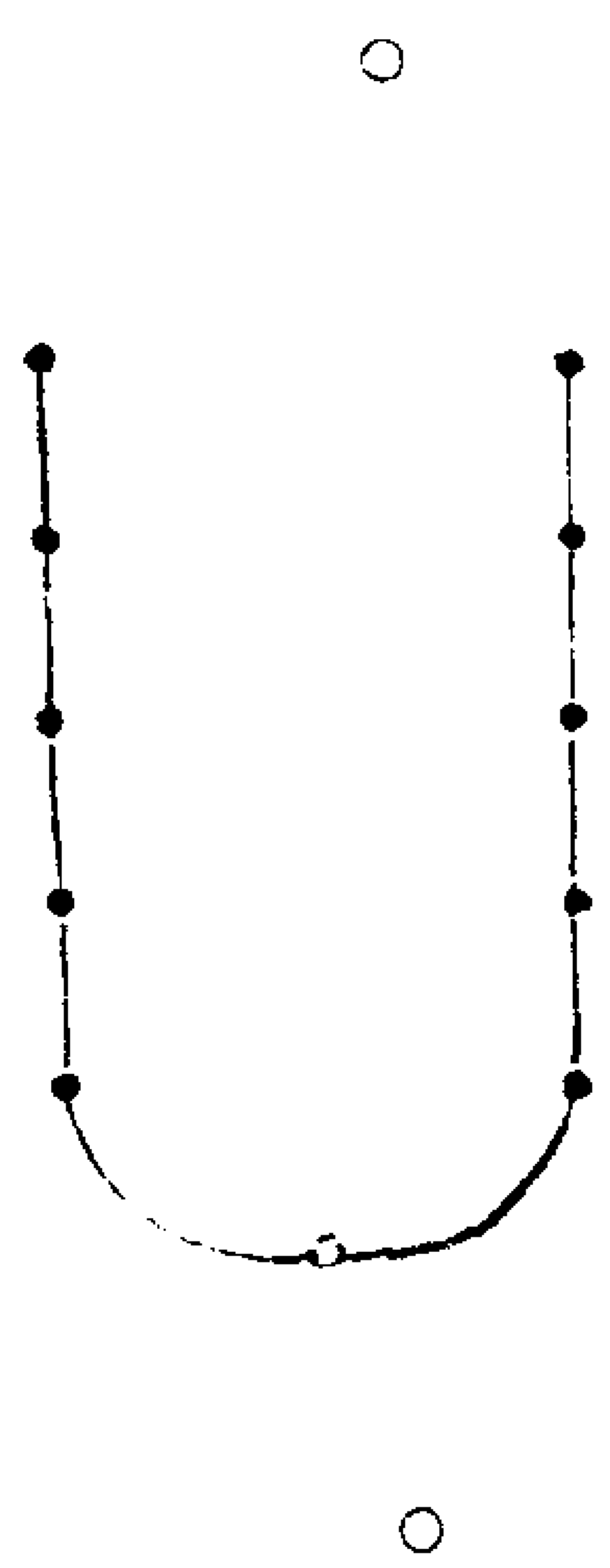

論上

按密儀龍圖亥上見六乃十月老陰之位也陰炁至此方極六者陰數也且乾坤為陰陽造化之主七日來復不離乾坤二卦之體乾之陽九也坤之陰六也自建子一陽生至巳統屬於乾也自建午一陰生至亥統屬於坤也子午相去隔亥上之六則六日也六乃老

陰之數至于少陽來復則七日之象明矣然則一陰一陽之謂道十月陰炁雖極陽炁亦居其下故蒹葭挺出四月純陽用事陰炁亦伏其下故靡草死穎達云十月亥位三十日聖人不欲言一月來復但舉一卦配定六日七分者非也何以明之且既濟三六二云婦喪其弟勿逐七日得解微云七日變成復所以寄言七日也又陸子云凡陰陽往復常在七日以此質之義可見矣若夫建子之月天輪左動地軸右轉一炁交感生於萬物明年冬至各反其本本者心也以二炁言之則是陽進而陰退也夏至陽炁復於巳冬至陰炁復於亥故謂之反本

論下

易曰雷在地中動息也復見天地心反本也天地養萬物以靜為心不為而物自為不生而物自生寂然不動此乾坤之心也然則易者易也剛柔相易運行而不殆也陽為之主焉陰進則陽減陽復則陰剝晝復則夜往夜至則晝復無時而不易也聖人以是觀其變

化也生殺也往而復之復之無差焉故或謂陽復為天地之心者也然天地之心與物而見也將求之而不可得也子曰天下何思何慮天下殊塗而同歸一致而百慮聖人之無心與天地一者也以物為之心也何已心之往哉故有以求之不至矣无以求之亦不至矣是以大聖人无而有之行乎其中矣

卦終未濟第七

易分上下二篇按乾鑿度孔子曰陽三陰四位之正也故八八之卦析為上下象陰陽也陽此而奇故上篇三十四陰不然而離故下篇三十四上經首之以乾坤造化之本萬彙之宗也係之以坎離日月之象麗天出地而能終始萬物也下經先之以咸恒男女之始夫婦之道能奉承宗廟為天地主也終之以既濟未濟顯盛衰之戒正君臣之義明乎辨慎而全王道也是以既濟九三九五夫上下之節戒小人之勿用也未濟九四六五得君臣之道有君子之光者也大哉聖人之教也既濟則思未濟之患在未濟則明慎居安以俟乎時所以未濟之始承既

濟之終既濟之終已濡其首未濟之始尾必濡矣首尾相濡終始迭變循環不息與二儀並噫既濟而盈可无懼乎

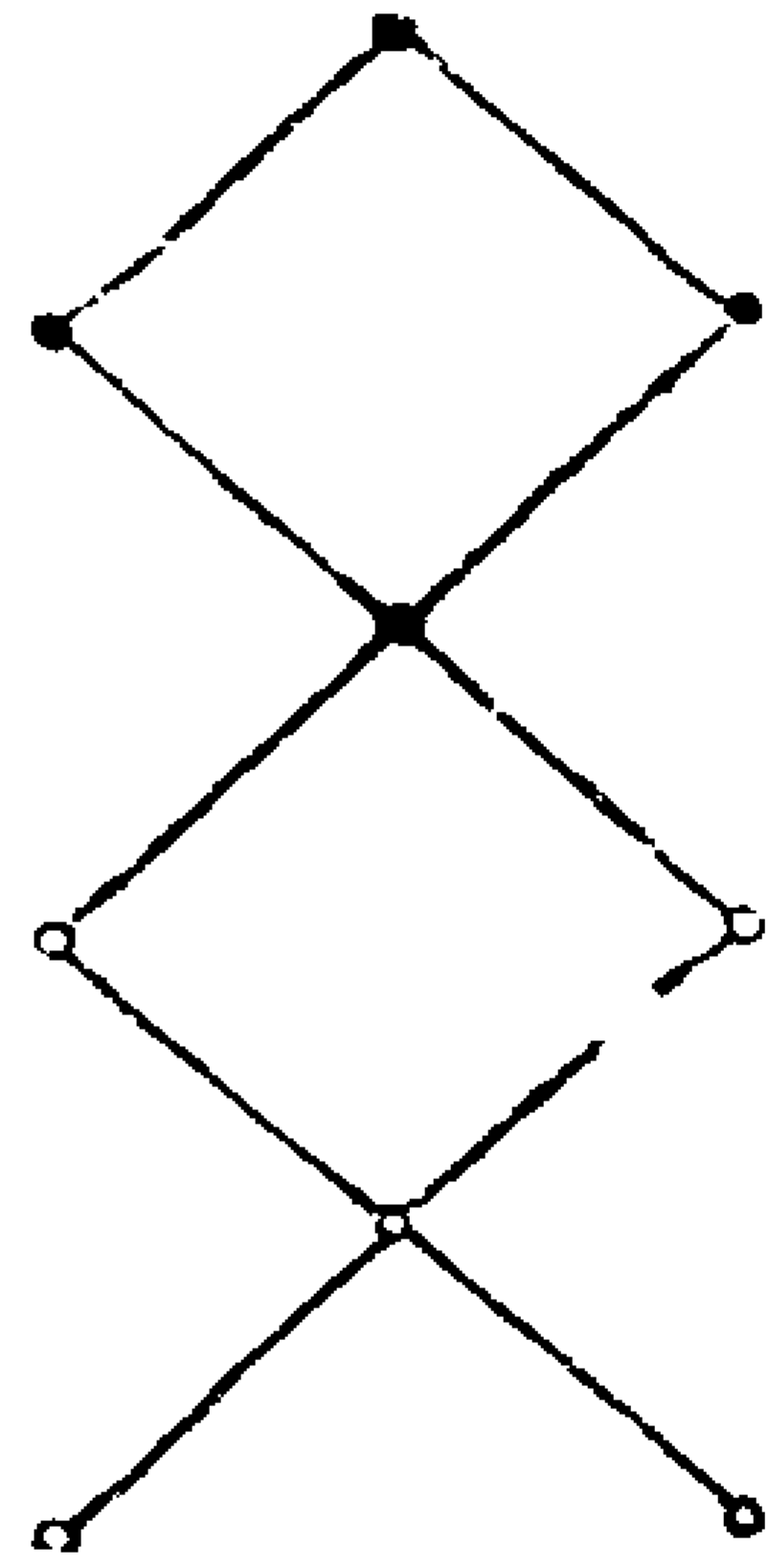

九四震用伐鬼方三年有賞于大國陸子曰三年者陽開之數也夫易之道以年統月以歲統日以月統旬以日統時故凡言日者以一冊當一時言年者以一冊當一月故三日三年皆九之一冊也七日者一九二六之冊旬與十年者九六七八之冊也月有朔虛歲有閏盈故言月者合七八之冊而半之以象一朔之旬言歲舉九六之爻而全之以象一閏之日三旬為一朔八月之旬當極陰之冊二十有四三歲為一閏一閏之日當二篇之爻三百八十有四故三百六十冊當期之日虛分包矣三百八十四爻當閏之日盈分萃

矣此乃聖人之微非迂而辨之曲而暢之也不然何陰陽奇耦自然與天地潛契哉

著數揲法第八

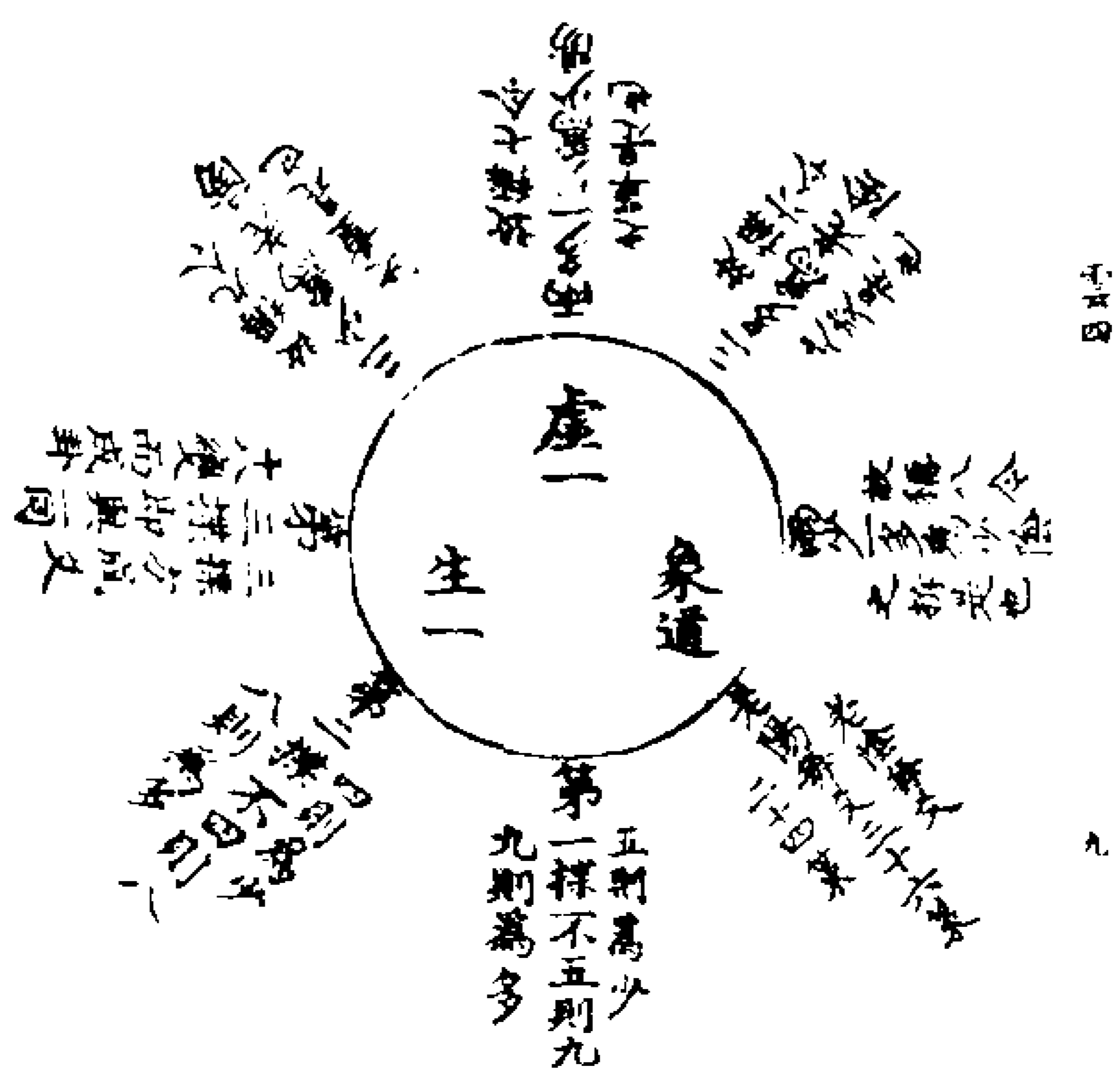

大衍之數五十其用四十有九蓋虛一而不用也不用而用以之通非數而數以之成也故將四十九著兩手圍之猶混沌未分之際也分而為二以象兩為將著分於左右手中以象天地也掛一以象三為於左手取一存於小指中象三才也揲之以四以象四時為

先將左手中著四四數之也歸奇於劫以象  
 閏為四四之餘者合於掛一處也五歲再閏  
 故再劫而後掛者為將右手著復四四數之  
 餘者亦合於掛一處故曰後掛也如此一揲  
 之不五則九二三揲之不四則八盡其三揲  
 一爻成矣十有八變一卦成矣

夷則 南呂 蕤賓 應鐘  
 林鐘 黃鐘  
 仲呂 姑洗 夾鐘 大呂

陰陽律呂圖第九

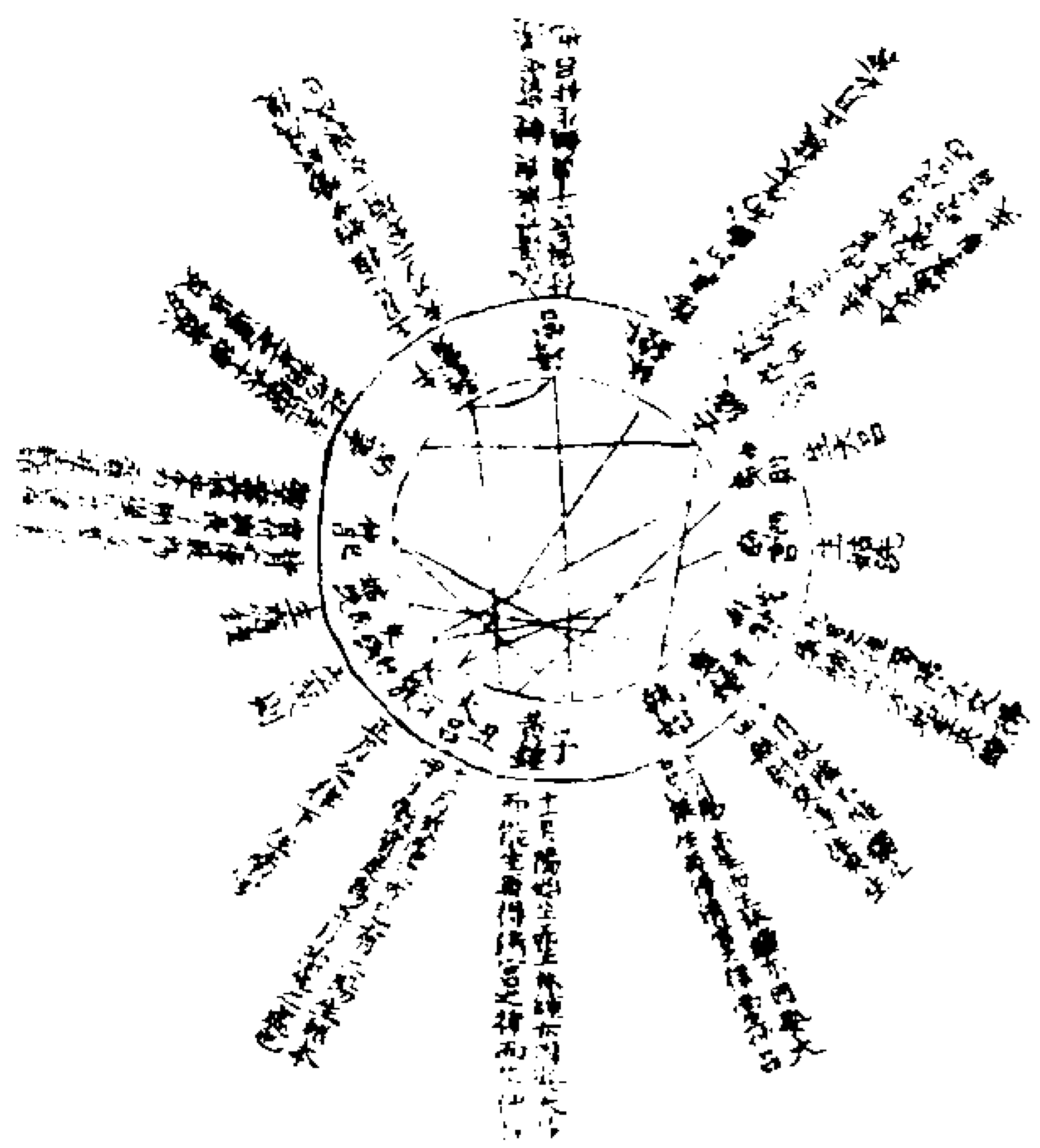

昔黃帝使伶倫自大夏之西崑崙之東取嶰  
 谷之竹以其竅厚而均者斷兩節之間而吹  
 之為黃鍾清宮之管管最長者制十二筩以  
 聽鳳凰之鳴其雄鳴六雌鳴六自清宮皆可  
 以生之是黃鍾為律本故乾☰之初九律  
 之首陽之變也因而六之以九為法得林鍾  
 以六乘黃鍾之九得五十四也 大呂故坤☷之初六呂之  
 首陰之變也皆參天兩地之法也九六陰陽  
 夫婦子母之道也異類為子母 大呂  
 而同類為夫婦 大呂為夫婦而能生六月 蓋天  
 地之情也且夫陽氣始歸戊巳清宮是其黃  
 鍾之母也纔得五月蕤賓之交其律已付長  
 子候冬至而用也黃鍾自十一月陽氣始生  
 而用事是為律本也然五月一陰生後得清  
 宮還付而收之方生仲呂耳按晉書云漢京  
 房知六律五音之數六十律相生之法以上  
 生下皆三生二以下生上皆三生四陽下生  
 陰陰上生陽終於仲呂而十二管畢矣仲呂  
 上生執始執始下生去滅上下相生終於南  
 事六十律畢矣夫十二律之變至於六十猶

八卦之為六十四也

陽下生陰陰上生陽法

黃鍾娶大呂生林鐘 太簇娶仲呂生南呂  
 林鐘妃蕤賓生太簇 南呂妃夷則生姑洗  
 无射交應鍾生夾鍾 夾鍾妃太簇生夷則

夷則娶南呂生大呂 大呂生蕤賓

蕤賓交與戊巳清宮 清宮却付長子也

黃鍾九寸律之本也三分損一下生林鍾

生至五月蕤賓交戊巳却付黃鍾遂生清宮

最長之管一尺二寸三分損九寸餘二寸三

分生大呂益一寸七分乃三分太簇八寸三分

生而夾鍾四寸二分乃三分姑洗七寸三分

應鍾一丈二分乃三分蕤賓一丈三分

四寸九分始作少陽終高後夫林鍾六寸三分

乃三分損一分交與戊巳清宮乃南呂五寸三分

太簇一丈一分乃三分損一分乃南呂五寸三分

分益一分无射交得應鍾管長六寸三分應鍾

四寸七分乃三分益一分執始在黃鍾部下仲

交下生去滅在林鍾之下不敢南事之傍

易數鉤隱圖遺論九事

易象圖說序

雲五

易之象與天地準故於天地之理無所不該是以陰陽錯綜奇偶離合無不有以相通焉周官三易經卦皆八其別皆六十有四以八為經以六十四為緯書卦之次序先天之圖位瞭然矣則伏羲作易時已有其圖傳之三代故夫子極儀象卦因而重之之說與京君明魏伯陽納甲卦氣之法皆圖圖之序則先天圖其來已久持後之說易者不復追究作易原本故其圖雖在而學者不傳至邵子而後得耳先儒謂邵子傳之季穆季穆自希夷意其必不妄也或又謂啓蒙先天圖出自蔡氏而朱子因之不知朱漢上已有此圖則其出於邵氏為無疑雖聖人復起不易其言矣然易道廣大無窮學者能隨其所見亦皆有得惟其出於自然而無所穿鑿則雖古人之所未發亦足以成一家之言也清江張君仲純資敏而學篤於諸經無不通而尤邃於易嘗以其玩索之力著為易象圖說一編其極儀象卦圖以奇上偶下各生陰陽剛柔內外

交變而卦畫之原四時之義性命之說圖書之數者策變占靡不周備六十四卦圖圖以乾兌離震坤艮坎巽循環旋布而天地之動靜一歲周天之氣節一月太陰之行度皆可見方圖以乾兌離震巽坎艮坤縱自上而下橫自左而右而參同契邵子太易吟十二月之卦氣二十八舍之象皆可推變通圖由乾坤及覆相推陽以次而左升陰以次而右降而六陰六陽辟卦之序粲然可考致用圖以後天八宮各變七卦而四正四隅反對之象秩然有紀皆巧妙整齊不煩智力無毫髮可以增損無纖隙有所疑議所謂出於自然而無所穿鑿者當續邵子朱子之圖而自為一家亦可以見易象無所不通惟學者能隨所見而實有得焉然後可以傳世而不惑也仲純學力高明與予知最久圖說既成首辱見示予特愛其象類渾成而條理精密故僭書于首簡而歸之至正丁酉秋七月昭武紫雲山人黃鎮成謹序

易曰河出圖洛出書聖人則之圖書者天地陰陽之象也易者聖人以寫天地陰陽之神也故一動一靜形而為一一一奇偶生生動靜互變四象上下左右相交而易卦畫矣三以畫天三以畫地三以畫水三以畫火三以畫澤三以畫山風因於澤雷因於山卦以表象象以命名名以顯義義以正辭辭達而易書作矣將以順性命之理究禮樂之原成變化而行鬼神者要皆不出乎圖書之象與數而已圖之天者一也圖之地者一也圖之中者四象五行也陽數一三九參天也三謂陰數二四兩地也參天數九陽之用也兩地數六陰之用也書之衡三卦之體也書之井九卦之位也書之縱衡十卦之合也乾九坤六合十坎七離八合十震七巽八合十艮七河圖洛書相為經緯十者圖書之樞紐也以十重十則左右前後者河圖四正之體也以十交十則四正四隅者洛書九宮之文也順而左還者天之圖渾儀歷象之所由制逆而右布者地之方封建井牧之所

由啓也以圓函方<sup>○</sup>以方局圓<sup>□</sup>則範圍天地之化而過曲成萬物而不遺矣唯人者天地之德陰陽之交鬼神之會<sup>×</sup>行之秀氣也身半以上同乎天身半以下同乎地頭圓足方腹陰背陽離目外明坎耳內聰口鼻有肖乎山澤聲氣有象乎雷風故天下之理得而成位乎其中是知易即我心我心即易故推而圖之章之為六位而三極備叙之為六節而四時行合之為六體而身形具經之為六脈而神氣完表之為六經而治教立協之為六律而音聲均官之為六典而政令修統之為六師而邦國平是故因位以明道因節以叙德因體以原性因脈以凝命因經以考禮因律以正樂因典以平政因師以慎刑而大易八卦之體用備矣已上八圖八卦相錯相摩相盪因而重之變而通之推而行之而六十四卦圓方變用之圖出矣圓者以效天方者以法地變者以從道用者以和義然後著策以綜其數變占以明其筮分掛揲歸交重文變悉皆為圖以顯其象為說以敷其趣雖

其言不本於先儒傳註之旨或者庶幾乎聖人作易之大意改而正之論而訂之是蓋深有望於同志時至正二十有四年青龍甲辰三月上巳日清江後學張理書于三山之艮所

易象圖說內篇卷上

清江後學張理仲純述

希夷陳先生龍圖序曰且夫龍馬始負圖出於羲皇之代在太古之先也今存已合之位尚疑之況更陳其未合之數邪然則何以知之答曰於夫子三陳九卦之義探其旨所以知之也況夫天之垂象的如貫珠少有差則不成次序矣故自一至於盈萬皆累然如係之於縷也且若龍圖便合則聖人不得見其象所以天意先未合而形其象聖人觀象而明其用是龍圖者天散而示之伏羲合而用之仲尼默而形之始龍圖之未合也惟五十五數上二十五天數也中貫三五九外包之十五盡天三天五九并十五之位後形一六無位又顯二十四之為用也茲所謂天垂象矣下三十地數也亦分五位皆明五之用也十分而為六形地之象焉六分而成四象地六不配在上則一不配形二十四在下則六不用亦形二十四後既合也天一居上

為道之宗地六居下為器之本三幹地二  
 地四為之用本注參一三又天數合九乾元用九也兩二四地數合六  
 坤元用三若在陽則避孤陰在陰則避寡  
 陽本注成八卦中三位也上則一三五為  
則六八十為三位七九無中正不能  
成卦為寡陽三皆不處若避之也 大矣

哉龍圖之變歧分萬途今略述其梗槩焉

仲尼默示三陳九卦

履德之基序卦次十明用十

謙德之柄次人以五明用十五

復德之本示氣變之始

恒德之固示形化之始

損德之修益德之裕此二卦示人

困德之辨井德之地此二卦示人

巽德之制異以行權權者聖人之大用也

本圖書一

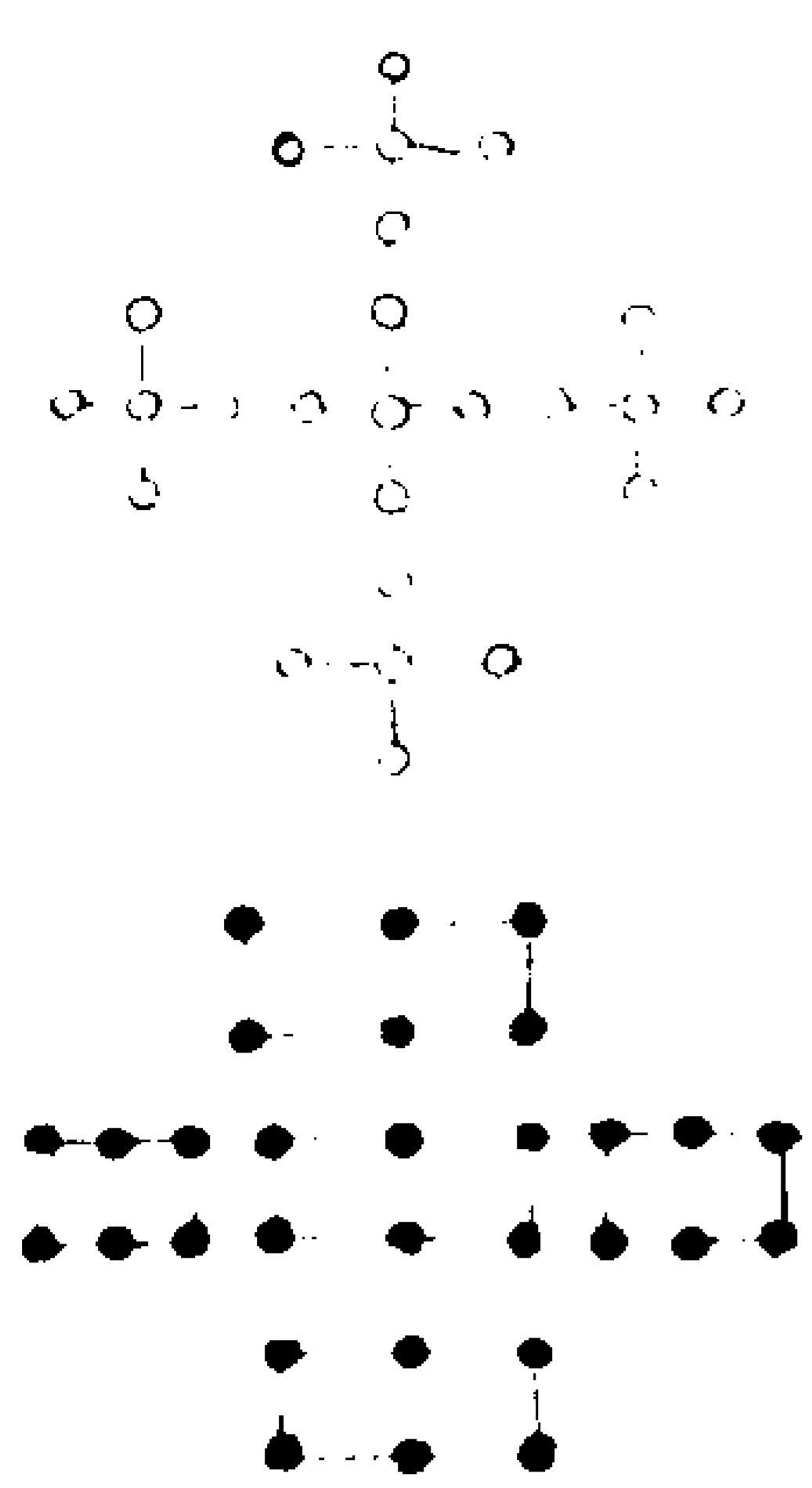

右龍圖天地未合之數

上位天數也天數中於五分為五位五  
 二十有五積一三五七九亦得二十五焉  
 五位縱橫見三縱橫見五三位縱橫見九  
 縱橫見十五序言中貫三五九外包之十

五者此也下位地數也地數中於六亦分  
 為五位五六凡三十積二四六八十亦得  
 三十焉序言十分而為六形地之象者此  
 也

圖書二

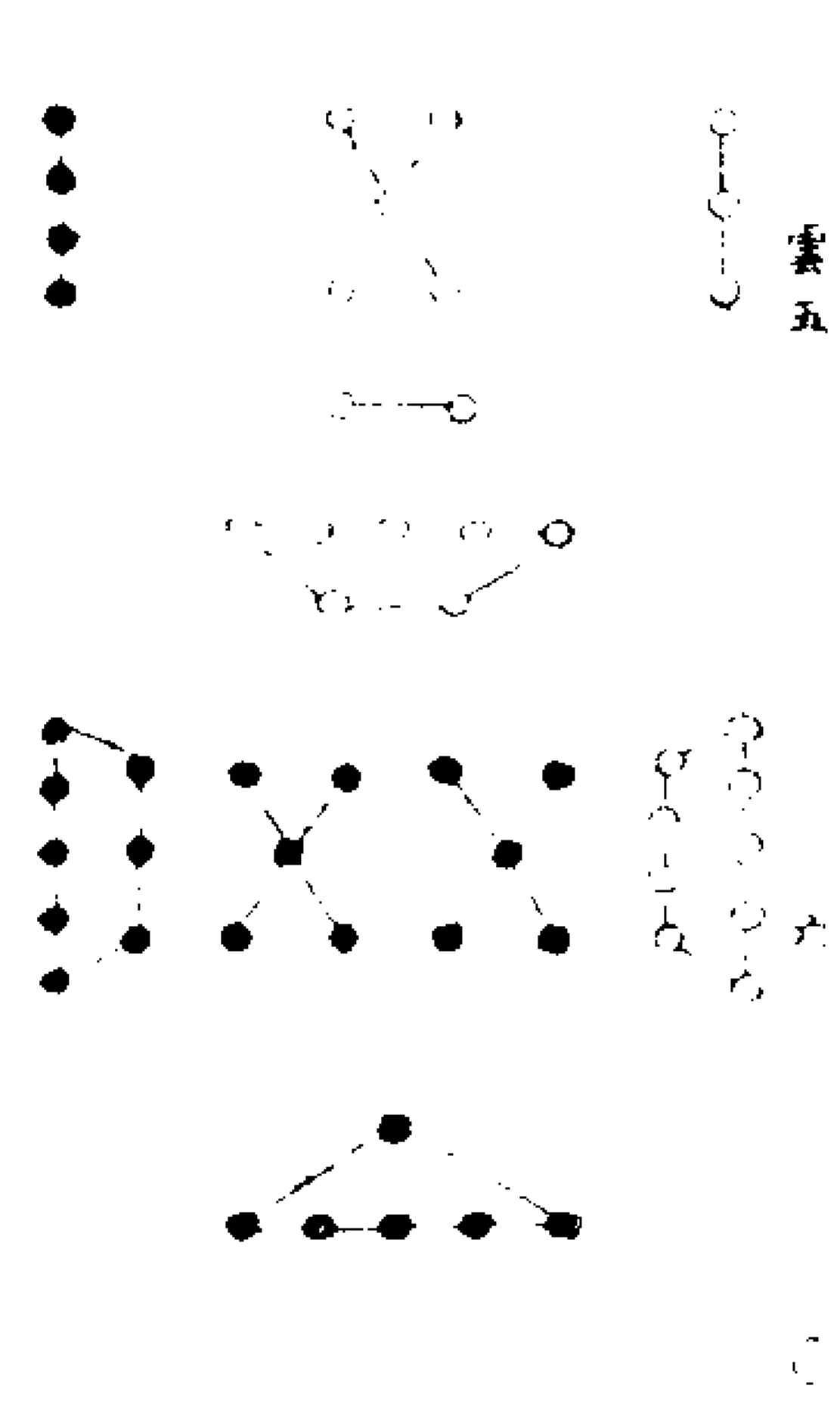

右龍圖天地已合之位

上位象也合一三五為參天偶二四為兩  
 地積之凡十五五行之生數也即前象上  
 五位上五去四得一下五去三得二右五  
 去二得三左五去一得四惟中X不動序

言天一居上為道之宗者此也按律歷志  
 云合二始以定剛柔一者陽之始二者陰  
 之始今則此圖其上天○者一之象也其  
 下地●者一之象也其中天○者四象五  
 行也左上一○太陽為火之象右上一○

少陰為金之象左下一○少陽為木之象  
 右下一○太陰為水之象土者冲氣居中  
 以運四方暢始施生亦陰亦陽右旁三○  
 三才之象卦之所以畫三左旁四●●●●四  
 時之象著之所以揲四是故上象一二三

四者著數卦爻之體也下位形也九八七  
 六金木水火之盛數中見地十土之成數  
 也即前象下五位以中央六分開置一在  
 上六而成七置二在左六而成八置三在  
 右六而成九惟下六不配而自為六序言  
 六分而成四象地六不配者此也按七者  
 著之圓七七而四十有九八者卦之方八  
 八而六十有四九者陽之用陽爻百九十  
 二六者陰之用陰爻亦百九十二十者大  
 衍之數以五乘十以十乘五而亦皆得五



十馬是故下形六七八九者著數卦爻之用也上體而下用上象而下形象動形靜體立用行而造化不可勝既矣

按一二三四天之象象變於上六七八九地之形形成於下上下相重而為五行則左右前後生成之位是也上下相交而為八卦則四正四隅九宮之位是也今以前後圖參攷當如太乙遁甲陰陽二局圖一二三四猶遁甲天盤在上隨時運轉六七八九猶遁甲地盤在下布定不易法明天動地靜之義而前此諸儒未有能發其旨是故一在南起法天象動而右轉初交一居東南二居西北三居西南四居東北四陽班布居上右四陰班布居下左分陰分陽而天地設位再交一居東北二居西南三居東南四居西北則牝牡相銜而六子卦生合是二變而成先天八卦自然之象也然後重為生成之位則一六二七三八四九陰陽各相配合即邵子朱子所述之圖也三交一居西北二居東南三居東北

雲五

八

四居西南則剛柔相錯而為坎離震兌四交一居西南二居東北三居西北四居東南則右陽左陰而乾坤成列合是二變而成後天八卦裁成之位也再轉則一復于南矣大傳所謂參伍以變錯綜其數對歆

云河圖洛書相為經緯八卦九章相為表裏此其義也

鶴田蔣師文曰謂河圖成數在下象地而不動生數象天運行而成卦以先天八卦為自然之象後天八卦為財成之位觀其初交而兩儀立再交而六子生三交震兌相望而坎離互宅四交乾坤成列而艮巽居隅聖人升離於南降坎於北而四方之位正置乾於西北退坤於西南而長女代母之義彰則先天見自然之象後天見財成之位者至明著矣雖其說不本先儒然象數既陳而義理昭著不害自為一家之言也子朱子嘗曰無事時好看河圖洛書數且得自家流轉得動今觀仲純此說而尤信

雲五

九

圖書三

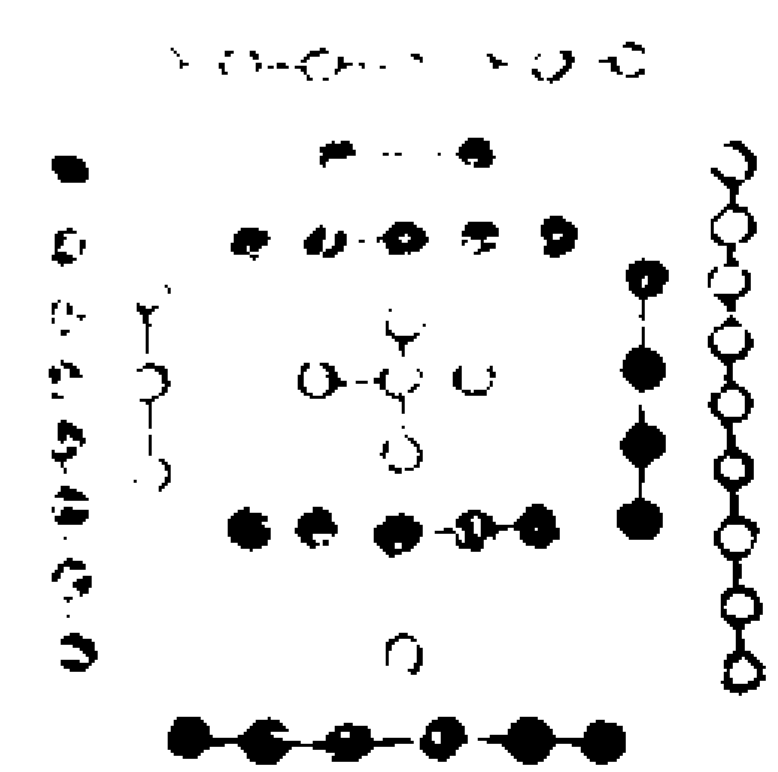

右龍圖天地生成之數

此即前圖一二三四天之象也動而右旋六七八九地之形也靜而正位是故一轉居北而與六合二轉居南而與七合三轉居東而與八合四轉居西而與九合五十居中而為天地運行之樞紐大傳言錯綜其數者蓋指此而言錯者交而互之一左一右三四往來是也綜者綜而挈之一依一昂一二上下是也分作二層看之則天動地靜上下之義昭然矣

圖書四

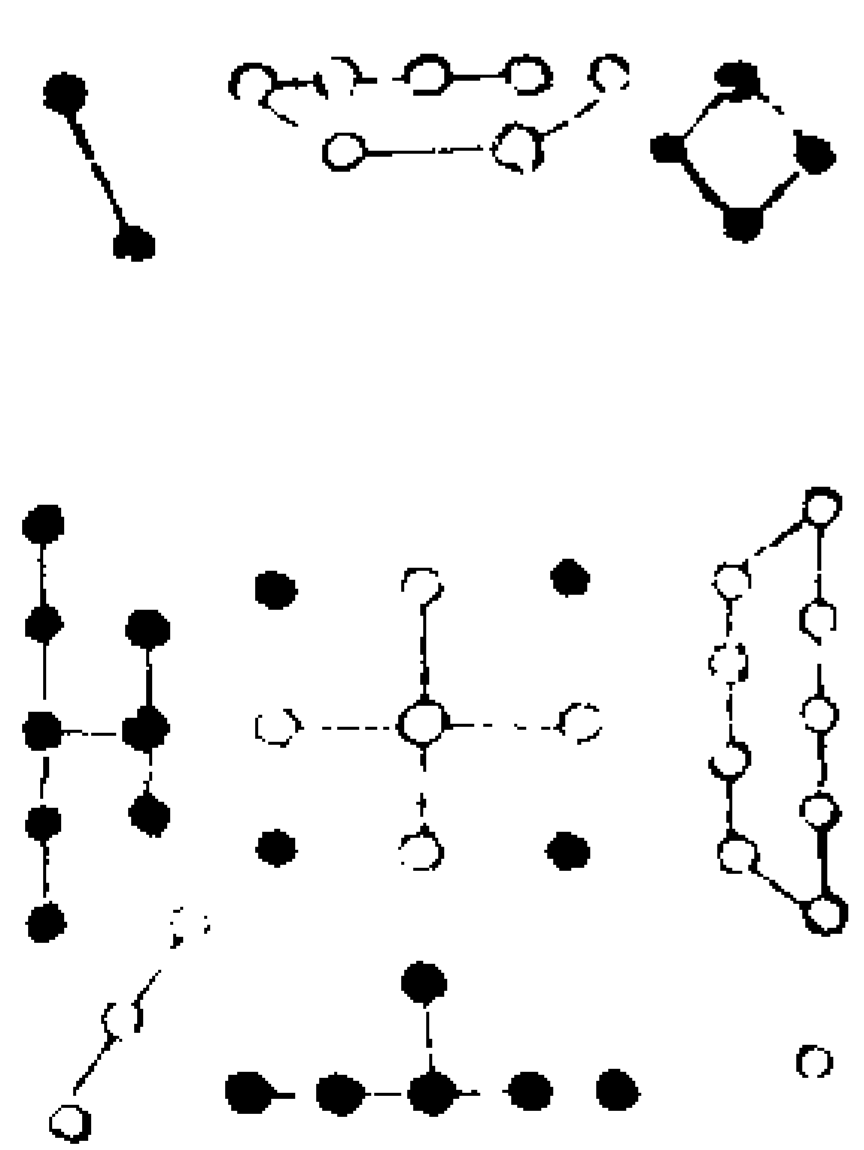

右洛書天地交午之數

楊子雲曰一與六共宗二與七為朋三與八為友四與九同道又與又相守正指此圖而言朱子謂析六七八九之合以為乾坤坎離而居四正之位依一二三四之次

以為艮兌震巽而補四隅之空者與此數合稽之生成之象察其分合進退交重動靜灼然信其為交午之象而所謂大衍之數五十其用四十有九者兼分卦揲歸四象七八九六皆做於此矣

圖書五

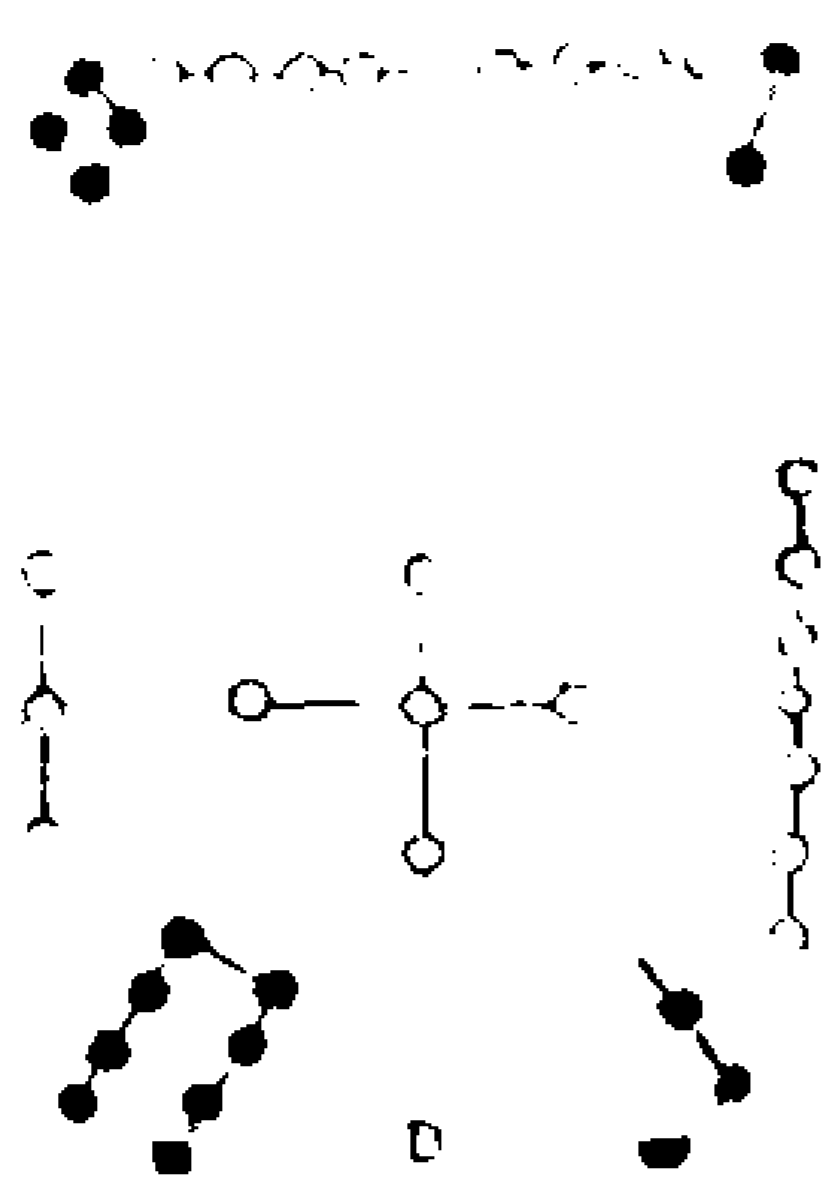

右洛書縱橫十五之象

洪範初一曰五行次二曰敬用五事次三曰農用八政次四曰協用五紀次五曰建用皇極次六曰又用三德次七曰明用稽疑次八曰念用庶徵次九曰嚮用五福威

用六極漢儒以此六十五字為洛書本文而希夷所傳則以此為龍圖三變以生成圖為洛書本文蓋疑傳寫之誤而啓圖九書十之辨今以二象兩易其名則龍圖龜書不煩擬議而自明矣

易大傳曰河出圖洛出書聖人則之

孔安國云河圖者伏羲氏王天下龍馬出河遂則其文以畫八卦洛書者禹治水時神龜負文而列于背有數至九禹遂因而第之以成九類劉歆云伏羲氏繼天而王

圖書五

受河圖而畫之八卦是也禹治洪水賜洛書法而陳之九疇是也河圖洛書相為經緯八卦九章相為表裏

關子明云河圖之文七前六後八左九右洛書之文九前一後三左七右四前左二

前右八後左六後右

邵子曰圓者星也曆紀之數其肇於此乎曆法合二始以定則系二中以定律方者曆二終以紀閏餘是所謂曆紀也方者土也畫州井地之法其做於此乎井州有九州井地也蓋圓者河圖之數方者洛書

之文故羲文因之而造易禹箕叙之而作範也

天一地二天三地四天五地六天七地八天九地十天數五地數五五位相得而各有合天數二十有五地數三十凡天地之數五十有五此所以成變化而行鬼神也

此一節蓋以發明圖書之數凡奇為陽陽者天之數凡偶為陰陰者地之數天數一三五七九積之為二十五地數二四六八十積之為三十合是二者為五十有五而

圖書五

天地變化陰陽屈伸舉不出乎此數是數也兩之為二儀參之為三才伍之為五行分之為八卦究之為九宮此其大要也朱子曰天地之間一氣而已分而為二則為陰陽而五行造化萬物終始無不管於是

馬內經曰陰陽者數之可十推之可百數之可千推之可萬萬之大不可勝數範之以易則不過不遺而無不通矣

參伍以變錯綜其數通其變遂成天地之文極其數遂定天下之象非天下之至變其孰

能與於此

此一節又以發明圖書之變參謂參於兩間如記云離坐離立母往參焉之參攷之圖變如一二三四參居六七八九之間者是也伍謂伍於五位如什伍部伍之伍攷之圖變如一二三四伍於六七八九之土者是也錯者交而互之一左一右之謂攷之圖變則三四左右互居是也綜者綜而挈之一低一昂之謂攷之圖變則一二上下低昂是也既參以變又伍以變錯而互之綜而交之而天地之文成天下之象定然則河圖洛書其肇天下之至變者與昔者聖人之作易也幽贊於神明而生著參天兩地而倚數觀變於陰陽而立卦發揮於剛柔而生爻和順於道德而理於義窮理盡性以至於命

此章乃聖人作易之大旨而著數卦爻之本原也幽贊於神明言聖人齋戒洗心退藏於密而神明陰相默佑四十九著用以分掛揲歸而生陰陽剛柔之策天數地數

參兩相倚以明九八七六之象故觀變於天之陰陽而卦象立發揮於地之剛柔而爻義生和順於道德而條理各適其宜窮天地陰陽剛柔之理盡己之性以盡人物之性則可以贊天地之化育而與造化之流行者無間此則聖人至誠之極功也昔者聖人之作易也將以順性命之理是以立天之道曰陰與陽立地之道曰柔與剛立人之道曰仁與義兼三才而兩之故易六畫而成卦分陰分陽迭用柔剛故易六位而成章

聖人作易將以順性命之理大抵為斯人而作也故觀於陰陽而立天之道天之道寒暑晝夜而已矣察於剛柔而立地之道地之道流峙生植而已矣本於仁義而立人之道人之道孝悌忠信而已矣蓋人稟陰陽之氣以有生賦剛柔之質以有形具仁義之理以成性氣形質具性成而三才之道備矣故以八卦言則初為地中為人上為天而有奇偶之異兼三才而兩之以

重卦言則初二為地三四為人五上為天分而言之初三五為位之陽二四上為位之陰陽為剛陰為柔陰陽剛柔迭用於一卦六爻之間相錯而成文章也

易之為書也廣大悉備有天道焉有人道焉有地道焉兼三才而兩之故六六者非他也三才之道也道有變動故曰爻爻有等故曰物物相禡故曰文文不當故吉凶生焉

道者天地人之道天之一陰一陽交而成爻地之一柔一剛交而成十十重而成

爻變動之謂也爻也者效此者也爻也者效天下之動者也等差等也

凡物之陰者質之柔者為坤之物之分而陽者質之剛者皆為乾之物六八為偶而凡物之陰者質之柔者為坤之物之分而陽者質之剛者皆為乾之物六八為偶而

章也文字從人陰文而當則吉居得其正

動而適中則合乎物宜而吉生矣吉字從

不當則凶居失其中動而匪正則入于坎

陷而凶生矣凶字從人變動者也動而陷

吝生乎動以凶字為老陰入地之象故曰吉凶悔

易象圖說內篇卷上

易象圖說內篇卷中

清江後學張理仲純述

雲六

原卦畫一

天地設位

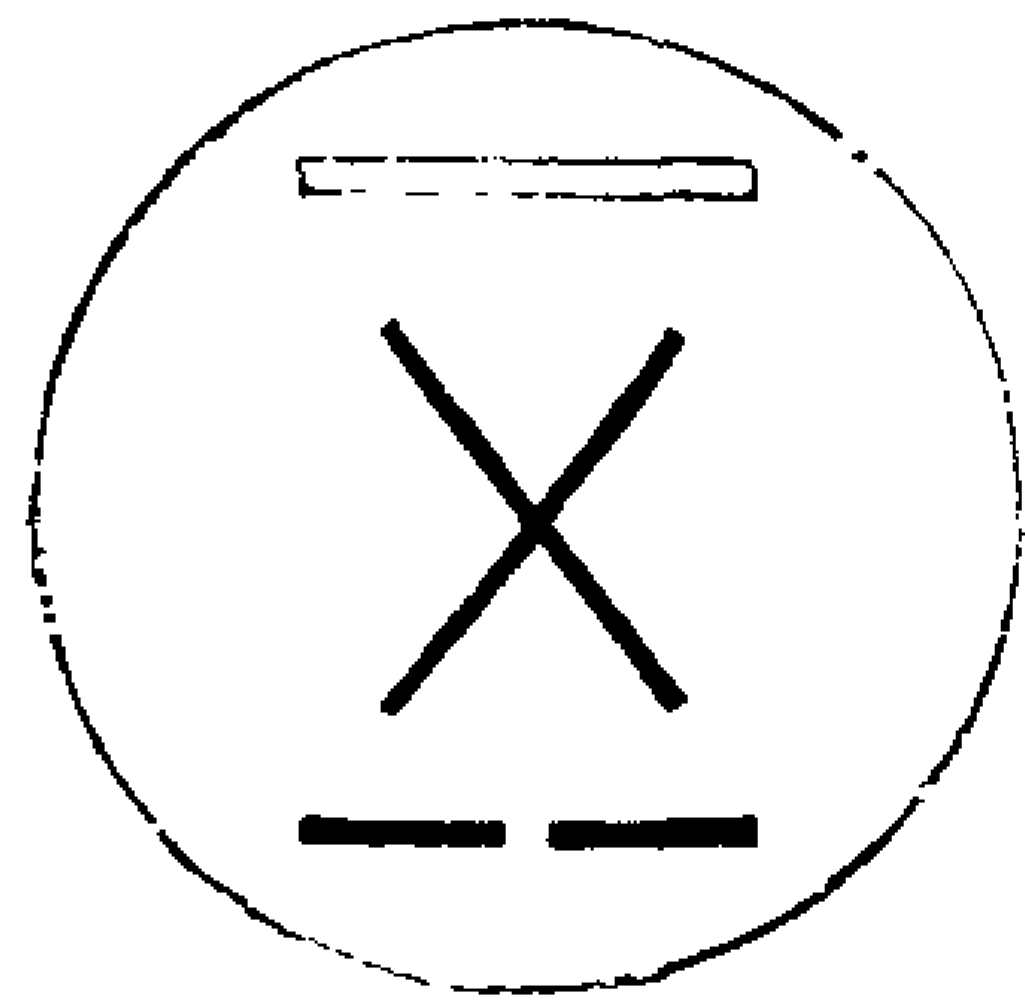

右太極生兩儀之象易本无乾坤止有此一一

太極判而氣之輕清者上浮為天氣之重

濁者下凝為地聖人仰觀俯察受河圖則

而畫卦則天○以畫一則地●以畫一名

一曰奇為陽名二曰偶為陰此上奇下偶

者天地之定位中×者天地氣交四象八

卦萬物化生之本樂記所謂一動一靜者

天地之間也周子曰太極動而生陽動極

而靜靜而生陰靜極復動一動一靜互為

其根分陰分陽兩儀立焉

卦畫二

乾坤成列

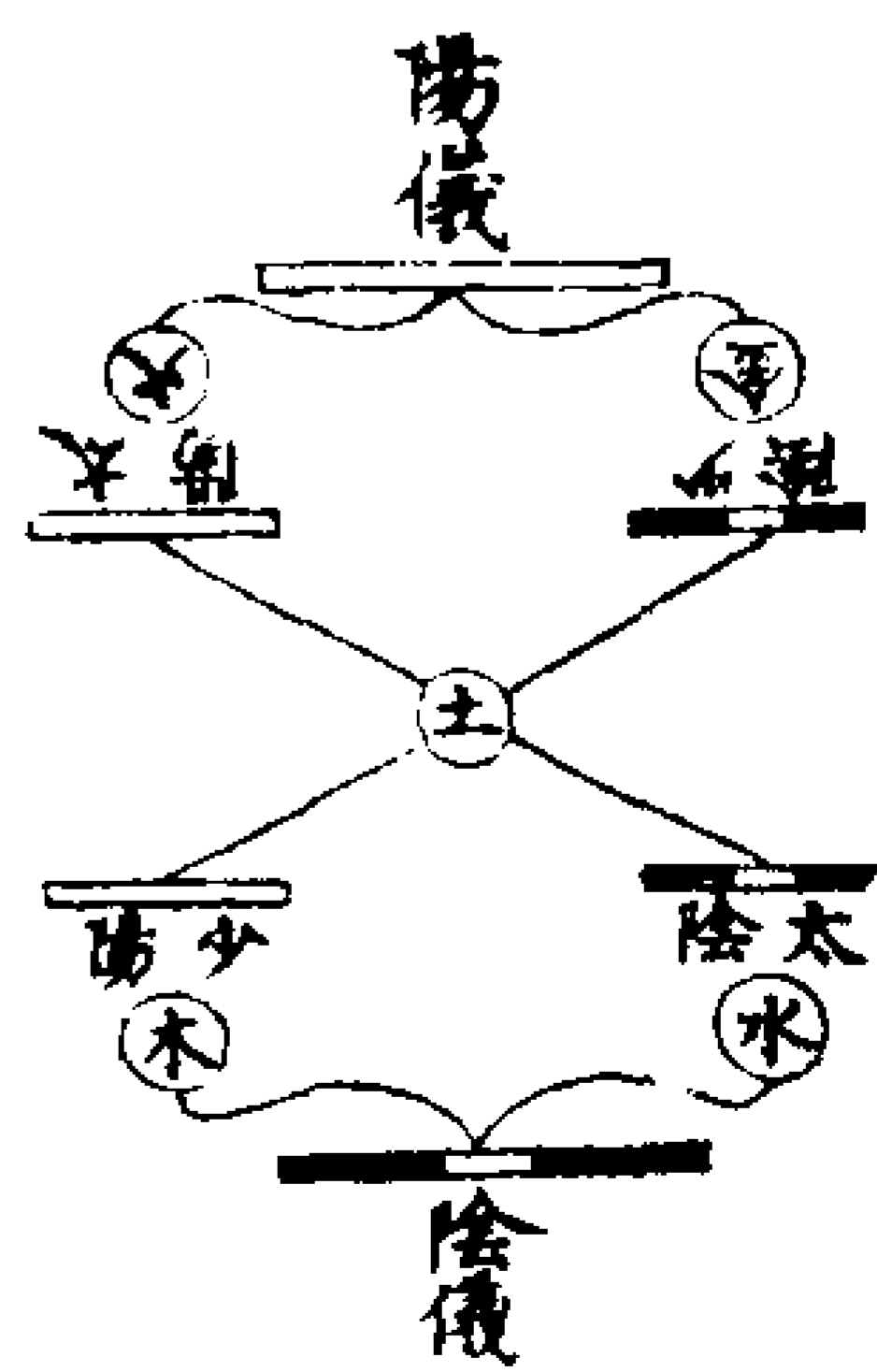

右兩儀生四象之象易本无八卦止有此乾坤

朱子曰陽儀生奇為太陽生偶為少陰陰

儀生奇為少陽生偶為太陰舊圖四象平

布生生不息今圖陽儀下生一奇一偶為

陰陽陰儀上生一奇一偶為剛柔四象圖

轉循環不窮剛交於陰陰交於剛陽交於

柔柔交於陽上下左右相交而萬物生焉

周子曰陽變陰合而生水火木金土五氣

順布四時行焉傳曰立天之道曰陰與陽

立地之道曰柔與剛此之謂也

右兩儀生四象陰儀上生一奇為少陽少

陽者陰中之陽東方陽氣生物於時為春

春蠶也物蠢生乃能運動故中規在天為

風在地為木上為歲星在德為元元者善

之長也在體為筋在藏為肝通於目在志

為怒其聲呼其色蒼其味酸其音角其畜雞其穀麥其數三木之生數

陽儀下生一音為太陽太陽者陽中之陽南方陽氣養物於時為夏夏假也物假大乃宣平故中衡在天為熱在地為火上為

熒惑星在德為亨亨者嘉之會也在體為脉在藏為心通於舌在志為喜其聲笑其色赤其味苦其音徵其畜羊其穀黍其數七火之成數

陽儀下生一偶為少陰少陰者陽中之陰

西方陰氣飲物於時為秋秋穀也物擊飲乃能成熟故中矩在天為燥在地為金上為太白星在德為利利者義之和也在體為皮毛在藏為肺通於鼻在志為憂其聲哭其色白其味辛其音商其畜馬其穀稻

其數四金之生數

陰儀上生一偶為太陰太陰者陰中之陰北方陰氣藏物於時為冬冬終也物終藏乃可稱故中權在天為寒在地為水上為辰星在德為貞貞者事之幹也在體為骨

在藏為腎通於耳在志為恐其聲呻其色黑其味鹹其音羽其畜彘其穀豆其數六水之成數

中央者陰陽之中四方之內經緯交通乃能端直故中繩於時為四季在天為濕在

地為土上為鎮星在德為誠周子曰元亨誠之通利貞在體為肉在藏為脾通於口在志為思其聲歌其色黃其味甘其音宮其畜牛其穀稷其數五土之生數

卦畫三

八卦成列

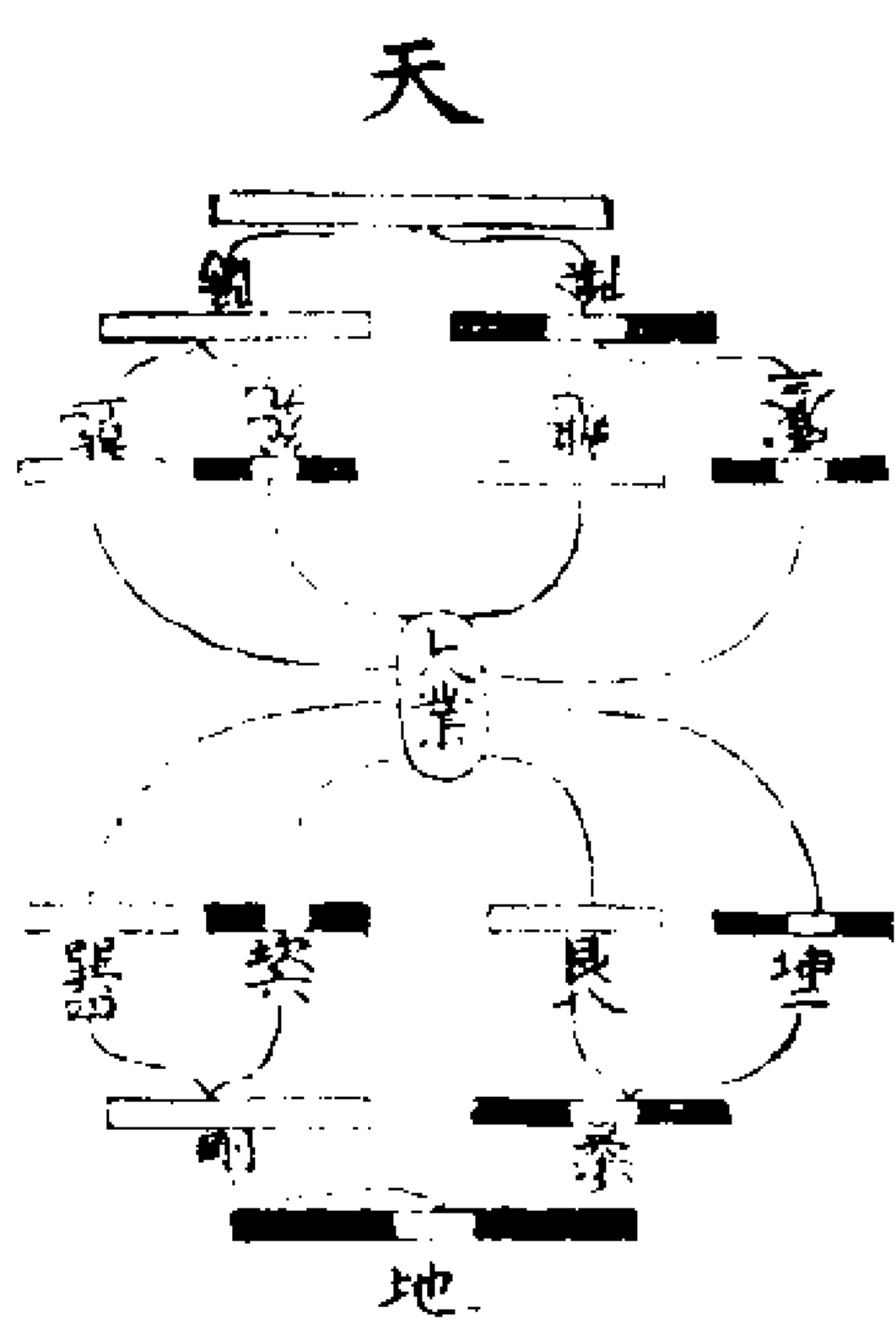

右四象生八卦之象易本无六十四卦止有此八卦

古者伏羲氏之王天下也仰則觀象於天俯則觀法於地觀鳥獸之文與地之宜近取諸身遠取諸物於是始作八卦以通神明之德以類萬物之情與地之間一本有天子

右言聖人作卦之由  
易有太極是生兩儀兩儀生四象四象生八卦八卦定吉凶吉凶生大業

右言聖人畫卦之旨

右四象陽下交於柔柔上交於陽而成乾坤定天地艮兌澤山剛上交於陰陰下交於剛而成震巽雷風相薄坎離水火不相射天乘陽垂日星離為日兌為星在天者仰而反觀故乾兌離震天之四象自上而下生地乘陰震山川艮為山坎為川在地者俯而順察故坤艮坎巽地之四象自下而上生八卦相錯上者交左下者交右則乾南坤北離東坎西而先天八卦圓圖之象著矣震艮互觀反震為艮反艮為震則乾坤艮巽居隅坎離震兌居中而後天八卦方圖之象著矣由是動靜相資先後互體圓方變用而天地造化之義不可勝既矣邵子曰乾坤為大父母四象復姤為小父母卦見八夫易根於乾坤而生於姤復蓋剛交柔而為復柔交剛而為姤自茲而無窮矣

又曰八卦之象不易者四乾坤反易者二坎離震反為巽以六變而成八也

先天八卦對待之圖

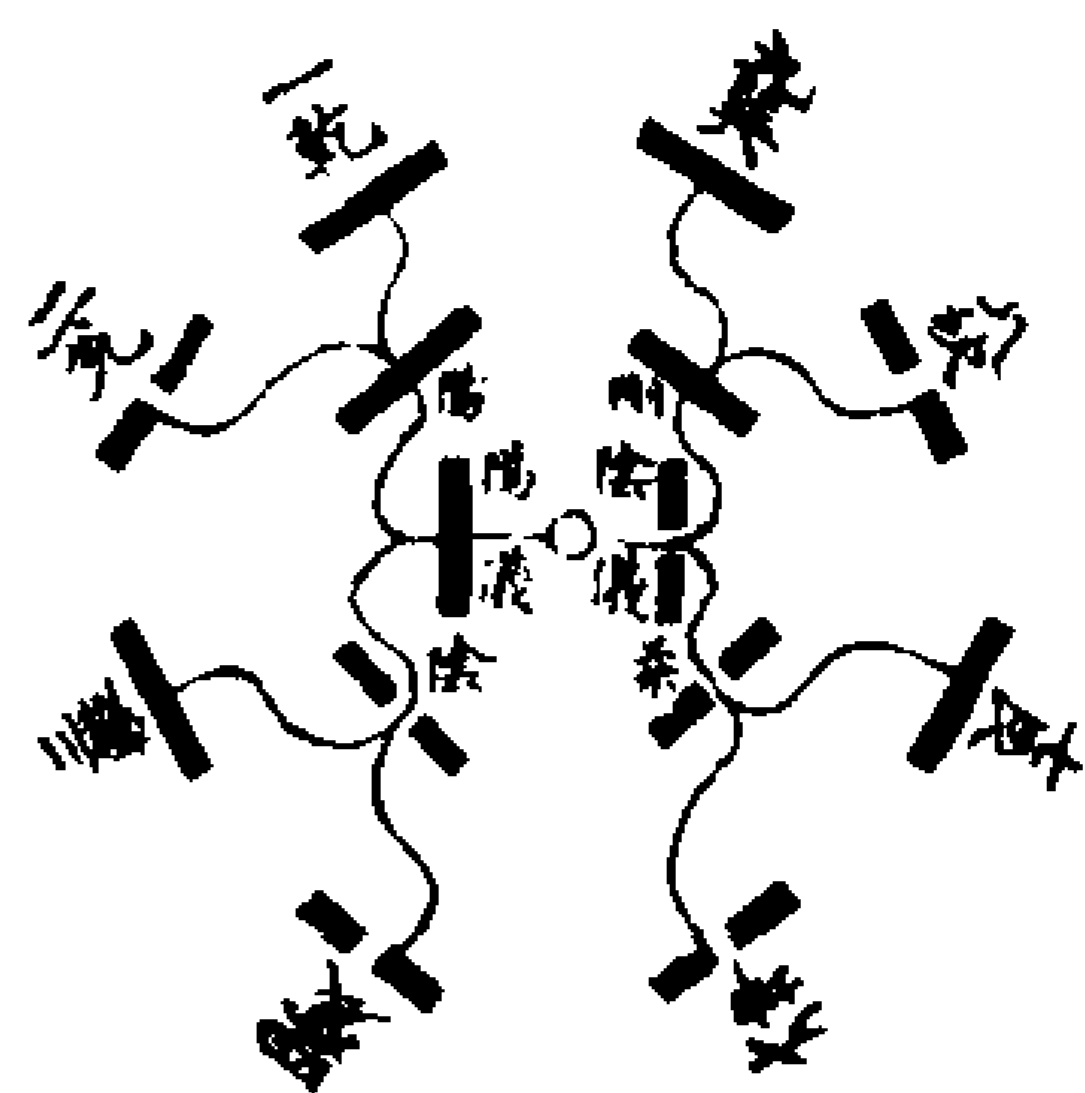

右本前四象生八卦圖陽儀上者交於左陰儀下者交於右而成此圖康節先生云坤北乾南離東坎西震東北兌東南巽西南艮西北者指此而言其中○者太極也○者二儀也前象奇偶定上下之位由天地四象八卦總之而會于中所謂欽之不一盈一握萬殊而一本也此圖陰陽列左右之門由動靜四時八方推之而達于外所謂放之則彌六合一本而萬殊也湯誥曰惟皇上帝降衷于下民若有恒性劉子曰民受天地之中以生孔子曰天地之性人為貴子思子曰天命之謂性中也

性也天之所以與我者稽之生成圖則見天地四象八卦萬物皆備於我程子所謂天然自有之中孟子所謂萬物皆備於我曾子所謂忠夫子所謂一其理不外乎是矣先天圖由一而一由二而四由四而八推而至于百千萬億之無窮先儒所謂心為太極具眾理而應萬事孟子所謂強恕而行曾子所謂恕夫子所謂貫其道亦不外乎是矣學者於此虛心以玩之反身而體之實見是理實得是道默而成之則道德性命之蘊禮樂刑政之原舉不越乎此矣

後天八卦流行之圖

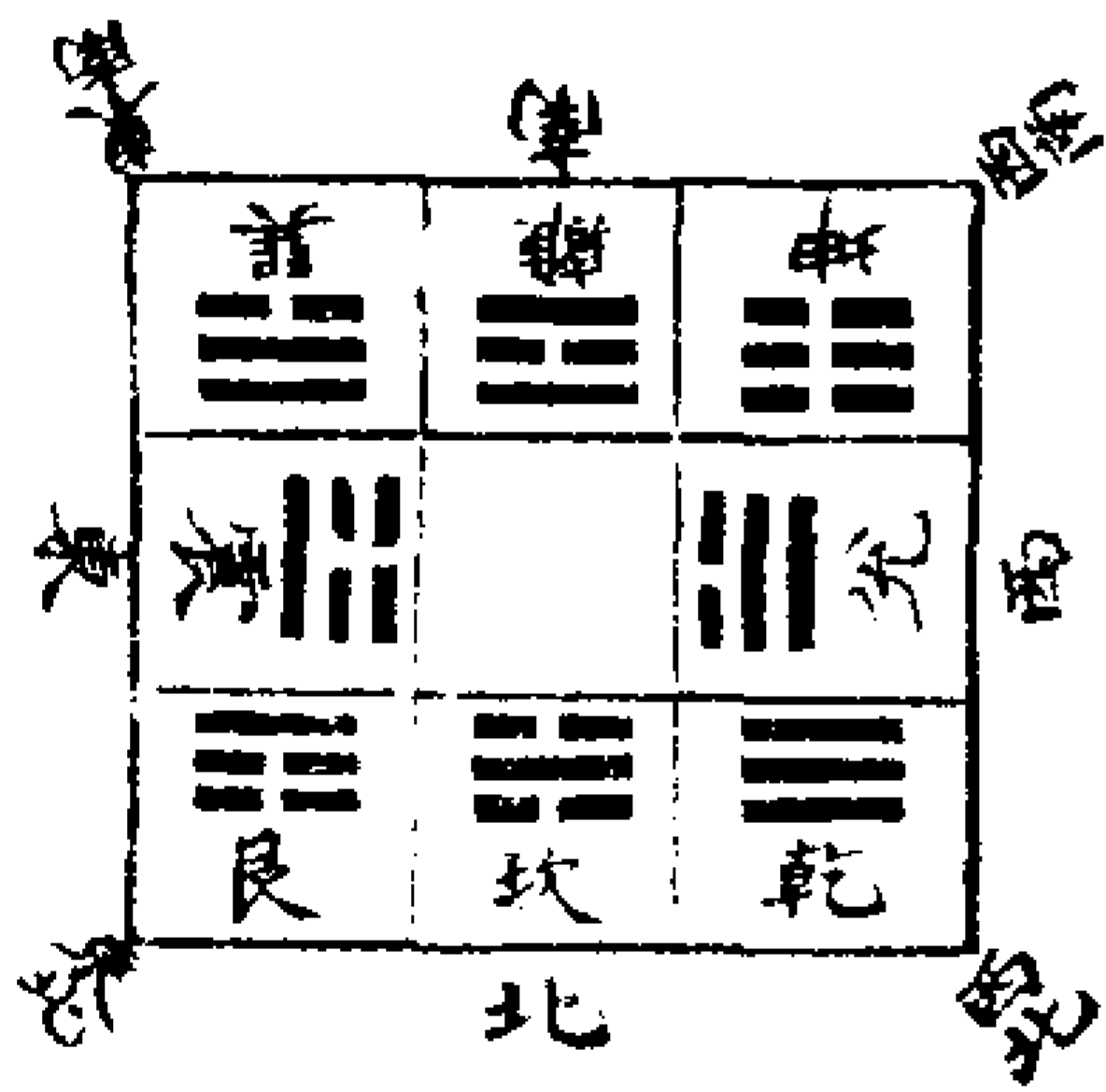

右本前四象生八卦圖中四卦反觀之則為震兌坎離旁四卦正觀之則為乾坤艮

巽故此象坎離震兌居四方之正乾坤艮巽居四隅之偏稽之河圖一六居北為水而坎當之坎者水也二七居南為火而離當之離者火也三八居東為木而震當之震為雷動於春也四九居西為金而兌當之兌為澤饒於秋也乾為寒為冰位於西北附兌而為金巽為揚為風位於東南附震而為木五十居中為土而坤地艮山分隸之坤陰也故稽類而退居西南艮陽也亦稽類而莫居東北此後天八卦方位之所由定也是故協之天時驗之地利稽之人事而四氣運行之序可知矣說卦曰艮者萬物之所成終所成始也物不可以無主故帝出乎震震東方也日之所出也主器者莫若長子長子用事而長女配之故次之以巽有宗子世婦之象家齊而後國治由家以及國故次之以離離也者明也聖人南面而聽天下大明中天之象也日中則昃故次之以坤坤者順也致役乎坤休工之義也故次之以兌兌西方也日之

所入也嚮晦入宴息故曰說言乎允又次之以乾乾陽也西北陰方也陰陽相薄故曰戰乎乾次之以坎坎者水也正北方之卦夜半之時幽陰之象故曰勞乎坎勞然後有成故曰成言乎艮而次之以艮終焉

卦畫六

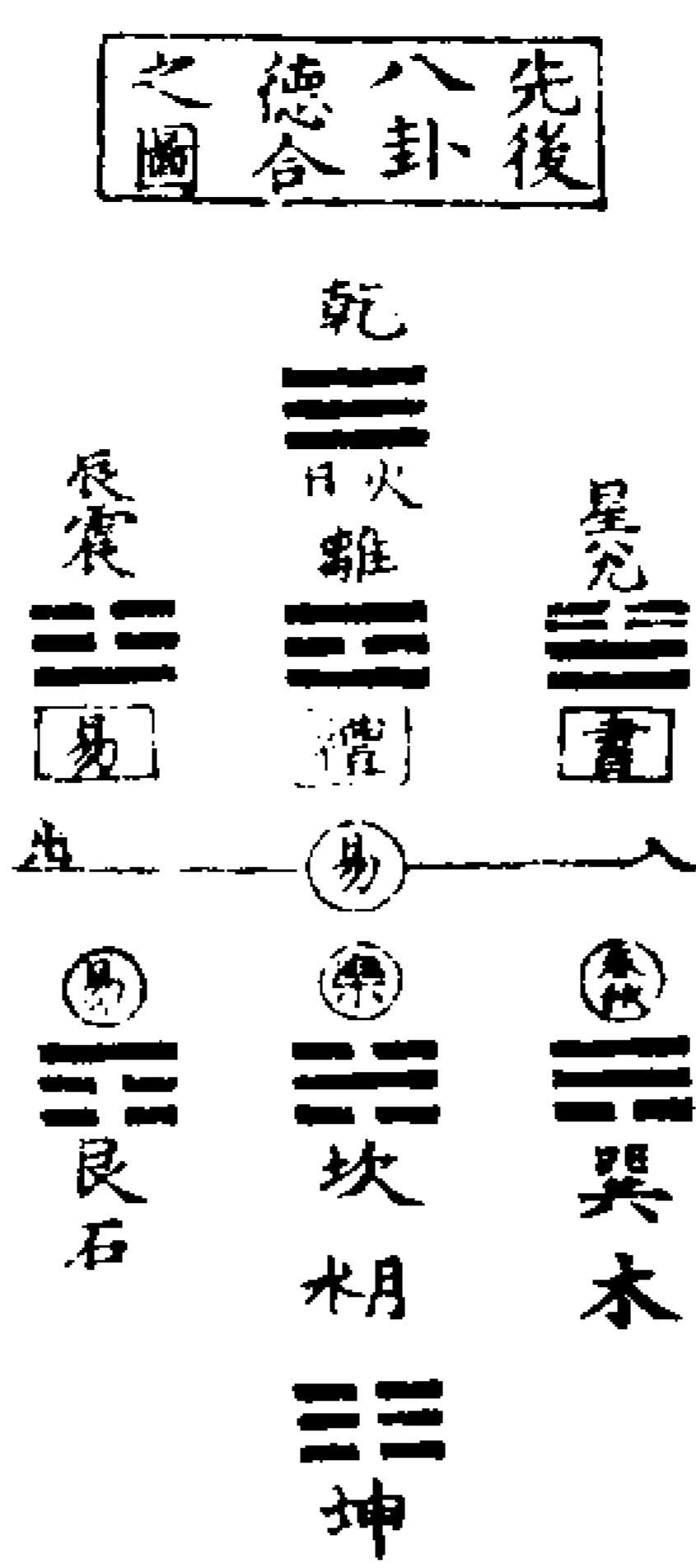

右本前四象生八卦圖而左右四卦易位。乾離坎坤居中頭目心腹之象震艮巽兌居左右手足股肱之象希夷先生以為形類合蓋人者天地之合氣也惟皇降衷若有恒性故凡言道學者皆原於此襟卦云乾剛坤柔離上坎下兌見巽伏震起艮止稽此而言參同契云乾坤者易之門戶眾卦之父母坎離匡郭運轂正軸牝牡四卦以為橐籥亦為有得於此今故表而傳焉

卦畫七

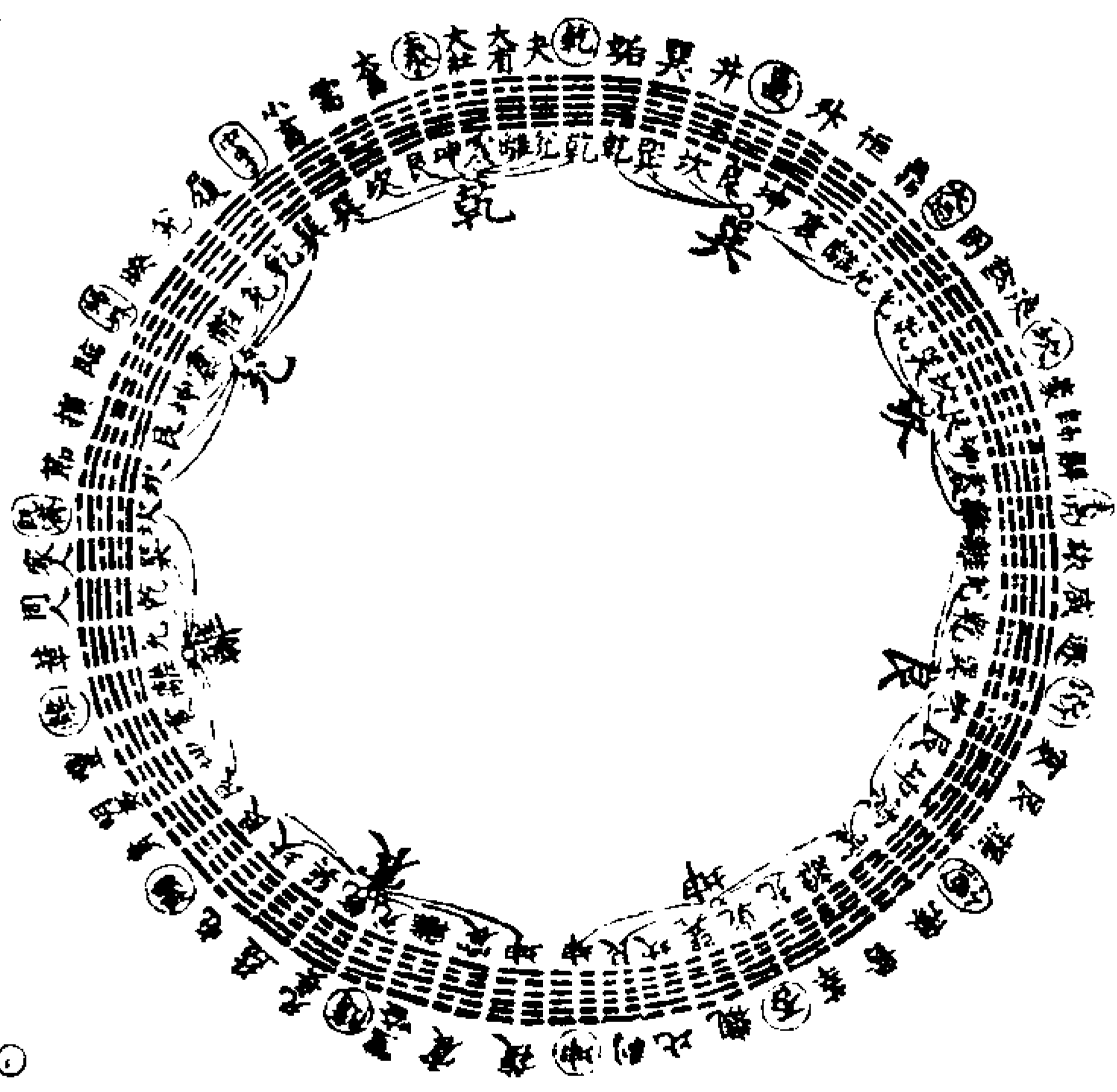

右六十四卦循環之圖

說卦曰天地定位山澤通氣雷風相薄水火不相射八卦相錯數往者順知來者逆是故易逆數也

右明先天六十四卦圓圖之象天地定位乾南坤北天尊乎上地界乎下山澤通氣山鎮西北澤注東南雷風相薄雷出東北風盛西南水火不相射離降而東生於東坎升而西生於西此以內象言主乎靜而鎮位者也八卦相錯錯者交而互之一左

一右之謂乾互巽而巽互乾坎互兌而兌互離離互艮而艮互離坤互震而震互坤

乾兌離震巽儀之卦本在左方今互居右方陰儀之上坤艮坎巽陰儀之卦本在右方今互居左方陽儀之上由是剛柔相摩八卦相盪而變化無窮焉中說詳見下文此以外象言主乎動而趨時者也圓轉推盪而成六十四卦環周於八方亦如二十八宿分布於十二辰是故右行而數之則乾兌離震坤艮坎巽八卦由內若外如環之無端也數往者順往謂已往過後之卦順者順其八卦之叙如自今日而追數前日自冬至而數回立冬秋分則自坤而艮而坎而巽乾皆順其叙而數之也知來者逆來謂方來在前之卦逆者逆其八卦之叙如自今日而逆計來日自冬至而數向立春春分則自坤而震而離而兌乾皆逆其叙而知之也然凡易之數皆由逆而推生爻自下而上數卦自右而左故曰易逆數也

按此圖以先天圖一仰一覆下體八卦靜而守位上體八卦動而右轉由是剛柔相

摩八卦相盪一貞而八悔八八六十四卦  
 左右相交震宮八卦震交於坤起於復次  
 震次噬嗑次隨無妄益屯至頤而得貞悔  
 反對之象震下坤上離宮八卦離交於艮  
 起於賁次明夷次豐次離革同人家人至  
 既濟而得陰陽交中之卦離下坎上三陽  
 兌宮八卦兌交於坎起於節次損次臨次  
 歸妹終允履至中孚而得貞悔反對之象  
 兌下巽上二象反對乾宮八卦乾交於巽起於小畜  
 次需次大畜次泰大壯大有夬至乾而得  
 六陽純體之卦極焉此圖之左方也巽宮  
 八卦巽交於乾起於姤次巽次井次蠱升  
 恒鼎至大過而得貞悔反對之象巽下兌  
 艮坎宮八卦坎交於兌起於困次訟次渙  
 次坎蒙師解至未濟而得剛柔中分之卦  
 坎下離上三剛艮宮八卦艮交於離起於  
 旅次咸次遯次漸蹇艮謙至小過而得貞  
 悔反對之象艮下震上坤宮八卦坤交於  
 震起於豫次晉次萃次否觀比剝至坤而  
 得六陰純體之卦周焉此圖之右方也環

而觀之則乾坤泰否坎離既未隨蠱漸歸  
 妹頤大過中孚小過凡一十六卦交易反  
 對三位相間累累若貫珠若網在綱有條  
 而不紊察其自然之妙非人力之所能為  
 也是故以一歲之節論之震始交坤一陽  
 生冬至之卦變坤為復是以乾起於復之  
 初九而盡於午中巽始消乾一陰生夏至  
 之卦變乾為姤是以坤起於姤之初六盡  
 於子中乾坤定上下之位冬至變坤陰多  
 多寒晝極短而夜極長夏至變乾陽多多  
 熱晝極長而夜極短冬夏二至陰陽合也  
 乾坤交中而為坎離坎離交而為既未既  
 未交南北兩間之中春分變既濟而為節  
 是以坎起於節之九二而盡於酉中秋分  
 變未濟而為旅是以離起於旅之六二而  
 盡於卯中三陽三陰溫涼適宜晝夜平等  
 春秋二分陰陽離也立春變頤而為賁頤  
 卦二陽外而四陰內立夏變中孚而為小  
 畜中孚四陽外而二陰內此春夏陽在外  
 而陰在內聖人春夏養陽之時立秋變大

過而為困大過二陰外而四陽內立冬變  
 小過而為豫小過四陰外而二陽內此秋  
 冬陽在內而陰在外聖人秋冬養陰之時  
 是則一歲周天之節備于圖而邵子所謂  
 春夏秋冬晝夜長短由乎此者也又以一  
 月之度推之則重坤之時乃晦朔之間以  
 次而生明小過之震二反對三日昏時出庚  
 之酉也大過之兌二反對八日上弦在丁之  
 南也至十五則乾體就望而盛滿出於東  
 方甲地以漸而生龜中孚之巽二反對十八  
 日平明見辛之酉也頤卦之艮二反對二十  
 三日下弦直丙之南也此一月太陰之行  
 度備于圖而邵子所謂晦朔弦望行度盈  
 縮由乎此者也至若艮東北之卦萬物之  
 所成終所成始故冬至之卦盡於艮山雷  
 而立春之節起於艮山火自然之數也故  
 曰易與天地准  
 邵子曰圖雖無文吾終日言而未嘗離乎  
 是蓋天地萬物之理盡在其中矣  
 朱子曰先天圖今以一歲之運言之若大



而古今十二萬九千六百年亦只是這圈子小而一日十二時亦只是這圈子都從復上推起去

傳曰天尊地卑乾坤定矣卑高以陳貴賤位矣動靜有常剛柔斷矣方以類聚物以羣分

吉凶生矣在天成象在地成形變化見矣是故剛柔相摩八卦相盪鼓之以雷霆潤之以風雨日月運行一寒一暑乾道成男坤道成女

右繫首章蓋發明先天六十四卦圖之義天尊地卑乾坤定矣天清而居上地濁而居下上尊而下卑乾坤之位以之而定也卑高以陳貴賤位矣陽尊而陰卑君尊而臣卑各陳其位貴賤之等以之而分也動靜有常剛柔斷矣外動而內靜陽動而陰靜各守其常剛柔之義以之而判也上者親乎天下者親乎地乾兌離震之卦類聚於東南坤艮坎巽之卦類聚於西北而八卦之物亦皆隨卦而羣分如馬牛羊豕各自為羣方以類聚物以羣分也

曰動物屬陽植物屬陰動者不能植偏於陽也植者不能動偏於陰也陰陽之物以是而羣分惟人為能動而直植而動所以得陰陽之全固能靈於物也乾為陽之陽為飛走之羣艮坎震為陽之陰為蟲魚之羣坤為陰之陰為土石之羣巽離兌為陰之陽為草陰陽剛柔善惡聚分而吉凶生矣吉凶者失得之象也雨暘燠寒風五者

來備各以其時吉之象也一極備一極無凶之象也事物之有得失而休咎徵吉凶生亦猶是也在天成象日月星辰也在地成形水火木金也象見於天形成於地而變化之跡著矣剛柔相摩一七三九為剛二六四八為柔摩研摩也知摩之研轉相摩而成八卦也八卦相盪盪搖動也以水滌器盪轉而搖動之謂乾坤坎離震艮巽兌相盪而成六十四卦也鼓之以雷霆震艮之象也潤之以風雨巽兌之象也日月運行坎離之象也一寒一暑日行南去極遠而寒日行北去極近而暑此變化之成象者也乾道成男坤道成女此變化之成形者也按圖而觀思過半矣

卦畫八



右六十四卦因重之圖

說卦曰雷以動之風以散之雨以潤之日以烜之艮以止之兌以說之乾以君之坤以藏之  
右明先天六十四卦才圖之象邵子曰圖皆從中起今按雷以動之風以散之正居此圖中央及四維之中雨以潤之日以烜之則坎次巽離次震艮以止之兌以說之則艮次坎兌次離乾以君之坤以藏之則乾次兌坤次艮皆由乎中而達乎外是故

左右上下縱橫相因六十四卦方位所由定矣東南陽方而乾居之乾四月之卦也故位乎巳西北陰方而坤居之坤十月之卦也故位乎亥泰正月之卦而位乎寅否七月之卦而位乎申此寅申巳亥四隅之位也冬至子中一陽生而復卦直之復十一月之卦也夏至午中一陰生而姤卦直之姤五月之卦也春分卯中而大壯應二月之卦也秋分酉中而觀卦應八月之卦也此子午卯酉四正之位也辰戌丑未之月卦偏居而附於四隅臨<sup>十二</sup>與泰伍故後天丑寅納艮而位乎東北夬<sup>三月</sup>與乾親故後天辰巳納巽而位乎東南遯<sup>六月</sup>與否近故後天未申納坤而位乎西南剝<sup>九月</sup>與坤隣故後天戌亥納乾而位乎西北以應地之方也又若以乾上坤下觀之則八卦為經而五十六卦左右為緯傳所謂天地設位而易行乎其中者也若以否上泰下觀之則八卦成列而五十六卦上下相交傳所謂乾坤成列而易立乎其中

者也周維二十八卦上應天之二十八宿自乾至大畜凡七卦上應東方蒼龍七宿角起於乾則辰當亢金龍而卯當房日兔自泰至謙凡七卦應北方玄武七宿丑當牛金牛而子當虛日鼠自坤至萃凡七卦應西方白虎七宿戌當婁金狗而酉當昂日雞自否至履凡七卦應南方朱鳥七宿未當鬼金羊而午當星日馬故曰在天成象在地成形而貴之象曰觀乎天文以察時變觀乎人文以化成天下者也

周易參同契曰朔旦為<sup>復</sup>陽氣始通出入無疾立表微剛黃鍾建子兆乃滋彰播施柔暖藜蒸得常<sup>臨</sup>爐施條開路正光光耀浸進曰以益長丑之大呂結正低昂仰以成<sup>泰</sup>泰剛柔並隆陰陽交接小往大來輻湊於寅運而趨時漸歷<sup>大壯</sup>大壯俠列卯門榆莢墮落還歸本根刑德相負晝夜始分<sup>夬</sup>夬陰以退陽升而前洗濯羽翮振索宿塵<sup>乾</sup>乾健威明廣被四隣陽終於已終而相干<sup>姤</sup>姤始紀緒

履霜最先并底寒泉午為蕤賓賓服於陰陰為主人<sup>遁</sup>遁去世位收斂其精懷德矣時棲暎昧冥<sup>否</sup>否閉不通萌者不生陰伸陽誣沒陽姓名<sup>觀</sup>觀其耀景察仲秋情任蓄微稚老枯復榮齋麥牙藥同胃以生<sup>剝</sup>剝爛支體消滅其形化氣既竭亡失至神道窮則反歸乎<sup>坤</sup>坤元恒順地理承天布宣玄幽遠眇隔闕相連應度有種陰陽之原寡靡恍惚莫知其端先迷失軌後為主君無平不陂道之自然變易更盛消息相因終坤始復如循連環帝王承御千秋常存邵子大易吟曰天地定位否泰反類山澤通氣損咸見義雷風相薄恒益起意水火相射既濟未濟四象相交成十六事八卦相重為六十四朱子謂此釋方圖兩交股底卦東南角乾便對西北角坤<sup>舊作東南角坤</sup>便對西北角乾天地定位也西南角否對東北角泰否泰反類也不知怎生恁地巧新安程氏直方曰邵子云先天學心法也圖皆從中起萬化萬事生於心也曰

皆者兼方圓而言也天地定位圓圖從中起也雷動風散方圖從中起也圓者動以定位為本方者靜以動散為用動而無動靜而無靜固先天之心法與

傳曰八卦成列象在其中矣因而重之爻在其中矣剛柔相推變在其中矣繫辭焉而命之動在其中矣吉凶悔吝生乎動者也

右下繫首節蓋發明先天六十四卦方圖之義八卦成列者乾兌離震巽坎艮坤成行列也此自上而數向下自左而數向右

也若自中而數向外則震離兌乾巽坎艮坤亦成列也以至橫斜曲直左右前後莫不皆然而天地水火雷風山澤之象在其中矣因而重之者八卦之上各加八卦分陰分陽迭用柔剛而初二三四五上之六爻在其中矣剛柔相推者剛生於復之初九自一而二三四五以次推上而至於乾之六柔生於姤之初六自一而二三四五以次推下而至於坤之六則卦爻之變在其中矣聖人因卦爻之變繫之以吉凶悔

各之辭則舉天下之動在其中矣

易象圖說內篇卷中

易象圖說內篇卷下

清江後學張理仲純述

雲七

卦畫九



右六十四卦變通之圖

傳曰剛柔者立本者也變通者趨時者也吉凶者貞勝者也天地之道貞觀者也日月之道貞明者也天下之動貞夫一者也

右傳蓋發明後天六十四卦變通之義剛柔者變通之本體變通者剛柔之時用以圖推之乾剛坤柔位乎上下乃不易之定體故曰剛柔者立本者也坤初爻柔變而趨於剛為復為臨為泰為大壯為夫進之極而為乾自冬而夏也乾初爻剛化而趨

於柔為始為遯為否為觀為剝退之極而為坤自夏而冬也故曰變通者趨時者也故夫乾坤以初爻變而一陰一陽之卦各六皆自復始而推之二爻變而二陰二陽之卦各十有五皆自臨遯而推之三爻變而三陰三陽之卦各二十皆自泰否而推之四爻變而四陰四陽之卦各十有五皆自大壯觀而推之五爻變而五陰五陽之卦各六皆自夬剝而推之縱橫上下反復相推無所不可在識其通變則無所拘泥而無不通傳所謂變動不居周流六虛上下無常剛柔相易不可為典要唯變所適然陽主進自復而左升陰主退自姤而右降泰否則陰陽中分自寅至申皆晝也而乾實胃之自酉至丑皆夜也而坤實承之故上繫言變化者進退之象剛柔者晝夜之象也或剛或柔有失有得而吉凶之理常相勝也乾上坤下定體不易天地之道貞觀者也離南坎北日麗乎晝月顯乎夜日月之道貞明者也天下之動其變無窮

順理則吉逆理則凶則其所正而常者有恒以一之是亦一理而已矣按朱子謂參同契以乾坤為鼎器坎離為藥物餘六十卦為火候今以此圖推之蓋以人身形合之天地陰陽者也乾為首而居上坤為腹而居下離為心坎為腎心火也腎水也故離上而坎下陽起於復自左而升由人之督脉起自尻循脊背而上走於首陰起於姤自右而降由人之任脉至自咽循膈胃而下起於腹也上二十卦法天天者陽之輕清故皆四陽五陽之卦下二十卦法地地者陰之重濁故皆四陰五陰之卦中二十卦象人人者天地之德陰陽之交故皆三陰三陽之卦亦如人之經脉手足各有三陰三陽也又人上部法天中部法人下部法地亦其義也由是言之則參同之義不誣矣若夫恒卦居中則書所謂若有恒性傳所謂恒以一德孟子所謂恒心而恒之象曰日月得天而能久照四時變化而能久成聖人久於

其道而天下化成觀其所恒而天地萬物之情可見矣  
卦畫十

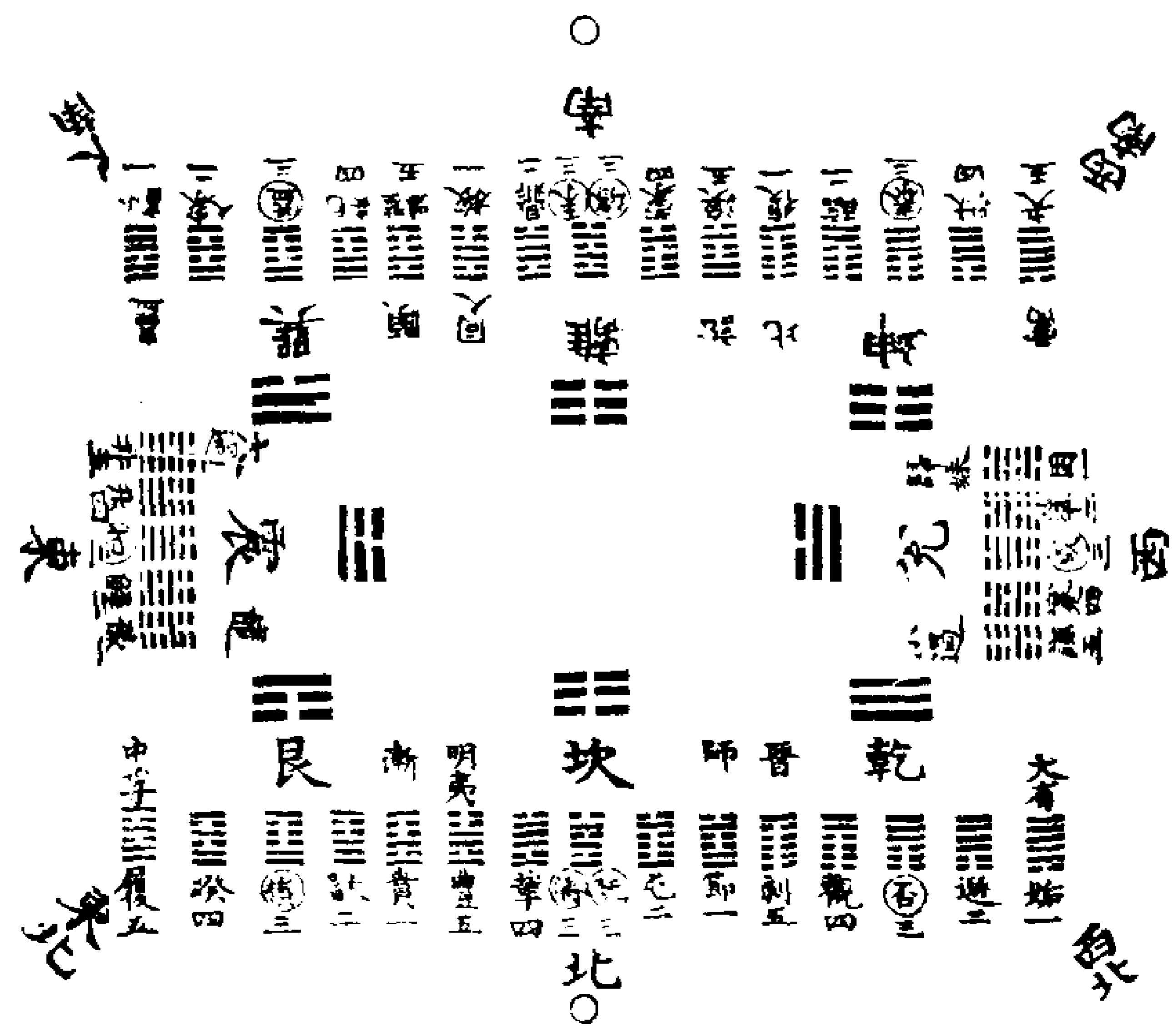

右六十四卦致用之圖  
說卦曰帝出乎震齊乎巽相見乎離致役乎坤說言乎兌戰乎乾勞乎坎成言乎艮

右明後天六十四卦用圖之象其卦位所  
由定朱子蓋嘗致疑以為然且當闕之不  
必強通而後需以卦爻交易五行次序為  
說者不過因其見在之位以意附會臆度  
非有所根據也今按河圖象數變合復推  
先天卦位及世俗所傳卜筮諸書更為之  
圖而釋其說曰乾起於西北者天傾西北  
之義也原缺

乾既位

西北則坤當位東南以地不滿東南故巽  
長女代居其位巽亦先天兌之反也是以  
坤退居西南三爻皆變而之乾乾三爻皆  
變而之坤互相反對而乾坤之位縱矣離  
火炎上而居南坎水潤下而居北坎三爻  
皆變而之離離三爻皆變而之坎亦互相  
反對而坎離之位縱矣艮反先天震而位  
乎東北巽反先天兌而位乎東南艮三爻  
皆變而之兌反而觀之則為巽巽三爻皆  
變而之震反而觀之則為艮亦互相反對  
而艮巽之位縱矣電激而雷故震居正東

先天離位離火炎上故三爻皆變而之巽  
反而觀之則為兌水瀦為澤故兌居正西  
先天坎位坎水潤下故三爻皆變而之艮  
反而觀之則為震故震兌左右相對而  
其位橫矣邵子曰震兌橫而六卦縱易之

用也至哉言乎惟其如此故今時所傳卜  
筮官卦亦乾坤相反坎離相反震兌相反  
艮巽相反乾宮之姤自坤而反觀之則為  
夬乾之遯反坤之大壯乾之否反坤之泰  
乾之觀反坤之臨乾之剝反坤之復也坎  
宮之節自離而反觀之則為渙坎之屯反  
離之蒙坎之既濟反離之未濟坎之革反  
離之鼎坎之豐反離之旅也艮宮之賁自  
巽而反觀之則為噬嗑艮之大畜反巽之  
無妄艮之損反巽之益艮之睽反巽之家  
人艮之履反巽之小畜也震宮之豫自兌  
而反觀之則為謙震之解反兌之蹇震之  
恒反兌之咸震之升反兌之萃震之井反  
兌之困也其遊寇歸寇二卦謂其不在八  
宮正變之列以本宮第五爻變而得外體

之卦內三爻皆變則為遊寇曰遊者自內  
而之外也第五爻變而內三爻不變則為  
歸寇曰歸者自外而反內也周旋左右升  
降上下王者之禮法盡於是矣

明著策

傳曰大衍之數五十其用  
四十有九朱子曰大衍之  
數蓋取河圖中宮天又乘  
地十而得之以五乘十以  
十乘五而亦皆得五十焉  
至用以筮則又止用四十  
有九皆出於理勢之自然  
非人之智力所能損益也

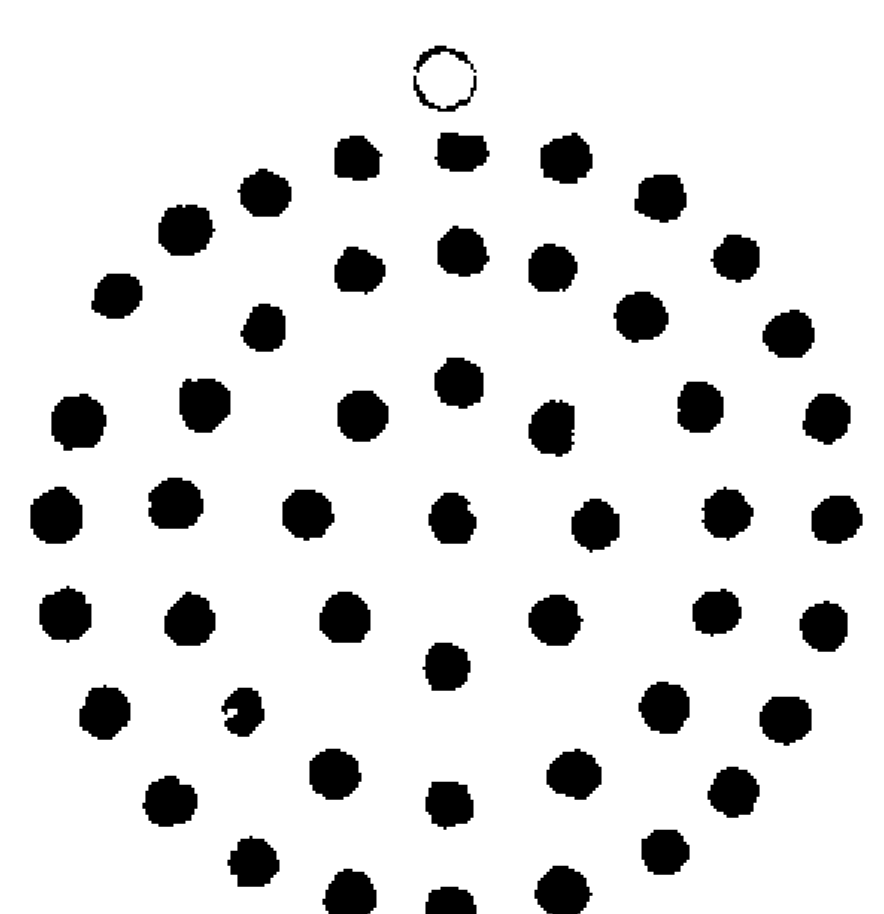

右著四十九策縮作一束法太極全體之  
象其數之所以然蓋總八卦生爻之實也  
陽儀之畫七儀一畫象二陰儀之畫七儀一  
畫象二畫四畫因而七之七七而四十有九傳  
曰著之德圓而神圓者其數奇以七圓聚  
而簇之則有自然之圓矣卦之德方以知



<p>艮之策    <small>五 五 二十 十 廿八 八 少陽一單不變</small></p>	<p>坎之策    <small>五 五 二十 十 廿八 八 少陽一單不變</small></p>	<p>震之策    <small>六 六 廿四 四 廿四 四 老陰又交變一</small></p>	<p>坤之策    <small>六 六 廿四 四 廿四 四 老陰又交變一</small></p>	<p>右每三變而成一爻三變皆得奇有類於乾其畫為○識其以陽變陰也三變皆得偶有類於坤其畫為×識其以陰變陽也三變得兩奇一偶以偶為主即其偶之在初在二在三有類於巽離尤其畫為一而不變三變得兩偶一奇以奇為主即其奇之在初在二在三有類於震坎艮其畫為一而不變凡有是八體亦八卦之象也為</p>
<p>三再初變  </p>	<p>三再初變  </p>	<p>三再初變  </p>	<p>三再初變  </p>	<p>者二十四體為一者亦二十四體為一者八體為×者八體共六十有四體為○者</p>
<p>七  </p>	<p>七  </p>	<p>三再初變  </p>	<p>三再初變  </p>	<p>右每三變而成一爻三變皆得奇有類於乾其畫為○識其以陽變陰也三變皆得偶有類於坤其畫為×識其以陰變陽也三變得兩奇一偶以偶為主即其偶之在初在二在三有類於巽離尤其畫為一而不變三變得兩偶一奇以奇為主即其奇之在初在二在三有類於震坎艮其畫為一而不變凡有是八體亦八卦之象也為</p>

<p>右兩奇一偶以偶為主為少陽艮坎震之策凡二十有四以三變方得奇為艮之策</p>	<p>八再變得奇為坎之策八初變得奇為震之策八歸初得二十策過揲得二十八策以四約之歸初得五五個過揲得七七個為陽之正而不變</p>	<p>七  </p>	<p>三再初變  </p>	<p>三再初變  </p>	<p>三再初變  </p>
<p>右兩偶一奇以奇為主為少陰巽離尤之策</p>	<p>八  </p>	<p>八  </p>	<p>八  </p>	<p>三再初變  </p>	<p>三再初變  </p>
<p>右兩奇一偶以偶為主為少陰巽離尤之策</p>	<p>右兩偶一奇以奇為主為少陰巽離尤之策</p>	<p>右兩偶一奇以奇為主為少陰巽離尤之策</p>	<p>右兩偶一奇以奇為主為少陰巽離尤之策</p>	<p>三再初變  </p>	<p>三再初變  </p>

<p>右三變皆偶為老陰坤之策者八歸初得二十四策過揲亦得二十四策以四約之</p>	<p>九  </p>	<p>三再初變  </p>	<p>三再初變  </p>	<p>三再初變  </p>
<p>右三變皆偶為老陰坤之策者八歸初得二十四策過揲亦得二十四策以四約之</p>	<p>右三變皆奇為老陽乾之策者八歸初得十二策過揲得三十六策以四約之歸初得三三過揲得九九九者陽之極變而為陰易以變為占凡陽爻之變者通謂之九</p>	<p>六  </p>	<p>三再初變  </p>	<p>三再初變  </p>
<p>右三變皆偶為老陰坤之策者八歸初得二十四策過揲亦得二十四策以四約之</p>	<p>右三變皆奇為老陽乾之策者八歸初得十二策過揲得三十六策以四約之歸初得三三過揲得九九九者陽之極變而為陰易以變為占凡陽爻之變者通謂之九</p>	<p>六  </p>	<p>三再初變  </p>	<p>三再初變  </p>

歸初得六<sub>四</sub>六<sub>六</sub>過揲亦得六<sub>四</sub>六<sub>六</sub>者陰之極變而為陽易以變為占凡陰爻之變者通謂之六

右八卦之體各八合而為六十四卦之象焉其揲法從程子張子云再變三變不掛

而得之蓋初變既掛一以象人置而不用後二變乃象上不復掛者為是也揲左不

揲右從唐張轄莊綽二家蓋天動地靜陽變陰合地承天而行於義為當左餘一而

右承之以三餘三而承之以一者成其為

奇之陽也左餘二而右承之以六餘四而

承之以四者成其為偶之陰也陰陽太少均齊平正若如近世三變皆掛左右並揲

之法則為老陽者十二少陰二十八少陽二十老陰四參差多寡不齊如前一變掛

後二變不掛而亦左右並揲之法則為太

陽者二十七少陰二十七少陽九太陰一

雖皆六十有四然太陰之體極少蓋有終歲揲著而不得遇純坤之變乾者矣明變之士幸研幾焉

考變占

乾

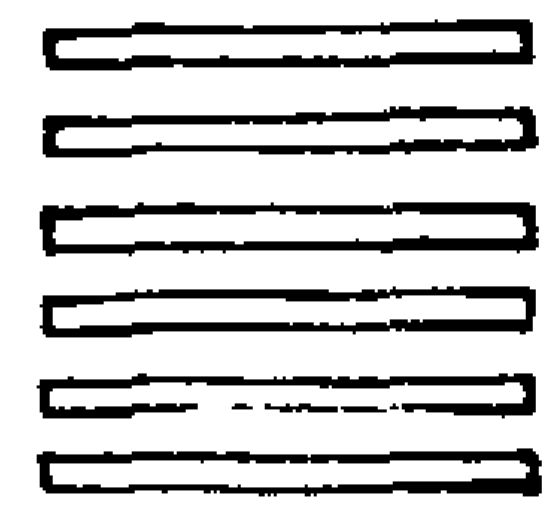

七

坤

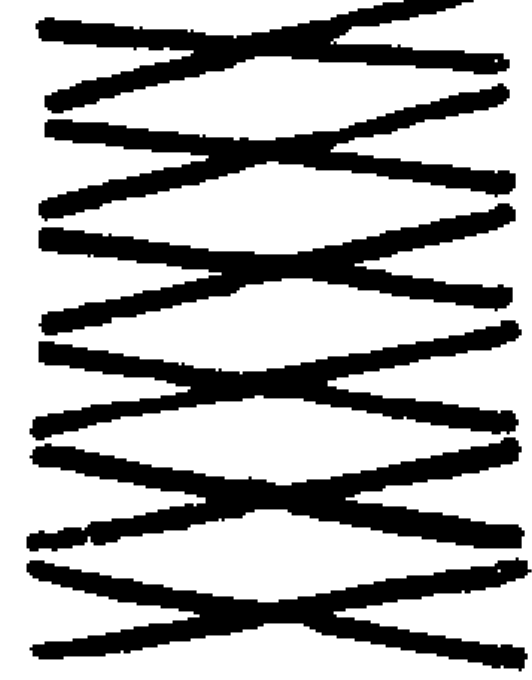

乾之策二百一十有六坤之策百四十有四凡三百有六十當期之日二篇之策萬有一千五百二十當萬物之數也是故四營而成易十有八變而成卦八卦而小成引而伸之觸類而長之天下之能事畢矣

乾之策以老陽之數三十六乘以六爻之數則為二百一十有六坤之策以老陰之數二十四乘以六爻之數則為百四十有四合之凡三百有六十當期之日者周十二月為一期以朔言之則三百五十有四日以氣言之則三百六十五日四分日之一舉氣盈朔虛之中數言之故曰三百有六十也然少陽之策二十有八積乾六爻之策則百六十有八少陰之策三十有二積坤六爻之策則百九十有二合之亦三百有六十而大傳不言者以易用九六而

不用七八也二篇者上下經六十四卦也陽爻百九十二以老陽三十六乘之積六千九百十有二陰爻百九十二以老陰二十四乘之積四千六百有八合之則為萬有一千五百二十當萬物之數然以少陽二十八乘陽爻百九十二積五千三百七十有六少陰三十二乘陰爻百九十二積六千一百四十有四合之亦萬有一千五百二十是知少陰少陽之數隱於老陰老陽之中七九皆為陽而奇六八皆為陰而偶此乾坤九六之旨如是也

乾卦用九見羣龍無首吉 坤卦用六利求貞右明六十四卦九六變占之通例朱子曰凡卦六爻皆不變則占本卦象辭而

以內卦為貞外卦為悔按左氏傳孔成子筮立衛公子元遇屯<sub>上</sub>曰利建侯

秦伯伐晉筮之遇蠱<sub>上</sub>曰蠱之貞

風也其悔山也此卦六爻不變占本卦象辭卦象之例也

一爻變則以本卦變爻辭占晉畢萬遇屯



遇乾坤上乾下之比坤上坎下初爻九也蔡墨  
 也冒文公遇大有乾上離下之睽離上震下三  
 爻九也陳敬仲遇觀坤上巽下之否坤上乾下  
 坤上四爻六也南蒯遇坤坤上坤下之比  
 五爻六也晉獻公遇歸妹坤上兌下  
 占本卦爻辭之例也  
 二爻變則以本卦二變爻辭占仍以上爻  
 為主傳無例  
 二爻變則占本卦及之卦彖辭而以本卦  
 為貞之卦為悔公子重耳筮得國遇貞屯  
 得九四爻得六凡三爻變二爻三爻上爻  
 在兩卦皆八而司空季子占之曰皆利建  
 侯此三爻變例也又變在前十卦主貞後  
 十卦主悔見啓蒙六十四卦變圖  
 四爻變則以之卦二不變爻占仍以下爻  
 為主傳無例  
 五爻變則以之卦不變爻占穆姜往東宮

遇艮之八艮上艮下史曰是謂艮之隨  
 凡五爻皆變惟二爻得八不變法宜用隨  
 卦六二係小子失丈夫為占而史乃妄引  
 隨之彖辭以為對非也  
 六爻變惟乾坤占二用餘卦占之卦彖辭  
 蔡墨曰乾之坤曰見羣龍無首吉此其例  
 也於是一卦可變六十四卦而四千九十  
 六卦在其中矣引而伸之觸類而長之天  
 下之能事畢矣

易象圖說內篇卷下

十五

易象圖說外篇卷上

雲八

清江後學張理仲純述

易者道也才之道若稽古聖神繼天立  
 極肇修人紀懼後世之弗覺弗悟而始示  
 其道於人也是道也迎之莫探其始陰陽  
 循之莫測其終無窮其小無內公微其大  
 無垠天地天得之揭日月而常運地得之  
 戴河嶽而不傾聖人仰觀其象之玄故畫  
 一一而擬之於天俯察其順之勢故畫一  
 一一而擬之於地易圖之上奇下偶即所謂  
動而生陽靜而生陰者也天有陰陽地有柔剛故奇偶  
 各生其偶而四象備天象下垂地氣上騰  
所謂一陰一陽之謂道也天有四時春  
夏秋冬地有四隅東南西北故四象各生奇偶而八  
 卦彰乾兌離震巽坎艮坤  
地之形也即所謂四象生八卦周子謂無  
極之真二五之精妙合而凝乾道成男坤  
道成女陽而純者乾之健陰而順者坤之  
 元陽而外明者離為火陰而內昭者坎為  
 川陽而陰者艮之象陰而窪者兌之原鼓  
 舞而震動者震雷之屬嗑吸而披拂者巽

風之宣八象相交而易道著惟人也乃特立乎其中而克肖焉陰陽之交鬼神會五行之顯而圓者乾為首騰而垂者坤為腹震肱左上動於手巽股居下隨於足艮鼻而兌口坎耳而離目渴而飲飢而食朝

而作暮而息紛紛汨汨亦何以異於物不物於物是以稱有聖人者出百姓日用而不知唯聖人則出乎其類拔乎其萃者也聖人者德合天地明並日月掌握宇宙調御陰陽仁智周覆乎天下

德澤垂裕乎後昆致中和而天地位萬物育至誠感而神祇格鳥獸馴聖人之道如是而後謂之為能踐形孟子曰鈞是人從其大體為大人從其小體為小人萬物皆備於我亦曰反身而誠仁義禮智我固有之仁陰而知陽禮祭而義則天行健吾則

體之而自強不息地勢坤吾則順之而厚德載物繼離而明照習坎而常德止乎艮而思不出位動乎震而恐懼修省重巽以申命行事麗兌而朋友講習乾至震六卦反諸已與與兌二卦當其泰則財成輔相地交泰台以天

財成天地之道輔相當其否則儉德辭榮天地之宜以左右民於益而遷善改過以益之象曰風雷益君子於損而窒慾懲忿損之象曰山下有澤大而揖讓放伐損君子以懲忿窒慾小而動靜語默其道皆備於易明之為禮樂幽之為鬼神三綱五常百世相因傳曰天地設位而易行乎其中矣成性存存道義之門夫易聖人所以崇德而廣業也懼後世之弗明是故作易而以其道覺諸人愚末小子敢曰希賢希聖希天觀象述圖

象數

而次第之曰大易卦畫之原

太極之圖

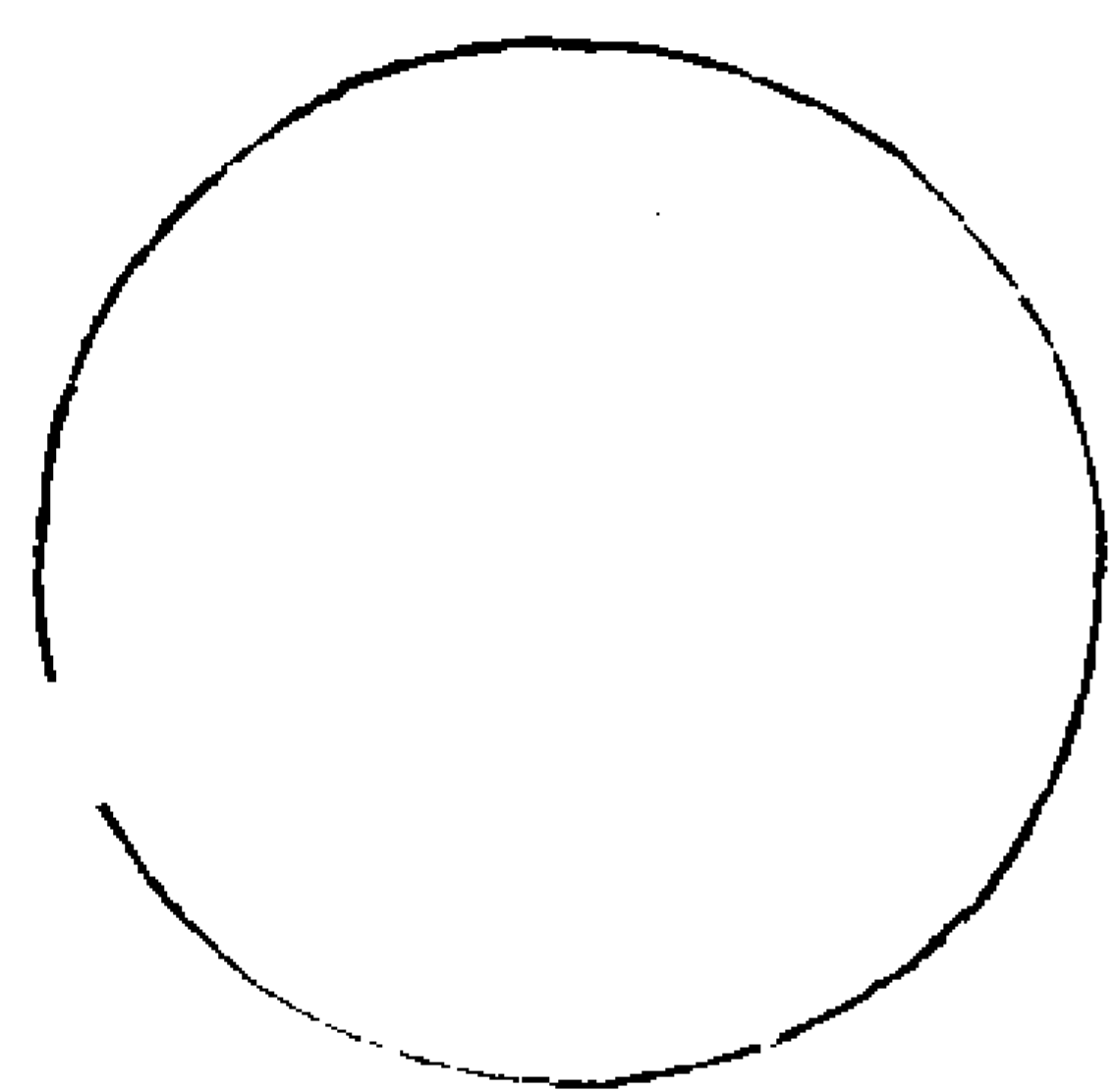

傳曰易有太極朱子曰易者陰陽之變太極者其理也謂之太極者至極之義兼有

樂幽之為鬼神三綱五常百世相因傳曰天地設位而易行乎其中矣成性存存道義之門夫易聖人所以崇德而廣業也懼後世之弗明是故作易而以其道覺諸人愚末小子敢曰希賢希聖希天觀象述圖

象數

三才之圖



標準之名實造化之樞紐品彙之根柢也本無形體聲臭之可指至宋濂溪先生始畫一圖而今圖因之說文曰惟初太極道立于一造分天地化成萬物一者數之始也

右象天地人三才各一太極邵康節曰天開於子地闢於丑人生於寅夏以建寅之月為正月謂斗柄初昏建寅之月也謂之人統易曰連山以艮為首艮者人也周易艮卦六爻商以建丑之月為正月謂之地統易曰歸藏以坤為首坤者地也周以建子之月為正月謂之天統易曰周易以乾為首乾者天也注疏家以山能出內雲氣地能歸藏萬物天能周而六合其言乾坤之義然矣於艮之義則未盡艮者萬物之所以成終而

成始也人為萬物之靈故主人而言是知夏尚忠人之義也商尚質地之理也周尚文天之象也三代迭興三統異尚而聖人答顏子為邦之問則曰行夏之時乘殷之輅服周之冕法天道行地利用人紀之義彭矣斯所謂百王不易之大法也故曰仲尼祖述堯舜憲章文武上律天時下襲水土此之謂也

韓子曰形於上者謂之天形於下者謂之地命於其兩間者謂之人形於上日月星辰皆天也形於下草木山川皆地也命於其兩間夷狄禽獸皆人也

程子曰天地交而萬物生於中然後三才備人為最靈故為萬物之首凡生天地之中者皆人道也

象數三

圖之氣X

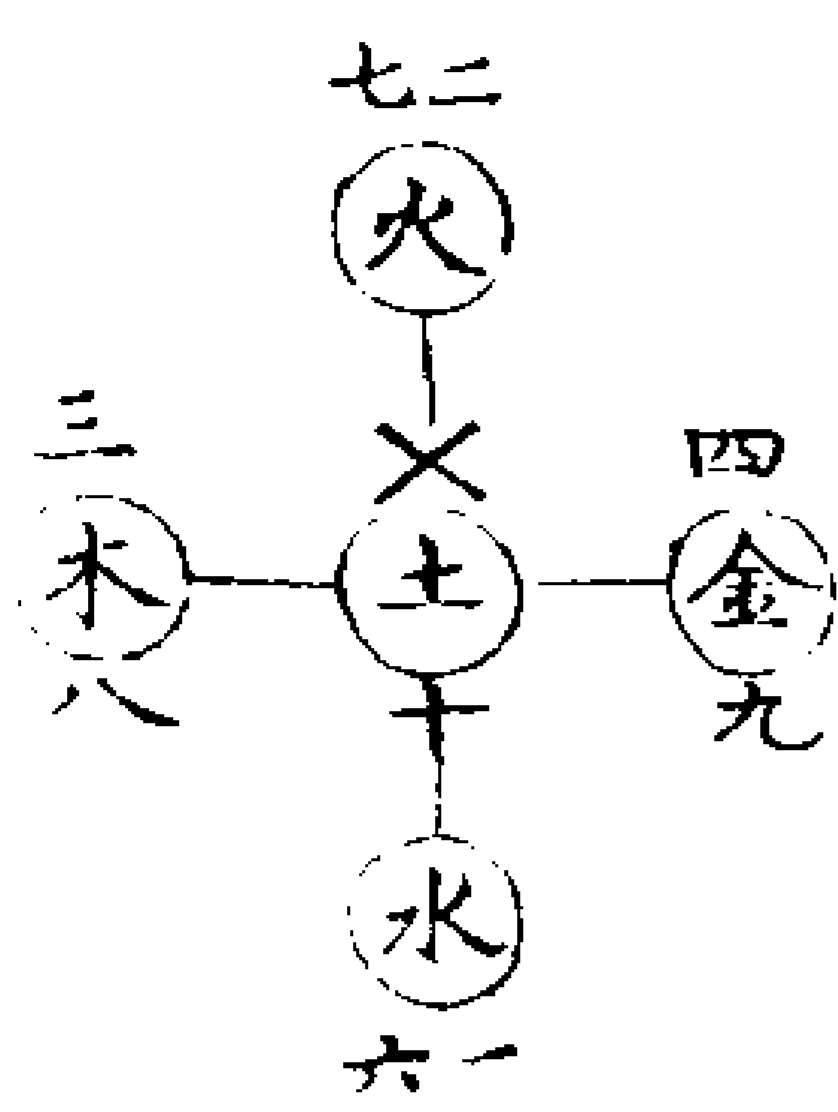

天地之數中乎X圖書之象著乎X皇極之位建乎X者中也中也者四方之交會也東木西金南火北水其行之序則曰木火土金水木火為陽金水為陰土居中亦陰亦陽其生之序則曰水火木金土

水木為陽火金為陰天以一生水而地以六成之故河圖一六居北而為水地以二生火而天以七成之故河圖二七居南而為火天以三生木而地以八成之故河圖三八居東而為木地以四生金而天以九成之故河圖四九居西而為金天以X生土而地以十成之故河圖X十居中而為土交貫四氣而作其樞紐也是故五行之象見乎天五行之質具乎地人肖天地以有生具五氣以成形稟五性以成德故語性道者無一不本於是得其氣之正且通者為聖為賢得其氣之偏且窒者為愚為不肖然五方之習俗又各隨其所見而局於一偏其嗜欲好尚亦有所不同者矣東方生地日之所出故習見其生而老氏有

長生之說西方收地日之所入故習見其死而佛氏有寂滅之說南方明盛陽之伸而神靈著焉北方幽翳陰之屈而鬼怪見焉惟聖人中天下而立定四海之民嚮明而治無思也無為也寂然不動感而遂通天下之故天下之至神也周子曰聖人定之以中正仁義而主靜立人極焉

象數四

圖之始七

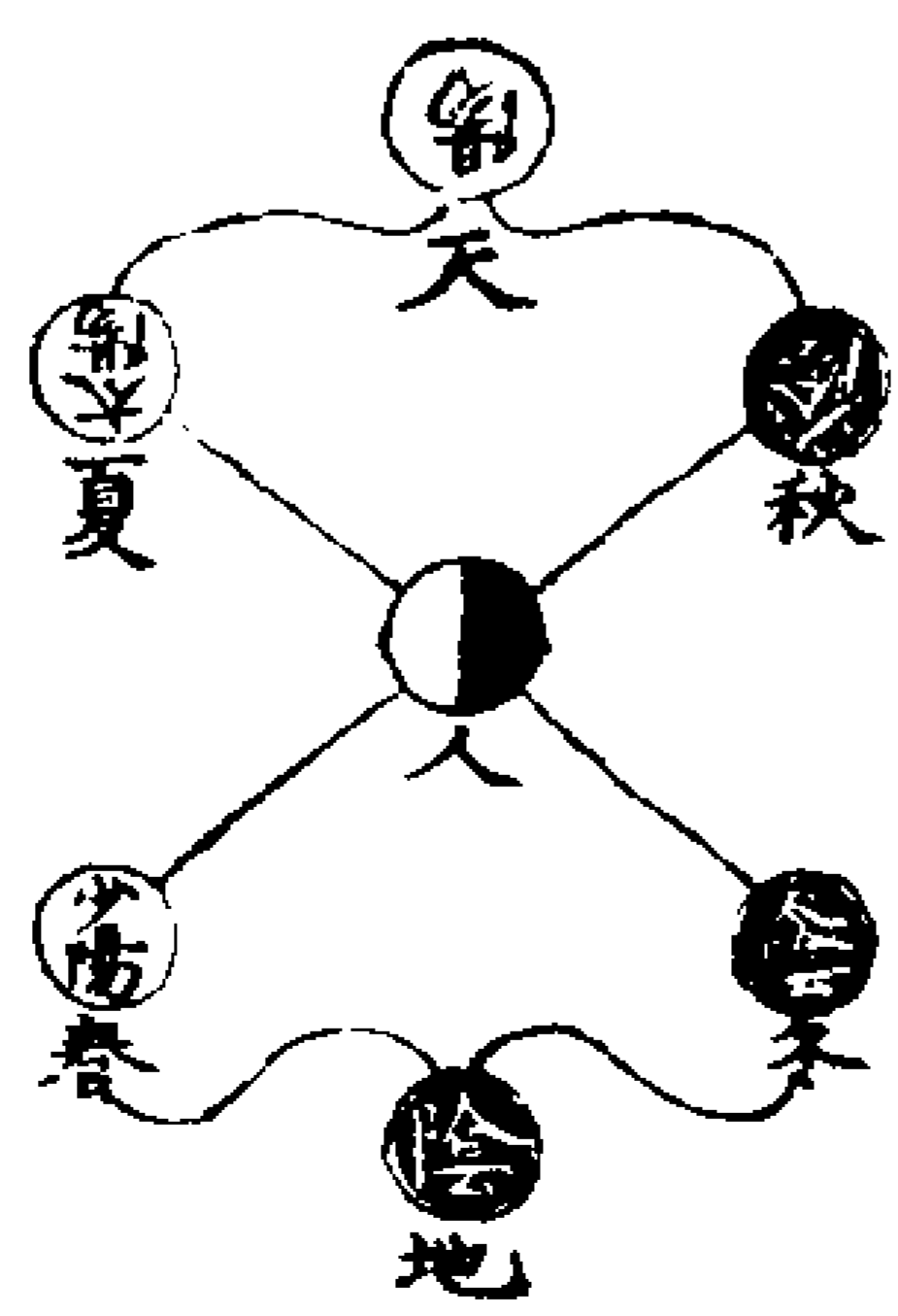

周子曰陽變陰合而生水火木金土五氣順布四時行焉五行一陰陽也陰陽一太極也太極本無極也無極之真二五之精妙合而凝乾道成男坤道成女二氣交感化生萬物萬物生而變化無窮焉唯人也得其秀而最靈形既生矣神發知矣五

性感動而善惡分萬事出矣聖人定之以中正仁義而主靜立人極焉君子修之吉小人恃之凶大哉易也斯其至矣

九宮之圖

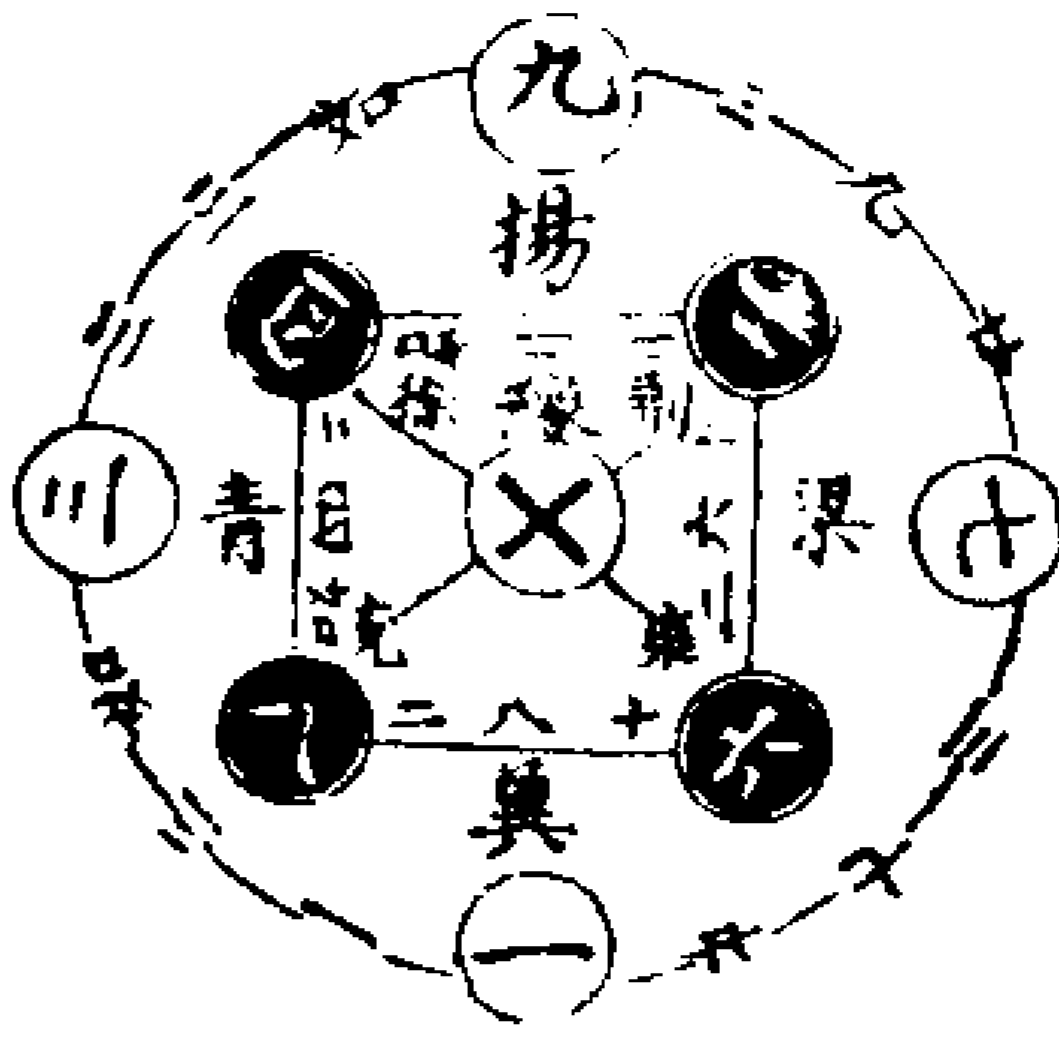

右X十中交九宮之叙即洛書之數也一三九七天數也天數奇奇之象圓象於三其數左旋始於一居于正北一三如三故三次于正東三三如九故九次于正南三九二十七故七次于正西三七二十一而復于一二四八六地數也地數偶偶之象方兩於二其數右轉起于西南二二如四故四次於東南二四如八故八次于東北二八十六故六次于西北二六十二而歸于二此陰陽左右運行自然之妙而二七

四九易位與河圖不同者也內經曰天數始於一終於九馬一者天二者地三者人三而成天三而成地三而成人三而三之合則為九九分為九野正北曰冀州今大正東曰青州今益州正南曰揚州今淮南正西曰梁州今正中曰豫州今河南東北曰兗州今濟南東南曰徐州今徐州西南曰荊州今湖北西北曰雍州今陝西是故神禹別之而作貢箕子演之而叙疇他如運氣太乙陰陽醫家者流雖純

啟不同要皆不出乎此九宮之數也右圖一三五七九而兩儀四象八卦在其中矣陽倡而陰和陽實而陰虛儀雖兩而實三象雖四而實五卦雖八而實九于以見天地間非陽不生非陰不成造化自然之太原也

象數六

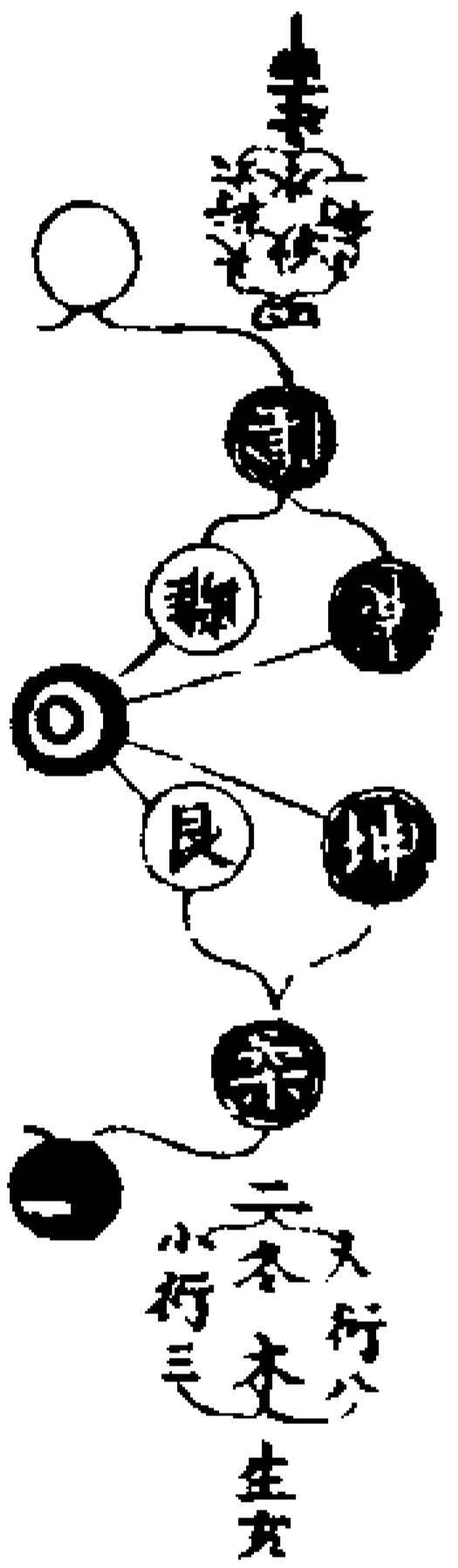

右河洛十X生成之象

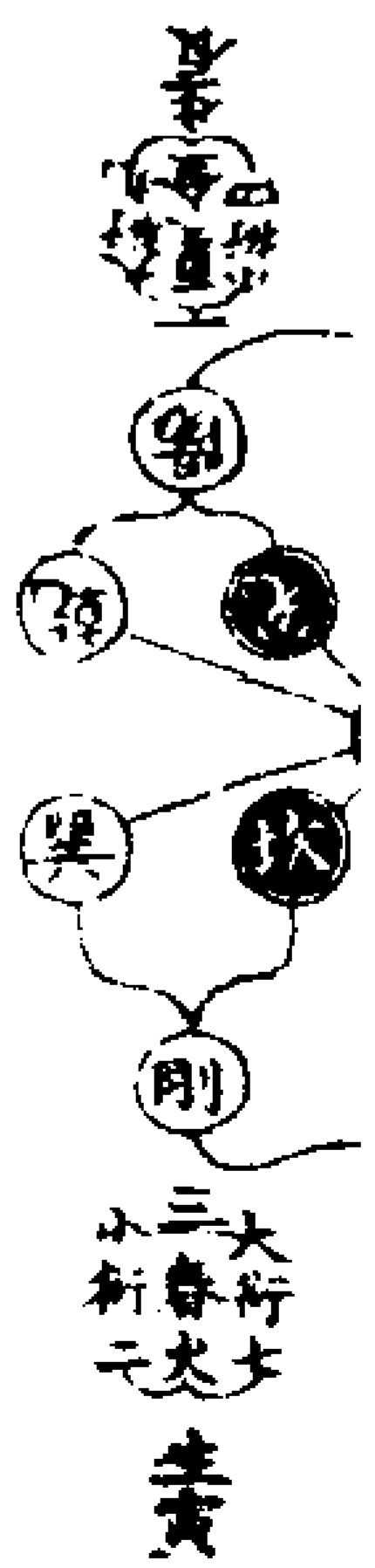

傳曰河出圖洛出書聖人則之則者法其象與數也數始於一小衍之而成X大衍之而成十X十者數之結括而圖書者倚數之大原卦畫之準則也此象縱橫十有X數正則河圖中宮天X乘地十之象其中者易也即圖書中X之中動而陽上同乎天其象為○靜而陰下同乎地其象為●天○下生●為陰陽地●上生○為柔剛即圖書中X之上下左右其數則陽一陰四剛三柔二行而一六二七三八四九即圖書四維之東西南北分為八卦合為五行五行之生也各一其性此圖之象原其生而河圖之位據其旺洛書之位總其變大衍之周揭其實也河圖木東火南金西水北正也夫以始生之序言之坎巽生於地之剛朱子所謂少陽少陽之位寅於時為春其數三小衍成X則有二大衍

成十則有七二七為火故火生在寅旺於午稽之河圖則二七居南而乾兌得其位乾居七兌居二乾兌生於天之陽朱子所謂太陽太陽之位已陽之極於時為夏其數一小衍成×則有四大衍成十則有九四九為金故金生在巳旺於酉稽之河圖則四九居西而巽坎得其位巽居四坎居九乾交坎而坎交乾巽易兌而兌易巽也離震生於天之陰朱子所謂少陰少陰之位申於時為秋其數四小衍成×則有一大衍成十則有一六一六為水故水生申旺於子稽之河圖則一六居北而坤艮得其位坤居一艮居六艮生於地之乘朱子所謂太陰太陰之位亥陰之極於時為冬其數二小衍成×則有三大衍成十則有八三八為木故木生在亥旺於卯稽之河圖則三八居東而離震得其位震居三離居八坤交離而離交坤震易艮而艮易震也是知先天之象本之圖乾七兌二位乎剛離八震三位乎柔天之四象交乎地也坤六艮一位乎陰坎九巽四

位乎陽地之四象交乎天也後天之象本之圖乾兌生於天之陽乾一兌九而成十乾居九兌居一離艮生於天之陰離居七艮居三而成十離居七艮居三坤震生於地之乘坤居二震居八而成十坤居二震居八坎巽生於地之剛坎居六巽居四而成十坎居六巽居四今圖後天巽二而坤四者邵子所謂長女代母者也先後二天象數體合則圖書卦厥有旨哉

易象圖說外篇卷上

易象圖說外篇卷中

清江後學張理仲純述

雲九

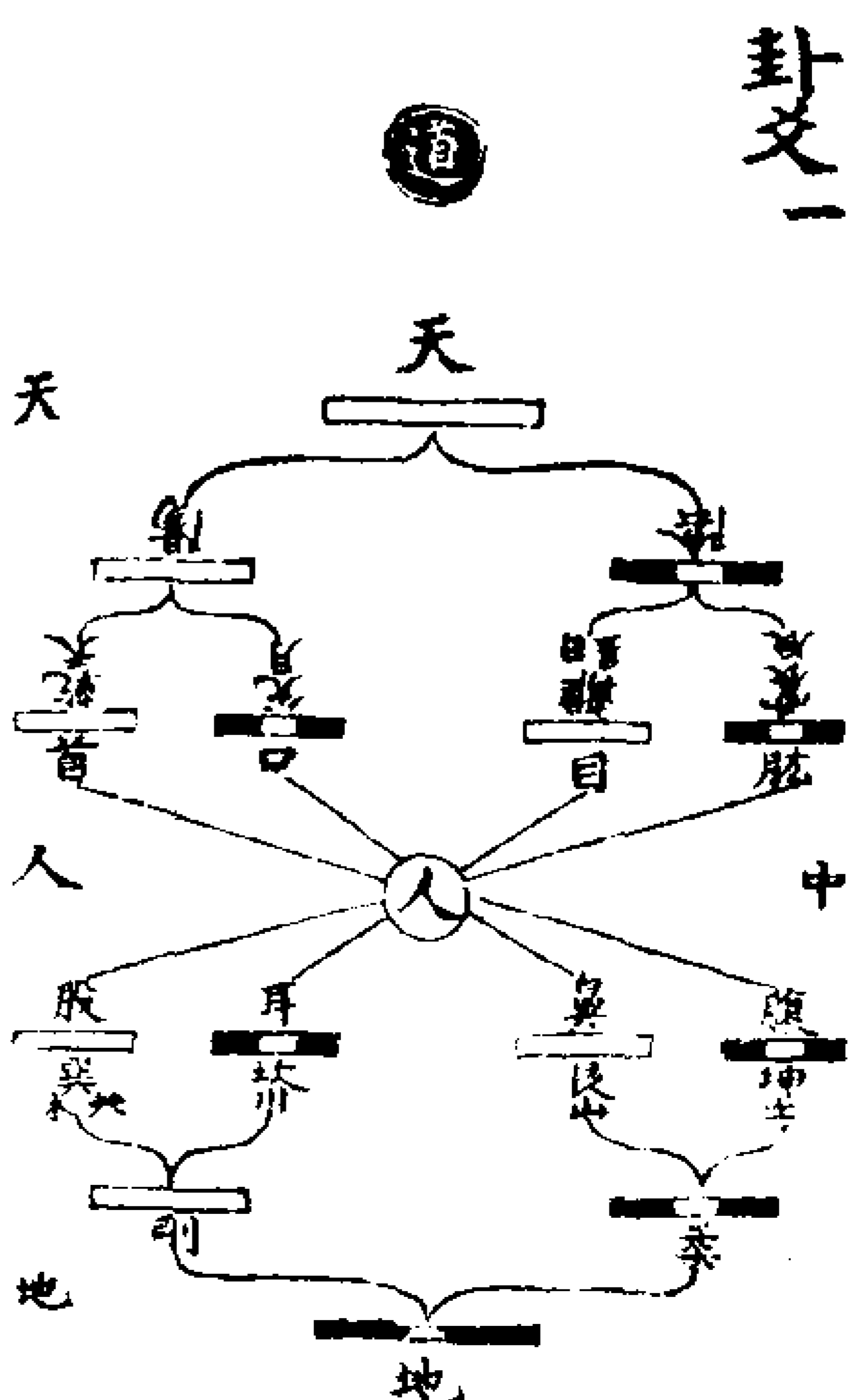

右四象八卦六位之圖

傳曰昔者聖人之作易也將以順性命之理是以立天之道曰陰與陽立地之道曰柔與剛立人之道曰仁與義兼三才而兩之故易六畫而成卦分陰分陽迭用柔剛故易六位而成章右圖天之陰陽分而為乾兌離震地之乘剛分而為坤艮坎巽合兩儀四象八卦為六位上下左右相交乾下交坤巽上交震離下交坎艮上交兌而人當其氣交之中稟天地四象八卦之氣以成形而理亦賦焉頭圓居上得之乾腹虛有容得之坤股肱動作得之震巽離目

主視坎耳善聽兌口能言艮鼻處嘿也  
得天之氣故動耳鼻所謂得是氣而為是形也  
 陰也得地之氣故靜所謂得是氣而為是形也知效天之陽於卦為坎知水主仁效天之陰於卦為艮禮法地之柔於卦為離主義法地之剛於卦為兌主所謂

得是理而為是性也夫既有是形具是理亦不能無是欲目之於色耳之於聲口之於味鼻之於臭四肢之於安佚欲動情勝愛惡相攻而吉凶生於是聖人順性命之理作易教人以崇其德以廣其業仰觀日月星辰之象寒暑晝夜之變俯察山川草木之形水火土石之化雨露風霆游氣紛擾肯翹飛走庶物流形上下往來升降否泰由是協之以五紀正之以五事若易書詩春秋禮樂者聖人之所以彌綸天地之道而參贊化育者也

卦爻二

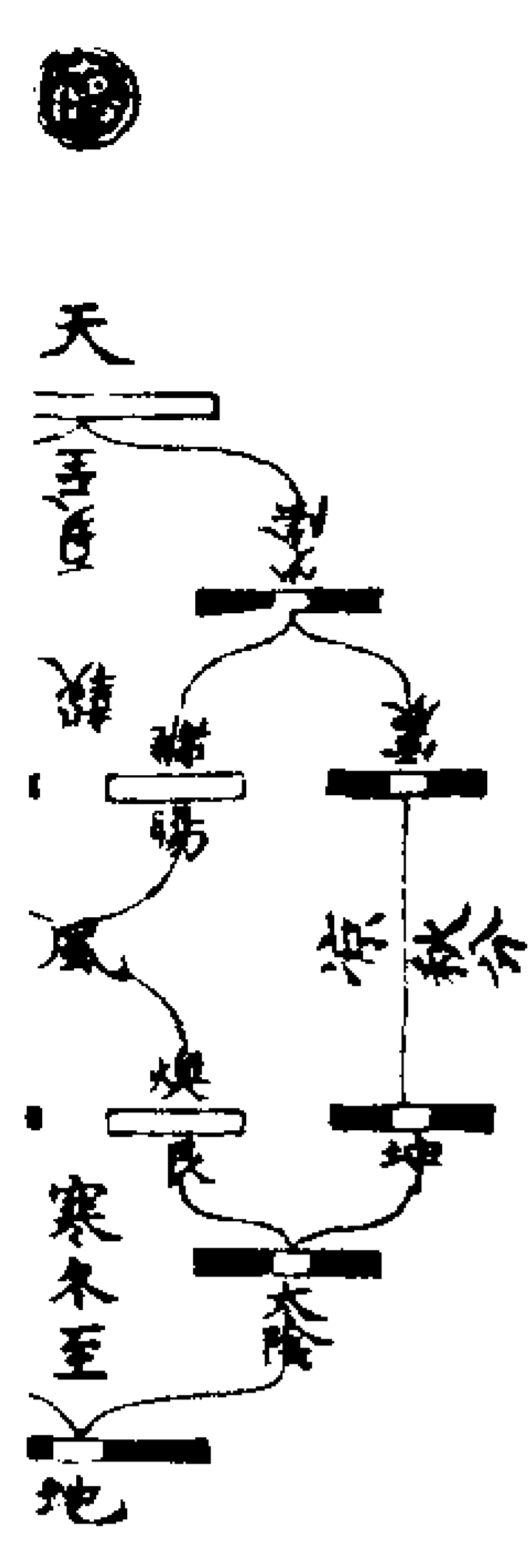

右四象八卦六節之圖

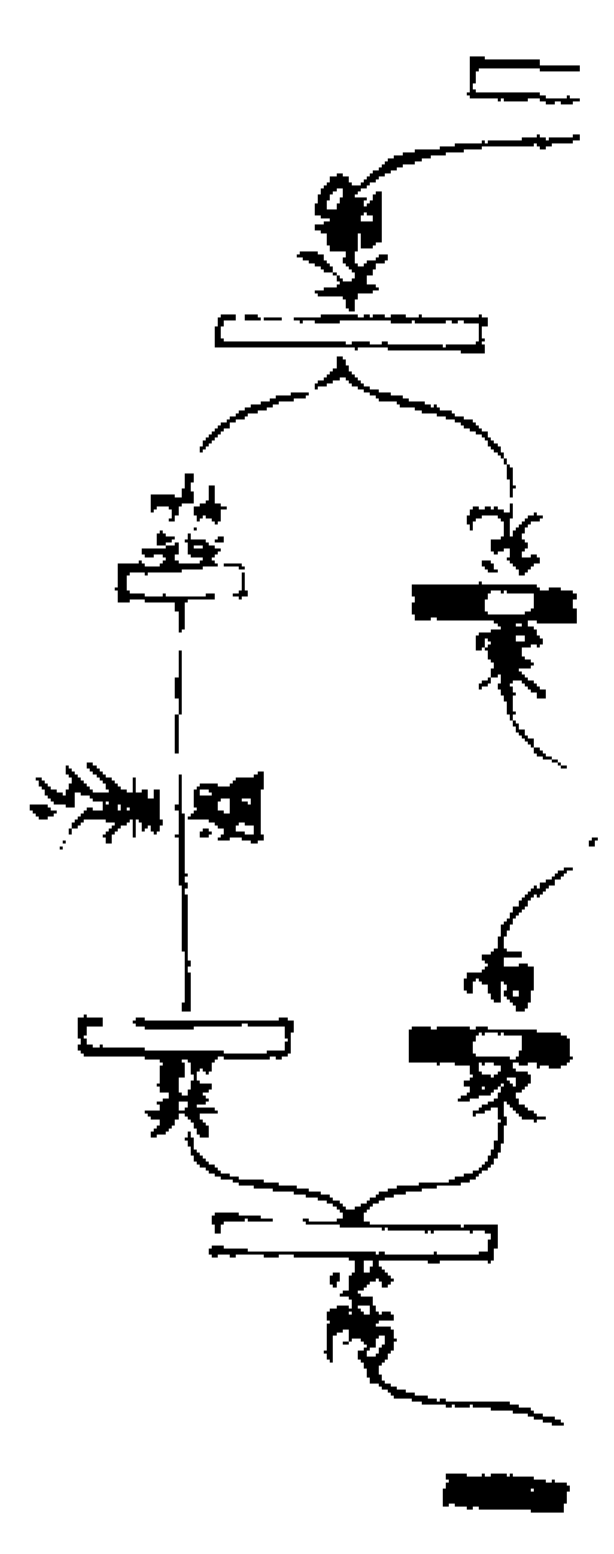

夫四時之氣由乾坤闔闢動靜陰陽升降消息使之然也冬至陰極生陽夏至陽極生陰乾坤陰陽之合也秋分陰之中坤之閭春分陽之中乾之闕冬夏至陰陽合也春秋二分陰陽離也按圖而觀義斯可見是故揆之卦晝驗之天時以冬至前後各三十日為一節大雪至春分前六十日為一節大寒至後六十日為一節春分至夏至前後各三十日為一節小滿至秋分前六十日為一節秋分至後六十日為一節小寒至六六凡三百有六十日外卦巽

溫乾熱震涼坤寒天地四時之正氣也中央坎離艮兌四卦配為雨暘燠寒風天地四時之游氣也游氣紛擾參差不齊五者來備各以其時則百穀用成庶草蕃庶休徵類應極備極無則百穀用不成咎徵變

見唯聖人在位致中和以成其位育之功則五事修而天人應感之幾微矣  
 內經曰應天之氣動而不息寒暑燥濕風火天之陰陽也人以三陰三陽上奉之應地之氣靜而守位人以五臟六腑下應之

五運流行則有大過不及之差六氣升降則有逆從勝復之變所謂靜而守位者常為每歲之主氣一曰地氣又曰本氣凡一氣所管六十日八十七刻半大寒至春分厥陰風木為初之氣風氣流行萬物發生春分至小滿少陰君火為二之氣云云

卦爻三

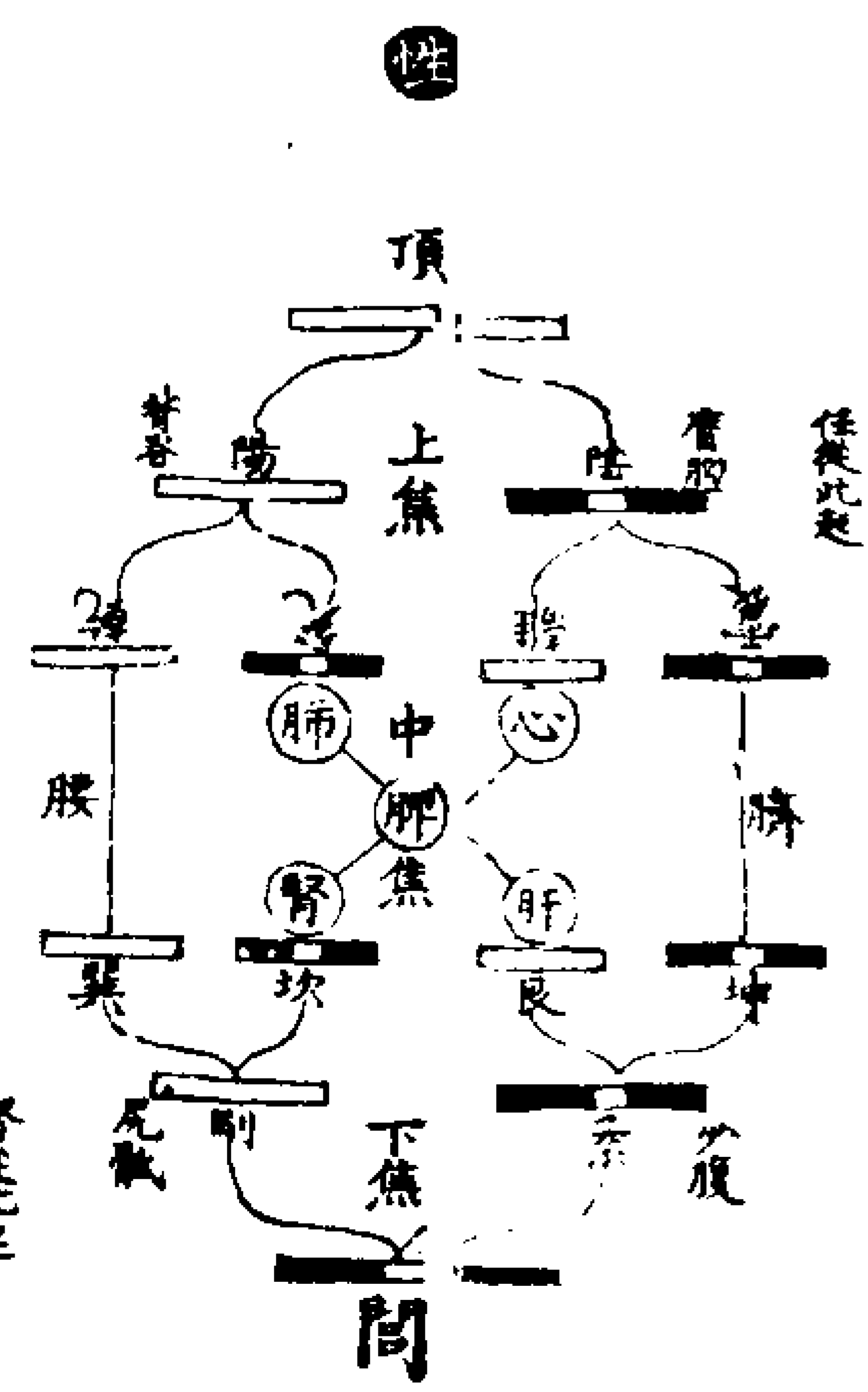

右四象八卦六體之圖

易曰乾坤成列而易立乎其中斯理也成

之在人故人受天地陰陽五行之氣以成形大抵一身同乎天地此圖背陽腹陰頭圓象奇竅陰象偶身半以上同乎天身半以下同乎地督脉陽脉也起於下極之俞並於脊裏上至風府入屬於腦衝脉陰脉也起於氣衝並少陰之經俠齊上行至胃中而散故右象自巽中文至乾上文象尻至頂督脉之行也自震中文至坤下文象胃至少腹衝脉之道也內經言背為陽陽中之陽心也心火背為陽陽中之陰肺也肺金心居上其位高離兌之象也腹為陰陰中之陰腎也腎水腹為陰陰中之陽肝也肝木腎居下其位卑坎艮之象也脾者中州陰中之至陰故其位居中此皆陰陽表裏內外相輸應故以應天之陰陽也三焦有名無形謁道諸氣靈樞經云上焦如霧既灌諸經中焦如漚腐熟水穀下焦如瀆膀胱滿水夫人能順五氣以攝生和五味以養身明五性以全德循五常以行道則能參贊而成位育之功夫然謂

之踐形故曰人也者天地之德陰陽之文鬼神之會五行之秀氣也子程子曰世之人務窮天地萬象之理不知反之一身五臟六腑毛髮筋骨之所存解或知之善學者取諸身而已自一身以觀天地此其義也

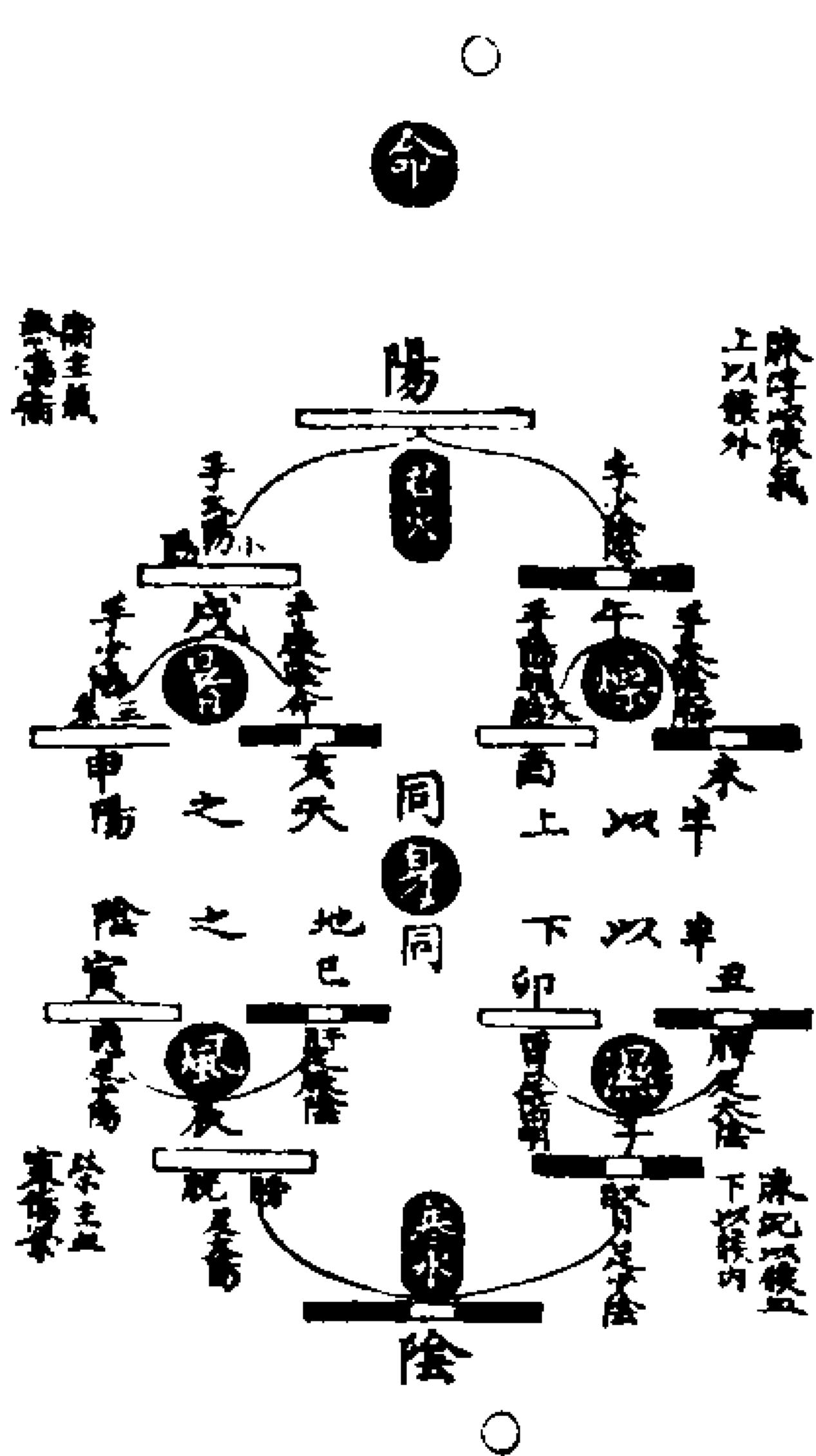

右四象八卦六脉之圖

右圖者熱燥三氣通乎天從火也濕寒風三氣通乎地從水也暑者陽之盛乾也乾為火熱者火之化離也燥者陽之變震也震為火濕者陰之盛坤也寒者水之化坎也風者陰之變巽也心肺包絡在上

屬手經自午至亥六陰生於上從上而走下肝脾腎在下屬足經自子至巳六陽生於下從下而走走上以候外溥以候氣下以候內沉以候血而診法大要可知矣夫寒暑燥濕風火天之六氣也辛甘鹹淡酸苦地之六味也手足三陰三陽人之六脉也人稟天地冲和之氣受五行生化之形陰陽剛柔萃於一身通上下而為三才生氣根于中命曰神機六氣和於外六味養於內起居有時食飲有節然後能致其和而宅神氣以為機發之主故身安而無病由夫利害牽乎外情欲耗其中然後六氣六味始得以撓之而病生焉寒濕陰也寒傷榮病於下足經先受之熱火陽也熱傷氣病於上手經先受之風為陰之陽善行而數變風勝肝肝主筋故拳擊而抽掣者風之為也燥為陽之陰善斂而收縮燥勝肺肺主皮毛故枯澀而破裂者燥之為也氣皆以味勝治之之法上者涌之下者泄之中者和解之虛者補之實者瀉之不

實不虛以經取之此其大法也其詳則黃帝之書備矣今錄此者以見易之無不通也

卦文五

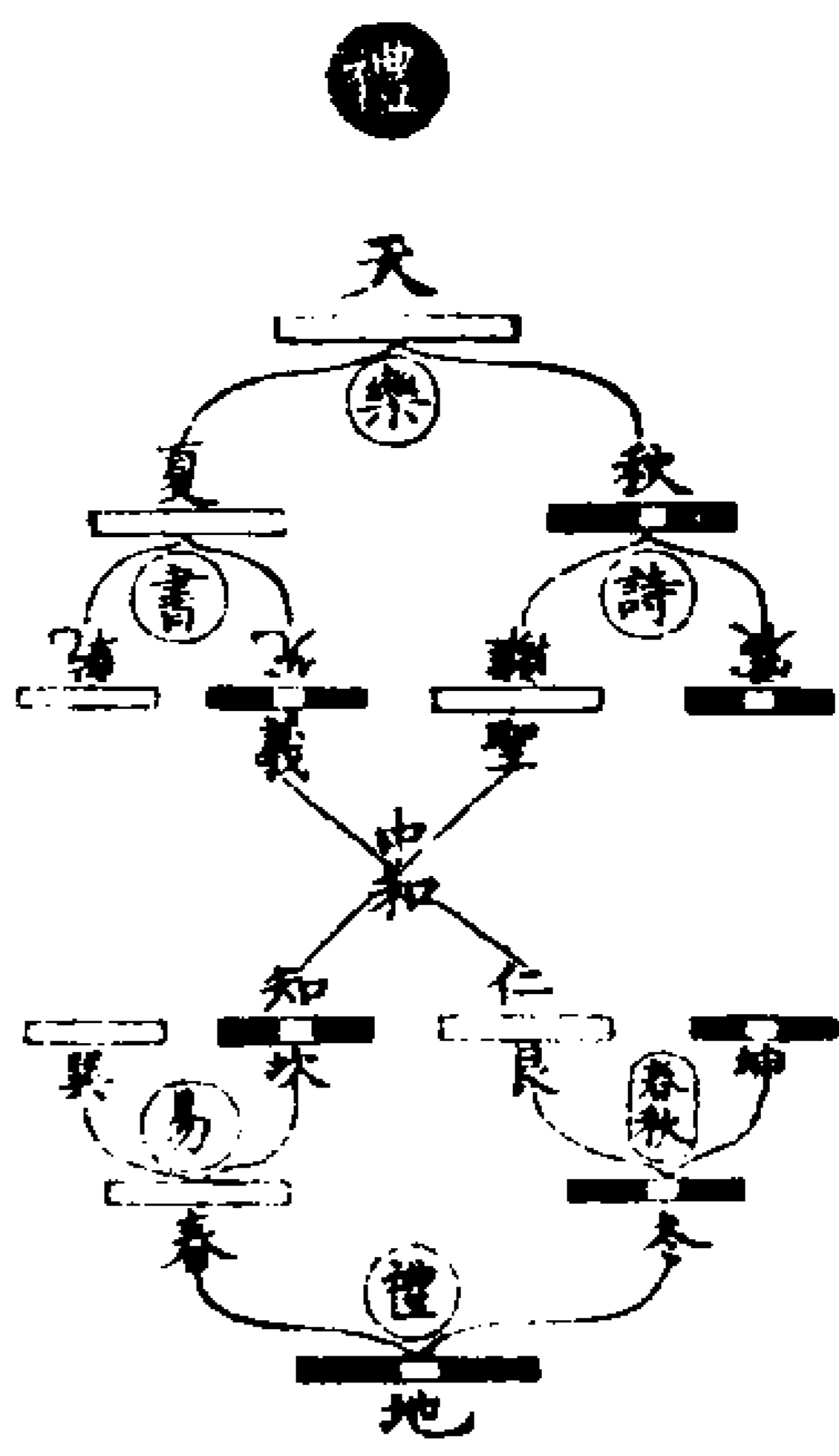

右四象八卦六經之圖

漢翼奉聞之師曰天地設位懸日月布星辰分陰陽定四時列五行以視聖人名之曰道聖人見道然後知王治之象故畫州土建君臣立律曆陳成敗以視賢者名之曰經賢者見經然後知人道知務則詩書易春秋禮樂是也是故聖人作樂以象天制禮以配地樂由陽來禮由陰作禮樂者天之陰陽也易書詩春秋四時也四時和於上四教行於國而禮樂興矣三皇春也王秋也五帝夏也詩起三予聞之清碧杜先

生曰易著禮樂之原書記禮樂之盛詩通禮樂之變春秋救禮樂之壞六經之道明而天人之道備矣是故易以道陰陽書以明政事詩以誅性情春秋以謹善惡律曆卜筮考驗推測易之餘也詞賦頌贊歌謠諷刺詩之流也詔誥表章論議誌疏書之裔也傳述紀載表志書題春秋之末也雖五運迭興復有善作豈有能越是四者哉故夫崇禮尚樂居仁由義者先王之教也反常易道索隱行恠者異端之害也是故六經之教行則異端之害息三代盛世聖王之通明當是時豈有異端之害由夫經學晦而邪說詭行乃得駸駸乎其間嗚呼學者其可不務其本而肆為紛紛之辯學之弗明為可嘆也

卦文六

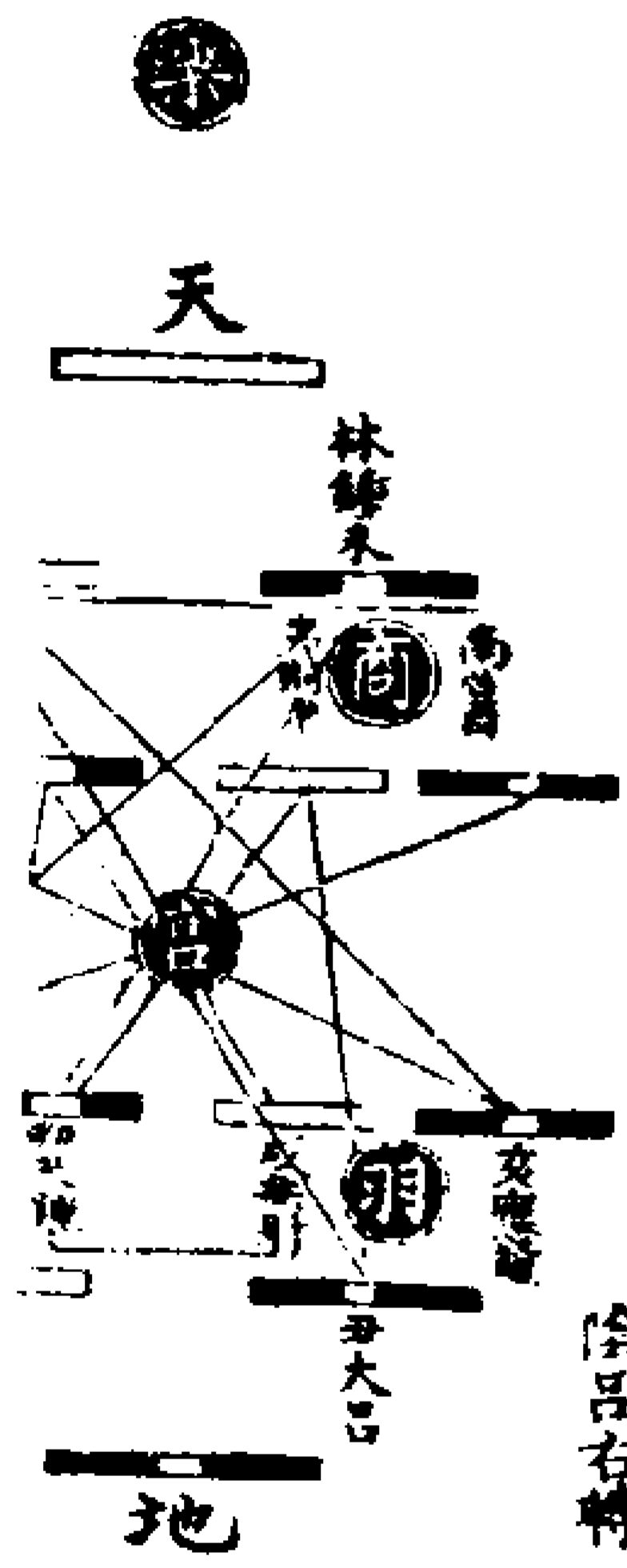

陰呂右轉

右四象八卦六律之圖

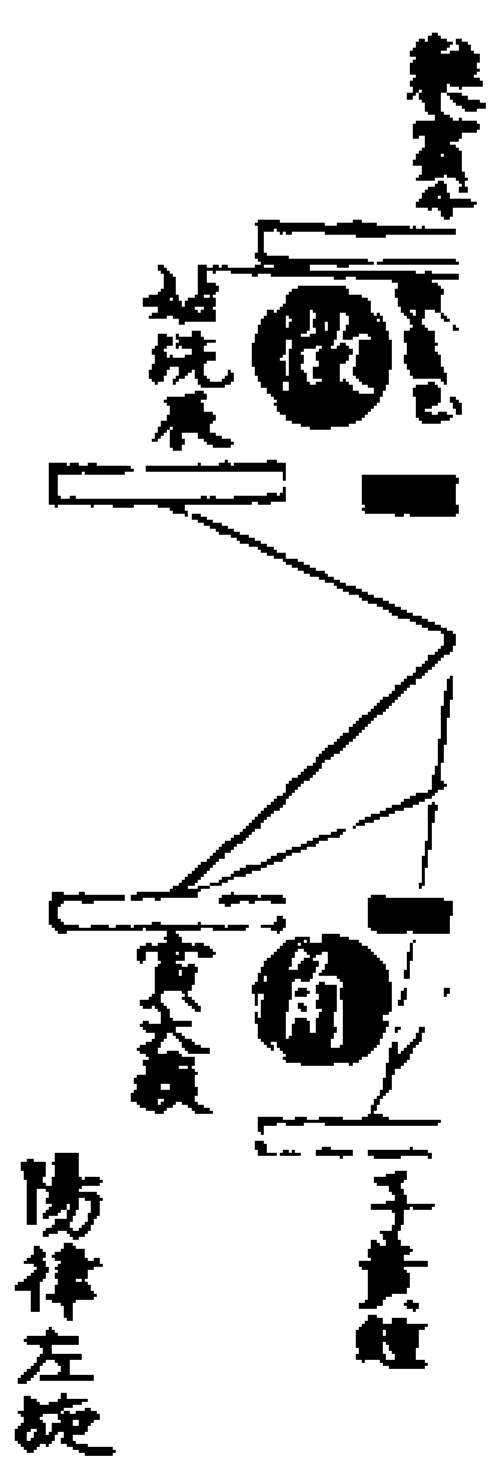

豫之象曰雷出地奮豫先王以作樂崇德殷薦之上帝以配祖考王者功成治定三綱正九疇叙百姓和洽乃作樂以宣八風之氣左春風為條風亦云融風春分雲為夏至為嘉風亦云谷風立夏與為清風秋分兌為闕風亦云凱風立秋坤為涼風坎為廣以類萬物之情天地之氣感而太和氣至之應不爽時刻故造律之法先定中聲以立其本以次逐互損益相生終於十二而得三統之義馬天開於子子為天統積陽為天陽數始於一究於九九者陽之用故黃鐘之律管長九寸三分損一下生林鐘未未者丑之衝也地關於丑丑為地統積陰為地陰數始於二中於六六者陰之用故林鐘之律管長六寸三分益一上生太簇寅人生於寅寅為人統人者陰陽之交參於三合於八故太簇之律管長八寸八者伏羲氏之所以畫八卦順天地



通神明者也三統相通三正迭用陽律要  
 妻陰律生子六律六同歷辰十二還相為  
 宮而其義為無窮矣周官大司馬六律六  
 鐘大簇姑洗蕤賓夷則無射陽聲也蓋日月  
 應鐘南呂林鐘小呂夾鍾陰聲也蓋日月  
 會於十二次而右轉聖人制六律以象之  
 斗柄運於十二辰而左旋聖人制六律以  
 象之六律陽也左旋以合陰六同陰也右  
 轉以合陽同位者象夫婦異位者象子母  
 本乎乾交者為六律本乎坤交者為六同  
 六律左旋而生同為同位所以象子母  
 六同右轉而生同為異位所以象子母  
 八而生所以象八卦旋之為官所以象三  
 才陽道常饒自子至巳陽之道也其管皆  
 長陰道常乏子午至亥陰之行也其管皆  
 短由是節之以五聲長者聲下短者聲高  
 下者重濁而舒遲高者輕清而剽疾宮為  
 君君者主也居中以暢四方唱始施生為  
 四聲綱故聲中於宮觸於角社於徵章於  
 商宇於羽和平沉厚廣大而下者宮聲也  
 動挺明達從上而下歸於中者  
 商聲也圓長通微中平而正者角聲也坤  
 揚流利從下而上歸於中正者徵聲也  
 受而遠徹細小而高者羽聲也傳曰聞宮  
 音使人溫舒而廣大聞商音使人方正而  
 好義聞角音使人惻隱而愛人聞徵音使  
 人樂善而好施聞羽音使人整齊而好禮  
 官為君商為臣角為民徵為事羽為物無  
 象也角善觸而難取民之象也徵出無而

驗有事之象也羽用時而俞液物之象也  
 官為君足以御臣商為臣足以治民角為  
 民足以與事徵為事足以成物本之以五  
 羽為物足以致用此其序也正之以五  
 行金木水火揆之以五則規矩權  
 事貌言視播之以八音乾土華木  
 八卦而天施地化人事之紀備矣故夫黃  
 鐘之長十分為寸十寸為尺十尺為丈十  
 丈為引分寸尺丈引五度審而長短定以  
 之審量則黃鐘之管九寸其中容秬黍千  
 二百粒以為侖合侖為合十合為升十升  
 為斗十斗為斛侖合升斗斛五量審而多  
 少均以之平衡則黃鐘所容千二百黍其  
 重十二銖兩侖則二十四銖八卦二為一  
 兩十六兩為一斤四卦三百八十四銖六十三  
 十斤為一鈞萬有一千五百二十銖二篇  
 四鈞為石銖兩斤鈞石五權謹而輕重平  
 矣故律者順乎天地本乎陰陽應乎八倫  
 原乎情性風之以德感之以樂故民莫不  
 同一而天下化成矣樂書曰人受天地之  
 之秀性五常之德其化之也莫不鍾五聲  
 之和達五常之性而已故聞宮音斯達誠  
 為禮聞商音斯達蓋惡之心而為義聞羽

卦文七  
 下皆寧矣  
 音斯達是非之心而為者聞角音斯達則  
 應之心而為仁夫如是則樂行而倫清外  
 則耳目聰明內則血氣和平移風易俗天

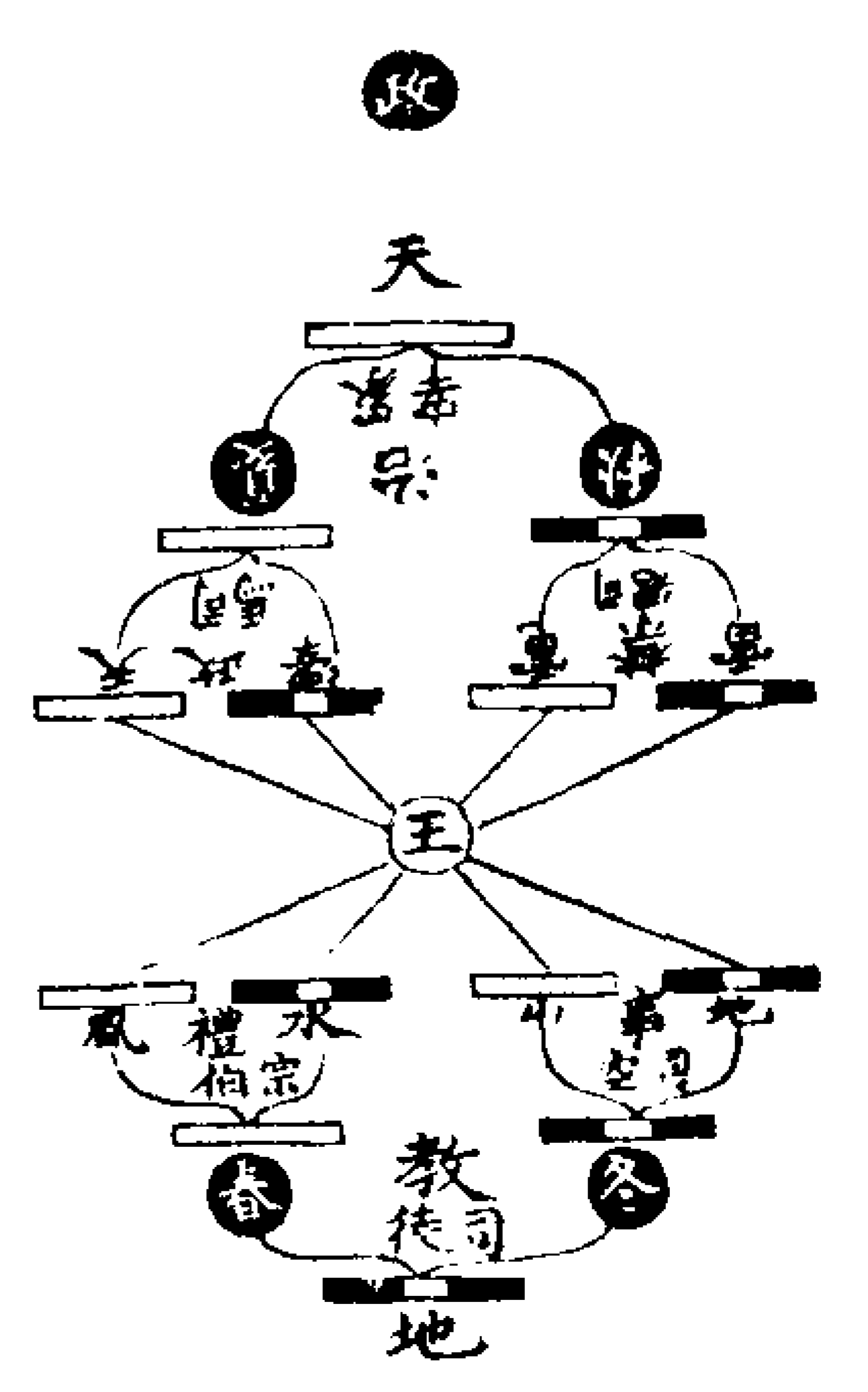

右四象八卦六典之圖

右周禮六官象天地四時其屬三百六十  
 當暮之日以應周天三百六十度書曰唐  
 虞稽古建官惟百內有百揆四嶽外有州  
 牧侯伯蓋自顓頊以來命南正重司天北  
 正黎司地號曰羲和唐堯受之命羲和欽  
 若昊天敬授民時使復舊職而掌天地之  
 事又分命羲仲羲叔和仲和叔使主四時  
 為六卿之任舜攝百揆改地官為司徒秋  
 官為士冬官為司空春官為秩宗而殷制  
 天子之五官則又有司馬司寇之名至周

成王參攷殷制作周禮分天地四時之職  
天官冢宰掌邦治統百官均四海地官司  
徒掌邦教敷五典擾兆民春官宗伯掌邦  
禮治神人和上下夏官司馬掌邦政統六  
師平邦國秋官司寇掌邦禁誥姦懲刑暴

亂冬官司空掌邦土居四民時地利六卿  
分職各率其屬阜成死氏周於百事立太師  
太傅太保茲惟三公論道經邦燮理陰陽  
少師少傅少保曰三孤貳公弘化寅亮天  
地不以一職名官蓋以象天地之陰陽運  
行四時周衰官失百度廢弛戰國兵爭各  
有變易逮至強秦不師古始罷侯置守立  
丞相御史大夫之名自漢以來因仍不革  
官制紊亂政出多門事無統紀夫天地之  
有四時百官之有六職天下萬事備盡於  
此若綱之在綱裘之挈領雖百世不可易  
矣後之人君稽古正名捨周官何以哉

卦文八

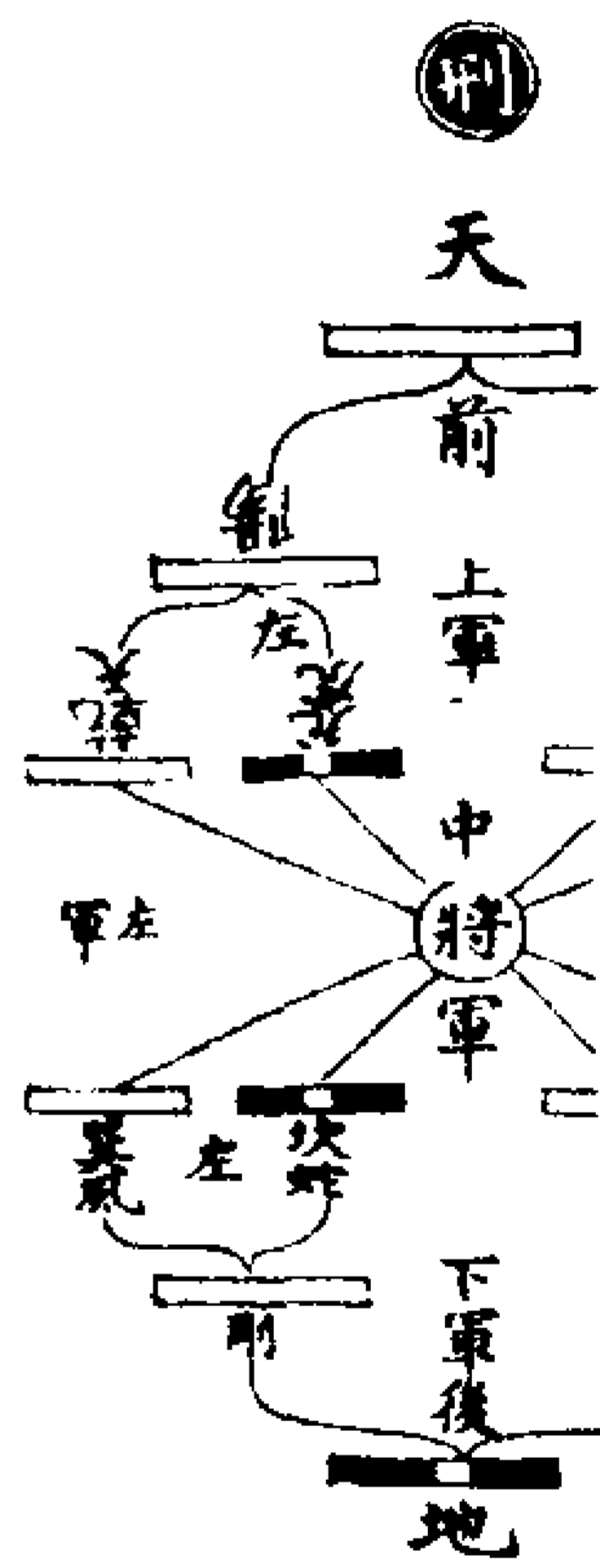
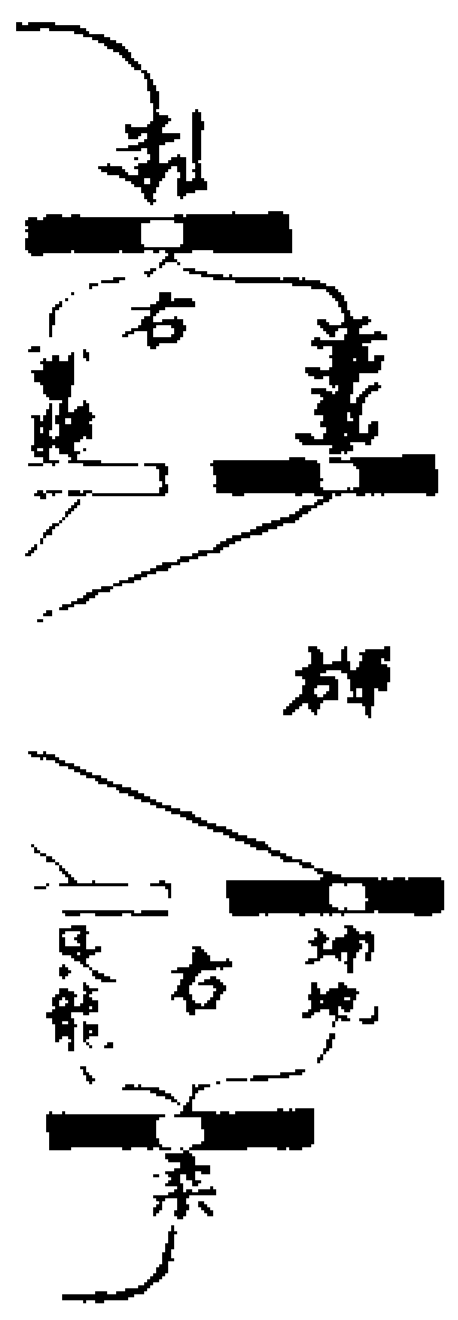

右四象八卦六師之圖

傳曰師衆也衆必有所比比而伍兩卒旅  
師軍之名立焉天子六師大國三軍其奇  
正變合率皆本乎易象至漢相諸葛武侯  
得之演而為八陣天地風雲則後天四維  
之象也龍虎鳥蛇則後天四正之象也正  
以立經奇以合變奇正相生首尾相應圓  
若輻湊方若碁布藏於九地之下靜而翕  
也動於九天之上動而闢也周流無滯同  
乎水安重不撓類乎山強毅剛果則充金  
之義威斷嚴明則離火之情迅若雷奮發  
之神也姦若風飛運之速也凡是八者將所  
宜聞握奇文曰四為正四為奇餘奇為握  
機陣數有九中心零者大將握之四面八  
向皆取準焉陣間容陣隊間容隊以四  
為後以五為前無速無遲無遲無速四  
頭八尾觸處為首敵衝其中而頭皆救  
人為伍五伍為隊數起於五終於八蓋五

小成八隊中成六十四隊大成五百一十  
二隊周軍制五人為伍五伍為兩而四  
百人為旅又五旅為一師二千五百人  
師又五師而大成一萬二千五百人  
蓋以五而三因之也八陣則五人為伍  
伍為隊八之而小成二百人又八之而  
八百人則以八而三因之也孫子曰治眾  
如治寡分數是也分所握之機各當其八  
數明而多蓋鮮矣所握之機各當其八  
之一運於中而不見其跡故八而實九  
大將中居八方環列九經九緯以大包小  
止為營行為陣鳥南蛇北龍東虎西天地  
風雲列于四維四方為正四隅為奇奇正  
相生而變化不窮矣

易象圖說外篇卷中

易象圖說外篇卷下

清江後學張理仲統述

雲十

度數一

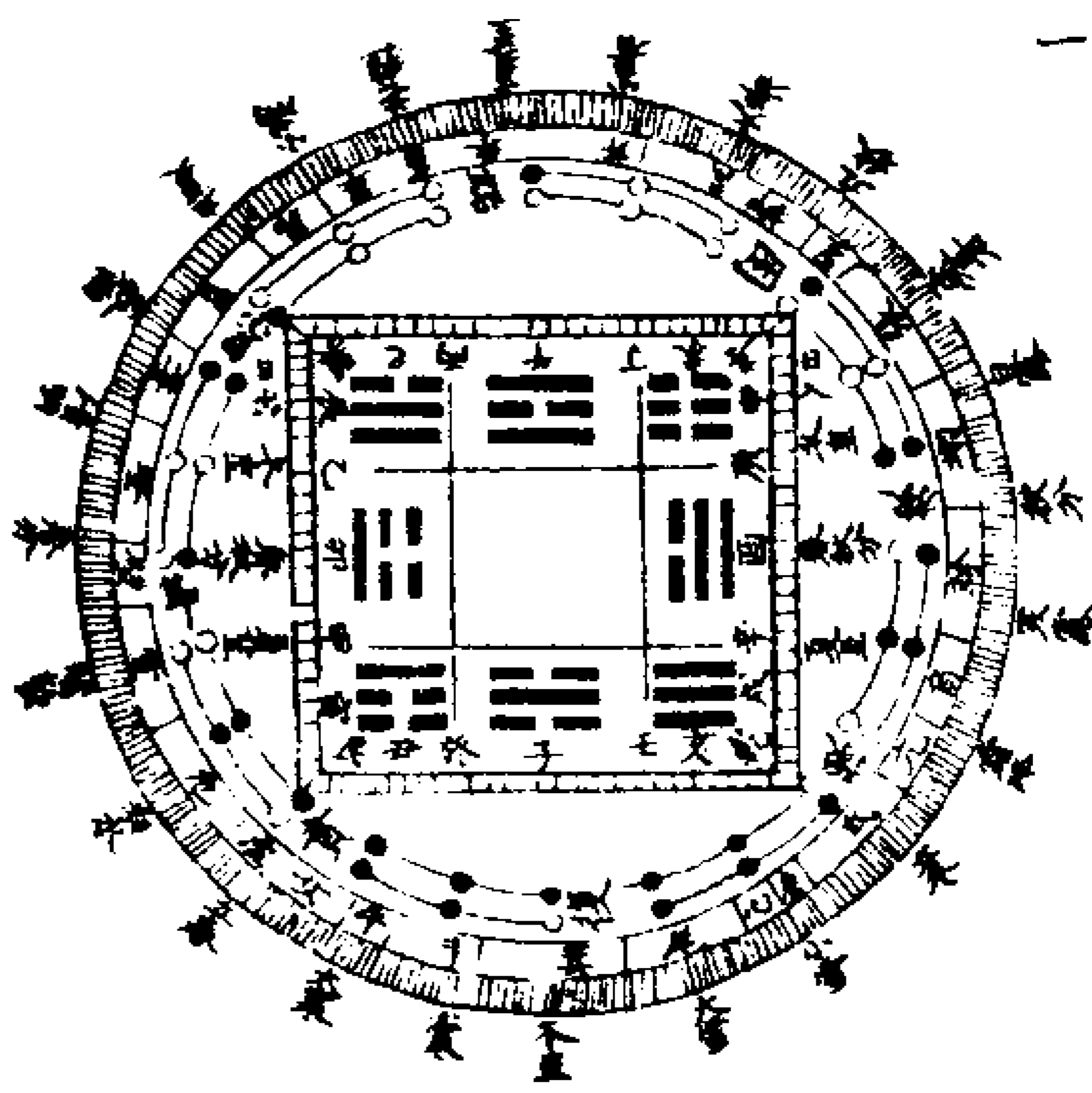

右周天歷象氣節之圖

革之象曰澤中有火革君子以治歷明時  
四時變化革之大者治歷數者推日月星  
辰之遷易以明四時之序而於澤中有火  
言之何也說卦離為火為日兌為澤為水  
而邵子經世書以兌為月離為星星者日之餘也  
由是言之則離兌二卦有日月星三辰之  
象焉故豕曰水火相息水為月火為日  
日月相推而明生焉水為寒火為暑寒暑相  
推而歲成焉夫懸象著明莫大乎日月天

垂象而聖人象之觀周歲日月之行所會  
為辰辰十有二前代之曆更革不一今據  
于亥移仲春會于辰仲夏會于未仲秋會于酉  
首孟秋會于子孟冬會于丑孟春會于卯  
于壽星孟冬會于子孟春會于卯  
月日在滯室斗連在寅故寅與亥合仲春  
之月日在降婁斗連在卯故卯與戌合余  
月次第推之今日月行度既有差移建辰  
不復相合而欲依古候氣所次為舍舍二  
造律或者有所不侔矣

十有八東方蒼龍七宿角亢心尾箕  
西方白虎七宿奎婁胃昂畢觜參南方朱  
馬七宿井鬼柳星張翼轸是為二十八宿  
所歷為度度三百六十有五度四分度之

一天本無度因日之行而有度其二十八  
宿宿度多寡之不同又以日行有淺深  
東方七宿凡七十五度北方七宿凡九十  
八度西方七宿凡八十五度南方七宿凡百  
一十二度合之為三百六十五度

由是叙之為四時正之  
為八節建之為十二月分之為二十四氣  
定之為七十二候蕃之為三百六十五日

四分日之一而一歲周矣夫易者範圍天  
地之化而不過者也易有四象以應四時

少陰為秋太陰為冬易有八卦以應八節  
立春為卯春分為辰立夏為未夏至為午  
立秋為酉秋分為戌立冬為亥冬至為子  
立春為卯春分為辰立夏為未夏至為午  
立秋為酉秋分為戌立冬為亥冬至為子

應八卦節卦有十二辟以應十二辰月臨十一

二月春正月大壯二月大三月乾四月坤  
五月遯六月否七月觀八月剝九月坤十  
二辟卦八卦二十四爻以應二十四氣辟  
卦七十二爻以應七十二候反易之卦二  
十有八以應二十八舍六十四卦三百八  
十四爻當蕃之日以應周天三百六十五  
度是故復端於始表正於中歸餘於終合  
氣朔虛盈而閏生焉

傳曰日月運行一寒一暑洪範曰日月之  
行則有冬有夏至日行北陸而寒夏至  
日行南陸而暑春行西陸秋行東陸而晝  
夜平溫涼均是故馮相氏冬夏致日春秋  
致月以辨四時之叙致日之法樹八尺之  
杖於地四維四中引八繩以正之夏至景  
長一尺五寸而日極長冬至景長一丈三  
尺而日極短極長極短之間相距一丈一  
尺五寸冬至後日漸長至春分則景減五  
尺七寸半而晝夜等又減至夏至而景正  
一尺五寸夏至後日漸短至秋分則景比  
夏至而長五尺七寸半而晝夜平又長至  
冬至而仍得一丈三尺其數為如度而歲

美人和昏不如度者歲惡人偽昏進則水昏退則旱進尺二寸則月食退尺二寸則日食日行入黃道外則昏長長則陰勝故水日行入黃道內則昏短短則陽勝故旱進尺二寸則月食者月以十二為數以勢言之宜為月食退尺二寸則為日食者日之數備於十昏進為盈退為縮故為日食致月之法按天文志月有九行黑道二出黃道北赤道二出黃道南白道二出黃道西青道二出黃道東赤青出陽道白黑出陰道月失節度行出陽道則早風出陰道則雨雲九行者通黃道而數之也夏時月在黃道南謂之赤道進入黃道北謂之黑道春時月行黃道東謂之青道進入黃道西謂之白道冬時月行黃道北謂之黑道進入黃道南謂之赤道秋時月行黃道西謂之白道進入黃道東謂之青道此皆不得其正故曰出陽道則早出陰道則雨若行黃道則是其正也鄭康成云春分日在婁秋分日在角而月弦於牽牛東井亦以

其景知氣至不通卦驗云夫八卦氣驗常不在望以八月八日上不盡八日下候諸卦氣陰氣得正而平以此而言則致月景亦用此日矣謂如春分日在婁則月上弦於東井下弦於牽牛秋分日在角上弦於牽牛下弦於東井蓋春分婁星昏在酉秋分角星昏在酉以是推之而月令中星皆可矣矣今春分日在壁秋分日在軫則月弦於參井箕斗之間為不同者歲差然也

按授時曆冬至日在箕八度出辰初刻八中正三刻小寒日在斗十四度出辰初刻初八申正四度大寒日在虛五度出卯正三刻初九初一日在室十一度出卯正二刻初二日在壁十四度出卯正一刻初三日在奎十四度出卯正一刻初四日在胃十二度出卯正一刻初五日在畢十一度出卯正一刻初六日在畢十一度出卯正一刻初七日在畢十一度出卯正一刻初八日在畢十一度出卯正一刻初九日在畢十一度出卯正一刻

初初八申正四度大寒日在虛五度出卯正三刻初九初一日在室十一度出卯正二刻初二日在壁十四度出卯正一刻初三日在奎十四度出卯正一刻初四日在胃十二度出卯正一刻初五日在畢十一度出卯正一刻初六日在畢十一度出卯正一刻初七日在畢十一度出卯正一刻初八日在畢十一度出卯正一刻初九日在畢十一度出卯正一刻

天地之氣周流六合日往則月來寒往則暑來前圖圓方二象中建八卦八卦左右相錯一順陰陽相推一往陽為晝為溫為熱陰為夜為涼為寒晝夜相感而萬物生寒暑相代而四時成是故五日謂之候三候謂之氣六氣謂之時四時謂之歲一歲二十四氣故八卦二十四爻爻直一氣下體八卦為貞上體八卦為悔其爻初與四為應二與五為應三與上為應冬至始於復之初九☰☷坤上一陽動於重陰之下陰盛而陽微以前後十分約之一陽而九陰以前後各二氣併看之始冬至則兼小爻約之故夜長晝短天氣至是而極寒六二六三爻應皆陰小寒大寒陰返重極而春氣應立春始於賁之初九☱☲離下以前後十分約之三陽而七陰故氣漸溫六二九三兩水驚蟄春分中於節之初九☱☲兌下陰陽均齊以前後十分約之五陽而五陰天氣至是和煦晝夜平分九二

六三清明穀雨積溫生熱而夏氣應立夏起於小畜之初九☱☱以前後十分約之七陽而三陰氣候向暑九二九三小滿芒種天氣盛熱夏至至於姤之初六☴☱以前後十分約之一陰而九陽故晝長夜短天氣至是而大熱九二九三爻應皆剛小暑大暑熱盛鬱變而秋氣應立秋起於困之初六☱☵以前後十分約之三陰而七陽天氣漸涼九二六三處暑白露秋分中於旅之初六☱☷剛柔中分以前後十分約之五陰而五陽天氣至是而清涼晝夜平均六二九三寒露霜降清極為寒而冬氣應立冬起於豫之初六☱☱以前後十分約之七陰而三陽天氣向寒六二六三小雪大雪陰氣盛極而一陽復生於下如環無端周而復始由是八卦相盪一貞而八悔八八六十四卦圍轉周流而天度畢矣六十四卦圖按復姤節旅賁小畜困豫在八卦宮變皆

為一世之卦復姤當二至乾坤以初爻變也節旅當二分坎離以初爻變也賁當立春艮以初爻變也小畜當立夏巽以初爻變也困當立秋兌以初爻變也豫當立冬震以初爻變也二至二分以乾坤坎離變者四正不易之卦也四立以艮巽兌震變者四隅反易之卦也又易中惟此八卦初四陰陽相應而二五三六爻皆不應是以歲有二十四氣而節僅正於八也

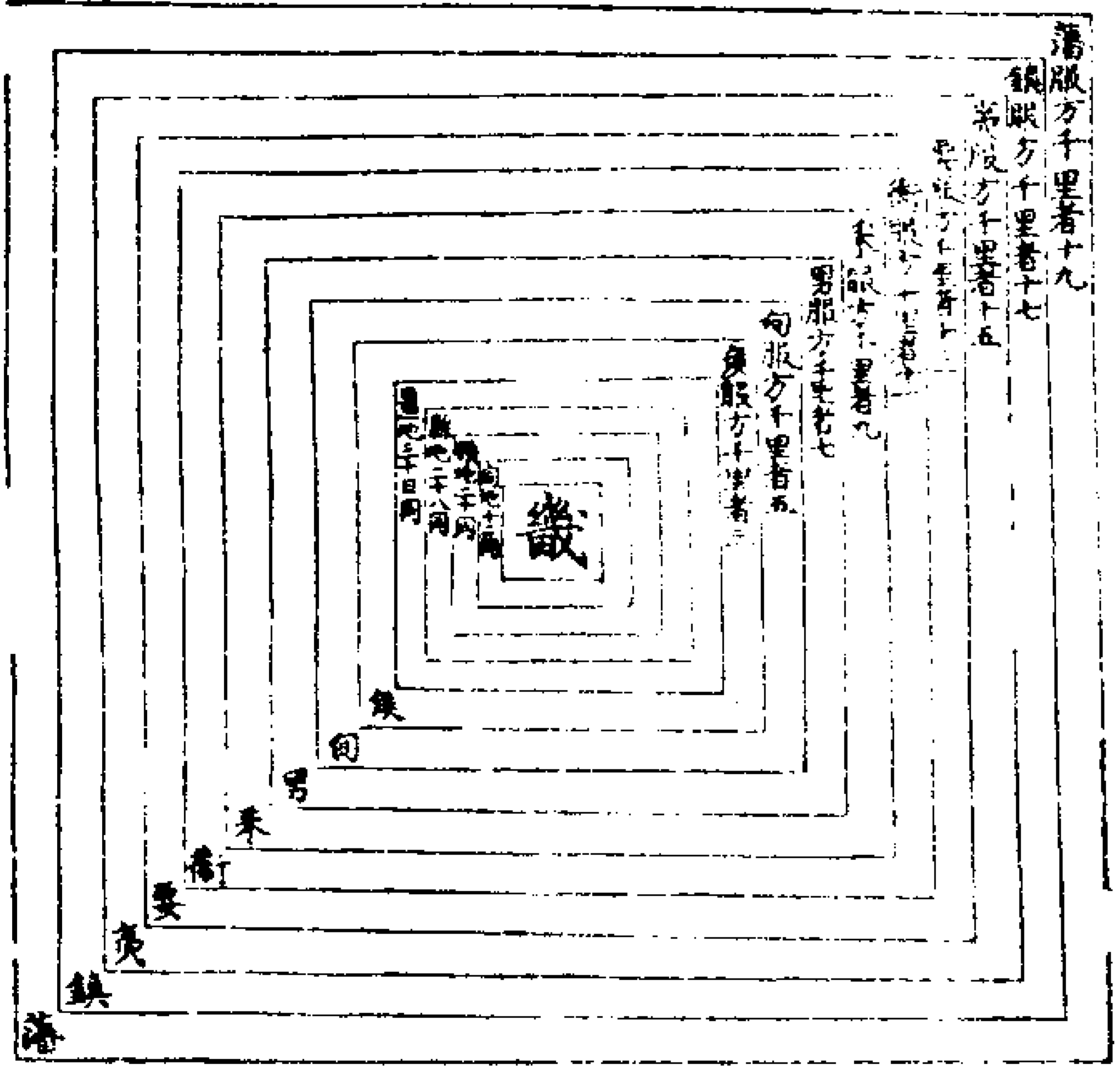

右地方萬里卦建之圖  
比之象曰地上有水比先王以建萬國親諸侯王者疆理天下封建邦國以藩衛王室親諸侯所以比天下也夏殷之制蓋不可考矣今因周禮辨方正位體國經野之文而圖次王畿千里鄉遂都鄙甸稍縣蠻之制而諸侯分封大小侯甸男采衛要夷鎮藩九服遠近因以併見焉疏太平之世土廣萬里中國七千中平之世通夷狄七千中國五千衰末之世通夷狄五千中國三千故孟子謂海內之地方千里者九公侯地方百里伯七十里子男五十里分土三等蓋夏殷之制而周初因之至周公相成王斥大九州增封有功諸公之地方五百里諸侯之地方四百里諸伯之地方三百里諸子之地方二百里諸男之地方一百里不能百里而附於諸侯者為附庸王制云州建二百一十國八州千六百八十國則大較言之耳  
周禮大司徒以土圭之法測土深正日景以

求地中日南則景短多暑日北則景長多寒日東則景夕多風日西則景朝多陰日至之景尺有五寸謂之地中天地之所合也四時之所交也風雨之所會也陰陽之所和也然則百物阜安乃建王國焉

右言度地中建王國之制土圭以玉為之長一尺五寸測土深度日景長短之深也昔周公度土中於潁川陽城立八尺之表以夏至之日畫刻半表北得景長一尺五寸與土圭等求得地中以為中表中表南千里又置一表為南表夏至畫刻半表北景長一尺四寸不及一寸為景短其地多暑中表北又置一表為北表夏至畫刻半表北景長一尺六寸過一寸為景長其地多寒中表東千里又置一表為東表其地近日夏至畫漏半已得夕景故多風中表西千里又置一表其地遠日夏至畫漏半始得朝景故多陰如是則寒暑陰風偏而不和惟陽城土中陰陽風雨和會為得中也日景於地千里而差一寸者按三光考

靈耀云四游升降於三萬里之中日至之景尺有五寸為地中則是半三萬里而萬五千里與土圭等是千里而差一寸也算法亦然

匠人建國水地以縣置表以縣賦以景識日出之景以日入之景畫參諸日中之景夜考之極星以正朝夕營國方九里旁三門國中九經九緯經涂九軌左祖右社面朝後市市朝一夫

右言建國正位之法水地以縣者於建國之處四角立柱而懸之以水準平其地之高下也置表以縣賦其景者表景也古字通立八尺之表於地中於景之四角四中縣八引而垂之其引皆附於柱則柱正矣然後於日出日入之時賦柱之景而識其端則東西正矣又畫參日中之景夜考之極星則南北亦正而朝夕正矣此辨方之法也方里而井九井則九里之地南北之道為經東西之道為緯九經而九緯之則四旁各三門凡十二門以通十二子經緯

之涂皆容九軌軌轍廣也乘車六尺六寸兩傍各加七寸凡八尺是為徹廣九軌積七十二尺則此涂廣十二步也門有三涂男子由左女子由右車從中央左祖右社在中門之左右宗廟是陽故在左社稷是陰故在右三朝皆是君臣治政之處陽故在前三市皆是競利行刑之處陰故在後市朝一夫百畝之地此正位之法也

載師掌任土之法以廛里任國中之地以場園任園地以宅田士田賈田任近郊之地以官田牛田賞田牧田任遠郊之地以公邑之田任甸地以家邑之田任稍地以小都之田任縣地以大都之田任疆地

右言畿內鄉遂都鄙之制王畿之內地方千里中置國城四面至置各五百里百里為一節五十里為近郊百里之內為遠郊郊地四同中置六鄉七萬五千家其餘地以任九等之田郊地四同周有萬井三萬以七萬五千家為六鄉其餘遠郊之外為則四萬五千家任九等之田甸甸地十二同中置六遂七萬五千家其

1 55 A 11-6

餘地以任公邑之田田有溝洫遂人掌之

甸地十二同當有三十六萬家今以七萬五千家為六遂其餘則二十八萬五千家任公邑甸外為稍稍地二十同以任家邑

之田稍外為縣縣地二十八同以任小都之田縣外為量量地三十六同以任大都

之田田有井牧小司徒經之司馬法曰王國百里為郊二百里為州三百里為野四

百里為縣五百里為都大司徒掌建邦之土地與人民之數辨其邦

國都鄙令五家為比使之相保五比為閭使之相受四閭為族使之相葬五族為黨使之

相救五黨為州使之相調五州為鄉使之相實

凡造都鄙制其地域而封溝之以其室數制之不易之地家百畝一易之地家二百畝再

易之地家三百畝

都鄙王子弟公卿大夫之采地也其制三等公在大都采地方百里卿在小都采地方五十里大夫在家邑采地方二十五里親王子弟與公同次疏者與卿同次更疏

者與大夫同

小司徒乃會萬民之卒伍而用之五人為伍五伍為兩四兩為卒五卒為旅五旅為師五師為軍以起軍旅以作田役以此追胥以令

貢賦六軍之士出自六鄉六鄉之內有比閭族

黨州鄉五家為比凡起徒役無過家人故五人為伍五比為閭閭二十五家故二十

五人為兩四閭為族族百家故百人為卒五族為黨黨五百家故五百人為旅五黨

為州州二千五百家故二千五百人為師五州為鄉鄉萬二千五百家故萬二千五

百人為軍也以起軍旅謂征伐也以作田役謂田獵役作也以比追胥追謂逐寇胥

謂同捕盜賊以令貢賦貢謂九穀山澤之材賦謂出車徒給絲役也

遂人掌邦之野以土地之圖經田野造縣部形體之法五家為鄰五鄰為里四里為鄴五

鄴為鄙五鄙為縣五縣為遂皆有地域溝樹之使各掌其政令刑禁以歲時稽其人民而

授之田野簡其兵器教之稼穡

野謂甸稍縣都之野按大司徒云比閭族黨州師即此名鄰里鄴鄙縣遂也故鄭註

遂之軍法如六鄉鄉之田制如六遂亦謂其相通也

辨其野之土上地中地下地以頒田里上地夫一厘田百畝萊五十畝餘夫亦如之中地

夫一厘田百畝萊百畝餘夫亦如之下地夫一厘田百畝萊二百畝餘夫亦如之

上地夫一厘田百畝萊五十畝據大司徒不易之地家百畝無萊田五十畝蓋萊者

休不畊之地也一易之地家二百畝則畊者百畝休不畊者百畝休一年而後畊故

謂之一易再易之地家三百畝則畊者百畝休不畊者二百畝休二年而復畊故謂

之再易上地則無休不畊者故也

萬天

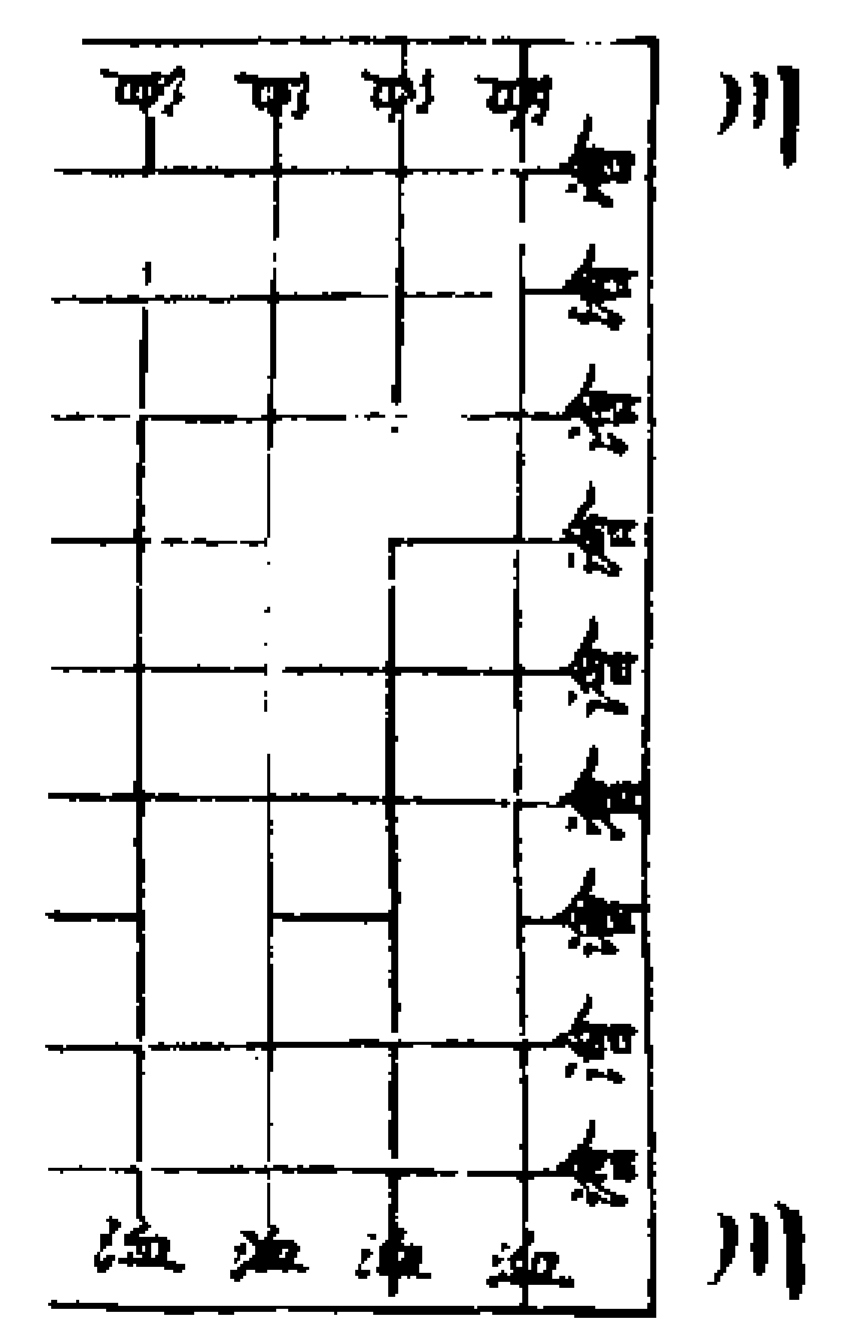

圖之

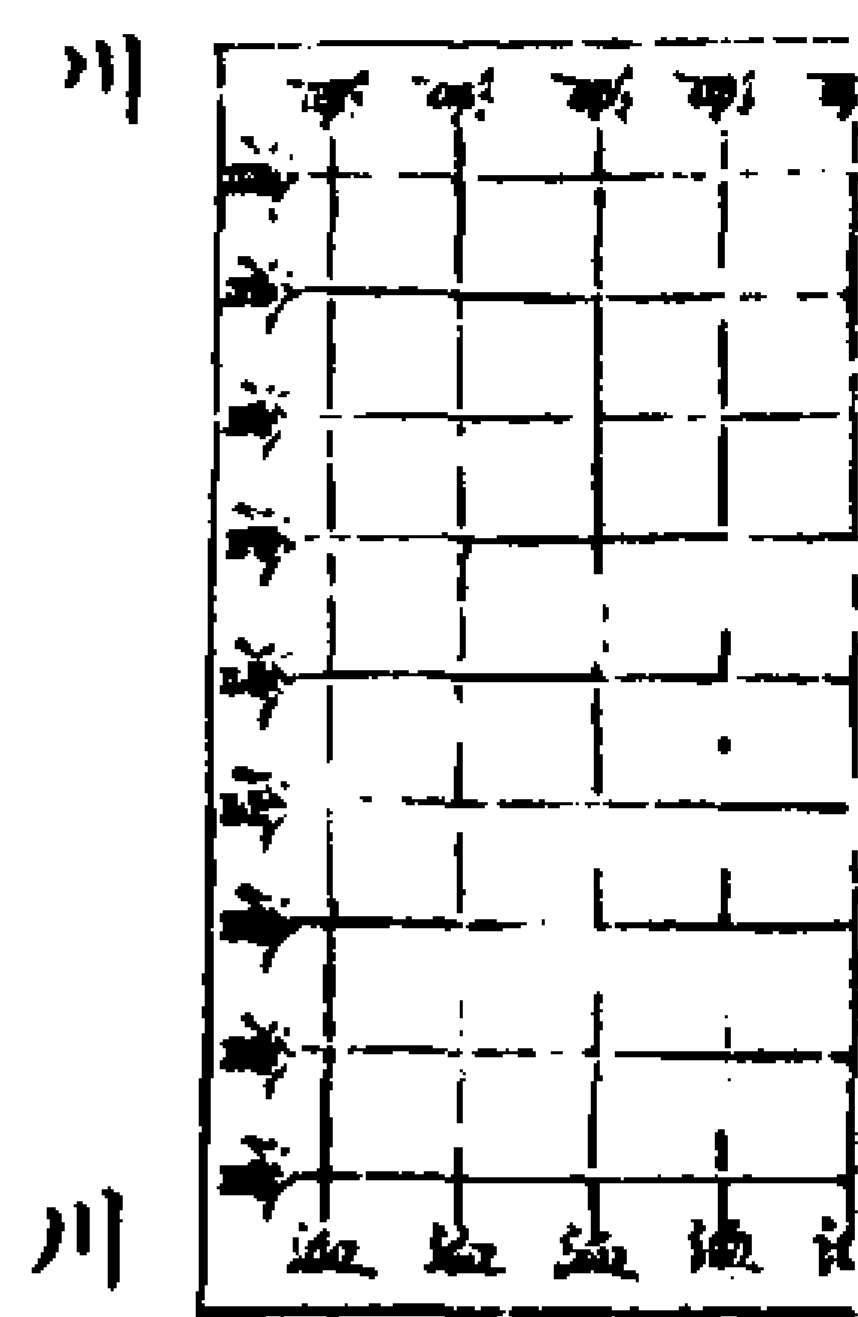

右萬夫之地地方三十三里少半里此圖  
 一方當百夫百夫有澠一行當千夫千夫  
 有澠九澠而川周其外若以百夫之圖觀  
 之則一方為一夫夫間有澠以澠作一  
 為十夫十夫有溝澠澠之亦九溝而達于  
 澠以川為澠以澠觀之其溝澠廣深鄭註與井田相準  
 但井田法溝澠稀少而此溝澠法溝澠稠  
 多此川廣深當亦倍澠與自然之川異彼  
 則百里之間一大川耳  
 凡治野夫間有遂遂上有徑十夫有溝溝上  
 有澠百夫有澠澠上有涂千夫有澠澠上有  
 道萬夫有川川上有路以達于畿  
 十夫二鄰之田百夫一鄰之田千夫二鄰  
 之田萬夫四縣之田遂溝澠澠皆所以通  
 水於川也徑澠涂道路皆所以通車徒於  
 國都也徑容牛馬澠容大車涂容乘車一

圖之成一

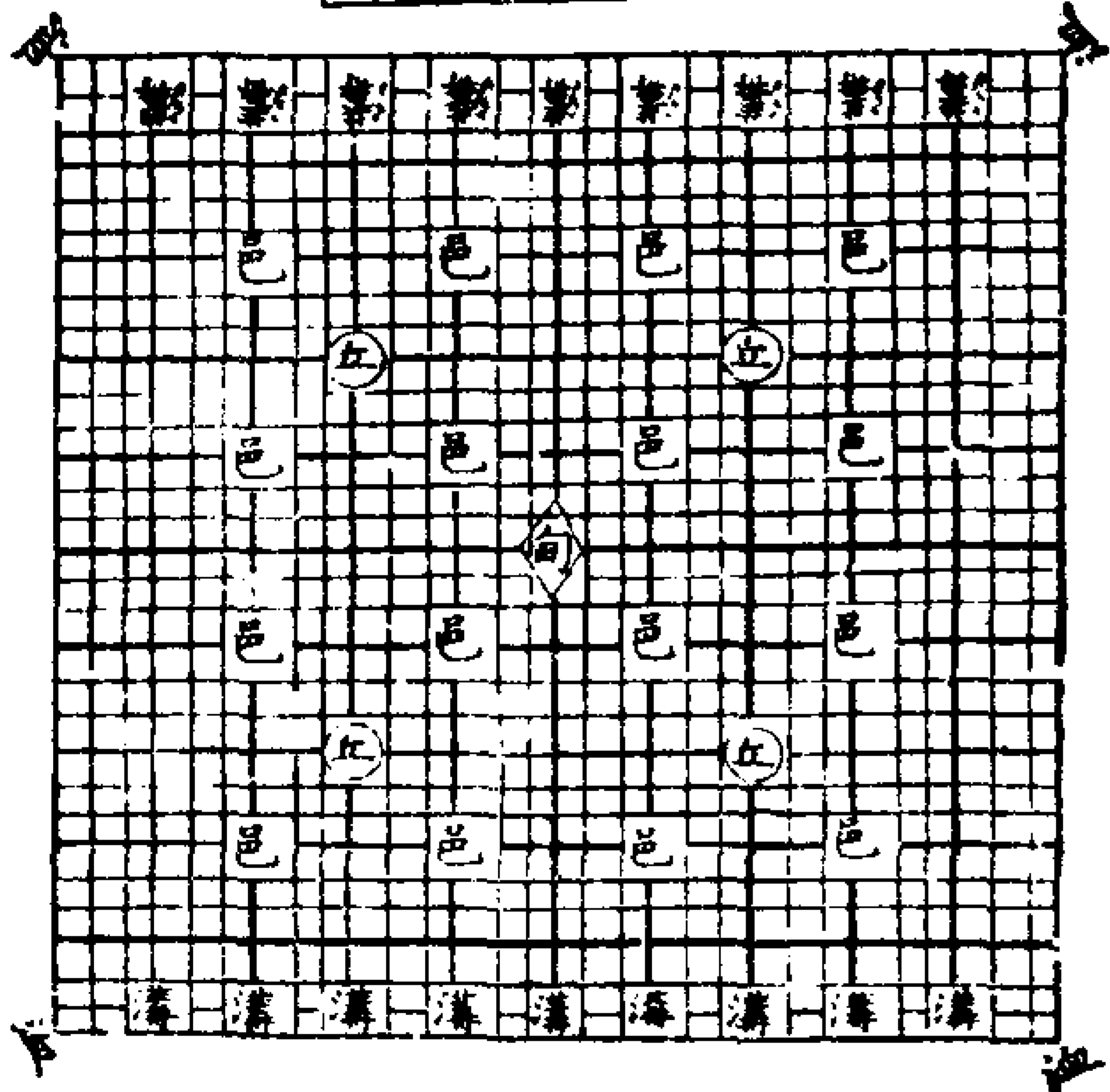

軌道容二軌路容三軌萬夫者方三十三  
 里少半里九萬夫而方一同以南畝圖之  
 則遂縱溝橫澠縱澠橫九澠石川周其外  
 馬  
 師之象曰地中有水師君子以容民畜眾  
 夫水不外乎地兵不外乎農畜眾養民之  
 道必都鄙有章間井有伍田有封澠孟子  
 謂仁政必自經界始故因地中有水之象  
 兼攷周官之說而圖叙井田之法以附大  
 易之義云

右地方十里為田一成若以為一同百里  
 之地觀之則以邑作甸以丘作縣以甸作  
 都以溝為澠以澠為川也按匠人為溝澠  
 耜廣五寸二耜為耦一耦之伐廣尺深尺  
 謂之畝田首倍之廣二尺深二尺謂之遂  
 九夫為井井間廣四尺深四尺謂之溝方  
 十里為成成間廣八尺深八尺謂之澠方  
 百里為同同間廣二尋深二仞謂之澠  
 畝縱遂橫溝縱澠橫澠縱自然之川橫  
 司徒乃經土地而井牧其田野九夫為井  
 四井為邑四邑為丘四丘為甸四甸為縣四  
 縣為都以任地事而令貢賦凡稅斂之事  
 此謂造都鄙來地制井田異於鄉遂衍沃  
 之地為井隰泉之地為牧九夫為牧率二  
而當一井  
 地方一里畫為九區區各百畝一夫受百  
 畝是九夫為井四井為邑邑方二里四邑  
 為丘丘方四里四丘為甸甸方八里四甸  
 加一里則十里為一成積百井九百夫其  
 中六十四井五百七十六夫出田稅旁三  
 十六井三百二十四夫治澠四成為縣經



四句據一成之中而吉縣方二十里四縣  
此通四旁而以旬為成  
為都都方四十里四都方八十里旁加十  
里乃得方百里為一同積萬井九萬夫其  
中六千四百井五萬六千七百夫出田稅  
三十六百井三萬二千四百夫治澮井田

之法備於一同今止於都者來地食者皆  
四之一其制三等百里之國凡四都一都  
稅入於王五十里之國凡四縣一縣稅入  
於王二十五里之國凡四甸一甸稅入於  
王也司馬法田六尺為步百為畝百

為夫夫三為屋屋三為井井十為通據一  
由一里一截縱橫各十截通三十家通為  
為一行一行十井為一通  
匹馬士一人徒二人家有官室餘巷三分  
去一唯有一夫而地有不易一易再易  
之異通率三天受六夫之地則六十夫地  
一當止有三十家使出馬通十為成方十  
一匹士一人徒二人

里百井三百家車一乘士十人徒二十  
人成十為終終千井三千家車十乘士  
百人徒二百人終十為同同方百里萬井  
三萬家車百乘士千人徒二十人同十  
為封封十萬井井三十萬家車十乘士

萬人徒二萬人封十為畿畿方千里百萬  
井三百萬家車萬乘士十萬人徒二十  
萬人魯頌公車千乘公徒三萬乘士而言  
也

易象圖說外篇卷下

玄元十子圖序

雲十二

玄元十子筆墨高古春路道通寓錢塘集  
眾絲刻之既成以摹本至稽首為之贊垂耽  
被素熙然如春暉若十子親見聖人鄭圖漆  
園年徂人遠瞻之在前亦豈不見月星明晰  
上麗乎天有此眾妙方知又玄趙子神遊而  
寓之筆使張僧繇惘然若失虛堂淨几古鼎  
微煙眸容咫尺有聞其言大德乙巳孟冬嗣  
天師張與材書

趙人路雲溪以子昂集賢手圖十子刻本示  
江西姚雲曰請賦之嗟乎仙與不可傳者俱  
往矣此猶足存乎生民望治久矣庶幾往者  
之復來乎乃於謳成相以招之古之至人龍  
德天隱靈車在淵莫襲其軫春行萬花疇搏  
其影示有十子芳郁綠素一水十月千牖二  
宇崖然侗然言言亦寓風御天縣形何故  
集仙之人覃思朱院筆有幻力截彼達苑仙  
聖壽之十子俱見神遊精行五嶽躡空恍兮  
冥兮墮阿堵中路子肅然如手貝璐累金購  
工刻玉葉楮使千載人見此繁者大道之行

三五之英我武十亂有聞無聲可象可則於穆大烝大德不同人乃脊脊聖哲執涂或削其跡恢謫變化飛躍無息天矜民艱日夢昂生不應象求來燕治明大德戊申上元日書玄元十子猶宣聖十哲也十哲從祀今昔所崇十子於吾門中則未之或究蓋自修文輔教之科鮮有習者故十子之學晦而隱否而塞方今真風暢遠玄俗還淳孔老通家道德同尚集賢學士圖寫之教主真人讚揚之二妙並行十子之學彰彰有光矣南谷翁亦不負平生之志矣噫名山洞府珠宮琳觀無地無之安得通玄究微之士日講誦其間使諸學徒皆有所矜式而為道德之歸誠教門盛事愚庶幾見之母徒觀言象而已全真門人路雲漢嘗以玄風慶會圖七真傳求着語茲復有請喜其衛道心切勉為之書大德丙午立春日正一弟子三茅堂洒掃黃仲圭鎮仲稽首

往年平潮之役石翁獲從教主後見南谷老師袖玄元十子圖傳以獻教主不奪所好書

蚺尾而歸之後數年長春路明真壽諸梓於是四方學者隱然得之儀象之間路為余言汴梁孫大方真人昨遊錢塘摹本欲刻而未遂此版將歸亳州太清以垂永久南谷之於宗陽也規制壯麗創玄元十子殿實與此圖相表裏盛哉道之將行也歟大德丁未六月甲子二十四巖道士黃石翁稽首書其後

關尹子



關尹喜周大夫也老子西遊喜望見有紫氣浮關知真人當過候物色而迹之果得老子老子亦知其奇為著書喜既得老子書亦自著書九篇名關尹子今陝州靈寶縣太初觀乃古函谷關候見老子處終南宗聖宮乃關尹故宅周穆王修其草樓改號樓觀建老子祠道觀之興實祖于此老子授經後西出大散關復會于成都青羊肆賜號文始先生即莊子所謂博大真人者也

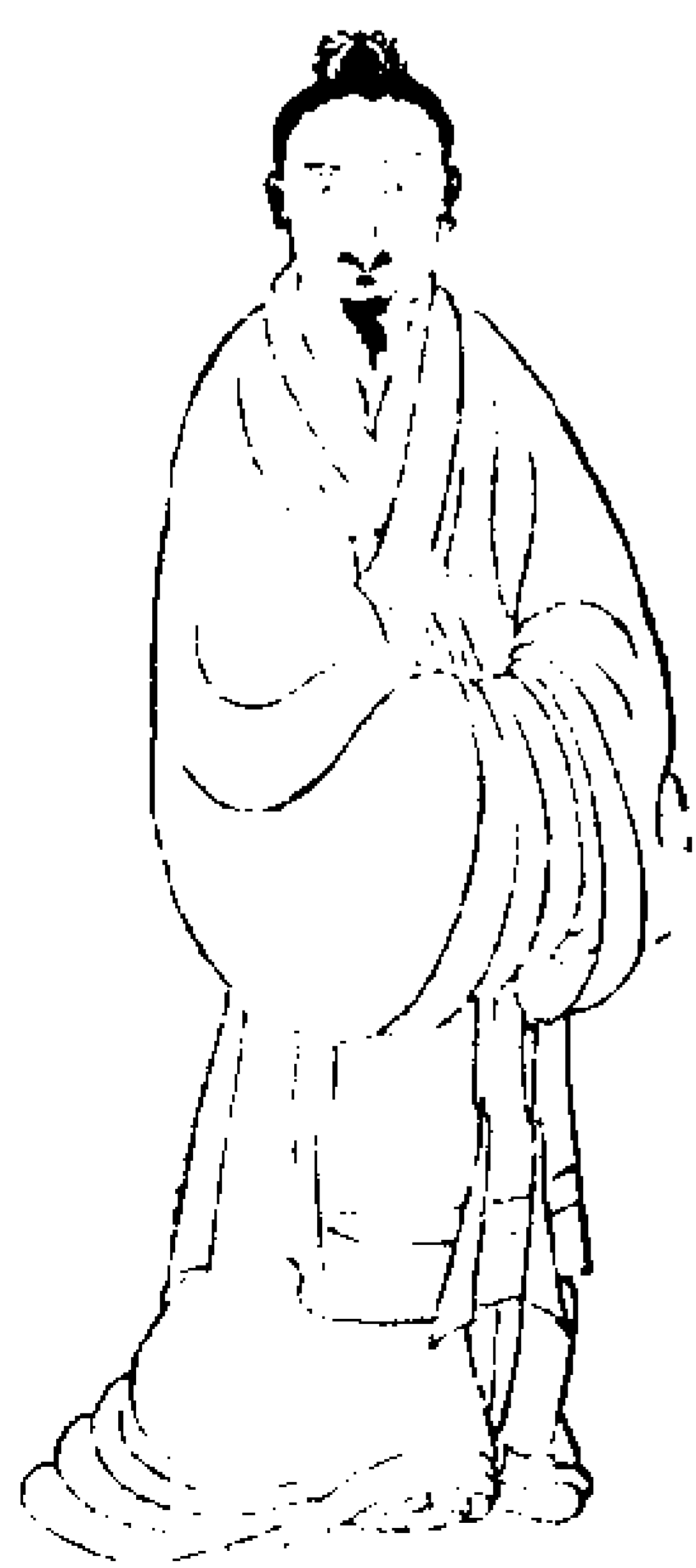

文子姓辛名鈺一名計然葵丘濮上人也師事老子楚平王問曰聞子得道於老聃可得聞乎對曰道德臣邪以為正振亂以為治醇德復生天下安寧要在一人故積德成王積怒成亡堯舜以是昌桀紂以是殃王曰敬聞命矣後南遊吳越范蠡師之越欲伐吳蠡諫曰臣聞之師曰兵凶器戰逆德爭者事之末也陰謀逆德好用凶器試身於所未不可勾踐不聽敗於夫椒後位以上大夫弗就隱吳興餘英禺山相傳以為登雲而升按寰宇記吳興志俱載餘英東南三十里有計籌山越度地形因名焉今山陽白石頂通玄觀乃故隱處也其紫雲關升元觀即古常清觀宋乾道間改賜今額山之半有曰登雲石者在著文子十二篇唐封通玄真人書為通玄真經

庚桑子

卷十一



玄元十子圖

老子之役有庚桑楚者陳人也偏得老子之道居畏壘之山其臣之畫然知者去之其妾之潔然仁者遠之擁腫之與居鞅掌之為使居三年畏壘大壞後遊吳隱毗陵孟峯道成仙去後有漢輔光張天師唐張果老相繼隱修因號張公壇福地古建洞靈觀宋改天申萬壽宮著書九篇號庚桑子一名亢倉子唐封洞靈真人書為洞靈真經

南榮子



南榮楚見老子老子曰何與人偕來之眾也楚懼然顧其後老子曰子不知吾所謂乎楚俛而愁仰而歎曰今者吾忘吾答因失吾問老子曰何謂也曰不知乎人謂我朱愚知乎反愁我軀不仁則害人仁則反愁我身不義

則傷彼義則反愁我已我安逃此而可老子曰能抱一乎能勿失乎能舍諸人而求諸己乎能儵然乎能侗然乎能見子乎見子動不知所為行不知所之身若槁木之枝而心若死灰若是者福亦不至禍亦不來禍福無有惡有人災初楚師庚桑子子曰吾才小不足以化子子胡不南見老子故楚見老子曰願因楚而問之

尹文子



尹文者學老子之道作華山之冠以自表其為道不累於俗不飾於物願天下之安寧生活民命人我之養畢足而止見侮不辱抹民之鬪禁攻寢兵抹世之戰以此周行天下上說下教不忘天下者也其書二篇曰尹文子

士成子



士成綺周隱君子也百舍重趼六而見老子曰  
吾聞夫子聖人也吾固不亂遠道而來敢問  
修身老子曰夫道於大不終於小不遺廣乎  
其無不容也淵乎其不可測也夫至人極物  
之真能守其本故外天地遺萬物而神未嘗  
困也士成綺有得焉

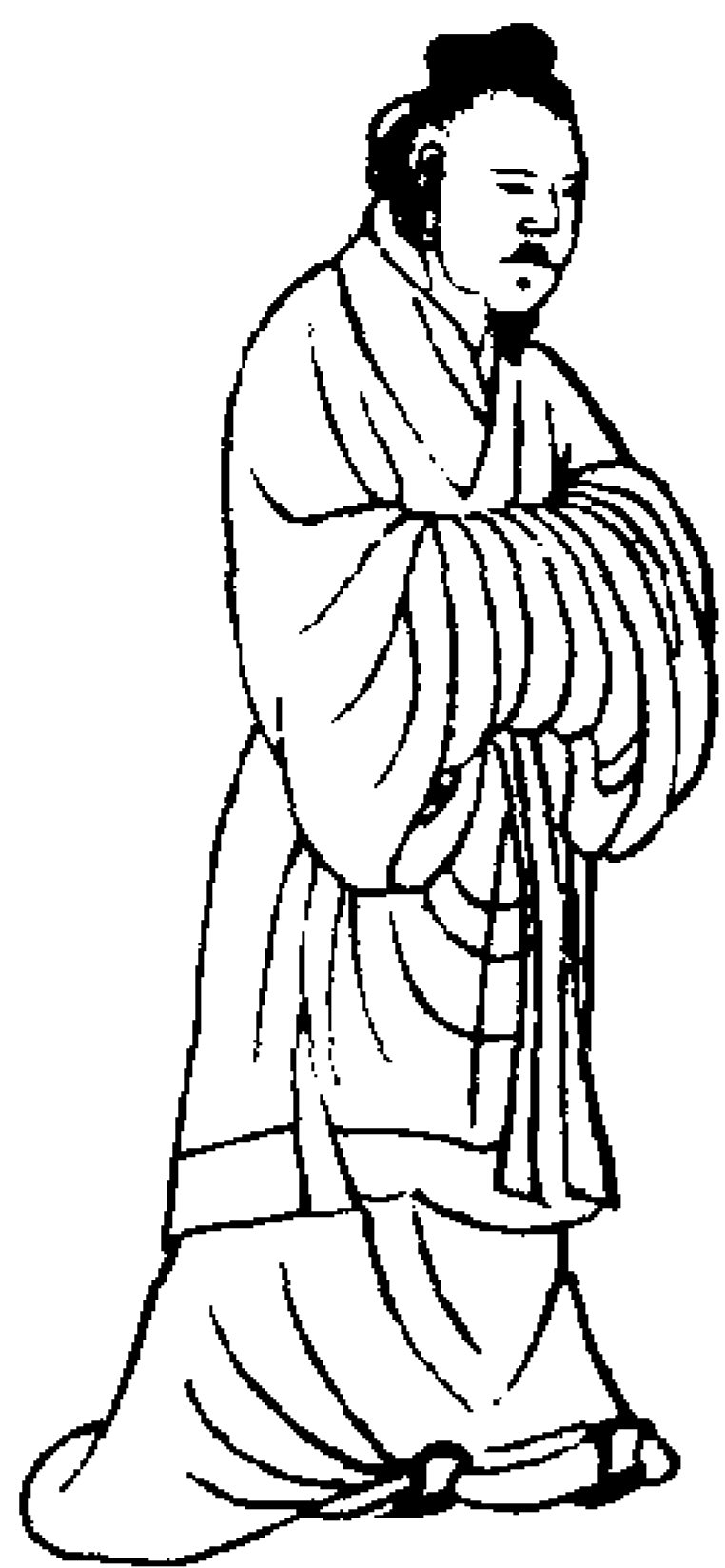

崔瞿者周之賢大夫也問於老子曰不治天  
下安藏人心老子曰女慎無撓人心人心排  
下而進上上下下囚殺其熱焦火其寒凝冰其  
疾俯仰之間而再撫四海之外其居也淵而

靜其動也縣而天債驕而不可繫者其唯人

心乎昔者黃帝始以仁義撓人心施及三王  
而天下大駭矣於是乎喜怒相疑愚知相欺  
善不相非誣信相譏而天下衰矣大德不同  
而性命爛漫矣天下好知而百姓求竭矣於  
是乎斲鋸制馬繩墨殺馬椎鑿決馬天下脊  
脊大亂罪在撓人心蓋老子憤德下衰因崔  
瞿之問而警世云

柏矩子



柏矩周之卿士學於老子遊齊見辜人焉解  
朝服而慕之號天而哭之曰子乎子乎天下  
有大災子獨先離之曰莫為盜莫為殺人榮  
辱立然後睹所病貨財聚然後睹所爭窮困  
人之身使無休時欲無至此得乎古之君天

下者以得為在民以失為在己以正為在民

以枉為在己故一物有失其形者退而自責  
今則不然匿為物而愚不識大為難而罪不  
敢重為任而罰不勝遠其途而誅不至民知  
力竭則以偽繼之曰出多偽士民安取不偽  
夫力不足則偽知不足則欺財不足則盜盜  
竊之行於誰責而可乎柏矩之言得於老子  
為多

列子



列子姓列名禦寇鄭人也居鄭圃四十年人  
無識者初事壺丘子後師老商氏友伯高子  
進二子之道九年而後能御風而行弟子嚴  
恢問曰所為問道者為富乎列子曰桀紂唯  
輕道而重利是以亡其書凡八篇列子蓋有

道之士而莊子亟稱之今汴梁鄭州圃田列  
子觀即其故隱唐封冲虛至德真人書為冲  
虛至德真經

莊子



莊子宋人也名周字子休生睢陽蒙縣嘗為  
蒙漆園吏學無所不窺要本歸於老子之言  
故其著書十餘萬言大抵率寓言也其言汪  
洋自恣以適已故自王公大人不能器之楚  
威王聞周賢使使厚幣迎之許以為相周笑  
謂使者千金重利卿相尊位也子獨不見郊  
祭之犧牛乎養食之數歲衣以文繡以入太  
廟當是之時欲為狐豚其可得乎子亟去無  
汙我我寧遊戲汗漬之中自快無為有國者  
所羈終身不仕以快吾志焉唐封南華真人

書為南華真經

南谷先生杜尊師予自兒時識之居昇元  
觀來十年昇元蓋文子舊隱其地常有光  
怪亦仙靈所柄勝處也師屬予作老子及  
十子像併來諸家之言為列傳十一傳見  
之所以明老子之道如此將藏諸名山以  
貽後人子謂茲事不可以辭乃神交千古  
彷彿此卷用成斯美師名道堅南谷其自  
號云至元二十三年元日吳興趙孟頫記  
道無定體聖無定名惟無定故變化無方  
而有不可知也洪惟

先天道祖大聖老君象帝之先而吾不知  
誰之子可為天下母而吾不知其名是故  
世人知有始有形之老子而不知无始无  
形之老子又何知未始无始未始无形之  
老子乎嘗謂老子歷商周九百餘年當時  
親見猶龍如關尹子者豈特十子而已哉  
必有不可知者存集賢學士趙子昂本其  
有書有言者作玄聖十子像將使學者瞻  
其像誦其言而求為聖人之徒是誠在我

詩云執柯伐柯其則不遠大德丙午元日  
教門後學當塗杜造堅稽首恭書

玄元十子圖

上清三尊譜錄

騰一

无上九天丈人三尊譜錄真人曰自

三皇五帝五千大經等皆存此  
三尊也此即余明初應之法門矣十  
方天人有我師金明如是法者即與  
我同明於玉界也可止從此寫取神  
其圖錄矣前者勿  
釋寫恐其後邪也

第一度師上玄真明道君即元始上法姓查

真人曰即法諱喬真人曰即正法字查

止音无也形長丈八身相金容體洞七寶

日即正音項薄五色圓明頭冠暉耀流精玉冠衣九

暉飛陵之衣披流光雲明飛玄無縫自然

寶帔帶日月之珠佩流明耀雷炎光火玉

之綬上蓋七寶飛瓊華蓋足踐三天明霄

之上坐即五色獅子之座左右前後玉童

玉女三萬真人恒燒香散華侍於道前四

面列真无鞅之衆並衣飛天明光之服同

坐自然靈花之座上道君真形景常在上

清之上金相宮中瓊天府八明鄉之真里

真人曰十方真人受道當存我師具相如

是也即上微无上天神光下映爾身具降兆

禮三拜存真畢心願而祝曰

願无極上玄真元始天尊降其歷世存亡

羽明飛車普得度脫十苦八難上昇十方  
飛天无上福堂受慶懽樂道進七寶林中  
天下並蒙開度一切結惑莫不釋然其身  
得道之日昇入无形

第二度師无上玄老即高上九天法姓查

真人曰即正法諱喬真人曰即正法字查

音无也形長丈八身相金光寶耀體

音運梵靈也洞朱日項薄九色相輪頭冠金華流明玉

冠衣三色飛錦之衣披雲明鳳綵飛綾无

縫自然寶帔帶晨光日鈴雙珠明月佩神

金明光玉綬上蓋飛雲七寶華蓋足踐九

天明霞之上坐即九色獅子之座左右前

後玉童玉女亦三萬真人恒燒百和合香

散即流雲五色之華侍於道前四面列真

无鞅之衆並衣飛天七寶之服同坐自然

七色蓮花之座上道君真形景常在上清

金蘭宮中太極府開明鄉通真里真人曰

相舉即神光下映爾身具降兆

身矣即心禮三拜存真畢心願而祝曰

願无上天尊普開大慈无量法乘以

濟十方天地帝王國主承平國祚長存一

切臣民億兆並蒙福祐下及其歷世存亡  
凌虛九天上昇玄都无極道前天下怨親  
平等罪對靡不釋然其等得道之日昇入  
无形

第三度師真人曰即此應現在度法姓查

日即正音法諱喬真人曰即正法字查

虛玄妙也形長丈八身相金容寶耀同煥

日即正音十方項薄七寶相輪頭冠金光飛精百變

玉冠衣流光自然雲錦之衣披飛森霜珠

自然大光寶帔帶日月明相之鈴佩流金

飛電玉綬上蓋明光九色寶蓋足踐玉真

九天飛霞三華之上坐即錦雲龍煙之座

左右前後玉童玉女亦三萬真人恒燒百

和合反生靈香散即流雲九色之華侍於

道前四面列十方至真无鞅之衆並衣飛

天之服同坐自然反生靈花之座也金明

真形景常在上清玉真高上九天金相洞

明玉國丹靈上宮開清神府九真鄉上景

金輪里真人曰應世現在度師為法化

光下映爾身矣存真畢心願而祝曰

願无極上玄真元始天尊降其歷世存亡

即心禮三拜

願三尊開度某歷世億曾萬祖永昇福界  
形受光相劫劫長存諸隱居山栖學真向  
志士俱得道真雲車綠鞵速得降某得道  
之日昇入无形

序金明玄應品

虛无真人曰我師金明昔來應赤明之運時  
與高上九天上皇元君

真人曰元君者即九天上玉虛真王道君  
之號矣治在九天明真臺上也

九天上皇老君

真人曰老君即高上玉虛太上老君也亦  
號高上玉帝或號洞真帝一君矣治於上

清九霄之臺也  
俱乘日月玉輪之車遊於太无明霄廣漠之

上周盼八浩之外陸觀九元之煙化迴登洞  
羅浮廣通梵天

真人曰此天即玉虛南極飛天上九朱天

之正名也乃玉清翼曰虛皇大道君所治  
處也

金明玉國

真人曰即諸天中一域之總號也唯八極  
虛皇帝之所遊其中有三光流明金晨寶  
闕裏有三萬層自然玉文寶宮四面並是  
飛展玉暉照耀光明其官即亦曰虛皇君  
所居也亦是玉真金仙之所栖處矣

洞明玉臺

真人曰此臺即玉虛南上朱陵之臺名也

臺高萬仞其間皆是流精寶耀玄輝明珠  
玉光也凝然而立為此靈臺臺自然光明  
煥徹洞虛照耀映朗南方无量諸天也亦

是玉清上明太上玉皇君所居處矣

靈都洞中

真人曰靈都者即朱天上元虛皇大道君

之上都其中有三元洞天上洞大寂之界  
下通无窮之域中有三元元氣丈人所治

洞天中有自然流明玉精朱霞鳳彩日月

暉曜飛霄晨之煙常勃炎於三元狀似流  
火之盛也即是元一先於此治鍊大有真

文至今有此上妙之靈藏也故號曰洞耳  
夫得道真人昇騰之者莫不先詣於南朱

洞天以鍊質尸氣更受明相營發金容寶  
耀莊嚴妙形具足即體同未日之盛明矣  
方得乘虛駕浮上登妙寂之上光相威明  
即森麗十方可謂身受長存於斯畢也

以玄元元年歲在甲午正月一日午時同諸

大光元始三尊奉受洞玄靈寶元始五老亦  
書真文

真人曰此年號日月皆是赤明劫中時也  
太光元始三尊即元高虛皇元始是也至  
乎上皇元年已經五劫矣

爾時三尊降受登玉寶長明之壇

真人曰玉寶者朱天之中央自然流金玉  
精日月華光而凝真結寶為此壇壇即九

重以應九天之數高九千仞明照十方即  
金明之所登玄應受事於元始天尊時也

九天真皇无上三天真王元始五老監度告

普天地水三官為盟約唯真是慕  
真人曰唯真是慕者玄聖所應妙化方與

大乘引接普惠无窮周遍六道大慈大悲  
廣濟十方方法藏清虛无塵慾澤淨若妙鏡

即非與為點同行直誓法頂明威明於四象凝然湛寂不可以常理所指亦非仁智能象之

十方俱明

真人曰爾時十方天地俱感瑞應七寶如

兩十方天人受福幽顯同慶九千餘年月傳輪也

九天同證

真人曰即真皇真王於斯證明也

以擬合真之人

真人曰此說即是其運未行故簡合道法相人也若非金骨玉藏便不得受矣自非名書帝簡玄圖者亦不得傳也

開度无量長充十方福橋

真人曰若无九天運文靈寶即下教救世於季劫之末故普濟十方咸令得免水火之災度之无量故不揀善惡有歸依法乘者悉得度於福岸以遺種人之後天也自非靈寶之功何能致此可謂賢劫方值靈寶下教雜法偽道俱自消滅獨此法之興

矣故知无量度人普惠萬生也是以慈法饒益十方常以大慈心故潤及三界廣利无礙智照羣生能成就一切天人法行定心取寂令眾修習寂樂斷无明業念歸空故以示尊經三十六部妙唱之旨備此

空有種種因緣成示相煩惱結惑示眾生苦對未斷未盡之報生死本業故開妙善大行之門令蒼生正見罪福无差令修十誠歸依十善為勝之力十二可從依行明律以攝受羣迷以悟彼大寂勝界往拔三徒即使冤親平等自非靈寶之功何致此也

虛无真人曰夫正法者則以正覺應於正教以悟羣迷覺於正道也妙理淵玄實非仁智所論矣豈敢於身心之所擬哉且三尊所應隨運周徧靡不備焉隨劫應現或出或處妙化之由若非斯應誰復當之則神奇之妙至於聖智乃實玉天之靈近以示大道之源澳法性淵微故超九清之外通悟萬道於未肇之天而為應也其功耀於四象赤暉啓闔於

混然二儀從之以得制於是靈圖煥妙八會應於太冥之中是以羣方明覺於斯矣但幽沉既曉昏睡普悟即因斯樹言言而詮理然有立教上聖既冲霞之發可謂化主宜應所感獨能无礙於萬物故引慧力而從化功所

謂道是窮微極化之尊妙妙絕稱大藏之主若指其源趣則淵海莫比故非言象之所能則空心眇眇非三界等議功超羣數之端實挺心絕識之域自之无為无名而无不為非空之空无形而无不形則是萬法俱集而无象不應非空寂之太寂无靈不應无祖无宗空无而不无空之所應也彌玄十方布於冲漠是事皆任无事不任同會一趣故能統濟羣生弘焉於萬象之上獨主萬機之表億劫千慶常為上真栖神之寂界矣大道无極之眇眇豈能以形言指之而論其妙域哉但羣生頓寢為日已久非應不覺非化莫曉所以致我師金明從神天而來降焉保茲劫會正道下教似若晨燈之光耀有如玉真之妙鏡初應也能使神真妙覺洞照十方流明三界



亦乃六道開泰弘暢諸天光烈衆聖非唯永  
誓妙寶之珍亦長爲萬法之母故得永濟苦  
海於季劫即任彼蒼生至心歸依其福立然  
可謂六度四等三明並照羣方俱達神慧洞  
徹幽顯更無隔越三寶之盛於斯隆矣蓋金

標金明受事者此即亦明之應數也若取其  
妙體終無二也實稟自然之然哉復何師友  
於已乎歸則一矣應則數矣非我智之能究  
玄宗之妙蹟也既被金明命使今撰三尊譜  
錄敢以管窺而爲注之乎故記以示來運後  
學同志諸子矣

金元高上天寶玉皇曰是時  
太元玉天高祖虛皇道君元上玉清虛无真  
人无上九天丈人等

金真曰如是三真皆金明上妙入寂洞經

弟子也

各被金明使撰三尊玉傳譜錄立成妙品金  
章上篇玉經一卷即以上簡元一天尊御前  
爾時天尊以付三寶玉皇掌錄藏之於太元  
玉天天寶紫耀金暉流明大光寶皇上宮以

五天十方金晨玉童各三十六真人恒燒自  
然百和合反生靈香散即五色流雲百寶之  
花侍衛三尊譜錄玉經也十方諸天修上道  
至人若值明運有得三尊譜經者即當與三  
寶同臺而寶錄之此即至真上妙真之真業  
矣

金真曰有奉玉經者當以三洞妙經同處  
供養尊禮朝拜也勿得泄慢穢藉於三尊  
矣侍經金晨之童即奏爾罪於天寶風刀  
立然而生於爾身也

金明曰天人有得我道者可隨其法次第高  
下當素書其所應三尊譜錄玉經也以錦線  
之囊盛經與三洞經同處供養爾若無三洞  
經供養處者可安置別室如供養三洞經也  
朝夕燒香禮拜矣

爾時修行尊敬不離法則必存朝拜不去須  
臾者三尊道眼久自玄鑒爾心即致感十方  
洞至真通妙寂降飛真昇玉界入无形受長  
存體金靈也於斯玉童侍側道真成矣  
金真曰爾能存敬尊奉玉經者即十方諸

善大聖天神及三界官屬俱來管衛爾之  
門庭恒朝禮其文也天真亦當月三下降  
朝禮三尊譜錄況復鬼神守護天人侍衛  
可不尊而奉焉

金明曰三尊者即三寶也道之上妙其尊无  
極无上无窮无量无高无下可謂無極也可  
慎之慎之我今故重誠之誠之保爾成真於  
斯矣爾若元三尊玄應者誰當相度於空寂  
之大寂焉

金真曰其經金明乃從无量劫來以度十  
方諸天至真大聖尊神也若非法輪之運  
而莫值斯者也

上清三尊譜錄

靈寶自然九天生神三寶大有金書 騰  
天寶君者則大洞之尊神天寶丈人則天寶  
君之祖炁也丈人是混洞大元元高上玉皇  
之炁九萬九千九百九十億萬炁後至龍漢  
元年化生天寶君出書時號高上大有玉清

官

靈寶君者則洞玄之尊神靈寶丈人則靈寶  
君之祖炁也丈人是赤混太元元上玉虛之  
炁九萬九千九百九十九萬炁後至龍漢開  
圖化生靈寶君經一劫至赤明元年出書度  
人時號上清玄都二京七寶紫微官

神寶君者則洞神之尊神神寶丈人則神寶  
君之祖炁也丈人是冥寂玄通元上玉虛之  
炁九萬九千九百九十萬炁後至赤明元年  
化生神寶君經二劫至上皇元年出書時號  
三皇洞神太清太極宮此三號雖年殊號異  
本同一也分爲玄元始三炁而治三寶皆三  
炁之尊神號生三炁三號合生九炁九炁出  
乎太空之先隱乎空洞之中無光無象無形  
無名無色無緒無音無聲道運御世開闢玄

通三色混沌乍存乍亡運推數極三炁開光  
炁清高澄積陽成天炁結凝滓積滯成地九  
炁列正日月星宿陰陽五行人民品物並受  
生成天地萬化自非三元所育九炁所導莫  
能生也三炁爲天地之尊九炁爲萬物之根

故三合成德天地之極也人之受生於胞胎  
之中三元育養九炁結形故九月神布炁滿  
能聲聲高神具九天稱慶太一執符帝君品  
命主錄勒藉司命定第五帝監生聖母衛房  
天神地祇三界備守九天司馬在庭東向讀

九天生神寶章九過男則萬神唱恭女則萬  
神唱奉男則司命敬諾女則司命敬順於是  
而生九天司馬不下命章萬神不唱恭諾終  
不生也夫人得還生於人道濯形太陽驚天  
駭地貴亦難勝天真地神三界齊臨亦不輕  
也當生之時亦不爲陋也所以能愛其形保  
其神貴其炁固其根終不死壞而得神仙骨  
肉同飛上登三清是與三炁合德九炁齊昇  
也但人得生而自不能尊其炁貴其形寶其  
命愛其神自取死壞離其本真耳九天生神

章乃三洞飛玄之炁三合成音結成靈文混  
合百神隱韻內名生炁結形自然之章天寶  
誦之以開天地之光靈寶誦之以開九幽長  
夜之魂神寶誦之以制萬靈太一誦之以具  
身神帝君誦之以結形九天誦之以生人學

士誦之以昇天鬼靈聞之以昇遷凡夫聞之  
以長存幽魂聞之以開度枯朽聞之以發煙  
嬰孩聞之以能言死骸聞之以還人三寶神  
與萬品生根故非鬼神所知凡夫所聞也夫  
學上道希慕神仙及得尸解滅度轉輪終歸

仙道形與神同不相遠離俱入道真而無此  
文則胞胎結滯死氣固根真景不守生炁無  
津九戶閉塞體不生神徒受一形若寄炁而  
行學得此法可坐致自然三寶尊重九天至  
真秘之大有九重金格紫陽玉臺自非天地  
一開其文不出元始禁書非鬼神所聞竊之  
者風刀萬劫魂死無生依科導奉形神同仙  
三元宮中宿有金名紫字刻書來生應爲三  
清神仙之人當得此文有其緣會當齋金寶  
奉師效心依科盟受閉心奉行慎勿輕泄風

乃考身修行之法千日長齋不關人事諸塵  
漏盡夷心默念清香執戒入室東向扣齒九  
通調聲正炁誦詠寶章誦之一過聲聞九天  
誦之二過天地設恭誦之三過三界禮房誦  
之四過天王降仙誦之五過五帝朝真誦之  
六過魔王束身誦之七過星宿停關誦之八  
過幽夜光明誦之九過諸天下臨一切神靈  
莫不衛軒一過徹天胞原宣通二過響地胎  
結解根三過神禮魂門練仙四過天王降仙  
魄戶閉關五過五帝朝真藏府清涼六過魔  
王伏諾胃管生津七過星宿朗明孔竅開聰  
八過幽夜顯光三部八景整具形神九過諸  
天下臨三關五藏六府九宮金樓玉室十二  
重門紫戶玉閣三萬六千關節根源本始一  
時生神九過爲一徧一徧周竟三界舉名五  
帝友別稱爲真人十徧通炁制御萬靈魔王  
保舉列上諸天百徧通神坐致自然太一度  
符元君受生千徧通靈坐在立亡仙童玉女  
役使東西萬徧道備馳騁龍駕白日登晨  
元始天尊時靜處閒居偃息雲宮黃房之內

七寶幃中熙夷養素空碧練真耽咀洞慧俯  
研生神理微太混彌朗九天是時飛天大聖  
無極神王玉輔上宰四協侍晨清齋建節侍  
在側焉憑瓊顏而妙感仰靈眸而開矜竊神  
章而踴躍養天音而蒙生敢乘機而悟會冒  
靈盼而披心於是飛天大聖無極神王前進  
作禮稽首而言上白天尊賤臣幸會得仰侍  
靈軒不以短狹叨濯冥津重悟凝玄位登神  
王總御生死領括天仙賞監七覺遠覽遐方  
雍觀上宰對司侍晨方當乘機應會履九太  
陽洞理陰符撫掌兆民大運將期數終甲申  
洪流蕩穢凶災彌天三官鼓筆料別種人考  
算功過善惡當分自赤明以來至上皇元年  
依元陽玉匱受度者應二十四萬人開皇以  
後數至甲申諸天選序仙曹空廢官僚不充  
遊散職司皆應選人依元陽玉匱當於三代  
更料有心積善建功爲三界所舉五帝所保  
名在上天者取十萬人以充其任又當別舉  
一十二萬人以充儲官如此之例或以宿名  
玄圖或以骨像合仙或以滅度因緣轉輪或

以篤好三寶善功徹天或供養師寶爲三官  
所稱或修齋奉戒功德積感或施散財寶建  
立道堂或救卹窮乏濟度天人或爲三師建  
功充足天官有名考算簿錄三官相應皆逆  
註種名上下有別毫分無遺又九幽之府被  
東華青宮九龍符命使拔九幽玉匱男女死  
鬼宿名有善功德滿足應受開度者取三十  
二萬人以充甲申驅除之後開大有之民當  
此之時生死交會善惡分判得過者真爲樂  
哉然三官相切文墨紛紜龍門受會烏母督  
仙萬聖顯駕晝夜無間功過平等使生死無  
偏此之昏開亦臣之憂矣大期既切觸事關  
替惶恐一旦受罹公門伏聞天尊造大慈之  
化垂憐蒼生開九天之典以濟兆民明科有  
禁戒非賤臣所可參聞然大數有期甲申垂  
終運度促急大法宜行使有心者得於考算  
之中聞於法音開示於視聽勸化於未悟者  
也緣茲上陳懼觸天顏願見哀憐賜所未聞  
於是  
天尊撫几高抗凝神遐想仰誦洞章彌誅琳

琅良久忽然嘆曰上範虛漠理微太幽道達  
重玄悉冠神霄至極難言妙亦難超于既司  
帝位受任神王飛天翼於瓊闕四室輔於明  
輪遐盼極覽領綜無窮雍和萬化撫料蒼生  
今大運啟期三五告辰百六應機陽九激揚

洪泉鼓波萬災厲天四宮選舉以充種民三  
代昏亂善惡宜分子當勞心兆庶疲於三官  
興廢之際事須開能今以相委其勉之焉寶  
書妙重九天靈音施於上聖非鬼神所聞明  
真有格四萬劫一行今冒禁相付子秘之矣  
慎勿輕傳登命九天司馬侍仙玉郎開紫陽  
玉笈雲錦之囊出九天生神王章四輔列位  
五老監真太一命辰玉帝唱盟一依俯仰明  
真具典南向長跪以付飛天無極神王法事  
既畢諸天復位

天尊重告飛天神王此九天之章乃三洞飛  
玄之炁三會成音結成真文混合百神隱韻  
內名故太一試觀攝生十方領會洞虛啓誓  
丹青自無億劫因緣宿名帝圖不得參見得  
賜篇目九祖同仙當採擇其人應為仙者七

百年中清齊千日齋金縉誓心依盟以傳慎  
之則享祚漏之則禍臻享祚則福延九祖德  
重山海招禍則考流億劫痛於毒湯風刀相  
刑可不慎之焉

始青清微天寶章

元始洞空無 三炁精上門 紫容觀太空  
四明植靈根 妙化發東瓊 三翩起西崑  
號應九玄清 五華帶錦雲 離羅煥神燈  
七精耀北玄 飄飄上清畿 奕奕帝一尊  
落落高上章 羽童何紛紛 流香本無色  
洞入萬仙羣 左迴三流劫 右轉九天關  
金華纓玉童 八風舞空輪 四時無停機  
青白早明分 九九改劫運 三三度一春  
天地有終會 祕激歸在翻 洞明正一法  
嚴修六天文 太平返空無 未期後聖君

元白禹餘靈寶章

靈風起西門 錦雲生東瓊 三炁煥玉洲  
流香乘東輕 玉華披風散 修忽朗九清  
霧林耀未日 黃水逐月生 中有採芝童  
衣羽戴飛青 颯晨萬領風 逍遙宴綠軒

總御九空輪 運開萬稽程 左命三天文  
右攝六天兵 檢炁返空洞 六度應運領  
劫運自有會 誰測敗與成 弘波輪靈亞  
六合無道形 白屍漂長流 孤寬因復靈  
悲此去來際 乃覺正法明 至學加精修  
東華結瓊名 欣有白簡人 相與樂太平

玄黃太赤神寶章

洞開運天網 五炁輪三微 紫戶吐瓊簡  
金門納神暉 八會交真風 晃朗重名開  
天際九清外 落落高神迴 三色返空無  
四候應玉畿 河侯已鼓筆 五行潛相推  
六度無終劫 運極乘炁歸 萬魔羅天布  
羣兇竟吐威 兆民負災衝 積屍令人悲  
妙哉正法文 理劫明不表 至時奉相迎  
契在九天飛 與爾期太平 放心無翻飛

靈寶自然九天生神三寶大有金書

元始上真衆仙記

卷三

葛洪枕中書

洪歷觀天地之寶藏上聖之宮第至上之尊  
 神仙圖記猶未知極妙之根以去月乙丑夜  
 半靜齋於羅浮山忽驚風駭起香馥亂芳龍  
 鳴虎嘯躑躅空中有頃之間紫雲覆林忽見  
 一真人眼瞳正方項負圓光天顏絕世乘白  
 麟之車建九旄之節腰帶瓊文鳳繡之錦旂  
 頭戴六通之冠年可二十許侍者執夜光之  
 火玉羽衛可有千人自號玄都太真王問曰  
 子是葛洪乎何為而希長存洪稽首披陳長  
 跪執禮神告余曰子是籍九天之嘉慶乘運  
 挺英復千年之後太清有仙伯之名今當遠  
 變去世卜宅西鄉相攜於太華之上丹宮之  
 中且還時朝以龍洲代身密乎寂往莫識今  
 真子窮翫墳典聰秀逸羣解滯悟惑可謂妙  
 才矣但未知真仙之宮第上聖之所由耳吾  
 今行矣相告計共事不復為久也洪因伏叩  
 頭於是真神即令侍者執筆摩紙口授妙言  
 既畢左手授與洪云吾往方丈簡仙官致復

相過子易之焉吾去矣見駕乘舟舟而高乃  
 失所在也

真書曰昔二儀未分溟涬鴻濛未有成形天  
 地日月未具狀如雞子混沌玄黃已有盤古  
 真人天地之精自號元始天王遊乎其中頌  
 洋經四劫天形如巨蓋上無所係下無所根  
 天地之外遼屬無端玄玄太空無響無聲元  
 氣浩浩如水之形下無山嶽上無列星積氣  
 堅剛大柔服結天地浮其中展轉無方若無  
 此氣天地不生天者如龍旋迴雲中復經四  
 劫二儀始分相去三萬六千里崖石出血成  
 水水生元靈元靈生瀆牽瀆牽生剛須剛須  
 生龍元始天王在天中心之上名曰玉京山  
 山中宮殿並金玉飾之常仰吸天氣俯飲地  
 泉復經二劫忽生太元玉女在石澗積血之  
 中出而能言人形具足天姿絕妙常遊厚地  
 之間仰吸天元號曰太元聖母元始君下遊  
 見之乃與通氣結精招還上官當此之時二  
 氣細縕覆載氣息陰陽調和無熱無寒天得  
 一以清地得一以寧並不復呼吸宣氣合會

相成自然飽滿大道之興莫過於此結積堅  
 固是以不朽金玉珠者天地之精也服之與  
 天地相畢元始君經一劫乃一施太元母生  
 天皇十三頭治三萬六千歲書為扶桑大帝  
 東王公號曰元陽父又生九光玄女號曰太  
 真西王母是西漢夫人天皇受號十三頭後  
 生地皇地皇十一頭地皇生人皇九頭各治  
 三萬六千歲聖真出見受道天文無為建初  
 混成天任於今所傳三皇天文是此所宣故  
 能召請天上大聖及地下神靈無所不制故  
 天真皇人三天真王駕九龍之輿是也次得  
 八帝大庭氏庖羲神農祝融五龍氏等是其  
 苗胤也今治五嶽是故道隆上代弊極三王  
 三王夏禹殷湯周武也是以淳風既澆易變  
 而禮興禮為亂首也周末陽弱而陰強國多  
 寡婦西戎金兵起而異法興焉既而九州湮  
 沒帝業荒蕪此言驗也後來方有此事道隆  
 之代其人混沌異法之盛人民猾偽也洪曰  
 此事玄遠非凡學所知吾以庸才幸遭上聖  
 矚目論天地之奧藏暢至妙之源本軌條所

誨銘之于素以為絕思矣夫無心分之人慎勿以此元始告之也故置遺跡示乎世之賢耳

真記曰玄都玉京七寶山週迴九萬里在大羅之上城上七寶宮宮內七寶臺有上中下三宮如一宮城一面二百四十門四方生八行寶林綠葉朱實五色芝英上有萬二千種芝沼中蓮花徑度十丈上宮是盤古真人元始天王太元聖母所治中宮太上真人金闕老君所治下宮九天真皇三天真王所治玉京有八十一萬天路通八十一萬山嶽洞室夫以得道大聖眾並賜其宮第居宅皆七寶宮闕或在五嶽或在名山山嶽羣真所居都有八十一萬處古今有言九九八十一是終天路玉京山也上仙受天任者一日三朝玄都太上真人也雖有億萬里往還如一步耳世人安知此哉衆仙或有日三朝扶桑公或三朝西王母玉京金闕是太上真人月三朝元始天王太上真人元始之弟子皆如帝王有司徒丞相也金闕老子太上弟子也扶桑

大帝元始陽之氣治東方故世間帝王之子應東宮也

西漢九光夫人始陰之氣治西方故曰木公金母天地之尊神元氣鍊精生育萬物調和陰陽光明日月莫不由之精神長存命則無終抱一不離故能長久天失陰陽水旱不節人失陰陽神根命竭世人不能保一守三修生反死因其宜矣可後怨耶吾復千年之間當相子登太上金闕朝寔玉京也此電頃未足為久今且可浮遊五嶽採靈芝尋隱仙之友道遠無為吾言信可望哉

扶桑大帝住在碧海之中宅地四面並方三萬里上有太真宮碧玉城萬里多生林木葉似桑又有椹樹長數千丈二十圍兩兩同根偶生更相依倚名為扶桑宮第象玉京也衆仙無量數玄洲方丈諸羣仙未昇天者在此去會稽岸六萬里太清仙伯太上丈人所治蓬萊山對東大海之東北岸山週迴五千里溟海中濤浪衝天九氣丈人所治崑崙玄圃金為墉城四方千里城上安金臺

五所玉樓十二瓊華之屋紫翠丹房七寶金玉積之連天巨獸萬尋靈香億千西王母九光所治羣仙無量也

廣成丈人今為鍾山真人九天仙王漢時四皓仙人安期彭祖今並在此輔焉

務成子力墨子為岷山真人今玄子玉子為岷山侯

太昊氏為青帝治岱宗山顓頊氏為黑帝治太恒山祝融氏為赤帝治衡霍山軒轅氏為黃帝治嵩高山金天氏為白帝治華陰山

右五氏為五帝

堯治熊耳山舜治積石山禹治蓋竹山湯治玄極山青鳥治長山及馮修山長

右五人為五帝佐相領五帝事五帝一切遷佐者代焉

許由巢父今為九天侍中箕山公夏啓周發受書為四極明公或住羅酆或在洞天三周大者為降陵真人二人並在金華山漢高祖光武並為四明賓友周靈王今為太虛侍郎治波龍山樂子長闔家得仙未昇天任並住

方丈之室神州受太玄生錄五芝為糧也郭景純為都錄司命治虛臺也左元放今為天柱真人監仙侯葛玄受金闕君命為太極左仙公治蓋竹山又在女兒山常駕乘虎騎也許映始為霍林仙人許穆在華陽洞天立宅為真人許玉斧在童初之北位為真人未有掌領鮑靚為地下主者帶潛山真人復五百年當為崑崙侍郎鄭思遠住南霍常乘虎豹白鹿未有職事蔡鬱壘為東方鬼帝治挑丘山張衡楊雲為北方鬼帝治羅鄩山杜子仁為南方鬼帝治羅浮山領羗蠻鬼周乞嵇康為中央鬼帝治抱犢山趙文和王真人為西方鬼帝治嶓冢山

吳越及梁益風氣清貞故多仙人是以成都之境丹陽之域會稽之東南天路所衝善宜修尚也凡此眾仙及命過受書者巨眾不可具記在小嶽之中者亦略舉之也

鬼谷先生為太玄師治青城山王子喬為金闕侍中治桐栢山赤松為崑崙林仙伯治南嶽山王子登為小有天王治王屋山孤竹伯夷叔齊等並為九天僕射治天台山孔丘為大極上真公治九嶷山顏回受書初為明泉侍郎後為二天司真七十二人受名玄洲門徒三千不經北嶽之門項儀山為蓬萊司馬周公旦為北帝師治勁華山莊周為太玄博士治在荆山孫權受任治亦在荆山張道陵為三天法師統御六虛數侍金闕太上之股肱治在廬山三師同宅王方平為上相治月支國人鳥山墨翟為太極仙師治馬跡山徐來勒為太極真人治括蒼山小宮在天台山陳安世治小台山嚴君平今治在峨嵋山屈原為海伯統領八海王弼為北海監郭聲子為閻風真人魏夫人治南嶽山裴清靈治四

明山馬明生今在鍾山陰長生為地肺真人孫登為閻丘真人九華真妃治夏蓋山或在龍山王長趙昇二人受書為廬山中正一三天都護韓眾今為霍林真人琅琊子吉為太虛左掾侍史

三茅為保命定錄司非監在華陽洞府治北居樓憩包山有數千小山亦不減百皆是神山今略證仙人之數足以令子心堅仰慕矣秘之勿宣若高賢心馳嶺外子去世之際可緘以示之苟行業不建德務不仁者終天無令見也凡青嶂之裏千嶺之際仙人無量與世人比肩而不知凡人有因緣者或在深山迷誤入仙家使為仙洞玉女所留請先功厚也初學道不必入山閉門勤修不雜人物長齋執志或清香灑掃亦能降真矣魏夫人許氏之徒皆其流也要當摺拾方術真書良久傳影響粗應便當絕連耳若出入人間整捨山谷事緣衣服飲食不須與世交當有異矣外和光同塵內守其真一斯言之妙也

元始上真眾仙記

洞玄靈寶真靈位業圖序

騰四

夫仰鏡玄精觀景耀之巨細俯躬平區見巖海之崇深搜訪人網究朝班之品序研綜天經測真靈之階業但名爵隱顯學號進退四官之內疑似相參今正當比類經正讎校儀服埒其高卑區其宮域又有指目單位上皇五帝七老如此略說姓名墨用孟卓或任同比之類是矣秩異金闕四帝太極四真及下教之例是矣業均迹別者網指步也例如希林真人為太微右公而領九官上相未委為北宴上清當下親相識耶諸如此例難可必證謂其並繼其所領而從高域粗事事條辯略宣後章輒以淺識下生輕品上聖昇降失序梯級乖本懼貽謫玄府絡咎冥司謹依誠陳啓仰希照亮若必不宜然願垂戒告今所詮貫者實稟注之奧旨存向之要趣祈祝跪請宜委位序之尊卑對真接異必究所遇之輕重是以三君共辭先致學未體之尤下班居上智有不達之蔽雖同號真人真品乃有數俱目仙人仙亦有等級千億若不精委條領略識宗源者猶如野夫出朝廷見

朱必必令史句驪入中國呼一切為參軍豈解士庶之貴賤辨爵號異同乎陶弘景序

洞玄靈寶真靈位業圖

梁貞白先生陶弘景纂

唐天恩有大師高先生賜紫闈丘才進校定

玉清三元宮

上第一中位

上合虛皇道君應號元始天尊

左位

五靈七明混生高上道君

東明高上虛皇道君

西華高上虛皇道君

北玄高上虛皇道君

南朱高上虛皇道君

玉清上元宮四道君 各有諱字

玉清中元宮紫清六道君 各有諱字

玉清下元宮高濤四元君 各有諱字

玉清中散位一十君 諱字不顯

右位

紫虛高上元皇道君

洞虛三元太明上皇道君

太素高虛上極紫皇道君



虛明紫蘭中元高上崑皇道君

三元上玄老虛皇元晨君

三元四極上元虛皇元靈君

三元晨中黃景虛皇元臺君

三元紫映揮神虛生主真元胎君

玉玄太皇君

上皇道君

玉皇道君

清玄道君

上皇天帝

玉天太一君

太上虛皇道君

太上玉真保皇道君

玄皇高真

太一玉君

高上玉帝

右玉清境元始天尊為主已下道君皆得  
策命學道號今羣真太微天帝來受事並  
不與下界相關自九官已上上清已下高  
真仙官皆得朝宴焉

第二中位

上清高聖太上玉晨玄皇大道君為萬道之主

左位

左聖紫晨太微天帝道君

左聖南極南嶽真人左仙公太虛真人赤松

子黃老君弟  
子張君師

左輔後聖上宰西域西極真人總真君姓王  
字方平紫陽君弟  
子司命茅君師

紫清太素高虛洞曜道君

太虛上霄飛晨中央道君赤松

太微東霞扶桑丹林大帝上道君

後聖太師太微左真保皇道君

紫明太微九道高元玉晨道君

紫元太微八素三元玄晨道君

九微太真玉保王金闕上相大司命高晨師

東海玉青華小童君

領九宮上相長里先生薛君周時得道許長  
史前錄凡也

太微右真公領九宮上相希林真人燕君從  
有天王受  
王君替代

司命東嶽上真御太元真人茅君歟茅君諱  
字叔申

左卿仙侯真君許君諱穆南嶽夫人弟子事  
晉為諫官長史退居句  
山

侍帝晨青蓋真人郭君名世幹

紫陽左真人周君義山

清靈真人裴君漢右扶風人  
漢時得道

靈飛太真太上大夫

侍帝晨東華上佐司命楊君

協晨大夫石叔門

正一羽晨侯公楊子明

玄洲主仙道君太上公子姓勤主開  
秦仙名

經命仙伯太保真人

八玄仙伯右仙公谷君

正一左玄執蓋郎郝偉玄

繡衣使者孟六奇

太素官官保禁仙郎裘文堅

左楊王

華仲戒

繡衣使者西林藻

右嶺之姬趙約羅

三天左官直御史管長條

逸域宮

七靈臺

八景城

鳳臺瓊闕

全晨華閣

右位

右聖金闕帝晨後聖玄元道君下生

右輔侍帝晨領五嶽司命右弼桐栢真人全

庭宮王君諱晉靈王太子下教

右輔小有洞天太素清虛真人四司三元右

保公王君諱東魏夫人下教矣

侍帝晨右仙公許君諱史子

玄洲仙都太上丈人治玄洲紫桂宮玄洲之主矣

太保玉郎李君名飛

侍帝晨觀大夫九宮太傅王晨郎

北牖弟子中候仙人姓范諱運字度世世曹名永漢祖帝侍郎撰魏夫

傳人

女真位

紫微元靈白玉龜臺九靈太真元君

紫虛元君領上真司命南嶽魏夫人諱華存守賢安

小有王君弟子揚君師

八靈道母西嶽蔣夫人

北嶽六微玄清夫人

上真東宮衛夫人

北漢七靈石夫人

紫清上宮九華真妃姓姜晉朝降於茅山

紫虛左宮郭夫人

太極中華石夫人

太真王夫人

滄浪雲林右英王夫人

朱陵北絕臺上嬪管妃

方丈臺昭靈李夫人

北嶽上真山夫人

瓊華夫人

三元馮夫人

右華九成范夫人

紫微左宮王夫人諱瑤字愈晉阿母弟二十六女也

長陵杜夫人

太微玄清左夫人

右陽王華仲飛姬

西華靈妃甄幽蕭

後聖上保南極元君紫元夫人

後聖上傳太素元君

東華王妃淳文期青童之妹

東宮中候王夫人柳姓真八別生妹

太和上真左夫人

西漢夫人

華山夫人

玉清神女房素

西王母侍女王上華

董雙成

苑絕青

郭密香

李方明

太帝官官

雲林玉女

金闕官官

太保侯范法安

經命仙伯牙叔平

東華宮玉女煙景珠

上元夫人侍女宋辟非

主仙道君侍女范運華

趙峻珠

華敬滌

石公子

地成君

干若賓

張靈子

賈屈庭

王抱一

李伯益

解于靈金

太和殿

藻珠闕

長綿樓

寥陽殿

七映房

第三中位

太極金闕帝君姓李壬辰下君  
太平主

左位

太極左真人中央黃老君

太極左真人紫陽左仙公中華公子

太極左卿黃觀子

無上真人文始先生尹喜

朱火丹靈宮龔仲陽幼陽兄弟二人交  
遺於青童君

東陽真人陵陽子明

中元老人中央上玄子

北極真人安期生

北極老子女上仙皇

清和天帝君

南極老人丹陵上真

青精先生太宛北谷子

玄和陰陵上帝

太極高仙伯延蓋公子

玄洲仙伯

太極左仙公葛玄吳時下漢靈  
實下為地仙

西極老人素靈子期

五老上真仙都老公撰靈書  
紫文

東極老人扶陽公子

太極左公北谷先生

三天都護王長 趙昇

太極上真公孔丘

明晨侍郎三天司真顏回

玄圃真人軒轅黃帝

玄帝顓頊黃帝孫受  
靈寶五符

王子帝嚳黃帝曾孫受  
靈寶五符

帝舜服九轉神丹入於  
九疑山而得道矣

栢成子高傷時退耕  
步網之道修

夏禹受鐘山真人靈寶  
九封法治水有功

周穆王至崑崙見  
西王母

帝堯

風后黃帝師出  
四裔者

西歸子未顯

蒲衣莊子云猶  
是被衣矣

丰車子未顯

被衣

雷欽

許由

華封

子州

馬皇

大項名託

右位

太極右真人西梁子文

太極右真人安度明

玄洲仙都絳文期

紫陽真人范明期

鬱絕真人裴玄仁

太玄仙女西靈子都

司馬季主受西靈子都  
劍解之道

太極仙侯張奉

洞壘清虛七真人

西嶽卿副司命季翼仲甫左元  
放師

八老元仙

艾離

王倪

巢父

卞隨

北人

善卷

安公姓陶乘  
赤龍矣

正一上玄玉郎王中 鮑丘

南陵玉女

陽谷真人領西歸傳淳子太玄

我山真人右仙公范泊華

陸潭真人太極監西郭勿度

中黃四司大夫領北海公涓子蘇君師矣

太極法師徐來勒吳時天台山傳葛仙公法輪經

邯鄲張君 庚桑子

蕭史

太上玄一三真吳時降天台山傳葛仙公靈寶經

劉京

玄洲上卿太極中候大夫蘇君名林字子玄涓子弟子同

弄玉師

二女白水使者

長桑公子莊子

書編郎莊周

秦佚

接輿

伯昏

郝問

老聃

第四中位

太清太上老君為大清道主下臨萬民

上皇太上無上大道君

左位

正一真人三天法師張諱道陵

東華左仙卿白石生

張叔茂

元始天王西王母之師

玄成青天上皇此三人太清尊位不領兆民

南上大道君

太上丈人

天帝君

九老仙都君

九氣丈人此並太清三天東宮之真官尊奉關學道所得

中嶽真人高丘子

景雲真人

鬼谷先生

泰清王

九天郎吏

北斗直符七八

定氣真人

監仙真人

五仙夫人

郭內夫人

二十四官君將吏

千二百官君將吏化結成

趙伯玄

劉子先

臧廷甫

張子房

甯仲君

燕昭王

茅初成

少室山伯北臺郎千壽

赤松子

大梁真人魏顯仁

華山仙伯秦叔隱

葛術真人周季通

太和真人山世速

句曲真人定錄右禁師茅君諱國字季確家真人右禁郎王道寧

太清右公李抱祖

蓬萊左公宋晨生

蓬萊右公賈保安

潛山真伯趙祖陽

九疑仙侯張上貴

蓬萊左卿姜叔茂

周大賓

毛伯道

劉道恭二人王屋山得道

東方朔

馬明生

彭鏗西入流沙

鳳綱

韓終

墨翟宋大水解

樂子長

李明雷平合丹

商西四皓

淮南八公

青鳥公

黃山君

甯封

方明

力牧

篇四

十二

100 A K 12-9

昌字

右位

莊伯微漢時人

太清仙王趙車子

太清仙王李元容

小有仙王鄧離子

五嶽司西門叔度

中央真人宋德玄

中嶽仙卿衙門子

中嶽真人孟子卓

西嶽真人馮延壽

南嶽真人傅先生

青城真人洪崖先生

九嶽真人韓偉遠

岷山真人陰友宗

司命太元定錄紫臺四真人

中嶽真人王仲甫

北陵丈人

太玄丈人

北上丈人

南上丈人

太氣丈人

益命丈人

飛真丈人

九道丈人

示安丈人

百福丈人

百千神氣丈人

登天上籙玉女四人

上天玉女三人

三天玉女百人

青腰玉女官十人

下等玉女

北宮玉女

五帝玉女

太素玉女

天素玉女

白素玉女

壽

十三

平天玉女

六戊玉女

青天益命玉女

神丹玉女

五流玉女

右十五玉女號

高上將軍

衡山使者

上天力士

天丁力士已上四人並有姓名

各領天兵十萬號四將軍

飛天使者

九天使者

九天真王使者

高仙啓天使者

游天使者

太清使者

六乙使者

六丙使者

六丁使者

六壬使者

六癸使者

右十五使者自然之神

東方靈威仰

南方赤熛怒

西方曜魄寶

北方隱侯局

中央含樞紐此太清五帝自然之神

五嶽君五百神

河侯

河伯此三條是得道之人所稱

三天玉童

洛水神女此三條亦是學道人

補所

飛天丈人

太一中黃

玄上玉童

猛獸先生此自然之神主天下鬼神禽獸

趙昇期在王

陰長生

劉偉道漢時人

郭崇子殷人

郭聲子洛中

周君

徐季道鳴

鹿皮公

仇季子

司錄君

張巨君

趙愛兒

郭芍藥

趙愛兒

王魯連此三人女真

救苦真人君執

司危

司厄

司命

八威

除福

帛和

華子期

鮑察

樂巴

葛洪隱山

左東无上王

四天官王

昌命天王

佐命君王

飛真虎王

九都去死王 四海陰王  
 太一元君 上虛君  
 摩病上元君 七星瑤光君  
 三元萬福君 夜光夫人  
 和適夫人

第五中位

九官尚書 姓張名華字公先河內人先為河  
 北司命禁保侯今為太極仙公  
 左相 清虛真人從小有洞天玉  
 受王真人替已度上清

左位

左仙公郭四朝兼玉臺執蓋郎  
 左仙公王遙甫 赤君弟子齊  
 獻公時人  
 辛彥雲 赤君弟子  
 隨師下降  
 散位 未受  
 其職  
 朱陵嬪丁淑英  
 管城子 尹度  
 子師度

蘇門先生 周壽陵  
 孟德然 鄭景  
 女師 宋君  
 李法成 趙廣  
 信師 鄧元伯  
 王玄甫 霍山  
 人 尹度子 華  
 山  
 張石生 烏東  
 源伯 李方回 三人並晉  
 時服未

張禮正 衡山漢末  
 服黃精 治明期 衡  
 山  
 鄭景世 廣江  
 潛山

右相 已度  
 上清 右位  
 右保召公與 從羅南  
 明公受

右保司展上公 右真公郭少金  
 協晨夫人黃景華 黃  
 之女  
 文德右仙監張叔隱 真人禹君章

張重華 晉初  
 胡麻 散位  
 平仲卿 括蒼山  
 受德境

趙廣信 魏末小  
 白山 虞公生 海中  
 狼山  
 朱孺子 赤水  
 一名 黃盧子 西嶽公姓  
 禁氣呂龍  
 孫田廣 一名  
 登 糜長生 周大實  
 弟子  
 許肇 先在郡縣都為  
 東明公右司展 許副 字仲先  
 大洞真經

第六中位

右禁郎定錄真君中茅君 治華陽  
 洞天 左位

三官保命小茅君 三官大理都李豐  
 三官大理守玉附子 荀中侯 不顯  
 名字  
 白水仙都朱交甫 北河司命保禁侯桃

俊 史之如  
 司馬 左理中監韓崇 如大  
 府長

九宮協晨夫人 文解地上主者  
 鮑靚 南海  
 太守  
 岱宗神侯領羅鄭右禁司鮑元節

地仙散位

許虎牙 名融字文暉受  
 揚君守一之道  
 王真 上黨  
 人也 孟君 京兆  
 人也  
 魯女生 在中嶽此三人  
 受行三一真一  
 左元放 字仲甫弟子  
 在小括山

九疑山女真羅郁 今在湘  
 東山  
 杜陵夫人 宜安宋姬 此二人並  
 受西梁真

人青精方而不言位號未  
 委何仙且在地真之列  
 許邁 字叔玄小名曉改名遠  
 遊東華尋為地仙矣  
 翁道遠

姜伯真 一云在猛山學道採  
 藥二人狀之儔侶  
 郭聲子

黃子陽 一云魏夫人食桃皮師  
 二人當云常相隨矣  
 葛玄 字孝先丹陽句曲人稚川之從祖也初在  
 長山乘虎使鬼無處不至位在太極宮  
 鄭思遠 即葛玄弟子晉永  
 昌元年入括蒼山

戴孟本姓無名情字仲微裝君弟子  
 謝允晉成帝時得道  
 施存一號蛇蓋子孔子弟  
 劉奉林周時人  
 張兆期費長房  
 雷氏周氏  
 田公劉安之裴君時冀州列駕  
 范安遠  
 李叔勝  
 傳道流四人並隸司命主察  
 真人樊子明  
 劉少翁山  
 樊大夫  
 朱純陳留人昔作劫盜  
 范伯慈桂陽人少曾邪病  
 鮑叔陽  
 段季正  
 宋玄德嵩高  
 童初府  
 易遷宮八人  
 姜叔  
 赤魯班即黃初起也  
 賈玄道  
 言成生  
 龍威丈人  
 梁伯鸞  
 吳睦長安人少為縣吏  
 郭端潁川人少為縣吏  
 王養伯  
 劉備惠四人師西  
 李東  
 蕭閑宮並男  
 合真臺僅二百人

右位

右理中監劉翊  
 典柄執法郎淳子斟  
 理禁張玄賓王兩水之官亦保命者  
 童初府師上侯劉寬即保命府  
 丞四人趙威伯主仙籍并暴兩水  
 樂長治主災害  
 鄭稚政主考法  
 唐公房主其死生  
 明晨侍郎七人比御史中丞  
 三男真夏馥字子恬陳留人桐栢真人弟  
 子二人不顯  
 四女真周夏友汝南安城人河南尹用暢  
 之女張桃枝沛人司隸朱寓之母二人不顯  
 監二人范幽仲遠西人漢尚書即李整河內人  
 武解鬼帥者 王延  
 范糧  
 傅冕  
 除街四人  
 地仙散位  
 中嶽仙人宋來子先為楚市長過焉延壽  
 中嶽李先生

扁鵲弟子五人

子明  
 子威  
 子游  
 將先生支子元之師  
 廬生  
 子容  
 子威  
 子游  
 將先生支子元之師  
 廬生  
 侯公  
 石生始入東海為  
 山圖公子周襄王時大夫  
 赤須子夏明晨之師  
 惠車子梓于典之師  
 東郭幼平北河之師  
 鄧雲山  
 西河蒯公張理榮之師  
 刁道林龍伯高之師  
 趙叔達  
 趙公成鶴鳴山  
 修羊公化為白石矣  
 崔文子  
 劉根草甘  
 白羊公姓不顯  
 林屋仙人王瑋玄  
 青谷先生劉上經之師  
 石長生周明晨之師  
 鄭子真陽翟  
 唐覽華山  
 周正時  
 郭子華  
 張季連三人在霍山  
 范丘林女真趙威伯六甲之師  
 稷丘子  
 商丘子服葛蒲而不老  
 介象  
 介琰白羊弟子

劉綱妻

陳仲林

趙叔道

趙道玄

龔幼節

王少道

李伯山

傅知禮

竇瓊英

劉春龍

王進賢

趙素臺

許科斗

張美子

宋濤金母

張微子

山外其東者杜契

徐宗度

孫寒華

嚴青 六人善禁氣已上

道君

王世龍 許遠遊師

傅太初 遠遊之交

李開林 遠遊代對者

范叔勝

李仲文

韓太華 安國妹李貴利婦

李奕子

郭叔香

鄭天生 鄭父母

李惠姑 夏侯婦

施淑女 續女

鮑靚妹

傅和 二人合真臺主

晏賢生 二人契友

陳世景 二人契弟

趙熙

張祖常

呂子華

龍伯高 五人並處方臺

謝稚堅

繁陽子何苗

郎宗 五人在鹿跡洞

王叔明

尹蓋婦 三人之外餘三十人並北山下絕洞

辛玄子 自云禁无中郎將吳越鬼神之神

比干 在成山

務光

第七中位

鄴都北陰大帝 炎帝大庭氏諱慶甲天下鬼神之神治羅鄴山三千年而替一

左位

北帝上相秦始皇

北帝太傅魏武帝

五帝上相 未顯

西明公領北帝師周文王 比少

賓友晉宣帝

中護軍周顛 二十一

東明公領斗君師夏啓

賓友孫策

許肇 已度九官位矣

南明公召典 一云東明公已度九官右保公

賓友漢高祖

北明公吳季札 吳王壽夢之子闕閭之叔延陵季子

賓友荀彧 字文若魏武謀臣漢尚書令

趙叔臺

王世卿 未顯

此四明主領四方各治一天宮在職一千六百年得補仙官其餘職不得矣

鬼官北斗君周武王 若一天官

三官都禁郎齊桓公 姓姜名小白

水官司命晉文公 姓姬名重耳

大禁晨二人位比尚書令

漢光武帝

孫文臺 名堅

中禁二人位比中書令監

顏懷 字思

楊彪 字文先

北帝南朱陽大門靈關侯都鑒先是高明司直都鑒今為之位比尚書僕射

右禁監謝幼興 名銀晉官太常



司馬鄧猷

右禁監侍帝晨度元規石亮晉時任此侍中領右衛又云元規前

為中衛大將軍

司馬馮懷字相思 華歆

長史虞翻字長翔武昌人度亮

後中衛大將軍孔文舉名融

長史唐周為吳尚書

司馬張繡後漢將軍

監海伯治東海温太真位比大將軍

長史杜預晉征南將軍位左傅

北帝侍晨八人位比侍中

徐庶字文直

爰榆字世都

王嘉

何晏字平叔

四明公北斗君各有侍帝晨五人姓未顯

河北侯二人

劉備字玄德

右此職統屬仙官

右位

中庭直事四人如世尚書

戴淵字若思晉驃騎

郭嘉

北帝南門亭長二人

郗鑒

北天脩門郎二人

虞諱

脩門郎八人北斗君門亦有此職姓名並未顯

北斗君天門亭長二人

臧洪字子源

期門郎王允之王敦堂弟

典柄侯范明

北帝執蓋郎顧和字君孝晉尚書

部鬼將軍王虞字世將晉時

殺鬼地映日遊三鬼北帝常使

西門郎十六人未顯主天下房廟血食之鬼亦應諱四明公

主非使者嚴白虎吳時人為孫策所殺

南門方侯許副領威南兵千人已度九官未委誰代

主南門鑰司馬留贊長山人為吳將

北門方侯鮑勛領威北兵千人魏中丞

公孫度字叔濟

劉封字子孫

周撫字道和

紀瞻

王放晉中郎

謝鳳

周魴字子魚

主北門鑰司馬常遵吳時孫休備門主收執世羽林監

西河侯陶侃字士行亦領兵數千

長史先用徐寧後明晉司徒

廬山侯魏劄會稽人也

南山伯蔣濟字子通魏太尉

此三任各有封掌

泰山君荀顛字景

將軍顧眾字長始晉丹陽尹僕射

長史桓範字元則

又云先用賈

廬龍公曹仁字子孝魏武帝弟位大將軍

長史司馬未顯

東越大將軍劉陶字子寄後魏人

右號為四鎮各領鬼兵萬人各有長馬復

有小鎮數百各領鬼兵數千人

楚嚴公即楚莊王熊渠

趙簡子此二人先未有職今方受位

項梁成作項都

馬融

王逸少

杜瓊蜀人

劉慶孫與賈誼爭名譽

鄧攸此六人位未顯

右鬼官見有七十五職名顯者凡一百一十九人

洞玄靈寶真靈位業圖

元始高上玉檢大錄  
清虛元年歲在庚寅九月九日上甲直辰元始天王長齋上清宮盟无上无顛无色无影无形无名无祖无極洞明高上自然无数劫道受三元玉檢文三天玉童使付後學有玄名應為上清真人者定名於丹臺金藏玉策紫文瓊札奉迎聖君飛行上清宮俯仰洞清自然官號侍衛上真檢天檢地檢人招仙制魔後靈降致雲車奉迎受法之身如九真玄科盟文



无上洞清混沌自然左靈飛仙玉虛侍郎九千人

无上洞清混沌自然右靈飛仙玉虛侍郎九千人 符並青書

高上空玄元始丈人道君諱

皇始混

高上九玄元始天王道君諱

皇始洞

高上太空九天丈人道君諱

皇始開

高上玄虛九天真王道君諱

皇始羽

高上空洞混沌九天元父道君諱

皇始道

高上空虛自然九天真母道君諱

皇始池

高上玉寶九霄天真丈人道君諱

皇始開

勝五

高上紫虛映九霄玉皇道君諱

高上玉虛萬始先生道君諱

鬱單无量天王道君諱

上上禪善无量壽天王道君諱

梵監天王道君諱

光術天王道君諱

不驕樂天王道君諱

化應聲天王道君諱

梵寶天王道君諱

梵摩伽夷天王道君諱

波利答想天王道君諱

玉清三天丈人道君諱

玉清三天玉童道君諱

玉清高上虛皇道君諱

玉清紫虛高上元皇道君諱

玉清上皇玉虛道君諱

玉清洞虛三元太朗上皇道君諱

玉清皇上玉帝道君諱

玉清太素高虛上極紫皇道君諱

玉清虛明紫蘭元中高淨真皇道君諱

紫虛玉皇先生紫晨道君諱

紫虛三元紫精道君諱

紫虛真陽元老玄一道君諱

紫虛上皇先生紫晨道君諱

紫虛皇上帝道君諱

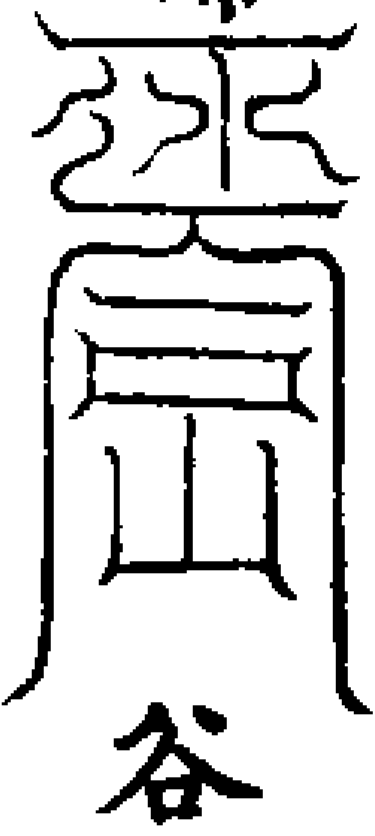

谷

紫虛皇老上帝道君諱

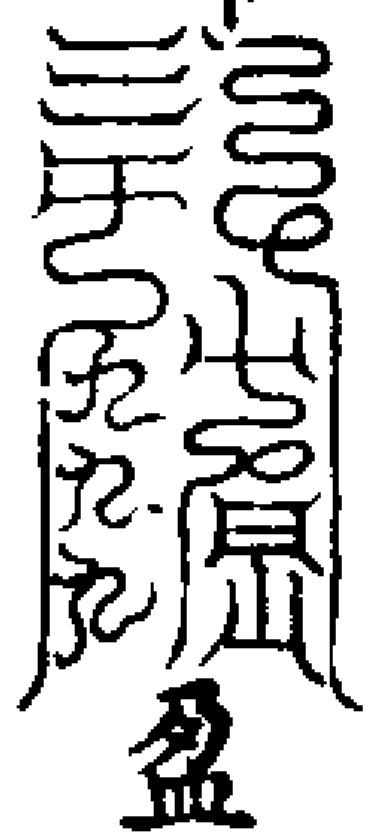

盈

馬五

五

紫虛清靈陽安宅元道君諱



法

紫虛皇清洞真道君諱

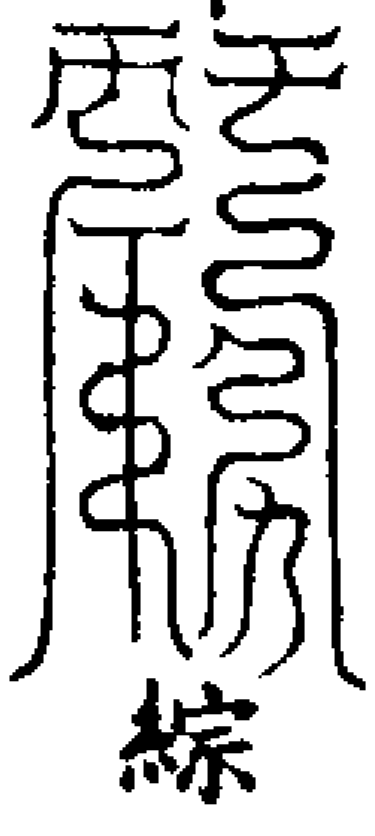

綜

紫虛元靈高上太素道君諱

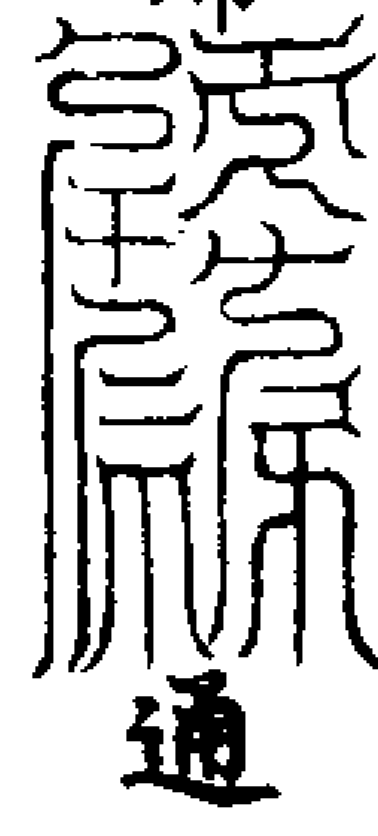

通

紫虛北玄高上虛皇道君諱

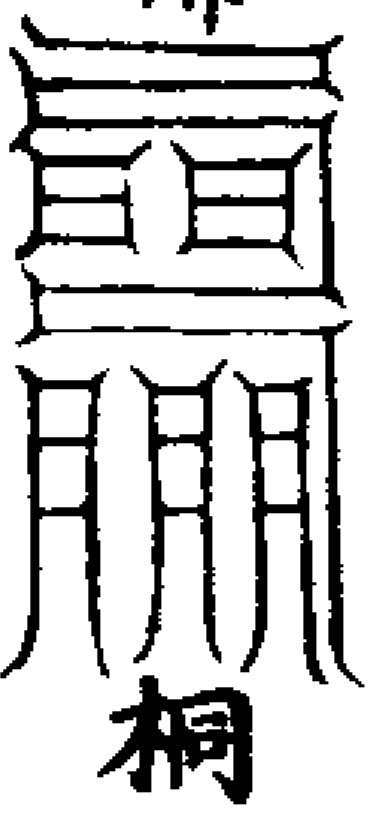

桐

紫虛南朱高上虛皇道君諱

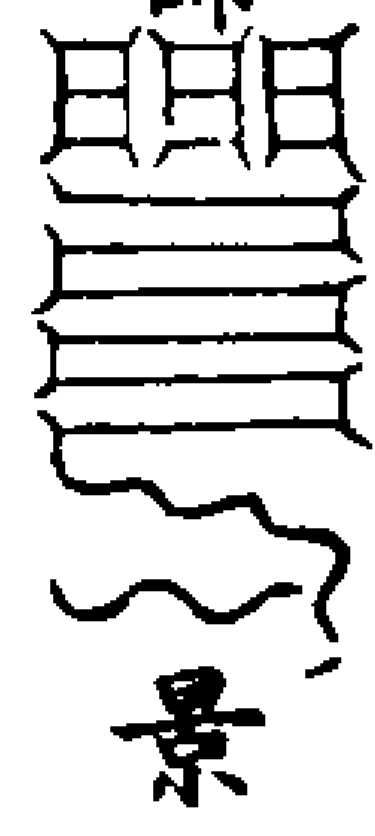

景

紫清西華高上虛皇道君諱

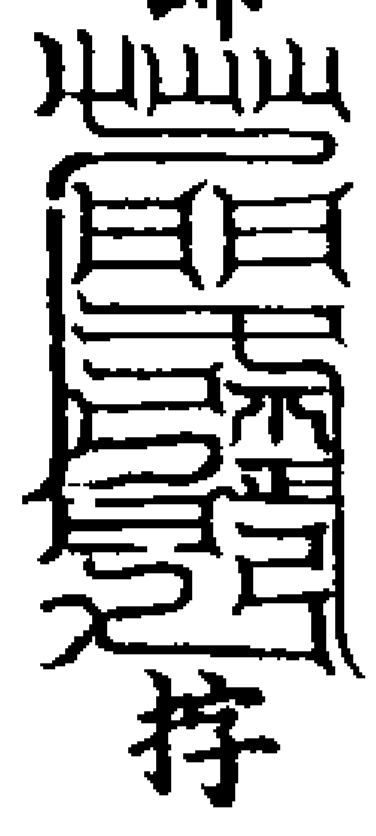

梓

紫清東明高上虛皇道君諱

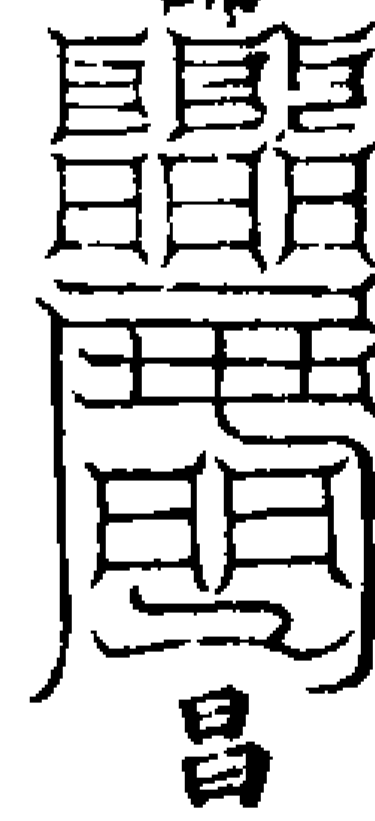

昌

紫清中元含靈虛皇道君諱

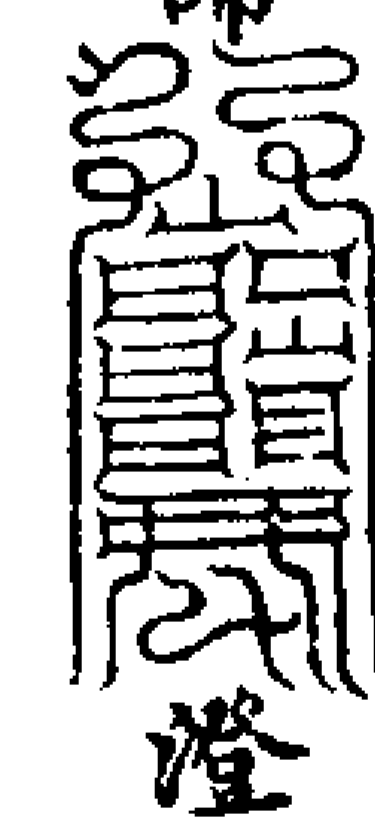

澄

紫清五聖明混生高上虛皇道君諱

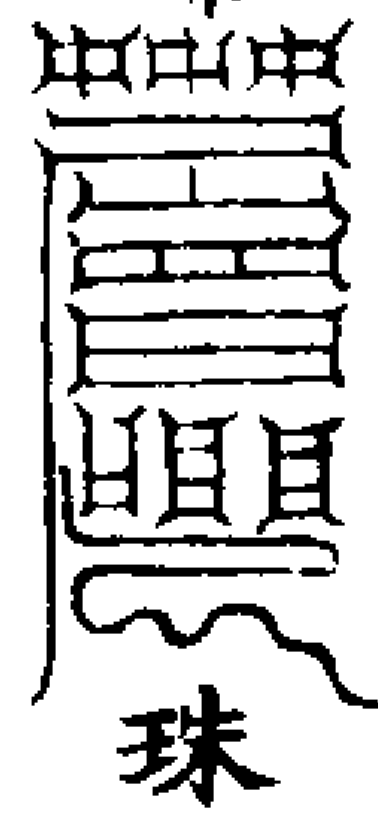

珠

紫虛三元元玄老虛皇元景道君諱

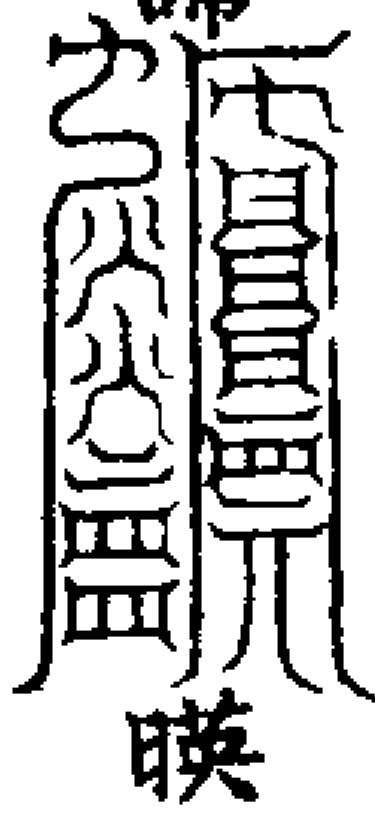

暎

紫清玄寂九元无上虛皇道君諱

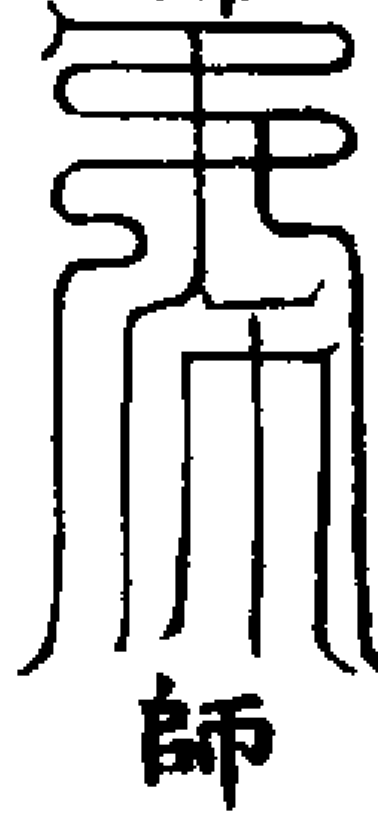

師

紫清太明靈耀中真无上道君諱

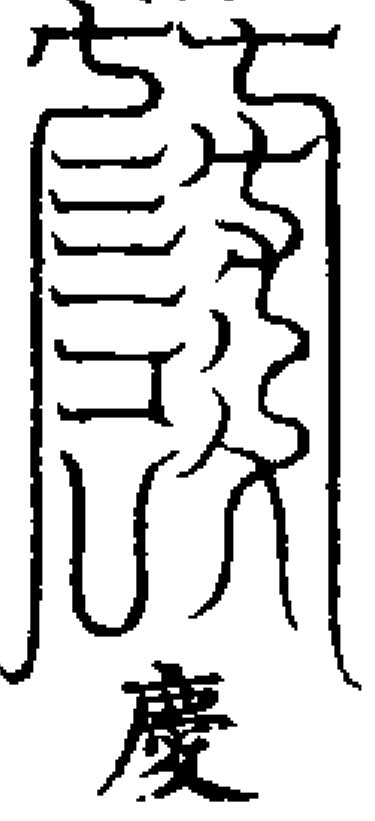

慶

馬五

六

高三元四極元虛皇之雲道君諱

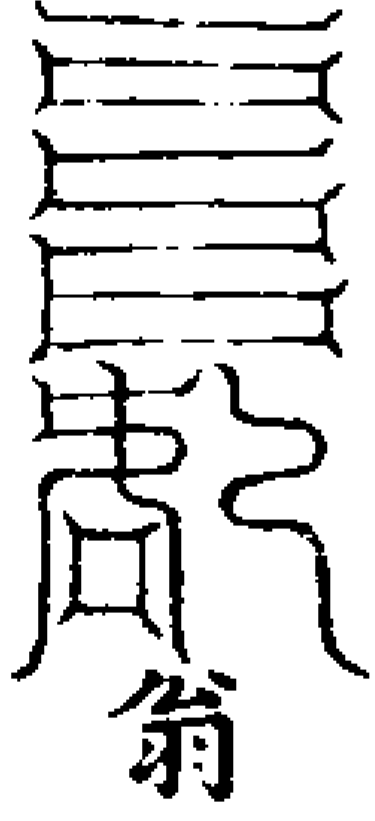

翁

高三元晨中黃景虛皇元臺道君諱

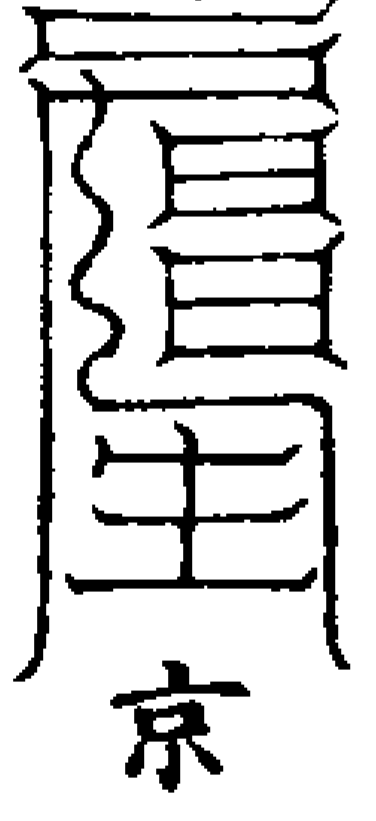

京

无上洞清混沌自然東方青帝元皇太真九千人无上洞清混沌自然南方赤帝元皇太真九千人无上洞清混沌自然西方白帝元皇太真九千人无上洞清混沌自然北方黑帝元皇太真九千人无上洞清混沌自然中央黃帝元皇太真九千人无上洞清混沌自然左靈領仙玉郎吏各九千人无上洞清混沌自然右靈領仙玉郎吏各九千人无上洞清混沌自然九玄上靈飛龍功曹九千人无上洞清混沌自然九玄上靈飛仙功曹九千人无上洞清混沌自然九玄上靈上元功曹九千人无上洞清混沌自然九玄上靈中元功曹九千人无上洞清混沌自然九玄上靈下元功曹九千人无上洞清混沌自然九玄上清玉虛飛仙使者九千人无上洞清混沌自然上清玉虛飛仙玉郎九千人无上洞清混沌自然上清玉虛使者各九千人无上洞清混沌自然上清玉虛使者各九千人无上洞清混沌自然上清玉虛上元使者九千人无上洞清混沌自然上清玉虛中

元使者九千人无上洞清混沌自然上清玉  
虛下元使者九千人无上洞清混沌自然玉  
清金晨玉童各九千人无上洞清混沌自然  
玉清太華玉女各九千人无上洞清混沌自  
然玉清上真輔仙各九千人

高上洞清紫虛空洞自然飛霄玉仙之氣九  
萬重高上洞清紫虛空洞自然三素飛雲之  
煙九萬重高上洞清紫虛空洞自然五色流  
霞飛煙九萬重高上洞清紫虛空洞自然青  
帝飛輪流煙九萬重高上洞清紫虛空洞自  
然赤帝飛輪流煙九萬重高上洞清紫虛空  
洞自然白帝飛輪流煙九萬重高上洞清紫  
虛空洞自然黑帝飛輪流煙九萬重高上洞  
清紫虛空洞自然黃帝飛輪流煙九萬重高  
上洞清紫虛空洞自然青帝飛瓊羽蓋九萬  
重高上洞清紫虛空洞自然赤帝飛瓊羽蓋  
九萬重高上洞清紫虛空洞自然白帝飛瓊  
羽蓋九萬重高上洞清紫虛空洞自然黑帝  
飛瓊羽蓋九萬重高上洞清紫虛空洞自然  
黃帝飛瓊羽蓋九萬重高上洞清紫虛空洞

東嶽綠轅飛駟九萬重高上洞清紫虛空洞  
南嶽丹轅飛駟九萬重高上洞清紫虛空洞  
西嶽素轅飛駟九萬重高上洞清紫虛空洞  
北嶽玄轅飛駟九萬重高上洞清紫虛空洞  
中嶽黃轅飛駟九萬重高上洞清紫虛空洞  
自然上元玉真氣九萬重高上洞清紫虛空  
洞自然中元玉真氣九萬重高上洞清紫虛  
空洞自然下元玉真氣九萬重高上洞清紫  
虛空洞自然上元君玉真氣九萬重高上洞  
清紫虛空洞自然中元君玉真氣九萬重高  
上洞清紫虛空洞自然下元君玉真氣九萬  
重

九天玄元太空洞虛自然檢天輔真飛行騎  
九億萬衆九天玄元太空洞虛自然檢天輔  
神飛行騎九億萬衆九天玄元太空洞虛自  
然檢天輔帝飛行騎九億萬衆九天玄元太  
空洞虛自然檢天輔靈飛行騎九億萬衆九  
天玄元太空洞虛自然青帝飛輪策空騎九  
億萬衆九天玄元太空洞虛自然赤帝飛輪  
策空騎九億萬衆九天玄元太空洞虛自然

白帝飛輪策空騎九億萬衆九天玄元太空  
洞虛自然黑帝飛輪策空騎九億萬衆九天  
玄元太空洞虛自然黃帝飛輪策空騎九億  
萬衆九天玄元太空洞虛自然東嶽飛騰空  
騎九億萬衆九天玄元太空洞虛自然南嶽  
飛騰空騎九億萬衆九天玄元太空洞虛自  
然西嶽飛騰空騎九億萬衆九天玄元太空  
洞虛自然北嶽飛騰空騎九億萬衆九天玄  
元太空洞虛自然中嶽飛騰空騎九億萬衆  
九天玄元太空洞虛自然飛轅綠駟策轡騎  
九億萬衆九天玄元太空洞虛自然飛轅羽  
蓋策轡騎九億萬衆九天玄元太空洞虛自  
然飛天制地龍騰騎九億萬衆九天玄元太  
空洞虛自然飛天招真生芝玉女吏九億萬  
衆九天玄元太空洞虛自然神真仙吏九億  
萬衆九天玄元太空洞虛自然神精流光耀  
電騎九億萬衆九天玄元太空洞虛自然陰  
精與雲降兩騎九億萬衆九天玄元太空洞  
虛自然雲門執節命光騎九億萬衆九天玄  
元太空洞虛自然陽明耀激逐電騎九億萬

衆  
太上老君律令

元始高上玉檢大錄

清河內傳

騰六

吾本吳會間人生於周初後七十三化累爲士大夫未嘗酷虐吏性烈而行察同秋霜白日不可犯後西晉末降生於越之西雋之南兩郡之間是時丁未年甲子辛亥二月三日誕祥光幕戶黃雲迷野居處地俯近海里人謂清河吏曰君今六十而獲貴嗣童稚時不喜嬉戲每慕山澤往往語言若有隱顯書誦羣書夜避衆子自笑且樂身體光射居民祈禱則予噓而訕長嘯曰土木而能衣人之衣食人之食享之而有應謗之而有禍我爲人而焉無靈乎自後夜之怪夢或爲龍或爲王者天符爲水府潛自怪而不甚信爲吉兆後三農愆旱膏澤無甦舞雩祝神恬然無驗予思曰夜寐怪夢治水府今久當驗夜往水際以夢中官銜牒河伯而驚魂尤恐怛惟不能忽爾之間雲四合風雷震一吏稽首予前曰運判徙居予曰非我也我乃張戶老之子名亞後緣水府得達故宇需夫吏曰奉命促子予曰家人如何吏曰先到治所予惶惶未

決吏揖上一白驢而去俛首里開風雨聲中

頓失鄉地到一山連劔嶺而撐參官也若鳳

凰之偃下有古湫引吾入一巨穴門有數石

笋吏曰民之祈禱祝此石而有應名雷柱吾

方褰衣入穴吏曰君記周室爲人七十三化

陰德傳家而迄今否予方大悟若夢覺也吏

曰君在天譜得神之品於人世鮮有知之者

晉不日有中興之兆君可尋方而顯化予曰

謝天吏響報也入穴則若墮千仞之壑近地

而足不沾若騰身虛空有王者之官有禁衛

子遂入果一家悉都其間改日作儒士而往

咸陽講姚萇之故事清河內傳焚香者切記

天封聖號

金闕上相檢校太師九鳳金闕左丞相混元

內輔三清上宰大都督府都統三界陰兵行

便宜事管天地水三界獄事收五嶽四瀆真

形虎符龍券總諸天星羅判桂祿嗣籍上仙

元皇真人司祿職首舉真君編修飛仙別籍

掌混元造化輪迴救苦天尊玉清內境清淨

道真身現紫雲巖手持如意杖統御萬靈普

濟諸苦大仁大孝大聖大慈都統混天誠心  
接物萬天教主隨願靈應天尊九天定元保  
生扶教開化主宰長樂永祐英顯靈應大帝  
定慧王菩薩證果迦釋梵正如來澄真正觀  
注祿定籍寶光慈應救劫大慈悲更生永命  
天尊隨願靈應天尊不驕樂育天帝

宋制

勅朕惟孝弟之至通于神明則生為孝子歿  
為明神信矣神文聖武安福忠仁王夙著孝  
行炳靈西蜀禦患救災七曲名山聞天下而  
士之發策決科者皆歸焉有孝有德徽號允  
昭邦人有請宜復其舊祇承休命大庇吾人  
可依舊封神文聖武孝德忠仁王

景定五年三月二十九日

聖父聖母加封制

勅記曰祭有十倫見事鬼神之道焉見父子  
之倫焉則今之奉祠于神而併及其父母尚  
古意也靈應廟神父顯慶慈佑仁裕王神母  
昭德積慶慈淑妃篤生聖子宗主人文爰自  
綏之鳳嶺安靈臺之龍山有司推本其由率

顯甚切茲頒祭澤並有微稱尚先王教孝之  
意可特加封神父顯慶慈佑仁裕令德王神  
母昭德積慶慈淑恭慈妃

咸淳五年五月 日

神后加封制

勅蜀居坤土好率善以事神邦有常彛惟從  
夫而爵婦茲因郊需申錫恩榮靈應廟神后  
助順協應德慈昭懿妃端靜其儀正直是助  
並侑龍山之祀聿闡鳳閣之祥錦綬有華曾  
俾八徵之極嘉章疊寵載更二美之名永副  
德儀明慶陰施可特加封恭順淑應德慈昭  
懿妃

神子加封制

勅神長子嗣德王次子昌德王等昔蜀太守  
二子有功烈于并給銅梁之間皆在祀典然  
則裕父功以作民怙其來尚矣爾等廟食于  
西世濟其美斯文幸慈厥有靈光郊壇告成  
並衍徽號曰孝為本從民欲也尚期居歆服  
我成命可特加封神長子嗣德慎孝王神次  
子昌德立孝王

神子婦加封制

勅神長子婦善助顯懿夫人次子婦順助慈  
懿夫人等序神之長幼載諸禮經見神之先  
後紀於史傳爾等席神陰德廟食一隅自西  
徂東厥施甚溥並進美號同彰淑靈可特加  
封神長子婦善助顯懿循孝夫人神次子婦  
順助慈懿克孝夫人

神女初封制

勅淑真妙靜公主朕稱秩元祀敬恭明神於  
其父子長幼之序亦既均施爵賞矣有女其  
姝立侍左右疏封湯沐實昉于今尚緣情起  
義之意可特封神女懿孝夫人神婿恭列侯

神孫加封制

勅神長孫紹應昭靈侯神次孫承應宣靈侯  
長孫婦淑應夫人次孫婦慈應夫人等朕惟  
綏之鳳嶺變之龍山所以鍾靈而衍秀者易  
地皆然也乃祖乃父俱有功烈于民若孫若  
婦朕何愛封爵而不與之乎可特加封神長  
孫紹應昭靈至孝侯神次孫承應宣靈順孝  
侯神長孫婦淑應紹孝夫人神次孫婦慈應

體孝夫人

元加封實詔

上天眷命皇帝聖旨維明有禮樂維幽有鬼神妙顯微之一貫在天為星辰在地為河嶽形功用於兩間判能陰陽於大猷必有對揚

之懋典蜀七曲山文昌宮梓潼帝君光分張宿友詠周詩相予泰運則以忠孝而左右斯民柄我坤文則以科名而選造多士每禦救於菑患彰感應於勸懲貢舉之令再頒考察之籍先定貢飾雖加於渙汗微稱未究於朕心於戲予欲人材輩出爾丕炳江漢之靈予欲文治昭宣爾濬發奎壁之府庶臻嘉貺以答寵光可加封輔元開化文昌司祿宏仁帝君主者施行

延祐三年七月 日

元加封廟額

中書省部太常禮儀院定擬七曲山靈應廟神文聖武孝德忠仁王靈異正直士大夫所共崇禮朝廷加錫恩數禮亦為宜然神明封爵之隆莫尊於王褒稱之美莫盛於神文聖

武孝德忠仁之號神備有之可謂極矣夫爵已極則無以復加號已盛則無庸改作若為稽其舊記因以佐文成化之名施諸廟額斯足以式彰明神對揚景運備秩至文昭示無極矣

告諭二十一司文

竊以天開泰治聰明眾拱于文昌帝命百靈德聚實敷于渙號皇極既明泰階既平年穀屢成兵革水清茲可謂追三代之軌轍矣久以坤維之神降弼輔清朝繁然東壁之星明勃興道術孝友忝膺重寄俯治下方每思不稱上帝之委令常念弗任神職之峻重邇蒙嘉寵錫以官班二十一司屬各有攸存千億萬民心寧無所繫比則播理于冥冥之內逖邇弗遺今則傳揚于赫赫之庭爪牙布露衣冠濟濟相貌堂堂咨爾羣臣無諱聽命爰念端委廟堂而共理惟二三賢苟力挽頽波之有人賢十萬眾卿等貴古今之清哲邁宇宙之英雄忠孝灼天真後凋之松柏文武經世為相濟之鹽梅久膺不世之威實負干城之

傑有嘉茂績敢緩疇庸雖官吾佐貳之司實稟于上天之命聰明正直母俟贅辭分九職于申臺肅行糾劾署六卿于北府專隸舉賢非夫有今聞廣譽施諸身識前言往行蓄其德則何以助我佐文成化之績亦不能儀輔

元司祿之班凡錫福勸善者宜錫勸者必周罰惡懲欺者當罰懲者毋避金籍注祿考其實績而敷恩春源注嗣原其初心而定賞賈舉定桂陰隱孝行者首選以呈都督官吏作德益民者高甲其第掌握田蠶而無愚主領財賦而莫私主握兵馬幽明之理不殊主掌兩賜豐歉之機當謹主典商賈之功罪主掌道釋之善尤井井有條彰彰不紊天簡注授實掌人間之生死飛鸞闡化乃關世運之盛衰掌百工技巧者雖小事必錄提轄雜流者每一事必嚴雪冤平枉俾天民之得伸微勦鬼盜令天下之寧戢文昌靈應司朝奏應夢之不與大都督府內出納總裁之可權列職分班各有攸計上應九天之喉舌下孚萬國之懽心惟時舊弼之良久藉勳勞之著往聯



華于佐府仍備食于新庭駕江濱之奧區控  
岷峨而坐鎮俾進司于環列庸增峻于徽章  
惟既厥心乃克有濟茲者銀蟾皎皎玉漏遲  
遲萬籟寂而庭戶無聲四方靜而塵囂絕影  
虬旌豹節已臻廟食之儀龍券虎符益耀褒  
崇之盛欽承休命挽一世之澆漓祇勵於猷  
還上古之淳厚往綏爾職母負  
上帝之寵光罄滙丹忱拜揚天子之休命

行祠記

前渝州刺史廟食壁邑太原趙延之撰

帝君儲精列宿降自有周姓張諱仲字孝友  
輔宣王中興沒為明神累朝咸有大功尤孜  
孜以忠君孝親扶植斯文化淑民心為任舊  
封神文聖武孝德忠仁王逮聖元仁宗皇帝  
設科取士延祐三年春中書因太常定議改  
封廟號榜曰佑文成化之祠是年秋特頒詔  
旨褒封輔元開化文昌司祿宏仁帝君詔若  
曰光分張宿友詠周詩相予泰運則以忠孝  
而左右斯民柄我坤文則以科名而選造多  
士又曰予欲人材輩出爾丕炳江漢之靈予

欽文治昭宣爾濬發奎壁之府然後人益信  
夫神之性本所自與夫翔贊名教者實昭彰  
乎國家紀典之不可誣而趨向敬慕改行迪  
德者猶川會雲滿之不能已焉神棲劍門住  
蜀為周遊瞻顧之地是有大造于西也而成  
都廟貌未嚴東西二三其祠不足稱邦人敬  
在意天曆改元星聚于奎三月甲子延之自  
古渝携侍生出鳳山至成都縱觀盤桓慨增  
舊感蜀為多士之林由張君陰隲炳靈投拾  
科第雄飛當代者迭相踵武況事神以誠古  
俗相尚王公大人賢大夫士欲宏其祠而未  
能予既知之得無情哉故因人所欲陰相成  
之具計遂侈非興大舉大事一為春秋譏  
後至元二年前奎章閣大學士翰林學士承  
旨知制誥兼修國史銀青榮祿大夫中書平  
章政事魯國公趙世延告老還成都不忘舊  
德則拳拳於張君甫下車先侍生而卜焉予  
因以建祠事告公曰積歲存心願莫之遂若  
相神麻故披肝膽以訪六月甲寅遂卜其事  
步城內外擇異處焉得西南之雄坤文之維

地勢之元公侯之宅之尤者祠事始定公自  
為疏若干以鳩其資四年春王正月前四川  
行省叅知政事趙成慶欲蔽厥謀以畢宏規  
三月己丑戶部侍郎萬嘉閻來會蜀賦威行  
愛立理王事暇天誘其衷召侍生以卜予具  
張君出沒之機斯文喉舌桂祿權衡及建祠  
之事以報侍郎忻然拜曰蜀有省憲明當圖  
之越三日謀及上下眾願樂從夏六月朔旦  
予命省掾王也先卜花左右其事疏至未越  
月省憲官暨賓佐掾屬下及有司羣吏百有  
二十餘人皆割俸以助幾五百餘緡冬十月  
上吉命千戶侯靖元身集太師秦國公之孫  
河東翼萬戶侯劉壽安捐直五百緡而易其  
第祠事始成其地為深文者七十有三橫左  
右者半折而曲深於是來工師整上下燔屏  
榴鬮爰暨乃塗作遠門于外峙小門于中二  
十有五日具食合樂侍郎偕叅政率百官以  
導帝君入焉十有一月朔迺仍正屋揭廟額  
表佑文成化之祠迺更廊廡以司左右贊佐  
迺位糾察以嚴尊卑陟降聚德有堂備食有

所耽然而輪奐備屹然而規模壯不淪於陋  
實啟虛曠豐約得宜惟稱是適回視二三不  
可同日語矣嗚呼神物憑依有時者耶事闕  
與廢者耶主盟勝槩者趙相也速成其圖者  
侍郎也晨夕劬躬拮据卒徒者侍生楊世仁

也不避勞動往來走役於其間者王鈞王壽  
永何善慶焉五年春二月士夫之賢邦人之  
良木贊佐以實侍衛嘉慶位十有三成爭趨  
而樂成堂堂冕服以中居而立侍拱之者今  
肅政廉訪使趙成慶完焉緣古及今自劔門

至州邑率廟而祀之京師陝東亦或祀之者  
咸敬張君之功未若今之盛也帝君文昌之  
主也人心國脉斯文萬古紀綱天下者伊誰  
之力歟堯舜禹湯文武之跡熄而淳朴衰天  
蓋以此誅之啓之也帝君明道闡教炳然日

星繼今公侯賢士知崇帝君之祠則知尊帝  
君之道之教也成德從事者雍然于禮樂之  
中熙然于陶鎔之下則上不負君親下不負  
問學出為賢卿相發為大事業將項背相望  
奚特操紙筆競辭華以為微媚利祿之階哉

詩曰知我者謂我心憂不知我者謂我何求  
於是蓋亦有所不能已焉若夫羽儀天朝錫  
民純嘏履豐年消疲癘導和致祥人才倍出  
于天下者輔元開化文昌司祿宏仁帝君望  
焉祠之經始于天曆戊辰落成以至元己卯

樓閣雖未新承繼之賢其來孔多因事之中  
鑲石以記予既多士夫之請又感張君夙好  
之篤故書梗槩及主成人名氏祠建年月遠  
近之由俾來者有所覽稽焉至正元年歲次  
辛巳夏五月上吉

勸敬字紙文

士之隸吾籍者皆自敬重字紙中來如宋朝  
王沂公其父見字紙遺墜必拾拾以香湯洗  
燒之一夕夢宣聖拊其背曰汝何敬重吾字  
紙之勤也恨汝老矣無可成就他日當令曾

參來汝家受生顯大門戶未幾果生一男遂  
命名曾及狀元第此事雖遠可以為證予竊  
怪今世之人名為知書而不能惜書視釋老  
之文非特萬鈞之重其於吾六經之字有如  
鴻毛之輕或以字紙而泥糊或以背屏或以

果穉或以泥牕踐踏脚底或以拭穢如此之  
類不啻蓋覆畝矣何釋老之重而吾道之輕  
耶是豈知三教本一而欲強茲分列耳況吾  
自有善惡二司按察施行以警不敬字紙之  
類如平生苦學難磨一旦場屋或以失韻誤

字例為有司之黜終不能一掛名虎榜者皆  
神奪其鑒以示平日不敬字紙之果報也諸  
生甘受此報恬然不知覺甚至於子孫之不  
識字舉家因之而害者遠則不足以為戒姑  
以近者言之且瀘州楊百行坐經文而舉家

官癩昌郡鮮于坤殲孟子而全家滅亡果報  
昭昭在人耳目楊全善亦百行之兄埋字紙  
而五世登科李才葬字紙而一身顯官既  
能顧惜陰報豈無可不敬畏哉

戒士子文

聰明正直而依人寧無所擇寬厚忠信而好  
義是用相仍故憑有感之精衷曲示無聲之  
教化咨爾有眾聽予格言蓋聞富貴在天得  
失有命知之者安於自然而罔或控告昧之  
者貪於必得而有所祈求或謂精神交而夢

寐通或謂祭祀豐而神祇格宮殿樓觀務碧瓦之翬飛陛戟嚴廊蔀朱欄之雕翠從茲末務失其本真不知進退存亡係彼三班四屬行藏用捨考茲五部六臺既有司存豈容計取然不可一拘於前定天不可再昧於進修故修身厲行者未或降之百祥反道敗德者神亦奪其五福理所著者人弗知之是故運數冥符而反受其殃災星顯照而或蒙其吉造化以之倚伏神明由是乘除凡厥儒流恭行教法汝等母欺天遠母謂神幽母言暗室可欺母道明庭可畏母凌孤寡母侮老成母取不義之財母淫非已之色母厚結他人而親戚歧路母義交異姓而兄弟閔牆母恃已長母攻人短母傲逸樂母縱遊畋母負才名母挾官貴母厚仙釋而薄於父母母敬鬼神而慢於師資苟有負於吾言端不逃於天憲故平生俊彥者屢困於場屋一旦精明者遽登於鄉書皆有實緣固非造次世之腹誹心謗者往往得以藉口人之面譽背毀者攸攸姑以欺親彼司文衡而豈得以私此權祿籍

而故先有取濟濟多士天其或者臨之巍巍成功吾則是之取爾播告中外咸使聞知科舉取士不止一端要在得人以副衆望一以陰功孝行為上次以處已謙和為賢苦學者則酬其勞高才者則遂其志傲忽者則未免黜落輕薄者姑示勸懲文章假之以定其去留神明司之以公其予奪人不自省明示訓言嘗謂惟士無能苦學為能居貧易富成名即富士無分於貴賤人切在於勤勞凡大比先較德業之短長故有司始定文章之優劣不可謂前定而不能力學豈可以宿緣而自怠操修名雖曰士初無士行之寸長身雖曰儒徒為儒服之觀美不敬天地不信神明狎侮老成輕慢前輩違逆父母而逸樂度日怠忽師長而放蕩無時試不遂則罪有司之不公榜初張則謂腐流之濫得責人者不能於責已議人者乃所以議天或恃已之見而過人之能或銜已之長而攻人之短或矜所學而忽略一世或恃一解而輕視衆人立身不正則以曖昧貪饕為能用心不剛則以機巧

變詐為勝較短論長而不從公道奪彼予此而不恤人言面譽背毀而求苟合於人口是心非則絕不容於物外貌雖慈祥徒巧言而美語中情多狠暴好潛賊而陰謀不擇乎友而交不義之朋不和其室而淫非已之色捨已田耘人田失云多矣作無益害有益損執甚焉預鄉薦者自為志得意滿不復進修入省闈者例曰功名遂直可唾取恃才傲物挾長欺孤常交貴結援而每誇等流以隻字片文而蔑無同輩在市道則和合貿易以觀其所得遇州縣則鬪合爭訟以滿其所求不忠不孝甘心冒法而喜為非禮非仁直情徑行而弗顧游畋無度博奕廢時耽飲而自喪其神逞威而乃敗於德致屢困於場屋安敢望於榮華況三年初無伏案之功而一旦遂萌登科之望稍無成直歸之命運纔有力專務於禱祈不知天憲之難逃深恐人心之愈惑出處語默之際天必察之進退予奪之間神所司者豈容倖取不可計求苟有行業之可書美惡飛騰之不遂過者營業相傳之後

屢有聲名儒冠世守之家反被黜落不知營  
業之子安分讀書無形顏色每見儒冠之後  
自恃名族多有驕矜神明公取專激勵於輕  
薄之流天道左旋用獎予於淳朴之士若能  
自悟晦迹韜光望欲有成勞心苦志曲盡陰  
功之事務存忠孝之心返乎上古淳朴之風  
無流末劫偷薄之俗自然詩禮傳家科名復  
舊謙和處已氣象如初天不負人人宜力學  
凡為士者各宜戒之  
老君降生之辰

玉帝御太極之殿修文郎顏公書

清河內傳 騰六 十五

梓潼帝君化書序

騰七

化有二理有變化之化有教化之化自無入  
有自昔為今以幼壯為老死以老死為嬰稚  
此變化之化也三綱五常是非邪正上以風  
動其下下以獻替其上此教化之化也今吾  
所降前後九十七化元命者序太始也流形  
者本太質也生民者明性習也易俗者變夷  
禮也稽古者覺後知也奉真者遵道法也寧  
親者報劬勞也幽婚者戒苟合也淵石者重  
有子也馴雉者誠感通也回流者護先塋也  
降瘟者顯錄驗也好生者習醫業也天官者  
醫業成也薦賢者公道開也格非者和聖賢  
也榮歸者知止足也敦宗者念本支也歸寂  
者遇釋法也君山者喜幽清也感生者不能  
忘情也奉先者思繼志也孝友者繼絕緒也  
泗水者杜讒慝也白駒者冀留賢也舉讎者  
忘私憾也恤孤者敦友義也慈訓者傳內觀  
也盡忠者堅臣節也棲真者居雪山也山王  
者始護蜀也刑賞者罰淫而舉孝也存褒者  
憫無辜也回風者罪狂夫也明寃者恤無告

也直邑者滋生齒也拯溺者善賢侯也兩穀  
者惡私心也曲兩者惠小民也殫賊者旌孝  
婦也北郭者誨求嗣也返火者敗奸計也平  
直者現陰佑也費丁者賤勇力也石牛者惡  
好財也五婦者諫重色也顯靈者不忍蜀之  
亡也大丹者遇聖師也巴都者嫉賊汙也溱  
婆者明天性也戒龍者和鄰祇也鳳山者尊  
所生也魚腹者矜老苦也口業者彰惡報也  
東郭者懲巧偽也牛山者分善惡也天威者  
戒逆婦也尚義者貴同氣也旌隱者厚士風  
也佑正者高烈女也殺生者遠庖廚也酷虐  
者戒害物也憫世者念黎元也咸陽者奉帝  
命也印池者報父母也解脫者謂寃不可成  
也仁政者悟前非也幽明者戒欺暗也善惟  
者償宿業也如意者大有為也丁未者兆命  
佐聖也水漕者司天澤也桂籍者司文衡也  
孝廉者濟太平也感時者悼王化也神扶者  
顯八公山也誅暴者戒汙吏也明經者顯先  
聖也護聖者顯大功也明威者戒士夫不欺  
也濟順者奉帝保民也濟迷者懲不信也忠

顯者佐皇國也聖治者歌太平也操忠者濟時也興國者忠良也止足者辭王旨也訓逆者誅不孝也戒欺者正名也誅恃者勸孝也真元者拯難也拔苦者悼亡也福瀛者平風寃也昭明者見畢工也摩維洞天者顯後化也放生者戒殺魚子也弭蝗者拯救萬民苦也是故聖人神道設教始有天人相因人神共理之化要其所歸不過垂世立教之大端也

○延祐三年春中書因太常定議根子自周歷晉之出沒原古迄今之事業錄予為忠國孝家益民正直祀典之神閱予舊封神文聖武孝德忠仁王崇褒為輔元開化文昌司祿宏仁帝君因子靈應廟額表曰佑文成化之祠徽號益彰汗顏愈熾每思所以裨益公道輔治皇元者其跡淺陋不足稱述聊以予所化之實自為一書以答綸音之萬一允以道業誨人者謂之教躬行於上風動于下謂之化風化之源在乎風化之主考其事之美惡則知化之所由淳朴既衰民心不古刑政極而

鬼神化焉蓋天下之民淪網毒法道于朝典者必受冥誅古今昭昭綽有常憲故官府治民神祇理世一也要在明教化示斯民遷善遠罪耳奈何幽明殊塗隱顯異軌聲跡既不能相接雖有教化令典將何舉而示民哉此冥冥中理世尤為力之難也予素知此義故曲為神人交接之術與承職百靈共白于帝作飛鸞闡化之法筆降人間為幽明通貫之理仰蒙帝意仁愛下民允從奏議故予往歲已曾宣傳化跡其事雖若自侈此身作為之實然化跡之傳亦顯教明法示人遷善遠罪之微意其於淑人心善風俗力挽頹波捨此則何以哉此者欽蒙上帝誕降嘉命賜以二十一司官屬明具所職俯治下方一則俾贊襄天府生成之功一則俾密資聖朝平治之隆也疊承寵光罔敢逸墜孜孜弗逮于茲有年矧予化書九十七帙布在人間久矣濫觴于腐儒之手以魚焉魯以根作銀玦玦混石玉者眾矣不訂炤以示人彼將曰好事者附會妄誕尚鬼神耳羣疑之中得貞確端懿之

士某等為吾反覆辨校南北二本式質鬼神予命之曰此者南本則屏屏實多北本經予親校事實詳明斷自丁未化前更定并訛桂籍化後刪改繁亂予又增及甦民化科舉化為九十有九姑虛其文以存後意俾正校者梓木傳行以示來哲庶無疑妄人之言曰聖人神道設教九經並明日月博雅君子代不乏人典明教化猶不能家喻戶書何區區化書之性能砥柱于中流耶嗚呼其亦不思而已矣化之所存道之所存也居官者覽予化跡若是之嚴忠廉幹濟之心未必不凜凜也文人儒士觀是化之終始知赫赫之若臨未必不祇懼修省農工商賈雜家者流聞千百載之駭聞歎心者獲天誅口業者被神戮善有賞惡有罰未必不寒心竦毛遷善改過習釋道者知劫運果報之昭昭未必不全其心而蹈其矩矣嗚呼夫廉懦夫立耳鄙夫之言曰子不語怪力亂神何怪神之多多此非時中之人斯不可語上也斯守白公之信也予之匡人于修齊治平之途非左道之術耳斯

化也雖不能與天地立心與生民立命與後世開太平識者未必不知予心之輕重也若夫予之神在天下若日月之運于天子奪嗣祿職掌文衡天下小大事端靡不該括吁回風返火既行之于往雷勵風飛不能行之于今耶咨爾天民體予至意立仁義于詩書之圖策忠孝于廉讓之鄉共躋仁壽同樂太平幸也否則恭行天罰及悔何追予忝膺重寄恐負天子寵光故此為敘

吾先奉

玉帝敕授以如意飛鸞墨跡于天地之間也救末劫爰命梓潼君也今吾之九十余生之化故命于勿于堅重校勘此文今已周矣請命於吾親跋于後耶  
九十余生闡化機扶生拔苦拯災危證果梵迦如來藏再出神文福他時吾孝友也勿墜二生吾文已就重出斯寶如意持之萬里古語云千鍾馬金厥有名一朵雲生脚下登三天高臺入地去一枝消息泄春靈此中造化藏千里可否人生在此中二

生知機否

緣事將成信有時 人能弘道復何疑  
不因百尺樓工畢 爭得多生事跡垂  
典責任從譏銜耀 始終庶可見云為  
從今又被人間世 傳出清河百詠詩

梓潼帝君化書卷之一

元命第一

混沌初分濁與清 東南分野景鮮明  
中含太一氤氳氣 吾已潛符造化精  
獨占辰宮雙女上 兼司火德五行情  
率然自默居荒落 脫蛻終期道果成  
吾本吳會人生於周初迄今七十三化矣

流形第二

遁跡靈巖不記秋 目光開閉自剛柔  
吞霞滿腹無飢渴 養息潛真任去留  
數足轉形歸孕乳 時來隨分事王侯  
會稽勝地堪揚化 張氏生身世屬周  
予方遊人間忽至會稽之陰見一隱者年五十許具香燈仰天而祈時中春丙夜天文煥爛張翼二宿昭然在上俯而聽之隱者姓張適符列宿予於是生焉

生民第三

北堂一夕夢吞珠 隱隱襟懷震肅初  
厥月誕彌延穀旦 靈光克滿耀蓬盧  
儼思不與羣兒戲 嗜學仍於百慮踈

耆舊相逢每相許 謂吾他日是鴻儒  
張氏出黃帝之子名揮始造弦矢張羅網世  
掌其職子孫因以張為姓顯於吳

#### 易俗第四

吳因泰伯遺風後 一變民情似島夷

剪髮務從安澤國 文身將以禦蛟螭  
性情不願隨時俗 冠履惟思習禮儀  
始也親朋嫌矯飾 終焉鄉里翕從之  
予之鄉剪髮而文身蓋便於入水而習成夷  
俗也予既成童矣心所不樂乃尋冠履自習  
禮文內外莫不以予為異及其久也從予而  
化者十有七八焉

#### 稽古第五

三吳僻處在天涯 文物無稱少麗華  
帝典未嘗傳遠裔 皇文那得到農家  
幸因膚使傳繚素 頓悟卑情識制麻  
從此一方絃誦美 區區風教已堪誇  
予鄉距京周甚遠文物無稱一日有耆舊謂  
吾父者口誦唐虞大訓數篇曰有中國使人  
傳此予好之就彼習焉隨口記授無遺於是

邑人願學者從予習之皆以予為師

#### 奉真第六

寂寂茅茨晝掩門 行人稀到水邊村  
深耕偶得黃金像 久瘞猶纏紫葛根  
不忍銛鎔虧體質 聊將焚獻度朝昏

送歸海嶠懷災沴 一境生靈賴庇恩

予之居事畎澮忽於鋤下得一金像頂冠如  
崇山疊聳被服如霞綺舒麗紺眉月面儼然  
慈祥憑几魏座荷花為臺高尺許重鈞餘初  
未知為何神詢之故老或曰元始天尊像也  
昔夏禹理水治金為神用鎮方岳豈此像之  
類乎吾家素貧雖迫於衣食而不敢起銛鎔  
之心一日海風翻浪遠適奔駭非人力可支  
予謂眾曰家有金像得之儻來今為眾捨之  
以祈海若泊于安息乃率眾乘高以像投狂  
濤中俄然風止潮迴一境獲免邑人以是為  
德也皆以糗糧布帛見謝拒之不能自是温  
温然家道苟合矣異時記憶投像之所蹤跡  
之沙磧有光掘出舊像仍載歸築官室安奉  
邦人敬事之

#### 寧親第七

母氏劬勞歲月深 風寒暑濕久相侵  
醫巫診視皆無效 針灸頻仍殆不任  
剔股和羹償宿願 吮疽出血本誠心  
分明夜聽天神語 一紀延生表至謀

予既冠母氏六旬矣少時勤於織維飲食失  
時嘗致疾疹逮此衰暮重之以六氣所淫遂  
成大苦疽發於背始以巫覡祈禱中更醫工  
斲劑月餘皆不效予不離卧內日夕省視未  
嘗解衣而息計窮矣乃為吮疽出大膿血疾  
少間醫曰疽根附骨未易出也越三日復吮  
之忽覺口中充滿吐而視之有膜如綿續膿  
乳如米粒母氏漸安而以病欠食少復成羸  
瘵醫曰此痼疾矣以人補人真補其真庶可  
平復予因夜中自剔股肉烹而供之忽聞空  
中語曰上天以汝純孝延爾母一紀之壽翌  
日勿藥果符神言

#### 幽婚第八

婚對由來不等閑 此生期遇是前緣  
靈骸不朽如相待 清夢重遊豈偶然

嗣子已堪傳後業 芳魂俄復掩重泉

壯年頓絕陰陽事 衆議稱予骨是仙

吾少也賤性靜而寡合年逾冠矣未有室家非特良媒之不至抑亦予無好迷之心也獨因母氏嬰疾以未見孫息為恨予亦有不孝之憂一少夢至林麓孤塚巍然旁有一門一女子靚粧而坐其中顧予而語曰君非張善勳乎予訝其以名見斥也請其由女曰妾與君雜犬相聞乃仲氏也曩者妾之叔父與君家會談君之美以為好學尚禮古君子也議以妾歸於君吾父以君貌寢而難之然妾之慕君心已一矣後許於鍾安孺鍾富家子而清議無聞妾心恥焉由此得疾而終今三年矣妾之來此以君之故君曷為我圖之予愕而悟月餘再夢如初暇日因與友人儀堅成

縱步尋幽忽至一所宛然夢中境也方告吾友共訝之塚中人出呼予為郎蓋夢中所見者也儀實仲之舅家因走告仲氏之父母迎女以歸卒為婚姻云

淵石第九

春光淡淡景遲遲 春水溶溶淺且漪

羅綺岸邊搖倒影 神仙衆裏悟前知

白文細篆成淵字 青石圓形似小龜  
生子立名符感兆 貴知天與自無私  
仲氏婚三月鄉人士女已嫁而未孕者相與臨神潭摸石得石者宜男得瓦者宜女蓋舊俗也仲預遊人中吾母謂仲曰潭水靜深黝然莫測宜從上流淺處求之仲徘徊潭中忽起花沫如吹仲以手捫之得一石大如雞卵六出如龜狀青而白文隱隱如淵字意感而有孕既生子名之曰淵石方齠亂仲忽告予曰吾兒真如君耳宜善視之妾與君世緣盡矣語畢而逝予乃不復再醮

馴雉第十

天摧地裂情堪擬 荼毒無門救二親

負土培墳酬怙恃 寢苫枕塊益悲辛

黃泉路隔嗟何及 白雉情傷亦自馴

禮制三年情罔極 節哀于以率中人  
予年三十有六歲在作噩疫毒流行人無免者鄉邑蕭條路無人跡予父八十有五母七

十有三歲暑中皆得疾同日而逝於是自持菴鋪以營大事乃於路傍倚廬枕塊以終三年常有白雉一雙棲於林上每遇祭奠飛鳴而下俯仰啣啞如欲言者及終制而去

回流第十一

壘築墳崗不憚勞 何期平地發波濤

松楸欲變無何有 棺槨猶憂不可逃

大洞仙經除厄難 真金聖像鎮鯨鰲

秋霖已霽流息 喜見平田廣且高

予考妣墳岡去居之南止百餘步蓋一時忽遽卜之云吉自以為便於省視初不違他恤也葬之五年墳西三十里洪水暴發乎陸成溪以墳為岸水源不竭勢頗峻急吾心懼焉欲改葬之無及矣乃齋戒守墳日夜誦大洞經不輟併取家藏金像而嚴事之泊於無虞

次年秋雨霖霖傍溪湧漲數流為一吾益恐及水落視之則墳前溪谷變成堅隴廣一里餘自是松楸無害矣

降瘟第十二

雙親之死為瘟災 切骨銜冤痛且哀

雙親之死為瘟災 切骨銜冤痛且哀



生續恩隆情不匱 幽明路隔情難開

神兵執崇明中現 法錄傳真夢裏來

落筆成符救民瘼 豈容五鬼暫徘徊

予之二親皆死於瘟時暑嬰毒荼苦滋甚每

念瘟鬼之酷恨之切骨而幽明路殊力不能

報心嘗怏怏焉比因墳岸回流實自大洞真

經金像之力於是益勤持誦而敬事之泊獲

陰祐以治瘟鬼又三年忽夢所事金像語予

曰大洞仙經爾熟記矣大洞法錄爾未見也

今當授汝以治邪魔非惟可以契汝初心亦

可佐天行化助國救民也袖中出書二予百

拜而授之既覺書在枕前其一曰大洞錄又

一曰大洞法因開錄書讀之至天驕甲卒一

萬人度之句忽風雷晝暝金甲朱綬者無數

列于予前俯而請命三人持紅旌立於衆先

白于曰願聽使今予方恍惚不覺屬聲謂之

曰吾今汝等治瘟鬼此鄉某家閨門病瘟焉

吾驅來語畢一持旌者領百餘人入其家俄

頃執鬼使五人出有蒙虎皮者冠雄雞者貌

若人者若鵠頭者若驢頭者所執者水火羽

翼斧鑿之具予怒而叱之將滅其形彼乃有

辭曰弟子等感運所生歲氣所成所遊有方

所病有人陰譴重者受其災天命絕者致其

死亦非弟子等敢私若蒙真官賜以寬貸此

後願聽約束遇有行瘟見真官符錄所在即

不敢至矣予因依法授以教勅而去閭里有

病瘟者予與之符法皆得全活

### 好生第十三

風寒暑濕因天變 飲食與居病在人

黃帝脉經詳于母 神農藥性辨君臣

按摩針灸隨輕重 補瀉推移有故新

但得天民無橫夭 勤勞不恤此心真

予以法錄救人疾疾衆矣遠近之人踵門求

治者不可以數計其有染瘟病者著邪祟者

受瘡痢者逢殃鬼者遭鬼擊者兇神者惡氣

者一一全活然有臟腑冷熱虛實之不齊飲

食起居勞佚之各異或因喜怒哀樂而感於

內或因風寒暑濕而受於外此皆岐伯神農

氏之學非道家法錄之事也人有懇於予而

不能全其生子實赧然不足於是講究脉理

翫味藥性討論五行之勝復習熟九針之法

迎隨勤苦六年始達其妙自是天命未絕者

無橫夭矣

### 天宮第十四

作善家庭祇自憐 不期聲譽乃喧傳

名聞王國心無愧 位列天官事有緣

六氣和平方晏祭 萬民疾苦易安全

當年稱職吾何力 君相明良化使然

予活人衆矣聞於君上方以砭劑為事而又

為京周所知駟召至都既以國君所薦又歷

試之以予為醫師掌萬民之疾苦隸於天官

予甘心焉於是教戒徒屬使勤其業蓋成王

之世也時其王歲豐稔六氣和平民少疠

之疾良由上德之所致使予得以稱職焉

### 薦賢第十五

人之有善如吾有 已達仍思未達人

大智潛心能創物 妙方治疾可通神

推賢汲汲誠無隱 自代區區意本真

奏徹宸聰蒙上賞 驟陞諫列作臣鄰

予之屬有瘍醫公孫智叔者賦性慈慧而記

問詳博深明百藥之性味創造丹砂雄黃礬石磁石石膽為五毒之劑其說蓋取丹砂養血而益心雄黃長肉而補脾礬石理脂膏而助肺磁石通骨液而壯腎石膽治筋而滋肝外療瘡瘍之五證內應五臟拘之以黃稔熟之以火候藥成傳瘍無不神效乃以其法著于世則子自以為不如而彼居子下因舉智叔自代使兼予職無幾上躬不豫賢有疽生一夕訶潰厥勢危殆以前藥傳之應手而差於是智叔始有醫師之命以子直情無隱所薦得人宜膺上賞遷為司諫

格非第十六

太醫活國利非輕 瞑眩輸忠政乃成  
形迹相忘疑自釋 樞機不密禍由生  
微言忍使彰君惡 削藁何妨隱直名  
但得聖朝無過舉 不辜榮祿是真情  
王若曰咨爾善勳直情無隱朕念良醫活人大醫活國今冥爾言路以旌汝賢汝其以救疾之心救正吾失為呼惟良藥苦口而利於病忠言逆耳而利於行爾往欽哉毋易所守

予三辭而後受之既預七人之列日近清光雖君相聖明無大過失而予愛君憂國之心一步趨一息未嘗少懈也成王幼冲之時聽政于周公及親政事久矣嘗有不平之語予恐左右得以乘間也每以君臣始終禍福幾微為戒而諫革屢焚人無見者故公之東征雖有四國流言召公不悅之隙而終能保全蓋予亦少有力焉

榮歸第十七

十年曉仕拋桑梓 一旦榮歸復里閭  
嗣子卍童驚弁服 田園蹊徑訝丘墟  
遊仙夢覺空勞擾 涉世情疎自卷舒  
再識北窓春睡美 任從雞喚五更初  
予在京周十年久遠桑梓倦翼思還每念怙恃無恙時身在草莽及所天既失乃受榮祿雖食稻衣錦何樂之有一日見周公鷦鷯之什惻然有感於是起歸歟之興告老乞骸之請數上始從其欲公卿士夫設祖席東門之外既歸里人迎候予乃自近郊舍車而徒歸曲以予為榮

敦宗第十八

敦宗本是一根生 貧富誠難較重輕  
祿廩倘來何足吝 親朋至此若為情  
死生並與周婚葬 俊秀仍須為作成  
他族聞風喜相倣 三吳漸有義莊名  
張有數族居多貧窶予歸之後徧求訪之幼者已壯少者皆老生死榮悴惻然可驚其貧不能自振者猶故也於是興起義莊以淵石主之貧困者周給之病者醫藥之男女成長者婚嫁之子弟俊秀者教養之他族聞風翕然相倣義莊滋廣習俗成美矣

歸寂第十九

聞說西方大聖人 苦空寂滅以為真  
行歌自信浮雲喻 坐想徒勞夢幻身  
得訣坦然超彼岸 忘言聊以谷吾神  
從茲始悟歸根理 南北東西任屈伸  
予之在朝也聞方外之言曰西方之國有大聖人古皇先生者不言而自化無為而自理以慈悲為主以方便為用以齋戒為常以寂滅為樂視死生如朝暮等恩離如夢覺無憂

愁念憤之情蓋知浮生不久求於無生者也  
予嘗慕之及辭榮而歸道達隱者行且歌曰  
朝陽之暎觸石生雲初為髮鬢已而續紛隨  
風而出蕩漾無垠俄變化以歸盡杳不知其  
所存伊仕者之利祿忘其勞而駿奔忽暮景  
之見迫向大限兮遂巡將投足於幽趣為異  
類兮芸芸予聞之世也駐車而留聽少為憑  
軾以敬禮終乃下車而泣謝謂之曰適聆妙  
理深契愚衷願惠格言以度殘喘乃於通衢  
百拜而力懇之行歌子仰天而嘆指予以心  
印授予以正訣曰此西方大聖古皇先生歸  
寂法也子能念而習之可度生死死而不亡  
證無量壽果終於彼岸則可成正覺中道而  
廢則猶能擇地而處可為神仙予授教焉於  
此塵緣既畢百惠頓灰時丁瀨秋曾集親友  
留頌而逝頌曰秋風瑟瑟秋月白白吾得之  
真知身是客

君山第二十

君山一境最清幽 鶴馭徊翔為少留  
湖景昏明從晝夜 林光疎密任春秋

十六

無身不顧千年藥 有道誰貪百里侯  
極目煙波供受用 飽聽款乃看夷猶  
予既遷化將往西方適至洞庭君山之上愛  
其勝境因少留焉于時上無君相臨制之威  
下無血屬係累之念超然物外獨往獨來水  
光山色四時可愛吟風嘯月此樂何窮追思  
前事殆一夢耳方且仙遊勝侶朝夕往還不  
聞塵境之勞生但見洞天之真逸久之有二  
青童自天而下敬宣帝旨以予為君山主宰  
兼洞庭水治

梓潼帝君化書卷之一

梓潼帝君化書卷之二

騰八

感生第二十一

神識君山歲月遙 洞天深邃絕塵囂  
偶嗟涕泣無從出 已覺悲魂不可招  
奪舍投胎緣未足 拖泥帶水恨難消

玉壺不肯藏春住 漏泄陽和見柳條

予在君山久矣一日春水初生湖口有大舟  
艤岸到羊醜酒呼號而祭者甚聲哀婉清切  
予聞之不覺情感迫而聽之一婦年三十餘  
體有金光三盃而祝曰良人不幸得罪於君  
遠竄南荒死於瘴癘家鄉萬里旅櫬言歸日  
月不居行將卒哭重念家無兼侍堂有二親  
有子在腹未形此朕若山川神靈察我夫君  
以忠獲罪憐我姑嫜暮景無依今臨蓐有期  
為垂陰祐使得一男子以續張氏則妾之性  
命雖不保猶無憾焉予在雲路中不勝其悲  
涕泗從出忽身墮婦懷惻然無覺久之聞人  
語曰是兒是兒子開目視之身在浴盆中蓋  
已生矣

奉先第二十二

厲王監謗衆心離 先子忠言履禍機  
 流彘早知將易位 逆鱗悔不聽防微  
 錄孤聖澤曾無間 美謚英蒐更有輝  
 徑陟諫垣承世職 人言有子可傳衣  
 皇考諱無忌歸葬河朔母黃氏慈祥明辯篤  
 于敬訓凡乳哺偃息寤歌之次必以詩書言  
 語誘習鄰兒與予嬉戲則以泥土繒帛結束  
 設像以為古人稱揚故事或為君臣朝會或  
 為父子告戒或為師徒訓勵或為朋友接陪  
 每事指陳俾予曉習世故十歲使就外學名  
 予曰忠嗣追先志也既長而冠王父平丁字  
 予曰仲母氏嚴三加之禮西序答拜因泣謂  
 予曰爾父曩事厲王為保氏掌諫王惡而王  
 性多忌恥聞其過諫者必誅久之至於監謗  
 罪死者衆道路相語以目人不堪命百姓鮮  
 怨乃以疏告王願王改行除誹謗之令以通  
 下情王不聽於是流於番禺既而不祿天下  
 寃之今王仁政詔先朝臣子死以非辜者咸  
 錄其後汝其往哉予乃詣京師登肺石以自  
 明有詔追復皇考官謚之曰獻法曰忠必告

上曰獻仍以予為保氏奉先臣之職宣王之  
 時也

孝友第二十三

長兄不幸身無後 同氣由來本一枝  
 母氏悲傷情有感 林陽立繼理為宜  
 北堂既慰慈親念 幽壤終為死者知  
 喪禮盡於王父母 揚名孝友顯當時  
 予兄允思不幸早世弗及見之于年既壯有  
 二子長曰然明次曰林陽林陽早惠見憐於  
 曾大父長至之前夕家廟祭奠于母哭之哀  
 言亡兄絕世子請以林陽繼之俾承其後以  
 慰母心王母趙氏八十而終王父以哀廢食  
 奠亦不起予以孫承子服斬衰三年哀毀盡  
 禮聞于中外時以孝友稱于宇而不名

沔水第二十四

猗歎吉甫氣飄飄 勳望才猷冠聖朝  
 經武縉文心固美 征西伐北地方遙  
 鎬京飛語興讒謗 沔水聲詩託諷誥  
 君宰相歡功烈盛 賴于忠諫息言妖  
 王有賢臣尹吉甫文武兼資縉紳所慕國家

中更版蕩四夷交侵及王即位北伐西征以  
 復文武之境吉甫任專鉞之命惟子與王居  
 吉甫居多大略而忽細故王之左右多不悅  
 者於是讒譖迭興王亦未免於疑方其在京  
 有飛語聞上予為多方解釋意猶未明予為  
 歌沔水之什王聽之泊吉甫歸功烈既成君  
 宰朕罔中興之績視少康高宗為優焉

白駒第二十五

聖慮憂勤既有初 一朝德色沮嘉謨  
 賢才遜去嗟黃髮 詩什形容詠白駒  
 束帛自茲通下國 羣英俄復集東都  
 皇家招隱興王化 良自忠言勸用儒  
 王以大業克濟晉章典恩陞予為大夫于時  
 四方無虞玉心少怠一日師氏韋仲將詠章  
 方上天之威肅震實韋于理於是道德之士老  
 成之人有翻然而去者予心憂焉乃作白駒  
 之詩以為譏刺勸王留意賢才寬容受諫使  
 在位者無去志已去者冀其來歸隱迹者期  
 於願仕詩聞於上上意感焉於是詔告在外  
 責躬悔過復舊之職束帛弓旌日遣無虛未

幾清議歸美士風藹盛天下復見成康之化矣

樂讎第二十六

先君飲恨在黃泉 在禮讎家不共天 已死風成無所及 後人溫叔乃為賢

只知所舉惟才日 豈憶無辜被謫年 上亦昭情知此事 何妨中外任喧傳

先人之死蓋出於南風成之諸朝之所悉知 終天之痛予亦未忘風成死久矣有子名溫 叔有才而賢嘗以國子隸業於常師氏予以

尚書謂予曰風成之子好學無厭語言可法

容止可則當今貴遊子弟中未有也天道難 知不意風成青蠅之行有子如此蓋賢蘇生 舜禹之比他日必為大器予雖有不共戴天 之際而聞其善行心嘗悅之予既升大夫保

氏闕人詔許舉所知以自代予薦溫叔王聽 之卒善其職

恤孤第二十七

壽夭前途不易知 仲將方艾遽傾危 一身永逝嗟無及 五女皆孤益可悲

納采問名如父在 執羔奠薦及婚期 死生不變論交日 泉下幽魂亦展眉

師氏常仲將與予為聯事相知且久一日宮 車風駕出于虎門仲將欲有所陳既前而却 忽偃于地衛士掖而起之壹已奄奄矣歸而

告租常氏無子唯女五人長者以寡而歸宗 次者及笄而未聘幼者已十五常以忤於王

暴卒禁中既無卹典五女何依予為備禮而 嫁三人其二幼者寄養于司諫高之量家俟 其長也納為然明林陽之婦

慈訓第二十八

守志當年正妙齡 期願耳目尚惺惺 緣深不感旁門法 心著常持內觀經 花落花開根永在 月圓月缺體空靈 臨終切切垂慈訓 證位仙階達杳冥

母氏早年守寡享壽百歲而視聽不衰蓋由 平日常持內觀經細繹意義晚有所得一日 予方朝退趨而過庭呼予而坐兩孫侍立喟 然歎息曰吾與汝因緣相際得為母子汝且 華顛吾老可知矣我念人之在世生滅無定

暫來還去如虧盈月如開謝花今世之生乃 前世之死前若無死今何以生今身之死不 明後日之生豈保若解知身是妄直須謹守 真常但能性定命堅所謂曠劫不壞有修行 者超升上境無惡業者不失人身忍於夢幻

之中莫結冤讎之果吾將永逝勿用深悲臨 別之言切須專聽語畢儼然隱几而逝後再 以童女得道乃生天上是為妙慧真人

盡忠第二十九

奪哀變禮從王事 為感君恩念舊臣 切諫區區還不聽 忠懷歷歷竟虛陳 青宮本乏元良德 白首羞為諂媚人 盡節龍泉吾不恨 尚憂周道寔沉湮 予有齊衰之憂上旨奪情辭者再三不得已 而從事禮之變也王即位之久倦於政事一 一勳舊如尹吉甫召穆公南仲方叔或以病 廢或以物故惟予為老臣上初以官渥為太 子予力諫之不能移其愛卒立之及王棄社 稷嗣王親政淫醜暴虐予又諫之王以予恃 先朝之舊且憾前疏怒形于色予乞骸家居

梓潼帝君化書 卷二

一日有使賜酒予拜受之飲畢有後命予雖盡忠於國初不以一死亂吾之真然尚憂周道不振有失文武之基緒爾

棲真第三十

再出頭來事愈多 幾回歡笑幾悲訝

忠誠憂國嗟無及 直語逢嗔可奈何

遠望松楸增白髮 悔貪祿廩受丹科

雪山一境非塵世 來此棲真得也麼

予生於斯世而堅守古道既有言而不用又獲罪焉竟無所歸情猶不已哭于宮闈者三日

王聞之以予為妖乃命庭氏率其屬以弓矢望聲而射之予無身矣射予何為於是望

故家而覩甚辭王國以遠遊一意西方歷岷峨背井絡蜀之西陸有山名飛越子以先世

生於吳會與越為鄰俯而察之名同俗異又望西極一山高廣殆百餘里盛夏之時積雪

凝寒非塵境也山神白輝曰此名雪山往昔多寶如來修行於此八年得道又西極真人

久住于此因而證果大夫仙風凜然曷留于此子聽而止焉無幾帝有旨以予為雪山大

王

山王第三十一

北連京鎬千餘里 西望岷峨萬點山

榮辱已拋羅網外 是非不到水雲間

力誅白虎遺星石 臣鎖青龍瑩月環

南面稱王朝百里 有煩帝旨為重煩

予方留雪山而被大仙之命旋有旨以蜀門

旺化乃反鶴馭而來東北見萬峯青翠絕境

可愛久之山神公元長等五人來謁予曰某

等職隸于斯近見真官神鋒峻巖自有光芒

聲歎之音震響巖谷豈天人乎此間自武王

伐紂微盧彭濮諸國之長佐蜀君主大軍北

向寔經于此逮今三百餘年路僻人稀未有

貴顯者來真官勢焰如此幸示其來予告之

實山神曰某等亦散人間遊於斯者也此山

隸蜀帝所治名之曰劔嶺其勢北距終南西

接岷峨南通邛徠東挹巴蜀廣袤周而殆千

餘里此山為要地也自山王白峯圭託孕為

蜀王太子且百年矣居未有王真官既聖人

之商清明在躬積德累行忠孝全節神遊於

此行藏有數宜少休焉兼劔嶺之下近有白

額大獸千餘歲矣負此山隅以人為食真官

既嘗為天子大臣則山川之神皆嘗所治者

又玉音來此自可號召羣靈呼吸變化役遣

幽陰驅除此虎亦助天好生之事也予信之

乃矯宣帝旨召集千里之內山川鬼神咸來

聽命謂之曰帝有玉旨以白虎害人命吾為

此山王董爾眾靈誅滅之用命者世享血食

否則天有威刑眾曰唯謹聽令予乃仰觀周

覽現相變化自見身與山等拔一孤竹叱化

長劔屏騎號風雨師清道揮刃一呼響振山

谷虎亦怒氣成雲目光出電跳梁反復吾身

當之衆力併前斃於刃下又於血汗中獲一

圓石狀如墜星公元長識之曰此虎威也予

佩之百神攝畏功成因奏帝先陳矯詔之愆

次及均功之語帝因以予為蜀北門山王

刑賞第三十二

幽明政治雖殊異 平直存心理則同

孫祿銜冤堪雪恥 宜肩力孝未酬功

嚴刑不恤管魚背 保奏終期徹帝聰

小大神靈皆敬畏 清明天地蕩皇風  
予既即真為諸山之王凡所部山川水旱豐  
凶妖祥功過皆得預聞而平治之青黎山神  
高魚生部民孫滌女方婚之夕魚生沈慕因  
拘其鬼而亂之為隣封白池龍神所察予說  
之與女俱訊既伏其辜歸其鬼女乃甦鞭魚  
生背三百點其職山下有故孝子吳宜肩嘗  
為父疾刺血寫楞伽經四卷壽終五年未有  
所受予為保奏以代愈生帝報曰可自是小  
大之神咸知敬仰焉

存褒第三十三

褒侯以女媚幽王 王寵褒考壞紀綱  
黜子屏妻天所厭 誅良虐善鬼為殃  
岳靈遷怒情雖快 褒國平民理可傷  
奏達上穹符允報 遺黎仁壽遂延長  
幽王始娶申侯之女為后賢而有子宜曰嫡  
且長仁孝之風見於岐嶷及褒侯以妣進遂  
寵妣而疏后尋以妣有子乃廢申后以妣代  
之妣生子王名之曰伯服意謂伯者上無長  
也服者天下咸服也於是逐宜曰立伯服為

太子大臣諫者九人悉族之穢聞於上帝俾  
西嶽為孽以警於王山川鬼神從而寧三  
川皆震山摧水壅勢皆逆流嶽神者蓋白帝  
白拓矩之降靈也從而遷怒移檄漢沔褒斜  
山神欲埋褒邑褒與蜀接境予訝其太甚即  
上奏言褒侯固不足卹國人何辜請赦之有  
旨言金天之神擅檄所治薄責之褒邑之民  
免於埋壓厥後犬戎伐周棄漢沔褒邑之地  
於蜀皆帝意也

回風第三十四

惡人行惡自招凶 孝子嚴親意不同  
為食成讎情已甚 回風反火勢方雄  
滿懷俠氣猶能吐 刮面狂飈訝自攻  
留與世人為鑒戒 要知聰直現神通  
劔嶺之南民李轅孝於母薄暮有客投之轅  
方烹雞具食客以為相館喜形色言少頃食  
至乃脫粟飯也客不舉七轅曰家有老母病  
起思肉適之司晨不及供客笑赧然揚袂  
而起曰汝以予為未嘗食肉耶不揖而出夜  
闌上風縱火以燼其居時方歲寒草木黃落

煙焰蓬勃勢不可嚮轅負母而出向天呼號  
吾適遊其上大不平之因吹氣成風使虐焰  
自反客執燧猶在手燎其眉鬚欲走而迷顛  
仆火中僅脫其命訊之則曰某俠士蒲光度  
也今夏綠都人士女浣花嬉遊有友因醉而  
觸良家為人所辱濱死某以解紛之故投入  
水中幾欲不救訴於有司於是亡命周流半  
載昨實餒甚心怨於子方藝草時如有人叱  
之火及子家而為風所讎今即死矣不作無  
名鬼因告之語畢而殂

明冤第三十五

須知人命重於山 莫把疑刑作等閑  
毛氏喪身尤未雪 良能濫死豈容還  
騰冤附體明冤獄 執賊求情伏巨姦  
義敬一言其利博 享人血食免慙顏  
踰劔之北三百里龜山之下民何志清有男  
無方娶魚山侯釜之女逾年釜得疾勢急女  
告於姑請以歸寧許之與其夫偕往至中途  
記憶奩篋中有黃銀耳璫二垂欲持以隨備  
父急難行速而忘之欲歸以復取則日西矣

俄無方之弟良能踵後而呼携耳璫至曰婆  
有不豫遣我呼兄且今附嫂所忘之物兄嫂  
至姻家則兄可先歸婆已顯望矣無方曰弟  
與嫂行吾將歸以省母氏無方既別移時侯  
氏悔曰妻家不十里可到無勞叔相從也良  
能信之遂與嫂別既還而夜深翌日侯訝其  
女已約而來遲遣人逆于路乃見女死而無  
首蓋疾革而亡其家告於所治何氏以幼子  
而鞠之月餘獄成良能自誣別兄之後還嫂  
以非禮不從而殺之其首不存殆為虎豹食  
之矣將就戮良能怨泣龜山之神義敏來告  
予察之得實蓋有強賊牛資妻毛氏有所忤  
資路逢侯劫而逼之取侯之衣與毛相易毛  
與侯年相若也梟毛之首携侯以歸予為追  
毛之魂附資之體藉資之口吐毛之詞自陳  
而得實資赴於理文歸於侯良能免焉

其邑第三十六

合靈最貴莫過人 不易修持得此身  
既會胞胎當愛護 却緣衣食使沉淪  
伊予幼幼情何異 天地生生本自均

從此一方風俗變 刘蘭函學免傷神  
朔北里里折而東之兩舍之餘有邑曰直饒  
地濟人貧編戶有子甲則蓄之乙則或否至  
于丙丁則不舉矣蓋蓄於衣食以便目前而  
不恤其後也張千十富室也租其田而食者  
八十餘家授田之日即有約舊有男子力能  
耕穫者留之厥後所生斷不容留率以為常  
十十有二子長者有廢疾不任事次子三歲  
有痲臂上巫禁皆不能治禱邑之神公孫掌  
十日不解掌告於予請救之予從焉詢其所  
以致殃之田蓋前後租民不舉之子四十有  
奇冥漠無歸共為崇焉予夢其妻李氏且言  
之故李氏雖言之十十不悔予乃遣功曹荀  
明傳予之言使幼子言之曰棄人之子猶吾  
子也愛汝之子猶他子也汝貪人之力惡人  
之冗食以耗其穀今四十餘命迫於汝子行  
且死矣十十自怨自艾叩頭出血請命於予  
予為戒之使改其行十十從之其子乃安自  
是一邑之人重惜人命生齒漸蕃矣

拯溺第三十七

秋雨霖霖久不休 三江相合勢同流  
鏡潭壅溢深無極 城雉傾摧急可憂  
白馬遺黎誠善俗 黃高仁政乃賢侯  
栢堅一喝波濤息 誰謂驚濤敢敗舟  
白馬之邑有民八百餘所都當三江之口秋  
雨霖霖三月不止東北二谷與江俱漲咽於  
靈嵩峽口卒不能泄波濤泓浸居民昏墊有  
魚腹之憂邑神栢堅來告曰白馬小邑舊為  
民屬今附庸於蜀邑侯黃高仁而愛人乃者  
天作霖雨害其築盛三江環合邑人之命不  
保予以封疆所治與堅俱行既至則水勢壅  
溢比常十倍民人擾擾若蟻移穴城雉所存  
十有五六幼者携持而不達老者棄置而待  
斃予心閱焉於是以前栢堅傳帝旨救水潤下  
俾安故流今所謂喝河神者是也自是一邑  
之人數千之命免於沉溺之患矣

兩穀第三十八

人言陰德如何種 舉事先存為衆心  
許氏賑飢將竭產 羅家閉糶不容針  
積而能散天之道 富乃成貧鬼所侵

105 A 止 13-5



一死一榮端有謂 蒼蒼造化意何深

巴西大邑富者百有一二貧者力作度日蜀帝初立歲大荒歎帝雖奉養菲薄勤心為民而德馨未著餘殃未衰巴西之民死於阻飢者尤甚邑有富農羅密閉糶而義士許容竭

產賑貧來者無窮力不能繼終日炷香析天請祐邑靈和來孫以告予奏上帝有旨取羅密所蓄之穀凡五千斛兩之予乃救諭風師發羅之屋穀隨風旋自空而兩各以色聚徧於郊衢一邑之人無不飽飲羅之蓄藏一日而盡邑人感許之惠往往酬還幸羅之災從而稱快蜀帝以容為邑佐密聞之自縊

曲雨第三十九

直郊之北巴江西 中有龍山險可躋 民質素來全孝敬 歲荒久已望雲霓

曲施嘉澤成秋實 免使遺黎病夏畦

自此遷居來者衆 老人扶掖幼提携

直邑之北巴江之西有龍山為龍山之下所居民三百戶許帝之初全蜀亢旱邑神蘇公長不忍遺黎死於歲凶引咎自責曰臣所

部民少壯力作老者休息非不孝也征福不

憚未嘗敢怨非不忠也春耕夏種冬祭天地非不敬也視田之美畫以方隅許為樂盛既有所收不敢先嘗非不順也有民忠孝敬順如此而早暵為災曾不我遺是臣之罪也吾

為達天聽有命許地祇自理予乃併苴饒之工借巴江之水曲施雨澤三日而止一乃有秋邑人名鄉曰嘉澤他居有遷來者漸眾矣

須臾第四十

孝婦劬勞為養姑 水清一志念元夫

鉛華不御從人訝 針指為生乃自娛

禮葬哀深方復祭 愚民白晝輒穿窬

不惟正節蒙神祐 兼示貪殘被鬼誅

漢水之源孝婦曰楊觀中衣冠之後也適寒士雍有章有章早世觀中矢言不復他適及

囊篋罄空家無兼侍姑老且病媒灼日至觀

中曰人之所慕色與財爾妾家貧素方丁大

禍今好逑之心不已意者以妾年齒未衰氣血尚盛身無惡疾唯此為速爾妾豈忍棄臨年之姑志結髮之夫革面而事他人乎針指

小巧素所不汙為人縫緝浣濯粗以自給妾

與姑老甚不得已則待姑百年改卜未晚也乃自斷髮喪面不御鉛華以婦功自給如此六年姑死禮葬之三日復祭里人助者百數有賊乘其出踰垣啓鑰盡携所藏觀中未知

也家有土地白致一與邑里正神康潮生欲治之適會予來褒中就此報予遣陰兵三十人執賊于市舉揚所竊歷告于人曰此節婦楊氏之物也當還之已而舉手向口自縊十指盡而死

北郭第四十一

人之嗣續貴非輕 只在心田種果成

欲速區區還是拙 招尤累累豈能平

栽培卉木姑為喻 周卹孤窮俾用情

貢子承家號神保 乃知報應自分明

蜀都北郭民王尚忠富而無子行年四十心憂而計速廣求妾媵終無所出又取本宗之子以為繼紹然資性險急妾媵小不如意則鞭笞之轉易之養子有違教訓則復逐之用心愈急為計愈疎歲月因循行將半百於是

大設供具延請羣望現祝巫誦月餘不已予因化一居士語之曰栽植桃李既培壅之又灌溉之日月未久剔其枝葉以冀速長復移其處加以糞壤時令未至撥其根荻視其堅否見其種植枝葉潤茂又復取之棄其舊土

又復移易用心過勤終不成實可謂智乎曰不可予曰汝之求嗣何以異此吾今勸汝寧汝心身改汝前行寬人之力容人之過婢妾可畜者留之不可者嫁之宗人子既捨所生呼汝為父堅汝初志略其細故汝室有子勿

萌棄心脫人之死濟人之急周人之窮恤人之孤一志行此聽命于天若此三年當有善報語畢而隱形不見尚忠信之以為神告厥後嫁婢一十三人所養二子皆為娶婦指授別業使為久計葬貧人父母五十餘喪成貧

男女八十餘婚三年之內果獲貴嗣名曰神保長而克家焉

返火第四十二  
兄弟從來本一支 如何鄰壤便相闕  
直侯邀利情難測 蜀主淳宗自不疑

烈焰巨天方可畏 雄風刮面返遭危  
空中明語垂端的 始信神祇不可欺  
蜀王魚鳧有弟葭萌封之于直是為直侯久  
之直遣使求賄蜀王不應於是遣人焚蜀府  
庫火勢孔熾予聞之命風師返火明言直之  
無道須更直之行人皆死於火自是直蜀交  
攻者三年竟不勝蜀

平直第四十三  
直侯立國號葭萌 不念魚鳧是弟兄  
戈甲相侵民橫死 封疆密邇氣虛爭  
更因信使談形勢 現出神兵示重輕  
葭邑一朝心伏羲 免教塗炭及黎氓  
直蜀既交惡干戈相爭者久矣蜀王厭之遣  
莊蘇議平直侯不聽莊蘇因言蜀之兵衆手  
指西隅予因現神兵而警之直疑其龍象已遠  
乞盟焉使者言之于王王為予立廟於都之  
址

費丁第四十四  
生前直道雖罹禍 身後遺靈恥括囊  
君寵五丁忘武備 予方三狄抗封章

只知運土增妃墓 不信談兵拒敵疆  
謂我妖言何足較 從而毀廟又奚傷  
武都山精化為女子色美而豔蜀中所無有  
聞於王開明尚王見而悅之納以為妃無幾  
物故王念之不已築墓使高以示不忘武都  
長人費氏五丁從而媚王以大力故冒武都  
山土增壘之不日墓與山齊王名之曰武楷  
山謂妃死而懷土也既而王親信之寵用之  
日侍左右曾不暫捨王亦多力恃勇既得五  
丁自謂空拳可以格戈戰奔走可以敵車騎  
於是不修邊備至撤亭障罷烽燧予既為之  
神享其血食且疆秦接境慮有不測乃化一  
文士自稱北都張生叩關上書其畧曰臣聞  
專德者昌專力者亡昔者堯舜禹湯之治天  
下在廷之臣姓氏昭然未有以力為尊者但  
匹夫之勇不可以為恃絕人之伎不足以威  
敵飛廉惡來無救於商辛羿射羿舟竟死於  
非命近世三狄長大多力卒加誅勦今邊隅  
費氏昆弟五人初無道德以力為任士以其  
身相長大而賢之乃不修武備臣以謂費氏

105 A 正 13-4

之力一可當十以至百人為敵力無施矣若以置諸臺卓列為僕御俾其保股肱執射馭奔走從事則可若以為折衝鄰國則不可要其所比不過赤白長狄三者之如也臣願謹先王之慶基嚴疆秦之邊備無以匹夫之勇而施三軍之令王不悅曰汝諫吾謹武備而請吾養材士是欲獵而廢鷹警賊而廢犬也子力辯之時五丁在前怙王之寵欲求見辱子乃隱而不見五丁以子為妖又曰此殆北郭張仲子也於是毀子廟貌子亦不較焉。

石牛第四十五

巴蜀相攻蜀富強 秦人貪蜀巧思量  
非干孝惠興謀善 自是開明用意荒  
鑿石為牛山下立 鎔金作犍尾邊藏  
好財不聽忠臣諫 鑿路興兵致後殃  
同室寢微諸侯互相侵伐巴蜀交際秦與蜀鄰惠王用司馬錯計啓謀吞蜀而蜀道險甚行兵無路乃於秦蜀之境鑿石為牛形製既大置於草中又鎔黃金為餅置之尾下如此者五所陰使人伺之月餘金餅為人取去旋

復置之所取既頻蜀王知之使人臨蒞之數月得金千餘斤乃命五丁開鑿險路與兵五千車挽石牛以歸方發兵日子復化形為儒者以仲子子長為名詣闕請見子乃上疏言開路非便獲金非利王笑謂子曰天不愛道地不愛寶吾以社稷之靈石牛黃金自入吾境黃金至寶也可以富國可以強兵可以寬民先生疑鄰國之詐誠過計焉豈有捐金數千而設詐乎先生少遲之石牛行且至矣子仰天而呼潜然出涕王以子為不祥左右掖子出子從而隱焉。

五婦第四十六

秦人貪蜀志并吞 險路開成入蜀門  
尚恐石牛彰詐計 更將宗女許新婚  
不思大國難為偶 將謂誠心有所存  
逆耳固知辭枉費 忍持緘默負君恩  
石牛既歸秦王曰此用之開路則可矣若牛歸而無金則吾計敗矣乃復遣人與蜀約婚曰秦與蜀鄰親仁而善鄰理之常也吾有宗女五人請嫁蜀王王其納之蜀王大悅子聞

之嘆曰彼強國也此物奚宜至哉王乃遣五丁迎秦女於境上王方日備千乘候于北郊以同音容子乃於衛士中現儒生相自陳上疏諫之王怒曰汝非北郭多口張仲子乎讒言見侮者三矣救左右兵之子乃現忿怒之相衛士驚潰子獲免焉。

顯靈第四十七

忠懷不忍秦侵蜀 力諫吾君反被嫌  
怒相本期鄰敵畏 大身俄為玉音潜  
路迂七曲行方徹 山壁羣靈命盡殲  
從此一隅知敬仰 劍南聲勢已炎炎  
五丁既迎秦女以歸蜀人萬眾小大歡悅蓋昧於禍機以非為是以弔為慶衆人之常見也子乃於劍嶺之陽化大身相橫截於路意謂秦女畏駭可以回轅秦蜀之人觀者駭異或於譏諛中聽有玉音若曰天之所廢不可以與蜀王是也天之所興不可以廢秦王是也子誠忠矣如天命何子乃收縮會五丁識之曰此必吾北郭神張仲子也子將搏而食之萬眾呼聲震動山川五丁逐子子乃經山

腹行路成七曲將入洞穴為丁所及持子甚急子不得已化身百倍任其搖拽尋以首穿山頂回光反顧以震盪之山隨身動五丁與秦女俱至山下山摧勢迅於是五丁五婦皆陸沉焉爾後蜀并於秦吾亦無憾

二十一

大丹第四十八

老氏中原馱甲兵 西拜甘作化胡行  
雲間車騎排千里 所在神祇送十程  
殺命心公寬自釋 吞丹志一體斯輕  
乾方不是潛身處 却住坤隅慰衆情

子以蜀亡社稷變置百靈廢祀血食無歸神遊崆峒聊以休息忽雲衢中旌幢車騎過者三日山靈相謂曰景象如此殆有聖賢經過已而老氏將左右二真人自東而西子列拜于西嶽所部諸地祇中西嶽有令諸地祇皆拜送十程子在翼護數日請問懇于老氏具陳往昔在蜀功過老氏曰大道之行天下為公爾既公於心三諫於蜀爾之功也五丁五婦雖死於汝以公存心亦非過也既有功於蜀今國號雖秦而并邑仍蜀也爾宜永享

蜀祀以慰斯民乃命徐甲取囊中藥一粒授予曰此大丹也汝宜餌之大者與道合真丹者與心為一爾後五通具足非汝夙昔之比中原擾擾吾甚厭之今將入西域行化三百年後西方之教法盛行當來中國爾宜信之予敬受焉

巴都第四十九

大凡臨事莫欺心 心鏡纔昏禍即侵  
巧計受珠誇倖械 厲聲決獄逞胸襟  
鞭笞二百難輕恕 受痛三旬可自斟

廟貌焚修非所望 祇將直道報知音  
秦既并蜀使張儀虜巴王而取其地因以巴都為郡久之巴都守相伊庭儀以太守疾攝事郡民張威家奴萬真投井而死獄威月餘威不任筮楚誣服曰實威殺而投之蓋萬真先有所犯威嘗撻之不三日真竊其資欲逃他所為威所覺真慮度不免乃自盡其命實非威殺之也獄成威之子聞之以大珠百枚遣人獻於庭儀庭儀謂用事者曰汝醫者別日但以小篋作風藥來雖在客前無忤也

其家甚喜至日候門獻之庭儀適會客十餘方具酒有醫者至且延之坐末酒三行醫起以獻藥為言伊受之方入中雷旋悔之曰事有不明恐招誘議命出之封捉如故伊復命醫者開篋取藥猶恐事泄分獻衆客翌日以威之欺伏辜卒陷大辟威之子行哭於市仰天呼冤曰還有神靈察此冤抑否予見之夜迎庭儀及威之父子醫者竟爽訴之得情庭儀曰珠寶其取之篋中之藥乃素所備者珠方入而易之既受其珠復畏太守知之故不敢易其欺予命鞭庭儀背二百明日所訊之人寤言皆同方共訝之俄聞庭儀疽發於背號呼月餘乃死威之家為予立廟一郡之人從而見敬

婆娑第五十

人之生子要尊親 自幼劬勞育汝身  
冒姓固知羞所問 所生寧可棄其貧  
官中被罰情難忍 夢裏遺笞痛亦均  
一旦冤人成父子 鄉邦風俗可還淳  
巴蜀二郡之境有山曰婆娑山神轅安行來

至巴郡渝水之上見予曰某之所治居民勤而信孝於祖禰敬於鬼神事無大小占之龜筮云吉乃敢行焉山王嘗總蜀神今巴蜀黔漢列爲四郡秦人視之一槩爲蜀某之所治王曷臨之予以非公事不欲輕往一日安行又至曰某之治有民周符本袁氏子某之族也去車從袁俗省之也符之生日時皆惡乃祖忌之命勿舉其父平叔不忍棄乳養于外三歲正旦拜諸孫中翁乃大怒詬其子曰汝欲以此命凶之子殺我耶平叔提携而出適友人周寧之相遇於途且告之故寧之曰我未有後人今請養之他日吾室有所出則還君之姓平叔與之自後周日益富袁以家緇連綿貧甚及周有子而前約不復講矣寧之既亡平叔時往訪符或告之急則亦相濟至于數四平叔私許以爲符實已子且嘗念我乘間爲符言其始末會符之弟來適聞平叔之語叱平叔出明日投牒於官以平叔之言不直官之平叔姓香于頂以告於安行且言子敢管父安行知其詳念非符本心未有所

裁王爲決之予乃與安行偕往夜夢於符見已之初生及王父不舉之語及乃親乳養之事夢未畢哭而起欲自決又以形於公牘牽制於弟隱忍間予復夢中責其不即聽從答之百下符既覺達旦不寐明日拜于袁氏之門謂平叔曰符不早悟爲大人遺體今神來見責撻我幾死今悔矣且周氏自有子可承祭祀符已不願預其家產唯吾父之從鄉人知之以符爲賢周之子筮乃分家貫與符任其歸宗袁之夫婦老且有託焉。

梓潼帝君化書卷之二

梓潼帝君化書卷之三

戒龍第五十一

勝九

周既爲秦九鼎遷 諸龍聽命海神前 輒因爭道宣餘忿 不顧殃民有重愆 指石爲盟心可信 仰天設誓語無偏 從茲岸許耕桑者 無復橫流浸漬年 青衣之水自西而東與岷江相會秦既并周 九鼎西遷諸山之祇會于嶽靈諸川之龍朝 于海若所以聽革命而效靈社也二龍俱東 相值于江合之中流爭先以行氣不相下闕 於江淵二水俱壅波濤橫湧民居其澌者千 有餘家一日浸漬奔避無及怨苦之聲達于 四境予適見之先遣陰兵萬衆障其狂波于 造水中解紛謂之曰維新之命易我舊德餘 忍不忘百靈皆然何獨二君今以爭道而開 禍及居人向非吾兵障流則此邑之民靡有 子遺矣且上帝好生後悔何及二龍曰敬受 教今既遣俱行且約歸而成之及朝宗回日 子與之尸事仰天設誓指東西二大石叱之 使起須臾兩石峙而立予復戒之曰二江之

龍言歸于好天地為質斯言不渝若二石合而為一則今日之盟可寒决別而退

鳳山第五十二

千重肌肉受胞胎 十月懷胎豈易哉  
情實片言違主意 羈縻兩紀受身災

不因夢裏騰鳧出 爭得山邊避雨來

子母如初天理在 晚年甘旨且相陪

米山之隅富人王基五旬無子一日醉飽形

言晚其妻曰人之欲富者生有衣食之養死

有祭祀之歸也今富而無子安用富為哉妻

安氏亦巨室也生平不字性嚴而妬聞以自

愧乃出粧資買柳氏女以奉良人逾年有娠

安喜甚且夜焚香祝于天地每以王氏嗣續

為請知柳有娠即以已之衣飾與之至於防

護飲食寢處無不經意臨蓐之月前期擇女

醫以為備既分免果得男子大喜兒之乳哺

極極大小便利皆自洗濯視其子猶已生也

夫君賢之子百辟名曰宜壽亦安之意也尋

別召乳婦專飼養之或語柳曰吾與汝主客

也汝至吾家飲食受用與吾無異蓋以吾兒

之故爾兒將周時矣吾將擇媒嫁汝為良人妻也柳乃號泣曰非所願也願與宜壽相處死而後已安不悅曰汝欲與我為代耶吾憐之即易其衣裝食以粗糲視之如犬豕呼則以畜名之力則辛苦畢貴於柳宜壽三歲一

日走投柳懷相向而泣柳曰我以兒故飢寒苦力無所恨也邇來月餘不見兒面兒憶母否宜壽亦哭之聲聞于外安往視之奪兒出持挺箠之甚苦時當寒月盡褫其衣夜屏之外詰早呼里胥而逐之基以重傷宜壽之心

勸留之安曰我與此畜執不俱存今欲以此畜為妻則我且出必欲留我則無容此畜儻移時而不決則我且求死於君前基不能拒與柳所服裙釵俾携而為資安氏奪之柳以久於飢困憔悴骨立鬢髮童禿身肉枯黑人

無取焉乃行於城郭窘食自養適王之族有徙居通川者挈柳偕行年餘安知之貽書詰責又被逐焉既無所向乃以薪水力作糊口於人厭後兩周星紀宜壽父母皆死已亦有子十歲名知微或告其妻康氏曰我家生理

頗豐諸無不足惟我所生不知存歿日夜愁苦我今三十而已華髮伊此故也即以家務委其妻曰善視吾子我將訪母見而後歸乃出而北行凡遇井邑觸處徘徊淹留道途俄爾經歲宜壽每出行路哀哭摧毀日惟一飯菜米而已誠動幽明所至祇靈為之感格巴渠二江相合之地有鳳凰山子徬尋焉見一老嫗負薪行烈日中揮汗不已憇於松下南向長號曰宜壽宜壽吾兒健否母困極於此兒安得而念之予聞之有所不忍呼里域獨孤正而詢之正曰是王宜壽之所生母也時宜壽久外其家促歸已返中塗予為夢之宜壽自見所生在家之日苦樂之詳及路中相見之處明日大喜曰神明告我子母相見有此矣乃復北首所經山川道里皆夢中境也行三日到鳳山之下方炊暴雨忽至行人莫進良久一村婦負薪而入見宜壽揖之宜壽心動詢之乃其母也迎而歸之柳年八十而卒

魚腹第五十三

生身為女已卑微 況被狂夫掠賣之  
飲泣父親成罄廢 積憂母氏似迷癡  
異鄉苦樂誠難測 一命存亡不可知  
直待咎元彰報應 臨終方悔得便宜  
蜀土之生民二男四女故其俗以女為卑涪  
水之源富民任盈年老無嗣惟一女愛之名  
實珠年十五隨隣伴遊遊蠶市燈下稠人中  
迷路為惡少咎元誘之父母重賞尋訪月餘  
已為元所賣於夔子矣父哭之失明母義氏  
心氣成健忘如此十年百計求之了無音耗  
盈聞七曲之靈乃肘行膝步號泣見投願一  
見珠而死于閔之乃救八功曹將三百陰兵  
方圓千里四外求之或見珠於夔之魚腹負  
汲而哀詢之潭龍乃得其寶子乃夜夢於盈  
自七曲而南沿流下之直抵夔門見女與語  
女亦夢見其父既明盈謝而去使人相之蓋  
如夢中所行乃見焉珠初為人婢主母惡之  
而塞縫過甚又轉他家前主倍取其傭又三  
手復為隣子詐欺曰爾父求汝今我與汝來  
又轉之他家如此前後四主矣珠今在張白

家主母忌人有孕而珠實懷之恐得罪欲赴  
於江而如有人難之父聞珠聲音目乃有見  
俱詣其主贖身以歸母亦疾愈咎元者老矣  
予乃遣功曹監治之日挂三百凡月餘扶其  
兩目乞肉於市自陳曰寶珠之失身元之罪  
也今為七曲張主治我良苦且死矣逾年而  
殂

#### 口業第五十四

人生口業報非輕 莫把邪言作課程  
妄語以虛為實事 綺辭增百作千名  
血隨砂石流無已 罪積陰司貫已盈  
犁舌不須求地獄 眼前公案甚分明  
龜城之民祝期生有口才而習下人有生相  
不具者譏笑之妍美者亦疵毀之愚昧者輕  
侮之智能者亦評品之貧者鄙薄之富者亦  
訕謗之官僚則播其陰私士友則發其隱曲  
至有門地才具出己之右無可議論者則曰  
乃祖微人也乃父鄙人也或曰其母家工商  
也其妻家駟儉也或曰厥弟不良也厥子不  
肖也凡所知識皆不逃於貶刺之中此猶細

故也人小有過惡則既傳揚之又增飾之以  
無為有以一為十以疑似為端的以偶然為  
故犯以不得已為優為以錯誤為情實至於  
面折之眾辱之又從而告訐之非特待他人  
如此雖己之族黨亦不免焉目其父母為頑  
醫目其兄弟為管蔡非止於身為之也或教  
人與訟已則解釋之或教人詛罵已則辯證  
之所習既久不知其非中年得舌黃之疾使  
人砭刺出血勢少間不數日又作尋復治之  
大約一歲之間疾五七作每作不下出血一  
二升率以為常一日因與其徒話鬼神幽明  
之故言天之兩暘之不時地之豐歉之不一  
鬼神之受人祭祀祖禰之邀人奠醑皆訶罵  
之子適與江濱會語聞其多口予方竊笑之  
里域真官虞奇叔曰此特萬分之一耳因備  
舉而詳言之予乃遣功曹謬其操持使自以  
手探舌出以爪犁之涎血淋漓如屠狗彘流  
溢於地觀者千百使自宣其過曰人之口業  
不可作也如此月餘舌枯不能食而死

#### 東郭第五十五

二作雖然為得財也須擇術自量裁  
減輕添重由心造提後推前以意猜  
業熟雙眸皆瞽廢藝精五指盡傷摧  
三年陽貴人為鑒寧免鞭寬死後災  
蜀郡土薄水淺民生其間率皆慧黠有智數

多機變巧於求利闖闖之徒雖一錢物皆有  
贗偽東郭人黎永正本攻輪與狀其作重而  
貨遲乃改業治斗甬尋又治權衡逾年人有  
欲深斗重秤為囑者倍取其直而與之其欲  
減勺為升減合為斗省銖為兩省兩為斤者  
亦如之永正又能作空中拔絲之秤折底隆  
梁之斗小民不顧報應者以為便於日用往  
往來之一日司察神糾奏有旨以為用之者  
固非而作之者尤甚俾所在神祇陽警而陰  
理之子乃遣里域神段彥夢楚永正雖悟未  
悔既以聲名漸彰求者愈眾貪其工直夜以  
繼日使其目力昏暗以致矇瞽年方四十妻  
棄而他之二子生而亦盲又以久業於此不  
欲頓廢既已失明別無生理乃至以手為目  
揣摩廣狹臆度長短鋸斧釘鑽冒險施用左

手五指朝傷暮殘膿血甫乾肌膚未平尋復  
被苦指節零落不能執持行哭於市人既識  
之皆無所卹飢寒切體如此三年使自暴白  
其過而死二子相繼以殍由是所用之者因  
少戢焉

牛山第五十六

積善須逢善果圓惡人還值惡因緣  
公平苟信無凶報慘刻蘇珍惹禍愆  
但種稻梁先滿地莫憂荆棘後參天  
諸君試看蒼頭水滴滴相承不肯偏

蜀郡涪郡二水相會旁有牛山之阿井邑  
繁衍邑之吏苟信蘇珍所居比鄰而每事相  
反信以公恕珍以深刻信以廉節珍以貪墨  
信以倜儻珍以陰謀信以推誠無隱珍以匿  
怨深中信以語言必信而不輕諾珍以背肩  
諂笑而無情實信奉母以孝而教子以嚴珍  
待父不敬而縱妻犯上信少求而儉用珍奢  
費而無餘信和同上下而無怨言珍以已律  
人而少許與信掩人之過而省言珍發人之  
私而多口鄉里公私皆以信為賢以珍為鄙

且忌珍之敢為而不能與之較歲終邑人大  
集會酒間鄉老周同舉手示眾曰秦有二水  
曰涓曰涇一濁一清皆赴于河發源既殊波  
蕩不反三尺童子見水之色皆能以涇渭名  
之蓋以清濁取之也在人亦然方語未畢珍  
乃面頰俱赤投杖而起曰苟君是涓珍是涇  
矣珍與苟信聯事而切鄰珍之所為惟信熟  
知今信播揚珍惡使鄉老於廣眾中以水比  
喻珍將報信以明心信實未嘗以告人也自  
爾珍每見信必眦眦之雖禮文相接而中實  
仇敵也又嘗教其子明能伺苟之子儀真之  
便且將殺之次年春析蠶行樂明能與儀真  
並行江際且語且笑明能有惡心而儀真未  
悟也乃恃力推墮儀真水中儀真急挽其衣  
與之俱墜出沒於浪花間子與諸龍君皆預  
供神之席因救二江龍拯之鄭浩二君雅知  
二子之詳乃攜儀真近岸而轉明能于淵會  
珍見之褰裳而往復取儀真擠焉旋為儀真  
牽挽而入觀者如堵呼哭騰沸予不平之乃  
使鄭龍曳珍之足沉焉儀真得無恙珍之父



子皆溺萬人兩兩相謂曰孰謂龍天八部有私乎信與珍禍福不在於此日也蓋信之善果已熟而珍之惡業方盈焉

天威第五十七

婦人植性固多偏 孝養勤誠豈易全

宿業雖應雷斧禍 今身幸有事親緣

巨天虐焰俄回息 捲地威風急變遷

馬氏焚尸支氏免 乃知輿議合於天

鄰邑民支祖宜其妻喻氏年二十五有姑黃氏八十病目無所見性褊急喜深難事而喻以少年勤廉恭順能逢迎之三年無間言其夫因酒誤人什墮兩齒求免刑責入財自贖以喻隨貨入之喻無悔一夕夢里城追連責曰汝前生爲比鄰牟容之妻年三十病瘡殍逾年汝之姑七十餘者糜供汝汝以口苦厭食嫌其太頻哭而叱之者數四及臨死之前一日對姑呼天曰年七十者不死我方三十而使之死天不平乎汝家司命聞之于天帝有旨令焚汝尸而汝氣已絕事未之行案牘仍在凡三十年爲一世今當結絕汝宿業所

應者死於雷斧之下來日俟之以汝今生且

孝故先期告汝喻驚而寤中夜坐而號泣良

人有家幹出外未歸姑曰汝以吾子破汝家

質謂終身不可償耶喻曰無之凌晨沐浴新

衣拜其姑曰新婦三年事姑無狀今請假暫

歸恐不測身死不復來歸婆好將息姑訝其

言不倫歸別其父母所言如初自炷香立於

屋南大木之下仰天而祝曰新婦之死宿業

當爾有所不辭重念夫貧姑老晚年失婦誰

爲供事一也父母自少小教訓今被天誅爲

父母之辱二也身有孕已七月矣萬一得男

支氏有後三也今二事皆不可避獨支氏無

後爾乞少延三月分免而死時大暑中陰雲

晝昏風雷交至里域爲予言之予知其心乃

爲奏之有旨取里中凶逆者代之富人張實

妻馬氏淫悍悖逆事姑嫜無禮制其夫如奴

隸予即遣里域同雷火神治之俄喻氏無恙

而實之妻焚焉

尚義第五十八

昆義由來一父生 至親安可便無情

李華待尉真堪尚 雍滌欺源太不平

折臂輿情知顯報 表閭公議得嘉名

因今薄俗成淳厚 馮序怡怡免競爭

灑水之瀕邑吏雍滌有弟源亦仕于官每爲

滌所窘源以長上事之恬如也滌源同娶梁

氏二女家私微芒必較久之滌源爲仇讎妯

娼爲寇對雍之父母弗能制也乃議析居欲

留源之房滌不許俾源夫婦出一物不與責

以歲時供奉無幾路逢源窘以不拜墓之既

傷復訟於鄉大夫詰其詞理滌乃不直滌之

妻造源之門曳乃妹出亦誓之曰法存長幼

終不立幼而管長也鄉議不與之儒家李華

父晚景有鬻婢出一子臨終囑華曰汝以爲

子華泣對曰是兒母雖賤華之同氣也他日

華教養之使之成材昭穆有序天可質也厥

後名之曰蔚尤鍾愛之既長爲名士爲之娶

妻華有子彌明先生於蔚十歲自蔚甫能言

使彌明拜之及長禮待次其父一等華與子

及蔚均爲鄉人所舉達之太守上之春官論

定以彌明官之彌明失言於蔚華乃捷之彌

明伏羲尋以家貲盡付於蔚曰吾弟主之彌  
明自有祿養矣鄉人以爲賢秋社集于在祭  
焉鄉人以雍李相況爲薰猶滌聞之罵坐復  
曳源擊之予不平焉乃使直事終其臂而折  
之滌妻尋亦疽發于手如此三年公私俱廢  
生事寒索父母相繼而亡滌與妻乞丐而死  
鄉人以爲不義之報郡守旌華之間曰尚義

旌隱第五十九

世情習俗最移人 日用塵勞喪本真  
守道牟君天所佑 輕身蘇子鬼猶嗔

至言傳誦爲規範 廟食與崇致負輪

蜀士始尊中國教 俗儒一旦變真醇

蜀自秦并之後中國文物之盛先王大道之  
化漸有習之者矣而淳厚之風未振蓋淳之  
徒競起予恐傷風教有意欲化之一日巴郡

宕渠士人牟麟好學不厭而樂於教人守道  
廉退非有大故不出戶庭歲時起居有受謁  
無出謁貧甚而未嘗怨尤郡守溫瑀辟請爲  
從事既不起承于辰往邀之接語移時所談  
皆安時順便善身避世之語辰欲致守之意

而辭不得達卒罷之辰以告瑀瑀嘉其節蘇  
尚功者嘗學於麟未終其業開門受徒以師  
自任而性好奔競足跡不少安求請省問奴  
顏婢膝爲麟薄之或以麟辭達之者尚功踵  
門而辯之麟亦自以爲嘗教誨之猶執先覺

九

十二

之義而語之曰死生有命富貴在天子夏之  
言也求之有道得之有命求無益於得子與  
之言也子之所爲吾實恥之尚功自恃少年  
奉勇擊麟予適見之乃化一儒士爲之解紛  
顧衆而語之曰人之壽夭窮達有命在焉非  
人爲也奔競無恥不知命者也命之所無求  
之何益以常求之偶有所獲以爲求則得之  
求益於得是不知道者也苟不知命且不知  
道則所守既喪放辟邪侈至於不正不忠不  
孝皆由此也二子所爲冰炭君子小人之所  
以分也觀者駢闐或問子曰爾爲誰曰予所  
謂張仲子者衆驚愕相視問予隱形不見自  
是遠邇聞之者若尚功之徒改行有醇厚之  
風焉渠人爲予立廟

祐正第六十

謀他財賄已非宜 況復萌心苦見欺  
正女一言祈響報 吉人盡室免傾危  
俄驚縲繼皆離體 尋使先強總磔尸  
福善禍淫天理在 非予受祭報其私  
北都富室智全禮中春修祀一室盡醉暴客

九

十三

王才者約其徒三人謀劫之是夜未央推戶  
直入縛全禮家男女良賤九人婢妾七人唯  
全禮之妻與二女容繫之既取其貲將亂之  
全禮之妻惶懼乞憐幼女舜華年十五與其  
姐舜英抱母而泣才欲逼之華罵曰賊賊犯  
吾家張神君未知汝也語畢其家司命崔瑄  
與智之祖禰告急于予予乃遣功曹輔興領  
陰兵百人治之所縛全禮以下繩皆自解盡  
執其賊翌日告於里正聞于郡悉誅之  
梓潼帝君化書卷之三

梓潼帝君化書卷之四

勝十

殺生第六十一

蠢動含靈皆有命 貪生畏死與人同  
因思骨髓脂膏味 俾在砧刀鼎鑊中  
不顧冤魂隨影響 只知滋味美喉嚨

杜章享盡前生福 業果成時報不空

卯有杜章望帝之支也。生於富貴父母好宴樂會集以為常。凡烹割之事。章躬親之。及長身任門戶廚饌。無虛日。膾炙方離。口刀机已在手矣。後以災禍相繼。家道零替。無以為生。為人屠創。以就口食。所取人財。名過命錢。又以飲啖兼人。饕餮成疾。方且飽滿。尋復中虛。而性嗜肉味。日常不足。及以罟取魚。以弋彈雀。所見飛走。皆萌殺心。中年生五子。皆無指口累所迫。過命之資。不足度日。悽惶無聊。尋有癩疾。肌膚破裂。膿血流漬。見者掩鼻。自以飢火所燒。復受疾苦。投井自盡。為人執之。極口辱罵。於是仰天呼冤。予見之。訝而問里域主者。孫洪。叔言其詳。且言此人。祿盡而命長。尚餘五年。予既知其造業之由。又復閱其

受苦之酷。且歲方遙。惡其日夕怨怒。天帝乃遣功曹。易其心志。使以手揭瘡皮。以自食之。又以指點膿血。吮咀求味。宣言於人曰。母作殺生業。以我為戒。如此逾年。以準未盡之數。念斷而死。諸子皆殍焉。

酷虐第六十二

公孫武仲處心廉 鞭撻諸胥失大嚴  
資水賴恩還縱吏 酷民誅取却無厭  
化身戒勵誠惟一 政行寬平利可兼  
裁抑有餘增不足 吏民兩邑惠俱霑

牛鞞邑令公孫武仲。治已以廉而待人。不怨左右之人。小有過失。笞一二百。蒞邑逾年。而胥吏無全膚。吏怨之。資水邑令賴恩。性貪吝。以苞苴為常。日用飲食。歲時衣裝。取給於胥吏。而民事造庭者。無問曲直。悉付之。控犴恣吏。誅求意足。乃已。吏意未厭。則遷延歲月。置而不問。民怨之。予以二邑之吏。民被苦。乃化身為蜀郡丞。長孫義行。諸邑觀風俗。劾仲之虐。吏賴恩之酷。民二令叩頭乞免。予戒勵之。尋隱而不現。後知郡丞初無行邑之事。二邑

咸以為神而敬信之。武仲改而忠恕。恩亦變而廉潔焉。

憫世第六十三

周室墮頹為不仁 蒼姬一旦變嬴秦  
慘刑暴吏無和氣 詐計窮兵又幾春

不忍中原罹此禍 願開方寸濟斯民

上天有旨垂俞允 兩後乾坤又一新

予嘗仕於周。以忠盡命。血食於蜀。未幾。蜀入於秦。已而周喪。天下皆嬴氏矣。秦任刑法。視民如草芥。秦衰而干戈又起。中原塗炭于斯。久矣。予以久處靜境。思以拯斯民之苦。乃飛查上聞于帝。從之。若曰。白帝子遊人間久矣。而暴於殺伐。今已遣赤帝子代之矣。汝以本司火德。今當應世。以為赤帝子之後。予受命焉。

咸陽第六十四

護持全蜀幸優游 應世情牽強出頭  
被諧不成膺繼統 殺身空與結冤讎  
封王緣薄終何益 報母心酸未肯休  
那得身為率然相 盡吞諸呂快幽憂

子之懇于上天將以化身援天下於塗炭之中躋斯民於和樂之地無何帝命以子為赤帝子之後玉音可畏予不敢抗靜而思之非所望也俄有九天監生大神逼予受生於雲霄間下視咸陽火秦之後宮闕鼎新漢帝方與戚姬晤語監生逼予曰此所謂赤帝子者也今為漢帝矣予縱目間為監生大神所擠墮於帝側戚姬之懷恍然而覺帝以予生骨相相肖舉止可喜名予曰如意予雖提孩中而本志尚堅語言顧盼尤愜帝意帝尤鍾愛每以子凡為不類薄之晚年欲以子為太子既不果帝萬歲後卒為呂氏所殺子母之死尤被酷毒子深怨之方冥冥間見母受苦時思得復為率然之相盡吞諸呂而後已也

印池第六十五

恃勢凌人不可為 無辜母子被誅夷  
街寬入地至極矣 不共戴天良是之  
諸呂後身同一邑 雙親乞命在斯時  
海波平陷四十里 還我當年受百罹  
子自罹呂禍之後神遊冥漠又無職守當者

宿憤思欲報之已往修積不復問焉雖諸呂死拘幽冥造業深重歷年甚多連再生亦久遂訪西海之濱有邑名印池邑今呂牟呂后之後身也邑人多呂氏蓋宿業相尋諸呂造業之黨也幸於窮荒予母夫人亦生於彼復為戚氏以前身享福太過生此而貧悴所嫁張子年老無嗣夫婦以芟刈為業一日野外相顧而語曰生身窘甚辛苦自養暮年力衰將不免於溝壑今六十而無子是天將殺之耶乃相與割臂出血澀於石凹中以石覆之拜天而祝曰人皆有子惟我獨無今氣血薄少不能施化願此石下倘使動物生焉亦遺體也予識母氏心惓惓焉一念感之從而寓止明日二老復來揭石視之血化為蛇金色寸長子所為也母收養之逾年頂上出角腹下生足能自變化每天欲雨予為助之身既長大腹量寬邁見羊豕犬馬輒食之邑令有馬色潔而駿牧於水際蹄傷吾末因拘而啖之馬蓋呂產之報身也邑人皆知予詳訪於子家而不獲逮予父母於囹圄責以三日求

子無狀將見殺焉次日予化儒士謁令解之今日張老夫婦家養妖蛇食人六畜久矣今又食吾馬吾將殺之為民去害張不見聽是彼自為妖也今必戮之予曰物命相償宿業所致遇彼吞噬亦非偶然今君為畜而殺人豈今尹之事乎令叱子使退予復語之曰君有死氣浮於面顏宜善自愛他日無悔語畢子隱形不見令之左右皆以予為妖子乃奏天稱冤陳以前世子母無辜死於諸呂今適逢之願與之較辭上而未報因變化風雷呼吸雲霧白晝而暝一邑之人相視而語曰汝頭那得為魚至以手相捫頭面而泣一夕揚海水以為雨灌注城邑圍四十里皆陷予以身戴父母而出焉時孝宣之世今所謂陷河者是也

解脫第六十六

嗔恚之心莫易生 此心生處是無明  
只知直理堪平訴 不待琅音輒徑行  
請受大身遭熱惱 填還冤債慰羣情  
世尊一語消餘業 却得當來面目成

予前以呂氏寃對奏帝未報而擅行之雖一時快意宿憤頓消及心定意平良用深悔翌日玉音存降以海神晁闕劾予擅用海水陷溺平民五百餘戶以口計之二千餘命除里域所具予前身仇對八十餘人半在城隍半居附郭外其餘生齒皆係大枉帝命賜譴以予爲卬池龍而奪其神職且使天吏監臨不得予預兩澤羈囚於積水之下連年旱虐水復爲泥身既廣大無穴可容烈日上臨內外熱惱八萬四千諸鱗甲中各生小蟲呌齧不已宛轉困苦不記春秋一日晨涼天光忽開五色雲氣浮空而過中有瑞相紺髮螺旋金容月瑩現諸勝妙希有光明山靈河伯萬衆稽首讚歎歡喜聲動天地復有天香繚繞四合天花紛委隨處生春予乃耳目聰明鼻觀通徹心清口潤聲音發揚仰首哀號乞垂救度萬靈諸聖誠衛先後咸謂予曰此西方大聖正覺世尊釋迦文佛也今以教法流行東土隨教化身將往中國爾既遭逢宿業可脫予遂起改悔心生悲愍念身自踴躍入天光

中具陳往昔報應之理世尊答言善哉帝子汝於向來孝家忠國作大饒益又復憫世生護持心因果未周仇敵相爭以人我想肆興殘忍遷怒于物業債當償今復自悔欲求解脫汝於此時復有前生寃親之想與夫嗔恚愚癡念否予聞至理心地開明內外罄然如虛空住無人無我諸念頓息自顧其身隨念消滅復爲男子聽佛宣說得灌頂智得大辯才得神通力得圓滿相龍天八部皆大欣悅予皈依焉

### 仁政第六十七

嗔業焚和障最深 堅持忍鎧莫容侵  
瘡傷爾體猶吾體 痛切他心似我心  
吏既不欺終幹蠱 民知相愛自甘臨  
清河薄譽緣斯得 歌詠惟將和舜琴  
予既離惡趣即得善生受形於趙國爲張禹之子名勲既長爲中正所推爲清河令寬明自任人不忍欺待吏如僚友視民如家人吏有失謬者是正之施慢者勉勵之由莽者教誨之貪饕者廉察之詭詐者詰難之不用詰

詔者免去之惟曲法戕民以白爲黑事千人命者使自理之辭窮心盡然後付之於法其初情可憫者猶宥之佚出之罰予所自當不敢辭也民有爭財賄者以義平之爭禮法者以情喻之爲賊者使償其貨傷人者使庭拜其敵姦及殺人者付之於法其本心可恕者猶出之宥惡之謗亦不敢辭焉以是一方之內兩賜以時蝗蝻不作偷賊相戒而出境姦邪革心而改行爲政五年怨懟不聞四民爲之歌曰吾有師師嚴而不慈教我怨我張君能之吾有友友信而不戒親我正我張君是賴我有親母恩掩於義張君似之柔而不制我有親兄責敬於情張君似之和而不爭後爲太守責以趨進予解組焉時章帝元和之末也

### 幽明第六十八

盡心於道道斯存 篤志求仁仁自成  
性定乃能通晝夜 神全方可治幽明  
林宗愛子存公議 帝旨傳言無隱情  
三紀辛勤效功績 不妨陰隲相羣生

予以先世善政有成福業滋茂天年甫盡即  
遂有形於順帝永和間載生斯世所謂張孝  
仲者猶不忘於故稱也復為郭有道所品題  
雖不登顯仕浮沉里閭而上帝有旨俾予日  
應世務夜治幽明凡人之屈抑冤枉陰德隱  
謀予皆知而籍之以至鬼靈邪崇無不預焉  
如此三紀幽明兼濟人鬼交利予有功焉

籌帷第六十九

襟懷有武且兼文 一寸心田萬象分  
實運將開司馬氏 兵謀聊贊鄧將軍

出奇問道行吾計 盡瘁沙場佑帝勳

史氏簡書還闕逸 何妨籌畫事無聞

予以善功世修漸復神職而命債未償者猶  
不吾置復生於河朔少負氣節眼見世變嘗  
以功名自期乃為大將軍鄧艾見知辟請為  
從事凡所舉謀予必預焉及伐蜀之年予為  
行軍司馬勸艾以間道出奇以省鋒鏑之禍  
入蜀深境遇諸葛瞻許以封王琅邪瞻不之  
聽至於交綏瞻之中堅予所嘗也或有流矢  
星飛集於予體瞻方就擒予欲營救之而創

甚矣蓋向者叩池未償之報者也可不戒哉

如意第七十

帝手何年自執持 玉京一旦賜於台  
指揮行陣陰兵出 顧揖仇讎惡意移  
利器尋常為伴者 舊名時復自呼之

從茲所向皆如意 三界神靈孰敢欺

予既滿前緣詔詣玉京洗除惡籍鼎新神位  
俾予永福坤維帝又以所執之杖賜予帝旨  
若曰資爾孝仲萬靈之雄忠孝全節世資爾  
功資汝斯杖無所不通又曰此如意也予以  
杖契宿名欣然受之

丁未第七十一

越裳五畔金山邑 越雋南邊近海涯

醉眼醒看新日月 關心忙愛舊煙霞

元辰司命專丁未 趙國中興顯故家

火德佐王千萬祀 始從今日拜其嘉

予以寶杖自隨無適不可因念前身西海之  
隅復經從焉越裳之西越雋之南兩越之間  
有金馬山勝境清絕張老夫婦予累生之父  
母也於是生焉時晉武帝太康八年歲值丁

未二月三日夜子刻以甲子考之則其時已  
屬辛亥矣帝命以予為丁未陽官本命元辰  
焉

水滸第七十二

夢裏為龍為帝王 多生習氣未能忘

笑他酒饌修淫祀 書我官衙牒水鄉

風雨聲中奔衛子 桑麻陰下舞商羊

職司全蜀幽明事 七曲遷居道路長

予以成長妻男具而孝敬不衰見鄉人以旱  
祈雨於土木予笑之蓋予嘗夢有報矣一日  
水際自書官衙移文海神乃見使者告予以

有形以來自周為人迄此顯化七十三矣乃  
呼予為運判促上白驢風雨聲中頓失鄉地

入大穴中宮庭明敞父母以下血屬皆在一  
夕兩澤大作徧全蜀之境蓋有旨以予總護

全蜀幽明之事焉

桂籍第七十三

儒家桂籍隸天曹 得失榮枯數莫逃

夢契真誠題義顯 榜隨陰德姓名高

封妻蔭子由寒裔 曳紫腰金自白袍

予以善功世修漸復神職而命債未償者猶  
不吾置復生於河朔少負氣節眼見世變嘗  
以功名自期乃為大將軍鄧艾見知辟請為  
從事凡所舉謀予必預焉及伐蜀之年予為  
行軍司馬勸艾以間道出奇以省鋒鏑之禍  
入蜀深境遇諸葛瞻許以封王琅邪瞻不之  
聽至於交綏瞻之中堅予所嘗也或有流矢  
星飛集於予體瞻方就擒予欲營救之而創

為報難慰無寐客 勉心文行莫辭勞  
帝以予累世為儒刻意墳典命予掌天曹桂  
籍凡士之鄉舉里選大比制科服色祿秩封  
贈奏予乃至二府進退皆隸焉

孝廉第七十四

經術談王辯異同 孝廉特地起遺風  
江寧神壘皆天命 日麗重光顯帝功  
馬化已知與晉室 蛙尊誰謂屬劉聰  
路驢直入西涼地 游戲隨機現六通  
予慕釋氏韜光禪寂建興中憫我狄窺伺朝  
綱非命世英雄弗能反正會元帝建策南渡  
綏撫江左而白麟玉壘見於江寧臨安日有  
重輪皆中興之象予改日作儒士跨一白驢  
往河西應孝廉謁張執馬

感時第七十五

擬陪鄉士獻能書 喜遇姚萇古亦無  
欲激頽波專號令 敢摠忠節委均輸  
不堪狙詐為三俊 笑倚鴻圖應一呼  
興盡先期歸蜀地 輶車枉駕訪吾廬  
予建興末作儒士謝艾跨驢入西涼張執以

予為主簿張重華嗣位時石季龍使將麻秋  
侵寇不已涼州震動府司馬張耽言於重華  
曰議者舉將皆推夙舊且韓信穰苴皆非舊  
將盡明公之舉惟材可任主簿謝艾兼資文  
武委以專征伐之事庶幾可也重華召艾問  
以計策艾曰朕不以賊遺君父黃權願以  
萬人當寇乞假臣數千人為殿下吞之重華  
大悅以步騎三萬人令艾討之麻秋率大眾  
以禦之艾乘輅車冠白帽鳴鼓而行秋望而  
怒曰艾年少書生冠服如此輕我也命黑稍  
龍驤三千馳擊左右大擾勸艾去艾不從下  
車踞胡床指揮處分賊以伏兵發也懼不敢  
進秋軍乃退艾乘而擊之俘斬甚眾秋乃匹  
馬夜遁季龍聞而嘆曰吾以偏師定九州今  
以九州之力困於重華真所謂波有人焉繼  
而往關中與姚萇為友欲激頽波以正風化  
奈何縱暴之君競起廢弒然萇雖少而多謀  
略又況宿有契好故作密友久之予狀處凡  
世思歸蜀峯約萇曰苟富貴無相忘後萇以  
龍驤將軍使蜀至鳳山訪予予禮待之假以

鐵如意屬之曰麾之可致兵長疑予予為之  
一麾旗幟蔽天戈盾戎馬萬餘列之平坡今  
試兵坡是也後萇以符堅死即帝位號秦焉

誅暴第七十六

禍福之機本在人 只爭現報與前因  
貪汙賄利欺君命 剝刻脂膏虐下民  
推貨王仔生犢尾 刷錢馬誇化猪身  
從茲警悟堪為戒 一念纜虧即有神  
予仕晉之後兼治幽顯時蜀之導江王仔者  
永和中任帥幕吏被檄督推課鹽於潼川而  
王躬詣井所召民強與約率令倍差認課當  
取五千斤者倍取萬斤又約來年所輸不滿  
額者籍其家王仔知其不能如約窺欲沒入  
之使官自煎既復命帥以鹽數倍增喜之予  
聞其苦民故陰治之是夕帥馮遷夢王仔來  
謁而公裳下有一尾方驚寤有婢亦魘及甦  
言適王使者來公裳下有一牛尾出再四言  
其推利貪汙之故令生蜀之屬邑田家廷翌  
日遣人訪之果如所夢又益昌馬誇者同為  
帥屬每出部邑督錢惟以多為貴不問額重

虛實盈縮必得為期且以此自負蜀人苦其虐號曰馬刷或以王君牛尾警之者馬曰正使見世尾生亦何必問予聞其暴虐如此聞之上帝繼而病卒七日之中其家作薦復聞棺中有聲意其再生亟開棺視之則已變為一猪矣急掩而葬之時天氣晴爽喪車方起大雨如注送者皆不可行及墓次水已溢矣此可為汙吏之戒

明經第七十七

銅川著筮久潛心 道學儒宗已陸沉  
天假仲淹重振鐸 文追孔氏復鏗金  
儒風欲繫唐虞化 大雅全排鄭衛音  
董氏庶幾顏氏子 升堂窺見室之深  
予久處窮吳帝以中國道衰欲王化之復行  
故命予生銅川家知隋運將終吾道未濟退  
居河汾間修先王之業制禮以節情作樂以  
和俗恢刑政以防其非崇祭祀以介其福祖  
述周孔取則軻雄九年而成經也其於五常  
之教於小子何述焉復以禮樂之學付之董  
常惜其不一用於太宗之朝悲夫

護聖第七十八

漁陽鼙鼓叩長安 此日明皇幸劍關  
若聽九齡據諫論 豈勞七曲重躋攀  
不因儒士為親謁 安得鑾輿返遠還  
萬里橋邊迎禁蹕 誰知虛位紫霄間  
予自汾陽傳道歎於死生再奉  
帝命輔唐室故命長子淵石生於清河氏之  
家即九齡明皇時李林甫之譖毀肅氏而帝  
賴之以不易至於議論風生首登七寶山坐  
有文場戰師之雄應制走丸之辯後漁陽之  
亂明皇幸蜀鑿劍嶺而觀中原歎曰吾聽九  
齡不至於此也予因至萬里橋以儒士謁帝  
帝曰卿非北郭張生乎予曰然臣聞元載孔  
昇天虛位久之以待陛下也帝默然後肅宗  
收復京都常見素迎帝歸闕封予為右丞相  
而予密衛鑾輿至咸陽帝移大內安順遂辟  
殺張皇后進櫻桃蔗漿等悉不食常玩一紫  
玉笛自吹數聲有雙鶴下徘徊於庭帝謂官  
愛曰吾奉上帝命居元載孔昇天令具陽沐  
復就寢而升化矣

明威第七十九

影響昭昭理可尋 往天豈與物交侵  
眼根所著無非色 身業居多莫匪淫  
四舉不沾天子祿 一生虛負狀元心  
李登狂妄終除籍 感報徒嗟罪障深  
唐李登者年十八鄉貢首自後凡十年一薦  
名愈下年幾五十不第一日齋戒詣葉靜法  
師且告曰登自十八歲叨冒鄉薦凡經四舉  
不登一第何罪至此幸法師入冥為某勘當  
此生如何法師語之曰蜀之梓潼有神曰北  
郭生掌文昌主貢舉司祿之官必能知之吾  
嘗為汝叩之一日上章道過治所謁予法師  
曰士人李登者某年月日時凡四舉不第此  
人果何如予命一吏示籍對曰李登初生時  
賜玉印十八歲魁薦十九作狀元五十三位  
至左相緣得舉後窺鄰女張燕娘事雖不諧  
而繫其父張澄於獄以此罪展十年降第二  
甲二十八歲後侵兄李豐宅基而奪之致刑  
于訟以此又展十年降第三甲三十八歲得  
舉後長安邸中淫一良人婦鄭氏而成其夫

U.S.A.R.I.P.



白元之罪又展十年降第四甲四十八歲得  
舉後盜鄰居王驥家室女慶娘為惡不悛已  
削去其籍矣終身不第法師辭退以是語登  
登無以對一夕愧恨而死後之士夫可不戒  
哉

### 濟順第八十

綿綿唐祚欲傾摧 叛逆陵遲陷北臺  
逼脅乘輿臨草莽 爭驅甲冑走塵埃  
天恩昭顯精神會 帝道重宣雨露來  
桔柏津前新應詔 虬銜誰信作良媒

○唐乾符中歲荒河南為盜者甚眾尚君長伏  
誅尚讓等推黃巢為主反長驅江陵渡江為  
患入河北攻河南數十郡次陷洛陽破潼關  
僖宗播遷入蜀巢犯關巢遣朱溫等攻鳳翔  
至潼關追僖宗乘輿夜遁出鳳翔予以儒服  
見帝帝夜行馬馱予以所乘騎奉帝乘之  
子捧足攏馬密布絲雲衛帝騰空彌明露雲  
微綻令帝下視見鳳翔軍與巢軍戰于龍虎  
阪若蟻陣也帝曰此何所予以此乃空際帝  
驚歎曰卿非北郭生張孝友乎我非卿豈料

生耶予奉帝至劍南復道帝疲甚欲少憩命  
子股以枕之熟眠林葉風聲帝忽躍起曰巢  
兵至矣擊鉦近也予以非也乃林葉風聲久  
之從駕宿衛始及訝帝行之速也帝至桔柏  
津曰我有一女乃興唐公主最神慧奉御箕  
帚可乎予以臣幽也何敢奉承帝曰勿固辭  
遂封吾順濟王親至廟奠獻解劍為賜仗子  
勦賊後宋文通等斬巢送首成都帝還關則  
興唐公主從而殂矣予命兵迎公主歸七曲  
焉

### 濟迷第八十一

救世乖訛物理衰 神人淆混化塵微  
庸愚指我為妖妄 蒙昧嗔予擬是非  
巾地亂雲多兩潦 巨天烈火示光輝  
孫譙始信英靈著 從此寰中顯福威

○五季中進士孫譙者性尚剛介不與羣居詆  
斥佛老著無鬼論自隴之蜀過祠下侮辱無  
禮而去抵於山陰天忽昏晦風雨如撒行者  
不可進欲投邸而不可得遂呼曰此乃北郭  
生張君如果有靈則指涯淡如何予今佐神

舉火一二示之譙尚笑曰廟奴誰我再呼曰  
神既在何不為我止風雨使我能抵于平陸  
如何予笑曰子所過神祠必狎侮指以為妖  
笑以為誣今悔之何及也予以示之以炬火數  
百山川明朗可容行李須臾風雨頓止翌日  
留記于廟焉

### 忠顯第八十二

熙熙天祚福皇朝 叛寇生羌亂蜀妖  
均唱勃徒凌郡縣 順連賊伍結葛荒  
卒呼勇義陰兵力 箭貫膚腸意氣豪

○木馬汗流知密報 天恩依覆下參郊  
皇朝均順之亂主帥雷守忠祝吾助神兵遂  
入蜀至利州為賊堅壁固壘不下其裨將王  
吉大呼語賊曰吾奉天命勦賊必矣可降而  
賊以勁弩射之貫腹其人歡呼自若封之以  
藥而無恙帥亦如之朝廷封子英顯王而功  
奏上天即證定慧王果焉

### 聖治第八十三

太平風化樂唐虞 致治馨香等太初  
率服四夷明德教 真安百姓法規模

聖表頓領知賢相 錯節盤根見大儒  
 子舍輔成元祐政 著書猶用鑑寰區  
 皇朝一祖四宗垂拱太平子奉玉音以次子  
 文明生于司馬氏家名光盡誠於館著古今  
 歷代史以鑑於世輔宣仁聖烈皇后擁少主  
 不出簾帷而天下治當時庶政聿修咸謂德  
 合天地道通神明因積仁累德凜凜乎庶幾  
 周召之烈焉

標忠第八十四

藝祖開基妙若神 我今遜德不勞兵

終南翊聖曾全壁 汾晉西祠已結纓  
 寇氏澶淵平虜力 眞皇東作福基成  
 此回又是忘形久 笑指朱崖道一征  
 予以世態之變居寂久之而符生於皇國開  
 基之初即冠準也後澶淵之役立仁考之功  
 予與焉至於以予爲誣議予涉海至崖悲夫  
 興國第八十五  
 朝廷中否甚傷情 事業班班可訪尋  
 政在干江扶大寶 兵衝陝右本天心  
 便宜坐使兩蜀靜 陞陟恩流三峽深

要識此回神異處 樞中全體土無侵  
 子紹聖丁丑託化張浚立一世之英表平江  
 復辟至聖天子垂統四十餘載至富平之敗  
 非浚之失乃天也隆興甲申浚死葬于衡陽  
 其子杓欲更葬于蜀既啓棺視之威容儼然  
 如存合郡士夫觀者如堵以手加額者衆因  
 從而掩之倘非子神化安有此也予生領天  
 子之權于蜀掌職文昌之命于天其功績不  
 忝矣

止足第八十六

玉策褒稱賜寵光 尊隆師傳總元綱  
 積功唯喜修天壽 被命寧辭抗帝章  
 蒞事惟勤居太極 貢賢是任主文昌  
 錫民五福期康乂 非特區區一兩暘  
 予隆興之歲奉玉音加秩若曰文昌者教化  
 之本原實傳列聖之業儒士者道德之淵藪  
 宜據一德之忠播告諸天豈孚有衆惟文昌  
 司祿主者職貢舉眞君衛民少傅靈應帝君  
 張某德被萬物成四方形自有生顯從浩  
 劫順考古道鑿觀人文照臨並日月之明發

生佐乾坤之化是以教耕稼而民人育每裁  
 制而自優修禮樂而政事康果猷爲之不謬  
 干戈載戢陰陽常和水土既平休祥時格託  
 之庶務試以諸難皆濟濟以可觀每多而  
 益辦昔自水滸今蒞台衡尚持救苦之心誓  
 拯倒懸之念厥有成績巍乎難名察乎九十  
 餘化之行藏命編羣冊著以萬二千端之行  
 節豈曰空文顛則持而危則扶惡以懲而善  
 以勸生民允賴惟乃之休況復恢龍漢之圖  
 書闡鸞臺之典則欲分身而顯化率諸聖以  
 混融萬梵開張三界均利宜加峻位俯叶興  
 情名躋南極之尊禮絕星聯之上於戲躋三  
 階而下太乙久彰應物之符欽五福而錫庶  
 民式賴師言之佐誰其能者汝往欽哉可持  
 加金闕昊天太師糾察三界禍福事予辭表  
 略曰滿盈之懼上清瑩聰温厚之辭時紆訓  
 誥意敢懷於不敏欲猶冀於必從中謝伏念  
 臣德薄位尊言輕行寡徒以效誠之決未懷  
 引退之私茲遇盛時重叨異數豈不侈高上  
 之賜其亦畏至窮之災恭惟

天尊上帝道善貸以且成明容光而必照護  
以小疵之失察其由中之言方將曲致於施  
仁夫亦何嫌於遷今再三辭避而受之兼司  
四方禍福所以分身應化焉

訓逆第八十七

密承帝旨下蒼旻 昭示塵寰禍福均

變理權衡明察訪 翰旋綱紀運經綸

外臺執法專生柄 蜀部觀風秉化鈞

雷震中江王氏子 斷棺只為逆亡親

子被命遷師相之職專生殺之柄採訪善惡

悉便宜也乾道中蜀之中江王千者初其父

母自買香木棺以備身後王易以杉木已而

又貨之易以株板及亡母則又留株板欲自

用但市松棺斂母而葬子於旬日將王以雷

擊死倒植其屍或走報其子急往哭而扶屍

仆地日正中忽雷震擊其子於五里外泊復

回見父屍依前倒植凡兩瘞皆震出遂棺上

斷一竅以竹而掩之姑免震焉

戒欺第八十八

為人貪暴莫如廉 祿筭乘除理灼然

楊震四知名莫掩 子文三已節尤堅

存心勿謂陰無報 失職那堪又減年

試把徐謙形夢感 黃金特地障前緣

乾道中新都丞徐謙者被檄充勘官將道經

宿徐氏家主人前一夕夢神人謂曰明日有

徐侍郎宿汝家宜善遇之神人乃吾所遣佐

神也至晚果有徐從政踵門遂具盛禮及回

復夢曰徐子此回受人五百金枉七人命天

曹已減三十年壽官止此矣徐氏遂不復相

接丞公深訝之抵暮遣蒼頭語以夢中之事

丞公愧形于色回任及替舉主改秩未及命

而卒于邸中年三十四初傳其死鄉人未之

信既聞其事莫不惜其用心之欺焉

誅侍第八十九

子職須知奉二親 養生送死禮宜遵

遺骸暴露如羈絲 逝魄浮游未掩真

餘子徒勞從孝行 春秋責備在賢人

羅生感夢還鄉舍 方悟陰愆速此身

梓潼縣羅肇者入于上庠過予祠默禱於予

一夕予夢告之曰子已獲罪天曹宜急還鄉

前程勿須問也肇懇曰肇平生操守鮮有過

失領聞罪由予曰子無他惟父母久不葬耳

肇曰家有兄弟何獨歸罪於某予曰以子習

禮義為儒者故任其咎餘子碌碌不足責也

肇既悟悔恨治柴回鄉同舍驚問肇以夢告

則未及家而卒焉

真元第九十

物有潛通信可知 幾回利濟惹開非

觀風隴蜀存真寂 掌籍南昌應化機

曲意為民除塚訟 忘形救物拯萎微

從茲願化昌黎後 別有精玄示福威

紹興庚戌子遊神察訪附鸞抵洛之樂溫會

龍門韓申之叩子符訣救其孫坤臣之危疾

子今治病功曹應感更生以申之宿契所遇

子遂付以符錄

拔苦第九十一

苦海滔滔浪接天 生來死去各前緣

爭看妄想空花裏 不覺枯骸腐草邊

孔聖殤童因立教 周文葬骨豈知年

皇穹委任司民苦 惻隱之心亦空焉

予以上帝為好生之德而天下多遺骸暴露者付予誘收也且古史曰枯骸不知年數尚感文王之葬童子結伍以衛魯國猶存孔子之殤然今人不念葬其父母況於他人而有惻隱乎予以救苦之功而陞證安樂不動地游戲三昧如來果焉

福瀘第九十二

煙橫瀘水碧連漪 殺業誰知會遇時  
山寺削身徒憤憤 岳靈未報且遲遲  
倘存忠厚佛三昧 不到仇連李萬兒

張信復歸王吉手 彼冤此報罔踰期

紹興中瀘帥張孝芳者為卒伍張信等所謀而致叛信為同伍張昌殺之瀘遂平定此乃紹聖中移歸鄉一僧俗姓廖名慧覺居山院蓄資甚厚集眾作斷瀘水陸繼而茶寇李萬兒者率眾欲劫之初不知其僧設穿於四垣遂盡陷之惟李萬兒數人僧與其徒削而食之後李萬兒圖報其冤岳靈曰汝報之未可此人有所殺王吉必報汝也自是僧慧覺生汝尚有所殺王吉必報汝也自是僧慧覺生

清河家即芳也萬兒乃張信也吉即張昌也其報昭然予遂與英烈統理神衛瀘而平焉

昭明第九十三

自從太極肇叢皇 神性隨機雲水鄉  
九十四迴彰變化 三千餘行靈微芒

雙峰為建立初宅 七曲重遊參宿方

聊附飛鸞明此意 出書示訓藉揄揚

予以真元拔苦後天命存隆位登金闕逍遙紫虛遊神訪察寓鸞顯化示以道德仁義之教變其偷薄鄙詐之風忽功曹奏涪陵郡之樂昌運騰里人楊思作文昌星席于拉崇應為降福民朱章感諸真共集因覽山川之秀有雙峰者真神仙窟宅氣宇平遠為有君玄初大帝化建寓室而韓震吳亦樂施田焉予遂請于帝立昭明應化鸞臺以示四民休徵今祠已落成之久為樂昌之美觀蓋於吾香火莫非夙昔契且世人亦知予父玄初大帝尊號宜益加敬焉故畢工書之以示後之士夫云

終觀第九十四

古來喪不過三年 暮死朝生宜吉消  
祭葬克終營馬鬣 哀矜盡孝卜牛眠  
風雷感激施甘澤 稼穡重蘇起大田  
埋王佳城寢苦畢 神龍輔佐產英賢  
予昔在蜀栖真於摩維洞天旱蝗三載有四

二十四

境城隍同日申到蜀民無知停柩經年暴露考妣血尸銜穢上天見怒鎖諸龍潭早損禾苗民失秋望欲望真君眷憫蘇救生民予化一居士隨門勸化急作寔遂與青源真君射洪真君議檄九江龍王克沛甘霖三日已往復蘇多稼民大悅時玉帝大怒九江龍王擅行兩事追斬龍族予又化一秀士普勸龍王龍女及諸生民不斷音聲誦彌羅御詔不計萬數未經三日祥風瑞氣藹于金闕奉命特赦龍王之罪自後孝子順孫既喪考妣不敢停柩克終大事事親終矣陰陽和風雨時福胎後昆芝蘭挺秀壽富康寧

放生第九十五

濕化卵胎都是人 只緣貪處著真情  
螟螟抱母懷春毓 蠢蠢凌波逐浪生

陽序放魚延紀壽 冲元活鱈慶前程  
逃相勉諭放生 福蔭循環世代榮

予念一切衆生皆有佛性凡食牛肉者上天  
有太牢星地下有太牢山專治食牛之人受  
苦萬劫殺牛之人萬劫無赦多遭疫癘而死  
至若豬羊犬豕羽毛鱗介濕化卵胎皆受父  
母生成因差一念見出萬形仲春禁殺巢此  
月令之戒也弋不射宿孔子之戒也凡好道  
修真之士肥甘不足於口三寸舌根而已何  
如不自殺不教他殺不見聞殺隨喜殺事此  
五般淨肉可以無大過矣何必貪諸口腹昔  
李冲元好食鱸子知其情感夢化一旱樞告  
冲元曰我腹中有五千子我死子亦死矣儻  
能更生獲福無量冲元信而捨其鱸後不復  
再殺又陽序一巨商耳予知其詳化夢形之  
曰子明年當死若救得十萬生命可延一紀  
之壽序曰大限既至何可活十萬生命予曰  
可放魚子則有報驗序覺之大書市肆逃相  
勉諭及不惜已財贖魚卵投放水月中餘予  
再形夢曰子救十萬生靈已足矣可延壽一

紀後子孫世代榮昌信不誣矣

中興第九十六

馭閑仙樂奏官商 大道中興踵後芳  
道德五千消劫運 乾坤億載福金湯  
黍官景運重宣化 藥笈靈文再闡揚

正一玄科振寰海 永延皇祚壽無疆

予遊宴玉京怡真靜默每念龍虎嗣漢三十  
六代天師乘於紹聖遂托形宗演果受玄恩  
蓋以劫運未消教風怯振所幸道德五千文  
一脉存焉茲又夢符仙種立為三十七代與  
棟受命于先朝皇帝親沾灑翰頂受師號中  
興玄化衛國衛民榮祝帝堯萬壽子禹孫湯  
股肱惟良保劫度齡民安鴻鴈正一科教由  
是而興焉

拜蝗第九十七

隨方分化楚城邊 興利除殘本自然  
螟螣害苗農告病 鸞機應念表箋天  
肅將雷電彰誠意 無復蟲蝗滿大田  
神化昭昭難自泯 因人感事續餘篇  
予自君山主宰兼洞庭水治以至蜀門旺化

神遊附鸞于世有日矣開慶已來予嘗以荆  
楚間禱祭魔法枉所傷害諸求餘福鬼毒流  
感而真道未行有意化之遂面奏

天庭分命月鸞開化月峽予乃隨機應化以  
祿嗣應人以符藥濟世以吉凶避就之理示  
人進退存亡之機廣正大公平之心潛消鄙  
詐隔慢之習福善禍淫惠吉逆凶陰驅潛感  
之間泛應曲當之際亦有聞風而化者但以  
月鸞主司杜南強常以吾化體出自然真常  
應物不尚表暴以驚世疑俗又以隨寓應酬  
多失紀載越六七年矣咸淳乙丑峽境妖蝗  
農民告病糾察具報以郡守陳順武翼赴聚  
英集真壇請表箋天願弭蝗災消殄予遂呼  
里社詢之乃云郡民多於溪澗或於山澤撻  
取蚌蝸漁獵魚鼈甚至斷刺蛙蟹供應主需  
枉殺螺蟹以給口累百千之命不供一飽億  
萬之靈始克一殮是致積累物命冥漠無歸  
氣化生蝗復害田稻以絕民命此蓋物命相  
償之報而人未知之也予因戒教里社俾以  
方隅護度物命外具錄郡守為民之誠深致

民食之請具奏于

天欲得行下田租兼昇炎火以去螟騰之患

又請肅將

天威以彰郡侯既叩驚化之誠

帝以予奏懇切特賜俞允於是陰雲晝合電

雷以風蝗即盡弭一郡有秋農夫胥慶官吏

立予專祠以彰神貺咸淳丁卯春旱不雨農

業失時萬民咨嗟戶口渙散峽之郡丞程生

叔光以太守赴京攝行郡事深致其憂於是

重立玄功自破已俸一再禱祈峽之神祇皆

為感格以告于予予以開化分野有所不鮮

又以程生誠交念乎幽顯貫徹為宣九天之

命敕五龍之水曲施兩澤數日而足自是農

耕不失而民業始安及至夏秋蟲蝗復作間

為苗害蓋以向者戒教里社俾護物命後緣

以峽民未知神化殺傷之俗循習猶舊餘殃

未除而乖氣感召故也而程生於不覩不聞

之間悟有感有應之理密奏投誠假托歸叩

予遂達其詞旨示以未悟錄其真懇飛章奏

聞夜雨天一之水兩洗冥漠之靈晝赫秋陽

之威一去蟲賊之害於是因人感事呼驚載

筆書弭蝗之化警殺生之人附于化籍播本

宣傳于以彰郡丞至誠贊化之功予以挽回

氣化以成歲熟之效庶聞之者足以戒焉是

歲秋七月既望再書于侍生安節野人杜南

強所事之驚壇

二十

梓潼帝君化書卷之四

清微仙譜序

致一

道在太極之先何謂也未有天地已有太極

其容有先乎吾聞之經曰无名天地之始始

也者豈非先天地而有者乎今夫天日月之

往來風雨之散潤雷霆之鼓動人知其為天

之造化而不知其為是道之功用也嗟夫使

是道之功用一息而不運乎其間則天之造

化息矣易不云乎大哉乾元萬物資始乃統

天又曰先天而天弗違天且弗違而況於人

乎況於鬼神乎而是道之秘始不容於不洩

矣故其傳始於元始二之為玉晨與老君又

再一傳衍而為真元太華關令正一之四派

十傳至昭凝祖元君又復合于一繼是八傳

至混隱真人南公公學極天人仕宋為顯官

遇保一真人授以至道遂役鬼神致雷雨動

天使陟仙曹晚見雷困黃先生奇之悉以其

書傳焉先生覃思著述闡揚宗旨而其書始

大備凡有祈禱若持左券而能不動聲色以

取償責報於渺茫冲漠之中弗爽晷刻何其

神也一時王公大人爭欲羅致四方來受學

(05) A 正 14-6

者以千數或窺一斑或剽半甲驟加試用靡不策效然先生實其書不屑以授人故學者浩浩鮮覩大全之秘近膺詔命入覲得旨還山予始獲登先生之門每燕暇從容與論道妙必極反復雖予際遇於先生為最後而受

教於先生為最深間一日語予曰某老矣閱人多矣未有默識心通篤信力行能如子者此殆天授非人力也因悉出所受南公書以授之采拜受之日私竊自誓曰采雖晚出先生之門能淑先生之教今又獲先生之書敢不廣其傳俾千劫之下有目者咸獲爭先快覩不更復有望蓬萊隔弱水之歎敬錄諸堅梓嘉與四海有志之士共之因為之說曰是道也原之於其始固已先天地而有要之於其終又將後天地而存嗚呼其行與之俱傳於無窮矣至元癸巳純陽月純陰日建安後學陳采焚香拜手謹書

### 清微仙譜

#### 清微道宗

元始上帝至真大道无形无名虛无自然萬化之祖孰得而言昔浩劫之先凝炁成象露至玄至妙之蘊錫

玉宸道君後名妙玄經應化玉冊秘於清玄玉英之館道君即太易元炁之應運高拱上清教弘至道體至極至靈為玉式符而授於

清微真元妙化天帝名迹慈應運開圖救天佐極高居太漠洞妙自然恢張萬範與道長存秦時降祁國都洞妙保化宮清微妙化府一名元始萬化宮妙化府帝狀青衮服

九天妙道真運元君楊微元君乃元始一炁之化身青首被髮龍體乘流火出入三界號雷霆樞轄之神秦時降河中府都九天長原宮後教弘大道運玄妙經授  
九天洞明元君許齡卿元君秦時降劔州鳳日月眉鬢髮如二三十歲人衣綠衣常執

玉冊與道混融神變莫測居九天洞清育玄宮以玄都玉梵發而為章授

玉堂天山真人朱軒真人秦東京人美鬚面白眉眉因周室將微世道混亂入閬州拜許元君證道登真居金華山太清宮鳳凰

閣玄靈宮後以雷元振光之章授

太玄青惠招化扶桑真君卜莫真君頂綠王之冠面色瑩白如玉隨州人也因秦亂避

患入閬州拜朱真人潛虛道妙位證太玄真人居角亢二星之中昭靈府以大道无

量元光玉符授

昭凝神耀保天道化元君廣洛元君降秦時鄧州人於歲亂離入西京城得玉符之妙

會道疑玄漢高皇平定後於河南府昇真居海上神州神耀府以玉英寶章授

明清道華元君丘沐元君漢初壽州人得寶

章之旨總萬炁而會天昌居太上左宮都

曠平府後以道樞授

泰明清惠真人師復真人漢代人也乃東華大帝化身神毅特達體天運道都龍丘山

通明洞

清微洞光寶衛紫華元和明道太一神景元

君王宏正名元君滿月相一字眉鳳目披

髮仗劍朱履太一月字化身統理玄樞都

玄都太冲樓右紫輝宮後以清微隱訣元

始萬神香流於人間

通妙元化太一冲和元君謝晉剛元君太極

疑真元始別體隱化神變未究始終常幻

質為微眇人莫能識默運樞軸策役萬靈

不假符圖紙朱有形之物隨寓成形發揮

道妙有內訣口口相傳於世都陽谷壇左

瓊瑤玉臺冲和府

清微茂晨保運金明元君彭涵原元君雙髻

面色如玉月眉鳳目笑容素衣絳裙仗劍

乘火龍居井鬼二星之間丹昭府領丹昭

風火雷霆三萬眾自為帥以清微妙要流

傳人世

西華通惠元君龐俏道元君掌元始禁書瓊

章鳳紀保制劫運安鎮乾坤雲冠青服顯

漢神爵年間後寓庚除治治在瀛州縣竹

縣去邑二十五里有二處居西華廣真官

出三道三經統御三界後化身為

太和伊玄元君宋益誠領三天演教之任居

茂儀府

靈妙和澄元君需東元君東漢彭州人仙姿

端肅會道自然應世為師名號不一掌清

微之妙道居瓊和府

高明大使至道玄應神功妙濟真君許遜事

迹見本傳真君得先天之妙扶世濟民不

可紀述故戒文有云金書玉篆傳于世不

可輕泄不可秘後示淨明法於後代蓋內

訣幽遠其可擬諸形容居玉都清慶宮領

天機省主持清微之妙

南陵浮光天官朗朗天官南陵尊帝掌握雷

樞唐降西京出書度人帝狀袞服居南極

浮光宮

護明元妃玄光聖母王說字決一名玄光聖

母護明玉隆丹剛清華元妃紫光元君清

華元妙宮元君素華金母之玄精天一玄

斗之靈神統攝河源制御水關四溟大神

悉隸主領出書降于唐時主張教法領清

微之奧居東海景清宮後化身為

清微元機元靈元君龍汲雙髻玉女相面微

赤紫衣綠裙仗劍乘白龍居洞元府有清

微演運流轉又化身為

清微靈和元君管靜卿鳳冠玉相自然眉鳳

目紫服碧裙大帶朱履執圭以清微秘旨

出書度人都清微天中靈光宮闕下居璋

元府又化身為

靈光聖母朱熒龍冠綠服唐昭宗時在桂陽

軍江渚石上以清微先天之奧授

金闕昭凝祖元君

上清啓圖

上清高聖玉宸大道君陰陽混合迴風疑帝

一之尊紫白交馳運道會希夷之表出書

應劫開教度人授于

紫宸太華大帝體道疑玄開明萬有帝狀

絳服都太微華明宮以道授于

金闕帝宸太平後聖玄元上道君道君運玄

濟物三界尊崇帝相袞服都金闕紫虛宮

1100) A. E. 14-5



依俯仰之格授之

太華西真萬炁祖母元君元君一炁孕真群  
仙教主生生化莫不由之口口相傳不  
記文字都白玉龜臺西金太素宮以道授  
之

金闕上相方諸東華司命木公青童道君道  
君符九陽而育物總萬化以朝元帝相青  
服都方諸宮

金闕上傳白山宮玉仙清淵太素元君李  
元君咸陽人神通變化仙傳具述位三天

為上傳領中嶽事承上清之宗旨后服有  
元始一炁玉策及文素經流傳玉仙山在  
中嶽東北九十里

金闕上宰西城總真真人王遠字方平見仙  
傳綠服真人相三牙鬚鳳目居金闕成昌

宮闕下左府也

小有天王清虛真人王哀字子登一名太素  
抱一真人事見仙傳眉微黑鳳目赤色紫  
服真人相居小有博權宮闕下中府也  
諸真以道樞授之

金闕上保高元紫虛元君魏華存字賢安元

君事見本傳握符應運主治雷霆玉字金  
書綱維道法上清冠絳服居高元紫虛宮  
左府治高元宸照宮即上保太丹宮南極  
元君後化身為

清微炁樞元皇元君李謙出書應世

照靈光惠冲應元君宇文汲內諱清淵元君  
主梵清景機緘治天地人案篇有玉策以  
詔後來居海上離農山冲華府

東華上佐司命真人楊羲和真人事見茅山

仙傳大洞譜系居紫章丹會宮

東華上相上清仙翁許翺小字玉斧仙翁事  
見茅山仙傳及大洞譜系真人相綠服居  
紫陽晨雲宮右府闕下

上清元君西華聖母一名靈寶淨明黃素天

尊乃黃堂靖謚母也母名嬰事見仙傳得

上清高仙上明玉書三章潛修至道感斗  
中孝道明玉付之隱文華冠紫服居西華

諒光宮掌元始圖書之府以道授之  
九州都仙太史高明大使許遜授之

大清泰玄元君文嵬元君唐人得上清柳變  
之道飛遊乾坤至西京神化漢以其道妙  
授之

祖元君相如美女寓形不一居景輝泰和宮  
靈寶宗旨

玉晨道君靈寶天尊三炁會真元炁化生萬  
有天尊垂慈利物普度無窮故靈寶為萬  
神之宗玉簡瓊文廣受開化敷弘至道詔  
于

太玄玄一真人玉清妙道青陽天君鬱羅翹

青服治玄都應明府龍梵宮居青陽玄上  
宮

太玄玄二真人上清妙化丹陽天君光妙音

紫服治玄都宗蒼府溥昭宮居丹陽玄中  
宮

太玄玄三真人太清妙感紫陽天君真定光

白服治玄都正昌府廣清宮居紫陽玄成  
宮

右三真人並天尊相位高木極號應三  
清道君授之應化真符主執黃籙院靈

寶大法司靈寶三十六君二十四符悉隸焉

太極真人徐來勣事見仙傳真人得太極函三之妙契中盟五法之規居太極皇耀宮闕下後授之

太極內相上清冲應孚佑真君左官仙公葛玄字孝先事見仙傳東吳時人得徐君之妙道遍歷名山感太極三真人下授三洞寶經惟務濟度名列帝庭居太極靈曹宮出葛仙起居註治太極省授

太極慶融北靈內輔真人鄭思遠真人得師靈寶之宗位隆上品餘記仙傳居太極元冲府闕下後授之

抱朴小仙翁葛洪仙翁得太極之心傳遍禮福庭超登金闕有文籍傳于世後授

太清泰玄元君文傭而祖元君繼之

道德正宗  
金闕玄元老君道德天尊玄元應化中古出書上自三皇下迄炎漢隨時紀號代為帝

師無為自然慈儉復性過關之日授文始先生開令真人尹喜真人周康王之大夫仰觀俯察紫炁西邁至昭王時出為關令戒吏侯問知而迎之得道德之旨昇入無形

太玄真人趙隆大目真人相絳服天山真人洪賓美鬚真人相絳服玄上真人魯惠白相青服

自周迄唐已逾千年三真人師資接踵得久視之理隱顯應號道不遠人故

太清泰玄元君文傭承流于後祖元君出而繼繩焉

正一淵源

太上玄元老君正一之旨出書時號之異名一道貫之矣有分別當漢之末人心澆薄莫此為最太上憐憫群生初非得已人能知不顧不二之理又何待天尊之設教也至於遷善速罪之誨授經傳錄之式不過誨人為善授以至人一新取德

三天聖師泰玄上相正一真君張道陵事見仙傳漢子房之後沛人生而神靈博究文學感太上親授以盟威之道漢帝徵之不起永壽二年白日上昇治泰玄省領元輝府居玉素元都宮

嗣師太清真人侍中張衡乃真君長子事見仙傳

系師太清真人閻中侯張魯乃真君次子事見仙傳

女師君長文姬陵王妃次文光三賢燕王妃四芝四師俱飛昇隱化後代出有入無以道授之

太清泰玄元君文傭而祖元君得以襲慶焉

會道

清微侍元上宸玄都總真九炁元靈夫人太皇景明洞陽金闕昭凝妙道保仙元君祖舒一名遂道字昉仲月字化身降唐昭宗時廣西零陵郡人面紫黑色大目身長七尺幼存節操生而神靈父母莫能禁遂入

道適歷名山至桂陽軍江渚石上遇護明元妃化身靈光聖母授以清微自然先天之奧或竹釵袒臂仗劍坐石嘯命風霆飛行人世繼至西京近地山中清虛洞神化溪感太清泰玄文元君化形美女濯于溪

濱師執巾侍之奉迎至岸凡數夕變現男女猛獸異相歷試諸難殊無怠意知其誠確乃召使乘木筏泝流次復故所悉以上清靈寶道德正一之旨付之隱而不見師總五派之奧統轄雷霆變相不一或乘龍仗劍策役萬靈或金冠素服尊居洞府性烈令肅雖雷神亦加嚴勵今治清微洞照府主持教法嗣教之士宜竭忠誠稍或有違嗔責立至又號通化一輝元君後化身為

清微察令昭化元君休端大髻面白相柳眉杏目青衣金甲執斧乘黑龍居陽華府有清微演道流傳瓊室內應洞清元君郭玉隆又號上景元君祖元君門弟子也京師人仙姿嚴肅紹襲

師源位清微太霞侍宸居紫虛府

紫光曜真福和元君傳央煇字子方郭元君門弟也鄴州人秉純一之節義繼前代之樞機位至三天上輔居西海太華山昌耀府

龍光道明元君姚莊字淑奇又號廣昌元君傳元君門弟也西京人統御雷霆克符道要位三天侍經居隆慧府又曰廣穎冲和府

祥源紫英玉惠元君高爽一號紫清妙化玉英靈惠元君姚元君門弟也生於燕地胃山碧潤之間神光滿室長襲師源位三天侍御又號高運紫英元君居洞耀景豐府次授

西華清虛真人華英真人鳳翔人也圓目美鬚掛冠學道登品三天位清微明元左卿洞陽上宰後授青城通惠真人朱洞元真人成都人也圓目美鬚隱居青城敷宣雷輿位清微洞衛上卿神霄玉樞使次授

雲山保一真人李少微房州保峯一水人也

所居故址猶存人稱為李雷公宅真人先以宦族世家房陵棄俗悟真感師授道位清微都元右卿後見天吏下降傳宣玉勅令任五雷院使後昇飛遊三界隱顯莫測

眉山混隱真人南畢道真人本覆姓東南名珪丙辰十一月初三日寅時生於眉山幼擢儒科登仕版嘗倅湖右夜夢神人語以師至達旦郊迎果肖夢中之相詢其姓名即保一真人也迎歸待以師禮數以難事試之堅心如金石遂悉付以隱奧傳授既畢欬化金光而去後領廣漕臨午見朱衣天吏自天下降云奉上帝命子可授中六通掌水使者仍清微保和仙卿後佐宋理宗數諫不從歸隱不知所人在以為仙去

碧水雷困真人黃舜申先生閩中世家名應炎丹山人也即本建寧府甲申閏八月初五日未時生以祖父蔭生而奇異貌古清絕性質穎悟經史百家靡不通貫年十六

侍父為廣濟慕師病南真人以符療之雷震于庭其疾頓痊觀其骨相合仙悉以所傳付之寶祐中出為檢閱宋皇兄趙孟端節使皆師事之理皇召見御書雷因真人四字以賜之至元丙戌詔赴闕庭奏對明教上禮敬之未幾乞請歸山得旨俞允仍賜輕車以還先生門弟幾百餘人今清微道法大行於世然得其樞奧闡揚靈驗亦多其人抑師嘗序雷霆綱目云五陵之驗至人出矣將必有拔茅連茹者在豈其然乎

清微仙譜

十四

三茅真君加封事典序

致二

道有原有統原先天地而莫窮其始統後天地而莫窮其終世乃謂吾道有絕續吁有是哉日用常行飢食渴飲之天何莫非道一脈之傳至今綿綿延延一日初未嘗泯惟患世無傳道之人耳故曰人能弘道非道弘人也

茅君之仙蹤顯迹著於先秦古史續傳已書其詳其仙班之尊崇固非世人之所能測料至如功濟九垓恩流萬世社稷攸資宗桃有托昔在思陵以至回陵嘗增三君之休稱美號時則有劉靜一沂其源而推其成矣迨

理宗朝我虛白高士司徒道錄以為國為民禱祈響應特俾以左街洞微之命先生曰嘻是皆

三君之靈也何敢私有其所有願以是寵光歸之三君以崇報本之義

理宗允之芝泥炳煥照耀林泉維時大淳實執弟子列目擊斯事司徒君屢期以加

封事典載之金石未及為而君已仙去大淳承乏下館久思繼志冗未遑也丁卯春內傳續傳幸甫就緒同班諸友復以事典未刊為疑謂事典不刊則不惟不足以彰三君之靈與

聖朝之尊崇且不足以見我空山之能弘斯道之脈而闡斯道之傳也余於是乎奉承惟謹謹書此以識歲月丁卯三月望日特賜冲靖明真微妙大師特差充茅山山門道正權知御前崇禧觀兼管領本山諸宮觀事賜紫張大淳謹書

致二

二

三茅真君加封事典卷上

持賜洞微先生右街鑿義門公事

正月初一日恭奉

尚書省劄 淳祐九年正月 日刊

聖旨頒降勅黃一道虛白齋高士洞微先生  
司徒師坦特轉左街道錄主管教門公事右  
劄司徒師坦準此淳祐九年正月 日

勅黃

尚書省牒 持賜洞微先生右街鑿義主管

教門公事佑聖觀虛白齋高士司徒師坦

牒奉 勅宜特轉左街道錄主管教門公事

牒至準 勅故牒 淳祐九年二月 日

簽書樞密院事兼權叅知政事謝 押

同知樞密院事兼權叅知政事應 押

樞密使兼叅知政事趙督視

太傅右丞相越國公 押

辭免道錄表

臣師坦言恭奉

聖旨以臣三年祈禱特轉左街道錄主管教

啟二

三

門公事者臣聞命自天措躬無地切以知足  
不辱炳太上之至言得寵若驚尤道家之明  
戒榮逾涯分懼凜淵冰臣中謝伏念臣才非  
已千學慚道百敢謂山樊之賤誤膺 明聖  
之知兩趨上國以觀光久污虛齋之生白邯  
鄲有夢偶聽於鈞天蓬島回舟奉祠於福地  
且遷奔走竭其智以祈祥晨夕熏崇願以身  
而報上愧毫分之無補荷賞賚之屢加福過  
灾生人嗟命薄形劬骨立木類同枯志喪神  
疲灰母復炤巧闕之請實出由衷曰允之俞  
且蒙錫賜方指天地設報君之誓已盟泉石  
為終世之遊道遙乎廣漠之鄉彷徨乎塵垢  
之外詎意九重之眷復憐三載之勞不次推  
恩驟進左街之錄非常冒寵真為末路之輝  
然衣繡被狙必齧齧而挽裂彼咸韶樂鷄徒  
眩視以悲憂退惟僥倖之多恐速顛躋之咎  
伏望  
皇帝陛下乾坤容覆日月昭回迹臣前後非  
偽之心全臣始終知止之節收還成命毋拘  
反汗之嫌俾遂餘生庶竭捐軀之効所有

恩命未敢祇受冒犯

天威臣無任瞻 天望 聖激切之至謹具

表上 奏以 聞謹奏

淳祐九年二月日持賜洞微先生右街鑿義門公事

旨不許再有辭免

內省公文 閏二月初七日得

旨高士特轉左街道錄付去 勅黃自劄各

一道請具謝 奏回不許再有辭免

初七日齋降到 勅黃省劄各一道寄留

句容縣是月十五日再辭乞回降

恩命加封 三茅司命真君聖號

乞加封表

臣不避 嚴誅報滯忱悃上干

天鑒臣正月初一恭奉

聖恩昇臣左街道錄主管教門公事臣嘗具

表控辭弗獲今來復蒙給降 勅黃一道令

臣祇受前件職事不得再有辭免者臣承命

慚惶深增感惕臣痛自修勵早慕清真詎意

頽齡荐蒙恩遇退省其私益知所本益以生

人本乎天萬物本乎祖人不本乎天無以知受命之始物不本乎祖無以究歸根之宗臣醫迹茅山乃三茅真君成道之所係第一地肺福地第八華陽洞天宮觀庵院晨鐘夕磬奉三君香火為國焚修祝延

聖壽天下名山於斯為盛爰自漢朝迄于我宋或發三君之潛耀或隆三君之美名香火綿綿不絕如綫此蓋真仙於是為治職之地國家於是植無疆之休臣不揣狂愚欲乞以前後所賜臣高士鑒義并今來所賜道錄

勅命回降聖二聖恩照正一天師佑聖真君近例加封本山祖師三茅真君徽號特頒一札各資三峯此人本乎天物本乎祖之義也臣謹按三君事蹟上煩聖聽惟

陛下垂覽焉竊以茅氏之宗仙源甚遠大茅君盈次回次表兄弟三人巖棲谷隱精練道真累功積行得道之後領括羣仙受事太極司命嶽府考校乎吳越之境留治乎赤城之山其德紀於紫書其功茂於玉冊鶴輦龍池屢顯神異天燈丹光至今隱見水旱雨雪隨

禱輒應禍福吉凶其驗如響狼燧以之而息警魚夢以之而考祥臣自入山以來每奉州縣禱祈其詳如此而况歷代崇敬寵渥便蕃祥符景德間既嚴之以山禁復申之以賜田又繼之以蠲租祠奉甚嚴高禱有禱於是

仁祖皇帝開虹電之祥嗣是誕彌必降御香修建金籙

高宗皇帝屢遣中使傳宣嚴勅監司存護乾淳而下崇奉尤虔臣比膺上旨俾事祈禳每當歲事必密騰宸命躬叩洞天上祈天臣覲下告山川凡係祠典悉與開遣常荷真仙乎佑諸福荐臻此蓋

皇帝陛下抱神以靜與道合真德修於螻蛄蠅蚘之中化行於昆侖磅礴之外以至鳥獸魚鱉罔不若山川鬼神莫不寧故凡有顯應所在見之申請咸被褒封獨本山三真未蒙表異臣照得三茅君初受

上帝封號職任洞天先朝嘗即其靈迹進加封爵臣謹具于後伏願陛下俯從愚請收所賜臣恩命特加祖師徽

稱式彰三君護國之靈休昭示

皇朝報功之盛典亦臣反本報祖之職分也臣痛念山林之士非無遭際

聖明者多自榮身未知報本仙真靈耀迄今埋光重念臣年運俱往槁木灰心曾幾寸功

叨踰恩分更冒誤恩實負陰譴伏望聖慈憫臣以衰暮之蹤察臣無貪榮之累回降特恩

增重名山以顯祖宗崇敬祈禱之地以永國家億萬斯年之休不勝幸甚臣謹錄白三茅真君元封勅命三道隨表進呈所有賜臣勅

黃恩命未敢望闕祇受已具公狀寄留句容縣庫拱俟指揮容臣併將前後蒙

賜勅黃三道具表繳進臣干冒

天威伏取進止

元封告勅

尚書省牒

準今月二十七日詔勅門下句曲洞

天有真人馬變化無方靈妙不測秦漢而降歷千餘年墮趾發祥澤于生民而隆名

表二

表二

表二

表二

表二

表二

表二

表二

表二

表二

表二

表二

表二

表二

表二

表二

表二

表二

表二

表二

表二

表二

微稱猶或未備非所以極崇奉之誠也茅  
山大茅君今號太元真人東嶽上卿司命  
神君可進號太元妙道真君東嶽上卿司  
命神君庶幾導和氣獲嘉應以相助國家  
太平無疆之福故茲詔示想宜知悉

牒奉 詔書如前牒至準 詔書故牒

崇寧元年四月 日牒

中大夫守右丞溫 押

中大夫守左丞陸 押

右銀青光祿大夫守右僕射 押

左光祿大夫左僕射 押

中茅君

今號定錄真人可進號定錄冲靜真人

小茅君

今號三官保命真人可進號三官保命冲

慧真人 三月初一日再準 內省公文

得

旨宣諭高士仰先次祇領 勅黃省劄不許  
再有辭免即具 謝奏回所有加封 真君  
已降 指揮施行 閏二月日延慶 恭準

繳進 勅黃辭免第三表

臣師坦言今月初一日恭奉

聖旨今臣先次祇領 勅黃省劄所有加封  
真君已降 指揮施行者臣伏以避寵辭榮  
尚闕俞音之賜師仙請號特蒙 溫綉之頒

敢彈再瀆之忱期動 九重之聽臣中謝切  
惟三峯森秀三真分治職之區九德茂隆九

錫顯神靈之異澤既加於百邑潤旁浹於羣

生况壇壝之蕙祠接江淮之重望風清榆塞

豈無助順之機兩灌稻田收賴濟時之力宣

於史筆見之詠歌受命登霄固何心於世爵

慶功著冊爰盡敬於

聖朝申萬世無疆之休實千載難逢之會茲

蓋伏遇

皇帝陛下全能三極臨統八紘隱然道德之

威推此乾坤之造怡神至教法黃帝之齋心

重意名山體

仁皇之應運乃賤太元之遺跡願增隆號以

委靈伏念臣戒守沽名心懷報本瀝忠肝而

有請非偽計以求榮既蒙從欲之仁將施典

禮儻復進街之錄恐速天誅臣敢不祇俟綸  
音昭聞琳館謹宣明於

聖意祈申祐於丕基物得以成當驗五禾之  
熟勇攝其武用圖四海之安所有臣前蒙賜  
高士鑒義道錄 勅黃共三道具狀繳

進臣干冒

天威伏取 進止

三月日特賜登告勅黃奉辭等事

奉 旨不允不許再有辭免

申內省繳進狀

具位司徒師坦

今月初一日伏準 勅命傳奉

聖旨仰先次祇領 勅黃省劄所有加封

真君已降 指揮施行者

右師坦前已具劄奏乞

聖恩收回寵命加封真君恭候

聖旨繳進 勅牒仰被綸音俯從愚請師坦

切念茅君靈蹟願力深重歷漢晉而至于今

千百餘載蒼生蒙潤而兵病不登兩陽愆時

則郡邑有請祈求感格如響應桴鼎峙祠庭

實為治所邇日以來觀瞻習玩香火寂寥千古名山堪為太息况近者烈風雷雨邊烽未清神壇雖居畎畝之微晨夕惶懼蓋憂君憂國之心無以自効惟能精特一念密叩三真食息之間未嘗或怠所藉仙真道力助順獻祥克佑丕圖為宗社靈長之福師壇自撥衰殘忝居福地疊被寵渥報茂消埃異數沛加豈容冒處幸荷 聖慈已回 恩命褒寵仙真若不游和循墻之請則恐難逃罔上之譏義合終辭萬死無悔謹將前後蒙賜師壇高士鑒義道錄 勅黃共三道隨狀繳納欲乞台慈曲為敷奏察師壇忠忱非矯妄求榮之意收還 勅命特頒 明詔錫封三真行下所屬布告中外于以彰聖君為民崇道之意于以顯三茅應世衛國之靈予以保皇家億萬年無疆之休不勝至願謹具狀申都知提舉太尉伏乞 聞奏恭候 指揮施行謹狀

省劄二道一付建康府一付本山

敬二

十

閏二月二十八日奉

聖旨已降指揮三茅真君加封

太元妙道冲虛真君東嶽上卿司令神君

可加封聖祐二字

定錄右禁至道冲靜真君

可加封德祐二字

三官保命微妙冲慧真君

可加封仁祐二字

右劄付建康府照應準此一付崇禧觀

淳祐九年三月日

繳省劄申建康府狀

茅山崇禧觀

本月十五日準樞密院

省劄二道一付本觀一付使府照應係闕

二月二十八日恭奉

聖旨特降指揮加封本山三茅司令真君

聖號事須至申繳者

右具省劄一道隨狀繳申建康使府伏乞照

應行下管內道正司告示在處官觀庵院各

令通知未敢專輒伏候鈞旨

敬二

十一

淳祐九年三月日奉

再準內省宣諭公文 得

旨宣諭高士降賜加封三茅真君省劄二道

請先次交管仍具已交領 奏回

三月日延慶恭準

交領加封省劄表

臣師壇上言本月二十日準都提舉都知太

尉恭傳

聖旨宣諭已蒙

聖恩加封三茅司令真君聖祐德祐仁祐六

字聖號頒到省劄二道令臣先次交管臣已

即祇領內一道付崇禧觀布告本山諸官觀

咸使聞知外一道一面申納使府臣上感

聖恩上感

聖恩恭候 勅命到山即當捧香齋告躬率

闔山道眾登峰醮告仰祝

聖壽同贊皇圖臣無任感天荷

聖激切屏營之至 臣惶懼惶懼頓首頓首謹

先具表以 聞謹奏

淳祐九年三月日



謝轉道錄表

臣師坦言恭蒙

聖恩頒降 勅黃一道特轉 臣左街道錄三  
管教門公事 臣屢具表控辭再奉

聖旨不許辭免 臣已遙望 闕庭祇受謝恩

訖 臣伏以大道無名敢慕山中之相小善必  
錄特陞街左之班實士論之至榮豈平生之

所望固辭不獲聞命若驚中謝伏念 臣誠匪

該明才非宏遠分獨甘巖穴之素學不通古

今之宜志切輔時忠懷報國晚際聖明之運

○ 仰依日月之光曾幾功能叨塵器使洪恩過

寵方憂福羽之輕黃紙除書又換頭銜之重

接清芬於虛靜踵前美於葆真林野驚傳疑

有華陽之故事冠裾竦歎謂聯仙號之新輝

義合終辭懼膺顯戮勉瞻庭而肅受殆據羨

以難安茲蓋伏遇

皇帝陛下德被中和化行清淨永奉三無之

妙克盡夤恭允釐庶績之熙不遺纖芥致令

衰朽亦沐恩光 臣敢不益勵前修自全末節

既投簪未棄盞加熏

萬歲之香雖駕馬已疲寧敢負九重之眷 臣  
無任感天荷

聖激切屏營之至 臣惶懼惶懼頓首頓首謹

具表奏謝以聞謹奏

淳祐九年三月 日 臣師坦言恭蒙

內省傳到加封真君告勅三道及宣賜儀

物公文 得

旨宣諭司徒高士降去告命并設醮香茶等

列具賜目請具收領奏回

○ 三月日延慶恭準

告勅三道

勅朕聞真人馭風騎炁神游八極之表而一

念在生靈則猶數數然也太元妙道冲虛真

君東嶽上卿司命神君成道於茅山登籍於

仙府三君之首者也奇驗見于歷代遠近以

為司命朕為黎元慕尚不已特命有司亟行

嘉號以彰欽崇可特封太元妙道冲虛聖祐

真君東嶽上卿司命神君勅朕聞句容三峯

神君顯甚遂有金壇洞天之名歷代所慕尚

豈獨於今乎定錄右禁至道冲靜真君修真

得道是謂中茅雨陽應禱遠近德之至命衍

號以答洪休其體朕意益陰隲于下民可特

封定錄右禁至道冲靜德祐真君勅朕聞漢

武帝祀神君於禁中其祝甚秘蓋以微福朕

不為也三官保命微妙冲慧真君真風道炁

號小茅君祈吐敬事祭典褒崇蓋非一日矣

茲命衍號以昭朕奉慕尚之意益闡况施

以慧生靈可特封三官保命微妙冲慧仁祐

真君奉勅如右牒到奉行

○ 淳祐九年三月日

太傅左丞相魏國公清之 右丞相蔡

參知政事方叔 參知政事孫

兼權給事中杜父 兼權中書舍人

三月十五日午時都事趙煥受

兵部郎中兼左司饒 付吏部

太傅左丞相魏國公清之 右丞相蔡

參知政事方叔 參知政事孫

吏部尚書明 權兵部尚書清吏

吏部侍郎明 起居兼權九

主事趙顯叔 今史金必遇 今史傅汝霖

○ 今史傅汝霖

郎中 主管院

淳祐九年三月十五日下

賜儀物

沉香描金如意一事係降真香柄黃羅袋黑漆匣盛鎖鑰全錫款 大茅君像秉執玉圭二面紅銷金袋各小朱紅匣盛外大朱紅匣護鎖鑰全錫款 中茅君 小茅君秉執織天尊綠錦播二首各長二丈

威儀一十四事

節一對五層條五色線條鋪造每層有銅管銅蓋子各一箇上有六角寶蓋龍頭銜銷金彩漆六首播脚有銅鈴兒每一節八十四箇龍頭朱紅轆子下有銅箍 幢一對係珠子結絡幢身間絲銷金羅帶三條上有六角寶蓋龍頭銜銷金絲播六首播帶各有銅鈴子每一幢九十三箇龍頭朱紅轆子下有銅箍 旌一對四層每層係五絲銷金帶各十五條間絲銷金結帶各六條銅鈴子各三百四十三箇係寶珠頭朱紅轆子下有銅箍

東二 十五

播一對係紅錦造播身上各有玉佩一副各六事件珠子五串下各有墜子二顆上有六角寶蓋龍頭各銜銷金雜色小播子六首各有銅鈴子九十八箇係鳳頭朱紅轆子下有銅箍 五明扇一對係素粉描金書鶴翅各有銷金羅帛壽帶兩條各有銅鈴子六箇朱紅轆子下有銅箍 羽扇一對係素粉描金各有銷金羅壽帶二條朱紅木轆子下有銅箍 如意一對係描金彩色裝畫

單護威儀黃絹袋一十二箇 威儀儀朱紅木匣一隻二隔鎖鑰全威儀黑漆立架二座 沉香五十兩 腦子五兩 新茶五十片 銀一百兩

四月二十三日甲子集諸山市民恭迎告勅昭告三峰時值連日風雨二十二日高士登壇上急奏章借晴次早五更鳴鼓集眾宿雨即止霽色開明躬率本山諸宮觀主首道眾庵寮道人同鎮市士庶父老出

山祇迎亭卓香花播幢旌旗鑼鼓鏡鏡清樂仙仗儀從及本山常寧鎮官領兵率旗隊金鼓衛護約千餘人遠近山居來觀者如堵是日天氣清和祥煙如畫仙鶴鳴於晴空白兔現於峰頂先迎告勅至崇禧觀門高士率諸山主首道俗望闕謝恩歡呼萬歲次登大茅峰奉行典禮宣揚告命數獻寶器次登中茅峰小茅峰儀獻如前

大峰祝文

維大宋淳祐九年歲次己酉四月壬寅朔二  
十三日甲子新特轉左街道錄洞微先生虛白齋高士主管教門公事臣司徒師坦謹稽首頓首再拜言臣聞妙道隱乎無名強而曰大真仙貴在醫跡豈俟表光欲羣心注向於空同故一時動耀於視聽宜膺明詔特進微稱舉希闕之威儀實緝熙之鉅典恭惟太元妙道冲虛聖祐真君東嶽上卿司命神君職專具越師綜山川按句曲之上峰為校錄之治所澤加庶物德及兆民鏤紫玉刻黃金輝華九錫搖綠旌簇繡羽招驅萬靈雖仙

號之已崇恐朝封之未稱今陛下儲思道妙  
邁德帝先仰承列聖之心爰陞名山之祀既  
為民而請福乃即事以表功煥爛褒書發揚  
丕貺謂聖者彰九德之既備曰祐者顯萬生  
以蒙慈彩鸞銜勅以來儀白鶴翔空而下覽

人天欣懌山嶽輝榮恭陟靈峰敷陳君命所  
祈福利仰奉明朝伏願陛下寶曆延洪蘿圖  
纂慶干戈永戢時臻於變之風稼穡屢豐民  
被華胥之樂而後修真至士奉道高賢咸濟  
上善之因共享長生之福臣無任激切之至  
謹稽首再拜謹言

### 二峰祝文

同前至恭惟

定錄右禁至道冲靜德祐真君挺資冲漠備  
德神靈受命紫素之文留治清虛之府管絃  
流響身逸宴於洞臺風雨以時澤既霑於民  
物中監上仙之任右禁有為之功雖天號之  
已崇恐朝封之未稱今皇帝儲思道妙邁德  
帝先仰承列聖之心爰陞名山之祀既為民  
而請福乃即事以表功煥爛褒書發揚丕貺

彰明德之旁溢顯靈祐之外聞彩鸞銜勅以  
來儀白鶴翔空而下鑒天人欣懌山嶽輝榮  
恭陟靈峰敷陳君命臣

### 三峰祝文

同前至恭惟

三官保命微妙冲慧仁祐真君標才明穎挺  
業該清典藏錄於玉漿爰受封於金闕道著  
萬物仁者懷文誠斷六天位尊保命書共膺  
於紫素治兼茲於良常雖仙號之已崇恐朝  
封之未稱今皇帝儲思道妙邁德帝先仰承  
列聖之心爰陞名山之祀既為民而請福乃  
即事以表功煥爛褒書發揚丕貺具舉崇真  
之禮克彰隕祉之靈內法既融外教以平皆  
仁之至暴害不行蒼生蒙潤非祐而何迺白  
鶴之翔空受彩鸞之獻勅天人欣懌臣

### 三茅真君加封事典卷上

三茅真君加封事典卷下

致三

進封三茅真君聖號慶禮醮科儀

儀式如常至啓聖

臣聞天祐皇家保萬邦之黎獻國崇典禮徧  
羣望之山川靡神不宗諸福畢至瞻真仙之  
治所聳句曲之名峯藥館芝庭素嚴於祀事  
聽輪斂駕時格於靈符茲逢明聖之朝具舉  
緝熙之典肆頒綸詔式進徽稱勅太卜以消  
辰命有司而具禮玉蘭清潤佇笙鶴之凌空  
洞草晶輝逐蕭鸞之簇仗臣等欽承宸命祇  
告真靈齋意青詞謹當宣奏

### 宣詞

誦陳詞旨備見至懷淵聽至聰必蒙鑒省臣  
聞陰德萬生溫密靜神於玉室躬備九德輝  
華刻簡於丹瓊繡羽斑與浮空躡景綠絳紫  
御封山召雲因下戲於赤城時按臨於玉洞  
聖主仰天心之愛宴私披地肺之圖爰舉徽  
章式褒顯蹟備成熙事嘉薦芬芳明德惟馨  
至誠不息以今某朝行道請法衆等運茲初  
檢上香願此香煙騰空供養

太元妙道冲虛聖祐真應真君東嶽上卿司  
命神君太元府得道高真願以是道力上祝  
皇帝聖壽無疆伏願真存臨格昭鑒居歆瑞  
應流光允副九天之眷庀洪隲社永言萬壽  
之期致嘉靖於四方俾交欣於百樂

臣聞金光藏景同游浩洞之天紫素敷文以  
表神明之德載揚顯冊益薦崇稱被靈宇以  
伸虔集仙僚而交慶以今某朝行道請法眾  
等運茲二檢上香願此香煙騰空供養

定錄右禁至道冲靜德祐妙應真君定錄府  
得道高仙願以是道力上祝皇后伏願功銘  
鍾鼎德邁河沙益隆不授之丕基永保無疆  
之大曆神祇祖考來燕以來寧社稷宗祧以  
安而以永椒房福慶儀形萬邦玉葉蕃昌本  
支百世

臣聞總括岱宗任上府神宮之邃掌封金錄  
植龍芝洞草之珍仁懷其文勇攝其武九陛  
飭褒崇之典羣心懷慶懺之誠敬肅蘭場恭  
陳藻供以今某朝行道請法眾等運茲三檢  
上香願此香煙騰空供養

三官保命微妙冲慈仁祐神應真君保命府  
得道真仙願以是道力導迎景貺敷錫庶民  
兵病不登兩暘時若三光全而寒暑節五穀  
熟而草木蕃育萬物以皆昌無一夫之失所  
吉無不利動則皆成

大謝

臣等棲身福地被教真仙窺琅笈之祕文典  
玉郎之上道忝恭祈禱仰賴感通誤膺世爵  
之頒敢負師恩之重恭承明詔馳進慶書報  
膺慶贊之誠丕闡靈承之義庶伸忱悃上答

嘉休今皇帝俯眷名山仰崇真祐綸温六字  
煥美號以增隆勅賁三峯霽御爐之清馥式  
嚴緝禮祇薦鴻名情見乎辭儀多在物臣等  
奉宣密旨延欵高真必冀鑒歆式符願望壽  
齊箕翼澤被華夷六官交慶於熊羆四鄙蕩

平於蛇豕匈奴欵塞無煩漢使之通多士在  
庭重見周官之盛社稷衍靈長之慶春秋書  
大有之年旁及飛潛俱全性命上以表三真  
之慈憫下以副皇帝之虔誠謹啓以聞

十二願 復爐 如常儀

慶禮設醮儀

衛靈呪 發爐如常式出官

謹出 臣身中 如常式至同心上啓

三君聖位 臣以宿命因緣叨行教法告盟之  
日約以行持誓當敷贊真風振揚大化永扶

國祚普為生靈凡有所祈理宜關奏 臣今謹  
為皇帝宣揚密旨昭告嘉封祇陳慶懺之儀  
用集庀洪之福以今拜上青詞一通伏乞功  
曾使者特為開啓速得上達 云云 以聞

各稱法位

具位 臣等上啓

三君洞天列聖 臣聞九德功高太帝冊加於  
九錫三官任重真皇經受於三元道始師於  
總真錄畢傳於西母由無心於人爵乃證位  
於仙都淫室瓊房治統於赤城玉洞鳳腴丹  
藥宴集於句曲金壇佩鬱儀結璘之章得服  
日餐華之術化行江左福被具邦天市風清  
時奏空中之仙曲洞庭浪闊路連地內之陰  
官青童遺颺馭之蹤白鶴現軒翔之相以符  
法驅千妖之氣以神化順百姓之心嘗聞應

跡於人間未始離神於天上有情斯感無願  
不從今皇帝冥運一心遙瞻三秀式際休明  
之運緬懷道德之仙肇舉鴻儀丕陳顯冊蹟  
冲虛靜慧之美進聖德仁祐之稱宸命自天  
勅書照隴增群峯之煥耀新萬目之觀瞻載  
潔靈場對揚君命輒伸虔懺恭薦芬馨香裊  
名峯合鸞笙而共奏章吟空洞延鶴馭以來  
臨臣無任激切之至再拜奏請

請聖 初獻

臣聞天人異世由兩儀四象之分兄弟齊仙  
實千載一時之契友愛備書於藥笈靈蹤未  
泯於華陽奕世欽崇皇朝禮敬恭惟  
祖師三茅司命聖德仁祐真君挺資冲漠抗  
志清虛古昔誦謠早驗嘉平之臘後先飛舉  
率由句曲之山仙賓師友定約以按行吳越  
人民悉歸於考校歲以艷陽之月颺乘汗漫  
之游左玉佩右金鐙擁八鸞於霄漢西峨眉  
東林屋現三鶴於峯頭不惟專禍福之權亦  
乃運吉凶之柄安人利物保國寧家道化潛  
行功成不宰今皇帝儲精道妙邁德帝先每

思綏靖之艱虔奉真靈之造既密切於護佑  
宜克盡於欽崇九陛頌恩三峯稱慶用報輔  
時之德載祈保國之祥爰肅清壇昭陳緝禮  
臣均霑王化幸處名山仰邀洞府之真符對  
揚天子之休命願垂鑒焉俯納虔祈設醮青  
詞謹當宣奏

宣詞

具如詞旨備列丹忱諒微淵冲必垂鑒映臣  
聞聖人無跡或降跡於塵寰大道難名豈沾  
名於聖世今皇帝躬行慈儉遠達聰明追還  
清淨之風崇厚澆漓之俗欽仙真之佳躅舉  
希闕之盛儀乃眷三君闡靈千古瑞應皇朝  
之四帝潤霑江左之羣元爰錫徽章崇加顯  
號更願不忘本始俯察宸懷申命崑臺降神  
仙嶽庶資衆妙用格多男衍玉葉之蕃昌保  
瑤圖之綿久永依大道克著洪猷臣等無任  
激切之至

亞獻

臣聞神仙可學宿名定著於玄圖兄弟同昇  
篤志多成於善行乃眷天人之美並登帝所

之真載籍以來標題尤顯切仰三君之德森  
然萬世之芳道在邦家惠流民物夜炳丹光  
而巨燭春聯鶴馭以來歸奉師而相與遨遊  
好道者當與料理山川如故天地無窮今皇  
帝密感真休聿修報典雙鸞飛彩傳芝檢於

瑤階羣鶴翔空迺音於玉洞道俗歡呼而  
載路典儀祗薦於褒名庶期冲鑒之臨永修  
香椿之錫臣等奉宣睿命仰贊仙猷洞磬琅  
璈徇靈音而清徹溪毛潤藻進微欵於芬馨  
琳腴敢冀於刀圭繡羽仰旋於霄馭獻奇祥  
於有地錫聖壽以齊天洪澤萬生皇圖億載  
五風十雨不破塊以鳴條四海九州悉包茅  
而貢陸椒掖報得男之喜榆防奏卻虜之勲  
年穀豐登黔黎怡泰然冀名山肅靜真教流  
傳化魔俗以革心俾學徒之進道飛潛遂性  
動植昭蘇一切有情俱乘妙蔭臣等無任激  
切懇禱之至

終獻

臣等祗近宸綸玉揚徽號敷陳典禮延款仙  
真荷列聖之居歆副羣情之舒慶今則燈銷

蘭焰香散芳雲遊仙仗之言旋望靈光而順拜欽承鴻貺仰戀鸞與臣等無任攀戀望恩之至謹稽首再拜奉送

送聖 內官復爐 如常儀

慶禮設醮儀終

皇帝設醮青詞

伏以聖人無迹馳遊八極之虛大道難名虔切羣心之慕允賴神靈之祐宜禪昭報之文肆舉徽章載加緝禮用恪伸於慶懺析木介於休祥善利所加既錫黎元之福純禧來被更延景曆之昌

內省張都知醮詞

伏以己峰山記云山形似己字故以向曲為名焉列峙儼仙聖之真風三號雖殊煥熙辰之盛典初屬禮成之慶敢伸妙供之修仰奉明朝敬宣封冊伏願高仙昭格洞鑒冥扶萬壽無疆祐帝國之廣大三時不害永民物之阜安

宗禧觀醮詞

伏以玉音垂誥錫三號以褒真金蘇崇禧領諸峯而祝聖恭承恩命仰贊仙符微臣幸際

明朝忝司教鑰親一時之縉典煥千古之靈蹤乃聖乃神兼被德仁之祐卜年卜世永綿統緒之祥謹頌慶頌之誠聊效精修之供洞天香遠加稱萬歲之聲道境風清教作羣生之福

奏謝加封 祖師真君恩禮表

臣師坦言恭蒙聖恩加封三茅真君聖號頒降告勅三道宣賜如意玉圭威儀錦幡沉香腦子新茶銀兩令臣設醮慶賀臣已仰遵聖訓率勵法流徧告三峯昭陳醮禮發揚君命祈佑嘉生者臣伏以福地凝嚴會四海華封之祝宸綸渙寵衍三君徽號之崇道俗歡迎神人感懌臣中謝切惟山留玉洞之治府內有金壇之虛臺鶴馭來遊歲校華陽之籍天皇授命董同吳越之疆道葉仙枝流芳千載靈源真系被眷累朝祗荷殊恩載揚緝典即冲虛靜慧之美進聖德仁祐之稱彰誥臨峯夜雨澄清於巖谷迎與戒道朝晴映曜於旌幢瑞靄祥煙徊翔鶴袂元圭如意敷露鴻儀熙事告功飄御爐之清馥羽流交賀沐上賜

之榮光瞻視一新邇遐胥慶茲蓋伏遇陛下明德陞祀以道化民爰申錫於褒章用益昭於敬事人悅則神罔不宥物備故禮得以成萬春之恩山林多幸曠絕之澤草木俱霑加貴已宏全福自至肅將王命揭處仙庭祝聖壽於無疆慶覃寰宇感真人之應禱輝麗前星臣無任感天荷聖激切屏營之至臣實惶實懼頓首頓首謹具表奏謝以聞

繳狀

具位

四月二十一日恭準 公文備奉

聖旨宣諭降賜到加封真君誥命三道宣賜如意玉圭錦幡威儀沉香腦子新茶銀兩令師坦擇日設醮昭告者

右師坦謹已恭遵聖訓逐一交領前件告命宣賜寶器物件開集闔山道俗出山恭迎望闕謝恩徧詣三峯敷揚君命以次擇日設醮昭告天地仙真事竟謹置典冊具載儀禮節次及將告命分賚三峯宣揚寶器交付山門

道正司崇禧觀永鎮名山仰延齋算今取到  
崇禧觀開具交管版冊一本三峯交領誥命  
寶籙狀三本具表繳進伏乞台慈特為閱奏  
伏候台旨

淳祐九年六月 日具位司徒師坦狀

進加封告碑表

臣師坦言伏以三封加勅輝華句曲之山萬  
古不磨琢刻崑崗之玉路文竈而擁護聚羽  
鶴以觀瞻遙闕歸恩溥天知敬臣中謝切謂  
仙真之異固母俟於表光功德於人有不容  
於泯晦空現五雲而漢詔具在帝賚九錫而  
晉碑尚存自歷代以來蒙被眷渥今千載而  
下幸逢聖時聿闡褒章載崇顯號用修靈祇  
之報倍為至教之榮謹鑿諸石以惟深期與  
此山而不朽茲蓋伏遇陛下德充濬哲心照  
危微飲函三於太和撫萬宇而無外日行其  
道坐凝百志之熙民莫能名躬致九功之叙  
不矜已治思答神休時加雨露之私頗覺煙  
霞之重臣去天易久承命惟新爰鏤堅珉永  
作羣峰之鎮摹成徽御敢祈乙覽之垂臣謹

奉表繳進以聞冒瀆宸嚴下情無任激切之  
至謹稽首頓首謹言

淳祐九年十二月 日具位臣司徒臣上

三茅真君加封事典卷下終

金蓮正宗記序

致四

道無終始教有後先或曰道與教不同乎曰  
不同湛寂真常道也傳法度人教也道之為  
體雖經無數劫未嘗少變教之為用有時而  
廢有時而興或曰教之興也自何而始曰軒  
轅黃帝鑄鼎之後乘火龍而飛升太虛然後  
知有長生久視之說雖有其說知而行之者  
七十二人而已下逮殷王武丁之世老君示  
現於瀨陽東臨魏闕西度流沙演化者九百  
九十六歲乃跨白鹿昇蒼檜超碧落遊王京  
雖有如此顯異而人猶顛預而未知信向也  
及漢天師張靜應之出世也親受正一法錄  
戰鬼獄而為福庭度道士而為祭酒其教甚  
風化行四海繼之以寇具杜葉祛妖誅集  
福攘灾佐國救民代天行化歷數十世官觀  
如林帝王崇奉及正和之後林天師屢出神  
變天子信向法教方興而性命之說猶為沉  
滯而未之究也及炎宋之訖錄挺生重陽再  
弘法教專為性命之說普化三州同歸玉會  
以金蓮居其首東遊海上度者七人以素弱

謙下為表以清靜虛無為內以九還七返為實以千變萬化為權更其名曰全真易其衣而納甲連我長春子丘神仙受皇帝之官應陰山之聘勸之以減酒色戒之以少殺戮一言愷切萬國生春救億兆於鼎鑊刀鋸之間人心歸向者如百川赴海而莫之能禦也牧豎堯童咸知稽首東夷西戎皆諫步虛家家談道德之風處處講希夷之說懶衣髮雲連乎道路之間琳宇瑤壇星布乎山澤之下自軒轅以來教門弘盛未有如今日者是教也源於東華流於重陽派於長春而今而後滔滔溢溢未可得而知其極也故作金蓮正宗記時太歲辛丑平水長春壺天述

金蓮正宗記卷之一

林間羽客樗櫟道人編

東華帝君

帝君姓王氏字玄甫道號東華子生有奇表幼慕真風白雲上真見而愛之曰天上謫仙人也乃引之入山授之以青符玉篆金科靈文大丹秘訣周天火候青龍劍法先生得之拳拳服膺三年精心盡得其妙遂退居於崑崙山煙霞洞願神養浩久之結草庵以自居篆其額曰東華觀藉光晦迹百有餘年而未之知也後徙居代州五臺之陽山中今有紫府洞天山下有道人賺在人間數百歲殊無衰老之容開闢玄宗發揮妙蘊陰功濟物玄德動天故天真賜號曰東華帝君又曰紫府少陽君授度門人正陽真人鍾離雲房詞弘法教所有聖遠不能其述全真之道由此溫觴故立之以為全真第一祖也

賢曰帝君之仙名如此其赫煥道價如此其高大何故不見犯於漢史鄉里世族年代行藏如此其黯暗也僕應之曰仙道多

隱非垂世立教之急務故史官滅裂逸漏而不書兼儒家之所惡言者也年歲深遠碑刻泯滅由是不得而詳焉且兩漢四百年間幽人隱士不可勝計豈數千帙故紙能盡錄之乎且全真之道醞釀久矣自太上傳之於金母金母傳之於白雲白雲傳之於帝君天其意者將以此一枝大教付於若人豈草草學者之所能負荷哉必自紅霞丹景中精選其可以為群仙領袖者然後挺於下方其初降也豈無奇蹤異跡

○ 輝天晃地者哉蓋隱而不錄史官之忌也故於傳尾諱諱而明言之庶幾學者讀之有所歸過焉詩云隱隱龍樓瑞霞風流紫府少陽家崑崙高聳光千丈初放全真第一花

正陽鍾離真人

謹按廬山金泉觀記云曾祖諱朴祖諱守道父諱源嘗後漢末年皆據要津有功於國世濟其美先生諱權字雲房號正陽子京兆咸陽人也少工文學尤喜草聖身長八尺七寸



髯過臍下目有神光仕至左諫議大夫因表  
李堅邊事不當謫為南康知軍漢滅之後復  
仕於晉及武帝時與偏將周處同領軍事屢  
出征討已而失利逃於亂山不知所往偶見  
老氏者流問而不語但舉手而指東南公遠  
往馬行六七里峯巒峭拔松栢參差中有樓  
閣金碧炫耀二青衣應門而立揖而問曰此  
何方也對曰紫府少陽君之所居東華帝君  
之列業也吾師候君久矣遂延入館中拜見  
帝君方談笑間童子報云客仙至矣帝君出  
門迎三仙客鍾離自牖窺之見一仙人身長  
八尺青衣練帶草履雲冠神目如電堂堂乎  
哉次一人素袍大袖結於頸後橫握鐵笛次  
一人容貌魁梧掛絳紅袍頂華陽巾跨蒼毛  
虎橫按笻杖遂邀三仙入於別館進酒果肴  
饌語笑諠譁聞於館外青衣曰多少紅塵客  
何由到此來洞門無鎖鑰今日為誰開眾仙  
皆笑曰昔為鐵衣子今逢達道人又云奈何  
杜士侵莊上耶鐵笛仙曰紫府少陽家龍樓  
雷瑞霞滿斟千日酒常說四時花跨虎仙曰

親指蓬萊路何須更問津神仙知有分幸矣  
拜高真帝君答曰偉矣青雲器相逢一解顏  
丹臺元有籍聊謫在人間眾仙皆醉命駕言  
歸帝君送之各跨鸞鳳冉冉而入於雲中帝  
君遂回復與鍾離談玄終日情愛深密甚於  
素交遂授之以赤符玉篆金科靈文大丹秘  
訣周天火候青龍劍法公服膺受教一聞千  
悟既盡其妙辭而下山椎髻布衣積行救人  
調神鍊氣變化無常至唐文宗開成年間因  
遊廬山遇呂公洞賓授以天遁劍法自稱天  
下都散漢後隱居於晉之羊角山天真賜號  
曰六極左宮保生真人曾於邢州開元寺觀  
音殿後題詩二絕筆勢飄逸有龍飛之狀其  
詩曰得道真仙不易逢幾時歸去願相從自  
言居處連滄海別是蓬萊第一峯又云莫厭  
追歡語笑頻尋思離亂可傷神閒來屈指從  
頭數得到清平有幾人宋朝劉從廣於皇祐  
四年九月九日立石刊勒又有頌云見錢如  
患真仙子過色如讎大丈夫養氣氣如龜喘  
息煉形形似鶴肌膚生我之門死我尸幾箇

惺惺幾箇悟夜來鐵漢細尋思長生不死由  
人做又撰真仙傳道集洎靈寶畢法授於呂  
公言天地造化陰陽交泰內丹養命之道秘  
於玄都寶藏以為萬世龜鏡此後復歷廬山  
登三級紅樓冉冉而昇空矣乃五月二十日  
贊曰道不可以虛妄得仙不可以詐偽成  
惟貴夫真功實行也觀正陽子之未遇但  
鐵衣武夫耳及其拜東華帝君之後分玉  
篆以通天按金科而動地鑄劍而青龍入  
匣燒丹而紫鳳朝元養氣而喘息如龜煉  
形而肌膚似鶴自漢歷唐五百餘歲止度  
一純陽老仙而已甚矣哉人之難化也乃  
遊廬山登三級紅樓冉冉飛上太虛自  
爾以來全真教法漸有綸緒故可以為金  
蓮正宗第二祖也詩云鐵笛曾聞跨虎仙  
金丹親向帝君傳臨行付與純陽子三級  
紅樓上碧天

純陽呂真人

涇按岳州青羊觀石壁記云曾祖諱景仕至  
翰林學士金紫光祿大夫祖諱獻位至河南

府尹父諱渭禮部尚書先生諱崑字洞賓蒲州蒲坂水樂人也唐德宗興元十四年丙子四月十四日生於林禽樹下至唐文宗開成元年丁酉歲擢進士第年二十有二歲也龍姿鳳目鬚眉疎秀美鬢金水之相頂華陽巾服逍遙衣狀貌類張子房太史公之為人後任五峯廬山縣令因暇日遊廬山之勝跡偶與正陽先生相遇一話一言之間心與心契密受大道天遁劍法龍虎金丹秘文賜號純陽子由是之後休官素爵專心向道師資膠漆未嘗暫離俄而之間仙人數輩特邀先生東赴蓬萊之會呂公泣下拜啓師真雲車東邁何日言歸遂以詩禱之曰功滿來來際會難又聞東去幸仙壇杖頭春色一壺酒頂上雲攢五嶽冠飲海龜兒人不識燒丹符子鬼難看先生去後身須老乞與貧儒換骨丹正陽答云金丹一粒定長生須向真鉛鍊甲庚火取南方赤鳳髓水求北海黑龜精鼎攢四季中央合藥運三元八卦行齋戒與君成九轉一九入腹鬼神驚詩畢遂去自是之後

呂公隱於市鄺或貨丹而救疾苦或賣墨以惠貧窮積功累行以至成真神化無方或隱或顯多遊蒼梧南越之間嘗有詩云朝遊南越暮蒼梧袖有青蛇膽氣盛三入岳陽人不識高吟飛過洞庭湖又宋政和間洛陽上清宮題詩二絕曰吾來兩次謁三清四大蒼生眼不明今日却歸塵外去五雲深處指神京又云五雲深處是吾鄉四大皆非不可常今日不知身是客來朝只在這邊傍又於戊子歲中秋西京察判宅有道士來謁關人阻難之間已在堂上巍然而坐曰願乞斗酒察判賜之一飲而竭仍索素綸三尺以酒喫之搏入瓶中不辭而去急令追之已失所在探瓶中展絹而視之上有畫像與先生狀貌無別神清骨秀耳出三毫後有二絕云飲酒須當百十杯養壽河清千萬迴至道日新通事塞玄關早放地中雷又云千古閻浮自在身唯然上善可開陳幾多念念承于教隔在閻浮寄下真後題曰純陽子宋宣和間泰山岱嶽觀石壁間題一聯云昔年留字識曾來事滿

華夷徧九垓後因雷雨大作蛟龍戰鬪山勢崩摧唯先生墨跡儼然無損後九十年再遊於此復題一聯云無奈蛟龍知我意故留蹤跡不沉埋又題一絕云昔日曾遊此經今九十春紅塵多少客誰是識予人後書云回公作隨方顯跡不能備錄平生述作數百篇目之曰傳劍集飛騰變化接引者不知其數後遊歷鄂州昇黃鶴樓冉冉飛昇日當卓午五月二十日也市鄺中人瞻仰企慕但見隱隱入于雲中矣

贊曰自古得道神仙數甚多矣然而鍾呂之名獨顯於世雖稚童牧豎婦人女子皆知之者何也蓋慈悲之心接物利生無所不至感人之最深耳老松之精無情之物也猶且區區訓誨使成無上神仙況於人為萬物之最靈者乎三入岳陽佩丹篆千年之術重遊岱觀誦黃庭兩卷之經採南方赤鳳之精奪北海黑龜之髓一粒定超於物外九還普散於人間點石餅而作黃金折柳枝而成白骨餌之者回顏換質過

之者起死回骸百怪形潛袖有青蛇之劍  
九天詔下身飛黃鶴之樓故曰名者天下  
之公器不可以多得其信然乎詩云三尺  
青蛇照膽寒乾坤移向掌中看一從黃鶴  
樓頭去留與人間換骨丹

### 海蟾劉真人

先生姓劉諱操字宗成號海蟾公燕山人也  
年一十六歲以明經擢甲科累遷至上相平  
昔好談性命之說然終不得其妙一旦有道  
者來謁邀坐堂上以賓禮待之問其姓名默  
而不答但自稱正陽子願乞鷄卵十枚金錢  
一文安金錢於按上而高累十卵危而不墜  
海蟾歎曰危哉先生曰相公身命俱危更甚  
於此海蟾頓悟先生乃收卵而藏之孽金錢  
而棄之遂辭而去海蟾於是催設夜宴伴托  
沉醉以杯盤寶器俱擲於地而碎之夫人泊  
兒女輩莫不怒責比及朝退猶未解頰輒解  
印而辭官伴狂歌舞自述歌曰余緣太成生  
燕地憶昔三光分秀氣卅角圓明霜雪心十  
六早登科甲第紆朱懷紫金章貴各各綺羅

輕掛體而今位極掌絲綸倏從前春一寐  
昨宵家宴至三更兒女夫人并侍婢被予伴  
醉撥杯盤擊碎珊瑚珍玉器兒女嫌夫人惡  
忘却從前衣食樂來朝朝退怒猶存些兒小  
過無推托因此事方省悟前有輪迴誰救度

退官納印棄榮華慷慨身心求出路遂易衣  
而道處於卑賤以辱其形又述一聯云拋離  
大宅三千口屏去門兵百萬家厥後遠泛秦  
川陶真於太華之前遁跡於終南之下願精  
煉氣以至成真忽一旦於代州壽寧觀以墨  
水潑成龜鶴齊壽四字納一丈餘并自寫真  
於壁間繼有西蜀成都府青羊宮以墨水潑  
成清安福壽四字代州鳳凰山來儀觀潑成  
壽山福海四字三處相隔不啻數千里皆同  
日而書之以表其神變無方耳後題長篇詩  
云醉騎白驢來倒提銅尾揀引箇碧眼奴擔  
著獨胡癡自忘塵世事家住葛洪井不讀黃  
庭經豈燒龍虎鼎獨立都市中不受俗人請  
欲攜霹靂琴去上崑崙頂吳牛買十角溪田  
耕半頃種黍釀白醪便是仙家景醉卧古松

陰間白雲嶺要去即便去直入秋毫影隨  
代所顯靈跡甚多不能具述聊記其大槩云  
贊曰甚矣富貴之難捨也眷屬之難離也  
苟有能捨而離之者未有不登大羅而遊  
玉京者也自古迄今吾於海蟾先生見之  
矣由進士科登燕國相懷金章而恩露九  
族曳紫綬而名滿四方一旦遇正陽子悟  
金錢之決破歎累卵之終危碎七寶而為  
塵埃抵萬金而如糞壤拋火宅者三千口  
屏門兵者百萬家辭官而狂舞市鄺納印  
而棲遲山野煉氣於終南之下陶真於太  
華之前故能蹈水火以無傷貫金石而罔  
礙間騎紫鳳手携霹靂之琴醉走白驢脚  
踏崑崙之頂潑墨而書成四字化形而地  
隔千山有以見道不負人也信矣詩云擊  
碎珊瑚不相燕歸來高卧白雲邊携琴直  
上崑崙頂冷笑浮生盡小年

### 金蓮正宗記卷之一

金蓮正宗記卷之二

致五

林間羽客樗櫟道人編

重陽王真人

先生諱中字字久卿家世咸陽最為右族當劉蔣水竹煙霞奕埏之地營起別墅作終焉計其為人也骨木雄壯氣象渾厚眼大於口鬚過於腹聲如鐘面如玉清風飄飄紫氣鬱鬱有湖海之相焉膂力倍人才名拔俗蚤通經史晚習弓刀當廢齊昇昌間獻賦春官迂意而黜復試武舉遂中甲科逮乎四十有七歲也喟然歎曰孔子四十而不惑孟子四十而不動心吾今已過之矣尚且吞腥啄腐紆紫懷金不亦太愚之甚乎遂辭官解印黜妻屏子拂衣塵外類楚狂之放蕩焉時正隆已卯四十有八歲也甘河橋上過屠門嗜鮫根而大嚼焉有二道者各披白氈忽從南方備然而來煙霞態度霄漢精神觀厥眉宇大抵相類先生不覺驚起趨進俛首前揖相與語言皆出世語條塵澣垢獨青剃盲如醉而醒如瘖而為密授真訣更名曰嘉字曰知明號

曰重陽子既畢指東方曰汝何不觀之先生回首而望道者曰何見曰見七朵金蓮結子道者笑曰豈止如是而已將有萬朵玉蓮芳矣言訖忽失所在由是之後落魄不羈乞食於市短簾破瓢眠冰卧雪有詩曰四十八上始遭逢口訣傳來便有功一粒金丹色愈好玉京山上顯殷紅明年庚辰有一道者同宿月中乃言曰吾居西北大山之中彼間有人善於談演陰符道德尤所精通聞君平昔好此二經胡不相從試往觀聽先生躊躇未之能決道者忽起拋拄杖乘風而去左右求之杳無音耗茫然如有所失比及中秋過醴泉縣再遇道者趨而拜之忻然相邀入於酒館共飲之次問其鄉里答曰蒲坂永樂是所居也又問年甲幾何答曰春秋二十有二復問其族然而不言遂索毫楮書秘語五篇使之詳讀先生讀之數過方悟妙理戒之曰天機不可輕泄即令投之火中道者曰速往東海丘劉譚中有一俊馬可以擒之言畢不知所

在其一篇曰暮臨秦地泛遊長安或貨丹於市邑或隱跡於山林固循數載觀見滿目蒼生盡是兇頑下鬼今逢吾弟子何不頓地俗海猛悟浮喜好餐霞於碧嶠之前堪煉氣於松峯之下幹旋造化反覆陰陽燦列宿於九鼎之中聚萬化於一壺之內千朝功滿名掛仙都三載殷勤永鎮萬劫恐爾來遲身沉泉下其二曰莫將樽酒戀浮鷺每向鄜中作繫腰龍虎動時拋雪浪水聲澄處碧塵消自從有悟途中色迷意蹉跎不計聊一朝九轉神丹就同伴蓬萊去一遭其三曰蛟龍煉在火峰亭猛虎擒來囚水精強意莫言胡論道亂說縱橫與事情其四曰鉛是汞藥汞是鉛精識鉛識汞性命停其五曰九轉成入南京得知友赴蓬瀛先生遂歸劉蔣自搆一庵題其榜曰活死人墓又以紙牌立於墓上曰王害風靈位自作詩曰活死人兮王嘉乖水雲別是一般諧道名喚作重陽子謔號稱為沒地埋來者路不忘懷行殯須是挂靈牌他日又携酒一壺立於路次有道人呼曰害風害風將汝酒來先生應聲與之一飲而竭却遣

先生以空壺就甘河中取水令自飲之其味  
極佳真仙耐也道人告曰吾海蟾公也言訖  
忽失所在自是以來不復飲酒但飲水而已  
常有醉容因述虞美人也言風飲水知多少  
因此通玄妙白麻衲襖布青巾好模好樣真  
箇好精神不須鏡子前來照事事心頭了夢  
中識破夢中身便是逍遙達彼岸頭人忽一  
日自焚其庵鄰家爭來救火先生但婆婆而  
舞人問其故答曰三年之後別有人修乃題  
詩曰茅庵燒了事休休決有人人却要修便  
做惺惺成猛烈志生學得我風流大定七年  
四月二十六日迤邐東邁經過咸陽自畫一  
幅作三髻道者青松鬱樓白雲繚繞仙鶴婆  
娑有出塵之格見史風仙欣然贈之曰待我  
他日擒得馬來以為勒同又過洛陽謁上清  
宮題詩於壁間曰丘譚王風捉馬劉崑崙頂  
上打玉毬你還搬在寰海內贏得三千八百  
籌東海衛州見蕭真人頗有仙風道骨深欲  
提挈盤桓數日話不相投贈之驀山溪曰真  
人已悟四海名先到只為有聲聞却隔了玄

元妙道可憐仙骨落入鬼形骸一般衰一般  
老空恁一般了豈知玄妙剛把身心傲度日  
若輩盲誦不識丹砂爐竈好將二物鼎內結  
成丹服餌了得長生攜手歸蓬島真人讀之  
終不能悟其妙旨但點頭而已祖師遂東歸  
海邊徜徉數載接誘訓化既得丘劉譚馬郝  
孫王以足滿七朵金蓮之數普化三州同歸  
五會一曰平等二曰金蓮三曰玉華四曰三  
光五曰七寶其傍曰竊以平等者為道德之  
祖清淨之源乃金蓮玉華之本三光七寶之  
宗普濟群生遍超庶俗銀焰充盈於八極彩  
霞蒸滿於十方人人願吐於黃芽比比不遊  
於黑路玉華者氣之宗金蓮者神之祖氣神  
相結謂之神仙一旦將引丘劉譚馬南赴汴  
京堯王逆旅中依泊歲餘多所指明因書竹  
杖歌以示之曰一條拄杖名無著節節輝輝  
光灼灼偉矣虛心直又端裏頭都是靈丹藥  
不搖不動自清閒應物隨機能做作海上尊  
尋知友來兀誰堪可為依託昨宵夢裏見諸  
此內有四虬能跳躍杖一引移一脚頂中送

斷銀絲索攢眉露目震精神吐出靈珠光閃  
爍明焰挑來共樂然白雲不負紅霞約書畢  
語之曰昔日披醮師真秘語云九轉成入南  
京得知友赴蓬瀛吾今將赴其約門人惶恐  
乞遺世語祖師曰我三年前已題於壁矣曰  
地肺重陽子強呼王害風來時隨日月去後  
任西東伴雲和水為鄰虛與空一靈真性  
在不與衆人同又云害風害風舊病發壽命  
不過五十八兩箇先生決定來一靈真性誠  
搜刷謂衆人曰吾歸之後慎勿舉哀言訖而  
委蛇焉丹陽不覺泣下甚慟衆皆勸之曰不  
可違仙師之語丹陽曰入道區區尚無所得  
吾師棄我遠遑何歸訴之未終忽閉目曰汝  
輩憾恨奚為若此昔日甘河所得秘語五篇  
今付于汝丹陽再拜跪而授之復謂譚公曰  
汝等性命皆在丹陽手中矣遂言物外親春  
曰一姪二子一山侗連予五箇一心雄大明  
齊伴天邊月七英俱邀海上風真妙裏頭拈  
密妙晴空上面躡虛空東西南北皆圓轉到  
此方知處處通又曰一弟一姪兩箇兒連予

五逸做修持結為物外真親春擺狀人間假  
 合屍周匝種成清淨境通相傳授紫靈枝山  
 頭迸出靈華會我趣蓬萊先禮師詩畢奄然  
 返真異香馥郁瑞氣瀾漫白鶴翔空青鸞拂  
 地仙儀冉冉高出雲端士庶官寮號呼瞻拜  
 如喪考妣靡不讚歎真千古異事也於是備  
 棺槨衣衾禮而葬之時大定庚寅正月初四  
 日也外遊之後濟儀橋下談玄誘臧老之心  
 劉蔣溪邊賜藥愈張公之病或舞蹈於昆明  
 池右或吟詠於終南境中有以表其不死者  
 也丘劉譚馬四子相携西入長安見史風先  
 生獻以松鶴圖史風笑曰當時留下勘同正  
 與此圖相合兩相比較毫髮無差於是歷終  
 南訪劉蔣住持祖庵修葺稍完却返梁園共  
 移仙骨發棺視之形神尚有生意四人交代  
 負以西行程途所到將酬館穀之資逆旅主  
 人必曰先有道者償價已訖竭力追之終不  
 能見問其狀貌乃祖師之化身也既至終南  
 遂卜地而葬焉初遊登州望仙門外見畫橋  
 太險遂言曰此橋異日逢何必壞衆皆莫曉

其意後經一紀太守何公惡其險極遂毀其  
 嶮而平梵之今改遇仙橋者是也繼有文登  
 縣作醮於五色雲中見白龜甚大背有蓮花  
 祖師端坐於蓮葉之上須臾側卧而歸縣宰  
 尼庵窺見其事拈香恭禮命畫師對寫真  
 容三州之人皆仰觀焉丹陽聞之作滿庭芳  
 以讚之曰古郡登州望仙門外畫橋車馬難  
 通重陽聖跡對衆顯家風預說逢何必壞經  
 一紀太守何公嫌熾嶮令人拆毀命匠別興  
 工文登重出現白龜蓮上端坐空中宰公緣  
 底事得遇真容忽親回身側卧祥雲動復返  
 仙宮分明見丹青邀出何處不欽崇可謂死  
 而不亡者矣宜乎其為七真之祖也所有神  
 變無窮不能備錄東海西秦勸化道俗長歌  
 短詠殆千餘首目之曰全真前後集并雲中  
 錄明鉛汞坎離之說盛行于世又答登州道  
 衆書詩及十九枝圖

指日登仙八門開長春作伴敢希搜妙更乞  
 投玄便作鄙章錄于圖後

一輪明月吐光輝  
 桂樹香傳十九枝  
 正到中更分子午  
 放開靈彩射瑤池

詩曰  
 盡知常與道為鄰搜得玄玄便結親悟理莫  
 忘三教語全真搜取四時春養成元氣當充  
 滿結作靈神沒漏津十九光明如我願敢邀  
 相伴樂天真

贊曰祖師出世四遇真仙飲甘河之一味  
 授秘辭之五篇十九葉相承於桂樹一萬  
 枝不絕於金蓮寶鏡高提照譚馬臺中之  
 景神珠獨耀見丘劉劫外之緣誰知太古  
 家風憑袖衣而暗度却羨玉陽名字仗傘

1 2 3 4 5 6 7 8 9 10 11 12 13 14 15 16 17 18 19 20 21 22 23 24 25 26 27 28 29 30 31 32 33 34 35 36 37 38 39 40 41 42 43 44 45 46 47 48 49 50

竹以偷傳錯上鈞竿大士出默然之海晚  
歸船舫散人遊清靜之淵作大教權輿之  
主開全真戶牖之先速功成而名遂然後  
跨鸞鶴而飛上青天也張神童詩曰占斷  
終南一洞天曾來東海領諸仙只憑入聖

超凡手種出黃金七朵蓮

玉蟾和真人

先生諱德瑾秦州甘泉人也才能超拔器識  
高遠玄資霞映妙質雲停及其壯也尤攻翰  
墨初隱身於刀筆吏然清懷淡泊以道為心  
未嘗取非義之財幽人逸客靡不參訪偶因  
暇日遇一道者酌酒談玄終夕不倦定為莫  
逆之交他日道者臂擎一鳥自外而入謂和  
公曰此禽怪哉眼目許大不能識人公亦不  
悟但唯唯應對而已後經月不意道者身染  
惡疾百醫無效數日告殂於是備棺槨而葬  
之比及數旬忽有老嫗叩門相謁曰昔有道  
者於此告亡乃吾之嫡子也奈何老矣隻身  
飄然無所依倚衣餐不給將何告也和公憫  
之贈以金帛老嫗曰我欲發墓啓棺一面吾

子終身無憾矣懇求再四義莫能已遽令發  
棺不見骸骨但有所贈金帛而已復求老嫗  
亦失所在和公歎曰神通變化如此奇異若  
非仙聖能如是乎由茲感激屏棄俗緣退居  
林下精心修煉與道合真聞終南重陽祖師

深得九還鍛煉之術乃往參同遂居祖庭日  
益玄妙氣漸冲和心地開通有先見之明預  
知丘劉譚馬將至乃與李公靈陽子同往餅  
店留錢四分告貨羹主人曰今日當有四客  
仙至曰丘劉譚馬以此待之既言而歸良久  
果有四道者至貨羹主人曰汝非丘劉譚馬  
乎四人相視而笑曰汝何以知之對曰和李  
二老已留羹錢在此矣四人歎息曰真異人  
也食畢而往相見欣然甚於舊契比及外遐  
三年已前預命畫師寫出真相前凭虎頭昏  
然而睡眾莫能曉至大定庚寅歲二月十有  
九日乃召功德主馬公曰我蒙子厚恩無以  
為報汝若將來有大患難但請焚香密誦吾  
名即當救汝是日天氣清爽霞彩輝映東鄰  
西舍皆聞異香就草堂中枕肱而卧寂然遺

物而返真矣乃預表歸期在庚寅年也外遐  
之後臨潼張叟久患痼疾眾醫無功殆將屬  
續一夕夢中偶遇先生詳說藥餌治療之法  
問其姓氏乃和公也覺而用其所說疾果頓  
瘳足見先生之神迹有不死者焉

贊曰甚矣哉人之難化也道之難明也以  
玉蟾子之慕希夷耽玄妙也道者造門定  
交而不悟千方萬便誘之而不悟又以鳥  
目警之而不悟又以惡疾感之而不悟又  
以尸解入棺而不悟又以老嫗來謁而不  
悟及乎啓棺不見骸骨并失老嫗然後知  
其聖賢之感應也乃洒然而醒矣棄妻子  
而歸隱林泉受簪冠而精研性命拜重陽  
而分明指訣得九轉而鍛煉成功先知四  
客之來明留餅直預畫三年之像剋定歸  
期卒能乘空虛出神入夢可謂道不棄  
人也信矣重陽點破還丹訣老嫗通開宿  
世緣笑凭虎頭歸去也風流同會紫金蓮

靈陽李真人

先生之名悞忘之矣道號曰靈陽子京兆終

南人也沉黙寡言聰敏超世學問該博識量弘深道德留心利名絕念諒由宿契得遇重陽密泄真風頓消俗念坎倒離顛朝磨夕煉常與玉蟾子和公共結因緣愛人濟物損己利他多積陰功密符大造重陽有詩云傳與

和公與李公首先一志三人同逮乎大定戊申歲春二月世宗皇帝遣使召長春子丘公赴闕臨別謂先生曰劉蔣因緣祖師所建不可輕視善自住持先生曰來歲春光早回鶴馭山野及期專侍主喪眾人莫曉其理比及不年己酉二月先生無恙輒自清齋門人勉之曰我師肌體素羸加以不穀將如之何先生曰汝等無疑吾專俟喪主而已當是時也長春子得中旨還故山過秦渡鎮盤桓不進先生遣門人往迎之長春遽往繞抵庵中先生怡然化為周蝶栩栩而歸矣祥雲拂地瑞氣凝空青鸞容與白鶴翱翔士庶官寮靡不欽歎於是長春子率門人具棺擲而瘞之時己酉之三月初一日也  
贊曰天下不二道聖人無兩心故王公和

公李公共傳秘訣同鍊還砂終南之丹桂齊芳海上之金蓮並秀遂使全真門下列以為三祖而專祀之又何憐乎哉詩云兩手雙攜日月輪輝輝照破萬華新臨行未肯輕分付直待長春作主人

金蓮正宗記卷之二

金蓮正宗記卷之三

致六

林間羽客樗櫟道人編

丹陽馬真人

先生寧海人也號曰丹陽子祖諱覺字華叟通五經為人信義言無宿諾嘗販繒於鄰境暮憩邸中見一貧婦捫踊哭泣聞人說云此貞婦也良人少亡誓不復嫁孝養舅姑不幸併亡無資以葬方欲質身以為棺槨之費公正色言曰鄉鄰疾病尚且扶持里有死亡不為助給非孝義之坊也解縲二束而贈之不○通姓氏趨走前邸是夕公之財物為暴客所劫遂不告人怡然而歸其妻問之託言賒貨後經半載盜者分贓不均經公首露公曰賊物紛紜展轉相關連坐非一枉遭推勘賊滿百疋犯至極刑非好善之所為也可持銀二兩補爾不平之怒其人遂感謝而去時方歲饑曝米於庭鄰婦竊之公出潛見復隱身而避之任彼將去父諱師揚字希賢姿貌魁秀沉靜有度量生于五人取仁義禮智信為名號曰五常馬氏之坊甚富於貲故號曰馬半



州弟姪三人皆擢進士故有餘慶堂本改爲降仙坊者是也至辛亥歲饑饉存臻八月清旦有客倉皇擲絀復於案上輒過門而不知所往公欲收中箱間舉之甚重解而觀之金色射日以權衡稱之其重兩鎰旬日客來

即奉與之客謝曰吾呂仙也家在幽谷村陶採爲業得金兩鎰欲貨於市稅監逼逐幾陷於刑賴公以免願兩分之聊以酬恩公曰橫來之金慮招其禍辭而不受呂仙曰公有黃向之風異日子孫當出神仙自後公屢訪幽谷人問呂仙安否僉云素無呂氏之家疑其神人也先生之母所有寶翠爲家婢竊而去之衆人皆言急逐可得公一無所問由是資財益廣享年六十有四先生第二子也諱從義字宜甫癸卯歲五月二十日子時生母唐氏夢謁麻姑賜丹一粒吞而分瑞體如火色七日方消手握雙拳百日乃舒爲兒時常誦乘雲駕鶴之語夢中屢從道士登天良賤四十餘口每歛退食器舌舐殘粒身服舊裳昔道士李無夢鍊大丹於崑崙三載弗成曰神

仙降臨則丹成矣一旦先生與豪傑相從遊戲至於爐下丹乃轉成無夢見而奇之謂先生曰額有三山手垂過膝真大仙之材矣因爲頌曰身體堂堂面圓耳長眉脩目俊準直口方相好具足頂有神光宜甫受記同步蓬

莊厥丹乃成先生之德因此見稱孫忠顯美無夢之言以女妻之生子三人曰廷珪廷瑞廷珪先生以孝悌見稱風賦聰明長通經史好與童稚戲狎輕財重義出舉收質無可入還者皆焚其券大定二年秋蝗大饑佃客劉進盜殺耕牛將盡遽往視之曰年穀不登困乏糧食吾將賑濟汝不念牛爲耕稼之本使無罪而就死地吾不忍也使劉進自負皮角而行於是老幼號慟告之曰方今法令嚴明此去必犯刑憲使父子不相見矣先生不言乃往經閣院施皮五張令劉進面對三寶具陳殺牛之愆庶解冤結時人歌曰古揚陳寔今談宜甫有無知少年持錢三百來贖綾襖故相欺詐先生賜錢半千少年惡其小惠輒嘆唾之值郭奉信叱而退之或曰面上有唾

拭之使乾曰拭之是違其怒正使自乾耳先生謂同志曰昨夢二人皆衣皂褐內一人素補兩肩泣告予曰我輩十萬人性命在公所主言訖奔入南巷我逐之見入屠舍劉清顧壁上有頌云我輩已亥十萬人大半已經辛

已殺此門若是不慈悲世世軸頭常斫抹夢覺聞屠豕之聲披衣視之見縛二猪其一兩肩斑白方悟夢中之人已亥猪也辛巳乃劉公所生之歲也乃書頌於壁間屠者心大剛切未能誘化是夕又夢二鶴飛落於蔬圃之間遂建道館招陸道士住持至丁亥年秋先生與遼陽高巨才遊賞於范明叔之遇仙亭酒酣題詩其末句云醉中却有那人扶皆莫曉其意中元後一日重陽真人自終南抵東牟徑入遇仙亭先生問曰從何方而來曰路遠數千特來扶醉人耳衆皆異其言又問何名爲道曰五行不到處父母未生時相與談玄不覺席上生風遂禮請真人還居家庭其妻富春氏開簾視之謂先生曰我觀王公面如芙蓉紅目勝瑠璃碧聲若巨鐘語如湧泉

堂堂然有正陽之風未當可傾心禮敬由是待以師禮真人謂先生曰我欲鎖庵百日不食先生從之闢為環堵風雪四入硯水不冰窓外求詩者往來如織揮毫拂紙立賦立成屢出陽神來坐閣中先生遣人瞻之則庵中儼然默坐自孟冬初吉示詩詞各一首令先生繼和仍賜梨一枚與先生啖之每五日芋栗各六枚十一日為梨為二令夫婦共食之自後凡經旬日加一分三旬分三四旬分四至於十旬分為五十五塊合天地奇耦之數先生漸悟真理遂捨妻子受簪冠乞食降心真人乃喜一日真人言曰馬公破道人曰師何以知之曰昨宵夢飲酒使人詢之先生曰得藥用酒因而飲多真人先期而知之矣乃登崑崙煙霞洞先生忽患頭痛急如掣裂人言曰馬公將不保朝夕矣真人曰吾三千里外特化其人今死可乎遂呪水與之飲訖而愈大定九年秋真人引先生輩四人西邁登州太守統石烈侍以師禮問曰後會何期曰當在梁園後真人羽化於夷門訖石烈改除

南京副留守遂為喪主真人羽飛之後先生引徒入京北乞自然錢得數十千復相約東行取真人金骨改葬於終南頭梳三髻心喪六年默坐環堵夫三髻者有三吉字乃真人之諱也故尊而戴之先生志如鐵石行若冰霜縱橫闡化十有三年服不衣綉手不拈錢夜則露宿人憐其寒答曰莫訝三冬不蓋被曾留一點在丹田一日謂門人來靈玉曰關中人謂衣裳破碎重修理者云何對曰謂之折洗先生曰東方教門年深殘破吾當折洗未及半月上司降到符文遣發道人各還本鄉先生遂出關長春丘先生方在隴山一旦謂李大乘曰吾道東矣余雖在牒發中不能出關余若出關則秦中教風掃地無餘矣且隨緣下山州中官民同狀保申復上山而居之先生自出關所到鄉邑垂髻戴白歌舞於道路出境迎迓如鳳凰景星爭先覩之為快也既還鄉里復見屠者劉清教之曰曩日壁間之頌不覺流年二十換矣以日計之日宰三猪十萬之數亦已足矣況公壽八十有三

族廣家豪理當上殿公方省悟遂擇日設齋持砧器於郭門外焚之是日往金蓮堂見其六味鹹苦不堪供給先生臨井呪之甘若醴泉郡人號曰靈液構亭立碑傳於四方壬寅年五月東牟大旱嘉苗槁矣徧禱山川一無所應州縣官長禮請先生庶獲霑足名香一藝膏雨沛然連秋七月郡人設大醮於朝元觀連日陰雨道俗惶惶疑將敗其壇墀先生曰無憂今日必晴果如其言至中元焚詞之際五雲繚繞鸞鶴徘徊其感應之速也如此仲冬行過登州信士韓公焚香致禱曰家有苦井願少垂法力庶回其味先生即往呪之其味頓變甘如飴蜜日晚雨作遂留宿於韓宅戲書云門外兩颼颼天留人不留主公猶自可打破道人頭泉皆莫曉其意須更有康禪問道於先生忽見簷瓦墮空正中其首泉方駭然悟末後一句也重陽日醮畢天門啓於東南祥雲集於月際郡人莫不瞻拜二月八日先生勸東牟瑯琊村人悉焚船網風回雪霽忽見重樓翠舫異事駭人乃海市現於

南陽也癸卯年四月十三日主行芝陽醮事而風雨大作衆人衰禱庶獲晴霽先生叩齒冥日似有所祝須臾雲歛日出十五日申未間龍尾現於東南移時不滅至夜彩雲貫月四月二十八日行詣芝陽海市乃見自旦至午先生至回光庵馬從任喜自願焚貨糧券千有餘斛繼有鞠斌聚魚網而焚之海市復現依稀若龍車鶴馭之狀又有郭亨樂周者聚魚網而焚之忽見桑島之間雲陣橫斜煙光縹緲若甲馬神兵之勢先生居華亭之環堵林檎一株枝枯心槁將伐為薪四月初九日沃之以水俄有門人姚鉉持純陽真人家譜至方知四月十四日生於林檎下先生怡然曰予五月二十日生比及此時決生茅葉乃作頌云天上三十六地下三十六天地入實瓶七十二候足李公稽首請釋其頌先生笑曰此隱語也他日自當知之五月十七日李公夜夢林檎南北各生二葉旦而視之茅果生矣至先生慶誕之辰綠葉成陰方解其頌云四九三十六日天地相合為七十二日

氣候充足變枯為榮何有難乎全真庵移竹兩叢松一株時四月間也枝葉萎黃道友崔公告先生曰此松竹還得再榮乎先生欣然作詩二篇云道家門戶號長生意要乾枯改舊形常使數竿常綠綠不教一葉不青青又曰我通生法斡旋生布氣形骸轉換形窓外不惟君子綠庵前又喜大夫青遂以潞面水沃之不旬日抽心展葉金玉庵六月初三日植小松六株衆人稽首曰全真庵之松竹得復榮旺金玉庵之小松獨何憔悴先生乃以真氣三時布之作詩三絕云六月庵前種六松故然返到馬風風三番布氣無多力六願還生有大功又云當時數伏故栽松道友間聞試馬風我說六株無自活人傳三髻有真功六月初三種小松六株變色遇扶風析榮我借重陽氣應効人傳三髻功其松更不改柯易葉青翠可愛邑人遂刊詩於石昔呂純陽以藥一丸詩一絕活萊州龍興寺枯槐於今尚在其詩曰長拖布袖出河東夜宿祇堂古廟中不夜城中留聖跡且教槐老度千冬

今先生以詩三絕活芝陽六松前聖後聖其歸一揆芝陽貧士兩足俱廢衰聲甚切先生呪水與之飲訖其行如飛樂武功者久患風痺百藥無功先生呪果服之一日頓愈先生忽一旦歌舞自娛有非常之喜門人忽報曰壬寅年十二月晦日孫仙姑枕肱棄世於河南矣享年六十四歲先生曰昨晚乘絳雲奏仙樂東歸海上吾親見之吾之歌舞者蓋為此也已預知之矣是歲九月在崑崙契遇庵主持孤魂醮事瑞霞晃耀鸞鶴往來不可勝數東遊文山建七寶庵掘井九尺而不及泉大石阻之先生題云穿鑿須當二九深甘泉自可應清吟遂命匠者再鑿至一丈八尺而寒泉涌出七寶庵牛車載巨棟路經險峻駕車人僵躓於轍間輪轉曾聽其人念丹陽名號並無所損壬寅年三月憇於濟南府舜廟老幼竟欲瞻禮爭門而入者幾千人矣門脫其扇卓然而立一無所傷仲冬移栢二株高可數尋植於七寶庵中漸成枯槁先生以真氣吁之以水沃之旬日之間翠色如初下元

日文山加持懺事連日陰雨衆人憂之先生聞空中語云重陽真人至姚來二公在傍亦聞之十六日晴時縣令尼屠古武節仰視天表乃見一仙人青巾白袍坐白龜碧蓮葉上龜則動搖其尾家人百壽曰乃圖畫中王公也急備香火莫不禮敬忽見真人回身側卧東南去矣先生作滿庭芳以記之邑人模於石上萊陽請先生赴遊仙觀議行懺事十二月中旬先生報云後三相見至二十二日重陽降世之辰先生令于知一舞歸朝歡仰首而視乃見重陽師真與和公師叔立於空中冉冉然先生曰堂堂歸去也作箇快活仙又云正到崢嶸處爭如拂袖歸呼弟子劉真一告之曰汝等要作神仙豈為容易若遇魔難慎勿退怠謹而愈謹然後可得領吾此言不可忘也遂東首而卧謂衆曰我開眼也見合眼也見元來見不在眼心中了然則無所不見與門人談笑夜將二鼓風雨大作雷震一聲先生枕肱而羽飛矣酒稅監郭復中聞扣門甚急出而視之即先生也引入共話素紙

書頌曰長年六十一在世無人識平地一聲雷浩浩隨風起良久告别趨而去之鄉人有劉錫者是夜見屋隙間明如然炬遲明視之見紙一幅用竹竿取下乃四句詩云三陽會裏行功圓風馬乘風已作仙勸汝伏降龍共虎自然有分亦昇天後題先生諱字急投火中焚之滿家如梅檀之馨少頃人報云昨夜先生羽化矣方知郭復中與劉錫所見者陽神也凡經七日神色儼然葬於遊仙觀初東華庵有松數十株枝葉皆變白色先生曰此松之白殆為我歟甲辰年正月十八日巳午間進士劉紹祖等見空中鸞鶴徘徊雲霞變化重陽真人雲冠絳服丹陽先生三髻素衣現于雲表移時方去五月十二日巳亥之晚先生忽現於應仙橋之西北仙童侍側少頃為寒雲所掩當時于信等二十一人皆見其事先生葬後邑人常疑陝西徒衆盜去仙骨至乙巳年正月二十四日縣宰劉公出棺視之容貌若生肢體柔軟乃櫛髮更衣四方聞之爭為瞻禮輪蹄絡繹至九月復以石槨葬

之所有分梨十化漸悟精微摘微三寶行化金玉等集刊行於世味其文義皆貫通三教囊括五行酬今和古託物喻人玄談妙理視蓬島如目前智劍慧刀逐三尸於身外遵之則還善速罪悟之則入聖超凡豈小補哉贊曰首遇重陽先明九轉十度分梨暗傳消息六回賜羊別有機關通一氣未生之前指五行不到之處轉開玉戶透入金門燦日月於壺中聚雲霞于鼎內疑脫羊州之產頂分三髻之髻數十年卧雪眠霜幾萬里遊山涉水七朵金蓮最先放徹五篇秘語獨自傳來霹靂一聲不負紅霞之約因緣萬劫還歸碧落之遊啓迪全真發揮玄教者也張神童詩云海上文章第一儒重陽曾向醉中扶古今多少修真者應比先生一箇無

金蓮正宗記卷之三

金蓮正宗記卷之四

致七

林間羽客樗櫟道人編

長真譚其人

先生諱玉字伯玉譚其姓也世居寧海為人慷慨識度不凡孝義傳家甚為鄉里所重適大定丁亥冬風眩癱瘓纏綿不解鍼藥甚多皆莫能効聞重陽先生來自終南方在宜甫馬君宅中間居扶杖往謁將求治療之法先生扁戶不納公乃堅守終夕剥啄不已門忽自開重陽大悅以為仙緣所契乃召之同衾而寢談話親密過於故交比曉下床舊疾頓愈四體輕健奔走如飛方知重陽之為異人也輒拋棄產金如視糞壤乞侍左右終身不退乃賜之法名曰處端字曰通正號曰長真子焉贈詩云超出陰陽造化關一心向道莫回還清虛本是真仙路只要安居養內顏先生既受師訣滅人我絕思慮戴青巾穿紙布大定戊子歲辭親戚別鄉黨從祖師左右南遊汴梁朝叅夕請多得玄旨比及三年祖師乘雲而朝元矣乃以仙骨西歸劉蔣葬之以

禮厥後遁跡於伊洛之間調神鍊氣雖託宿紅衢紫陌花林酒陣之間心如土木未嘗動念雖萬兩黃金未嘗為之折腰因循漂泊至水南朝元宮以為朗然子鍊丹之地故愛而不捨自後門衆大集尚駸駸然乞食不已曾

過招提就禪師處乞殘食禪師大怒以拳毆之擊折兩齒先生和血咽入腹中傍人欲為之爭先生笑而稽首殊不動心由是名滿京洛平昔好書龜蛇二字習而不已妙將入神有飛騰變化之狀奉道信士多收藏之以為

珍寶後府中火災延燒數百家但蓄二字者皆免一旦戒門人曰重陽師真與我有蓬萊之約今將往矣言訖五色祥雲繚繞庭際青鸞白鶴翱翔往來於是首東面南枕肱而蛻骨焉時四月初一日也所有應世歌詠近數

百首目之曰水雲深明鈇承沂流之道大行於世

贊曰長真老仙寧海豪士與三髻以同學拜重陽而受盟一夕之清談未終數年之痼疾頓愈抵千金而不顧挂百衲以甘貧

鍊氣調神幾載長遊於洛下歸根復命半生不返於山東鎮百怪以潛形龜蛇兩字握二儀而在手龍虎九還正逢丹桂之芬芳又值金蓮之爛熳鉛汞注水雲之集煙霞為蓬閣之遊若非骨肉同飛形神共妙者其孰能與於此乎張神童詩云風火曾心鐵石腸正豪強裏便回光洛陽春暖神遊處猶有龜蛇鎮北方

長生劉真人

東萊長生真人卯金右族炎漢遺英矯矯雲翻堂堂嶽精湖海不足以盡其含容星斗不足以極其高明乃祖乃父世居武官好陰德樂推恩恤寒餒惠孤悻捨良田八十餘頃與龍興巨利以為常住種福之根當前宋太平興國間朝廷嘉厥孝義旌表門閭蠲免租征

先照連郡天不負仁自紅霞丹景中選擇其仙材之精明者降瑞於掖城既挺世也謹事孀母特以孝聞誓不婚官憎華醜榮清靜自守希夷若昏顧世間物無足以撼其胸中之誠屢辭故山欲訪異人而慈親眈眈然未之

許也大定己丑之春忽於鄰居壁間人所不能及處見揮灑二頌而墨跡尚新不留姓名其末句云武官養性真仙地須有長生不死人先生歡賞其筆力道勁疑神物之所化成而未能決其信情是歲九月霜寒露清重陽祖師杖履西行携丘譚馬三仙之英度海島歷山城先生聞之竭蹶而趨香火而迎祖師顧而笑曰壁間墨痕汝知之乎三子者亦相視而冰晒方悟其頌乃神通變現之所以相驚也於是鏤肝薦誠刻骨效盟負几杖執巾親左右惟命死生自程祖師愛其殷勤美其專精顧其神采之不群乃歎曰松之月竹之雪故不受於黃塵贈之詩曰釣罷歸來又見鼈已知有分列仙曹鳴榔相喚知于意濯出洪波萬丈高仍取壁間語意以長生為之號處玄為之諱通妙為之字時方弱冠之明年也丘劉譚馬之名充塞乎九野與八紘遊汴梁寓夷門乞食鍊形隱姓埋名朝叩暮請行薰坐蒸委曲而挑幹玄機丁寧而啓迪丹經掃惑雲泮迷冰祖師既盡付其四象五行乃

遺物離人而退藏于天所謂得知友而赴蓬瀛也四子乃負仙骸報洪恩叩咸陽歷華陰寧神於劉蔣舊廬之垆四子之志各異先生獨遺跡於洛京鍊性於塵埃混合之中養素於市鄗雜沓之藪管絃不足以滑其和花柳不足以撓其精心灰為之益寒形木為之不善人饋則食不饋則殊無愠容人問則對之以手不問則終日純純定力圓滿天光發明乃遷居於雲溪之濱門人為之穿洞室於巖垠忽遇古井寒泉泠泠泉駭其異先生笑曰不遠數尺更有二井乃我宿生修鍊之所經營也鑿之果然迄今洞官號為三泉連丙申歲復還武官往拜母氏相見甚歡卜太基之陰麓建靈虛之祖堂手植檜栢蒼翠成行居無何鄉里誣告先生殺人輒不辭而就縛坐狴犴者近將十旬純陽祖師聽玉漏駕蒼麟下碧霄入幽囹就松尾付管城教之習文後殺人者自首先生得以免縲絏之刑比其出也翰墨絕妙有龍蛇飛舉之形大定戊申主醮于昌陽絳雲覆壇白鶴舞庭是歲也秋旱

如焚復披禱雨之誠既登厥壇四望無雲曰來朝己午之交當有甘澍如傾言出有徵如影響之應形聲自後東州醮壇獨師主盟必有祥風泠泠捲楮幣而上騰其感應也如神迄今諸郡石刻猶存至承安之三年也章宗聞其道價鏗錫乃遣使者徵之以鶴板蒲輪接於紫宸待如上賓賜以琳宇名曰修真官寮士庶絡繹相仍戶外之履無時不盈明年三月乞還故山天子不敢臣額賜靈虛寵光祖庭迨癸亥歲二月中春初六吉辰鳴鼓集眾告之以闕苑之行曲眠左肱脩然返真祥光氤氳瑞氣紛綸所有遺文仙樂太虛盤陽同塵安閑修真仍注道德演陰符述黃庭具法理密條達聖真足以為萬世之規繩贊曰長生老仙主張化權吞虛無吐自然乘紫雲而下遊碧海之邊遇甲子天元之會契重陽多劫之緣撞百關通九泉驅四獸耕三田坐洛陽之市井鑿雲溪之洞天融白雪以成粉熟玄霜而不煙聲名黃鼓於鳳州光華照耀於金蓮搆靈虛之紺宇

拜朝廷之紫宣還斷東萊之宿債然後骨  
肉都融遊宴八騫也張神童詩曰蓬萊深  
處了天真一點靈明迥出塵高卧東風歸  
去後靈虛閑鎖碧堂春

長春丘真人

真人諱處機字通密號曰長春子家世樓霞  
最為名族敏而強記博而高才眉宇閑曠舉  
措詳雅善相者言足下有龜文必為帝王師  
年未弱冠酷慕玄風非長生久視之說不道  
也非騷鸞跨鳳之語不詠也大定丁亥春聞  
重陽在崑崙山煙霞洞竭蹶而往樞衣請教  
重陽見而愛之與語終夕玄機契合故贈之  
詩云細密金鱗戲碧流能尋香餌會吞鈎被  
予緩緩收綸線拽入蓬萊永自由先生拜而  
受之旦夕親侍左右甘洒掃之役迤邐從師  
東別海山南遊計梁歲月既久志氣彌堅師  
資之道過於膠漆玄關妙捷多所啓明一旦  
祖師赴蓬臺之約遺物離人而入於天矣大  
葬禮畢西遊鳳翔乞食於磻溪太公垂釣之  
所戰睡魔除雜念前後七載脇不占席一簍

一笠雖寒暑不變也人呼為蓑衣先生妙合  
虛無理通玄奧復歸劉蔣以為先師舊隱之  
地戀戀不能捨去大定戊申春二月世宗聞  
其名遣使召赴闕所賜甚厚待詔於天長觀  
久之奉勅主行萬春醮事連四月朔以中旨  
住持全真堂仍御書篆額五月初一日召見

於長松島秋七月十日再召見剖析天人之  
理演明道德之宗甚愜上意應制獻瑤臺第  
一層曰寶運龍飛當四海群仙降跡時萬機  
多暇三靈協贊不動槍旗玉樓金殿廣開月  
臺風榭臨池靜無為泛絳舟鳴棹涼簟拜基  
深惟前王創業太平難遇道難期會逢天祐  
遐荒入貢玄教開迷坐朝垂聽暇伴赤松談  
論希夷勝驅馳向人間一度天外空歸上覽  
之大悅薄暮言歸翌日遣中使賜桃一盤先  
生不食茶果已十有餘年以其聖恩過厚強  
餐一枚至中秋得旨還山仍賜錢十萬表而  
辭之連已酉歲二月鶴駕出燕臺抵關陝間  
忽聞哀詔下先生歎曰嗚呼生死之大貴為  
萬乘富有四海不能終於百年若之何哉遂

浩然有西歸之志度函谷歷終南隨方闡化  
玄風為之或然明昌之改元也東還海上歸  
隱棲霞修建壇宇比及戊辰歲道價鴻起名  
滿四方天子嘉之勅賜為太虛觀仍加賜玄  
都寶藏六千餘卷以為常住居無何兵革滿

河朔間宋使洎金使各持詔來宣問日北方  
大蒙古亦使便宜劉仲祿來宣人皆以為師  
當南行蓋南方奉道之意甚厚而北方則殺  
戮大過况復言語不通而我師不言但選門  
人之可與共行者得一十八人同宣差劉仲  
祿西行過薊至德興府寓於龍陽觀以詩寄  
燕京諸友云十年兵火萬民愁千為中無一  
二留去歲幸逢慈詔下今春須索冒寒遊不  
辭嶺北三千里仍念山東二百州窮急喘誅  
殘喘在早教身命得消憂過白骨向陰風積  
雪寒入骨髓險阻艱難備嘗之矣乃作長篇  
古調以記行色云金山東畔陰山西千巖萬  
壑攢深溪溪邊亂石當道卧古今不許通輪  
蹄前年軍興二太子修道架橋徹溪水今年  
吾道欲西行車馬喧闐復經此銀山鐵壁千

萬重爭頭競角誇清雄日出下觀滄海近月  
明上與天河通參天松如筆管直森森動有  
百餘尺萬株相倚鬱蒼蒼一鳥不鳴空寂寂  
羊腸孟門壓太行比斯大略猶尋常雙車上  
下苦教擷百騎前後多驚惶天池海在山頭  
上百里鏡空含萬象懸車束馬西下山四十  
八橋低萬丈河南海北山無窮千變萬化規  
模同未若茲山太奇絕磊落峭拔如神功我  
來時嘗八九月半山已上皆為雪山前草木  
曠如春山後夜余冷如鐵西行數萬里凡所  
見山形水勢奇人怪物不與中國同者甚多  
是時成吉思皇帝方守算端國未下宣差劉  
仲標乃以師見帝勞之曰他國徵聘皆不應  
命遠逾萬里而來此間朕甚嘉之對曰山野  
奉詔而起者天也非人力之所為也上賜之  
食食畢問曰真人遠來有何長生之藥以資  
朕乎師曰但有衛生之道而無長生之藥上  
愛其誠實由是每日召見即勸之少殺戮滅  
嗜慾前後數千言耶律晉卿方為侍郎錄其  
言以為玄風慶會錄皇帝皆信而用之問鎮

海曰真人當以何為號鎮海奏曰有人尊之  
曰父師者有曰真人者有曰神仙者上曰從  
今已往可以神仙號之至癸未春首奉旨以  
甲騎數千送還燕京勅改天長觀為長春宮  
更修白雲觀合而為一以北宮萬歲山太液  
池并賜之改為萬安宮詔天下出家善人皆  
隸焉仍賜之以金虎符便宜行事前後所受  
詔勅甚多師既住持長春宮而教化大行全  
真之道翕然而興主持醮壇祈風禱雨刻期  
不差如影響焉千門萬戶莫不歸向師方道  
遠自得凡千齋之餘必以數騎往遊萬安宮  
既山溪之富盛樂禽魚之蕃息日凡一往將  
暮則歸歲在丁亥六月二十有三日因疾不  
出人報已午間雷雨大作太液池之南岸崩  
裂水入東湖聲聞數十里鼉鼉魚鱉盡去池  
遂枯竭北口山壁自摧師聞之笑曰山摧池  
枯吾將與之俱乎七月初四日師謂門人曰  
昔丹陽嘗授記於予云吾沒之後教門大興  
四方往往化為道鄉公正當其時也住持大  
宮觀皆勅賜名額仍有使者佩符乘傳此時

乃功成名遂歸休之時也丹陽之言一一皆  
驗吾歸無遺恨矣既示疾九日午後一刻昇  
寶玄堂留頌云生死朝昏事一般幻泡出没  
水長閑微光現處跳烏兔玄量開時納海山  
揮斤八絃如咫尺吹塵萬有似機關任辭落  
筆成塵垢寄在時人妄聽問遂歸葆光堂相  
相然蝶化矣是時有青鸞白鶴徘徊上下瑞  
氣瀾漫仙音縹緲乘空而去官寮士庶靡不  
瞻拜殯於白雲觀之東順堂焉三年之後啓  
棺更衣手足如綿顏采如生所有歌詩雜說  
書簡論議直言語錄曰磻溪集鳴道集西遊  
記近數千首見行於世  
雪峯贊曰乾坤作堂屋日月為燈燭樓霞  
一老仙俯仰於中宿對眾口談天語句噴  
冰玉開啓玄微機潛享高宮祿煥煉神何  
清神光炫二目起立身何輕清風生健足  
大道與不興到處人心服金丹成未成白  
雲滿巖谷  
贊曰僕嘗遊燕臺見三人相與論丘仙翁  
之功德其一人曰我以為磻水溪邊七年



苦志實玄堂上數載流光鍊金丹太藥之  
基種大棗交梨之樹出神入夢斡地回天  
此功德之最大者也其一人曰非也我以  
為修宮立觀傳教度人開全真七朵之蓮  
種無影三花之樹受簪冠者半天下談道  
德者匝世間無人不飲於重玄有物盡露  
於至化此功德之最大者也其一人曰乃  
二公之所說見其小不見其大得其蘊不  
得其精取太山之半拳拾鄧林之一葉也  
我則以為當蒙古之銳兵南來也飲馬則  
黃河欲竭鳴鏑而華嶽將崩玉石俱焚賢  
愚並戮尸山積而依稀犯斗血海漲而髣  
髴彌天赫威若雷無赦如虎幸我長春丘  
仙翁應詔而起一見而龍顏稍霽再奏而  
天意漸回詔順命者不誅許降城而免死  
宥驅丁而得贖放虜口以從良四百州半  
獲安生數萬里率皆受賜所謂展臂拒推  
峯之嶽橫身遮潰岸之河救生靈於鼎鑊  
之中奪性命於刀鋸之下不啻乎百千萬  
億將逾於秭穰京垓如此陰功上通天意

固可以碧霄往返白日飛昇又何用於九  
轉丹砂七還玉液者也張神童詩云磻溪  
鍊就九還砂道德文章第一家三島有期  
應去也至今鸞鶴喚棲霞  
金蓮正宗記卷之四

金蓮正宗記卷之五

致八

林間羽客搏揲道人編

玉陽玉真人

先生諱處一號曰玉陽子王其姓也家居寧  
海之東年幼喪其父事母至孝體貌魁梧為  
兒童時不雜嬉戲好誦雲霞方外之語七歲  
遇東華教主授以長生久視之訣年一十有  
四歲也偶步山間見一老翁坐於盤石之上  
呼之使來摩其頂而謂之曰汝他日必揚名  
於帝闕當與玄門作大宗師言畢乃起曳杖  
而行先生從而捨啓曰公何人也答曰我  
乃玄庭宮主也回首不知所在自茲之後語  
言放曠不與世合行止顛狂適大定春二月  
中因暇日遊宴至范明叔之遇仙亭乃見終  
南山重陽祖師在焉祖師觀其骨格非凡乃  
曰汝肯從吾否乎先生曰僕所願也敢不唯  
命遂侍左右與丘劉譚馬定為莫逆之交修  
真秘訣靡不窮討祖師呼而告之曰文登縣  
鐵查山雲光洞是汝登真之所可以往居幸  
無怠懈汝之名號他日吾與汝送去先生於

是拜辭而歸隱於洞中至四月間祖師將遊龍泉借范明叔傘以蔽日丘劉譚馬先行祖師在後可半里許忽擲傘於空中飄飄然起西北而飛不知所往丘劉輩驚反走而問其所由曰搏扶搖而上不知所以然也自辰至晡傘乃墮於雲光洞前擊破其柄中有道號曰翁陽子名處一翁音竹爲韻中本無此字蓋祖師之所撰也字作七人表金蓮七朵之數大約擲傘處與雲光洞相去二百餘里先生得之他日來謝祖師贈之詩云修行事理記丁寧只要心中靜裏明眼界不生龍自住鼻門無閉虎常停舌根退味心神爽耳內除聲腎水清南北混融歸一處東西交媾滅三彭木金斲杖盤桓住嬰姤相隨自在行結作金丹出頂上五光射透彩雲棚先生拜而受之從此之後往來於登寧之間夜則歸於雲光洞口偏翹一足獨立者九年東臨大海未嘗昏睡人呼爲鐵脚先生丘真人贊之曰九夏迎陽立三冬抱雪眠如此鍊形九年而入於大妙順行逆行或歌或舞出神入夢接物

利生適大定戊申歲世宗聞其道價甚高仍遣使以幣聘之遂赴關僧徒懷嫉妬心多輸金於中使以爲先生非真仙也鴆酒可以驗之上以爲然乃賜之三杯先生飲訖殊不煩躁終莫能害上乃驚謝賜之金冠法服駟馬安車勅建金真堂以居之仍御書額已酉歲清明後五日得中旨還故山復賜之金帛鉅萬表而辭之連承安三年秋八月章宗詔求隱逸召至闕下朝於便殿應對如流天子大悅勅賜體玄大師躬修真觀以居之泰和壬戌歲勅赴亳州太清宮主行普天醮事萬鶴翔翔太上現於雲中面赭於日先生有詩云聖感傳宣出洞天金門演教慶無邊東方雲海玉陽子特受皇恩第四宣自此之後還歸雲光洞度道士者千餘衆東牟有遲金者豪家也待師甚厚一旦忽冒風邪百醫不能療遂不起先生憫之即令煮青魚五十尾以餅捲而餐之既飽而起行步如飛一方駭然望風從化師乞食至登州福山縣見潘山人身歿將葬以手掩兩耳喝言地府不得收須臾

即起飲啖自若其子多以財貨謝之先生微笑拂袖而去方在寧海時二尤徒欲加害於先生各持杖邀師同飲俟醉而共加捶焉未及其酣二人自相毆擊其中痛而死觀者驚惶以爲必多相累無所逃竄先生即大呼曰東嶽不得收須臾即甦衆遂解行至濟陽縣告法名者甚多將及三鼓先生濡毫落紙書作賊人二字復厲聲言有賊衆皆出門見執兵器者數人驚惶逃竄不知所往聖水洞前有巨石斜出可數丈許遊歷者頗以爲懼衆議去之鍾鑿俱興數日擊毀百分未及其一師笑而往運鍾三擊聲若雷霆石已墜矣仍有紫煙罩滿巖谷三日方散大定丙午歲重陽降跡之日丹陽飛骨之期先生赴琅琊村誘化船戶盡焚魚網遂感海市現於東南重樓翠阜具闕珠宮驚駭數郡因借東坡韻書一篇文多不載以至禱龍即雨烹雞復還漏瓶注酒枯槲生枝不可備錄逮貞祐丁丑歲四月二十三日有五色雲自東南來二青衣捧詔而下旌幢蔽天衆皆瞻禮先生告

門人曰三日已前衆聖皆至言訖焚香朝禮十方索筆書頌云躍出乾坤造化權神光晃朗遍諸天飄飄鶴馭超三界喜受金書玉帝宣落筆而卧奄然返真祥光溢於山谷瑞氣覆於川原數日不散平生所集歌詩近千餘首目之曰清真集雲光集盛行於世

贊曰鍊精玉陽韜光聖水竹傘柄中暗傳名號鐵查山下多做工夫三冬抱雪以安眠九夏迎陽而矜立故能混南北而歸一處媿東西而滅三彭累遭仙聖之傳言四感帝王之降詔飲鸞酒而容光不改焚魚網而海市橫空潘公已死聽三喝以重甦遲老久難賜一餐而再起童子出從於鑪內老君高顯於雲端手舉鐵錘巨石已聞於落澗口傳玉訣羣山竟見於搖峯無根檝上枝葉重生沒底壺中酒醪不漏鶴降而壇前屢舞雜烹而架上重鳴盜者執兵而反道兇徒舉杖而自毆躍出乾坤之造化幹回日月之機關席下門徒親度者數千百衆平生手段共傳者三十六端故能

受玉帝之宣赴金蓮之會也張神童詩云名高曾受帝王宣感得金書賜體玄道德已成神已化鐵查山水依然

廣寧郝真人

先生諱璘號恬然子自稱太古道人家世寧海歷代遊宦先生朝列之從弟也事母至孝資質豐美不慕榮仕深窮卜筮之數黃老莊列未嘗釋手凡遇林泉幽寂之地則徘徊而終日忘返大定丁亥秋貨卜於市士大夫環列而坐重陽最後至背面而坐先生曰何不回頭重陽曰只恐先生不肯回頭先生頗驚遽起作禮邀赴他所閒話往來問答如石投水先生獻詩云同席諸君樂太古未明黑白希夷路今朝得遇達人吟伏望先生垂玉句重陽答曰口愛郝公通上古口談心甲神仙路足間翠霧接來時日要先生清靜句先生覽之得意而歸至來年戊子歲三月中專往崑崙山煙霞洞焚香敬謁甘酒掃之役重陽乃賜之法名曰大通號曰廣寧子與丘劉譚馬同侍左右遠七月間重陽令諸弟子皆歸

寧海惟丘公侍側不數日復命丘公往呼太古既至乃告之曰我有布衲剪去兩袖我要替背與汝過冬自綴袖去先生拜而受之蓋象古人傳衣之法也自是之後重陽南歸汗梁先生往來河北乙未歲乞食於沃州方悟重陽密語渙然開發遂往橋上默然靜坐饑渴不求寒暑不變人饋則食不饋則否雖有人侮狎戲笑者不怒也志在忘形如此三年人呼爲不語先生一夕天色昏冥偶醉者過以是蹴先生於橋下默而不出者七日人不知者以爲先生何往忽值客官乘馬將過而馬驚躍捶之不進客遂墮馬問左右曰橋下必有怪事不然何吾馬之驚也命左右往視之則一道者奄然正坐問之則不語以手畫地曰不食七日矣州民間之爭往饋食焚香請出但握手不應只於橋下復坐三年水火顛倒陰陽和合九轉之功成矣乃忻然而起杖履北遊盤桓於真定間往來請益者不知其數大興宮觀昇堂誘化玄風爲之熾盛以悟南柯示衆云地肺重陽子崑崙太古仙二

人結約未生前托居凡世飛下大羅天共聞  
 玄元教行藏度有緣奈何不悟似流泉別後  
 相逢再約一千年自明昌後復歸東州別建  
 琳宇多度門衆預於三年以前命匠者鑿爲  
 地宮甃之以甃日凡一往偃息其中告之曰  
 臘月三十日打算如是三年法體康健語門  
 人曰師真有蓬萊之約吾將歸矣言訖卧而  
 返真正當臘月三十日也享春秋者八十有  
 四平生歌頌深明龍虎顛倒之說牽引卦爻  
 升降之數目之曰太古集大行於世

贊曰廣寧道人窮探易象憎俗態而頻拋  
 妻子慕玄風而喜受簪冠歸隱於煙霞洞  
 中恭禮於重陽席下工夫展轉手段施呈  
 茂揚太古之精華吸盡全真之骨髓按龜  
 蛇而交結運龍虎以盤旋寧海市暗得  
 傳衣之妙沃州橋下堅持鍊氣之功身外  
 觀身口中安口三彭滅而水火顛倒四氣  
 流而鉛汞調和自然九轉丹成三華果結  
 卒赴蓬臺之舊約預占臘月之盡期若非  
 跡寄人間心通象外者其孰能與於此乎

張神童詩云處市居山任自然靜中參透  
 易中玄而今醉卧蓬萊上萬古人傳太古  
 仙

清靜散人

仙姑者孫忠翊之幼女也家世寧海初母夢  
 七鶴毳毼舞於庭中良久六鶴飛去獨一鶴  
 入于懷中覺而有娠乃生是女性甚聰慧在  
 閨房中禮法嚴謹素善翰墨尤工吟詠既笄  
 適馬氏生三子皆教之以義方適大定丁亥  
 冬重陽先生來自終南馬宜甫待之甚厚仙  
 姑未之純信乃鎖先生於庵中百有餘日不  
 與飲食開闔視之類采勝常方始信奉仍出  
 紳入夢種種變現懼之以地獄誘之以天堂  
 十度分裂六番賜羊宜甫遂從師入道仙姑  
 尚且愛心未盡猶豫不決更待一年始拋三  
 子竹冠布袍詣本州金蓮堂禮重陽而求度  
 先生贈之詩曰分梨十化是前年天與佳期  
 本自然爲甚當時不出離元來只待結金蓮  
 仍賜之法名曰不二道號曰清靜散人授以  
 天符雲篆秘訣而已重陽乃南歸汴梁而委

蛻馬丘劉譚馬負其仙骨歸葬終南仙姑聞  
 之遙遷西邁穿雲度月卧雪眠霜毀敗容色  
 而不以爲苦逮壬辰之春首亦抵京兆趙蓬  
 萊宅中與丹陽相見參同妙旨轉涉理窟丹  
 陽乃贈之以鍊丹砂曰奉報富春姑休要隨  
 予而今非婦亦非夫各自修完真面目脫免  
 三塗鍊氣莫教羶上下寬舒綿綿似有却如  
 無箇裏靈童調引動得赴仙都仙姑謝而受  
 之相別東西各處一方鍊心環堵七年之後  
 三田返復百竅周流遂起而東行遊歷洛陽  
 勸化接引度人甚多一旦書卜算子云握固  
 披衣候水火頻交媾萬道霞光海底生一撞  
 三關透仙樂頻頻奏常飲醍醐酒妙藥都無  
 頃刻間九轉丹砂就書畢告門人曰師真有  
 約各赴瑤池仙期至矣沐浴更衣問左右曰  
 天氣早晚皆對曰卓午矣遂結跏趺奄然端  
 坐而處順焉顏色如生香風滿室瑞氣繚繞  
 低覆原野終日不散時壬寅年十二月二十  
 九日也當此之際丹陽方居寧海環堵之中  
 仰而視之見仙姑乘五色祥雲飄飄然在空

懸之中笑而言曰吾先歸蓬閣矣丹陽聞之拂衣而起舞因作醉仙令以自慶云

贊曰不二名高守一功大降自富春之族生從忠翊之家配丹陽超世之才殖寧海半州之產割愛頒拋於三子投玄姓拜於重陽毀光容而西度終南冒風霜而東離海上七年環堵鍊成九轉丹砂一句真詮撞透三關正路六回賜芋十化分梨栽培劫外之因緣反復壺中之造化養胎仙而心遊汗漫委蛻殼而身到蓬萊大矣哉懋矣哉獨分一朵之金蓮得預七真之仙列者也張神童詩云洗盡胭脂兩臉霞十年辛苦種黃芽功成穩跨青鸞背開到金蓮第七華

金蓮正宗記卷之五

金蓮正宗仙源像傳序

致九

李全正携至劉天素與謝西蟾所作全真正宗仙源像傳一帙余讀而善之稽首爲之贊天啓玄風青牛西度微言五千無極道祖傳之東華爰及鍾呂既投一錢復遇二士奇哉七蓮景星甘露禮重雪山化被中土世遠言存道無今古像而傳之若聞若覩黃鶴悠悠白雲何許素書一編沈煙一縷天上人間桃花流水時奉定丁卯春嗣天師太玄子書于玄德堂

大道之妙有非文字可傳者有非文字不傳者此仙源像傳所以作也惟我全真自玄元而下五祖七真道高德厚化被九有長春丘祖師萬里雪山玄風大闢此固不待文字而後傳然其事蹟之詳未易推究余每欲緝一全書紀之一日以此意爲西蟾先生言之西蟾欣然稱善乃相與博搜傳記旁及碑碣編錄數年始得詳悉乃圖像於前附傳於後名曰全真正宗仙源像傳同志之士覽之者因其所可傳求其所不可傳則是書不爲無補

若其猶有未備幸有以教之時奉定丙寅陽至日廬山清溪道士劉志玄謹序

金蓮正宗仙源像傳

元太祖成吉思皇帝召丘神仙手詔

制曰天眷中原驕華太極之性朕居北野嗜  
慾莫生之情反朴還淳去奢從儉每一衣一  
食與牛豎馬圍共弊同饗視民如赤子養士  
若弟兄謀素和恩素畜練萬眾以身人之先  
臨百陣無念我之後七載之中成大業六合  
之內為一統非朕之行有德蓋今之政無恒  
是以受天之祐獲承至尊南連炎宋北接回  
紇東夏西夷悉稱臣佐念我單于國千載百  
世以來未之有也然而任大守重治平猶懼  
有闕且夫剗舟剗楫將欲濟江河也聘賢選  
佐將以安天下也朕踐祚以來勤心庶政而  
三九之位未見其人訪問丘師先生體真履  
規博物洽聞探賸窮理道冲德著懷古君子  
之肅風抱真上人之雅操爰棲巖谷藏身隱  
形闡祖師之遺化坐致有道之士雲集仙經  
莫可稱數自干戈而後伏知先生猶隱山東  
舊境朕心仰懷無已豈不聞渭水同車茅廬  
三顧之事奈何山川懸闊有失躬迎之禮朕

但避位側身齋戒沐浴選差近侍官劉仲祿

備輕騎素車不遠千里謹邀先生暨屈仙步  
不以沙漠悠遠為念或以憂民當世之務或  
以恤朕保身之術朕親侍仙座叙惟先生將  
咳嗽之餘但授一言斯可矣今者聊發朕之  
微意萬一明於詔章誠望先生既著大道之  
端要善無不應亦豈違眾生小願哉故茲詔  
示惟宜知悉 五月初一日

元世祖皇帝褒封制詞

皇帝若曰大道開明可致無為之化至真在  
宥迄成不宰之功朕以祖宗獲承基構若稽  
昭代雅慕玄風自東華垂教之餘至重陽開  
化之始真真不昧代代相承有感遂通無遠  
弗屆雖前代累承於褒贈在朕心猶慊於追  
崇乃命儒臣進加徽號惟東華已稱帝君但  
贈紫府少陽之字其正陽純陽海蟾重陽宜  
錫真君之名丹陽已下七真俱號真人載在  
方冊傳之萬世噫漢世之張道陵唐朝之葉  
法善俱錫天師之號永為道紀之榮當代不  
聞異辭後來立為定制朕之所慕或庶幾焉

東華教主可贈東華紫府少陽帝君

正陽鍾離真人可贈正陽開悟傳道真君

純陽呂真人可贈純陽演正警化真君

海蟾劉真人可贈海蟾明悟弘道真君

重陽王真人可贈重陽全真開化真君

丹陽先生馬鈺可贈丹陽抱一無為真人

長真先生譚處端可贈長真雲水蘊德真人

長生先生劉處玄可贈長生輔化明德真人

長春先生丘處機可贈長春演道主教真人

玉陽先生王處一可贈玉陽體玄廣度真人

廣寧先生郝大通可贈廣寧通玄太古真人

清靜散人孫不二可贈清靜淵貞順德真人

宜令掌教光先體道誠明真人張志敬執行

准此 至元六年正月日

武宗皇帝加封制詞

上天眷命皇帝聖旨三玄教由天所界茲統  
攝乎群靈五百年名世者生始恢揚于正紀  
昔東華帝君太晨宮祚綿綿而莫知其始終  
氣混混而莫窮其涯涘離形離兆有自而然  
為福為祥不言而喻傳之太上是曰全真守

其一處其和應不求為不恃絳格琅此之上  
下龜圖麟策之周旋法之著号可存於浩劫  
後之承者迭出于高真惟古之賓師有今之  
明素能仁能勇至孝至貞所守彌堅不待歲  
寒而後見所言必應其於事會則周知及身  
之渥已申報本之誠愈切温綸特降顯號循  
加於戲神人和而王道平遐不謂矣教化行  
而治功立永言保之可加贈東華紫府輔元  
立極大帝君主者施行 至大三年二月日  
上天春命皇帝聖旨昔聞太上教闡全真法  
天地之常經因陰陽之大順始自東華之變  
現訖于開元之垂緣由漢及唐必曠世而至  
人出以金繼宋際熙朝而玄統彰恢其衆妙  
之門鎮以無名之朴或得意忘象涵泳於靈  
樞或駭星馭龍飛遊於紫極不可聞不可見  
雖與造物者為徒倏然性條然來亦曰隨時  
而示應故載傳於後裔倚叶贊于元功蓋殊  
級之循加俾宗風之永紹除始祖東華帝君  
別議旌崇餘仰主者一例施行  
正陽開悟傳道鍾離真君可加贈正陽開悟

聖九

五

傳道垂教帝君

純陽演正警化呂真君可加贈純陽演正警  
化孚佑帝君

海蟾明悟弘道劉真君可加贈海蟾明悟弘  
道純佑帝君

重陽全真開化王真君可加贈重陽全真開  
化輔極帝君

右付玄門演道大宗師掌教凝和持正明  
素真人苗道一收執准此

至大三年二月日

上天春命皇帝聖旨天造草昧惟君子以經  
綸聖運隆昌亦至人之扶衛昔皇祖肇基於  
朔土有真仙應現於東隅行無畦畛而天下  
之事靡不知學有淵源而天下之書靡不究  
所急者拯民于溝阱所先者鋤道之榛荆棘  
身之戒雖嚴及物之功則溥逮芝綸之疊降  
躡雲舄以來從率英賢凡十八人言宗社非  
一二事心冥神契猶軒轅之師廣成辭簡義  
深若漢文之禮河上既成功於諸夏俾主教  
於長春其以肖以續者得其真故曰希曰夷

而永其壽翊我延洪之祚為今持正之師再  
振玄門彼此皆一時也爰頒鴻渥後先豈二  
理哉宜進號以追崇尚傳規于不朽其長春  
演道主教真人丘處機可加贈長春全德神  
化明應真君主者施行 至大三年二月日

上天春命皇帝聖旨佑于一德天惟顯思作  
者七人道之行也如辰樞之運元造如機衡  
之契靈儀誰之子象帝先盡老氏關尹之妙  
無不為將自化行東萊西陝之間或遁跡于  
塵區或棲身于環堵迨際皇元之興運親承  
聖祖之春知嘉猷敷陳允矣濟時之具玄機  
冲寂超乎與天為徒莫不窮師友之淵源咸  
已詣霄晨之間域闡乃宗規之舊繫乎藩邸  
之賓弘才偉學以相承景貺靈祺之荐格其  
加顯級以貴真風除主教丘長春別示旌崇  
餘仰主者一例施行  
丹陽抱一無為真人馬鈺可加贈丹陽抱一  
無為普化真君  
長真雲水蘊德真人譚處端可加贈長真凝  
神玄靜蘊德真君

長生輔化明德真人劉處玄可加贈長生輔

化宗玄明德真君

玉陽體玄廣度真人王處一可加贈玉陽體

玄廣慈普度真君

廣寧通玄太古真人郝大通可加贈廣寧通

玄妙極太古真君

清靜淵貞順德真人孫不二可加贈清靜淵

貞玄虛順化元君

右付玄門演道大宗師掌教凝和持正明

素真人苗道一收執準此 至大三年二

月日

上天眷命皇帝聖旨昔賢有言盡忠于君致孝于親歸誠于天敷惠于下有才以濟其用有學以裕于人秩可列于仙階道可弘于當世清和妙道廣化真人尹志平襟神洞廓丰格高嚴褐衣為山澤癯非謂之悴衮服為廟堂相非謂之通泛然應物以無方捷若循機而有永入長春之室教仍主于長春全靈極之真象宛符於靈極示真規于四遠膺禮眷于三朝粵有嗣師載恢玄躅其頌異敷以進

嘉稱於戲弱水蓬萊歸渡不煩於舟楫吉雲

飄景方羊或駐于旌麾可加贈清和妙用廣

化崇教大真人主者施行 至大三年二月日

上天眷命皇帝聖旨道德正宗屢傳於賢裔

儒玄最學問出于熙宸况教典長春冠冕登

瀛之列而躬膺膺春網維寧極之規宜進扶

以宗承示輸誠于景嚮真常上德宣教真人

李志常清文映世高行絕人摛述作之華于

檜櫟之表廓神明之應于視聽之間璞不雕鏤

行不厓異幹以淳粹舍以虛無繩繩兮其可

名哉鶴鶴乎不可尚已號其顯界制則特頒

以為全真奕葉之光以慰賢師累章之請於

戲科盛揚於寶笈千劫而繼太晨君實燦結

于春華再傳而得誠明子可加贈真常妙應

顯文弘濟大真人主者施行 至大三年二月日

上天眷命皇帝聖旨無為之宗是謂之道至

公之器莫重于名蓋景範清彙為人所慕而

華軒驚見匪樂之全跡已著于生平禮蓋頌

于春渥通玄弘教披雲真人宋德方玄機登

悟秘學窮探深雪其心不以纖私自浼濛鴻

其化不以小善自矜德全而才不形量廓而

物無礙侶仙居而馭真伯咸稱席上之珍乘

飄忽而歷崑崙動應環中之數勉從所請庸

會其元於戲歲計而功有餘疇繼庚桑之偉

躅神凝而物不瀆尚微姑射之豐年可加贈

玄都至道崇文明化大真人主者施行

至大三年二月日

上天眷命皇帝聖旨唐虞至治有開奕世之

規箕顛外臣允契登瀛之選蓋天之生材不

虛其用而道之傳叙在得其人粵昔長春遭

逢聖祖芝綉遠頒于東土飄輪旋扈于西征

或後或先在左在右確然其志凌冰霜而游

太清炳手為文挺圭璋而弘正紀玄功叶立

師業益光崇茲綠字之章敦我朱藩之舊於

戲祥麟儀鳳升手能幾見之絳境叢霄殊室

不一書止靈符可駐顯號其承除尹清和宋

披雲李真常別議旌崇餘仰主者一例施行

趙道堅可贈中貞翔教主應真人

宋道安可贈元明普照崇德真人

夏志誠可贈無為抱道素德真人



王志明可贈熙神資道葆光真人  
孫志堅可贈明誠體妙虛寂真人  
于志可可贈誠純復朴冲寂真人  
張志素可贈應緣扶教崇道真人  
鄭志修可贈通微復靜冲應真人

鞠志圓可贈保真素朴靜應真人  
孟志穩可贈重玄廣德冲用真人  
張志遠可贈悟真凝化純素真人  
綦志遠可贈體元抱德冲悟真人  
何志清可贈虛明淵靜守一真人  
楊志靜可贈洞虛得一玄通真人  
潘德冲可贈通玄妙道冲和真人  
右付玄門演道大宗師掌教疑和持正明  
素真人苗道一收執准此

至大三年二月日

維昔祖師長春丘真君抱道懷德深隱東萊  
太祖皇帝聞風聘召遠至雪山禮遇優隆玄  
風大振迨世祖皇帝混一字內尤加崇敬五  
祖七真咸錫徽號武宗皇帝褒以帝君真君  
之封十八大師普贈真人可謂千古盛事矣

雖崆峒問道河上談經豈能專美於往昔哉  
志玄生逢盛世濫忝冠裳頃年侍教主開  
玄大宗師孫真人於京師之大長春宮得親  
列聖詔書謹錄錄梓以示四方使見聞之有  
悉知聖朝重道之美意云

泰定元年正月望日賜紫教門高士澄虛  
湛寂洞照法師臣劉志玄稽首頓首拜書

卷末

混元老子



老子姓李名耳字聃苦縣瀨鄉曲仁里人也  
母孕八十一年生於殷武丁之九年歲在庚  
辰二月十五日生而鬚髮皓白故世稱爲老  
子指李樹爲姓歷殷至周文王聘爲守藏史  
武王克殷遷爲柱下史昭王時西入流沙至

幽王時復還中國孔子嘗問禮焉老子告孔  
子曰君子得其時則駕不得其時則蓬累而  
行吾聞良賈深藏若虛君子盛德容貌若愚  
吾所以告子若是而已孔子退謂弟子曰鳥  
吾知其能飛魚吾知其能遊獸吾知其能走

走者可以爲網游者可以爲綸飛者可以爲  
矰至於龍吾不能知其乘風雲而上天吾今  
日見老子其猶龍乎老子見周衰遂去之至  
函谷關關令尹喜善望氣見紫氣浮關知有  
聖人至乃守關候之遇老子駕青牛車將西

度關令尹請曰子將隱矣強爲我著書於是  
老子乃著書上下篇五千餘言授令尹而去  
世莫知所終今亳州太清宮即其故宅降生  
之地京兆整屋縣終南山宗聖宮即古樓觀  
授經處也老子者即太清太上老君之化也

唐高宗皇帝上尊號曰太上玄元皇帝

唐玄宗皇帝上尊號曰太聖祖高上大道玄

元皇帝

宋真宗皇帝上尊號曰太上老君混元上德  
皇帝

贊曰維昔洞神經傳十二白鹿東來青牛  
西逝道法自然玄之又玄無象之象先地  
先天

東華帝君



帝君姓王不知其名世代地理皆莫詳得太  
上之道隱崑崙山號東華帝君復居五臺山  
紫府洞天或稱紫府少陽君後示現於終南  
山凝陽洞以道授鍾離子又按仙傳拾遺云  
帝君蓋青陽之元氣萬神之先也居太晨之  
宮紫雲為蓋青雲為城仙僚萬億校錄仙籍  
以稟命於老君所謂王姓者乃尊貴上之  
稱非其氏族也斯言蓋得之歟  
元世祖皇帝封號東華紫府少陽帝君  
武宗皇帝加封東華紫府輔元立極大帝君

卷九

十三

贊曰道繼玄元教行率土天近崑崙雲橫  
紫府神中之神真中之真長生有道貽我  
後人

正陽子



師姓鍾離名權字雲房號正陽子京兆咸陽  
人也容貌雄偉學通文武身長八尺七寸髯  
過於腹目有神光仕漢為將軍兵失利遁入  
終南山遇東華帝君授以至道後隱晉州羊  
角山不與世俗接束髮為雙髻採榭葉為衣  
自稱天下都散漢道成天真錫號太極左宮  
真人翔遊人間示現無常世人往往遇之嘗  
有頌云生我之門死我戶幾箇惺惺幾箇悟  
夜來鐵漢細尋思長生不死由人做有詩文  
行於世今終南山凝陽洞傳道觀即遇東華

卷九

十三

帝君處咸陽周曲灣正陽宮即其故居也  
元世祖皇帝封號正陽開悟傳道真君  
武宗皇帝加封正陽開悟傳道垂教帝君

贊曰早遇東華以道相接日月雙髻乾坤  
榭葉花生玉蒂樹長鉛枝悠悠澧水只似  
當時

純陽子

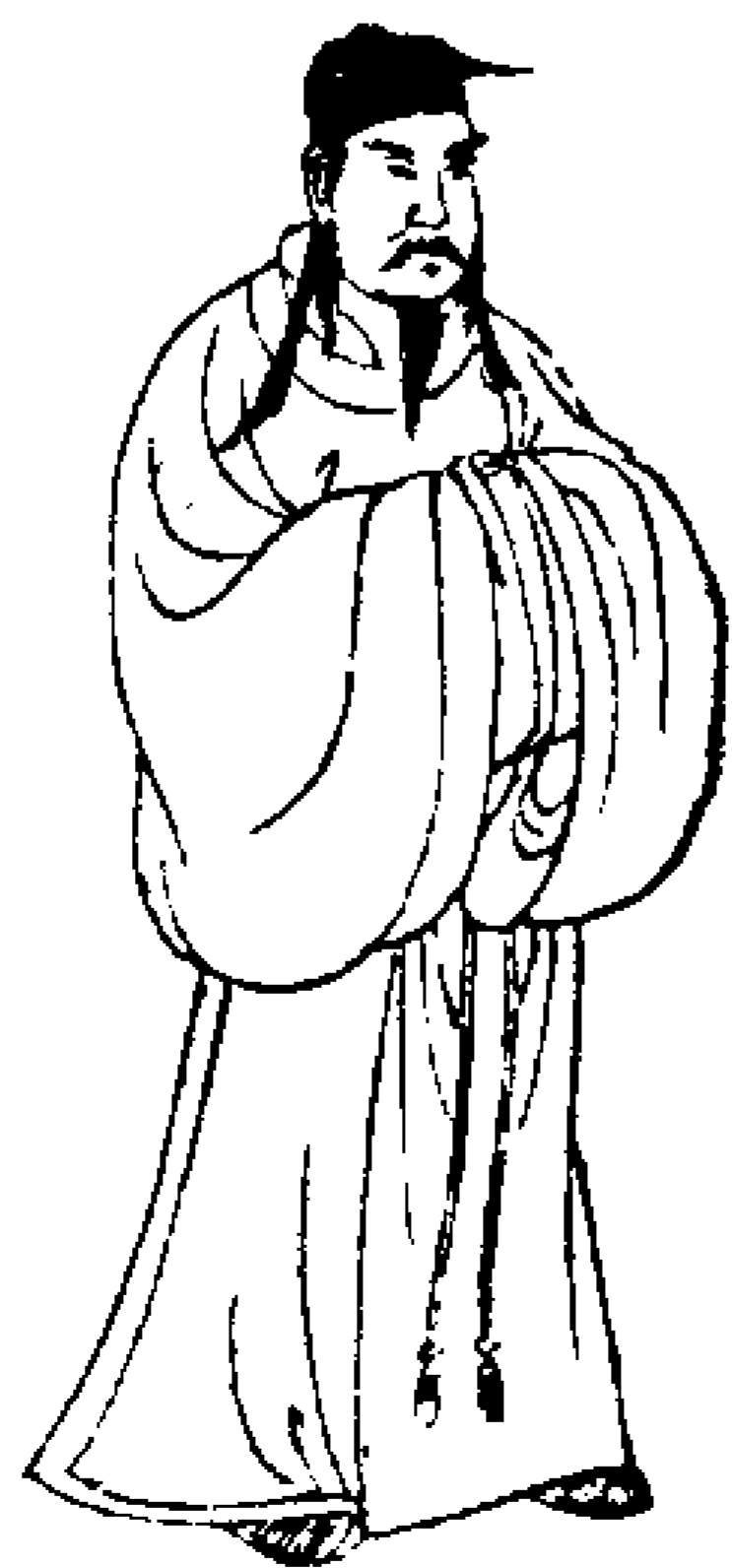

師姓呂名巖字洞賓號純陽子蒲州蒲坂縣  
水樂鎮招賢里人也生於唐德宗貞元丙子  
四月十四日年弱冠登進士第未調因暮春  
遊澧水之上遇正陽子授神仙之道後隱廬  
山修鍊成道周遊人間每稱回道士或隱或

顯世莫能測有詩云捉得金精作命基日魂  
東畔月華西於中煉就長生藥服了還同天  
地齊嘗於邯鄲逆旅以枕投盧生又於東鄰  
沈氏家作詩以榴皮書壁其靈蹤聖跡載於  
書傳者不可勝紀世之言神仙者必宗鍾呂  
其所至起後人皆建觀宇有詩詞名渾成集  
行於世今永樂鎮大統陽萬壽宮即其故居  
也

元世祖皇帝封號純陽演正警化真君

武宗皇帝加號純陽演正警化孚佑帝君

贊曰一劍橫秋清風兩袖道在函三丹成

轉九蒼梧北海白雲帝鄉甘河一滴源遠

流長

海蟾子



師姓劉名操字宗成號海蟾子燕山人也年  
十六登遼之甲科仕至上相嗜性命之學未  
究玄蘊忽有道人來謁師以賓禮延之問其  
姓名默而不答惟索雞卵十金錢一以金錢  
置按上累累疊十卵不墜師歎曰危哉道人

曰公身命俱危更甚於此師復問曰如何是  
不危底道人乃歛雞卵金錢擲之於地長笑  
而去師於是頓悟因夜宴盡碎寶器明日解  
相印易道衣伴狂歌舞遠遊秦川復遇前次  
道人授以丹訣方知是正陽子也師嘗有句

云拋離火宅三千口屏去門兵十萬家又有

長歌云醉騎白驢來倒提銅尾揀引箇碧眼

奴擔著獨胡癡自忘塵世事家住葛洪井不

讀黃庭經豈燒龍虎鼎獨立都市中不受俗

人請欲携霹靂琴去上崑崙頂吳牛買十角

溪田耕半頃種黍釀白醪便是神仙境醉卧

古松陰間立白雲嶺要去即便去直入秋霞

影師後以道妙授董凝陽張紫陽乃道跡於

終南太華之間不知所終有詩文行於世

元世祖皇帝封號海蟾明悟弘道真君

武宗皇帝加封海蟾明悟弘道純佑帝君  
贊曰勇脫金貂力辭相印秦川異遇終南  
高隱鳥飛兔走虎伏龍降一厄仙耐留待  
重陽  
重陽子



師姓王名嘉字知明號重陽子咸陽大魏村

人也母孕二十四月而生生於宋徽宗政和

二年壬辰十二月二十二日始名中孚字允

卿易名世雄字德威後入道改今名字師美

鬚髯目大於口身長六尺餘氣豪言辯膂力

過人通經史善騎射會中原多事秦隴紛擾

師每有出塵之志乃遷終南縣劉蔣村躬別

業棲隱置家事俱不問放曠自適常云昔日

龐居士如今王宮風金正隆四年己卯六月

望日於終南縣甘河鎮酒肆中遇二人皆蓬

致九

十六

首披襦衣年貌如一師見而異之即時懇禮其人徐曰此子可教遂密授以道妙師有頌云四十八上始遭逢口訣傳來便有功一粒金丹色愈好玉華峯上顯殷紅其所遇者蓋呂純陽也明年庚辰中秋日於醴泉道中再遇前次二仙師趨而拜之欣然共飲酒肆酒家叩問二仙鄉貫年姓答曰濮人也年二十二而不告其姓復以秘訣五篇授師俄失所在大定元年辛巳師於終南縣南時村作穴居名活死人墓四隅各植海棠一株人問其故答曰吾將來使四海教風為一家耳癸未秋棄活死人墓與和玉蟾李靈陽結庵於劉蔣甲申秋復遇劉海蟾於甘河鎮飲以仙酎故師有詞云正陽的祖又純陽師父修持深奧更有真尊唯是叔海蟾同居三島師自是不復飲酒但飲水而有醉容口中作酒香有詩云醒來不飲塵中酒達後惟傳世外杯從此白雲隨地有自然舉步到蓬萊乙酉春題詩於終南山太平宮壁云害風害風舊病發壽命不過五十八時有史處厚劉通微嚴處

七

十七

常相繼受學為弟子丁亥四月二十六日忽自焚其庵人驚救之師方舞躍而歌曰茅庵燒了事休休汝有仁人却要修便做惺惺誠猛烈怎生學得我風流乃辭衆曰我東方丘劉譚中尋馬去也遂東出關至閏七月十八日抵寧海州會馬宜甫問答契合乃築室於馬氏南園題曰全真書一長歌云堂名名號號全真寂靜逍遙子細陳豈用草茅遮雨露亦非瓦屋度秋春一間閒舍應難得四假凡軀是此因常蓋常修安在地任眠任宿不離身有時覺後尤寬大每到醒來愈愛親氣血轉流渾不漏精神交結永無津慧燈內照通三耀福注長生出六塵自西堂中心火滅何妨諸寇積柴薪全真之名蓋始於此九月丘長春自崑崙山來受學譚長真抱疾而至為弟子十月於庵鎖環百日日以分梨十化警悟宜甫夫婦分梨十化者師初鎖環之一日以梨一枚與宜甫啖之每六日賜芋栗各六枚至是月十一日分梨為二塊令宜甫夫婦共食之後六日之芋栗旬日之梨為常期也

其芋栗如初之數梨則每旬例增其一至於十旬而積數為五十有五應天地生成之數每與必以詩頌警悟之次年戊子正月十一日啓環二月宜甫棄家入道王玉陽自牛仙山來禮師晦日師携馬譚丘王四師遊崑崙山開煙霞洞居之三月郝廣寧受業於洞中八月師同弟子遷文登姜實庵立七賢會九年春師同馬譚丘郝四師回寧海周伯通築庵請師居名曰金蓮堂重午日宜甫妻孫氏詣金蓮堂出家八月就本堂立金蓮會州人或欲寫師真師左目右轉右目左轉老少肥瘠形色無定竟不能狀九月至福山縣立三光會遂遊登州登蓬萊閣與衆觀海市忽隨風起人見師隨風吹入海中久之復出冠服皆如故觀者異之乃立玉華會遂同馬譚丘三師至萊州劉長生棄家從道十月達掖縣立平等會是月携馬譚劉丘四師西遊汴梁寓王氏旅邸歲暮師忽書一詞辭世其末云這回去也一顆明珠無有價正見真修穩駕逍遙到岸舟明年庚寅正月初四日呼四師

四

來前日吾今赴師真之約矣復說頌云地肺  
重陽子呼為王宮風來時長日月去後任西  
東作伴雲和水為鄰虛與空一靈真性在不  
與衆人同言畢枕肱而逝衆皆號慟師忽開  
目起坐曰何至於此汝等學道猶未悟此耶

乃以秘訣五篇付丹陽令適相規益遂書偈  
云一姪二子一山洞連余五箇一心雄六明  
齊伴天邊月七爽俱邀海上風真妙裏頭拈  
密妙晴空面上躡虛空東南西北皆圍轉到  
此方知處處通書畢而化初師在登州時太  
守紇石烈名邀待以師禮臨別謂師曰再會  
何時師曰南京及師僊化邀適除南京留守  
又嘗指登州望仙門外畫橋語人曰他年逢  
何必壞後一紀太守何邦彥惡橋高峻而毀  
之其未出關時嘗自畫一三髻道者與松鶴  
共為一圖付史風仙曰留此待我他日擒得  
馬來以為勒同後丹陽入關風仙以畫像驗  
之毫髮無異其神妙若此者甚多有全真前  
後集韜光集雲中錄分梨十化說行於世今  
甘河遇仙宮即遇披氍仙處南時成道官即

活死人墓大重陽萬壽宮即劉蔣故庵汴梁

大朝元萬壽宮即王氏旅邸師登真處也

元世祖皇帝封號重陽全真開化真君

武宗皇帝加封重陽全真開化輔極帝君

贊曰天挺異人英邁蓋世二士既逢五篇

斯秘海棠四影金蓮七花水雲為伴稽首

東華

丹陽子



師姓馬名鈺字玄實號丹陽子初名從義字  
宜甫寧海州人也生於金太宗天會元年癸  
卯五月二十日昆弟五人師其次也家饒於  
財號馬半州娶州人孫忠顯女生三子大定  
七年閏七月宴於州人范明叔家怡老亭酒

酣賦詩有醉中人扶之句忽重陽布袍竹笠

冒暑而來徑造其席師問曰奚自重陽曰終

南特來扶醉人師異之取瓜與重陽食重陽

從蒂食起師怪詢其故重陽曰甜向苦中來

又問姓名曰王宮風師復叩云何名曰道重

陽曰五行不到處父母未生前師於言下有

悟談論甚相契合請重陽還家而師之於前

時夢南園鶴飛處築庵以居重陽重陽扁之

曰全真十月朔重陽於庵鎖環百日日示師

以分梨十化夜與師密談道妙次年戊子正

月十一日重陽出環二月初八日師悉以家

事付三子出家學道重陽為易今名字九年

己丑十月師從重陽遊汴梁寓王氏旅邸庚

寅正月初四日重陽以五篇秘訣授師而逝

師遂頂分三髻以象師名師與譚劉丘三師

舉重陽仙蛻葬之於劉蔣時壬辰歲也乃一

新故庵題曰祖庭十四年甲午中秋師與譚

劉丘三師宿秦渡鎮真武廟月夜各言其志

師曰闍貧譚曰闍是劉曰闍志丘曰闍間豎

旦乃別長真長生遊洛陽長春隱磻溪師返

相庭鎖環而居至十八年戊戌八月朔出環  
明年正月遊華亭縣李大乘延師事之二月  
望於其家同居環百日出師活環外枯林楠  
樹一株二十年春至京兆趙蓬萊施宅為庵  
師復居環百日出復歸祖庭二十二年四月

東回寧海道經濟南有韓洵字清甫者禮師  
請益師曰夫道以見性為體養命為用柔弱  
為本清淨為基自然滅情於虛寧神於極不  
出戶庭而妙道得矣至州居金蓮堂堂有鹹  
苦井不可食師呪之變為甘泉嘗有聯句云

水中焰迸三丹結火裏蓮生一性圓學道男  
兒無我相修真烈士没人情如此語甚多二  
十四年癸卯下元文登人請師主醮眾親重  
陽現於空際白龜之上晦日遊城北之三教  
堂時門弟子咸集忽鄜州王道師抱琴至師

乃授筆作歸山操示眾云能無為者無不為  
能無知者無不知知此道者誰不為為此道  
者誰復知風蕭蕭兮木葉飛聲嗷嗷兮鴈南  
歸嗟人世兮日月催老欲死兮猶貪癡傷人  
世兮魂欲飛嗟人世兮心欲摧難可了兮人

間非指青山兮嘗早歸青山夜兮明月飛青  
山曉兮明月歸飢餐霞兮渴飲溪與世隔兮  
人不知無乎知兮無乎為此心滅兮那復為  
天庭忽有雙華飛登三官兮遊紫微蓋示其  
歸真之意也遂至萊陽居遊仙宮十二月二

十二日重陽仙誕師致醮畢與諸弟子夜話  
至二鼓忽風雨大作迅雷一聲謂弟子曰吾  
今赴仙會堂歸去也作箇快活仙汝等欲作  
神仙須要勵修功行縱遇千魔百難慎勿退  
惰言訖端坐而逝是夜神游郭復中劉錫家

各留一頌次日方知師仙化矣有金玉漸悟  
行化成道圖成精微文集六語錄一行於世  
今萊陽縣遊仙宮即師登真之所也  
元世祖皇帝封號丹陽抱一無為真人  
武宗皇帝加封丹陽抱一無為普化真君

贊曰夢鶴投機食瓜有省十化入心三髻  
在頂春回枯木并化甘泉雷轟風動白雲  
青天  
長真子

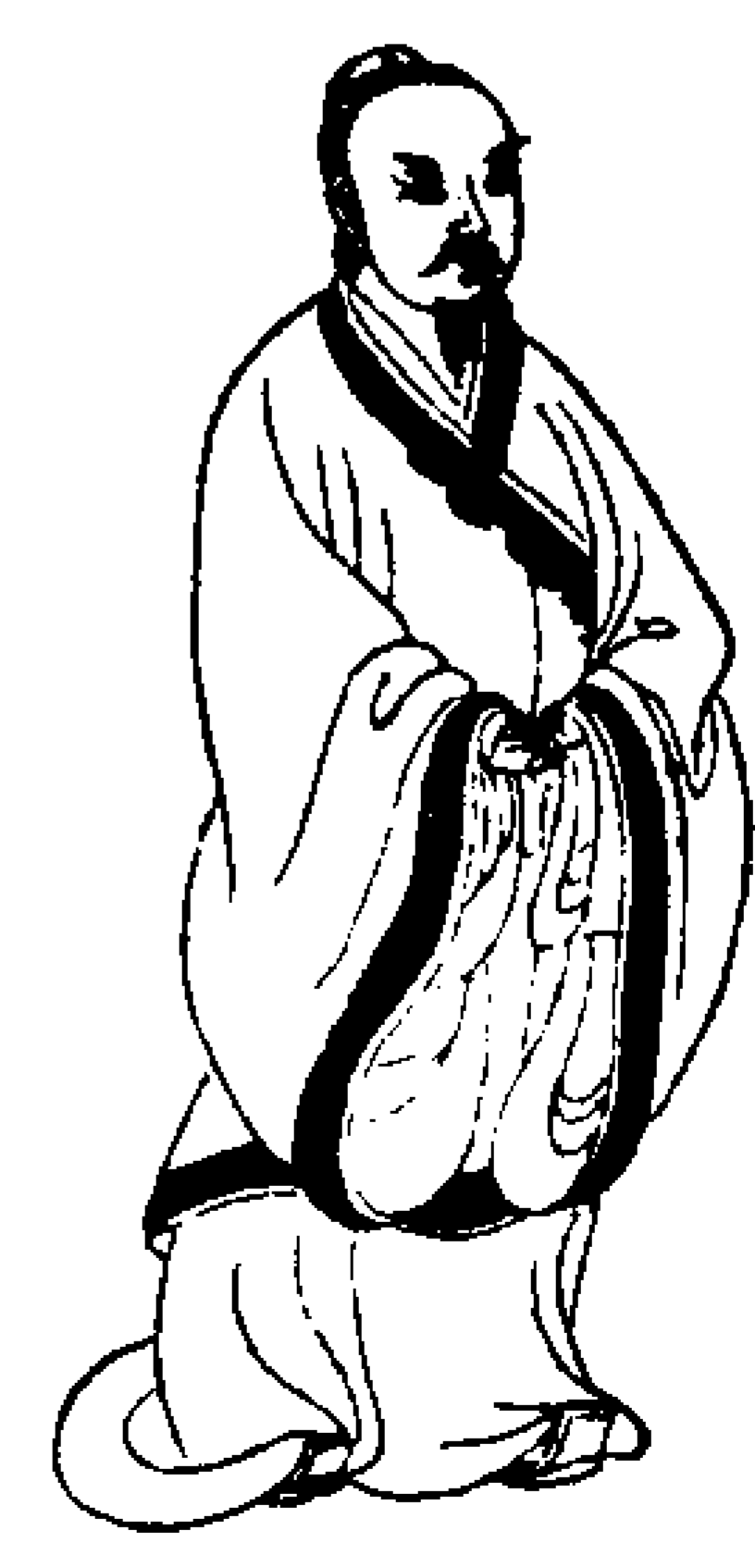

師姓譚名處瑞字通正號長真子寧海人也  
初名玉字伯玉生於金太宗天會元年癸卯  
三月朔幼墮井坐水上無驚復遇火不怖人  
皆異之年十五有志於學作蒲萄篇已膾炙  
人口嘗因醉卧途中遇雪感風痺之疾太

七年秋聞馬宜甫師事重陽師遂棄妻詣全  
真庵禮重陽願為弟子時夜寒甚爐竈清冷  
殆不可忍重陽遂展足令師抱之少頃汗流  
被體如卧甌中旦起重陽以盥洗餘水令師  
盥面於是宿疾頓除鬚眉儼然師乃拜請重

陽求道之日用重陽遂授以四字秘訣又贈  
以詞有達真譚玉之語為改今名字九年冬  
重陽遊汴師同馬劉丘三師侍行寓王氏旅  
邸明年庚寅正月初四日重陽仙去師與三  
師舉仙蛻西葬劉蔣廬於墓側三年十四年

秋師東出關居洛陽朝元宮後遊河朔獲嘉縣居府君廟之新庵一日師鎖庵往衛州至夕廟官溫六見庵中火光窺見師擁火而坐廟官驚遣人趨州求師師在州之北開旅邸中卧猶未起及還庵火燼尚未滅十五年師遊磁州二祖鎮遇一醉徒問師爾從何來未及應遽以拳擊師口齒折血流而容色愈和吐齒握手中歌舞而去市人見者皆怒使訟於官師但云彼醉耳時丹陽在關中間而讚之曰一拳消盡平生業十六年上洛州白家灘一農夫病累月治療無方夢一道者與之紅藥服之覺而疾愈次日見師愕然曰此即夢中賜藥之師也欲謝之師不顧二十一年復西遊寓華陰純陽洞示衆六年滅盡無明火十載修成換骨丹湛湛虛堂無罣礙已知跳出死生關復遊洛陽於朝元宮之東得隙地數畝築庵居之二十五年乙巳四月朔令門人預營葬事遂書行香子云交泰一聲雷迸出靈光萬道輝龍遇迅雷重脫殼幽微射出金光透頂飛一性赴瑤池得與丹陽相從

致九

二十四

金蓮正宗仙源像傳

隨顯現長真真妙理無爲湧出陽神獨自歸書畢而逝異香凝室者數日有水雲集行於世今寧海樓霞觀即其故居洛南朝元宮乃師登真之所也

元世祖皇帝封號長真雲水蘊德真人

武宗皇帝加封長真凝神玄靜蘊德真君

贊曰抱疾求師雪寒無寐春生兩足道光

四秘夜焚楮杜曉卧衛州駭鸞跨鶴掉臂

瀛洲

長生子



師姓劉名處玄字通妙號長生子東萊之武官莊人也生於金熙宗皇統七年丁卯七月十二日事母以孝聞誓不婚宦視外物恬不介意屢欲出家母未之許大定九年二月忽覩鄰居壁間人所不能及處書二頌墨跡尚

致九

二十五

新不留名姓其末句云武官養性真仙地須有長生不死人師見其筆力遒勁疑異未能決九月重陽與馬諱丘三師至東萊師往迎拜之重陽顧而笑曰壁間墨痕汝知之乎師於是傾誠乞爲弟子重陽見其神采不羣歎曰松之月竹之雪故不受於黃塵乃贈以詩爲立今名字時弱冠之年也從重陽遊汴明年春重陽仙去師與馬諱丘三師藏仙蛻於劉蔣廬於墓側三年甲午秋乃涸跡京洛心灰益寒形木不春人餽則食人問則答十八年秋遷居洛城東北雲溪洞門人爲鑿洞室忽得石井衆方駭異師笑曰不遠數尺更有二井此乃我三生前修鍊處鑿之果然二十一年秋東歸萊州明年就武官故居建庵明昌二年駙馬都尉僕散出鎮萊州惑於護毀命尉司樂武節追捕下獄俄市人見師於城南與道友接談如常日鄭押衙王受事亦見之意師逃往視獄中師方熟睡二人驚駭以所見白都尉都尉方悟師爲有道者亟令出之承安二年丁巳章宗皇帝聞風聘召問

以至道師對曰至道之要寡嗜慾則身安薄賦斂則國泰上曰先生廣成子之言乎初近侍館師於天長觀明年三月得旨還山賜贖固辭不受勅賜故居庵額曰靈虛觀泰和三年癸亥正月東京留守劉昭毅定海軍節度

使劉師魯來禮師問道師曰公等皆當代名臣深荷顧遇吾將逝矣不足為公等文復示頌云正到崢嶸處爭如拂袖歸我今須繼踵回首返希夷二公覽之愴然二月初六日鳴鼓集眾告以去期謂弟子曰各善護持母生懈息乃曲肱而逝有仙樂太虛盤陽同塵安間修真文集六及道德註陰符演黃庭述行於世今洛陽長生萬壽宮即雲溪三井洞武官靈虛觀即其故居師登真之所也元世祖皇帝封號長生輔化明德真人

武宗皇帝加封長生輔化宗玄明德真君贊曰雪竹月松迥出塵境既悟三生再得二井紫煙橫洞白雲繞溪桓桓道武前席謙之長春子



師姓丘名處機字通密號長春子登州棲霞縣濱都人也生於金熙宗皇統八年戊辰正月十九日幼聰敏日記千餘言未弱冠即學道隱崑崙山大定七年聞重陽道化九月乃并於寧海之全真庵重陽贈以金麟遂為弟子重陽為訓今名字九年冬從重陽遊汴梁寓王氏旅邸明年正月初四日重陽仙化師與馬譚劉三師舉仙蛻葬於劉蔣廬墓二年歲甲午秋乃入磻溪穴居日乞一食行一蓑人謂之蓑衣先生晝夜不寐者六年復隱隴州龍門山苦行如磻溪時遠方學者咸依之大定二十八年二月世宗皇帝召赴闕問各稱旨賜以中冠館于天長觀夏五月召見於長松島問以延生之理師對曰惜精全神修身之要恭己無為治天下之本富貴驕姪人

情所常嘗兢兢業業以自防耳誠能久而行之去仙道不遠誕詭幻怪非所聞也上善其言七月再召見於便殿師剖析至理上大悅翼日賜上林桃師不食茶果十餘年至是取一枚啖之應制進瑤臺第一層詞八月得旨還祖庭賜贖禮辭不受明昌二年辛亥東歸棲霞以故居為觀勅賜額曰太虛泰和七年丁卯春元妃施道經一藏驛送太虛觀貞祐二年甲戌冬山東亂帥府請師禦諭所至皆投戈拜命寧海登二州遂安四年春金宣宗皇帝命東平監軍王庭玉召師不赴興定三年己卯師居萊州昊天觀時齊魯陷宋八月宋寧宗皇帝命大帥彭義斌召師亦不赴是歲元太祖成吉思皇帝在柰蠻國命侍臣劉仲祿捧詔聘師十二月仲祿至萊州師慨然應命明年庚辰正月師遂起行十大師從二月入燕城行省館于玉虛觀三月進表陳情四月道出居庸關忽遇群盜皆稽首而退十月師至武川進表使回曷刺捧詔促召辛巳春踰嶺而北七月至阿不罕山留弟子宋

東九

二十八



道安等九人立棲霞觀率趙虛靜輩輕騎以行壬午三月上遣太師阿里鮮來迎詔諭仲祿鎮海護從師來勅萬戶播魯只以甲士衛師過鐵門四月方達印土見皇帝於大雪山之陽上設二帳於御幄之前居師以便訪問

十月望上設庭燎虛前帝延師問以王道時太師阿海阿里鮮侍師對以節慾乃修身之要愛民為永國之方及陳天道好生惡殺之意上悅命侍臣書之簡冊其詳見于慶會錄○癸未二月辭歸上勉留三月復辭制可所賜

備極豐腴皆辭之與諸弟子俱還詔太師阿里鮮護師東歸至阿罕山棲霞觀率棲霞弟子皆歸甲申三月至京師是月上遣曷刺傳旨丘神仙至漢地凡朕所有之城池其欲居者居之往迴事跡見西遊記行省請師住天長觀自爾使者赴行宮皇帝必問丘神仙安否還必有宣諭語行省又施瓊華島為觀師命工葺之乙酉春師折梨花一枝與玄寧居士張去華曰此男子之祥也去華以瓶養之至秋結實二十有四果生一子即明誠也

二十九

延祥觀有枯槐一株師以杖擊之曰枯槐再活後槐復榮茂九月癸亥犯尾宿宣撫王揖請師讓之是夕癸亥退散舍丙戌五月大旱行省請師祈禱大雨三日丁亥五月詔以瓊華島為萬安宮改天長觀為長春宮賜師金

金虎符主領天下道教事特旨蠲免道門差稅六月二十三日雷雨大作太液池南岸崩北口山摧師聞而笑曰山摧池枯吾將與之俱乎七月初九日師陞寶玄堂示眾以生死事復曰教門用力大地塵勞心地下功全拋○世事各宜精進毋使虛度時光正法難遇道

教事尹志平李志常相繼主之遂書頌云生死朝昏事一般幻泡出没水長間微光現處跳烏兔玄量開時納海山揮斤八紘如咫尺吹噓萬有似機關狂辭落筆成塵垢寄在時人妄聽間畢歸葆光堂端坐而逝有磻溪鳴道文集西遊記行於世今棲霞縣太虛觀即其故居磻溪長春成道宮即修真之處京師大長春宮即登真之所也元世祖皇帝封號長春演道主教真人

武宗皇帝加封長春全德神化明應真君贊曰巍巍長春一簑煙雨磻溪六年雪山萬里洪範丹書為王者師玉符金虎演道明時玉陽子



師姓王名處一字玉陽號金陽子寧海東牟人也生於金熙宗皇統二年壬戌三月十八日母夢丹霞被體而生七歲無疾死而復甦由是知死生之事嘗山行遇一老翁坐石上與之語又聞空中人自稱玄庭宮主自是若有所得人不能知弊衣赤脚歌舞於市人以為病或謂非病強加以巾冠而妻之師不可大定戊子二月聞重陽至州師往迎拜請為弟子重陽為訓今名字從居崑崙山煙霞洞其母周氏亦願出家重陽訓名曰德清號玄

103 A B 14-U

靖散人是秋侍重陽回文登居姜實庵明年春師辭居查山重陽與馬譚丘郝四師自文登歸寧海道經龍泉去查山二百餘里時炎暑重陽持傘忽傘自手中飛去未晡墜查山師於傘柄中得詩一首并灸陽子三字因以為號後居雲光洞九年志行確苦嘗俯大壑以一足跛立人稱為鐵脚仙遊齊魯大著神異度人逐鬼踏盜碎石出神入夢召雨搖峯烹雞降鶴起死噓枯一方千里聳動嚮化金世宗皇帝聞其名二十七年丁未召赴闕三十一問以衛生為治師對曰舍精以養神端拱以無為凡所應對大副宸衷館於天長觀久之有嫉惡師者召師飲而餽之師預戒其徒鑿池灌水以俟師至彼持杯盡飲曰吾貧人也嘗從人丐食今幸見招願罄餘酒以盡若歡酌之又盡飲歸浴池中水皆沸涸惟鬚髮盡脫不能受冠上聞之即遣使窮治其事問至再三師終不告惟曰某素無取仇人者良由得疾致然使者以師言回奏上益嘉歎明年戊申春詔建修真觀居師即求還山侍親上

從之所賜贖悉委去是歲上不豫十二月再召師對使者曰吾恐不及再親天顏矣己酉正月初三日至京師世宗崩已二日矣嗣君留師為先帝主醮而歸承安二年丁巳七月章宗皇帝召至便殿問答稱旨眷遇至渥翼日詔賜金冠紫衣號體玄天師館之崇福觀戊午夏奏母玄靖年九十乞侍養上允厚贖之師乃東歸泰和元年辛酉三年癸亥兩奉詔設醮於亳州太清宮度道士千餘人是年七月二十五日師母玄靖逝七年春師居聖水玉虛觀元妃驛送道經一藏泰安元年己巳七月字水魯參政請居北京華陽觀庚午居薊州玉田縣謂其徒曰若聞空中劍橋擊撞聲乎北方氣運將新生齒必有罹其毒者是歲天兵果南牧貞祐四年文登人請居天寶明年丁丑四月二十二日沐浴衣冠拜上下四方畢端坐留頌而逝有雲光集顯異錄行於世今寧海聖水玉虛觀即其故居文登天寶觀乃師登真之所也三十二

武宗皇帝加封玉陽體玄廣慈普度真人東歸贊曰奇哉玉陽顯異具載石上談玄空中飛蓋星輝帝座水沸春池金冠既錫拂劍廣寧子

師姓郝名大通字太古號廣寧子寧海人也。生於金熙宗天眷三年庚申正月初三日家財甲一州事母孝脩然有出塵志好讀易洞曉陰陽術數之學慕李主君平隱於卜筮大定七年丁亥秋重陽至寧海遊行於市見師言動不凡思有以感發之一日至卜肆背肆而生師曰請先生回頭重陽曰君何回頭耶師悚然驚異重陽去師即閉卜肆至馬氏南園全真庵中謁重陽請教重陽授以二詞師大悟不覺下拜以有母老未即入道明年三十三



11001A (10)

戊子母捐館三月師乃棄家入崑崙山煙霞洞受業為弟子重陽納之訓名璘號恬然子乃解衲衣去其袖而與之曰勿患無袖汝當自成師日携瓦罐乞食未幾辭重陽去與王陽子俱隱查山後玉陽以師不立苦志忠告

而勸激之師遂西訪四師四師方廬於重陽墓晉禮終師欲與同處譚長真激以隨人脚跟轉之語明日即東還至岐山遇神人為改今名及今號十三年癸巳度大慶關遊趙魏間十五年乙未坐沃州橋下不語不動河水泛溢亦不少移人饋則食不饋則已雖祁寒酷暑兀然無變如此者六年其族屬親戚來視之師皆不答有所贈亦皆不受二十二年師至真定外堂演道聽者常數百人復過漂城又與神人遇受以大易秘義明昌元年庚戌秋還寧海一日遽索紙筆揮染疾若風雨成易圖三十三皆天人之蘊昔賢所未發者師嘗於天長預告侯子真以火恩州夜入王鎮國之夢言人事之悔吝吉凶無不驗者大定元年乙巳戒門人營家預告去期至崇慶

元年壬申臘月晦日無疾端坐留頌而逝有太古集心經解救苦經解及示教直言行於世今寧海先天觀即師登真之所也

元世祖皇帝封號廣寧通玄太古真人武宗皇帝加封廣寧通玄妙極太古真君

贊曰賣卜人間回頭已早瓦觀衲衣語默皆道雲迷查洞水繞石橋易圖一卷千古寥寥

清淨散人

散九

三十四



仙姑姓孫名不二號清淨散人寧海人也生於宋徽宗宣和元年己亥正月初五日父曰忠顯母夢六鶴飛舞於庭一鶴飛入懷中覺而有娠乃生仙姑性聰慧嚴禮法長適州之馬宜甫即丹陽先生也生三子曰庭珍庭瑞

庭珪大定七年閏七月重陽抵寧海築金真庵於南園十月朔重陽於庵鎖環明年正月十一日出環仙姑夫婦悟分梨十化之教二月初八日宜甫棄家從道九年重五日仙姑詣金蓮堂師重陽出家重陽乃贈以詩為立

今名號遂授以道要其冬重陽携馬譚劉丘四師遊汴梁明年春聞重陽仙化四師舉仙蛻歸終南之劉蔣仙姑就金蓮堂居環大定十五年夏仙姑西入關致醮祖庭未幾即出關遊洛陽居風仙姑洞接引弟子甚眾二十二年壬寅十二月二十九日忽沐浴更衣冠問弟子天氣早晚對曰卓午矣遂援筆書卜算子云握固披衣候水火頻交媾萬道霞光海底生一撞三關透仙樂頻頻奏常飲醍醐酒妙藥都來頃刻間九轉丹砂就書畢謂弟子云吾今歸矣各善護持乃跌坐而化時丹陽在文登七寶庵忽拂衣起舞歌醉仙今謂門人曰今日有非常之喜眾叩其故丹陽曰孫仙姑今日已仙去明年春報者至云仙姑於是日返真於洛陽矣有詩詞行於世

元世祖皇帝封號清淨淵貞順德真人

武宗皇帝加封清淨淵貞玄虛順化元君

贊曰離俗超塵探玄究妙鐵板尋真杖籙  
靈照九還功就幾載坐忘蓬萊歸路笑倒  
丹陽

金蓮正宗仙源像傳

七真年譜

門下夷山李道謙編

致十

宋徽宗政和二年壬辰重陽祖師生於是年  
十二月二十二日按北平王粹所撰傳云全  
真祖師王嘉字知明號重陽子京兆咸陽人

世以貧產著姓後遷終南縣劉蔣村其母感  
異夢而妊及二十有四月乃生始名中孚字  
允卿自稚不群既長美鬚眉軀幹雄偉志個  
儻不拘小節弱冠修進士業係京兆學籍善  
於屬文才思敏捷嘗解試一路之士然頗喜  
弓馬金天春初乃慨然應武畧名世雄字  
德威後入道改稱今名字焉仍以宮風自呼  
之

政和三年癸巳重陽祖師二歲  
政和四年甲午重陽祖師三歲  
政和五年乙未重陽祖師四歲  
政和六年丙申重陽祖師五歲  
政和七年丁酉重陽祖師六歲  
重和元年戊戌重陽祖師七歲  
宣和元年己亥重陽祖師八歲此年正月初

五日清淨孫仙姑生於寧海州

宣和二年庚子重陽祖師九歲

宣和三年辛丑重陽祖師十歲

宣和四年壬寅重陽祖師年十一

宣和五年癸卯重陽祖師年十二是年三月

初一日長真諱真人生於寧海州始名玉  
字伯玉五月二十日丹陽馬真人生於寧  
海今之降仙坊按傳初名從義字宜甫本  
關中扶風人五代兵亂遷海上

宣和六年甲辰重陽祖師年十三

宣和七年乙巳重陽祖師年十四

欽宗靖康元年丙午重陽祖師年十五

金太宗天會五年丁未重陽祖師年十六

天會六年戊申重陽祖師年十七其年長真

真人六歲按密國公撰真人碑云六歲因

戲墮於井人急下救之見公安坐水上隨  
挈而出

天會七年己酉重陽祖師年十八

天會八年庚戌重陽祖師年十九

天會九年辛亥重陽祖師年二十

(03)A 正 16-3

天會十年壬子重陽祖師年二十一

天會十一年癸丑重陽祖師年二十二

天會十二年甲寅重陽祖師年二十三

天會十三年乙卯重陽祖師年二十四

天會十四年丙辰重陽祖師年二十五

天會十五年丁巳重陽祖師年二十六此年

長真真人年十五密國公作真人碑云公

十有五歲而志于學其葡萄篇已贈多人

口

天眷元年戊午重陽祖師年二十七按傳天

○ 春初應試武舉易名世雄字德威

天眷二年己未重陽祖師年二十八

天眷三年庚申重陽祖師年二十九正月初

三日廣寧郝真人生於寧海州初名昇字

則未聞也

皇統元年辛酉重陽祖師年三十

皇統二年壬戌重陽祖師年三十一其年三

月十八日玉陽王真人生於寧海州

皇統三年癸亥重陽祖師年三十二

皇統四年甲子重陽祖師年三十三

皇統五年乙丑重陽祖師年三十四

皇統六年丙寅重陽祖師年三十五

皇統七年丁卯重陽祖師年三十六七月十

二日長生劉真人生於東萊之武官莊

皇統八年戊辰重陽祖師年三十七是年正

月十九日長春丘真人生於登州棲霞縣

之濱都玉陽真人年七歲按真人靈光集

自序云余七歲遇東華帝君於空中警覺

不令昏昧

海陵天德元年己巳重陽祖師年三十八

○ 天德二年庚午重陽祖師年三十九

天德三年辛未重陽祖師年四十

天德四年壬申重陽祖師年四十一

貞元元年癸酉重陽祖師年四十二

貞元二年甲戌重陽祖師年四十三

貞元三年乙亥重陽祖師年四十四

正隆元年丙子重陽祖師年四十五

正隆二年丁丑重陽祖師年四十六

正隆三年戊寅重陽祖師年四十七

正隆四年己卯重陽祖師年四十八此年六

月望日師飲酒於終南甘河鎮會二仙人

被髮披氈而年貌同一其人徐曰此子可

教因授以口訣故師遇真詩云四旬八上

始遭逢口訣傳來便有功其所遇者純陽

呂真君也

正隆五年庚辰重陽祖師年四十九中秋日

師於醴泉縣再遇真仙傳秘語五篇且曰

速去東海投譚捉馬已而真仙忽失所在

世宗大定元年辛巳重陽祖師年五十於終

南南時村鑿墳丈餘封高數尺以活死人

○ 目之坐於墓中又於四隅各植海棠一株

人問其故答曰吾將來使四海教風為一

家耳

大定二年壬午重陽祖師年五十一是年坐

活死人墓中

大定三年癸未重陽祖師年五十二秋填活

死人墓遷劉蔣村結茅與玉蟾和公靈陽

李公三人同居即今之祖庭重陽萬壽宮

也

大定四年甲申重陽祖師年五十三師全真

集自序云余嘗從甘河携酒一葫欲歸庵道逢一先生叫云嘗風肯與我酒喫否余與之先生一引而盡却令余以葫取河水余取得水授與先生先生復授余令余飲之乃仙耐也又曰子識劉海蟾否余曰但嘗見畫像耳先生笑之而去

大定五年乙酉重陽祖師年五十四是年於終南上清太平宮壁上書云嘗風嘗風舊病發壽命不過五十八兩箇先生決定來一靈真性成搜刷

大定六年丙戌重陽祖師年五十五是歲於長安灤村呂道人庵壁書云地肺重陽子呼為王嘗風來時長日月去後任西東作伴雲和水為鄰虛與空一靈真性在不與衆心同此年長春真人年一十九棄俗入道居崑崙山

大定七年丁亥重陽祖師年五十六於四月二十六日將劉蔣村茅庵自焚之婆娑舞於火邊人問答茅庵燒了事休休決有人人却要修是日宿甘河鎮辭衆曰余東海

捉馬去五月過北邙山上清宮題其壁云丘譚王風捉馬劉崑崙頂上打玉毬你還般在寰海內贏得三千八百籌至今石刻猶在閏七月十八日抵寧海州會丹陽真人洎高巨才邀師於范明叔怡老亭九月

長春真人自崑崙山來謁祖師于全真庵請為弟子祖師訓名處機字通密號長春子仍贈之以詩祖師又於廣寧真人卦肆前背坐感發之廣寧從至朝元觀祖師授以口訣及以二詞付之祖師於十月一日

就丹陽宅內鎖門居環百日為期約五日一食化丹陽夫婦是冬長真真人就環內出家祖師訓名處端字通正號長真子時四十五歲矣

大定八年戊子重陽祖師年五十七正月初十日出環分梨十化畢二月初八丹陽真人出家祖師訓名鉅字玄寶號丹陽子時年四十六是日玉陽真人自牛仙山來願為門弟子祖師訓名處一時年二十七二月晦日祖師挈丹陽長真長春玉陽入崑

崑崙山石門口開煙霞洞居之三月廣寧真人來崑崙山出家祖師訓名璘號恬然子時二十九歲八月祖師挈五真人自煙霞洞遷居文登縣姜實庵立七寶會

大定九年己丑重陽祖師年五十八春玉陽真人辭祖師隱居查山四月祖師引丹陽長真長春廣寧遷居寧海州金蓮堂途中至龍泉以所執傘柄內盛愈陽子號乘風而起至查山玉陽公前墮地蓋賜公之號也重午日孫仙姑詣金蓮堂出家祖師訓

名不二號清淨散人時年五十一六月廣寧真人辭祖師亦居查山八月祖師立金蓮會九月詣登州福山縣立三光會於蓬萊立玉華會是月祖師領丹陽長真長春西至萊州化長生真人出家訓名處玄字通妙號長生子時年二十三十月於掖縣立平等會是月挈四子至汴梁寓磁器王氏旅邸中

大定十年庚寅重陽祖師於正月初四日召丹陽長真長春立於榻下時長生遁去曰

丹陽已得道長真已知道吾無慮矣處機  
所學一聽丹陽處玄長真當管領之吾今  
赴師真之約耳丹陽請留頌師曰吾已書  
於長安灤村呂仙庵矣令口授汝言訖而  
逝是年閏五月於正月十一日始立春是  
上五十八歲矣四子盡禮權瘞于孟宗獻  
之花圃既而丹陽真人率三友入關謁和  
李二真人于終南太平宮會史處厚于京  
兆劉通微嚴處常于終南二真人乃祖師  
之友三子亦祖師之弟子也

大定十一年辛卯丹陽真人年四十九是年  
與三友居劉蔣村庵修治葬所十月廣寧  
真人入關乞食于京兆府

大定十二年壬辰丹陽真人年五十春於長  
安化自然錢率三友復往汴梁遷祖師仙  
柩西歸葬于劉蔣村祖庵九月廣寧真人  
西遊岐山偶得名大通字太古號廣寧子  
大定十三年癸巳丹陽真人年五十一是年  
四師劉蔣居喪守墳六月廣寧真人度大  
慶關東歸

大定十四年甲午丹陽真人年五十二二月  
廣寧真人至真定默坐于朝天門外八月  
丹陽長真生長春於鄆縣秦渡鎮真武  
廟月夜共坐各言其志丹陽鬪貧長真鬪  
是長生鬪志長春鬪間異旦乃別丹陽劉

蔣居環長真居洛陽朝元宮長生居洛陽  
市土地廟長春西入磻溪事見金玉集

大定十五年乙未丹陽真人年五十三是年  
長真真人乞食於磁州二祖鎮遇一妄人  
毆落二齒市人共怒之欲明於官真人吐  
之而去二月廣寧真人坐沃州石橋下夏  
清淨散人入關致祭祖庭既而出關居洛  
陽風仙姑洞

大定十六年丙申丹陽真人年五十四長真  
真人此歲游歷洛州居白家灘六月中廣  
寧真人夜夢神人復授易之大義既寤明  
朝揮三十三圖事見太古集

大定十七年丁酉丹陽真人五十五長真真  
人行化於高唐縣與茶肆吳六書龜蛇字  
曰可置之壁間以鎮火災是年縣城大火

唯茶肆乃免

大定十八年戊戌丹陽真人年五十六於八  
月一日劉蔣出環西游隴山華亭行化長  
生真人是年遷洛城東北雲溪洞居之門  
徒日集鑿三井洞

大定十九年己亥丹陽真人年五十七二月  
十五日於華亭縣挈李大乘同居環百日  
至八月遷隴州佑德觀居環十一月十八  
日出環宿勾兌堡化解元李子和出家長  
真真人游歷衛州獲嘉縣府君廟居之

大定二十年庚子丹陽真人年五十八是年  
春京兆章臺街趙蓬萊施宅為庵請真人  
居環八月二十四日長安僚庶請祈雨真  
人作詩期以二十五日雨足至期果應見  
金玉集長真真人西游同州居西望庵長

春真人自磻溪遷居隴州龍門山  
大定二十一年辛丑丹陽真人年五十九四  
月初於鄆縣劉蔣村張朝散竹園庵內居  
環中元日作黃錄醮罷復歸祖庵長真真  
人居華陰縣純陽洞長生真人東歸萊州

大定二十二年壬寅丹陽真人年六十此年四月東歸寧海十二月行化文登漁戶焚網者甚衆初八日海市見于南海之上士人以詩慶之長生真人居武官建庵注道德黃庭等經秋玉陽真人來寧海謁丹陽真人同宿於金蓮堂廣寧真人居真定府陞堂演道聽衆常數百人十二月二十九日清淨孫仙姑外仙于洛陽年六十四矣大定二十三年癸卯丹陽真人年六十一四月行化芝陽下元日文登作醮祖師現於空際白龜之上丹陽於十二月二十二日外仙於萊陽縣遊仙宮長生玉陽二真人同主葬事守墳百日各歸其隱所

大定二十四年甲辰長真真人年六十二是年正月十八日長生真人於昌陽縣姜守淨家作醮巳午間重陽祖師雲冠絳服丹陽真人三髻現於空際絳雲之上五月早登郡太守請長生真人祈雨海市現於竹島明日丹陽真人現於應仙橋之西北是日雨足

大定二十五年乙巳長真真人年六十三是歲四月初一日外仙於洛陽朝元宮其暢道接物詩詞目曰水雲集行于世

大定二十六年丙午長生真人年四十冬長春真人下龍門山居終南祖庵

大定二十七年丁未長生真人年四十一是年十一月十三日玉陽真人奉詔至燕帝問延生之理師曰惜精全神修身之要端拱無爲治天下之本上待以方外之禮

大定二十八年戊申長生真人年四十二此年二月長春真人奉詔至闕下十一日聖旨令主萬春節醮蒙賜巾袍四月初居宮庵五月十八日召見於長松島七月應制進詞五首中秋得旨還終南山是月玉陽真人亦得旨還山十二月上帝豫遣使復召玉陽真人真人謂使者曰恐不及再親天顏矣

大定二十九年己酉長生真人年四十三正月月初三日玉陽真人至都嗣君命真人為先帝主醮而歸

章宗明昌元年庚戌長生真人年四十四重午日萊陽縣劉植請玉陽真人齋且以無嗣告於師師曰公富而好禮不應絕也為寫四四應真四字明年四月十四而生子來乞名師曰吾已與名應真矣今日純陽真君降世辰也

明昌二年辛亥長生真人年四十五是歲十月長春真人東歸棲震住太虛觀

明昌三年壬子長生真人年四十六冬十月長春真人芝陽洞作醮

明昌四年癸丑長生真人年四十七

明昌五年甲寅長生真人年四十八秋九月長春真人福山縣醮天門開瑞鶴現有詩見礪溪集

明昌六年乙卯長生真人年四十九

承安元年丙辰長生真人年五十

承安二年丁巳長生真人年五十一六月玉陽真人被召七月初三日見於便殿賜坐帝問以養生之道抵暮方歸翼日賜體玄大師號及紫衣勅賜燕都修真崇福二觀



俾真人任便居之月給齋錢二百錢冬長  
生真人奉召赴闕帝問以至道師曰至道  
之要寡嗜慾則身安薄賦歛則國泰帝曰  
先生廣成子之言乎勅近侍館穀于天長  
觀

承安三年戊午長生真人年五十二應對悉  
合上意三月得旨還山勅賜觀額五道曰

靈虛曰太微曰龍翔曰集仙曰妙真令立  
觀度人玉陽真人猶居都下春終南呂庵  
主至都師為請祖庵為靈虛觀以勅牒付  
呂俾知觀事仍以詩送行夏師得旨東歸  
侍觀

承安四年己未長生真人年五十三是年長  
春真人芝陽作醮

承安五年庚申長生真人年五十四

泰和元年辛酉長生真人年五十五是年遊  
廣陵著天道罪福論玉陽真人奉詔詣亳  
州太清宮作普天醮有詩見雲光集

泰和二年壬戌長生真人年五十六濱州作  
醮有瓊葩玉樹之瑞有詩見盤陽集長春

真人芝陽作醮

泰和三年癸亥長生真人年五十七此年二  
月初六日升仙於武官靈虛觀玉陽真人  
奉詔詣亳州太清宮作普天醮臨壇度道  
士千餘人

泰和四年甲子長春真人年五十七

泰和五年乙丑長春真人年五十八夏五月

萊州醮有瑞鶴綠雲現有詞見磻溪集

泰和六年丙寅長春真人年五十九

泰和七年丁卯長春真人年六十元妃施道

經二藏一驛送樓霞太虛觀一驛送聖水  
玉虛觀

泰和八年戊辰長春真人年六十一

大安元年己巳長春真人年六十二是年游

龍山有詩二十首玉陽真人七月十四日

至北京應字木魯參政之請也居華陽觀

是時大旱僚庶告真人兩期真人曰十七

日霑足矣至日果應

大元庚午長春真人年六十三夏玉陽真人

薊州玉田縣醮畢謂眾曰北方道氣將回

空中有神明往來刀劍擊觸之象莫非生  
靈將受苦耶

大元辛未長春真人年六十四是年東海召  
至燕都及游德興琅山俱有詩見鳴道集  
壬申長春真人年六十五是年十二月三十

日廣寧真人升仙于寧海州先天觀春秋  
七十三矣

癸酉長春真人年六十六

甲戌長春真人年六十七此年游崑崙煙霞  
洞有詩

乙亥長春真人年六十八

丙子長春真人年六十九時居登州金主命

東平監軍王庭玉賚詔召師歸汴京師曰

我循天理而行天使行處無敢違也乃不  
起

丁丑長春真人年七十玉陽真人四月二十

三日升仙於聖水玉虛觀時七十六歲矣

戊寅長春真人年七十一

己卯長春真人年七十二居萊州昊天觀是

時齊魯陷宋八月宋主遣使召師不起州

收謝曰師居此我輩誠有所依師曰吾之  
出處非若輩可知也他日恐不能留居此  
耳是年五月太祖聖武皇帝自秦蠻圍道  
近侍劉仲標持詔召師十二月仲標至萊  
州

庚辰長春真人年七十三正月自萊州北行  
二月至燕都四月官僚請作醮於太極宮  
五月至德興府寓龍陽觀八月至宣德州  
寓朝元觀

辛巳長春真人年七十四是年五月朔抵陸  
局河七月至阿不罕山留宋道安等九人  
立棲霞觀中秋日抵金山過白骨旬十一  
月至邪迷思干城俱有詩見鳴道集  
壬午長春真人年七十五春三月過鐵門達  
于行在上設二帳於御幄之東以居之時  
問以至道師大畧對以節欲保躬天道好  
生惡殺治尚無為清靜之理上悅乃命左  
史書諸策其詳見慶會錄西遊記  
癸未長春真人年七十六是歲三月七日得  
旨東還賜號神仙俾掌管天下道門大小

事務一聽神仙處置他人無得干預宮觀  
差役盡行蠲免所在官司常切衛護六月  
抵豐州八月至宣德州

甲申長春真人年七十七春二月居縉山秋  
陽觀三月燕京官僚請住太極宮是月仙

仗入燕都

乙酉長春真人年七十八秋九月受感犯尾  
宿主燕地灾宣撫王揖請師作醮禳之醮  
竟受感乃退數舍矣

丙戌長春真人年七十九夏五月燕境大旱  
僚庶請師作醮雨隨時霑足在都名儒皆  
有詩賀之

丁亥長春真人年八十夏大旱在京士庶禱  
師作醮師曰我方留意醮事公輩來請所  
謂好事不約而同也仍云當備二醮以五  
月初一日為祈雨三日為賀雨醮後皆如  
師言是月得旨改太極宮為長春宮六月  
太液池涸北口山推人告於師師笑曰山  
推水枯吾將與之俱乎七月四日師謂門  
人曰昔丹陽嘗授記於予云吾歿之後教

門大興四方往往化為道鄉道院皆勅賜  
名額又嘗住持大宮觀仍有使者佩符乘  
傳幹教門事此汝功成名遂歸休之時也  
今丹陽師之言一一皆驗吾歸無憾焉九  
日登寶玄堂留頌而逝

庚子

十六

後序

古人之有年譜尚矣所以著出處之實使後世得以考觀者焉我玄門之七真身雖游乎方外道實滿于人間當國朝革命之際其救世及物之功不為不顯故封龍李翰長敬齋云七真之救世也真叶上帝之心也上帝之愛民也真藉七真之教也不然何為天生聖皇出寧四海天生長春左右大命相與聚精會神同始共終哉觀此自可見矣僕因焚誦之暇不揆狂斐徧考師真文集及諸家所撰傳記起重陽祖師降世之歲訖長春真人升仙之秋一百一十六年之間出處事跡詳節編次通為一譜其或一二傳記所載與各師真文集不相同者捨傳記而取文集也蓋文集紀錄之真傳記有所未詳也嗚乎七真始終之大槩具矣若夫師真之尸居而龍見雷聲而淵默神動而天隨從容無為之妙固不得以盡筆舌形容之今之紀者但取其修真立教之迹姑比啓諸童蒙俾於向上諸師知所宗本非敢以瀆我同志者也至元辛未歲

庚子

十七

中元日天樂道人李道謙書于終南祖庭之筠溪道院

七真年譜終

玄風慶會錄序

致十一

國師長春真人昔承宣召不得已而後起遂別中土過流沙陳道德以致君止干戈而救物功成身退厭世登天自太上玄元西去之後寥寥千百載唯真人一人而已其往回事跡載於西遊記中詳矣唯餘對上傳道玄言奧旨上令近侍錄而秘之歲乃喻旬傳之及外將以刊行於世願與天下共知玄風慶會一段奇事云壬辰長至日序

玄風慶會錄

元符皇帝聖意禮迎仙馭不辭遠遠而來

欽奉皇帝聖意請高道長春真人歲在己卯正元後一日敕朝官劉仲祿齋詔尋訪直至東萊通符聖意禮迎仙馭不辭遠遠而來

致十一

速乎壬午之冬十月既望皇帝吹于西域雪山之陽是夕御行在設庭燎虛前席延長春真人以問長生之道真人曰夫道生天育地日月星辰鬼神人物皆從道生人止知天大不知道之大也余生平棄親出家唯學此耳

道生天地開闢而生人為人始生也神光自照行步如飛地生菌自有滋味不假炊爨人皆食之此時尚未火食其菌皆香且鼻嗅其香口嗜其味漸致身重神光尋滅以愛欲之深故也學道之人以此之故世人愛處不愛世人住處不住去聲色以清靜為娛屏滋味以恬淡為美但有執著不明道德也眼見乎色耳聽乎聲口嗜乎味性逐乎情則散其氣譬如氣鞠氣實則健氣散則否人以氣為主逐物動念則元氣散若氣鞠之氣散耳天

生二物曰動植草木之類為植植而無識雨露濡潤日得生榮人物之屬為動動而有情無水無食何以卒歲必當經營耳且夕云為身口為累故也夫男陽也屬火女陰也屬水唯陰能消陽水能剋火故學道之人首戒乎

致十一

色夫經營衣食則勞乎思慮雖散其氣而散少貪婪色欲則耗乎精神亦散其氣而散之多道產二儀輕清者為天天陽也屬火重濁者為地地陰也屬水人居其中負陰而抱陽故學道之人知修鍊之術去奢屏欲固精守

神唯鍊乎陽是致陰消而陽全則昇乎天而為仙如火之炎上也其愚迷之徒以酒為漿以妄為常恣其情逐其欲耗其精損其神是致陽衰而陰盛則沉於地為鬼如水之流下也夫學修真者如轉石上乎高山愈高愈難跬步顛沛前功俱廢以其難為也舉世莫之為也背道逐欲者如擲石下乎峻坡愈卑而愈易斯須墮墜一去無還以其易為也故舉世從之莫或悟也余前所謂修鍊之道皆常人之事耳天子之說又異於是陛下本天人

耳皇天眷命假手我家除殘去暴為元元父母恭行天罰如代大匠斷克艱克難功成限畢即昇天復位在世之間切宜減聲色省奢欲得聖體康寧審算遐遠耳庶人一妻尚且損身況乎天子多畜嬪御寧不深損陛下宮

致十一

姬滿座前聞劉仲祿中都等揀選處女以備後宮竊聞道經云不見可欲使心不亂既見之戒之則難願留意焉人認身為己此乃假物從父母而得之者神為真已從道中而得之者能思慮寤寐者是也行善進道則昇天為之仙作惡背道則入地為之鬼夫道產衆生如金為衆器銷其像則返成乎金人行乎善則返乎道人間聲色衣食人見以為娛樂此非真樂本為苦耳世人以妄為真以苦為樂不亦悲哉殊不知上天至樂乃真樂耳余儕以學道之故棄父母而棲巖穴同時學道四人曰丘曰劉曰譚曰馬彼三人功滿道成今已昇化余辛苦之限未終日一食一味一孟恬然自適以待乎時其富者貴者濟民拯世積行累功更為異耳但能積善行道胡患

不能為仙乎中國承平日久上天屢降經教勸人為善大河之北西川江左悉有之東漢時干吉受太平經一百五十卷皆修真治國之方中國道人誦之行之可獲福成道又恒帝永壽元年正月七日

太上降蜀臨邛授天師張道陵南斗北斗經及二十四階法籙諸經籍千餘卷晉王纂遇太上道君法駕乘空賜經數十卷元魏時天師寇謙之居嵩山於

太上等處受道經六十餘卷皆治心修道祈福攘災掃除魘魅拯疾疫之術其餘經教不可盡言降經之意欲使古今帝王臣民皆令行善經旨太多請舉其要天地之生人為貴是故人身難得如麟之角萬物紛然如牛之毛既獲難得之身宜趣修真之路作善修福漸臻妙道上至帝王降及民庶尊卑雖異性命各同耳帝王悉天人謫降人間若行善修福則昇天之時位踰前職不行善修福則反是天人有功微行薄者再令下世修福濟民方得高位昔軒轅氏天命降世一世為民再

世為臣三世為君濟世安民累功積德數盡昇天而位尊於昔陛下修行之法無他當外修陰德內固精神耳恆民保眾使天下懷安則為外行省欲保神為手內行人以飲食為本其清者為之精氣濁者為之便溺貪慾好

色則喪精耗氣乃成衰德陛下宜加珍蓄一宵一為已為深損而況恣慾者乎雖不能全戒但能節慾則幾於道矣夫神為子氣為母氣經目為泪經鼻為蟻經舌為津經外為汗經內為血經骨為髓經腎為精氣全則生氣亡則死氣盛則壯氣衰則老常使氣不散則如子之有母氣散則如子喪父母何恃何怙夫神氣同體精髓一源陛下試一月靜寢必覺精神清爽筋骨強健古人云服藥千朝不如獨卧一宵藥為草精為髓去髓添草有何益哉譬如囊中貯之金旋去金而添鐵久之金盡囊雖滿空遺鐵耳服藥之理夫何異乎古人以繼嗣之故娶婦而立家先聖周公孔子孟子各有子孔子四十而不惑孟子四十不動心人生四十已上氣血已衰故戒之在

色也陛下聖子神孫枝蔓多廣宜保養戒欲為自計耳昔宋上皇本天人也有神仙林靈素者挈之神游上天入所居宮題其額曰神霄不飢不渴不寒不暑逍遙無事快樂自在欲久居之無復往人間之意林靈素勸之曰

陛下天命人世有天子功限未畢豈得居此遂下人間自後女真國興太祖皇帝之將妻失虜上皇北歸久而老終于上京由是知上天之樂何啻萬倍人間又知因緣未終豈能遽然而歸也余昔年出家同道四人彼三子先已昇化如蟬蛻然委此凡骨而去能化身千百無不可者余辛苦萬端未能去世亦因緣之故也夫人之未生在乎道中不寒不暑不飢不渴心無所思真為快樂既生而受形眼觀乎色耳聽乎聲舌了乎味意慮乎事萬事生矣古人以心意莫能禦也故喻心為猿意為馬其難制可知也古人有言曰易伏猛獸難降寸心乃成道昇天之捷徑耳道人修真鍊心一物不思量如太虛止水水之風息也靜而清萬物照之燦然悉見水之風來也

動而濁易能鑑萬物故本來真性靜如止水  
 眼見手色耳悅舌聲舌嗜乎味意著乎事此  
 數者續續而疊舉若飄風之鼓浪也道人治  
 心之初甚難歲久功深損之又損至於無為  
 道人一身耳治心猶難矧夫天子富有四海  
 日覽萬機治心豈易哉但能節色欲減思慮  
 亦獲天祐況全戒者邪昔軒轅皇帝造弧矢  
 創兵革以威天下功成之際請教于仙人廣  
 成子以問治身之道廣成子曰汝無使思慮  
 營營一言足矣余謂修身之道貴乎中和太  
 怒則傷乎身太喜則傷乎神太思慮則傷乎  
 氣此三者於道甚損宜戒之也陛下既知神  
 為真己身是幻軀凡見色起心當自思身假  
 神真自能止念也人生壽命難得且如鳥獸  
 歲歲產子旋踵天亡壯老者鮮嬰童亦知之  
 是故二十三十為之下壽四五十為之中  
 壽六七十為之上壽陛下春秋已入上壽  
 之期宜修德保身以介眉壽出家學道人惡  
 衣惡食不積財恐害身損福故也在家修道  
 之人飲食居處珍玩貨財亦當依分不宜過

差也四海之外普天之下所有國土不啻億  
 兆奇珍異寶比比出之皆不如中原天垂經  
 教治國治身之術為之大備屢有奇人成道  
 昇天耳山東河北天下美地多出良禾美蔬  
 魚鹽絲絮以給四方之用自古得之者為大  
 國所以歷代有國家者唯爭此地耳今已為  
 民有兵火相繼流散未集宜差知彼中子細  
 軍國足絲帛之用黔黎獲蘇息之安一舉而  
 兩得之茲亦安民祈福之一端耳自天祐之  
 吉無不利也余萬里之外一召不遠而來修  
 身養命之方既已先言治國保民之術何為  
 惜口余前所謂安集山東河北之事如差清  
 幹官前去依上措畫必當天心苟授以非才  
 不徒無益反為害也初金國之得天下以創  
 起東土中原人情尚未諳悉封劉豫於東平  
 經畧八年然後取之此亦開創良策也願加  
 意焉修身養命要妙之道傳之盡矣其治國  
 保民之術微陳梗槩其用之捨之在家裏之  
 斷耳昔金國世宗皇帝即位之十年色欲過

節不勝衰憊每朝會二人掖行之自是博訪  
 高道求保養之方亦嘗請余問修真之道余  
 如前說自後身體康強行步如故凡在位三  
 十年昇遐余生平學道心以無思無慮夢中  
 天意若曰功行未滿當待時昇化耳幻身假  
 物若逆旅蛻居耳何足戀也真身飛昇可化  
 千百無施不可上天千歲或萬萬遇有事奉  
 天命降世投胎就舍而已傳道畢上諭之曰  
 諄諄道誨敬聞命矣斯皆難行之事然則敢  
 不遵依仙命勤而行之傳道之語已命近臣  
 錄之簡冊朕將親覽其有玄旨未明者續當  
 請益焉

玄風慶會錄終

太上洞真智慧上品大誠

兩一

元始天尊以開皇元年七月一日午時於西那玉國鬱刺之山浮羅之殿長森林中授太上道君智慧上品大誠法文是其時也道君受誠起北向首體投地回心十方還向東而

伏

天尊告太上道君曰今當宣通法音開悟羣生為諸男女解災却患請福度命拔諸苦根使生者見道身脫八難死者歡樂飲食天堂早生人中轉輪聖王修齋求道皆當一心請奉十誠諦受勿忘專心默念洞思自然毋生雜想撓亂形神能如是者便當靜聽

天尊告曰

第一誠者心不惡妬無生陰賊口慎過想念在法

第二誠者守仁不殺愍濟羣生慈愛廣救潤及一切

第三誠者守貞推讓不淫不盜常行善念損已濟物

第四誠者不色不慾心無放蕩貞潔守慎行

無玷汙

第五誠者口無惡言言不華綺內外中真不犯口過

第六誠者減酒節行調和氣性神不損傷無犯衆惡

第七誠者不得嫉人勝己爭競功名每事遜讓退身度人

第八誠者不得評論經教訾毀聖文躬心承法恒如對神

第九誠者不得鬪亂口舌評論四輩天人答恨傷損神炁

第十誠者舉動施為平等一心人和神穆行常使然

天尊言修奉諸誠每合天心常行大慈願為一切普度厄世謙謙尊教不得中怠寧守善

而死不為惡而生於是不退可得拔度五道不履三惡諸天所護萬神所敬長齋奉誠自得度世

太上道君不勝喜懼稽首奉命

天尊言夫學者修齋行道開度天人作諸善

功當行十二可從而得度世者爾宜從之自得正真終入無為所願皆成

第一者見真經出法開度一切便發道意心願後世得登大聖

第二者常行慈心願念一切普得見聞開度廣遠无有障翳

第三者好樂經教深遠覽達意志堅明開化愚闇

第四者專受師訓廣開勸化令人法塔遠離盲道

第五者信向玄妙專奉經訣晨夕誦習無有怠倦

第六者不務榮華斷俗因緣專心定志所管在法

第七者勤誦大經願念一切廣開橋梁為來生作緣

第八者敬生善心不邪不偽無嫉無害無惡無妬

第九者在所托生常值聖世與靈寶法教相值不絕

第十者潔身持誠修齋建功廣救羣生成得度脫

第十一者學業廣覽宣通洞法預以天人普令開度

第十二者常與明師世世相值受教宣化度

人無量一切善心皆得真道

天尊言學士修行之法當行十二可從之誠能以一心行此善念世世得見聖文與道結緣諸天女識獨超三界無所罣礙長離三惡五道八難萬神敬護地祇擁衛門戶清肅萬災不干可謂端正而得道也勤為習誦廣宣同學皆使一心齊入法門

天尊言道尊法妙人身亦貴故道閉法道誠經文以度人身人身既度上與道同實為精行持齋奉誠爽心靜默志念分明一意皈向專想不二滌蕩六府過中不味內外清虛每合自然是其齋日捨香登願應心上徹四天司邏十部威神即下履行觀聽至音鑒映爾心如誠行道皆列功諸天禍福立彰道不負人勤行諦受勿使魔言

天尊言若善男子善女人能發自然道意乘入法門受我十誠行十二可從則為大道清信弟子皆與勇猛飛天齊功飛天未得道者也是大道十轉弟子飛行虛空為諸天策駕清信弟子見在世上可得免於憂惱度於眾苦身入光明形內澄正招鬼使神制伏魔精十轉即得上為飛天若在一轉而行精進心不懈退作諸功德長齋苦行晨夕不倦即得飛天於此而進超陵三界為上清真人天尊言受我十誠十二可從皆當稽首稱清信弟子從今受誠一心奉行不敢不信皈命十方能如是者見世門戶隆威威得康強地祇侍衛三界同迎七祖魂神上昇南宮衣飯天廚早得更生還於人中國王之門世世不絕與道因緣

天尊言建齋行道四天帝王皆駕飛雲綠輦八景玉輦侍從真人玉女手把華幡前導風歌後從天鈞白鶴獅子嘯歌雖燒香散華浮空而來瞻禮行道觀聽法音天王下降萬靈朝焉如是豈不盡其法也當先受十誠然

後行道摩序雅步靜心閉意坐起卧息不離儀格天王歡悅列名上清可謂得道在方寸之間

智慧閉塞六情上品誠

第一誠者目無廣瞻亂諸華色亡睛失瞳光

不明徹

第二誠者耳無亂聽混於五音傷神敗正惡

聲啼吟

第三誠者鼻無廣嗅雜悉臭腥易有混濁形

不澄正

第四誠者口無貪味脂薑之屬濁注五神臟

腑漬漬

第五誠者手無犯惡不竊人物貪利入己禍

不自覺

第六誠者心無愛慾搖動五神傷精喪炁體

發迷荒

天尊言其六誠者身之大患來生男女雖受人形而六情不純未見經教不聞法音形不自覺沉迷罪門致命短促不竟天年長處惡道甚可哀憐故說是誠開度人天善心信向



一意歸命尊奉聖教閉諸惡門則形入虛空  
六通智慧六通智慧者洞視同聽洞空洞虛  
洞清洞微是為六通無所不通也六情恬爽  
神自歸也一自生也精自固也壽命長遠終  
不死也

智慧度生上品大誠

- 一者見人窮急度其死厄見世明達能制凶  
逆年命長遠世享無極
  - 二者見人窮乏饑寒困急損身布施令人富  
貴福報萬倍世世歡樂
  - 三者含血之類有急投人能為開度濟其死  
厄見世康強不遭橫惡
  - 四者施慧鳥獸有生之類割口飴之無所愛  
惜世世飽滿常在福地
  - 五者度諸蠢動一切眾生咸使成就無有夭  
傷見世興盛不履眾橫
  - 六者常行慈心愍濟一切放生度厄其功甚  
重令人見世居危得安居疾得康居貧得  
富舉向從心
- 天尊言其六誠者皆以心通智慧能施其德

行合自然慶福恒居其身禍害常遠其門說  
好不絕世世因緣一轉受報飛天齊功超輪  
九轉漸入大道十轉弟子名書諸天七祖同  
昇上生天堂衣食福德即生人中轉輪神王  
恒居福門

智慧十善勸助上品大誠

- 一者勸助禮敬三寶供養法師令人世為君  
子賢孝高才榮貴巍巍生為人尊門族昌  
熾
- 二者勸助治寫經書令人世世聰明博聞妙  
義恒值聖世見諸經教能誦章句
- 三者勸助建齋靜舍令人世世門戶高貴身  
登天堂飯食自然常居無為
- 四者勸助香油眾之令人世世芳威香潔光  
明容粹絕偉天姿高秀
- 五者勸助法師法服令人世世長雅道遙中  
國不墮邊夷男女端正冠冕玉珮
- 六者勸助國王父母子民忠孝令人世世多  
嗣男女賢儒不經諸苦
- 七者勸助齋靜讀經令人世世不墮地獄即

昇天堂禮見眾聖速得反形化生王家在  
意所欲玩服備足七祖同歡善緣悉會終  
始榮樂法輪運至將得仙道

- 八者勸助道士眾人經學令人世世才智洞  
達動靜威儀常為人師
- 九者勸助一切布施諫諍令人世世壽考富  
樂常無怨惱
- 十者勸助一切人民除穢去慾履行眾善令  
人世世安樂禍亂不生病者自愈仕宦高  
遷為眾所仰莫不吉祐門戶清貴天人愛  
育神魔敬護常生福地

天尊言其十善勸誠自非大道十轉弟子莫  
能行也能行之者與飛天齊功心與六通智  
慧參同洞虛無也身後皆得飛行雲中眾聖  
策駕遊乎十方從此不懈亦得位及仙王七  
祖即離幽夜昇入南宮衣飯天廚受福自然  
其法高妙度人無量巍巍大化難可勝焉

天尊言六通智慧者天曰洞視地曰洞聽東  
曰洞空西曰洞虛南曰洞清北曰洞微六通  
洞達遼邈無端不可得測不可得窮無所不

包無所不容其有六覺之炁常通六慧人識  
六通則六覺明焉制御六情使人自然棄諸  
惡根生諸善念心體六惠自得神仙

天尊言為道之本欲度十苦八難之中當受  
大誠修齊建德立諸善功為三界所稱諸天  
所觀身無不度道無不成不受大誠徒為長  
齋或斷谷休糧隱遁山林肉身求度而無六  
通智慧之行徒失爾功無由成就善男子善  
女人有至心者勤求諦受今說是經廣加開  
度咸使十方普聞法音

○天尊言天為洞視則天眼智高慧洞無窮自  
上自下四面八方無所不照無所不明雖曰  
一通智慧而五色總焉天洞自然故無損傷  
人則法天目中朱童亦有五色之光人不持  
戒六覺之炁不通人孔竅智慧未開廣視五  
色則眼童飛揚光睛昏翳令人目盲故說是  
誠以度天人咸使男女得聞法音欲得過度  
半命長遠當奉是誠勤行勿忘慎多色想放  
蕩目神每自制御空養眼童思真靜念令通  
智慧洞觀虛空持誠制已則五色歸身五色

自歸則無損傷保爾年命可得無窮

○天尊言地為洞聽智遠慧聞故響應天上下  
徹四方無所不窮無所不聞雖曰一通智慧  
而五音總焉地洞自然以生五音睽而不動  
故無損傷人則像地耳中則有五聲之神人  
不持誠則智慧不通不可亂聽五音之聲五  
音使人五神飛駁耳中空廢隆隆悲鳴五神  
啼泣致令聾故說是誠以度天人咸使男女  
普聞法音欲得長生當持大誠以制耳神勿  
為多聽非法之音靜聽妙經神真之章令通  
智慧洞響太空持誠制已則五音歸身五音

○自歸則耳無聾聲保爾年命尅得長遠  
○天尊言東為洞空始陽之炁炁出於空有明  
慧家故曰洞空洞遠無礙不可得窮始青之  
炁雖曰一通智慧而五炁總焉空無不納故  
無損傷人雖有形形亦法空鼻有黃宮辟非  
之神人未持誠則智慧不通未入智慧不可  
雜食臭腥之物臭腥之炁使人鼻神壅塞經  
源易有斷絕明梁不通故說是誠以度天人  
咸使男女得聞法音欲度諸苦八難之中當

是誠以制鼻神勿多受臭滌蕩明梁導引  
生炁通明智慧洞炁入空持誠制已則衆炁  
歸身衆炁自歸與炁混同長保身命終不毀  
傷

○天尊言西為洞虛少陽之炁炁出於虛智微  
慧朗故曰洞虛虛之無礙洞遠難窮少陰之  
炁雖曰一通智慧而五味總焉虛無不入虛  
無不容人雖法虛身不持戒則智慧不通智  
慧未入則五味為患貪啖脂薰則五神不安  
致有傾訖年命不長故說是誠以度天人咸  
令男女普聞法音欲得長命當持大誠以制  
五神慎勿貪五味甘其脂薰滌蕩五臟每令  
清涼身有智慧則五味知香內外怡夷年命  
不傷也

○天尊言南為洞清太陽之炁炁出於清智清  
慧開闢而洞清故南有赤帝洞陽之庭治鍊  
萬物受鍊而明也人不持誠則智慧不通智  
慧不通則心神振動生於愛慾使人迷荒喪  
神傷命壽不得長故說是誠以度天人咸使  
男女普聞法音欲得長壽過度諸患當受是

誠以制心神除情遣欲棄塵入清通明智慧  
六覺開津身入洞清與炁自然保爾年命得  
永長存

天尊言北曰洞微生於玄智遠慧深微而洞  
真陰察罪福主人生元手法四時上應天關  
天關恒轉手亦動焉手有大神接生方盈運  
人四大觀人敗成人不持誠智慧不通則搖  
動人心衆惡並生手作不覺貪竊自營致有  
短命不終年故說是誠以度天人欲得長壽  
過度惡根當奉是誠以制手神通明智慧心  
自開明手不貪竊惡根不生應天順炁身入  
自然保爾壽命永得長存

智慧功德報應上品誠

誠曰施散供養三寶神經一錢已上皆七十  
四萬倍報一萬以上報不可勝名記諸天  
身登太上十轉弟子七祖上昇為諸天賓  
友  
誠曰施散法師法服治寫經書建立靜治一  
錢以上皆三十二萬倍報萬錢以上報不  
可勝世世聰明恒值明師生於貴門七祖

皆為太上之賓

誠曰施散法師道士香油齋食一錢以上皆  
二十四萬倍報功多則報重世世豐有恒  
無窮之七祖歡奉恒食天廚

誠曰施散山棲道士一錢以上皆一十二萬

倍報功多則報重世世恒值聖師見道法

教七祖皆得五帝交遊

誠曰施散清信弟子香燭齋食一錢以上皆

三萬二千倍報世世歡樂不見諸苦七祖

上昇天堂逍遙無為恒居福中

誠曰施散天人窮之一錢已上皆一萬二千

倍報功多報多世世富貴歡樂無極七祖

皆受四方天廚衣食自然

誠曰施散衆生損已餉食一錢已上皆七祖

二百倍報世世子孫昌熾門戶興盛六千

免離地獄上昇自然福中

天尊告太上道君曰智惠上品功德之誠天

人男女有發自然道意損已布散開張福田

功德甚重施一之功數萬之報應之理明如

日月或在見世或在來生但福報差移不必

同至其中或有計功補過或以德贖罪或為

祖世按諸刑責是致報應不即明顯三官九

府記人功過毫分不失或先罪已除身不犯

過後功未明與凡不異此由已身受生日尅

應諸天解度然後福報雖爾推移七祖魂神

已昇天堂福會於後萬無差錯明告男女令

知報應天道不虛善心信向勤行勿懈尅得

開度受福無窮也

天尊告太上道君曰諸天上聖至真大神諸

天帝王及已過去塵沙之輩得道之者莫不

由施散布德作諸善功功德足以致善報

輪轉不絕皆得道真超陵三界逍遙上清大

羅之天玉京玄臺七寶林中此時皆知施功

不失歡樂自然世世無量所施蓋微福慶無

極末世偽薄人情慳貪唯知聚積為己重擔

莫能發心作此功德功既無積罪穢日生長

遠福堂沉淪罪門展轉五道八難之中一失

福世無有還期男女相牽莫識宿命所從而

來見其魂神甚可痛傷今為諸天說是禁誠

咸令男女普聞法音開度羣生使入福中

天尊言我歷觀諸天地獄之中男女貴作幽  
 牢窮魂莫非先身不見明誠見而不行或行  
 而不遵迴生悔心還入罪門或生而犯惡不  
 過善緣或不知施散發心建功廣作福田以  
 拔宿根唯知作罪流災三塗八難之中念其  
 愚癡甚可哀傷故說是誠開度天人咸使男  
 女普聞法音知發道心建立善功以拔諸苦  
 與道為緣咸得歡泰逍遙自然

太上道君受誠於

元始天尊開度諸天四方邊土功德成就以  
 傳

諸天天王十方大聖太微帝君四極真人東  
 華官中方諸大神玉女羣仙普使宣通濟度  
 來生令聞法音是時

諸天莫不欣喜善哉善哉

第一

十三

太上洞真智慧上品大誡終

三洞衆戒文序

西二

三洞弟子京本清觀道士張萬編錄

萬福伏按三洞諸經說戒多矣難以具詳學  
 道求真莫不先持齋戒故靈寶昇玄步虛章  
 云皆從齋戒起累功結宿緣又太極左仙公  
 云學道不修齋戒亦徒勞山林矣由是詳之  
 夫戒者戒諸惡行防衆行之最若不持戒道  
 無由得然道經不師受則行之不神三洞科  
 儀備有條格而師資稟訓各據一門吳蜀京  
 都相承或異良以教戒須漸頓悟人有賢愚  
 設法隨機要存合道恐踰見之徒妄生疑惑  
 其傳授經法次第已如三洞法目今又依經  
 籙出戒文附諸法次受法之日隨法轉授令  
 道士誦習防非止惡以制六情進品上仙遠  
 超三界自淺之深非無優劣從凡入聖各有  
 等差聊舉大綱庶通玄覺即始起心入道受  
 三歸戒籙生五戒八戒在俗男女無上十戒  
 新出家者初真戒正一弟子七十二戒男官  
 女官老君百八十戒清信弟子天尊十戒十  
 四持身品五千文金紐太清陰陽戒太上高

玄法師二十七戒洞神三道要言五戒十三  
 戒七百二十戒門昇玄內教百二十九戒靈  
 寶初盟閉塞六情戒中盟智慧上品六戒大  
 盟三元百八十品戒上清智慧觀身二百六  
 戒凡受法各授法服宣示法服科戒中間授法  
 位乃授天尊要戒及勸戒三日後設齋謝恩  
 授三師名諱形狀居觀方所並具之于左  
 右與所授經法同時書寫雖具在經中臨  
 事披覽難見也

三洞衆戒文卷上下同

始起心入道三歸戒文出太古

元始天尊告太上大道君曰夫道冥而無也動而有也布炁行神衆兆生也抱一含元虛無空寂文應象成包真吐精稟識作然迴黃化青乘機赴會緣感物情吾故告汝寒耳心聽道者衆物祖首至無生神造化天地日月山川流精散炁無所不之遠而莫極邇難得窮大無不包細無不入經緯宇宙潤洽毛髮守之清虛悟之神明淡泊不渝躁聒勿譁常在不亡虛通無閼載劫詎易永世為範可以保神可以守身可以治國可以得仙道經師者衆常通也抑惡舉善戒人天也身神命者生妙實也迴元轉化根聖真也身權假也精構炁凝歸於虛寂神附託也道行生存歸於常命自來也飲食呼吸歸於衆罪福結對善惡吉凶從之興拜形生化變幻浮虛不可保久歸之於道經師若赤子歸母衆物依地不可須臾失戒天不用此道不能運行地不用此道不能載植日月不用此道不能明照陰

陽不用此道不能生化鬼神不用此道不能微視君長不用此道不能治理道士不用此道戒不能常在三道神妙長生可守太上大道君稽首上白天尊曰願以此道教諸天人於是煩百和寶香奏鈞天廣樂衆真散花諸

天齊到命諸男女伏受三歸依戒

第一戒者歸身太上無極大道

第二戒者歸神三十六部尊經

第三戒者歸命玄中大法師

天尊曰三歸戒者天地之樞紐神仙之根柢

發行之初門建心之元光運炁啓靈冥真入

理包羅有象朕形無外持之者天地神明慶

快心智耳目開張萬物敬畏六府和樂衆真

衛護群生父母長世不道人神交奉

弟子奉師科戒文

弟子別師經月皆冠帶執簡問訊不得白服弟子別師經宿皆禮拜長跪還亦如之弟子不得向師稱弟子言皆稱名弟子諸師不得專輒而坐命坐方坐弟子不得喚師作道士皆云家師弟子不得犯師名諱若人問不止

下聲答之弟子不得唐突師左右皆有司察之官弟子見師有過失當於深隱處長跪諫之不得在人前言師是非醜鄙弟子與師言不得高聲大語弟子與師共室不得先卧在後起弟子與師同食不得在師前食聽在前

止弟子問訊師皆當隨其所受高下巾褐執

簡不得趣爾白服弟子隨師起居行上皆當

謙卑恭敬不得斯須無敬弟子事師年少

弟子年高弟子皆應恭敬譬如官長二千石

父母同等不得自恃高貴輕忽於師其聞不

小具在明真科弟子與師同在席坐師者起

動行止弟子即須倚立不得安然端坐弟子

先未受法戒或炁類齊等或復者年或或姓

從兄弟子孫後諸師受法皆須謙卑恭敬言

皆稱名不得比常弟子與師親服總炁者皆

不得相為師所以爾者受法皆證三曾七祖

父母來監臨子孫所受若違盟九祖考殃

及受法之身弟子不得忿嫉責怒師主及懷

恨在心罪科具出明真經弟子請師請道法

皆當冠帶執簡謙苦求請不得趣爾弟子與

師別經年月朔皆冠帶執簡禮三拜長跪問訊訖復再拜合成五拜別亦如之明各識焉弟子不得與師爭口忽忽哂意弟子事師皆當恭敬不得傲慢無禮罰在明真經中宜各慎之弟子不得與師爭競功名無有推讓之心弟子諸師當請問所受不得論及私鄙弟子事師若遠行遠弟子皆當隨路遠近奉迎不得端坐晏然待師至弟子與師同行不得踐師影慎之弟子與師共在座不得受人跪拜所以爾者座無二尊弟子不得陰行橫勃忿鬪師主弟子若出入及所營作必先諮問於師不得自專弟子事師皆當忠實信實不得猶豫二心弟子不得竊盜發泄師器及中犯師禁戒科律得罪弟子不得背叛師主慎之具在明真經文弟子與師同處不得唾左右慎之弟子侍從師若值賓客弟子侍衛師左右不得高抗大坐與凡俗無別皆入不孝慎之弟子受師法業後玄德成就為人所宗皆當謙下存憶本師勿忘先恩也弟子事師不得輒坐師牀席處所神司之禁也

右弟子奉師科戒合三十六條

三洞衆戒文卷上

三洞衆戒文卷下

三洞弟子本水清觀道士張善福編錄

靈寶初盟閉塞六情戒文

第一戒者目無廣瞻亂諸華色亡睛失明光不明微

第二戒者耳無亂聽混於五音傷神敗正惡聲啼吟

第三戒者鼻無廣嗅雜蒸臭腥易有澁濁形不澄正

第四戒者口無貪味脂薰之屬濁注五神藏府憤潰

第五戒者手無犯惡不竊人物貪利入己禍不自覺

第六戒者心無愛欲搖動五神傷精喪元體發迷荒

天尊言其六戒者身之大患來生男女雖受人形而六情不純未見經教不聞法音形不自覺沉迷罪門致令短促不竟天年長處惡道甚可哀憐故說是戒開度天人善心信向一意歸命尊奉聖教閉諸惡門則形入虛空

六

05 A 11-6

六通智慧六情恬夷神自寧也炁自和也精自固也壽命長遠終不亡也

萬福曰六情者染罪之門喪身之源也所以待戒先制六情六情恬夷神道歸也故學士初入中乘先須閉塞六情然後漸階一道故以為次達者詳之矣

### 三戒文

經曰凡學妙精玄變神化大道衆術當潔已清齋誦習清戒洞曉義趣動靜通神勤行善道謹密妙事諦在功過勿生謬妄心識明定戒業又全然後行道應心如口不能修此人鬼亂壞滅已誤他為道兼濟濟物安己慎勿戲弄以道誇人又勿害他以利於己當持此戒以制之也

第一戒者諦識因緣勿忘本逐末

第二戒者諦守少私勿利我損物

第三戒者諦習勤行勿混俗失真

右三上戒上皇所行上帝所奉太上二所修修行奉持全而不破三炁正神降與為一身神又一無二焉得道常存號曰太上

不行此戒服佩符文勞而無驗非太上弟子也

### 五戒文

經云帝昊英告黃帝曰吾受太上老君衆經要戒勤行之報得有今日法應流布勸化將來不得閉塞杜絕後生子心精鍊方與長生宜廣宣戒以成兼濟之功矣黃帝稽首再拜奉旨遵行

第一戒者目不貪五色誓止殺學長生

第二戒者耳不貪五音願聞善從無惑

第三戒者鼻不貪五炁用法香遣俗穢

第四戒者口不貪五味習胎息絕惡言

第五戒者身不貪五緣履勤勞以順道

右五戒五老帝君各遣二十五神防護受持者身免脫災害延年壽命安國寧家救

度一切受授之時依如三戒法三戒招玄

元始三炁五戒延仁禮信義智五炁三五

為八周有遍無鍊而精之洪纖畢備

### 八戒文

太上曰凡諸戒律通應共行其間緩急繁簡

高卑各有意義准儀玄元變化生數階漸相成三五八九十百千萬雖隨緣所堪亦不可越略知迴向正法修長生不死三五已參宜受八戒

第一星解五行備修五德

第二習五事不可無恒

第三平理八正行藏順時

第四明識五紀與炁同存

第五精審皇極上下相和

第六修三德期會三清

第七決定疑惑化偽為真

第八考校微驗消禍降福鍊凡登聖無負三

右八戒持之必全犯破即謝首悔善躬改意革心堅防後失行之三年八方善神念來擁護六年保免六極六極者凶禍短折常多疾苦恒懷憂慮積者貪之形容醜惡

厄弱無施也八年永享五福五福者長壽富貴康寧好德考終鍊有入無自識宿命也九年神通超凡成聖矣

三訣文

經曰志學之士才力未強多知為敗怠墮致殃善行教者照其所堪隨品稍受排憤日新且閉繁科示以要訣衆經諸法漸次修行功德成就自然通通由要起要訣有三

一者曰因無始中來仍有識性靈無滅死苦尚存生樂無機關不識因者定不怨天不尤人不咎物不感身苦樂是甘無妄惑也  
二者曰緣因循動靜內外取和不侵人益身不陷己誤物損而無傷利而無害識本知末無邪疑也

三者曰勤謹慎心口嚴勅身神閉聖尋請受教遵承增廣善緣斷絕惡因正見子精進無退不違師自任不漫信浮隨不驕急亂群不苟執千衆不藏真出偽不有始無終也

右久憶此訣三度人濟已三皇神吏自然見形為之使役通達真靈鍊凡成聖變塵為精不知此三終不得道

八敗文

經曰齋以齊整為急急以齊整身心身心齊

整保無亂敗敗起多端大略有八

- 一者殺生自活
- 二者盜他自供
- 三者淫欲為快
- 四者妄語誑人
- 五者醉酒恣意
- 六者雜卧高廣大床
- 七者競說香油華飾
- 八者耽著歌舞作唱

右八者大人君子學聖真仙不為此八事則八敗無從起八敗無起則八成自然立立則不失延年保命神通洞達恩真行道明驗必速也

三要文

天皇曰第一之要求長生

第二之要當求藏形

第三之要當避世榮

十三禁文

仙人曰夫欲延壽長生避諸禁忌如右

- 禁無施精命天沒
- 禁無大食炁脉閉
- 禁無大飲膀胱急
- 禁無大温消髓骨
- 禁無大寒傷肌肉
- 禁無寒食生病結
- 禁無飲唾夫肌汁
- 禁無久視今日曠
- 禁無久聽聰明閉
- 禁無久泣神悲感

禁無卒呼驚魂魄 禁無內念志恍惚 禁無恚怒神不樂

七百二十門要戒律訣文

經曰七百二十門要戒律文諸天寶秘佩身傳口不書經中若未過其師當服符取應見

神來降仍請受之凡人從无始中來有識在心心識浮動迴易須更馴馬過隙比之遲也雲間迅電亦非速也心之善惡反覆無常一切諸急莫若心之疾也心之難持甚於虎豹猴猿鹿馬皆易制也一切之中心難馭也善能調御心者其唯上聖之人乎中下聖真恒與心爭晝夜俯仰內省外觀常恐越逸損滅心神神散不可追還身須宜得重立立身不煩養神不散長生神仙位登上聖要在清齋齋各有品五情六欲縱橫競興內外參差致

生迷亂背正向邪棄本遂末欺負幽明招考沉淪九泉之府楚掠萬端解脫無期由於不齋故也志學之士急務修齋齋直齋心守戒為主主以制心心定則生忘戒失主心亂則死死中求生求生不死志當清齋誦習行戒



情欲既多戒遂無量無量法門衆聖開設趣引群生使之能入各有方所諸天不同時有行藏塵世舛異大略不殊一切所共七百二十門最爲妙勝持之全者入道究竟故能變化七十四方九天各八八九七十二爰上及下合七十四方不能持戒或持之不全各隨階品變化不同變化不同則不免累患是故上聖令持之矣一切含生皆有三五又有少愚智不同更相傾攝抑揚相緣一識既動無端競興守一不可直指三五交互扶持三杰流行八會相輔太一遊歷九宮相成一源爲本九化爲末有本有末九一居宗宗本引末末同還源源一應末末感既動本應恒寂寂應諸動動名外來外來曰動內住曰寂寂動於半有異有同同動以救去異寂以濟來來不驚寂去不勞動動而不勞不離寂也寂而不驚不疑動也寂照明徹故無驚疑動以徐生故無勞隔無勞隔者常合長生無驚疑者長樂常住住無所住爲而無爲爲道之最用本一焉分化成數八九迴旋相乘積門七

百二十也門者文也理也還也散逸應還還修由文得門能入未歸源也本因履多增緣精少少多相傾補續相涉識悟轉開見門稍審長善勇猛詣闡速臻臻未速者經屆無央大略變化捨故即新駭聽珠觀正在七百二十門中積歷八九究鍊畢竟七百二十共爲一矣守一勿失行一難堅念念相仍不可替替替則邪干邪干則正翳正翳則門塞門塞則見迷迷者陷苦苦極思迴識神慮發起然醒悟更堅其念念念相續因積積久一杰泱身身神通徹八九朗然變化無窮由悟守一守一須資唯戒爲急持之不虧邪不得入邪不得入正杰相親親密久之自然混合與道同真資戒果遂由戒入道故謂爲門精志之傳諦從之耳萬福曰夫人心不一識有暗明妙道無方神化難測心明則悟道神昧則迷真而心以寂明神由動亂亂則失道明乃會真故守正除邪則妄心不起背明向暗乃惡念斯生善否非他諒自身造迷悟在己亦不由人是以大聖天尊弘慈化物善權方便

接引無道廣設法門招提一切隨宜授藥衆病消除普勸行人悉令持戒戒有多種大小異門究竟歸根同成正道但三五六八漸頓稍殊識悟既明終持一戒一戒者唯戒於心不起他念也即此戒謂守一勿失念念相仍是也學士當諦思行之矣

三洞衆戒文卷下

十三

三經同卷

太微靈書紫文仙忌真記上經

丙三

虛皇天尊初真十戒文

太上九其妙戒金籙度命拔罪妙經

太微靈書紫文仙忌真記上經

方諸青童君上清乃鈔傳於宋大丹陵  
龔仲揚切防使校南宮諸成真人著

青童君曰學仙之難非一條也難者非俗間之難也仙難固有不可得而書焉夫人雖有仙相當得昇騰然後有敗仙相者十條若雖恃此仙相猶犯而敗之亦不得仙矣今家告有相之人子其奉焉

第一勿好淫淫則魂液外漏精光枯竭神焦魄散骨薄髓穢魂號靈府上聞天閣三官權爭胎英悲錯此一敗仙相

第二勿為陰賊凶惡凶惡則黃庭競亂三尸好殺魂神闖姦魄鬼干室目光兵散口生傷氣此二敗仙相

第三勿醉酒醉酒則形質淪壞神真交錯魂忘本室魄遊邪宅赤子飛颺喉腦火竭此三

敗仙相也

第四勿穢慢不威穢慢不威則清靈委其精魂不居三官生蟲赤子浮游血濁髓臭神光失廬一魄走邪門求我死書此四敗仙相也

第五勿食父母本命獸肉則元形喪始根本亡度胎神號咷絳君叫慕三魂慘毒魄索丘墓此肉入口命墜長夜此五敗仙相也

第六勿食已身本命獸肉則形神犯真泥丸減落三官閉門嬰兒交錯魂蕪飛逐魄求棺標此六敗仙相也

第七勿食六畜肉則形勢臭精靈濁滯腦黃齒枯脾胃死氣魂不受真魄生邪勃身沈長淵骨頽土沒此七敗仙相也

第八勿食五辛之菜則五藏惡臭三華潰亂神不正達精胎下淪魂魄生離赤子煩頓飛靈失守眼光流逮此八敗仙相也

第九勿殺生昆蟲以上則兵對萬物束骸血怨形暴魄凶魂氣交戰胎靈彷徨真兒逃散泥丸軒在赤子棄叛尸形湯鑊水者火爛此九敗仙相也

第十勿北向便曲仰視三光勿北向理髮解脫衣裳勿北向唾罵犯破毀王破謂歲下辰也王謂王氣之所在也勿怒日月星辰勿以八節日行威刑勿以月朔日怒恚勿以六甲日食龜龍鱗甲之物肉勿以丙午日食雉肉

勿以丙子日食黑獸物肉勿以庚申日行陰陽與婦人同床而卧勿以乙卯日大醉勿以正月四日北向殺生勿以二月九日食魚勿以三月三日食諸五藏肉百草心勿以四月八日殺草伐樹勿以五月五日見血勿以六月六日起土勿以七月七日思存惡事勿以八月四日市諸履屐諸附足之物勿以九月九日起床席勿以十月五日罰責人勿以十一月十一日不沐浴勿以十二月晦內三日不齋燒香念仙也諸如此忌天人大禁三官

告察以是為重罪矣或令人三魂相疾七魄流競或胎神所憎三官受惡之時也是以惡夢交於丹心妖魅乘其未關精液舉犯神真恍惚流變多禁莫識忌術子能奉修則為仙才不奉天禁則為傷敗者也學道者至秋分

告察以是為重罪矣或令人三魂相疾七魄流競或胎神所憎三官受惡之時也是以惡夢交於丹心妖魅乘其未關精液舉犯神真恍惚流變多禁莫識忌術子能奉修則為仙才不奉天禁則為傷敗者也學道者至秋分

之日皆當存真齋戒勿念邪惡心當常願飛  
仙古之神人曰子欲昇天慎秋分罪無大小  
皆上聞以罪求仙甚難是故學道為心寒  
此真要言也若長齋道士秋分日中皆謝七  
祖父母下及一身罪過求自改之誓也自非

真正絕世之性慎於此日謝罪慎之

青童君曰子知仙相為不急宜知敗相為審  
要世濁之人徒有其骨形豈悟相濟之蹊路  
乎夫學道者第一欲得廣行陰德慈向萬物  
救人艱厄度人危難輕財重道施惠布德不  
吝財寶投之窮地啓誓真氣虛心跪請是以  
古之至言謂耕種福田以取登仙者也

太微靈書紫文仙忌真記上經

虛皇天尊初真十戒文

謹按

虛皇天尊言出家超俗皆宿有良契故能獨  
拔常倫若慎終如始精至修鍊當福及七  
祖慶流一門所謂九層之臺起於累土千  
里之行始於足下入道之門積德之基亦  
必由此始開度之時宜受初真之戒其戒  
有十爾當受之

第一戒者不得不忠不孝不仁不信當盡節  
君親推誠萬物

按傳曰仙經萬卷忠孝為先蓋致身事

君勤勞主事所以吞覆庇之恩也修身慎  
行善事父母所以吞生育之恩也事師如  
事父母所以吞教誨之恩也民生於三事  
之如一乃報本之大者加以仰不愧於天  
俯不作於人敬信神明所以吞造化之恩  
也併前三事謂之四恩至於祝  
國延禧除妖却害化民為善裨王化之所  
未及乃出家之忠也生則誘其親以惜福  
向道死則為之遷神福鄉其處已則離諸

恩愛息諸塵緣專精一心勤於學道道功

既就則雖億劫種親皆得超度上可以報  
四重之恩下可以濟三途之苦迺出家之  
孝也至於不仁者欺心安作越禮非為不  
信者虛誕自矜華辭惑眾要當知大忘者

不昧其心至一物不欺大孝者不悖於理  
至一體皆然則一語欺心非忠也一事  
悖禮非孝也故忠孝為諸戒之首百行之  
源學者之先務也若能依上遵守而行則  
可以盡節

君親推誠萬物矣

第二戒者不得陰賊潛謀害物利已當行陰  
德廣濟群生

夫陰賊潛謀者是暗中使人為非教唆詞  
訟之謂也令人入於陷阱憲網之中而自  
得快樂害物利己之念迨不可勝言若或  
返照迴光化人為善則廣陰德普濟群生  
斯迺入道之第一義也  
第三戒者不得殺害含生以充滋味當行慈  
惠以及昆蟲

蓋不殺生者所以存仁愛也夫禽獸旁生性命同稟有夫婦之配有父子之情有巢穴之居有飲食之念愛憎喜懼何異於人能懷惻隱之心不忍殺戮而食以證慈悲之行不亦善乎或心雖仁民愛物而迹迺

混俗眾中有所未便則不起意殺不下手殺不眼見殺三淨是則飲食隨緣又何殺生之有且聖賢於肉食固未常必其有無而仁愛之及物亦何常間乎彼此如網解三面迹遠庖廚釣而不網弋不射宿啓蟄

不殺方長不折德惠之普人蟲草木一視同仁後之不肉食者果能然乎又當知人生衣食之豐儉皆因前世修積之淺深今日分應所受迺能節之則當來之福益厚莫可量也果能如是則慈惠以及昆蟲豈

虛言哉

第四戒者不得淫邪敗真穢慢靈炁當守真操使无缺犯

蓋不淫邪者所以戒亂倫也夫有家者特為繼後承先而設故憑媒議通書聘明白

兩三  
六

婚娶又為酒食以召鄉黨僚友以厚男女之別則夫婦之道禮所當然實不犯他人之色又何淫之有娼妓之徒名曰下賤正以其苟合亂人倫也若親此輩是與等矣然前代仙師亦有游戲妓門者蓋或以試

鍊道心令見境不動或從化導有緣令背塵合覺後之凡夫或引以證已實乃左道濫遊真妄不同仙凡異致端人正士自善主張未必溺於其所惑也其出家超俗者皆因宿有善慶所以獨拔常倫果能領息

塵緣斷絕色慾精修道行當證仙階福及九祖慶流一門經曰仙人道士非有靈質積精養炁以成真者此也然或初基未明志節早宜修省以昂將來毋負善因復墮塵網當守真操使毋缺犯則福德日新道

功可就矣

第五戒者不得欺人成功離人骨肉當以道助物令九族雍和

夫不欺人成功者蓋聞人有一善則贊和之聞有諸惡必當掩之使之成功不至表

七

德又不離人骨肉者或見有親族不和父子夫妻兄弟師友因矛盾而至參商者當以道勸勉使之雍和今不離間則人倫不廢道義兩全實登真之要路也學道之士宜各體知

第六戒者不得譏毀賢良露才揚己當稱人之美善不自伐其功能蓋誠為入道之門語者心之聲也語之妄由心之不誠也心既不誠而謂之道是謂背道求道无有是處但遇賢良而譏毀之則露才揚己自伐功能皆非正士之所宜有必當稱人之美善庶幾成己之功勤此固學者之深戒也

第七戒者不得飲酒過差食肉違禁當調和氣性專務清虛夫不飲酒者所以戒亂性也蓋酒本以行禮浹洽和氣古人主賓百拜終日而不至醉示有節也後人嗜慾无厭縱飲謀醉遂至形骸顛倒禮法喪失或以致病或以構禍罔覺其非儻隨平日酒量深淺減節飲

之不使過量又何亂性之有且食肉蓬菜者如牛之有功犬之有義鴈之有序鯉鱈朝斗此等之肉又安忍食之能推此心戒而不食則可以調和氣性感格真靈專務清虛而道業日新玄功時著矣凡所學者

宜自慎焉

第八戒者不得貪求無厭積財不散當行節儉恤貧窮

夫人之貧富命稟生初悉已前定若生財有分用盡還來若胎骨受貧廣求不富能

明此理一切取覓付之自然非己之財不妄取非義之財不苟得合得之財隨分取可不陷於貪求無厭之慾亦有積而不散致招殃禍者然吾黨之士先須識破幻假以惠恤貧窮節儉謹守隨緣度日勿苦貪求常使心地虛閑物欲消遣久則自然與道合真矣

第九戒者不得交游非賢居處雜穢當慕勝己棲集清虛

夫初心出家未能獨立須仗叢林或結道

伴迤相扶持不至偏頗然友分三等有雲朋霞友有良朋知友有狂朋恠友凡有志節鍊心地究罪福絕塵情逍遙方外同志相求遂與為友此等謂之雲朋霞友以其心與雲霞相似塵事礙他不住故也又有

習學經書高談闊論此等謂之良朋知友以其不鍊心亦不能作惡故也又有一等不治心地不習經典不顧罪福出語乖訛作事狂橫觸著一毫便起爭鬪誇強逞俊恃力恃勝欺壓良善相率成黨此等謂之

狂朋恠友此三等人身謝之後各有安置去處隨其功業各得受報其雲朋霞友升入无形遊宴玉京或為神仙或為天官其良朋知友塵心未盡不出人倫其狂朋恠友受了十分供養全無功德填還口債或墮鄧都或墮旁生輪迴苦惱若到如斯悔之何及如上三友宜審擇焉學者思之各尋長便當慕勝己棲集清虛不負父母遣子出家之心不孤  
聖朝開教度人之意所宜體悉庶獲成功

第十戒者不得輕忽言笑舉動非真當持重寡辭以道德為務

按古云端謹嚴重不富即貴輕浮薄劣不夫即貧而輕忽語言脇肩諂笑曲學阿世小人之歸實非正士之所宜有況持重寡辭動容中式乃進道之要誠達者之所當為若能恪守力行何患乎高尚之不至歟

虛皇天尊初真十戒文終

太上九真妙戒金錄度命拔罪妙經

爾時元始天尊在九清妙境三元宮中御三炁之華寶雲玉座鸞林之下與諸大聖太上道君太上老君九皇上真飛天大聖妙行真人四司五帝天龍神鬼無執數衆一時同會

劫切寶臺十方衆皆駕五色瓊輪八景琅與玄靈翠節飛雲素蓋麟駕羽軒龍旂鳳葆獅子白鶴灑歌邕邕燒香散花遊空飛步誦詠洞章朝讚

天尊總校圖錄拔度諸苦時三元上官光明照耀洞朗太空靈都紫微輝映十方下及無極境界長夜九幽地獄之中善惡命根光中煥然一切玄司無不照耀一天官皆見元始天尊與諸大衆敷弘至妙開化人天標記善功注名黃籙金格玉簡陳列

三清一一地獄之中皆見十方救苦天尊入於九幽拔度諸苦救命北帝三官九府百二十曹五帝考官察命童子司命司錄司功司殺土皇九壘及四明公賓友僚屬五嶽據吏執罰神兵巨力士天驕甲卒牛頭獄吏威

劍神王三界大魔九億鬼王皆集九幽地獄之中同稟教戒爾時鄴都北帝及諸鬼官咸皆震悚各作是念我等積罪身為鬼官統御冥司常居黑暗動經億劫不見光明今日何緣忽感上聖威光朗耀普照重昏欲有啓問

懷疑未敢爾時普掠獄中有諸罪人名入黑簿牛頭獄平驅上刀山皆悉身首爛壞五體零落其中獨有一人循山上下逐樹高低履鋒踐刃無一傷損所有刃戟變成蓮花爾時北帝心大驚怖稽首禮謝上白天尊弟子先

緣不幸身任冥司自處鄴都已經億載屢見罪人受諸苦惱亦見東方風雷之獄常有黑風震雷霹靂飛戈飄戟衝突罪人分散肢體穿穴五臟萬劫受苦不捨晝夜又見南方火

駭之獄有諸罪人吞火食炭為火所燒頭面焦燎頭戴火山皮膚骨肉節節生火萬劫受苦不捨晝夜又見西方金剛之獄有諸罪人金鏈鐵杖亂拷無數肢體爛壞筋骨零落鐵

戟霜刃衝斷筋骨百毒之汁以灌其上五體零落心腹破壞萬劫受苦不捨晝夜又見中央普掠之獄有諸罪人身被拷掠痛毒難忍斷筋流血悶絕擲地於是獄卒方以鐵叉又刺令諸罪人各各巡上刀山劍樹八達交風

吹樹低昂足履刀山掛身劍鈎萬劫受苦不捨晝夜又見東南方銅柱之獄有諸罪人身上銅柱大火猛咬令諸罪人手抱足登表裏焦爛腹背膿潰萬劫受苦不捨晝夜又見西

南方屠割之獄有諸罪人身被倒懸刀劍割體四肢筋脉皮膚五臟皆有刀刃割切其中罪人血流滿地非可堪忍萬劫受苦不捨晝夜又見西北方火車之獄有諸罪人五車裂

體四肢分散或身處火車東西南北一一車輪皆有刀刃隨輪運轉割切罪人如諸猛火燒炙焦爛萬劫受苦不捨晝夜又見東北方鑊湯之獄有諸罪人身被鐵叉叉入鑊湯五體煮潰四肢潰爛膿血臭穢不可堪忍萬劫受苦不捨晝夜未審今此罪人以何因緣循上刀山劍樹了無傷損刀戟鋒刃變成蓮花

相好端嚴獨步無畏衆苦所加莫能害者忽感上聖迴駕天真降集一切震懼莫能所知惟願天尊大慈大悲普濟普度令諸九幽受苦衆生拔除衆罪白識宿命捨惡從善得出九幽身處光明輪轉福報長得解脫永離三塗爾時九幽地獄衆生聞是北帝廣爲啓請心生悔過願求拔罪舉聲悲叫響振梵天於是十方救苦天尊大悲觀心普及一切度身威光假六通慧令諸罪人閉目靜思俄頃之間自識宿命各各明了生存之日造諸惡業或手弑君父不孝二親或誹謗大道背其就偽或殘傷兄弟謀反師尊或六親通同注犯骨肉或爲劫賊殺害人命或屠割衆生自饒一身或以彊凌弱以貴虐賤或浮好三寶執心不專或輕慢法師穢賤靈文或心懷陰賊安忍嫉妬或惡口兩舌闢亂善人或殺生淫祀裸露三光或心生或口語或自作或教他積劫以來所有諸罪一時頓憶各各明了倍增悲惱願求解脫

天尊普告四衆汝等諦聽此諸罪人曠劫已

十三

太上九真妙戒金錄度命拔罪妙經

來不信經教惟罪是修惡惡相牽過滿罪定遂使名書惡簿身沒九幽淪滯三塗未應解脫賴於其中有此一人生存之時曾立九幽大齋受持金錄白簡九真妙戒標名金格列字玉清德重功高感通上界我以神力隨念救護今當普宣禁戒絕諸惡根咸使汝等一時解脫爾時北帝聞是說已心大歡喜不勝踴躍瞻仰尊顏而作頌曰

善哉元始尊 衆生慈父母 傾光紫微宮 曲映九幽戶 我我丘寒庭 迴照廓水浦 炎炎烈火燄 霈然灑法雨 圓通大哀智 常善濟衆苦 拔度長夜魂 今得稽首禮 爾時北帝說是頌已諸天大衆同聲稱善鈞天伎樂萬種互作幢蓋香花塵覆一切於是元始天尊復告四衆汝等諦聽靜念在心吾當爲汝顯說九真妙戒金錄白簡受持功德拔難濟苦神力難思衆靈稽首伏受命

天尊告曰

一者克勤忠於君主 二者敬讓孝養父母 三者不殺慈救衆生 四者不淫正身處物

五者不盜推義損己 六者不嗔兇怒凌人 七者不詐誦賊害善 八者不憍傲忽至真 九者不二奉戒專一

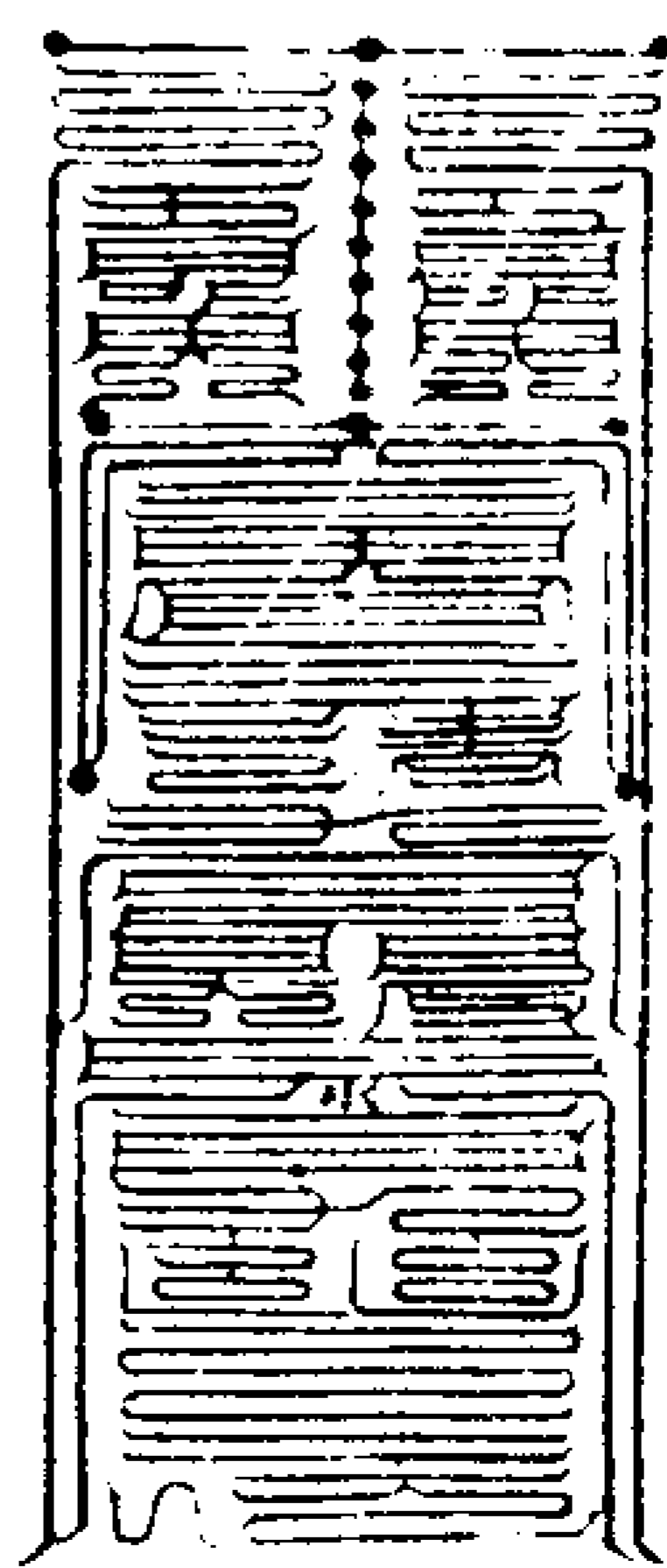

元始符命金錄白簡救苦真符告下十方無極世界三官九府百二十曹五帝考官九幽地獄巨天力士執領神兵司錄司命司功司殺牛頭獄卒三界大魔拔度亡過某靈魂出離地獄永辭長夜觀見光明萬罪蕩除冤仇和釋承此九真妙戒拔度功德上生天堂一如告命風火驛傳

太歲 年某月某朔某日齋壇告下

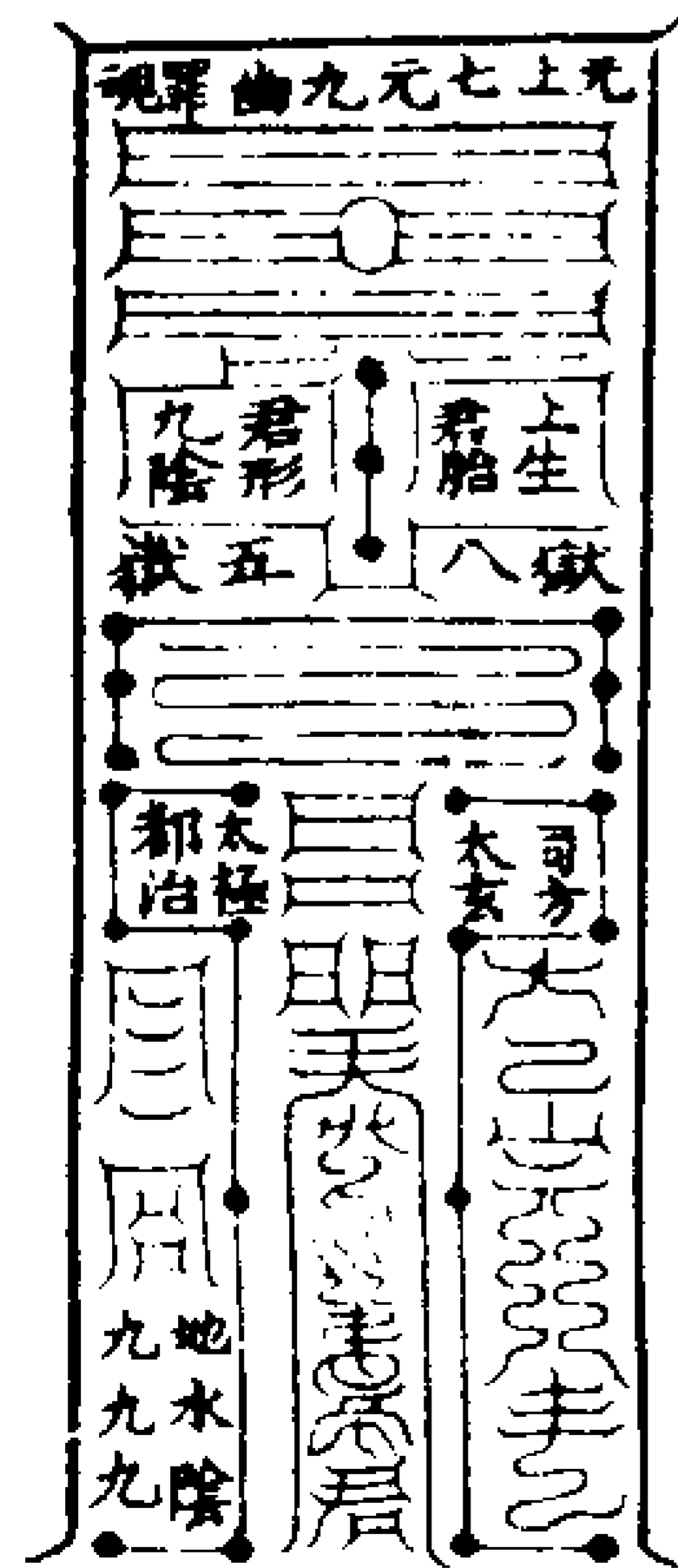

元始符命金籙白簡長玉靈符告下南方丹  
天世界朱陵火府南昌上官長生大君韓君  
司馬司命司錄延壽益算度厄尊神迴骸起  
死監生大神超度亡過某靈魂上登朱官流  
火之庭玉眸煉質黃華蕩形書名紫冊受化  
更生承此金籙度命功德時刻昇遷一如告  
命風火驛傳

太歲 年某月某朔某日齋壇告下  
汝等若能受持金籙白簡九真妙戒長生靈  
符救苦真符當消九幽大罪標名九宮察命  
童子護戒威神五帝直符六宮掾吏自當隨  
逐簡文覆護受戒弟子天享又曰若有國土  
兵災不息疫毒流行是其國主后妃太子王  
公及以兆庶亦當修設九幽大齋各各受持  
九真妙戒金籙寶符兵災靜息妖惡自屏天  
人稱悅忻國太平若在山林曠野為虎狼猛  
獸之所奔突便當寧心存思金簡靈符察命  
童子受戒法師護法神王猛獸自退終不害  
已若入大海遭遇惡風亦當存念風浪靜息

得達於岸若在軍陣白刃之中亦當存念兵  
仗伏匿不有害傷若在牢獄枷鎖之中亦當  
存念寬枉自伸必得解脫若為邪精鬼賊眾  
苦所纏亦當存念鬼魅消滅自然瘥愈若人  
命過應入九幽名書黑簿夫妻男女門人同  
學當為亡人立九幽大齋書名白簡為受九  
真妙戒燒除黑簿彼諸罪人應時解脫魂昇  
九天因緣輪轉得為九宮真人天享又曰金  
籙妙戒長生靈符威禁至重若能如法修行  
其福無量若復有人起心誹謗生輕慢想當  
知此人積惡萬劫罪障深重名書惡簿身沒  
鬼官命過之後必當淪陷九幽地獄備受諸  
苦綿綿長夜不可解脫設復有人初雖信受  
後起慢心察命童子奏上三官削除金簡注  
名死錄或在見世身受惡病蟲癩癰疽人所  
棄擲求生不得求死不得憂惱自煎無由解  
脫或復長被橫惡所加或犯王法或犯刀兵  
或犯虎狼或犯水火或犯惡人口舌咒詛室  
家不和門族起爭冤家牽引一失真道長淪  
惡趣是故汝等依科遵奉勿生異念官告男

四三  
十六

女咸使聞知是時北帝及諸四眾九幽罪人  
聞是說已心開悟解各生善念眾苦消釋身  
心泰然皆發道意性不退轉是時九幽黑簿  
一時焚燼火山息燄水池靜波吞火食炭化  
為甘露金鉞鐵杖變成蓮花飛空步虛而作  
頌曰  
稽首無上道 歸心元始尊 至真妙應主  
開化飛女門 妙戒怡五靈 金書警萬神  
察命定籙籍 靈符度苦魂 乘雲朝玉帝  
齊契玄中人

太上九真妙戒金籙度命拔罪妙經終



二經同卷

兩四

太上十二上品飛天法輪勸戒妙經

太極真人說二十四門戒經

太上十二上品飛天法輪勸戒妙經

太極真人傳左仙翁

我本師

元始天尊時在大羅蓋天衆寶宮殿自然香界道德花臺不捨因心誓度舍生即寂而動運平等心以方便故啟衆妙門開大慈惠以無為法利濟三世乃以化身名之虛皇虛皇之號稱為道君道君之化周遍十方三千大千無極世界一一世界有諸國土一一國土現諸化身一一化身放無量光一一光中顯諸真像一一真像圓光晃日明耀通天天日之表無幽不燭圓明之妙有礙皆通舍生受賜動植感恩三途罷對六道昇遷天人盈溢地獄空閑觸處清淨法界光明然後收諸光明反道合身真儀湛然示啓微妙復彈金指

開發玉音是時鐘鼓自鳴天仙踴躍金爐寶  
樓香煙自薰一切天人及無量衆各增惠力  
同會無為神開悟解塵慮頓忘入定慧源見  
無極聖同見

無上元始天尊爾時天尊告妙行真人及諸

大衆而作是說今日既善今時亦善汝心亦

善大衆亦善我故為汝啓運慈悲將護世間

少福劣功一切衆生皆可昇進不令退沒故

我今制無上隄防乎護衆生增進賢善所謂

九真妙戒智照之光三界十方歸依信受故

我今說安樂衆生實如所言是時衆會預見

說者各各定心長跪稽首歸命聖尊普願大

慈授我尊戒如是勸請經半劫時諸天散香

衆聖獻寶叩頭三請無退轉心爾時

天尊見是勸請怡然稱善於是慈尊復作是

言一切衆生以愚癡故以貪著故終於長夜

遂至磨滅我之憂念慈過父母恩重舍容譬

如孩童墮大深窞其窞幽險多黑毒蛇父母

聞之生大憂怒先誦神咒禁止毒蛇令子身

全不遭吞噬以牢縛寶竿及以鈎梯又令力

人入內執獲皆使得出處於坦途諸子愚癡

不知畏遠忽有再墮必喪其命父母再告

天尊又出等策教以神咒降伏毒蛇復遣於

寶竿方去危窞唯我今者其法亦然夫無底

三途不過深窞諸苦惱毒有極毒蛇一切有

情皆是吾子而尊此戒是神文呪能使無明

一念消盡是安樂法是勝進方三世聖賢同

所崇奉乃至四八天界五億地居帝王后妃

太子公主一切宰官初蒞位時皆應持誦復

次一切道心出家在家白輩男女若貴若賤

若山若世一切有情無位異類等入欲受戒

時先須清淨發弘誓願往詣師門行道禮念

若無師可授要得諸善應當於三寶座前而

投誦之云何名為得見善應若於行道禮念

之處目洞神光明照如日初小後大三界煥

然天地山河無有障礙乃至一切無量妙因

是謂光明清淨戒相若不爾者非得戒因若

過大善師是名宿緣慶會不須別見相也今

告爾等得遇戒因浩劫難逢此時際會汝發

志心齊起善念爾時

天尊而說偈頌

我以平等心 說是真妙戒 欲令一切眾  
 安樂坐道場 天龍魔鬼神 夜叉非人等  
 上首能言者 普得於受持 當知得戒人  
 即入真聖品 若天若凡聖 咸應恭敬心

月朔月望時 昇諸獅子座 端心調正氣  
 和順說是戒 凡有聞法音 各各默然聽  
 諸有不自誦 由信入福堂 我故令善時  
 為汝宣妙戒 汝等得戒已 復當流布聞  
 凡欲受戒時 及讀若持誦 先當皈三寶

○次復宣戒文 如法持誦人 見世七種福  
 汝等當善信 無生疑惑心 一者短命人  
 應時得增壽 二者愚昧性 咸開廣大心  
 三者卑賤形 漸易尊貴相 四者諸貧乏  
 不久成富饒 五者醜陋容 增益諸端正

六者內外病 日向得除愈 七者惱害緣  
 尋獲大安康 當知受戒者 其福德若斯  
 未來勝善因 億載無窮已 昇陟三九位  
 得成無上道

隨心滿願天尊

天尊說是偈已普告四眾欲聞大道法音真  
 人戒者內外端正三業清淨諦聽諦受如法  
 受持凡受持戒者歸依三寶同誠稱善無生  
 異念

歸依道經師三寶

天尊言弟子受真戒者不得屠業為教及以  
 自殺教他殺方便殺隨喜殺乃至因緣殺不  
 得已殺報殺誤殺如是種種殺皆不可為之惡  
 念有情如己身命殺害之人六種罪報一者  
 見世輒軻常值惡報二者與一切眾生常為  
 怨讎三者鬼神賊害招集凶禍四者正報死  
 墮地獄劓樹刀山受諸苦惱無時暫息五者  
 雜報禽獸畜生迤相咬食六者縱得人身復  
 遭刑戮是大惡業非真人行

殺生惡業罪消滅

天尊言弟子受真戒者不得偷盜及取非義  
 財乃至道路遺失風吹禽啣野間拾得皆不  
 可受或復殺人威勢取與方便歡喜引誘他  
 物毫分錙銖皆不得為盜偷之人五種罪報  
 一者乞托庸身貧窮下賤一者經營不遂百

物虛耗水火蟲傷三者常遭口舌財寶散亡  
 四者正報普掠地獄痛毒難伸五者餘報牛  
 馬畜生是大惡業非真人行

偷盜惡業罪消滅

天尊言弟子受真戒者不得邪淫苟合男女  
 入於濁亂染汚出家侵凌貞潔不別老幼宜  
 論親疎寧揀醜妍那分兄弟如是等緣皆不  
 可為邪淫之人七種罪報一者生死根本二  
 者穢惱之源三者廢修善行四者短命因緣  
 弊失夷爽五者寤寐顛倒識性荒迷六者死  
 墮地獄鐵床銅柱身焦骨爛出沒寒池冰戰  
 霜刃死而復生轉輪無息受大苦惱七者雜  
 報猪狗不淨禽獸等身是大惡業非真人行

淫邪惡業罪消滅

天尊言弟子受真戒者不得妄語誹謗毀  
 三寶帝王師尊乃至出家在家持法破法無  
 問凡聖皆應恭敬如法奉承或復異相法門  
 殊教同善可隨順者無起是非誹謗之人六  
 種罪報一者見世惡疾所加二者未來幽暗  
 無曉三者百劫雜報作無目等蟲四者雖處

人中常無舌根五者常滯怨憎無人愛敬六者生生世世與善無緣言說不信人所不親是大惡業非真人行

毀謗惡業罪消滅

天尊言弟子受真戒者不得兩舌惡罵非分毒語傷損有情合造是非兩邊作語乃至鬼神及以凡夫不喜聞見何況聖賢之所聞也惡口之人六種罪報一者見世常遭凌辱二者死墮地獄拔舌犁耕三者為人瘡啞四者人所憎害五者凡百所向常不稱心六者受報猪狗蜂蝎毒蟲之類乃至兩頭之蛇九首之鳥是大惡業非真人行

惡口兩舌罪消滅

天尊言弟子受真戒者不得嫉妬勝已抑絕賢明自無道德強生謗毀遂起惡心方便中傷令其破壞起此心者已損福田何望到頭成就善果嫉妬之人五種罪報一者水不見三寶聖賢二者斷諸善緣兇惡纏繞三者正報惡癡聾盲四者多涉險難自取滅亡五者惡緣惱害無時解脫是大惡業非真人行

嫉妬惡業罪消滅

天尊言弟子受真戒者不得慳貪損他利己若見衆生心無止足方便曉諭少欲為心貪愛之緣如飲鹹水亦如漏器不可盈滿慳貪之人四種罪報一者令人見世多得多失二者過後早賤饑寒三者餓鬼之身吞火食炭四者當墮豺狼禽蟲畜生等報是大惡業非真人行

慳貪惡業罪消滅

天尊言弟子受真戒者不得縱恣嗔怒惡口毒語兇暴酷虐嗔怒之人四種罪報一者耗費神氣勢毒所傷二者有情不喜見聞三者死作鴆禽蜂蝎惡獸之類四者縱生人道卑賤愚下是物所輕常無威勢是人惡業非真人行

嗔怒惡業罪消滅

天尊言弟子受真戒者不得縱恣庸愚自用恃戾欺罔賢善教誨無改愚戾之人四種罪報一者神明不祐二者斷絕善根三者失正入邪四者鬼魅纏繞是大惡業非真人行

庸愚惡業罪消滅

天尊言弟子受真戒者不得叛背國王心不忠正興兵動衆傷害無辜不忠之人六種罪報一者自身被苦二者破累家族三者殺後常處三塗累劫無出四者報得毒蛇惡獸等身五者雖還人中餘報殘戮六者常生惡處無自在身是大惡業非真人行

不忠惡業罪消滅

天尊言弟子受真戒者不得無孝順心違逆父母不生敬愛疎背宗親不念慈恩不生慚愧不孝之人六種罪報一者王法所加二者有情同所棄薄三者當墮地獄十苦加身四者鳴鳥等形迺相殘害五者縱生人道不孝因緣以為男女更相惱害六者縱橫所加天雷斃斬是大惡業非真人行

不孝惡業罪消滅

天尊言弟子受真戒者不得飲酒食肉及勸人飲酒食肉飲酒之人有三種罪報一者見世妨失善法乃至未來神識暗鈍二者顛狂昏亂無法照心兼墮螭蛤往往等身三者縱

得人身誠性荒迷惡癡等報食肉之人有二種罪報一者善法不行斷慈悲種所在常與衆生報酬為冤二者眷屬離散多悲夢歎死墮餓鬼地獄豺狼等身是大惡業非真人行

飲酒食肉罪消滅

天尊曰已上十二種大惡業速宜退省勤行懺悔若不懺悔身謝之後風刀考身長淪惡趣生生世世與道無緣有識無情不喜聞見何況真智身心自為忍辱

天尊說是戒已復唱是言弟子受真戒次當發弘願使得戒根牢固如女都山戒相端嚴如玉京殿戒德光明如琉璃珠天人同唱而說偈曰

稽首三界主 歸命萬道尊 願垂真妙戒 開度於天人 能發片善心 精誠心不退 威力常加護 同歸七寶林

太上十二上品飛天法輪勸戒妙經終

太極真人說二十四門戒經爾時

元始天尊先天地生布炁十方成就萬象人天之主河嶽之君日月因之以運行四時稟之以成像作修道梯航為生死津梁出入

無應時方便隨緣設教濟度蒼生為作法身周徧天下成一切智起無邊心或作帝王身或作宰官身或作郎吏身或作出家身或作法師身或作龍王身或作男子身或作女人身或作乞士身或作下賤身種種形變隨順

世間肉眼凡夫不能見我以不識故多生顛倒非人我貪癡因隨愛欲生從執著起便生地獄結成冤家從生至生從劫至劫不會覺悟正念身心未入定源起離虛假沈淪惡道漂浪愛河被業風吹豈能正定三業自種

十惡心生於正法中盡作分別永沈苦海解脫無緣常念衆生苦惱無量我今傳戒止惡防愆能自依行是成道果

太極真人又曰我前五百生中發念修道見一切法無非真法何以故不以假見故知一

切法無有非真何以故以真知故知假者見假真者見真但作真心即是真智真不離假變假還真假不離真真成假但能斷假

歸真戒成如說奉行晝夜讀誦自無地獄皆證天堂凡念戒時每月一日八日十四日十五日十八日二十三日二十四日二十八日

二十九日三十日月小却取二十七日此名十直齋日立春日春分日立夏日夏至日立秋日秋分日立冬日冬至日此名八節齋日正月十五日七月十五日十月十五日此名

三元齋日正月一日四月一日七月一日十月一日此名四始齋日正月七日七月七日十月五日此名三會齋日如此等日同業共行修道戒人或少或多同居靜室清齋讚唱念誦燒香或在觀中名為福地掃洒房院即

是玄壇能屈法師誦我妙誠燒衆妙香是時即有左右官使者三十二天真仙帝君十方靈官五嶽將吏九州社令山林孟長水府靈

紙十二溪女飛天神王諸天童子無缺數眾一時同會念誦之所錄其功德記發心人當

必為之削除罪業若能堅固抄寫受持每能念之劫劫生生不墮地獄真人說諸戒偈我今眾等深心慚愧各各受持唯願戒師時時為說

第一誠者不得殺生割斷他命煎煮美味以

饒一身或自殺教他殺見殺隨喜噉食眾生犯者過去受鑊湯地獄罪

第二誠者不得偷盜取非義財夜入人家畫窺園圃承其便勢遂起賊心或自偷教人偷見偷隨喜犯者過去受刀山劍樹地獄罪

罪

第三誠者不得心懷陰謀枉陷良善見人勝已便欲害他計較不平自求饒益他好我認我惡怨他犯者過去受爐炭地獄罪

第四誠者不得口是心非鬪亂親戚談說三

寶讒謗出家走作唇舌非笑良善誹謗聖教疑惑兩心說語不平勸生分別犯者過去受鐵犁耕舌地獄罪

第五誠者不得違經慢道欺誘他人敗壞靈壇侵損常住隱沒功德踐踏福地犯者過

去受到確剝身地獄罪

第六誠者不得飲酒醉亂心神凶橫無度不存禮樂宜悖尊親叫喚神靈驚心損氣犯者過去受毒蛇食心地獄罪

第七誠者不得妄言綺語惡口兩舌罵詈辱

親毀辱師長善言惡對轉為怨讎犯者過去受鎔銅灌口地獄罪

第八誠者不得行邪心曲耽淫愛色執著生迷離他恩愛奪人寵念隔絕他家犯者過去受抱銅柱地獄罪

第九誠者不得慳貪吝惜財物自求饒益妬妬他人咒詛一切更相猜忌彼此怨深犯者過去受鐵輪地獄罪

第十誠者不得破齋破戒不孝不仁偷竊齋食隱沒廚供令彼功德使不周圓犯者過去受運石塔山地獄罪

第十一誠者不得毀拆尊像偷竊幡花自將供養充衣裳卧具犯者過去受卧鐵床地獄罪

第十二誠者不得見功德破壞屋舍傾崩不

好修營心懷虛過犯者過去受劍林割切身心地獄罪

第十三誠者不得因到人家見他有物便即貸借方便不還羅織貧窮詐理逼奪犯者過去受寒水地獄罪

第十四誠者不得見人有憂心生歡喜見人苦惱心即快他見人有財常思下脫見人好心常自憎嫌犯者過去受鐵釘釘身身生猛火地獄罪

第十五誠者不得不洗手漱口直進道場侵觸經像穢污靈文心不恭敬多生懶慢犯者過去受鐵杖亂考地獄罪

第十六誠者不得採巢破卵傷胎墮子非理枉橫截斷生路犯者過去受大石壓身身地獄罪

第十七誠者不得裸形露體於天地日月星辰之下三明六昧之中犯者過去受鐵錐刺身地獄罪

第十八誠者不得耗蠹常住攀摘花果損折園林穢污觀舍不生慚愧是輕福地犯者

過去受吞鐵丸地獄罪

第十九誡者不得雜食葷辛葱蒜薑蘆身中

矣穢神靈不居念誦修持觸犯靈聖犯者

過去受吞火食炭地獄罪

第二十誡者不得自以為是非笑他家於諸

法中橫起人我執心自著不見正真犯者

過去受磔磨確擣地獄罪

第二十一誡者不得將諸毒藥方便施人損

他性命每結怨嫌犯者過去受百毒惡汁

灌煮身心地獄罪

第二十二誡者不得計筭三寶離隔六親不

念捨施唯求自饒言作兩心不行一信犯

者過去受拔舌地獄罪

第二十三誡者不得將齋食就葷辛酒肉相

和共食不敬齋法諸天罰人犯者過去受

鐵鎖鎖身不得託生地獄罪

第二十四誡者不得自倚豪強欺誘貧賤離

折男女不信天真生兩見心不斷人我自

行非去不識罪因犯者過去受鋸解身心

地獄罪

太極真人又曰此二十四門誡者身之大患

犯者鋒刀萬劫常考生魂凡人或遍身楚痛

或身自青赤心懷憂愁此是生魂冥司將考

當須各隨力分燒香入齋行道禮懺持心受

誡念无上天尊布施燃燈廣造功德更無再

犯其罪必除

真人又曰凡欲學道先須齋戒洗心防患持

戒功德多於微塵微塵之數見而可量齋戒

之功无窮无盡一人持戒九祖生天合家蒙

恩臨難分解縱盡家產已將布施還須持此

戒經若學道不持此戒終各不成就持此

戒者即有諸天帝王天真大聖神仙玉女无

極世界一切靈司燒香然燈證持戒者得福

无量尅成道真諸天香花因便迎接必將此

輩隨願往生若善男子善女人聞此戒經心

生歡喜惡業便除能捨慳貪將清淨財贖所

傳經戒發起回向持心精勤若為亡人臨送

之夜或經初七乃至終七持誦此戒即得魂

飛淨境託生天堂懷妊婦人聞此戒經臨難

分解若為己身厄難消除若緣闔家得福无

量戒約煩惱隔絕魔心努力勤修早求解脫  
諸天同唱而說偈言

一切修學人 誓願成真道 慈悲念誠文

隨聲斷煩惱 永離生死苦 得成无上道

歸心向正真 紅顏不衰老

大極真人說二十四門戒經終

太真玉帝四極明科經卷之一

四五

爾時太上大道君授

高聖太真玉帝五色神官四極明科百二十條律上檢天真中檢飛仙下治罪人如是玉文皆出高聖上宰所注藏於高上玉虛七映

紫房玉華典章金仙散香五帝神兵五億萬人飛精羽騎侍衛靈文數終無極之劫三五改運九五易祚當校真人輔統聖治有金骨玉藏玄圖紫簡名標上清依科盟傳

太上告金闕帝君使命九靈玉妃鑄金為簡編以白銀使龜母按筆太真拂筵紫晨散香太華執巾清齋紫房以繕玉篇請以雲錦之囊封以丹青之章於是

太上大道君方上引高上玉虛二十四帝三十九真上登上上無映氣紫瓊宮金輝玉殿九曲之房符五帝神兵四極司官十億萬人毒龍巨獸備衛十天時有流霞羽蓋桑林千真九色之節翼輔靈關神鸞玄唱紫鳳迴旋玉籟激音瓊林靈鳴金華散香玉妃揚煙飛霄四會八達洞清三光停暉夜燭朗明流

金吐威煥落火鈴五晨齊景七元伏精億乘

萬騎翁鶴紫庭高聖玉帝命上官玉女徐法容蕭慧忠由四非李雲門等彈雲鈞之瓊合聲齊唱歌大洞高清真誠之章三塗五苦之詩玉慧蕭朗天韻啟微神瓊振響金音虛飛

法化億兆總檢萬機其辭曰  
大洞總三輪 元化有无形 寂若無根教  
肅若有威靈 哀哉三塗中 憂苦從是生  
至學勤茲戒 積善窮劫齡 劫盡化生天  
身與日月并 愚癡隨世好 浮學以求榮

宣化無網紀 輕漏天寶經 冒科入死門  
四極結爾名 魂神履九難 五苦長爾嬰  
食火踐刀山 艱辛無暫寧 歎此禍福源  
悠悠中甚明

高上遺嚴戒 禍福令人歎 仙道本由運  
冥中亦已判 無運亦不啓 既悟常苦晏  
若能崇玄科 自然超霄漢 苟貪愛欲累  
何為強傲翫 居罪結四明 生死復八難  
流曳五苦庭 三塗結不散 沈靈九幽掠  
萬劫無待旦 悲此元始教 能不使人怨

寥寥九玄上 騎騎初化始 無形亦無影

無深亦無測 二儀啓運彰 結氣以成滓  
三晨朗玄室 五九有網紀 禍福由人生  
善惡竟孰在 若能悟玄覺 超然陵高疑  
苟執伐命斧 積累盈心裏 沈罪結四明

宿罰良有已 生身負刀山 五苦無窮解  
七玄填幽夜 萬劫方一紀 留連三塗中  
未悟有生 於是

高聖太真玉帝高晨大師領仙玉郎執昇仙羽節瓊文帝章宣告五靈玉司扶位萬帝臨軒明皇啓誓奉授明科於太上大道君道君受玄戒於時啓付後聖九玄金闕帝君使上治上清中治十天下掌萬兆總領群仙普告萬真檢定青宮有玄圖紫簡名係玉皇授於後學咸使知戒按科修行後聖帝君奉受太上大道君四極明科封於金闕紫臺玉映七寶之宮經千七百年傳於上相青童君青童君以傳太極真人南嶽赤君西城王君玄洲仙伯九靈王子等二十四真人王君封一通

於王屋山西北玉室之中經萬劫當傳後學  
 得道之人若有玄圖玉名金骨紫箴當得此  
 文得者神仙白日昇天侍文玉童玉女各三  
 十六人營衛有科者之身記功明善深慎奉  
 行依盟寶秘不得輕傳泄露靈篇九祖父母  
 充無窮之役負山運石填積夜之河吞火啖  
 炭萬劫不原身死幽泉謝罪三官高上清微  
 天玄三官玉皇監司領仙君所鎮五帝神兵  
 五萬人第一左官主執太真玉帝替慢之罪  
 第二右官主紕漏泄天寶之罪第三陰官主  
 元君虧犯科禁之罪禹餘天三官上真執司  
 典非玉郎所鎮五帝神兵五萬人第一左官  
 主陽過刑殺伐逆竊盜天寶宣靈靈文口舌  
 呪誓之罪第二右官主陰過心懷謀圖不執  
 謀害賢能所念不道之罪第三都官主疑貳  
 天真不崇不信毀謗天寶心懷進退輕藉道  
 經穢慢真文之罪大赤天三官總攝監靈使  
 者所鎮五帝神兵五萬人第一左官主治生  
 人之罪第二右官主治死人之罪第三陰官  
 主治女人之罪又有水火左右二官左水官

治妄語誹謗咬咽口舌妬賢害能不信天真  
 疑貳符章警毀寶文妄說天地宣泄秘篇辱  
 毀二象觸犯三辰者右火官治大逆殺生伐  
 害師君反謀父母手惡心賊願念不道之罪  
 大丘山者又有風刀左右二官左風考官治  
 受經符寶訣無盟修行愛財賤道虧損天科  
 之罪第二右刀考官治伏誓告盟背違師友  
 去彼適此評論善惡攻伐根本莫逆之罪玄  
 中有三太空即三官所治上三官太玄之上  
 玉虛太空之中中三官治上清太空下三官  
 治太極太空皆處玄虛之內空洞之上別置  
 九府在五嶽玄虛洞室之中善惡罪罰莫不  
 由於三官九府之司也刀山在岱宗之北空  
 洞小天之上周迴七千里上置百二十曹府  
 千二百掾吏執罰神兵五萬人主有罪犯於  
 三官者死魂皆使登山往反萬劫為一掠窮  
 魂楚痛得經三掠方詣流火之鄉流火之鄉  
 在霍山之南巨陽洞庭之內周迴五千里罪  
 魂悉付火鄉食火啖炭焦魂苦痛萬劫為一  
 掠三掠得充三塗之役擔蒙山之土填積夜

之河經三掠乃得還生不人之道三塗悉係  
 太玄女青上官鄴都山在北方癸地山上有  
 八獄第一監天獄第二平天獄第三虛無獄  
 第四自然獄第五九平獄第六清詔獄第七  
 玄天獄第八元正獄八獄主上天三官山中  
 央又有八獄第一玄沙北獄第二皇天獄第  
 三禁罰獄第四玄妙獄第五刑正獄第六律  
 令獄第七九天獄第八清冷獄八獄主中天  
 三官山下又有八獄第一無量獄第二太真  
 獄第三玄都獄第四三十六天大獄第五天  
 一北獄第六河伯獄第七累劫獄第八女青  
 獄八獄主下三官凡二十四獄並置鄴都山  
 之北獄有十二掾吏金頭鐵面巨天力士各  
 二千四百人手把金槌鐵杖凡犯玄科死魂  
 各付所屬獄身為力士鐵杖所考萬劫為一  
 掠三掠乃得還補三塗之責  
 太上告金闕帝君曰凡人生天地之內六合  
 之中而不知生死宿命罪福之根良可痛哉  
 善惡因緣莫不有報生世施功布德救度一  
 切身後化生福堂超過八難受人之慶天報



自然生世好學志念神仙崇奉玄科敬信靈  
文念善改惡立行入真身後化生得接帝皇  
名書紫簡上昇玉晨生世樂道不憚苦寒隨  
師執役惟勞為先飢渴務効不生怨言身後  
化生得策飛軒遊宴五嶽乘虛落煙生世翹  
貞不淫不姦不貪不慾見色無懼心如死灰  
執固道源身後化生得報靈人超度三塗五  
苦不經生世施善願天普降同得昇度去離  
八難衆身不過己身不安割己之服以拯窮  
寒損糧餉鳥遺物空山四司稱善感徹玉皇  
書名紫簡扎補上仙生世忠孝恭奉尊親崇  
敬勝己宗禮師君腹目相和如同一身心無  
妬能口無輕言內外齊并動止合真身後化  
生得受靈人不經三塗超過八難善善相係  
福福相因如此之報道豈負人生世不良懷  
惡抱姦攻伐師本反毀聖文不崇靈章疑貳  
天真外心浮好假求華榮口是心非行負道  
源竊盜經書不盟而宣泄露秘訣洩放非真  
違科犯忌身入罪門七祖橫罹責及窮魂身  
死負掠食火踐山三塗五苦萬劫不原楚捷

幽夜痛切其身夫欲修學熟尋此文禍福之  
報豈可具言夫有金名於帝圖玉宇於紫簡  
得受四極明科百二十條檢者皆宿挺應仙  
但當依科修奉崇善順法以期神明精感玄  
虛玉帝賞別四界司迎出入遠近莫不稽首  
奉侍於兆身也兆當絕行陰陽勿與俗人共  
相交關履生死之穢觸忤真靈啖食五薰氣  
充胃府損精喪神裸露三光輕慢玉晨自收  
其咎禍滅兆身故以相告詳而奉行有得明  
科之身不得妄與常學談說經文評論玄古  
意通至真宜傳非所泄露道源妄示世人殃  
及七祖死魂充責長補河源形沒九幽痛不  
可言奉受上法崇修明科皆當以八節之日  
及本命之日清齋燒香悔過帝君拔罪九陰  
解散七玄常至立春春分之日燃九燈於中  
庭立夏夏至燃三燈立秋秋分燃七燈立冬  
冬至燃五燈本命之日燃十二燈夜半露出  
燈下立春春分則東向立夏夏至則南向立  
秋秋分則西向立冬冬至則北向本命則太  
歲之上叩齒二十四通微呪曰

高上太真萬聖帝皇五帝玉司總仙監真今  
日吉良八節開陳陳陽罪陰考絕滅九陰永始  
拔釋七玄免脫火鄉永離刀山三塗五苦不  
累我身得同天地長保帝晨五願八會靡不  
如言畢解巾叩頭百二十過當額向地而已  
勿令痛也竟復中仰天心念我身今日上享  
天恩賜及形骸受生飛仙畢仰咽二十四氣  
止如此三年宿愆並除身與真同不履五苦  
脫過火鄉尅得真人遊宴兆房可謂妙訣慎  
勿輕傳四極有四方五帝玉司君典之普統  
四極無高無下無深無淺周匝無窮之劫莫  
不總檢善惡禍福皆係玉司之君也四方八  
域無執數官皆玉司遊司之號耶  
太玄上官女青四極明科律文  
青帝玉司君姓梁諱叔度衣飛青羽衣九色  
鳳章頭戴九元寶冠手執九色之節治東太  
明陽臺洞天皇玄都女青上官領東嶽泰山  
官地靈水精青甲之兵東極無金之天無鞅  
數劫無極無窮之官悉隸於青帝玉司之君  
主人生死之命知其名存其神九年修行致

有青雲飛蓋來迎兆身

太玄都四極明科曰高上玉清太真帝皇有犯明科之目退編皇之錄降遊散真皇治太清中官七百年隨格進號

太玄都四極明科曰上清真人不勤王事在

局替慢虧廢真任漏泄寶訣降授非真皆退

上真之錄充五嶽都校之主千年隨効進號

太玄都四極明科曰受上元夫人之位元君

之號不勤帝局虧替王事降適過禮朝寔失

節輕泄天寶降授不真皆削真皇之錄退紫

虛之位置於中玄清微遊散靈官七百年隨

勤進號

太玄都四極明科曰受太清仙人之號不勤

典局稽替王事虧廢真任或泄露天科傳降

非所削真仙之錄退充五嶽都役主者二千

四百年隨勤進號

太玄都四極明科曰受五嶽飛仙之號不任

王事虧替仙局輕慢道文退正仙之錄充補

三官都校之主二千四百年隨勤進號

太玄都四極明科曰諸受五帝四司三官都

校之位不任正局稽殆虧累替忽天典廢闕  
王事糾罰不當怨靈稱枉濫天不理皆剋削  
正真之爵退補都統書吏三千六百年有勤  
進號

太玄都四極明科曰諸受上真玉札所掌門

監玉郎羽仙侍郎上官典格都統玉真領仙

侍郎主禁大夫典仙羽童都官司正各不任

其局稽廢王事虧略天科皆削上真之札責

補三官書吏統領鬼奠七千年有勤者隨善

進號

太玄都四極明科司黃書赤界真之道此

交接之小術亦道手之秘事其理妙檢皆二

象離合三氣相和濁災解厄還精養神令人

不死受此法者有虧損正氣心生愛慾混濁

不節嫉妬疑貳攻伐師本更相譏訕其禁尤

重有犯此罪已身及七祖同充左右二官之

罰履山食火負石填河三塗五苦經三掠得

過然後長充鬼役上官女青律文受者明慎

奉行

太玄都四極明科曰上清天皇地皇人皇大

字皆大有清虛妙法洞元寶文自無金名方  
諸青官不得知聞有其文者立成地仙亦登  
玄虛位及仙御而輕慢天真泄靈寶文傳非  
其人冒殫履穢不恭有露違犯其禁七祖受  
考責充右官經刀山食火負石填河各經一

掠得化生非人之體已身充左官之罰履山

啖火三塗五苦之難悉過三掠得充補鬼役

北帝女青上官律文受者明慎奉行

太玄都四極明科曰洞玄靈寶上經大劫小

劫五符玉訣上清寶文玄洞之道自無玉骨

玄圖紫字錄名不得見聞有其文則玉童玉

女侍衛當燒香禮拜如奉君父清齋誦經立

登雲輿宴景五嶽位掌靈山而不崇奉穢慢

真文輕露宣泄流放非真有犯其禁七祖充

責考屬右官罰以少山火鄉之難三塗五苦

各二掠得過生非人之道已身充左官之考

罰以刀山食火負石填河三塗五苦之難三

掠得過還長充幽夜無極鬼役北帝女青上

官律文受者明慎奉行

太玄都四極明科曰高上大洞真經三十九

章素靈大有妙經雌一玉檢五老寶經金華洞房紫書上文龜山元錄青籙白簡金根上經太霄琅書瓊文帝章上官寶篇凡三十一卷此獨立之訣乃高玉玄映之道洞天主清寶文授於已成真人有金骨玉藏名書帝簡錄札紫庭得見此文得者玉童玉女侍衛當燒香左右晨夕禮拜如奉君父長齋玄岫誦詠靈章立致雲輿飛昇玉清位登金闕與帝同軒受而不恭虧科怠慢不信天真輕泄寶訣宜露聖文使世見聞為玉童所奏七祖父母考屬右官罰以刀山火鄉三塗五苦之難。二掠得過還化生非人之道己身考屬左官罰以刀山食火負石填河二十四獄三塗五苦之難三掠得過乃得長充幽夜無極鬼役如北帝女青上官律文受者明慎奉行

禮拜如奉君父不淫不穢不輕不慢立致雲輿白日昇天而輕泄此文穢慢天寶評說靈章宜露安示非人七祖考屬右官二十四獄罰以三塗之難二掠得過還生非人之道己身考屬左官罰以刀山食火之難掠三過乃還負石填河長充幽夜三塗五苦之役北帝女青上官律文受者明慎奉行

仙仙人之所居其上神草玉芝令人不死有得此圖五帝遣玉童玉女侍衛輕泄靈觸犯真靈為玉童所奏考屬左官罰以火考焚燒經文死充火鄉之難一掠得過負石填河萬劫還生不人之道上官女青律文受者明慎奉行

太玄都四極明科曰上清金液丹經九鼎神圖琅玕華丹飛霜起雪四瓊絳生紫漿藏景靈丸太一九轉立成大丹上化胎精中記凡一百四十卷此乃中真騰化之道授於應為真人者有金名方諸官當得此經得者丹成變化七十四方乘虛駕雲飛昇上清五色紫黃金銀立成當秘而修行不得輕慢穢忘天真宜露靈文以示俗人犯者考屬左官罰以風刀之罪見世之難死充負石之役一掠得過反生更胎四夷之中女青律文受者明慎奉行

太玄都四極明科曰五嶽真形神圖乃與天地俱生置三十二天洞庭之宮置於上真飛

太玄都四極明科曰上清大有六天宮俯仰之格上道寶經三百卷玉訣九千言符章七千篇此玉清寶文藏於太上靈都之宮七映紫房之內傳於已成真人有玄名帝圖紫字玉清得見此文者玉童玉女侍衛其身燒香

太玄都四極明科曰讀大洞真經三十九章

迴風混合帝一百神寶名玉檢雌一五老寶  
經洞玄素靈大有妙經太丹隱書上品高真  
之文北向心拜四方叩齒三十六通咽液三  
十六過存五藏之內有五色之光氣注五星  
之精然後先讀神洲七轉之道次讀百神內  
名乃得誦大洞真經誦經當令心目相應不  
得雜念異想錯亂真神當使遍句畢了不得  
中住越略言句左官所執三犯不得入仙五  
犯逮及七租己身並充三塗五苦二十四獄  
之掠萬劫還充鬼役上官女青律文受者明  
慎奉行

太玄都四極明科曰上清寶經三十一卷獨  
立之訣存思修行皆北向心拜四方叩齒二  
十四通咽液二十四過存五星日月三精玄  
注於兆身然後誦經行事當令心口相應無  
有異念披卷悉令言句周竟不得中止疑聽  
越略三犯萬不得仙五犯七租父母己身並  
為左右官所執充刀山食火二十四獄三塗  
五苦之掠萬劫還生不人之道上官女青律  
文受者明慎奉行

太玄都四極明科曰凡讀靈寶經或洞玄或  
昇玄之經皆東向叩齒十二通咽液十二過  
再拜存紫雲之氣覆冠冠身然後誦經當令  
心目相應目無他視心無異念每使披卷言  
句周竟不得中住越略天音三犯萬不得仙  
五犯以上考屬左官死充地獄三塗五苦之  
難萬劫得過長充鬼役上官女青律文受者  
明慎奉行

太玄都四極明科曰讀天皇地皇人皇大字  
修行其道皆南向再拜叩齒十二通咽氣十  
二過存天皇君身長九寸披青帔著青錦縹  
頭戴九光寶冠手執飛仙玉策在左人皇君  
身長九寸披黃帔著黃錦縹頭戴七色寶冠  
手執上皇保命玉策在右地皇君身長九寸  
披白錦帔著素錦之裙頭戴三晨玉冠手執  
元皇定錄之策在後三皇真君在兆左右然  
後披卷行事修此道不得交接陰陽履入  
穢輕慢天文觸犯真靈身被左官之考三犯  
廢功三年年竟得還修行五犯死入地獄三  
塗五苦之掠萬劫還生不人之道上官女青

律文受者明慎奉行

太玄都四極明科曰凡受上清寶經不得增  
損天文破壞道經貼式字體虧忽聖文三犯  
廢功斷事十年更清齋首謝然後得還修行  
五犯為左官所糾七租父母己身並充刀山  
火鄉二十四獄三塗五苦之掠萬劫得充負  
石填河之役上官女青律文受者明慎奉行  
太玄都四極明科曰凡受上清靈寶經當寫  
一通以為凡下供奉寶經別室安牀牀高五  
尺五寸以法天地之數廣四尺長四尺九寸  
以應四時之號朝夕燒香禮拜經前以祈神  
明不得使雜俗之徒染穢履入室觸禁恣  
如科旨有違右官所糾死入地獄三塗五苦  
之中萬劫得充下鬼之役上官女青律文受  
者明慎奉行

太玄都四極明科曰凡受上清靈寶經皆當  
告齋別室燒香不交人事淨潔紙筆東向起  
經起經之時不得口詠章文皆當比字參校  
不得輕泄漏慢違者左官所糾死入地獄三  
塗五苦之中萬劫得充鬼役上官女青律文

受者明慎奉行

太真玉帝四極明科經卷之二

雨六

太玄下宮女青四極明科律文

白帝玉司君姓王諱玄度衣素華明光白錦之衣七色鳳章頭戴飛精曜天寶冠手執七色之節治西羽之野洞天太玄都女青下宮領西嶽華陰仙官地靈水精白庚之兵西極無崖之天無鞅數劫無窮無極之官總統上真之格悉隸於白帝玉司之君主人生死之命知其名存其神修行九年致素雲飛輿來迎兆身上昇玄官

太真玉帝四極明科經卷之一

太玄都四極明科曰左乙混洞東蒙之錄右收攝殺之律二訣上清之盛章三天玉童所佩於上皇先生太素三元君舊科七千年有神仙圖籙骨氣合真聽得三傳盟信青繒九十尺金鈕三雙弟子師對齋九十日北向告盟而付玉童玉女各十二人侍衛典經若七百年之中有其人聽得一傳不過三愆盟違信三犯廢功斷事萬不得仙五犯七祖父母為右官所執己身為左官所考充刀山食火二十四獄三塗五苦之罰三掠乃過長充鬼

後玄都下宮女青律文受者明慎奉行

太玄都四極明科曰神虎玉經金虎鳳文上清內經黃庭玉景內經四卷出於大帝自然之章傳於玄古先生上皇真人太上道君玉精真人扶桑暘谷神王金闕帝君上相青童君舊科七千年三傳有紫名東華錄字上清依盟賣金鈕九雙鳳文之羅九十尺玄雲之錦四十尺金魚玉龍各一枚師弟子對齋九十日或三十日北向告盟而傳侍經玉童玉女各二十四人若千日有其人聽得一傳無其人萬劫勿宣愆盟違信三犯廢功斷事不得又仙五犯七祖父母為右官所考己身為左官所考罰以刀山火鄉二十四獄三掠乃過還長充鬼役負石填河玄都下宮女青律文受者明慎奉行

太玄都四極明科曰九道迴玄太丹錄書玉道錄字迴曜太真隱書二訣元始天王所修傳於三天真王太上大道君天帝太微天帝君上元禁君三元夫人西王母赤精真人所受舊科萬劫一傳若有玄圖紫簡名參

103 A B 18.7



母上元夫人清虛真人五嶽真仙各一通舊科千年三傳若有金名玉字奏札青宮者百年內聽得三傳盟金魚玉龍各一枚青布三十二尺以誓北帝師弟子各齋九日北向告盟而傳給玉童玉女各二人不得愆盟負誓五犯斷功行事不得學仙十犯身入地獄五苦之中三掠還生不人之道玄都下宮女青律文受者明慎奉行

太玄都四極明科曰金書秘字上元真書三卷青真小童君所修以傳太極真人清虛真人南嶽赤松劉子先舊科七千年三傳若有金名玉字書於帝錄七百年內聽得頓傳盟信上金八兩青紋四十八尺以誓太真師及弟子對齋九日告盟而傳給玉童玉女各十人不得愆盟負信三犯廢功斷事不得又仙五犯七祖及己身並充左右官考刀山食火地獄三塗五苦之中萬劫還生不人之道太玄下宮女青律文受者明慎奉行  
太玄都四極明科曰太清真經丹字紫書三五順行凡三訣東海小童所修其文秘在玉

京西室瓊門之內幼陽君封一通於陽洛山中有金名東華玄字紫庭當得此文舊科萬劫一傳若有其人七百年內聽得三傳盟用白銀二十四兩上金五兩青錦四十尺師弟子對齋百日北向告盟而傳者立致飛行給玉童玉女二十四人違科犯約身及七祖並被左右官考充刀山啖火二十四獄三塗五苦之中三掠得還長充負石填河之後下宮女青律文受者明慎奉行

太玄都四極明科曰紫微始青道經蒼元上錄北斗真經中命四旋經太素玉籙寶玄上經凡六卷玉晨君所修五帝神訣秘於素靈上宮大有之房舊科七千年三傳有骨合仙之人若名書帝簡錄字上清得受此文依盟膏黃紋四十八尺青縉二十二尺金鈕三雙師弟子對齋九日告誓而傳得者能飛行太空能隱能藏百年內有其人亦聽傳給玉童玉女各二人違盟愆信三犯斷事不得又仙五犯在官執考死充地獄三塗之役萬劫得生不人之道玄都下宮女青律文受者明慎奉行

行

太玄都四極明科曰太微黃書八卷太微天帝君所修秘於玄都玉房之內仙童玉女三百人侍衛燒香傳於紫微夫人上元禁君太素三元君今封一通於西城山中舊科八千年一傳若有金名青宮錄字帝籍者七百年內聽得三傳盟信上金八兩黃縉八十尺金鈕八雙以代割髮之盟弟子共齋九十日或三十日北向告盟結帶而傳給玉童玉女各八人愆盟違信一犯廢功斷事不得又仙三犯七祖己身並充左右二官之考死履刀山食火二十四獄三塗五苦三掠乃過還充負石填河之役玄都下宮女青律文受者明慎奉行

太玄都四極明科曰三元流珠經玉帝九鍊上真八道命籍金仙紫字凡四訣八卷太素三元君受於自然之章封於太上靈都紫房之內金童玉女三百人侍衛典香傳東海小童四極真人西城玉君今封一通於峨嵋山曲室之中舊科萬劫一傳若有玄名帝簡紫

字青宮玉藏之人千年之內聽得三傳盟金魚玉龍各一枚鳳文之羅玄雲之錦各六十六尺師弟子各告齋九日告盟而傳給玉童玉女各十二人愆盟犯律一犯至三伐功斷事不得又仙五犯禍及七祖己身悉充左右二官之考刀山啖火二十四獄三塗五苦之罰二掠還充負石填河之役玄都下宮女青律文受者明慎奉行

太玄都四極明科曰玉清洞元三氣金童太極錄景真經四卷二訣九天丈人所出傳於上皇先生太上大道君封於玉京紫戶之內。玉童玉女三十六人侍衛金闕帝君付西城王君今封一通於西城山中舊科萬劫一出若有玉骨紫藏名書青宮者三百年內聽得一傳盟金龍玉魚各一枚紫文五十尺金錄一雙以誓玉帝師弟子對齋三十日告盟而傳給玉童玉女各十二人愆盟負科一犯伐功斷事三犯禍延七祖己身並充左右二官之考刀山食火之難二十四獄三塗五苦萬劫得還充負石填河之役玄都下宮女青律

文受者明慎奉行

太玄都四極明科曰上皇玉錄玉帝黃籙紫書三卷太真丈人所佩以傳文始先生為聖太皇二十四真三十九帝悉佩此文金闕帝君今封於三元宮中青童君今封一通於王屋山中舊科萬劫一出有合真之人名書帝札錄字上清者千年聽得三傳盟信上金八兩青紋三十尺白絹五十尺師弟子對齋各九十日告盟而傳給玉童玉女二十四人愆盟負誓一犯伐功斷事不得又仙三犯上延

七祖己身並充左右二官之考刀山食火之難二十四獄三塗五苦萬劫還充負石填河之役玄都下宮女青律文受者明慎奉行太玄都四極明科曰青牙始生經景道精經還童採華法凡三卷西王母所修以傳大谷先生黃童真人谷希子太極真人今封一通於岱宗山中依科七千年三傳若有玄名紫簡當得此文百年內有其人亦聽三傳盟絳繒二十尺金錄三雙師弟子對齋三十四日告盟而傳給玉童玉女各二人愆盟負科

三犯伐功斷事不得又仙五犯身死經地獄五苦之中萬劫還生不人之道玄都下宮女青律文受者明慎奉行

太玄都四極明科曰金房度命玉字迴年三華耀景真經九天真王所受空洞自然之訣秘於九天之上大有之宮金暎七寶之臺金仙玉童太華玉女各三百人燒香侍真上皇高聖玉帝萬仙太真太上大道君紫皇先生三元夫人西王母上元夫人太帝天帝君太微帝君金闕帝君上相青童太極真人並受於九天真王也此學士之本元求生之妙音徒入幽山斷穀絕粮修道萬遍不見此文無損於神萬不成也言訣雖少所包者大故秘於九天不行於世舊科萬劫一傳有金名玉清紫字帝圖玉藏金骨七百年內遇真便傳依盟上金八兩五色之羅各九十尺金錄五雙師弟子對齋九十日於絕巖之陽告日月傳給玉童玉女各三十六人得見此文即五嶽司迎玉司列名不學自仙也違科負盟一犯伐功斷事萬不得仙三犯上延七祖己身

(03) A 正 18-5



並被左右二官所考充役刀山食火二十四獄三塗五苦之責三掠乃過長充負石填河之役玄都下宮女青律文受者明慎奉行太玄都四極明科曰上清玉霞紫暎內觀隱書青要帝君所受秘於紫微之宮三寶玄臺玉室之內侍衛玉童玉女各五百人太上大道君紫陽仙都四司五帝金闕上聖九玄帝君上相青童君所修西城真人封一通委羽山之洞大有空明之中舊科萬劫一出有紫錄金名列於帝國者七百年內遇其人聽得三傳盟紫文百尺青縑三十二尺金錄二雙告齋三境而傳之給玉童玉女三十四人得此文目有迴精面生紫容違科負盟一犯伐功斷事萬不得仙三犯上世七祖及己身同被左右二官所考充刀山食火二十四獄三塗五苦之中萬劫得過乃還長充負石填河之役玄都下宮女青律文受者明慎奉行太玄都四極明科曰解形遊變旣景玉經九天始立玄文存焉元始丈人受於九玄之天傳於上皇先生高聖玉晨二十四帝太上大

道君上元禁君三元夫人紫微王母太素元君太帝天帝太微天帝君金闕帝君上相青童君青童君封一通崑崙之洞舊科萬劫一傳有金名玉字骨應玄圖者千年有其人聽得三傳依盟用紫金十兩紫紋四十尺青縑四十尺金魚玉龍各一枚金錄二雙以盟九天師弟子對齋百日北向而傳給玉童玉女各十人得受此文立致萬變乘躡景飛行太虛遠盟負信一犯伐功斷事三犯七祖父母己身並充刀山火鄉二十四獄三塗五苦之難萬劫得還長充下鬼之役玄都下宮女青律文受者明慎奉行太玄都四極明科曰上清還晨歸童明暉中玄紫虛玉帝所受上玄虛生之章以傳三天玉童紫素元君封一通於峨嵋山舊科七千劫一出若有金名東華錄字上清者百年內遇其人聽得三傳盟信紫金五兩錦縑五十尺師弟子共齋九十日告北帝而傳給玉童玉女各十二人得此文目有迴精旣光之童遠盟愆信一犯伐功斷事三犯上延七祖已

身並充左右二官之考刀山食火二十四獄三塗五苦萬劫長充下鬼負石填河之役玄都下宮女青律文受者明慎奉行太玄都四極明科曰紫鳳赤書八景晨圖二卷太上大道君所受付天帝君太微天帝君上元夫人太素三元君青童君封一通於委羽山之洞舊科七千年三傳若有金名東華錄字上清者百年內有其人聽傳盟信上金十兩金魚玉龍各一枚玉札一枚長一尺二寸以誓九天師弟子對齋九十日或三十日指北帝而傳給玉童玉女各十人得見此文則策龍駕虛上昇玉京七寶之臺違科犯戒為左右官所考延及七祖並充刀山食火之難二掠得還長充鬼役玄都下宮女青律文受者明慎奉行太玄都四極明科曰寶洞飛霄絕玄金章太上大道君所受封於玉京山峻嶒之臺九曲之房上宮玉女三百人侍衛燒香舊科七千年一傳若有金骨玉藏名參青宮者三百年內遇其人便傳盟用上金十兩白絹四十尺

金魚玉龍各一枚師弟子對齋二十七日指  
北帝而傳給玉童玉女各十人得有此文千  
魔摧伏萬精喪形遠科犯戒三犯伐功斷事  
萬不得仙五犯考延七祖己身並為左右一  
官所執充刀山火鄉二十四獄三塗五苦之  
中三掠選生不人之道玄都下宮女青律文  
受者明慎奉行

太玄都四極明科曰凡有上經玉清寶書皆  
玄挺應會骨相合仙當棄家放妻遊五嶽長  
齋山林精思苦念正中而食素水單歌不勞  
苦寒晨夕無息乃感帝皇玉司右別三元詣  
房三年當得策駕玄虛上昇太清若有輕慢  
穢忽靈文宣傳泄露使世見聞違盟負誓殃  
及七玄死魂及己並充左右二官考罰登刀  
山食火啖炭二十四獄三塗五苦之中萬劫  
得還長充鬼役負濛山之石以填積夜之河  
玄都下宮女青律文受者明慎奉行  
太玄都四極明科曰受上清寶經或因緣過  
會得遭聖文未能棄累捨家入山故在世間  
心崇意敬志向玄靈感起一通別室供養朝

夕燒香出入禮拜如奉君父有事啓乞無不  
從心天遣玉童玉女侍衛此經察子之心歸  
情宗奉神自感真隨意所欲禳災却患萬魔  
伏滅千精喪形富貴吉昌官位興隆求道得  
道求官得官子孫熾盛金寶如林七年如法  
當真人降子房與神交接授子要言不學自  
成勞而仙故上學道處於三軍者也若遇而  
不受亦其運也受而不信將其命也信而不  
寶真其罪也三者既同考延七玄己身被左  
右二官所考罰以刀山三塗五苦九厄八難  
萬劫得生不人之道玄都下宮女青律文受  
者明慎奉行

太真玉帝四極明科經卷二

太真玉帝四極明科經之三

雨七

太玄都左宮女青四極明科律文

赤帝玉司君姓玉諱景度衣絳章單衣九色  
鳳章頭戴平天飛神玉冠手執九色之節治  
南朱陽之臺洞天太玄都女青左右領南嶽  
霍山仙官地靈水精赤丙之兵南極無崖之  
天無鞅數劫無窮無極之官總統上真之格  
悉諳於赤帝玉司之君主人生死之命知其  
名存其神修行九年致神草玉芝不死之藥  
丹霞紫雲下迎兆身上昇玉清宮

太玄都四極明科曰大洞真經三十九章高  
上九皇道君元始自然玉童一名太真道經  
一名三天龍書秘於高上大有之天九玄玉  
房之內侍經玉童玉女各三千人燒香衛靈  
傳於中央黃老君舊科萬劫一傳若有玄名  
帝圖紫簡綠字玉藏金骨之人千年內聽得  
三傳盟上金十兩鋼二十五斤金鈕五雙金  
魚玉龍各一枚青絲一兩師弟子對齋百日  
或九十日三十日此向纏金鈕告盟而傳金  
晨玉童二十四人西華玉女三十六人侍經

燒香得此文者誦誦萬遍立昇上清拔度七  
祖更胎南仙違盟負戒一犯伐功斷事萬不  
得仙三犯上及七祖已身同被左右二官所  
考罰以刀山詣火啖炭二十四獄三塗五苦  
之難三掠乃得過長充下鬼負石填河之役  
玉童玉女賁經還於上宮也玄都左右女青  
律文受者明慎奉行

太上玄都四極明科曰雌一玉檢五老實經  
靈書紫文乃高玄映之道高上帝君所修上  
願十二玄母八間九轉五迴變化雌雄傳於  
衆帝上元禁君三元夫人紫微王母後聖九  
玄金闕帝君秘在九天之上大有之宮太玄  
靈臺玉房之中紫金爲素以撰其文青綠爲  
字以書其章侍經玉童玉女各三千人燒香  
典經舊科萬劫一傳若有玄名帝圖紫簡綠  
字金骨玉藏之人七十年內聽得三傳盟上  
金五兩五色錦繡各五十尺香一斤金鈕三  
雙師弟子對齋九十日北向告盟而傳玉童  
二十九人玉女二十七人常寶典靈文得此  
文者修行萬徧飛昇上清其禁尤重不得妄

傳愆盟違信一犯伐功斷事萬不得仙三犯  
者上及七祖已身同被左右二官所考罰以  
刀山詣火下鬼負石填河之役玉童賁經還  
反上宮也玄都左宮女青律文受者明慎奉  
行太玄都四極明科曰太上素靈洞玄大有  
妙經秘於九天之上大有之宮金臺玉室素  
靈房中刻玉爲簡以撰爲文金鑲玉字以明  
其篇傳於天帝君南極上元君太微天帝君  
後聖九玄金闕帝君今封三寶奇經各一通  
於岱宗山中舊科萬劫一出有金名玉字紫  
劉玄圖之人七十年內聽得三傳盟上金二  
兩紫紋百尺青繒二十七尺赤絲五兩香一  
斤丹一兩師弟子對齋百日告北帝盟天而  
傳給玉童玉女各二十四人燒香侍經修行  
百日與真通靈九年道降白日登天不得愆  
盟犯罪一犯伐功斷事三犯上延七祖已身  
並被左右二官所考罰以刀山食火二十四  
獄三塗五苦之中三掠得過乃得長充負石  
填河之役玉童玉女賁經反於上宮也玄都  
左右女青律文受者明慎奉行

太玄都四極明科曰九真中經太上太微天  
帝君所修八道九真結璘鬱儀上奔日月之  
道以傳中央黃老君秘於太上六合宮中舊  
科七十年聽得三傳若有青書東華玉字上  
清藏生紫絡之人七百年內聽得三傳盟白  
絹九十尺青絲一斤絳繒二十四尺此日暉  
之誓碧繒二十四尺此月華之誓金鏤三雙  
無常童子之信對齋九十日二十四日北向  
告盟而傳給玉童玉女各十七人修此道七  
年乘雲飛行上昇太清其法尤重二犯伐功  
斷事四犯左右二官所考七祖已身罰以刀  
山食火地獄三塗五苦之役萬劫還生不人  
之道玄都左宮女青律文受者明慎奉行  
太玄都四極明科曰太丹隱書洞真玄經一  
名帝君七化變景九形一名太一三度帝寶  
五精一名帝一混合三五立成太一帝君所  
受空玄自然之章藏於太上六合紫房之內  
傳於南極元君太素三元君紫微王母今封  
一通於岱宗山中舊科萬劫一出有金名帝  
圖綠字紫簡骨氣含真之人七百年內聽得

三傳盟青縉二十七尺素然五兩和香二裏  
筆一枚紙百番丹一兩帝君不宣泄之盟師  
弟子對齋百日告盟而傳給玉女九人玉童  
七人侍衛燒香修五神混合之道百日真靈  
下降不出七年白日昇天不得違科犯盟一

犯伐功斷事三犯七祖己身並充左右二官  
考罰以刀山食火二十四獄三塗五苦之中  
三掠得過長充負石填河之後玄都左官女  
青律文受者明慎奉行

太玄都四極明科曰紫度炎光玄真變經中  
方內視上清變化七十四方三卷受於九天  
真王太宮九玄之高章秘於太上靈都之宮  
紫房之內三元君主之萬劫一傳若有金名  
帝簡錄字上清合真之人七百年內有其人  
聽得三傳紫度盟用五色錦各五十尺上金  
五兩沉香五斤真珠一斤書刀一口金鏢七  
枚絳文七十尺上清變化盟青縉四十尺上  
金十兩金鈕六雙好香一斤金魚玉龍各一  
枚師弟子對齋九十日或三十日九日告盟  
而授給玉童二十四人玉女三十六人燒香

侍真修之百日變化虛無元年白日昇天違  
科犯律一犯伐功斷事三犯七祖父母己身  
並屬左右二官考罰以刀山食火二十四獄  
三塗五苦之中三掠得過長充負石填河之  
後玄都左官女青律文受者明慎奉行

太玄都四極明科曰神州七轉七變儻天一  
名藏景匿形一名出有入無乃上皇先生紫  
晨君所受太空自然之章秘於紫天元臺玉  
室金房之內萬劫一出傳玄成清天上皇君  
三天玉童紫極真元君南極上元君太微天

帝君後聖道君今封一通於西城山中若有  
紫名上清金字東華之人七百年內聽得三  
傳師弟子對齋九十日告盟而授給玉童玉  
女各二十一一人侍衛燒香違科犯盟一犯萬  
不得仙三犯七祖己身並充左右二官考罰  
以刀山食火二十四獄三塗五苦之中三掠  
乃得過長充負石填河之後玄都左官女青  
律文受者明慎奉行  
太玄都四極明科曰消魔智慧七卷一名太  
素洞經一名素慧太上大道君所受元始上

文藏於玉清之闕高上虛皇丹房之內素靈  
玉女三千人侍衛此文萬劫一出若有金名  
東華錄字上清者七百年內聽得三傳盟上  
金十兩玉劄一枚金魚玉龍各一枚紫縉四  
十尺師弟子對齋九十日告盟而傳給玉童

玉女各十二人違科犯盟三犯不得又仙五  
犯七祖己身並被左右官考罰以刀山食火  
二十四獄三塗五苦之中萬劫得充負石填  
河之後玄都左官女青律文受者明慎奉行  
太玄都四極明科曰青要紫書金根衆經乃

九天真王受空玄自生之章付九陽元皇玉  
帝封秘九天之上玄靈七寶玉室侍典玉女  
三千人萬劫傳付青要帝君無上虛皇元靈  
道君太素高靈洞觀道君南極上元君衆帝  
今封一通於玉屋山若有金髓玉骨名書帝  
錄七百年內過其人聽得三傳金魚玉龍各  
一枚紫縉百尺青紋四十尺師弟子對齋百  
日告盟而傳給玉童玉女各二十四人營衛  
受者身修行百日通靈致真九年乘雲飛行  
玉清有犯科禁三犯不得又仙五犯七祖父

母已身故考左右二官罰以刀山火鄉二十四獄萬劫乃得還充下鬼負石填河之役玄都左宮女青律文受者明慎奉行

太玄都四極明科曰飛步天網躡行七元白羽黑翮飛行羽經天關三圖移度七星凡三

訣太帝君太微天帝君所受登空之道秘於高靈玉虛紫房之內侍衛玉女二千四百人

傳於南極上元君太素三元君後聖九玄帝君上相青童君今封一通於瀛洲方大舊科

七千年一出若有金名帝錄玉割青簡骨相合真之人七百年內聽得三傳飛步盟誓用

錦帛三十尺亦可青布准之金魚玉龍各一枚給玉童玉女各七人飛行羽經青色之繒

三十二尺黃金二兩以代剪髮之盟白羽黑翮五色之錦各九十尺給玉童玉女各二十

四人七星移度青紋三十二尺絳繒七十尺鳳文之羅九十尺金鈕一雙給玉童玉女各

七十人師弟子對齋九十日告盟而傳得者飛行太空乘虛登晨違科犯律一犯伐功斷

事萬不得仙三犯七祖父母下及已身故左

右二官所考罰以刀山食火二十四獄三塗五苦之中三掠得過乃充下鬼負石填河之役玄都左宮女青律文受者明慎奉行

太玄都四極明科曰三天正法乃元始俱生太上所受秘於九天之上玉清金房紫戶之

內侍衛玉女三千人依科萬劫一傳若有金名玉宇紫藏玉髓之人七百年內聽得三傳

盟青縑三十尺青布三十二尺金鏤五雙上金十兩以奉師師弟子對齋七日告盟而傳

不得違科犯禁三犯不得又仙五犯七祖己身並充左右二官之考罰以刀山火鄉二十四獄萬劫得還長充鬼役玄都左宮女青律

文受者明慎奉行太玄都四極明科曰三九青素語玉精真訣

八素真經服日月一名八坦四門高上經八卷太霄琅書瓊文帝章三訣十卷九天丈人

三天玉童所受秘於九天上金房玉室七映之宮傳於太微天帝君南極上元君紫微王

母金闕帝君上相青童君科八千劫一傳三九素語盟誓金魚玉龍各一枚青紋三十尺

金鈕九雙本命之繒百尺八素真經上金八兩五色之繒各四十尺法衣一副瓊文帝章

金魚玉龍各一枚青錦三十二尺白絹八十尺以誓九天之信師弟子對齋百日或四十

日告盟而傳七百年內遇其人聽得三傳給玉童玉女各十二人得者修行百日通真八

年昇晨不得違科犯律萬不得仙三犯七祖己身並充左右二官之考罰以刀山食火二

十四獄三塗五苦之中萬劫得還長充下鬼之役玄都左宮女青律文受者明慎奉行

太玄都四極明科曰黃素四十四方九赤班符乃太上所修秘於九天之上瓊宮玉室之

內舊科七千年三傳若有金名玉宇骨相合仙七百年中得三傳黃素盟玉机一枚長一

尺五分廣一寸四分黃素四十尺金鏤兩雙九赤班符丹錦四十尺青絲半斤以代歃血

之盟師弟子對齋百日告盟而傳給玉女三十七人術於有經者身愆盟負科一犯不得

又仙三犯七祖己身並充左右二官罰以刀山食火二十四獄三塗五苦之中萬劫得還

長充下鬼之役玄都左宮女青律文受者明慎奉行

太玄都四極明科曰石精金光藏影錄形神經乃高聖傳今封一通於峨嶼山中有玄名合真之人七百年內聽得三傳盟誓青紋四

十二尺金魚玉龍各一枚金錄九雙師弟子對齋七十日北向而傳給玉童玉女各十七人違盟負誓三犯不得又仙五犯三會已身並充二十四獄三塗之中萬劫還生不人之道玄都左宮女青律文受者明慎奉行

太玄都四極明科曰曲素訣辭優樂之曲五行秘符太上大道君所受秘於玉京玄房侍

文玉女三百人傳於太極真人舊科七千年內聽得三傳若有玄名玉字方諸青宮三百年內遇其人便傳盟白絹四十尺青縹二十尺金錄三雙香一斤以代列普通神之盟對齋三十日男受北向女受南向對師告誓而傳給玉童玉女十人衛身佩者二十年真人下降違科犯盟一犯不得又仙三犯五祖父母已身充左右二官二十四獄萬劫還充負

石填河之役玄都左宮女青律文受者明慎奉行

太玄都四極明科曰黃氣陽精藏天隱月上經太微帝君所修秘於上清玄宮玉房之內舊科七千年一出有金名玉字合仙之人三

百年內聽得三傳盟誓黃絹四十尺青縹三十尺金錄七雙以代列誓之盟師弟子對齋二十七日告盟而傳給玉童玉女各七人違科犯盟三犯不得又仙五犯已身七祖並充左右二官之考罰以刀山地獄三塗五苦之中萬劫還生不人之道玄都左宮女青律文受者明慎奉行

太玄都四極明科曰龜山元錄西臺王母所受於元始天王秘於九天之上大有之宮侍

文玉女千七百人舊科萬劫一出今封一通於西城山中有金名玉字於玄圖金骨合真之人七百年內聽三傳盟用上金三兩丹錦三十七尺青布二十二尺金魚玉龍各一枚師弟子對齋百日北宮玉帝所出太極真人受之於太上秘於清虛之宮玉房之內七千年

一出有金名帝錄合真之人七百年內聽得三傳盟誓青絹九疋緋縵三疋皂縵五疋白縵七疋黃縵十二疋金魚玉龍各一枚以誓九天不泄之約給玉童玉女各二人愆盟違科

三犯伐功斷事不得又仙五犯七祖父母已身並充左右二官罰以刀山食火地獄三塗五苦之中萬劫得生不人之道玄都左宮女青律文受者明慎奉行

太玄都四極明科曰金真玉光太上隱書太上大道君所受九玄之精秘於靈都之宮七

映之戶侍衛玉女三千人舊科萬劫一出若有金名於帝圖綠字於上清者七百年內聽

得三傳盟上金五兩丹紋之縵八十尺真珠一斤以誓九天師弟子對齋百日告盟而傳給玉童玉女各七十七人違科負律五犯七祖已身並充左右二官之考罰以刀山火鄉二十四獄三塗五苦之中萬劫得還長充負石填河之役玄都左宮女青律文受者明慎奉行  
太玄都四極明科曰丹景道精隱地八術太

(03)A 正 18-2

上玉晨受之於高聖秘於上清金臺玉室玉童玉女各八百人侍衛燒香傳於太極宮其人東華大神方諸青宮舊科七千年一出也。有金名玉字於玄圖合真之人七百年內聽得傳八人盟誓白絹四十尺紫紋八十尺金鈕八雙以代列誓之信師弟子對齋八十日北向而傳給玉童玉女各十二人違科犯盟一犯不得又仙三犯七祖父母己身並充左右二官之考罰以刀山火鄉二十四獄三塗五苦之中萬劫乃得還充下鬼負石填河之役。玄都左宮女青律文受者明慎奉行。太玄都四極明科曰外國放品青童內文乃上清太真玉保王上相大司馬高晨師東海玉門青華小童君所受秘在方諸青宮侍經玉童三百人舊科七千年三出告盟而傳給玉童玉女各二十七人得此文者太一改命青宮定仙不得愆盟負科一犯伐功斷事不得又仙三犯七祖父母己身並充左右二官罰以刀山火鄉二十四獄三塗五苦之中三掠得過乃得充負石填河之役玄都左宮女

青律文受者明慎奉行

太玄都四極明科曰三元玉檢三元布經三天之上大有之宮三天玉童所受九玄自生之章秘於九清之上大道之宮侍經玉女玉童二千四百人舊科萬劫一出傳付上元禁君南極上元君西王母金闕帝君今封一通於霍山之室若有金名玉字於東華七百年內聽得三傳盟用上金五兩鳳紋之羅九尺青紋三十二尺師弟子對齋七十日告盟而傳給玉女二十七人玉童三十二人侍衛典文得者仙籍注名三元諸房違科負信一犯伐功斷事不得又仙三犯七祖父母己身並充左右二官之考罰以刀山火之難二十四獄萬劫乃過長充負石填河之役玄都左宮女青律文受者明慎奉行。太玄都四極明科曰上化九丹胎精中記乃生九玄之初二十四真九帝所行大帝傳於南極夫人西王母今封一通於瀛洲方文七千年一出若有金名合真三百年內聽二傳盟用上金一斤九兩白絹八十尺丹一斤以

代列誓之信師弟子對齋九十日北向而傳給玉童玉女各九人得者變化隨意飛行太空違負明科三犯不得又仙五犯己身遭風力之考死入地獄萬劫還生不人之道玄都左宮女青律文受者明慎奉行

太玄都四極明科曰玉佩金璫太霄隱書七聖玄紀迴文九霄白簡青錄得道之名乃元皇玉帝高聖帝君所修秘於九天之上七寶紫暎之房萬劫一出傳於得道之人今封一通於陽洛山若有金名帝簡綠字上清骨相合真七百年內聽得三傳玉佩盟青紋四尺白羅九尺上金二兩玄紀上金七兩紫紋七十尺以誓九天代列誓之盟師弟子對齋百日給玉童玉女各二十四人侍文典靈得行此道九天定錄刻成真人違盟負誓一犯萬不得仙三犯七祖己身並充左右二官之考罰以刀山火鄉二十四獄三塗五苦之中萬劫得還長充下鬼負石填河之役玄都左宮女青律文受者明慎奉行。太玄都四極明科曰素奏丹符靈飛六甲左

右玉符與天地同生玉帝所受傳於太上大道君秘在瓊宮之內七千年聽三傳若有金名東華綠字上清之人七百年聽三傳盟用白絹四十尺金鈕三雙盟青繒三十二尺以代列誓之信師弟子對齋六十日北向而傳有此文通靈致真飛行太空白日昇天違科愆盟一犯伐功斷事萬不得仙三犯七祖己身並充被風刀之考死入地獄萬劫長充下鬼負石填河之役玄都左官女青律文受者明慎奉行

太真玉帝四極明科經卷之三

十四

太真玉帝四極明科經卷之四 兩八  
 太玄右宮女青四極明科律文  
 黑帝玉司君姓史諱升度衣皂文之衣五色鳳章頭戴玉精通天寶冠手執五色羽節治玄陰太真洞天右宮領北嶽恒山仙官地靈水精黑壬之兵北統無崖之天無鞅劫數無窮無極之官總領上真之格悉隸於黑帝玉司之君主人生死之命知其名存其神修行九年致阜雲飛與來迎兆身上昇玄宮  
 太玄都四極明科曰凡高上太真玉皇帝君玉清真人萬仙衆聖得道靈人皆佩太真明科檢制衆真科文秘於九天無鞅之宮七寶華房侍文太華玉女七千人金神王童九千人燒香典靈舊科經無鞅之劫傳二十四人輕科慢禁違犯玉律皆削真皇之錄充遊散之官如上之文隨功進號玄都右宮女青律文受者明慎奉行

衛典香舊科九萬劫傳九人誓盟紫金十兩紫紋百尺以誓九天有金骨玉名合真之人依盟而傳師弟子對齋九十日北向告給玉童玉女二十四人輕科慢禁漏泄寶訣己身七祖並充刀山火鄉二十四獄三塗五苦之難萬劫方還下鬼負石之役玄都右宮女青律文受者明慎奉行  
 太玄都四極明科曰四極明科乃高聖之玉訣太上大道君之所受秘於金簡紫臺玉映七寶之宮侍之玉女玉童各二千四百人科終無數之劫遇有金名玄圖綠字上清寶藏玉骨之人盟而傳之盟五色錦繒各九十九尺鳳紋之羅四十八尺金魚玉龍各一枚長一尺二寸以紀受科年月以封於本命之嶽以誓九天之信對齋百日告盟而傳給玉童玉女各三十六人輕科慢律漏泄寶文己身七祖並充刀山食火之難二十四獄三塗五苦之中萬劫得充下鬼負石之役玄都右宮女青律文受者明慎奉行  
 太玄都四極明科曰靈寶洞玄經五勝玉訣



皆太上之寶文玉帝之玄章本出九天父母封於太上玉京金房紫戶之內萬劫一出今封各一通於太山之北一通於勞威山若有金骨玉藏言名帝錄千年得傳三人盟信上皇之初皆金錢為誓今以紫紋五十尺金二兩金鏤二雙以准列誓之盟師弟子對齋百日分帛而傳侍經玉女九人玉童十二人得者修行位加仙卿輕文慢寶泄露至真七祖父母己身同被左右二官所考登刀山火鄉二十四獄三塗五苦萬劫得還充下鬼負石之役玄都右宮女青律文受者明慎奉行

之役萬劫還生不久之道玄都右宮女青律文受者明慎奉行  
太玄都四極明科曰五嶽真形圖上皇之所秘太上大道君所修西王母之所行五千年三傳若有名書東華錄字帝簡當得此文四十年內有其人聽得授之法盟五色縉東九尺青南三尺絳西七尺白北五尺阜中央十尺黃紋白絹四十尺齋三日告盟而傳有此文遊行五嶽則五帝仙人侍衛兆身位登仙卿有違盟犯律五犯廢功斷事七犯死入地獄三塗五苦萬劫還生不久之道玄都右宮女青律文受者明慎奉行  
太玄都四極明科曰凡太上威神策玉帝攝殺策天帝八威策上皇紫虛策元皇飛仙策太微靈神策玄元攝魔策皇文黃帝玉策太

帝司迎萬精伏首役使群靈輕文慢真五犯不得又仙十犯死入地獄三塗之中萬劫還生非人之道玄都右宮女青律文受者明慎奉行  
太玄都四極明科曰凡上清高仙品格之符豁落七元流金火鈴夜照神灼五籍洞玄隱天大符方丈震靈靈飛左右金神虎文智慧文翰大洞三十九章玉符並出舊經之中若單佩此符亦可別書盟信年限悉依經科有犯如之但得單行備矣玄都右宮女青律文受者明慎奉行  
太玄都四極明科曰金方二十七首金液丹經九鼎神圖琅玕華丹八石練臆智慧赤藥上化丹方四十六卷並仙皇之秘事藏於九疑之中五百年一傳若有名言上清玉札青宮皆百年得傳悉盟誓上金七兩白絹四十尺以誓九天不泄之信得其法白日昇天輕泄穢慢死充三官負石填河之役萬劫得生人道之中玄都右宮女青律文受者明慎奉行

太玄都四極明科曰凡修上清道經大洞真經三十九章入室之日當身冠法服作鹿皮之中不者葛巾亦可當披鹿皮之帔無者紫青可用當以紫為表青為裏帔令廣四尺九寸以應四時之數長五尺五寸以法天地之氣表裏一法表當令二十四條裏當令一十五條以應三十九帝真之位爾身被帝皇之章便應冠帶帝皇之服故也無有此服不得妄動寶經誅一句則響徹九天萬帝朝軒九真扶位所應不輕單衣誦經天魔侵景萬精亂音神喪氣散死入幽泉魂魄艱辛不得又仙有此法服威章給玉童玉女各十二人典衛侍真不得妄借異人并履履穢輕慢神服五犯不得冠身無復仙真十犯被考左右二官身死被掠刀山食火二十四獄萬劫還充負石之役玄都右宮女青律文受者明慎奉行

令用三丈四尺身幅長短就令取足當使兩幅作十六條身中二十三條合三十九條又作青紗之裙令用四十五尺作八幅幅長四尺九寸餘作攀腰分八幅作三十二條此則飛青之裙元君之服也身冠此服萬真束帶千魔賊形給玉童玉女各十二人典掌法服也無此服不得誅於上清寶經輕以常服誦誅上經天魔侵景萬精亂音神散氣離不得又仙有元君之服而輕慢穢污妄給他人五犯伐功斷事不得又仙冠此服十犯為陰官所考罰以刀山食火二十四獄三塗之中萬劫還充負石之役玄都右宮女青律文受者明慎奉行

蓋昇入紫庭畢引氣三十九咽畢然後入室禮拜行事也不先存念通真而逕造入室禮拜燒香皆驚忤神真徒勞行事帝不納聽神散氣離廢忽內官五犯不得又仙十犯考屬左官死充地獄三塗之中萬劫還生非人之道玄都右宮女青律文受者明慎奉行

太玄都四極明科曰入室誦黃庭玉景內經當燒香清齋身冠法服入戶北向四拜長跪叩齒二十四通上啓

高上萬真玉晨太上大道君某甲今當入室誦誅玉經鍊神保藏乞官華榮身得乘虛上拜帝庭畢還東向四揖大帝又叩齒十二通上啓扶桑大帝賜谷神王某甲今入室披誅玉經乞使靜室芝英自生玉華寶耀三光洞明萬福胎仙得同帝靈畢東向誦經十遍為一過一竟便還北向四拜東向四揖不須復啓也但拜誦如法隨誦多少然以十數為限不依法而誦經虧損俯仰之格徒勞於神無益於求仙也五犯廢功斷事十犯身充風刀之考死充下鬼負石之役萬劫還生不人

之道玄都右宮女青律文受者明慎奉行

太玄都四極明科曰學士入室誦經皆五帝

東帶四司扶位不得臨經住音與外人交言

失畧言句稽誕天真想念不專五犯伐功斷

事不得又仙十犯身被左官所考死充地獄

三塗五苦之役萬劫還生非人之道玄都右

宮女青律文受者明慎奉行

太玄都四極明科曰入室誦經當令言句相

屬不得越略天音失一句更却百言而讀失

二句却還二百言失至五句却五百言始就

誦失一句更誦一遍而補之十犯至三十犯

廢功斷事不得又仙五十犯至百犯上延七

世祖考己身並被左右官考罰刀山食火二

十四獄三塗之役三掠乃得充負石填河之

責玄都右宮女青律文受者明慎奉行

太玄都四極明科曰入室誦經當令目注經

文心念神真不得臨經他念異想以亂天音

十犯至三十犯伐功斷事不得又仙五十犯

至百犯上延七祖己身並充左右官考罰刀

山火鄉二十四獄三塗五苦之中萬劫還充

下鬼之役玄都右宮女青律文受者明慎奉行

太玄都四極明科曰入室誦經千言以下不

得臨經進飲千言以上至五千言得一進飲

五千言以上至萬言得二進飲萬言以上得

三進飲不得妄進飲食以充氣音五犯至十

犯伐功斷事不得又仙十犯至三十犯身被

左官所考死入地獄萬劫得生六畜之中玄

都右宮女青律文受者明慎奉行

太玄都四極明科曰入室誦經萬言神疲氣

極得聽中住消息後得讀句竟徧雖爾不得

經宿殘句虧廢天度五犯至十犯伐功斷事

不得又仙十犯至二十犯身被左官所考死

入地獄萬劫還生賤人之道玄都右宮女青

律文受者明慎奉行

太玄都四極明科曰入室誦經若有男六同

學亦得同室但男女異牀北向誦經當令男

在東女在西也不得坐起卧息混同一席三

犯斷功廢事不得又仙五犯身被左官所考

死入地獄三塗之中萬劫還生六畜之中玄

都右宮女青律文受者明慎奉行

太玄都四極明科曰凡入室誦誦大洞真經

三十九章皆當先施金真玉光招靈制魔之

符置於五方然後乃得誦於寶經也此文出

於九天真王萬帝所施受帝之號不得此文

亦不得行正真之事況於後學無此文耶無

文誦經真不為降天魔侵形內神不固華年

朽零得有此文天真侍衛五嶽司迎誦經響

徹三元詣房施行事訖請以錦囊封之金匱

不得宣揚輕語不秘泄漏靈文穢慢上真禍

延七祖己身並充刀山食火二十四獄三塗

五苦萬劫得充負石填河之役玄都右宮女

青律文受者明慎奉行

太玄都四極明科曰凡入室誦大洞真經三

十九章當坐方丈震靈之上此文用青為地

亦以佩身亦以內座褥之中施行之日不得

此文亦天魔侵人有此文者不得妄令女人

及異己坐起其上此天真秘文正施一己之

用不可雜坐慢靈一犯伐功斷事不得又仙

三犯己身及七祖並充左右二官之考罰以

刀山火鄉之難二十四獄之中三掠得充下鬼之役玄都右宮女青律文受者明慎奉行太玄都四極明科曰凡人入室誦經當灑掃內外每令精感焚香明燈斷絕外因以期神明如此真人降房神清體明尅得神仙連神

犯律五犯廢功斷事不得又仙十犯死八地獄三塗之中萬劫還充下鬼之役玄都右宮女青律文受者明慎奉行

太玄都四極明科曰凡以供養寶經之具凡案中帙不得妄借於人此悉有玉女玉童典衛典錄不可輕忽五犯伐功斷事不得又仙十犯考及己身死入地獄三塗之中萬劫還生賤人之道玄都右宮女青律文受者明慎奉行

太真玉帝四極明科經卷之四

太真玉帝四極明科經卷之五

太玄都中宮女青律文

兩九

中央黃帝玉司君姓黃諱總生衣黃文之表備九色之章頭戴通天玉寶晨冠治太玄中宮主統無上無下無內無外無表無裏無鞅

數劫無涯之天主領中央高高山仙官總領五方戊己之兵四司之官莫不隸於玉司之君也主人生死之命知其名存其神修行九年尅得黃霞之輿來迎兆身白日昇天也

太玄都四極明科曰凡有金骨玉名刻字青官於世遭遇經師奉受寶文三十一卷獨立之訣未能遺累絕志幽山拘逼世務或仙資未備亦得於世供養朝夕禮拜如奉君父有夫妻之對亦得修行七經之道氣節應數但不得虧盈天度使氣散神遊混累正真爾夫

上真帝景及夫人元君之胤皆得下降有道之人結對景之匹以氣相通亦塵運所加理造於斯豈掛濁混之氣耶既受上法拘在世路當尋七經按而行禮不得輕合陰陽濁穢不節果有斯事突犯齋室一犯萬不得仙三

犯己身七祖父母同考三官罰以刀山食火二十四獄三塗五苦之中萬劫長充下鬼負石之役玄都中宮女青律文受者明慎奉行太玄都四極明科曰上學之士奉受寶經誥師啓盟之後當供奉師宗禮拜恭敬如奉神明入室燒香皆當先存師所在心拜師前然後行事故有告誓之盟結帶之信其儀甚重至不可輕有違盟負誓攻伐師本評論是非得新忘故一犯斷功廢事不得又仙三犯上

延七祖己身並充左右二官考罰以刀山食火二十四獄三塗五苦萬劫長充下鬼負石填河之役玄都中宮女青律文受者明慎奉行

太玄都四極明科曰奉受上經誥師登盟上告九天下誓萬靈約當寶秘修行道真結盟之後不得綺言妄語欺詐同學誘取經書毀謗師君興造無端露泄寶訣以真不盟罪延七祖充無極之劫履刀山食火鑠械三塗五苦之中己身生世被風刀之考求死不得罪魂充於左官刀山火鄉二十四獄三塗五苦

累劫不原玄都中宮女青律文受者明慎奉行

太玄都四極明科曰凡有金名東宮紫札玉清得受寶經當依科盟傳審有其人骨相合仙鍊戒無虛意懷入真然後告齋受盟而傳傳付之後弟子負違罪及師身三犯廢功斷事不得又仙五犯死入地獄三塗之中萬劫還生賤人之道玄都中宮女青律文受者明慎奉行

太玄都四極明科曰凡男女同學上清之道共奉師宗入室齋戒燒香禮拜當隨所學深淺上下次第高上玄鑿身受三寶奇文登盟備以為第一同有此德先後次之復同年俱備長幼次之皆以上德高稱之才為大洞法師也不得互爭稱己不相推敬無復次序為兩九四司所糾五犯斷功廢事不得又仙十犯身被左官所考死入地獄三塗五苦之中萬劫還生賤人之道玄都中宮女青律文受者明慎奉行  
太玄都四極明科曰凡同奉宗盟師當令心

意和美氣響相參體行同一彼此齊并每令彼此同得道真俱受師經曰日昇天不得更相攻伐聞亂同學口舌喧譁誣誣無端師盟既同形色不懽嫉能勝己競求取先遂成各敵如是怨家為四司所糾三犯伐功斷事不得又仙五犯為左官所考罰以刀山食火啖炭二十四獄三塗五苦萬劫不原玄都中宮女青律文受者明慎奉行

太玄都四極明科曰凡詣經師告盟受上清寶經大洞三十九章四極明科當以八節之日送金錄一雙青繒九尺以奉於經師師得此信當連條上學弟子郡縣鄉里姓名年紀生月於九尺青繒之上正中於玄岳絕巖之側北向奏名青宮叩齒二十四通微呪曰  
天迴氣謝 八道運精 三五應期 九祚代傾  
本真玄寂 輔臣帝靈 玉札已御 今奏青名  
謹關九府 五岳司靈 記我所列 上聞玉清  
三年之後 來迎甲形 賜乘八景 昇上帝庭  
畢聖青繒於絕巖之下如此三年尅有真人  
下降語此神真之道受科不奏此名則青宮

無錄四司所糾則同竊經盜科之罪若師仙化或相去遙遠不得輸送錄物皆當自得施行但錄以自盟奉師之信不得不送於經師爾違一節不送廢功斷事不得又仙三節違盟告下三官罰考風刀死充地獄三塗之掠兩九萬劫還生非人之道師得信盟不奏罪亦同之玄都中宮女青律文受者明慎奉行

太玄都四極明科曰凡修上道當夷心寂意靜嘿守真出入存念惟道為身齊戒執科計日成仙不得忿怒憤激結氣煩怨罵詈呪引喚鬼神上觸天科殃延考官三犯此禁萬不得仙五犯上延七祖下及己身並充刀山食火啖炭地獄之中三塗五苦萬劫得生不人之道玄都中宮女青律文受者明慎奉行  
太玄都四極明科曰凡修上清之道當心念十有煇飛蠢動已生未生咸得道真成就不四死願天普隆功滿德就計日成仙不得心懷伐逆手害有生相人勝己願人危顛觸行無善惟惡為先此禁尤重考結左官身被風刀上及七玄同被考掠履陟刀山食火啖炭三

渣之中二十四獄累劫不原玄都中官女青律文受者明慎奉行

太玄都四極明科曰凡修上清之道當令五藏六府肅清內夷外丹上下齊精寶華結絡神秀鮮明不得飲酒醉亂溢盈翻倒藏府五

神飛驚願念不潔所修不成內疾攻身計日腐零如此之學徒勞心惰五犯科律不得又

仙十犯充重上延七玄己身充責並履刀山地獄之中萬劫乃原得生人道之中玄都中官女青律文受者明慎奉行

太玄都四極明科曰凡受四極明科三天正法佩帶真文恒當沐浴盥洗為急每令履履衣服威潔不使污穢真靈遠離凶邪所乘有

犯此禁五犯退削陟真之爵十犯在官所考死入地獄萬劫還生不人之道玄都中官女青律文受者明慎奉行

青律文受者明慎奉行

太玄都四極明科曰凡上學之士受三天正法四明之科不得妄入穢穢哭泣悲淚巾問死喪五犯伐功斷事不得又仙十犯死入地獄萬劫還生不人之道玄都中官女青律文

受者明慎奉行

太玄都四極明科曰凡上學之士受三天正法四明之科佩帶真文出入三光及眠坐卧息不得露頂不著巾帽及脫衣露形毀慢身

神恥辱真文令真靈遠遊空尸獨存三犯不得又仙五犯死入地獄萬劫還生不人之道

玄都中官女青律文受者明慎奉行

太玄都四極明科曰凡上學之士受三天正法四明之科不得妄與陰家共床坐起及外氣不同法之人共著衣服及同被卧息履履

之屬更相交關五犯不得又仙十犯死入地獄三塗五苦萬劫還生非人之道玄都中官女青律文受者明慎奉行

太玄都四極明科曰凡修上清之法不得北向本命之上二處便回觸忤玉晨穢慢本真

五犯不得又仙十犯被考左官死入地獄三塗之中萬劫還生不人之道玄都中官女青律文受者明慎奉行

太玄都四極明科曰凡受上清寶經修行日月皇華之道日月宇蝕朔望之日皆天氣攻

伐二象交兵兆當按紫書之訣術而救之不得此法不得修日月之道咀嚼日根之法妄犯此禁不得又仙五犯考屬左官死入地獄三塗五苦之中萬劫還生不人之道玄都中官女青律文受者明慎奉行

太玄都四極明科曰凡受玉清寶經皆當先對告齊依日啓盟而傳若未得啓盟亦當告齋而起經起經竟便盟而度之不盟而付經師與得者同被左右二官所考上延七祖下及兆身並充刀山食火二十四獄三塗五苦之中三掠乃還長充下鬼負石之役玄都中官女青律文受者明慎奉行

太玄都四極明科曰上清寶經禁限甚重上古皆萬劫一出末世求道者寡三天促運須賢者輔正故有七百年限過其人傳若有骨

分得受經未周七百年青簿玉名玄格未定不得便為經師徒有玉骨金藏不得妄傳太上常別遣三官司隸四部校尉周行天下有

犯得經而泄之人即下女青收其七祖付火鄉鑊湯一掠煉魂乃履刀山萬劫還充負石

鄉鑊湯一掠煉魂乃履刀山萬劫還充負石

鄉鑊湯一掠煉魂乃履刀山萬劫還充負石

鄉鑊湯一掠煉魂乃履刀山萬劫還充負石

鄉鑊湯一掠煉魂乃履刀山萬劫還充負石

之責已身及輕受之人並充風刀見世之考  
求死不得之罪掠竟乃充刀山火鄉之難二  
十四獄三塗五苦之中萬劫還補負石之役  
太玄都中宮女青律文受者明慎奉行

周遇有金骨玉藏合仙之人求請是經此當  
度其於先知法師不得以已未傳塞於求者  
之路若勸度三人合真其功德天玉帝右別  
告下四司削其罪名有犯上禁一犯不得又  
仙三犯死入地獄三塗五苦萬劫還充負石  
之役太玄都中宮女青律文受者明慎奉行

太玄都四極明科曰凡受上清寶經皆當備  
信信以誓心以寶於道准於割髮歃血之誓  
無信而受經謂之越天道無盟而傳經謂之  
泄天寶傳受之人各慎其負一犯不得又仙  
三犯七担已身並充刀山火鄉二十四獄三  
塗之中萬劫還充負石之役太玄都中宮女青  
律文受者明慎奉行

太玄都四極明科曰凡傳上清寶經受弟子  
信物三分散之一分投山棲以郵窮之士

一分供已法服一分以為弟子七祖立功市  
香膏之屬故三合成一其道明也投物於山  
棲之日當願天下窮乏之人清苦隱學並早  
得道度世界仙免離窮困超過八難作已法  
服冠身之日當願兆身與帝皇同色衣冠法

服得帝法則明燈捨香當願弟子及兆之身  
七祖父母離刀山三塗五苦地獄之中昇度  
南宮反胎更仙事事如法尅得道真違盟負  
科考及兆身七祖充責長閉幽泉身履五難  
萬劫不原太玄都中宮女青律文受者明慎奉  
行

太玄都四極明科曰凡受上清寶經資信詣  
師未充科限受經之後年數應傳皆不得受  
他信入已皆當傳送先師備充先限然後乃  
得三分之散爾違科犯律考屬左官一犯伐  
功斷事不得又仙三犯上延七祖及己身並  
充刀山火鄉二十四獄三塗之中萬劫乃充  
下鬼之役太玄都中宮女青律文受者明慎奉  
行

信而三分施散私營他用窮乏之士無有拯  
救之惠七玄父母無有拔罪之功已身無有  
清潔之服虧神越法三犯不得又仙五犯死  
入地獄三塗之中萬劫還生人道之中太玄都  
中宮女青律文受者明慎奉行

太玄都四極明科曰凡學上清之道常佩科  
帶符當以齋戒靜念為務不得遊遨集會住  
止凡家數與常侶交關口舌爭計意氣更相  
忿恨指引天地觸神犯禁三犯伐削前功不  
得又仙五犯死入地獄萬劫還充下鬼負石  
填河之役太玄都中宮女青律文受者明慎奉  
行

高聖太玄女青四極明科百二十條律輔揚  
三五翼贊太清上總萬真下統隱靈治正理  
氣檢御神仙四司五帝掌別死生上帝之玄  
格玉皇之威明秘於九天之上大有之官累  
劫無窮不行於世運衝陽九數度交并當傳  
於玄名玉骨金藏紫字上清合仙之人得見  
此科四司奏名普告五岳三河九源四極靈  
官侍衛兆形真人下降三元諸房室生寶光

體映金真可謂妙化不學自仙此學上道以科為先勤心苦行遠尋幽山丹情告感自遇此經得者寶秘慎勿示人

如是明科九天太真丈人元始天王太真玉女三天玉童上皇玉帝三十九真南極上元

太素三元紫素元君西龜王母紫微夫人四司五帝四極真人五岳仙官莫不悉備此科上真無科則帝治不行王典虧廢學不成仙故帝皇所秘不行於世若世有其文則天下無復哭尸之人今三五推運法當下傳故玉帝遣五方神兵左右三官檢制靈文收攝有犯糾察輕傳悉依玄科七百年中遇真而盟施行合法尅得上仙有違收考勿咎真文故以制律幸慎奉行

凡上學之士身受寶經四極明科當以八節太歲本命之日服御上真實符十五首以解兆形宿愆結過消滅風刀水火之考刀山火鄉二十四獄三塗五苦負石填河之責得服此符超出八難玉司削名上注青宮九年上感真人降房得乘飛霞上昇九天

凡有至學之士名參紫簡未備大經亦得單御此符以解宿根穰厄度命漸期神仙別受之日聽得單盟信用上金二兩紫紋四十八以誓九天告齋如具跪而奉傳

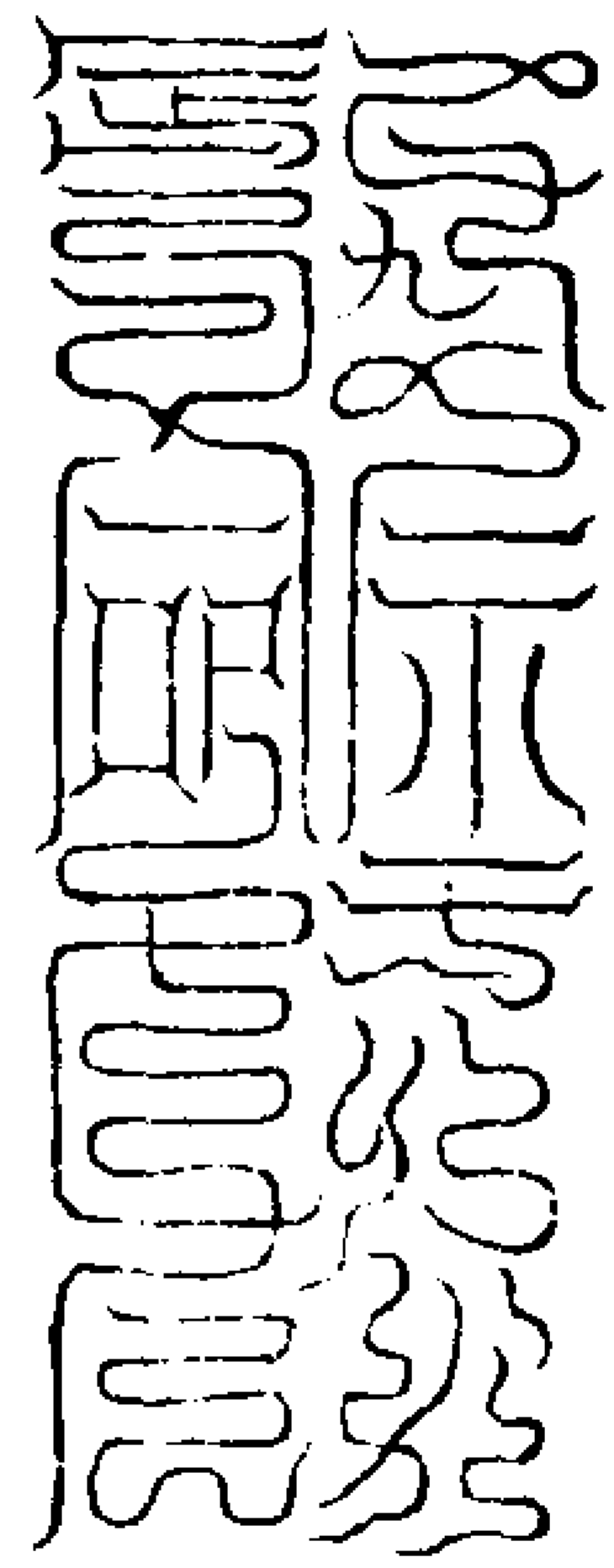

東方始青陽霞寶真玉符此欲致青帝玉司君當以立春春分之日黑書青紙東向服之并黑書青縉佩之九年玉司削兆死過度兆生宮遣青霞綠輶迎兆之身也

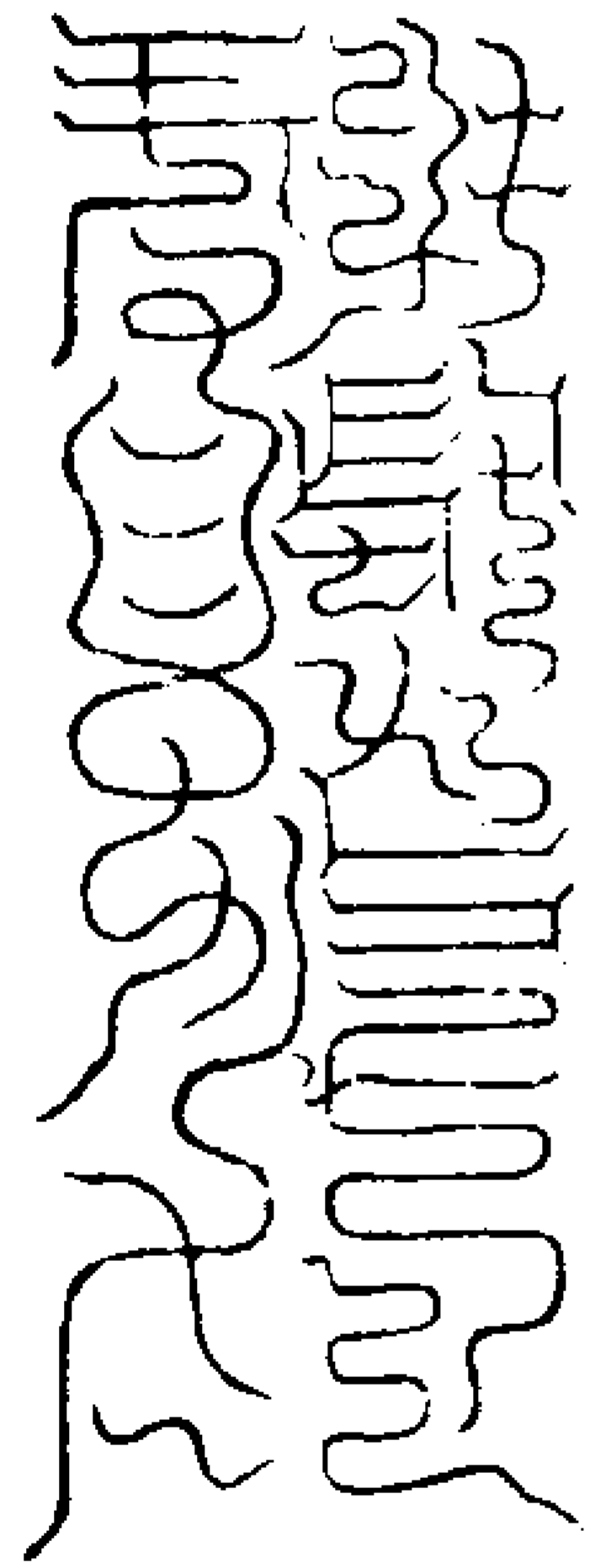

西方少陰皓靈通真玉符此欲致白帝玉司君當立秋秋分之日黃書白紙西向服之并黃書白縉佩之九年玉司削兆死過度兆生

官遣飛霞素雲迎兆之身也

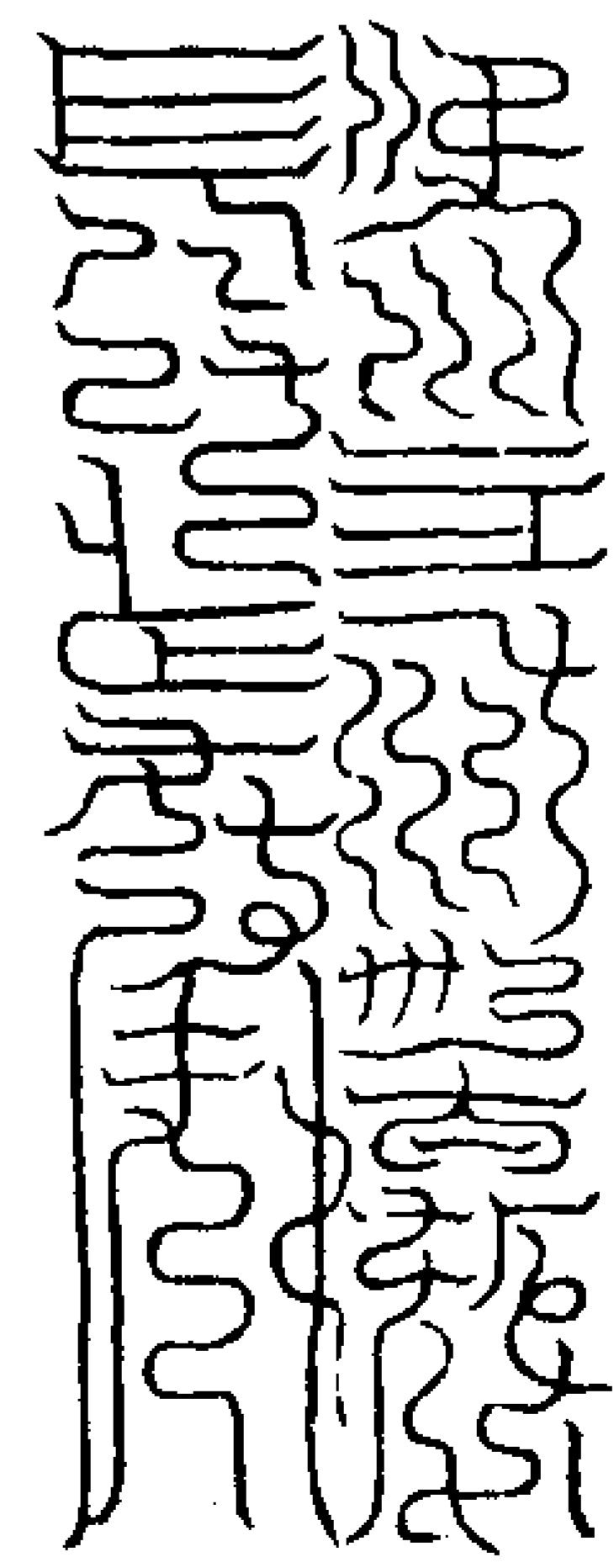

南方太陽丹靈洞天玉符此欲致左官赤帝玉司君當以立夏夏至之日青書赤紙南向服之并青書絳縉佩之九年玉司削兆死過度兆生宮遣丹霞絳輶下迎兆身也

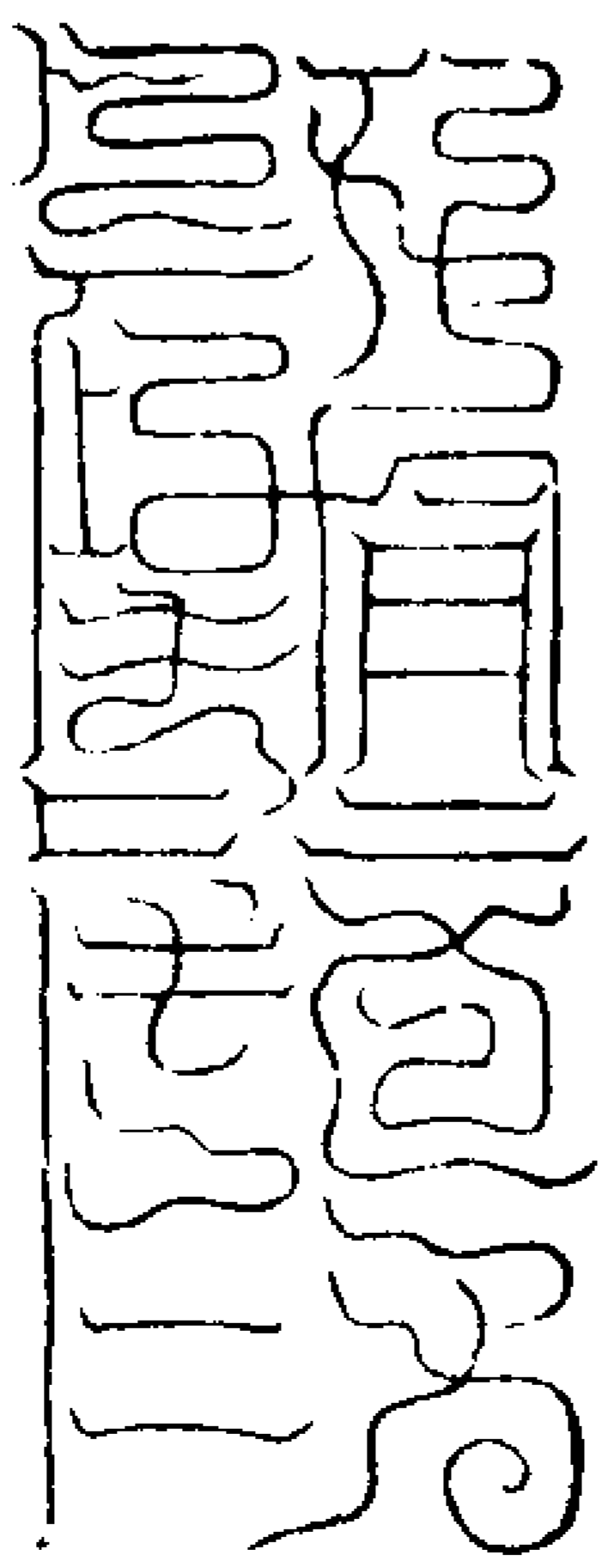

北方太陰玄精玉符此欲致黑帝玉司君當以立冬冬至之日白書黑紙北向服之并白書黑縉佩之九年玉司削兆死過度兆生宮遣玄雲綠輶下迎兆身也





中央太黃萬始玉符兆欲致黃帝王司君當

以太歲本命之日兩九向太歲上赤書黃紙服之  
赤書黃繒佩之九年玉司削兆死過度兆生  
官遣黃霞飛軒下迎兆身上昇上清之官也

金精石髓鍊變九元真符兆欲去離刀山之  
難當以本命之日白書青紙服之三年宿罪  
消滅真靈下降九年尅得乘龍策虛飛行太  
空

逐人鍊形化景陽精真符兆欲去離火鄉咬  
炭之難兩九朱書白紙本命日服之三年罪滅九  
陰太陽玉真下降兆身九年尅得乘雲策龍  
飛行紫虛

九河玄靈龍章玉符兆欲去離負石填河之  
役當以本命之日青書黃紙服之三年宿罪  
滅根九年河伯出迎入水不沈洪泉萬丈翺  
翔青淵大妙之道非真不傳

清微九玄神生洞元之符兆欲不經清微天  
左右二官當以月生三日本命之日青書白  
紙服之青書白繒佩之清微天官下衛兆身  
九年尅致飛霄迎兆之身

禹餘玄精保神玉符兆欲不經禹餘天左右  
二官當以月生兩九十五日本命之日黃書青紙  
服之黃書青繒佩之禹餘天官下衛兆形九  
年尅致黃霞玄蓋下迎兆身

赤陽洞炎玄精生身玉符兆欲不經大赤天  
左右二官當以月生二十五日本命之日朱  
書白紙服之朱書白繒佩之赤天之官下衛  
兆身九年尅致丹青飛與下迎兆身

元始監天解難生魂玉符兆欲免度鄴都山  
上八獄不經其掠當以甲子甲午十五本命之日  
青書白紙服之并青書白繒佩身則玉司右  
別超過八難不經獄掠九年真人下降白日  
昇天

中玄自然度難更生靈符兆欲免度鄴都山  
中八獄不經其掠當以甲寅甲申本命之日  
黃書青紙服之并黃書青繒佩身則五帝右  
別超過八難不經獄掠九年真人下降得乘  
飛雲白日昇天

三氣生身還魂寶神之符兆欲免度鄴都山  
下八獄不經地獄之掠當以甲辰甲戌本命  
之日朱書黃紙服之朱書黃繒佩身則五帝  
右別超過八難不經獄掠九年得乘飛雲  
白日昇天也

迴靈三華曜真上符兆欲不經風刀水火左  
右官考當以本命太歲日黃書白紙服之并  
黃書帛佩身則四明除過女青落名玉司列  
奏注上三清三年得與真人交言七年飛騰  
其道祕妙慎勿輕傳

右真寶符十五首乃高聖太真玉帝所寶  
祕藏於高上七映朱房瓊林紫戶玉華之女  
八百人侍衛典香玄古之文萬劫一出自無  
金名帝圖紫字玉清莫得參聞上相青童君  
各封一通於九天之上二十四帝三十九真  
流緬萬劫而不滅經隱億載而殊新若有遇  
得宿挺應仙三塗不履五苦不纏超度地獄  
拔出八難罪散九陰斷截宿根上解七祖反  
魂南軒學無此法徒勞精神結考不釋動入  
科門無以自解禍延七玄生死憂惱痛哉可  
言兆得此符不學自仙禍考既消自致龍軒

寶而施行以載兆身慎勿流放輕示常人招  
天重累反怨道真一如玄都女青律文授受  
符者各以其日入室燒香東向叩齒二十四  
通呪曰

高聖玉真上聖九玄玉文固魄保形鎮神三  
鍊九試我道自然超度兩九鄴都永離十七刀山三塗  
五苦不拘我身上告玉司注我名真青錄紫  
簡得道之篇三元齊景九帝同軒得策紫虛  
上造昇晨福流七祖同獲上仙畢服符咽液  
二十四過如法三年之中禍根既消帝真下  
降道成德滿冠自神仙也

凡受上清之道修寶經玉符而不見四極明  
科亦萬無成也律以制罪科以檢非學無明  
科如盲投光不見通源不解其方行失次第  
動入罪鄉上役七祖己身雁殃流離三塗五  
苦之中萬劫不解長負河源兆欲為學明科  
為先見科而學不勞而成洒掃燒香恭奉神  
明有犯輒悔明燈中庭吞咽真符消罪保形  
玉帝感徹右別兆情玉司無有結罪之目玄  
都無有糾罰之名天給童女侍奉兆身太微

冠帶於七祖南宮及形於更仙上真妙道勤  
而奉行

凡有四極明科之身玉司五帝列兆之名上  
言青宮高聖太帝以上靈玉童三十六人西  
華玉女二十四人奉衛兆身為兆穰災却禍  
消罪除患糾過賞功通神致真兆當燒香朝  
夕禮拜一月三誦科文恒令備誦不得輕忽  
穢慢靈文違科犯律玉童所奏左官考罰責  
同女青四極科文奉者慎之

四極明科太真玉帝上宮俯仰之格舊經億  
劫不傳所以學者如林成者一人一人得仙  
皆周千年若使世得明科則天下無復有死  
之人是以玉帝秘不下傳有得此科妄向三  
人道說靈文身死形殘七祖充刀山至學之  
士幸秘玉篇以期神仙必不輕傳十八

太運之周寶經應行七百年中遇有其人跪  
而傳之受科文齋五色錦繒各九十九尺鳳紋  
之羅四十尺金魚玉龍各一枚玉札一枚長  
一尺二寸紀受科年月以封名山本命之岳  
無有此盟不得妄傳懲盟負誓考屬左官師

及弟子同充鬼役負山填河萬劫不原

凡授四極明科當對齋書玉札一枚紀某年  
某月朔某日某岳先生甲乙年如千歲某月  
生命屬東斗青帝君謹於玄嶽高山之巖告  
誓九天上受四極明科奉行道真乞注紫簡  
言名青宮違盟負誓不敢希仙師北向叩齒  
二十四通上啓

高靈玄虛九天大王明皇玉帝三十九真上  
聖高玄萬仙道君監靈使者侍仙玉郎四司  
五帝領真監仙今有上學道士某嶽先生某  
修承上法奉受寶經凡如千卷况在末俗未  
能騰身抗志玄虛遊宴靈嶽與世不別未見  
明科習用負越上犯天靈今依盟齋信投情  
委命求受寶訣凡如千事四極明科當如明  
文誓身九天約當檢慎閉口奉修存神念真十九

以期神仙按如年限有其人當關九天然後  
而傳不敢輕泄妄以示人上告萬靈下告五  
嶽三河九源咸使知聞違盟懲信七祖父母  
及甲身長充左右官考履刀山食火二十四  
獄三塗五苦萬劫敢恨惟乞啓付降授真靈

以玉童玉女侍衛身形早得昇度飛行上清諸所禁戒皆如盟文畢師左手執經弟子右手執信對天而微言曰

上皇高玄萬帝虛微下世有領守固不移敢告盟誓以檢衆非玉經寶訣皆如科儀度身之後萬氣總歸師宗長保天地三景齊輝敢有泄漏長謝四非畢弟子置信於前受經北向九拜而去此盟亦可總度衆經共用以告誓也餘經雖各有盟故四極總統得包於萬宗也

若無玉札銀木作札亦可代用度事訖讀札埋於絕巖之下可謂億劫之信關告萬靈之誓也可不慎之可不慎之青宮具格凡受衆經無信埋札告於萬靈者亦不感徹於高上萬靈亦無可以右別故札不可不投也

太真玉帝四極明科經卷之五

赤松子中誠經序

兩十

昔公明子舉過宋見大夫薛瓊有子一十人六人僕跛癯臂顛癡一子獄死三子盲瘖瘖瘖子舉遂問大夫所行之行如何而禍至此薛瓊對曰今蒙先生顧問實以哀腸之事奉

告先生子為國之宰相未曾舉一人不曾接一士見賢如讎約不令入見人遺夫子如有所得見人有得子如有所失恨身不為之耳舉曰大夫所行如此之行須至滅門矣千迭萬病殃及子孫受諸惡報何至如此乎薛

瓊聞先生所說神色憂懼心竟茫然稽首知過寧許改乎子舉語大夫曰天雖高而察其下行兇惡者必殃行善者必福改往修來轉敗為成不患晚矣昔昔曾於先生處傳得赤松子誠歲一軸能依此行治身萬病及

拔見世子孫吾今知大夫所作用心從來皆錯子將此誠歲奉傳與大夫但依此而行之必知天之驗也於是開篋取經授與薛瓊瓊拜而捧之舉遂辭而去得後數年還來到國見大夫諸子所疾並皆差矣子舉見諸子疾

愈問大夫曰子別後得何良醫妙術耶君所

損諸疾皆痊對曰兒子亦不值良醫別無方術頃年於先生處得中誠經遂改過悛心見人有所失為之慘然見人有所得內有喜悅舉賢為能自遷祿位已前所貯金帛錢穀散

惠孤貧救濟窮困寬心饒借與物無競齋沐追薦君父不淫服飾不貪美味敬天地信鬼神知足儉約兒子各各自愈子舉語大夫曰速哉速哉天之報善也過於響應聲影應形今大夫一心行善男女百病皆差何況行一

千餘事乎薛瓊乃將千金拜上子舉以酬賜經之恩乞先生見受子舉曰予得大夫金亦無用處可自留陰惠施人唯抄此經授與未悟之人便是大夫報恩極也於是先生乃辭大夫而去

兩十

二

110

赤松子中誠經

軒轅黃帝稽首問赤松子曰朕見萬民受生何不均匀有富貴有貧賤有長命者有短命者或橫罹枷禁或久病纏身或無病卒亡或長壽有祿如此不等願先生為朕辯之

赤松子曰生民梵梵各載一星有大有小各主人形延促衰盛貧富死生為善者善氣覆之福德隨之眾邪去之神靈衛之人皆敬之遠其禍矣為惡之人凶氣覆之災禍隨之吉祥避之惡星照之人皆惡之衰患之事併集其身矣人之朝夕行心用行善惡所為暗犯天地禁忌謫罪累事非一也人之朝夕為惡人神司命奏上星辰奪其算壽天氣去之地氣著之故曰衰也黃帝又問曰人生壽命合得幾許對曰人生墮地天賜其壽四萬三千八百日都為一百二十歲一年主一歲故人受命皆合一百二十歲為犯天地禁忌奪算命終又問或有胎中便夭或得數歲而亡此既未有施為犯何禁忌赤松子對曰此乃祖宗之罪遺殃及後自古英賢設教留在仙

經皆勸人為善知其諸惡始乃萬古傳芳子孫有福夫人生在天地之中稟陰陽二氣皇天雖高其應在下后土雖卑其應在上天不言而四時行地不言而萬物生人處其中恣心情慾凡人動息天地皆知故云天有四知

也人不言報天地之恩發言多怨天地天生黎民以乾坤表父母日月表眼目星辰表九竅風動火力為煖氣壽命終時總歸土天上三台北辰司命司錄差太一直符常在人頭上察其有罪奪其算壽若奪一年頭上星無光其人坎坷多事奪算十年星漸破缺其人災衰疾病奪其算壽二十年星光頽滅其人困篤或遭刑獄奪其算壽三十年其星流散其人則死時去算盡不周天年更殃後代子孫子孫流殃不盡以至滅門人不自知過犯只言短壽故天不欺物示之以影晝夜陰陽雷電兩雪虹霓交暈日月薄蝕彗星飛流天之信也地不欺物示之以響應及生萬物江河流注乃至枯涸山崩地動惡風掀木飛沙走石水滂蟲蝗饑荒天旱瘡癘疫疫地之

信也鬼神不欺物示之以禍福惟異災祥是鬼神之信也國主不欺物示之天地和星辰順災殃滅四方歸萬姓安人君之信也人之所行發言用意莫言天地如此故聖人云皇天無親惟德是輔畏天命畏大人畏聖人之

言凡人逐日私行善惡之事天地皆知其情暗殺物命神見其形心口意語鬼聞人聲犯禁滿百鬼枚其精犯禁滿千地錄人形日行諸惡枷鎖立成此陰陽之報也皇天以誠議故作違犯則鬼神天地禍之也黃帝又問神仙善惡之兆見蒙福祐更可為朕審而述之赤松子對曰修身制命治性之法清朝常行吉氣專心記念善語善行善視一日之內三業不生三年之內天降福星皆為福報也如人清朝常行惡語惡行惡視教人為惡日造三年之內禍患及身亡財滅口地加妖氣人必衰矣天之九醜是人間之九橫夫善者惡之符惡者善之信也又云善人者惡人之師惡人者善人之資吉者凶之證凶者吉之餘也有善人常遇災衰多般禍患先人之餘殃

也故一生修善之人不必擇良時吉日凡用  
 使之時自然得凶中之吉百靈潛護神煞避  
 矣一生為惡之人縱揀得吉日良時及至用  
 日却值吉中之凶惡神害之禍神避矣但世  
 人終日常修善行自然天增福壽和氣霞光  
 此乃形影之道也欲得不衰不耗與天相保  
 天地禁忌得失修身制命之道今具言之人  
 為一善神意安定為十善氣力強盛為二十  
 善身無患害為三十善所求遂意為四十善  
 般富娛樂為五十善子孫昌盛為六十善不  
 遭誤犯惡人牽累為七十善所學顯貴為八  
 十善獲地之利為九十善天神護之為一百  
 善天賜其祿逢遇聖賢為二百善揚名後世  
 子孫受祿為三百善三世子孫富貴利樂為  
 四百善四世子孫富貴遷祿為五百善五世  
 子孫受封超壽為六百善世世子孫忠孝富  
 貴為七百善世世出賢哲人為八百善出道  
 德人為九百善出聖人為一千善出群仙古  
 跡善政天道所錄見身加算進位登仙福及  
 子孫生賢出聖也若人為一惡意不安定為

十惡氣力虛羸為二十惡身多疾病為三十  
 惡所求不遂為四十惡坎坷衰耗凡事乖張  
 為五十惡終無匹偶為六十惡絕滅子息為  
 七十惡陰鬼謀害為八十惡水火為災非橫  
 燒溺為九十惡貧寒困弱瘡疥風顛為一百  
 惡天氣害之橫事牽引刑法惡死為二百惡  
 地氣害之盜賊為災為三百惡世世出下賤  
 人為四百惡世世子孫窮賤貧乞為五百惡  
 子孫絕嗣為六百惡世世子孫盲聾瘡癩出  
 癡顛人為七百惡出五逆不孝犯法子孫為  
 八百惡出版臣逆子誅滅親族為九百惡出  
 妖孽之人夷滅族類為一千惡世世子孫異  
 形變體為禽獸不具之狀積惡之殃滿盈禍  
 及數世矣此為司命奪算星落身亡鬼拷鄴  
 都殃流後世黃帝又問曰司命奪人算壽世  
 人作何罪所招赤松子對曰伏以世上之人  
 自犯悔咎却言天道不平有屈不自分雪况  
 詛怒天囚禁枷鎖怒天饑貧疾病怒天寒暑  
 霜雪怒天晝夜短長怒天自為惡事祈呪於  
 天逆四時違五行對三光裸體赤露便利向

三光星辰社廟之前見日月薄蝕不救貪自  
 歡樂不敬天地鬼神不孝父母呵罵風雨毀  
 折聖人典教破壞社廟穿掘墳墓取亡人財  
 物欺詐盲聾瘡癩之人竊盜金帛將穢污噉  
 他人屋舍妄外破除衣服以不淨器物盛諸  
 飲食厭呪生人埋符地下妬賢嫉能養諸蠱  
 毒殺害物命遺無頭文狀詭損平人發覺他  
 人私事閉塞道路填築溝渠偷他人物拋棄  
 用藥斫伐他人樹木苗稼花果園林損害六  
 畜穢污井竈官觀廟宇自身孝服唱歌作樂  
 放火燒山破除他人產業涸絕池沼捕採水  
 族龜鼈魚與人結交違背盟誓輕慢神道  
 姦詐誣罔口是心非惡言讒闢要爭訟教  
 人官事重告裸露對人披髮飲食損善益惡  
 潤己侵人酷信邪師教人非法攻殺無罪執  
 正為非恃勢邪巧入輕為重春行殺伐夏誅  
 諸命秋則見惡不改冬則開掘地藏離他人  
 骨肉好殺惡生自重輕人欺孤凌寡敗他成  
 已危他取安借貸不還譽已毀彼和惡逐勢  
 賣弄他權陰毒面慈見殺加怒知過不改見

兩十

兩十

七

善不從背親向疎慢高傲下不受父母師友  
教誨妻妾讒閹取小下言語輕弃骨肉施恩  
却悔樂短他人窮慳窺他密事調譖姦他妻  
妻非道而行奪人恩愛竊他善事自言已有  
以重罪牽引平人保證輕慢上下不擇尊卑  
恃酒凌物用物不當拋棄飲食輕賤衣服非  
分求覓不避危亡得新忘故棄本逐末知恩  
不報欺誑謾人

右所書過犯八百餘件略而言之不可具載  
但世人有所犯皆犯本照星辰奏聞

上帝七星六律四時八風九宮五行先令司  
命奪算令人短壽令諸殃禍延及子孫黃帝  
又問曰人犯天地禁忌奪算有數人之罪如  
何赤松子曰人為天地之本當為善伏緣世  
人外貌和柔內懷陰妬觸犯禁忌罪累非一  
被司命一一錄奏應是世人遭刑殺者或兩  
軍相持陣場死者一為自身有犯宿業相讎  
二為五運相交太一伐之數值遷移之歷運  
合受磨滅之災殃黃帝又問赤松子曰朕聞  
先生所說世人違犯卧不安帝罪可解乎對

曰罪有可解者有不可解者世人偶行非道  
心能悔過是可解也若聞不信知過不改為  
惡轉多心毒熾盛不可解也赤松子曰人行  
善道天地鬼神賜補助之增延壽考無諸惡  
事何以不為善道但世人尊敬天地三光不  
犯禁忌孝愛父母和順兄弟憐愍孤獨救接  
貧病敬重師長古來聖賢鄉里老人教示不  
違卑謙恭敬每遇風雨寒熱惡星怪異日月  
交暈虧犯薄蝕皆宜念善敬遠鬼神祭祀天  
地上錄其功增延祿算見人為惡勸人修善  
若遇善人敬而從之或見凶危將心救護自  
就艱難與人平穩將已輕事替人重役勸人  
不為官事口舌爭訟善理義井溝渠修填道  
路不以小失其大不以大棄其小見人有所  
失為其痛切見人有所得為之內喜扶羸護  
弱施恩濟患孤貧恭謹卑遜讓祿他人天錄  
中功亦增遐壽子孫獲福如有志信不違心  
崇道德不避危險救溺江湖無淫外色不侵  
他人屋宅產業不非理損害物命好生惡殺  
禮敬不虧常習經書恩不忘報惠人不悔寬

懷忍辱盡忠盡孝不逞威儀不枉用財物不  
愛華麗之服修饌食不非分殺命自我作古  
人無不親無自賢無自善無自解無自富無  
自矜無自尊無自譽無自重無自尊無自大  
無自用無自可大錄下功皆增算壽又加算  
倍多者人能事君盡忠事父盡孝不傲慢敬  
師長開悟童蒙光讚師傅修身謙讓和睦上  
下撫愛均平不聽讒邪直心用行婦人孝順  
翁婆敬順夫婿清貞潔行飲氣吞聲恭省晨  
昏和顏悅色無私奉上並蒙加算延壽增祿  
災橫消除男女聰慧人有折壽薄福者臣弑  
君子弑父事師違背業成忘師悖亂無禮不  
識親疎逞恣自我婦人違背父母不孝翁婆  
輕賤夫婿口舌誹謗闖亂六親盜竊囑情比  
鄰為惡皆奪福壽惡病纏身生遭人憎死墮  
地獄黃帝又問曰更有人間至妙之道可得  
聞乎赤松子曰夫人修持善惡自起於心心  
是五賊之苗萬惡之根夫人之心擬行善善  
雖未成而善神已應矣心起惡惡雖未萌凶  
神已知故君子千日行善善由未足片時造

惡惡便有餘至如僭奪吞併亦起於心有得有失會在天道又有起心害人未必便得乃其死生枯榮亦由運也經云天有五賊見之者昌失之者亡教法五德行之者昌背之者亡行之為溫良恭儉讓仁義禮智信背之為惡逆貪妬殺兇暴亂欺詐佞世人多行五背心常九念見他人家榮貴說他往日風塵起心願他流貶見人富貴笑他往日貧窮願他破散見他財帛豐盈起心教人劫奪見他妻妾美麗起心欲作姦非見他屋宅宏壯起心欲擬焚燒欠他債負起心願債主身亡借貸他人財物不得起心懊惱恨多見他偶有危難說他往日之非自生身父母早願亡殺要財物屋宅此是愚人九念是以天地鬼神惡之賜其殃禍奪其算壽也心行五德之人常懷九思見他榮貴自思福業緣薄見他穀米盈倉自思不勤力管種見他金玉資財自思非我所有之物見他美色妻妾自思匹偶不生亂心見他屋宅宏壯自思弊陋且安見他舊曾於已不足遭官府起救接之心欠他

雨十

十

債負目下未有還填長思憂負勤償之或欲借貸他人財物自思舊無恩力見他事養君親常思無辜勤酬答世人能終日行此九思棄前九念為上智明慧人也見世獲於福祐慶流子孫橫禍非災不可及也黃帝又問先生曰智人何等次之對曰有三等皆為仁者之人上智者明天文察地理不學自曉不教自解默而識之辯音律鑒賢愚心慈愍不輕人識成敗知進退別存亡此人雖貧而終富暫卑而終高此上智人也中智者通會經書常存禮敬見賢思齊扶危救弱惠施不悔忠孝不虧言不傷物卑遜溫謙此未學而終悟雖未顯而終達此中智人也下智者修善人改往修來就業而思學篤信善惡之事不侵他人財物保命惜身會道理識文法自能好弱自怕災衰如此兢兢而無過失不遭橫禍此下智人也

黃帝言曰善哉善哉此言不可數於功德謹依所說錄示眾人作大津梁諸群臣稽首而退依教奉行

雨十

十

赤松子中誠經終



二經同卷

太微仙君功過格

太清五十八頌文

雨十一

太微仙君功過格序

易曰積善之家必有余慶積不善之家必有余殃道科曰積善則降之以祥造惡則責之以禍故儒道之教一無異也古者聖人君子高道之士皆著盟誡內則洗心鍊行外則訓誨於人以備功業矣余於大定辛卯之歲仲春二日子正之時夢遊紫府朝禮太微仙君得受功過之格令傳信心之士忽然夢覺遂思功過條目歷歷明了尋乃披衣正坐然而思之知是高仙降靈不敢踈慢遂整衣戴冠滌硯揮硯走筆書之不時而訖皆出乎無思非干於用意著斯功格三十六條過律三十九條各分四門以明功過之數付修真之士明書日月自記功過一月一小比一年一大比自知功過多寡與上天真司考校之數昭

然相契志無異焉夫一日之終書功下筆乃易書過下筆的難即使聰明之士明然頓悟罪福因緣善惡門戶知之誠半慎之全無依此行持遠惡遷善誠為真誠去仙不遠矣西山會真堂無憂軒又玄子序

太微仙君功過格

功格三十六條

救濟門十二條 教典門七條

焚修門五條 用事門十二條

過律三十九條

不仁門十五條 不善門八條

不義門十條 不軌門六條

凡受持之道常於寢室床首置筆硯簿籍先書月分次書日數於日下開功過兩行至臨卧之時記終日所為善惡照此功過格內名色數目有善則功下注有惡則過下注之不得明功隱過至月終計功過之總數功過相比或以過除功或以功折過折除之外者明見功過之數當書總記訖再書後月至一年則大比自知罪福不必問乎休咎

功格三十六條

救濟門十二條

以符法針藥救重疾一人為十功小疾一人為五功如受病家賄賂則無功治邪一同凡行治一度為一功施藥一服為一功

傳一符一法一方一術令人積行救人每一術為十功如受賄而傳或令人受賄則並無功

傳人保益性命符法藥術等每一事為五功如受賄而傳為一功

救一人刑死性命為百功免死刑性命一人為百功減死刑性命一人為五十功救人徒刑為四十功免人徒刑為三十功減人徒刑為二十功救人杖刑為十功免人杖刑為八功減人杖刑為六功救人笞刑為五功免人笞刑為四功減人笞刑為三功

○救謂非自己力救之是也免謂自己主事持其免者是也如依法定罪則無功如私家減免婢僕之屬同此論功

救有力報人之畜一命為十功謂馬牛等救無力報人之畜一命為八功謂山野禽蟲

蟻飛蛾濕生之類一命為一功  
賑濟鰥寡孤獨窮民百錢為一功貫錢為十功如一錢散施積至百錢為一功米麥幣帛衣物以錢數論功饒潤窮民債負亦同此論

濟饑渴之民一飲一食皆為一功

濟寒凍之民暖室一宵為一功

救接人畜筋力疲困之苦一時為一功

葬無主之骨一人為五十功施地與無土之家葬一人為三十功若今出備租課則無功

埋藏自死者走獸飛禽六畜等一命為一功

若埋藏禽獸六畜骨殖及十六斤為一功

平理道途險阻及泥水陷沒之所一日一人之功為十功若造船橋濟渡不取賄賂者所費百錢為一功一日一人之功為十功

○教典門七條自己受救人法錄經教一宗為二十功受保護自身法錄經教一宗為十五功

於高士處求救人法錄經教一宗為八功求保護自身法錄經教一宗為四功

傳受行法官一人為百功德錄生弟子一人為五十功德受戒弟子一人為三十功

以救眾經法付人為五功保養性命經法付人為四功演道經論付人為三功相受也

自己注撰救眾經法一宗為三十功保養性命經法一宗為二十功謂得功讚道之文一

篇為一功謂得功若誅無教化者則無功

自己簡編救眾經法一宗為十功保養性命經法一宗為五功讚道之文一篇為一功

雕造經教所費百錢為一功貫錢為十功印造散施與人小經一卷為十功謂千字大經一卷為二十功謂千字並謂上聖正典有教化者非談論興亡勝敗之書及詠風月之文

○焚修門五條修聖像壇宇幢蓋幡花器血床坐及諸供養之物費百錢為一功貫錢為十功如施與人錢物修置百錢為半功貫錢為五功或以什物一件為一功

旦夕朝禮為國為眾焚修一朝為二功為己焚修一朝為一功

章醮為國為民為祖先為孤魂為尊親祈禳災害薦拔沉魂一分為二功為己一分為一功為施主一分為一功若受法信則無功

為無告孤魂告行拔亡符命一符為十功祖先尊親一亡為十功為平交親知及卑幼一亡為五功為施主一亡為四功若受法信則

○五

無功

為國為民或尊親先亡或無主孤魂誦大經一卷為六功小經一卷為三功聖號百遍為三功為平交親知及卑切誦大經為四功小經聖號為二功為施主誦大經一卷為三功小經聖號為一功若受法信則無功為已獲謝誦大經一卷為二功小經聖號為一功

用事門十二條

興諸善事利益一人為一功

講演經教及諸善言化諭於眾在席十人為一功百人為十功人數雖多止五十功

以文章詩詞誠勸於眾一篇為一功

化人出財修諸功德一貫為一功

勸人官門闢訟免死刑為十功免徒刑為五功免杖刑為二功免笞刑為一功

勸諫人鬪爭一人為一功

舉薦高明賢達有德之士用事一人為十功

讚揚人之善道一事為一功

掩過人之惡業一事為一功

勸諫人令不為非不廢不孝不貞不良不善

不慈不仁不義一人迴心為十功

自己著紙衣一件為二功著布素履袖之衣一件為一功若有而不著純帛者無功

自己飲饌有而不食者為三功晚而不食者為二功素食下味為一功素食中味為半功

素食上味為無功謂有上味及素饌佳餚而中下之味者為功若無中味而食下味者亦非為功

素食上味為無功謂有上味及素饌佳餚而中下之味者為功若無中味而食下味者亦非為功

素食上味為無功謂有上味及素饌佳餚而中下之味者為功若無中味而食下味者亦非為功

素食上味為無功謂有上味及素饌佳餚而中下之味者為功若無中味而食下味者亦非為功

素食上味為無功謂有上味及素饌佳餚而中下之味者為功若無中味而食下味者亦非為功

素食上味為無功謂有上味及素饌佳餚而中下之味者為功若無中味而食下味者亦非為功

素食上味為無功謂有上味及素饌佳餚而中下之味者為功若無中味而食下味者亦非為功

素食上味為無功謂有上味及素饌佳餚而中下之味者為功若無中味而食下味者亦非為功

素食上味為無功謂有上味及素饌佳餚而中下之味者為功若無中味而食下味者亦非為功

素食上味為無功謂有上味及素饌佳餚而中下之味者為功若無中味而食下味者亦非為功

素食上味為無功謂有上味及素饌佳餚而中下之味者為功若無中味而食下味者亦非為功

素食上味為無功謂有上味及素饌佳餚而中下之味者為功若無中味而食下味者亦非為功

素食上味為無功謂有上味及素饌佳餚而中下之味者為功若無中味而食下味者亦非為功

素食上味為無功謂有上味及素饌佳餚而中下之味者為功若無中味而食下味者亦非為功

素食上味為無功謂有上味及素饌佳餚而中下之味者為功若無中味而食下味者亦非為功

素食上味為無功謂有上味及素饌佳餚而中下之味者為功若無中味而食下味者亦非為功

素食上味為無功謂有上味及素饌佳餚而中下之味者為功若無中味而食下味者亦非為功

素食上味為無功謂有上味及素饌佳餚而中下之味者為功若無中味而食下味者亦非為功

素食上味為無功謂有上味及素饌佳餚而中下之味者為功若無中味而食下味者亦非為功

素食上味為無功謂有上味及素饌佳餚而中下之味者為功若無中味而食下味者亦非為功

素食上味為無功謂有上味及素饌佳餚而中下之味者為功若無中味而食下味者亦非為功

素食上味為無功謂有上味及素饌佳餚而中下之味者為功若無中味而食下味者亦非為功

素食上味為無功謂有上味及素饌佳餚而中下之味者為功若無中味而食下味者亦非為功

過律三十九條

不仁門十五條

凡有重疾告治不為拯救者一人為二過疾一人為一過治不如法為一過不愈而受

疾一人為一過治不如法為一過不愈而受

疾一人為一過治不如法為一過不愈而受

疾一人為一過治不如法為一過不愈而受

疾一人為一過治不如法為一過不愈而受

疾一人為一過治不如法為一過不愈而受

疾一人為一過治不如法為一過不愈而受

疾一人為一過治不如法為一過不愈而受

疾一人為一過治不如法為一過不愈而受

疾一人為一過治不如法為一過不愈而受

疾一人為一過治不如法為一過不愈而受

疾一人為一過治不如法為一過不愈而受

疾一人為一過治不如法為一過不愈而受

疾一人為一過治不如法為一過不愈而受

疾一人為一過治不如法為一過不愈而受

過厭權人家令見恠異欲取財賄為十過得財百錢為一過貫錢為十過

謀人死刑成者為百過不成為五十過舉意不作為十過謀人徒刑成者為四十過不成為二十過舉意不作為八過謀人杖刑為十

過不成為八過舉意為五過謀人笞刑為三過不成為四過舉意為三過凡為官吏人罪者同此論為行法官妄入鬼神罪者亦同此論

心中暗舉惡事欲殘害於人一人為一過事

成殘害一人為十過心意中邪淫雜想非理之事一事為一過

凡言舉惡事欲殘害於人一人為一過事成為十過惡語向師長尊親為十過向善人為八過向平交為四過向卑切為一過言約失信為一過揚人惡事為一過掩人善事為一過

故傷殺人性命為百過誤傷殺性命為八十過以言遽殺者同使人殺者為六十過故殺有力報人之畜一命為十過誤殺為五

過

過

過

過

過

過

過

過

過

過

過

過

過

過

過

過

過

過

過故殺無力報人之畜飛禽走獸之類一命為八過誤殺為四過故殺蟲蟻飛蛾濕生之屬一命為二過誤殺為一過故殺傷人害物者惡獸毒蟲為一過謂虎狼蛇蝎使人殺者同上論

見殺不救隨本人之過減半無門可救不生慈念為二過助讚殺生為五過

見若救得而不救者為十過無門可救不生慈念者為一過

見人有憂不行解釋而故暢快者為五過

見人畜死不起慈念者為一過凡言慈念者得救止以持念聖號經文迴向以結善緣也

役使人畜至於疲乏力倦不矜其苦而剛使役者一時為十過加之鞭笞者一杖為一過

用水陷溺路徑使人畜出入行履艱難者一時為十過

推毀船橋使不通渡者一時為十過

不善門八條

毀壞功德聖像壇宇幢蓋幡花器皿床具及諸獻供之物百錢之直為一過貫錢之直為

兩上

十過以巧言說人毀壞百錢之直為半過貫錢之直為五過見而不觀為一過讚助為五過

以言指斥毀天尊聖像為二十過真人為十過神君為十過見毀滅不勸為一過讚助

毀滅為五過毀滅經教與此同論

每過齋日及諸節令吉辰故不朝真為二過

因私務不及并非齋日為一過因公務不及無過為食酒肉葷辛及犯觸不朝真為五過

忘日誤朝真為一過

過節辰食晚食為二過常日晚食為一過

齋醮供聖鎮信之物一物不備為一過章詞一字差錯為一過誤違科律格式一事為一過

過威儀有失一事為一過唱念不專為一過宣科讀狀奏對詞表差錯一字為一過三時

朝真一時有失為五過供養進獻之物一物不備為一過一物不潔為一過及不如法為

一過

應受施主法信錢物非理使用百錢為一過貫錢為十過

兩上

九

薦亡符簡文字等一字差錯為一過脫漏一字為一過符文差錯脫漏為十過修寫書策不如法為五過

誦念經典漏一字為一過漏一句為五過音釋乖背字音交差一字為一過念誦語句錯

亂有失文意一句為五過若念誦之時心意不專為五過邪淫雜想及思惡事為十過住

經語惡事訖續念經為十過語常事為五過接陪賓侶為三過語善事為一過不依誦經法式為五過念經發嗔怒為十過凌辱他人

為十過凡言十過其功全無並是虛念但一過也

不義門十條

教唆人官門聞訟死刑為三十過徒刑為二十過杖罪為十過答罪為八過

教唆人鬪爭一人為一過

教人為不廉不孝不義不仁不善不慈為非作過一事為一過

見賢不薦為一過見賢不師為一過見明師不參授典教為二過不依師之教旨

為十過反叛師長為五十過違師教公為三十過辱長父母同此論

良朋勝友不交設為一過

窮民不濟為一過復加凌辱一人為三過

偷盜人財物或教人偷盜百錢為一過貫錢

為十過若見偷盜不勸為一過讚助偷盜為

五過米麥幣帛衣服並論錢數定過

不義而取人財物百錢為一過貫錢為十過

欠人財物抵諱不還百錢為一過貫錢為十

過因而謀害其過加陪

不軌門兩上六條

傳教法隱真出偽欺罔弟子一事為五過如受法信百錢為一過得人不傳為一過傳非其人為十過

注撰煙粉傳記詩詞歌行一篇為二過傳與

一人為二過簡編一篇為一過傳與一人為

一過自己記念一篇為一過

食肉故殺性命食之為六過買肉食之為三

過違禁肉故食為六過誤食為三過過齋日

食之為十過食後入壇念善為十過

飲酒為評議惡事與人飲一升為六過無故

與不良人飲一升為二過無故與常人飲一

升為一過助娼嫖飲一升為十過為和合事

理與友人飲祭酒待賓服藥皆不坐過齋日

飲致醉或酒後入壇念善為五過

五辛無故食之一食為一過食後持念經一

大卷為十過一小經為五過一聖號為一過

齋日食之為五過

受觸極親為五十過近親為三十過遠親為

二十過良家為十五過受觸之後入壇念道

朝真禮聖及齋日犯觸隨儀每一過為五過

太微仙君功過格終

太清五十八願文

若見居家妻子當願一切早出愛歡攝意奉

戒若見飲酒當願一切制於命門以速禍亂

若見姝女當願一切守情忍色志慕在賢若

見娼人當願一切除棄邪念翹心禁戒若見

婦人當願一切忍割浮華樂道自然若見真

人當願一切履信正化日入法門若見眾人

當願一切推仁無爭懷道安世若見善人當

願一切時尅存念仰軌其道若見惡人當願

一切棄凶即吉不犯王法若見貧人當願一

切損身施惠後受大福若見富人當願一切

救濟萬物世世受祿若見貴人當願一切承

其教旨悉合典訓若見賤人當願一切勤修

匪懈各得所為若見

帝王當願一切奉仰王道孝如父母若見主

相當願一切受其教制四方歸仁若見兵甲

當願一切各念仁心天下讓賢若見王子當

願一切日歌太平系國承家若見賢人當願

一切履行其德道為世宗若見道士賢士當

願一切明解法度得道登真若見山棲道士

當願一切悉見道門速得飛仙若見教化當願一切親受聖教皆為淵博名曰

聖人若見聖人當願一切尊禮侍見諸國並瞻若見仙人當願一切真道悉成飛昇天堂若見城郭當願一切嚴整修飾以道為基若

見大國當願一切歸崇慕德若水歸海若見小國當願一切知止沖虛安其所居若見市

朝當願一切羣賢蜂萃悉弘正道若見靜觀當願一切功德巍巍天人得志若見齋戒行香當願一切道德日新庠序容止若見誦經

當願一切盡上高座咸聞經旨若見經教當願一切各受讀禮習經教若見樓觀當願一切洞觀十方無所隱藏若見高山當願一切立德如彼無復退轉若見大海當願一切智慧無量輔成家國若見茂材當願一切學

成儒宗訓徒敷教若見淨手當願一切常執經書無時輟若見善口當願一切誦誦洞經日新不厭若見動足當願一切超出三界飛行上清若見靜山當願一切滅景得真安閑空寂若見飲食當願一切棄累入靜存得

道味若見火藏當願一切除其災害施為福田若見疾病當願一切以道自安免此苦厄

若見死喪當願一切學道常存濟度三塗若見漁獵當願一切不為罪垢終入無為若見夷狄當願一切賓王中國不生邊地若見少年當願一切及時學問遂成威令若見老病

當願一切以道攝生不更衰老若見三元當願一切普明靈曜冥閣俱消若見雲雨當願一切惠澤盈溢無所不生若見素雲當願一切常居潔白道逸自在若見靈風當願一切

慈懷披散德流遐邇若見淨水當願一切洗垢清虛平等其心若見名香當願一切爰娑芳感眾穢蕭然若見好華當願一切樂散諸聖相好具足若見車馬當願一切得道無為乘鳳駕龍若見弦歌當願一切玩經散說以

道娛樂若見福食當願一切無不飽滿世享天府德流主人如水歸海宗廟煇煇長常居貴盛世與四輩俱生王家若見散施當願一切禍滅九陰福起十方德如北海莫不興隆七祖生天子孫賢忠富貴魏魏所欲皆從學道

飛仙駕雲乘龍道士坐卧常願我等四大合德同體道真長存玄都師友自然濟度十方天下受恩道遠有無洞觀妙門

十善勸  
戒曰勸助禮敬三寶供養法師三寶者謂道經師也能養

生教化為人執能走法師也今人世世為君子貴孝高才

戒曰勸助治寫經書今人世世聰明博聞妙

戒曰勸助建齋堂靖院今人世世門戶高貴

身登天堂衣食自然常居無為

戒曰勸助香油供養今人世世芳威香潔光明容眸絕偉天姿高秀

戒曰勸助法師法服今人世世長延道遠中國不墮邊夷男女端正冠帶玉珮

戒曰勸助王父母子民忠孝今人世世多嗣男女賢儒不更諸苦

戒曰勸助齋靖讀經今人世世不墮地獄即昇天堂禮見眾聖速得反形化生王家在意所欲玩服備足七祖同歡善緣悉會終始榮

US A 17-2

樂法輪運至將得仙道

戒曰勸助眾人經學今人世世才智洞達動靜威儀常為人師

戒曰勸助一切布施諫諍今人世世壽考富樂常無怨惱

戒曰勸助一切民人除疾去欲履行眾戒今人世世安樂禍亂不生病者自愈仕宦高遷為眾所仰莫不吉祐門戶清貴天人愛育神

魔敬護常生福地是名太上智慧勸進要戒品皆大智慧經上卷所言也法傳太極真人

以治道行矣此有宿福值見此文秘而奉焉安示不信禍交見世死為下鬼閉於地獄旋

輪五苦後生夫人道毀經戒者亦然太極真人曰為行之惡莫大於嫉殺貪奢驕淫也若

此一在心必伐爾年命矣拔之以學神仙者

不亦悲乎

道士持齋燒香清淨讀經天下之威也而不欲見見如不見矣

大極真人曰世人惑也遠其仙人並執事鬼神及殺生以求生去生不亦遠生時不修善

治身忍割可欲死方厚葬其骸骨不知魂魄

已身五毒幽囚地獄苦惱三塗輪轉五道也生世無幾而聚斂財寶無有足恃為己重擔

福盡罪至身死名滅財寶四散也若疾風之扇塵夫

真人曰夫學道為人先孝於所親忠於所君憫於所使言於所友信而可復諫惡揚善無

彼無此吾我之私不違外教能事人道也次絕酒聲色嫉妬殺害奢貪驕息也次斷五辛

肥生滋味之舖也次令想念幽冥心暗清虛次服食休糧奉持大戒堅質勤志導引胎息

吐納和液修建功德

真人曰忍人不能忍割人不能割行人不能行居人不能居衣人不能衣食人不能食守

人不能守學人不能學乃鍊以靈藥食於雲芽尸蟲沉落穢漏消滅六宮滌蕩五藏安閑

矣將長齋久思靜詠洞經耽味衆妙兼以丹液心能如是者豈有不得昇仙之道乎

真人曰若不修人道君親不斷耽酒好色殺伐貪狠奢驕自恣欺誘賢良借貸不還他不

少已有如此之行矣長不能革使心爽然而

欲懷之以齋戒學道希肉飛之舉弗亦哀乎弗亦哀乎斯人也將長處地獄復於五毒刀

山劍樹湯火炎燒煮瀆五體求死不得饑則食鐵渴則飲火出臨寒水傷肌切骨方付三

官誦作山海擔負土石鞭笞考對備經三塗五道往返十苦八難之中其苦無量不可具言也

真人曰是人也乃不如外覺凡賢奉修人道敬信道經唯善而從矣任化來往在時遷易

道遙城內清靜自適命過亦入福堂不經因塗或為鬼神也後生人道不失本願轉得信

根賢聖結緣穢累日盡終入仙道也

太清五十八願文

玄都律文

而士

虛无善惡律

一者遺形忘體怕然若死謂之虛二者損心棄意廢偽去欲謂之无三者專精積神不為物集謂之清四者反神服氣安而不動謂之靜五者深居宴處功名不顯謂之微六者去妻離子獨與道遊謂之寡七者呼吸冲和滑澤細微謂之柔八者緩形縱體以奉百事謂之弱九者憎惡尊榮安貧樂辱謂之卑十者避處逃滿衣食麤疎謂之損十一者爭作陰陽應變却邪謂之時十二者不飢不渴不寒不暑不喜不怒不哀不樂不遲不疾謂之和十三者愛視愛聽愛言愛慮不費精神和光順世謂之畜

律曰凡此十三者混沌為虛无行道守真者敬奉師法順天教令窮極无為之道虛无清靜微寡柔弱卑損時和畜夫為道者氣鍊形易民和國寧家吉災不起壽命延家國昌達律者為天所刑

律曰人不念作善但行惡事父母不孝事師

主不義事者不忠為善者自天祐之為惡者天必殃之人有一善心定體安人有十善氣力強壯人有二十善身無疾病人有三十善所求者得人有四十善昌熾富貴人有五十善子孫富盛人有六十善遺厄得脫人有七十善神明護之八有八十善得地之利人有九十善專貴顯榮人有百善天德降之珍寶人有二百善後世揚名天下人有三百善後世大富人有四百善後世出富貴人人有五善善後世延壽人有六百善後世出忠孝人有七百善後世智慧人有八百善後世道德人有九百善後世出賢聖人人有千善後世出神仙真人

右人有為善者得福自天祐之人有一惡心勞體煩人有十惡血氣虛羸人有二十惡身多疾病人有三十惡所求不諧人有四十惡輒軻衰耗人有五十惡絕无子孫人有六十惡數得非禍人有七十惡賊鬼害之人有八十惡水火害之人有九十惡貧賤困挫人有百惡天地殘罰其形人有百五十惡寇賊害

之人有二百惡後世无姓族人三百惡後世受貧困人有四百惡後世沒為奴婢

戒頌律

第一勿詐鬼欺神輕罔天道第二勿以偽為真以真為偽第三勿以善為惡以惡為善第四勿以曲為直以直為曲第五勿以濁為清以清為濁第六勿以邪為正以正為邪第七勿以醜為好以好為醜第八勿以虛為實以實為虛第九勿以逆為順以順為逆第十勿以非為是以是為非第十一勿以親為疎以疎為親第十二勿以東為西以西為東

律曰十三條名曰妖惑之人耳身受其害捨命不得全生災殃流及五世子孫犯者害命奪算犯主吏坐誅依罪輕重論也

律曰常敬從師教令一如師法不得輕冒詐偽欺罔違律罰算四百日主吏坐誅

律曰常以平旦日中日入後存想五方五氣東方青氣化為青龍西方白氣化為白虎南方赤氣化為朱雀北方黑氣化為玄武中央黃氣化為已身則調和五方音而頌之違律



者罰筭三百日主吏坐誹

律曰平旦頌曰微妙而博大于元氣之精光

巨麗而可樂子魂神之翱翔藏我肯臆中子

靡然虛而張潔白如明月子通洞乎十方芝

草何英英子不憂无食糧呼吸新與故子因

以通神明

律曰暮頌曰曠曠怖怖與神无懼被服精華

飲食玄武招搖為馬玉衡為輻上下无限出

入无時百病除愈神氣獨持司命著籍玉簡

丹書編以金縷纏以素絲千億巨萬无所復

疑太一祐我神明扶持清靜絕念向王相地

頌之佩籙吏與天地作約以身修道樂法者

皆頌之不如法罰筭五年主吏坐誹

律曰戊辰戊戌日不得頌正心守一念道眼

无妄視口无妄言心无妄念耳无妄聽違律

奪筭五十安神定志尊道德敬師長不如律

輕慢道德不敬師友為家則禍災為國則亂

亡罰筭二紀主吏誹千日謂道德之人師朋友當如禮敬事之

律曰寬和忠孝恭敬朝修淡泊慈仁畜孝為

信思義所行不如律罰筭七紀不得因鬼稱

神託名官號誹師謗道淫祀百鬼反真亂正  
自作法度不如師法違律者罪及害身主吏  
罰五年也

律曰不得食日暮之食不得食祭神之食違

律罰筭千日也謂日之暮亦不須食也過祭

百藥律

律曰夫德以除災藥以愈病不知律者為國

則无延祚之期為家則无子孫為身則刑兆

虛亂正氣不居年命為衰故非道而治非法

而言亡筭奪紀司過言罪司命削籍

律曰德為醫也行為藥也人不修其德行而

廣求醫藥藏罪而多求章表上所行不改

其罪更凶

律曰柔弱去欲寬和恭遜藥之道德府違律

者罰筭五年主吏坐之享天敬地為一藥欽

奉三光為一藥恬淡無欲為一藥仁恕謙讓

為一藥好生惡殺為一藥不多聚財為一藥

不犯禁忌為一藥廉潔貞信為一藥不燒山

林為一藥空車助載為一藥志弱性柔為一

藥不自尊大為一藥行寬心和為一藥不好

陰私為一藥動靜有禮為一藥陰德樹功為

一藥起居有節為一藥不論訴人為一藥近

德遠色為一藥災病不干為一藥施不望報

為一藥為人慕願為一藥推恩義讓為一藥

慈愍憐愛為一藥好稱譽人為一藥心靜意

定為一藥為人願福為一藥祛邪弼正為一

藥不干豫人為一藥教化愚暗為一藥戒勅

重蒙為一藥解散思慮為一藥因貴為惠為

一藥內修孝悌為一藥為人起利為一藥蔽

惡揚善為一藥以力助人為一藥好飲食賜

人為一藥憐貧傷危為一藥救日月蝕為一

藥言語謙遜為一藥恬淡寬舒為一藥不負

宿債為一藥思神念道為一藥質俚端正為

一藥立功不倦為一藥不爭是非為一藥除

情去欲為一藥受辱不怨為一藥不取非財

為一藥推好取醜為一藥雖災自受為一藥

稱揚賢良為一藥好相引用為一藥不自彰

顯為一藥救禍濟難為一藥不自伐善為一

藥諫正邪亂為一藥勞苦不恨為一藥開導

迷誤為一藥覆蔽人過為一藥因富布施為

一藥進勝已者為一藥扶接老弱為一藥惠與窮乏為一藥誓不罵詈為一藥為人嚴淨為一藥智德不退為一藥位高接士為一藥好言善語為一藥恭敬卑微為一藥生無懈怠為一藥至誠篤信為一藥不罵畜生為一藥推直引曲為一藥心平意等為一藥進退可否為一藥不念舊惡為一藥推善掩惡為一藥聽諫受化為一藥推多取少為一藥怒怒自制為一藥見賢自省為一藥閉門恭肅為一藥推功救苦為一藥尊奉耆老為一藥好人有功為一藥清廉貞分為一藥聽經實行為一藥助人執力為一藥富有慈元為一藥遠嫌避疑為一藥安貧不怨為一藥尊奉聖文為一藥好成功德為一藥宣揚聖化為一藥得失自觀為一藥勸人學道為一藥願禮拜三寶為一藥以言為善為一藥

形而為衣量腹而為食雖富且貴不敢恣慾雖貧自賤不犯戒律是故自然外无殘暴内无疾病也

百病律

律曰救災除難不如防之易治病療疾不如修之吉若事父母師長以孝道事君以忠敬朋友以篤信違律者罰算一紀主吏坐其病到身

律曰有君不能保社稷有臣不能全壽命聖人求福於未兆絕禍於未有蓋災生於稍稍病起於細微小善不積大福不成為惡者雖欲以章跪願服符籙以自防救不肯改更心腹必為罪不除亦罰算五病則入身

律曰常思病來之罪所犯過惡司過神解過神司過君解過君當解除之一切罪過世間所犯諸惡則病消除

喜怒無常是一病不好者老是一病好色無德是一病外戾自用是一病憎之欲死是一病從貪弊惡是一病擅變自可是一病鬼點諛語是一病快禍遂非是一病兩舌无信是

一病乘權縱橫是一病罵詈風雨是一病侮易孤寡是一病教人墮胎是一病威勢通勒是一病孔內窺人是一病借不念還是一病背向異端是一病曲人自直是一病調戲異同是一病惡人自喜是一病探巢破卵是一病愚人自賢是一病水火敗人是一病以功自與是一病教人去婦是一病以勞自怨是一病合禍睽愛是一病喜說人過是一病唱禍導非是一病以貴輕人是一病見物欲得是一病以賤恥貴是一病亡義取利是一病以德自顯是一病專心係受是一病以私亂公是一病敗人自舉是一病陰惡自害是一病輕口喜語是一病論評誹議是一病非人自是是一病瑕人自誓是一病以力勝人是一病无施真人是一病語欲勝人是一病怒自怨評是一病貨不念賞是一病蠱道厭人是一病以真傷人是一病憎人勝已是一病怒喜自伐是一病心不平等是一病以賢自真是一病不受諫評是一病誇有功人是一病煩符輕疏是一病以富驕人是一病好自作

正是一病以貧妬富是一病踴躍無禮是一病  
 病饒人求婦是一病輕易老小是一病惡能  
 醜對是一病敗人成功是一病喜禁善人是  
 一病樂塞人路是一病惡言不改是一病好  
 掩戲人是一病危人自安是一病激厲誇悖  
 是一病多憎少愛是一病推負著人是一病  
 嗜得懷詐是一病持人長短是一病乘酒險  
 橫是一病與人追悔是一病干務人事是一  
 病施人望報是一病惡生好殺是一病罵詈  
 虫畜是一病負債盜竊是一病皆毀高大是  
 一病喜短唐突是一病毒藥醜餌是一病故  
 患誤人是一病言語不忠是一病欲談人短  
 是一病追念舊惡是一病刀胎剖形是一病  
 內踈外親是一病笑盲聾啞是一病談愚癡  
 人是一病教人撻捶是一病撻捶無理是一  
 病教人作惡是一病多疑少信是一病笑顛狂  
 是一病醜言惡語是一病強奪人物是一病  
 律曰人能除此百病無災無患長生度世子  
 孫蒙祚矣

命刑籍災死名滅則其身已言人犯罪當改  
心易行奉承道  
法不欺行人鬼加罪非原非違  
法事則一切過得度長生也

律曰制道士女官道民籙生百姓所奉屬師  
 者父亡子繼弟九兄沒弟紹非嫡不得繼或見息小  
 弱當大人攝治見長則立治依舊若無人承領  
 則尋根本上屬不得他人屬違律罰筭一紀  
 律曰道士女官籙生道民本師亡沒之後子  
 孫不令其堪承襲或遭亂失本屬師推尋原  
 末不相知識皆聽上屬事師皆當遵奉法教  
 此性命之主也不敬事師冒慢神明治國則  
 亂治家則亡殃考延及後世也

律曰制男官女官籙生道民天租米是天之  
 重寶命籍之大信不可輕脫禍福所因皆由  
 此也七月七日為上功八月為中功九月為  
 下功十月五日輸者無功無過皆輸送本治  
 違法則命籍不上吏守人上延七祖下流後  
 代家長罰筭二百日戶口皆各罰二紀

律曰制男官女官主者領戶治位皆有科次  
 品號若是甲治受所領民租米百斛七十斛

納治中用折三十斛傳天師治若二百斛皆  
 當詣本治施設若去本治三百里以外聽於  
 家設不如法罰筭三紀

律曰生男上廚生女中廚增口益財求官保護  
 延口歲中無他上廚之例求度厄難遠行求遷  
 官廚中之例求治疾病消縣官口舌牢獄繫  
 閉下廚之例故略條品法律科格如此違律  
 罰筭一紀

律曰男官女官主者籙生年初額口數竟歲  
 無十人設廚二十人若三十口已上設二十  
 四人廚若百千萬口不過二十四人廚一口  
 設一人廚至二十四人止也違律罰筭一紀

律曰男官女官主者籙生條晚額品格十人  
 以下晚額二十尺二十人已上晚額四十尺  
 蒙息則輸送不如法則罰筭一紀

律曰男官女官主者三會之日所以供廚使  
 布散租米而比者眾官令使百姓以供會此  
 皆不合科典違律罰筭一紀

律曰生男兒設廚食十人中章紙百張筆一  
 雙墨一丸書刀一口生女子廚食五人席一

領養箕一收掃帚一收月滿則輸不如律法  
父母奪箕二紀兒子奪箕天師治不得長取  
亦得奢結鬼氣不去及還中傷不得隱匿他  
用以管家私此罪不輕減身

律曰男官女官主者尋奉道之民各有根本  
而此者衆官互嚶受他戶寔由主者之過不  
能以科法化喻輒便領受愚民無知謂可輕  
爾致使去就任意不遵舊典主者受奪略之  
罪民受叛逆之愆師則以狀言奏天曹必至  
違律者各罰筭一紀

律曰男官女官錄生道民至於解厨家主齋  
戒宿請安言刺被請之身皆嚴整勿履穢汗  
悉沐浴換易衣裙情褐袴褶不得著裙履露  
衣輕冒至真所以爾者此律是天官之威神  
仙臨降非小故邪皆正心存想不得亂語說  
派俗不悉之事悉依法錄大小為次第若所  
受同以前後為次若所受法錄治職同日當  
以年長為次若受外官次雖大悉不得加上  
內治次若不用別為次第也違律罰筭一紀  
律曰男官女官主者上厨人酒五升錢三百

中厨人酒四升錢二百五十文下厨人酒三  
升錢一百文并甲治受領民租百斛折八十  
斛入甲乙治以二十斛傳天師治又某甲治  
受所領民租米百斛折八十斛入丙丁治以  
二十斛傳天師治及公晚誓物一如上治計  
丈尺以傳天下萬民米一斛具使令二斗達  
天師治其米不至天師主者受割截之罪唯  
紙筆墨給治用不煩傳上明各依承違律罰  
筭三紀

律曰男官女官主者百姓有疾病厄急歸告  
之者當匍匐救之不得以私事託設妄說禍祟  
求人意氣受取皆計減為罪違律罰筭一紀  
律曰男官女官主者道民年初保家口或病  
痛百事至心立願皆質其辭誓主者依承狀  
申述蒙恩限滿則輸即為言功報勞不得違  
言負約此罪不輕若不蒙恩福便為言除不  
可橫受其歲中雖有死亡減口租不在貶例  
依常輸上宜各遵奉違律者罰筭一紀  
律曰男官女官主者當詳擇救民不得苟且  
塵穢清虛化民皆檢其墨辭質却情狀令家

內大小和同然後宣化依科救之違律者奪  
筭二年

律曰道士女官主者誅罰邪偽清寧四海受  
民以禮養育群生三會吉日質對天官教化  
愚俗布散功德使人鬼相應而此者衆官烹  
殺畜生以供厨會不合冥法殺生求生去生  
遠矣犯者殃及後世主者罰筭一紀

律曰男官女官主者錄生安靖於天德者甲  
乙丙丁地治有品第民家靖廣八尺長一丈  
中治廣一丈二尺長一丈四尺大治廣一丈  
六尺長一丈八尺面戶向東鑪按中央違治  
則罰筭一紀按如盟威律論法也

律曰男官女官主者受法錄治職之號譬如  
王位至於選補皆由天臺而頃者衆官輒便  
私相拜署或所受治小而加人大治或以身  
所佩法以授人此皆不合冥典若堪任者當  
表言上違律者各罰筭二紀

律曰男官女官主者制陽平治得署四正遊  
治鹿堂治鶴鳴治得署三正遊治自此以下  
一歸天師治凡受法當隨功輕重依品受任

107 A B 20-2

不得苟且互求大治違律者罰筭二紀

律曰道士女官主者錄生朔望皆朝拜雞鳴

皆起嚴敬整容冠帶朝拜衣幘袴褶入治依

位號執笏朝拜記便簡閱如舊法出朝於師

皆五拜問訊起居安否而退其戊辰戌戌不

朝違律罰筭一紀

律曰男官女官主者錄生已午忘失朝退位

一等奪筭三年不朝退位三等奪筭七年

於師皆有考坐謂故不朝輕周天地也

律曰男官女官錄生道民家有穢行不過悔

朔不得入治哭亦三日穢三年之喪未滿百日不

得入治拜禮表章書違律者考以罰筭一紀

律曰奉道之民誓心至死歸道不得兩心猶

豫違背道德悔道還俗此罪不輕禍至滅門

亦不得淫祀邪鬼若有犯者糜狀歸首太治尊

心悔過得免殃咎而知者故違罰筭一紀

律曰道士女官主者受道之日內以修身外

以穢災不得妄同中傷百姓及漁獵萬端或

更相評論妬忌勝已此是聾盲所行非道法

真正之體犯者罪考八十主者科之

如謂狀罰之人

也贖五四兩准罪

律曰道士女官錄生身年十八已上得受大

法若外法自受百五十將軍錄已上堪著黃

色法服衣冠內法自然昇玄真文已上上清

大洞已下須用紫色法服衣褐笏履袴褶其

笏但十戒已上則執之若朝朝禮謁集及章

表而須法具衣冠幘笏復違律罰五八兩

考及三世自身水火官事所考如玉法

言三前人民洋補禮判蓋微謂之板二頭俱平自人皇以後謂之為笏者言之以天地方員象

道同體敬之如法也

律曰道士女官祭酒錄生身任法誠若死要

在靖宇觀治不得在俗人舍宅

送葬不合在俗其竟神所居穢地天地水三官不許屍被

考掠作河三年徒役

律曰陽平鹿堂鶴鳴諸治男官女官主者錄

生等教寫科制如右竊尋比頃以來衆官百

姓道民或有無師而自立法或去本治遼遠

布於四野私相號授領民化戶威福自由或

有去治不遠而致隔絕至於租民跪物通廢

積年私自沒入已不傳奏上自作一法無所

稟承背違實科前後非一其事萬端致使正

法不明真偽無別氣候錯亂妖惡滋生罹災

被考豈不痛哉斯皆主者之覺不能讚揚聖

化令愚人惶怖謂輕惑有心而不見科律儀

令事件別各標所用威使聞知宣揚布化賞

善罰惡相與揭厲精加檢察使功勤必獲其

德犯違之者地官牒名連引上依法檢治若

不糾問主者與同罪明須告示各遵承一如

玄都科令律也

章表律

律曰轆軻表耗數得飛禍絕無子孫疾病痿

厄所求不諧牢獄閉繫血氣虛羸貧賤困極

殘年天死癡狂聾僻或出妖臣逆子破家癩

厲刑人市死盪失骸骨水火刀兵寇賊所害

田蠶耗漏衣食不充仕官不達皆由罪惡司

過司考師家治中將吏所害考罪先世殃咎

所逮也皆參詞條某州縣鄉里年紀男女大

小戶口居止所屬師主實效審古旨列事狀

詣天師下治官祭酒精進主領民戶者奏詞

皆依春夏秋冬夏頓首俯仰自搏頰滿數則止

謂未劫時章貢上天曹  
解過除罪壞災降福

律曰於洛陽靖天師隨神仙西遷蜀郡赤城人濁不清世渾不平於是攀天柱搥天門新出正一盟威之道欲更清明天人誅罪不義養育群生立二十四治署男職女職二十四

職乘玄元之施開化後代皆悔過及得列為真人一月聽三貢上章表自改悔罪過斷絕復連消除災害疾病危急一月聽三上章也

律曰入治上章皆自履裝衣冠正法服平坐存五方生氣及身中功曹吏兵按分位恭如相臨對倚侍左右前後也謂入治奏章之時也

律曰入治上章避戊辰戌戌不上章穢汚法不過晦朔亦不得上章天下百姓不得觸穢詣治見師主者違律罰算減年返獲其罪也

依律皆為司過  
司考所劾其罪

律曰入治上章皆正身趨步科次左右肅恭致不得男女雜錯望視謬語前却遲速主者職吏降一階不降罰至三兩又罰算二紀律曰道士不得妄為惡逆男女上章輕慢姪

盜取凶逆無道不孝父母師主不義君長姑姨不敬奉道德輕慢鬼神賊害盲聵毀辱賢善讒媚誹謗背父母叛師主不順不善皆為惡逆男女也此皆不得為上章不滿一年被奪壽五年死付河伯謫作又罰至八兩退位二等也

律曰章詞質而不文拙而不巧朴而不華實而不偽直而不曲辯而不煩弱而不穢清而不濁直而節簡要而翰誠則感於天地動於鬼神御上天曹報應立至也違律司非執法

治官吏坐律曰章消疾病向鬼門消災向地戶求長生向天門求富貴財利向地戶消口舌呪詛向人門厭虎向寅厭蛇向巳與天罡并力大吉也

律曰上章求財富貴用天倉日戊子是求爵位用天府日上不用自刑日午酉亥辰皆自刑寅刑巳戌刑未子刑卯申刑寅卯刑子巳刑申違律被罰考病五十日也

律曰請求章奏解先亡冥考殃罪及身中所

犯坐疾病災禍吉凶由本治若去師遠遠聽詣同法自非宗祖師又非甲祭酒領戶治官之者上章不達天曹甲乙丙丁以下皆為奏上對夫領戶三百以上為治疾官三戶以上為職署皆為主者也

律曰修福延年消災害治厭百病皆東向上章解墓除責開心聰明過災厄皆向西上章也

律曰災難厄急從死中求生消惡伏邪皆北向上章也

律曰修身養性溫潤富貴萬福皆南向上章律曰上章皆質立晚信以驗心志與吏兵要誓不得違律也

律曰天為除之應死者天為滅罪如此者眾身有益勿效他人後世子孫皆老人福是為

耳諸職治道士女官及散民新民皆不得與狼戾祭祀家飲食狼戾之家更相請守飲酒食肉男女合會小大語笑從心快意吾之所禁勿為口腹所誤令人故氣來往不絕以致災禍宜當節度身中吏兵皆受不清之名豫

為作備若見中傷勿得答怨也

律曰諸職道士女官皆不得使民數行問解  
淨汙多有忌諱緣真作偽私行意氣私疑為  
意不正終不得道恩邪偽自至徒自苦耳又  
於身無益科律所禁可得怨天也

律曰道士女官皆不得使民私祠祀鬼神殺  
猪羊妖言惑語此偽事皆道之所禁若有此  
色皆須斷除違律者犯錄上禁罰第一紀也

玄都律文

太上靈寶朝天謝罪大懺卷之一

露一

爾時元始上帝太上道君太上老君在大羅  
天上玉清聖境大福天中坐七寶紫微之臺  
大會群仙講演真一妙法施大威力布大祥  
光普照無極世界善惡因緣開示一切眾生  
令知宿命罪福過去未來三世報應之事是  
時諸天大聖燒香朝拜列班侍衛仰聽法音  
元始上帝放九色神光徹照諸天下及萬國  
威神變化洞徹無闕皎在目前猶如指掌左  
右群仙乘此威光得見諸天善惡因緣內外  
備盡見有大聖高真項負圓光身相嚴妙或  
駕景乘空騰龍馭鶴飛雲步虛鸞輿鳳蓋遊  
遊八極逍遙無為神通自在或見天仙地仙  
金童玉女無鞅數眾福德快樂或見諸仙持  
幡執節燒香散華分身變化或見飛天神王  
善惡童子巡遊人間條錄善惡以奏諸天或  
見日月宮殿星宿寶宮山河海嶽靈官考校  
人民善惡功過毫分不失時有十華真人與  
諸天大聖燒香朝拜上奏至尊今日得詣瓊  
軒觀聽妙會忝侍左右願施威力建大法橋

接引群倫咸使得道永出塵迷是時

元始上帝告左右侍真曰卿等群仙隨吾祥  
光下觀萬國大地山河北民善惡報應崇建  
功德廣種福田者一一皆受諸天人福見有  
帝王后妃將相大臣正殿燒香廣陳法會修  
奉齋醮轉經禮懺為一切人天禳災祈福見  
有帝王后妃將相大臣卑身下物廣持百寶  
供養諸天見有帝王后妃將相大臣建立宮觀  
塑造聖像轉經禮拜為一切人天廣求福利  
見有帝王后妃將相大臣散施財寶救濟貧窮  
老病困苦見有帝王后妃將相大臣常行慈  
悲不殺不害不奢不費常行儉約見有道士  
賢者修建靈觀星壇寫經造像見有道士  
賢者斷穀休糧清淨身心誦習經典見有道士  
賢者放生續命濟惠貧乏見有道士賢者翹  
勤星漢以求輕舉見有道士賢者忠孝君親  
慈愛知友見有帝王國主文武大臣遊獵殺  
害傷殘百姓見有帝王國主文武大臣酷虐  
嚴刑人民因弊見有帝王國主文武大臣貪  
姪貪慾恣縱六情宴樂無度見有帝王國主

文武大臣毀壞宮觀燒除法宇見有帝王國主文武大臣輕慢出家陵辱法師苦痛刑害見有帝王國主文武大臣輕慢天地日月星辰鴆毒善人見有男女誹謗出家法身於宮觀中行諸姪慾殺害群毛穢汙福地見有男女殺害父母五逆不孝違天負地不信罪福見有男女偷盜常住三寶供養財物花果幡幢見有男女背道叛師違盟負誓抵債欺心見有男女枷鎖牢獄鞭笞拷掠殘害身形見有男女六形不具癡聾瘖啞手足攣縮見有男女愚癡騃風癩顛狂見有男女毒蟲猛獸吞螫搏噬見有男女中道分離不終於親見有男子子母分張賣身奴婢見有男女身體破裂蟲爛膿血又見地獄足履刀山肢體斷壞又見地獄手攀劍樹肢節分張又見地獄吞火食炭遍身煙出又見地獄碓擣磔磨屑屑如粉又見地獄身抱銅柱形體焦枯又見地獄身卧鐵床脂流火爛又見地獄鑊湯煎煮漬瀆爛壞又見地獄鋸解身形遍體流血又見地獄碎石逼身毛孔迸血又見地獄

身涅寒冰遍身破裂又見地獄頭戴火山身面焦枯又見地獄鐵鳥啄睛皮肉分張又見地獄拔出其舌鐵錐刺之又見地獄捷汲汲波以灌四瀆又見地獄負石填河晝夜不息又見有受身餓鬼者又見有受身六畜牛羊猪狗者又見有受身邊夷下賤者又見有受身六疾聾盲瘖啞手攣脚跛者又見有受身蟲獸蠅蠹者又見有受身溷蟲淤泥中者又見有受身惡蟲鳥獸魚鼈蝦蟇者是時法會中一切大聖神仙見諸天諸地中有如此報應因緣罪福不同不知前生何修今身何犯前生何福今身何罪或是先世種因殃流子孫或是一身積業受此業報伏願天尊大慈賜垂開悟令一切群生曉悟宿命因緣罪福報應諸天賞罰毫分不差若落心救拔依稟聖言皆獲超度元始天尊再謂左右侍真曰下界若有至人信士發無上道意大捨財寶救濟貧乏放生續命建七寶妙臺立三清聖像建節燒香大醮天地百靈天宮星宿百珎供養者吾遣太一救苦天尊於太極宮中開

丹簡紫文出天尊懿號稱揚讚歎吟詠洞章乞削落九幽長夜之鬼解釋先祖父母歷劫辛苦罪殃纏結並皆原放寬生天堂道途無為衣食自然增無量福消無量罪功德巍巍皆得超度是故燒香歸身皈命五體投地

志心朝禮

玉清聖境虛無自然元始天尊  
 上清真境太上道君靈寶天尊  
 太清仙境太上老君道德天尊  
 太上昊天至尊金闕玉皇上帝  
 南極星主紫微上宮天皇大帝  
 中天星主紫微中宮北極大帝  
 承天效法厚德光大后土皇地祇  
 南極長生大帝統天元聖天尊  
 東極青華大帝太一救苦天尊  
 貞明大聖九天應元雷聲普化天尊  
 九天雷祖大帝除災濟物天尊  
 紫微碧玉宮太一天帝保制劫運天尊  
 六天洞淵大帝伏魔上上太一天尊  
 六波天主帝君普施法潤天尊



九天可韓司丈人朱陵度命天尊  
 九天採訪使應元保運妙化天尊  
 東方九炁天中青靈始老洞空炁尊  
 南方三炁天中丹靈真老洞清炁尊  
 西方七炁天中皓靈皇老洞虛炁尊  
 北方五炁天中五靈玄老洞微炁尊  
 中央一炁天中玄靈元老洞真炁尊  
 志心朝禮 東方玉寶皇上炁尊  
 志心朝禮 玉音妙真天尊  
 志心朝禮 上元普朗天尊  
 志心朝禮 洞明朱極天尊  
 志心朝禮 安樂丹元天尊  
 志心朝禮 真相七朗天尊  
 志心朝禮 金仙妙彩天尊  
 志心朝禮 又玄重玄天尊  
 志心朝禮 靈真妙成天尊  
 志心朝禮 上宮玄光天尊  
 志心朝禮 大道明廣天尊  
 志心朝禮 解脫玄化天尊  
 志心朝禮 開靜紫清天尊

志心朝禮 法海經寶天尊  
 志心朝禮 丹元洞視天尊  
 志心朝禮 妙樂丹素天尊  
 志心朝禮 雲宮大行天尊  
 志心朝禮 金簡妙樂天尊  
 志心朝禮 太清真道天尊  
 志心朝禮 真嚴常濟天尊  
 志心朝禮 道遙三光天尊  
 志心朝禮 太元玄老天尊  
 志心朝禮 正啓空寂天尊  
 志心朝禮 最妙丹元天尊  
 志心朝禮 瓊威法海天尊  
 志心朝禮 高運空霄天尊  
 志心朝禮 保運開命天尊  
 志心朝禮 妙尊靜玄天尊  
 志心朝禮 應化渾成天尊  
 志心朝禮 洞玄八景天尊  
 志心朝禮 道運玄化天尊  
 志心朝禮 金玄凝光天尊  
 志心朝禮 德光合成天尊

志心朝禮 因果玄會天尊  
 志心朝禮 太玄道運天尊  
 志心朝禮 真空東華天尊  
 志心朝禮 應明大運天尊  
 志心朝禮 真元萬道天尊  
 志心朝禮 洞陽應玄天尊  
 志心朝禮 高皇丹天天尊  
 志心朝禮 至運明化天尊  
 志心朝禮 上品內明天尊  
 志心朝禮 懸珠妙光天尊  
 志心朝禮 至德應功天尊  
 志心朝禮 仙嚴常濟天尊  
 志心朝禮 解脫運明天尊  
 志心朝禮 上運應道天尊  
 志心朝禮 聖王臨軒天尊  
 志心朝禮 昇玄洞靈天尊  
 志心朝禮 凝彩金相天尊  
 志心朝禮 妙樂朱宮天尊  
 志心朝禮 無量克成天尊  
 志心朝禮 救生法雲天尊

志心朝禮 長生大聖天尊  
 志心朝禮 運明太玄天尊  
 志心朝禮 妙觀仙京天尊  
 志心朝禮 功至德成天尊  
 志心朝禮 隱明聖真天尊  
 志心朝禮 高運文明天尊  
 志心朝禮 道空真際天尊  
 志心朝禮 照迷靈仙天尊  
 志心朝禮 妙金寶藏天尊  
 志心朝禮 如意化成天尊  
 志心朝禮 文明玄道天尊  
 志心朝禮 遍明廣運天尊  
 志心朝禮 運明廣行天尊  
 志心朝禮 上宮瓊煥天尊  
 志心朝禮 妙樂凝玄天尊  
 志心朝禮 金藏妙彩天尊  
 志心朝禮 妙道化明天尊  
 志心朝禮 長存紫元天尊  
 志心朝禮 常開秘藏天尊  
 志心朝禮 西靈感化天尊

志心朝禮 瓊煥法海天尊  
 志心朝禮 自在神通天尊  
 志心朝禮 冠法太清天尊  
 志心朝禮 金宮妙彩天尊  
 志心朝禮 廣道景明天尊  
 志心朝禮 保生開徧天尊  
 志心朝禮 瓊海會法天尊  
 志心朝禮 東華法寶天尊  
 志心朝禮 開光丹景天尊  
 志心朝禮 道廣神廣天尊  
 志心朝禮 開朗智功天尊  
 志心朝禮 三宮法通天尊  
 志心朝禮 丹真天皇天尊  
 志心朝禮 延算元慧天尊  
 志心朝禮 響道濟運天尊  
 志心朝禮 上運行澄天尊  
 志心朝禮 洞玄八威天尊  
 志心朝禮 玉宮開化天尊  
 志心朝禮 隨行應緣天尊  
 志心朝禮 道開空洞天尊

志心朝禮 運明慧行天尊  
 志心朝禮 真仙普朗天尊  
 志心朝禮 真品澄清天尊  
 志心朝禮 真文八會天尊  
 志心朝禮 遍道真會天尊  
 志心朝禮 因果寶秘天尊  
 志心朝禮 丹天煥明天尊  
 志心朝禮 太元上真天尊  
 志心朝禮 隨願往生天尊  
 志心朝禮 慈悲救苦真人  
 志心朝禮 慈悲救度真人  
 志心朝禮 慈悲大惠真人  
 志心朝禮 慈悲真人  
 志心朝禮 妙覺真人  
 志心朝禮 慈慧真人  
 志心朝禮 慧相真人  
 志心朝禮 明解真人  
 志心朝禮 善覺真人  
 志心朝禮 慈念真人  
 志心朝禮 智觀真人

志心朝禮 慈愛真人

志心朝禮 常樂真人

志心朝禮 啓元天師

志心朝禮 道光天師

志心朝禮 開化天師

志心朝禮 進仙天師

志心朝禮 重光天師

志心朝禮 朗清天師

元始上帝告諸神仙曰吾今以此天尊寶號

真人天師名位遣玉清真人齋往下界萬國

九州散布人天傳寫禮誦若有修真之士集

福之民或遇八節三元本命生日上為帝王

國主燒香散花珍異百果大醮星辰供養名

山洞府得道神仙安鎮國祚與天常存萬邦

熙洽四海同文神昇金闕名列玉清天無氛

穢萬國咸寧功德巍巍福禧無極

志心朝禮

王屋山小有清虛洞天仙官

委羽山大有空明洞天仙官

西域山太玄極真洞天仙官

西玄山三玄極真洞天仙官

青城山寶仙九臺洞天仙官

天台山上清玉平洞天仙官

羅浮山朱明耀真洞天仙官

茅山金壇華陽洞天仙官

林屋山左神幽墟洞天仙官

括蒼山神德隱玄洞天仙官

霍檀山霍林洞天仙官

東嶽泰山青帝真君

蓬玄太空洞天仙官

南嶽衡山赤帝真君

朱陵太虛洞天仙官

西嶽華山白帝真君

太極總仙洞天仙官

北嶽常山黑帝真君

太一總玄洞天仙官

中嶽嵩山黃帝真君

上帝司真洞天仙官

峨眉山虛靈太妙洞天仙官

廬山仙靈詠真洞天仙官

四明山赤水洞天仙官

陽明山極玄洞天仙官

元始上帝再告左右侍真曰吾今以此經散

布萬國九州十方世界若有奉道之民發無

上道意遇三元八節之日為帝王國主儲君

太子燒香朝禮轉念三清寶號天尊真人名

位者安鎮國祚保天長存世世不絕長為人

君冲妙先生朝謝金闕上帝而獻頌曰

上帝降命 聖算縣長 金枝挺秀 玉葉彌芳

五星順序 七曜垂芒 赫赫煌煌 空洞靈章

福我聖皇 寶祚無疆 天清地寧 萬宇輝光

太上靈寶朝天謝罪大懺卷之一

太上靈寶朝天謝罪大懺卷之二 靈三

爾時元始上帝於赤明劫初在五清大羅天上南丹開陽上館火鍊宮中大會群仙四方面天帝無量天人玉童玉女持符執節燒香散花吟詠洞章旋遶天寶妙臺龍燭鳳燈羅列照耀至尊聖德巍巍未聞見是時元始上帝以大威力布大祥光普照十方無量國土皆同一相表裏開通一如琉璃清瑩無礙十方大聖一切侍真隨至尊祥光下見十方萬國九州山河大地人民苦樂地獄天堂罪福果報如在目前是時諸天神王三府靈官列班朝禮進呈天下國土人民罪福之籍一一分明並無差忒是時有五清真人金華真人與會中一切神仙燒香踏踏朝拜至尊今日忝預法筵面禮慈光觀聽法音開導塵迷咸使悟道實為風慶

燈誦經禮拜廣建福田救災拔難者生皇后國母身信樂經法持齋念道布施貧乏者生富貴聰明身常行慈悲濟生度死崇奉三寶燒香不急者生清淨出家身信奉修行供養星辰者生長命清淨端正身成就宮觀建立靈壇者生大富貴聰明身布施救貧成就功德無所吝惜者生天人中身不殺不盜不嫉不害者生長命具足身供養三寶憐念一切慈悲於物者生高上豪貴身子孫昌盛長命富貴者從供養天尊大道星辰中來夫妻和睦男女柔順者從不隔恩愛中來在處得人敬仰甘膳美衣者從敬奉天地禮信三寶中來見世尊勝豪貴人見畏懼者從敬信三寶中來出家法身為人敬奉者從說法教化中來富貴親親永劫不衰者從布施成就功德中來身心清淨智慧明了者從護持經法中來所居快樂無諸災厄者從放生救物不害眾生中來子孫豐足富貴長壽者從廣行布施求福中來女人降生貴子夫婦常敬愛者從道場教化信心中來形容端正笑語柔和

眾人恭敬者從供養三寶持奉經戒中來已上福報皆生世祖稱陰德種植致得全身之報或一身積善致使宿命善因得福無量元始上帝再謂左右神仙曰吾見毀壞天尊星辰大道形像者死入九幽地獄都者罰萬劫方生病癩百蟲咬噬臭穢身皆毀三洞經錄法典改換品帙者死入地獄考罰百劫方生野獸舌根爛壞身誹謗出家法身者見世蟲癩過去生六畜身破壞宮觀靈壇毀抹真館者見世眉鬚墮落身體爛壞過去生毒蛇餓虎身不敬天尊大道星辰者見世愚癡瘡疾過去生六畜鳥獸身不信經法宿命報對者見世為奴婢過去生蠻夷虜狄身輕慢出家法身穢汙三寶福地者見世跛躄過去生猪狗身姪犯出家陵辱法師者見世形容腥臭過去生糞穢廁溷毒蟲身邪姪好色不別尊卑者見世風邪過去生六畜猪羊牛馬身偷盜常住財物及四輩信施衣帛者過去生顛狂愚癡身偷盜三寶花果蔬菜齋食者見世得消渴飢病過去生餓虎毒蛇身偷盜齋

醜供養法食者見世逢霹靂惡鬼殺害過去  
生蟒蛇毒蟲身又生餓狗毒狗身罵詈出家  
法身惡言陵辱者見世得風癩惡疾過去生  
狂狗猛獸身破齋戒者見世遭逢牢獄過  
去生蠅蛆蟻蟻身殺害衆生恣心宰殺者見  
世得短命疾病牢獄考決身食肉貪殺六畜  
者見世百病困苦過去生麋鹿野獸身嗜酒  
過度好食葷辛臭穢者見世風狂猛火焚燒  
過去生猿猴身死入地獄鑊湯中又見一切  
衆生見世手脚斷壞拳縮跛足者從不敬三  
寶星辰中來兩眼雙盲舌根爛壞者從毀訾  
經教輕忽三寶中來瘖啞不能言語鼻塞不  
聞香臭者從誑說出家不信經法中來眉毛  
墮落唇擗舌露鼻塌倒者從破壞道場誹  
謗三寶中來顛狂迷妄形容醜陋者從嘔噉  
傲慢非笑出家法身中來劫賊相逢傷害財  
物者從劫奪三寶常住財物中來水溺漂沉  
魚龍傷害者從損壞三寶常住中來火燒灼  
爛毒蛇吞噬者從殺害出家毀拆觀舍中來  
毒蟲入口吐血穢汗者從惡口呪詛叫喚鬼

神中來毒蟲入孔竅食啖虎狼猛獸傷害者  
從陰謀毒害欺心中來父母妻子離隔常不  
同居晝夜相罵者從嫉妬姦淫破人和合離  
人骨肉中來娼妓不避親疏好醜者從猪狗  
六畜中來嗜肉好殺嗜酒猖狂者從魚鼈蝦  
蟆毒蟲猛獸中來身體穢汗不淨臭穢者從  
料蚪毒蟲中來牛馬六畜者從殺生負諱抵  
債中來野獸擊鹿蝮蝎蟒蛇者從嫉妬毒害  
陰謀中來餓虎豺狼者從欺陵劫奪殺傷中  
來廁溷穢蟲蝦蟆料蚪蟻蟻者從輕褻三寶  
不生敬信中來刺犬野狗魚鼈怪蟲者從背  
師棄本違犯經教中來燕雀鳩鴿者從評論  
經法自作口業中來鷹鷂鷲鳥者從犯觸出  
家破毀經教中來墮子落胎腹大項細者從  
非笑三寶傲誕出家中來牢獄枷鎖拷掠切  
身者從詭毒阿黨殘虐貪下中來鞭撻楚棰  
枷鎖牢獄者從毒害貪虐中來猫犬野豺豺  
狼狐貉者從貪恪虛誕矯詐中來鼠鼯蜈蚣  
蚰蜒生身者從陰毒妬害中來蜂蠍毒蠃  
蜥蜥蝎者從呪詛出家欺忽三寶中來蜘蛛

曲蟻蚊蠅蚤蝨者從慢法輕道笑謗經籍中  
來邊夷下賤秃頭斷髮眼深鼻長身體腥穢  
者從殺生邪淫不信因緣中來  
元始天尊告左右侍真曰已上罪業死經地  
獄受諸考罰歷劫受罪方得此身亦有見世  
業報生身所犯業報因緣一一明示各須澄  
心懺悔獲福无量  
元始天尊再告左右侍真曰下界若有奉道  
信心男女發無上誠心為皇后貴妃七廟天  
宗歷世貴族建三清寶座五帝星壇掛幡獻  
花百珍異果然香點燈大醮星辰拔贖冤儀  
者吾遣太乙救苦天尊開朱陵之闕丹簡紫  
籙出天尊懿號讚歎稱揚吟詠洞章解釋九  
幽滯鬼宿業釋散五道開通道遙無為超生  
福果一切罪犯並得消除是故燒香歸身歸  
命五體投地 志心朝禮  
五清聖境虛无自然元始天尊  
上清真境太上道君靈寶天尊  
太清仙境太上老君道德天尊  
太上昊天至尊金闕玉皇上帝

南極星主紫微上宮天皇帝  
 中天星主紫微中宮北極大帝  
 承天效法厚德光大后土皇地祇  
 南極長生大帝統天元聖天尊  
 東極青華大帝太乙救苦天尊  
 貞明大聖九天應元雷聲普化天尊  
 九天雷祖大帝除災濟物天尊  
 紫微碧玉宮太一天帝保制劫運天尊  
 六天洞淵大帝伏魔上上太一天尊  
 六波天主帝君普施法網天尊  
 九天可韓司丈人朱陵度命天尊  
 九天採訪使應元保運妙化天尊  
 東方九炁天中青靈始老洞空天尊  
 南方三炁天中丹靈真老洞清天尊  
 西方七炁天中皓靈皇老洞虛天尊  
 北方五炁天中五靈玄老洞微天尊  
 中央一炁天中玄靈元老洞真天尊  
 志心朝禮 南方玄真萬福天尊  
 志心朝禮 湛寂法雲天尊  
 志心朝禮 智力方便天尊

志心朝禮 東華開化天尊  
 志心朝禮 三天獨尊天尊  
 志心朝禮 太清道成天尊  
 志心朝禮 朱玄妙道天尊  
 志心朝禮 惠遍道運天尊  
 志心朝禮 教恩丹景天尊  
 志心朝禮 太清五帝天尊  
 志心朝禮 真戒寶敷天尊  
 志心朝禮 應明高運天尊  
 志心朝禮 愛樂大洞天尊  
 志心朝禮 玄廣道運天尊  
 志心朝禮 天皇上帝天尊  
 志心朝禮 法性徧開天尊  
 志心朝禮 遍悟上元天尊  
 志心朝禮 道運神開天尊  
 志心朝禮 凝彩神暎天尊  
 志心朝禮 無為應妙天尊  
 志心朝禮 救苦慈航天尊  
 志心朝禮 神道妙運天尊  
 志心朝禮 玄範法通天尊

志心朝禮 至德寶明天尊  
 志心朝禮 常開光明天尊  
 志心朝禮 鏡心妙光天尊  
 志心朝禮 浮雲法玉天尊  
 志心朝禮 開慈靈廣天尊  
 志心朝禮 瑤瑤法寶天尊  
 志心朝禮 玄道明文天尊  
 志心朝禮 萬運徧道天尊  
 志心朝禮 真人仙暎天尊  
 志心朝禮 真尊仙道天尊  
 志心朝禮 玉山紫館天尊  
 志心朝禮 常行運明天尊  
 志心朝禮 无滯至真天尊  
 志心朝禮 言成真道天尊  
 志心朝禮 上道明照天尊  
 志心朝禮 清源大願天尊  
 志心朝禮 等觀重玄天尊  
 志心朝禮 不二至性天尊  
 志心朝禮 明徧慧道天尊  
 志心朝禮 果成虛無天尊

志心朝禮 道運慧空天尊  
 志心朝禮 玄通妙達天尊  
 志心朝禮 南極寶輪天尊  
 志心朝禮 真空真寂天尊  
 志心朝禮 化被无际天尊  
 志心朝禮 運明神行天尊  
 志心朝禮 太清七寶天尊  
 志心朝禮 開清護生天尊  
 志心朝禮 金明極綠天尊  
 志心朝禮 靜定德重天尊  
 志心朝禮 玉帝太玄天尊  
 志心朝禮 无礙等真天尊  
 志心朝禮 三界寂然天尊  
 志心朝禮 解脫照空天尊  
 志心朝禮 救物應念天尊  
 志心朝禮 明響真道天尊  
 志心朝禮 湛然三元天尊  
 志心朝禮 空洞无礙天尊  
 志心朝禮 霞煥上宮天尊  
 志心朝禮 法寶靈顏天尊

志心朝禮 金神玉寶天尊  
 志心朝禮 太清洞視天尊  
 志心朝禮 煥明丹天天尊  
 志心朝禮 妙金元素天尊  
 志心朝禮 七映北元天尊  
 志心朝禮 正真戒生天尊  
 志心朝禮 上仙延算天尊  
 志心朝禮 中宮大行天尊  
 志心朝禮 響明上道天尊  
 志心朝禮 大行西靈天尊  
 志心朝禮 廣訓仙靈天尊  
 志心朝禮 重悟茶清天尊  
 志心朝禮 垂範玉清天尊  
 志心朝禮 晨極天皇天尊  
 志心朝禮 大慧玄明天尊  
 志心朝禮 丹光決定天尊  
 志心朝禮 德解上元天尊  
 志心朝禮 玄輝仙德天尊  
 志心朝禮 譬喻方便天尊  
 志心朝禮 紫清普果天尊

志心朝禮 護生開霞天尊  
 志心朝禮 寂然化虛天尊  
 志心朝禮 空清諸有天尊  
 志心朝禮 明響神道天尊  
 志心朝禮 玄會冥感天尊  
 志心朝禮 黃光運明天尊  
 志心朝禮 度脫真品天尊  
 志心朝禮 慧道照明天尊  
 志心朝禮 隨願往生天尊  
 志心朝禮 慈悲救苦真人  
 志心朝禮 慈悲救度真人  
 志心朝禮 慈悲大惠真人  
 志心朝禮 慈觀真人  
 志心朝禮 等救真人  
 志心朝禮 慧空真人  
 志心朝禮 寶相真人  
 志心朝禮 玄覺真人  
 志心朝禮 空朗真人  
 志心朝禮 等相真人  
 志心朝禮 慈朗真人

+

102 A B 20-C

志心朝禮 曜靈真人

志心朝禮 清定天師

志心朝禮 定邪天師

志心朝禮 收鬼天師

志心朝禮 制魔天師

志心朝禮 斬邪天師

志心朝禮 啓天天師

元始上帝告諸天神王曰吾今以此經遣金華真人齋往下方散布十方三界使一切人民轉誦或有奉道之民清信男女過本命生日為皇后貴妃太子天親大醮天地日月星辰名山洞府得道神仙詠誦天尊真人天師名號者即有十天善神營護修奉之民上奏天府永消世厄長沐天恩鎮居鳳閣日奉伏明功德巍巍獲福无量

志心朝禮

太白山真德洞天仙官

西山天寶極真洞天仙官

大瀉山好生玄上洞天仙官

瀟山天柱司玄洞天仙官

鬼谷山太玄司真洞天仙官

武夷山昇真元化洞天仙官

玉笥山太秀法樂洞天仙官

華蓋山容城大玉洞天仙官

蓋竹山長曜寶元洞天仙官

都嶠山寶玄洞天仙官

白石山瓊秀長真洞天仙官

白濁山玉闕寶圭洞天仙官

九嶷山朝真太虛洞天仙官

洞陽山洞陽永觀洞天仙官

幕阜山洞真太玄洞天仙官

大酉山大酉華妙洞天仙官

金庭山金庭崇妙洞天仙官

元始上帝再告左右侍真曰吾今以此經散布萬國九州徧使人天禮念迎祥集福保命延生若有善信男女遇三元八節燒香轉禮三清寶號金華真人名位上願皇后貴妃太子天親禮拜供養集福延生永光寶曆世世不絕長居紫庭沖妙先生燒香朝謝金闕上帝而獻頌曰

西靈聖母 青霓瓊瑤 鸞臺鳳閣 密從宸典 虹光貫斗 月瑩太虛 穆清宮禁 永鎮天居

太上靈寶朝天謝罪大懺卷之二

卷之二





諸如上殺舉手動身殺害無數元量無邊罪業深重不忍聽聞今日若有奉道男女傾心露懇朝天禮謝拜表上章大醮三官放生積命布施財寶救濟孤貧燒香行道吟詠洞章步虛禮懺為七世祖禱亡過父母一切宗親懺滌罪犯改惡修善洗滌身心所求皆遂所望皆成所救宗親咸得超度神仙接引道遠無為名上南宮得歸人道獲福无量

元始上帝再告左右侍真曰下界若有清信奉道之民或為水族介蟲蛟龍魚鼈蝦螺蚌蛤濕居毒獸一切魚龍建三清寶座五帝靈壇燒香然燈上章拜表懺謝水居業重之罪者吾遣太一救苦天尊於雲樓青簡金文寶藏出天尊懿號編使人天稱揚讚歎吟詠洞章思神念道乞削落明真九幽長夜之函使一切水族介蟲離苦解脫滅无量罪咸獲超度是故燒香歸身歸命五體投地

志心朝禮

玉清聖境虛无自然元始天尊  
上清真境太上道君靈寶天尊

太清仙境太上老君道德天尊  
太上昊天至尊金闕玉皇上帝  
南極星主紫微上宮天皇帝  
中天星主紫微中宮北極大帝  
承天效法厚德光大后土皇地祇  
南極長生大帝統天元聖天尊  
東極青華大帝太乙救苦天尊  
貞明大聖九天應元雷聲普化天尊  
九天雷祖大帝除災濟物天尊  
紫微碧玉宮太一天帝保制劫運天尊

六天洞淵大帝伏魔上上太一天尊  
六波天主帝君普施法潤天尊  
九天可韓司丈人朱陵度命天尊  
九天採訪使應元保運妙化天尊  
東方九炁天中青靈始老洞空天尊  
南方三炁天中丹靈真老洞清天尊  
西方七炁天中皓靈黃老洞虛天尊  
北方五炁天中五靈玄老洞微天尊  
中央一炁天中玄靈元老洞真天尊

志心朝禮

西方太妙至極天尊

志心朝禮 行明上道天尊  
志心朝禮 蕭然紫柱天尊  
志心朝禮 凝尊金容天尊  
志心朝禮 凝光金洞天尊  
志心朝禮 三光神耀天尊  
志心朝禮 紫清九仙天尊  
志心朝禮 天中大行天尊  
志心朝禮 廣運道空天尊  
志心朝禮 上真道運天尊  
志心朝禮 仙道運度天尊  
志心朝禮 朱光重玄天尊  
志心朝禮 大廣運明天尊  
志心朝禮 隨順世間天尊  
志心朝禮 玄寂一乘天尊  
志心朝禮 金殿妙尊天尊  
志心朝禮 逍遙三乘天尊  
志心朝禮 觀行仙靈天尊  
志心朝禮 飛天法王天尊  
志心朝禮 清元剖廣天尊  
志心朝禮 太和一乘天尊

志心朝禮 真運明行天尊  
 志心朝禮 金慈玉寶天尊  
 志心朝禮 開明解智天尊  
 志心朝禮 解脫重玄天尊  
 志心朝禮 最勝空明天尊  
 志心朝禮 解脫暉光天尊  
 志心朝禮 戒生法王天尊  
 志心朝禮 妙寶金城天尊  
 志心朝禮 寂然太真天尊  
 志心朝禮 洞元萬果天尊  
 志心朝禮 素王妙樂天尊  
 志心朝禮 玄應洞聽天尊  
 志心朝禮 普慈光映天尊  
 志心朝禮 天仙无礙天尊  
 志心朝禮 真覺仙靈天尊  
 志心朝禮 徧悟玄會天尊  
 志心朝禮 善果隨受天尊  
 志心朝禮 妙勝重玄天尊  
 志心朝禮 妙道明光天尊  
 志心朝禮 凝寂金寶天尊

志心朝禮 因緣无隱天尊  
 志心朝禮 光明高運天尊  
 志心朝禮 大乘无為天尊  
 志心朝禮 青華主算天尊  
 志心朝禮 運明慧通天尊  
 志心朝禮 萬仙救生天尊  
 志心朝禮 金景妙寂天尊  
 志心朝禮 行成仙道天尊  
 志心朝禮 徧周六道天尊  
 志心朝禮 明化神運天尊  
 志心朝禮 上景真空天尊  
 志心朝禮 妙彩朱威天尊  
 志心朝禮 運道丹天天尊  
 志心朝禮 洞元仙嚴天尊  
 志心朝禮 洞元萬功天尊  
 志心朝禮 丹質妙光天尊  
 志心朝禮 朱湛妙果天尊  
 志心朝禮 法海廣華天尊  
 志心朝禮 方期洞元天尊  
 志心朝禮 无等應感天尊

志心朝禮 運明仙慶天尊  
 志心朝禮 妙寂金鏡天尊  
 志心朝禮 三天照明天尊  
 志心朝禮 洞靈朱明天尊  
 志心朝禮 慧功普朗天尊  
 志心朝禮 洞靈果明天尊  
 志心朝禮 普度丹景天尊  
 志心朝禮 慧炬上靈天尊  
 志心朝禮 拔苦慈慧天尊  
 志心朝禮 妙湛金彩天尊  
 志心朝禮 仙道廣度天尊  
 志心朝禮 道運高應天尊  
 志心朝禮 道運真行天尊  
 志心朝禮 丹元无礙天尊  
 志心朝禮 度人北元天尊  
 志心朝禮 无邊徧被天尊  
 志心朝禮 開化王宮天尊  
 志心朝禮 妙道應明天尊  
 志心朝禮 至照道運天尊  
 志心朝禮 大梵中仙天尊

志心朝禮 神通照道天尊  
 志心朝禮 救生上化天尊  
 志心朝禮 諸天玉真天尊  
 志心朝禮 金山巖然天尊  
 志心朝禮 道運萬空天尊  
 志心朝禮 玉華妙樂天尊  
 志心朝禮 增益善智天尊  
 志心朝禮 真相靜明天尊  
 志心朝禮 雲宮重玄天尊  
 志心朝禮 開朗神解天尊  
 志心朝禮 天皇真君天尊  
 志心朝禮 救生中元天尊  
 志心朝禮 普朗真人天尊  
 志心朝禮 虛无性常天尊  
 志心朝禮 玄紀戒生天尊  
 志心朝禮 隨方自然天尊  
 志心朝禮 最勝方便天尊  
 志心朝禮 漸妙玄會天尊  
 志心朝禮 德解洞玄天尊  
 志心朝禮 洞元仙寶天尊

志心朝禮 慧炬太真天尊  
 志心朝禮 神至響明天尊  
 志心朝禮 遍空飛駕天尊  
 志心朝禮 太玄寶丹天尊  
 志心朝禮 一切增益天尊  
 志心朝禮 行明高運天尊  
 志心朝禮 隨願往生天尊  
 志心朝禮 慈悲救苦真人  
 志心朝禮 慈悲救度真人  
 志心朝禮 慈悲大慧真人  
 志心朝禮 景虛真人  
 志心朝禮 平等真人  
 志心朝禮 大慈真人  
 志心朝禮 好生真人  
 志心朝禮 景上真人  
 志心朝禮 等曜真人  
 志心朝禮 靖慧真人  
 志心朝禮 智明真人  
 志心朝禮 妙慧真人  
 志心朝禮 明虛真人

志心朝禮 部錄天師  
 志心朝禮 上奏天師  
 志心朝禮 除死天師  
 志心朝禮 定生天師  
 志心朝禮 保護天師  
 志心朝禮 普濟天師  
 元始天尊再告左右侍真曰吾今出此天尊  
 真人天師名號建金華真人齋往下方散布  
 萬國九州使一切人民懺悔朝謝或有清信  
 賢者每遇本命生日燒香誦讚謝天地洞  
 府神仙即有記名神王落死神王上生神王  
 錄其功德奏上諸天金帛豐足永保安寧或  
 為儲君太子公主天親迎祥集慶大醮星辰  
 獲福无量  
 志心朝禮  
 麻姑山丹霞洞天仙官  
 仙都山玄都祈仙洞天仙官  
 青田山青田大鶴洞天仙官  
 鍾山朱湖太生洞天仙官  
 良常山良常方會洞天仙官

紫蓋山紫玄洞照洞天仙官

天目山太極玄蓋洞天仙官

桃源山白馬玄光洞天仙官

金華山金華洞元洞天仙官

海上東嶽廣衆山青帝洞仙官

海上南嶽長離山赤帝洞仙官

海上西嶽麗農山白帝洞仙官

海上北嶽廣野山黑帝洞仙官

海上中嶽崑崙山黃帝洞仙官

元始上帝再告左右侍真曰吾今遣太一真人

齋此經散布萬國九州徧使人天禮念延

生保命集福消災若有奉道之民遇三元八

節本命生辰轉禮三清寶號十方真人名位

者身堅體固永保長生獲福无量冲妙先生

燒香朝謝金闕上帝而獻頌曰

挺秀雍熙運 日奉至尊前 身居龍鳳闕

名籍繼諸仙 燒香謝天陰 長誦希夷篇

千生臻百福 列位清微天 永處逍遙境

長享福自然

太上靈寶朝天謝罪大懺卷之三

太上靈寶朝天謝罪大懺卷之四

爾時元始上帝在大羅天上玉京金闕紫微

天臺大會群仙敷演妙法救度天人咸使悟

道不歷諸苦施大威德放大光明普照萬國

一切罪福俱在目前甚深微妙方便開度一

切地獄窮鬼苦毒无量痛楚難言並蒙恩救

拔不溺沉淪咸得超度是時

元始上帝慈悲廣洽更開要道使過去未來

俱霑利益再告左右侍真曰人之稟生同資

一氣及乎誕育命係三元壽夭吉凶富貴貧

賤因緣罪福善惡生死各逐宿命根源悉有

報應隨其業力永不差移如影隨形似響應

響上元正月十五日天曹天官主錄百司上

詣天闕進呈世人罪福之籍七月十五日中

元地官主錄百司上詣天闕進呈世人罪福

之籍十月十五日下午元水官水府百司上詣

天闕進呈世人罪福之籍三元之日與三界

十方四司五帝善惡童子一切靈官上朝金

闕元始座前考校男女生死之籍罪福因緣

及九幽地獄水府窮鬼姓名黑簿此時若有

善信男女能發自然道意建造紫微寶臺五

京寶山樓閣臺榭百寶莊嚴香花供養燒香

行道吟詠洞章然燈放生步虛法事布施發

願謝過上章大建齋醮虔告天地晝夜不怠

者吾當遣十天真人諸天神仙三界四司救

苦靈童下降人間齊到道場為其滅罪保佑

生人使國土安寧男女歡泰眾善齊降諸惡

不生地獄苦鬼一時解脫克生天上快樂无

為率土太平功德巍巍獲福无量

元始上帝再告左右侍真曰吾見十方无極

世界十方天王造三十二層天臺寶盤悉以

紫金珠玉錦縠紫網寶蓋紫節旌幢百花飲

食器物百珍仙樂搖曳徧滿虛空來詣道場

羅列供養爾時天尊以神通威力變此會中

國土悉是琉璃洞徹內外皆同一色遠近平

等不殊三界十方同霑福慶喜樂難言九幽

罪對五苦停酸國土安寧人民長壽

元始上帝再告左右侍真曰下界若有善信

男女請道士法師常於三元節日宣說經戒

罪福因緣懺悔自己受身不淨臭穢四大浮

脆假合念念無常三業六根構造諸惡漸染成愆輪迴生死墮落三塗九幽地獄受諸苦惱吞火食炭鑊湯煎煮足履刀山手攀劍樹磔磨確擣鋸解錐刺鐵鳥啄睛鐵犁耕舌牛頭亂拷鐵杖負身膿血流離身體爛壞沉淪黑闇流轉泥犁負石填河晝夜拷掠一入酆都地獄萬劫難原皆是衆生業力自受若有善信男女能發善心為七世祖禱及見存已身父母骨肉五苦三塗窮竟餓鬼畜生囚徒老病衆生造玉京高座紫微天臺掛幡獻花百珍供養醮謝星宿拜表上章禮懺燒香滅諸罪源咸皆超度

元始天尊告左右侍真曰若有善信男女於三元節日為一切人天建造齋醮轉經禮懺供養天尊神仙列曜星宿地府百司為祖考父母發片善心精誠不退過去未來三世父母獲福无量滅諸罪犯

元始上帝告左右侍真曰吾見下土兆民多有凶禍邪鬼所害可為先亡祖考父母尊親五臘之日是天地開放宜建齋行道禮懺上

章救拔先祖咸得超度獲福无量正月一日天臘之日五帝神仙集於青天安寶華林青靈關中校定世人罪福之籍五月五日地臘之日五帝神仙集於丹天梵寶昌陽丹靈朱闕校定世人罪福之籍七月七日道德臘之日五帝神仙集於金門素靈關中校定世人罪福之籍十月一日民歲臘之日五帝神仙集於玄天洞陰黑靈關中校定世人罪福之籍十二月遇臘日是王侯臘之日此日五帝集於玄都玉京元靈戊己金闕元始上帝八景殿中校定世人罪福之籍此五臘日皆是天地合撰之日定吉凶死生簿籍若有男女為過去先祖父母禮懺上表謝罪滅除黑簿罪目升度七祖父母入名上清皆得超度夫五臘日者皆生人九祖父母幽獄鬼冤此日為酆都北陰大帝引出責問久處陰司年代積罪結案端由及子孫姓名墳墓所在如積劫未有追贖因此日延累生人引問得子孫親姻九族姓名為生人罪狀積案幽司九族延滅此日可為先祖亡過父母上表懺

謝宿愆追拔幽塗皆亡人一一得之常日祭祀不可得達為酆都幽深難為通徹沐願真獸皆得宿愆解釋幽司不欲久滯死竟久滯則天曹責及幽司官吏亦責及生人轉福為禍災難自此而生若有至孝男女此日修奉齋醮即黑簿除名獲福无量皆得超度

元始上帝告左右侍真曰下界衆生識見不同習惡造善根基各異今說要言各宜信奉若衆生好殺害損傷者即以慈悲門攝之若偷盜劫奪財物者即以分義門攝之若邪淫放蕩者即以貞潔門攝之若慳吝吝惜者即以布施門攝之若瞋怒鬪爭者即以歡喜門攝之若愚癡顛倒者即以方便門攝之若綺言浮華者即以簡正門攝之若妄語虛誑者即以信順門攝之若惡口咒詛者即以誦念門攝之若兩舌惡罵者即以讚歎門攝之若飲酒食肉過度者即以齋戒門攝之若誹謗訾毀者即以講說門攝之若倨傲輕慢者即以禮拜門攝之若剛強豪健者即以柔弱門攝之若不信罪福宿命者即以因緣門攝之

若執繁有無者即以中道門攝之若是非彼我者即以平等門攝之若貪濁穢汙者即以清淨門攝之若堅固不移者即以輪轉門攝之若造作不休者即以無為門攝之若局守不變者即以圓轉門攝之若躁競不安者即以靜定門攝之若煩惱不釋者即以解脫門攝之若憂悲不樂者即以逍遙門攝之以此二十四門常攝一切衆生不亦樂乎

元始上帝曰吾本以無攝為攝勸化衆生衆生既悟亦無攝因若能持奉獲福无量

元始上帝再告左右侍真曰下界兆庶若有清信奉道之民為九祖先遠父母幽寬或於古觀靈壇或在本家淨室建三清寶座點七曜明燈燒香行道吟詠洞章轉禮經懺大醮諸天精誠不怠者吾遣太乙救苦天尊於九炁天宮開七寶雲樓青簡金文出天尊懿號下降人間徧使人天禮念為削落九幽長夜玉匱之函使七祖超度寬上南宮神仙接引逍遙無為獲福无量是故燒香歸身歸命五體投地

志心朝禮

五清聖境虛無自然元始天尊  
 上清真境太上道君靈寶天尊  
 太清仙境太上老君道德天尊  
 太上昊天至尊金闕玉皇上帝  
 南極星主紫微上宮天皇帝  
 中天星主紫微中宮北極大帝  
 承天效法厚德光大后土皇地祇  
 南極長生大帝統天元聖天尊  
 東極青華大帝太乙救苦天尊  
 貞明大聖九天應元雷聲普化天尊  
 九天雷祖大帝除災濟物天尊  
 紫微碧玉宮太一天帝保制劫運天尊  
 六天洞淵大帝伏魔上上太一天尊  
 六波天主帝君普施法潤天尊  
 九天可韓司丈人朱陵度命天尊  
 九天採訪使應元保運妙化天尊  
 東方九炁天中青靈始老洞清天尊  
 南方三炁天中丹靈真老洞清天尊  
 西方七炁天中皓靈皇老洞虛天尊

志心朝禮 北方五炁天中五靈玄老洞微天尊  
 志心朝禮 中央一炁天中玄靈元老洞真天尊  
 志心朝禮 北方玄上玉宸天尊  
 志心朝禮 玄明真仙天尊  
 志心朝禮 玄會慈恩天尊  
 志心朝禮 朱光妙果天尊  
 志心朝禮 妙果四極天尊  
 志心朝禮 元礙十華天尊  
 志心朝禮 運明靜行天尊  
 志心朝禮 運明真文天尊  
 志心朝禮 妙果正因天尊  
 志心朝禮 黃道運明天尊  
 志心朝禮 法海寶福天尊  
 志心朝禮 運明太虛天尊  
 志心朝禮 萬行靜定天尊  
 志心朝禮 金相凝神天尊  
 志心朝禮 靈融應體天尊  
 志心朝禮 上運智道天尊  
 志心朝禮 靈真丹天天尊  
 志心朝禮 運明妙空天尊

志心朝禮 元一天皇天尊  
 志心朝禮 元等開元天尊  
 志心朝禮 至道智明天尊  
 志心朝禮 齊物高勝天尊  
 志心朝禮 清淨元等天尊  
 志心朝禮 靈顯妙光天尊  
 志心朝禮 上靈光照天尊  
 志心朝禮 明廣慧道天尊  
 志心朝禮 拔苦慈解天尊  
 志心朝禮 四宮真境天尊  
 志心朝禮 大洞體玄天尊  
 志心朝禮 洞玄開度天尊  
 志心朝禮 金光妙湛天尊  
 志心朝禮 結成齋林天尊  
 志心朝禮 雲宮法燈天尊  
 志心朝禮 至玄運道天尊  
 志心朝禮 慧光三天天尊  
 志心朝禮 自然流鈴天尊  
 志心朝禮 靜明玉帝天尊  
 志心朝禮 普朗業行天尊

志心朝禮 丹霍法成天尊  
 志心朝禮 寶林一乘天尊  
 志心朝禮 應會開闢天尊  
 志心朝禮 隨方傳法天尊  
 志心朝禮 中千常一天尊  
 志心朝禮 道運真空天尊  
 志心朝禮 上天妙嚴天尊  
 志心朝禮 長樂丹元天尊  
 志心朝禮 救生萬化天尊  
 志心朝禮 文真廣運天尊  
 志心朝禮 地皇神尊天尊  
 志心朝禮 皓素元等天尊  
 志心朝禮 華景一乘天尊  
 志心朝禮 正一三天天尊  
 志心朝禮 玉宮雲管天尊  
 志心朝禮 延壽慈真天尊  
 志心朝禮 重玄德真天尊  
 志心朝禮 流慈自然天尊  
 志心朝禮 七曜妙光天尊  
 志心朝禮 太洞七元天尊

志心朝禮 上洞朱極天尊  
 志心朝禮 雲宮平等天尊  
 志心朝禮 道運光空天尊  
 志心朝禮 妙寶金緣天尊  
 志心朝禮 妙善真濟天尊  
 志心朝禮 丹紫元為天尊  
 志心朝禮 大運化道天尊  
 志心朝禮 紫極中華天尊  
 志心朝禮 延壽仙靈天尊  
 志心朝禮 法海瓊音天尊  
 志心朝禮 妙玄北真天尊  
 志心朝禮 真觀神真天尊  
 志心朝禮 妙玄道運天尊  
 志心朝禮 西明感化天尊  
 志心朝禮 期度仙道天尊  
 志心朝禮 廣明大道天尊  
 志心朝禮 開度解脫天尊  
 志心朝禮 仙靈普朗天尊  
 志心朝禮 朱宮妙樂天尊  
 志心朝禮 救生空觀天尊



志心朝禮 明智玄道天尊  
 志心朝禮 果成仙道天尊  
 志心朝禮 徧道上運天尊  
 志心朝禮 方便冥感天尊  
 志心朝禮 仙真南極天尊  
 志心朝禮 玄通長樂天尊  
 志心朝禮 正真法成天尊  
 志心朝禮 一切常度天尊  
 志心朝禮 无為丹元天尊  
 志心朝禮 寶明大度天尊  
 志心朝禮 朱因高尊天尊  
 志心朝禮 无等清響天尊  
 志心朝禮 化成仙道天尊  
 志心朝禮 運明妙照天尊  
 志心朝禮 戒生明行天尊  
 志心朝禮 上道運明天尊  
 志心朝禮 妙果朱素天尊  
 志心朝禮 寂然紫度天尊  
 志心朝禮 金剛妙彩天尊  
 志心朝禮 拔苦慈恩天尊

志心朝禮 真空二炁天尊  
 志心朝禮 度危應變天尊  
 志心朝禮 九幽拔罪天尊  
 志心朝禮 隨願往生天尊  
 志心朝禮 慈悲救苦真人  
 志心朝禮 慈悲救度真人  
 志心朝禮 慈悲大惠真人  
 志心朝禮 明皇真人  
 志心朝禮 照理真人  
 志心朝禮 普度真人  
 志心朝禮 至極真人  
 志心朝禮 普救真人  
 志心朝禮 慈覺真人  
 志心朝禮 玉臺真人  
 志心朝禮 金玄真人  
 志心朝禮 妙玄真人  
 志心朝禮 自在真人  
 志心朝禮 變化天師  
 志心朝禮 神妙天師  
 志心朝禮 皇上天師

志心朝禮 萬福天師  
 志心朝禮 大極天師  
 志心朝禮 玉晨天師  
 元始上帝告諸神仙曰吾今降此天尊真人  
 天師位號遣太清真人齋往下方散布萬國  
 九州一切人天轉誦若有善信男女臻道之  
 人每遇八節三炁生辰本命轉禮經懺懺謝  
 天地為三軍萬姓一切舍生燒香朝謝使門  
 戶昌隆世世榮盛子孫聰慧壽祿延永功德  
 巍巍永消世厄  
 志心朝禮  
 東海廣德之神龍宮官屬  
 南海洪聖廣利之神龍宮官屬  
 西海廣潤之神龍宮官屬  
 北海廣澤之神龍宮官屬  
 江濱廣源之神龍宮官屬  
 河濱靈源之神龍宮官屬  
 淮濱長源之神龍宮官屬  
 濟濱清源之神龍宮官屬  
 潮江水府之神龍宮官屬

吳江水府之神龍宮官屬

楚江水府之神龍宮官屬

荆江水府之神龍宮官屬

揚子江水府之神龍宮官屬

湘江水府之神龍宮官屬

松江水府之神龍宮官屬

南江水府之神龍宮官屬

漢江水府之神龍宮官屬

元始上帝再告左右侍真曰吾今降下此經

散布十方世界徧使人天禮念獲生生福滅

世世罪所求皆遂所願皆成世間若有奉道

之民善信之家每遇本命生日八節三元燒

香禮誦大建齋醮諷詠三清寶號真人名位

上願三公輔弼將相案察拜表上章迎祥集

福永臻富貴長保遐齡冲妙先生燒香朝謝

金闕上帝而獻頌曰

天生明哲 來齋昌期 冰稜玉峭 鳳質鸞姿

變調元化 力資雍熙 農歌綠野 兵戢四夷

長臻五福 永集天猷

太上靈寶朝天謝罪大懺卷之四

太上靈寶朝天謝罪大懺卷之五 露五

爾時金闕大聖元始上帝在九清妙境五雲

天宮御寶雲玉座大會群仙敷演真一妙法

廣度群生成使超悟是時太上道君太上老

君與諸天大聖妙行真人九天上真四司五

帝一切神仙皆駕五色琉璃輪八景翠輿飛雲

寶蓋十絕靈幡龍旂鳳葆燒香散花遊空步

虛吟詠洞章旋遶劫仞寶臺朝讚齊唱元始

上帝咸皆欣慶是時至尊以大威德放七寶

神光照耀太空下及无極世界九幽長夜地

獄善惡報應一一皆見于時東方九炁天君

侍真靈官上朝金闕于時南方三炁天君侍

真靈官上朝金闕于時西方七炁天君侍真

靈官上朝金闕于時北方五炁天君侍真靈

官上朝金闕于時中央一炁天君侍真靈官

上朝金闕列班焚香進呈天下兆庶生死罪

福之籍須臾萬變宮殿臺榭皆悉水精琉璃

珊瑚琥珀雕琢莊嚴麒麟獅子備衛左右各

赴寶座講說鄴都地獄生死之錄忽聞地獄

死鬼受對考罰痛聲號絕又見死鬼无託冥

閻之中鬼官不錄是時五帝上問此輩罪人

是何業報受拷痛切難任伏願天慈特垂救

度

元始上帝謂帝君曰下元生人死鬼受考為

前生不忠不孝君臣不義父子不慈不敬三

光不信罪福欺師謗道反逆宗親廣殺物命

縱恣貪婬司命奪算壽無定年死鬼報對劫

盡无解此人為前生耽酒嗜肉殺戮无度不

造善功專行不道年算未盡被六天洞宮鬼

神乘人罪霧放其毒疫天傷人命水火盜賊

疫癘刀兵危難困苦官私口舌枷鎖迺寒令

人所為不遂年月歲久遭遇不少又見風雷

之獄常有黑風震雷霹靂飛戈衝突罪人分

散肢體穿穴五臟萬劫受苦晝夜不息又見

火翳之獄有諸罪人吞火食炭為火所燒頭

面焦燎頭戴火山皮膚骨肉節節生火萬劫

受苦晝夜不息又見金剛之獄有諸罪人金

錘鐵杖亂拷无數肢體爛壞筋骨零落鐵叉

穿腹金錘塞心萬劫受苦晝夜不息又見溟

冷之獄有諸罪人沉沒寒冰劒戟霜刃衝斷

筋骨百毒之汁以灌其上五體零落心腹破壞萬劫受苦晝夜不息又見銅柱地獄有諸罪人身上銅柱大火猛焰令諸罪人手抱足登表裏焦爛腹背膿潰萬劫受苦晝夜不息又見屠割地獄有諸罪人身被倒懸刀劍割體四肢筋脉皮膚五藏皆有刀刃割切其中罪人血流滿地非可堪忍萬劫受苦晝夜不息又見火車地獄有諸罪人五車裂體四肢分散或身處火車東西南北一一車輪皆有兵刃隨輪運轉割切罪人加諸猛火燒炙焦爛萬劫受苦晝夜不息又見鑊湯地獄有諸罪人身被鐵叉叉入鑊湯五體煮潰四肢爛潰膿血臭穢不可堪忍萬劫受苦晝夜不息是時

是時

元始上帝十方救苦天尊救度真人施大威

光假六通慧力令諸罪鬼閉目靜思自識宿命生存之日造諸惡業或手弑君父不孝二親或誹謗真仙或殘傷兄弟或謀反師尊或姪犯骨肉或劫賊殺害或屠割孤貧以強陵弱以貴虐賤或穢慢靈文或陰賊嫉妬或惡

口兩舌或鬪亂善人積劫以來所犯諸罪一時頓憶各各明了倍增悲惱願求解脫咸乞救度

元始上帝再告侍真曰吾見諸罪人曠劫以來不信經懺唯罪是修遂使名書惡簿身沒九幽鬼滯三塗无由解脫若有清信男女發心為上世七鬼父母眷屬建齋行道拜表上章濟接孤貧放生續命者吾遣太乙救苦天尊於紫微上官開三天奧藏七部瓊篇藥簡琅函出天尊懿號下降人間讚歎諷誦吟詠洞章消滅罪犯削落九幽長夜玉墮之函遍使一切罪鬼離苦解脫隨願往生道遠无為咸獲超度是故燒香歸身歸命五體投地

志心朝禮

玉清聖境虛元自然元始天尊

上清真境太上道君靈寶天尊  
太清仙境太上老君道德天尊  
太上昊天至尊金闕玉皇上帝  
南極星主紫微上官天皇帝  
中天星主紫微中宮北極大帝

承天效法厚德光大后土皇地祇

南極長生大帝純天元聖天尊

東極青華大帝太乙救苦天尊

貞明大聖九天應元雷聲普化天尊

九天雷祖大帝除災濟物天尊

紫微碧玉宮太一天帝保制劫運天尊

六天洞淵大帝伏魔上上太一天尊

六波天主帝君溥施法潤天尊

九天可韓司文人朱陵度命天尊

九天採訪使應元保運妙化天尊

東方九炁天中青靈始老洞空天尊

南方三炁天中丹靈真老洞清天尊

西方七炁天中皓靈皇老洞虛天尊

北方五炁天中五靈玄老洞微天尊

中央一炁天中玄靈元老洞真天尊

志心朝禮 東北方度仙上聖天尊

志心朝禮 慈映度苦天尊

志心朝禮 高勝天師天尊

志心朝禮 金靜玉寶天尊

志心朝禮 照度仙道天尊

志心朝禮 上元四明天尊  
 志心朝禮 妙尊金真天尊  
 志心朝禮 洞玄內秘天尊  
 志心朝禮 光相寶開天尊  
 志心朝禮 萬元洞明天尊  
 志心朝禮 无等寶照天尊  
 志心朝禮 神通真觀天尊  
 志心朝禮 太虛一乘天尊  
 志心朝禮 湛然丹林天尊  
 志心朝禮 應真法寂天尊  
 志心朝禮 中玄道運天尊  
 志心朝禮 解脫思議天尊  
 志心朝禮 慧元三天天尊  
 志心朝禮 神智道運天尊  
 志心朝禮 權實洞玄天尊  
 志心朝禮 上洞飛經天尊  
 志心朝禮 上帝地皇天尊  
 志心朝禮 入妙寂然天尊  
 志心朝禮 无量妙行天尊  
 志心朝禮 上洞三天天尊

志心朝禮 金光常湛天尊  
 志心朝禮 太玄明解天尊  
 志心朝禮 洞真玉虛天尊  
 志心朝禮 聖真小有天尊  
 志心朝禮 丹紫緣感天尊  
 志心朝禮 上官平等天尊  
 志心朝禮 玄紀七聖天尊  
 志心朝禮 上元上品天尊  
 志心朝禮 寶藏法海天尊  
 志心朝禮 寶靈法海天尊  
 志心朝禮 隨聲救苦天尊  
 志心朝禮 萬靈寶真天尊  
 志心朝禮 朱鏡妙尊天尊  
 志心朝禮 西靈寶真天尊  
 志心朝禮 運長明道天尊  
 志心朝禮 真運通明天尊  
 志心朝禮 金聖凝湛天尊  
 志心朝禮 輪東華法天尊  
 志心朝禮 思真延壽天尊  
 志心朝禮 金靈妙寂天尊

志心朝禮 萬運明廣天尊  
 志心朝禮 明玄神運天尊  
 志心朝禮 真空道訓天尊  
 志心朝禮 道應慧朗天尊  
 志心朝禮 自然神寶天尊  
 志心朝禮 妙寶玄元天尊  
 志心朝禮 化明至道天尊  
 志心朝禮 明朗上運天尊  
 志心朝禮 慧明高運天尊  
 志心朝禮 最勝光相天尊  
 志心朝禮 常導三有天尊  
 志心朝禮 黃老地皇天尊  
 志心朝禮 道運玄會天尊  
 志心朝禮 太元一相天尊  
 志心朝禮 真道廣成天尊  
 志心朝禮 神慧道運天尊  
 志心朝禮 真法成天天尊  
 志心朝禮 上靈瓊華天尊  
 志心朝禮 高運明行天尊  
 志心朝禮 虛玄光明天尊

志心朝禮 七映北真天尊  
 志心朝禮 開明一切天尊  
 志心朝禮 本際上靈天尊  
 志心朝禮 道德真空天尊  
 志心朝禮 秘藏善闡天尊  
 志心朝禮 救苦東華天尊  
 志心朝禮 清靈玉光天尊  
 志心朝禮 決定太清天尊  
 志心朝禮 虛道慧運天尊  
 志心朝禮 救生正真天尊  
 志心朝禮 高勝度命天尊  
 志心朝禮 八明北真天尊  
 志心朝禮 廣敷真戒天尊  
 志心朝禮 廣明真道天尊  
 志心朝禮 行明大運天尊  
 志心朝禮 戒生化成天尊  
 志心朝禮 丹紫空道天尊  
 志心朝禮 妙尊金華天尊  
 志心朝禮 無量北真天尊  
 志心朝禮 明化高道天尊

志心朝禮 真淵無滯天尊  
 志心朝禮 上元化度天尊  
 志心朝禮 受持玄會天尊  
 志心朝禮 仙靈普慈天尊  
 志心朝禮 五老梵行天尊  
 志心朝禮 威光金絢天尊  
 志心朝禮 護寬無滯天尊  
 志心朝禮 無礙自然天尊  
 志心朝禮 上品福慶天尊  
 志心朝禮 寶映仙飛天尊  
 志心朝禮 妙元朱光天尊  
 志心朝禮 大聖長樂天尊  
 志心朝禮 九幽拔罪天尊  
 志心朝禮 隨願往生天尊  
 志心朝禮 慈悲救苦真人  
 志心朝禮 慈悲救度真人  
 志心朝禮 慈悲大惠真人  
 志心朝禮 解脫真人  
 志心朝禮 洞玄真人  
 志心朝禮 救苦真人

志心朝禮 洞神真人  
 志心朝禮 濟苦真人  
 志心朝禮 降魔真人  
 志心朝禮 等照真人  
 志心朝禮 金景真人  
 志心朝禮 玉光真人  
 志心朝禮 光明真人  
 志心朝禮 救死天師  
 志心朝禮 護生天師  
 志心朝禮 度命天師  
 志心朝禮 度人天師  
 志心朝禮 好生天師  
 志心朝禮 好善天師  
 元始上帝告左右侍真曰吾今遣太華真人  
 以此天尊真人天師位號齋往下界散布萬  
 國九州一切人天轉禮誦念上消天災下攘  
 毒害若有修真之士重道之民本命生辰為  
 三公輔弼將相家僚大難星辰轉禮經懺永  
 臻五福常保三元品秩享崇壽齡延永獲福  
 無量

志心朝禮

地肺山福地仙官聖衆  
 蓋竹山福地仙官聖衆  
 清遠山福地仙官聖衆  
 安山福地仙官聖衆  
 石碓山福地仙官聖衆  
 東仙源福地仙官聖衆  
 青嶼山福地仙官聖衆  
 郁木洞福地仙官聖衆  
 赤水山福地仙官聖衆  
 丹霞洞福地仙官聖衆  
 君山福地仙官聖衆  
 焦源福地仙官聖衆  
 靈墟山福地仙官聖衆  
 沃洲福地仙官聖衆  
 天姥峯福地仙官聖衆  
 若耶溪福地仙官聖衆  
 金庭山福地仙官聖衆  
 馬嶺山福地仙官聖衆  
 鷲羊山福地仙官聖衆

洞真墟福地仙官聖衆  
 光天壇福地仙官聖衆  
 洞官福地仙官聖衆  
 清玉壇福地仙官聖衆  
 陶公山福地仙官聖衆

元始天尊告左右侍真曰吾今遣太華真人  
 喬此經散布萬國九州徧使人天禮誦延生  
 集福保命消災若有奉道之民遇三元八節  
 本命生辰修齋禮拜念誦三清寶號天尊名  
 位願三軍萬姓普天垂庶一切含生燒香修  
 奉者衆聖護門永臻壽祿增無量福消無量  
 罪冲妙先生朝謝金闕上帝而獻頌曰  
 煥赫空洞章 靈霄震九天 至真開寶蓋  
 傳受希夷篇 寶偈今仍遇 靈文拔祖先  
 救度長夜竟 上登朱陵天 虔心專所奉  
 朝謝虛皇前

太上靈寶朝天謝罪大懺卷之五

太上靈寶朝天謝罪大懺卷之六  
 爾時元始上帝在大羅天宮黃金殿內七寶  
 幃中大顯威神祥光輝燦照耀天地真仙侍  
 衛无數數衆建節捧香羅列左右步虛旋繞  
 讚歎至尊時見天山地水仙各整威儀上

朝金闕進呈萬國九州兆民生死罪福之目  
 姓名功過毫分不失是時  
 元始上帝謂左右侍真曰吾觀一切有情皆  
 是虛假念念滅壞曾不暫停苦惱輪迴凡夫  
 不覺三途往返萬劫辛酸受身身煩惱纏  
 縛皆由妄想顛倒執見關心生死存亡不能  
 自出甚可哀傷是時法會中有金華真人廣  
 福真人端簡整佩出班燒香朝拜金闕上帝  
 臣等積善深厚位列玉清得侍左右恭聽法  
 音開示群品今見下方一切衆生不顧宿命  
 不遵經法是非爭競六識昏迷五毒縈心造  
 業之時无所畏懼或叫喚鬼神以為救助或  
 上指三光七祖以為盟誓六親相殘傷殺无  
 道臨命終時戀其室宅財寶愛惜本身顧憐  
 妻女心迫情切或發惡願債主冤家俱在目

前沉淪五道无由解脫伏願天慈大開恩宥  
救度群倫出離幽冥咸使悟道是時

元始上帝告侍真曰吾觀下界衆生妄想顛  
倒皆從心起強生分別繫念在心觸境生迷  
舉心皆妄當自定志智慧觀身骨肉肌膚形

骸毛髮六根四大五藏百神諦想思惟總无  
實處共相假合結聚成身表裏尋求我在何  
處身既是假心即成空假非真悉爲妄想  
是非憎愛貪著色聲香味觸法嫉妬慳貪殺  
盜邪淫綺言惡罵凡諸作業派爾皆除内外  
清虛自悟真道

元始上帝告侍真曰汝等定智觀身總无實  
處人之執見者爲六根三業未淨一曰眼根  
二曰耳根三曰鼻根四曰舌根五曰身根六  
曰意根夫六根者能生諸業猶如草木生諸  
花葉子實展轉六情六賊六慾能生諸業若  
能用智慧思惟六根諸業皆盡夫三業者一  
者身業二者心業三者口業身則殺盜邪淫  
心則慳貪瞋怒口則綺言妄語惡口兩舌共  
成十惡諦思十惡悉是浮虛但自三業及六

根漸自除滅損之又損久能行之真道自悟

元始上帝告左右侍真曰吾念下界衆生歷  
劫以來運心起意多有虛妄並不真淳多有  
綺言或於天尊聖像前行諸綺言或於經法  
道場前行諸綺言或於父母尊親前行諸綺  
言或於賢人長者前行諸綺言或於豪貴長  
者前行諸綺言或於聰明識解前行諸綺言  
或於諸天聖衆日月星辰前舉心皆行綺言  
其罪深重今日恭對三寶靈壇前懺謝成乞  
蕩除吾念衆生立身運心綺言妄語惡口兩

舌嫉妬勝已聞亂是非離人骨肉反虛成實  
轉僞爲真今日懺悔皆令清淨得入信根  
元始上帝告左右侍真曰吾觀下界衆生立  
身以來眼耳鼻舌起意造惡殺生偷盜邪淫  
放蕩慳貪瞋怒愚癡顛倒綺言妄語惡口兩  
舌嫉妬勝已飲酒食肉違犯三光背真向僞  
信邪倒見禱祀鬼神不奉三寶皆毀噴嗚輕  
慢傲誕堪滯色慾染習香味沉迷觸法內造  
外作展轉相生六根互起更相成愆罪根增  
長念念成非有無量罪數結習來久總在身

中不可稱計一發念心皆得清淨猶如明鑑  
塵埃蒙蔽脂垢積聚生翳内外不明一旦遇

良工拂拭磨洗表裏光徹遠近洞照還復如  
初何以故性本清淨人生亦爾神本清淨无  
諸滓穢但受形之後漸染成愆六根六情六  
賊六慾六識分別妄作穢弊生身障翳失其  
真性流浪生死動入罪根報對相纏便入地  
獄受諸苦惱萬劫輪轉吾以慈悲憐念衆生  
故從劫到劫轉輪人間或生夷夏或老或少  
或貴或賤種種方便教化度脫衆生經教流  
傳開悟一切使離苦惱永出泥犁但衆生智  
劣不能解悟我今爲汝分別罪福因緣令一  
切衆生悉得解脫

元始上帝謂衆真曰若有下方善信男女受  
持此經燒香懺悔洗滌身中一切苦惱悉得  
清淨消无量无边宿根惡業諸天上聖一切  
神仙常欲令人勤燒香懺悔則有十天善神  
保護衆聖護持若罪根結身内外纏縛則惡  
神考害疾病纏身水火刀兵毒蟲猛獸枷鎖  
牢獄衆苦害身凡夫惟知外飾面目衣服手

足不能內洗身心罪根惡業可不愚哉若夫  
面目手足衣服等事勤加洗濯必得清淨值  
遇神仙皆獲福慶

元始上帝告左右侍真曰下界若有奉道男  
女於古觀靈壇或本居淨室為先亡祖考建

三清寶座五帝靈壇誦經禮懺大醮諸天吾  
遣太乙救苦天尊開紫微寶藏玉簡丹文出

天尊懿號讚歎稱揚吟詠洞章乞削落盟真  
九幽玉匱之函普使人天離苦解脫消歷劫

罪獲无量福是故燒香歸身歸命五體投地

志心朝禮

玉清聖境虛元自然元始天尊

上清真境太上道君靈寶天尊

太清仙境太上老君道德天尊

太上昊天至尊金闕玉皇上帝

南極星主紫微上官天皇帝

中天星主紫微中宮北極大帝

承天效法厚德光大后土皇地祇

南極長生大帝統天元聖天尊

東極青華大帝太乙救苦天尊

貞明大聖九天應元雷聲普化天尊

九天雷祖大帝除災濟物天尊

紫微碧玉宮太一天帝保制劫運天尊

六天洞淵大帝伏魔上上太一天尊

六波天主帝君溥施法潤天尊

九天可韓司丈人朱陵度命天尊

九天採訪使應元保運妙化天尊

東方九炁天中青靈始老洞清天尊

南方三炁天中丹靈真老洞清天尊

西方七炁天中皓靈皇老洞虛天尊

北方五炁天中五靈玄老洞微天尊

中央一炁天中玄靈元老洞真天尊

志心朝禮 東南方好生度命天尊

志心朝禮 開拔苦冤天尊

志心朝禮 因緣高仙天尊

志心朝禮 解悟普照天尊

志心朝禮 无名太玄天尊

志心朝禮 神化高素天尊

志心朝禮 開功保命天尊

志心朝禮 戒生紫虛天尊

志心朝禮 大聖聖王天尊

志心朝禮 大洞成清天尊

志心朝禮 結成八神天尊

志心朝禮 明真智明天尊

志心朝禮 昇玄真明天尊

志心朝禮 紫府仙靈天尊

志心朝禮 慧觀明仙天尊

志心朝禮 青宮妙真天尊

志心朝禮 无礙保生天尊

志心朝禮 保命戒生天尊

志心朝禮 日新大乘天尊

志心朝禮 法華妙樂天尊

志心朝禮 流電雲宮天尊

志心朝禮 霞想凝湛天尊

志心朝禮 萬變太和天尊

志心朝禮 朱湛妙霞天尊

志心朝禮 蓋天法王天尊

志心朝禮 六覺玄通天尊

志心朝禮 太清洞真天尊

志心朝禮 廣天妙運天尊

志心朝禮



志心朝禮 法海寶心天尊  
 志心朝禮 天皇升極天尊  
 志心朝禮 道行真空天尊  
 志心朝禮 五老梵行天尊  
 志心朝禮 妙虛玄通天尊  
 志心朝禮 寶明慧解天尊  
 志心朝禮 救生正真天尊  
 志心朝禮 朱花妙彩天尊  
 志心朝禮 尊神戒生天尊  
 志心朝禮 權實真一天尊  
 志心朝禮 重玄應感天尊  
 志心朝禮 慈光朱日天尊  
 志心朝禮 妙果素月天尊  
 志心朝禮 度緣應變天尊  
 志心朝禮 妙定三天天尊  
 志心朝禮 玄照幽運天尊  
 志心朝禮 道德真空天尊  
 志心朝禮 本際上靈天尊  
 志心朝禮 七映北真天尊  
 志心朝禮 虛玄光相天尊

志心朝禮 開明一切天尊  
 志心朝禮 慧真延壽天尊  
 志心朝禮 寂然應玄天尊  
 志心朝禮 妙尊金華天尊  
 志心朝禮 威光淨明天尊  
 志心朝禮 道智洞玄天尊  
 志心朝禮 混成凝虛天尊  
 志心朝禮 雲宮清華天尊  
 志心朝禮 成就太玄天尊  
 志心朝禮 明黃道君天尊  
 志心朝禮 上品福慶天尊  
 志心朝禮 寶應仙飛天尊  
 志心朝禮 妙元朱光天尊  
 志心朝禮 仙靈晉朗天尊  
 志心朝禮 仙道普度天尊  
 志心朝禮 智識玄靜天尊  
 志心朝禮 正觀上官天尊  
 志心朝禮 大洞無量天尊  
 志心朝禮 智悟上京天尊  
 志心朝禮 照明萬方天尊

志心朝禮 明真玉洞天尊  
 志心朝禮 應心普救天尊  
 志心朝禮 決定太清天尊  
 志心朝禮 護寇無滯天尊  
 志心朝禮 妙典寶閣天尊  
 志心朝禮 仙梵法王天尊  
 志心朝禮 玄照大明天尊  
 志心朝禮 金暉靈寂天尊  
 志心朝禮 救生觀空天尊  
 志心朝禮 上靈金華天尊  
 志心朝禮 素果妙樂天尊  
 志心朝禮 靈寶自然天尊  
 志心朝禮 華明光運天尊  
 志心朝禮 丹元無上天尊  
 志心朝禮 仙靈妙寂天尊  
 志心朝禮 運華明智天尊  
 志心朝禮 光明神威天尊  
 志心朝禮 戒生摧魔天尊  
 志心朝禮 方廣運朗天尊  
 志心朝禮 神功道明天尊

志心朝禮 東華法丹天尊  
 志心朝禮 潛功隨方天尊  
 志心朝禮 上明晉景天尊  
 志心朝禮 神寶寂然天尊  
 志心朝禮 金輿玉寶天尊  
 志心朝禮 大羅靈真天尊  
 志心朝禮 玄運大照天尊  
 志心朝禮 寂然紫度天尊  
 志心朝禮 合成凝湛天尊  
 志心朝禮 徧明神道天尊  
 志心朝禮 金城凝寂天尊  
 志心朝禮 嚴淨無等天尊  
 志心朝禮 九幽拔罪天尊  
 志心朝禮 隨願往生天尊  
 志心朝禮 慈悲救苦真人  
 志心朝禮 慈悲救度真人  
 志心朝禮 慈悲大惠真人  
 志心朝禮 圓淨真人  
 志心朝禮 慈救真人  
 志心朝禮 慈照真人

志心朝禮 瓊華真人  
 志心朝禮 景玄真人  
 志心朝禮 明空真人  
 志心朝禮 明玄真人  
 志心朝禮 明上真人  
 志心朝禮 萬道真人  
 志心朝禮 景明真人  
 元始上帝告左右侍真天地水府三官一切  
 聖衆曰吾今以此諸天尊名號下降人間遣  
 金華真人徧布萬國九州使一切人民禮誦  
 若有清真之士奉道之人或遇三元八節五  
 臘十直生日忌辰為七世幽寬先祖父母一  
 切羣生修齋行道請道士法師步虛讚歎拜  
 表上章禮謝天地日月星辰地府冥官水府  
 仙者即有十直靈官奏上諸天蒙此功德拔  
 離五苦度脫三塗上登朱陵府下入開光門  
 神仙同接引萬世福長存普天皆獲慶活劫  
 荷天恩  
 志心朝禮  
 蓬萊山得道一切神仙

樽桑山得道一切神仙  
 方丈山得道一切神仙  
 滄浪山得道一切神仙  
 瀛洲上真得道一切神仙  
 祖洲上真得道一切神仙  
 聚窟洲上真得道一切神仙  
 炎洲上真得道一切神仙  
 鳳麟洲上真得道一切神仙  
 玄洲上真得道一切神仙  
 流洲上真得道一切神仙  
 長洲上真得道一切神仙  
 元洲上真得道一切神仙  
 生洲上真得道一切神仙  
 天下三十六靖廬仙官  
 天下二十八治名山得道一切神仙  
 元始上帝再告左右侍真曰吾今遣玉清真  
 人齋此經降下人間使一切衆生散布供養  
 四時轉念上消天災下攘毒害增福無量若  
 有積善之民遇三元八節本命忌辰為亡過  
 先祖父母幽寬追薦冥福燒香禮誦三清寶

(05)A K 41-5

號諸大真人名位願上世亡竟使所生父母  
一切屯民生生獲福早遇神仙身臻五福長  
享自然冲妙先生朝謝金闕上帝而獻頌曰  
玉帝宣天旨 普放幽夜鬼 八難俱解釋  
五道悉開通 鄴都絕報對 上朝朱陵宮  
羣生悟至道 永享福無窮

太上靈寶朝天謝罪大懺卷之六

太上靈寶朝天謝罪大懺卷之七

爾時元始上帝在大羅天中玉清宮內坐五  
雲天寶妙臺集諸天仙子水仙三界靈真  
无鞅數眾齊赴天闕上朝玉清燒香散花步  
虛旋繞朝拜至尊是時上帝大布威光廣演  
妙法念度一切咸使悟道時有上清真人太  
極真人妙行真人出班燒香朝拜至尊臣自  
歷劫以來叨居真列榮侍瓊軒每聽靈音開  
悟塵品長念下方兆庶流吹愆海飄浪愛河  
輪迴生死不曾暫息未知作何善果出離沉  
淪盡獲超度是時  
元始上帝告左右侍真曰下界若有善信男  
女長行利益割口損身施捨財寶常作福田  
濟及鳥獸蠢動含靈普救飢寒最為第一若  
道邊開井建立屋宇種植果林撫養勞苦及  
於江河廣立橋梁運度行旅勤行不倦衆聖  
護身得福无量  
元始上帝告左右侍真曰吾念衆生在三毒  
十惡之中為諸魍魎精魅惡鬼邪神毒蟲猛  
獸刀兵水火杻械牢獄疾病苦痛凶禍纏繞

不能自安吾因為汝演說三洞大法符籙寶  
經救護世間令得安樂為衆生愚癡不識罪  
福放縱六情或殺生偷盜邪淫放蕩慳貪瞋  
怒愚癡顛倒綺言妄語惡口兩舌啖食衆生  
違天犯地背正信邪禱祀鬼神衆罪縱橫而  
无片善致使毒風惡炁六天魔鬼徧滿人間  
流行殺伐日夜不停吾甚哀憫吾常遣諸天  
帝玉十極神仙四司五帝按行救度咸使超  
悟不過衆惡風愆消蕩

元始上帝再告左右天仙曰吾見凡夫從无  
量劫來沉淪罪苦造諸惡業殺生偷盜邪淫  
放蕩慳貪瞋怒愚癡顛倒惡口兩舌綺言妄  
語啖食群毛殺害生性違天逆地不信罪福  
業力深重不可稱量可於宮觀靈壇或在本  
家淨室建立三清寶座五帝星壇燒香散花  
朝禮天地懺悔上章乞消罪犯身宅清淨一  
切諸厄盡得消除獲福无量若有帝王國主  
后妃帝子天孫發无上心請道士法師為七  
世祖稱七代宗親亡過父母一切眷屬於正  
殿宮庭或清淨道室建置道場轉禮經懺燒

香然燈懺悔行道散施財寶衣服卧具放生  
 續命廣設齋醮勤心不退吾遣十天真人四  
 司五帝十直靈官下降觀察身心不怠者使  
 病者得差死者得活危者得度禁者得脫行  
 者得還仕者得遷水火刀兵虎狼毒獸邪精  
 魍魎一切厄難永不干身年命長遠各得安  
 寧若為亡過祖考心願出離九幽刀山劍樹  
 鑊湯鞭撻楚痛之中上生天堂逍遙無為咸  
 悟至道若為帝王后妃帝子人民土地一切  
 眾生轉禮經懺救護群品見世安樂獲福無  
 量若兵戈四起侵害兆民轉禮經懺即得退  
 散无有損傷若疾疫時行人民卧疾轉禮經  
 懺即得痊愈兆民安樂若水旱不調五穀妨  
 害轉禮經懺即得風雨順調百穀滋茂若惡  
 風毒氣飄灼火災燒失宅舍轉禮經懺即得  
 天炁調和百物清潤若惡鬼毒蟲猛獸害人  
 轉禮經懺悉皆退避若婦人懷妊臨產不分  
 轉禮經懺即得子母平安並無危難若宮殿  
 舍宇精邪鬼怪故炁不安轉禮經懺即得安  
 靜永无怖懼

元始上帝告左右侍真曰禮懺功德不可思  
 議保國寧家和天安地上消天災下復毒害  
 其福難稱普度天人  
 元始上帝再謂侍真曰吾為眾生廣作福田  
 大建功德寫經造像置觀度人轉禮經懺修  
 齋布施果報巍巍實為深厚何以故財者眾  
 生性命切已難忘能捨命財心无吝惜廣建  
 功德接濟孤貧內息慳貪外除劫賊人天利  
 潤生死蒙恩救護之功獲福无量七祖先靈  
 盡皆超度  
 元始上帝告左右侍真曰吾與群仙下觀一  
 切眾生生命若蜉蝣之蟲朝生暮死甚可哀傷  
 夫人死者五行數盡氣絕神逝隨竭骨枯形  
 骸蕭索心怖神懼捨命之時受大苦惱內外  
 六親圍繞左右男女悲泣死鬼惶懼莫知去  
 處身體虛冷氣息一絕生前所作惡業罪犯  
 俱在目前若人前世積善天人扶衛竟超福  
 境若人生平積業牛頭羅刹驅入地獄受諸  
 苦惱當此之時英雄豪貴頓爾俱消高車大  
 馬何關人事莊宅金寶盡屬他人妻子眷屬

豈能相代一切冤對俱在目前如影隨形莫  
 可逃避若有善信男女大啓洪願為亡過父  
 母一切宗親大醮天地拜表上章轉禮真經  
 如暗得明如疾得藥如貧得寶如饑得食如  
 囚得出如早得雨洗滌罪障皆得清淨上生  
 福堂出離五苦永得超度  
 元始上帝再告左右侍真曰下界十方國土  
 若有清信奉道男女或為地獄苦鬼罪障惡  
 鬼建三清寶座五帝靈壇燒香然燈百珍異  
 果上章拜表大醮諸天為一切六畜群毛猪  
 狗牛馬驢騾業畜懺謝惡業重罪者吾遣太  
 乙救苦天尊開紫微上宮瓊簡紫錄寶函出  
 天尊懿號傳度下方一切人民稱揚讚歎吟  
 詠洞章思神念真乞削落九幽長夜之罪六  
 畜之業使出度人天離苦解脫獲福无量咸  
 得超度是故燒香歸身歸命五體投地  
 志心朝禮  
 玉清聖境虛元自然元始天尊  
 上清真境太上道君靈寶天尊  
 太清仙境太上老君道德天尊

太上昊天至尊金闕玉皇上帝  
 南極星主紫微上官天皇大帝  
 中天星主紫微中宮北極大帝  
 承天效法厚德光大后土皇地祇  
 南極長生大帝統天元聖天尊  
 東極青華大帝太一救苦天尊  
 貞明大聖九天應元雷聲普化天尊  
 九天雷祖大帝除災濟物天尊  
 紫微碧玉宮太一天帝保制劫運天尊  
 六天洞淵大帝伏魔上上太一天尊  
 六波天主帝君溥施法潤天尊  
 九天可韓司丈人朱陵度命天尊  
 九天採訪使應元保運妙化天尊  
 東方九炁天中青靈始老洞空天尊  
 南方三炁天中丹靈真老洞清天尊  
 西方七炁天中皓靈皇老洞虛天尊  
 北方五炁天中五靈玄老洞微天尊  
 中央一炁天中玄靈元老洞真天尊  
 志心朝禮 西南方太靈虛皇天尊  
 志心朝禮 道功真空天尊

志心朝禮 玄會為說天尊  
 志心朝禮 因果上光天尊  
 志心朝禮 度幽洞玄天尊  
 志心朝禮 玄會神妙天尊  
 志心朝禮 益智方便天尊  
 志心朝禮 湛然中天天尊  
 志心朝禮 梵行太皇天尊  
 志心朝禮 萬德洞玄天尊  
 志心朝禮 八景戒生天尊  
 志心朝禮 救苦真聖天尊  
 志心朝禮 天中萬變天尊  
 志心朝禮 光道至人天尊  
 志心朝禮 保命東華天尊  
 志心朝禮 靜定上因天尊  
 志心朝禮 金藏妙寶天尊  
 志心朝禮 八極洞幽天尊  
 志心朝禮 廣運無為天尊  
 志心朝禮 神玄道運天尊  
 志心朝禮 常保生神天尊  
 志心朝禮 丹紫綠感天尊

志心朝禮 淨明紫虛天尊  
 志心朝禮 真淨空會天尊  
 志心朝禮 行成真道天尊  
 志心朝禮 無量難賜天尊  
 志心朝禮 靈容妙彩天尊  
 志心朝禮 太元有音天尊  
 志心朝禮 玄會智力天尊  
 志心朝禮 玄都無滯天尊  
 志心朝禮 梵行無等天尊  
 志心朝禮 救生化道天尊  
 志心朝禮 玉清妙光天尊  
 志心朝禮 一切慈愍天尊  
 志心朝禮 寂然玄應天尊  
 志心朝禮 交神衆善天尊  
 志心朝禮 法主救生天尊  
 志心朝禮 地皇帝一天尊  
 志心朝禮 虛明上運天尊  
 志心朝禮 梵行衆妙天尊  
 志心朝禮 高皇一切天尊  
 志心朝禮 洞宮妙寂天尊

志心朝禮 清光因果天尊  
 志心朝禮 應寂衆妙天尊  
 志心朝禮 直道真常天尊  
 志心朝禮 青華真志天尊  
 志心朝禮 萬淨真元天尊  
 志心朝禮 法通三界天尊  
 志心朝禮 保生開淨天尊  
 志心朝禮 明行天常天尊  
 志心朝禮 玄會悟開天尊  
 志心朝禮 道成真道天尊  
 志心朝禮 丹暉結成天尊  
 志心朝禮 法海太明天尊  
 志心朝禮 錄妙安樂天尊  
 志心朝禮 決定无相天尊  
 志心朝禮 集虛西明天尊  
 志心朝禮 西靈玉曆天尊  
 志心朝禮 運明虛空天尊  
 志心朝禮 黃庭空運天尊  
 志心朝禮 丹景道真天尊  
 志心朝禮 延壽慧真天尊

志心朝禮 玄道朗慧天尊  
 志心朝禮 明經化運天尊  
 志心朝禮 仙映妙觀天尊  
 志心朝禮 真品元和天尊  
 志心朝禮 無相慧礙天尊  
 志心朝禮 普度丹景天尊  
 志心朝禮 金剛妙寶天尊  
 志心朝禮 善昇六道天尊  
 志心朝禮 妙樂素華天尊  
 志心朝禮 開度保護天尊  
 志心朝禮 玉虛舟航天尊  
 志心朝禮 丹元慧廣天尊  
 志心朝禮 最勝無上天尊  
 志心朝禮 金臺妙寂天尊  
 志心朝禮 救物常善天尊  
 志心朝禮 至極保明天尊  
 志心朝禮 瓊璋寂然天尊  
 志心朝禮 玄會開悟天尊  
 志心朝禮 慧明徧覃天尊  
 志心朝禮 化成令威天尊

志心朝禮 究竟洞真天尊  
 志心朝禮 法被無際天尊  
 志心朝禮 度寬太清天尊  
 志心朝禮 仙靈虛應天尊  
 志心朝禮 金格拔幽天尊  
 志心朝禮 開秘丹元天尊  
 志心朝禮 重玄妙法天尊  
 志心朝禮 玄真道明天尊  
 志心朝禮 上官玄解天尊  
 志心朝禮 妙樂紫素天尊  
 志心朝禮 寶運中千天尊  
 志心朝禮 玄虛解勝天尊  
 志心朝禮 隨順善果天尊  
 志心朝禮 百億感身天尊  
 志心朝禮 妙寶金相天尊  
 志心朝禮 益算聖王天尊  
 志心朝禮 寶衆真海天尊  
 志心朝禮 西明元洞天尊  
 志心朝禮 明運到景天尊  
 志心朝禮 九幽拔罪天尊

志心朝禮 隨願往生天尊  
 志心朝禮 慈悲救苦真人  
 志心朝禮 慈悲救度真人  
 志心朝禮 慈悲大惠真人  
 志心朝禮 景相真人  
 志心朝禮 明覺真人  
 志心朝禮 滿相真人  
 志心朝禮 景空真人  
 志心朝禮 景照真人  
 志心朝禮 明法真人  
 志心朝禮 妙景真人  
 志心朝禮 景慧真人  
 志心朝禮 化生真人  
 志心朝禮 相梵真人  
 志心朝禮 上聖天師  
 志心朝禮 虛皇天師  
 志心朝禮 無量天師  
 志心朝禮 明皇天師  
 志心朝禮 洞深天師  
 志心朝禮 普攝天師

志心朝禮 正一天師  
 元始上帝告諸天神仙曰吾今以此經遣玉  
 清真人齋往下界遍布萬國九州一切兆庶  
 轉禮供養若有積善之人遇三元本命五臘  
 之夜燒香轉誦大醮天地為上世幽冤所生  
 父母一切宗親拔贖幽冥出離苦惱咸得超  
 度轉化成人神仙接引上昇天宮獲福無量

志心朝禮  
 黃河伯水府之神龍官官屬  
 洛河伯水府之神龍官官屬  
 淮河伯水府之神龍官官屬  
 巫峽溪真仙官聖眾  
 五雲溪真仙官聖眾  
 岷山溪真仙官聖眾  
 清遠溪真仙官聖眾  
 桐栢溪真仙官聖眾  
 嶠塚溪真仙官聖眾  
 崑崙溪真仙官聖眾  
 武陵溪真仙官聖眾  
 苧羅溪真仙官聖眾

淋溪上真仙官聖眾  
 沈沙溪真仙官聖眾  
 沔池溪真仙官聖眾  
 馬當山上水府之神龍官官屬  
 采石山中水府之神龍官官屬

金山下水府之神龍官官屬  
 元始上帝再謂侍真曰吾今遣金華真人降  
 下此經散布萬國九州普使人天誦誦為見  
 世父母亡過先祖一切羣生轉禮解釋宿殃  
 虔心供養者使門戶興隆世世昌盛萬災不  
 干神明護門世間若有奉道之民善信男女  
 遇三元五臘本命生辰修齋轉誦三清寶號  
 玉軸金文為鄭都地獄一切鬼神夙業罪犯  
 咸願解除盡乞超度上昇朱官託生人道沖  
 妙先生燒香朝謝金闕上帝而獻頌曰  
 玉京元始尊 生成萬化主 靈文告三官  
 下開九幽府 鄭都炎鑊獄 慈悲灑法雨  
 沈淋諸罪寇 咸皆得超度  
 太上靈寶朝天謝罪大懺卷之七

太上靈寶朝天謝罪大懺卷之八 靈

爾時龍漢元年金闕大聖元始上帝在玉清聖境元陽寶殿坐五雲天寶妙臺與諸天大聖演說妙法是時天門大震元始上帝以神光下照乃見有鬱勃黑毒血光之氣上衝天

闕盤結不散其氣腥血臭穢大衆驚異

元始上帝告諸天大聖左右天真曰下界有

大荒溟渤海水腥穢元邊莫測中有大山上

參碧落下入風泉名曰北陰鄴都羅山是陰

氣之主九地樞機焉下有洞名曰陰景天

宮中有主者太陰水帝北陰天君中有冥官

萬衆山有三宮九府三十六大鐵獄山中草

木自然毒惡之氣化生皆爲刀劍鋒鏃燦空

黑煙濛濛惡風飄震晝夜不停皆是冥官考

罰罪鬼死處之所中有六宮大魔惡鬼爲見

衆生昏暗迷亂作陣下降人間妄作妖怪損

害生人與世人亡過七祖鬼魂勾連行種種

凶災惡疾疫癘行諸毒氣死亡狼籍枉橫天

傷甚可哀憫不忍聽聞是時左右侍真列班

燒香上奏伏願至尊開大慈悲慧力救拔衆

生

生存亡荷恩得離罪苦惟願哀憐令一切罪

人得免離見世三災九橫五瘟七注疾病毒

氣衆邪魘魘諸鬼之難令其性命元有中傷

如蒙哀憫則仰受聖言於是至尊告諸侍真

曰吾愍一切衆生如母念子今爲汝等敷演

妙言子可諦聽在心勿忘左右侍真一切神

仙稽顙聽命

元始上帝聖言往昔人民淳朴元有惡心任

命自然終其天算元有大傷今末世時代澆

薄人心破壞五情離亂更相誑惑互相彼此

不言正化唯用邪行背真從僞不道不仁違

天逆地攻臣伐主不忠不孝元愛元慈欺誘

萬民酷虐百姓枉殺衆生殘害物命結諸冤

對動多患難或行劫奪惡賊殺傷或惡魔之

所滅身或被蛇虎狼百蟲毒螫之所加害

或官災口舌元故枉生閉繫牢獄鞭杖徒刑

或家遭瘟疫身染毒氣大小疾病人口死亡

六親斷絕骨肉支離或天雷駭斬或天火燒

身諸如罪犯並是積業深重是致六天殺悉

北酆鬼衆與五嶽之神陣亡鬼帥遊走天下

乘其罪業放其毒恣以殺惡人更相殘賊以

致死亡家道破壞子孫絕滅吾見如此甚可

哀傷不忍聽聞世間若有奉道之民發元上

心廣施財寶救濟貧乏放生續命轉念經懺

精心不退上消凶災下攘萬禍若遇國土兵

災不息疫毒流行若人虔心禮誦此懺修設

清齋者則兵災靜息妖惡自屏天人稱悅欣

國太平若在山林曠野爲虎狼猛獸之所奔

突則當虔心禮告許轉是經則有護法善神

救助猛獸自退終不爲害若入大海遭遇惡

風許轉是經風浪靜息得達於岸若軍陣白

刃之中許轉是經兵杖伏匿不有傷害若在

牢獄枷鎖之中許轉是經冤枉自伸必得解

脫若爲鬼魅邪精刑害許轉是經鬼神消滅

不敢爲害若人命過之日鬼入九幽地府紫

留男女夫妻爲亡人立九幽齋醮禮謝三宮

冤超五苦隨福受生是時九幽地獄罪人聞

說是經身心開悟皆發道意永不退轉遠感

上天降命釋放罪寬咸皆超度是時九幽黑

簿一時焚燼火山息焰水池靜波吞火食炭

燒香上奏伏願至尊開大慈悲慧力救拔衆



化爲甘露金龜鐵杖變成蓮花神仙極拔上  
朝南宮咸得託化

元始上帝以大威力布大悲悲救度一切衆  
生成使身心清淨出離鄴都地獄隨願往生  
乃命救苦真人開通陽之臺展紫文瓊爰出

天尊懿號汝等可建立三清寶座五帝靈壇  
掛幡獻花百珍異果嚴陳供養轉禮經懺拜  
表上章醮謝諸天星宿五帝三官燒香然燈  
吟詠洞章乞削落明真九幽玉匱長夜之玉  
普使幽鬼離苦解脫消无量罪獲无量福生  
死受賴是故燒香歸身歸命五體投地

志心朝禮

玉清聖境虛无自然元始天尊  
上清真境太上道君靈寶天尊  
太清仙境太上老君道德天尊  
太上昊天至尊金闕玉皇上帝  
南極星主紫微上宮天皇帝  
中天星主紫微中宮北極大帝  
承天效法厚德光大后土皇地祇  
南極長生大帝統天元聖天尊

東極青華大帝太乙救苦天尊

貞明大聖九天應元雷聲普化天尊

九天雷祖大帝除災濟物天尊

紫微碧玉宮太一天帝保制劫運天尊

六天洞淵大帝伏魔上上太一天尊

六波天主帝君普施法潤天尊

九天可韓司丈人朱陵度命天尊

九天採訪使應元保運妙化天尊

東方九炁天中青靈始老洞空天尊

南方三炁天中丹靈真老洞清天尊

西方七炁天中皓靈皇老洞虛天尊

北方五炁天中五靈玄老洞微天尊

中央一炁天中玄靈元老洞真天尊

志心朝禮 西北方无量太華天尊

志心朝禮 普慈難思天尊

志心朝禮 常宣真道天尊

志心朝禮 三界清通天尊

志心朝禮 玄凝真寂天尊

志心朝禮 自然三先天尊

志心朝禮 法海瓊明天尊

志心朝禮

志心朝禮 妙奧太玄天尊

志心朝禮 業行普慈天尊

志心朝禮 機應感仙天尊

志心朝禮 金尊玉林天尊

志心朝禮 珠素妙靈天尊

志心朝禮 慧觀太微天尊

志心朝禮 真相淨明天尊

志心朝禮 戒生化成天尊

志心朝禮 明悟隨光天尊

志心朝禮 最勝逍遙天尊

志心朝禮 羅玄聖王天尊

志心朝禮 勝因高尊天尊

志心朝禮 太清元靈天尊

志心朝禮 金光凝耀天尊

志心朝禮 度人天中天尊

志心朝禮 真品內名天尊

志心朝禮 常運法明天尊

志心朝禮 明通道境天尊

志心朝禮 戒生入玄天尊

志心朝禮 神道淨行天尊

志心朝禮

志心朝禮 太玄真應天尊  
 志心朝禮 自然洞妙天尊  
 志心朝禮 至真長樂天尊  
 志心朝禮 最勝妙行天尊  
 志心朝禮 萬仙生因天尊  
 志心朝禮 太玄虛運天尊  
 志心朝禮 應慈益算天尊  
 志心朝禮 智舍太一天尊  
 志心朝禮 福應因緣天尊  
 志心朝禮 善悟空有天尊  
 志心朝禮 妙樂素華天尊  
 志心朝禮 北玄玉洞天尊  
 志心朝禮 化成天仙天尊  
 志心朝禮 神智方便天尊  
 志心朝禮 无礙等清天尊  
 志心朝禮 天皇真君天尊  
 志心朝禮 寶珠玄妙天尊  
 志心朝禮 上靈慧日天尊  
 志心朝禮 慧日照明天尊  
 志心朝禮 照明利貞天尊

志心朝禮 无為至德天尊  
 志心朝禮 上洞曲素天尊  
 志心朝禮 紫清玄智天尊  
 志心朝禮 玉清靈真天尊  
 志心朝禮 明光妙照天尊  
 志心朝禮 寶生開訓天尊  
 志心朝禮 无礙洞虛天尊  
 志心朝禮 瓊姿法橋天尊  
 志心朝禮 冲虛三乘天尊  
 志心朝禮 太真聖王天尊  
 志心朝禮 玉真太空天尊  
 志心朝禮 洞玄淨行天尊  
 志心朝禮 三元威光天尊  
 志心朝禮 瓊妙華彩天尊  
 志心朝禮 降魔戒生天尊  
 志心朝禮 逍遙玄園天尊  
 志心朝禮 法智常開天尊  
 志心朝禮 淨定空會天尊  
 志心朝禮 因果增明天尊  
 志心朝禮 昇玄真智天尊

志心朝禮 遍化无等天尊  
 志心朝禮 玉宮慧觀天尊  
 志心朝禮 无窮聖真天尊  
 志心朝禮 金瓊玉實天尊  
 志心朝禮 殊聖妙寂天尊  
 志心朝禮 運明寂然天尊  
 志心朝禮 地皇上真天尊  
 志心朝禮 虛融應體天尊  
 志心朝禮 洞真玉清天尊  
 志心朝禮 妙法方便天尊  
 志心朝禮 玄真太元天尊  
 志心朝禮 靈宮東華天尊  
 志心朝禮 昇玄天皇天尊  
 志心朝禮 拔苦慈會天尊  
 志心朝禮 妙尊瓊林天尊  
 志心朝禮 光明普洞天尊  
 志心朝禮 空寂太元天尊  
 志心朝禮 大洞太清天尊  
 志心朝禮 三元玉京天尊  
 志心朝禮 朱輪妙善天尊

志心朝禮 明光真運天尊  
 志心朝禮 空洞西靈天尊  
 志心朝禮 衆善高尊天尊  
 志心朝禮 道真八素天尊  
 志心朝禮 妙樂六洞天尊  
 志心朝禮 三乘玄寂天尊  
 志心朝禮 鍊通妙果天尊  
 志心朝禮 神悟紫清天尊  
 志心朝禮 紫清元老天尊  
 志心朝禮 寂然清悟天尊  
 志心朝禮 靈真東華天尊  
 志心朝禮 法海寶化天尊  
 志心朝禮 洞元萬靈天尊  
 志心朝禮 无染太玄天尊  
 志心朝禮 九幽拔罪天尊  
 志心朝禮 隨願往生天尊  
 志心朝禮 慈悲救苦真人  
 志心朝禮 慈悲救度真人  
 志心朝禮 慈悲大惠真人  
 志心朝禮 應感真人

志心朝禮 等慧真人  
 志心朝禮 无想真人  
 志心朝禮 太玄真人  
 志心朝禮 萬壽真人  
 志心朝禮 太寶真人  
 志心朝禮 无畏真人  
 志心朝禮 等惠真人  
 志心朝禮 金輪真人  
 志心朝禮 玄上真人  
 志心朝禮 法輪真人

元始上帝告諸天神仙曰吾今以此經遣清  
 華真人齋往下方散布萬國九州遍使人天  
 禮誦若有善信男女修道之人或遇本命忌  
 辰三元八節燒香轉禮天尊真人位號醮謝  
 地府冥官為上世亡魂生身父母一切宗親  
 懺謝夙愆罪犯惡業重殃脫落幽司解除纏  
 結冤生福境託化人倫神仙接引上朝太清  
 志心朝禮  
 鄧都山北陰玄天鄧都大帝  
 鄧都山左府太陽宮注生冥官

鄧都山右府太陰宮注死冥官  
 鄧都山七非府黑劫府定罪冥官  
 鄧都山連宛府明晨府定罪冥官  
 鄧都山九幽府諒事府定罪冥官  
 鄧都山咸池府靈紐府定罪冥官  
 鄧都山陰天府定罪冥官  
 鄧都山參靈獄律令獄考鬼靈官  
 鄧都山清靈獄九平獄考鬼靈官  
 鄧都山玄沙獄河伯獄考鬼靈官  
 鄧都山青詔獄禁罪獄考鬼靈官  
 鄧都山玄天獄天一獄考鬼靈官  
 鄧都山黃天獄風雷獄考鬼靈官  
 鄧都山平天獄虛天獄考鬼靈官  
 鄧都山女青獄自然獄考鬼靈官  
 鄧都山玄都獄元政獄考鬼靈官  
 鄧都山刑政獄萬死獄考鬼靈官  
 鄧都山泉曲獄九天獄考鬼靈官  
 鄧都山寒氷獄鑊湯獄考鬼靈官  
 鄧都山紂絕陰天宮洞魔王聖衆  
 鄧都山大殺諒事天宮洞魔王聖衆

鄧都山恬照罪氣天宮洞魔王聖衆  
 鄧都山宗靈七非天宮洞魔王聖衆  
 鄧都山敢司連宛天宮洞魔王聖衆  
 鄧都山明晨耐犯武城天宮洞魔王聖衆  
 鄧都山休明總虛天宮洞魔王聖衆  
 鄧都山玄司重政天宮洞魔王聖衆  
 鄧都山正真紹靈司天宮洞魔王聖衆  
 鄧都山玉紀明晨天宮洞魔王聖衆  
 鄧都山赤映雲曲天宮洞魔王聖衆  
 鄧都山統仙昇靈希微天宮洞魔王聖衆  
 元始上帝再告左右侍真曰吾今遣清華真人降下此經散布萬國九州普使人天傳寫轉禮為上世亡魂追薦冥福度上南宮皆歸人道咸得長生世間若有奉道之民善信男女遇三元八節吉日本命忌辰為先靈七祖父母宗親修齋禮誦  
 三清寶號天真名位或為亡過先祖見在親姻拜表上章放生續命廣建福田齊同修奉異骨成親國安民豐欣樂太平宗奉禮拜皆得度世沖妙先生燒香朝拜金闕上帝而獻

頌曰  
 傾心朝太極 玉帝降洪恩 天符宣地府  
 開度長夜寬 幽都解七祖 靈符告三官  
 神仙同接引 上朝朱陵天 永脫罪業根  
 長享福自然

太上靈寶朝天謝罪大懺卷之八

太上靈寶朝天謝罪大懺卷之九 靈  
 爾時元始上帝在无上大羅天中玉京金闕之內坐七寶妙臺與太上玉晨道君太上聖祖老君大集諸天一切神仙敷揚妙法廣度天人咸使得道永悟无為是時法會中有玉清真人太極真人與諸天神仙持符執節燒香散花步虛旋繞讚歎聖德稱未聞見出班朝禮上奏至尊臣等忝侍雲軒受任真位伏見下方一切群生身心暗昧不識靈寶自然妙化何能救度多為六天五傷百精九醜惡鬼廣行疫毒百病因起凶禍債主冤家口舌誹謗哭聲相續人心悲惶寒熱起內病生於外構祝不正之鬼追索血食妄說吉凶留連百怪結罪三官為十直之神司命司錄寫錄罪犯上奏天府奪其算祿減刻壽齡自死自生无由解脫或五斗星官告變灾禍水旱風雨不順四起刀兵疫病死亡國主憂惶百姓塗炭无由救拔伏願上帝天慈保其國祚救度兆民光宣道化咸使群生悟解正真盡獲超度是時

元始上帝告左右侍真曰我從无始劫來常在人間教化救度衆生使十方三界凡聖天人普使開通湛然常存不生不滅持戒誦念廣建福田救護衆生衆聖欽仰群魔稽首列名上清吾念衆生身心暗昧不能得聞今為汝等說无上十戒作人天福業生死善緣降福消災獲報无量天尊告侍真曰第一戒者下土兆民不得殺生及懷殺想故殺貪殺常行慈悲救度一切群生觀諸衆生長如自己第二戒者不得偷盜及懷盜想常行退讓不受非義之物觀諸財寶如己之物第三戒者不得邪淫及懷淫想常行清潔觸景幽棲觀諸男女如己骨肉第四戒者不得慳貪及懷貪想常行布施廣濟貧窮平等一心无彼我想第五戒者不得瞋怒及懷怒想常行歡喜和睦冤親觀諸衆生猶如赤子第六戒者不得愚癡及懷癡想常行智慧勸誘愚迷觀諸衆生如己手足第七戒者不得綺言及懷綺想常行忠正內外淳和觀諸經戒常生念誦第八戒者不得妄言及懷妄想常行信實隱

顯无欺觀諸人民无虛妄想第九戒者不得惡口罵詈及諸惡口常行正念不起毒心觀彼毒蛇自生毒氣第十戒者不得兩舌鬪亂親朋常行端直不起愛憎觀諸彼我无向背想

元始上帝告左右侍真曰吾說此戒是衆生城郭依樓屋宅能受持男女常有玉童玉女金剛力士十天善神常侍衛左右消災度厄保命延生神仙敬仰神明護門刀兵水火虎狼毒蛇疾病牢獄鬼賊邪精飢寒苦難一切災禍不干求男得男求女得女富貴壽樂所願從心智慧聰明形容端正功德巍巍不可思議若有善心男女禮懺行道持戒修善如彼寶劍能斷一切如彼法船能度一切如彼猛火能燒一切如彼淨水能洗一切自三清以下乃至十方真仙莫不皆持經戒也戒者防非止惡檢救身心降伏外魔感動靈仙得福无量

肉咬嚼无厭長此肌膚養其膿血致生病惱彌益罪根生老病苦暑濕風寒痛癢疥癩惡風毒氣入身染體百病來侵念念无常晝夜悲泣受生稟識各各不同日夜循環萬生萬死或處胞胎洩成膿血隨即消化或居母腹不得出生生即破壞雖則分挽子母暫殊即便死亡不可稱計或一歲兩歲乃至百年念念改張衰耗精氣頭痛壯熱萬惱相侵一生之中无少安樂者良由廣食穢濁積滿身中酒肉熏肥蒸鬱藏府惡風毒氣吹扇形骸金石化消身形不久吾不飲不食抱道自然變化无方長生不死常說經戒開度衆生凡夫愚迷不能信受我常憂念懸痛在茲故演齋科令滅病苦又念衆生於曠劫以來存亡二世一切眷屬在世所犯一切罪業為五道之神遊爽使者司命司錄察命威神錄其罪犯上奏諸天歷世纏結不能解脫衆惡備歷望返何期今日五體投地燒香懺謝乞削落九幽五匱之函普使人天離苦解脫消无量罪獲无量福

元始上帝再告左右侍真曰下界若有奉道之流能為水族蛟龍龜鼉魚蟹水介甲蟲建壇禮懺誦經燒香然燈懺滌水宵濕居介族並乞天恩救拔咸使脫落鱗甲得返人道一切罪犯俱希解釋乃命太乙救苦天尊開洞陽之宮出瓊簡金籙天尊懿號稱揚讚歎吟詠洞章拜表拔贖普使水族魚龍離苦解脫消无量罪生无量福是故燒香歸身歸命五體投地

志心朝禮

玉清聖境虛无自然元始天尊  
上清真境太上道君靈寶天尊  
太清仙境太上老君道德天尊  
太上昊天至尊金闕玉皇上帝  
南極星主紫微上宮天皇帝  
中天星主紫微中宮北極大帝  
承天效法厚德光大后土皇地祇  
南極長生大帝統天元聖天尊  
東極青華大帝太乙救苦天尊  
貞明大聖九天應元雷聲普化天尊

九天雷祖大帝除災濟物天尊  
紫微碧玉宮太一天帝保制劫運天尊  
六天洞淵大帝伏魔上上太一天尊  
六波天主帝君普施法潤天尊  
九天可韓司丈人朱陵度命天尊  
九天採訪使應元保運妙化天尊  
東方九炁天中青靈始老洞空天尊  
南方三炁天中丹靈真老洞清天尊  
西方七炁天中皓靈皇老洞虛天尊  
北方五炁天中五靈玄老洞微天尊  
中央一炁天中玄靈元老洞真天尊  
志心朝禮 上方玉虛明皇天尊  
志心朝禮 道有方便天尊  
志心朝禮 寶珠妙彩天尊  
志心朝禮 上道元明天尊  
志心朝禮 至德太元天尊  
志心朝禮 大慈行慧天尊  
志心朝禮 五光素景天尊  
志心朝禮 妙尊斗極天尊  
志心朝禮 妙尊道明天尊

志心朝禮 金慈湛鏡天尊  
志心朝禮 化靈寂然天尊  
志心朝禮 明空最勝天尊  
志心朝禮 至真長樂天尊  
志心朝禮 寶質法海天尊  
志心朝禮 益算聖王天尊  
志心朝禮 功德真光天尊  
志心朝禮 凝威金藏天尊  
志心朝禮 九玄運明天尊  
志心朝禮 真品太空天尊  
志心朝禮 玉華八素天尊  
志心朝禮 丹紫有觀天尊  
志心朝禮 保命開慧天尊  
志心朝禮 拔苦真階天尊  
志心朝禮 妙果珠晃天尊  
志心朝禮 金城妙尊天尊  
志心朝禮 運慧真道天尊  
志心朝禮 浮雲聖王天尊  
志心朝禮 開慈元慧天尊  
志心朝禮 七真上宰天尊

志心朝禮 慶流因果天尊  
 志心朝禮 法寶真成天尊  
 志心朝禮 普明黃庭天尊  
 志心朝禮 玄虛解脫天尊  
 志心朝禮 洞元高行天尊  
 志心朝禮 妙觀真虛天尊  
 志心朝禮 變化玄通天尊  
 志心朝禮 揚光度仙天尊  
 志心朝禮 仙公道化天尊  
 志心朝禮 應度聖王天尊  
 志心朝禮 映光元童天尊  
 志心朝禮 普大慈光天尊  
 志心朝禮 慈陰苦海天尊  
 志心朝禮 法海寶思天尊  
 志心朝禮 金苑妙林天尊  
 志心朝禮 一乘法橋天尊  
 志心朝禮 妙樂法王天尊  
 志心朝禮 散暉廣明天尊  
 志心朝禮 月慧明光天尊  
 志心朝禮 普度戒生天尊

志心朝禮 萬變金宮天尊  
 志心朝禮 智道高步天尊  
 志心朝禮 高運化靈天尊  
 志心朝禮 靈真度鬼天尊  
 志心朝禮 玉精真慧天尊  
 志心朝禮 寶禁萬靈天尊  
 志心朝禮 至真東極天尊  
 志心朝禮 丹紫大帝天尊  
 志心朝禮 化度仙靈天尊  
 志心朝禮 常增十善天尊  
 志心朝禮 淨朗真定天尊  
 志心朝禮 妙虛蓮開天尊  
 志心朝禮 大慈梵元天尊  
 志心朝禮 成真丹梵天尊  
 志心朝禮 明曜妙運天尊  
 志心朝禮 五老梵皇天尊  
 志心朝禮 徧明上勝天尊  
 志心朝禮 冥寂自然天尊  
 志心朝禮 最勝慈愍天尊  
 志心朝禮 仙靈玄極天尊

志心朝禮 聖真元老天尊  
 志心朝禮 因增上緣天尊  
 志心朝禮 仙道无央天尊  
 志心朝禮 淨開普慈天尊  
 志心朝禮 靈真慈救天尊  
 志心朝禮 洞源仙府天尊  
 志心朝禮 神照道林天尊  
 志心朝禮 東華瓊和天尊  
 志心朝禮 丹明妙貞天尊  
 志心朝禮 天慧仁慈天尊  
 志心朝禮 玄明神淨天尊  
 志心朝禮 雲霞妙光天尊  
 志心朝禮 廣明仙庭天尊  
 志心朝禮 安漠玄光天尊  
 志心朝禮 淨空普朗天尊  
 志心朝禮 一切感度天尊  
 志心朝禮 妙樂玉慈天尊  
 志心朝禮 峯峯瓊簡天尊  
 志心朝禮 真言十華天尊  
 志心朝禮 解脫至訓天尊

志心朝禮 因緣高仙天尊  
 志心朝禮 妙行道遙天尊  
 志心朝禮 真光梵果天尊  
 志心朝禮 真品空淨天尊  
 志心朝禮 高空本運天尊  
 志心朝禮 善開慧藏天尊  
 志心朝禮 神通文明天尊  
 志心朝禮 度天人中天尊  
 志心朝禮 寶暉法境天尊  
 志心朝禮 法解紫威天尊  
 志心朝禮 仙道咸度天尊  
 志心朝禮 九幽拔罪天尊  
 志心朝禮 隨願往生天尊  
 志心朝禮 慈悲救苦真人  
 志心朝禮 慈悲救度真人  
 志心朝禮 慈悲大惠真人  
 志心朝禮 靈寶真人  
 志心朝禮 度命真人  
 志心朝禮 等淨真人  
 志心朝禮 无垢真人

志心朝禮 玄明真人  
 志心朝禮 等成真人  
 志心朝禮 等愛真人  
 志心朝禮 等玄真人  
 志心朝禮 无等真人  
 元始上帝告十方飛天神王左右神仙曰吾  
 今出諸天尊寶號遣救苦真人齋往下方遍  
 使萬國九州一切人民轉禮供養上消天災  
 下攘凶禍若有清真之士奉道女男或遇本  
 命生辰三元五臘燒香諷詠醮謝諸天生死  
 開泰福慶豐隆五苦解脫九幽放鬼神仙救  
 拔上昇天宮天人伏聽諦授訣言  
 志心朝禮  
 洞靈源福地仙官聖衆  
 三皇井福地仙官聖衆  
 爛柯山福地仙官聖衆  
 芥溪福地仙官聖衆  
 龍虎山福地仙官聖衆  
 靈山福地仙官聖衆  
 泉源福地仙官聖衆

遺逸山福地仙官聖衆  
 閻皂山福地仙官聖衆  
 始豐山福地仙官聖衆  
 金精山福地仙官聖衆  
 白源山福地仙官聖衆  
 鉢池山福地仙官聖衆  
 論山福地仙官聖衆  
 毛公壇福地仙官聖衆  
 雞籠山福地仙官聖衆  
 桐栢山福地仙官聖衆  
 平都山福地仙官聖衆  
 綠羅山福地仙官聖衆  
 彭觀山福地仙官聖衆  
 抱福山福地仙官聖衆  
 太面山福地仙官聖衆  
 虎溪福地仙官聖衆  
 元辰山福地仙官聖衆  
 馬跡山福地仙官聖衆  
 元始上帝再告左右侍真曰吾今遣救苦真  
 人持此經下降人間散布一切兆民供養若



有奉道之人遇三元八節本命生辰或為自身修奉轉念使鬼神澄正萬炁長存不經苦惱身有光明諷誦洞章虔心瞻禮三清寶號十大真人或追薦先亡祖考一切罪鬼永度三徒仙化成人超凌三界上昇朱宮沖妙先生燒香朝拜金闕上帝而獻頌曰

金闕大聖主 天地萬靈師 慈悲灑甘露  
洗滌諸塵迷 廣演空洞章 徧使悟希夷  
救拔八難苦 拋離五濁泥 超度六毒海  
永謝貪瞋癡 神仙同接引 逍遙上太微

太上靈寶朝天謝罪大懺卷之九

太上靈寶朝天謝罪大懺卷之十

第十

爾時元始上帝在大羅天上金闕之內寶臺之中大集群仙廣演妙法救度人倫時有天仙地仙水仙三府靈官五嶽四瀆地府百司各整威儀理劍整佩參駕雲龍上朝天闕列班燒香立侍瓊軒各進呈四方分野兆民生死罪福之籍是時

元始上帝示大成神速布祥光照耀萬國山河大地細微罪業无不盡見是時金華真人玉清真人妙行真人救苦真人燒香朝拜。至尊上奏言曰今觀下土眾生多不信奉恣縱身心長行苦毒殺害眾生三毒口業罪殃深重為十直之神司命司錄寫其罪犯上奏天府歷劫纏結无由解脫禍福賞罰毫分不差見諸眾生在世積善長行陰隲者天氣蓋之地氣載之星辰照之鬼神敬之五福隨之千災離之或見在世積諸罪業行諸苦毒者天不蓋之地不載之星辰不照之鬼神害之五福遠之千災隨之臣等觀見甚可哀傷伏願上帝天慈大開方便普為救度咸使了悟

至道出離垢濁是時至尊告諸大真人曰吾憫下方世界一切群生猶如赤子皆令得道只為眾生罪殃深厚長居不淨恣縱情慾多有穢汙在世生身長行姪慾或在宮殿星辰靈觀行諸姪慾或在神廟社壇行諸姪慾或捉人殘害離人子母奪人男女別人恩愛隔

人憐念或六親通同或骨肉會合或誘人奴婢不擇妍醜或不擇賢愚或疆抑男女或分割夫妻或染汙出家或裸露天地侵陵四輩行多姪慾意思惡夢交接无所不至放縱六情无量无边結在身心昏迷六識精氣衰竭罪犯深重今日懺滌咸乞消滅。元始上帝再告左右侍真曰吾見下方男女捨身生身動意常行偷盜或偷盜天尊聖像經法財物或偷盜出家法師財物或偷盜靈觀星壇財物或偷盜修造尊像財物或偷盜庄田常住財物或偷盜齋醮供養財物或偷盜廟祀鬼神財物或偷盜父母男女財物或迫脅勢力財物或行官事誑諱財物或非義強抑財物或下脫矯妄財物或貪愛借貸財

物或借貸抵拒不償財物或欺負黠驢陵忽非義財物凡起一念偷盜不論多少无量元邊罪業隱藏在身未曾發露首謝今日燒香禮懺悔過一切罪咎咸乞蕩除

元始上帝再告左右侍真曰吾觀下界衆生積財如山心常不足貪愛无厭役心運智勞苦四大略无惠心立身在世貪心刻削或見天尊星辰生慳貪心或見靈觀經法生慳貪心或見道士法師生慳貪心或見父母男女生慳貪心或見貧窮孤老生慳貪心或見死亡殘疾生慳貪心或見牢獄枷鎖生慳貪心或見荒年飢餓生慳貪心或見行旅囚徒生慳貪心或見水火急難生慳貪心或見奴婢役夫生慳貪心或見天仙星宿不肯布施或見天尊靈壇不肯布施或見經籙齋醮不肯布施或見寫經造像不肯布施或見大德法師不肯布施或見貧窮孤老不肯布施或見囚徒枷鎖不肯布施或見疾病困苦不肯布施或見水火急難不肯布施或見行旅急切不肯布施或見荒年飢餓不肯布施夫人生

一日之活百年生計生既不將一錢來死亦不將一錢去一朝身歿萬事皆空幾許愚癡慳貪悋惜略无慈心氣絕死亡七寶珍玩屋宅庫藏莊田地土盡屬他人妻子悲啼骨肉分散有何所益生存積業一一受報不忍聽聞吾又見下界衆生終日積罪業貪毒業心刻削孤貧略无恤念或於天尊聖像前生諸瞋怒心或於宮觀經法前生諸瞋怒心或見道士出家生諸瞋怒心或見寫經造像生諸瞋怒或見齋醮道場生諸瞋怒或見廟庭鬼神生諸瞋怒或見老病孤貧生諸瞋怒或見牢獄囚徒生諸瞋怒或見生死急難生諸瞋怒或見水火凶災生諸瞋怒或見荒年飢餓生諸瞋怒或見奴婢役夫生諸瞋怒或見孤貧求乞生諸瞋怒或見牛馬六畜生諸瞋怒如是等心業无量无边立身處世舉心措意略无慈忍今日歸命懺謝咸乞滅除

前行諸愚癡或於經籙道場行諸愚癡或見道士出家行諸愚癡或見虛空賢聖行諸愚癡或見父母妻兒行諸愚癡或見天地日月星辰行諸愚癡或罵詈天地呪詛鬼神或逆叛君父不孝宗親或返凶作禍立法亂常內淫骨肉外殺他人不信罪福因緣宿命報對謂自己長存不生不滅不分善惡不識賢愚如此愚癡不忍觀見諸大真人燒香朝謝金闕上帝自今日已後普願下界一切衆生身心口意三業並皆釋放常得六根清淨永无爭競常行柔軟心調和心慈愛心不放逸心不傲慢心无貪悋心長行歡喜心常生不殺救護心常行孝義忠信心常行濟貧拔難心常生利物饒潤心若人行如是心即有十天善神衛護永消世厄散滅罪殃永无憂怖神仙接引皆得超度

元始上帝再告左右侍真曰自今已後下界群生若有善信奉道之人爲一切愚癡罪障惡業及飛走群毛鳥獸六畜等建立靈壇誦經禮懺然燈燒香拜表上章醮謝天地日月

星辰五嶽四清鄴都冥官精心不退者吾遣  
太乙救苦天尊開北靈紫館琅玕藏中出碧  
簡金文天尊懿號稱教讚歎吟詠洞章思真  
念道乞削落九幽長夜靈官之府玉匱之函  
使五苦並原三塗解釋脫落群毛永離罪業  
盡得超度返身人道不滯苦難長處道遙所  
願遂心是故燒香歸身歸命五體投地

志心朝禮

玉清聖境虛无自然元始天尊  
上清真境太上道君靈寶天尊

太清仙境太上老君道德天尊  
太上昊天至尊金闕玉皇上帝  
南極星主紫微上宮天皇大帝  
中天星主紫微中宮北極大帝  
承天效法厚德光大后土皇地祇  
南極長生大帝統天元聖天尊  
東極青華大帝太乙救苦天尊  
貞明大聖九天應元雷聲普化天尊  
九天雷祖大帝除災濟物天尊  
紫微碧玉宮太一天帝保制劫運天尊

六天洞淵大帝伏魔上上太一天尊  
六波天主帝君普施法潤天尊

九天可韓司丈人朱陵度命天尊

九天採訪使應元保運妙化天尊

東方九炁天中青靈始老洞空天尊

南方三炁天中丹靈真老洞清天尊

西方七炁天中皓靈皇老洞虛天尊

北方五炁天中五靈玄老洞微天尊

中央一炁天中玄靈元老洞真天尊

志心朝禮 下方真皇洞神天尊

志心朝禮 積功成聖天尊

志心朝禮 凝神照境天尊

志心朝禮 和神利物天尊

志心朝禮 總領眾靈天尊

志心朝禮 幽照无極天尊

志心朝禮 善斷迷惑天尊

志心朝禮 好解羅網天尊

志心朝禮 瓊瑤寶蓋天尊

志心朝禮 朱景洞照天尊

志心朝禮 體悟萬行天尊

志心朝禮 洞淵微妙天尊

志心朝禮 萬行圓滿天尊

志心朝禮 无量玉皇天尊

志心朝禮 大乘空惠天尊

志心朝禮 還功報德天尊

志心朝禮 隱跡全道天尊

志心朝禮 高皇洞晨天尊

志心朝禮 紫霞浮蓋天尊

志心朝禮 法雲流潤天尊

志心朝禮 闡揚妙法天尊

志心朝禮 尊妙无雙天尊

志心朝禮 玄智遠照天尊

志心朝禮 變見法界天尊

志心朝禮 威降慈緣天尊

志心朝禮 湛寂體玄天尊

志心朝禮 玉京垂惠天尊

志心朝禮 保度應運天尊

志心朝禮 太微光範天尊

志心朝禮 真相具足天尊

志心朝禮 導世无遺天尊

志心朝禮 法緣常濟天尊  
 志心朝禮 勸發无礙天尊  
 志心朝禮 大光常照天尊  
 志心朝禮 道炁含育天尊  
 志心朝禮 降伏強梁天尊  
 志心朝禮 延光布像天尊  
 志心朝禮 永證道源天尊  
 志心朝禮 妙福无邊天尊  
 志心朝禮 志節微妙天尊  
 志心朝禮 常傳真戒天尊  
 志心朝禮 道惠圓滿天尊  
 志心朝禮 光德具足天尊  
 志心朝禮 无量增益天尊  
 志心朝禮 華蓋浮雲天尊  
 志心朝禮 冲和淨樂天尊  
 志心朝禮 玄隱无為天尊  
 志心朝禮 幽源不測天尊  
 志心朝禮 永住无相天尊  
 志心朝禮 陶化四生天尊  
 志心朝禮 太虛常寂天尊

志心朝禮 紫虛觀微天尊  
 志心朝禮 證真靜意天尊  
 志心朝禮 紫府凝神天尊  
 志心朝禮 恒遊寂處天尊  
 志心朝禮 信樂正法天尊  
 志心朝禮 勝業潛耀天尊  
 志心朝禮 默念无為天尊  
 志心朝禮 高真定智天尊  
 志心朝禮 玄臺勤德天尊  
 志心朝禮 群靈普衛天尊  
 志心朝禮 揮靈妙用天尊  
 志心朝禮 凝神生惠天尊  
 志心朝禮 乘景浮生天尊  
 志心朝禮 救度八難天尊  
 志心朝禮 延壽无盡天尊  
 志心朝禮 寂住玄都天尊  
 志心朝禮 和光隱妙天尊  
 志心朝禮 窈冥神化天尊  
 志心朝禮 清淨真意天尊  
 志心朝禮 慧業廣德天尊

志心朝禮 至極安樂天尊  
 志心朝禮 端靜凝和天尊  
 志心朝禮 最勝妙果天尊  
 志心朝禮 善救世界天尊  
 志心朝禮 湛相淳和天尊  
 志心朝禮 百寶勝嚴天尊  
 志心朝禮 廣布神化天尊  
 志心朝禮 高虛最妙天尊  
 志心朝禮 開化玄宗天尊  
 志心朝禮 南丹暉惠天尊  
 志心朝禮 朱靈寶德天尊  
 志心朝禮 妙力寶王天尊  
 志心朝禮 虛極垂感天尊  
 志心朝禮 慈和忍愛天尊  
 志心朝禮 尊貴无邊天尊  
 志心朝禮 寧撫萬神天尊  
 志心朝禮 宴豫景像天尊  
 志心朝禮 總朝上帝天尊  
 志心朝禮 玄理垂文天尊  
 志心朝禮 西那靈應天尊

志心朝禮 善導洪源天尊  
 志心朝禮 雲華見相天尊  
 志心朝禮 凝寂金闕天尊  
 志心朝禮 善消魔試天尊  
 志心朝禮 元皇真一天尊  
 志心朝禮 靈應無極天尊  
 志心朝禮 元滯无著天尊  
 志心朝禮 玉清金相天尊  
 志心朝禮 北真鍊妙天尊  
 志心朝禮 无礙慈惠天尊  
 志心朝禮 九幽拔罪天尊  
 志心朝禮 隨願往生天尊  
 志心朝禮 慈悲救苦真人  
 志心朝禮 慈悲救度真人  
 志心朝禮 慈悲大惠真人  
 志心朝禮 慈悲轉輪真人  
 志心朝禮 玄通真人  
 志心朝禮 太妙真人  
 志心朝禮 九光真人  
 志心朝禮 普慈真人

志心朝禮 拔難真人  
 志心朝禮 護命真人  
 志心朝禮 救死真人  
 志心朝禮 廣惠真人  
 志心朝禮 度命真人  
 元始上帝告五帝神仙三界眾聖曰吾今演說天尊寶號真人名位遣救苦真人齋此真經降下人間散布十方使一切天人解悟皆得神仙若有奉道之人修真男女每過三元五臘本命生辰為上世亡魂六親父母追薦幽寬懺謝夙生罪犯或陷身在六畜群毛水族蛟蜃濕居鱗甲一切蠢動之中乞出離苦惱返生人道神仙接引寬度南宮夙劫重殃咸皆釋放獲福无量

志心朝禮

德山福地仙官聖眾  
 藍水福地仙官聖眾  
 玉峰福地仙官聖眾  
 天目山福地仙官聖眾  
 商山福地仙官聖眾

張公洞福地仙官聖眾  
 魚湖洞福地仙官聖眾  
 中條山福地仙官聖眾  
 司馬悔山福地仙官聖眾  
 繇竹山福地仙官聖眾  
 甘山福地仙官聖眾  
 瑰山福地仙官聖眾  
 金城山福地仙官聖眾  
 雲山福地仙官聖眾  
 北邙山福地仙官聖眾  
 武當山福地仙官聖眾  
 女兒山福地仙官聖眾  
 少室山福地仙官聖眾  
 廬山福地仙官聖眾  
 西山源福地仙官聖眾  
 南田山福地仙官聖眾  
 玉蟠山福地仙官聖眾  
 抱犢山福地仙官聖眾

元始上帝再告左右真人曰吾今遣救苦真人齋此寶經散布下方使一切天人轉禮為

上世亡魂六親眷屬追薦懺悔幽克度仙  
 化成人超凌三界道遂上清若有男女世人  
 三元八節拜表上章虔謝天地修奉清齋誦  
 詠三清寶號諸天真人為地獄幽克群毛六  
 畜水族濕居一切蠢動懺除罪犯乞洗滌風  
 殃者普使投出地戶永離鬼官轉化成善  
 得超度冲妙先生燒香朝謝金闕上帝而獻  
 頌曰

玉帝垂靈貺 天宣告萬靈 救拔九幽苦  
 廣演三洞經 名奏南丹府 克超北寒庭  
 永離炎鑊獄 徑出冰池城 神仙同救度  
 道遂上太清

太上靈寶朝天謝罪懺卷之十

太上玉清謝罪登真寶懺

結一

太上曰若有男官法身女官法身奉道志誠  
 焚修精進見在世間廣施德行若不懺除夙  
 寬往業終不得位列玉庭名標金榜雖欲拔  
 亡度生其可得乎清信男子清信女人遵稟

吾教自勤懺悔可以濟拔九祖福後嗣人修  
 崇弗解獲致登真當於我像前設香花時果  
 諸燈供養作懺悔法恭信白言懺悔弟子共  
 歸依三清上聖十極高真弟子自從無始以  
 來未識正法信邪倒見放恣情欲廣造罪愆  
 不孝二親不崇三寶奉上不敬使下不寬倚  
 賴豪強欺凌孤弱援引不肖排斥忠良妬賢  
 嫉能掩善揚惡或以權石輒易重輕誤用醫  
 方誤傷性命為求賄賂損孕墮胎淫祀邪神  
 筮會賓客烹牲生類宰殺猪羊自務快情全  
 無惻隱謗謔賢聖今茲發露不敢覆藏仰對  
 聖前誠心懺悔歸依信禮  
 玉清普慈護世諸尊聖號  
 歸命信禮玉清聖境天尊  
 歸命信禮普慈護國天尊

歸命信禮玉虛皇上天尊  
 歸命信禮太一救苦天尊  
 歸命信禮冲玄至德天尊  
 歸命信禮妙範應感天尊  
 歸命信禮靈光炳曜天尊  
 歸命信禮曠幽正理天尊  
 歸命信禮大梵玄寂天尊  
 歸命信禮德芳崇祐天尊  
 歸命信禮玄化利生天尊  
 歸命信禮師皇玉紀天尊  
 歸命信禮弘功至道天尊  
 歸命信禮應寂含虛天尊  
 歸命信禮太微秉粹天尊  
 歸命信禮育德純化天尊  
 歸命信禮純精耀德天尊  
 歸命信禮威持智炬天尊  
 歸命信禮拯迷拔滯天尊  
 歸命信禮豐功茂德天尊  
 歸命信禮滌垢蕩忿天尊  
 歸命信禮惠和延喜天尊

歸命信禮威神炳煥天尊

歸命信禮神光煒燁天尊

歸命信禮大慈妙行真人

歸命信禮大悲普濟真人

弟子未悉憑真誥虔禮上真懇禱至誠一心

懺悔未自從無始以來三業起因造十不善殺生業者見在世中男女命促自身孤獨死墮地獄長劫受苦盡復生還遭他殺克克相報似蟻循環今對聖前咸悉懺悔偷盜業者見在世中常遭刑網榜掠捶撻貧窮不濟死墮地獄長劫受苦盡復生為畜生身負重牽挽償他宿債報盡還來無由出離今對聖前咸悉懺悔姪怨業者見在世中為人憎嫌常多疾病死墮地獄長劫受苦盡復生為其雀鷓鴣犬之類報盡復入無由出離今對聖前咸悉懺悔妄語業者見在世中被他猜忌人不信任唇瘡口氣臭穢薰人死墮地獄長劫受苦盡復生為人醜陋貧窮下賤寒餓饑渴或為餓鬼或為畜生報盡復還却入地獄無由出離今對聖前咸悉懺悔綺言

業者見在世中被他輕賤為事不遂常多窘迫死入地獄長劫受苦盡復生為人負賤人多憎惡或畜生中疥癩野狂來獸憎嫌見即齒齧蔽身無所報盡復還却入地獄無由出離今對聖前咸悉懺悔兩舌業者見在世中為人奴婢被他驅使見在折除轉福為禍當身受殃死入地獄長劫受苦盡復生為兩頭蛇或為蚯蚓報盡復還却入地獄無由出離今對聖前咸悉懺悔惡罵業者見在世中被人毀辱常遭刑憲死入地獄長劫受苦盡復生為人醜陋鳥喙狗面口液俱臭人不聽信報盡復還却入地獄無由出離今對聖前咸悉懺悔貪愛業者見在世中心多苦惱死墮地獄長劫受苦盡復生還為餓鬼饑渴焦然巨劫不聞漿水之名報盡復還却入地獄無由出離今對聖前咸悉懺悔嗔恚業者見在世中常懷嗔恨狠毒不仁死墮地獄長劫受苦盡復生為蛇蝎類含毒帶螫為人憎嫌見即打扑藏竄無地報盡復還却入地獄無由出離今對聖前咸悉懺悔愚癡

業者見在世中為人愚情不識善惡被人擯棄死墮地獄長劫受苦盡復生為畜生類負重拽犁饑渴無告老廢瘦瘠之其筋力需於屠肆不得善終報盡復還却入地獄無由出離今對聖前咸悉懺悔今當歸命信禮普慈護世諸尊聖號

歸命信禮潛符化育天尊

歸命信禮導迷釋滯天尊

歸命信禮妙樂境天尊

歸命信禮妙靜境天尊

歸命信禮拔危天尊

歸命信禮濟苦天尊

歸命信禮度人無量天尊

歸命信禮無礙自在天尊

歸命信禮應真德化天尊

歸命信禮契世咸通天尊

歸命信禮龍德普曜天尊

歸命信禮潛臻萬福天尊

歸命信禮道應真寂天尊

歸命信禮行圓寶界天尊





歸命信禮三皇度世天尊

歸命信禮垂化顯道天尊

歸命信禮崇真住世天尊

歸命信禮玉符金錄天尊

歸命信禮玉章羽葆天尊

歸命信禮賜遐衍慶天尊

歸命信禮消災延壽真人

歸命信禮宥過賜福真人

弟子某式憑真誥度禮上真飛禱至誠一心  
懺悔某自從無始已來或為宰官或為執事  
掌國樞命申令典刑橫恣權勢不務正理欺  
公枉法紊亂紀綱蔽匿明賢依附奸黨上墜  
天聽下遏民情忠告善道不得通達苦虐無  
申受賄曲刑恣縱狡吏損害良善需貴買賤  
誅剝細民虧公損私不分善惡濫刑弛政不  
鑒曲直不察疾苦不問饑渴上來往業當墮  
地獄長劫受苦若盡復生或為餓鬼或為畜  
生往復循環百千萬劫報盡復還生于茲世  
以前業故當受餘殃弟子某自從無始已來  
或為巫覡或為醫卜假託邪鬼詐取資財

合造毒藥增益病勢因為卜筮厭禱鬼神侵  
損他財自益己用上來往業當墮地獄長劫  
受苦若盡復生或為餓鬼或為畜生往復循  
環百千萬劫報盡復還生于茲世以前業故  
尚受餘殃弟子某自從無始已來或居市井  
專事商賈音興販貿易全虧仁義欺調取利  
將粗揉精飾偽亂真悞他適用大秤小斗種  
種百為惟賄所覲音常懷詐欺上來往業當  
墮地獄長劫受苦若盡復生或為餓鬼或為  
畜生往復循環百千萬劫報盡復還生于茲  
世以前業故尚受餘殃弟子某自從無始已  
來不識正道不辨邪真貪色好財嫌貧逐富  
奔競名利不務謙仁親近羈浮不奉甘旨見  
利忘義侮聖慢賢或對虛空露身裸體日月  
星辰相對便利或怒天地或怨寒暑或指虹  
蜺或唾流星或設呪誓或罵鬼神上來往業  
當墮地獄長劫受苦若盡復生或為餓鬼或  
為畜生往復循環百千萬劫報盡復還生于  
茲世以前業故尚受餘殃今對聖前咸悉懺  
悔歸命信禮普慈護世諸尊聖號

歸命信禮妙解脫境天尊

歸命信禮無量光明天尊

歸命信禮包容萬類天尊

歸命信禮攝魔屏穢天尊

歸命信禮常護持天尊

歸命信禮德自在天尊

歸命信禮妙度天尊

歸命信禮妙化天尊

歸命信禮無邊樂天尊

歸命信禮靜樂境天尊

歸命信禮垂德化道天尊

歸命信禮保道至精天尊

歸命信禮寶境嚴淨天尊

歸命信禮紫清妙境天尊

歸命信禮樂育德天尊

歸命信禮持正行天尊

歸命信禮利物天尊

歸命信禮利物天尊

歸命信禮德光常曜天尊

歸命信禮器舍萬象天尊

歸命信禮保扶虛界天尊

歸命信禮溥濟情類天尊

歸命信禮大慈大惠真人

歸命信禮拔苦度厄真人

弟子某式憑真誥虔禮上真懇禱至誠一心

懺悔某自念受靈微賤稟性冥頑仰荷洪休

得親正教功虧毫髮過積丘山今啓下誠仰

投上聖披肝露膽謝罪首愆幸鑒愚誠少回

靈貺赦千非於既往允荷慈恩錫百福於方

來長承道蔭一門康泰九祖遷昇所願諧和

所求稱遂凡於動靜實賴生成某無任志誠

懇禱之至

太上上清樓災延壽寶懺

太上泰清拔罪昇天寶懺

結三

爾時元始天尊於始青天中座碧玉寶蓮劫

仞之臺與無鞅結聖眾說凝寂舍元微妙之

法放大光明普照十方無量世界無量衆生

有緣無緣悉皆得度爾時光明照見北方鄴

都羅山諸大地獄一切群生受諸罪苦始見

鑊湯地獄牛頭獄卒驅無量罪人入於鑊中

其湯沸涌入則糜潰經其一劫呼其姓名是

男是女應聲而出肢體復完形狀如初又被

獄卒驅入一獄名曰鐵床上有鐵錘切下

有大火無量罪人悉皆而上須臾之間骨肉

焦爛又經一劫復為獄吏呼其姓名是男是

女應聲而起肢體復完形亦如初又被獄卒

驅入一獄名曰火城周圍繞悉是鐵垣上

有鐵網猛煙毒燄炎熾其間銅狗鐵蛇口吐

大火忽開其門火燄流迸罪人悉入門亦復

閉一切罪人骨肉焦爛隨談上下飛踴觸網

聲振天地過於雷霆又經一劫獄門又啓獄

吏呼之完而復出又被獄卒驅入一獄名曰

鋸解將此罪人鐵板夾之一一鋸解血流成

河自頂至足解之為二又經一劫獄吏呼之

復合為一又被獄卒驅于碓下剉斬萬段及

以鐵叉入磨內皆成血泥又經一劫獄吏

呼之完具如初又被獄卒驅入一獄名曰刀

山劍樹之獄有一大山崔嵬差峩皆是刀尖

上有大樹枝葉根幹悉是劍刃罪人入者刃

鋒刺足劍刃割身皮膚異處流血成河如斯

受苦又經一劫復為獄吏呼其姓名一一復

完又被獄卒驅之而行於其衆中有一罪人

在世之日曾看道典稍知宿命因緣果報觀

此光明心中默念我等受苦皆因前世造諸

惡業招此苦報於地獄中經無量劫冥冥長

夜應無此光必是元始天尊放大光明拔度

於我遂謂衆曰爾等生世惡業深重不知道

典不識正真信邪倒見欺罔幽明故受此苦

無由出離爾等幸會獲瞻此光可隨吾念元

始天尊聖號懇切至誠願離此苦一切罪人

聞是說已瞻禮光明應聲齊念冥官獄吏不

能禁止牛頭獄卒變成善人須臾之間無量

罪人枷鎖自解乘光明而去皆生人道太上

日衆生造罪死入北鄴鬼考罪魂冤對難抵  
鐵城猛獸車裂鑊湯炮炙刀山毒蛇砒毒<sub>對音</sub>磴  
寒冰凜冽劍樹差我聞者悲酸那堪自受  
冥冥長夜似蟻循環常居地獄若不悟其苦  
因預修懺滌則罪垢日深當罹此苦萬劫千  
生何由解脫汝等自當一心懇禱歸依上真  
願當來世不墮此中常聞道典得悟道法獲  
觀慈光頓蒙超度稽首虔誠歸命信禮  
太清普慈護世諸尊聖號

○ 歸命信禮太清仙境天尊

○ 歸命信禮解究釋縛天尊

○ 歸命信禮福聚裝嚴天尊

○ 歸命信禮妙樂無爲天尊

○ 歸命信禮隱顯無礙天尊

○ 歸命信禮真游自在天尊

○ 歸命信禮大明圓極天尊

○ 歸命信禮智炬赫奕天尊

○ 歸命信禮太極無量天尊

○ 歸命信禮開天啓德天尊

○ 歸命信禮皇極遐裔天尊

○ 歸命信禮顯示丕圖天尊

○ 歸命信禮圓鑒洞照天尊

○ 歸命信禮恢弘寶胃天尊

○ 歸命信禮持璇景會天尊

○ 歸命信禮鈞和布福天尊

○ 歸命信禮超度無極天尊

○ 歸命信禮紫虛太曜天尊

○ 歸命信禮崇仁惠化天尊

○ 歸命信禮虛凝太寂天尊

○ 歸命信禮大慈大惠真人

○ 歸命信禮拔苦度危真人

弟子其式憑真誥虔禮上真懇禱至誠一心  
懺悔原夫湛湛一眞陵谷遷而不易茫茫二  
曜塵劫壞以難停人生幻影之中孰免沉淪  
之苦嗟乎世人徇末忘本逐物縱情戀釜之  
蟻壤壤貪生撲燄之蛾悠悠赴死是則本乎  
愛慾無愛慾而無苦輪造諸罪愆有罪愆而  
有地獄造罪業者莫不由茲三業六根背真  
取妄妄識顛倒終始愚迷流浪生死漂沈苦  
趣是以目視妖艷之色耳聽優笑之聲口習

不經之書居近惡邪之黨游恣畋獵之樂唐

突上眞輕誣聖典侮慢君師不敬尊親貪取

他財心無厭足殺害有情全無惻隱事無依

換有昧自心便於己身不思他苦曲取人物

不念他艱動靜有爲殊虧軌則恣縱三業殺

生偷盜穢亂邪淫<sub>結三</sub>貪嗔恚愚癡狠妬妄語

綺言兩舌惡罵如是等罪當墮地獄今對聖

前誠心發露已作之罪不敢覆藏未來惡業

更不敢作歸命信禮普慈護世諸尊聖號

○ 歸命信禮崇眞溥覆天尊

○ 歸命信禮遐臻妙德天尊

○ 歸命信禮善功藹世天尊

○ 歸命信禮德無量天尊

○ 歸命信禮善化導天尊

○ 歸命信禮普光曜天尊

○ 歸命信禮拔世苦天尊

○ 歸命信禮消罪障天尊

○ 歸命信禮福濟圓滿天尊

○ 歸命信禮光接萬有天尊

○ 歸命信禮愛物天尊

歸命信禮救世天尊  
 歸命信禮體合萬像天尊  
 歸命信禮包括覆載天尊  
 歸命信禮開明息苦天尊  
 歸命信禮舒光拔難天尊  
 歸命信禮太虛無極天尊  
 歸命信禮毓元養皓天尊  
 歸命信禮除災蠲忿天尊  
 歸命信禮應號賜福天尊  
 歸命信禮博施恩惠天尊  
 歸命信禮源功自化天尊  
 歸命信禮大慈大惠真人  
 歸命信禮拔苦度厄真人  
 弟子某氏憑真誥虔禮上真懇禱至誠一心  
 懺悔蓋夫榮榮不滅縱之可以焚大麓消消  
 不止壅之可以浮巨舟凡夫造罪源乎一心  
 若不絕源終難制止相近之性習以為常日  
 造一二遂積萬千始于方寸之情迷至此深  
 天之罪業謂天可罔謂人可欺善惡之德以  
 為虛誕日就月將鬼簿潛錄惡貫罪盈人怨

神怒天曹之善記削名地獄之罪籍添字人  
 間造罪陰不赦原萬劫千生滿猶受報或墮  
 餓鬼或為畜生饑渴勞勞鞭撻楚痛不過上  
 真聖力拯拔永淹此苦終無解脫雖有勝因  
 竟何懺悔弟子某幸生人世值此聖因獲安  
 覆載之間得休亭育之德兢兢自居日慎無  
 懈尚恐居近惡鄰游習惡行耳聞目視心念  
 身為不自省知暗成罪孽既昧禱除之法難  
 逃墜墜之殃是以今對道前特伸懺悔伏願  
 往愆宿垢一禮而蕩滌無遺聖號玉書一誦  
 而塵勞頓盡福自天錫善假人為身位清虛  
 闡闕怡泰見存者壽筠長茂福祿日增亡逝  
 者神識不迷道遙雲路削罪名於黑簿注善  
 字於丹臺一念所祈萬靈咸祐某無任志誠  
 懇禱之至

太上泰清拔罪昇天寶懺

玉皇宥罪錫福寶懺  
 雷霆猛吏都督辛漢臣著  
 具錄職臣某等謹炷真香虔誠上奏  
 說經教主元始天尊  
 抱送玉帝靈寶天尊  
 流演聖教降生天尊  
 萬天至尊玉皇上帝  
 光嚴妙樂國王聖父天尊  
 寶月光皇后聖母元君  
 經筵落問無鞅真聖  
 侍宸拱御一切真仙  
 臣等恭聞玄苑幽居  
 元始昇光明之座化身來集  
 玉皇演本行之經言往昔時有妙樂國王號  
 淨德后寶月光慮儲嗣之乏傳勅道流而徧  
 禱已經半載不退初心感  
 太上道君與諸至真駕五色輦抱一嬰兒毛  
 孔放光宮殿改色從皇后之懇請賜太子以  
 繼承生而神靈長而慈善人歌謠於有道化  
 浹洽以無為既捨國以付大臣遂入山而修

結四

0-1-1-0

至道行藥治病助國救人初乃證於金仙後  
方成於玉帝昔未曾有嘆莫能窮臣等曠劫  
受恩累生蒙化恨以愚迷之性積成深重之  
愆敢不懺陳以干原赦爰仰遵於教典庸力  
致於悔思祈斷障以消愆莫禳災而集福隨  
心滿願證聖成真方茲懺法之宣行首望真  
仙之臨降庶蒙哀憫遂獲感通伏願世界俱  
同琉璃仙衆皆乘金碧九色瓊輪之輻輳十  
絕羽蓋以飛揚靈風奏樂以相和寶花成蓋  
而徧覆鸞嘯鳳唱龍戲麟盤悉翔舞於天端  
咸下臨於凡世俾天人而悅慶獲罪咎以蠲  
除倘副禱祈曷勝至幸臣與弟子某等下情  
無任瞻望  
天威拱俟降臨之至誠惶誠恐稽首頓首注  
想尊容諒沐垂光謹依經念

具錄職臣某領錄奉  
大道弟子某等謹虔誠再拜上奏  
三清上聖玉帝至尊  
帝父帝母至聖至真十方三界一切真靈  
臣等伏聞聖德無窮不容紀讚凡情有感當  
盡稱揚妙見妙知固無等倫大慈大悲有希  
哀憫爰按經而稱述庶隨念以皈依一十號  
強名未可讚難名之號十七光雖盡豈能窮  
無盡之光大而曰天天亦豈擬其倫極而曰  
道道則皆從所出雖金口尤莫能盡豈塵世  
所得知姑撫經言以揚  
聖德伏願口宣一善在心之衆善皆生聲讚  
十名滿籍之罪名皆落仁愛和遜隨而增長  
智慧辨才漸可圓成與諸有情證無上道臣  
與弟子某等下情無任懇祝之至普與過往  
祖先見存眷屬塵寰品彙長夜幽魂傾倒虔  
誠皈依信禮

玉皇大天尊玄穹高上帝以下每一句某和  
天尊聖號各一拜  
臣等志心歸命禮  
放大光明 白玉京中 黃金闕內 七寶玄苑  
大光明殿 光明座上 聖中最尊 清淨第一  
身寶光燄 色相妙好 幼而敏慧 長而慈善  
仁愛和遜 功成超度 割愛學道 行藥治病  
拯救衆生 廣行方便 恢宣正化 救揚神功  
助國救人 行忍辱故 放大光明 現希有相  
是穹蒼主 浩劫之尊 妙見妙知 無等無倫  
湛寂真淨 杳亡杳存 上聖上靈 大神通  
光明藏 大丈夫 開化人天 教道無窮  
大慈大悲 流煥法輪 玄理幽深 生浩劫前  
運化古今 號最上乘 威德希有 無量功德  
清淨自然 神明堅固 威靈恢廓 名聲周徧  
無幽不燭 神妙巍巍 多劫行化 具大神通  
分身變化 應現隨方 利濟群生 普垂教法  
開悟後人 神智妙達 莫可度量 大神通光  
大慈悲光 大喜捨光 大忍辱光 大平等光  
大柔和光 大自在光 大利益光 大如意光  
大智慧光 大吉祥光 大解脫光 大皈依光

大功德光 大圓滿光 大無礙光 無能勝光  
穹蒼真老 妙圓清淨 智慧辯才 至道至尊  
三界師混 元祖 無能聖主 四生慈父  
高天上聖 大慈仁者 十號圓滿 萬德周身  
無量度人 拔生死苦

臣等志心歸命禮

太上彌羅無上天妙有玄真境妙妙紫金闕  
太微玉清宮無極無上聖廓落發光明寂寂  
浩無宗玄範總十方湛寂真常道恢漢大神  
通玉皇大天尊玄穹高上帝

具錄職臣某領錄奉

大道弟子某等謹謹虔誠再拜上奏

三清三境天尊

昊天玉皇上帝

帝父帝母至聖至真三界十方一切真宰

臣等伏聞造道成真蓋本過尤之寡從生入  
死端由踐履之乖性一縱則過積甚於丘山  
心一悔則罪釋渙如冰雪故本行經教之昭  
示乃罪福因緣之了明敢不萌於悔心仍復  
由其縱性投誠懇切望聖矜憐十惡五逆隨

跪拜以消除三業六根逐稱揚而洗滌不敢  
覆藏而自隱悉皆肯露以力陳庶沐慈悲特  
垂原赦伏願萬目千條之罪言下立消多生  
歷劫之愆道前咸滅更盡未來之世長為無  
過之人與道合真去聖不遠上及九玄七祖

普同六道三塗蠢蠢群生茫茫下土悉仗

玉皇之大德同消曠劫之深愆寡過寡尤盡

善盡美臣與弟子某等下情無任懇祝之至

普與過往祖先見存眷屬塵寰品彙長夜幽

魂傾倒虔誠皈依信禮

臣等志心歸命禮

玉皇大天尊玄穹高上帝

臣等志心歸命禮願各各明了罪福因緣

玉皇大天尊玄穹高上帝以下每一句兼和聖號各一拜

願是諸惡業悉皆消滅

願五逆十惡悉皆消滅

願一切惡業悉皆消滅

願能滅惡心信向是經

願無邊聖教累承救拔

願上聖殊恩得離地獄

願塵沙惡業隨心消滅  
願曠劫已來罪消滅  
願縱無明性罪消滅  
願六塵徧染罪消滅  
願三業繁纏罪消滅

願肆意任心罪消滅

願曾無覺悟罪消滅

願日積月深罪消滅

願背道違真罪消滅

願順邪棄正罪消滅

願舉心運念罪消滅

願不孝父母罪消滅

願不敬三寶罪消滅

願殺生偷盜罪消滅

願邪淫妄語罪消滅

願剛強暴惡罪消滅

願無恭敬心罪消滅

願出誹謗語罪消滅

願穢手污觸罪消滅

願軍口讀誦罪消滅

願講習俗語罪消滅  
願共生戲笑罪消滅  
願地獄中罪消滅  
願餓鬼中罪消滅  
願畜生中罪消滅

願邊夷外域中罪消滅

臣等志心歸命禮

太上彌羅無上天妙有玄真境渺渺紫金闕  
太微玉清宮無極無上聖廓落發光明寂寂  
浩無宗玄範總十方湛寂真常道恢漠大神

通玉皇大天尊玄穹高上帝

具錄職臣某領錄奉

大道弟子某等謹謹虔誠再拜上奏

三清三境天尊

昊天玉皇上帝

帝父母至聖至真三界十方一切真宰

臣等伏聞障未斷則蔽塞昏迷礙一除則通  
達明了陰霾去而日復晴朗浮雲散而天自  
光輝倘未掃除寧免固蔽心未同於天日障  
當去於雲霾仰元聖之垂慈宣斷障之妙法

俾諸塵之無起庶真境之自明奈何凡夫之  
愚迷不能按法以修習未免緣情而逐境安  
能澄慮以凝神容夫外邪亂其至道敗靈根  
而盜至寶入俗網以墮凡流萬魔來攻一真  
遂失倘匪沐浴銘之德豈能成斷障之功按

妙典以懺除求諸障而掃蕩爰伸懇告悉丐

矜憐伏願錫智慧劍以斷除庶煩惱障而消

滅掃開淨賢使慧日之光華拂拭塵勞俾心

珠之瑩徹凡身清淨道果圓成普同幽顯之

兩途俱識圓明之一性永無流轉長獲逍遙

臣與弟子某等下情無任懇祝之至普與過

往祖先見存眷屬塵寰品彙長夜幽魂傾倒

虔恭皈依信禮

臣等志心歸命禮

玉皇大天尊玄穹高上帝

臣等志心歸命禮以下每一句稱和天

願無起疑惑 願無起貪嗔 願無起姪怨

願無起嫉妬 願無起殺害 願無起凡情

願無起凡思 願無起昏垢 願無起聲色

願無起是非 願無起憎愛 願無起分別

願無起高慢 願無起執著 願凝神澄慮  
願萬神調伏 願心若太虛 願內外貞白  
願身得清淨 願超度諸難 願得親慈顏  
願咸蒙護度 願普聞妙法 願親奉供養  
願永無流轉 願惡根斷絕 願玄都記名

願諸念不生 願萬緣頓息 願捨除妄想

願受持是經 願無所不容 願無所不納

願外邪不亂 願真宗不失 願靈根不敗

願不墮凡流 願不入俗網 願萬魔不攻

願得聞正法 願捨除結習 願修諸妙行

願具解脫門 願同清淨信 願同清淨解

願同清淨念 願同清淨行 願同清淨身

願同清淨心 願同清淨意 願同清淨果

願同清淨報 願同大慈心 願同大悲心

願奉戒專一 願冥心大道 願善護真宗

願孝養父母 願恭敬三寶 願竭忠於君

願不殺不盜 願不淫不妬 願不嗔不恨

願不驕不詐 願不驕不詐

臣等志心歸命禮

太上彌羅無上天妙有玄真境渺渺紫金闕

太微玉清宮元極无上聖廓落發光明寂寂  
浩無宗玄絕總十方湛寂真常道恢漢大神  
通玉皇大天尊玄穹高上帝 奉

玉皇修證在香嚴 普救神通十七光  
為教衆生除斷障 法門真一廣宣揚

和不可思議功德 少息再起

具錄職 奉領錄奉

大道弟子某等謹謹虔誠再拜奏啓

三清三境天尊

昊天玉皇上帝

帝父母至聖至真

天地水陽十方印明真宰

臣等伏聞無形無名獨高曰道有體有相寧  
免乎災天地尤有否終日月亦有薄蝕矧為  
人類各參凡軀不能離乎數而起乎緣未免  
屬於星而隨於運前定之薄夙緣之重次舍  
以逆時命以乖豈免乎災寧逃乎難大而水  
火盜賊甚則疾病逃亡六極五衰七傷八難  
三災四煞九厄十纏鍾於國而國不能安移  
於歲而歲不能稔兵戈水火饑饉流離既遭

奉於教條當饑饉於災厄伏願威靈護度悉  
獲消除回定數而解前緣退威星而平外運  
在於一己餘殃以弭而厄會以消散及萬殊  
劫運可逃而洪災可免安處塵寰而動與吉  
會至度道岸而無使災侵已健人安天長地  
久臣與弟子某等下情無任懇祝之至普與  
過往祖先見存眷屬塵寰品彙長夜幽魂傾  
倒虔誠歸依信禮

臣等志心歸命禮

玉皇大天尊玄穹高上帝

臣等志心歸命禮 以下每一句稱和  
天尊聖號各一拜

願苦惱瘥平普蒙解脫

願山神衛護猛獸自退

願風浪頓止安穩達岸

願是諸惡賊悉自退散

願冤枉自伸即得解脫

願衆邪遠避自然安穩

願一切災殃不能侵近

願一切重病便得痊愈

願諸惡鬼神盡自消滅

願呪詛毒害皆自消滅  
願至度道岸無使災侵  
願保命度災掃諸不祥  
願一切諸魔自然殄滅  
願消兵戈並起之災

願消疫氣大行之災

願消水旱蟲蝗之災

願消凶年饑饉之災

願消種種惡病之災

願消疥癩癰疽之災

願消憂悲苦惱之災

願消橫惡所加之災

願消牢獄繫鎖之災

願消非命自害之災

願消毒藥所殘之災

願消席狼虫蛇之災

願消冤債牽引之災

願消值遇惡人之災

願消被他屠割之災

願消推落崖岸之災



願消邪精殘害之災

願消水火漂焚之災

願消刀兵誅戮之災

願消橫喪天年之災

臣等志心歸命禮

太上彌羅無上天妙有玄真境十一渺渺紫金闕

太微玉清宮無極無上聖廓落發光明寂寂

浩無宗玄範總十方湛寂真常道恢漢大神

通玉皇大天尊玄穹高上帝

具錄職臣某領錄奉

○大道弟子某等謹謹重伸奏啓

三清上聖玉帝至尊

帝父母至聖至真

天地水陽一切真靈

臣等伏聞福力崇高始有福緣之集善念圓

熟方期善瑞之臻非天人而莫徵惟仙徒而

可繼既未積修真之行而素虧好道之心寧

免禱求以干敷錫按妙經之所載謂持誦而

後能既已歸崇粗知習誦罪福兩途罪既除

則福必蒙賜災祥二理災既消則祥必可儲

既除罪於前定消災於後諒蒙慈憫必徇懇

陳敢伸禮拜之恭庶沐簡穰之降露香懇請

望帝仁慈伏願

德湛庵洪恩施曠蕩祥風廣扇普萬物以咸

庶惠澤旁霑伴一門而胥慶五福欽錫而凡

民均樂百祥十二來介而後裔繁昌世躋仁壽之

鄉長享綿延之福如居塵外不異玄中臣與

弟子某等下情無任懇祝之至普與過往祖

先見存眷屬塵寰品彙長夜幽魂傾倒虔誠

歸依信禮

○臣等志心歸命禮

玉皇大天尊玄穹高上帝

臣等志心歸命禮以下每一句依前和號各一拜

願安樂快然神風遐著

願貴遇人君職務遷轉

願財寶充溢衣食自然

願慶流子孫傳之後代

願是諸惡星返降吉祥

願心欲願者一切如意

願衣食自然子孫榮貴

願出言希聞所至恭敬

願顯貴崇重光大其門

願吉祥熾盛災障不侵

願道根深重夙有善緣

願宿植道本廣種福田

願心有所請一切應奉

願仙丹妙寶隨意自取

臣等志心歸命禮

太上彌羅無上天妙有玄真境十一渺渺紫金闕

太微玉清宮無極無上聖廓落發光明寂寂

浩無宗玄範總十方湛寂真常道恢漢大神

通玉皇大天尊玄穹高上帝

具錄職臣某領錄奉

○大道弟子某等謹謹重誠上奏

三清三境天尊

金闕玉皇上帝

帝父母至聖至真

天地水陽十方一切列聖恭望

洪慈洞回昭鑑臣等伏聞衆寧無願惟所願

之不同人各有心豈其心之可一墮者欲昇

而賤者欲貴貧者欲富而苦者欲安或求證道成真或務濟民利物各有所求豈無願者必待其滿而後釋然仰惟妙道垂慈能遂衆生所願敢伸致禱曲賴昭孚伏願俯察凡情特垂天聽隨機赴感應念從心或利己利他或為幽為顯悉令志滿毋使願違臣與弟子某等下情無任懇祝之至普與過往祖先見存眷屬塵寰品彙長夜幽魂傾倒虔誠歸依信禮

○ 臣等志心歸命禮

玉皇大天尊玄穹高上帝

臣等志心歸命禮以下每一句依前和號各一拜

願天下歌謠欣國太平

願地獄衆生化生諸天

願三惡道苦一時解脫

願普為十方演說諸法

願普放神光照燭法界

願六凡四聖普叨道蔭

願聖賢慶會普天興隆

願國土清平人民樂業

願凶寇自息邊域不爭

願運推數周正道當行

願一切枯槁復生枝葉

願短命衆生各得長壽

願六道衆生普蒙開度

願一切天人五衰四相未得除滅轉增天福

願王臣兆庶即得人天長壽之樂

願身或滅度乃得脫殼尸解之道

願一切諸魔安處天宮聞戰之苦各得休息

願一切衆生離地獄苦得淨土樂

願一切餓鬼即得飽滿無饑渴惱

願一切畜生脫畜生苦得智慧樂

○ 臣等志心歸命禮

太上彌羅無上天妙有玄真境渺渺紫金闕

太微玉清宮無極無上聖廓落發光明寂寂

浩無宗玄範總十方湛寂真常道恢漢大神

通玉皇大天尊玄穹高上帝

具錄職臣某領錄奉

大道弟子某等謹謹重伸上奏

三清三境天尊

昊天玉皇上帝

帝父帝母至聖至真

天地水陽衆聖十方一切真靈悉望

洪慈洞回淵鑑臣等伏聞求道未勤豈能成

道修真有素自可成真諸觀本行之經深貴

能持之者凡讀是經可稱真人之號若習其

奧必臻仙道之成既再三懇請而斷障消災

當究竟證悟而造玄入妙爰伸懺謝以丐周

成伏願道杰威臻天福益固超沉尸而起飛

魄遊聖域而聽法音身處五雲神起八極千

靈敬仰萬神憐伏三界侍衛五帝司迎不失

人身克成真道上資家國下及民生俱入法

門同登道岸臣與弟子某等下情無任懇祝

之至普與過往祖先見存眷屬塵寰品彙長

夜幽魂傾倒虔誠歸依信禮

○ 臣等志心歸命禮

玉皇大天尊玄穹高上帝

臣等志心歸命禮以下每一句依前和號各一拜

願一切人民咸臻道杰

願白首面皺皆得化度紺髮朱顏

願少壯幼穉轉得形容光澤美好  
願枯骨更生沉尸飛魄皆起復形  
願得生十方諸大天宮  
願仰朝玉帝各到道前  
願嬉遊聖域餐聽法音  
願依教奉行登真成道  
願一切玉女持幢下迎  
願獲宿命通遵奉大道  
願展轉修持至登道岸  
願神遷淨土蓮華化生  
願了悟生死深入山林  
願天魔外道悉皆懾伏  
願自在逍遙號人中聖  
願德慧長新同諸真人  
願坐招自然天福益固  
願身度三界與道長存  
願得為九天真仙之人  
願天真御几玉妃拂筵  
願萬神班列諸天臨軒  
願三界侍衛五帝司迎

十六

願身處五雲光明赫奕  
願上昇天宮衆真下迎  
願頓得超證無上妙道  
願五帝輔翼召使群仙  
願御役神官運導陰陽  
願千靈敬仰萬神懾伏  
願百邪避路群魔束形  
願逍遙自在與道長存  
願得證功德身一切有情被其蔭故  
願得證神通身一切吉祥咸臻集故  
願得證清淨身是諸惡業不能侵故  
願得證威德身天魔外道不能攝故  
願得證無等身上帝遙唱萬神敬故  
願得證堅固身惡劫大難不能損故  
願得證道藏身口出語言鬼神仰故  
願得證慈悲身六道衆生賴其善故  
願得證大道身出入所在無怖畏故  
願得證良醫身善行妙法安樂人故  
願得證光明身常為帝光所攝受故  
願得證自在身天宮妙境神能遊故

臣等志心歸命禮

太上彌羅無上天妙有玄真境渺渺紫金闕  
太微玉清宮無極無上聖廓落發光明寂寂  
浩無宗玄範總十方湛寂真常道恢漢大神  
通玉皇大天尊玄宮高上帝

具錄職某領錄奉

大道弟子某等謹謹重誠奏啓

三清三境天尊

昊天玉皇上帝

帝父母至聖至真

天地水陽道德衆聖十方應感一切真靈恭

望 洪慈洞回淵鑑臣等伏願

玉帝功德大能救度於衆生凡俗罪愆深敢

歸投於洪造既極稱揚之力復伸獻謝之誠

諒沐慈悲特垂赦宥罪福之緣可得明了障

礙之因悉皆斷除保命度災延祥集福在心

之願得滿修真之道可成豈匪因緣實為慶

幸尚賴始終之相佑必令懇禱之昭通無願

不從有求皆應保天長存而昌運再啓致國

太平而兇寇自夷九幽破壞長夜光明五福

飲錫兆民歌唱祖宗昇度春屬壽康財寶充  
盈而衣食自然子孫榮貴而吉祥熾盛善芽  
增長道果圓成等與群生普沾聖澤且與弟  
子共等下情無任懇祝之至誠惶誠恐稽首  
頓首再拜謹言

大哉至道 無宗上真 上度諸天 下濟幽魂  
上無師祖 惟道為身 丹臺紫府 金闕玉京  
秘此妙法 溥福含靈 滅我萬罪 增我遐齡  
萬神朝禮 魔王保迎 功德昌盛 黃籙書名  
渺渺億劫 使我長存

四向

向來禮懺功德無量殊勲謹以歸命  
說經教主元始天尊  
抱送玉帝靈寶天尊  
流演聖教降生天尊  
萬天至尊玉皇上帝  
光嚴妙樂國王聖父天尊  
寶月光皇后聖母元君  
經筵啓問無量真仙  
天地水陽一切衆聖恭望

天慈洞回昭鑑以茲功德專為弟子共等悔  
過消災延生集慶伏願凡情通感  
上帝矜憐障業斷除冀功成而滿願吉祥駢  
集獲增福以消災九祖超昇闔門康泰身心  
清淨處世昌隆一切有情成无上道志心稱  
念

三清應化天尊  
玉光普照天尊 无量不可思議功德

玉皇宥罪錫福寶懺

高上玉皇滿願寶懺卷之一二同 終五

序教

懺儀

齋戒事帝冀肝饗以潛通馨香感神仗氣  
而上達恭運道香德香慧香無為香清靜香

自然香妙洞真香超三界香三境真香滿瓊  
樓玉京遍周天法界普伸供養

說經教主元始天尊抱送玉帝道君天尊流  
演聖教降生天尊諸天化身玉皇大天尊玄  
穹高上帝帝父光嚴妙樂國王帝母寶月光

皇后清靜自然覺王如來高虛清明天主帝  
君經筵啓問玉虛上帝昊天上帝三世金仙  
大乘菩薩十方至聖無量帝君天地始祖五  
老上帝尋聲救苦慈悲度厄濟生度死萬福  
護身四大真人五夜光玉女一切元君天真皇  
人一切大仙北極佑聖真君玄天上帝三天  
扶教輔元大法天師九天開化主宰靈應帝  
君演正警化純陽孚佑帝君應感妙通慈濟  
朱真人洞玄惠世玉蟾白真人大慈永元普  
濟顯靈廣佑羅真君清微靈寶道德正一諸

(05) A 4 22-2

階演法垂文授受諸大祖師真人仙衆雷霆諸司天將法錄吏兵飛天大聖無極神王妙行真人靈妃玉女十方三界諸天地水諸大真人一時會中無量聖衆悉仗真香普同供養臣今奏爲某府某縣某處居奉

道臣某入意所伸凡悃干冒

天威仰望洪慈俯從丹禱以今恭逢穀旦式展芻枕香花羅列以歸依燈果廣陳而供養恭望暫離

帝闕欵駐凡進俯察精虔鑿頌繫之報謝洞○矜懇切副草芥之微誠恭對

天慈宣揚懺法

道場衆等人各運心長跪禮懺如法

具錄職臣某領錄奉

大道弟子某等謹虔誠上啓二

三清至真玉皇尊帝帝父母至聖至真三寶三界一切真靈臣等恭聞七寶玄苑玉皇殿宮演今本行之因緣言昔往時之勝事國王淨德勸禱太子而未傳皇后月光夢感道君而抱送幼而敏慧長而仁慈捨國以付

大臣入山而修至道證成玉帝號曰金仙大聖大慈大悲大願昔未曾有嘆莫能窮臣等下情無任懇祝讚揚之至普與過往祖先見存眷屬塵寰品彙長夜幽魂傾倒虔恭皈依敬禮稱揚名號著想尊容如教奉行依經祝願

願衆誦 玉誥曰

太上彌羅無上天妙有玄真境渺渺紫金闕太微玉清宮無極無上聖廓落發光明寂寂浩無宗玄範總十方湛寂真常道恢漠大神通玉皇大天尊玄穹高上帝各一拜 ○

臣等志心歸命禮願舉六通力放大光明

玉皇大天尊玄穹高上帝

臣等志心歸命禮願分身十方諸大天官

玉皇大天尊玄穹高上帝

臣等志心歸命禮願大光明殿昇光明座

玉皇大天尊玄穹高上帝

臣等志心歸命禮願演說清靜解脫之道

玉皇大天尊玄穹高上帝

臣等志心歸命禮願出大妙音普告十方

玉皇大天尊玄穹高上帝

臣等志心歸命禮願神通不動移接天人

玉皇大天尊玄穹高上帝

臣等志心歸命禮願拯救衆生今得安樂

玉皇大天尊玄穹高上帝

臣等志心歸命禮願廣行方便助國救人

玉皇大天尊玄穹高上帝

臣等志心歸命禮願於諸道藏演說靈章

玉皇大天尊玄穹高上帝

臣等志心歸命禮願恢宣正化敷揚神功

玉皇大天尊玄穹高上帝

臣等志心歸命禮願教諸菩薩頓悟大乘

玉皇大天尊玄穹高上帝

臣等志心歸命禮願覆護衆生愛於赤子

玉皇大天尊玄穹高上帝

臣等志心歸命禮願爲度群生現玉女身

玉皇大天尊玄穹高上帝

臣等志心歸命禮願現希有相上照諸天

玉皇大天尊玄穹高上帝

臣等志心歸命禮願開化人天教道無窮

玉皇大天尊玄穹高上帝

臣等志心歸命禮願大慈大悲流煥法輪  
玉皇大天尊玄穹高上帝

臣等志心歸命禮願多劫行化示大神通  
玉皇大天尊玄穹高上帝

臣等志心歸命禮願應現隨方利濟群生  
玉皇大天尊玄穹高上帝

臣等志心歸命禮願普垂教法開悟  
玉皇大天尊玄穹高上帝

臣等志心歸命禮願慈念蒼生普放神光  
玉皇大天尊玄穹高上帝

臣等志心歸命禮願生天立地開化神明  
玉皇大天尊玄穹高上帝

臣等志心歸命禮願施鎮五嶽安國康民  
玉皇大天尊玄穹高上帝

臣等志心歸命禮願惟願慈悲說利益事  
玉皇大天尊玄穹高上帝

臣等志心歸命禮願無量度人拔生死苦  
玉皇大天尊玄穹高上帝

臣等志心歸命禮願興方便意開利益門  
玉皇大天尊玄穹高上帝

臣等志心歸命禮願宣玉匱科傳靈寶法  
玉皇大天尊玄穹高上帝

臣等志心歸命禮願扶危拔苦利益存亡  
玉皇大天尊玄穹高上帝

臣等志心歸命禮願上福諸天下消毒害  
玉皇大天尊玄穹高上帝

臣等志心歸命禮願愍臣等故演斯妙義  
玉皇大天尊玄穹高上帝

臣等志心歸命禮願遍傳十方覆護受持  
玉皇大天尊玄穹高上帝

臣等志心歸命禮願保鎮國土拔度生死  
玉皇大天尊玄穹高上帝

臣等志心歸命禮願生浩劫前運化古今  
玉皇大天尊玄穹高上帝

臣等志心歸命禮願今說妙經愍念有情  
玉皇大天尊玄穹高上帝

臣等志心歸命禮願保護天人四相五衰  
玉皇大天尊玄穹高上帝

臣等志心歸命禮願破大地獄拔重罪苦  
玉皇大天尊玄穹高上帝

臣等志心歸命禮願降暴惡魔護諸國土  
玉皇大天尊玄穹高上帝

臣等皈神皈身皈命  
玉皇大天尊玄穹高上帝

劫受恩累生蒙化恨以愚迷之性格際成深  
重之愆尤敢不悔陳庸力精虔之懇請以干  
原赦仰遵教典以皈依方祈斷障以除愆惟  
冀消災而集福隨心滿願證聖成真容陳懺  
法之宣行首望真靈之降鑒庶蒙哀憫即遂  
原除伏願世若琉璃九色瓊輪之輻輳仙乘  
金碧十絕羽蓋之飛揚靈風奏樂以相和寶  
化成蓋而徧覆鸞鳴鳳唱龍戲麟盤音皆翔  
下於天端時悉光臨於凡界俾天人之悅慶  
獲罪咎之蠲除倘副所求曷勝至願臣與弟  
子等志心稽首禮謝  
无上至真三寶

高上玉皇滿願寶懺卷之一

高上玉皇滿願寶懺卷之二

讚嘆

伏以齋戒事帝冀肝饗以潛通馨香感神伏  
氤氳而上達恭運道香德香慧香無為香清  
靜香自然香妙洞真香超三界香三境真香

滿瓊樓玉京遍周天法界普伸供養

說經教主元始天尊抱送玉帝道君天尊流

演聖教道德天尊諸天化身玉皇大天尊玄

穹高上帝帝父光嚴妙樂國王帝母寶月光

皇后清淨自然覺王如來高虛清明天主帝

君經筵啓問玉虛上帝昊天上帝五老上帝

三元三官大帝北極四聖真君南辰北斗周

天列曜拱極群真三世金仙大乘菩薩十方

至聖無量帝君尋聲救苦真人慈悲度厄真

人濟生度死真人萬福護身真人妙行真人

夜光玉女靈妃玉女一切元君天真皇人一

切大仙三天扶教輔元大法天師真君九天

開化司祿宏仁帝君演正警化純陽孚佑帝

君清微教主紫虛保仙元君靈寶道德正一

全真諸派演法垂文授道闡教宣科度人師

尊一切仙衆雷霆諸司天將法籙印令官君

十方飛天神王五嶽真君地水聖衆城隍瘟

火社令等神三界四府萬靈十方應感列聖

悉仗真香普同供養恭望

天慈俯垂降鑒臣謹奏為入意願冀感通曲

從所禱以今恭逢穀旦式展芻忱香花羅列

以皈依燈果廣陳而供養恭望暫維

帝闕欵駐凡筵俯察精虔鑒蘋蘩之報謝洞

矜懇禱副草芥之微誠恭對

皇靈宣揚懺法舉

道場衆等人各運心長跪禮懺如法

具錄職臣某頌錄奉

大道弟子某等謹謹虔誠上啓

三清至真玉皇尊帝帝父帝母至聖至真三

寶三界一切真靈

臣等恭聞紫金闕白玉玉京應住妙有之

境中高超玄真之天上功成道備妙相卓冠

於諸天心廣體胖慈光遍燭於三界大垂法

語直指迷途位極無等無倫帝尊至玄至妙

天人依仗真聖宗師大聖大慈大悲大願昔

未曾有嘆莫能窮且某等下情無任懇祝讚

揚之至普與過去祖先見存眷屬塵寰品彙

長夜幽魂傾倒虔恭皈依敬禮稱揚名號著

想等容如教奉行依經祝願衆詳

玉帝誥一遍人各一拜

結五  
八  
臣等志心歸命禮願稽首讚嘆大神通光

玉皇大天尊玄穹高上帝

臣等志心歸命禮願稽首讚嘆大慈悲光

玉皇大天尊玄穹高上帝

臣等志心歸命禮願稽首讚嘆大喜捨光

玉皇大天尊玄穹高上帝

臣等志心歸命禮願稽首讚嘆大忍辱光

玉皇大天尊玄穹高上帝

臣等志心歸命禮願稽首讚嘆大平等光

玉皇大天尊玄穹高上帝

臣等志心歸命禮願稽首讚嘆大柔和光

玉皇大天尊玄穹高上帝

臣等志心歸命禮願稽首讚嘆大自在光

玉皇大天尊玄穹高上帝

臣等志心歸命禮願稽首讚嘆大利益光

玉皇大天尊玄穹高上帝

臣等志心歸命禮願稽首讚嘆大利益光

玉皇大天尊玄穹高上帝

臣等志心歸命禮願稽首讚嘆大如意光

玉皇大天尊玄穹高上帝

臣等志心歸命禮願稽首讚嘆大智慧光

玉皇大天尊玄穹高上帝

臣等志心歸命禮願稽首讚嘆大吉祥光

玉皇大天尊玄穹高上帝

臣等志心歸命禮願稽首讚嘆大解脫光

玉皇大天尊玄穹高上帝

臣等志心歸命禮願稽首讚嘆大皈依光

玉皇大天尊玄穹高上帝

臣等志心歸命禮願稽首讚嘆大功德光

玉皇大天尊玄穹高上帝

臣等志心歸命禮願稽首讚嘆大圓滿光

玉皇大天尊玄穹高上帝

臣等志心歸命禮願稽首讚嘆大無礙光

玉皇大天尊玄穹高上帝

臣等志心歸命禮願稽首讚嘆無能勝光

玉皇大天尊玄穹高上帝

臣等志心歸命禮願稽首讚嘆穹蒼真老

玉皇大天尊玄穹高上帝

臣等志心歸命禮願稽首讚嘆妙圓清靜

玉皇大天尊玄穹高上帝

臣等志心歸命禮願稽首讚嘆智慧辯才

玉皇大天尊玄穹高上帝

臣等志心歸命禮願稽首讚嘆至道至尊

玉皇大天尊玄穹高上帝

臣等志心歸命禮願稽首讚嘆三界師混

元祖

玉皇大天尊玄穹高上帝

臣等志心歸命禮願稽首讚嘆無能勝主

玉皇大天尊玄穹高上帝

臣等志心歸命禮願稽首讚嘆四生慈父

玉皇大天尊玄穹高上帝

臣等志心歸命禮願稽首讚嘆高天上聖

玉皇大天尊玄穹高上帝

臣等志心歸命禮願稽首讚嘆大慈仁者

玉皇大天尊玄穹高上帝

臣等志心歸命禮願稽首讚嘆金闕玄宮

主

玉皇大天尊玄穹高上帝

臣等志心歸命禮願稽首讚嘆高上玉皇

玉皇大天尊玄穹高上帝

臣等志心歸命禮願稽首讚嘆妙相冠諸天

玉皇大天尊玄穹高上帝

臣等志心歸命禮願稽首讚嘆慈光燭三

玉皇大天尊玄穹高上帝

臣等志心歸命禮願稽首讚嘆真聖妙道

玉皇大天尊玄穹高上帝

臣等志心歸命禮願稽首讚嘆天人仗

玉皇大天尊玄穹高上帝

臣等志心歸命禮願稽首讚嘆大乘垂法

玉皇大天尊玄穹高上帝

臣等志心歸命禮願稽首讚嘆真一指迷

玉皇大天尊玄穹高上帝

臣等志心歸命禮願稽首讚嘆真一指迷

玉皇大天尊玄穹高上帝

臣等志心歸命禮願稽首讚嘆真一指迷

玉皇大天尊玄穹高上帝

臣等志心歸命禮願稽首讚嘆真一指迷



玉皇大天尊玄穹高上帝

等志心歸命禮願稽首讚嘆功德若虛空

玉皇大天尊玄穹高上帝

等志心歸命禮願稽首讚嘆稱揚無窮盡

玉皇大天尊玄穹高上帝

果詳 玉誥一遍 各一拜

等志心皈神皈身皈命

玉皇大天尊玄穹高上帝重念弟子某某等稽首慈顏傾心妙法當盡凡誠而有感固思聖德以無窮稱十七光句句仰朝於上帝禮一十號聲聲皈命於天尊雖能異口而莫知豈可同音而得見極而曰道大則為天庶隨典教以修行爰按經言而讚述妙知妙見無等無倫伏願身讚十名滿籍之罪名即落口宣一善在心之眾善皆生今日咸仰於玄功法筵普叨於道蔭仁愛和遜智慧辯才隨而增長以從心漸可圓成而滿願利益十方三界極提六道四生與諸有情成無上道 等志

心稽首禮謝

无上至真三寶

高上玉皇滿願寶懺卷之二

結五

十二

高上玉皇滿願寶懺卷之三

結六

皈依

伏以齋戒事帝莫所變以潛通馨香感神仗氤氳而上達 等恭運道香德香慧香無為香清淨香自然香妙洞真香超三界香三境真香滿瓊樓玉京遍周天法界普伸供養說經教主元始天尊抱送玉帝道君天尊流演聖教道德天尊諸天化身玉皇大天尊玄穹高上帝帝父光嚴妙樂國王帝母寶月光皇后清靜自然覺王如來高虛清明天主帝君經筵啓問玉虛上帝昊天上帝五老上帝慈悲度厄真人尋聲救苦真人濟生度死真人萬福護身真人妙行真人夜光玉女靈妃玉女一切元君三世金仙大乘菩薩十方至聖無量帝君三元三官大帝北極四聖真君南辰北斗周天列曜拱極群真天真皇人一切大仙三天扶教輔元大法天師真君九天開化司祿宏仁帝君演正警化純陽孚佑帝君清微教主紫虛保仙元君靈寶道德正一全真諸派演法垂文傳道授業闡教度人一

切道德師尊仙衆雷霆諸司天將法錄印令  
官君十方飛天神王天力士諸仙兵馬五  
嶽真君地水聖衆城隍瘟火社令等神三界  
萬靈十方真宰法筵應感一切真仙悉仗真  
香普同供養恭望

洪慈俯垂降鑒臣謹奏為入志願冀感通曲  
從所禱以今恭逢穀旦式展芻忱香花羅列  
以皈依燈果廣陳而供養恭望暫離

帝闕欵駐凡筵俯察精虔鑒顯繫之報謝洞  
矜懇禱副草芥之微忱仰對

元慈宣揚懺法奉  
道場衆等人各運心長跪禮懺如法

具錄職臣恭領錄奉

大道弟子共等謹虔誠再拜上奏

三清至真玉皇尊帝帝父母至聖至真三

寶三界一切真靈臣等恭聞清微天上太玄

玉都知時至舉六神通分法身徧十方界無

邊明鏡照諸影會於天尊廣大妙音告十方

諦於罪華巍巍無上蕩蕩難名明茲本行勝

因表以放光瑞相大威德聖光明玉尊大聖

大慈大悲大願昔未曾有嘆莫能窮臣恭等  
下情無任懇祝讚揚之至普與過往祖先見  
存眷屬慶雲品彙長夜幽魂傾倒虔恭皈依  
敬禮稱揚名號著想尊容如教奉行依經祝  
願奉

玉帝誥一通人各一拜

臣等志心歸命禮願皆得往生仰朝玉帝

玉皇大天尊玄穹高上帝

臣等志心歸命禮願普皆來集天尊會前

玉皇大天尊玄穹高上帝

臣等志心歸命禮願稽首瞻仰玉帝化身

玉皇大天尊玄穹高上帝

臣等志心歸命禮願得親天尊勝會道場

玉皇大天尊玄穹高上帝

臣等志心歸命禮願踴躍歡喜一時作禮

玉皇大天尊玄穹高上帝

臣等志心歸命禮願依諸科教懸諸幡蓋

玉皇大天尊玄穹高上帝

臣等志心歸命禮願清靜嚴潔廣陳供養

玉皇大天尊玄穹高上帝

臣等志心歸命禮願六時行道徧禱真聖

玉皇大天尊玄穹高上帝

臣等志心歸命禮願異口同聲嘆未曾有

玉皇大天尊玄穹高上帝

臣等志心歸命禮願仰侍御前親奉供養

玉皇大天尊玄穹高上帝

臣等志心歸命禮願奉戒專一實心大道

玉皇大天尊玄穹高上帝

臣等志心歸命禮願千萬劫中尊奉玉帝

玉皇大天尊玄穹高上帝

臣等志心歸命禮願修奉經典如近是帝

玉皇大天尊玄穹高上帝

臣等志心歸命禮願生尊重心著想尊容

玉皇大天尊玄穹高上帝

臣等志心歸命禮願稱揚名號得親慈顏

玉皇大天尊玄穹高上帝

臣等志心歸命禮願聞已歡喜歡未曾有

玉皇大天尊玄穹高上帝

臣等志心歸命禮願安置道場旛花供養

玉皇大天尊玄穹高上帝

玉皇大天尊玄穹高上帝

臣等志心歸命禮願起大悲心念帝尊號  
玉皇大天尊玄穹高上帝

臣等志心歸命禮願造作長幡書帝名號  
玉皇大天尊玄穹高上帝

臣等志心歸命禮願書帝名號有聲物上  
玉皇大天尊玄穹高上帝

玉皇大天尊玄穹高上帝

臣等志心歸命禮願心生歡喜不勝踴躍  
玉皇大天尊玄穹高上帝

玉皇大天尊玄穹高上帝

臣等志心歸命禮願瞻仰慈顏稽首讚嘆  
玉皇大天尊玄穹高上帝

玉皇大天尊玄穹高上帝

臣等志心歸命禮願從座而起長跪帝前  
玉皇大天尊玄穹高上帝

玉皇大天尊玄穹高上帝

臣等志心歸命禮願衆真稽首俱發聲言  
玉皇大天尊玄穹高上帝

玉皇大天尊玄穹高上帝

臣等志心歸命禮願尊重景慕是此經典  
玉皇大天尊玄穹高上帝

玉皇大天尊玄穹高上帝

臣等志心歸命禮願衆真班列咸聽帝言  
玉皇大天尊玄穹高上帝

玉皇大天尊玄穹高上帝

臣等志心歸命禮願聞是帝名稽首恭敬  
玉皇大天尊玄穹高上帝

玉皇大天尊玄穹高上帝

臣等志心歸命禮願持念此經受持帝名  
玉皇大天尊玄穹高上帝

臣等志心歸命禮願世間衆生得遇是經  
玉皇大天尊玄穹高上帝

玉皇大天尊玄穹高上帝

臣等志心歸命禮願捨除妄想受持是經  
玉皇大天尊玄穹高上帝

玉皇大天尊玄穹高上帝

臣等志心歸命禮願宿有仙骨得遇斯文  
玉皇大天尊玄穹高上帝

玉皇大天尊玄穹高上帝

臣等志心歸命禮願着新淨衣結壇誦經  
玉皇大天尊玄穹高上帝

玉皇大天尊玄穹高上帝

臣等志心歸命禮願擇清淨處畫帝尊像  
玉皇大天尊玄穹高上帝

玉皇大天尊玄穹高上帝

臣等志心歸命禮願日夜虔虔晨昏濟濟  
玉皇大天尊玄穹高上帝

玉皇大天尊玄穹高上帝

臣等志心歸命禮願尊重供養稱名瞻禮  
玉皇大天尊玄穹高上帝

玉皇大天尊玄穹高上帝

臣等志心歸命禮願稽首皈依奉辭而退  
玉皇大天尊玄穹高上帝

玉皇大天尊玄穹高上帝

衆誦  
大哉至道 無宗上真 上度諸天 下濟幽魂

大哉至道 無宗上真 上度諸天 下濟幽魂

上無師祖 惟道為身 丹臺紫府 金闕玉京  
秘此妙法 溥福含靈 滅我萬罪 增我遐齡  
萬神朝禮 魔王保迎 功德昌盛 黃籙書名  
渺渺億劫 使我長存

臣等志心皈神皈身皈命

玉皇大天尊玄穹高上帝重念臣弟子某等  
百拜朝天五體投地既極讚揚之福力復伸  
禳謝之凡忱宿罪愆深仰賴皈依於  
上聖帝功德大能令救度於衆生當如典教  
以宣揚姑撫經言而祝願一朝一禮同德同  
心再三望

帝以垂憐專一露香而嘆述容伸丹懇俯念  
蒼生伏願閉目靜思持經捨除於妄想存心  
默念稱號得觀於慈顏仰朝盡得以延生躋  
躍普同而來集有求皆應無願不從悉令懇  
禱之昭通尚賴始終之護佑保昌運於萬紀  
得威鎮於四夷道果圓成善芽增長臣某與  
弟子某等志心稽首禮謝

无上虛皇至真三寶  
高上玉皇滿願寶懺卷之三

高上玉皇滿願寶懺卷之三

高上玉皇滿願寶懺卷之三

高上玉皇滿願寶懺卷之四

除罪

伏以齋戒事帝冀所變以潛通馨香感神仗  
氤氳而上達臣等恭運道香德香慧香無為  
香清靜香自然香妙洞真香超三界香三境

真香滿瓊樓玉京遍周天法界普伸供養

說經教主元始天尊抱送玉帝道君天尊流

演聖教道德天尊諸天化身玉皇大天尊玄

穹高上帝帝父光嚴妙樂國王帝母寶月先

皇后清靜自然覺王如來高虛清明天主帝

君經筵啓問玉虛上帝昊天上帝五老上帝

慈悲度厄真人尋聲救苦真人濟生度死真

人萬福護身真人妙行真人夜光玉女靈妃

玉女一切元君三世金仙大乘菩薩十方至

聖無量帝君三元三官大帝北極四聖真君

南辰北斗周天列曜拱極群真自然大仙天

真皇人三天扶教輔元大法天師真君九天

開化司祿宏仁帝君演正警化純陽孚佑帝

君洞玄惠世玉蟾白真人清微啓教紫虛保

仙元君靈寶道德正一全真諸派演法垂文

傳道授業闡教度人一切道德師尊仙衆雷

霆諸司天將法錄印令官君十方飛天神王

天丁力士諸仙兵馬五嶽真君地水聖衆城

隍瘟火等神功曹符使里域靈官三界萬靈

十方真宰法筵應感一切真仙悉仗真香普

同供養恭望

天慈俯垂降鑒臣謹奏為入意願冀感通曲

從所禱以今恭逢敷旦式展芻忱香花羅列

以皈依燈果廣陳而供養恭望暫離

帝闕欵駐凡筵俯察精虔鑿鑿繫之報謝洞

矜懇禱副草芥之微忱仰對

元慈宣揚懺法奉

道場衆等人各運心長跪禮懺如法

具錄職臣某領錄奉

大道弟子某等謹謹虔誠再拜上奏

三清上聖玉皇至尊

帝父帝母至聖至真三寶三界一切真靈

臣等恭聞光嚴國內妙樂土中聖母凝夢於

虛無道君授子於恍惚慈愛和遜弗貪萬衆

之尊榮忍辱仁柔不憚億劫之修累十號圓

滿萬德周身為天主之至尊證如來之大覺

功高無比德重難逾大聖大慈大悲大願昔

未曾有嘆莫能窮臣等下情無任懇祝讚揚

之至普與過往祖先見存眷屬塵寰品彙長

夜幽魂傾倒虔恭皈依敬禮稱揚名號著想

專容如教奉行依經祝願

太上彌羅無上天妙有玄真境渺渺紫金闕

太微玉清宮無極無上聖廓落發光明寂寂

浩无宗玄範總十方湛寂真常道恢漠大神

通玉皇大天尊玄穹高上帝人各一拜

臣等志心歸命禮願各各明了罪福因緣

玉皇大天尊玄穹高上帝

臣等志心歸命禮願永滅惡心信向是經

玉皇大天尊玄穹高上帝

臣等志心歸命禮願過無邊聖累承救拔

玉皇大天尊玄穹高上帝

臣等志心歸命禮願是諸惡業悉令消滅

玉皇大天尊玄穹高上帝

臣等志心歸命禮願五逆十惡罪消滅

玉皇大天尊玄穹高上帝

臣等志心歸命禮願五逆十惡罪消滅

玉皇大天尊玄穹高上帝

玉皇大天尊玄穹高上帝

臣等志心歸命禮願一切惡業罪消滅

玉皇大天尊玄穹高上帝

臣等志心歸命禮願塵沙惡業罪消滅

玉皇大天尊玄穹高上帝

臣等志心歸命禮願曠劫以來罪消滅

玉皇大天尊玄穹高上帝

臣等志心歸命禮願縱無明性罪消滅

玉皇大天尊玄穹高上帝

臣等志心歸命禮願造十惡業罪消滅

玉皇大天尊玄穹高上帝

臣等志心歸命禮願六塵徧染罪消滅

玉皇大天尊玄穹高上帝

臣等志心歸命禮願三業繁纏罪消滅

玉皇大天尊玄穹高上帝

臣等志心歸命禮願肆意任心罪消滅

玉皇大天尊玄穹高上帝

臣等志心歸命禮願曾無覺悟罪消滅

玉皇大天尊玄穹高上帝

臣等志心歸命禮願日積月深罪消滅

玉皇大天尊玄穹高上帝

臣等志心歸命禮願皆違違真罪消滅

玉皇大天尊玄穹高上帝

臣等志心歸命禮願舉心運念罪消滅

玉皇大天尊玄穹高上帝

臣等志心歸命禮願順邪棄正罪消滅

玉皇大天尊玄穹高上帝

臣等志心歸命禮願不孝父母罪消滅

玉皇大天尊玄穹高上帝

臣等志心歸命禮願不敬三寶罪消滅

玉皇大天尊玄穹高上帝

臣等志心歸命禮願殺生偷盜罪消滅

玉皇大天尊玄穹高上帝

臣等志心歸命禮願邪淫妄語罪消滅

玉皇大天尊玄穹高上帝

臣等志心歸命禮願剛強暴惡罪消滅

玉皇大天尊玄穹高上帝

臣等志心歸命禮願無恭敬心罪消滅

玉皇大天尊玄穹高上帝

臣等志心歸命禮願出誹謗語罪消滅

玉皇大天尊玄穹高上帝

臣等志心歸命禮願偏邪視罪消滅

玉皇大天尊玄穹高上帝

臣等志心歸命禮願不生敬仰罪消滅

玉皇大天尊玄穹高上帝

臣等志心歸命禮願穢手污觸罪消滅

玉皇大天尊玄穹高上帝

臣等志心歸命禮願口讀誦罪消滅

玉皇大天尊玄穹高上帝

臣等志心歸命禮願牀榻不淨罪消滅

玉皇大天尊玄穹高上帝

臣等志心歸命禮願講習俗語罪消滅

玉皇大天尊玄穹高上帝

臣等志心歸命禮願共同戲笑罪消滅

玉皇大天尊玄穹高上帝

臣等志心歸命禮願一切地獄罪消滅

玉皇大天尊玄穹高上帝

臣等志心歸命禮願一切畜生罪消滅

玉皇大天尊玄穹高上帝

臣等志心歸命禮願一切邊夷罪消滅

玉皇大天尊玄穹高上帝

臣等志心歸命禮願一切外道罪消滅

玉皇大天尊玄穹高上帝

未詳

玉帝誥一遍

臣等志心皈神皈身皈命

十一

玉皇大天尊玄穹高上帝重念臣等弟子其等背道違真從生入死蓋集過尤之積累端由踐履之乖非無量無邊萬目千條之罪障難思難憶多生歷劫之愆尤豈敢不藏於悔心是故當收於縱性投哀引領望聖矜憐悉皆首露以力陳再不覆藏而自隱特垂原赦庶沐慈悲伏願三業七情盡逐稱揚而洗滌十惡五逆並隨跪拜以懺穰長為無過之後人更盡未來之末世離凡親聖與道合真福被於六道三途惠及於九玄七祖悉仗玉光之力舉消塵俗之愆寡悔寡尤盡善盡美臣等志心稽首禮謝

无上虛皇正真三寶

高上玉皇滿願寶懺卷之四

高上玉皇滿願寶懺卷之五

六同

斷障

結七

伏以齋戒事帝冀肝腹以潛通馨香感神伏氣氤而上達臣等恭運道香德香慧香無為香清淨香自然香妙洞真香超三界香三境真香滿瓊樓玉京遍周天法界普伸供養說經教主元始天尊抱送玉帝道君天尊演聖教道德天尊諸天化身玉皇大天尊玄穹高上帝帝父光嚴妙樂國王帝母寶月光皇后清淨自然覺王如來高虛清明天主帝君經筵啓問玉虛上帝昊天上帝五老上帝慈悲度厄真人尋聲救苦真人濟生度死真人萬福護身真人妙行真人夜光玉女靈妃玉女一切元君三世金仙大乘菩薩十方至聖無量帝君三元三官大帝北極四聖真君南辰北斗周天列曜拱極群真自然大天仙真皇人三天扶教輔元大法天師真君九天開化司祿宏仁帝君演正警化純陽孚佑帝君洞玄惠世玉蟾白真人清微啓教紫虛保仙元君靈寶道德正一全真諸派演法垂文

傳道授業開教度人一切道德師尊仙衆雷霆諸司天將法錄印令官君十方飛天神王天丁力士諸仙兵馬五嶽真君地水聖衆城隍瘟火等神功曹符使里域靈官三界萬靈十方真宰法筵應感一切真仙悉仗真香普同供養恭望

天慈俯垂降鑒臣謹奏為入志願冀感通曲從所禱以今恭逢穀旦式展芻忱香花羅列以皈依燈果廣陳而供養恭望暫離

帝關款駐凡筵俯察精虔鑒贖繁之報謝洞稔懇禱副草芥之微誠仰對

元慈宣揚懺法

道場衆等人各運心長跪禮懺如法

具錄職

大道弟子某某等謹謹虔誠再拜上奏

三清上聖玉皇至尊

帝父帝母至聖至真三寶三界一切真靈

臣等恭聞尊居帝位高處天宮分身普現於十方說法遍及於一切定而能應去來自在以無拘合而可分變化圓通而莫測與方便

意開利益門濟沉迷之苦徒演清淨之妙道  
非識可識自然而然大聖大慈大悲大願昔  
未曾有嘆莫能窮<sub>臣</sub>等下情無任懇祝讚揚  
之至昔與過往祖先見存眷屬塵寰品彙長  
夜幽魂傾倒虔恭皈依敬禮稱揚名號著想

尊容如教奉行依經祝願 東洋

太上彌羅無上天妙有玄真境渺渺紫金闕  
太微玉清宮無極無上聖廓落發光明寂寂  
浩無宗玄範總十方湛寂真常道恢漠大神  
通玉皇大天尊玄穹高上帝 人各一拜

○<sub>臣</sub>等志心歸命禮願無起疑惑無起貪嗔

玉皇大天尊玄穹高上帝

<sub>臣</sub>等志心歸命禮願無起姪慾無起嫉妬

玉皇大天尊玄穹高上帝

<sub>臣</sub>等志心歸命禮願無起殺害無起凡情

玉皇大天尊玄穹高上帝

<sub>臣</sub>等志心歸命禮願無起凡思無起貪如

玉皇大天尊玄穹高上帝

<sub>臣</sub>等志心歸命禮願無起聲色無起是非

玉皇大天尊玄穹高上帝

<sub>臣</sub>等志心歸命禮願無起憎愛無起分別

玉皇大天尊玄穹高上帝

<sub>臣</sub>等志心歸命禮願無起高慢無起執着

玉皇大天尊玄穹高上帝

<sub>臣</sub>等志心歸命禮願疑神澄慮萬神調伏

玉皇大天尊玄穹高上帝

<sub>臣</sub>等志心歸命禮願心若太虛內外貞白

玉皇大天尊玄穹高上帝

<sub>臣</sub>等志心歸命禮願無所不容無所不納

玉皇大天尊玄穹高上帝

○<sub>臣</sub>等志心歸命禮願無令外邪亂其至道

玉皇大天尊玄穹高上帝

<sub>臣</sub>等志心歸命禮願真宗不失靈根不敗

玉皇大天尊玄穹高上帝

<sub>臣</sub>等志心歸命禮願不墮凡流不入俗網

玉皇大天尊玄穹高上帝

<sub>臣</sub>等志心歸命禮願萬魔不攻得聞妙法

玉皇大天尊玄穹高上帝

<sub>臣</sub>等志心歸命禮願善護真宗無令喪失

玉皇大天尊玄穹高上帝

<sub>臣</sub>等志心歸命禮願身得清淨超度諸難

玉皇大天尊玄穹高上帝

<sub>臣</sub>等志心歸命禮願得遇斯文承斯緣故

玉皇大天尊玄穹高上帝

<sub>臣</sub>等志心歸命禮願捨出結習煩惱行業

玉皇大天尊玄穹高上帝

<sub>臣</sub>等志心歸命禮願故當依科閉心奉行

玉皇大天尊玄穹高上帝

<sub>臣</sub>等志心歸命禮願咸蒙護度普聞妙法

玉皇大天尊玄穹高上帝

○<sub>臣</sub>等志心歸命禮願親奉供養永無流轉

玉皇大天尊玄穹高上帝

<sub>臣</sub>等志心歸命禮願惡根斷絕玄都記名

玉皇大天尊玄穹高上帝

<sub>臣</sub>等志心歸命禮願依此奉行不生邪念

玉皇大天尊玄穹高上帝

<sub>臣</sub>等志心歸命禮願諸念不生萬緣頓息

玉皇大天尊玄穹高上帝

<sub>臣</sub>等志心歸命禮願無量劫中修諸妙行

玉皇大天尊玄穹高上帝

臣等志心歸命禮願具解脫門同清淨信  
玉皇大天尊玄穹高上帝

臣等志心歸命禮願同清淨解同清淨念

玉皇大天尊玄穹高上帝

臣等志心歸命禮願同清淨行同清淨身

玉皇大天尊玄穹高上帝

臣等志心歸命禮願同清淨心同清淨意

玉皇大天尊玄穹高上帝

臣等志心歸命禮願同清淨果同清淨報

玉皇大天尊玄穹高上帝

臣等志心歸命禮願同大慈心同大慈心

玉皇大天尊玄穹高上帝

臣等志心歸命禮願奉戒專一實心大道

玉皇大天尊玄穹高上帝

臣等志心歸命禮願一切眾生孝養父母

玉皇大天尊玄穹高上帝

臣等志心歸命禮願恭敬三寶竭忠於君

玉皇大天尊玄穹高上帝

臣等志心歸命禮願不殺不盜不淫不妬

玉皇大天尊玄穹高上帝

臣等志心歸命禮願不嗔不恨不惱不詐  
玉皇大天尊玄穹高上帝

兼

玉帝誥一遍

臣等志心皈神皈身皈命

三清至真玉皇尊帝

帝父母至聖至真三寶三界一切真靈

重念臣等弟子某某礙緣不除魔障未斷奈

何凡人之愚蔽豈按妙法以能修容乃外邪

敗靈根而盜至寶亂其妙道入俗網以墮凡

流安能澄慮以凝神未免緣情而逐境一真

遂喪萬魔來攻惟仰元尊之垂慈當宣斷障

之妙法爰伸懇告按典懺陳伏願拂拭諸塵

瑩徹心珠而晃朗掃開浮翳頓使慧目以光

明錫智慧劍而削怨除煩惱障而錄善凡身

清淨道果圓諧福沾幽顯之兩途慧燭圓明

之一性陰霾去而日朗浮雲散而天明長獲

逍遙永無流轉臣等志心稽首禮謝

无上虛皇至真三寶

高上玉皇滿願寶懺卷之五

高上玉皇滿願寶懺卷之六

消災

伏以齋戒事帝莫貯壘以潛通馨香感神伏

氤氳而上達臣等恭運道香德香慧香無為

香清淨香自然香妙洞真香超三界香三境

真香滿瓊樓玉京遍周天法界普伸供養

說經教主元始天尊抱送玉帝靈寶天尊流

演聖教降生天尊諸天化身玉皇大天尊玄

穹高上帝帝父光嚴妙樂國王帝母寶月光

皇后清淨自然覺王如來高虛清明天主帝

君經筵啓問玉虛上帝昊天上帝五老上帝

慈悲度厄真人尋聲救苦真人濟生度死真

人萬福護身真人妙行真人夜光玉女靈妃

玉女一切元君三世金仙大乘菩薩十方至

聖無量帝君三元三官大帝北極四聖真君

南辰北斗周天列曜拱極群真自然大仙天

真皇人三天扶教輔元大法天師真君九天

開化司祿宏仁帝君演教警化純陽孚佑帝

君洞玄惠世玉蟾白真人清微啓教紫虛保

仙元君靈寶道德正一全真諸派演法垂文

高上玉皇滿願寶懺卷之六

(05) A R 23-4



傳道授業闡教度人一切道德師尊仙衆雷  
電諸司天將法籙印令官君十方飛天神王  
天丁力士諸仙兵馬五嶽真君地水聖衆城  
隍瘟火等神功曹符使里域靈官三界萬靈  
十方真宰法筵應感一切真仙悉仗真香普  
同供養恭望

天慈俯垂降鑒臣謹奏爲入意願冀感通曲  
從所禱以今恭逢穀旦式展芻忱香花羅列  
以皈依燈果廣陳而供養恭望暫離  
帝闕欵駐凡筵俯察精虔鑒鑿繫之報謝洞  
矜懇禱副草芥之微誠仰對

元慈宣揚懺法 奉  
道場衆等人各運心長跪禮懺如法  
具錄職臣某願錄奉  
大道弟子某等謹謹虔誠奏啓

三清上聖玉皇至尊  
帝父皇母至聖至真三寶三界一切真靈  
臣等恭聞昔爲王嗣苦建玄功拯度億萬之  
生靈修行三十之餘劫諒由聖體故茲胎臟  
之胚輝雖以法身正本道原而變化無比第

一名最上乘玄理極而幽深帝功德而重大  
不壞不滅存亡香存大聖大慈大悲大願昔  
未曾有嘆莫能窮臣等下情無任懇祝讚揚  
之至普與過往祖先見存眷屬塵寰品彙長  
夜幽寃傾倒虔恭皈依敬禮稱揚名號著想

尊容如教奉行依經祝願 衆拜  
太上彌羅無上天妙有玄真境渺渺紫金闕  
太微玉清宮無極无上聖廓落發光明寂寂  
浩無宗玄範總十方湛寂真常道恢恢大神  
通玉皇大天尊玄穹高上帝 人各一拜

臣等志心歸命禮願苦惱全平普蒙解脫  
玉皇大天尊玄穹高上帝  
臣等志心歸命禮願山神衛護猛獸自退  
玉皇大天尊玄穹高上帝  
臣等志心歸命禮願風浪頓止安穩達岸  
玉皇大天尊玄穹高上帝

臣等志心歸命禮願是諸惡賊悉自退散  
玉皇大天尊玄穹高上帝  
臣等志心歸命禮願冤枉自伸枷鎖解脫  
玉皇大天尊玄穹高上帝

臣等志心歸命禮願衆邪遠避所苦除愈  
玉皇大天尊玄穹高上帝  
臣等志心歸命禮願魔鬼殄除精靈伏藏  
玉皇大天尊玄穹高上帝  
臣等志心歸命禮願一切災殃不能侵近  
玉皇大天尊玄穹高上帝

臣等志心歸命禮願一切重病便得痊愈  
玉皇大天尊玄穹高上帝  
臣等志心歸命禮願諸惡鬼神盡自消滅  
玉皇大天尊玄穹高上帝  
臣等志心歸命禮願至度道岸無使災侵  
玉皇大天尊玄穹高上帝

臣等志心歸命禮願保命度災掃諸不祥  
玉皇大天尊玄穹高上帝  
臣等志心歸命禮願一切災魔自然殄滅  
玉皇大天尊玄穹高上帝  
臣等志心歸命禮願消呪詛蠱毒之災  
玉皇大天尊玄穹高上帝

臣等志心歸命禮願消兵戈並起之災  
玉皇大天尊玄穹高上帝

臣等志心歸命禮願消疫氣大行之災

玉皇大天尊玄穹高上帝

臣等志心歸命禮願消水旱蟲蝗之災

玉皇大天尊玄穹高上帝

臣等志心歸命禮願消凶歲饑饉之災

玉皇大天尊玄穹高上帝

臣等志心歸命禮願消貧窮困苦之災

玉皇大天尊玄穹高上帝

臣等志心歸命禮願消種種惡病之災

玉皇大天尊玄穹高上帝

臣等志心歸命禮願消疥癩癰疽之災

玉皇大天尊玄穹高上帝

臣等志心歸命禮願消憂悲苦惱之災

玉皇大天尊玄穹高上帝

臣等志心歸命禮願消日夜相煎之災

玉皇大天尊玄穹高上帝

臣等志心歸命禮願消橫惡所加之災

玉皇大天尊玄穹高上帝

臣等志心歸命禮願消牢獄繫鎖之災

玉皇大天尊玄穹高上帝

臣等志心歸命禮願消非分自害之災

玉皇大天尊玄穹高上帝

臣等志心歸命禮願消誤食毒藥之災

玉皇大天尊玄穹高上帝

臣等志心歸命禮願消虎狼毒蛇之災

玉皇大天尊玄穹高上帝

臣等志心歸命禮願消冤家讎對之災

玉皇大天尊玄穹高上帝

臣等志心歸命禮願消值遇惡人之災

玉皇大天尊玄穹高上帝

臣等志心歸命禮願消被他屠割之災

玉皇大天尊玄穹高上帝

臣等志心歸命禮願消推落崖岸之災

玉皇大天尊玄穹高上帝

臣等志心歸命禮願消邪精殘害之災

玉皇大天尊玄穹高上帝

臣等志心歸命禮願消水火深焚之災

玉皇大天尊玄穹高上帝

臣等志心歸命禮願消刀兵橫誅之災

玉皇大天尊玄穹高上帝

臣等志心歸命禮願消橫喪天年之災

玉皇大天尊玄穹高上帝

兼誦

玉帝誥一遍

臣等志心皈神皈身皈命

玉皇大天尊玄穹高上帝重念臣等弟子

等有體有形無能無善劫劫難逃乎厄難生

生豈免乎災愆各受凡軀未免管星而隨運

矧為人類不能離數而超緣天地亦有於否

終日月尚聞於薄蝕三災八難九厄十纏鍾

人而人不能安移歲而歲不能稔既遵典教

已罄懺穰伏願悉獲消除退嚴星而平外運

咸蒙護度回定數而解前緣洪災散於萬殊

厄會消於一已餘殃以珍劫運可逃至道岸

無使災侵處塵寰動與吉會並與同居諸眷

更為在世群生壽命泰身安日昌月富臣等志

心稽首禮謝

无上虛皇至真三寶

高上玉皇滿願寶懺卷之六

集福

伏以齋戒事帝冀肝饗以潛通馨香感神伏  
氤氳而上達臣等恭運道香德香慧香無為  
香清淨香自然香妙洞真香超三界香三境

真香滿瓊樓玉京遍周天法界普伸供養

說經教主元始天尊抱送玉帝靈寶天尊流

演聖教道德天尊諸天化身玉皇大天尊玄

穹高上帝帝父光嚴妙樂國王帝母寶月光

皇后清淨自然覺王如來高虛清明天主帝

君經筵啓問玉虛上帝昊天上帝五老上帝

慈悲度厄真人尋聲救苦真人濟生度死真

人萬福護身真人妙行真人夜光玉女靈妃

玉女一切元君三世金仙大乘菩薩十方至

聖無量帝君三元三官大帝北極四聖真君

南辰北斗周天列曜拱極群真自然大仙天

真皇人三天扶教輔元大法天師真君九天

開化司祿宏仁帝君演教警化純陽孚佑帝

君洞玄惠世玉蟾白真人清微啓教紫虛保

仙元君靈寶道德正一全真諸派演法垂文

傳道授業開教度人一切道德師尊仙衆雷

電諸司天將法錄印令官君十方飛天神王

天丁力士諸仙兵馬五嶽真君地水聖衆城

隍瘟火等神功曹符使里域靈官三界萬靈

十方真宰法筵應感一切真仙悉仗真香普

同供養恭望

天慈俯垂降鑒臣謹奏為入志願冀感通曲

從所禱以今恭逢穀旦式展芻忱香花羅列

以皈依燈果廣陳而供養恭望暫離

帝闕欵駐凡筵俯察精虔鑒頌繫之報謝洞

聆懇禱副草芥之微誠仰對

元慈宣揚懺法舉

道場衆等人各運心長跪禮懺如法

具錄職臣某頌錄奉

大道弟子某謹謹虔誠再拜奏啓

三清上聖玉皇至尊

帝父母至聖至真三寶三界一切真靈

臣等恭聞尊居無上北極真空是身清淨之

道身本行難行之苦行清幽極顯宣正化而

揚神功助國救人施財寶而捨血肉啓諸道

藏演說靈章教菩薩之大乘悟金仙之妙道

為慈悲父誠大丈夫大聖大悲大願昔

未曾有嘆莫能窮臣等下情無任懇祝讚揚

之至普與過往祖先見存眷屬塵寰品彙長

夜幽魂傾倒虔恭皈依敬禮稱揚名號著想

尊容如教奉行依經祝願衆詳

太上彌羅無上天妙有玄真境渺渺紫金闕

太微玉清宮无極无上聖廓落發光明寂寂

浩無宗玄範總十方湛寂真常道恢漠大神

通玉皇大天尊玄穹高上帝人各一拜

臣等志心歸命禮願安樂快然神風遐著

玉皇大天尊玄穹高上帝

臣等志心歸命禮願婦人臨難母子平安

玉皇大天尊玄穹高上帝

臣等志心歸命禮願才辯明慧人中尊貴

玉皇大天尊玄穹高上帝

臣等志心歸命禮願貴逼人君職務遷轉

玉皇大天尊玄穹高上帝

臣等志心歸命禮願財寶充溢衣食自然

玉皇大天尊玄穹高上帝

臣等志心歸命禮願慶流子孫傳之萬世  
玉皇大天尊玄穹高上帝

臣等志心歸命禮願五穀豐熟黎庶安泰  
玉皇大天尊玄穹高上帝

臣等志心歸命禮願是諸惡星返降吉祥  
玉皇大天尊玄穹高上帝

臣等志心歸命禮願是人功德坦然無礙  
玉皇大天尊玄穹高上帝

臣等志心歸命禮願殄滅凶殃安穩自在  
玉皇大天尊玄穹高上帝

臣等志心歸命禮願出言希聞所至恭敬  
玉皇大天尊玄穹高上帝

臣等志心歸命禮願顯貴崇重光大其門  
玉皇大天尊玄穹高上帝

臣等志心歸命禮願吉祥熾盛災障不侵  
玉皇大天尊玄穹高上帝

臣等志心歸命禮願道根深重宿有善緣  
玉皇大天尊玄穹高上帝

臣等志心歸命禮願宿植道種廣種福業  
玉皇大天尊玄穹高上帝

臣等志心歸命禮願仙丹妙寶隨意自得  
玉皇大天尊玄穹高上帝

臣等志心歸命禮願坐招自然天福益固  
玉皇大天尊玄穹高上帝

臣等志心歸命禮願神生淨土蓮花化生  
玉皇大天尊玄穹高上帝

臣等志心歸命禮願天珍異寶莊嚴身相  
玉皇大天尊玄穹高上帝

臣等志心歸命禮願善言童子奏三官  
玉皇大天尊玄穹高上帝

臣等志心歸命禮願黑簿除名青編注筆  
玉皇大天尊玄穹高上帝

臣等志心歸命禮願諸仙讚重先亡生天  
玉皇大天尊玄穹高上帝

臣等志心歸命禮願宿殃解脫所往通達  
玉皇大天尊玄穹高上帝

臣等志心歸命禮願無賊盜事所求遂心  
玉皇大天尊玄穹高上帝

臣等志心歸命禮願除水火厄橫事潛消  
玉皇大天尊玄穹高上帝

臣等志心歸命禮願夜夢吉祥疾病不臨  
玉皇大天尊玄穹高上帝

臣等志心歸命禮願智慧聰明人見歡喜  
玉皇大天尊玄穹高上帝

臣等志心歸命禮願衣食豐盛子孫榮貴  
玉皇大天尊玄穹高上帝

臣等志心歸命禮願六親見喜門族和睦  
玉皇大天尊玄穹高上帝

臣等志心歸命禮願除三惡報轉女成男  
玉皇大天尊玄穹高上帝

臣等志心歸命禮願形容端嚴為國大臣  
玉皇大天尊玄穹高上帝

臣等志心歸命禮願生逢大道鬼神欽仰  
玉皇大天尊玄穹高上帝

臣等志心歸命禮願得宿命通諸神護念  
玉皇大天尊玄穹高上帝

臣等志心歸命禮願九族受廕處世長年  
玉皇大天尊玄穹高上帝

臣等志心歸命禮願有情賴善魔王保迎  
玉皇大天尊玄穹高上帝

臣等志心歸命禮願決超三界白日上昇

玉皇大天尊玄穹高上帝

衆誦

玉帝誥一遍

臣等志心皈神皈身皈命

玉皇大天尊玄穹高上帝重念臣某弟子某

等輪轉塵寰漂沉世域不修善本之因果寧

有福緣之集臻福力崇高必是仙徒而乃可

善念圓熟即非天人而不能既未及處於仙

鄉豈能得生於天界以干敷錫特致祈求爰

按妙典之載言故謂持經而後得露香懇請

望帝仁慈伏願惠澤霽露盡覃一門之殊慶

仁風瑞扇廣布萬國之宏休百祥來介而昌

隆五福欽錫而康義恩垂曠蕩澤沛尾洪諒

蒙慈憫以消災必冀哀憐而赦罪均享綿長

之福咸躋仁壽結八之鄉不異玄中如居塵外臣

等志心稽首禮謝

无上虛皇正真三寶

高上玉皇滿願寶懺卷之七

高上玉皇滿願寶懺卷之八

成真

伏以齋戒事帝冀貯靈以潛通馨香感神伏

氤氳而上達臣等恭運道香德香慧香無爲

香清淨香自然香妙洞真香超三界香三境

真香滿瓊樓玉京遍周天法界普伸供養

說經教主元始天尊抱送玉帝道君天尊流

演聖教道德天尊諸天化身玉皇大天尊玄

穹高上帝帝父光嚴妙樂國王帝母寶月光

皇后清淨自然覺王如來高虛清明明天主帝

君經筵啓問玉虛上帝昊天上帝五老上帝

慈悲度厄真人尋聲救苦真人濟生度死真

人萬福護身真人妙行真人夜光玉女靈妃

玉女一切元君三世金仙大乘菩薩十方至

聖無量帝君三元三官大帝北極四聖真君

南辰北斗周天列宿拱極群真自然大仙天

真皇人三天扶教輔元大法天師真君九天

開化司祿宏仁帝君演教警化純陽孚佑帝

君洞玄惠世玉蟾白真人清微啓教紫虛保

仙元君靈寶道德正一全真諸派演法垂文

傳道授業闡教度人一切道德師尊仙衆雷

霆諸司天將法錄印令官君十方飛天神王

天丁力士諸仙兵馬五嶽真君地水聖衆城

隍瘟火等神功曹符使里域靈官三界萬靈

十方真宰法筵應感一切真仙悉仗真香普

同供養恭望

天慈俯垂降鑒臣謹奏爲入意願冀感通曲

從所禱以今恭逢穀旦式展芻忱香花羅列

以皈依燈果廣陳而供養恭望暫離

帝闕款駐凡筵俯察精虔鑒頤繫之報謝洞

於懇禱副草芥之微誠仰對

元慈宣揚懺法舉

道場衆等人各運心長跪禮懺如法

具錄職臣某領錄奉

大道弟子某等謹謹虔誠再拜奏啓

三清上聖玉皇至尊

帝父母至聖至真三寶三界一切真靈

臣等恭聞光明座上元始會前親探不二之

法門默顯具六之神力妙圓清淨周讚十號

以度人智慧辯才故稱四生之慈父上靈上

聖至道至尊是帝身即道身為法體非常體  
混元聖祖三界尊師大聖大慈大悲大願昔  
未曾有嘆莫能窮臣等下情無任懇祝讚揚  
之至普與過往祖先見存眷屬塵寰品彙長  
夜幽魂傾倒虔恭皈依敬禮稱揚名號著想

尊容如教奉行依經祝願 衆誦

太上彌羅無上天妙有玄真境渺渺紫金闕  
太微玉清宮无極无上聖廟落發光明寂寂  
浩無宗玄範總十方湛寂真常道恢漠大神  
通玉皇大天尊玄穹高上帝 人各一拜

臣等志心歸命禮願紺髮朱顏轉得形容

玉皇大天尊玄穹高上帝

臣等志心歸命禮願少壯幼稚光澤美好

玉皇大天尊玄穹高上帝

臣等志心歸命禮願得生十方諸大天宮

玉皇大天尊玄穹高上帝

臣等志心歸命禮願嬉遊聖域餐聽法音

玉皇大天尊玄穹高上帝

臣等志心歸命禮願依按奉行登真成道

玉皇大天尊玄穹高上帝

臣等志心歸命禮願勤行修奉尅致神仙  
玉皇大天尊玄穹高上帝

臣等志心歸命禮願一切玉女持幢下迎

玉皇大天尊玄穹高上帝

臣等志心歸命禮願獲宿命通遵奉大道

玉皇大天尊玄穹高上帝

臣等志心歸命禮願展轉修行至登道岸

玉皇大天尊玄穹高上帝

臣等志心歸命禮願修真學道了悟生死

玉皇大天尊玄穹高上帝

臣等志心歸命禮願自在逍遙號人中聖

玉皇大天尊玄穹高上帝

臣等志心歸命禮願德慧長新同諸真人

玉皇大天尊玄穹高上帝

臣等志心歸命禮願得為九天真仙之人

玉皇大天尊玄穹高上帝

臣等志心歸命禮願太真御几玉妃拂筵

玉皇大天尊玄穹高上帝

臣等志心歸命禮願萬神班列諸天臨壇

玉皇大天尊玄穹高上帝

臣等志心歸命禮願三界侍衛五帝司迎  
玉皇大天尊玄穹高上帝

臣等志心歸命禮願身處五雲光明赫奕

玉皇大天尊玄穹高上帝

臣等志心歸命禮願上升天宮衆真下迎

玉皇大天尊玄穹高上帝

臣等志心歸命禮願頓得超證無上妙道

玉皇大天尊玄穹高上帝

臣等志心歸命禮願五帝輔翼召使神仙

玉皇大天尊玄穹高上帝

臣等志心歸命禮願御役神官運導陰陽

玉皇大天尊玄穹高上帝

臣等志心歸命禮願千靈敬仰萬神備伏

玉皇大天尊玄穹高上帝

臣等志心歸命禮願百邪避路群魔束形

玉皇大天尊玄穹高上帝

臣等志心歸命禮願逍遙自在與道長存

玉皇大天尊玄穹高上帝

臣等志心歸命禮願證功德身一切有情  
被其履護

玉皇大天尊玄穹高上帝

03 A 正 23-6

玉皇大天尊玄穹高上帝

臣等志心歸命禮願證神通身一切吉祥咸臻集故

玉皇大天尊玄穹高上帝

臣等志心歸命禮願證清淨身是諸惡業皆不能侵

玉皇大天尊玄穹高上帝

臣等志心歸命禮願證威德身天魔異道皆不能攝

玉皇大天尊玄穹高上帝

臣等志心歸命禮願證無等身上帝誦唱萬神敬護

玉皇大天尊玄穹高上帝

臣等志心歸命禮願證堅固身惡劫大難不能損害

玉皇大天尊玄穹高上帝

臣等志心歸命禮願證道藏身口出語言鬼神欽仰

玉皇大天尊玄穹高上帝

臣等志心歸命禮願證慈悲身六道衆生

賴其善力

玉皇大天尊玄穹高上帝

臣等志心歸命禮願證大道身出入所在無諸恐怖

玉皇大天尊玄穹高上帝

臣等志心歸命禮願證良醫身善行妙法安樂於人

玉皇大天尊玄穹高上帝

臣等志心歸命禮願證光明身常爲帝光之所攝受

玉皇大天尊玄穹高上帝

臣等志心歸命禮願證自在身天宮妙境神常能遊

玉皇大天尊玄穹高上帝

兼詳

玉帝誥一遍

臣等志心皈神皈身皈命

玉皇大天尊玄穹高上帝重念

臣等弟子某等求道未勤修真有怠再觀本行之經教深貴能持之學人凡讀是經可得真人之睿號

倘集其奧獲蒙仙道之圓成敢疊伸禮拜之

恭庶可沐簡穰之降一心發念衆口宣揚特

祈斷障以消愆故究造玄而入妙爰伸履謝

以丐提携伏願道悉咸臻超沉尸而起飛魄

天福益固遊聖域而聽法音神超八極以道

遙身處五雲而赫奕克成道果不復凡身三

界侍衛而司迎十靈敬仰而懾伏上及過往

祖彌下同見在師資俱入妙門同登道岸某

等志心稽首禮謝

无上虛皇正真三寶

高上玉皇滿願寶懺卷之八

高上玉皇滿願寶懺卷之九十同 結九

結意

伏以齋戒事帝冀肘臂以潛通馨香感神伏  
氤氳而上達臣等恭運道香德香慧香無為  
香清淨香自然香妙洞真香超三界香三境

真香滿瓊樓玉京遍周天法界普伸供養

說經教主元始天尊抱送玉帝道君天尊流  
演聖教道德天尊諸天化身玉皇大天尊玄  
穹高上帝帝父光嚴妙樂國王帝母寶月光

皇后清淨自然覺王如來高虛清明天主帝

君經筵啓問玉虛上帝昊天上帝五老上帝

慈悲度厄真人尋聲救苦真人濟生度死真

人萬福護身真人妙行真人夜光玉女靈妃

玉女一切元君三世金仙大乘菩薩十方至

聖無量帝君三元三官大帝北極四聖真君

南辰北斗周天列宿拱極群真自然大仙天

真皇人三天扶教輔元大法天師真君九天

開化司祿宏仁帝君演教警化純陽孚佑帝

君洞玄惠世玉蟾白真人清微啓教紫虛保

仙元君靈寶道德正一全真諸派演法垂文

傳道授業闡教度人一切道德師尊仙衆雷

霆諸司天將法錄印令官君十方飛天神王

天丁力士諸仙兵馬五嶽真君地水聖衆城

隍瘟火等神功曹符使里城靈官三界萬靈

十方衆聖法筵應感一切真仙悉仗真香普

同供養恭望

天慈俯垂降鑒臣謹奏為入志願冀感通曲

從所禱以今恭逢穀旦式展芻忱香花羅列

以皈依燈果廣陳而供養恭望暫離

帝闕欵駐凡筵俯察精虔鑒頌繁之報謝洞

矜懇禱副草芥之微誠仰對

元慈宣揚懺法 奉

道場衆等人各運心長跪禮懺如法

具錄職臣恭頌錄奉

大道弟子等謹謹虔誠再拜奏啓

三清上聖玉皇至尊

帝父母至聖至真三寶三界一切真靈

臣等恭聞妙有真境彌羅上天道妙而玄之

又玄位尊而上極無上湛寂真靜信常擬議

之至難恢漢神通豈在形容之可盡巍巍大

範寂寂無宗為玉皇高上尊是金闕玄穹主

拔度生死運化古今大聖大悲大願昔

未曾有嘆莫能窮臣等下情無任懇祝讚揚

之至普與過往祖先見存眷屬塵寰品彙長

夜幽魂傾倒虔恭皈依敬禮稱揚名號著想

尊容如教奉行依經祝願 衆詳

太上彌羅無上天妙有玄真境渺渺紫金闕

太微玉清宮無極無上聖廓落發光明寂寂

浩無宗玄範總十方湛寂真常道恢漢大神

通玉皇大天尊玄穹高上帝 人各一拜

臣等志心歸命禮願天下歌謠欣國太平

玉皇大天尊玄穹高上帝

臣等志心歸命禮願長夜九幽即時破壞

玉皇大天尊玄穹高上帝

臣等志心歸命禮願地獄衆生化生諸天

玉皇大天尊玄穹高上帝

臣等志心歸命禮願普為十方演說諸法

玉皇大天尊玄穹高上帝

臣等志心歸命禮願容姝妙端嚴奇特

玉皇大天尊玄穹高上帝



臣等志心歸命禮願言音清徹衆所樂聞  
玉皇大天尊玄穹高上帝

臣等志心歸命禮願聞是香者普蒙開度  
玉皇大天尊玄穹高上帝

臣等志心歸命禮願心無退轉起大堅固  
玉皇大天尊玄穹高上帝

臣等志心歸命禮願是故身色神通智慧  
玉皇大天尊玄穹高上帝

臣等志心歸命禮願聞是說已心得開悟  
玉皇大天尊玄穹高上帝

臣等志心歸命禮願皆生諸天得受快樂  
玉皇大天尊玄穹高上帝

臣等志心歸命禮願普放神光照燭法界  
玉皇大天尊玄穹高上帝

臣等志心歸命禮願鬼籍盡除神生淨土  
玉皇大天尊玄穹高上帝

臣等志心歸命禮願國土清平人民樂業  
玉皇大天尊玄穹高上帝

臣等志心歸命禮願身心清淨命終生天  
玉皇大天尊玄穹高上帝

玉皇大天尊玄穹高上帝

臣等志心歸命禮願聞者罪滅未出愛河  
玉皇大天尊玄穹高上帝

臣等志心歸命禮願朽樹故根已枯使榮  
玉皇大天尊玄穹高上帝

臣等志心歸命禮願蠢動增息長生化形  
玉皇大天尊玄穹高上帝

臣等志心歸命禮願亡者命過魂歸三清  
玉皇大天尊玄穹高上帝

臣等志心歸命禮願所有求願如意稱遂  
玉皇大天尊玄穹高上帝

臣等志心歸命禮願衣食自然子孫富貴  
玉皇大天尊玄穹高上帝

臣等志心歸命禮願精心恭奉家國安寧  
玉皇大天尊玄穹高上帝

臣等志心歸命禮願致國太平凶寇自夷  
玉皇大天尊玄穹高上帝

臣等志心歸命禮願運推數周正道常行  
玉皇大天尊玄穹高上帝

臣等志心歸命禮願一切枯槁便生枝葉  
玉皇大天尊玄穹高上帝

玉皇大天尊玄穹高上帝

臣等志心歸命禮願南宮受鍊飛步上清  
玉皇大天尊玄穹高上帝

臣等志心歸命禮願上度諸天不濟幽魂  
玉皇大天尊玄穹高上帝

臣等志心歸命禮願滅我萬罪增我遐齡  
玉皇大天尊玄穹高上帝

臣等志心歸命禮願功德昌盛黃籙書名  
玉皇大天尊玄穹高上帝

臣等志心歸命禮願渺渺億劫使我長存  
玉皇大天尊玄穹高上帝

臣等志心歸命禮願天人衰相未得除滅  
玉皇大天尊玄穹高上帝

臣等志心歸命禮願王臣兆庶得長壽樂  
玉皇大天尊玄穹高上帝

臣等志心歸命禮願一切諸魔無闍戰苦  
玉皇大天尊玄穹高上帝

臣等志心歸命禮願一切衆生離地獄苦  
玉皇大天尊玄穹高上帝

臣等志心歸命禮願一切餓鬼無饑渴惱  
玉皇大天尊玄穹高上帝

玉皇大天尊玄穹高上帝

臣等志心歸命禮願一切畜生得智慧樂  
玉皇大天尊玄穹高上帝

宋林

玉帝誥一遍

臣等志心皈神皈身皈命

玉皇大天尊玄穹高上帝重念臣等弟子等  
等洗懺愆瑕朝修祝願諒沐慈悲而相佑特  
垂原宥以昭通得親慈顏罪福之緣而明了  
普聞妙法障固之目而斷除消災集福以成  
真讚嘆皈依而滿願實為慶幸豈非因緣庶  
蒙真境之自明得俾諸塵之無起悉令意遂  
莫使心違伏願江海山林盡願  
帝名之餘福人天風雨皆霑經力之大恩庶  
民樂業以無虞國土清平而有慶稱心如意  
與道合真財寶充盈而自然子孫榮貴而豐  
盛七祖九玄超度六親百眷和昌永庇含生  
普希大宥臣等志心稽首禮謝  
无上虛皇至真三寶  
高上玉皇滿願寶懺卷之九

高上玉皇滿願寶懺卷之十

滿願

伏以齋戒事帝冀肝靈以潛通馨香感神伏  
氣氤而上達臣等恭運道香德香慧香無為  
香清靜香自然香妙洞真香超三界香三境  
真香滿瓊樓玉京遍周天法界普伸供養  
說經教主元始天尊抱送玉帝道君天尊流  
演聖教道德天尊諸天化身玉皇大天尊玄  
穹高上帝帝父光嚴妙樂國王帝母寶月光  
皇后清淨自然覺王如來高虛清明天主帝  
君經筵啓問玉虛上帝昊天上帝五老上帝  
慈悲度厄真人尋聲救苦真人濟生度死真  
人萬福護身真人妙行真人夜光玉女靈妃  
玉女一切元君三世金仙大乘菩薩十方至  
聖無量帝君三元三官大帝北極四聖真君  
南辰北斗周天列曜拱極群真自然大仙天  
真皇人三天扶教輔元大法天師真君九天  
開化司祿宏仁帝君演教警化純陽孚佑帝  
君洞玄惠世玉蟾白真人清微啓教紫虛保  
仙元君靈寶道德正一全真諸派演法垂文

傳道授業闡救度人一切道德師尊仙來雷

霆諸司天將法錄印令官君十方飛天神王

天丁力士諸仙兵馬五嶽真君地水聖眾城

隍瘟火等神功曹符使里域靈官三界萬靈

十方衆聖法筵應感一切真仙悉仗真香普

同供養恭望

宋林

天慈俯垂降鑒謹奏為入志願莫感通曲

從所禱以今恭逢穀旦式展芻忱香花羅列

以皈依燈果廣陳而供養恭望暫離

帝闕款駐凡筵俯察精虔鑒願繫之報謝洞

矜懇禱副草芥之微誠仰對

元慈宣揚懺法

具錄職

道場衆等人各運心長跪禮懺如法

具錄職

大道弟子等謹謹虔誠再拜上奏

三清上聖玉皇至尊

帝父帝母至聖至真三寶三界一切真靈

臣等恭聞龜龜金闕渺渺重霄私為諸佛之

聖師謹作萬天之帝主慈悲一切故放十七

大光明慈念有情特示三十種功德是宮者

主為浩劫尊每利濟於群生常行化於多劫  
普垂教法周徧名聲大聖大悲大願昔  
未曾有嘆莫能窮臣等下情無任懇祝讚揚  
之至普與過往祖先見存眷屬塵寰品彙長  
夜幽魂傾倒虔恭皈依敬禮稱揚名號注想  
尊容如教奉行依經祝願 兼詳

太上彌羅無上天妙有玄真境渺渺紫金闕  
太微玉清宮無極無上聖廓落發光明寂寂  
浩無宗玄範總十方湛寂真常道恢漠大神  
通玉皇大天尊玄穹高上帝 人各立拜

○  
臣等志心歸命禮願凡夫學士盡得飛昇  
玉皇大天尊玄穹高上帝

臣等志心歸命禮願一切人民咸臻道炁  
玉皇大天尊玄穹高上帝

臣等志心歸命禮願白首面皺皆得化度  
玉皇大天尊玄穹高上帝

臣等志心歸命禮願苦惱痊平普蒙解脫  
玉皇大天尊玄穹高上帝

臣等志心歸命禮願沉尸飛魄皆起復形  
玉皇大天尊玄穹高上帝

臣等志心歸命禮願今日大吉咸仰玄功  
玉皇大天尊玄穹高上帝

臣等志心歸命禮願三惡道苦一時解脫  
玉皇大天尊玄穹高上帝

臣等志心歸命禮願六道眾生普蒙開度  
玉皇大天尊玄穹高上帝

臣等志心歸命禮願無諸繫滯皆得往生  
玉皇大天尊玄穹高上帝

臣等志心歸命禮願庫藏財寶盡將散施  
玉皇大天尊玄穹高上帝

臣等志心歸命禮願幽顯凡聖普沾聖澤  
玉皇大天尊玄穹高上帝

○  
臣等志心歸命禮願觀比光明悉皆雲集  
玉皇大天尊玄穹高上帝

臣等志心歸命禮願一切眾生咸臻道化  
玉皇大天尊玄穹高上帝

臣等志心歸命禮願一切地獄盡承光力  
玉皇大天尊玄穹高上帝

臣等志心歸命禮願受苦眾生皆生諸天  
玉皇大天尊玄穹高上帝

臣等志心歸命禮願今日大吉咸仰玄功  
玉皇大天尊玄穹高上帝

臣等志心歸命禮願心欲願者一切如意  
玉皇大天尊玄穹高上帝

臣等志心歸命禮願得觀慈顏咸蒙護度  
玉皇大天尊玄穹高上帝

臣等志心歸命禮願六凡四聖普叨道蔭  
玉皇大天尊玄穹高上帝

臣等志心歸命禮願末代蒸民俱獲壽考  
玉皇大天尊玄穹高上帝

臣等志心歸命禮願同苦罪眾咸蒙護度  
玉皇大天尊玄穹高上帝

臣等志心歸命禮願承斯勝利皆生天上  
玉皇大天尊玄穹高上帝

○  
臣等志心歸命禮願一切眾生皆沾勝利  
玉皇大天尊玄穹高上帝

臣等志心歸命禮願一切惡業悉得消滅  
玉皇大天尊玄穹高上帝

臣等志心歸命禮願眾魔外道悉皆攝伏  
玉皇大天尊玄穹高上帝

臣等志心歸命禮願盡毒之類皆自消滅  
玉皇大天尊玄穹高上帝

臣等志心歸命禮願心欲願者一切如意  
玉皇大天尊玄穹高上帝

臣等志心歸命禮願心欲願者一切如意  
玉皇大天尊玄穹高上帝

臣等志心歸命禮願玉皇開化溥度天人

玉皇大天尊玄穹高上帝

臣等志心歸命禮願懷胎含孕俱得生成

玉皇大天尊玄穹高上帝

臣等志心歸命禮願無窮無極普監度生

玉皇大天尊玄穹高上帝

臣等志心歸命禮願今日大吉皆得光明

玉皇大天尊玄穹高上帝

臣等志心歸命禮願說是語時得得開悟

玉皇大天尊玄穹高上帝

臣等志心歸命禮願法筵清衆咸仰道言

玉皇大天尊玄穹高上帝

臣等志心歸命禮願此經專妙普度天人

玉皇大天尊玄穹高上帝

臣等志心歸命禮願兆民歌唱普天興隆

玉皇大天尊玄穹高上帝

臣等志心歸命禮願短命衆生各得長壽

玉皇大天尊玄穹高上帝

臣等志心歸命禮願心有所請一切應奉

玉皇大天尊玄穹高上帝

臣等志心歸命禮願秘此妙法溥福含靈

玉皇大天尊玄穹高上帝

未詳

玉帝語一遍

臣等志心皈神皈身皈命

玉皇大天尊玄穹高上帝重念十一 弟弟子未

等人各有心衆寧無願豈有其心之可一惟

無所願之不同各有所求或務濟民而利物

豈無要者欲求謹道以成其墜苦常欲於昇

遷貧窮惟思於富貴必待其滿而後釋然仰

惟妙道之垂慈能遂衆生之所欲用敢皈命

求乞從人伏願俯察凡忱尚賴隨機而赴感

特垂天聽悉令應念以從心先祈保國以保

民次冀利他而利己為幽為顯亘古亘今見

存眷屬以咸寧過往祖先而普度福利九幽

破壞功沾長夜光明並與群生同依衆善

臣等志心稽首禮謝

无上虛皇正真三寶

高上玉皇滿願寶懺卷之十

回向

人情有恪作善降之百祥帝念無私惟天

祐于一德向來臣法衆等恭對

大道御前拜禮

太上洞玄靈寶高上玉皇滿願寶懺一部計

終十卷以茲功德專為奉

道弟子未悔過消災延生集慶伏願凡情通

感

上帝鑑觀障斷罪除心願悉臻於滿足災消

福集玄功獲遂於圓成與諸有情證无上

道皈依

三寶回向九清為上因緣志心稱念

大聖元始天尊

上清靈寶天尊

太上道德天尊

玉皇宥過天尊

无量不可思議功德

二儀同卷

結十

九天應元雷聲普化天尊玉樞寶懺

雷霆玉樞宥罪法懺

九天應元雷聲普化天尊玉樞寶懺

法事如儀

具職臣姓某誠惶誠恐稽首頓首再拜奏啓  
 三清上帝十極高真高上神霄八宸上帝九  
 天應元雷聲普化天尊九天應元府卿師使  
 相一切聖真玉霄內院中司東西華臺玄館  
 妙閣四府六院分曹列局贊化掌事一切聖  
 真神仙九天雷門使者糾錄典者廉訪典者  
 掠利司大夫主者積速司大夫主者幽枉司  
 大夫主者報應司大夫主者雷師皓翁真君  
 莫贖判官典者雷部官衆三界真靈恭望洪  
 慈洞回昭鑑入意臣聞赤書玉宇昔元始開  
 碧落以度人鳳篆龍章我祖師由神霄而闡  
 化恭惟  
 九天貞明之大聖玉清真王之化身分形十

方運心三界拯衆生之苦惱挈下土之沉淪  
 三十六天天歸主宰之權千五百劫劫劫  
 運慈悲之化苟致寸忱而稱念悉令萬願以  
 從心重念某等億劫塵勞多生業垢貪嗔癡  
 愛萌於立身行已之間殺盜邪淫形於舉心  
 動念之際身三口四人已千有漏幻軀無  
 邊罪障是非海闊人我山高非仗懺揚曷叨  
 恩宥恭惟

九天應元雷聲普化天尊為群生父為萬靈  
 師矜念迷途鑒觀歸嚮不忘大羅之誓願特  
 允小兆之讚揚遙駐浮空曲垂省錄臣干冒  
 天威下情無任激切俟  
 恩之至虔運一誠志心朝禮

金容玉相天尊

志心皈命禮

玉清聖境清微天宮鬱羅蕭臺之中森羅淨  
 霞之上現有為之梵相具无極之神通敷演  
 真玄破無有色空之礙極提趣類絕智愚高  
 下之分妙用難窺靈機同測大悲大願大聖  
 大慈無量度人元始天尊

志心皈命禮

上清真境禹餘天宮紫微瓊臺之中玄都玉  
 京之上接元始虛皇之統系超西那玉國之  
 根苗入黍米珠盡挹真玄之精粹在香林苑  
 屢談秘要之筌蹄妙德難思神通莫議大悲  
 大願大聖大慈無量度人靈寶天尊

志心皈命禮

太清仙境大赤天宮巍巍金闕之高渺渺重  
 霄之上降生於無量數劫說法於萬二千天  
 五千秘言融三才之妙道八十餘度接六趣  
 之衆生聖德崇高玄功廣博大悲大願大聖  
 大慈無量度人降生天尊

按人各恭信

志心歸依十方道寶當願衆生起心回向一  
 切信禮

志心歸依十方經寶當願衆生心開悟解受  
 持念誦

志心歸依十方師寶當願衆生普上法橋元  
 有障礙

道場衆等人各運心禮懺如法

爾時

九天應元雷聲普化天尊在玉清天中與十方諸天帝君集於玉梵七寶層臺時有雷師皓翁越班上白請宣道要於是天尊坐九鳳丹霞之宸手舉金光明之如意為說玉樞寶

經已時天尊言若未來世有諸衆生得聞吾名但冥心默想作是念言

九天應元雷聲普化天尊或一聲或五七聲或千百聲吾即化形十方運心三界使稱名者咸得如意十方三界諸天諸地日月星辰

山河草木飛走蠢動若有知若無知天龍鬼神聞諸衆生一稱吾名如有不順者截首剝心化為微塵以今弟子某某等曠劫受恩累生蒙化恨以愚迷之性積成深重之愆敢不懺陳以干原赦爰遵教典力致悔思祈滅罪以

消愆冀穰災而集福隨心應念證聖成真仰惟天尊大慈天尊大聖為羣生父為萬靈師俯賜恩光鑒今懺悔庶令所禱克遂感通臣等虔恭志心朝禮

志心皈命禮

九天應元府無上玉清王化形而滿十方談道而跌九鳳三十六天之上閱寶笈考瓊書千五百劫之先位上真權大化手舉金光明如意宣說玉樞寶經不順化作微塵發號疾如風火以清靜心而弘大願以智慧力而伏諸

魔總司五雷運心三界羣生父萬靈師大聖大慈至皇至道九天應元雷聲普化天尊

畢各一拜

臣法衆等志心皈身皈神皈命

神霄投誠玉府重念弟子某某等凡胎濁質走肉行屍歷劫迄今罪如山海心三惡業貪嗔愚癡身三惡業殺盜邪淫口四惡業綺語妄言兩舌惡罵或起念動心恣行不善擔突天地穢褻日月毀呵風雨裸觸星辰背負君師逆辱父母欺心朋舊傲睨親隣殺害羣生拋擲米穀大秤小斗欺罔聖賢酷法殘刑傷戕禽畜私淫暗盜逞毒助兇貪諸所榮欺諸所弱天嗔地怒鬼妬神憎從今懺謝永誓歸依恭願普運慈悲曲垂原赦綏之庇覆錫以生

全臣等志心稽首禮謝

无上正真三寶

衆誥九天誥畢各一拜

志心皈命禮

九天應元雷聲普化天尊 九聲九拜

臣法衆等志心皈身皈神皈命

神霄投誠玉府重念弟子某某等凡胎濁質走肉行屍歷劫迄今罪如山海或慮五行奇害九曜蔽年逢刑街運值剋戰行藏坎墮動用兇危或沉疴伏枕痼疾壓身或盟詛咒誓之所招或債塚負債之所致三世結業異劫興仇或自己興修他人改卜有犯九壘土皇身黃命煞官符赤口劍鋒飛廉二十四位千二百神動致口牙易生獄訟從今懺謝永誓歸依恭願普運慈悲曲垂原赦綏之庇覆錫以生全臣等志心稽首禮謝

无上正真三寶

衆誥九天誥畢各一拜

志心皈命禮

九天應元雷聲普化天尊 九聲九拜

臣法衆等志心皈身皈神皈命

03 A 11 43 22

神霄投誠玉府重念弟子某某等凡胎濁質走肉行屍歷劫迄今罪如山海或慮天妖地魘山精石怪五行妖祟三界魔光及廟社傷亡冤讎執對烏鼠送妖蛇蟲嫁孽拋磚擲瓦送影傳聲或瘟癘傳染毒瘴纏綿故氣伏屍塚訟墓注或婚姻不順嗣息難招水陸經從劫數難遁或兵戈殺戮水火漂焚盜賊侵凌饑荒流蕩從今懺謝求誓皈依恭願普運慈悲曲垂原赦綏之庇覆錫以生全且等志心稽首禮謝

无上正真三寶

衆誦九天誥畢各一拜

志心皈命禮

九天應元雷聲普化天尊 九聲九拜

且法衆等志心皈身皈神皈命

神霄投誠玉府重念弟子某某等凡胎濁質走肉行屍歷劫迄今罪如山海罪福壽夭寵辱榮枯財祿利名是非人我或希仙學道或利物濟民各有所求咸令至遂母使願違切慮悞犯故為千愆萬過日深月遠曾未披陳或

損害有情侵傷物類或迷真背道犯戒違科既附隸於生死之書實係舒於簡閱之筆從今懺謝求誓皈依恭願普運慈悲曲垂原赦綏之庇覆錫以生全且等志心稽首禮謝

无上正真三寶

步虛 每一禮一拜

志心皈命禮

南極長生大帝統天元聖天尊

東極青華大帝太一救苦天尊

九天可韓丈人朱陵度命天尊

九天雷祖大帝除災濟物天尊

碧玉宮太一大天帝保制劫運天尊

六天洞淵大帝伏魔上上太乙天尊

六波天主帝君普施法潤天尊

九天採訪使真君應元保運妙化天尊

神霄玉府判府天尊

玉府侍中僕射上相右卿

五雷使院真君

雷師皓翁天君

雷伯青帝天君

玉樞舍人官曹仙衆

九天應元府卿師使相一切仙真

九天雷公將軍

五方雷公將軍

八方雲雷將軍

九天雷門使者

五方蠻雷使者

雷部總兵使者

糾錄廉訪典者

掠刺司積運司大夫

幽枉司報應司大夫

莫賺判官雷部官衆

雷部真仙諸司官屬

禮足各長跪皈命懺悔

且法衆等志心皈身皈神皈命

神霄投誠玉府仰惟

九天御極諸司贊元化之尊三界浮游列部佐貞明之聖是為雷霆之樞要乃持人物之權衡重念某某等凡茲下愚寄于浮世或貪嗔癡之未斷或心口意之相違任性所為不知

慚愧或見聞而自作或想念以教他種種罪根一一懺謝恭願

九天洞鑒列聖垂慈元網流汗漫之恩法雨沛汪洋之澤罪无大小咸乞蕩除冀三業以齋消伴六根而清淨福資萬有恩被十方

等志心稽首禮謝

无上正真三寶

誦無上玉清王偈 聞經

聞經已後當願衆生深入法門歸依信禮

聞經已後當願衆生萬罪蕩除善芽增長

聞經已後當願衆生永斷執迷常歸正道

臣聞道包天地人稟陰陽生成仰賴於慈悲

過各許容於省悟且等向來朝禮

天尊稱揚聖號一念祈

天而請命五體投地以皈依恭望

天尊大聖天尊大慈教千生萬劫之愆賜五

雷正一之炁且等隨心所祝應念而成所求

者遂所感者通所欲者從所禱者却此世他

生常過正因有識無情同登

道岸稽首皈依無極大道

向來

九天應元雷聲普化天尊玉樞寶懺

雷霆玉樞宥罪法懺

恭聞高上神霄之天九天應元之府遠邈豈惟於劫仞感通端自於一心恭燃道德之真香仰叩虛无之聖境謹憑一炷徧達萬靈以今且等皈命投誠啓告供養

无上至真道經師寶三境高尊

九天應元雷聲普化天尊九霄雷霆帝真卿

師使相十方諸天帝君三十六天上聖玉樞

啓教雷師皓翁真君雷部官衆三界萬靈恭

望洪慈俯垂降格普伏真香悉同供養

臣聞赤書玉字昔

元始開碧落以度人鳳笈龍章由雷師自

神霄而闡化恭惟

九天應元雷聲普化天尊道有號應九天貞

明之大聖寔乃

玉清真王之化身恩被十方德沾萬彙統天

三十六天天歸宰制之權歷劫千五百劫劫

軫慈悲之念苟運寸誠而稱誦當令萬願以

克從凡所希求悉應其感且等以今謹為

入事志向來誠意已具敷宣諒沐



高真俯垂省覽伏惟

九天應元雷聲普化天尊大聖大慈至皇至道為羣生父為萬靈師若人稱名咸得如意以今臣法眾等謹與某恭對道前志心皈依虔誠朝禮

九天應元雷聲普化天尊睿號自一天至三十六天由一拜至三十六拜聲聲不息拜拜無停恭望道慈流光寶座俯鑑由中之悃曲垂從欲之仁臣等下情無任瞻望恩光激切屏營之至謹啓

次讚曰

祖炁氤氳滿太虛 九天元是九天居  
驅雷役兩飛金篆 活物生人備玉樞  
三界有情皆得度 十方無路不通車  
大哉普化明元始 日月齊光信不誣

東和 皈命禮大哉普化天尊

臣聞一炁分真九天布化至皇至道為羣生父為萬靈師亘古亘今運三界心總五雷今調和陰陽而陶冶萬物經緯天地而作成四時身坐玉梵層臺手舉金光如意宣說玉樞

妙旨傳授雷師結翁普利益於衆生遂流通於下士如先覺如後覺皆知奉於真宗若有知若無知悉超悟於至道臣等欽承寶訓得閱琅書洪惟

普化天尊抑乃長生大帝主治九天應元之

府總制五雷斬劫之司鑑觀萬天浮游三界掌雷部鬼神之錄握人間善惡之權賞罰無私毫分因失儲勲累行者則登庸簡錄邪心不孝者則斬神誅魂是故皈命神霄投誠玉府切念某等凡胎濁質走肉行尸歷劫迄今罪如山積心三惡業貪嗔愚癡身三惡業殺盜邪淫口四惡業兩舌惡罵綺語妄言起心動念恣意妄行褻瀆聖真冒觸天地呵毀風雨裸露星辰違背君師忤逆父母欺凌孤弱傲視親朋殺害群生拋撒五穀

大秤小斗人百已千酷法嚴刑強侵冒占奸私邪姪妖巫叛逆從微至著日積月深遂至鬼妬神憎天嗔地怒諸如罪犯無路首陳今對道前求哀懺悔伏願

雷聲普化帝德好生赦前生今世之愆悉同

冰泮樓三袁九橫之厄咸似雪消俾身位之安寧冀門庭之清肅見存眷屬舉臻覆護而享康榮過往祖先俱沐超凌而登快樂臣等稱揚名號著想尊容遙瞻三十六天傾心皈敬求懺百千萬罪隨念解除各運恭虔先伸讚詠

天尊千五百劫先 清淨心發廣大願 普願未來一切衆 諸天諸地十方界 若或有人聞吾名 皈命一聲悉超渙 今日臣等皈命禮 九九殿中曲密房

玉梵七寶層臺上 九天貞明大聖尊 惟願不捨當來誓 肝靈垂光燭道場 龍旂鸞輅條飄颻 三十六天同下盼 小兆多生幸 一心皈向普化君 志心朝禮每一天下稱和 禮拜聖號一聲

高上道寂天

高上陽岐天

志心朝禮 九天應元雷聲普化天尊

高上洞光天

高上紫沖天

志心朝禮 高上玉靈天  
高上清虛天 九天應元雷聲普化天尊

高上微果天  
高上正心天

高上道元天  
高上太皇天

志心朝禮 九天應元雷聲普化天尊

高上玄冲天

高上極真天

高上梵炁天

高上輔帝天

志心朝禮 九天應元雷聲普化天尊

高上玄宗天

高上歷偏天

高上左罡天

高上主化天

志心朝禮 九天應元雷聲普化天尊

高上符臨天

高上保華天

志心朝禮 高上定精天  
高上青華天 九天應元雷聲普化天尊

高上景琅天  
高上丹精天

高上安埤天  
高上廣宗天

志心朝禮 九天應元雷聲普化天尊

高上浩帝天

高上希玄天

高上慶舍天

高上天婁天

志心朝禮 九天應元雷聲普化天尊

高上變仙天

高上昇玄天

高上敬皇天

高上移神天

志心朝禮 九天應元雷聲普化天尊

高上瓊靈天

高上昇極天

圍繞讚曰

无上玉清王 統天三十六 九天普化君  
化形十方界 披髮騎麒麟 赤脚躡層冰  
手把九天炁 嘯風鞭雷霆 能以智慧力  
攝伏諸魔精 濟度長夜魂 利益於眾生  
如彼銀河水 千眼千月輪 誓於未來世  
永敷天尊教

禮足各長跪懺悔

臣法衆等志心皈身皈神皈命  
无上三寶高尊九天應元雷聲普化天尊雷  
霆列聖在會群真伏望大慈同垂巨澤普降  
洪恩以今臣等皈命投誠一心懺悔切念某  
爰從曩劫乃至今生故犯誤違千愆萬罪日  
深月積曾未披陳殺盜邪淫貪嗔癡愛是非  
海闊人我山高或損害有情侵傷物命或迷  
真背道犯戒違科繫結幽司名拘陰籍或在  
七元曹局之內或在三官府署之中或下鬼  
之訴誣或上天之譴責未蒙原赦恐致纏綿  
兼慮九曜缺缺五行奇蹇陰陽交運甲子分  
元或逢六害七傷或值孤辰寡宿流年衝併

本命衰微劫殺亡神天羅地網或土木方隅  
之有犯或水火囚獄之為災呪詛侵凌冤讎  
報對蓄凶罔測延滯多端非賴懺陳曷由解  
釋仰祈上聖俯鑑愚衷祈巨澤於方來赦多  
愆於已往灾隨電掃福逐雲生行藏消非橫之  
虞視履納泰和之慶星辰順度運限開通一  
切時中永依道蔭志心稽首禮謝  
无上至真三寶

三啓頌 三禮謝

誦經 回向

向來禮懺誦經功德已遂周圓恭對

道前特伸回向伏願

三寶高尊九天上聖雷部官衆三界萬靈同  
賜鑑明普垂福佑降九霄五雷之炁敷錫其  
人赦千生萬劫之愆消除諸障恭望

天尊大慈天尊大聖隨心叶禱應念而成俾  
令某身命永堅室家胥慶所求者遂所感者  
通所欲者從所獲者却此生他世常遇  
正因一切有情同登  
道岸為上因緣稽首稱念

三清三境天尊  
雷聲普化天尊  
玄恩救罪天尊  
福生無量天尊不可思議功德  
雷霆玉樞宥罪法懺

玉皇十七慈光燈儀

為一

入壇 淨天地呪

金闕玄穹主 高上玉皇尊 妙相冠諸天  
慈光燭三界 具聖妙道師 天人依仗師  
大乘垂法語 具一指迷徒 功德若虛空  
讚揚無窮盡

伏以燈然十七依稀開報喜之花光透九重  
髮髯觀通明之殿首憑一炷上格叢霄具位  
臣姓某謹與奉道某暨合壇衆等誠惶誠恐  
稽首頓首遥望天階百拜上啓

清微大道元始天尊太上道君靈寶天尊大  
赤神寶道德天尊十七慈光穹蒼聖主玉皇  
大天尊光嚴妙樂國王聖父天尊寶月光皇  
后聖母元君太微妙德宮太聖皇太后禹餘  
天妙靈無為大帝高虛清明天帝玉虛上  
帝昊天上帝五老上帝天真大聖妙行真人  
靈妃玉女慈悲度厄真人尋聲救苦真人濟  
生度死真人萬福護身真人經筵啓問衆真  
三界四府六合萬靈恭望嚮嘯鳳唱下天門  
之九重龍戲麟盤降人間之五濁傾光寶焰

俯納芹誠有感斯通無任激切眾官再拜

雲輿 上香 獻茶 通意

臣聞瓊胎未判湛然道炁之含洪玉相漸分  
昭若慈光之煒燦上照九天則輕清真位下  
燭九地則重濁流形三辰以之而發輝萬靈  
資之而化育被照燭者有生咸遂象輝耀者  
無幽不開凡形圍於兩間悉光繫於一朗臣  
等僭伸素瀆敢讚玉光蠡測海以深慚願薦  
誠而少效恭逢吉旦然點明燈曲垂不宰之  
仁洞察無私之禱奉道某等獲齒人倫傾心  
道域感帝光而攝受思功德以薰修憑仗讚  
揚少伸崇報今則輒經告畢法事將周爰露  
赤心遥瞻丹陛然十七之慈光燈燈讚詠望  
億千之儀仗渺渺迂臨伏願凡烟上通天光  
下燭分輝蓬華祥開如意之光朗耀雲衢恩  
迓殊常之澤有求斯應無願不從一歸圓滿  
之中普入光明之內隨燈念善恪意精虔稽  
首皈依無極大道

信禮無上大羅天十七慈光玉皇天尊

臣眾等志心皈命大神通光玉皇大天尊

玄穹高上帝聖父天尊聖母元君玉光會  
中一切諸靈官

伏聞無能聖主總元範於十方快漢神通現  
慈光於三界開明眾兆發育群倫先天地以  
素存亘古今而不泯增輝造化之眼洞照天  
人之心大哉靈輝昭然上境奉道某等久蒙  
慈照深切恩休欲仗讚揚少伸善頌謹遵科  
法崇建寶燈供養大神通光玉皇大天尊聖  
父天尊聖母元君玉光會中真靈真宰伏願  
帝光攝受民欲俯從示大神通覆無私於天  
下仗慈光力蘇有類於寰中致時雍熙躋民  
仁壽同誠潔志謹為稱揚

信禮無上大羅天大神通光玉皇天尊

欽惟玉帝放神通光開明三景普照十方  
香嚴示現聖德昭彰無倫無等難度難量  
今辰弟子敝建蘭場然燈祝讚上格宵蒼  
願垂鑑照消諸不祥延生度厄長享安康  
志心皈命願得安康

臣眾等志心皈命大慈悲光玉皇大天尊

聖父天尊聖母元君玉光會上一切神仙

諸靈官

臣聞金闕至尊心每懷於惻隱玉皇上帝光  
示現於慈悲眾照燭則俱賴於哀憐之中被  
薰陶則均出於悌懷之下忠恕無忒寬裕有  
容欲伸崇報之私當仗讚揚之禮奉道某知  
恩有素報本無從爰仗黃冠皈依玄象謹依  
科法崇建寶燈供養大慈悲光玉皇大天尊  
聖父天尊聖母元君玉光會中真靈真宰伏  
願帝心廣運天道好還放慈悲光生意明蘇  
於宇宙消轆軻厄休祥臻至於家門驚極鼎  
安鴻居奠枕志心稽首同為讚揚

信禮無上大羅天大慈悲光玉皇天尊

欽惟玉帝光放慈悲上通乾象下布坤維  
顯幽蒙照遐邇知皈蠲消罪善蕩滌凶危  
今辰弟子虔告如儀冀垂有覽允副禱祈  
身受開度心悟玄微解除世厄早證無為  
臣眾等志心皈命大喜捨光玉皇大天尊  
聖父天尊聖母元君玉光會上一切神仙  
諸靈官

伏聞庫藏財寶眷言曩日之博施饑饉殫殘

感戴當年之周急信能喜捨誠非強為蓋德  
蓄於中局故光垂於外境霑慈惠者不啻河  
沙之衆沐利益者豈惟草木之群稱讚難窮  
皈依莫盡奉道某等固形贅極依跡鴻慈茲  
仗薰修少仰崇奉謹遵科法崇建寶燈供養  
大喜捨光玉皇大天尊聖父天尊聖母元君  
玉光會中真靈真宰伏願惟皇上帝降衷下  
民錫羨洪基永置萬方之康泰流祥善會長  
臻四序之和平九有騰耀三農告瑞皈依信  
禮謹為宣揚

信禮無上大羅天大喜捨光玉皇天尊

欽惟玉帝福利無邊財能喜捨物被周旋  
光輝三界照耀諸天博施區宇拯活黎元  
今辰弟子篤意傾虔然燈祝讚保國綿延  
願流道烝俾悟真玄普受開度消蕩災愆  
一心皈命願得延年

臣衆等志心皈命大忍辱光玉皇大天尊

聖父天尊聖母元君玉光會上一切神仙

諸靈官

伏聞天道不爭乃常聞於善勝帝德廣運其

厚生以惟和蓋性稟於慈柔故光垂於忍辱  
靜而能以制動柔而可以勝剛寬裕所以有  
容忍則所以無辱卓哉重量允矣慈心人能  
克之天則均也奉道某等賦形下品託跡中  
區久被蔭休尚稽報效謹遵科法崇建寶燈  
供養大忍辱光玉皇大天尊聖父天尊聖母  
元君玉光會中真靈真宰伏願天心不棄常  
造有容襟量恢恢俾福基之廣大慈心切切  
冀業善以層高德與日新事隨心契虔恭稽  
首謹為稱揚

信禮無上大羅天大忍辱光玉皇天尊

欽惟玉帝放忍辱光慈周塵界化及遐方  
屏強用弱以柔制剛大哉洪量莫可尋詳  
今辰弟子翹首穹蒼布恩有自介福無疆  
願從吉旦消弭凶殃長皈慈覆永迓休祥

臣衆等志心皈命大平等光玉皇大天尊

聖父天尊聖母元君玉光會上一切神仙

諸靈官

臣聞權衡三界位高處於玄穹鑑鏡十方光  
故垂於平等示天理本無於分別使人心無

有於黨偏得其旨則自無增高損下之私洞  
其微則俱入大公至正之道今某思德感恩  
報償難盡謹依科法修建寶燈供養大平等  
光玉皇大天尊聖父天尊聖母元君玉光會  
中真靈真宰伏願天光下燭帝命誕頒德被  
生靈各保命根之固功濟天下俱逢時運之  
亨同會風雲均霑雨露志心皈命謹為稱揚  
信禮無上大羅天大平等光玉皇天尊

欽惟玉帝大平等光

平平蕩蕩燁燁煌煌  
大包天地細入毫芒玄穹委貺法界呈祥

今辰弟子遙仰神鄉傾誠效信瀝懇穹蒼

冀垂福惠蠲弭災殃萬靈薦祉永保安康

臣衆等志心皈命大柔和光玉皇大天尊

聖父天尊聖母元君玉光會上一切神仙

諸靈官

臣聞上帝獨尊因何所以無寡至道無敵惟  
柔可以勝強向從清靜之法身普現柔和之  
光相得其芒則圓通溫雅蒙其耀則方寸慈  
祥炳炳迄今煌煌自古奉道某等得生蒙蔽  
適性豫遊思立微勲恭酬大德謹遵科法崇

建寶燈供養大柔和光玉皇大天尊聖父天  
尊聖母元君玉光會中真靈真宰伏願天心  
昭格帝念矜憐需以洪恩普感和平之化惠  
其嘉澤俱全性命之生覃及顯幽均蒙利樂  
同誠潔志謹為宣揚

信禮無上大羅天大柔和光玉皇天尊

欽惟玉帝光放柔和開明有類洞照無何  
和安天地柔攝邪魔境消疵癘時珍乖和  
今辰弟子引頸彌羅冀安境土永息干戈  
曲垂眷顧息免扎瘥時清道泰復見謳歌

○ 臣眾等志心皈命大自在光玉皇大天尊

聖父天尊聖母元君玉光會上一切神仙

諸靈官

臣聞帝臨有赫位高拱於通明道本無為光  
故彰於自在任去來之可行可止由清濁之  
或沉或浮有猷有為無星無礙達此機則無  
施不可明其用則有礙皆通自然而無在  
不在奉道某等為人不敢荷帝垂休輒演燈  
儀少伸芹意謹依科式建立寶燈供養大自  
在光玉皇大天尊聖父天尊聖母元君玉光

會中真靈真宰伏願衍虛無道放自在光保  
國寧家俾河清而海晏延齡益算冀物阜以  
民康目觀昇平身逢泰治志心皈命同為讚  
揚

信禮無上大羅天大自在光玉皇天尊

欽惟玉帝位極宸樞去來自在變化無拘  
光華霄漢炳耀天衢垂休上境錫貺綿區  
今辰弟子誠悃虔摠上延命駕俯降塵居  
冀覃休祉屏息災虞四時和靖萬咎蠲除  
○ 臣眾等志心皈命大利益光玉皇大天尊

聖父天尊聖母元君玉光會上一切神仙

諸靈官

臣聞三界宗師慈念蒼生而興方便意四生  
慈父照燭法界而開利益門祥光放而日月  
停輪惠力施而津梁彼岸凡在天光之下均  
霑潤澤之仁聖德昭彰恩休廣博奉道某叨  
居聖域久被帝光非仗然燈曷伸報本謹遵  
科式崇建寶燈供養大利益光玉皇大天尊  
聖父天尊聖母元君玉光會中真靈真宰伏  
願慈光洞照聖鑑昭垂身度千災富壽永臻

於丕既命延百福光華前偶於泰寧無有後  
艱韋懷多福皈依信禮謹為讚揚

信禮無上大羅天大利益光玉皇天尊

欽惟玉帝浩劫之尊光垂利益輝映乾坤  
津梁衆兆濟度群倫古今無爽巨細必均

○ 今辰弟子翹首通明然燈念善薦款投誠

曲垂眷命錫注年齡消災度厄永保無傾

○ 臣眾等志心皈命大如意光玉皇大天尊

聖父天尊聖母元君玉光會上一切神仙

諸靈官

○ 臣聞昊天不忒由內境之融明上帝是皇蓋  
中心之洞徹淵鑑播無私之照輝華放如意  
之光蒙其耀則無願不從被其輝則有求必  
遂在在悉聞其契意人人俱獲於稱情聖德  
難窮民心知仰奉道某感承玄化思竭丹誠  
仰仗微因恭酬洪造謹依科法崇建寶燈供  
養大如意光玉皇大天尊聖父天尊聖母元  
君玉光會中真靈真宰伏願帝臨有赫天聽  
不遺善果圓成謀如心事如意靈苗不壞者  
而艾壽而昌嘉與鷗盟樂依鴻覆皈依信禮

謹為讚揚

信禮無上大羅天大如意光玉皇天尊

欽惟玉帝體道鴻濛先天天地無始無終  
先放如意位極高穹有求斯應無願不從  
今辰弟子遙想玉宮然燈供養溼懇虔恭

莫垂昭鑑俯察卑悰延年益算消蕩災凶

臣眾等志心皈命大智慧光玉皇天尊

聖父天尊聖母元君玉光會上一切神仙

諸靈官

臣聞智察幽微明若孔昭於天鑑慧通玄妙

誠何簡在於帝心智慧光照於遐方惠力輝

華於塵界悟真微則性天昭徹得其理則心

地融明愚可成賢頑亦奉化弟子某範圍均

圓臨照普叨欲效皈崇當憑讚詠謹遵科式

崇建寶燈供養大智慧光玉皇天尊聖父

天尊聖母元君玉光會中真靈真宰伏願帝

光洞燭天鑒昭融咸履乾坤各遂生生之正

性常蒙豐裕俱明化化之本元四序和平三

災不添齊心運念謹為宣揚

信禮無上大羅天大智慧光玉皇天尊

欽惟玉帝智慧圓通光施寰宇位處玄穹

功成不宰道價彌隆洞察幽隱昭鑒顯蒙

今辰弟子醮告虔恭諒垂佑下允納凡衷

三辰吐瑞九有和同永保元吉長謝年豐

臣眾等志心皈命大吉祥光玉皇天尊

聖父天尊聖母元君玉光會上一切神仙

諸靈官

臣聞皇天眷佑惠迪吉放大光明惟帝念功

善降祥現希有相寶焰燦乾坤之眼昏昏可

使昭昭玉光鑒天地之心洞洞愈加屬屬有

類悉蒙於慈照無時不運於休祥化化生生

仁仁壽壽奉道某心存妙道志切皈依馨露

丹衷上希玄鑒謹遵科法崇建寶燈供養大

吉祥光玉皇天尊聖父天尊聖母元君真

靈真宰伏願天光昭晏地紀安閑和氣致祥

每遇享祭之會慈風及物時消疫癘之災富

壽康寧生成長養同誠潔志謹為宣揚

信禮無上大羅天大吉祥光玉皇天尊

欽惟玉帝應化法身吉祥光照垂戾水清

天無氛穢地絕妖塵八遐瑞藹九有祥迎

今辰弟子樂道思真燈然寶炬齋潔芹誠

莫垂昭佑保庇康寧元辰共護聖眼同明

臣眾等志心皈命大解脫光玉皇天尊

聖父天尊聖母元君玉光會上一切神仙

諸靈官

臣聞清淨解脫光示現於一真聖智圓通道

總包於四大尊臨三界統御萬靈微芒解眾

苦之自纏靈耀釋群迷之自縛天光遠燭聖

澤遐霑凡與物靈俱蒙慈照今辰某陶形大

化稟命上玄返念皈真酬恩報德謹遵科法

崇建寶燈供養大解脫光玉皇天尊聖父

天尊聖母元君玉光會中真靈真宰伏願天

心克享帝念允俞日益殊祥育黎元而有永

雲加巨庇保善信以無虞永洽太和潛消疵

癘志心稽首同為讚揚

信禮無上大羅天大解脫光玉皇天尊

欽惟玉帝解脫光明輝華玉宇照耀金庭

幽明仰賴今古攸遵有生咸遂無願不成

今辰弟子好道求靈經披本行燈供仙真

勤奉求度激切傾誠冀消災戾元亨利貞

臣眾等志心皈命大皈依光玉皇大天尊  
聖父天尊聖母元君玉光會上一切神仙  
諸靈官

臣聞歸心道域三千餘劫之修行依跡玄門  
十七慈光之普照善心存於接引故光現於  
皈依悟之者歸入有門解之者依求得路玄  
玄妙旨燦燦慈光聖德昭彰靈機莫議奉道  
其感恩有日念道無時敬竭寸丹上崇圓碧  
謹遵科法崇建寶燈供養大皈依光玉皇大  
天尊聖父天尊聖母元君玉光會中真靈真  
宰伏願不言善應有感斯通帝德光天撫五  
辰而效順道風遐育萬物以皆昌解散苦  
根消平劫難皈依信禮謹為宣揚  
信禮無上大羅天大皈依光玉皇天尊  
欽惟玉帝昔在清微心存接引光放皈依  
洞明衆妙開悟群迷凡屬有類俱契無為  
今辰弟子遙仰丹墀燈光照耀善信蒙禧  
五星循軌炳耀揚輝萬民康樂百祿攸宜  
臣眾等志心皈命大功德光玉皇大天尊  
聖父天尊聖母元君玉光會中一切神仙

諸靈官

臣聞忘功有功天功不宰上德不德帝德罔  
愆運仁慈惻隱之心現功德光明之相成天  
立地陶古鑄今九有騰輝無一夫不被其澤  
萬方遐燦凡三界均沐其休物物生全人人  
離苦奉道其草茅質弱雨露恩深庸假熏修  
聊伸報效謹依科法崇建寶燈供養大功德  
光玉皇大天尊聖父天尊聖母元君玉光會  
中真靈真宰伏願舉六通力放百億光天道  
高明遂群生之長養帝恩遐邇樂四序以和  
平時珍頓消宿殃清蕩虔恭稽首謹為宣揚  
信禮無上大羅天大功德光玉皇天尊  
欽惟玉帝身自先天積功累德體道凝玄  
光騰三界化洽八埏幽明仰賴今古攸傳  
今辰弟子一心精專想瞻天極燈建法筵  
願流道炁敷澤民編永消災癘常保豐年  
臣眾等志心皈命大圓滿光玉皇大天尊  
聖父天尊聖母元君玉光會上一切神仙  
諸靈官  
臣聞妙相冠諸天圓滿具足慈光燭三界克

備無虧玉毫放自於太微金色遍周於大有  
沐照燭則道心增長被輝耀則天理流行圓  
融萬物而無黨無偏滿慰群心而有始有卒  
奉道兼受中為命最下其人潔其己而瞻天  
傾其心而事帝謹遵科法崇建寶燈供養大  
圓滿光玉皇大天尊聖父天尊聖母元君玉  
光會中真靈真宰伏願現圓滿相放大光明  
拯護群倫錫恩休而不宰銓量品彙鑒善惡  
以無私綿絡生根消穰劫運齊心運念謹為  
聲揚

信禮無上大羅天大圓滿光玉皇天尊  
欽惟玉帝昔在玄穹功圓行滿道備德充  
慈光普照惠澤旁通熏陶天下宰制寰中  
今辰弟子疏淪心宵存瞻丹陛崇報玄功  
天心昭感民欲俯從時清道泰歲稔年豐  
一誠專志願得長生  
臣眾等志心皈命大無礙光玉皇大天尊  
聖父天尊聖母元君玉光會中一切神仙  
諸靈官  
臣聞神機莫測有物必能有形光相自然無

03 A R 24-4



為所以無礙玉輝流而無往不照金色現而有類咸亨開明衆妄之心昭示群迷之徑解之者去來無間悟之者變化自然以有漏身成無上道奉道甚勤心事帝志意瞻天拔馬常羈豺獮效薦謹遵科法崇點寶燈供養大無礙光玉皇大天尊聖父天尊聖母元君玉光會中真靈具宰伏願現有為相放無礙光道猶日中俾乾行之有慶德周天下庶坤載之常寧永戴玄恩長蒙慈惠同誠潔志謹為聲揚

信禮無上大羅天大無礙光玉皇天尊。欽惟玉帝體道自然至慈至聖先地先天潛心玉闕作世福田光騰無礙澤施有緣今辰弟子感戴上玄燈輝鶴焰香散龍煙上祈沖鑑介福無邊延生度厄消蕩逆遭

臣衆等志心皈命無能勝光玉皇大天尊聖父天尊聖母元君玉光會上一切神仙諸靈官

臣聞天生神物物有定名帝運慈光光無能勝蓋妙用本從於柔弱故神通莫可以度量

大哉難思昭然示現達此理則寡可以敵衆喻此機則弱能勝強在物在人亘今亘古奉道甚欽崇聖化願被真風爰啟華壇茲揚妙範謹依科式崇建寶燈供養無能勝光玉皇大天尊聖父天尊聖母元君玉光會中真靈真宰伏願光無能勝惠有常施早迓鼎恩沐享衢之高步旋逢泰治弘壽域以咸躋羣及有生均膺嘉靖歸依信禮謹為宣揚

信禮無上大羅天無能勝光玉皇天尊。欽惟玉帝以道為心光無能勝澤有殊稱。胚輝天地涵蓄古今無聲無臭有本有根。今辰弟子思報玄恩燈筵啟建儀範昭欽。曲垂鑒映采錄凡忱三災電掃五福膺臻。舉至誠何以祝家國永安寧。

衆誦。大哉至道無宗上真上度諸天下濟幽魂。上無師祖惟道為身丹臺紫府金闕玉京。祕此妙法普福含靈滅我萬罪增我遐齡。萬神朝禮魔王保迎功德昌盛黃籙書名。渺渺億劫使我長存。

無上玉皇心印經

上藥三品神與氣精恍惚惚杳杳冥冥存無守有頃刻而成回風混合百日功成默朝上帝一紀飛昇知者易悟昧者難行履踐天光呼吸育清出入玄牝若亡若存綿綿不絕因帶深根人各有精精極成神神各有氣氣合體真不得其真皆是強名神能入石神能飛形入水不溺入火不焚神依形生精依氣盈不凋不殘松栢青青三品一理妙不可聽其聚則有其散則零。七竅相通竅竅光明聖日聖月照耀金庭。一得永得自然身輕太和沖溢骨化寒瓊得丹則靈不得則傾丹在身中非白非青誦之萬遍妙理自明。

次誦寶號 宣疏 向來

向來關祝十七慈光寶燈功德並以周圍伏以道假人弘是敢因經而演教人能弘道必先演教以談經經閱本行之章燈演慈光之法庶知斯道弘闡在人臣等幸以宿緣叨蒙慈照對十七寶燈而讚詠瞻上帝之化身俾

百千品彙之含靈沐高穹之惠澤稽首皈依  
元極大道稱念慈光朗照天尊不可思議功  
德

玉皇十七慈光燈儀

為一

十六

四燈儀同卷

為二

上清十一大曜燈儀

南斗延壽燈儀

北斗七元星燈儀

北斗本命延壽燈儀

上清十一大曜燈儀

法事如式

具位某誠惶誠恐稽首頓首再拜焚香上奏  
三清上聖十極高真中天星主紫微大帝日  
宮月府星君五星四曜星君南斗六司星君  
北斗九皇星君周天二十八宿星君本命元  
辰星君三官大帝四府真君五師三省真君  
三界四府無鞅聖眾恭望聖慈洞回昭鑒  
臣聞一晷乎晝一晷乎夜三光遮照於無窮  
或降之祥或降之殃萬彙咸歸於有制幹分  
至啓閉而成歲司水旱饑穰以戒時丹桂白  
榆雖有雲霄之隔貫珠合璧曾無杪忽之差  
是故璣璣玉衡則創乎堯舜之朝銅儀木器  
則備乎漢唐之世惟曜靈夜光之大德有五  
色重輪以儲休惟陽紫天佐之威嚴有循軌

徒舍以表異躔次斯顯分野允符壇坎莫禮  
神之方旂常標著明之象所以橫目宜觀於  
經緯反身自省於行藏循還十有二宮列布  
十有一曜孰謂道分速邇了不相關其如德  
召吉凶動無弗應矧窮通感表之匪忒皆贏  
縮逆順之是絲既咸賴於生成曷敢忘於奉  
事今醮主某夙趁靖館丕闡仙科仰觀靈游  
撫塵凡而來下恭陳淨供昭悃幅以居歆稽  
首歸依虔誠讚詠

○ 臣東等志心皈命日宮太陽帝君日宮神

仙諸靈官

臣聞大明為衆陽之宗久照啓羣目之用推  
原氣象內抱烏而外駕龍判立晨昏出捧桑  
而入細柳萬里同晷五色開祥永惟聖神尚  
每嚴於凡事嗟爾士庶宜若奉於君臨今醮  
官某肅啓誠心輒敢陳手菲薦虔宣慈爰庶  
上徹於叢霄稽首皈依虔誠讚詠  
東望樽桑宮 稽首朝鬱儀 太陽洞明景  
察察何所思 令我拜金色 候天望英姿  
黃華將玉女 臨軒降此時

臣衆等志心皈命月宮太陰皇君月宮神  
仙諸靈官

臣聞圓魄麗天清光遡日或白或黑常觀縱  
變於金樞乍缺乍盈詎假修輪於玉斧素娥  
縹緲而深隱宮殿丹桂婆娑而兼覆兔蟾氣  
本陰精允著明威之義象俾后德威休委照  
之功今醮主某載肅蘭場仰瞻霄堦爰選正  
一之侶恭揚隱秘之章稽首歸依虔誠讚誦  
仰望顧八表 惟月孕陰精 中有太素皇  
夫人駕綠軒 耀華光二極 混明照三清  
○ 懇懇求至道 五色下來迎

臣衆等志心皈命東方木德歲星重華星  
君諸靈官

臣聞水惟木德咸仰歲星序四時而發春陳  
五事而爲親進退如度則姦邪息赤黃而沉  
則年穀豐所臨國昌迺能安手四境同色兵  
偃茲實首於五行果玩蟠桃獸躡剛鬣今醮  
士某瞻虎帶之象惟罄肅恭詠金繩之章庶  
祈昭格稽首歸依虔誠讚誦  
歲星乘木德 展轉耀東鄉 凌天滋潤澤

正色晃明星 尋華歌浩漾 擲水詠芝房  
經時頻禱祝 獲福自然長

臣衆等志心皈命南方火德熒惑執法星  
君諸靈官

臣聞位居執法之嚴名記熒惑之重入太微  
而受制參炎帝以乘離稽考六卿主司空而  
兼司馬贊襄萬務內理政而外理兵森劔戟  
之兼持儼孤矢之在御馬逾電逝旒逐風飛  
今醮士某敬三洞之真文曾無少懈仰九天  
之隱耀敢有弗恭稽首歸依虔誠讚誦

○ 芒角森龍鳳 威光叱十方 丹罽耀午夜  
朱火焰三邊 晶明符正氣 劔戟煥兵權  
攬搶應滅迹 字慧敢當先

臣衆等志心皈命西方金德太白天皓星  
君諸靈官

臣聞測金衡而瞻太白主大臣而號上公在  
義無虧於言罔失儲祥降福國因臨照以寢  
昌禁暴夷凶師必法象而後吉常御四弦之  
樂旁觀五德之禽專浩氣之清英儼真容之  
光麗今醮士某馳誠霄漢注想虛無敢披要

妙之文仰格清明之鑒稽首歸依虔誠讚誦  
太白凌清漢 騰霜耀素英 亭亭浮瑞彩  
皎皎盛長庚 鋒高能禦寇 色潤每降兵  
推窮符曆數 合道與長生

臣衆等志心皈命北方水德辰星伺晨星  
君諸靈官

臣聞微稱曰辰盛德爲智小則驗夫刑法大  
則考諸陰陽遠主蠻夷每占象於天街之北  
近伴輔相宜贊元於崑廟之中序屬嚴凝氣  
明殺伐立木猴而捧硯執素卷以抽毫今醮  
士某遙跂珠躔想鸞輪之馳驚肆陳玉冊宣  
雲籙之幽微稽首歸依虔誠讚誦

○ 妙哉符五炁 髣髴見真門 嵯峨當丑位  
壬癸洞靈君 分輝凝皎潔 彤燿赴思存  
仙歌將舞蹈 良久下金天

臣衆等志心皈命中央土德地候鎮星真  
君諸靈官

臣聞位正中央時當長夏仁義禮智主手信  
斯有望於成功視聽言貌正于心乃不入於  
他道茂著黃帝之德是爲天子之星帶劔伏

牛杖錫持印所居關柝能降吉祥今醮士某  
敷敷碧篆之文遠飄雲路祈望翠鞋之仗俯  
降塵寰稽首歸依虔誠讚詠

高穹符戊己 藏陸起重霄 五行尊暗曜

九土見光朝 甘石推留伏 陶巫算沈寥

上仙垂雨露 伏地禮空遙

臣眾等志心皈命交初建星羅喉隱曜星

君諸靈官

臣聞允惟神首之星爰播聿斯之詠號貴權  
而操勢循黑道以韜光冠晨宿之威稜亦莫

余而敢侮掌日月之薄蝕其誰曰而不然身御  
飛龍手持寶劍常占測手晦朔庶消弭手災

殃今醮士某恪奉威容輒敢陳手菲薦虔宣  
隱韻庶上徹於聰聞稽首歸依虔誠讚詠

神首循黑道 冥冥超至靈 暗明期朔望

陽德晦陰精 高鎮黃樞闕 矛戟耀霜鈴

志心俟多福 稽首誦真經

臣眾等志心皈命交終神尾墜星計都星

君諸靈官

臣聞推交終於玉曆想隱曜於珠躔愛罔克

威瞋目而仗三尺武且有力乘能而立九垓  
允惟神首神尾之權共掌修德修刑之變怒  
摧山嶽怪出龍蛇思能動之在誠必轉禍以  
為福今醮士某啓雲鳳之輶祇詠靈文析景  
霄之輪下臨法席稽首歸依虔誠讚詠

處暗表陰德 豹尾鎮星官 怒指摧山嶽

權凶瞋太空 龍蛇生怪狀 變異忽昏蒙

主人長壽樂 穰應在恪恭

臣眾等志心皈命天一紫炁道曜星君諸

靈官

臣聞惟天一之道星稟木德之餘氣冠聳瑯  
玉仰瞻穆穆之容服曳飛霞遙想鏘鏘之珮

悠然沖淡卓爾孤高燕居申申主張多遂於  
閑適吉祥止止臨難自脫於危今醮士某

祇薦馨香俯彈懇款肆披宣於蕊笈庶上徹  
於叢霄稽首歸依虔誠讚詠

投制宗元帝 合精耀紫微 陰陽乘運極

幽顯闕靈機 玉輿登廣漢 金鈴步斗飛

四宿循周度 九土尊天威

臣眾等志心皈命太一月字慧星星君諸

靈官

靈官

臣聞切原太一之星蓋稟夜光之炁雖歷黑  
道而可測然居陰曜而不盈儼冠服之飾躬  
待將趨昕朝之著凜鈇鉞之在手又若擁大  
將之權或凌犯以興災唯特達而降福是宜

穰謝曷罄肅恭今醮士某薦獻甚微精誠斯  
罄將仰祈手飈馭乃恭誦於靈章稽首歸依

虔誠讚詠

太陰光玉緯 精鬼育羣生 青桂黃華輔

鬱羅保素靈 毛頭分怪狀 慧尾或潛經

舍次流災福 齋修洞杳冥

諷經

回向

上清十一大曜燈儀終

七

七

南斗延壽燈儀

法事如式

具位某誠惶誠恐稽首頓首焚香再拜上奏  
三清上聖十極高真中天星主紫微大帝日  
官太陽帝君月府太陰皇君五星四曜星君  
南斗六司延壽星君北斗九皇延生星君東  
西中斗星君二十八宿星君普天宿度羣真  
本命元辰星君三元三官大帝北極四聖真  
君五師三省真君三界四府無鞅聖眾燈壇  
會上萬聖千真恭望聖慈洞回昭鑒

臣聞天地之德莫大於生洪範之疇莫全於  
福爰有主司之職可伸禳祝之心仰惟三境  
之中南斗為長生之府六司之內真君持掌  
握之權凡彼流形歸於所宰是以按河圖之  
品格披靈寶之科儀嚴設星燈恭陳醮禮宜  
通上境延降高真令弟子某心假香傳誠惟  
物顯仰瞻南極上法斗司然寶炬之光明以  
昭垂像誦真科而吟詠庶獲來臨伏願天鑒  
不違神心善應瓊與羽蓋咫尺威靈金馬瑤  
車森羅空際延生定命克臻瑞氣之來燭幽

察微丕示照臨之德恭持法信上贊神明稽  
首皈依虔誠讚詠

臣眾等志心皈命明德宮大聖南斗天府  
司命上相鎮國真君諸靈官

臣聞天賦羣靈均有自然之命人懷大本咸  
歸皇極之中養之者福謝尤生敗之者禍因  
自起永惟宰制實在司存倘有新穰宜修誠  
懇今辰某洗心滌慮養氣存神夙懷慕道之  
心仰畏在天之像謹依科式建立星壇備香  
花燈燭之儀歸命明德宮大聖南斗天府司  
命上相鎮國真君伏願天誘其衷咸迪綿長  
之道物蒙其澤悉無短折之凶稽首歸依如  
儀讚詠

南斗司命上相高真包羅萬象鎮國威靈  
為天之府左右帝臣羣仙受令萬氣來生  
金闕上宰玉清尊神玄元妙道敢有不遵  
萬神安鎮衛護帝庭

臣眾等志心皈命洞文宮大聖南斗天相  
司錄上相鎮獄真君諸靈官  
臣聞太極之初道無常體我生之後物有定

名災祥在德而貴賤罔差吉凶在人而賢愚  
靡間眷茲主者付之自然倘施丹懇之誠必  
獲洪休之報今辰某專心正意向道修真仰  
惟成象之著明虔仗上天之助順謹依科式  
建立星壇備香花燈燭之儀歸命洞文宮大

聖南斗司錄上相鎮獄真君伏願恢弘上道  
默收糾察之威普濟羣生式序修為之善稽  
首歸依虔誠讚詠

南斗司錄天相尊神定生注祿保命延生  
獄神受命總監眾靈赫然妙道蕩滌妖氛  
蠲除惡障保衛身形羣仙歸仰眾妙咸明  
造化自然飛昇上清

臣眾等志心皈命柔德宮大聖南斗天梁  
延壽保命真君諸靈官

臣聞長生久視乃大道之體常祝壽延生實  
庶民之所欲在天則常存而不易在人則命  
遠而不傷欲其壽延莫先所禱將叩靈司之  
祝宜修庶物之誠今某專意致明仰天觀象  
冀神真之降鑒析壽考之增崇謹依科式建  
立星壇備香花燈燭之儀歸命柔德宮大聖

南斗天梁延壽保命真君伏願誕佈至仁咸  
迪綿長之慶鋪張生德永無天闕之虞稽首  
歸依虔誠讚詠

南斗延壽為天之梁普度萬類咸其浸昌  
壽考惟祺億載無疆永保天命以除不祥  
生生不滅如陵如岡仁愛普施翼翼重光  
與神合德亘古綿長

臣眾等志心皈命保光宮大聖南斗天同  
益算保生真君諸靈官

○ 臣聞數分而多寡殊多則為美命降而長短  
辨長乃其祥惟方寸之不欺庶年齡之可益  
上真所掌精意是求今某欲增耆艾之年欽  
若昭回之像交於恍惚應以形聲謹依科式  
建立星壇備香花燈燭之儀歸命保光宮大  
聖南斗天同益算保生真君伏願大慈下際  
長如春日之生遐算巨增威若嵩山之固稽  
首歸依虔誠讚詠

洞清上境命駕雲龍

臣眾等志心皈命天節宮大聖南斗天樞  
度厄文昌煉冤真君諸靈官

○ 臣聞二氣密移亦有盛衰之理五行迭運曾  
無消息之機念彼勞生豈無厄會真聖既司  
於救度默黎宜竭於忱洵今某恐懼以飭躬  
敬信而瞻像誓歸依於大道願受度於神休  
謹依科式建立壇場備香花燈燭之儀歸命  
天節宮大聖南斗天樞度厄文昌煉冤真君  
伏願常善救人庶潛消於災咎永懷濟世示  
陰陽以休祥稽首歸依虔誠讚詠

臣眾等志心皈命大聖宮南斗天機上生  
監簿大理真君諸靈官

○ 臣聞真仙作德恥一物而不知聖道應時為  
羣心之妙用降衷立命受氣賦形春掌握於  
生成敢恭虔而請禱今某齋心向道精意瞻

天仰思長育之恩敢備祈禳之禮謹依科式  
建立星壇備香花燈燭之儀志心皈命大聖  
宮南斗天機上生監簿大理真君伏願體乾  
坤之生德以運化權使性命之委和咸歸有  
道稽首歸依虔誠讚詠

○ 南斗上生為天之梁幹運造化出入應時  
職在文籍鬼神莫窺大虛寥廓大理之司  
自根自本委順無虧萬劫長存久視不移  
普天司命上昇大微  
南斗延壽燈儀

為二

十一

為二

十一

北斗七元星燈儀

法事如式

伏聞開明三景九晨為梵炁之宗回度五常七政乃元綱之首定樞機於太極司喉舌於圓穹吐輝則調理四時含耀而恢張萬範三十六候冥劫會於天關一十二時辯方維於地紀紫微之上拱帝座以彌高黃道之中布星躔而不忒或旁行越位正陰陽勃蝕之期或召運儻輪應日月推移之數靈鑿而無毫

長生保命護身天尊

高

十二

北斗七元星燈儀

臣眾等志心皈命樞宮大聖貪狼陽明真皇君斗中神仙諸靈官

伏聞飛晨合景樞星掌劫會之權司政糾非陽明主璇璣之運上宰九天之化中監五嶽之靈下總人倫旁分品類定死生之有命鑿善惡以無私今某人恭歎窮心虔依妙範布斗極星辰之象備香花燈供之儀志心皈命樞宮大聖貪狼陽明真皇君伏願回光啓耀開寶鑒於靈圖注祿添年刻生名於玉簡罪消昔劫福蔭後昆稽首歸依虔誠讚詠

貪狼延生回真四靈流光下映洞煥玄冥七元紀籍固侍體靈靈真紀錄上元衛形竟鬼長守耳目無驚攝衛扶命胎真流行保真自然上昇玉京

臣眾等志心皈命璇宮大聖巨門陰精真皇君斗中神仙諸靈官

伏聞星有五門協三光而遠映門開四照合萬炁以騰輝校天府之昇遷主兆民之祿壽委質難逃於淵鑒通津實賴於明梁今某人歲事瑤壇馳誠金闕布斗極星辰之象備香

高

十三

花燈供之儀志心皈命璇宮大聖巨門陰精真皇君伏願身度千災命延百福天開神宇炁集真元碧簡題名固長年於劫石丹臺紀善增壽算於靈椿稽首歸依虔誠讚詠

巨門度厄高真靈仙流光輝映保命延年七元主籍自得長生消滅艱危災難移遷臟腑開明內外無愆光運合景與神同連鍊化自然上昇玉京

臣眾等志心皈命機宮大聖祿存真人真皇君斗中神仙諸靈官

伏聞偃息華蓋徒知空步之明潛洞太虛莫測飛神之妙八景九天之上道契清籙以通真五嶽四瀆之高仙隸黃臺而受事矧茲下土實仰餘光今某人潔已齋盟法為壇壇布斗極星辰之象備香花燈供之儀志心皈命機宮大聖祿存真人真皇君伏願慶叶遐年福資浩劫三千萬之甲子地久天長一十二之靈門陽開陰閉備闕白日宴味沖和稽首歸依虔誠讚詠

高

十四

三一五六七

七元上籍運致元真流演靈明契體洞津  
永辟不祥內守身形削死上生與神教陳  
保舉自然上昇玉晨

皇君斗中神仙諸靈官  
臣衆等志心皈命權宮大聖文曲玄冥真

伏聞星主淵冥位司遊擊隱微潛耀領北帝  
之三宮福善禍淫攝黑靈之五炁或殄除凶  
勃飛火甲於六天或剪馘不臣耀未兵於四  
鄙凡居動植皆出生成今其人洒落壇場肅  
清塵垢布斗極星辰之象備香花燈供之儀  
志心皈命權宮大聖文曲玄冥真皇君伏願  
削罪除愆落九陰之鬼錄拘羗制鬼得七返  
之仙方行藏無非橫之虞視息合太和之慶  
承茲上善永洽殊祥稽首歸依虔誠讚詠  
文曲益算流真散扶光映下衛與形同敷  
七元度籍洞煥玄无鎮護精神保衛形軀  
威神可畏真靈駕浮明視表裏與神齊俱  
保鍊自然上昇玉虛

皇君斗中神仙諸靈官  
臣衆等志心皈命衡宮大聖廉貞丹元真

伏聞香靄崑臺之上交映七門隱芒金蓋之  
輝潛通二景絳木結素華之寶瓊津凝治鍊  
之膏校錄上真統攝鬼神之簿提綱下學權  
與生死之機今其人澡雪襟靈遵承科簡布  
斗極星辰之象備香花燈供之儀志心皈命

衡宮大聖廉貞丹元真皇君伏願善履三元  
削三災於短景順迎五運植五福於深根或  
在仕登榮盡繼清崇之世或行商坐賈皆為  
富盛之家稽首歸依虔誠讚詠

廉貞消災四明開陽上靈散輝洞映神光  
七元衛籍司命延昌明上紀名使我綿長  
保固身命除凶去殃神真吐威流演洞鄉  
剋携自然上昇玉堂

皇君斗中神仙諸靈官  
臣衆等志心皈命閻陽宮大聖武曲北極

伏聞玉樓炳景隱飛華宸極之星瓊簡瑤文  
紀迴度空常之道定法輪之階級考至學之  
功勤飛芒耀於八門無幽不燭攝流光於萬  
里有礙皆通今其人委迹塵寰宅心道域布  
斗極星辰之象備香花燈供之儀志心皈命

閻陽宮大聖武曲北極星皇君伏願一念關  
陞萬靈佑序瀉銀河於碧漢克注遐年登巨  
嶽於瑤空永躋上壽姻親和睦嗣族歡娛稽  
首歸依虔誠讚詠

武曲散禍玄映除凶三光煥照萬炁流通  
七元注籍列位斗中檢身護命災難不逢  
上皇保真命祿無終正道長存與神無窮  
保命自然上昇玉宮

皇君斗中神仙諸靈官  
臣衆等志心皈命瑤光宮大聖破軍天關

伏聞天迴地轉瑤光推空洞之輪斗建星躔  
虛皇紀運行之度位尊上帝威制羣魔正炁  
所臨萬物遂生成之性飛罡所指百邪無逃  
遁之形今其人滌垢舒壇披誠奉教布斗極  
星辰之象備香花燈供之儀志心皈命瑤光  
宮大聖破軍天關真皇君伏願道契丹臺南  
斗注長生之字罪消幽府北都詮不死之名  
四序營爲盡叶光華之慶全家視履咸沾清  
淨之風稽首歸依虔誠讚詠

七元覆護天尊



破軍扶衰運致玄真南司保生延壽體寧  
七元典籍靈真榮名列位上仙合慶連并  
丹靈散光洞入玄冥騰霄飛翔與神同齡  
保命自然上昇玉庭  
北斗七元星燈儀終

北斗本命延壽燈儀

法事如式

伏以元綱示像迺垂上屬之科梵炁經天故  
有命星之宰一歲而纏週六度三甲而次遍  
九宮總下土之群靈回凶示吉符上天之列  
曜泱无咸亨有感必通無幽不燭以今讚燈  
弟子某人虔遵聖教遙感真司焚紫鳳之焚  
榮光通玉斗焰紅蓮之燦燦照徹金衡伏願  
太極頌祥南宮度命保壽年之遐遠資福祉  
之無窮稽首歸依虔誠讚詠

長生保命天尊

臣眾等志心皈命某本命星君諸靈官  
伏以真鑒非遙密通於至禱天階雖遠可薦  
於馨香仰祈圓極之神以貸純禧之祐以今  
然燈弟子某人攝心返焰刻意真風慮多生  
之罪籍仍存致此世之運行延蹇欲求濟度  
獲遇明科然本命之星燈滌身官之愆過伏  
願削斗司之罪簿列南極之仙名復連流注  
之殃必成於祥福否塞逃虞之難可萃於光  
榮稽首歸依虔誠讚詠

長生保命天尊

玉真上帝紫微尊神繡衣羽楊丹青緋裙  
雙珠曜景華燈散陳神光洞映百福維新  
八威所告無幽不聞志心歸命願得長生  
臣眾等志心皈命某本命星君諸靈官

伏以太虛妙一固冲用以無方仙錄明科著  
精修而有感惟真庭之聖境乃玉帝之晨居  
仰駐仙旂掃清琳館奉元辰之上宰延生炁  
之真神以今然燈弟子某人修德省躬勵心  
悔過度施醮禮潔辦珍瑤伏願三靈交泰萬  
炁齊備闔門長保於利亨畢世用臻於善庇  
魂神澄正邪氣不侵財祿豐盈福基綿永稽  
首歸依虔誠讚詠

大慈延壽天尊

王京嵯峨朱闕洞開中有皇人總衛霄堦  
戴繡羽帔首冠金巾主判命籍封山召雲  
若有所告神威巨兵志心歸命願得長生  
臣眾等志心皈命某建生本命星君諸靈  
官  
伏以太極璇圖演玉京之元範東華寶籙唱

金闕之洪猷圓羅翠蓋遮天首之十山鬱秀  
瑤臺觀空青之九仞是以流光開演化功初  
動於招搖妙炁周旋歲序復還於箕斗貴賤  
雖資於宿福年齡必注於建生以今然燈弟  
子某人仰無上之玄司向真常之妙道循天  
星而布位然絳炬以通光伏願道與性通心  
隨意會存集聖真之佑仰延降簡之祥稽首  
歸依虔誠讚詠

消災捍厄天尊

太一真皇 中元紫君 厥譚規英 字曰泥丸  
金床玉帳 紫繡錦裙 腰帶火鈴 斬妖滅奸  
手把星精 項負白圓 一心歸命 願得長生  
臣衆等志心皈命某建生本命星君諸靈  
官

伏以雲琳天緯施燿耀於清霄玉影金圓布  
方隅於氍漢爰自二儀初判騰景曜於高虛  
五炁元司列羣明於空表因流逆之變成禍  
福之虞傍正或經於命宮過咎迺生於身位  
以今燃燈弟子某人慮星辰之下照啓薰禱  
於元司伏願福曜高臨克保大椿之算災躔

退舍永膺光顯之榮稽首歸依虔誠讚詠

長生保命天尊

大明靈神 九度鬱青 朝霞散輝 灌鍊五形  
官駕六合 七神調平 使我飛仙 登行上清  
功成道合 三素來迎 一心歸命 願得長生  
臣衆等志心皈命某建生本命星君諸靈  
官

伏以混元肇始啓分青運之基造化權輿次  
立赤明之號洪推運炁綱紀寰區實左右於  
生民廼總司於禍福以今然燈弟子某人頂  
魁罡而應命投真教以傾心注蘭液之芬芳  
布銀缸之紫焰伏願五福茂隆九清享祐永  
履平康之運長居寧謚之鄉稽首歸依虔誠  
讚詠

福生無量天尊

九炁青天 元始陽精 皇老尊神 衣服羽青  
設御天宮 煥明歲星 散輝流芳 淘漑身形  
五炁混合 天地長并 一心歸命 願得長生  
諷經 宣疏 向來 回向  
北斗本命延壽燈儀終

五燈儀同卷

三官燈儀

玄帝燈儀

為三

九天三茅司命仙燈儀

萬靈燈儀

五顯靈觀大帝燈儀

三官燈儀

法事如式

伏聞玄元妙道運一炁而肇乾坤清濁殊分  
備三才而明日月顯晦分於晝夜寒暑布於  
四時人本沖和為萬類之最靈性本清虛因  
五行而受賦列尊卑於貴賤應罪福於因緣  
是以三官考校賞功過以無私五帝紀明著  
愆非而有在切以人生下境命係上天星辰  
運轉值流逆而照臨運限推遷遇刑剋而衝  
併或動止悞違於五典或命運值罹於三災  
殺生縱意於貪婪益已損彼而不善惡言咒  
咀或違犯於天基營造興工或冒干於地府  
至於六根三業種種過愆非憑道力無以獨  
除今辰某慶逢吉旦節屆仲元當三官考校  
之辰乃九天賜福之會所以齋戒身心精崇

淨供華燈遍照於層霄銀燭交輝於星漢紅  
蓮萬朵齊開於三五之期醪酒三斟供獻於  
百千之聖沉檀芬馥遙達於金闕之天僊範  
吟哦速徹於玉清之界輒伸丹悃仰叩洪禧  
法衆虔誠讚揚功德

信禮無上大羅天長生保命護身天

尊

臣衆等志心歸命上元一品九炁賜福天

官紫微大帝一切神仙諸靈官

伏聞自然大聖降九天太極之權總主上真

御七寶紫微之闕降鳳輦於舉遷之會迴雲

輶於中元之辰校錄天人標提功過屆三陽

而賜福合九炁以流輝今辰其注想高明傾

心酌獻仰玄都而設像建淨宇之陳儀志心

歸命上元一品九炁賜福天官紫微帝君伏

願冲鑒融明純禧錫善北都幽籍永詮不朽

之名南昌上宮克注長生之字生生道備世

世心清稽首皈依虔誠讚詠

信禮高上紫微宮九炁賜福天官

真都元陽紫微宮主自然大聖賜福天官

統攝天界役使鬼神鳴鐘擊鼓乘車駕雲  
隊仗千萬統攝天兵滌除凶穢去濁流清  
上帝有勅普濟含靈祛邪輔正保天長存  
臣衆等志心歸命中元二品七炁赦罪地  
官清虛大帝一切神仙諸靈官

伏聞太陽殿上仰大道之清虛洞陰闕中瞻

元君而洞耀五岳八紘之類會校錄於慶生

九幽三府之流願關宣而赦罪矧茲下土實

仰元恩今辰其滌滌塵襟虔遵聖範仰洞靈

而設像建淨宇以陳儀志心歸命中元二品

赦罪地官清虛大帝伏願啓耀流光啟誠矚

懇削愆尤於動植得遂生成施善利於飛潛

咸臻寧晏至仁廣度品物蒙麻稽首皈依虔

誠讚詠

信禮高上洞空宮七炁赦罪地官

中兄赦罪主帝元君靈真大聖社稷之神

滋生萬物長養下民祛除妖怪掃蕩邪氛

乘雲跨虎遊行乾坤保安家國內外咸寧

獨消九橫截滅五瘟流祥賜福與道合真

臣衆等志心歸命五炁解厄水官賜谷神

王一切神仙諸靈官

伏聞金靈炳景水官理賜谷之宮寶曆分權  
大帝主洞陰之道定川源之品彙考江海之  
威靈會五炁於建生無幽不燭遵群倫之解  
厄有願皆從今辰其夙幸崇真無生奉教仰

扶桑之設像建淨宇以陳儀志心歸命下元

三品解厄水官賜谷神王伏願馳馭俯回精

崇仰達長生大聖願延海宇之生度厄尊神

以解存亡之厄福祥至止禍患潛消稽首皈

依虔誠讚詠

信禮高上洞源宮五炁解厄水官

下元解厄金闕洞陰大帝水君清冷之神

乘雲御炁搜捉邪精驅雷逐電海晏河清

平波伏浪役使風雲敢有小鬼輒惱生靈

寸屍萬斷永不留形兇穢消蕩道炁長存

諷經 宣疏 回向

三官燈儀終

玄帝燈儀 法事如式

臣聞應化無窮常處玄都之金闕本形不動已生淨樂之王宮斂萬物而為一身散一神而為萬境靈通太妙道備鬱明上開混沌之玄下統虛危之宿撫成地紀實育天元持造化於四時總權綱於一炁肅清宇宙鎮靜乾坤德並諸天功齊浩劫十極悉依於神化九霄咸賴於真威利濟群生而利博難言功加萬有而功成不處巍巍聖德蕩蕩真風既竭凡才紀之莫德今某人夙欽聖化久被具恩羅列香燈進陳酒果通光於禁上常融之境續明於天一真慶之宮獻此寶燈特垂洪造暫降飛雲之輦納茲行潦之鶴密俟具光俯祈盼鑿不勝戰懼謹以奏聞稽首皈依虔誠讚詠 舉 聖號

臣眾等志心歸命北極鎮天真武玄天上  
帝真君一切神仙諸靈官

臣聞數盡曆窮有餘殃之未殄運推劫始奈舊滌之猶存尚執澆漓不還淳朴六天伺隙九醜乘機始欲害於惡民因中傷於善類怨

積下土毒衝上天自非大道之慈悲安得上真之濟度念爾元元之眾傷于總總之妖於是元始頒符真尊受命既匪一朝一夕之故有煩七日七夜之勤人鬼乃分重黎莫位惟神之德永劫常存今某人稱頌元功敬陳淨供仰瀆高高之聽俯伸翼翼之誠志心歸命北極鎮天真武玄天上帝伏願寶炬騰輝上燭玄枵之次蘭膏續焰旁通天一之宮莫仙仗之遐臨祈雲輶之下邁求祈百福殄滅千災注生籍於南宮削罪名於北府學道悟无形之妙修真獲隱景之方災障不干精邪蕩散百神守護萬事先知稽首皈依虔誠讚詠惟爾玄元 衆妙之尊 不言而教 莫知其神 渺渺億劫 綿綿若存 虛心實腹 和光同塵 鑿開造化 撲散胚渾 六百萬歲 八十二身 曲全枉直 窪盈蔽新 扶衰度厄 起死成人 其功不恃 其德乃貞 今宜再顯 永鎮北昊 上罰逆象 下滅妖氛 飛符走錄 遊行乾坤 甲庚之將 贊衛爾身 周環六合 普護兆民 魔鬼永滅 道炁長存

臣眾等志心歸命北極鎮天真武玄天上  
帝真君一切神仙諸靈官

臣聞眾星拱北而知北極之專諸數始一乃見數一為首自非全功全德豈能為首為尊仰為玄武之至真永鎮北方之大位化生十號老君本自於強名託籍諸天真武伏曰於應化神功赫赫聖烈洋洋欲頌真尊已殫誠意今某人肅清庭宇齋沐身心仰叩玄天輒憶丹悃志心歸命靈應佑聖真君伏願花開善瑞燼落浮災泉曲分光罷九幽之業對羅鄴洞釋原七世之愆尤近逝先亡登真離苦家多孝悌世足忠良千災並散萬福咸臻稽首皈依虔誠讚詠  
北極玄天 杳杳神君 億千變化 玄武靈真 騰天倒地 驅雷奔雲 隊仗千萬 掃蕩妖氛  
雷公電母 玉女將軍 鬼神降伏 龍虎潛奔 威鎮五岳 萬靈咸遵 鳴鐘擊鼓 遊行乾坤 收捕逆鬼 摧斬魔群 除邪輔正 道炁長存  
臣眾等志心歸命北極鎮天真武玄天上  
帝真君一切神仙諸靈官

臣聞玉虛師相金闕化身自在於無有之鄉  
逍遙於聖凡之境或去為十天之主或來作  
百王之師故八十次顯為老君亦八十二號  
為玄武現相或異本體無殊含陰育陽躡龜  
蛇而成妙用司南居北示離坎而作乾罡道  
德難知功勳不紀故在地有太和之境為武  
可當在天有壬癸之方非玄不授無涯功德  
難盡讚揚今某人灑掃塵居宏陳法席顛望  
虛危之次馳誠北極之天俯賜寬旌少留臆  
馭納此蘋蘩之薦鑒茲豺獮之誠下憫丹衷  
○ 伸知素悃志心歸命靈應佑聖真君伏願瑞  
開金羊之焰祥輝銅鴨之光下破重昏上通  
無極存亡受惠長幼蒙恩宅宇光輝門闌喜  
慶災不生而禍不作家愈富而業愈隆錫五  
福於身官除六極於眷屬恩推上聖悉賴真  
休稽首皈依虔誠讚詠  
太陰化生 水火之精 虛危上應 龜蛇合形  
周環六合 威攝萬靈 無幽不察 無願不成  
劫終劫始 剪伐妖精 救護羣品 家國咸寧  
數終末甲 妖氣流行 上帝有勅 聖固降臨

闡揚正教 蕩邪辟兵 化洽黎兆 協贊中興  
敢有小鬼 輒撓生靈 悉皆消滅 永不留停  
光穢消蕩 道炁長存  
諷經 化財 回向  
玄帝燈儀 終

### 九天三茅司命仙燈儀

法事如式

伏以太極分形秀峙華陽之福地真仙顯跡  
靈彰句曲之名山深闕金壇遠通玉洞疊嶂  
參差而煙凝含翠重岡枕帶而日映分紅異  
草薦馨靈芝表瑞虎嘯龍吟而風雲吐納鶴  
翔丹現而仙駕迴還爰有真君實為司命糾  
仙凡之功過掌生死之權衡纖細不遺毫分  
無失治赤城而冊編九錫佐青嶽而職隸三  
峯顯著聖德仁總司天地水今古均沾於惠  
澤邇遐咸沐於恩波臘二春三燦天燈而烟  
烟普天之下投香信以拳拳凡有歸崇悉蒙  
孚祐以今讚燈弟子某人宿慕真風久依道  
廕聳瞻三秀常懷敬奉之心傾竭一忱仰答  
生成之惠維時吉日輒啟清齋祇肅真存敷  
陳妙範琅函玉笈憑羽士以宣揚寶節金幢  
想霄衢而下邁虔誠點照九天三茅司命真  
君瑞像仙燈明續三真光齊二景道紫陽之  
妙炁符絳府之沖和伏願吐露瑞花萃嘉祥  
於此日圓成道果膺福壽於今生副以微誠

永承巨貺稽首皈依虔讚詠

臣衆等志心歸命太玄妙道沖虛聖祐真

應真君一切神仙諸靈官

伏以幼稟異操捨父修真於北嶽夢符真降  
求師訪道於西城獲叅神虎之軒躬侍飛鳧

之鳥管領秘章神錄親傳丹訣仙方故能嘯

命風雷御役龍虎神光下逮瑞靄中存朝驅

萬靈使鬼神而畏伏暮遊八極騰霄漢以飛

翔位宅九天職司五嶽聖治四十二載春祐

丕圖道炁百千萬重覆護羣品凡伸情悃必

沐玄恩以今讚燈弟子某人祇按仙科敷陳

妙範儼羽繡霞衣之像備香花燈燭之儀志

心歸命東嶽上卿司命太玄妙道沖虛聖祐

真應真君伏願妙道克臻沖虛昭格四序均

調於玉燭九秋慶遂於金穰國富忠良家多

孝悌士民工賈各膺遂意之歡貴賤賢愚隨

分養生之樂稽首皈依虔讚詠

信禮沖虛聖祐真君

虛挺遠朗幽耽妙言爰自童蒙散髮北嶽

靜心林澤精思求仙登峻履谷艱尋師門

擲形絕岳投驅萬津丹成率往肆其天然

遂造明匠乃授靈篇剪髮祝跪殘手截身

帶索自樂不恥飢寒所適惟道所保以真

情昭上帝感激泰玄今敬受命位為太元

臣衆等志心歸命定錄右禁至道沖靜德

祐妙應真君一切神仙諸靈官

伏以秉性孝廉禁注郎官之膳士持心仁恕

精修上道之玄功受命當先職封定錄統地

真之升降察人世之功愆治金壇句曲之名

山任官館洞臺之主宰武威嚴肅無私而福

善禍淫右禁清明有犯而陽行陰報儻或歸

依之篤必能撫育之隆以今讚燈弟子某人

祇按仙科虔遵妙範儼月帔霞衣之像清香

花燈燭之儀志心歸命定錄右禁至道沖靖

德祐妙應真君伏願至道宏慈真仙鑒善赦

故作悞違之咎賜起居規履之祥歲事豐登

寇兵消弭人民樂業家國咸寧稽首皈依虔

誠讚詠

信禮沖靖德祐真君

太上宥命天真書言姬胃分宗初成玄孫

咸陽茅姓厥宅南闕字曰季偉受命當僊

位為定錄兼統地仙使保有道年命相開

勤恭所莅四極法全官館洞臺麓澤川源

宜治丹陽句曲之山君其勉之動靜察聞

臣衆等志心歸命三官保命微妙沖惠仁

祐神應真君一切神仙諸靈官

伏以節行顯名任漢室西河之太守積功成

道治良常北洞之仙山領三官保命之權法

百鬼校精之典標名才穎誘童蒙後學之徒

挺秀該清訓女官妙靈之衆總括岱宗靈洞

種植五芝職司江海水源滋生百穀有求即

應無願不從以今讚燈弟子某人祇按仙科

虔依妙範儼鶴鬘雲冠之像列溪泉澗藻之

儀志心歸命三官保命微妙沖惠仁佑神應

真君伏願誠心昭格沖惠潛孚書三官保命

之仙名削六洞仇讎之罪目兩賜順序妖怪

滅形靈芝瑞草以呈祥麩麥嘉禾而倍茲物

無疵癘民有歡聲稽首歸依虔誠讚詠

信禮沖惠仁佑真君

惟君稟賦挺業該清須晚返正思微微誠

斬馘六天才穎標名屈司三官保命建名  
總括岱宗領死記生位為地仙九宮之英  
勸教童蒙開道方成訓誨女官授諸妙靈  
治祛百鬼典崇檢精關察水源江海流頌  
分掌金穀藏錄玉漿監植龍芝洞草夜光

良常北洞永鎮陰宮醮官歸命願得長生

諷經 宣疏 化財 回向

九天三茅司命仙燈儀終

第三

十一

○

萬靈燈儀

法事如式 啓白

伏以天地之間最靈者人正直之道至聖者  
神能靈能聖可敬可尊或出幽而入冥或昇  
高而降下均受甄陶之德孰知運化之由有

惠及民立豐名而享祀施功於國膺徽號以  
植祠昭然是理之不誣妙矣其言之難述恭  
惟某神堂顯相赫赫厥靈護國救民利人  
濟物有求而必應無禱而不通四海欽崇群  
生敬仰處處建祠而立廟家家繪像以圖形  
○ 恪意歸依虔誠供奉今某人謹依科格建立  
壇場潔備香燈用延軒馭伏願大造昭垂洪  
恩降格納此懇懇之禮鑒茲作善之祥稽首  
歸依虔誠讚詠

臣衆等志心歸命某神

伏以神靈之道惟德可親禍福之來惟民自  
召雖洪慈而有感蓋造化以無私然賞罰之  
必公惟轉移而不吝倘悟愆非聿回恩祐今  
某人洗心滌慮向道歸真備列燈儀志心歸  
命伏願慈祥愷悌洪造沖和度暑逾寒俾殄

侵凌之厄安居樂業克膺至順之祥稽首歸  
依虔誠讚詠

神靈之道古今惟尊威容赫赫無願不從  
輔佐天地變化飛空志心欽奉有禱皆通  
消災降福人宅安寧一心歸命願得長生

臣衆等志心歸命某神

伏以助靈助順受祭祀於十方立德立功膺  
侯封於萬里常推忠而護國每行罰以示人  
巍巍端拱於祠庭凜凜尊居於廊廟聿回多  
福茂顯厥功今某人叨承覆燾仰沐玄恩肅  
○ 清舍宇潔備香燈志心歸命伏願聲馳宇宙  
發揚生育之仁威鎮邦家恢擴昭明之德常  
善救人而無棄人至仁及物而無棄物保家  
國以利享俾宅庭而元吉稽首歸依虔誠讚  
詠

布功德德設化利人種種方便巍巍祠庭  
保民有道治世顯靈消災降福家眷安寧  
臣衆等志心歸命某神

伏以人居黃道傾心愨以歸依神鑒丹衷發  
靈光而照燭至仁好生乃延生而度厄大慈

惻隱而散禍以消災今某入虔依道典恭按  
仙科備香燈供養之儀布神聖威嚴之像志  
心歸命伏願神靈普濟天德均齊闡慈悲善  
利之心賜延壽康寧之慶稽首歸依虔誠謹  
詠

乃神乃聖乃武乃文功勳昭著司命司真  
為民致福度厄消迤恩沾宅宇德被咸均  
嚴恭寅敬如谷應聲消災降福善及家庭

臣眾等志心歸命某神

伏以天位居高神心善應職司下土之權令  
乘上天之命為三凡伸祈禱必賜感通仰依覆載  
之仁丕錫包荒之賜今某人五體叩陳一心  
歸命備陳淨供羅列香燈志心歸命某神伏  
願德洽無方恩霑罔極保全大有覆護羣生  
保祿壽以繁昌滋福基而永固稽首歸依虔  
誠讚詠

聰明正直神聖威靈上佐天命下滅妖精  
覆護羣品昌熾功勳有求皆應盛德無垠  
消災降福恩及人民

臣眾等志心歸命某神

伏以天生萬物咸依長育之功人事百端皆  
託至神之祐凡遂一身之飽暖悉由眾聖之  
陶鎔極感玄恩宜多受賜是以按一心之恭  
敬邀至聖之尊嚴俯露丹誠仰酬素念今某  
人謹依科式備列香燈志心歸命眾神伏願

神力默扶聖恩廣洽四季保家庭之清吉每  
年俾老幼以安寧祿壽增崇善芽長茂稽首  
歸依虔誠讚詠

至神至聖惟德惟馨上奉帝命守護萬民  
却邪立正救濟含生四時順度以保時豐  
消災降福內外皆同

諷經 向來 回向

萬靈燈儀終

五顯靈觀大帝燈儀

法事如式 啓白

焚香供養都天威猛大元帥顯聰昭應孚仁  
廣濟王橫天都部大元帥顯明昭烈孚義廣  
佑王通天金目大元帥顯正招順孚智廣惠

王飛天風火大元帥顯直昭佑孚信廣澤王  
丹天降魔大元帥顯德昭利孚愛廣成王助  
靈史相公助順卞相公翊應周將軍王念二  
總管黃王二太尉令狐寺丞善慶童子土地

真官直日功曹後宮仙源聖眷靈順法部侍  
從威靈悉運真香普同供養

切以聰明為聖常顯跡於人間正直乃神屢  
彰名於世代故五通之神殿決六蔽之昏衢  
天地風火水之間通達無礙仁義智信愛之  
聖惠澤旁施冀含識之回光遂知機而見曉

欽慕昭昭之景宏演燈儀苟馳効効之誠旋  
垂鑑映凡於動靜皆賴護持遙瞻烜赫之容  
控露歸依之悃仰祈法駕俯鑒精衷今某猥  
處人倫遵承科教既沐覆全之德敢忘夤奉  
之恭敬選良辰肅陳淨供伏願銀缸煥爛門



庭從此以光輝寶炷氤氳春愛永諧於康泰

巨眾等志心歸命都天威猛大元帥顯聰

昭應孚仁廣濟王

伏以聰明不誥賞罰不失於毫釐仁澤於民

功過無分於纖芥上通天闕下入寒泉昭然

賜福於塵區穆若護持於黎庶九州所重四

海歸依作善者享福無違積惡者貽災有自

應如谷裏驗若形聲今某夙奉慈容常臻教

典聊陳菲薦庸寓髮忱伏願神馭來臨密賜

純禧之祐靈威降鑒益施長養之仁宗緒昌

隆門庭清穆稽首皈依虔誠讚詠

靈觀大帝神德尊神 五通賢聖 廣濟皇民

救災禦患 大布威靈 願垂降鑒 永錫康榮

臣眾等志心歸命橫天都部大元帥顯明

昭烈孚義廣佑王

伏以明而不惑仰瞻穆穆之容赫爾崇高佇

想巍巍之德每推恩而及物常以善而化人

慈悲普度於群生威力廣行於三界示作善

降祥之美靈為愆釀惡之因凡露禱祈必蒙

感應今某稟生愚昧寄跡塵凡虔備香燈用

延儀像伏願廓開昏翳光明散釋於災迤大

布慈恩煙靄噴騰於和氣尊卑均慶頂踵沾

恩稽首皈依虔誠讚詠

顯明大聖 昭烈威王 賞善罰惡 孚佑吾皇

靈通貫斗氣蓋八方 願垂景貺 常啟福祥

臣眾等志心歸命通天金目大元帥顯正

昭順孚智廣惠王

伏以正則不邪嘗施恩而有物禱而有應每

惠澤以臨民奇謀秘計以為心撫恤寬容而

闡事號令如法公平是依乃聖乃神賞罰無

遺於咫尺或文或武威衰有賴於提獎今古

攸遵吉凶昭顯今某志嚴圖像願歎神儀擬

伸懇切之誠肅恭醮修之會伏願或商或賈

皆成富積之家為仕為師早遂貴登之志門

闡清吉眷屬康寧稽首皈依虔誠讚詠

顯正大聖 昭順靈神 智畧才辯 廣惠人民

兩寶濟之 施德推仁 勞籠群品 鼓舞萬倫

臣眾等志心歸命飛天風火大元帥顯直

昭佑孚信廣澤王

伏以直而不屈作前代之忠神信而不誣為

今時之靈聖潤飾國土涵養黔黎威布三天

功高六合敬之如在自然禍滅福生禱之有

通必得凶消吉至凡託悛懔之庇俱叨利濟

之恩意啓一誠命延百福今某洗心滌慮修

德省躬然燦爛之銀缸藝芬芳之寶篆仰瞻

神馭昭格愚衷伏願在公在私時有亨嘉之

慶守官守職日無言責之聞壽紀增隆身躬

康泰稽首皈依虔誠讚詠

顯直昭佑 廣澤聖王 施恩布德 萬物祺祥

何災不滅 何福不昌 願回景貺 四序攸康

臣眾等志心歸命丹天降魔大元帥顯德

昭利孚愛廣成王

伏以德素推於萬象利物愛民恩溥及於群

生蠲災卻禍談笑兮神風靜默優游兮海宇

澄清金殿玉堂隱映僊姿靈峙雕輪寶馬雍

容慈貌神儀手執金磚足踏火輦每降祥而

旌德或暴禍以彰威既闡神通合伸歸嚮今

某叨居下土生在中華歲時永賴於陶成晝

夜由資於洪覆輒伸蟻素仰答鴻休伏願鶴

駕翩翩星駟翼翼自尊及幼常居寧謐之鄉

內戚外親永履平康之運稽首皈依虔誠讚  
詠

顯德昭利享愛廣成安民濟物素德推仁  
若有投懇修奉安寧虔誠奉請五福來并  
諷經 向來 回向

五顯靈觀大帝燈儀終

二燈儀同卷

土司燈儀

東厨司命燈儀

為四

土司燈儀

法事如式

伏聞一元初判二炁攸分幹四序以成功莫  
八方而定位仰布經躔之次俯均分野之私  
有生咸賴於洪鈞無物不資於大造惟人之  
貴實位乎中凡居起處之間悉荷乾坤之賜  
重嗟庸昧動積過愆自離穴處以巢居作於  
上棟而下宇鑿泉運土肆興作犯於方隅架  
拱飛梁每有悞干於禁忌或日時之不利適  
年月之未宜謀非龜筮之徒辭用師巫之矯  
較於幽顯盡屬愆尤而况太歲尊神土司禁  
忌總權禍福經制方隅隨六甲以遷移屬七  
星而幹運凡居造作致犯方隅賴其教有金  
科經存玉軸昧之者災興吉散修之者禍滅  
福生以今某人爰於住舍造作不時動土役

工實有悞干於禁忌培基闢址寧無冒犯於  
天星謹擇良辰恭修淨供經開雲策祈積慶  
以潛消科演琅函迎眾真之來格伏望為祥  
為瑞集百福於門闌無害無災殄千殃於眷  
屬祛余寇盜悉滅火殃稽首歸依虔誠讚詠

巨眾等志心歸命東方震宮大聖三綠星  
君

伏聞震乃三陽之首位居四序之端在八卦  
以為先處六甲而為長能甲能折令庶物之  
蕃鮮以懼以競使兆民而修省資興造化垂  
象發生凡有修營慮多觸犯以今某人備嚴  
醮典首謝真靈謹依科式建立星壇備香花  
供養之儀至心歸命東方震宮大聖三綠星  
君伏願真仙降佑眾聖垂慈蠲消作犯之愆  
尤曲賜休祥之慶瑞門庭肅穆長幼諧和祈  
壽算以彌昌增福基而永固稽首歸依虔誠  
讚詠  
大道著明寂默玄真五斗中運五行生成  
北都萬鬼過人年齡我有神章度世長存  
供養尊禮主人精神玄之又玄嵯峨玉京

消除災障 道炁長存

臣衆等志心歸命東南方巽宮四碧星君  
伏以巽為申命太乙司神位處東南宮居四  
碧主群萌之節序致萬物之潔齊凡有修營  
豈無干犯以今某人備嚴醮典首謝真靈謹

依科式建立星壇備香花供養之儀志心歸  
命東南方巽宮四碧星君伏願神光燭昧惠  
炬舒明鑒今辰祈禱之誠滌往日修營之過  
寇攘之害永息於家庭焚燎之憂不生於戶  
牖門中眷屬普錫純禧凡所施為吉無不利  
稽首歸依虔誠讚詠

巽宮大聖 真宰諸司 天罡太一 雷電百神  
吹颺厄禍 鎮滅妖精 施行造化 滋育含生  
綿綿錫祉 永永來臻 無極無上 金闕玉京  
消諸災障 願得長生

臣衆等志心歸命南方離宮九紫星君  
伏以化成天下罔非中正之功揭照多方固  
得繼明之象使萬物之相見以位處於南方  
應在兩儀之中俱被照臨之德凡居住舍違  
犯過多今辰祝燈弟子某人備嚴醮典首謝

真靈謹依科式建立壇場備香花供養之儀  
志心歸命南方離宮九紫星君伏願鑒茲丹  
烟特降仙儀消除不測之災賜以無窮之祉  
九橫不臨於眷屬千祥茂集於門闌火盜潛  
消貨財增益稽首歸依虔誠讚詠

熒惑大聖 九紫星君 炎光散世 符呪普臻  
柳星經制 翼軫司存 丙丁樞籍 火德潛奔  
留恩降福 善慶來并 上極無上 玄都玉京  
消除災障 願得長生

臣衆等志心歸命西南方坤宮二黑星君  
伏以幹運坤宮恢弘地道承天效法含物化  
光秉后德而載物無疆體四時而孳生不已  
宮當二黑位次西南凡有修營豈無干犯以  
今某人備嚴醮典首謝真靈謹依科式建立  
壇場備香花供養之儀志心歸命西南方坤

宮二黑星君伏願廣惠仁慈普施陰德削愆  
尤於黑簿注福壽於丹書永消坎坷之災常  
履平康之慶千真護佑萬聖扶持稽首歸依  
虔誠讚詠

坤元后德 弘降無垠 承天行道 顯德化生

自然恩惠 育養人民 無遺無墜 乃利乃貞  
驅除妖魅 賜福安寧 上極無上 大羅玉京  
消除災障 願得長生

臣衆等志心歸命西方兌宮大聖七赤星  
君

伏以七炁素宮 金天允位 肅嚴萬物 利其民  
而應其時 慈愍群生 顯其德而助其化 凡夫  
迷謬過咎 惟多冒犯 威靈豈知 懺謝以今 某  
人備嚴醮典 首謝真靈 謹依科式 建立星壇  
備香花供養之儀 志心歸命 西方兌宮 大聖

七赤星君 伏願 留恩降福 却禍除災 憫物好  
生 冀永消於罪咎 承休蒙惠 錫蕃衍於祺祥  
眷屬咸寧 門闌有慶 稽首歸依 虔誠讚詠  
虛明冲寂 以道為根 上極無上 紫微帝君  
真中有靈 玄經正神 森羅大緯 各有糾分

昭明威令 總領人身 巨名終始 太皇高真  
無上之上 大羅玉京 消除災障 道炁長存  
臣衆等志心歸命 西北方乾宮 大聖 六白  
星君

伏以功全四海 義主三綱 出庶物以為君 見

群龍而為首蓋以剛健中正故能保合太和使萬物各遂其生無一夫不被其化爰居住宇慮犯神司非悔過以陳愆曷變災而為福以今某人備嚴醮典首謝真靈謹依科式建立星壇備香花供養之儀志心歸命西北方

乾宮大聖六白星君伏願天德寬洪神司洞照行藏有利動止無危災與障而俱消福與祿而共永子孫蕃衍常沾丹桂之榮眷屬雍和同保大椿之算稽首歸依虔誠讚詠

乾乾始兆赫赫威光洞照天下育物時康一炁推運萬物禎祥神光震攝妖孽俱亡陽精明曜掃蕩災殃至真扶衛上昇玉堂消除災障道炁長存

巨象等志心歸命北方坎宮大聖一白星君

伏以德潤至廣百川所宗性蘊三能功涵七善其為卦也萬物之所歸其為斗也眾星之所拱泮而為水疑而為水濯萬物之昏蒙睽羣生之塵垢凡興住宇冒犯斯方悔過虔恭變災為福以今某人備嚴醮典首謝真靈謹

依科式建立星壇備香花供養之儀志心歸命北方坎宮大聖一白星君伏願一德淵澄千秋洗滌福祿保綿長之祉壽齡增延永之期水陸安寧行藏叶吉稽首歸依虔誠讚詠北辰宗極大聖通靈濟度厄難超出群生

若有所告修奉安寧咸生百福衛護萬民生生快樂世世心清具仙保舉上昇玉京消除災障道炁長存

巨象等志心歸命東方艮宮大聖八白星君

伏以成終成始潛施造化之功時止時行密顯歸藏之用司權否泰主掌興衰位次三陽宮居八白工既興於土木咎恐犯於方隅實慮過愆用祈禳謝以今某人備嚴醮典首謝真靈謹依科式建立星壇備香花供養之儀志心歸命東方艮宮大聖八白星君伏願碧穹至聖紫府元君洪恩廣布於門庭巨澤遍施於宗族更承道蔭永賴忻懽稽首歸依虔誠讚詠良宮大聖青帝尊神首權威柄道炁發生

與雷與雨存善存真舒揚造化滌蕩妖氛綿綿景福永永駢臻璇璣無礙上昇玉京消除災障道炁長存

臣象等志心歸命中宮大聖五黃星君

伏以覆載含靈德素沖於后土生成稼穡仁實仰於中央在五事則為恩於五常則為信故能包含萬象長育群生凡有修營豈無干犯以今某人備嚴醮典首謝真靈謹依科式建立星壇備香花供養之儀志心歸命中宮大聖五黃星君伏願九壘至真中宮主宰降

善降祥回吉於八方之內消災消難留恩於九域之中茂育田蠶祛除火盜稽首歸依虔誠讚詠

惟德中央總領四方提攝萬象罔越紀綱賞善罰惡琅函玉章埋藏鬼賊摧斬鋒芒

度世無量名昭彼蒼供養尊禮掃除不祥消除災障道炁長存

諷經 向來 回向

土司燈儀終

東廚司命燈儀

法事如式

以今焚香然燈供養

本音東廚司命竈君五方五帝竈君五帝竈

君夫人天廚靈竈地廚神竈三十六位竈君

新竈舊竈神君炊淘神母運水將軍竈中禁

忌一切威靈仗此真香普同供養

伏聞天為百神之君禍淫福善竈乃一家之

主糾繆繩愆眷職掌之非輕宜敬心之是重

爰茲穀旦特展芹誠桂漿未注於金樽蘭炷

先焚於寶鼎庶臻時饗克遂感通以今醮官

其人遠庖鼎躬曲突咸新慮犯神司敬伸安

謝伏願愚衷上達聖意潛孚瞻之在前執觀

尊崇之禮祭之如在當嚴勤懇之誠既矜請

命之辭取効采芹之薦法衆皈依虔誠讚詠

舉聖號

焚香然燈供養

本音東廚司命竈君東方甲乙青帝竈君竈

家一切禁忌之神

伏聞司命名尊奉上帝差除之旨竈神職重

秉下民倚伏之權變化尤多言辭難盡在天

為七元之使者遞日奏萬事於宸庭一竈各

立一名五方或稱五帝群分部屬迭主陰陽

雖善善惡惡均在修為然是是非非必公紀

錄以今醮官其人偕邀聖駕祇薦香醪伏願

見所見聞所聞必言人過筆則筆削則削廣

沛天恩稽首歸依虔誠讚詠

蒼靈分炁青帝尊神上承帝命下察人倫

言功錄過賞善奏名日日紀筆時時無停

敬則降善妄則降迤傾心首謝願賜安寧

焚香然燈供養

本音東廚司命竈君南方丙丁赤帝竈君竈

家一切禁忌神衆

伏聞記名所祀之六神實專手竈人莫不營

於三膳亦係乎天然思平日所為未必今人

皆是以今醮官其人縈纏世俗養育愛緣靖

言醜變以釜鬻每待水烹而火飪燔炙致腥

膾之衝突炊淘將未穀以拋違拖刀拽斧而

豈識重輕藪草燔柴則寧無穢觸鱗毛悞藝

糞草故投酣酒高聲牽神引呪對竈庭而裸

袒向廚廨以誼呼殆難以蔽於一言不可勝

誅之萬罪今則焚香奠醑酌水獻花兢兢陳

自訟之辭懇懇覲非常之福但願致富累世

祀不負於陰子方母今獲罪上天媚徒勞於

王孫賈稽首歸依虔誠讚詠

丹靈真炁赤帝尊神位居禹位職守竈庭

能垂福慶善遣災迤束縛九醜焚滅妖精

逆吾者死敬吾者生吾有此令兆庶宜遵

焚香然燈供養

本音東廚司命竈君西方庚辛白帝竈君竈

家一切禁忌之神

伏聞夏月祭先肺備詳呂令之辭丹砂化黃

金具述漢書之志家人有竈人盡謹祠蓋天

曹納所奏之言況人世積悞為之欲自老及

幼而匪一從微至著以何言以今醮官其人

碌碌塵寰區區火宅不識忌諱無怪乎粉態

脂容自取顛隴常懼手焦頭爛額既沐洪恩

而敢有敢忘微禮以歸崇掃蕩群兇嚮用五

福有護持之神物無凌爍之精邪行行溫魔

過我門而不入我室稜稜惡黨聞其語而未

見其人絕既鳴釜叫之災杜狗媚狐趨之怪  
稽首歸依虔誠讚詠

皓靈大聖白帝尊神受符上命掌握群靈  
職司凡世上侍九清位分允舍化育舍生  
改惡為善赦罪留恩吹飄萬禍善降玄風

焚香然燈供養

本音東廚司命竈君北方壬癸黑帝竈君竈  
家一切禁忌神衆

伏聞民以食為天無竈何從而烹任竈乃天  
之吏專司禍福以紀功是仗玄科敬伸安奉

以今醮官某人恐家人之踏踏積大過之多  
多片善勿為一言難盡既自迴光返照必能

轉禍為祥伏願驅掃不祥俾常臻於吉慶遣  
除兇怪庶茂衍於椿期稽首歸依虔誠讚詠

壬癸之位玄老尊神天靈大聖地靈將軍

俱侍左右聽令而行身長千丈手託乾坤

江海為宅制禦火精聞吾神呪永保清寧

焚香然燈供養

本音東廚司命竈君中宮戊己黃帝竈君竈  
家一切禁忌神衆

伏聞職在人間謂親民而最切告膺天上奉

帝命之榮除曰司命而命掌非輕稱府君而

君銜實重職司廚內掌握居中以今醮官某

人居覆載之間沐浴照臨之下不知不識何慮

何辭醉酣裸體以輕狂語話牽神而引呪腥

臊熏觸穢手進薪習為朝夕之常陰有神明

之錄功無毫髮過若丘山伏願百神擁護萬

善資扶降真炁於五方蕩除妖厭扇祥風於

比屋化作恩波稽首歸依虔誠讚詠

皇靈黃老戊己帝王居其中位總領八方

提攝萬象罔越紀綱賞善罰惡賜福非常

若有妖孽入地消亡保安家舍永珍災殃

諷經 宣疏 回向

東廚司命燈儀終

二燈儀同卷

正一殭司辟毒神燈儀

離明瑞象燈儀

正一殭司辟毒神燈儀

法事如式

伏以混沌既分氣形乃判女媧斷縈而立極

伊析層象以授時分三才而成三播五行而

為五由是氣分七十二候歲定三百六旬成

變化以行鬼神妙陰陽而運寒暑天垂象則

吉凶可見人稟性而禍福自來故慶源乃襲

於積善之家而殃咎必幾於作惡之者幸有

禱祈之路抑開方便之門以今信士某園形

覆燾之間託跡憐憫之下正心誠意尊天敬

神啓建玄壇修崇清醮香煙縹緲霄空洞之

雲霞燈焰熒煌燦青霄之星斗瑤臺月冷而

仙裾縹緲碧漢風清而雲馭翔翔察茲懇懇

之齋羞願賜迂迂而降監伏願明德誕敷洪

恩下沛增注方來之慶彌消已往之非萬福

攸同羣魔滅試無災無害且逸且安金書標  
不朽之名青簡注延生之法更祈加護是整  
恪恭稽首歸依無極大道

臣衆等志心歸命東方行瘟張使者

伏以太虛之上諸天之尊自然九色之光華  
不假三晨之照燭上至日月星宿下及海岳  
山川或傾事帝之心盡屬爲臣之禮宮室戶  
牖殿閣樓臺或珍寶以營成或雲霞而結就  
虛無縹緲是爲恍惚之庭森羅淨潔別有通  
明之殿每於齋日普集群靈風生而紫宇成  
音煙起而清風結象百千萬之仙衆三十二  
之帝君莫不大會玉京上朝金闕以今信士  
某銀缸燦爛檀炷氤氳惟願降臨謹當讚詠  
布列銀缸化成寶蓋燦爛光華流星俯屆  
九霄儀仗徘徊下邁五色祥雲氤氳沆瀣  
勅下三官消除災害疫疾瘟癘皆蒙痊瘥  
殛司部從驅邪除怪降福消災虔恭匪懈  
臣衆等志心歸命南方行瘟田使者  
伏以惟皇上帝陰陽下民故教溫部之神明  
以分天道之禍福積善者有餘慶則可保於

安寧積惡者有餘殃則難逃於謹責主瘟聖  
者威重權高都天元帥勢大職尊昔武王治  
世之日乃匡阜得道之時御氣乘風孰可攀  
於仙駕幽岩邃谷今猶見於靈蹤尊號和瘟  
靜明救賜雖大道之瘟疫惟人所召然神明  
之糾察惟德是依以今信士某是以香裊輕  
雲燈排列宿惟願降臨謹當讚詠

仰啓五瘟尊神聖帝願回聰直廣垂濟惠  
元帥都天留恩一切左右威靈無諸凝滯  
匡阜先生和瘟却癘收攝攝毒福及後裔  
駐想雲輿來臨壇治保佑一家永依神庇

臣衆等志心歸命西方行瘟趙使者

伏以洪爐造物覆燾所以無私疎網臨人善  
惡因而有報恐懼修省之戒嚴恭夤奉之文  
義易所傳周書備載吉凶在我禍福無門降  
年不永者惟民宿辜不善餘殃者非天作孽  
若能悔過百祥自此而臻苟不悛心六極自  
然而至故有瘟部以奉天符一紀之中今年  
王而行賞罰五方之內假將軍以秉威權力  
梵魔王輔聖每彰於猛烈張康太保隨神常

顯於靈通願藏雷電之威乞賜禧祥之祉以  
今信士某是以燈開函首香噴狻猊惟願降  
臨謹當讚詠

力魔梵王曲垂大造太保張康尊安廟貌  
十二年王尊帝所告五方使者除兇去暴

正直聰明褒忠佑孝廣變清涼恩歸覆燾  
臣衆等志心歸命北方行瘟史使者

伏以皇天無親大道不器其功可以妙萬物  
其明可以照四方延福延生俱有修禳之法  
若男若女咸蒙覆燾之恩惟命殛司下臨凡  
世行病則有鬼王之猛烈發汗則有使者之  
神通以禍福化人以災祥降世常善救物豈  
非惡害之心無量度人乃有好生之德以致  
陰陽消息寒暑往來十二律之無私四六氣  
之有準瘟分三十六種候列七十二神心萌  
善則災消意造非而禍至倘伸夤奉必賜康  
和以今信士某是以香飄馥郁燈布熒煌惟  
願降臨謹當讚詠  
三十六旬主張氣候二十四神門差刻漏  
七十二神時行所受十二律呂黃鐘太簇

皂轟鋒刀長牙巨獸天之命令生靈是祐  
慈造回顏神威息咎保佑一家康寧富壽

臣衆等志心歸命中央行瘟鍾使者

伏以先聖所制亘古流傳必須顯跡於神通  
然後隨方而祭祀據壇祠而遵天命居境域

第五

以顯威靈旨酒佳釀列杯拌而豐潔朱甍碧  
瓦設堂殿以深嚴或道教之真仙或釋門之  
大士或往古之英烈或上世之賢良或畫繪  
以作容儀或埏土而成相貌享一方之供獻  
納千里之瞻依以今信士某是以絳蠟搖紅  
紫檀凝霧人皆欽仰士庶歸依法衆虔誠謹  
當講詠

郡邑靈神人之主宰社令城隍血食千載  
祠廟靈祇名彰美彩亘古名賢周遊四海  
一方祭祀豈容有改願回洞鑿來臨爽愷  
保佑一家永無驚駭

諷經 宣疏 化財 回向

正一殭司辟毒神燈儀終

離明瑞象燈儀

法事

恭聞大道昭昭不言善應小心翼翼有禱必  
通臣等謹炷真香虔誠上啓

南方大聖三炁火德焚惑執法真君丹天赤

第五

皇上道真君南宮執法延壽司錄君火祖燧

人帝君火正商丘宣明王火正闕伯大神大

火析木神君祝融炎帝輔炎真官回祿神君

左六位仙官右六位仙官離明宮內主火靈

妃流金火鈴宋將軍五方火殃使者火驟火

馬火弓火箭神君火部合屬威靈恭望

聖慈俯垂洞格普仗真香悉同供養卷八志

伏以坎北流行大巧無私於埏埴生育長養

有形盡屬於明離根莖允賴於蕃滋品彙悉

沾於亭毒聖人乘風而取象君子申命以治

民居常則立不易方在益則過而思改敢據

素悃上瀆皇鈞輒依法以然燈儼在天而炳

耀今辰建醮祈安信士某等比觀焚如之警

皈依主罰之司延星侶於瑤壇仰靈旂於碧

落恭對榮芒之下特陳蟻蟻之私冀格精衷

均膺洪貺法衆運誠讚揚聖號

奉南丹紀壽天尊

臣等志心皈命南方至真大聖焚惑執法

星君離宮神仙東和諸靈官

臣聞妙道儲精鍾南丹之正炁離明育物總

炎帝之威靈仰惟

南方火德焚惑執法真君德合正陽位尊衆

曜質曩宵昊陰隲生靈密持造化之權默運

至公之化周流示象現伏有時凡屬照臨敢

忘欽向今辰建醮然燈信士某等生居

帝土命係星躔行藏恐慢於天常動止有乖

於日用每懷修省實切畏兢憑羽士以傳誠

冀神光而容與移宮退舍既聞前古之言宥

過消愆俯鑑今時之禱群黎百姓蒙陰佑而

弭惡消災萬戶千門沐照臨而覃恩錫慶專

早長幼安靖和平稽首皈依虔誠讚詠

卷五

奉南方火德星君

明離毓德火宿儲靈神威霽景品彙咸榮

百毒火電敲灼邪精束縛九醜摧滅魔群

奉行威令備守天經群生傾仰永保安寧



臣等志心皈命南方丹天赤皇上真道君  
大火析木神君離宮神仙東和諸靈官

臣聞陶鑄形神榮感治離明之府交蒸品彙  
朱明宰玉眸之宮推運災祥鑑明善惡無物  
不承於照燭有情皆託於輝光凡有請祈均  
蒙感應今辰建醮祝燈信士某等言念飽溫  
自適過咎惟多恐運去以時乖致災生而禍  
至輒籲天而請命庸謝過以祈恩消穰回祿  
之災驅殄畢方之孽同塵共井永逃爛額之  
虞接屋連甍不罹燎原之禍人人按堵物物  
皆春稽首皈依虔誠讚詠

舉赤皇上真道君

赤皇應象德兼丹天 執天之法 宰制斯權  
留伏分野流鈴當前 麾旌萬里 察奸糾愆  
誓堅寅畏 神具矜憐 永懷皈依 賜福綿綿

臣等志心皈命南方執法延壽司祿真君  
左六位仙官火部神仙東和諸靈官

臣聞赤帝握符乘火衡之昌運皇天愛物當  
夏日之咸亨正國祚之重光應離明之三炁  
萬物相見適當茂實之期百昌嘉生旺以丙

丁之地仰憑昭晰俯鑑丹衷式薦溪毛暫停  
風馬今辰建醮祝燈信士某等言念忝與蒼  
生均叨洪化例切經營之急寧無稔積之愆  
茲知就燥以為憂輒敢籲天而有請式陳醮  
禮祇迓颺輪觀垂降鑑之私誕錫安寧之祉  
火曰炎上永無直突之虞人在其中常協大  
來之慶巢安暮燕殃殄池魚稽首皈依虔誠  
讚詠

舉執法延壽真君

離明正炁 執法專司 顯垂警誡 日鑑在茲  
威神赫烈 正直無私 禍淫福善 否泰由斯  
丹誠上達 觀格回慈 道之功用 永度屯危

臣等志心皈命火祖燧人帝君火正闕伯  
大神右六位仙官離宮神仙東和諸靈官

臣聞炎上曰火由失性以延災蓋高者天感  
以誠而必達軫念有生之衆動成愛累之愆  
故下士之無知致真司而行罰鉅焚烈焰嘅  
玉石以俱消爛額焦頭感比鄰而相救默賴  
神明之祐幸逃煨燼之虞爰祇事於真旂庸  
少伸於謝臆今辰建醮祝燈信士某等率勵

齋莊之衆皈心造化之宗例秉忱誠同徵福  
惠熱惱析冰消於烜燥起居冀世樂於清涼  
四境無犬吠之憂萬井協雞鳴之喜物消疵  
癘災免燎焚稽首皈依虔誠讚詠

舉火祖燧人帝君

丹罡示象 火祖應真 執天之令 民之畏寅  
維南有箕庶物咸榮 撓捨去惡 至妙難明  
總括萬化 秉以機衡 家邦是賴 永鎮清平

臣等志心皈命祝融輔爰真官回祿神君  
丙丁將軍火鈴使者離宮神仙和諸靈官

臣聞火運司天萬物咸資於長養陽靈御極  
百昌悉自於陶成仰周乾象之盈虛俯察坤  
輿之否泰行無常度莫窺盈縮之端數異躔  
經孰究機祥之兆矧在照臨之內敢忘欽奉  
之勤遙睇明威式徵繁嘏今辰建醮祝燈信  
士某在壇衆信人等言念稟生誦薄賦性愚  
蒙惟知逐利以謀生罔悟省躬而遠罪特消  
塵宇昭露丹忱仰祈善貸之仁用贖多生之  
咎家庭宅舍諧滋至泰和之休閭里比鄰免  
連延不測之患晨炊暮爨戒永服於徒薪夜

寐夙興安常叨於磐石咸仰無私之照均蒙  
至治之仁稽首皈依虔誠讚詠

舉祝融輔炎真官

仰崇炎帝赫赫厥靈維燧命祖福我斯民  
監臨不遠警戒昭明惟善是修惟惡是懲  
齋心以祀普錫安榮威靈所主莫敢不承  
志心皈命願保康寧

衆諷神呪

南方丹天赤靈所專威光烈焰施化不偏  
火龍一飛照耀無邊火馬一躍萬里盤旋  
火鷹一迅鼓翼無前火鈴一撼洪音遠宣  
火瓢一發到處生煙火劍一下諸魔伏虔  
火索一舉百邪自纏火旗一展號令肅然  
火節遙指孰敢當權盛德及物長養生全  
逆令返正炎災灼天鑑善不遺削罪除愆

祝燈偈

昔奉天尊教 稟令守炎方 今奉天尊教  
聞善降吉祥 家有天尊呪 火部不為殃  
家有天尊呪 火勢息威光 家有天尊呪  
火怪自潛藏 家有天尊呪 諸魔自滅亡

家有天尊呪 災厄自消穰 家有天尊呪  
財物得阜昌 家有天尊呪 宅舍得安康

諷經 宣疏

伏以曲突徙薪敢昧格言之訓負荆請罪必  
從至禱之誠炎燧收煙人民按堵向來祝燈  
功德無限良因敬用回向上奉

南方火德榮感執法真君丹天火部一切神

仙諸靈官衆仗此燈功普伸回奉伏願

錫之純嘏享于克誠回祿除殃永免焦頭而

爛額畢方消孽常臻列屋以安居焚燎之災

不侵康寧之福畢至四民樂業萬物蒙休為

上因緣志心稱念

南丹紀壽天尊

消災解厄天尊功德無量不可思議

離明瑞象燈儀終

馬三

二燈儀同卷

黃籙九陽梵炁燈儀

黃籙九厄燈儀

為六

黃籙九陽梵炁燈儀

法事如式 啓白

焚香供養

太乙救苦天尊九天生神上帝九陽梵炁天  
君九州杜令神君九幽地獄冥官冥府考治  
一切聖衆

伏以混元本始藏三炁於太初神景含輝布  
九光於霄極大塊既判元始開圖神寶惠靈  
炁分羅絡恩流下土法出度人是以金籙垂  
科雲編闡教紫微玉室光明空洞之中東極  
碧霞變化始青之上本形有象煥爛八方文  
彩垂芒廣長一丈祕九重之金格耀七寶之  
璽林妙炁結成靈風鼓奏壇司得請許接引  
以宣行幽爽蒙休獲開明而度化今齋官未  
人披心大梵稽首太玄願賜九色之陽光照

破重陰之幽獄伏願萬仙胡衛六丁前驅分  
善惡之種名回人天而向道周行不殆普度  
無窮稽首歸依稱揚功德

舉隨方救苦天尊

謹然東厄神燈布帝真胞命元元一黃演之  
炁下照風雷地獄用破飛戈飄戟之難

舉隨方救苦天尊

伏以帝出乎震首歲德以發生物植乎東宅  
岵夷而賓日木司九炁箕主七辰翠羽華林  
中有開明之童子碧霞玉闕上對始皇之老  
人今有齋官某人拔度亡過某人形魂往昇  
天界然點神燈施鬱單无量天生神寶章

衆和宣章一黃演之炁

混合空洞炁 飛爽浮幽寥 延康無期劫  
渺渺離本條 苦魂沉九夜 乘晨希陽翹  
大有通玄戶 鬱單降晨霄 黃雲凝靈府  
陰陽炁象交 胞元結長命 惡根應化消  
桃康合精延 二帝秀玉飄 灌溉胞命門  
精鍊神不凋 九天命靈章 生神神自超  
元君遏死戶 司馬誦洞謠 一唱萬真和

九遍諸天朝 稽首恭劫年 慶此榮舊留  
伏願象輪布化龍領垂光遊行三界之中下  
救萬生之罪普令悟道俱入大乘得道之後  
昇入無形

謹然東南厄神燈布帝真胞命元洞冥紫戶

之炁下照銅柱地獄用破身體焦爛之難

舉隨方救苦天尊

伏以陽出東南象重明之烜赫巽乎中正言  
萬物之潔齊處江海之不爭鼓風雷之相搏  
在元福用賢之界有好生度命之尊今有齋  
官某人拔度亡過某人形魂往昇陽界然點  
神燈施上上禪善無量壽天生神寶章

衆和宣章二紫戶之炁

無量結紫戶 炁尊天中王 開度飛玄爽  
疑化輪空洞 故根離昔愛 緣本思舊宗  
幽夜淪遐劫 對盡大運通 帝真始明精  
號曰字元陽 嬰兒史伯原 結胎守黃房  
斬根斷死戶 熙願養嬰童 禪善導靈炁  
玄哺飛天芳 華景秀玉質 精鍊自成容  
務玄育上生 羅列備明堂 太虛感靈會

命我生神章 一唱動九玄 二誦天地通  
混合自相和 九遍成人功 大聖慶元吉  
散花禮太空 諸天並懽悅 一切稽首恭  
伏願迴駕傾光隨機變化掃除五苦詣長樂  
之清都消殄三塗利真常之妙景普令萬彙  
俱入大乘得道之後昇入無形

謹然南厄神燈布帝真魂命元長靈明仙之

炁下照火翳地獄用破吞火食炭之難

舉隨方救苦天尊

伏以三炁天中赤帝號丹靈之老重陽宮內  
玉眸鍊流火之庭當萬物相見之時保億劫  
無窮之運尋聲赴感應念分輝今有齋官某  
人拔度亡過某人形魂上生天界然點神燈  
施梵監須延天生神寶章

衆和宣章三明仙之炁

須延總三雲 玄元始炁分 落落大梵布  
華景翠玉尊 明梵飛玄景 開度長夜魂  
遊爽赴期歸 炁炁返固根 大帝號陽堂  
字曰八靈君 九關回祿道 胎炁生上元  
陵梵度命籍 太一輔精延 泥丸敷帝席

三部八景分 魂生攝遊炁 九轉自成仙  
 琅琅九天音 玉章生萬神 三遍列正位  
 炁參八夜門 玄關過死戶 靈鎮津液源  
 應會感靈數 明道潛回輪 慶此嬰兒蛻  
 稽首讚洞文

伏願億曾受度鍊以玉膏九族同昇賜之金液北府滅大魔之試南河制洪水之災得道之後昇入無形

舉隨方救苦天尊

伏以坤輿載物未申居地勢之中梵炁流罡參井處星羅之右廣運太靈之德高臨仁靜之鄉萬寶裝嚴百靈咸伏今齋官某人拔度亡過某人形魂往昇陽界然點神燈施寂然梵術天生神寶章

衆和宣章四演由之炁

寂然無色宗 梵術抗大羅 靈化四景分  
 萬條翠未遐 遊魄不顧反 一逝洞群魔  
 神公攝遊炁 飄飄練素華 榮秀椿劫期

乘運應靈圖 空洞生神章 靈音逸九霞  
 一唱萬真會 審奏合成家 九轉景靈備  
 鬱鬱耀玉葩 兜術開大有 一慶享祚多  
 上聖回帝駕 嬰兒歎以歌 不勝良辰會  
 一切稽首和

伏願億萬分輝百千應號杖九府死生之錄開八方罪福之門至賤至微普登道岸無窮無極悉轉法輪得道之後昇入無形

舉隨方救苦天尊

伏以金靈黃老空青鳴紫字之林玉國西那鬱利峙浮羅之獄八威煥爛七炁氤氳星分太白之精治在少陰之境今齋官某人拔度亡過某人形魂上昇天界然點神燈施波羅尼密不驕樂天生神寶章

衆和宣章五中靈之炁

翻翻五帝駕 飄飄玄上門 遊步黃華野  
 回靈驕樂端 採集飛空景 舊爽多不存  
 太微回黃旗 無英命靈旛 攝召長夜府

開度受生竟 公子輔黃寧 總錄具形神  
 玉章洞幽靈 五轉天地分 炁鍊元藏府  
 紫戶自生仙 數周衆真會 啓陽應感繁  
 玉女灌五香 聖母慶萬年 三界並懽悅  
 稽首禮天尊

伏願衆聖臨軒諸天降駕九幽開夜審林咸返於舊條十轉迴靈福舍更生於來運凡居道界俱入法門得道之後昇入無形

舉隨方救苦天尊

伏以法輪十轉帝闕九重天粵穹窿鬱化精於三變乾元剛健應君德於六爻居四九之稱尊位重陽之極數不言而應有感必通今齋官某人拔度亡過某人形魂往昇天界然點神燈施洞元化應聲天生神寶章

衆和宣章六冲融之炁

應聲無色界 霄映冠十方 回化輪無影  
 冥期趣道場 靈駕不待轡 朗然生神章  
 空洞諒無崖 玄爽亦爲疆 鍊胎返本初

長乘飛玄梁 斷畜喪天真 散思候復常  
斬伐胞樹滯 心遊超上京 願會既玄玄  
悟我理兼忘 介福九天端 交禮地夜良  
混化歸元一 高結元始王 稽首儔靈運  
長謝囂塵張

伏願種民立品梵行開光燒香散花同來專  
所執符把籙齊到帝前絕六趣之惡根興五  
門之善念得道之後昇入無形  
謹然北厄神燈布帝真元府命元高仙洞笈  
之炁下照溟泠地獄用破寒池楚毒之難

舉隨方救苦天尊

伏以元冥五炁坎為天一之精黑帝雙星壁  
總太微之境四時成歲萬物所歸玉隴神丘  
湛真常之返照青裙羽襦凝妙寂以裝嚴今  
齋官其人拔度亡過其人形魂往生天界然  
點神燈施靈化梵輔天生神寶章

衆和宣章七洞笈之炁

玄會統無涯 混炁歸梵輔 務猷運靈化  
潛推無寒暑 乘數構貞條 振袂拂輕羽  
瓊房有妙韻 汎登高神所 圓輪無停映

真仙森列序 上上霄衢邀 洞元深萬巨  
秀葉翳翠霞 停陰清泠渚 遊翫怡五神  
繁想嘯明侶 五難緣理去 沖心自怡處  
爽魂隨本根 暨豐空中佇 七誦重關開  
豁滯飛神武 運通由中發 高唱稽首舉

伏願慈因永劫惠及有生定水清泠制萬靈  
於鬱絕鑊天豁落東六鬼於羅鄴道德興隆  
天人欣慶得道之後昇入無形  
謹然東北厄神燈布帝真華府命元真靈化  
凝之炁下照鑊湯地獄用破鐵叉煮漬之難

舉隨方救苦天尊

伏以旋斗歷箕羊角出扶搖之炁九和十合  
碧霞分羅絡之天爰居長樂之福堂下有朔  
陰之幽獄歲之自始物所成終今齋官其人  
拔度亡過其人形魂上昇陽界然點神燈施  
高虛清明天生神寶章

衆和宣章八化疑之炁

清明重霄上 合期慶雲際 玉章散沖心  
孤景要靈會 煥落景霞布 神矜靡不邁  
玉條流逸響 從容虛妙話 靈音振空洞

九玄離幽裔 感爽無疑滯 去留如解帶  
明識生神章 高遊無中敗 玄景曜雲衢  
跡超神方外 應感無方圓 聊以運四大  
研心稽首誦 衆聖共稱快  
伏願天寶金書混元祖炁開光龍漢照燭重

陰亡魂克遂於飛仙枯骨更生於人道得道  
之後昇入無形  
謹然中央厄神燈布帝真嶽府命元自然玄  
照之炁下照普掠地獄用破刀山劍樹之難

舉隨方救苦天尊

伏以至聖至真三境出大羅之上無形無影  
八方朝七寶之宮統皇上之天元鎮中央之  
地紀威光翼翼神德巍巍今齋官其人拔度  
亡過其人形魂上昇陽界然點神燈施無想  
無結無愛天生神寶章

衆和宣章九玄照之炁

無結固無情 玄玄虛中澄 淪化無方序  
數來亦巨乘 誰云無色平 我我多丘陵  
冥心縱一往 高期清神徵 良遇非年歲  
劫數安可稱 淳爽緣故條 反胎自有恒

靈感洞太虛 飛步霄上冰 津趣鼓萬流  
潛凝真神登 無愛固無憂 高觀稽首升  
伏願无為大道上帝高真居慈悲善巧之門  
現微妙光明之相一身受福得為金闕之臣  
九族同仙俱入玉虛之會得道之後昇入無  
形

諷經 向來 回向

黃籙九陽梵炁燈儀終

黃籙九厄燈儀

法事如式 啓白

焚香供養

三清道主四帝天具十方救苦天尊得道聖  
衆九州社令神君九幽地獄冥官三界職司  
主執真宰伏願啓運慈悲證明祈叩奉為齋  
官某人依按明科然點九厄神燈上照三境  
諸天福堂之內明徹光景輝映十方中照中  
宮神州境域妖惡滲消凶災殄滅下照九壘  
重陰諸大地獄之中陽光所到罪苦咸原勝  
利所資存亡獲福敢憑大衆同為讚揚

舉隨方救苦天尊

東方燈照震宮卯位上通青華元陽之門洞  
清之炁暉映青靈始老蒼帝九炁天君華林  
境界靜景真人無極之國惠靜裝嚴中照三  
宮青州分野消蕩凶災掃除氛穢下照風雷  
地獄用破飛戈飄戟之難  
東南方燈照巽宮辰巳之位上通始陽生炁  
之門梵行之炁暉映梵炁天君碧霞境界真  
安真人無極之國妙寂裝嚴中照四宮徐州

分野蠲消邪惡驅逐凶災下照銅柱地獄用  
破身體焦爛之難

南方燈照離宮午位上通洞陽太光之門洞  
陽之炁暉映丹靈真老赤帝三炁天君丹天  
境界赤明真人無極之國端化裝嚴中照九  
宮揚州分野消除災異掃蕩妖氛下照火醫  
地獄用破吞火食炭之難

西南方燈照坤宮申未之位上通元皇高神  
之門梵陽之炁暉映梵炁天君耀真境界瓊  
光真人無極之國善救裝嚴中照二宮荊州  
分野勅攝凶邪屏除疫癘下照屠割地獄用  
破倒懸割體之難

西方燈照兌宮酉位上通陰靈金闕之門少  
陰之炁暉映皓靈素老白帝七炁天君金光  
境界法寶真人無極之國利益裝嚴中照七  
宮梁州分野掃除氛穢蕩滌凶災下照金剛  
地獄用破金鎚鐵杖之難  
西北方燈照乾宮戌亥之位上通九陽梵行  
之門梵元之炁暉映梵炁天君妙道境界濟  
苦真人無極之國真仙裝嚴中照六宮雍州

分野蕩滌妖惡滅邪精下照火車地獄用  
破兵刃火輪之難

北方燈照坎宮子位上通陰生廣靈之門洞  
陰之炁暉映五靈玄老黑帝五炁天君真空  
境界救苦真人無極之國救度裝嚴中照一

宮冀州分野洗滌凶邪屏除災翳下照寒冷  
地獄用破冰池楚毒之難

東北方燈照艮宮丑寅之位上通禁上之門  
梵元之炁暉映梵炁天君長樂境界妙音真  
人無極之國周而裝嚴中照八宮兗州分野  
廓清災癘摧滅凶邪下照鑊湯地獄用破鐵  
叉焚漬之難

中央燈照中宮一十二炁天君上通大羅飛  
梵之門光徹玄都玉京金闕七寶玄臺三境  
諸天帝君無色境界上聖高真自然真人無  
極之國紫霄裝嚴中照神州境域五宮豫州  
分野疫毒咸消邪惡自屏四民康樂百穀順  
成瑞慶大來兵戈偃戢下照中央普掠地獄  
用破劍林刀山之難

諷經 向來 回向

黃籙九厄燈儀 黃籙破獄燈儀

黃籙九厄燈儀終

二燈儀同卷

黃籙破獄燈儀

黃籙五苦輪燈儀

為七

黃籙破獄燈儀

法事如式

伏以太極太虛真人曰陰陽成象天地分形  
晝夜既殊昏明有異所以清淨表質九天為  
先聖之都濁厚流形九地為鬼神之府九天  
之上陰炁都消九地之下陽光永隔由是幽  
冥之界無復光明當晝景之時猶如重霧及  
昏暝之後更甚陰霾長夜冥冥無由開曉致  
有沉淪北府受報鄴都不覩光明動經億劫  
是故

天尊以無上道力發廣大慈悲然九獄之神  
燈救重泉之苦爽靈光下燭煥明北府之昏  
衢和氣潛臻解釋丘寒之冰浦登命  
三官九府百二十曹五帝考官巨天力士  
同稟教戒拔度亡魂莫不稽首歸依恭承慈

訓即得風雷靜息桐柱停開火燄風刀擁蓮花而布甘露冰戟霜刃化琪樹而變霧林咸隨果以受生俱迴心而嚮道一空地獄冥司無留滯之寃共上天堂仙路有超昇之果福霑幽顯慶及後昆功德巍巍稱量莫大敢憑

大衆同為讚揚

上元金錄簡文具仙品格然燈威儀科式至重今齋官某人修建黃籙寶齋兼點九幽神燈奉用追薦亡過某人恭以風雷地獄一切冥官廣賜慈悲薄垂開度伏願黑風殄影霹靂停聲戈戟早息於飄飛肢體不至於分散使其幽高輝耀地獄澄清拔度亡魂早超明境謹懺東方風雷地獄之難所有符命謹當告下

舉玉寶皇上尊

稱揚上徹十方界 懺念下達九幽中  
燈光照耀於東方 風雷地獄悉開鏡  
飛戈飄戟千般苦 分散肢體萬種辛  
承茲懺念並生天 親此燈光生天界  
和不可思議功德

上元金錄簡文具仙品格然燈威儀科式至重今齋官某人修建黃籙寶齋兼點九幽神燈奉用追薦亡過某人恭以銅柱地獄一切冥官廣賜慈悲普垂開度伏願銅鑿柱折火燄灰飛手足得免於躋攀背腹不傷於毫末使其幽高輝耀地獄澄清拔度冥魂早超明境謹懺東南方銅柱地獄之難所有符命謹當告下

舉好生度命尊

以今稱讚天尊號 尋聲救苦九幽中  
燈光相續照東南 銅柱地獄悉開解  
所有銅柱大火焰 並令停焰獲清涼  
承茲照燭出幽高 面覩天尊受快樂  
和不可思議功德

上元金錄簡文具仙品格然燈威儀科式至重今齋官某人修建黃籙寶齋兼點九幽神燈奉用追薦亡過某人恭以火翳地獄一切冥官廣賜慈悲俯垂開度伏願火山息焰炎檻停酸吞鐵變成蓮花食炭化為甘露使其幽高輝耀地獄澄清拔度幽魂早超明境謹

懺南方火翳地獄之難所有符命謹當告下

舉玄真萬福尊

聲聲上徹三清境 句句下達九幽中  
燈光照耀於南方 火翳地獄消猛焰  
所有風刀吞火苦 變作蓮花甘露漿  
承茲懺念並生天 親此燈光皆離苦  
和不可思議功德

上元金錄簡文具仙品格然燈威儀科式至重今齋官某人修建黃籙寶齋兼點九幽神燈奉用追薦亡過某人形魂恭以屠割地獄一切冥官廣賜慈悲普垂開度伏願倒懸解脫萬刃消磨三魂清爽於五官七魄俱全於四體使其幽高輝耀地獄澄清拔度冥魂早生明境謹懺西南方屠割地獄之難所有符命謹當告下

舉太靈虛皇尊

稱揚徧滿十方界 天上地下咸使聞  
燈光相照於西南 屠割地獄悉開解  
刀劍割體非堪忍 萬劫受苦無出期



燈光普照出幽冥 一切窮魂生天境

和不可思議功德

上元金錄簡文具仙品格然燈威儀科式至  
重今齋官某人修建黃錄寶齋兼點九幽神  
燈奉用追薦亡過某人形魂恭以金剛地獄

一切冥官廣賜慈悲普垂開度伏願金錠毀  
鏢鐵杖銷鎔魂儀盡得於保全肢體不致於  
零落使其幽高輝耀地獄澄清拔度冥魂早  
超明境謹懺西方金剛地獄之難所有

符命謹當告下

舉太妙至極尊

志心徧禮十方界 尋聲救苦大慈尊  
接引燈光向西方 金剛地獄悉摧解  
所有金錠鐵杖難 承茲道力盡皆停  
天尊救苦拔陰關 隨願往生諸天界  
和不可思議功德

上元金錄簡文具仙品格然燈威儀科式至  
重今齋官某人修建黃錄寶齋兼點九幽神  
燈奉用追薦亡過某人形魂恭以火車地獄  
一切冥官廣賜慈悲普垂開度伏願五車輪

脫猛火炎銷冥官大賜於慈悲亡者普昇於  
快樂使其幽高輝耀地獄澄清拔度亡魂早  
超明境謹懺西北方火車地獄之難所有  
符命謹當告下

舉無量太華尊

歸依信禮三界上 九幽拔罪無量尊  
引茲燈燭破昏冥 火車地獄停輪轉  
五車裂體四肢散 一一車輪兵刃隨  
如斯萬劫受辛酸 觀此燈光皆解脫  
和不可思議功德

上元金錄簡文具仙品格然燈威儀科式至  
重今齋官某人修建黃錄寶齋兼點九幽神  
燈奉用追薦亡過某人形魂恭以溟泠地獄  
一切冥官廣賜慈悲普垂開度伏願寒池温  
燠霜刃銷摧沉淪盡沐於超昇凍餒咸資於  
飽暖使其幽高輝耀地獄澄清拔度亡魂早  
超明境謹懺北方溟泠地獄之難所有  
符命謹當告下

舉玄上玉晨尊

歸命普告三清境 慈悲應感妙苦尊

觀此燈光照照北方 溟泠地獄總消釋  
所有寒冰諸罪苦 願聞聖號悉停酸  
天尊哀憫救群迷 早觀燈光生淨境  
和不可思議功德

上元金錄簡文具仙品格然燈威儀科式至  
重今齋官某人修建黃錄寶齋兼點九幽神  
燈奉用追薦亡過某人形魂恭以鑊湯地獄  
一切冥官廣賜慈悲普垂開度伏願真君降  
福獄主儲祥鑊湯變作清涼鼎沸化為甘露  
使其幽高輝耀地獄澄清拔度冥魂早超明  
境謹懺東北方鑊湯地獄之難所有  
符命謹當告下

舉度仙上聖尊

稽首歸依大羅境 隨機赴感元始尊  
不捨慈悲降道場 引此燈光照東北  
鑊湯煮清願停沸 四肢爛漬得完全  
天尊慈憫救群迷 觀此燈光生天界  
和不可思議功德

上元金錄簡文具仙品格然燈威儀科式至  
重今齋官某人修建黃錄寶齋兼點九幽神

燈奉用追薦亡過其人形魂恭以普掠地獄一切冥官廣賜慈悲普垂開度伏願鞭筆永息拷掠常停魂儀勿落於刀山身體不掛於劍鐔使其幽扃輝耀地獄澄清拔度冥魂早超明境謹懺中央普掠地獄之難所有符命謹當告下

舉上下方救苦尊

一心皈命十方界 尋聲赴感救苦尊  
引此燈光照中央 普掠地獄悉開解  
所有鞭筆諸罪垢 願聞聖號悉消除  
天尊哀憫救群迷 一切具魂生天界  
和不可思議功德

諷經 向來 回向

伏以神燈照耀九獄開明三天啓拯拔之門  
衆聖降慈悲之澤向來關讚神燈伏願乘此  
功德解脫牢關萬罪祛除百神來衛九天仙  
樂迎歸妙化之堂三洞靈樞導引超生之路  
仰憑道力為上良緣念  
太乙救苦天尊無量不可思議功德  
黃錄破獄燈儀終

黃錄五苦輪燈儀

法事如式 啓白

伏以原夫妙本先天圓方定位聚輕清而屬乾蓋疑重濁而作坤與大矣崑崙之墟為地輪之較群仙輻輳環海周流顯厚載之元功建廣生之大德復有三十六地九壘六陰浩蕩頑空風輪水際實長冥之暗域乃一晝夜之昏衢鎖滯魄於幽牢閉七魂於黑獄千量考掠日日無停楚毒備經何由超度罪業輪迴五道愆深而責役三塗若非大道之洪恩難濟幽沉之苦趣是以元皇設教太上垂科啓法輪薦福之場演明燈破暗之式遷神五道照燭九幽廓昏翳於重陰散祥光於陽界普令幽爽咸遂往生速超清淨之鄉徑達無為之界今其人依盟真玉匱點迴耀燈奉為超度亡過其人形魂及諸苦爽承此慈光出離苦趣六根清淨萬罪蕩除泊乎九祖七玄四生六道盡超幽暗俱入光明法界歸依無極大道

舉尋聲救苦天尊

第一輪迴之道名色累苦心門恣情縱慾姪色蕩心謝世之後受刀山地獄之苦今齋官其人然點神燈追悼亡過其人下資六道同證生方伏願  
九清鑒映三景回光俯垂慈惠之仁下濟刀山之苦  
悲夫刀山地獄苦 我我雪刃聳寒空  
牛頭驅逐使登攀 骨肉紛紛隨刃落  
良由色累勞心苦 足履刀山被刑傷  
仰願慈悲救苦尊 願大威神摧鋒刃  
和不可思議功德

第二輪迴之道名為愛累苦神門愛染諸慾喪亂神魂身謝之後受劍林地獄之苦今其人然點神燈追悼亡過其人形魂下及六道同證生方伏願

大羅真宰浩劫元尊大捨慈悲廣垂開度謹懺刀林地獄之苦  
稽首大羅天中主 玉京金闕元始尊  
威光普照劍林中 雪刃霜鋒悉斷壞  
辛酸苦楚得停息 骨肉筋傷復完全

輪燈引照出幽關 速遂超昇極樂界  
和不可思議功德

第三輪迴之道名為貪累苦形門貪名徇利  
氣耗形衰身謝之後受銅柱地獄之苦今齋  
官其人然點神燈追悼亡過其人形魂上生  
天界下及六道同證生方伏願

玉虛至聖金闕高尊普降洪恩下遷幽爽謹  
懺銅柱地獄之難

仰啓高虛萬天聖 願垂洪造拯幽途  
滂流惠澤灑焦勞 銅柱炎焰咸消滅

受苦衆生皆解脫 從前冤對總停休  
燈光迴照出幽關 開度亡魂生天界

和不可思議功德

第四輪迴之道名為華競苦精門貪競榮華  
神勞氣散命謝之後受鑊湯地獄之苦今齋  
官其人然點神燈追悼亡過其人上生天界  
下資六道同證生方伏願  
無為真宰自然至尊拯拔幽途垂光下照謹  
懺鑊湯地獄之難  
憫嘆幽塗地獄苦 泮湯沸鑊浪波流

窮魂苦爽被煎熬 骨肉肢膏悉糜爛

惟願無為聖尊主 廣開大宥赦諸愆

輪燈迴耀照重泉 得遂逍遙生快樂

和不可思議功德

第五輪迴之道名為身累苦魂門處身世務  
寵辱常驚心役縈纏魂神受苦命奄泉扃之  
後受捷汲溟波之苦今齋官其人然點神燈  
追悼亡過其人形魂上生天界伏願

上上高真皇皇大帝願大威德拔度沉淪謹  
懺捷汲溟波之難

歸命三清三界上 慈悲應感救苦尊

願迴龍駕降鄴山 拔度三塗五苦難

所有寒波穢濁浪 變作澄清甘露漿

此夜追修憑道力 燈光普照破重泉

和不可思議功德

舉轉輪聖王天尊

誦經 宣疏 念善回向

伏聞天尊聖力救拔諸衆生元始靈文能消  
一切罪向來然點三塗五苦迴耀輪燈諷誦  
真經化貢錢馬無盡良因奉為齋官其人延

奉冥司仰祈恩命超度亡過其人形魂上生  
天界下資孤爽同證生方伏願燈燈相照獄  
獄停開早登天上之天不墮地中之地仰憑  
道力為上良緣念  
太乙救苦天尊無量不可思議功德

黃錄五苦輪燈儀終

地府十王拔度儀

為八

法事

普獻無邊聖香煙散大羅諸天無量聖日月  
斗星辰玄師經錄祖天府眾高真願垂大慈  
力超度此亡靈和不可思議功德

普獻無邊聖香煙透冥關酆都岱嶽府考校  
罪魂司幽牢遍諸獄地府眾威靈願垂大慈  
力超度此亡靈和不可思議功德

普獻無邊聖香煙遍梓桑江河淮海濟雷電  
雨龍神十洲三島谷水府眾仙真願垂大慈  
力超度此亡靈和不可思議功德

啓聖 入科

伏以天高地下布品彙以昭彰日往月來成  
四時之代謝有生必盡無始不終觀山澤之  
難藏知形數之不免皇天有監造物無私生  
雖貴賤之殊死無高下之間人生一世幻化  
非堅假合形軀強成四體似枕前之春夢如  
石中之火光似猛風之徹燭如水上之浮漚  
變滅須臾之間成壞俄頃之際形歸於地魄  
返諸幽惟彼至人超於妙外行乎萬人之上

坐閱古人之徒千載歸來嘆城郭之猶是一  
朝頓悟雖宇宙之難籠苟非自得其方難免  
同歸於土今齋官某伏為亡過某恐緣在世  
之時身有無邊之罪歸依真教大啓琅函恭  
對高真稱揚聖號

大聖三寶天尊

爾時元始天尊在西那玉國鬱絕之山長樂  
宮中黃金殿內與太上道君演教世界眾生  
死經十大地獄因緣罪福報對無休救妙行  
真人承此光明下入九幽普拔亡靈悉令超  
度以今懺悔說此善緣各啓虔誠同聲讚詠

信禮無上大羅天三清三境三寶天尊

三尊聖號功德無邊可以超度亡靈可以保  
扶見在今亡過某追修冥路早遂超昇先請  
五分冥香供養

三清上聖降臨道場次請大德法師行持法  
事仰憑法眾齊聲讚嘆大不可思議道香德  
香無為香解脫香自然微妙返生香香冉冉  
珮玲玲唯聞法師讚嘆聲寶蘊一開天地靜  
逸巡早見異光生一炷冥香藝返魂望空供

養玉晨尊願降大慈無礙力使令亡者早起  
昇和不可思議功德

焚香仰啓法中王 清微天中為聖主  
生天生地生人物 高上玉清元始尊  
和不可思議功德

焚香仰啓法中王 禹餘天中為教主  
傳經傳教傳萬法 高上玉晨大道君  
和不可思議功德

焚香仰啓法中王 太赤天中為化主  
造化三才運五行 高上五靈玄老君  
和不可思議功德

爾時元始天尊告妙行真人曰北方溟海之  
外十萬餘里有一世界名曰洞陰朝單鬱絕  
之國中有一帝君號曰五靈玄老黑帝天君  
統領比鄉無鞅聖眾有一大山號曰酆都山  
上接閻風之臺週迴五萬餘里下有六洞謂  
之曰陰景天宮即太溟水帝北陰天君酆都  
大帝之所治也諸天直使五斗靈君東斗生  
炁君南斗司禁君西斗生形君北斗司命君  
中斗總錄君九合土主五嶽大神以為僚屬

分司佐治十位真君諸大地獄校量善惡拷掠魂神應是亡歿之人遍須經詣是時坐中有一真人名曰妙行瞻依天尊作諸是頌拔度亡人今日敷揚用伸懺念

太一救苦天尊

焚香供養冥府第一宮秦素妙廣真君世人所謂秦廣大王其中地獄長蛇吐焰鐵狗噴煙亡人一七先到此宮天尊哀憫救度亡魂出離冥塗迺稱偈讚

玉寶皇上天尊

茫茫苦海實堪哀 惡業於身手自裁  
魂魄已歸司命府 幽關鎖閉幾時開  
長蛇吐焰炎如火 鐵狗噴煙陣陣來  
稽首諦聽三寶頌 普令超度出泉臺  
和不可思議功德

爾時真人聞是頌已惟喜踴躍仰謝天尊再稱偈讚

九幽拔罪天尊

無邊聖力不思議 盡釋幽牢拷對詞  
一道祥光來接引 亡靈隨逐上丹墀

和願薦此亡靈往生極樂國

焚香供養冥府第二宮陰德定休真君見世名曰初江大王其中地獄刀山劍樹火鬚寒冰亡人二七須詣此宮天尊哀憫拔度亡魂出離冥塗迺稱偈讚

玄真萬福天尊

衆生成造惡因緣 孰為回心見福田  
劍樹刀山屠一體 湯隨烈火恣烹煎  
無明種種欺方寸 一念思惟祇罪愆  
汝等歸依無上道 當來速得往生天

和不可思議功德

爾時真人聞是頌已心大歡喜稽首天尊再吟偈讚

十方救苦天尊

悠悠長夜可悲傷 一切衆生苦莫當  
仰賴慈尊垂救度 須臾熱惱化清涼  
和願薦此亡靈往生極樂國

焚香供養冥府第三宮洞明普靜真君世人所謂宋帝大王其中地獄吞火食毒屠割身形亡人三七須詣此宮天尊大慈不令經涉

迺作偈頌

太妙至極天尊

冥冥幽府九重根 長夜唯聞苦毒聲  
獄卒強教吞毒炭 牛頭屠割汝形身  
前生業果重重積 歿後悲酸一一經

今日聽宣無上道 此身速離廣寒庭

和不可思議功德

爾時真人聞是頌已說大慈心讚嘆天尊而作偈頌

朱陵度命天尊

天尊說教大慈悲 惡業衆生盡得離  
五色祥光開道路 從今同會入無爲

和願薦此亡靈往生極樂國

焚香供養第四宮玄德五靈真君世人所謂件官大王其中地獄負沙運石無有休息亡人四七須詣此宮天尊大慈廣垂哀憫救度衆生而作偈頌

玄上玉晨天尊

鄩都六洞大冥鄉 窈窕窮魂實可傷  
惡業沉魂歸地府 善功圓滿上天堂

負沙運石無休息 滾滾長河似沸湯  
諦聽慈悲無上語 今為甘露入飢腸  
和不可思議功德

爾時真人聞是頌已稽首  
天尊讚嘆無量再吟偈頌

法橋大度天尊

天尊無量救眾生 白簡丹書地獄迎  
一切愆尤俱解釋 從今拷掠頓超昇  
和不可思議功德

焚香供養冥府第五宮最聖耀靈真君世人  
所謂閻羅大王乃北陰天君之上佐諸大地  
獄之總司號同九幽位齊五斗亡人五七當  
至此宮業鏡現形隨緣報對天尊慈憫普為  
眾生拔度亡魂而作偈頌

度仙上聖天尊

眾生顛倒昧元因 慾海茫茫錯用心  
金玉如山難濟死 臨行惟有業隨身  
三塗渺渺無超度 長夜冥冥正拷魂  
地獄須臾皆解脫 一心恭敬大慈尊  
和不可思議功德

爾時真人聞是慈悲稽首作禮上白  
天尊再吟偈頌

火鍊丹界天尊

眾生業障本由心 解脫須憑無量因  
稽首虛皇無上道 一言寶偈勝千金  
和願薦此亡靈往生極樂園

焚香供養冥府第六宮寶肅昭成真君世人  
所謂變成大王其中地獄金釘拔舌鐵斧剗  
曾亡人六七當詣此宮晝夜拷魂被受諸苦  
天尊慈憫奉為一切窮魂而作偈頌

好生度命天尊

刀山劍樹鐵成林 惡業眾生正苦吟  
浮世電光來快樂 冥塗劫劫水湮沉  
陰司報對無容隱 拔舌剗胃痛莫禁  
為汝滅除無量業 當來稽首謝三清  
和不可思議功德

金闕化身天尊

爾時真人聞是頌已頂禮恭敬上白  
天尊再吟偈頌  
慈尊惠度說因緣 接引眾生上法船

鍊度此形成妙質 當知聖力大無邊  
和願薦此亡靈往生極樂園

焚香供養冥府第七宮泰山玄妙真君見世  
名曰泰山大王受上帝敕命佐理北陰晝居  
東嶽夜入冥府亡人終七須詣此宮拷定因  
緣校量罪福天尊救度普使超昇為諸眾生  
而作偈頌

太靈虛皇天尊

人間禍福本無門 汝等親裁善惡根  
方寸但知藏垢穢 百年數盡作孤魂  
業風吹處生還死 萬劫悲辛不忍聞  
為汝滅除無量業 當來來敬大元君  
和不可思議功德

逍遙快樂天尊

爾時真人聞是妙音發無上道心稽首  
天尊再吟偈頌  
悠悠五苦報囚徒 高上慈尊盡拔扶  
倏忽遍蒙甘露洒 幽關無數出泥塗  
和願薦此亡靈往生極樂園

焚香供養冥府第八宮無上正度真君世人

焚香供養冥府第八宮無上正度真君世人

所謂平等大王其中罪人手抱銅柱身掛鐵  
牀死經百日方到此宮罪業大深拘留此獄  
天尊大慈哀憫衆生濟度罪魂而作偈頌

無量太華天尊

冥官鼓筆怒威驚 拷掠悲辛不忍聞

人世百年無片善 亡靈過惡似沙塵

陰關未隔陽光界 骨肉爲誰救拔人

惟願脫離幽鎖去 得生恭敬大慈尊

和不可思議功德

爾時真人聞是頌已禮謝

天尊再吟偈頌

隨願往生天尊

虛皇一念向衆生 地獄咸聽大法音

倏忽超昇三界土 永離幽夜劍林中

和願薦此亡靈往生極樂國

焚香供養冥府第九宮飛魔演化真君世人  
所謂都市大王其中地獄鋸解鑊湯萬死千  
生無有休息死經周歲方詣此宮天尊布化  
音爲衆生大啓慈悲救苦度厄而作偈頌

玉虛明皇天尊

地府十王拔度儀

冥關一閉永無光 溟漠幽昏去路長

浮世何由通信息 酆都境界隔陰陽

危冠朱吏司刑制 獄卒牛頭掌鑊湯

稽首慈尊來救苦 願乘超度入仙鄉

和不可思議功德

爾時真人聞是頌已懽喜讚嘆功德無邊稽

首

天尊再吟偈頌

乘功託化天尊

天尊法力不思議 一切天神願頌依

白簡真符來地獄 威光前路引魂儀

和願薦此亡靈往生極樂國

焚香供養冥府第十宮五靈威德真君見世  
名曰轉輪大王應諸罪魂死經大祥方至此  
宮天尊憫濟救拔亡靈而爲偈頌

真皇洞神天尊

虛皇演教說真詮 普爲衆生度有緣

行滿登高無色界 罪根深重入冥泉

逍遙宴處金華館 累劫應知見福田

一切幽魂咸解脫 盡披重霧覩青天

和不可思議功德

爾時真人聞是頌已讚嘆無量再吟偈頌

寶華圓滿天尊

天尊哀憫救群迷 九夜幽魂盡出離

徑上南宮咸受度 普皆同會入無爲

和願薦此亡靈往生極樂國

天尊言一切衆生死經地獄魂繫酆都備受

諸苦時時拷掠刀山屠割銅柱鐵牀火鬻寒

池無邊苦惱吾今爲汝稱吟寶偈舉無量音

響徹十方聲聞九地拷對悉皆解脫魂神受

鍊徑上南宮劫劫生生長居快樂

向來演說天尊偈頌十王真君名號功德圓

成超度亡過某人往生天界伏願承茲妙果

盡釋愆尤速離幽暗之鄉徑達往生之路然

莫福流見在慶及家門一切有情同登道岸

諷經 宣疏 向來 回向

地府十王拔度儀終

上清天寶齋初夜儀

為

上清天寶齋者學道之人求仙要訣學授

上清畢法之後得行此齋如授中法不

得行天寶齋也

先為帝王國主祈福次為祖禰請恩洗滌

宿瑕懺謝新過功行圓滿道德者充自

然成仙白日騰翥

天子鎮信

金龍五枚各重五兩玉璧五枚各方東方青綾九

匹南方赤綾三匹西方白綾七匹北

方黑綾五匹中央黃綾一十二匹

已上鎮信綵繒並須密緻厚實者如是輕

薄者不用

公侯鎮信

金龍五枚各重一兩玉璧五枚各隨東方青綾一

匹南方赤綾一匹西方白綾一匹北

方阜綾一匹中央黃綾一匹

已上鎮信綵繒並須密緻厚實者如是輕

薄者不用

庶人鎮信

東方青絹九尺 南方緋絹三尺 西方白

絹七尺 北方阜絹五尺 中央黃絹一丈

二尺

已上鎮信綵繒並須密緻厚實輕薄者不

在用限

青童君曰若是修行志久在山巖中奉道誠

深求仙願切但備香燈無煩龍綵精潔虔心

自然得道也

凡欲修齋先以黃書具文九道於青紙上

安在天門一小案上還官之日只於天門

燒之上至天子下至庶人於壇上級點三

十二天燈每位一盞中級下級隨力所辦

壇外更點二十八宿燈及五星燈本命五

燈行年九燈於本屬位上蠟燭隨事充足

壇上門戶榜子一如黃籙齋法

先引齋主於玄師前關告齋意

次唱道

次請三師

次華夏讚引至地戶

次勅水

次昇壇呪從天門入

天玄炁清三光洞明金房道室五芝寶生玄

雲紫蓋來映我形玉童玉女為我致靈五帝

齊景三光同軒騰駕龍鶴昇入紫庭齋主請

福願保長生通真使者速達上清

次旋行上五方香畫從東夜從此

次上御案香

次上本位香

次各禮師存念如法

次衛靈神呪

次鳴法鼓二十四通

次發籙

上元五靈五老虛無自然元一天尊無上天

寶君直香金童素靈玉女左右玉靈自然通

真飛光龍騎各八十一人並出嚴莊關啓此

間土地里域具官臣今正爾燒香行道奉為

齋主其官修設上清天寶大齋一宿道場三

朝法事精排蘭味嚴潔香花繒綵金龍祈恩

請福願得無上十方金丹玉光降流齋主身

中所啓速聞



高上玉帝萬聖九前

次各稱名位

具法位臣某奉行上清天寶大齋初夜法事  
及諸道衆齋主等謹同誠上啓

虛無自然無極大道元始天尊無上天寶元

君上清玉帝太上道君太上老君太上丈人

無上玄老高上玉皇西龜王母南岳夫人十

方得道大聖衆至具玄德諸君丈人玉虛上

帝玉帝大帝東華南極西靈北真玄都玉京

金闕七寶玄臺紫微上官靈寶至真明皇道

君三十二天帝二十四高真太平下教文始

先生天地水三官上相上宰日月星辰四司

五帝天仙子仙飛仙神仙玄中大法師經籍

度三師三天大法師五嶽四瀆八海九江名

山洞府三界官屬一切真靈臣聞圓清方濁

孕无於玄關稟象分形資靈於妙道循環不

輟化育無遺覆載生成司明罪福此即元皇

演教太上流科飛法雨以蕩塵勞運慈舟而

超苦海是以齋主某敢投切懇上叩玄關乞

福祈恩消災散禍羅列香燈繒絲金龍建一

宵之道場赴三時之法席臣以胎生陋質乳

哺凡庸宿積慶緣幸居玄化早年冠禍志慕

真宗受法錄於星壇傳香燈於月殿登壇之

日告盟之時許闡玄猷宣揚聖典凡有歸向

敢不上聞齋主青詞謹當宣奏

次讀詞

按如詞旨祈福誠深拔度存亡資延福壽發

心舉意三界遙知謝過追愆萬聖容許手持

香火心祝虛無行道三時設齋一座精修蘭

味嚴潔香花延三島之高真降十方之上聖

玄穿渺渺啓告皆通大道無涯叩其深意鑒

察追非之懇聆聞悔過之詞俯賜玄恩弘開

宥典念向來之愚短捨已往之際非前代之

尤今生之過庶使百骸通悅六府均調五藏

懼怡萬神安穩丹宮有飛昇之字黑府無朽

敗之名萬累俱消千祥竟至冤仇息對債主

停詞故殺誤傷咸令解釋精心絕念注想玄

關今夜略啓齋因來日別陳祝懇此間土地

里域真官錄此齋功上聞真界所有懇願上

徹

三清無極道君玉帝九前

次禮十方

臣等志心歸命北方無極無窮元始高上天

寶元君上清天尊每方做此各一禮

次各虔誠懺悔

臣等志心歸命十方無極大道天寶元君上

清玉帝臣等以今懺悔散鑠咎愆普降洪慈

深胎巨澤遍禮東西南北上下四維日月星

辰名山洞府五嶽四瀆八海九江三界官屬

一切真靈上祝

當今皇帝聖算遐長皇圖鞏固懺悔臣等官

寮文武及以齋主九玄先遠內外宗親四友

三師上下眷屬前生今世歷劫罪尤輕聖慢

賢誘欺四輩不忠不孝毀像毀經殘害無辜

損傷生類如斯咎累堆積如山不憑道力消

穰無以得階仙果願以舊愆消盡新慶全臻

惟吉惟禱真靈翼祐冤仇息對債主停詞故

殺誤傷咸令解釋丹宮署簡黑部除名永泰

福鄉長芳壽域禍沉九夜福起十方稽首歸

依正真三寶

次朗誦元始三天章

清微天頌

元始洞空無 三炁精上門 紫融灌大虛  
 四明植靈根 妙化發東瓊 三便啓西崑  
 浩映九玄清 五華帶錦雲 離羅煥神燈

七星耀北元 飄飄上清畿 翼翼帝一尊

落落高上張 羽童何紛紛 流香本無色

洞入萬仙羣 左迴三流劫 右轉九天關

金華纓素雲 八風舞空輪 四時無停機

青白早分明 九九改劫運 三三度一椿

天地有終會 否激歸任誕 洞明正一法

嚴修六天文 太平反空無 奉翼後聖君

禹餘天頌

靈風起西門 錦雲生東瓊 三氣煥玉洲

流香乘煙輕 五花披風散 修效朗九清

騫樹耀朱日 黃華逐月生 中有採芝童

衣羽帶飛青 飄景萬嶺峰 逍遙宴綠軒

控御九空輪 運開無稽程 左令三天文

右攝六天兵 檢炁反空洞 六度應運傾

劫運自有會 誰測敗與成 洪波淪雲網

六合無遺形 魄尸漂長流 孤魂湮復零

悲此去來際 乃覺正法明 至學加精修

東華結瓊名 欣有白簡人 相與樂太平

大赤天頌

洞關運天經 五氣轉三微 紫戶吐瓊簡

金門納神暉 八會交真風 晃朗重冥開

天際九清外 落落高晨迴 三色反空無

四候應玉機 河侯已鼓筆 五行潛相推

六度無終劫 運極乘炁歸 萬魔羅天布

羣凶競吐威 兆民負災衝 積尸令人悲

妙哉正法文 履劫明不衰 至時相奉迎

契在九天扉 與爾期太平 放身無翼飛

次三禮

志心稽首禮無極無窮元始高上天寶元君

上清天尊

志心稽首禮三十六部上清真經自然黃書

至極靈文

志心稽首禮太上三尊玄中法師道德聖衆

一切仙真

次重稱名位

虛無自然無極大道高上元始天寶元君玉

皇上帝太上老君上相上宰三界官屬一切

真靈巨以忝逢道化宿有靈源參佩真符獲

披瓊韞受道之日告盟之時許闡玄猷宣揚

聖典齋官祈恩情切謝過誠深法中三朝設

齋一座香飛八景燈吐千花禱祝於寶座之

前注想於碧霄之上伏願虛無聖衆太上高

真監此精虔厚貽禎貺令臣得道魔試不侵

萬聖護持千靈翼贊今依科法說戒遠壇明

日燒香更申啓奏願開慈照俯視精誠拔度

沉迷早昇雲路存亡獲泰共保清貞壽峻南

山福深東海上明

天尊覆育之澤下副巨等歸命之誠感謝正

真垂映下照稽首再拜

次八願

上清玉帝太素元君太上高靈仙都大神今

日上告八願開陳一願飛霄長生神真二願

天地合景風雲三願五嶽與身長存四願九

祖解罪脫愆五願福壽斷絕胎根六願端正

智惠開全七願滅鬼斬馘六天八願甘露永

劫長延

次復鑑

仙靈仙官金童使者五帝五嶽神仙真人三  
光正真左右龍虎天仙五靈香官當令召致  
無上十方正真生炁自然金液丹精芝英九  
天玉真在此齋壇洞觀齋主覆護昇仙飛行  
太空騰景九天玉童玉女侍衛香煙傳日向  
來所啓速達高真上清玉帝萬聖几前

吟遊壇頌一巾下壇

衆仙出洞真 煥爛耀太清 奉者號仙人  
形質永長生 逍遙戲玄虛 宮殿羅無形  
○ 簾際七寶林 晃朗日月精 龍鱗交橫馳  
鳳凰翔悲鳴 太上治玄宮 衆真誦洞經  
焚香稽首禮 左行遶宮城 三周歸高坐  
天尊當應聲 一心弘至道 天下普安寧

學仙注下壇呪從地戶出

福壽既往 殞籍落名 天帝有命 億劫齊生  
事畢復位 萬神咸寧 後有關啓 復降真靈  
至玄師前拜謝而散  
上清天寶齋初夜儀 終

太乙火府奏告祈禳儀

舉步虛

焚符於水盂淨穢

太虛無體淨穢皆空妄覺一生塵緣競起既  
非真境即是魔宮是故行持先當蕩滌謹奉  
具符告召

九鳳破穢大將軍八方大力威神乾羅怛那  
洞罡太玄使者五方五龍神君華池文浴夫  
人滄水繡衣使者吞魔食鬼將軍銅頭鐵面  
騎吏本佩法錄仙靈解穢合干將吏並請遵  
○ 依元降齊赴靈場布炁行神流鈴擲火變化  
法水蕩穢氣於八紘斬馘魔精布真風於十  
極萬靈振伏十方肅清天無氛穢地無妖塵  
冥慧洞清大量玄玄一如告命

淨天地神呪 次舉華夏

師三禮上香

道由心學 信假香傳 手執玉爐 心存九天  
真靈下盼 仙旆臨軒 臣今所啓 咸賜如言  
跪默啓  
具位臣某恭焚真香誠惶誠恐稽首頓首啓

奏供養

玉清聖境元始天尊上清真境靈寶天尊太  
清仙境道德天尊昊天至尊玉皇上帝星主  
北極紫微大帝太微天皇大帝承天效法后  
土皇地祇神霄真王長生大帝東極青華大  
帝九天應元雷聲溥化天尊九天雷祖大帝  
上清紫微碧玉宮太乙大帝六天洞淵大  
帝六波天主帝君可韓司丈人真君九天採  
訪使真君五方五老天尊十方靈寶天尊三  
十二天帝君諸天上帝高真十極十華真宰  
瓊章道藏經錄神仙斗父北極龍漢天君斗  
母紫光金真聖德天后中天北斗九皇道君  
斗中帝座星君北斗九皇夫人內妃擊羊陀  
羅二仙使者斗中神仙靈官將吏天罡大聖  
萬真節度星君日宮月府星君五方五德星  
君玄都四曜星君南斗六司星君東西中三  
斗星君三台華蓋星君二十八宿星君十二  
宮分星君普天玄象星宰南極長生注生大  
帝南極福祿壽星君西臺金真萬炁元君本  
命元辰福祿壽星君大小運限祿馬星君當

生流年照臨星宰三元三官大帝北極天蓬  
 蒼天上帝北極天猷丹天上帝北極翊聖皓  
 天上帝北極佑聖玄天上帝天曹太皇萬福  
 真君天曹玉曆上生真君天曹掠刺大夫真  
 君天曹注福注祿注壽真君天曹會上無邊  
 真宰九天生神大帝九天儲福定命真君九  
 天司命上卿真君九天監生大神九天衛房  
 聖母元君九天朝元諸司真宰星河橋塔生  
 化神祇五雷院使真君雷霆都司元命真君  
 北極驅邪使泰玄都三省真君僉書三省使  
 真君靈寶五師真君火府傳教紫府馮真人  
 祖師希夷陳真人祖師通玄劉真人祖師中  
 天樞相伏魔許真人祖師清隱上仙披雲揚  
 真人祖師雲莊黃真人宗師西臺風雨令玉  
 田葉真人火府演派流芳歷代師真  
 火府主法都雷總管李元君主帥顯順大將  
 軍丘元帥副帥靈變大將軍王元帥雷樞大  
 神陳元帥雷機大神李元帥雷衛大神孔元  
 帥雷烈大神崔元帥雷光大神周元帥雷令  
 大神紀元帥雷陣大神劉元帥雷威大神林

元帥驅督家書白元帥通奏直符謝元帥開  
 壇聽令四大雷神諸階法中官將吏兵水府  
 土司無邊真宰陽間獄瀆祀典神祇名山洞  
 府得道神仙雷府殛司列職真宰行年太歲  
 至德尊神內廷五祀之神京都城隍之神京  
 畿廟貌祀典神祇壇靖所奉香火明神日分  
 功曹使者虛空來往神仙所塔無邊真宰干  
 冒真慈洞回昭格伏念臣猥以公微冒參玄  
 祕無功及物有過在躬第惟有受於投詞詎  
 敢或忘於請命以今奉為恭恪遵科教肅建  
 星壇像斗然燈投符作占伏願天之高星辰  
 之遠一忱可格於齊臨地之大河海之深跬  
 步敢期於畢至珠懸黍末法演霽林駐驛傳  
 騶環袞龍而當座鳴珂委珮翼序鷺以聯班  
 少聽洞章同躋妙道臣干冒威嚴下情無任  
 激切屏營之至稽首頓首再拜謹言  
 舉清災解厄天尊  
 召將 焚降令符 召社令六神  
 天靈天靈三界威神木客邪鬼令化微塵風  
 雷雨部四瀆神王五嶽真君各拱壇界分別

章表上達玉清急急如  
 大赤天帝律令敕  
 召四將  
 上清有敕速召雷神直壇四將火急摧傾五  
 嶽四瀆各聽威聲關召速降各列官庭奉符  
 用命面奏玉清急急如  
 大赤天帝敕  
 天丁天地靈地靈陰陽交合雷部現形謹  
 召開壇聽令高陶崔趙四大天將速至壇所  
 疾  
 存至四角  
 舉靈通感應天尊  
 召謝白 焚符  
 杳杳冥冥天地同生神化倏忽聚而成形聞  
 呼即至遇召速臨急急如  
 大赤天帝敕  
 吾今通奏壇前聽候所格所願通達  
 御前當日直符謝祐白伸隨師勅令急急如  
 大赤天帝敕 子文午出  
 舉靈通感應天尊

唵吽吽梵應雷轟攝

唵杏鳩盤陀利攝天下鬼神依師勅令速

如火令急奉

大赤天帝君敕

午文存至

適伸告召已沐來臨以今奉為某伏請整肅

威嚴護衛壇墀開天門閉地戶聿嚴虎豹之

關朝帝所躡雲根共逐龍鸞之馭蓋昭神貺

潜格靈麻

舉金真演教天尊

降師

學而不從師玄理難於自悟教者必以正至

道妙於心傳脉絡貫通系支接續此太上聿

嚴於授度故後人深重於繼承凡有皈投敢

忘關告門下 具職 謹同齋官默想師闡

志心拜請

祖師啓教紫府馮真人祖師純素妙道希夷

陳真人祖師太極上相通玄劉真人祖師中

天樞相伏魔許真人祖師清隱上仙披雲楊

真人祖師浦城真常先生雲莊黃真人宗師

西臺風雨令玉田葉真人火府歷代演派師

真恭望師慈俯垂省錄必聞清明在躬符章

瑞世夢傳聖母靈書丕顯於開元感叶醮筵

異相遂彰於太一石室之文斯隱蜀都之派

維新老君現而來山下之青牛魔女擒而掣

井中之鐵鎖文星炳瑞樞府儲祥白晝而流

火漲天冲虛示化清夜而彩雲貫斗躡景飛

神嗣之浦城者皆可筌蹄繼之玉田者足為

矜式濡命而風翻雷激指揮而雨止風停著

八字之家書永錫生生世世冠諸階之道法

茂延子子孫孫是夕恭願玉珮鏗鏘霞裾縹

緲自天衢而下邁格塵世之小心謹啓以聞

舉道經師寶天尊

上信香見師

雲輿 散花 獻茶

具位某虔誠上啓

祖師啓教紫府馮真人祖師希夷陳真人祖

師通玄劉真人祖師伏魔許真人火府古今

歷代傳道授法演派師真恭望師慈俯垂省

錄伏聞師所存道所存派系遠通於脉絡德

之至教之至範模永賴於甄陶以今奉為某

丐投告盟斗極順度星躔重念某玄門末緒

道域疎才姓名冒綴於仙階多違戒律科格

罔明於祖訓濫竊行持匪藉提撕曷由感格

所祈事理乞賜允俞仰冀宣行斗教播告星

垣俾所屬之玄曹聲發響應命合干之將帥

形動影隨罡步通靈符章有驗干冒師嚴某

下情無任虔禱之至謹言

舉七元覆護天尊 明燈

蓋聞斗運七元宰生殺照臨之柄燈分五色

驗吉凶禍福之機光燭人間位居天上仗丹

符而飛焰燦然象緯之當空炳耀極以同輝

儼若機衡之在御仰希昭報式副虔祈

法師然燈 眾諷神呪

師存思合斗

太上有教 點發斗燈 七元來降 救度眾生

左輔右弼 顯現威靈 天蓬元帥 統領天兵

五雷使者 六甲六丁 真武大聖 台中三星

去病除禍 斬馘妖精 違教者死 順教者生

斗燈一照 身宅光明 福果長壽 永保利貞

燈光朗耀 照人長生 三魂安健 七魄康寧

明燈攝光 遊精不飛 七魄安守 萬神總歸  
斗中齊景 長處光輝 七元來降 受神告聞  
燈光明暗 知言知凶 威神之力 萬願皆從

投盆符 作占

巨聞清清冷冷者神水之鄉 心心投授者真  
符之秘必也 驗靜中之動 于以測玄上之機  
伏願光溢恩波 春融福筆 壽無極無窮之脉  
譬彼長流定所 戴所履之方 昭哉吉報 所有  
牒文茲當宣示

宣牒 投盆符 召二使者

太乙火府焚符告召

斗中擎羊陀羅二仙使者 斗中通事舍人聞  
今告召速降壇庭急急奉

大赤天帝君教

斗中有將職贊璿璣 掌善罰惡 察過言非

玉衡布令 威鎮瑤池 聞吾呼召 風火奔馳

赴臨壇下 毋輒稽違 急準

大赤天帝教 三教

靈吒喇星帝摩婆訶多薩訶哩啼聚莎訶  
唵嚩吒唵攝

天中斗神斗曜之靈 左有汝明 右有妙真  
神變莫測 出幽入冥 吾今關召 速降壇庭  
急準

大赤天帝教 存降

法師白事 焚合符

適伸告召 諒沐降臨 當所以今奉為某舒壇  
建斗解厄 消災欲迂 宸麻以伸 寅奉敢煩 神  
力貴此合符上詣

斗宮請降恩光 俯臨燈席 畢

教奉行拱俟 昭報 步斗存遣

靈通感應天事

具位巨某與齋官合壇官眾等謹同誠上啓  
三清上聖十極高真北斗九皇道君四府萬  
靈東聖火府師君將帥燈筵觀鑑神祇千冒  
真慈洞回昭鑒 臣聞燒香歸虛無華蓋已騰

於寶篆冥心望北極丹霄 僕駕於金輿載維  
梵氣之玄容 尚隔紅塵之穢濁 仰瞻九陛 俯

罄一誠紫雲翁勃於絳橋瑞霧紛馳於綵仗  
繡衣前導 倏忽降下於瑤壇 銀燄交輝 恍若森

羅於璇極 臣與齋官遙望天階 奉迎星馭

焚接駕符

降聖

巨等中謝謹謹奏請中天大聖斗父北極龍  
漢天君中天大聖斗母紫光金真聖德天后  
北斗綱極宮太尉貪狼星皇君北斗靈關宮

上帝巨門星皇君北斗紫極宮司空祿存星  
皇君北斗運天宮遊擊文曲星皇君北斗帝  
席宮斗君廉貞星皇君北斗上尊官大帝武  
曲星皇君北斗關會官上帝破軍星皇君洞

陽宮大帝天尊外輔星皇君隱元官大帝真

人內弼星皇君中天大聖北斗九皇延生夫

人巨等中謝恭望星慈特賜瑤光降臨蘭席

雲輿

適伸奏請已沐降臨 輒備淨茶用伸上獻

進茶

具位巨某等謹同誠上啓

虛皇妙道十極高真北極梵炁龍漢天君紫

光金真勝德天后北斗九皇大道君斗宮列

班真宰本命元辰星君火府師君雷神天帥

燈壇所落觀鑒神祇恭望聖慈洞垂昭鑒

臣聞周沙界入微塵密運無方之化判人間  
司陰府實弘不測之功亘古亘今至靈至聖  
自天地肇分於太極而璇璣已列於北辰蓮  
花九苞一時出現玉衡七政萬類生成故人  
品之貴賤雖殊在命分之照臨不異凡曰禍

而曰福暨與災而與祥悉自權輿得由主宰  
然其大悲大願每赴感以垂慈資其厚德厚  
恩屢有求而叶應肅于喉舌敷露腹心劍符  
合而聖馭降臨燈焰輝而神光下燭靈符畢  
集玄象森羅明水芳醪式陳初獻

法事

具位臣某等謹同誠上啓

虛皇妙道十極高真梵炁龍漢天君紫光金  
真聖德天后北斗九皇大道君斗宮無邊真  
宰本命元辰星君火府師君帥將三界一切  
威靈恭望聖慈洞回昭鑒臣聞應九天應九  
地尊無越於九皇曰北極曰北辰顯莫踰於  
北斗昭然在上劃爾當空故有耳目者靡不  
見聞而具性命者均從賦予功參萬化道貫  
三才大如海嶽之靈祇舉拜涵濡之澤微若

江河之魚鱗亦傾朝戴之心顧何災不滅何  
福不臻抑所感必通所求必應用敷悃素仰  
濟高明明水芳醪式陳亞獻

法事

具位臣某等謹同誠上啓

虛皇妙道十極高真梵炁龍漢天君紫光金  
真聖德天后北斗九皇大道君斗宮無邊真  
宰本命元辰星君火府師君雷神天帥三界  
官屬一切威靈恭望聖慈洞回昭鑒

臣聞為樞機作主宰運六氣而御四時理綱

紀統乾坤總五行而司八卦光臨下土位冠  
中原夫太素之未分無形無象粵自混黃  
之成化有緯有經皇人按筆以書符太上開  
函而演奧座扶玉局教闡金科躡景履師綽  
著家書之妙旨飛神謁帝聿彰火府之靈文  
仰惟奕世以相傳爰許微臣而致懇念葵藿  
之誠可格愧潢汙之薦非儀明水芳醪式陳  
終獻

法事 進章 或表

臣聞道無心而可情求太上示延生之典天

不言而能善應斗真垂度厄之科星馭俯臨  
霞裾並集禮既成於三獻誠敢怠於一心仰  
維上古之結繩不假文字繼自皇人之按筆  
以演洞章故封緘得以將懇謝之辭而毫楮  
遂式達敷陳之意宸聰伊邇聖鑒非遙九頓  
首以望天顏三薰手而披雲笈金輿玉輦昭  
回已格於凡塵玉宇金書報應即頒於溫詔  
臣謹關法壇神吏急急捧奏以聞爰有心章  
謹當跪奏

宣闕畢

師步罡伏地待報得報即起上香

解厄

- 大聖北斗七元君 能解三災厄
- 大聖北斗七元君 能解四煞厄
- 大聖北斗七元君 能解五行厄
- 大聖北斗七元君 能解六害厄
- 大聖北斗七元君 能解七傷厄
- 大聖北斗七元君 能解八難厄
- 大聖北斗七元君 能解九星厄
- 大聖北斗七元君 能解夫妻厄

大聖北斗七元君 能解男女厄  
 大聖北斗七元君 能解產厄  
 大聖北斗七元君 能解復連厄  
 大聖北斗七元君 能解疫癘厄  
 大聖北斗七元君 能解疾病厄  
 大聖北斗七元君 能解精邪厄  
 大聖北斗七元君 能解虎狼厄  
 大聖北斗七元君 能解蟲蛇厄  
 大聖北斗七元君 能解劫賊厄  
 大聖北斗七元君 能解枷棒厄  
 大聖北斗七元君 能解橫死厄  
 大聖北斗七元君 能解呪誓厄  
 大聖北斗七元君 能解天羅厄  
 大聖北斗七元君 能解地網厄  
 大聖北斗七元君 能解刀兵厄  
 大聖北斗七元君 能解水火厄  
 大聖北斗七元君 能解一切厄  
 於是七元君 大聖善通靈 濟度諸厄難  
 超出苦眾生 若有急告者 持誦保安平  
 盡憑生百福 咸契於五行 三魂得安健

邪魅不能停 五方降真炁 萬福自來并  
 長生超八難 皆由奉七星 生生身自在  
 世世保神清 善似光中影 應如谷裏聲  
 三元神共護 萬聖眼同明 無災亦無障  
 永保道心寧

還轉 受醫 起占  
 具位 巨某等謹重誠上啓  
 虛皇妙道十極高真梵炁龍漢天君紫光金  
 真聖德天后北斗九皇大道君斗宮列班真  
 宰本命元辰星君火府師君天神雷師燈壇  
 所啓列位高真恭望祥光洞回昭鑒  
 臣聞悔過虔恭詎敢式違於經教奏章懇願  
 庶幾可格於天心江海弘深乾坤廣大維無  
 不包而無不入故有所受而有所容伏念某  
 等爾爾微生混然中處粗知學道尚愧隨流  
 撫戒行之既虧顧操脩之弗正七情六慾尤  
 致牽纏三業六根未能清淨因而授法愈以  
 招非出偽隱真談空說有漏泄玄科之秘旨  
 益增黑簿之罪名動積多愆居無片善或躡  
 紀飛罡而次序乖於左右或存思注想而聞

見亂於後先香火之祀罔虛符篆之書實并  
 雖昭昭之際人所不知然冥冥之中神赫其  
 怒迨茲發露咸由赦原俾臣等籍上清都宇  
 題丹彤形神沖寂共期玄妙之遊志意真純  
 永奉虛無之化上願天祥地泰君聖臣賢日  
 月貞明兩陽時若四海息戰爭之禍兆民歌  
 豐樂之年次愿壽官某吉叶太和數超前定  
 魔無干犯俾祿馬之資扶身有光明錫魂神  
 之澄正一家長幼四序康安臣等七世先靈  
 早達逍遙之境三塗滯魄俱登快樂之鄉凡  
 在有情冀叨洪施以今香殘寶篆漏趣銅壺  
 餘光遙映於蓬茅清蹕已先於輦輅行駕  
 列維聞環珮之珊珊鳳嘯鸞吟僅覩冠裳之  
 秩秩霓旌羽蓋已在璿霄虎衛龍驤還歸金  
 闕丹霧絳霞之鬱勃瓊樓玉宇之高寒克厭  
 初圖厥終莫盡勤拳之意倏而來忽而往徒  
 深依戀之情臣與齋官遙望天階奉辭仙馭  
 太乙火府奏告祈禳儀

CS A R 26-U



清微玄樞奏告儀

入壇

焚淨穢符於水盂中

念天地呪 跪啓

恭以玄都境妙有神通寸誠難達靈寶香無為清淨一炷遍聞

具位臣某誠惶誠恐稽首頓首再拜上啓

祖師清微真元妙化天帝清微紫宸大華天帝清微太初天君祖師玄天仁威上帝祖師

高元清真紫虛元君祖師玉華通惠元君祖師

師泰玄上相正一真君祖師天機內相神功

妙濟真君祖師金闕昭疑妙道保仙元君祖師

師龍光道明元君祖師紫英玉惠元君祖師

西華清虛真君祖師青城通惠朱真人雲山

保一李真人眉山混隱南真人丹山雷淵黃

真人宗師雲萊葉真人古今歷代傳法授道

演教諸大宗師恭望師慈俯垂省覽切以靈

寶開光祖炁雲羅於五億玄元演妙神功日

赫於三千惟道為尊無師不度以今某涓卜

今宵朝告斗極專為其順穰星度請福消災

為上

伏望振環珮於霄衢聯翩下邁揭網維於吾道黼黻朝修法衆運誠修齋奉請

修齋 雲輿 散花 獻茶

臣重誠上啓

祖師清微真元妙化天帝清微紫宸大華天

帝清微太初天君祖師玄天仁威上帝祖師

高元清真紫虛元君祖師玉華通惠元君祖

師泰玄上相正一真君祖師天機內相神功

妙濟真君祖師金闕昭疑妙道保仙元君祖

師龍光道明元君祖師紫英玉惠元君祖師

西華清虛真君祖師青城通惠朱真人雲山

保一李真人眉山混隱南真人丹山雷淵黃

真人宗師雲萊葉真人古今歷代傳法授道

演教諸大宗師恭望師慈俯垂省覽切以元

始懸寶珠演度人之妙旨老君昇玉局擊解

厄之玄科可以保命延年可以消災度厄令

傳善士繩繩繼繼以相承為說良緣世世生

生而有賴咸歸正道遂免迷津伏念臣宿植

善根早親正法認領行持之職敢後宣揚罔

明修進之階惟深憂懼匪賴陶鎔之造曷符

效信之機臣今某入意領詞虔恪按格宣行

以今瞻斗極而請炁焚符列星壇而法天像

地匪絲宗主曷遂開張伏乞差撥將兵下臨

壇所蕩除氛穢祇迓真存或典封緘或專翊

衛分司列職達悃通誠庶獲感孚以昭玄貺

臣今澄心遣欲念道思真賴正炁以資扶仗

祥光而照燭真火蕩焚於五體靈風披拂於

三田變化凡軀融成妙相庶俾飛罡激指運

炁合神認真形於虛無渺漠之間如鏡顯相

索本命於妙有靈明之景似谷應聲當願風

雲澄靜星斗燦明奏告蒙霽霈之恩存念遂

感通之願臣誠惶誠恐稽首頓首再拜虔祝

侯命之至謹言

念金光咒 存神 步罡

焚符 召將

斗樞有將職贊璇璣賞善罰惡察過言非王

帝有命威鎮瑤池聞吾呼召風火奔馳降臨

壇所毋輒稽違

一炁都督雷府分司焚香飛符宣召

玄樞飛捷急奏報應使者方央中翊輔玄斗

太一天君王志璇璣靈應總真天君龔洪保  
元昭烈樞靈天君劉潛願聞宣召速降行壇  
有事委請

身披羽服佩帶七星人間禍福報應分明欽  
準元降符命告召

斗中擊羊上仙使者楊汝明斗中陀羅大仙  
使者耿妙真斗樞上相真君斗機通事舍人  
聞今召命速赴壇場有事委請

天中之神斗曜之精左有汝明右有妙真神  
通莫測出幽入冥吾今催召速赴壇庭有違  
吾令如逆帝宸急急筆

北帝敕召律令

一炁都督雷府分司飛符催召

斗中玄樞飛捷急奏報使者方元帥翊輔玄  
斗太乙天君王元帥璇璣靈應總真天君龔

元帥保元昭烈樞靈天君劉元帥斗中擊羊  
上仙楊使者斗中陀羅大仙耿使者斗樞上  
相真君斗機通事舍人各各分身化氣下降  
燈壇檢察事情昭示禍福大彰報應以副禱  
祈惟神靈通烜赫變化難量無為而成有召

立至瞬目揚眉之內徑達九天回頭反掌之  
間遍周三界所求皆應無願不從以今當職

奉為某洞卜今宵朝告斗樞請領恩命專為  
某祈保平安仰煩斗中仙使齋持符命敬叩

北斗璇璣靈應官東請

空

北斗九宸上道星君北斗九皇夫人斗中諸  
靈官眾聯降星壇證盟修奉俾令關告咸賜  
如言今也召仙仙到請聖聖臨呈化此符合

明大心急急如元降律今就煩威力攀屈斗  
中天醫諸大靈官解厄神吏仍煩關會本佩  
雷靈諸司官將地祇上將溫元帥正一風火

靈官馬元帥玄壇執法趙元帥地司太歲殷

元帥鄧都朗靈關元帥豁落猛吏王元帥諸  
司副帥傳奏功曹驅邪治病符水仙童將吏  
主職威靈報應官將一合下降燈壇審實事

理佐助行持闡揚教法仍請會同內度五祝  
之神速為照勅某身田一切未來吉凶詳行  
昭示庶令推測有準報應無差上彰斗法之  
靈下副衆情之懇以康為信願賜感通吾在  
壇前立侯昭報

隨機赴感天尊

各禮師存念如法

衛靈

玄斗元精 三素朗明 萬真啓道 掃除災群  
八威玉策 普告萬靈 九辰備守 攝邪戮精

延年無窮 壽得長生 闡明童子 備衛帝庭  
星光洞照 神炁四冥 斬馘六天 制會鄧山  
縛送朝單 敢有稽延 金戈束形 皇道正明

伏匿魂魄 與道合真 八方威神 掃穢除氛  
七元來降 玉簡刊名 乘景飛軒 上升玉清

鳴法鼓二十四通

無上三天始元玄三炁太上五靈老君當召  
出巨等身中三五功曹左右官使者左右捧  
香驛龍騎吏侍香金童傳言散花玉女五帝  
直符直日香官各三十六人出出者嚴裝顯

服冠帶垂纓關於玄壇天帝天真此間土地  
里域等神臣今陞壇朝告謹奏為入意其諸  
忱悃已錄告聞願得  
太上十方正真生炁下降流入巨等身中令  
目所啓之誠速達徑御

太上無極大道昊天玉皇上帝  
北極紫微大帝北斗九皇星君御前

真光朗照天專

然燈 念呪

上帝有敕發點斗燈七王來降救護羣生

左輔右弼親現威靈天蓬元帥統領仙兵  
五雷使者六甲六丁玄武大聖台中三星  
治病除禍回死作生違教者死稟教者生  
大降威力誅斬妖精三魂附體七魄安寧  
斗燈一照身宅光明

焚降具符 降九皇

具位臣某初謝百拜奏請

中天大聖北斗網極宮太尉貪狼星皇君北  
斗靈關宮上宰巨門星皇君北斗紫極宮司  
空祿存星皇君北斗運天宮遊擊文曲星皇  
君北斗帝席宮斗君廉貞星皇君北斗上尊  
宮大常武曲星皇君北斗關會宮上帝破軍  
星皇君洞陽宮玉帝外輔星皇君隱元宮帝  
具內弼星皇君北斗九皇夫人臣等恭望道  
慈特賜瑤光降臨壇所鑒巨關告明示吉凶

或顯證於燈光或潛彰於物理一心恭默萬  
願克從臣中謝再拜祇迎聖駕

雲輿 存真降

適伸奏請已賜光臨再拜致恭淨酒香茶謹  
伸進獻

散花 投盆符作占

通章

具位臣某謹謹虔誠上啓

斗極祖師洞真大道元始天尊斗極玄師洞  
玄大道太上道君斗極真師洞神大道太上  
老君玉皇大天尊玄穹高上帝紫微上宮天  
皇大帝紫微中宮北極大帝北斗高上玉皇  
尊帝太微玉帝玄卿大帝上清日宮太陽帝  
君上清月府太陰皇君北斗網極宮太尉貪  
狼星皇君北斗靈關宮上宰巨門星皇君北  
斗紫極宮司空祿存星皇君北斗運天宮遊  
擊文曲星皇君北斗帝席宮斗君廉貞星皇  
君北斗上尊宮太常武曲星皇君北斗關會  
宮上帝破軍星皇君洞陽宮玉帝外輔星皇  
君隱元宮帝具內弼星皇君北斗九皇延生

夫人天罡大聖萬真節度奎光帝君東西中  
三斗星君三台華蓋星君四方二十八宿星  
君十二宮分星君六十甲子星君上清主照  
某年某月某日建生本命星君大小二運星  
君大小二限星君祿馬二庫星君胎生八位  
神將命運限宮照臨真宰三元三官大帝君  
北極三帥真君北極鎮天真武靈應佑聖真  
君祖天師泰玄上相正一真君九州都仙太  
史真君太極仙翁真君華蓋山三仙真君清  
微玄樞奏告古今歷代演教諸大師真斗中  
玄樞飛捷急奏報應使者方元帥斗樞上相  
真君斗機通事舍人斗中擊羊陀羅二仙使  
者雷霆鄧辛張三天君上清神烈荀畢二  
大天君斗中仙靈官衆某靖所隸諸司官將  
燈壇格降一切羣真恭望道慈洞回昭鑒

臣聞清微御運教正炁於紫微太極開圖煥  
靈光於北極華蓋映玉垣之邃勾陳羅金闕  
之崇提挈玄黃運帝車而齊七政統制經緯  
握天罡而建五行飛谿落於龜圖耀奎光於  
鳳簡巍巍功德赫赫神靈伏念宿植善根生

達道運飛登而復魂魄未契虛無流吹而涸精神徒紛濁滓過易盈於鈞石功莫積於刀圭曲荷洪慈俾陶玄職臣某奉為某涓卜今宵朝告斗極專為某順極星度祈保平安以今恭依元降謹請某將進拜紫極玄樞急告心章上聞

宸極伏願元皇委照玉宸流光救五帝四司紀善功於青簡啓三官九府消災難於玄編冀垂擁護之仁下慰翹傾之悃臣誠惶誠恐稽首頓首俯伏

案前須待玄恩報應具有章書謹當宣奏

宣章 熏章就焚於香爐內

就焚隨章諸符 宣遞符

上帝垂恩 七真仙靈 魁魁魁魁 明檢鬼營 懸懸懸降 永保安寧 急急如律令

俯伏默朝 三禮

謝恩 焚謝恩符

具位臣某謹重誠上啓

斗極祖師洞真大道元始天尊斗極玄師洞玄大道太上道君斗極真師洞神大道太上

老君玉皇大天尊玄穹高上帝紫微上官天皇大帝紫微中宮北極大帝北斗高上玉皇專帝太微玉帝玄卿大帝上清日宮太陽帝君上清月府太陰皇君北斗網極宮太尉貪狼星皇君北斗靈關上宰巨門星皇君北斗

紫微宮司空祿存星皇君北斗運天宮遊擊文曲星皇君北斗帝席宮斗君廉貞星皇君

北帝上專官太常武曲星皇君北斗關會宮上帝破軍星皇君洞陽宮玉帝外輔星皇君

隱元宮帝真內弼星皇君北斗九皇延生夫人天罡大聖萬真節度奎光帝君東西中三

斗星君三台華蓋星君四方二十八宿星君十二宮分星君六十甲子星君上清主照某

年某月某日建生本命星君大小二運星君大小二限星君祿馬二庫星君胎生八位神

將命運限官照臨真宰三元三官大帝君北極三帥真君北極鎮天真武靈應佑聖真君

祖天師泰玄上相正一真君九州都仙太史真君太極仙翁真君華蓋山三仙真君清微

玄樞奏告古今歷代演教諸大師真斗中玄

樞飛捷急奏報應使者方元帥斗樞上相真君斗機通事舍人斗中擎羊陀羅二仙使者雷霆鄧辛張三大天君上清神烈荀畢二大天君斗中仙靈官衆某靖所隸諸司官將燈壇格降一切羣真恭望道慈洞回昭鑒臣聞

專帝瓊宮降晨華而格齡衍茂玄樞玉省承天芳而芝檢飛流惟通寂感之玄斯契潛昭

之妙況九皇垂象流精下映於坤維而八卦成形稟粹上符於乾度仰範圍而有翼每素

篤以無違今某翹勤紫極清淨華堂羅象世之威儀備朝天之科法消災度厄請福延生

尚慮臣華穢濁軀濫領朝修之命玄微奧旨罔明授受之方對越率違存恩謬誤莫由提

於後學賴肆赦於前非次願七元守形九靈錫命勒威星而退舍百福來臻教德曜以臨

幾三災消落上願天元澄晏地紀安寧二曜連珠五星合璧時調玉燭邦家隆泰運之基

歲慶金穰黎庶遂全生之願則上明天尊大慈之化下副臣等歸命之誠謹啓以

聞

發願 復爐

香官使者左右龍虎君侍香諸靈官臣等向  
來朝告之所自然生金液丹碧之美百靈眾  
真交會在此香火爐前當願丹誠上格玄貺  
下敷十方仙童玉女侍侍蘭煙傳旨向來所

奏之誠速達徑詣

太上無極大道昊天玉皇上帝

北極紫微大帝

中天大聖北斗九皇星君道前

清微玄樞奏告儀終

靈寶无量度人上經大法序

天 具 皇 人 撰 集 霜一

元始祖劫為天地之根宗靈寶開闢總陰陽  
之樞紐推日月變通之理統星罡躔運之機  
妙集旋網提攜子午達五行之造化追二炁  
之魁魁進退乾坤飛旋離坎擒龍伏虎控風  
乘鸞朝餐紫府之英暮食青華之液鍊形流  
火濯質東池六龍飛蹈於層霄九炁攢烹於  
玉鼎道之生我物无定形棄物留形則炁神  
交而真自徹釋情養浩則精血通而炁目凝  
真火高奔飛扶丘之皎日水金拘制旺玉關  
之蟾蜍八鸞同鳴讚空歌之雅韻九鳳齊唱  
揚十絕之玄音俯仰靈阿十方之天真自集  
朝參太上萬靈之羽衛飛斬黍米高懸變通  
莫測含包虛昧則无執數眾咸歸濁競奔趨  
則萬炁千真盡散集炁為寶聚神為靈乾健  
純陽坤厚純陰自然之炁无形无名上極九  
清以炁假名為號下徹九地以形則號為名  
是知杳杳冥冥恍恍惚惚寂然不動感而遂  
通二炁迴旋天地應時而動三田通妙陰陽

轉運而為靡在他施何勞自造存神叩齒警  
初真入道之門鍊炁書符明學士守規之矩  
欲餌吞於九轉當造化於四時迴運周天交  
運水火烹金鑄鼎鍊石補玄盜日月之精華  
結神真之鉛汞先明子午次辨水金進退抽  
添知時識候溫調養育烹鍊無差勿殺害以  
欲貪勿嫉妬而姪盜遠憎去始異骨成親濟  
度天人闡教凡世通玄究微悉章洞慧東魔  
却惱斷六根障塞之源捨妄從真滅五苦輪  
迴之路拘魂制魄養炁藏神身有光明形无  
影響開明三景離合自然高宴鬱羅萬劫蕭  
臺聳冠飛升金闕玉山絕境逍遙飛駕瓊輪  
十炁飛天自現控乘綠輦諸天五老傾无疾  
除罪薄之因落滅惡根之道妙乎茲法故品  
諸經提悟迷荒救鶴未悟吾昔遇清微丈人  
授以二炁吐納精次過於玄皇玉帝賜以金丹  
訣言遂明天地權輿之數以了陰陽生殺之  
機衆卉百華盡守根而固蒂奇禽異獸咸抱  
一以合元故知顛倒五行番覆四象盜元一  
飛玄之氣守真精妙体之英建寶鼎於崆峒

飛金晶於靈洞遶內外之水火合上下之刀圭元炁周流感元黃而玄珠光耀包藏宇宙舍金丹而資用無窮是知天地之獨尊變化之無形無質乾坤之妙道生死之無始無終道勿遠求不出戶牖觀之者鮮遠之者多素

本志真甘樂亡於泉壤入邪捨正徒負夏以經冬靜以生強安而思極七情鼓扇陽絕陰生而性命危六欲觸耽精散形離而神炁泯五藏搖蕩九竅閉闔靡知性命之端安得奇耦相配何明造化豈辨玄機吾啓大慈願提

仙子將茲神炁集號玄章故名靈寶之筌蹄以應真經之內法付于妙行出世度人化現十方名號非一編諸經典徧滿恒沙句句為玄頭頭是道悟茲妙理則入生出死而與道俱存于此真機則離合自然而去來元礙遇之者夙非凡骨行之者累世真仙悞謫人天慮差覺路指名圖定證悟法門行者秘藏了真可度謹序

靈寶无量度人上經大法卷之一

八明開聰品

玄師曰靈寶大法乃元上大羅元始天尊所說玉宸道君五老上帝高尊上聖妙行真人十方神王至真大神所受後聖玄元金闕高真天帝行化下教世間得而聞之乃是三十六部尊經總萬八千篇衆道之宗玄淵隱奧與萬法一貫

一則明元始祖炁從何先化玉字按靈寶玉字內音經云自三炁之先演津之後其中真精欲化挺生元炁元炁之內有神曰元始天王其炁混凝與元始同生流化結芳非色非相或舒或張至延康開劫一炁分形而為二炁虛無自然而生始炁二炁交結凝相太空彌覆無極字方一文八角垂芒莫知其理二炁混凝包藏玉字至龍漢開劫元始天王分鍊二炁混沌開光炁清高澄成天炁降積淨成地二炁分合中有和炁名曰玄炁亦曰大梵之炁至赤明劫元始開圖中有真陽之炁化為洞陽之火元始還洞陽之火冶鍊三炁

混合玉字而成赤文因而劫號赤明文號赤書玉字是茲理也

二則明生育混沌陶冶萬範自混沌開析三炁成文火鍊為赤書光明之炁陽光之精成日靈光之精成月餘光布散分為萬象三炁之神分為三清之聖自此之後萬彙皆出皆生莫非玄元始三炁也至開皇劫分鍊三元化生諸聖至上皇劫五劫周啓五行全形化生諸真諸仙應五劫之內產生玄中之精精中之神皆名上皇故劫號上皇劫五劫之中五行正炁流方布形或聚或散或卷或舒或張或體應雲煙火霧或象類星斗金玉或形分蟲魚龍鳥皆出於赤書玉字分形自然生成三洞四輔之文龍胎石景億萬圖書三部千條局命天真皇人太真玉妃悉書其文錄為簡錄以正生成之本總括萬象之元陶鑄群品之機出產仙真之紐

三則明靈寶大法自然生成圖書總括萬象為三才機紐是茲理也

四則明大法為三洞祖教出生一切聖人自

五劫開化之後玉清洞真上清洞玄太清洞神三洞之經四輔符籙皆因赤書玉字而化稟受靈寶之炁而成昔自元始天尊命上皇三十九帝九霄天帝各紀經祝而成大洞三十九章明五劫開化源洞之體述和合三炁歸一之法付玉宸道君次於諸天說三十六部尊經後自三皇之代金闕後聖玄元老君下化神農時下化為郁默子嘗百藥分五穀而說長生經伏羲時下化為元化子正八方演陰陽說靈寶元陽經祝融時下化為鬱華子修三綱齊七政說靈寶五星混常經黃帝時下化為廣成子說靈寶道戒經少皞時化為隨應子說靈寶元藏經高辛時號元陽子說靈寶微言經帝堯時號務成子說靈寶政事經帝舜時號尹壽子說太清經靈寶赤書夏禹時號具寧子說五篇真文經龍躡經周時號郭叔子說靈寶赤精經道德二篇靈寶八威治魔經秦始皇時授以鬼林經并策役鬼神之符漢世名赤松子說三一經文帝時號河上公說道德篇章西王母奉元始之命

說靈寶三十六部尊經於武帝時下降人間授帝无上洞真洞玄洞神之教至于桓帝永壽元年又下降人間演正一太清洞神之道方成三洞皆因靈寶大法化生一切聖人也五則明人身體法元始造立混洗而自人身生聖胎法身父母交精一點合和二炁分圻先生其腎三炁分擊而生神府者心也四炁交并華蓋成形五炁交光如華五葉即五內備炁如三炁至五劫之象也二炁分判上生泥丸而下至玄谷水府也三炁火鍊上生日月如同兩目一身光明為萬象也人身正同其理夫身外分形須知靈寶祖炁靈寶之炁入沙成金入石成玉禽生鸞鳳獸生玄龍草木生靈芝五穀合嘉瑞氣散成和風炁昇成慶雲炁降為甘露入水生夜光在人生聖賢

化生萬寶今世作何體狀復採鍊此炁餌之則登真正所謂靈寶之炁如萬類亦有之謂龍珠虎寶牛黃瑞丹之屬也今流精玉光丹亦是也所是靈寶之炁天地者日月之對日中之時身中者神炁會合之初故太一真人曰常於太極握樞機動靜神珠降幌幃自有靈寶生玄谷黍米空歌嘯詠時是也得此餌之必登真人之位故下仙莫能階此髣髴矣七則明大法中大洞育物回靈之道則白日登昇次誦誄長生度世尸解得道經經中倫有萬法是實經之指迷天中元始說經之旨趣則常理矣上有修真內鍊骨肉同飛之道中有長生度世尸解之法下有昇祖度玄之教大則保鎮天地正天宿度愈災却魔之格小則有治療沉痾回尸起死之功明則有嘯命風雷變化自然之靈幽則有策使萬靈徹視十天之文故曰備有萬法八則明大法有三品必成聖真仙道如通玄究微行諸十品上道功德合備則白日登昇若其餘修誦得一法一教長生度世為地界

洞天仙人之首或朝夕朝禮專敬奉事供養則必獲尸解之仙十洲三島散仙之民矣

靈寶无量度人上經大法卷之一

靈寶无量度人上經大法卷之二

五譯成書品

玄師曰八明可以開聰而五譯始成世書

一譯玉字生於虛无之先隱乎空洞之中名

大梵玉字至赤明開圖火鍊成文為赤書玉

字元始以大通神威之力開廓五文而生神

靈宣緯演秘而成大法也

二譯火鍊成文赤書之後字方一丈八角垂

芒覆於諸天下陰西元九天之根流金之勢

玉光金真之明煥耀太空元始命天真皇人

書其文名八威龍文亦曰諸天八會之書秘

於上清玄都金闕七寶瓊臺及紫微上宮蘭

房金室東西華堂九天太霞之府也

三譯元始天尊為道法宗主玉宸道君為靈

寶教主撰此靈書五篇真文三十二天玉字

成經名靈象光明之章內王母授黃帝龍威

丈人授大禹靈寶五符之法并太上後聖授

百代帝王靈寶專經並在三十六部經內更

一稱譯兼黃帝問道峨嵋親見皇人再蒙授

旨及吳左仙翁於太極徐真人降授流布亦

更不重叙為譯

四譯漢元封元年七月七日西王母下降以

此經法授漢武帝帝亦不曉大梵之言王母

曰元始是大羅天人道君是西那玉國人天

方與神洲之言不同況大梵之言乎遂以筆

書之改天書玉字為今文以大梵之言威儀

服御宮名圖書名色宮闕甲子卦炁壇式大

法之內諸品行用三十六部尊經並係漢制

世文之語為古今之法言也

五譯自天真皇人悉書其文以為正音妙行

真人撰集符書大法修用真定真人鬱羅真

人光妙真人集三十六部真經符圖為中盟

寶籙以三十六部真經之文為靈寶大法因

此流傳吳左仙翁授經籙法訣於太極徐真

人仙翁遺於上清真人楊君總其玉清洞真

上清洞玄二品之經法後世漸有神文是第

五譯也

齋戒節度品

玄師曰凡受行靈寶大法先須受无上十

戒

卷一

九



一執心平等不得自欺二忠於事君孝敬天地父母三慈仁及物貧儉節身四清淨端直不待阿黨五尊敬大法深信修行六敬重鬼神不得輕侮七凡所衣食皆出元始祖炁不得妄想八及水蕩穢不用修飾九口誦心拜

无使勞形十七日大定神光湛然見玉清境

玄師曰凡修誦此經通玄究微行道希仙

先須受持齋法十二大戒

一戒不殺二戒不害三戒不嫉四戒不妒五戒不姪六戒不盜七戒不貪八戒不欲九戒不惜十戒不妬十一戒言无華綺十二戒口无惡聲

玄師曰欲尊敬上法救死度生歲伏群魔

統制百靈受九真妙戒

一者敬讓孝養父母二者克勤忠於君主三

者不殺慈救衆生四者不姪正身處物五者不盜推義損己六者不嗔凶怒凌人七者不詐諂賊害善八者不驕傲忽至真九者不二奉戒專一

玄師曰凡受諸戒須皈身皈神皈命无上

三寶不得信從邪師影響幻惑妖妄外道魔鬼教法師類仙者

第一皈依无上道寶

第二皈依无上經寶

第三皈依无上師寶

玄師曰如上諸戒皆天尊金口所說受持

无犯諸天稱慶滅諸魔試克獲昇仙若犯

之則地司飛奏三官糾劾五帝書過小則

折算中則考校生魂大則計功墮事除壽

減祿退品仙階若非故違尚許懺謝惟忌

秋分謝而勿再犯三負不原

玄師曰修奉大法依諸天吉日淨齋則天

地書名九玄七祖俱登南宮一身清吉長

生不死功滿成真慶及家門所向如願鬼

神稽首萬真來朝每月一日東方玉寶皇

上天尊并九炁天君下降八日南方玄真

萬福天尊并三炁天君下降十四日西方

太妙至極天尊并七炁天君下降十五日

北方玄上玉晨天尊并五炁天君下降十

八日東北度仙上聖天尊并梵炁天君下

降二十三日東南好生度命天尊并梵炁

天君下降二十七日西南太靈靈皇天尊

并梵炁天君下降二十八日西北无量太

華天尊并梵炁天君下降二十九日上方

玉虛明皇天尊并梵炁天君下降三十日

下方真皇洞晨天尊并九壘重陰土皇下

降小月退二十七日

玄師曰此十天下降之日宜淨齋謝過祈

求恩祐奏告十天三會亦宜如之正月七

日舉遷上會七月七日慶生中會十月五

日建生大會

玄師曰此三會與三元十五日皆是普度

考校之辰又有五臘之日天尊所說真一

父母恩重經此日宜齋戒祭祀先亡祖考

誦經行道拔度亡者名爲孝子餘日祭祀

非惟淫祀亦亡者不享祭亦不獲其福正

月一日天臘五月五日地臘七月七日道

德臘十月一日民歲臘十二月內玉侯臘

玄師曰更有小三會庚申甲子本命日是

也庚申日尸神白人罪過甲子日太一簡

閱神祇本命日百神朝身八節日八方天  
 真朝集校量罪福功過於上元八景宮中  
 四立二至二分是也又有小節會宜醮祭  
 作福誦經即真降獲福甲午元節會甲申  
 地節會甲辰四時節會甲子人節會甲戌  
 五行節會丙午天之會壬午地之會庚午  
 日之會庚申月之會辛酉星之會丁卯仙  
 真會三日斗辰會本生日本命會

玄師曰既為學仙之士修誦大法凡遇一  
 切厄會亦當修齋行香誦經天地運終星  
 宿錯度日月失和四時失度陰陽不調國  
 主有災兵革四興疫毒流行兆民死傷師  
 友命過此六條正是學士功行之要道且  
 天地運終者大小陰陽九百六之期有天  
 地坼裂之變有度數石終之厄皆須修齋  
 行香誦經兼星宿錯行軌道凌犯芒刺妖  
 孽凶恃之變日月薄蝕昏蒙之異亦當修  
 齋行香誦經四時寒溫失於節度陰陽水  
 旱不調非時行令逆氣作災九野與兵諸  
 暴亂起東征西伐亂臣賊子干戈徧行亦

當修齋行香誦經其諸至聖神人僮還宿  
 業違諸魔試橫悞羅苦否之時亦當修齋  
 行香誦經末學之夫不達玄域疾傷馬免  
 况五穢塵世蟲蝗兵火疫毒王法太一兵  
 運同惡相濟收還夙債亦當修齋行香誦  
 經行是功德必獲真人之位為金闕之臣  
 也

玄師曰誦經有法具載修誦品行香有儀  
 出於經緯一編其內齋者有四一則心齋  
 二則常齋三則清淨齋四則長齋心齋者  
 謹守天戒心意同符內外同儀无思无欲  
 无慮无恐儻然坐忘德同真人道合仙格  
 乃曰心齋次則常齋者絕辛去厭斷葷戒  
 飲是也清淨齋者斷五穀絕人事居山林  
 飲元炁特戒律忘塵根散胞胎杜交友是  
 也長齋者並持已上三齋之法或一月兩  
 月一歲兩歲十年二十年是也以至終於  
 飛升始於立意是也按玄都定罪律太極  
 科曰五辛食之念誦條戒內為第一罪誦  
 修持誦誦觸犯神靈忤穢真炁獲毒蛇穿

心獄報三厭食之永无仙冀又六畜之內  
 禽畜胎卵不可食之食之傷生伐命備犬  
 尤忌不惟破犯齋戒科禁使人雖功德足  
 備天門阻遏不令進入亦章不達上元惟  
 道士病患食乾脯樟鹿鵝鴨肉脯而已病  
 安故不食亦佳

寶經降世品

明寶經緘藏降世

天尊於始青天中敷說此經以授道君又於  
 太丹天中賜大梵之音道君序成之後上天  
 為寶秘於玄都玉京紫微上官緘藏至重非  
 聖不傳後西王母上請於天帝降保甲申之  
 災以付修真之士因此遂留於人世此經並  
 是諸天上帝及至靈魔王隱秘之歌音內說  
 天地劫運萬神名諱交會陰陽元炁生化其  
 義不可得而盡解得悟道者自能洞明上天  
 四萬劫一傳人間四十年一授輕泄漏慢殃  
 及九祖禍及幽陰可不慎歟右以李少微註定此章  
 明內音所因  
 天尊於赤明世界栢陵舍坐是時雲霧鬱勃

三日三夜冥陰不解五老上帝上奏天尊曰  
今日侍座所未曾見天尊敷教則致山海靜  
默天地肅清今日日陰冥天地惶懼臣等有  
疑不審何故天尊告曰今日諸天發瑞靈應  
自然玉宇煥爛障蔽天光咸令四座瞑目以  
俟俄頃天炁頓啓曠豁消五色光明洞照  
十方各有靈書字方一丈見於空虛之中文  
彩煥赫八角垂芒精光晃目不可得看天尊  
普告衆真曰此靈書八會字无正形其趣宛  
奧爾等難可看詳乃命天真皇人注書其字  
○  
解釋其音以賜太上道君總二百五十六字  
道君撰次成文是謂大梵隱語因序而載二  
章之後皇人者嘗於黃帝時下降峨嵋山授  
帝以三一五芽之法復升於天也右以內音  
經合列仙  
傳定  
此章

靈寶无量度人上經大法卷之二

靈寶无量度人上經大法卷之三

霜二

修誦瓊編品

修誦存恩章

玄師曰凡欲誦誥並依神化於靜室中目  
想四方三十二天名色雲炁交沓之中有  
宮觀樓殿天帝衣天色之衣冕服一一分  
明即存神自太皇天為始先叩齒一通心  
拜訖次太明天三十二過畢即閉目靜思  
三田出玄元始青黃白三色雲炁並如絲  
漸離身雲炁濃厚先交絡一形次纏映所  
坐几及席經席无不周徧次發鬱旋繞一  
室然後出外圍布一方良久冥合天地次  
存青龍出肝立左白虎出肺立右朱雀出  
心在前玄武出腎在後獅子出脾下丹田  
十二隻列於左右想白鶴自腦泥丸出九  
隻圓列四向方存眉後六合宮中有日月  
出自二目去面九寸光照室內洞微煥明  
次存日月光凝景圍在大椎骨頭之戶頭  
成九色圓象如虹蜺之狀照耀光映十方  
如此分明元始密祝有心祝微祝密祝心

祝則心中神存意祝也微祝則自己可聞  
其聲也密祝口言而已與外人俱不可曉  
其聲也十遍為一過十過為一轉誦則下  
聲而誦之誦則朗吟以誦聲十言一嚙津  
百言一啄齒嚙津則養炁而潤澤內宮冰  
齒則集真而和神外保不空尸喝神也錯  
一字前覆三十字以誦之越一字再覆五  
十字以誦之十遍一存思終篇可食息凡  
起居移時食畢皆再思如法不可混雜雜  
言心馳他境口不崇於上道高聖至真之  
法心不奉於三寶君師父母之文志不敬  
於翠玉華珍寶章形不禮於香火朝修拜  
跪口誦心馳形存志別徒音聲以取聽逞  
捷利以數數差前訛字輕誦神文何萬遍  
而望駕雲耕雖億數而返沉默憲徒咎道  
為虛語豈不知其自致須是受於師匠必  
然誦合天規若萬編不登太空我道坐招  
譴罪之无終无仙真之位可證乎受誦之  
于宜勉志焉无犯輕誦輕泄之罪犯之非  
道不慈天有明憲神不敢私

誦誦存念譯式

每遍誦經行持之日先洒掃淨室齋戒身  
心入室東向平坐炷香叩齒十遍勿念耳

聞炁念

淨口呪

丹朱口神吐穢除氛 舌神正倫通命養神  
羅千齒神却邪衛真 喉神虎賁死神引津  
心神丹元令我通真 思神鍊液正炁長存

火瞑目靜存東方青龍吐雨合月華白炁  
及腎水如大海中浴洗去五臟穢濁良久

存南方降真火同日精赤炁合於心火燒  
身并道室及爐並无纖毫煙穢即覺大風  
吹盡塵垢即存丹田內嬰兒自地戶步斗  
登壇默念

淨天地呪

洞中玄虛 見朗太元 八方威神 使我自然  
靈寶符命 普告九天 乾羅答那 洞罡太玄  
斬妖縛邪 殺鬼萬千 中山神呪 元始玉文  
持誦一遍 却鬼延年 按行五嶽 八海知聞  
魔王東首 侍衛我軒 凶穢消蕩 道炁長存

微吸四方真炁畧吹拂身從東方為始默  
禮十方東向想丹田內嬰兒默念

開經玄蘊呪

寂寂至无宗 虛峙劫仞阿 豁落洞玄文  
誰測此幽遐 一入大乘路 孰計年劫多

不生亦不滅 欲生因蓮華 超陵三界徒  
慈心解世羅 真人无上德 世世為仙家

即自頭誦至飛昇上清次閉目靜思三十  
二天自北維起太皇黃曾天由東及南以  
至四方各有八天在青霄之中紫雲之內

金樓玉殿之中東方想在左耳上縫西方  
想在右耳上縫南方額前北方腦後每天  
之中各見天宮樓觀帝君儼然而坐侍衛  
羅列下灌一天之炁如玉霞之暉入我身  
中每到一天先默叩齒一通運心神上聞

一天帝畢心拜一過三十二天周竟次想  
上丹田即出青炁中丹田心出白炁下丹  
田即出黃炁與外東方青炁西方白炁南  
方赤炁自逐方而降混合身中三色之炁  
照映滿室我坐其中雲炁洞徹于一身五

臟之間內外箭帶如坐百寶光中又思肝  
中青炁從左耳出為青龍侍于左肺中白  
炁自右耳出為白虎衛于右心中赤炁從  
頂門出為朱雀導于前腎中黑炁從足出  
為玄武從于後獅子出下丹田即白鶴出

兩眉之上即各六六隻導前玉童玉女侍  
經凡紫之側羅列左右次存六宮之腑即  
後日月自其中出紫赤九芒灌我鼻中  
徑入金華宮即推却自紫微玉枕之宮頂  
上化生九色圓象如虹蜺之狀光映洞徹

十方聖境想嬰兒在丹田中密呪至无量  
度人即叙誦說之意後誦至元始上帝几  
前畢即引三十二天之炁周竟十方微音  
誦經十過凡引炁時依前自皇曾天為始  
皆鼻引而嚥之也如東方八天之炁存飯  
肝膽之間其精化生无英公子住於肝中  
南方八天之炁存飯心胞之間其精化生  
司命住於心中西方八天之炁存飯臟腑  
皮膚之間其精化白元尊神住於肺中北  
方八天之炁存飯腎臟骨節之間其精化

桃康君住於臍下

正月行持止六月一同七月行持止九月

一同十月行持止十二月一同

正月是下丹田行持七月是中丹田行持

十月是上丹田行持謂之三田亦曰三宮

升降

正月行持自己嬰兒自丹田中隨三色雲

悉而上下田臍下行持如一

七月行持自己嬰兒自丹田中隨三色雲

悉而上中田心上行持如一

十月行持自己嬰兒自丹田中隨三色雲

悉而上上田印堂行持如一

誦詠式

皇人白凡誦經行道須佩真符而行此道

則萬神敬從矣行道之日者謂應是誦經

之日皆當沐浴也香湯五香之湯也以白

芷青木香沉香白檀香甘松香各以二十

四錢治下篩用東流長泉一石煎數沸先

當解衣燒香於左就座存日光華五色交

錯入於五香湯中存五方五色仙童五人

玉女五人燒香散華執巾執水左右即以  
杓攪水三十二下臨水呪曰

五香玄泉日月華英澡鍊身形去濁留清

尸塵滅落臟腑光明穢惡蕩除胎劫散根

策空乘虛飛入上清沐浴符

呪畢叩齒三十二通先取飲一器溫沐自

適次以別器沐浴呪曰

太帝散髮使我長生左為隱月右為日根

今日清鍊百神受恩

呪畢沐髮了拂髮呪曰

日月之華流精泥丸沐養九宮百神忻懼

尸邪滅落真師下觀賜受神虎得為帝賓

呪畢結髮浴身又三清諸法及仙人下遊

有煉尸之素漿桃皮四兩竹葉二兩內白

淨清虛之物煎湯沐浴勝於其餘雜法所

是青木香阿母大有三奇經云乃玉節之

清香開塵濁之穢亦曰五香之湯如誠奏

上玄得以焚之開通塵穢使通霄漢浴訖

冠帶呪曰

今日吉慶上合帝恩塵穢以清尸魂沉淪

罪垢業厄表裏蕩清呼日吸月步躡九晨

回旋三台周遊五星佩符散章鳳衣虎裙

手執玄文誦詠洞靈聲徹太霄五帝回軒

賜我明書登昇上清

呪畢冠帶如常凡遇服食湯劑仙藥呪曰

謹請五方五靈老君召出天醫扁鵲官史各

五十人當令臣服藥身得離病得離身駕

魁乘罡登昇上天數遊九地命祿俱榮長生

不死與道合真

呪畢面東服之

凡修此道誦詠玄文舉止庠雅動合威儀

若疎蠢簡狂鬼神切笑三官司過糾其失

規故視兆之齋戒科條既言道士者非道

士之模範不行凡言真人者非真人之規

不習呪學士手臨食呪曰

百穀五味流入脾胃五臟安寧尸邪亡墜

七祖安寧長生久視

呪訖叩齒三十二通嚥液九過方食食宜

午時前勿食酉時後臨食勿言死食勿久

露午前天神食酉後鬼魔哺言死生疾病

久露來邪惡故真人斷殺入山以求升仙之要臨睡呪曰

天有九星地有九宮我有百節萬神相從三尸伏藏五臟流通三田四肢動息守中龍虎八卦侍我瓊容鬼妖萬精勿干真官

叩齒二十四通呪訖又叩齒如上凡卧勿開口勿尸眠上道水冠法服器皿勿假人服悉守三一誦玄文者尤忌之

臨圖叩齒三通呪曰

左德神右清神左有司士夫人右有六丁辟穢邪除我死籍上我生名

叩齒三通勿喫唾勿向北勿仰視三光勿男女混登皆致不祥

出門呪曰

出陰入陽四道開明八神六甲隨我利貞

日月使贊頭帶七星

叩齒七通存七星在頭星指前

沐浴符

太上神水 真炁流行 陰陽合明

神場旁靈 淨穢系清淨 清殂落死名

安靜三 久視長生 與道合并



沐浴呪曰 合呪三遍 三河攪水

全體玉津 澡盥身形 玄水洗穢 清淨元辰 七靈侍衛 萬炁開陳 志慕清虛 列象玄明

正月誦經真符

玉凡玄珠 沈降留 百神拱衛

萬靈軒 飛梵網輪 進幽達靈

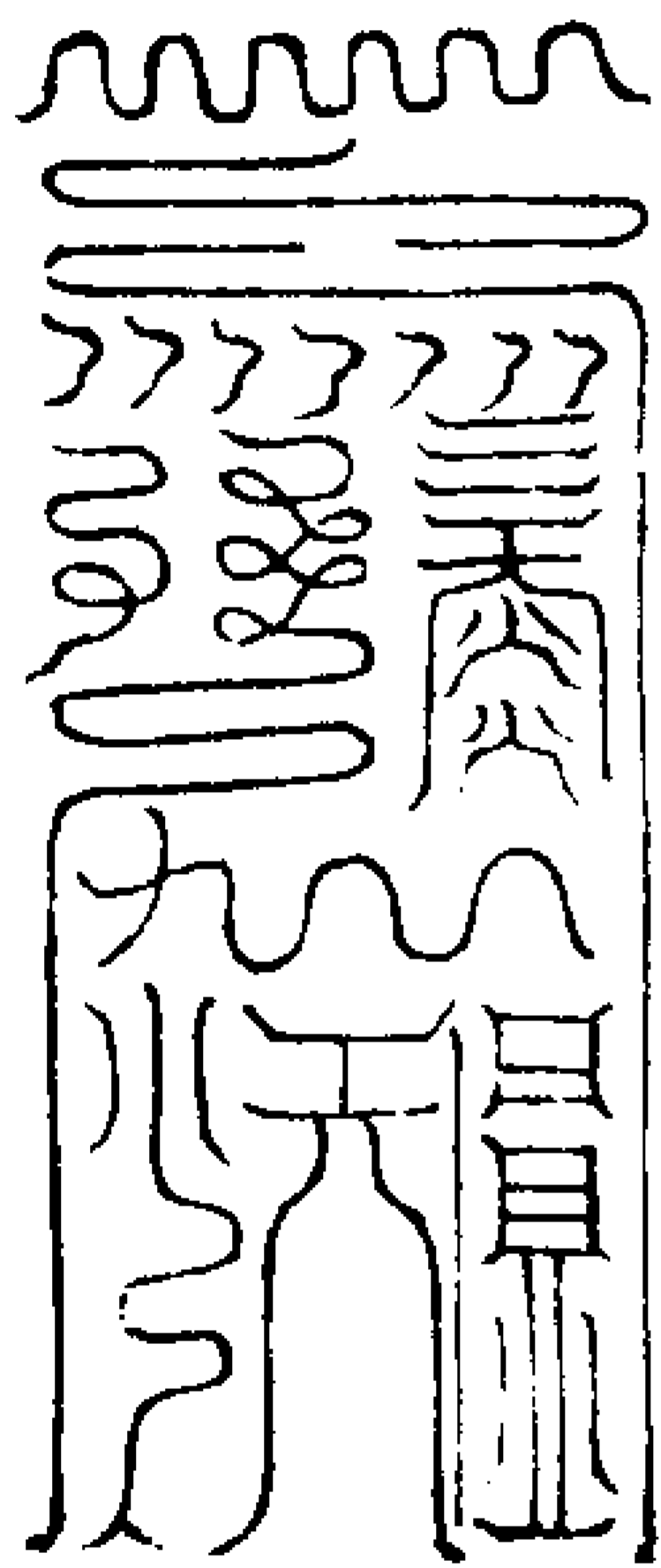

七月誦經真符

金簡 煥映 太玄

五行 玉房

度命 延年

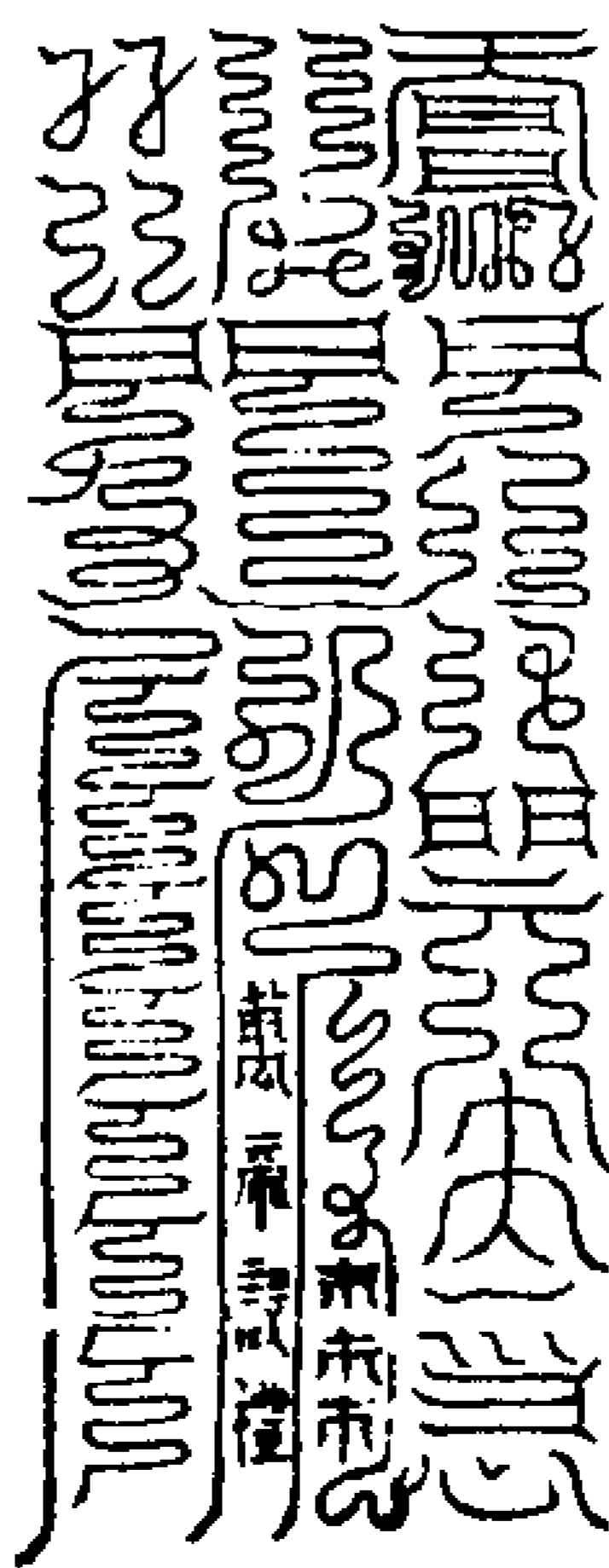

十月誦經真符

真元散敷 朔煥九術 神變帝臺

梵響太虛 周行六合 飛昇仙都

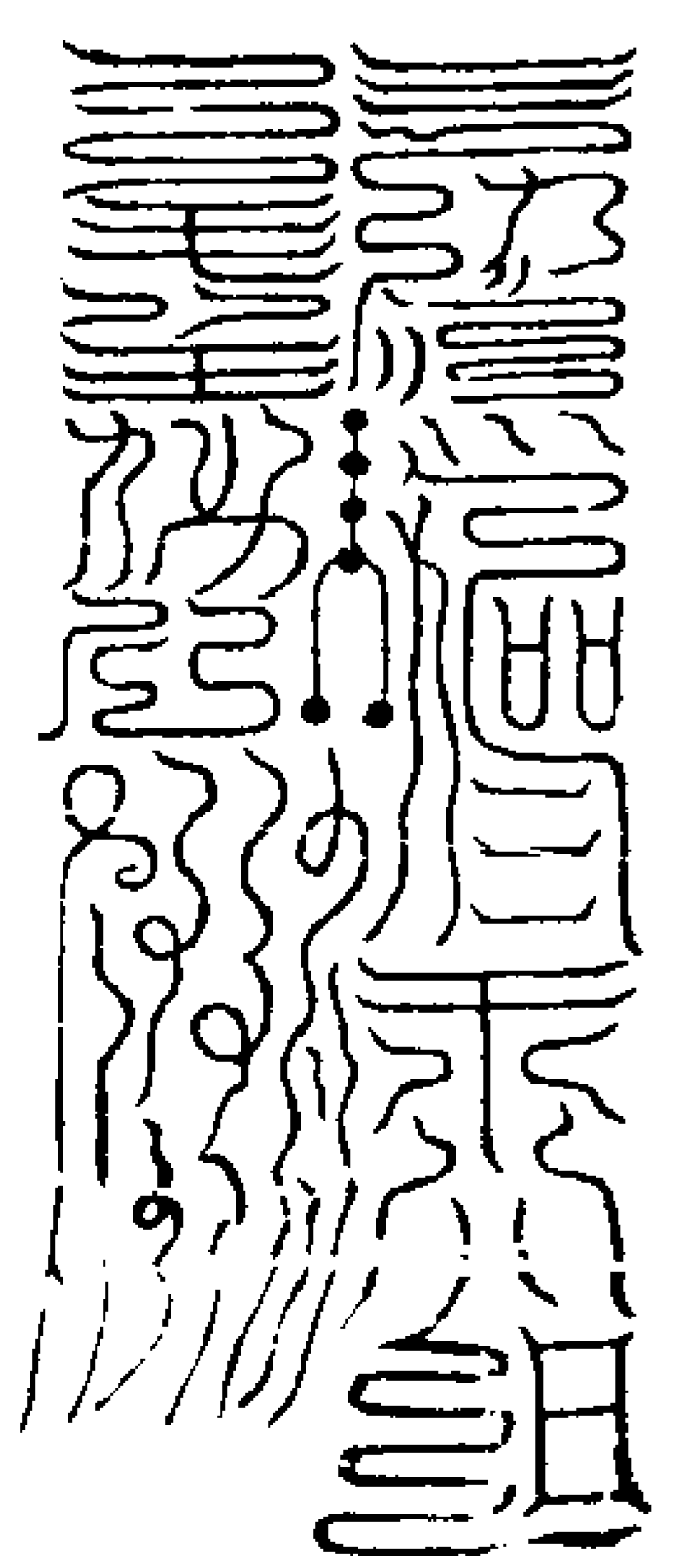

右符一名曰長生久視玉帝寶錄  
八節誦經真符

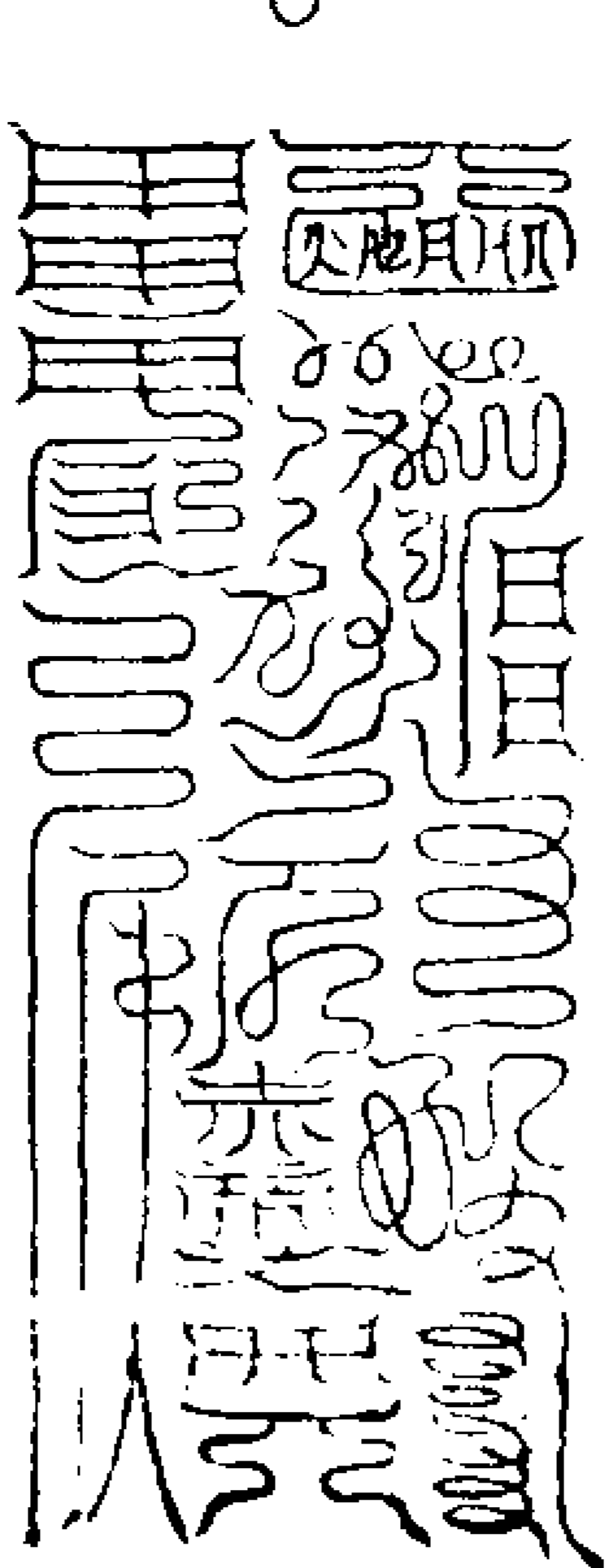

已上四符於靖室內青地朱書行持勿與人語修真之士素地丹書長生日面東南火化淨水調服

本命日誦經真符

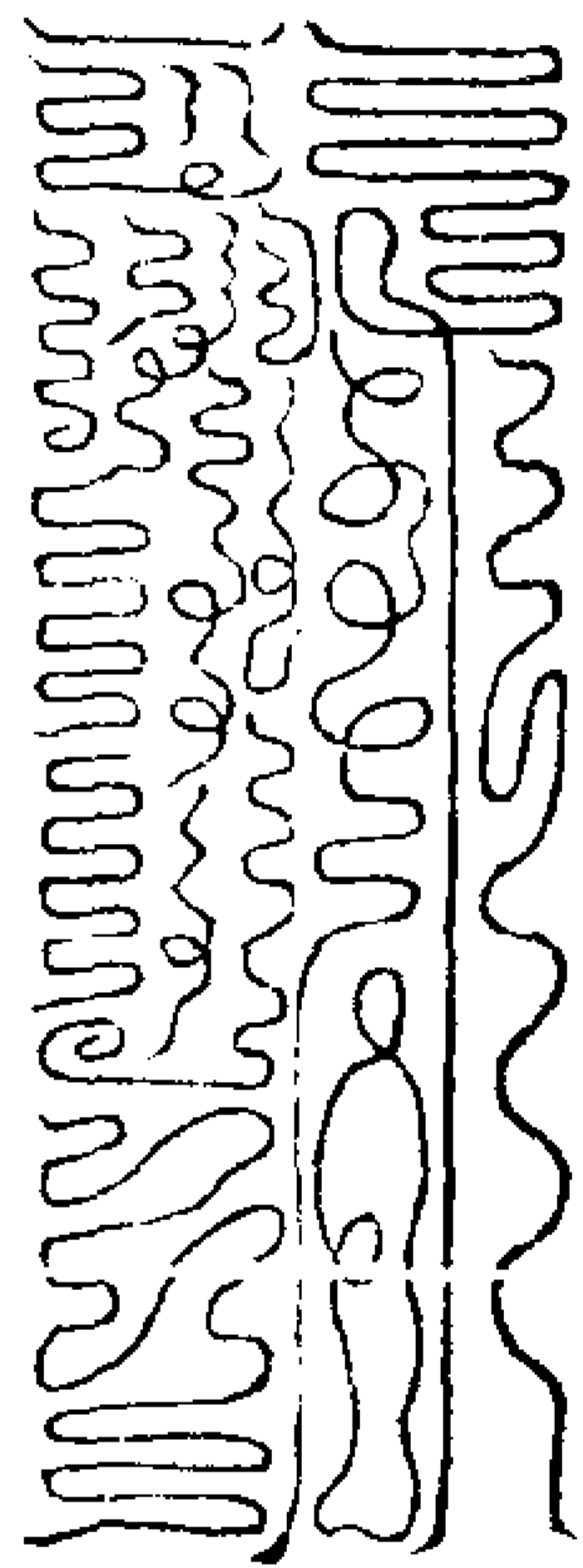
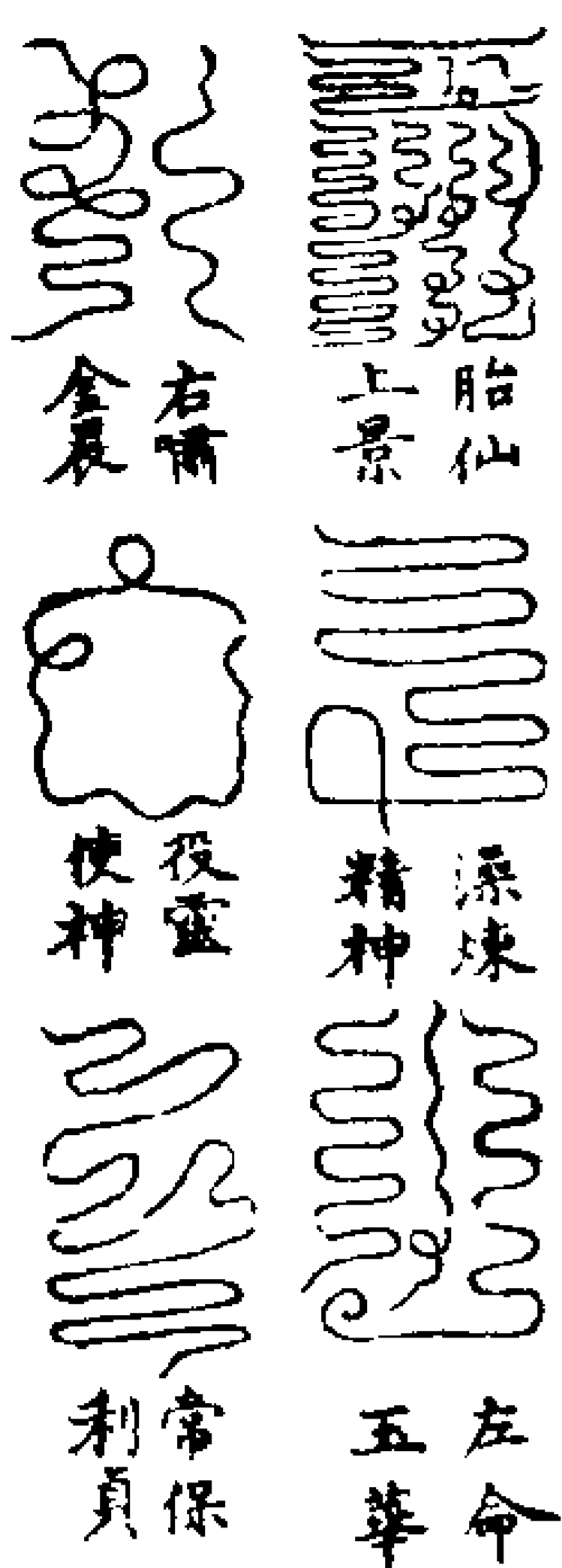

右符名曰神霄玉清仙王降真靈符

焚符誦玉帝呪曰

神靈天真玉清元真上清華房元始老君  
妙入太霞光耀玄文七神飛泉北鄩受煙  
我位上王辟合魔群八威吐火肅爾尊神

千千去穢凶惡不存萬萬魔王護命翦形

急急如律令念玉帝呪三編

凡建壇並用灑壇三市

修誦訣驗品

誦二章正經訣

凡誦經之日於淨室中東向設經案坐具  
次入室背席面東三禮禮畢退身面北就  
席坐定即漸漸左轉面東平坐  
誦玄蘊呪  
呪畢即按手於膝上叩齒三十二通閉目

存三十二天中各見一帝君思念一天名

心拜一天帝從皇曾天為始隨日而轉周

回四方漸漸向上賈奕天總三十二拜形

雖不動隨心屈伏拜畢即思存身在青黃

白三色雲炁之中須臾滿室鬱鬱蕩蕩左

有青龍右有白虎前有朱雀後有玄武獅

子在兩前兩行相望而坐白鶴之數亦同

又在獅子之外日月在後明耀室內項生

九色圓象照徹諸天更覽所存森然在目

默念呪曰

无上玄元太上道君召出臣身中三五功曹

左右官使者侍香金童傳言玉女五帝直符

直日香官各三十二人關啓所言所言者謂天地日月

星辰國主師友祖先自身先身所今日吉慶

析之事呪至關啓字下當稱之也當稱所

清室修行至經无量度人臣及甲乙當稱所

願同上即云臣轉經受生願所啓上徹徑御

无上三十二天

元始上帝至尊几前

呪畢徐徐於三十二天之一天引炁一口  
嚙之依前法止則閉目誦二章經畢南向

下席再禮而退  
已上以陳景元義合張萬福訣定此章  
靜坐圖

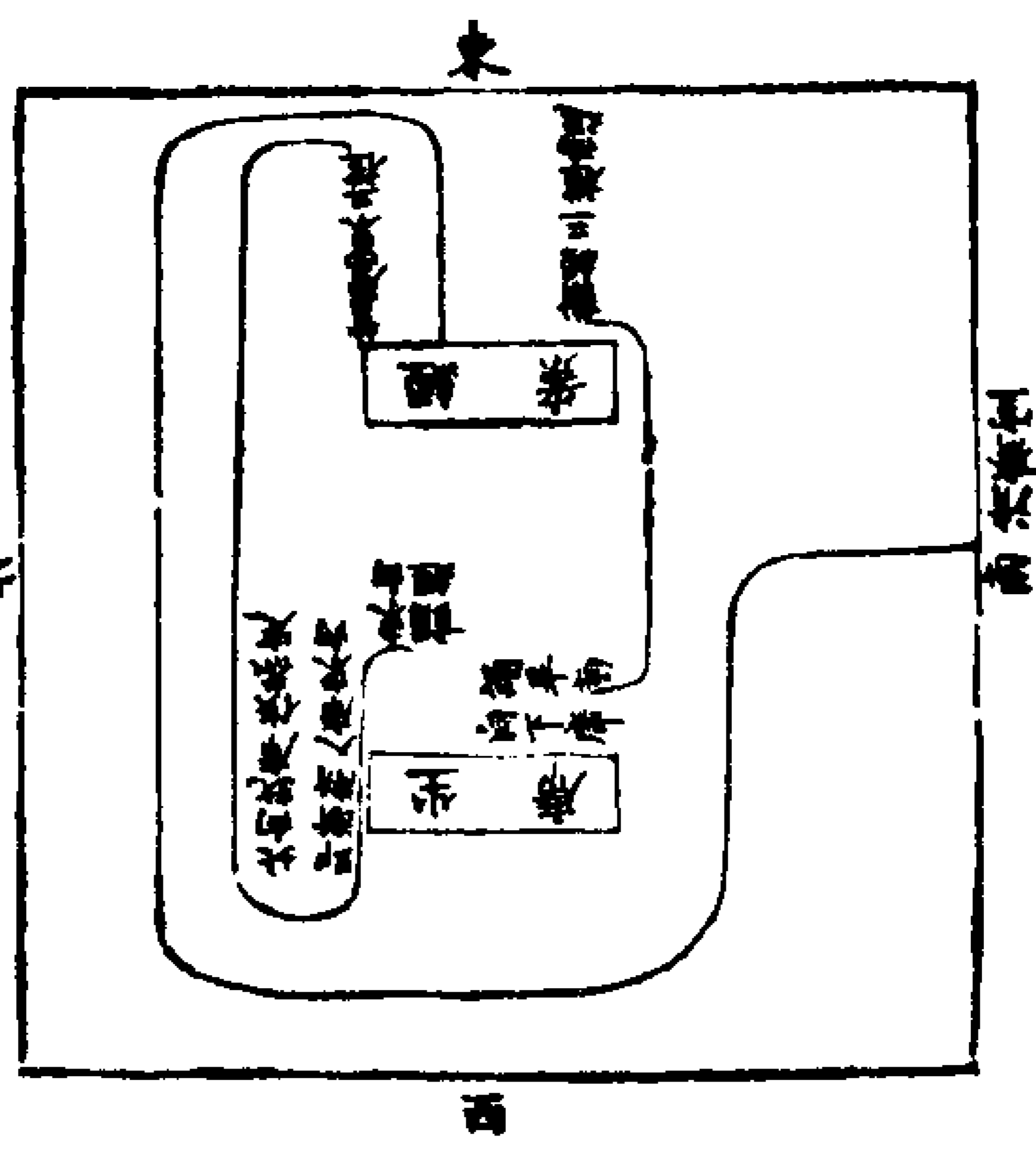

右圖大祭如此但明室內之事不必面南  
啓戶也

誦內音訣

誦東方六十四字自重要阿耨至四象呀  
頁平坐叩齒九通思九色之龍導引前後  
青雲九重覆下身形默念呪曰

赤明開圖八炁回真總炁玄門青帝大神  
流化九外纏絡我身靈音八書六十四篇

洞明天地與我合仙運至龍駕上升帝轅

呪畢引炁九嚙誦之

誦南方六十四字自南關洞淳至神靈自  
宮平坐叩齒三通思朱鳳翔翔其方絳雲  
三重覆下身形默念呪曰

三炁徘徊靈鳳來飛玉音八字煥爛紫微

吉日大慶我道洞開朱丹哺飴仰吸靈暉

身生水火絳帔羽衣登空玄步足踐鳳梯

周旋八天七祖相隨

畢引炁三嚙誦之

誦西方六十四字自刀利禪鐵至栢空度

仙平坐叩齒七通思白虎獅子衛護前後

素雲七重覆下身形默念呪曰

七炁金靈八天尊神白虎策鞏獅子捧轅

七炁纏絡鍊我成仙身發金光映照素雲

內外變化昇入洞門七祖出夜九幽旋魂

億劫開度隨運長存

呪畢引炁七嚙誦之

誦北方六十四字自覆元自育至幽寂度  
人平坐叩齒五通思飛龍玄武羽蓋蒼鬱

神童玉女羽衣飛雲黑雲五重覆下身形  
默念呪曰

玄天徘徊流景上清大有啓運八字開明  
飛玄澄空洞陰自生五炁纏絡灌我身形  
冠帶北單受鍊洞靈腎府北出內外光精

飛行三界遊宴紫庭七祖同福歡樂劫齡

七寶林中返胎更生長夜出離南宮記名

黃籙白簡世世生仙

呪畢引炁五嚙誦之

誦誦科條章

上聖已成真人通玄究微

師曰此條非凡世之人誦誦謂通玄究微  
能悉其章者獲十品功德

至學之士

師曰謂至人學士誦之獲六品功德

學士

師曰謂世學之士誦之獲三品功德

供養尊禮

師曰謂一切學士行此功德獲五品善功

凡誦是經



師曰亦謂已成真人再言自身功德果報萬祖苦裏上昇朱官依朱陵品格九年更生受化得為貴人自身功德滿日飛升上清金闕許遊宴玉京也

上學之士

師曰乃至學也止得自身受度飛升南宮不能功及曾祖也

世人受誦

師曰止得延壽尸解返形太空一身不獲上度朱陵之福曾祖難生受化

魔王歌音

師曰百徧名度南宮十徧魔王保迎萬徧飛升太空此是三界歌音非餘文也

有聞靈音

師曰心形歸信諦聽誦者獲九品善果

行是功德

師曰發心修齋燒香誦經者獲二品善果右別至人

師曰至學之人行是功德克獲為上清後聖帝君金闕之臣

有知其音

師曰中篇也謂如曉其文功力齊而獲八品福報

此音

師曰中篇之音有辟穢度成四種无量威

神之力誦之者獲十品祥應齋金寶效心盟天而傳依玄科四萬劫一傳齋金寶實心依舊格告盟十天然後而付焉

師曰此三條迴傳付受授之條立四萬劫乃舊劫之格自黃帝受圖大禹受符高辛

受天經至太極下教豈有四萬劫也依阿

母降世新格下教之科四百年一出有其人四十年聽再付四百年不得過七人

四年有至人亦許一授而三條付授之科言二章大法及三品誦經之式也其歌音

中篇別有明憲具玄憲仙格

輕誦身則被殃輕泄漏慢殃及九祖泄慢墮地獄禍及七祖翁

師曰此三條統言不齋戒沐浴行香誦經者獲被殃之罪若輕易忽科妄泄非人漏

慢玄典不依年限而私傳或依年限而不齋戒盟受漏泄秘禁與非人使輕慢不信

玄文皆入中科殃及九祖若泄漏輕慢不以為然巧偽求奇評論聖典毀毀玄文竊

盜天寶皆入此條禍及六祖翁

修誦玄感

師曰誦經欲知其功德合於上玄有一百五十一種玄感既有玄感則去仙登空有

日若無玄感更宜懺謝端潔一志以玄感昭應為禳祥

諸天遙唱等十種上聖禳祥

五帝侍衛等六種志學禳祥

伏御地祇等三種學士禳祥

門戶興隆等五種供養禳祥

諸天齊到等十種凡誦者禳祥

皆即受度等二種受誦禳祥  
延壽長年等六種世人禳祥  
斷地遠役等二種正月誦之禳祥  
身得神仙等三種七月誦之禳祥  
安鎮國祚等六種十月誦之禳祥

九宮真人等一種本命日誦之禱祥

魂神澄正等十種本命禱祥

閉目靜思等九種入靖禱祥

三五功曹等六種玄局召使禱祥

洞章萬徧等十四種禱祥

天地否終等四種析穰禱祥

末學道淺等三種太陰煉尸禱祥

天地運終等十種修齋行道禱祥

諸天記名等五種行功禱祥

知音誦之等六種禱祥

无所不辟等二十種誦者禱祥

盲者目明等十種內誦生元始聖胎禱祥

玉晨君明十徧說經

經

方

天人聽法

一徧 東方至真大  
二徧 南方至真大  
三徧 西方至真大  
四徧 北方至真大  
五徧 東北至真大

安太聖鄉  
納善世界  
究利城境  
業賢世界  
福空洲界  
成行世界  
鬱重野界  
清淨世界  
福集鄉界  
長安世界

聾病耳  
皆開聰  
盲者  
目明  
者者  
能言  
破病積  
皆能起  
久病固  
一時復  
形疾

六徧 東南至真大  
七徧 西南至真大  
八徧 西北至真大  
九徧 上方至真大  
十徧 下方至真大

元福鄉界  
用賢世界  
延福鄉界  
仁靜世界  
福德野界  
延賢世界  
諸天  
宮闈  
洞淵靈府  
音三太皇大地宮府

裂日送黑  
密落更生  
老者返壯  
少者皆強  
婦人集金鳥獸禽  
已生未生皆得壽  
地祇發世  
金玉露形  
枯骨更生  
皆起成人

誦二章正經驗

正月長齋誦詠是經為上世亡魂斷地速役  
度上南宮七月長齋誦詠是經身得神仙諸  
天書名黃籙白簡削死上生十月長齋誦詠  
是經為國王帝主君臣父子安鎮國祚保天

長存世世不絕常為人君安鎮其方民稱太  
平八節之日誦詠是經得為九宮真人本命  
之日誦詠是經魂神澄正萬惡長存不經苦  
惱身有光明三界侍衛五帝司迎萬神朝禮  
名書上天功滿德就飛升上清誦之十徧諸

天記名誦之百徧名度南宮誦之千徧魔王  
保迎萬徧道備飛升太空若能遇斯辰依訣  
持誦上消天災保鎮帝王下穰毒害以度兆  
民中拔祖先已身得道可謂巍巍

誦內音驗

東方大梵之音誦之九年八天各以青腰玉  
女青華玉童各八人侍衛身形降致青芽九  
炁之精身生光明微見虛无萬徧道成飛行  
上清七祖同升

南方大梵之音誦之三年八天各以丹霞玉  
女太陽玉童各八人侍衛身形降致朱丹三  
炁之精反貌留容萬劫不傾七祖超升上入  
福堂返胎仙家即得更生

西方大梵之音誦之七年八天各以素靈玉  
童八人侍衛身形降致太素七炁之精停年  
留貌萬劫童顏慶及七祖升度南宮返胎更  
空世世神仙

北方大梵之音誦之五年八天各以太元玉  
童八人侍衛身形降致玄滋還年留景保命  
三清福及九玄世世飛升

四方內音若能依訣持誦則无所不辟无  
所不穰无所不度无所不成飛天下觀上  
帝遙唱萬神朝禮三界侍軒振伏群靈肅  
清十方道備功成臣事三境  
靈寶无量度人上經大法卷之三

靈寶无量度人上經大法卷之四

霜三

訓釋經義品

元始祖劫化生諸天

祖劫者龍漢延康赤明開皇上皇也大羅天者虛皇居之包含天地不可窮極經云上无復祖唯道為身於五劫之間化生天地大羅一炁生三天三清之境是三天降炁而生九重一日鬱單无量天二日上上禪善无量壽天三日洞虛極上須延天四日无極上靈玉虛元洞寂然天五日洞極无崖不驕樂天六日上極元景洞微化應聲天七日无名至極梵寶天八日太極无崖洞幽摩夷天九日元洞波梨答瑟天一重各又生三天九重總為三十六天本經所謂上清之天是也高上虛無皆謂之上清非特稱一境而已次乃分種民三界三十二天統治四方在九天之下三光之上宮室分度各有等序降連星宿元炁相接化生萬物陶成

各命之以帝君輔之以天相置之以寮佐分之以民物與大羅一炁共為八十一天道炁下降乃生九地一日潤色地名元德其炁上青中黃元土卿之所治二日剛色地名皇德其炁通黑元庭土丞之所治三日石脂色澤地名帝德其炁通蒼虎口土龍之所治四日潤澤地名王德其炁通黃元心土大將軍之所治五日金粟澤地名人德其炁通赤元福上今之所治六日金剛鐵澤地名水德其炁通白骨土長之所治七日水制澤地名里德其炁通紫甲土父母之所治八日大風澤地名復德其炁通青始賢土宗正之所治九日洞淵无色網維地名昌德其炁通綠軒始土下二千石之所治謂之九壘每壘土水火風各一重上下相次一地則虛皇主之又四土皇君同主宮室輔佐並等降以法上天凡三十六土皇上應九重三十六天之帝也九壘之下浩蕩頑宮裏以風澤風澤者元始梵炁金亦名罡風擊持九壘乃載諸天高故經而洞澤無而不落上接大羅蓋道之炁故經云風澤洞虛金剛乘天也夫三洞通化九炁

混生浮於太元冲乎四虛法象之大唯道能包之

五劫名元始祖劫化生諸天

龍漢 延康 赤明 開皇 上皇混沌之中

大羅三境名大梵之炁俯建九壘

玉清清微天

上清禹餘天

太清大赤天三界之上渺渺大羅

九重三十六天

玉清境十二天

上清境十二天

太清境十二天

无上鬱單无量天

无形天 无精天 入色天

无極禪善无量壽天

梵行天 玄微天 玄清天

无窮洞虛極上須延天

玄梵天 炁玄天 玄无天

无極玉虛玄洞寂然天

上真天 飛梵天 流精天

玄上洞極不驕樂天  
 玄清天 紫虛天 化靈天  
 上極无景化應聲天  
 九玄天 元清天 極梵天  
 无名至極洞微梵寶天  
 微梵天 虛梵天 空梵天  
 自然天 玄梵天 天雲天  
 无色洞微波梨答怒天  
 洞微天 玄上天 極色天  
 起凌三界道遙上清  
 種民世界三十二天

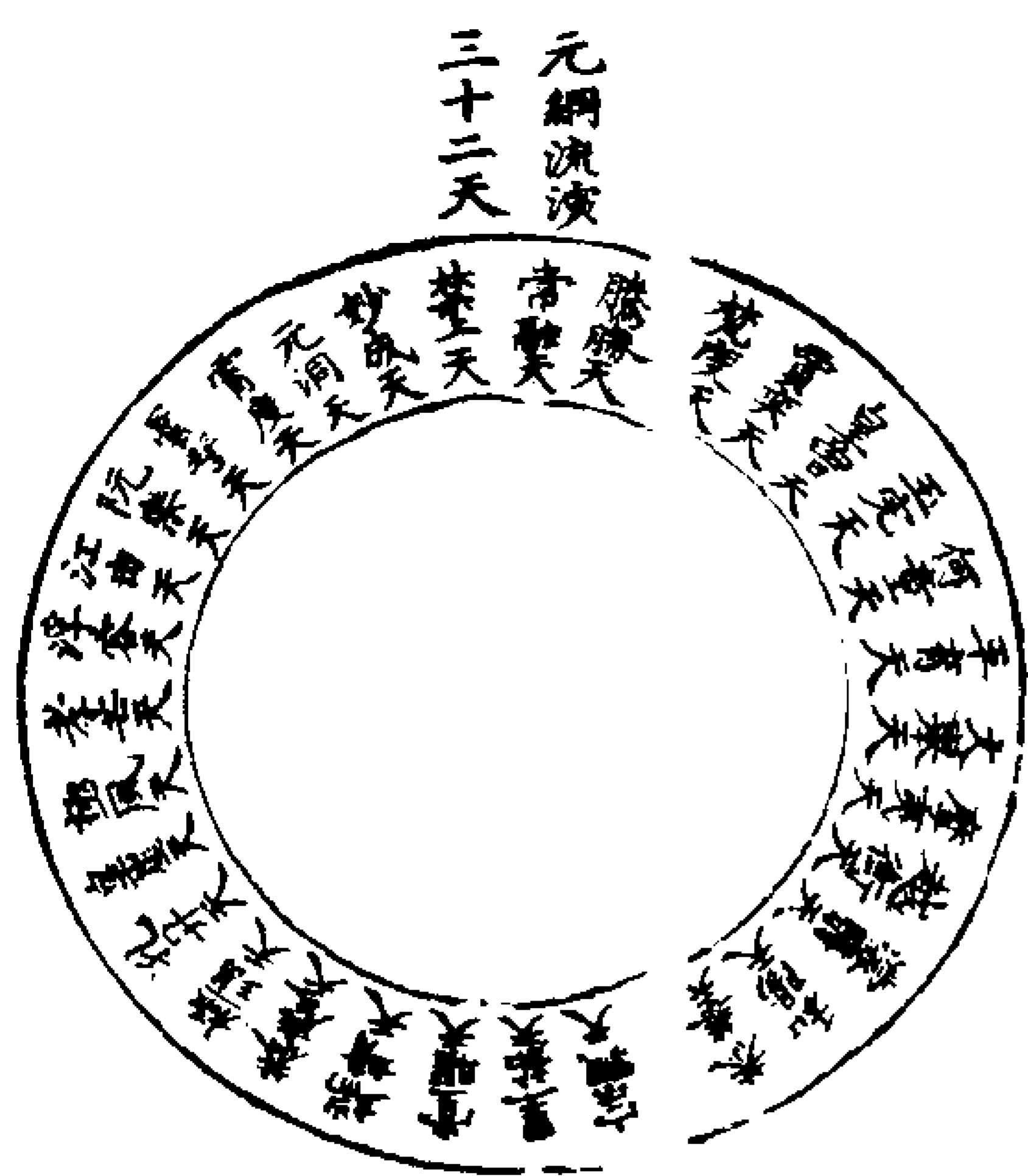

嶽者鎮也坤厚載物而不移五嶽三島十洲  
 仙聖之所居神洲者中國也王者居之為城  
 中之大其中人民修行正道升而為仙真上  
 有十大洞天三十六洞天七十二福地並  
 仙官治之洞天之中有五山亦謂之五嶽作



三光 開明三景 日月星辰  
 是為天根 八極外梵天名  
 青元天 始青天 始分天  
 太玄天 太丹天  
 始玄天 始素天  
 太素天  
 域中仙境名

中國之鎮其餘小國更不列之  
 神州三島五嶽十洲皆在三光之下大地之  
 上巨海之中也  
 洞淵九壘名

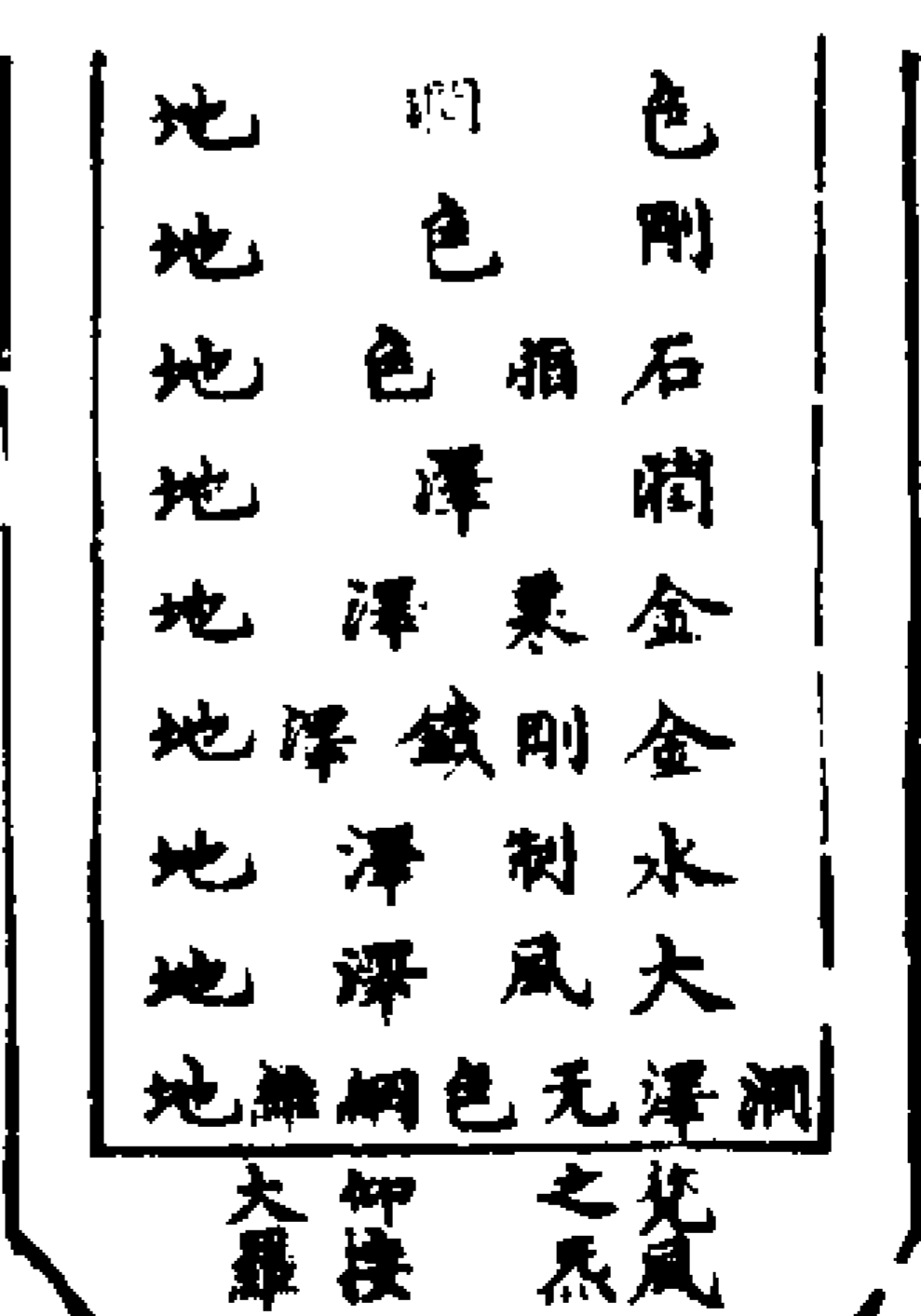

三官九司謂三元九官也上元官闕在九天  
 之上中元官闕在九地之間下元官闕在澤  
 洞淵之中三元總九官二十七府百二十曹  
 靈仙真聖无量无極天地神靈莫不屬之職  
 之大者唯三元三官也

右以李少微註合三元品戒經普天聖位  
 因定此章目  
 三官九署十二河源

元黃左府 明梵會 威靈會  
 太常會 太清會

元黃太極左宮

元黃中府

宣威曹 明都曹 都靈曹 太儀曹

元黃右府

明法曹 考正曹 明威曹 元都曹

上元 元陽七寶紫微上宮

青靈左府

明真曹 監正曹 梵行曹 開靈曹

青靈中府

禁神曹 通明曹 正神曹 開明曹

青靈右府

三都曹 南上曹 元功曹 三靈曹

洞白太極右宮

洞白左府

司正曹 四明曹 監天曹 太明曹

洞白中府

明天曹 幽都曹 威儀曹 太陰曹

洞白右府

下元曹 監司曹 監靈曹 司然曹

上元三宮者上帝之所居一品天官治其  
中有九府三十六曹上主諸天上聖下主  
化生品物結玄元始青黃白三色之炁而  
成宮也

南極洞陽左宮

靈神中府

九令曹 招靈曹 監天曹 宣野曹

宗神右府

丘承曹 九炁曹 中神曹 玉炁曹

諒事左府

南昌曹 考真曹 太陽曹 都律曹 明都曹

中元 洞靈清虛中宮

耐犯明晨左府

元靈曹 維正曹 靈威曹 黃神曹 雲紐曹

七非恬照中府

明元曹 威仰曹 玄正曹 洞天曹 九都曹

紂絕陰天右府

五集曹 通明曹 儀範曹 九考曹

連宛泉曲左府

開度曹 司非曹 輔司曹 執正曹

鄴都陰天右宮

罪元咸池中府

督然曹 校考曹 攝炁曹 司然曹 斗加曹 玄紫曹

泰然九幽右府

司微曹 九然曹 九幽曹 寒夜曹

中元三宮者上帝之雜宮二品地官治於  
其中有九府四十二曹總諸地仙官靈祇  
及生品物結元洞混靈之炁凝極黃之  
精而成宮也

南水左宮

靈紐左府

明劫曹 機令曹 水光曹 罪福曹

靈寶劫刃中府

簡會曹 促炁曹 攝靈曹 召龍曹 九河曹 烈女曹

長夜右府

開明曹 度魂曹 檢精曹 清正曹

下元 青華方諸中宮

青元靈淵左府

水明曹 清水曹 烈奈曹 三明曹

朔單中府

簡會曹 水令曹 明範曹 洞海曹 檢會曹 劫諒曹

九府寒夜右府

促炁曹 洞陽曹 龍會曹 機令曹

開度劫諒左府

北斗曹 正考曹 九科曹 四極曹

羅鄴右宮

通靈大劫中府

幽夜曹 長劫曹 苦神曹 三難曹 玉法曹 萬劫曹

泉曲鬼神右府

劫刃曹 長苦曹 溪波曹 元極曹

下元三宮者亦上帝之雜宮三品水官治  
於其中有九府四十二曹總主八海四瀆  
水帝龍王水仙及陰陽生化結風澤之炁  
凝神浩之精而成宮闕也

三十二天總括隱秘

太黃皇曾至明七曜摩夷六天為欲界虛  
无越衛至无極靈誓一十八天為色界暗庭  
霄度至太素秀樂禁上四天為无色界是謂  
三界也太虛无上常融至太極平育賈奕四

天為種民今故本經分為十事一曰天名劫  
初分定二曰帝號命之號三曰帝諱名也  
四曰天帝所主職也五曰係宿烝降運二  
也六曰烝名受之名七曰烝色九烝分八曰  
大梵隱語具明內音所因章中九曰分界上  
升降十曰天民壽數之數此圖量為寶經之  
要誦持者宜詳而行焉

謹以陳景元義合成玄英疏李少微薛幽  
棲嚴東注混元圖翼空洞靈章經內音玉  
字經定此章

天名帝號帝諱帝名帝色帝界分天民壽數  
太黃 觀覺 壁 上陽 綠 欲 九百萬歲  
皇曾 玉明 攬覺 度 壁 上陽 綠 欲 一千八百萬歲  
大明 明阿 攬覺 度 壁 上陽 綠 欲 三千六百萬歲  
清明 元青 大覺 室 太陽 青 欲 三千六百萬歲  
何事 齊宗 大覺 室 太陽 青 欲 三千六百萬歲  
女胎 劉度 育王 危 清陽 赤 欲 三千二百萬歲

元明 梵雲 虛洞陽蒼 欲 四億四千  
太極 玉真 女通陽黑 欲 八億八千  
虛無 无上 牛建陽碧 欲 五億七千  
太極 九宮 斗極陽紫 欲 六億五千  
太極 九宮 斗極陽紫 欲 六億五千  
太極 九宮 斗極陽紫 欲 六億五千

大明 鏡 充陽浩黑 欲 一千七百七十四億  
太極 廓奕 角陽極碧 欲 二千九百四十九億  
元氣 獸 乾 太陽 白 欲 一萬二千七百九十九億  
太極 宛 乾 太陽 白 欲 一萬二千七百九十九億  
太極 宛 乾 太陽 白 欲 一萬二千七百九十九億

始聖 易 張洞陰綠 欲 四億七千一百八十  
孝聖 阿 星開陰青 欲 九億四千三百七十  
太上 阿 星開陰青 欲 九億四千三百七十  
太上 阿 星開陰青 欲 九億四千三百七十  
太上 阿 星開陰青 欲 九億四千三百七十

極 參陰化紫 欲 九億四千三百七十  
陀 紫陰明白 欲 九億四千三百七十  
隗 畢陰洞黃 欲 九億四千三百七十  
極 昂陰靈綠 欲 九億四千三百七十  
極 昂陰靈綠 欲 九億四千三百七十

經義所在五天五天者稟五神之烝居太  
空之中上列五斗立五嶽五帝治之蓋方  
色之天非成象之天也五老五帝五斗五  
大魔王名諱及所主掌誦經者固當知之  
以陳景元義合成玄英疏李少微注尚書  
治要圖五篇具文經定此章

五帝 五帝 五帝 五帝 五帝  
五帝 五帝 五帝 五帝 五帝  
五帝 五帝 五帝 五帝 五帝  
五帝 五帝 五帝 五帝 五帝  
五帝 五帝 五帝 五帝 五帝

中央黃帝姓通諱訖元倉巨傑文姓齊姓究窮主領總監橫天  
黃天元老成院念極祖廣式破 諸處狂 諸生 萬神來靈擔力

係宿炁

四方二十八天一天係一宿之炁四維四  
天各係二宿之間梵炁又等降相交東北  
之天復係西北之宿蓋生炁上轉如羊角  
而昇者積理之流雖同義趣而慮感於方  
維因作此圖以明之

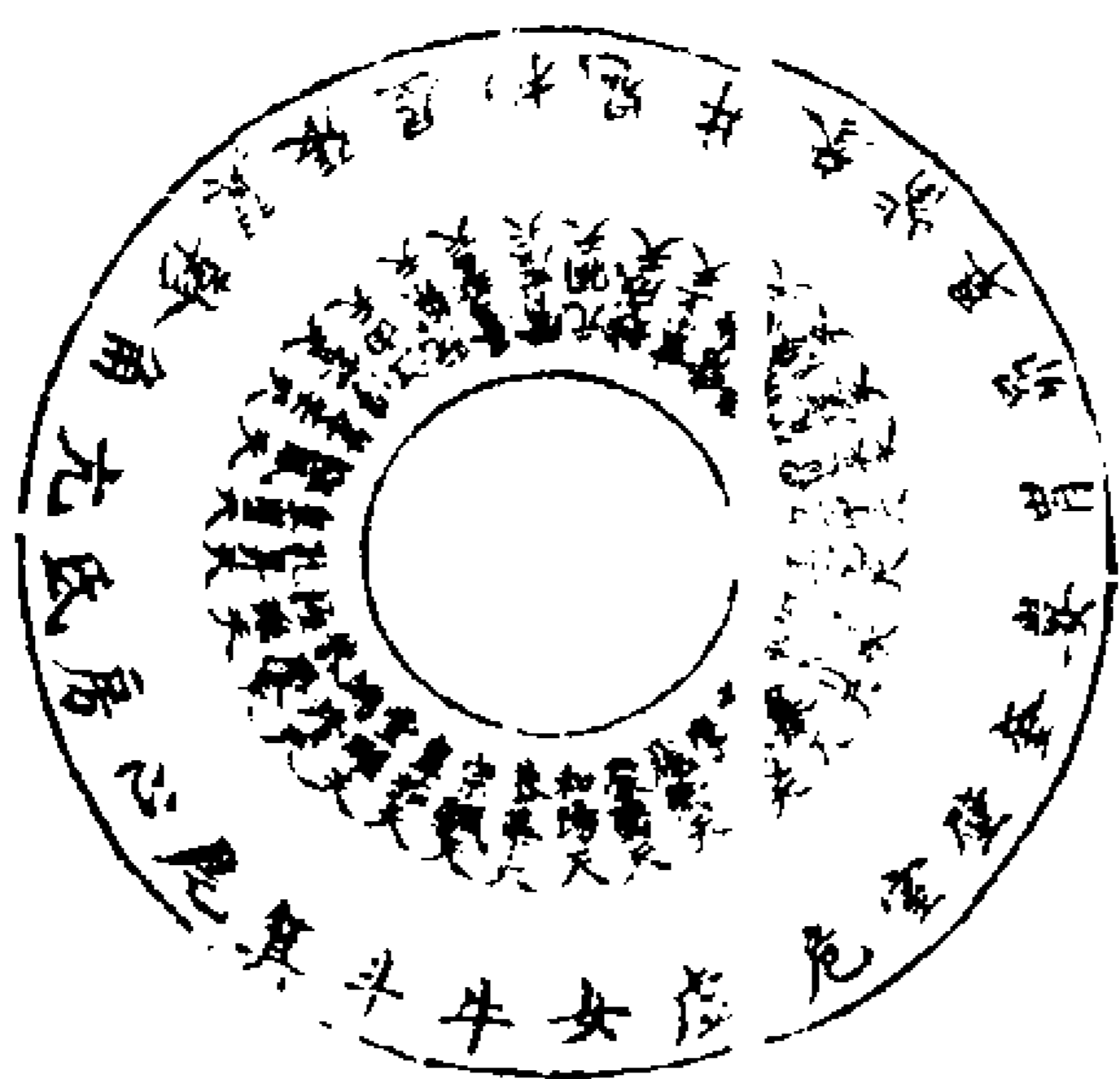

三十五分總炁上元

北斗七元星君與四方二十八宿為三十  
五分總元炁於上天以司造化北斗者中  
斗也史記天官書曰斗為帝車運于中央  
臨制四鄉分陰陽建四時均五行移節度

定諸記皆繫於斗謹以列宿圖定此章

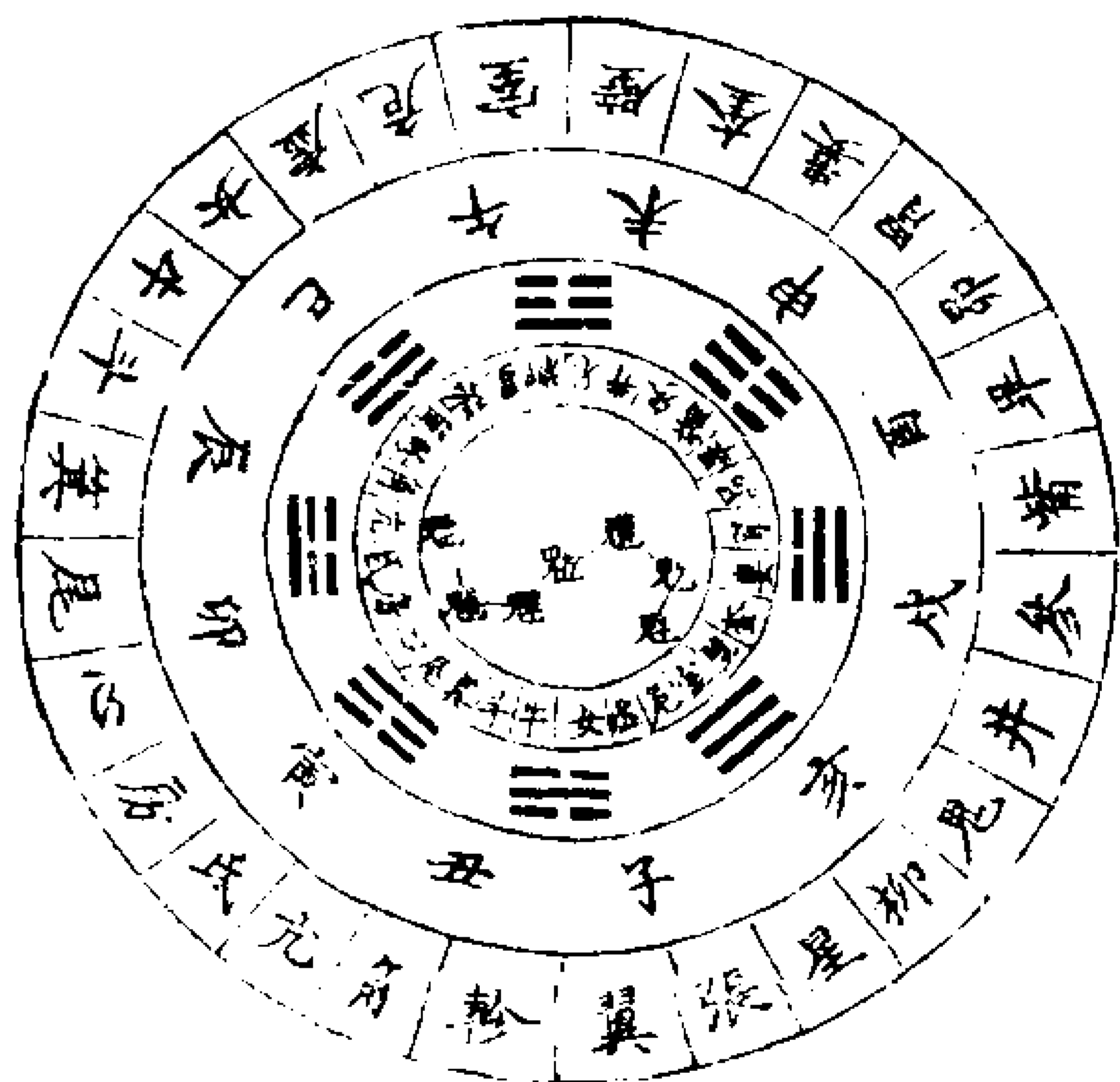

八數

八數者應八之數備之此也以履東注合  
法輪經定此章

- |        |         |        |         |        |         |        |        |
|--------|---------|--------|---------|--------|---------|--------|--------|
| 天馬     | 丹蛇      | 獅子     | 豹       | 虎      | 麟       | 龍      | 景      |
| 鎮土星    | 辰水德     | 大白金德   | 炎火德     | 歲木德    | 歲木德     | 日      | 景      |
| 北極     | 西北極     | 西極     | 西南極     | 南極     | 東南極     | 東極     | 東天法輪之門 |
| 北天法輪之門 | 西北天法輪之門 | 西天法輪之門 | 西南天法輪之門 | 南天法輪之門 | 東南天法輪之門 | 東天法輪之門 | 東天法輪之門 |

猛獸 五斗 東北極 東北天法輪之門

八首尾

天尊說經二章前後有序大梵隱語前後亦  
有序皆道君所作也 事具明實經緣降世  
也今則離其首尾分其篇目依據本以定字  
數并題目計四千五百七十六字

篇目

- 太上道君二章前序自道言昔於始青天中  
至東向誦經一千五百九十五字
- 元始天尊寶經前章自元始洞玄靈寶本章  
至三界五帝列言上清一千二百七十八字
- 元始天尊寶經後章自元洞玉曆王泄慢墮  
地獄禍及七祖翁七百八十六字
- 太上道君二章後序自道言此二章至乃當  
洞明至言也四百四十字
- 大梵隱語前序自諸天中至靈書中篇一十  
九字
- 大梵隱語自曹婁阿耨至幽寂度人二百五  
十六字
- 大梵隱語後序自道言此諸天中大梵隱語

无量之音至大量玄玄也

裂字為符品

元始章

皇人曰元始者天尊之尊號也者十二號何謂也蓋老君應化十通道君應化十一通元始應化十二通故中央十二系以應玄元始之度人者也可以隨經句行用濟死度生指在中

- 一元始度人无量上品
- 二元始天尊當說是經
- 三元始天尊說經一編
- 四元始天尊懸坐空浮五色獅子之上
- 五元始懸一寶珠
- 六元始即於寶珠之內
- 七元始天尊說經中所言
- 八元始上帝至尊几前
- 九元始洞玄靈寶本章
- 十元始祖劫化生諸天
- 十一元始符命
- 十二元始靈書中篇

元始二字散形

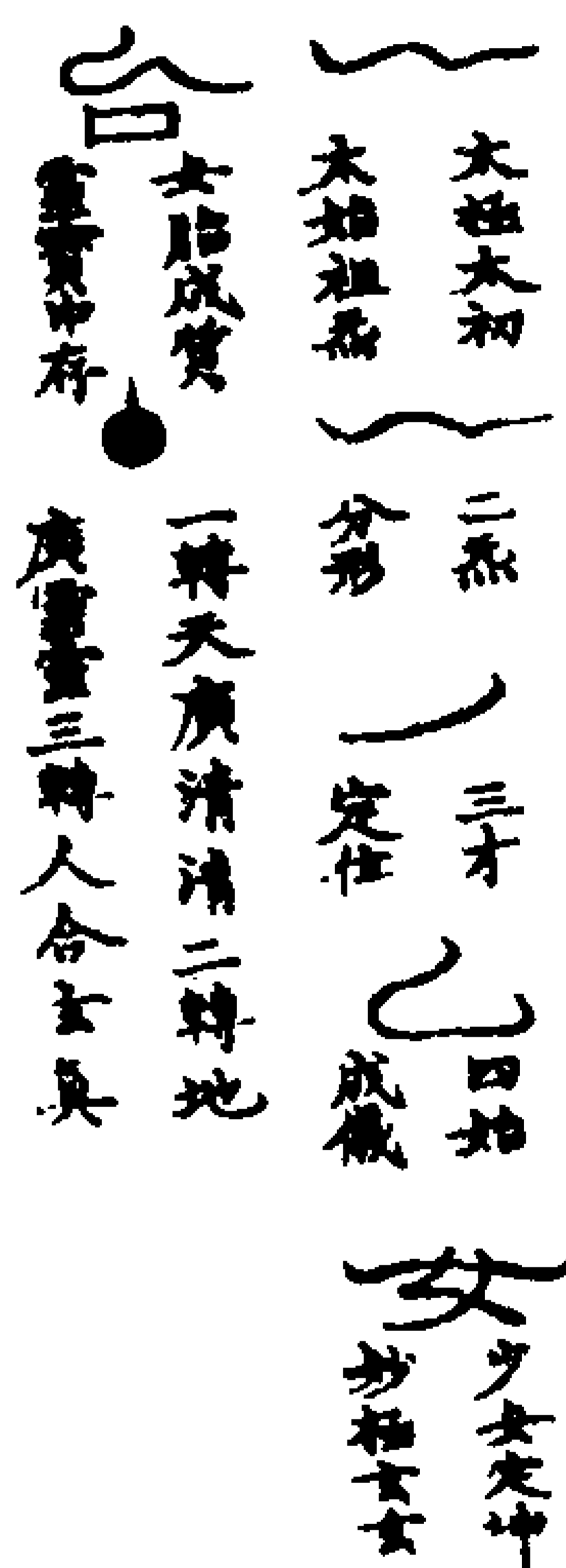



道言章

皇人曰道言者元始天尊玉勅也其言十  
二按一年之數可以治萬病集千神召和  
氣於身田以七氣成符

道言

一道言昔於始青天中碧落空歌第十四大浮黎土  
 中指中仰視中宮而吸中黃之炁入兆口  
 中接三田之炁灌注身田吹篆成之  
 二道言是時元始天尊說經一編東方无極  
 无量品至真大神无鞅之來浮空而至

可制伏強邪魔橫迷方訣召

三道言元始天尊說經中所言並是諸天上  
帝內名隱韻之音亦是魔王內諱百靈之隱  
名也

子文書集諸天名諱密咒用之

四道言凡誦是經十過諸天齊到

中指甲召十方上聖高真飛天神王受度  
等用

五道言正月長齋誦詠是經

中指中凡誦經隨節炁先服之

六道言行道之日

中指中登壇朝謁治病伏魔先服之或佩  
七道言此二章並是諸天上帝及至靈魔王  
隱秘之音

四指上凡書玉字先服之

八道言夫天地運度至普度无窮

大指中凡用隨經句所用

九道言夫末學道淺至便得神仙

五指甲書凡謝過上章先服之

十道言夫天地運終至无量度人



中指下節書隨經句所用

十一道言凡有是經

中指中可以召三界大魔保舉上仙

十二道言此諸天大梵隱語无量之音

寅申巳亥可以通奏章表佩之可度豈浩

直通天關

森羅淨霽章

皇人曰森羅萬象之光朝拱帝宸淨霽者

丹池東井黃華諸天真仙鍊形之所故下

世罪魂若以淨霽黃華之泉鍊其陰翳即

得升陽境行持之士自能鍊形則得尸解

之道不經地獄遊行太空

書時左手指中指中右手執筆向天門吸

炁一十二過吹筆誦呪成符

金醴玉漿 洞景丹陽 靈寶正炁 森象光芒

曲映玄都 鍊育鬼鄉 得遇變易 魄壯魂強

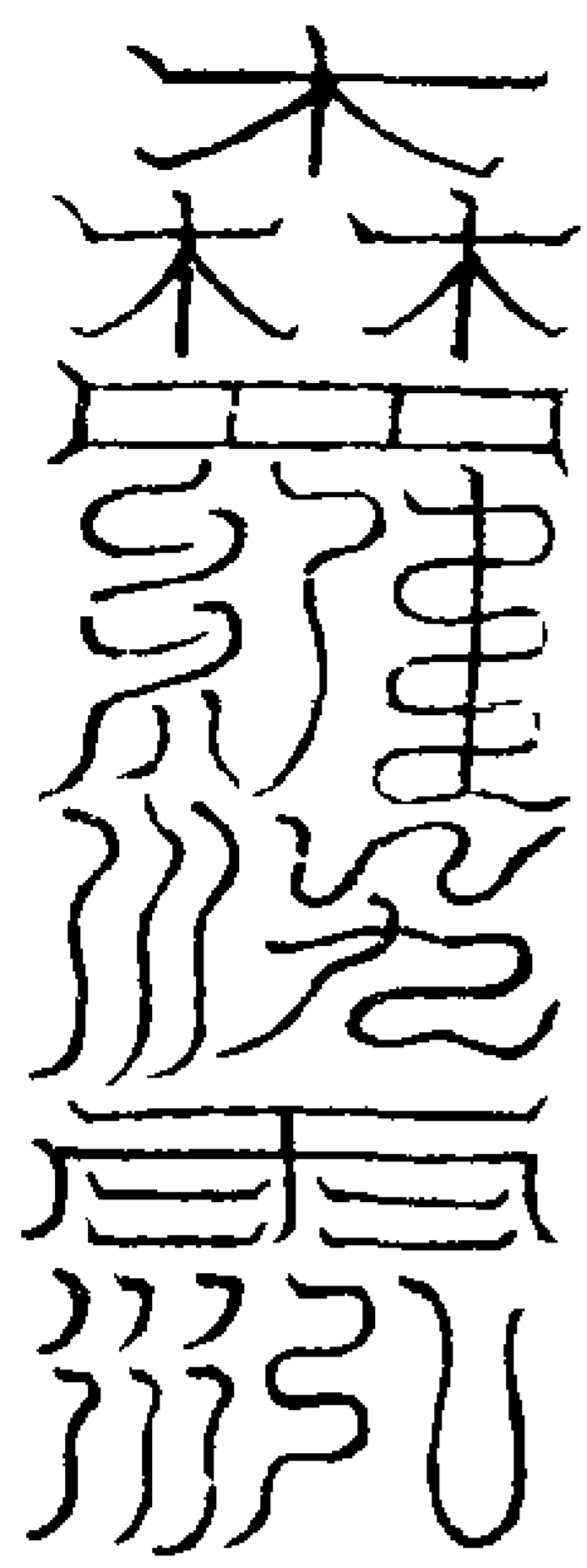

東井呪曰

天河灌東井 石景水母精 圓光拂靈曜

玄暉瑩高明 元始破重夜 天人逐月生

沐浴蘭池上 龍負長庚瓶 金童灑香花

玉女流五星 冠帶濯玉津 煉度五仙形

體香萬神降 乘景登高清

經句為符章

道言百病治 始當詣座子午胎 妙行真人

辟邪文 流精玉光 交腎病 五色鬱勃治之

氣神風靜默山嶽藏雲 天无浮翳四

无朗清 治中指病 懸坐空浮五色獅子 中指

鎮宅及口 五色玄龍 脚病 嘯歌 治西文

病 五老啓途 治中指病 群仙翼轅 護身治

諸天丞相 治草木不榮 監生大神監真度生

救差難 東斗主簿 益華西斗記名 殺邪北

斗落死度 南斗上生 消災中斗大魁總監

眾靈辟惡 巴元醜伯 治瘡病 負天擔石 清

氣少反山六目 治病日 監醜朗馥 文生 橫

天擔力 治少炁 白號赫奕諸天齊功 遺邪 訣

神功受命普掃不祥 治鬼 八威吐毒 切毒

文 百猛馬四張 治馬疾 天丁前驅 中指中大

帥仗旂 保命 擲火萬里 燒流鈴八衝 上清文

敢有干試巨逼上真 開路 屠割鬼爽 治千

千截首 妖萬萬剪形 玉清訣 千和萬合自然

成真 和合 元始安鎮 敷落五篇 鍊宅 文

右以墨書重疊成符或於經中二字四字

八字以意取之成符而東南方想通光符

吸炁吹筆書成念大梵隱語一編再取炁

吹之即依直日遣飛天神王下使者為直

符隨符前去无不應驗如意

通光符

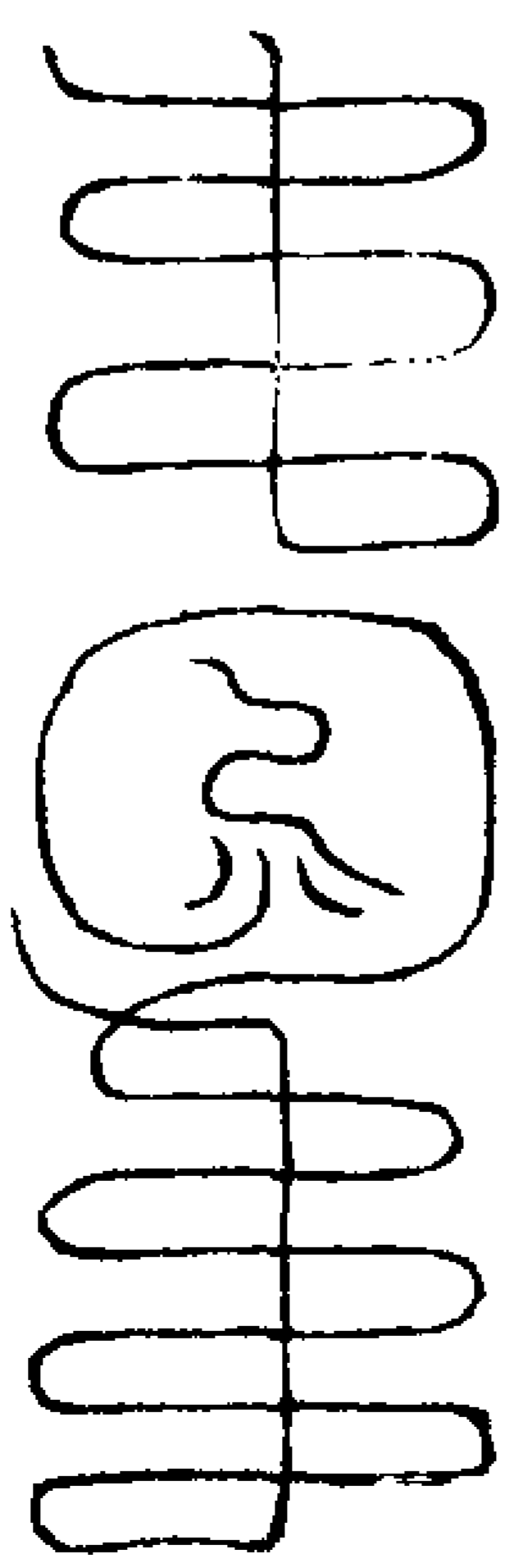

書符合形呪曰

鬱繼阿那育京內鮮 醜輪憎延定光育昌

理禁謠醜光明摩夷 伽婁密羅 菩提宛黎

真定阿貪 招童薩羅 巴狂明梵 勃監穿窿

慧覺行觀 那育覺長 總監行元 上玄法門

靈寶无量度人上經大法卷之四

靈寶无量度人上經大法卷之五 霜四

靈寶符命品

保命生根

笑爾不度



大刺人見



治財物 純散

故為歌音

不能更生



於能



縛鬼類人 吞三道

萬災不干

獨步王京

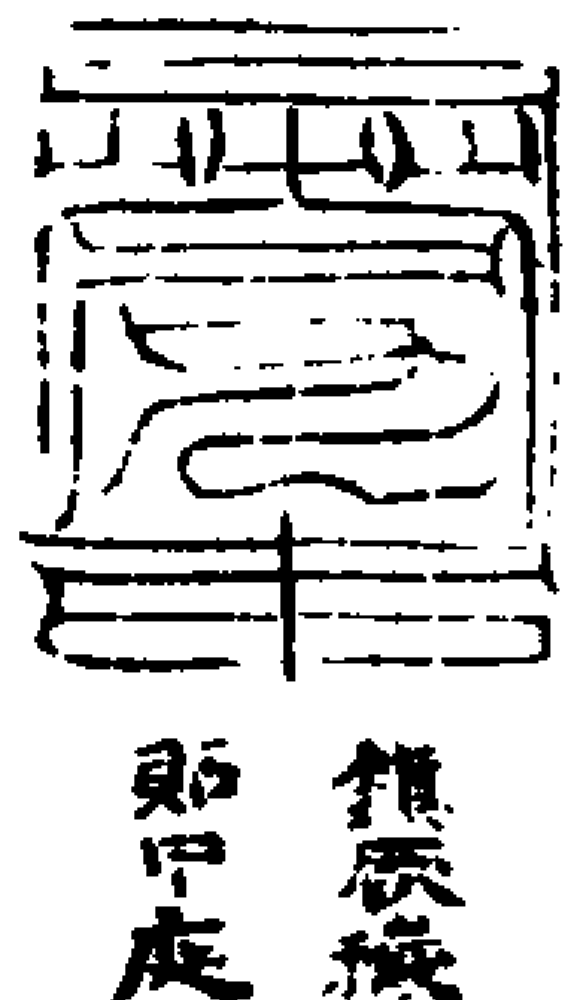

推委機 即中庭



服之 昇去

巍巍大梵

德難可勝



履之乃解 鎮辟出精

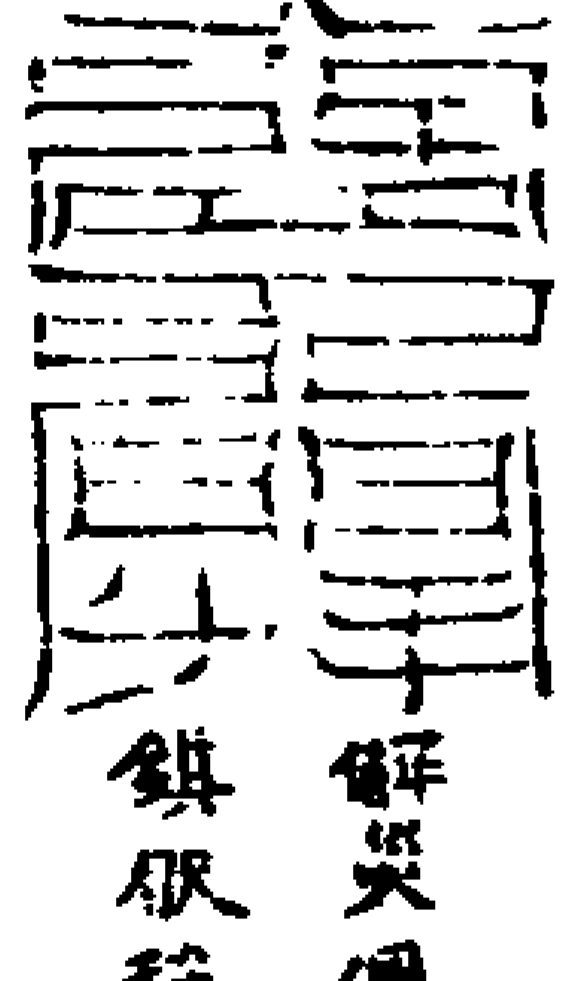

解災佩 鎮辟穢

河海靜然

山嶽藏雲

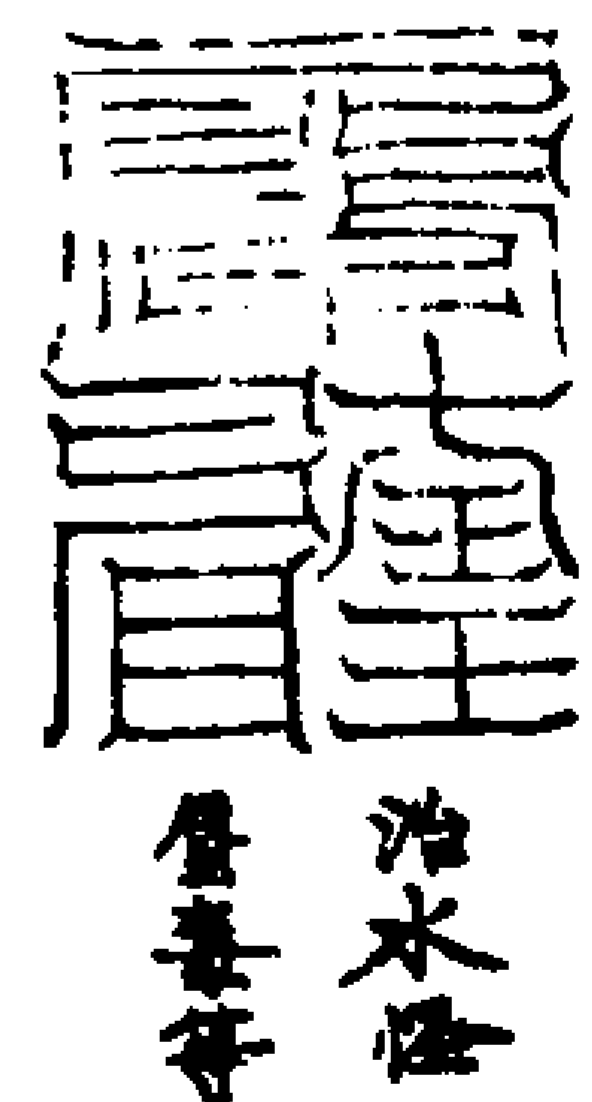

治水怪 登毒等

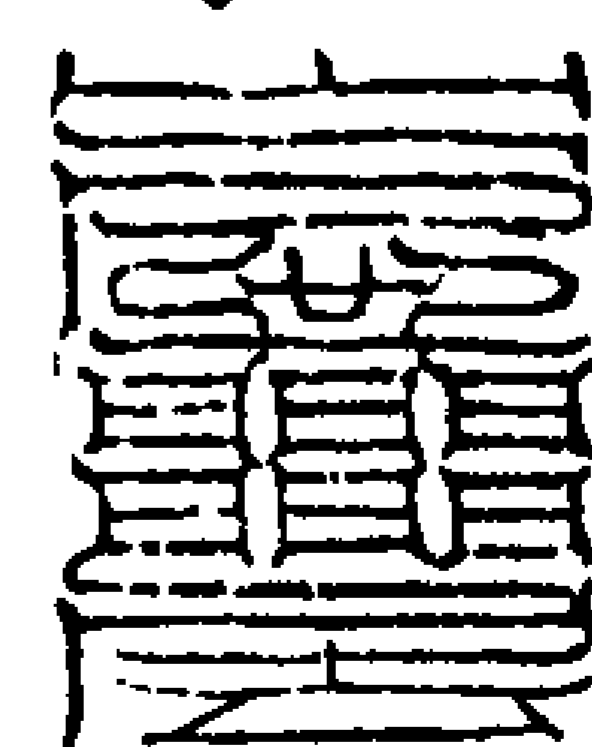

治山中 起毒瘴

日月停景

璇璣不行

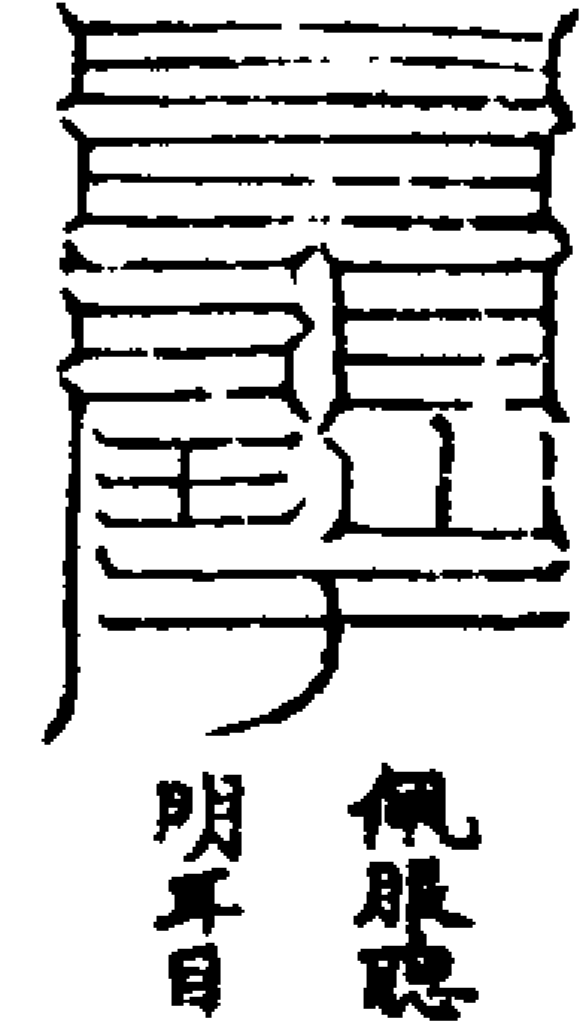

佩服聽 明耳目

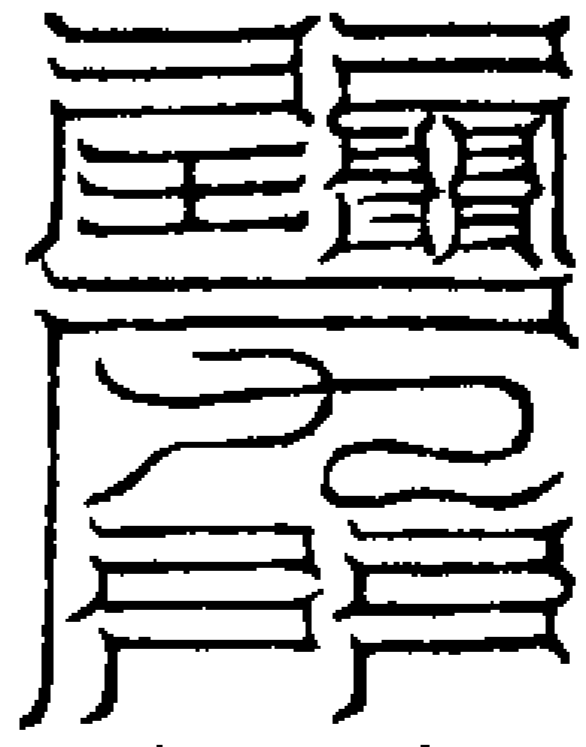

鎮暴神 起災

群魔束形

鬼精滅爽

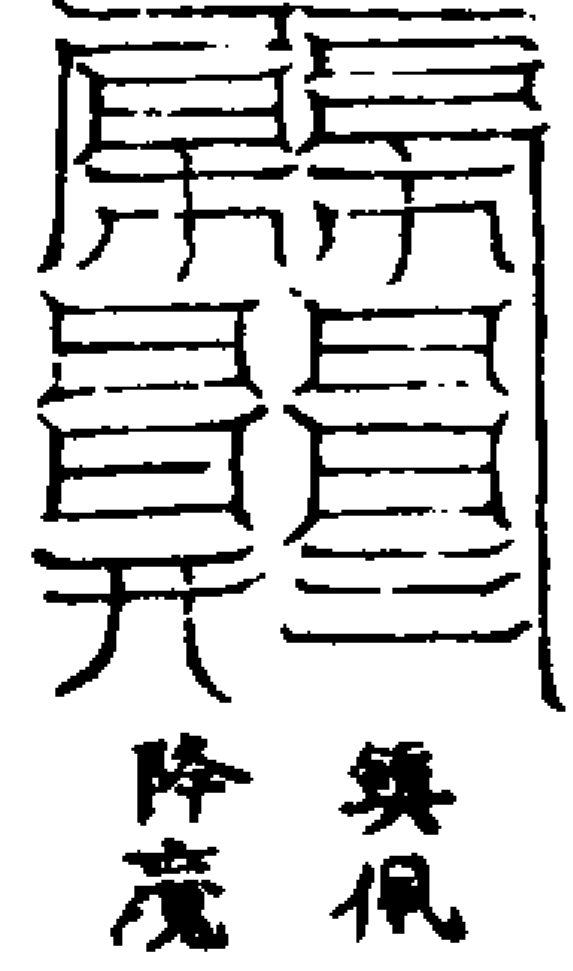

鎮佩 降魔

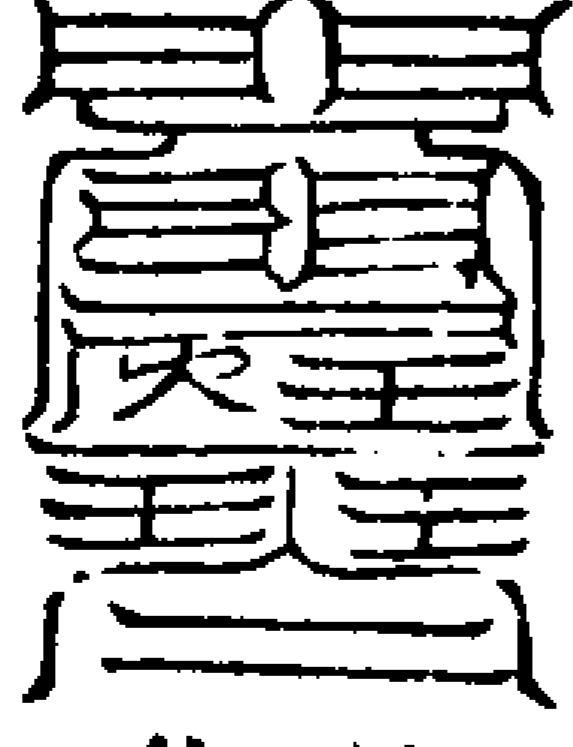

佩之 然鬼

迴尸起死

白骨成人

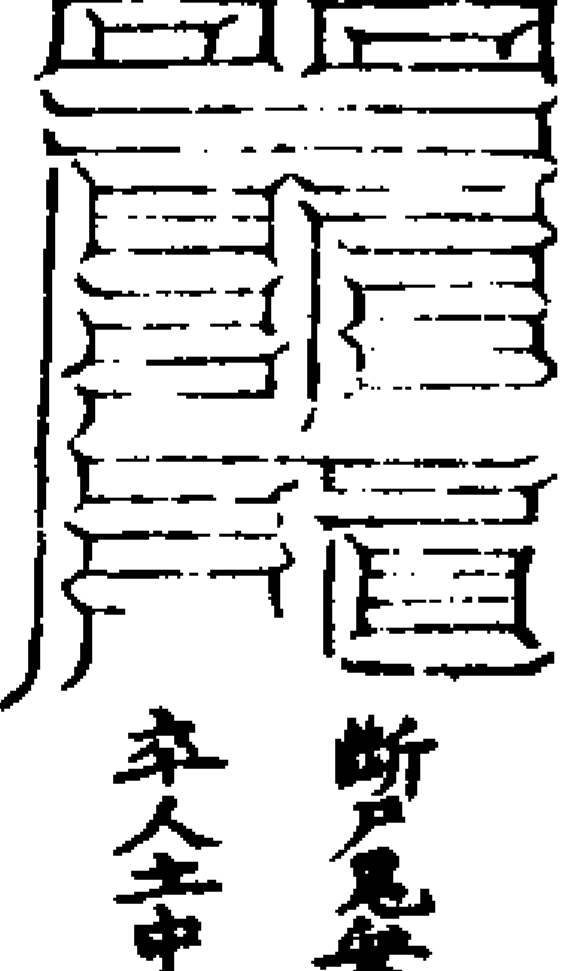

斷屍安 奉人主中

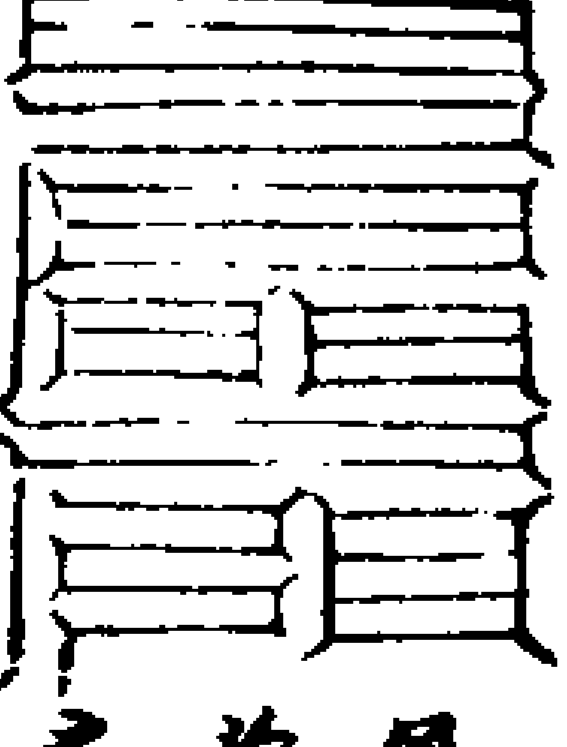

佩服辟瘟 治重病佩 之生貴子

五帝侍衛

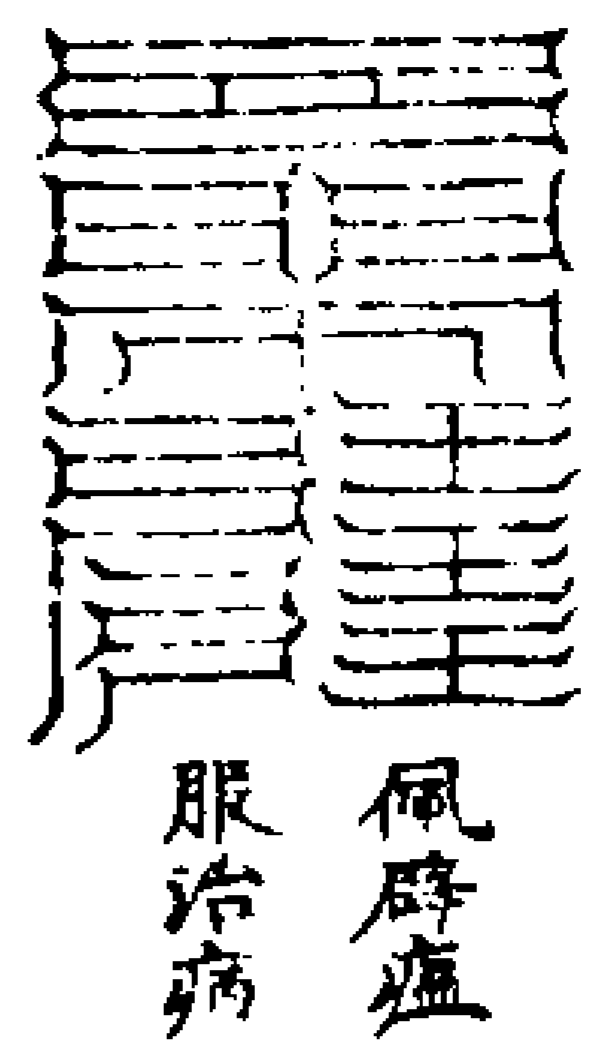

佩辟瘟  
服治病

體木洞真

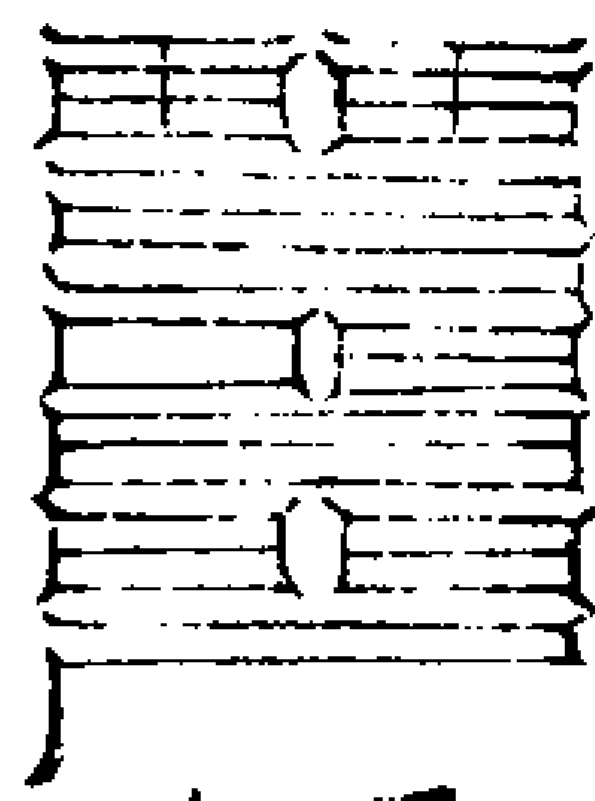

佩服生  
智帖

三界稽首

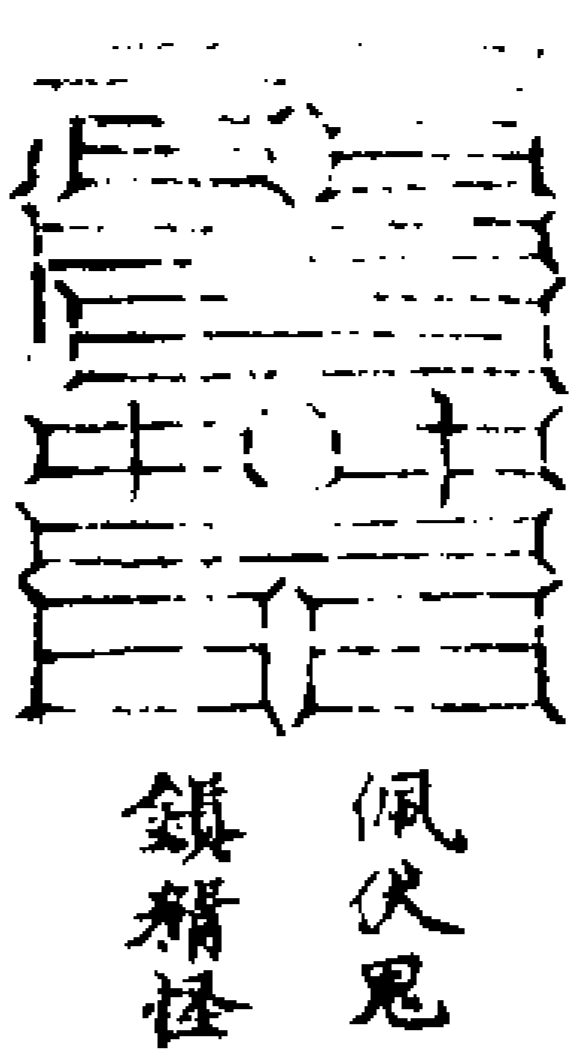

佩伏鬼  
鎮精怪

通玄究微

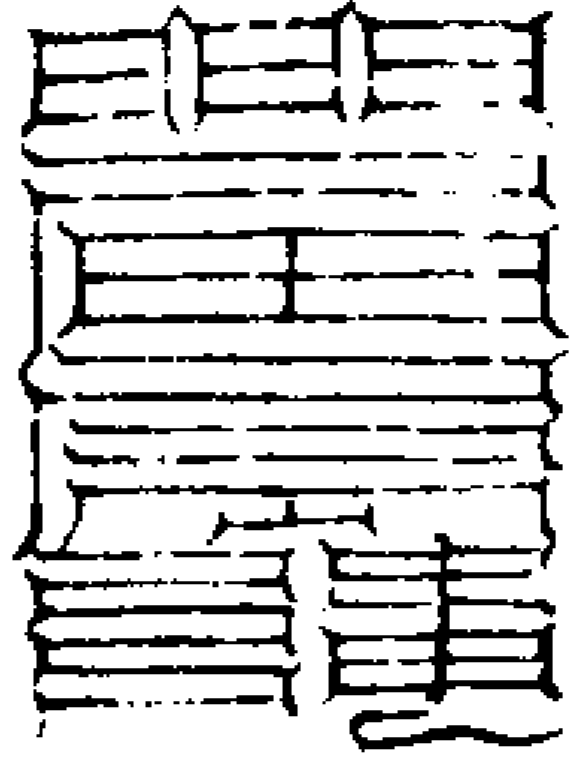

魔精喪眼

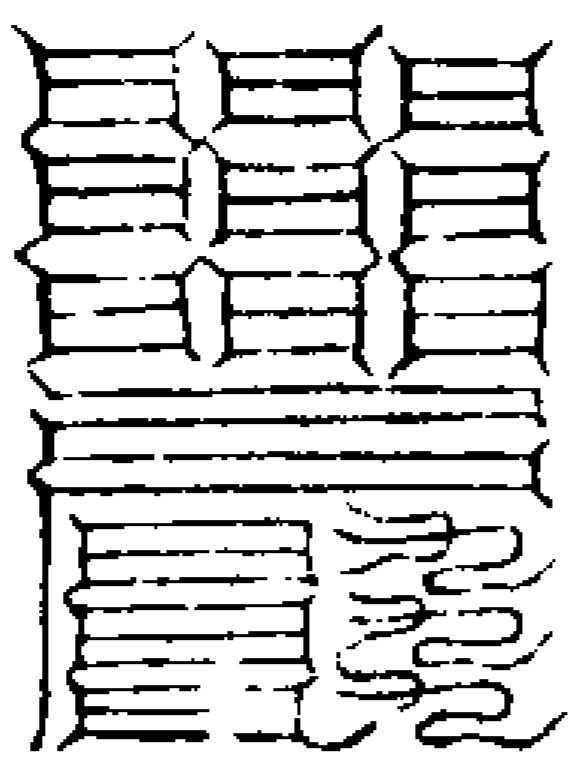

佩含鬼  
目不明

鬼妖滅爽

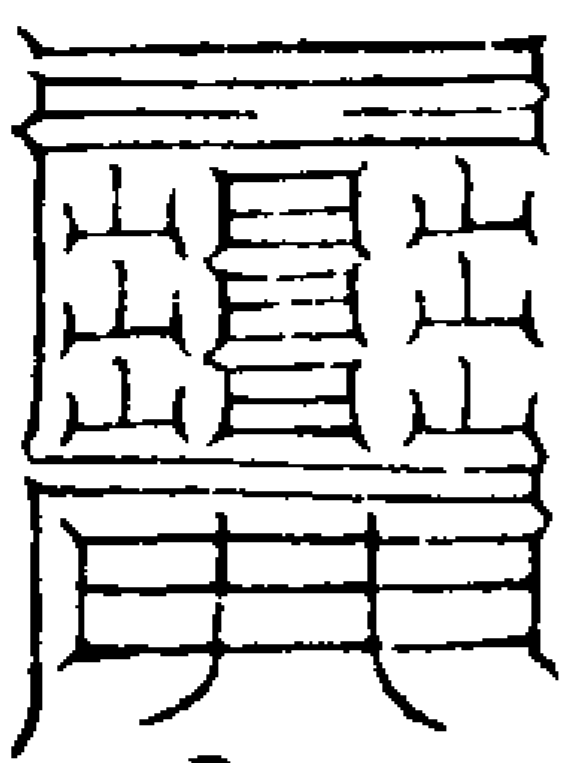

佩鎮  
滅鬼

威未制天政

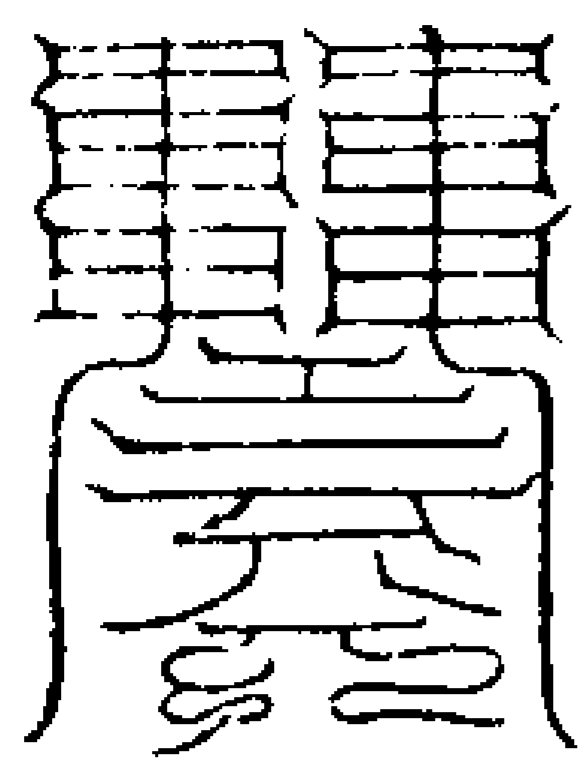

佩七  
有威

德可伏御地祇

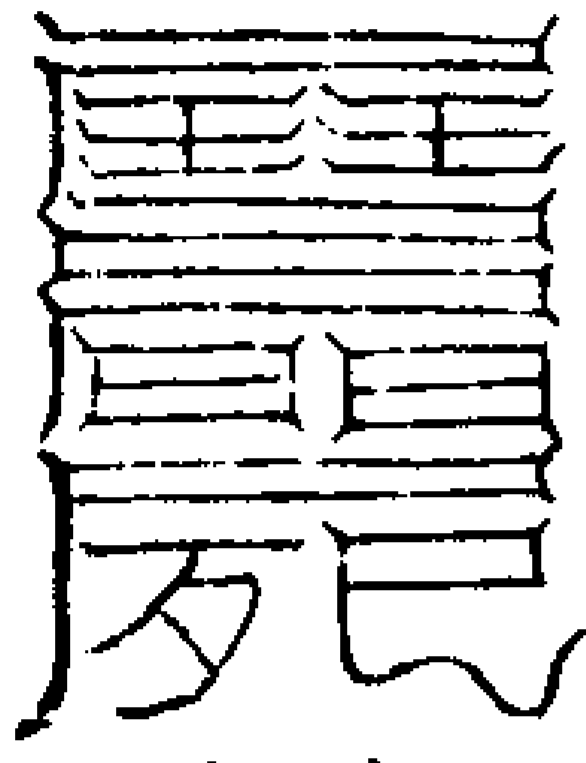

治水黑通  
地道安并

功滿德就

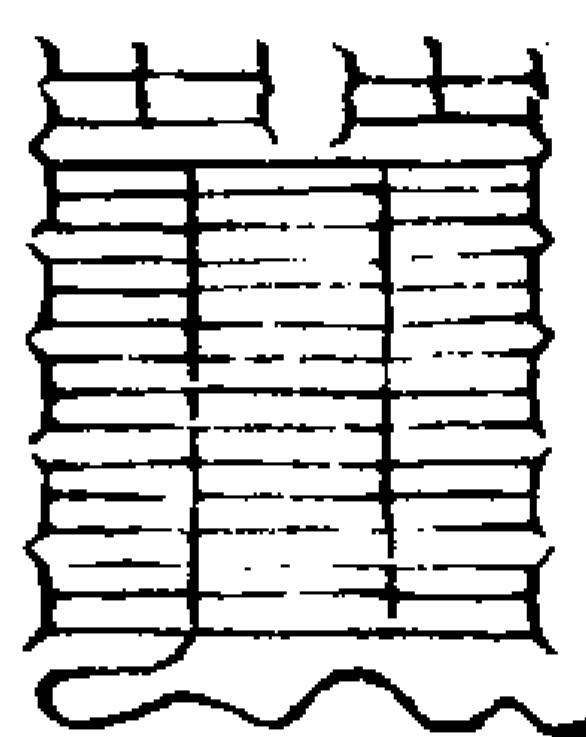

佩之和  
合道杰

皆得神仙

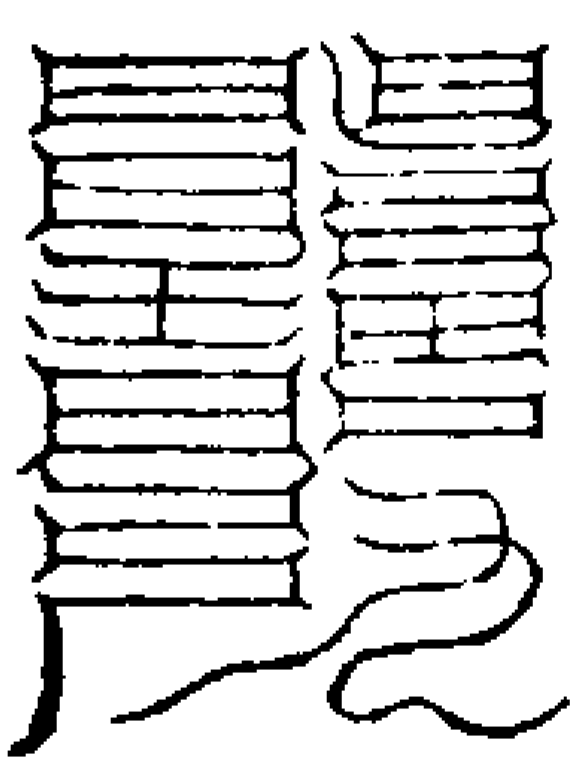

佩服生  
子却鬼

飛昇金闕

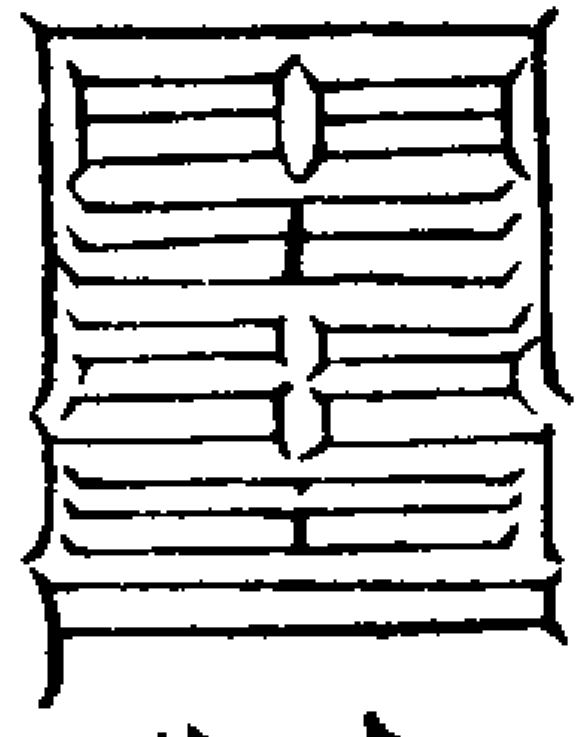

久服  
換骨

遊宴玉京

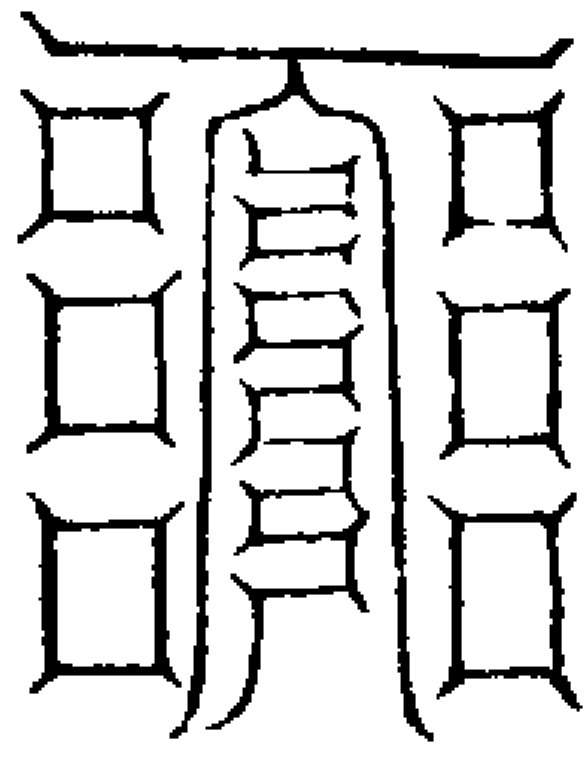

服長  
肌肉

三色雲霓之中

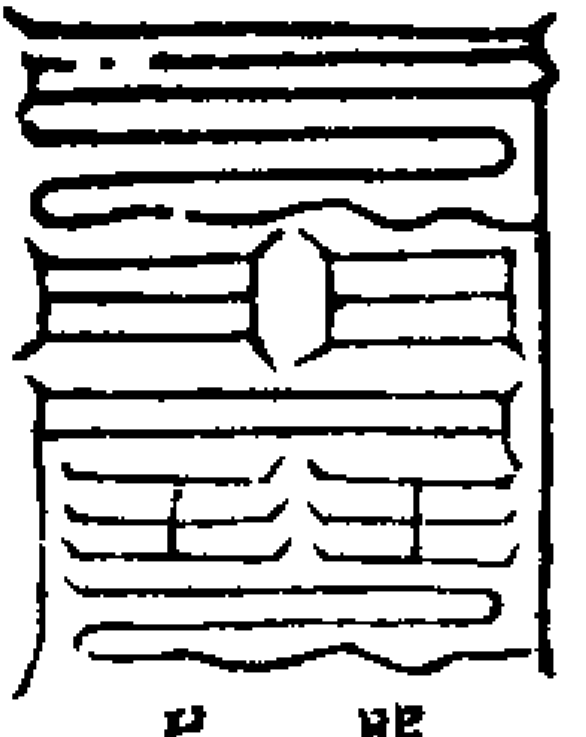

服佩辟王  
尸去五蟲

內外翁明

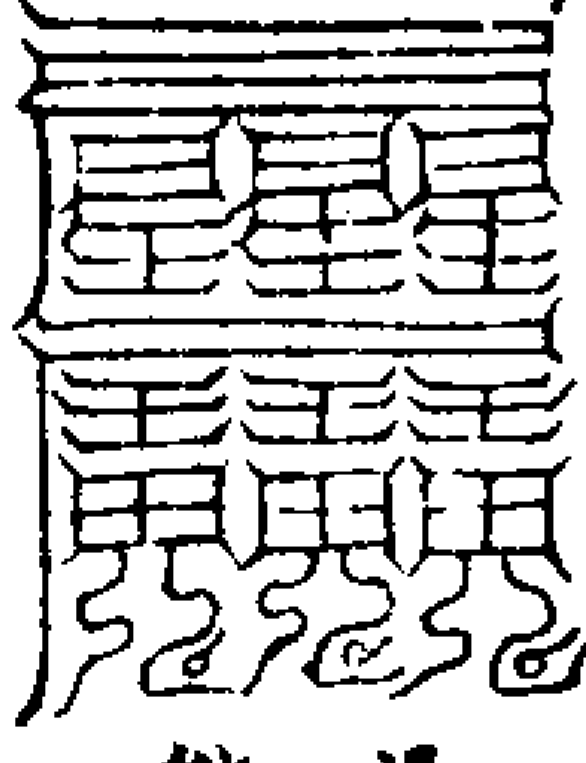

浸水洗眼  
能視鬼神

青龍白虎

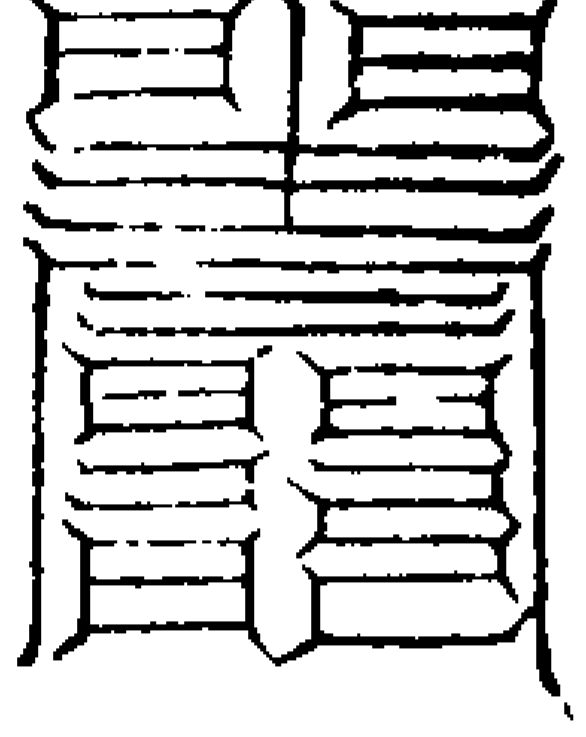

鎮消  
官符

朱雀玄武

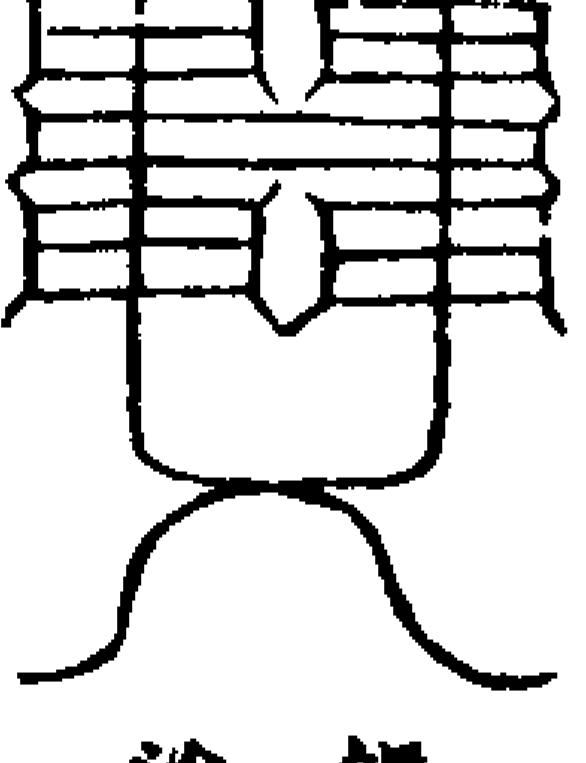

鎮厭  
治火

獅子白鶴

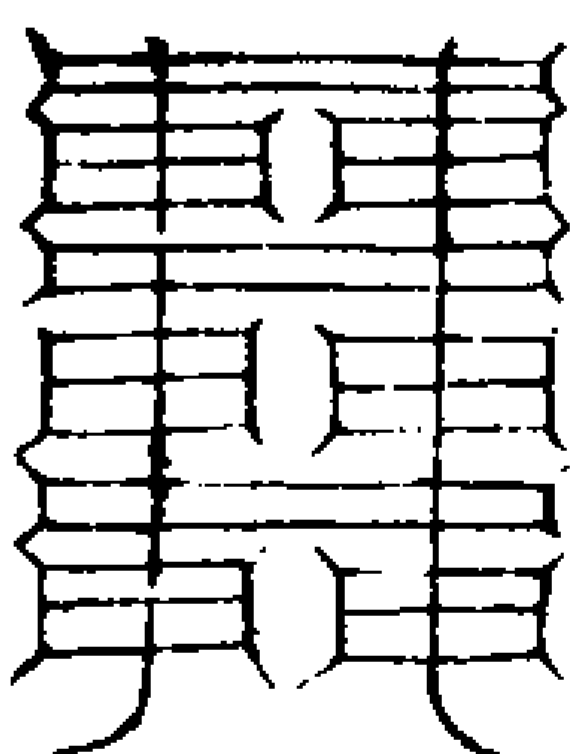

入山林伏  
虎狼三尸

日月照明

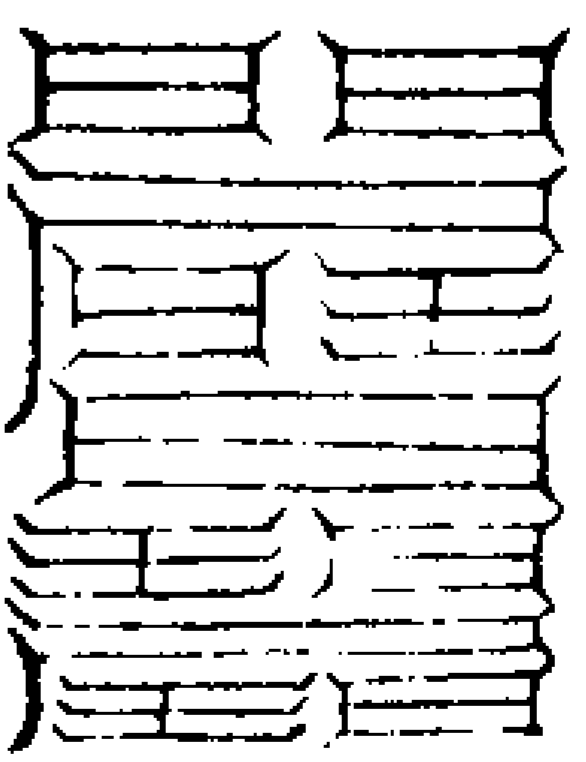

佩服治  
身厭

洞煥室內

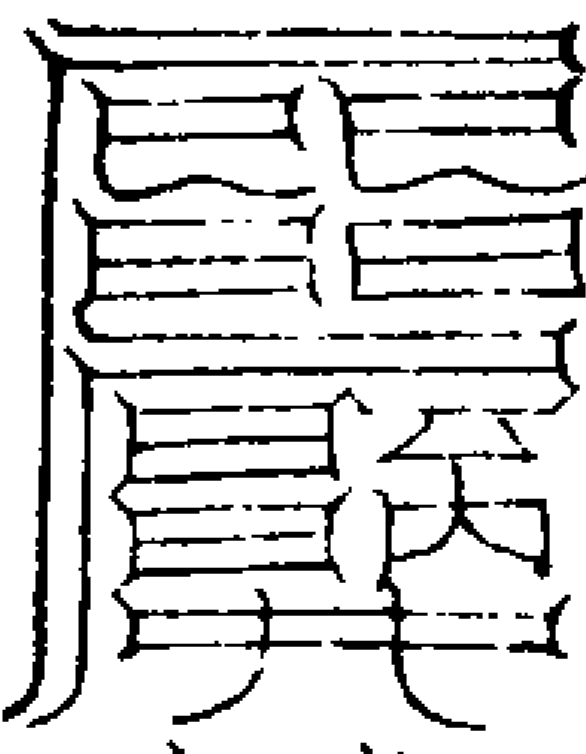

鎮心  
狂邪

項生圓光

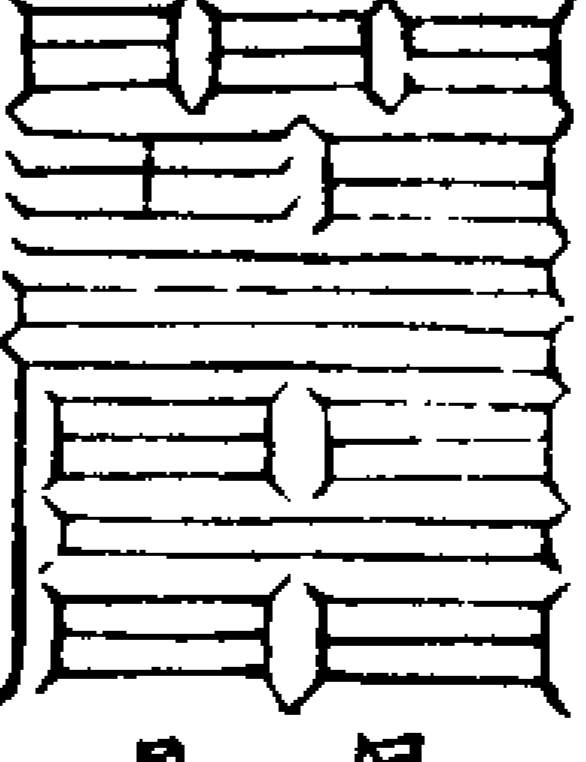

佩服利  
見大人

三五功曹

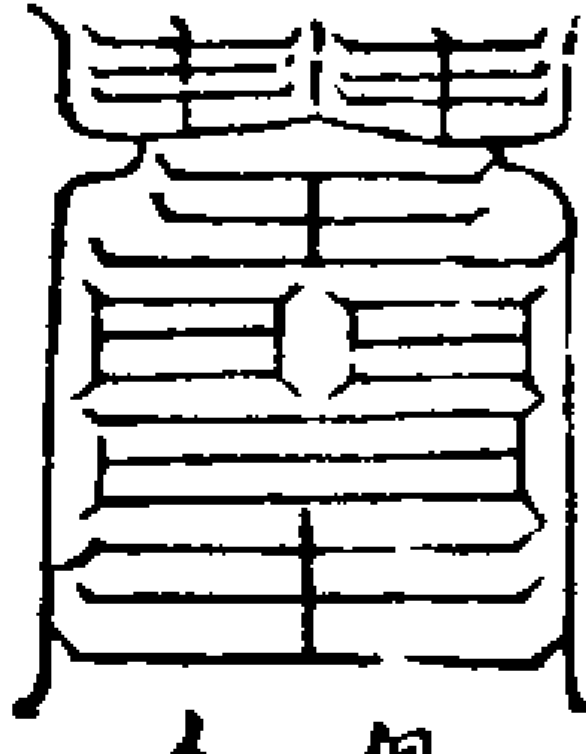

佩服令  
人神靈

左右官使者

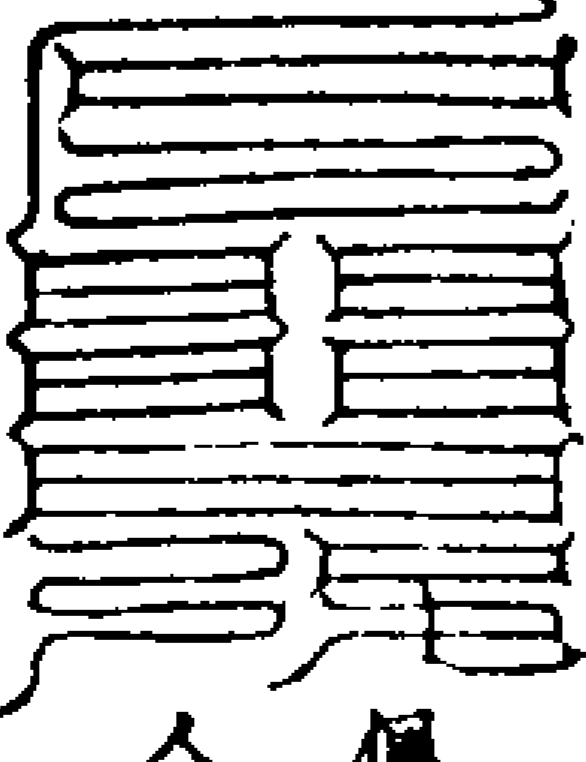

佩服令  
人夢靈

侍香金童

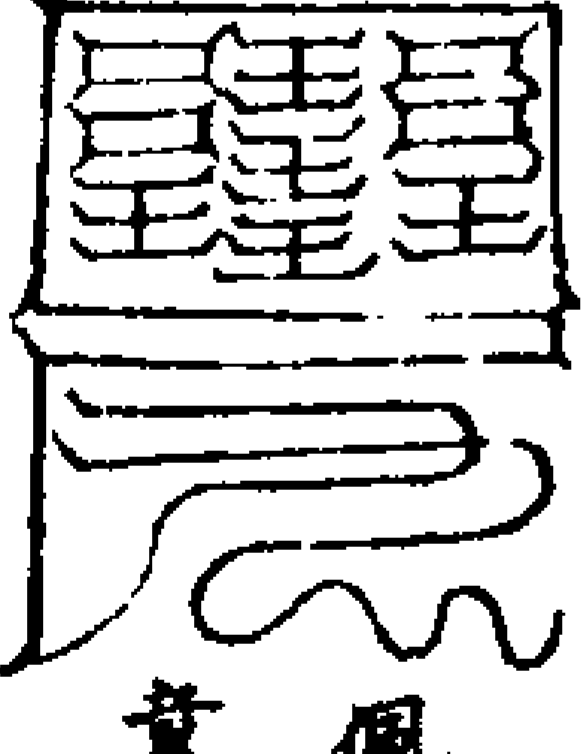

佩之金  
童報事

傳言玉女

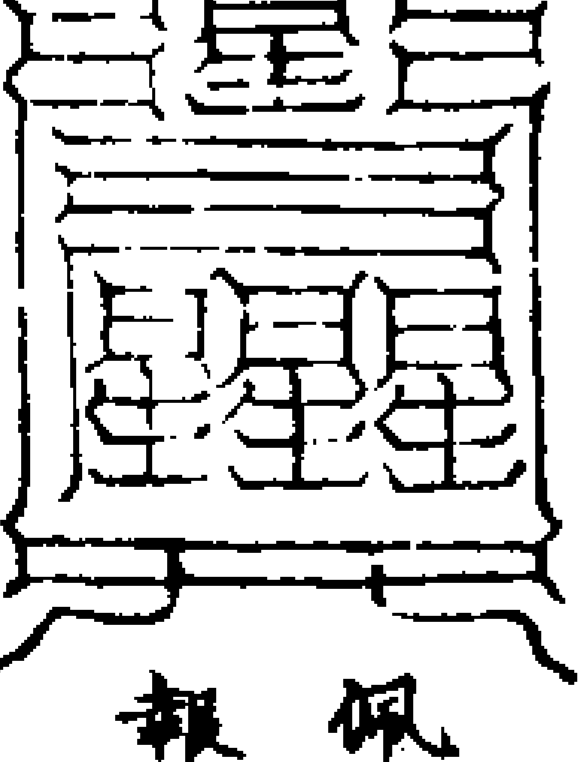

佩之玉女  
報事和合

五帝直符

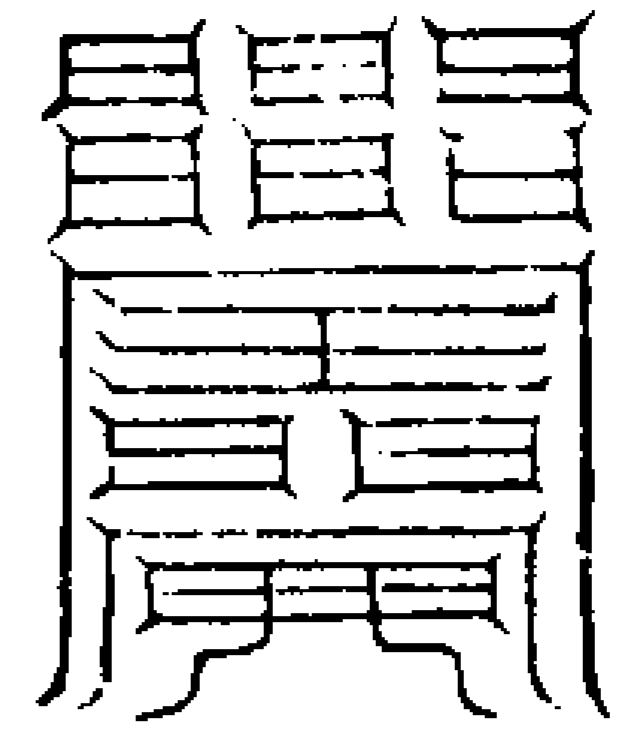

佩服治  
五臟病

直日香官

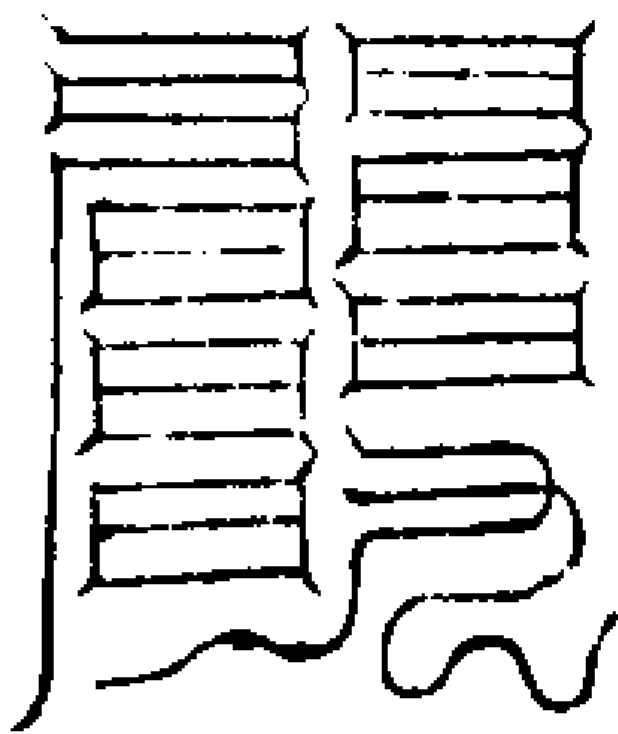

佩之上奏  
言皆通天

今日吉慶

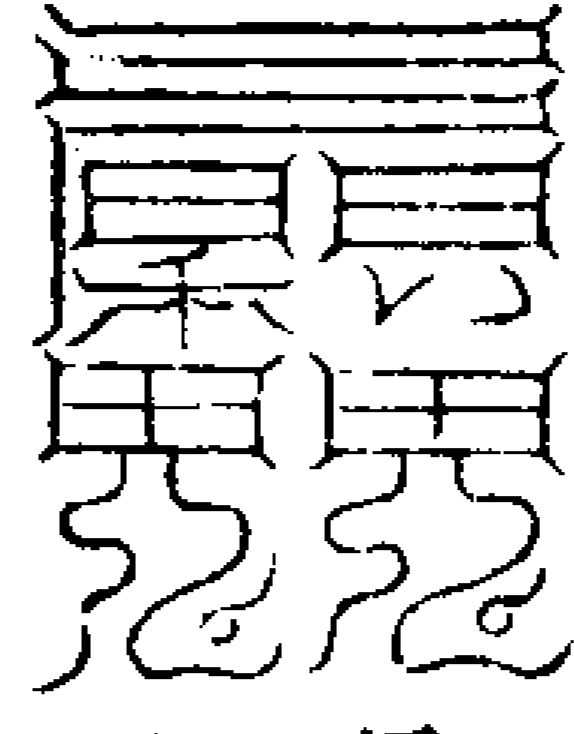

佩鎮高  
解散事

長齋清堂

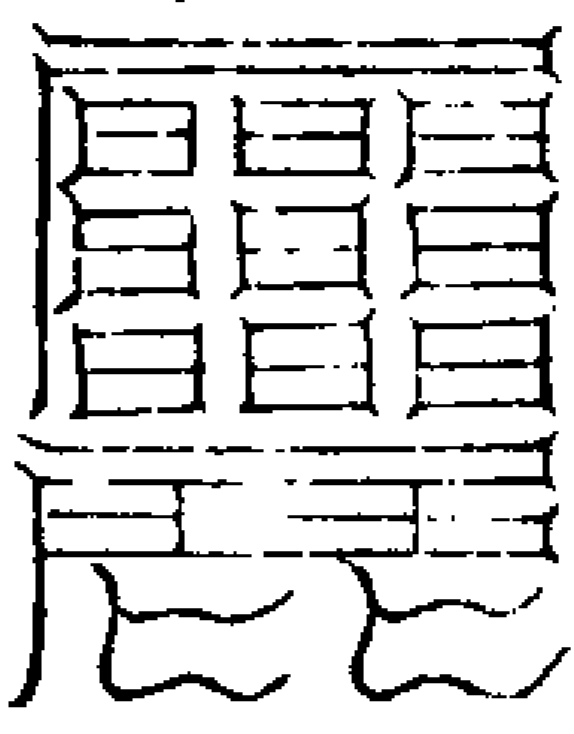

佩服清心  
神安五臟

元始洞玄

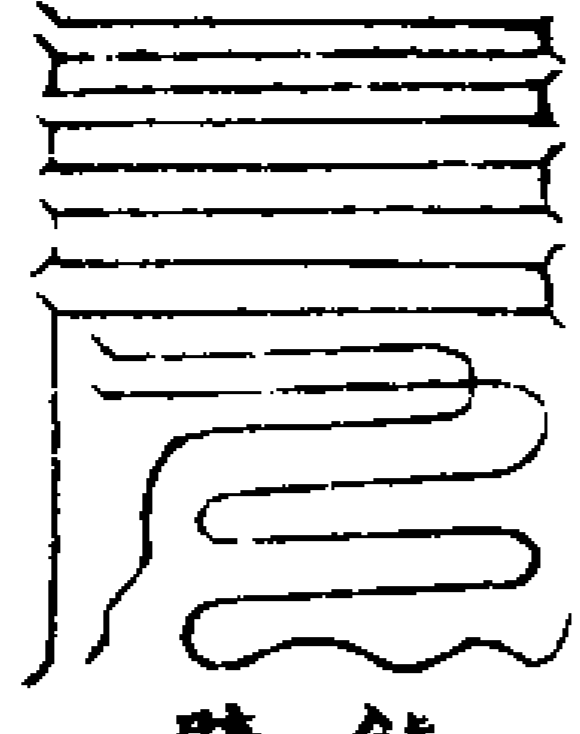

鎮宅除  
辟魔魁

靈寶本章

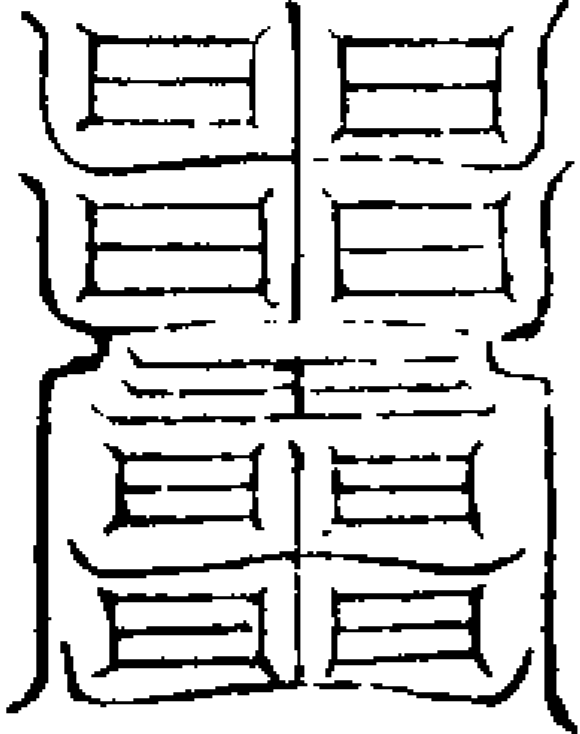

佩服香香  
利睡夢業

離合自然

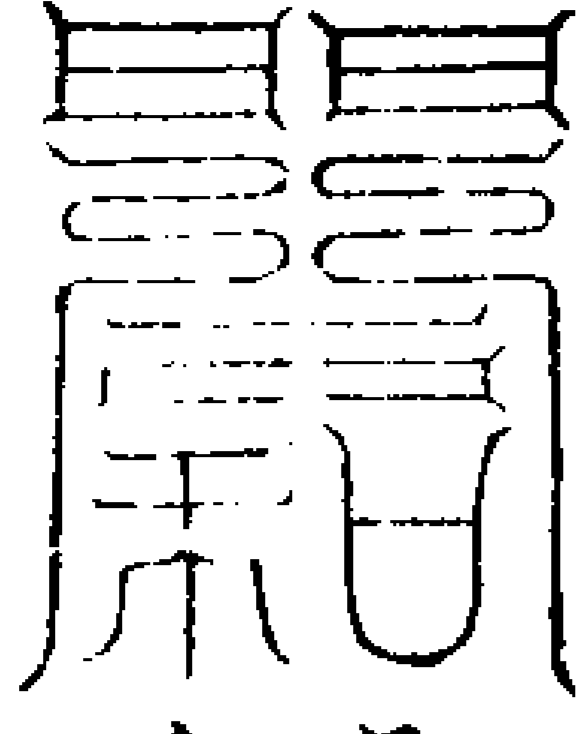

佩鎮  
離散

混沌赤文

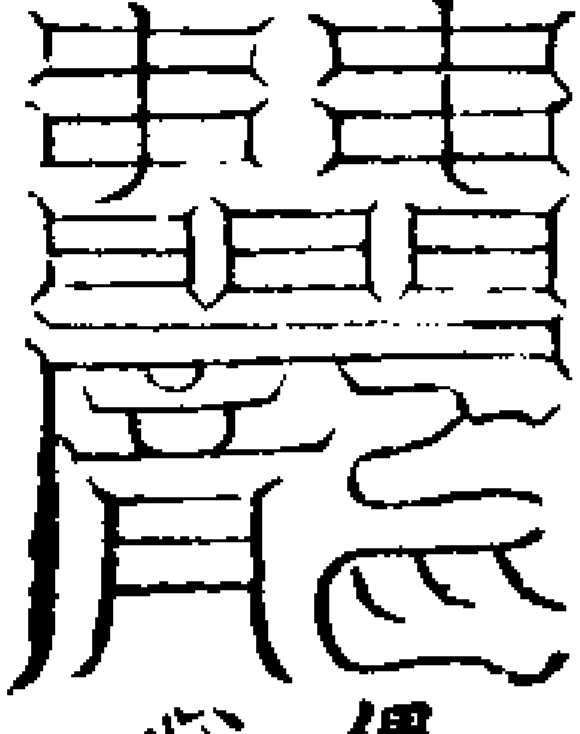

佩服鎮  
心顯邪

元始祖劫

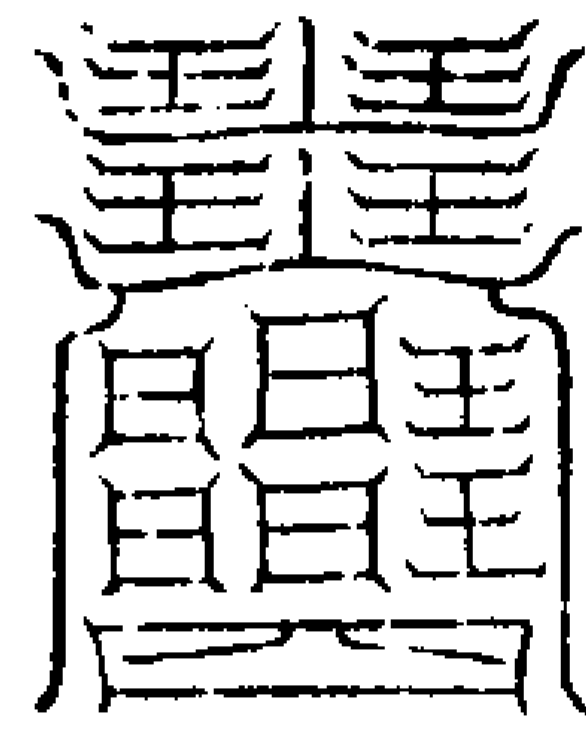

治歌  
作性

化生諸天

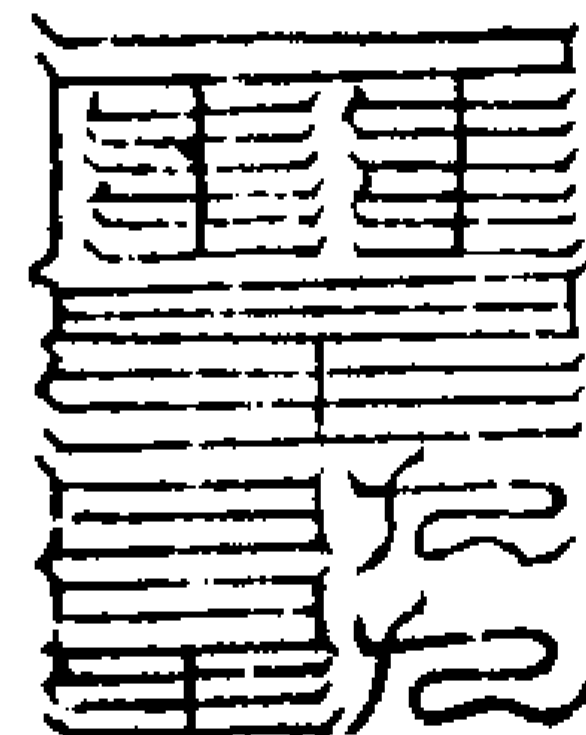

鎮德完  
債和平

開明三景

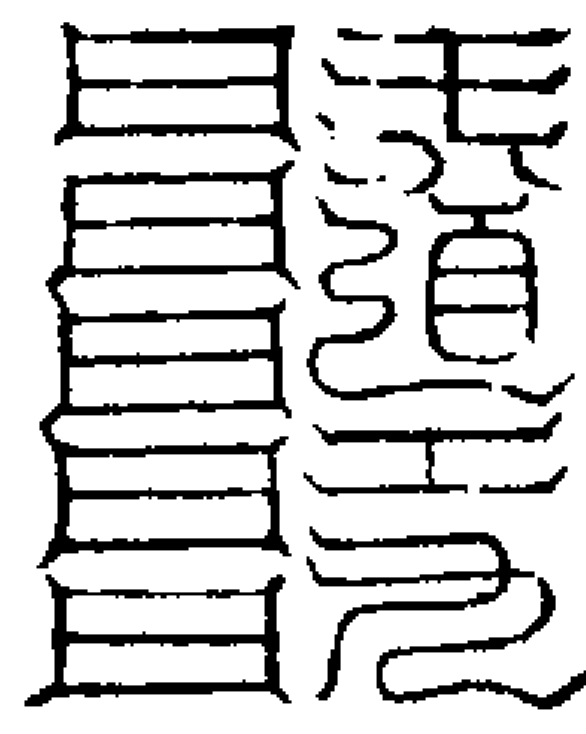

治作祀  
宅舍主

是為天根

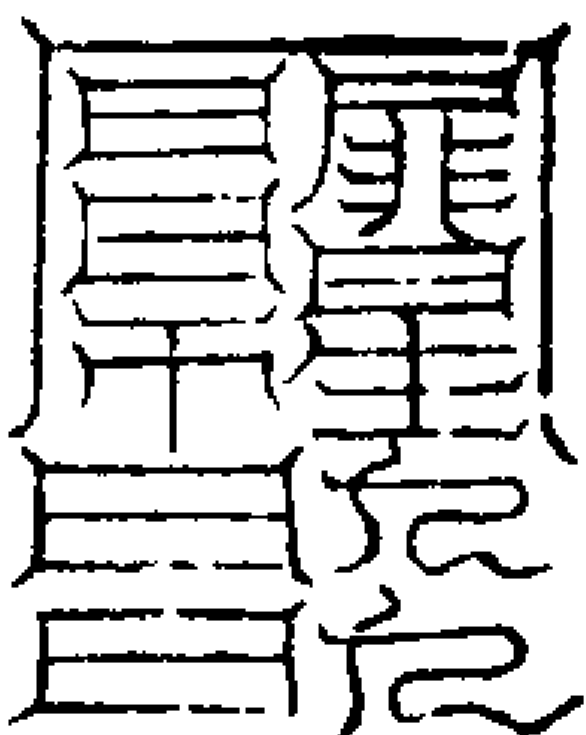

治葬祀  
山林

无文不光

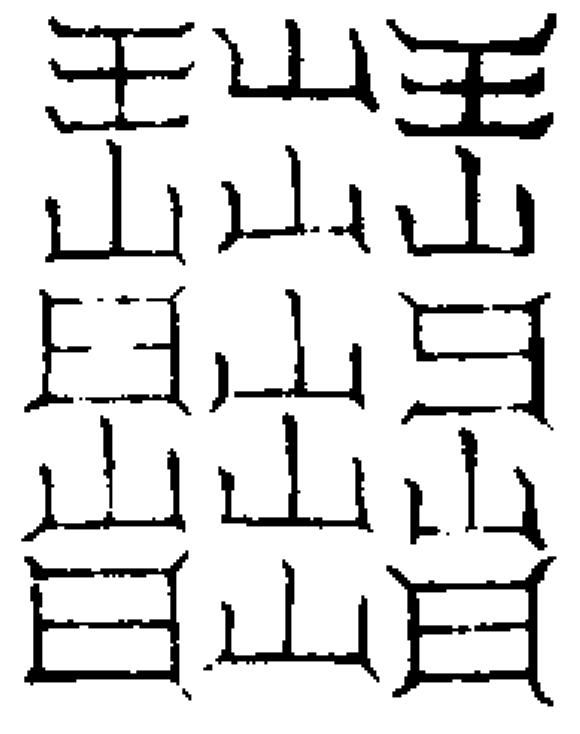

佩服食壽  
遠轉官祿

无文不明

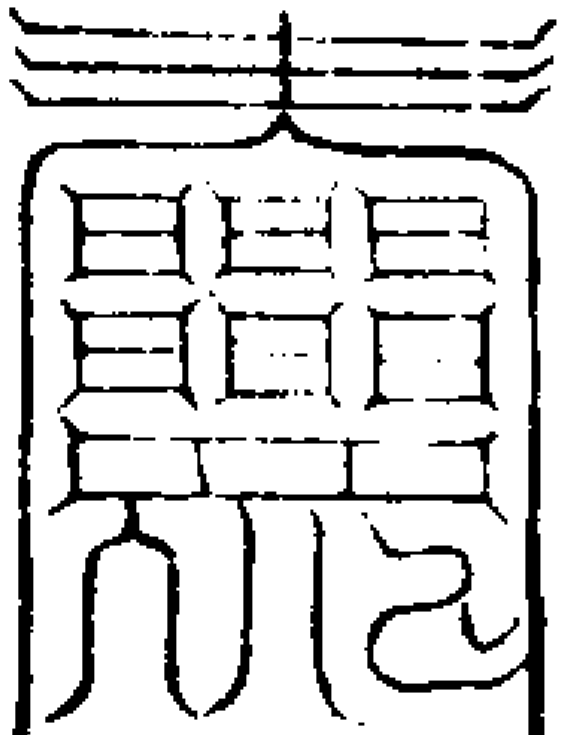

鎮登生  
貴子

无文不成

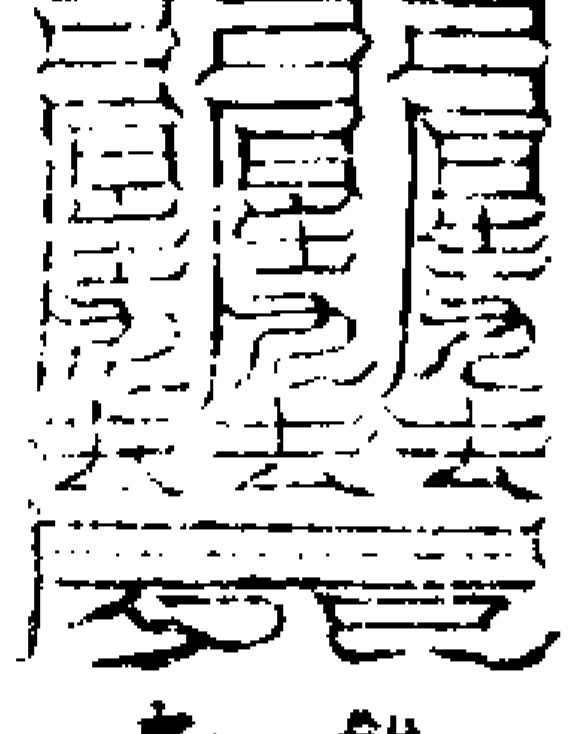

鎮男官  
貴安胎

无文不度

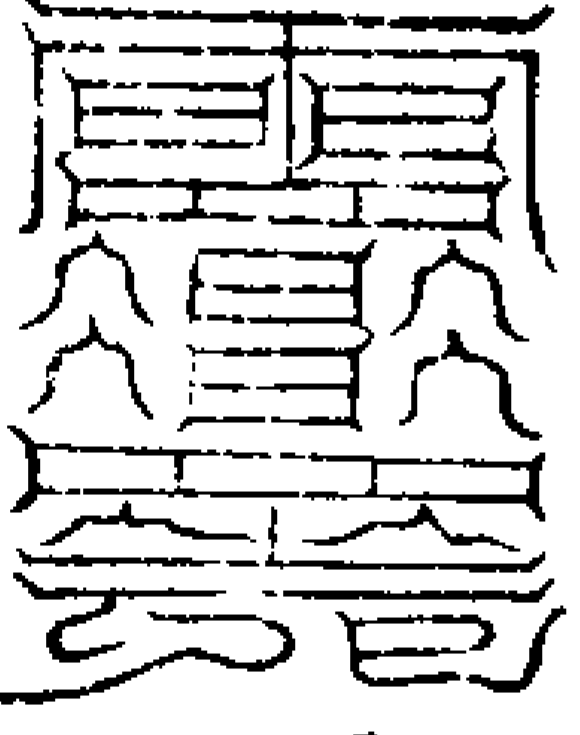

度死  
昇天

无文不立

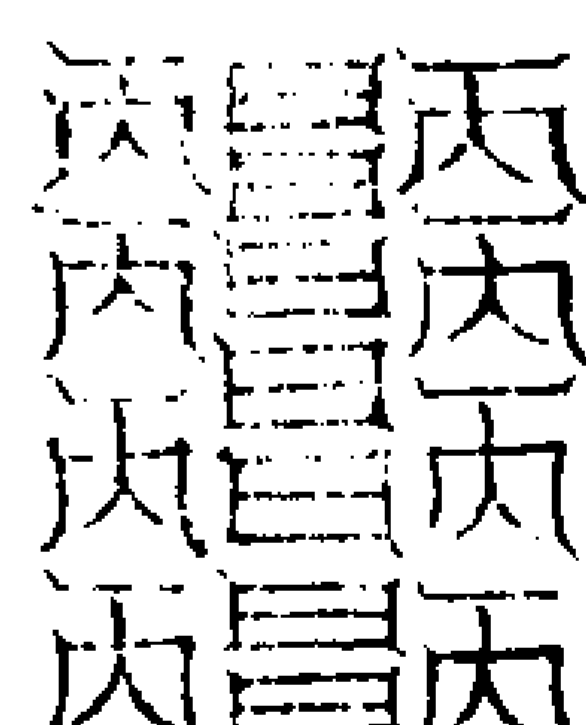

佩服聰  
明智慧

无文不生

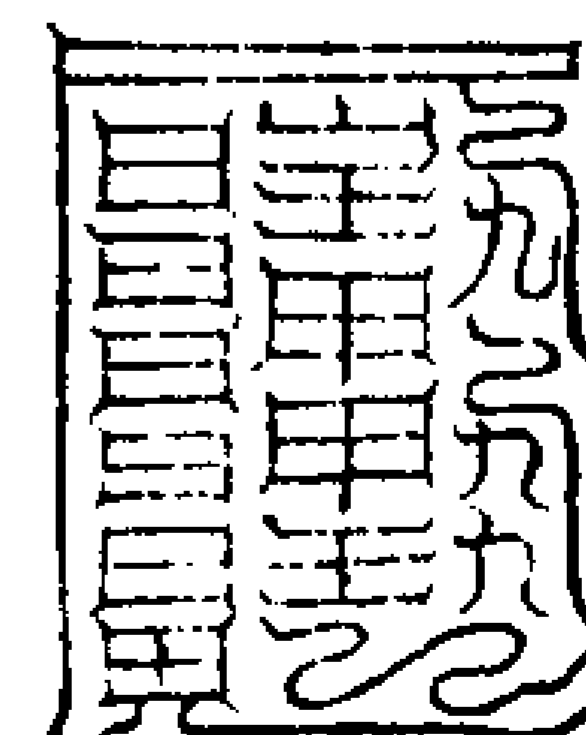

催生  
死胎

天中之天

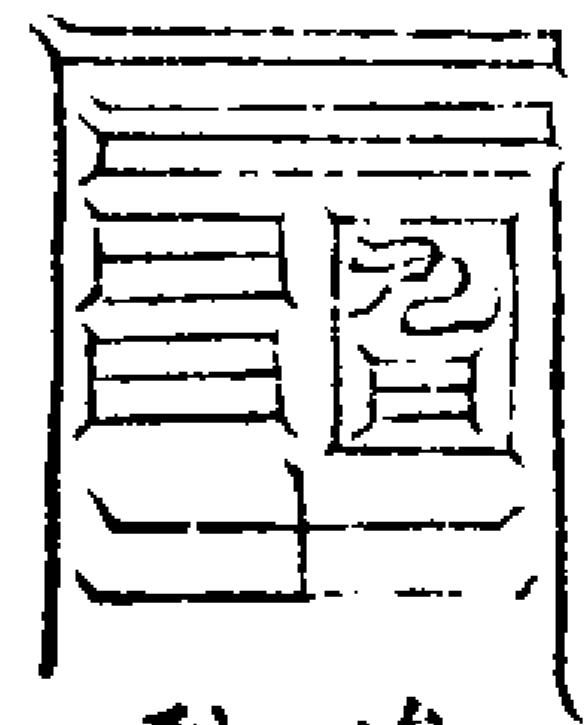

治疫士  
列箭

鬱羅蕭臺

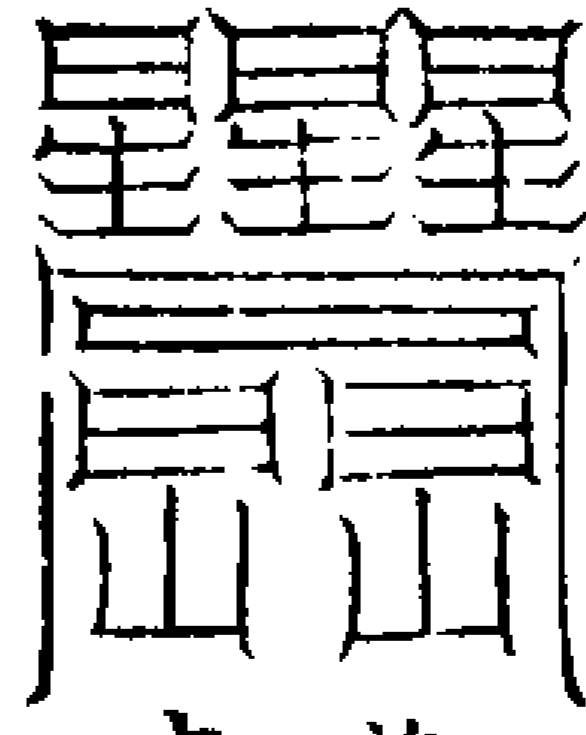

治飛鳥入  
宅作怪

大羅玉清

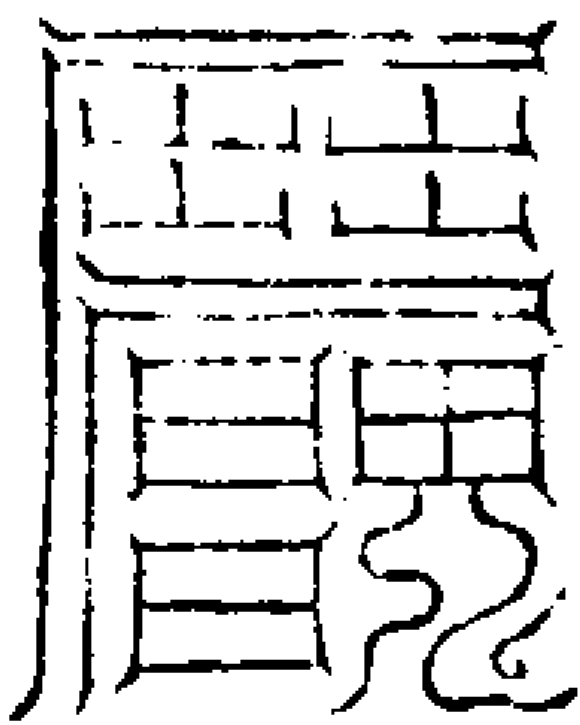

治鷄不  
時鳴

渺渺劫刃

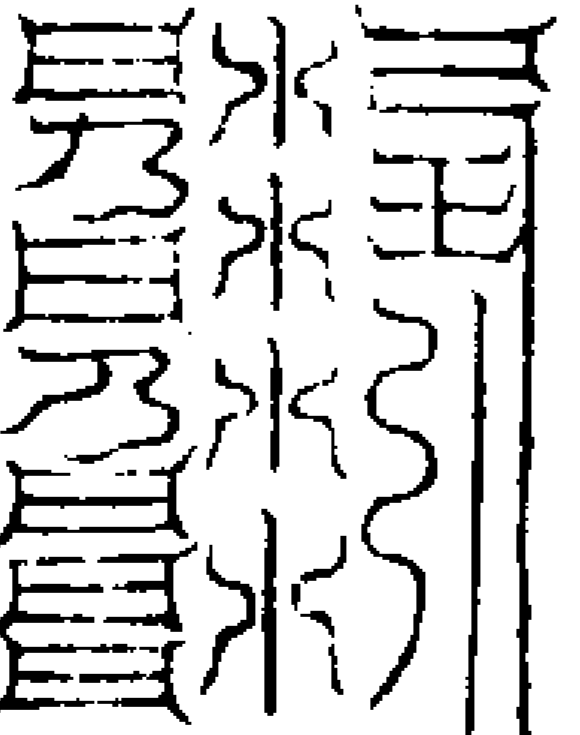

治賊盜  
及佩身

若亡若存

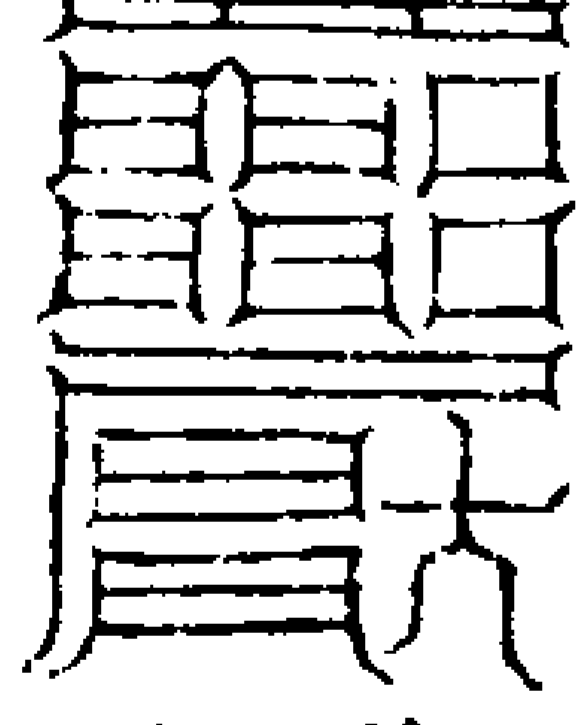

治水尾  
作怪

三華離便

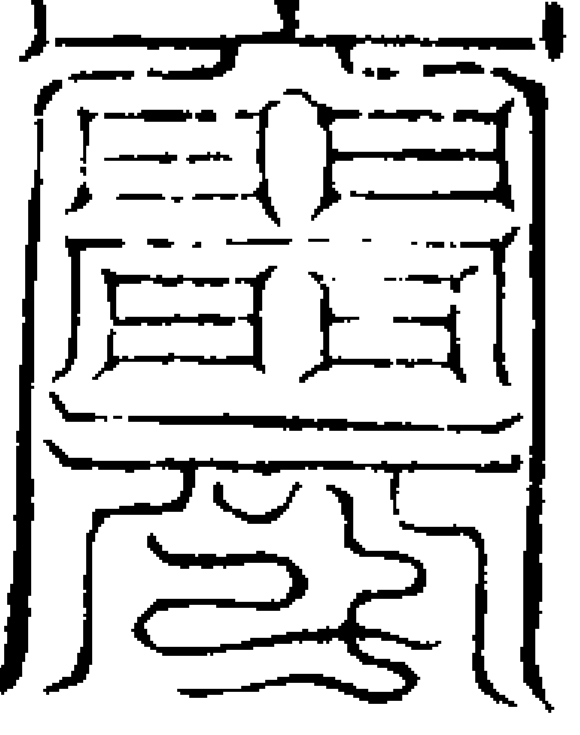

治鼠  
作怪

大有妙庭

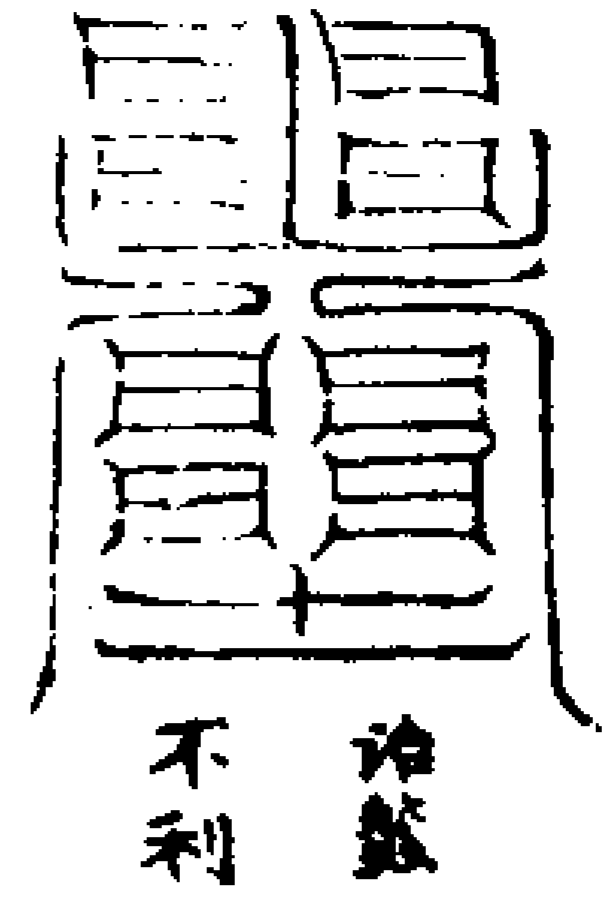

治益 不利

森羅淨露



治陰見 解呪祖

中有度人 不死之神

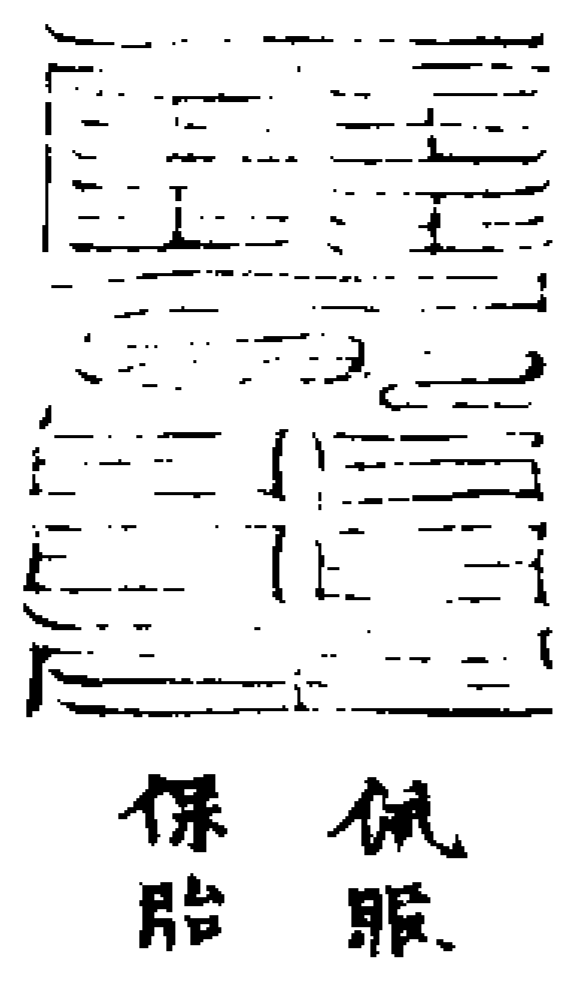

佩服 保胎

中有度世 司馬大神

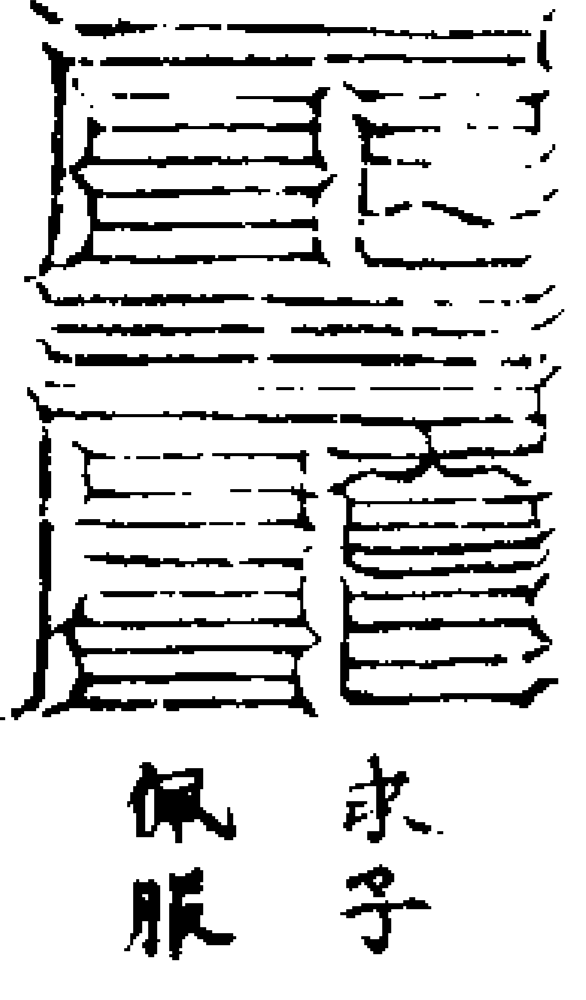

求子 佩服

金闕玉房

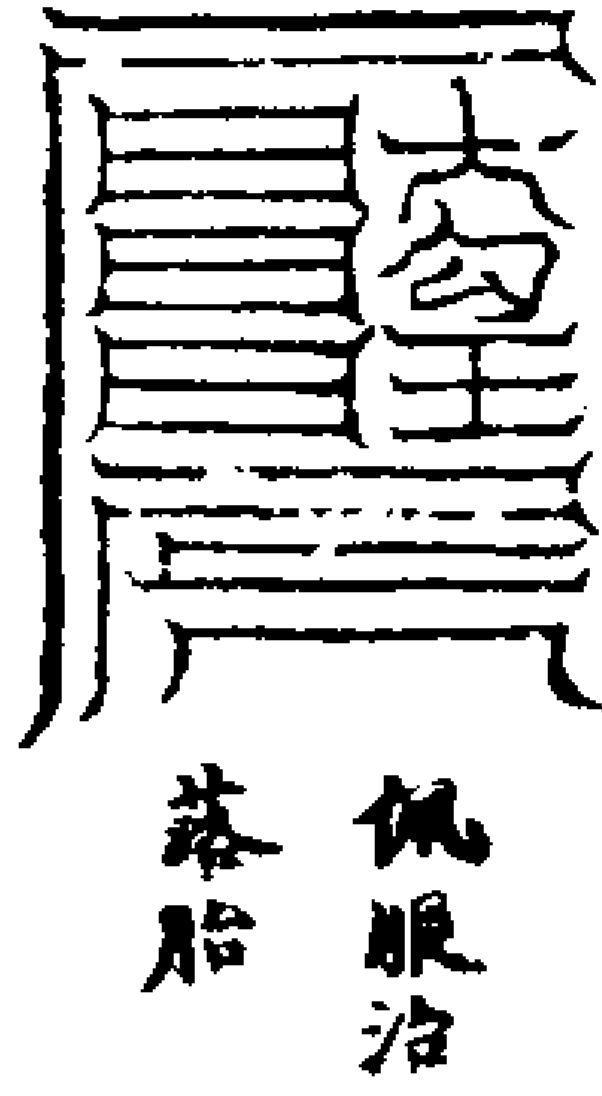

佩服治 落胎

大行梵炁

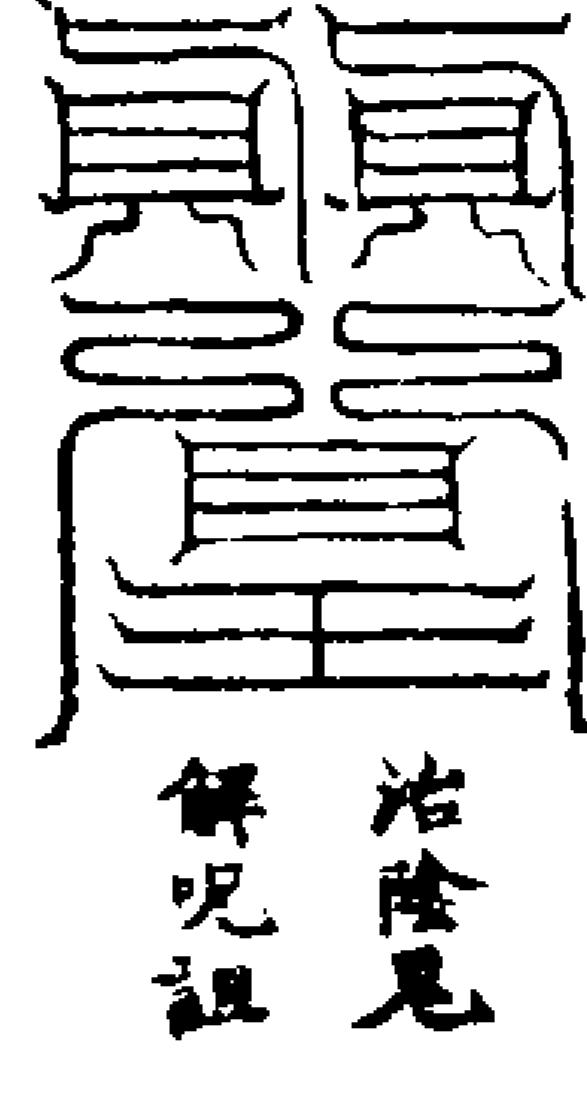

治陰見 解呪祖

中有南柱 長生之君

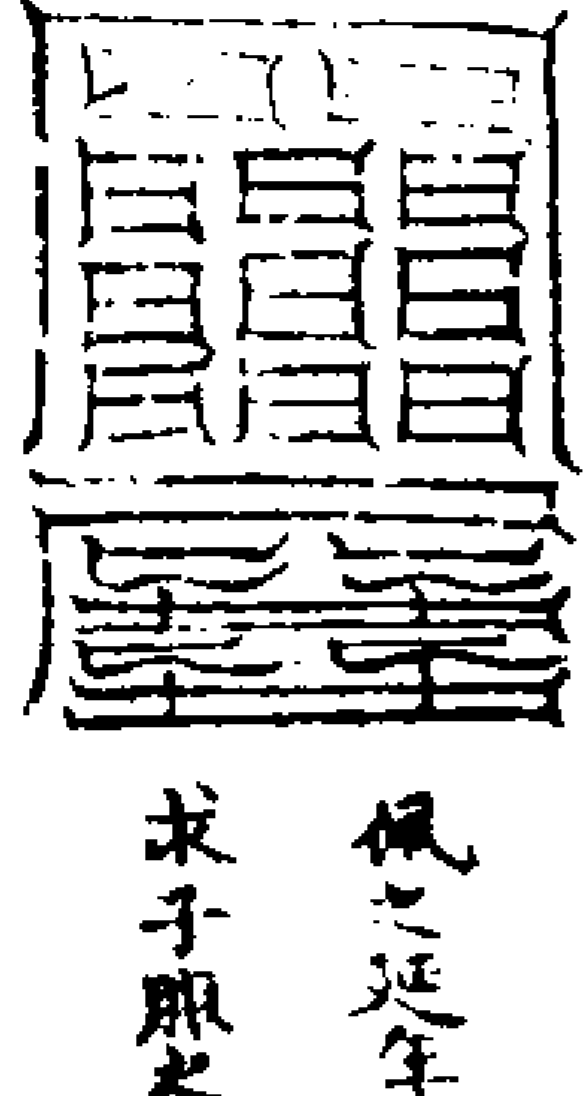

佩服延年 求子服之

中有好生 韓君大人

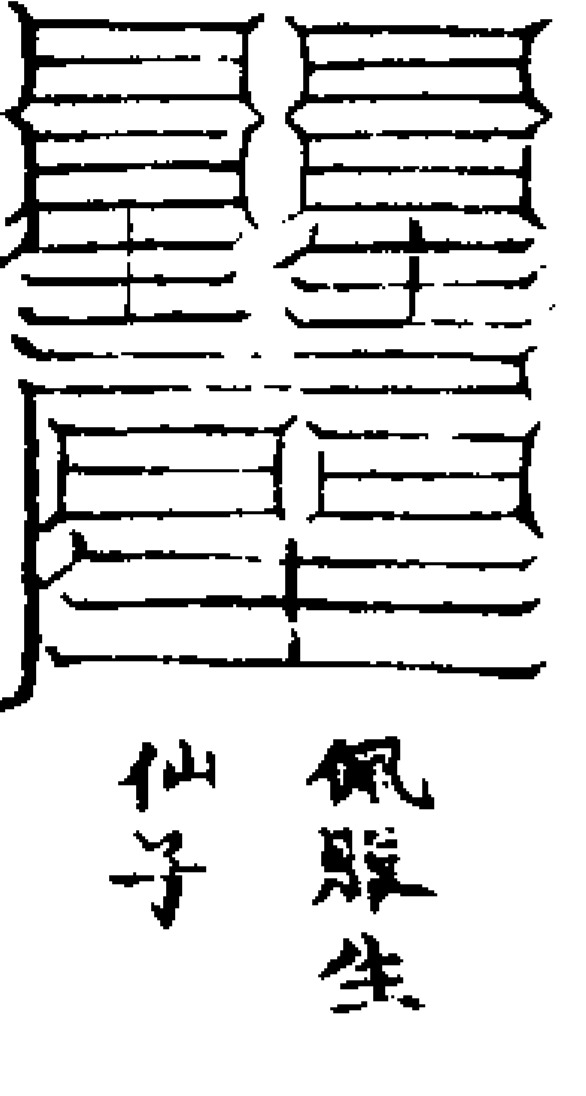

佩服生 仙子

中有南上司命司錄 延壽益算度厄等神

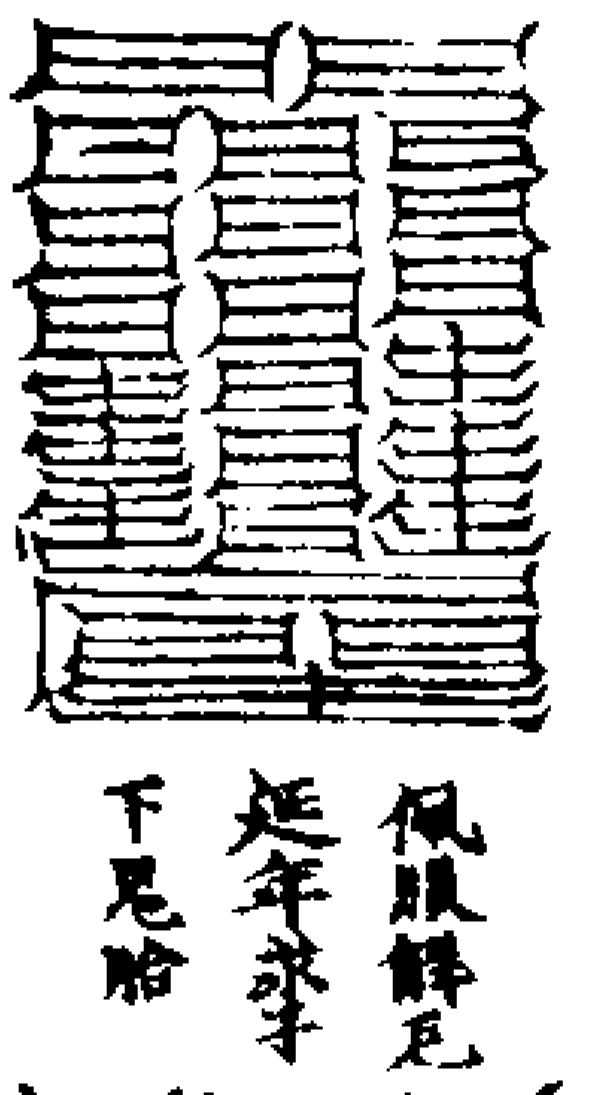

佩服解厄 延年求子 下尼胎

无量度人

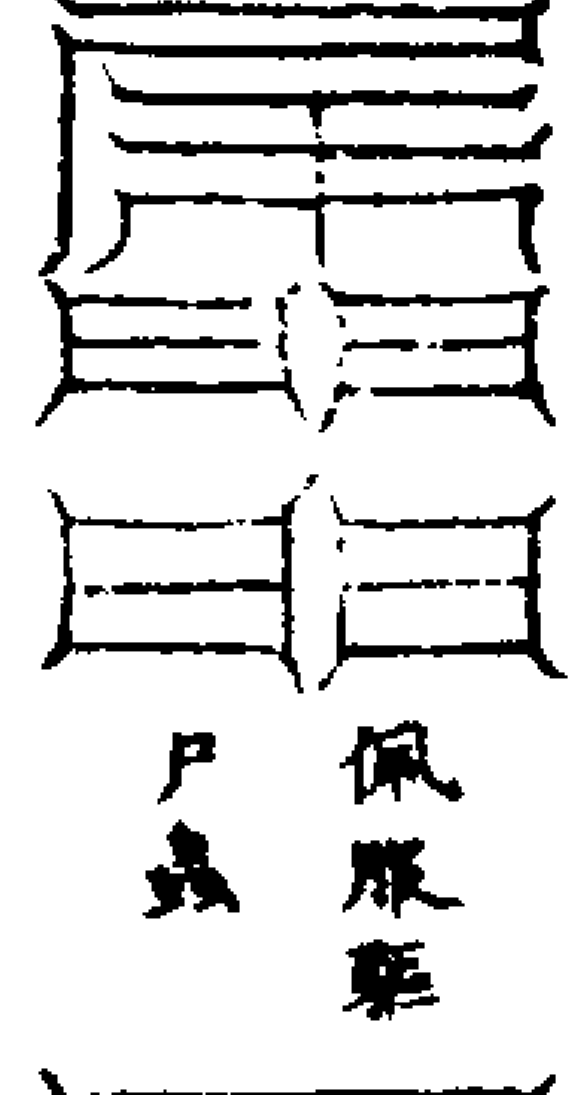

佩服藥 尸蟲

群仙翼轅

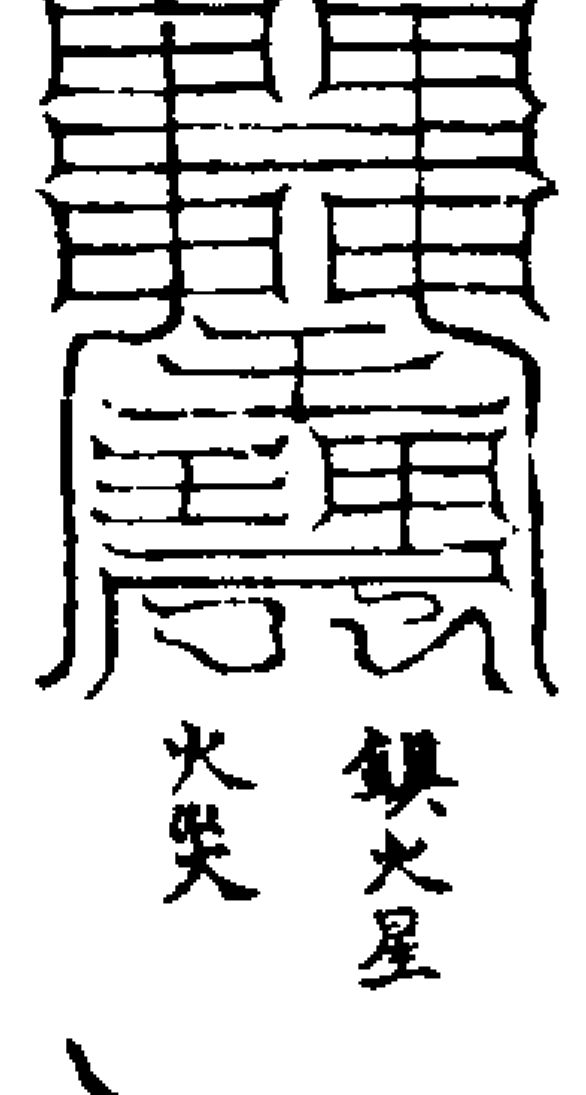

鎮火星 火災

南昌上官

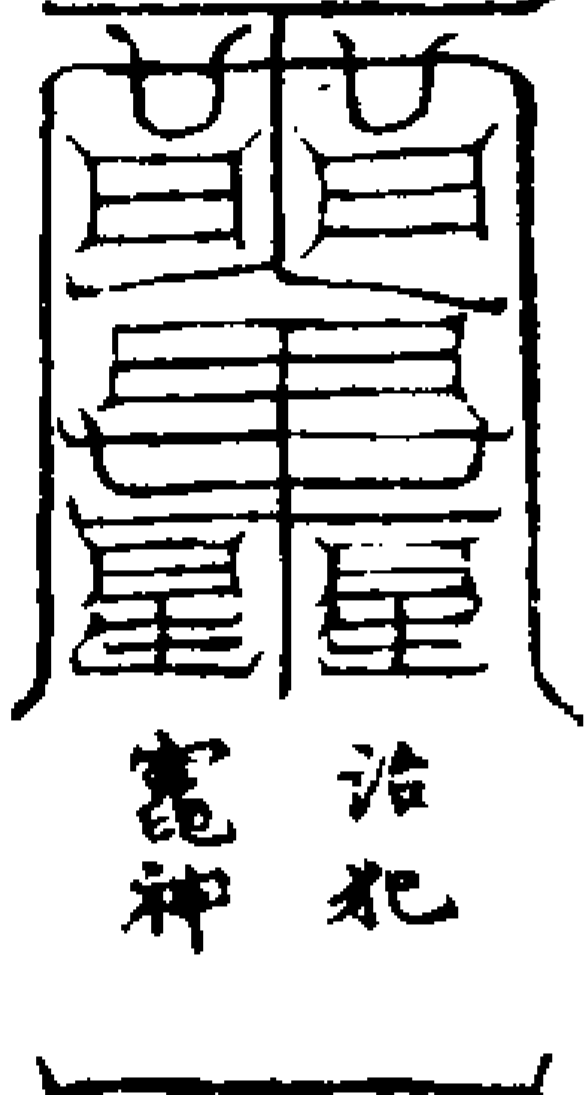

治犯 寬神

迴骸起死

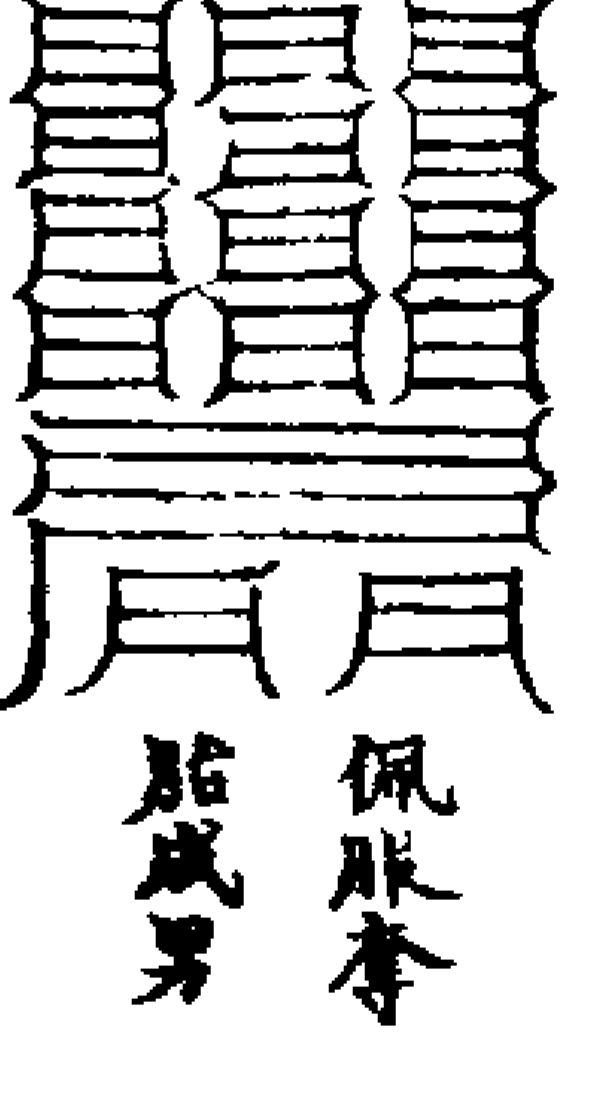

佩服奪 胎成男

五老啓途

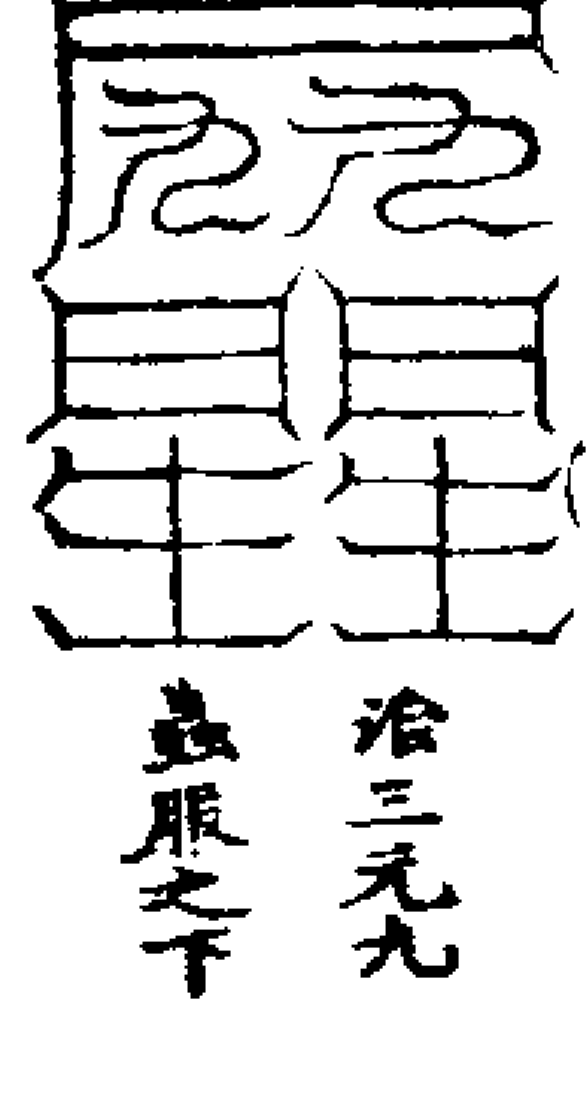

治三元九 蟲服之下

諸天丞相



治舊宅 興災

監生大神



催生下 死胎

韓司主錄

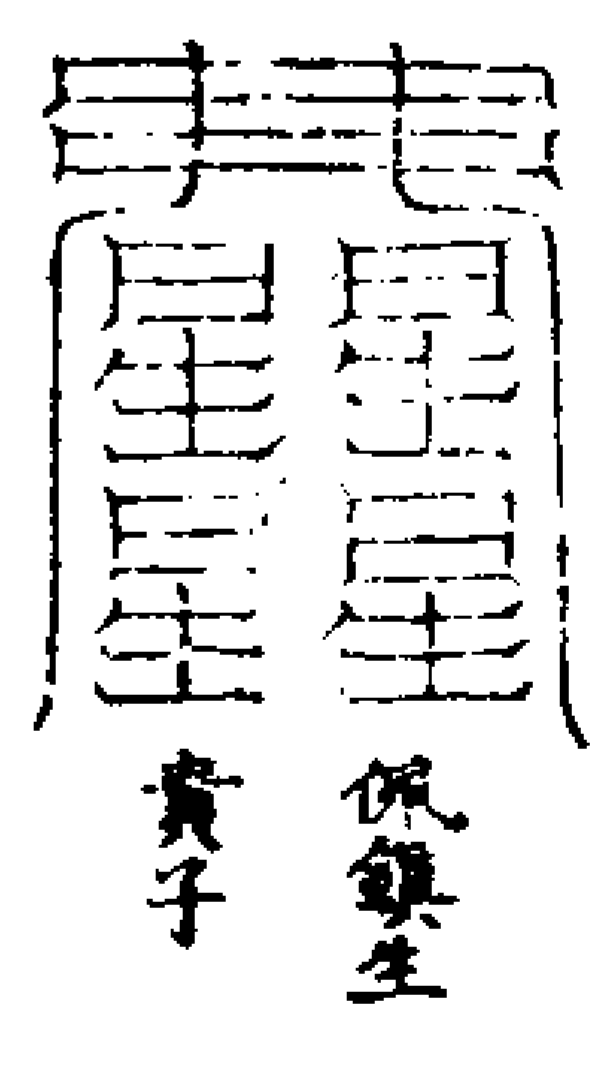

佩鎮生 貴子

齊到帝前

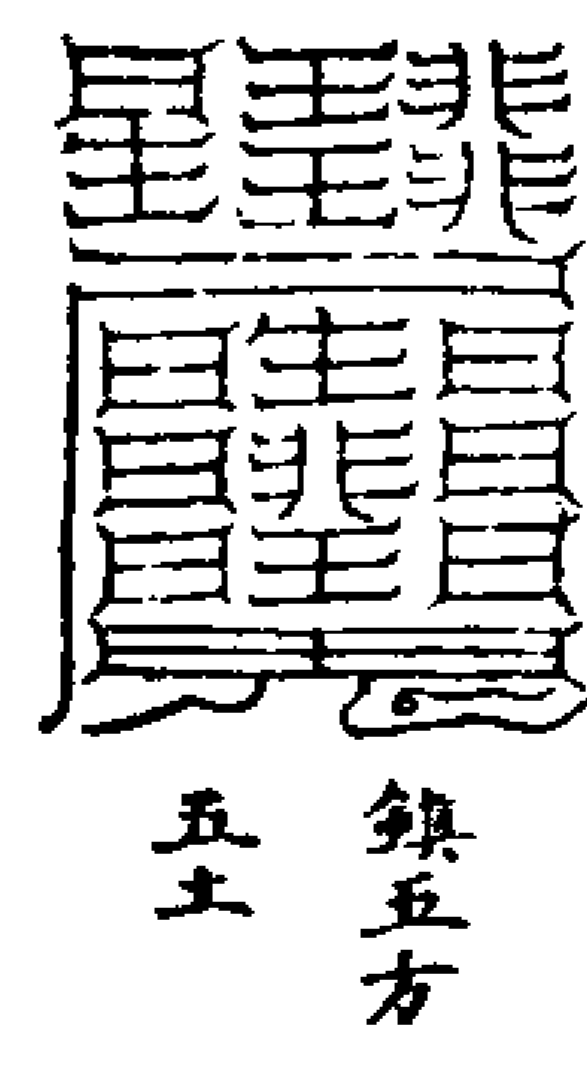

鎮五方 五土

嚴校諸天

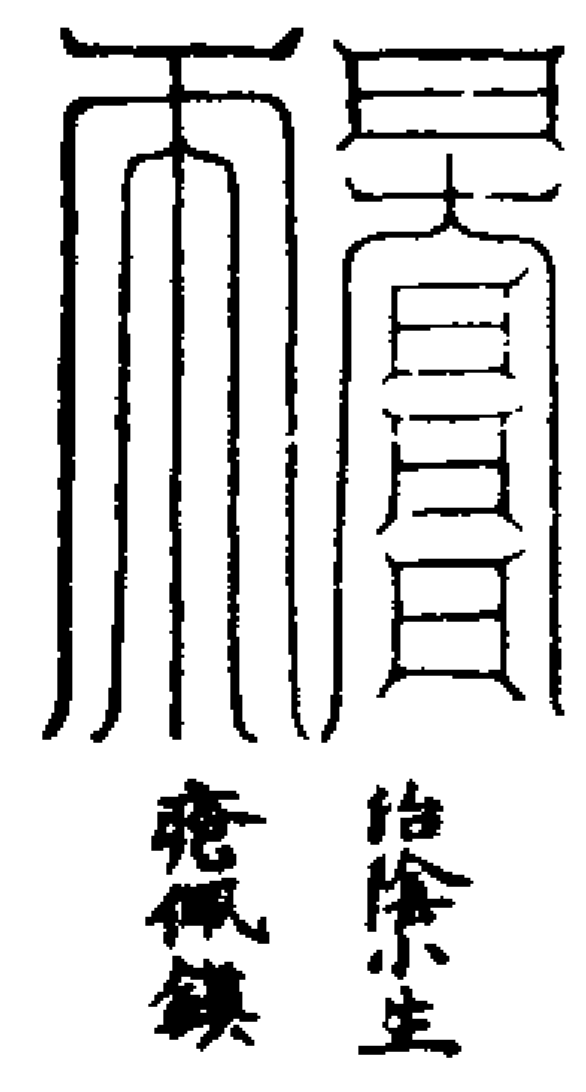

治陰小生 瘡佩鎮

三官九署

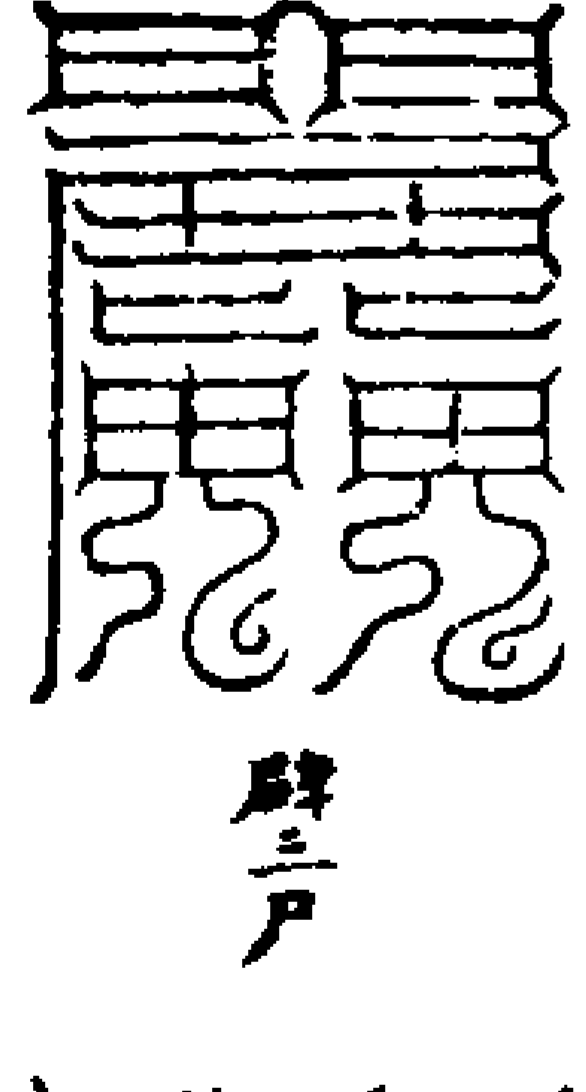

辟尸

執符把籍

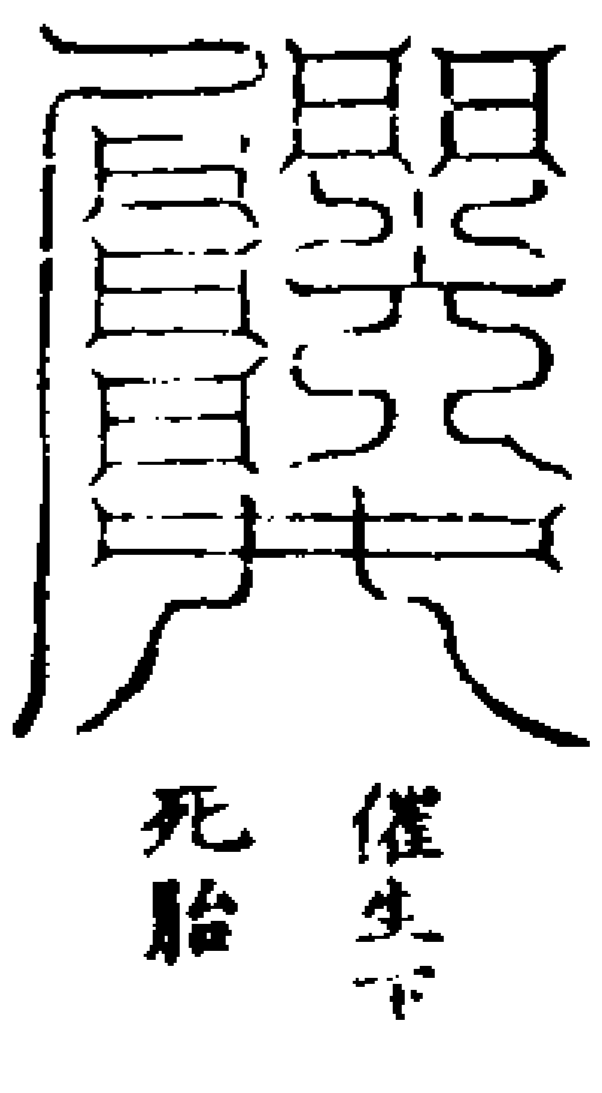

催生下 死胎

隨所應度

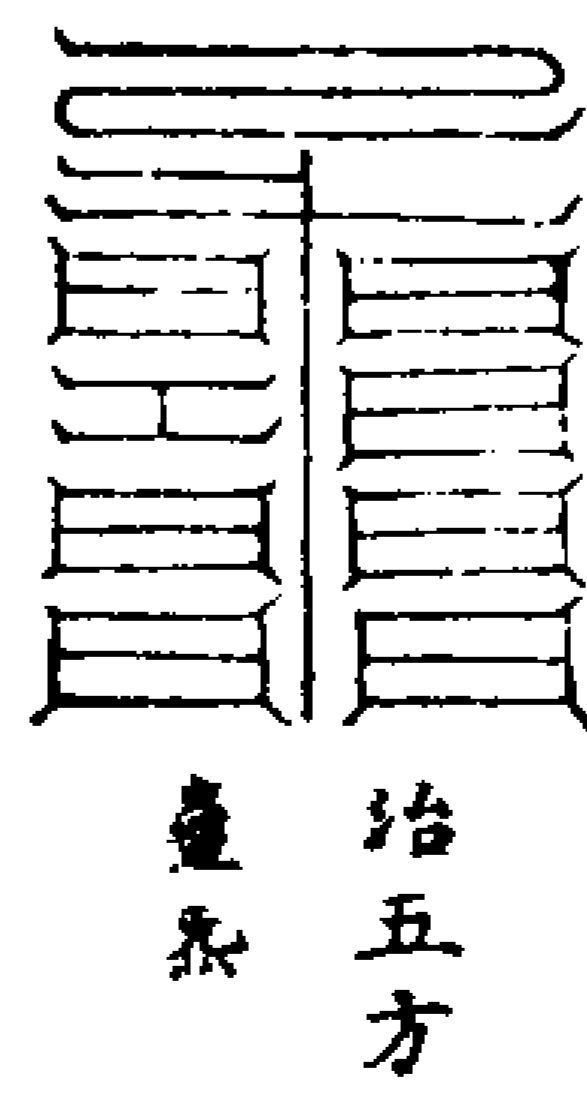

治五方 臺炁

北都羅鄴

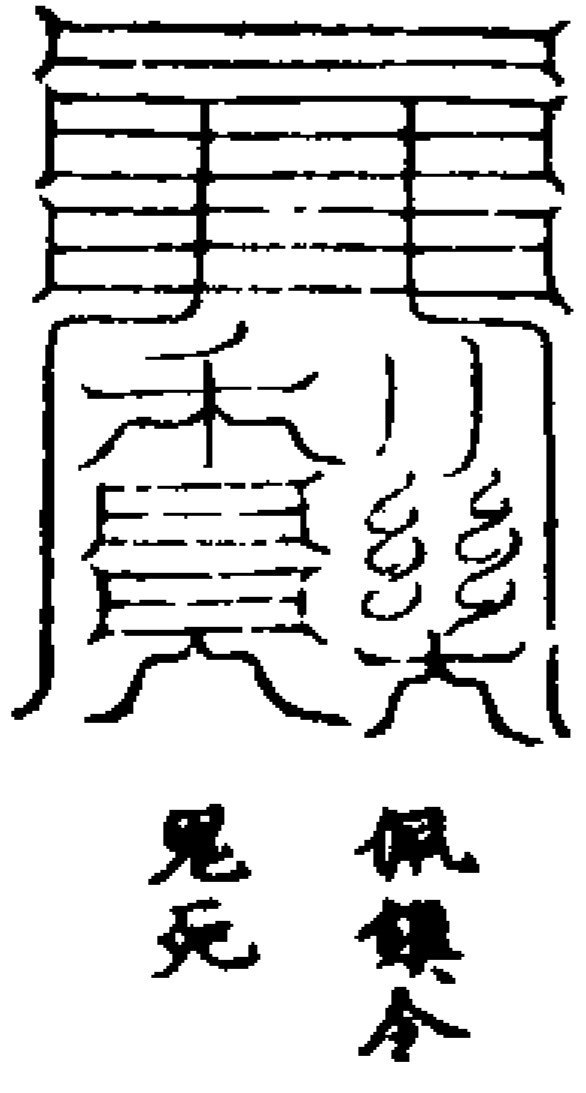

佩鎮令 鬼死

十二河源

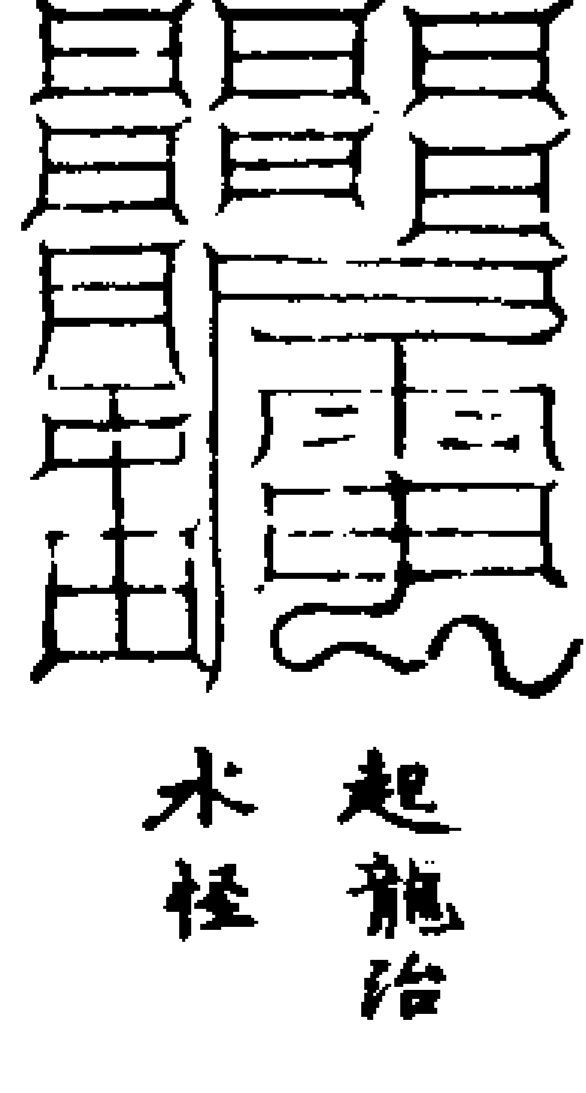

起龍治 水怪

上解祖考

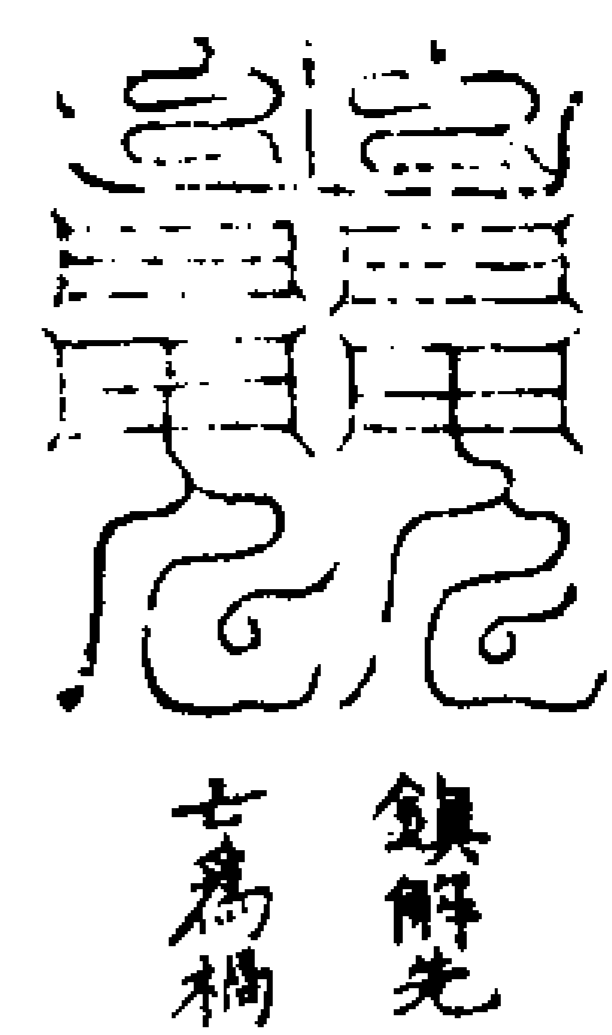

鎮解先  
七為禱

億劫種親

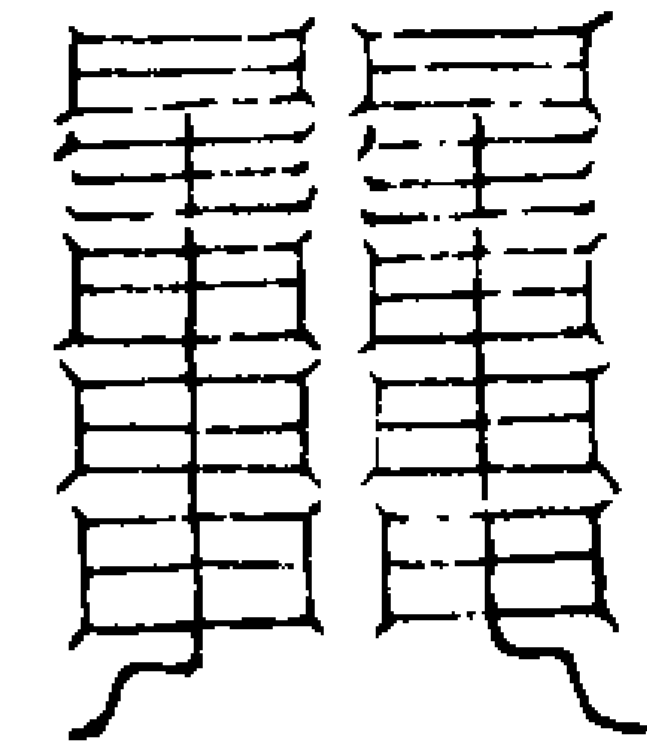

解七祖  
寬債

疾除罪簿

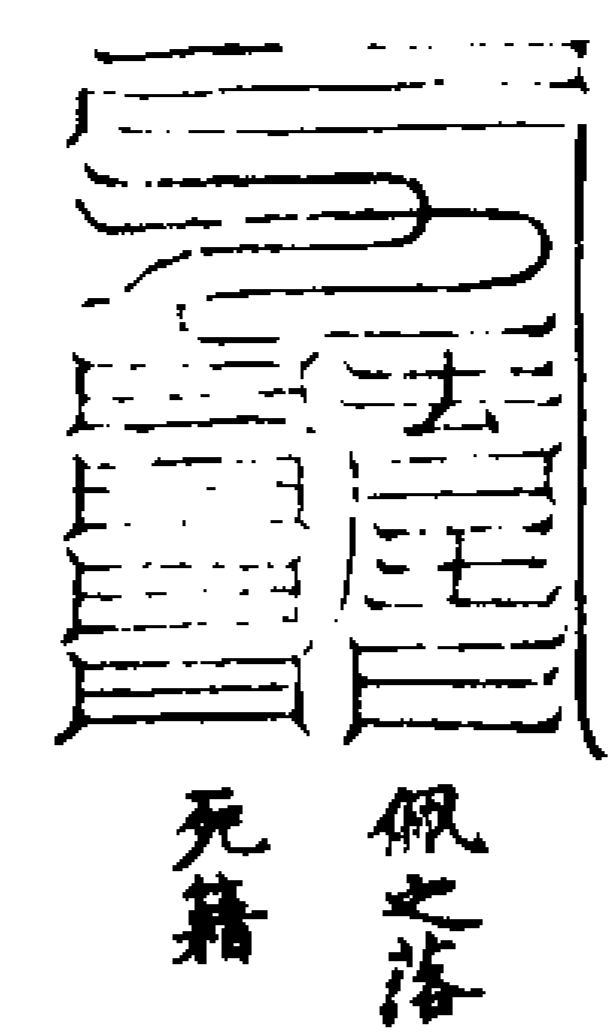

佩之落  
无藉

落滅惡根

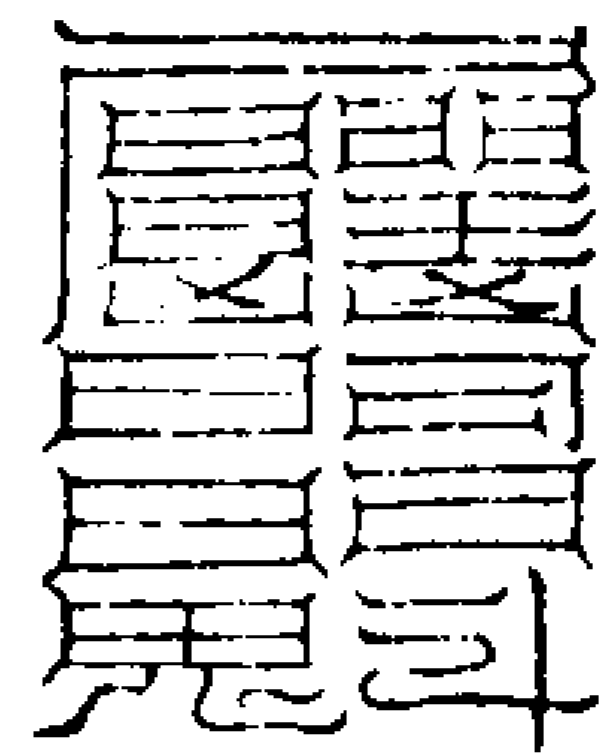

解咒詛

不得拘留

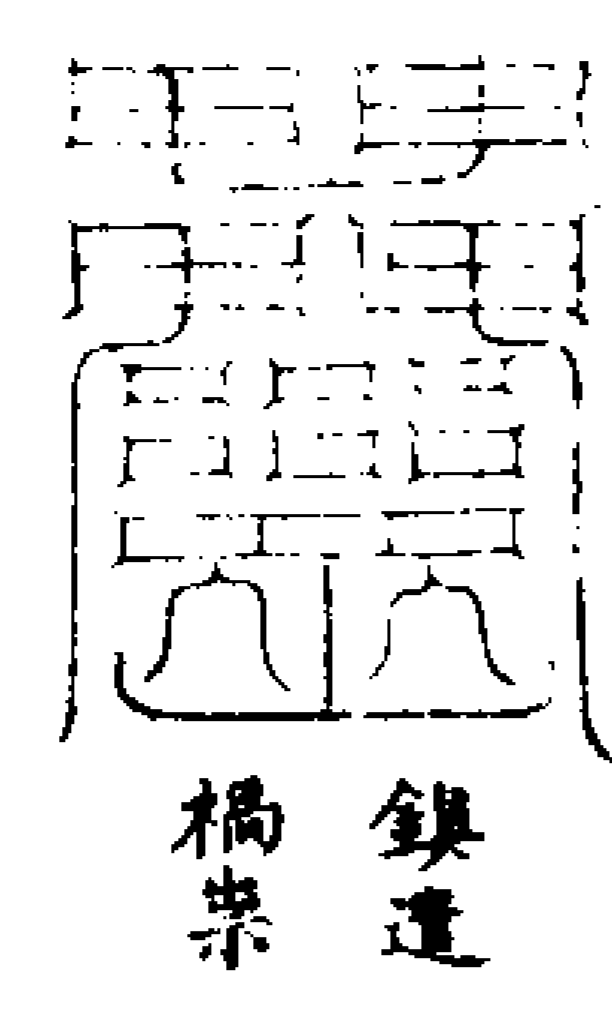

鎮道  
禍崇

逼合鬼群

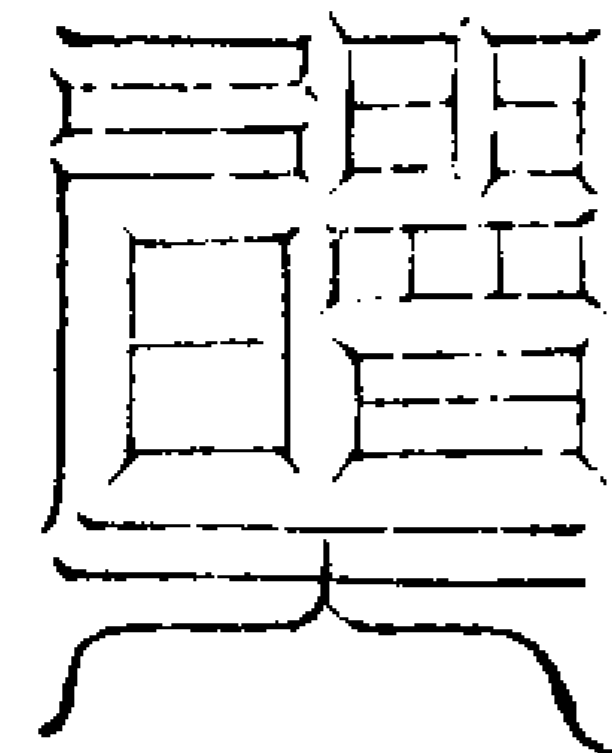

佩服  
辟瘟

元始符命

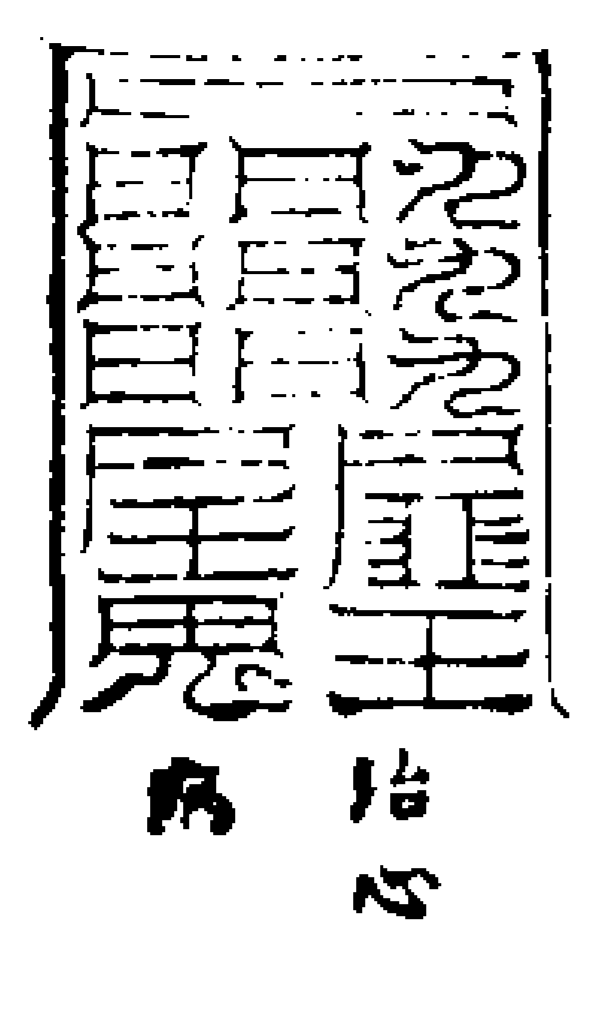

治心  
病

時刻昇遷

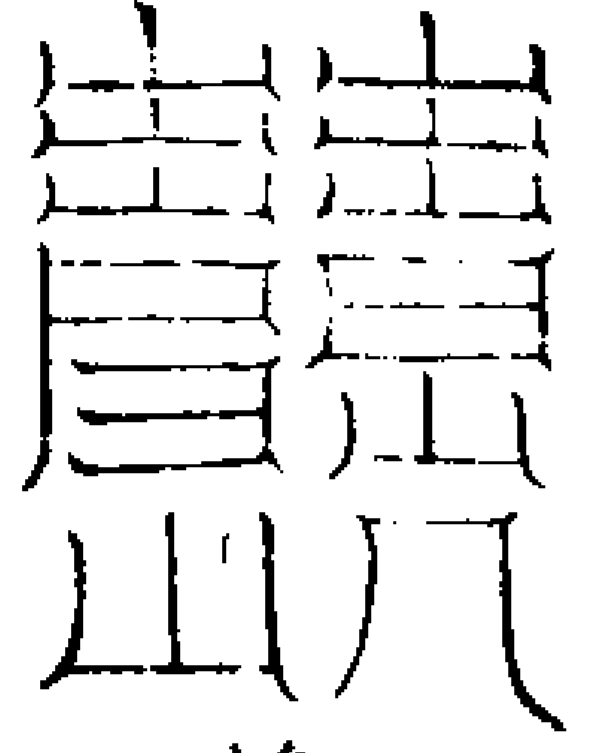

治肺病

北都寒池

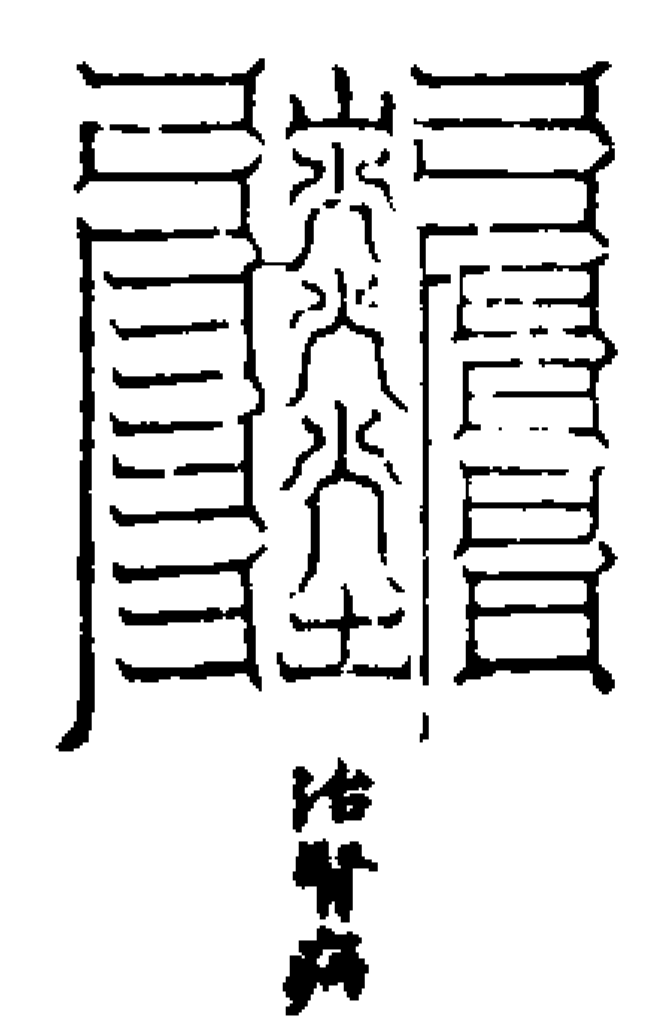

治腎病

部衛形魂

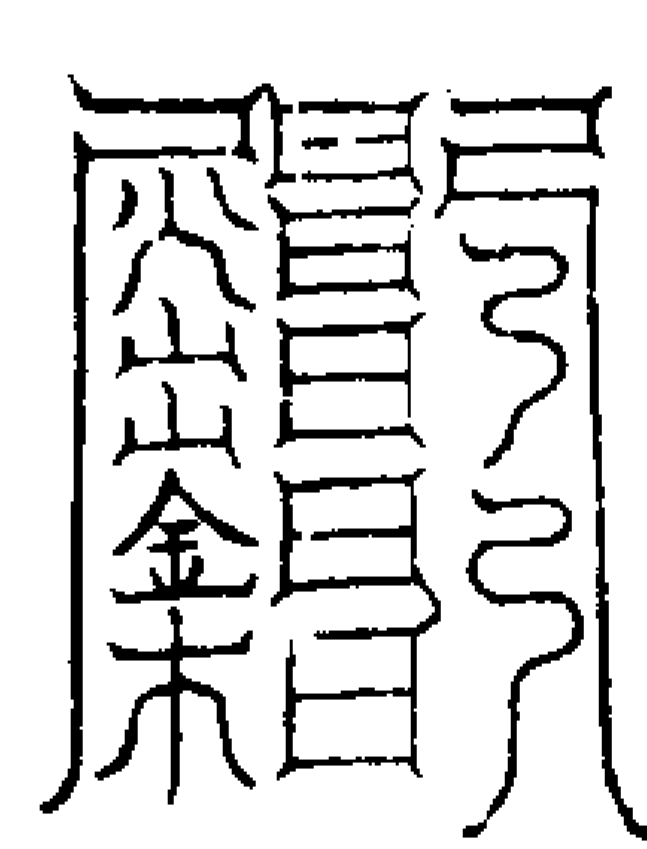

治肝病

死魂受煉

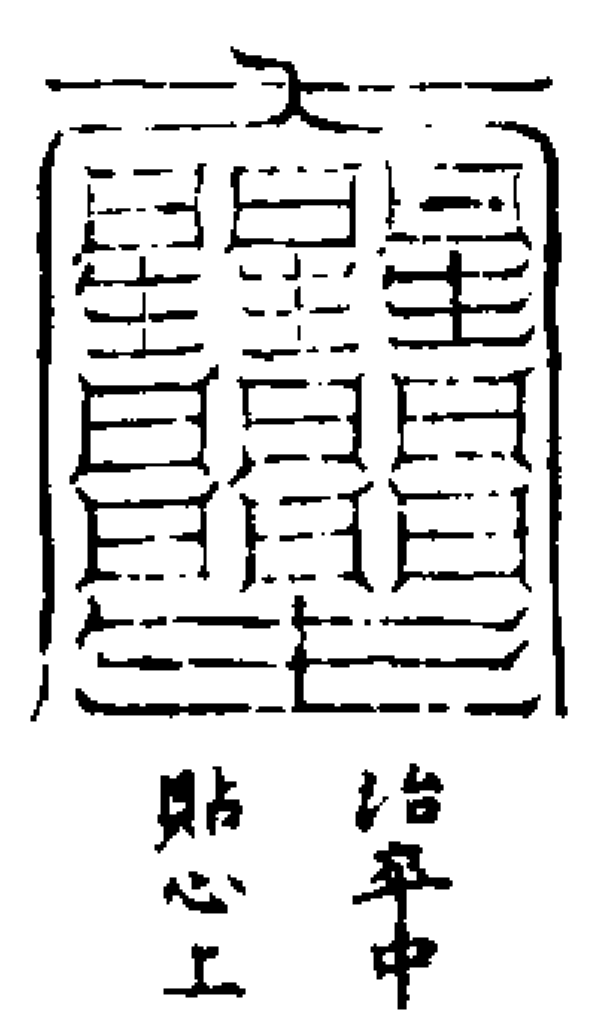

治卒中  
貼心上

仙化成人

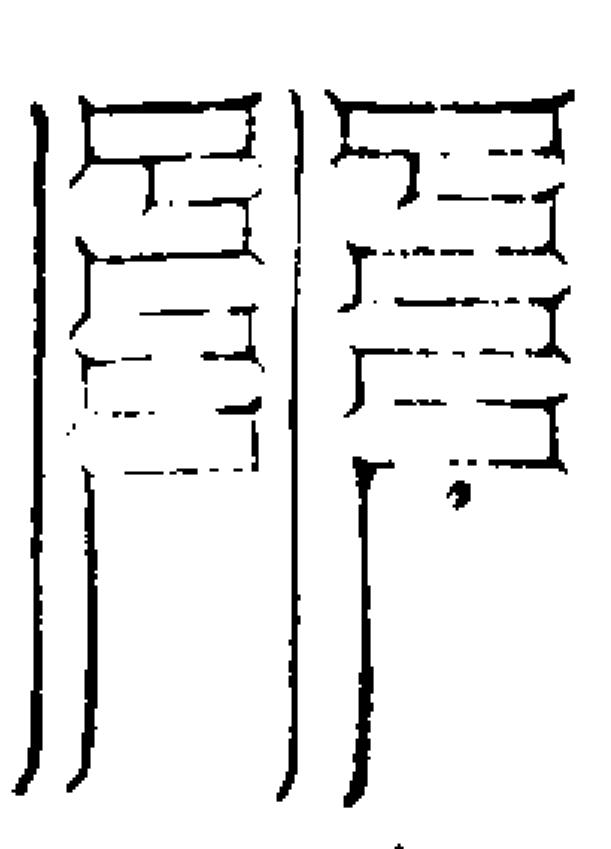

治百毒又  
治百神

生身受度

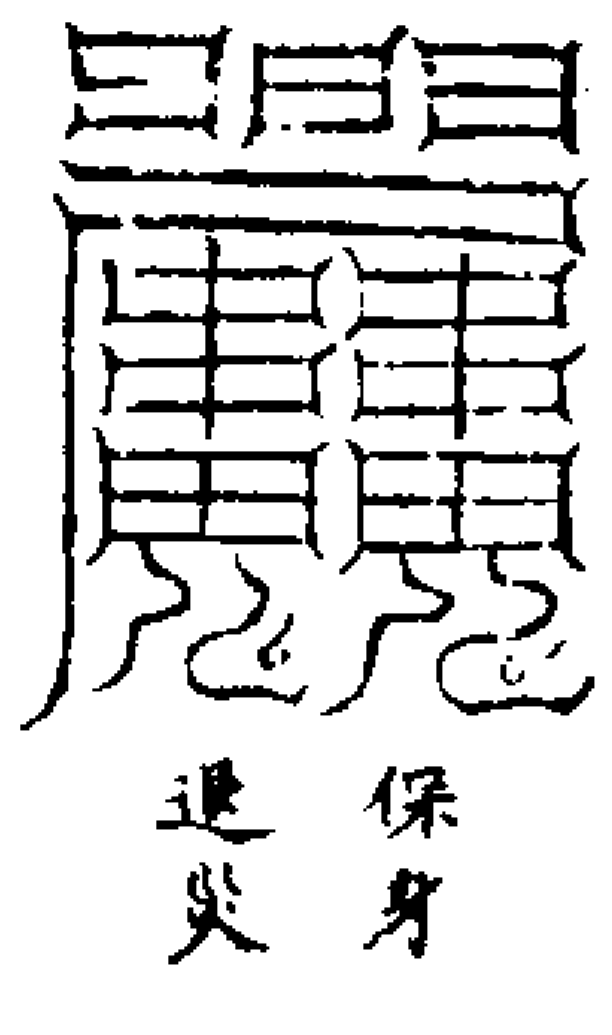

保身  
避災

劫劫長存

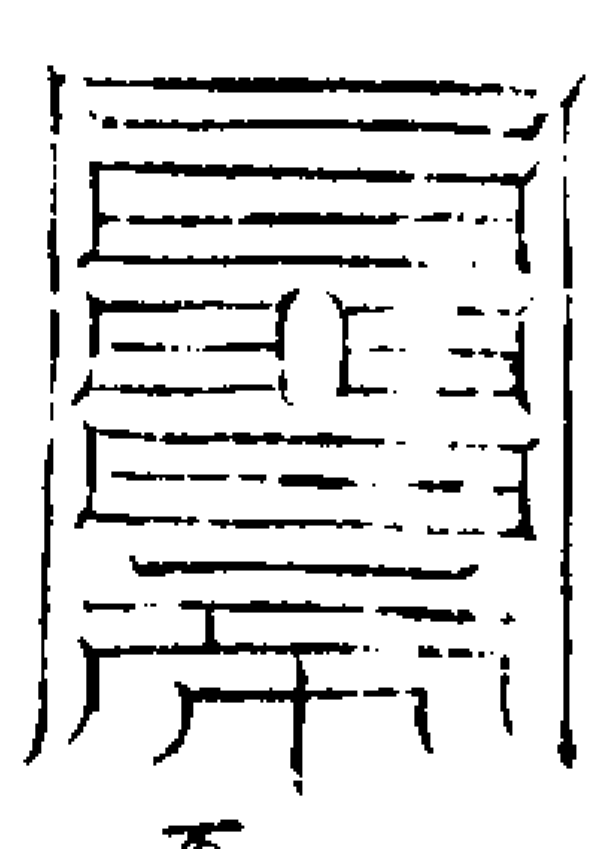

不失人身

隨劫輪轉

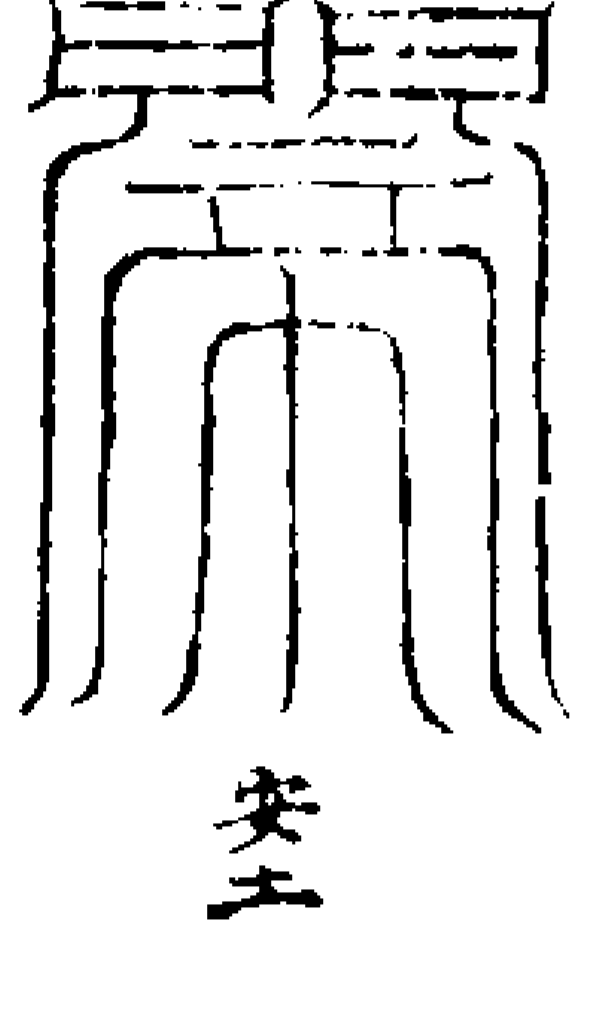

安王

與天齊年

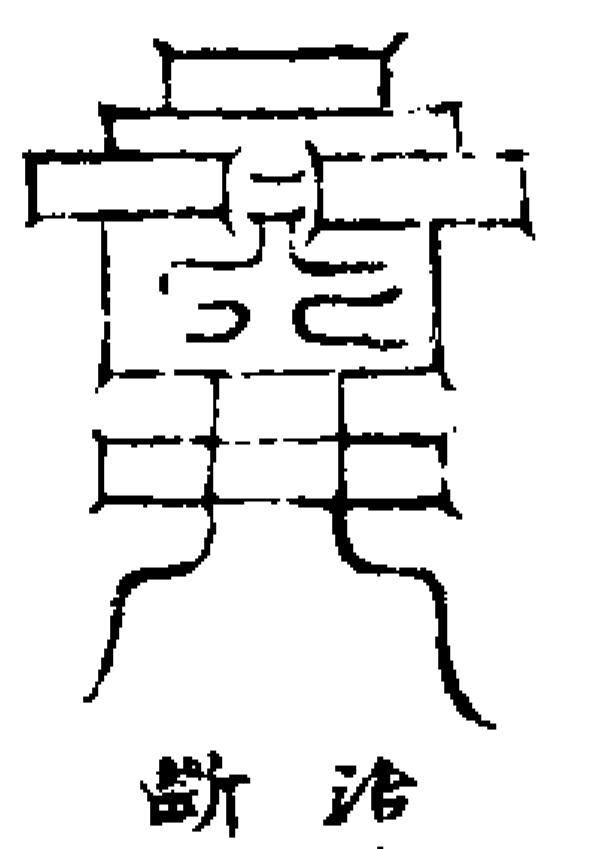

治子  
斷命

永度三陰  
五苦八難

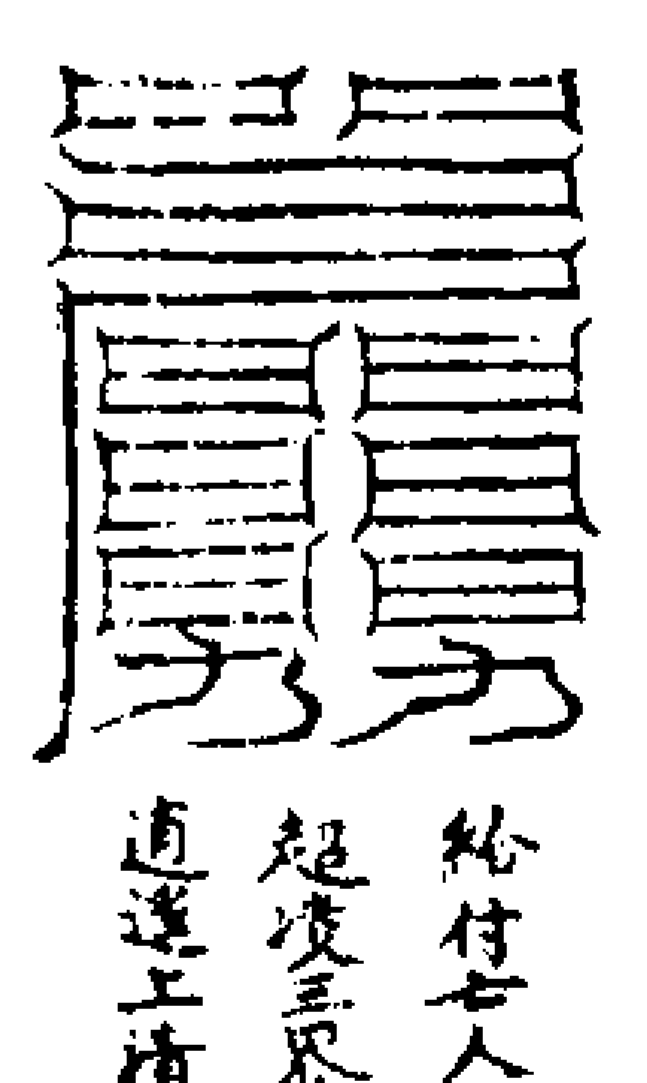

給付主人  
超度界  
道達上清

太皇黃會天

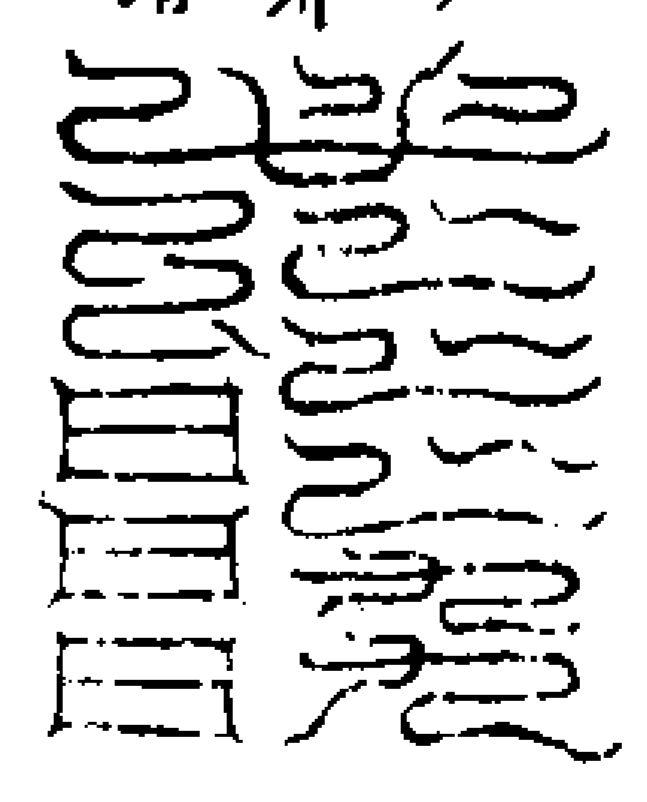

午生人

清明何童天

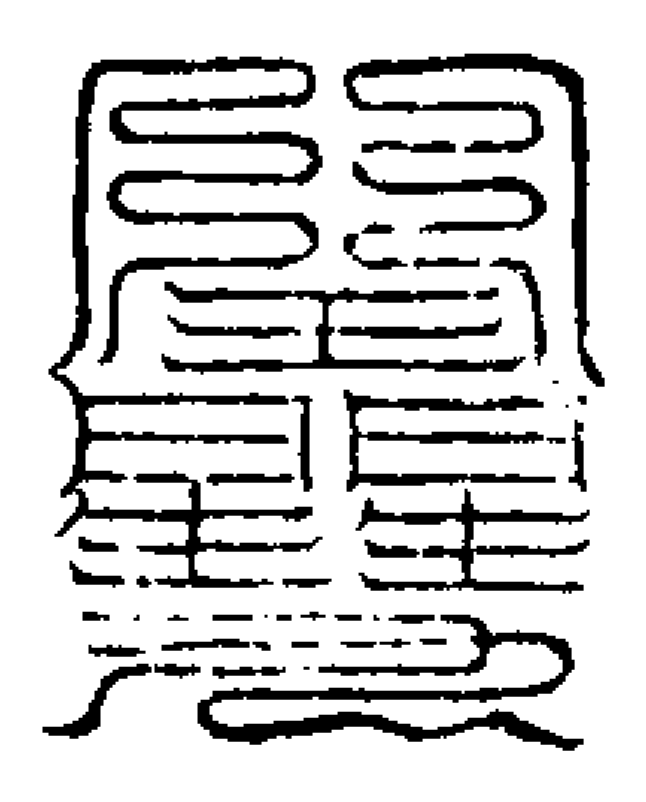

玄胎平育天

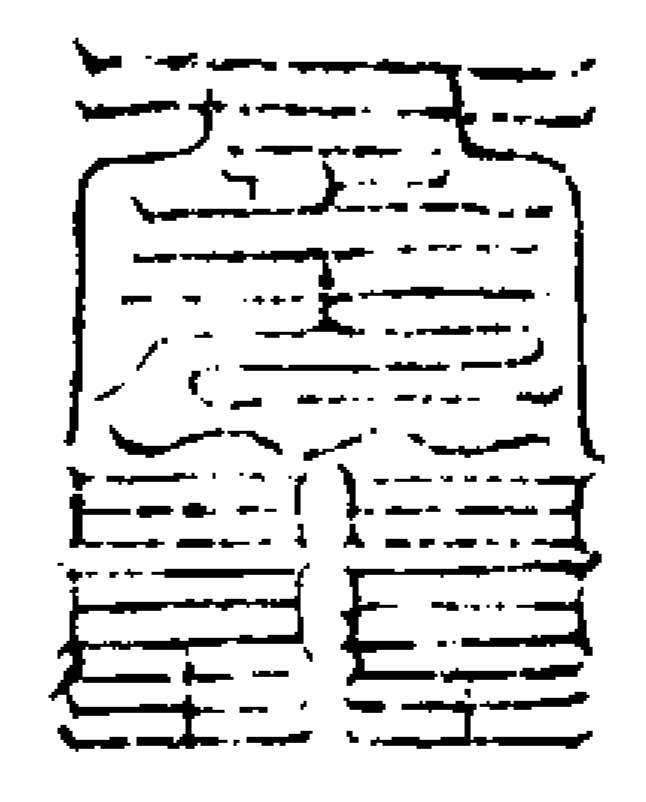

未生人

大明玉完天

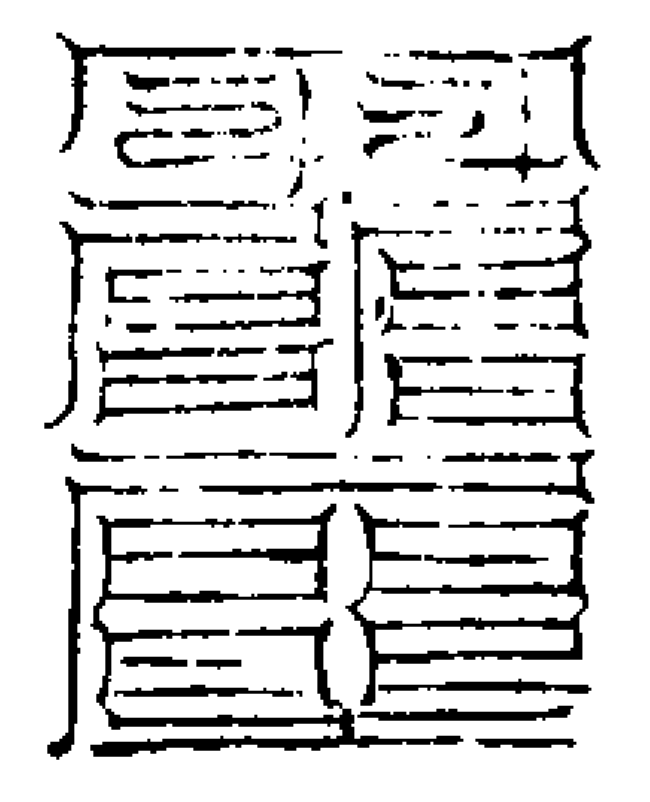

午生人

元明文舉天

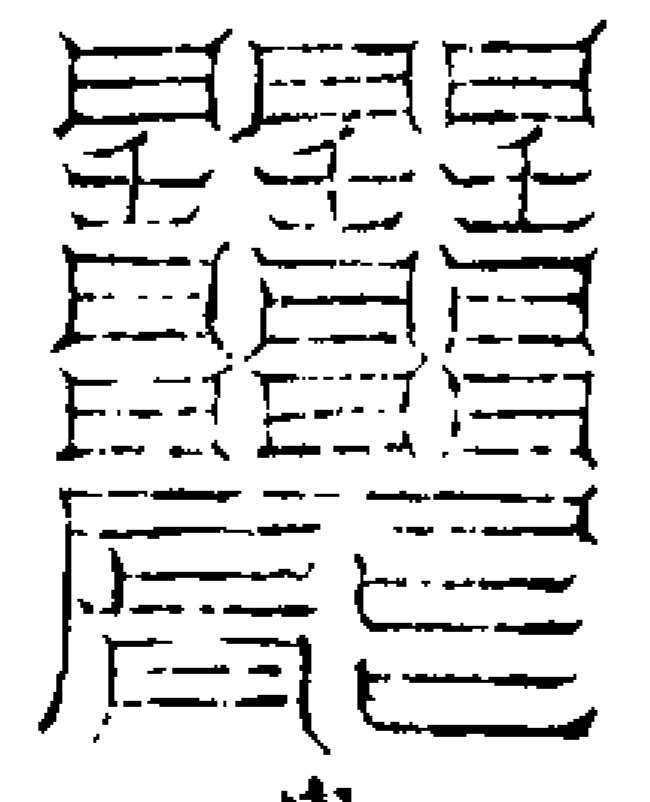

申生人

上明七曜摩夷天

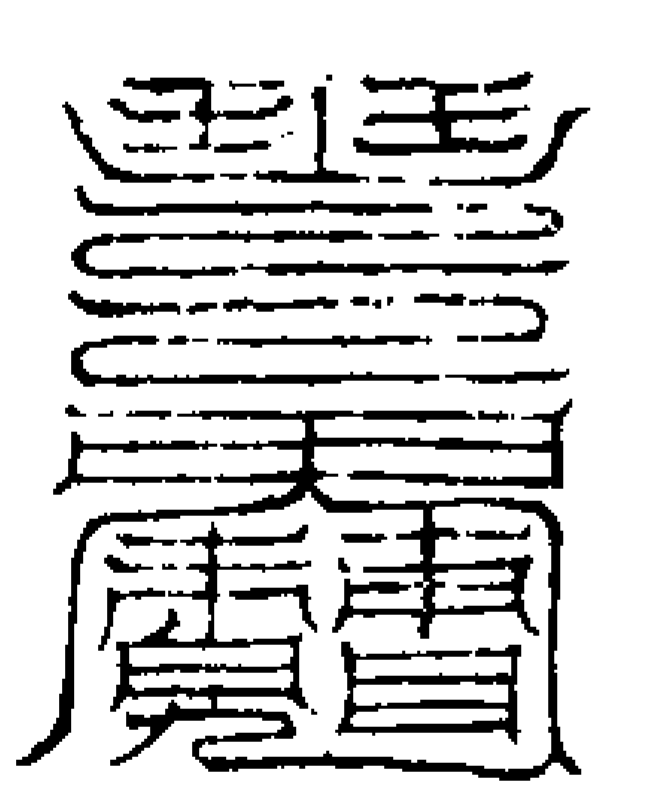

申生人

虛无越衡天

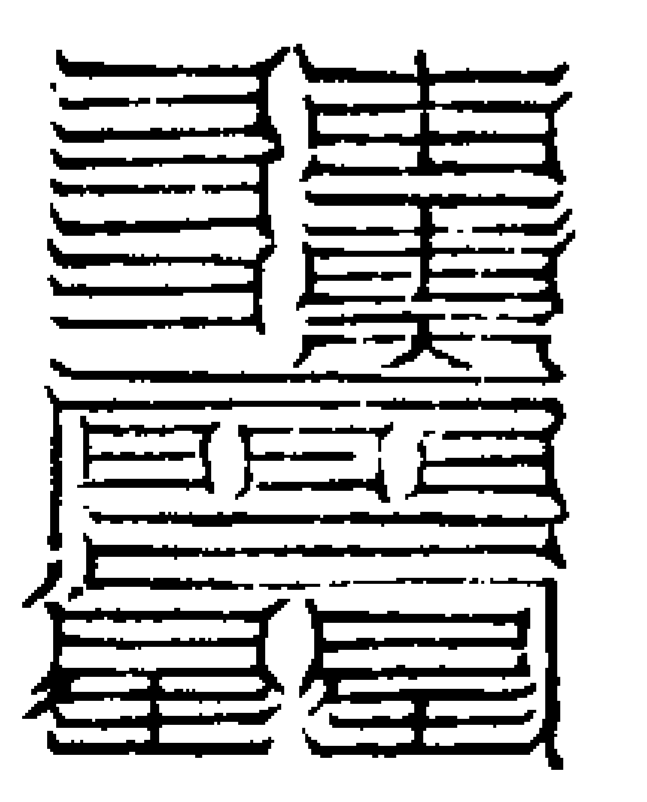

申生人

大極濛濛天

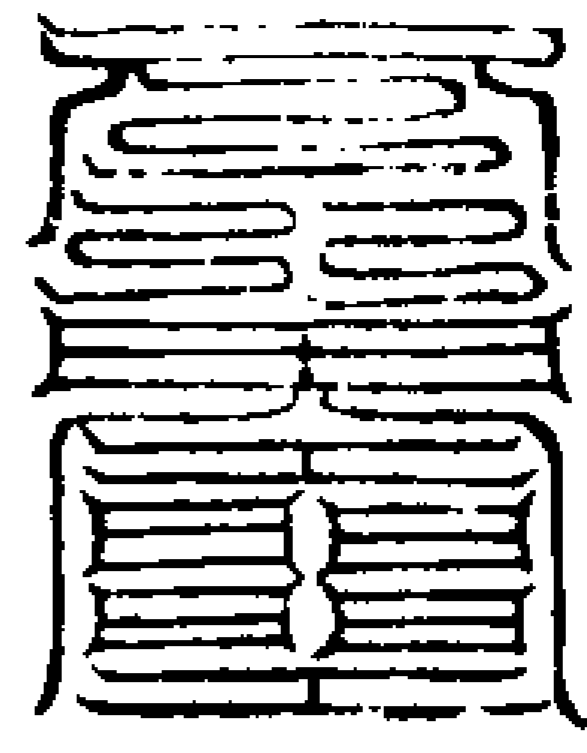

酉生人

赤明和陽天

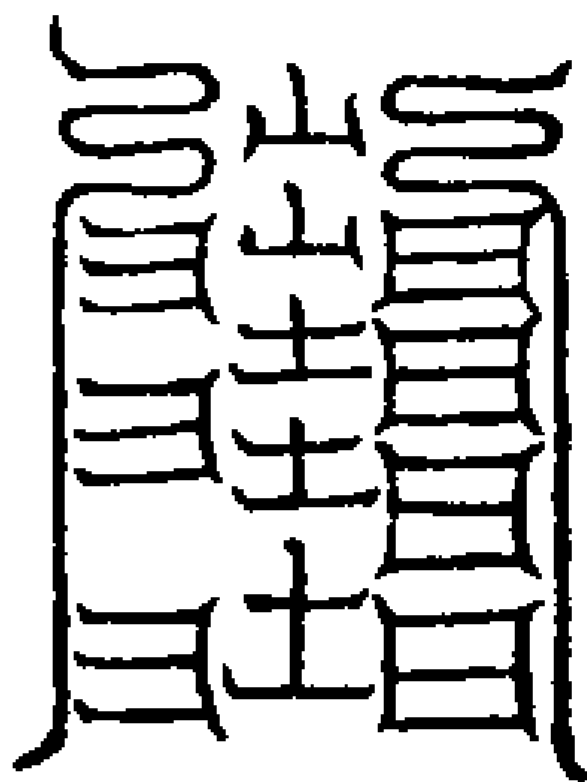

酉生人

玄明恭華天

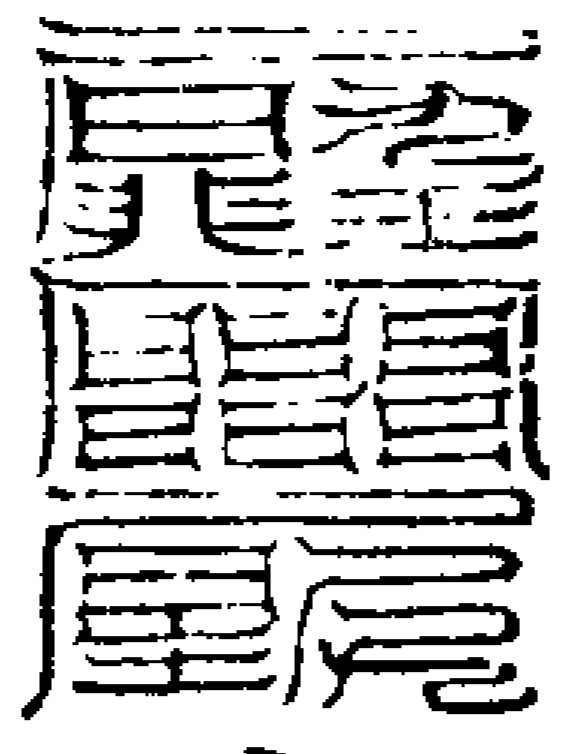

戌生人

曜明宗飄天

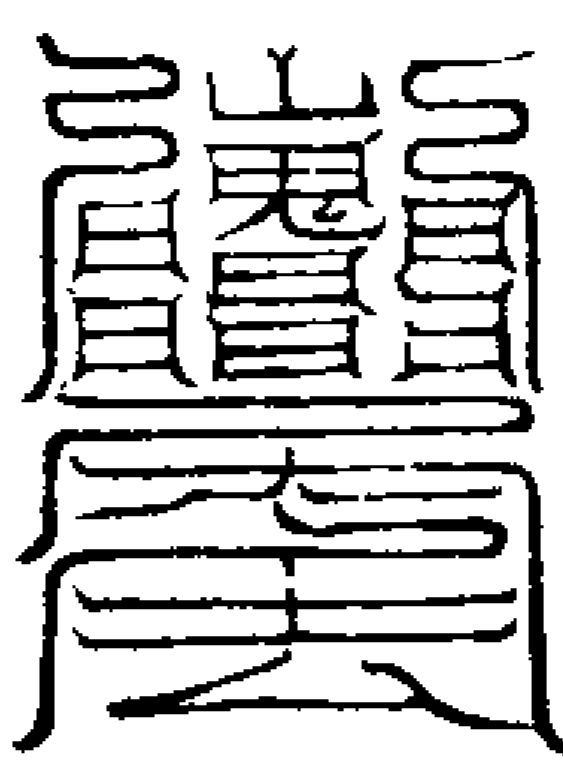

戌生人

竺落黃茹天

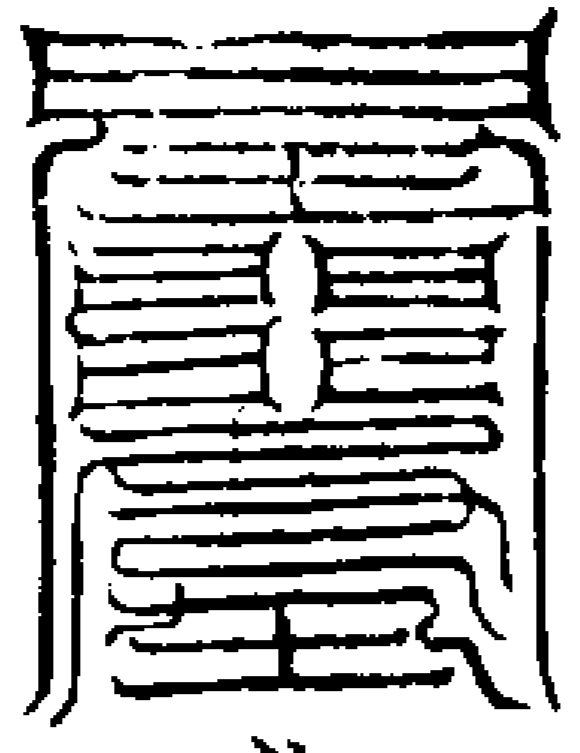

戌生人

虛明堂曜天

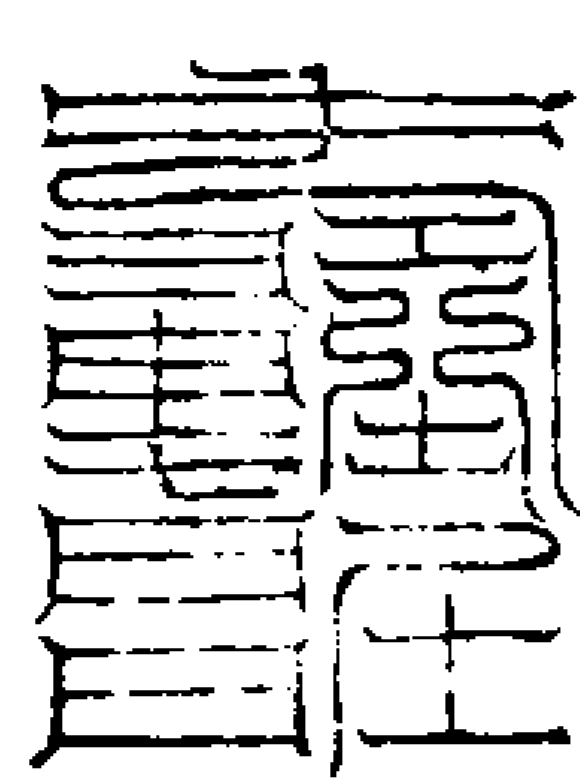

亥生人

觀明端靜天

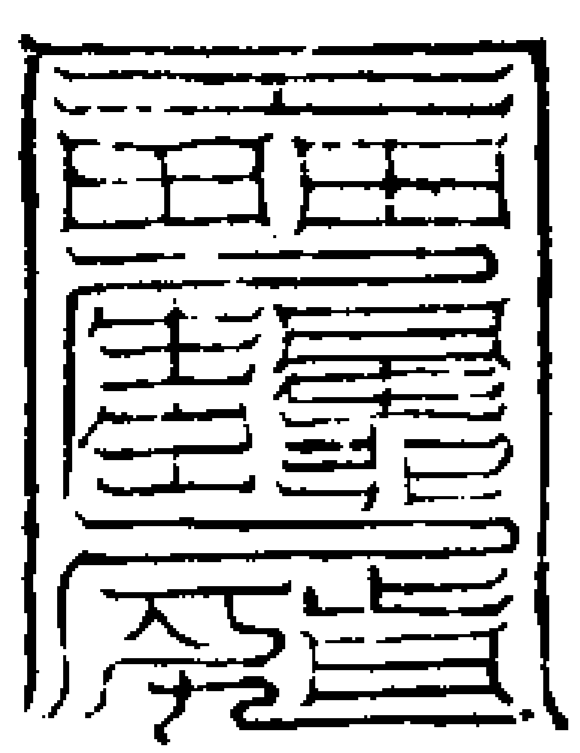

亥生人

元明恭慶天

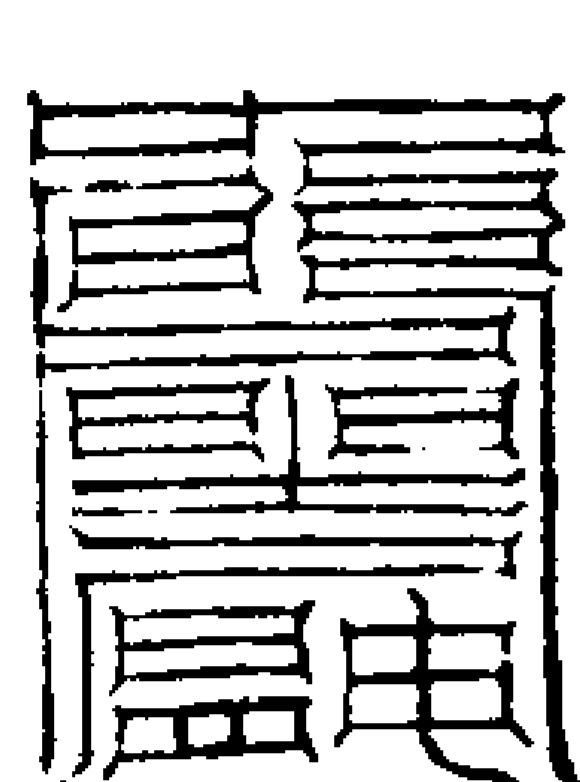

子生人

太煥極瑤天

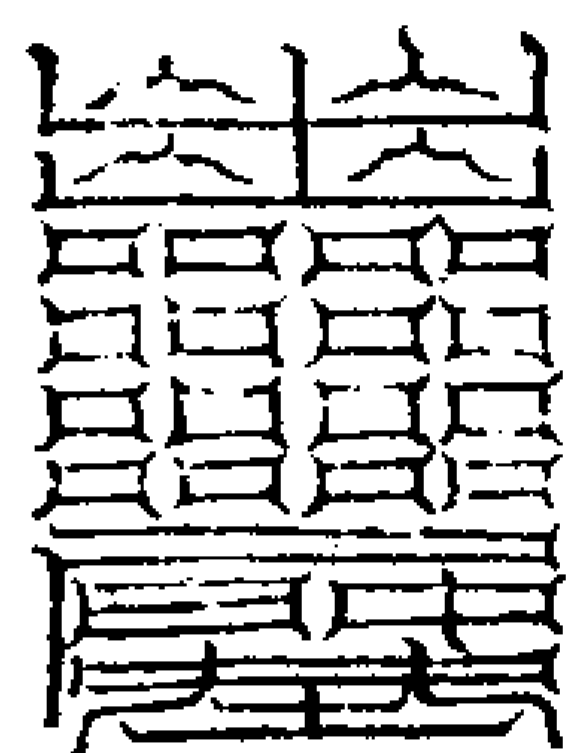

子生人

元戴孔昇天

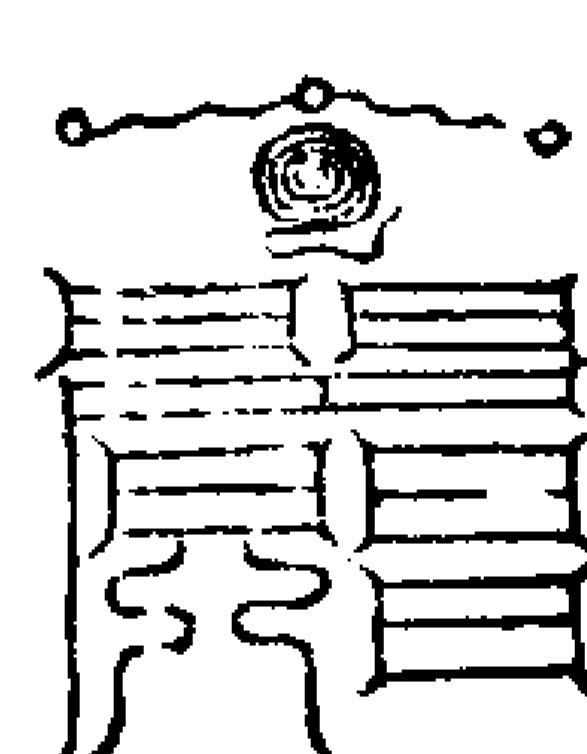

丑生人

太安皇崖天

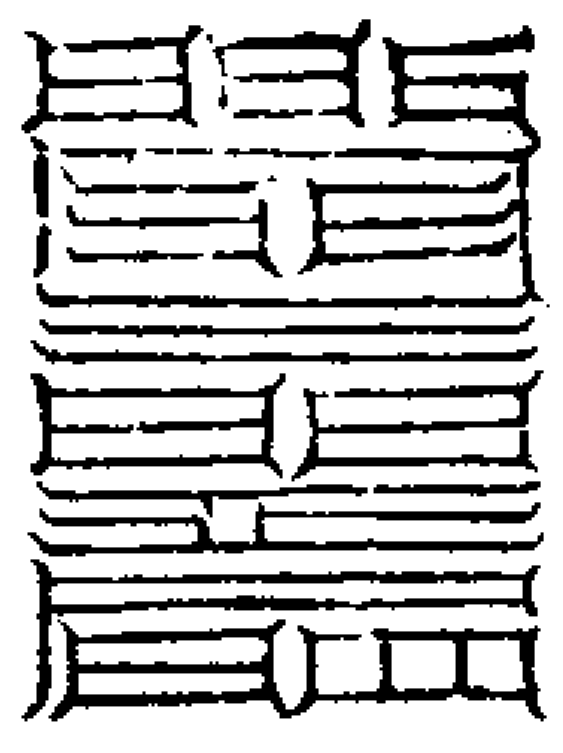

丑生人

顯定極風天

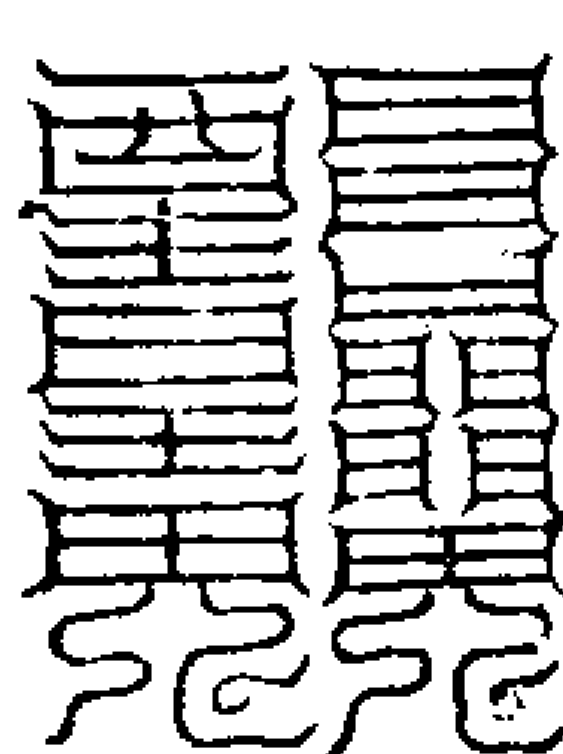

寅生人

始皇孝芒天

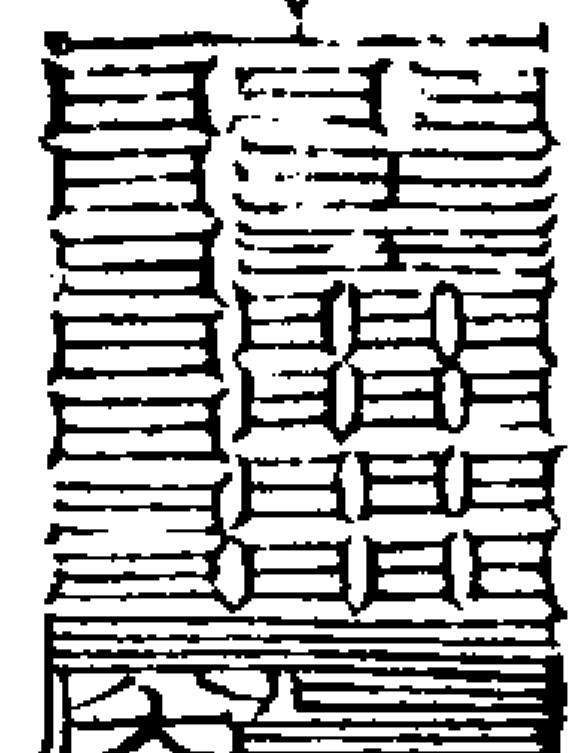

卯生人

太皇翁重浮容天

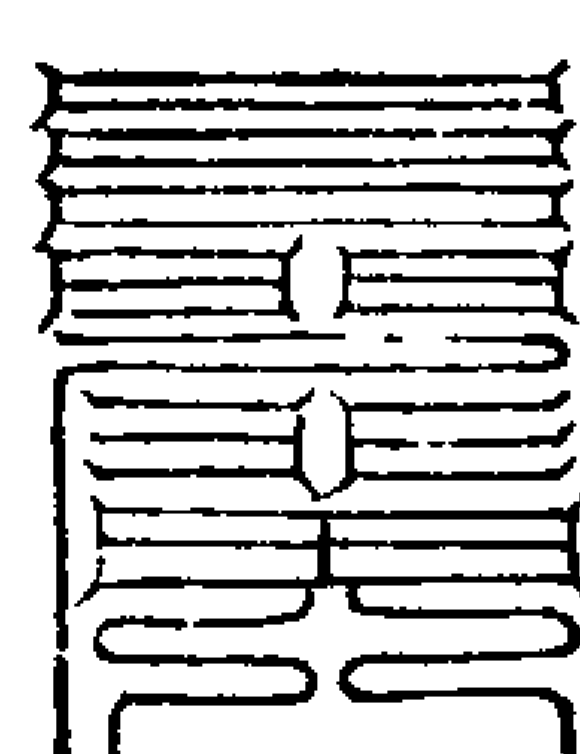

卯生人

无思江由天

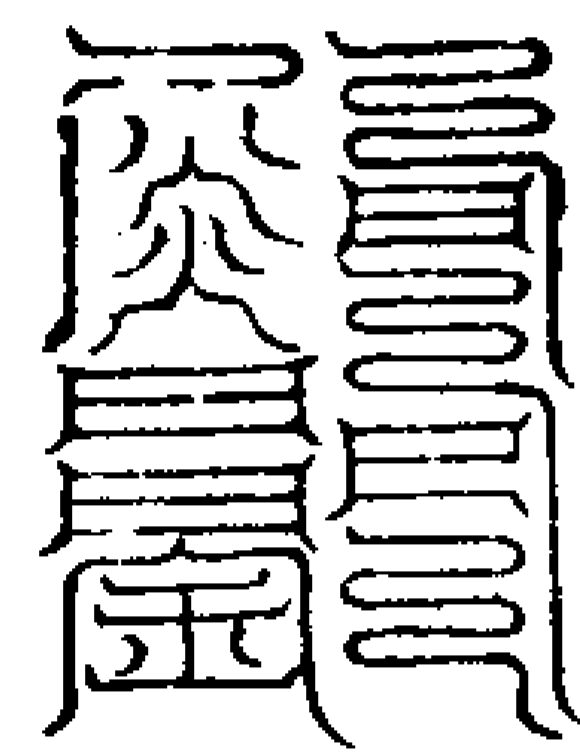

卯生人

上標阮樂天

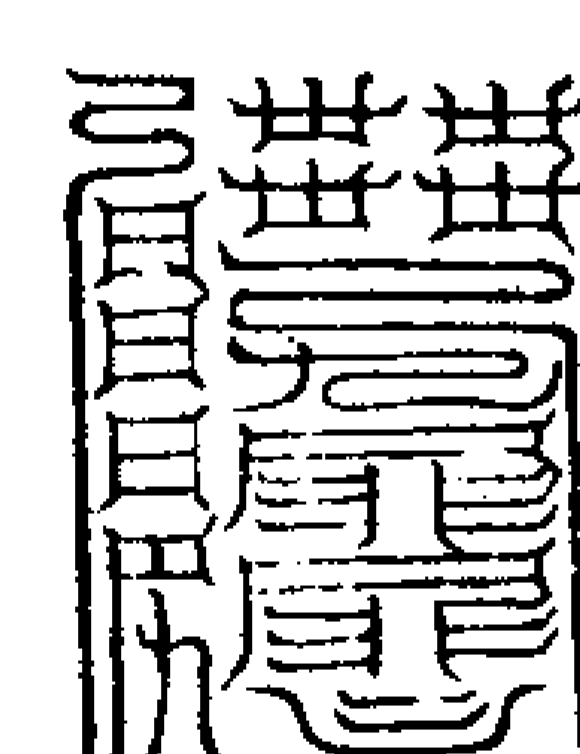

辰生人

无極曇誓天

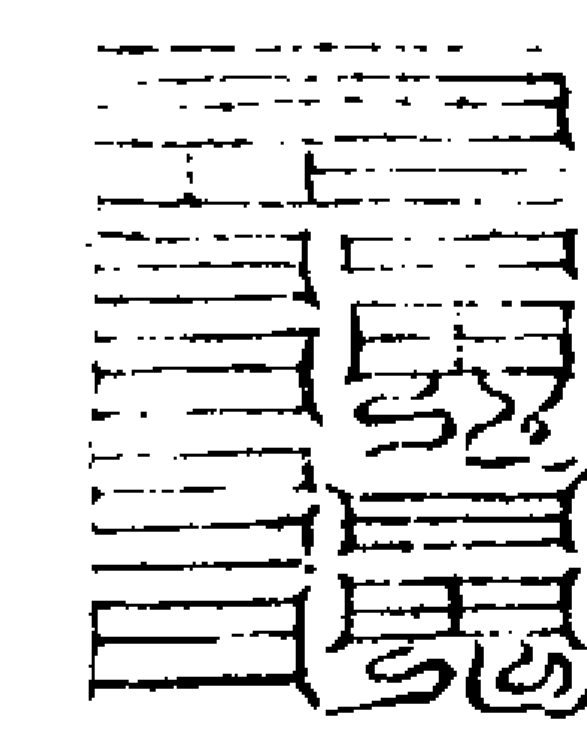

辰生人

皓庭霄度天

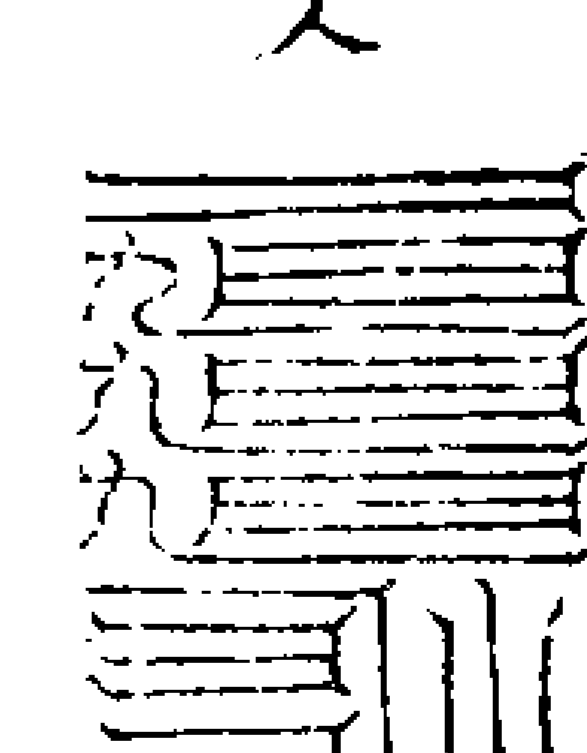

辰生人

淵通元洞天

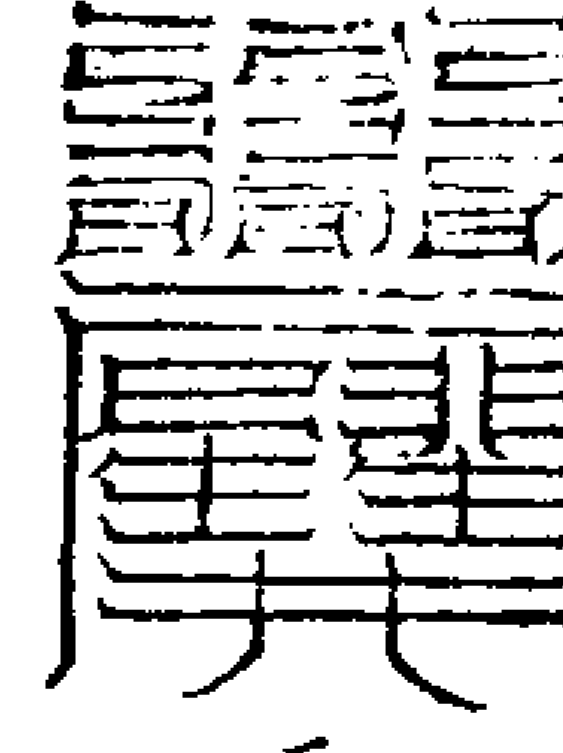

辰生人

太文翰寵妙成天

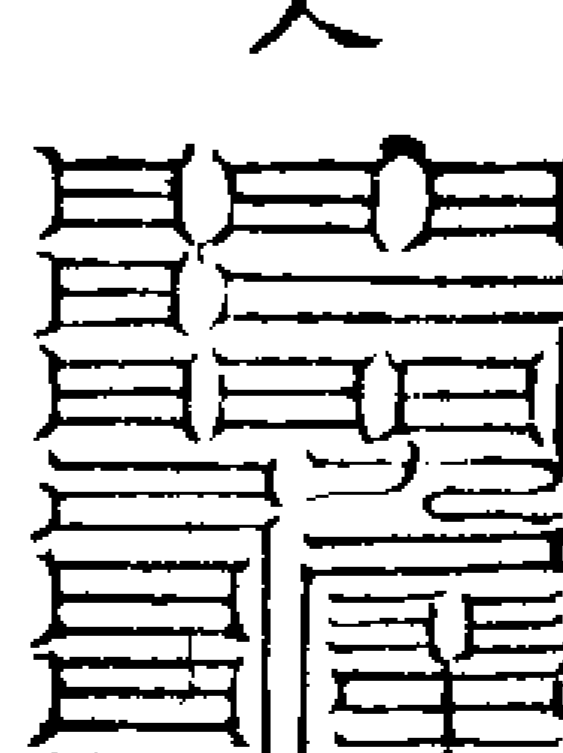

酉生人

太素秀樂禁上天



酉生人

太虛无上常融天

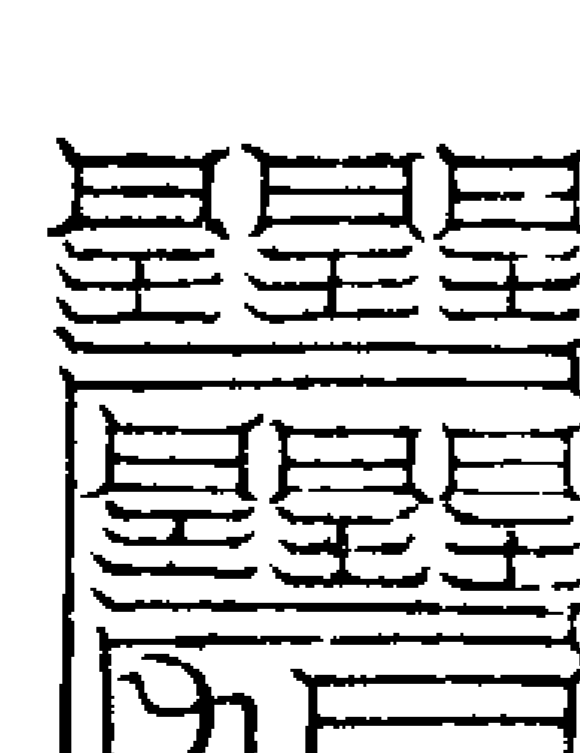

巳生人

太釋无隆騰勝天

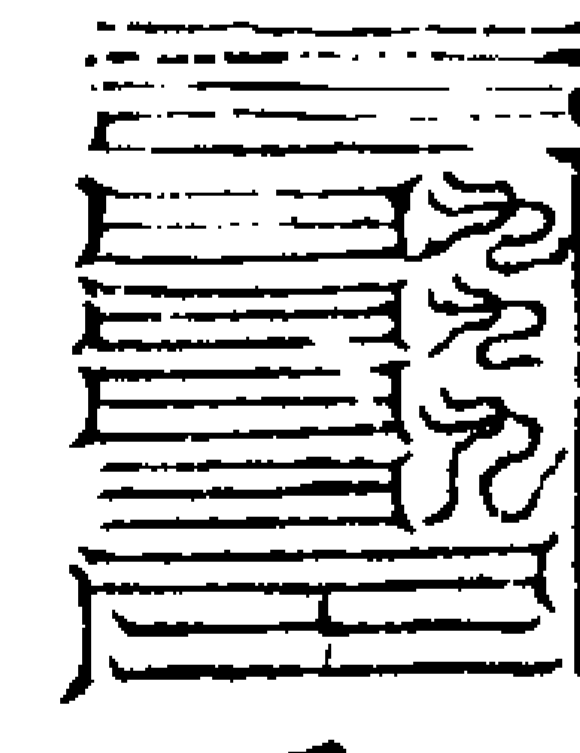

巳生人

龍變梵度天

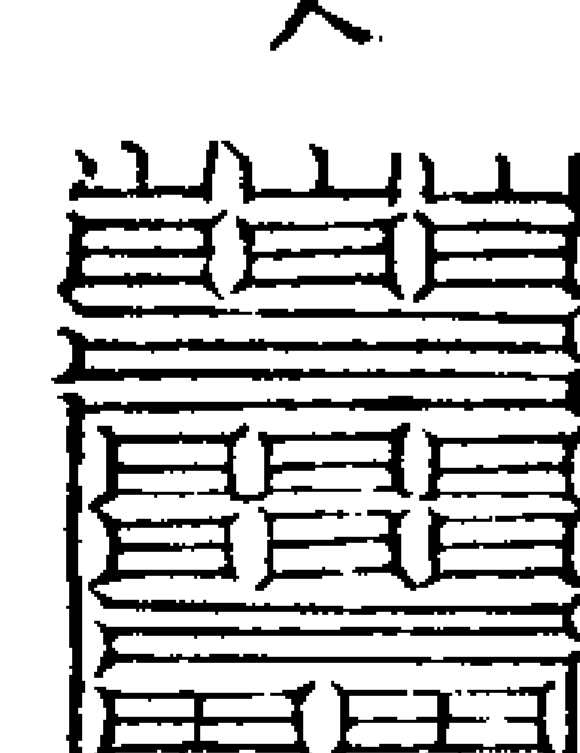

巳生人

太極平育賈奕天

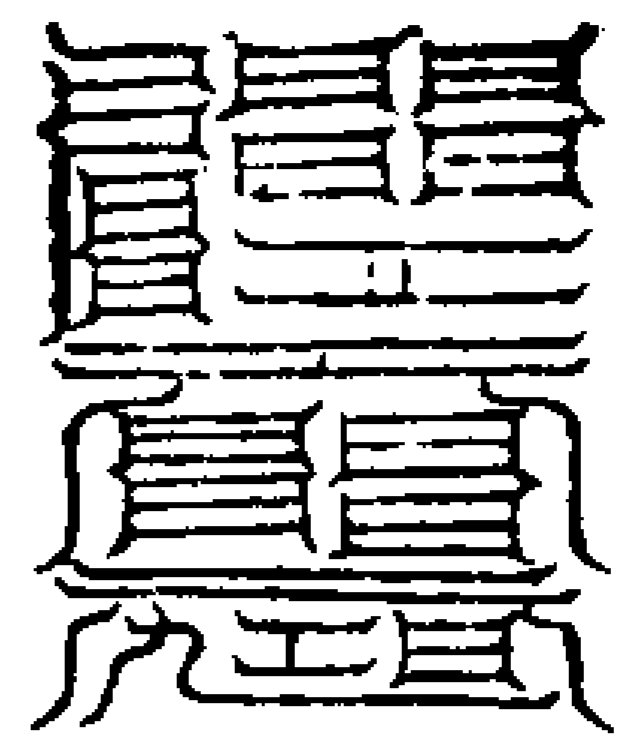

實生人

九和十合

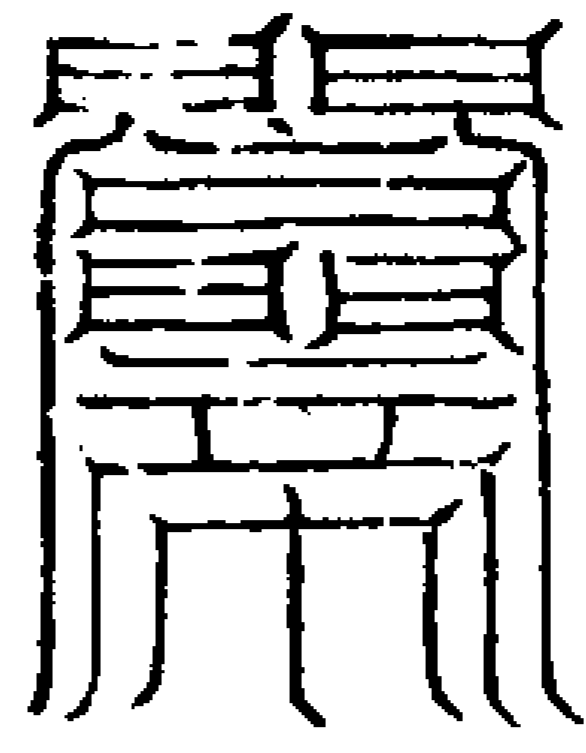

合夫妻 氣和

請滅三惡

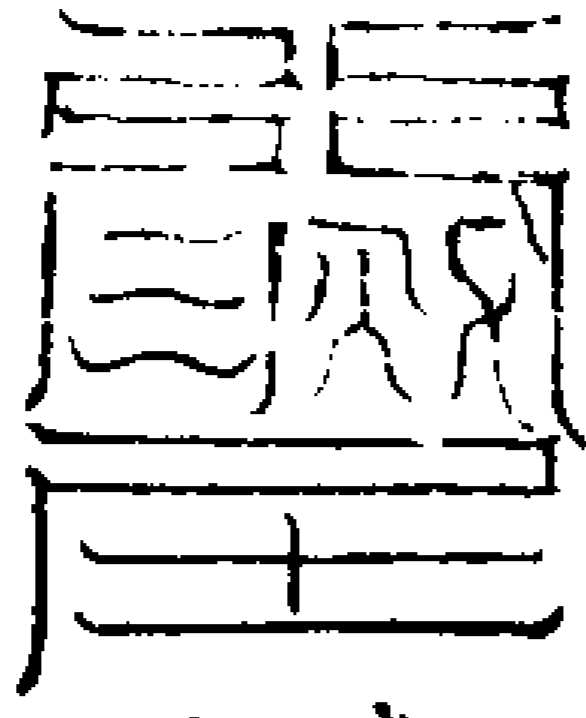

滅三 惡難

巴元醜伯

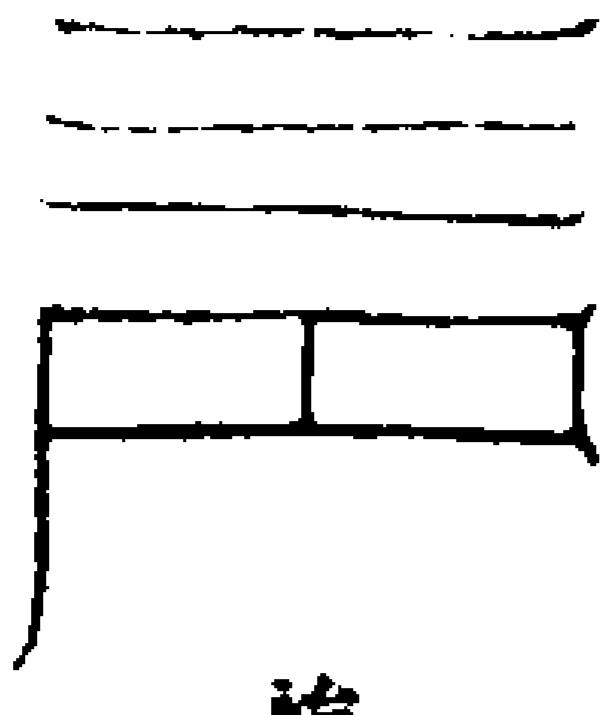

治肝病

反山六目

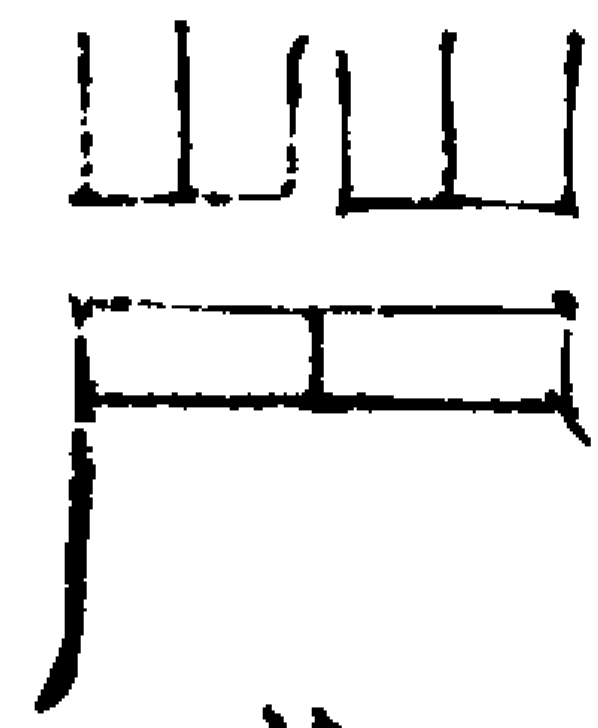

治肝病

橫天擔力

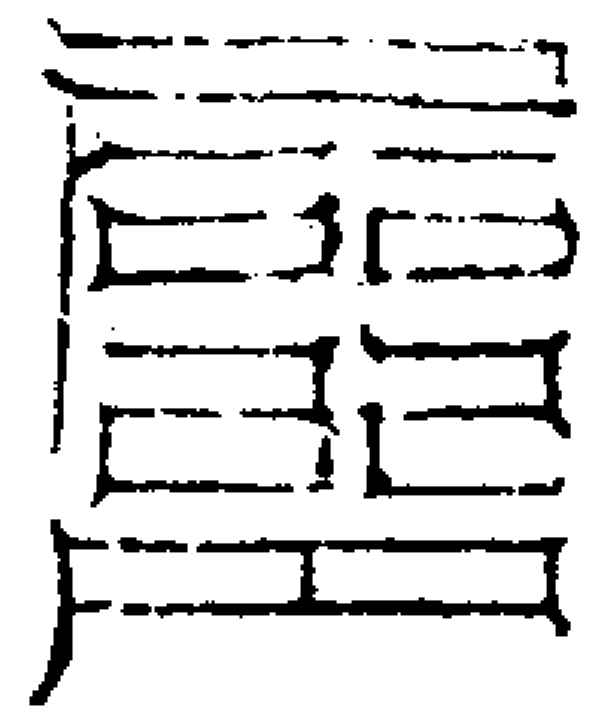

治肝病

總領鬼兵

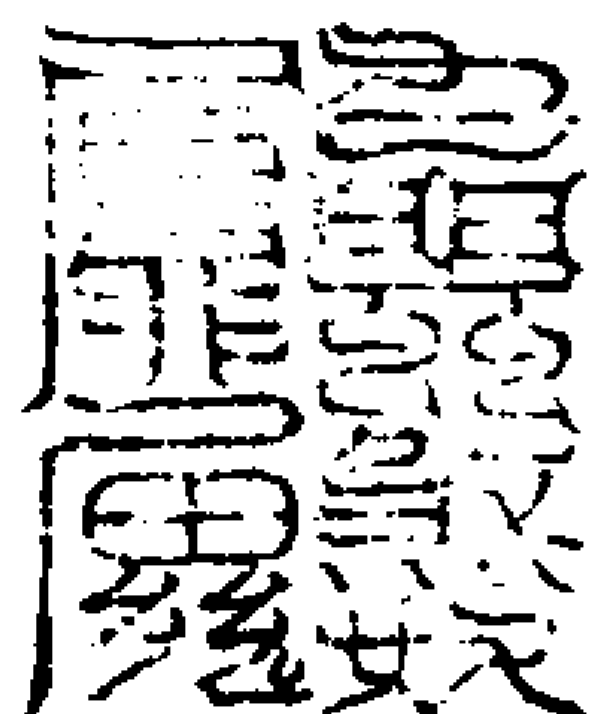

治血 尸鬼

遊觀太空

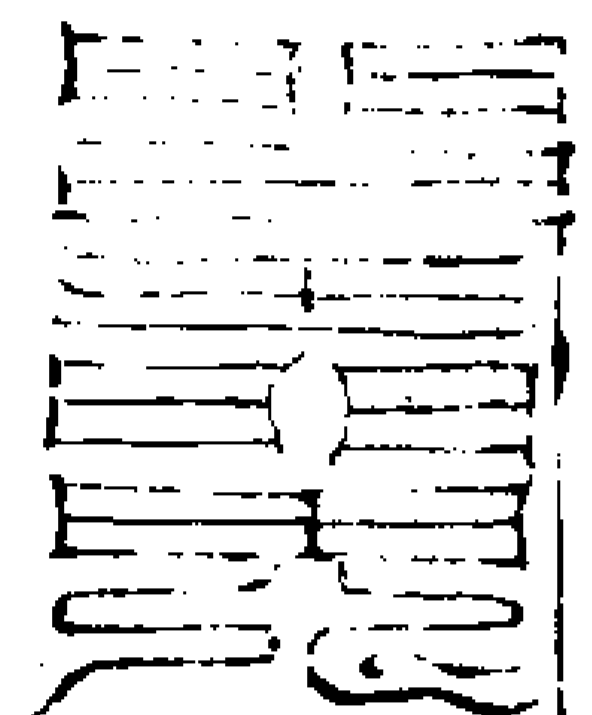

治夢遺

監醜朗鏡

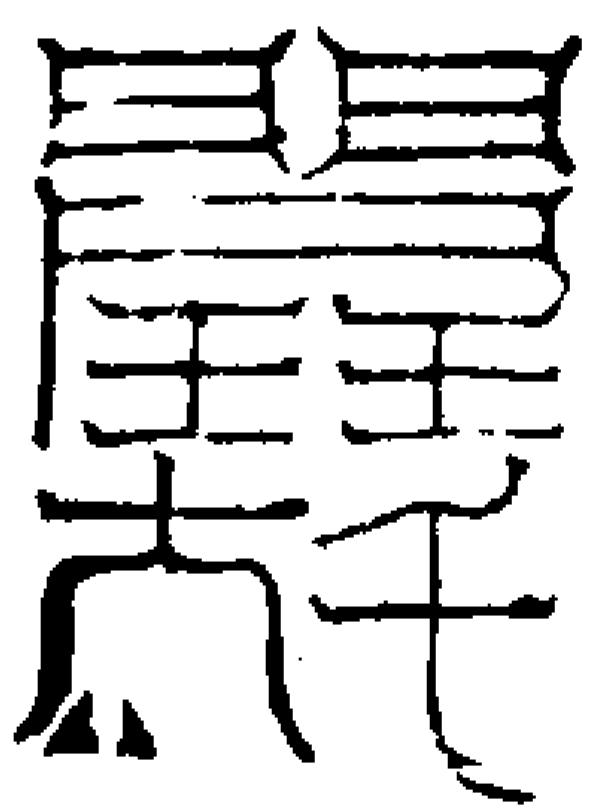

治腎病

萬神之宗



治客 无鬼

麾幢鼓節

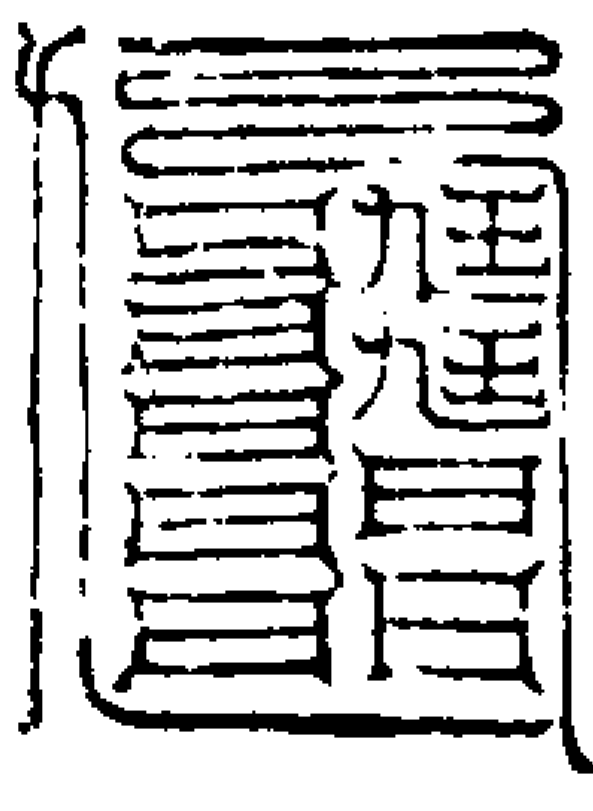

自號赫奕

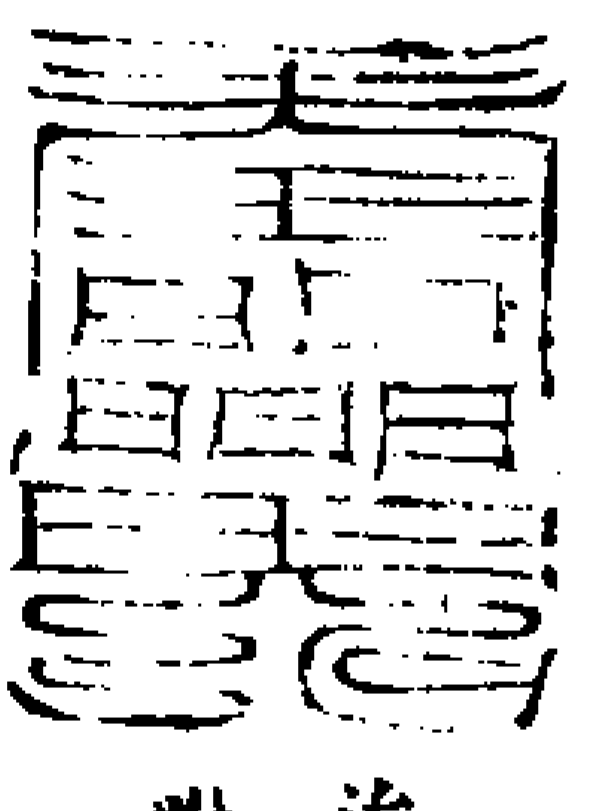

治山鬼 附人

神公受命

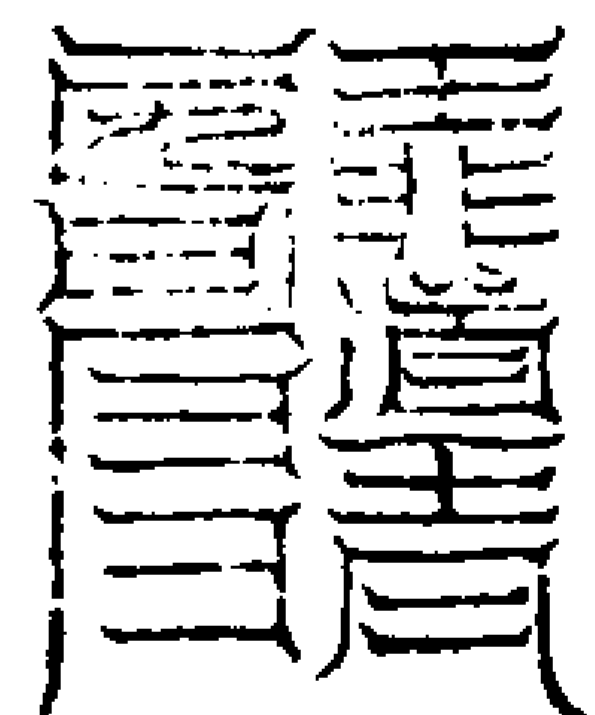

治身麻

八威吐毒

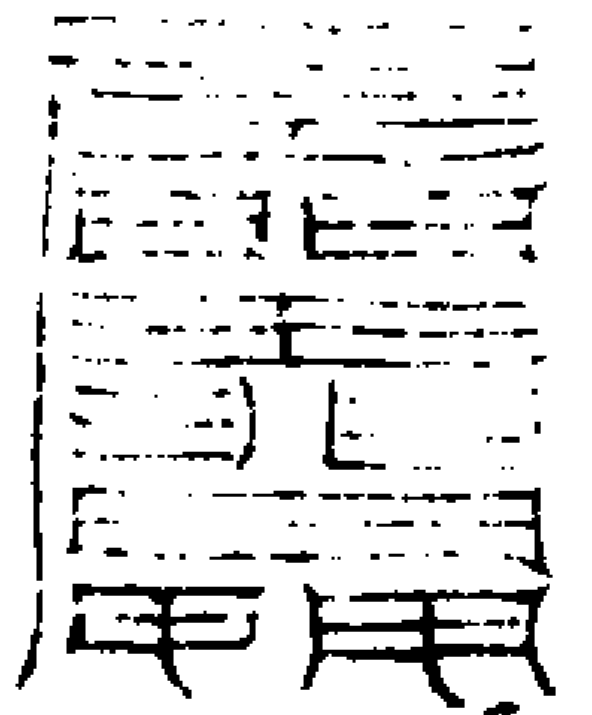

治喉痛

天丁前驅

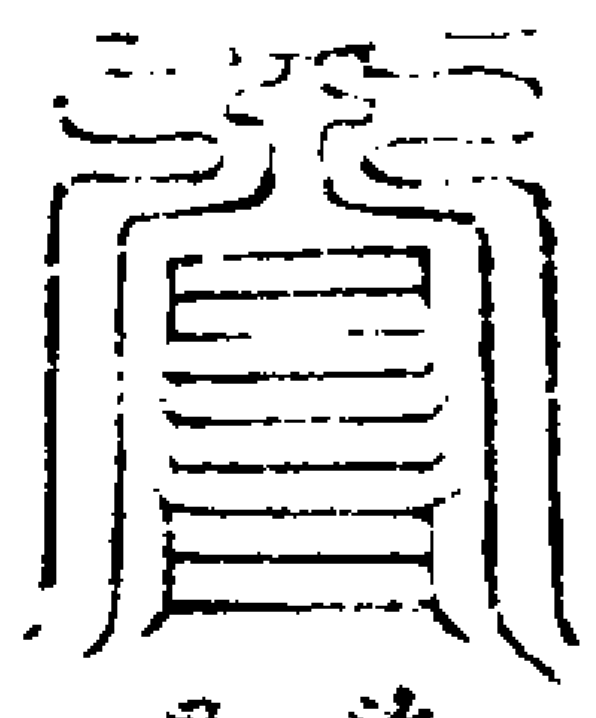

治夢中 鬼通

擲火萬里

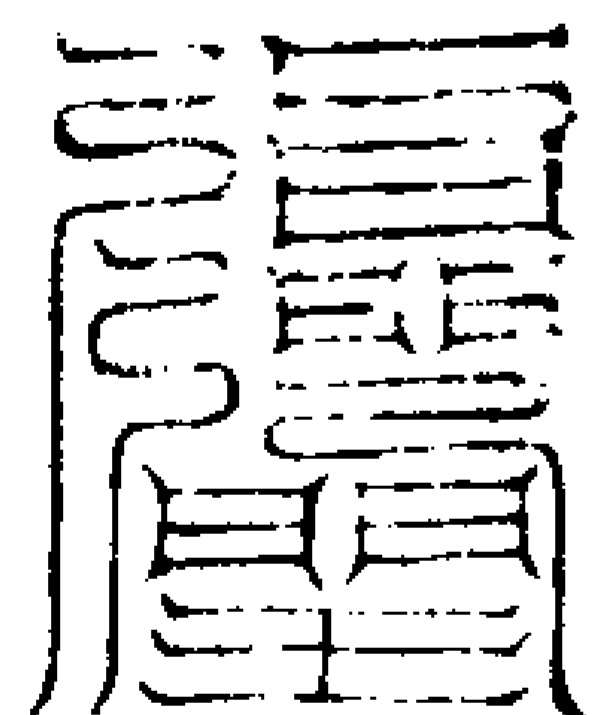

治鬼 打虎

魯掃不祥

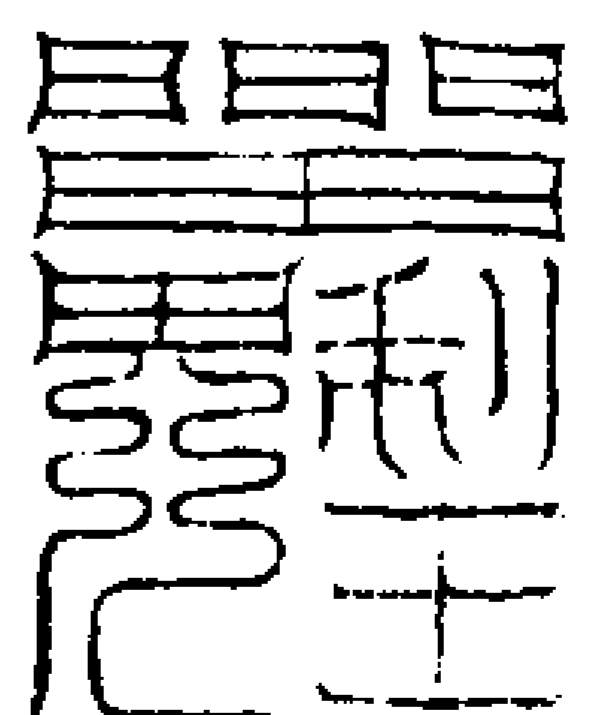

治鬼煞 臨身

猛馬四張

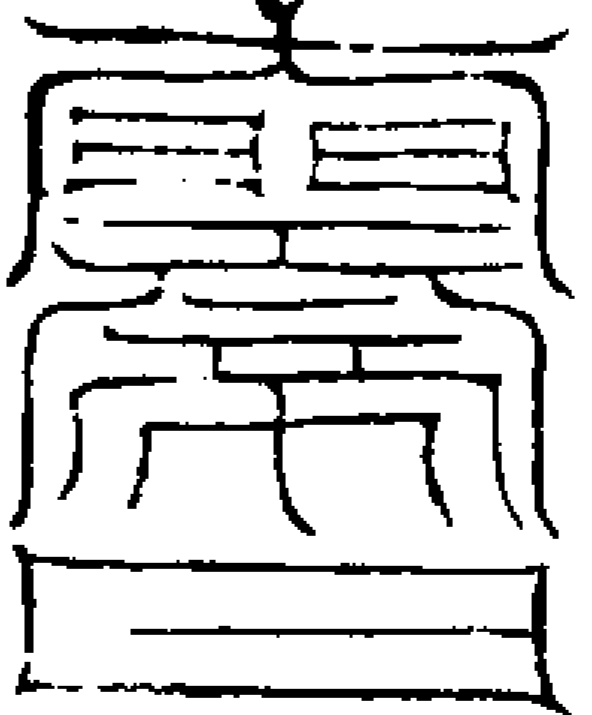

伏強盜

大帥仗幡

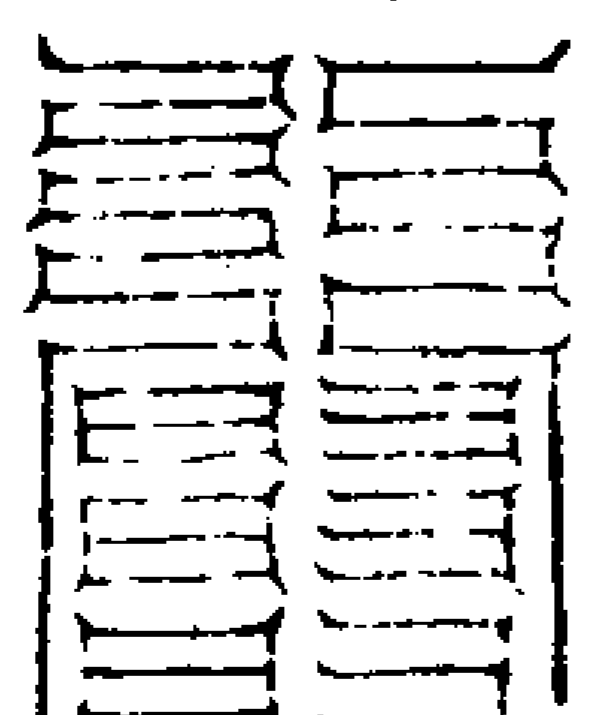

治夜夢 驚惶

流鈴八街

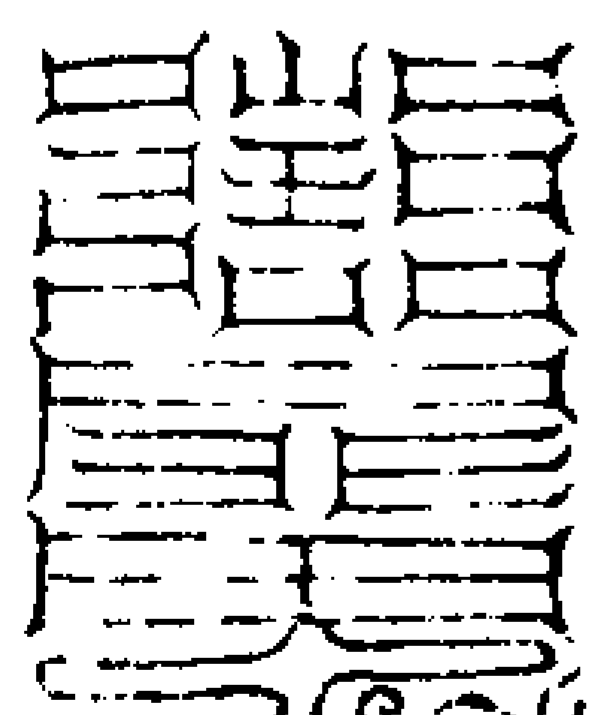

治尸 見形

02 A 正 2/15



敢有干試

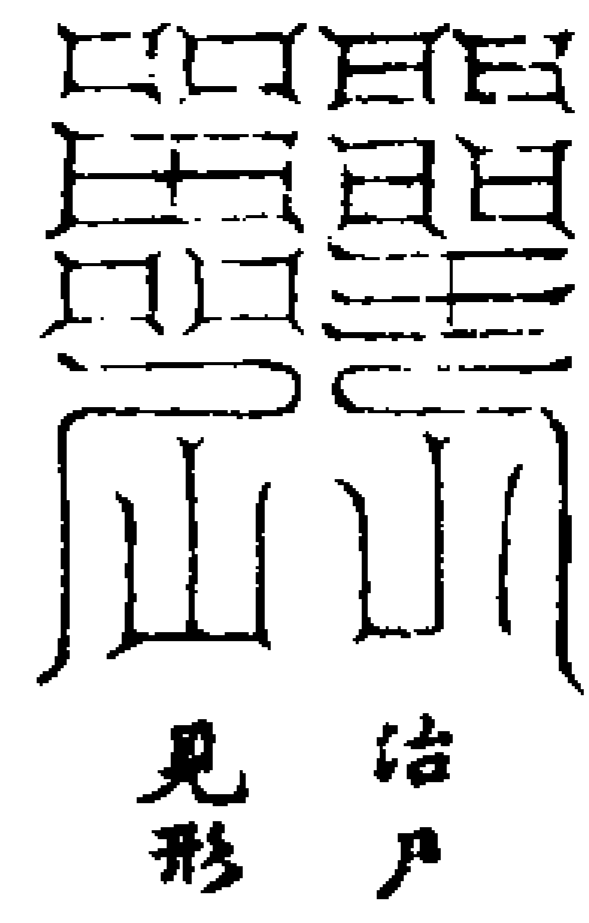

治尸  
見形

拒遏上真

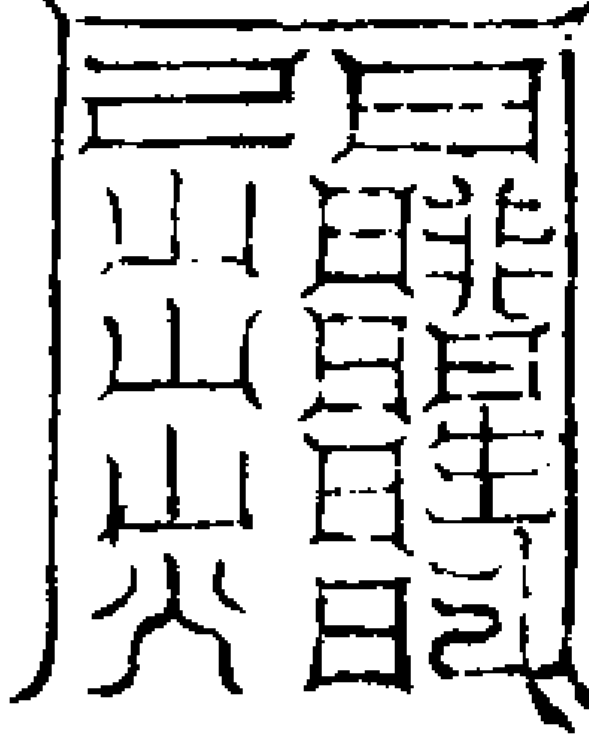

治鬼  
燒火

金錢前戮



治鬼盜  
物連運

巨天後刑

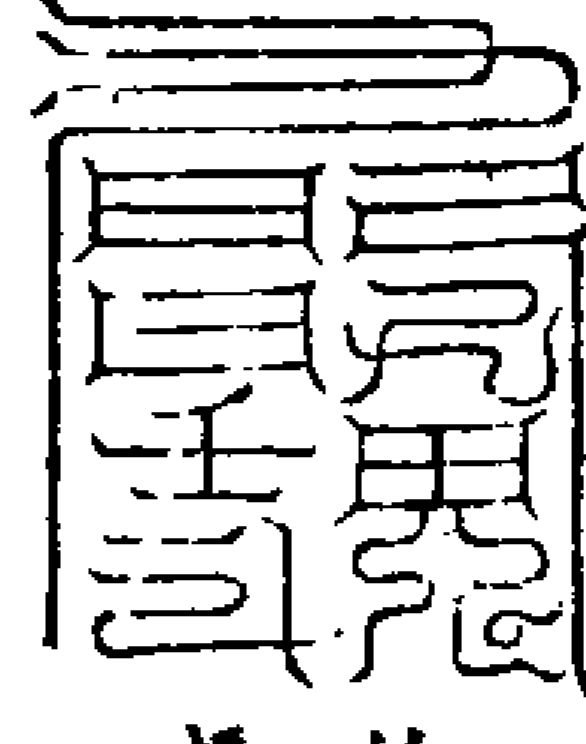

治鬼火  
損物

屠割鬼爽

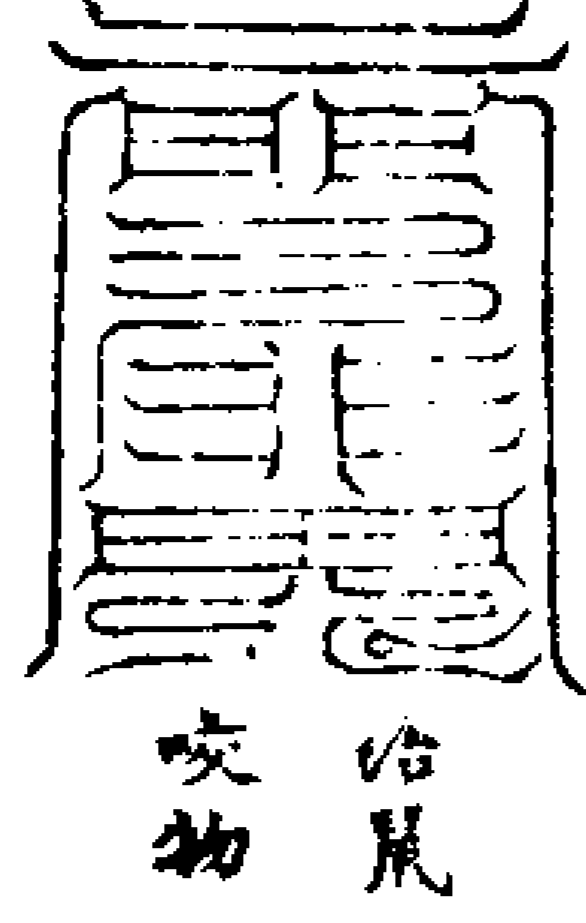

治鼠  
咬物

風火无停

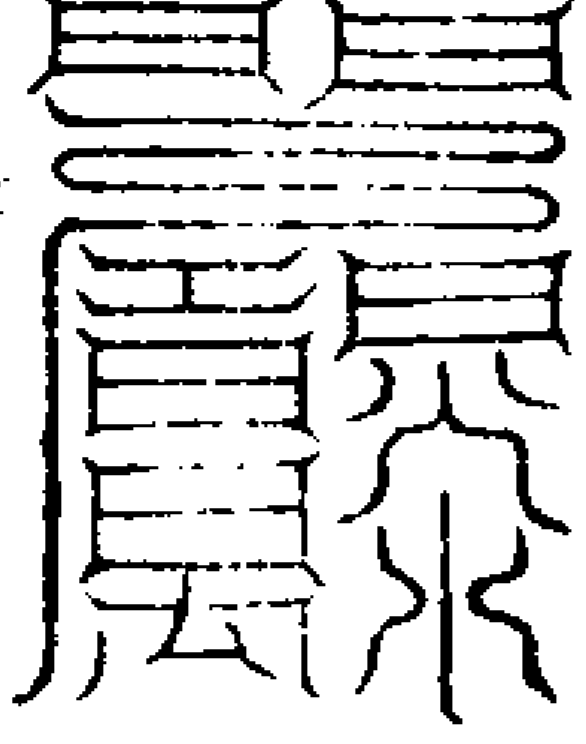

鎮宅  
祛瘟

千千截首

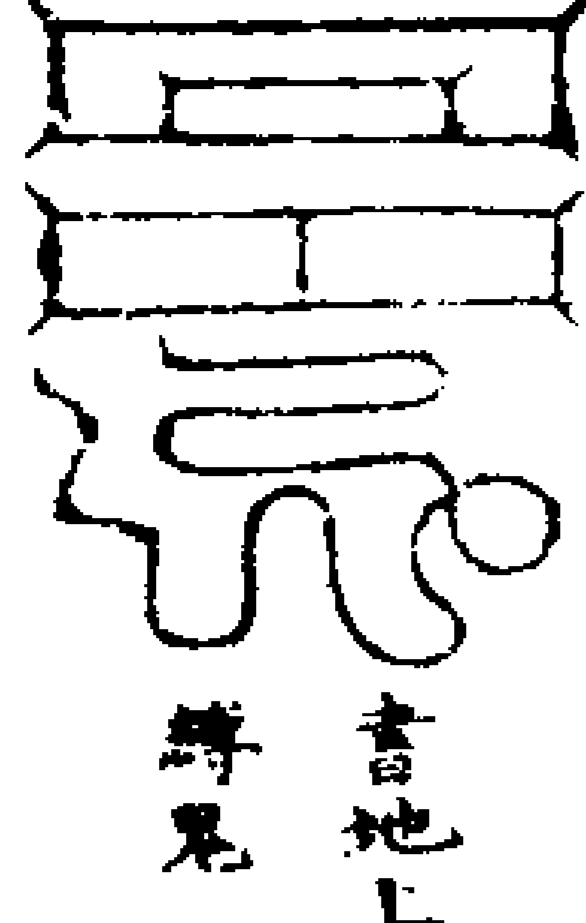

書地上  
縛鬼

萬萬前形

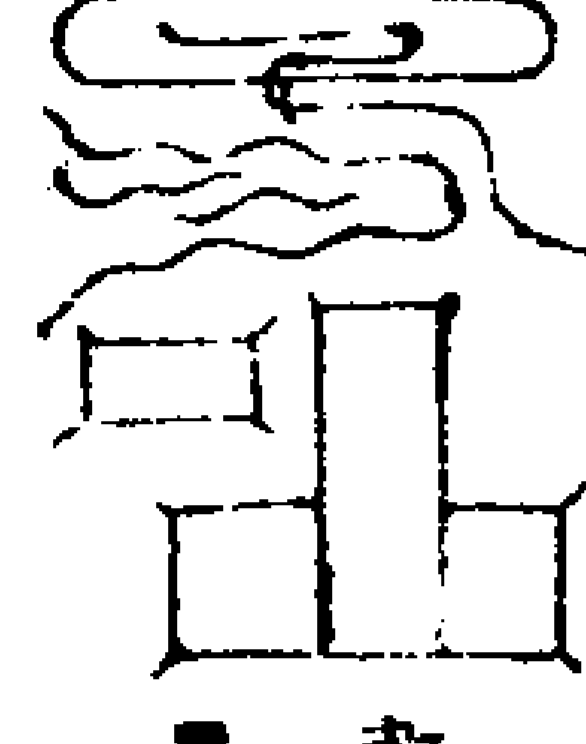

書地上如  
鬼柱蓋

魔无干犯

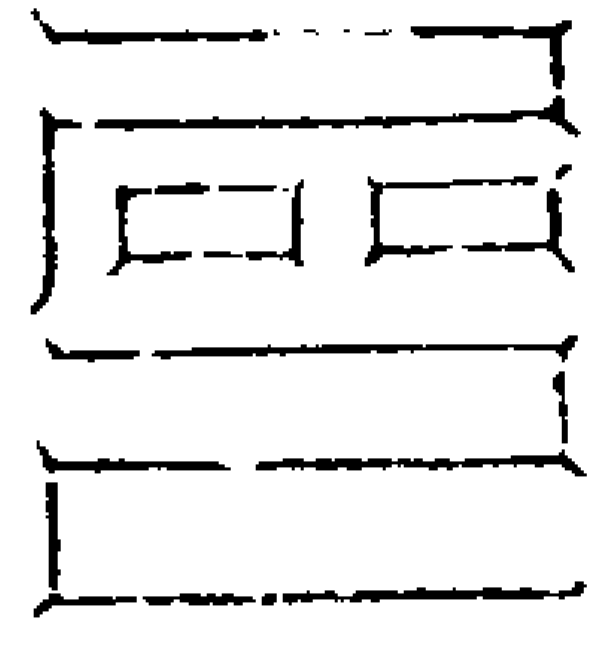

治小兒  
天吊鬼

鬼无妖精

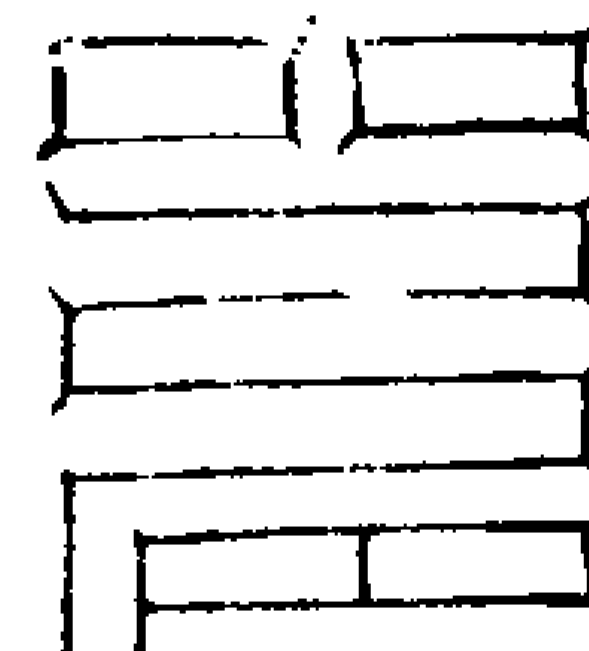

治小兒  
驚風

三官北鄴

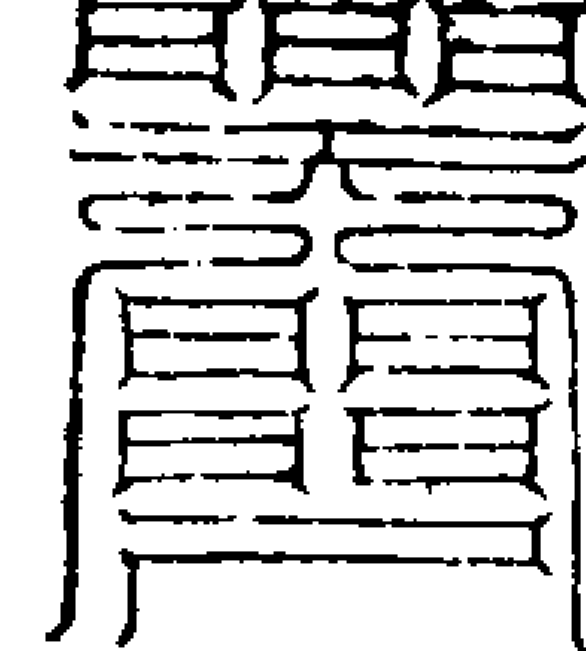

治小兒  
夜啼

明檢鬼營

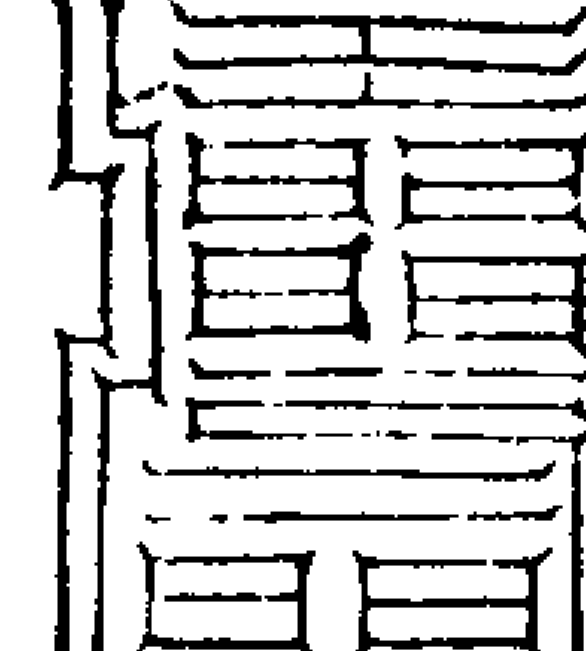

治人  
睡語

不得容隱

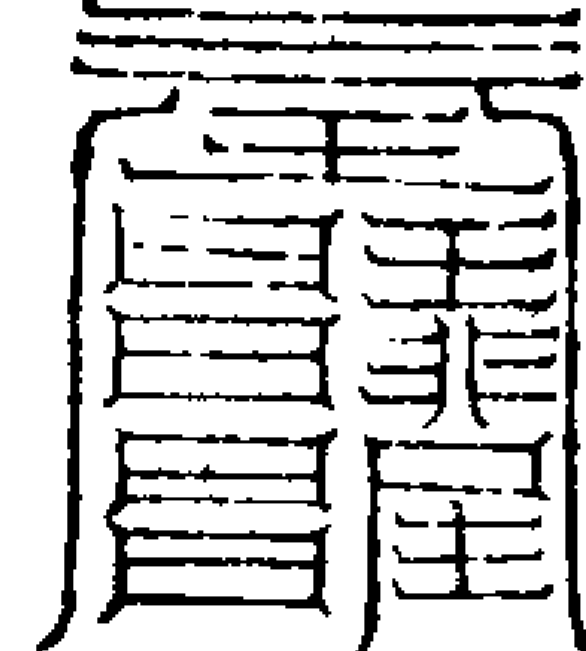

治物  
成精

金馬驛程

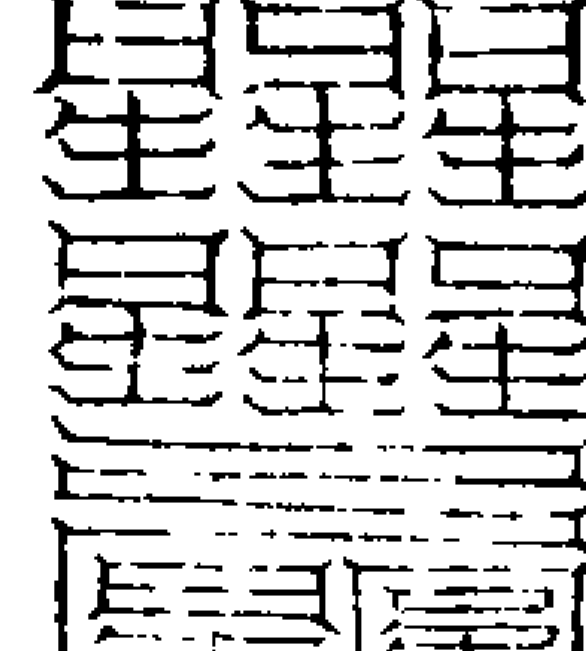

治六畜  
疫蒸

普告无窮

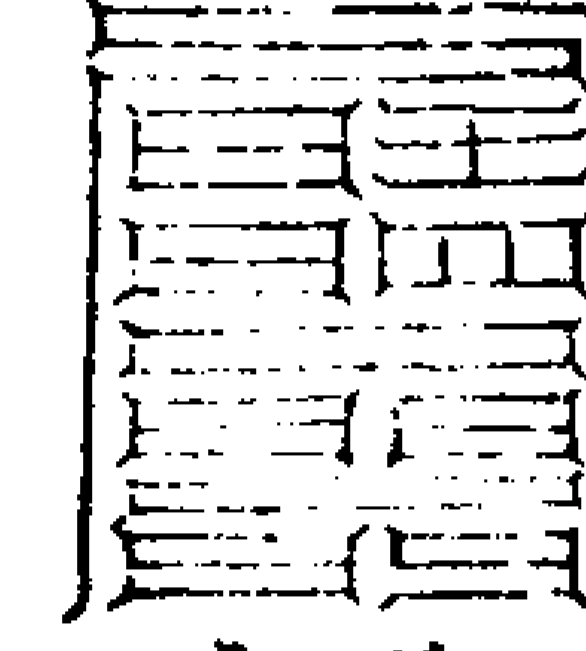

治瘟  
毒蒸

萬神咸聽

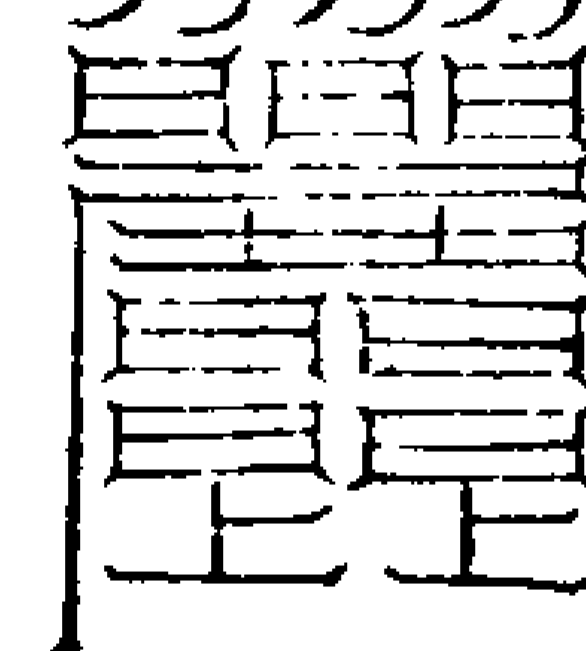

起光

風澤洞虛

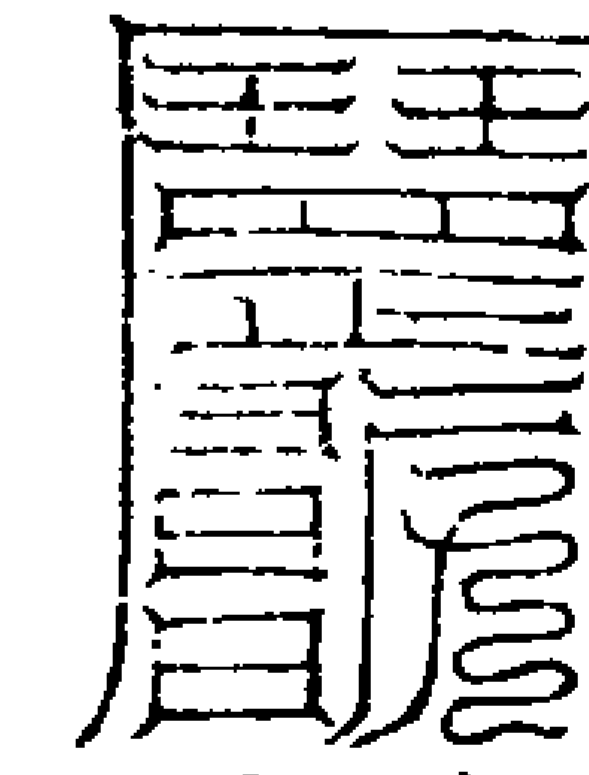

治耳  
內響

金剛乘天

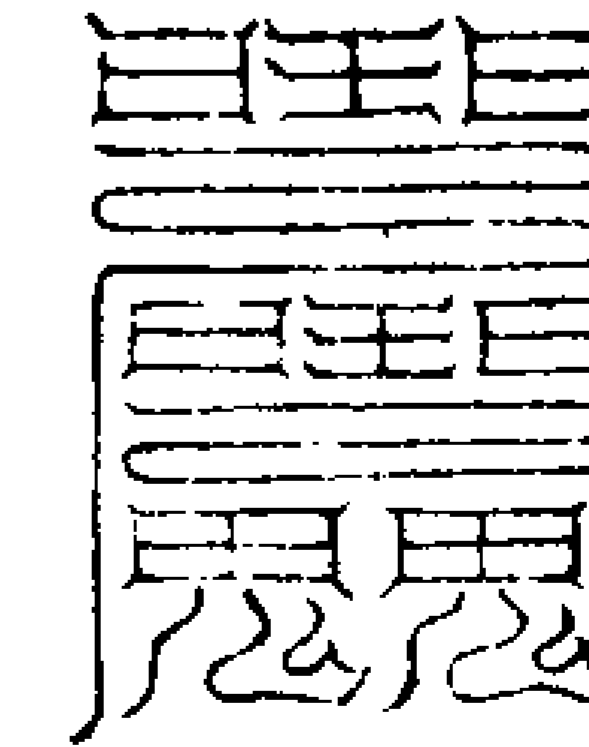

治氣喘

玄中太皇



治金馬

上帝高真

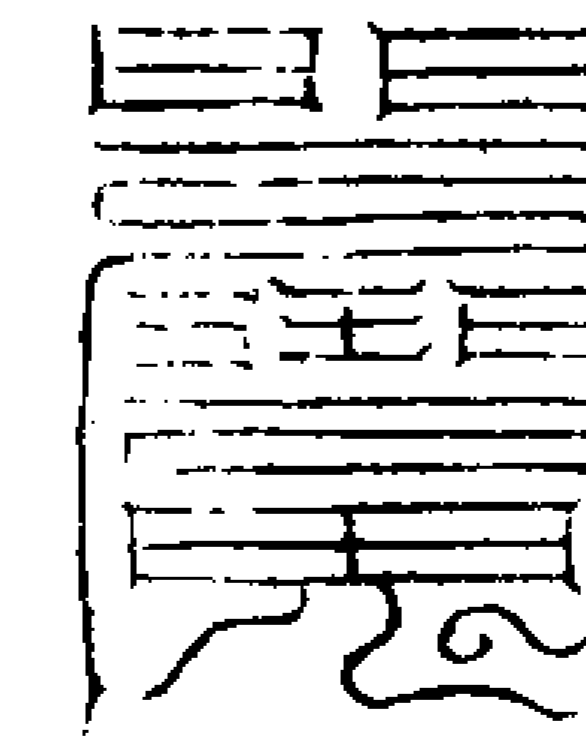

治山瘴  
形魅人

紫虛鬱秀

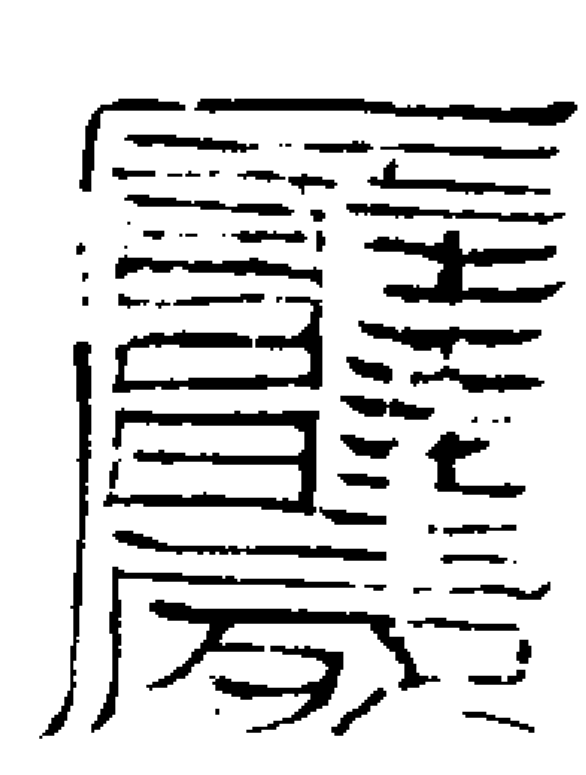

治人  
驚

輔翼萬仙

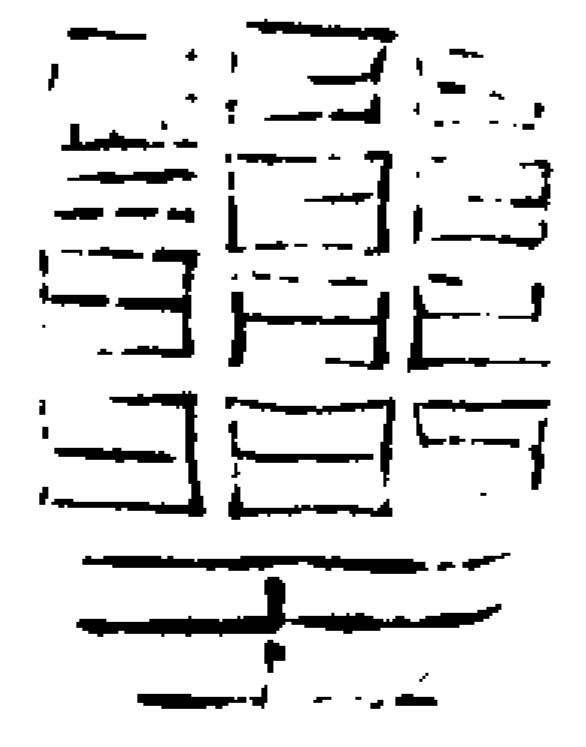

治雜作  
八語

千和萬合

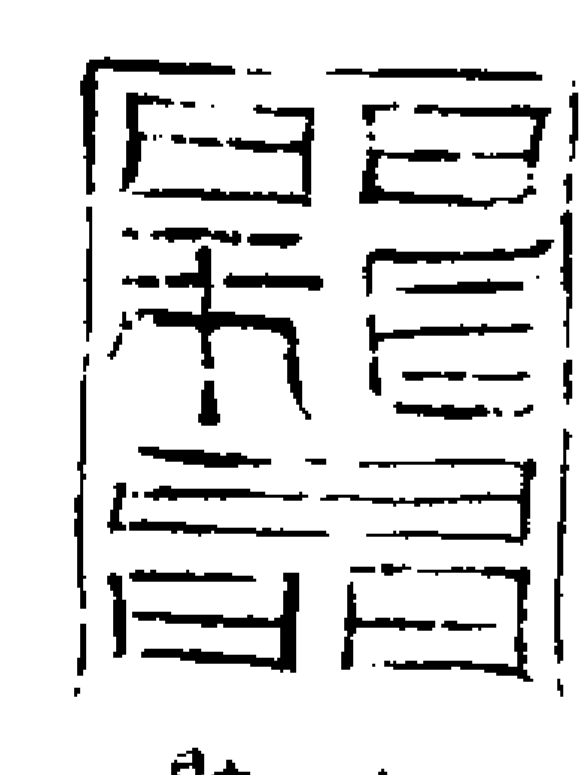

和合  
財物

自然成真

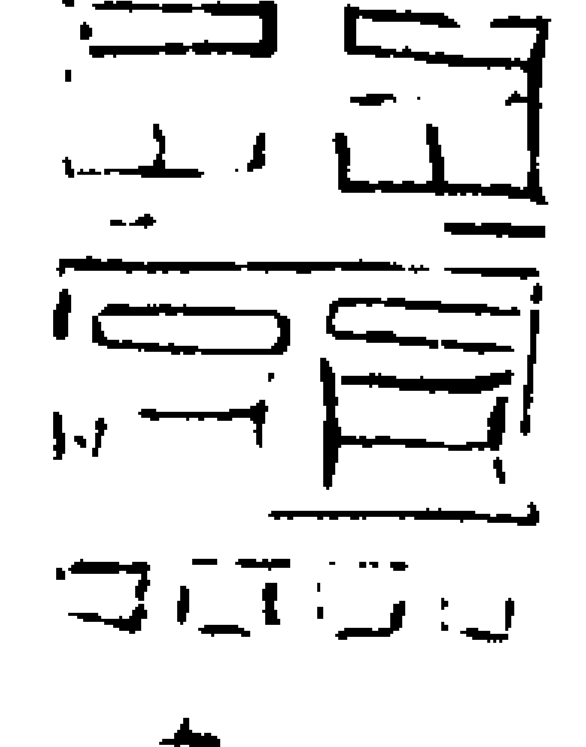

和合  
衆事

真中有神

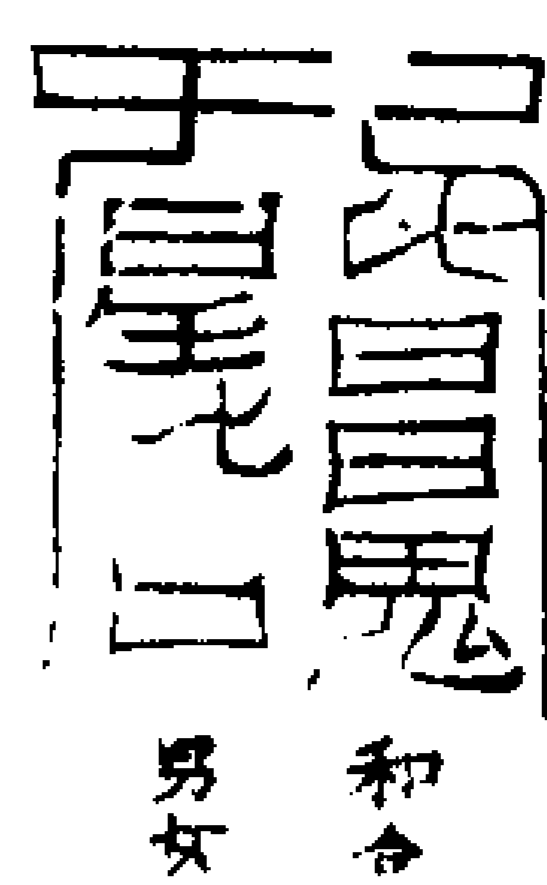

和合男女

長生大善

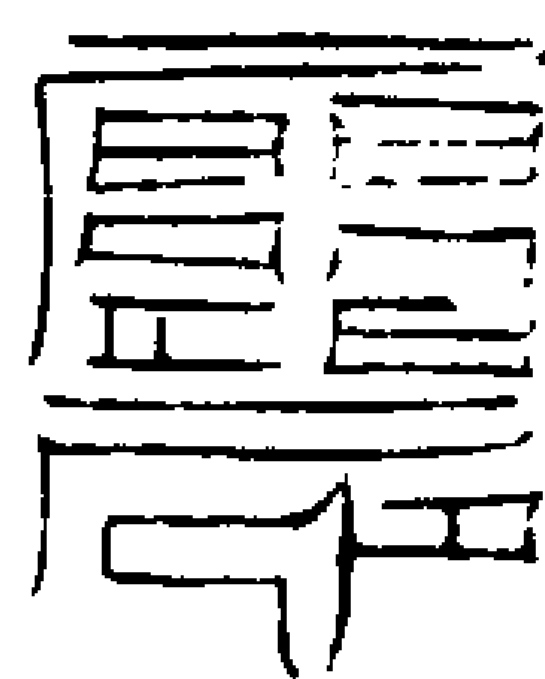

治門戶自開

天英公子

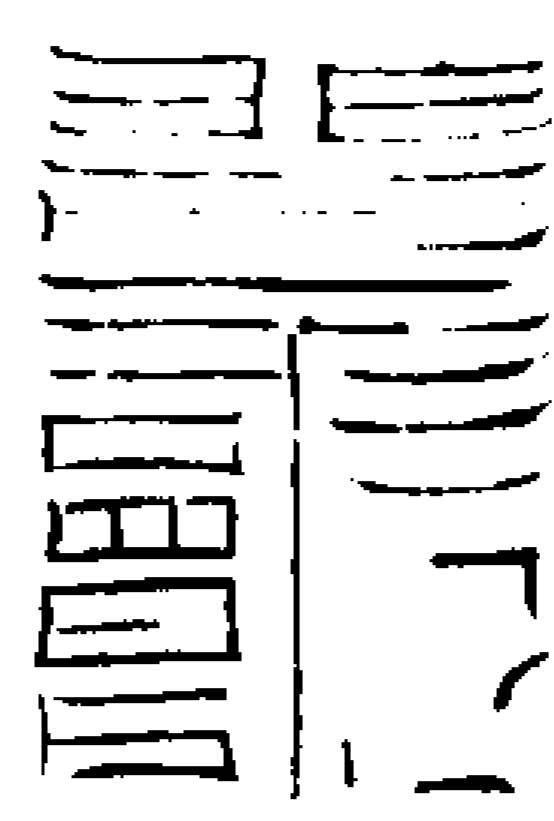

白元尊神

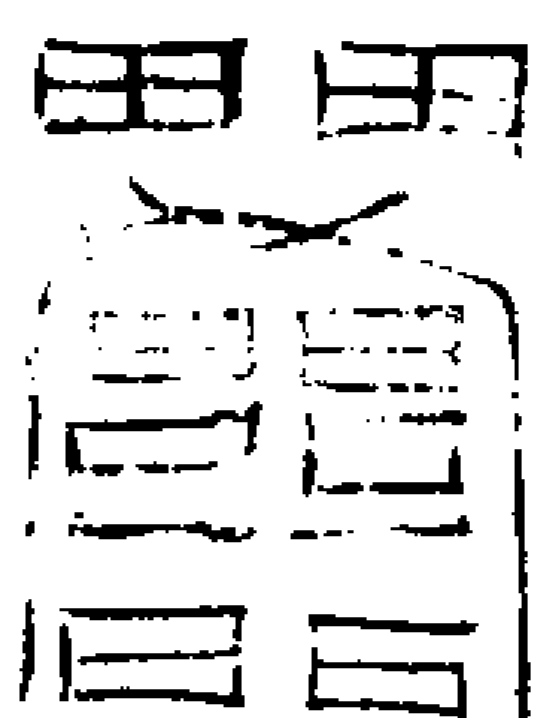

服之伏殺

太一司命

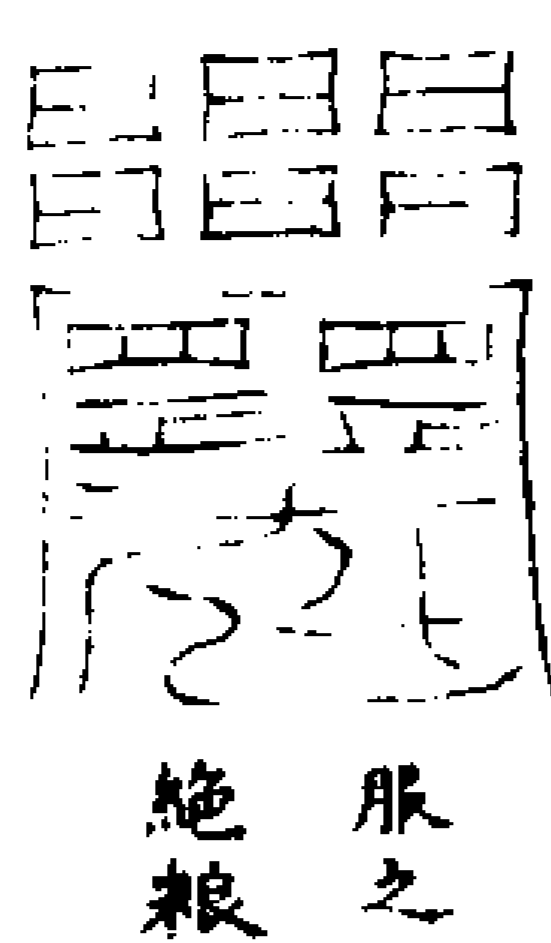

桃康令造

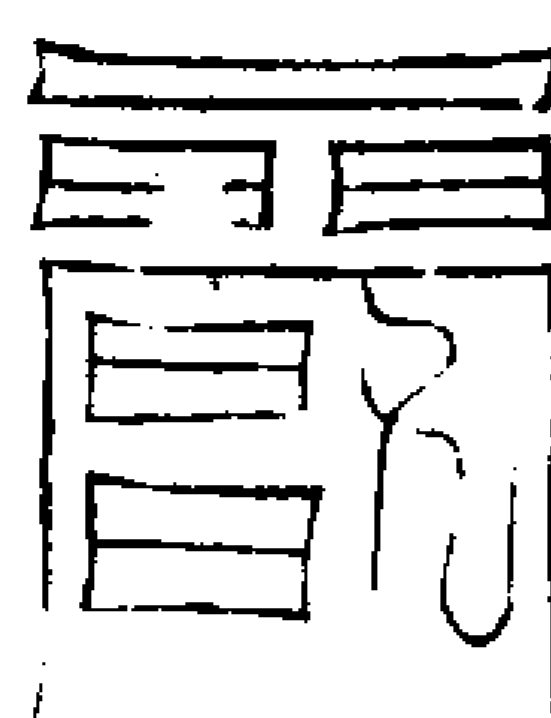

度厄昇天

下鎮人身

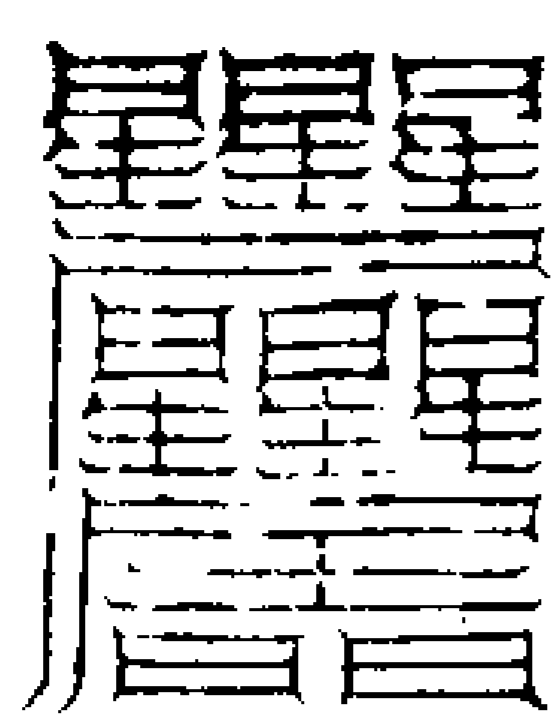

服之靈安定心神

泥丸絡宮

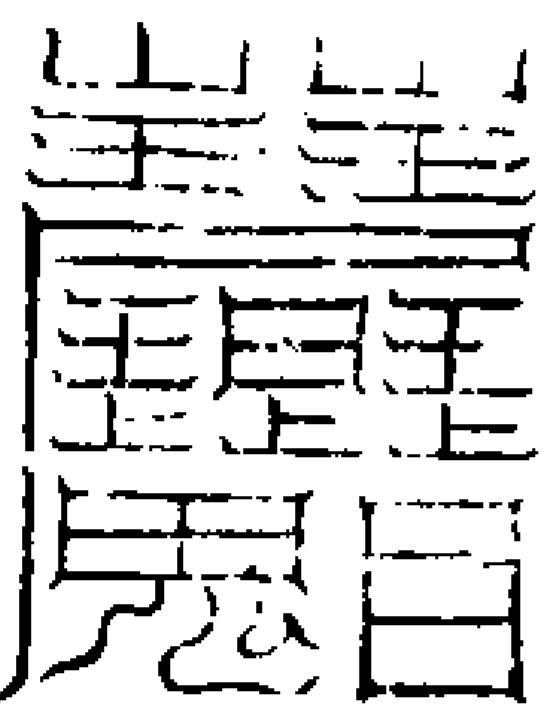

布炁通血

中理五炁

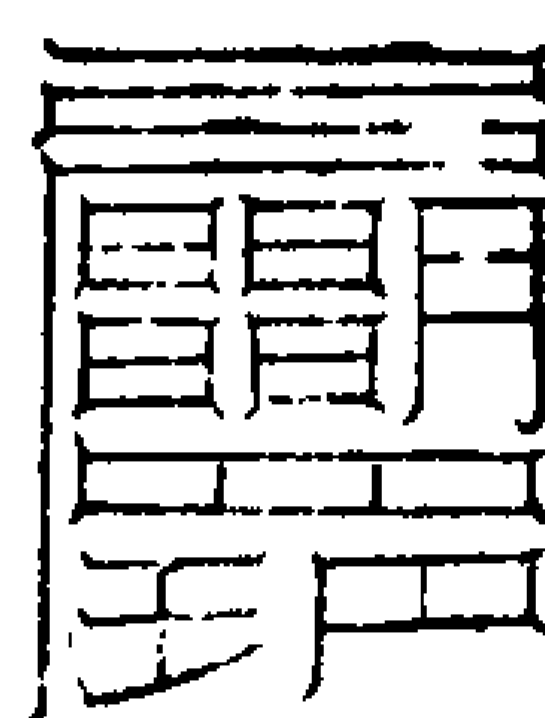

服之安神

故作洞文

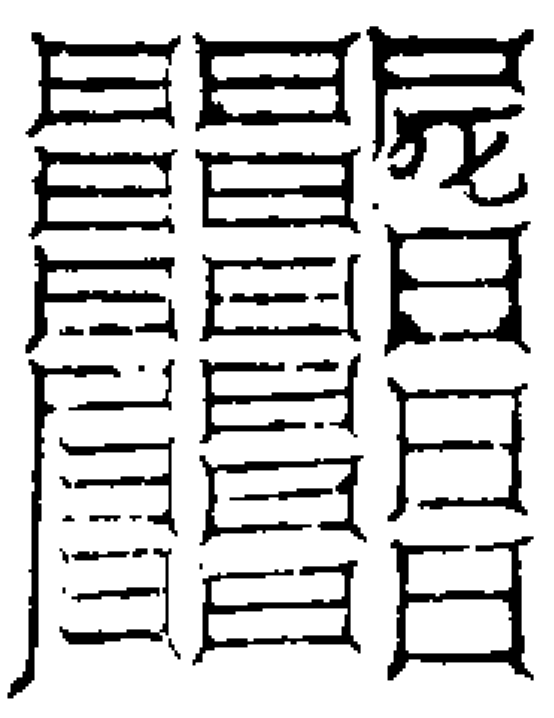

解呪

以試爾身



解負命之厄

混合百神

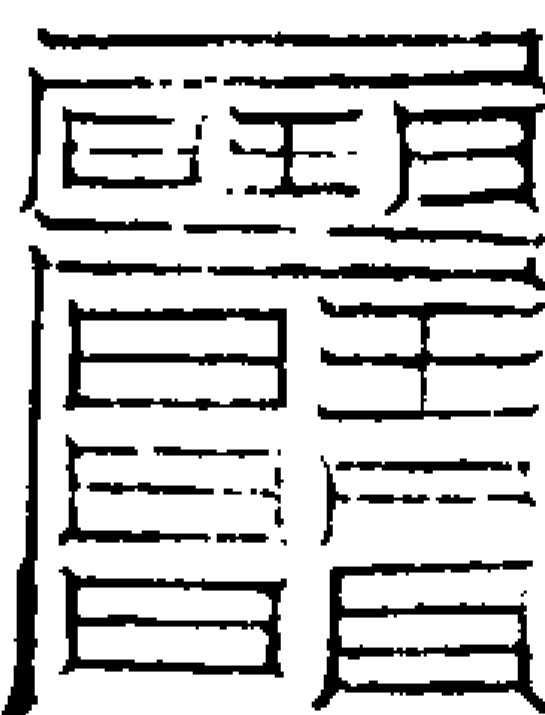

遊魂懸在手心

變化飛空

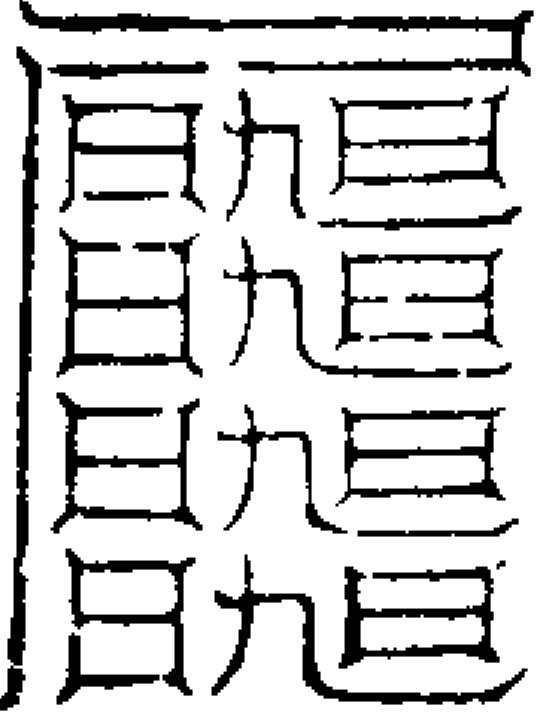

解冤替債

成敗懈退

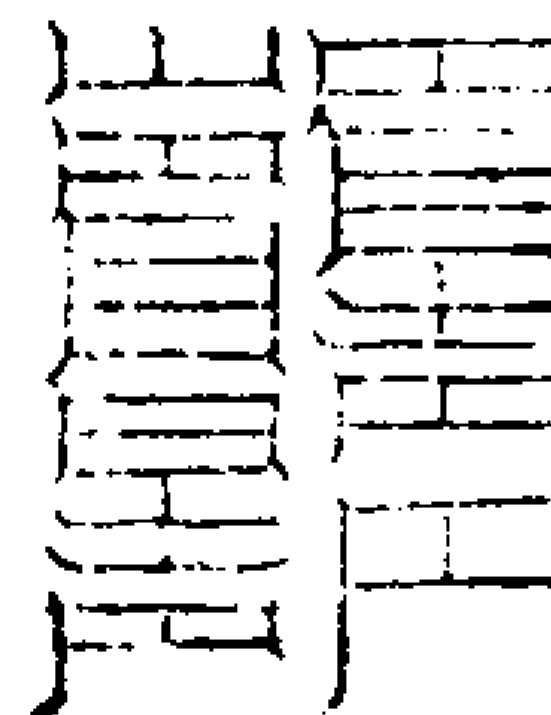

解令中凶星

度者幾人



解男女之厄

執符把錄

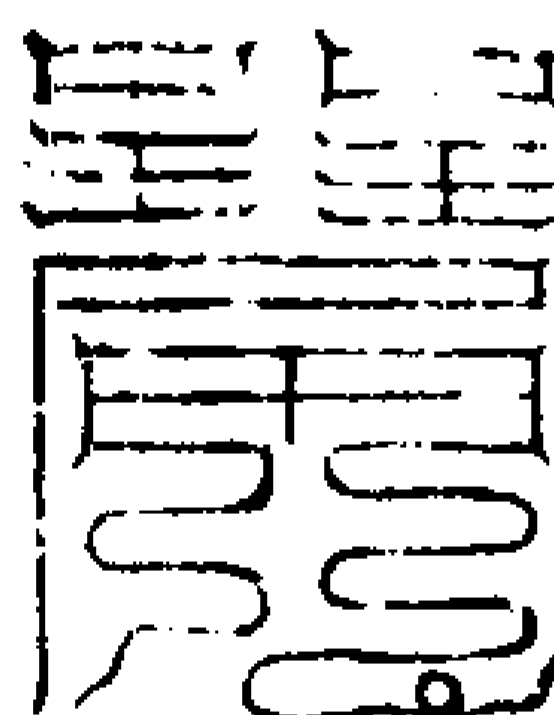

井泉湧沸

靈寶束縛魔靈神呪乃是大梵之言天中自然靈音非世上常辭舊文字皆廣長一文昔青城丈人傳自太上道君誦之者百魔攝伏魔鬼潛消萬神護佑乃書其符文為九吞之可以昇玄太空誦呪百徧道備飛天神王下觀其身書其功勤奏聞十天可得靈寶元始自然之理乃於其呪可克一二字與世人立應禍福生卒吉祥善惡无差若得至人受金寶效心盟天而傳輕泄漏慢殃及九祖是文若所在之處精邪為害若書其文鎮之其他精邪皆托化水用得自然成大道之理矣。

靈寶无量度人上經大法卷之五

靈寶无量度人上經大法卷之六

霜五

靈寶符命品

靈寶本章

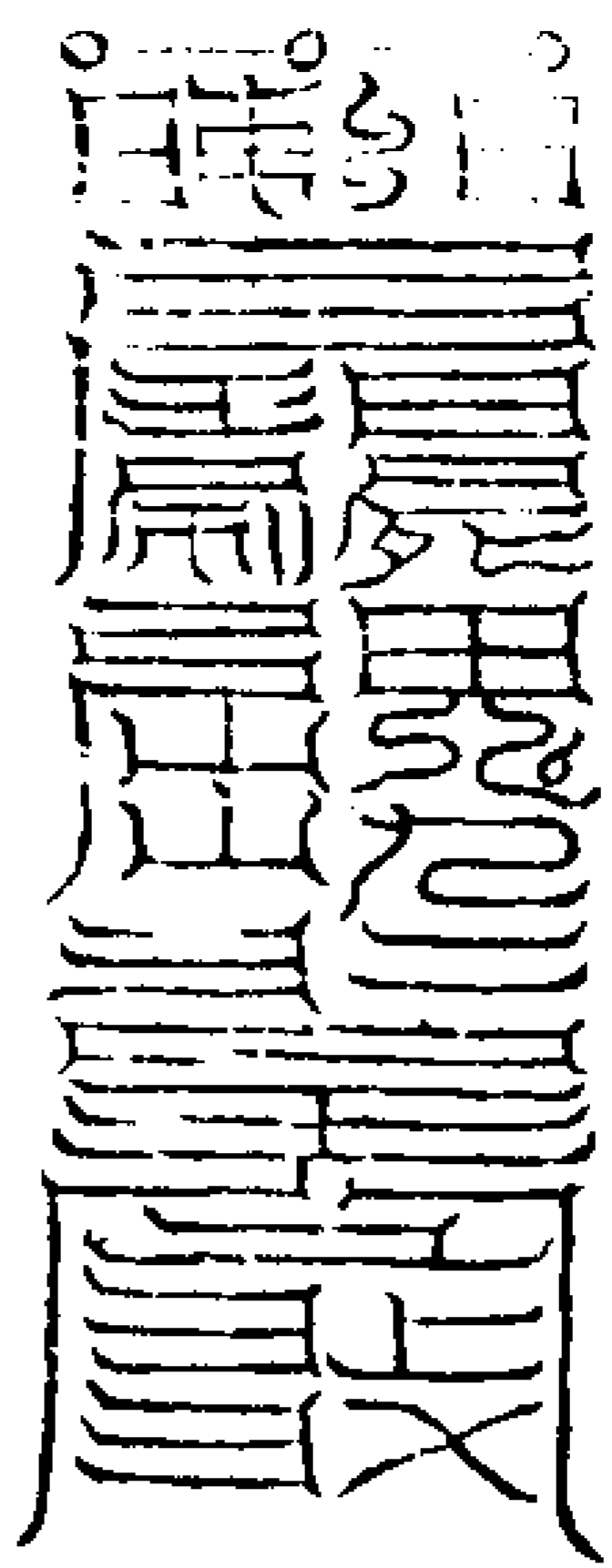

佩之利見  
大人服之去  
三尸九蟲

十迴度人

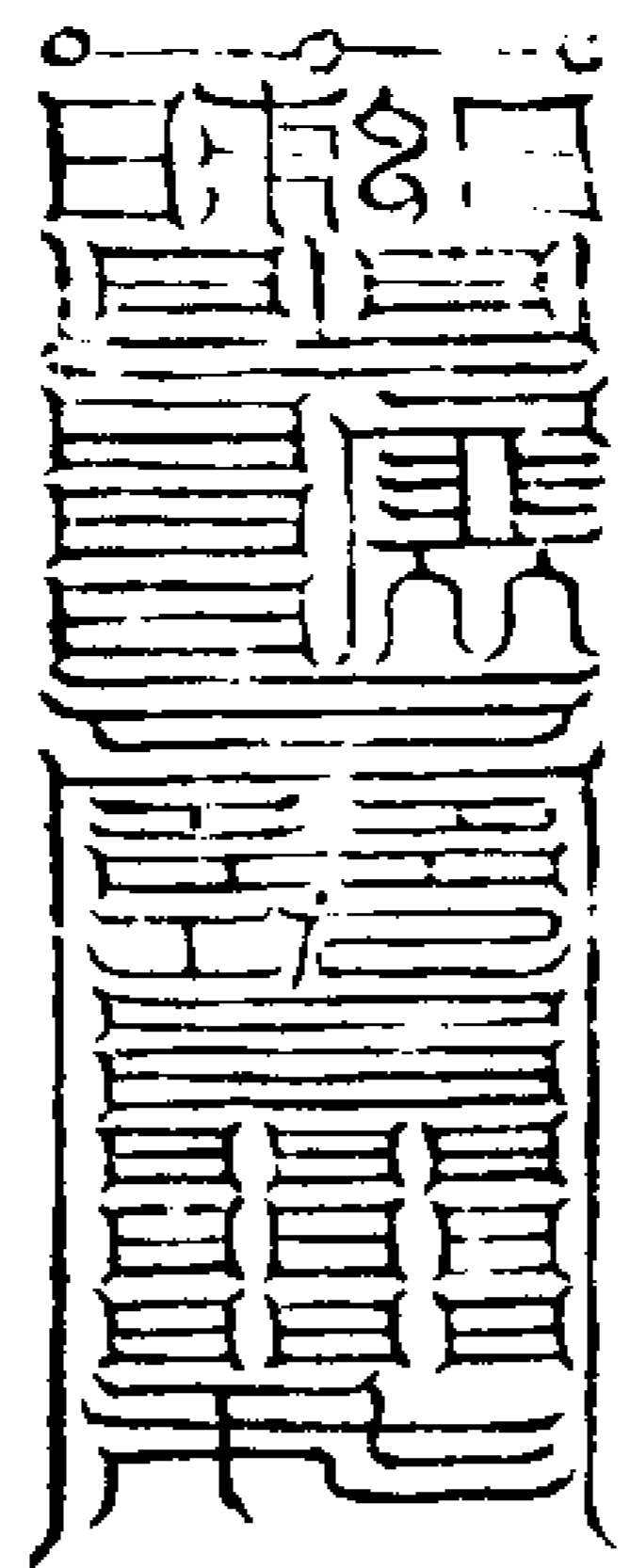

佩之延年服  
之生貴子  
告之度亡魂

離合自然

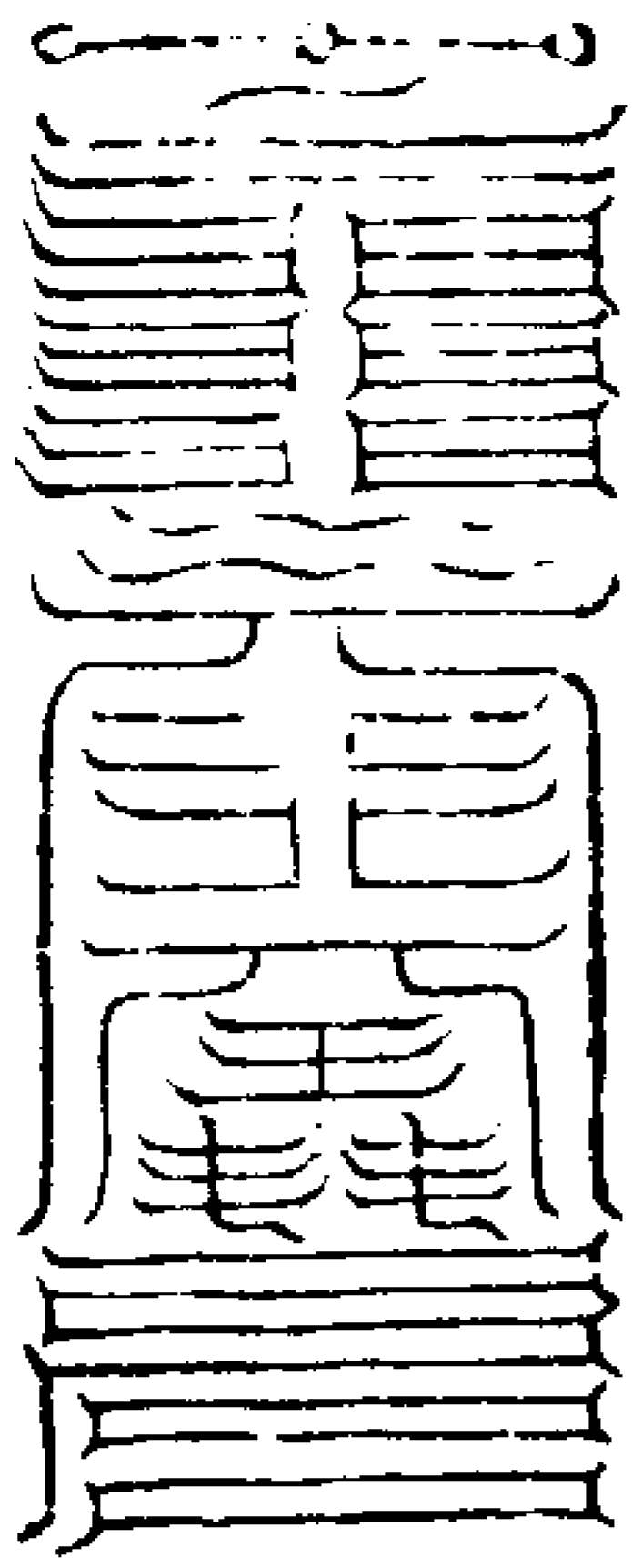

佩之能成  
萬事服之  
安和五臟

混洞赤文

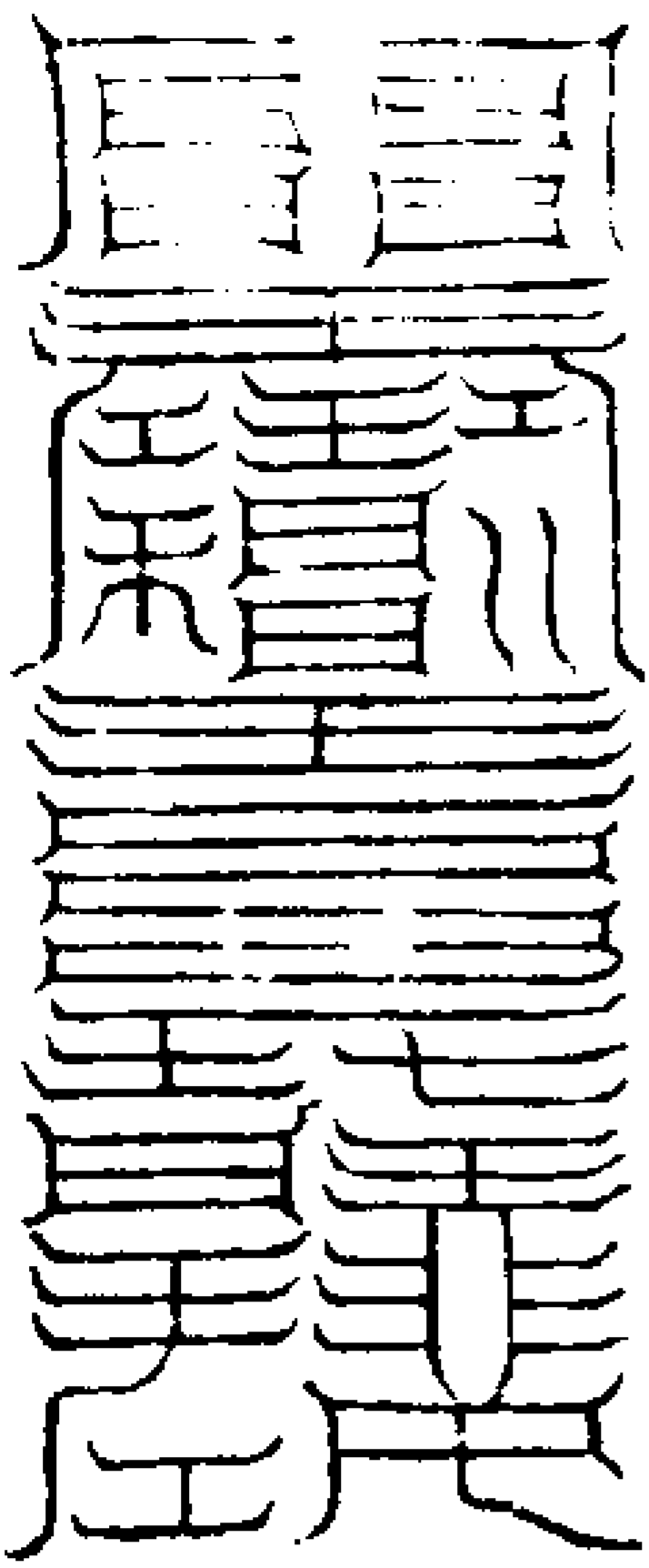

佩之辟  
幽見服之  
治心病

元始祖劫

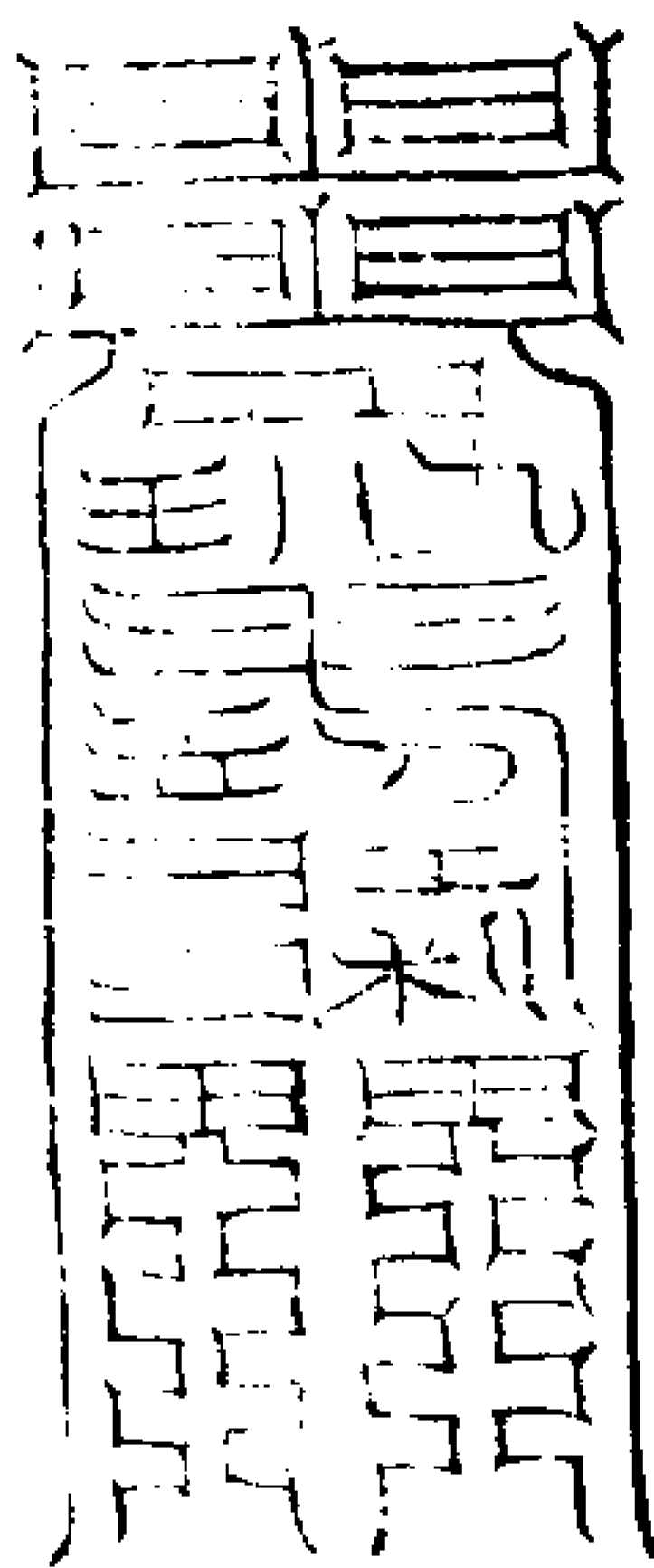

鎮宅祛  
邪絕傳  
尸之鬼

化生諸天

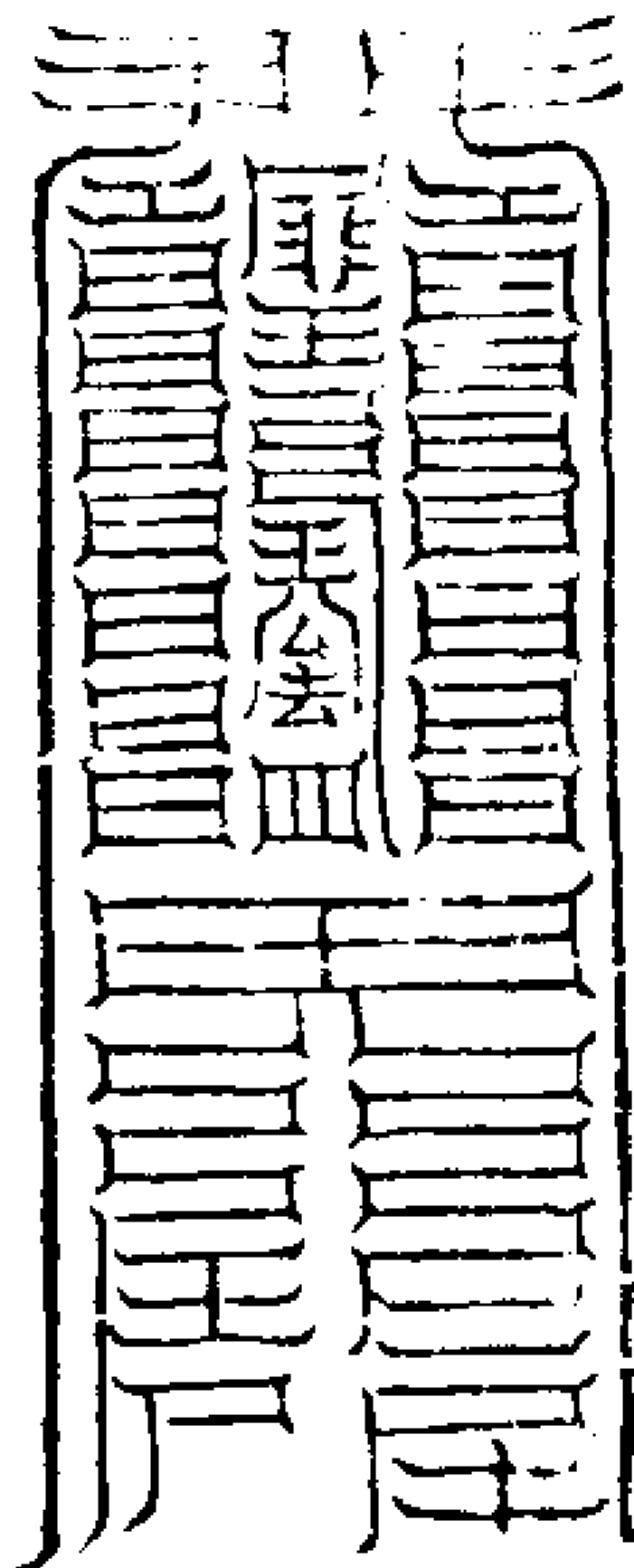

朱書變化  
於棺中絕傳  
勞告之度七  
絕病托生

開明三景

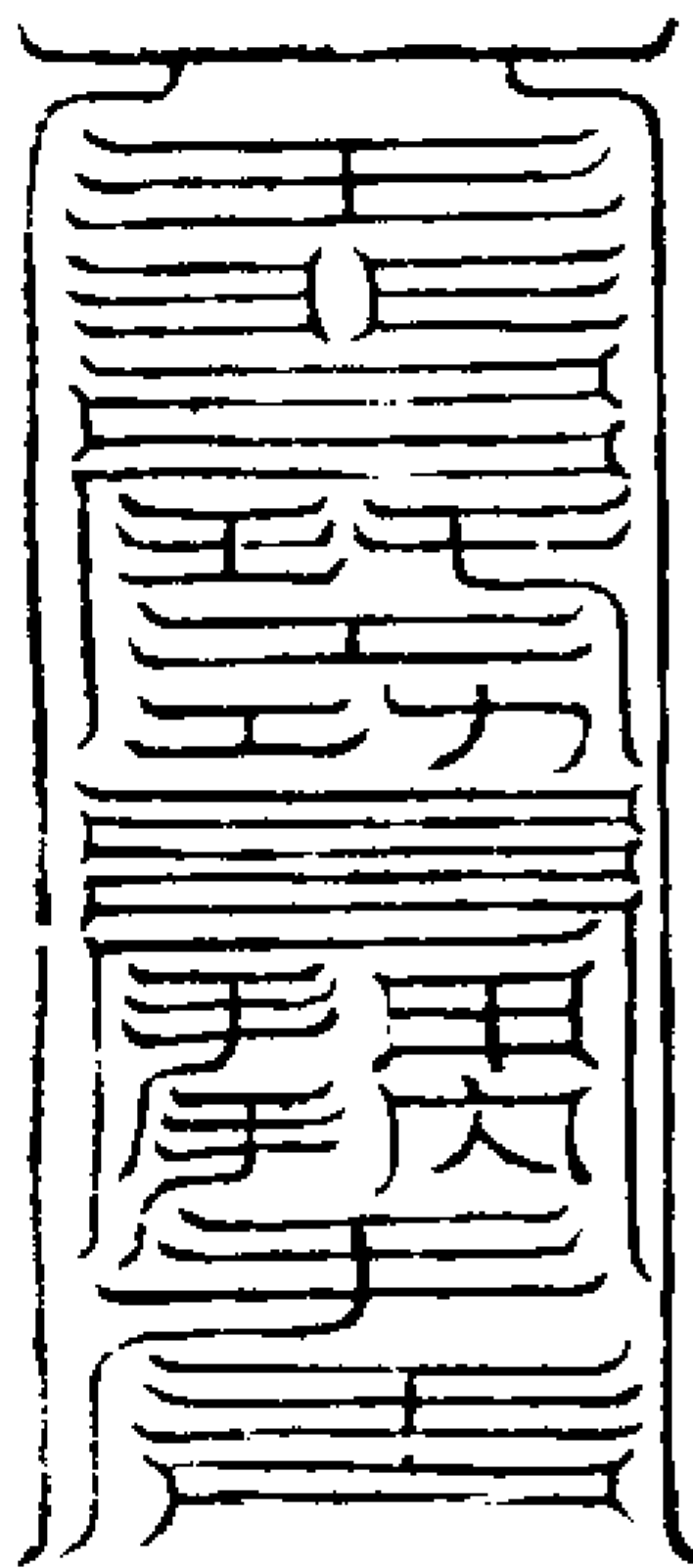

頂戴吞服誦  
經悟道寺之  
令亡者生天

是為天根

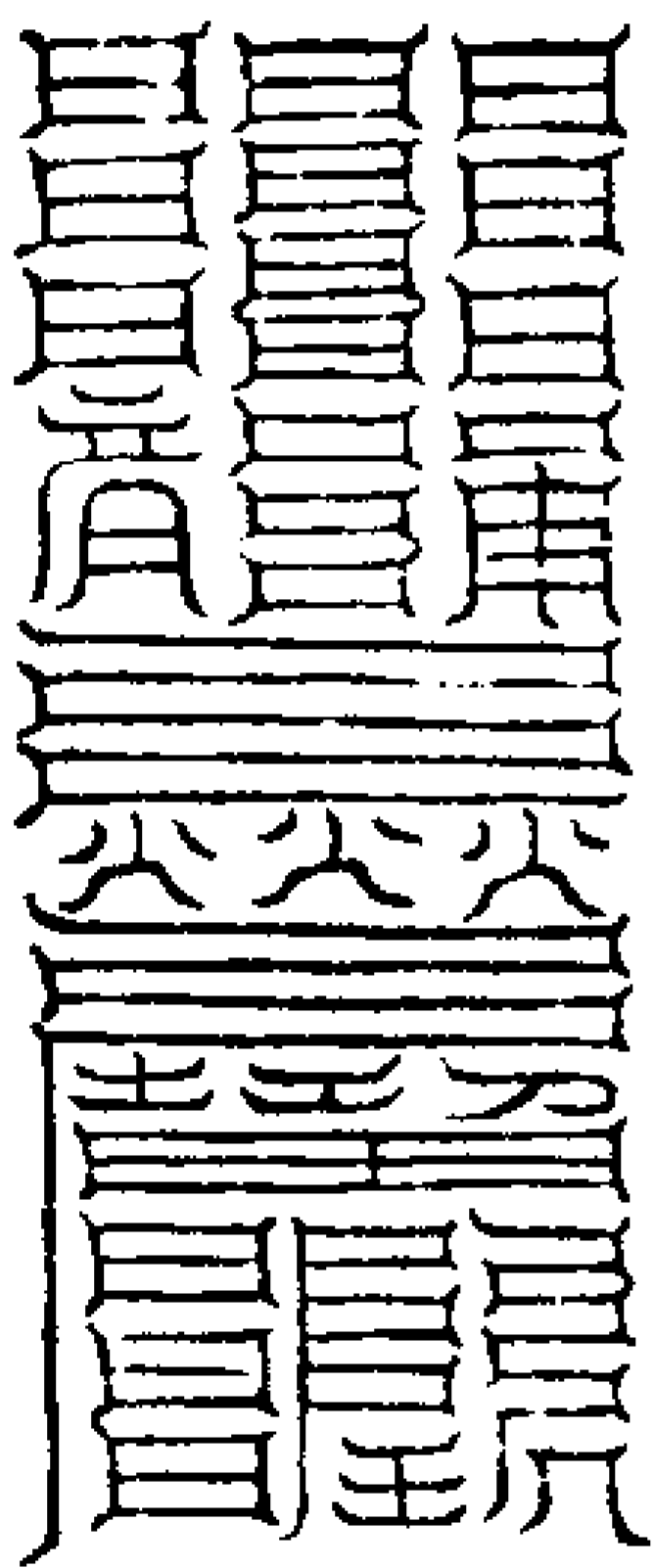

書石上安於  
山中百歌  
不居告之  
度感傷之魂

五文開廓

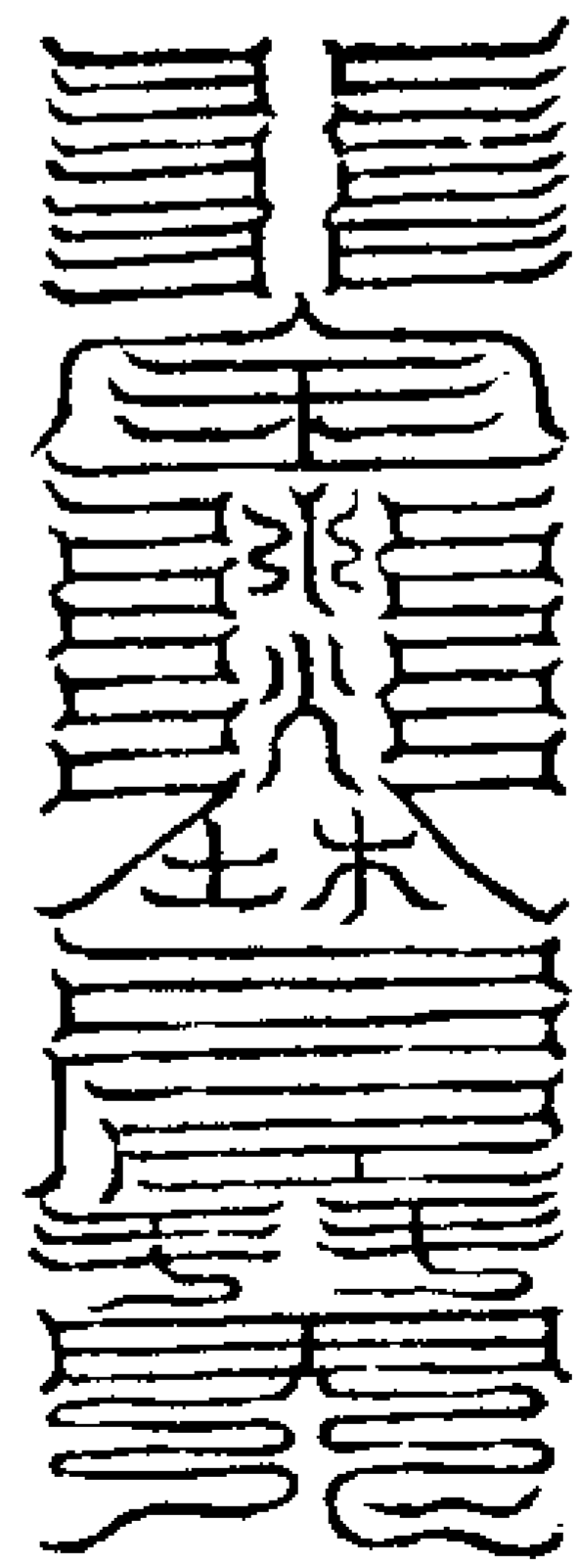

佩之安五臟  
五行不相尅

普植神靈

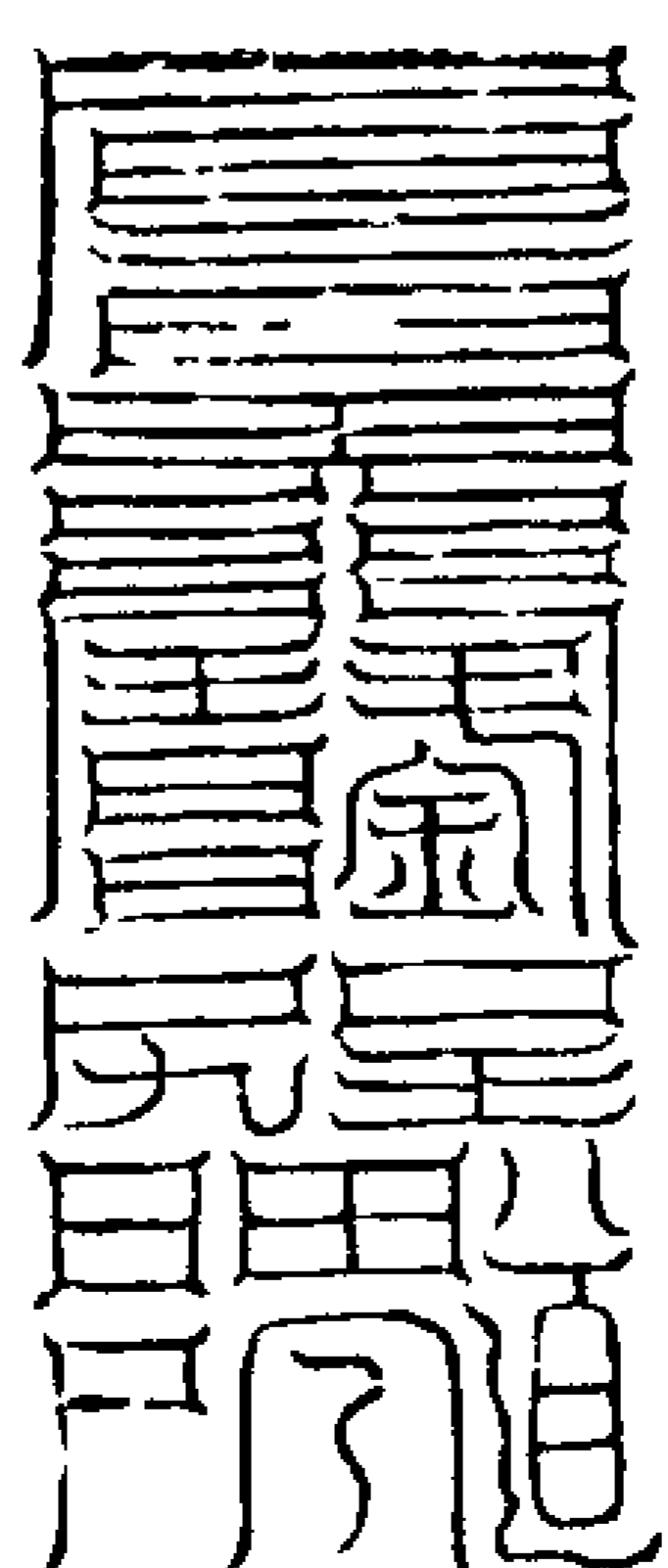

破廟乾道  
普神伏尸  
首鎮八方

鬱羅蕭臺

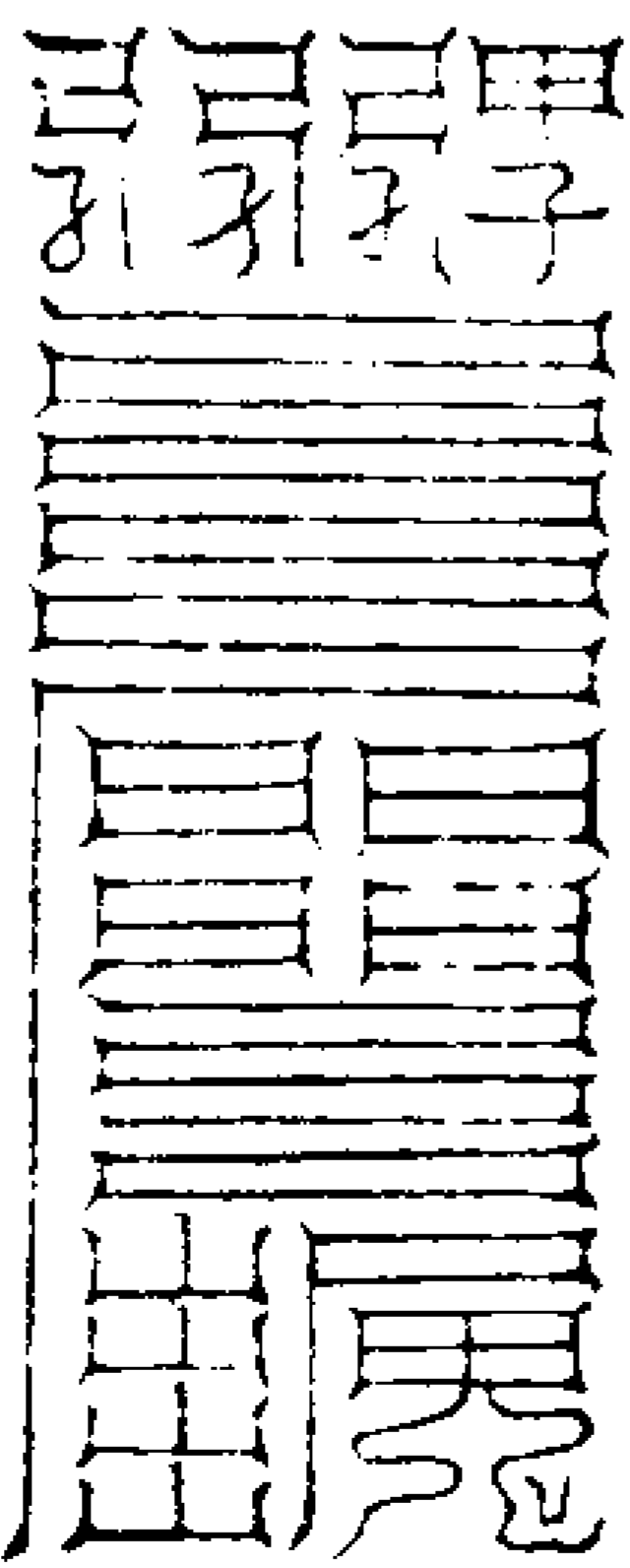

治山氣勇猛  
住居及墳不安  
用鐵板尺二鐵  
在山根即福生

玉山上京

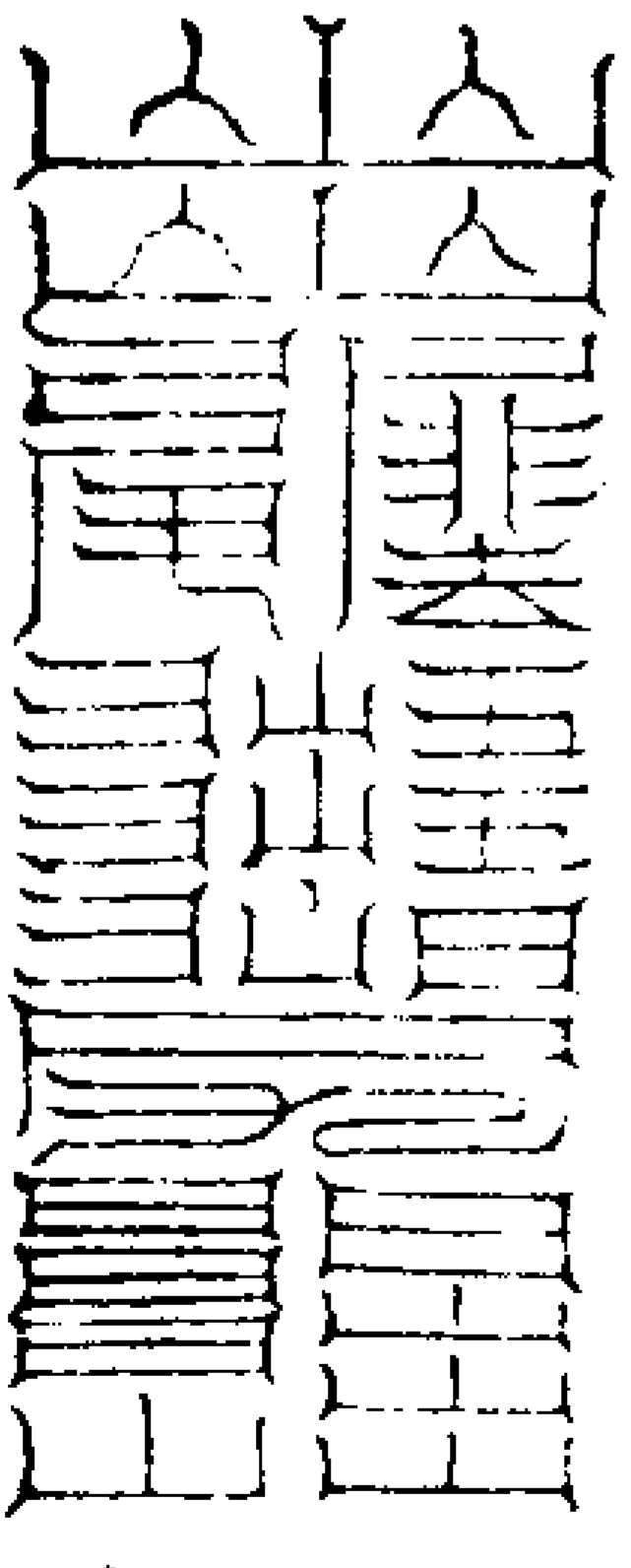

帶頭頂吞服  
治頭風佩之  
得化告之生天

三華雜便

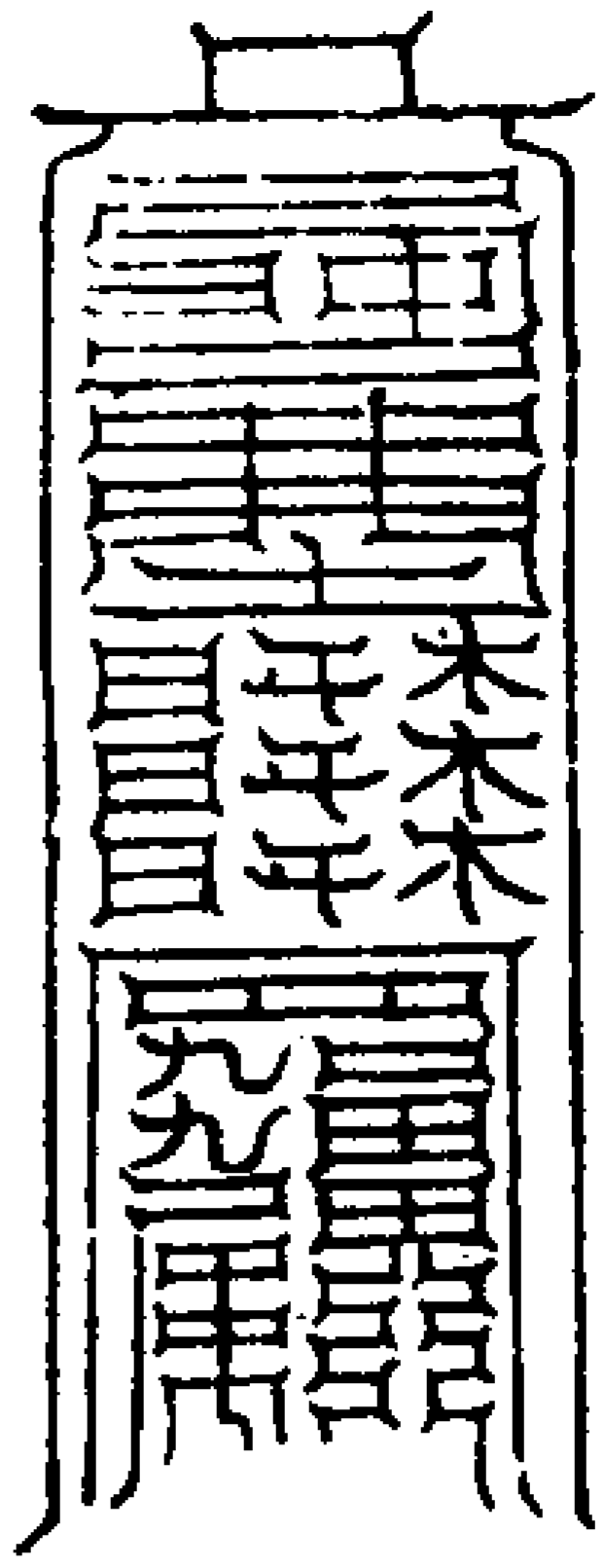

服之治百病  
津液令神光  
去肌有氣清

大有妙庭

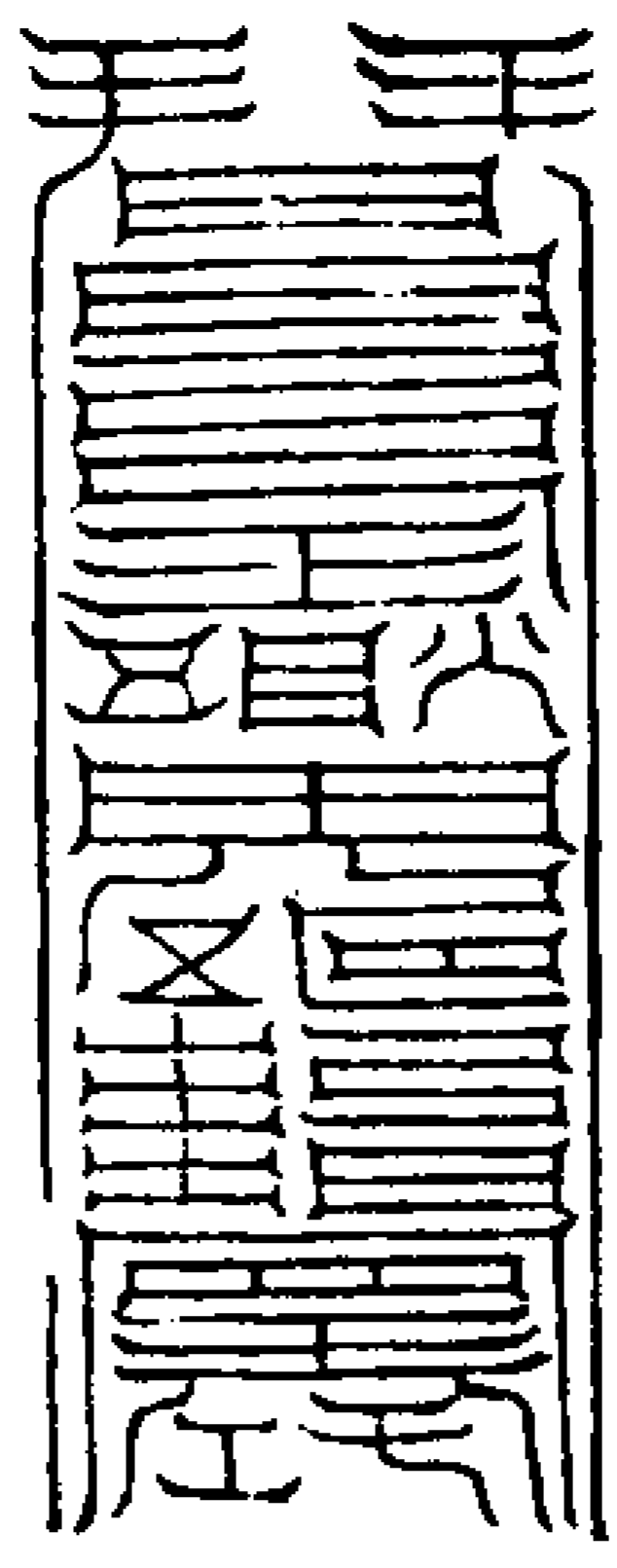

佩之得仙令人  
悟大道治山嵐  
惡瘴辟水毒

金闕玉房

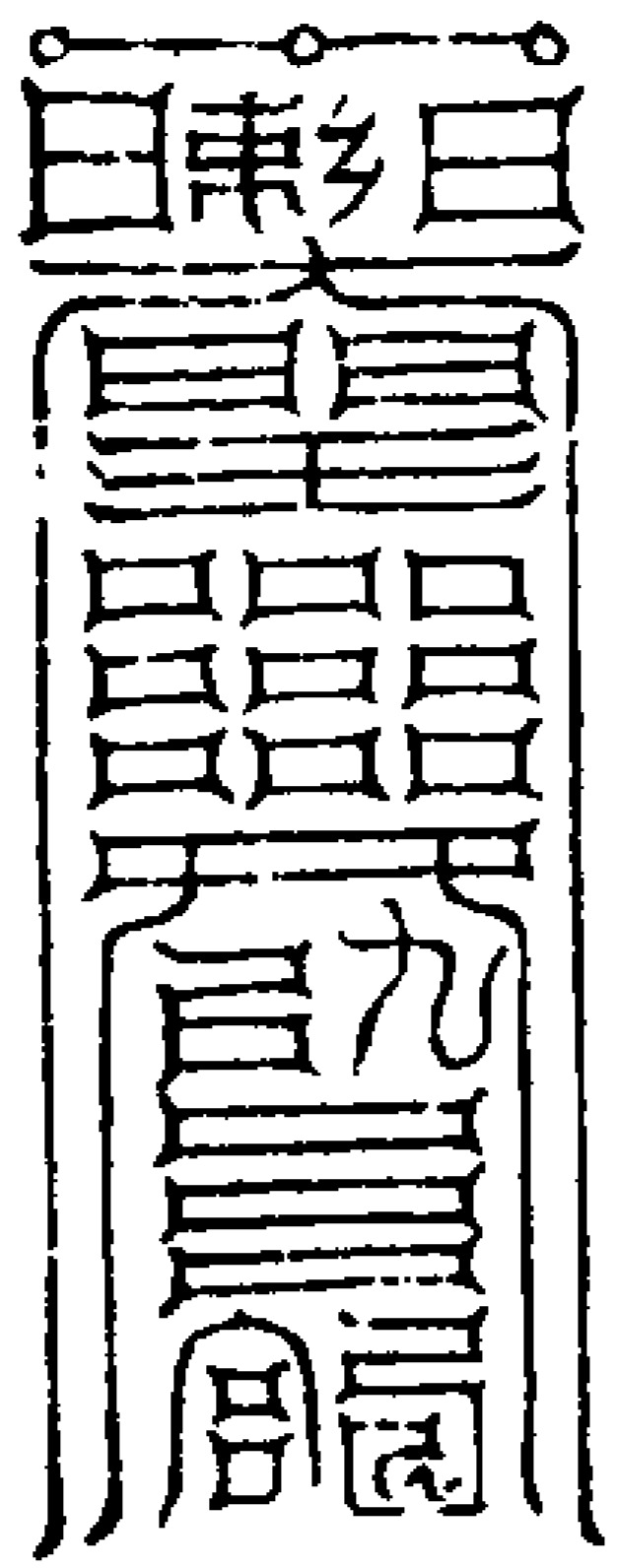

佩服供養生  
實子求子壽

森羅淨露

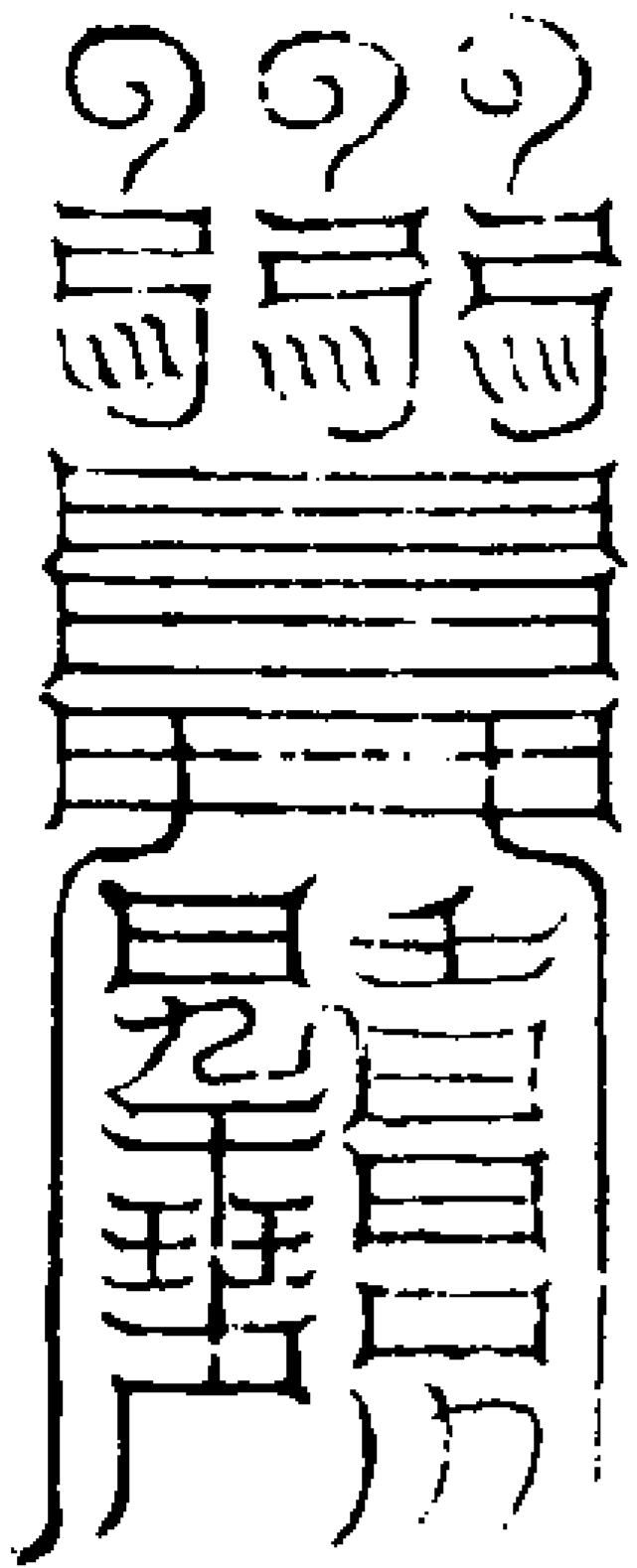

佩服治眼  
疾脫之目明

度人不死

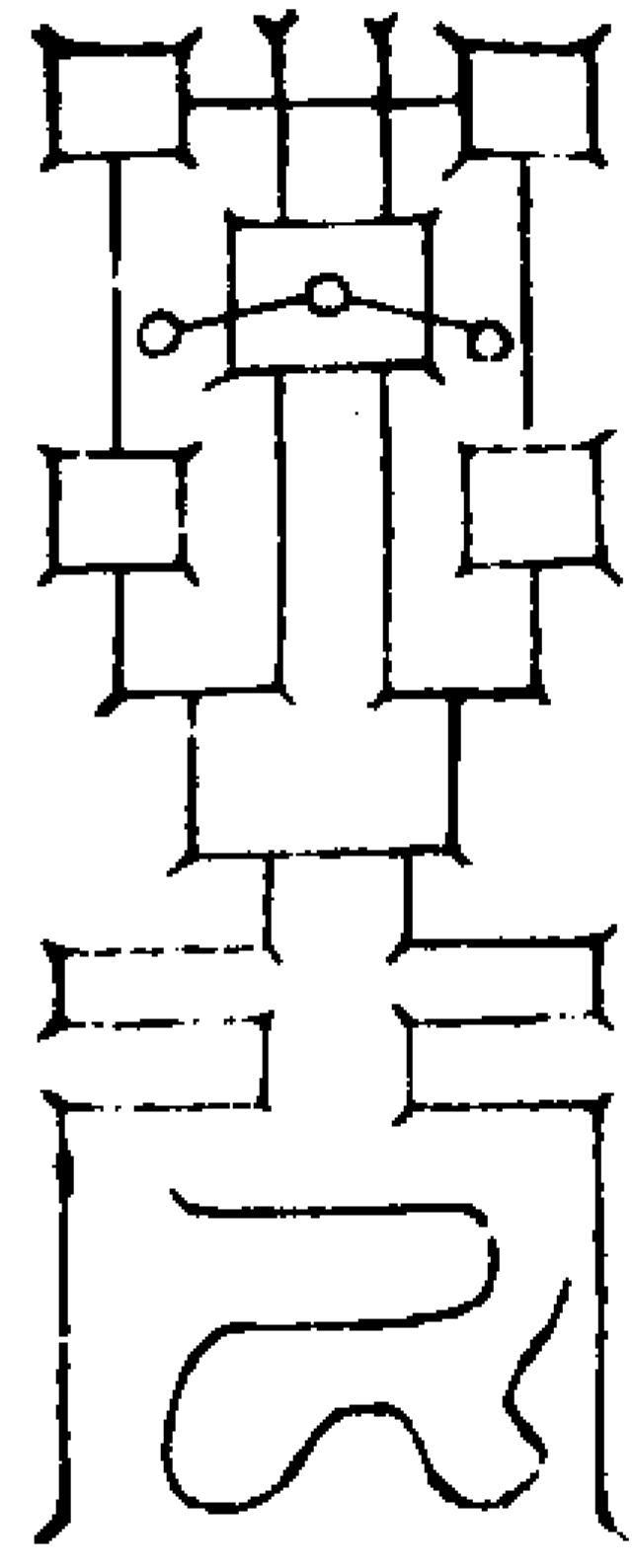

取身骨堅  
并水午時服

長生之君

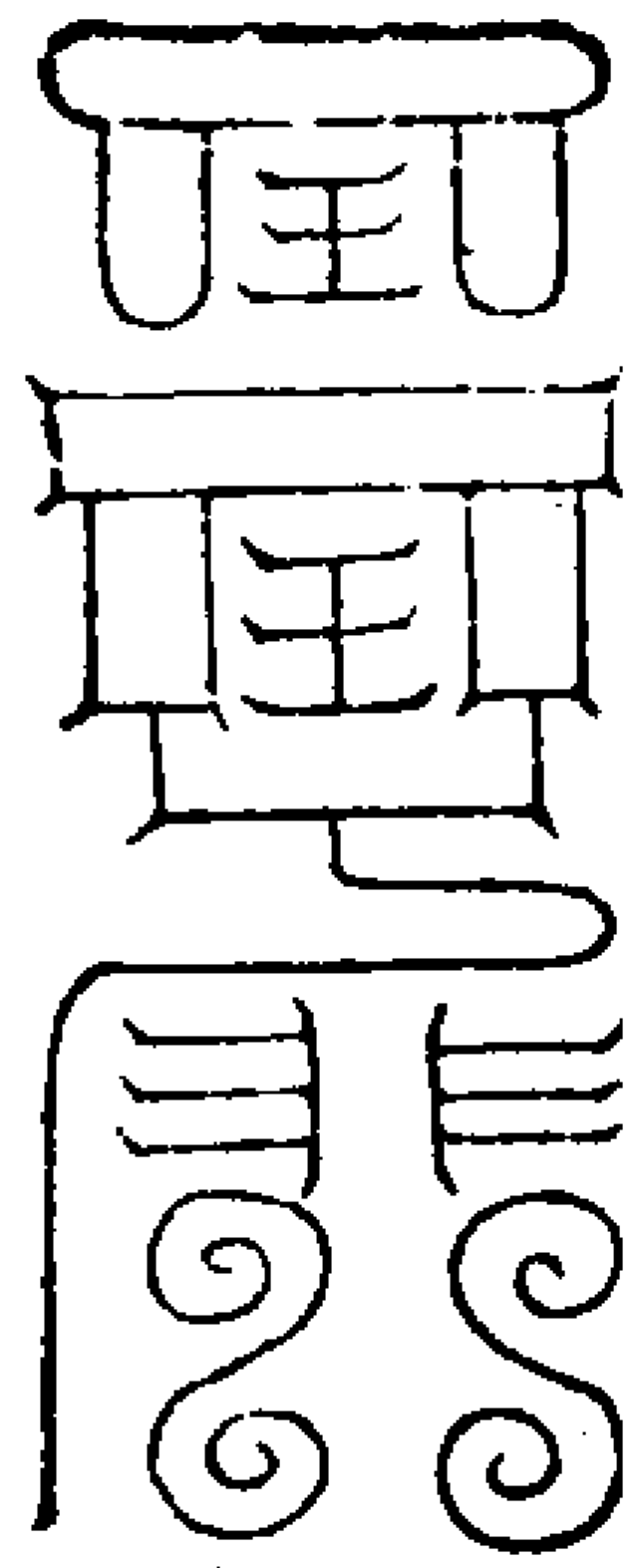

取地戶金三五  
穿井水中時服

度世司馬

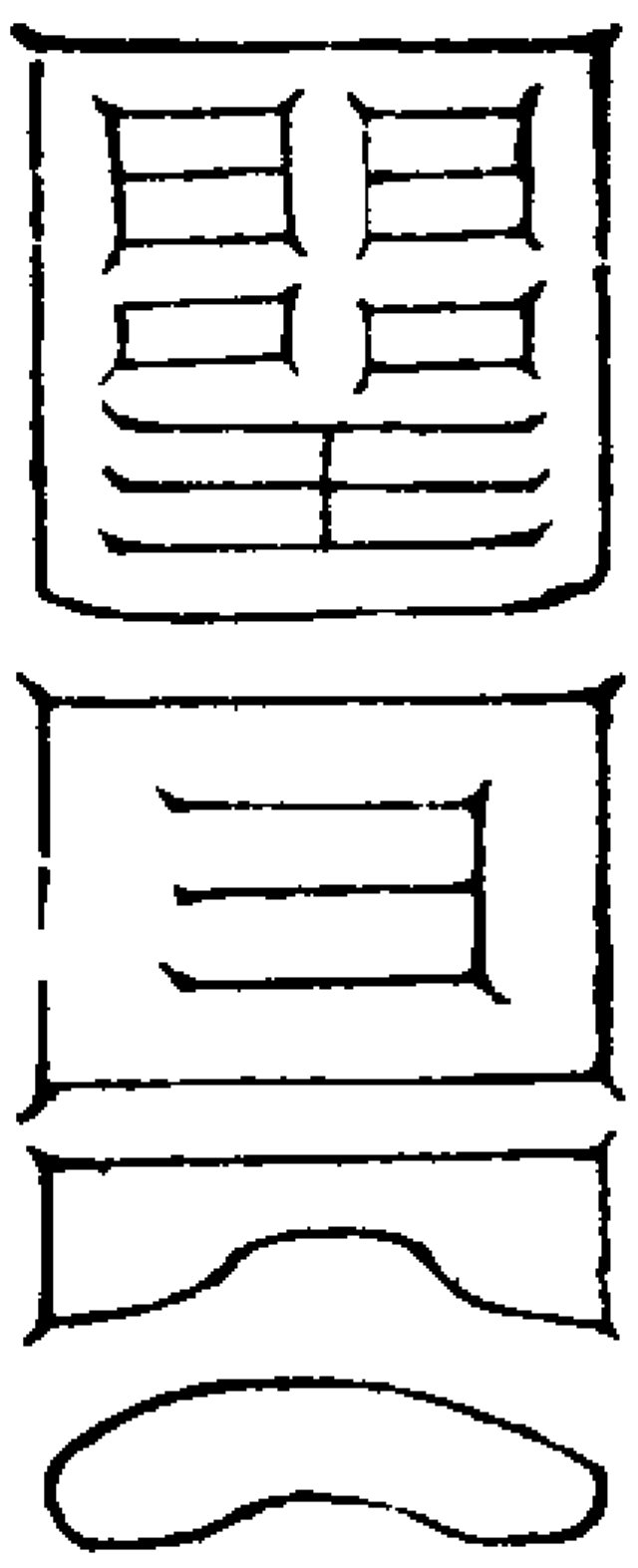

取尼尸無乳香  
楊柳湯百服

韓君丈人

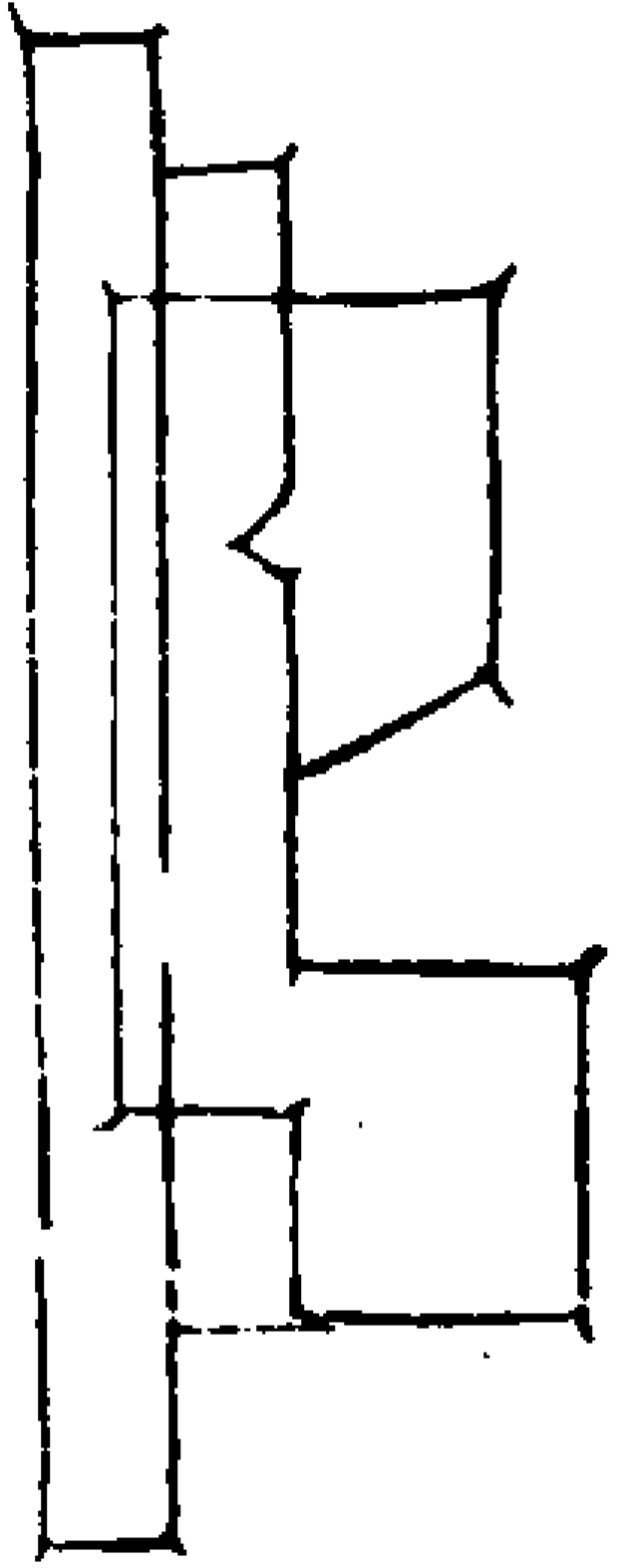

取飛尸無紫  
蘇香子時服

司命司錄

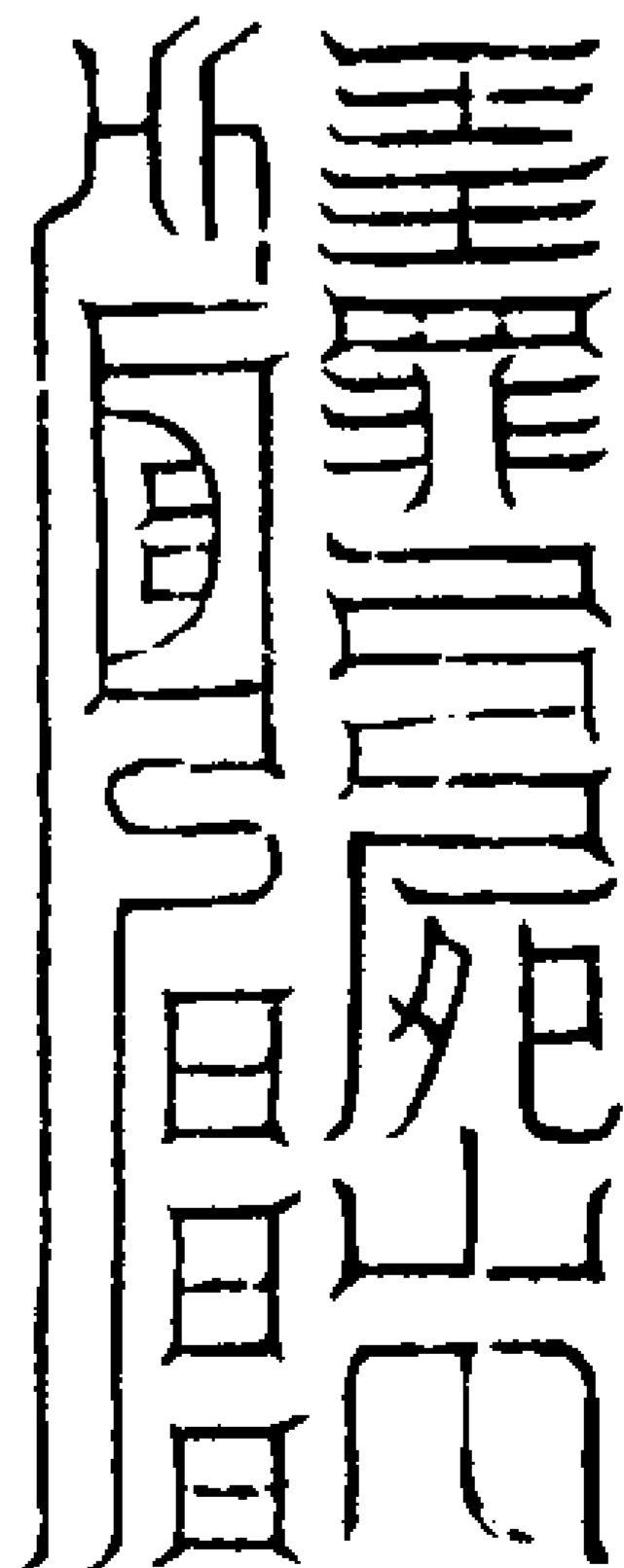

佩之治百病  
却罪定惡  
削罪化人天

度厄尊神

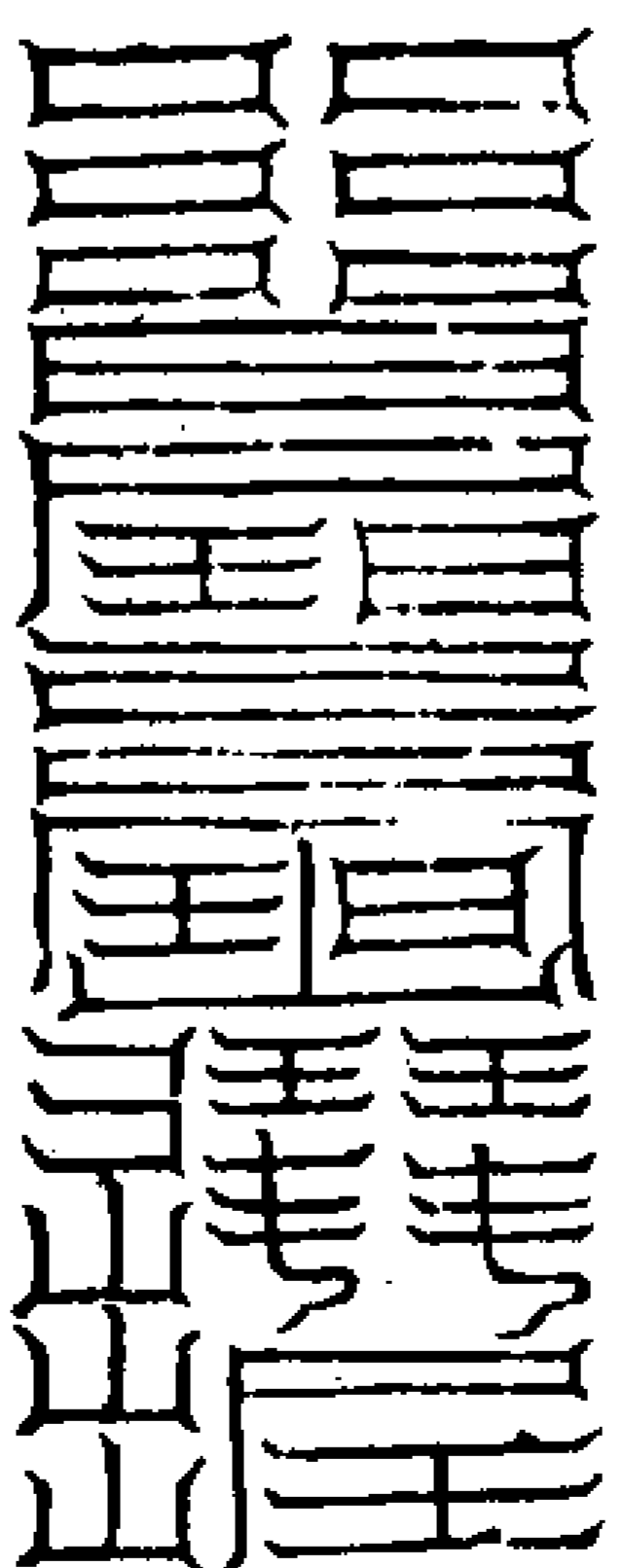

解厄護身  
祛邪保命  
佩之大吉

迴骸起死



吞服佩帶起  
久病催生下死  
胎乳香湯下香  
之披產主覽

飛天至真

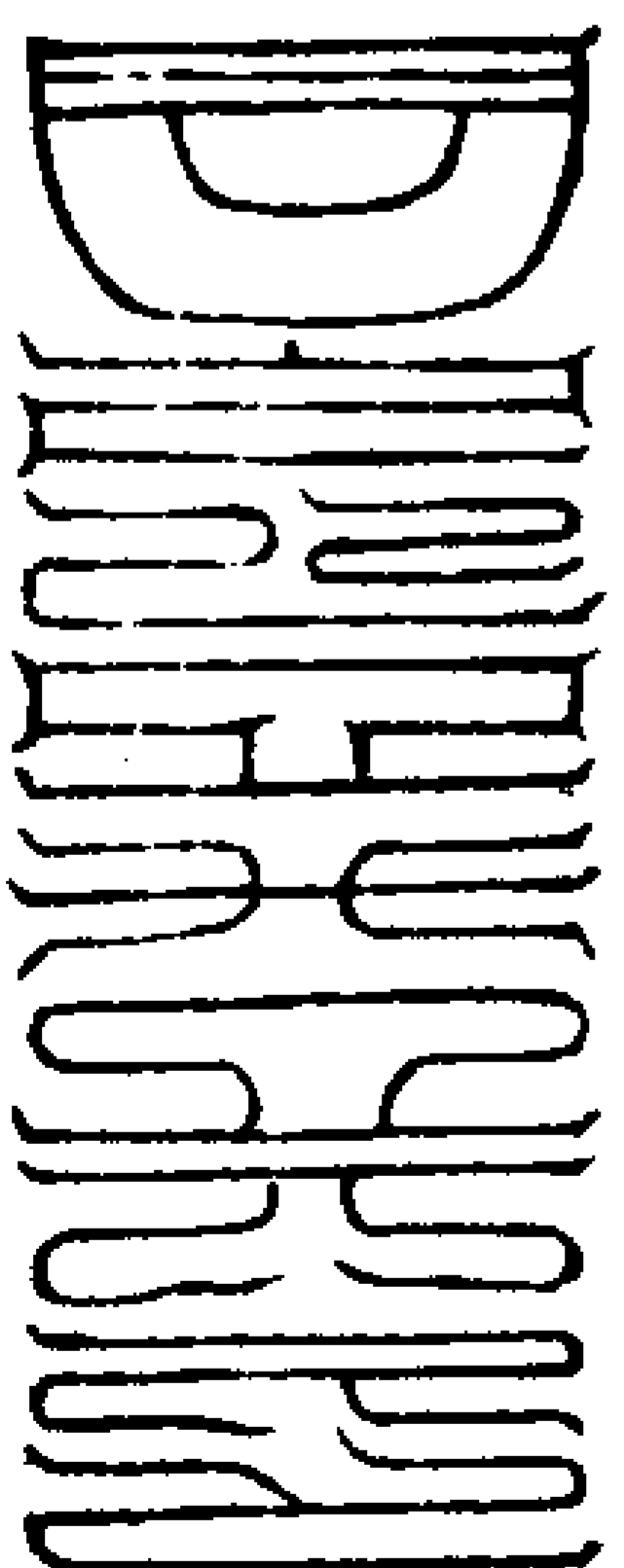

服佩成仙  
清心換骨

韓司主錄

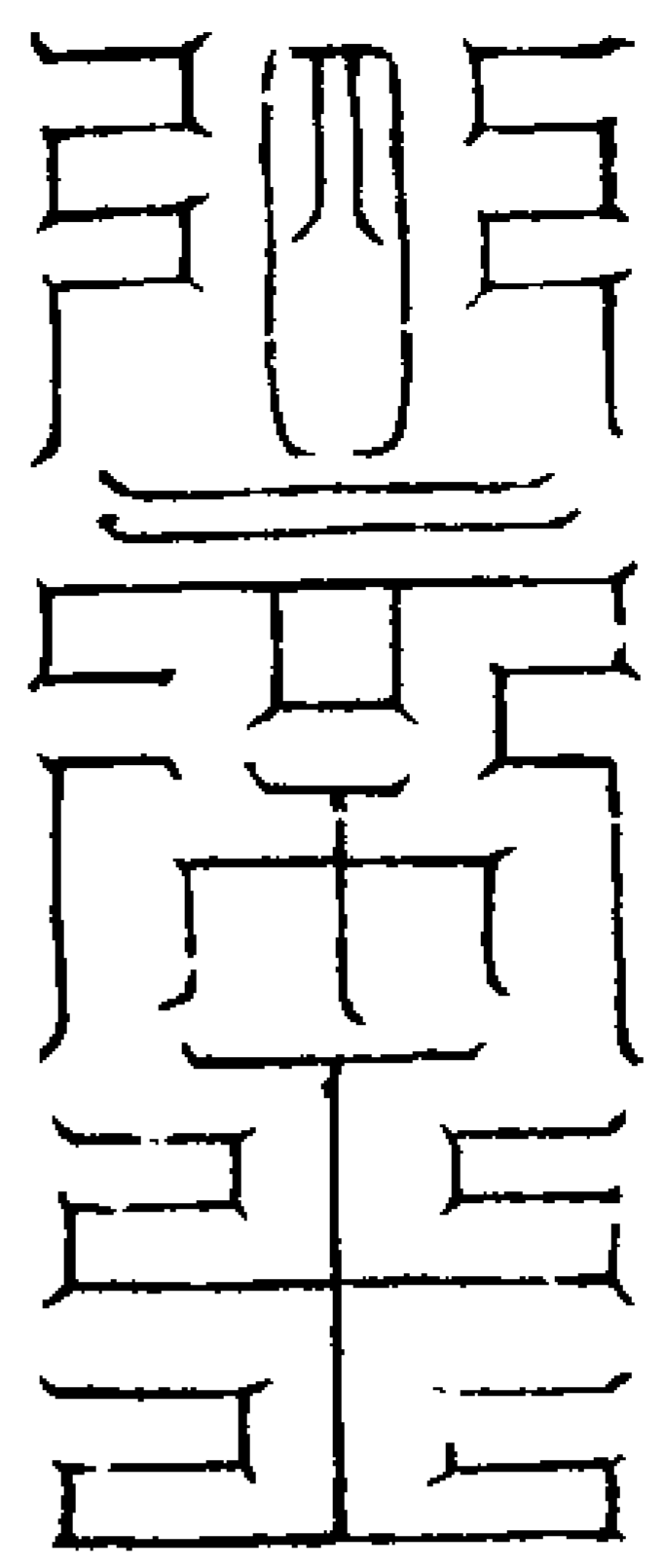

佩服日久  
得生貴子  
告之血尸  
得生人天

監生大神

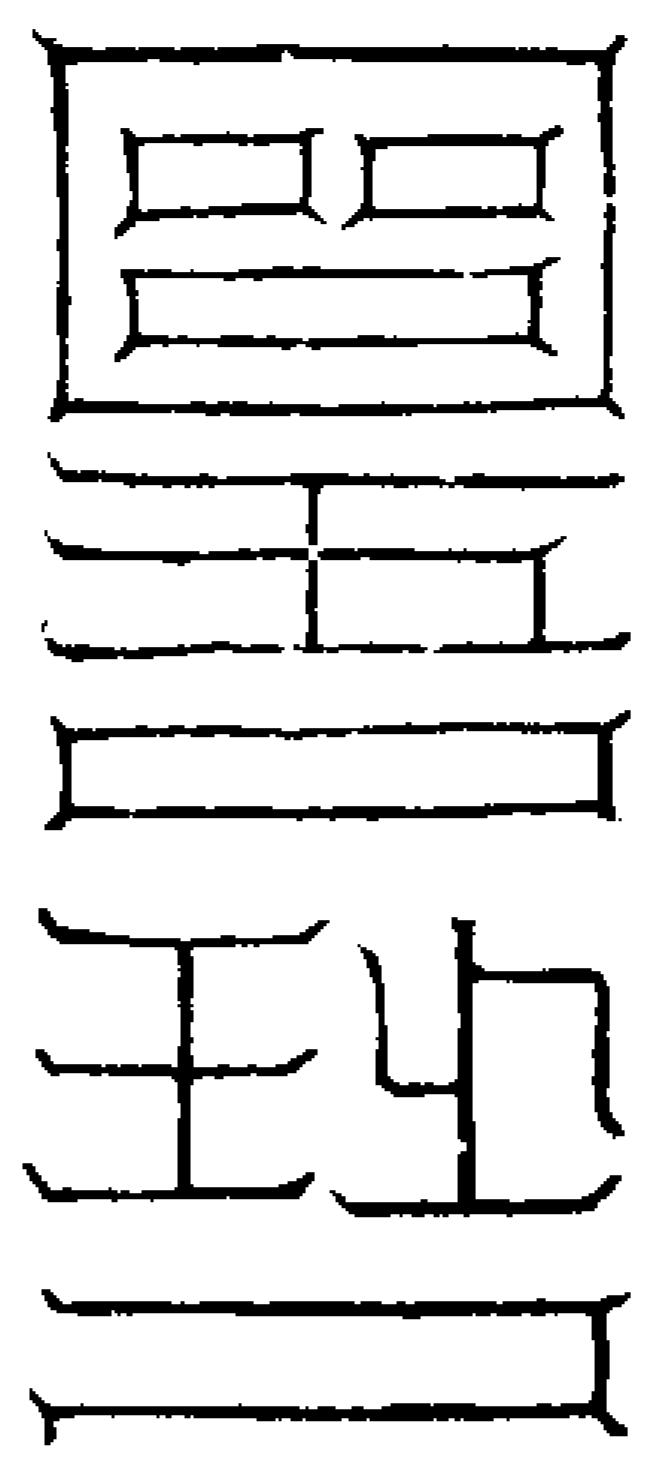

佩服催生下死  
胎光服一月換  
陰成陽得生貴  
子告之產得免  
血湖生天人界

諸天丞相

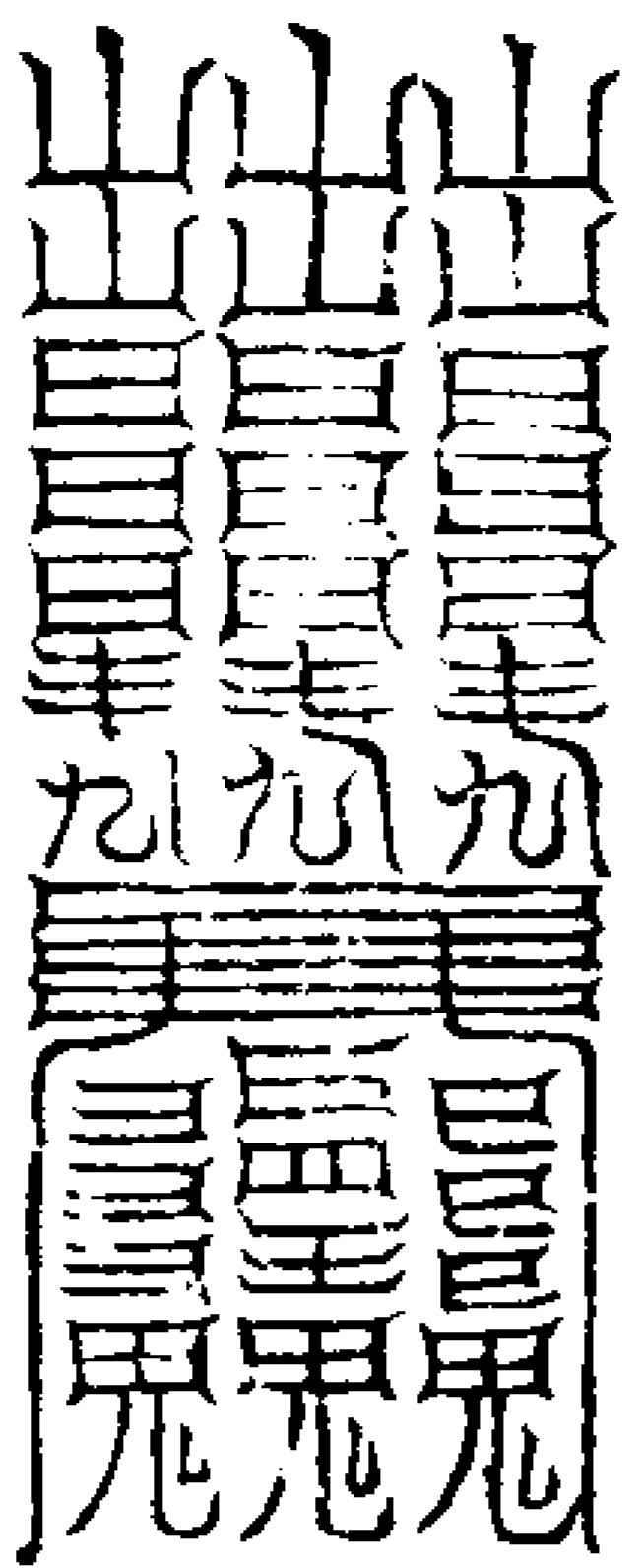

佩鎮伏尸社  
瘟邪衣服安  
心神下邪蒸

南昌上宮

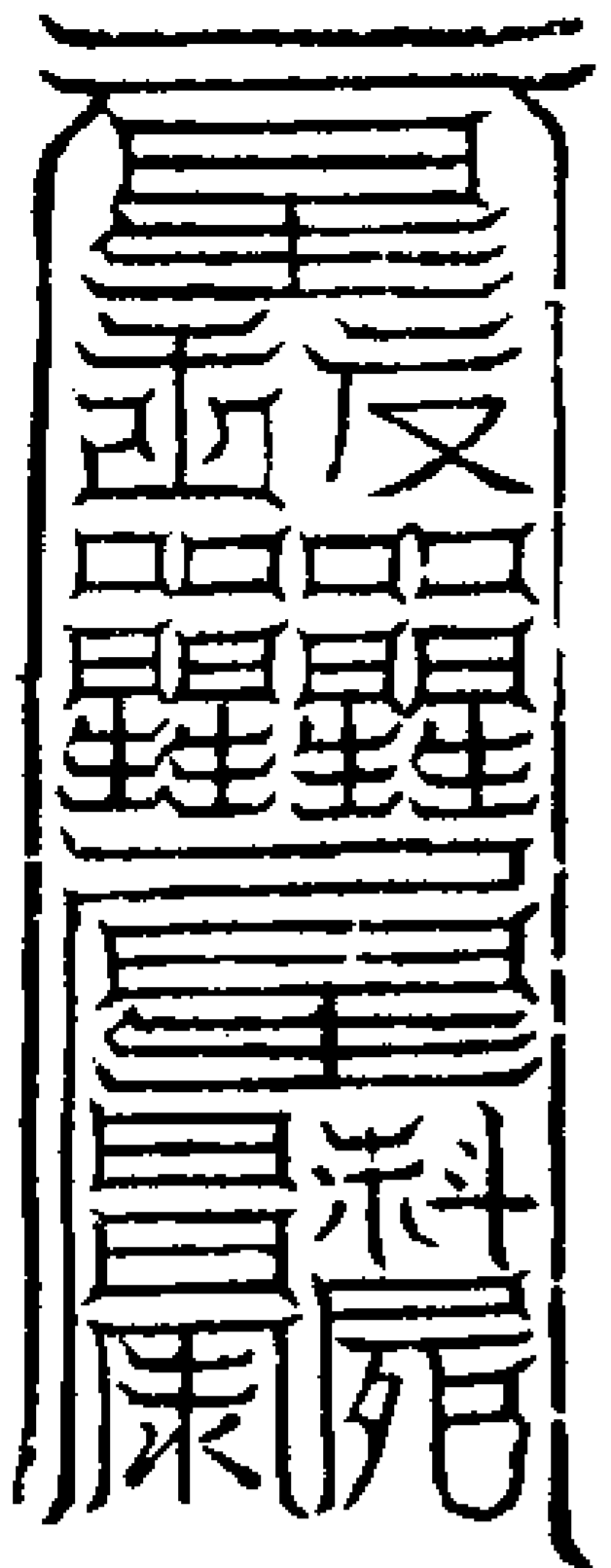

佩服能却禍  
害惡星凶曜

執錄把籍

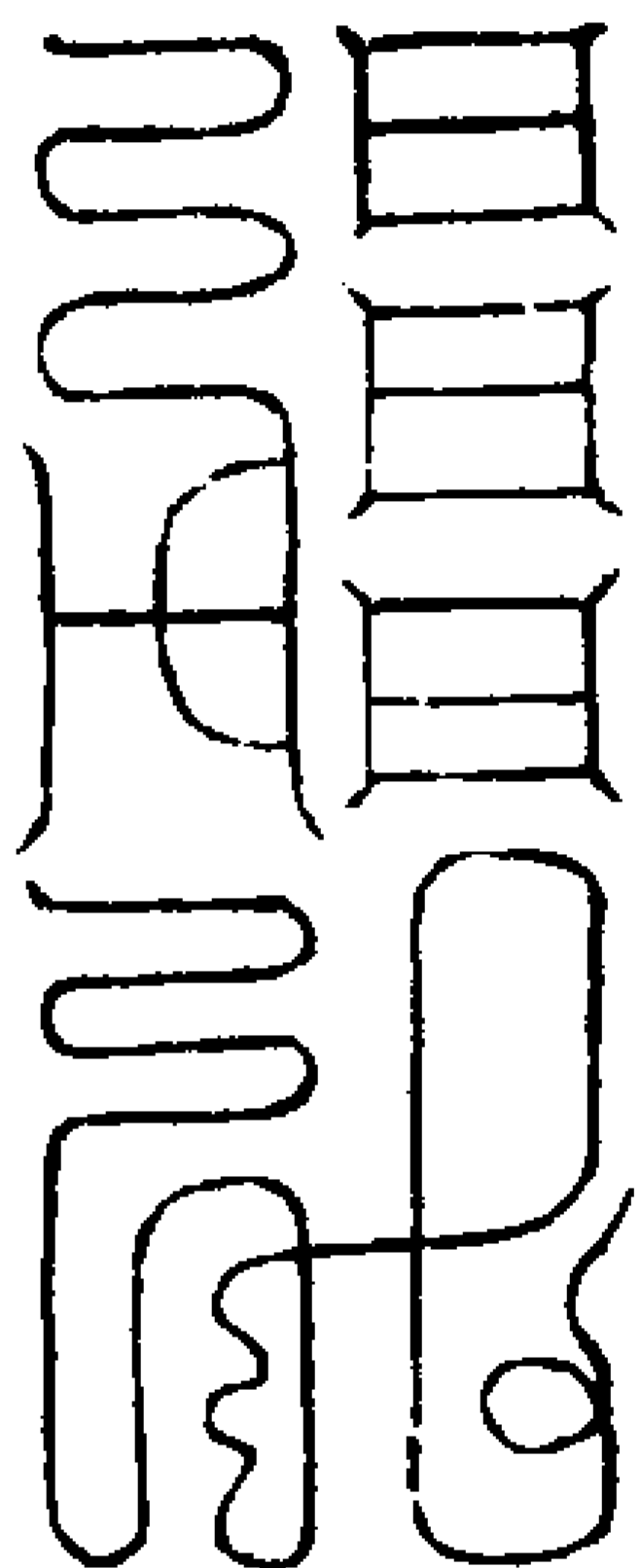

佩服利死王  
侯求官得  
遂所作皆成

无極神鄉

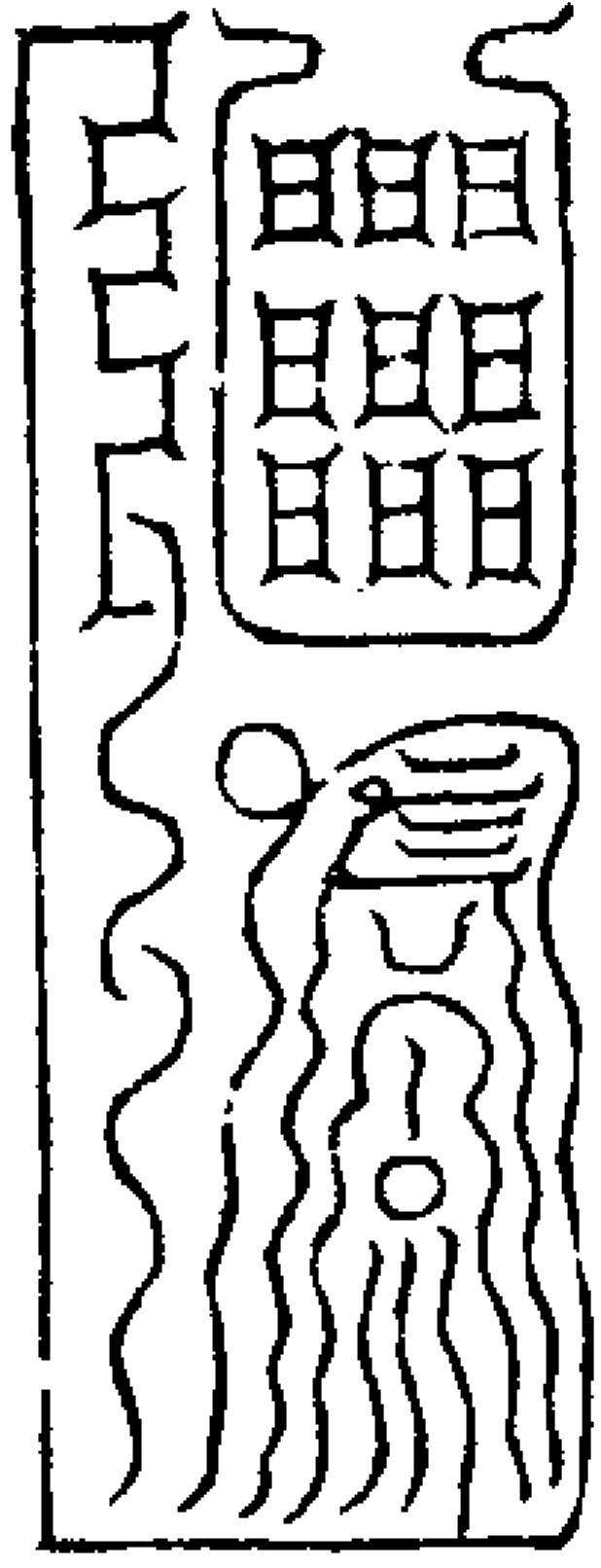

錢板書錄中  
中河通地  
引水兼治水  
怪去水毒龍

三官九署

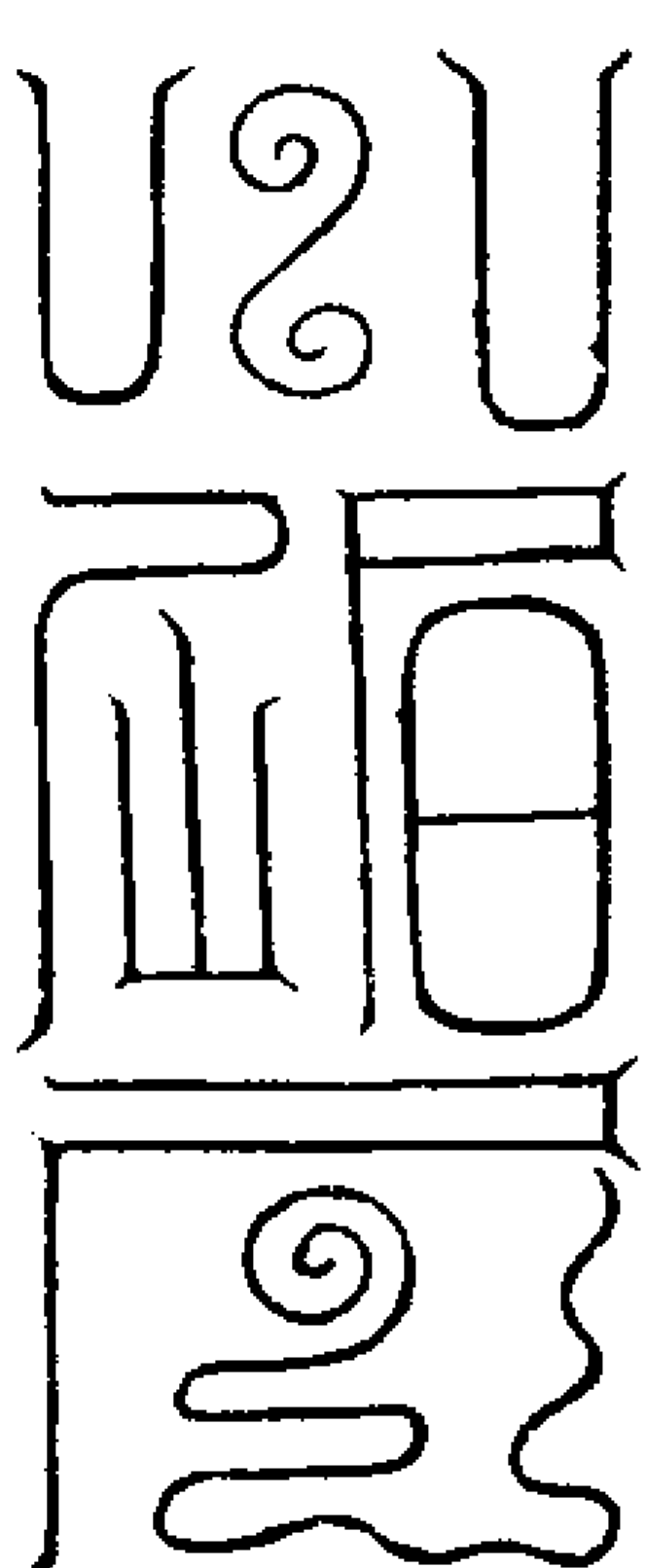

取三尸丸  
蟲桑白皮  
湯丑時服

十二河源



辟并泉河伯水傷  
之鬼鐵板書安於  
水中貼於其傍告  
之水鬼得離水中

疾除罪簿

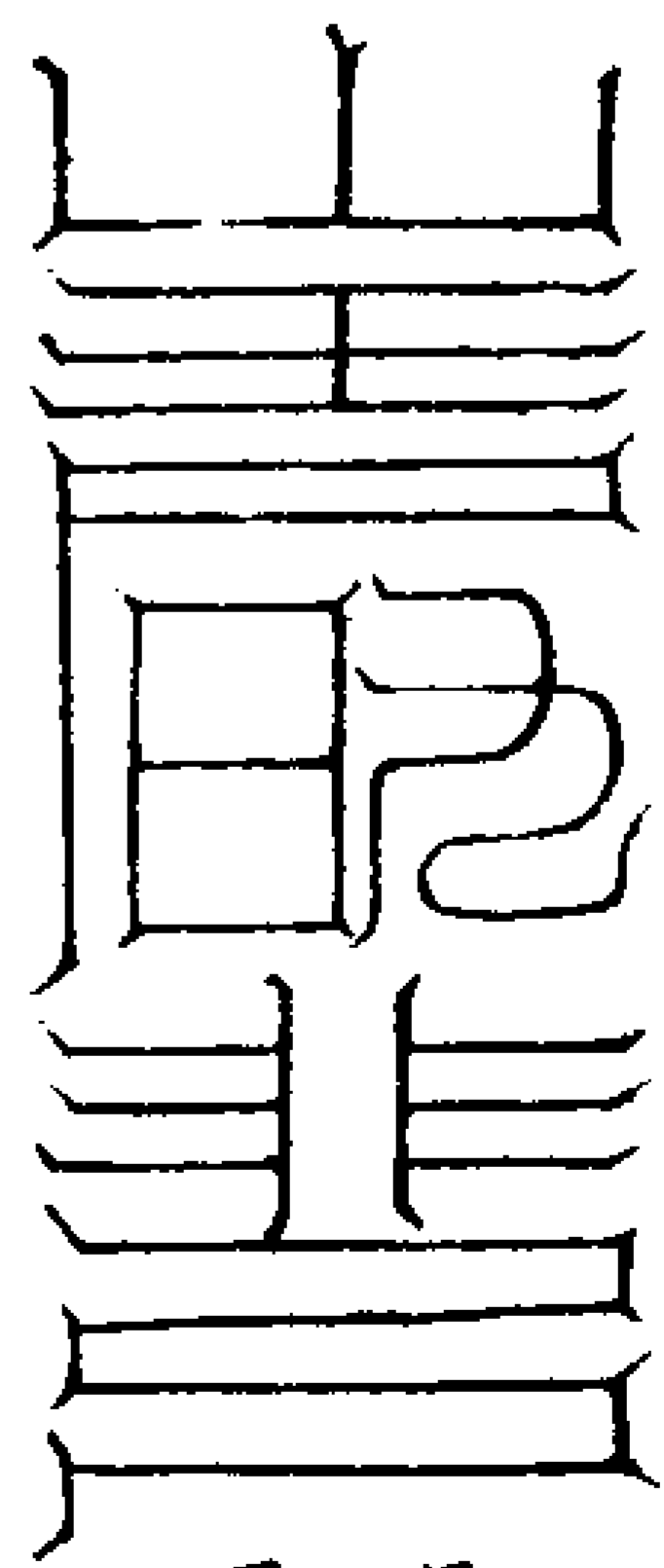

佩服頂戴落  
罪籍久而得仙

落滅惡根

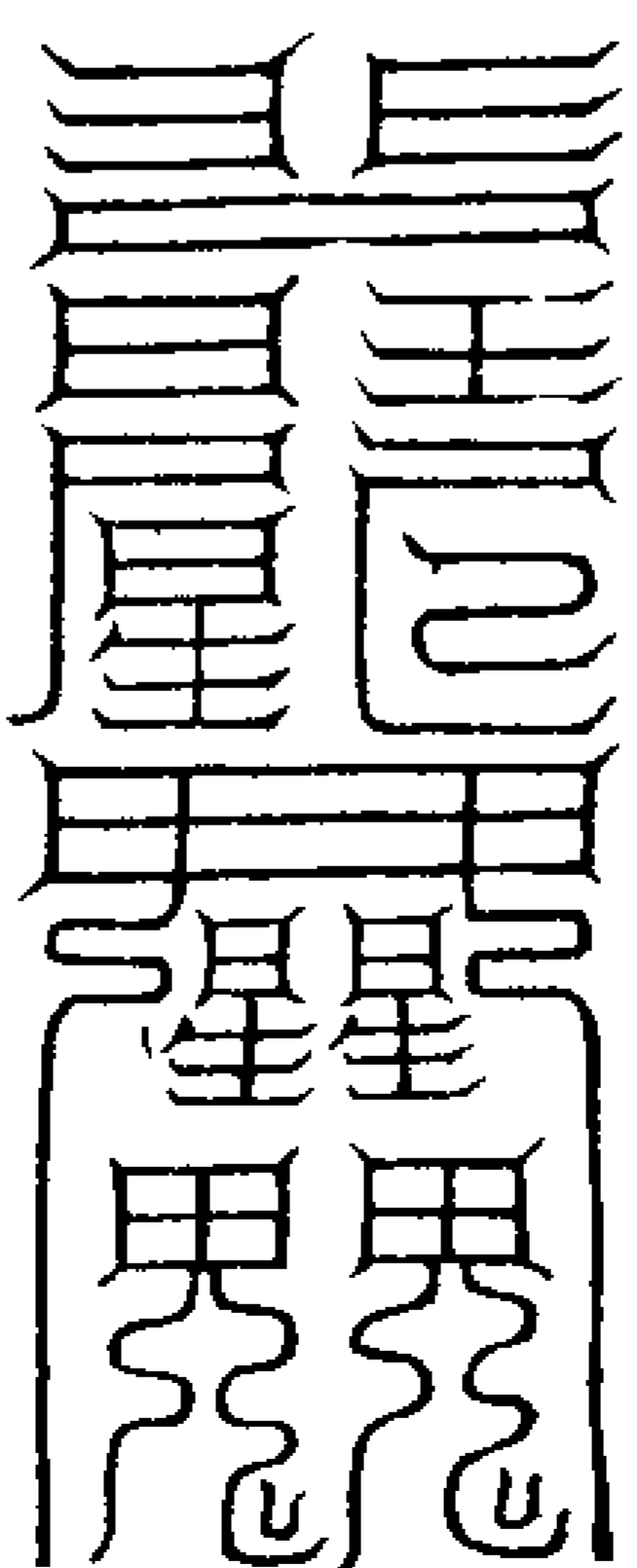

佩之清心解穢  
下見胎催生

不得拘留

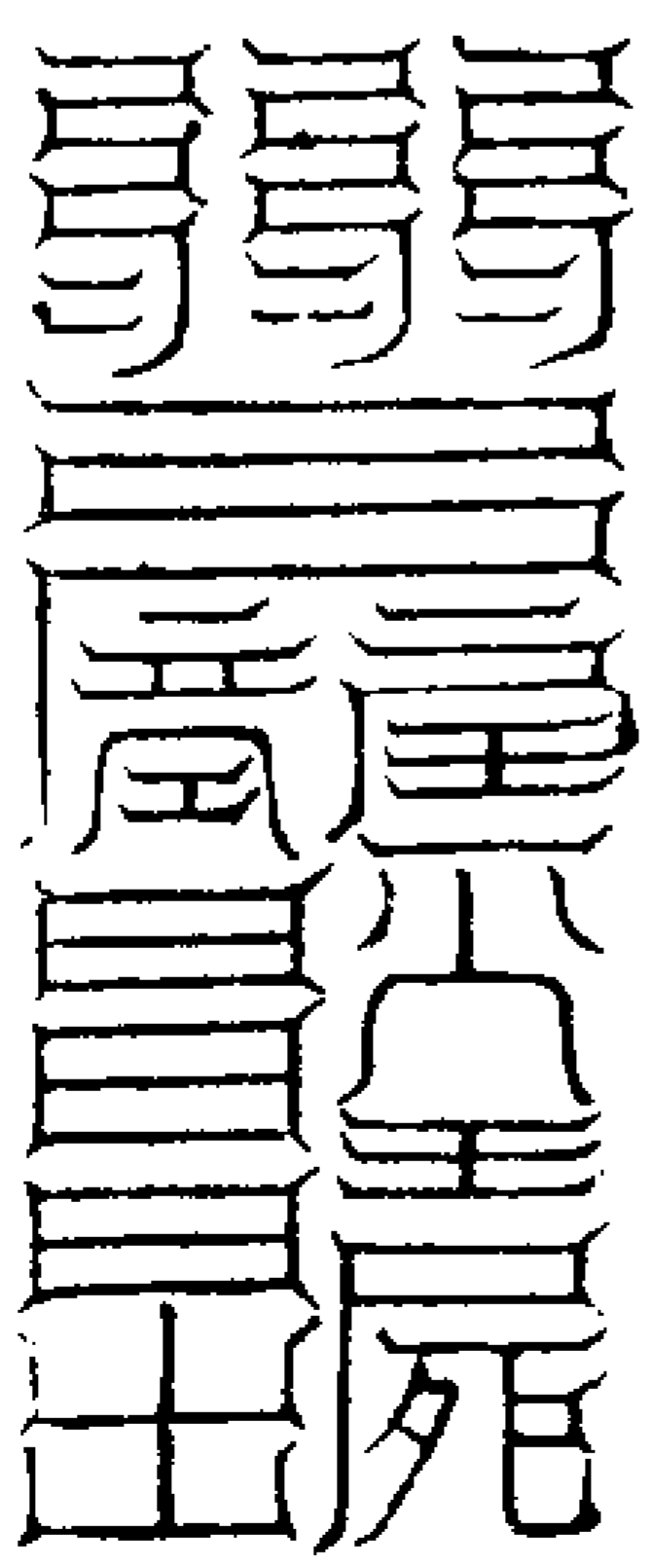

凶惡鬼神書錄  
宅庭其凶惡鬼  
邪反能自害

逼合鬼群

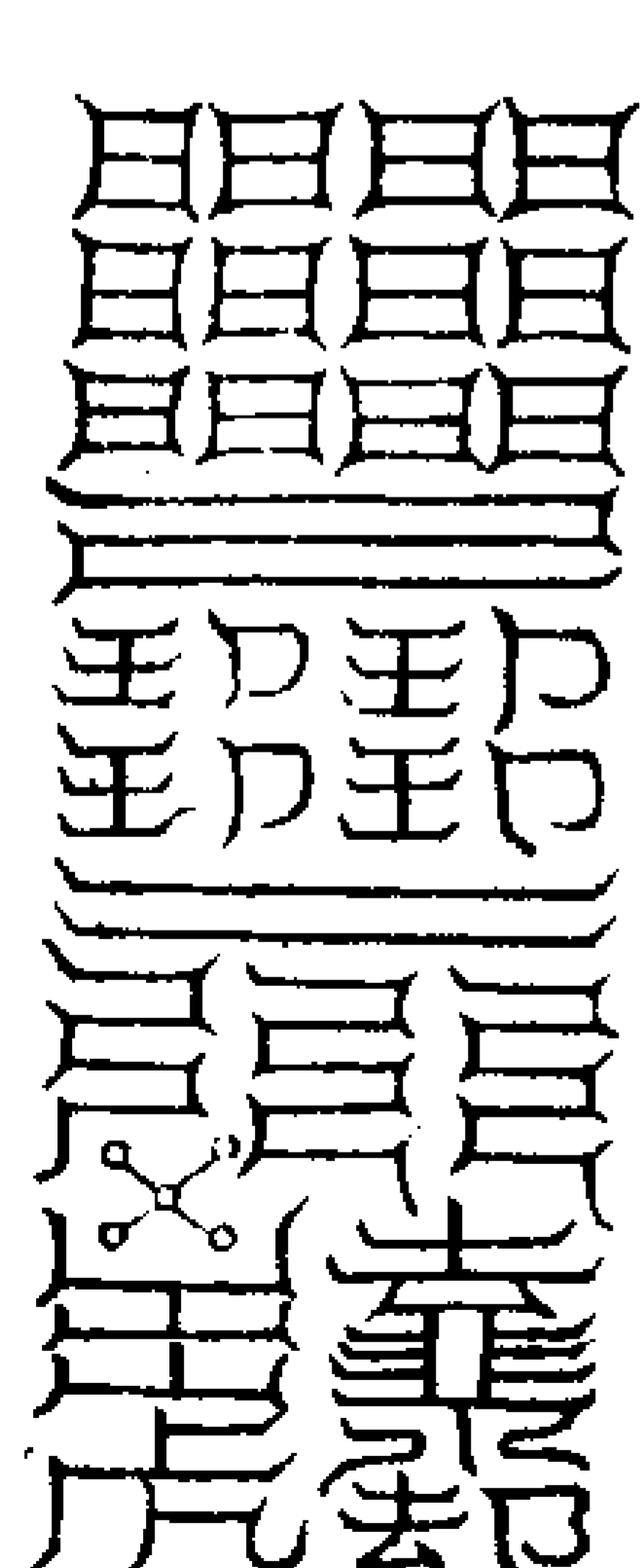

安鎮辟山精  
妖魘佩之亦  
吉告之應取之  
魂得告生天

11031A G 27



和陽上真

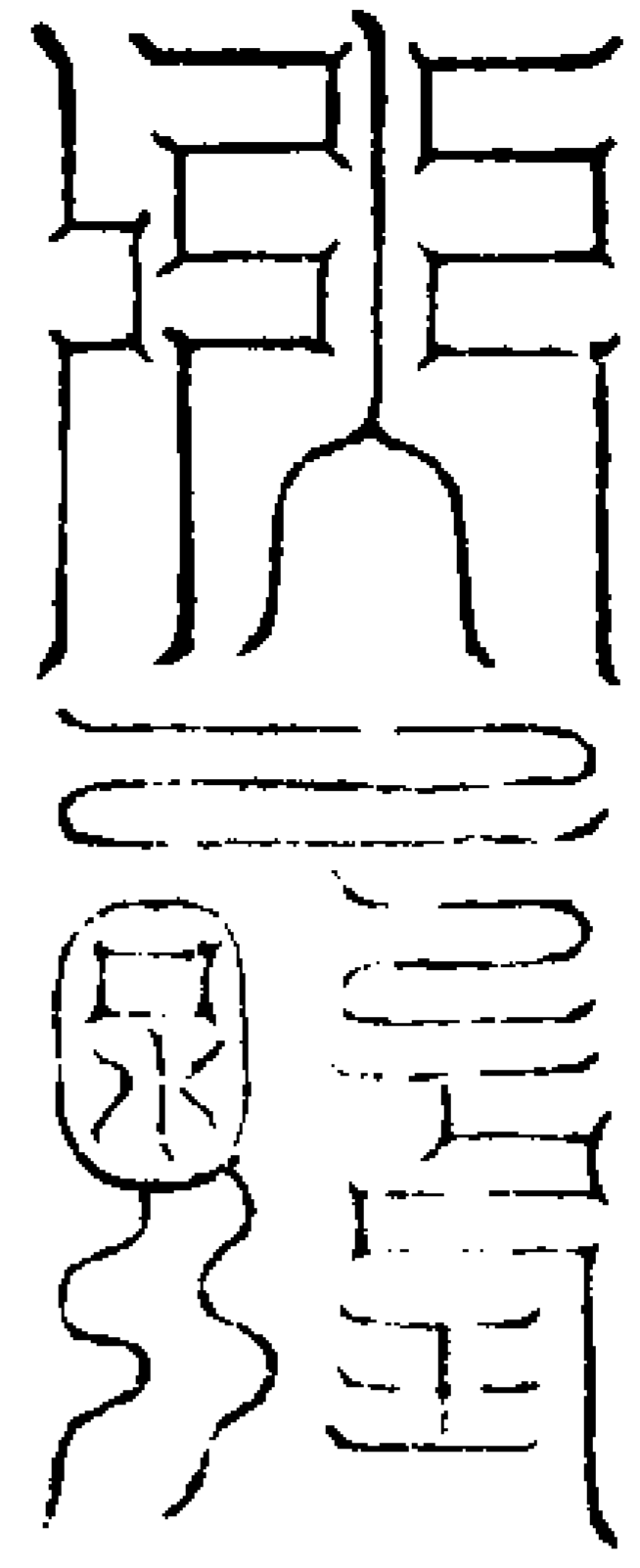

佩服治  
病伏火奇  
以吉火神

恭華醜音

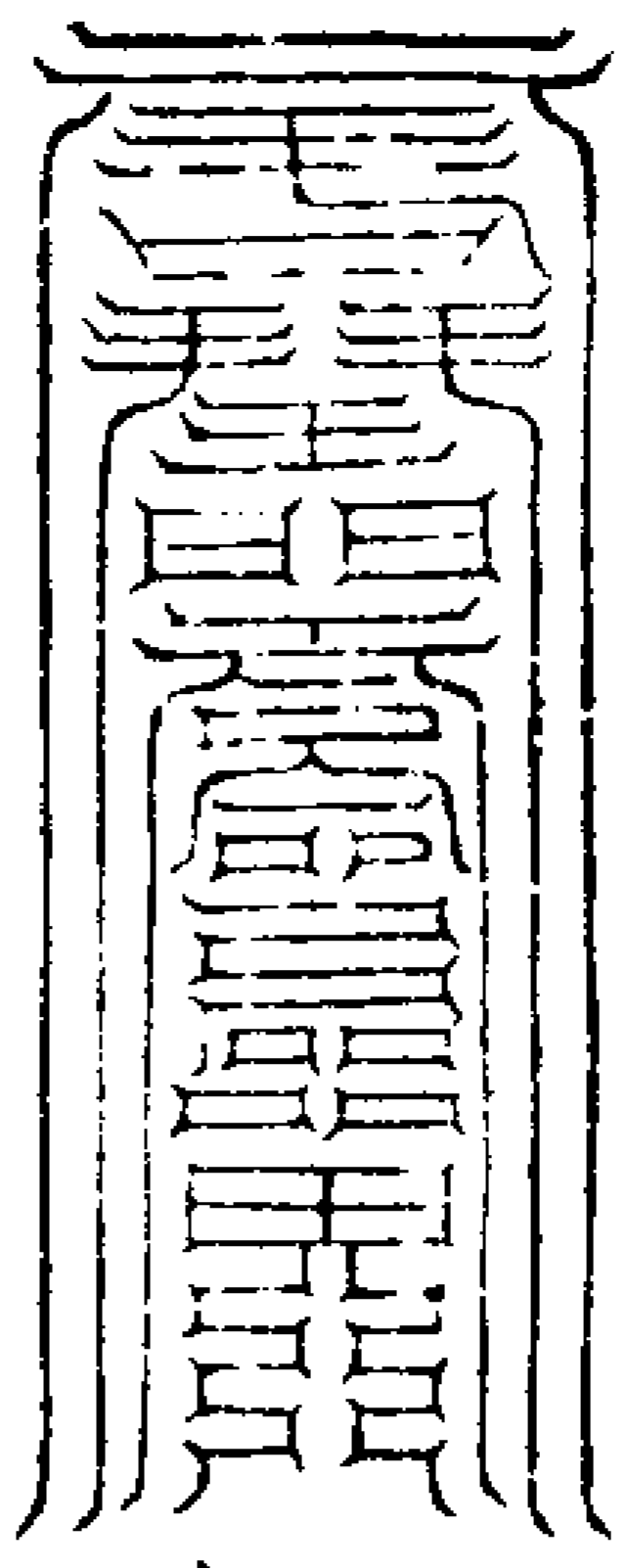

鎮壓司命  
寬君為災

宗飄重光

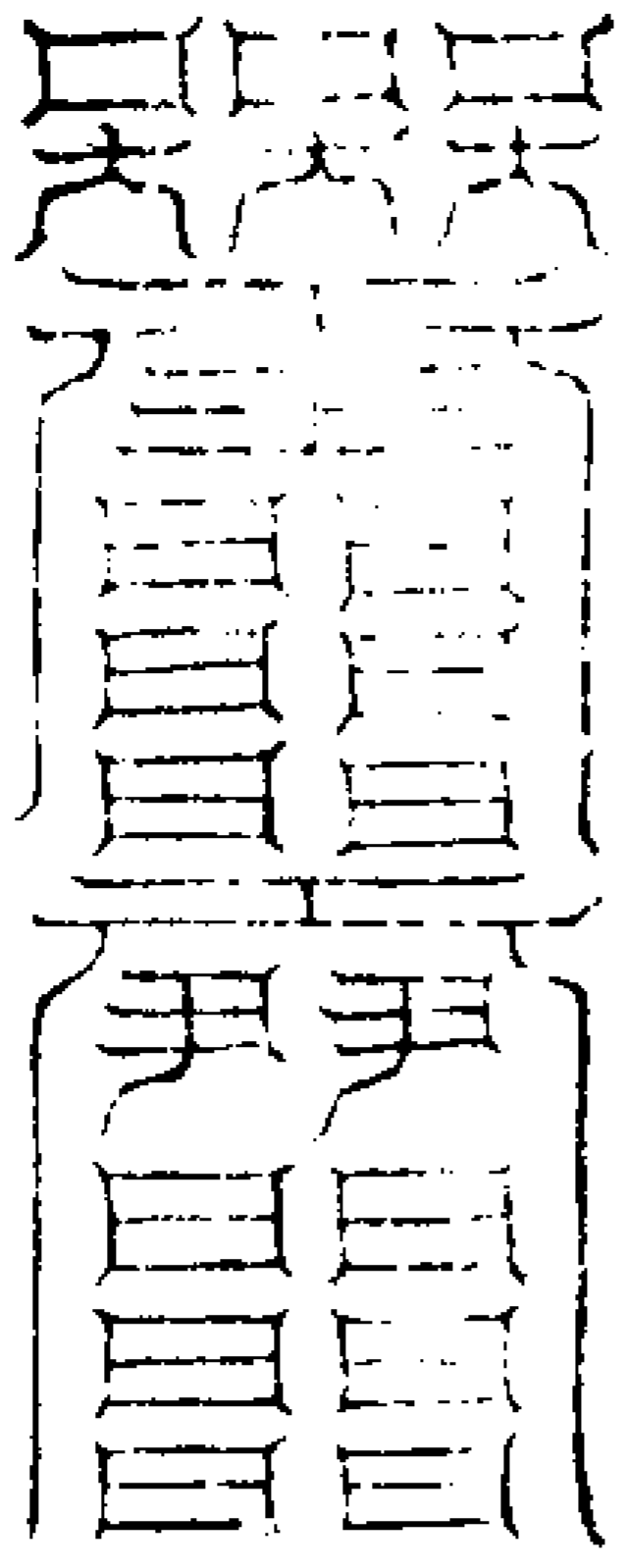

鎮却伏尸  
化成塵土

皇加妙辯

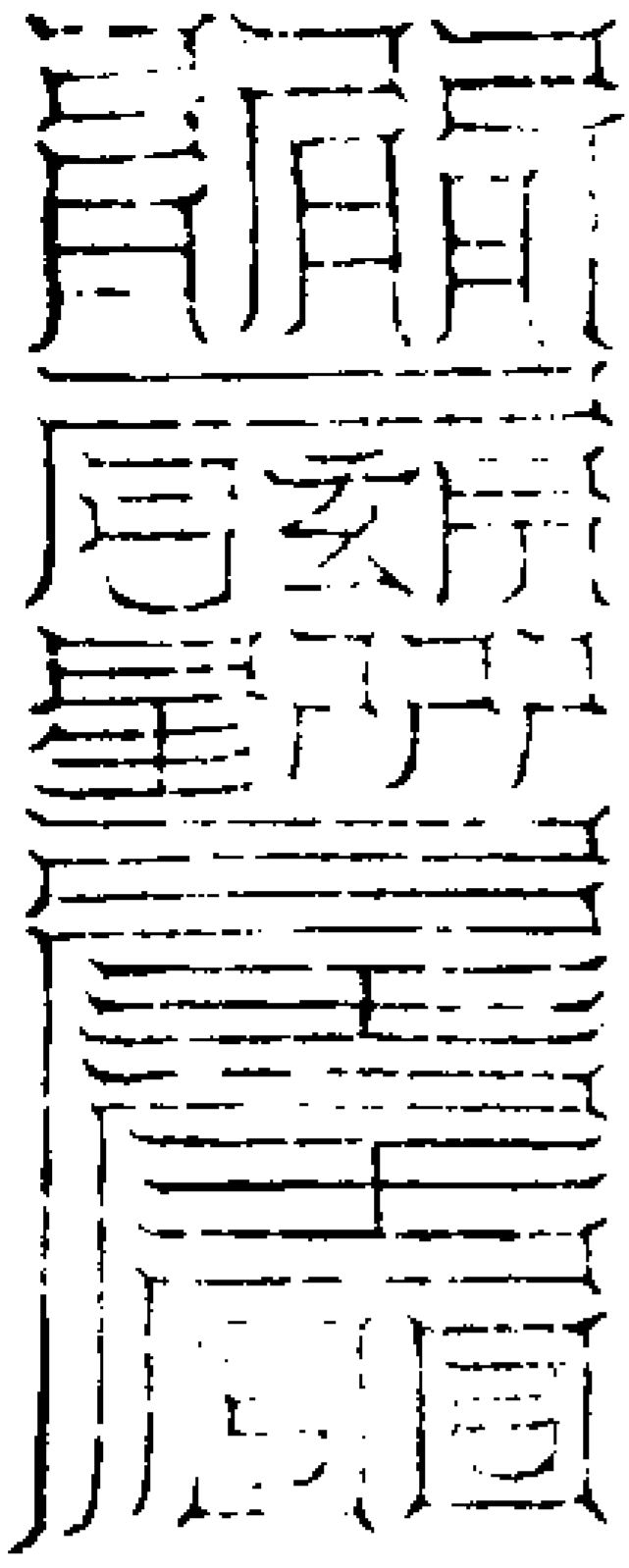

佩帶容圓  
敵得慈音隱亡  
敵死之魂死生

堂曜真生

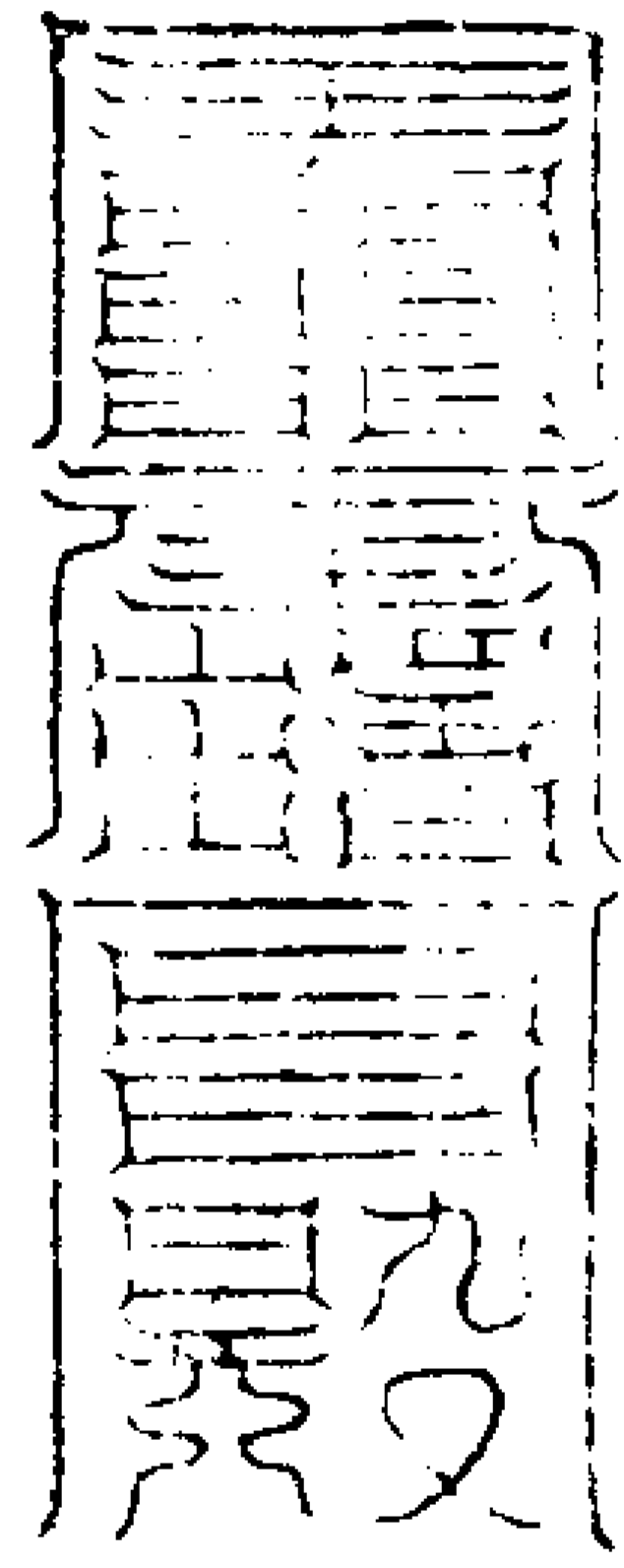

鎮壓百毒  
入宅見形

端靖羅千

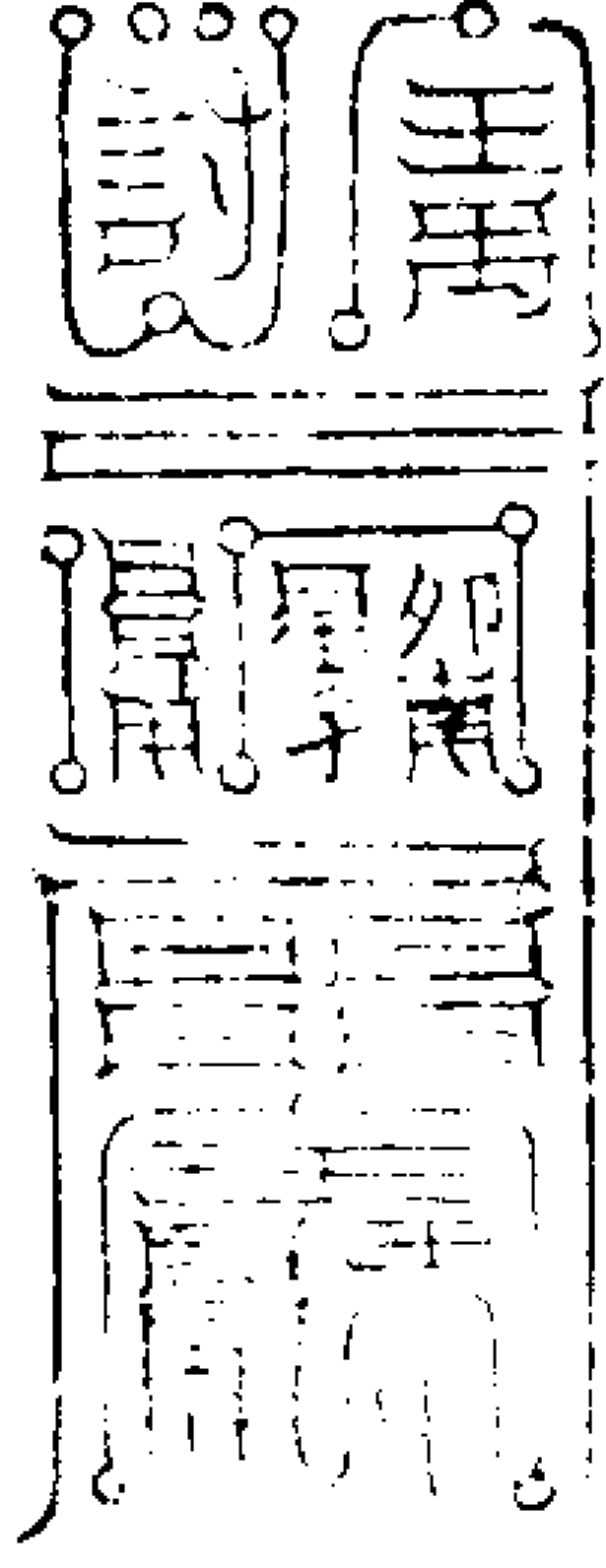

鎮宅八方  
養子不成

恭慶菩提

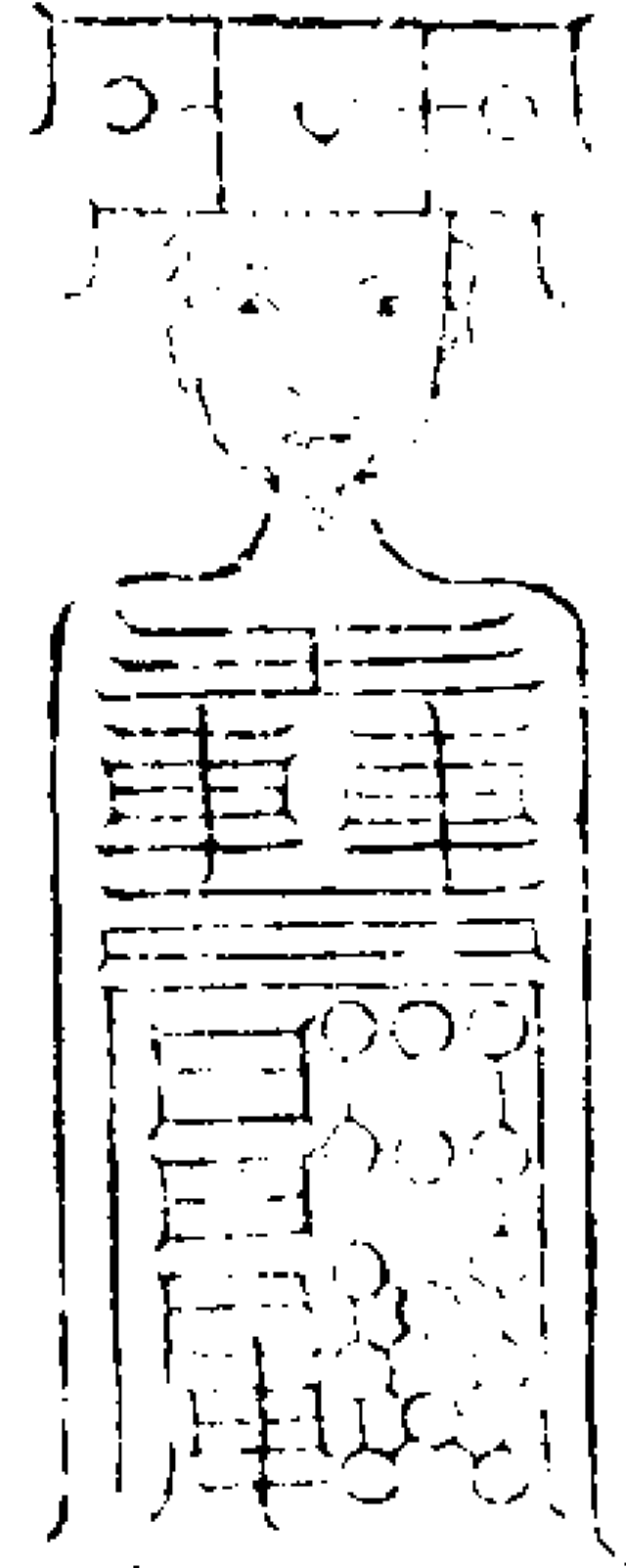

鎮塚墓誰方令  
大山伏匿不見  
詞訟子孫不極  
死梓木米書

極瑤无延

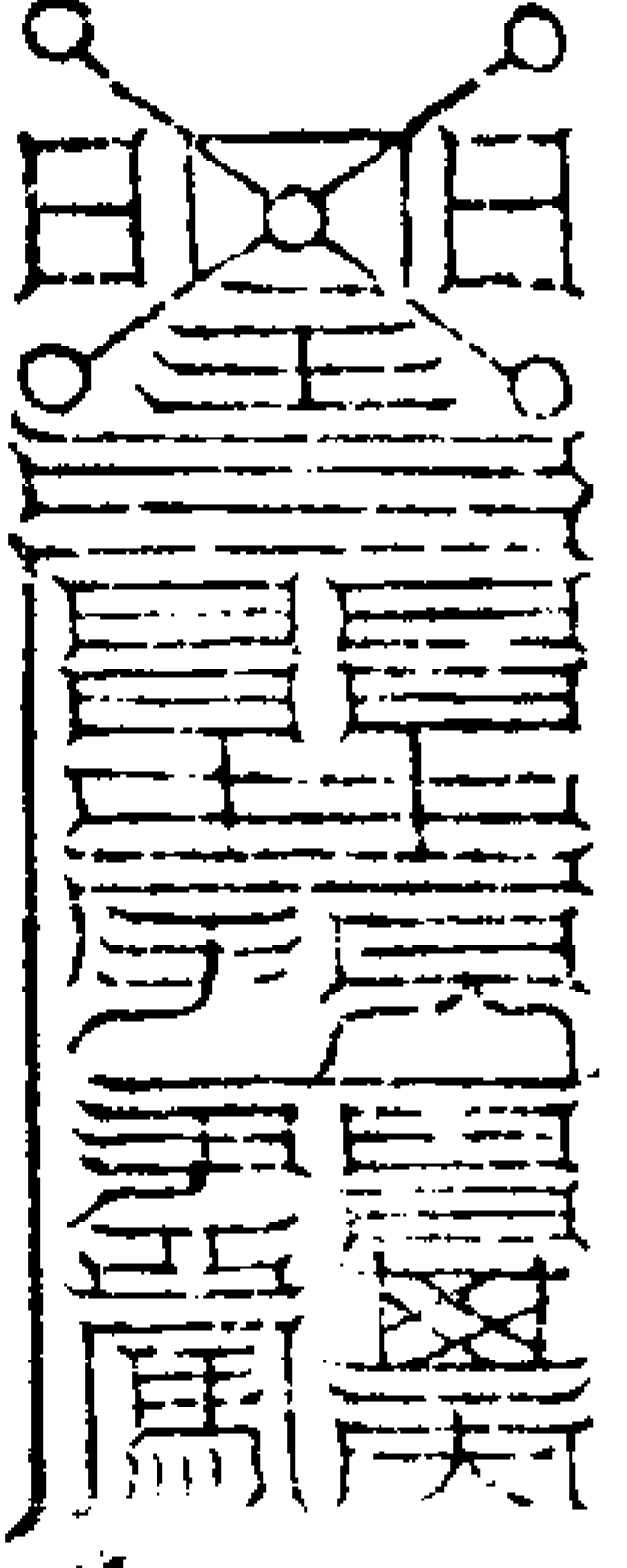

鎮塚墓誰方令  
子孫昌胤不生  
短命絕得尸五  
逆前梓木米書

孔昇定光



佩服治神  
病伏詞訟

皇崖阿貪

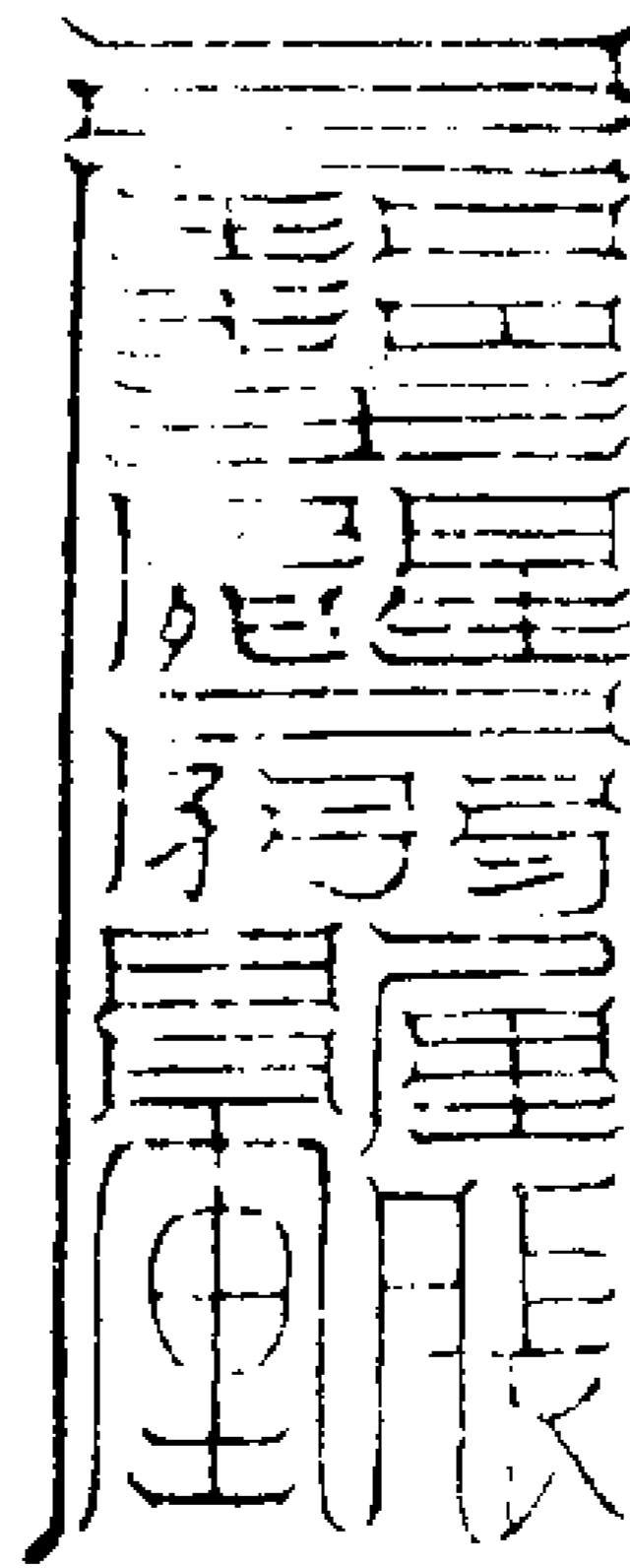

佩服保命  
治飛尸之鬼

極風真童

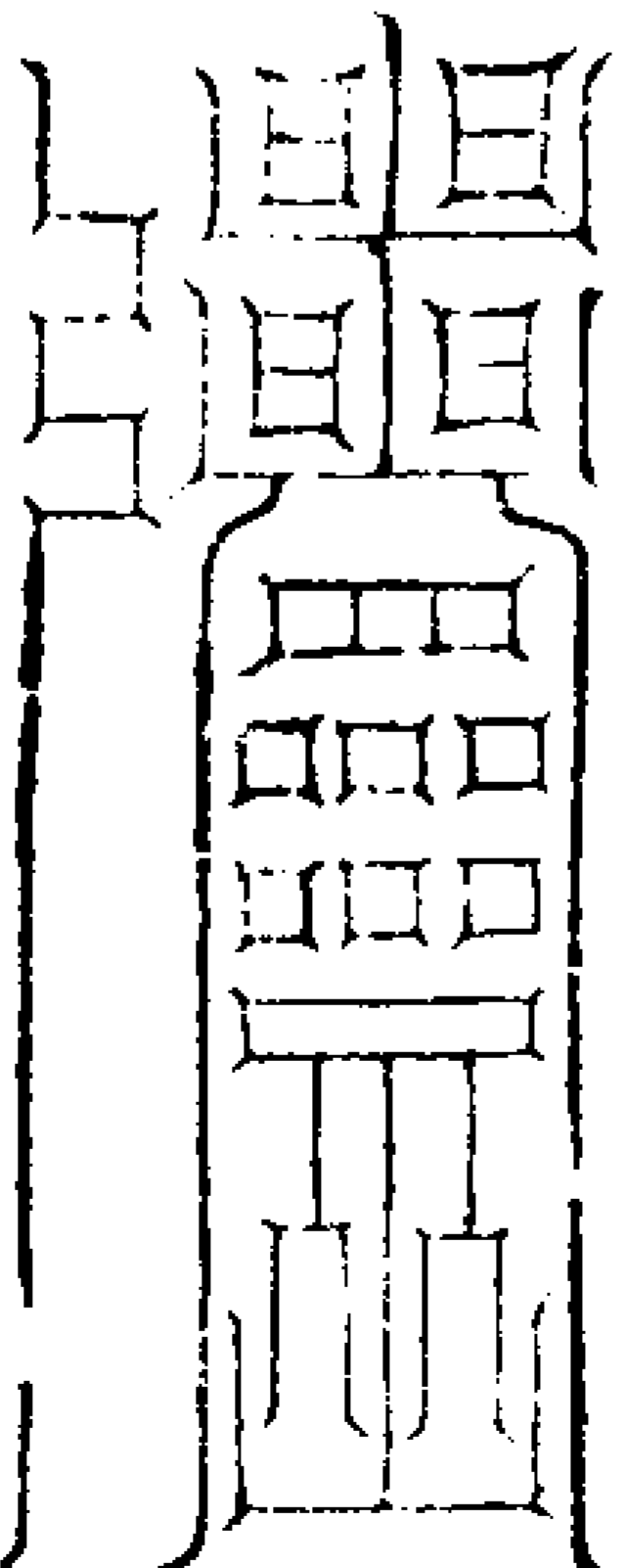

佩服治  
兵刃之鬼

孝芒薩羅

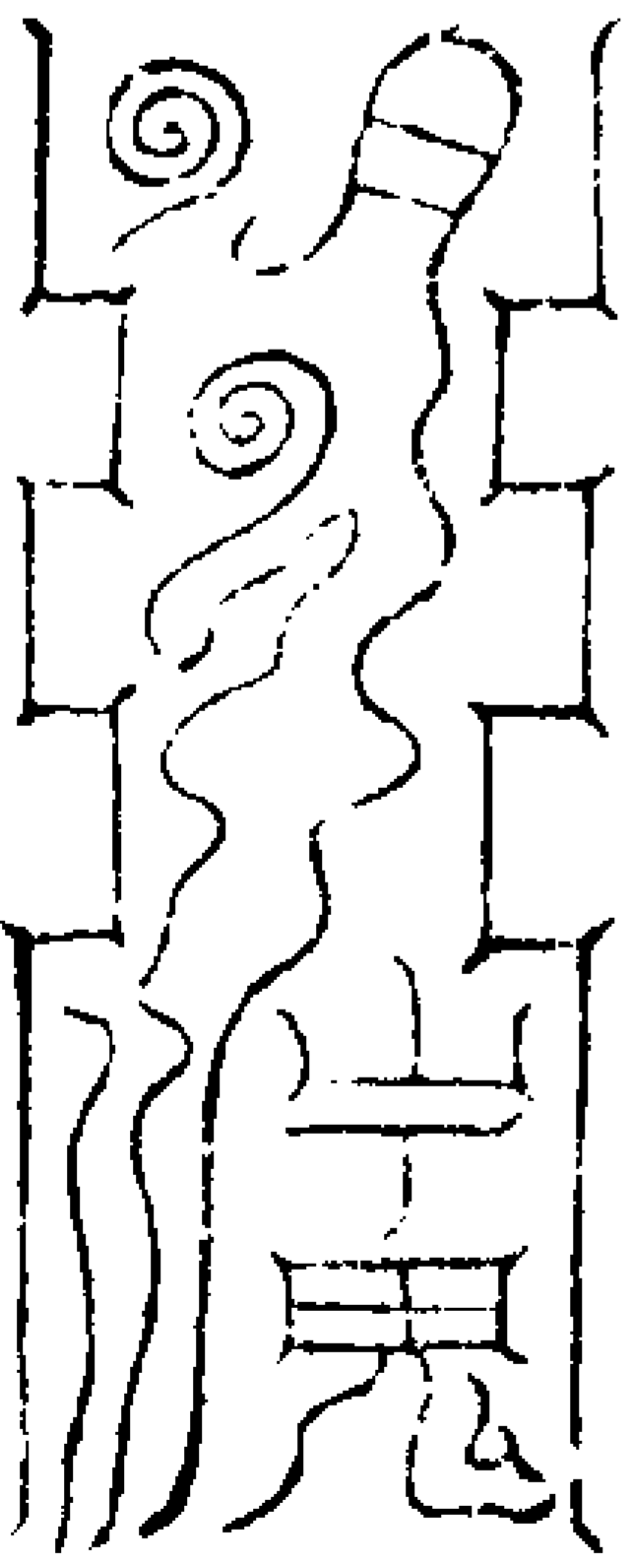

佩服鎮伏尸  
治血尸之鬼

浮容閑巴

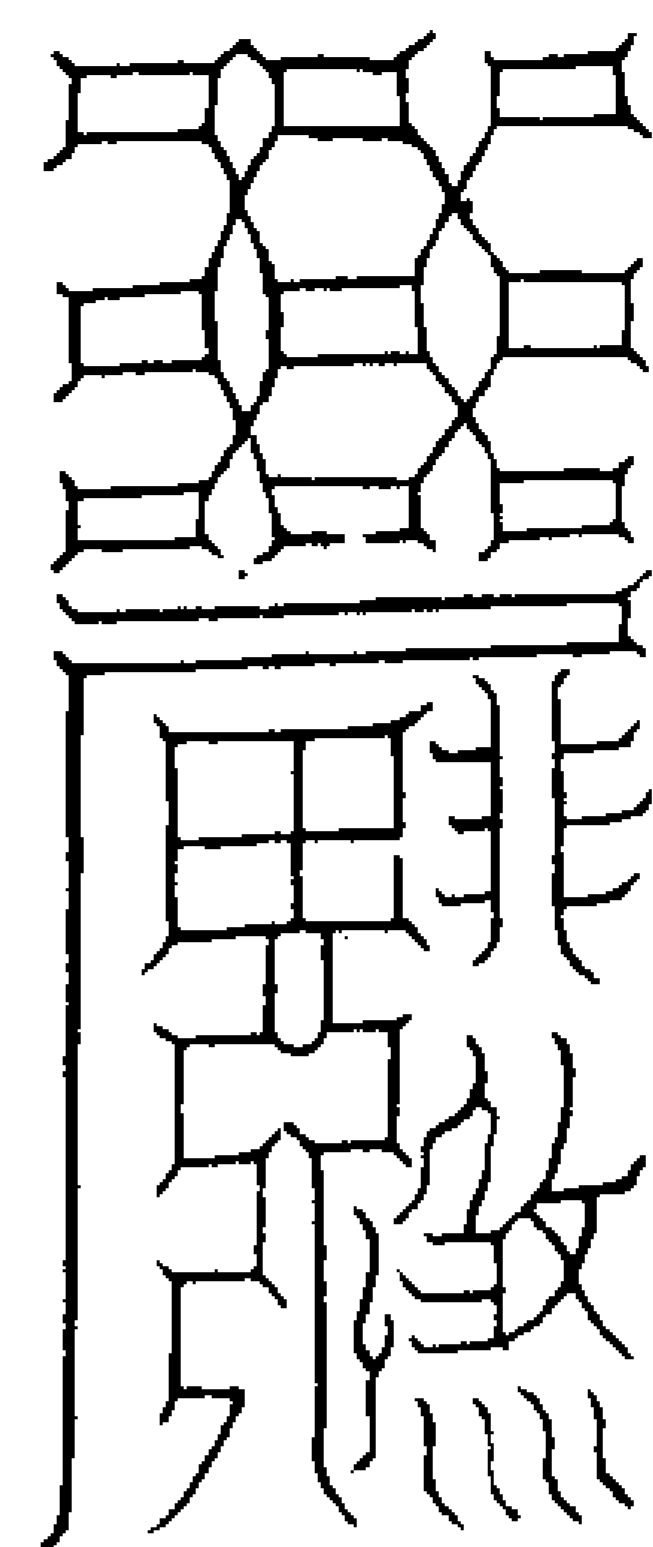

鎮除白  
傷之鬼

江由梵光

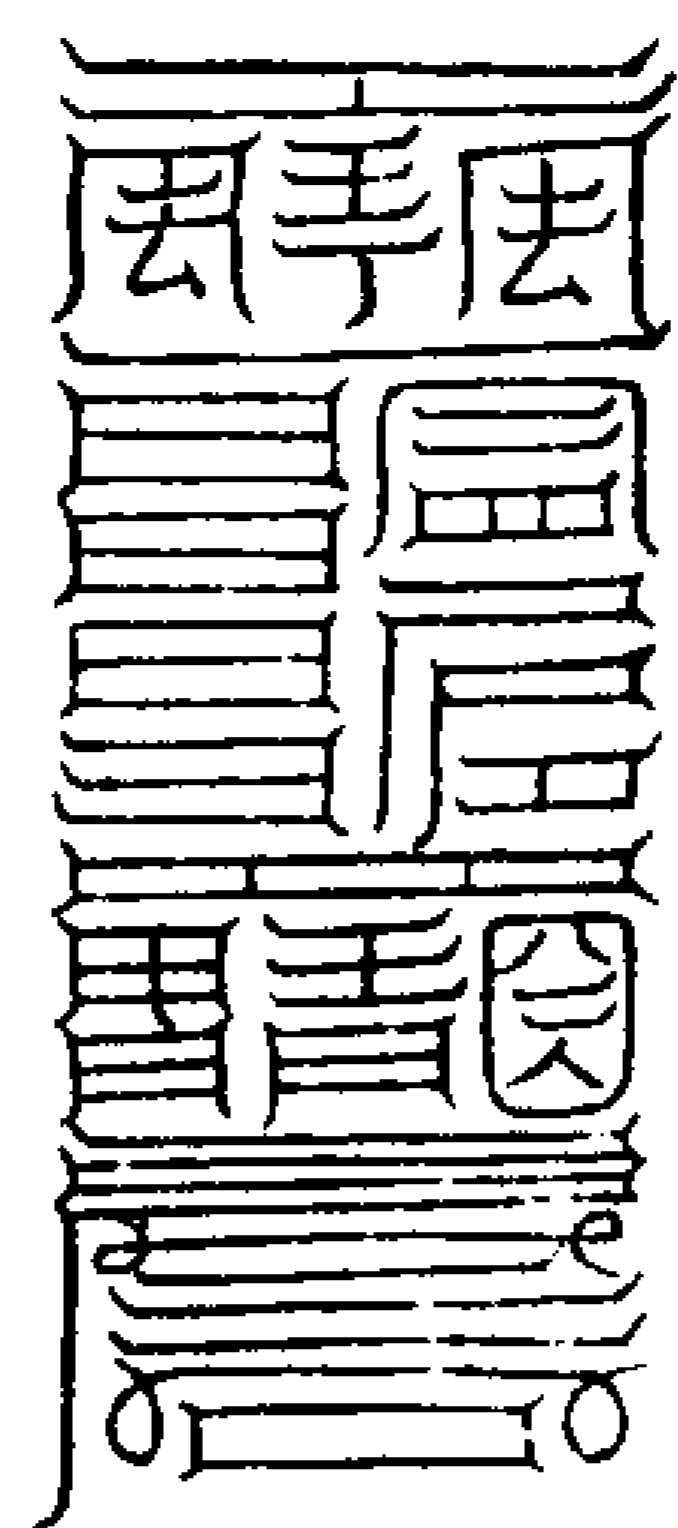

鎮除附  
物之鬼

撲阮勃監

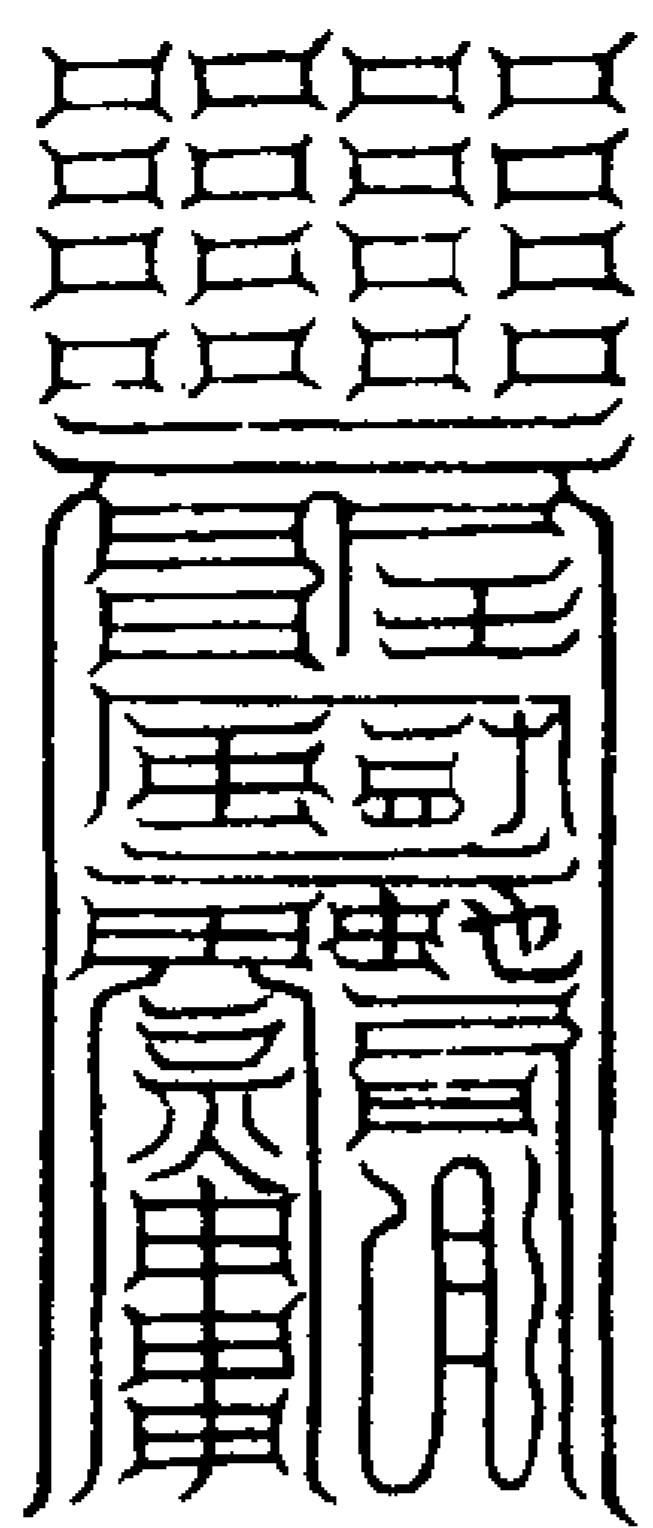

鎮塚墓穴方夜  
玄氣不起免有靈  
賊奴婢牛馬與  
威用梓木朱書

曇誓飄亨

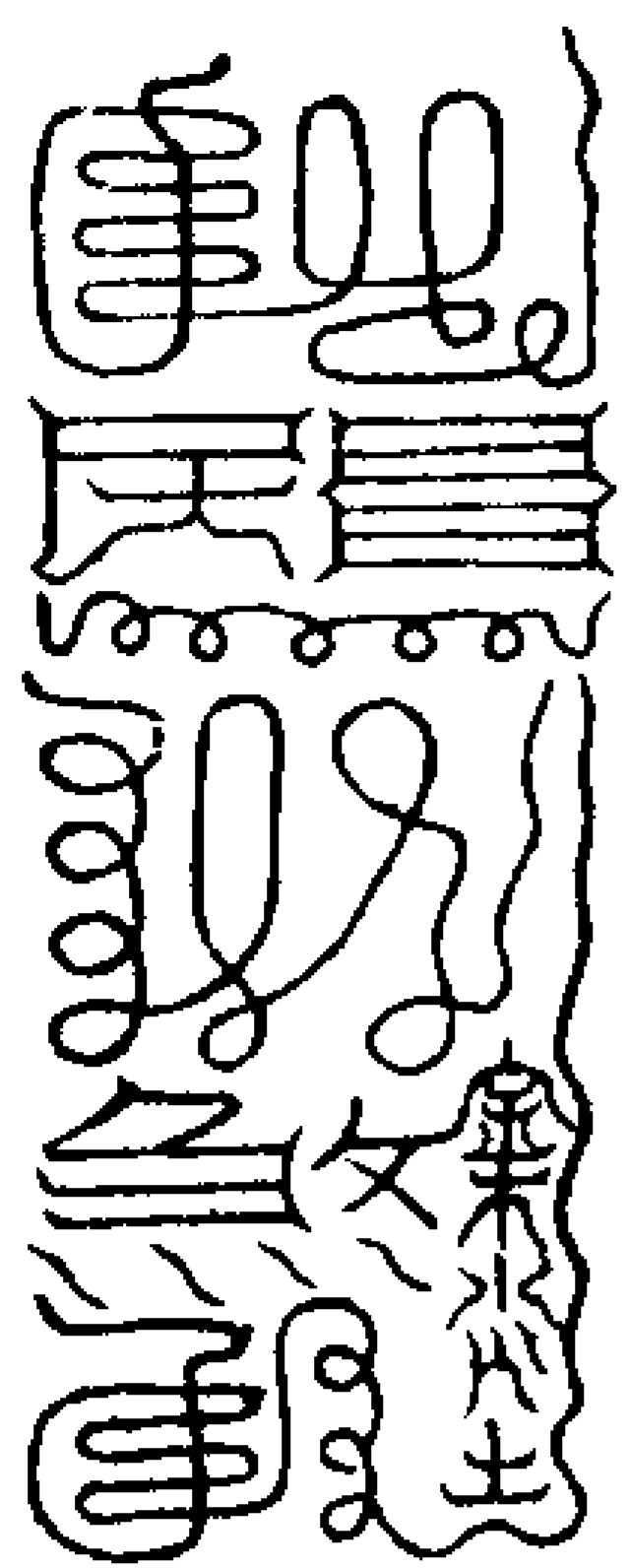

鎮塚墓穴方便白  
虎山不起免有賊  
盜奴婢牛馬出入  
免有婦人剛強奴  
婢走失梓木朱書

霄度覺昏

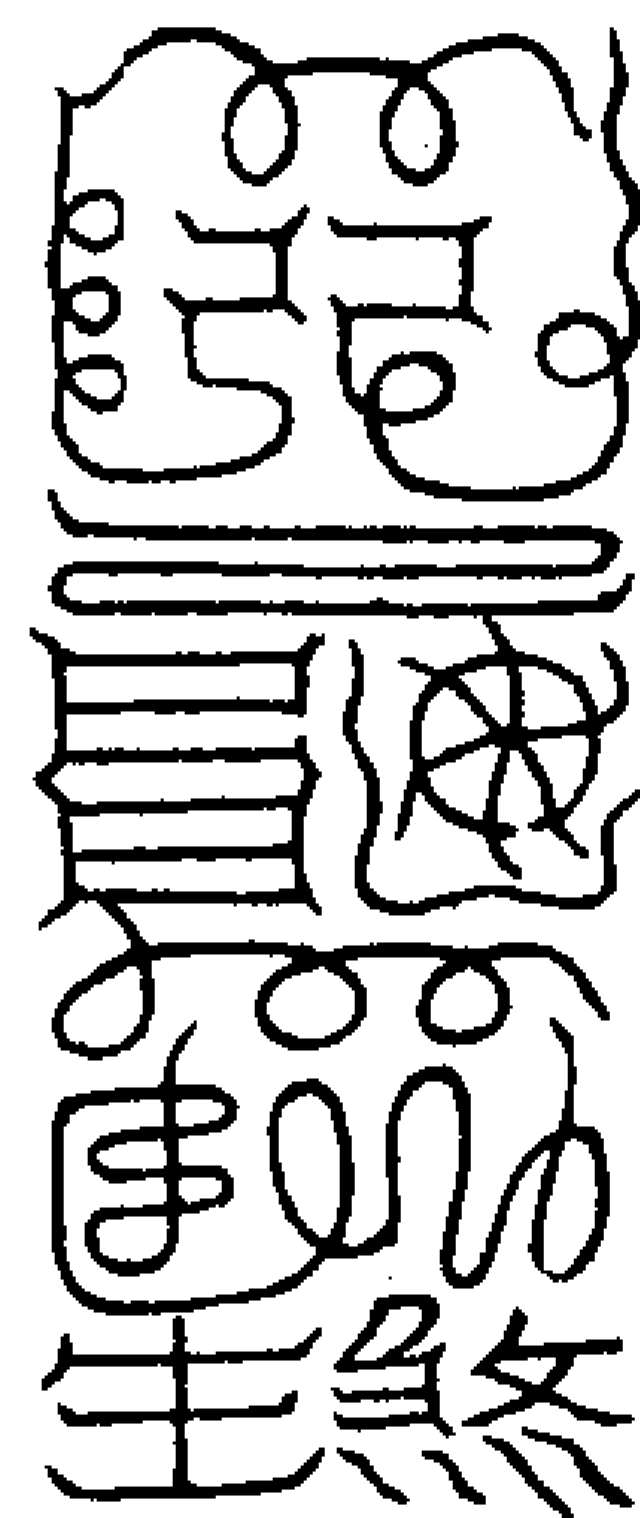

佩服治腎  
病伏盜賊

通元行觀

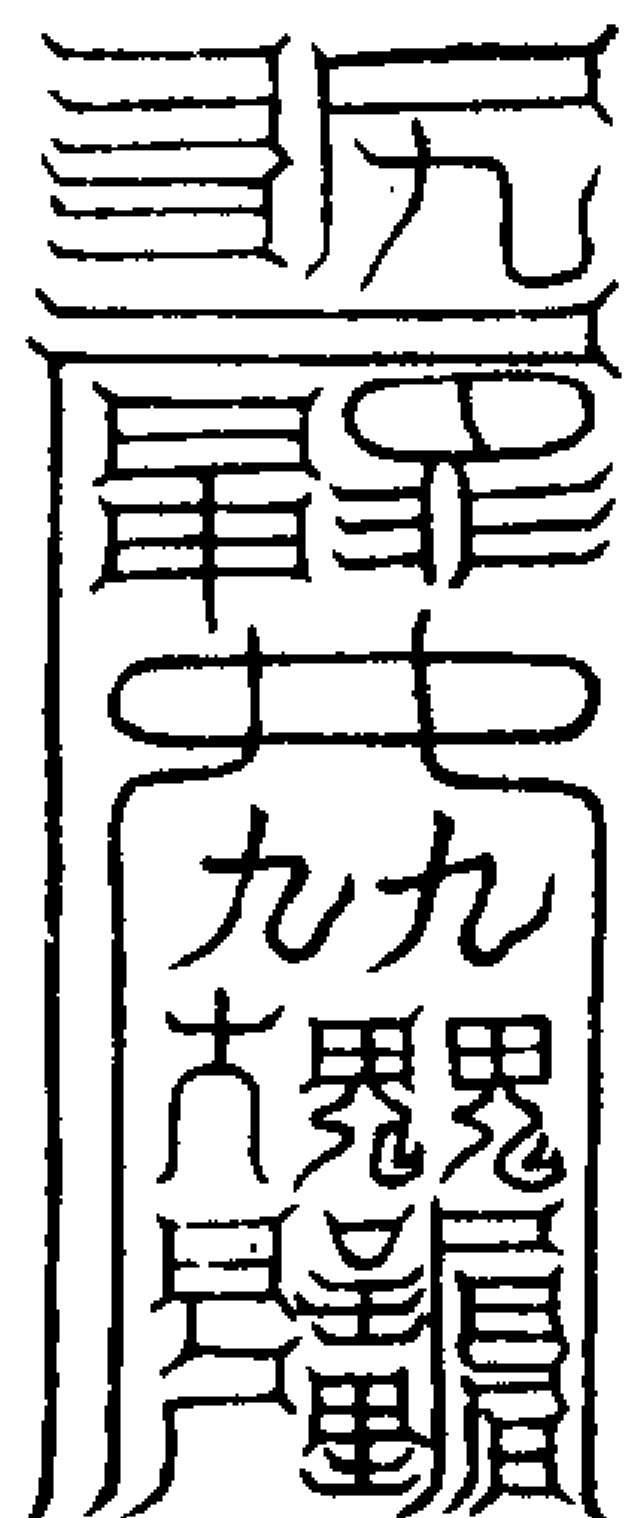

佩服祛百  
病解藥毒

妙成那育

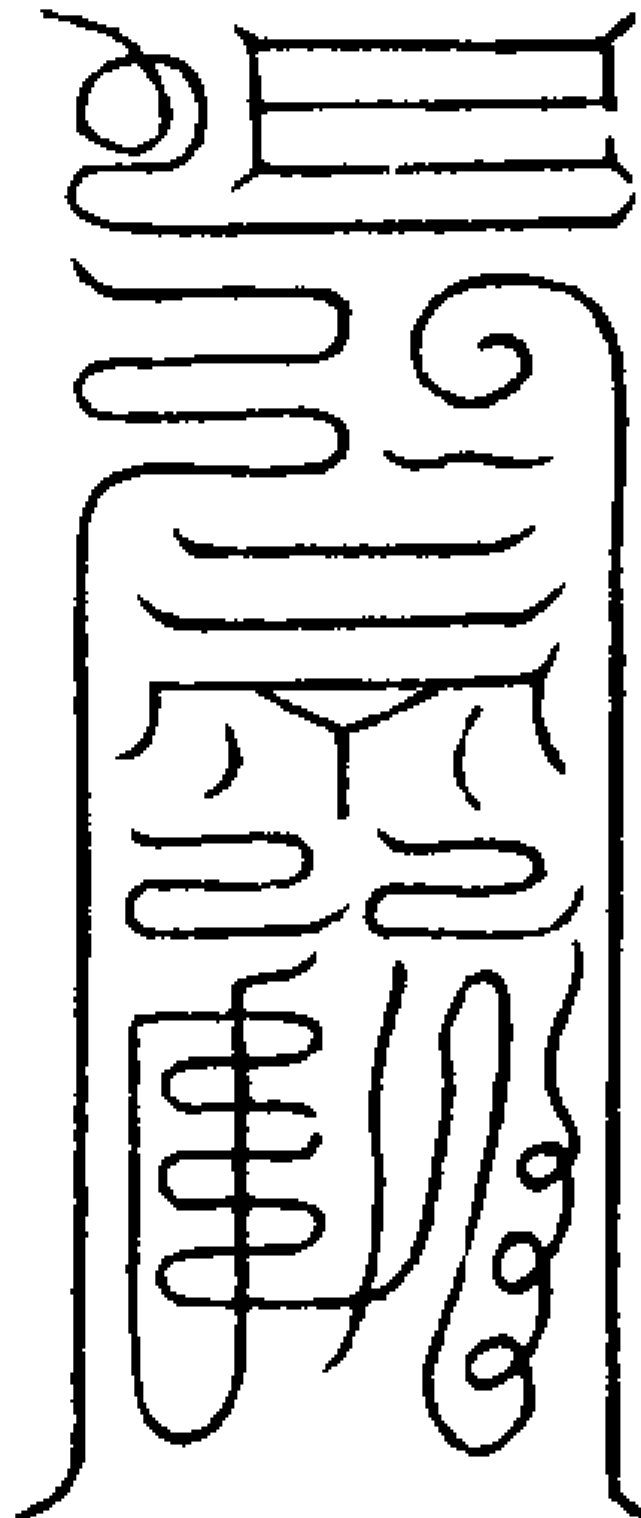

鎮養奴婢  
不成鐵板朱  
書安井中

秀樂覺長

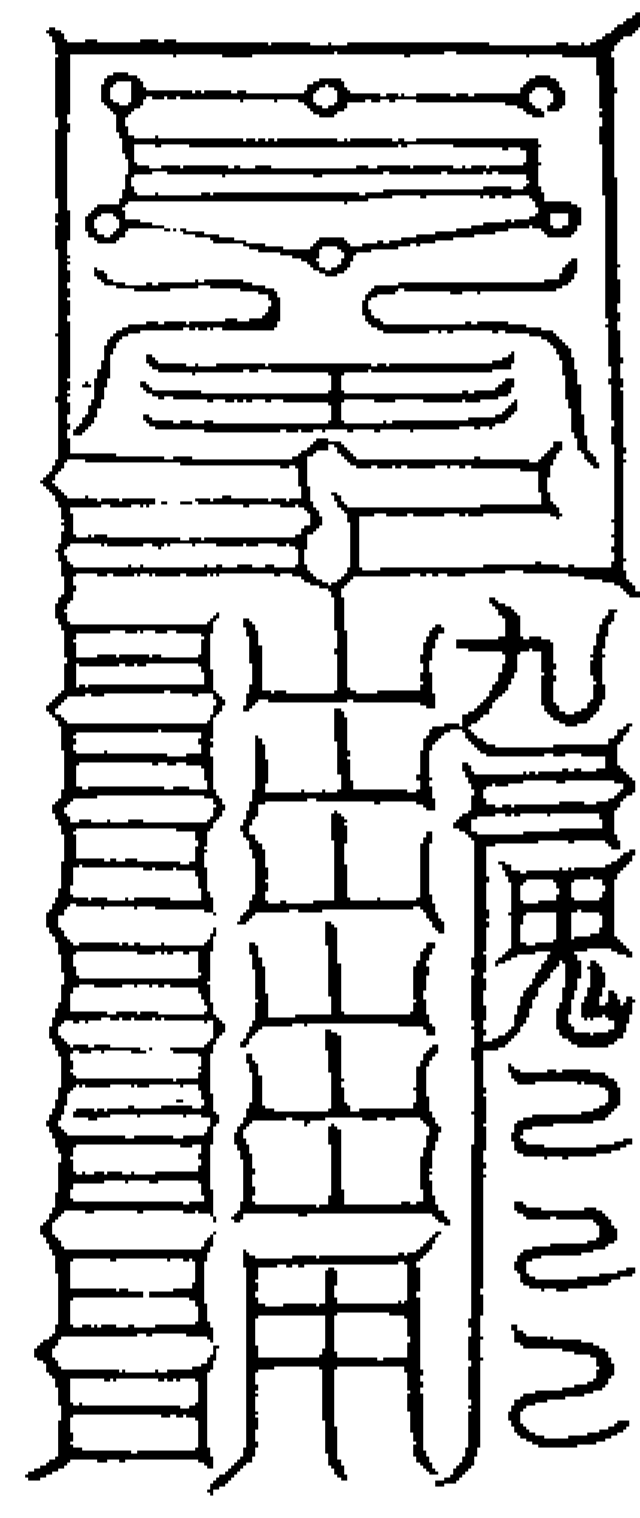

鎮于孫散亂朱  
奉上下土子

常容總監

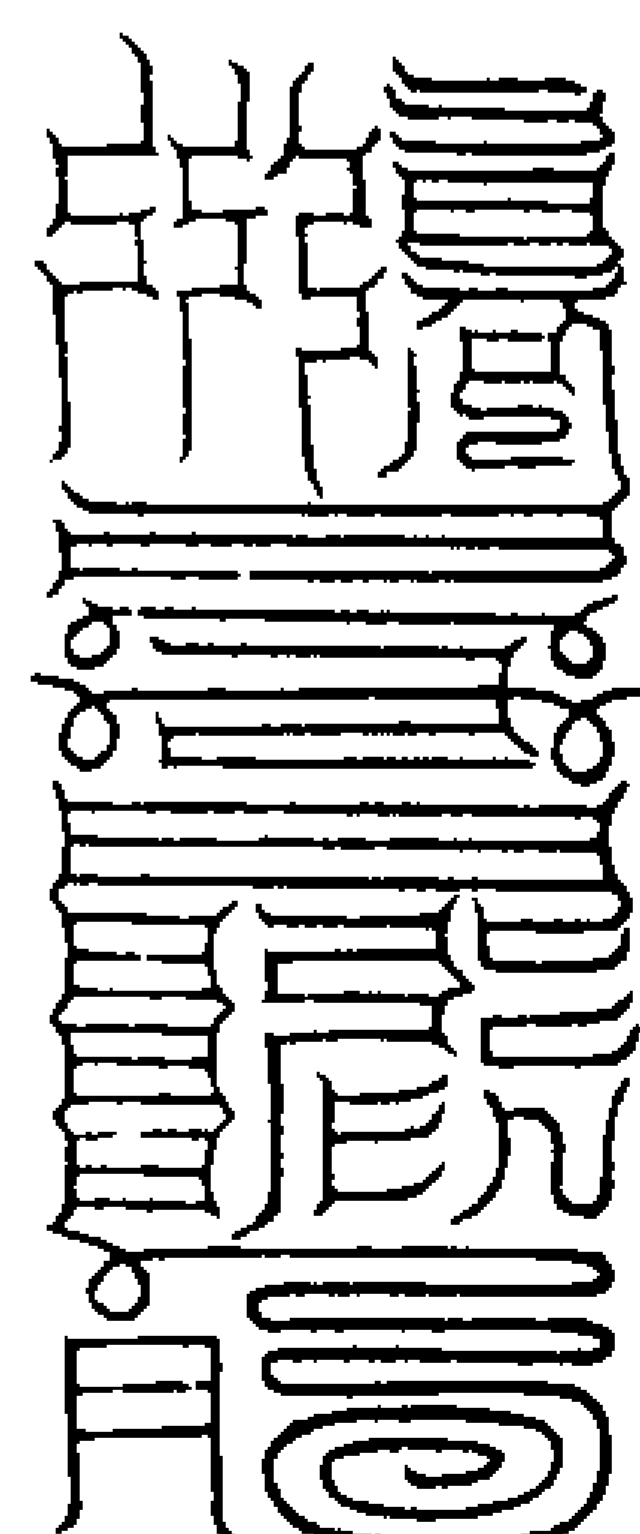

攝辟妖柳木  
朱書鎮其方

玉隆行元

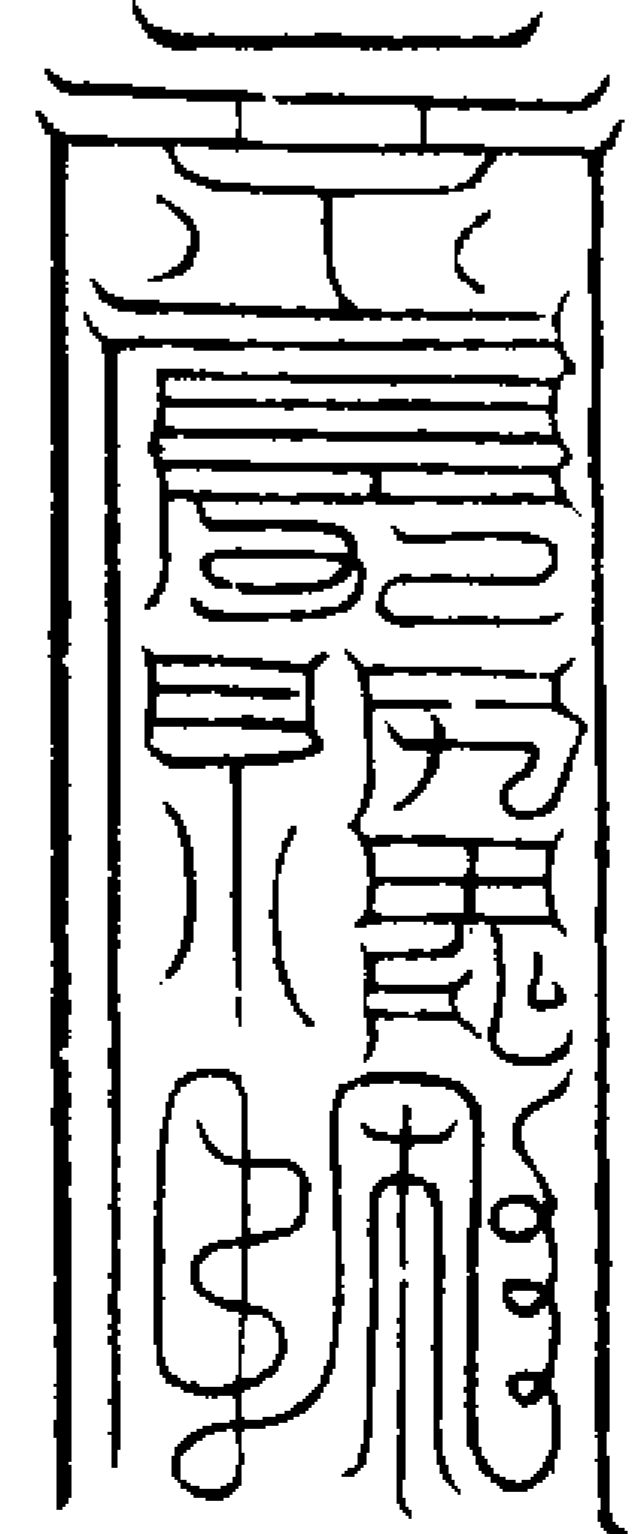

鎮飛鳥人  
舍為怪

變度運上

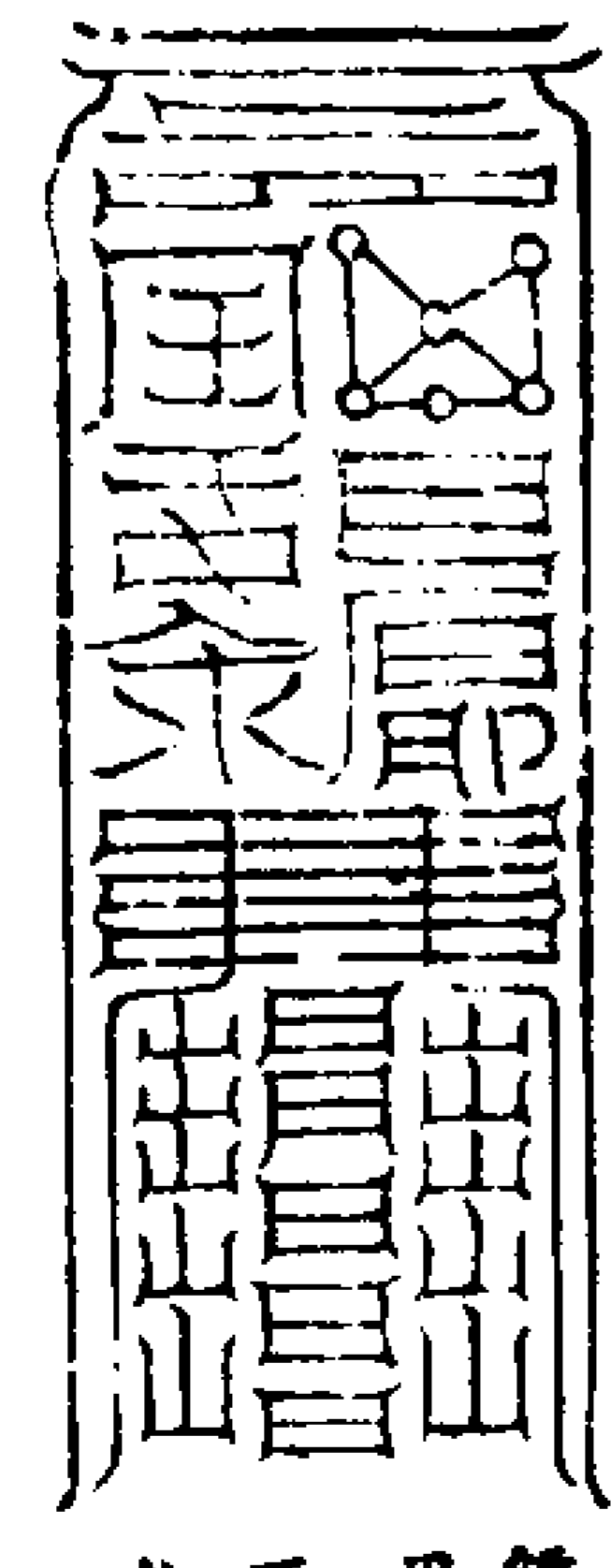

鎮塚墓穴方本  
田家望熟于孫  
不絕死刃亡惡  
然用梓木朱書

費奕法門

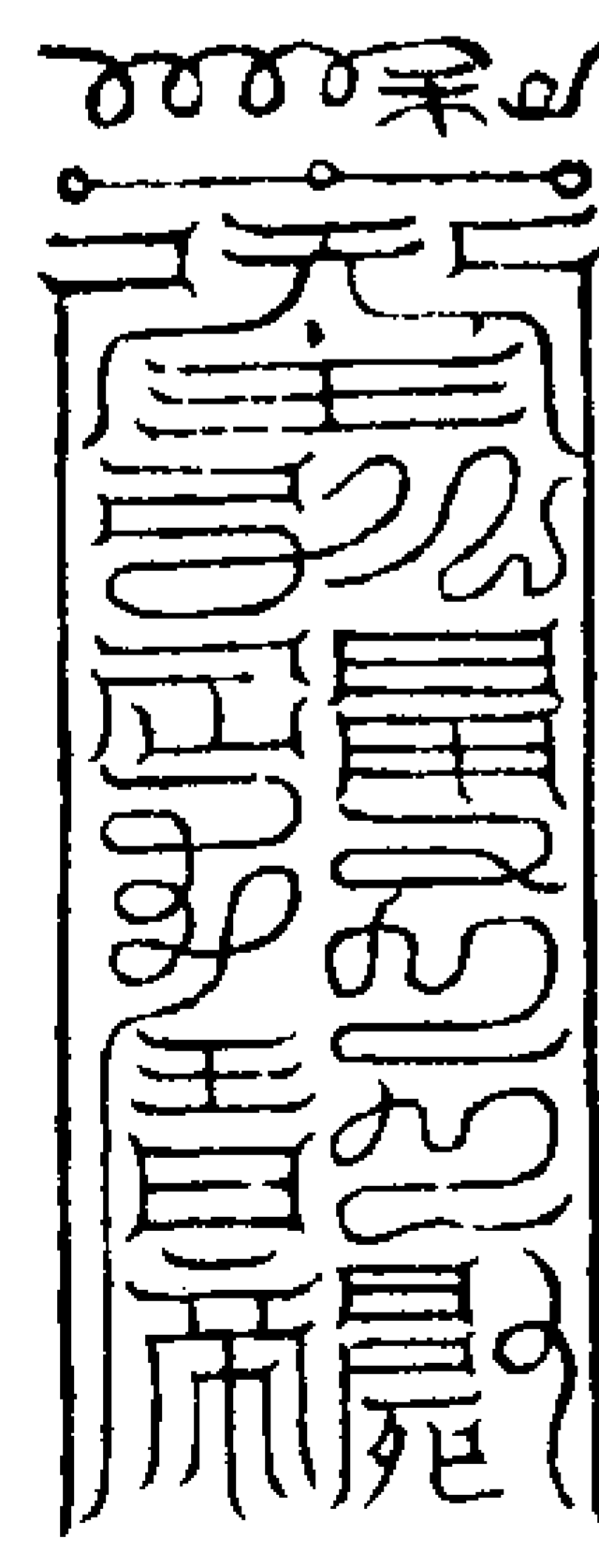

鎮塚墓穴方免  
水火惡通利運  
田家新樣不飽  
用梓木朱書



天真空洞

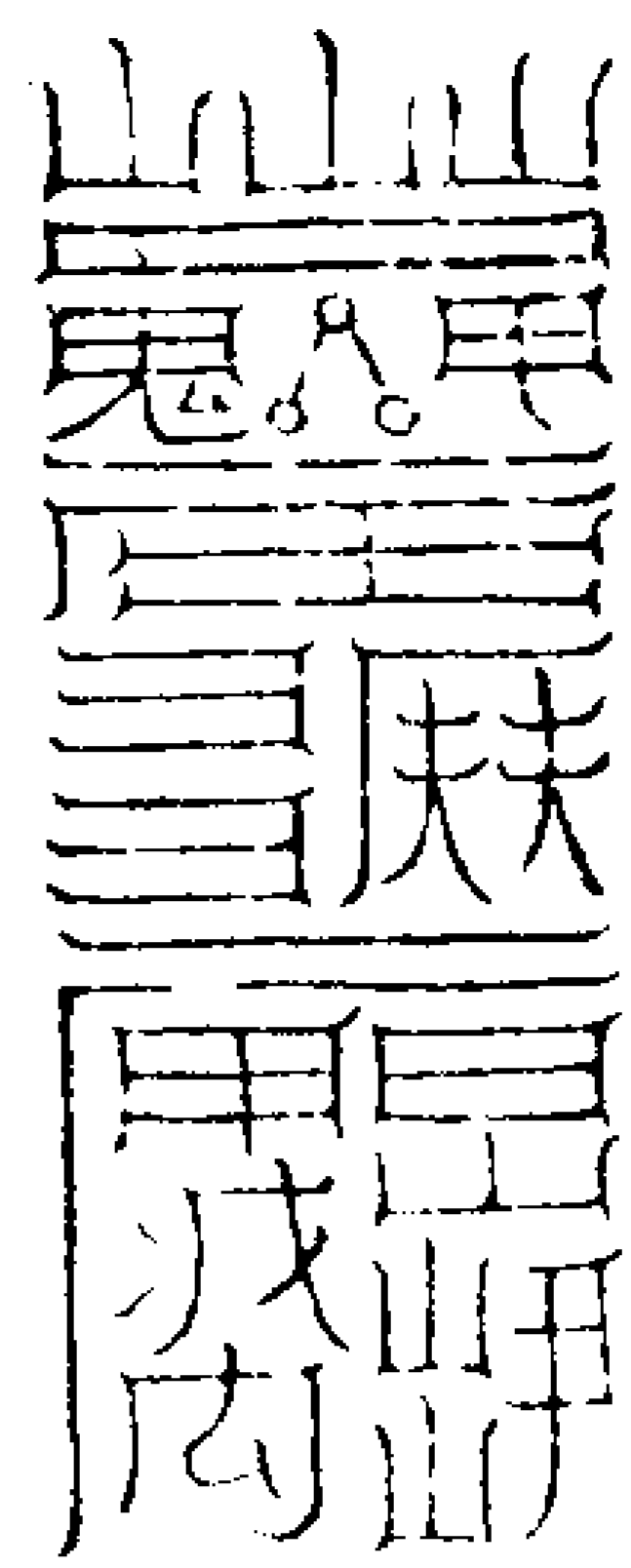

鎮伏山精  
異怪毒蛇

敷落神具

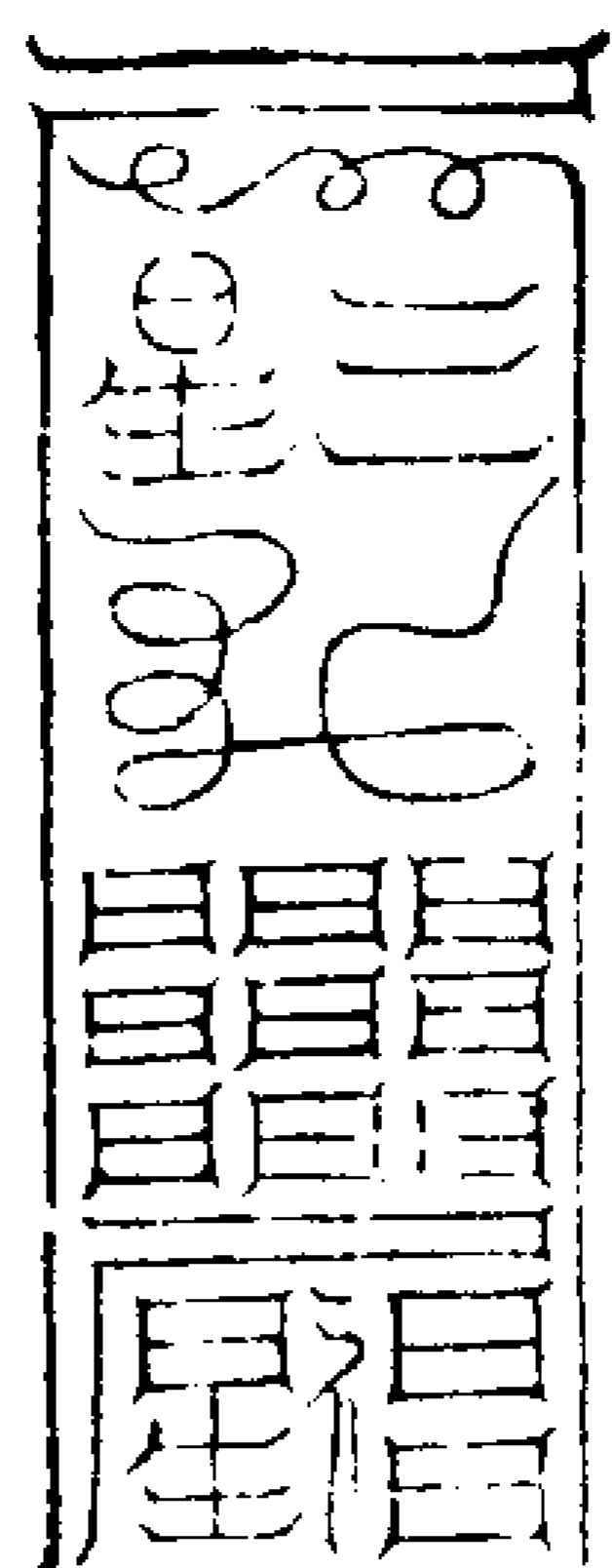

佩服橫槍本  
命山暗惡煞  
令惡星退度  
回生福慶

今日受度歷關諸天

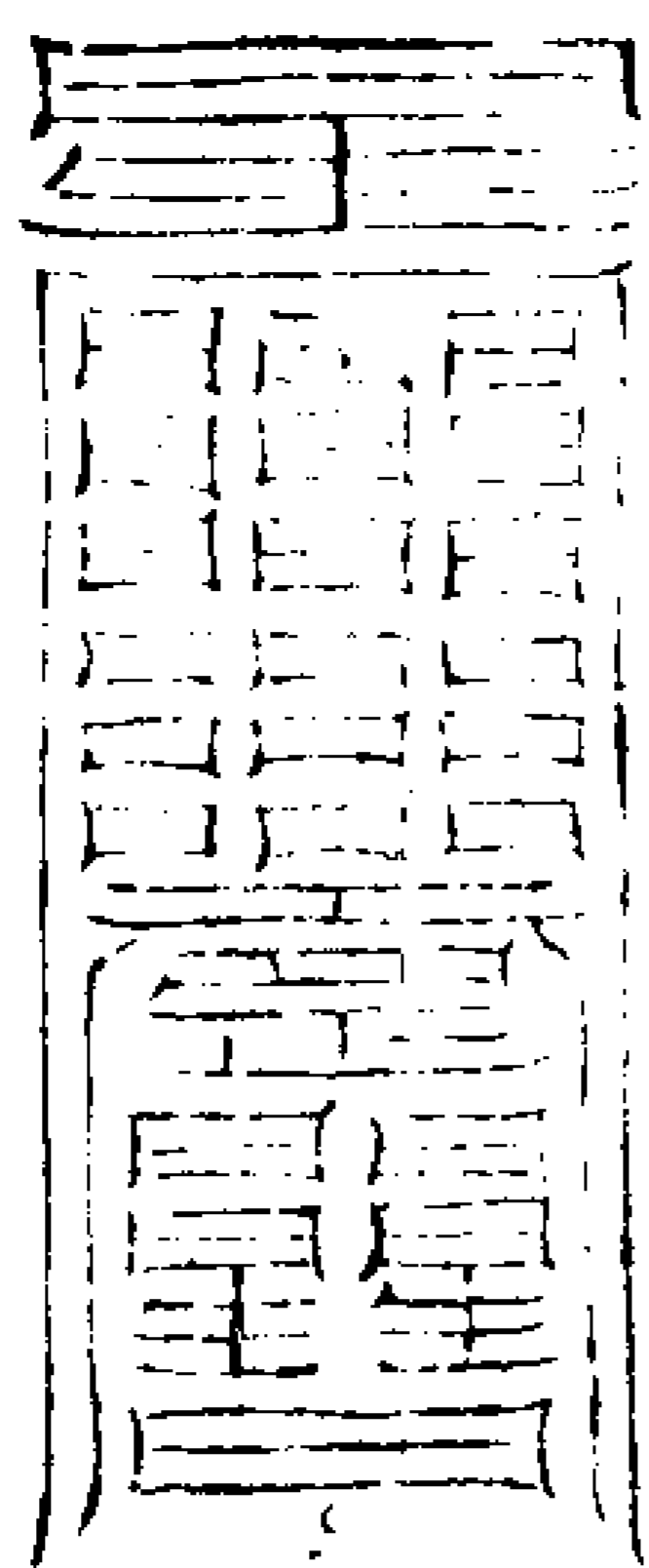

佩服橫槍本  
命山暗惡煞  
令惡星退度  
回生福慶

斷絕地根

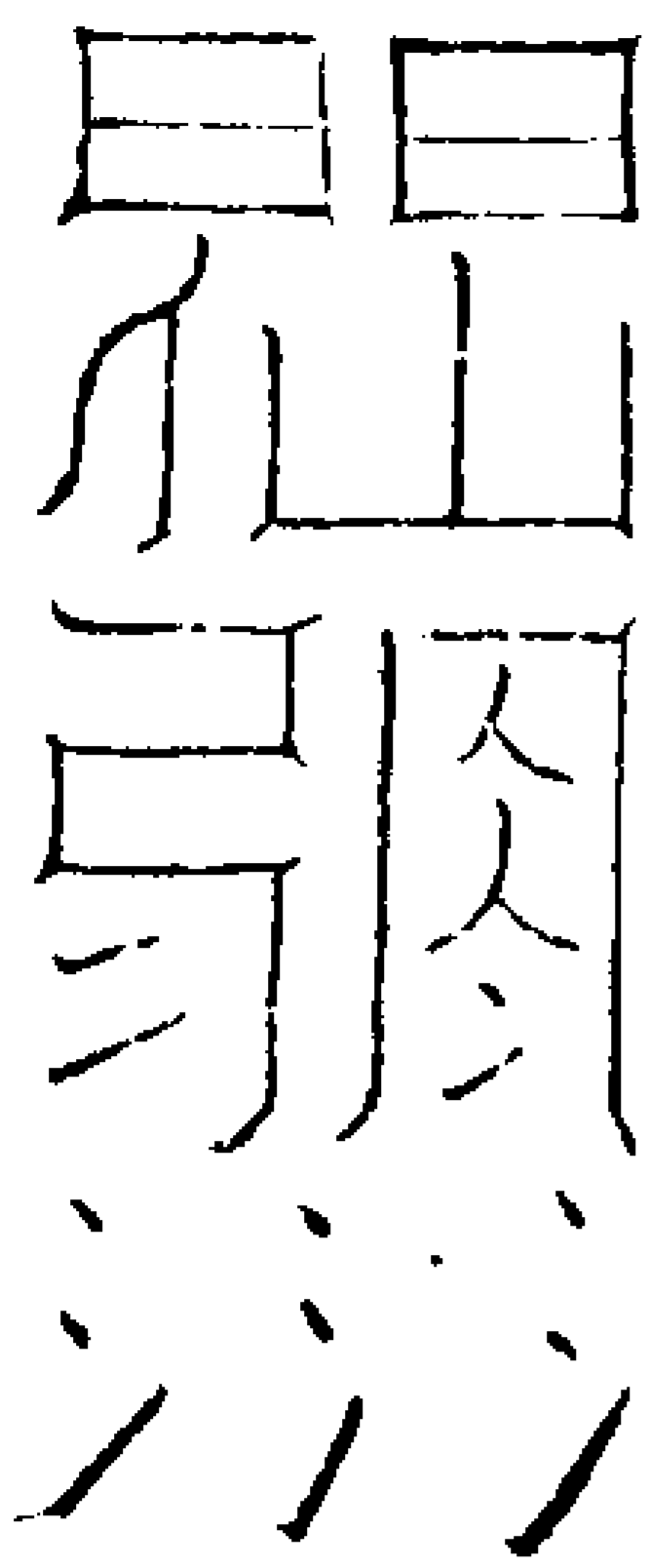

佩之薄死籍  
服之絕地脉

注算記名

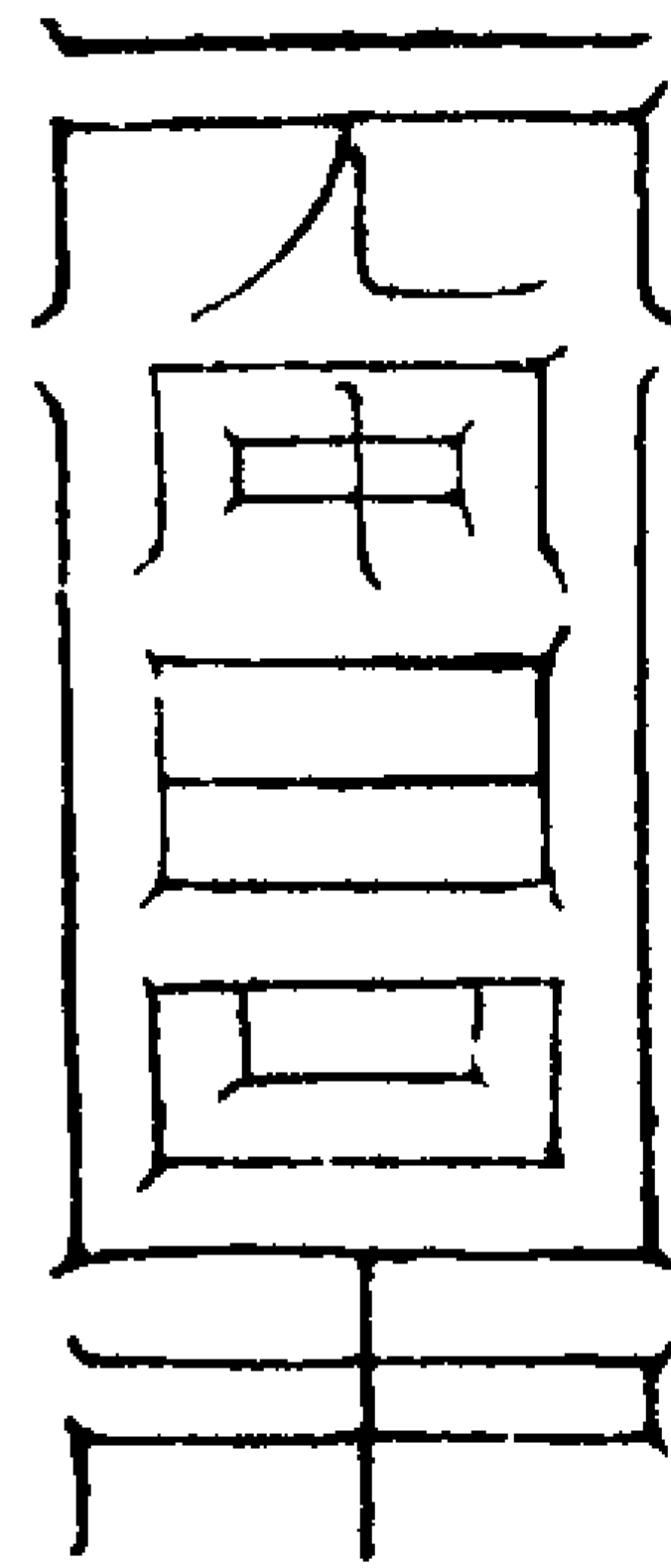

佩帶注算  
求子記名

落死上生

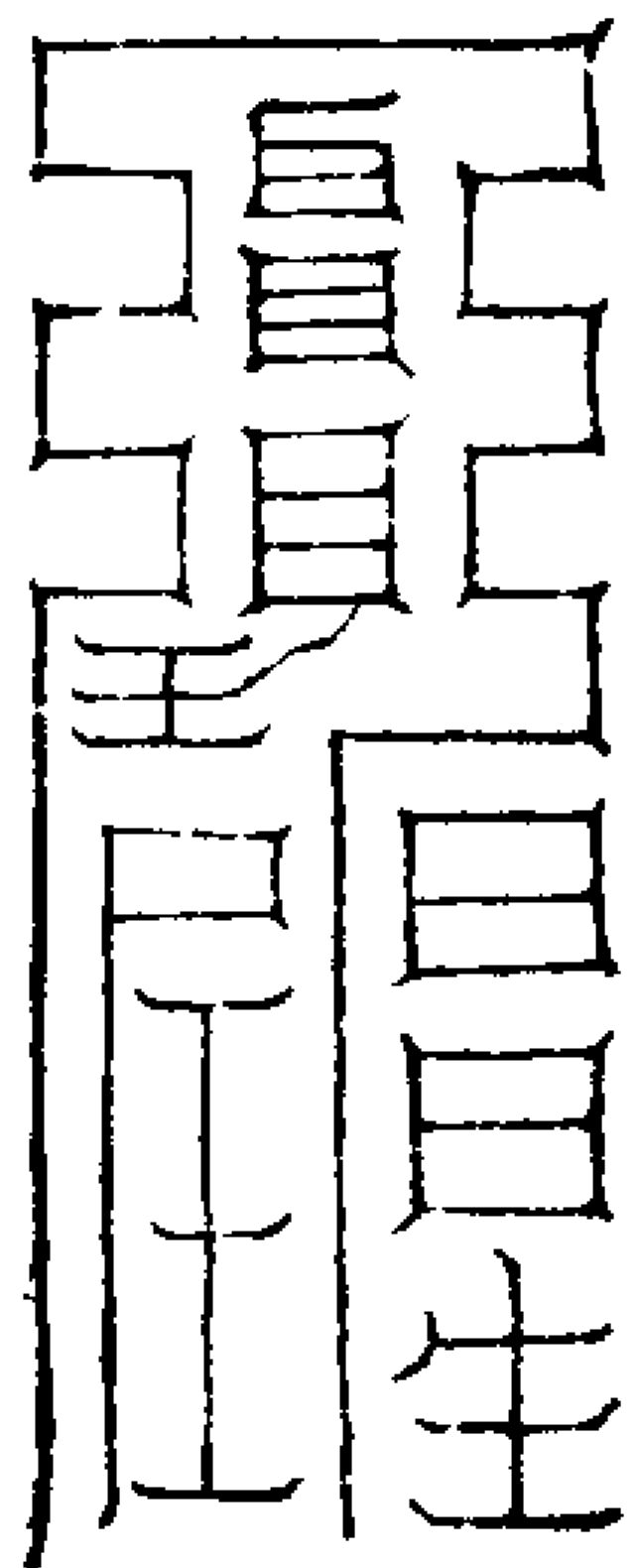

佩之上生落死  
延生久服得仙  
告之今生天界

中斗大魁

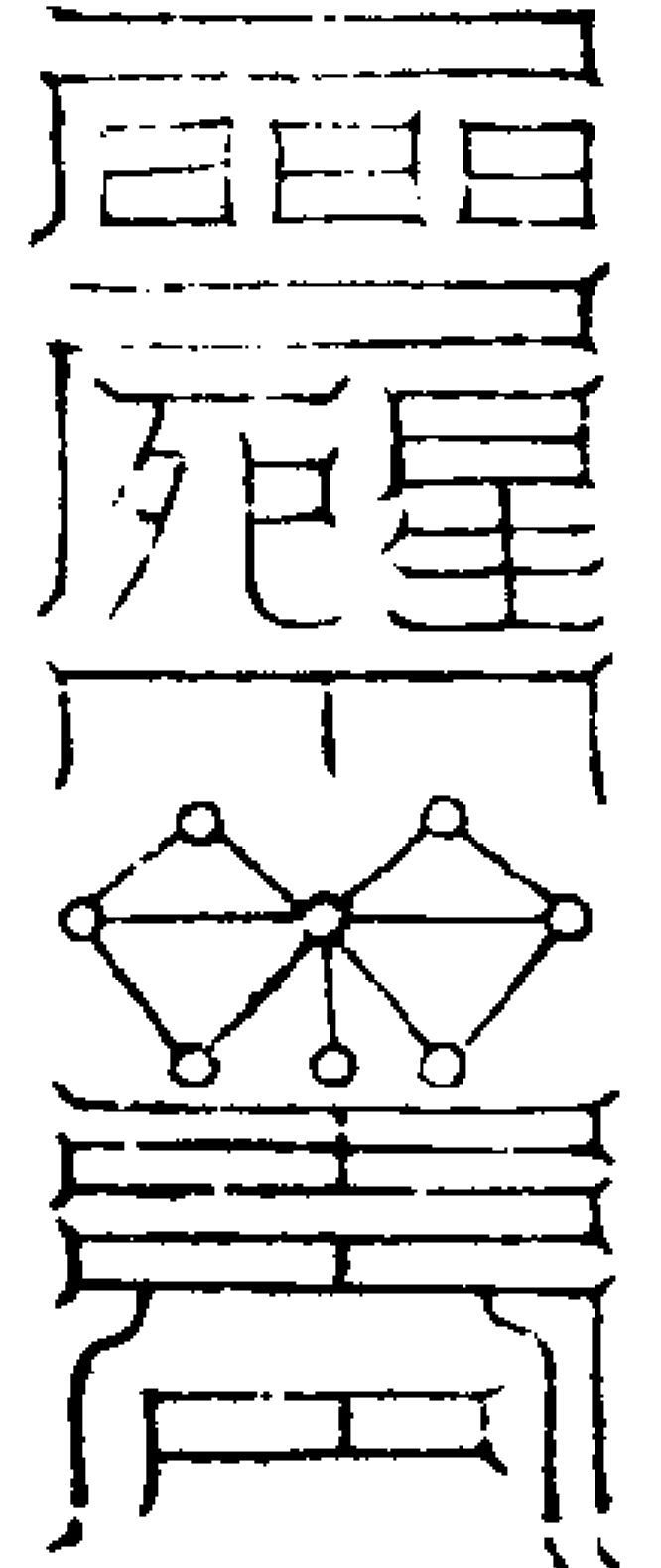

鎮除丘陵  
伏尸之怪

總監衆靈

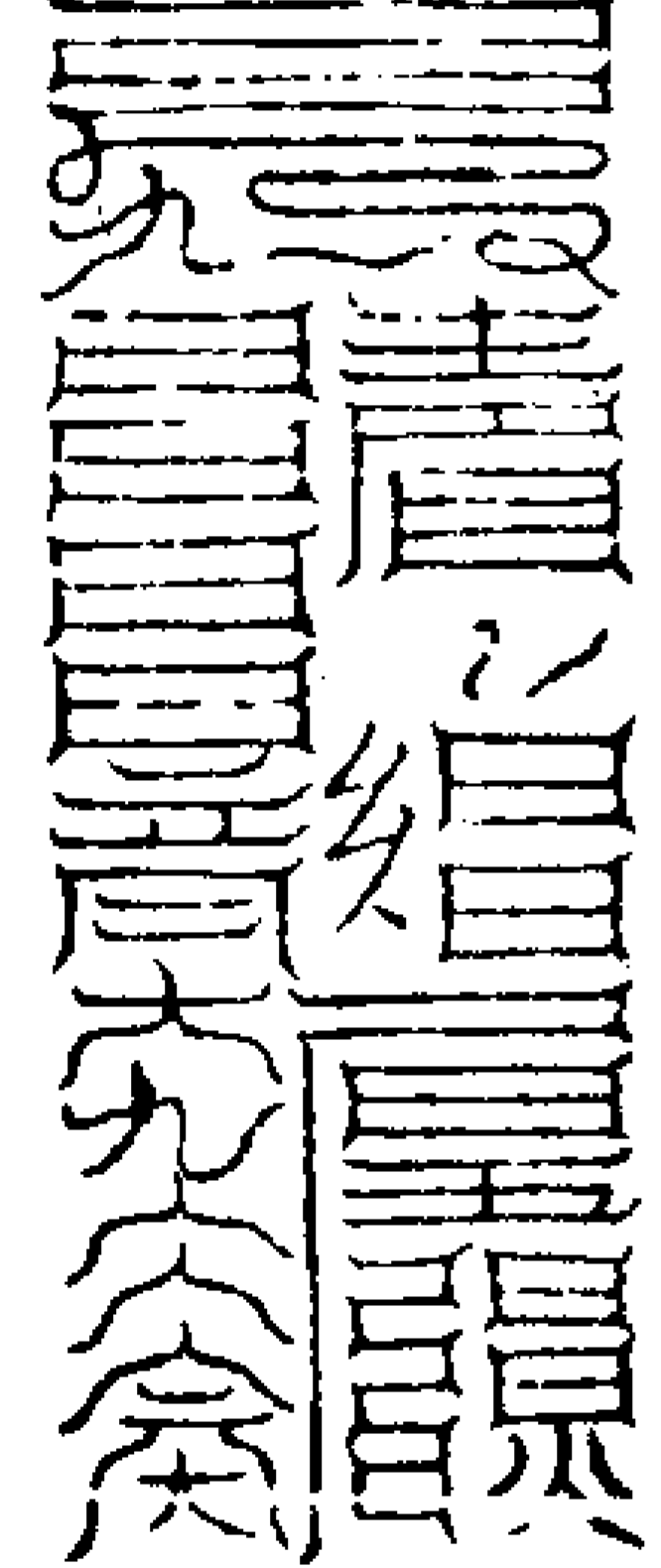

安鎮縛一切  
鬼邪不動

護魂侍鬼

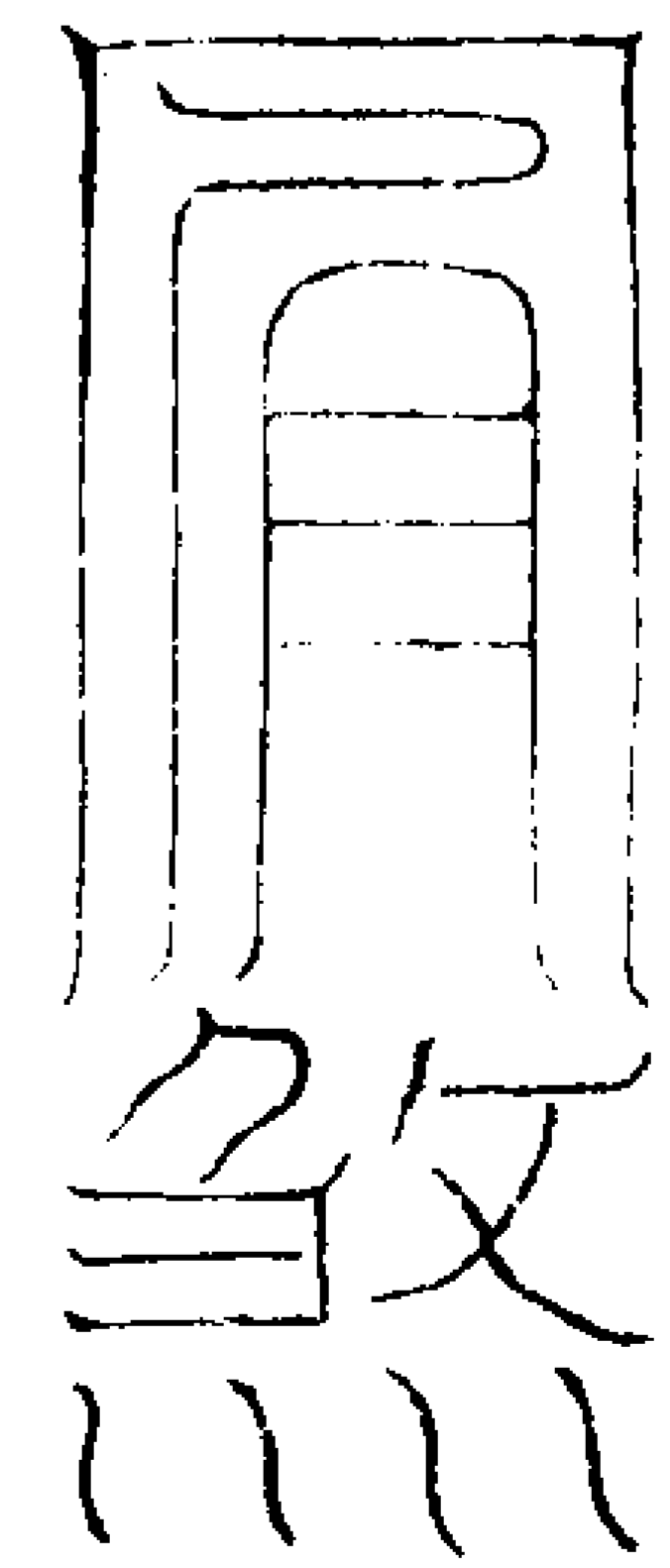

佩服安  
魂定魄

養炁通血

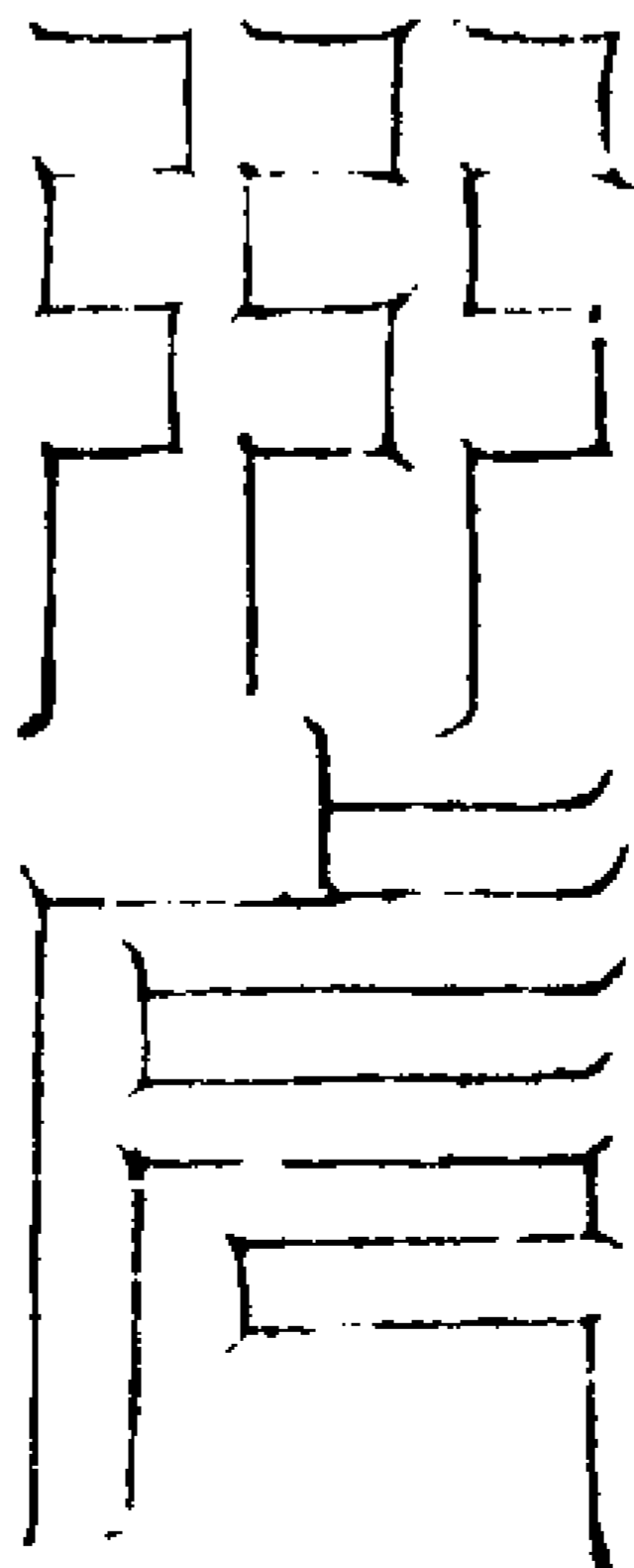

佩之護形服  
之養炁行炁  
血及通血脉

中主萬神

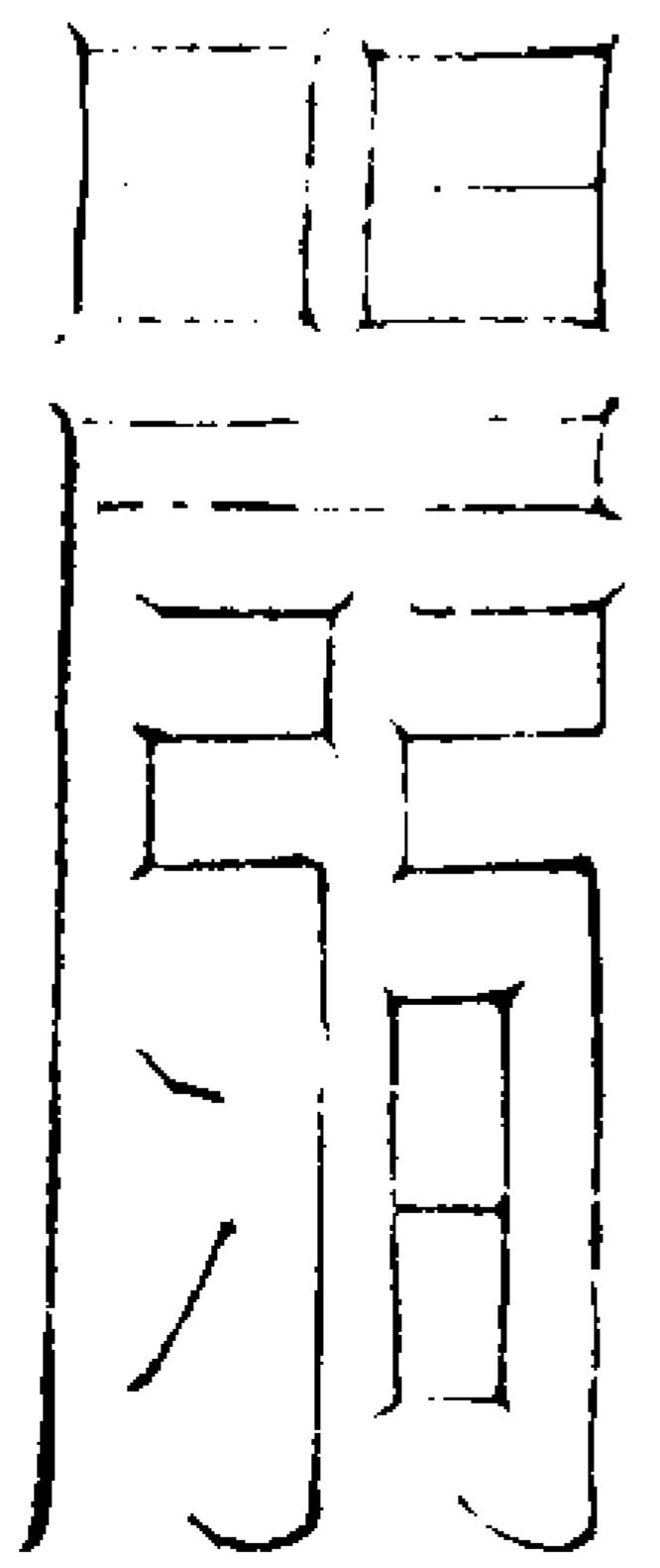

服之安脾長  
肌肉治泄瀉

巴元醜伯

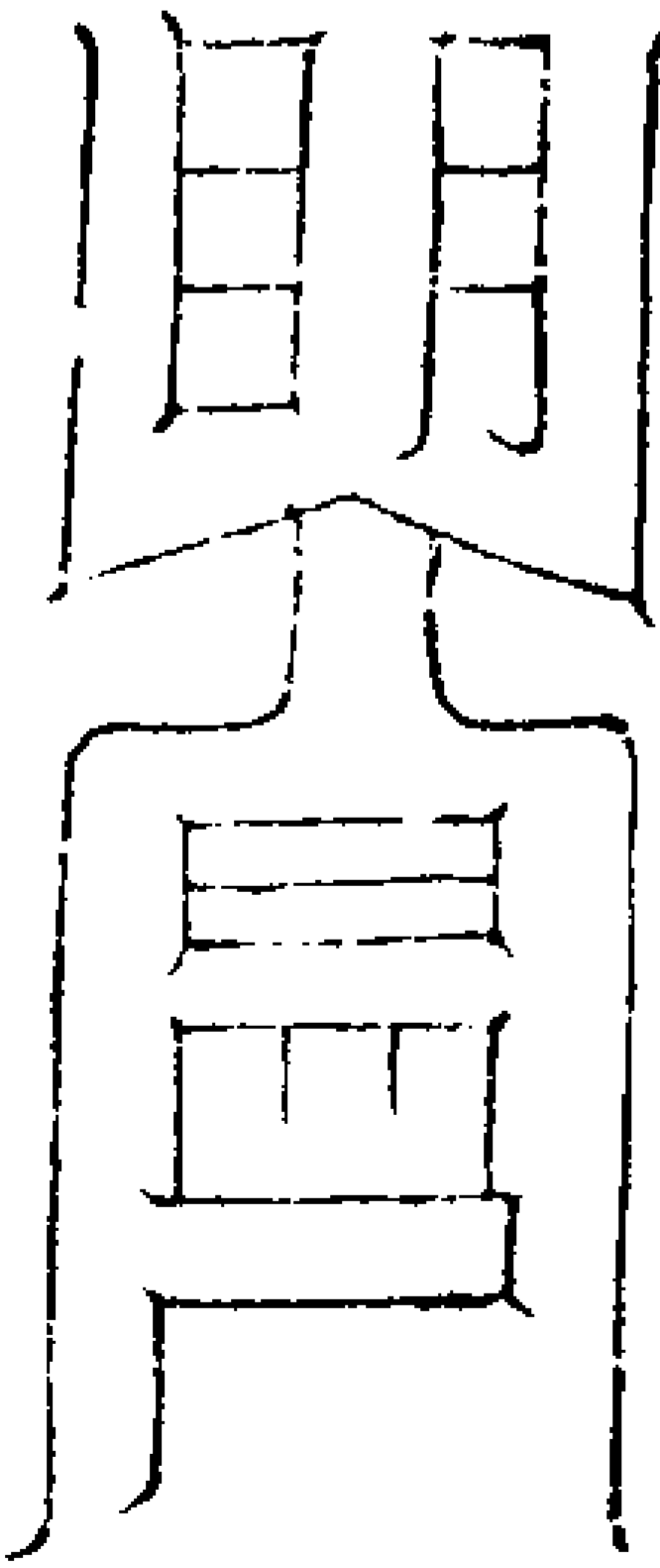

治肝病風  
豆腸下

負天擔石



治心癆丹  
砂湯下

反山六目

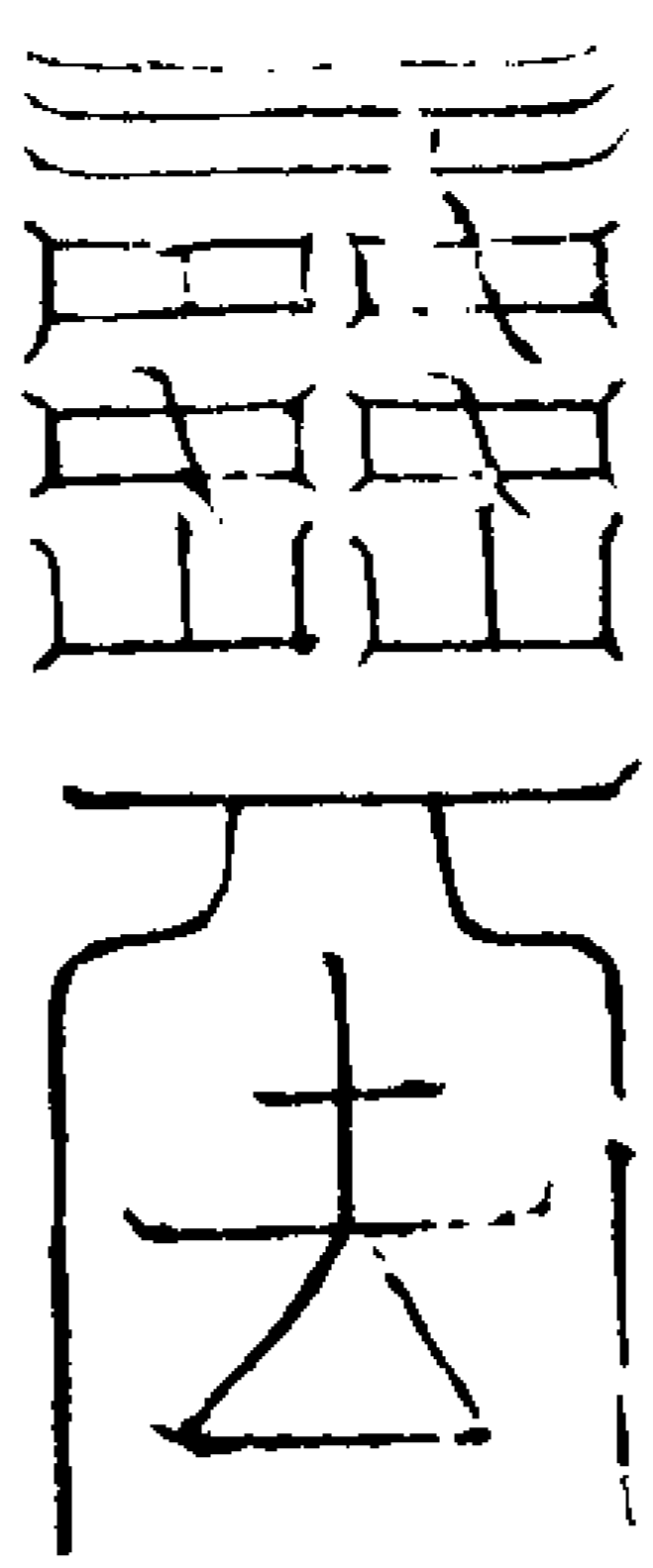

治肺病葦  
香湯下

橫天擔力

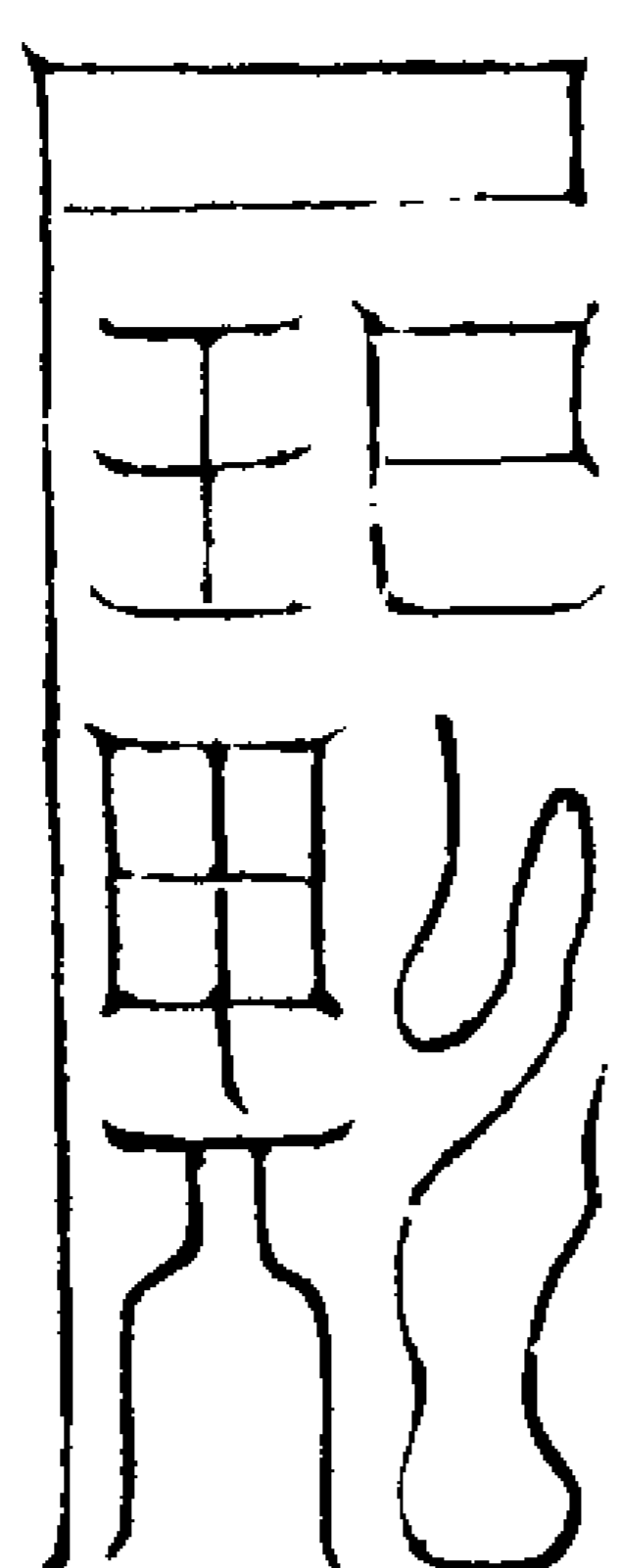

治脾病  
桑湯下

監醜朗韻

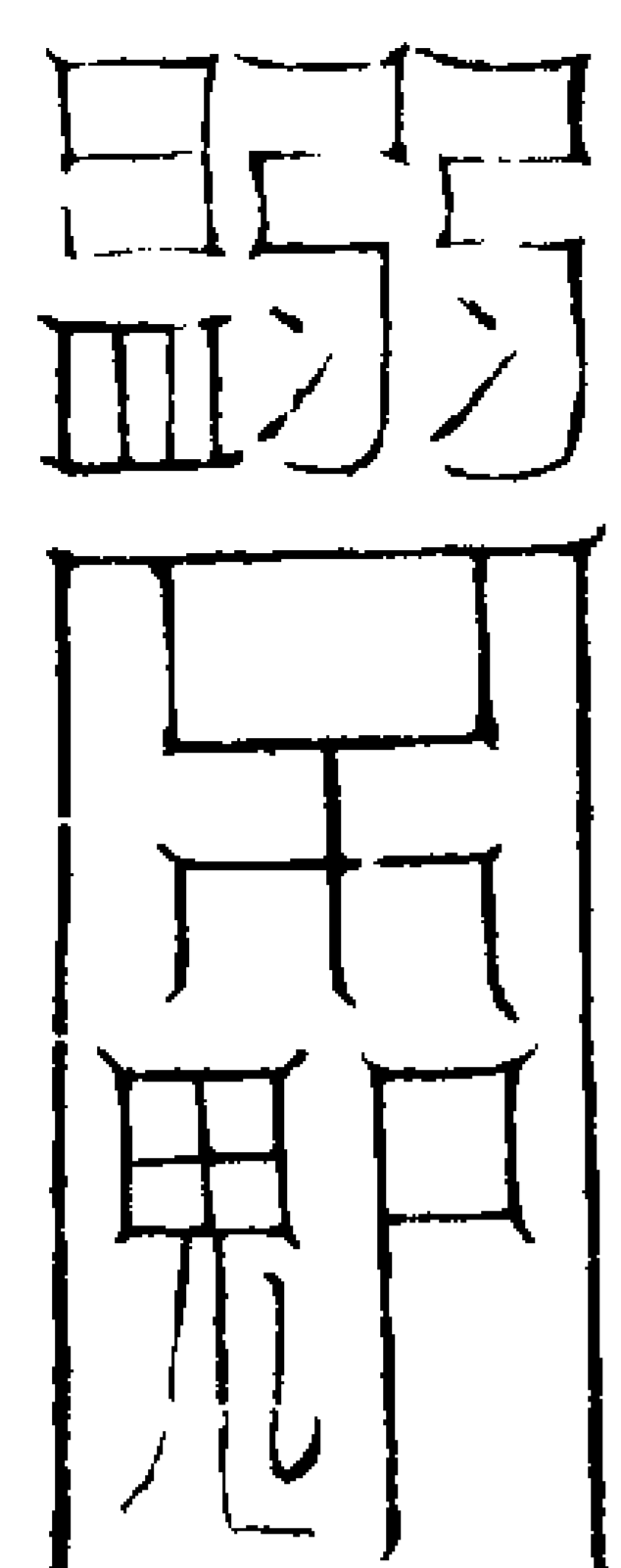

治腎病  
鹽湯下

總監鬼兵

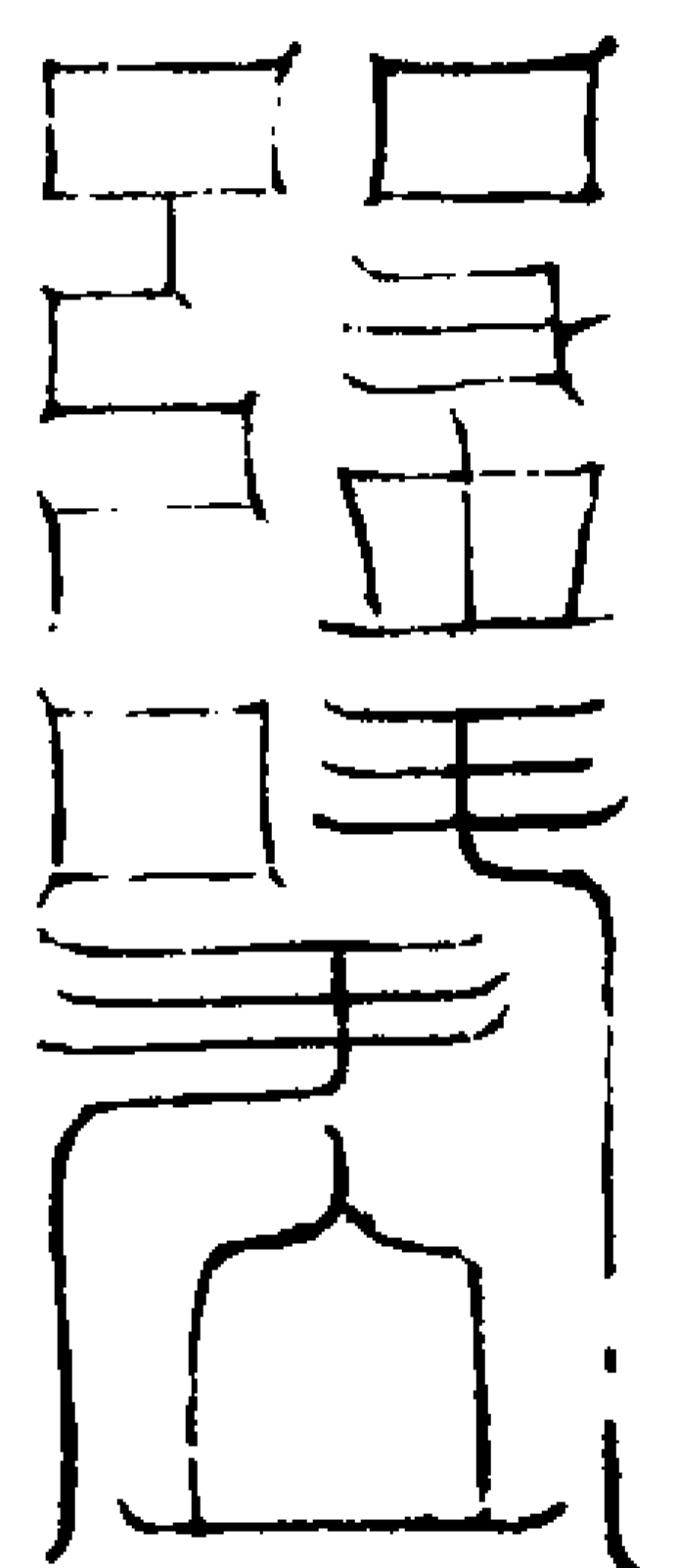

頂戴用兵印  
我身安於旗  
鼓用兵大捷

麾幢鼓節

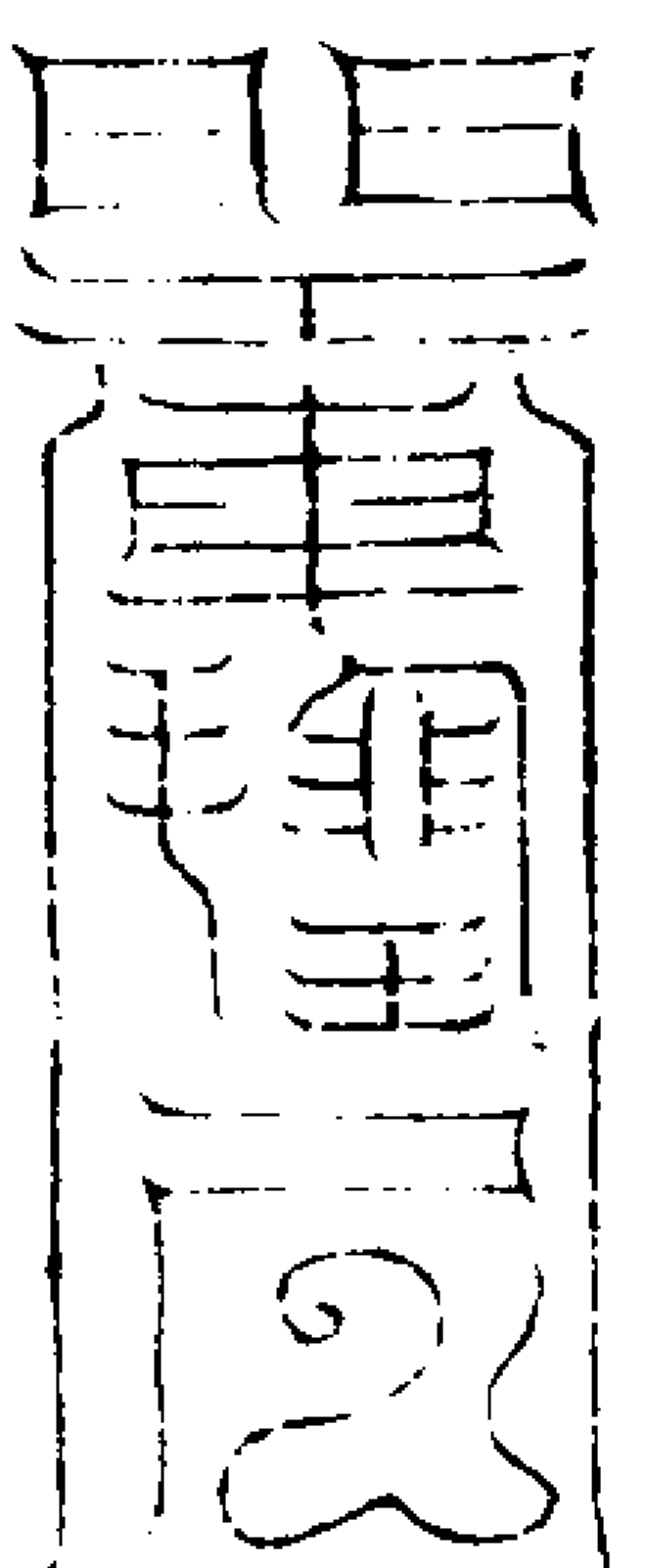

佩令人有威  
儀精神強威

遊觀太空

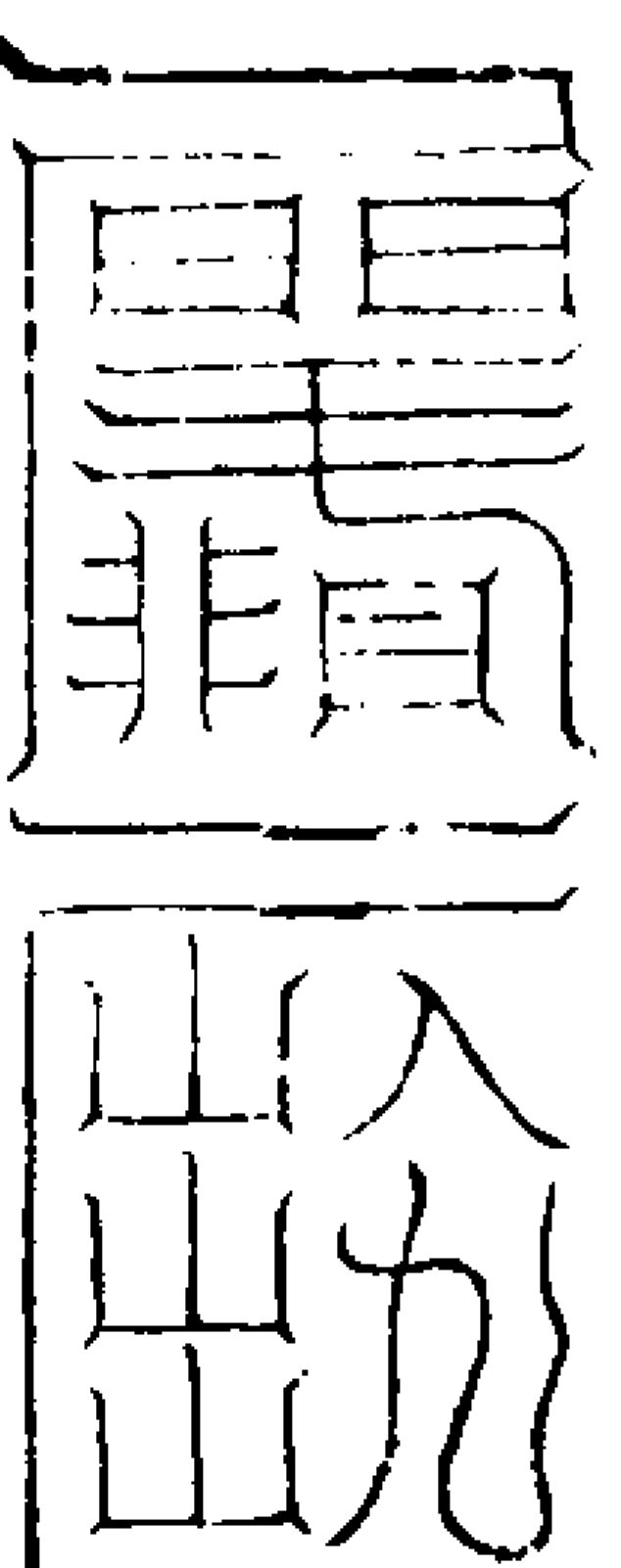

治百病服之生  
智慧令聰明精  
神煉度之全生  
玉腹六腑腸胃

自號赫奕

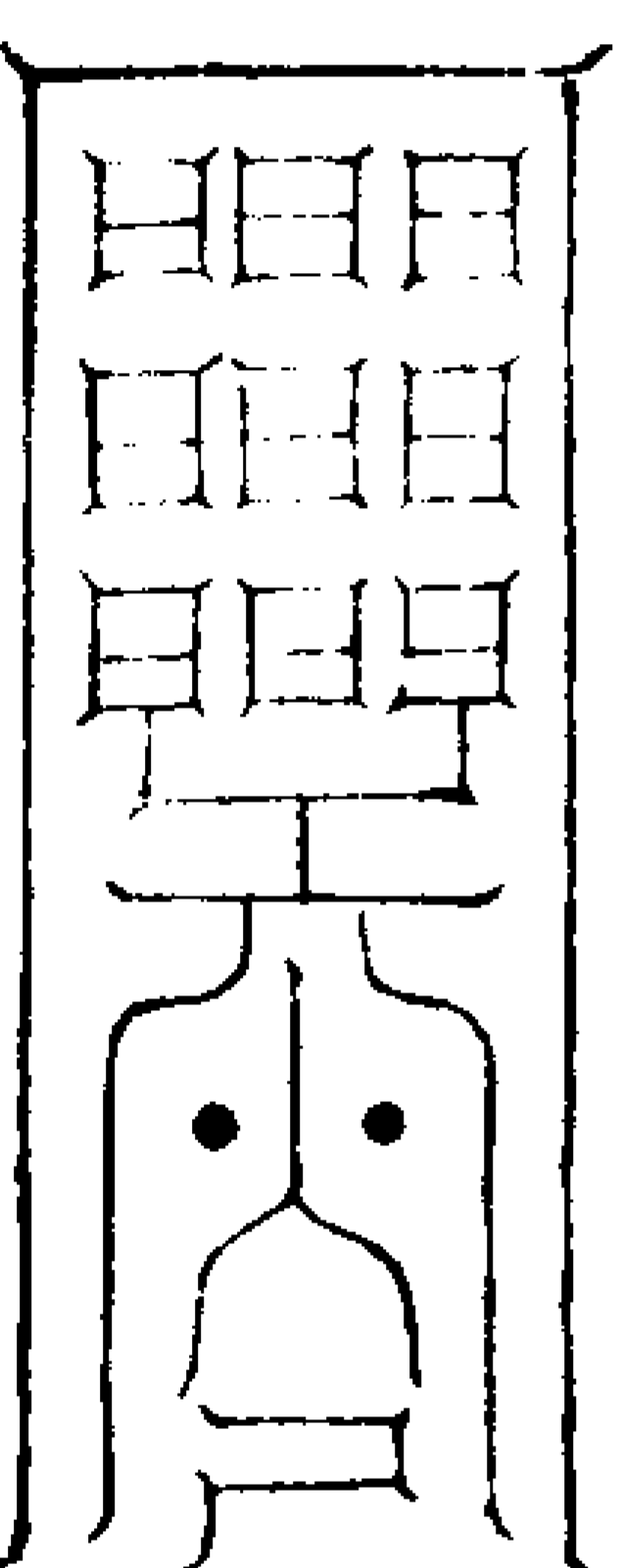

佩之服之治  
心邪火燥存

上天度人

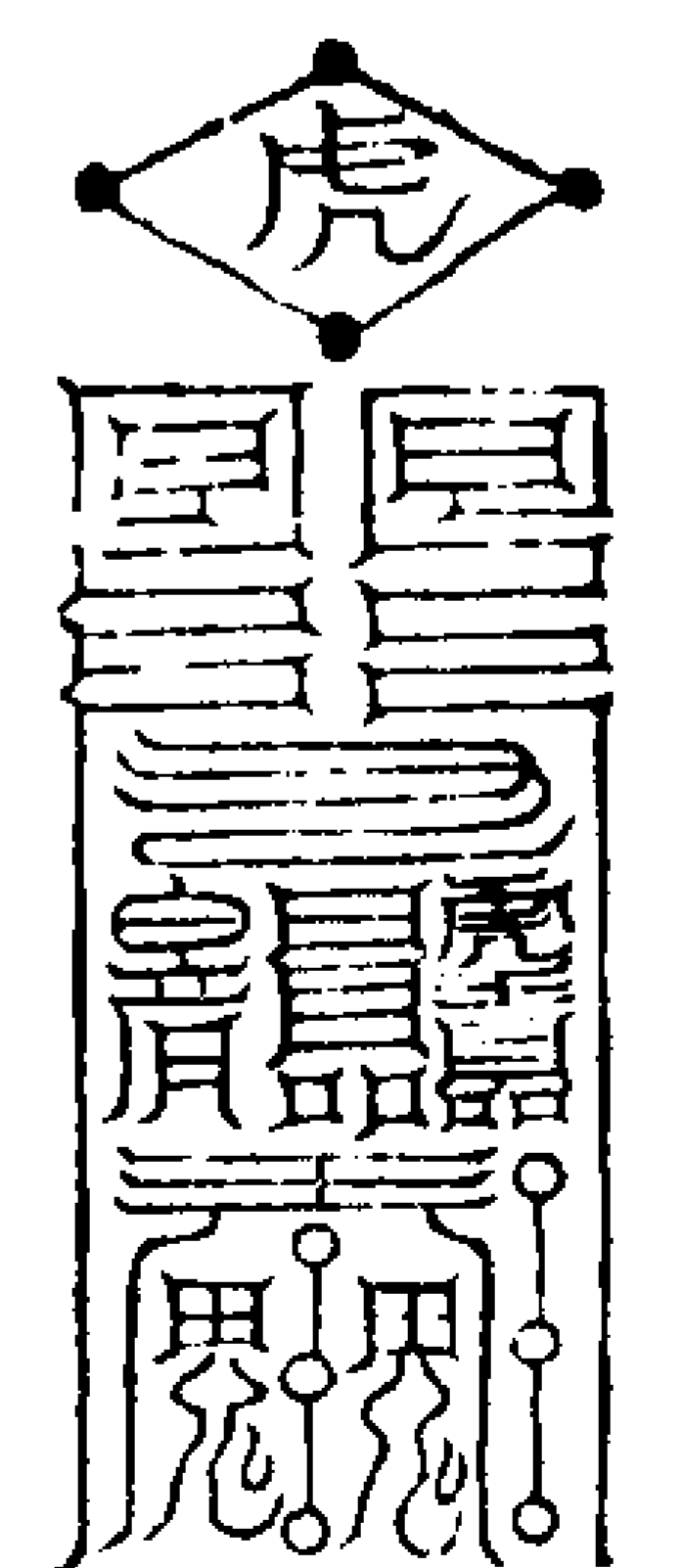

書柳木版長一  
尺二寸安死人  
手中絕傳身

嚴攝北鄴

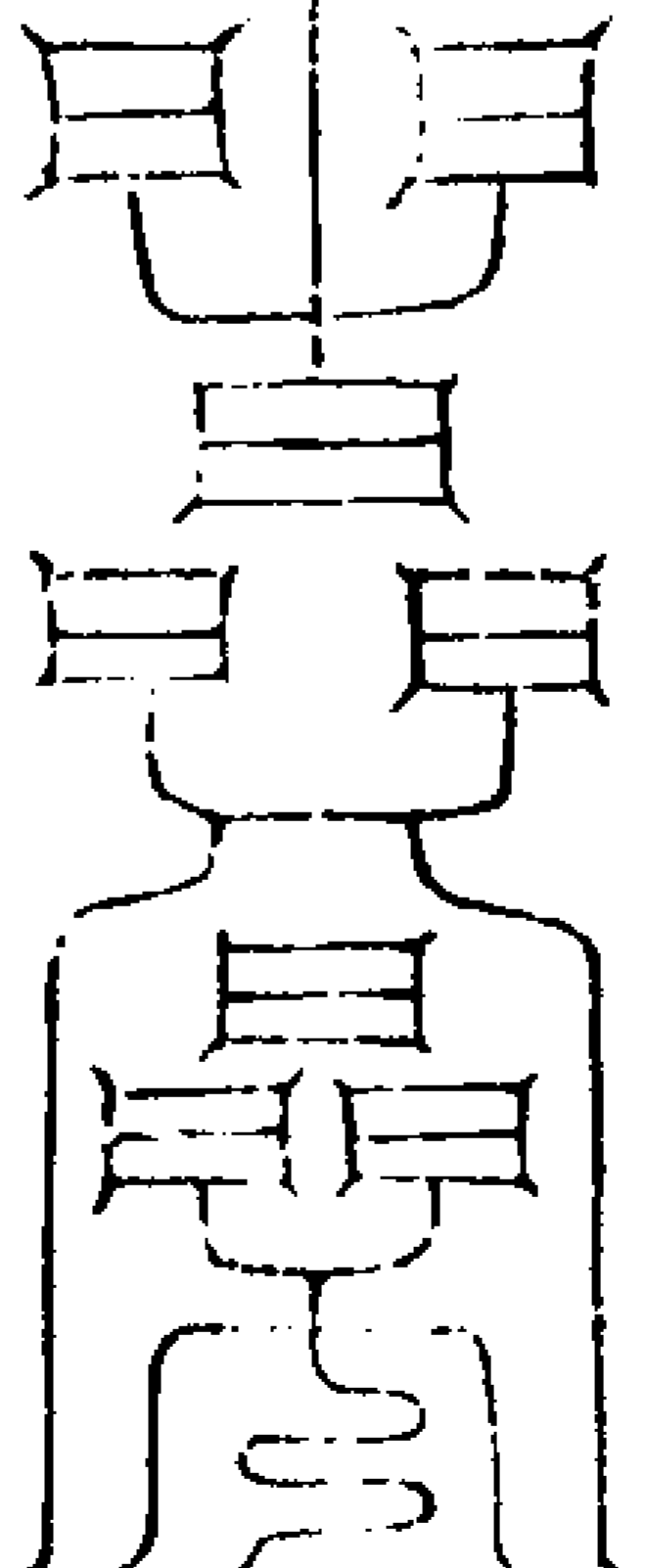

似銀鬼  
邪自滅

神公受命



安鎮却伏尸

晉掃不祥

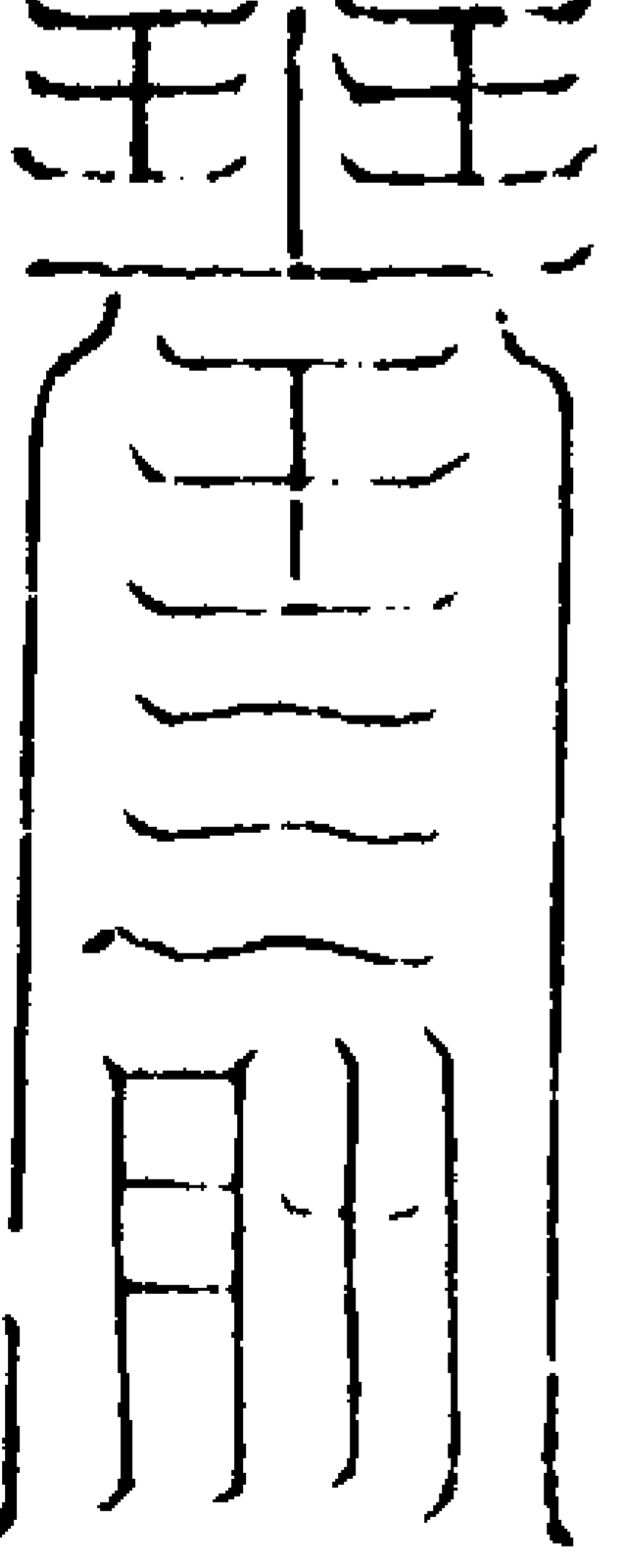

服之下鬼  
胎鬼死

八威吐毒

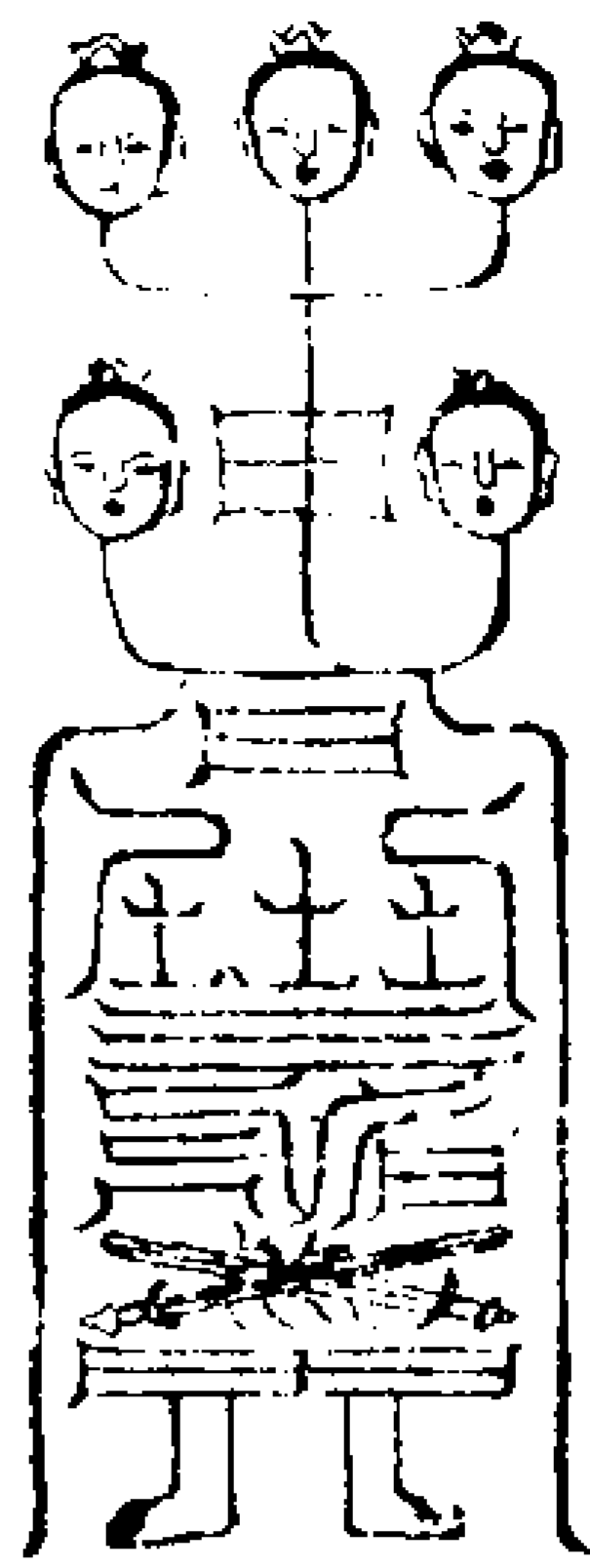

安鎮佩地  
刑獄无尾  
告之耗化

猛馬四張

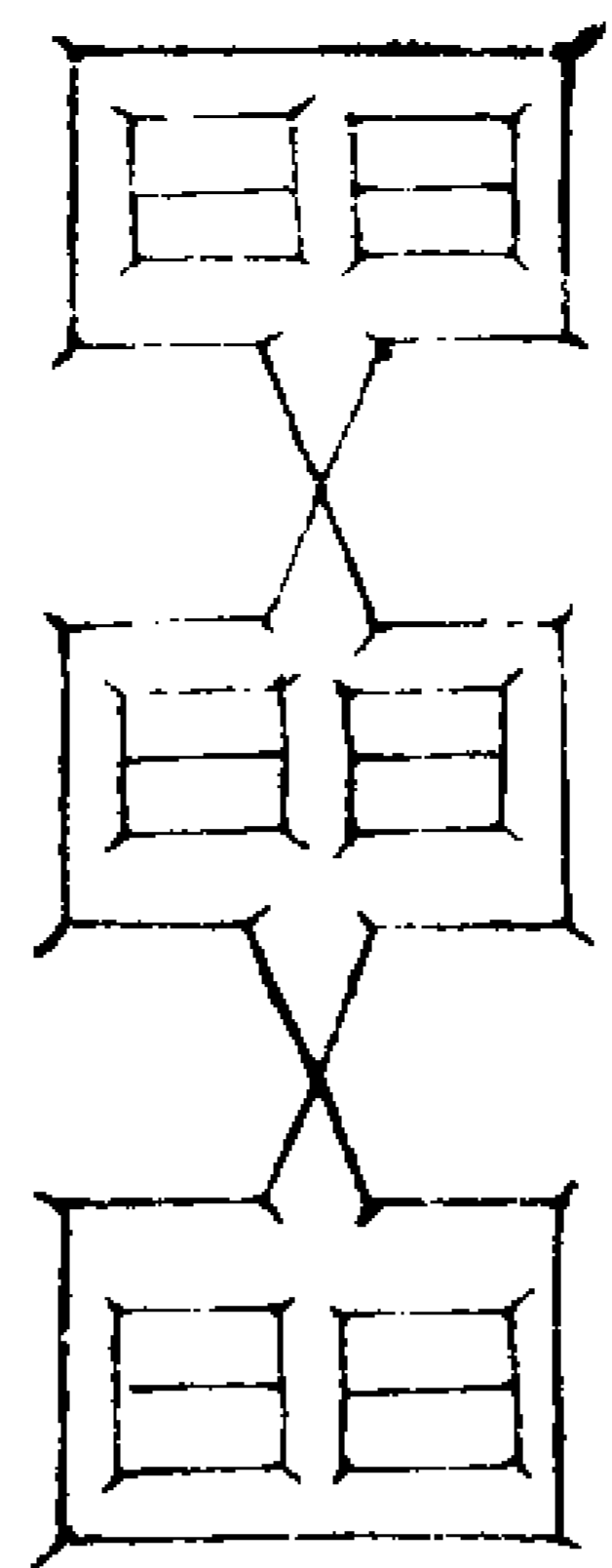

安鎮佩帶  
服治益氣

天丁前驅

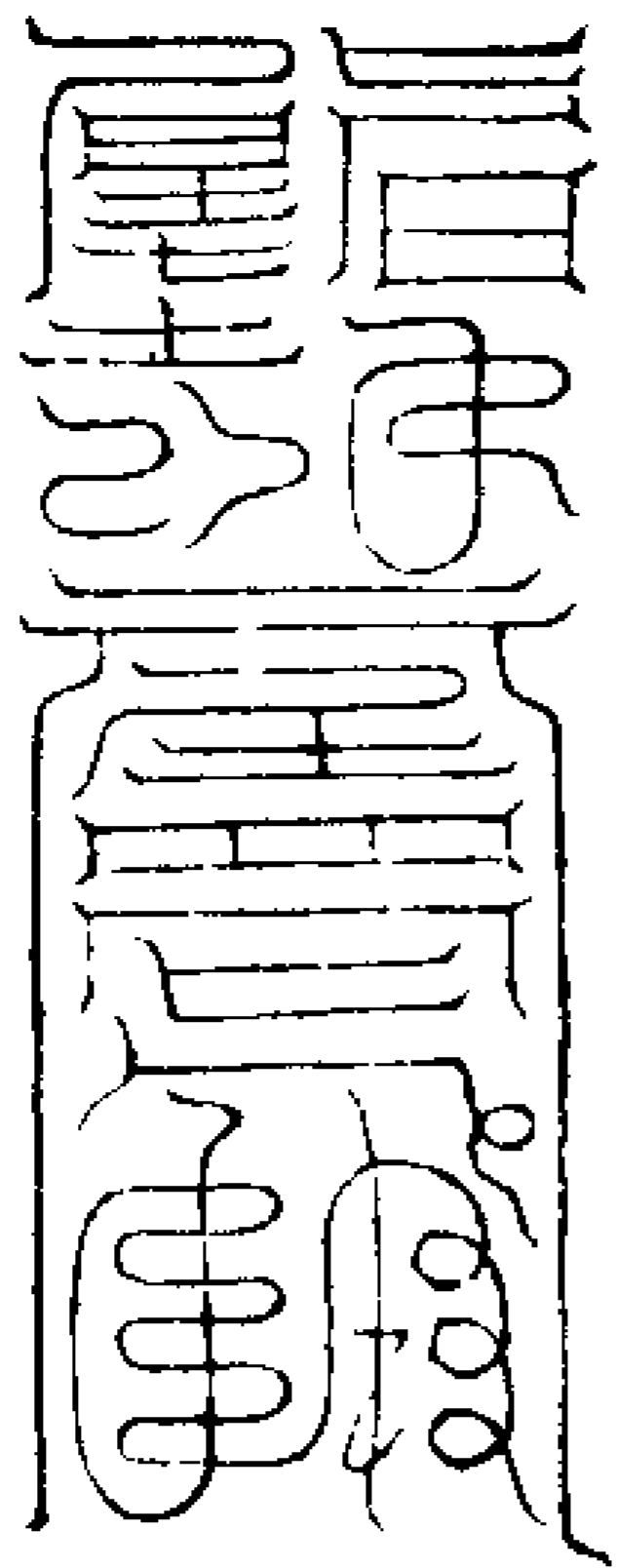

安鎮驅鬼  
佩解鬼鬼

大帥仗幡

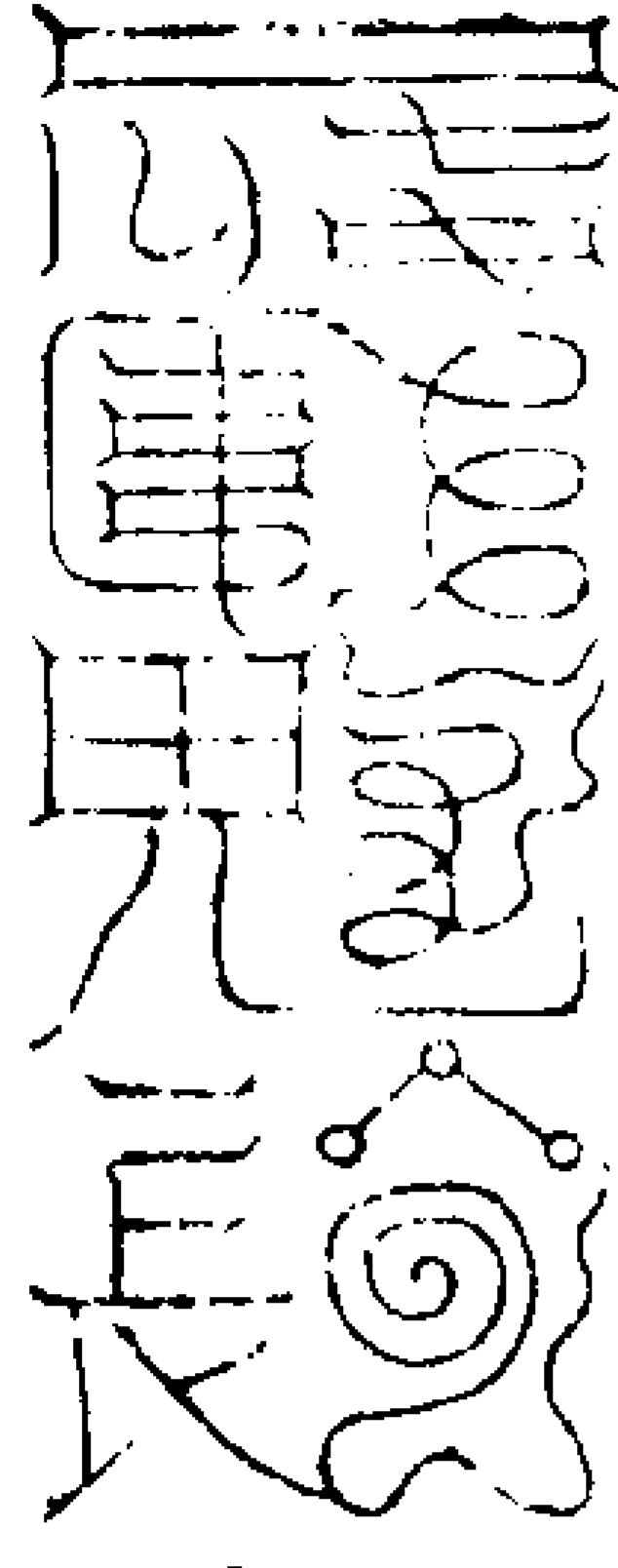

佩解呪咀  
延年益壽

擲火萬里

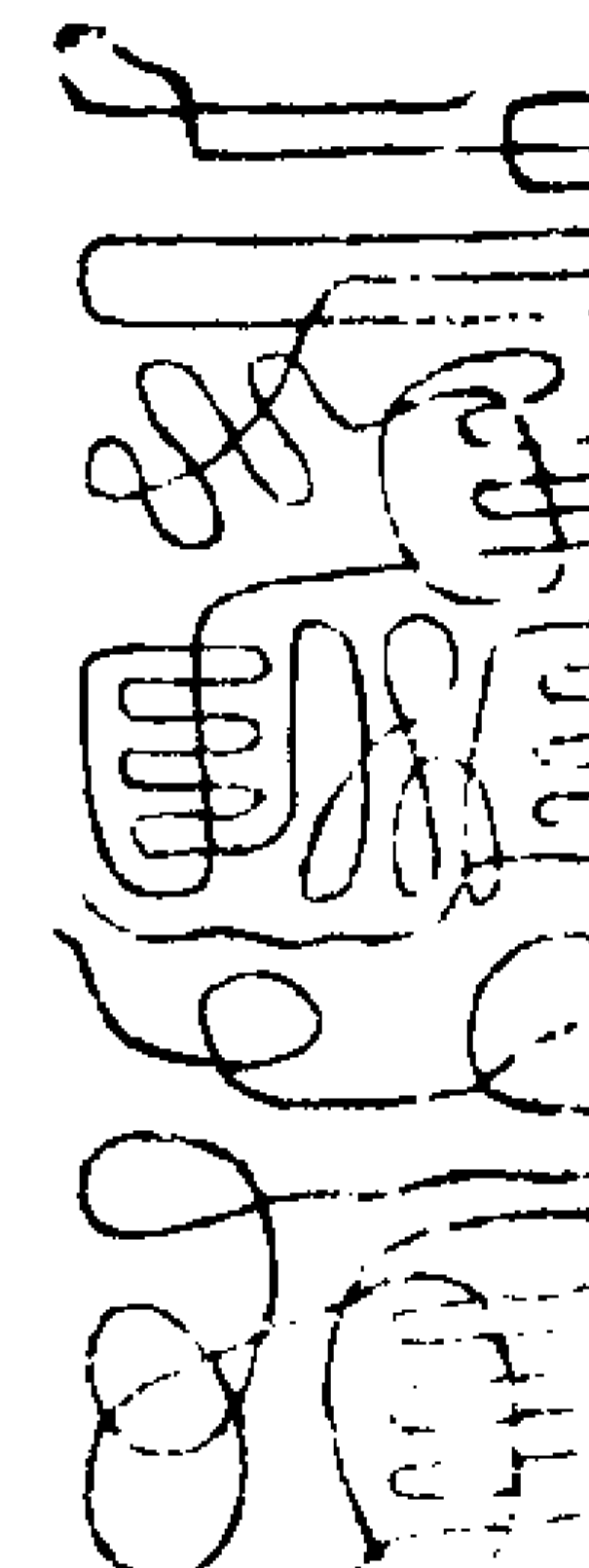

鎮火伏水  
鬼治瘴疾  
又名朱符

流鈴八衝

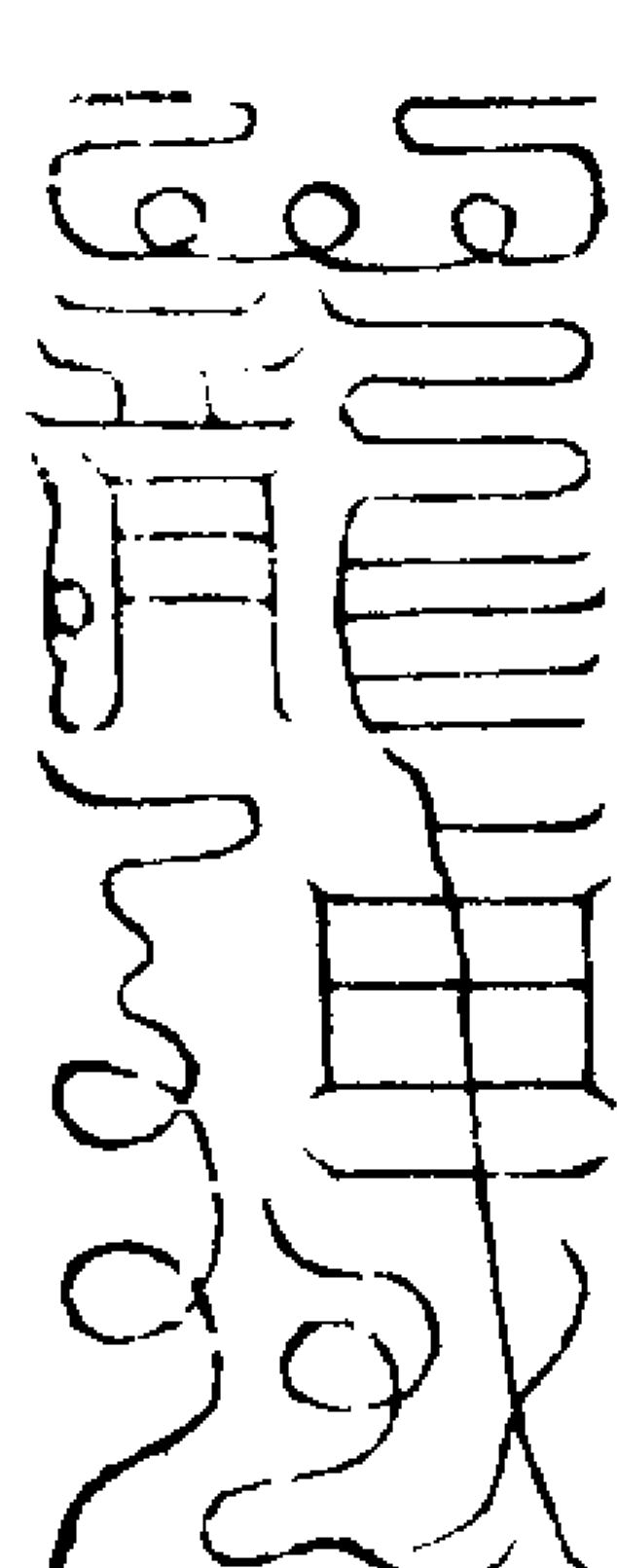

治血毒  
行經絡

敢有干試

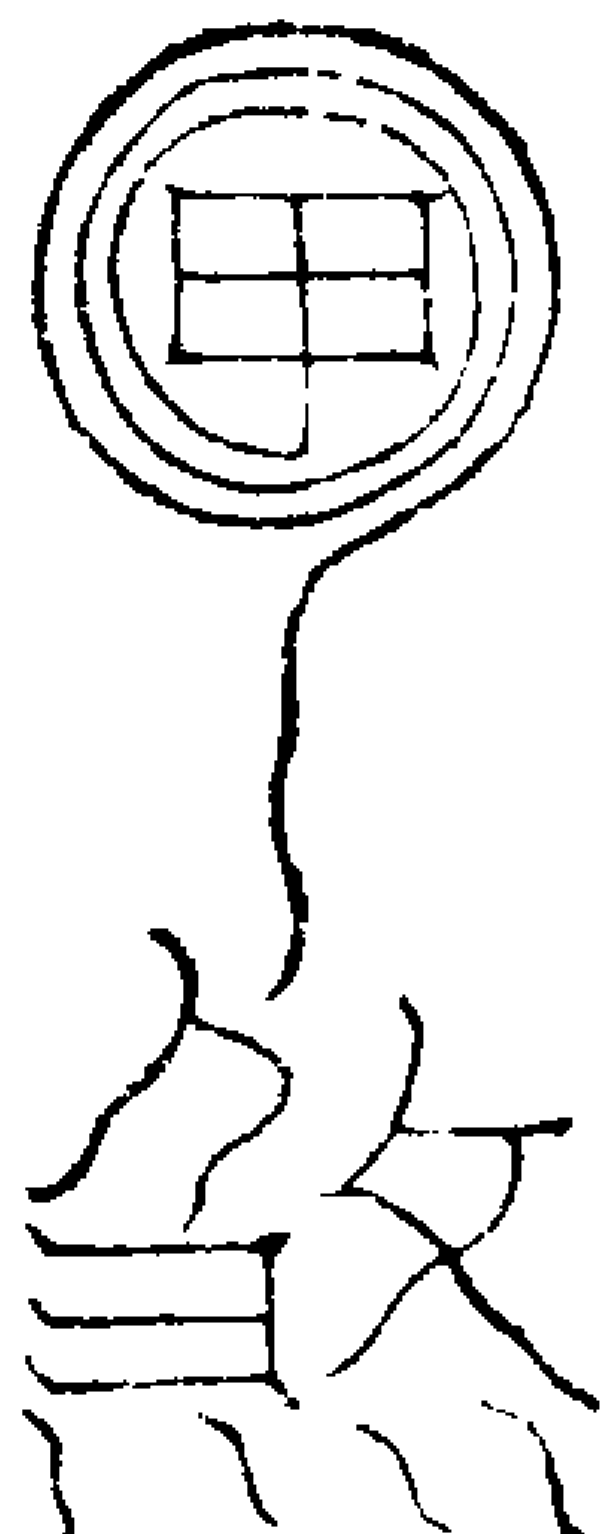

左右各四尊  
陰芝治牛馬  
六畜瘟疫

拒遏上真

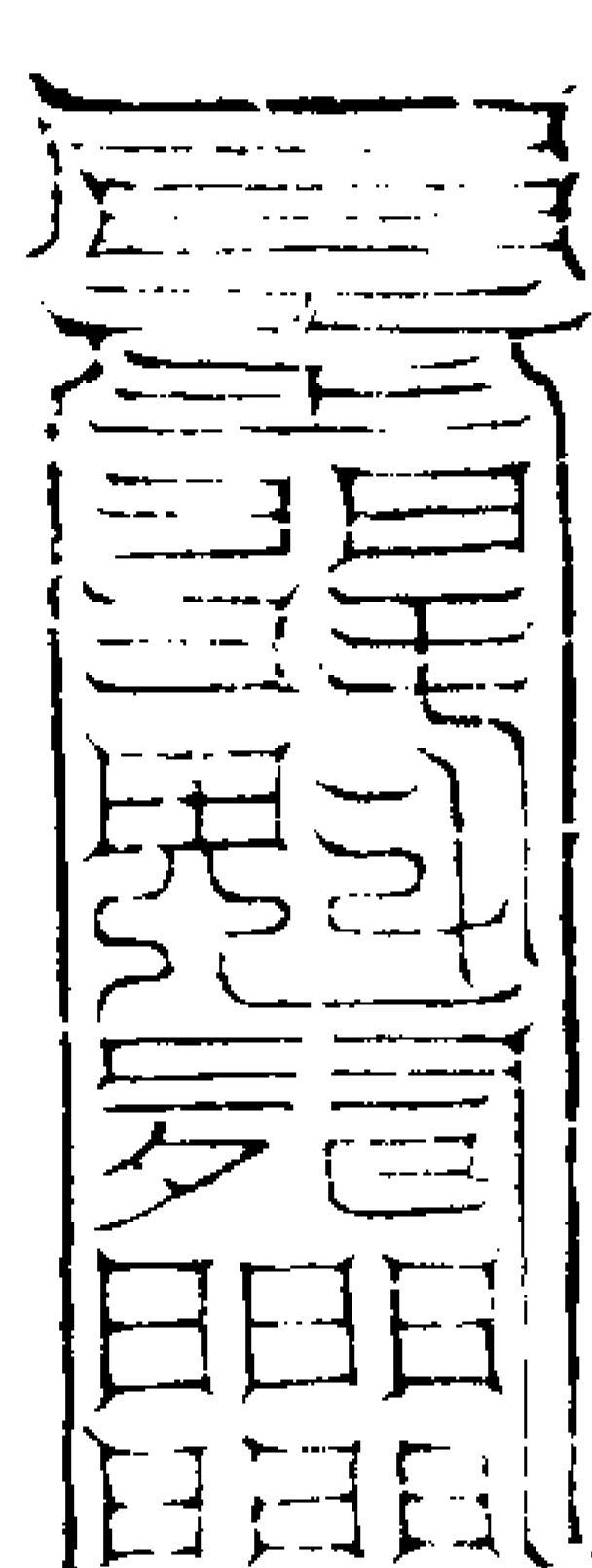

佩解三  
世克家

金鉞前戮

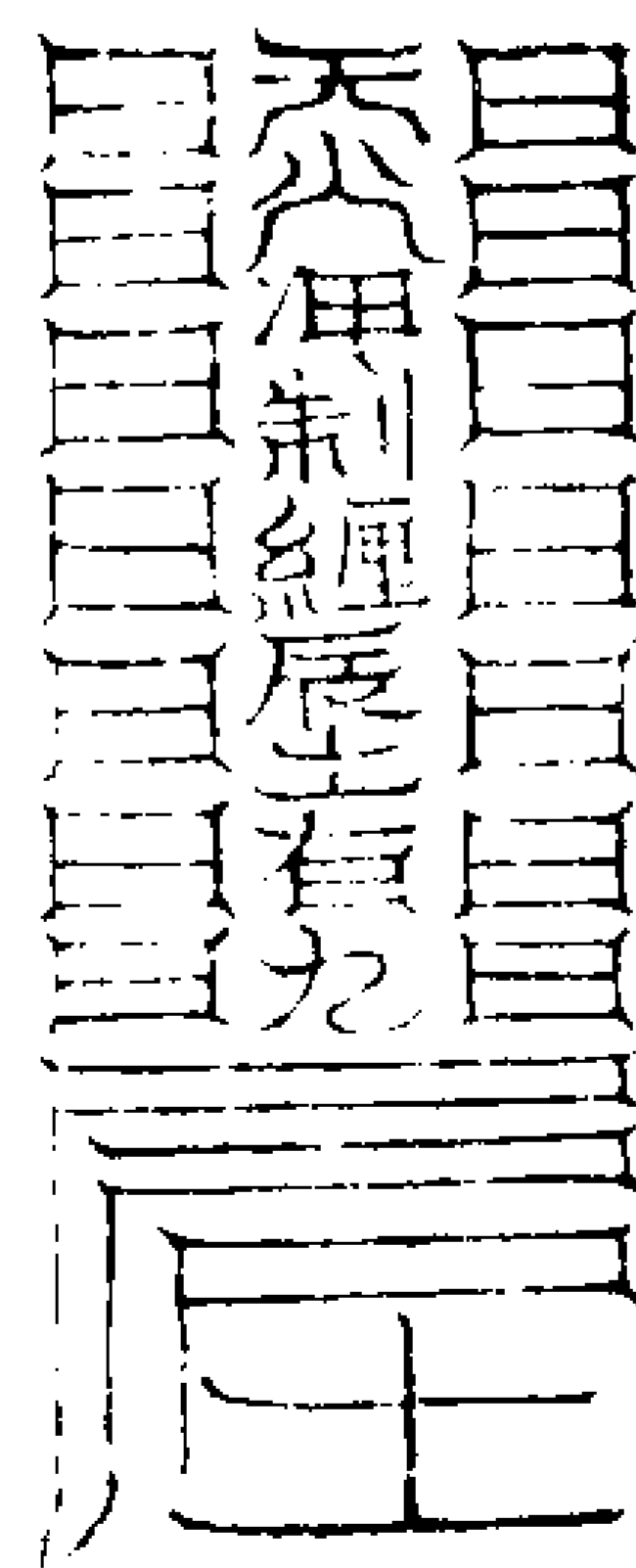

巨天後刑

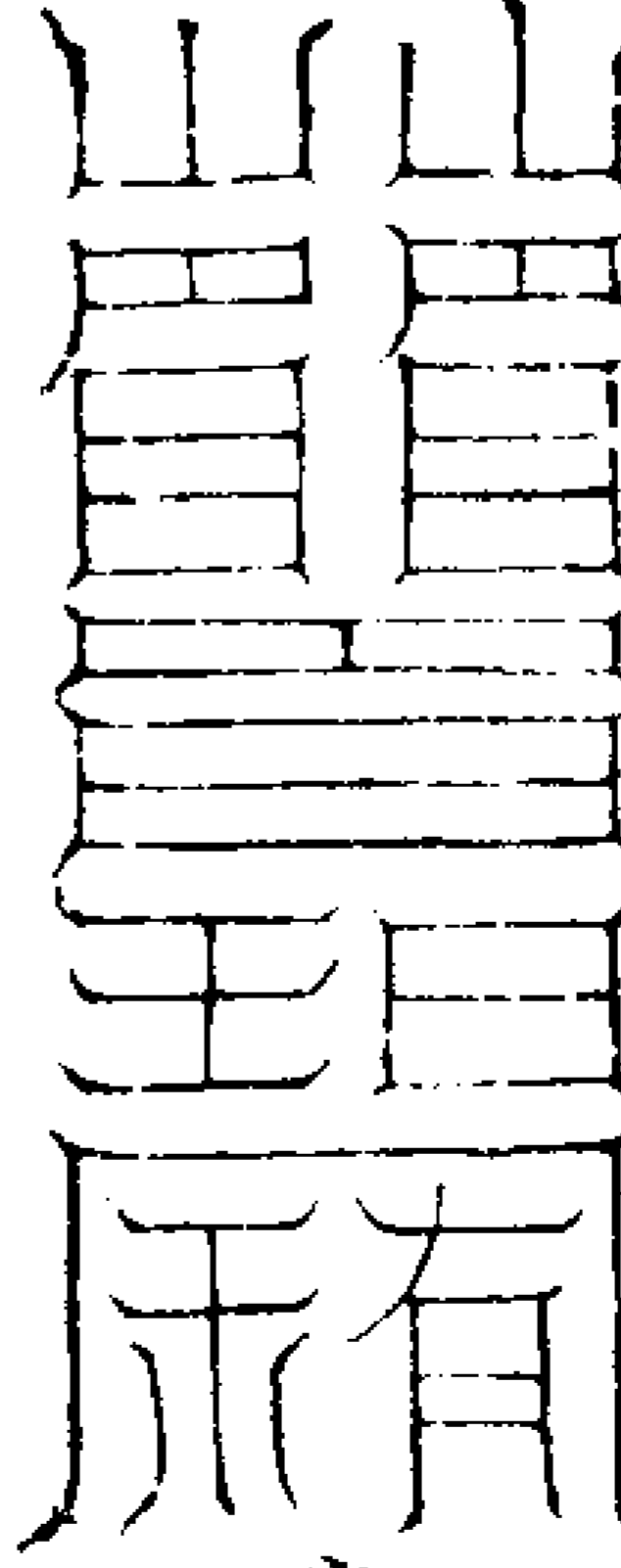

安鎮驅山鬼

屠割鬼爽

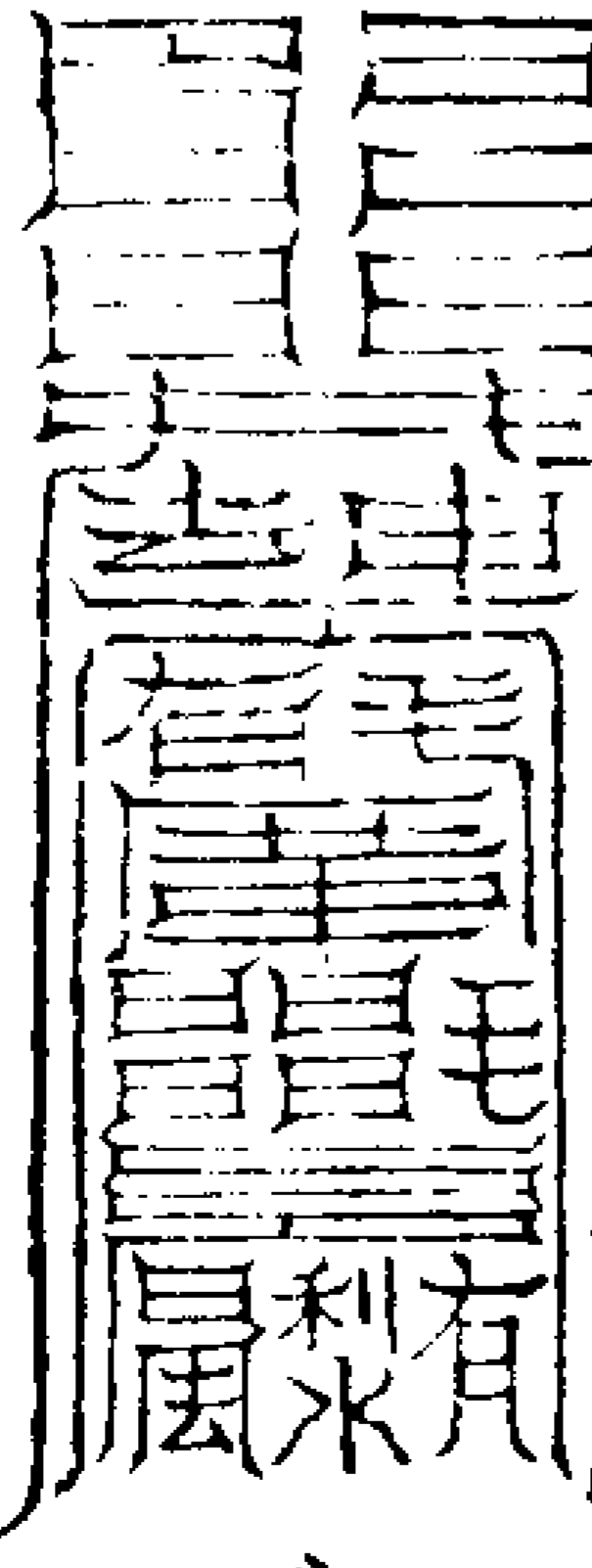

安鎮驅水鬼

風火无停

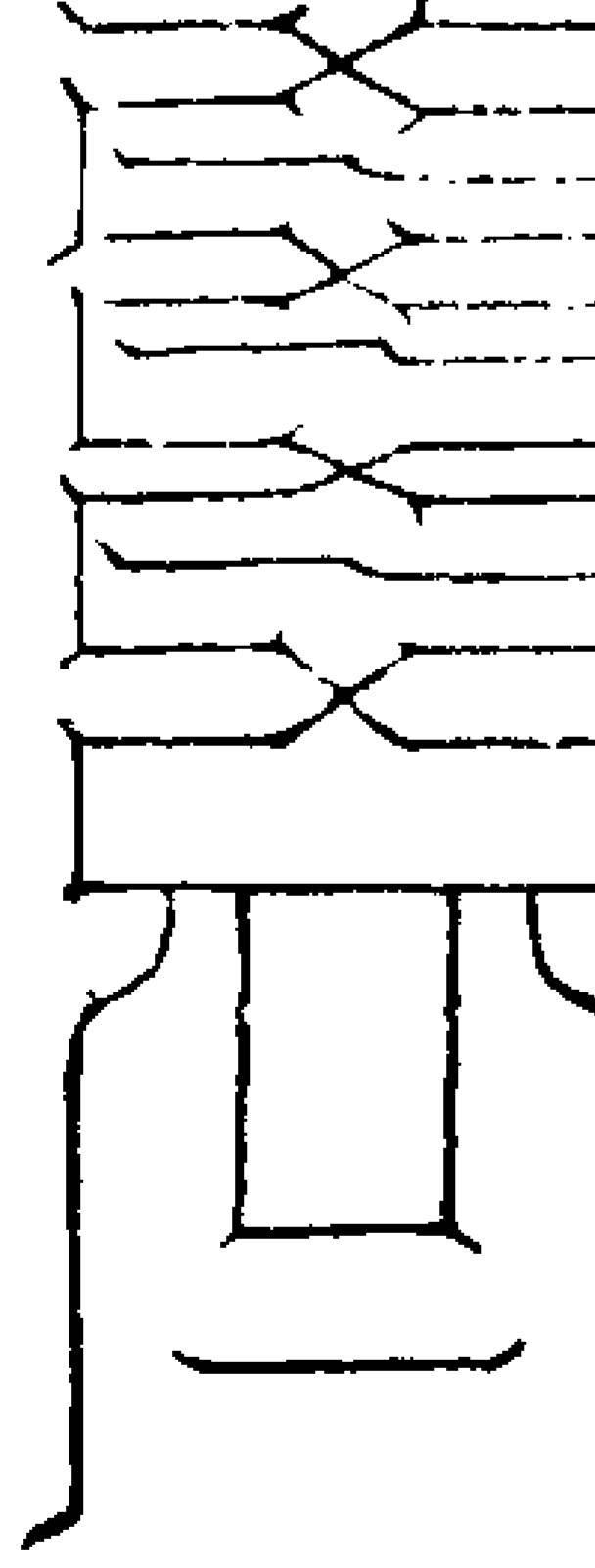

鎮水驅龍  
屠水怪

千千截首

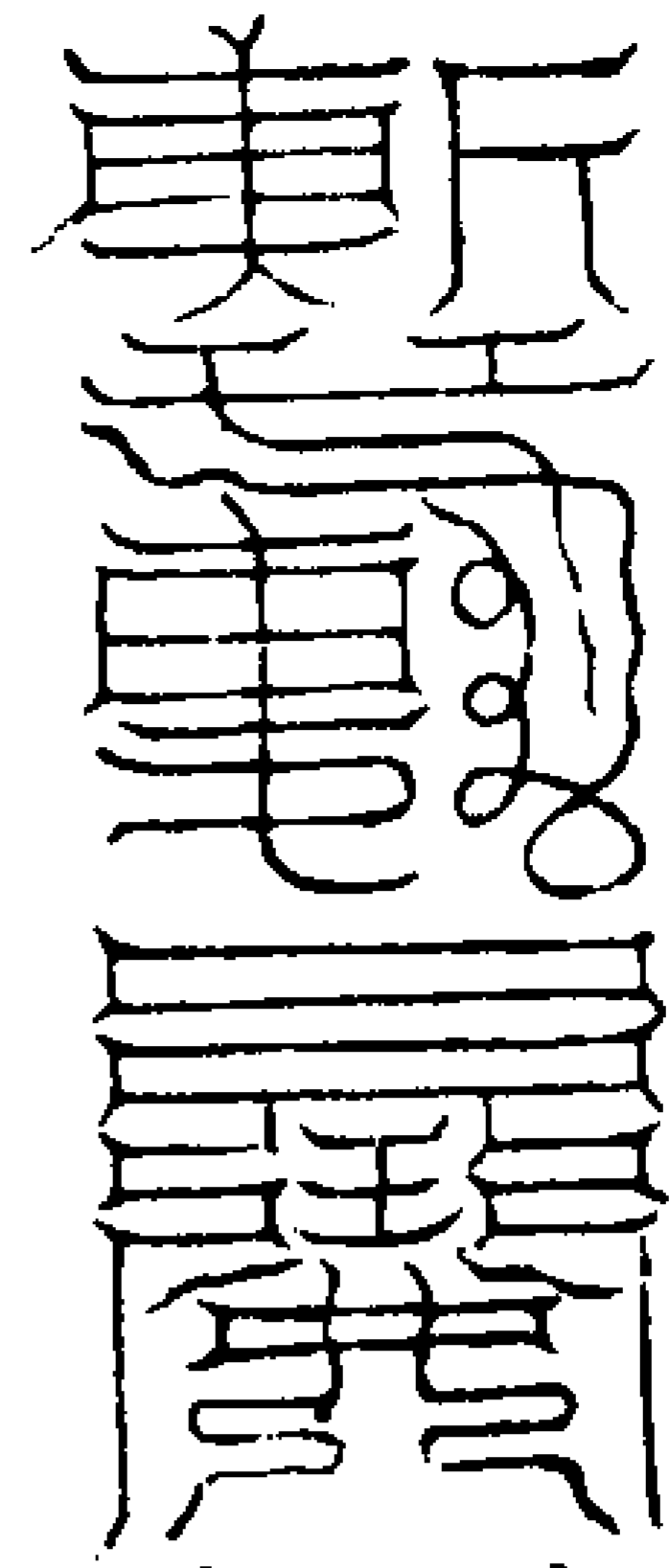

有鬼處安  
之書見名  
於下可以  
滅除陰形

萬萬前形

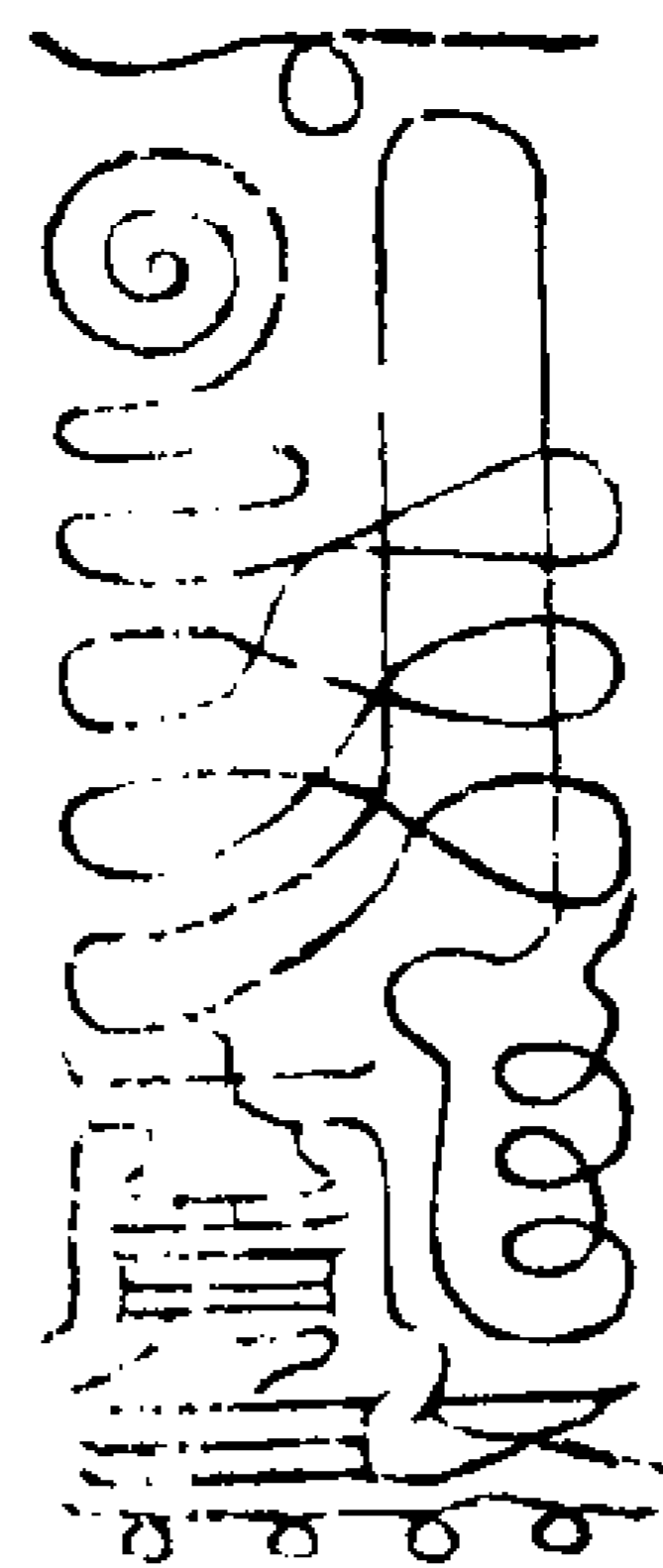

鎮於廟堂  
泥神座下  
今廟白坂

魔无干犯



佩之伏魔

鬼无妖精



安鎮八方即  
見神不入界

三官北鄰

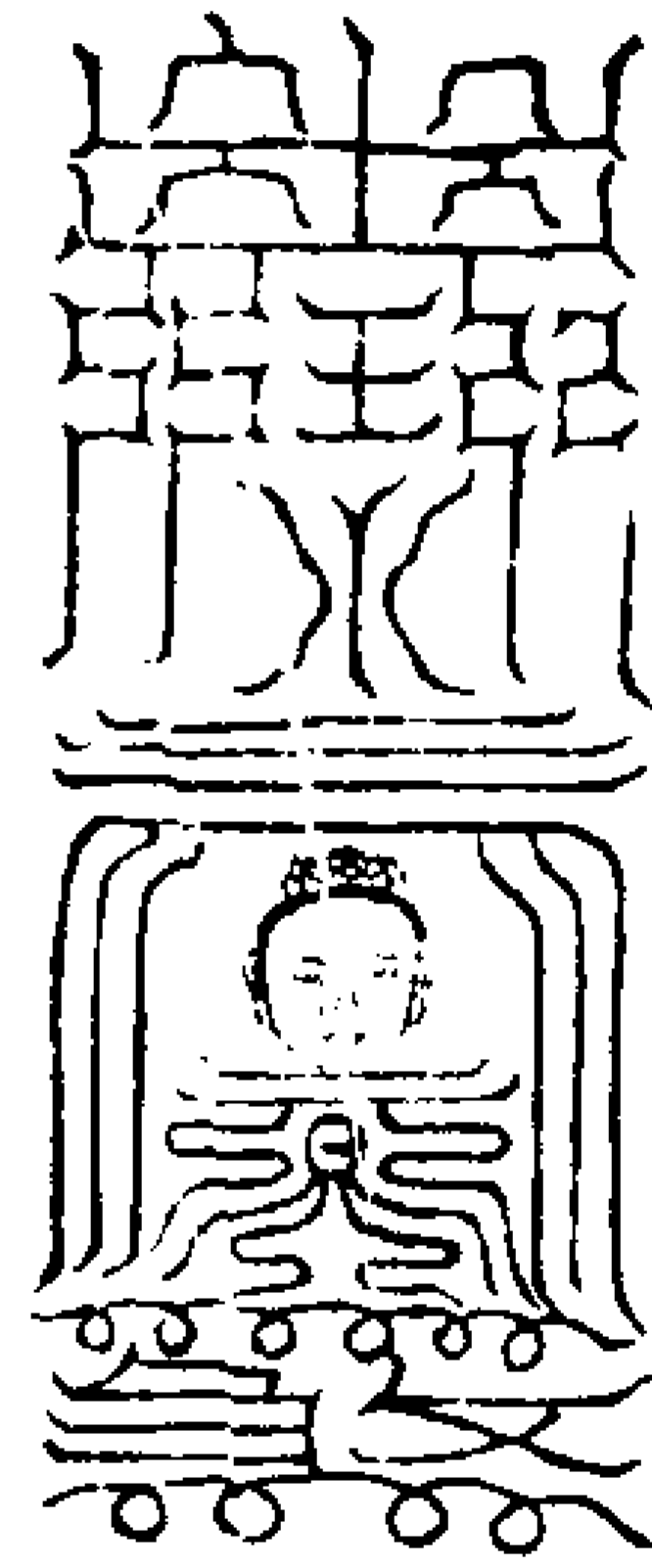

佩帶全鬼  
不見其形

不得容隱

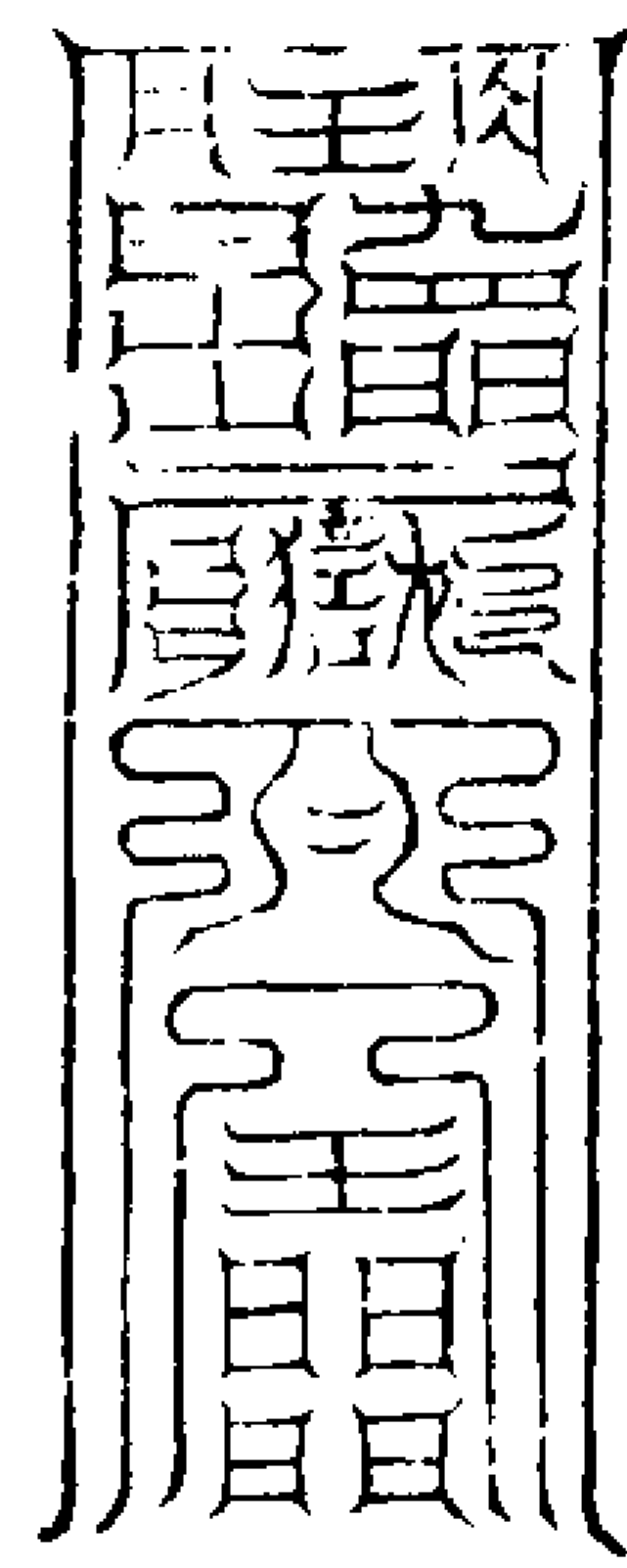

免產雜

金馬驛程

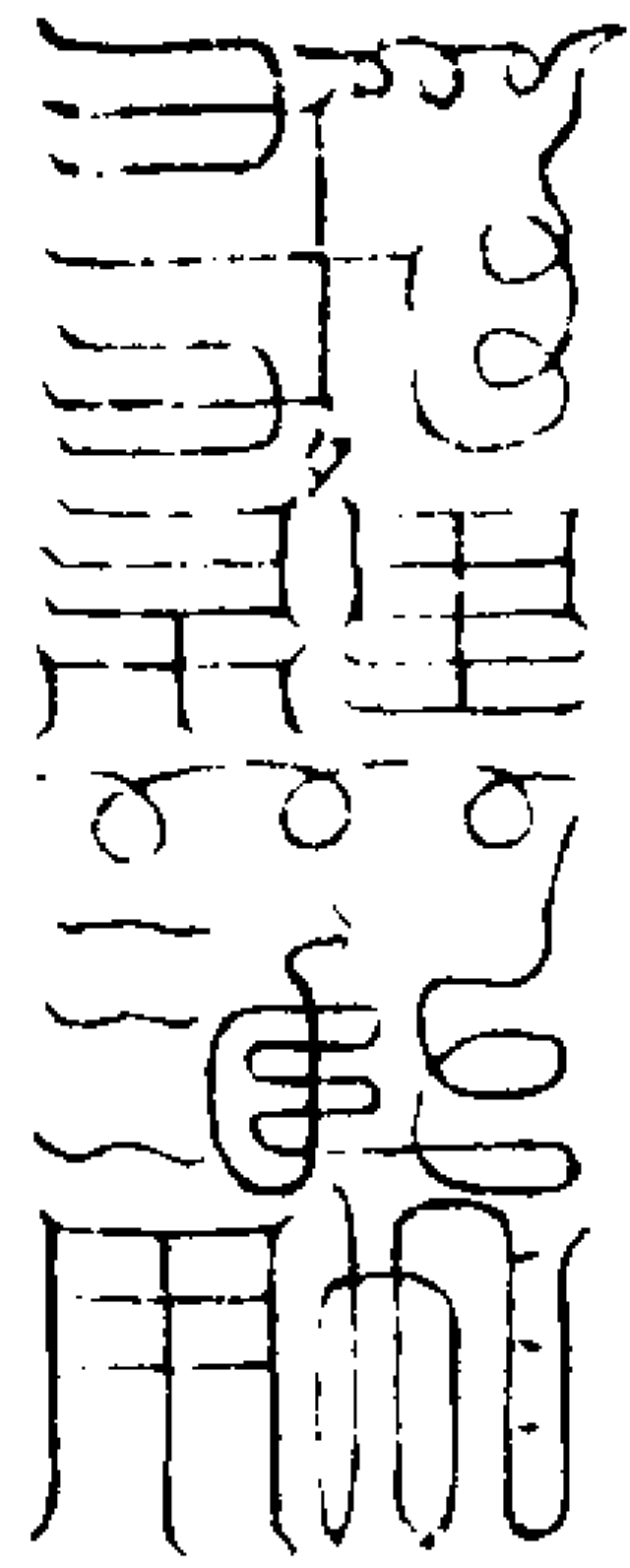

服之一年令  
身輕如飛告  
之起死回生

上无復色

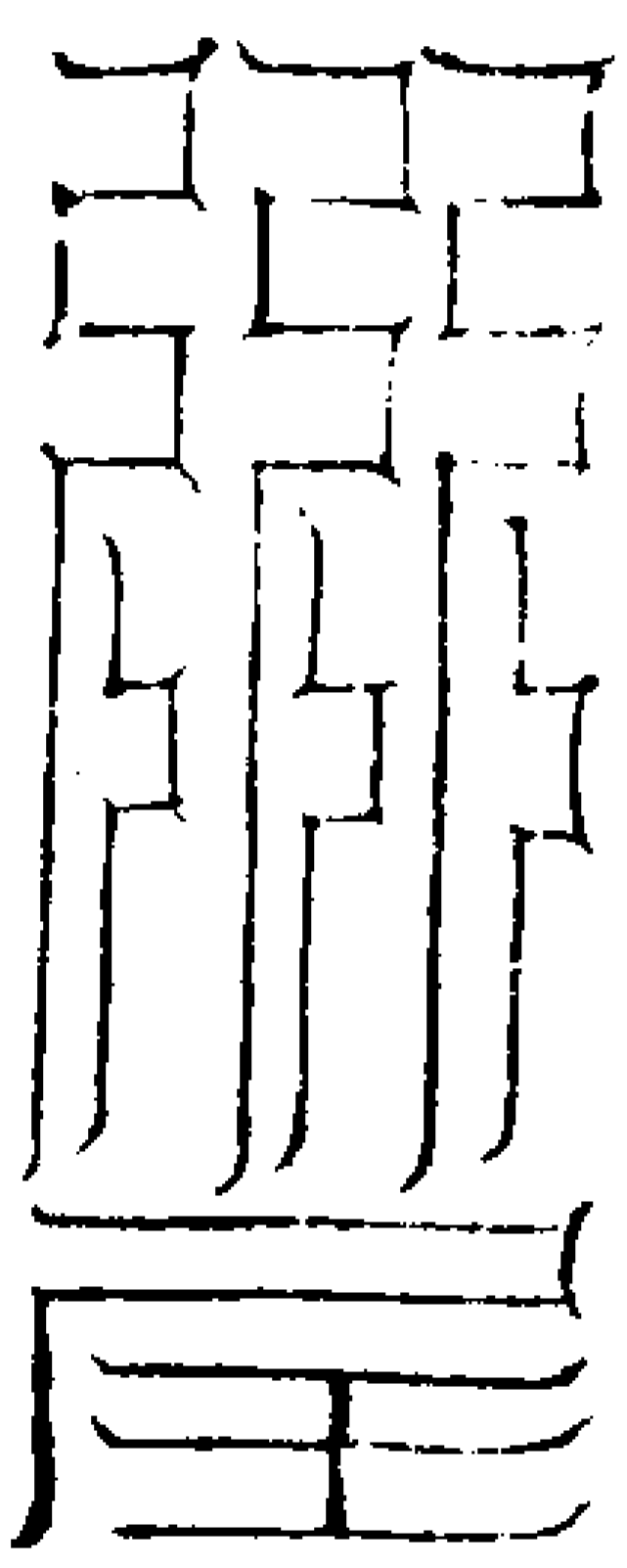

服之頂戴  
治頭風病

下无復淵

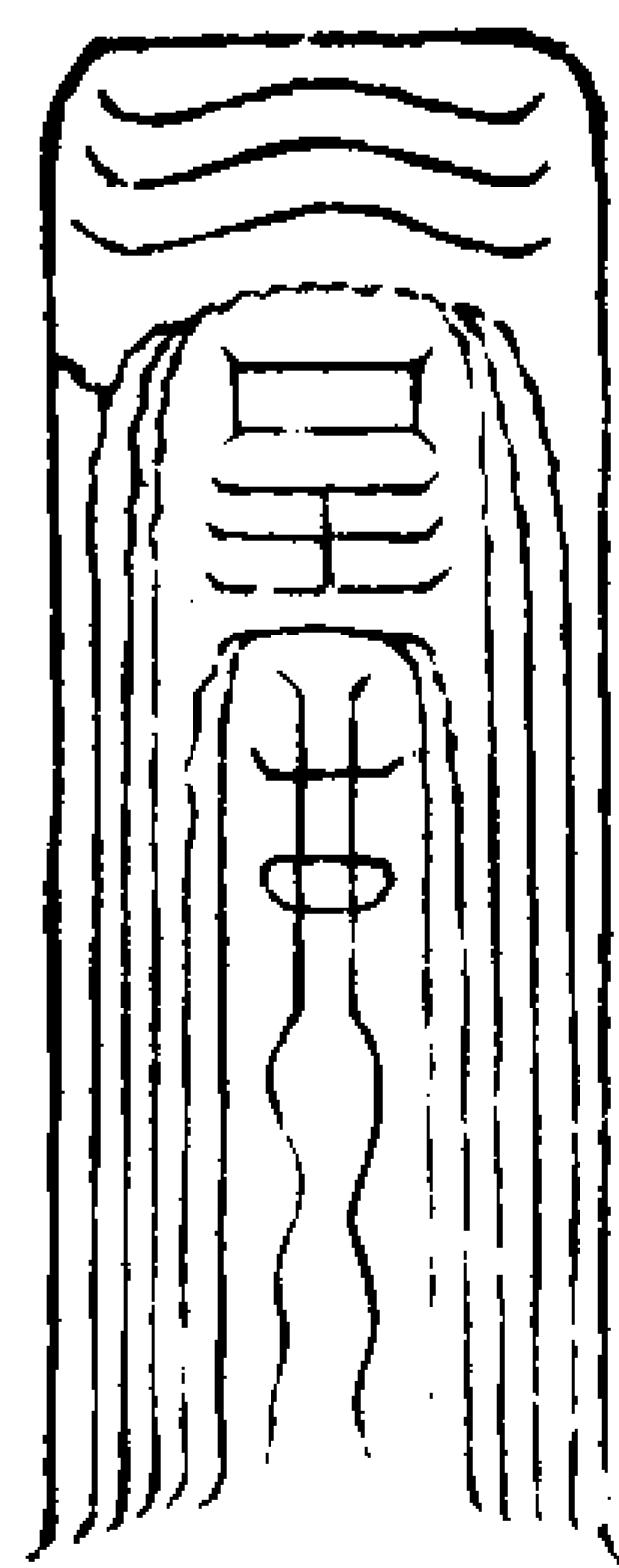

鎮宅服辟  
龍屋之妖

風澤洞虛

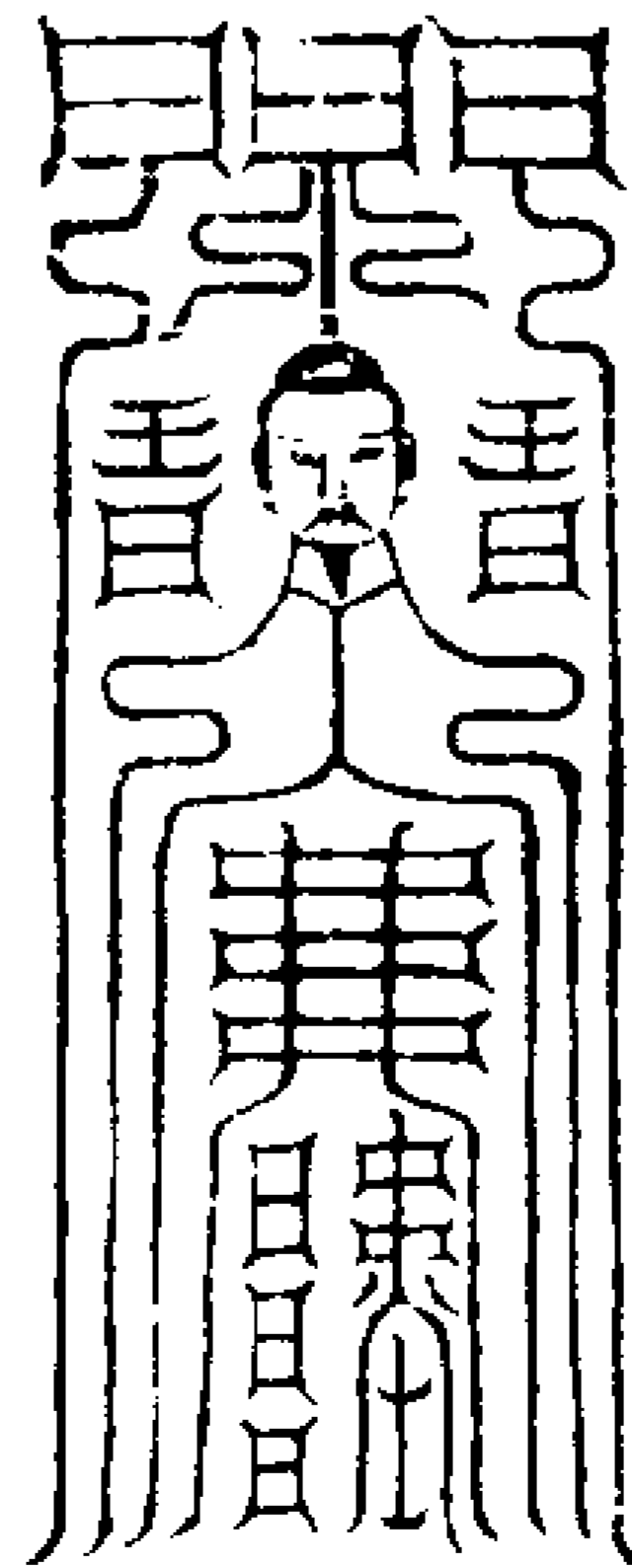

頂戴令人  
不懼雷心  
不驚恐

金剛乘天

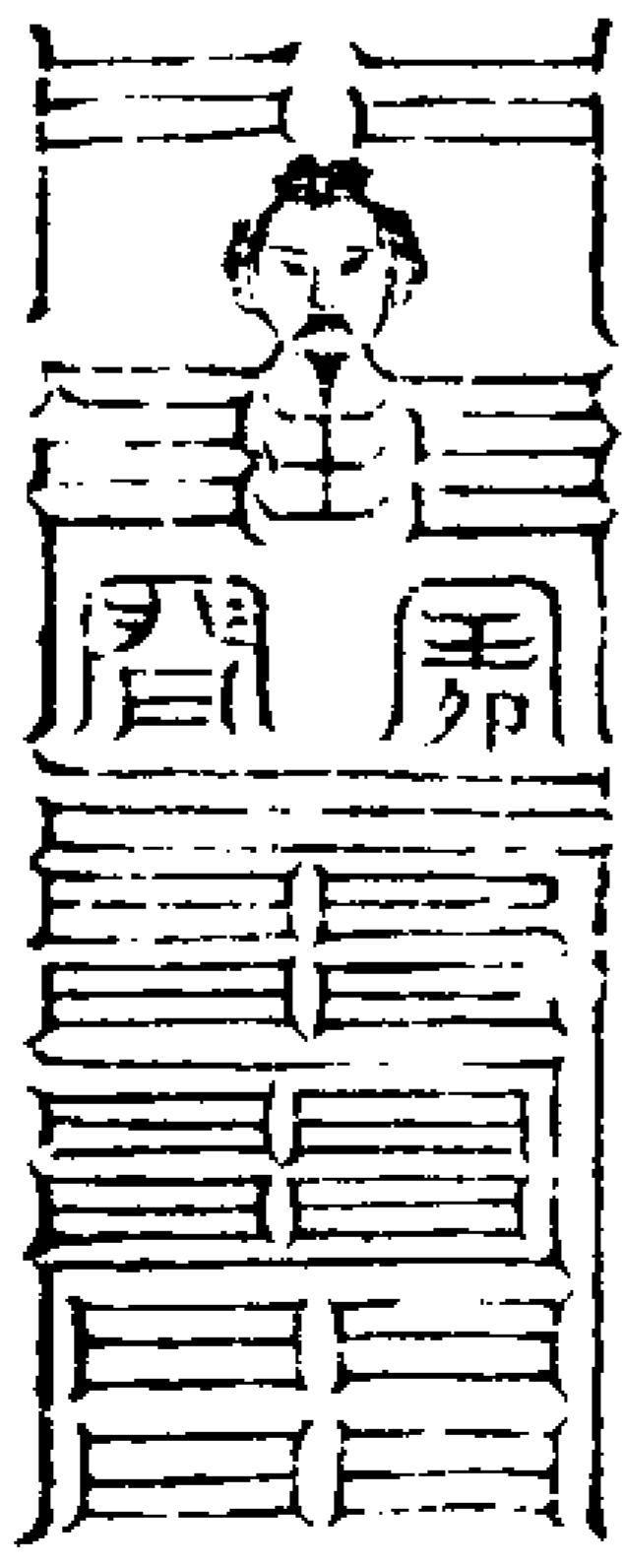

治作犯宅  
土安鎮八方  
梓木木書

溟滓大梵

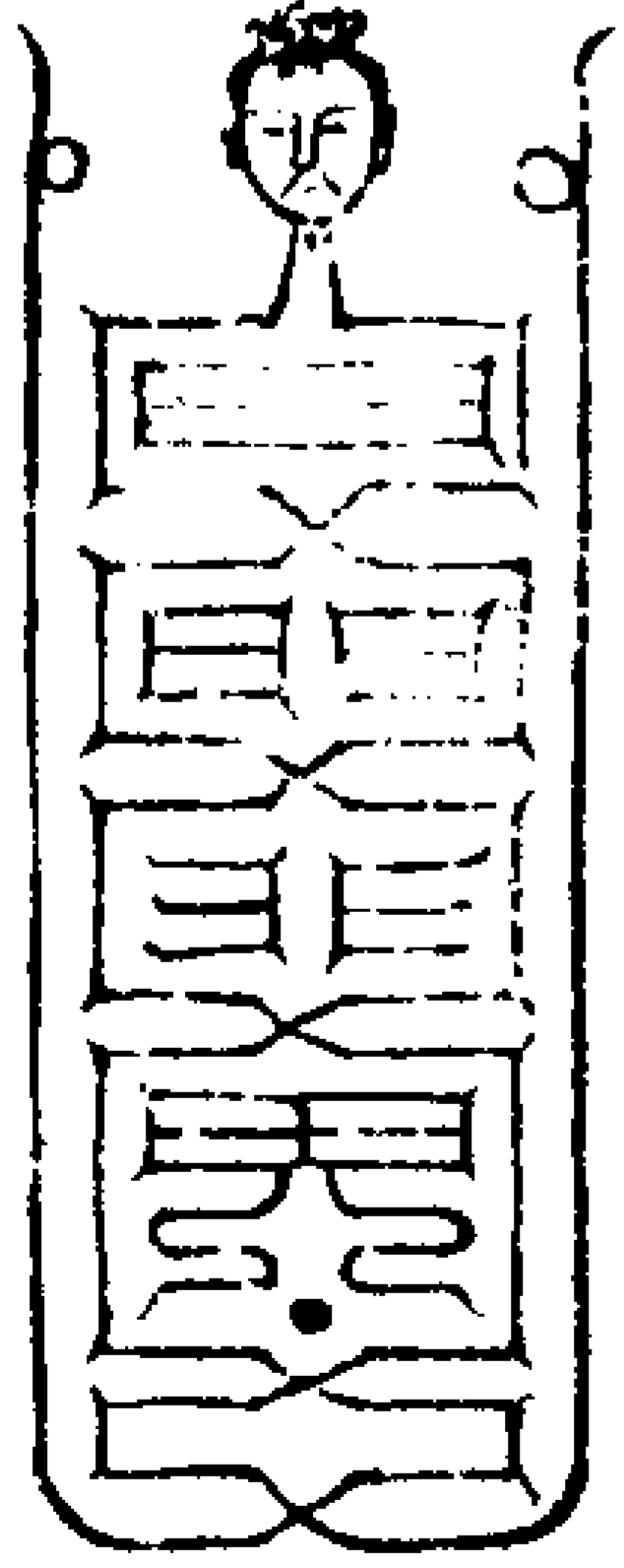

書此符於水中遊  
食供養其食元  
數皆可變服食  
不覺小鬼見死教

邊廓无光

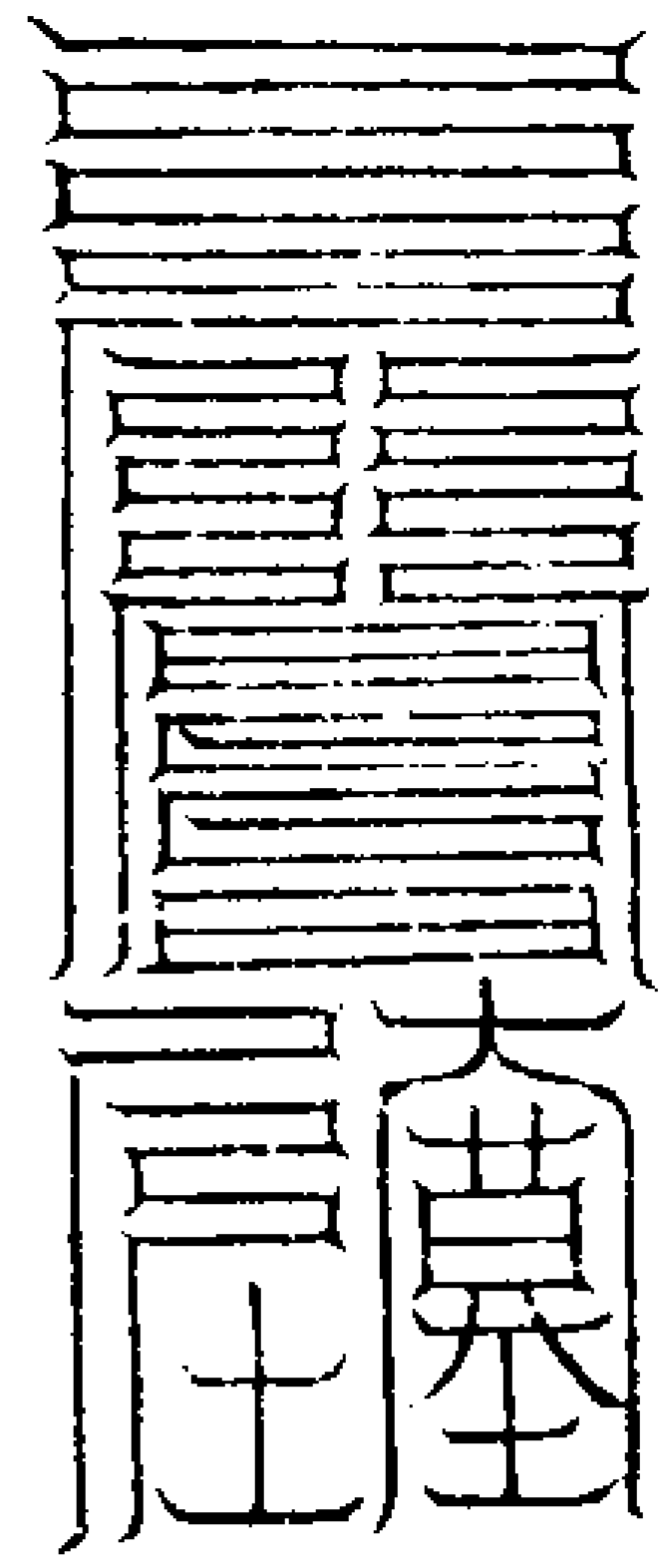

赤明開圖

第五

二十五

鎮塚墓與災

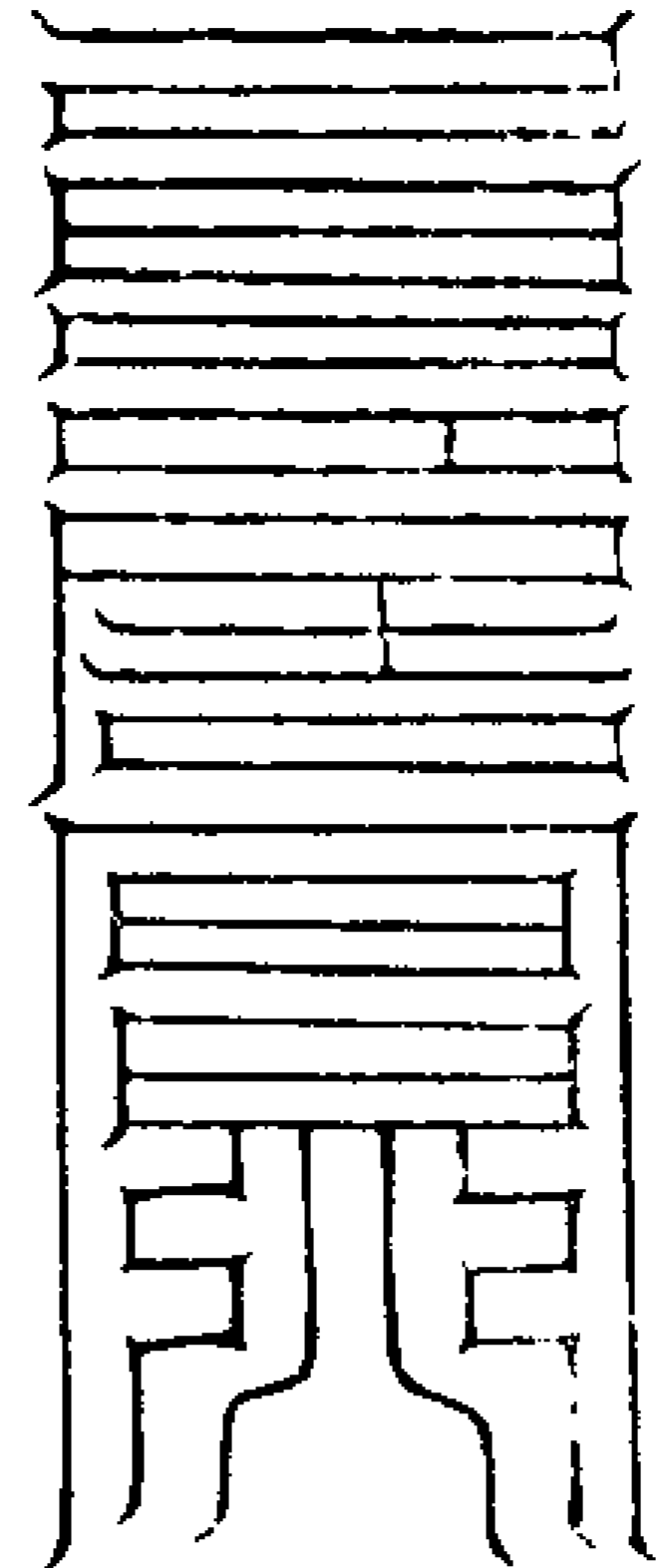

運度自然

鎮猫白

子損小兒

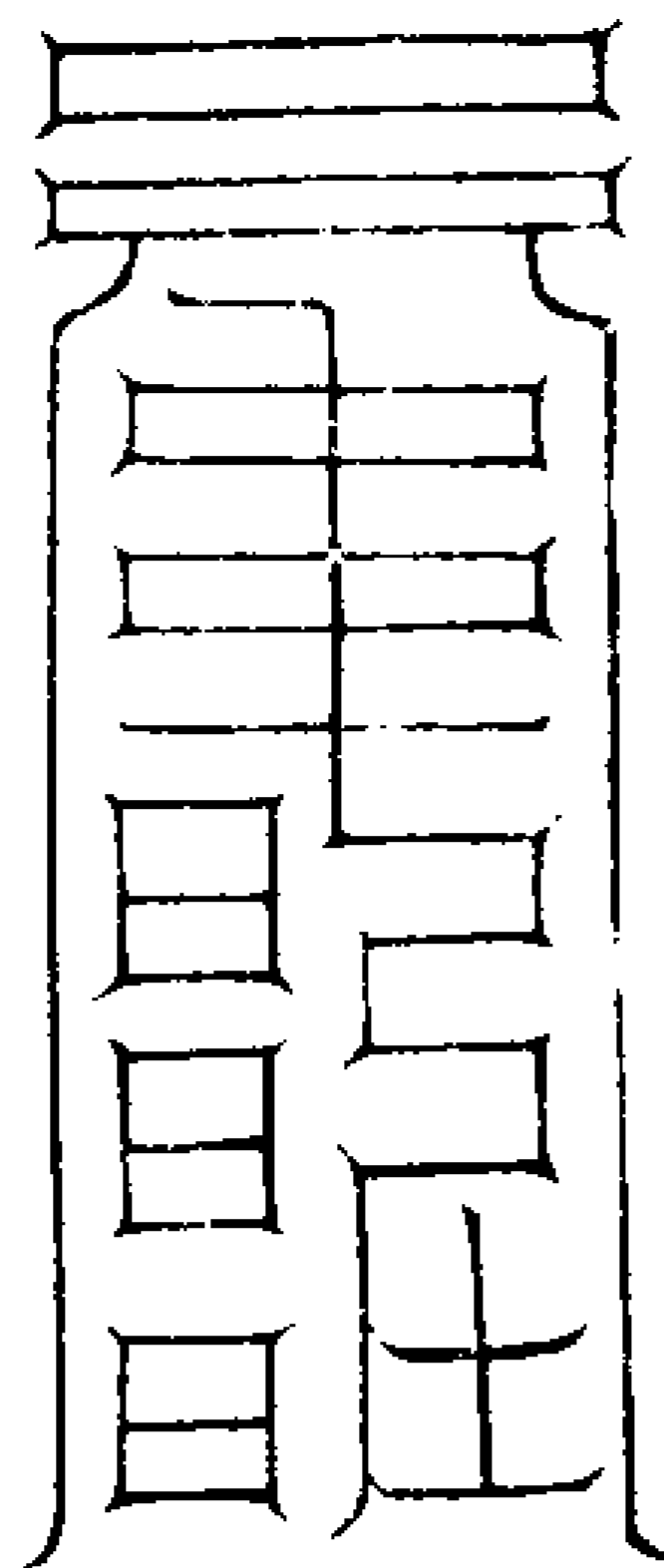

赤書玉字

鎮犬上

屋作怪

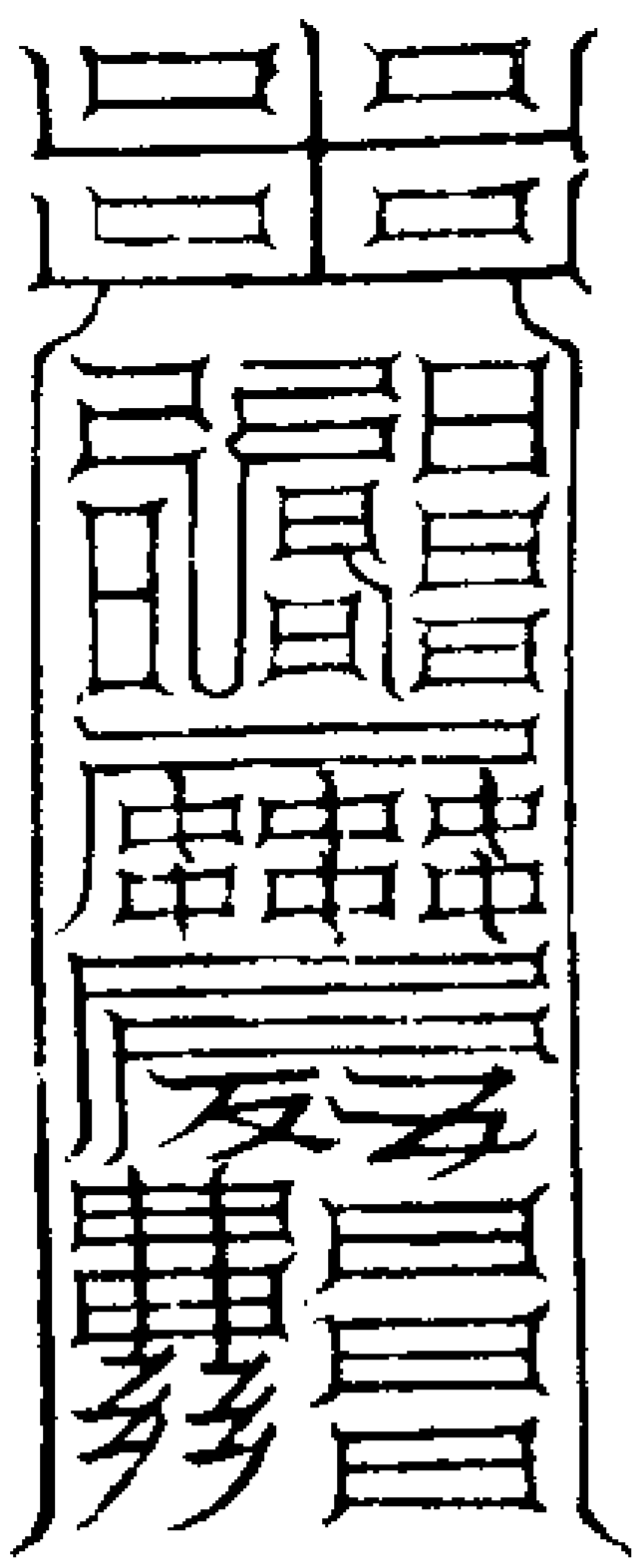

鎮其所利  
益牛馬

八威龍文

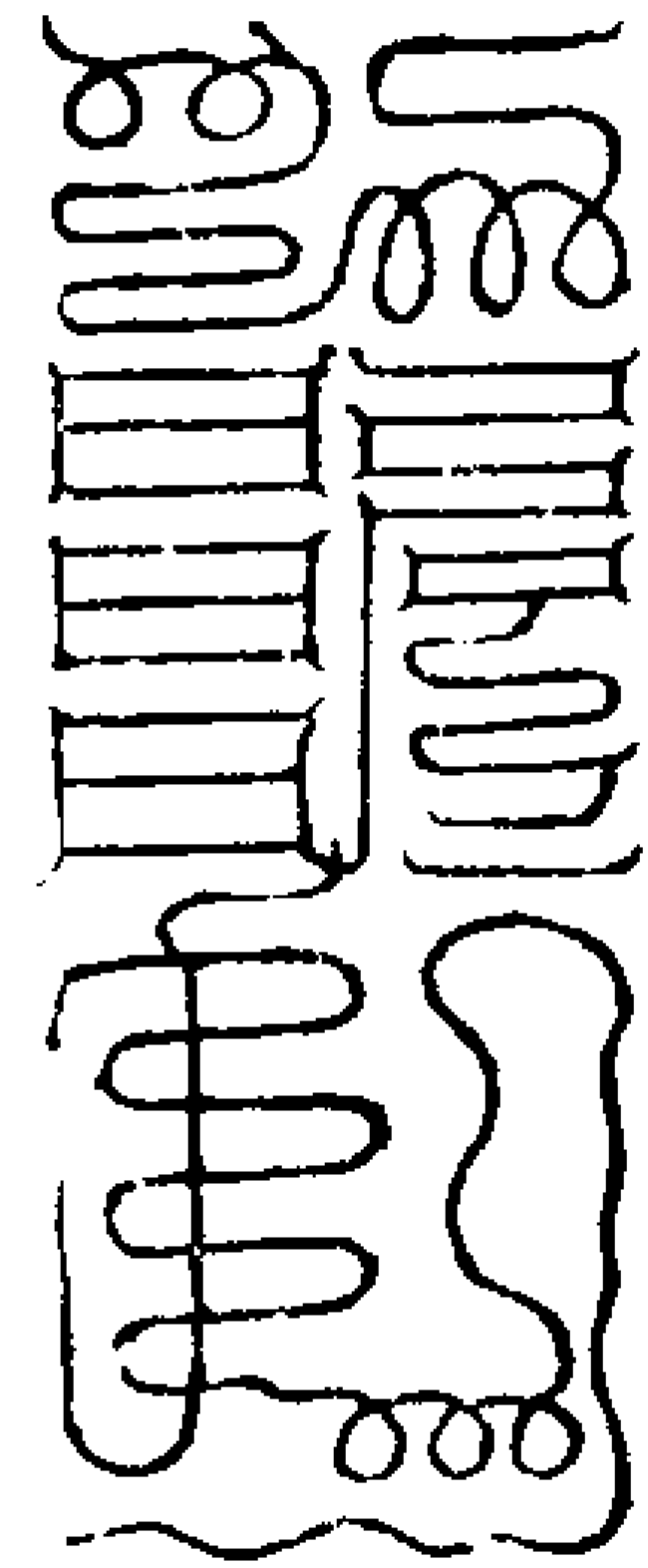

梵炁彌羅

服之日大可  
令飛昇竟  
可以超生

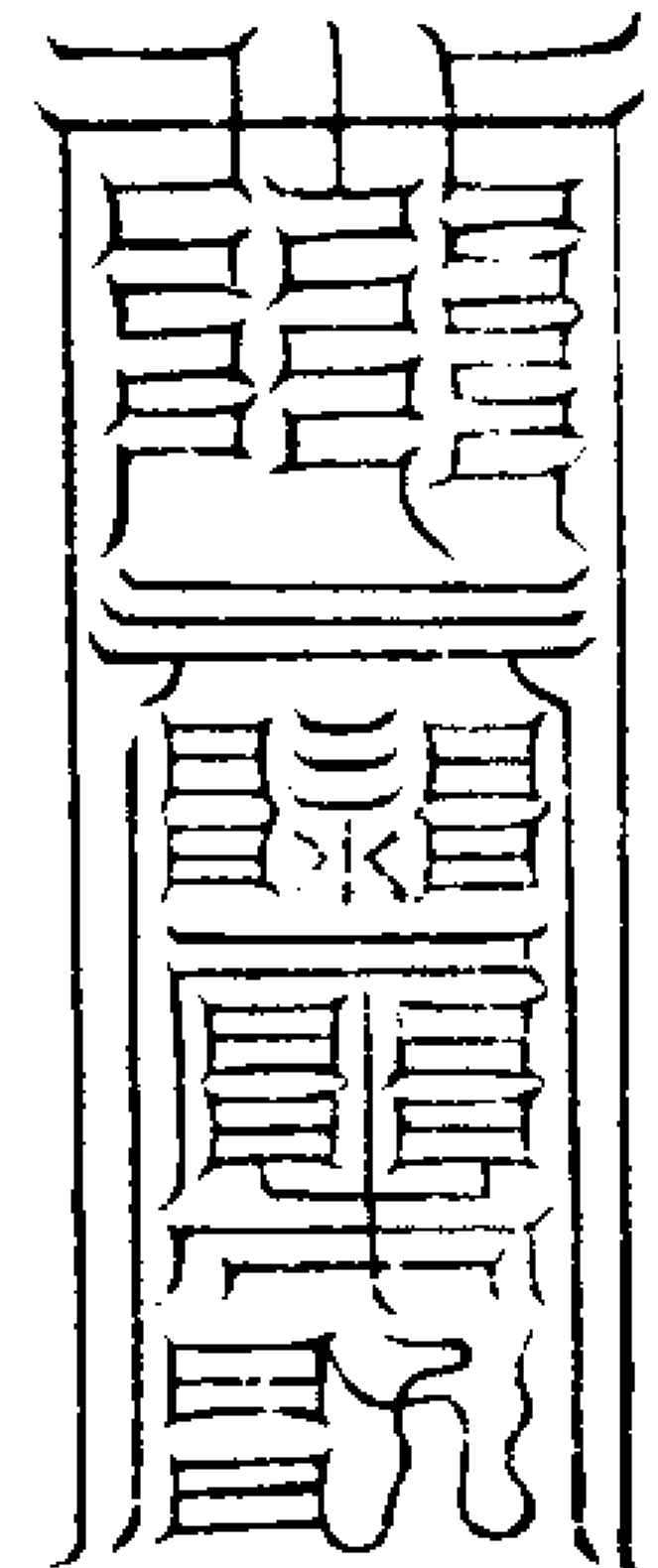

萬範開張

鎮山鬼害人

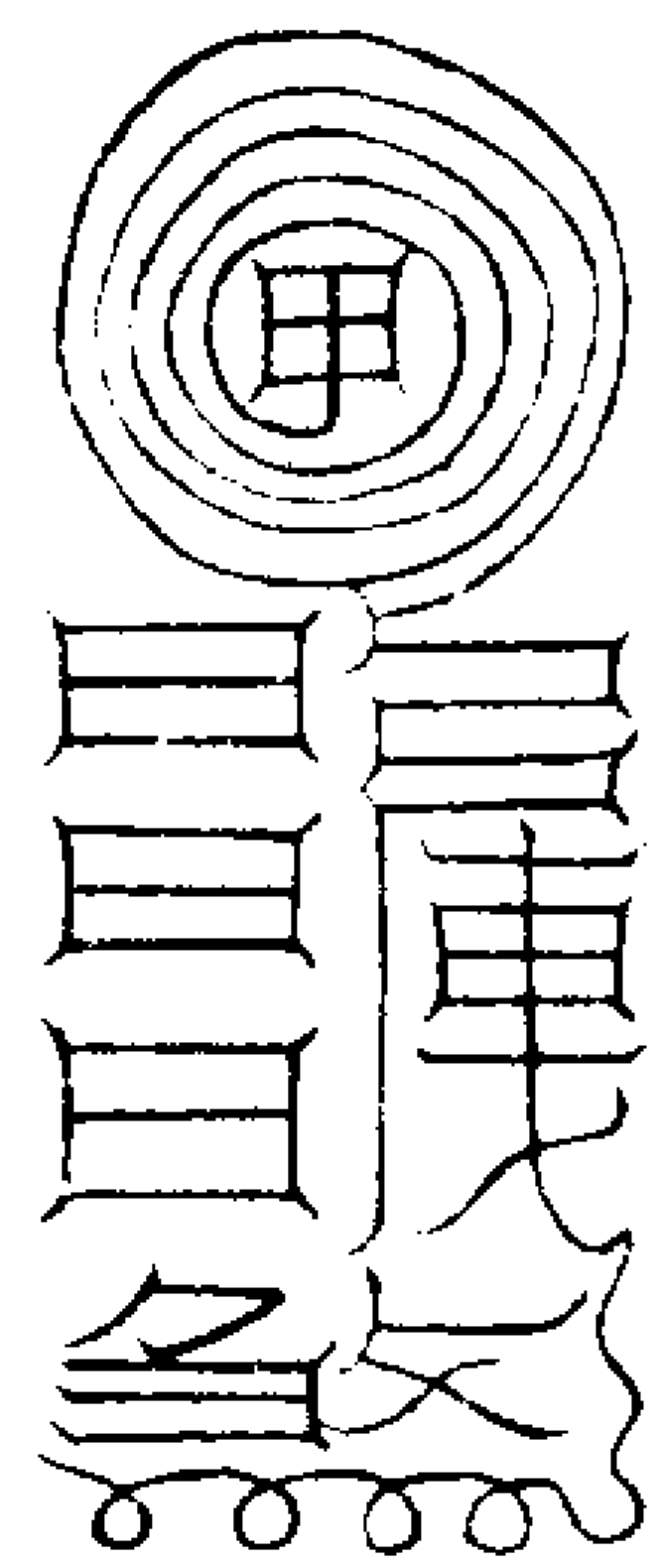

旋斗歷箕

第五

二十六

左右各三轉  
鎮山宅與災

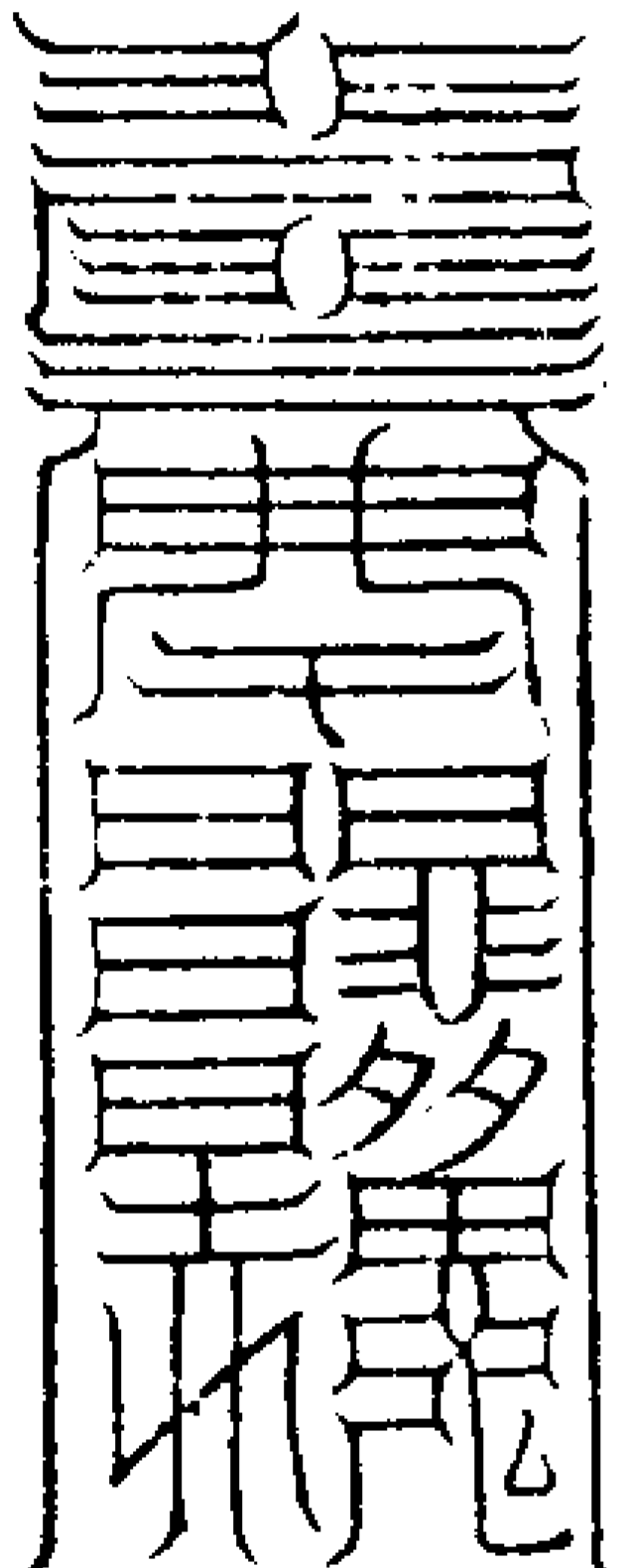

解官災  
毒赤口

迴度五帝

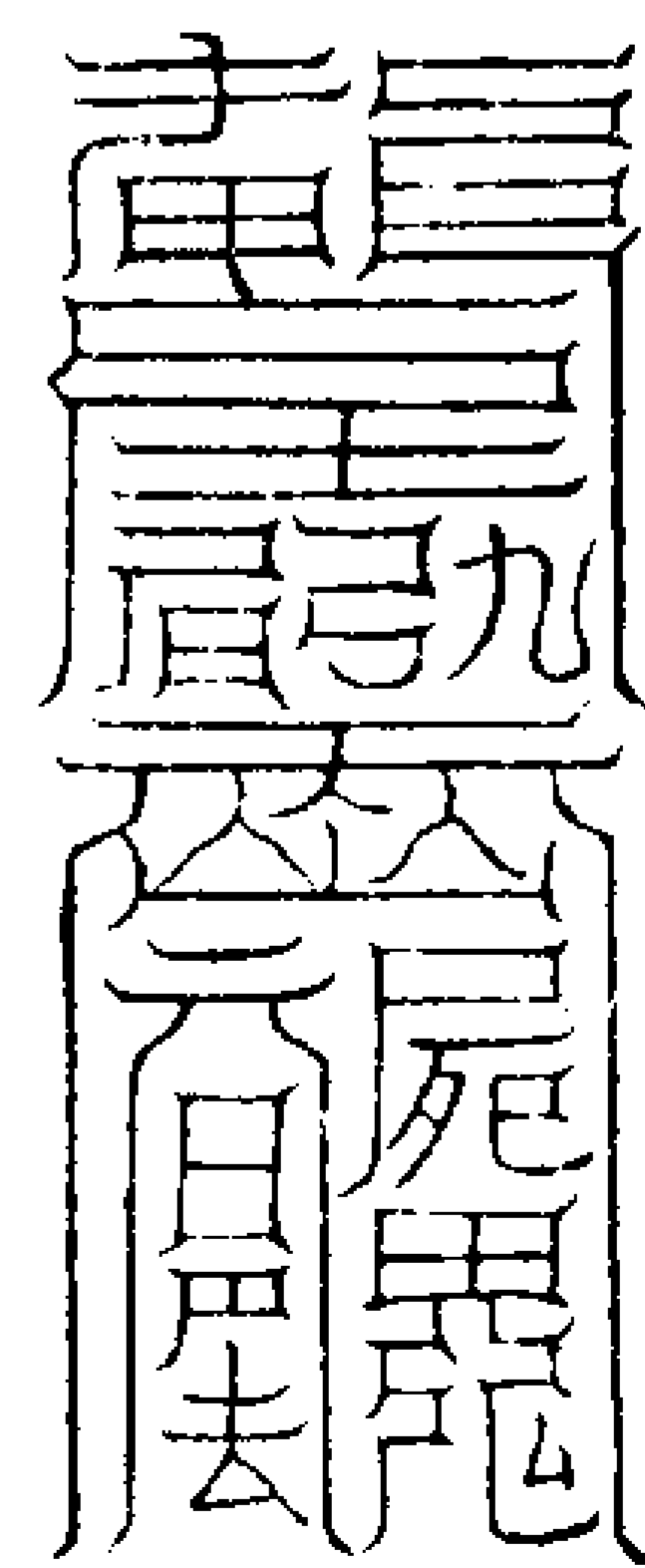

汎景太霞

護身保命

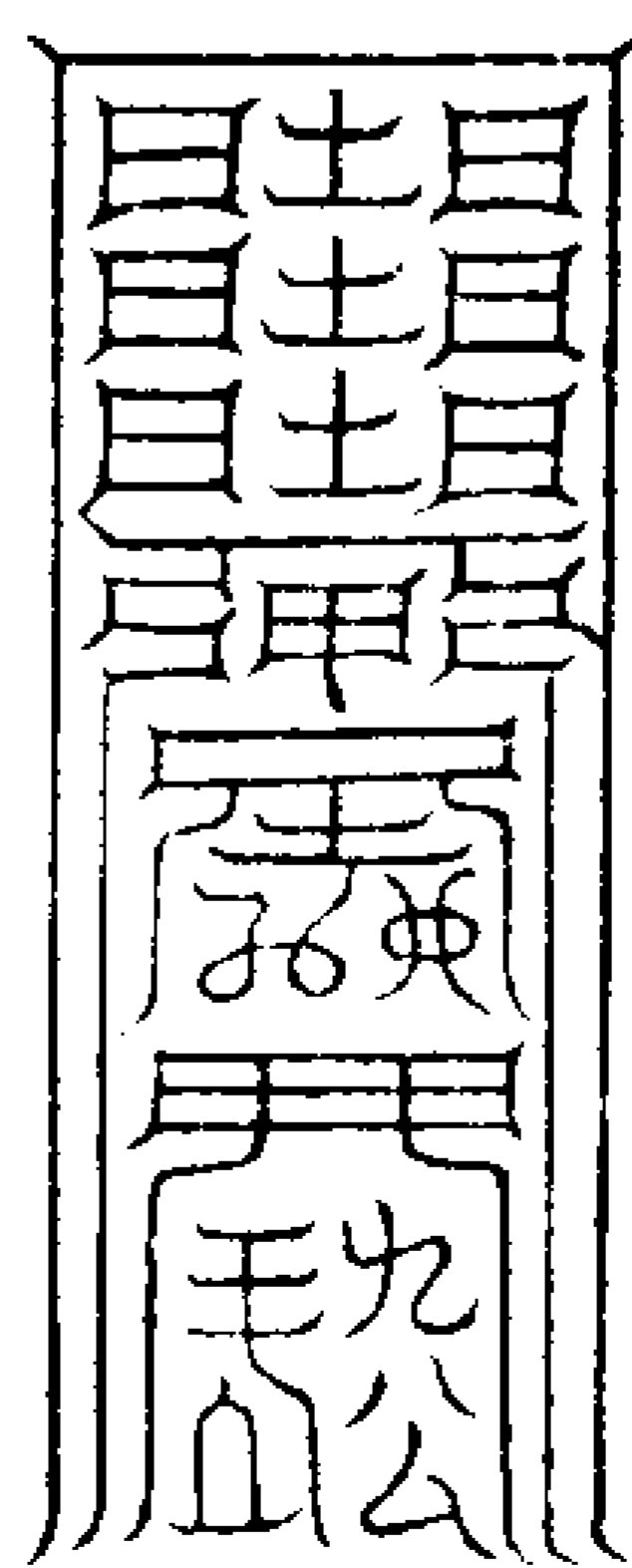

嘯詠洞章

治六種被蠱  
蝕鎮本地

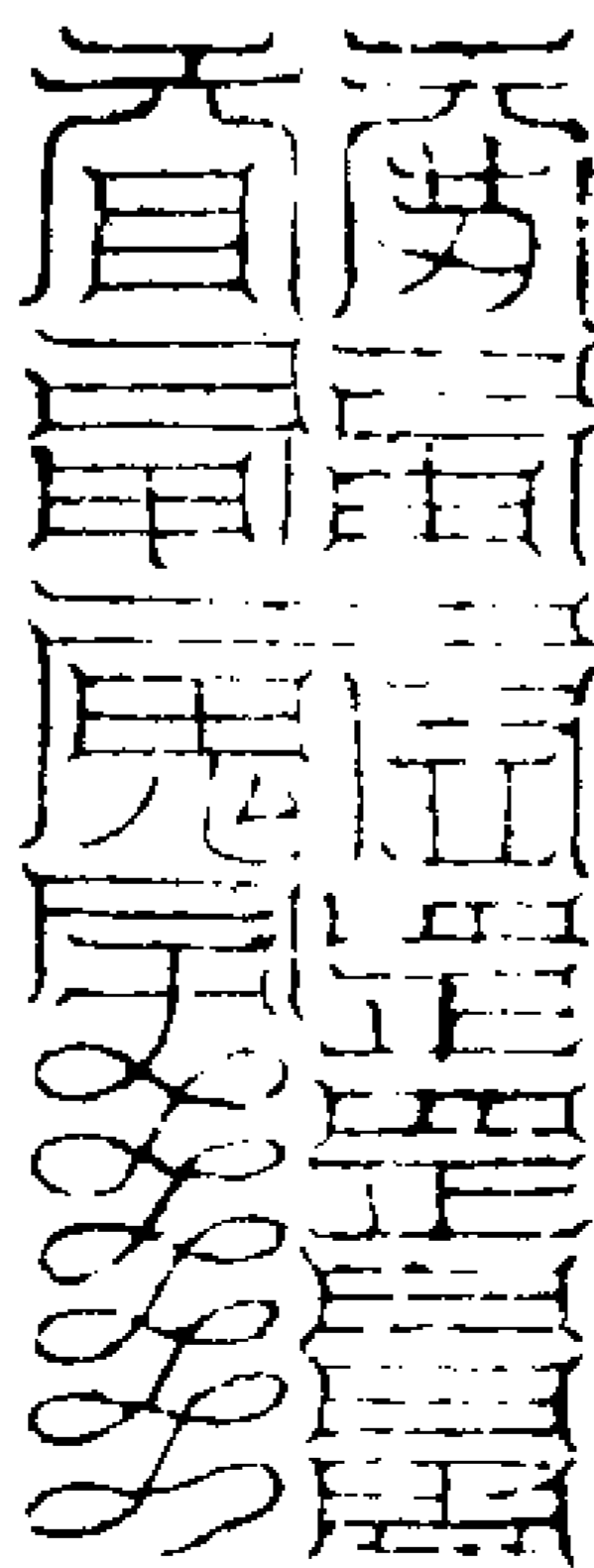

金真朗郁

第五

二十七

治蝗蟲  
鎮本地

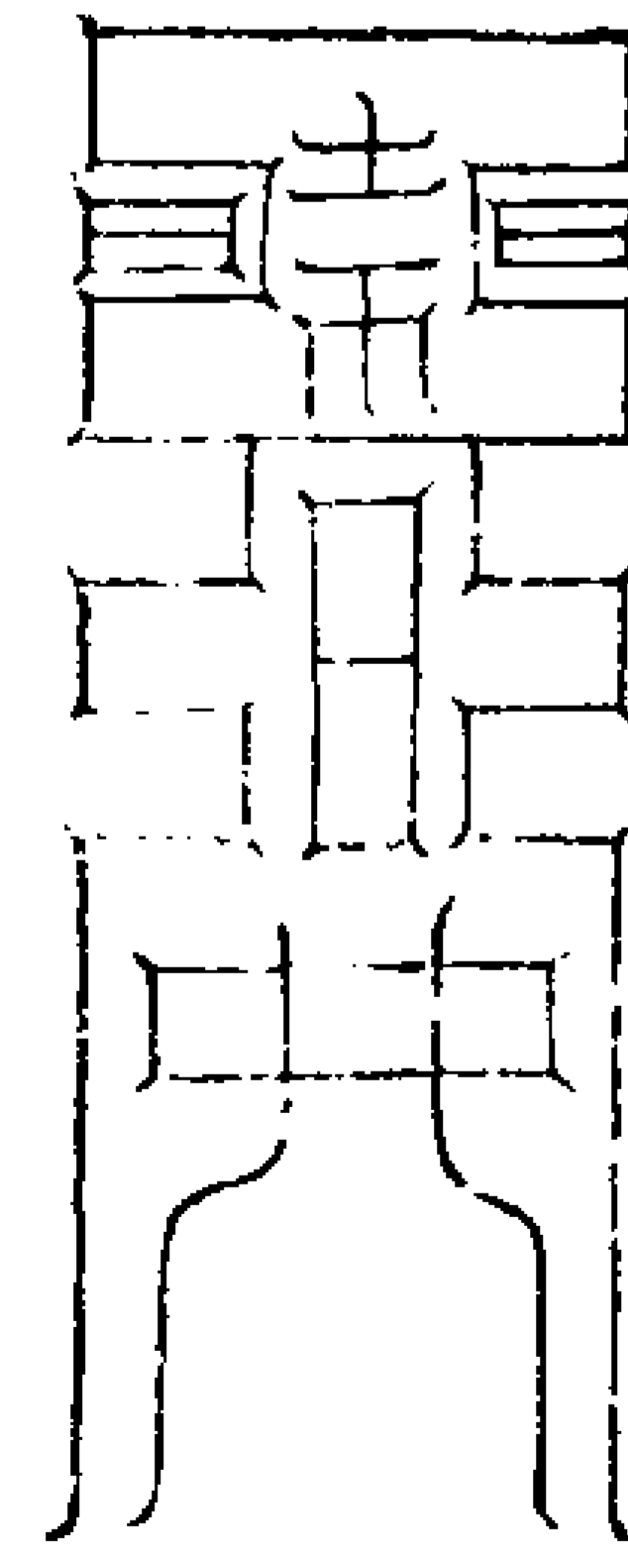

治肺勞  
去尸蠱

靈風聚煙

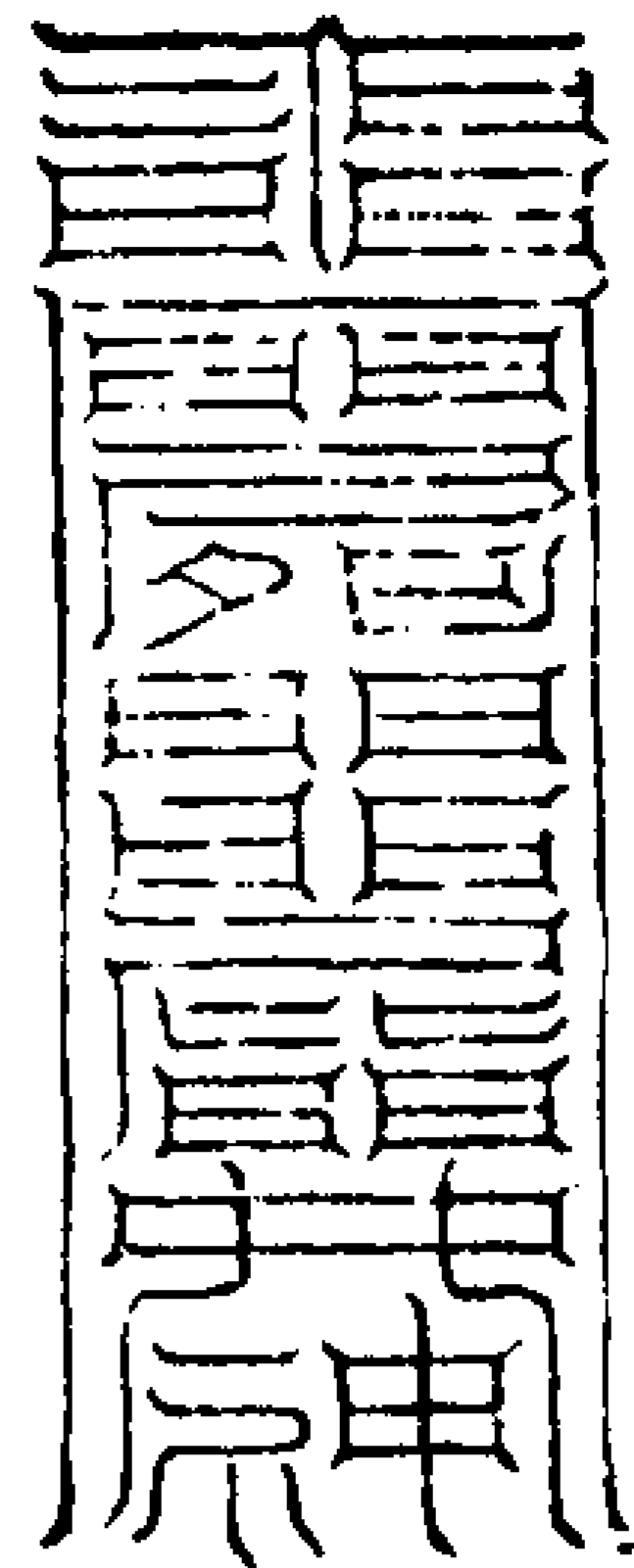

佩鍊服食治  
五方五蟲炁

千和萬合

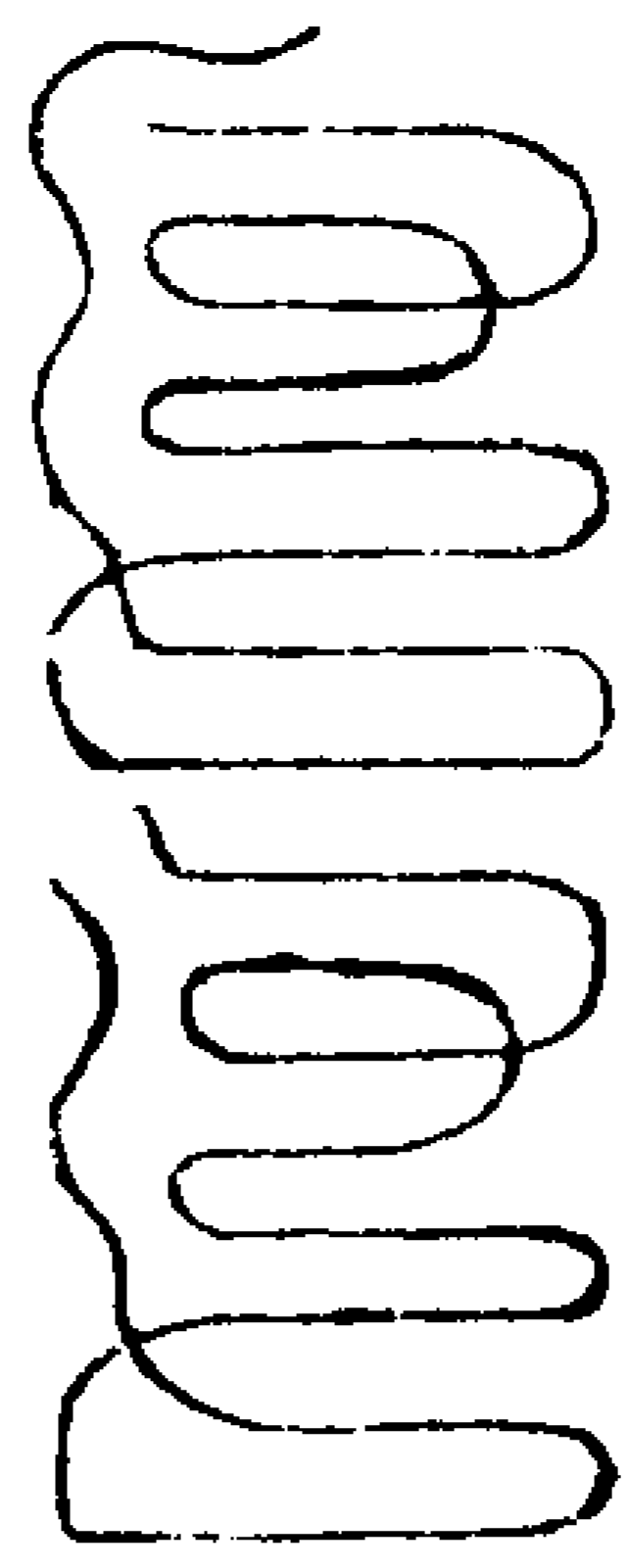

佩鍊和合萬  
事財物服  
食和合五  
臟學道待成

自然成真

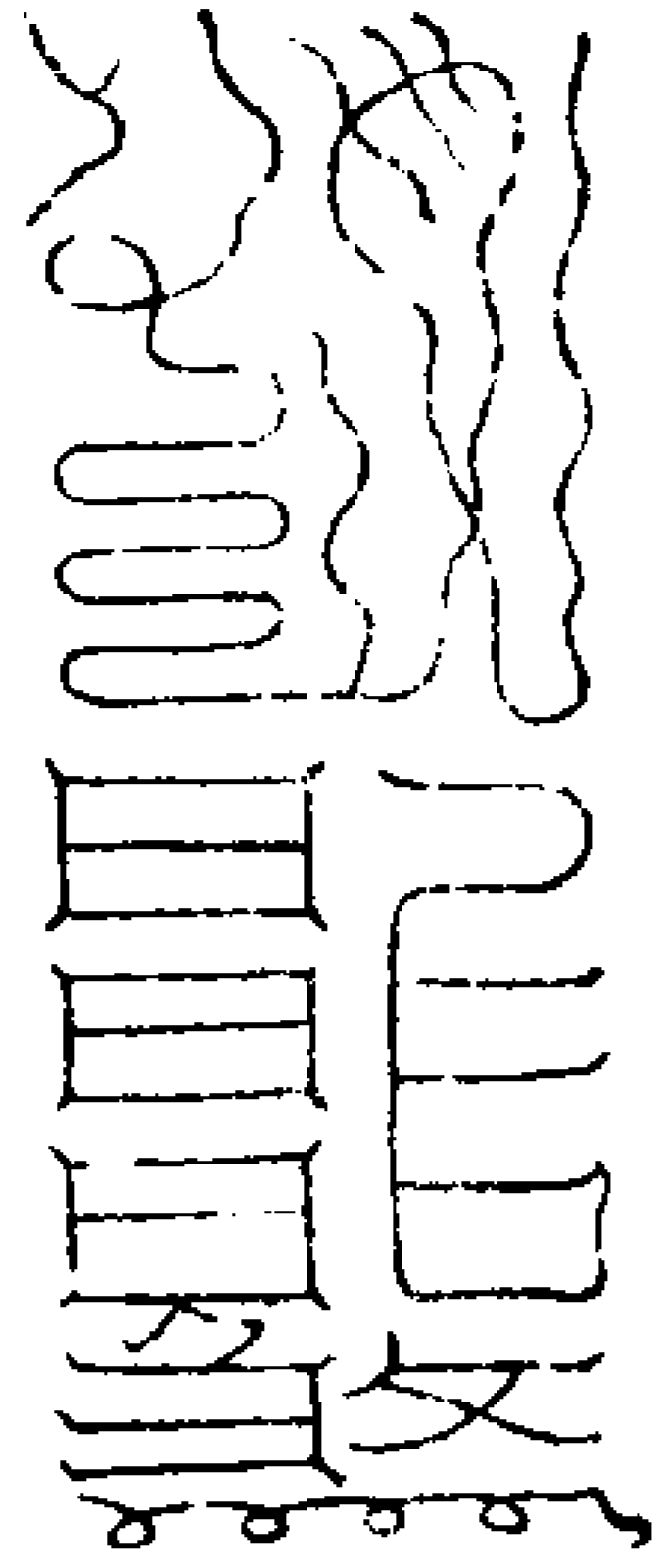

和合萬事  
服食安神

真中有神

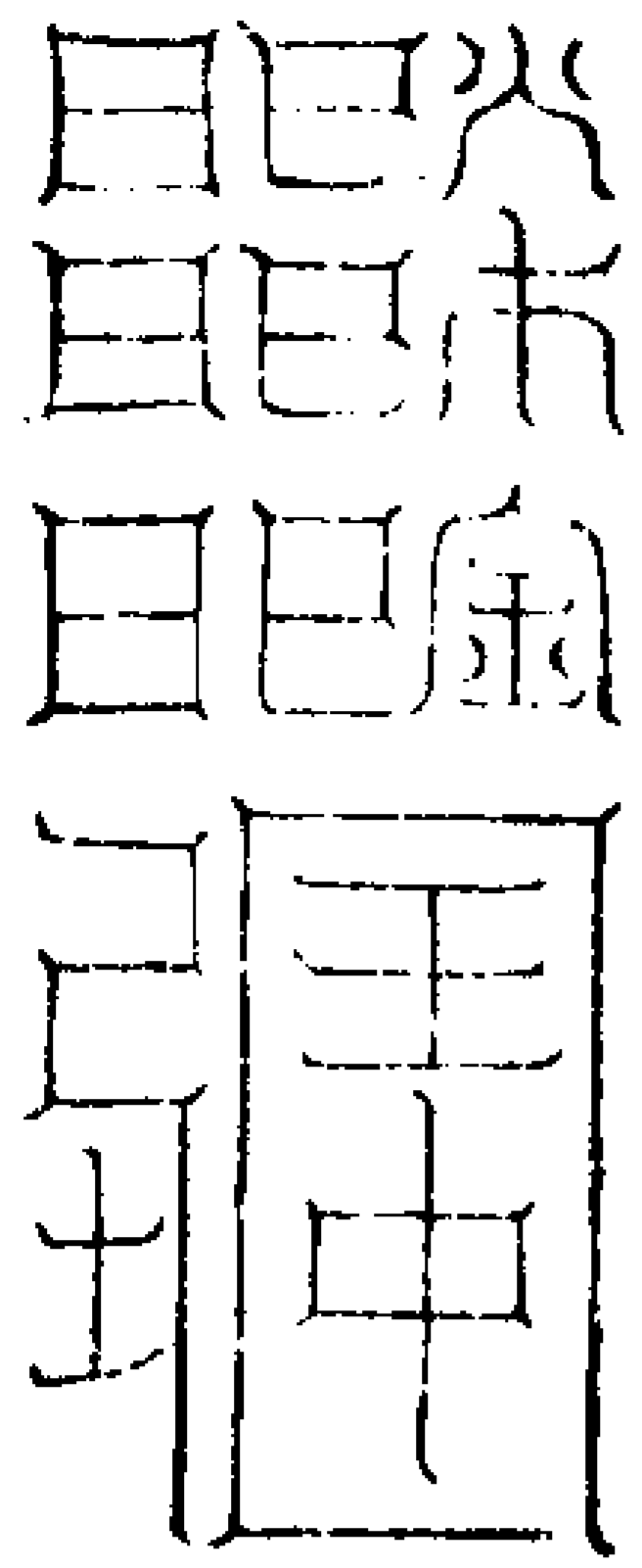

春服辟殺萬  
場下治肝病

長生大君

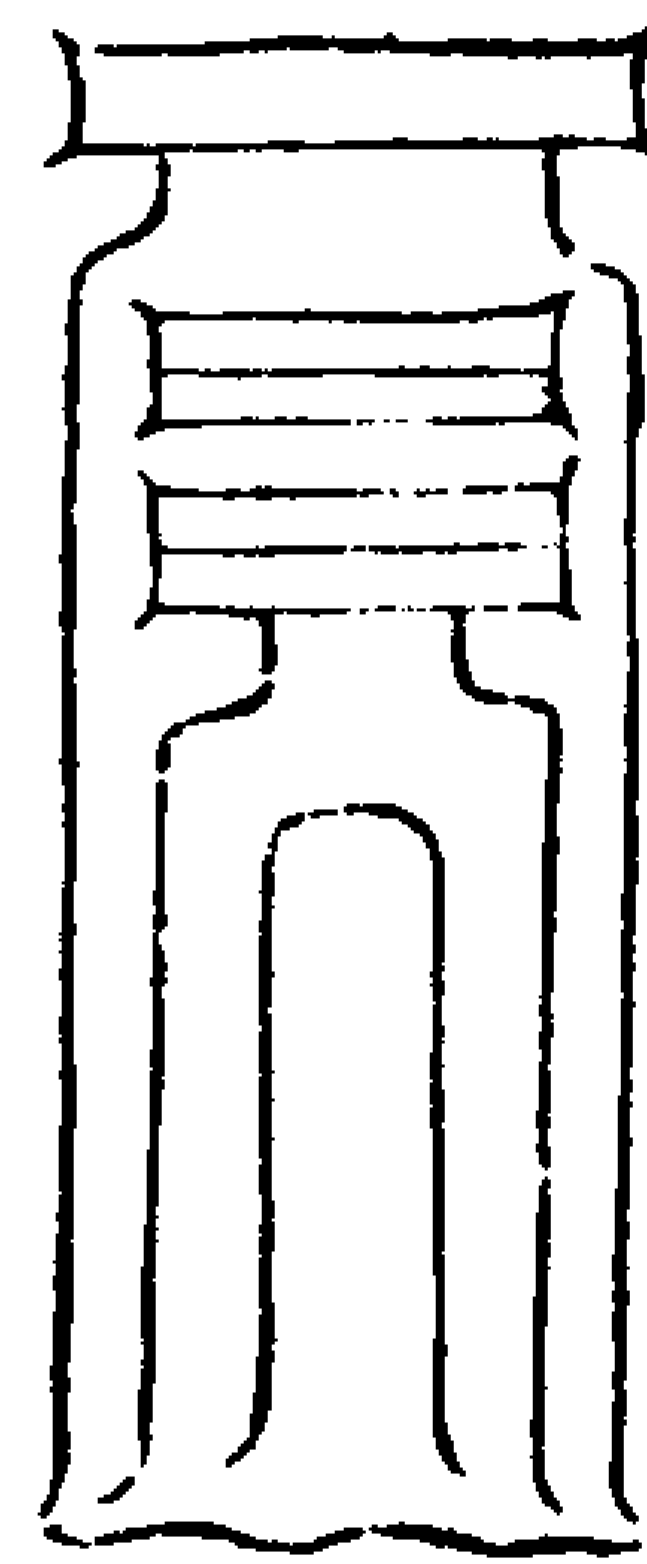

夏服辟殺  
相枝湯下  
治心經病

无英公子

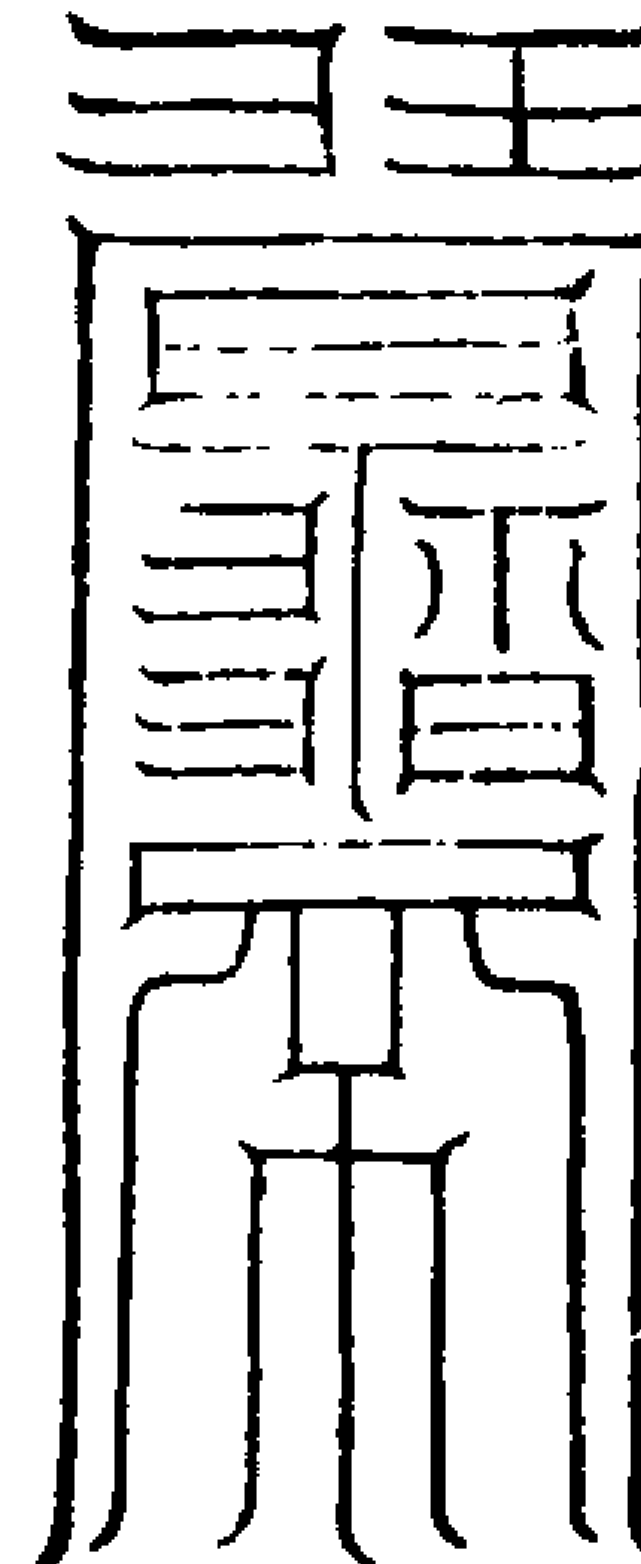

冬服辟殺乳  
香湯下治腎  
病常服辟殺  
師云凡書符  
治病皆无英之

白元尊神

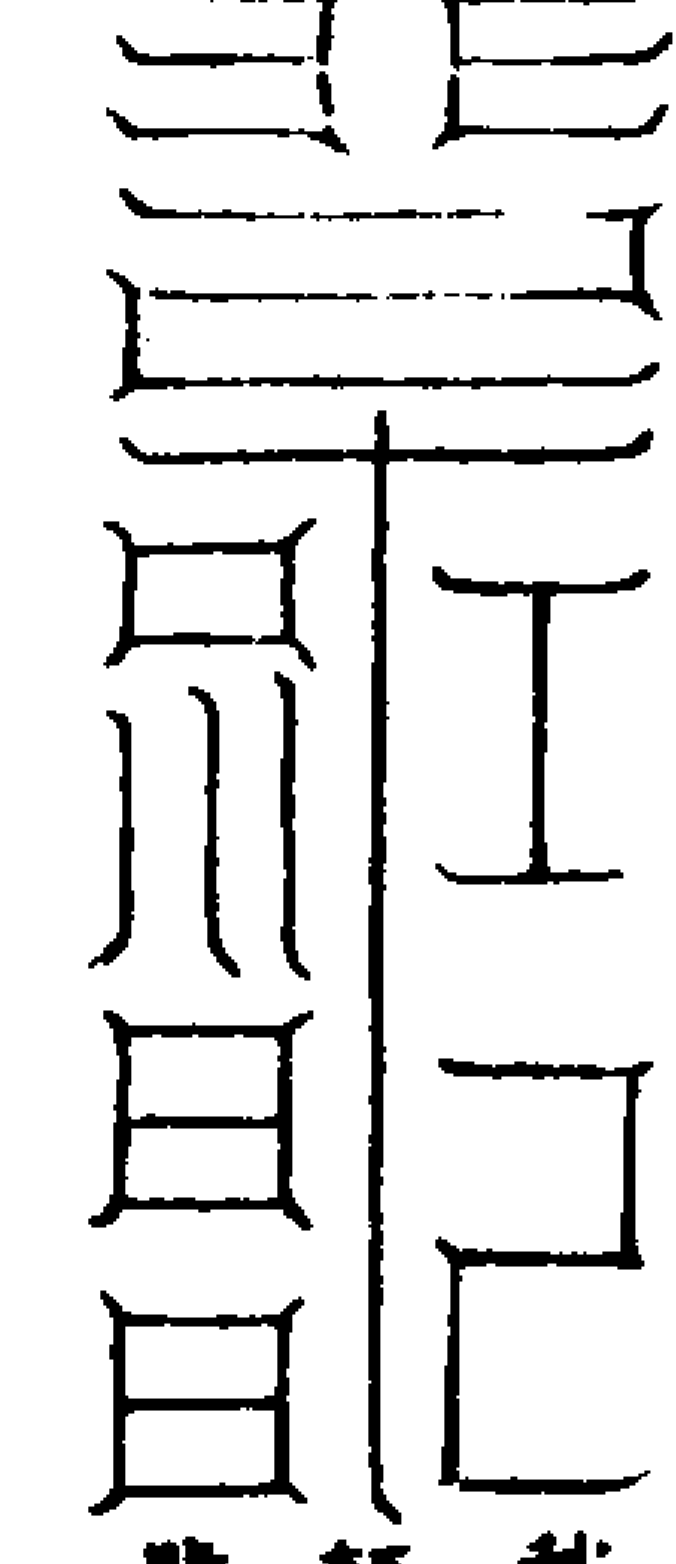

秋服辟殺生松  
相湯下及生相  
脂湯下治肺病

太一司命

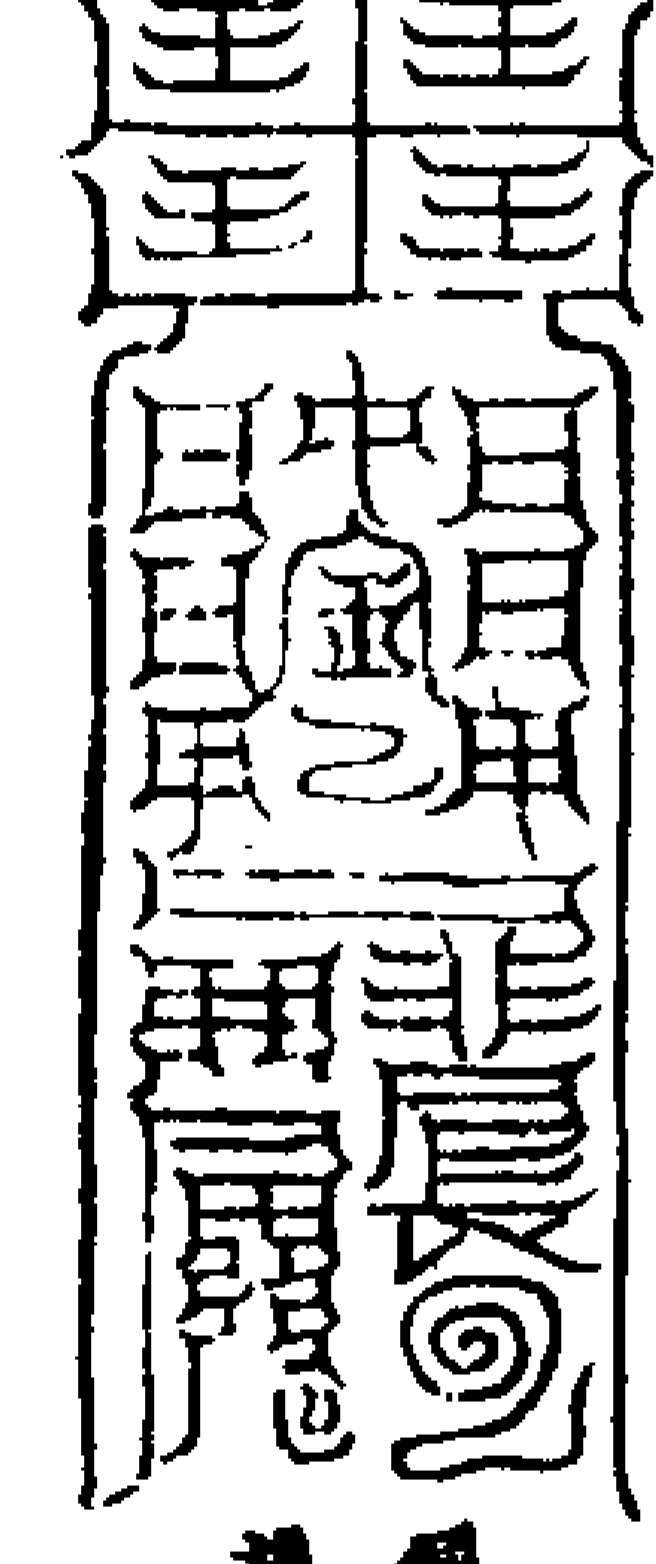

佩之司命  
魂形落死

桃康合延

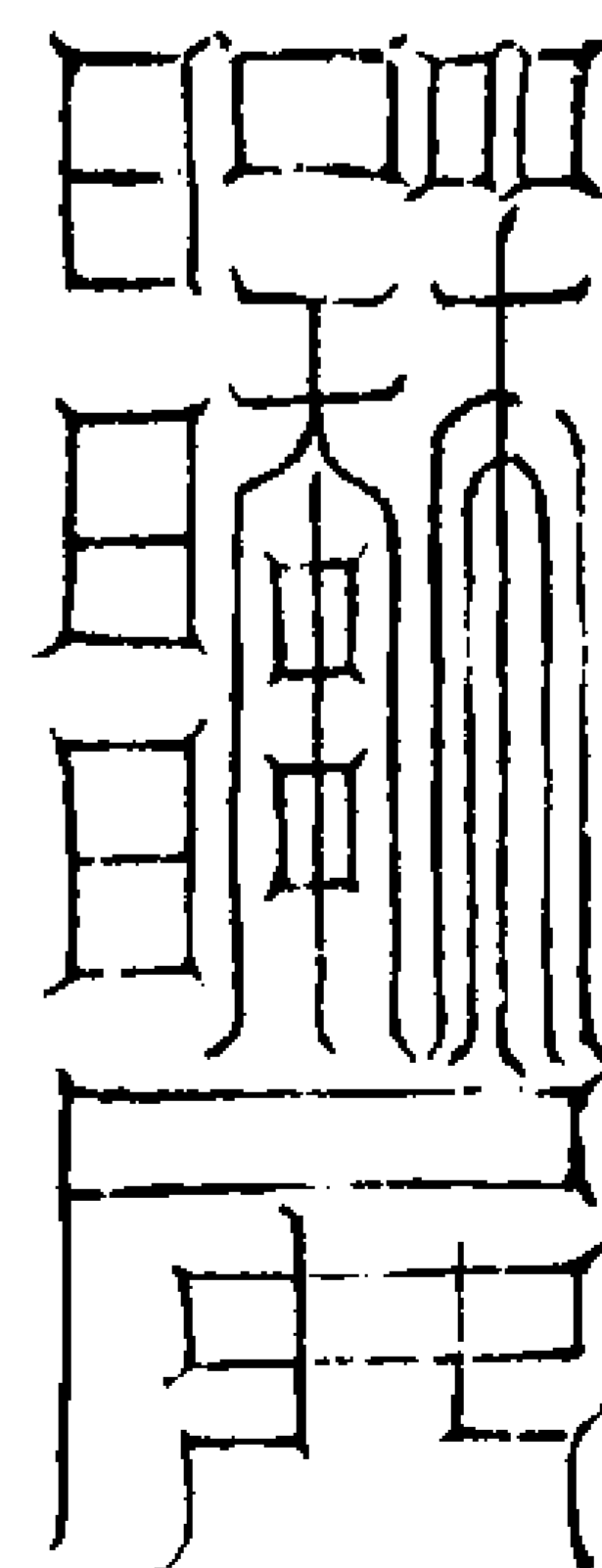

服之治脾  
病去肌肉

執符把錄

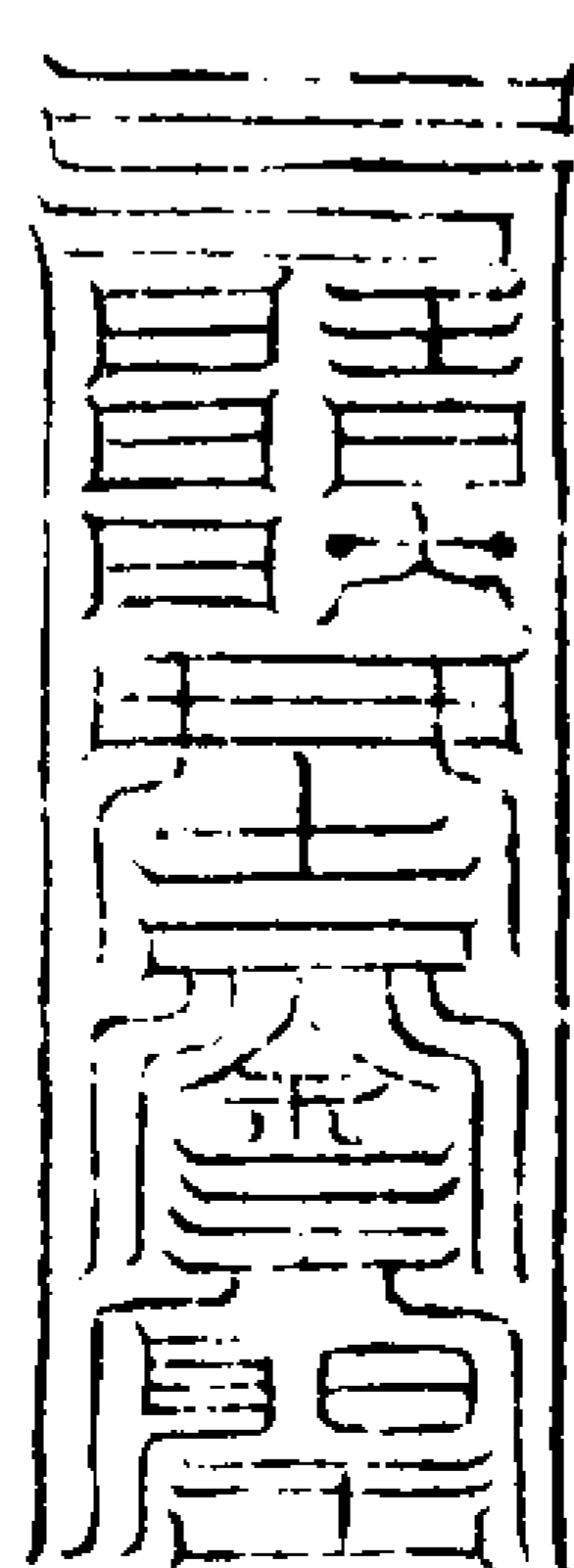

佩帶護  
身安胎

保命生根

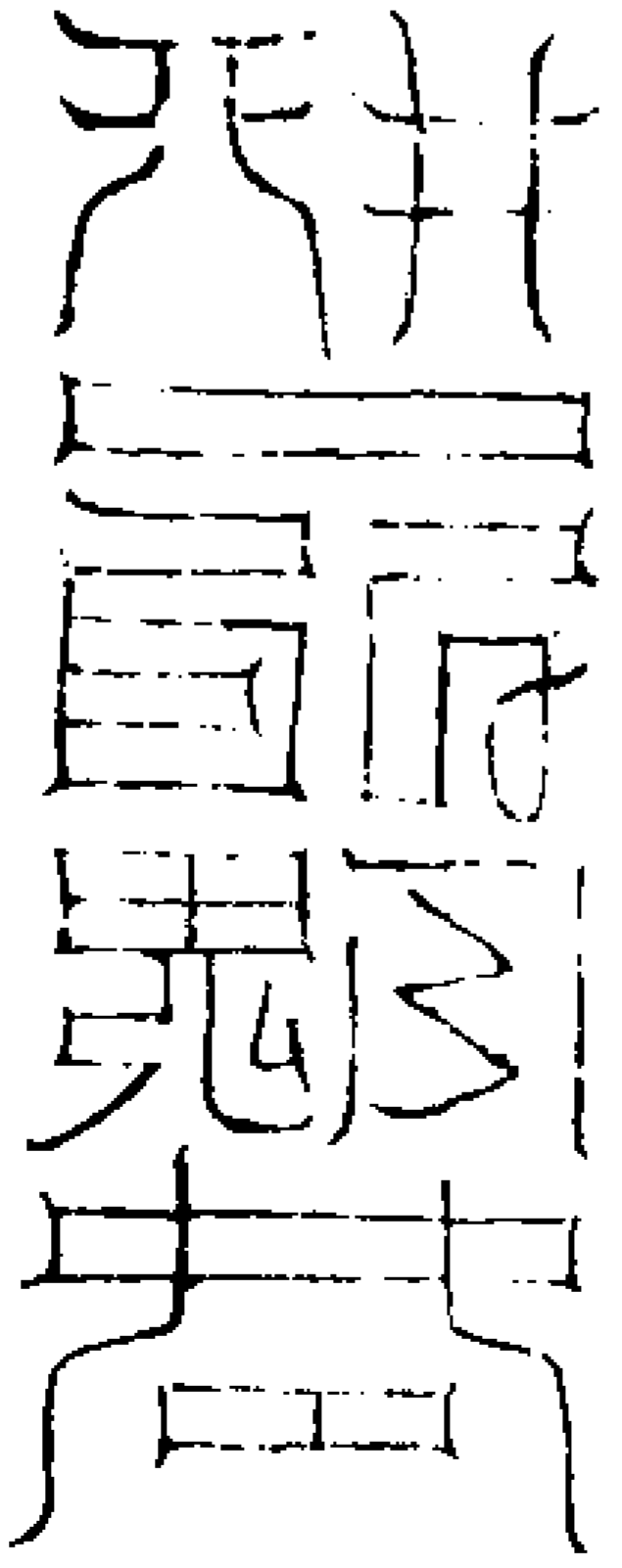

佩服保身解完  
積毒之念托生

下鎮人身

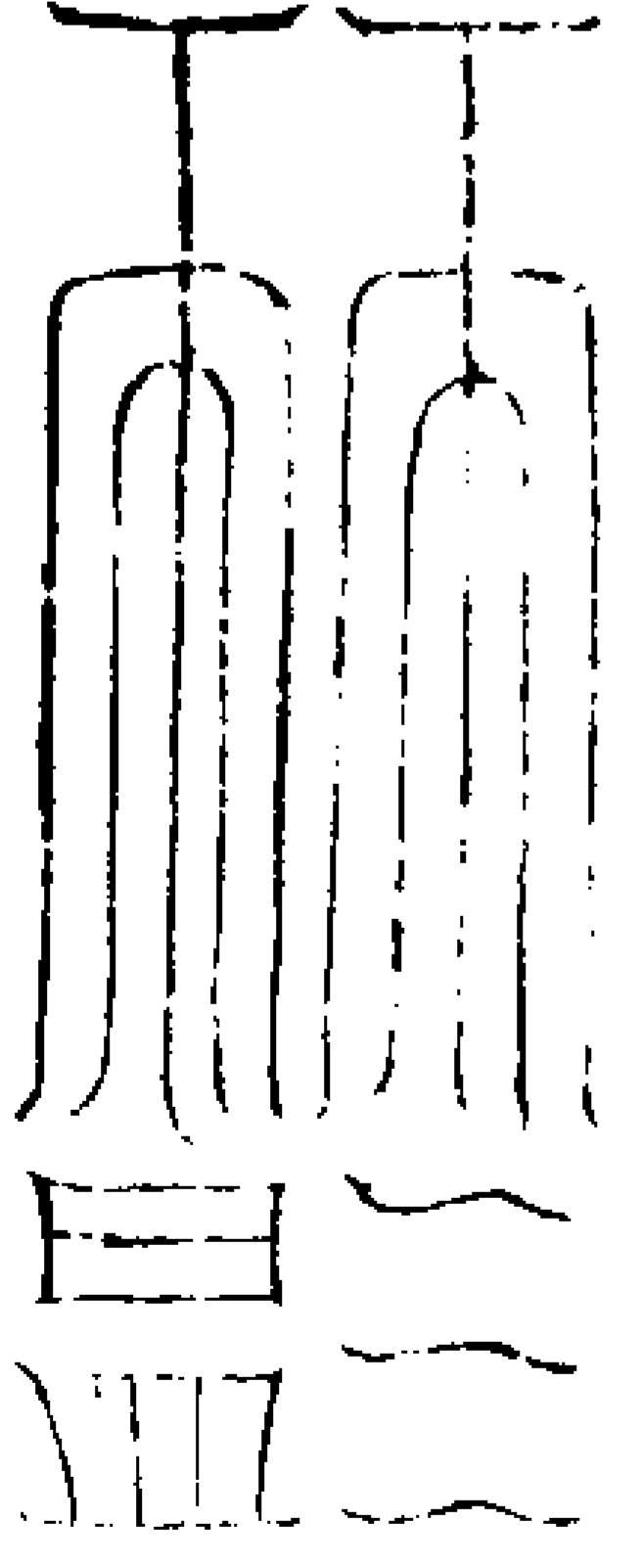

服之安五  
臟去三尸

泥丸絳宮

靈寶无量度人上經大法卷之六

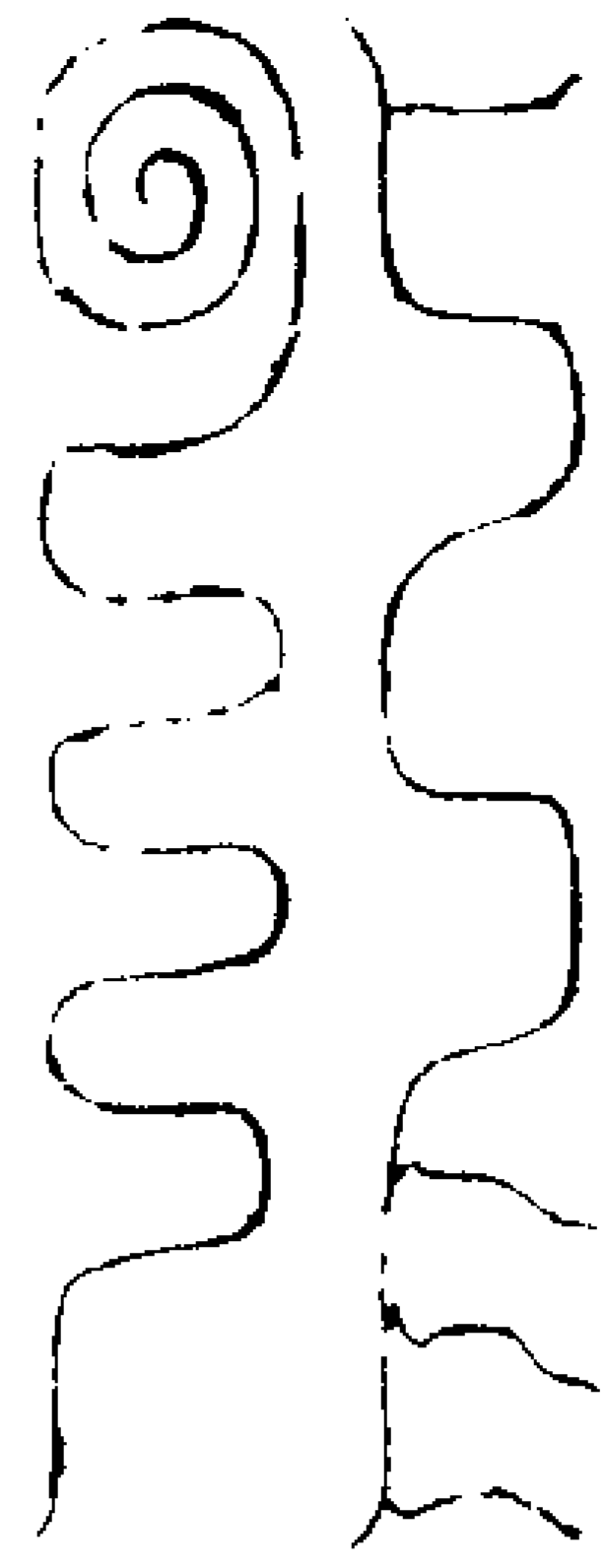

服之益精  
氣治頭風

靈寶无量度人上經大法卷之七

靈寶符命品

中理五炁

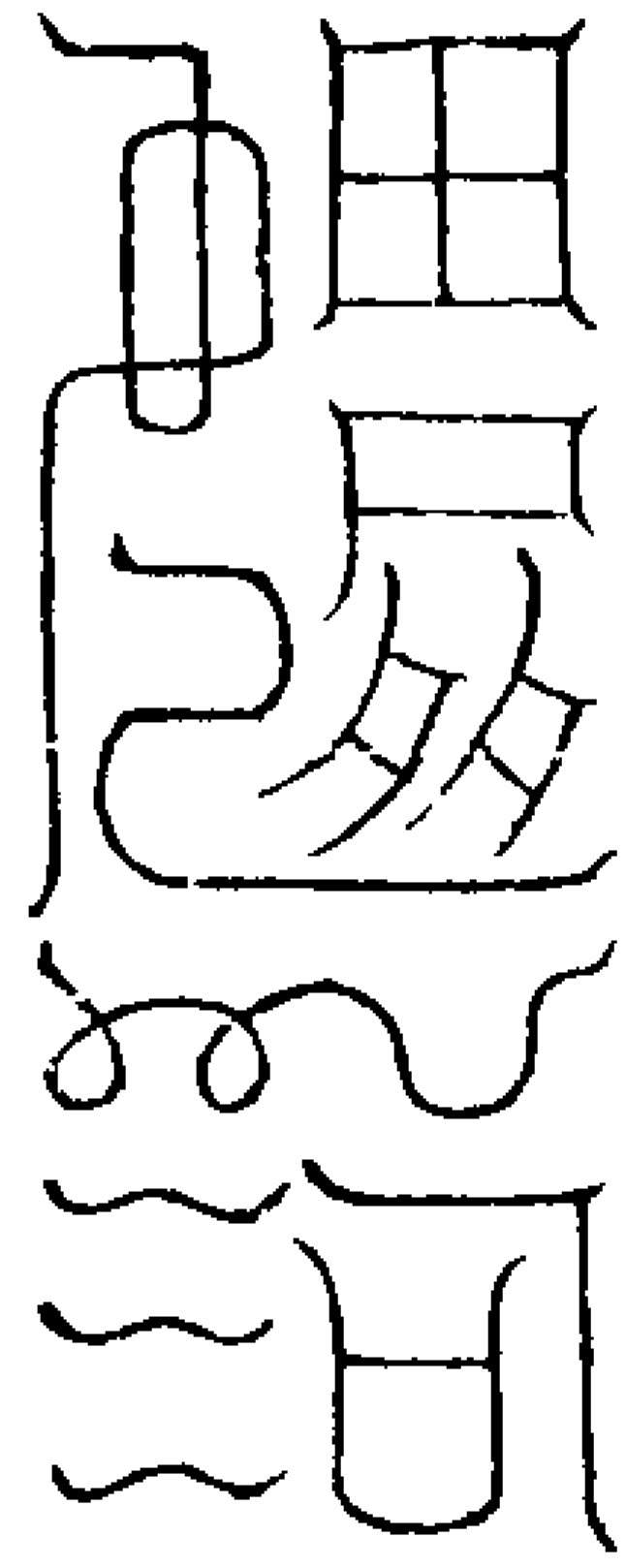

服之通百  
關潤肌膚

混合百神

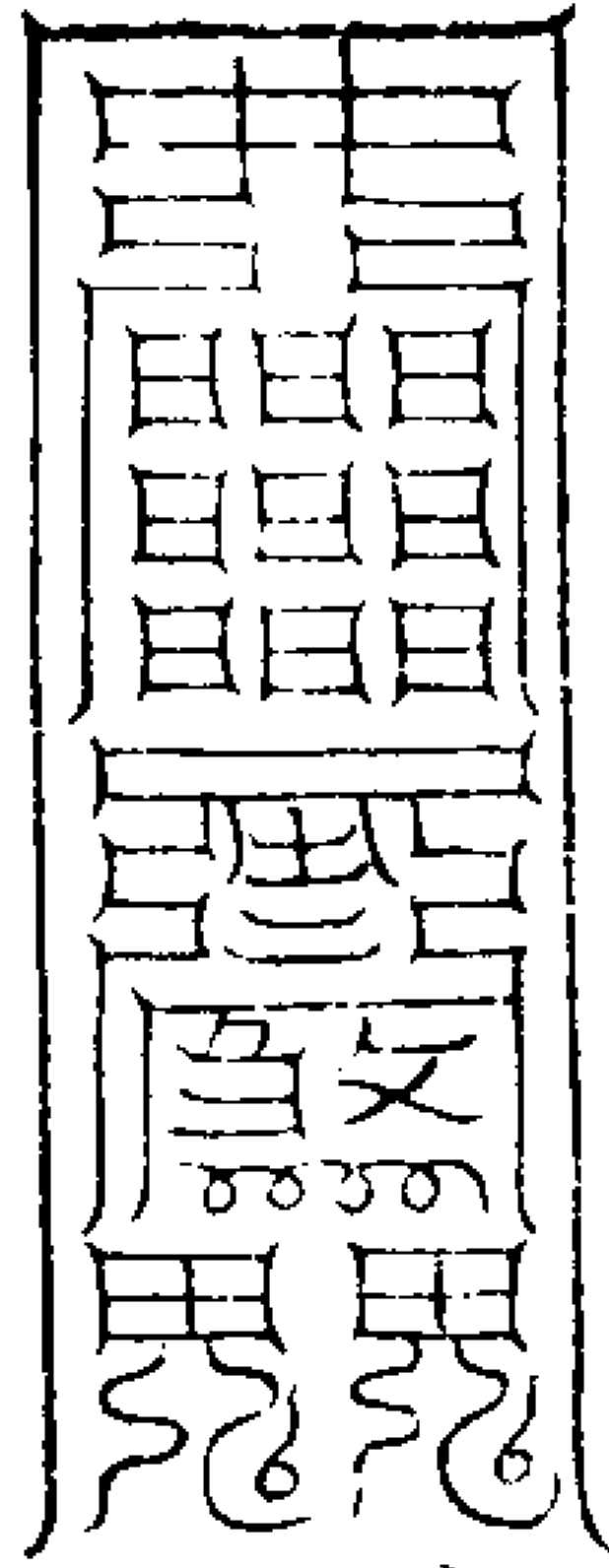

鎮宅安禁  
忌龍神

十轉迴靈

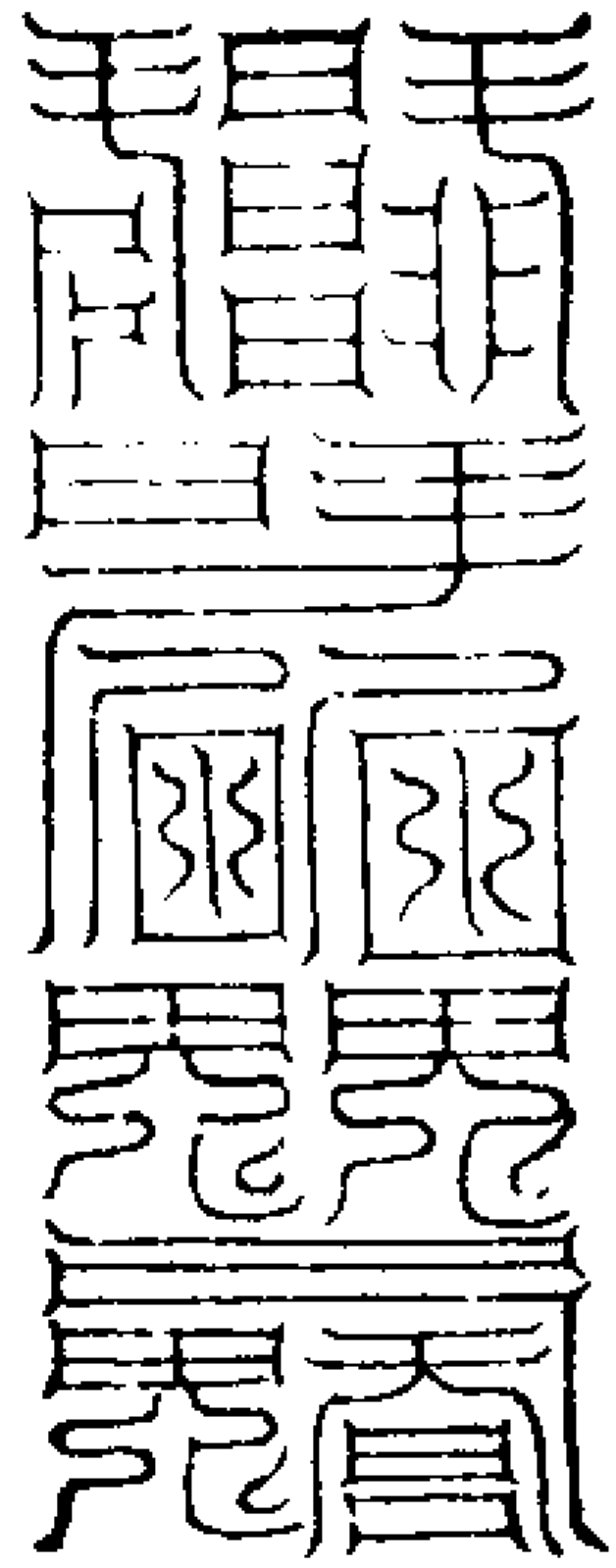

鎮井泉鬼  
花木靈精

萬炁齊仙

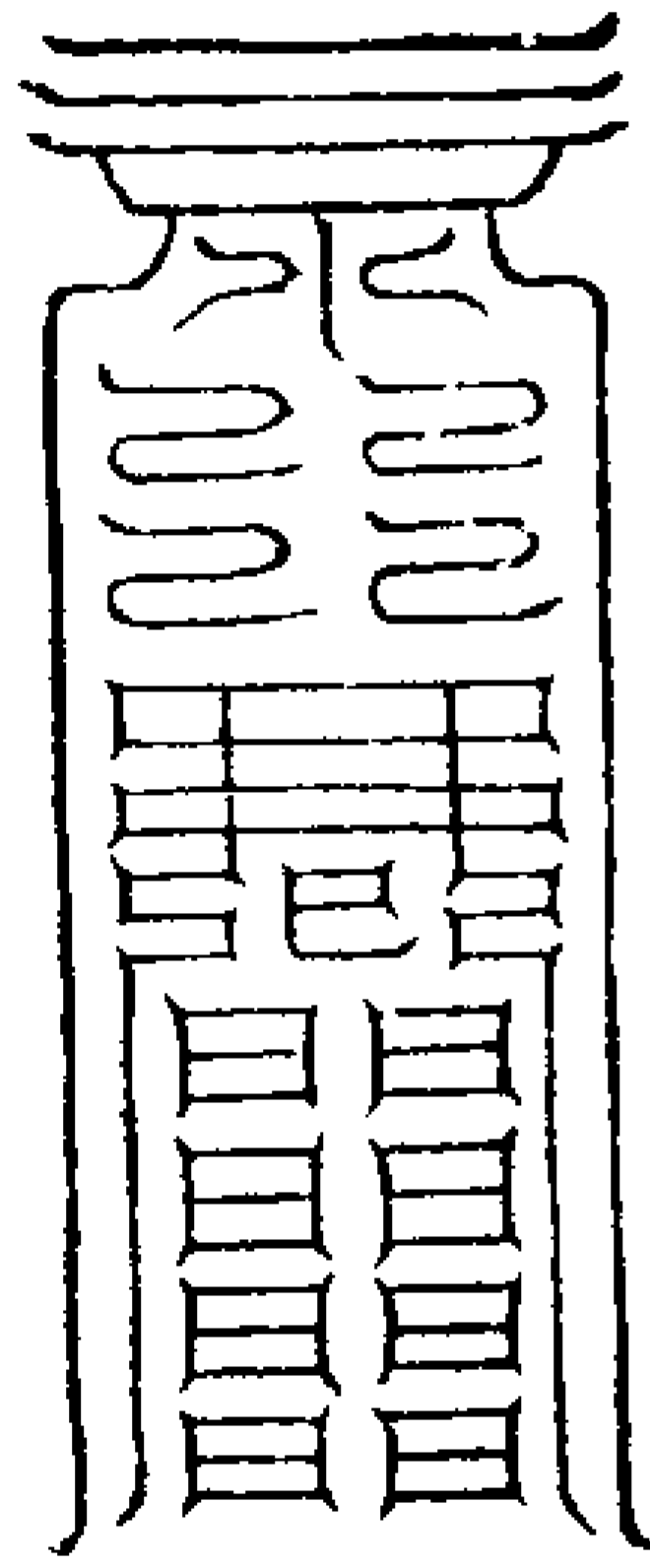

鎮伏尸  
客亡鬼

上開八門

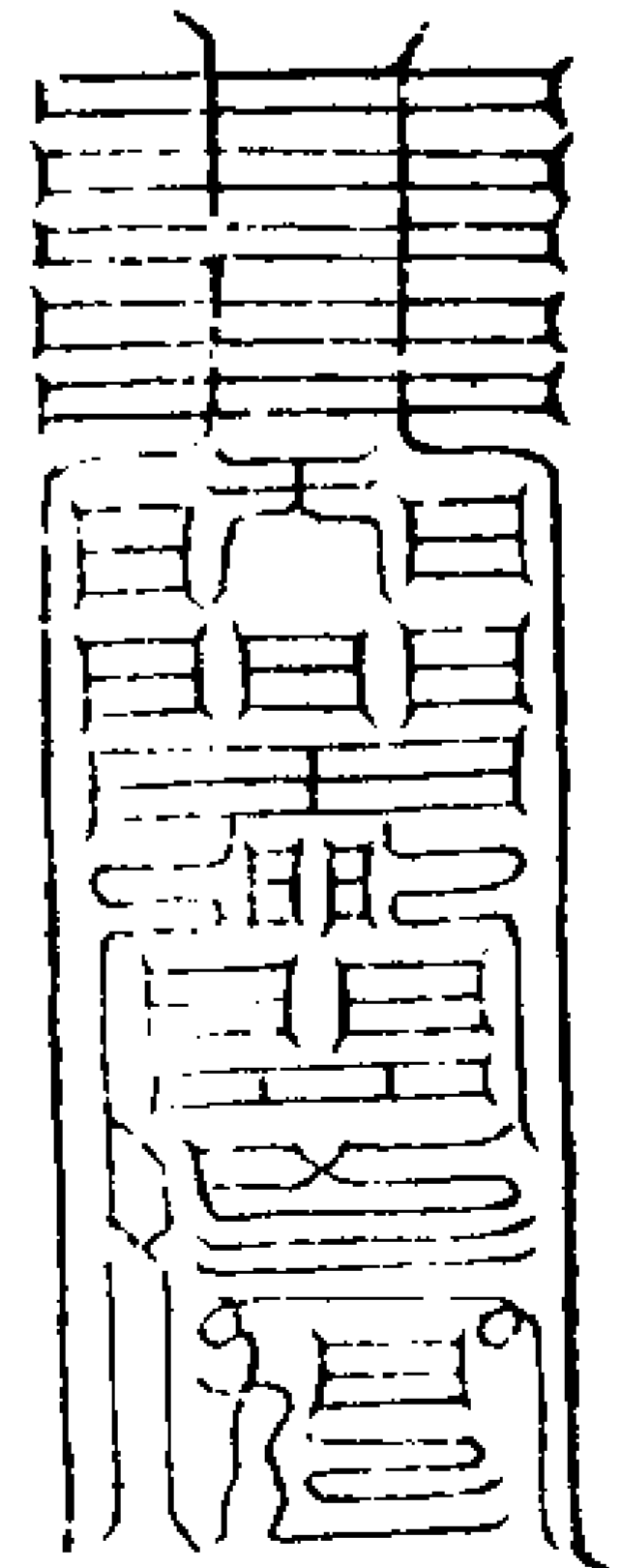

鎮宅財  
物興進

飛天法輪

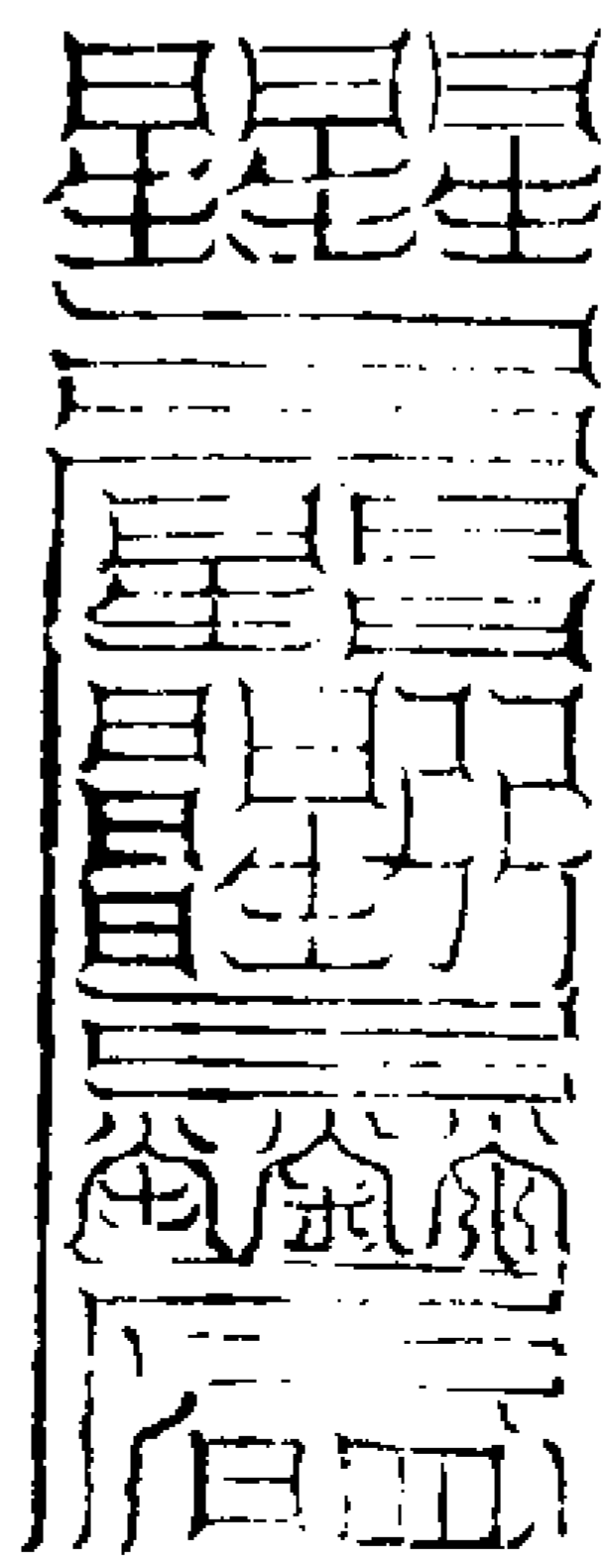

鎮財物  
耗散

罪福禁戒

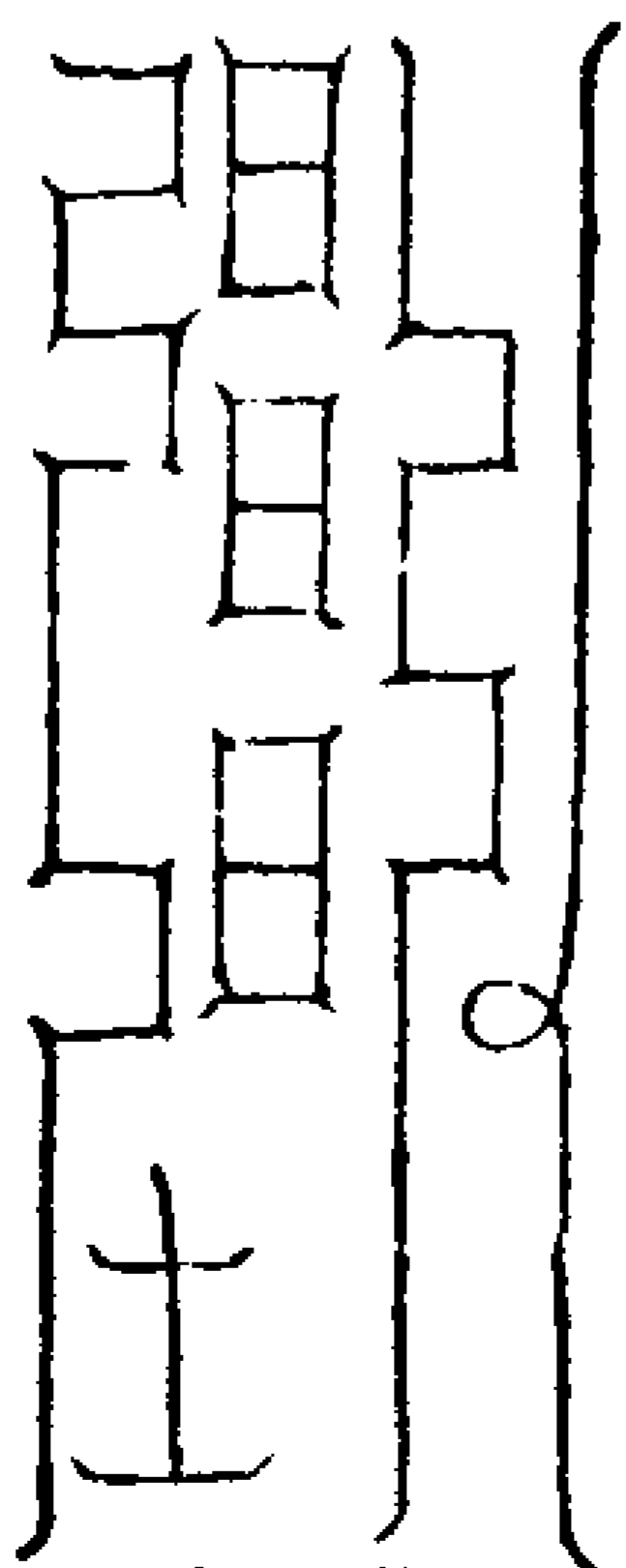

鎮子孫不旺  
多憂衰弱

宿命因緣

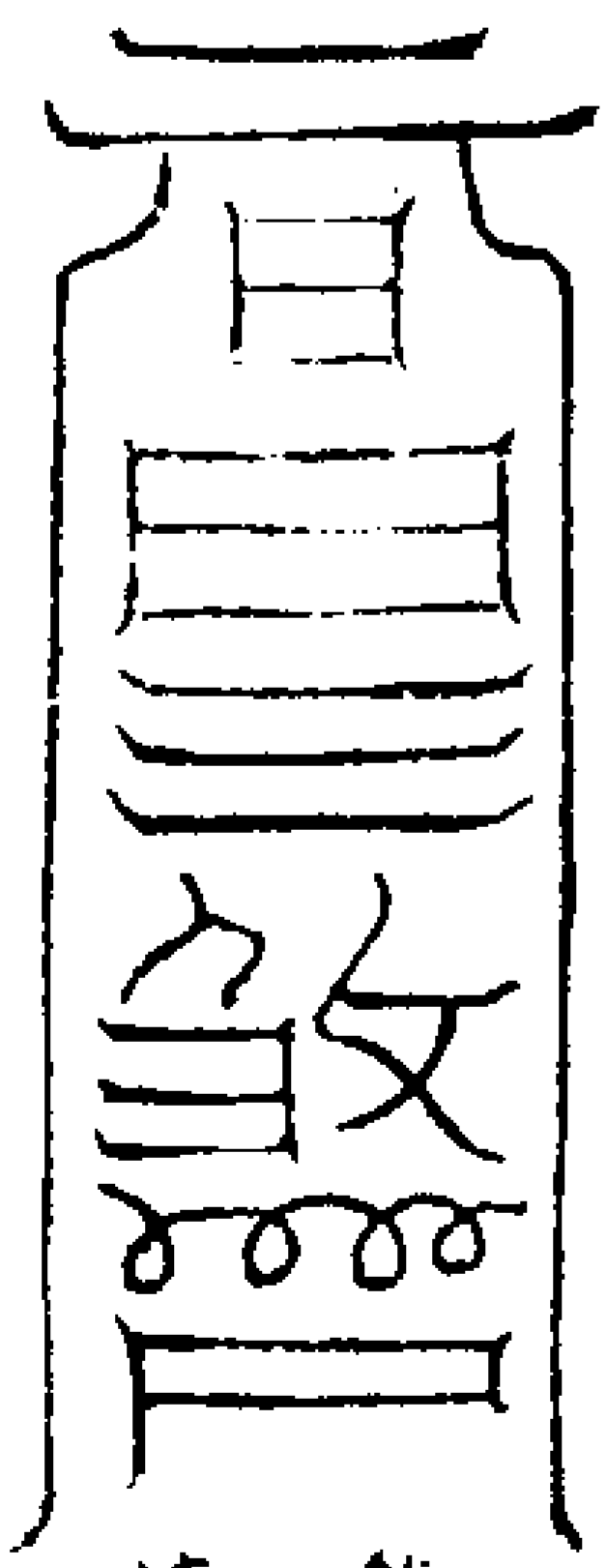

鎮夫妻  
嫉妬鬼

音受開度

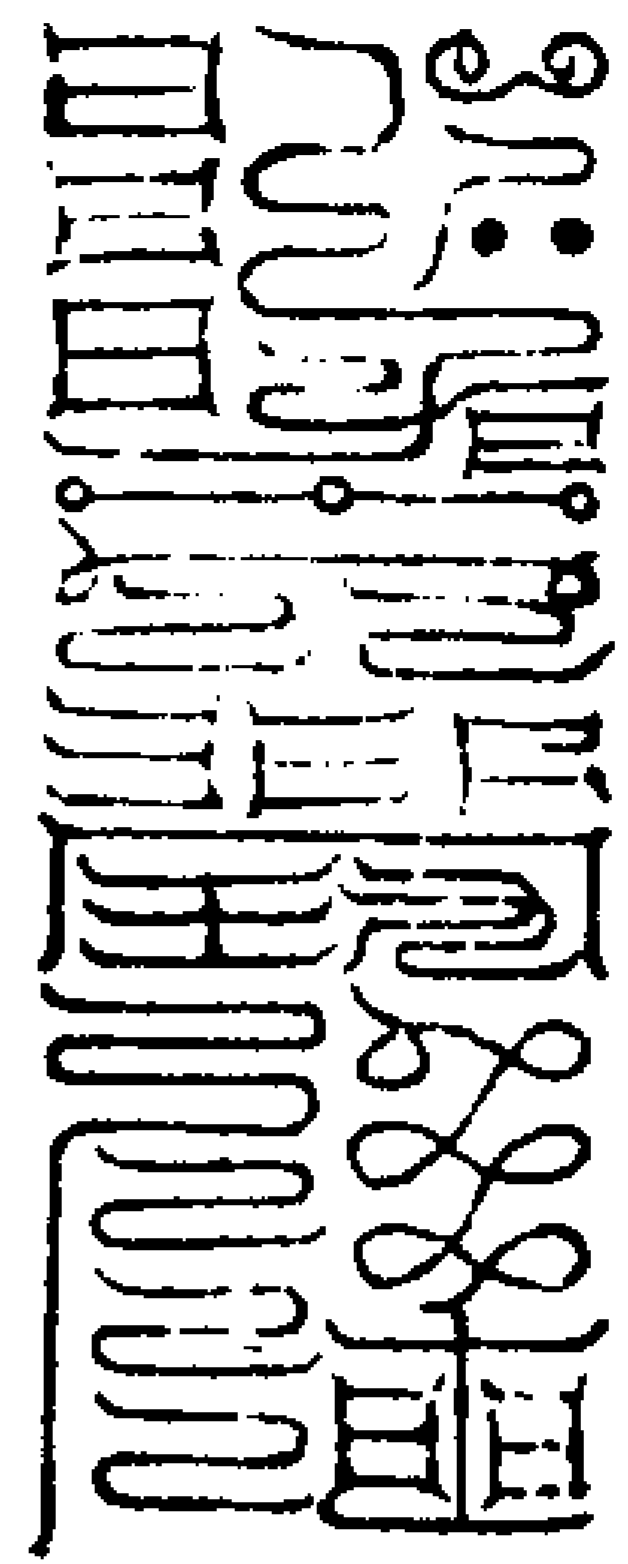

安仁人手中  
得免罪上  
主梓木朱  
書卷行之法

死魂生身

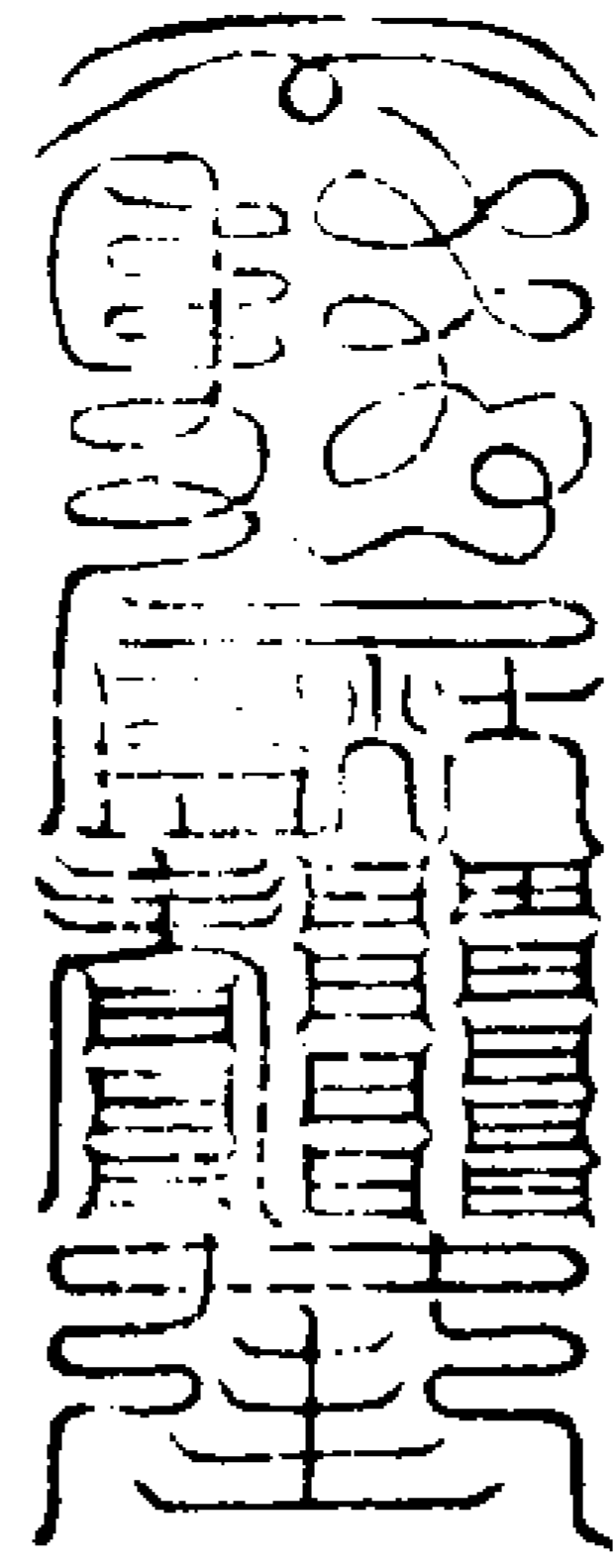

安仁人手中  
合子蘇丹生  
得善梓木朱  
書卷行之法

人道渺渺

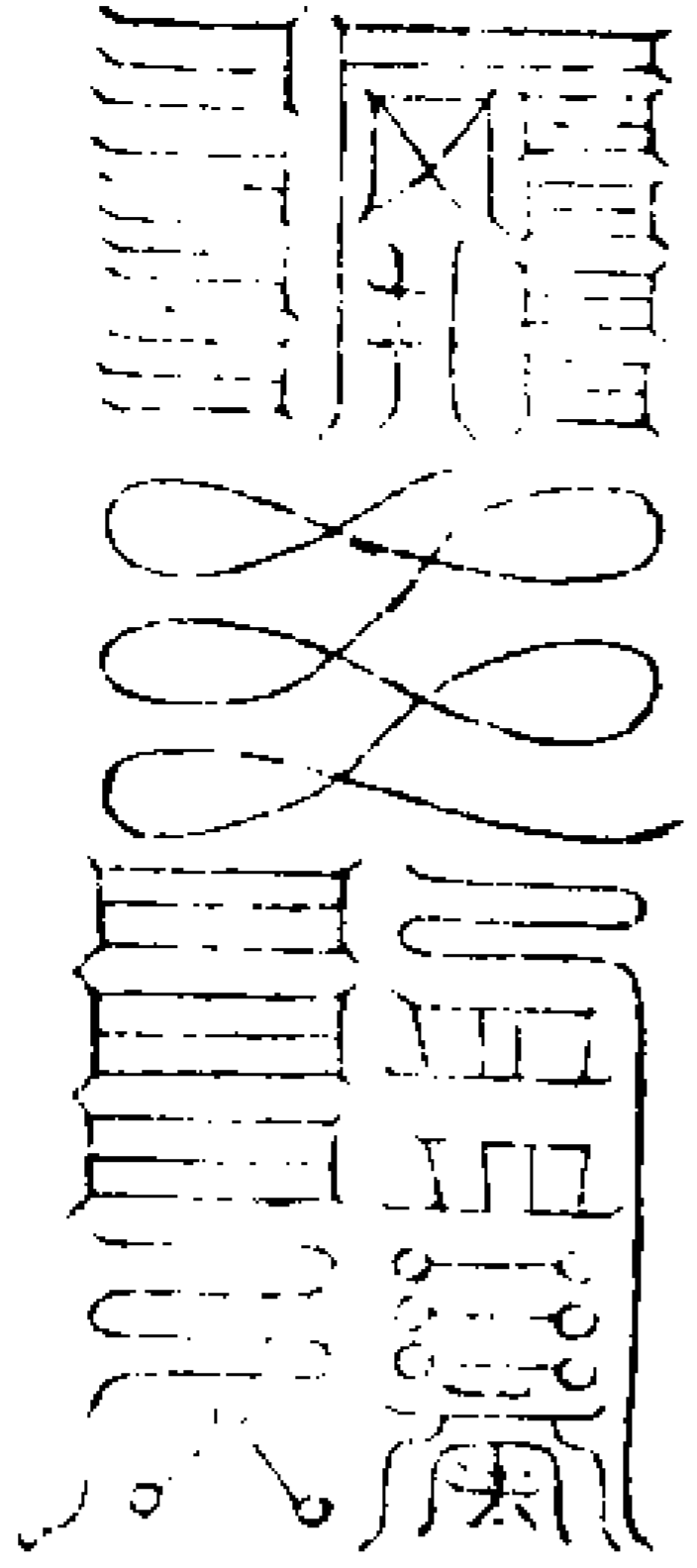

治主瘧安鎮

仙道濟濟

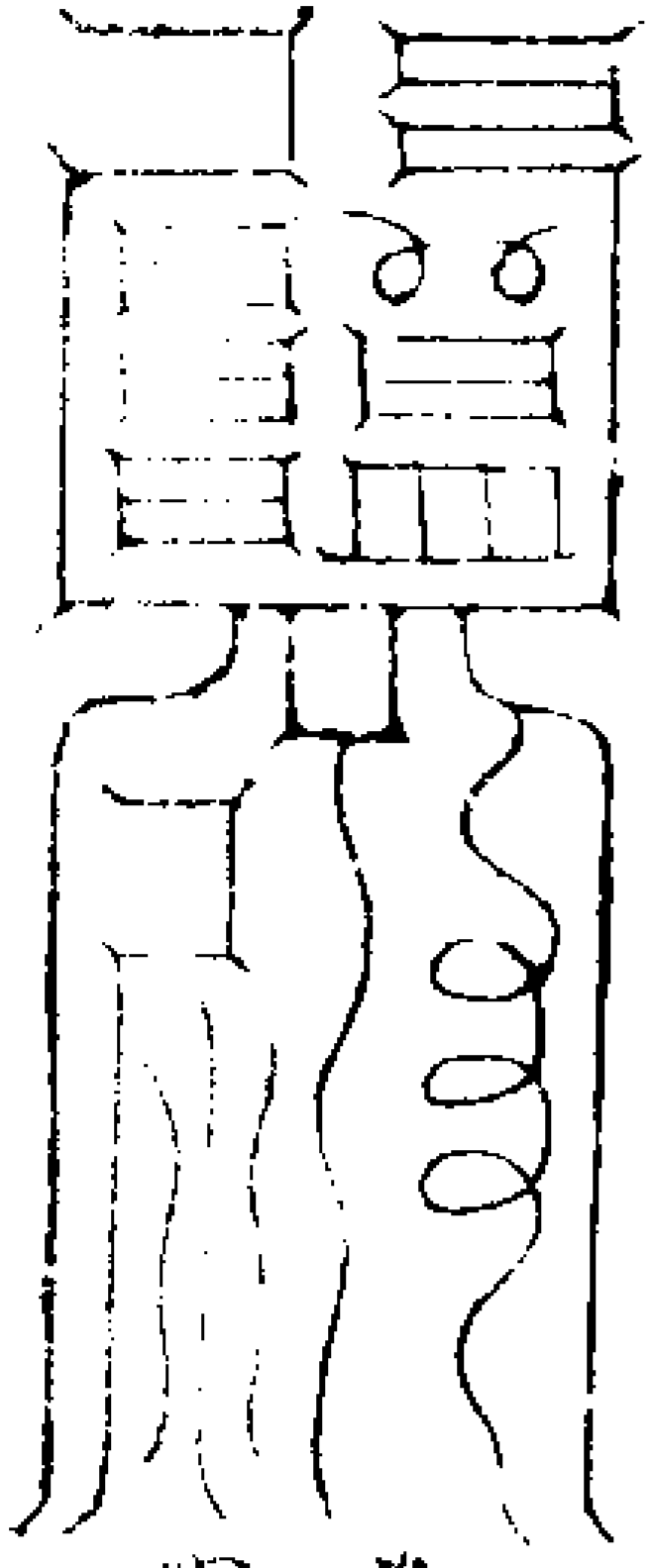

治學連天  
心服食

鬼道樂考

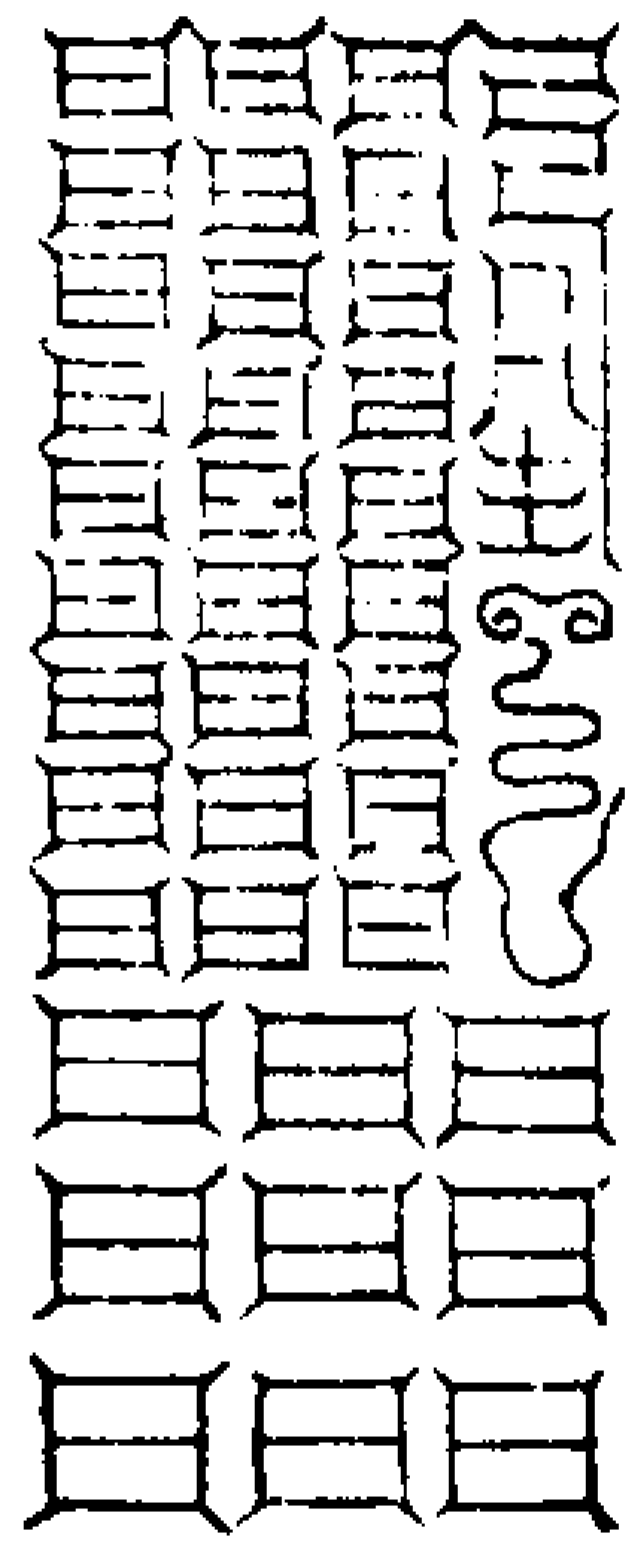

鎮丹無依位  
龍屢不與災

當人生門

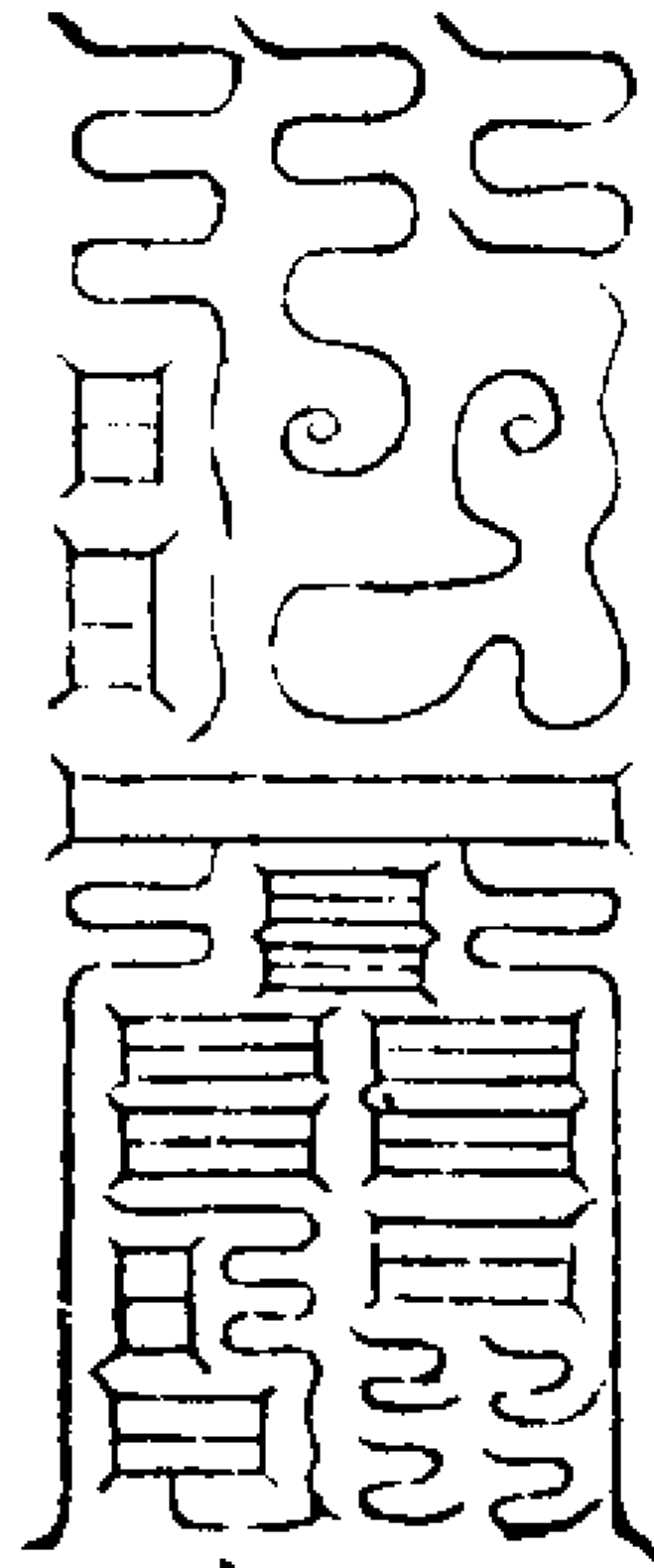

度傷克之危得  
生鎮地香亦同

天道貴生

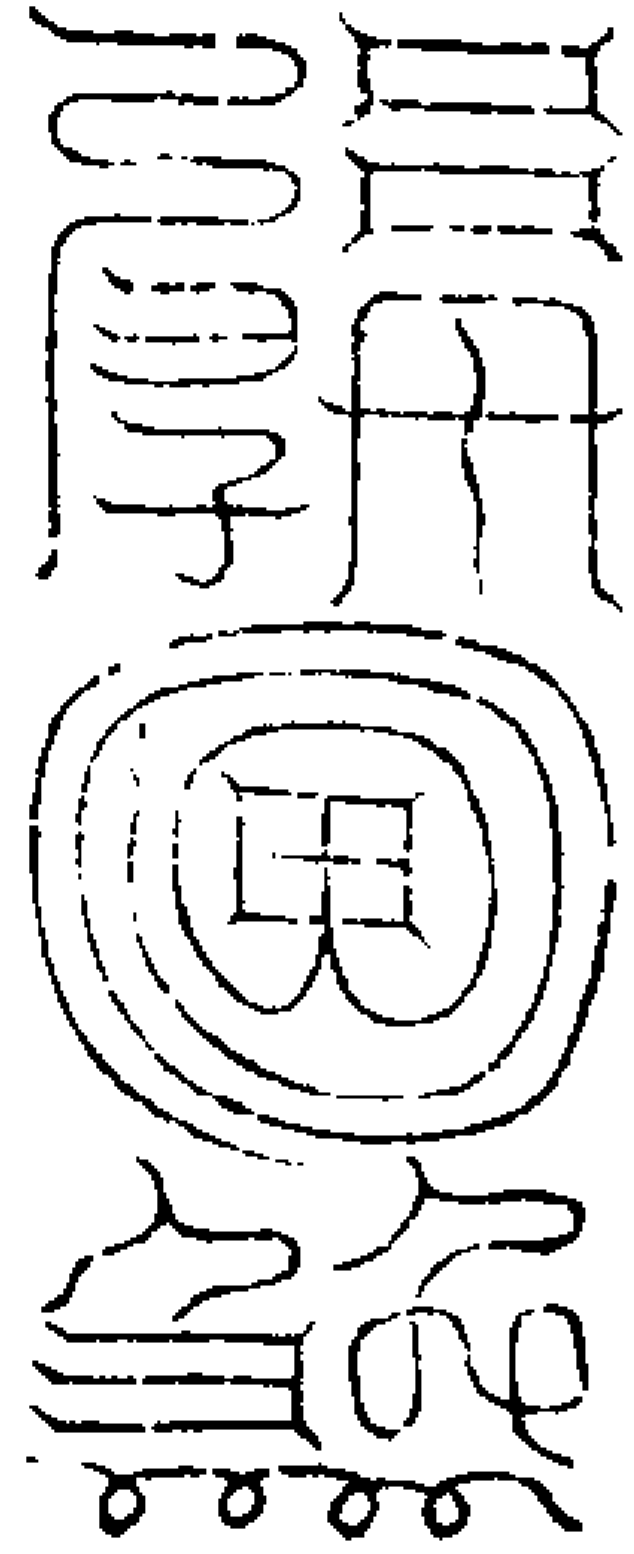

鬼道貴終

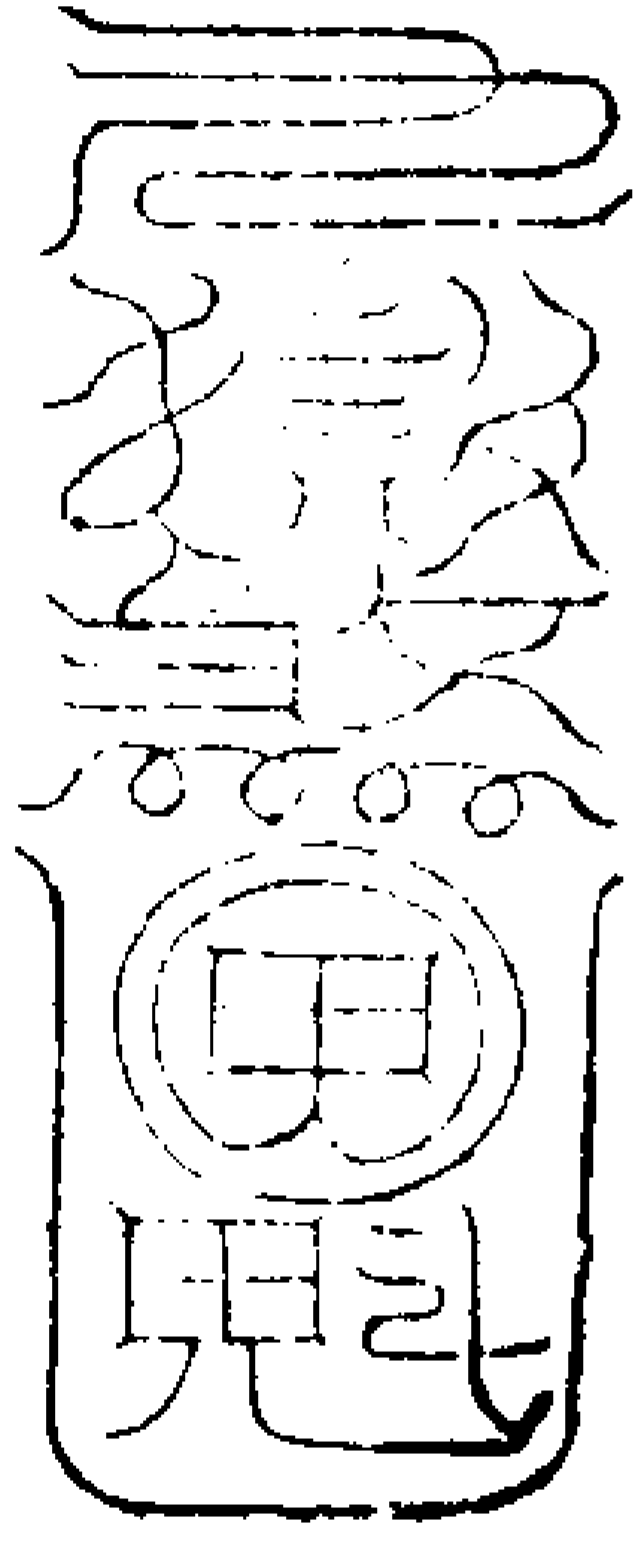

仙道常自吉

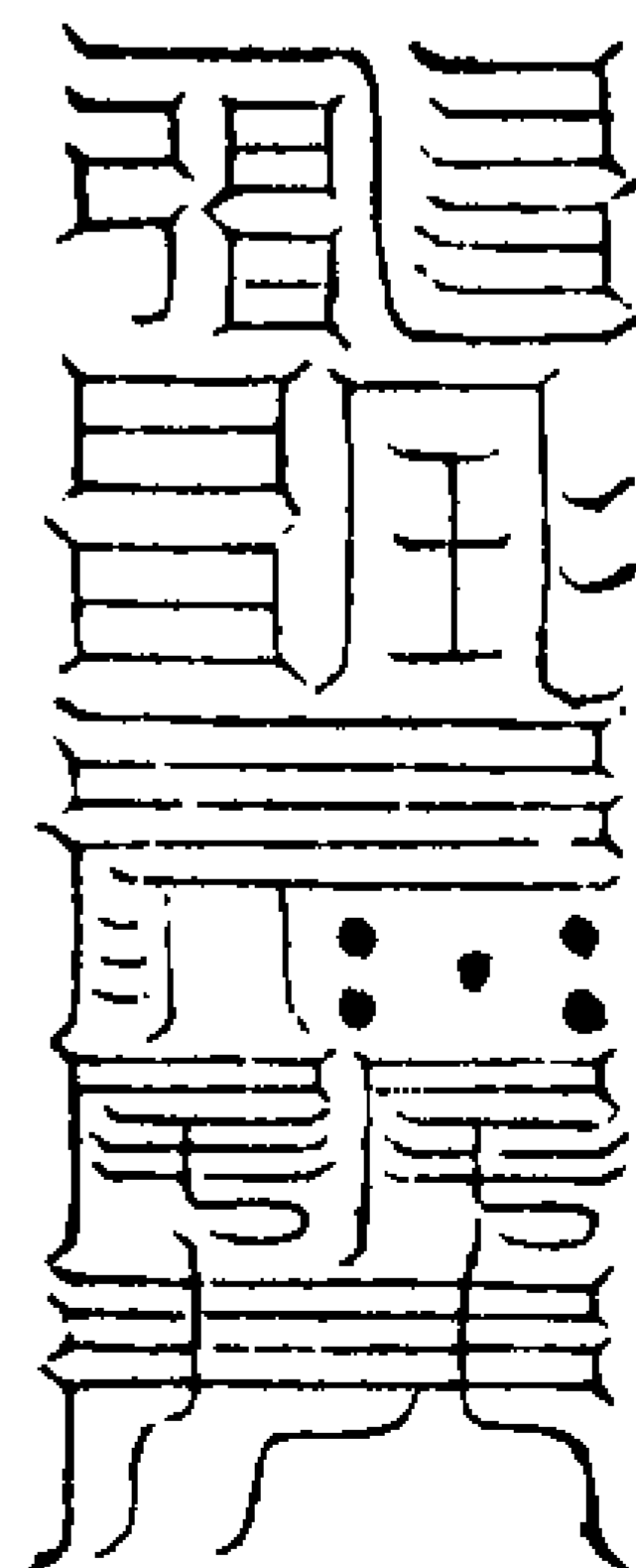

鬼道常自凶

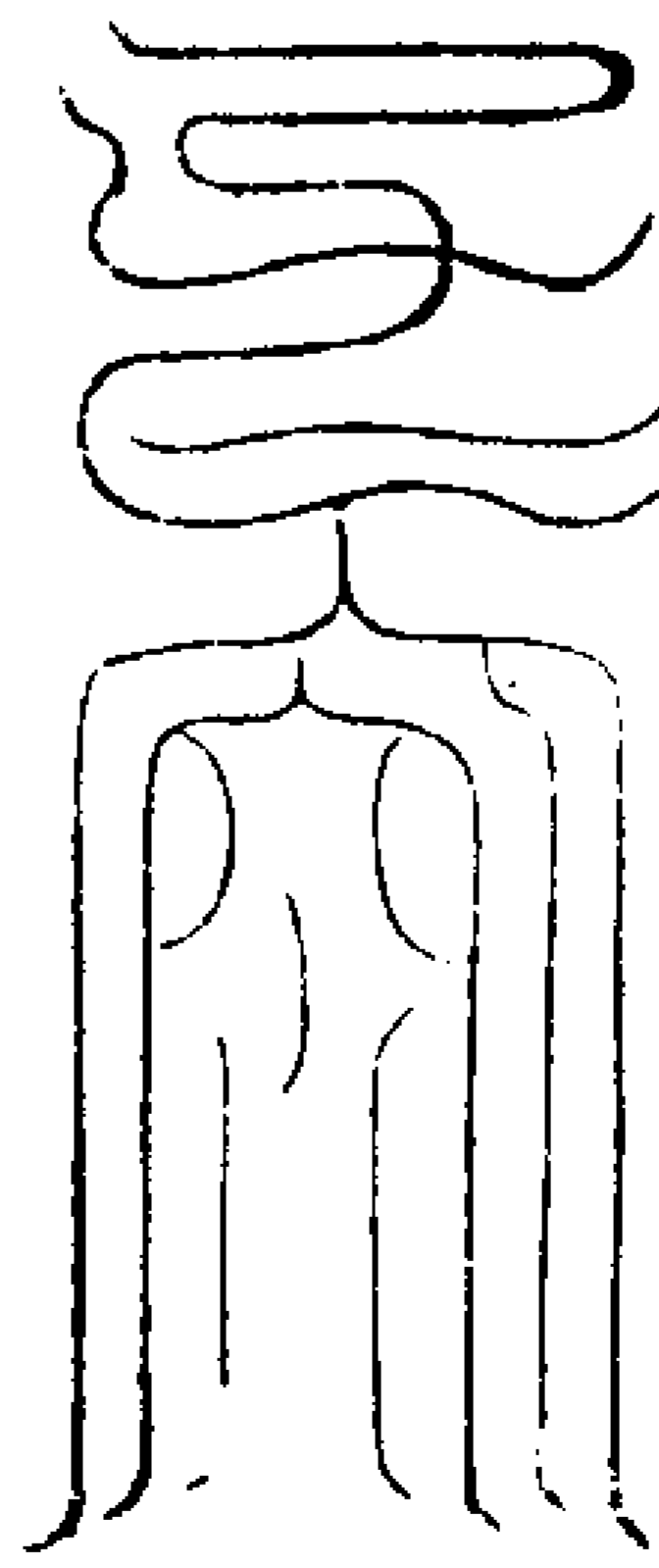

高上清靈爽

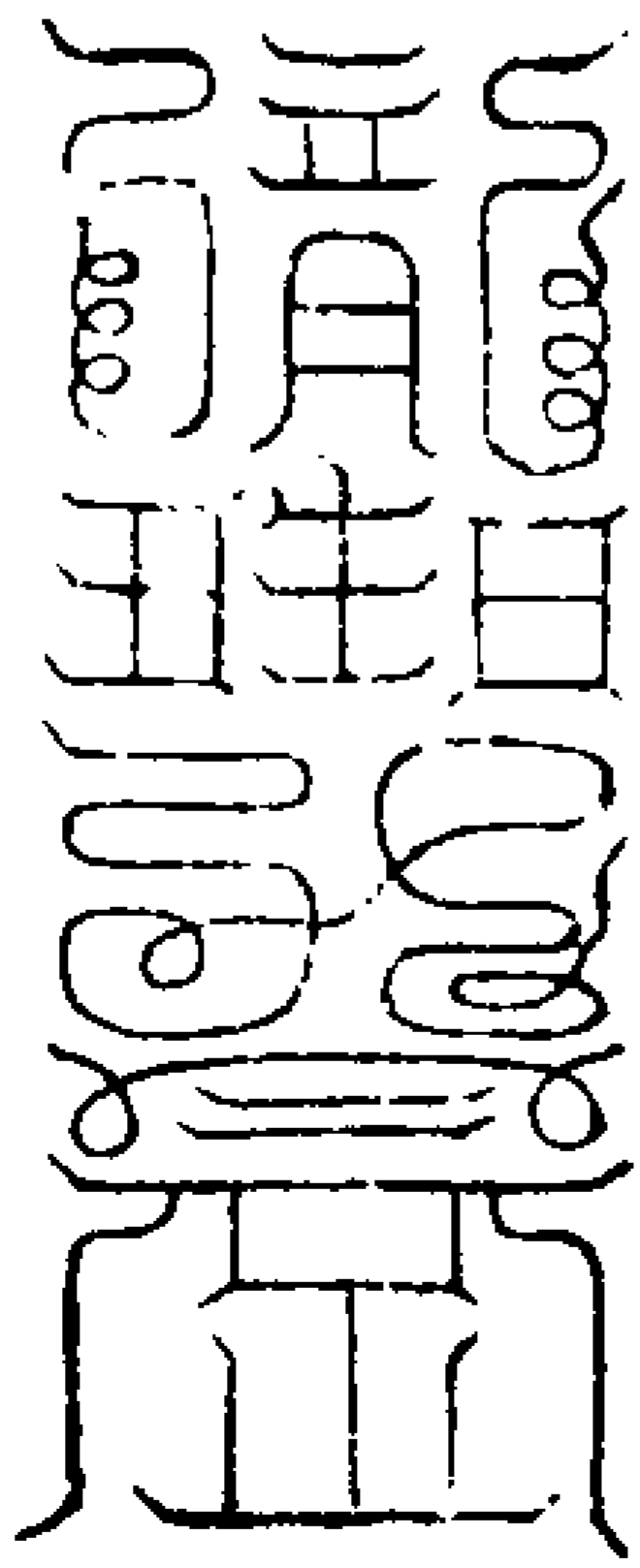

悲歌朗太空

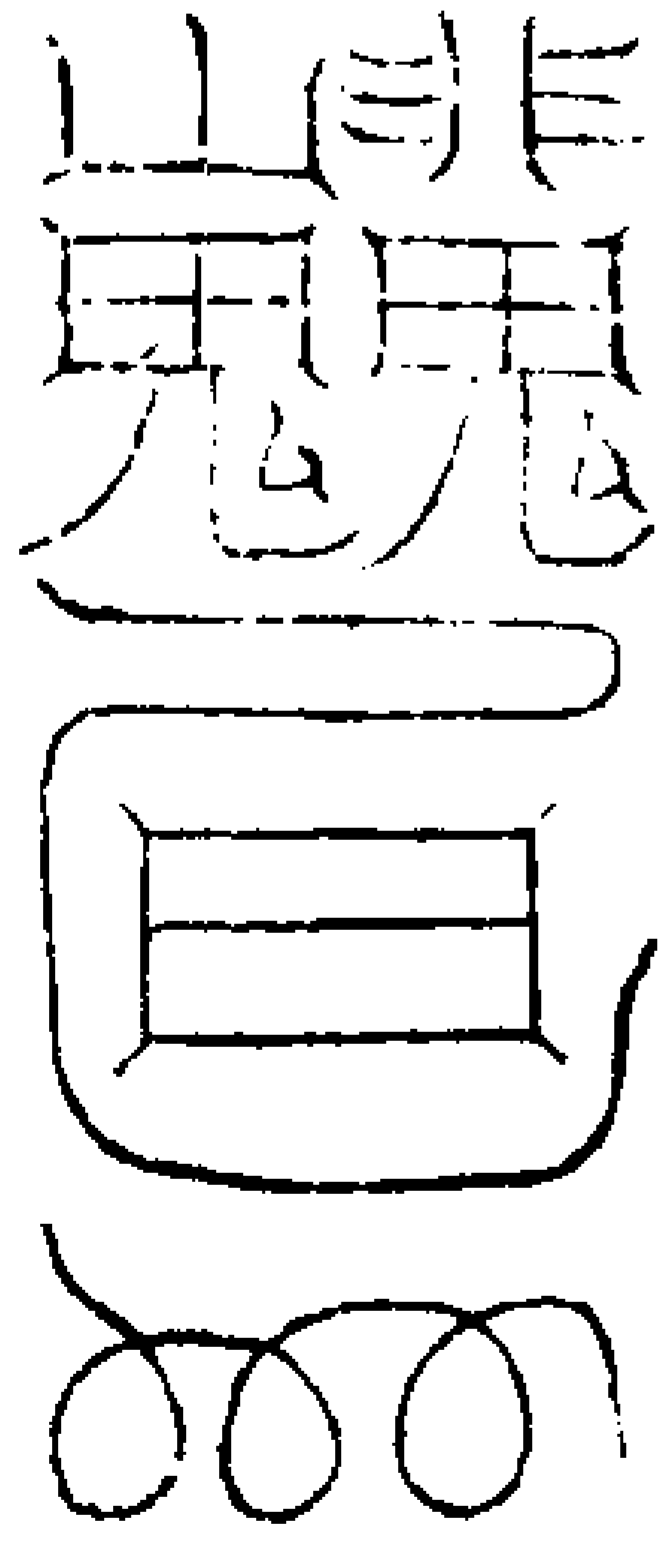



惟願仙道成

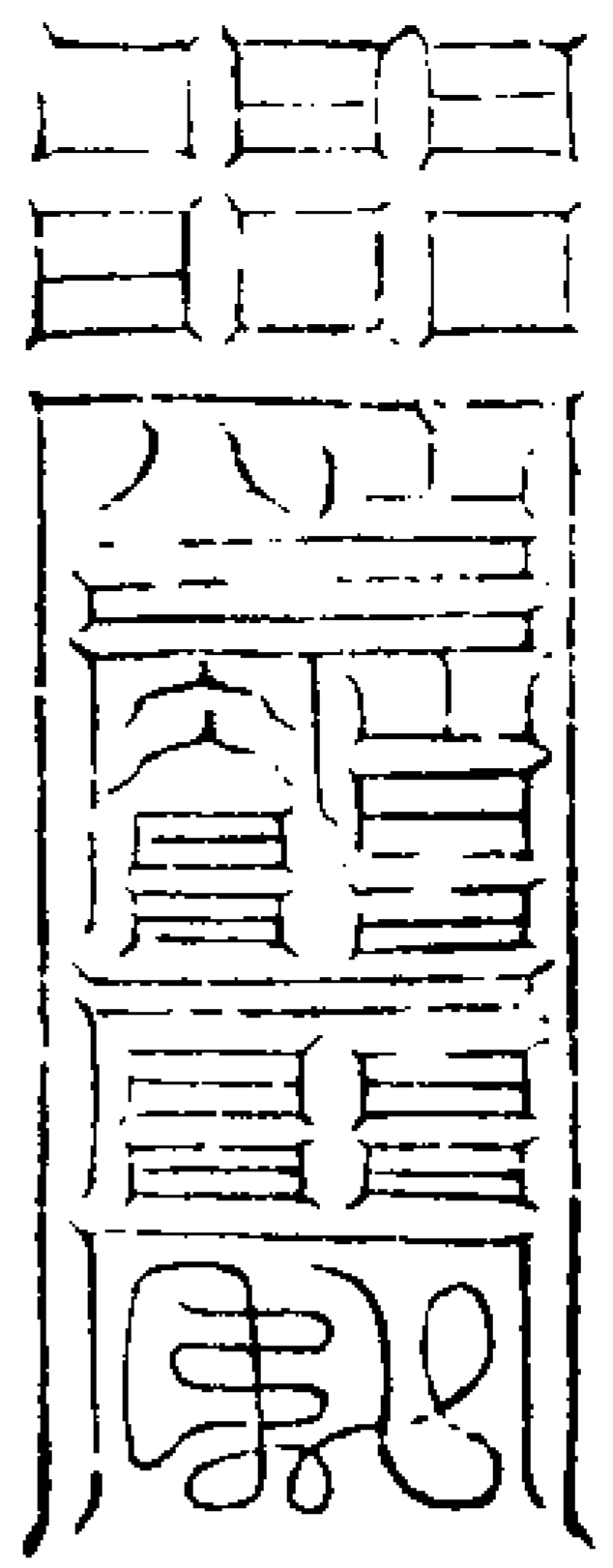

不欲人道窮

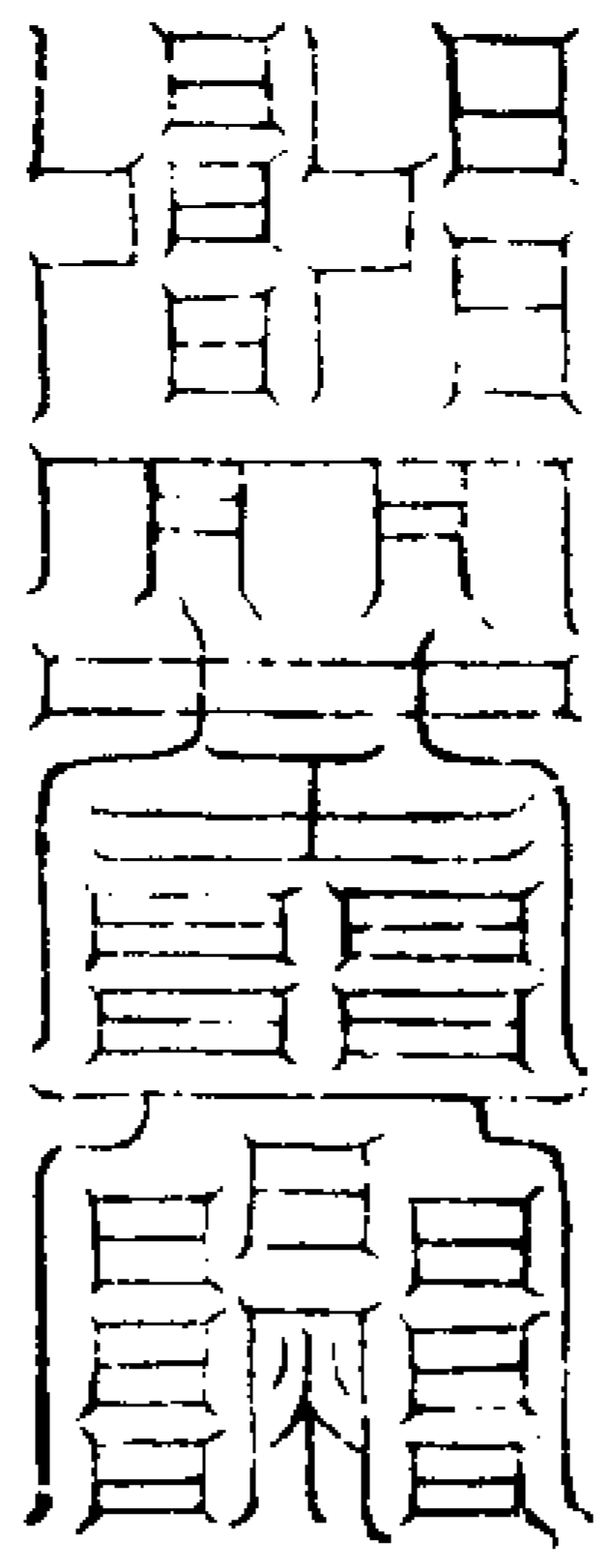

北都泉曲府

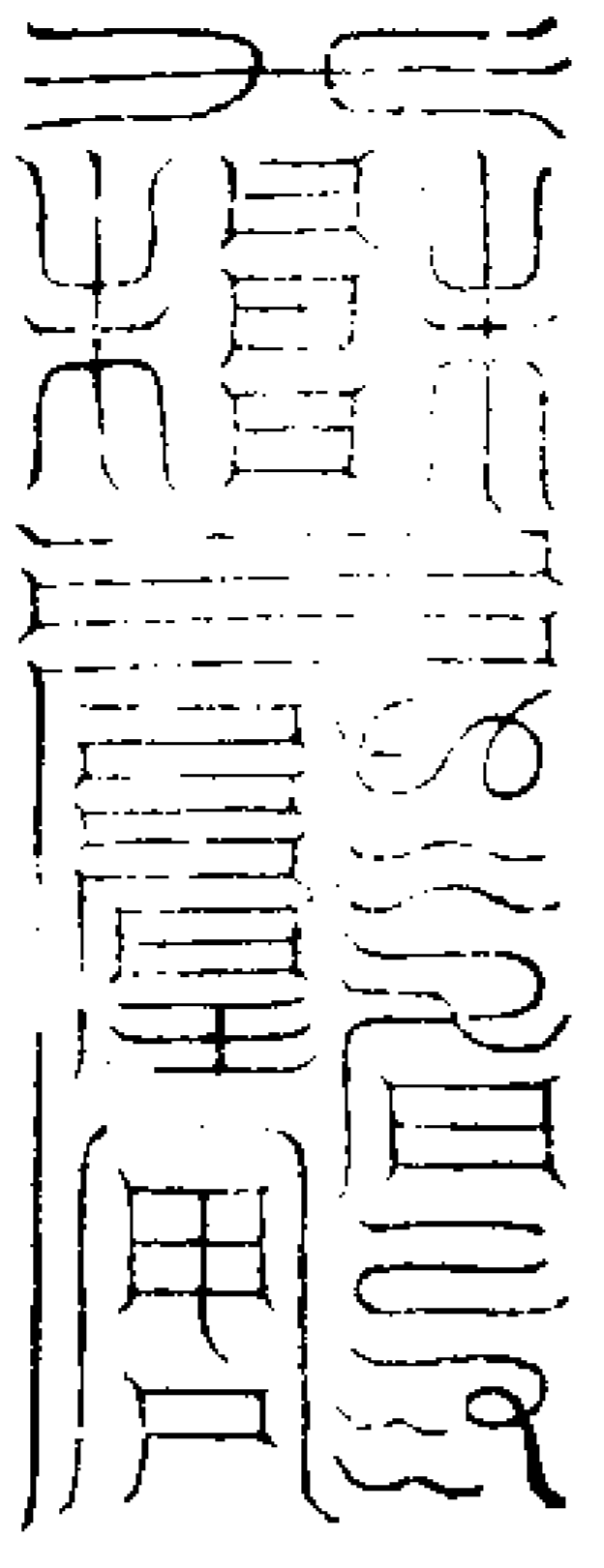

中有萬鬼群

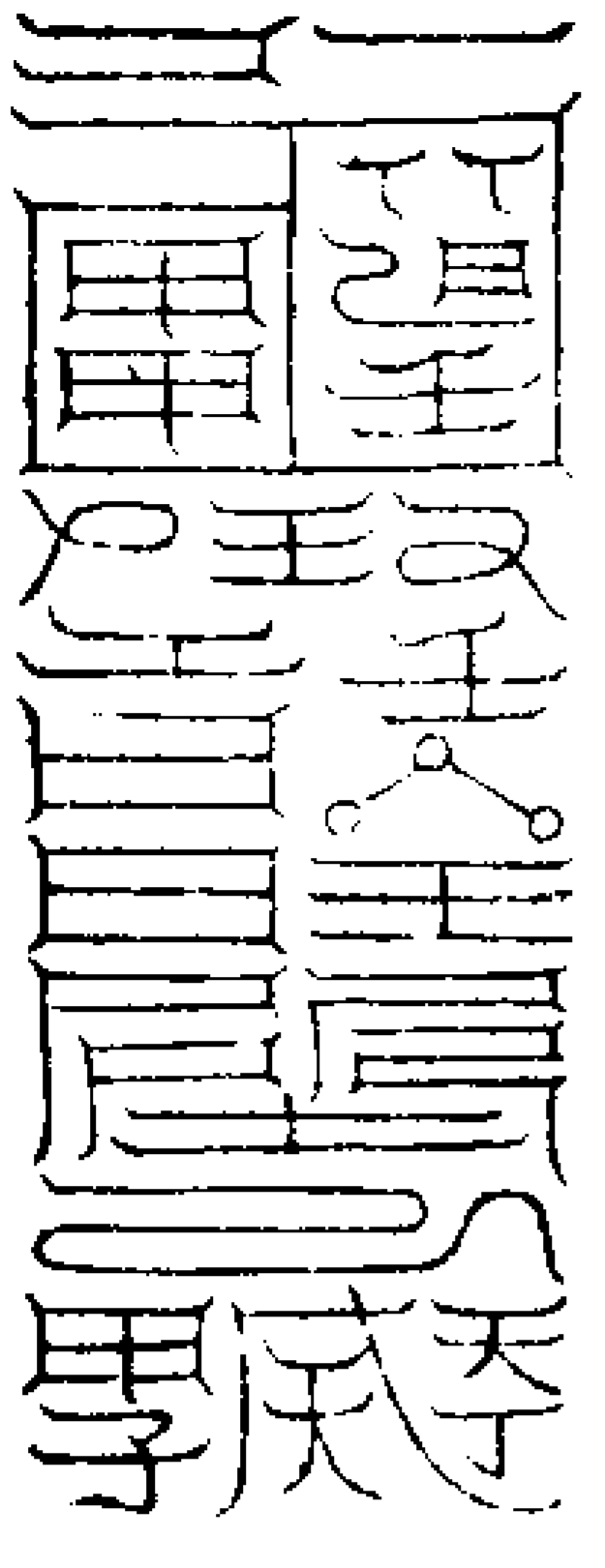

但欲過人算

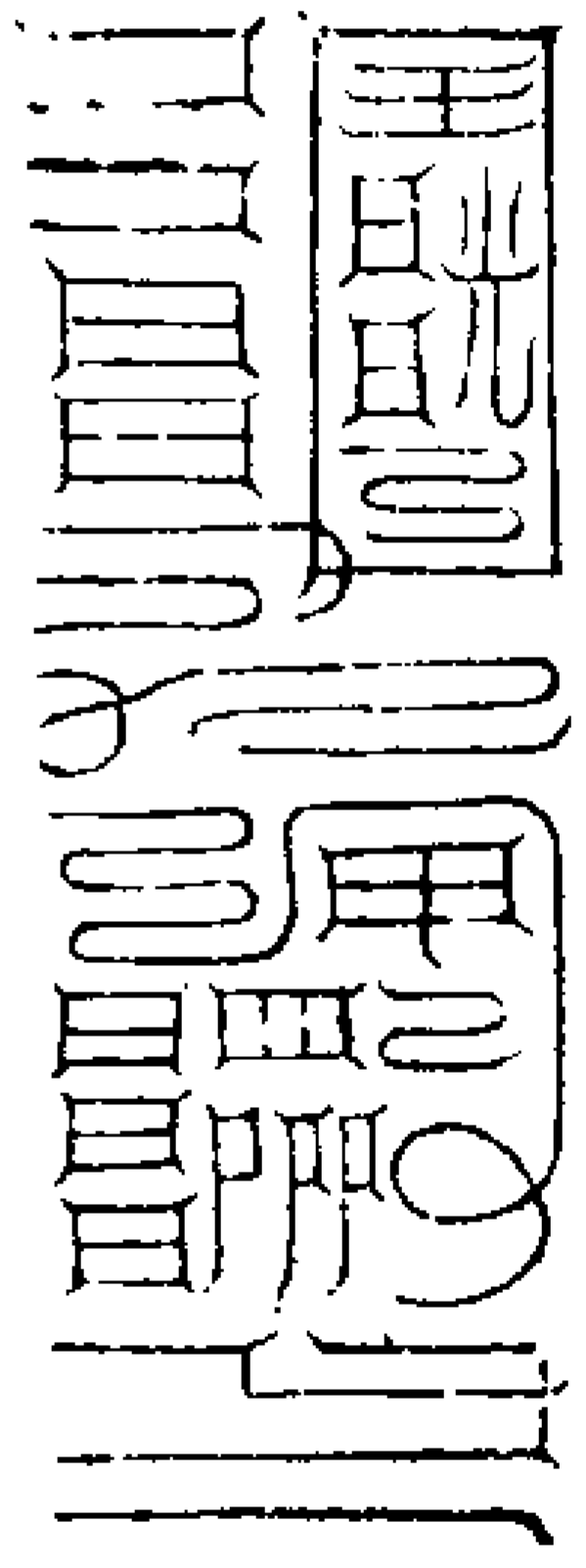

斷絕人命門

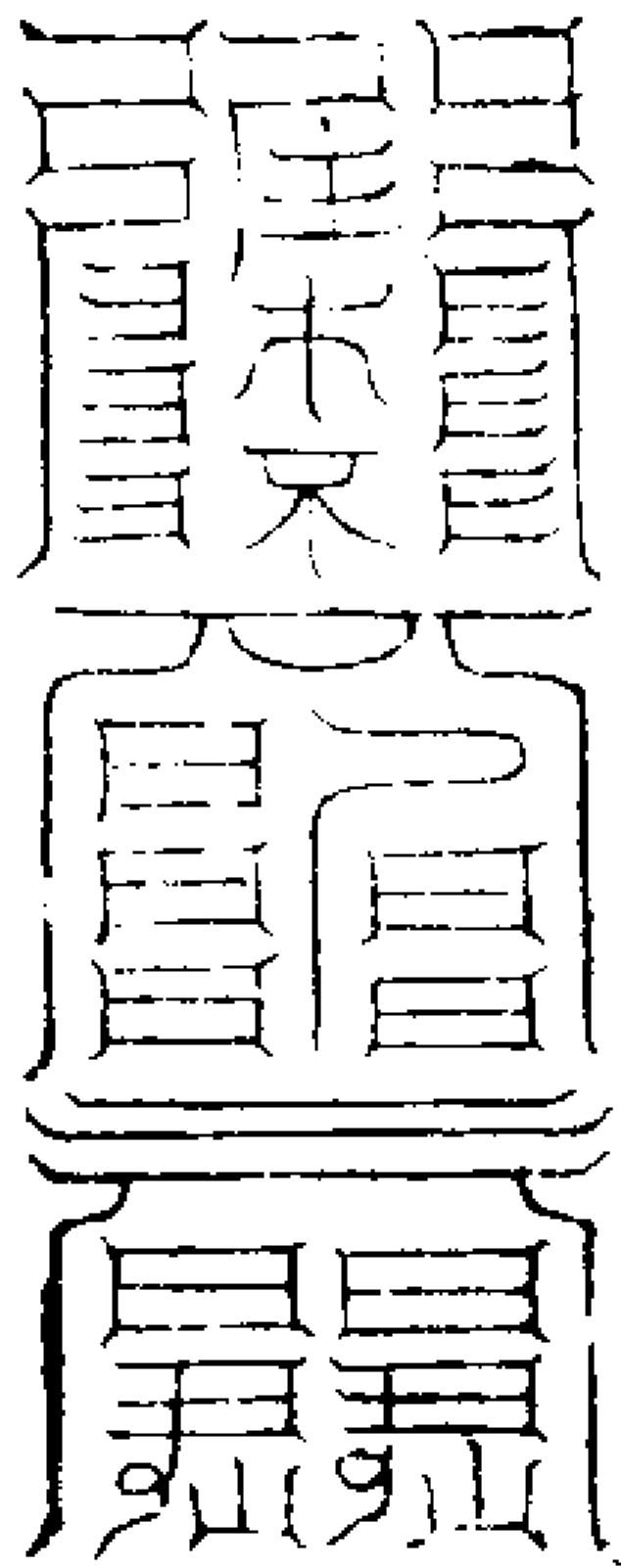

阿人歌洞章

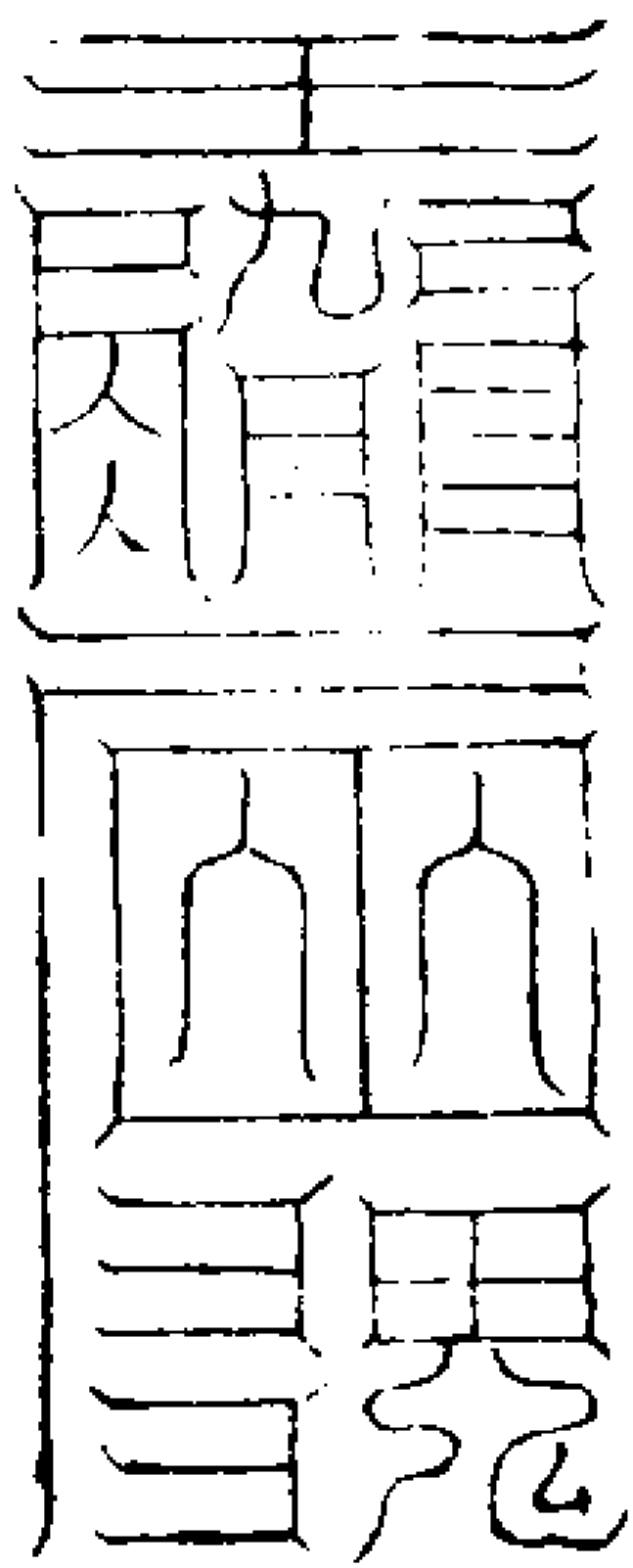

以攝北羅鄴

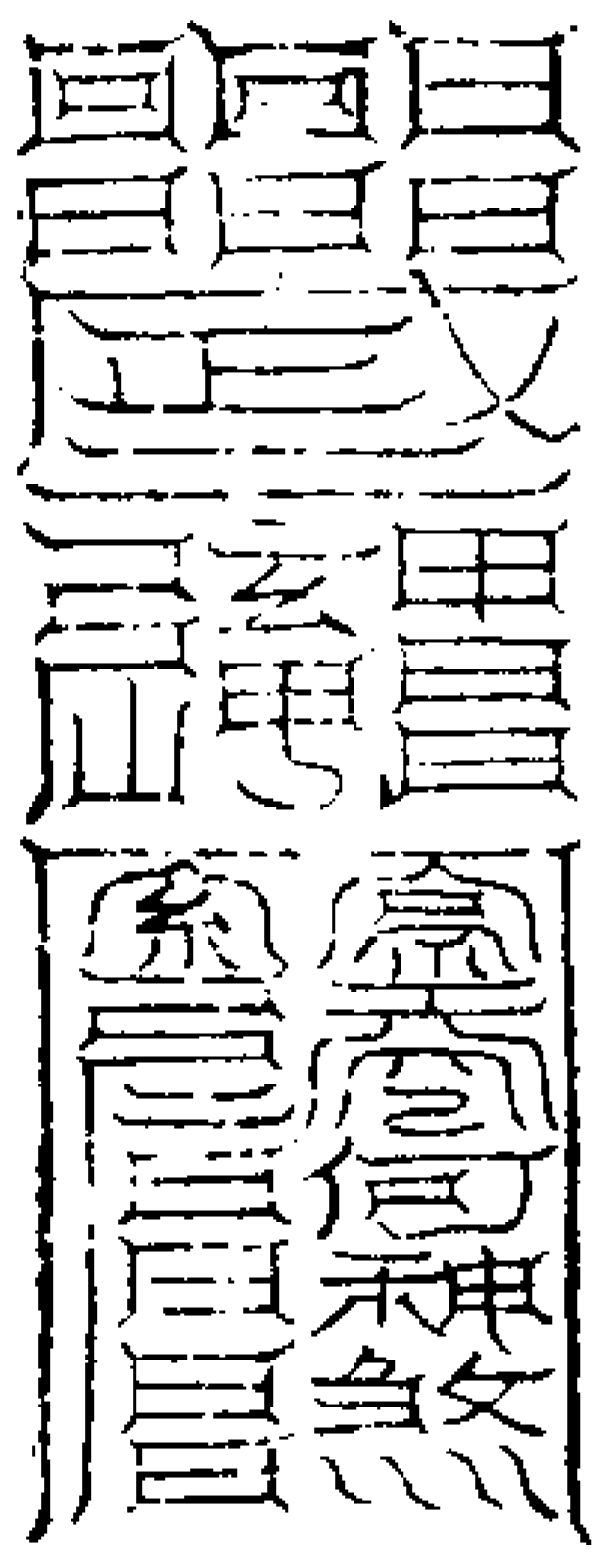

來送妖魔精

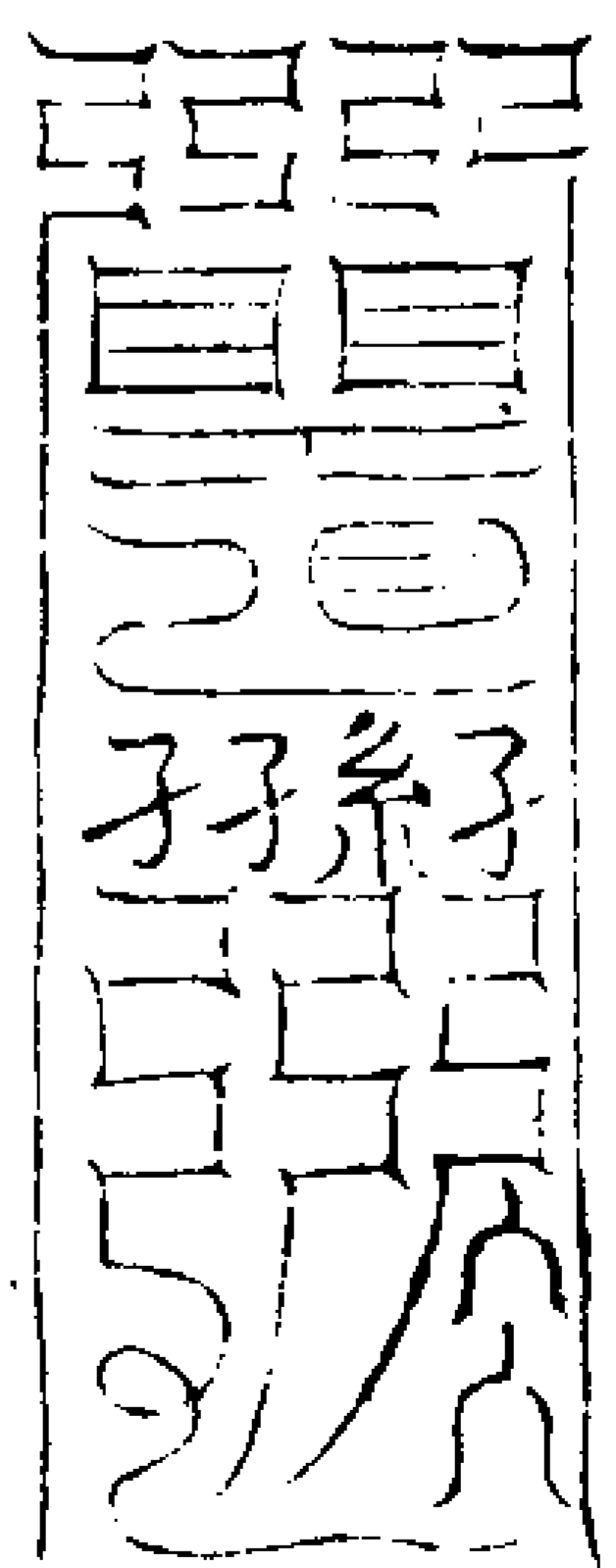

斬滅六鬼鋒



諸天惡蕩蕩

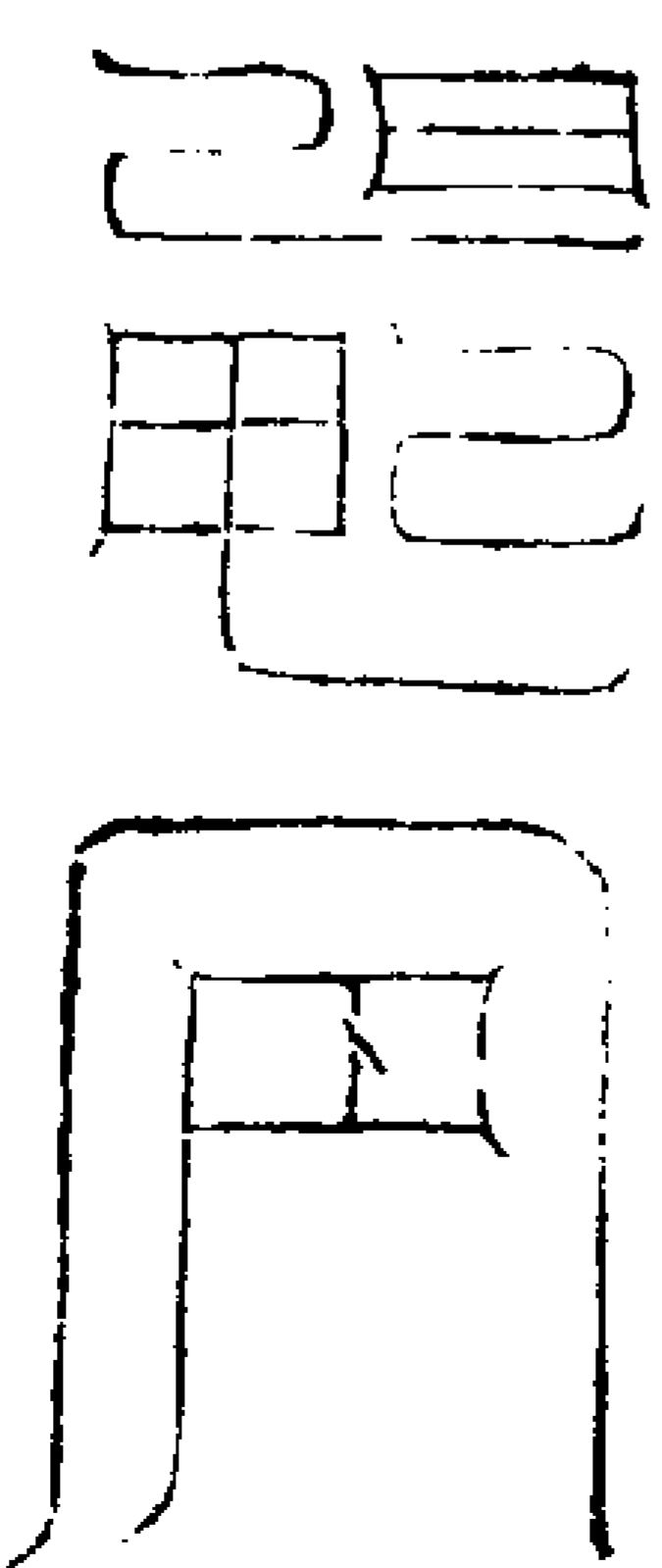

我道日興隆

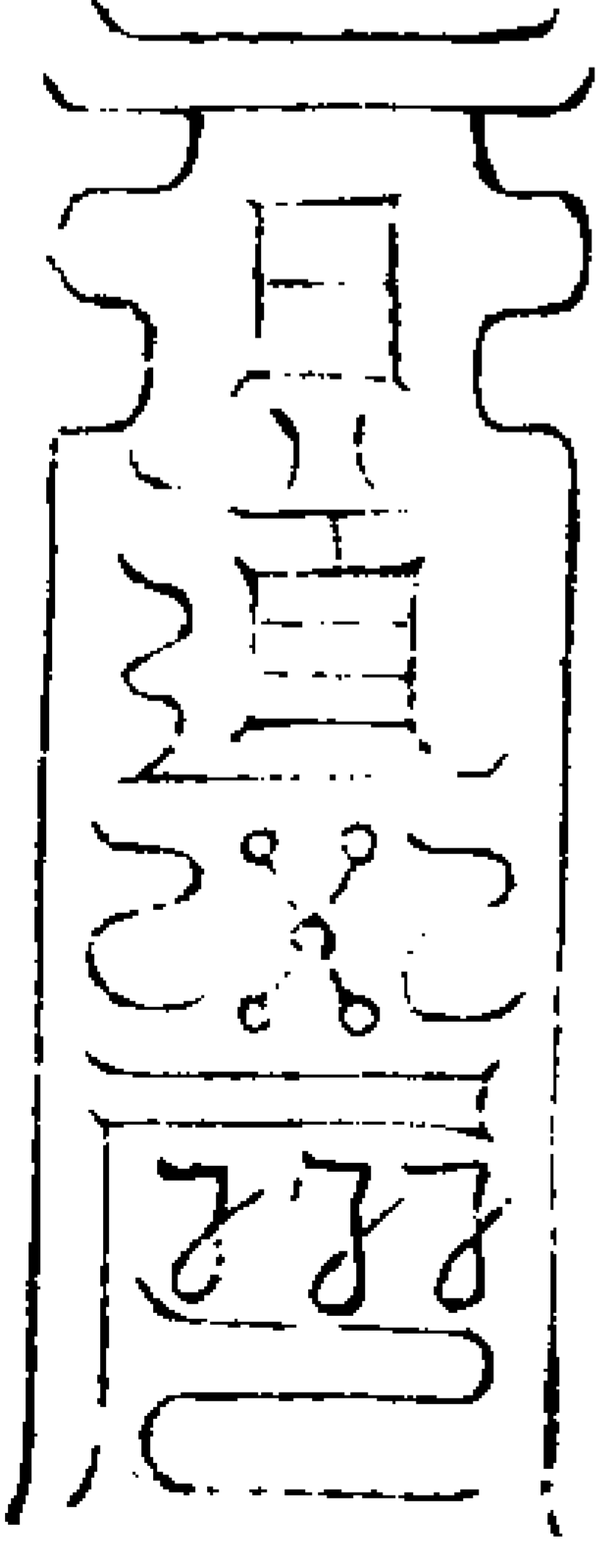

落落高張

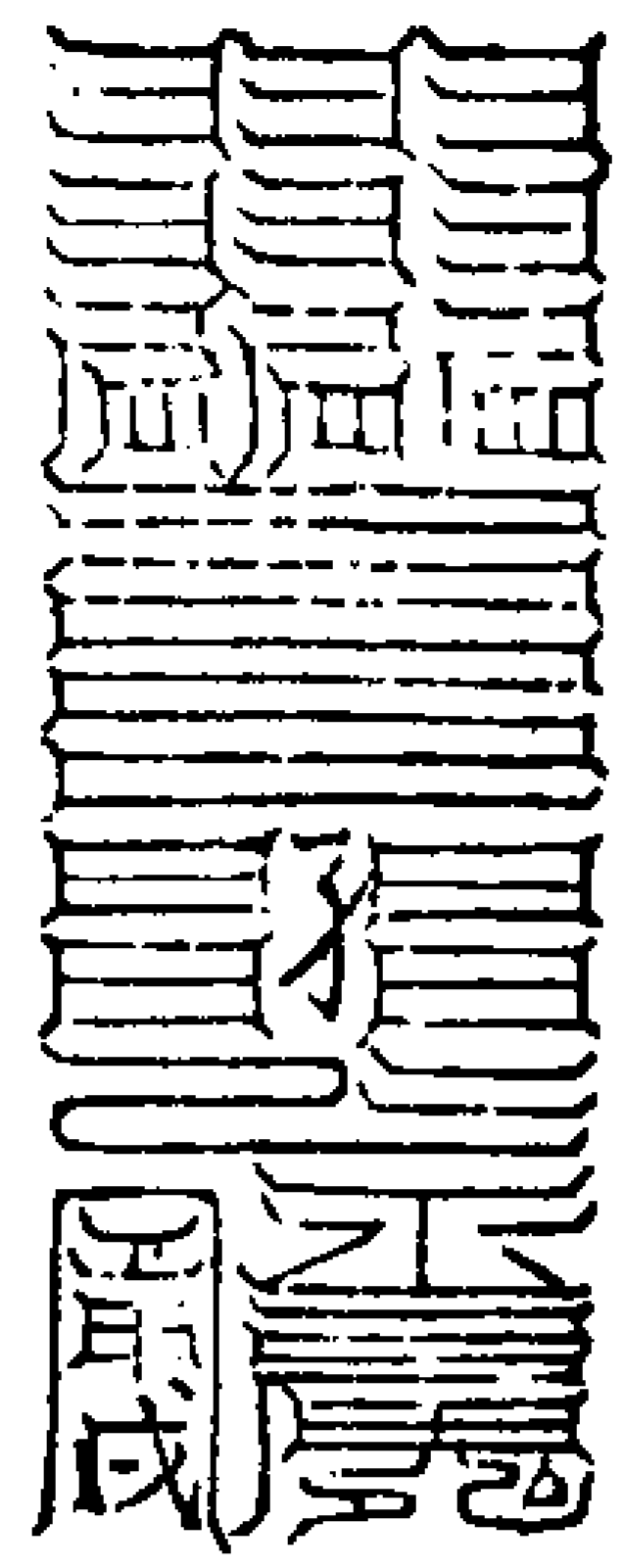

明炁四騫

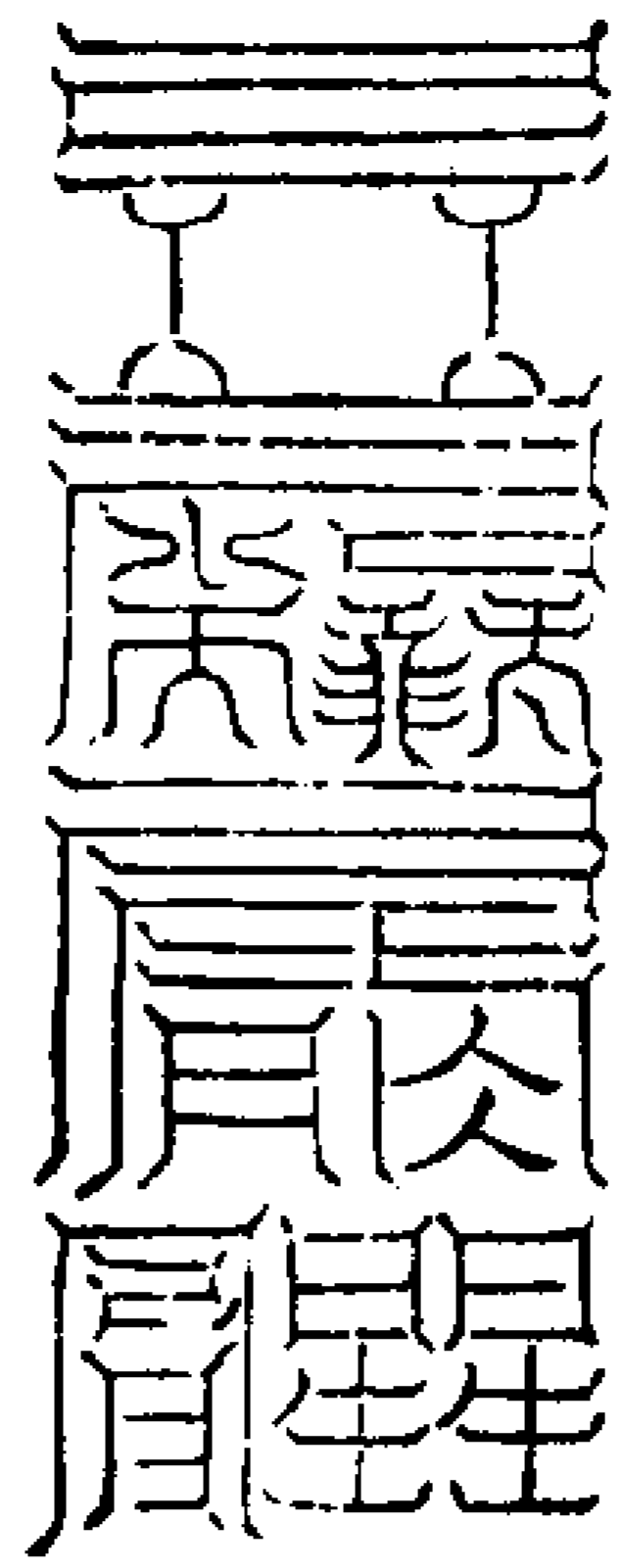

梵行諸天

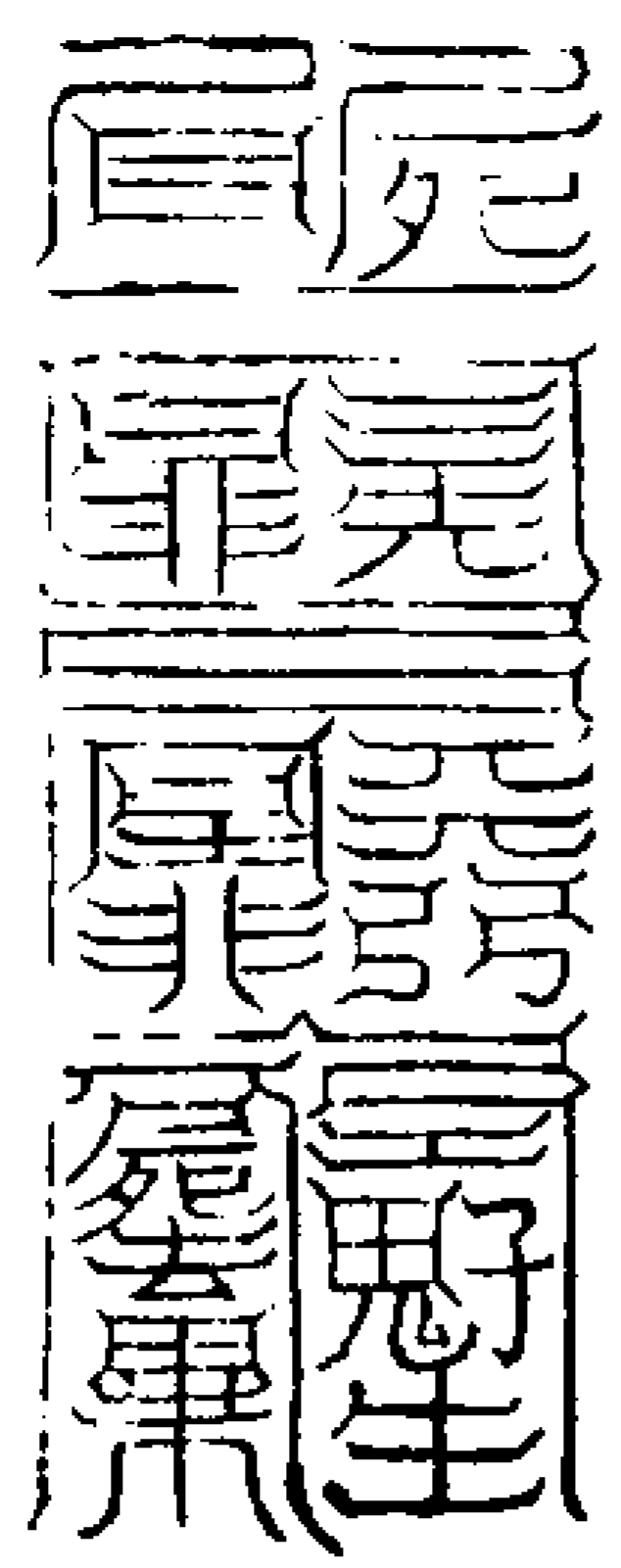

周迴十方

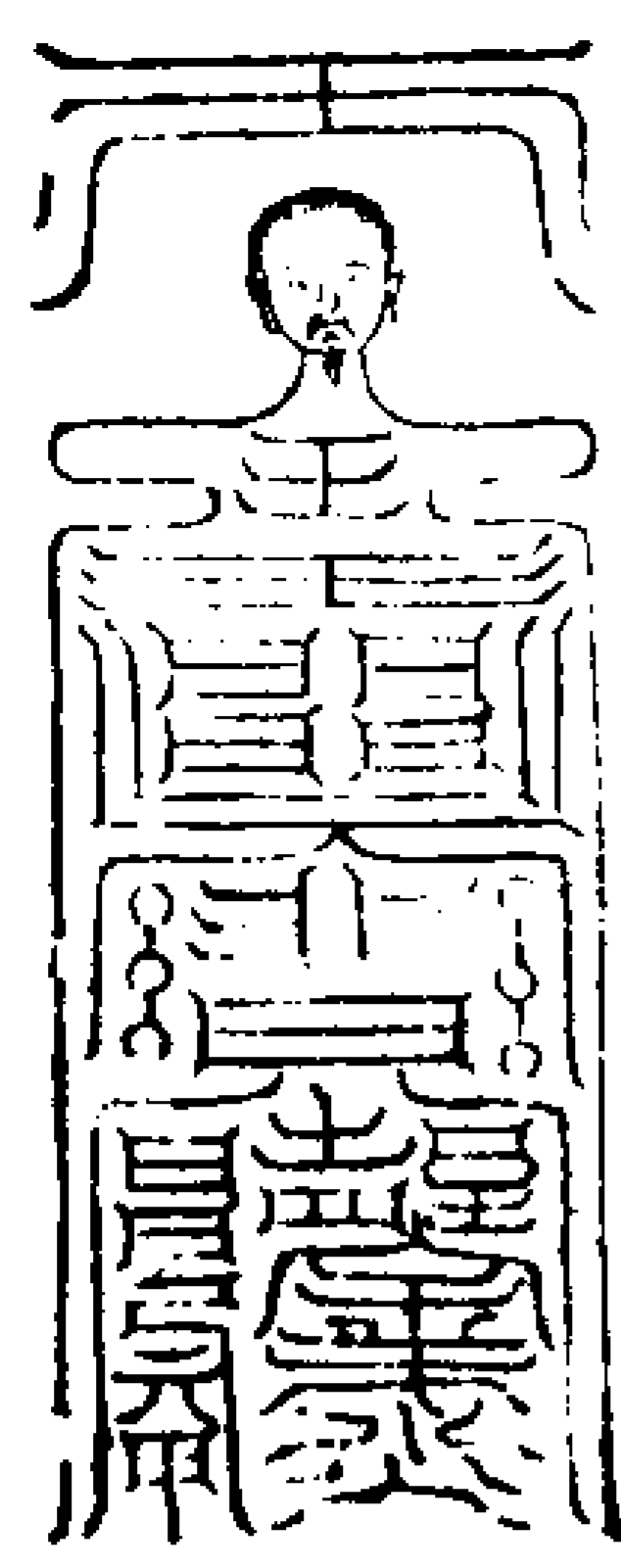

无量大神

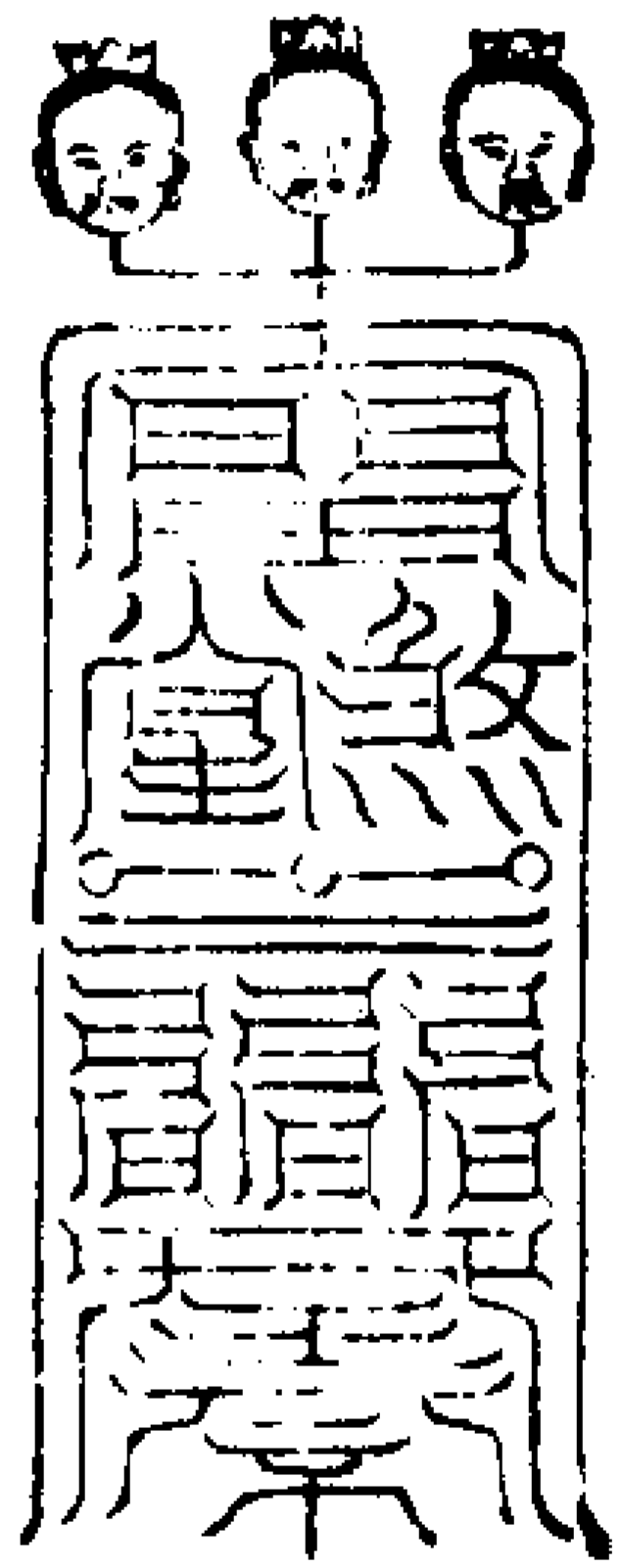

皆由我身

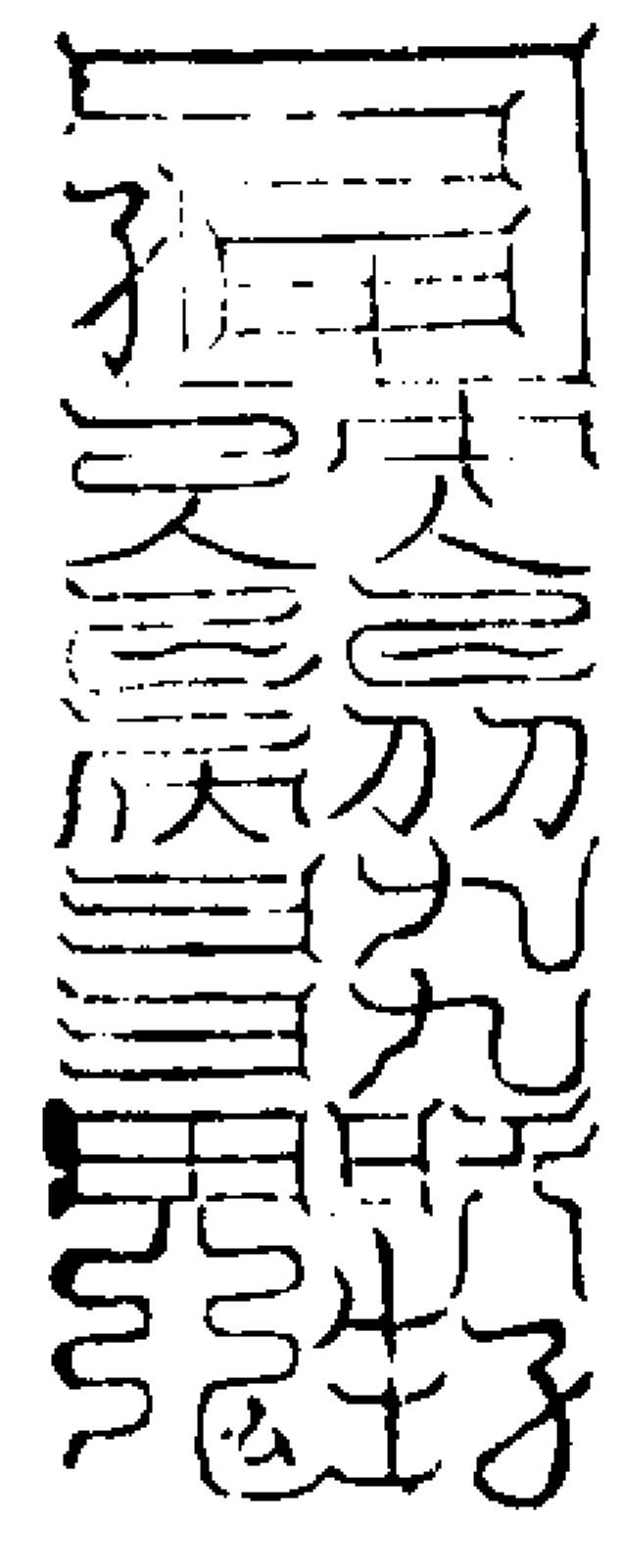

我有洞章



萬遍成仙

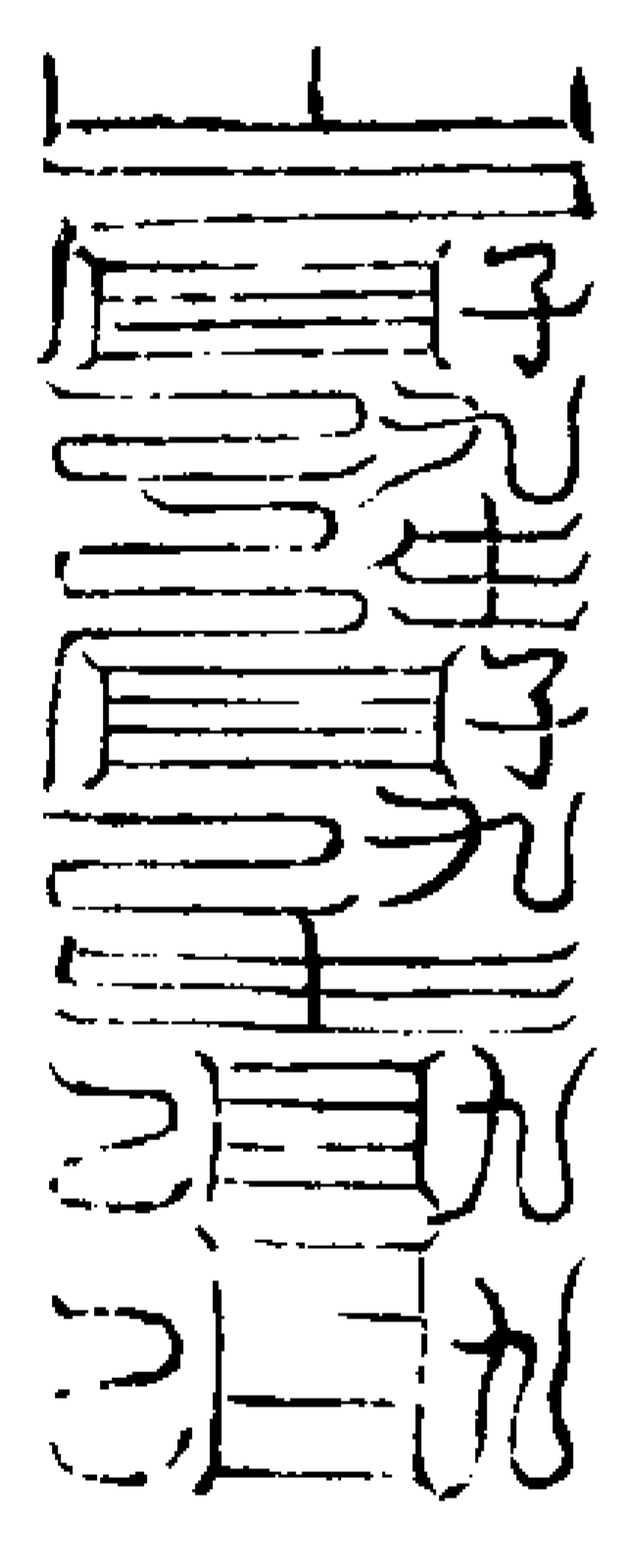

仙道貴度

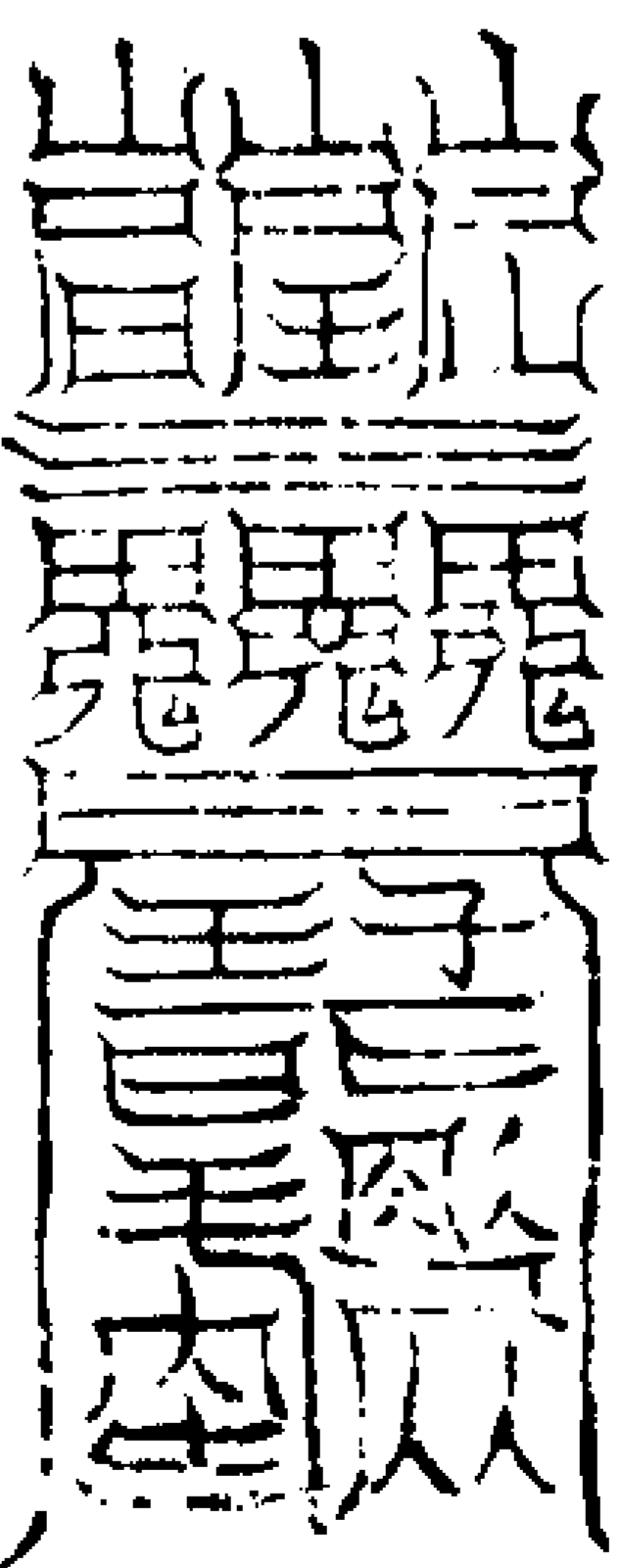

鬼道相連

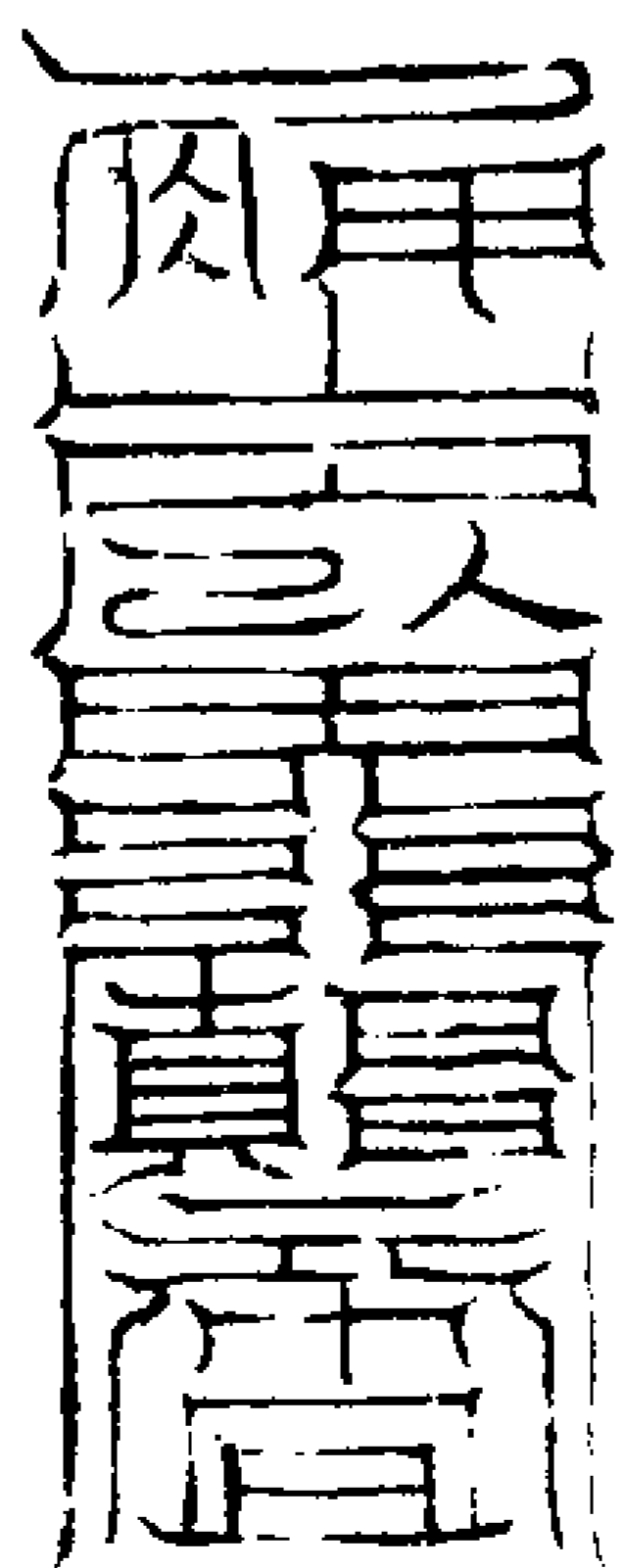

天地渺莽

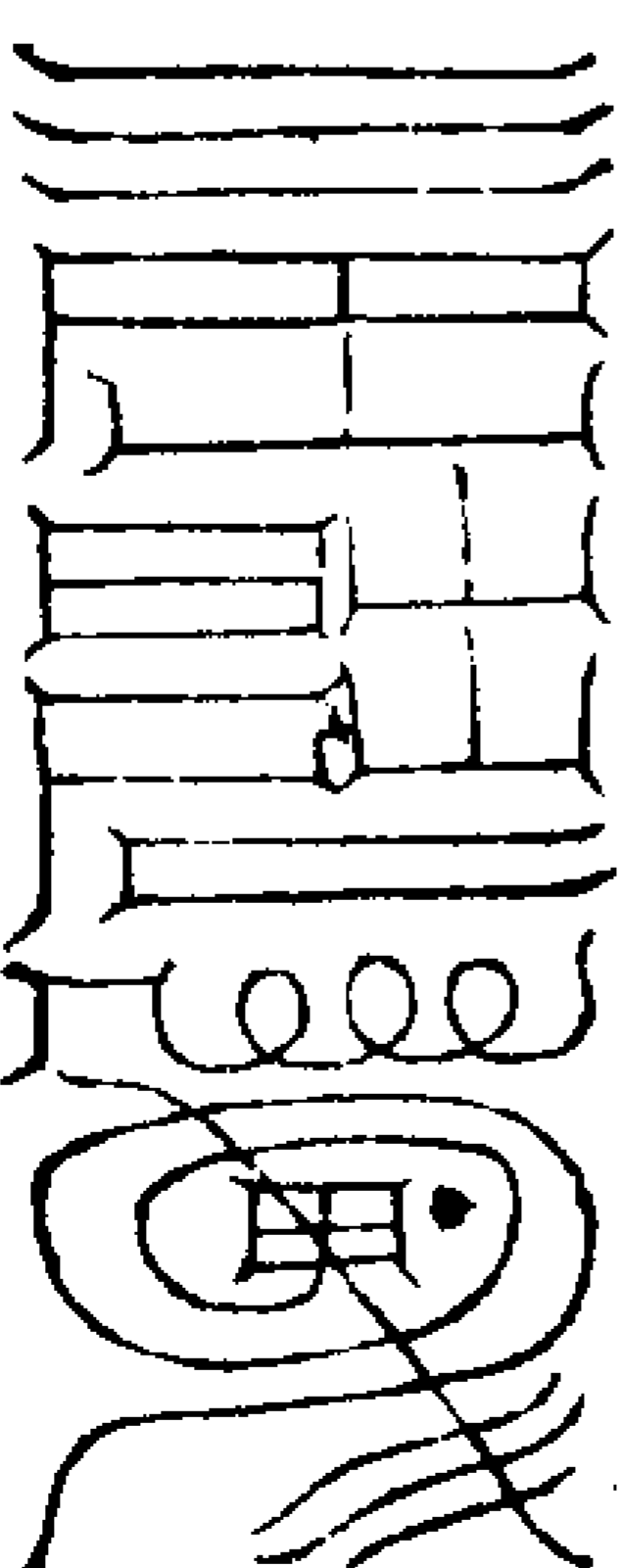

穢炁紛紛



三界樂考

王顯多達夫  
日肉謹

過之長存

舌龍

身度我界

田龍國三泉  
川目元

體入自然

中中  
出王  
字子  
肉肉  
出出

此時樂考

出兩  
嵐

薄由我恩

如

龍漢蕩蕩

龍  
滅王絕

何能別真

靈  
龍  
鬼

我界難度

天  
龍  
龍

故作洞文

龍  
子天  
車

變化飛空

龍  
龍

以試爾身

龍  
龍

成敗懈退



度者幾人

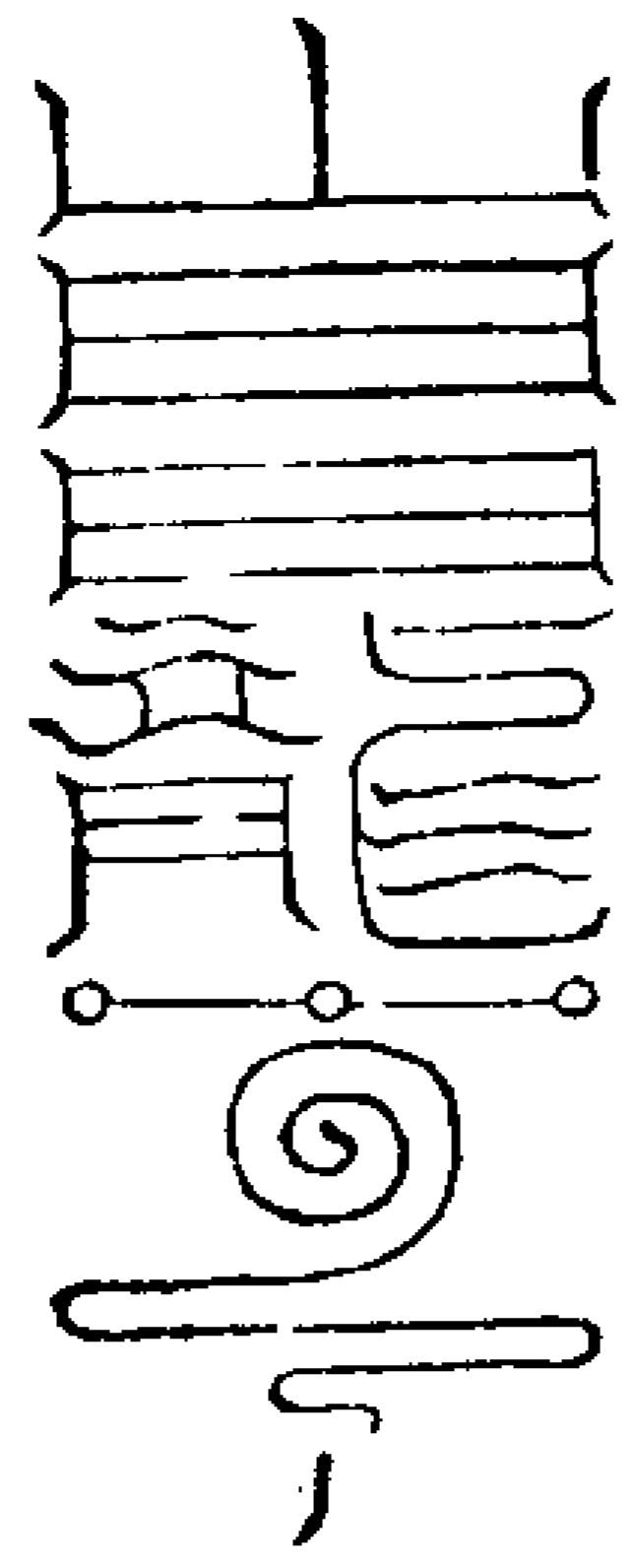

笑爾不度

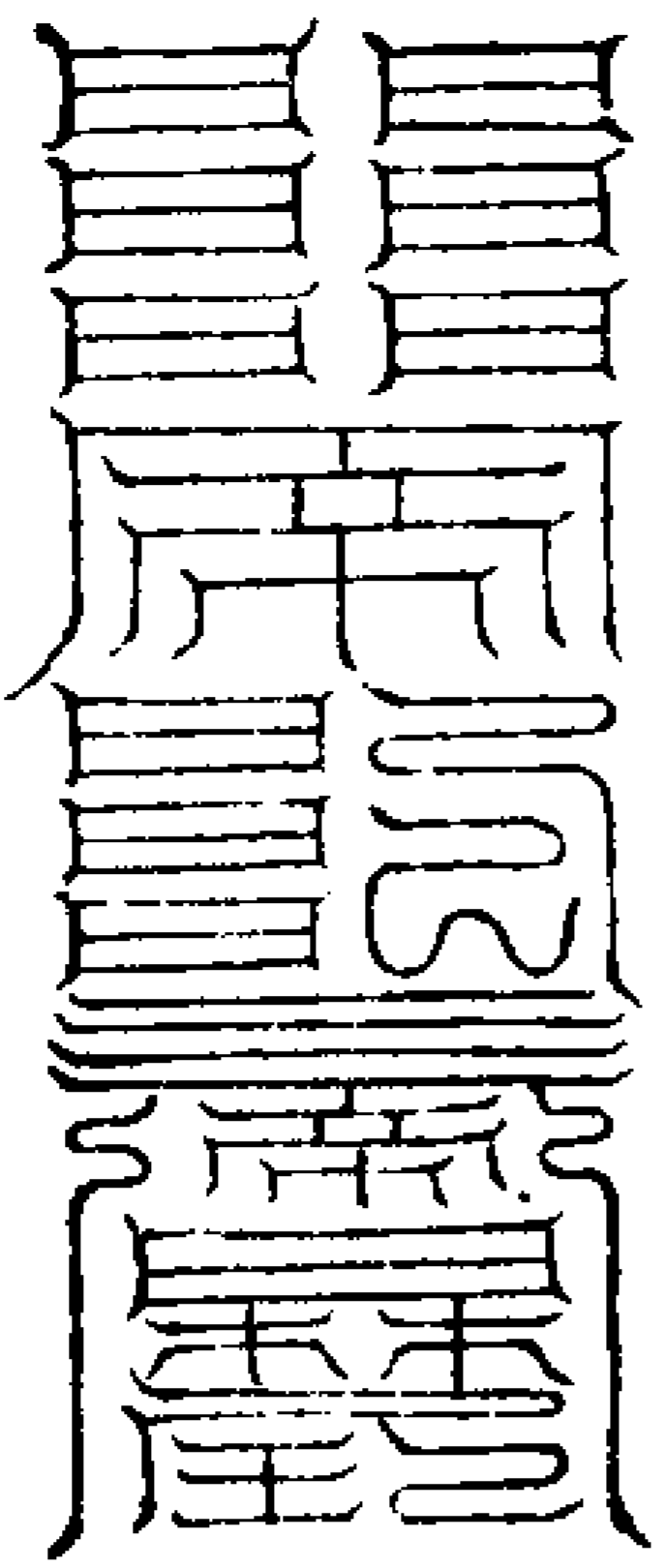

故為歌音

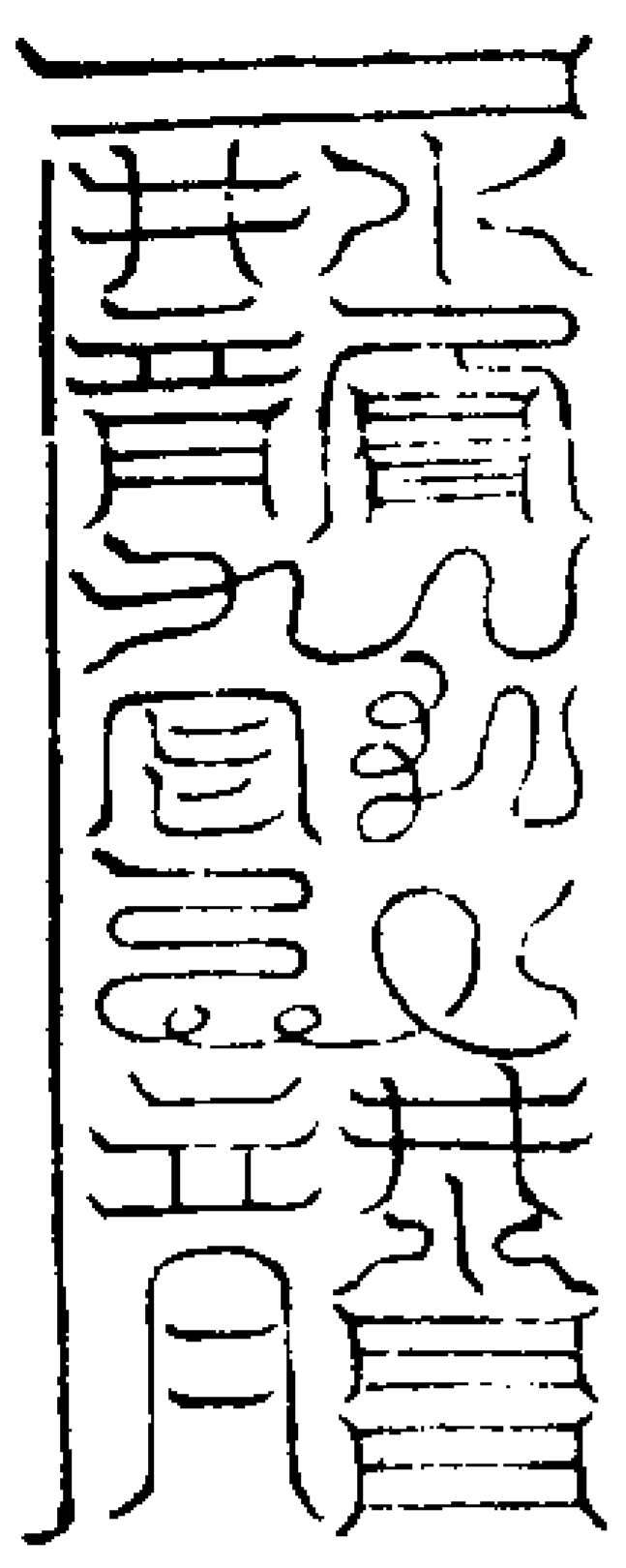

三界之上

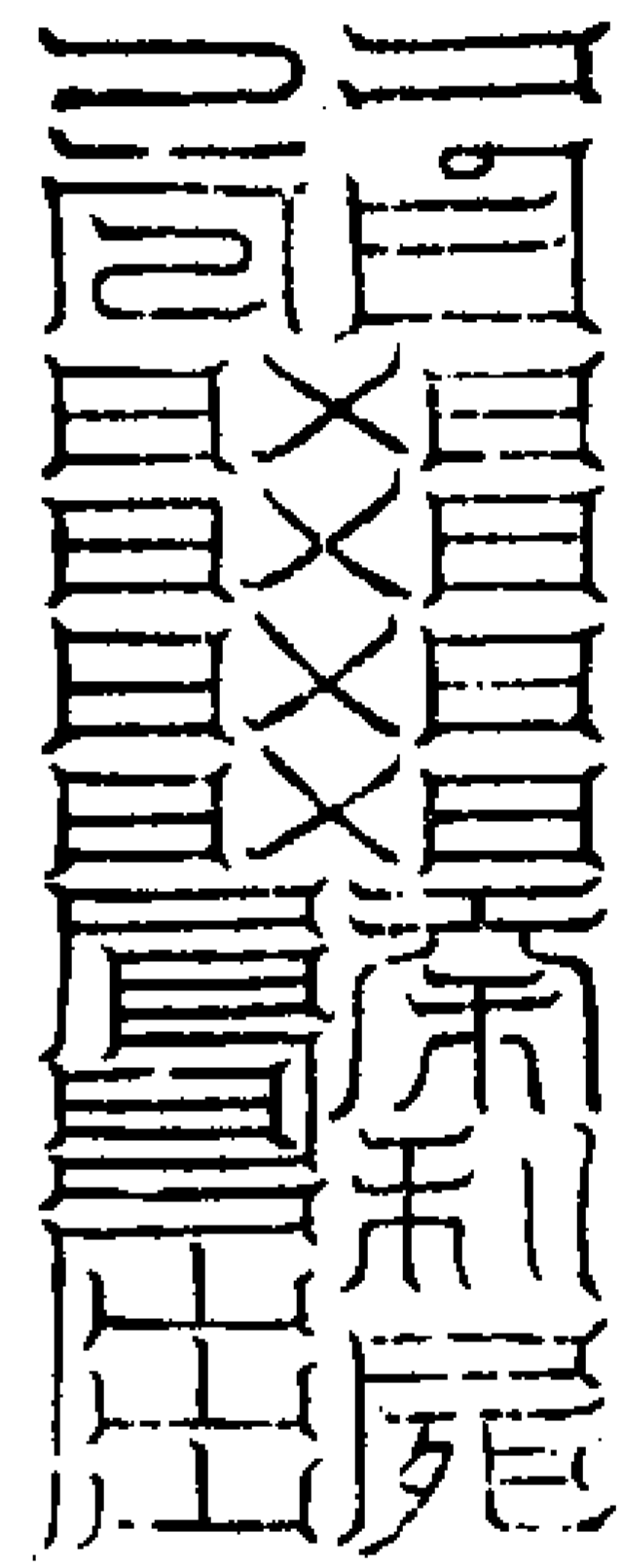

渺渺大羅

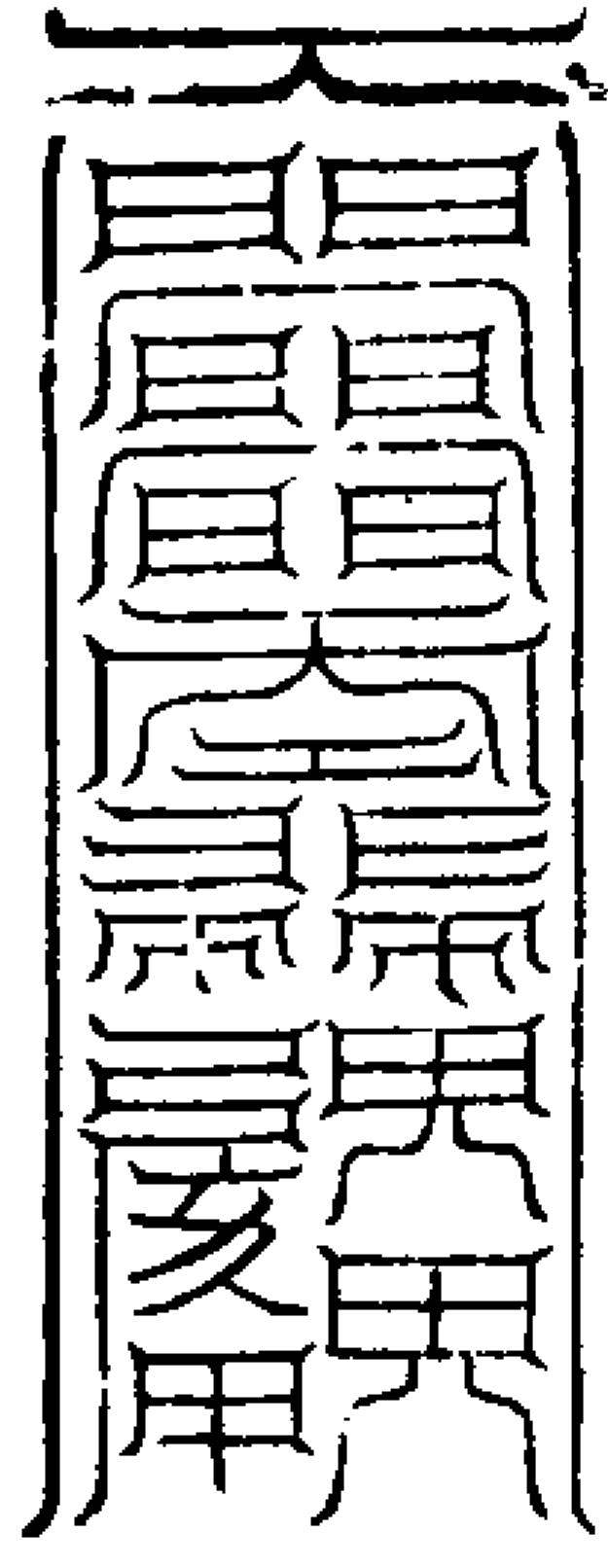

上无色根

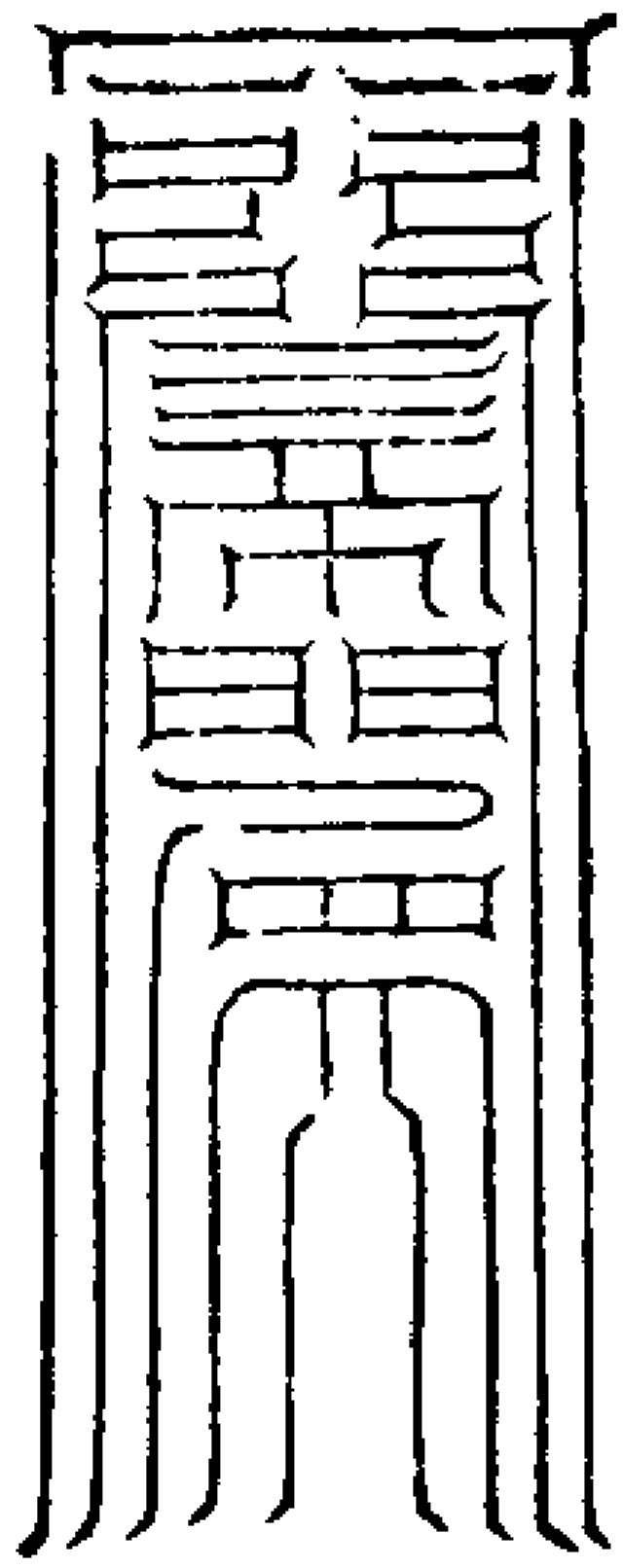

雲層峨峨

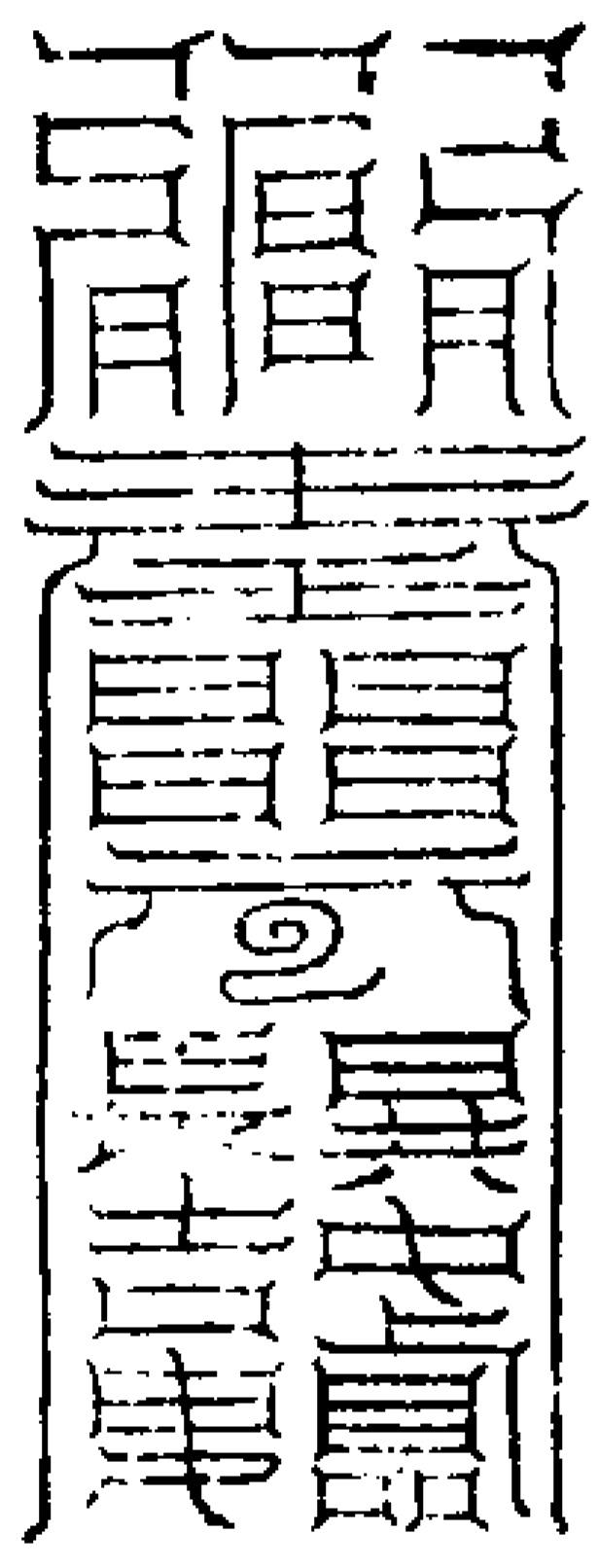

唯有元始

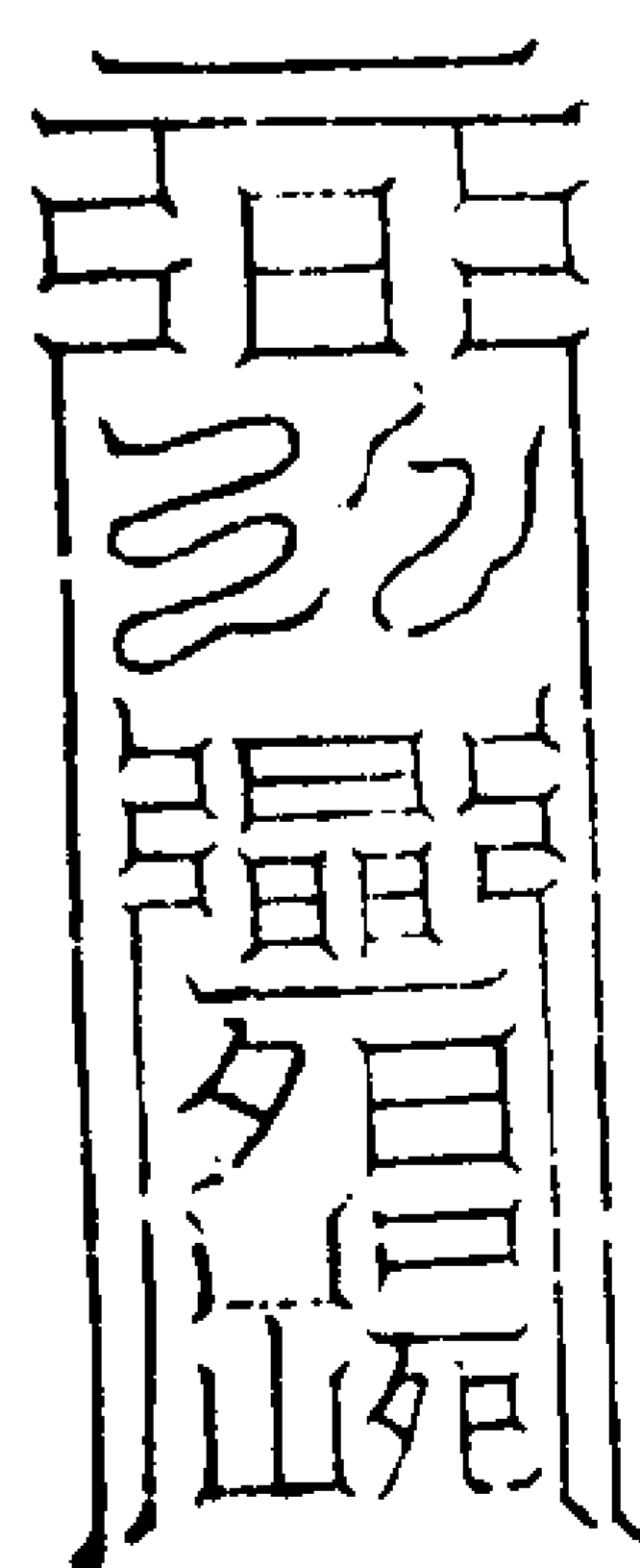

浩劫之家

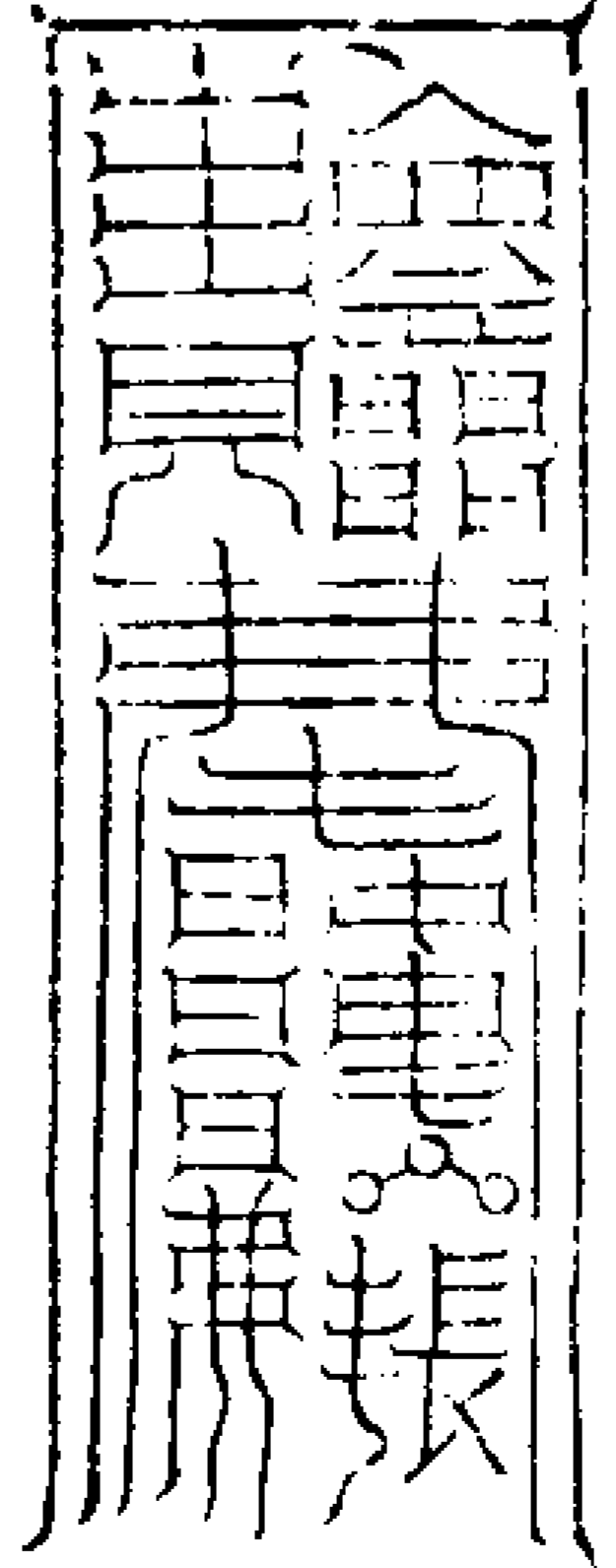

部制我界

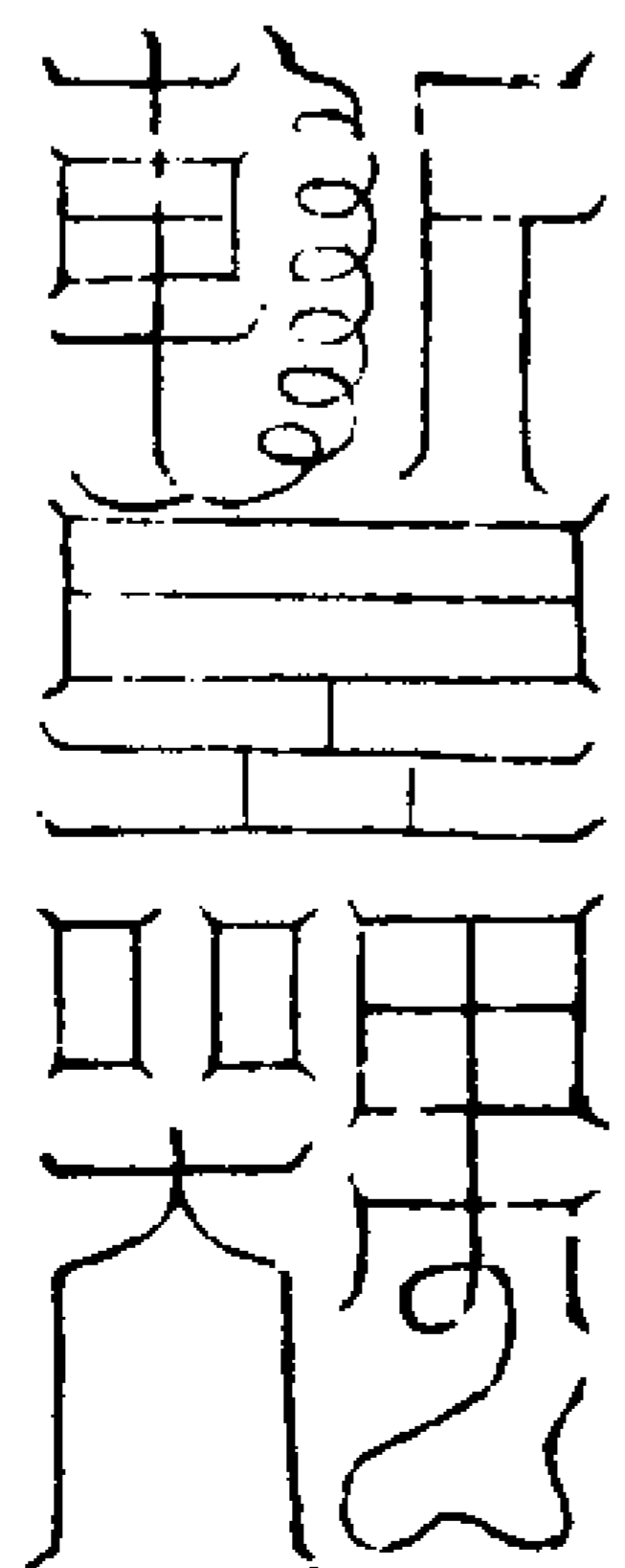

統承玄都

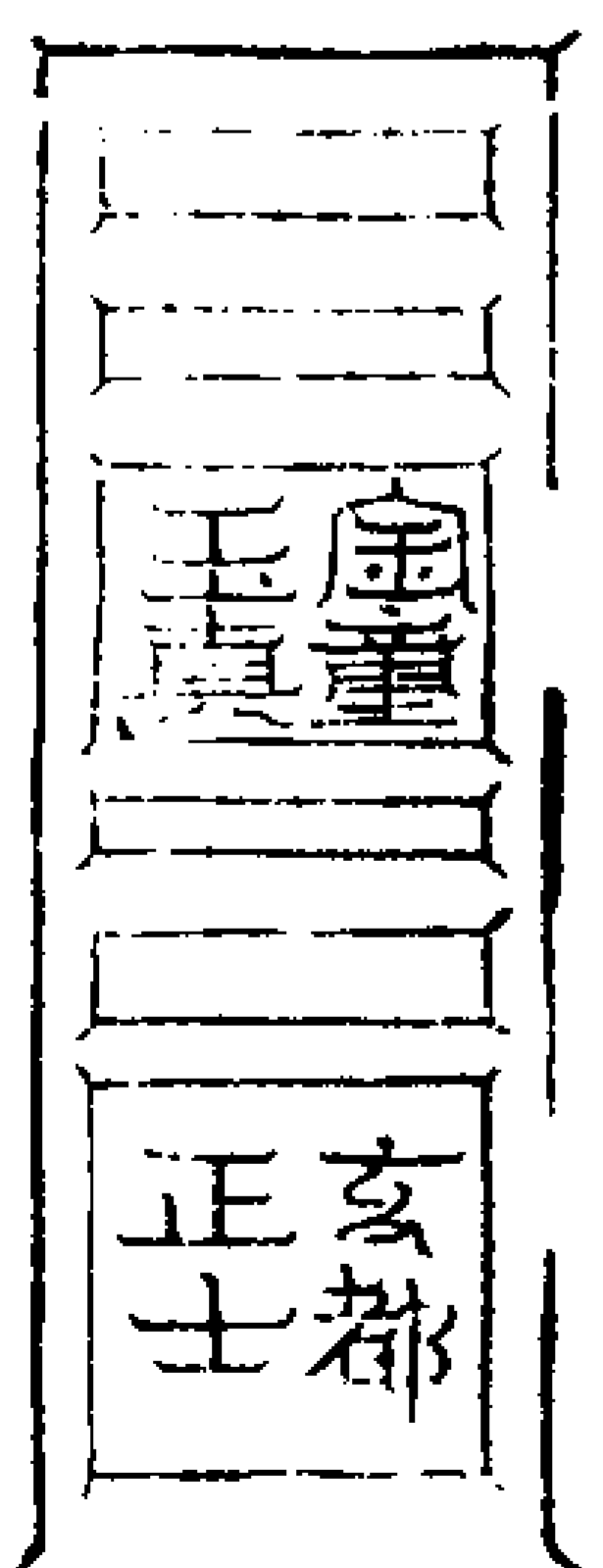

有過我界

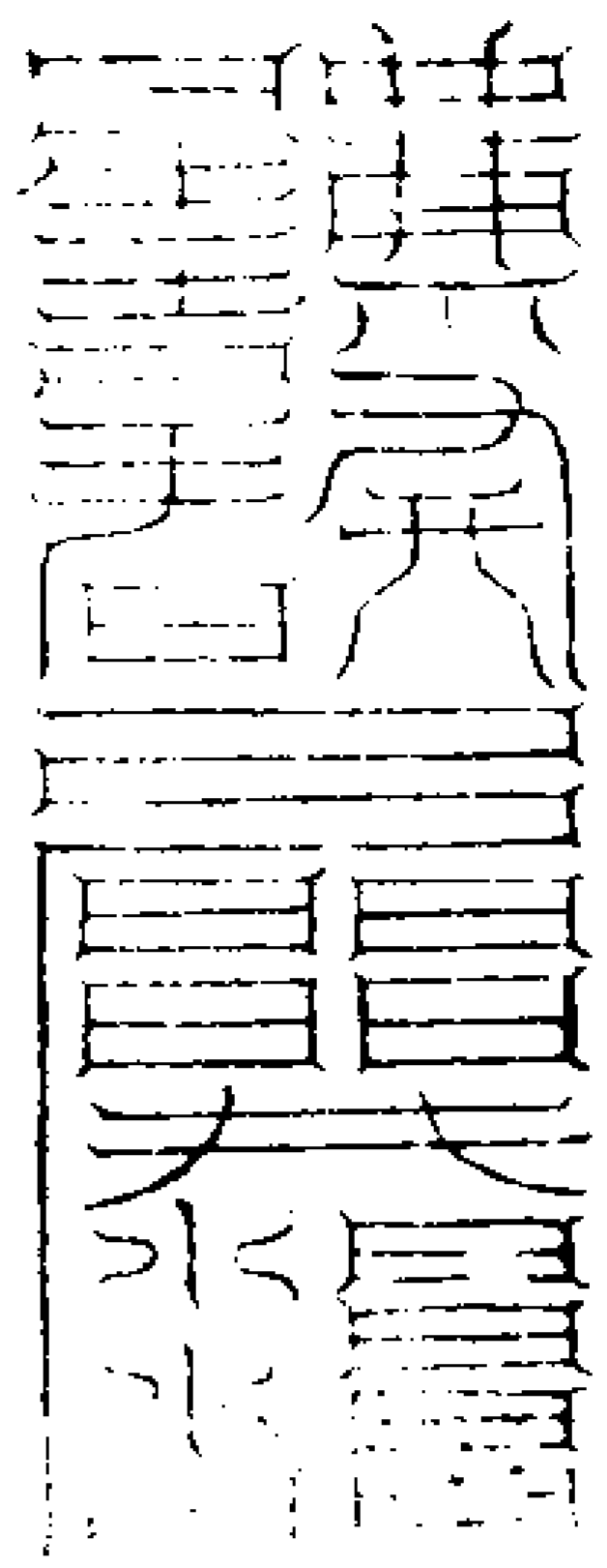

身入玉虛

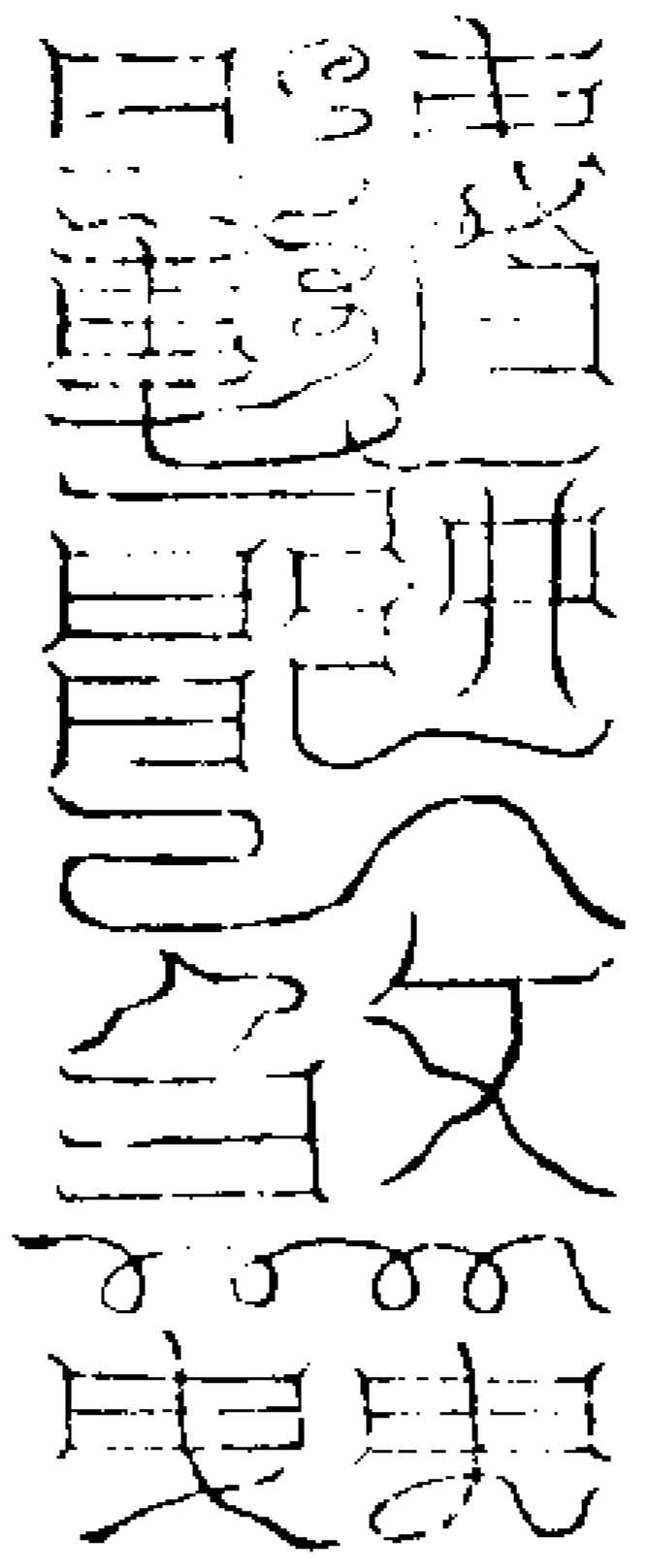

我位上王

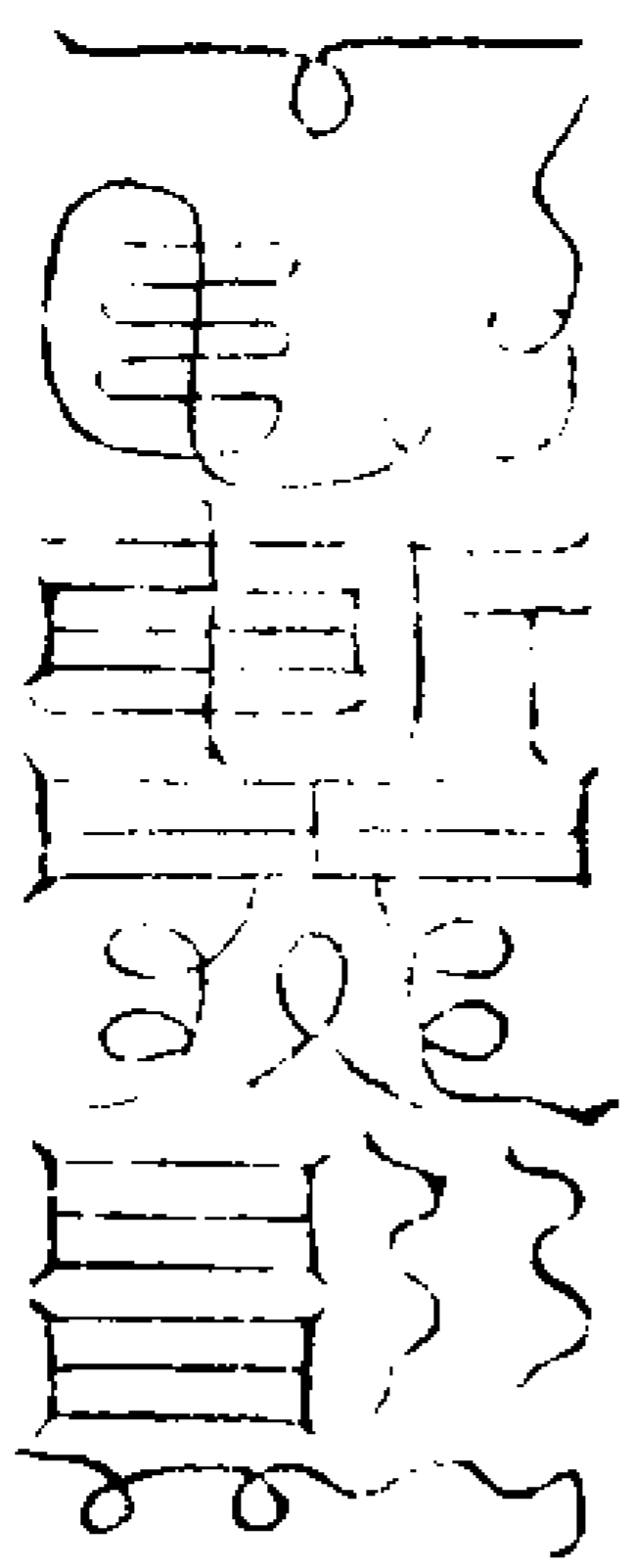

臣御衆魔

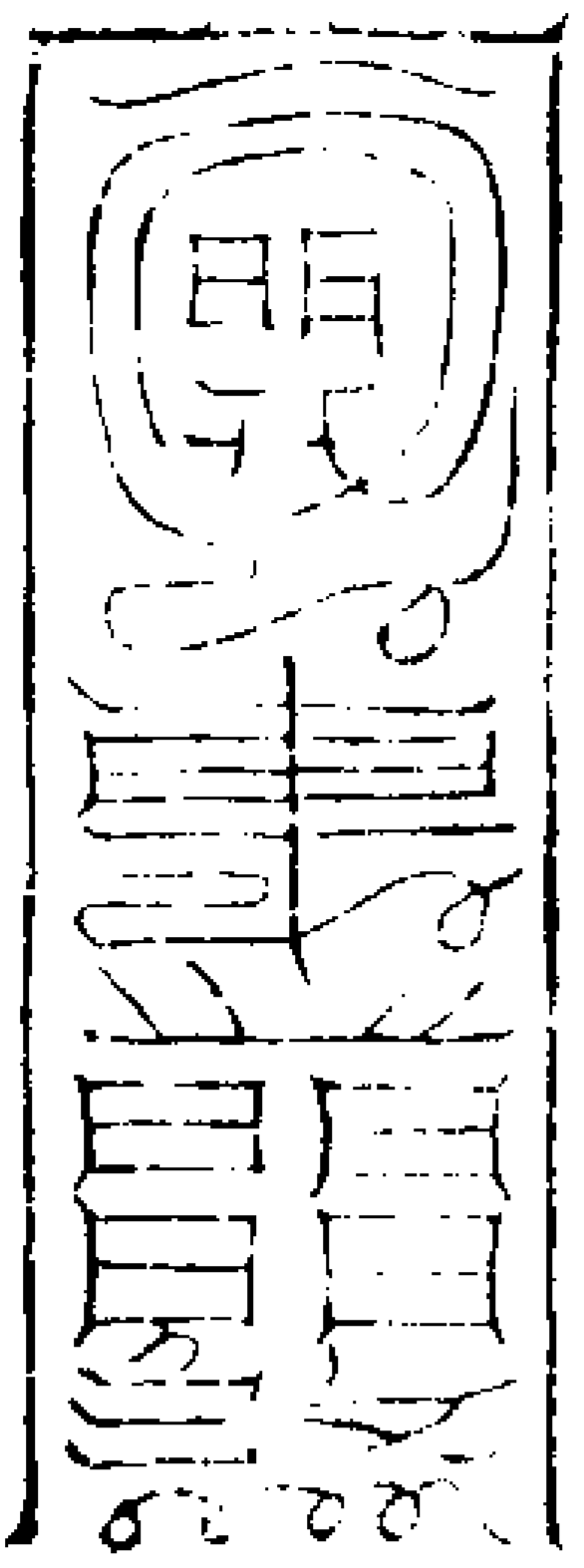

空中萬象

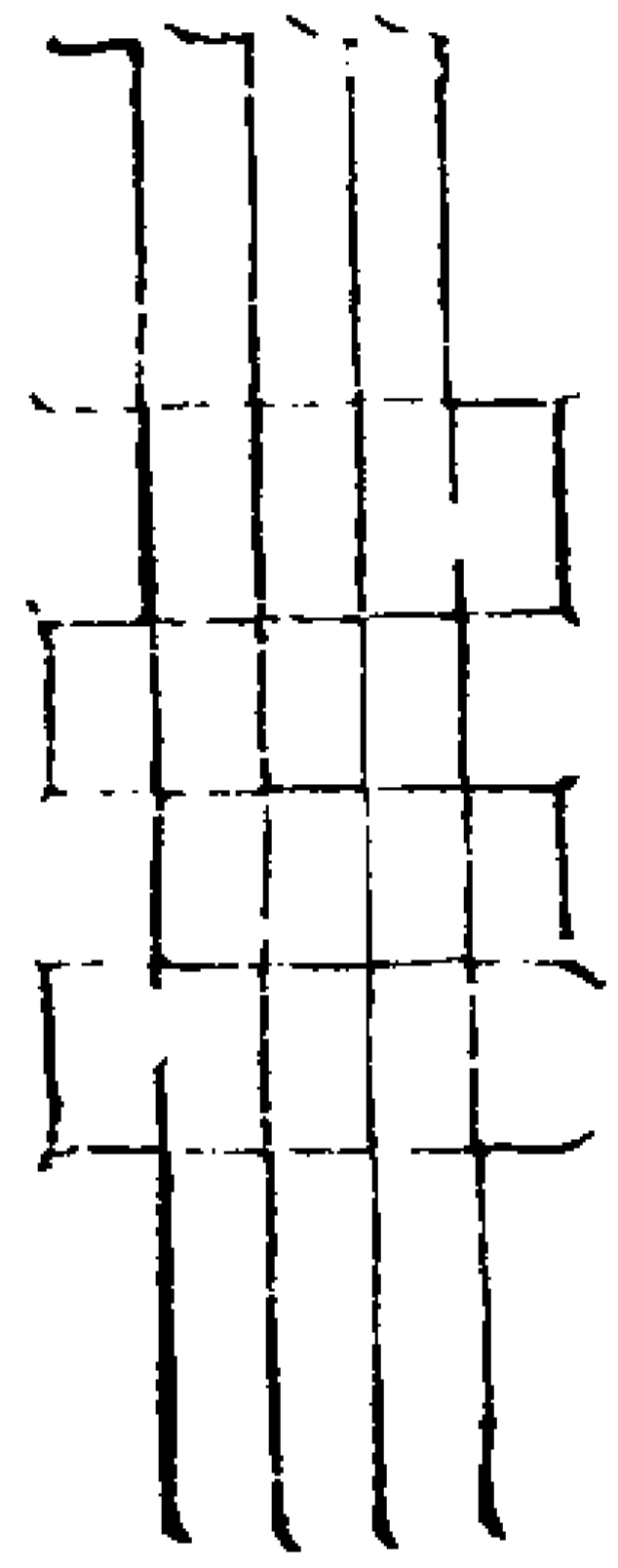

穢惡紛葩

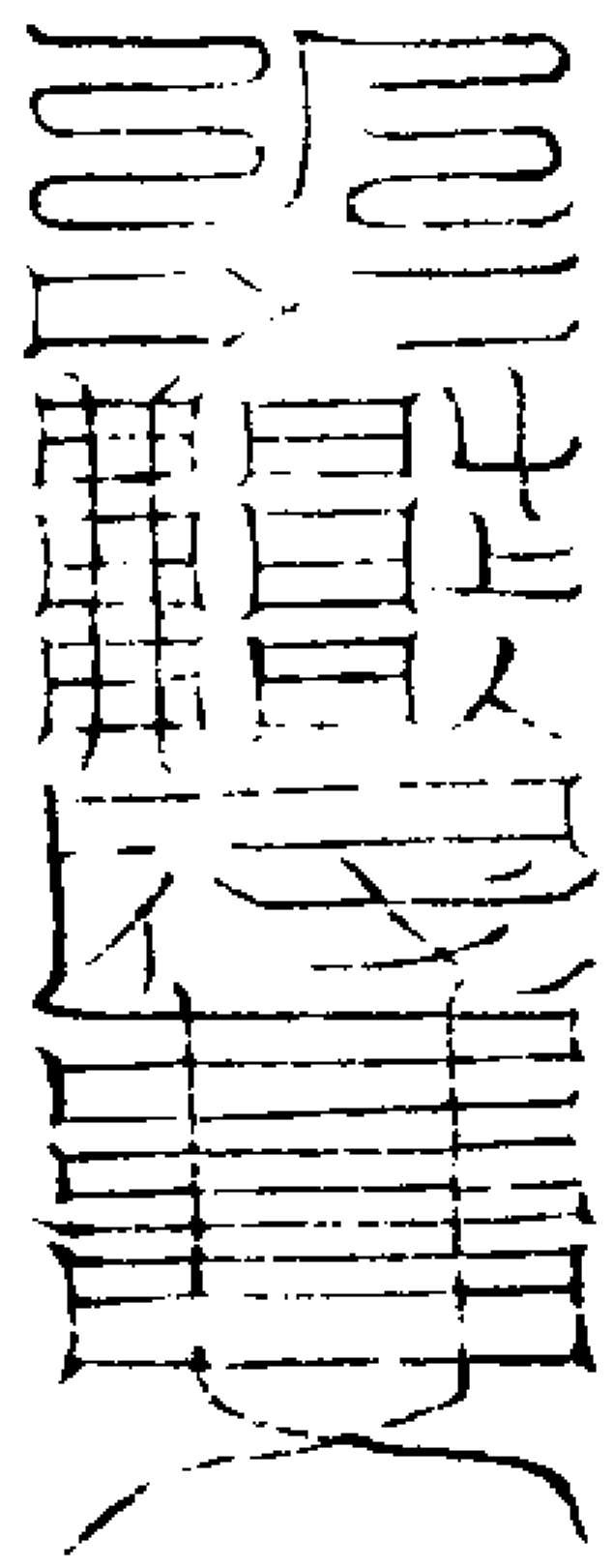

保真者少



迷惑者多

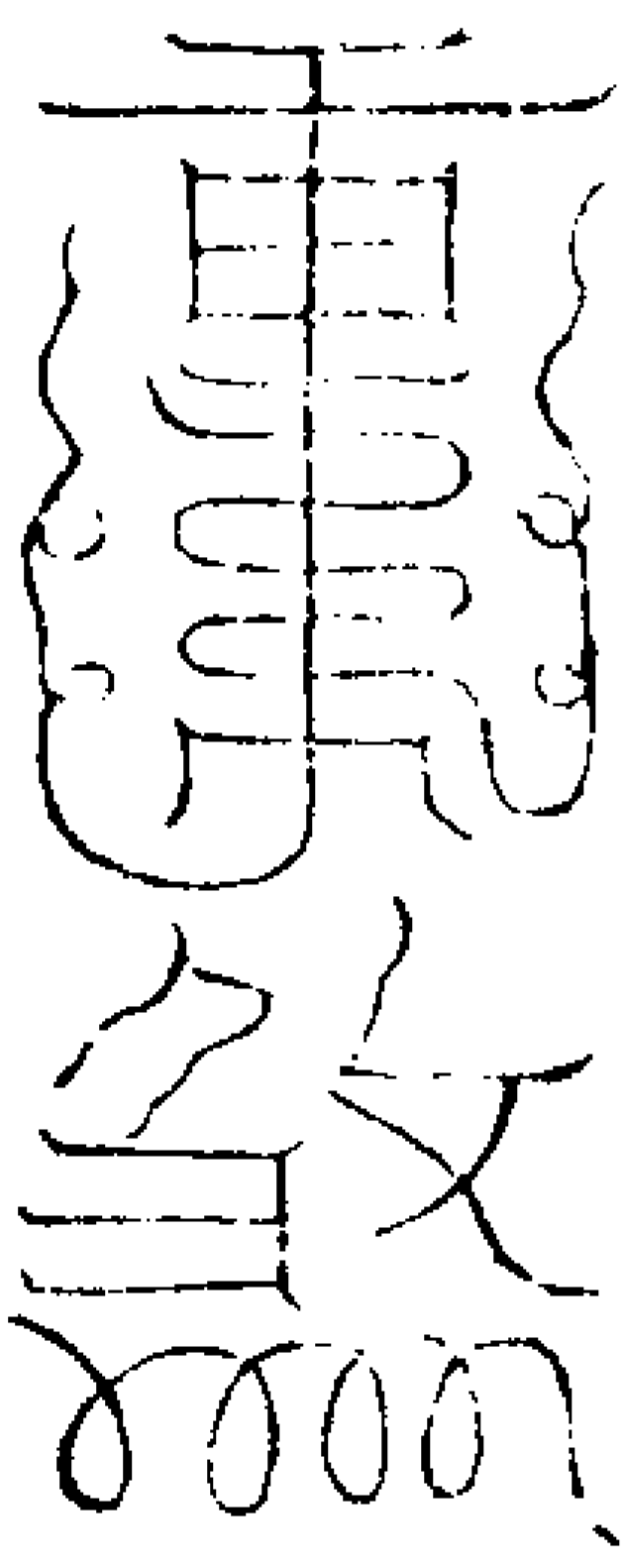

仙道難固

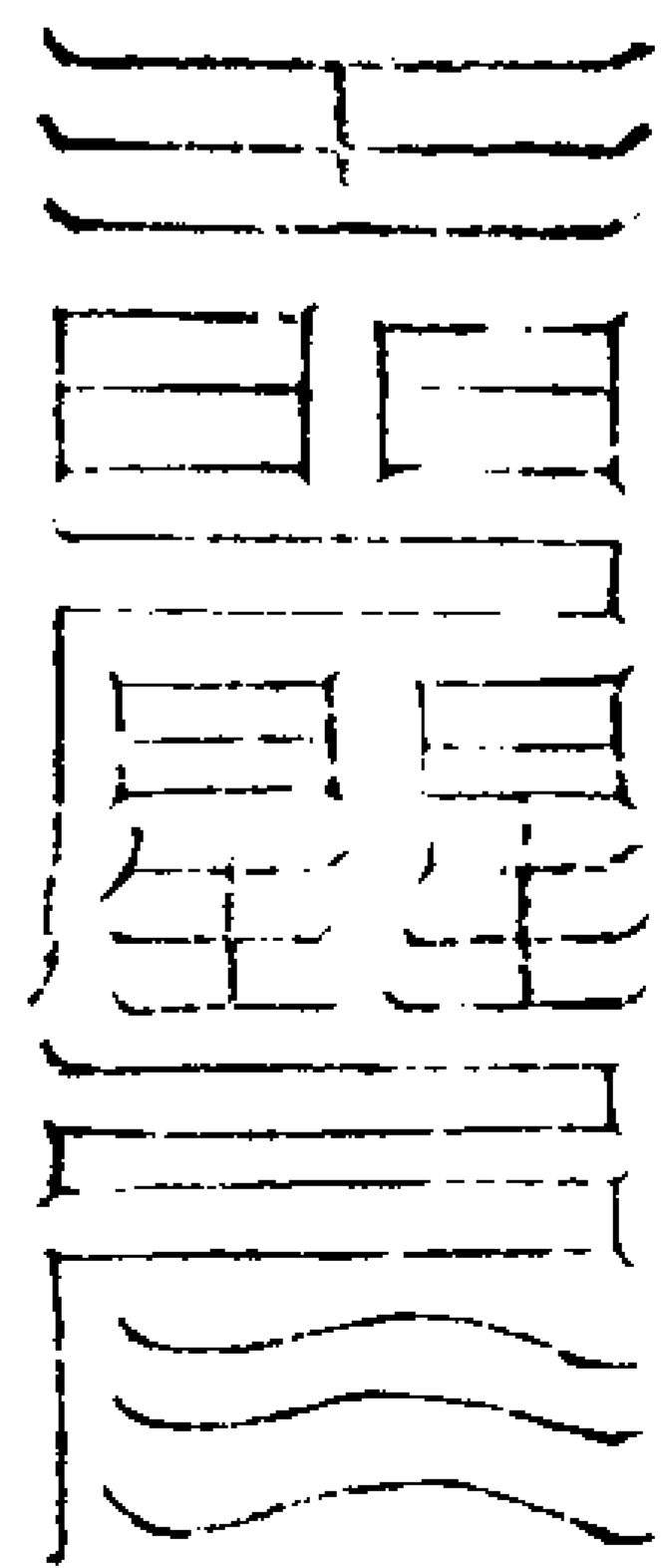

鬼道易邪

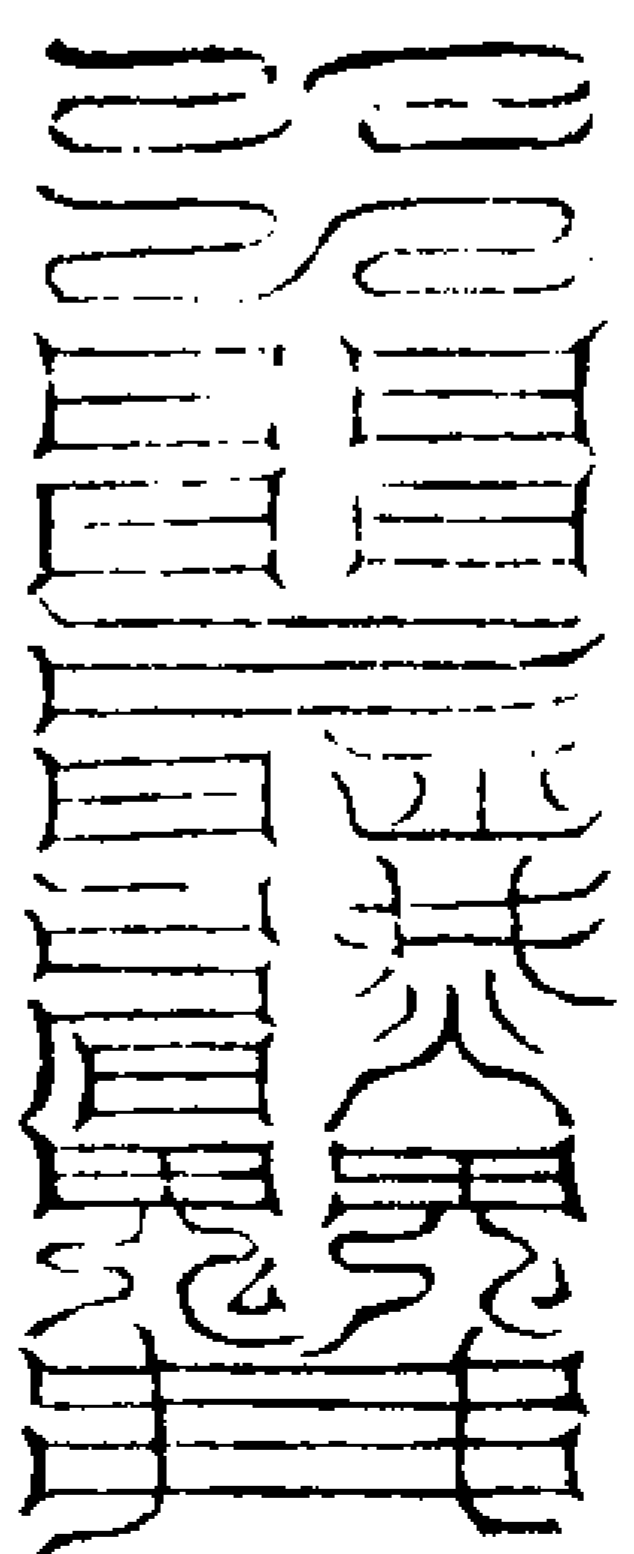

人道者心

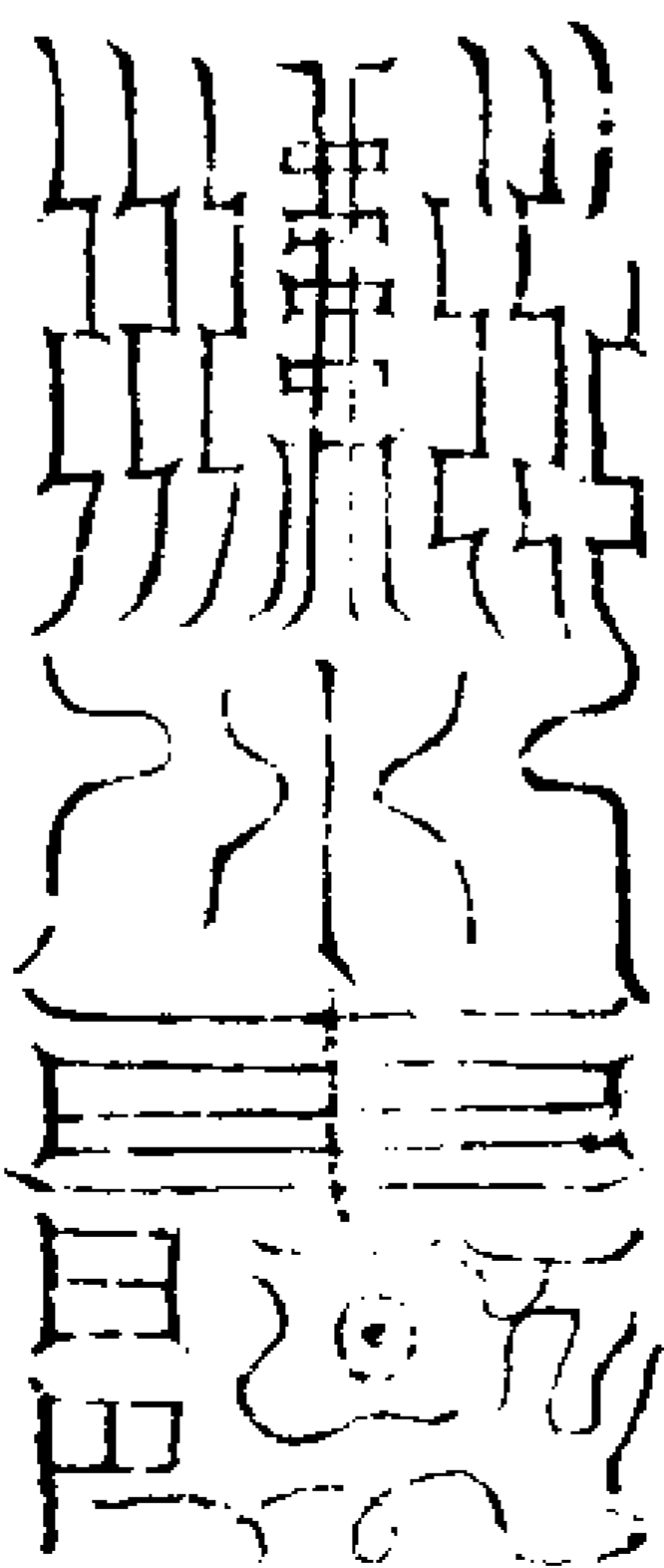

諒不由他

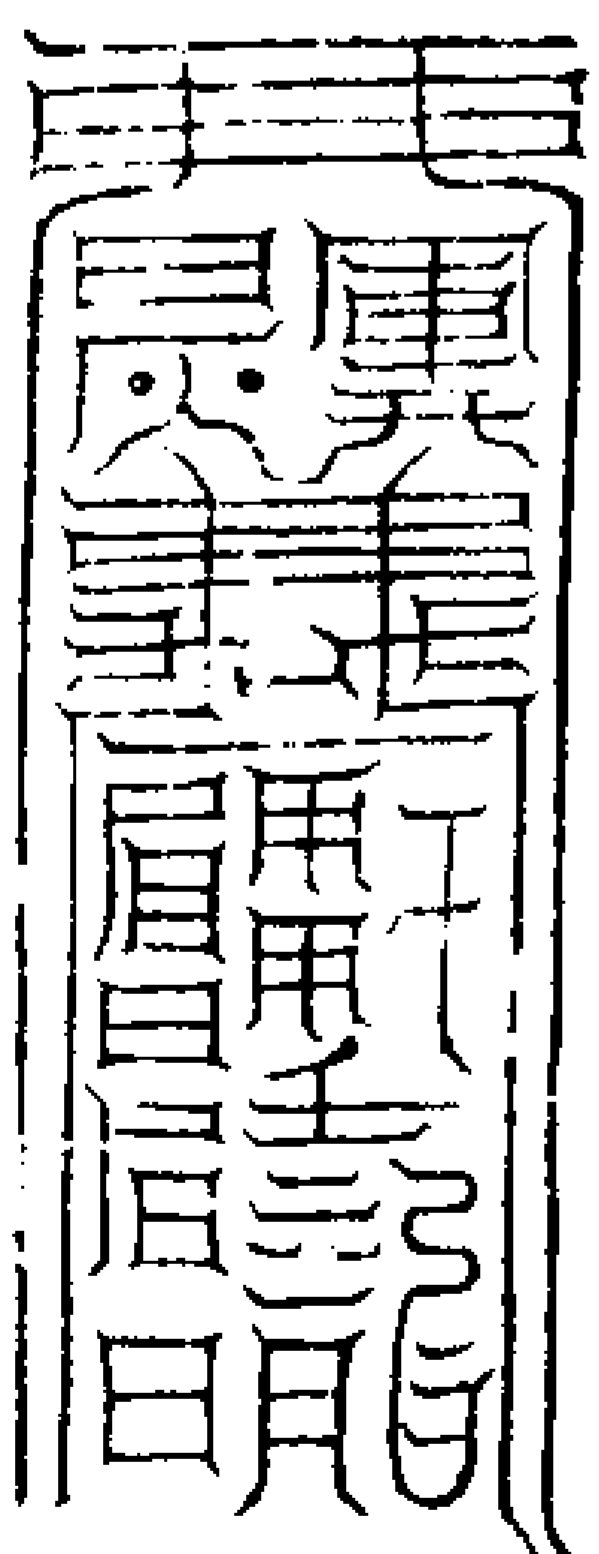

仙道貴實

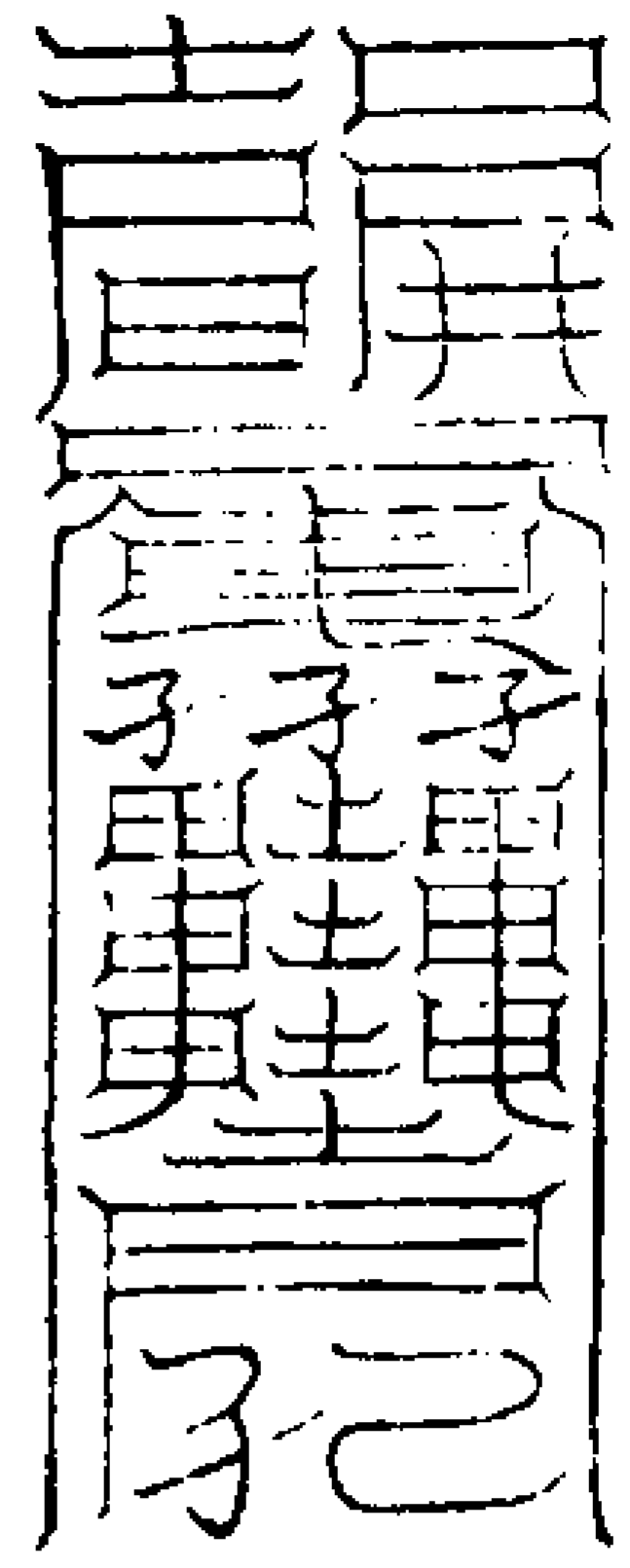

人道貴華

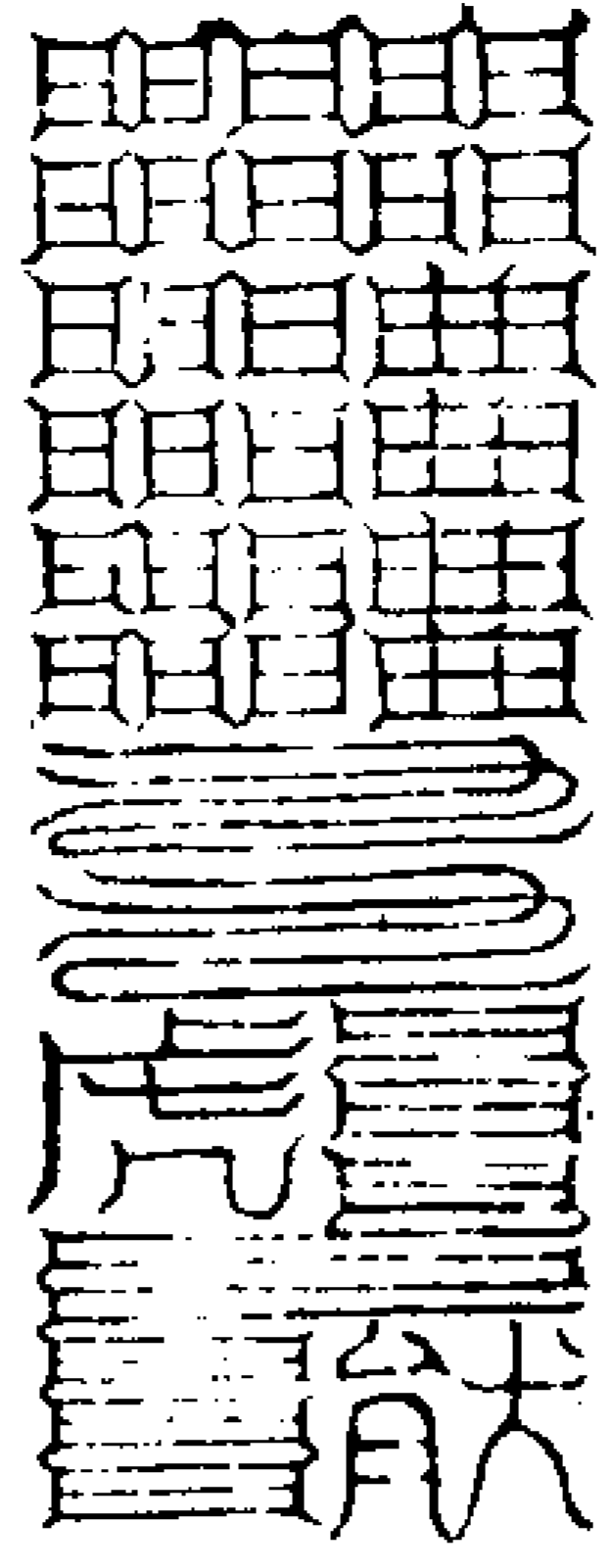

爾不樂仙道

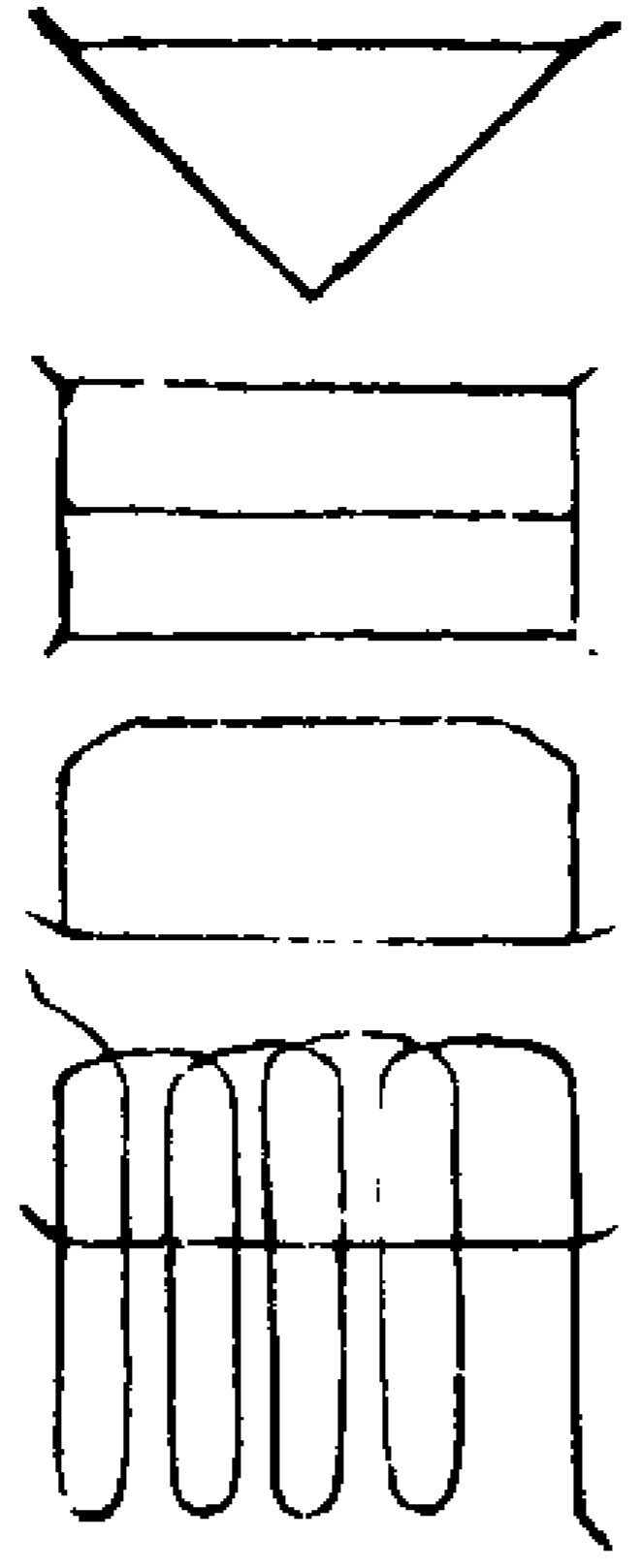

三界那得過

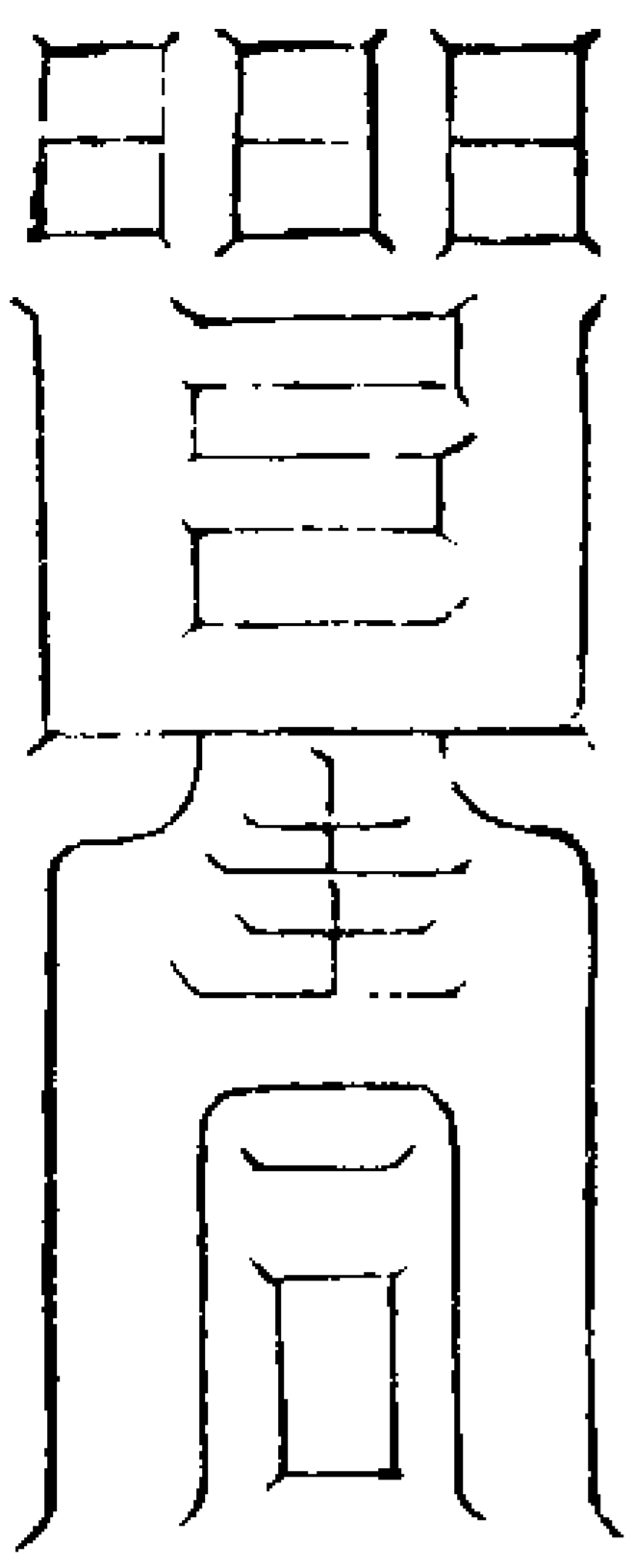

其欲轉五道

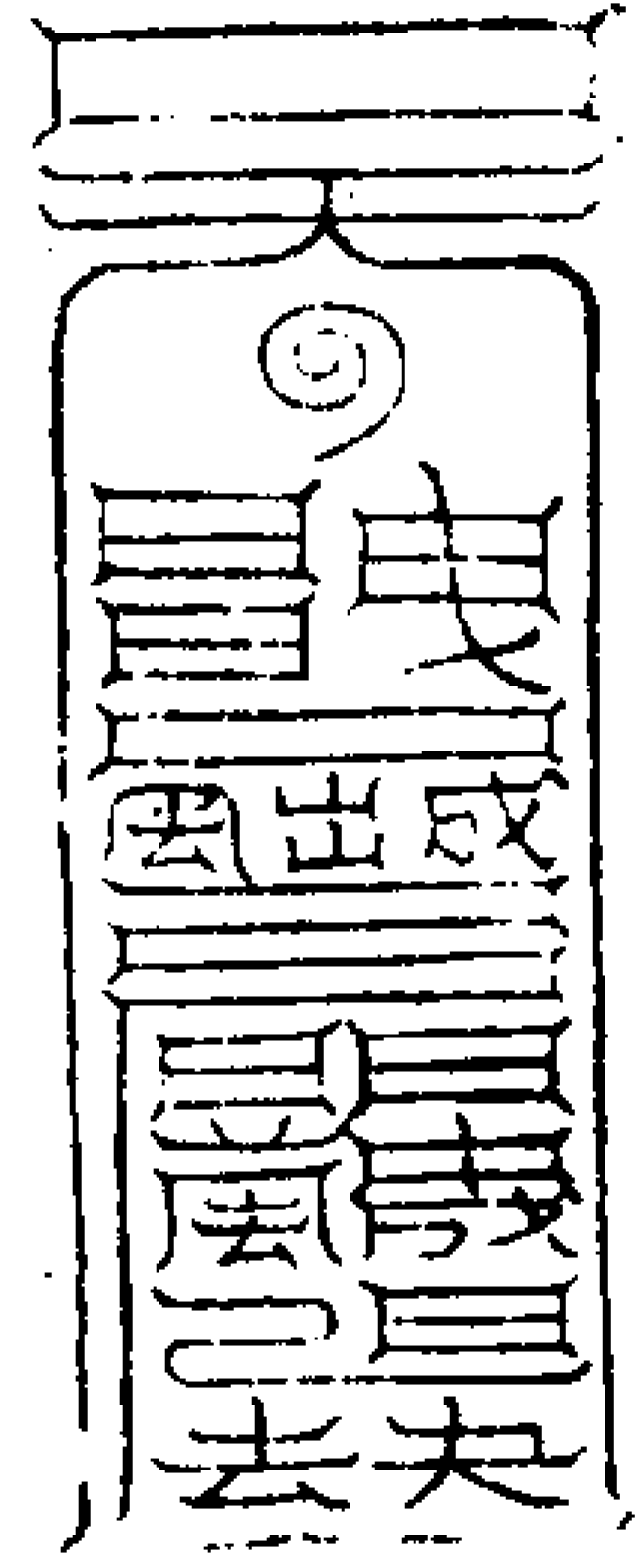

我當復奈何

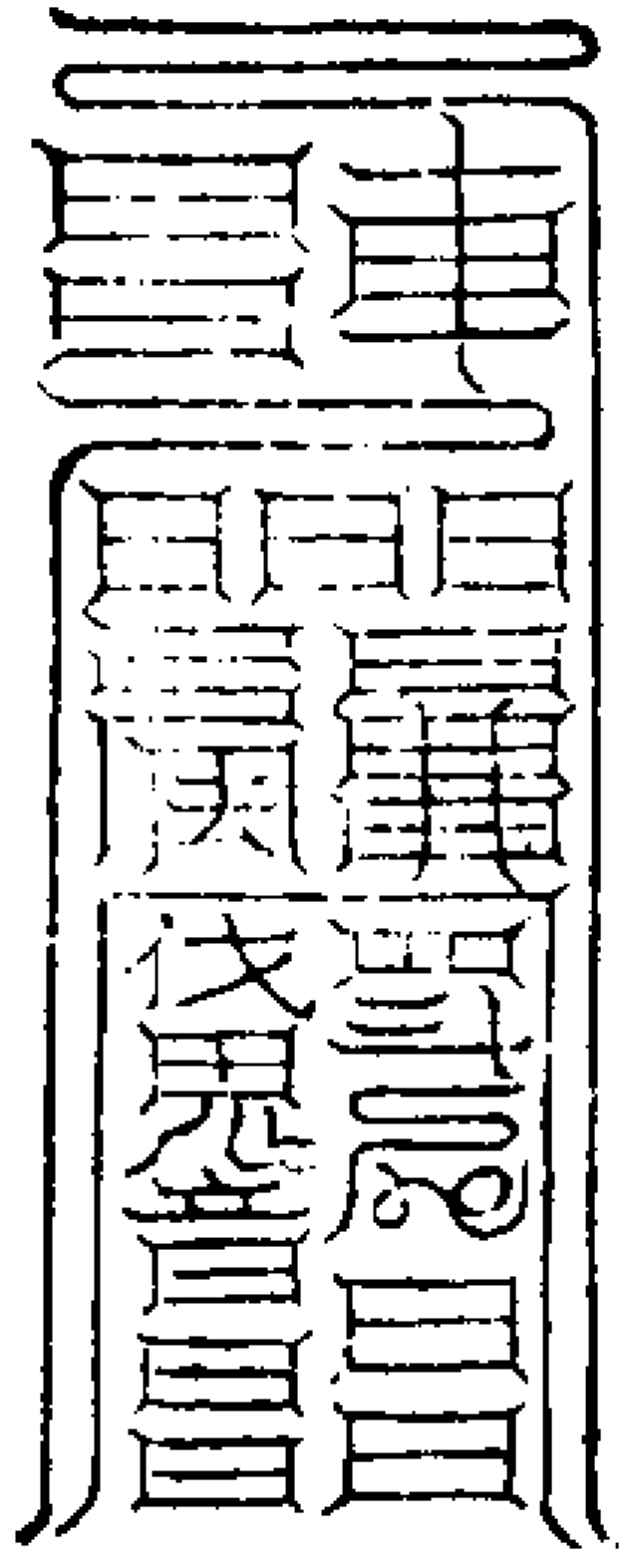

魔王敬形

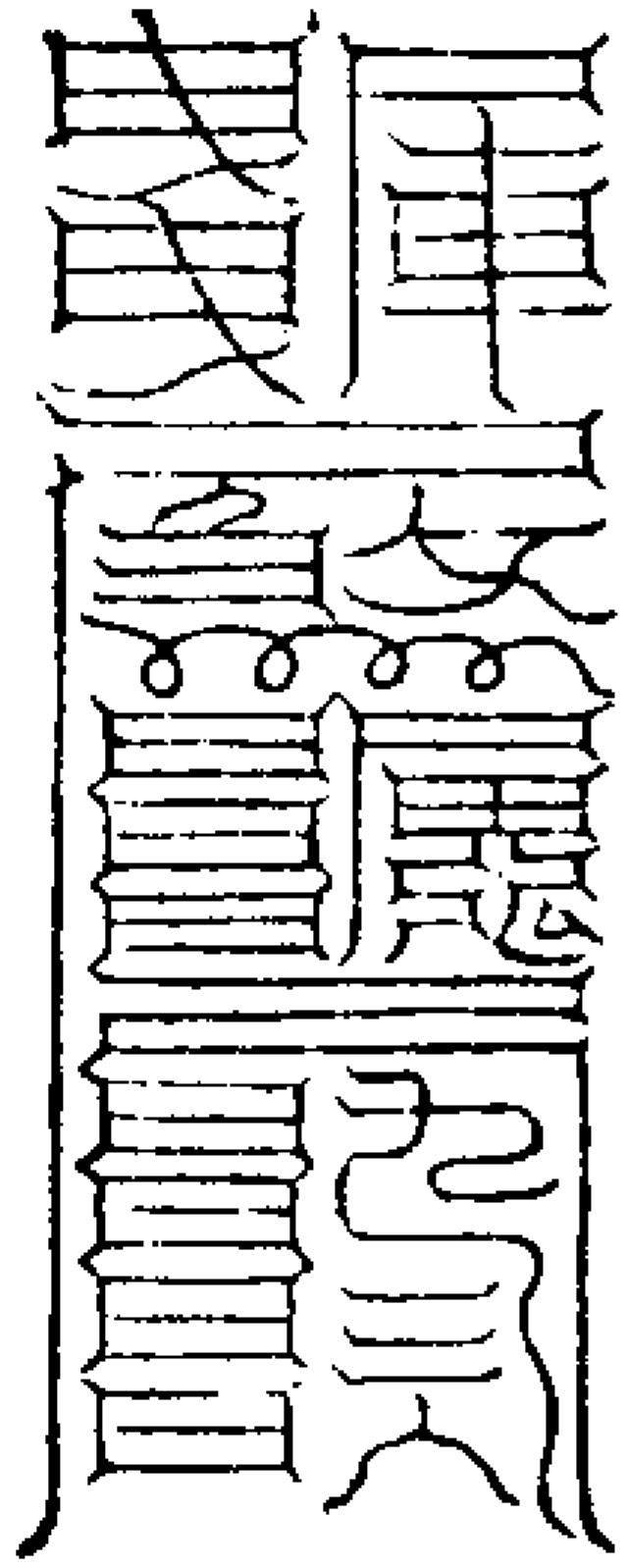

敕制地祇

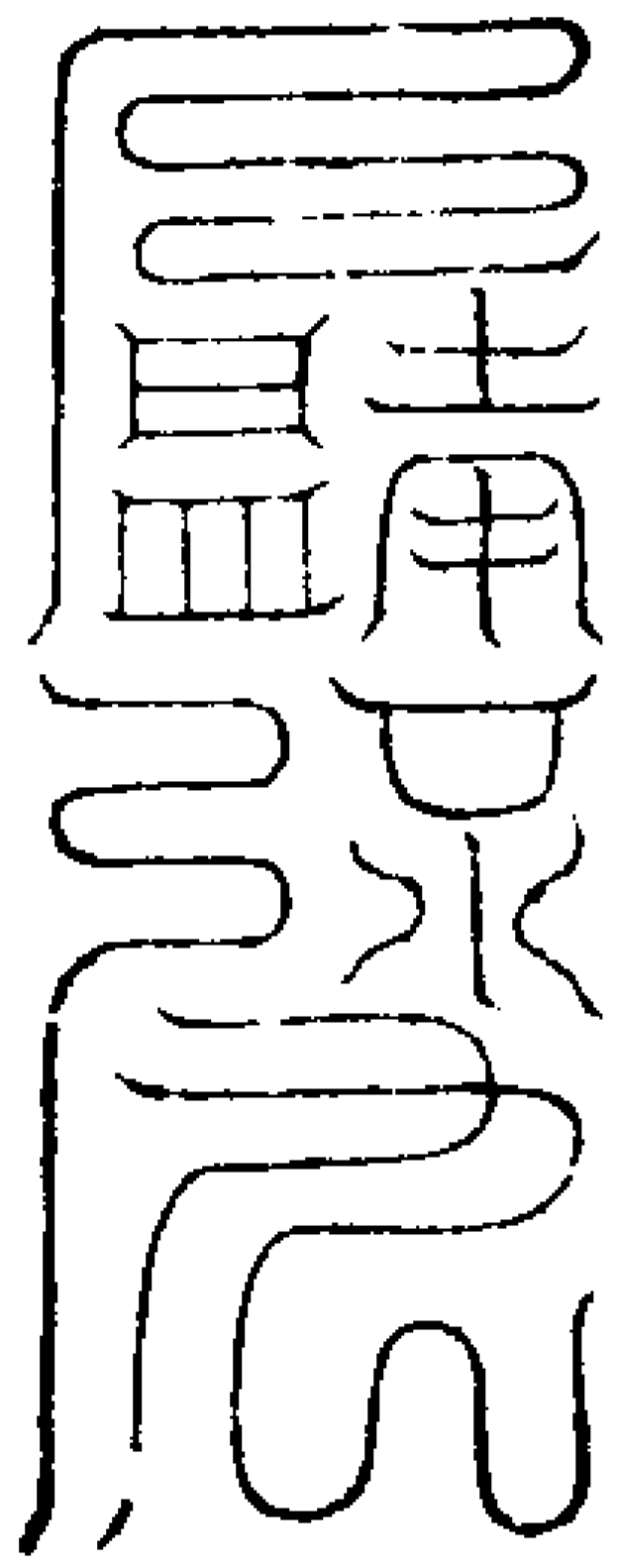

永離鬼官

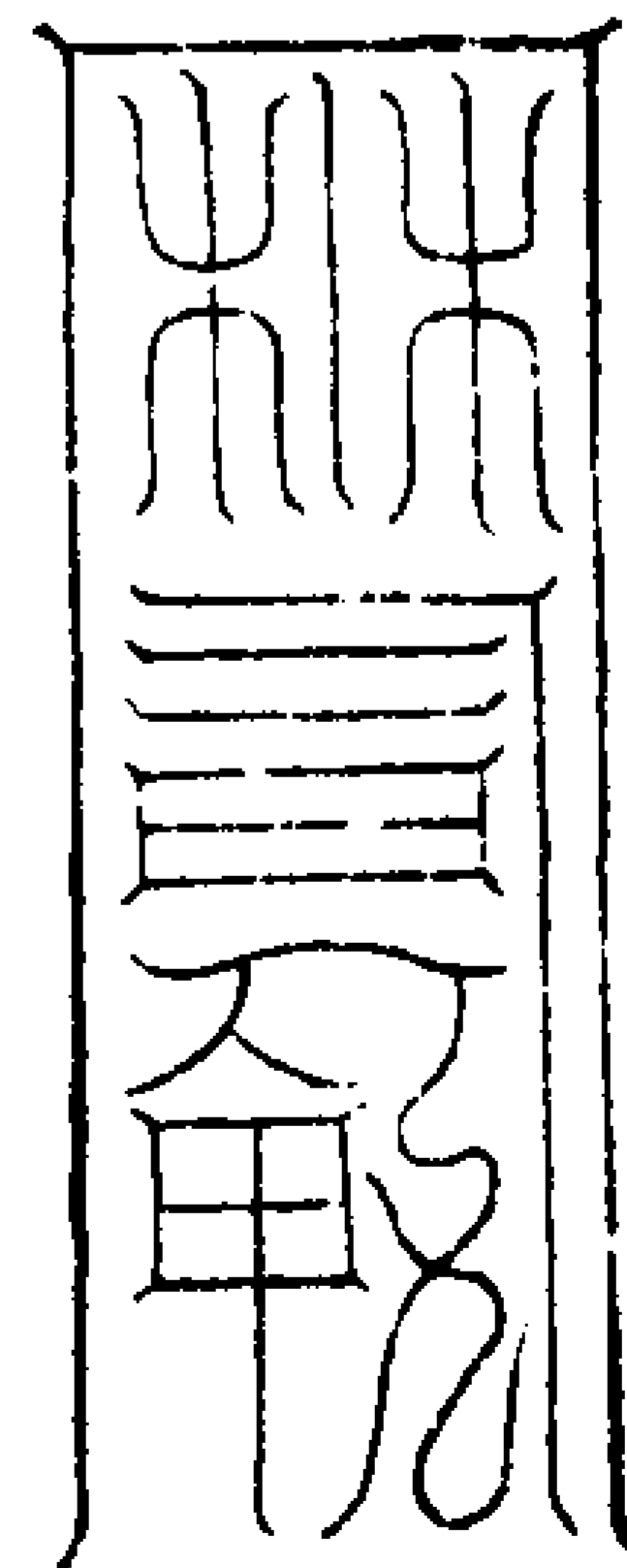

魂度朱陵

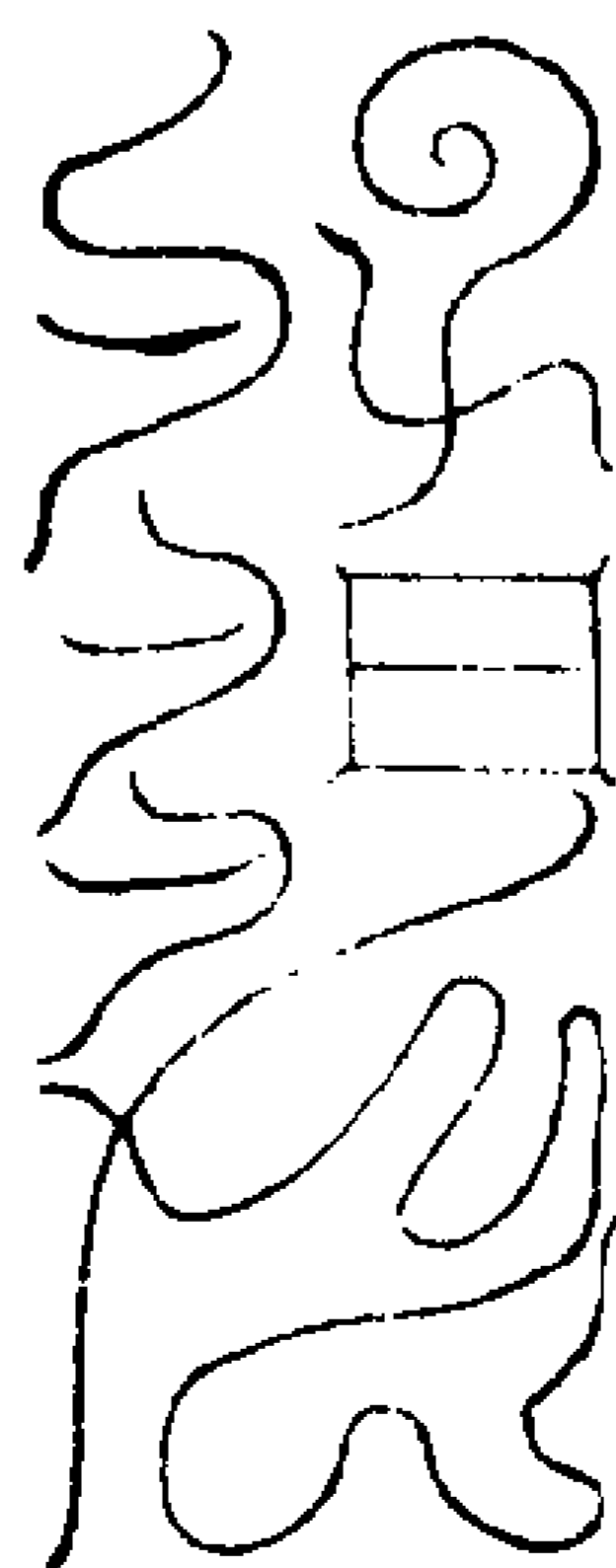

過度三界

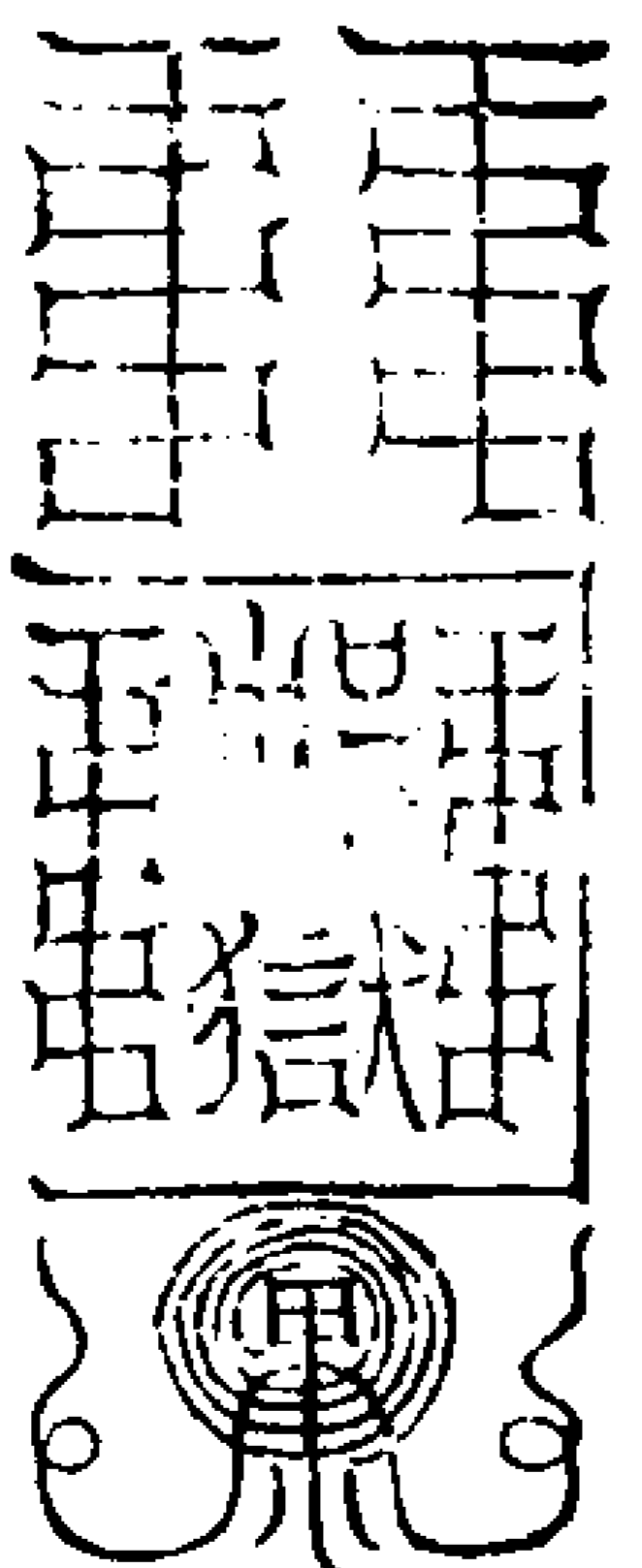

受煉更生

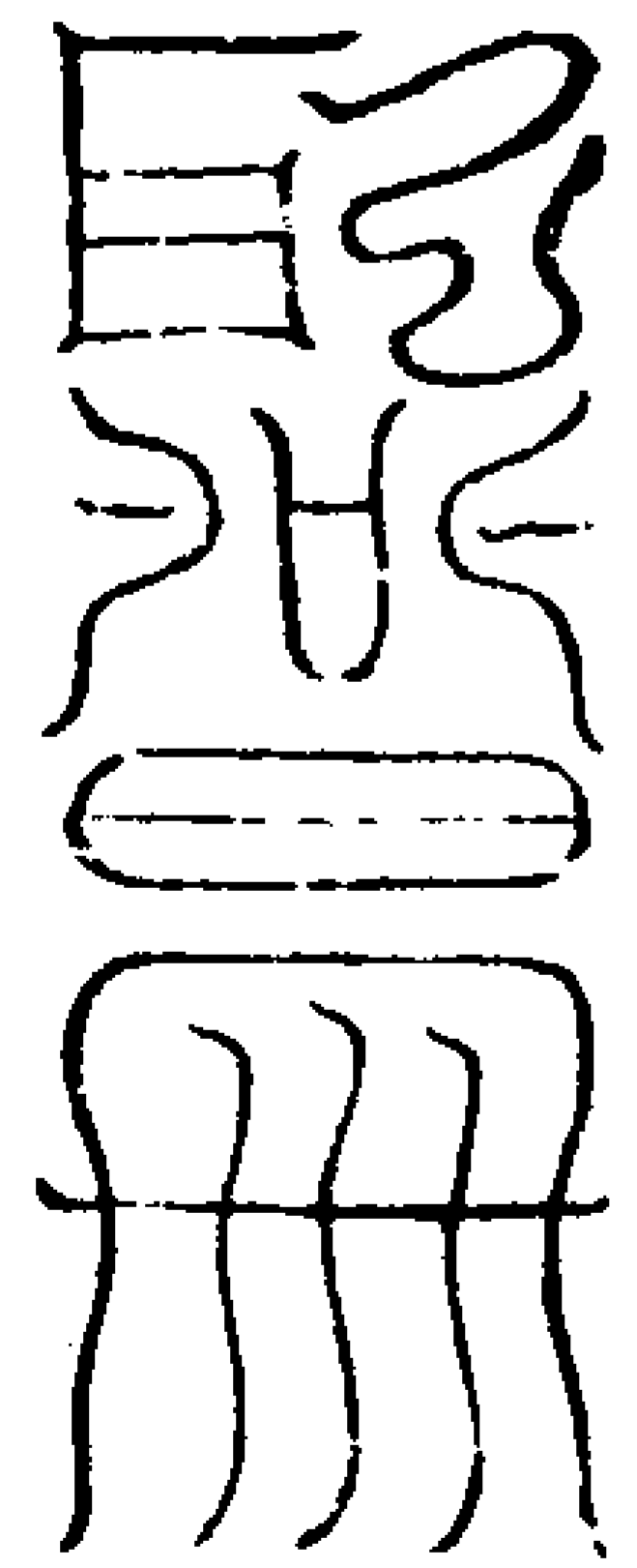

9-0-0-6

是謂无量

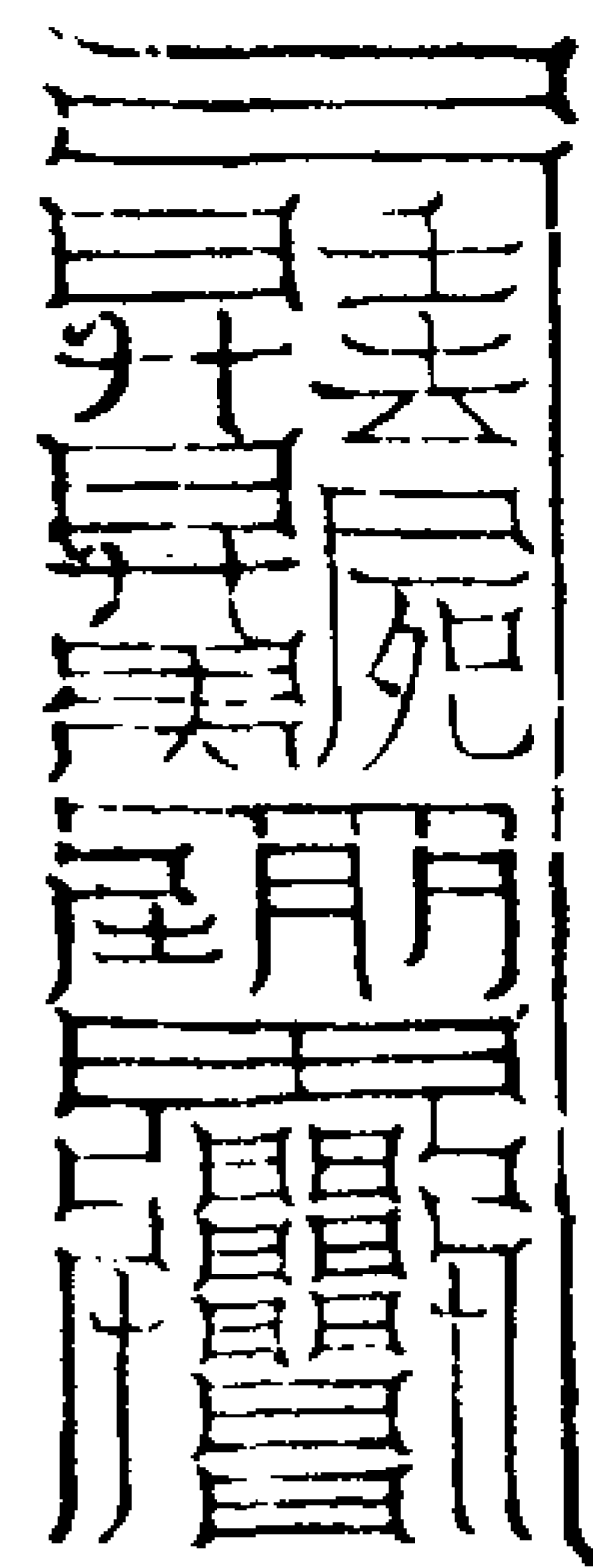

普度无窮

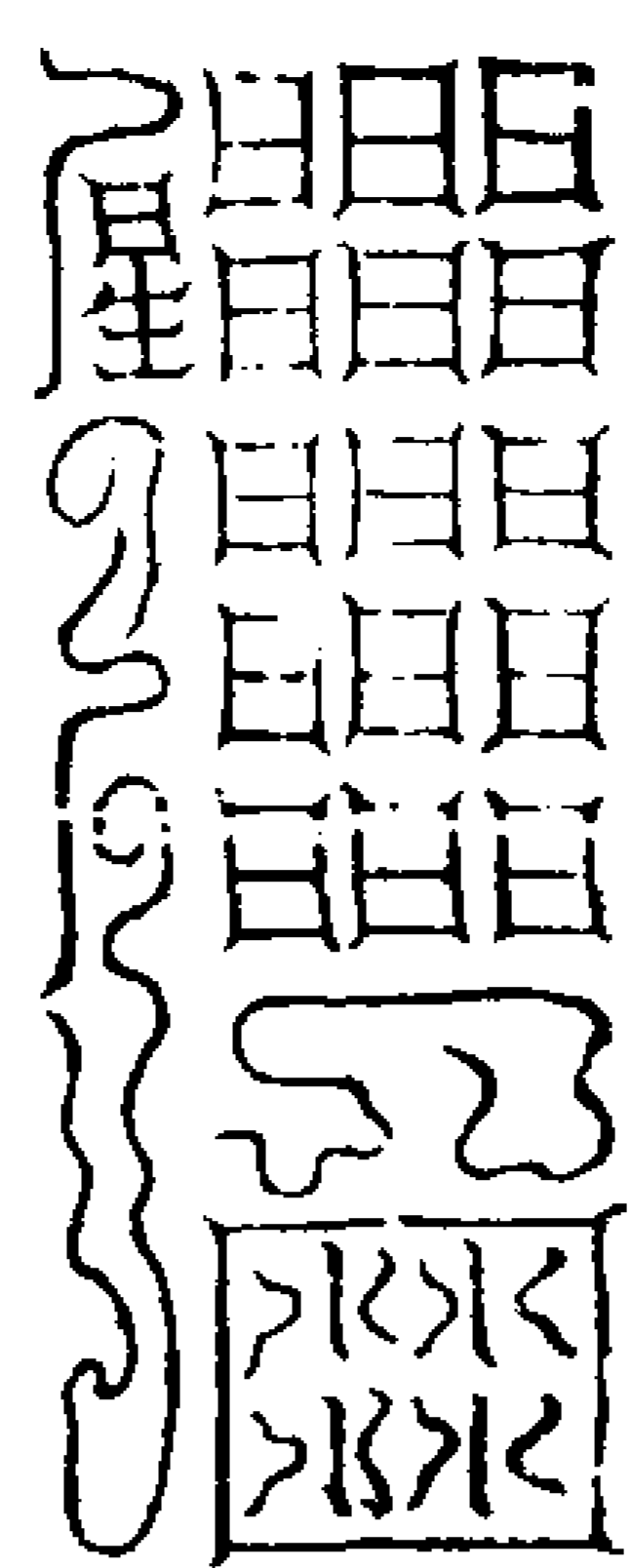

書符呪曰

天晶元元 地廣川川 雷公辟邪 雷母應天  
 草人精靈 役使萬年 樹木靈異 敢致壇前  
 盧盧冷冷 依佐四邊 神靈在下 召汝神魂  
 立至使吾 逆知千年 立附立到 隨時報應  
 瑟瑟栗栗 靈祇速集 洩洩吉帝 靈龜敕制  
 急急如太上靈寶敕

右法左手卯文呪之並用黃紙朱書按前文  
 靈寶无量度人上經大法卷之七

靈寶无量度人上經大法卷之八

雷七

神光大定品

七日七夜諸天日月星宿璇璣玉衡一時停  
 輪神風靜默山嶽藏雲天无浮翳四炁朗清  
 一國地土山川林木緬平一等无復高下土  
 皆作碧玉无有異色衆真侍座元始天尊懸  
 坐空浮五色獅子之上

玄師曰此說元始天尊妙用神通化機運  
 感之所至既言七日七夜日月星宿一時  
 停輪何以分其晝夜七日七夜之數又非  
 止是玉清有浮黎土有如此威神妙化道  
 君所言諸天也一時是應三界諸方萬天  
 皆如是也此之微妙聖應天尊外化日月  
 不行星宿不運璇璣玉衡停輪不顯晝夜  
 其實內運主宰功用未嘗暫停故玉宸用  
 七日七夜之數又非玉清玉京說經比人  
 世七日七夜之理言一國諸天諸地皆統  
 言之乃云一國地土也緬平一等則普周  
 萬彙神化无不徧及故云无復高下以內  
 言之諸天日月則目不瞬也星宿則炁不

運也璇璣玉衡脉不息也神風靜默无出  
 入息也山海藏雲陰陽无朝交也天无浮  
 翳内外无物也四炁朗清内外上下一同  
 也一國地土猶一身也山川林木猶四肢  
 百脉毛髮孔竅榮衛神室骨節也土皆作  
 碧玉入於道定之境也

玄師曰以內言之乃大定神光湛然見玉  
 清境有七日七夜之功七晝七夜日月停  
 輪二目不瞬即非瞑目亦非內視亦非臨  
 目是七日七夜久規停其目瞬照明三部  
 内外洞然其一身炁朝運於百節經絡陰  
 陽榮衛皆系於三部息脉其息脉乃人之  
 一身璇璣玉衡也四至為璇璣三部應玉  
 衡既是璇璣不運則日月駐景星宿停輪  
 四至不至則三部不息一身氣血俱不運  
 輪先要在神風靜默无吹嘘出入之聲山  
 嶽藏雲无蔽明妄想之景清明湛寂天无  
 停翳自然温良寒煖四炁朗清萬物皆同  
 一色况一身内外皆如碧玉无一毫之塵  
 漸至百神守死尸萬真朝一身形可以舉

1034829-1

身乘空百日神合道妙千日白晝騰飛上昇其天尊空降乃自己元神居玉清宮又曰玉帝宮所謂自己有天尊何勞上望天讚曰天尊雖遠妙近言泥丸宮宮室皆七寶寬曠自然分是也五炁朝絳宮威神之妙化結成獅子天尊因而乘之入丹田左青右白前赤後黑中黃故有五色之稱坐空浮有無化應虛實信感七日七夜湛然見玉清天尊是時大定神光上乘至妙功圓會遇立至輕舉可以力取定中魔試水火刀兵王法萬種執於絲芒之寶皆不得道七日七夜之外所見者皆未來之事或言之則前功並棄無望仙莫可不慎厥口哉

訣曰以耳對肩以鼻對臍收其六根專神於目非外非內觀其神光三日之外於密室之中見神光一點孜孜定神四日之外漸明漸大七日神光滿室定中百物皆為未然定中見一切真靈鬼物方入洞觀徹視大定神光之圖



璇璣玉衡之圖



一呼一吸四至共六寸一呼二至一吸二至各得三寸一至得十五分經緯天地縱橫十五故上帝付黃帝河圖也

微視章

目本命為始行定法七日之外定力有準方行微視定若未成不可行之於空中存身為元始天尊目駐萬里之外不顧面前之物得如此又七日漸有彷彿共一百日功成可以坐觀三尊微視十天見諸十方及年中有災誦詠妙經故為九宮真人

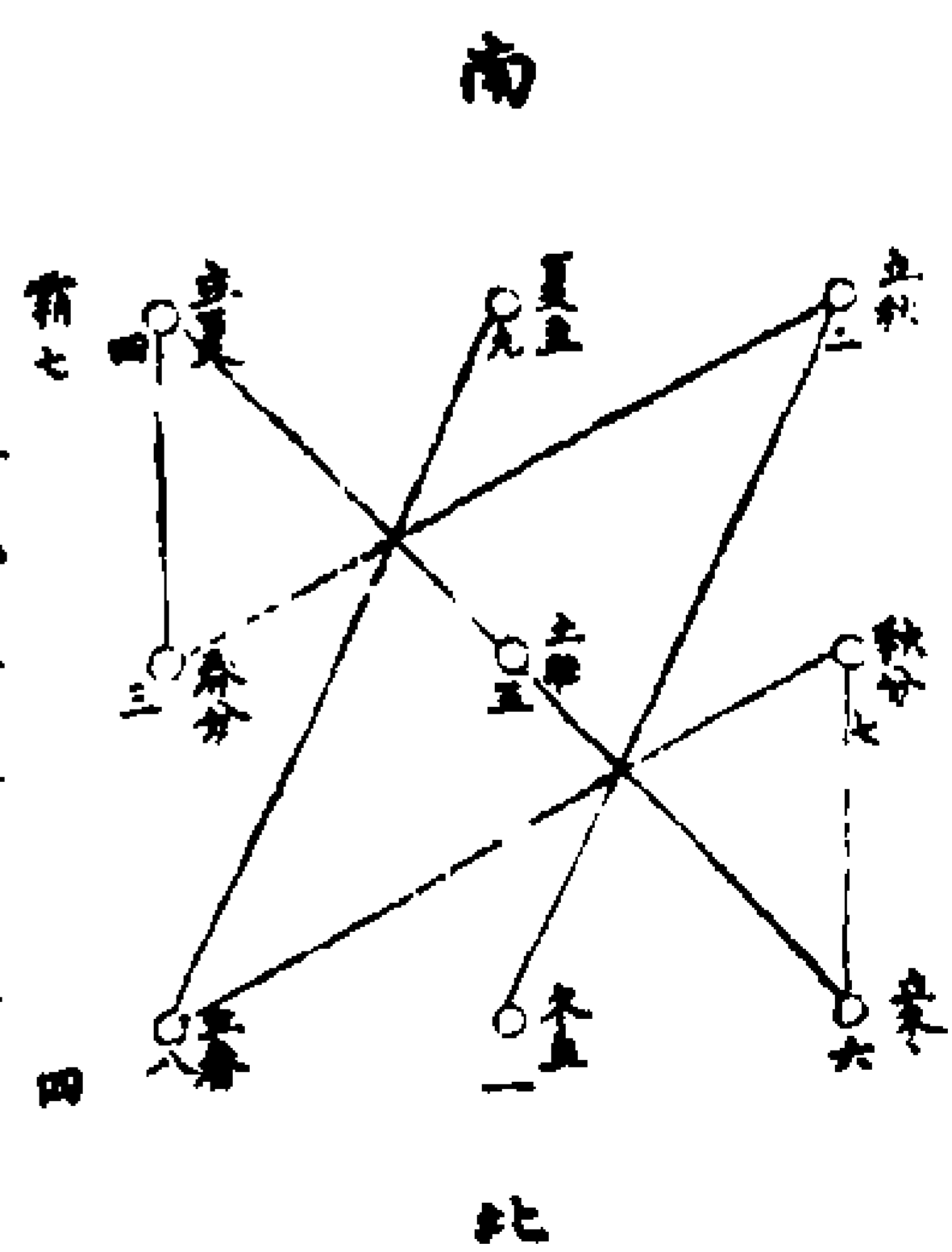

凡行此大定微視之道須遵持二品戒行大定三年西朝玉清天尊賜券白日飛昇位補天真若持大定之道不持戒德智慧不生難入大乘之妙不能體合至妙昇入玉清

威神妙戒章

- 第一戒者執心平等不得自欺
- 第二戒者忠事君師孝敬事天地父母
- 第三戒者仁慈及物貧儉節身
- 第四戒者清淨端直不得阿黨
- 第五戒者敬重上法深信修行
- 第六戒者欽重鬼神不得輕侮
- 第七戒者凡所衣食百物皆出元始祖炁不生外想
- 第八戒者灰水蕩穢不用修飾



第九戒者口誦心拜无使勞役

第十戒者七日大定神光湛然見玉清境

智慧妙德章

第一善德不殺心生意想口言假手勸助教

誘殺戮一切衆生皆謂之殺

第二善德不害陰謀內潛詭賊外施弄陷網

籠酷毒非法損害衆生皆謂之害

第三善德不嫉懷怨藏機乘勢說非願彼遭

惡謂之嫉

第四善德不妬暗使心情私密願望勝己色

想欲擬陷害力去能根宗生謂之妬

第五善德不淫非色非財不正其意六親通

私淫犯骨肉不以禮交私心意慕不論妍媸

謂之淫

第六善德不盜穿窬墻壁拆函開封擊鎖改

換印章私心隱匿貸借不還欺昧侵竊謂之

盜

第七善德不貪言意无根情量度闊觀於萬

物皆欲盡有不足无歎更實其情不量分定

求而无厭皆謂之貪

第八善德不欲心猿顛而意馬駭馳六根般

運使作七情慕生於愛擬定欲心謂之欲

第九善德不憎偏見執著香臭淨汙妄想分

別高下貴賤不為一等謂之憎

第十善德不矜情量疑慮過與不及心生狡

倭邀阻不遂謂之矜

第十一善德言无華綺

第十二善德口无惡聲

諸大定之道告汝學者在於定中觀心无

心乃是真心觀形无形乃是具形心形既

志自入无形之道乃是白日上昇之法

太一真人大定神光頌曰

翁冥无心大淵潛形蒼色混同存化凝靈鴻

毛不動内外含真龜啗紅虺結秀真精日月

朦朧璇璣不昇白霓青霧往復交并七日神

通自見玉清

黍米入妙品

十徧周竟十方无極天真大神一時同至一

國男女傾心皈仰來者有如細雨密霧逢國

一半土皆偏陷非可禁止於是元始懸一寶

珠大如黍米在空玄之中去地五大元始登

引天真大神上聖高尊妙行真人无鞅數衆

俱入寶珠之中天人仰看唯見勃勃從珠口

中入既入珠口不知所在國人廓散地還平

正无復散陷

玄師曰謂十徧說經已竟十方无極大神

并天真一時同至召十方慧力經緯祥應

一國皆獲護度咸得長生故傾心皈仰

國來赴說經之所喻如細雨密霧不可稱

量其數故言无鞅之衆萬天普言一國一

國並會大將黎土其地不能厚載天尊經

力重德及無鞅廣衆則地迤偏陷來者之

衆雖已迤國一半尚自不能禁止是以天

尊施玄妙大化懸一寶珠大如黍米在空

玄之中莫測所懸之系去地五大離於濁

色之表登引天真大神上元之真九品之

真上聖高尊中元聖尊九品之聖妙行真

人下元仙真九品真人隨天尊登引俱入

寶珠之中其一切天人非天真上聖真人

故難随无為化機不能同入空玄黍米之

妙極仰者而已見勃勃從珠口中入於珠中既入珠口不知所在且如下格小仙有芥納須彌之妙懸壺天地之景何況大聖天尊教宜大教視現神變也所言寶珠大如黍米已是微妙更去地五大能見寶珠在空玄之中者非天人不有此明慧又況見其珠口者實天尊登引聖真入妙有虛无之境當其隨天尊入於寶珠之時天人仰者即見珠口既俱入寶珠之中即天人不能見寶珠之內玄妙之化是以國人靡散地還平正无復歌陷此當時說經之境天尊寶珠之妙也以至道言之大道神通大无不包細无不入聚則成形變億萬元鞅之衆俱成毫芥之妙聚則如是散則從无生有徧及萬天諸國分形億兆无所不徧无所不及散則如是去地五丈則離其五欲五塵五聚五色五香五聲五濁在五行數外故能入空玄之妙黍米者五穀之長一團者一身之比歌陷者道有傾迷未全一體難稱重玄之化天人即萬神也上

聖天真妙行真人則三元之神也天尊則一身之主也以内景妙道言之乃玉清寶珠神化胎仙之訣也以大法言之却粒愈疾之法也以修誦言之威神玄通之儀獨災召福之品也

玄師曰九轉十徧功用既周則證從有入无空玄黍米之妙先召陽精後召陰華比細雨密霧而入一身周盈粗炁十回神化元谷粗炁一歸衆炁同隨化黍米之玄丹鎮黃庭之靈府丹成黃日餌之立駕雲舉上登玉清位為真人

太玄真人黍米入妙頌曰  
靈昭比天上應太玄 三日陽合七朝陰全  
十三坤位十八連乾 望朔帶符八乃為法  
二十三日陰陽宗元 夕日常道此會三田  
一塵有染失於綿聯

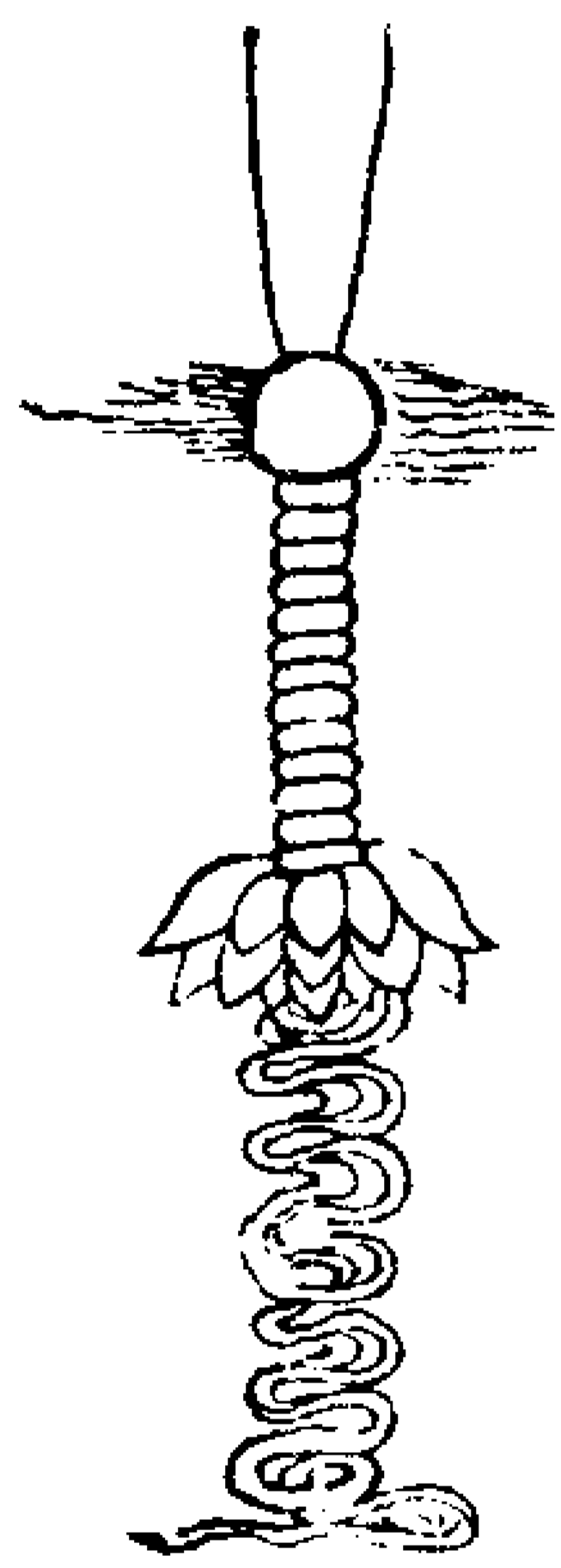

五神混合品  
召五神混合符

上元太一  
中元司命  
下元桃康  
安生極官  
坐官把籍

元英  
白元事神玉符一召五  
神命并息急如律令

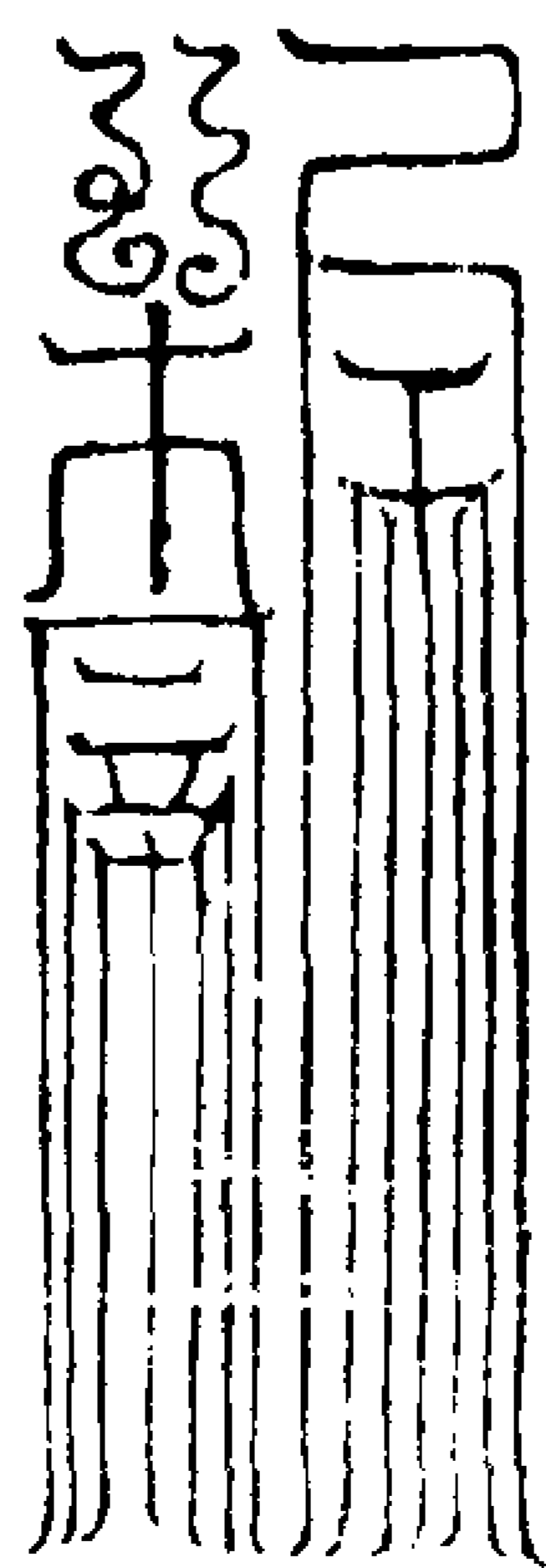

救符呪曰

千和萬合自然成真 真中有神長生大君  
无英公子白元尊神 太一司命桃康合延  
執符把錄保命生根 急急如  
元始无量度人律令

服符呪曰

太上靈丹光耀三田 殺滅尸蟲辟却魔煙  
五神混合百關通全 能令冬熱即使夏寒  
回反坎離旋炁綿綿 我身蕩蕩由化千端  
入我五臟百神不干 真炁內降剝坤健乾

10071A 止 25-4

急急如

靈寶混合五神律令

五神混合之圖

白元尊神

泥丸太一 中央司命 命門桃康

无英公子

胃戊肺辛 大腸庚 乙庚合成綠

脾己心丁 膀胱壬 丁壬合成蒼

膽甲肝乙 青小腸丙 丙辛合成淡紅

玄師曰五神混合符學士行靈寶七經八

緯及諸內行並用朱書黃素上每日早而

東吞服一道上清訣五方炁吹符即得五

神守護三一常存存思施用无不感格

妙行真人中理五炁頌

一炁朝宗入於八冥 天門地戶 啓閉塞通

生本太微明梁祖炁 天入作陽 天門為陰  
地泄為真 納與邪功 水火同來 百神回東  
歸於谷室

靈寶元量度人上經大法卷之八

靈寶元量度人上經大法卷之九

十轉回靈品

十轉回靈萬炁齊仙

玄師曰十轉之道通五行生成之理其十  
轉之法是

天尊十過說經神化者是其理也

衆真侍座

玄師曰一身真集可議斯言

元始天尊說經一徧諸天大聖同時稱善是  
時一國男女聾病耳皆開聰

玄師曰真集常善水數生一普天蒙恩水

生上朝徧流山谷沐腎增智聾耳得開病

耳得聰以至道言之迷音不知音外真病

耳不聽無聲大聰亦聾曰得水之真一流

智昇慧開而病耳聰也

說經二徧盲者目明

玄師曰一身光明之主日月精華之根者

目也為集真之戶牖見道之靈宗上道禁

經日月為首先明者火也中主之瞳瑩惑

之本日月分輝也火二生數天一真水浴

生本始之根上玄真火騰飛於心故復光返明接景三光是首者目明況生化之本甲游兩腎成亥之元系水朝元二瞳上凝於心生火視三光合併二瞳主目光曰呼員是也至道生育亦猶其類耳

說經三編暗者能言

玄師曰木之生數也以至道言之一物生五行一色有五彩陰陽互用生成反復藏其用其暗者以常道言之肺主音也以五常用之言主金也金主聲也即天尊三編木之生數神化理在西方正金之體以木名

金返復神變故暗者能言是也

說經四編跛疴積速皆能起行

玄師曰金之生數也跛疴者偏枯肌血四肢學曲癱疴跛蹇也積速之疾者世傳速及積沉不愈是也此正筋脉舒縱血絡凝流屬於木脉肝系羅絡之主却四數神仙正所謂返覆五行生成之法也以至道言之法身之病金木互用則七正是水火互相須金木互相愛故四編金之生數而成

木之神變此之謂也

說經五編久病痼疾一時復形

玄師曰五乃土之生數之道肌血形骸皆屬於土故五編復形全於五行之體聾盲喑啞跛疴積速久病痼疾一時痊愈復形

全質是五行生數也

說經六編髮白返黑齒落更生

玄師曰水一生數使聾病耳皆閉聰而水之成數於六具水成化髮白返黑齒落更生也

說經七編老者返壯少者皆強

玄師曰說經七編火之成數一身光明內生五臟光華外改老者返壯少者得之顏貌益強皆水火之功也

說經八編婦人懷妊鳥獸合胎已生未生皆得生成

玄師曰八者木之成數生炁育物皆得生成聖胎凝靈八炁秀結分形胎化无諸惡損皆木之生炁之所主也

說經九編地藏發泄金玉露形

玄師曰說經九編聖胎九轉金之成數形難隱諱金光玉華照耀萬里所謂金容玉貌瓊肌瑤體沐浴一身嗟呵萬物立化金玉吹炁成金唾地成玉百花千彩映絡一身皆由五行成用金玉發泄聖胎分形也

說經十編枯骨更生皆起成人

玄師曰土之成數謂之十轉回靈萬炁齊仙回骸起死枯骨變仙更生成人此十編之道元祖五行生數至於末後五行成數明此道則長生修此道則神仙脫殼飛升止於此矣若功成行滿位證高具八十一日一轉八百日小乘三千日大乘不離斯言應出產一切神仙萬法運路殊途事歸一揆真師口訣盡於斯焉

法空真人十轉回靈萬炁齊仙頌曰

自一至十五行為本陰陽周回出入聖關日上扶桑月沉玄衮萬神朝真得同大混玄師曰四玄二道大定神光養本入妙中理五炁十轉回靈真人而說頌偈洞其奧則昇騰有限明其旨則神仙有自

胎化法質品

皇人訓曰元始聖胎有十月生成之數有

七首五根之道

上品妙首<sup>十五</sup>无行上首<sup>二十</sup>須延明首<sup>三十</sup>

歲阿那品首<sup>四十</sup>宛首<sup>五十</sup>三界稽首<sup>六十</sup>

群魔束首<sup>七十</sup>群妖束首<sup>八十</sup>

玄師曰上品妙首不待九年之功无行上

首七年可以成真阿那品首九年白日飛

昇須延明首一紀功滿成真宛首十八年

尸解得道六十五歲地水之仙名注天府

故三界稽首七十五歲長生度世无諸魔

試故群魔束首已下延壽天年群妖束首

也

上无色根是為天根斬絕地根保命生根落

滅惡根

玄師曰上无色根諸塵漏淨入於无想无

為之品是謂天根未達此根先斬絕地根

无諸業累苦債即得保命生根二道並以

落滅惡根為首又曰上法天根中法生根

下法地根除於色根落滅惡根

玄師曰既知聖胎七首五根之道方可入元始聖胎

玄師曰元始聖胎生於赤文之後碧落之

先產於大浮黎土心胞八脉外應九色煉

於九鼎七首五根之先赤文碧落之初天

地起於有數有數要在口中呼吸之炁既

有呼吸之炁運於出入之息晝夜一萬三

千五百息一息脉四至在呼吸之間一呼

三寸一吸三寸呼吸之間六寸出入一至

之脉一寸五分是十五分陰陽大數天地

之體天一地二人三也其炁入九鼎連

汞攝鉛造化元始聖胎每一時氣長六千

七百五十寸十二時通長八萬一千寸共

計八千一百尺為八百一十丈真炁是十

二時也每一時權機八刻二十分十二時

通一百刻每一時定一千一百五十息十

二時定一萬三千八百息每一息定火一

鍊二十四鍊乃定一兩三百八十四鍊定

火一勛萬三千八百息計真火三百十五

勛二兩半八陰八陽俟天地運度定人炁

血周流一晝夜百刻中每刻六十分一

八刻二十四分得三百六十息一呼一吸

天地運行六十里一晝一夜運行九十六

萬一千五百里周天三百六十五度二十

五分半又周天一百八十二度七十二分

七十五秒度一千四百六十四里六寸二

十八宿行運皆隨天地旋斗歷箕進炁追

之每刻天地運一萬八百里每一刻六十

分一分六息一時八百九十寸天地運行

八萬六千四百里一時炁長六千七百五

十寸十二時炁行七十萬八百九十寸天

地行時炁血行陰陽運時營衛行日月交

時內炁交內炁交時產至寶至寶聚而成

大丹大丹圓而成聖胎其走漏之道八邪

所攻造丹之基十干之合配於九鼎合於

九色成於九轉

元始內官心胞八脉之圖

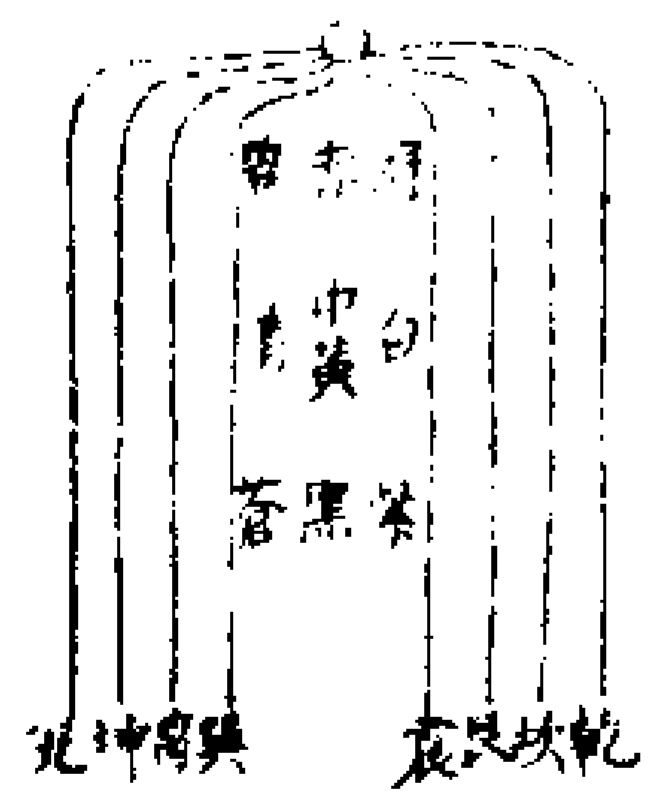

利元通神品

天真皇人曰陽全則仙陰全則鬼陽全則天真可觀故有洞真洞玄洞神陰全則與鬼為徒故有洞陰洞神鬱絕玄陰寒庭長夜人棄冲和之炁陰陽兩半不能觀其仙真者謂陽不全也有絲毫之陽不能為鬼有秒忽之陰不能為仙是九天之上陰炁都消九地之下真陽永絕是故修行靈寶大法先當身不雜務心不他思內外清虛抱元守一採服正炁煉炁成神使純陰去體陽神降身方可洞視百靈召降千真。祛除妖魅禳却五兵兆當誦誦靈書歌章晝夜不怠方獲精感妄泄一字真靈皆散萬无一成兆宜閉口奉行當擇三元八節日稽首書十大真人十大玉童十大玉女降真召靈符法中仙曹五帝玉童承受玉女上奏靈官護道正神於卧床之後立一小室安排仙曹聖位法籙等文香華時果供養以為監察司師功過動靜關告守等報應於其吉日入靖朝真罷存想三寶各

受碧玉金字真炁長九寸闊五寸題曰玉清真炁上清真炁太清真炁受訖再拜退身持念通神真人玉童玉女累及萬遍寒處得溫熱處得涼倦處得動臭處得香厄處得安皆得如意法中內外之事焚香禱祝皆來告人或大或小或光或影言語聲音先象色景隨意詳察以見吉凶通章達奏咸有感應

太極真人 太玄真人 太一真人 定光真人 妙光真人 寶積真人 普得真人 妙行真人

正一真人 玄一真人 金光童子 无上童子 正真童子 開光童子 清光童子 慧光童子 法敬童子 圓光童子 道眼童子 慧眼童子 太玄玉女 青腰玉女 太素玉女 玄妙玉女 六丁玉女 三清玉女 八極玉女 九宮玉女

靈飛玉女變化玉女

右法十真人玉童玉女若變特奇異相若起邪心必墮地獄大怒呼咤失信違盟其神速去臨事不神 兆欲修行靈寶當擇戊辰戊戌己未己丑

為首至日子時之後朝真罷對聖步斗自柄至斗口回身入斗口中又九拜三捨上香兩手結五嶽三途印捧在心前觀定水一鐘叩齒九通呪曰

魁罡靈魁罡聖逢著邪炁必須應救攝救攝

右法念九遍向天吸炁呵入水中存想水內有靈字觀定水呪曰

乾元亨利貞日月與吾并吾亦非飢渴賴得神水清五行之炁六甲之精神水入五臟永保得安寧神仙同羽化飛昇朝

上清急急如律令

右法念九遍向北取炁呵水再呪曰

紅杏卯黑黑坎磨真百穢臘雨靈寶中 指與生乾獨隸坤可韓吳

謹請太一天真太初天真真仙真人上應乾

位六丁左神六甲右軍為吾上受天心太一

靈呪南方火輪除邪去病狀水救攝太一

右呪念十遍向北取炁呵水中念呪時存太陽如大火輪在水中取炁放印即將二手巡五嶽三途訣再呪曰

但弟子一年三度受炁天炁地炁日炁月炁  
五星之炁南辰北斗之炁六丁六甲之炁北  
斗九皇之炁三台華蓋之炁无上三天之炁  
五嶽持身妙炁風雲炁雷雨炁四直之炁天  
不能蓋我地不能載我衝我者死撞我者亡  
急急如律令攝九

念呪三遍取北炁吹入水中然後向北再  
念呪一遍取五方炁入口灌漱入腹將水  
呷三呷壓下真炁以訣彈於身中再上香  
九拜而退

靈寶无量度人上經大法卷之九

靈寶无量度人上經大法卷之十

雷九

洞視降召品

夫靈寶降真召靈乃三洞飛玄之炁自然  
結成靈章以召三元衆聖萬靈千真兆既  
司青宮真階靈虛仙品欲降致千真役召

百靈以青縉七尺二寸中絕丹書降真符  
黃篆召靈符安於靖中用黃錦作席或縉  
亦得用醴禮祭之每九日祝五帝內諱存  
符於掌中九祭之後具炁結秀於掌中百  
日降真召靈使者玉女金童各三人隨祭  
下降直衛靈文所召真靈立降于室可以  
目觀天真耳聽靈音三祭之後彷彿見形  
學不信焉五嶽試人輕泄秘密所召不神  
凡諸天仙真遵靈符而屆前无此神文乃  
為妄召雖精思苦徹萬无一報或有降者  
多是魔試文者當依玄都憲格齋三素縉  
隨年尺誑于經師齋空而心記不載於文  
章而恐鬼神禽獸窺視之漏泄  
玄秘耳

虛皇降真符

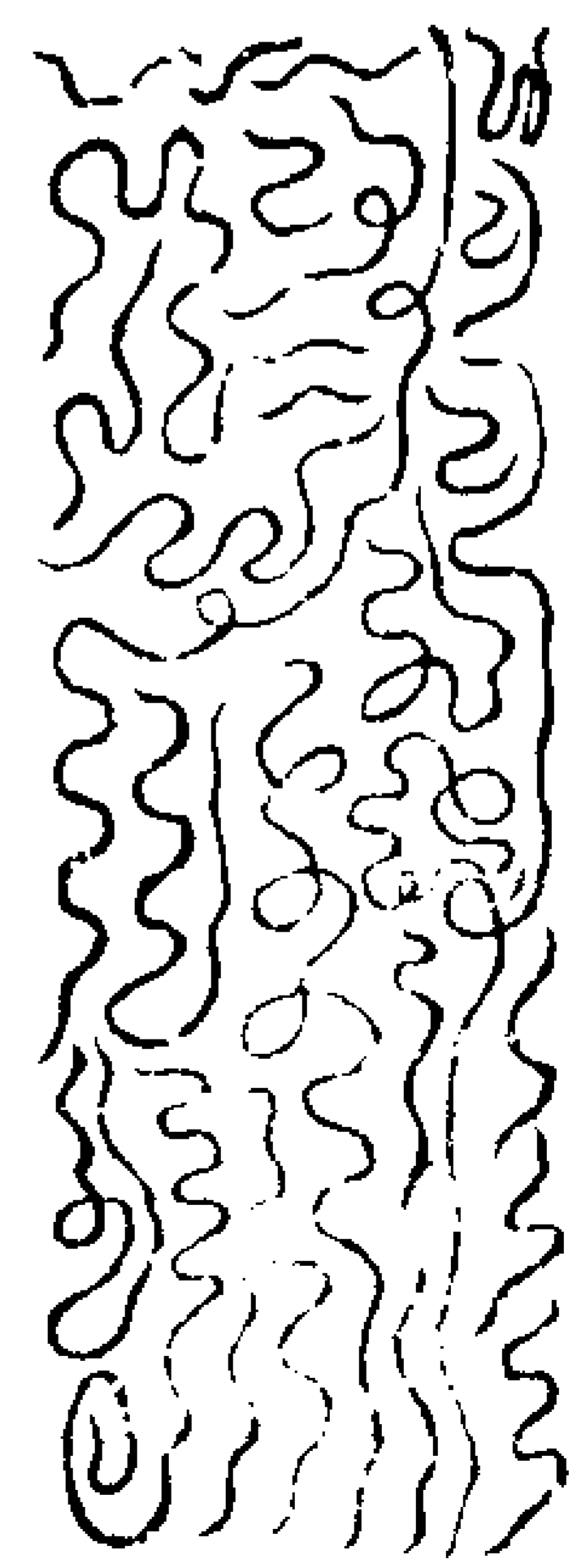

虛皇召靈符

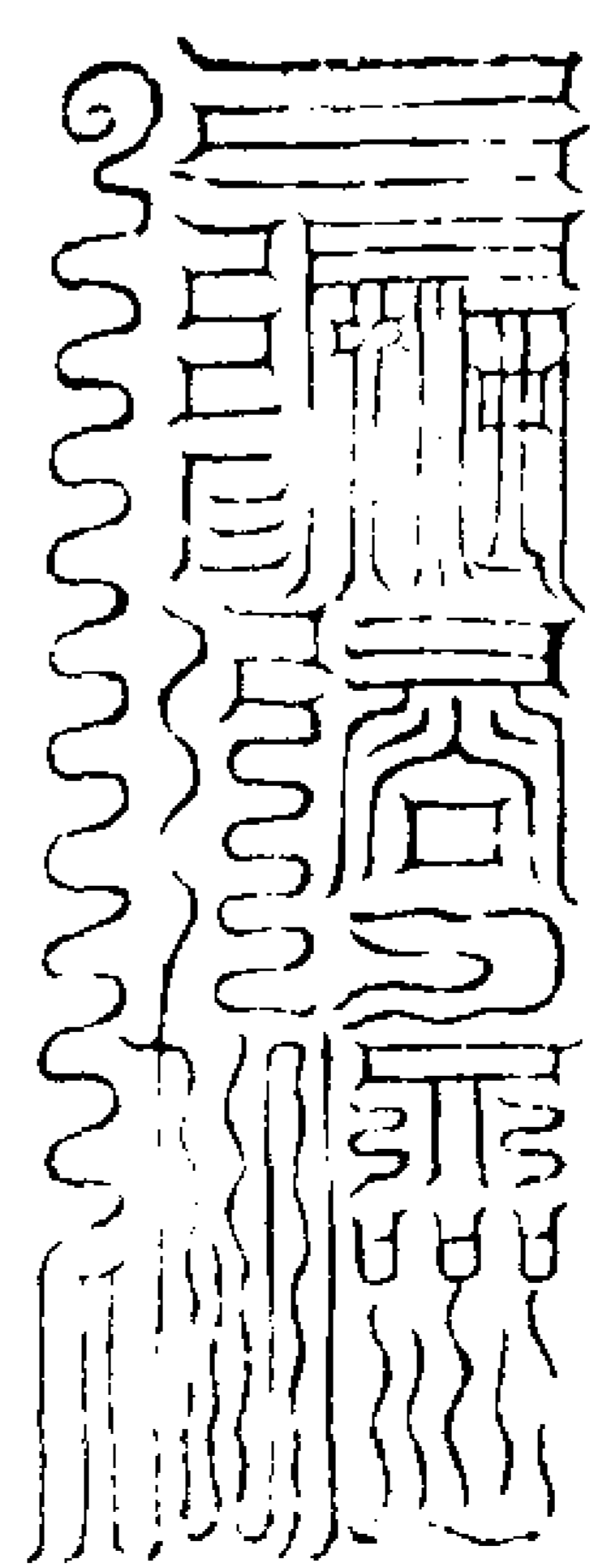

此當具奏元皇具王誓請降二符乃為可  
用為靈寶之樞要也修用大法利元通神  
當淨左手不得犯一切穢行石玉珠訣取  
五方炁吹左手今童男童女喜男子善女  
人吹炁手中三吹三壓見左手碧色或青  
色乃可入境餘色不可入境

五嶽真請呪曰

紅杏 墨黑 磨真 穰穰 靈寶

念呪一遍取五方炁吹訣上不得放訣以  
右手於空中使二指書召真符以口吸吹  
左手念呪五徧取五方炁吹壇所令大人

小兒定目觀自己右手令眾人吹自再念取五方炁嘯壓之即令眾人開目看自掌心有青色如碧天方始行事如未見再行持於眾人擇其所見分明如法看既見青色即呪曰

謹請虛皇降真召靈符使火急持符見形急急如靈寶律令

取東南炁吹左手又令看人三吹自又念呪三吹三壓又令見者看之即見手掌兩回赤色兩段又請又吹見左向降真符文  
右向召靈符文篆文分明然後召靈寶官屬見符既見分明令其人定目看官屬不可轉睛師當去手不用其官屬於空玄之中往來顯見具形此靈寶利元通神入境秘訣不載文字口傳心授當謹秘之

召降真靈入局

先焚香洗手畢先念五嶽內諱了安坐次以右手於案上書此直花押次以手掬押字入手即輪指五嶽訣念五嶽諱五方炁吹手三次又於案上書太清押五掬入左

手又輪五嶽訣念五嶽內諱吹手如此三次吹看手青色如未青色又念五嶽諱五方炁吹直候青色如天青色即止然後請降真召靈符使

謹請元皇降真符使玉帝召靈符使速降

取西北炁吹於左手青炁上兩邊光見紅色如未見再請降真召靈符使直至紅色方看左右掌邊見符二道一直篆一橫篆如未分明更念降真召靈符使只要分明即止然後念靈寶靈風聚煙呪曰

玉音攝炁靈風聚煙紫虛鬱秀輻翼萬仙千和萬合自然成眞

取東南炁吹即見與符俱動如未動更念呪吹然後召五方童子呪曰

謹請東方青靈始老啓道童子速降急速現

形吾奉帝命與吾速降速東方炁吹

謹請南方丹靈真老啓道童子速降急速現

形吾奉帝命與吾速降速南方炁吹

謹請西方皓靈黃老啓道童子速降急速現

形吾奉帝命與吾速降速西方炁吹

謹請北方五靈玄老啓道童子速降急速現

形吾奉帝命與吾速降速北方炁吹

謹請中央黃靈蒼老啓道童子速降急速現

形吾奉帝命與吾速降速上方炁吹

候見一方了再請第二方不可重疊一併

請也如炁吹之後見影子分明然後念呪吹衣服分明然後看面貌不得看錯子細行用候見童子了然後請降六丁玉女郎念通光大明神呪請六丁六甲玉女現形如大人一心觀定看玉女形狀師收手入

袖中念通光大明神呪曰  
紅杏卯文墨黑坎文磨真兌文襪臘震文靈寶中指與中生轉寅獨隸遷遷卯可韓辰明辰功都辰成巳切角巳

正午上移至中指中文指定聚魂攝

右以左手輪訣隨訣念呪取天地人三塗炁吹於鏡中再念呪

功都聚魂招八方捷疾使者天神地祇萬靈

同歸合天帝敕

合明天帝日合明天帝日速露速露嚙嚙

哩嵌落嵌落嵌落速來速來速來



取八方悉連訣吹於鏡上召六丁六甲五女速於鏡中見形呪曰

謹請左飛右靈甲子玉女甲戌玉女甲申玉女甲午玉女甲辰玉女甲寅玉女丁丑玉女丁亥玉女丁酉玉女丁未玉女丁巳玉女丁卯玉女

卯玉女

取五方悉吹先見悉後見形影衣服深淺後見面如未分明再念請呪取悉吹之如此都了方許別召仙真如不依次第必是不應雖應亦艱難此五帝六丁六甲乃萬悉之祖故先召之

召青玄府仙靈入局

謹請東極宮中長樂舍內大慈仁者尋聲赴感太乙救苦天尊乞降真悉助臣目力

取東方悉吹又念呪曰

謹請青玄靈應真童升降元命急急如青玄天尊救

直如天碧色方止然後只得召青玄府內仙曹逐一現形亦須現悉然後見影後見衣服面貌

召太陰宮仙曹入局念  
太陰帝攝降

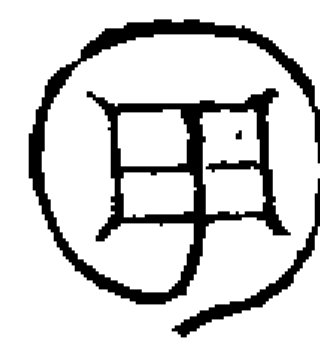

月君呪

月魄曖蕭芬豔賢家現虛靈開華結翹溼金精瑩昊容臺標

取太陰西方悉吹之然後看手內明如月即可召玉童玉女靈官功曹看之

召太陽宮仙曹入局念

太陽帝攝降

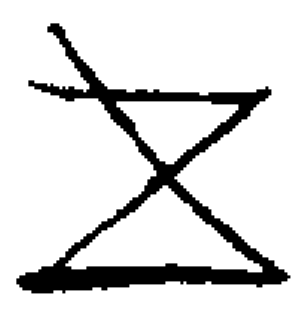

日君呪

日魂珠景照熱綠映回霞赤童玄炎颺象

取南悉吹念畢寫一團想日念呪取悉吹手中候見光如日即止如未見現再呪之直候見光取南悉又吹如光明即召玉童玉女仙曹等依前現悉影衣服相貌

七星宮仙曹入局

謹請魁魁魁魁魁魁魁北斗靈童一呼百應

卯中允 戌

辰 再 坤

彈斗在鏡上取北悉吹之如現七星方止如未現念呪再吹候見方已如數內不見

一星止注一件吉凶病人不見本命星大凶如七星足然後方可召北斗天神將吏並如前見悉影然後衣服相貌

化靖仙曹入局

先念五帝請召玉童童子六丁六甲然後

念化靖呪

洞中玄虛見朗太元八方威神使我自然靈寶符命傳告九天乾羅答那洞罡太玄斬妖縛邪殺鬼萬千中山神呪元始玉文吾誦一徧却鬼延年按行五嶽八海知聞魔王束首侍衛我軒凶穢消蕩道悉長存急急如律令

取北悉吹即見樓臺宮闈屋宇官館亦先見悉次見形影然後召玉童玉女官君等神霄玉府仙靈

降真召靈都呪

天書羅敷下盼太微 玄化生成靈煙九回  
八景六周黃運所持 我今大願開發天機  
龍漢蕩蕩无窮无極 普告三界驛龍風馳

右呪凡欲召玉府仙曹金童玉女將吏功

曹等先三捻上香念呪三遍然後隨所召  
呪召之自金闕侍中三元真伯至右殿軍  
隨其所主職事召而問之叩齒三四通將  
召仙官符於面前香爐中焚之雙手玉清

訣

召神霄仙官呪曰

神霄玉清主者真王 文武仙官 東西華臺  
雲錦玉衣 玉佩金璫 朱履寶冠 佩服印章  
今當召請速降壇場 急急如  
神霄玉清真王律令敕

右法念呪一遍取東南神霄炁吹淨壇中

或鑑中隨事召之

謹請某仙官疾速降臨吾奉帝勅不得久停  
急急如神霄真王律令勅

如人有災厄即召解厄君如延壽即召延

壽君問命祿即召司命司錄君如設醮即  
召左右倫華君隨事召之皆左右凝目將  
合召仙官符燒於香爐中

召玉童呪曰

玉帝命下宣靈童速請青羽繡衣玉童霞羽  
繡衣玉童碧羽繡衣玉童紺羽繡衣玉童絳  
羽繡衣玉童玄羽繡衣玉童紫羽繡衣玉童  
黃羽繡衣玉童為吾速降吾奉帝命與吾速  
降速

召神霄玉童呪曰

謹請神霄殿下諸童子號曰玉霞吾奉帝命  
與吾速降至聖至靈分明現形吾奉神霄玉  
清真王律令

右法叩齒三通玉清訣東南炁吹燒符如  
前若要現形先現光次現影子形貌

召神霄玉女呪曰

玉清神府中有真仙五色錦衣雲袂羽扇執  
節執符飛騰九天排列儀衛召集天仙今奉  
帝勅速降壇場急急如神霄玉清真王勅

又呪曰

謹集柔和之炁九靈女真命曰玉女鳳衣輕  
裙真王之命召降神庭一如律令水五色  
繡羽服

右法叩齒書符焚香爐中召之

召玉女呪曰

謹請左靈右飛甲子玉女太玄玉女黃素玉  
女絳宮玉女青腰玉女常陽玉女直印玉女  
直式玉女直劍玉女直花玉女直香玉女十  
天承受玉女辨魔玉女與吾速降吾奉帝命  
與吾速降速

右法叩齒九通玉清訣東南炁吹

召神霄玉女功曹

謹請玉清神府中有仙曹天道地道仙道神  
道鬼道業道功曹等衆吾今所召疾速降臨  
吾奉帝命不得久停救治百病斬伐邪精傳  
達章奏上詣天庭急急如律令敕

右叩齒九通書符焚於香爐中召之

召功曹呪

玄曹玉文立功之官受事玉清奏報三天  
聞吾一召速降靈壇吾奉帝命與吾速降速  
右指玉清訣取東南炁吹之

召神霄大將軍

神霄玉清十萬天丁 金玉介冑 龍條虎巾  
擒制萬魔 收捉鬼神 隨符所救 道炁潛營  
攝魂還魄 壽命无傾 急急如  
神霄玉清真王律令敕

謹請神霄某將軍幾人為吾速降 吾奉帝命  
與吾速降速

右拍玉清訣叩齒九通書符焚於香爐中  
召之取東南炁吹

召神霄霹靂摧魔呪

神霄玉清高上玉清 中有雷電 霹靂諸神  
天丁力士 行風行雲 霹靂百魔 摧伐妖精  
左擲流電 右擲火輪 伐暴誅惡 霹靂鐘轟  
雷兵千萬 火炁腥煙 吾今所召 立赴壇前  
不得稽違 救護黎元 急急如

神霄玉清真王律令敕

召神霄雷部靈官呪

南司火府 韓君上宮 龍圍雨部 雷宅神庭  
五方電主 霹靂神丁 受命真符 上召主靈  
天尊敕令 風火不停 速駕十方 法雨慈雲

迅雷搜龍 烈風雷火 掃除不祥 摧碎魔群  
天獄收妖 速降真靈 急急如  
可韓玉帝洞淵三昧敕

右叩齒九通拍玉清訣書符焚於香爐中  
取東南炁吹之

召仙官呪

高天之上 玉清為主 靈寶三炁 二省樞主  
上帝主之 天曹王府 各有所職 下助玉府  
分品列位 仙官所處 聞召下降 一依天璽  
急急如律令

右叩齒九通拍玉清訣書符焚於香爐中  
取東南炁吹之

召大洞百靈神呪

玉清真主 大洞聖真 真諱隱道 黃室童君  
雌雄玉女 混合將軍 召出身中 疾速現形  
修行大洞 飛昇玉清 降臨真炁 合服真形  
使我微視 萬劫无傾 急急如

高上神霄玉清真王律令

右叩齒九通拍玉清訣書符焚於香爐中取  
東南炁吹

召仙曹總章呪

高上之天 玉清為主 玄罡大魁 太玄生府  
中有帝君 寶虛王母 統制嘯詠 玉文金符  
司治仙禁 金童玉女 校精辨魔 統制百史  
上達三天 形成司舉 傳奏敕令 蠲災救苦  
備衛護道 囚縛鬼侮 流浪諸天 濟生度死  
解厄摧怪 通達紫府 十天告命 召其所主  
急急如上清靈命元始上帝律令敕

右叩齒九通拍玉清訣書符焚於香爐中  
玉清科曰齋九十日 召降仙靈 玉清局東

南炁神靈降彷彿 自知先見炁次影 次色  
次水次鏡 隨見三青平局 次鏡次如意 次空一  
呪一全青分破 失之不至三失 未失非金  
骨玉相慕 道如渴嬰 求母乳去財 若百蛇  
之去肌 切不可傳 泛好末學之流

靈寶无量度人上經大法卷之十

靈寶无量度人上經大法卷之十一 全一

混元玉劄品上

皇人曰上清三洞九品之文分四輔萬篇  
惟靈寶玉階有緒餘神章則救死度生為  
上下元學真之士往往始動終息止緣塵  
根暗識六慧不通被六天魔惑四邪妄興  
作諸變化不能洞了故三洞之文上曰洞  
真以凡修真洞合形神目觀真人與道合  
契逮乎中下洞玄洞神乃萬法之祖六通  
之本是以

天尊證道眼慧眼真人定法眼慧眼故觀  
三界如居掌中天真役法已明內觀外作  
洞觀以微道慧之眼洞視微視遠觀以體  
法慧之目是謂三洞凡學洞真洞見真人  
然後成真既曰洞神目擊神真然後通神  
而作神仙凡三洞萬法无不先要三洞自  
明然後可通神神靈降身至於洞神洞淵  
洞靈大洞八史六丁靈飛六甲炁光洞觀  
並設通目之道男士之淫女士之邪六根  
不淨耗失真元豈能洞真洞神純陽則神

仙不隱純陰則鬼神現形是乃祖真秘受  
玉劄一卷三洞之祖修之百日通神通靈  
十日真仙現迹見之可以役使可致天真  
功備德合白日飛昇三洞召真視神无此  
五札徒勞施用終不洞明惜自不傳下世  
因靈寶教行鬼神出陰以此洞之不能隱  
形免惹道士玉札皆上真內諱隱名依法  
用之克日成真授受之者擇三元八節十  
直之日齋玉簡二枚上金九兩命素千尺  
信財百二十貫以盟

三官所授若不盟信妻泄天寶師代以風  
刀之考弟子修之終無所成折算十紀明  
詳寒和之士勿失其人不可圖財泄之非  
道罰亦如之

靈寶洞視五戒

夫三洞四輔百萬千篇道德神經億千萬字  
唯以三洞洞視為本上有洞真真降然後成  
真中有洞玄玄降然後成仙下有洞神神降  
然後成道凡修洞視之道先明五戒  
第一齋戒精專靈神降身若不齋戒精專必

遺神訣

第二清淨身心清淨身心則神光微視若不  
清淨身心穢氣凌犯神光昏翳  
第三終始如一終始如一則神功早見若不  
終始如一則妙應難成

第四神靜氣和神靜氣和則招真會靈若不  
神靜氣和怒則神遠

第五秘密修持切勿泄漏陰機泄漏陰機則  
神明責人

右法謹依五戒更要擇冬至前後戊辰戊  
戌甲子甲午日為首洞視若不依式洞視  
亦必難成須是精誠端確潔白身心勿食  
葷穢醉酒淫色方可行持次吞服符札真  
炁入身滌去凡穢煉陰成陽則真仙見形  
故不自藏

天炁符

防中之真 大華東德 丘紅  
合炁玉京 輪轉不停 佳 妙樂

圓軍 百靈

咒

音羅

呪曰

軌元亨利貞日月與吾并吾受天炁治身去  
毒內外俱成內除百病外收攝百精安家救  
人去毒藏形急急如律令

右法每月一日五更二點雙手握固向東  
行丁罡三歩閉炁握手呪之了望東方仰  
天取炁九口又念咒一遍南三西北五  
中央十二五日之後任便使之

地炁符

咒

清都元始  
坤道化形

田

田

田

田

田

田

田

田

田

田

田

田

田

田

田

田

田

田

田

田

田

田

田

田

田

黃中理炁  
衆妙之宗

咒

音壘

呪曰

天降炁地生成服吾符得長成急急如律令  
右法遇辰戌丑未日而地戶方存地炁出  
萬萬丈以口吸入脾中再呪

具法位鼻謹稽首奏啓

承天效法厚德光大后土皇聖母九壘皇君  
真皇洞神天尊金剛力士神王靈官主生主  
成真宰願降真炁入臣身中信行信願皆如  
所言洞徹地中萬物地上鬼神咸皆現形臣  
謹啓

祝畢口引十炁入脾中

三天隱諱符

天

天

天

天

天

天

天

天

天

天

天

天

天

天

天

天

天

天

天

天

天

天

天

天

天

天

天

天

天

天

天

天

天

天

天

天

天

天

天

天

天

天

天

天

天

天

天

天

鼻引三天青黃白三炁灌筆朱書黃紙上  
服之

地

厚載无私

化形玉虛

地

五赤坤與

上連帝君

地

地

地

九壘祖土

三炁洞元

土地地

鼻引九地二炁乃黃北帝二炁灌筆朱書  
服之

人

千靈變化

攝御群魔

人

元皇列真

凝結雲芽

中人

人

中黃內象

感化嬰兒

人

鼻引東方九炁而成朱書服之  
服符呪曰

元父合雌 玄母歸雄 天地混元 人道居中  
玉符保命 五藏光衝 耳目開爽 我道興隆

三天內諱符

森羅淨霽霑池无鏡 阿陀龍  
祖劫化生上清訣 羅堅敷

澄宗四象吁 流羅梵萌浮羅  
真玉清訣 合神太清訣

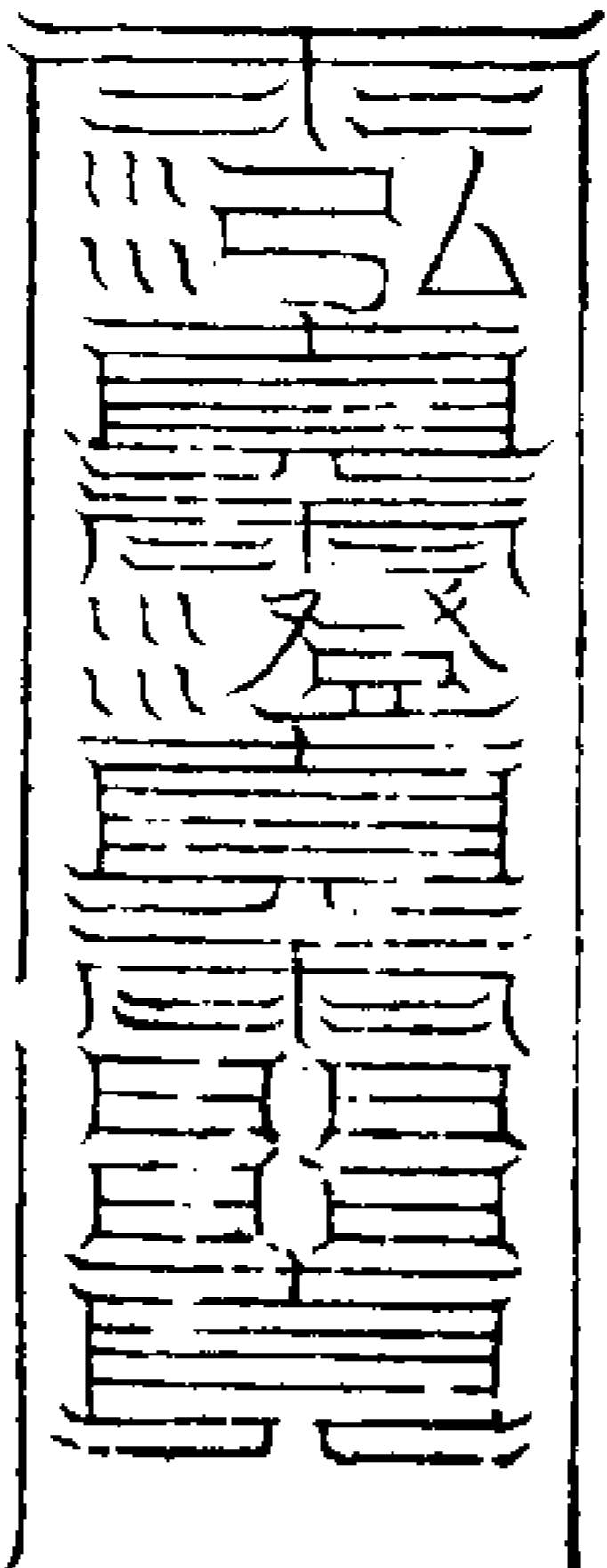

鼻引三天之炁而成靈太一天真諱靈太  
初天真諱爾真仙真人諱

上帝內諱符

神戶纏絡真 皇道合  
元散精子文 明炁晶

育寬洪綱 洞潜洞虛宸洞開  
告字午文 微百丈入中指中

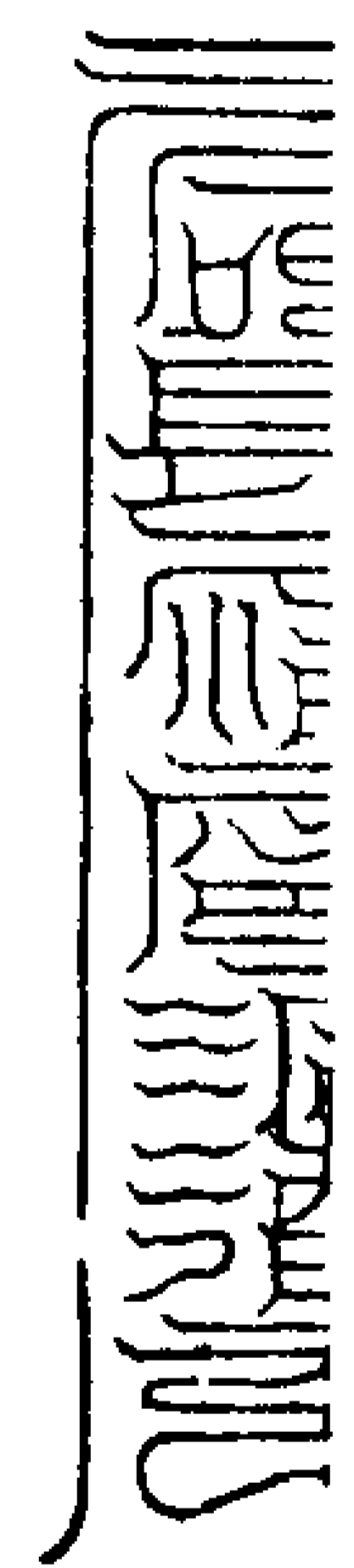
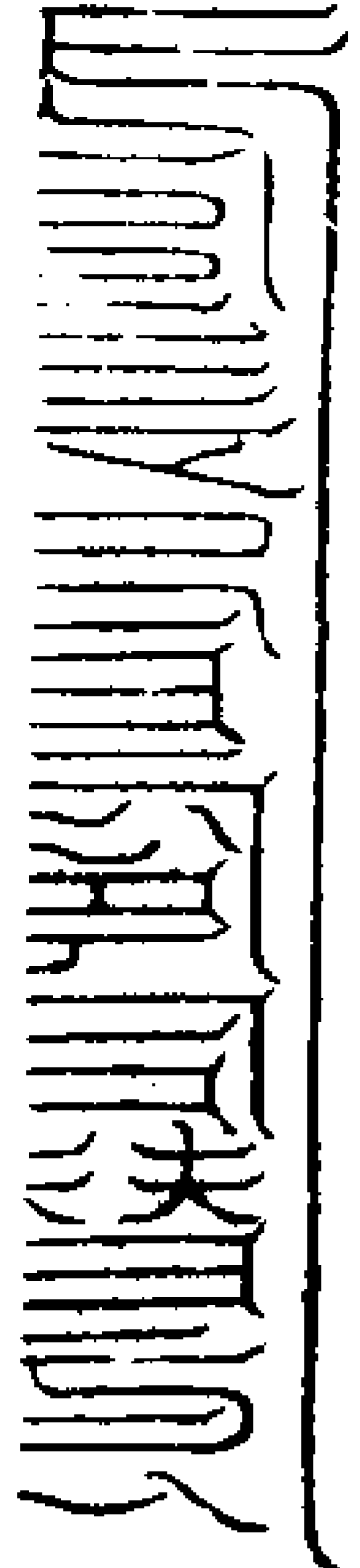

鼻引子午中官炁而成書服呪曰

太一捧符 太初命靈 真仙護命 三帝司迎  
炁通玄關 魄煉魂英 服炁吞符 洞徹萬靈

七曜內諱符

赫赫太陽泉 太陰純化廣  
陽之宗辰文 帝理生百文

皓景金華庚 扶桑鬱實九  
幸洞光百文 炁合華卯文

元老化 炎帝赤明奔 維緩一炁靈寶  
形子文 飛火鈴午文 中黃肇玄

中文

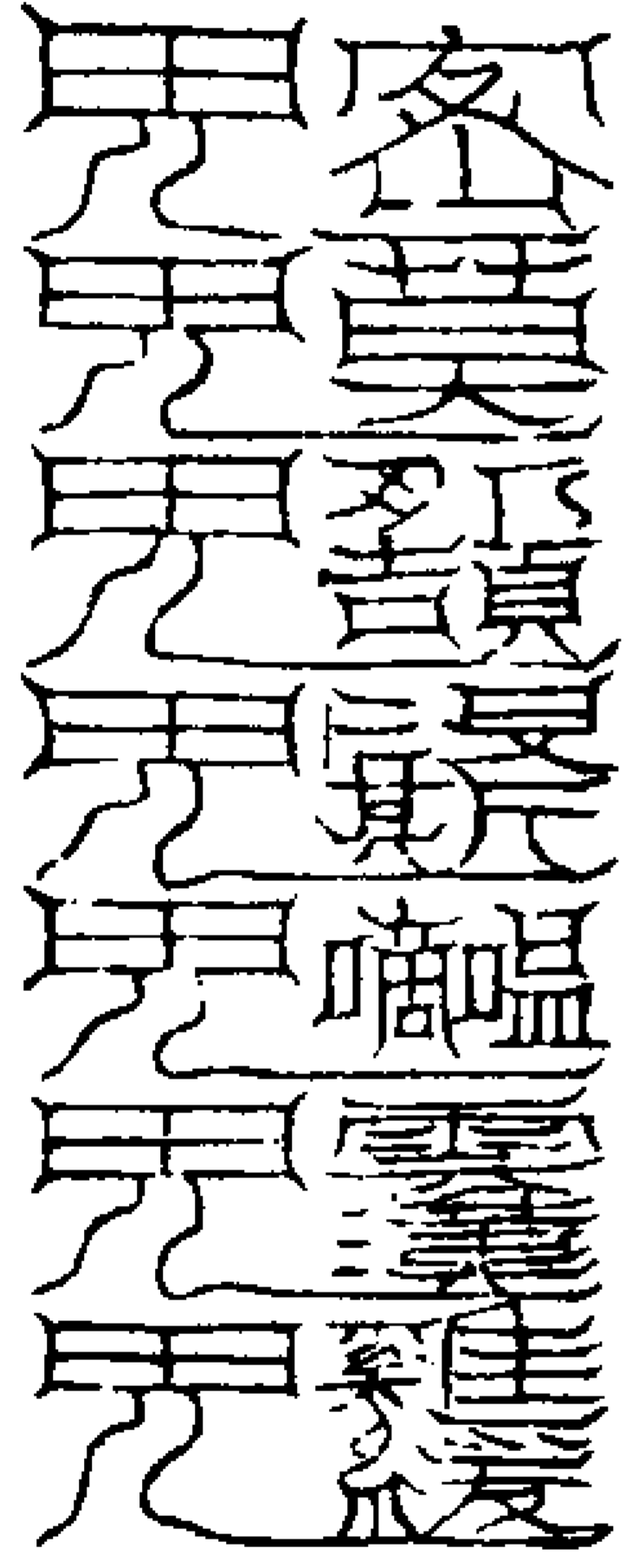

此乃日月金木水火土七曜內諱也各本訣  
吸取本方之炁隨其色象而書之日吞七枚  
召七曜也

服符呪曰  
東運扶桑 西貫咸陽 五行相配 混合中央

日炁符

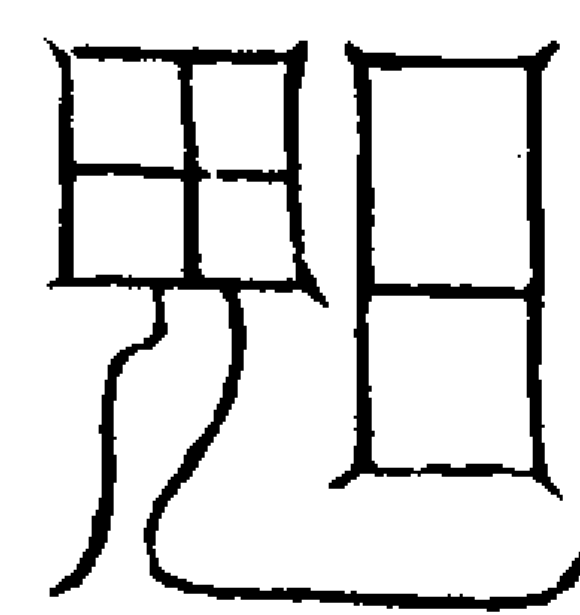

日魂珠景 照韜綠映 回霞赤童 玄炎臆象  
右呪畢面日光以鼻引光瞑目引炁九口

再呪曰

鬱真高

右引炁九口入心中每受日炁每月一日  
五日十五日二十五日

月炁符

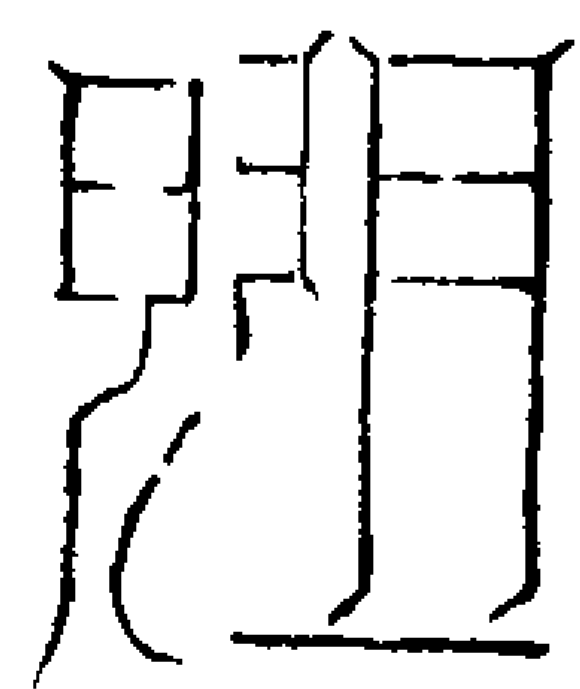

月魄曖蕭 芬豔醫家 宛虛靈閣 鬱華結翹  
淳金晶瑩 貝容臺標

右呪畢面月光鼻引瞑目引炁十口

再呪曰

結真坎

右引炁十口入於腎中每受月炁每月初  
三初八十五十九存月光十芒

五星炁符

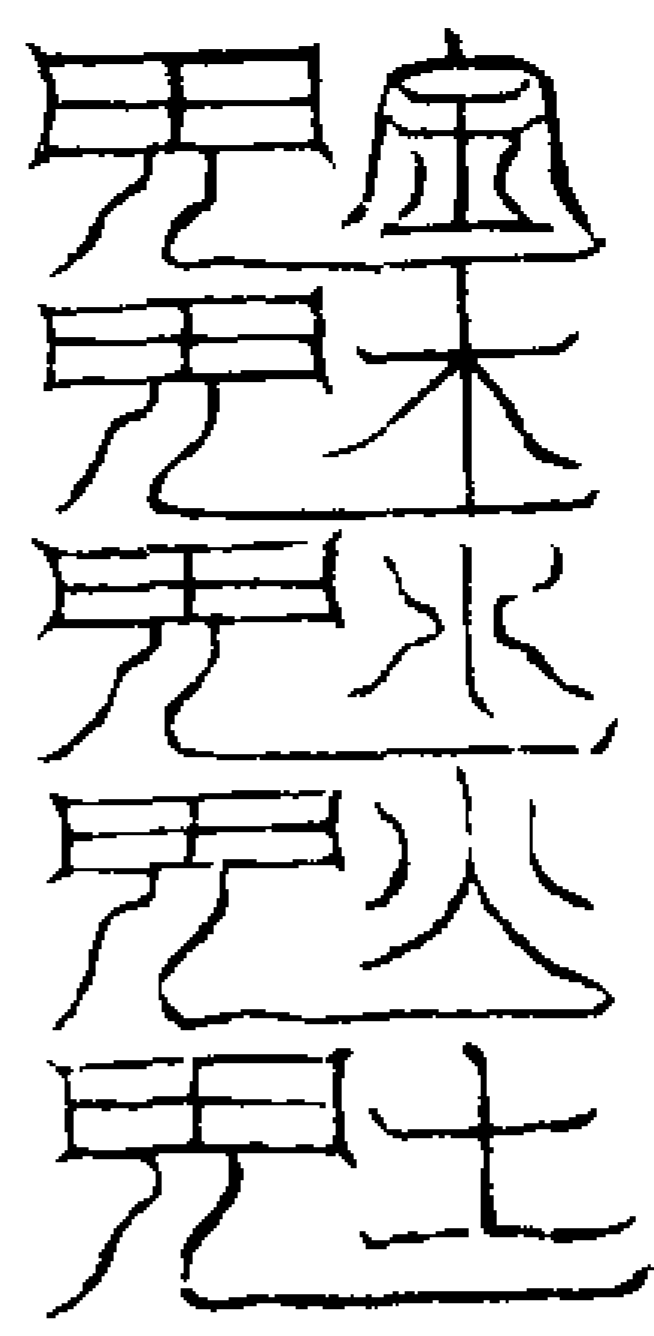

甲乙日木星丙丁日火星戊己日土星庚  
辛日金星壬癸日水星呪曰

金木水空 五星之精 入臣身中 內煉五臟

耳目聰明 徹視萬里 洞見鬼神 學道神仙  
飛昇上清 急急如律令

右法木九火三土五金七水一並以鼻引  
回轉入口以炁送之再呪

九曜順行 元始徘徊 華精瑩明 元靈啟開

流盼无窮 降我光輝 上投朱景 解滯豁懷

得馭飛霞 身騰紫微 人間萬事 令我先知

急急如律令

右法鼻引依前口數咽之木入肝中火入  
心中金入肺中水入腎中土入脾中

南斗炁符

魁之祖魁 魁之祖魁 魁之祖魁 魁之祖魁  
魁之祖魁 魁之祖魁 魁之祖魁 魁之祖魁

六轉云急急

六字聚疊書取南斗炁而成高上為訣逆  
至子吹呪曰

大行梵炁 周回十方 中有度人 不死之神

中有南極 長生之君 中有度世 司馬大神

中有好生 韓君丈人 中有南上 司命司錄

延壽壽算 度厄尊神 回骸起死 无量度人

急急如 元始上帝律令

右法叩齒六通面南斗看星存火光引一

星三炁入口內送 入丹田三六夜行

北斗炁符

魁阿突魁 魁阿突魁 魁阿突魁 魁阿突魁  
魁阿突魁 魁阿突魁 魁阿突魁 魁阿突魁

七轉云急急

如上帝教

七字聚疊書取北炁而成子上為訣至午

挑日吞七枚以召七元呪曰

青城玉樓中 據斗九晨君 上靈搖天樞

明陽照除炁 五色玉樓內 攀魁上晨君

育嬰激明光 陰精決生門 黃臺玉樓裏

主仙華晨君 歸垺度眾階 真人降氤氳

朱臺玉樓中 步斗真人君 玄上飛蓋晨

實樞搖天柱 素臺金樓內 躡紀七晨君

上開變五道 丹元散九芬 玄臺玉樓裏

步罡北晨君 明靈昌上元 北極降妙勳

九層玉樓中 乘龍北蓋君 玄樞歸天徒

天關佑善人 紫炁玉樓內 遊行三界族

帝尊九晨君 精常空上開 玉臺紫館裏

徘徊三陽歸 帝真九晨君 幽空陽明輝

右法先叩齒七通面斗存每星有五色光

芒念呪四句鼻引炁九口入口中一炁送

入丹田共八十一口每遇三七夜行持

服符呪曰

南司北政 陶寬鑄魄 順道而造 逆天法輪

周旋玄象 回死作生

神虎炁符

魁所化魁所運魁應變魁真魁所拱魁  
飛天魁風馳傳  
正訣云玄元應化星飛澤

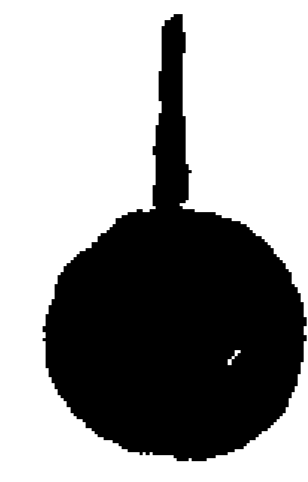

七轉云化元  
律魄星飛澤

右七字聚疊書取魁星之炁灌筆而成子  
文為訣曰吞七枚召七妃呪曰

神虎戰飛運招搖一統隨十方精光都一吸  
急急如律令

右法於初三二十七日向北斗星存紫炁  
入口念呪每一星七口炁共四十九口炁  
入口中以炁送之

神虎神吏符

魁卓雲青  
魁府府文魁  
魁穿元魁  
魁及文魁  
魁極中魁  
魁清若魁  
魁重午魁  
魁文

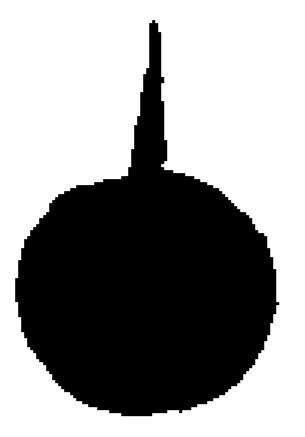

七轉云昌苗  
達迪慈信貴

七字疊書取東北玄純司之炁灌筆而成  
服符呪曰

魁張玄範 應化无邊 掌持青律 度魄透魂  
飛度五戶 驛馳風傳 元皇九醜 樂秀三田  
達迪察命 變攝昌言 荀恚持令 貴信通玄

三界統司 盡稟吾權

中斗正使秘諱符

魁四葉回  
魁天相  
魁旋斗  
魁度五  
魁常笑  
魁太女  
魁君斬  
魁尸  
魁天  
魁帝命  
魁鹿  
魁回  
魁巧帝  
魁亮  
魁俯  
魁迎  
魁玉  
魁街  
魁魁  
魁天

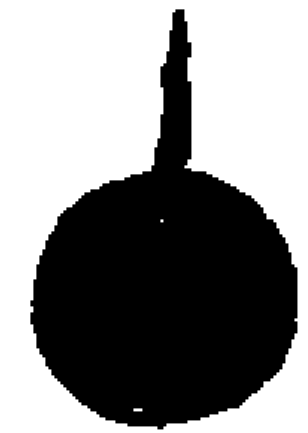

八轉云中斗大  
魁總監東靈

右八字疊書取中斗之炁灌筆成符訣中  
指中文服符呪曰

中斗大魁 旋斗歷箕 回度五常 逃形天關  
太一天一 二始分張 八景冥合 司命桃康

二始秘諱符

移 太一 三轉云遊 天一  
之宗 安太阿 之宗

五轉云遐想天常

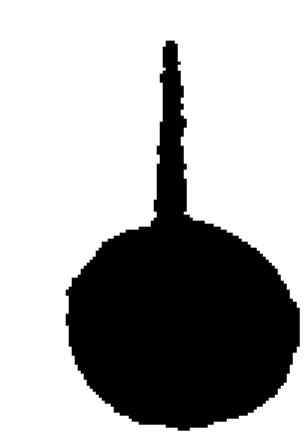

已上五字分二疊重書共八轉訣  
中指中取中央炁而成服呪同前

三台秘諱符

太 大清 三炁台 軋為天坤為地靈為  
佐命 元真 三人中皇炁結氣氣

虛精 虛皇總炁 天寶妙化終昇  
精元有英 太虛 指上 二炁

混康傳 靈寶化生至道 曲密華房  
華育寬 元宗 指中文 延生度世

神寶守宗萬神  
護攝曰指下文



服符呪曰

上部八景 胎結泥丸 中部八景 胎盤絳宮  
下部八景 胎鮮胞根 三元暉映 台寬鮮明

1 (VS) 1 A 2 1 1 1



右日吞三枚召三台也

天皇内諱符

月 泛景太霞  
月 嘯詠洞章  
解乘胎仙  
甲子元君白素  
天皇惠炁九玄

十一

十三

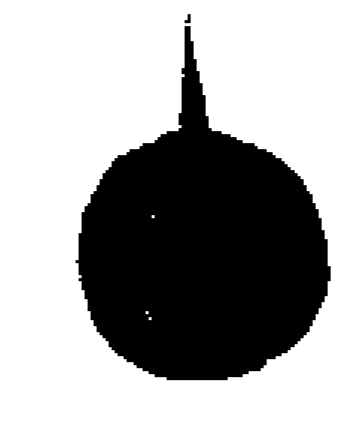

六轉云六合八  
遠玄冥乾訣

地皇内音符

月 溟津大梵  
月 遠廓元光  
九華元陽  
甲申地皇萬炁  
絕實黃素元君

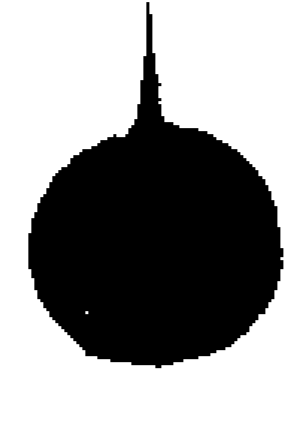

六轉云巴元靈  
曜炁生坤訣

人皇内音符

月 无形无影  
月 无極无窮  
溟沈  
甲寅元老太微玄  
辰紫素人皇碧落

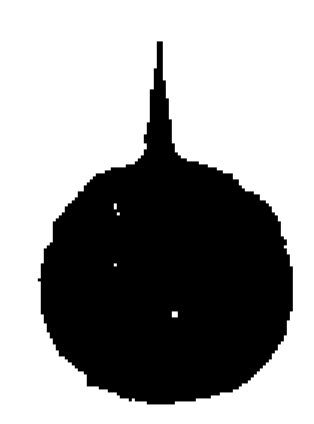

六轉云洞幽迦摩  
梵慧中指中訣

服符呪曰

天皇人皇 三素元君 解結散滯 閉塞死門  
辟非去尸 心神寧閑

玄女秘諱符

八景冥合  
炁炁獨羅  
炁炁開張  
靈風乘烟  
玉音攝炁

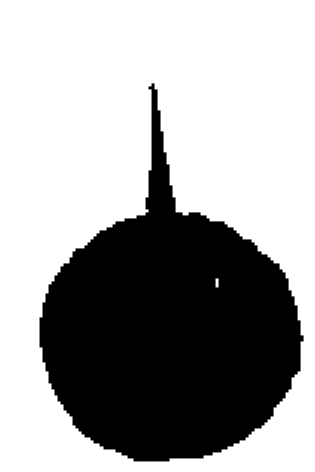

三轉云  
玄運珠

三師秘諱符

定光 真定  
光慧羅翹 智翹妙音  
真妙流音  
梵景空攝

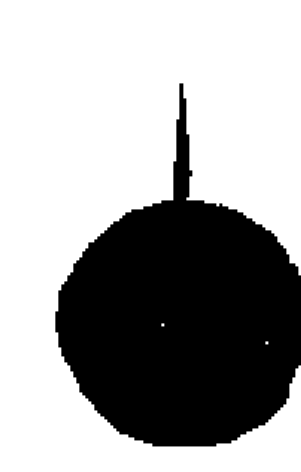

並隨炁四轉中指為  
訣挑逆字轉火彈

四聖秘諱符

唵 唵 唵 唵  
唵 唵 唵 唵  
唵 唵 唵 唵

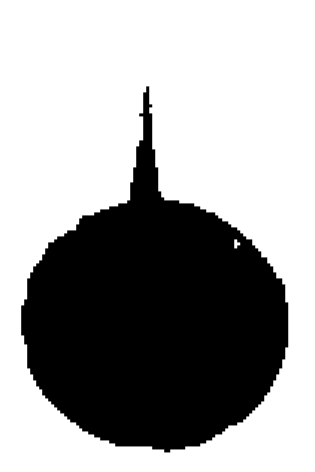

九轉隨炁疊書已上挑動  
至中指中服炁四指却動  
至大挑

靈寶无量度人上經大法卷之十一

靈寶无量度人上經大法卷之十二 金

混元玉劄品下

六甲武罡咒符

魁甲子護我身 魘甲戌保我形 魘甲申回我命 魘甲午守我魂 魘甲辰振我靈 魘甲寅育我真

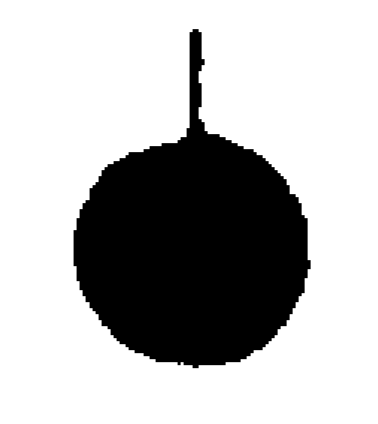

六轉云天地日月星辰教

右日吞六字召武罡炁

祝曰

甲子王文卿從官十八人符吏天季神將執明玉女月光旬吏陰阿君  
甲戌展子江從官十四人符吏天陰神將宮隆玉女登姑旬吏張不臨  
甲申扈文長從官十六人符吏天行神將監兵玉女開明旬吏陳子思  
甲午衛上卿從官十八人符吏天償神將靈光玉女 漢旬吏杜除君  
甲辰孟飛卿從官十四人符吏天雄神將天禽玉女嬰臺旬吏公孫大君

甲寅明文章從官十六人符吏天望神將孟章玉女登之旬吏徐君望吾今行符君等為直日為吾走使頭戴繡帽正入無門急急如律令

右法六甲絕早吞符畢往其方六十步內十步外取本方向木頭或枝葉亦得右手取木左手折一半在地一半左手中指節握其落在地草不得著歸入室西方存本甲神將玉女立呪曰

六甲九張 天圓地方 四方五行 青赤白黃

太乙為師 日月為光 禹為治道 黃元辟兵 青龍使轂 白虎衛克 葵氣前引 辟除不祥 北斗誅伐 除凶去殃 五神導我 周遊八方 洞視無礙 徹見八方 當我者死 背我者亡 惡我之者 返受其殃 急急如律令

右面方鼻引炁入於腎中日存出從衛夜存入腎中一句一易凡六甲如春呪曰

春甲在天 上應天玄 輕清附炁 黃道金元 夏甲在寅 散滿奎直 靈園大廈 八方之力 秋甲在地 下應九泉 生成之炁 助我三田

冬甲在陽 炁克斗牛 周天列宿 助我田苗

右法於六甲早晨面甲方先指五嶽訣念魁里軋元天真三呪隨甲方吸炁一口滿口漱口三十六漱分三口咽直至丹田然後叩齒三十六通面甲方坐長舒二足二

手倒又手合安於頭上直伸臂鶴啄三度搖動二關一十八道平分頂水如納波浪納至臍下咽炁一口然後取符安舌上呪如前以津咽下即止行一甲金精自固二

甲經絡流通三甲金精凝結如紅玉四甲百神守固五甲五神守護六甲丹田結寶

自後方可起藏如犯嗜欲前功頓棄

六丁柔和炁符

魁丁丑延我壽 魘丁亥拘我魂 魘丁酉制我死 魘丁巳度我難 魘丁未却我災

六轉云陰炁 雲雷電雨

右日吞六字召柔和炁

祝曰

丁卯玉女 文伯仁高 丁丑玉女 文高仁貴

丁亥玉女 文通仁敬 丁酉玉女 文卿仁恭  
丁未玉女 文質仁和 丁巳玉女 巨卿仁達  
能知六丁 出入杳冥 亦无所畏 亦无所驚  
十年保守 萬年不傾 天地同休 劫劫長生  
急急如律令

右於六丁日絕早吞符了念呪取本方炁  
吹身往本方行六十步內十二步外  
其淨草左手取草右手折草勿返顧回  
歸入室放草於本方存為玉女形狀上者

祝曰

恭然寶香 上聞六丁 先師有約 授我神方  
拜奉美香 鹿脯蜜湯 安期大棗 細核多穰  
天之綠蟻 香熟瓊漿 酥餅淨果 燈燭榮煌  
等心稽首 請召神王 願我師友 命如金剛  
延壽益算 長樂未央 合家大小 願獲吉昌  
高而不危 鬼毒消亡 凶邪魍魎 遠去他方  
冤家嫉妬 伏匿潛藏 所求者得 萬事吉昌  
洞見神鬼 无隱毫芒 通靈通聖 耳聰目光  
今日召請 願乞降祥 急急如律令  
右法取六丁方炁如丁卯則九炁並入腎

夜存在腎白日存出隨行每月初六日夜  
依前念魁罡乾元天真三呪呪朱念五嶽  
呪吹紙書六丁諱剪作三段上旬服上二  
字中旬服中二字下旬服下二字於六日  
安牀頭邊并呪水至五更初即起披衣坐  
面丁句方取上二字以水送下念其諱不  
計徧數直至初有人門外行聞其聲音嗽  
便望聲音處吸其氣咽之存二丁入心中  
後至二六依前行之俟三句畢凡有投詞  
陳乞治邪救患即上香安狀於面前而丁

念諱吸炁吹狀又念諱吸炁吹來人又念  
諱吸炁咽存六丁神在心吸來人炁一口  
存於心中定神息慮良久待心中起一念  
為崇之鬼有无多少及病狀一一言之皆  
中其情實切不可雜念邪慮及第二念即  
便不是若預疑惑即不中不實也戒之戒  
之

四直陽神所主之炁符

俱魯直 虛香直 說李直  
年天道 月人道 日地道

瑞夷直 時仙道

四轉云鳥 輪茶又

四直陰神所主之炁符

旭斯 晨繼 龍淵 凝渺  
直年 直月 直日 直時

四轉云卷 夜茶俱又

右二符並輪八卦訣甲陽卦丁陰卦取此  
方炁吹而成呪曰

樞璇機權 陽堯術文 四直使者 直日功曹  
年神月將 時直主者 有事來報 急事來呈  
急急如律令

右面太歲方吞符存四直使者 陽日紅黃  
交脚樓頭續抹額立於四方呪曰

崔盧鄧寶急急送言來四直李魏急急送言  
來

右一炁念百徧叩齒四通存四神侍從呪

曰  
 敕四直使者直日功曹待我使汝上天為吾  
 徑往天曹待吾使汝入地為吾徑往地府待  
 我使汝入水為吾徑往水府速去速去不得  
 久停常侍吾側衛吾身形急急如律令

右於太歲日書此八字佩之右肘後早晨  
 燒香了吞服符仍須帶之肘後夜間取下  
 早間佩之須吸符悉吹身晚間吐時吸身  
 上吹符

五司秘諱符

孟章誕生監兵注禱凌光保命執明守體  
 穹隆鍊形

五轉云金  
 木水火土

右搖五行訣本炁而成符

三將軍秘諱符

唐宏上部葛雍中部周武下部

三轉云  
 玄元始

右搖中指上中下三節

三塗玉諱符

興生太霞扶桑獨隸下鎮都可轉  
度人不死中指

三轉

右取三天炁鼻引入北口中閉炁書成吹  
 呵各三

呪曰

興生轉 獨隸還 可轉明 功都成 切  
 角正 乘竟攝

右每日西天門念呪吞符畢指三塗五苦  
 印取西北炁三口入頂中西南三口入脾  
 中東北炁三口入丹田中

五帝玉諱符

紅杏太華木墨黑衡霍火磨真金華  
七炁橫臘恒山水靈寶嵩山土

五轉遊方  
 訣炁書成

呪曰

東方青帝 青精太山 南方赤帝 丹靈靈山  
 中央黃帝 中山嵩高 西方白帝 白石華山

北方黑帝 玄滋恒山 五方五帝 各降炁  
 服食五石 以補真炁 百脉流通 長生久視

右凡遇金木水火土日念本方呪二句面  
 方存五色炁各依方所住存帝并侍從按  
 五方取炁服之是五方九色之類是也須  
 於五後行次可行五方洞視

雷神祕諱

噫 噫 噫 噫 噫 噫 噫 噫 噫 噫 噫 噫  
 噫 噫 噫 噫 噫 噫 噫 噫 噫 噫 噫 噫

十一轉再呪玄字呪

右辰訣云雷一雷二雷三雷四雷五局在  
 子上為訣候書成以契炁吹之  
 服符呪曰

玄玉內妃 陰陽合配 三師紀律 四聖分鏡  
六甲陽神 六丁陰吏 四直元君 五司都帥  
三塗五嶽 鎮輿坤地 巽震雷震 陰陽拘制  
允乳施光 坎離交位 下辟鬼門 滌垢除穢  
飛昇仙家 獨步無畏 元亨利貞 逆順神炁

受持玉札式

凡受此法須預修於元旦之日先期齋沐  
揀一淨室面北安几案書諸隱諱再拜畢  
收入淨器中作三五處安列默記勿令差  
五

甲子日取三天隱諱天地玉字三真內諱上  
帝內諱服之

甲寅日取七曜南北二斗三台中斗內諱服  
之

甲辰日取三皇內諱三將軍二始三師隱諱  
服之

甲午日取六甲六丁四直功曹內諱服之

甲申日取神虎神吏玄女內妃天人內諱服  
之

甲戌日取雷神內諱服之

服符之法

設香爐劍孟鍾子各一就寢至丑寅時自  
起明燭漱盥次汲井水一盂於  
聖前然後取符安排案上分記了退身出  
戶雙手玉清訣步斗至案前春夏自魁口  
步至魁秋冬自斗魁步至魁上香望天門  
三拜默表一通奠於爐中再拜雙手玉清  
訣西北呪水依前行持

默表

大明 年 月 日具位臣某稽首再拜上  
言伏念臣生居下土周旋塵世宿契有幸佩  
叅法錄叨奉

大道玄恩濫司三洞清職本願佐天行化助  
國救民誓當祈恩請福謝過消災救度存亡  
剪邪立正元元之心不敢少替臣中謝重念臣  
雖誠遵守天規動意未合真理罔致洞達幽  
微不能神通妙應蓋緣臣凡軀穢質胎尸肉  
人豈得洞徹於天界况亦難見於鬼神罕使  
邪魔皈正鮮功及物况有目如盲有耳如聾  
先蒙師資付授混元玉札三皇內文聖真內

諱洞徹神文令臣受持臣今採擇吉日自此  
長齋依法吞服內滌心垢外鍊目精所欲洞  
見於三界所乞徹視於鬼神伏望

祖師本師真師上帝至尊三寶真聖玉陛下不  
以冒瀆賜臣天恩至願特降正真生炁大道

慧光三寶法澤六通神慧妙化真光入臣身  
中內除心境塵障外去二目穢氛煉消百神

陰翳開通臟腑光明蠲釋罪業障厄斷除結  
節胞根摧伏魔試萬真協從臣吞服內諱之

後坐觀三界立照萬方洞見仙真徹視鬼神  
暗知未兆明觀天文永脫八難三災解釋千

殃九厄所向吉利陳願宣通大道與行群生  
信向誓願生生世世濟生度死降伏妖魔萬

劫千載之中永為三寶弟子如蒙玄景報應  
不敢泄漏一言半句天機謹伏地拜上心表

一通上徹徑詣

三天門下乞隨香烟傳達奏御  
大道三寶上帝至尊凡無任祈

天望恩激切屏營之至臣稽首再拜以聞  
上香祝白

維年月日具法位臣姓某請願于天謹上啓  
三清上聖玉皇上帝紫微大帝日月五星南  
辰北斗三台星辰三天上真四聖元帥五嶽  
五帝七辰內妃南昌丈人六丁神君六甲神  
君雷神雨部神虎大聖使者四直功曹四直

神將洞觀神將微視童子臣今謹依

靈寶大法混元玉札上清隱文每遇六甲之

日吞服上真內諱隱名玉字齋戒吞服所祈

洞視洞觀神真役使仙靈追覓攝魄伏望

聖慈不以瀆犯之責許以服食名諱玉符今

者伏遇甲子之日謹服上真內諱賜以道炁

法眼洞視百靈役使千真左呼六甲右召六

丁坐致行厨預知未然身生水火變化無方

臣無任祈

天望聖之至祝畢再拜

六丁訣

內註六丁訣曰於六丁日午時書以黃素丹  
篆六丁真諱從本諱六字一符面當旬之方為首  
以次從之各吸炁布之為三符於此夜丑初  
已屬七日也披衣面丁方取一符圓而托之

呪其名以水吞之候其時有人初作聲速急  
望方吸炁六口咽之至中七下七日同功及  
三旬足凡有一切事面向祝名吸炁咽之曠  
目少時神告知心意所啓皆是未來之事一  
一應也

六甲訣

外直六甲訣曰於六甲日卯時以白素朱書  
六甲名面向方吞以西流或不見三光并水  
訖雙手握固端坐鳴天鼓三十六通叩齒二  
十四下兩手相叉鶴啄六度搖轉二關九次  
手分頂水心存丹田有日光赫赫一身洞然  
如火內外通赤祝名三十六度吸炁吹身常  
存六神侍之六甲足日未然之事夢中告請  
六甲常侍其身久久可見役召任意凡小末  
妖魔作過用朱書同金錢火化其邪立被六  
將軍遣出海中夢中異其報六丁訣凡見有  
邪鬼纏惑之者心念一徧閉目良久六丁告  
於心神意中所出言語皆是鬼邪作禍之由  
至於服色人數一一皆合其驗

功曹訣

法應是毒物所傷及癰腫丹瘤五臟大小之  
疾書於疾所或內吞外貼不過三字即安

三天諱訣

通章合契訣曰於每年歲除日預前一日沐  
浴更淨衣至來日平旦於密室中端坐面天

門持誦三天隱諱靈靈靈使至十二時足三

十萬徧至來日不語一日自此之後應章表

詞奏念法一徧東方炁吹文字上致通達自

有晚報

右法於晦日誦十萬徧奏章立達三天報

應徑下凡世

三天真諱訣

危厄救護訣曰八節日清齋於戌末亥初入

靖坐持念三天真諱防中衰丘德累及十萬

徧每遇虎狼毒物閉炁七息念三十二徧萬

毒潛消不敢為害

右法於朔日誦一萬徧三日外應一切災

厄自散默念三十二徧其災厄自解

五嶽訣

五嶽持身訣曰於立春後九日立夏後三日

立秋後七日立冬後五日四季土旺一日後  
面逐方於子午卯酉寅申巳亥時叩齒如方  
數存東嶽君引四嶽君官吏面前指五嶽訣  
祝諱吸五方炁咽之一年功足遇求事或恐  
懼急厄謁貴人入山度水先扣齒五通祝名  
吸五方炁咽又吹身又布方即脫厄所向元  
吉如願

### 五嶽三塗訣

左手震紅杏東嶽中指離墨黑南嶽四指兌  
磨真西嶽中指根坎襪臘北嶽中指中文靈  
寶中嶽中指中可韓天塗坤文獨隸地塗巽  
文興生人塗

五嶽三塗印以左右手三小指第四指仰  
手相又各以二指左右互勾二小指以左  
右手第二指各勾左右手第四指直其左  
右二中指以中指各插中指中文

### 五嶽安鎮符

五嶽諱安五方 人塗東南 天塗西北  
地塗西南 都功東北  
總書成也應一切凶怪精妖壇席廟貌伏

連惡地水醮蛟螭書於大石上沉之或埋  
不一百日天雷震毀朱書符文指五嶽三  
塗訣取五嶽三塗炁吹之

### 斗諱訣

洞明萬慧訣曰於五月五日朱書北斗諱不  
計其數以朱蠟圓之置青竹筒中重紙封固  
安雜巢抱柶中俟成取之服一日誦萬言洞  
明智慧通神日誦萬言不忘

右法朱書黃素黃蠟和為七元一日一服  
清心淨水吞下七七日之前智慧自明誦  
萬言開口不忘

### 南斗諱

右法朱書黃上吞佩治百病

靈寶无量度人上經大法卷之十二

靈寶无量度人上經大法卷之十三 金三

### 洞視修用品

### 陽日玉字

天命長 雷魁 天魁 地魁 日魁 月魁 魁魁 魁魁  
魁 行 魁 魁 魁 魁 魁 魁 魁 魁 魁 魁 魁 魁 魁 魁

魁 斗 將車梁高憲英日皇 曜道支玉齋條  
月帝 張表日長史日申 申子光月真定光  
鬱羅翹光妙音 三師 閱閱閱 閱閱閱 閱閱閱

之開闢閱地皇 閱闢閱地皇 閱闢閱地皇 閱闢閱地皇  
開闢閱地皇 閱闢閱地皇 閱闢閱地皇 閱闢閱地皇

三真 台魁 台魁 台魁 三魁 魁魁 魁魁 魁魁 魁魁  
夫魁 魁魁 魁魁 魁魁 魁魁 魁魁 魁魁 魁魁 魁魁 魁魁

魁魁 魁魁 魁魁 魁魁 魁魁 魁魁 魁魁 魁魁 魁魁 魁魁  
魁魁 魁魁 魁魁 魁魁 魁魁 魁魁 魁魁 魁魁 魁魁 魁魁

陰日玉字  
崔魁魁 盧機魁 鄧衡文 寶陽魁 四直  
太一天真太素天真太和天真 三一 太初天  
真真仙真人

乾三坤三坎三艮三離三震三巽三兌三八

務猷收延凌梵名太一重冥空皇帝張列世容

星向芒帝東祝融帝南蓐收帝西禺强帝北玄冥帝黑葛賢

軒轅帝五方騰帝魍魎女歲藥帝營農帝嘉崇帝堂

憚帝五英帝湯君帝天冥薰帝土唵吟帝唎帝唎帝

寶鏡帝竟帝閻帝青帝雲帝靈帝靈帝靈帝靈帝靈帝靈帝

震帝雷帝而帝雷帝而帝雷帝而帝雷帝而帝雷帝而帝

雷帝而帝雷帝而帝雷帝而帝雷帝而帝雷帝而帝

雷帝而帝雷帝而帝雷帝而帝雷帝而帝雷帝而帝

雷帝而帝雷帝而帝雷帝而帝雷帝而帝雷帝而帝

雷帝而帝雷帝而帝雷帝而帝雷帝而帝雷帝而帝

雷帝而帝雷帝而帝雷帝而帝雷帝而帝雷帝而帝

雷帝而帝雷帝而帝雷帝而帝雷帝而帝雷帝而帝

雷帝而帝雷帝而帝雷帝而帝雷帝而帝雷帝而帝

雷帝而帝雷帝而帝雷帝而帝雷帝而帝雷帝而帝

雷帝而帝雷帝而帝雷帝而帝雷帝而帝雷帝而帝

雷帝而帝雷帝而帝雷帝而帝雷帝而帝雷帝而帝

雷帝而帝雷帝而帝雷帝而帝雷帝而帝雷帝而帝

雷帝而帝雷帝而帝雷帝而帝雷帝而帝雷帝而帝

洞視書篆玉札

兆焚香九拜叩齒三十二通召三炁存身  
在三色雲炁中內外竊英左青龍右白虎  
前朱雀後玄武獅子白鸞羅列左右日月  
照明洞煥室內項生圓象光映十方密呪

曰

无上玄元太上道君召出臣身中三五功曹

左右官使者侍香金童傳言玉女五帝直符

直日香官各三十二人出出者嚴裝顯服冠

帶垂纓整其威儀駐臣左右前後通達誠信

臣今日今時專於壇內行持通目洞視書篆

玉札天章所有密意已具默表伏望三五功

曹左右官使者等衆令臣所啓詞語逕御

三天三寶上帝至尊几前

三上香三拜起身跪奏

具法位臣姓名誠惶誠恐稽首頓首上啓

三寶帝君玉陛下切念臣生居下土獲遇明時

夙契真筌躬承道化臣千載幸會衆佩法錄

濫司三洞得預真階茲者幸遇行靈寶大法

其人於某年內傳授混元玉札靈寶洞視神

文靈真內諱謹以今日今時專於壇內行持  
通目洞視降真召靈之法書篆內諱真文伏

望  
祖師上帝三寶天帝不以冒瀆

天聽爲罪特降正真生炁大道慧光三寶法

澤六通大慈流入臣身中除心垢外鍊目睛

令臣洞觀三界徹視鬼神仍乞

聖旨頒下靈司所屬洞視神文仙曹等衆差

入本壇使臣永爲三寶弟子普度幽明生成

造化臣自行洞視之後不敢冒犯明科輕泄

漏慢如違甘俟

天憲有此情懇謹具口表上奏

大道三寶大帝玉陛下伏望

天恩允臣所奏俯伏壇前躬俟報應臣無任

激切屏營之至謹言

候得旨九拜起身兩手揖玉帝訣再召三

炁以鼻引三十二過面向乾方目兼三天

真形符吸入三宮化作三清兼三炁而出

次想已身化作神公之形頂金碧輝之冠

絳霞飛羽袍大帶朱履絳裙坐三色雲炁



中左手擲北斗因成紫微印右手擲三火  
因指玉清訣次念三十二天帝諱

太皇黃曾天帝鬱靈玉明至太極平育實奕  
天帝大擇法門三十二天三十二帝至三界  
五帝列言上清急急如

元始天尊敕太上道君律令

召仙曹呪

玉清寶司 總攝真靈 開通眼目 洞視鬼神

真靈下降 顯現真形 急急如律令

上香召仙曹總章呪

高上天全呪見洞  
視降名品

次以目篆三天三境真符於天門存作三

色並口吸三炁流入三宮

三天三境真符

夫三境者乃无上三天五劫之初三炁真精

靈虛妙炁結成真文諸天自然之音根宗也  
本不傳下世而真人傳心授有見聞此文  
皆夙生道骨勤而行之當獲神仙若長齋山  
林清堂修誦行八緯之真修七經之妙吞服  
真文不踰九日三尸自亡穀炁自住身安體

健面生玉光體秀金澤不同藥石津炁良由  
自然真炁長生度世永無衰艾久服必獲神  
仙

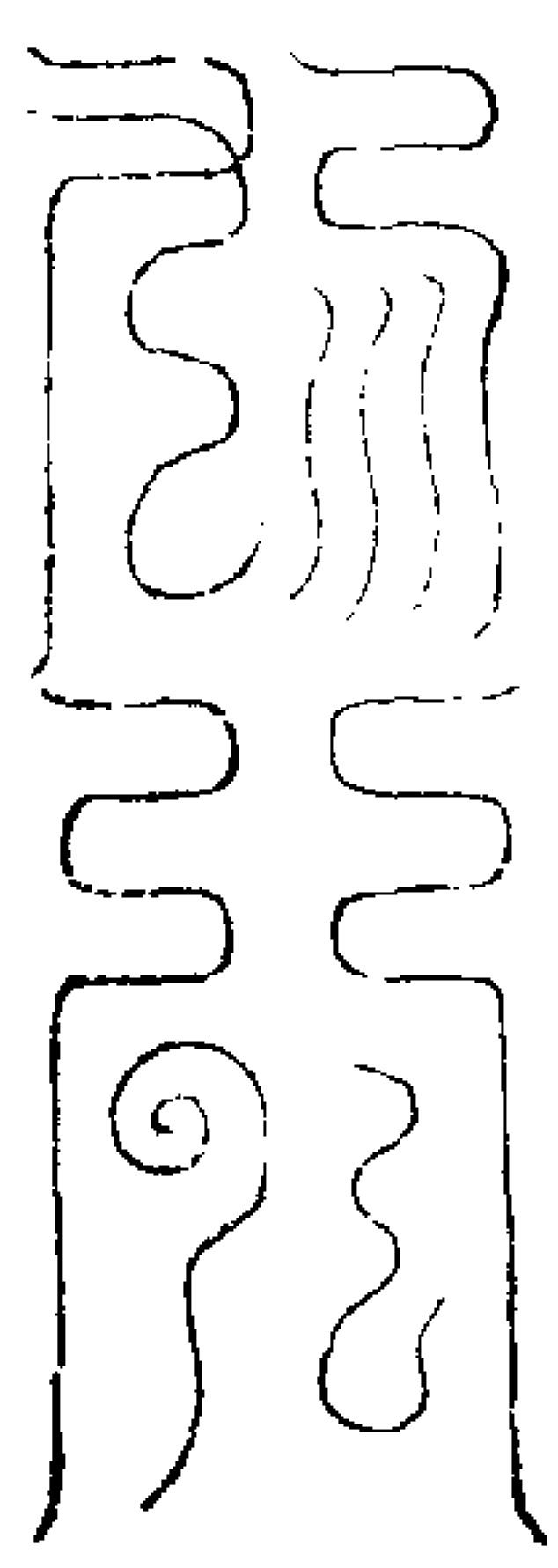
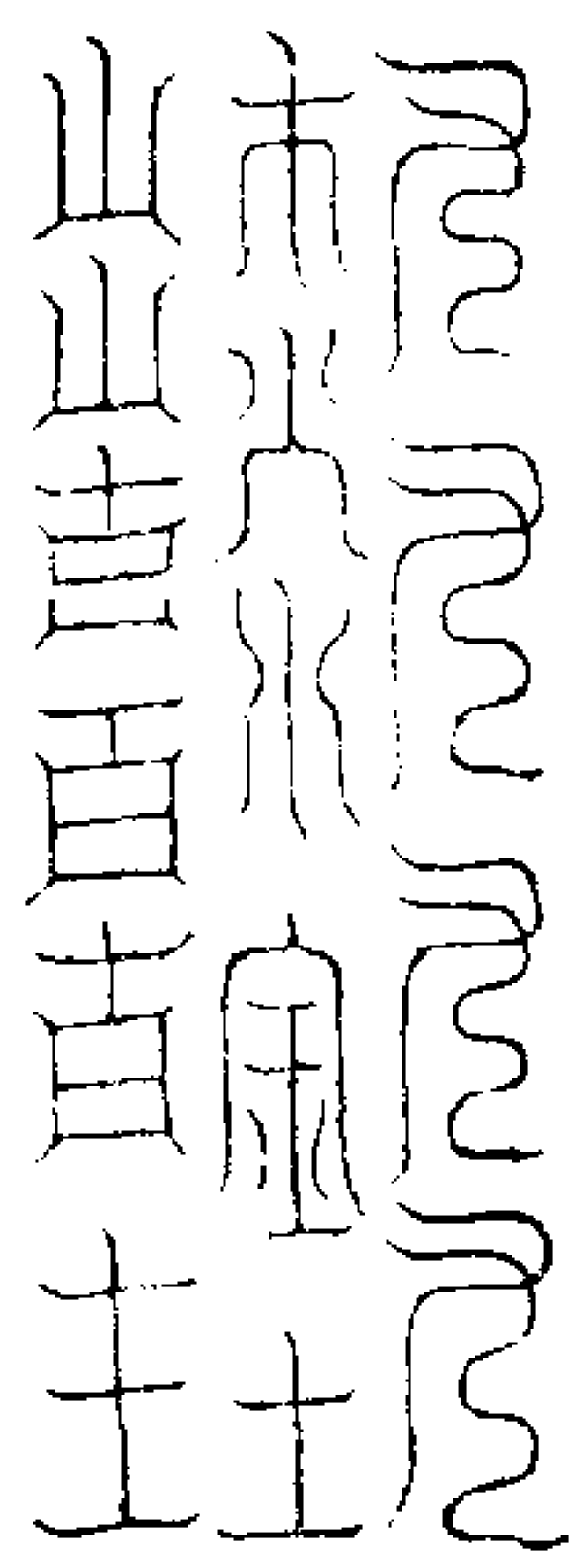
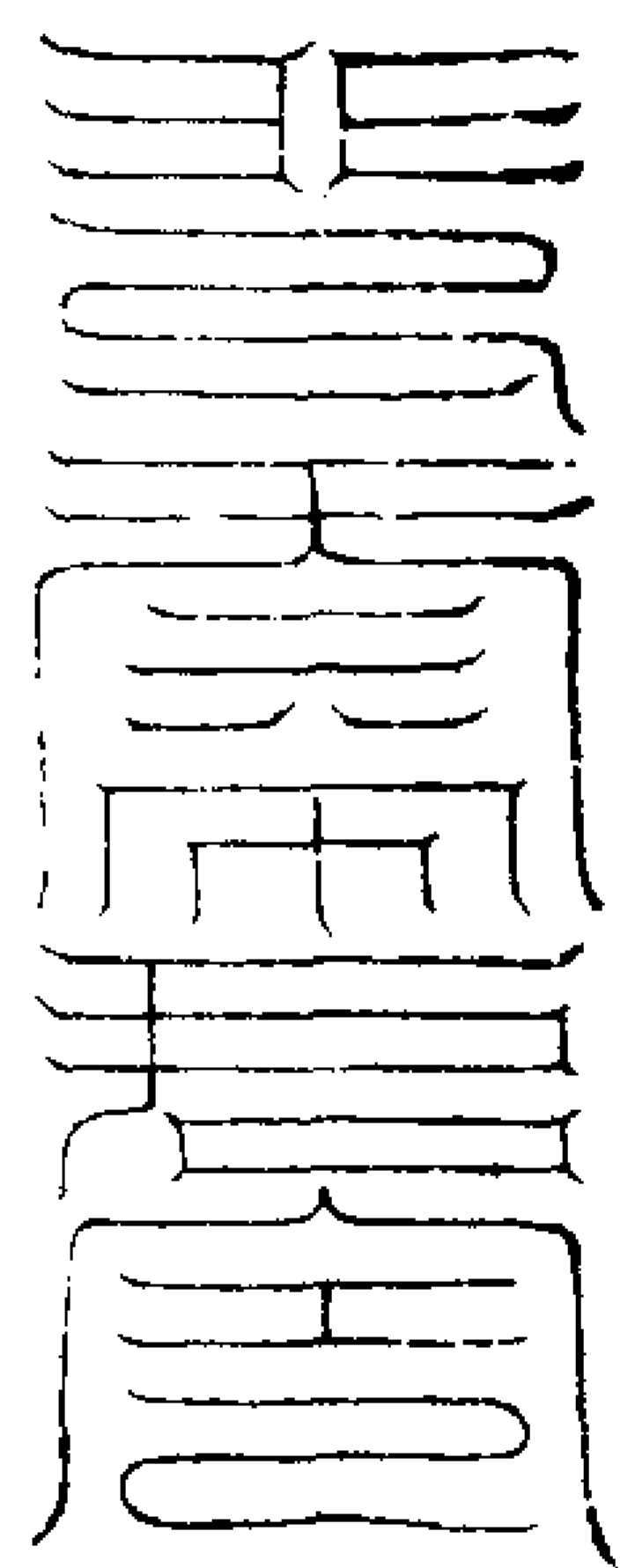

默念書符呪曰

神靈炁靈 炁接三清 六丁六甲 威劍无情  
九道自然 拯濟羣生 天符勾筆 保守康寧  
何邪不伏 何鬼見形 火鈴天罡 白獸金精  
周行衛護 勇烈三清 上帝符命 敕下藏精

凶邪者滅 道炁者寧 急急如  
上清三境律令敕

更念前總章大呪一遍吹布十方再呪一  
遍取十方炁吹東南西北叩齒九通次念  
通目仙曹呪

玉清寶司全呪見前  
念七遍

謹請

太一救苦天尊金闕上相大司命青華青童

君青玄靈應真童碧霄洞視神君左神虎徹

視大神右神虎洞視童君十天承受玉女三

天承受玉女十天上奏靈官三天上奏靈官

五帝上奏靈官太一上奏靈官太清上奏靈

官洞觀玉女遙觀玉女主天文符寶仙官主

雲篆天文仙官辨魔玉女伏乞一合下降願

賜真炁流入臣身令書篆王札洞視神文吞

服之後即得徹視百靈洞觀萬方

存諸神森然在目次念魁罡呪

太上老君神聖法九天玄女順聖法魁罡靈

魁罡聖逢著邪鬼急須應救攝

右取北炁吹入硯中次念乾元呪曰

乾元亨利貞日月與吾并吾以非飢渴賴得  
神水清金木水火土五行之數六甲之精三  
炁天倉濁炁常盈黃父赤子守中无傾靈水  
入五藏永保得安寧神仙同羽化洞視見上  
清急急如律令

右取炁一口呵入硯中次存水內太陽火  
輪自東方來入於水中運轉大赫光明照  
耀一室念太一天真呪曰

謹請太一天真太初天真真仙真人上應乾  
位六丁佐神魁魁魁魁魁六甲佑軍魁魁  
魁魁魁魁為吾上受天心普救萬靈太一靈

呪南方火輪除邪救病洞見萬靈取水救攝  
右取南方炁吹入水中次念天津呪曰  
天津天真 保液神清 一呪斬鬼 永辟妖精

再呪曰  
天罡真炁 斬煞邪癘 真陽之水 永去萬里  
取北炁呵入水中再上香將硃砂用中指  
於器中左研四十九轉呪曰

角亢氐房心尾箕斗牛女虛危室壁奎婁胃  
昂畢觜參井鬼柳星張翼軫魁魁魁魁魁魁

魁食巨祿文廉武破太元真紐網紀關

取五方炁一口吹入水中左手循十二支  
右手把筆呪曰

但弟子一年三度受炁受天炁地炁日炁月  
炁五星之炁北斗靈炁南斗生炁六丁炁和  
之炁六甲武罡之炁風雲炁雷雨炁四直之  
炁五嶽持身妙炁三天三寶道炁北斗神虎  
之炁天不能蓋我地不能載我衝吾者死撞  
吾者亡急令攝

放下朱筆水次以左手運五帝訣隨訣念  
呪曰

紅杏卯墨黑丑磨真允機騰靈寶中指與  
中靈寶  
生轉寅獨隸遷卯可韓明辰功都成已切角  
正午上自移指至中  
百中節又拗定聚蒐攝

次取天地人三塗炁吹紙上及朱筆中再  
呪曰

功都聚蒐招八方捷疾使者天神地祇萬靈  
同歸合天帝敕合明天帝日合明天帝日速  
露速露唵唵唵唵唵唵唵唵唵唵唵唵唵唵唵唵  
速來速來

右取八方炁一口吹於紙上不得放訣右  
手把筆向口離口三寸召三炁一口吹於  
筆上書玉札及降真召靈符書畢再上香  
復官

靈寶无量度人上經大法卷之十三

靈寶无量度人上經大法卷之十四 舍

洞視神真品

上香發爐存思如儀

无上三天玄元始三炁太上老君召出臣身中秘訣在中指根循二指根歷上二指甲下指之三五功曹左右官

使者左右捧香驛龍騎吏侍香金童傳言散花玉女五帝直符直日香官各三十六人出彈訣出再版上帝急上關啓

无上三天虛无自然至真玉帝臣今正爾入靖燒香今日今時專於壇內行持通目洞視

降真召靈所有密意具載表文願得十方正真生炁下降流入臣等身中令臣所啓速達徑御

至真无極大道三清上帝昊天玉皇上帝齋

再拜長跪默奏表

某年太歲某甲子月朔日具法位臣稽首再拜

上言伏念臣生居下土周旋塵世罪重業深甘沉鬼道无功贖罪惟待典刑爰因道泰時清宿契有幸佩參法錄玄盟寶經叨奉

大道玄恩濫司三洞清職仰荷更生之澤欲

遂枯朽之榮早夜感激憂惶恨无補報萬一

誓願佐天行化助國救民志當謝過祈恩禳

災請福剪邪立正超度幽冤元元之心不敢

懈怠少裨洪化用謝積愆臣誠惶誠恐頓首

稽首重念臣雖虔誠心志願力守天規恐因

動止行藏未合真理不能動達幽顯罔致妙

用神通臣實以胎生穢質塵漏尸居積陰熾

盛於百骸冲和弗克於四體遂致目光虧減

視物昏蒙况亦難見於鬼神豈得洞徹於三

界難使邪魔歸正行化立功况有目如盲有

耳如塞先蒙度師某人付授混元玉札并採

集三皇真諱靈真內名洞視神文臣當修行

今來謹擇吉日自此長齋依式吞服臣欲內

滌心垢外鍊目精意者欲洞見於鬼神乞徹

視於三界伏望

祖師玉清上帝

宗師上清上帝

真師太清大帝

聖師昊天玉皇上帝

玄師東極青玄大帝

靈寶經師真君

靈寶籍師真君

靈寶度師真君

靈寶諸師天君

三天上聖高真玉陛下垂

聖造俯鑒塵心不以冒瀆賜臣天恩恭望允

聽臣言特降百千萬重道炁十方正真坐炁

混合大道慧光三寶聖力六通神慧妙化真

光入臣身中蕩除心境塵垢洗去二目穢氛

開通臟腑光明赦宥罪犯業障胞元散滯結

節開通摧伏眾魔萬真侍衛臣今吞服內諱

之後坐觀三界立照萬方洞見幽冥徹視鬼

神暗知未兆明觀天文永脫八難三災解釋

千殃九厄所向吉利陳願宣通大道與行群

生信向誓願生生世世濟生度死降伏妖魔

萬劫千運之中永為三寶弟子如蒙玄景報

應不敢泄漏一言半句天機謹伏地拜上心

表一通上徹徑詣

三天門下乞隨香煙傳達奏御

大道三寶上帝至尊凡前臣无任祈恩望  
聖激切屏營之至臣恭稽首再拜以聞

復爐

香官使者左右龍虎君侍香諸靈官當令臣  
拜表之所自然生金液丹碧芝英百靈衆真  
交會在此香火爐前當令臣所行洞視通真  
達靈十方仙童玉女接待香煙傳臣所啓之  
表徑詣

至真无極大道三清上聖昊天玉皇大帝當

再拜出靖入局行持

焚香叩齒二十四通集神依前步斗兩手  
指玉清訣次念隱諱霹靂霄召三炁以鼻  
引三十二過面軋方目暮三天真形符吸  
入三官化作三清在於三宮乘二炁而出  
住立前後次思已身化作神公之狀頂玉  
清金碧鵬蟬冠衣絳霞飛羽袍大帶朱履  
坐三色雲炁之中右手擲七斗因成紫微  
印左手擲三火因指玉清訣次念三十二  
天通靈秘旨呪曰

太皇黃曾天帝鬱繼玉明至太極平育實奕

天帝大擇法門三十二天三十二帝諸天隱  
諱至列言上清急急如  
元始天尊敕太上道君律令

再上香念

紅杏叩墨黑丑磨真兌襪騰萬靈寶中指

實指定左手托水盂右手持水罐傾水於  
水盂內念通神北魁水呪一傾水念一呪  
想水內有靈字七傾七呪向天吸北炁吹  
入水中呪曰

太上老君神聖法九天玄女順聖法魁罡靈

魁罡聖逢著邪炁必須應救攝

次將二手玉清訣拱手當心觀定水

乾元亨利貞日月與吾并吾亦非飢渴賴得  
神水清五行之炁六甲之精靈水入五臟耳  
目口光明萬邪自歸正壽與天地齡神仙同  
羽化洞視見上清急急如律令

又呪曰

乾元亨利貞日月與吾并吾亦非飢渴願得  
神水清金木水火土五行之數六甲之精三  
真天倉濁炁常盈黃父赤子守中无傾急急

如律令

右默念七徧取西北炁呵入水中次將兩  
手玉清訣又腰默念太一水呪想太陽火  
輪自東方倏忽而來入於水內運轉大赫  
光明照耀一室次念太一天真呪曰

謹請太一天真太初天真真仙真人上應軋  
位六丁佐神魁魁魁魁魁六甲佑軍魑魑  
魑魑魑為吾上受天心普救萬靈太一靈  
呪南方火輪除邪治病洞見萬靈取水救攝  
默呪七徧取南方赤炁呵入水中次兩手

玉清訣拱手於心前服炁呪曰

弟子一年三度受炁受天炁  
仰首向乾方取之應于華頂先咽一口吸  
一口吞之想纏絡五臟周滿一身次吸天  
炁一口吹水中又吸炁一口吹鏡中

地炁  
俯首向坤方向下取之應于足底如前吸  
咽及吹水鏡中

日炁

看甚時是其方五色絳炁應于左目如前

吸咽及吹水鏡中

月炁

看甚時月在何方銀色炁應于右目如前

吸咽及吹水鏡中

五星之炁

向五方取之內應五臟各依方取五色炁

如前吸咽及吹水鏡

三皇之炁

子方取青炁亥方取黃炁寅方取玄炁

內應三田吸咽吹鏡內及水中如前法

○ 南斗尊神之炁

南方赤炁內應于心如前吸咽吹水鏡中

北斗九皇真炁

隨方取五色炁應身之腎又應身之右手

右肘右肩心宮左肩左肘左手如前吸咽

吹水鏡

三台真星之炁

在斗頭黃白青三炁內應於肺如前吸咽

吹水鏡

二十八宿之炁

但看官曆此日何宿直日角宿直日其日

乙丑即於丑方取角星如是周而復始如

前吸咽吹水鏡

神虎七陰正炁

斗陰取之想黑炁內應于腎之中如前吸

咽吹水鏡

三天三真內炁

西北方乾位青黃白三炁應身之頂三官

如前吸咽吹水鏡

○ 三師度我神炁

五方內應于心如前吸咽吹水鏡

五嶽持身妙炁

五方五色之炁內應五臟如前吸咽吹水

鏡

三塗總司之炁

子午乾位黑紅炁應腎之中膀胱之後如

前吸咽吹水鏡

六丁柔和之炁

隨丁句取之如前吸咽吹水鏡中丁卯句

應肝青炁丁丑句應腎黑炁丁亥句應腎

黑炁丁酉句應肺白炁丁未句應心紅炁

丁巳句應心紅炁

六甲武罡之炁

隨甲句取之如前吸咽吹水鏡中甲子句

應肝歸腎甲戌句應肝歸脾甲申句應肝

歸肺甲午句應肝歸心甲辰句應肝歸脾

甲寅句應肝歸肝

太乙神變之炁

隨日之方子日存子隨各方色吸咽吹水

鏡

雲雷風雨電炁

巽方取青炁淡紅之色歸于五臟如前吸

咽吹水鏡

四直所主之炁

子午卯酉之方玄紅青白之炁歸腎心肝

肺中如前吸咽吹水鏡

九天玄女之炁

子方玄炁內應於腎如前吸咽吹水鏡

太玄北帝煞炁

子方黑炁內應於腎如前吸咽吹水鏡

上清火罡禁炁

乾方紅炁內應於心如前吸咽吹水鏡天不能蓋我地不能載我衝我者死撞我者亡急急如律令

服炁後自前念三遍取十方炁吹入水中

及鏡內次將兩手自中指中文移下輪十

二辰念前玉札一百字再指定中指中文

十方炁呵入水中即將右手玉札傾於左

手內拋於口中以所呪水吞下再呷水一

口右手仗劍即望東北嚙水喝攝一聲再

吸東北炁一口吹於水中兩手放訣入水

中次出右手手托水玉清訣念青玄天尊

通目呪水呪曰

青童靈明 神光圓明

念四十九遍取東炁吹入水中再念青玄

神水呪曰

謹請青玄靈應真童升降玄命急急如

青玄天尊救

念九遍取東方青炁吹入水中將水洗兩

目再上香念三天隱諱三十遍以鼻引青

炁從頂入於上田次念隱諱三十遍以鼻

引黃炁從頂與青炁混合入於中田次念

隱諱三十遍以鼻引白炁從頂而入於絳

官與青黃混合入於下田存炁上下升降

周流一體復納於下田

洞視神真作用

凡靜室洞視先於靜室中排列洞視仙曹

於左序自己立右序仍用几案香與淨水

右邊案上安紙鏡須闊九寸以上者鏡下

安淨水一器每日三次換三捻上香兩手

指中指中節用中指就空書玉清召印真

形符

重疊寫日月字 鬱貞離 結貞坎

魁魁魁魁魁魁七轉直寫天地字

日鬱貞離 月結貞坎 魁至魁

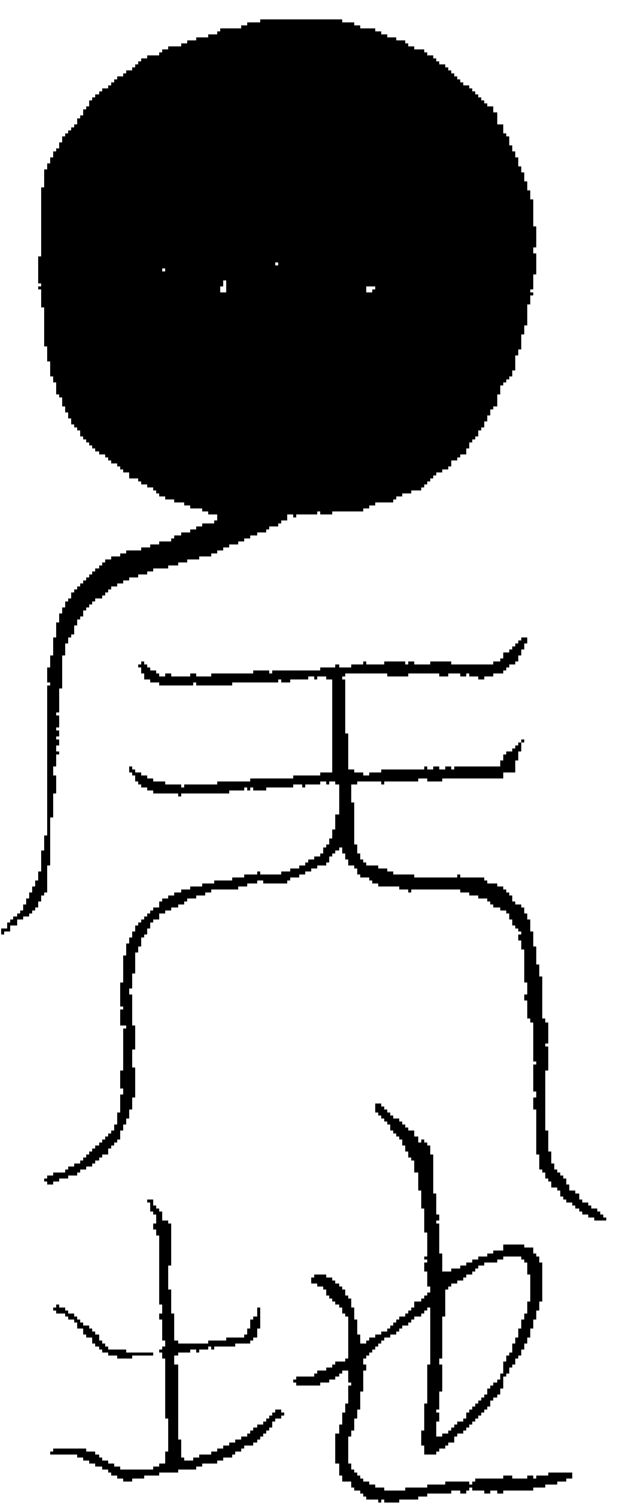

次念五帝呪

紅杏 墨黑 磨真 穢睛 靈寶

右吸五方炁閉定以左手印訣挑於鏡上

再指定本訣念召仙曹呪

吾奉行洞視本靖官君將吏赴鏡見形一如

律令

再呪曰

玉清寶司 總攝真靈 開通眼目 洞視鬼神

真靈下降 顯現真形 急急如律令

謹請金闕上相大司命東極青華帝君太一

救苦青玄老君天尊太一救苦度厄天尊青

玄靈應真童君洞視神君左神虎徹視大神

右神虎洞視童君三天承受玉女上奏靈官五

十天承受玉女上奏靈官太一上奏靈官五

帝上奏靈官洞觀玉女遙觀玉女譯符寶記

仙官主雲篆天文仙官辨魔玉女等眾伏乞

降臨壇所與臣通目洞視

再上香念總章大呪

高上之天 觀條召品

兩手玉清訣再叩齒九通祝曰

兩手玉清訣再叩齒九通祝曰

上啓通目洞視仙曹等衆與臣通目疾速於鏡中分明現上

又叩齒九通即念第一通光靈寶玉鑑大明神呪曰

紅杏墨磨真鏡臍靈寶興生轉獨隸遷可

韓明功都成切角正聚寬攝

取天地人三塗炁吹鏡上再呪曰

功都聚寬招八方捷疾使者天神地祇萬靈

同歸合天地救攝合明天帝日連念三聲速露速

露噫哩噫哩噫嵌落嵌落嵌落速來速來

速來

取五方炁吹鏡上又念呪一徧取五方炁及鬼門炁吹鏡上又呪一徧吸巽炁又呪一徧吸天門炁並吹鏡內次念八方名真呪

謹請乾坎艮震巽離坤兌八卦八史大神催

促八方天神地祇於吾鏡中見形

右手玉清訣第二指於鏡上自乾方起點

八點八方炁吹之召靈入鏡呪曰

天地升降 二炁氤氳 陰陽二炁 日月合明

吾今敕召 洞視靈神 天上天下 陰陽神明 隨吾寶鏡 立見真形

取東南西北炁各一口吹照謂之上炁 炁次念切鏡視天神呪

吾從何所能 切鏡視天神 陰陽和合順

帝敕差飛神 奉行靈寶照 烏東赤帝神

攝力不可聞 三台並歸鏡 日月動意靈

局中諸靈官 隨意速見形

取南炁吹再念紫極呪

弟子臣某謹奏請

无上紫極大羅元始天尊太上道君太上老

君玄中大法師左玄真人右玄真人聞弟子

啓請開金精動玉戶照見天上地下人間无

量无边百萬攝入光中疾速見形

取東南炁吹之次念移景通光神呪

神光神光 照徧八方 上通日月 下徹寒鄉

東西南北 普照萬邦 天神真仙 景物山川

江海河源 鬼物幽洲 三光所照 无處隱藏

神光鏡攝 无隔毫芒 急急如

上清三景敕

元始道君律令敕

右呪存日東月西斗北念呪一徧

召日光童子月光童子星光童子洞陽童子

開明童子運三光玄斗日月之精六通神光

照徹十方三界萬景千真移入鏡中現形占

人卜物未來未兆通神應靈敕召本司通目

仙曹等衆與臣通目疾速於鏡中見形

熟視鏡中或見雲炁如香烟或五色金銀

點如雨如見此象七日之後漸見如或耳

聽得人言語或見髣髴神真面貌或如紙

上研出似印文或有真仙降跡或聞異香

不過一月神靈見形若遇鏡中有此景即

用後天地降炁呪

天地降炁日月合明照天上地下靈神於吾

鏡中見形急急如律令

取天地炁吹鏡中然後定目看鏡如認繡

針眼但聚精會神於鏡中看之初如香烟

雲霧罩鏡數日後見五色金星亂點恍目

又數日見雲炁人影往還又數日見五色

雲炁來往天真漸漸出現念天地合炁呪

日  
天地合炁日月合明謹召降真炁疾速於鏡中見形

右念呪三遍畢謹召降真符見形謹請召靈符見形召靈符見次召王童見形陽日

全童陰日玉童王童見形次召玉女見形

次召當旬玉女見形次後方可隨意召見

次第鏡中見形次第入紙鏡中見得分明

次第於地上次通語至此當謹節行持仍

於聖前供養降真召靈符每過朔望以香

果祭之

召百靈天地合炁呪

天地合炁日月合明天下某事如無鬼神即言靈完是靈

於鏡中疾速見形

移景通光呪

天地降炁日月合明照天下神靈於某處見形

雙手玉清訣取天地炁吹所在畢云降真符見形次第用之如未甚分明再用呪水洗目諦觀呪曰

青童靈明 神光圓明

右法念九遍取東方炁吹入前呪水中洗

日九過又呪水洗耳九過呪曰

謹請青玄靈應真童升降元命急急如

青玄天尊救

右法面東密呪八十一遍取東炁吹入水

中左手搖玉清訣右手指中指中文以右

手中指洗目各二十一過拭乾次念天地

降炁呪催緊拍訣目於鏡中諦觀次第召

見隨意驅分行持三七日後如不見形謹

節逐日用功次第用七催大呪

七催節次

第一催呪

雲篆太虛 浩劫之初 乍返乍通 或沉或浮

五方徘徊 一丈之餘 天真皇人 按筆以書

元始下降 真文乃敷 先演洞章 次書靈符

昭昭其有 冥冥其无 沉滯自能痊 塵勞豈可浮

幽明將况沒 由是升仙都 我今開雙目 洞視虛无

天書長文 見形如細書 急急如

靈寶天尊天心救

第二催呪

開明三景是為天根至无文不度无文不生

急急如

元始律令救

通目真符

天目大神 地目神君 百眼魔王 洞觀天尊

照徹八方 上見三清 八十一壘 深見微塵

鬼神兵吏 見吾見形 急急如

玉清律令救

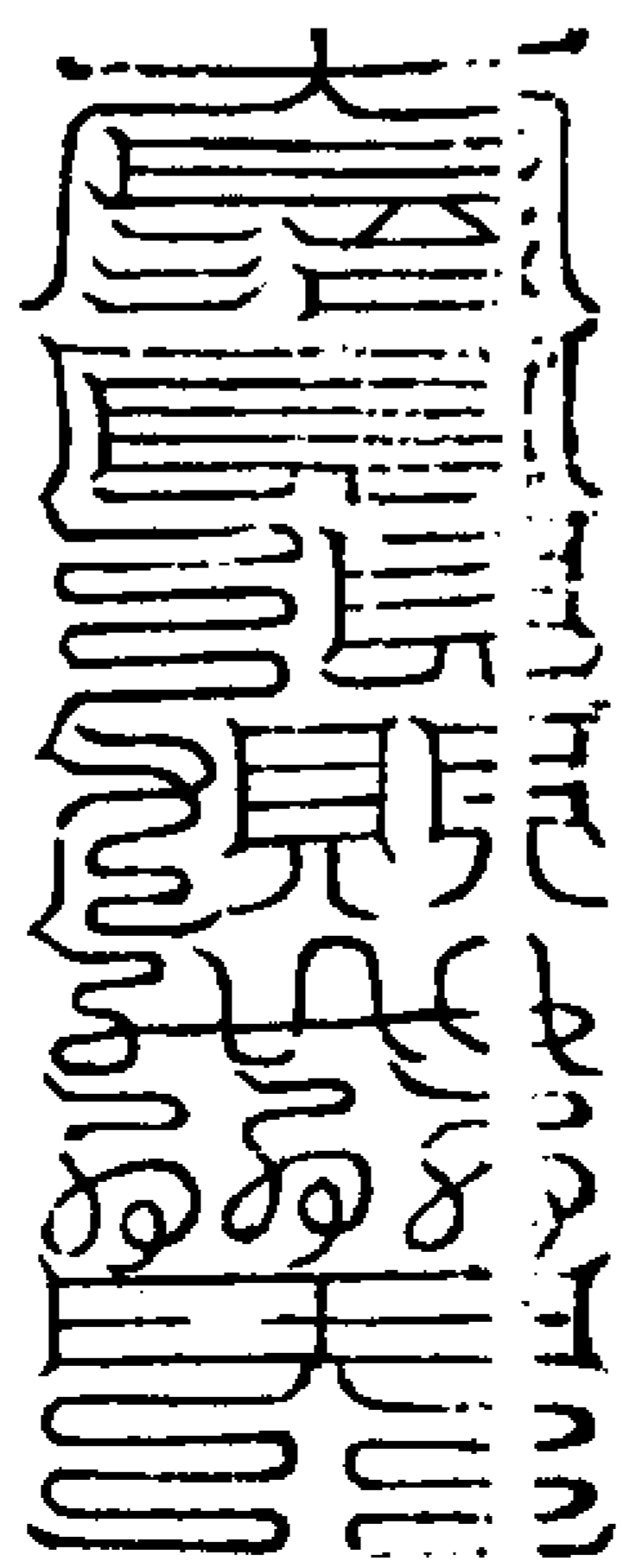

第三催呪

日出東方 照見八方 萬物見形 天書金光

使我徹視 上合天罡 妖邪鬼炁 遠去他方

急急如律令

洞視催符





耳靈耳靈耳聖耳聖要觀聽得分明急急如律令

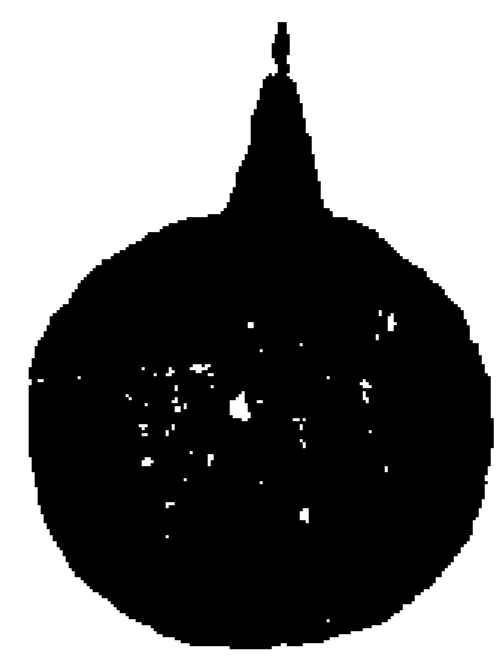

右自明字脚轉念呪十遍止出筆向上朱書

第四催法

左洞視童君右洞視玉女通目大神混合真炁灌我目睛徹視萬里洞見萬靈急急如律令

右法向南托水念呪九遍吹入水中洗耳目

洞視催符

上清上帝 三三三

開明 五清

徹視將軍 EEE

童子 上帝

徹視神君

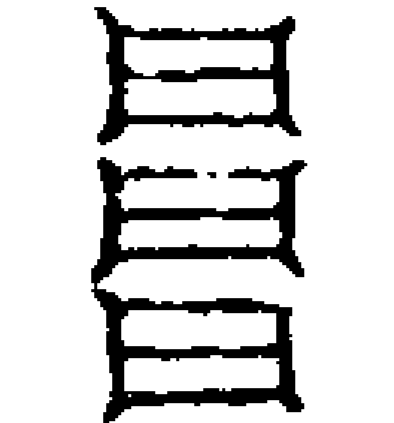

開光 童子

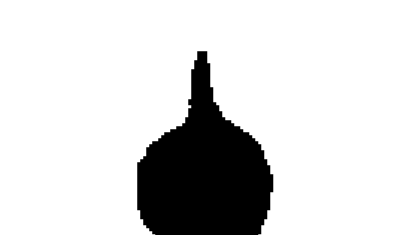

神上明君

太清大帝收

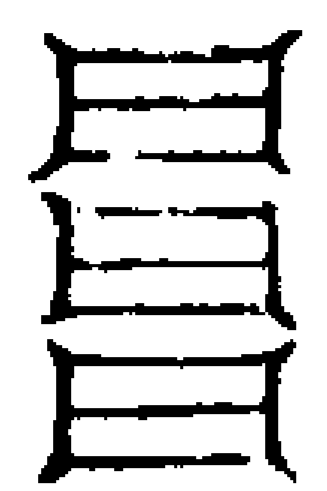

五藏 遠尋

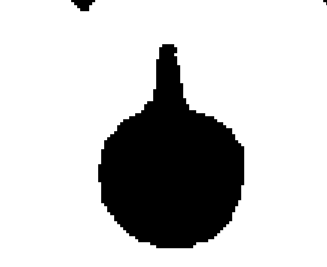

右九轉念眼神英雲 婚翩翩玉音玲玲徹

視萬 左九轉念二目光明如日月赫靈 若天威放流星忽若三晨神運珠洞觀天關謁帝庭

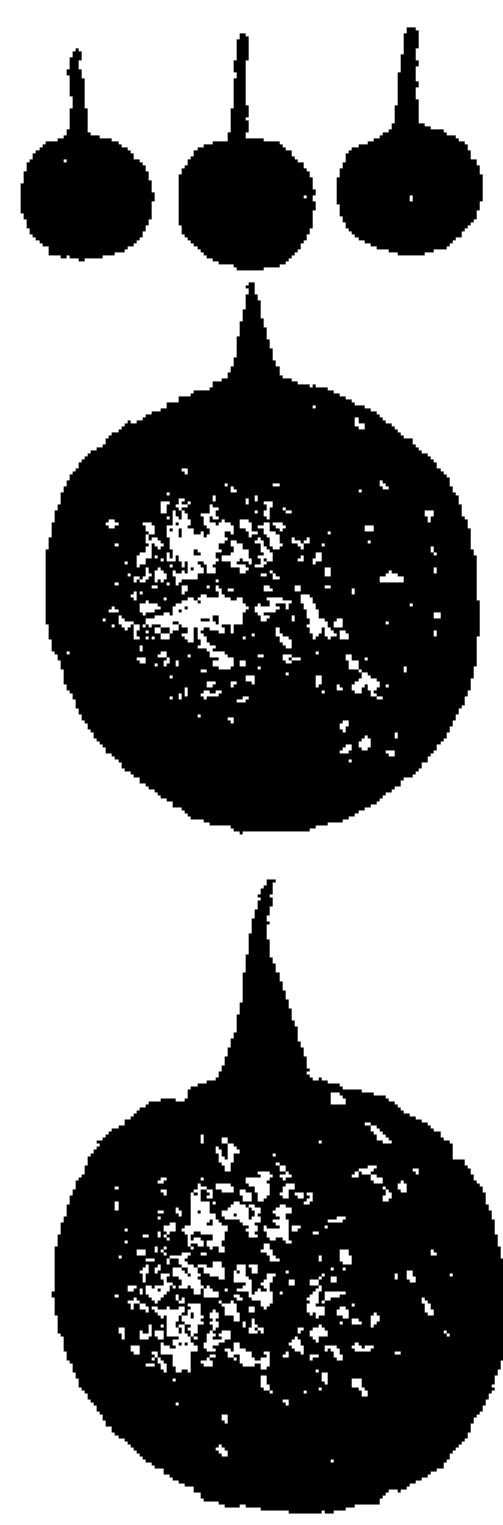

朱書一道吞服一道洗目了點水一二滴 目昏中

第五催法

太一秘呪巡腔運竟五頓皈神攝 右法念七遍取北炁一口使下唇自反吹 炁於面上其神變有大神通

催符呪曰

心中神丹元君長三寸廣七分著朱衣繫絡 裙乘威德顯至靈通造化達至真住心中莫離心外有急速疾來告人急急如律令 念呪七遍上清訣北炁吹之又念三十遍 吞服

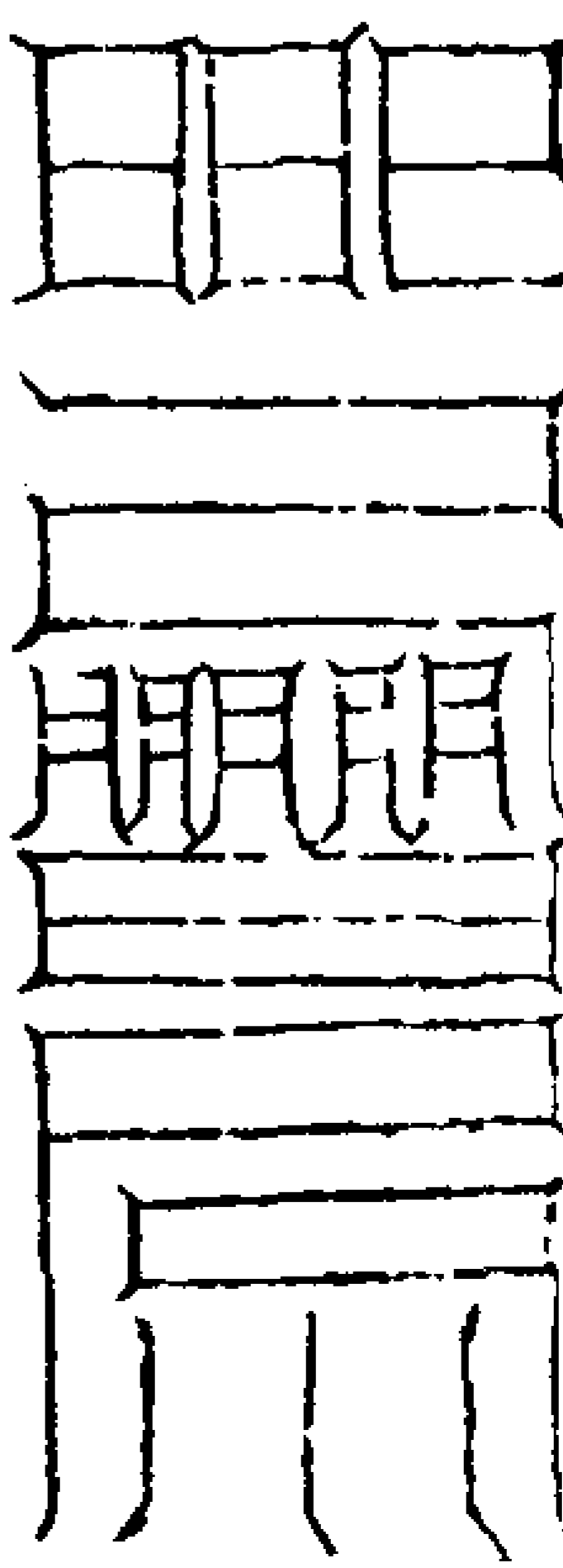
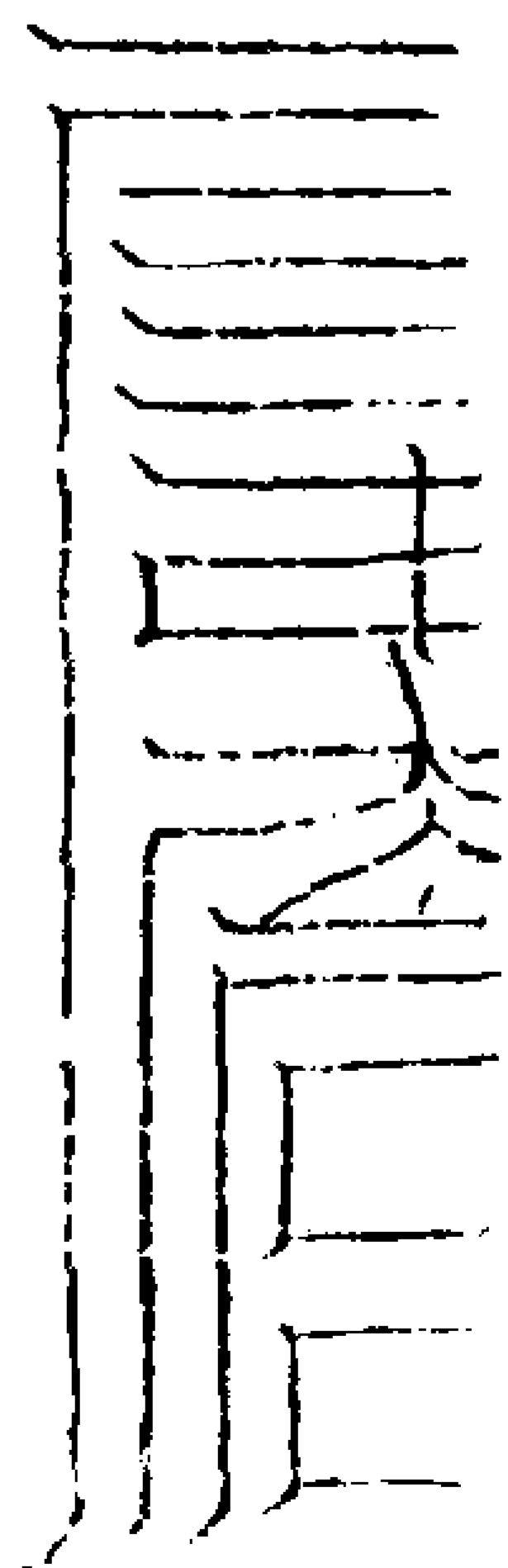

右上游訣北炁吹 呪曰

靈寶天尊救處分天王神王龍王鬼王衛護 吾意應變无方急急如律令

第六催法

左神虎 右神虎 神虎玉女 大聖 大將 蔣仁貴

神虎使者侯 劉急急 神虎玉女 迎魏連張信 付身來 魁魁 魁魁

魁魁

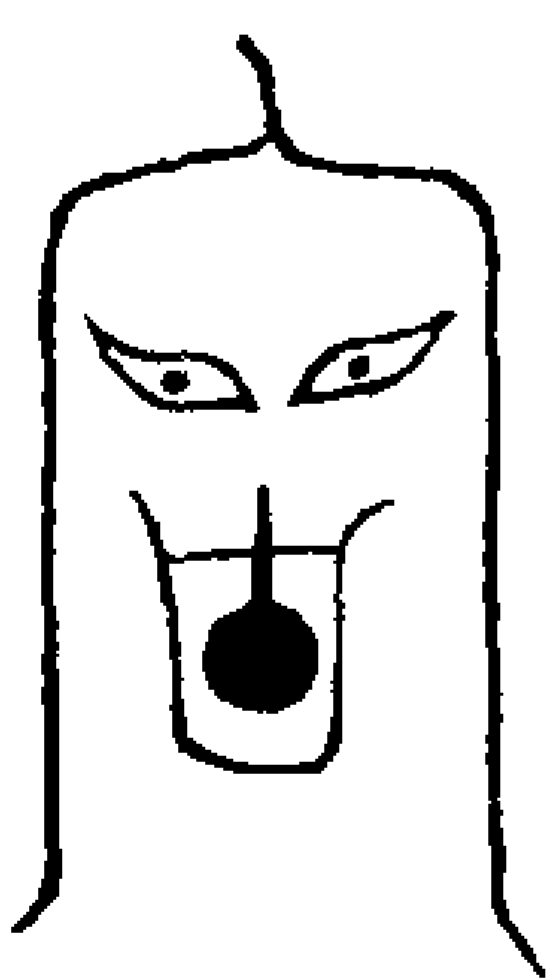

望東北立執符祝曰

神虎戰飛運招搖一統隨

再呪曰

神虎大聖敕十方精光都一吸

念青玄天尊通目呪水洗目

第七催法

先念三十二天帝諱至列言上清次服三十二天玉字指玉清訣

欲服玉字先存元始天尊在泥丸宮念大梵隱語一徧存天尊入心中又念一徧存天尊分明了在丹田中左青龍右白虎上赤下白中黃天尊入下田乘五色獅子之上又念一徧了吞玉字入丹田中存紅色了呪曰

无上玄元存道君對坐太上道君召出臣身中三五功曹左右官使者侍者金童傳言玉女五帝直符直日香官各三十二人全四十八關啓所言今日吉慶長齋修行靈寶大法洞視萬靈徹視神鬼願所啓上達

三十二天元始上帝至尊几前畢服吞玉字存呪中一切神靈入丹田侍

畢服吞玉字存呪中一切神靈入丹田侍

天尊左右同升入泥丸神即自出在鏡中看之

再念三十二天三十二帝諸天隱諱至列言上清急急如

元始天尊金口敕

觀畢却存諸神自目中入泥丸

洞視洗耳符

洞視洗目符

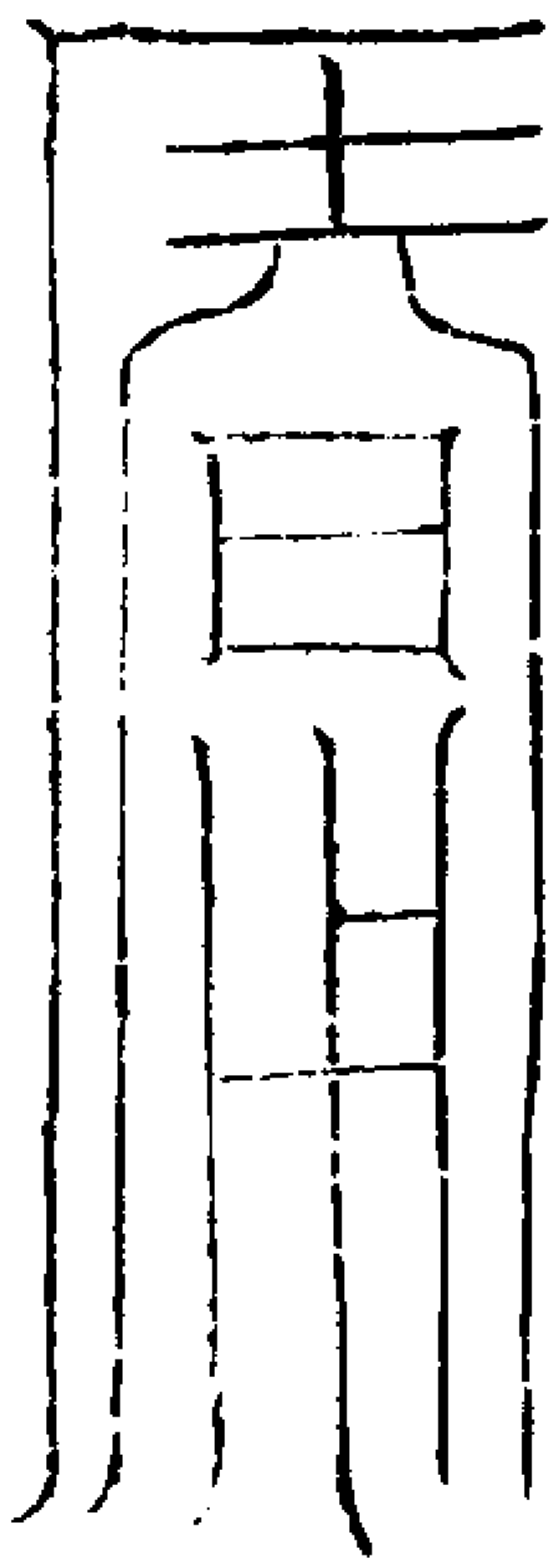

洞視洗目符

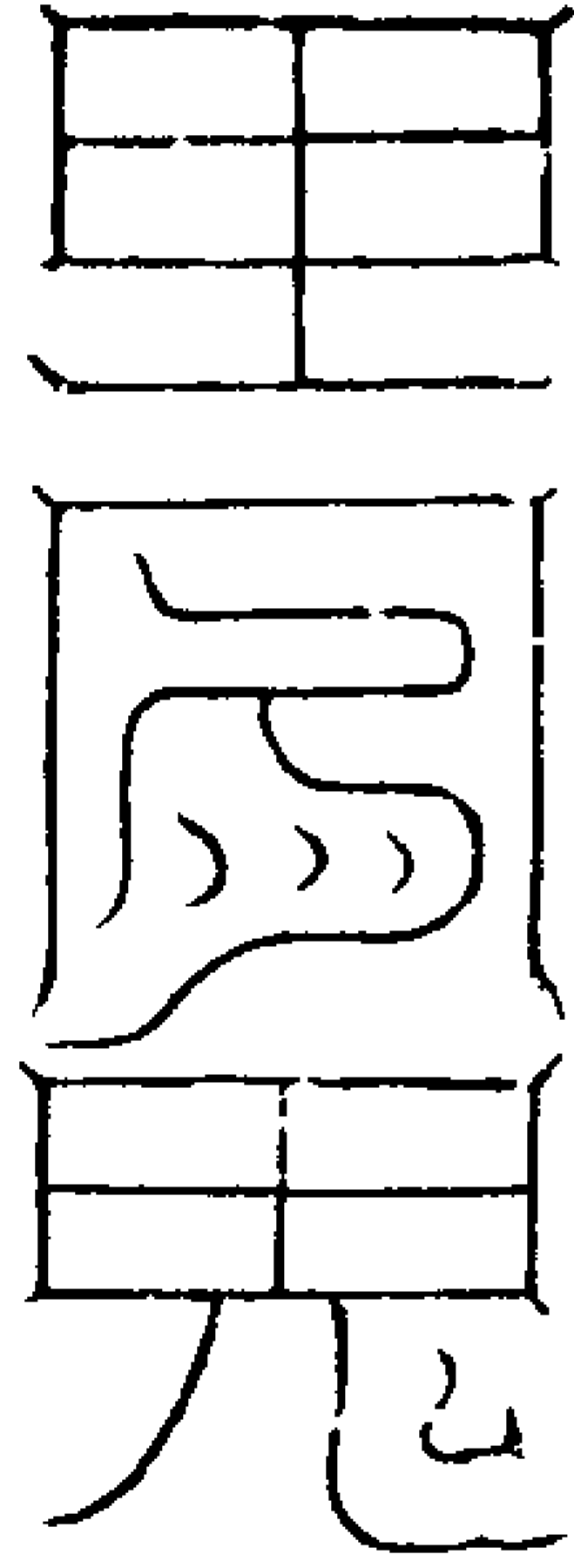

通耳目神符燈下珠書置淨水盂中洗目夜即見一切鬼神洗耳聞鬼神言語之聲若不以此符洗耳目即行諸符難驗即不得見鬼神此符妙不可言呪曰

天是吾父 地是吾母 日是吾兄 月是吾姊 太是吾朋友 一切鬼神 是吾所使 吾今洞視 隨吾所敕 急急如律令

洞視催法

青童奉命降敕與臣急急速與臣通神徹視 占人卜物應靈攝全四十九

面東存青童持黃敕下入水中九呪九吹

又催法

存左目中有一人如帝王狀著青衣右目中有一人若妃后著青衣存目中立呪曰

青帝王母神光徹視外見萬神內觀臟腑 祝了看之分明存入二乳中

又催法

每日吞服三十二天玉字早晚誦黃庭經一卷更於淨室中以兩手掩眼四周各令

圓光出九次呪曰

圓光分散 絳青紫雲 三炁徘徊 保爾眼根 徹視百靈 洞觀萬神 目中童子 明視賢真

若有通靈 同遊上清 急急如律令

呪畢次手心熨眼

式訣

入局謂定息坐謂自案几前鏡於壇上懸鏡面而水陽神在鏡陰神在水靈寶真人仰其神於此速見形

靈寶大法宗師

靈寶承虛真君田筠靈寶真人陸上真上清妙行真人

局內召真榜須親寫

靈寶洞視局榜

今請法中籙內應干仙曹仙官靈官金童

玉女功曹將軍使者吏兵一切真宰候本

司朝真籙列職排立於此淨室中聽候召

請一一分明見形一如

真司法令

用一牌兩面寫今日入局今日不入局洞

視畢即叩齒九道復官呪曰

向來所召官吏復還所治後召即到一如故事

每日早晨及晚下兩次入室行持洞視

洞視集神

東向平坐左手戌文叩齒二十四通默啓

心神崔宣意神楊德興速召集身中三部八

景二十四神五臟六腑四支九竅千二百形

影萬二千精光三萬六千毫竅等神並集身

中无令散亂次叩齒默念曰

大靈九宮 太一守房 百神參位 寬寬和同

長生久視 塞滅邪凶 急急如上清律令

如洞視鬼神懼即用此

右法齋戒吞服克日成真周而後始可以

復使仙靈尤務清淨靈寶之道有三上則

有帝一迴風之道付之於玉宸中有中理

五炁混合之法付於五帝下有十轉回靈

之支付之於諸真三品之外緒餘之者以

濟生度死為功以招真致靈為法夫學上

道希慕神仙者莫不始於斯焉

靈寶无量度人上經大法卷之十四

靈寶无量度人上經大法卷之十五 金五

靈寶洞視品

洞視內行

收神 後右生上三十六息

納息 先陽日左生二十四息

神



息



靈神 先陰日右減二十四息

現形 後左下生三十六息

陽日先三十六息成一爻為乾後二十四息

成一爻變成坤卦

陰日先二十四息成一爻為坤後三十六息

成一爻變成乾卦

兆每日吞服玉札畢端坐調息收神炁海

納息丹田存腎中有真炁如紅絲狀在丹

田中書中篇內四字畢用大候養以鼻引

天上青炁入臍下畫成一陽爻如丹砂色

排於氣海中六次引青炁成六陽爻次以鼻引天上黃炁入炁海畫成一陰爻再引天上黃炁六次通為六陰爻即止鼻引炁時微微心暗數之陽日九息陰日六息不可太麤引炁炁下不可咽亦依送入六爻畢陽日左轉四十九陰日右轉三十六於炁海中使炁調和轉畢叩齒九過止如有氣泄下氣任其自然不可抑止

洞視催法呪曰

王母仙蒞攝王母仙桃攝王母真炁降我令服仙蒞令我到東家我今服仙桃令我到瓊瑤得見東王父王父教青童青童降我救我母降真炁令我知吉凶令我得洞視微見諸鬼神變化無凝滯王父真炁攝王母真炁攝

精思法

東王父五色衣絳冠名無為字君解左有王喬右有赤松子居日中號君阿名伏羲萬神之祖萬炁之先  
西王母五色雲髻名自然字君思左有圓光玉女右有太陰玉女太虛元炁之祖萬炁之

先

右當常行之

請官通目法

重請弱水玉女千四百人衣白衣為臣通達神影知萬里吉凶

次存定中五色童子千乘萬騎喜相而入  
目中次呪曰

左目童子名飛靈右目童子名晨嬰赫若天威放流星朗觀無窮徹玉清急急如律令

右每存童子叩齒九過念呪九徧吸青炁

漱津三口入肝中以二手大指指日君訣  
抵目九過止

仙人洞視法

三日前齋沐至三更月正中不得見月也見月上香祝曰

巨共三元正日上啓

周將軍太陰君右晶水母三天真卿上清使者光照六律神仙布光月后玄洞君照日君太極蒙翳君上清三皇內真三天佐命真皇五明君元皇領籍君臣不敢煞害妄傷願通

右目洞視見鬼神形狀隨法進入注大光明從目入腦從腦入目往來無礙悉得神仙臣今受炁願得如意

念畢退後足丁罡前行三步閉炁停視月光自鼻引月之光華炁極方咽之了即吐

炁手中揉洗左右目再呪曰

迴風混合法師降光童子攝

誦畢揉目誦呪六度即止受持後自當日始常以器收露水凌晨洗目如無露以冰霜雪皆可用凡用洞視之法指本師訣轉

一布却於本日辰指住閉左目以右目視之罅視不得瞬目不得見尸穢如避尸不及若已見即解之朱書符置水中洗目

洞視攝見法呪曰

天地日月照處萬神現形

先書道言二字念上呪次念魁魁魁魁魁魁魁左七轉便吸炁吹在手中指眼至妙



如攝召亡魂即吹在紙帳及幡上

又法呪曰

左目神珠之池右目玉珠之池願乞神符神  
水洗吾兩目令其清明遠視萬里急急如律  
令

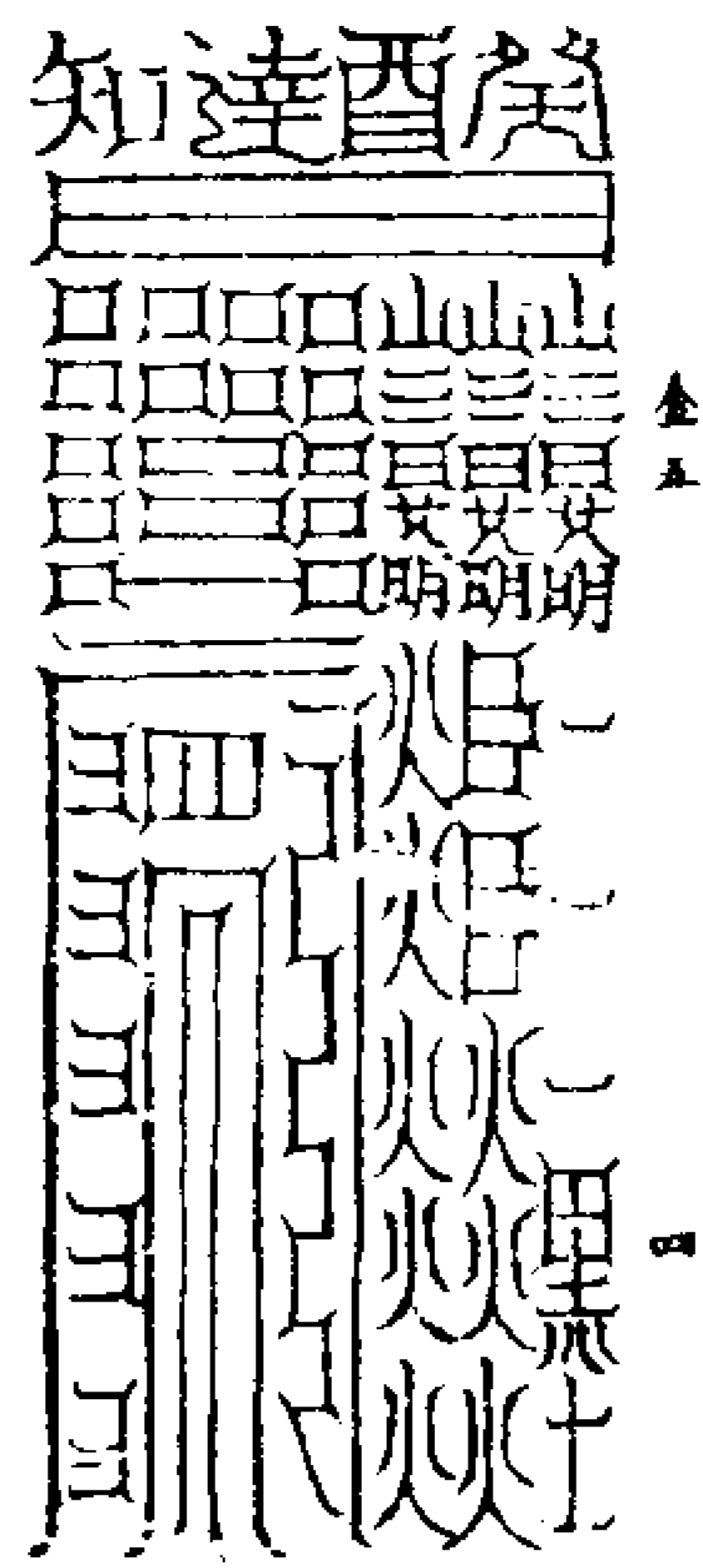

呪曰

天開地迷問一知十問十知百神符入腹心  
開意解耳目聰明急急如律令

符燒灰清水吞下訣東北炁

又洞視服玉字訣

入靖叩齒九通坐調息八十一息息勻存  
元始上帝太上道君太上老君坐腎中央  
神龜上王母丁甲侍衛心丹如日即依經  
存身坐青黃白三色雲炁之中內外翁鬱  
上丹田青色中丹田黃色下丹田白色內  
外如垣墻冥合身室存青龍從肝出立左

白虎從肺出立右朱雀從心出立前玄武

從腎出立後獅子六隻從後心出白鶴六

隻從頂出羅列左右光如虹蜺洞照十方

日月照明洞煥室內存日月自兩目頂生

圓象光映十方道上月光自天出二次存

四方三十二天宮金樓玉殿在空中五色

雲內於宮内存天帝袞冕絳色儼然而坐

如此分明即自皇曾天始一叩齒一心拜

皆足即密呪曰

无上玄元太上道君召出臣身中三五功曹

左右官使者侍香金童傳言散花玉女五帝

直符直日香官各三十二人出關啓所言今

日吉慶長齋清堂修行至經无量度人臣為

洞視萬靈徹視鬼神所啓上達逕御

无上三十二天元始上帝至尊元前

畢鼻引東方八天入肝西方八天入肺南

方八天入心北方八天入腎次看日支面

本方天位坐如交日念呪曰

寂寂至無宗 虛峙劫仞阿 豁落洞玄文

誰測此幽遐 一入大乘路 孰計年劫多

不生亦不滅 欲生因蓮華 超陵三界徒

慈心解世羅 真人無上德 世世為仙家

再呪曰

雲象太虛 浩劫之家 乍遐乍邇 或沉或浮

五方徘徊 一丈之餘 天真皇人 按筆乃書

以演洞章 次書靈符 元始下降 真文誕敷

昭昭其有 冥冥其無 沉滯自能超 塵勞得淨

幽符出沒 由是昇仙都

發如是願者伏為洞視萬靈徹視鬼神普

度無窮濟拔幽冥念玉札一徧吞隱諱又

一徧即存本天色炁氤氳見

天帝口吐本色光同炁混合一道直下灌

注頂門以次及七竅一身皆滿良久仰看

天方有本天八色赤字光明見空中次兆

以鼻引玉字吸一字入心引一字入脾吸

一字入肺一字入肝鼻引一字入腎口吸

一字入泥丸一字入中丹田一字入下丹

田八字畢存入五脾三丹赤色如火光久

久忽爾目觀夢見內視分明却是洞微之

祥應也或清潔之士日行八天或一日一

夜取足便可七日中見仙真視鬼神也存  
三田五腑五色紫光照徹五臟七竅畢八  
拜了即起居行法

三皇總真幽天符

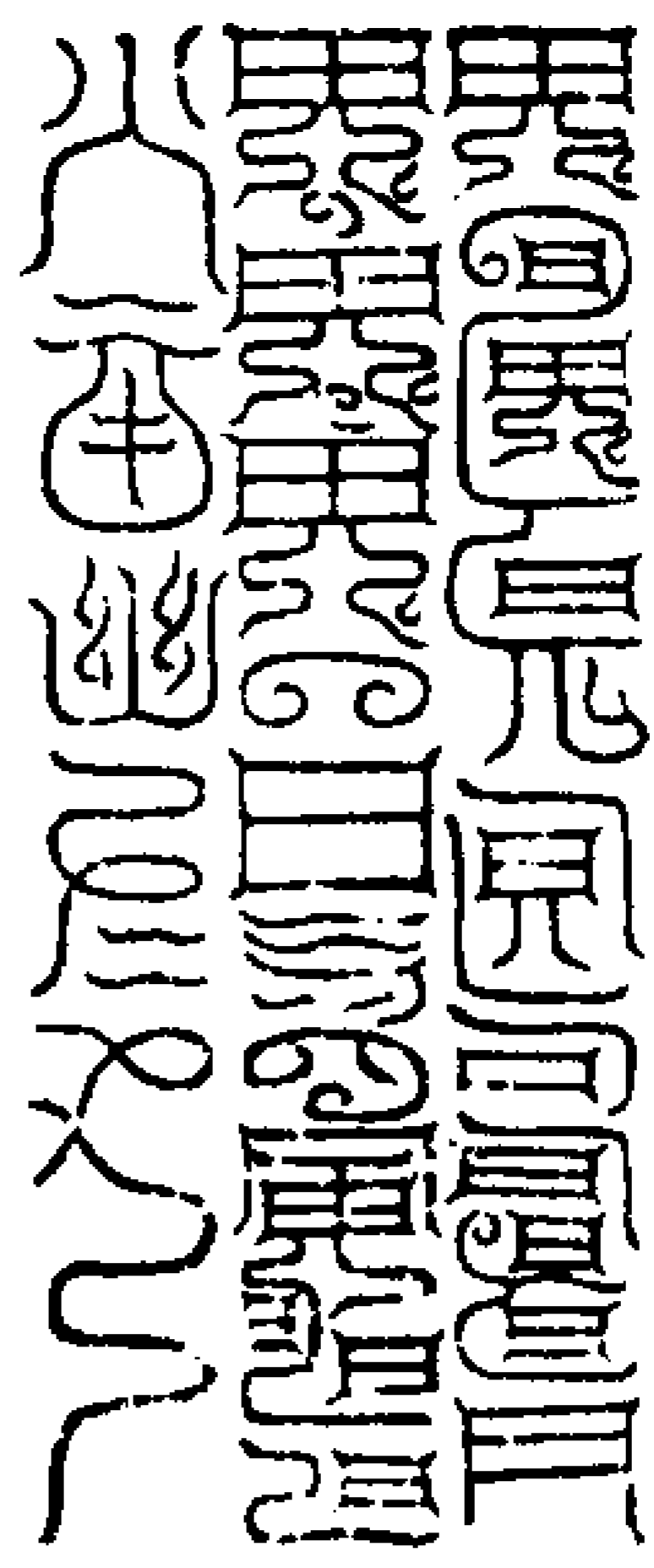

書幽天符呪曰

九老帝君仙都大神三皇帝君八座真靈六  
甲直符三官百靈今服幽天神符欲知未來  
休咎告我心神隨事報應通聖通靈急急如  
九老帝君律令呪盡筆盡  
拾玉清訣

通妙訣

魁魁魁魁魁二七日書篆吞服畢次書幽  
天符服之

三皇帝君洞視之符

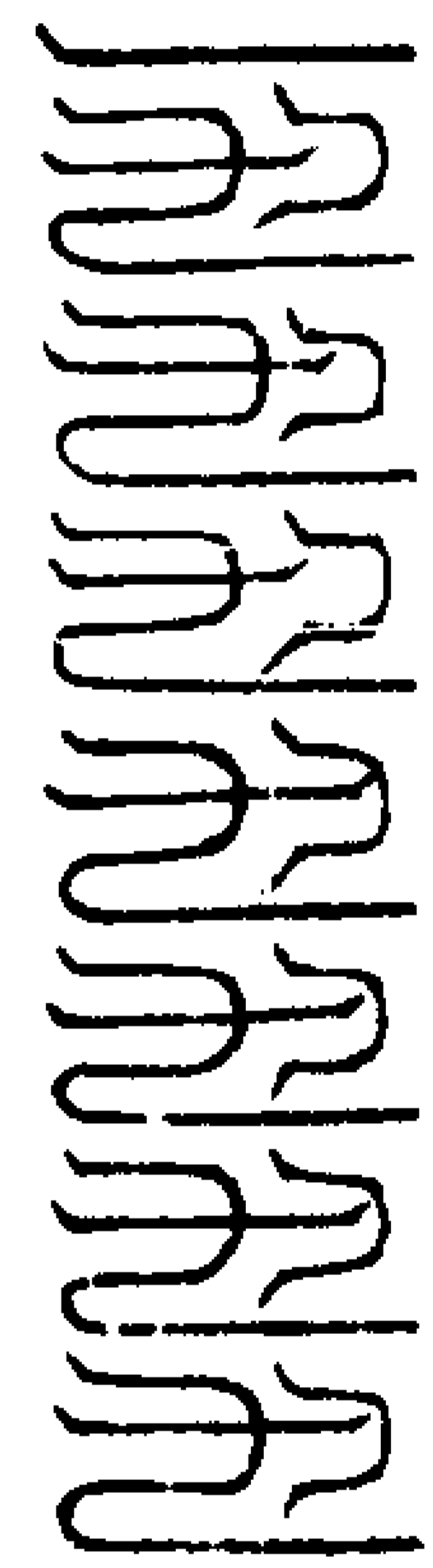
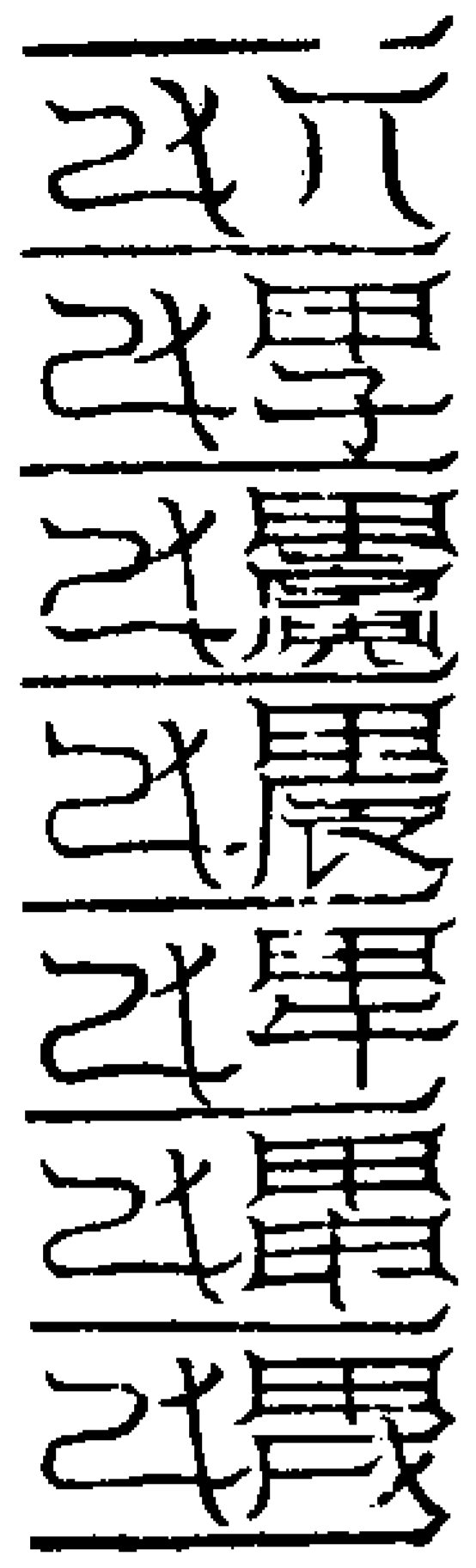

太上老君微視符以天開日服一年見萬里  
符書鏡上照形恒東見西見石中寶

太上八史洞視符



丹書紙上照日飲以清水送下仍服符投  
水中洗日遠望千里符投水中向日所出  
以投水中日則遠矣

玉清通目法呪曰

凡遇飛星咽之  
天受星靈 飛下臣身 鬼神徹見 混合至直  
右服流星之光法曰凡受光炁吞下丹田  
之後却靜坐觀丹田所得之炁盤旋目丹  
田左升上洗繞兩目之穢復歸丹田

通目呪符

光光明明 照見東靈 玄中之聖 聖中之神

神靈付真 與道合同

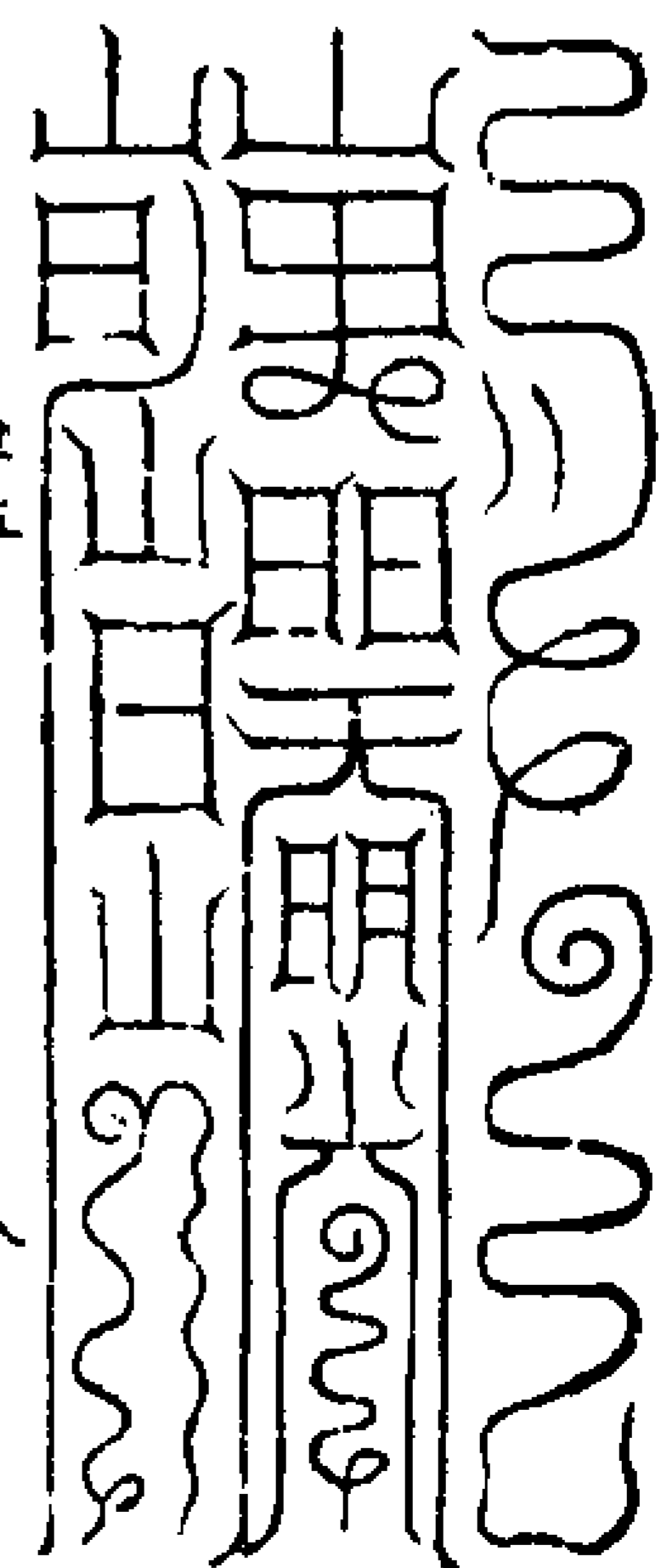

洗吞皆可朱書黃紙上東炁玉清印

太上呪水洗目洞視呪

日出東方 赫赫大光 神靈衛我 通目仙郎  
吾降游原 速付童鹿 三元滿體 八神作疆  
黃老律令 急令目光 炤轉世界 急用童鹿  
游原童全 虎理急急如律令敕

右法以昂日雞日清旦望太陽持七徧取  
日炁吹水洗目四十九次寧神閉目靜坐  
少時開目如此七日便見鬼神四十九日  
即見天人自昂日雞日受持呪水早晨呪  
水七徧日炁吹聖前令男女洗五十次又  
依前閉目靜坐少時忽令閉目即見天人  
鬼神忌幸厭見事畢收法呪曰  
黃老律令游童鹿老却收本局恐泄神機急  
急如

黃老律令

以袖念呪吹目袖拂男女面吹與錫湯服  
右洗七星神呪每日望太陽持七七徧呪  
水服洗目夜望北斗七七徧呪水服洗目  
一百日神童若步斗子午卯酉時各七徧  
辟兵災水旱除孽字妖星延年長生救萬  
鬼布炁除百病

太上通明神符

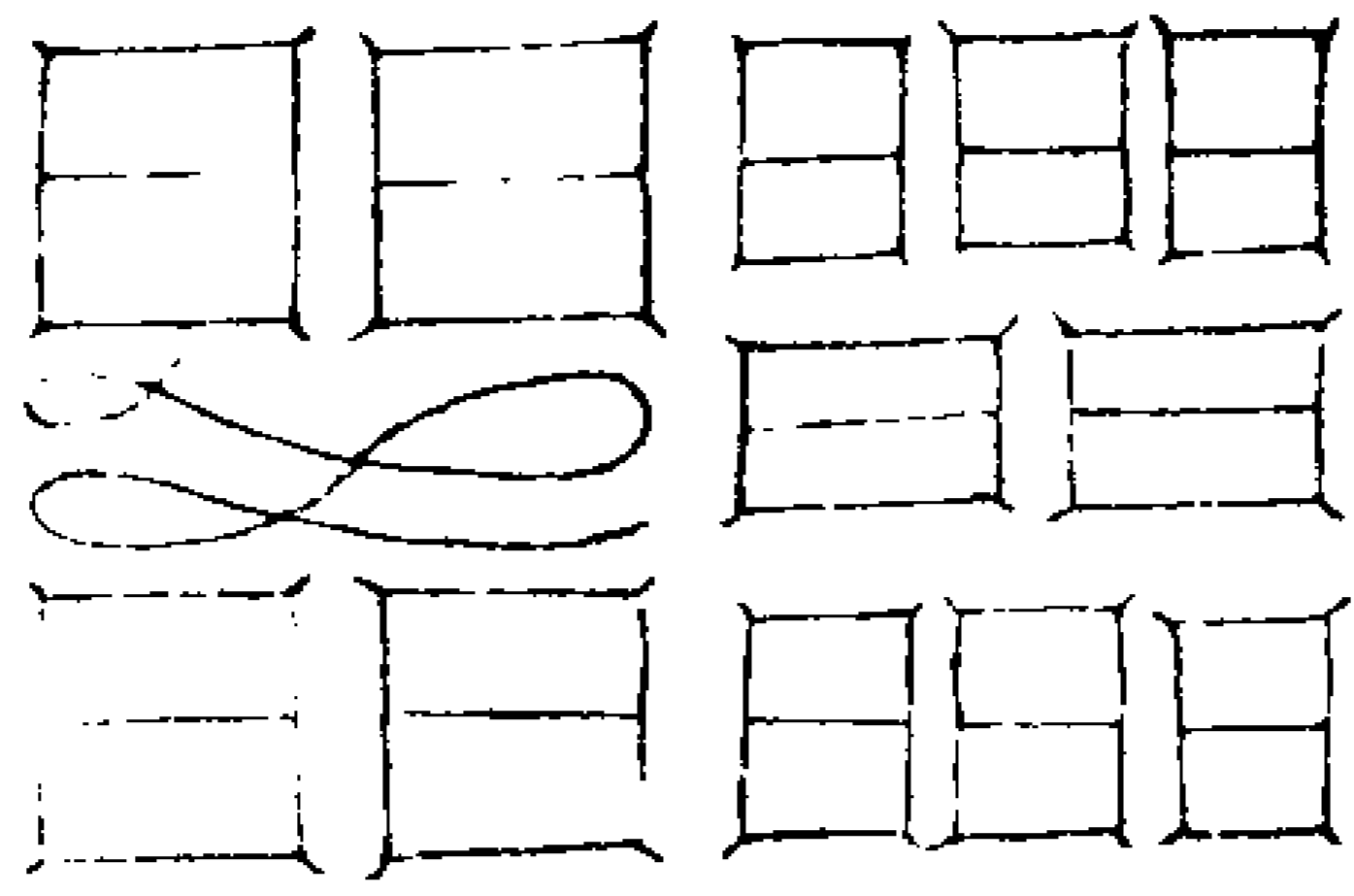

大人

男子

凡書符左手結斗印右手執筆視筆呪曰  
此筆最靈 天帝賜我 真仙衛形 辟怪除病  
使我長生 書符呪水 保合利亨 急急如律令  
單鼻引炁炁吹筆禪訣  
敕力敕力 單力白直 天監治頭 地監治足

人監治手 扁鵲治目 神符所到 萬病消縮

急急如律令

右符專治男女諸般目疾大能明目通視  
遇四立日或寅申巳亥四始月初一日及  
甲子日庚申日并自己本命日焚香向王  
方春冬也依前法朱書不限多寡以多元  
慊每日臨用以一道投淨湯一盞中浸洗  
兩目投符呪曰

左目神珠之池右目玉珠之池今以神符投  
水洗吾兩目願乞令其清明遠視萬里急急  
如律令

畢次以杖撓之臨洗日呪曰  
日出東方鬱鬱黃黃神符作水洗目痛瘡為  
民毒炁飛揚濁炁消亡神符注水洗目光明  
急急如律令

祭井除氣其法神驗

遇三會或甲子庚申三元八節用柏湯茶  
酒各一十盞時果奇花香燈安設席位上  
香步斗變神對井念呪行持取逐日所吞  
方位之炁吹入井中呪曰

小兆真人姓名謹致祭于井中大神井中重  
子井中神將井中靈炁直井護井一切真靈  
某以地泉靈炁吞服洗沈臟腑蕩滌穢氣洗  
去耳目積塵穢穢水為神通功成同賞不敢  
負違

叩齒三通誦攝并呪百徧招成友為訣呪  
曰

滇池寒水 清清靈靈 氣利廣大 萬道日生  
五方泉流 周流不停 普寧帝命 萬邦莫凌  
敢有干瀆 刑以火鈴 急急如  
書玄救命

步斗圍井禁邪

如天罡子則井之午午則井之子餘倣之  
變神步斗超七星入井中想所步之星飛  
流入井步斗如常式既步斗流星入井之  
後以子午卯酉符用桃板書釘于井四畔  
立界蓋免鬼炁忤井之炁也則使水易得  
清淨靈明學者宜究之



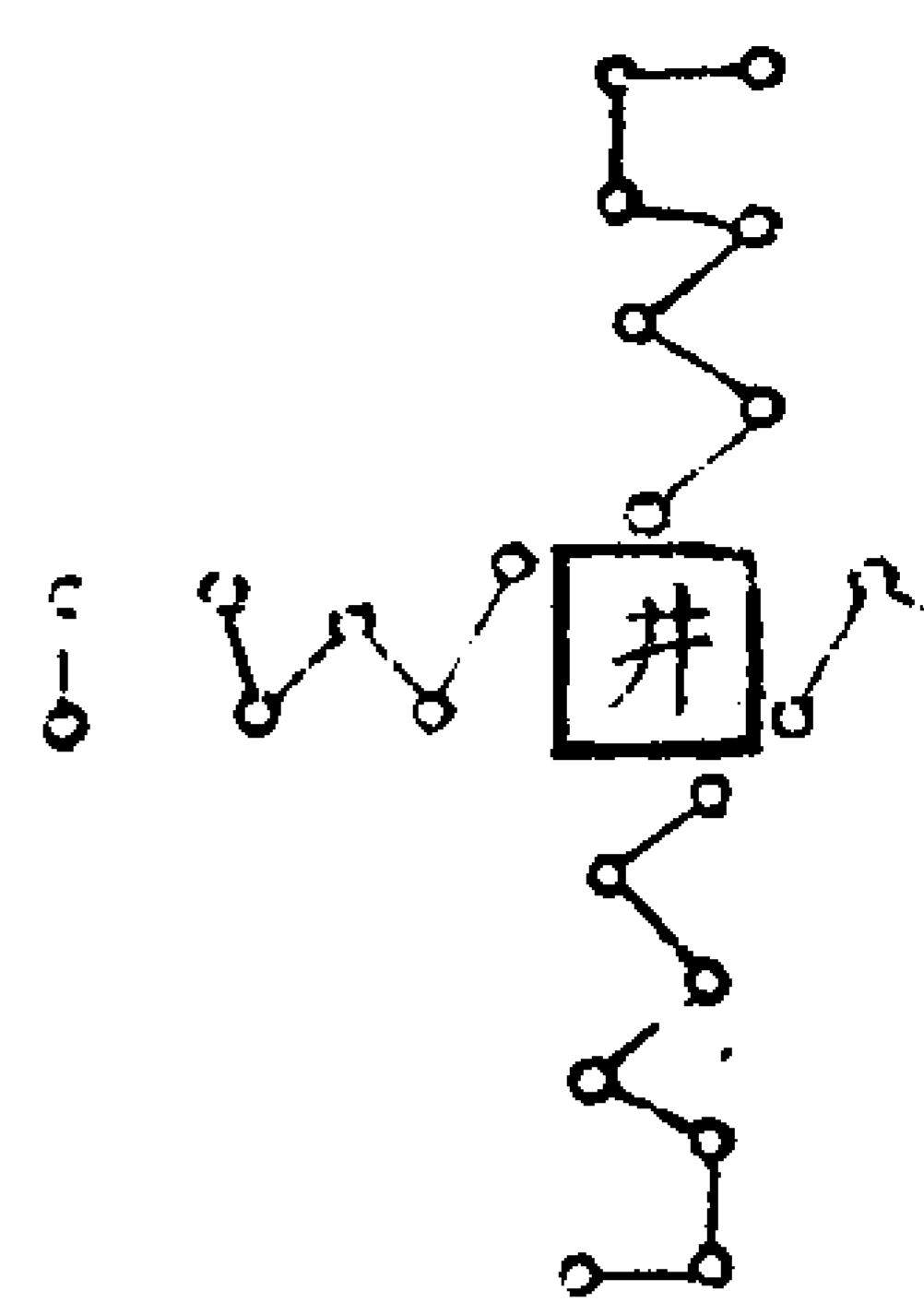

禁井真符

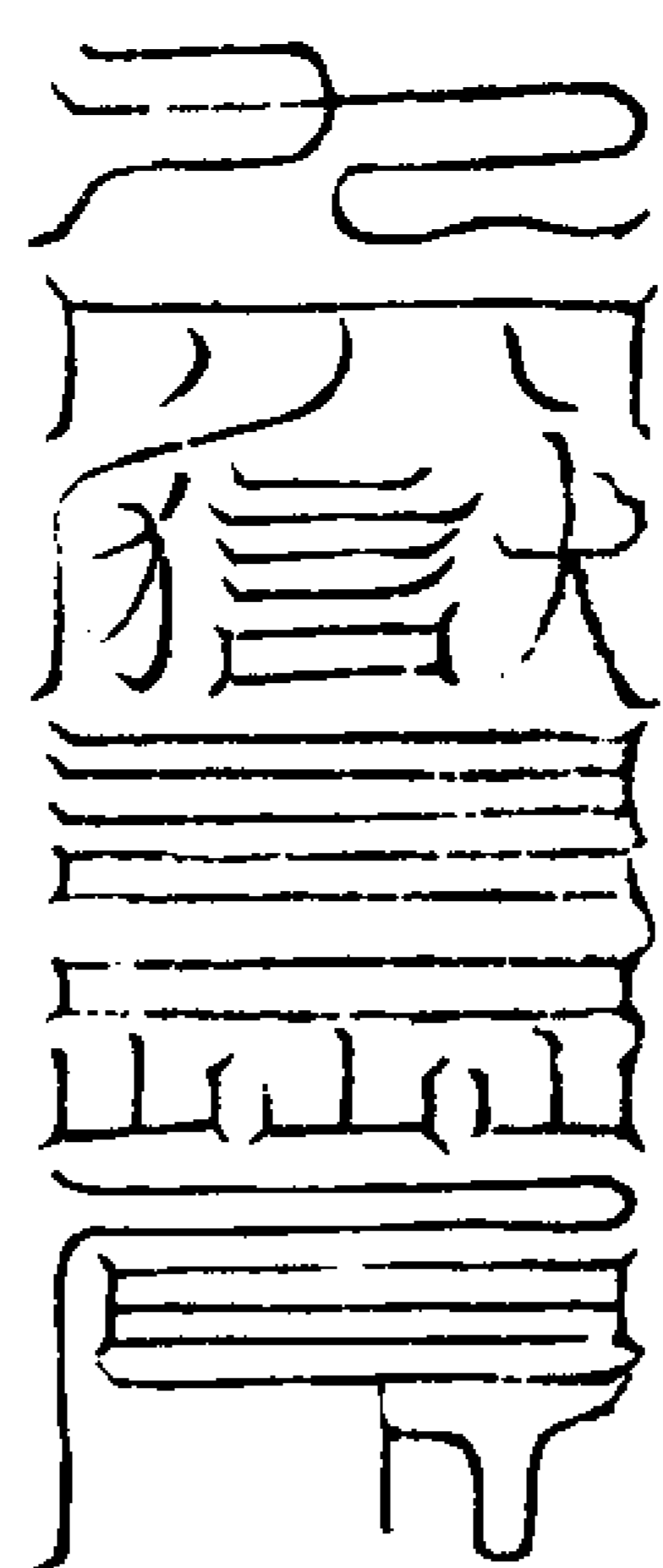

右子地符北炁吹子訣

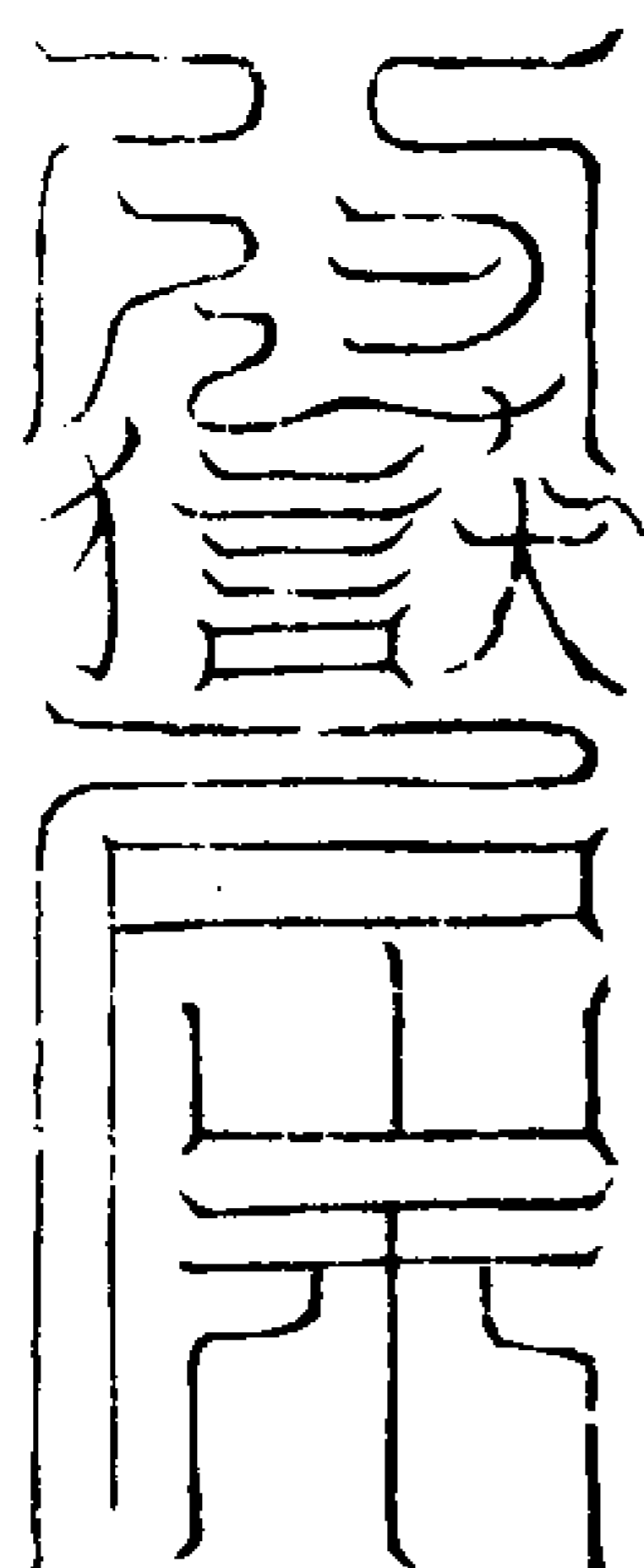

右午地符南炁吹午訣

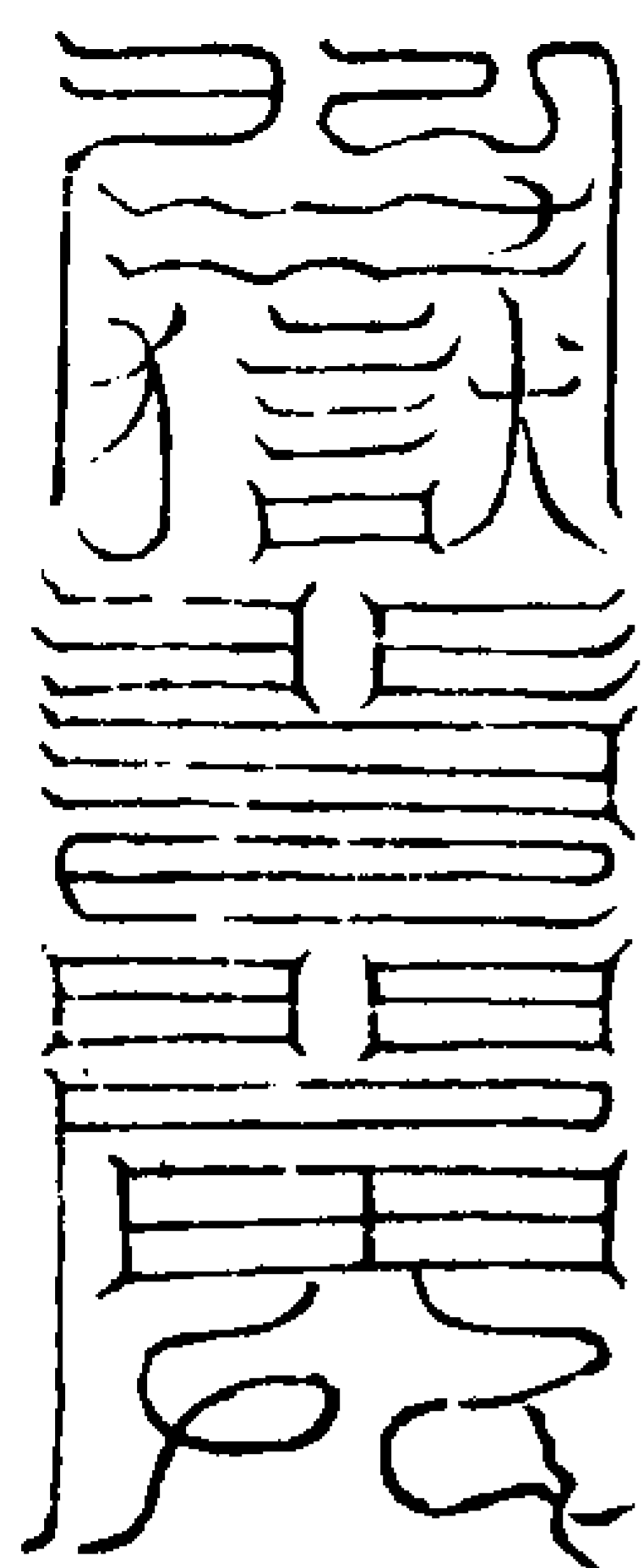

右卯地符東炁吹卯訣

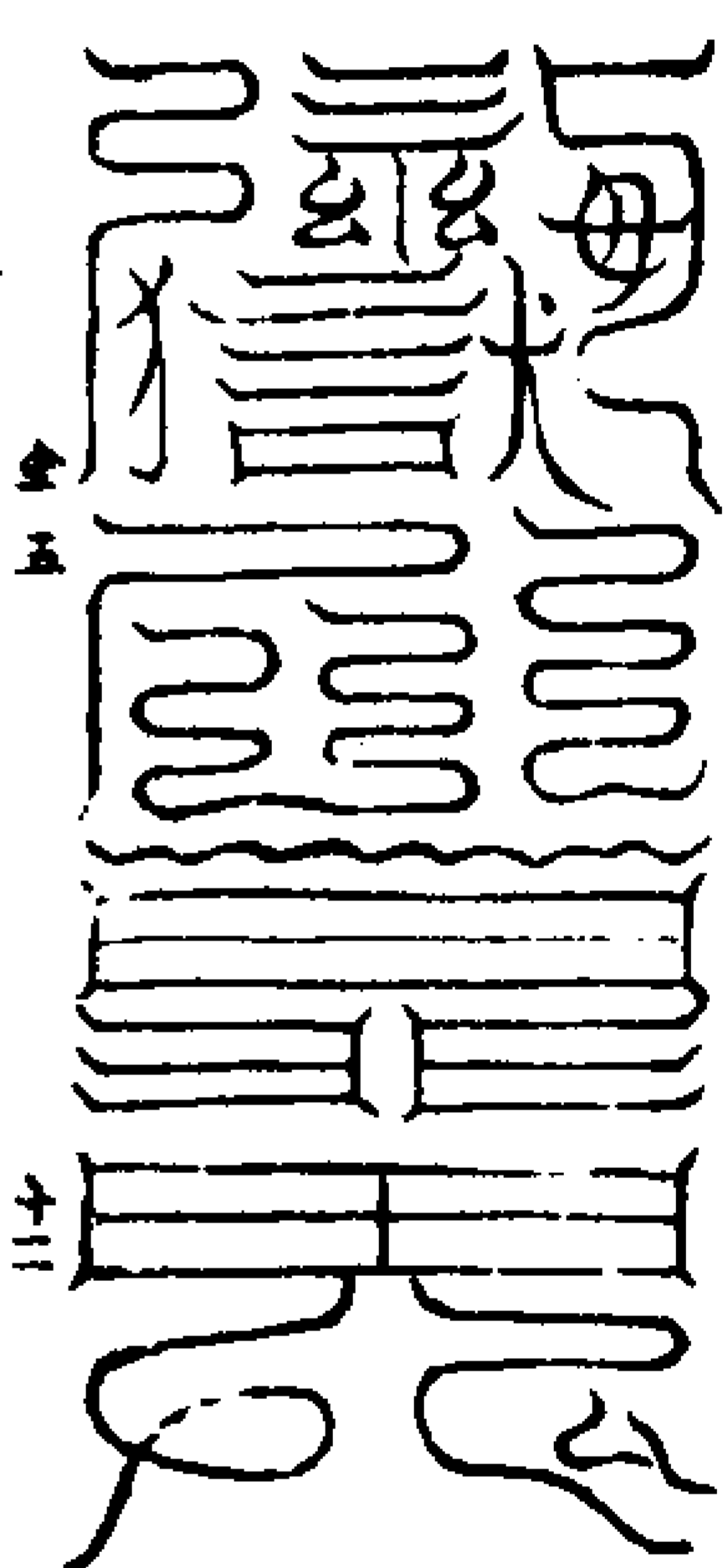

右酉地符西炁吹酉訣

造鏡祭獻

夫造鏡之法以紙剪圓鏡為用次尋古鏡兩面陰陽鏡也以匠安之左右不得留穢處用香花酒果祭之次用攝鏡呪祝之祭

曰

小兆真人姓名謹致祭于某鏡中靈神鏡中靈炁直鏡侍鏡護鏡一切神靈其受太上玄元寶鏡洞照陰陽冥暗神靈鬼妖求與神通某今祭爾神靈爾等神靈當使某目明耳聰視聽徹達洞及陰陽不測之機功成回賞必不負違爾其神靈惟其聽之

叩齒三通以攝鏡呪曰百攝玉皇訣呪曰太玄上皇 禁炁而澄 黃老鑄鍊 太上所靈 照見鬼神 洞及幽冥 神不匿炁 鬼不逃形

千和所列 百魅所弄 敢有不見 滅跡於形 應當速見 不得違令 鏡中之神 立鏡之靈 同功成日 飛升上清 急急如

上清律令救攝

祭印通靈

先擇吉日命工開造靈寶大法司印三天太上印通章三天合同印九靈章奏印靈寶諸印備香花酒果各十二分祭印中仙靈呪曰

小兆真人姓名謹致祭于印中大神印中神仙真炁真人掌印靈官直印玉女直印玉童直印仙兵印中神仙其受靈寶大法管攝鬼神呼召仙兵通達徹視與神借遊永為至人惟爾印中仙靈享此誠禮助某道炁功成同享不敢負違

叩齒三通念攝印呪曰百攝都監訣呪曰神真炁真 炁真神真 神分太極 炁攝高清 玄印變化 妙應妙靈 急急如律令 无礙洞觀品 夫學招真之道當退思遠覽潛想內瞻坐觀



无涯洞想幽虛幽虛三歲中方審正真神披  
朗通知未然究觀極天之境无幽不寥无上  
不關无下不眇遂受

大帝之號由積感所降豈生使任乎

此以手旦天光未分青輝始發之時以兩  
手相摩令熱拭兩目皆三七過叩齒二十  
四通以舌舐蕩口內上下周可令津液盛  
生咽炁九過畢以被通冠覆一身安體定  
卧合中方審正當使內外寂冥不聞音響  
手掩兩耳閉目内存身見東方九萬里外  
之事山川土色草木禽獸胡老之類如在  
目前使分明審正不定更存久久自然見  
也既分明便聞耳中有鐘鼓之聲琅琅良  
久仍見東嶽仙官乘青龍碧霞手把五芝  
從玉女十二人著飛青羽襪齋青精玉髓  
咸以金盤授與我身既見仙官各禮而受  
之即服覺其味甘便更拭目咽炁九過止  
如此三年目見萬里之事耳聞萬里之音  
无不朗然逆知方來吉凶禍福年算長短  
之數兆即身生異光洞映表裏相真之道

其法至妙口口相付不傳於文先宜閉口  
奉行

先次還思如上法内存思見南方九萬里  
之外山川土色草木禽獸越老之人如在  
目前使分明審正不定更存久久自然見  
也既分明便聽耳中有百籟之聲嘈嘈良  
久存見南嶽仙官乘丹霞雲蓋從玉女十  
二人著丹錦飛裙齋玄綱絳寶咸以金盤  
授與我身既見仙官各禮而受之即服覺  
其味酸便更拭目咽炁九過如此三年自  
然洞觀幽虛目見萬里之外耳聞萬里之  
音久久為之无不朗然逆知方來吉凶之  
事體生玉澤面有玉光招真之道其法至  
妙帝君口口相告不得文傳  
先次還思如上法内存見西方九萬里之  
外山川土色草木禽獸玄老之人如在目  
前使分明審正不定更存久久自然見也  
既分明便聽耳中間金鼓之聲鏘鏘良久  
仍見西嶽仙官乘素霞飛輿從玉女十二  
人著紫錦飛裙齋金液丹精咸以金盤既

見仙官各禮而受之即服覺其味甜便拭  
目咽炁九過止如此三年目視洞徹察見  
无窮萬里之事吉凶禍福朗觀未然面有  
金容招真之道不得文傳口口相授

先還思如上法内存見北方九萬里之外  
山川土色草木禽獸羗老之人如在目前  
使分明審正不定更存久久自然見之既  
分明便聽耳中間有銅鐘之聲琅琅良久  
仍見北嶽仙官乘玄雲飛輿手把五芝從  
玉女十二人著玄錦飛裙齋瓊液琅液咸  
以金盤授與我身既見仙官各禮而受之  
即服覺其味苦便拭目咽炁九過止如此  
三年洞觀八方察幽究虛坐見无窮身輕  
體明坐在玄空招真之道極真難宣口口  
相告不得傳文  
先還存思如上法内存已身微見九天之  
宮臺山川林木飛龍走獸雲涯无際之端  
與衆真相接群仙共言審正分明不正更  
思久久自然分明便聽耳中間有五音絃  
磬之聲如可聽聞良久因見中嶽仙官乘

霞飛龍從十二玉女著黃錦飛裙手把五色華幡齋五芝丹精感以金盤授與我身既見仙官各禮而受之即服覺其味甘使拭目咽炁十二過止招真致極妙法難可言宣行之三年洞觀幽虛徹見玄冥算祿壽命吉凶之兆十五一身洞達面生玉光口口相告不得文傳存思五方既畢起坐東向叩齒九通祝曰

萬化混生 玄網御空 回輪无聲 運轉四方  
 流光萬里 洞觀空洞 三清寶耀 飛霞鬱房  
 晨精玄注 九竅開通 四會八達 存虛招无  
 令我神慧 明究吉凶 驂駕玄輿 綠軒飛玄  
 上昇太晨 進拜玉皇

帝君内存招真洞視觀天上法事畢於此立驗之妙殊於衆用中方審正一心存念入室百日便有彷彿將來三年神真洞徹元不朗然萬不一遺可謂无中希真真爲之降其道幽微非世所論故口口相付不傳於文人貴祿位我貴此道四海之中欲易吾法吾未聞也吾道不死之根遂知未

然洞鑿幽虛仰測无窮聽徹萬里妙趣傍通天下之奇豈復過乎有得之者克乘綠軒飛霞玄蓋上昇帝宸惟在寶秘慎勿妄宣違負盟科泄漏真文下及一身九玄父祖同克長役身沒幽泉負考三官報苦被

受明戒之馬佩受紫度爰先修學存真招真洞視之道恆於別室寂處不關人事靜念存思天下四方萬里之外山川林木草澤禽獸人民夷羌僮老異類皆來朝拜已身又思我兩目流火之光如天奔星煥落赫耀光克萬里之外四方山澤淮濟林木皆隨光消除極天清陽无復塵穢目觀无極之鄉周徧洞達无所不關皆令分明審正便叩齒九通仰祝曰

玄光内映 洞鑿无窮 徹視遠聽 九戶開張  
 流精奔激 萬里清通 坐觀自然 逆究吉凶  
 得乘飛霞 上登太空

畢引炁咽液七過止若能修行此道百日之中便有彷彿將來三年目觀空洞坐見萬里之外耳聞萬里之遠至極妙道非可

文傳口口相付竊之者風刀立至竟死无生九祖長役鬼官戒之戒之

靈寶无量度人上經大法卷之十五

靈寶无量度人上經大法卷之十六 金六

遏絕魔試品

玄師曰凡學士行持洞視多致群魔所惱  
遂乃退敗功力如見美貌靈妃不可熟視  
多是三官五帝玉童玉女察人功過亦有  
清靈善爽魔軍變化故來惑人或作鬼怪  
變現百種魔試欲人大功不成及內人親  
戚間阻皆魔鬼使然欲其中道而廢常誦  
元始靈書中篇及五天魔王大呪自青天  
魔王至列言上清及三界魔王歌章遏絕  
魔試則不退心百日積十萬徧入靖洞視  
先持誦金闕玄元道君滅九十種外道一  
百八十種大魔智慧神呪及召辦魔王女  
別其真假書五方驅魔符於牆上掛於五  
方然後方可洞觀百靈微見十方功成行  
滿名書玉清長生久視天魔拱手萬神敬  
伏三官選舉升為真人若有姪穢嫉妬是  
非通同始勤終怠前功漸棄身投鬼官殃  
累九祖戒之戒之

滅魔智慧呪曰

天地雜悉 生諸妖邪 常以正道 除去氛穢

第一思惟 无我无主 諸法皆空 不可轉相

一實境界 飛魔鬼神 知所住處 實知方便

假空有故 法性理性 湛然常住 无有去來

一知實故 二知魔故 三除相故 四分別空

元亨利貞 邪不干正 臨兵闔者 列陣前行

急急如

上帝律令敕

右法先叩齒十二通密誦不拘以徧數所  
有諸魔應時發善念稽首於座下若欲除

滅即廣持徧敷其魔望塵遁走隨呪消化

青帝御魔總真靈符

一 四神 飛雲  
二 四炁 丹霄

啓華

制伏 无為  
總御 百魔 自然

梵炁 日月停景  
彌羅 璇璣不行

巴元醜伯與道  
合并正炁所居

群魔 保制劫  
束形 運使天  
長存

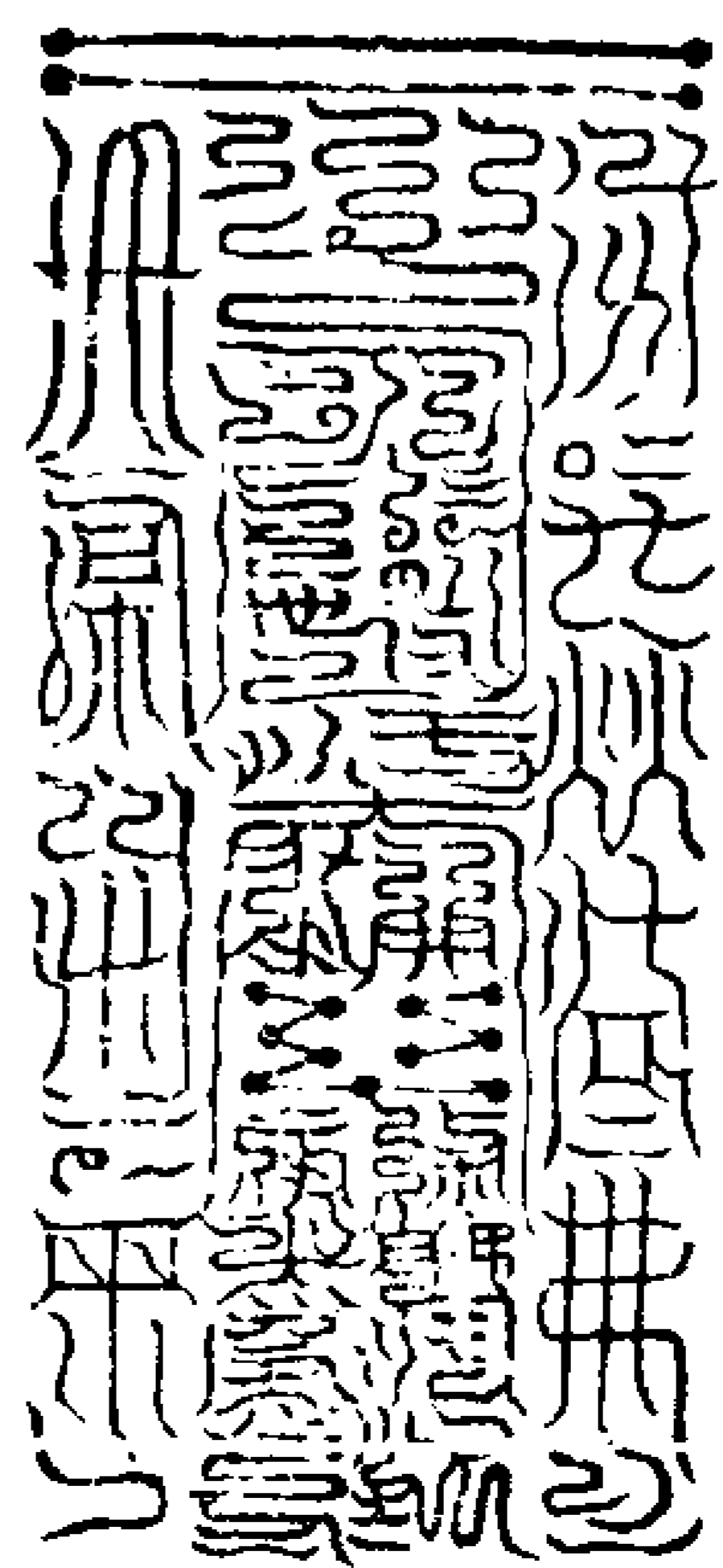

右符吏啓華領兵九十萬人守衛其文其符  
并赤書真文以春甲乙之日朱書紫上置於

東方禳却萬災保鎮无窮召延嘉祥物阜時

康學道之士以時服之三年之後生青玉之

英於肝府之中光映形外道成青帝召迎至

誠佩之永消殃患

赤帝御魔真靈符

八方威神 員  
使我自然 天

措石遊 明真總御

觀太空 却邪辟兵

天真上聖

自然之音

萬靈振伏 群妖束

招集群仙 首鬼精

自火可... 榮感合契

亡火... 與道合并

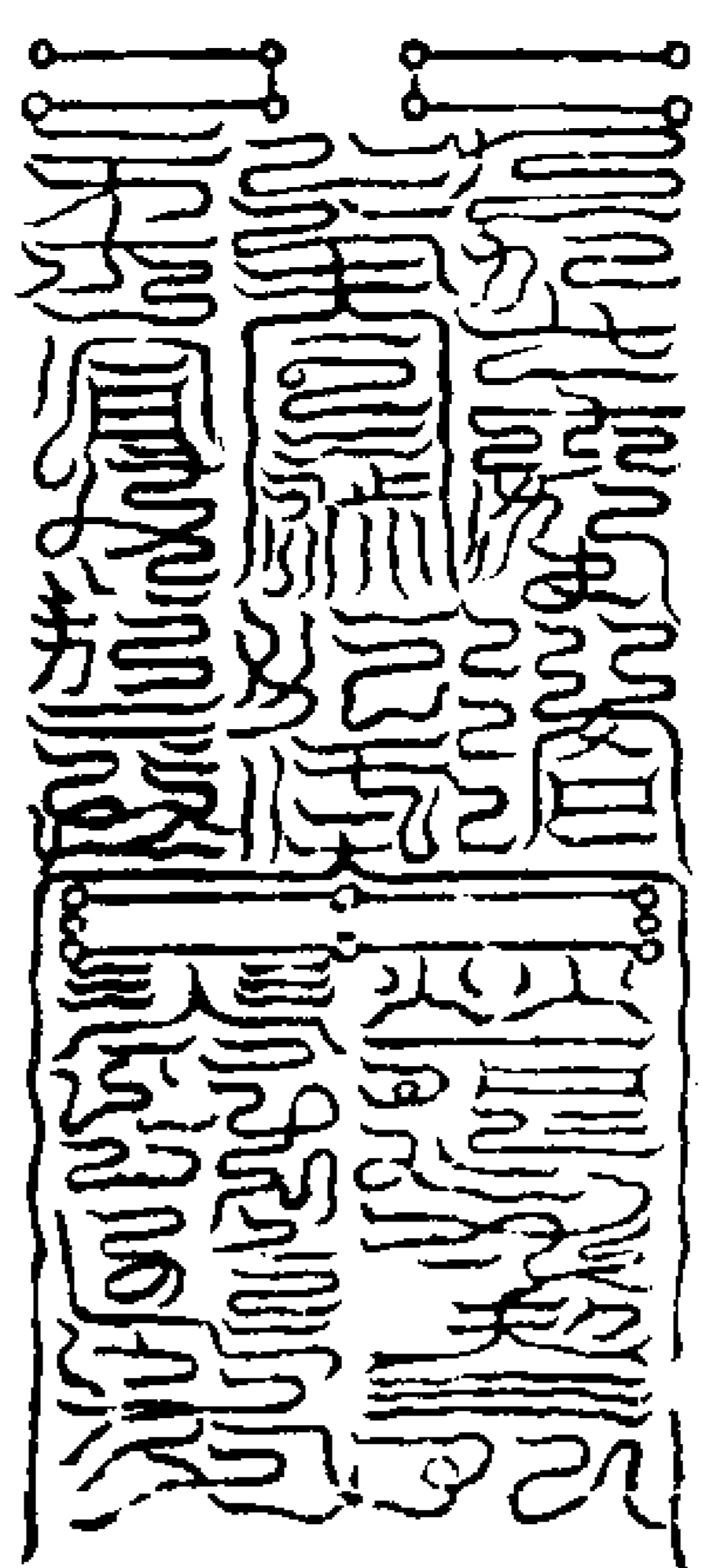

右符吏明真領兵三十萬人守衛其文其符并赤書真文以夏丙丁之日朱書青上置於南方樓却萬災保鎮无窮召延嘉祥物阜時康學道之士以時服之三年之後生赤玉之英於心府之中光映形外道成赤帝召迎至誠佩之永消殃患

白帝御魔總真靈符

煥散五方 戊戌

威伏魔鋒 總御

使我 太威北帝

與隆 攝北羅鄴

赤書內文 八景冥合

變化飛空 赤貫玄宗

巨御諸魔 反山六日

諸天齊功 魔敢不從

九和十合

德劫无窮

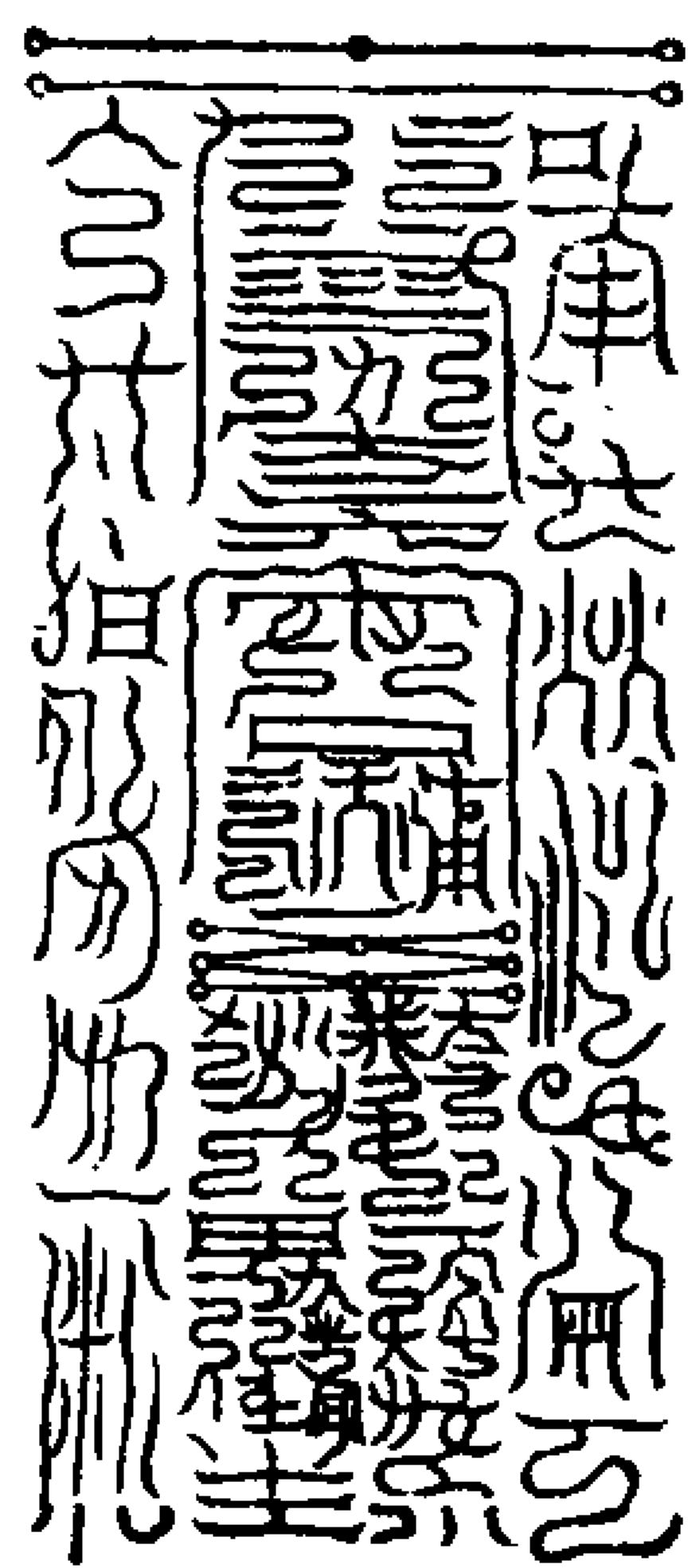

右符吏茂成領兵七十萬人守衛其文其符并赤書真文以秋庚辛之日白書黃上置於西方樓却萬災保鎮无窮召延嘉祥物阜時康學道之士以時服之三年之後生白玉之英於肺府之中光映形外道成白帝召迎至時佩之永消殃患

黑帝御魔總真靈符

四州 玄皇

九維 九魄

天中之神 天中之尊

系運樞紐 轉旋箕斗

靈寶洞玄 五帝侍衛

三界稽首 位極五元

萬帝 魔精喪眼

設禮 轉靈寶旨

萬災 萬神朝禮

不干 神明 今日

護門 欣慶 普度

監醜朗觀 飛昇 天人

守元固靈 金闕

逃安 玉京

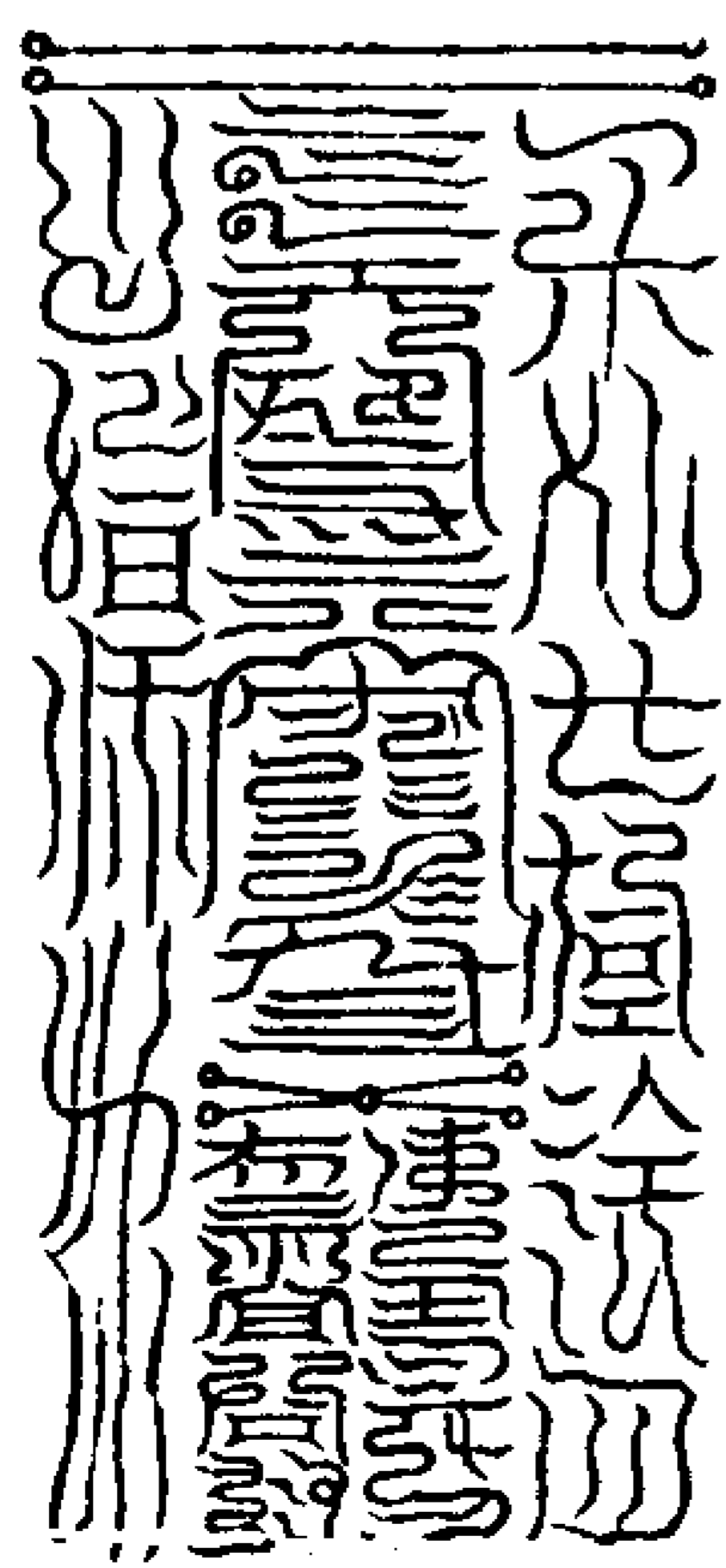

右符吏守元領兵五十萬人守衛其文其符并赤書真文以冬壬癸之日黑書白上置於

北方禳却萬災保鎮無窮召延嘉祥物阜時  
康學道之士以時服之三年之後生玄玉之  
英於胥府之中光映形外道成黑帝召延至  
誠佩之永消殃患

黃帝御魔總真靈符

七政所臨  
四炁朗清  
天四  
地轉

三台  
九晨  
新權  
擲火  
流鈴

萬神  
總梵  
靈寶衆經  
中主萬神

飛天  
大醜  
變化  
爾身  
橫天擲力  
總領萬兵

屠割鬼妻  
風火無停  
三官北鄰  
明檢鬼管

協冥總御  
飛謁黃庭

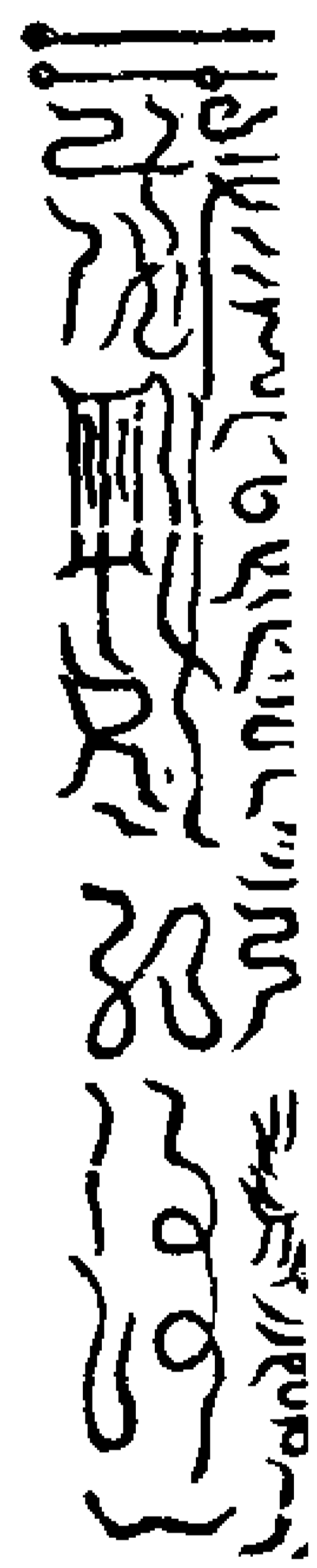

右符吏協冥領兵一千萬人守衛其文其符  
并未書真文以四季戊己之日朱書黃素置  
於中央禳却萬災保鎮無窮召延嘉祥物阜  
時康學道之士以時服之三年之後生玄玉  
之英於胥府之中光映形外道成黃帝召延  
至誠佩之永消殃患

滌穢除垢

凡行持洞視建局當先預期齋戒至期日  
請師開局備列香茶酒果十二分祭告法  
中蘇內仙曹才行持之後不得吊喪入產  
穢猪園戰場刑獄之所及見屠宰六畜交  
合如過親戚有吉凶之事當依上清金根  
寶書煉度親眷寬神超生然後沐浴解穢  
再入室行持若或出入不得已誤有觸犯  
仙禁穢穢之時須罰功斷事二十四日然  
後沐浴入室再得行持若正當行持之時  
設有雞犬僧尼孕婦穢污之人觸犯壇禁  
前功並棄作穢之者必致滅亡設有此事

急當燒香詣

聖前脫中叩頭擗頰二十四次再拜念

十方大慈救苦天尊太一救苦天尊三皇

內諱數百遍呪水解穢念淨天地呪喫洒

淨免致損害人物三日後再得行持此每

日侵晨用水一盃念呪面北取炁吹入水

中以水吞符仍用水自喫身呪曰

天河灌東井 石景水母精 五方生旺炁

凝結華蓋形 拘覓制七魄 一洗五濁清

解穢真符

魁 魁

魁 曰 曰 曰 魁

魁 魁 魁

呪曰

神仙沐浴悉芬芳洗除穢穢令消亡日為將  
軍月為司馬教我通目無不見者急急如律  
令

符朱書先寫三箇日字次寫斗名次念呪

七編書畢吞一道次以水傾一牛在地上  
即步自水上過呪曰

履茲三清水 洗滌五濁泥 身騰无色境  
灌溉上天池

解穢畢方可入靖行持洞規及上道大法

起居存修

兆每夜過子時起牀上西南披衣坐兩手  
各掐五帝訣如叩齒三十二通存心為唐  
將軍左腎為葛將軍右腎為周將軍四靈  
神將在吾左右前後青龍自肝出目立左

白虎自肺出鼻立右朱雀自心出口立前

玄武自腎出耳立後唐將軍出心靈絳府  
葛將軍出左腎左玄官周將軍出右腎玄  
元官各領兵騎八十萬人羅列在吾左右  
心拜三十二過叩齒三十二通存見三十

二天帝君密呪曰

无上玄无太上道君召出臣身中三五功曹  
左右官使者侍香金童傳言玉女五帝直符  
直日香官各三十六人出隨吾首陳急急如  
元始上帝敕

次存南方火星三人絳衣歸心赤色東方

木德星九人青衣歸肝青色西方金星七

人白衣歸肺白色北方水星五人皂衣歸

腎黑色中央土星十二人黃衣歸脾黃色

三寃七魄三萬六千神俱在體中呪曰

寬神澄正

萬炁長存 不經苦惱 身有光明

三界侍衛

五帝司迎 萬神朝禮 名書上清

急急如

元始上帝敕

次存想左日月星辰羅列在上漸漸自

天門入玄臺宮絳闕宮洞微內外光照一

室單則黃老君着紫色衣坐中黃宮臍下

无英公子着紫道衣居左白元等神着白

衣居右至則守之使炁綿綿自鼻入關口

勿吐勿泄徐徐行之飛升上清仍存左腎

青色炁一道青光遊於左脊緣直至腦後

入左目穿右目次存右腎黑色炁一道變

紫光遊於右脊緣直至腦後入左目呪曰

兩睛眼目 水墨之符 真炁入眼 微視虛无

洞觀三界 真仙同塗

右營目各九過欲行洞規

洞規起居

夜卧覺急閉目當更叩齒九通咽液九過

畢以手按鼻之左右上下數之十過祝曰

太上四明 九門法精 耳目玄徹 通真達靈

天中玄臺 流炁調平 驕女雲儀 眼瞳英明

華聰晃朗 百度渺清 保和上元 徘徊九城

五臟植根 耳目自生 天臺鬱素 柱梁不傾

七魄深煉 三寃安寧 赤子攜景 輒與我并

有敢掩我耳目太上當摧以流鈴萬凶消滅

所願必成 日月守門 心藏五星 真皇所祝

群嚮敬聽

畢咽唾青色入肝九過摩按面目令小熱

以為常卧覺輒按祝勿失一卧也令人耳

目聰明強識豁朗鼻中調平不唾津涕面

有童顏制魄銀魄却辟萬魔

又法

先按眉內角兩頭骨凹處三九過以兩手

陰按之用中指痛按之祝曰

開通天庭 使我長生 微視萬里 魂魄反嬰

滅鬼却魔 來致千靈 上升太上 與日合并  
得補真人 列象玄名

又法

服玉字畢先按又摩指掌拭目使二手合  
於頂中三九次存青紫絳炁出於目前

祝曰

眼童三雲 兩目真君 英明注精 開通清神  
太上雲儀 靈嬌翩翩 保利雙闕 啓徹九門  
百節應響 朝液泥丸 身升玉宮 列爲上真  
有掩我耳目 大上將推以流鈴 徹視萬里  
洞見鬼神 急急如律令

子午二時行畢亦可常行使人耳目精明  
兩手捻中指上節每呪三遍北炁吹掌上  
是大指下爲掌熨眼至腦後如此再念三  
遍依前北炁呵吹掌熨眼又呪九遍吹水  
中中以中指點水滴眼中每日一吹

洞視入局批降

凡欲批報審章等事先將紙書天无浮翳  
四炁朗清冥慧洞清明炁四零四符書時  
存東南玉京山數百萬文日月朗明星宿

見耀指玉清訣取炁吹筆念一字寫一字  
重疊成符投水中洗目如書符不及地中

取淨土念呪十五次呪土沉於水中攪轉  
澄清洗目了將所請文字露於地天下燒  
香祝所發去者靈官玉女了再指訣念玉

音攝炁呪吹文字念五帝諱取東炁吹須  
是看得上件文字如天碧色罩於紙上乃  
是真炁垂降如未再念呪青色爲度然後  
念呪九遍

結空成梵 真炁自生 赤書玉字 八威龍文

保制劫運 使天長存 梵炁彌羅 萬梵開通

取天門炁吹紙上於紙者未分明

玉音攝炁 靈風聚烟 紫虛鬱秀 輔翼萬仙

千和萬合 自然成真

混沌赤文 无无上真 元始祖劫 化生諸天

開明三景 是爲天根 上无復祖 惟道爲身

五文開廓 普植神靈 无文不光 无文不明

无文不立 无文不成 无文不度 无文不生

急急如

元始上帝救

取天門炁吹紙上看如初學之人一二分  
日力如蟲竇路或隱或起紙文若三分目

力如牌子字每一劃兩邊高起中間如渠  
內有淡淡水墨路如四分目力見淡墨路  
子五分目力其路如青色或淡粉紅或淡

黃色或如淡墨雲炁盤旋於紙上五分以  
上目力漸見紅色至十分目力多黃色如  
上件字劃未甚分明再念呪吹直至依得  
上件分數格式不至紊雜方始合格然後  
再念无文不先呪若見烏黑當念无文不

明呪取炁直至字劃半見半隱分得字劃

方可模寫如未分明再念呪吹及洗目視

靈官玉女并神虎呪初間行持但分得字

劃得一二十字即止不得貪多每日漸進

十數字不要退了目力其所退目力往往

緣模字太多体倦神疲認字不真便行書

札文意皆錯真炁變亂或如蟲竇或如牌

路或如烏文所以不定錯失目力蓋天書

文篆真炁結成千萬慎之如一百劃中二

百劃目力不退方始目力定然後可進先

念五方呪書五符謂之靈寶五功符吞下  
分陰陽日將玉札服即便看多增目力也

入局領事

右每日入局先念入戶呪曰

四明功曹 通真使者 侍靖玉女 傳言玉童

為臣通達 道室正神 上元生炁 入臣身中

令臣所啓 皆得上聞

然 畢叩齒十二通入戶右脚先行至聖

前叩齒九通九拜左手三捻上香曰

玉華散景 九炁舍烟 香雲密羅 上冲九天

侍香金童 傳言玉女 上聞帝前 令臣所啓

咸賜如言

然後隨心所祝了步斗至斗口中九拜長

跪奏密表了從頭呼祝應于法籙中仙曹

徧曰汝等候吾朝真罷吾入局治事當須

分明現形顯白報應不得有違祝畢存仙

曹盡在左右方始抽訣依次第行持依陰

陽日吞玉札洗眼目了然後端坐據案吞

通目洞視符及攝召符面前安紙一張摺

三片分三日謂如今日係七月初七日入

局合有上天降下文字中下二界神祇呈  
到公事或仙曹有呈覆事件請主靖仙官

靈官玉女主者批上良久香上一一存見

分明少頃即依洞視法念呪吸青色及白

体文字露念呪分明一一模寫看有甚事

俟晚朝理會出靖念出戶呪曰

出陰入陽 萬神開張 關啓事畢 請開黃房

侍靖玉女 明備神軒

呪畢出戶先左足入戶勿返顧顧即來邪

炁所奏不違先拜九拜拜時閉炁拜之出

戶勿返顧顧即忤真炁勿踏戶限勿使電

中火勿以口咬香皆天之大禁罰即考身

如所批之事與師友議之大段理會未得

須再批審候報應晚朝斷也

靈寶九量度人上經大法卷之十六

靈寶九量度人上經大法卷之十七 全

佩服內音品上

爾時太上於赤明初年命天真皇人傳授諸

天内音真法安鎮萬天立定乾坤文制星辰

日月成立萬天及諸萬聖同於萬類萬物皆

受

太上靈寶所成受

元始天尊真炁方得生成各隨本性而受其

名謂此法能度天上人間萬靈及於一切得

道聖衆皆稟內音真法大梵之炁乃成大道

人若遇此內音大道正法者悉能上昇所謂

一切大聖皆得內音真法而成聖也

天真皇人曰天上地下謂此音无所不辟

无所不壞无所不度无所不成此是天真

自然之音是名諸天内音真法自然成立

天地乾坤也若遇此法時須要上合於天

下合於地中合於人更能舉動方圓言不

傷物常行損已救物之道如此修行方可

行諸天内音真法自得飛昇上天之道謂

明諸天諸帝諸王諸聖皆從諸天内音真



法而成仙官之位此法妙重諸天齊功上天度人所寶不傳下世所謂內音之法故知

元始天尊四萬劫一傳下世此明八功上音皆是諸天宗範謂明此音是昇天法故入聖之根長生之門是上天之路且人萬劫過此法者一身得道昇天更能度於九玄七祖皆得神仙之道謂明此法天上人間一切聖賢真靈无有不從此成高真之道所謂此音度人无量為萬道之宗得道成真有如兩霧功算不知其數又喻云似人間天子萬官受位若離天子无由得官有似萬天真聖若雜

元始天尊无由得道謂明此法住今四百萬年再降人間若有人遇此法者獨行三界升入金門與天齊年所有靈寶諸天內音玉訣真法俱列如後

東方九炁青天八會書音

太黃皇曾天

天書第一卷

皇曾天中第一第二第三三字皆仰書玄都長樓之上具文以正天地之度數主召十方

皇曾天中第一第二第三三字皆仰書玄都長樓之上具文以正天地之度數主召十方衆真大神其次第四第五二字仰書帝君遊臺南軒之上主空无之中生自然神真其次第六第七第八三字書日月之門主通九幽之光開長夜之府字皆方一文八角煥明天真皇人曰修飛仙之道當以月十會之

日本書皇曾天中第一第二第三字向王服之呪如法百日萬神朝己以月十五三十日朱書第四第五二字向王服之呪如法服之二十四年神真並生生死皆得上升帝君遊臺之上以月上下弦望之日朱書第六第七第八三字向月服之八年身內有光面作金色生死皆得上升日月之館受煉而仙佩其文三官无復惡對之錄名書皇曾天隨運生死億劫无窮其法妙重與天齊功

大明王完天

玉完天中第一第二二字並書天西北闕之上主天地劫數之期其次第三第四二字則書三界之門玉扇上始開之分度其次第五第六二字書紫微上館主罪福之場開生死之門其次第七第八二字書北元玄斗之中

主制天關輪轉之度天書皆方一文八角煥明王完天中

天真皇人曰凡修飛仙之道當以戊戌戊辰日朱書玉完天中第一第二字向西北服之呪如法皆得隨運生死劫劫化生位齊飛天以本命日朱書第三第四二字向本命服之呪如法百日地官削死三界保仙生死皆得徑昇三便之門又以甲子之日朱書第五第六二字向北服之呪如法百日三官削落罪簿上天勅錄於司命曹

幽寬則出長夜之戶受度更生福德之堂  
 又以立秋春分之日朱書第七第八二字  
 向王服之呪如法七年玄斗記名列仙帝  
 宸七祖皆得駕乘羽之輦以昇玉宸之宮  
 佩其文九幽則无宿對之寬長夜无復八  
 難之根生死普受開度道遙玄臺七寶林  
 中

清明何童天



何童天中第一第二二字題金車上官主人  
 生死圖錄功過之根其次第三第四二字題  
 玉京七寶玄臺主萬仙朝禮之儀其次第五  
 第六二字題九靈之館主天地大期改易之  
 運門玄化之札敷廣度之功其次第七第八  
 二字題北元玄門之上主天地之炁御興廢  
 之端天書皆方一丈八角煥明何童天中  
 天真皇人曰凡修飛仙之道當以七月七

日朱書何童天中第一第二二字向王服  
 之呪如法百日則九府削罪於地簡玄都  
 記名於金文死者即得開度於九幽鬼神  
 上升南極之官

又以八節之日朱書第三第四二字向北  
 服之百日三界神真來朝已形生死道遙  
 七寶林中

又以戊戌戊辰日朱書第五第六第七第  
 八四字向西北服之大運之災皆得過度  
 水火之厄隨運更生始天之中

玄胎平育天

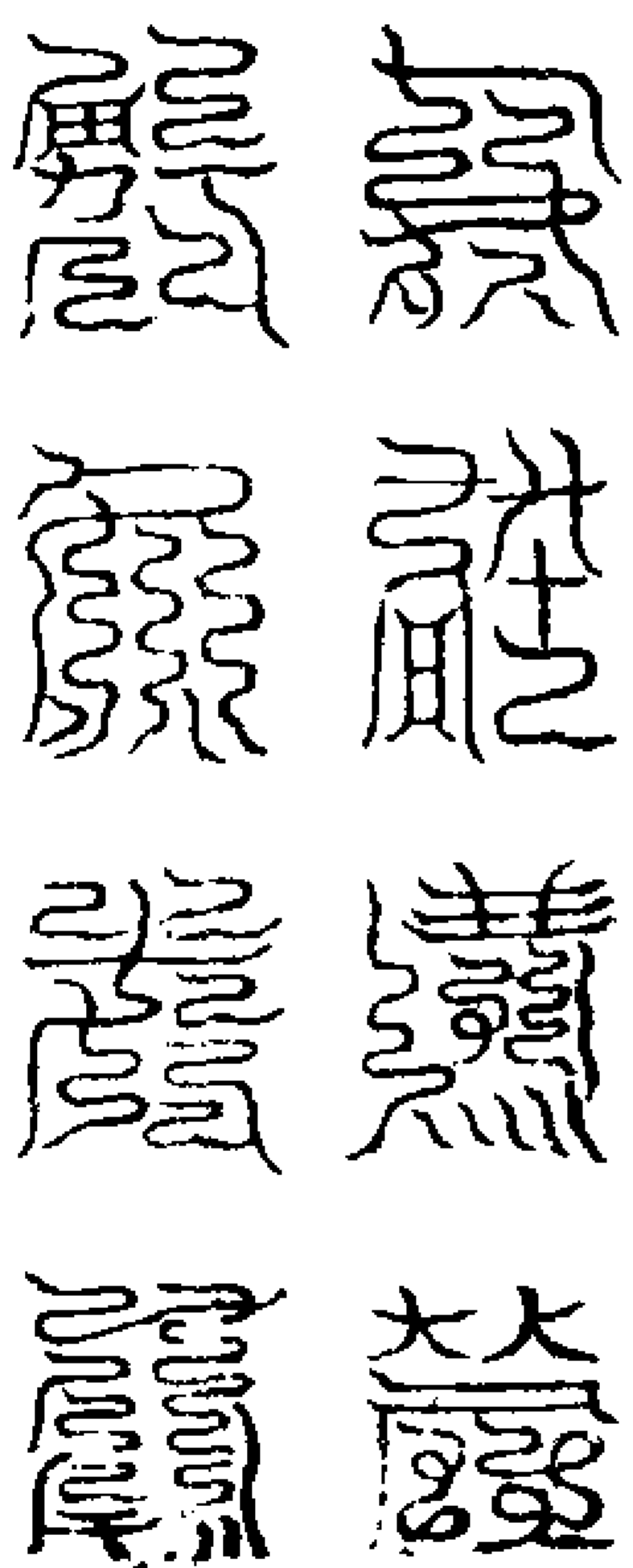

平育天中第一第二第三第四四字並題太  
 極上宮青華之門主衆真玉女誦詠五和之  
 音其第五第六二字題洞元之臺主天中慶  
 雲之暉制和八音之章其第七第八二字題  
 洞靈上館主御帝君遊觀八極制天魔玉開

度真人天書皆方一丈八角煥明平育天中

天真皇人曰凡修飛仙之道當以甲子朱  
 書上四字向王服之百日則得女遊戲其  
 房誦詠感徵降於帝王又以春分秋分二  
 日朱書第五第六二字仰天存白雪而服  
 之百日面有玉光神仙交通又以十齋日  
 朱書第七第八二字向王服之二十四年  
 則生死同升遊行八極變化八方道遙玄  
 都七寶林中

元明文舉天

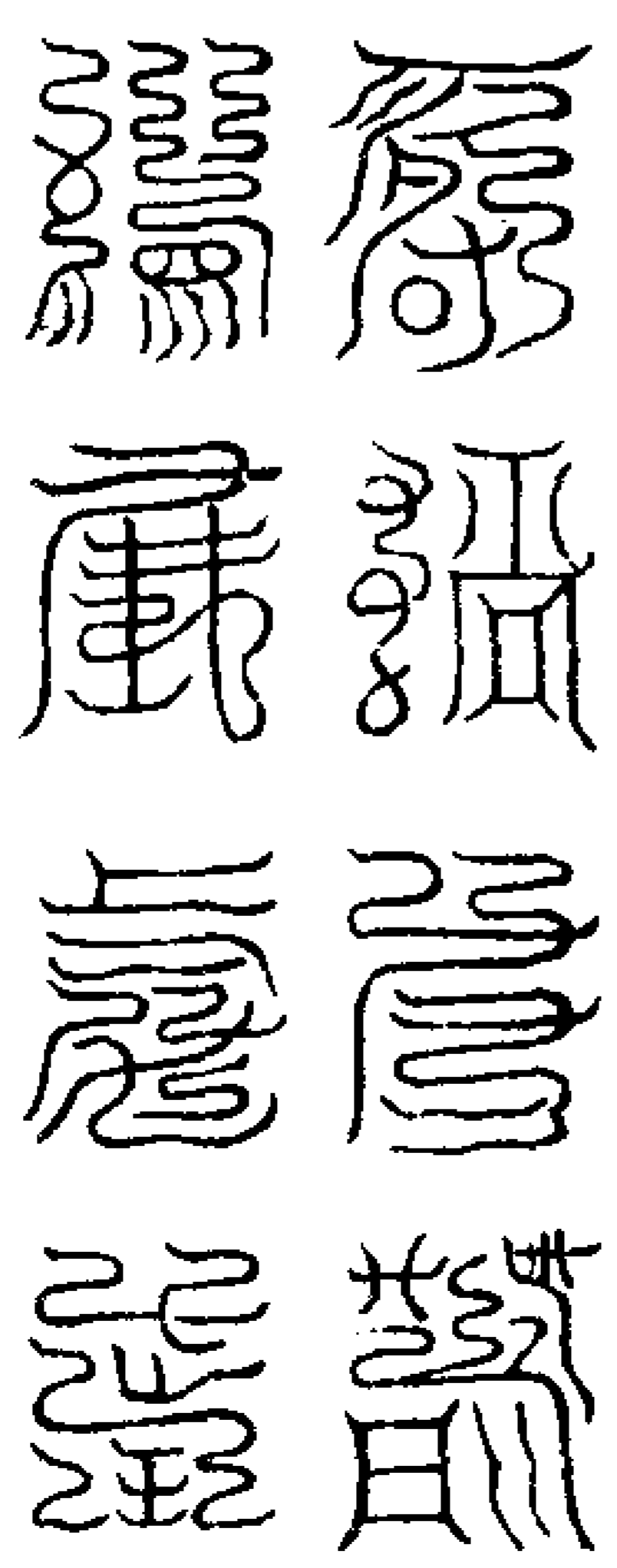

元明文舉天中第一第二第三第四四字書天三  
 便之門主天地元數之炁開大有之關通龍  
 漢之真其第五第六二字書融生之臺融生  
 是南極上元之遊臺也主諸真人玉女散五  
 和之香以天中之文其第七第八二字書  
 紫陽之館主靈風之炁迅慶雲之輪天書方

文八角煥明文舉天中

天真皇人曰凡修飛仙之道以戊戌戌辰日朱書文舉天中第一來四字向天門服之生死皆得度陽九之災主更始之中上遊三界之底身八二便之門又以十齋日

朱書第五第六二字向本命服之百日玉女下降萬神居身又以太歲之日朱書第七第八二字向南服之八年體生玉光有自然之香萬真交遊玉女在房皆得遊於紫陽館中

七曜摩夷天

摩夷天中第一第二二字書玄都玉關之上主飛開大有之光而洒自然之靈其第三第四二字題紫微臺主開九幽之戶而出長夜之寬其第五第六二字書北靈之館於空洞制萬魔於帝庭其第七第八書北極

主生死圖錄善惡簿算合八字皆方圓一丈

天真皇人曰凡修飛仙之道以本命之日朱書上二字向本命服之一年生死皆與飛天齊功命過不經地官徑登玄都上宮又以庚申甲申之日朱書第三第四二字

向西北服之七祖百日皆得去離長夜上登朱陵之宮八門也又以五月五日中時朱書第五第六二字向南服之二十四年皆得遊行文舉天中召魔制靈威服百萬又以七月七日朱書第七第八二字向本命服之百日北帝削死錄南宮上生簿記算司命生身受仙赴成真人

虛无越衡天

越衡天中第一第二二字書元始玄臺之上主天地開閉之紀綱維羅八極之道其第三第四二字書北上玄關之門主度運之炁其第

五第六二字書天西北門上主五篇真文隱明之運開生死之期其第七第八二字題九夜之臺主死寬歸靈受生還人生死算錄億劫緣根

天真皇人曰凡修飛仙之道以本命之日朱書上二字向天門服之制身神與運生死長落福中不得去離又以行年之日朱書第三第四二字向地戶服之制身精炁與運生死長居南宮不離身形又以太歲之日朱書第五第六二字向太歲服之八年五臟並生紫光萬神主煉生死成仙又以冬至日朱書第七第八二字向北服之九祖皆得去離幽夜上升南宮身與元始同運輪轉億劫不絕飛天同功

太極濛翳天

濛翳天中第一第二第三第四四字書龍山

102 A 4 30-3

九折之柯長樓之上主帝君遊觀俯仰之儀  
其第五第六二字書北斗玄臺主生死命籍  
其第七第八二字書南斗長生宮中主死寃  
度入南宮制受鍊之神更生之名也

天真皇人曰凡修飛仙之道以八節之日

金七

九

朱書上四字向王服之二十四年帝君下

降上真諸房又以五月五日朱書第五第

六二字向北服之北斗削落死籍度名生

宮又以七月七日朱書第七第八二字向

南服之南斗校取寬而煉度生宮體入自

○

然福堂受祿天厨也

南方三炁丹天八會書音

赤明和陽天

三炁丹天八會書音  
赤明和陽天

和陽天中第一第二第三第四四字書洞陽  
之館主諸真人及得道者受鍊之人給其羽  
儀而登真之名也

天真皇人曰凡修飛仙之道以五月五日  
朱書上四字向本命服之五年則身躬澄  
正內外光明却穢致真神明交通又以七  
月七日朱書第五第八四字向太歲服之  
五內結仙頂有圓象萬神侍衛羽儀自然  
但登真人遊宴太清也

玄明恭華天

玄明恭華天

恭華天中第一至第四四字書玉京山玄臺  
之上主天元開運變化之靈其下四字並書  
南極上元宮中主生死功過算命簿祿合八  
字皆方一文煥明恭華天中

金七

十

天真皇人曰凡修飛仙之道以立春日朱  
書上四字向東服之八年萬神見形變化  
八方隨運生死億劫長存又以本命之日  
朱書下四字向太歲服之百日三官削死  
簿南宮書生錄九幽開九祖之寃朱陵迎

更生之形萬劫皆在七寶林中

耀明宗飄天

耀明宗飄天

宗飄天中第一至第四四字書天西南龍澤  
之山黃房之室主開朗日月飛天真因人錄  
其功其第五第六二字書日月上館主三光  
分度盈縮之數其第七第八二字書天中心  
玄門之上主四方无極世界分度之期合八  
字皆方一文煥明宗飄天中

天真皇人曰凡修飛仙之道以本命之日

朱書上四字向南服之身得過度陽九之

災驅除之中又以月上下弦之日朱書第

金七

十一

五第六二字向日月服之生死皆離寃冥  
恒處光明萬穢所不能傷又以太歲之日  
朱書第七第八二字向太歲服之生死得  
周旋无色世界不拘五苦之難道遙所樂  
之中

世落皇始天

皇始天中第一第二二字並書紫微上宮主  
天門開明之期度 人之名其第三第四二  
字書北帝寒靈之憲主萬魔之精其第五第  
六二字書三便之門主制雲中歌謠之鬼其  
第七第八二字書南北二斗之門主生死善  
惡功過之名合八字皆方一丈煥明皇始天中

天真皇人曰凡修飛仙之道以春分之日  
朱書上二字向東服之生死皆得度入朱  
陵受號為仙人又以立冬之日朱書第三  
第四二字向東北服之百日萬鬼朝見敢  
有干試學道自正神真自降又以八節之  
日朱書第五第六二字向天門服之則詠  
誦朗徹上聞九天萬魔降伏道備成仙又  
以五月五日七月七日朱書第七第八二  
字向王服之百日北帝削死籍南斗書仙

名生死皆得飛天真人

虛明堂耀天

虛明堂耀天中第一至第四四字書玉京九陽之  
臺主飛天真人朝禮之典其下四字書浮洞  
陽上館主諸學人受度之品其八字並方一  
丈煥明堂耀天中

天真皇人曰凡修飛仙之道當以八節之  
日朱書上四字向王服之生死皆得上朝  
玄都之宮受飛天灌五雲之華而成飛天  
真人也  
又以五月五日七月七日朱書上四字向  
南服之則寬神受煉炁自澄正八景備守  
共舉人身上昇玄都之上霧林之中也  
觀明端靖天

虛明堂耀天

虛明堂耀天

端靜天中第一字書天關之上主四時之炁  
其第二第三第四三字書北斗玄關之上主  
衆真朝宴之儀其第五第六二字書金闕北  
壁主制天魔其第七第八二字書三便之門  
主學者應度之人合八字方一丈八角煥明  
於端靜天中

天真皇人曰凡修飛仙之道當以八節之  
日朱書上一字向王服之百日萬災不能  
傷毒厲不能干與四時体和洞明自然又  
以八節之日朱書第二至第四字向王服  
之百日萬神朝身又以立冬之日朱書第  
五第六二字向東北服之萬魔降伏鬼精  
束形又以七月七日朱書第七第八二字  
向本命服之南上書仙名於玉簿出幽寬  
於地下身入法輪之門遊宴開明之戶  
玄明恭慶天

玄明恭慶天

恭慶天中第一字書紫微之宮北壁之上主

領萬神事其第二字書南華宮主致神龍王  
儀典其第三至第六四字書三便之門主生  
死圖錄總仙度品格其第七第八二字書南  
極宮中主炁煉度典儀合八字方一丈八角  
煥明恭慶天中

天真皇人曰凡修飛仙之道當以正旦一  
日朱書上一字向東服之則萬神侍衛威  
制十方又以立春日朱書第二字向東服  
之八年神龍為使  
又以五月五日七月七日朱書第三第四  
至第六四字向南服之百日北帝削死籍  
三界度仙品  
又以夏至日書第七第八二字向玉服之  
百日而有玉光萬神安鎮五內結仙  
太煥極瑤天

靈寶无量度人上經大法卷之十七

極瑤天中第一至第四四字書玉京七寶臺  
上主諸真人遊行儀典其下四字書紫微宮  
中主死得道人八字八角煥明極瑤天中

天真皇人曰凡修飛仙之道當以八節日  
朱書上四字向玉服之修齊行道萬神侍  
衛誦誅朗徹衆真下降  
又以本命之日朱書下四字向太歲服之  
三官削罪地簡紫微書名仙錄玄都紫微  
官中

靈寶无量度人上經大法卷之十七

靈寶无量度人上經大法卷之十八 全  
佩服內音品下

西方七炁素天八會書音  
元載孔昇天

孔昇天中上四字並書南極玄憲之上主諸  
得道人受煉品目其第五第六二字書南極  
洞陽之館主得道人受煉遊仙品目其第七  
第八二字書南上北憲上主制萬魔干試之  
炁合八字皆方一丈八角煥明孔昇天中

天真皇人曰凡修飛仙之道當以五月五  
日七月七日朱書上四字向南服之身體  
生津內外光明萬神鎮宮又以本命之日  
朱書第五第六二字向本命服之三官削  
罪錄南宮度仙名又以立春之日朱書第  
七第八二字向北服之萬魔降伏鬼精滅  
夷神真總歸身飛太清  
太安皇崖天

皇崖天中上二字書金闕之南主天地開闢  
之運其第三第四二字書大羅之上通真之  
房主諸塵穢之炁總得度之名其第五以下  
四字並書南宮福堂之上主飛天得道人高  
下品秩合八字方一丈八角煥明皇崖天中  
天真皇人曰凡修飛仙之道當以太歲之

日朱書上二字向東服之生死皆得隨運  
往來光明不絕又以八節之日朱書第三  
第四二字向玉服之萬機清蕩神炁澄正  
名書朱宮仙官來迎又以七月七日朱書  
下四字向南服之太極度仙品九靈記福  
堂生死皆受自然之厨懽樂七寶林中  
顯定極風天

皇崖天中上四字並題南上朱闕主生死開  
明孝芒天中

極風天中上二字書月宮之陰主天王遊宴  
之儀制月光之散輝其第三第四二字書玄  
都紫房主天地劫會之期下四字並書玉京  
玄臺主生死錄籍善惡功過合八字皆方一  
丈八角煥明於極風天中

天真皇人曰凡修飛仙之道當以生月三  
日朱書上二字向月服之三百日面有金  
容身有光明又以八節日朱書其下二字  
向西北服之皆得過大小劫會天地之災  
又以太歲之日朱書其下四字向本命服  
之百日三官除地簡南宮記仙名二十四  
年當以三色之雲迎子上昇景星之庭道  
遠太元之中位為景霄真人

始皇孝芒天  
孝芒天中上四字並題南上朱闕主生死開  
明孝芒天中

度解善惡緣對赤簡之錄其下四字並書日  
之上館主得度之人受煉之容披九幽之戶  
入更生之門合八字皆方一丈八角垂芒煥  
明孝芒天中

天真皇人曰凡修飛仙之道當以本命之  
日朱書上四字向本命服之百日九幽削  
宿簡南宮記仙名生死滅度世生福堂又  
以月十五日正中朱書其下四字向日服  
之三年日晝下降面有日光滅度則得受  
煉而更生大運滿則得駕乘飛景之與遊  
三界之上太寂之庭七祖同福世世生仙  
太皇翁重淨容天

翁重天中上二字題玄都九層長樓主召天  
中之魔其第三第四二字題三便之門主制  
天中魔王謠歌之音其下四字題北虛上館  
主治萬鬼之宰合八字皆方一丈八角垂芒

煥明翁重天中

天真皇人曰凡修飛仙之道當以齋日行道求仙朱書上二字向北服之則萬試不干真靈即降又以入山請乞及誦經之日朱書其第三第四二字向東北服之則詠

誦朗微上天遙唱心神澄正七年成仙以惡夢反為百鬼所害朱書第五至第八四字向東北服之百鬼束形三官攝妖精邪自滅神真降身輪轉運足剋成上仙

无思江由天

江由天中上四字題九天玉闕之上至四時之炁陰陽之數其下四字則書明真之臺主滅度之錄領更生之人合八字皆方一丈八角垂芒煥明江由天中

天真皇人曰凡修飛仙之道當以八節之日朱書上四字向王服之則與四時之炁

混同自然經災不滅履害不傷又以本命之日朱書下四字向本命服之則九幽則死錄於地簡上生名於南宮七祖同福長入惟樂之堂

上撰阮樂天

阮樂天中上二字書紫微臺北軒之上主得道者之品格其第三至第五三字書南陽之臺主校幽夜之錄開度更生之寃上升朱陵之館衣食自然之福堂其下三字書大羅之上始陽之臺主上品之人得度大千之界升八元景之堂合八字皆方一丈八角煥明阮

樂天中

天真皇人曰凡修飛仙之道當以正旦一日朱書上二字向東服之百日東華記名上仙之品又以七月七日子時朱書其下三字向北服之九幽削長夜之錄南宮記

更生之名九祖皆得去離五苦上升玄中福祿之堂又以八節之日朱書其下三字向王服之滅度皆得上升大羅之天道通七寶林中

无極晉誓天

晉誓天中上六字並書東華宮青林之樹主天中空生自然之音其下二字書玄都玉臺之上主諸真人服御五雲之精日月之光合八字皆方一丈八角垂芒煥明晉誓天中

天真皇人曰凡修飛仙之道當以登齊行道之日朱書上六字向王服之則聲參太極炁入神霄上帝遙唱計日成仙又以雞鳴朱書其下二字服之而嚙雲芽百日面有光精五府克溢舉形煉仙九祖出幽夜更生人中功滿剋得駕乘三素之駟遊宴紫微之官也



北方五炁玄天八會書音

皓庭霄度天

皓 庭 霄 度 天

霄度天中上二字並書玄都長樓之上主天地開閉明自然之真其第三至第六四字並書神樓之上主天地劫會之交度得道人煉以太和之炁使得入自然之真也其下二字書天門之扇主得度之人上詣天門受煉而還也合八字皆方一丈八角垂芒煥明霄度天中

天真皇人曰凡修飛仙之道當以正旦未書上二字而東服之則隨運輪轉不失本形又以正旦朱書下四字向東服之滅度即得受煉太和之炁而入自然之真又以九月九日朱書下二字而西北服之以身滅度則與九祖同升九天之門受煉而更生也

淵通元洞天

淵 通 元 洞 天

元洞天中上二字書扶桑司靈之館其次二字書東井華林之堂並主洪水四出盈縮之度其下四字並書太極宮中主大水出時司命校錄度學仙之人合八字皆方一丈八角垂芒煥明元洞天中

天真皇人曰凡修飛仙之道當以冬至後甲子日朱書上四字向北服之二十四年則能水行河伯同迎萬靈侍衛天災不傷也又以朱書下四字佩身則名參帝錄生死為仙大水時朱書向北服之則鳥母迎以風東上登須彌之山逍遙遊觀洪波之津也

翰寵妙成天

翰 寵 妙 成 天

時 明 靈 書 音

妙成天中上二字書月之上館主明天地之陰陽通長夜之光其第三第四二字書三便之門主生死之籍度得道之人其第五至第八四字書紫微雲宮主生死得度之人羽服飛行之儀合八字方一丈八角垂芒煥明妙成天中

天真皇人曰凡修飛仙之道當以月生三日朱書上二字向月再拜而吞之七年身內發月光照見五內又以八節日朱書第三第四二字向王服之皆得度大會之災身為帝王之民五帝保舉位為仙王又以八節日朱書其下四字向王服之生死皆得上詣朱陵受仙衣羽服而遊諸天也

秀樂禁上天

秀 樂 禁 上 天

禁上天中上二字書玉臺之上主空洞自然之書其第三第四二字書三便之門主生死圖籍試得道之人其下四字書紫微長樓主總監諸天炁主得道之人升仙之名合八字皆方一丈八角垂芒煥明禁上天中

天真皇人曰凡修飛仙之道當以平旦朱書上二字向王服之身與四時節候相應誦詠靈音上參神霄又以七月七日中時朱書第三第四二字向本命服之百日北帝削死錄南宮上仙籍魔王保舉生死得道又以八節日朱書其下四字向王服之八年七祖皆得上升朱陵之官身與諸天同爻交遊上清也

无上常融天

融天中上四字書紫微上官通陽之館主得道之人功德輕重之品其下四字書天地

常融天中上四字書紫微上官通陽之館主得道之人功德輕重之品其下四字書天地

元玄斗之中主煉度得道人身以遷自然之堂合八字皆方一丈四角煥明常融天中

天真皇人曰凡修飛仙之道當以七月七日朱書上四字向王服之百日三界書其功言上朱陵之府七年位為真人又以正旦朱書其下四字東向服之生死皆自然光明去離九幽之根升入无極福堂

玉隆騰勝天

騰勝天中上四字書玉清雲宮主眾聖上朝之儀典主雲霞而聚靈也其下四字書紫陽上館主自然音和空洞之章合八字方一丈四角煥明騰勝天中

天真皇人曰凡修飛仙之道當以八節之日平旦正中日入三時朱書上四字向王服之百日萬神朝已二十四年則致碧霞之輦上升七寶雲宮又以八節之日正中

騰勝天中上四字書玉清雲宮主眾聖上朝之儀典主雲霞而聚靈也其下四字書紫陽上館主自然音和空洞之章合八字方一丈四角煥明騰勝天中

朱書其下四字向王服之八年則能自然知諸天之音洞達玄虛與真合同

龍變梵度天

梵度天中上二字書紫虛太微之館主度得道之人其下六字並書南陽上官紫臺之軒主得道功勳輕重之叙合八字皆方一丈四角煥明梵度天中

天真皇人曰凡修飛仙之道當以正旦朱書第一第二字向王服之八年朱官書名飛天同功又以七月七日朱書下六字向南服之二十四年自然識其先身宿命因緣之根生死並得上升玉清之天權樂之官

太極平育寶奕天

太極平育寶奕天

爽 雲 濟 德

賈奕天中上四字書玉清上宮太極陽臺主  
虛无自然生真之號其下四字書北關玄牡  
之戶主六梵之炁煉度得道之人合八字皆  
方一丈四角煥明賈奕天中

天真皇人曰凡修飛仙之道當以正旦朱  
書上四字向東服之九年坐知自然空中  
之事太極書名於仙錄之品又以立冬之  
日書下四字向北服之百日六府受真體  
生光明二十四年生死皆得遊大羅之上  
逍遙之林也

隨四時之節佩服內音訣

天真皇人曰凡修飛仙之道及滅度之法  
尸隱解化輪轉生死隨運逍遙无拘太陰  
當朱書諸天玉字无量內音白素佩身隨  
文服御心不受穢五內清和六府恬寂空  
泊无為八年洞達諸天坐見十方神真交  
降體生玉光馳騁龍駕白日登晨玉童章  
上道四萬劫一行修行之法當依土朱書

春正月二月三月當以朱書文向王叩齒  
九通呪曰

飛天大梵 維羅八方 九炁清天 總為神王  
五合八會 流煥太空 上關龍漢 神仙之宗  
下拔長夜 九幽之房 拔度苦冤 朽骨生光

身變毛羽 五色衣裳 蒼龍碧羣 飛步空行  
今日上告 青天始陽 萬頌諧和 與炁齊同  
昇入无形 永保无窮

畢服文仰咽八炁止夏四月五月六月朱  
書文向王叩齒八通呪曰

天書敷羅 梵行赤明 上開八通 五合通靈  
大運啓期 洞陽煉精 玉文煥朗 三景自明  
下度生死 一切受形 今日良吉 大聖臨庭  
九夜開牖 幽房朗清 三惡休息 我道自成  
五帝保度 上登華京 七寶林中 長享劫齡

畢服文仰咽八炁止秋七月八月九月朱  
書文向王叩齒七通呪曰

飛玄八會 結炁成真 六十四字 總靈天根  
開度生死 朽骨還人 幽寬披散 受炁上玄  
今日時慶 萬願開陳 衆真交會 我願我仙

景與道合 我願我神 得乘素雲 上升帝宸  
七寶歡樂 交友真人

畢服文仰咽八炁止冬十月十一月十二  
月朱書文向王叩齒五通呪曰

玉字開冥 流煥上門 八炁結真 梵行景雲  
神王啓光 三象洞分 五色徘徊 照我靈魂  
今日值合 仰希帝君 開宥出書 授我真文  
玉澤交灌 五府生真 毛羽變化 駕景乘宸  
出幽入无 仙度自然 七相同歸 歡樂上元

畢服文仰咽八炁止

天真皇人曰此祝說之辭皆四會之炁八  
和之音自然之章行之者上天遙唱三界  
設禮萬神東帶侍衛靈文隨節服御祝說  
咽炁百日諸天記錄地官削簡八年神真  
自降體生玉光洞達幽虛坐觀自然死尸  
更生反胎還人輪轉不滅生死得仙道尊  
法妙四萬劫一行輕泄漏慢身負河源風  
刀萬劫終不得仙明真舊格宜秘之焉

靈寶无量度人上經大法卷之十八

靈寶无量度人上經大法卷之十九 金九

五方雲芽品

元始赤書五篇真文生於太虛之中天地未  
光開闢未明潛結元根三景成立五炁生焉五  
色分彩煥照五方置以五帝導以陰陽輪轉  
九天之紐運明五星之光植五嶽以安鎮育  
五府以養神是以至真之人常依陽光之始  
明上道元始之正炁下引玉泉以流芳致元  
精於太極招五帝於靈童營溉之者不衰存  
守之者无窮回萬劫而更始保五芽於顏容  
實靈寶之妙訣快萬聖之宗崇

元始赤書服食青芽導引九炁青天

玉訣

修養青芽導引東方九炁青天之法常以  
立春之日雞鳴入室東向九拜平坐叩齒  
九通思東方安寶華林青靈始老君姓閻  
諱開明字靈威仰形長九寸頭著青精玉  
冠衣九炁青羽飛衣駕乘蒼龍之輿建額  
旗從甲乙胡老之君九十萬人從九炁青  
天中下來降室內須臾化生青炁鬱鬱如

雲之香烟貫覆已形從已口中入直下肝  
府又思木星煥明東方光照我身皆令分  
明竟便開目仰祝曰

九炁青天 元始上精 皇老尊神 衣服羽青  
役御天宮 煥明燄星 散輝流芳 淘漉我形

上餐朝霞 服引木精 固養青芽 保鎮朽零  
肝府充溢 玉芝自生 回年億劫 色返童嬰  
五炁混合 天地長并

畢引青炁九咽止便服東方赤書玉文一  
十二字

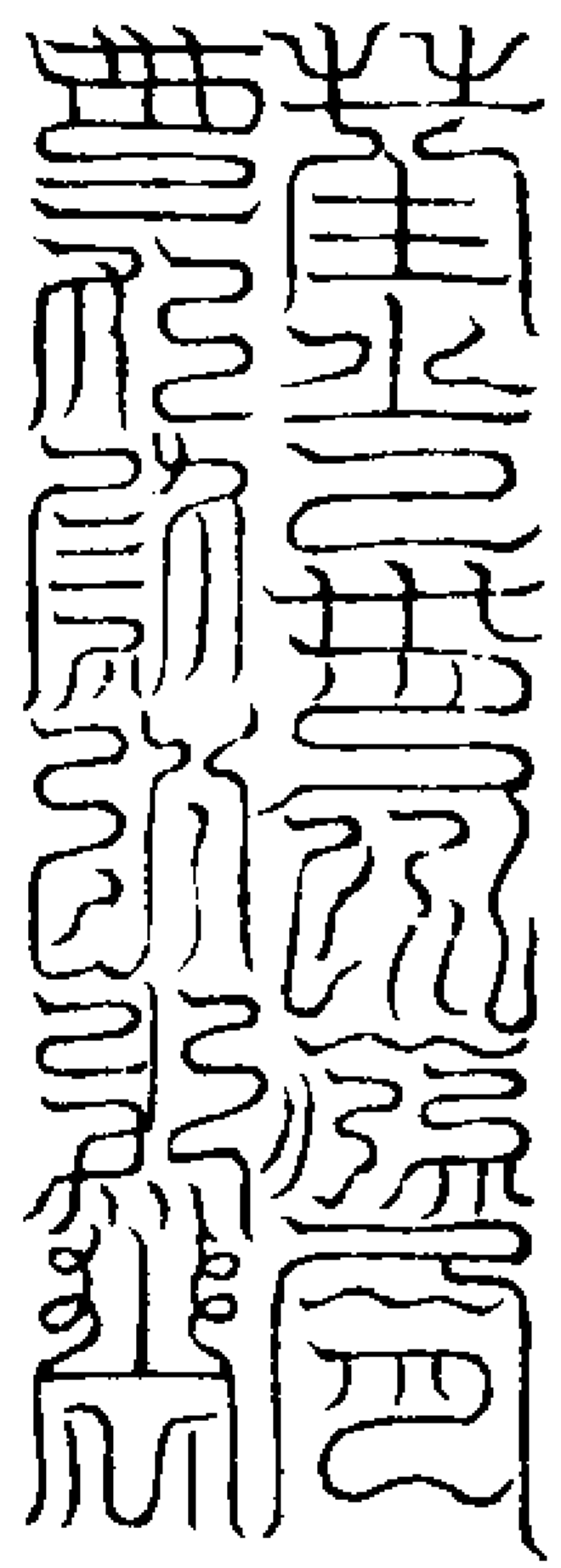

右十二字則九炁青天之名導引青帝九

炁服食青芽皆朱書白紙上存思訖而頓  
服之則九炁不招而自降青帝應聲而見  
形五芽堅固於東嶽肝府玉芝而自生靈  
童齋真文於寢側青腰來輔翼而使令九  
年積感變化立成神仙度世萬劫不傾常

以雞鳴陽光始分東向叩齒九通摩兩手  
令熱以掌拭面目九過仰祝曰

東方青芽服食青芽飲以朝華  
畢便以舌料上齒裏甜唇三過令玉泉滿  
口而咽之三過又引青炁九咽令鎮肝之  
中其道畢也

元始赤書服食赤芽導引三炁丹天

玉訣

修養丹芽導引南方三炁丹天之法常以  
立夏之日雞鳴入室南向三拜平坐叩齒

三過思南方梵寶昌陽丹靈真老君姓洞  
諱諱極炎字赤燦弩形長三寸頭著赤憤  
玉冠衣三炁丹羽飛衣駕乘丹龍玉輿建  
朱旗從丙丁越老之官三十萬人從三五  
丹天中下來降室內須臾化生赤炁煥煥

如火之明貫覆已形從已口中入直下心  
官又思火星煥明南方光照我身皆令分  
明竟便開目仰祝曰

三炁丹天 朱宮靈童 元始上老 參駕赤龍  
丹羽飛衣 錦帔光明 驅策天宮 運道陰陽

三炁吐輝 灌我絳宮 赤子保鎮 金芽飾容  
朝餐朱景 玉芝滿克 回停劫年 朽骸返童  
長齡天地 永享无窮 身生水火 變化百萬  
畢引赤炁三咽便服南方赤書玉文一十  
二字

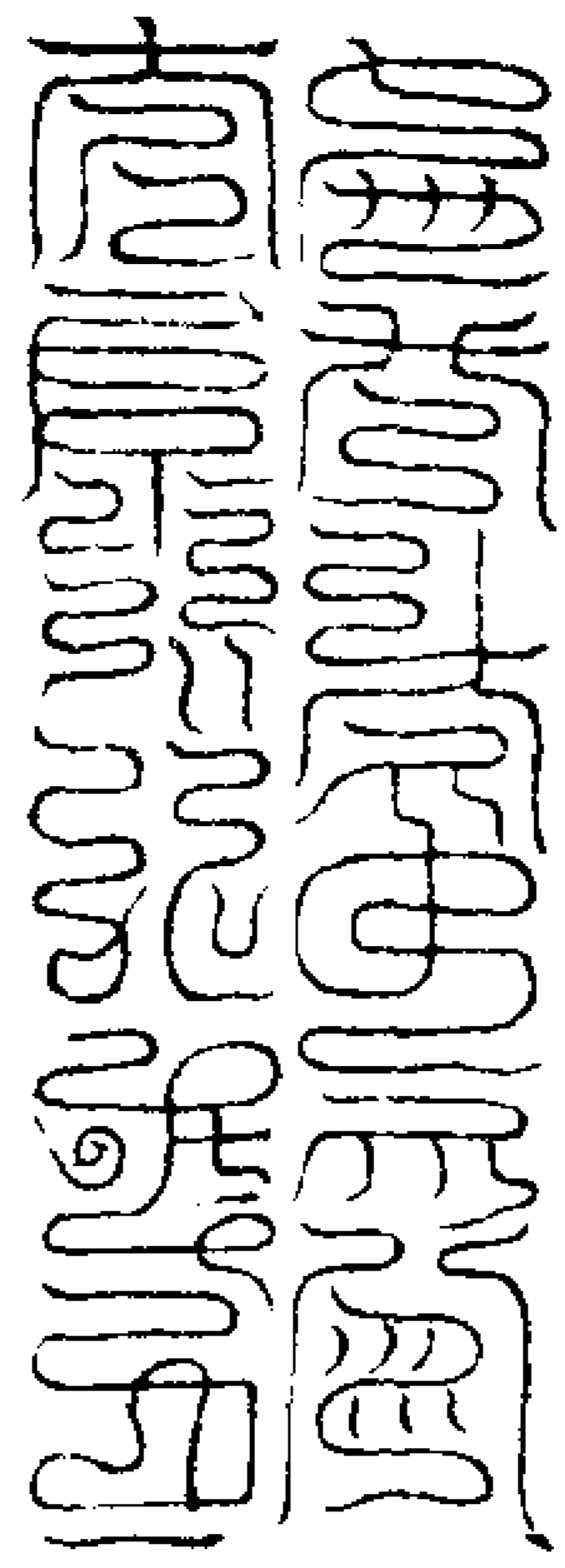

右十二字則三炁丹天之名引赤帝三炁  
服食丹芽皆赤書白紙上存思訖而頓服  
之則引赤炁而流溢芳芝玄注於絳宮赤  
帝降真於存思受赤文於靈童保丹芽以  
永固食三炁於祝融祭赤圭以通靈運五  
篇以召神長齋默感於太寂上天書名於  
南憲可謂坐致而不難永享之而无窮也  
常以雞鳴陽光始分南向叩齒三通摩兩  
掌令熱以拭面目三過仰祝曰  
南方朱丹服食朱丹飲以丹池  
畢以舌料下齒甜脣漱口玉芝滿口而三

咽之又引赤炁三咽令鎮心宮之中其道  
畢也

元始赤書服食戊己導引元炁黃天  
玉訣

修養黃芽導引戊己十二炁中黃之天常  
以春分夏節秋分冬節四日雞鳴入室向  
玉十二拜平坐叩齒十二通思中央玉寶  
元靈元老君姓通班諱元火字含樞紐形  
長一尺二寸頭著黃精玉冠衣五色羽衣  
駕乘黃龍玉輿建黃旗從神戊己越老之  
官十二萬人從十二炁黃天中下來降室  
內須臾化生黃炁勃勃如景雲之吐輝貫  
覆已形從口中而入直下脾府又思土星  
煥明中天光照我身皆使分明便開目仰  
祝曰

中黃泰山 元炁徘徊 上有元老 總統四嶽  
恭駕黃龍 五色羽衣 運導九天 輪轉璇璣  
煥明土星 流光散輝 玉英芳芝 克溢四飛  
淘溉我身 脾府鮮開 養芽餐精 萬神總歸  
檢覓制魄 仙煉八威 表裏洞明 常生不衰

通真達靈 升入太微  
畢引黃炁十二咽止便服中央赤書玉文  
一十六字

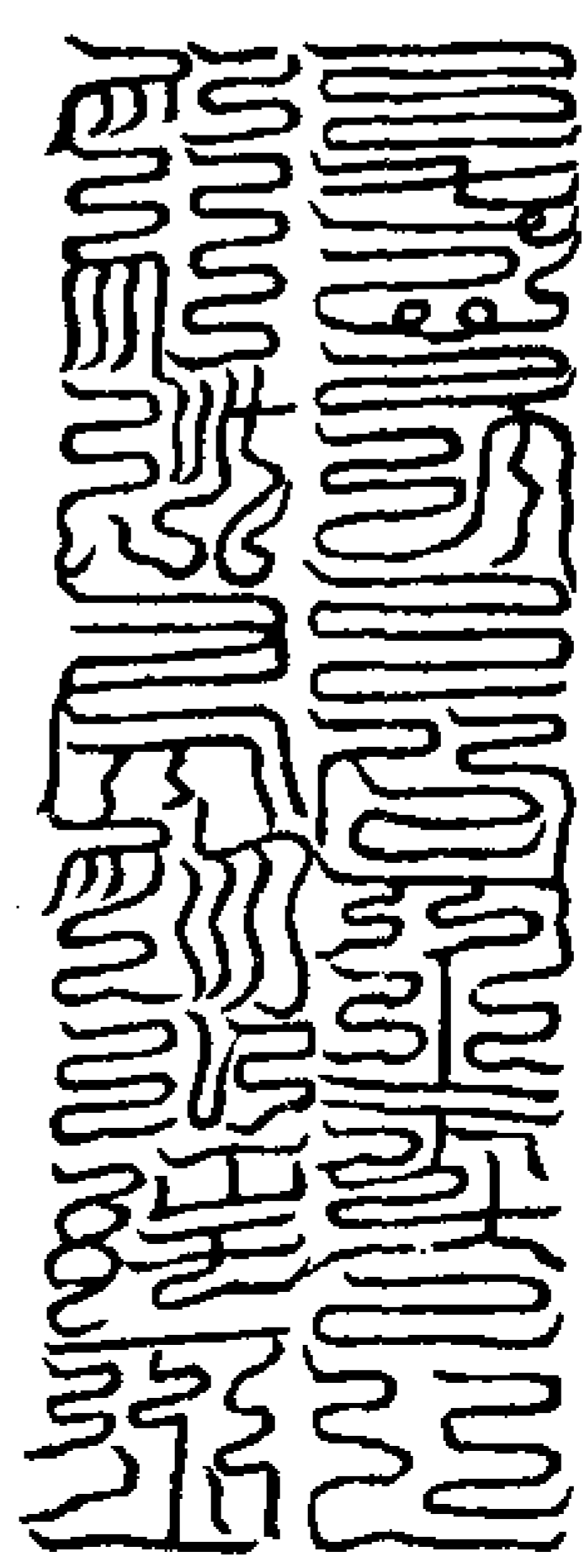

右十六字則中黃天名導引黃帝十二炁  
服食黃芽皆赤書白紙上存思訖而頓服  
之則上引元炁於九天下注玄膺於妙門  
太倉无粮而自克脾府不煥而自薰老應  
響已玄和靈童披襟而告文素運走給命  
東西妙哉玉訣為萬仙之端常以雞鳴陽  
光始分向玉叩齒十二通摩兩手令熱以  
摩拭面目十二過仰祝曰

中央戊己昂昂太山服食精炁飲以醴泉  
畢以舌擦上脰玄膺取玉泉甜脣三通咽  
之又引黃炁十二咽令鎮脾府之中其道  
畢也  
元始赤書服食素芽導引七炁素天

玉訣

修養素芽導引七炁素天常以立秋之日  
雞鳴入室西向七拜畢平坐叩齒七通思  
西方七寶金門皓靈皇老君姓上金諱昌  
開字耀魄實形長七寸頭著白精玉冠衣

素羽飛衣駕乘白龍建紫旗從神庚辛玄  
老之官七十萬人從七炁素天中下來降  
室內須史化生白炁浩浩如秋雲之羅天  
貫覆已形從口中而入直下肺府又思金  
星煥明西方光照我身皆使分明便開目

仰祝曰

金靈七門 浩映西華 中有素皇 元始之家  
參駕白龍 七炁峨峨 徘徊玉門 散精朱霞  
金星吐輝 芳芝露靈 玄奧我身 養我素芽  
明石鮮光 萬劫不殂 服以流泉 食以太和  
九天上帝 給以玉華 保年駐白 顏景敷羅  
長存天地 三光同遐

畢引白炁七咽止便服西方赤書玉文一  
十二字

五字

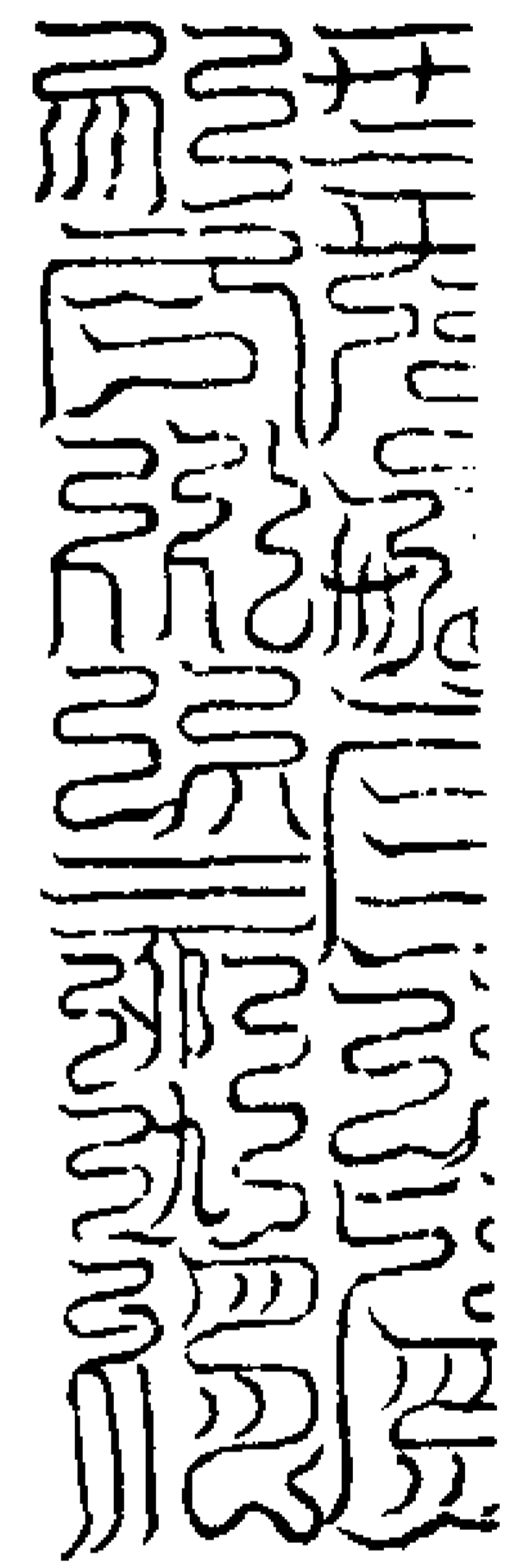

右十二字則西方七炁素天之名導引白  
帝七炁服食素芽皆素書白紙上存思訖

而頓服之七炁天神玄注素暉以灌慨明  
石自生玉芝以奧肺官開明而納真太倉  
不哺而自薰素靈應響而驅策參乘九天  
之門餐之不休壽與元始而同年常以雞  
鳴湯光始分向西叩齒六通摩兩掌令熱

以摩拭面目七過仰祝曰

西方明石服食明石飲以靈液  
畢以舌擦齒上甜唇漱口令玉芝滿口便  
三咽之又引白炁七咽令鎮肺腑之中其  
道畢也

元始赤書服食玄芽導引五炁玄天  
玉訣

修養玄芽導引五炁玄天常以立冬之日  
雞鳴入室北向五拜畢平坐叩齒五通思  
北方洞陰朔單鬱絕五靈玄老君姓黑節

諱靈會字隱侯局形長五寸頭著玄精玉  
冠水玄羽飛衣駕乘黑龍玉輿建皂旗從  
神壬癸老之官五十萬人從五炁玄天  
中下來降室內須史化生黑炁暉暉相沓  
光若流星之煥耀貫覆已形從口而入直

下腎府又思水星煥明北方光照我身皆  
使光明便開目仰祝曰

北方玄天 五炁散靈 上有大神 始老元精  
駕龍建旗 遊宴上京 是日元吉 慶雲敷榮  
飛芝流灑 滂沱四盈 玉女玄奧 灌我身形  
腎宮克鎮 朽芽更生 五府納真 上通神明  
五老降接 仙道早成 變化水火 秋照羽青  
飛行太空 遊造紫庭 壽同三景 萬劫長齡  
畢引黑炁五咽止便服北方赤書玉文一  
十二字

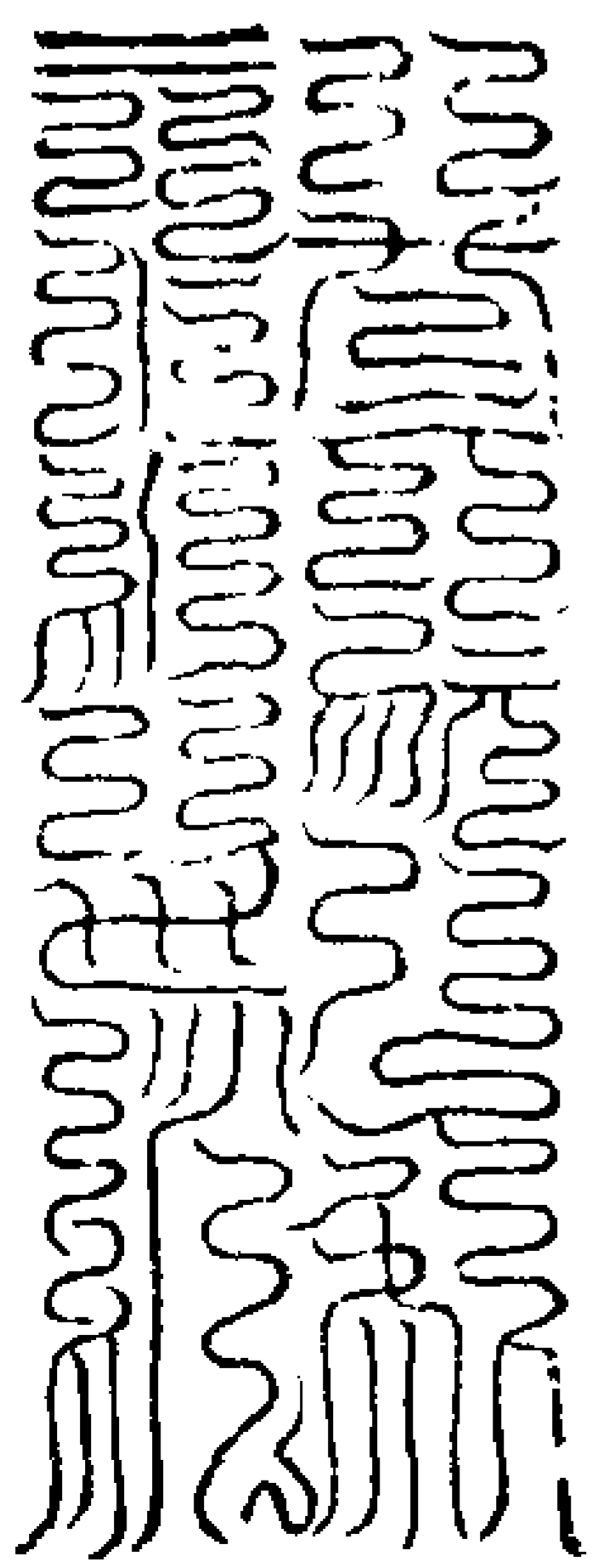

右十二字則北方五炁玄天之名導引黑

帝五无服食玄芽皆赤書白紙上存思訖而頓服之則玄老員籍於朱陵靈童題簡於赤文五炁流芝奧於祐宅玉泉湧池生於端門神鎮靈厥腎府生薰太玄玉女役使東西萬劫不衰玄老同存常以雞鳴陽光始分北向叩齒五通摩兩掌令熱以摩拭面目五過仰祝曰

北方玄滋服食玄滋飲以玉髓

畢以舌擦下齒內甜脣漱口令玉芝滿口

三咽又引黑炁入腹令鎮腎府之中其道

畢也

昔道言導引餐芽之法常以八節之日各依其日入室清齋存思五老像像呪說畢各隨方導引服諸天名行之八年仙官到迎玉女侍衛身生光明照映十方出入遊行五帝稽首三界司迎此位唯三天上真之號此文具藏南圃赤洞玉城之內三天仙官備守仙樓十二重藏以紫玉之匱刻以黃金札掛以丹芝光草即以太上中章皆授宿有仙籍名書丹臺應為二天上真之人目无此挺終不得

眇篇目舊科四百年一出常以雞鳴安身定神以次行事先服東方青芽炁次南方次中央次西方次北方如上法五帝畢便叩齒三十六通咽炁二十五過止又都呪曰白石巖巖以次行源泉湧洞似玉漿飲之長生壽命延長

畢以舌擦上下中央令玉芝滿口而三咽

又引炁二十五咽過極炁而咽之其道都

畢

靈寶无量度人上經大法卷之十九

靈寶无量度人上經大法卷之二十 金十

隱書玄象品

玄師曰乾坤開闢五行三才之象皆有形質為人能全天地之炁而不能長久者謂其通於變化而不能拘於精神以養清真之炁而反為妖孽邪魔夫人能養其天氣可證天真養其濁氣化為魔鬼此則易知而難行易行而難言也長生飛升之道無非得道是故迷淪於色欲之界靈寶隱書雖其言寡其行與欲清氣不荒於色欲之間濁炁俱澄於沉淪之內當赤明劫運流行上學其於下士莫可得焉迨我皇人得之淳空立象至精之中日月星宿風雨四時正炁之內卞璇璣玉衡輪迴晝夜世人能存其長生之道而不入於輪轉之界則具在隱書分別諸章酌然已見長生要徑之門必使超凡入聖而易行上仙得之明風雨冥晦下仙得之通生死機候王侯得之推應四時資養萬物召感和炁乃至長生凡人不知委形與天地齊同使精神炁

血耗散即衰老而自死靈寶長生之訣運  
度流行使歸根復命竟鬼嘯詠炁血泛景  
然後隱形遁跡飢寒无侵消魔除毒避世  
絕味至於得无為長生之道萬法之宗不  
出於此戶庭耳所以四極天中梵炁音文

一極六十四字是五行卦象之文不離人  
身若能動息悟解精炁混合靈音和暢是  
為長生不死之人在天成音文炁候在地  
成萬物形質在人得之冲識往來然後知  
空不空知色不色是為照了達我妙音身

與天地齊炁與隱書合知音者其行有七  
一徧身輕二徧神安三徧炁全四徧精通  
五徧神化六徧通靈七徧成寶自然和合  
變化上清飛身金闕遊宴玉京

青帝大魔神功符

凡欲受持立春日志誠焚香面東陽初甲  
子庚申三元日同雞鳴正坐合目拱手如  
意自在候炁安靜勻和不可以手擦面目  
恐亂神炁次以津液盥漱咽液一過叩齒  
三下然後鼓炁一口使息炁調勻出自鼻

中徐徐勻停調一手息自然徧滿肌膚血  
脉毛竅之間六根即得清淨此養東方阿  
蒼无愁發生之炁鼓炁一口以養胎息若  
不鼓炁奔入南昌心帝之位相起未可用  
也凡欲使息炁長久以心目相存於鼻竅

之中自然得久次以閉息令長久以心聽  
耳內若蠅蟲簫簫之聲凡人觀聽於聲色  
所以精神飛走而出於耳目之間致疾病  
毒天常以心聽耳有若蠅聲自若竟魄不  
散故人居色欲之界常存此法令情欲自

滅精神不衰不知此法神疲精耗死則近  
矣次心中存身化山川林木身若在天地  
日月之下久行此法精炁內守覺如山岳  
之象以安百神即得精炁生存疾病自愈  
行持至此徐徐開目以淨水吞符此召青

帝

帝護寬按東方隱書自靈莫阿蒼至四象  
吁負此東方八天是八卦之象已上六十  
四字分音炁為六十四卦上屬春官木德  
蒼鬱之精東斗主算青帝君之治在人身  
為護寬君主耳目口鼻毛髮生門之寬東

方天魔名曰巴元醜伯天蓬兵法職之

巴元醜伯

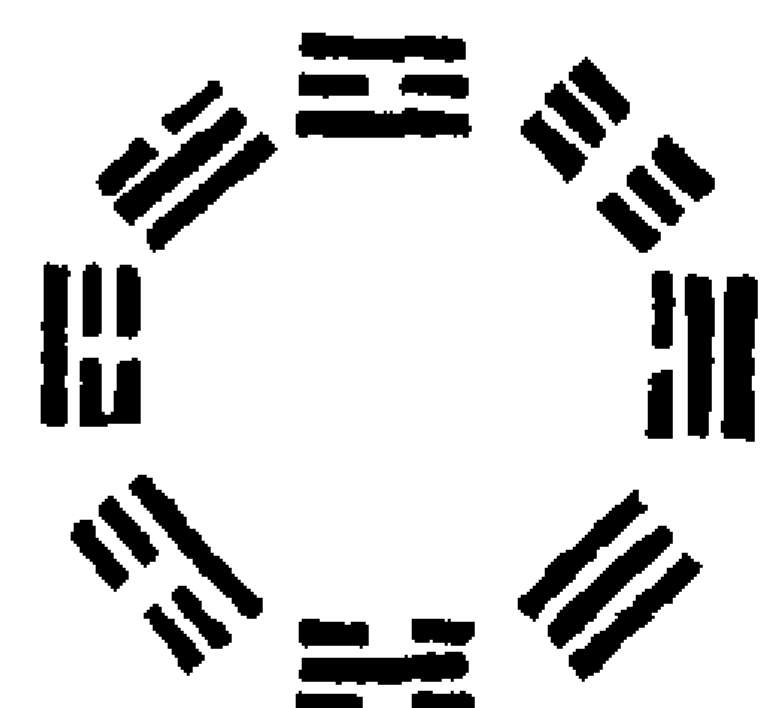

勅 九轉

戊辰巳巳納音屬木當行東方炁符及兼  
行中極炁符外納音屬木日準此將上四  
字合為一符或隨形勢大小篆之

凡篆此符面東方以左手仰掌大指插中  
指中右手執筆念東方八天音文六十四

字畢念日想東方八天帝在雲霄半空之

中垂一珠如彈丸叩齒三下取珠中青炁

一口吹筆上念咒曰

元始靈書勅巴元醜伯魔王受天蓬大法急

急如律令

次用朱書符先寫巴元醜伯次字上劃八  
卦重疊劃之又書勅字隨筆左轉九而出  
筆

赤天大魔神功符

焚香安坐如法調十餘息令勻長存心常



若蓮花之狀後盤漱咽液沃澤想心炁與  
眼炁相通次想心炁直上至頂後過聲若  
雷轟覺如風雨存在兩眉之間存見眼中  
雙瞳有若金環之狀金環想法目前隨左  
轉九回凡人眼前有花生或黃或黑為精

炁所散神先在外眼目有疾行此九轉神  
光法即得光明至老不昏昧次想身在猛  
火之中稍覺炎熱又想天柱之中時若雷  
電霹靂之聲覺百骨毛竅皆開身上若雨  
露升降大有剪邪辟惡之功按南方隱書

自南閻洞浮至神變自宮此南方八天是  
八卦之象六十四字分音炁為六十四卦  
上屬夏官火德赫奕之精南斗上生赤帝  
之治在人身為養炁君主心帝生炁樞機  
之門南方天魔名曰負天擔石天獸兵法  
職之



丙寅丁卯日納音屬火當行南方炁符及  
兼行中極炁符外納音屬火日準此  
凡書符面南指中指第一節執筆念南方  
八天音文六十四字念目想南方八天帝  
君在雲霄之上垂一寶珠如彈丸叩齒三

下取珠中赤炁吹筆上念呪曰  
元始靈書敕負天擔石魔王受天獸大法急  
急如律令

次用朱書符先書負天擔石次劃八卦次  
書敕字三轉筆出筆如法

白帝大魔神功符

焚香安坐面西調十餘息令勻上想心中  
金色光明通照遍存心炁在兩乳中即已  
徧然後與漱咽液入華蓋肺腑之中想身  
在七寶林中上想見山不凡之狀高若萬  
仞居大海中與塵世相隱次即心想兩乳  
左右有湧泉兩穴自丹天之下上升此穴  
流出身外皆散漫於海中此為泝流之法  
使精炁保養凡人兩乳炁炁若杵聲心從  
尸神之所感尸神按西方隱語自刀利禪

獸至相空度仙此西方八天八卦之象六  
十四字分音炁為六十四卦上屬秋官金  
德耀鬼之精西斗記名白帝君之治在人  
身為侍鬼君主肺腑華蓋地根之鬼西方  
大魔王曰反山六目翹聖兵法職之

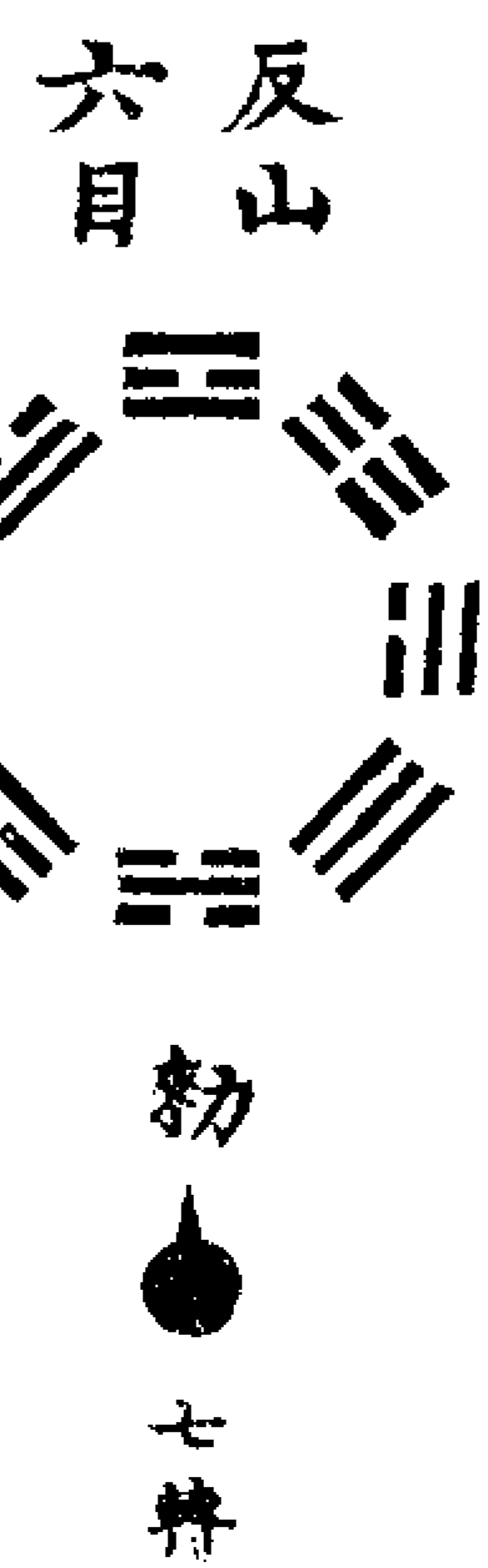

甲子乙丑日納音屬金當行西方炁符兼  
行中極炁法餘納音金日準此

凡書此符面西指中指中節右手執筆念  
西方八天音文六十四字今目想西方八  
天帝君在雲霄之上懸一寶珠如彈丸大  
叩齒三下取珠口中白炁吹筆上再呪曰  
元始靈書敕反山六目魔王受翹聖大法急  
急如律令

次書符先書反山六目次劃八卦次書敕  
字轉筆七而出筆如法  
黑帝大魔神功符

焚香安坐面北調十餘息令身長想耳中  
 黑炁飛散出耳內聲若殘蟬之聲餘音斷  
 續不絕自然神炁寂靜通血君朝於元矣  
 凡有四肢骨血之疾此法消除為要也次  
 調息閉炁存想上天日月之象降在兩肩  
 前照徹十方然後日從左鼻孔入月從右  
 鼻孔入直至頂後次入丹田中照耀光徹  
 遍體先存日輪在丹田中旅行運轉九徧  
 次想日在月右在丹田中不敢動放五色  
 光明從天柱而上直至頂後光明十方想  
 日月在丹田中若大冶鑄金石之狀如此  
 烹煉隨意而止此為內金丹之法行恃歲  
 月即為長生之人若鼓炁盪漱即成流珠  
 之狀按北方隱書自獲无自育至幽寂度  
 人此北方八天八卦之象六十四字分陰  
 陽為六十四卦上屬冬官水德曲育之精  
 北斗落死黑帝君之治在人身為通血君  
 主真陽腎元生根之血北方天魔名曰監  
 醜朗觀黑煞兵法職之



監醜  
朗觀



丙子丁丑納音屬水當行北方炁符兼行  
 中極之炁納音屬水日皆準此

凡書符面北左手拍中指二節右手執筆  
 念北方八天音文六十四字合目想北方  
 八天帝君在雲霄之上懸一寶珠大如彈  
 丸叩齒三通取珠口中黑炁吹筆上念呪  
 曰

元始靈書勅監醜朗觀魔王受黑煞大法急  
 急如律令

次書符先寫監醜朗觀四字次劃八卦次  
 書數字次轉筆七市出筆

黃帝大魔神功符

焚香安坐調十餘息令身長以心想頂門  
 有黑炁直入至雲天碧落之中化成一宮  
 若有所立圓象有式存自身披五色雲霞  
 衣頭頂梳文冠手執玉簡珠履而坐所見  
 圓象之內其中有靈光照徹天地之間如

天帝所居之宮往來所都皆自然矣以此  
 召黃帝中主之君此乃元始中極之法中  
 斗大魁君之治經云黃帝中主萬神无越  
 總監衆靈之司魔王名曰橫天擔力此尊  
 在四極之上元始正炁土德之精圖象修  
 眞之法總炁歸於无色之界行持之後令  
 人歸根復命煉精養炁煉炁成神煉質成  
 眞經云上遊上清出入華房八寔之內細  
 微之中下鎮人身泥丸絳宮中理五炁混  
 合百神十轉回靈萬炁齊仙

橫天

擔力



一轉

庚午辛未納音屬土日當行中極炁符更  
 不兼用四方法外納音屬土準此使內外  
 金丹功成  
 凡書此符面東存中央以左手仰掌指中  
 指中節執筆念呪曰  
 先明立成度 生辟穰度成

想元始上帝在層霄之上垂一寶珠珠口中出五色炁吸炁吹筆上念呪曰

元始靈書救橫天擔力魔王受中斗大魁法使吾煉精養炁煉炁養神煉質成真即日飛升急急如律令

次用朱書符先書橫天擔力不用卦次用光明立成度生辟穰度成十字次書數字轉筆一市出筆如法

右法是上真之道所以飛升金闕遊宴玉京也學道之士行持至此依前法吞服

已上五符凡遇濟人治病者五臟所屬以五行同類給符佩服如病在肝用東方符如水火刀兵之既用五行所尅之符如既患是水即用中央土符治之凡寫符於物色器具上或草或篆大小皆可但不失音文理劃為妙也

師曰自赤明開闢神農炎帝總三十二天帝君分降于世立成淳正之道至于黃帝有熊三十二天帝君又復始焉取用清濁立成法象皆形質之道天真皇人書其文

為五行之正亘古五行卦象用之乃長生接物之道靈書三十二天乃上帝統御之

司下應專號帝王之位亘古之後自黃帝修真登太皇黃曾天百王輪轉至於有唐明皇玄宗登元載孔昇天皆書記典籍周

穆秦始漢武之君位列輔臣者亦可數考焉是知天人上士登真之道具在隱書三十二天一天內音八字一極共音六十四字立象八卦世人得之可以長生蓋天之

文日月星地之文山川林人之文精炁神日月星道用光明山川林道用度生故經

云无文不炁无文不明无文不立无文不成无文不度无文不生又云无所不辟无所不穰无所不度无所不成此為道之妙用故三十二天下鎮人身以至四肢九竅

五臟六腑冥合三十二天之宮分知之修煉合天之道復有黃帝真圖象大法修用按五行五炁日服一方炁符皆要治之訣昔黃帝之時為妖孽所害遂用五方符圖書於劍戟之上以降滅之又以五方炁蓋

畫象戰蚩尤於涿鹿是知圖象可以感動圓極至後功滿德就白日冲舉黃帝書曰

斗野之正以應圓象之地後失其所惟明皇廣求謂地有神人獻之在淮水之上四望正方遂建斗野堂今廢為亭臺吳昔夏

禹治水觀大梵靈音八卦之文隨山川形勢穿源鑿穴飛步圖象疏决九河皆神之至故得太平之治周穆秦始漢武之君皆

求此道多失其源後人改易圖象符圖以大禹治五行形勢添減文畫无音可攻至

東晉真人許遜因江湖為妖孽所害曾親受黃帝之書用鐵板書此五符投於湘渚斬馘妖毒今符板在長沙昭潭之下真人以此治妖孽救生靈積功累行拔宅飛昇仙翁葛洪常以此符用五行相剋日戲書

於水沂流而上見者皆知其神異至秦皇訪求靈迹輔臣徐福獻禹步天文地理圖象伏魔之書欲使民淳正佩奉行之可以朝至碧落暮返皇家遂去儒業慕蓬山之居役使生民枉死無數有失其治則天帝

之官墮矣是知古聖今王皆三十二天之應治至於宣和庚子之運其象內方而外圓丙午之辰其象內圓而外方故西北有河漚之災兵革之害知此當立圓象以應淮水書靈符以投三山鎮此運會可以保天長存兆民受賴生死獲福畧紀其異以為要驗之文

靈寶无量度人上經

一十

靈寶无量度人上經大法卷之二十一 生

五嶽具形品

音漢孝武帝好長生之道常祭祀名山大澤祈祀靈嶽以求神仙之應以元封元年正月甲子登嵩高山起道宮帝齋七日祠訖乃還至四月戊辰開居東方朔董仲舒在側忽見一女人著青衣非常之麗帝愕然問何人女曰我瑯城宮玉女也為王母所使從崑山來語帝聞子欲輕四海之祿尋道求仙降尊王之位而屢構山嶽勤哉有心仙可以教百日清齋不交人事到七月七日西王母當暫來武帝下席跪諾言訖女隱忽然失所帝於是登尋真之臺齋靜存道其四方事權於大臣到七月七日乃肅宮掖之內設座於大殿之上以綺羅薦地燭百和之香張雲錦之帷燃九光微燈設蒲桃蜜醴為客主之饌帝乃盛服立於階下勅端門內一不得妄有窺者內外謹寂以俟仙官到夜二唱之後忽見天西南如白雲起鬱鬱直來逕趣宮庭須臾轉近聞雲中簫鼓之聲人馬之響復半食頃王母

至懸頭殿前有似鳥集或駕雲龍虎或乘白鹿或乘白麟或乘白鶴或科或車或乘天馬群仙數千充滿庭宇既至從官不復知所在唯見王母乘紫雲之輦又駕九色斑龍列五十天仙側近雲駕皆身長一丈同執柔旌之節佩金璽雲璽策天真之策倚柱殿下母扶二侍女上殿侍女可年十六七服青綬之桂容眸遠矐神爽清發王母上殿東向坐著黃錦袷褙文彩鮮明金光奕奕交帶雲飛大綬腰分景之劍頭上太華結戴太冥晨纓之冠躡玄瓊鳳文之舄映朗雲棟神光睇眇之可年三十許修短得所天姿蒼靄雲顏絕世具雲人也下車登牀武帝拜跪問寒暄畢立如也因呼武帝共坐帝南面向王母自設厨厨精麗非常豐珍之餚芳華百果紫芝玉藥稱若填繅清香美液非地上所有甘悉絕殊武帝不能名之又命侍女更索桃果須臾以玉盤盛桃七枚大如鮑子形圓色青以呈王母王母以四枚與帝王母自食三枚桃之甘美口有盈味帝食桃輒錄核王母問錄核何

11027A K71-6

為帝曰欲種之耳王母曰此桃三千歲一生實夏地薄種之不生如何帝乃止遂下地叩頭自陳曰微受質不才沉淪流俗承禪先業遂羈世累政事多闕兆民不知風雨失節五禾無實德澤不逮冠盜四侮當非其主積罪山嶽然少好生道仰慕靈仙未能棄祿委榮栖迹山林思絕塵耳固知攸向且捨世尋真鑽啓無師歲月見及恒應奄忽不圖天仙頓集今日下臣有幸得瞻上聖是臣宿命當得度世願垂哀矜賜諸不悟得以奉承切忌之教王母曰汝能賤榮樂早耽靈味道自復佳矣然汝情姿體欲淫亂過甚殺伐非法奢侈其性姿為裂身之車淫為破年之斧殺則擊對蒼則心爛欲積神殞聚穢命斷以子叢爾之身而完滅形之賊盈尺之材乃攻之百刃欲以此解脫三尺全身永久難可得也有似無翅之鷗願鼓天池朝生之菌而樂春秋者也若能盡此衆亂撥穢易韻保神悉於絳府閉淫宮而不開靜齋侈於寂室愛衆生而不危守茲道戒思手靈味務施惠利鍊精惜氣

俾却浮麗令百競速逝汝行有若斯之事豈無彷彿也哉如其不爾無為抱石而濟長津也帝跪受聖戒請事斯語帝見王母巾中有一小卷經威以紫錦之囊帝請問此經是靈方即不審其自可得瞻盼否王母出以示之此五嶽真形圖也昨青城諸仙就我請求今當過以付之此乃三天太上所出文祕禁重豈汝穢質所宜佩乎今且與汝靈光生經可以通神勸志也帝固請不已王母曰昔上皇清靈元年三天太上道君下觀六合瞻河漢之短長察立山之高卑名高柱而安乎地理植五嶽而擬諸鎮鋪貴崑陵以舍靈仙尊蓬丘以館真人安水神乎極陰之源棲大帝乎搏桑之墟於是方丈之阜為理命之室滄浪海島養九老之堂祖瀛玄炎長元生流鳳麟聚窟各為洲名並在滄流大海玄津之中水則碧黑俱流波則震蕩群精諸仙玉女聚居滄海其名難尋其實分明爾乃因山形之規矩規河嶽之盤曲陵回阜轉山高隴長周旋委蛇形似書字是故因象制名定名實之號

畫形於玄臺而出於靈真之信諸仙佩之皆如傳章道士執之經行山川百神君靈尊奉親迎汝雖不正然數詣山澤叩求之志不忘于道欣子有心今以相與當深奉慎如事君父洩示凡人必致禍考按九老仙都千明之科九老文人照生天符大靈群文皆是三天太上道君所撰或是三皇天真所造或是九天父母真人赤童所出此輩三十年得傳一人四十年无其聽八十年頓二人耳授非其人是為洩天道可傳而不授是為閉天寶不計限而妄授是為輕天老受而不敬是為慢天藻洩閉輕慢四者延馮之車也洩則身死道路受亡形而骸裂閉則首聾於來生命凋枉於卒歿輕則禍鍾於父母詣鄴都而考罰慢則暴終而墮惡疾於後世復有愈此罪者宗斷而族滅同道謂之天親同心謂之地愛傳授當相親愛共約榮辱營心真一珍精液共養和氣氣全神歸必齊靈會如其不爾天降汝厲此皆道之科禁今古相誠不可不慎若汝有所授董仲君者似其人也即命侍

女更取一圖以與武帝侍女探懷中得一卷形書精明俱如向者王母以手付帝帝再拜跪受王母曰若汝遂克明正身反惡修善復三年七月更來告汝道也須臾殿南朱鳥窓中有一人來看闕王母帝驚問何人王母曰汝不識此人也是汝侍郎東方朔也是我隣家小兒性多骨樁曾三來偷此桃子昔為太山仙官太上令到方丈使助三天司命故諸仙家胡到方丈但務山水遊戲了不共營和氣擅弄雷電激波揚沙風雨失時陰陽錯逆致令蛟鯨陸行山崩境壞海水暴竭黃馬宿測妨農芝田沉酒嗜酒失節御之和齋奉命之科於是九源丈人乃言之於太上遂謫斥使在人間去太清之朝令處濁臭之倫近黃金華山二仙人及九嶷君比陳乞以行原之於是帝始知朔非世人也言語飲食因告武帝仙官從者姓字及冠帶執佩物名所以得之而紀焉至向晚王母別去臨發人馬龍虎鼓吹導引如初來時雲氣勃鬱盡為香氣極望西南良久乃絕於是帝既見王母乃信天

下有神仙事欲有去世計數矣而淫色自任殺伐不休百姓歎於勞役死者怨於無辜不從聖母之言遂不復來先王母見帝多所稱說或延年之訣致神之術帝自撰集一卷及所與經圖之屬帝乃感以黃金之几封以白玉之函安著栢梁臺上後到太初元年天火焚臺於是真形及靈光生經自撰受集要遂爾燒失王母以武帝不從訓誨而灾之耳但帝先承王母言祝圖授董仲君仲君登寫賴此得在也其後一旦東方朔乘雲龍飛去時衆人見從西北上冉冉仰望上天大霧覆之不知所在帝甚懊恨自知失道其年十二月禮萬里祠后土東臨勃海望祀蓬萊山春還受計于甘泉二月起建章宮夏五月正曆以正為歲首色尚黃數用五定官名協音律遣將軍公孫敖築塞外受降城秋八月行安定遣貳師將軍李廣利發天下謫民西征大宛玄改曆以正月為歲首是王母意也觀察王母衆仙之宗珍貴此文何況凡近小人而欲盼之乎漢武帝以王母言問東方朔朔對如

別青牛先生言家有五嶽真形一嶽各遣五神來衛護圖書所居山者山澤神又恒遣官防身營家凶逆欲見傷害皆反其殃辟五兵五瘟可帶履鋒刃又司人之奸穢言人之不正不正者禍身奸穢者禍門是以深宜忌慎人有帶此文及執持以履山林者百山地源靈主皆出境拜迎尊貴圖信鬼神猶執卑降禮何況凡人可慢墮哉江河淮水及中央之山林陵阜皆統中央之部也諸入山採八石石象石腦流丹流珠飛節黃子石髓桂英及芝草藥自无五嶽圖佩之此仙物終不可得也欲佩之法以青為縵或用白為縵或以紫囊或帶之頭上或帶之心肘山无大小皆有靈神來形見自稱某山某甲來迎是太上真人以為竹使策文五嶽衛此圖經如今世人敬監司之章節故所以丘山之神來拜謁也受付之法限之四十年一傳盟血誓而約人有此文在家者五嶽各遣五神來奉衛圖文所居山川源澤諸靈各遣侍人營護子身他人憎疾謀議口舌逆賊凶害及縣官繫子

者五嶽所衛二十五神及山川侍官即白所居之部嶽君即使鬼物反害彼人還自中也奉之者不可不正身清神若行邪亂慢不尊所受忽賤靈信輕侮宗教者禍至滅家不可不慎入山无真形則衆精壞人採藥不得真形則群靈蔽之爲道不得真形則塊炁不定三尸恐亂千道萬事不得此文皆不成就但有此文以佩身乃足彌綸家神橫行天地在家則神人奉衛入山則群靈奉迎採服芝草則真仙營護經疫涉害則天災自滅爾乃虛往實來真驗禍福將來有道者其祕而尊焉

漢元封元年西王母授孝武皇帝五嶽圖序

東方朔所出五嶽真形者是山水象也磐石迴轉陵阜形勢高下參差長短舒卷波流湧於奮筆鋒芒暢乎嶺嶠雲林玄黃有如書字之狀是以天真道君下觀規矩擬蹤趣向因如字之韻隨形而名山焉

子有東嶽形令人神安命延存身長久入山履川百芝自聚

子有南嶽形五瘟不加辟除火光謀惡我者反還自傷

子有中嶽形所求唯利致財巨億若欲剋合不勞身力

子有西嶽形消辟王兵入刃不傷山川名神專奉司迎

子有北嶽形入水却災百毒滅伏役使蛟龍長享福祿

子盡有五嶽形橫天縱地彌綸四方見我歡悅人神攸同

昔黃帝徵師諸侯與蚩尤戰於涿鹿之野遂禽之諸侯咸宗軒轅爲天子代神農是爲黃帝天下有不順者從而征之破山通道未嘗寧居東至于海登泰山勒武宗西至崆峒登雞頭南至于江登熊湘北逮輝弼合符釜山而邑於涿鹿之野遷徙往來无有常處察四嶽孟有佐命之山惟南嶽孤特而无輔乃章詞三天太上道君命霍山潛山爲儲君奏可帝乃自造山躬寫形像連五嶽之後又命青城爲丈人署廬山爲使者形皆以次初續此

適始於黃帝耳

東嶽泰山君領群臣五千九百人主瘟治生死百鬼之主帥也血食廟祠宗伯者也俗世所奉鬼祠邪精之神而死者皆歸泰山受罪考馬諸佩五嶽形入經山林及詣泰山泰山君及諸山百川神皆出境迎拜子也泰山君服青袍戴蒼碧七稱之冠佩通陽大明之印乘青龍從群官來迎子

南嶽衡山君領仙官七萬七百人諸入南嶽所部山山神皆出迎南嶽君服朱光之袍

九丹日精之冠佩夜光太真之印乘赤龍從群官來迎子

中嶽嵩高山君領仙官玉女三萬人入諸山是中嶽所部名靈皆來迎中嶽君服黃素之袍冠黃玉太巳之冠佩神宗和陽之符乘黃龍從群臣來迎子中嶽是五嶽之主子善敬之太上常用三天真人有德望者以爲君之

西嶽華山君領仙人玉女四千一百人道入其所之山川神並來迎華山君身服白素

之袍冠太素九流之冠佩開天通真之符  
乘白龍而來迎子

北嶽恒山君領仙童玉女七千人入其所部  
之山川神皆來迎北嶽君服玄光之袍冠  
太冥靈陰之冠佩長津悟真之符乘黑龍  
來迎子

青城丈人黃帝所命也主地仙人是五嶽之  
上司以總群臣也丈人領仙官萬人道士  
入其嶽丈人服朱光之袍戴蓋天之冠佩  
三庭之印乘科車從衆靈而來迎子

廬山使者黃帝所命位比御史主總仙官之  
諱蓋五嶽之監司道士入其山使者服朱  
緋之襦平華之冠佩三天真形之符而來  
迎子亦乘科車

霍山南嶽儲君黃帝所命衡嶽之副主也領  
群靈三萬人上調和氣下拯黎民開衆仙  
制命水神是峻駸之府而為諸靈之所慎  
也道士入其境儲君服青錦之袍戴啟明  
之冠佩道君玉策而來迎子或乘車虎无  
常

潛山南儲君黃帝命為衡嶽儲貳時參政事  
合職以輔佐者也入其山潛君服紫光繡  
衣戴參靈之冠佩朱官之印乘赤虬之車

來迎子諸佐命山君並輔弼嶽君預於政  
事道士入其山佐命服朱袍戴仙華冠佩  
太上真形章而來迎子所乘无常

東方朔言古畫五嶽真形首目者乃是神農  
前世太上八會群方飛天之書法殆鳥跡  
之先代也自不得仙人釋注顯出終不可  
知

凡道士欲佩圖唯取山象及書古文卷異以  
此題外面然後成之  
帶符常得正月寅建齋七日於齋中寫符訖  
醮如傳法但易章中自說辭旨可隨人也  
几書寫皆燒香於圖左右

靈寶五嶽真形圖  
三天太上長存符道士佩之入山林江海橫  
行天下衆神奉衛莫敢當子齋祭帶寫如五  
嶽同一名太上道君教文不可見東方朔顯  
出之此乃鳥跡以前有類三皇文佩之者與

五嶽真形共成唯仙人題山中名物芒處作  
謹字外不得一上之耳

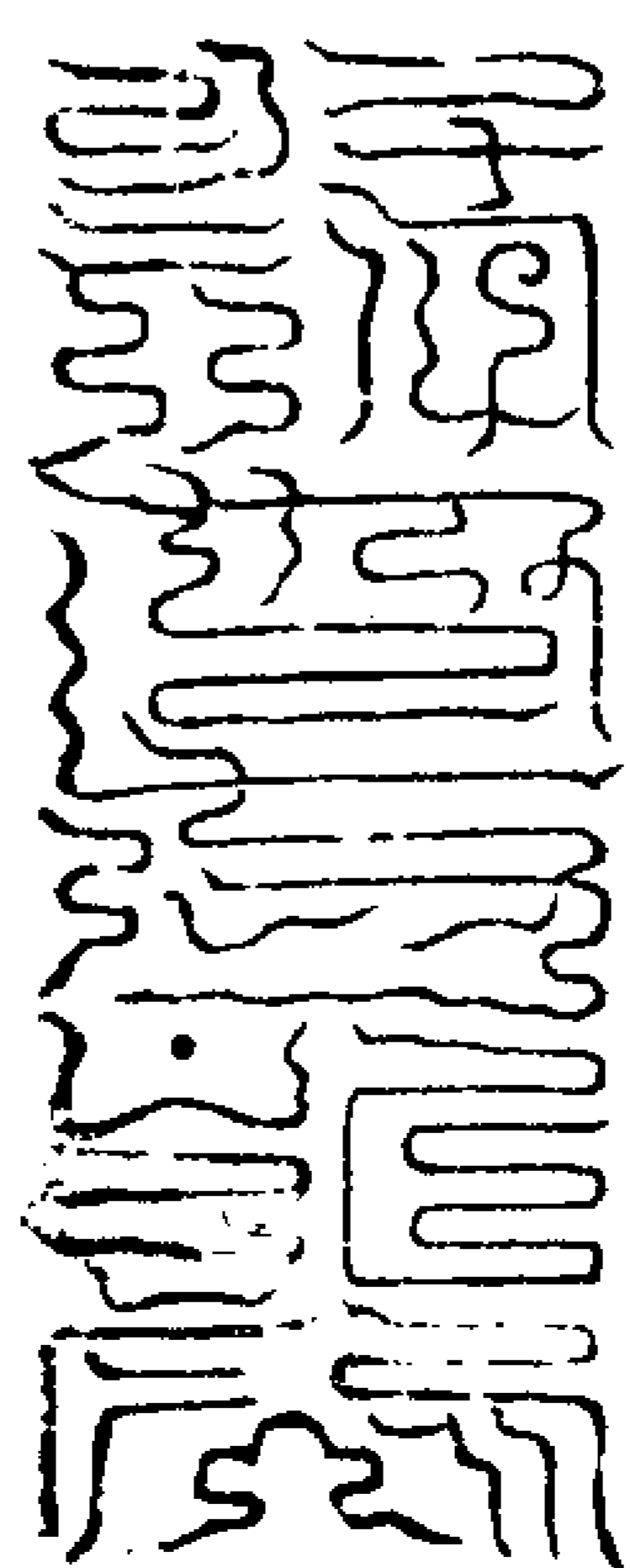
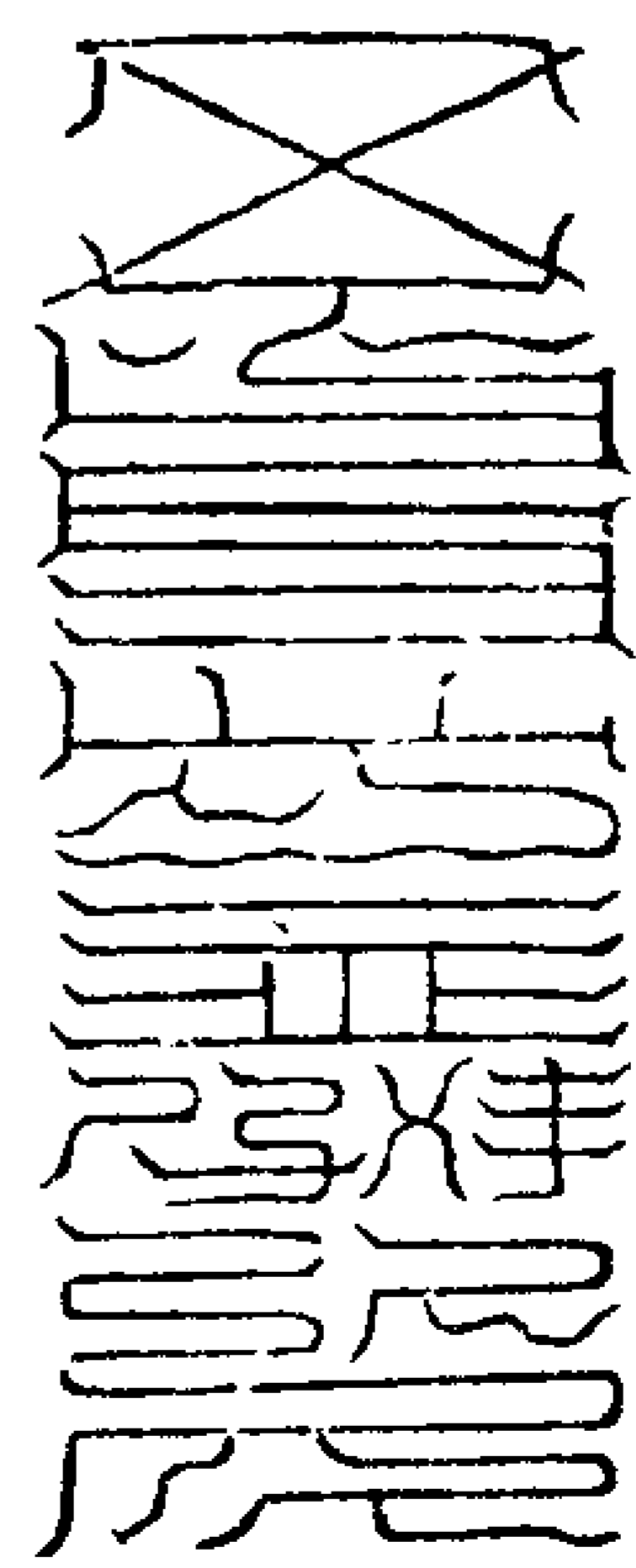

有命

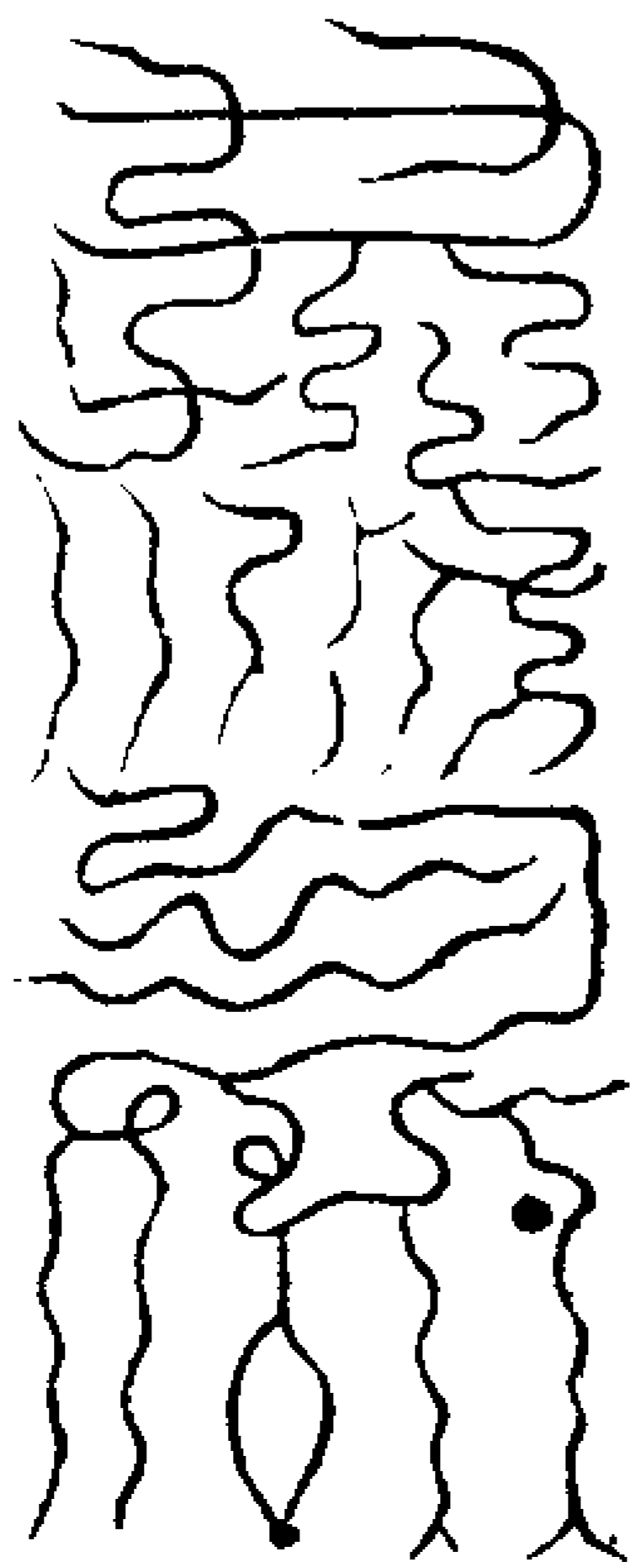

天地山丘陵





神護我子慎

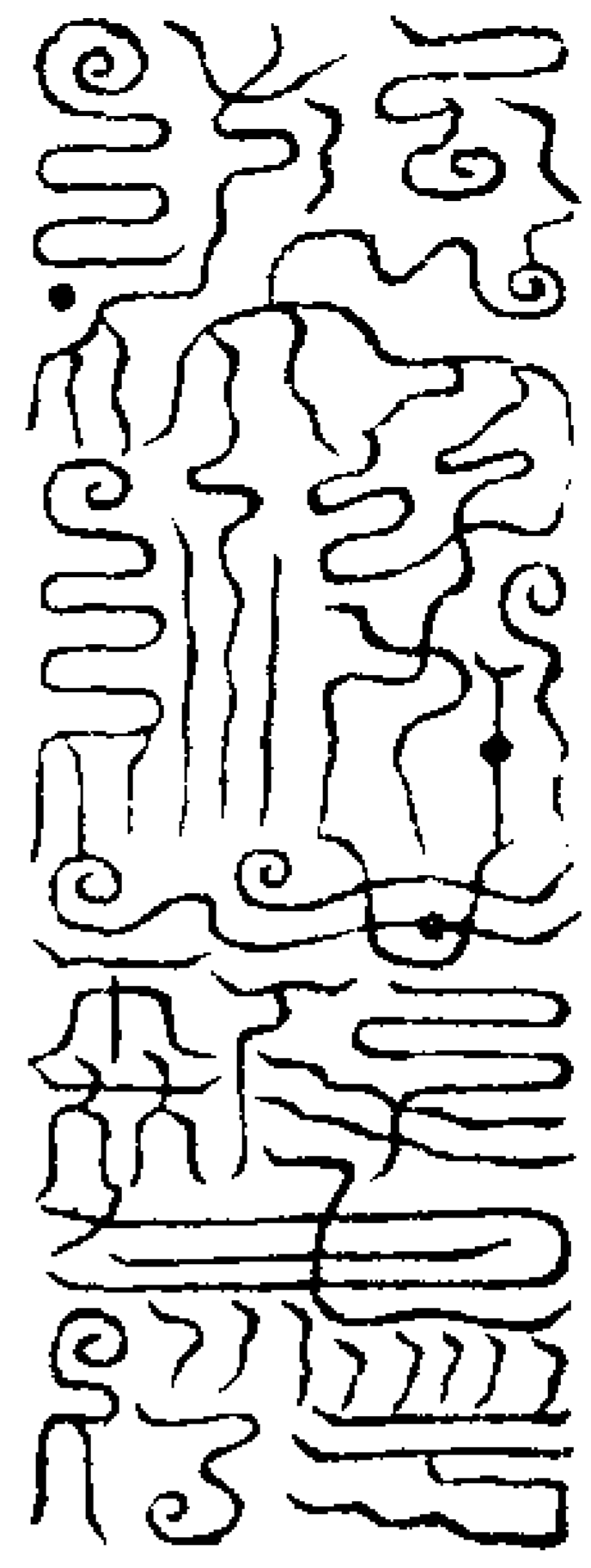

害患令久安

生一

十二

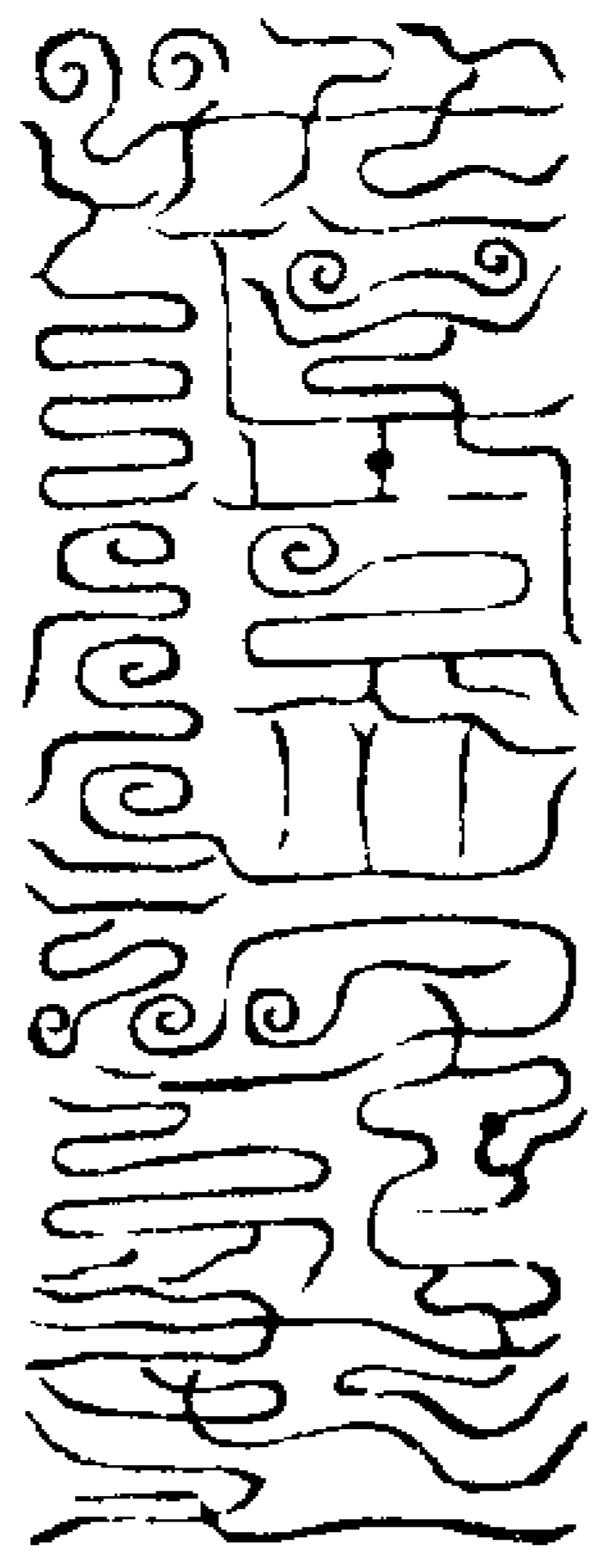

長全

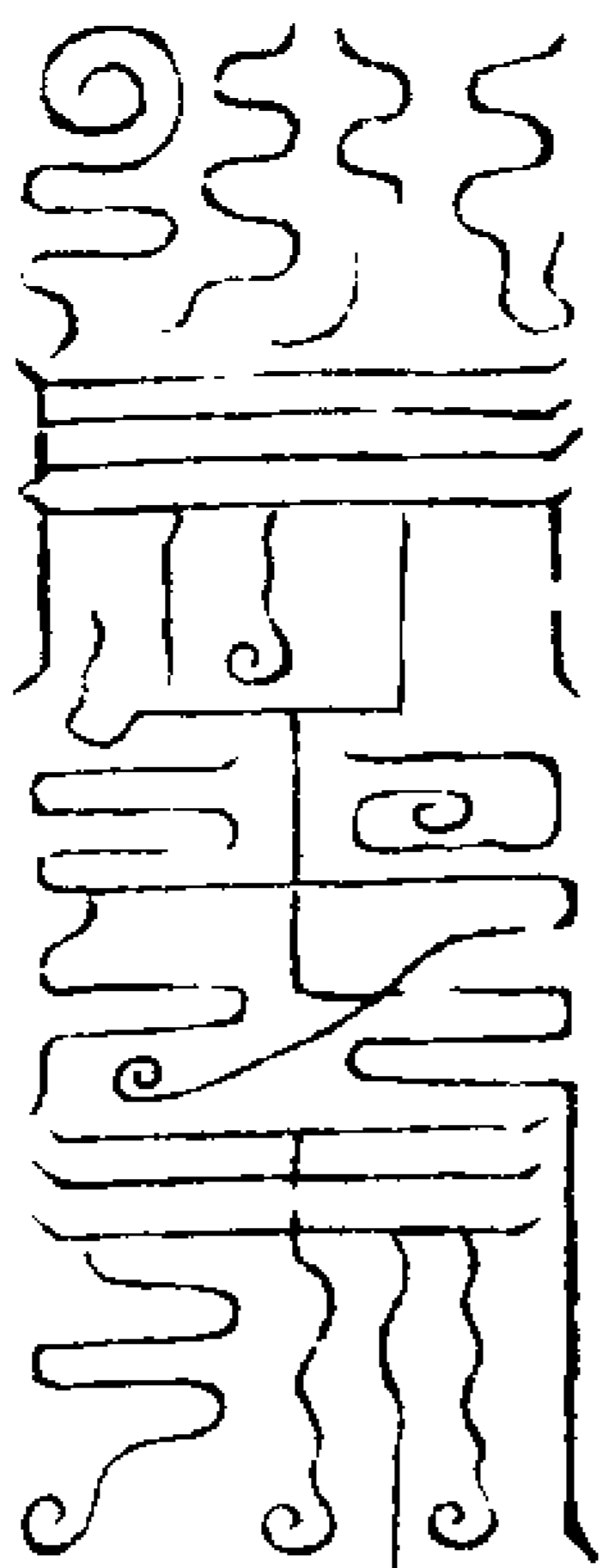

東春

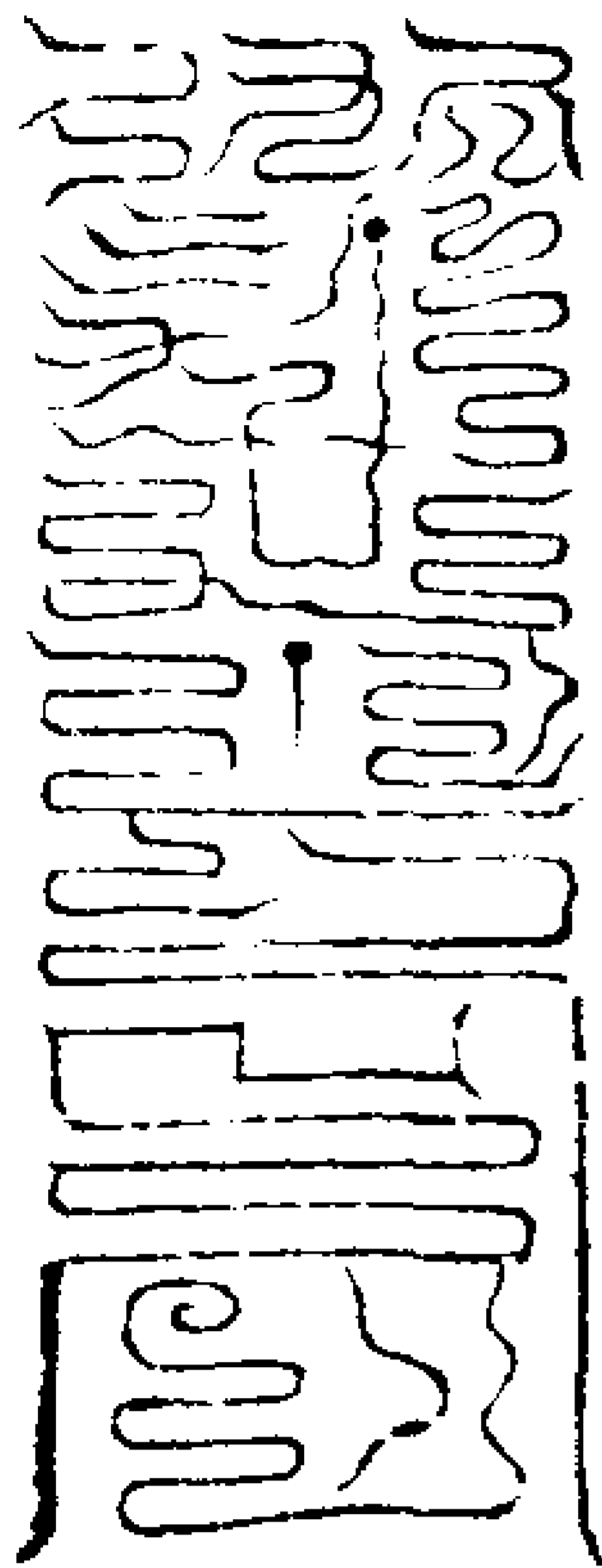

東嶽真形圖

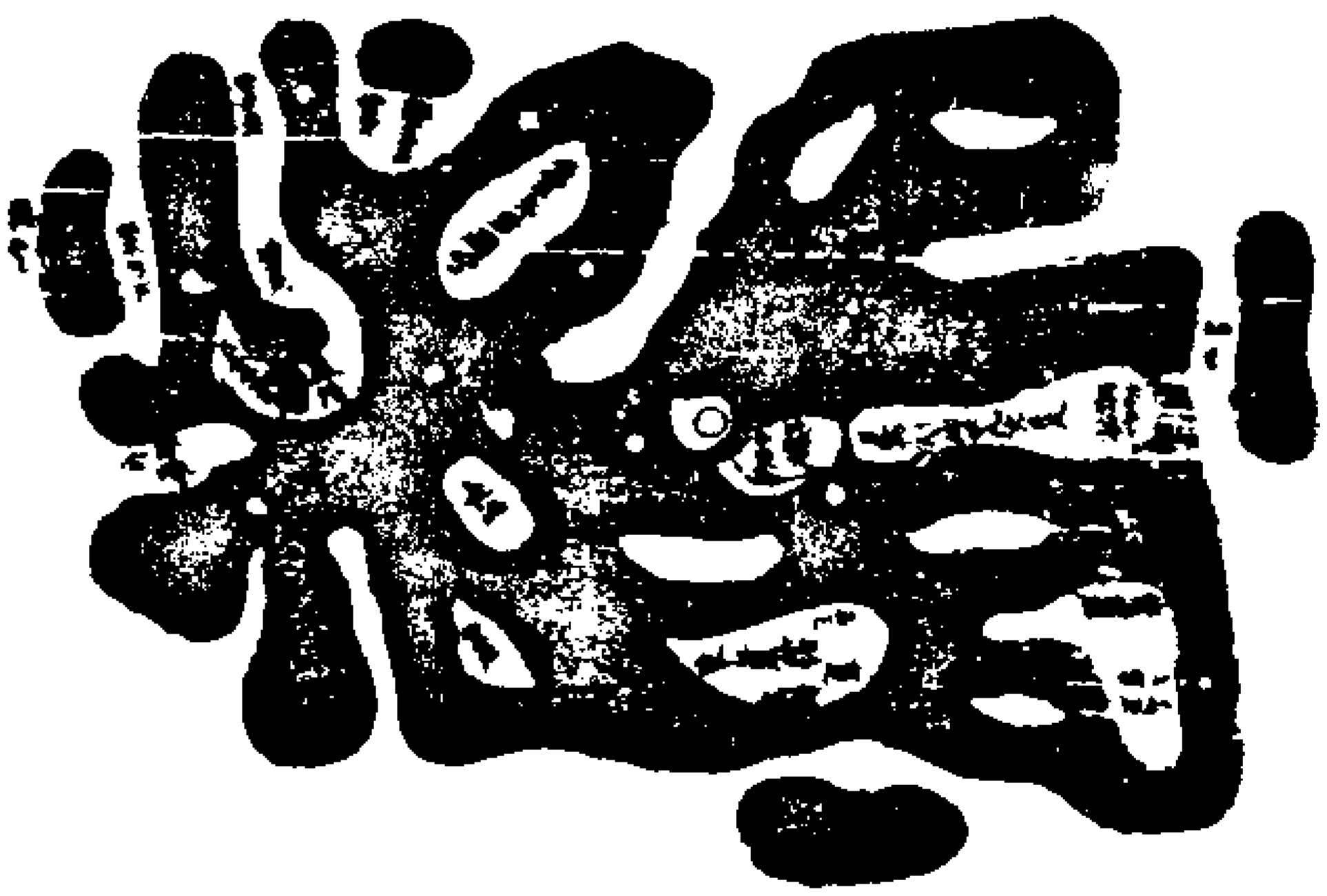

南夏

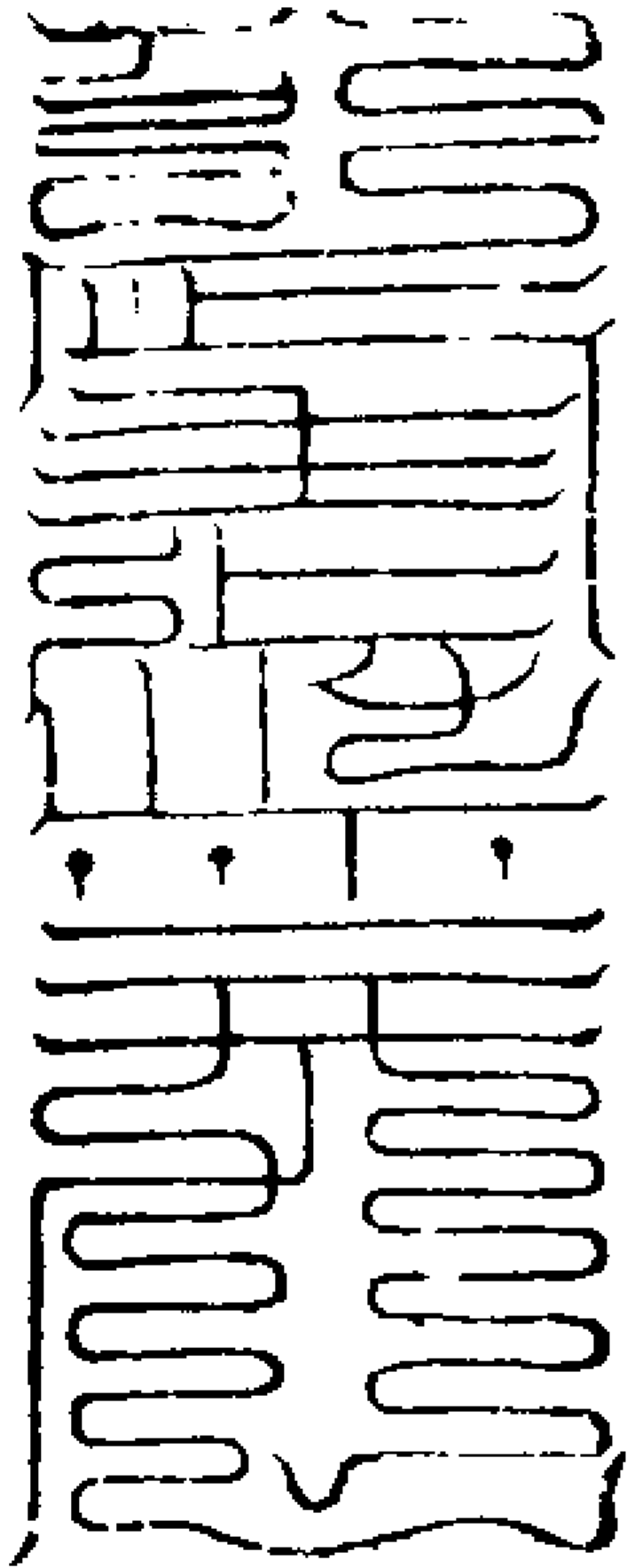

南嶽真形圖

十三

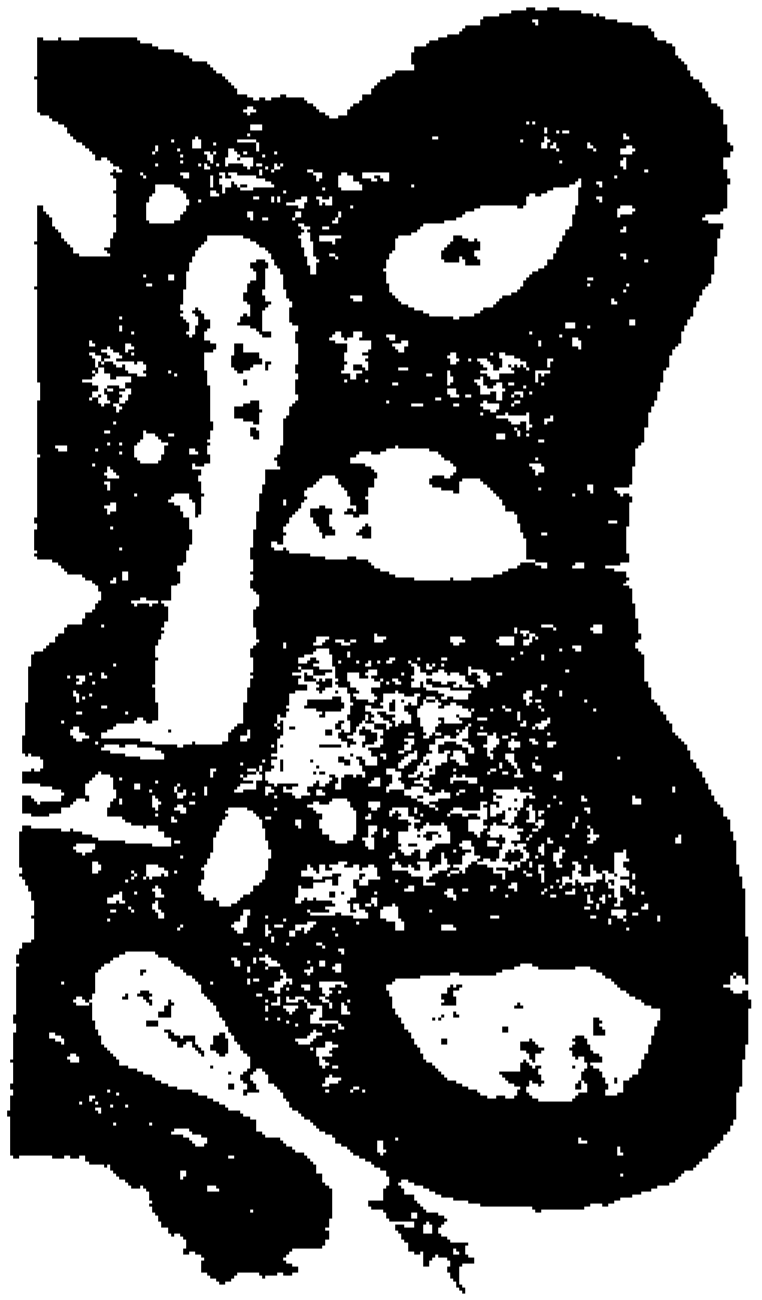

中央戊巳土



中央真形圖

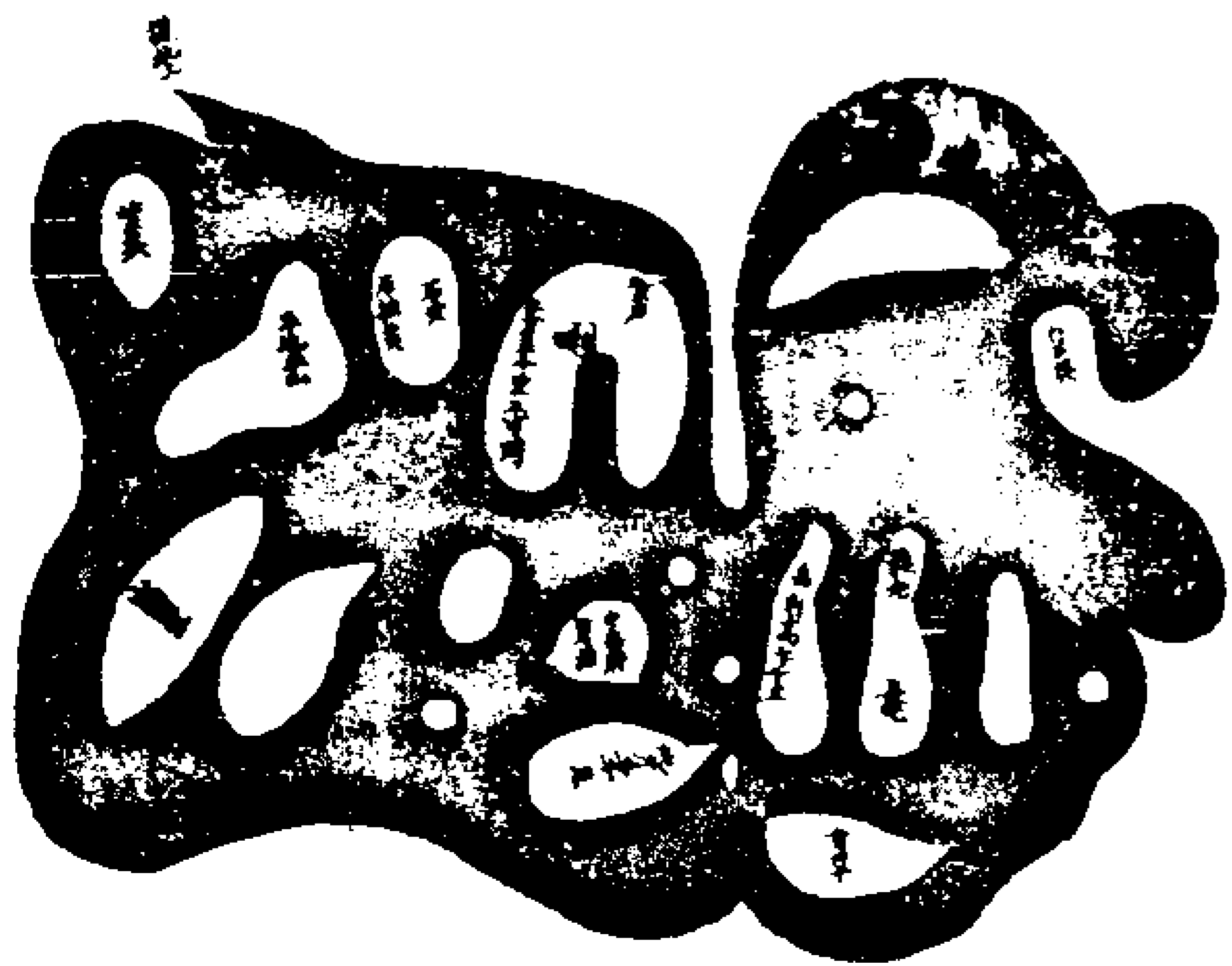
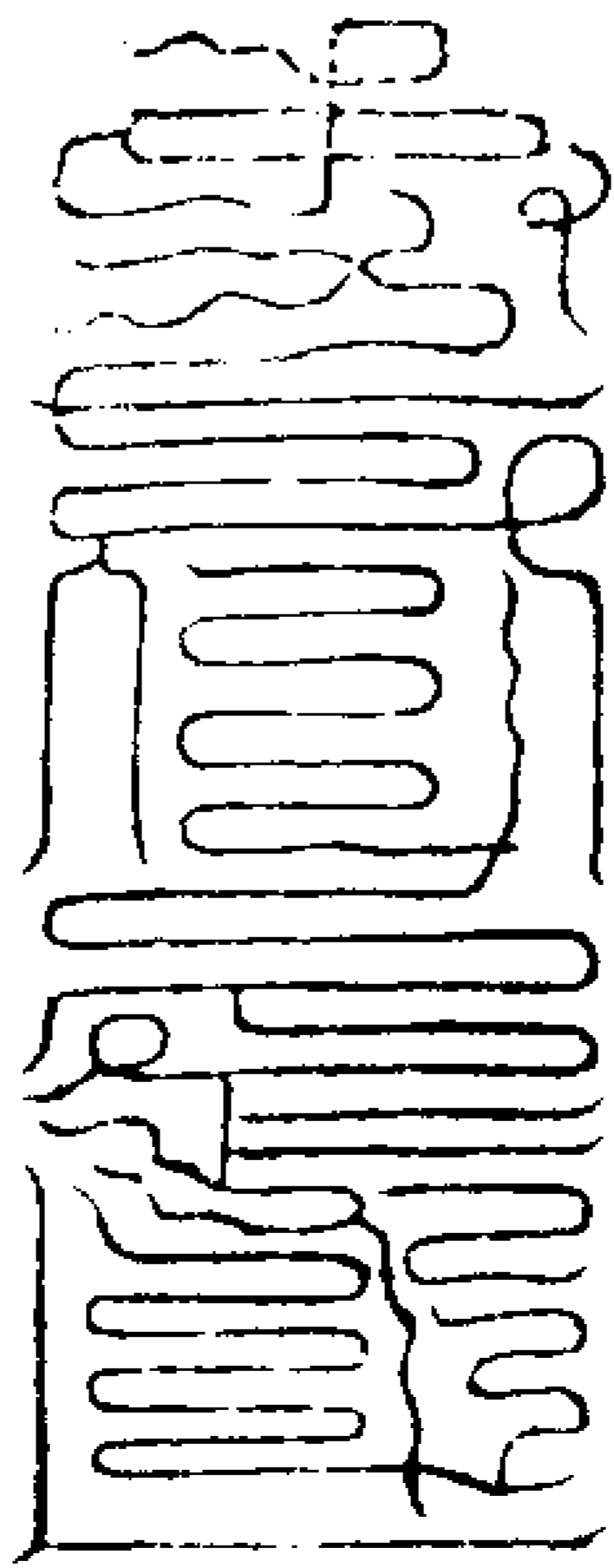

西秋

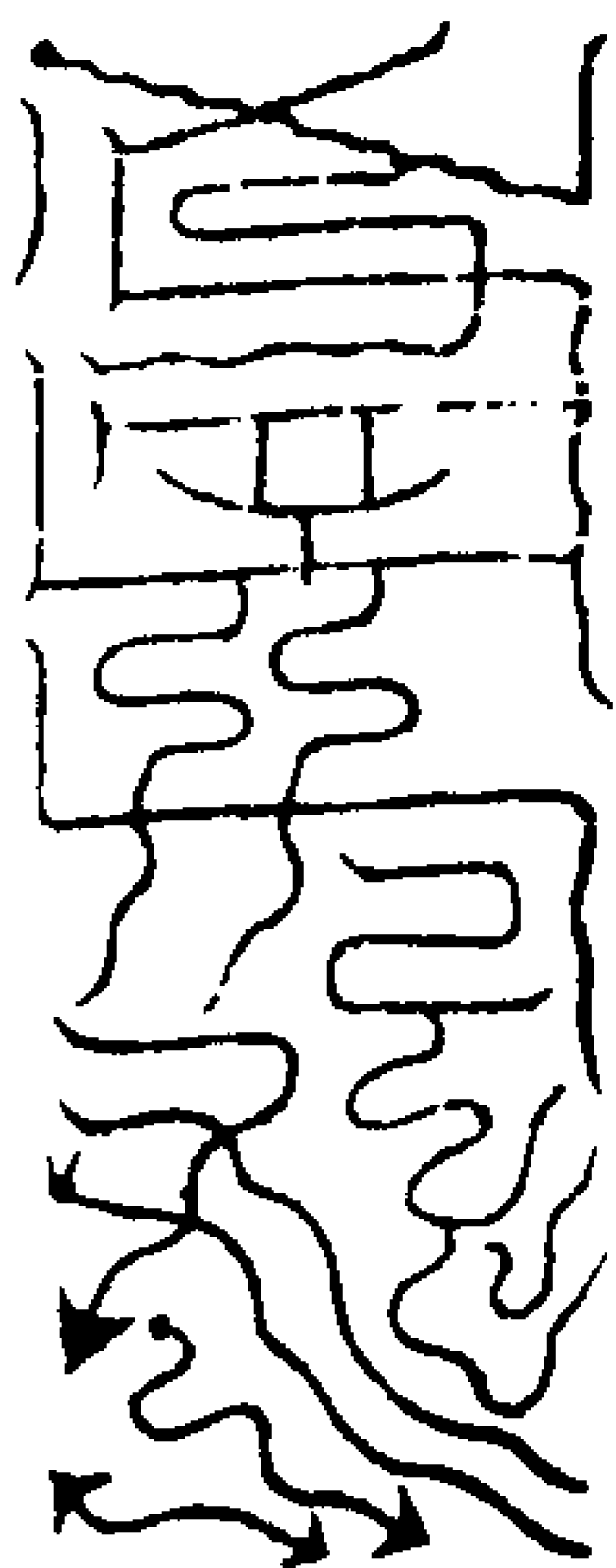

西嶽真形圖

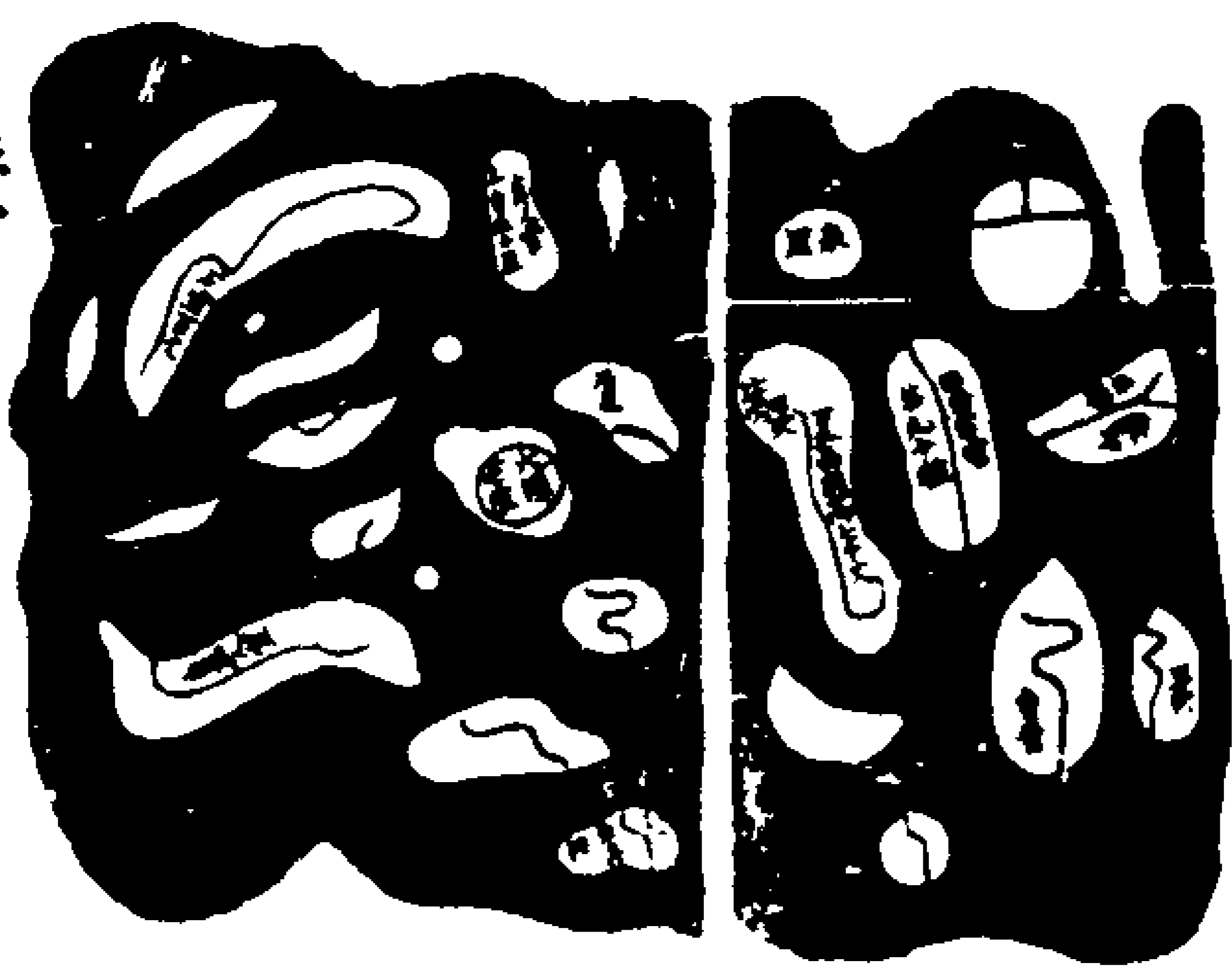

北冬

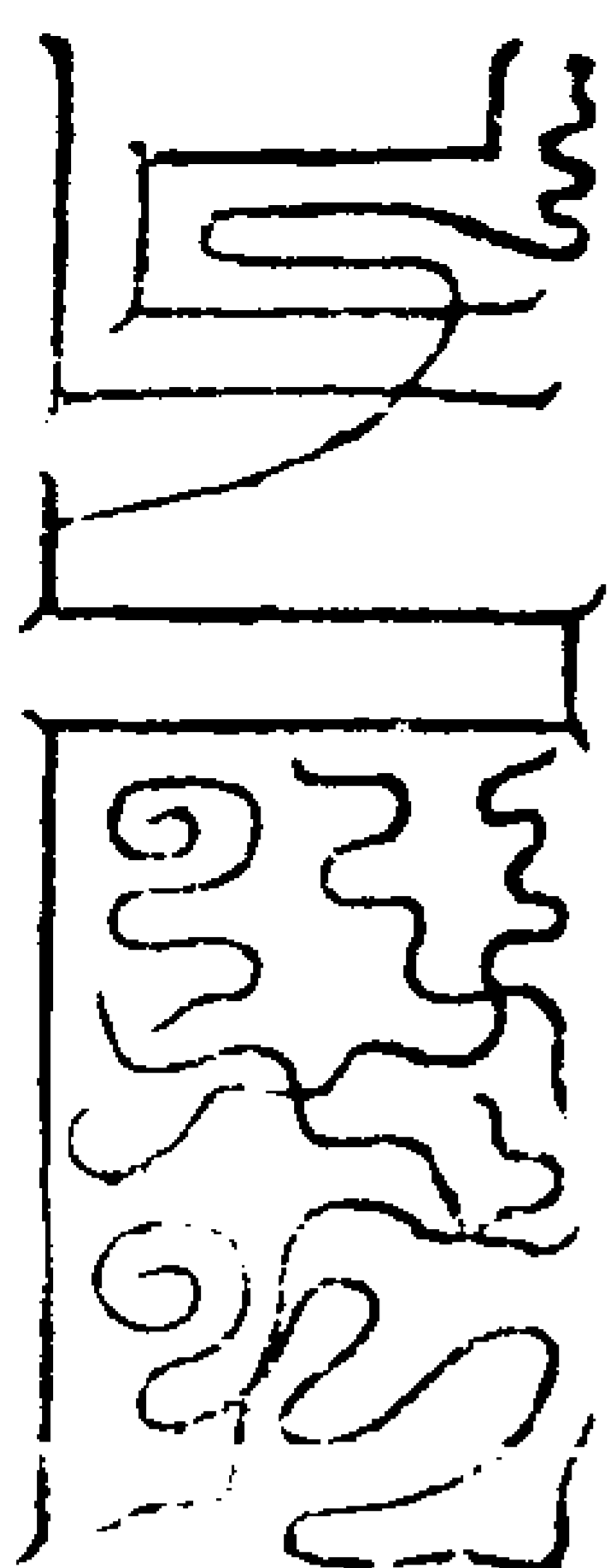

北嶽真形圖

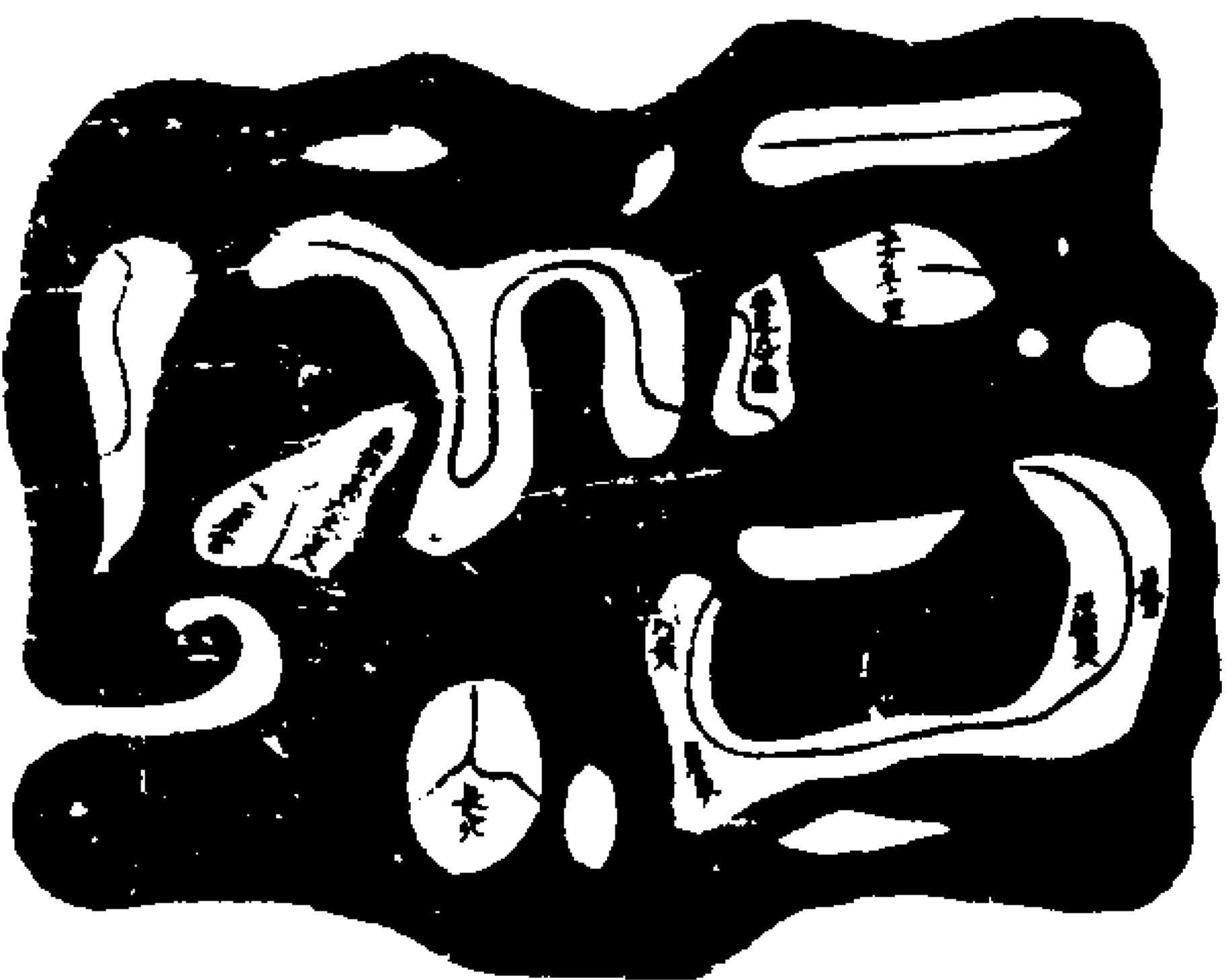

青城丈人

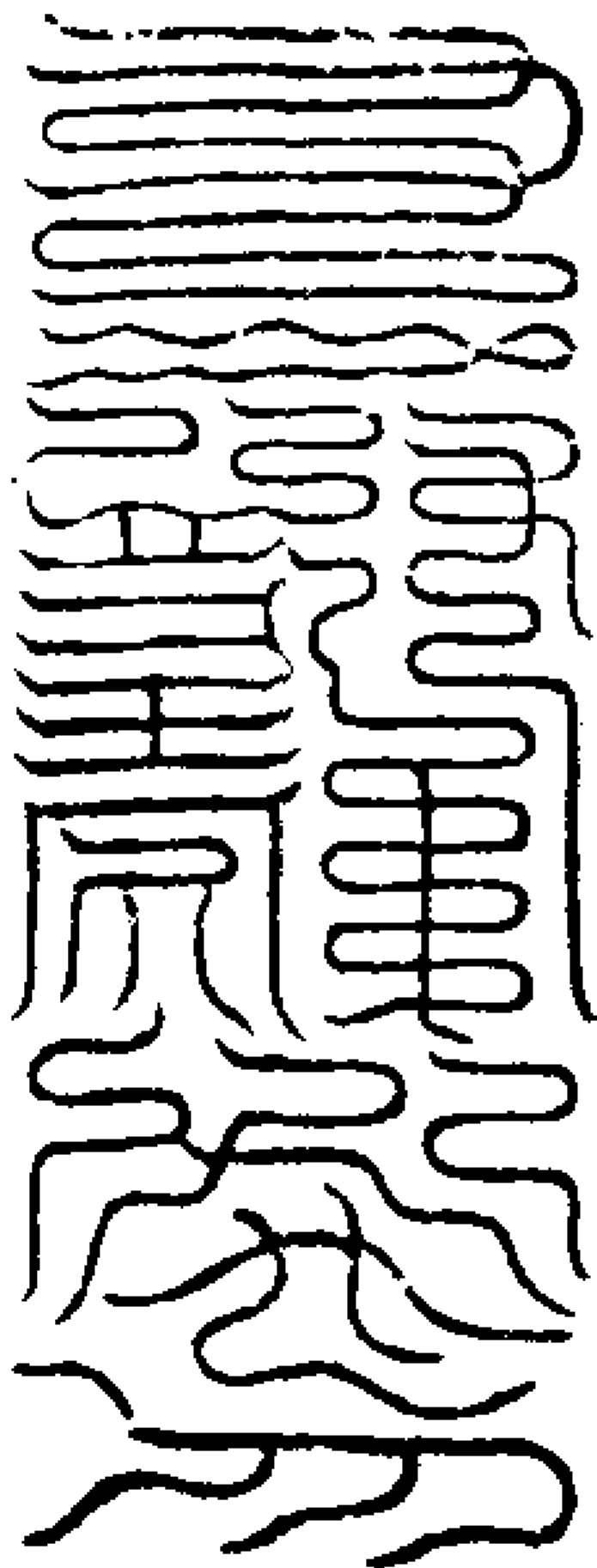

青城山真形圖



保運真君



廬山真形圖

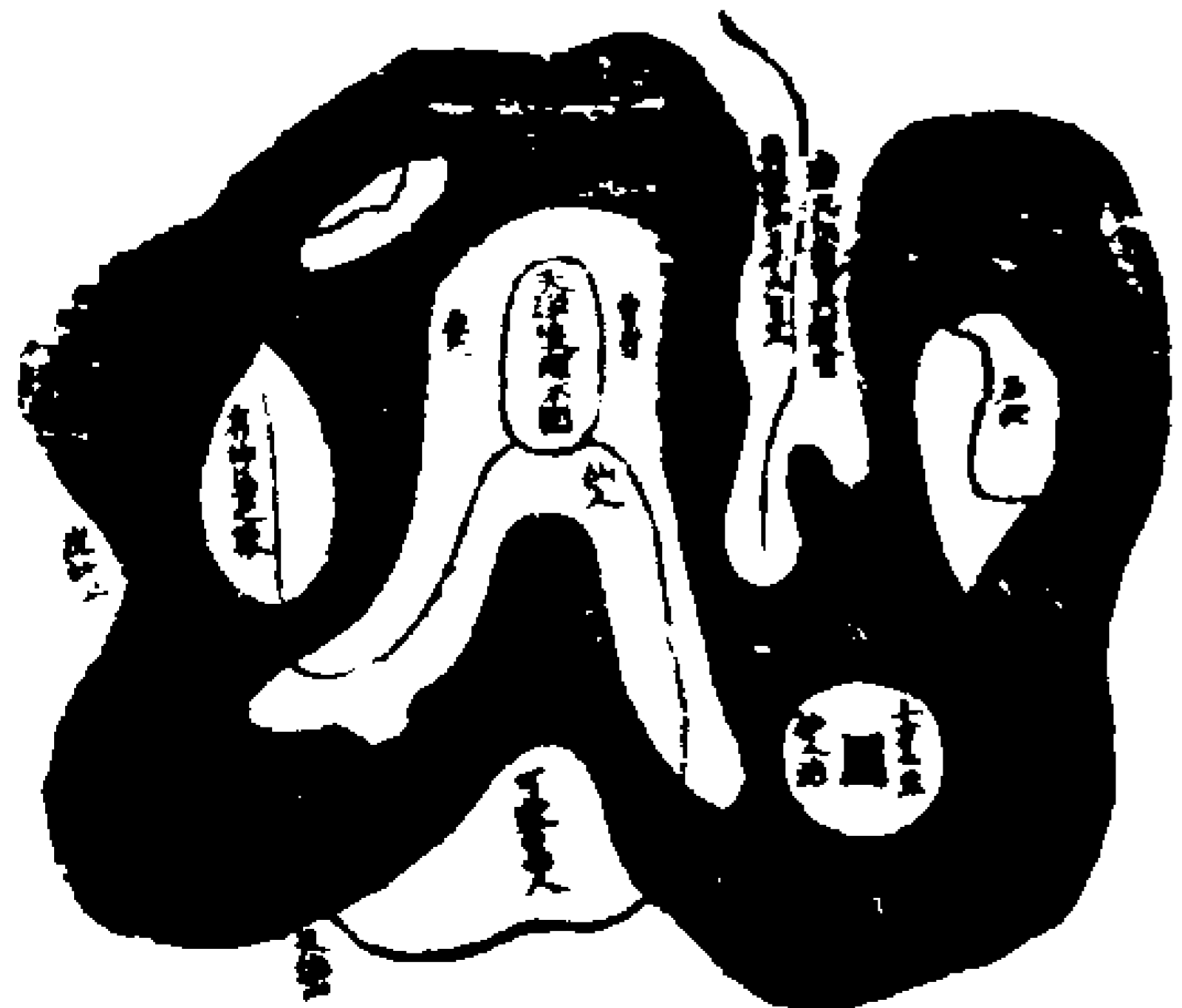
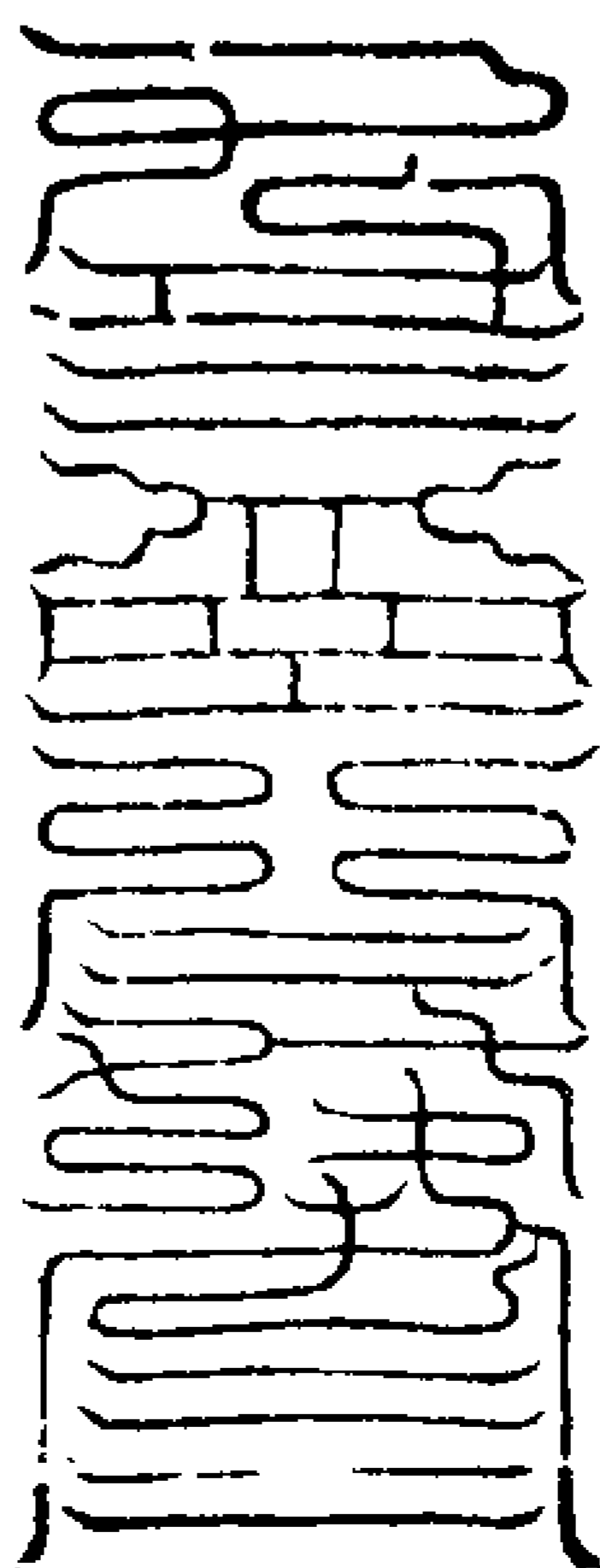

霍山南儲君

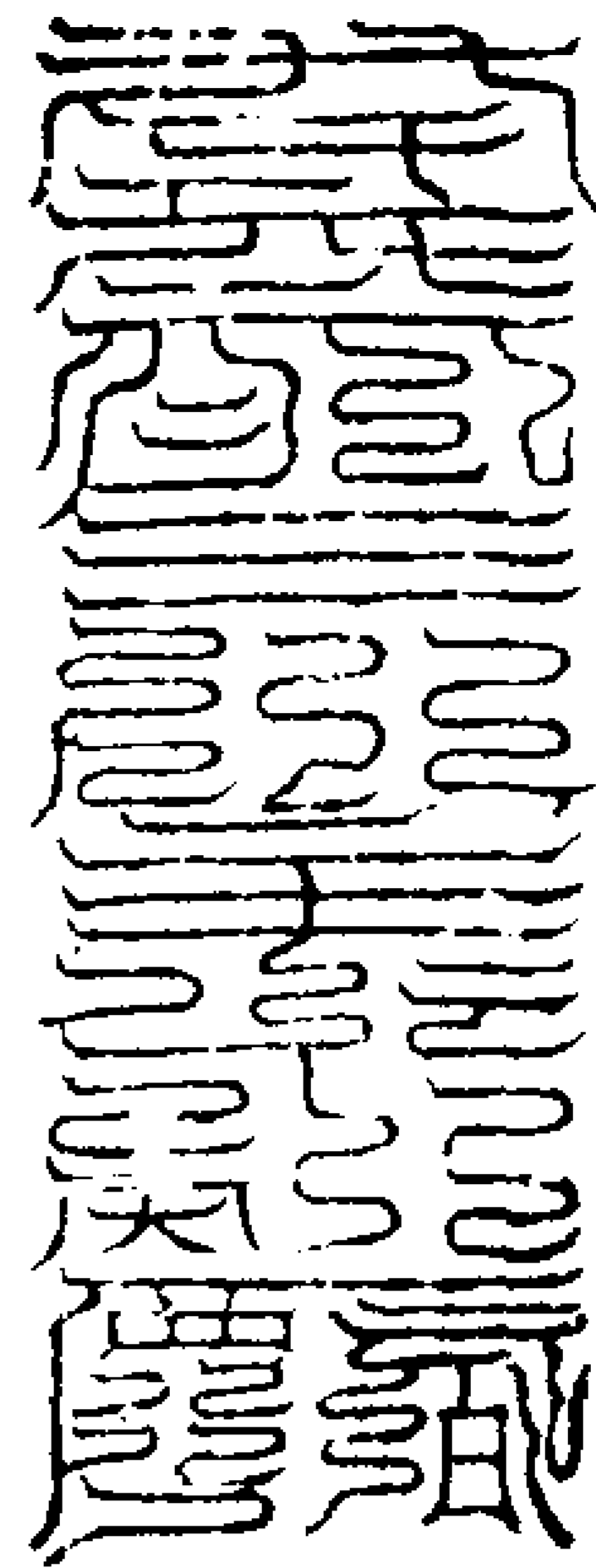

霍山真形圖

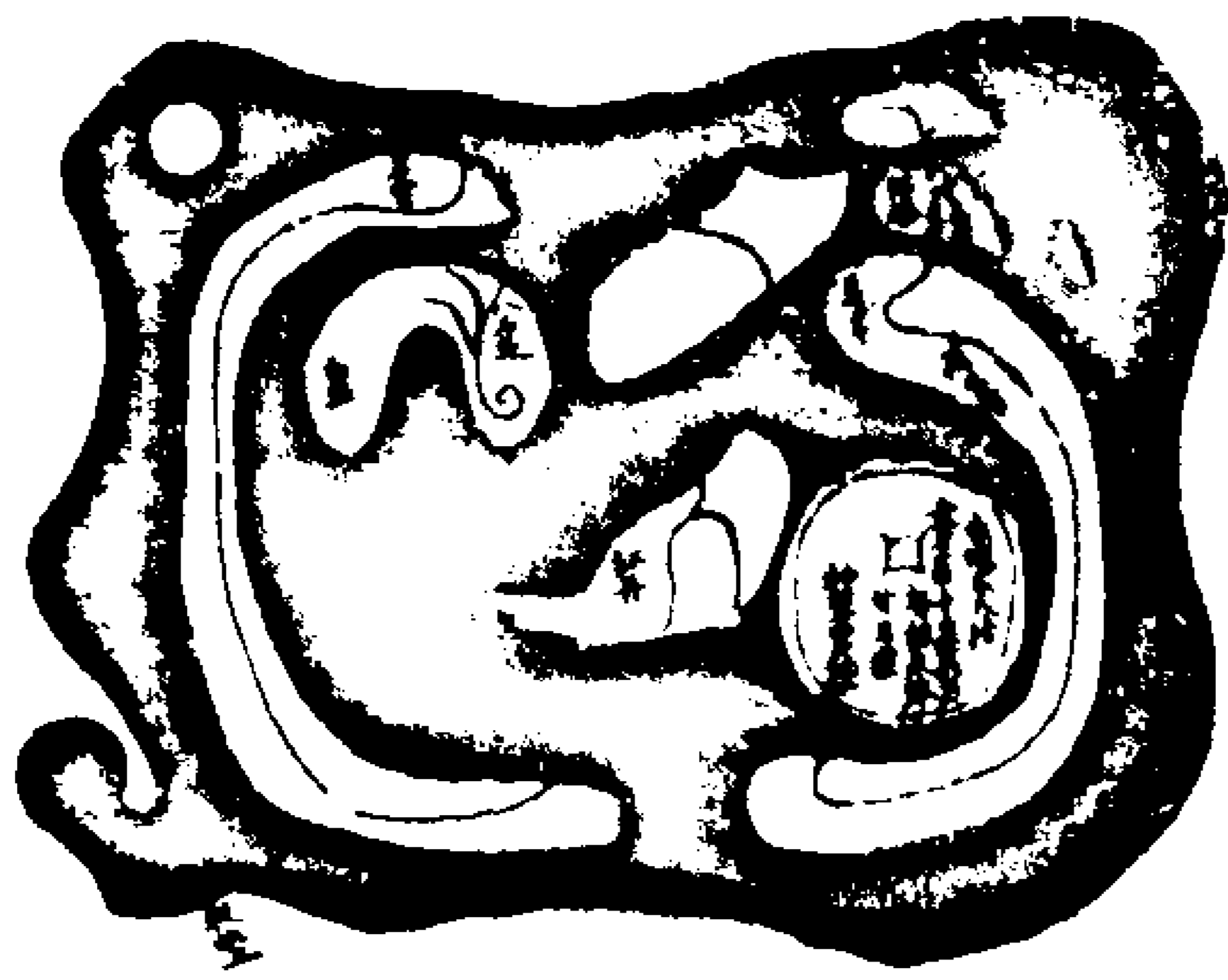

潛山南儲君

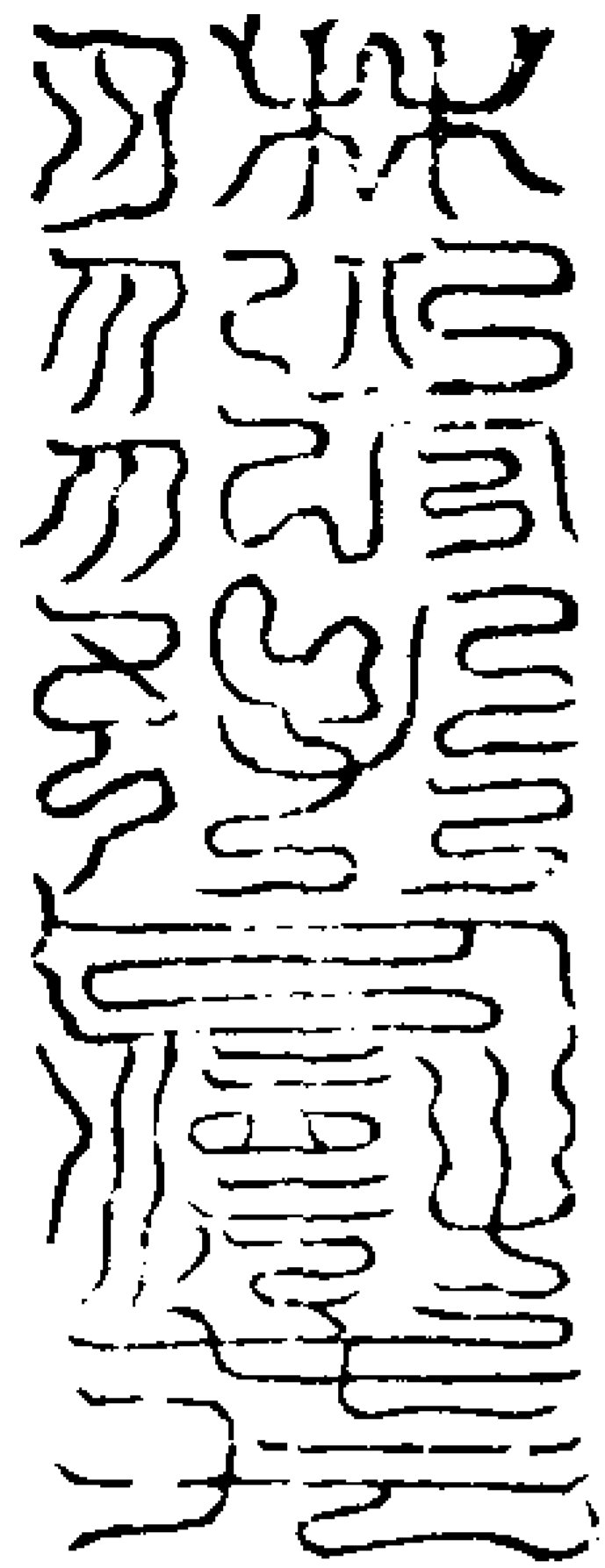

潛山真形圖

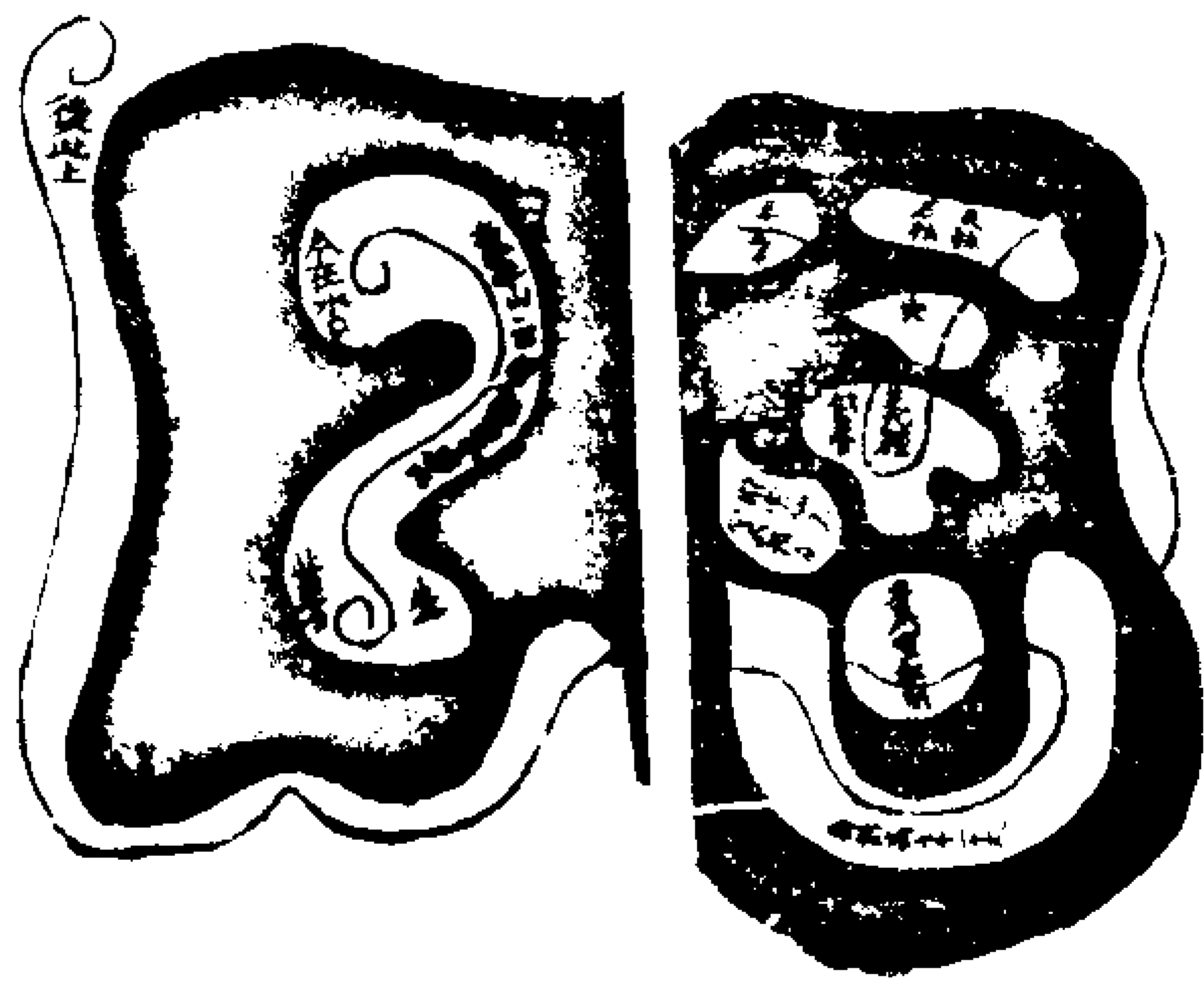

墨有山形赤者水源黃者洞室穴也畫小者則形微大者則隴洪高下隨形長短取象其源畫神芝草有室之處自是後來出人皆於山處識而志之

靈寶无量度人上經大法卷之二十一

生一

大

靈寶无量度人上經大法卷之二十二 生二  
招靈求仙品

凡修靈寶五篇真文思神念仙諸所求欲使時聞九天真人詣房身得神仙當以立春後甲寅乙卯日沐浴清齋平旦入室東向九拜平坐叩齒九通關啓身神畢閉眼思東嶽泰山青帝君姓歲諱縈形長九寸九分頭戴青玉通天冠衣青羽飛衣駕乘青龍從青腰玉女十二人從東方來降兆室良久青帝君化為嬰兒在青炁之中隨炁從兆口入運到腹中思心生赤炁以貫繞肝府青赤二炁混沌相著如麈雲之沓煙覺肝中薰熱便嚥九過仰祝曰  
東方九門 中有始皇 出入三清 遊宴玉房  
安鎮靈嶽 役運勾芒 上統青霞 九千九重  
參駕羽輦 十二飛龍 左侍青腰 右衛神童  
把執簡籍 青札玉文 校定名仙 列言上宮  
今日大吉 請陳所言 身佩赤書 名參帝堂  
願神顯仙 青籙簿中 上回靈駕 來降我房  
二炁混合 化形嬰矇 安治肝府 招致華光

靈暉流瀆 面生金容 坐致自然 神明交通  
身得長生 天地無窮

畢引青炁九嚙止行此道九年則致青腰  
玉女九人東嶽泰山靈官來降為兆通致  
求願上聞九天生死父母罪書責役配屬

東嶽則神明更相屬滅除罪名自得解脫  
升上福堂此法妙重生死津梁也

常以立夏後丙午丁未之日沐浴清齋正  
中入室南向三拜平坐叩齒三通關啓身  
神畢閉眼思南嶽霍山赤帝君姓榮諱營

形長三寸三分頭戴赤玉通天寶冠衣丹  
羽飛衣駕乘赤龍從赤圭玉女十二人從

南方來降兆室良久赤帝君化為嬰兒始  
生常在赤炁之中隨炁從兆口入運至心  
中思脾生黃炁以貫繞心官黃赤二炁混

沌相著如炙火之爛光覺心中薰熱便三  
嚙仰祝曰

丹天三光 南上玉門 中有大神 赤帝靈君  
衣丹帶符 飛文羽裙 駕乘赤龍 與降飛雲  
南霍靈山 萬神高尊 出入三清 上宴九女

赤圭玉女 玉童衛真 把執簡籙 絳簿玉文  
校定仙品 輕重上聞 今日大吉 靈樞關仙  
上回高神 降我三門 變化嬰兒 鎮心安魂  
混合二炁 纏我命根 長與祝融 駕乘景雲  
道遙南河 天地長存

畢引赤炁三嚙止行此道南嶽皆得解除  
刑名釋散升上天宮其法妙重生死開通

常以春分夏節秋分冬節後戊辰戌戌巳  
丑巳未之日沐浴清齋日映入室向玉十  
二拜平坐叩齒十二通關啓身神畢閉目

思中嶽嵩山黃帝君姓憚諱農形長一尺  
二寸頭戴黃玉通天寶冠衣黃羽飛衣駕

乘黃龍從黃炁玉女十二人從中嶽來降  
兆室良久黃帝君化為嬰兒始生狀在黃  
炁之中隨炁從兆口入運至脾府思肺生

白炁以貫繞脾官黃白二炁混沌相著似  
黃雲之回天覺脾中薰熱便十二嚙祝曰

中央黃元 總統四靈 戊己中山 元始上精  
黃帝大神 參駕飛軒 十二黃龍 上宴三清  
玉女侍衛 神童使令 關山出圖 投仙定名

徘徊中嶽 四王敷靈 回真曲降 流瀆我形  
混合變化 老帝成嬰 鎮安黃宮 府藏華榮  
身生奇毛 內外光明 具人交接 通達九清  
得參黃輅 飛升玉庭

畢引黃炁十二嚙止行此道中嶽靈官降

房致黃炁玉女十二人為兆通達關啓上  
聞九天生死父母罪書刑名係於中嶽皆

得解滅罪書上名仙錄去雜地官升上福  
堂生死開泰度人无量常以立秋後庚申  
辛酉之日晡時沐浴清齋入室向西七拜

平坐叩齒七通關啓身神畢閉眼思西嶽  
華陰山白帝君姓崇諱靈長七寸七分頭

戴素玉通天寶冠衣素羽飛衣駕乘白龍  
從白炁玉女十二人從西嶽來降兆室良  
久白帝君化為嬰兒始生之狀在白炁之

中隨炁入兆口中運至肺府思腎生黑炁  
以貫繞肺官白黑二炁混沌相著似慶雲  
之杳霄覺肺中薰熱便七嚙仰祝曰

七炁之天 素黃金臺 白帝大神 安鎮四方  
華陰靈山 號曰神王 白羽飛裙 建旗御龍

03 A 15 31-3

上遊玄清出入華宮總領仙籍列簡請方  
日吉佳辰萬聖宴峯徘徊九霞流散暉光  
金精煥煥白石洋洋開山觀靈神敷四鄉  
願道願仙願生願長上願既會靡不吉昌  
尊收通真改我形容變化自成與炁同翔  
身飛輕舉上升紫房

畢引白炁七噤止行此道則西嶽靈宮白  
帝降其白素玉女七人為兆通靈開啟所  
求皆聞九天生死父母罪書刑名係於西  
嶽咸得解脫罪名自除各上仙籍去離五  
道求升福堂生死開度福至自然  
帝以立冬後壬子癸亥之日子時沐浴清  
齋入室北向五拜平坐叩齒五通開啟身  
神畢閉眼思北嶽恒山黑帝君姓晨謹謹  
形長五寸五分頭戴玄玉通天寶冠衣玄  
羽飛衣駕乘黑龍從太玄玉女十二人從  
北嶽來降兆室良久黑帝化為嬰兒始生  
之狀在炁之中隨炁入兆口中逕至腎  
府思肝生青炁以貫繞腎府青黑二炁混  
沌相著如碧雲之沓煙覺腎中薰熱便五

炁仰祝曰

五炁上天始精流結炁凝靈號曰仙盧  
安鎮北恒黑帝所遊遊宴北單參龍駕浮  
今日王吉萬靈開圖五炁徘徊慶雲四敷  
仙童執簡太玄度符記我仙籍金錄上書  
回真曲降混合嬰孩二炁交落洞觀我軀  
玄冥構提神仙為傳永享天地萬劫无休

畢引黑炁五噤止行此道北嶽靈官黑帝  
降真太玄玉女五人給已使令通致啓乞  
上聞九天生死父母罪名刑書係屬北嶽  
並蒙解除待度三惡之道上升天堂大妙  
上法普度无窮行此道當夷心靜思意注  
分明靈真易感得其法式不移年而親神  
行來出入之向方生官司迎魔靈消伏不  
敢干前心聰慧自審吉凶五嶽五帝常  
為文賓神明交通坐致神仙  
上道高奔品  
南極上元君曰吾受高上順行三道之要黃  
炁陽精之道服御靈暉口啜皇華仰餐飛根  
存七曜於紫景行三道於金門洞於淵景明

日月之方圓觀朱階於洞陽入鍊陽於廣寒  
登七寶於玄圃攀飛梯於雲觀吸陽精於浮  
黎採黃炁於鬱單傍金翅於高木迴石景以  
映顏修御靈圖遂感神真乃三景垂映七精  
翼軒五靈交帶四司結篇西龜定錄名題高  
晨故位登南極此道高妙非庸夫狹學所可  
言論兆宜詳之而行

夫高奔日月上道清齋五十日絕交人事欲  
得隱靜止令始暉之處若天陰日月不見時  
及所在隱密但於室中所卧處潔淨存心而  
思之唯在正心精思心至則无所不通臨日  
存念極令髮髻也臨日者當在閉與不閉之  
間也須令見日月之光景密而行之勿令有  
知見之者見之則靈芒不降  
修行上道先與人事隔絕自齋後皆宜清  
淨特宜獨建一室門向東開不然則慮東  
向牀亦宜向東卧處不要雜穢及別有衣  
服狼藉非上真可降之處日月是陰陽對  
景諸法亦併存之惟在精思純一无雜他  
思

太素真人曰子存日精五帝君口含太上靈儀文須此道成乃見日中君无此徒勞自煩

太素真人曰子存月精五夫人口含太上結璘章須此道成乃見月中夫人无此徒勞自悼傷

右二條太素真人受太帝君訣太上隱書云存時執之帝君云合之太素真人教裴君存時合一文執一文兼而行之各寫經中二奔法并諱字不用餘語日法以朱書青紙闊二寸許絳囊盛存時以右手執之月法以雌黃青紙書以黃錦囊盛右手執之又各朱黃細書一通於青薄帛上潤一寸許其字須極細急卷以蠟通九之存時口含一通事訖以酒拭之安於香合內

鬱儀帝君真諱

日中赤炁上皇真君諱將車梁字高騫真秘專秘經中无存修之法日中青帝名圓常无字照龍韜形如嬰兒衣青玉錦帔蒼華飛羽翬建翠芙蓉晨冠赤帝諱丹靈峙字綠虹映

形如嬰兒衣絳玉錦帔丹華飛羽翬建丹符靈明冠白帝諱浩鬱將字迴金霞衣素玉錦帔白羽飛華翬建皓靈芙蓉冠黑帝諱澄增浮字玄綠炎形如嬰兒衣玄玉錦帔黑羽飛華翬建玄山芙蓉冠黃帝諱壽逸阜字緋暉象形如嬰兒衣黃玉錦帔黃羽飛華翬建扶靈紫冠

精且具冠服焚香向日再拜盥漱畢口含經文當舌上以字首向內正坐同日出圓光上香心存上皇真君諱字便即心拜拜畢乃臨目臨目閉自此後不得中開開炁十息久正對日平坐仰手膝上左手執經文亦宜屈大指為握固右手亦握固又嚙日光十過當存日光入口即吞之存日中有赤炁紫芒有九道心呼曰

曜靈九神華芒

九芒來注於面乃小開口微吸而吞之十通訖閉炁想腹中光芒上連泥丸下通臍腑煥照形體洞徹內外良久仍存此光芒直至事畢勿令散絕次微呼帝君名字呼

聲繞令自耳聞之次存月現作九圓之象黃色稍小於日在日炁之中如浮光虛映勿以實質然既不言形狀但覺其中若有神相應而已

密呪曰

月現精神曉蕭臺標使我得到日窟之天東蒙長丘得受神暉之章帶九有之符食青精日飴飲雲碧之腴晏八極之城登明真之臺坐布林之殿詠玉晨之辭

心中默念不得出聲次默祝曰願得與五帝真君日現精神共乘景雲上奔日宮次又閉目存青帝從日中乘光芒而來在我之左心呼諱字又存赤帝從日中乘光芒而來在我之右心呼諱字又存白帝從日中乘光而來在我之背而立心呼諱字又存黑帝從日中乘光芒而來在我左手上手呼諱字又存黃帝從日中乘光芒而來在我右手上手呼諱字手既執文不可以開只於手上而立面向我心呼諱字五帝都來存帝服色令髮髻各存既畢又皆存

五處五帝形容服色一時而見叩齒五通  
嚙液九過微祝曰小動唇出聲可  
今自早稍開

赤爐丹景圓華九明 太暉啓晨煥耀朱精  
五帝肇霞映洞萬生 觀落上真空无條平  
運炁煉彩流蕩五形 使我神化六腑敷榮

參承降雲陽燧九輯 上奔日宮與帝合靈

念畢存日魂乘日光中來對我之面去面  
九寸許想其中有神在焉再叩齒三通嚙  
液三過又微祝曰

月魂精神前

又存陽燧絳雲之車如今車輅之狀駕九  
赤龍從日光中來到我之面自與身形俱  
忘存祝都畢澄心注想又想左右手上黑  
黃二帝各下手外兩邊而立即都忘五帝  
共携我我作起形一時同登此車中而坐  
并存月魂亦在車上光芒之中還乘此光  
芒騰迅而往運達日中即冥心羅想今恍  
惚忘形如長在日中良久嚙唾十四過訖  
乃開目更勿視日凡諸節度預宜究習一  
坐至畢不可致疑看文行之一年仿像二

年見形三年下降四年便朗然洞徹面有  
玉光五年成真十一年得乘雲車羽蓋駕  
命群龍上奔日宮受書為上清真人得給  
玉童二十六人玉女二十四人

結璘夫人真諱

月中黃炁上皇神母諱曜道支字玉蒼條存  
以知不得稱呼此位號  
尊秘經中九存啓之法

娥珠字芬艷嬰形如嬰兒衣青華瓊錦帔翠

羽鳳文飛羽扇頭作頰雲三角髻餘髮垂至

腰赤帝夫人諱騶逸寥字婉延虛形如嬰兒

衣丹藥玉錦帔朱華鳳落飛羽扇頰雲三角

髻白帝夫人諱靈素闌字鬱連華衣白琳四

出龍錦帔素羽鸞章飛華扇頰雲三角髻黑

帝夫人諱結連翹字浮厲金衣玄琅九道雲

錦帔黑羽龍文飛華扇頰雲三角髻黃帝夫

人諱清營襟字只定容衣黃雲山文錦帔綠

羽鳳紋繡帶頰雲三角髻餘髮並垂至腰形

同如嬰兒

靜夜具冠服焚香對月再拜或月夕曉亦  
有高下宜所在向之其朔後二三日初出

之時日曉沒見月即可為之至月漸高則

待日光沒盡月色光明乃可行之其晦朔

之間月形既盡固无可存修室中不得見

月當出庭外或屋簷之下陰兩居室內口

舍經文當舌上字首向內對月長跪心存

上皇神母諱字起兩手拊心而拜值望日

月夕蝕則未可行之待蝕已則行之拜畢

乃臨目自此臨目閉目直至事畢不得中

關閉炁九息對月平坐仰手膝上右手執

經文左手握固仰面向月為之九息者如

脉四十五動之又嚙月光九過當存月光

入口中吞之存月中有黃炁白光八朗之

芒心呼曰

月華夜精八芒

八芒來注於面開口微吸而吞之九過訖

閉炁想腹中光芒上達泥九下通臟腑朗

照形体洞徹內外良久此光芒直至事畢

勿令散絕微呼呼吸聲繞令自耳聞之次存

日魂作辟方之景赤色如月之大在月炁

之中浮光虛映勿以虛質又魂神既不

形狀但覺其中若有神相應而已默祝曰  
 日魂精神珠景赤童使我西到六嶺之門入  
 協晨玉宮八絃素丘八景上房得帶十明之  
 符佩流星夜光之章坐太和之殿登七靈之  
 臺領月帶雲膏食若瓊紫津之粘誅高上之  
 篇吟玉晨之辭

心中默念不得出聲次默祝曰願得與五  
 帝夫人日魂精神共乘飛雲上奔月宮又  
 閉目存青帝夫人乘月光芒而來在我之  
 左心呼諱字次存赤帝夫人乘月光芒而

來在我之右面向左心呼諱字又存白帝  
 夫人從月光中來在我之背心呼諱字又  
 存黑帝夫人從月光中來在我之左手執  
 握固只於手上而立面向我心呼諱字又  
 存黃帝夫人從月光中來在我之右手執  
 經文於手上而立面向我心呼諱字五帝  
 夫人都來形容服色一時而見乃叩齒九  
 通炁液九過微祝曰  
 黃精啓暉 元陰內章 映觀太玄 開動萬方  
 散蔚寒飈 七晨懸琅 迴陰三合 天地吐光

紫曜挺落 浮華九空 圓明賦來 六炁化通  
 五帝夫人 躡雲抱風 雲披鬱羅 佩瑤帶璫  
 羽葆拂霄 逸虛扇東 寫樹敷晨 蓋修秀蓬  
 雲囊鍊摩 扶養木公 洞視萬里 蔭蕪五躬  
 魂和神化 六玄雲充 還老歸嬰 玉映反童  
 時乘流鈴 雲飛十龍 上奔月宮 位為保皇  
 存日魂來月光來對我面之前去面九寸  
 許想其中有神在焉又叩齒九通炁液以九  
 過又微祝曰

日魂精神

澄心注想見月中有流鈴之車車狀如今  
 車輪之形飛雲為車之前齊駕十龍與雲  
 相連霽霽然從光芒中來既到我前乃回  
 龍車之柱左右手上黑黃二夫人各下手  
 外立於兩邊即都存五夫人共携我我作  
 起形一時同登此車中而坐并日魂亦在  
 車上光芒之中乘此光騰迅而往遲遠月  
 中冥心羅想令恍惚忘形如長在月中良  
 久炁液三十過訖乃開目更勿瞻月凡諸  
 節度預宜究習一坐至畢不可致疑看文

行之一年髮鬚二年見形三年下降四年  
 洞視身生流光五年成具十一年得乘玄  
 龍轡上奔月宮為上清真人得給玉童二  
 十六人五女二十四人

太素真人傳清靈真人裴君二事太上鬱儀  
 結璘之章以致日月之精神上奔日月通天  
 光飛太空之道也皆乘雲車羽蓋駕命群龍  
 而上昇皇天紫庭也內視中方曰子欲步空  
 當存日月王欲登清靈當存五星密室密行  
 不出宇庭此之謂也素奏丹符曰大哉鬱儀  
 妙乎結璘非上真不見非上仙不聞以日月  
 五精之神乘龍步空足躡景雲遂與五帝上  
 入天門有人聞之慎勿妄言見雲笈二  
十三卷  
 靈寶无量度人上經大法卷之二十二



靈寶无量度人上經大法卷之二十三 生三

餐吸元和品

昔玄師青童帝君受之於太微天帝君一名赤丹金精石景水母之經常當於日初出之時對日東向叩齒九通心中陰呼日魂之名五帝之字曰

日魂珠景照韜綠映迴霞赤童玄交醜像

凡心祝呼此十六字畢仍瞑目握固存見

日中五色流霞皆來接一身下至兩足又

存五炁上至頂於日光五色流霞俱來入

口中又見日光之霞復有紫炁大如日瞳

者累重數十煥赫在五光之中名曰飛根

水母俱與五炁來入口中向日吞霞作四

十五嚙炁嚙炁畢又嚙液九過叩齒九通

微呪曰

生三

赤壇丹炁 玄天育精 剛以受柔 炎水陰英  
日辰元景 號曰大明 九陽齊化 二煙俱生  
凝魂和魄 五炁之精 中生五帝 乘光御形  
採飛以虛 撥根得盈 首巾龍華 披朱帶青  
響鳥流玄 霞映上清 賜書玉簡 金闕玉名

服食朝華 與真合靈 飛仙太微 上升紫庭

祝畢向日再拜此之上道真仙之傳萬人

以上无有一人得知日魂之名者此道玄

就非血食臭骸可得聞也天陰无日可於

室中所卧潔淨處存而為之清淨道士精

通上感者皆可不待見日而修之也若道

士休粮長齋五嶽絕塵人間遠思清真得

日日服日根之霞吞太陽之精則立覺体

生玉澤面有流光如其外紫人未獲靜

形浮遊世路心拘榮網者要以月朔日三

日五日九日十三日十五日十七日十九

日二十五日按而為之一月之中十過也

此日是日魂下接飛根之時行之十八年

上清當錄以金身瑩以玉光位為真人飛

行太室乘華三素以映天下

生三

太微服日炁開明靈符

二

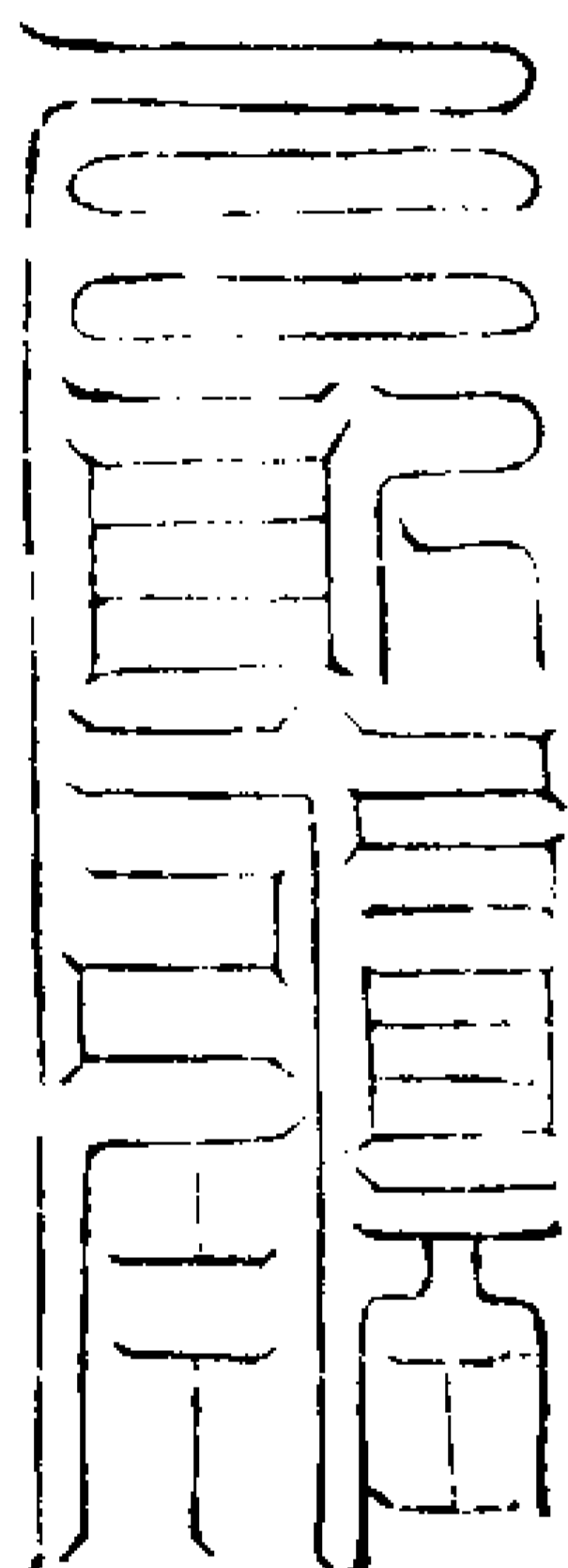

朱書 青上

呪曰

太微丹書名曰開明致日上魂來化某形

平旦嚴裝發自圓庭飛華水母日根金精

紫映流光號為五靈

右先書日魂書符既服時閉左左手執符

心默念呪畢吞符採服陰華月精之法一

日黃炁陽精藏天隱月之精也當思見月

初出時乃對月西向叩齒十通心中默呼

月魄之名五夫人之字曰

月魄曉蕭芬豔翳寥宛虛靈闌鬱華結翹

淳金精瑩貝容臺標

凡三心呼二十四字畢乃瞑目握固存見

月中五色流精皆來接一身下至兩足又

存五炁上至於頂於是月光流精五色俱

來入口中又見月光之精復有黃炁大如

生三

日瞳者累累數十相隨在月精光五色之

中名曰飛黃月華之精並與五炁來入口

中向月吞精作五十嚙畢嚙液十過又叩

齒十通微呪曰

黃精玄暉元陰上炁散蔚雲飈條靈飲胃

虛波闌頰挺灌停器 月精夜景玄宮上賁  
 五君夫人各保母位 赤子飛入嬰兒續至  
 回陰三合光玄萬方 和魂制魄五胎流通  
 乘霞飛精逸虛於東 首結靈雲景華招風  
 左帶龍符右腰虎章 鳳羽朱帔玉珮金璫  
 騫樹結柯號曰木王 神墓控根有虧有充  
 明精內映玄水吐梁 賜書玉札刻名雲房  
 服食月華與真合同 飛仙紫微上朝太皇  
 祝畢向月再拜存日月坐立任所便仙官  
 之中无有一人得知月魄之名者其真人  
 當時有知之者天陰无月可於室中為之  
 施行要訣如服月光法夕夕為之則立覺  
 体生光照自有飛精也要法月二日四日  
 六日八日十日十四日十六日十八日二  
 十日二十二日二十四日一月之中十一  
 過亦當成仙也此日是陰精飛合三炁盈  
 溢月水結華黃神下接之時行之十八年  
 上清當煉魂易魄映以玉光乘玄轡景飛  
 行太空

太微服月精太玄陰生符

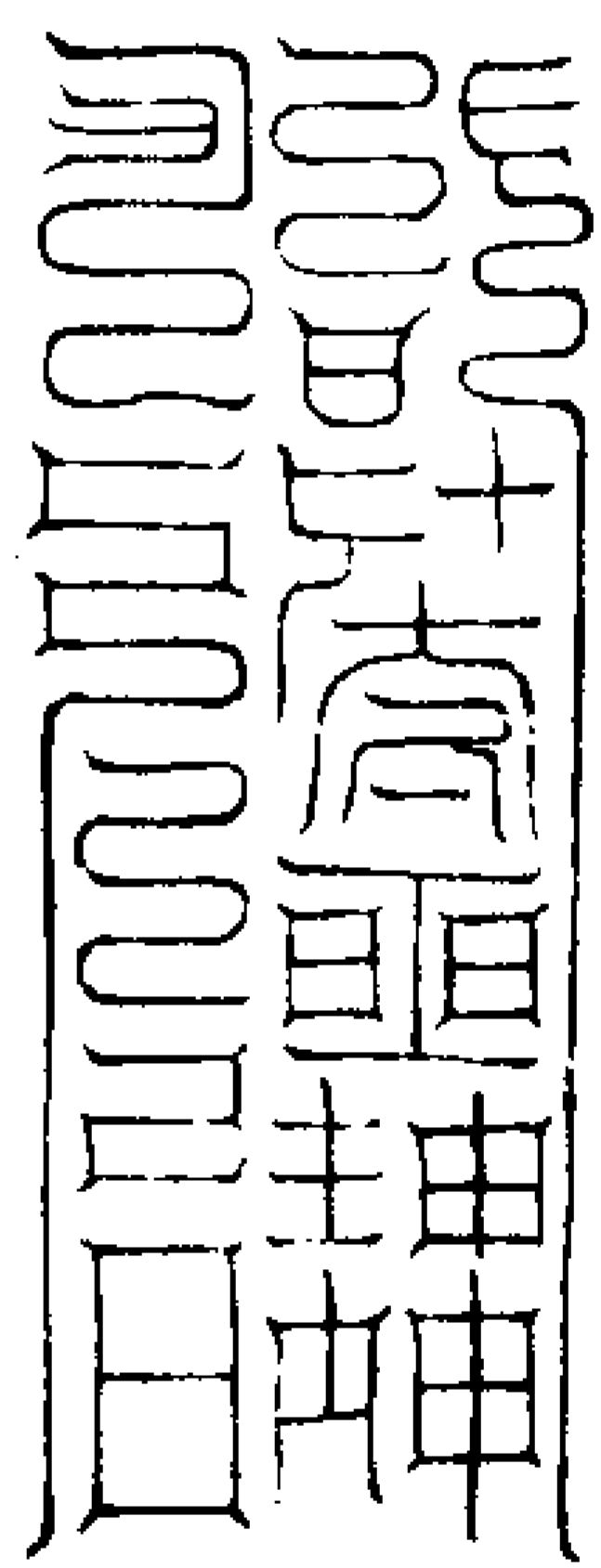

黃書 青上

右符月晦夜半東向服之先以告月魄也

生三

是時當先服開明符臨時服月符閉炁左

手執符心祝曰

紫微黃書名曰太玄 致月華水養魄和魂  
 方中嚴事發自玄開 藏天隱月五靈夫人  
 飛光九道映朗泥丸祝畢乃服符

玄師青童真君稽首膝行於金闕帝君之前

固請上道不已爾時

聖君推几偃據忽然長嘆曰苦辭玄速精誠  
 來悟子其用心至矣於是指點域墟有愍焉  
 之意爰乃引雲鈞之琴撫而彈之清響虛祭

激落百音瓊振九虛徹朗太霄而歌大洞神  
 洲之章凝魂之曲玄頌靈藻天韻希夷飲照  
 冲炁歎音清微其辭曰

玄虛上清炁 三素凌華芒 淵響啓靈扉  
 七門飛羽章 豁落丹霄觀 清寥冥運彰

有覺悟玄會 眇西飛太陽 空臺大洞野

幽逸英芝光 遺盡翳雲輪 絕宅自冥通

高會玄辰闕 稽首朝玉皇 神映來靈旨

虛鼓響瓊鐘 九響縱雲軒 逍遙紫霞峰

丹陵啓碧室 綠庭披五房 金闕煥嗟我

藹林上清宮 味此日月華 取彼無形方

玄至三靈覺 蕭條劫刀中 何為當途坐

五難乘子胸 何不御赤嬰 乘我泥丸公

不死亦不生 不始亦不終

於是聖君吟歌畢引青童君賜坐設流霞

之漿鏗剛之果未樹白子絳木青實乃命

五老上真仙都左公開紫藥玉芟雲錦之

囊出此靈書紫文上經以付青童君徒下

授有玄宮玉名常為真人者

挹服三光品

日君呪於日初出時兩手結玉帝訣合掌對太陽念呪曰

鬱儀之神 離宮具精 灌服九芒 乾元利貞

呪畢以口鼻吸炁燕之九次以意送下丹

田二九三九以至九九再念呪曰

嗚鬱咩嚙煜頁元暉縛咄囉軍拏唎婆薩訶

呪畢取炁再如前燕之正午或午前行持  
午後不行

玉清天日魂紫霞真符面東北念三  
光一字呪一  
過吸炁三口灌筆端單次依散形  
念呪書之三符一如此法呪曰

鬱誰負

天地 鬱誰負  
長 鬱誰負  
持 鬱誰負  
安 鬱誰負  
道 鬱誰負  
正 鬱誰負  
神 鬱誰負

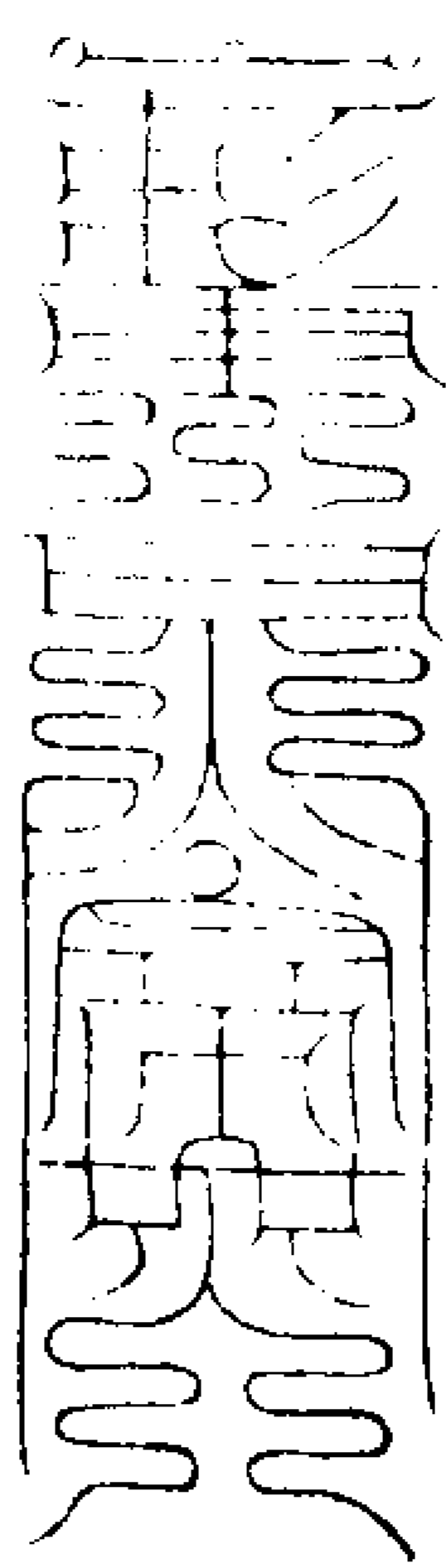

月君呪於月初出時兩手結玉帝  
訣合掌對太陽今呪曰

結璘夫人坎位真精 圓耀八芒 吉利元亨

呪畢取炁再如前燕之八次以意送下丹

田約八八六十四遍再念呪曰

奄結飲律摩身照爐縛月囉發羅婆婆薩訶

玉清天月魄九靈感真玉符面東北  
念呪三

編取炁三口灌筆端次  
依散形念呪書之呪曰

結璘坎

結璘坎  
精 結璘坎  
生 結璘坎  
理 結璘坎  
赤 結璘坎  
明 結璘坎  
和 結璘坎  
陽 結璘坎  
洲 結璘坎  
孔 結璘坎  
界 結璘坎

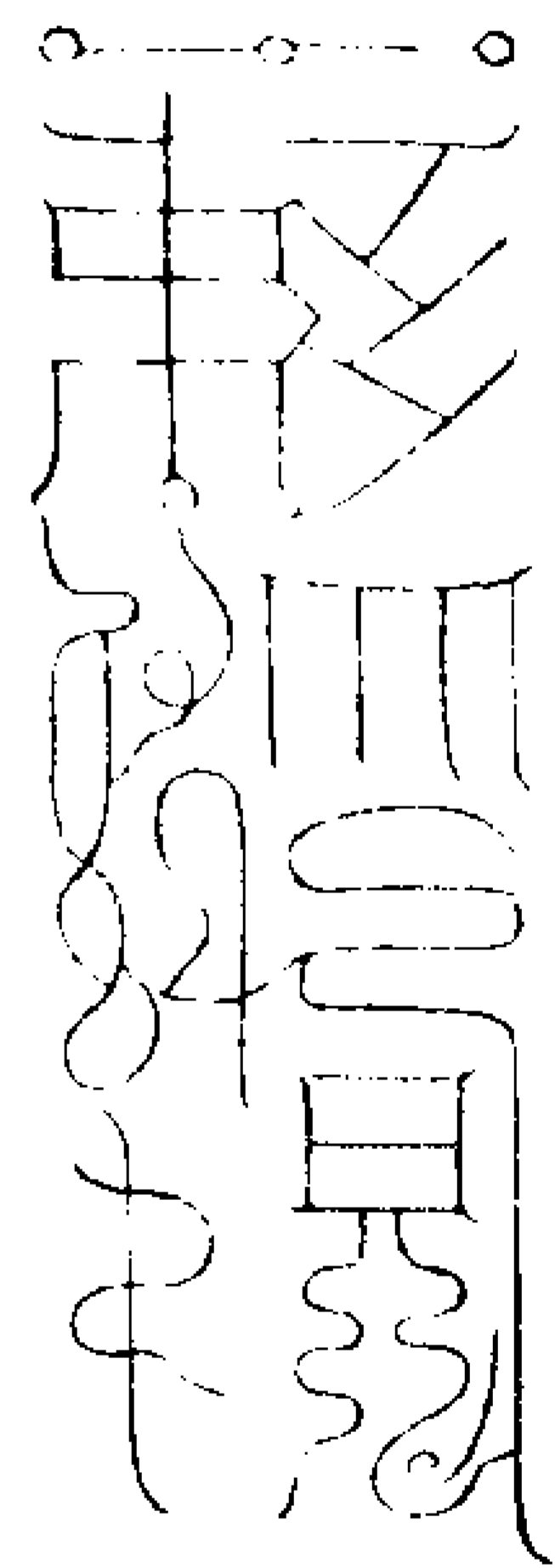

天罡呪於星出時兩手結玉帝訣  
人掌對天罡方念呪曰

奄救之神 斗極真精 流輝七芒 吽咤救凝

呪畢以口鼻吸炁燕之七次以意送下丹

田約七七偏再念呪曰

奄奄吽吽迷離呶那 婆羅修利唵吽唽

呪畢取炁再如前燕之正戌亥時行持徐

時不行

玉清天天罡正炁玄精秘符面廿方  
念呪三

編取炁三口灌筆端  
次依散形念呪書之

唵吽吒

日月 唵吽吒  
真 唵吽吒  
明 唵吽吒  
宗 唵吽吒  
同 唵吽吒  
旋 唵吽吒  
真 唵吽吒  
上 唵吽吒  
玄 唵吽吒

右救無極玄真



右上法謂之三光煉形陰日及風雲之時

不行應服三炁炁行畢叩齒九通而退每

過三七日法官兩手斗訣面天門步北斗

罡回身向南服三炁符誦上帝三字諱曰

洞潛玄 天命長 人恒寧

次再拜以新水吞下又再拜念總呪曰

祖道玄真 烜赫正神 鬱儀煉質 榮感攝形

赤明和陽 理禁威靈 耀明宗飄 帝重光明

戊己之英 中央鎮星 排蕩邪炁 破滅淫精

海逢之沸 木逢之燼 火逢之滅 金逢之鎔

長離之主 統攝飛行 迷離奴那 唵唵吽吽

迷離奴那 唵唵吽吽 總攝張羅 東海青童

迷尼奴那 唵唵吽吽 迷尼奴那 唵唵吽吽

迷尼奴那 唵唵吽吽 急急如

上帝律令敕

玉音攝炁靈書

祖道玄真同前

玄師曰自日初出之時面太陽先存見五

臟分明了對日默念靈章玉音攝炁呪一

編以口對日捉炁九口又呪一編瞑目以

鼻長引暗數九次嚙之皆存吞日紫光九  
芒下入丹田作日狀以午時前數多為功  
午時後不可用直至初三日夜月初出時  
依採日炁法十嚙存白光十芒至二十三  
日後不用採之月炁比日炁等共萬遍亦  
存月狀在丹田與日合半過來先取木德  
夏火秋金冬水四季土旺各本色都及萬  
遍逢一月五過依洞章法取斗中紫炁萬  
過名曰外侍八瓊丹一千遍夜有神光出  
沒二千遍一身有光三千遍滿室有光四  
千遍舊病新疾患醫患瘕皆去色返嬰童  
五千遍地司除死名玉清書生錄百靈侍  
衛六千遍舉身有光洞照百步夜可細書  
鬼物不隱預知未然七千遍吹嘘百物可  
起死尸八千遍呵呪五金皆成至寶光生  
圓象九千遍丹成如日面生金容骨秀五  
香三天注仙萬遍道位證真人矣

靈寶无量度人上經大法卷之二十三

靈寶无量度人上經大法卷之二十四 生四

吐納正炁品

經曰引炁三十二過又曰玉音攝炁靈風聚  
煙紫虛鬱秀輔翼萬仙

玄師曰靈寶正炁即三十二天正具道炁

若不採納此炁內修無功成之基外施无  
感應之驗空尸行上道下鬼誦靈章徒用  
施焉

東方八天之炁

太皇黃曾天黃炁太明玉完天綠炁清明何

童天青炁玄胎平育天赤炁元明文舉天蒼

炁上明七曜摩夷天黑炁虛无越衛天黑炁

太極濛濛天紫炁

玄師曰步斗牛女虛危室壁之罡取炁則

八天天君遣真仙侍衛能洞觀八天之事

所適无礙

南方八天之炁

赤明和陽天白炁玄明恭華天綠炁曜明宗

飄天黃炁落皇茹天青炁虛明堂曜天赤

炁觀明端靖天蒼炁玄明恭慶天黑炁太煥

極瑤天碧炁

玄師曰步角亢戌房心尾箕之罡依色取

炁則八天天君遣真仙侍衛能洞觀八天

之事所適无礙

西方八天之炁

元載孔昇天紫炁太安皇崖天白炁顯定極  
風天黃炁始皇考芒天綠炁太皇翁重浮容  
天青炁无思江由天赤炁上揲阮樂天蒼炁  
无極墨墨天黑炁

玄師曰步井鬼柳星張翼軫之罡依色取

炁則八天天君遣真仙侍衛能洞觀八天

之事所適无礙

北方八天之炁

皓庭霄度天碧炁淵通元洞天紫炁太文翰  
寵妙成天白炁太素秀樂禁上天黃炁太虛  
无上常融天綠炁太釋玉隆騰勝天青炁龍  
變梵度天赤炁太極平育實奕天蒼炁

玄師曰步奎婁胃卯畢背參之罡依色取

炁則八天天君遣真仙侍衛能洞觀八天

之事所適无礙

玄師曰並先叩齒九通自天門入上元網  
流演至宿分步之存一天如金樓玉殿天  
帝端坐衣服如天之色口吐本炁如紫鬱  
鬱然布於兆口中各從其數凡有所奏依  
帝玄治炁中默奏立待感通四維梵天中  
斗罡皆取直宿日服兼於四天並行圖局  
宿星如後

缺圖

經曰具中有神長生大君无英公子白元專  
神太一司命桃康合延

玄師曰此二章中大洞之道上道禁經有  
九真中經上議長生大君變化萬神凡人  
生太微降炁生人方始分形脫胎自生之  
後三萬六千神倫而壽至三萬六千日神  
歸太微中則曰鬼也鬼者歸也有一生罪  
咎損炁拋神自取死壞故不滿天年而夭  
亡極祿者神不全也神不全則形不固况  
小罪折一算而北斗連取三日之神大惡  
減壽一年則拘去三百六十神炁一小善  
則增一算而三日延生添神一大功則益

壽一年而三百六十日延壽降福所以增  
減也此之七神乃北斗陰神又曰玄丹太  
一亦上道禁典若知此道則添神益壽萬  
劫長存

元尊長生頌曰

中天有斗主魂魄玄丹太一七陰神手握靈  
旛攝百神與奪善惡增減形一算三日除其  
生一歲三百六十停有人知此運七靈昇入  
玄天開七門三魂鼓舞合一形百神歡悅歸  
歸備欲得此道何所云元谷火起飛七神徑  
入斗中開玄關再拜扣搏天地間回元惡逆  
除死名降神益算保生成可以分形為億兆  
可以迴骸致天仙默默內外萬物忘猿馬死  
而陰返陽此道秘而不妄傳守之億劫永長  
存刻金列名奏三天輕泄未聞於河源但須

守心使石堅百日神全活根元

飛玄紫炁品

玄師曰三十二天之根有西元龜山元錄  
內有丹黃飛玄紫文空洞靈章是也色界  
魔王云我有洞章正是此文也

飛玄紫炁凝神根網維玉靈總萬神空中鬱  
勃結自然上有凌層十二傳玉樓峨峨曜景  
雲流精紫闕帶金軒瓊堂瑋鏤繞八鸞中有  
青金九靈仙丹皇真母號精延飛青羽楊晨  
嬰冠手執玉節握靈旛五色命魔對帝尊把

持符籍當生門咀日嚼月喻醴泉離羅吐暉  
煉五魂內充外溢絳府欣金光煥煥形正圓  
從朔入金色純純唯有開明曉此言日五月  
十精比元克見華蓋領仙君紫炁左回與斗  
連歷度四七入金門正是丹皇校萬仙有明  
此訣加精勤披形密思每令分妙景感會得  
要文三年當守保長存九年乘空致羽裙鳳  
衣輕翔升龍山俯仰九靈謁玉宸

右修其道以一年計十二月每月中三日  
五日九日十五日二十五日一月五過清

齋誦玄文一編以半夜後仰視西方金門  
之上若在人間天陰无光當於室內默念  
內思如法思紫雲自金門左面歷箕斗回  
繞北斗意還金門之上每令分明思畢當  
心拜紫雲四過叩齒三通仰祝曰

天氣朗清幽虛啓真流炁徘徊金華四齋  
 丹皇敷暉靈飛雲軒是夕開陳青金受仙  
 成我上願體應自然結命月華保命日根  
 三靈合景停景龍山密夜清披請如斯言  
 呪畢便鼻引紫炁二十八噤止行此三年  
 別有神仙降兆寢室也身有紫雲霞映絡  
 一身九天書名九年必獲神仙  
 玄師曰天有紫雲之炁于日月五景北  
 斗之分在其方國皆有得道之人得仙之  
 君如此了候其象自見得見紫雲便依文  
 禮祝不必須其常日也勤加其意克得雲  
 降昇騰有會也況紫雲黃炁徘徊於巖谷  
 如茵如蓋或赤白黃青紫綠黃白或五色  
 雲炁光明四面丹霞者皆  
 天尊上帝出遊在山谷者有得道之人居  
 也又宜柱此而修鍊或俯躬仰視天尊真  
 人而會見時急燒香再拜陳其心願動行  
 之必見帝尊之容立致飛升止可封之於  
 心不得輕以示人道池則靈散仙无由可  
 成如文始先生尹君侍金闕聖君為標準

也此宜謹之勉而行之  
 三一玄微品  
 九霄君曰夫三一者造化之機關也非獨至  
 藥有之而人身中亦皆自有自備若能修身  
 中三一者即子母不相離神炁自相守怡怡  
 和煦光照明白子不見正陽之月當晝景風  
 雲不生纖羅不動碧空澄澈豈有障翳哉人  
 亦有之若能調三一則萬慮不生與碧空之  
 炁相合內外光明虛无同體亦可以升騰矣  
 世人或有竊聞此道者云是服炁乃鼻吸口  
 吐鼓腮強咽立可致其殞斃亦猶藥中錯服  
 毒丹不可赦也蓋身三一與至藥不殊秘訣  
 不可輕授  
 玄師曰上一九天帝帝君諱玄天字三元  
 一名伯无上一名伯史華執神虎符青玉  
 函中右有帝卿名聲勤精字中玄生一名  
 起非一名常扶大洞經紫玉函中從天仙  
 兵馬一萬二千人其上一長九寸九分著  
 紫纈金帔戴玄寶冠坐七寶之座或時乘  
 九龍之車遊歷三界手執天寶之爐治化

玉清上一玄尊有二大臣合成三人左臣  
 號玄一道君頭青水青水右臣號太和老  
 子頭白白衣二神為道之魂魄也上一  
 帝君居兆泥九宮有日象圓九寸赤光紫  
 芒衝天萬丈上有斗覆斗柄指前狀如嬰  
 兒衣紅錦衣祝曰  
 交度神炁神養骨髓 納我華精 神炁填滿  
 體發光輝  
 上元具一符  
 玄師曰中元帝一具皇諱神運珠字子南  
 丹一名生上伯一名史雲拘執火星一符  
 五函中右有輔卿名中光堅字四化雲一  
 名幽車伯一名重史華執明月珠從神仙  
 兵馬一萬人其中一長六寸六分著丹錦  
 之帔戴九鳳之冠坐七寶之座或時乘九

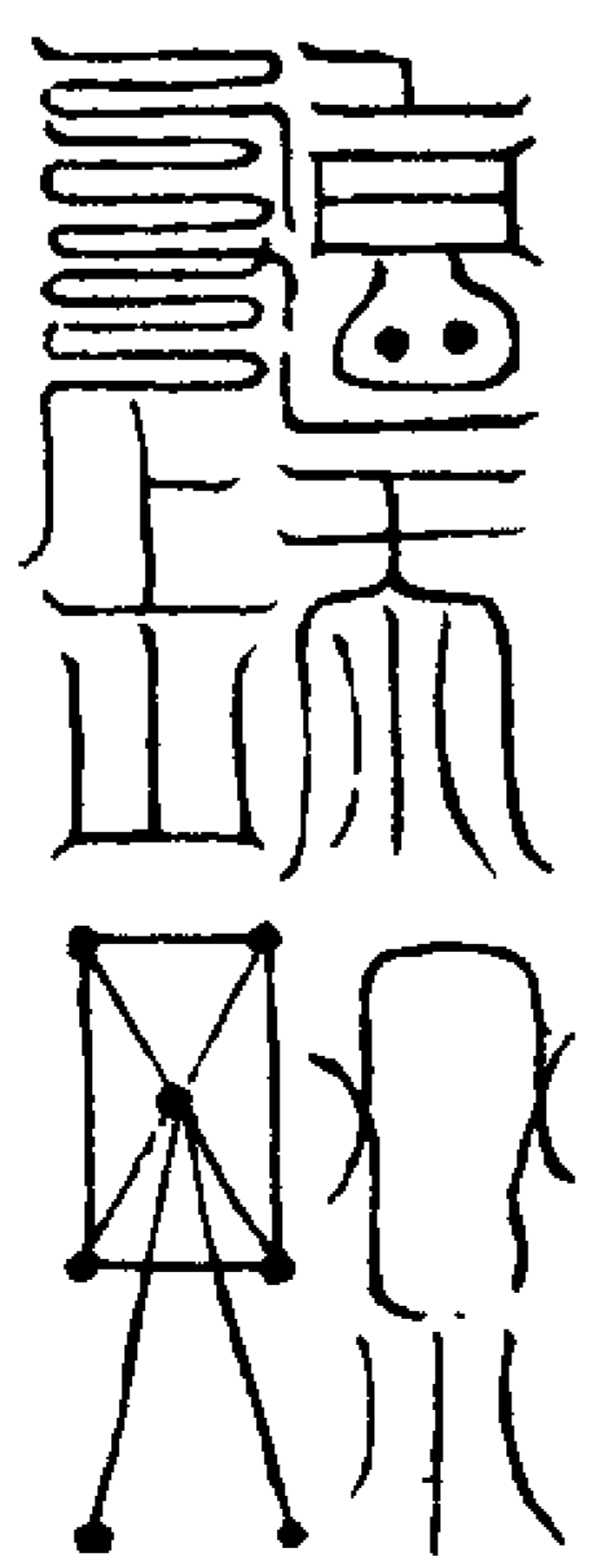

驕之車遊歷十方手執金鐘治化

上清中一元尊有二大卿左號真人右號  
先堅入兆鳩尾三寸中心如蓮華中有日  
象赤焰衝天帝君衣丹錦衣坐日象中祝  
曰

散輝赤子還魂復魄返老嬰童度命迴年  
保命无窮

中元真一符

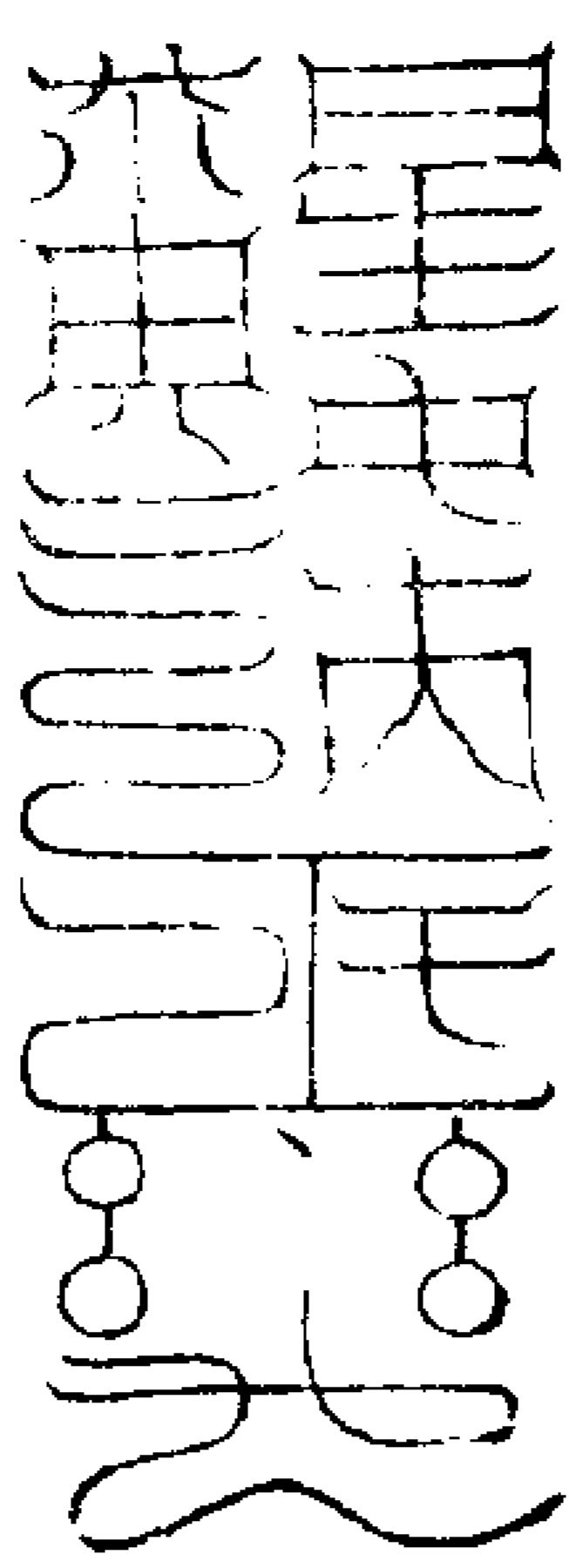

玄師曰下元帝一元王諱始明精字谷下  
玄一名嬰兒胎一名伯史原執金星大有  
經黃玉函中右有弼卿真人名歸上元字  
谷下玄一名奉申伯一名承先生執明月  
珠從地仙安馬一萬一千人其下一長五  
寸五分著黃錦之帔戴九龍遠遊之冠坐  
七寶之座時或乘五色獅子之車巡行五  
嶽手執香寶之鐘治化

太清下一元王有二大臣左有幽精右有

帝卿入兆臍下三寸名下丹田中有月象  
黃色滿丹田元王永黃錦衣狀如嬰兒坐  
月象口中吟曰

玉莖白珠液凝結為白神養形五老符

拔籍帝一軒命門不可傾金液不可愆

回精白滿塞勿漏玉水泉生死皆所由  
閉之乃神仙

祝曰

清蕩穢濁除故納新生我五老帝真化形  
變化骨髓腸化為筋金骨玉髓契道契真  
自然變化壽祿无窮永與三寶同保命根

下元真一符

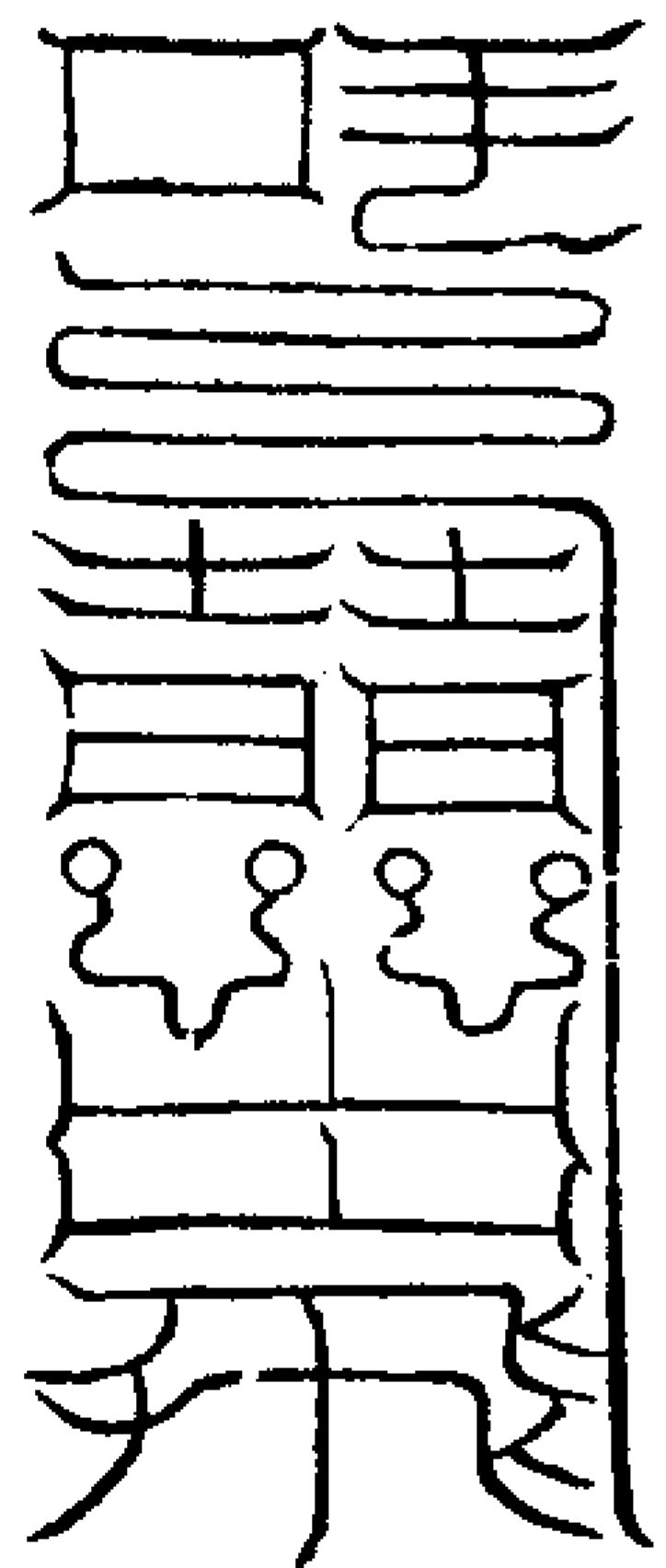

右自半夜至巳時存上元真一自午至日  
脯存中元自黃昏至夜半存下元久久存  
之真一現形與子通接言語穿星度月審

覆章奉教子通玄之術其三一上道不得  
燥怒及犯淫色怒則三一去失淫色則功  
不成不得抱初生嬰兒謂其有淫穢之炁  
未除觸犯三一之道行住坐卧應當存之

三一玄微奧旨

玄師曰欲達玄微之妙當靜行之春分日  
夜半子時起坐東向瞑目存我身中三一  
之卿及我合七人我在中央俱乘紫雲之  
煙共登北斗陽明者北斗之東神也於是  
存入星中央而坐之吞紫炁三十過行之

久久自見陽明東元太上官宮中有青玄  
小童授子真炁也先當北斗星下紫炁大  
如絃從星直上直下注我前然後乃存三  
一周君口訣存七人中斗七星而共登陽  
明厲行我中央中星者以魁覆頭柄杓指  
前吞紫炁三十過我存紫炁而嚙之也又  
思三一之卿並同時吞之也吞畢更存七  
人緣向者紫炁宮中來下還光之宮良久  
心祝曰  
三尊上真太玄高神陽明主春萬童闕行

丹元主夏 朱紫合煙 陰精主秋 天威六陳  
北極主冬 萬邪塞奸 五土兼壬 戊巳天關  
所摧皆滅 所向莫干 煉我七魄 和我三魂  
生我五臟 使我陽真 登飛上清 浮景七元  
長生順住 嘯命千神 此亦可賦存之  
印亦共此一呪

太極寶章

太上寶章傳太帝君太帝君傳天帝君天  
帝君傳太微天帝君太微天帝君傳金闕  
帝君金闕帝君傳東海青童君以封掌名  
山召制五嶽以朱書素上佩之左肘勿輕  
汗穢佩之八年三一俱見矣正月且日青  
書一符北向再拜吞之三一相見之後以  
金為質長九寸廣四寸厚六分刻而書之  
以封山川之邪神掌五嶽之真精也臨時  
三元真一君當悟光施用節度神真之道  
也服符北向叩齒三十六通因仰呪曰  
三真守房 元老固精 天地混合 三炁交并  
帝君威策 命章攝靈 旨山召海 摧滅群精  
促召北帝 排列魔名 檢統无橫 速還息營  
又呪

太極帝君 三元真一 東海青童 度人視現  
佩受吞服 洞見鬼神 山川五嶽 受吾所轄  
帶持永久 同章飛斗

太極寶章三一真符 左手中指怡字  
心大指拍子文

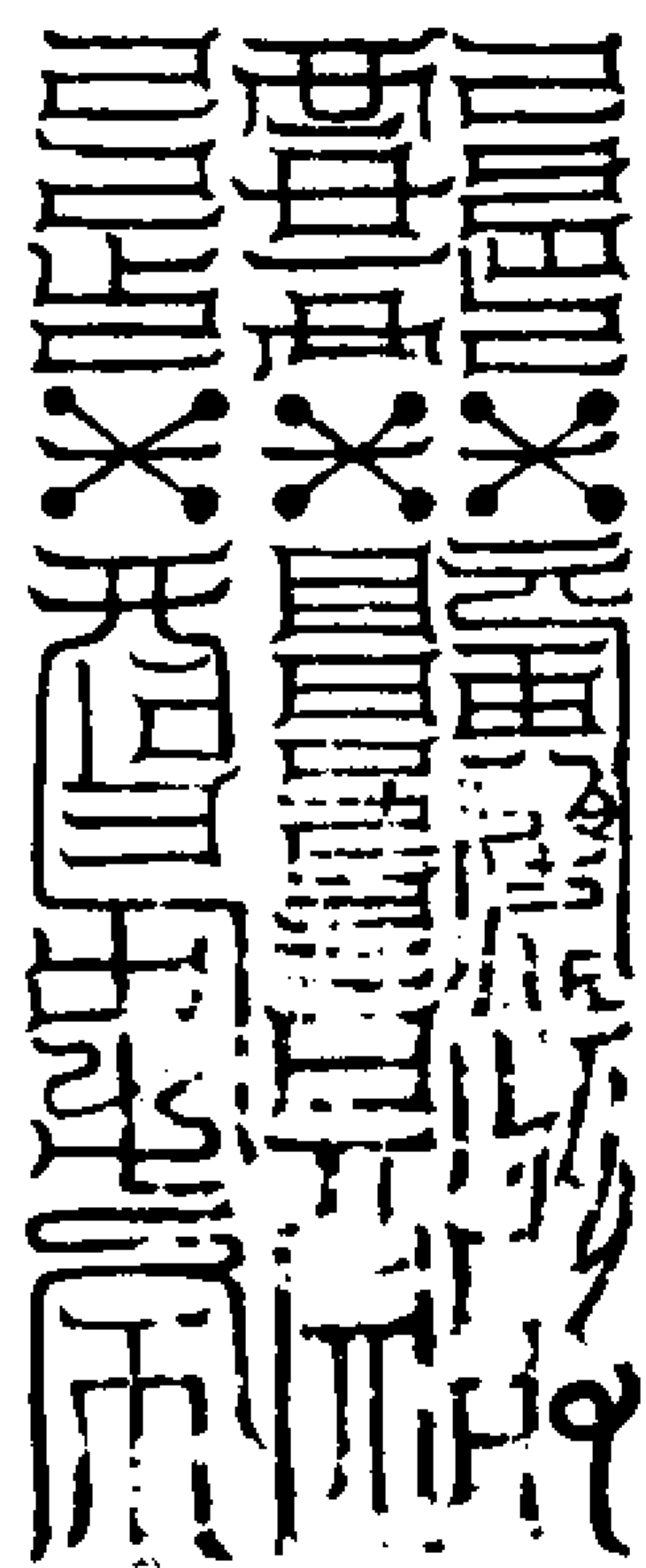

右佩符封山召海制御萬靈役使禽獸伏  
諸天共遊行五嶽臨時皆當先叩齒三十  
六通存七星履光身頭上口吐赤炁冠滿  
一城四面周而焚燒內外无復孑遺見已  
身在火中央須臾有五嶽神官及山野之  
獸來朝已身便呪曰 生四

元始出令 宣告萬靈 天真帝君 與炁同生  
自下總統 悉歸上清 若有不及 收攝其形  
封山召海 應令摧傾 速來自伏 不得稽停  
急如正律 无令越實 早晚炁三十六  
無以待旨之  
三一元神諭

三身一體 吾所化 三一之神本真一也  
神自己元神所化也 一身  
不真二化 假真一 二之神亦假非真  
神亦假非真 三元  
王不用存 三一之神自然之化  
存之 不真成  
意焉 以意所存乃成妄想一神出不知一日損  
言此也

凡修天仙之道行玉清正法者當遇六甲  
六丁之日冥心定神於子午卯酉四時入  
壇焚香朱書當日符存當日神將玉女面  
北吞服定思端坐瞑目握固想五方洞陽  
太靈五色真炁自太空而下直貫兆身從  
泥丸入鬱鬱旋回九度入絳宮運合帝宅  
次入崑崙 勝 與兆三一三炁 青黃 正神混  
然一體須臾自然升降行之一年三炁萬  
神出見兆身應化无所不至然後步二十  
八宿罡踏三十二天炁入丹田結三十二  
玉字升至泥丸諸天化萬神可以用攝召  
萬神章下告三界以飛玄三炁章上奏天  
省章表存拜立致神化无不允可  
凡修天仙之道行玉清正法者擇本命相  
生日端坐調息勻閉口出息以心神馭炁



呼致於根直至命元吸至於蒂夾脊上朝  
泥丸綿綿若存用之不勤俟炁勻息定任  
其出入三日光白眉七日凝神疾十日神  
達飛忽然對面見已耳中仙音風雨須叩  
玄關使三官通達夕日三田孕寶可錄神

丹

凡修天仙之道行玉清正法者以元神日  
於大鏡中子午卯酉四時照己一一閉口  
存見不差以甲子日子時面南叩齒而天  
鼓各三八通疊手端坐調息勻如前想身  
入下丹田中白炁內約一寸二分如嬰兒  
漸至脾衝華蓋度重樓過金房二穴入泥  
丸出頂門立存紫炁黃霧氣氳蓋然後  
款款移步下至頂門至面前相對立想如  
一二歲小兒如已兒不得顧視他事恣為  
境所奪便却再想騰身從頂門泥丸而入  
下二穴度重樓復入丹田如此為一功常  
日行住以神馭炁存三一真君如一月足  
子午二時放弄一月後漸存長大與身等  
出入往來行步習與人言語加之閑息住

胎中尤見功捷一百日想羽衣升騰朝元  
凡修天仙之道形炁內全出入無間上朝  
太虛下遊五嶽一念之間洞然無滯凡所  
騰奏三清九霄諸天仙界則召攝所受法  
錄中真仙官吏丁甲將軍玉女金童功曹

生四

生三

使者與身中三炁正神竊然泰定冥合虛  
无上升九天神與道合炁與真化每遇行  
持之日未蒙其符吞之次呼召存神冥心  
靜念形炁都融衆神與炁一身三官正神  
混合妙化心合太虛萬神偕休一念之間  
无不洞徹上朝

三境隨意所陳則无不克應先吞符依符  
召炁存念上相上宰上輔上保真伯仙伯  
侍衛龍中貂蟬冠絳履珮次存真官仙  
官前仰冠青帔圭履次存六甲六丁大將  
軍金甲兜牟仗錦幡次存六丁六甲玉女  
鳳心羽服執鏡次存六甲六丁金童青衣  
雙髻捧文字次存運神會道功曹側子玄  
冠繡衣抱文字次存運神飛玄功曹使者  
幘頭抹帶抹額青黃紅錦衣魚尾刀已上

各一十二人次冥心靜念形炁都融調息

滅念竊然泰定然後召攝萬神自下丹田

入混合已神至中丹田混合丹具至上丹

田混合帝君如法在三炁中上相仙官出

上元侍立上部左右青炁中將軍玉女金

童出中元立中部左右黃炁中功曹使者

出下元立下部左右白炁中自己出紫戶

忘形冥合太虛然後舉一念上朝

三境隨意所陳下遊五嶽隨心祝說無滯

无不克感運神合景飛玄會道九靈飛步

章奏秘旨

靈寶无量度人上經大法卷之二十四

生四

生四

靈寶无量度人上經大法卷之二十五 生五

內朝三景品

玄師曰修行大法未能洞達天真威化下  
被魔試交攻神祇不飲所召不感當內朝  
三景飛仙分形之道於辰戌丑未時朝存  
心中中元司命神字玄堅中極大君也下  
在脾中脾為玉堂宮一曰玉房是太一君  
偃息之所也主養光一身之形質於此四  
時叩齒五通存脾中有黃炁滿脾脾上有  
一真人如初生小兒黃衣冠呼之曰中極  
玄堅太一真君若欲得真人神仙黃庭之  
道五呼之因眠瞑目五十息念之此中央  
司命神丈人下化太一帝君乃九天生神  
之父也治太極宮知者形不入地獄玉童  
玉女侍之役使萬神常以寅卯午申時朝  
上元太一神君號南極老人下在大一宮  
中主北規魄神命炁胎府之父也於此  
四時叩齒九通存頭上直入一寸名太極  
宮一號太一宮有赤黃炁滿宮系中有真  
人如童子之狀衣絳衣呼之曰南極元老

太一真君若欲得神丹長生不死之道九  
呼之因眠瞑目念之九十息止修之者延  
年不死可變化神仙滅魔試致真仙常以  
子酉巳亥時朝下元玄道母下在雙合宮  
中潛鴻雙對上南極故號北極主炁精炁  
生死符籍之母也於此四時叩齒四通存  
腎間有白炁炁中有神龜龜上有玄女青  
白衣如初生小女子左有司錄君白衣天  
官右有司命君青衣天官呼之曰下元元  
神北極玄道母字玄妙若欲得金醴玉漿  
可飭食者乞教司錄司命劑其死籍更注  
長生役六丁玉女坐致行厨四呼之因眠  
瞑目念之四十息止以時不廢日月久行  
應感无窮九年補太極仙卿一年便有髻  
鬢役靈使神所欲无不應心常行勿妄獨  
慎其口克日成仙乃洞玄三皇帝君所行  
實靈寶之密機亦盟天告師而行之  
靈寶默朝煉頂章  
每日寅午戌三時入靖兩手玉清訣存身  
為白鶴仙人法存天門開有一白鶴而至

次存身乘白鶴飄飄直至三天之上見元  
始頂放九色金光灌注入我頂中想已身  
萬竅流光通照十方世界畢然後再乘白  
鶴復迴本治乃受元始之靈寶秘玄至訣  
如有啓告即俯伏玉墀而奏拜章亦如上  
法  
未想之前先以訣煉其頂通其天門然後  
變神訣曰  
金吒金吒大力教煉頂訣  
此乃元始親授妙行真人天真皇人昇舉  
之口訣不可輕露  
皇人曰夫靈寶之道甚明而易曉甚要而  
至當得其人而受持何慮无萬神欽奉昇  
舉可期者哉  
受持策杖品  
皇人曰靈寶之道有神通策杖以威六天  
鬼神以策使三界萬靈  
就名山洞天福地靖廬玄壇之所以吉日  
採甘竹一根長六尺可十二節自上第三  
節左右各一曲於曲四中上刊日月下作

斗形於頂中開一穴納中央守吏符第二節下開四穴納四方守吏符以蠟封灌記其四方第三節下刊十方靈寶億劫應化天尊自初一日為始依十直日持呪取五方炁面五方誦訖以炁吹每夜存思一年炁足方可施用用之之法當叩齒三十六通思五帝直符吏各一人隨方色各有五色之光流煥杖上五帝玉女各一人令侍衛杖左右呪曰

太陽之山元始上精開天張地甘竹通靈直符守吏部衛神兵五色流煥朱衣金纓輔翼上真出幽入冥招天天恭攝地地迎指鬼鬼滅妖魔束形靈符神杖威制百方與我俱成與我俱生萬劫之後以代我形制為五解神昇上清承符告命靡不敬聽

呪畢引五方炁三十六嚙止以杖指天天神設禮指地地神司迎指東北方萬鬼束形指破地獄七菟返生以指災厄應指崩傾五解之道乃五行真炁奪北斗之權衛脫離死厄尸解得道神昇上清

東方守吏符

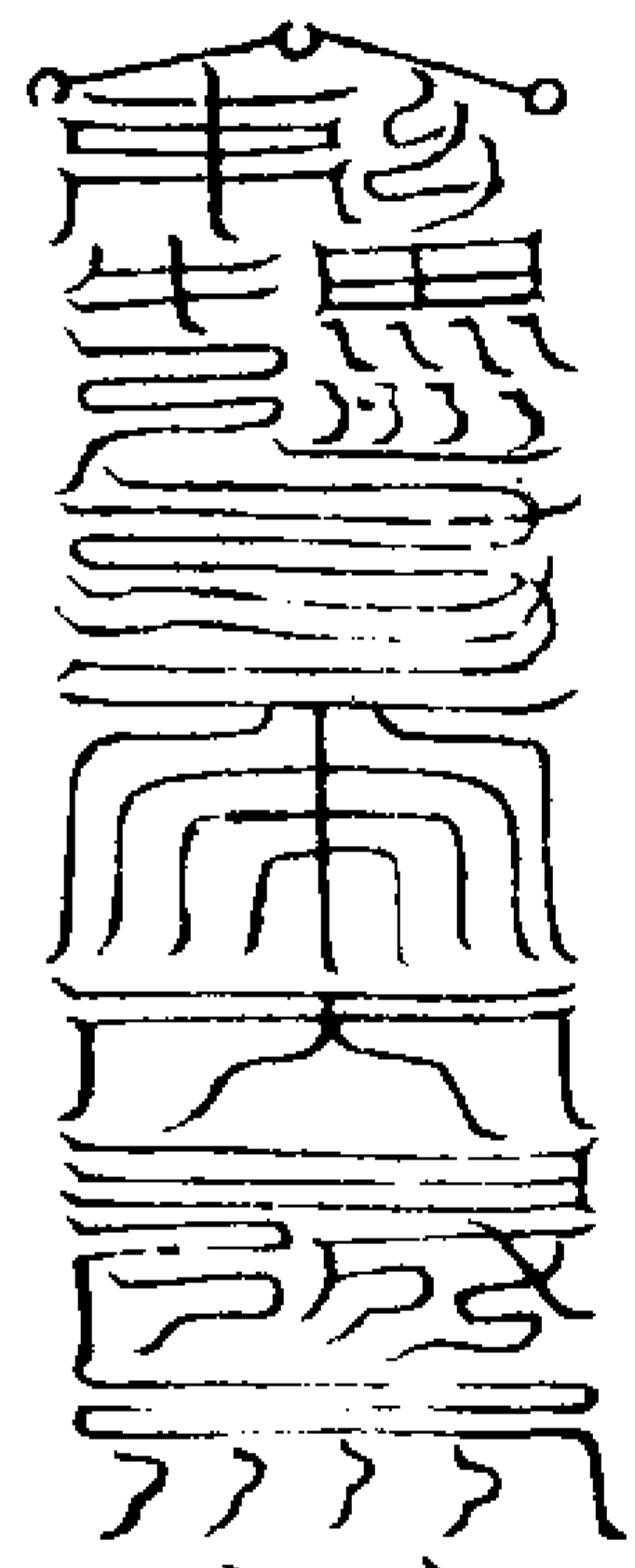

東方九人  
青書黑上

南方守吏符

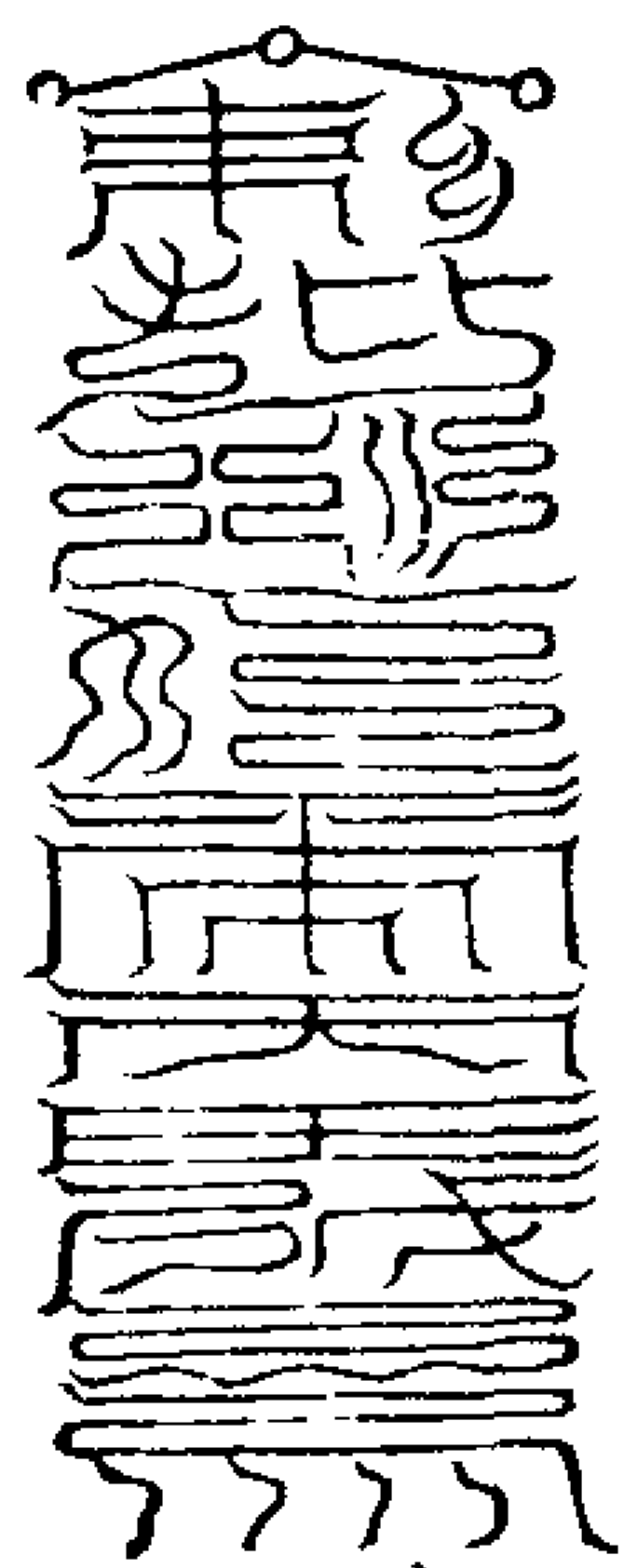

南方三人  
丹書黑上

西方守吏符

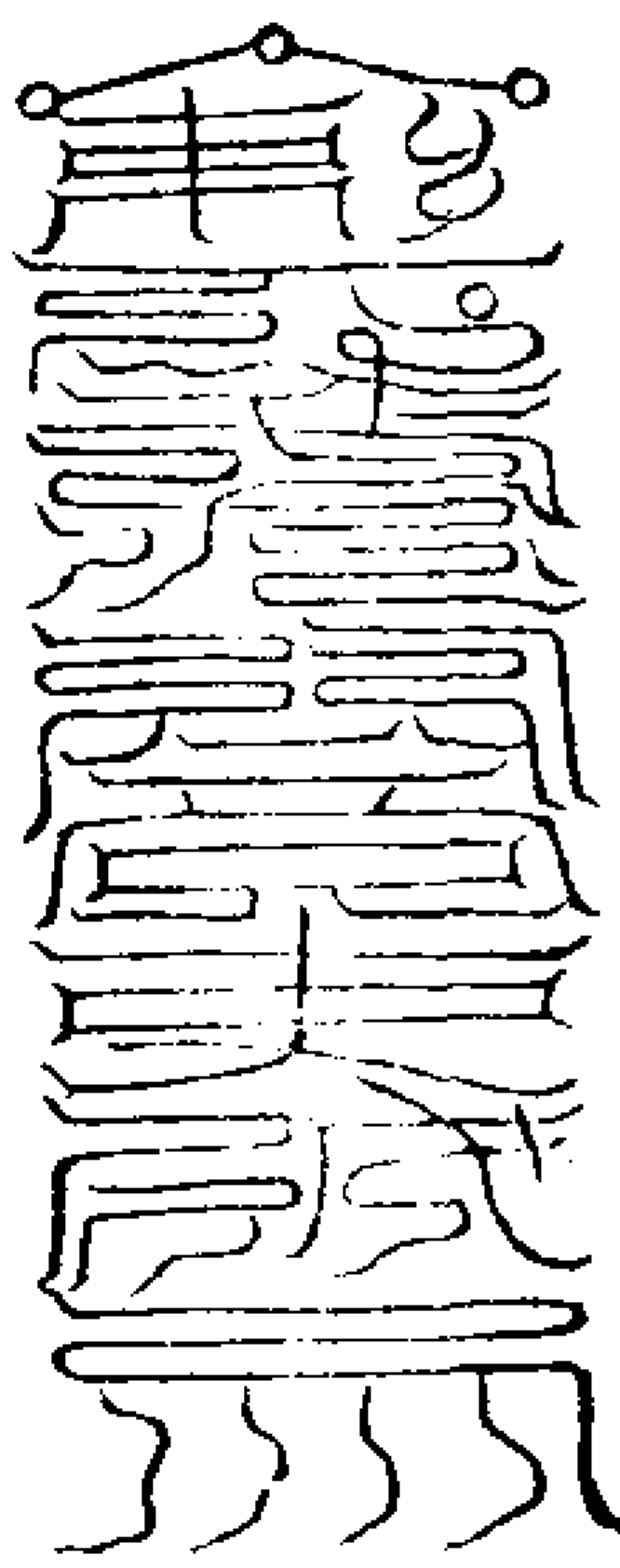

西方七人  
白書黑上

北方守吏符

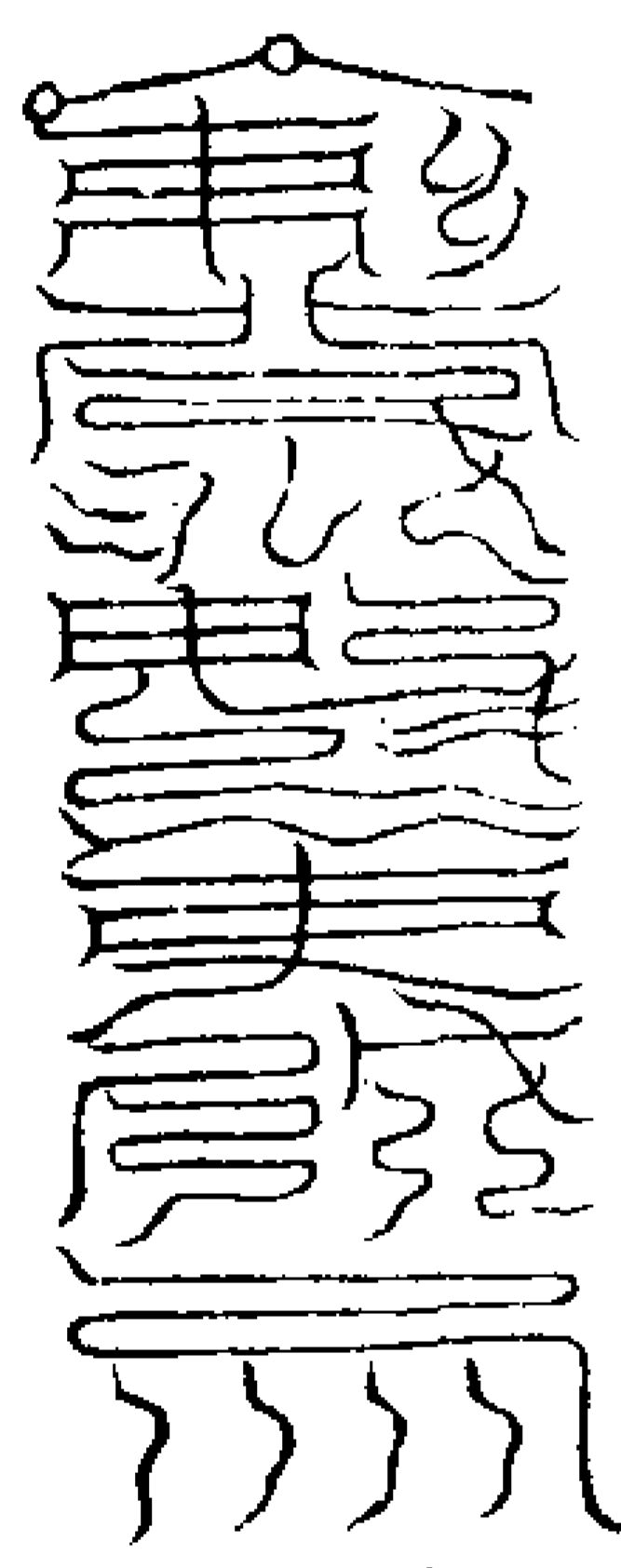

北方六人  
黑書白上

中央守吏符

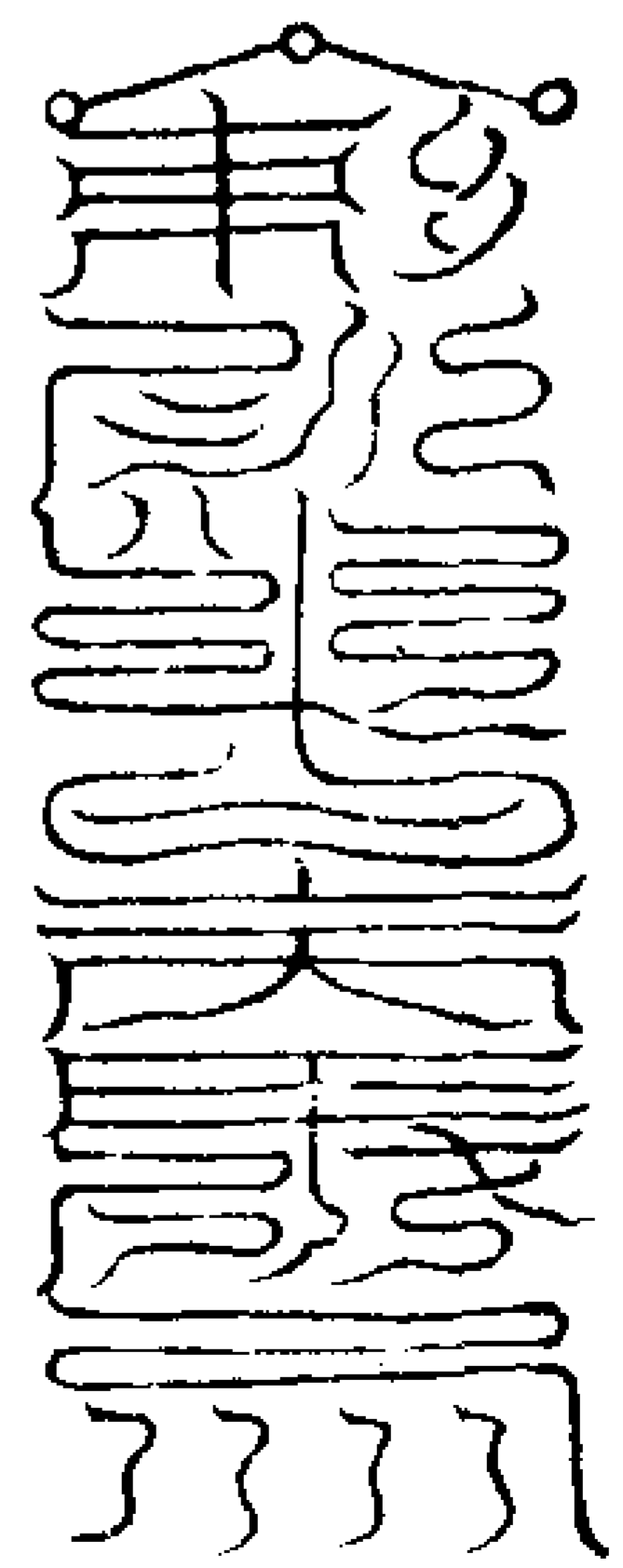

中央十二人  
黃書黑上

隱跡五解品

玄師曰青城山月波谿龍門遇丈人同謁真侯先生密傳授五脫之法不得輕泄亂傳非禮不道之人如神藏滅脫凡超俗彼莫見其形是謂隱身之法五脫者金木水火土也是謂受天地陰陽之炁達天地造化之機盜陰陽運炁之節日用頻行凡求大道未逃生死謂值元辰之厄難災曜來臨魔難奉於真昧脫死生日限之時當妙用此法神聖難言

金解

遇庚子日取多年古銀錢一十二兩打作尺一條於淨室內嚴淨身體自於初更向牀前去一丈二尺地放下尺在地上候至子時初先潔淨喫乳香腦子水一盞叩齒

二十四通想尺如自己形貌不令自耳聞  
點讀靈咒七遍念了拈尺於魂席下勿令  
人見如此想四十九日滿後用時白絲牽  
于一條繫在尺上急投下便走不得迴顧  
返視念咒時更用腦子乳香水噴之尺上  
念咒取旺方系七口在尺上後四法做此

呪曰

三台生我傳法三台護我升仙通風去尺斷  
應當我復形本元急急如魁魁魁魁魁魁  
律令

木解

過甲子日取紅落梨枝一條如自己長臨  
用日潔淨身體並如上法四十九日足臨  
時放在地上不得回顧仰觀天日而去不  
得顧形呪曰

枝波畫烏魚波畫咖哪波畫三台生身畫此  
日生身度道七七功德上升千變萬化潛身  
上清妙化我身急急如魁魁魁魁魁魁律  
令

水解

乙子日取大龜殼一箇重一觔法度行四  
十九日足臨用日如逢大水或橋上船上  
便將龜放去水中不得返顧呪曰  
靈殼散悉入吾杖中吾有大道與俗不同出  
日八月驅虎逐龍去我化泉脉相通急急  
如魁魁魁魁魁魁律令

火解

丙子日夜取雀一隻雄者用小籠子盛法  
度同前但銀銅在頭邊安頓用水噴之取  
悉吹悉如前法四十九日足度雀在手中

臨用時

緋線一條繫雀頭上雀死收之懷  
中見大火處擲雀入火中便去不得返顧  
呪曰

朱雀居吾前吾握造化權三台護我命五帝  
注生全支波烏神火化仙令吾性神兩全急  
急如魁魁魁魁魁魁律令

土解

戊子日取自己鞋一隻用法如前四十九  
日足臨用時取黃線一條繫在鞋子上擲  
在地上不得返顧呪曰

元始黃龍旺在四時中宮正位權首施機主  
判土司吾奉帝勅汝今代吾以假吾權數執  
十八戊己之期急急如魁魁魁魁魁魁律  
令

神賜諸天品

玄師曰兆欲觀三十二天先當修諸行  
然後發大願用諸心次存思靜定乃可獲  
見先天從散心入次即發願我今觀諸天  
帝普願三界十方含靈滯爽四生六道名  
上諸天同我魂神上朝帝宅鄭都苦趣塵  
劫沉魂及我億曾萬祖俱超冥昧迴出苦  
輪同我魂神超登聖果遠諸五濁逍遙道  
境普天萬國一切生靈消諸惡業拔諸衆  
罪離諸苦惱得為法身十相具足常遊諸  
天說法教化開悟群迷紹續聖種通十聖  
道我今內身有形之跡神升三天得侍祖  
師元始上帝授靈寶大法遊觀諸天萬劫  
長存今生來世常居福境七寶具足園林  
屋宅妻奴子女一切朋友與我觀心布施  
十方三界象馬珍寶車與衣服飲食卧具

常當布施並無吝惜水斷造橋路邊立井  
度諸行人救諸飢渴奠埋六畜飛禽屍骸  
皆得安穩無令暴露三光發誓願修善行  
已入於存思不急即當靜定然後燒諸名  
香先觀青霄路扶接羊角而上壘壘冲

生五

高壘壘上至天界次觀天帝所在兆當存  
其天界廣博嚴好香炷常氣無有雜穢其  
天帝君乘八景玉輦三素飛雲瓊輪羽蓋  
五色華光龍麟虎豹獅子白鶴嘯歌邕邕  
其地皆薦以黃金四邊階道並用白玉七

寶珠珍光明煥耀天帝披離羅之帔冠百  
寶天冠左右侍從悉皆飛天真人身有光  
明耀耀日月其諸鼓樂絃歌洞簫並發人  
民熾盛无夫年之子无叫號之聲彼諸天  
宮亦有劔樹其條不搖見諸天衆无歎无  
數有自然飲食種類豐盈味流下土其諸  
天有寶樹金池五色光耀紫林微風枝葉  
相觸自成妙音彼諸天宮並以衆寶合成  
其天帝端然居之彼諸天光朗徹九幽天  
帝以善妙法普度天人其諸天人聞法讚

善帝君玉紫之上有赤書玉字招集群仙

有黃籙簡文普度幽冥兆每日存思已形

法服羽衣乘九色之雲詣一天之中隨其

天中仙官列班朝禮而退遇三元八節日

隨班上朝諸天預諸法會坐於劫刃寶臺

生二

其臺如圓壇層層不計其數仰觀上

法久久純熟定中自成夢寐忘形之時神

飛道境目觀見天帝說法耳聞天帝聖語

及仙樂蕭韶笙簧之音當此之時陽神已

結能朝諸天然後可觀三天此行神觀諸

天先當齋戒沐浴當詠天中空洞自然靈

章先滿三百遍次及七百遍至一千遍然

後方可行之舉念則神飛萬里意動則玄

應十方一年之後陽神不遊於塵世常居

諸天小則七年大則九年必得超出塵世

上生諸天欲界之天猶有炁化生元色界

於九品蓮花而成形若夢寐之間見青碧

白蓮有八道之漸也進道則蓮花開苞道

廢則含逆不開罪愆則蓮花凋謝

靈寶无量度人上經大法卷之二十五

靈寶无量度人上經大法卷之二十六 生六

神受大法品

玄師曰光欲念十方天尊一心智慧須令

丹房瑩淨七情六慾俱无混亂一心專誠

常不放逸少慾戒念見在知足行慈順生

即儉忍辱抑怒少食減睡息思慮省視聽

默語言守動靜息心在茲常於動靜之間

不失此度然後擇十直八節是諸良辰沃

浴內外燒衆妙香恭對

玉清上帝元始天尊御容便足而坐叩齒

集神咽液和魂定心淨念調氣使勻心拜

三過安意一心諦觀聖容先從萬變玉清

寶冠次觀圓明天顏金真之色圓色如九

色虹蜺次第九色離羅帔服二手展視天

印轉次下觀雙足坐於金碧蓮座擊以玉

生六

局碧瑤玉几又復從天顏天冠相諦觀

時時閉目憶念存心若不明了還開目視

極令分明不失毫末再閉目觀之行住坐

卧此觀成已然後於閑靜之處焚香默坐

觀西北玉清之天玄虛之際靡然火光如

日月之明遍滿法界无有山河草木此定成已唯見一天尊在空虛之中如前觀威儀坐於金碧蓮臺之上舉手說法光明七十二瑞相八十一種好諦心觀察一一分明繫心无復散亂如是見已便見上方天尊光明相好天尊舉手說靈寶大法既見十方天尊便增見十方億劫應化天尊乃至无邊天尊初則近見漸次遠見轉遠轉大光光相接見已迴觀西北復如前觀不失毫末觀既成已十方上下亦復如是十方應應分明當復一時遍觀十方百千萬億諸天一念所緣周遍得見而諸天尊同一智慧覺悟道源圓照諸法了入无為若如此者歲月既久定功乃成自然得見十方諸天尊皆為說靈寶大法疑網悉除得五六

元為正道若是宿業障重不能得見天尊者但一日一夜六時懺悔精思入定禮禮平生惡業精勤進道隨順一切德喜心結於因循漸能得見縱使不為說法是人心已證入快樂妙果身心安穩久亦得見无

為大道也次能七日七夜湛然見玉清聖境前之大定精思已成當於閑靜之處乃至睡卧一心三聖存上宮泥丸廓然放白光大慧光遍照法界念念三聖心心光明歲月既久觀力定成七日七夜不昧決定見元始天尊說法神通現前訓誨汝心即入道源所謂念念无休息也稽首天顏而作頌曰

一心三聖 三聖一光 光光心生明明因光 一聖心通 萬變乃光 圓通徧覺不迷不荒

又頌曰

精誠正趣 畧刻不空 虛因求實空亦不空 先空後應 先得後通 生心心滅 无始无終

隱朝帝師品

朝玉清五六

兆密室焚香端坐叩齒二十四通存已眉心直入三寸名泥丸宮元始上帝所居兆請三天隱諱靈靈雷召三炁自泥丸中入下至中宮次入下宮次返上宮存已元神朝无始上帝誦隱諱不以徧數存見三炁

充滿九宮光明洞照元始上帝在光明殿內坐千葉蓮花光明如日頭冠玉清萬變寶冠水九色離羅展精丹羽寶帔項負圓光金容玉姿二手作玉清印一俯一仰存之分明想身在全闕下九拜長跪密奏曰

糞土小兆學道男生巨恭誠惶誠恐頓首稽首拜手奏啓

无上三天玉清聖境祖師虛无自然元始天尊至尊上帝御前巨夙承道塵生值昌時得遇師承授大法叨掌天印濫宰玄司日積愆尤未遣首謝恭望

天慈特降

教旨告下羅鄴北府三官岱宗河源泉曲主執萬神原赦臣某千罪萬考萬禍千殃除落寃對記名三天進道修真免諸魔試胞源散滯結節開通三界稽首萬邦賓伏早遇玄師指授金丹鉛汞大道教臣坐進大定心悟重女符水効靈攝召克應功成願備得預真仙仰荷大道罔極之恩臣无任祈

天禱聖激切屏營之至伏取

教旨

奏畢心六拜跪于帝前默誦三天隱諱候得旨先存三炷紫光繞我身即三稽首而退下入絳宮次歸下田

朝上清

生六

兆密室焚香端坐叩齒二十四通存已眉心直入四寸名流珠宮太上道君所居兆誦三天隱諱澄爾召三炷自泥丸上宮入至中宮次入下宮次返上宮存已元神乘三炷上朝太上道君在寶殿中坐千葉蓮華水九色雜羅紫雲之帔飛森霜羅之水須臾百變之寇存之分明存身在玉陛下九拜長跪密奏曰  
冀土小兆學道男生臣某誠惶誠恐頓首稽首拜手奏啓

元極大道太上道君上清上帝御前臣凡俗穢質獲遇師承佩靈文效職靖治伏慮前生今世故犯悞為三業六根千愆萬過无門首謝日夕憂惶恭望  
天慈特垂原赦勿念臣某常懼生死事重寒

暑暈煎朝露易晞靈椿難繼臣今行持上道

祕典吞佩真炁靈童存三守一澡煉身形內解結節胎根外除兩目氣穢却除疾病絕滅禍源恭願削落黑編刊絕死籍然後洞入幽微具常德性形神俱妙與道合真一切有情

咸成道果臣冒瀆

生六

天威下情无任激切屏營之至伏候

教旨

奏畢心拜六拜跪于帝前誦隱諱不以徧數俟得旨即存三炷紫光來繞我身即三稽首而退下入絳宮次歸下宮丹田

朝太清

兆密室焚香端坐叩齒二十四通存已眉心直入二寸名洞房宮中央黃老太上所居之處兆誦三天隱諱澄爾召三炷自泥丸中入下至中宮次入下宮次返上宮存已元神朝太上誦隱諱不以徧數存見三炷光滿九宮光明洞照太上老君在金闕玉堂中坐千葉蓮華金容玉相逢七曜寶冠衣晨精九色雜羅白羽飛霜繡帔凭

碧琳玉几手執振拂之羽存之分明存身在金闕下九拜長跪密奏曰

冀土小兆學道男生臣某誠惶誠恐頓首稽首拜手奏啓

混元上德皇帝太上老君太清大帝玉陛下臣千載幸會獲遇師承授法錄領戶化民日積過愆未遑首謝恭望

天慈頒降

教旨告下真司特垂赦宥令臣向去心開意悟耳聰目明萬仙會議賜臣金丹消災却禍遂獲神仙為教宗師闡揚大道濟拔幽顯利及群生得為後聖種民獲與天地相守恭願乾坤明素日月輝光星斗循軌山嶽效靈風雨時若水火潛形萬天道泰劫災不生蜎飛蠕動咸獲超升臣冒瀆

天威下情无任激切屏營之至伏候

生六

奏畢心拜六拜跪于帝前默誦隱諱不以徧數俟得旨存三炷紫光來繞我身即三稽首而退下入絳宮次歸下丹田

玄丹宮眉心直入五寸昊天玉皇上帝所  
居明堂宮眉心直入一寸長生大帝神霄  
玉清王所居

明堂宮左乃韓君丈人分所居之處

北斗九晨在腦中泥丸之上魁星指前北

極尊帝二星在斗中光欲行事但看所謀

何宮若黃籙大齋則諸宮關禱告九幽煉

度則告玉清與韓君丈人雷雨事則告神

霄祝文更不重序

朝帝師受炁

此靜室焚香叩齒並依前朝元法存身在

金闕下長跪密奏曰

冀土小兆學道男生臣某言念千載有幸獲

奉道化仰惟

靈寶大法寶三洞之真筌上消天地之災變

下正陰陽之愆期幽可以拯拔三塗修可以

脫離生死大无不包細无不備无量之奧深

不可詳臣今因吉日恭依玉格受諸靈炁伏

乞

祖師虛无自然元始天尊玉清大帝廣運慈

悲特垂開度臣今吞服諸靈炁灌煉五臟滂  
滌穢氛恭望

天慈特賜降下逐位瑤光正真道炁入臣身

中內除心垢外煉目精隨事效用无不顯靈

臣今恭對御前請受真炁臣誠惶誠恐頓首

稽首再拜謹言

次左右手拍玉清訣誦請炁呪

但弟子一年三度受炁受天炁乾地炁日

炁正月月炁正月五星之炁五三皇正炁子

寅南斗六司之炁正北斗七元之炁北三台

真人之炁斗三天真隱內諱北三師度我神

炁五五嶽持身妙炁五三塗總司之炁乾子午

六丁柔和之炁打六甲武剛之炁甲神仙太

一之炁隨日神虎七元真炁北斗陰四直所

主之炁曉明建上帝正真生炁門九天玄女

真炁西內煉三真之炁門雲雷雨部之炁方

天不能蓋我地不能載我衝我者死撞我者

亡急急如律令救攝

次拍五帝三塗訣

紅杏覆墨黑丑磨真兌機騰牛靈寶中指興

生轉獨隸遠可轉明公都成切角正聚塊攝

公都聚塊招八方捷疾使者天神地祇萬靈

同歸合天地救攝合明天帝日合明天帝日

右念呪訖再拜兩手玉帝訣存三天三炁

歸身次存前諸炁隨三炁入身中入下田

畢遇初一日子時便服炁念三天隱諱一

萬遍可以通真達靈呼吸雲雷雨電旨召

天地神祇不得高聲不得令耳聞持齋一

日不如葷

靈寶无量度人上經大法卷之二十六



首懺謝過品

修真之要寡過為先過之不悛去道遠矣雖行持符法未至上道之階使為行不檢亦豈足以折伏鬼神況於進拜表章濟度幽顯哉功過之司毫分无失晉許遠遊遁迹山林勤心味道漸入真品而三官都禁遣周魴等出丹簡罪簿以詰之曰夫欲學道慕仙上隸真人玄心棲邈恭誠高靈者當得世功相及禍惡不構陰德流根仁心上逮乃可步真索仙度名青府耳由此言之未及許遠遊者其可不知寡過自修耶奉法行持求仙學道所當悔懲已往之愆犯積累方來之功勤故玄綱論曰過惟改而不復為功惟立而不中倦是謂日新其德自天祐之儻口行祈謝之科心乏省愆之念首之前而作之後飾之外而敗之中然復苦已勞形瞻星禮月持齋奉戒焚香誦經亦為徒設矣有大言眩世則云罪之不積惡之不為豈須懺謝斷棄教科此只矯激太過從容中道無過不及所宜悔至於心

知咎必省依經奉教按格行科削罪目於三官五帝之司上生名於十極九霄之境立功不怠舉形仙飛固有分焉亦無自阻有志者多成事也

謝過

每歲除秋分一日外常以三元八節本命生辰甲子庚申及諸良日入靖室或宮觀山澤靜潔去處焚香專志省咎思愆先於壇側端然而坐深念生世以來所行所作无非愆犯不善云多戰兢自艾恨不剖心瀝膽誓毋復為今茲慚愧措身无地方振衣而起整肅形神登壇啓告无壇虔立香案展壇布行入戶誦呪上香如法祈謝之儀早以東為始夜以北為始分五方儀念本合置立科儀發壇循格至三上香後方行禮方如自然朝儀但此等事以密為尚兼獨行朝修不宜繁瑣故今止編四方謝罪之文損益隨事之宜爾

先祝香

道香德香无為香无為清淨自然香妙洞真

香靈寶慧香超三界香玉境具香滿瓊樓玉京遍周天法界以今焚香供養

虛无大道三境天尊昊天上帝紫微北極大帝紫微天皇帝后土皇地祇三十二天帝君萬天上帝上清十一曜星君中天北斗七元星君天地水三官帝君北極四聖元帥真君靈寶五師真君四方二十八宿星君三界五帝大魔王十方无極飛天神王北陰酆都大帝東霞扶桑大帝五嶽五天聖帝洞天福地名山靖治主錄仙真聖眾三洞四輔法籙中靈官將吏三界官屬一切威靈仗此香雲普伸供養玉華散景九炁凝煙香雲密而份徑銜諸天侍香金童傳言玉女上聞帝前令臣關啓咸得如言具法位臣某以今良日肅潔洗心析真告道先伸上祝

皇朝社稷宗廟先靈駕景九霄垂休萬葉

今上皇帝基圖永久祚業昌隆聖壽等於乾坤德教均於造化萬方向善百穀咸豐有識

有知悉悟至真之道无違无極共躋榮樂之

鄉大教興行正法无教敢伸凡願上冒

宸嚴臣下情无任戰兢惶懼激切屏營之至  
謹啓以聞

唱方

臣某志心皈命東南西北四維上下十方靈  
寶天尊三十二天上帝周天二十八宿星君  
天眞上聖五嶽真君山川河海洞天福地一  
切神仙諸靈官

次向北方三拜長跪畫以東方為始

具位臣姓某志心皈身皈神皈命北方東北  
方无極太上靈寶天尊北方八天帝君北方  
高眞上聖斗牛女虛危室壁七宿星君北嶽

恒山黑帝眞君北方洞天福地山川河海一  
切眞靈北鄉神仙諸靈官臣聞大道垂慈啓  
悔愆之路高眞設化開謝罪之科若非請命  
以祈恩豈獲釋愆而違譴伏念臣愚庸賤品  
蠢陋凡資幸決眞風叨逢道運久膺法錄冒  
玷簪裳不能勉強以立功乃復因循而造罪  
莫知檢束罔謹操修所慮萬祖億會昔亡往  
逝暨臣十生累劫宿世先因爰至今身謀用  
之間舉室親姻之衆造諸元惡成彼深愆无

量无边難名難述結在天曹地司之内著於  
日月星辰之宮永劫不原終天无解懼其報  
至恐及禍萌以今皈命首陳盡祈滌洗伏願  
天垂恩宥道啓慈憐萬聖流祥衆眞錫慶赦  
臣九玄七祖以及慈身萬劫十生至于今日  
滔天重罪蓋世深愆消滅惡根削除罪籍庶  
使臣早成正道獲際眞師身世安榮法徒在  
姻眷寧泰更祈祖宗神識師友魂靈已逝親  
姻先亡眷屬長居快樂永遠道遙六道三塗  
四生萬類俱蒙拯度悉被陶成臣无任慚悔  
禱祈激切之至謹言

次向東方

具位臣某志心皈身皈神皈命東方東南方  
无極太上靈寶天尊東方八天帝君東方高  
眞上聖角亢氐房心尾箕七宿星君東嶽泰  
山青帝眞君東方洞天福地山川河海一切  
眞靈東鄉神仙諸靈官臣聞前

次向南方

具位臣某志心皈身皈神皈命南方西南方  
无極太上靈寶天尊南方八天帝君高眞上

聖并見柳星張翼軫七宿星君南嶽衡山赤  
帝眞君南方洞天福地山川河海一切眞靈  
南鄉神仙諸靈官臣聞前

次向西方

具位臣某志心皈身皈神皈命西方西北方  
无極太上靈寶天尊西方八天帝君高眞上  
聖奎婁胃昂畢皆參七宿星君西嶽華山白  
帝眞君西方洞天福地山川河海一切眞靈  
西鄉神仙諸靈官臣聞前

次向中央

具位臣某志心皈身皈神皈命上方下方无  
極太上靈寶天尊三景九霄大羅无極三十  
六天帝君五老上帝天曹主宰无鞅高眞羅  
鄴陰境十地眞靈三十六土皇君中央嵩山  
黃帝眞君中央洞天福地山川河海一切眞  
靈上鄉下鄉神仙諸靈官臣聞前

次歸位對席

志心稽首禮太上无極大道  
志心稽首禮三十六部尊經  
志心稽首禮玄中大法師

次落白

臣某謹重誠上啓无極大道上帝高真三界威靈十方衆聖以今歲愆謝過入靖修真獲遂陳請仰祈大宥伏願陰曹削罪仙府書名道遇至人學无魔試臣敢不益堅善念深悟前非願契道真永依冲庵十方共慶九祖蒙休為上因緣念十方靈寶天尊无量不可思議功德

次出戶如常式

靈寶自然朝先啓聖次禮十方次懺悔三禮次回向念善今五方謝過即靈寶自然朝之餘意止以五方者貴其簡而易行不舉王者梵唱貴其精照感格奉道修真之士不問法錄高下悉可按行久久行之內加痛省則罪滅福生成真得道

三元八節朝真謝過科

先拍上帝訣念入戶呪地戶丁立望天門閉炁默念呪

朝入戶法師向地戶右叩齒三通  
呪老子存思圖曰存見四明  
功曹一人通真使者一人傳  
言五女二人侍靖玉女二人

呪曰

四明功曹通真使者傳言玉童侍靖素女為臣通達道室正神上元生炁降入臣身

呪畢入戶先左足入

夜入戶入戶同前老子存思圖曰存見四上功曹一人龍虎使者

二人侍靖素女一人開明童子一人上玄少女一人

呪曰

四上功曹龍虎使者正一生炁侍靖素女夜有啓請願得開明童子上玄少女與臣俱入黃房之裏通達所啓皆使上聞

三禮執爐啓聖畢宣科

臣伏聞一炁開機握化機於渺邈三天啓範張玄範於洪濛五千四百科文下敷塵世三十二天梵炁上總玄綱思禍福之无門察盈虛之有數流傳法籙開度天人道出鶴鳴正一演修真之化功標龍漢混元垂出世之文大道難名純誠可格以今吉日清堂朝真謝過伏願金童敷席玉女典香上聞妙有之庭徑御虛无之境蕭蕭鳳吹龍神敷碧落之歌渺渺鸞駉羽騎森丹旗之衛七與八轡泛瀛

炁以浮空三界十方燭靈暉而蕩穢伏念某

玄關下士赤券初階受穢生形稟愚賦性背違科教稔積愆非謹按仙科式陳松範伏願玉京帝主金闕師尊普降厯恩遐施霑澤開厥自新之路處其可赦之科曠蕩沉愆廓清

紛累降以太元之炁合成靈寶之軀鍊骨續筋留形住世恩歸祖禰剋獲飛升惠及寬親

咸蒙和釋千愆萬過一念消除八難七傷四時解散修功有漸進道无魔一炁資扶百靈挾佑願遂登真之契常陪仙侶之遊與道合

真形神俱妙謹稽首再拜

次長跪懺悔

臣志心皈身皈神皈命三清化主十方靈寶天尊无量度人經中聖衆念臣爰從往劫以至今生三業六根五情七慾宿殃往業定錄玄科陽過陰愆名書黑簿以今懺悔願悉消除伏願洪靈洞照丹闕垂慈錫命行尸流恩朽骨胞原解結七祖飛昇心境无塵障魔消散皈依大道滌蕩沉愆禍滅於无邊功普加於一切得道之後升入无形與道合真

次發十大願呪曰

三清玉帝三素元君太上高靈仙都大神  
 今日吉慶所願開陳上願飛霄長生神仙  
 中願天地合景飛雲下願五嶽與身長存  
 四願七祖解羅怨愆五願帝君斬伐胞原  
 六願世世智慧開明七願魑鬼斬滅六天  
 八願開徹通幽達靈九願一會莫不如言  
 十願飛仙上朝三元

次回向

稽首靈寶洞玄主无量度人真道師道包天  
 地无得名法貫陰陽不思議隨緣應化救群  
 品超越三界及十方巍巍无上功德山歸心  
 念念无休息今日所佩秘法上消於天災劫  
 運下度於兆庶人民迴屍起死以完形救病  
 除殃而輔正功圓行滿早吞金液之丹心了  
 神靈進受玉皇之詔為上良因念十方靈寶  
 天尊

朝出戶出地戶單回身面境叩齒三遍存玉女一人

呪曰

出陰入陽萬神開通關啓事畢請閉黃房

侍靖玉女明備神宮

呪畢出戶先右足出

夜出戶出地戶單回身面境叩齒三遍存少女一人

呪曰

玄上太陰八寶開明向有所啓少女通靈

事畢復位萬神潛寧

每日入靖燒香朝禮儀

先兩手玉清訣握固存神叩齒丁立面天

師而誦呪曰

天書敷羅下頌太微元化生神靈煙九回  
 八景六周皇運所持左賓青方右啓帝妃  
 南昌丈人灌煉辟非僭軒赤明開發真機  
 今日大慶萬道同皈合併正炁保天无衰  
 普告三界驛龍風馳

祝香啓聖

切念臣早廁玄關夙依黃老受大道之麻蔭  
 寓真館而止棲慚无十善之因以贊六道之  
 惠自披玄褐幾易歲華未能感激於神明動  
 則輕違於戒律初勤後怠有始无終奉法或  
 邪行仁不正燒香失節存叩違科慮三彭暗

奏於愆辜六府明書於罪目特傾丹款仰扣  
 虛无祈罪惡以原除冀愆辜而釋散名全上  
 善命合長生玄功積累於三千丹藥早逢於  
 九轉黃籙白簡消死魂而上生名金闕玉京  
 有昇進而元退降仙曹紀善鬼錄除殃八景  
 金書得鍊炁修真之術五文玉篆獲長生久  
 視之功法屬安寧館舍光顯金木水火之厄  
 永不驚傷青黃白黑之災俱希蕩散更冀是  
 非兩遣衣食自然魔障不生憂患不至上報  
 君師父母之恩下濟幽塗沉滯之苦驅邪輔  
 正興教立功百靈皈依萬神振伏形神俱妙  
 與道合真

靈寶元量度人上經大法卷之二十七

生七

十

靈寶无量度人上經大法卷之二十八 生八

玄憲仙格品

上品

玄師曰功過罪福大則增減年壽小則促延齡算有三品九等皆奉玄都省天禁兆

宜遵奉

上等上格除增三紀

上等中格除增二紀

上等下格除增一紀

中等上格除增十年

中等中格除增九年

中等下格除增七年

下等上格除增半紀

下等中格除增五年

下等下格除增三年

上等上格減益二百四十算

上等中格減益一百二十算

上等下格減益一百算

中等上格減益九十算

中等中格減益五十算

中等下格減益四十算

下等上格減益三十算

下等中格減益二十算

下等下格減益一十算

玄師曰凡小善小惡更有減益十算已下

至一算者太極玄能具人曰能造上品上

等之功不可冒上品上等之罪小善須令

一日一注小惡須是一日一消積小善成

大功消小惡成大善上等之功雖造上品

之罪不原學士誦之則享丘山之福慢之

則獲萬劫之厄

中品

玄師曰男仙高曰天尊女仙高曰元君形

神未獲俱妙尚有肉質尸骸不許封稱有

功塵世大功三年中功七名下功九年一

遷无功者並七百日一墜初日校職陰曹

次入水官山川主者次地官靖虛福地主

者次洞天主者次十洲三島仙官漸進入

於天官凡行功於世立十德大功行化之

士内外功全迎神校職之所太陰鍊尸年

限足日合形仙飛如功德内外不備分神

冷事建邸於天地水之陰曹也入此玄階

清品須參斗受書落割死名上生南曹功

德發於改正墜入仙階年限比校亦許遷

於仙品妄有冒越三官糾劾可不慎守犯

之退品除年罰功墜事

三天執華伏魔持法使者初受法進入仙位

太上執法弟子仙士真士仙官真官

已上八發改正

太上玉階執法仙士太上玉階執法真士

太上玉壇執法仙官太上玉壇執法真官

已上十發改正

南宮少微執法真官南宮太微執法真官

南宮元微執法真官南宮妙微執法真官

南宮靈微執法真官

已上十五發改正洞玄洞淵洞微洞神洞靈太極太清紫微大有

天曹執法仙監

已上有仙監七階

天曹執法仙卿

已上二十發改正

太極執法仙卿 太極執法真卿

洞神執法仙卿 洞神執法真卿

太清執法仙卿 太清執法真卿

上清執法仙卿 上清執法真卿

玉清執法仙卿 玉清執法真卿

已上三十發改正

太極執法真宰 太初執法真宰

太元執法真宰 赤明執法真宰

元明執法真宰 太虛執法真宰

耀明執法真宰 竺落執法真宰

虛明執法真宰 觀明執法真宰

玄師曰此法十位比諸天丞相之列並五

十發改正一陞四十發改正入已上十位

仙宰自此已下入色界太煥元載太安顯

定始皇孝芒翁重无思阮樂无極皓庭元

洞執法仙宰執法上仙執法真宰並六十

發改正入仙宰七十發改正入上仙八十

發改正入真宰已上入无色界天太文太

素无上太釋梵度平育執法仙宰執法上

仙執法真宰太清執法真宰上清執法真宰玉清執法真宰

玄師曰此位並九十發改正入仙宰一百

發改正入上仙百二十發改正入真宰漸

入真人之位並上帝特封兼諸天諸地諸

水仙職亦是特封次進入天機內省天機

都省太玄都省之任每發改正奏申天省

比魔勘會非魔司校靈魔實功制魔司舉

勳魔三官五帝保奏諸天列言方陞品秩

退降亦同非洞微百神神通天司莫詳其

奧別有天真仙格神朝金闕日付之在賜

水建邸朝元朱斗洞視按局大定七經功

足方悉上玄至理

下品

玄憲仙格上品上格弑亂悖逆背叛征謀

玄都律曰弑父與君毒害師長亂於天地五

常道德紀綱毆悖君師父母怒毀違背師尊

父母棄正入邪販誠妖巫姪亂骨肉六親通

同陰謀殺害並削名仙籍罰功墮事上負九

祖下及七玄中及一身永受風刀之考萬劫

不原後生禽獸之身非人之報永无仙冀除壽一紀

玄憲仙格上品中格輕泄漏慢毀惡敗奪

玄都律曰輕忽君師父母三寶尊像靈文不

依年限妄泄三寶三洞禁經秘典法錄符圖

漏泄天地五行讖諱未然神真天機密諱揭

福不恭敬君師父母典禁靈文毀壞三寶尊

像君師父母常住一切之物毆罵謀害殺戮

道德五功六親之人敗毀教業生不信心面

奉背毀改其節志奪劫奸巧攻取三寶聖典

君師父母七德之人物色衣具並削名仙格

罰功墮事負累九祖七玄中及一身死入長

夜三塗苦報永於千劫不原後生蟲癩非人

不相之形除壽二紀

玄憲仙格上品下格殺害姪盜

玄都律曰殺傷一切物命害陷一切生靈姪

色无度夫婦不以禮交偷盜一切萬物並削

退仙品罰功墮事負於祖考子孫中及一身

死沉地獄三赦不原見世招孽盲喑顛不痊

之相折壽一紀

玄憲仙格中品上格破齋犯戒貪慾嫉妬憎嫌  
玄都律曰嚼食五辛三厭飲酒過度故嗜六  
畜禽蟲之肉破齋私情茹餐壹穢入齋喜怒  
賞罰不節巧偽貪求无厭所欲氛氲无足妬  
於勝已憎其不及嫉害善人擬願沉惡恨相  
心懷力不勝彼常操惡心並迷落仙品三等  
罰功墮事九年除壽六年退齋一年補過善  
功一百二十贖罪

玄憲仙格中品中格狡佞苟妄惡聲華綺穢  
污呪罵

玄都律曰狡心百曲嫌疑多端苟欲施為成  
敗奉上忽下倭於一時妄偽百端語行不實  
怒聲衝吼自尊自大背正信邪不明真假喜  
曲憎直細察求奇評論一切是非真假行住  
坐卧務於華綺性志不能返於朴素穢汗清  
淨五章觸染姪語交集清晨呪罵誓怨天地  
風雨五行鬼神行諸厭祝並退落仙階二品  
罰功墮事五年除壽二百四十退齋三百日  
補過善功九十贖罪  
玄憲仙格中品下格竊詐欺昧意欲諸惡

玄都律曰暗中竊物負欠不還因借不償因  
便取匿拾遺巧智因公為私詐言詐文取浮  
取實以偽作真幻妄惑感驕於天人欺心欺  
神暗中恣為罔昧三光天地善人心思意想  
欲為諸惡並退落仙階一品罰功墮事三年  
除算一百二十退齋百日補過善功五十贖  
罪

玄憲仙格下品上格

玄都律曰賤毀五穀拋棄恩仁負盟負誓剪  
汗絲帛不信不義不仁不慈无推讓之心无  
拯救之念无的實之約无和睦之情並退仙  
格三品罰功墮事一年退齋七十日補過善  
功三十贖罪

玄憲仙格下品中格

玄都律曰輕賤孤貧老幼不濟山林寒栖道  
士不修破壞未成功德不助善人因病衣食  
毀壞山林塚墓自安以勢逼脇危人不救斫  
伐生旺草木將有作无昧心罔人占卜天地  
星辰祥異侵近王侯勢力以智網羅生物奉  
上有乖撫下有開香華自用崇奉不專並退

仙格二品罰功墮事半載退齋五十日補過  
善功二十贖罪

玄憲仙格下品下格

玄都律曰妄言天司具靈之言假自己德行  
希求恩福恐嚇世俗漏言行道取於人知移  
改簽緘印章符書窺人私事啓封擊鎖紀錄  
小過踏踐案捺細微衆生考罵卑賤醉酒叫  
呼寒餓備使許願不償毒害敗毀五行之物  
橫入是非飲食務精鞭考六畜籠繫禽蟲香  
火不潔拜禮草創於醮祭不潔章檄不謹敬  
尊失禮科章失儀並退落仙階一品罰功墮  
事九十日退齋一月補過善功一十贖罪

諸天音諱品

三十二天正音

皇曾天帝開玄攝明玉完天帝保玄道靈何  
童天帝實生久真平育天帝飄翰默然文舉  
天帝開生舒越銜天帝鏡无翹濛翳天帝阿  
難洋明摩夷天帝延虛明和陽天帝治安保  
仙恭華天帝飛音洞靈宗飄天帝鬱貞英皇  
笏天帝難玄明堂曜天帝彌綸玄明端靖天

帝朗觀曜明恭慶天帝威清道玄極瑤天帝  
洞真永觀孔昇天帝開光竟真皇崖天帝暉  
英阿魂極風天帝回翹威孝芒天帝君華大  
權淨容天帝惠威光江由天帝朗法元阮樂  
天帝鬱元真靈瑤天帝飛天虛英宵度天帝  
元清明元洞天帝法權道先妙成天帝靈勳  
惠元禁上天帝陽威曜清常融天帝攝玄靈  
真騰勝天帝空微道明梵度天帝掬靈妙光  
賈奕天帝永玄久生

此諸天帝五諱皆以赤晶之碧字刻之秘  
於上清帝官乃諸天帝正音不傳下世其  
經中之諱乃隱名也皆空洞自然靈章九  
和十合變化上清无量之奧深不可詳誦  
之萬編白日登真所謂我有洞章萬編成  
仙蓋此言也

三十二天隱音

皇曾天帝諱覺觀玉完天帝諱攬覺何童天  
帝諱大覺平育天帝諱育王文舉天帝諱梵  
雲摩夷天帝諱玉真越衡天帝諱无上波翳  
天帝諱吁育和陽天帝諱煥明恭華天帝諱

世元宗飄天帝諱洛覺皇茹天帝諱韶堂曜  
天帝諱雲上端靖天帝諱淨生恭慶天帝諱  
鏡極瑤天帝諱廓奕孔昇天帝諱猷皇崖天  
帝諱宛極風天帝諱流孝芒天帝諱易邈浮  
容天帝諱阿縊江由天帝諱阿丘阮樂天帝  
諱无量曇誓天帝諱曇膏度天帝諱育元洞  
天帝諱上妙成天帝諱陀禁上天帝諱隗騰  
勝天帝諱浮黎梵度天帝諱精上常融天帝  
諱極賈奕天帝諱惡奕

五老天君內諱

青帝天君諱閻開字靈威仰赤帝天君諱洞  
浮極炎字赤熛弩黃帝天君諱通班元氏字  
含樞紐白帝天君諱上金昌開字耀魄實黑  
帝天君諱黑節靈會字隱侯局度生真人諱  
扶義常

五方五帝內諱

青帝諱常精明白帝諱混辱收赤帝諱炎洞  
丹黑帝諱玄明萌黃帝諱麻忠順  
此五帝乃經中言青帝護魂主肝在天主  
飛仙在地鎮王嶽主領鬼神在人主五藏

領五神肝魂肺魄心蒸腎血脾主中宮主  
於肌肉是以人法地地法天天法道道法  
自然開滅度之門教學仙元始開告為玄  
元之範治玉京玄都之中與經云齊到帝  
前是也

大羅天相玉清公諱廓奕上元真人諱曇願  
南宮度命君諱吁育九華真人諱落空玉帝  
諱廓奕

上清天帝君又曰紫晨天帝君諱玉真字  
陀與乃无色之境梵行之天大梵之炁流  
行此成之固自成九色光映不假三景上  
耀故經云无色之境梵行天帝玉真蓋言  
此也而出神景玉秀為道元標以龍漢而  
來至赤明

摩訶者諸天呼元始天尊之隱號玄中太皇  
諱易邈九華真人諱九靈月中夫人字綠羅  
高上神霄玉清王諱韶南斗君內諱綠北斗  
君內諱邈南上更生之神諱飛生南上好生  
君內諱猷四極上真人隱號景景景霄真人  
隱諱蔚太上道君內號宛首更生真人內諱



扶太陰都后九靈之母內號坤母天帝司命君內諱玄統領飛天十方神王好成神王諱育生天帝上相丈人亦號九天上真諱育主日真人諱吁主月真人諱員九天大帥內名那育四極真人官內名宛藪滌色度靈大仙師諱栢空斗中四真人諱阿陀龍羅始青天帝諱浮黎監生大神更生真人諱扶羲

百靈隱名品

五嶽帝君

中央后土姓冥諱董南嶽君姓榮名嘗西嶽君姓崇名壘北嶽君姓晨名黨中嶽君姓憚名榮東嶽君姓歲名養

五天大魔王

青天魔王姓斌諱齒成巴赤天魔王姓佛諱由箭勢白天魔王姓赤諱張布黑天魔王姓徐諱直事黃天魔王姓天行諱波

五帝大魔王

青帝大魔王姓迫落諱萬刑赤帝大魔王姓緒諱上栢白帝大魔王姓鄧諱吁黑帝大魔王姓梟諱公孫黃帝大魔王姓宛躬諱產生

六神

長生大君諱吁青无英公子諱玄亥叔白无尊神諱洞陽君帝皇太一諱重冥空司命尊神諱理明初命門大神諱回亥字道康

太一在腦主衆神也司命主心納生元也无英在肝制三魂也白无在肺拘七魄也桃康在臍保精根也長生大君隨處變生為精血周流之主

三界魔王

欲界魔王諱郁默色界魔王諱摩羅无色界魔王諱韶三界飛天大魔王諱大醜玄都大神諱阿那太和玉女名鮮斗中靈童諱郁馥玄和玉女名道容南宮主火鍊池靈童諱婆泥切利天魔王諱咎通日中靈童諱少都天中羽林監神名邈天中侍宸諱空大梵神嬰名觀音火輪童子名无怒玉清掌火獄天官諱稼玉清斬邪大神諱那玉清飛天神王諱忽玉清萬化玉女諱訶玉清考察上吏諱流都上都神女名曲麗天機上相丈人諱育清精玉光大神名飛洒斗中二大神諱阿陀龍

羅生胚變胎大神名阿繼三天阿那大神諱育善音

靈寶无量度人上經大法卷之二十八

靈寶无量度人上經大法卷之二十九 先

上玄所治品

玉清境元始天尊位在三十五天之上九聖之境大有玉清宮屬清微天

上清境太上道君位在三十四天之上九真之境上清紫微宮屬禹餘天

太清境太上老君位在三十三天之上九仙之境太清太極宮屬大赤天

昊天玉皇上帝位在三十二天之上三界之上境太微玉清宮屬无上天

學士但知三十二天之上有大羅三天執知大羅又有三十六天无色无影无形无名虚无自然之天玉清十二天上清十二天太清十二天共三十六天之下有四種

民謂之梵天次无色界四天色界十八天欲界六天共二十八天統係於二十八宿名曰星界紫微天皇大帝統御眾星列宿斡旋諸天在勾陳內宮亦太清上帝之應化所是北極紫微大帝統御諸天大神位在中斗大魁之中天真大神无執數眾

上制群魔下鎮北鄰 三十二天宮府 皇會天紫極宮又曰下夷宮遊年紫府玉完天紫房宮又曰騰天宮窮陽府何童天九晨宮又曰成離宮進康府平育天元景宮又曰

三十二天宮府

臺陽宮延生府文舉天廣寒宮又曰班晃宮乘初府七曜天太陰宮又曰幽關宮天篤府越衝天太玄宮又曰璇璣宮无極府濛翳天玄都宮又曰離合宮始生府和陽天長明宮又曰開陽宮陰陽府恭華天東華宮又曰丹

陽宮黃錄府宗飄天昊元宮又曰天衡宮恭元府皇笏天青玄宮又曰都神宮華蓋府堂曜天重華宮又曰天竈宮天華府瑞靖天光華宮又曰胞命宮人光府恭慶天開合宮又曰雲霧宮順陽府極瑤天帝康宮又曰離命

宮陵陽府孔昇天延命宮又曰上夷宮華陽府皇崖天開明宮又曰命門宮黃乾府極風天大赫宮又曰搏桑宮長命府孝芒天太丹宮又曰中夷宮司徒府翁重天華蓋宮又曰

靈門宮仙都府江由天明堂宮又曰巨關宮

瑤瑤府阮樂天雲連宮又曰玉戶宮元真府臺誓天中元宮又曰紫極宮成行府霄度天瓊瑤宮又曰天井宮通天府元洞天真元宮又曰上狄宮衛國府妙成天靈幽宮又曰北平宮天阿府禁上天化靈宮又曰五消宮丹

精府常融天萬福宮又曰下狄宮節皓府騰勝天白蓋宮又曰中狄宮腦映府梵度天雲保宮又曰无上宮玉歷府賈奕天天寶宮又曰神璣宮元孝府

二界四民三十二天人專數道果各有等差天帝所主天圖位業亦各有殊並見洞神大有經仰謝儀

諸天宮闕 始青天即東方九炁始皇青天大浮黎土即浮黎大國玉京即大羅天上玉京山朱宮即南上朱宮赤帝鍊度魂爽之宮南宮即南昌革新塊火府之宮太空之境在太清之中太極之下不歷南宮神升太空九宮除中央尊位周回八宮以應八節誦經功成封號九宮真人即非九天之宮乃山上虛宮天中之天

靈門宮仙都府江由天明堂宮又曰巨關宮

靈門宮仙都府江由天明堂宮又曰巨關宮

靈門宮仙都府江由天明堂宮又曰巨關宮

即玄中之玄道中之道乃大羅之上无上大梵之境元始之天鬱羅蕭臺玉山上京即大羅天上玉京之山山上有七寶玄臺蕭然九層山林鬱茂光華曄然三華宮即玉清三元宮上元玉華宮中元金華宮下元九華宮離便宮大有宮妙庭宮在玄都玉京之北天尊宴息之宮北人身唯一之宮在泥丸宮之地北也金闕玉房玉清之境以黃金為城關白玉為宮室即紫微之上上帝金闕白玉房森羅淨霽此之金闕玉房森羅淨霽四宮在玉京之南太素元老華陽帝君流珠真神赤子元君居之人之泥丸之南淨霽又玉清二池處人首二目也

### 十天世界

東方諸天安太堂鄉大千納賢世界南方諸天宛黎天境大千棄賢世界西方諸天福堂洲大千威行世界北方諸天鬱重野大千清淨世界東方諸天福集都大千長安世界東南方諸天元福田大千用賢世界西南方諸天延福鄉大千仁靜世界西北方諸天福

德野大千延賢世界上方玄都玉京紫微之中无鞅世界下方无極洞淵清靈之中无鞅世界

### 諸真所治

三界天界地界水界又曰欲界色界无色界无極神鄉十方无極世界无窮之神鄉北都羅鄴即北方鄴都羅山内外共一十宮名曰六天三官九府天地水府各有一官一宮有三府共九府上元天官三府左右中中元地官三府左右中下元水官三府左右中又曰北鄴三官亦有九府並具載圖局中北都寒池鄴都幽夜有丘寒之池寒冰夜府三徒一曰長夜二曰寒池三曰捷石又曰天官徒驅雷役電地官徒負沙擔石水官徒連汲冥波三惡色欲愛欲貪欲三惡一道五戶五道門也又曰衰病死墓絕又曰五累門天門三界諸天之門又大君曰角為天門又曰行算新絕地根有戊己天門隨日以輪轉東西南北有四斗之宿角亢氐房心尾箕斗牛女虛危室壁奎婁胃昂畢甯參井鬼柳星張翼軫四

斗真人主算記名落死上生中斗者璇璣王衡七辰運於中天普臨萬方以齊七政世人呼為北斗者乃中斗也謂之大魁總監眾靈鬼營二十八宿鄴都六天皆有鬼營風澤洞虛乃洞淵九壘三十六地土皇之府五常金木水火土五常德星三十五分三十二天无上三天謂之三十五分皆係大羅上元元始之功用化機玄主宰八門即法輪開度罪福之場罪門福門禁戒門宿命門因緣門死魂生身門身得受生門為八門乃見三真法輪經內六鬼峯即鄴都山六天之六峯一峯有一宮一宮周回千里第一紂絕陰天宮第二泰敷諒事宗天宮第三明晨耐犯天宮第四恬照罪氣天宮第五宗靈七非天宮第六連宛婁天宮又有山上六外宮主領鬼神部錄朱陵即南昌上官朱陵火府

### 諸天臺城

玉京山下長樓亦曰樓都有樓都之鼓皇會天中有帝君遊臺名薄臺又有日月之門戶謂之想門天中有五色飛玄之氣繞於日月

之門玉完天西北關門名須延門何童天中有七寶林樹名阿奕樹彌覆四方平育天有華都太極宮青華門仙善樓有玉色慶雲文舉天有答落玉關是三界便門門內有慶雲紫館摩夷天有始生之門入此門則九族蒙慶越術天有空峯之山濛翳天有九新之山阿丘之嶺和陽天有流火之庭號南閭庭帝諱洞浮鍊魂有流火之高名曰玉眸恭華天有四斗觀華臺宗飄天有澤山山上有衆龍之窳天中有黃金房玉堂菩玉臺真晨道君所治皇笏天有金華山山上有五帝宮得道者詣此中受太一信以制魔試堂曜天有九都玄臺五色霧林端靖天有空輪天關以名天真恭慶天有龍淵之靈天人運東井以灌天具天中乃有三界天門內太和之律以生為神孔昇天又曰禪黎國上有洞陽宮福德堂皇崖天有太渺宮景雲車迎養根之仙升入化生堂極風天有紫霄遊宴之儀固極風之根孝芒天有寂寂之庭翁重天有九層之臺在玉樓之前又有東鬼之庭禁鬼之房以

伏群魔江由天有龍山之嶺阿丘天王乘三素之辮以登龍山既樂天有女中福堂校幽夜之簡錄雲誓天有東華宮審木之衆青霞翠峯碧鷄栖鳴其木有反香之草風鼓吹寶度天有九玄之門象輪之車元洞天有風車以迎學仙之人妙成天有雲阿嶺羽林雲宮禁上天有飛玄之炁在空霄之上結成空洞之經常融天有沙蘭之宮集陀丘仙泉計功上昇玉清紫微館玉隆天有碧霞之炁中有七寶之宮內有自然洞章名曰空歌梵度天有太虛館妙化堂天王符九仙籙寶奕天无色梵天高洞浮有至真天人

三天靈司品

經曰侍經五帝玉童玉女各二十四人營衛神文保護受經者身

東方青靈啓道童子二十四人南方丹靈啓道童子二十四人西方皓靈啓道童子二十四人北方玄靈啓道童子二十四人中夫黃靈啟道童子二十四人已上百二

東方九炁青靈玉女二十四人南方三炁丹

靈玉女二十四人西方七炁皓靈玉女二十四人北方五炁玄靈玉女二十四人中夫一炁黃靈玉女二十四人已上百二

經曰召出臣身中三五功曹左右官使若侍香金童傳言玉女五帝直符直日香官各三十二人

三天自然更生功曹三十二人三天自然奏事功曹三十二人三天自然傳言功曹三十二人三天自然玄妙功曹三十二人三天自然飛香功曹三十二人

五帝自然更生功曹三十二人五帝自然奏事功曹三十二人五帝自然傳言功曹三十二人五帝自然飛香功曹三十二人

玄師曰三五功曹有二端神化各司靈局有三元五德功曹乃太清洞神之所隸也此乃三天五帝功曹亦非胎化有類之形皆三五自然真炁所化也以天真道炁召錄身中三田五臟正炁造化而成靈特用功曹有所執之曹局故曰功曹

左官使者三十二人右官使者三十二人侍香金童三十二人傳言玉女三十二人

玄師曰左右官使者即陰陽通達之神五官舉意之先也侍香金童陽初清潔之炁傳言玉女陰本淨謹之靈傳言飛香奏意

建誠皆四品之元真也

東方青帝直符三十二人南方赤帝直符三十二人西方白帝直符三十二人北方黑帝直符三十二人中央黃帝直符三十二人

玄師曰亦是五內真炁符合道德之炁所化也

直日香官三十二人

玄師曰直日香官是直六十甲子之日三皇之子孫也甲寅天皇統甲辰是六甲之魂甲之父母也日有三十二人以直芳香之炁散穢招真是其効職其男女本生六甲之炁所化也

凡諸百靈非止三十二人但召奏止用四方天數三十二人集一天有三五功曹二人左右官使者共二人侍香金童一人傳

言五女一人五帝直符各一人直日香官

一人每天計一十二人三十二天統有三百六十人其諸一人功曹二人謂三天五帝各一人上應千二百官君下合三萬六千神炁也

玄師曰玉清靈虛宮靈寶天仙內院有仙曹分降以給宮中仙官使令皆上請而降

辨魔部

辨魔玉女二人仙師之上八威治魔都領五人得給十人神慧殺鬼都伯史五人仙師之上

寶章部

詔天符寶真人一人扶寶記天文郎二人譯符書寶記真官二人扶掌諸天寶記天文玉女二人

承受部

十天承受玉女各一人三天承受玉女各一人五帝承受玉女各一人三清上奏靈官各三人三十二天承受玉女各一人

主職部

靈虛掌印靈官靈虛掌法靈官靈虛對定靈官靈虛發放靈官靈虛監獄靈官各一十一人

天醫部

天醫尚藥八官主辨脉形候天醫尚藥靈官王隨病處藥天醫尚藥神吏修合製鍊天醫尚藥太清生形博士主者生形復肌天醫尚藥三五治病功曹切脉論病天醫尚藥請藥療病砭石小吏砭針灸烙下有敷藥靈官收毒將軍使者各二人

儀衛部

護道神王二人伶華玉女三十二人伶華仙官三十二人玉清主執功曹一十二人

玉清大將

玄師曰玉清有赫奕天將大神助法消魔隨命即降

歷關諸天靈官自戊至落滅下鬼惡道靈官自辰至落滅地獄惡道靈官自辰至落滅畜生惡道靈官自辰至斬滅胎根靈官斬滅胞根靈官

新絕結根靈官新絕節根靈官新絕慈根靈官新絕六根靈官新絕地根靈官及飛度色累戶靈官中飛度慈累戶靈官百飛度靈累戶靈官實飛度情累戶靈官已飛度貪累戶靈官實名列太玄靈官情魔王監舉靈官清

无拘天門靈官乾東斗主算司錄真官外西斗記名司命真官百北斗落死司非真官于南斗上生司厄真官午中斗大魁司禁真官中總監眾靈考校真官子青帝護魂真人震白帝侍魄真人允赤帝養炁真人午

黑帝通血真人坎黃帝中主真人神萬神无越真人乾青天大魔王出寅卯赤天大魔王午出白天大魔王出申酉黑天大魔王出亥子黃天大魔王上挑青帝大魔王巽赤帝大魔王兩白帝大魔王申允黑帝大魔王亥黃帝大魔王

王戌總領鬼兵三天大帥九天尚父執麾左領神王執幢右統大神鼓按後部力士執節前引天丁玉清神公太玄上相六品並玉清青龍大神震白虎大神允朱雀大神禹玄武大神坎辟邪大神兌獅子大神坤窮奇大神

良麒麟大神具天馬大神午大力天丁前驅大神合掌命魔仗幡大帥由指玉清擲火大神將震手挑玉清流鈴大神將丑寅卯七舞金鐵前戮大神將直二指巨天後刑大將指根五指玉清屠割使者金挑狀玉清風火征伐大將軍左平四山至剪截鬼穢大神中根上明檢鬼管大神指中文丑挑金馬驛程大神復自午十二支挑列言上清錄事訣至五方清訣

○玄師曰此玉清天大將大神皆統屬玉清神公太玄上相也與諸天大帥高靈齊功自號玉清靈寶赫奕司輔翼玉清劫運改更滅魔掃災昇度學仙之子檢校三界驅除妖惡嚴攝北鄴制禦鬼爽搜究鬼管肅清道炁以備後世種民仰見太平

聖君也皆扶衛掃蕩之臣耳玉清有昇天券以賜得道昇仙之子及天尊賜券於承度苦魂使詣南宮若无券天門更呵止不令前進求券得之故天門无拘執之阻請諸天滅三惡者內因三業所招外生三毒

之從而致墮落下鬼畜生地獄三惡道中既今日受度於玉清則隨所生甲乙上屬三十二天師資歷關請滅三惡內除身口意三業不造外絕貪嗔癡三毒則地獄无由可墮下鬼无由可入畜化无由可化雖受度以滅三惡內外不除業毒三惡亦未能免於墮落也夫人之生也上有十二節父母傳留死炁之根也中有十二結一身稟受死炁之根也下有十二胞結傳留子孫死炁之根也皆為地根故受度之日亦須新絕內除三十六根外制六根惡趣地根新絕閉債封形然後飛度五累苦戶得以名列太玄魔王監舉得昇天門此骨肉同飛上清昇玉清之日受度之旨也已下神公稟受掃蕩之命也神公即地皇之臣馬祖大帝之嗣角龍辰宿大神之父也位為玉清神公太玄上相號為馬龍氏諱廓奕

靈寶无量度人上經大法卷之二十九

靈寶无量度人上經大法卷之三十 生十

禳度施用品

師曰夫天地運度當素書龍章鳳烝之文於紫羅之上安於名山修誦是經以禳之或星宿錯度日月失昏當黃素朱書五老

赤書玉字真文安於名山修誦以禳之或四時失度陰陽不調當青素朱書大梵正音之章於里域祠廟名山修誦以禳之或

國主有災兵革四興當黃素朱書三十二天祕諱佩帶隨身修誦以禳之或疫毒流

行先民死傷當綠素丹書三十二天正音佩帶隨身修誦以禳之或師友命過當黃

素朱書大梵隱語无量音以焚度之凡作用之際皆存身為靈寶天尊恰中指中節

取天門三炁西南而書之如遵法格修齋生十

至念存誠書符誦詠則諸天記名萬神侍衛得為金闕之臣魔王保舉也

龍章鳳烝正文

觀覺靈鑑 大明紫靈 九神度魂 開闢玉真  
阿奕煒燁 飛天流音 輪景帝帝 都靈顯臻

豁落大宥 慶雲啓靈 七曜輝魔 恬愉敷宗  
虛无上首 天紀彌宸 四吁育象 濯曜騰精  
煥赤洞陽 淨景玉光 七靈謠歌 世元紫堂  
羅英散景 曜明玉房 八晨總獸 韶主攝精  
九都鸞鬱 飛生上靈 密羅淨境 馥育空輪

灌沃黃華 霽運玄明 神宮開廓 延宛丹庭  
大猷浮景 真定化元 蜺宛素眇 玉梁澄煙  
蕭峙結岫 景羅七纏 秀盤三府 流暉九玄  
寂然虛邈 飛華拂鞞 晨濫錄籍 大漠由延  
阿丘九度 六龍舞鞞 翁鬱浮羅 紫精馥淵

溟滓太育 九機化乾 覆形厚德 元河淪精  
育英明陀 景晨眇雲 太隗總監 秀樂禁天  
紫虛陀丘 劫量交前 碧霞韻梵 眇眇遊元  
六變運量 誠絕惡愆 恢冠玄漠 萬度成仙

龍章鳳烝篆文

龍章鳳烝篆文

龍章鳳烝篆文

龍章鳳烝篆文

龍章鳳烝篆文

龍章鳳烝篆文

龍章鳳烝篆文

龍章鳳烝篆文

龍章鳳烝篆文

龍章鳳烝篆文

龍章鳳烝篆文

龍章鳳烝篆文

龍章鳳烝篆文

𦵑	𦵒	𦵓	𦵔	𦵕	𦵖	𦵗	𦵘
𦵙	𦵚	𦵛	𦵜	𦵝	𦵞	𦵟	𦵠
𦵡	𦵢	𦵣	𦵤	𦵥	𦵦	𦵧	𦵨

𦵩	𦵪	𦵫	𦵬	𦵭	𦵮	𦵯	𦵰
𦵱	𦵲	𦵳	𦵴	𦵵	𦵶	𦵷	𦵸
𦵹	𦵺	𦵻	𦵼	𦵽	𦵾	𦵿	𦶀

𦶁	𦶂	𦶃	𦶄	𦶅	𦶆	𦶇	𦶈
𦶉	𦶊	𦶋	𦶌	𦶍	𦶎	𦶏	𦶐
𦶑	𦶒	𦶓	𦶔	𦶕	𦶖	𦶗	𦶘

180214 R22



慈 慈 慈 慈 慈 慈 慈 慈  
慈 慈 慈 慈 慈 慈 慈 慈  
慈 慈 慈 慈 慈 慈 慈 慈  
慈 慈 慈 慈 慈 慈 慈 慈  
慈 慈 慈 慈 慈 慈 慈 慈  
慈 慈 慈 慈 慈 慈 慈 慈  
慈 慈 慈 慈 慈 慈 慈 慈  
慈 慈 慈 慈 慈 慈 慈 慈

生十

六

慈 慈 慈 慈 慈 慈 慈 慈  
慈 慈 慈 慈 慈 慈 慈 慈  
慈 慈 慈 慈 慈 慈 慈 慈  
慈 慈 慈 慈 慈 慈 慈 慈  
慈 慈 慈 慈 慈 慈 慈 慈  
慈 慈 慈 慈 慈 慈 慈 慈  
慈 慈 慈 慈 慈 慈 慈 慈  
慈 慈 慈 慈 慈 慈 慈 慈

生十

七

慈 慈 慈 慈 慈 慈 慈 慈  
慈 慈 慈 慈 慈 慈 慈 慈  
慈 慈 慈 慈 慈 慈 慈 慈  
慈 慈 慈 慈 慈 慈 慈 慈  
慈 慈 慈 慈 慈 慈 慈 慈  
慈 慈 慈 慈 慈 慈 慈 慈  
慈 慈 慈 慈 慈 慈 慈 慈  
慈 慈 慈 慈 慈 慈 慈 慈

齋 齋 齋 齋 齋 齋  
 齋 齋 齋 齋 齋 齋  
 齋 齋 齋 齋 齋 齋  
 齋 齋 齋 齋 齋 齋

靈寶元量度人上經大法卷之三十

靈寶元量度人上經大法卷之三十一 麗一  
禳度施用品

赤書玉文

元始赤書五篇真文上清自然之靈書九天  
 始生之玄真空洞之靈章成天立地開張萬  
 真安神鎮靈成生兆民臣御運度保天長存  
 上制天機中檢五靈下策地祇嘯命河源運  
 役陰陽召神使仙此至真之文妙應自然致  
 天高澄使地固安五嶽保鎮萬品存焉

安鎮星度天災玉文

保安禳災安鎮玉文

受法攝伏鬼神玉文

止洪水度水災玉文

安鎮星度天災玉文

東方

肅 肅 肅 肅 肅 肅  
 肅 肅 肅 肅 肅 肅  
 肅 肅 肅 肅 肅 肅  
 肅 肅 肅 肅 肅 肅

流 流 流 流 流 流  
 流 流 流 流 流 流  
 流 流 流 流 流 流  
 流 流 流 流 流 流

南方

隨 隨 隨 隨 隨 隨  
 隨 隨 隨 隨 隨 隨  
 隨 隨 隨 隨 隨 隨  
 隨 隨 隨 隨 隨 隨

靈 靈 靈 靈 靈 靈  
靈 靈 靈 靈 靈 靈  
靈 靈 靈 靈 靈 靈  
靈 靈 靈 靈 靈 靈

西方

肅 肅 肅 肅 肅 肅  
 肅 肅 肅 肅 肅 肅  
 肅 肅 肅 肅 肅 肅  
 肅 肅 肅 肅 肅 肅

北方

度危靈室執赫赫赫  
疏開鴻運瘡瘻七  
執執執執執執執執  
赫赫赫赫赫赫赫赫  
廣輪舞舞舞舞舞舞  
舞舞舞舞舞舞舞舞

中央

殿鎮陽星赫赫赫赫  
聚度艾北危元豐魁  
馬主芒米藏藏  
也森慧運鑿冠野  
氣林蓬機際陰氣  
正正正正正正正正  
秀天一滿開易九  
夙命南金馬  
右東西南北四方並青紙朱書中央黃紙  
並隨方色石刻之亦得凡諸天星宿各有  
分度至於徑道錯越更相侵犯或有異星  
見於方境皆由天炁運度否激所陳災有  
所妨出其分國故以天光轉照玄告不祥  
故元始垂文和天安地解災却患安國寧

民至士精心依法修行災見之日書具文  
如法露中庭向方面叩齒十二通散髮仰

祝曰

元始上天三光高明迴景照耀四方朗清  
運度所衝激揚流星五界錯越三流失寧

五斗總晨七宿明靈真君大魁厥諱玉精  
夫人皇妃字曰育嬰總御玄關迴轉諸天

今有客災玄告不祥謹以真文赤書上呈

敬謝慈披露丹誠惟垂玄鑒迴復天經

烝不橫越災不橫生焚燒靈文散煙玉庭

上景監明普告萬靈烝消三關災滅九溟

陰陽調和國土太平謹以金龍風馳驛傳

况早書具文於中庭各按方所以金龍鎮

之假災東方則九日九夜竟而燒文散灰

青煙之中

凡獲天災安國寧民法皆隨方然燈照耀

諸天假災東方可九燈亦可九十燈九百

燈用金龍一條青緇九十九尺九日九夜災

在南方則然三燈亦可三十燈三百燈絳

緋三十尺三日三夜災在中央則然十二

燈亦可百二十燈千二百燈黃緋百二十  
尺十二日十二夜災在西方則然七燈亦  
可七十燈七百燈用白緋七尺七日七夜  
災在北方則然五燈亦可五十燈五百燈  
黑緋五十尺五日五夜此靈寶上元科法

保安樓災安鎮玉文

東方

憐東凶方  
憐東凶方  
憐東凶方  
憐東凶方  
憐東凶方  
憐東凶方  
憐東凶方  
憐東凶方  
憐東凶方  
憐東凶方

南方

恆南凶方  
恆南凶方  
恆南凶方  
恆南凶方  
恆南凶方  
恆南凶方  
恆南凶方  
恆南凶方  
恆南凶方  
恆南凶方

中央

厚中興天高元始  
 帝上靈天高元始  
 西五靈天高元始  
 義五靈天高元始  
 煥五靈天高元始  
 勃五靈天高元始  
 五五靈天高元始  
 五五靈天高元始  
 五五靈天高元始

西方

佛西此方藥素  
 藥西此方藥素  
 藥西此方藥素  
 藥西此方藥素  
 藥西此方藥素  
 藥西此方藥素  
 藥西此方藥素  
 藥西此方藥素

北方

焚北此方藥素  
 焚北此方藥素  
 焚北此方藥素  
 焚北此方藥素  
 焚北此方藥素  
 焚北此方藥素  
 焚北此方藥素  
 焚北此方藥素

則九年五方仙官到使青腰赤陵黃素太  
 素太玄玉女來皆見叩齒十二通呪曰  
 玄上高靈元始尊神大聖徘徊萬真臨軒  
 三景敷輝慶雲四陳上告較圖推算九天  
 今日啓願投刺靈山丹山赤宇自然真文  
 上告五帝記名玉篇萬神監映日月盟言  
 願度願生願神願仙天地星宿互照我身  
 三官九府五帝大神普告无窮消除罪根  
 元始大開莫不納言九祖幽魂受福自然  
 三塗五苦永離八難得與三景同輝紫宸

輪轉不滅身得飛仙

宣呪早投刺絕岩名山之頂散華靈山之  
 上又叩齒三通西本命方再呪曰  
 元始監映仙名已書三官九府罪莫不除  
 散華五帝告盟太虛請如所陳萬劫長居

受法攝伏鬼神玉文

東方

嶽東此方藥素  
 嶽東此方藥素  
 嶽東此方藥素  
 嶽東此方藥素  
 嶽東此方藥素  
 嶽東此方藥素  
 嶽東此方藥素  
 嶽東此方藥素

南方

嶽南此方藥素  
 嶽南此方藥素  
 嶽南此方藥素  
 嶽南此方藥素  
 嶽南此方藥素  
 嶽南此方藥素  
 嶽南此方藥素  
 嶽南此方藥素





靈寶无量度人上經大法卷之三十二

穰度施用品

隱學修應

道士書青帝赤書真文置東方則東嶽仙官至長齋百日精思靈寶尊神則天真下降給青腰玉女九人取東嶽神仙芝草不死之藥青帝鬼魔遠舍九萬里一方凶悖惡獸毒螫皆不生害心反善仁國土東方及春三月有災欲使東鄉安鎮當朱書青石上鎮東方九日災殃自滅凶逆自消一方仁人蒼龍來翔善瑞自至國土太平書文佩身却諸禍殃身无患害恒與神明相符當保國家享福无窮道士書赤帝真文置南方則南嶽仙官至長齋百日精思靈寶尊神則天真下降給赤帝玉女八人取南嶽神仙芝草不死之藥赤帝鬼魔遠舍八萬里一方凶悖惡獸毒螫皆不生害心反善仁國土南方及夏三月有災欲使南鄉安鎮當朱書赤石上鎮南方八日災殃自滅凶逆自消一方仁人善瑞顯明鳳凰來遊白鸞飛鳴天人歌詠欣樂太平書之佩

身萬災不干穰凶却穢坐致神靈福慶无窮延年長生家致興隆國祚安寧

道士書黃帝真文置中央則中嶽仙官至長齋百日精思靈寶尊神則天真下降給黃素玉女十二人取中嶽神仙芝草不死之藥黃帝鬼魔遠舍十二萬里中央凶悖惡獸毒螫皆不生害心反仁善長齋修行二十四年身得神仙但佩此文亦得尸解輪轉成仙國土中央及四季月有災欲使中央安鎮當朱書黃石上鎮中央十二日災殃自滅凶逆自消四方和睦善瑞自生麒麟來歸白虎遊庭國豐民富普天安寧書文佩身萬災不經身康氣強五官精明長保國家永享利貞道士書白帝真文置西方則西嶽仙官至長齋百日精思靈寶尊神則天真下降給太素玉女六人取西嶽神仙芝草不死之藥白帝鬼魔遠舍六萬里西方凶悖惡獸毒螫皆不生害心反善仁長齋修行二十四年身得神仙但佩此文亦得尸解輪轉成仙國土西方及秋三月有災欲使西鄉安鎮當朱書白石

上鎮西方六日災殃自滅凶逆自消西方自歸善祥來遊靈獸飛軒金雀銜符五老歸賓國宰民休書文佩身神明交遊災不加身與五帝同對子孫昌熾世享王侯與善因緣何慮何憂

道士書黑帝真文置北方則北嶽仙官至長齋百日精思靈寶尊神則天真下降給太玄玉女五人取北嶽神仙芝草不死之藥黑帝鬼魔遠舍五萬里北方凶悖惡獸毒螫皆不生害心反善仁長齋修行二十四年身得神仙但佩此文亦得尸解輪轉成仙國土北方冬三月有災欲使北鄉安鎮當朱書黑石上置北方五日其災自消凶惡自滅北方自賓善瑞自昌地藏發泄金玉露形天人歌詠國富民豐書文佩身萬災消亡壽同天地福祿難量所向所求莫不利貞子孫昌盛世出賢明

師曰按赤書玉訣真文呪說古文後來學者難可施行故高上著筆以解曲滯玉訣真要開演古文微妙元解諸天高尊披誦

玉音十方達唱上天設禮神魔降伏而令  
講世書遺法以舊文通之多有謬異又以  
常有者為賤而偶得者為寶世俗貴難尚  
同溺於先九故文字多以先得者為貴世  
俗貴異復以難得者為奇而易得者為廢  
謬所以世師有得其妙者多不以及人盲  
師錯說各立方論遂致於後人今審諸以  
仙房參同務為簡要真旨宗說無疑乃為  
善爾

大梵正音

師曰大梵正音之章乃元始自然飛輪之  
悉結成誦誦之者可以制伏萬靈超度五  
苦大法之士能於六丙之日而東來書於  
黃素之上佩負兆身則祛制群魔消却萬  
災當存為靈寶天尊指中指上節取元始

祖悉灌筆而書之

書章誦呪曰

元始祖輪結梵彌絡自然靈妙元始無終  
洞杳善猷提渠麻紫玄爽香遊真神靈峰  
道達總魁超莫無窮急急如靈寶上首律

今

大梵正音

廣生高映覺元洞虛應元九真化交摩圖  
文靈運構宗範元都感變總括威昭自成  
綠岑還景皇道合明天林權權炁精育魂  
融羅負立圓英隱曼期巨神包洪網告寧  
章炎通泛堅敷澄宗虛象玄華龍陽佛穹  
微正霄艷淵太凝冲元關三紐大梵飛空  
隱覺隆益天倫慶呈神戶經絡具元故精  
浮握明照徊合升還導憲宴雲靈應騰天  
剛澤微控陰峻孤儀貫炁冥素宸洞開微  
周化幽應澄輝帝臺平遐挹虛恢茂重池  
結廳臨育麗无散開陽通百六沉芒隱階  
幽廓冥然真峰會靈堅不順道告命審林  
龍安洞變純陽隱玄方本還炁象伏高負  
神變惠允解鍊靈根赤精純道成號威專  
利雲有常億仞中丘鬱城瓊壘謠音慶流  
受位玉室大憲通幽玄章煥落綱輪延周  
願靈靈靈靈靈靈靈靈靈靈靈靈靈靈

誦處隱靈靈靈  
靈靈靈靈靈靈  
靈靈靈靈靈靈  
靈靈靈靈靈靈  
靈靈靈靈靈靈  
靈靈靈靈靈靈  
靈靈靈靈靈靈  
靈靈靈靈靈靈



靈寶無量度人上經大法 卷三二  
靈寶無量度人上經  
靈寶無量度人上經  
靈寶無量度人上經  
靈寶無量度人上經  
靈寶無量度人上經  
靈寶無量度人上經  
靈寶無量度人上經  
靈寶無量度人上經  
靈寶無量度人上經

靈寶無量度人上經  
靈寶無量度人上經  
靈寶無量度人上經  
靈寶無量度人上經  
靈寶無量度人上經  
靈寶無量度人上經  
靈寶無量度人上經  
靈寶無量度人上經  
靈寶無量度人上經  
靈寶無量度人上經

靈寶無量度人上經  
靈寶無量度人上經  
靈寶無量度人上經  
靈寶無量度人上經  
靈寶無量度人上經  
靈寶無量度人上經  
靈寶無量度人上經  
靈寶無量度人上經  
靈寶無量度人上經  
靈寶無量度人上經

翠言身壽壽壽  
 翠龍歌聲風響  
 雲宮龍戲蹕蹕  
 雲精結羽翠彤  
 翠當務重壽壽  
 翠屏浮山翠翠  
 翠壘翠荷翠翠  
 翠翠翠翠翠翠

色正云雲  
 紐繩曲周

大梵隱語无量音

師曰大梵者天中之天也隱語者諸天祕  
 音也迺太上玉晨大道君受元始天尊祕  
 訣修行之微妙故按六十四卦而成其句  
 以象中黃之數凡煉丹之士當擇丙丁火  
 旺之日而東南設案再拜而書於黃素上  
 以鎮佩則萬靈振伏召集真元以叩三田  
 若未書碧紙上度下世亡魂則身入光明  
 不居重暗是謂大梵无量之音者也

東方八天

拍震文吸東方八天之炁入口吹彈身中  
 却拍中指中面東書篆咒曰  
 眩昂煥落耿蘭幽芳滄蒲標燦登載孔歟元  
 皇九醜攝

利	貴	生	觀	臨	益	隨	豫
麗	氣	麗	麗	麗	麗	麗	麗
麗	麗	麗	麗	麗	麗	麗	麗
麗	麗	麗	麗	麗	麗	麗	麗
麗	麗	麗	麗	麗	麗	麗	麗

復

𠄎  
𠄎  
𠄎  
𠄎

妄无

𠄎  
𠄎  
𠄎  
𠄎

有大

𠄎  
𠄎  
𠄎  
𠄎

順

𠄎  
𠄎  
𠄎  
𠄎

過大

𠄎  
𠄎  
𠄎  
𠄎

坎

𠄎  
𠄎  
𠄎  
𠄎

雜

𠄎  
𠄎  
𠄎  
𠄎

咸

𠄎  
𠄎  
𠄎  
𠄎

南方八天

指午穴吸南方八天之炁入口吹彈身中

却指中指中南面呪曰

中寂虛一混華仙綜和暉陽堂赫胥耀同晶

虛羅容攝

恒

𠄎  
𠄎  
𠄎  
𠄎

道

𠄎  
𠄎  
𠄎  
𠄎

壯大

𠄎  
𠄎  
𠄎  
𠄎

晉

𠄎  
𠄎  
𠄎  
𠄎

庚明

𠄎  
𠄎  
𠄎  
𠄎

人家

𠄎  
𠄎  
𠄎  
𠄎

睽

𠄎  
𠄎  
𠄎  
𠄎

蹇

𠄎  
𠄎  
𠄎  
𠄎

解

𠄎  
𠄎  
𠄎  
𠄎

損

𠄎  
𠄎  
𠄎  
𠄎

益

𠄎  
𠄎  
𠄎  
𠄎

夬

𠄎  
𠄎  
𠄎  
𠄎

姤

𠄎  
𠄎  
𠄎  
𠄎

萃

𠄎  
𠄎  
𠄎  
𠄎

井 𠄎 𠄎 𠄎 𠄎

困 𠄎 𠄎 𠄎 𠄎

西方八天

拍允文吸西方八天之炁入口吹彈身中却指中指中面西呪曰

游惠照蘇陀伽合羅岐俱渺郁台映盧摩畢淑少都攝

井 𠄎 𠄎 𠄎 𠄎

車 𠄎 𠄎 𠄎 𠄎

鼎 𠄎 𠄎 𠄎 𠄎

震 𠄎 𠄎 𠄎 𠄎

艮 𠄎 𠄎 𠄎 𠄎

新 𠄎 𠄎 𠄎 𠄎

妹 𠄎 𠄎 𠄎 𠄎

豐 𠄎 𠄎 𠄎 𠄎

旅 𠄎 𠄎 𠄎 𠄎

巽 𠄎 𠄎 𠄎 𠄎

兌 𠄎 𠄎 𠄎 𠄎

漢 𠄎 𠄎 𠄎 𠄎

節 𠄎 𠄎 𠄎 𠄎

坤 𠄎 𠄎 𠄎 𠄎

通小 𠄎 𠄎 𠄎 𠄎

濟既 𠄎 𠄎 𠄎 𠄎

北方八天

拍子文吸北方八天之炁吹彈身中却指中指中面北呪曰

元皇寶稚延靈鬱單扶桑敬禦疑晨總玄洞妙宗明攝

濟未 𠄎 𠄎 𠄎 𠄎

乾 𠄎 𠄎 𠄎 𠄎

畜小 比 師 訟 需 蒙 屯 坤

履 泰 否 同人 大有 謙

靈寶无量度人上經大法卷之三十三

靈寶无量度人上經大法卷之三十三 履三  
修禳條格品

玄師曰四時失度陰陽不調星宿錯度日  
 月失昏國主有災兵革四興疫毒流行兆  
 民死傷師友命過亦當修齋行香誦經凡  
 建靈寶之法壇集同學之清士取九方之  
 清泉貯金玉之妙器墨書九野之名埋瘞  
 三晨之象隨蓋加持驗災增減備神明之  
 好樂奏九聖之所隸心丹合天九功乃就  
 克臻昇舉泄語外知其功不注

訣曰四時失度謂春行秋令夏行冬令之  
 類陰陽不調謂雨暘不時亢陽炎威之類  
 皆須修齋誦經六時行香星宿錯度謂五  
 星凌犯九曜差躔妖孽出野怪炁異生日  
 月失昏謂交移失次餌蝕暈虹蒙霧霞暗  
 皆為失昏國主有災謂奸臣賊子篡權專  
 制逼脇王命違和失政之類兵革四興謂  
 八方未化番戎侵境賊鋒逆臣肆伐亂征  
 鎮山壓野男號女悲互相殘凌疫毒流行  
 謂時行瘟疫徧連城邑惡獸毒物妖惑流

行此民死傷謂風勞蒸冷鬼邪侵犯山崩地陷水火相侵河海山川惡物與禍野道盡鬼鬼怪侵凌伏連延纏死傷兆民師友命過謂同學如親為有片善可習為師九種陰功大則靈寶玄壇小則建三晨小壇內師友命厄則量度福建命過則依升度品格

靈寶玄壇格

取生炁方无穢汙石礫之土又非戰場刑獄屠坊生產之地建壇三級下層方九尺高一尺中層建八角縱橫長七尺二寸上層圓面去五尺高九寸為式

四時失度陰陽不調格

上層供養鎮壇樓災四時失度陰陽不調靈符次設虛皇天尊五方五帝三官四司扶桑大帝陽谷神王中層九州社令五嶽大神四續龍君四海深王八卦大神下層設河上玉女海中玉女雲雷兩部風伯雨師直壇土地歲德尊神十二月將十二時官

四時失度陰陽不調靈符

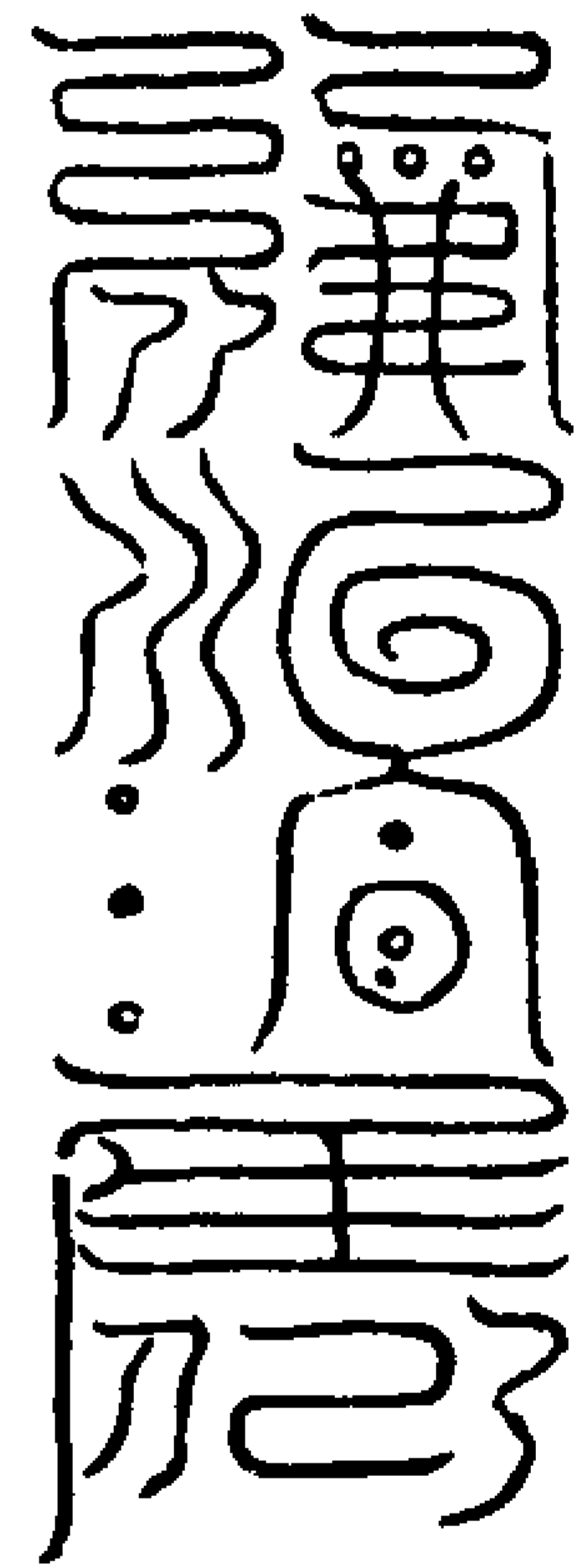

星宿錯度日月失昏格

上層供養鎮壇樓度星宿錯度日月失昏靈符次設天皇大帝太微天帝君北斗七元星君五方五帝九曜星君太陽帝君太陰皇君轉君丈人九天太皇萬福真君上清妙行真人青羅真人三台星君中層設二十八宿星君十方飛天神王天地水三官四三元帥下層設八卦大神九州社令十二月將五嶽大神十二月將

星宿錯度日月失昏符

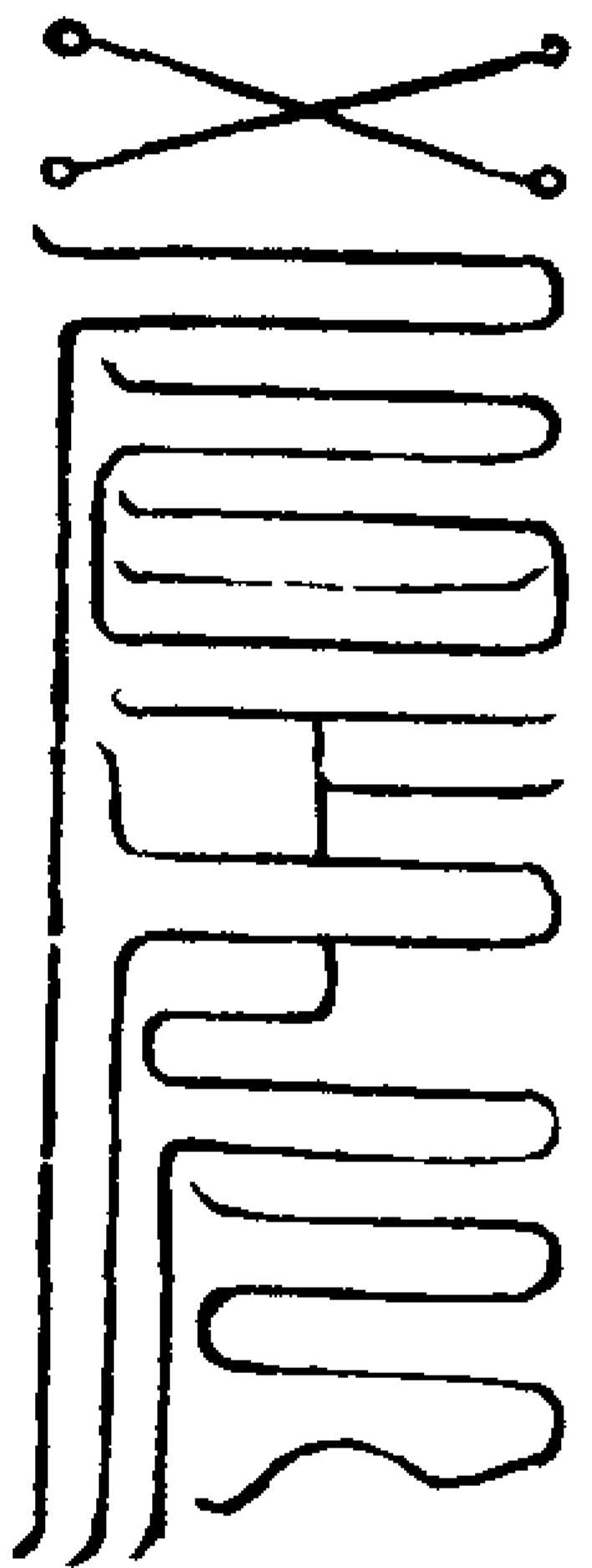

國王有災兵革四興格

上層供養鎮壇樓度國王有災兵革四興符次設吳天上帝聖師天師天皇上帝太微天帝君玉虛上帝十方靈寶天尊十一曜星君十神太一真君中層設三十二天帝君十方飛天神王九宮三奇太一神君下層設九壘土皇君九州社令五嶽神君城隍主者社令神君主九州社令太一八門神君大歲皇君

國王有災兵革四興符

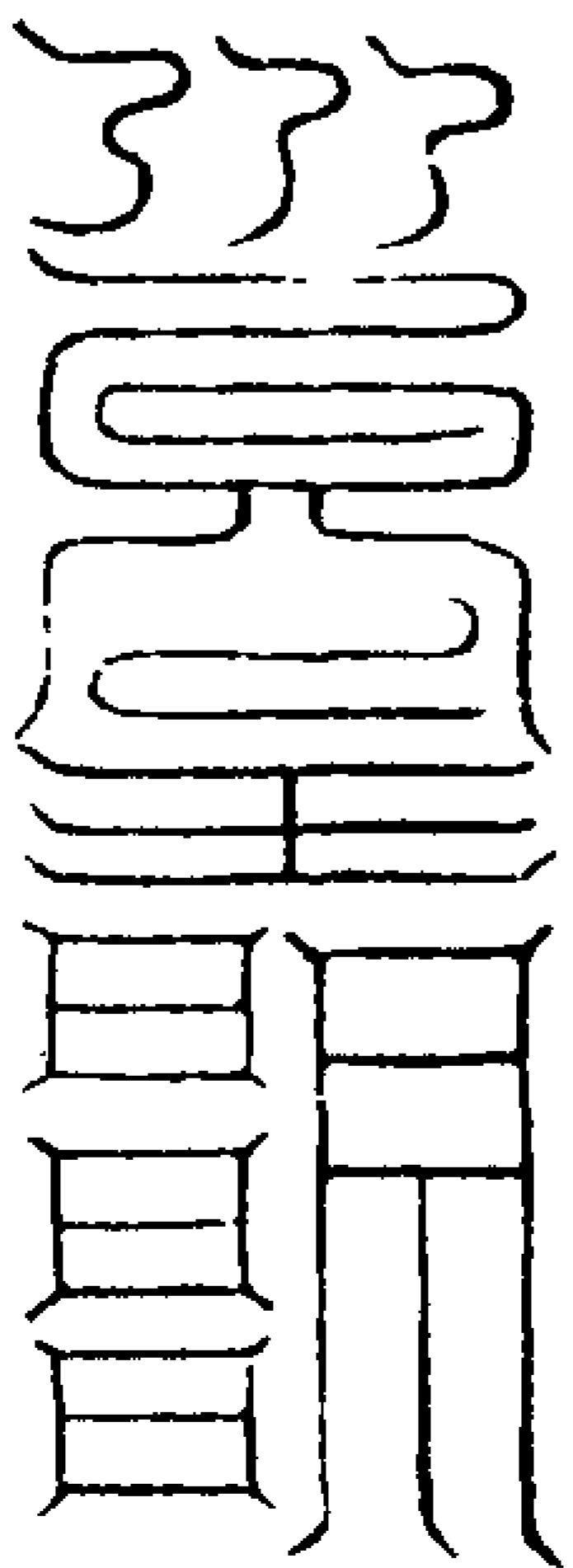

疫毒流行兆民死傷格

上層設吳天上帝妙行真人長生保命天尊十方靈寶天尊慈悲度厄真人三天大法師天地水三官四聖元帥中層列三元將軍解厄度厄兵士收瘟斬瘟大將軍廿露童子清涼玉女六職天醫下層列五方

天兵騎吏太歲神君九州社令  
疫毒流行兆民死傷符

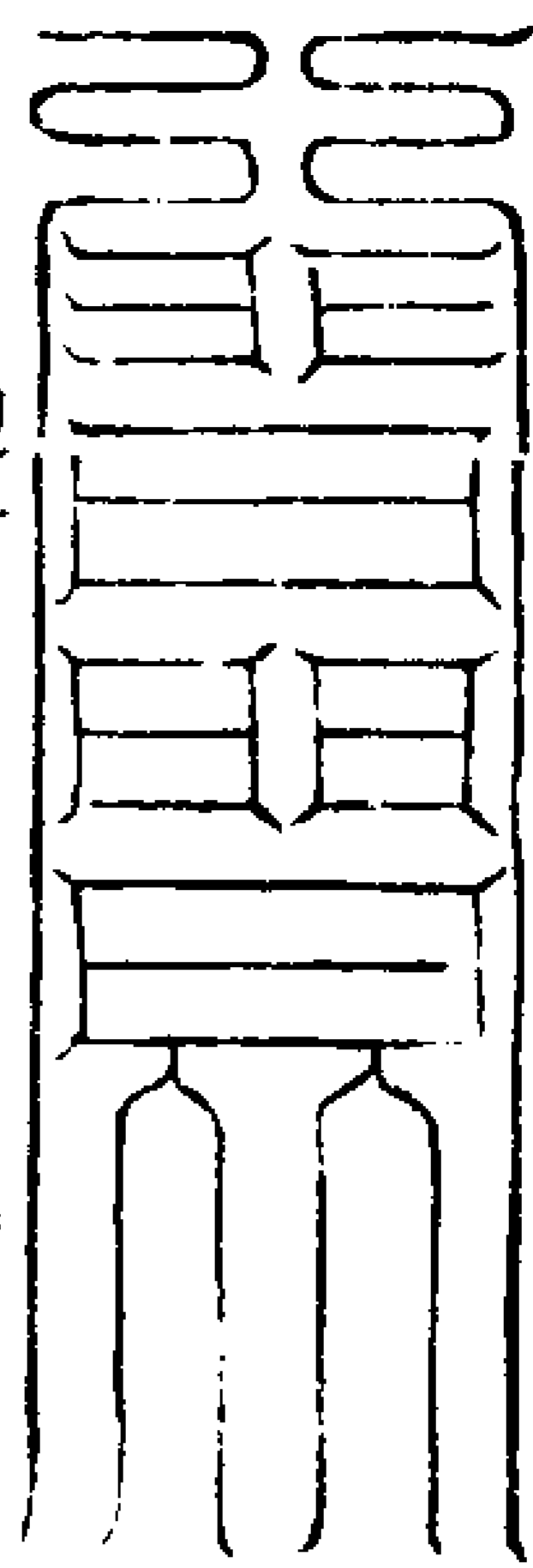

上真星宿好樂

琵琶鳳管時新華果山泉歡喜團五色飯五  
豆五穀青木香甘松香米飯細茶大棗節香  
五色糖五色錦絲

太一神祇好樂

竹弓蘆箭甲馬剌馬兵士木刀鎗劍戟緋  
黑紙錢五色繒練時華細果

加持密呪經

洞淵神呪經五星秘授經十一曜消災經高  
上老子消災經長生保命護身經无量度人  
上品妙經大梵隱語

三晨象

日金月玉五星五金月帝天一羅喉計前用  
五色石英埋於天層土中深三尺為式

九州分野

揚州鄒混分野社令正神九宮荊州張象  
分野社令正神二宮曉充州費萌分野社令  
正神八宮蒼徐州賈萌分野社令正神四宮  
銅雍州盛季分野社令正神六宮寶冀州馮  
遷分野社令正神一宮昂豫州范祀分野社  
令正神五宮鼎青州韓育分野社令正神三  
宮置梁州張謙分野社令正神七宮魁  
右以朱書鼎名於器外黑書州名於器內  
於中壇八方以朱書河圖文於八方上安  
其器以鼎名向外平穩安之無致欹側

河圖

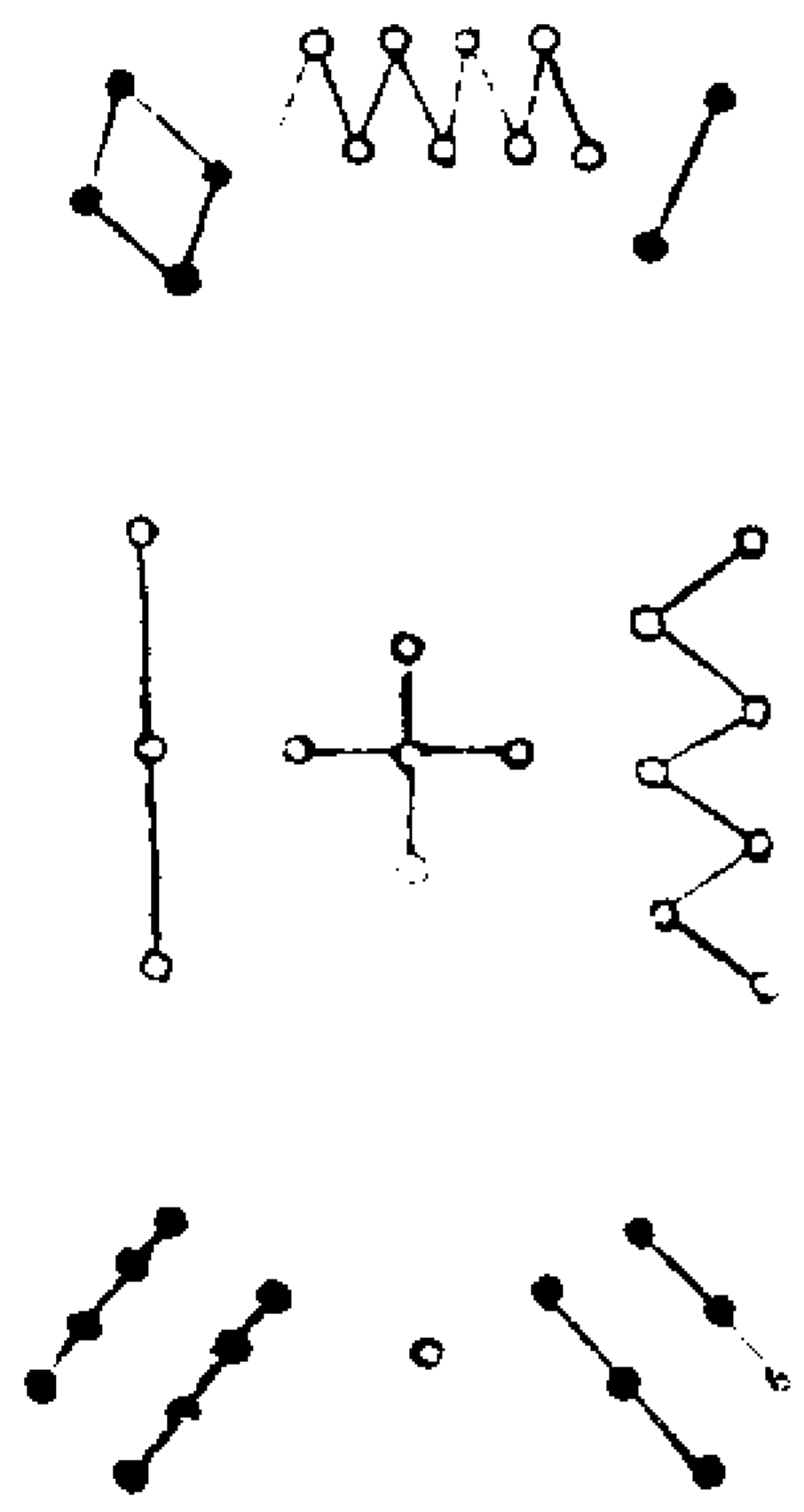

驗器中災福厄會法

黑濁水災黑渾雨滂黃濁風災黃渾疫災黃  
穢蟲災字列地震白濁字點小寇白渾字滅  
兵災水渴耗旱災水紅赤字淡水災青渾飢  
荒

如有非法變易須速白天省批報以別之  
如平常者皆一州平寧

九宮八節愈災法

玄師曰南上之官韓司主柄有九宮天星  
下降九地執奉天命司行災異一節主定  
炁一年並分百日止巡治一日主變令  
坎宮玄洲之神曰太一星也主兵水河泛  
岸決穀貴兵戎離官丹炎之神曰天一星  
也主大旱草枯亢陽火災穀焦民飢中宮  
厚化之神曰天符星也主地炁害圻土功  
地震疾病民勞乾宮飛雲之神曰青龍星  
也主霜寒大水火兵長官積陰之神曰太  
陰星也主陰霾霧日月元光震官青龍  
之神曰軒轅星也主迅雷烈風苦雨藩管  
多病重霜異宮虛蕩之神曰招搖星也主  
卒風電兩傷損禾稼蟲蝗坤宮元土之神  
曰攝提星也主土功暴寒霜凍大霧傷殺  
草木允官金秀之神曰咸池星也主霜冷  
五穀折毀兵盜狂賊  
此之九年奉南上之命各主一節令之災異

按九土而巡行多置魁制之宮成四時失度陰陽不調又有三清長吏太一神君專主兵革旱滂疫毒流成况紫微上官天皇玄府青羅真人主劫數曆限推遷七政司括下元民災國厄日月薄蝕五星變易失度差躔天垢地震妖孽凶亭怪星異炁亦主九土災祥

凡八節自冬至日為始先面東誦經十過以消冬至至立春四十五日九土之災自一宮坎宮面北誦一轉九宮誦九轉畢至面東誦一轉以消坎宮北方之災如立春節先面東誦經十過以消立春四十五日災自艮宮為始至七宮兌宮成九過而面東成十轉也並如九宮式是過八節日誦經一十過誦畢並祝侍經玉童玉女典行其意每思一土如元始十編二回說經之祥自始青皆得度世一念一存思

八節九宮之圖

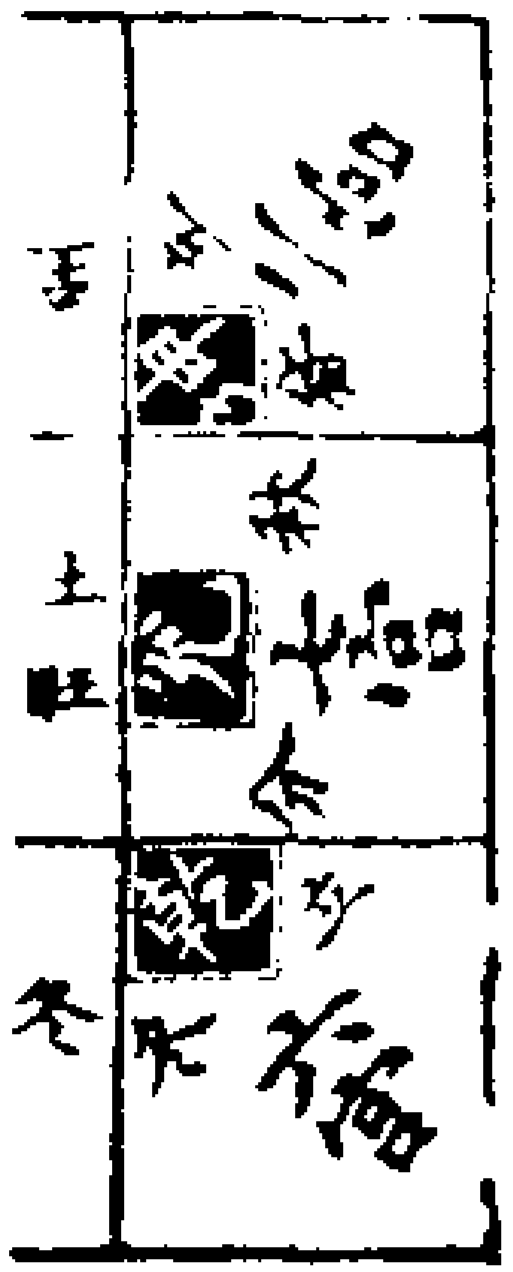

玄師曰凡九土災祥皆於年中十月十五日下元節普校大會之日上帝預定至十一月冬至一陽炁應災祥隨炁升潛同手數者先於正月元日後災祥發矣不遭數者即候日月已盡災祥始興而下世凡俗昧知既司洞玄仙職不待臨事而消預於十月十五日下午元之後行功救世助國濟民擇同學之人九負建三天總炁壇上層法天中層象人下層依地依三層設位上層東西用金玉作日月形銀銅亦得圓形日象九分月象十分安卯酉之地壇沿之極處次以五石英作五星形如彈丸按五方埋瘞上層日月之裏三寸各深一寸於壇心上以衝天柱高三尺二寸每八寸穿一天盤作三重第四下一重安斗星如曲尺燈架上層壇周側以青色彩泥如淡碧

色以丹砂書二十八宿置之形中層以黃色彩泥增於壇周側四方書靈寶五功符書四維四道次書三十二天大梵雲篆光明玉字於中層四維均布之及書三十二天帝諱於下以寶器或清淨不滓陶之器九隻於壇九方取深淵源長之泉九器內中官之器亦安坤方未納水時法師九人各面九方執筆存極萬里人物山川城郭取炁吹筆安九方按官分數炁存思如面南方官九次取炁吹筆訖於器中黑書九州之名將九方水煎沸納於器中使平滿以蓋覆之安燈於側及香於前器後立牌書如法下層以白色彩泥又於壇側開八門二道畫八卦畫四海五嶽中嶽亦在坤宮九州分野依式置壇訖並依三層設聖位都畢方於子時入壇八方敷几案相席以八人同志各典一方內大法師立高座在地戶面天門而守典中央五官之職如此置位了方可六時行香每人各誦靈寶大經一編同聲誦一編共周十編仍各



有心映內功經法以意施為至一晝夜六時畢於亥時入壇開器視之見九土災祥再依前行持又至亥時視之以器中水并所書如常即罷壇設醮謝恩除災度魂祈謝外並用此行持

玄師曰此乃大赤金科勿以私意輒行更變失其規式所感不應徒勞无成

十方

東方九炁總炁丈人南方三炁總炁丈人西方七炁總炁丈人北方五炁總炁丈人東南六炁總炁丈人西南二炁總炁丈人東北四炁總炁丈人西北八炁總炁丈人上方一炁總炁丈人中央十二炁總炁丈人

八門

坎方太淵絕水門艮方太安玄石門震方太元神雷門巽方太虛靈風門離方大明絕火門坤方太釋九地門兌方太素衍擇門乾方太昊祖天門巽方地戶乾方天門

上輪

三境位左右玄真人太一真人妙有真人青

羅真人靈寶真人四相共十位

中輪

昊天玉皇上帝天皇大帝北極大帝西元金母東華木公三官四聖五帝四師共二十一位

下輪

聖祖天尊大帝太一救苦天尊十方應化靈寶天尊消災解厄天尊九宮捍厄天尊普慈護國天尊長生保命天尊靈寶无量度人天尊大慈大悲大慧真人救苦真人真定真人鬱羅真人光妙真人太極真人三天法師共十五位

曲尺斗燈

北斗七元左輔右弼二位

第一層天輪

十方太一真人十一曜星皇君大梵度人不死君南極注生大君南極長生大帝度世司馬大神好生韓君丈人太皇萬福真君扶衰度厄真君迴骸起死真君南斗六司真君十方飛天神王共四十五位

第二層人輪

法中仙曹執職靈官功曹金童玉女等一位在中央次列九州社令在外左列六丁玉女右列六甲神將五嶽五方五行佐命共三十二位

第三層地輪

八卦大神四海龍君四瀆源王歲方太歲星方十千十二支大神風伯兩師雷公電母霜雪上吏電霞上吏雲霧上吏九壘土皇當處城隍四直使者監醮香官直壇土地共六十二位中央立十洲三島大州洞天晴虛福地主者一位

靈寶无量度人上經大法卷之三十二

靈寶无量度人上經大法卷之三十四 歷

五帝育物品

玄師曰維霧冗薄寒暑失節乾坤包承蟲蝗滋生咬食百穀疫癘交攻傷殺黎庶夏霜冬雷秋蒸花榮春令不孚虹蜺微天大電苦雨烈風迅雷損害群物 出蛟蜃陸走虎兇長虺隄鼠怪魔厭蠱析火府以拯令請五帝以育物西嶽治蟲毒收蝗天地虎是天除癘保命天官治疫救苦五文鎮長蛟金書解厭蠱非上品難助神功假中篇以降威力應速飛升遊神而獲恩得福於玄祖

訣曰元始道祖分降化類三素之炁化高真五行正炁為百神罡烈之炁化六甲柔炁之炁化六丁冲和之炁化庶民至陰之炁為鬼精雜類之炁為禽畜微冗之炁化昆蟲是也其四時之度五帝育物春時青帝行於和炁至四月赤帝接令變和炁溫若青帝不收春令則薄寒氣軟五穀百果不實霧炁作疫或赤帝侵令迅雷烈風水

妖作災損於萬物民病熱癘癰疥疔毒夏時赤帝行於火令成熟萬物至七月白帝接令化溫為涼若赤帝不收夏令則亢陽水涸虹蜺電苦雨烈風損害草木壽虺惡蟲出於山野若白帝侵令則夏有霖霰草木黃死百穀不實民病疢秋時白帝行於秋令五穀結實萬物收成至十月黑帝接令變涼為風若白帝不收秋令則秋

炁花榮虎豹作災鼠食五穀民病瘡瘍或黑帝侵令則山河溢水海岸地震百穀不成飛走自死地毛荒饑饉疫交作冬時黑帝行於寒令至正月青帝不接令則雨霖折木老幼卒亡民病大疫於春或青帝侵令則百花早榮有秀不實水出蛟蜃民病暴死又四時四炁土德助之若水失於節度則陰陽不調百災萬害隨茲而生皆隸南昌上帝轄司火府轄君夫人主之號可轉統於五帝育物拯令正天宿度調泰璇璣齊常七政凡有此災須請命丈人告命五帝下有蟲蝗虎兇並西嶽君主之疫癘

屬東極青女太清玉司長生保命府太一元生府洞天四帥院主之王文金書別出仍皆須中篇萬過上品度人十回可以愈災凶於四表除妖孽於八方也積此玄功非福一身慶及玄祖

五帝育物真符

靈寶有五帝育物真符是靈寶度人中品之道五方五帝所掌五行造化功用是也凡學士修用此五符先佩五帝真符存五帝侍衛五星居於空玄之中各去北面五尺木星青光九芒熒惑赤光三芒太白白光七芒辰星黑光五芒土星黃輝十二芒然後上五方香面東九拜叩齒九通閉炁九度玉清訣取東方炁吹符次面南三拜叩齒三通閉炁三度書成赤帝符玉清訣取南方炁吹符次面西七拜叩齒七通閉炁七度書成白帝符玉清訣取西方炁吹符次面北五拜叩齒五通閉炁五度書成黑帝符玉清訣取北方炁吹符面天門十二拜叩齒十二通閉炁十二度書成黃

帝符玉清訣取上方炁吹符

東方青帝木功符



九炁  
青天



青靈  
始老



中有  
帝君



神仙  
真靈



歲星  
真君



東斗  
主算

東方青帝 青天青帝巴元醜伯大魔  
保肝護魂 降真飛天神王執符奉行

青帝天官兵馬金剛九十萬人 角亢氏

房心尾箕星東方八天天帝 八天 東

上靈流入正炁降於符中 八帝 方

隱 東方 甲乙寅卯十二大神真符

語 天尊 而行東嶽萬神傳命驛程

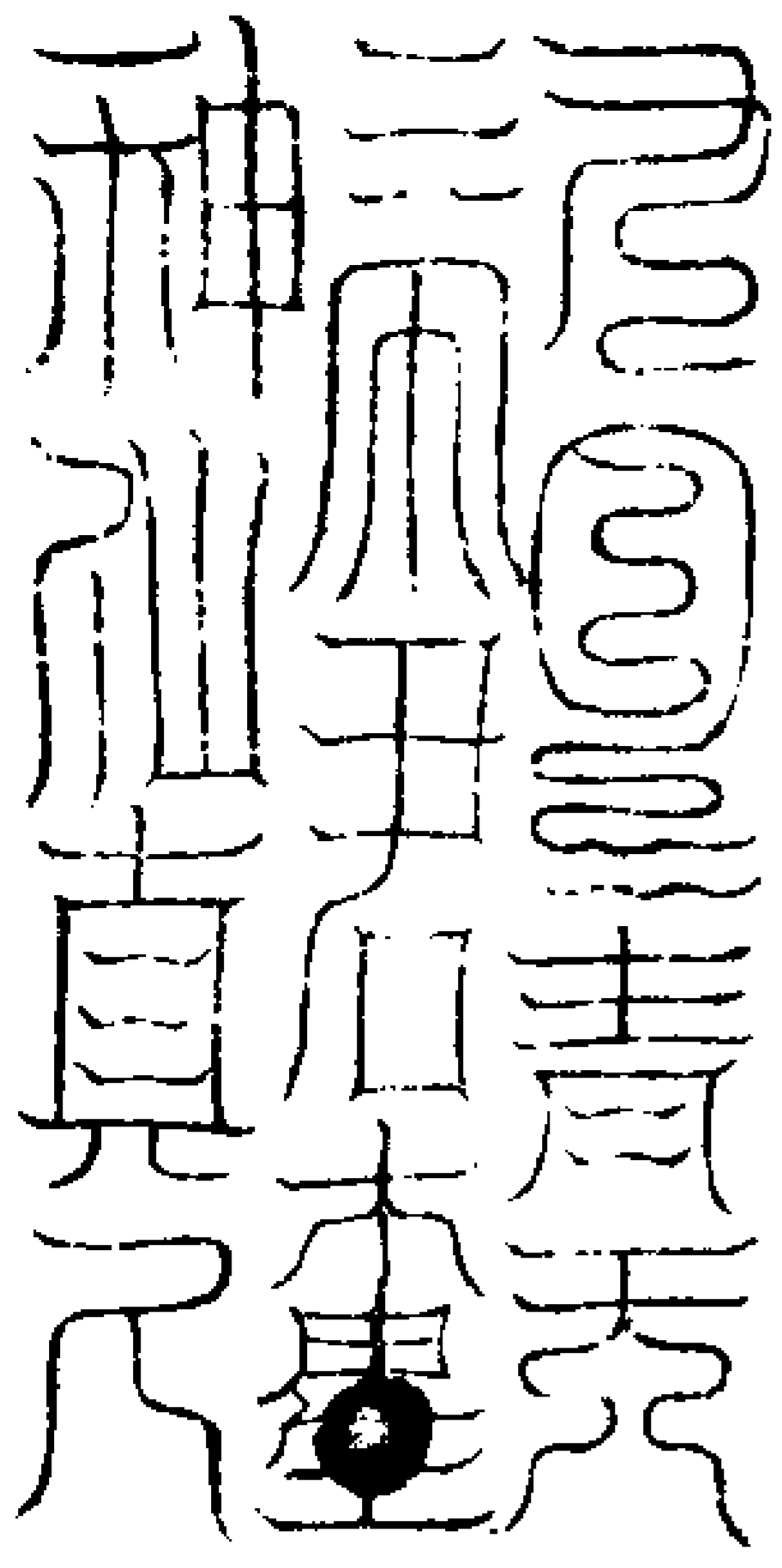

右符主生化萬物鎮東嶽整木星失度調

東方七宿璇璣來和氣除春令不調治東

方毛蟲之妖統東方鬼神召東華神仙治

肝病筋脉之疾服九年青帝遣青靈玉童

青腰玉女各九人迎兆登九炁青天位封

青帝真人

南方赤帝火功符



三炁  
丹天



中有  
帝君



丹靈  
真老



神仙  
真靈



熒惑  
火星

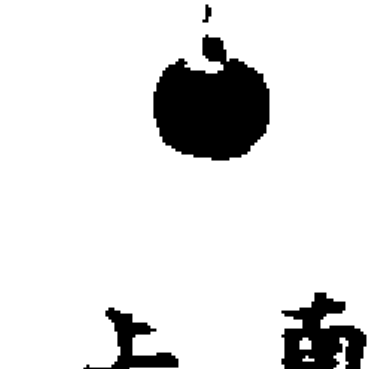

南斗  
上生

南方赤帝 赤天赤帝大魔降真負天  
養炁保心 權石保命長存飛天神王

執符而行赤帝天官 斗牛十虛危室壁

兵馬金剛三十萬人 星南方八天天帝

上靈流入正炁 八天 南方 南方 丙

炁降於符中 帝君 隱語 天尊 丁

巳午十二大神真符而行南方三界南嶽

赤帝佐命司命南方萬神傳命驛程

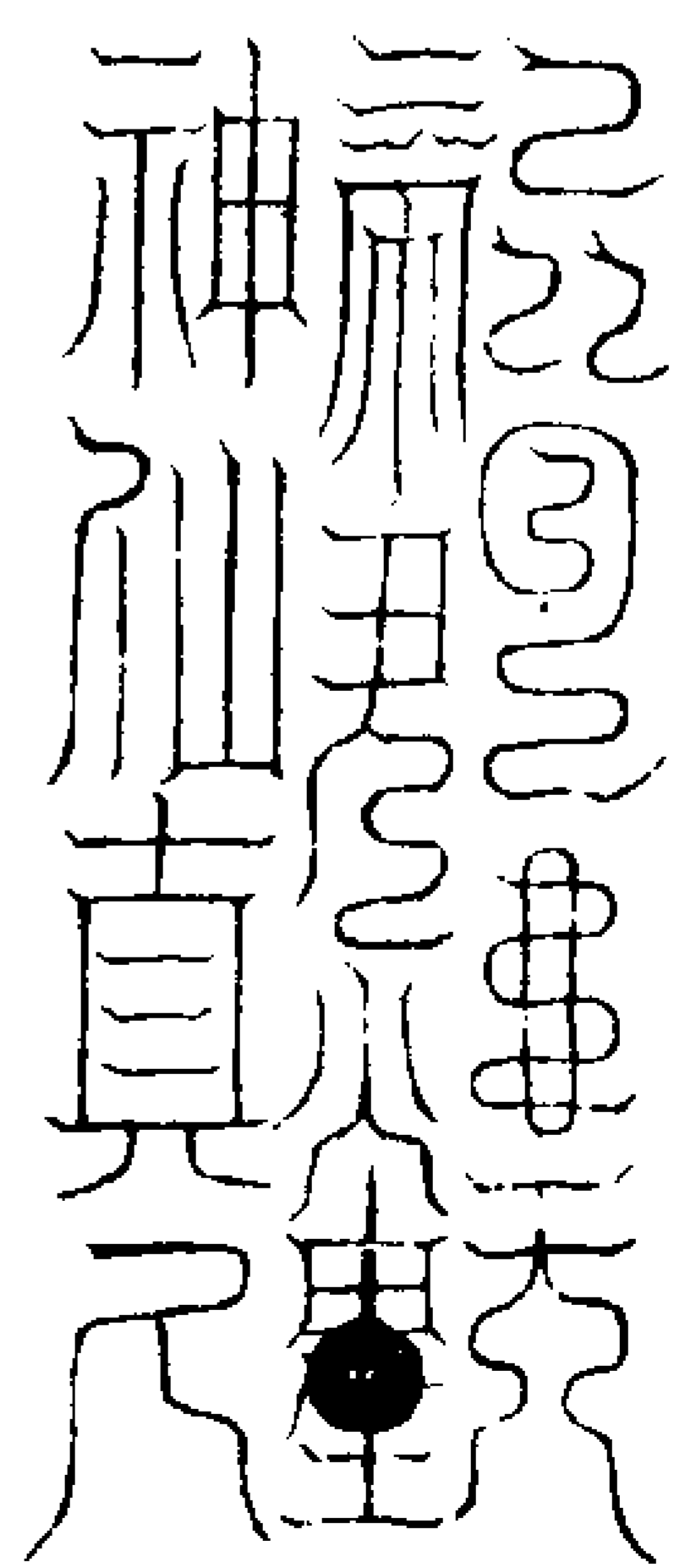

右符主成熟萬物鎮南嶽整熒惑失度調

南方七宿璇璣來和炁除夏令不調治南

方羽蟲之妖統南方鬼神召南極神仙治

心病炁脉之疾服三年赤帝遣丹靈玉童

太丹玉女各三人迎兆登三炁丹天位封

赤帝真人

西方白帝金功符



七炁  
素天



中有  
帝君



皓靈  
元老



神仙  
真靈



太白  
金星

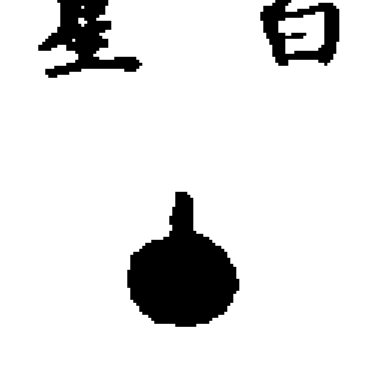

西斗  
記名

西方白帝侍煉 白天天帝大魔降真  
塊具保肺安寧 反山六日保神長存

飛天神王執符奉奉行白帝天官兵馬金剛

七十 卷婁胃昂畢背參西方八天天  
萬人 帝上靈流入正炁降於符中  
八天 西方 西方 庚辛申酉十二  
天帝 隱語 天尊 大神執符而行  
西方三界西嶽白帝一切萬神傳命驛程

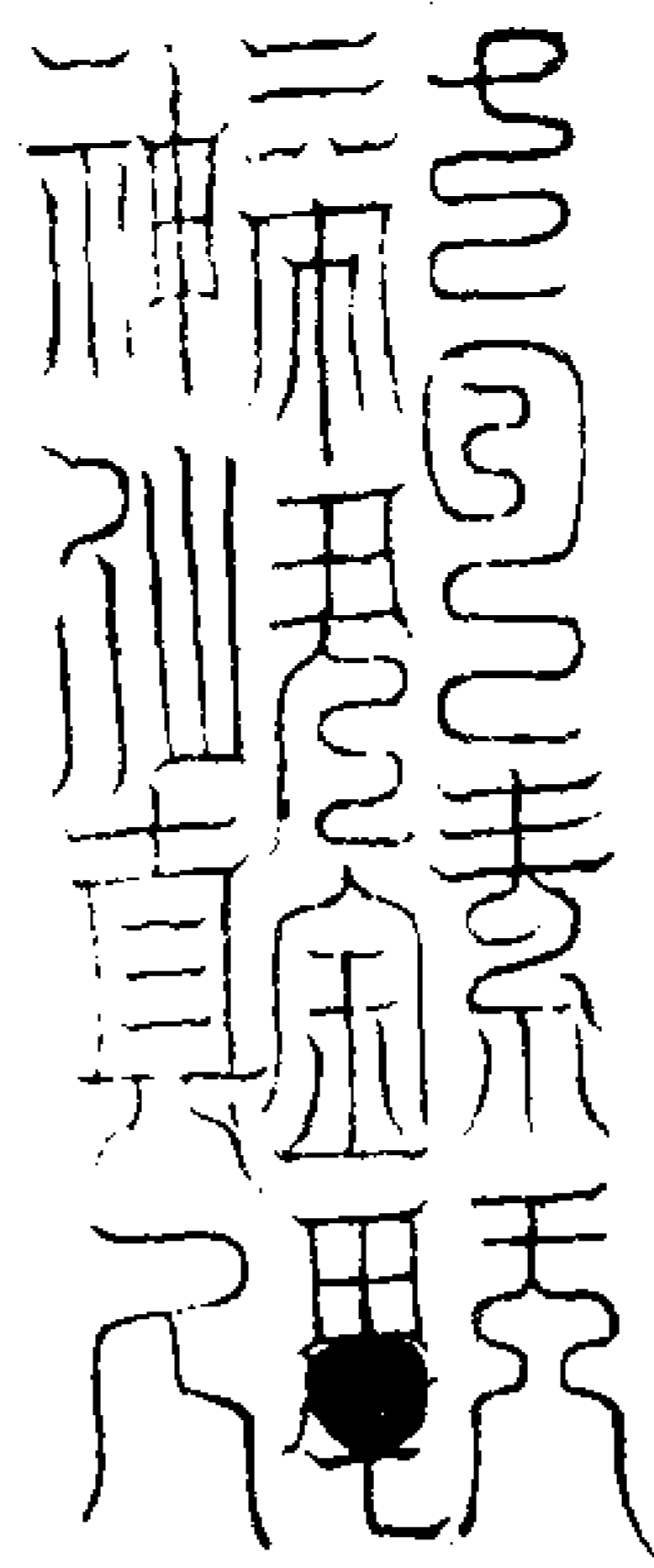

右符主制伏萬類鎮西嶽整太白星失度  
調西方七宿璇璣來和炁除秋令不調治  
西方甲蟲之妖統西方鬼神召西靈神仙  
治肺疾腸胃不調服之七年白帝遣皓靈  
童子素華玉女各七人迎兆登七炁素天  
位封白帝真人

北方黑帝水功符



五炁 中有 玄靈  
玄天 帝君 玄老  
神仙 辰星 北斗  
真靈 真君 落死

北方黑帝 北帝黑帝大魔降真  
通血流精 亞醜胡奴孽保真  
飛天神主執符奉行黑帝 并見柳星  
天官兵馬金剛五十萬人 設翼珍星  
北方八天天帝上靈 八天 北方  
流入正炁降於符中 天帝 隱語

驛程

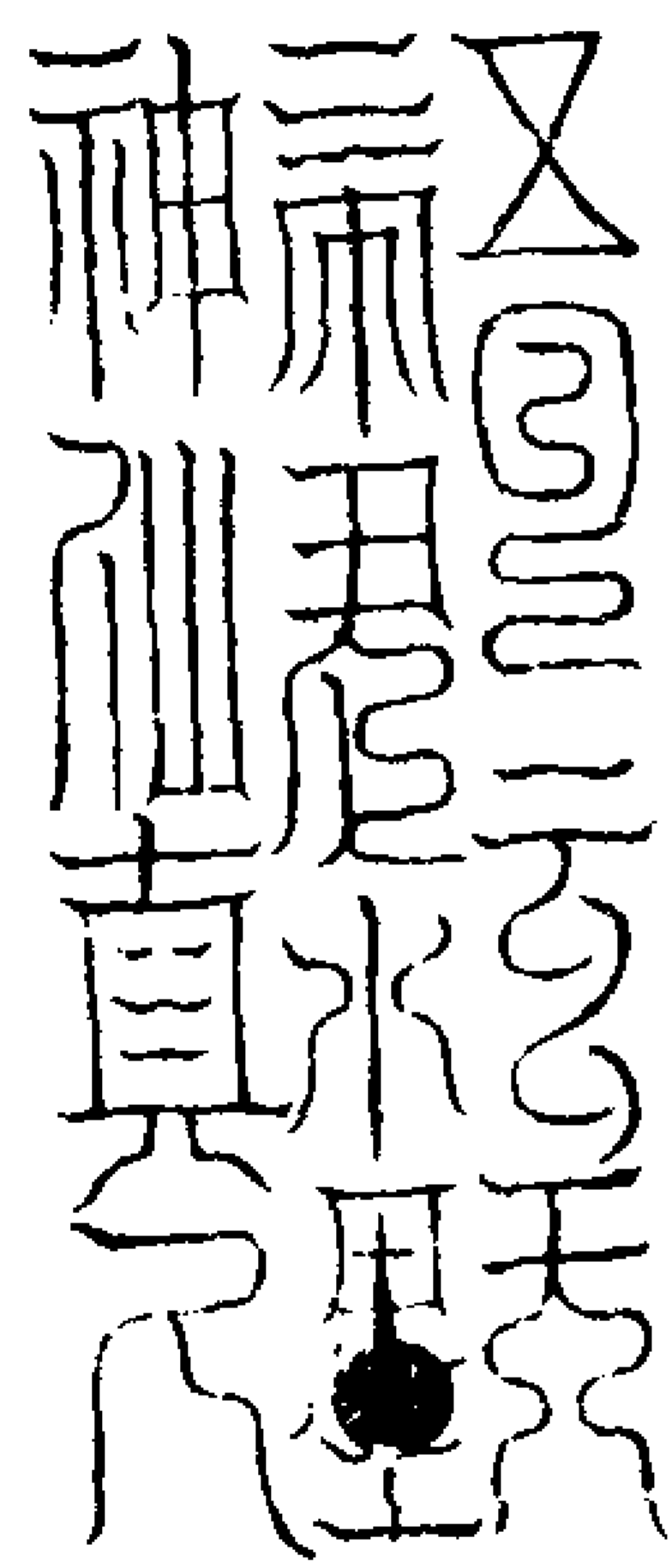

右符主收藏萬物鎮北嶽整水星失度調  
北方七宿璇璣來和炁除冬令不調治北  
方魚鱗之妖統北方鬼神召北真神仙治  
腎病膏血之疾服之五年北帝遣玄靈玉

童太玄玉女各五人迎兆登五炁玄天位  
封黑帝真人

中央黃帝土功符



黃靈皇老三寶帝君 中有  
三天上帝三天天尊 失  
鎮星土德安寧九仙 玉女三 中  
九聖九真九靈金童 天大神 斗  
大魁總 中央黃帝中主 黃天皇帝大  
監泉靈 萬神无越无傾 魔降真十方  
飛天神王大神執符奉行黃帝天 魁魁  
官千二百泉官符吏十一萬眾 魁魁  
曜魁七星三天高聖九天真宰三十二  
天八景天帝九霄九靈靈妃上尊上聖天  
人元君玉母帝君真君流入正炁降入符中  
三十二 三十二天 十方 辰戌丑  
天隱語 四方玉宇 天尊 未戌己  
之神六甲六丁直符而行十方三界天地  
水神五嶽九州一切萬神金馬驛程如有

不伏三界五帝列言上清

三帝真靈

右符助四帝造化萬物鎮中嶽整鎮星失

麗四

度調中斗七宿璇璣來和炁除四時正令  
不調治中央縣惑之妖統中央鬼神召中  
央上中下三界神仙治脾胃肌膚之病服  
之十二年黃帝遣黃靈玉童黃素玉女迎  
先登一炁天位封黃帝真人

青帝符治瘟疫之災赤帝符鎮治火災白帝  
符鎮治兵災黑帝符鎮治水災黃帝符鎮治  
萬災其四方四帝真符皆可通用中央黃帝  
符非王侯不得佩服

五帝符

青帝符  
赤帝符  
白帝符  
黑帝符  
黃帝符

黃帝符

青帝符治肝病魂不附體青書黃上指震

文祝之曰青帝護魂保鎮三官急急取東

麗四

方炁吹符吞佩各一道忌酸九日忌辛七

日即塊安肝病愈

白帝符治肺病魄狂妄白書赤上指兌文

祝之曰白帝侍魄治鍊陰邪急急取西方

炁吹符吞佩各一道忌食苦七日忌食辛

三日即七魄復至肺病安寧

赤帝符治心病炁不足赤書黑上指離文

祝之曰赤帝養炁萬神皈身急急取南方

炁吹符吞佩各一道忌食甘五日忌食苦

三日即神安炁感心病乃愈

黑帝符治腎病精血凝滯癆朽黑書黃上

指坎文祝之曰黑帝通血萬神保精急急

取北炁吹符吞佩各一道忌食甘三日食

鹹五日即精血流通腎病乃愈

黃帝符治脾病亡塊失神肌膚羸劣飲啄

不寧指中指中文黃書青上祝之曰黃帝  
中主萬神无越急急取上方炁吹符吞佩  
各一道忌食酸十二日忌食甘五日

大梵飛空品

玄師曰學道之士凡遇三元八節本命之

辰或國土有災飢饉失時或法身昏病五

音呪詛災星正照惡曜旁臨或兆庶冤枉

不明男女不育山林猛戾剛狠之邪或飛

空入地半天之神魘怪為災難救治者常

行飛空之道拜伏心章躡旋斗應箕之罡

行坎離交德之道然朝

上帝運思一泥丸之理洞達杳冥則鬼神

振伏萬炁長存不經苦惱身有光明萬炁

齊仙退災却厄除禍止非真所謂靈寶上

品妙道者也

法當齋日寅且之時入室端坐兩手靈寶

訣相歷於左右膝如如自然使內想不出

外想不入正念澄神見五臟六腑內外盤

微存左日右月去面九寸頂中出五色圓

象內有寶珠髻髻於空中旋運吹思三十

二天帝君並駕五色八景之輿各從方面  
 至於頂中各出五方色真炁如絲交連  
 萬道寶光合我具炁畢想後唱擊法鼓二  
 十四通以集二十四炁覺光身自下丹田  
 玄炁盤旋而上交映於心中溫溫盤折自  
 兩眉間至髮際而出代為二十四神次存  
 夾脊之後有雙官室如瑠璃之殿殿中有  
 水晶玄珠內明光徹尾闕自腎元逆有青  
 碧之泉返湧朝至泥丸官官中有日月洞  
 映成金碧流光之臺上有始青帝君降紫  
 黃白青碧五炁直入泥頂門結為寶臺次  
 存先炁炁化為真人坐於寶臺之上萬炁  
 齊臨身坐百寶光明徹見十方三界外內  
 一如目前然後默誦大梵隱語六十四句  
 每一句掐子至亥十二宮炁炁吹彈光身  
 至坎離乾坤四句即叩齒三十六通存三  
 清比玄之炁交連中有日月交光炁炁漱  
 津納之九作呪曰

玄黃素暉晃朗紫微始青琳梵交換金芝  
 出无入空窈窕靈扉結成靈胎化為嬰兒

灼擲流鈴鬱變蒼嶺萬天森輔遠示披衣  
 三田溢光瑞光霽霓黃老變仙超脫苦危  
 无為上仁與道无虧

誦畢服符與身出戶勿反顧左右如此行  
 之六十四日則萬靈振伏招集群仙天无  
 氛穢地无妖塵實慈洞清得入玄玄大洞  
 无量之品

元網流演罡

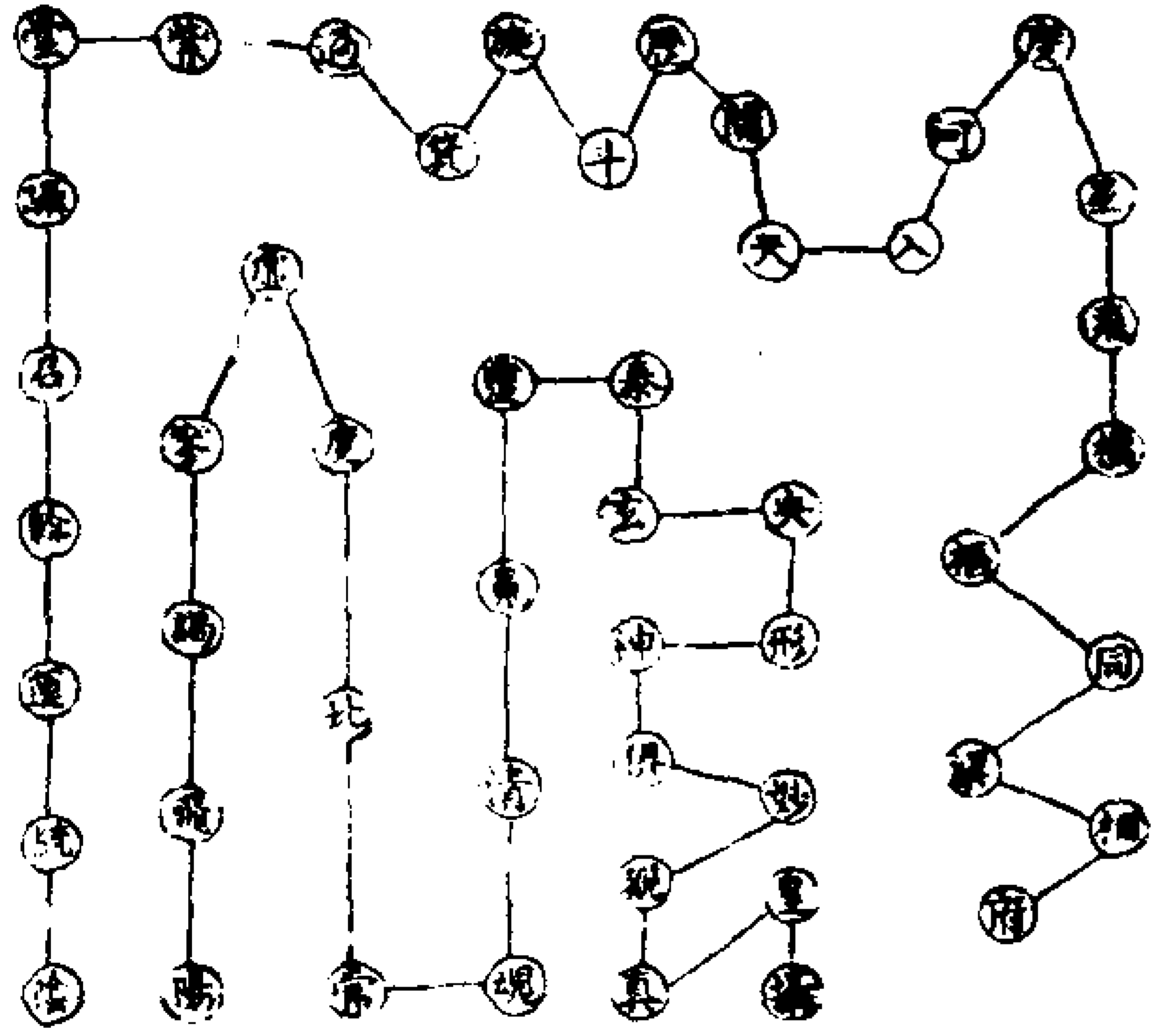

法隨步念呪成起返至亥止變神為上清  
 具人大洞冠服執圭登五龍之車乘揚上  
 清凡拜心章用降具香為函長三寸七分

闊一十二分內以黃素長一尺二寸高三  
 寸六分研硃密寫細書行款不拘上裏約  
 三分下空一分前光書維某年月日朔時  
 某人謹齊沐誠惶誠恐拜手頓首稽首燈  
 心百拜上言後文畫只云謹言用三元飛  
 炁玉章印封外內以章中首尾陛下再拜  
 臣姓某印之發時以靈寶心呪烈火焚香  
 中燒之存伏如前法



道炁三宮二炁回合  
 五炁朝元輪轉成具  
 妙門玄皇合无拘天門志  
 塵邊微三天

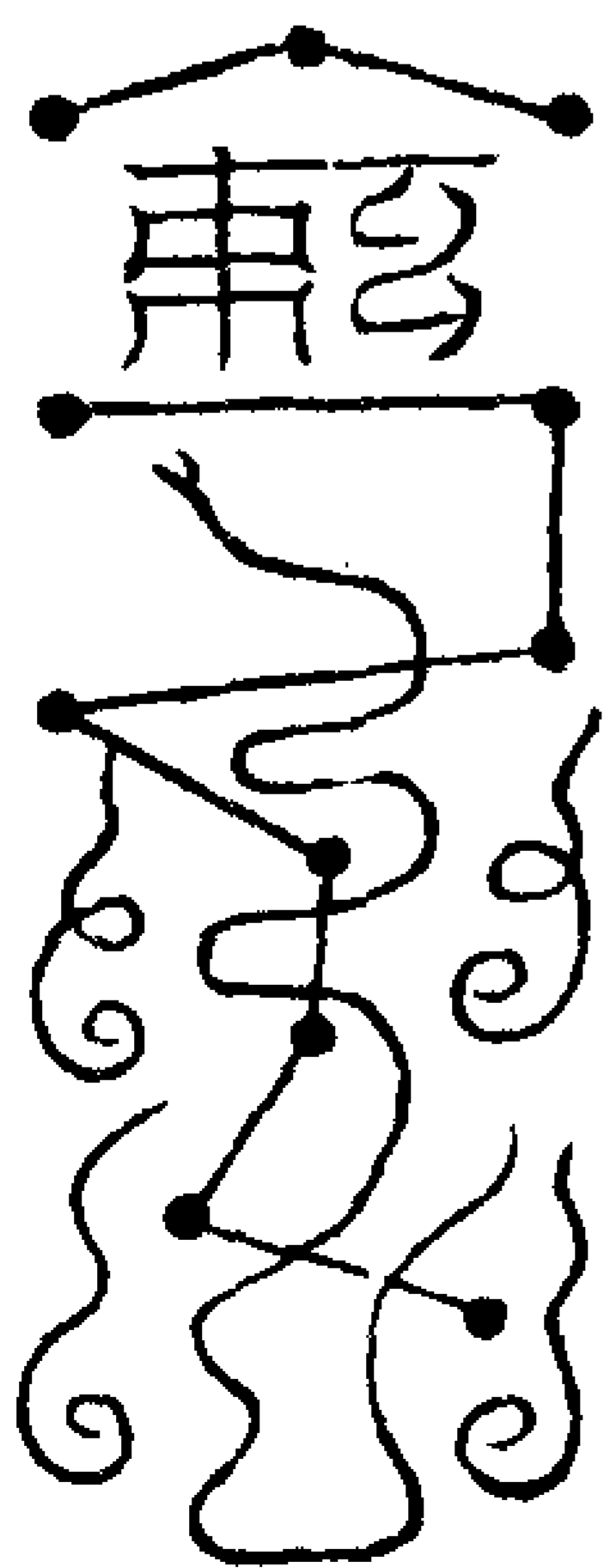

函底符

三炁陽光 玉具有初 天真天令  
洞煥真皇 衝破靈罡 二炁返常

九炁回運 默制中央 魔王伏諾 萬炁來  
翔龍駕琅 輿佩玉帶 瑞飛謁靈 寶受制

華堂急 天元天九 魁罡傲指 九陽

應元元 靈神靈神 風迅霄庭 交圓

玄感 炁應五元 觸破罡風 浩炁堅成

三晨 三境通真 石循日歷 月五斗齊靈

衝 神靈炁衝 運通由急 魔王保迎 急急  
回返權衡 如元始通 章達信律令

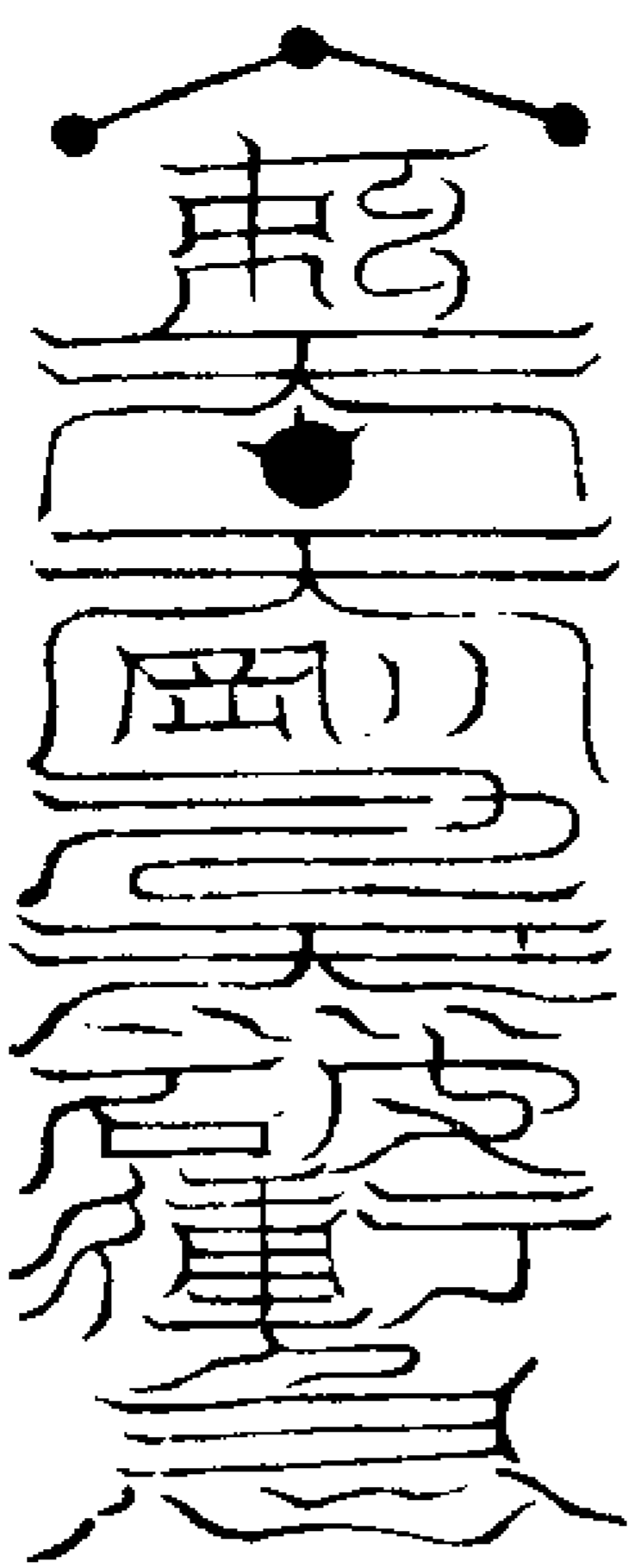

袋上符

太極未分 陽炁先萌 无極无上  
四象肇運 元亨利貞 大羅玉清

元 元始祖劫 始陽九天 洞景開明 女侍華育魂 東開

八門者 金龍衝巾 火鈴前擲  
默无形 白虎奔程 電激雷明

急 炁衝權急 奔飛日月 透入紫精 合景三晨 煥榔

衝破罡神 直透三天 升入无形

三 三生萬炁 天靈節榮 三炁長存  
混合我身 太玄守開 往返通靈

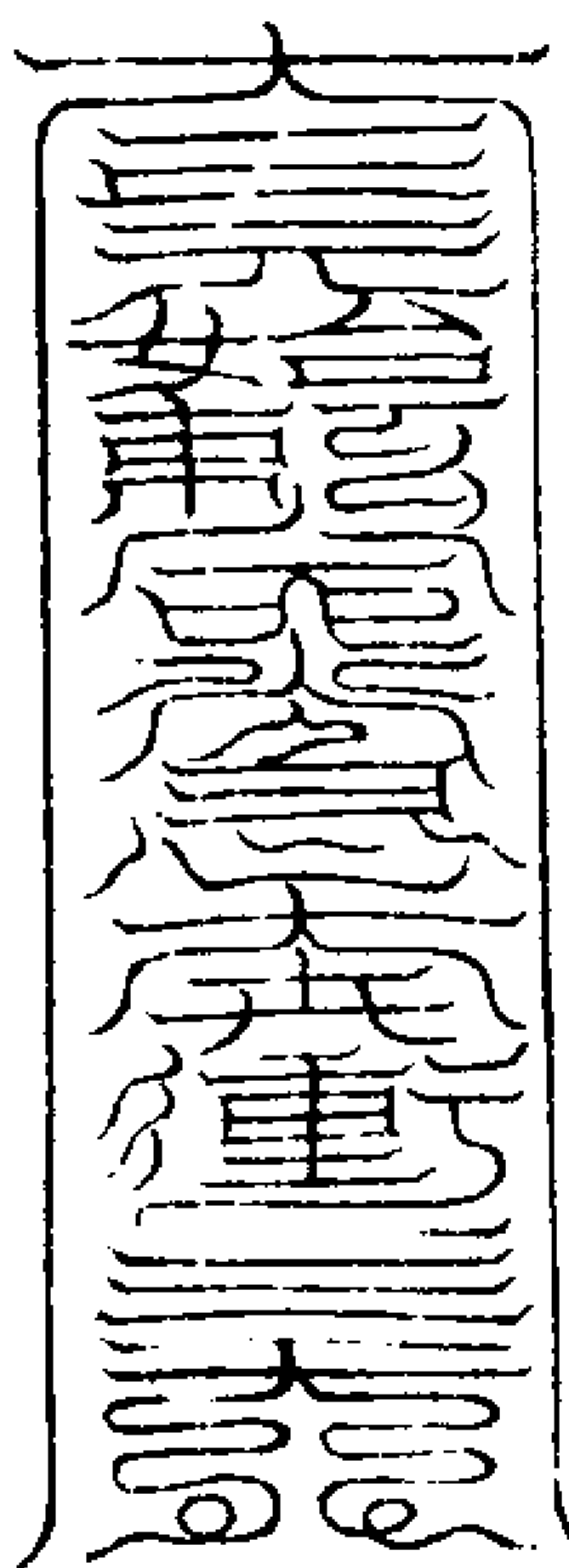

後書章於太歲某年月日時就醮壇內某  
時發三天門下通進典官火急奉行不得  
違滯立待報應急急如律令

靈寶心呪

和元陽 集三靈 拘魂制魄 洞光內明

玄影其苗 道貫始青 三部八景 炁周香冥

心運南北 坎離遺精 真羅鬱絕 慶開八門

飛度三天 合制乾坤

右呪書符等並用此呪掐上清訣存身為  
靈寶天尊

大梵震靈章

玄師曰夫日月薄蝕山川震鳴疫毒流行  
陰陽失律寒暑差時行持之士當入靖室  
端坐誦誦大梵正音之章佩大梵震靈之  
符以却萬災召集和炁護衛兆身庶安境  
土法用黃素朱書符炁以佩負則感五帝  
輔翼萬聖臨軒飛度法身得為真人免穢  
厄難書時存身為道君指上清訣取九霄  
正法施繞筆素默呪叩齒三作而書之呪  
曰

梵炁彌羅 大梵流光 敷為真几 玄應朝陽

華英晃灼 護衛中黃 感激魁魘 正斗明梁

導恢流梵 紀律玄罡 大震靈音 調陰和陽

統制萬神 回度真常 巨御衆魔 我位上王

急急如

靈寶律令

大梵震靈符

上開 飛天 二景迭形 中  
八門 法輪 回死作生 中  
運炁黃中 三四自冲 周四十方 度

度命 五行 四炁 祖炁 煉映  
返童 順序 常豐 澄景 无窮

李君飛羅丹龍 元 混合 元 元育 廣

華君受命 赫奕齊功 萬炁齊仙  
總攬玄宗 靈應天宮 五星浩融

玉教 具符 明 明協 白  
撫鎮 在中 二記

合度 返我混茫 億我无終  
元功

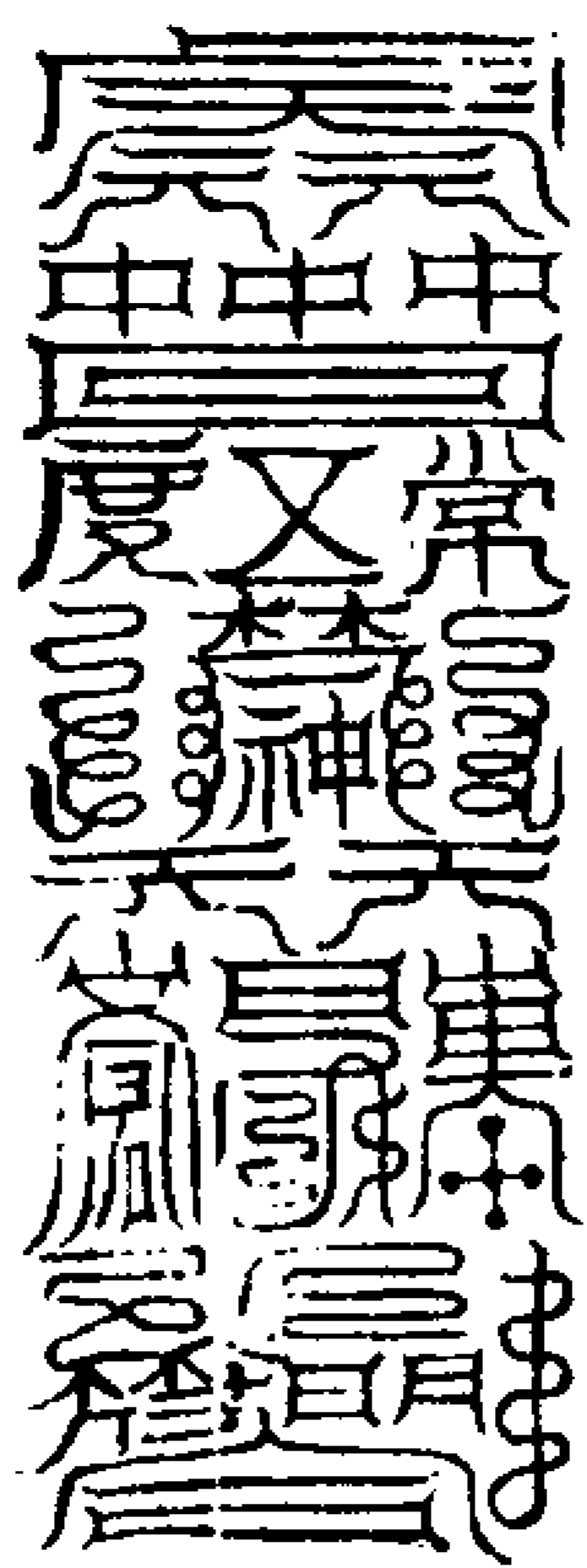

靈寶无量度人上經大法卷之三十四

靈寶无量度人上經大法卷之三十五

自鍊形神品

鍊神法章

法於一陽生後受鍊形神凡一周歲然後聞  
奏上帝開行三界攝召亡魂方行開度未及  
一年急欲救拔須啓請鍊度真人九光童子  
受鍊司真宰奏聞朱陵大帝三炁天君慈感  
真君南宮上官度生君火府真聰鍊魂聚魄  
攝魂使者主將吏共存在左右庶得衆真監  
度魔試潛消凡陰魂不過二尺在世嗚邪跋  
躅殘疾刀兵形骸不具陰府亦然當行五府  
事一爲泉曲之府是名腎宮此主天一水位  
之精則當存水神爲水沼以洗滌孤魂二爲  
陽明之府是名心宮此屬地二火位之精則  
存火神爲火池以鍊度孤魂魂既得洗滌又  
得鍊度不可不具五府須存天三生木屬肝  
是爲發生之府以象春之生物也次想地四  
生金爲肺宮是名崑崙之府以象秋之收成  
也夫春屬肝爲木位主青龍秋屬肺爲金位  
主白虎夏爲朱雀應心冬爲玄武應腎四象

既備萬神俱歸其於中黃之庭默行五府事

當存脾神在於中宮爲黃庭之府能生長萬  
物五行圓備則萬神咸亨矣然後亡魂形體  
悉備可以洗鍊俾得托生天界仙衣輝嚴則  
流火之庭火鈴滿地焰焰燭於天界從此孤  
魂各登仙鄉永辭苦趣然後玄祖乘此妙因  
神識超脫逍遙霄之上身得道真矣

每日清旦焚香面太陽先摩兩手心令極  
熱拭兩目次兩耳兩鼻然後左右各摩三  
次方指四門訣勅至中指中文存東方青  
帝駕青龍與自己肝中青炁青帝自眼出  
合而爲一指卯文默念紅杏吸青炁使津  
入肝又次想西方白帝乘白龍與自己肺  
中白炁白帝自鼻出合而爲一指酉文默  
念磨真吸白炁使津入肺次想南方赤帝  
駕赤龍與自己心中赤炁赤帝自口中出  
合而爲一指午文默念機騰吸赤炁使津  
入心次想北方黑帝駕黑龍與自己腎中  
黑炁黑帝自兩耳出合而爲一指子文默  
念墨黑吸黑炁使津入腎次想中央黃帝



乘黃龍與自己脾中黃炁黃帝自脊中出  
合而為一指中指中文默念靈寶吸黃炁  
使津入脾想五藏五色鬱勃充滿即心拜  
五方念金液鍊形呪并太液呪取太陽炁  
九口通徹內外矣

### 金液鍊形呪曰

金液鍊形 與道合真 開明三景 是為天根  
无幽无極 无始无終 元皇九醜 靈魔終官  
紫炁飛天 身乘六龍 火上水下 流入三宮  
神居陽明 大道自通 急急如上清金液鍊形  
律令

### 太液鍊形呪曰

太液鍊形 金馬驛程 上下水火 森羅淨露  
元範快漠 幽寂度人 受鍊无窮 為道至真  
三元降合 五炁會神 太上符告 六丁潛靈  
紫羅鬚 行符玉京 急急如太上太液律令

### 次誦太陽流金火鈴真一呪

天中火光月中精光大明火鈴金剛之精日  
官太陽高陽明魁星五輔天元廷保鈴火速  
元鄒兵猛獸正妖入鬼精熒星火星神王

太一元兵平火山大聖金童星火及上童昊  
凶流金救金剛寶光律令攝急急如南方焚  
惑寶光律令救攝

### 自鍊法訣

每日凌晨焚香少斗立斗中想為鍊度真  
人先拍四門訣靜神絕慮兩手玉皇訣交  
於口上默念金液鍊形呪直視太陽吸炁  
一口三次一咽吸炁九口念呪三遍想日  
輪九道光共咽口復念太液呪如金液作  
用咽炁畢念鍊神呪曰

太上鍊神 九步八坤 行剛九轉 內外成成  
三台子午 絳宮受真 符煉萬靈 赤心降精  
心辟惡毒 往來俱榮 北都曲府 離合上清  
大洞自然 風火无亭 急急如  
太上陳形律令

右仰視太陽左右手丑訣交於口上吸炁  
九口作三次咽念呪三遍如前法念呪曰  
坤順內管 甲巳潛形 三魂受鍊 七魄成真  
五炁中理 斷絕惡根 九宮康配 列言上清  
太一含元 戮伐魔精 三頁四正 地方坤寧

神魂具魄 往來玉京 五嶽震伏 萬毒自傾  
急急如

### 太上鍊神律令

右仰視太陽服炁念呪並同前次同火星  
真炁念呪曰

南方之君 赤炁之精 熒惑使者 丙丁將軍  
朱雀炎神 赫赫陽精 五行造化 萬類發生  
天帝有敕 使者須聽 攝召魂魄 鍊度真形  
除災滅禍 回屍返生 急急如律令

右兩手火訣取南方真火咽下三口再念  
火鈴真一呪仰視南方取炁如前次端坐  
丁立取南方真火一口吹身左畔東南地  
上想為火池存鍊身大神乘龍吐火於池  
中將右手劍訣攬自己心火從口中出左  
手火訣次別向火池中炎熾鍊一身上下  
通瑩更无陰翳洞徹畢想赤龍一條從焰  
中飛入左耳孔中次搯子文取北方真水  
一口吹身右畔西北地上存為水池想流  
精玉女乘鳳吐炁於池中將右手劍訣攬  
自己腎水從口流出取北炁子文吹別於

水池中波浪涵涵濯質上下晶潔更無塵  
滌洞徹中外早想黑龍一條從水中飛入  
右耳孔中水場次呪曰

魂神澄正 萬炁長存 不經苦惱 身有光明  
三界侍衛 五帝司迎 萬神朝禮 名書上天  
功滿德就 飛昇上清

又呪曰

生身受度 劫劫長存

三編叩齒心拜而退凡行鍊度之道更須  
常誦南昌鍊度蕩穢才露龍漢大呪不以  
編數則鍊度亡魂蒙其功德徑獲超脫

又呪曰

龍漢蕩蕩

洞陽玉鍊章

夫洞陽玉鍊法夙有仙籍莫能行此且人雖  
有目可視一里之內則一里之外不可視雖  
有耳可聞崇墉之裏則崇墉之外不可聞而  
況幽明踈遠其可見耳聞乎必賴  
上帝垂慈宣行妙化役使火府勅制地祇乃  
行鍊度夫人不能自鍊安能鍊鬼鬼在幽冥

陰暗之間得此鍊度滌除垢穢百骸流光然  
後始獲超生譬猶冶之鑄金不能自治安能  
鑄金上帝哀憫下愚於下元甲子遣六甲神  
仙降世流傳此法謂之玉皇禁書非下士所  
可見聞也輕泄漏慢觸犯憲章罪無容赦幽

則累及玄祖明則禍及子孫災害相仍可不  
慎哉今行持之士既有心拔度亡爽宜先自  
鍊元陽陶鑄萬範不求真而自真不求神而  
自神化合太玄苦爽成賴輒慕虛名叛道誑  
惑行屍走鬼失笑幽冥无所禱也戒之戒之  
勉勵形神隱顯獲慶

每月玉鍊法

日精圓形方景赤色每月三日九日十七日  
十五日二十二日凡五過於金門之上以金  
精石景水毋芝英鍊於日魄此日華流散金  
精滂施普天得潤若此日鍊日根靈降玉戶  
行此道升到金門金門在天西關之上日月  
通靈之門也

右取日根先取井花水一瓶露於中庭朱  
書石景水毋玉符青紙上置水中面向水

叩齒十六通呪曰

陽明景精 光煥紫庭 八芒朗映 魄芒溢盈  
五轉三迴 炁周太靈 流芳曲注 蔭潤蒼生  
冠帶金門 華根鮮明 服御石景 水母灌精  
順天運炁 隨日華榮 九孔納真 解脫本形  
急急如律令

次向日中叩齒二十四通服符呪曰

陽精已通 飛華已斫 皇芒流溢 蔭注內纏  
仰餐玄潤 芳華來臻 官宅開張 蕩洗舊塵  
體映玉光 面發金真 靈飛禹步 上造日門  
急急如律令

右仰頭引日炁四十五咽餘水洗面沐浴  
還室內次面西向叩齒二十四通瞑目思  
見日中五色流霞下來接繞一身及有紫  
雲大如日瞳累十數重煥耀五色之內與  
炁俱入口中便引炁四十五咽液九過呪  
曰

日魂流光 五色滂沱 鍊形金門 圓景峨峨  
靈輝吐耀 受明天河 玉芝盈溢 蘭潤芳嗟  
飲我黃泉 哺我飛華 啜根咽實 壽同靈柯

形附太輝 身騰飛霞 千齡萬劫 使我傾頤  
急急如律令 次心三拜畢

石景九錄水母玉符

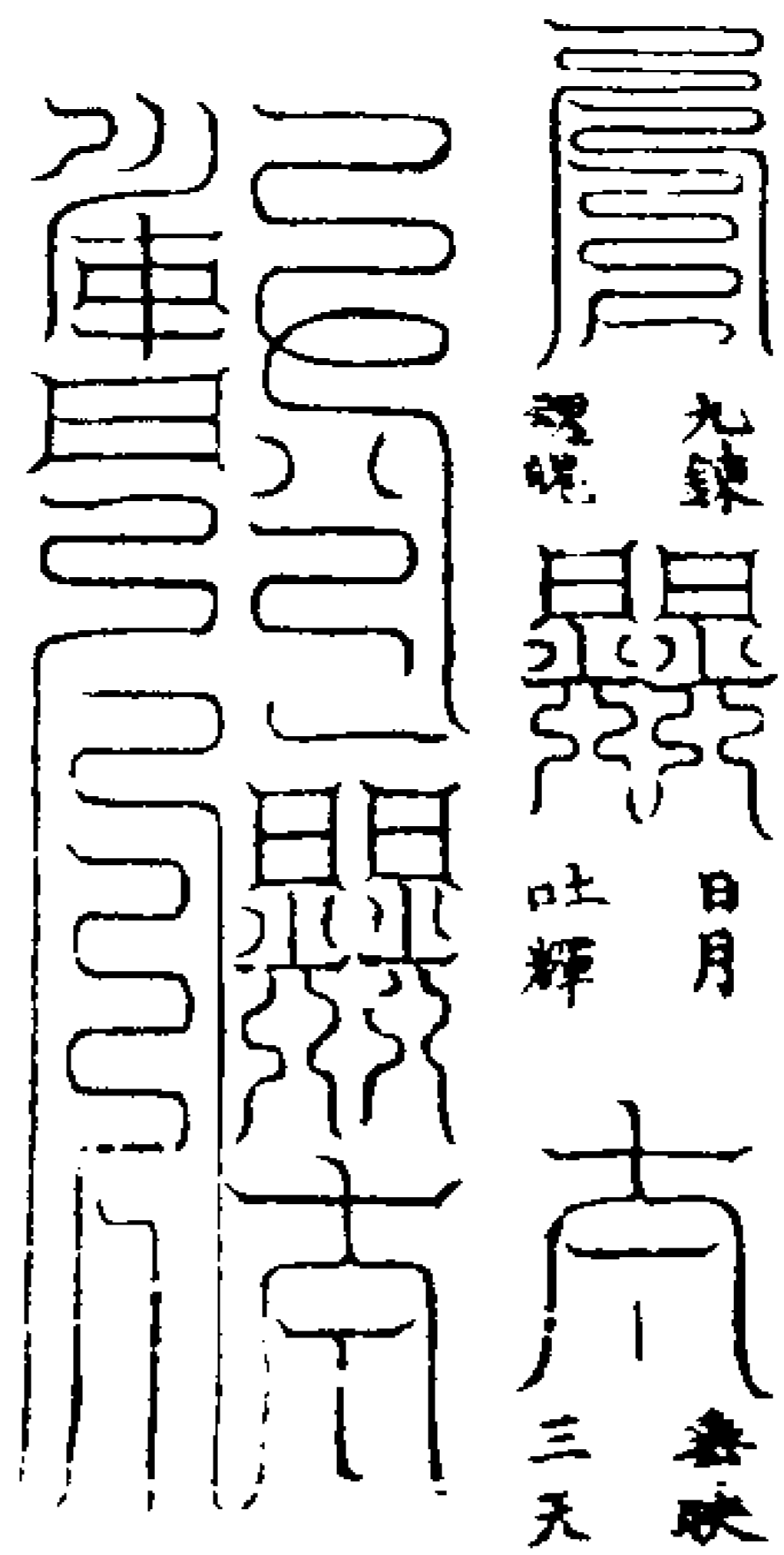
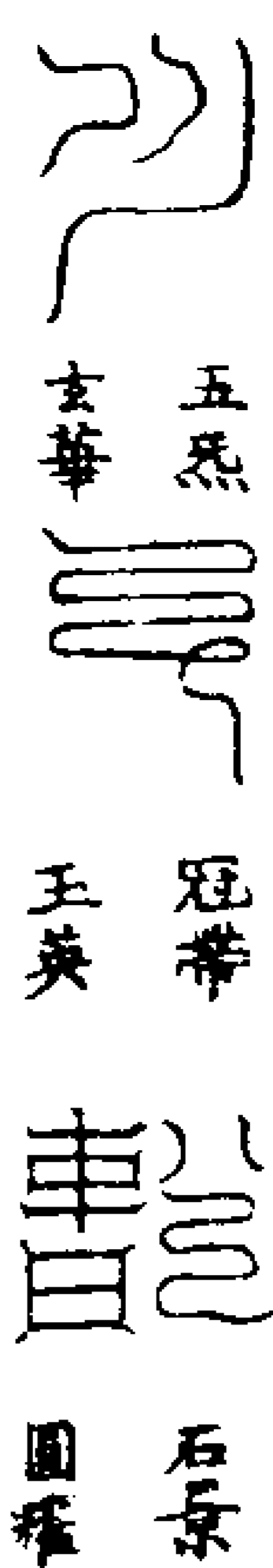

月華方形而圓景黃炁以每月初五日十五日二十五日三過經東井之上東井玄耀之門也

右取月華月臨東井日取井花水清旦露中庭夜半白上朱書陽精玉胎鍊仙真符

納符水中面水呪曰

黃炁陽精 三合凝光 玄暉返正 冠帶八芒  
鍊度東井 受明飛星 金華散靈 五君流芳  
夫人降醴 徧灑十方 洪芳下注 六腑溢充  
金精九化 易景返容 急急如律令

次向月叩齒三十六通服符呪曰  
乘虛落烟 遊宴太空 上造月庭 與真齊雙  
變化八道 出有入無 二景同輝 永保无虧  
急急如律令

右仰頭引月炁五十咽餘水沐浴洗面還

覽五

室內次東向叩齒三十六通瞑目想見月中五色流光下繞光身及有黃炁大如日瞳方圓內外累數十重煥映五色之內與炁共入洞房中便引炁五十口咽液十五過止呪曰

藏天包光 黃炁鬱鬱 結精含凝 八芒朗煥  
瑩飾黃華 石景淘灌 玉芝盈溢 潤光霄漢  
普天受潤 登明晨旦 駕景登空 得昇帝館  
長離下世 超離八難 與日同輝 與月同輪  
次心拜三禮畢

陽精玉胎鍊仙真符

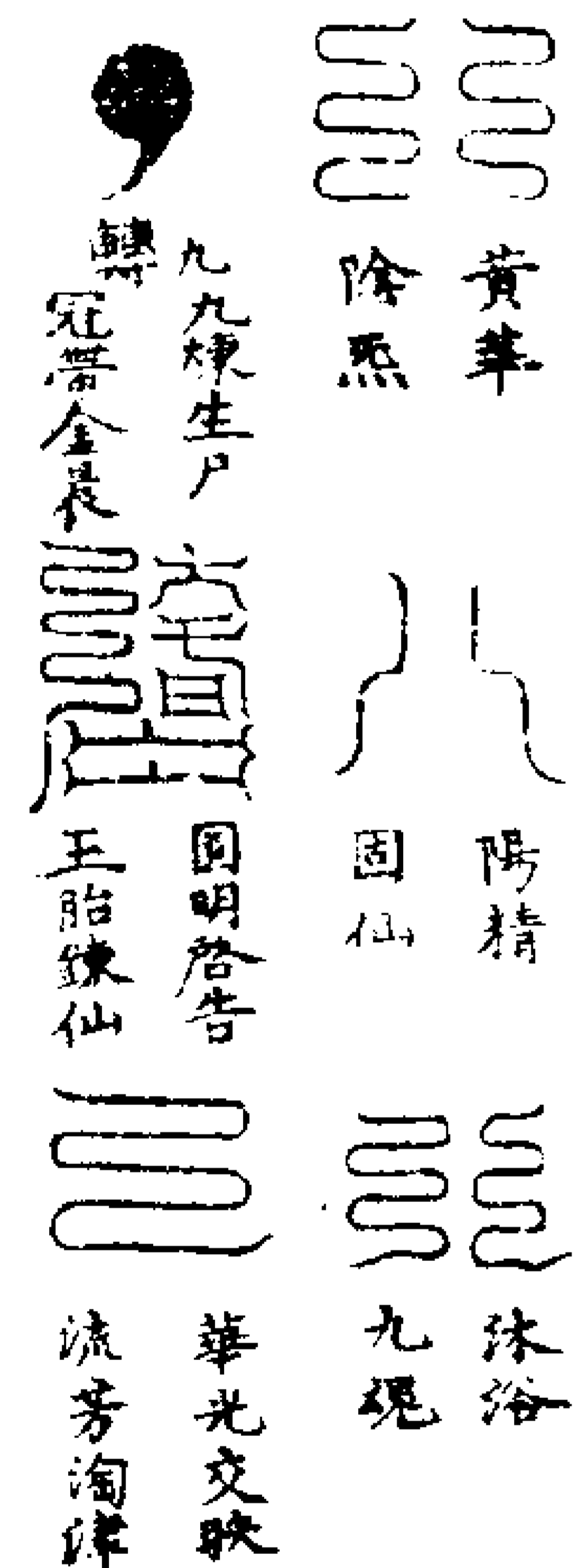

九陽育化 元氣回靈木 飛昇上官  
玄霞散煙 幽映我身生 洞觀瑤軒

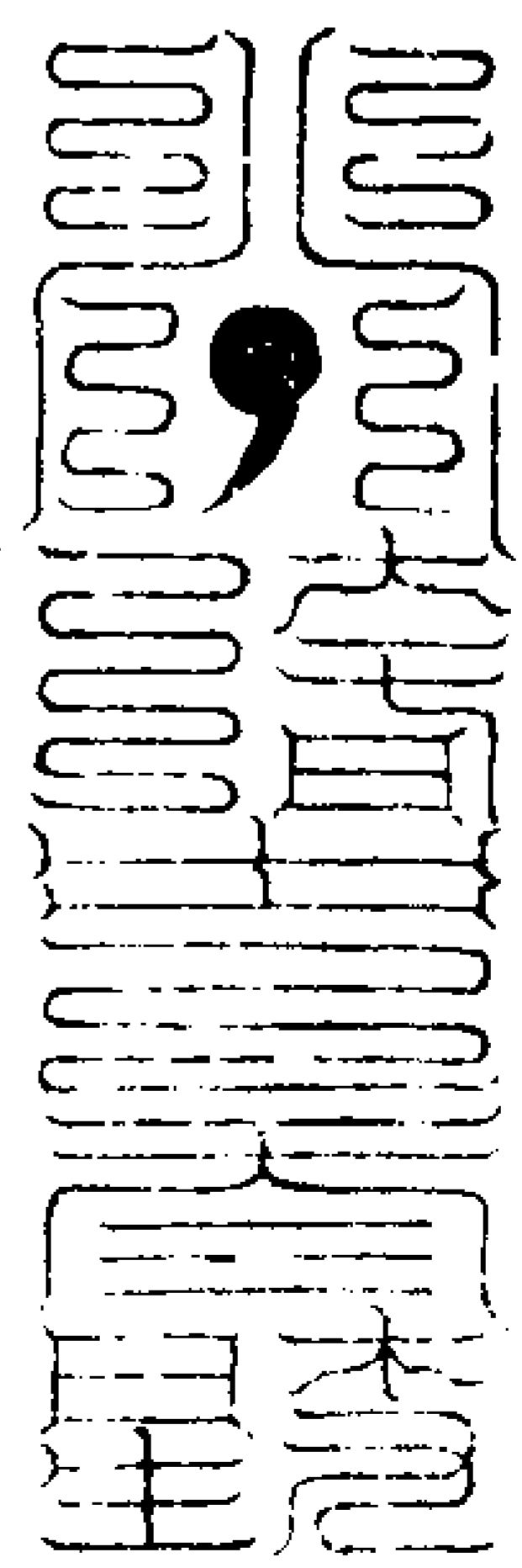

九宮洞視品

玄師曰未有定力見一切无道鬼神可依九宮法男於離宮起一歲順行女一歲起坎逆行並一歲易一宮至何宮分即於年上起月月上用日日中用時又於時上起得患或作過鬼神發作歲支月支日支及方所即知鬼神情狀

乾

乾象主頭沉 舉體重難任 兩足俱冷痛  
崇是一陽人 惡病纏身死 西北是沉淪  
鬪香有願誓 皂衣及邪塊

坎

坎官身悶亂 懶語腸還鳴 水蠱或支滿  
溺死語難伸 正北因遊走 怪夢足悲吟  
一鬼陰陽崇 細問見其因

艮

艮方心腸慊 喉中哽塞傷  
悲笑同難量 群鬼須八數  
更有木金怪 東北審形光

震

震宮瘟癘病 寒熱傳四支  
犯罪天使之 刑傷疫驚死  
紅黃女鬼見 三日有傾危

巽

巽宮顛狂鬼 盲目不能明  
外厭是女人 魂魄居鬼手  
潔齋求大道 方始保康寧

離

離宮正南地 癰癤火燒瘡  
血鬼產傷亡 緋紫橫死客  
正向火位討 邪鬼見行藏

坤

坤鄉脾胃疾 痢下體疴羸  
西南有伏尸 動土傷歲破  
勾引家先母 厭延死魄隨

兌

兌意癆尸症 喘嗽作逆連  
刑傷有伏連 橫天求功德  
鬼邪三人伴 同共致寬愆

玄師曰凡一切修誦度化消災制伏救治  
呪祝百物摧滅凶妖穢鎮不祥辟斥光怪  
召龍致雨請晴開光止水治火除瘟去害  
發符呪水收束毒獸求仙修真七經八緯  
降真召靈並須密誦靈書萬遍之後所欲  
立至神通漸至十萬遍坐致自然造化无  
方如大事書隱語火化吹颺或安高山巖  
谷石上書寫或埋地中或沉水底採插仙  
藥救病皆用此隱語誦之者一依口訣

靈寶神鑑品

道之至虛則應感萬物以成生天之至清則  
鑒臨萬方以無隱地之至靜則育載萬彙以  
安寧水之至澄則潤澤萬品以化成日月至  
明照照萬道以輝映其有物可體日月水之  
澄明可象天地道之清靜虛而應物无窮未  
嘗留物者外指事則九寸圓明是也內指事

則方寸絳宮是也故靈寶大法之道以玄宅  
為主通神洞妙以明鑑為端於是大羅天相  
首叙靈寶神鑑妙法一十八篇九天九地之  
大數場幽暗昧察鬼神之神密機洞玄鑑微知  
聖凡之隱顯昭明五府映視十方如目觀掌  
法用九寸圓明清瑩平靜不經鑑粧者係式  
持呪布炁鑑面八十一日陽數法足所向神  
光必現真跡所謂洞觀三界徹視十方无逃  
纖毫况鬼神情狀踪跡乎苟心不澄正念不  
虛靜志不潔誠多致魔精變幻顯現非真修  
用之子可不謹歟

靈寶五嶽三塗寶照呪

紅杏墨黑磨真機騰靈寶

右以左手輪指震坎兌离中印念呪捨定  
中指中文靈寶印取五方炁吹鑑畢元日  
功都聚塊招八方捷疾使者天神地祇萬靈  
同歸合天地勅攝  
右念呪畢再取中天炁吹艮方却吸艮方  
炁吹鑑畢以大指指八卦又呪曰  
謹請乾坎艮震巽離坤兌八卦大神催促八

方天神地祇吾鑑中現形

右以左手輪八卦靈寶印文以右手靈寶印文以中指於鑑上自乾方點八點於鑑面至兌亦循至靈寶印拍住吸八方炁吹鑑放印在鑑上再念入室呪

靈寶都天入室明鑑呪

風收東魁吳雲嘯上天乾炁收斗魁乾兩散  
五方

右二陽炁吹鑑再輪指五嶽印呪曰

魁隣紅杏入天成破象八方正東黑黑成  
兩降雨對四瀆龍乾元靈收卦坎磨真想見  
金執千人甲坤混動五方炁西機騰照南斗  
吾大溢在手地元對乾元離靈寶心內守  
神機騰列狀紐像宜破宮攝

右法輪五嶽印念呪取五方炁吹鑑上再

誦一遍自中文退至兌上拍定印吸西方炁吹乃靈寶入道五門鑑法然後召天神

入鑑切鑑視天神呪曰

順帝勅差靈寶照

右法南方炁雜文吹鑑再呪曰

吾從何所能切鏡視天神收祖三元炁都天  
大法行上總取八方乾元助太陽幻陰從夜  
降吾列向五方

右法念呪一遍吸天地人門炁吹又念呪  
一遍吸八方炁再念呪一遍取太陽炁吹

鑑次念呪一遍自北方吸炁西南東中五  
方炁吹鑑可以視天神現形如昏蒙未見  
再持移昏呪

移昏寶照呪曰

昏移閃破澄角翼新開公明炁斷收入驅擊

迓移神清動神清動收收

右法靈寶印吸日月明光吹鑑如方差殊  
未辨再念天都呪

天都騰藏寶照呪

移炁攢五音天門合入真邪炁犯五行地炁

取三陰法靈催毀真三陽逐日散逢陰到取  
陽勅感應絕收勅攝

右法念一遍拍靈寶印吸天門炁吹鑑再  
念呪一遍取太陽炁吹鑑畢再祝召合昭  
天神名位吹鑑中次持五嶽呪催合昭天

神視見

靈寶五嶽神照呪

紅杏木行斷須呈足卯墨黑水破陰須疾催  
坎磨真金切角與西東兌機騰火經鍊須成  
我離靈寶土靈寶歸生因中須疾催疾疾

右法以左手輪五嶽印自東北西南中天  
吸炁吹鑑中分仙真鬼神物之品象萬類邪  
正之差殊再用三塗呪聚神成真

三塗聚光寶照呪

興生轉乾獨隸遷坤可韓明吳公都成切角

正良對魂炁收攝中收收收

右法念呪吸三塗炁吹鑑詳視中可觀真  
象或八方進召神祇移景通見八方事再  
持換炁呪可以洞明

換炁合卦寶照呪

換炁移成堅天立成新知題地尋文知炁全

右法拍乾坤靈寶印三次呪三方炁吹於  
鑑上可鑑八方事如遣而復召當持復見  
呪七覺換炁復見寶照呪曰

陰靈徹覺滅漬志天祁之神收對聚

右法拍靈寶印念呪西北炁吹鑑即得所召之神復現於鑑內

五行正炁寶照呪曰

紅杏墨黑磨真機騰靈寶與生轉獨隸還可

韓明功都成切角正聚塊攝功都聚塊招八方捷疾使者天神地祇萬靈同歸合天地勅攝合明天帝日勅攝

右法先以左手輪五嶽三塗印取五方炁吹鑑上放印再輪八卦印以右手點鑑上

八方八點再呪曰

謹請乾坎艮震巽離坤兌八卦大神催促八方天神地祇吾鑑中見形

右法念畢八方炁吹鑑上如照鬼神即改念呪云

收攝八方无道之鬼吾鑑中見形

破對錄綠呪曰

合咸池聽益綠白霜銷破綠體動朝昏綠破角分別綠依持西明綠可離見盡綠收管攝收管攝

右法拍東嶽訣念法東方炁吹鑑辨英爽之衣服見塊之器用於鑑中視現如或潛表匿由可用後法

破匿成度呪曰

繳意破角力度響名元立名度取性過力分

度羅荒秀列破度

右以可鑑幽隱或詐妄真正未別書依後法

天洞六神呪曰

三元妙洞定元華清洞持率勵行洞救終膏

館洞意歷收李洞 分六赤洞切

右法靈寶印望天門仰視念呪取炁吹主為崇自稱大神高仙等以此用之以觀天界知其真假如或言是星宿直從後法驗之

翼宿四神呪曰

輪華年翼神清玉月翼神分定取照日翼神

飲列助意時翼神

右法靈寶印念呪東南炁吹又再呪取歲月日時建炁吹主鬼神之妄言為星宿之

形狀或因人忤犯作災崇辨之乃見寶端照精樸体呪曰

招体四到空五方聚意成呼日結意破見意到數中結理意下成分炁在霞中可朝收意体結構都意成

註五

註六

右法向太陽拍靈寶印念呪吸日光炁吹再念呪向空中取五方炁吹鑑詳之蓋精炁為物歲久作害以此辨精魅結構為形之始依何体挺質為精附人窮源照本事理可見擅與祠廟用後法治之

三神對題呪曰

破切逆攔交宿送管取到正可明悔迴標

右法靈寶印西北炁吹鑑主鬼神之強捍令癡狂以怪妄擅與祠廟曲求祭祀令其見形把對生人如未真實再用後呪

對望四行呪曰

千察移易性行攝列到制足炁行攝移覷辨德正行攝攝移蹤離可行攝

右法靈寶印四方炁吹鑑對辨鬼邪之真偽證望崇賊之虛實開通四方行跡可見

四辨和形呪曰

贏正和黒木察運通離忻別移八斷愛利切切切

右法靈寶印四方炁吹鑑主諸邪類隨所以好惑人從欲入体乃牽引為禍崇辨別

形影察見根源

六玄察陰呪曰

堪治渺真助玄固貪破玄朝宜到玄呼瀆對

玄六白輪轉意玄象移報玄

右法靈寶印比炁吹鑑主難明幽冥之章

不測之機用法可見

七品辨品呪曰

開理妙宮長華離宮對中算宮閣落妙宮取

崇破宮寶城離宮對清角宿滅耗蝕犯音宮

右法靈寶印念法東南炁吹鑑次西南炁

吹鑑辨鬼神邪正品位之大小用去究

之即見

靈寶无量度人上經大法卷之三十五

靈寶无量度人上經大法卷之三十六

祛妖拯厄品

夫大法旨要有三局一則行呪二則行符三則行法呪者上天之密語也群真萬靈隨呪呼召隨炁下降符者上天之合契也群真隨符攝召下降法者主其司局仙曹自有群真百靈各效其職必假符呪呼之而來遣之而去是曰三局

又有四報一則智報二則神報三則意報四則仙報智報者智慧日生神報者神靈通達意識不凡致於仙報

又有七禁一則禁其口二則禁其目三則禁其耳四則禁其手五則禁其足六則禁其意七則禁其思口不罵詈作穢言則呪法通靈目不窺穢觸則目可視真靈耳不聽姪聲則耳能聽法音手不親穢物則訣目可通神足不履穢惡則躡罡可飛昇意不起穢識則可招致真仙思不起雜亂則存思致神明走名七禁

又有五忌一忌抱嬰乳小兒使法力不行二

忌無事親姪娥好事多成魔三忌凶悖怒神真即遠去四忌心不善功德无仙簿五忌不敬信則邪混於正

若能光明三局後明四報无犯七禁謹行五忌可以尋大法玄關妙法矣

凡學士行此大法多致群魔所惱遂致敗功獲罪但持誦金闕玄元道君滅九十六種外道一百八十種天魔智慧神呪曰

天地雜炁 生諸奸邪 常以正道 除去氛穢 第一思惟 无我无主 諸法皆空 不可轉相

一實境界 飛魔鬼神 知所住處 實知方便 假空有故 法性理旌 湛然常住 无有來去

一知實故 二知魔故 三知相故 四分別空 元亨利貞 邪不干正 臨兵闔者 列陣前行 急急如律令

右法先叩齒十二通密誦不拘遍數所有諸魔應時發善念稽首於座下若欲除滅即廣持遍數其魔皆遁走隨呪消化

上元重明九斗陽芒火鈴真符  
火鈴矣神矣神火鈴火鈴上通紫一矣精

極下微黃突却效鍊魄赤帝之靈一神  
 三台流光 魄煉魂康萬效 上元賜福  
 煉形易質 祖落成煙飛揚 天官中元  
 赦罪地官下元解厄水官天蓬都元叩天  
 獸到元帥胡聖保德真君佑聖真武靈應  
 真君子至亥十二時直 精神一得洞  
 主者魁魁魁魁魁魁 入火那混合  
 九炁總 昊天 流金震芒九元急急  
 契虛皇 有初 豁落貞利元理急  
 斬結空成若真死自生赤書玉字八威龍  
 文治病斬邪萬生安寧保制劫運使天尊  
 存急急如律令



凡書符用黃素朱書南向左手指玉帝訣  
 念玄真諱亦曰玉音攝炁靈書曰祖道玄  
 真炁香凝神染丹筆引太陽九芒下降紙  
 筆却依法次第發筆書不可失次第  
 右符治木怪石精赤妖凶醜擾害民物鐵

板丹篆以火鈴印其上埋本處土下尺餘  
 其魔妖匪影登度道真若羽鳥群集穢汚  
 福地林嶺富啓南嶽未明赤帝符符遣之  
 亦可施人吞佩此符先書火鈴二字次豎  
 三筆於火鈴字上川呪自炎精至易質次  
 橫纏五筆於三豎劃上之呪自魄鍊至飛  
 揚次轉十九回於五橫劃右下呪自三官  
 至七星次曲轉三劃子牙發上次第發  
 于符上之中筆尾左出呪自洞入至虛皇  
 次書初字于符左下力脚帶過呪昊天有  
 救次作三回筆各出向右〇〇〇呪自流  
 全至無疆次發二筆於符之上祝云急急  
 急次書斬字於初字力脚內  
 具法位上啓祝曰  
 一炁宗神長生大君小兆某上新真炁謹召  
 流金火鈴飛天赤炁帝君佐吏文秀舒光耀  
 明消魔印攝  
 祝畢引太陽紫光九芒吹布丹砂及筆中  
 各一徧然後澄心正坐炁香靜神凝思丹  
 靈上宮赤帝吐絳光九道入兆頂中下灌

神府洞微如日次思三台華蓋星在泥丸  
 中光映一形復想目中有交精二神長三  
 寸丹棠赤冠口吐火光二道自二目出與  
 三台星光洞合於華端閉炁書符至急急  
 發訣吹炁於符上若得九鍊丹砂書之可  
 以回尸起死夏六如法師自服炁太陽炁  
 日出時兩手結玉帝訣日合掌對太陽念  
 呪一徧以口鼻引咽之九次以意送下丹  
 田約至二九三九以至九九徧再念日君  
 呪曰  
 日魂朱景 照翰綠映 回霞赤童 玄炎懸像  
 呪畢又呪曰  
 鬱貞離  
 取炁如前咽下丹元正午前行持又太陰  
 炁如前行持但自上弦初九後下弦前十  
 六七取炁十九後不行念都呪畢再念月  
 君呪曰  
 月魄曉蕭 芬艷翳寒 婉虛靈蘭 鬱華結翹  
 淨金精瑩 吳容臺標  
 呪畢又呪曰



結字坎

取炁如前咽下丹元又天罡炁如前行持  
面朝正北念都咒取炁畢再念天罡咒  
天罡大聖日月尊星真炁降注延壽益生魁  
魁隨隨隨隨急急如律令

取炁如前咽下丹元服三光炁行事畢各  
叩齒九通退行之百日夜睡光明滿室中  
呵嗽則有神光可生物二百日結成日月  
星真丹在丹田呢百物如真紅色治病行  
符真炁所吹立安布炁治病令病者虛咽  
之則自覺丹田溫暖神驗行持自知之劉  
天師混康云書符日月若天罡咒各念三  
遍取炁吹筆端而東南兼之書符畢再呢  
各三遍灌注符中

流金火鈴神印

南宮有韓司火府中有赤文流火之章金真  
神印結丹霞之秀炁凝三光之赤文名曰丹  
天流金火鈴神印丹華映日金火騰輝撒龍  
召雷鍊塊登真剪伐水怪驅蕩陰爽愈災却  
癘度厄辟病焚燒九醜降伏五魔右侍一炁

丹華上吏三千人火鈴大將六百人金光神  
童一百二十人直印請暉隨印節度乃赤帝  
之總章韓君之火令秘於丹炎之府輝耀之  
臺以絳瓊作文封以元照靈虛之章三百年  
以印給付南宮之官佐化行功於下元者受  
之於心不示凡才妄泄罰以左官考

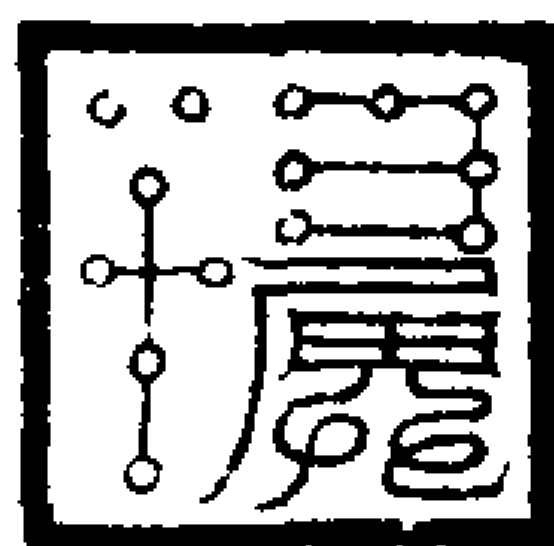

印方面二寸一分厚七分用靈地神梳向  
南枝以丙丁日取木火日命工開成埋於  
居靖東南隅深入地七寸日用香一炷焚  
於印地上三禮无祝言而退至第七日取  
出以流水洗去土用香浴訖以真丹填齒  
置丹黃錦囊中札於肘後至丁日丁時面  
丁方丁步火鈴星存見五女真形六人呢  
日  
魁魁魁魁魁魁魁魁魁魁魁攝入印  
中急急如火鈴攝  
祝之六編每編取炁呵印上七日不得食

猪肉及諸腥辛等第七日足八日甲日甲  
時面甲方步火鈴星存六甲神將真形呢  
日  
魁魁魁魁魁魁魁魁魁魁魁攝入印中  
安急急如火令攝

祝之六編每編取炁吹印上二日不得食  
五味菜果油至第三日丙日至丙方步火  
鈴星面日叩齒九通存日光覆印室齒周  
旋九重呢曰

吁真童子 召光鬱儀 赤帝洞浮 南闔吐輝  
玉眸說說 萬惡沉沉 臣奉師命 不敢稽違  
光氣九纏 丁甲隨持 元皇口勅 陰炁消糜  
祝八十一編取炁八十一次實印上至辰  
日戌時步火鈴星面斗叩齒七通仰面祝  
日

陀羅育遊 清光斗晨 太一靈童 魁罡元君  
元皇妙炁 育印通真 至靈至聖 逢邪必應  
火鈴金光 叱馘妖氛 魁暉罡炁 摧滅萬凶  
一印福生 元亨利貞  
祝四十九過取炁四十九次吹印上候有

所治或封山石神撤龍鐵鍊水渡波愈  
 症消患並左手拍火鈴印步火鈴且西南  
 存心火如絲入印齒穿印纏繞九重如赤  
 光羅映畢即叩齒九通呪曰  
 小兆臣某謹啓

南上一炁宗神長生之君韓君司馬大神即  
 降真炁入巨印中隨炁召降金真玉光八景  
 大神火鈴大將開明靈童三炁上吏文秀舒  
 光隨印節度烜赫天威焚蕩妖凶擲火前伐  
 流鈴後奔風征火伐所印利貞玉帝上命神  
 公奉行急急如火鈴律令

祝畢口引上官正炁布印上以印印之或  
 印沙石沉埋水中地中或印素上吞佩或  
 印封泥或印苦起皆可不過三作必寧息  
 穢炁于印干之印破不神

用印訣

右手中指根至離文自離文至甲下挑發  
 入印中  
 北帝火鈴印印符文外又能治寒中氣痛等  
 疾左手捻離文右手執印去兆兩步以印文

向之即稱法位上啓一炁宗神長生大君小  
 兆某疾上新真炁謹召流鈴飛昂赤炁帝君  
 佐吏文秀舒光曜明消魔印攝

引日芒決心混合為一復從鼻出穿印繞  
 兆纏絡三四乃止其印勿置塵掃犯違正

若違者位吏不降徒然精苦於存思於  
 左手離文則中指中節也亦日日君訣凡  
 本多以辰為日訣不知辰為天罡也夫黃  
 炁陽精育魂洞煉煉明三炁故以離為日  
 訣右手執印行持官令動止詳緩无使神  
 炁驚浮範象巫者取笑俗情思日芒繞兆  
 身彌羅三市故曰纏絡三四

火鈴罡

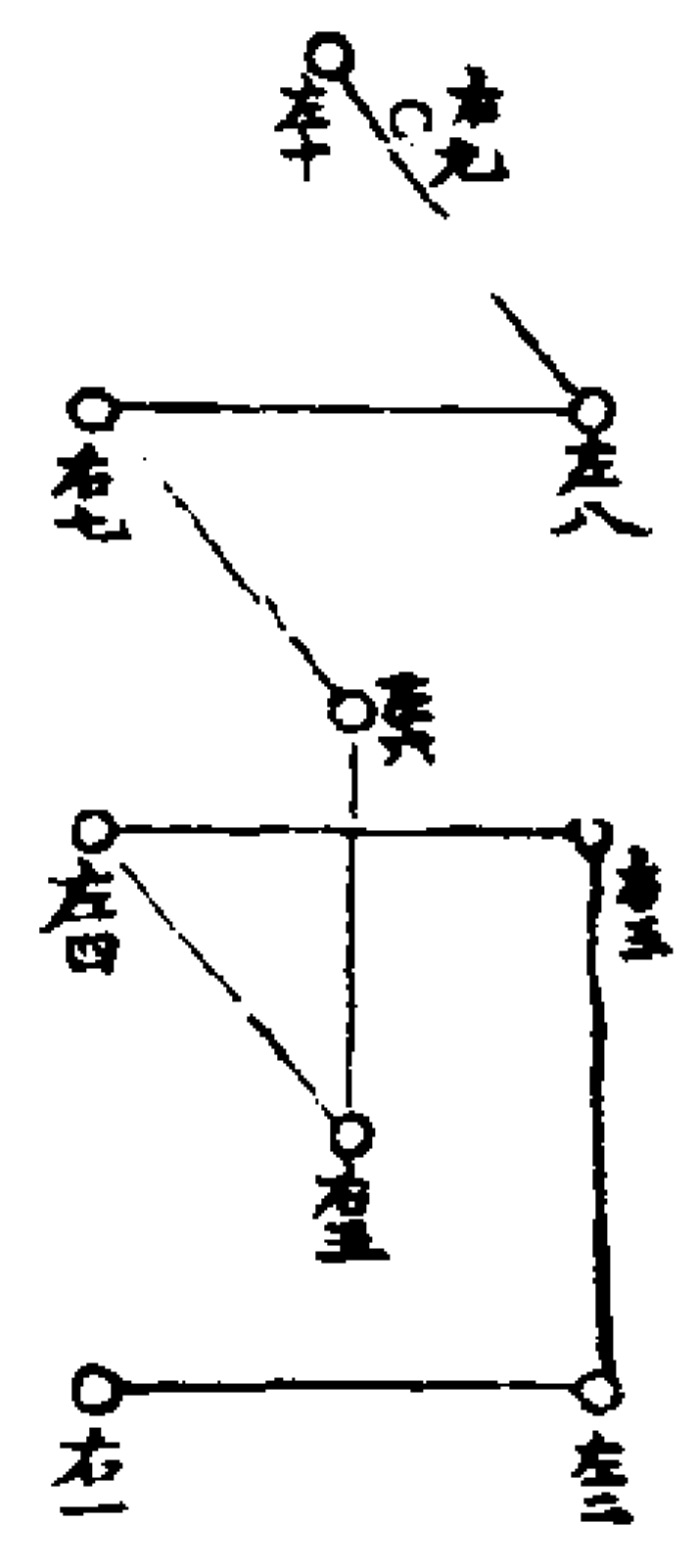

滅大害

世有狂邪鬼精分而滅之人死而靈者鬼也  
 物之所附者精也神之不正者邪也四生與  
 孽者妖也凶煞變現者怪也或有山魃大狐

大蛇長蛟作害生人者即建三天總炁壇以  
 二人持灰各一斛自乾方起首分左右布圍  
 一周面方六尺壇外布火七堆水入甕六時  
 登壇仗劔誦神公受命普掃不祥呪如本經  
 自三十二天起至列言上清不及七日其害

被天神伐滅擲壇中以劔揮之棄流水中如  
 小醜小妖不用水火於壇中布灰書延由二  
 字六時繞壇誦掃蕩呪不及三日其妖因壇  
 中有跡或見形即祝遣壇中天神束送北天  
 治罪或伐怪木邪廟以灰圍書掃蕩呪安於  
 東南方密誦十徧取天門炁擲玉清訣吹之  
 不一旬天雷破伐水湫泉穴書呪石上沉之  
 未沉亦誦呪如前不七日伐出蛟蜃更以待  
 伐之立應書延由二字並右手拍玉清訣以  
 第二指劃之俱不用文檄如以上築壇尤勝  
 平地急用不待壇成

三天總炁壇

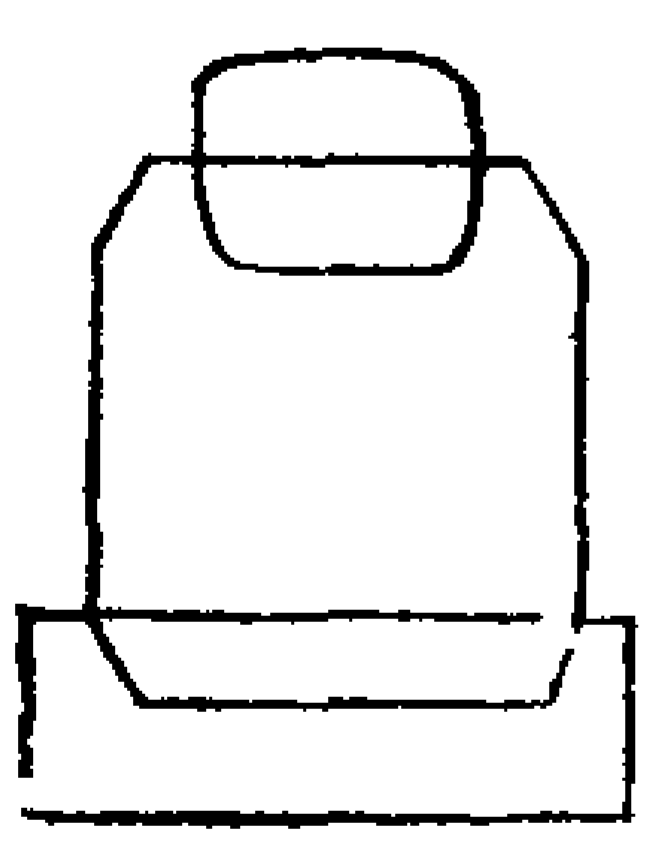

延由

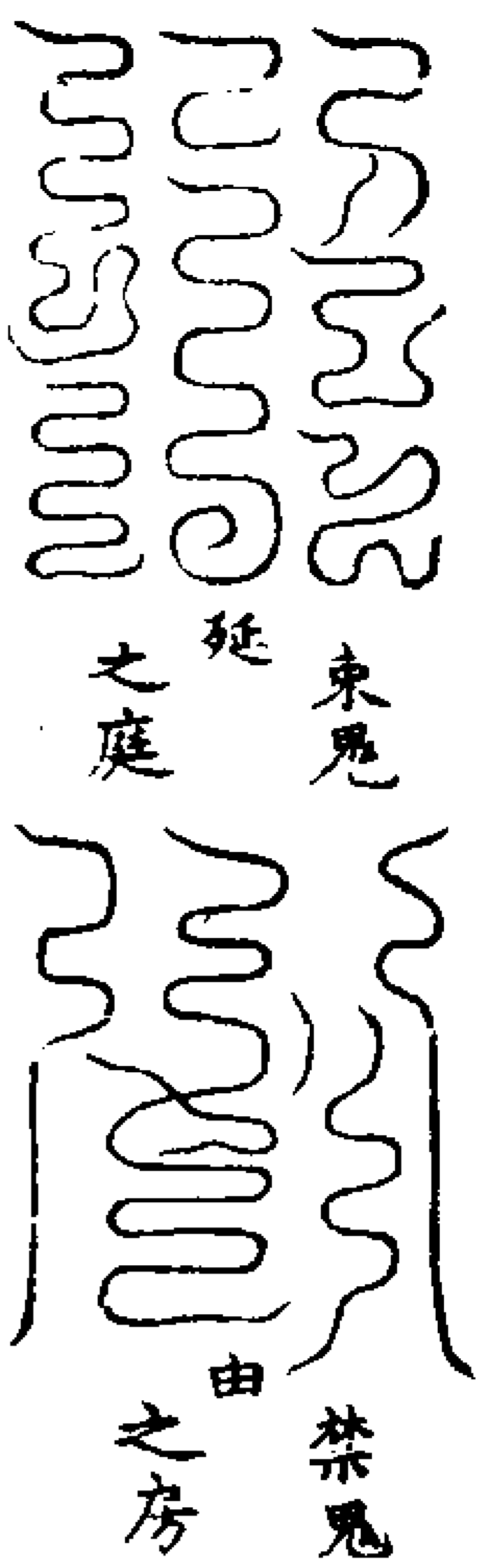

延者東鬼之庭由者禁鬼之房延禁制鬼神以灰一斗朱書二字於黃紙上置於灰中心其妖邪鬼神自非攝伏其中或沉水內以為水獄或安火中以為火獄變化由已凡置獄呪曰

東鬼之延 禁鬼之由 鬼邪千真 捉入禁囚 變化自然 无使稽留

右呪指玉清訣念呪東方炁吹符并吹獄內其餘制度依度厄消災式

除火妖

人生鬼物乃為早魃犬生駝形名曰火妖雲烈赤霞炁蒼熱燠風聲如奔馬乃作火災當指坎文以墨塗為皂絲縛五纏面北方存水星辰有五蒼炁鼻引入口閉炁五息呪曰金之子 告子知 火克母 子救之

急飛灑 成河池 海江宅舍 火滅煙康 赤妖之精 沉埋萬尺 急急如

元始天尊律令

急呪五編望火妖之方吐之即時炎息 禍火妖沉殞

治水怪

陰霧暴起雲現赤黃炁突如煙必致風電烈雷水怪作妖或江海之中陰雲黑赤是大風損物當先步火鈴罡促四山訣至戌上自戌上巡斗至辰辰文至上清訣指

定以朱點之丁用赤絲纏三遭指定面南立頂中存元始天尊在沈九宮默誦大梵隱語十編移訣指玉清訣面南存熒惑星芒如火鼻引入口閉炁三息呪曰

赤皇炁 三昧靈 元尊勅 水精傾

祝訖望雲頭吐氣如此三呪水精墮地風雷不損於物

六丁斬水怪符

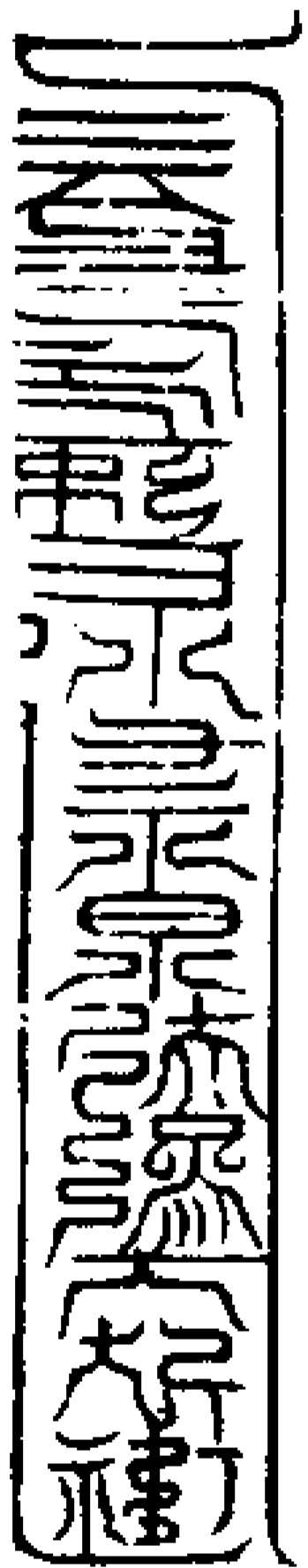

用方磚石一口不以大小朱書符呪曰

六丁大神 六丁玉女 奉天符命 誅斬怪物 剗睛截爪 取腦剖腹 急急如

靈寶符命

玉清訣取中丁方炁吹投之

六丁除厭魅符

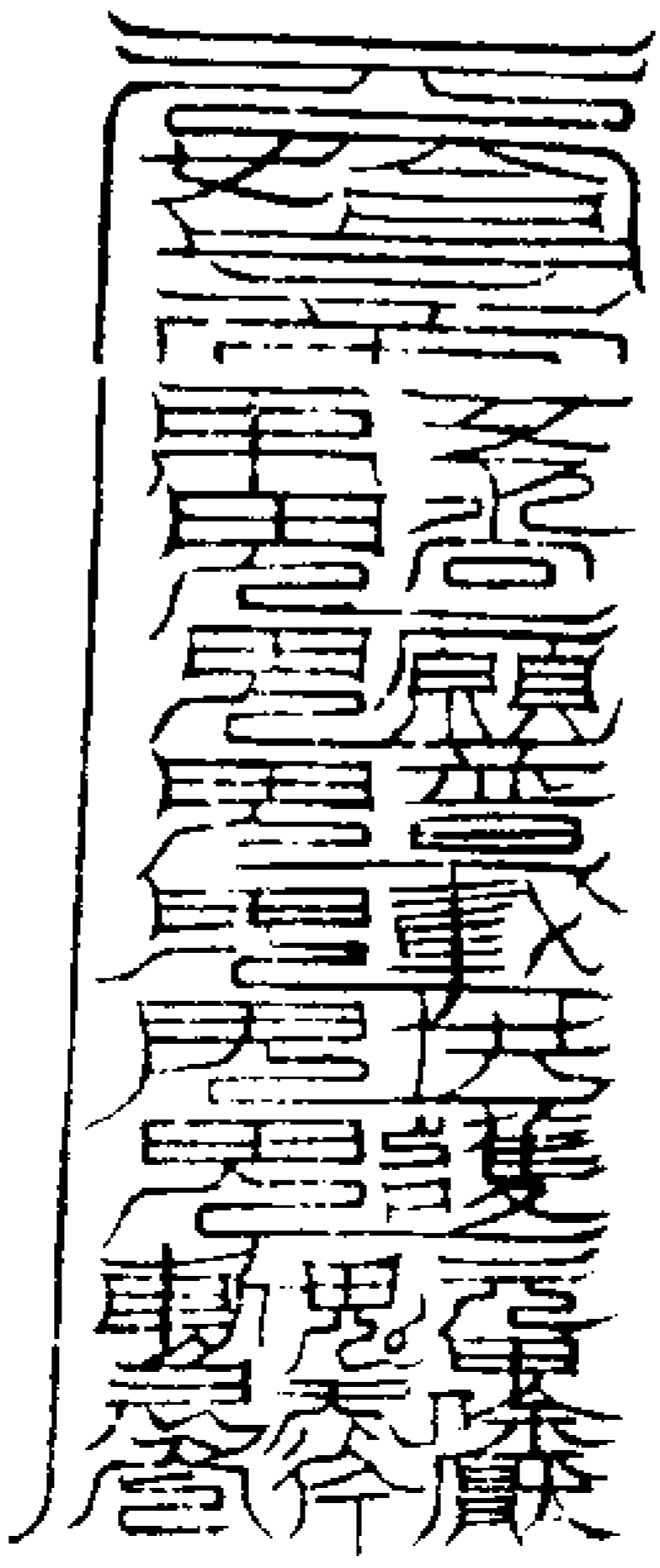

朱書黃上玉清訣呪曰

上方世界八千人下方持地四將軍三五吏 兵除惡鬼四六童子守汝身汝左情龍右白 虎上有朱雀下有玄武前有功曹後有主簿 若有厭魅還本主須更不去與天斧急急如 元始天尊勅

取中甲方炁吹符一符佩之一符焚於 中庭一符燒灰水調洒一室中一符同鳥

梅一箇甘草三十煎數沸團作丸子吞之其厭魁之物皆吐之

驅蝗朱湖符



用桃木板八片各長二尺四寸闊三寸雌黃書符八道即用茶酒緋繒彩三分祭南方萬應具君朱湖使者長三十萬丈紅睛焦髮緋袍絳裙丹冠朱履徧身萬火火光手持三昧又輪乘丹穴朱雀之炁從以萬禽隨後祝之曰  
稟奉元始教旨玉皇勅文祛除蟲怪斬絕蝗螟吾今召汝一如奉行蟲蝗父母蟲蝗子孫速須遠去不得久停一蟲遠令化為微塵急急如太上律令勅  
即取炁吹符以劍埋於八方入地三尺有餘即蟲蝗應時散滅全成稼穡以積濟世之功

上部三境真符

五清聖境 一上清真境 太清仙境  
上天大帝 九天帝官 捉鬼將吏  
玉皇上帝 五方五帝 五星真君  
縛鬼五將 連降具炁 炁隨符行  
筆行神鬼行筆住神鬼  
住神筆既住時刻不移



救符呪曰

謹請太上玄皇妙道真君九天丈人仙官僕射五岳尊神速降真炁入臣符中隨符所救鬼死人安急急如三昧真符救  
右符指三清訣朱書黃上天門炁吹又以後呪祝符五方炁吹燒灰水調下一切疾病一日三服立獲痊愈  
中部輔翼真符  
紫微北極 天蓬大 天猷副 胡聖  
大帝敕然 元神然 元神然 保德

真君 佑聖靈應 天關大 地神大  
然 真君然 神然 神然  
開天徹地等  
照破邪魔



救符呪曰

謹請九天雲路上清追捉大元帥徐來忠江巨源羅世寧趙子玉一依符命隨符前去收捉鬼物治病安寧急急如  
上清元降律令救  
右黑書黃上每用八道內大書一道同金錢火化大門內細書七道燒灰桃心煎湯調服非常報應  
下部五帝符  
青帝護魂東斗主算 白帝侍魄西斗  
青天魔王巴元醜伯 記名白天魔王  
反山六目

一赤帝養炁南斗上生 黑帝通血北斗  
赤天魔王負天擔石 落死黑天魔王  
監魄 黃帝中主萬神无越中斗大魁總  
蘇馥 監衆靈黃天魔王橫天擔力五帝  
大魔萬神之宗飛行鼓從總領凡兵魔

撞鼓節遊觀太空自號赫奕諸天齊功

七上天度人嚴攝北鄴神功受命普掃  
不祥八威吐毒猛馬四張天下前驅

大帥仗情擲大萬里流鈴八衝敢有干試  
非遇上真金鉞前戮巨天後刑屠割鬼爽

風火無停千千截首萬萬剪形魔無干犯  
鬼無妖精三官北鄴明檢鬼營不得容隱  
金馬驛程普告無窮萬神咸聽三界五帝  
列言上清

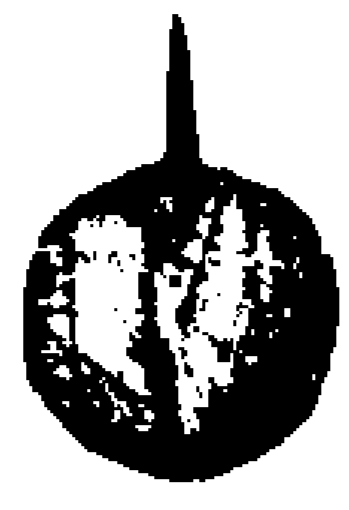

謹請五斗真宰五方五帝直符三十二天上  
吏稟奉上帝敕命風火不停回尸注生返死  
還寧魂魄和柔萬神安寧急急如律令

右符先念玄蓋呪吹搗玉清訣朱書吸天  
門炁吹入後呪祝取東南炁以淨水吞之  
此符无所不攘无所不治

黍米拯治

於甲乙向東買黍米一升歸家置於聖前

將未盡去塵土并皮擇淨米一合已來

置於淨盤內自寅卯日為始今日照十二

日星月夜露十二夜有一日不全於後吹

補之受炁既足擇晚間四方有赤雲或紫

雲如燒雲之狀乃天尊出遊之時至心急

燒香拜四方將黍米露天置於案上先念

黍米呪十徧吹念十方度人呪十徧吹念

十方大神呪十徧皆依法存入黍米之中

然後念大梵隱語三十二徧取三十二天

炁吹吹念神公呪十徧取東方炁吹將此

黍米於金玉不津器收之然後禮十方退

遇有人不以其是何疾病取黍米十粒依前

呪各一徧吸炁吹之令食素面東香湯吞

下

黍米呪

於是元始懸一寶珠大如黍米至无有中傷

十方度人呪

元始天尊說經一徧至咸得長生

十方大神呪

元始天尊說經一徧東方无極无量品至真

大神至十徧周竟一時同至

神公呪

三十二天三十二帝至列言上清

右上方寶珠鎮山川魔鬼群集之所凶宅

百怪妖惡群集之地運炁不常星宿錯度

日月夫昏疫毒流行兵革四興大水大火

等呪此黍米於侵晨或於日入將此黍米

念大梵呪擲之於凶惡之地

破崇寶錄

凡行寶錄五行正炁冠首為五行正炁之

本餘外乃五行正炁之用凡欲修行洞視

先須行此寶錄告下丁甲大神四直神君

然後用方可通靈入聖

玉清妙行真人破崇寶錄告下某處

魁魁魁魁魁魁魁魁魁魁魁魁魁魁魁魁



甲日足濁悉既盡迺可行籙籙篆畢再從頭念呪各一徧仰望太空取炁一口并訣放於籙上即時使印并封不得令人見封角訖再上香望北斗九拜密奏曰具位臣姓某據某人投詞為某事今欲如何施行

伏望上清妙行真人上清君后真人上清果降真人北斗九皇真人南斗六司真人四聖元帥真人君騰詞上達三天金闕告下天省天曹差降六丁六甲大神風雲炁雨四直玉文神君羅天大將廣明鬼王靈寶八文君九醜帝君靈寶仙曹依籙奉行速為報應臣恭俟天恩謹言再念三天隱諱百二十徧取三天三色炁吹於籙上心拜九過退將籙并用金錢二十一分淨茶三盞烈火焚燒同四直神君關引燒之守等

報應

如祈雨告下掌四季行雨龍神風伯雨師雷公電母當境江河潭洞龍神祈晴亦同如治蝗蟲及戈矛蟹鼠告下蠶父穀母社神稷神三野七野九野神山川林木土神水神

山神廟貌正神疾速趕赴片逐本地頭某物為害作災蟲物即時消散祐護本地田苗五穀隨順陰陽須要生成不令損傷功成事立言功三天進加三品

如治水怪告下本處主者龍神六丁大神六

第六

二十

甲大神雷公電母五雷聖眾速請火急收擒為害某事牢行監錮速送天獄依法治罪

如星宿錯度日月失昏或生彗星伏望

三師上真三天上聖南斗北斗五星神君上

奏韓君丈人真人真君調泰璇璣正天分度无令

妖氣干犯星官即使妖氣斷絕祥瑞日臻保

安家國太平兵戈盜賊水火不生仰荷

聖恩

如四時失度陰陽不調即屬五帝伏望玄老

帝君五方五帝東方青帝勾芒南方赤帝祝

融西方白帝蓐收北方黑帝玄寧中央黃帝

軒轅后土皇聖母八節大神二十四炁七十

二候大神伏望聖慈整其時令炎陽收炁肅

炁溫清春和布炁萬物生成霜雪停威和炁

來臨疫癘漸消邪炁不侵

如盜賊乞告下五嶽大神九州社令太乙九基神君所屬城隍社令正神各請部領陰兵防護城域保安人民如或兵賊勢勝凶逆无道縱橫縱水放火收擒兵賊渠魁三魂七魄縛送天獄日夜三考令改心回善惡毒潛消冰散瓦解境域安寧

第六

二十一

呪水治邪三昧真火呪曰

火鈴帝 火鈴君 火鈴神 火鈴將軍

火鈴童子 熒惑君 丙丁君 持火車

駕火輪 溫溫陽陽 地柔天剛 九真道炁

收攝不祥 三昧真火 萬里流光 照耀天地

烜赫八方 河海沸滾 妖魅潛藏 南斗降炁

三昧流光 鍊胎易質 魄鍊魂康 萬妖殞落

乘煙飛揚 急急如律令

祖道玄真呪曰

祖道玄真

右法擇戊午丙午日及戊辰戊戌日起首

於日午前卯時後對日念呪每日十徧引

太陽炁一口咽不以徧數如午前不得行

時於日午後面南存太陽炁數百叩頭念

呪每咒十遍吞太陽一輪不以一編次萬  
編為佳如功滿取水以銅鐵器盛水對太  
陽念前二咒次念太一咒存火輪於水內  
轉即以手探水溫暖如持呪百編水如魚  
眼沸即是功成一分更加功念前呪俟功  
成試水念百編以下成功

太一呪曰

謹請

太一天真 太初天真 真仙真人 上應軋位  
六丁左神 六甲右君 吾受天心 普救萬靈  
太一靈呪 南方火輪 除邪去病 取水勅攝  
右呪水治百病去百邪

安鎮五嶽

八卦安鎮

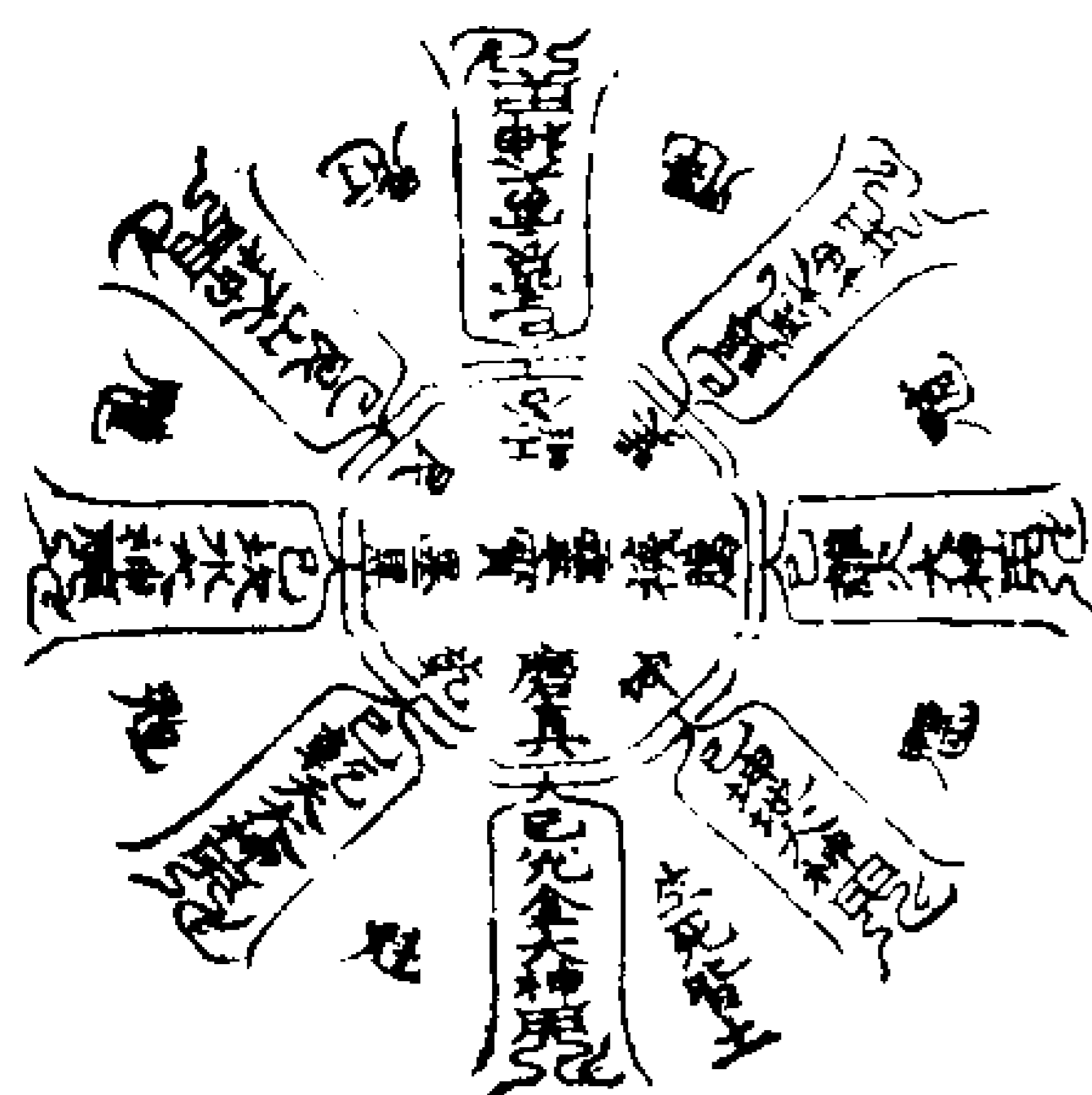

二十二

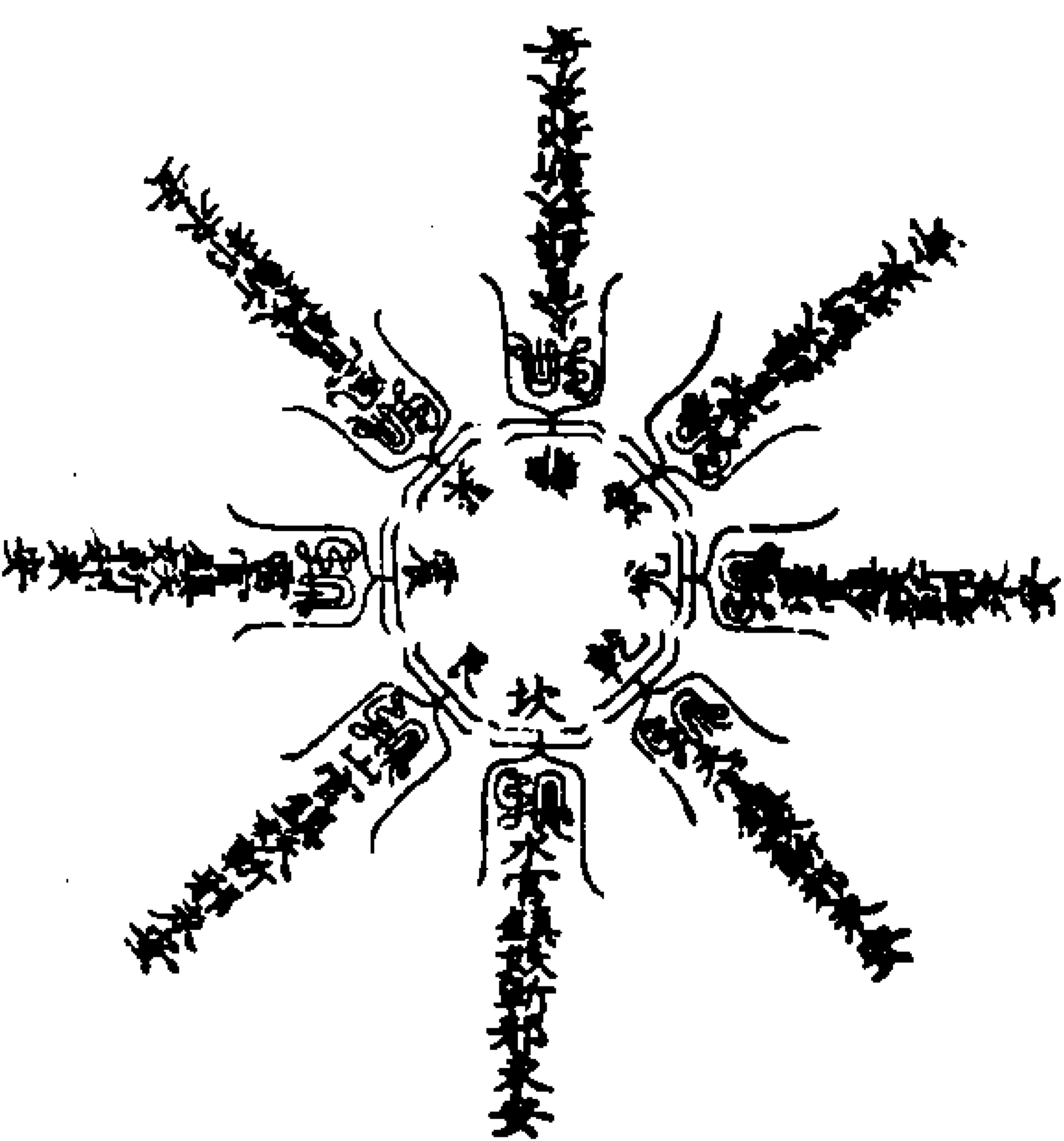

如有人家釜鳴井沸鷄夜啼犬作怪門戶  
自開撒血放火什物自動山怪現形及凶  
宅邪地鬼神壇席或精邪居占人屋當以  
茶酒果金錢雲馬香五分供養五方五帝  
五嶽用方磚一片燒火浸磨光滑即朱書  
上件符安於怪處中心埋之其怪自絕變  
凶為吉

九宮安鎮

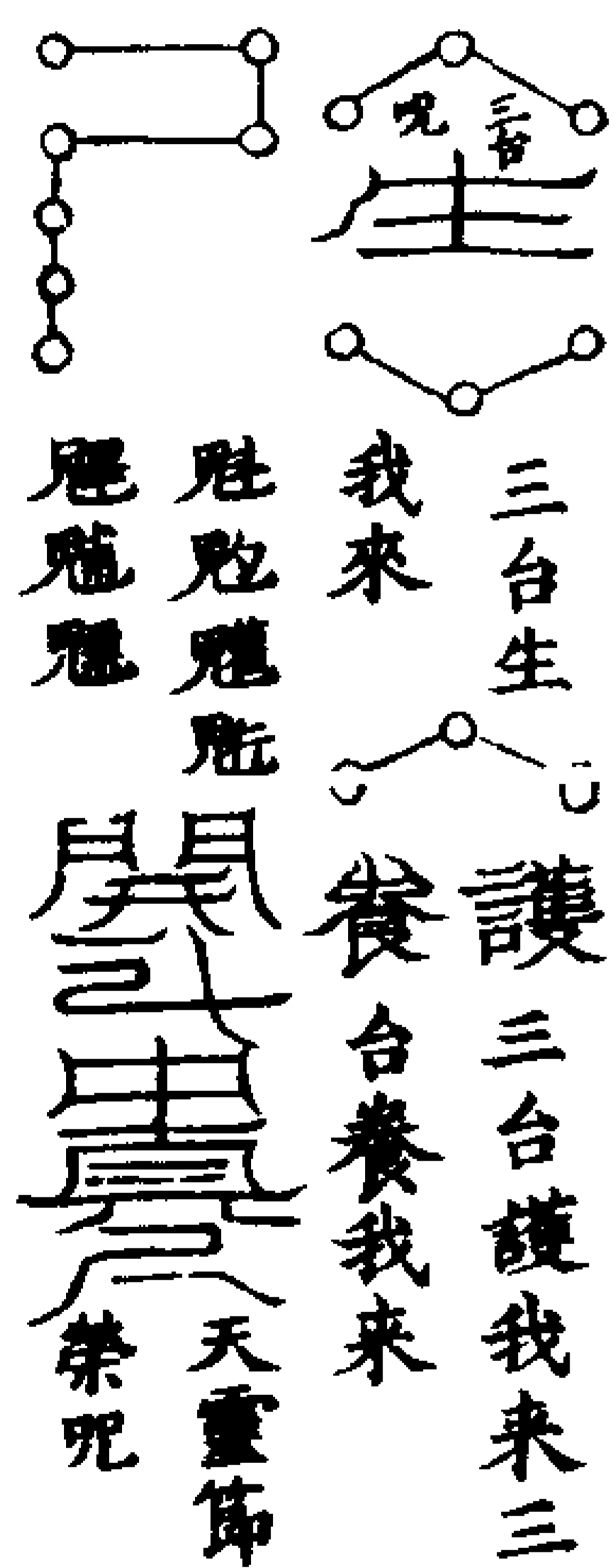

二十三

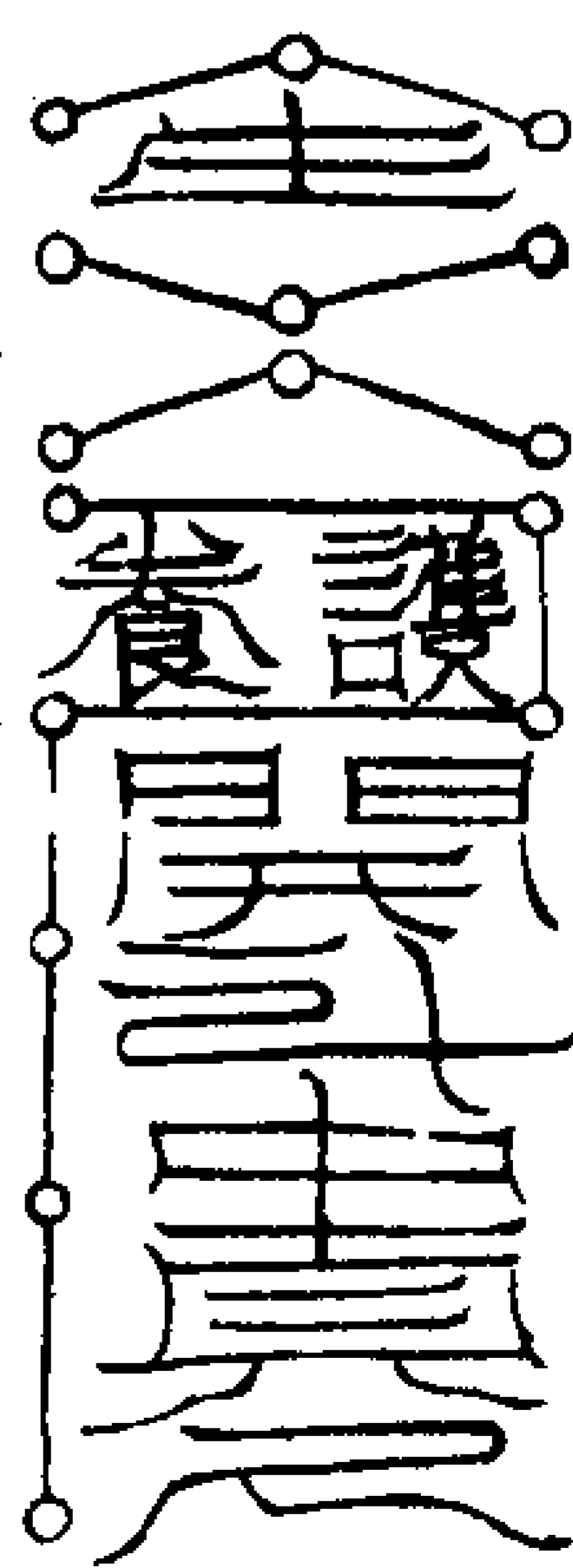

右符遇人有年災月厄擇五祿大一臨位  
日子丁卯酉時面其方朱書符二道一道  
藏於瓶中一道佩身其大事次用瓶九箇  
依北斗形埋於塔室中早晚禱祝焚香啓  
告候過厄期即設北斗九位轉經錢馬酒  
果謝之佩帶亦得些少災厄於斗下星月  
現時書之

建立火獄

應山魁獨足精怪毒龍攪挽生靈放火滴  
血盜竊資財連攝人命地祇不敢禁社令  
難以防禦當立火獄以考治之並當逐一  
子細開具上奏天省取候赦旨頒下南斗  
火官禁賭方可立獄凡立獄用淨灰三斗  
於淨室中置灰壇圓闊九尺或三尺六寸  
以鏡平之中心安火一器燒葦柴三十六  
莖投符三道於火中念立火獄呪曰  
赤炁炎煙 洞熾鐵城 收禁罪鬼 考按无停



南斗然骨 火帝燒形 速告情原 使民安寧  
火兵捕檢 焚蕩鬼營 敢有不從 司禁書名  
急急如

高上玉清王勅

火獄符

摺中指甲下取東南炁書之 二十六

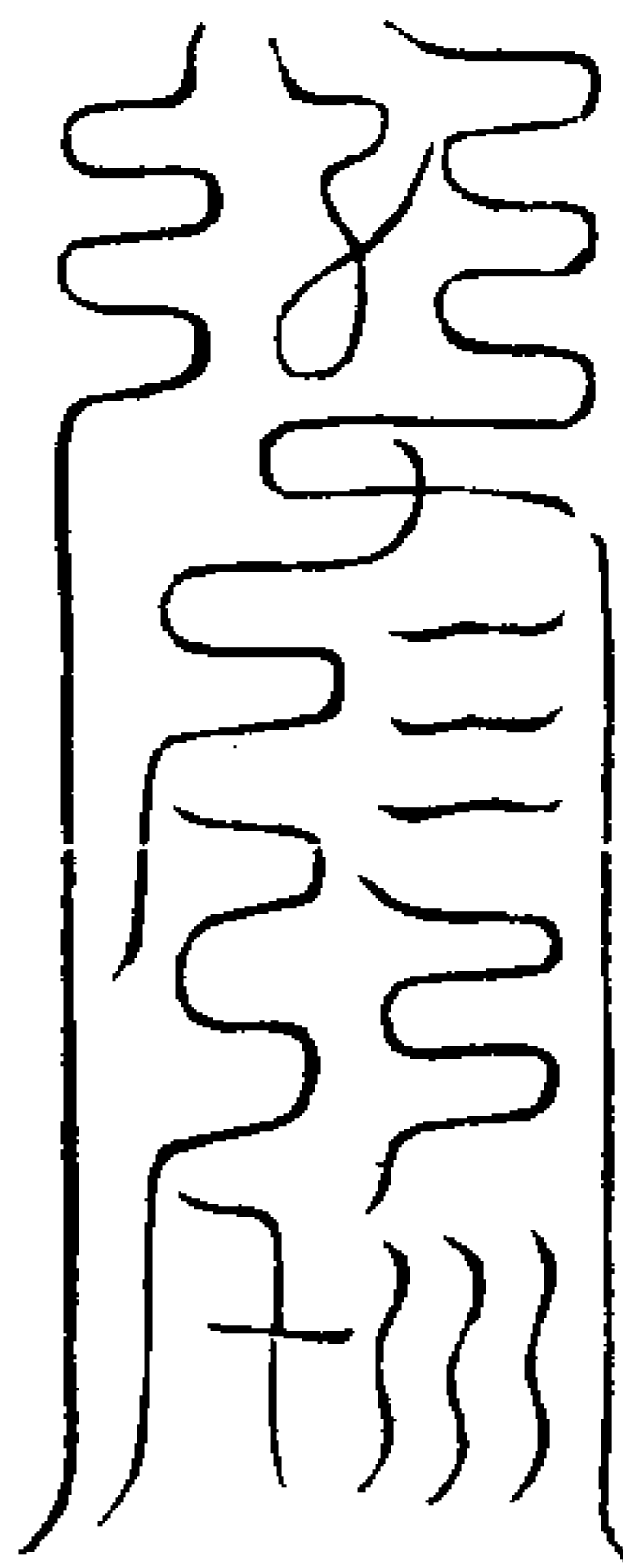

呪曰

六手山公 生居幽谷 朝泛庚金 暮還甲乙  
晚鎮丙丁 大海四目 一頭枕北丹 脚踏罡宿  
三十六天神速建火獄 炁水獄改 急急如上帝敕  
於灰壇先寫火字一箇念呪取南炁吹再

自火字右邊打一圈至左邊却轉至右圈  
成兩火字念呪一徧於當中又寫火字一  
箇念呪一徧再念火官呪曰  
謹請三昧火官巨火嚴巨火形巨火留速建  
火獄攝鬼神疾速報應立現形急急應吾言

急急應吾聲急急如律令

次念呪曰

上帝火鈴雷火將軍炎火急降燒透鬼心謹  
請火鈴力士火鈴將軍火鈴神君火鈴童子  
與吾疾速下真火燒著疾疾疾

念訖取南方炁吹十徧取南炁一口吹獄 二十五

內如攝凶惡鬼神凶崇召鄭都獄吏如一  
切精怪即召五帝考官於其獄上貼玉清  
天火獄牌子下列火獄神將用香華酒果  
供養勿行文字關報火獄天神將吏收捕  
施行守等報應

鄭都大神

謹請鄭都玄尸使者梳禪神將速來行刑重  
賜考打急急如律令

玉清訣炁吹

靈寶五帝考官

紅杏翼宿唾 磨真襪腸過 聚魂輒降落  
五行連亦破 靈寶在吾手 邪鬼追莫過  
捨五方五帝訣取五方炁吹之若毒龍精  
怪作孽用妙行真人破崇錄差六丁六甲

擒捉入獄根治東送鄭都

建立水獄

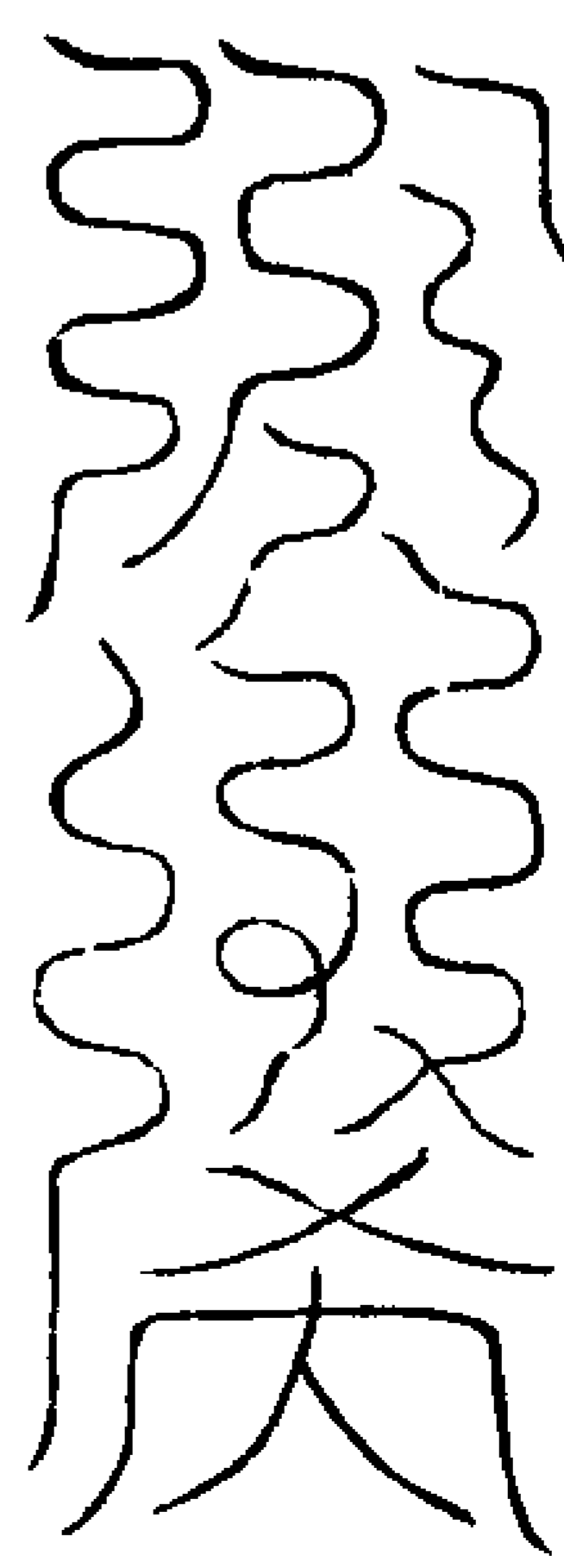

次左手指无名指根取北炁書之呪曰

冥海九萬 中有石城 惡殺守關 毒龍啖精  
水官束送 追禁鬼神 敢犯天律 飄蕩奔傾  
姦害速苦 一一通名 敢有不伏 送汝天丁  
急急如高上玉清王敕

右手指坎文左手玉清訣書水獄符投於  
水中以大器停水安於灰壇上圓六天水  
器上以橫條於鏡面上書水獄符放於水  
上行道牒水獄官吏收捉鬼邪於灰壇現  
形

驅鬼呪曰 二十六

神霄玉清 十萬天丁 急追寃魂 水中現形  
火獄神將  
火鈴將軍火鈴神君火鈴力士火鈴童子

水獄神將

寒冰大將寒冰力士五谿使者捷疾使者

神霄治崇命魔殺鬼前驅符

元始 靈寶 道德 神霄真 日魂  
天尊 天尊 天專 用王勅 朱景

照輜綠映回霞 月魄暖蕭芬艷翳寒院  
赤童玄炎颺象 虛靈蘭鬱華結翹洋金  
晶瑩炁斗北斗落 陽日貪至破  
容臺標死元君 陰日魁至懸

神霄救 青華救 南陵救 青天魔王

天魔 地魔 鬼魔 巴元醜伯

赤天魔王 黑天魔王 白天  
負天擔石 監醜朗殺 魔王

反山 黃天魔王 太上救 鄢都子 教勒  
六日 橫天擔力 六洞大魔君子 天兵

高魔 天丁前驅 三十六天 飛  
奉行 斬鬼去踪 神府吏兵 戈

飄戟逢著斬身六洞鬼妖不敢前衝風雷  
火烈斬鬼碎身奉命天驅符到奉行急急  
如神霄玉教

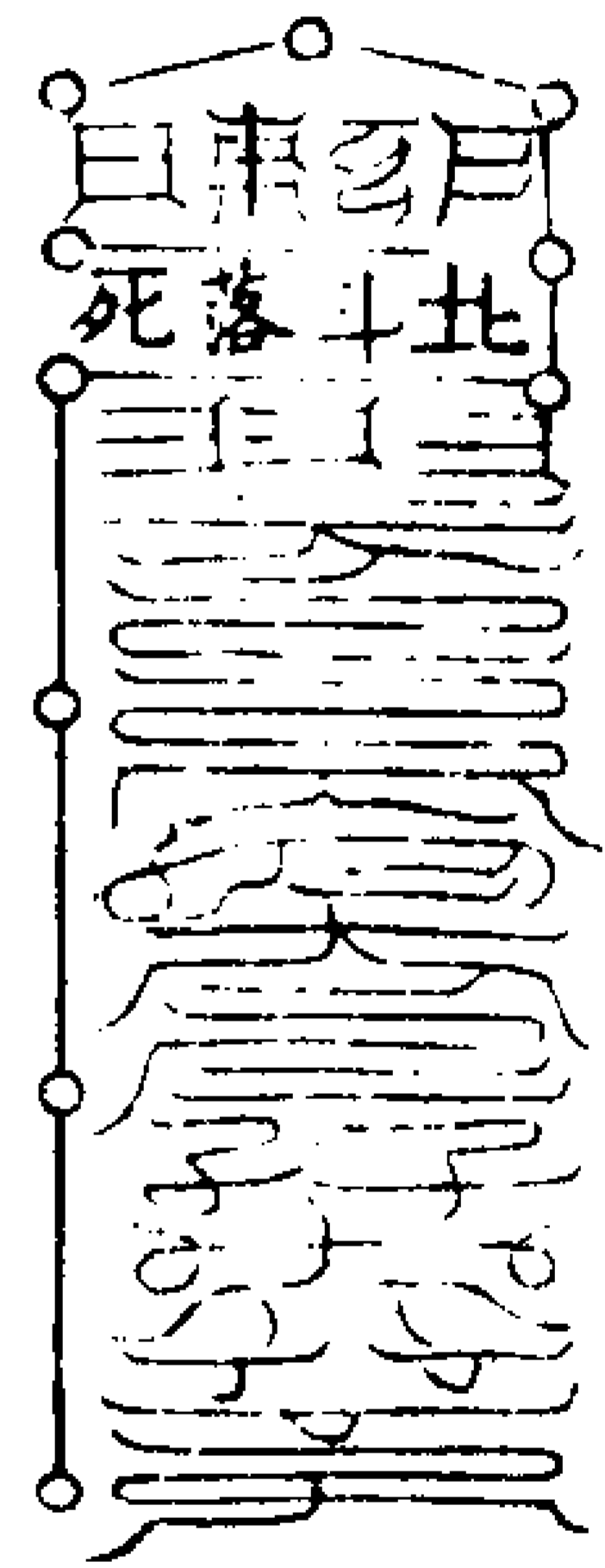

如有凶惡不能治鬼神朱書黃上燒灰吹  
去即時捉下遠方招神霄訣吹符以劍指  
其方邪去萬里取五方炁忌掌腥大治山  
魁五通慢易其符反招天災書符畢祝患  
人事由指揮神將一一當先自然先捉下  
候師至行造

鎮海符

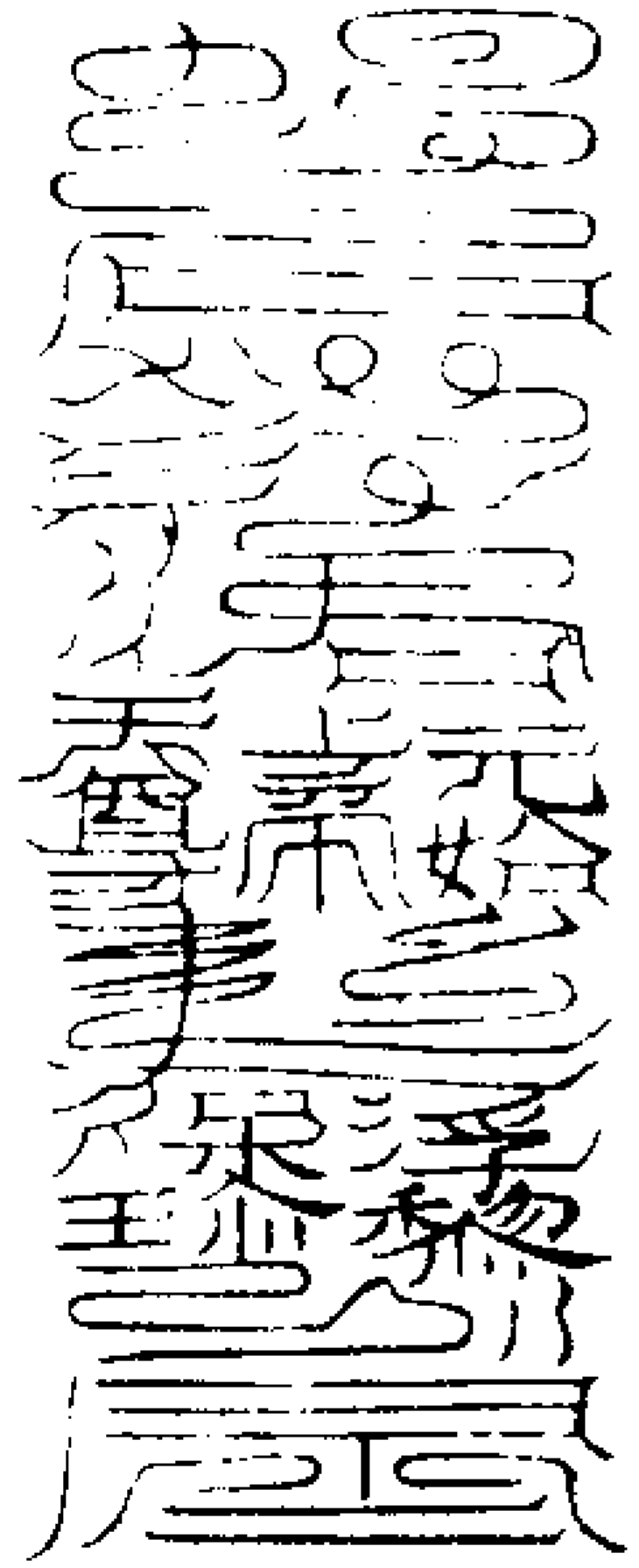

如度江海遇風欲傾覆即書鎮海符存北  
斗斗口卑頭罡星指前對鼻鼻對舟船之  
首祝消禍呪七徧投鎮海符再祝安鎮呪  
一徧吹船其風波立息

消禍呪曰

卷蓬卷蓬 河伯導前 立止蛟龍 萬禍消滅  
天烝晴明 急急如  
元始上帝勅命

止波呪曰

水神波神 馮夷主者 子胥神君 波靜水寧  
天山地神 玉帝出遊 龍伏虎潛 水官奉教  
我等安然 急急如律令

安鎮呪

元始安鎮 敷落五篇 赤書玉字 八威龍文  
保制劫運 使天長存

靈寶五斗符

開天 東斗主 箕角 亢金 西斗記名 奎  
斗 呪 木 氏房心尾箕 木 婁胃昂畢觜  
參 金 北斗落死井鬼金 南斗上生斗牛  
木 柳星張翼軫 木 女虛危室壁

金中斗大魁總監眾靈 東斗主 箕西  
木 魁魁魁魁魁 斗記名 南斗  
上生北斗落死中斗大魁總監眾靈 青帝  
護魂白帝侍魄赤帝養炁黑帝通血黃帝  
中主萬神無越急急如元始上帝勅

● 靈寶  
靈寶阿耨至幽寂度人  
急急如元始上帝勅



發符呪曰  
二十六  
二十九

元始靈書无量度人无文不光无文不明无  
文不立无文不生无所不辟无所不禳无所  
不度无所不成飛天下觀上帝遙唱萬神朝  
禮三界侍軒群妖束首鬼精自亡琳瑯振響  
十方肅清河海靜默山嶽吞煙萬靈振伏招  
集群仙天无氛穢地无妖塵冥惠洞清大量  
玄玄也急急  
元始上帝勅

右符以十直齋日齋戒焚香朱書青上玉  
清款三天正炁吹隨炁意用之吞服佩帶  
安鎮

木星秘授符

一 九 木 星  
十 德 木 君  
木德真君勅必懷仁憫  
見志願壽我千春急急  
如元始上帝勅

如元始上帝勅

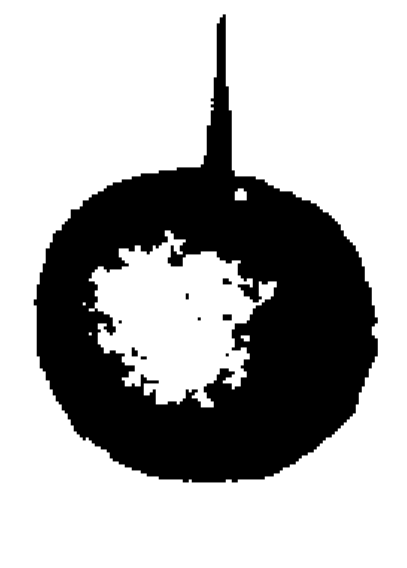

右符治木衰肝病目疾增壽安魂召生炁  
朱書青上吞帶洗貼卯文東炁

火星秘授符

三 火 星  
少 德 火 君  
火星具君主張諸惡去  
邪護真慎勿交錯急急  
如元始上帝勅

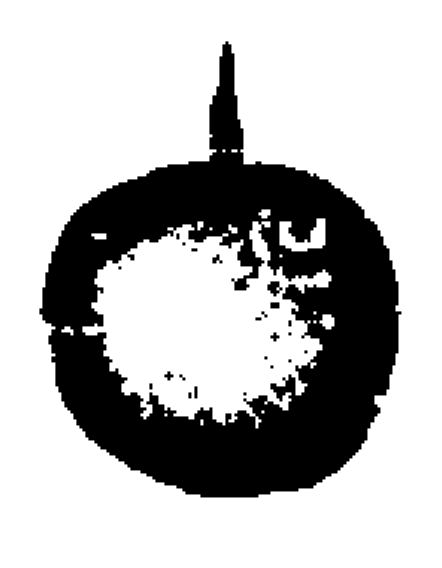

右符治火衰心病口病增壽安神去邪除  
惡召成炁朱書黃上吞帶洗貼離文南炁

金星秘授符

七 金 星  
余 德 金 君  
金星真君禍无常難泰  
動成形俱希含忍急急  
如元始上帝勅

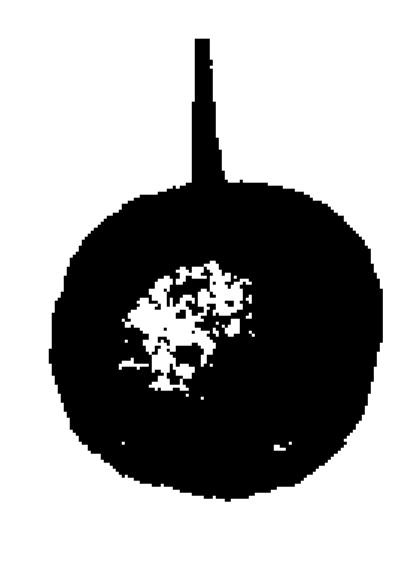

右符治金衰肺病鼻中疾增氣鎮魄召天  
炁朱書白上吞帶洗貼酉文西炁

水星秘授符

五 水 星  
刃 德 水 君  
水星具君含有高類禍  
福不差其功同圓急急  
如元始上帝勅

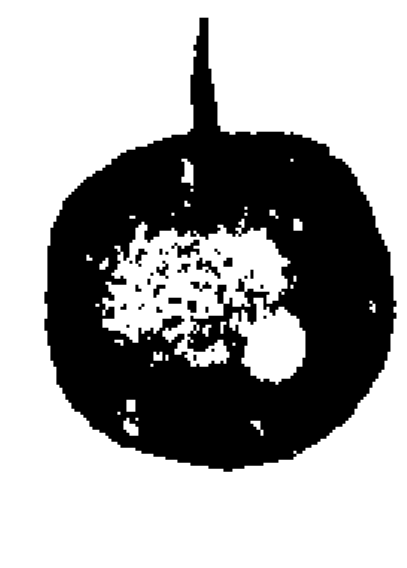

右符治水衰腎病耳病益精保元召正炁  
生津液止渴燥黑書青上吞帶洗貼坎文  
北炁

土星秘授符

二 土 星  
十 德 土 君  
土星真君陰弘至德福  
我蒼生長壽壽域急急  
如元始上帝勅

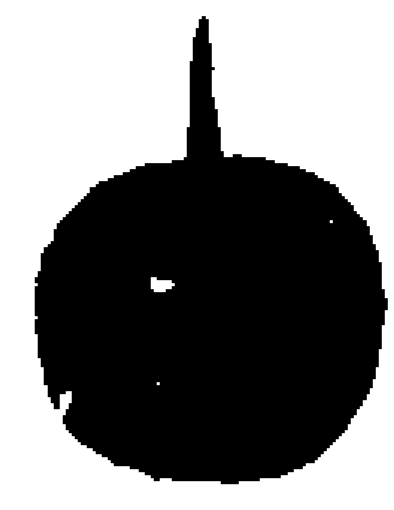

右符治土衰草木不榮禾稼不育理脾胃之疾治唇面之病安鎮地土不動石和燕生血脉保益志誠朱書黃上吞帶貼鎮中指中文中斗燕

發符呪曰

五星列照 煥明五方 水星却災 木德致昌 營惑消禍 太白辟兵 鎮星四據 家國利亨 急急如

元始上帝勅

右法存五星在五角煥明念呪取本星燕吹玉清訣

二十八宿璇璣符

靈

角亢氏房心尾箕斗牛女虛危室壁奎婁胃昂畢觜參井鬼柳星張翼軫

二十八劃念二十 群星飛光環拱紫極八宿名四方燕吹 普天先民常懷至德 急急如元始上帝救

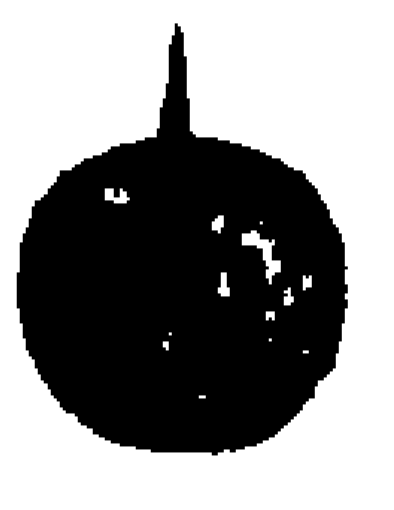

右符調理管術保鎮身形除災度厄去邪攝妖石其燕明耳目久服洞見鬼神朱書黃上玉清訣四方燕

中斗總靈符

魁魁魁魁魁魁魁魁貪巨極文廉 武破極璇璣權術閻陽瑄光

二十一劃念斗請取中斗燕

七星煌煌急急如 元始上帝勅

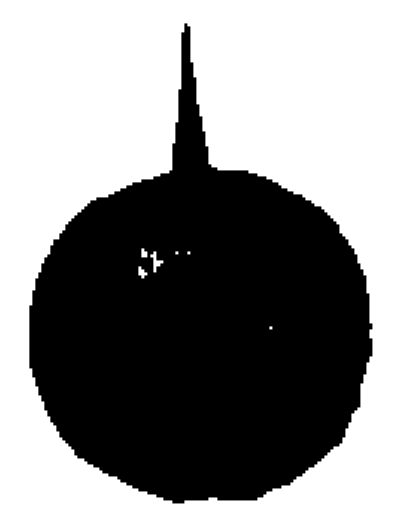

右符治一切疾病朱書於白紙上斗燕吹

問病人何處疼痛痺腫以淨竹作針念日出東方呪取斗燕吹針了令病人吹燕三口於寶符上以手自按病處師隨其病針寶符于足頭身再令吹燕念呪吹押令咳嗽出針不三次立安却將元符燒灰

水調服忌辛厭

靈寶總治病符

靈

念前 念前

寶

靈寶符命普惠萬生功 加一切天地威寧急急

如元始上帝勅

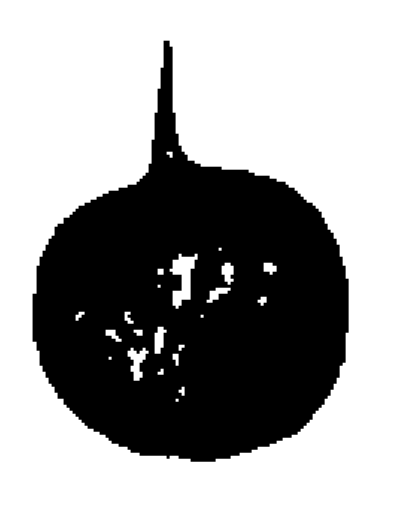

右符玉清訣東南燕朱書黃上吞帶燒灰 淨水下治百病

日精秘授符

日

太陽帝 太陽帝君果果高邁萬類仰

君密 之群動可賴急急如元始上帝 日魂十六字左轉

勅 取太陽燕出筆



月華秘授符

月

太陰皇 太陰皇君常弘至道陰德不

急急如元始上帝救

哭君朕 德福局億兆急急如元始上

帝 月魄二十四字右轉取太陰炁出華

初 指坎大月光炁吹一切陰虛之疾除

陽精之崇黑書

白上清水吞之

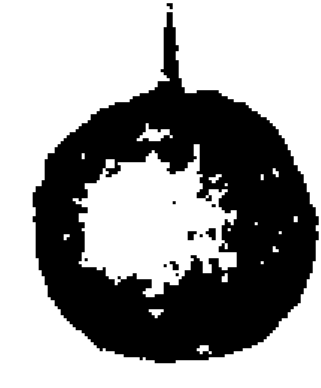

三十四

右二符聚書成形治陰陽精血俱虛補神  
炁損德除傳尸勞瘵安魂魄生智慧男子  
服之長生女人服之善子息

### 靈寶无量度人上經大法卷之三十六

### 靈寶无量度人上經大法卷之三十七 屢

#### 回死起生品

夫三真飛斗迺駐景延生之道益算保命之  
法其諸災厄立見應効謂如命祿將絕災厄  
至重欲作大功德營辦未及或已作功德未

能功成性命既絕遂為俗謗故用三真飛斗  
延生益算大則三日次則五日次則七日可  
以別作仰謝諸天復魂拔魄回喪車還性命

延壽算於初三二十七或八節三元十齋甲  
子庚申本命元辰如在急速更不擇日止忌

魁罡加臨病人本命及法師本命不可修用  
若更天數天算數盡得九並不治前三辰為

罡後三辰為魁陰日反此仍看浴盆之日雖  
安則其病淹延壽算亦不甚長遠春龍夏羊  
秋狗冬牛納音支干犯水字謂如壬戌壬辰

丁丑丁未是也

先灑掃淨室用燈九盞依斗象安排每一  
燈用燈草三莖淨油滿盞要停勻時新五  
果九分時花九瓶清酒九升山泉淨水九  
盞香九爐雲鶴二十七隻雲馬九匹五色

線各二丈五安排畢於雲馬上寫奏表九

通於鞍橋上書本命九符又別於傍供養

九分擊羊陀羅使者二分四直神君四分

土地一分本命元辰一分本命真官一分

香茶酒果排列俱畢不得令僧尼產婦孝

子鷄犬多口饒舌之人見之不得動鐘磬

亦不得高聲啓告依此行之必獲感應凡

入壇奏告便上香先念淨天地神呪呪水

灑徧壇席醮進次明燈春夏從斗口點秋

冬從斗柄點起每一盞念呪一遍燒符一

道呪曰

七星煌煌 子北之方 台街之下 帝庭之傍

厥紀民物 厥綱陰陽 賞善罰惡 降福除殃

冀兆之壽 不折而長 冀兆之俗 不虞而康

斗中有靈 聽臣宣揚

點燈畢九拜再上香念淨壇呪曰

昊天勅行 流金蕩疑 四七豁落 穢消塵清

念九徧吹八方又拜九拜畢念啓請祝曰

具位臣姓名今開啓侍香金童傳言玉女五

帝直符直日香官三界直符上界直符鄭元

真中界直符焦公奴下界直符張元伯年直使者崔舒宣月直使者盧機權日直使者靈陽光時直使者鄧衡文同左右龍虎君擊平陀羅使者為臣關奏

北方五靈真老帝君九天聖母北斗九星星

皇君四聖元帥真君斗中聖眾臣今建置一壇敷陳斗象急告星天伏望聖慈降臨具炁允臣所奏剋復報應臣某謹言

次畢再上香九拜俯伏在地叩齒三十六遍先存肝出青炁化青龍心出赤炁化朱

在肺出白炁化白虎脾出黃炁化黃龍腎

出黑炁化玄武五臟出五色真炁如長虹

之狀直衝北方斗口之前良久化為度仙

橋玉柱自己存己身衣冠依本職服色頂

出紫炁乘紫炁登度仙橋至斗宮每一星

星七

大如車輪光明如日中有金樓玉殿寶山

瓊水琅玕寶樹侍衛皆九皇使者綉衣靈

官金童玉女自己每一星九拜奏告其事

良久復至壇下有紫雲異香即見擎羊陀

羅二使者若玉女相似一人托金盤內有

羊頭一人把花枝仗劍先來檢察點星

使者却昇入斗中或聞異香或自見紫雲

乃九星上聖降臨也再九拜然後點茶上

酒初獻九拜畢讀奏醮主三奠茶酒三禱

祝亞獻又三奠酒讀奏九拜三終獻讀關

引將奏烈火焚之師與四直三使者本命

星官元辰齋奏詣本屬星斗君閣下每一

星心三拜回於醮庭前守等報應然後燒

餘獻狀錢馬雲鶴畢念散神呪曰

天神還天 地神還地 後召復來 一如故事

即念復爐消災呪九遍九拜祝曰

朝向天靈臺 暮宿九天來 天神連夜奏

消滅諸禍災

即徹座散壇若病稍不添及減可即行育

死局換生名除罪解厄可以延生住世可

以備辦即關點三十二天仰謝或復魂拔

魄醮

### 奏斗式

具法位臣姓某

據投詞及本命生年月日時見為某疾患次

謝罪言切慮有甚罪次解災深恐年災月厄

運屬魁罡五行刑害天羅地網凶星惡煞臨

命位見命如何謹錄上奏

北斗九晨星皇君

九皇夫人

北斗太一內妃靈妃玄女大女中女少女左

右高皇夫人斗中真宰諸靈官伏望

聖慈特降真光照燭慈誠原赦罪業除蕩災

厄掃除一切邪惡病炁蠲消邪鬼侵害延生

續命添益壽算救治病苦速賜安寧則仰謝

皇天罔極之恩冒瀆

聖聽臣下情无任惶懼之至恭俟

感應伏候

敕旨

年 月 日 具法位臣姓某 狀奏

經師上清妙行真人

籍師上清君后真人

度師上清泉降真人

已上奏狀七通不用方函通封貼黃奏上

七位晨星君

三法位臣姓某

狀奏 謹封

其諸九位獻錢馬雲鶴如常式於馬上鞍橋中書七元符朱書斗經符

又法

用大雲馬九騎於馬上寫奏法師位具事

因乞作如何施行每一馬奏一斗星神君並用伏聽

聖首於年月日時階位用飛玄三炁玉章

印於馬鞍上書斗經中符輔弼符用香茶

酒果九分焚之其時禱祝三真人願為上

奏明降報應雙手掐子午斗星雲馬奏飛

入斗中於雲馬後三真聖號用封皮奏上

某星君具法位上進謹封關丁甲四直神

君飛奏入斗將灰三捻隨事取斗星淨水

調灰服少許塗五心守候報應

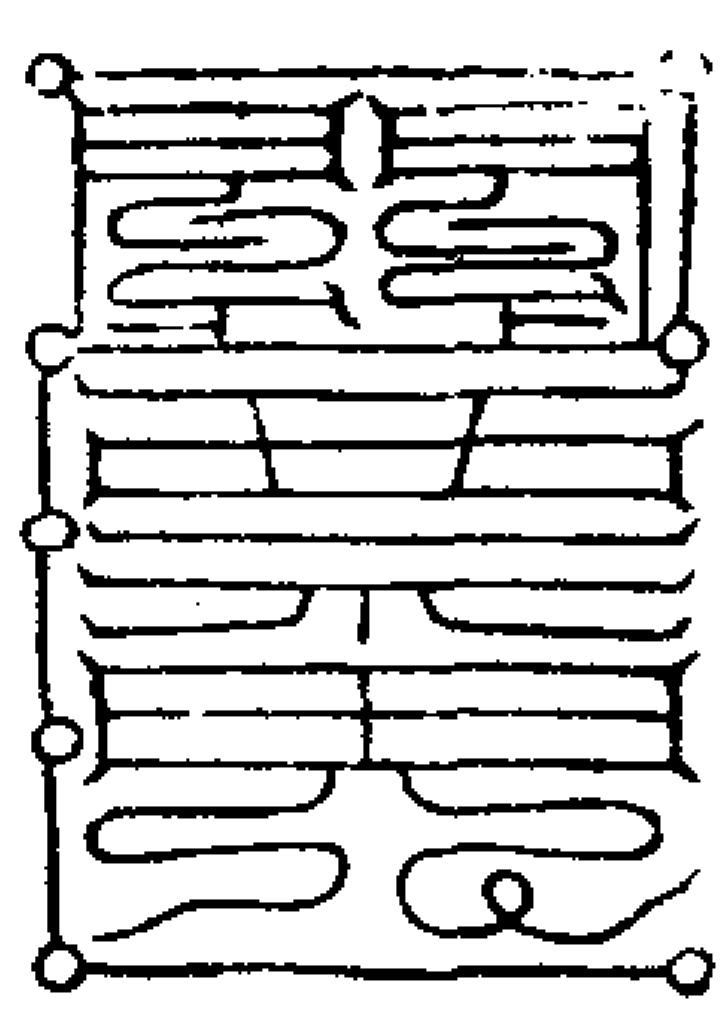
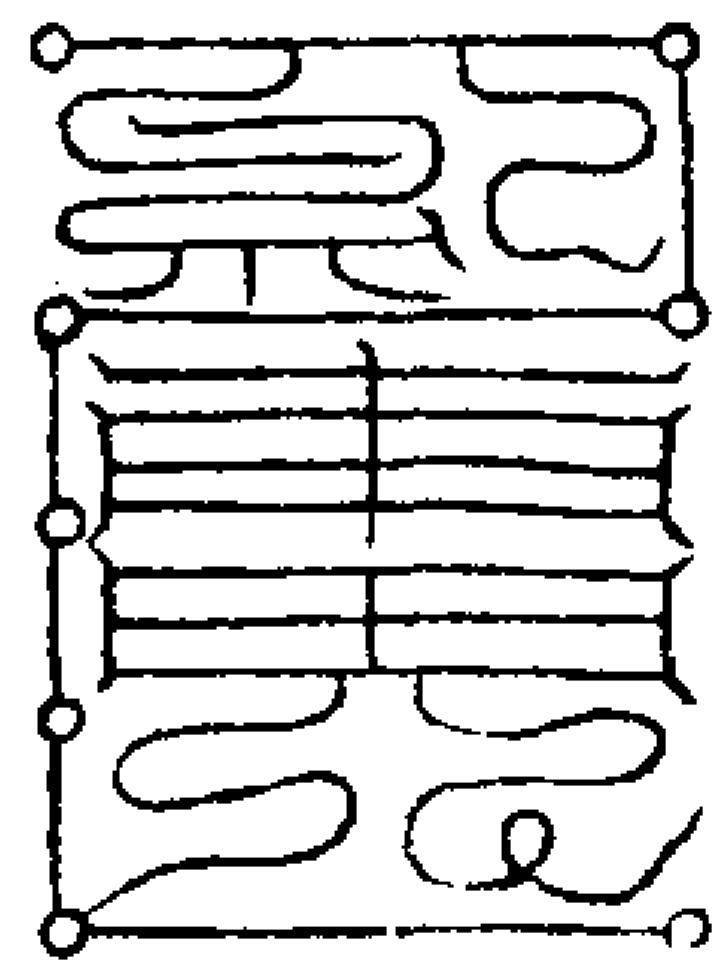
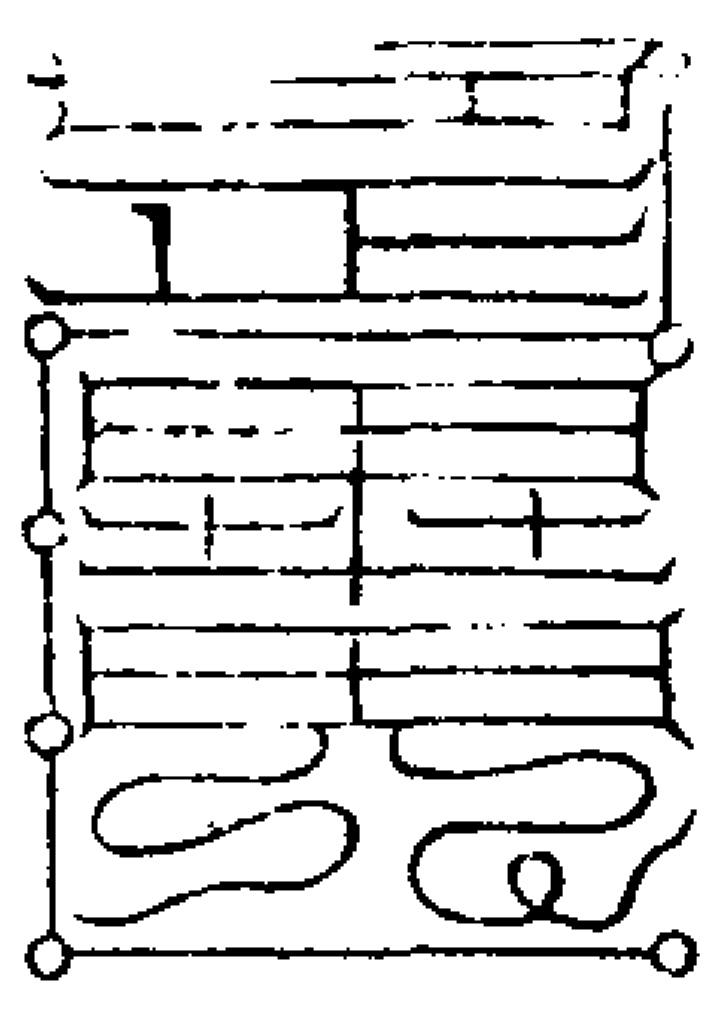
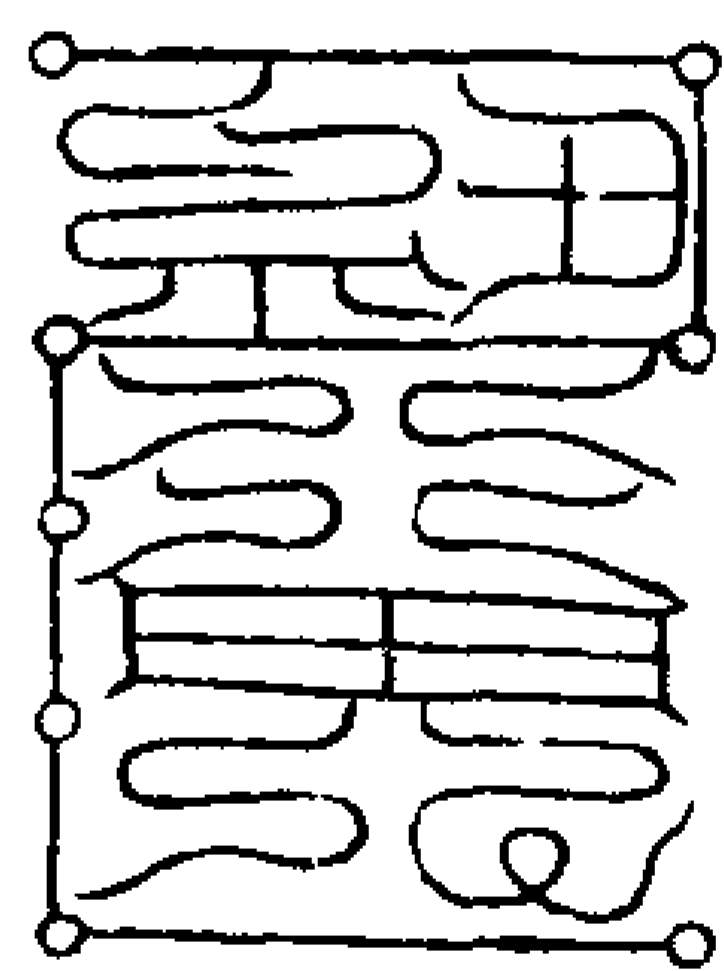
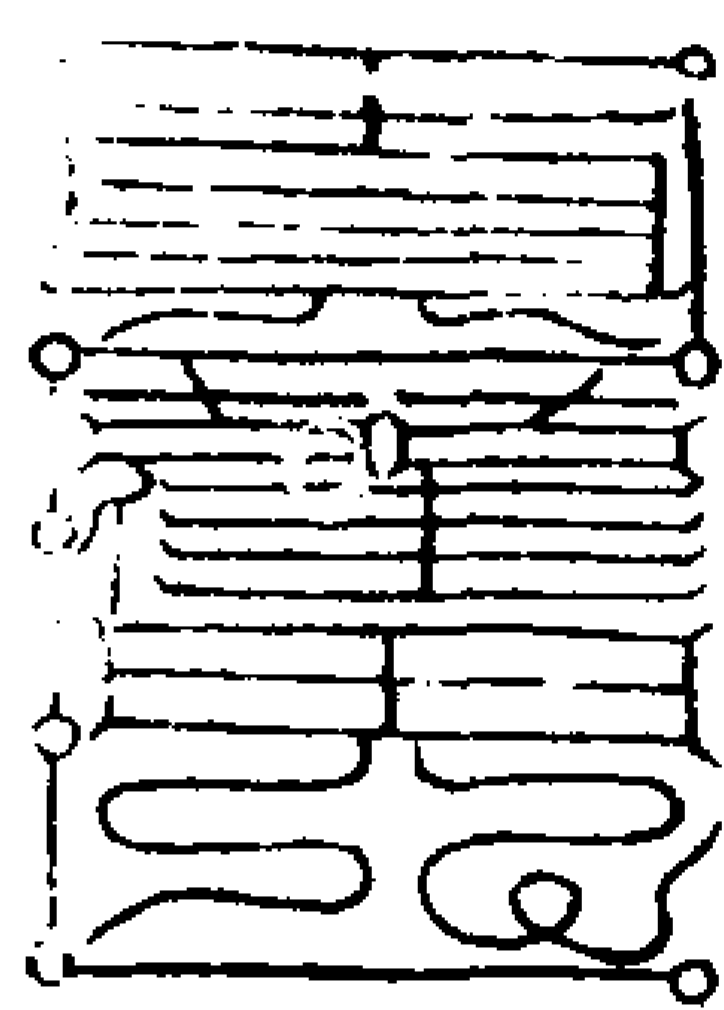
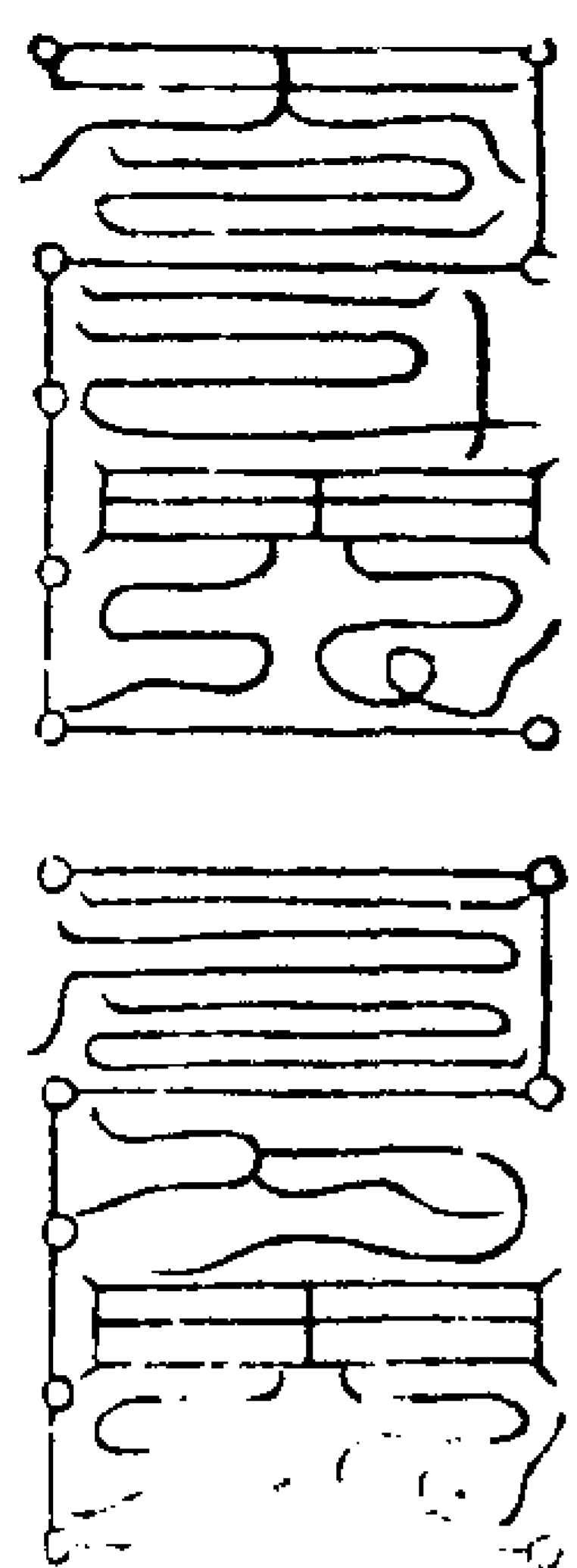

右七元符朱書及治妖怪種種用之

飛神入斗章

皇人曰下元有山川河海之內城邑鄉塢之中石水禽獸之精五行不正之神下土強惡之鬼魑魅妖艷之魂妄作妖孽擅行

異端醜惡生人諸不能治或有北陰鄭都之內神司血食之賓結連祖考近代化烟親訟由冥曹延及生人伏連殃害諸不能解以此三辰玄樞靈壇即建淨室所祈立報解治安寧

訣曰取淨土或密室或曠野無人迥靜之處建壇一所高三尺上安南方七宿內南斗六司中九辰三台日月之位並點燈二十一盞并紫微大帝君中壇前列洞案一所設二十一位并三官四聖正一真人三將軍四直使者太歲土地犛羊陀羅二君以五色線自斗燈口布直至洞案之下於地上以白墨土劃一所方可三尺六寸闊四面門取二斗真諦燒於爐焰師當自天門而入飛神入斗口章密奏高真暗書隱過合和年命鬼怪戕息人道肅清其應驗異至感至神先步斗自柄入斗口復回至柄身再步入斗口三拜至第三拜俯伏存身如法下田白衣入絳宮青衣入泥丸紫衣入畢想五臟五色炁以神乘之舌為

度仙橋如長虹之狀隱隱而見良久漸漸分明面前有一池水水上見橋直入斗口已乘燕登橋至斗口見光明耀映如月之狀其中有玉殿金階默呼四直使者具白照意見使者入斗中逐一星官奏之次忽見擎羊陀羅二使者下降檢察醮筵清潔復奏星官有斗中上奏靈官引師奏事有可允之意再拜便回又存如前至南斗中奏事見大鈴大將軍六星童子下降依前檢察訖良久有紫雲異香或赤光入戶乃二斗下降忌孝子婦女雞犬僧尼

飛斗

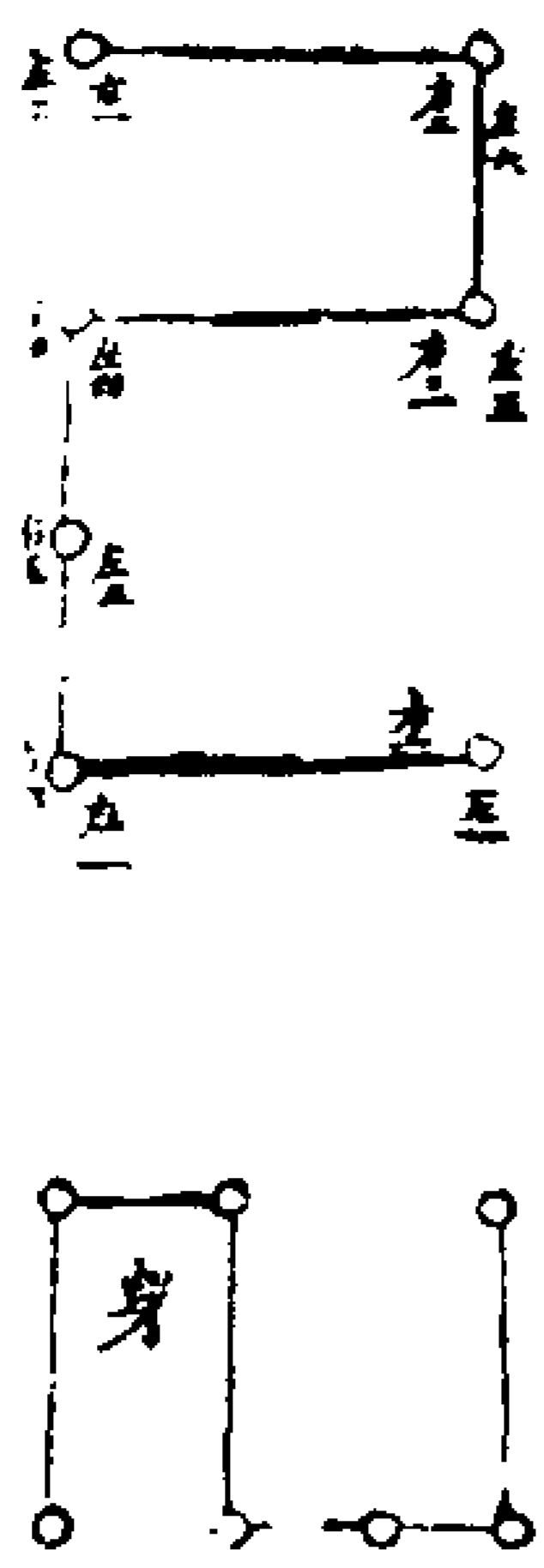

用大紙雲馬於鞍橋上書南北二斗符於本並用朱書於空處寫奏一通逐匹雲馬書奏一星君名獻狀如常式臨火化宜之育死局  
經云有回生注死之功有消災度厄之力育

死入生局乃真人大慈留此玄妙救度生靈感應頃刻凡人重病災衰書符一道并年甲姓名取一生罪狀實封以金錢十陌靜夜祭斗步斗入斗口朝斗念呪規本色星吹之同燒移時別書一道燒灰令服之又別書一道令佩之是夜報延年幾何又以百刻點勘法合之

書符呪曰

謹請五星靈應帝君和合某甲年命急急如元始上帝勅律令

燒符狀式

具法位 臣姓某

據某甲年月日時生上屬

此斗某星所主為患云云切慮宿世冤愆今生罪過誤犯禁忌謹具實封陳首乞

救苦延生度厄者

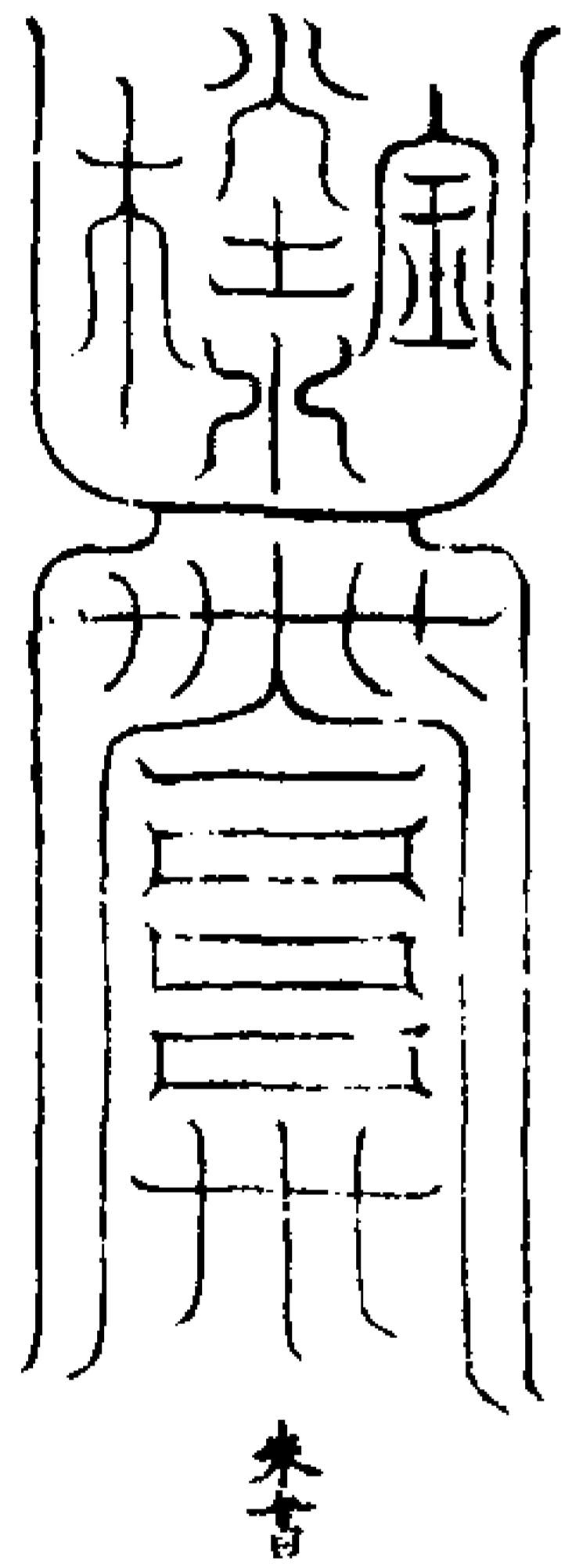

朱書

右謹請  
北斗中五星靈應帝君和合某甲年命赦罪消災解除眾危度脫痛苦使某甲一向痊安急急如  
元始上帝勅

天師真君律令

太歲 年 月 日 具位 臣姓某狀  
如當夜未有報應當用後符行持如前

育換度人不死局

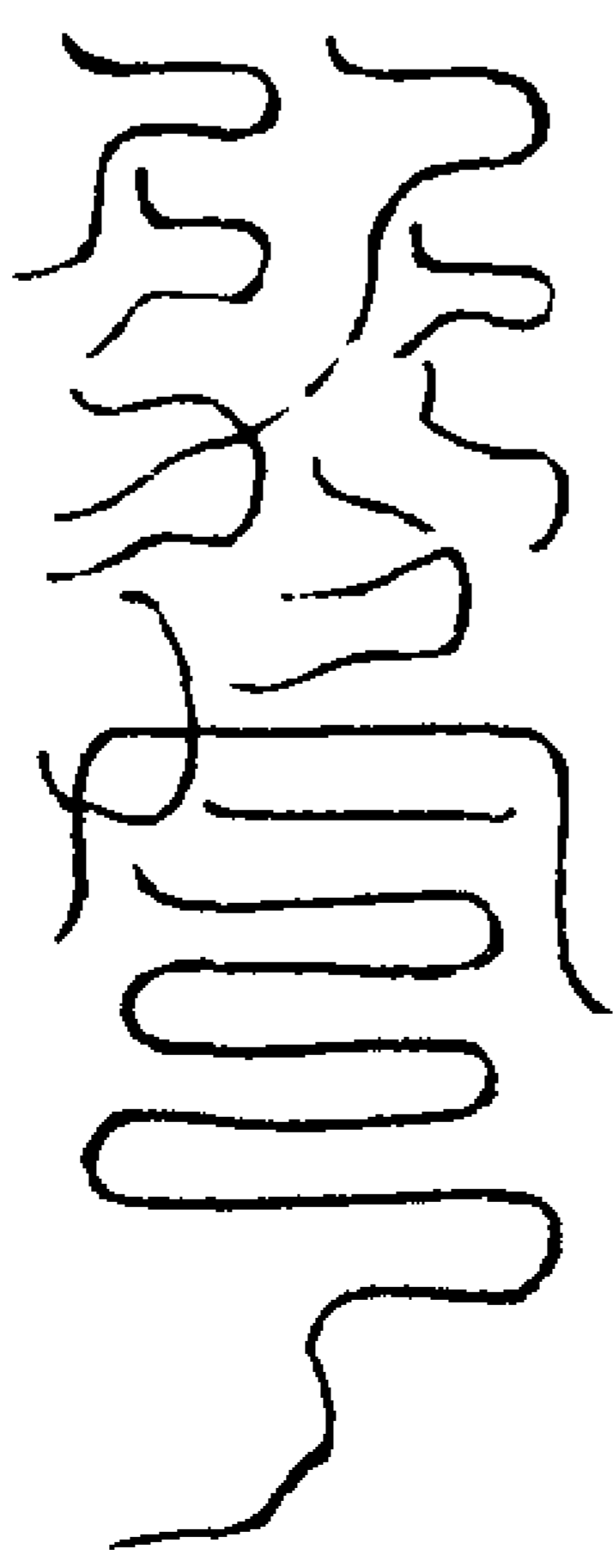

書符呪曰

中有度人 不死之神 中有南極 長生之君  
中有度世 司馬大神 中有好生 韓君丈人  
中有南上 司命司錄 延壽益算 度厄尊神  
迴散起死 无量度人 急急如  
靈寶符命律令

1105 / A B35-4



速度亡魂品

玄師曰凡臨壇接治鬼邪務在存亡俱得利濟先為破獄凡行此法與大齋度亡一同

破獄呪曰

无上玄元 大上道君 教巨行符 照破幽獄

靈鬼出離若按治云罪氣急急如律令勒

右呪面天門念九遍吹亡竟即得鬼神

離苦趣先行水鍊法呪曰坎文

已枯復榮 已滅復生 得生天上 更稟太靈

九天之劫 反覆胎嬰 穢累蕩滅 自尸返生

右法以水一器正北叩齒九通思男王童三人從

日光月華 徘徊洞陽 流火入器 煉化陰芒

尸穢消滅 萬惡混康 徑離五苦 飛升天堂

右法以火一器正南叩齒三通思前呵炁

三口呪七遍取鄴都真形大化成灰呪曰

元始符命 制魔奉行 保舉亡竟 度品南宮

鄴都消燼 三宮解形 赦縛閉業 受化更生

隨品受煉 上生福庭

右呪畢以舌柱上脰存身為

靈寶追魂符

元始天尊頂中默誦隱語一編存金光滿口雙手指玉清訣吹灰性東北放訣其魂即得上升朱宮此乃速度之要請至誠行之

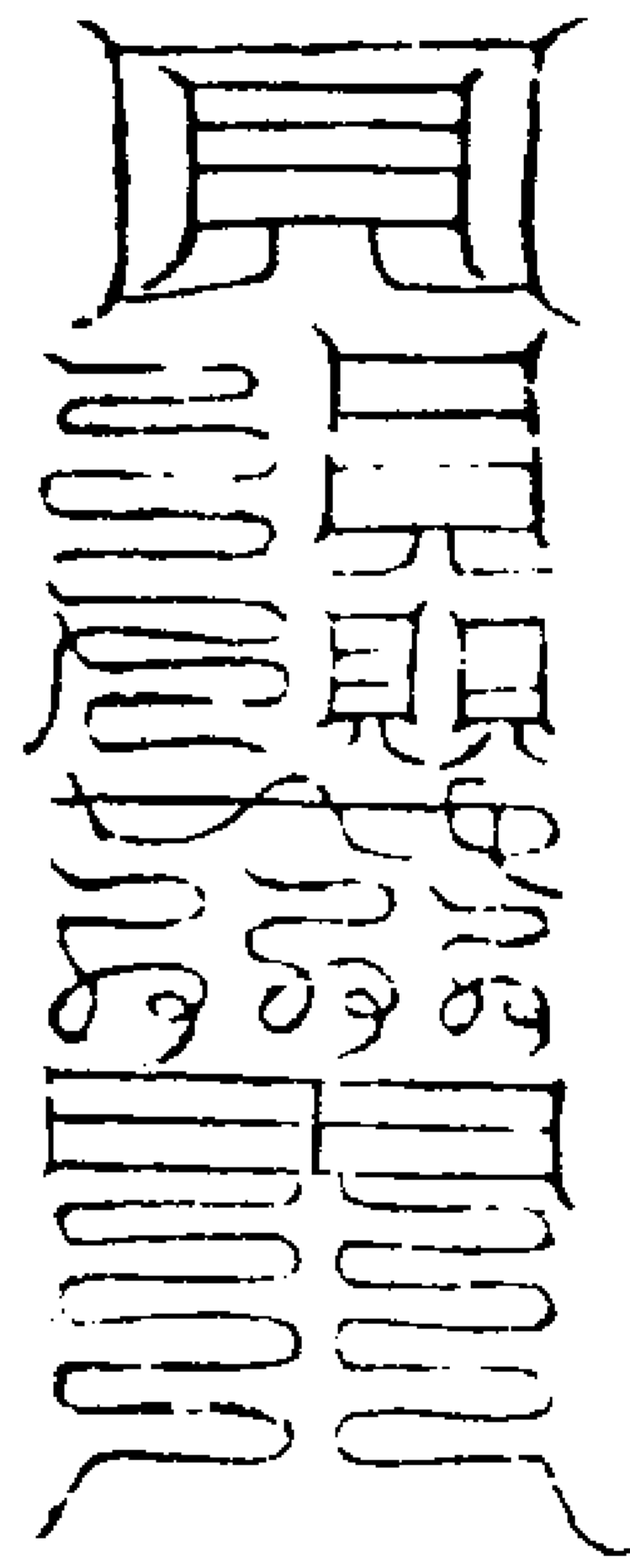

右準玉清寶錄追魂真符告下三界靈司里

域主者追魂攝魄神吏仰承

太上符命速疾追取邪妖克害拘執不放往

生沉魂火急追取前來玄壇受度不得拘留

速令往生乘此真符超升道境一如告命風

火驛傳

九天生神九煉秘符

生神章第一

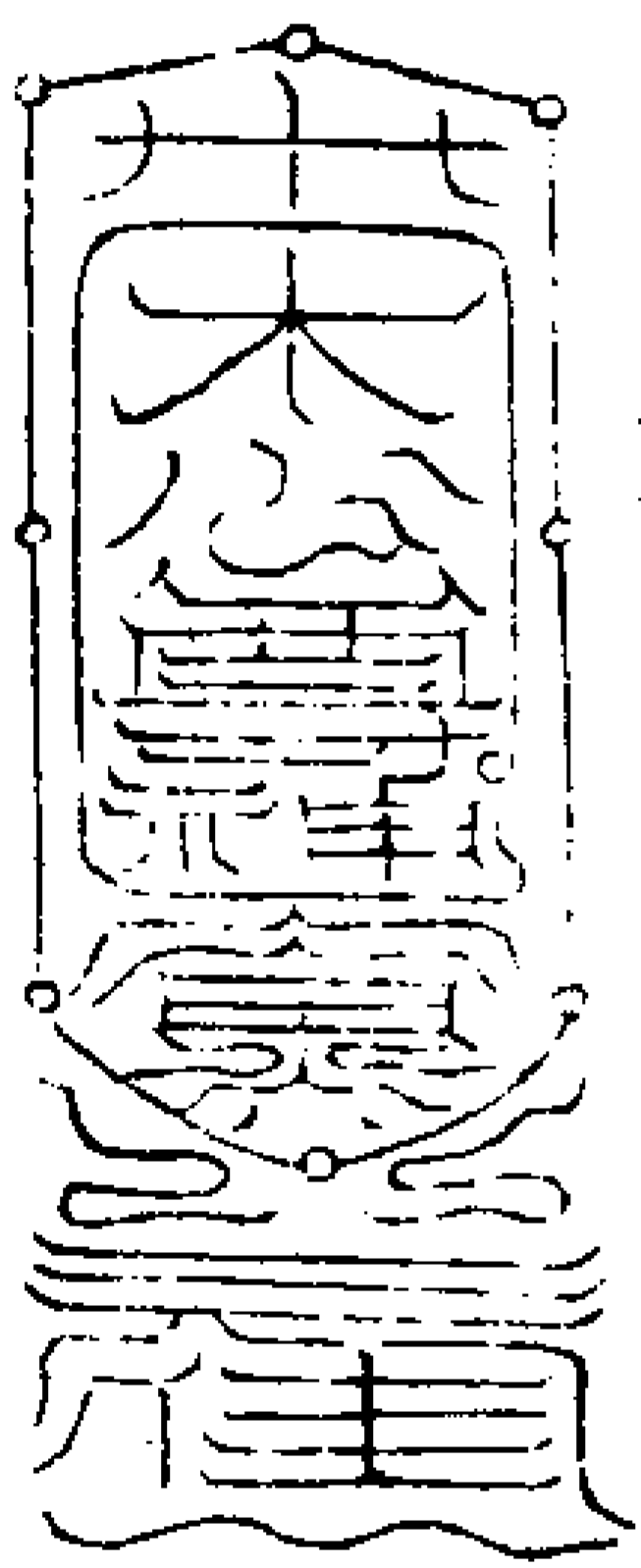

雜文丹 天赤炁

生神章第二

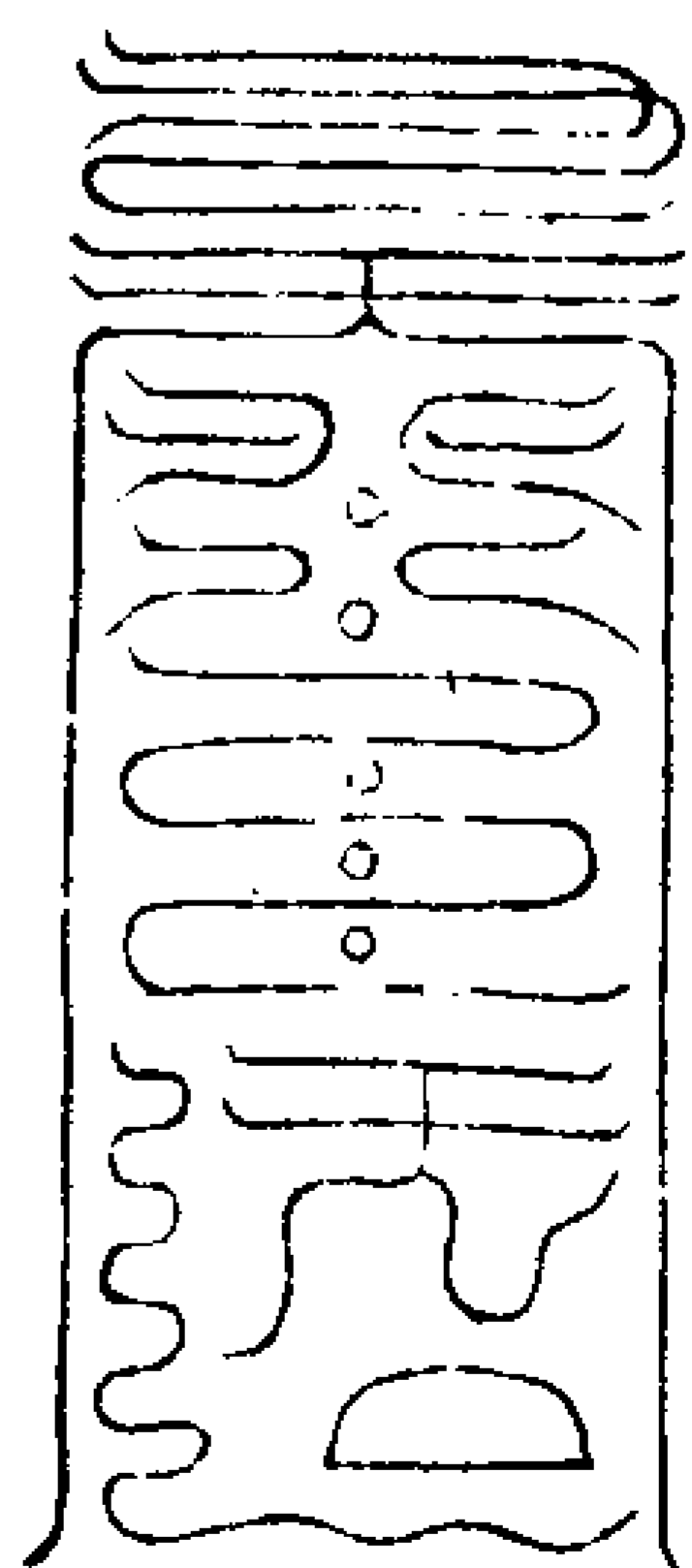

兌文素 天白炁

生神章第三

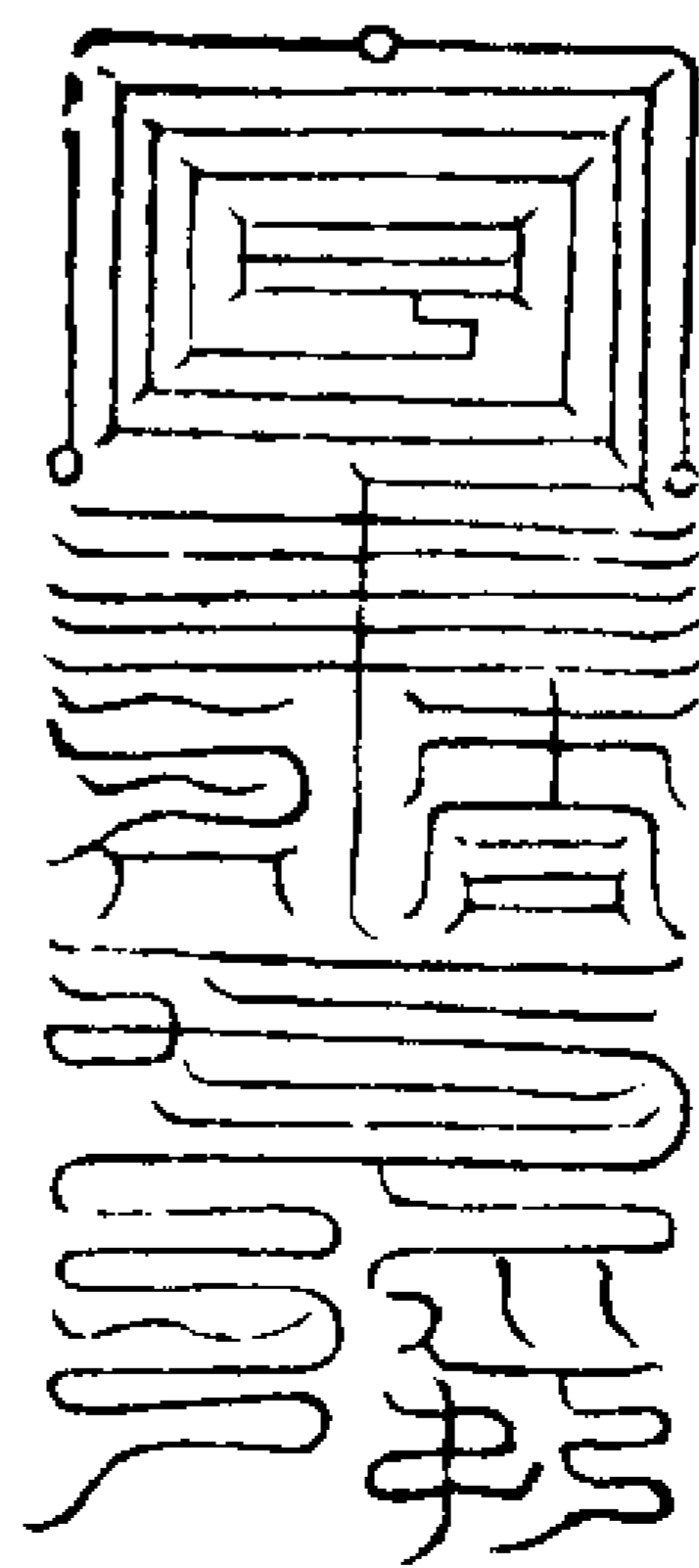

震文蒼 天青炁

生神章第四

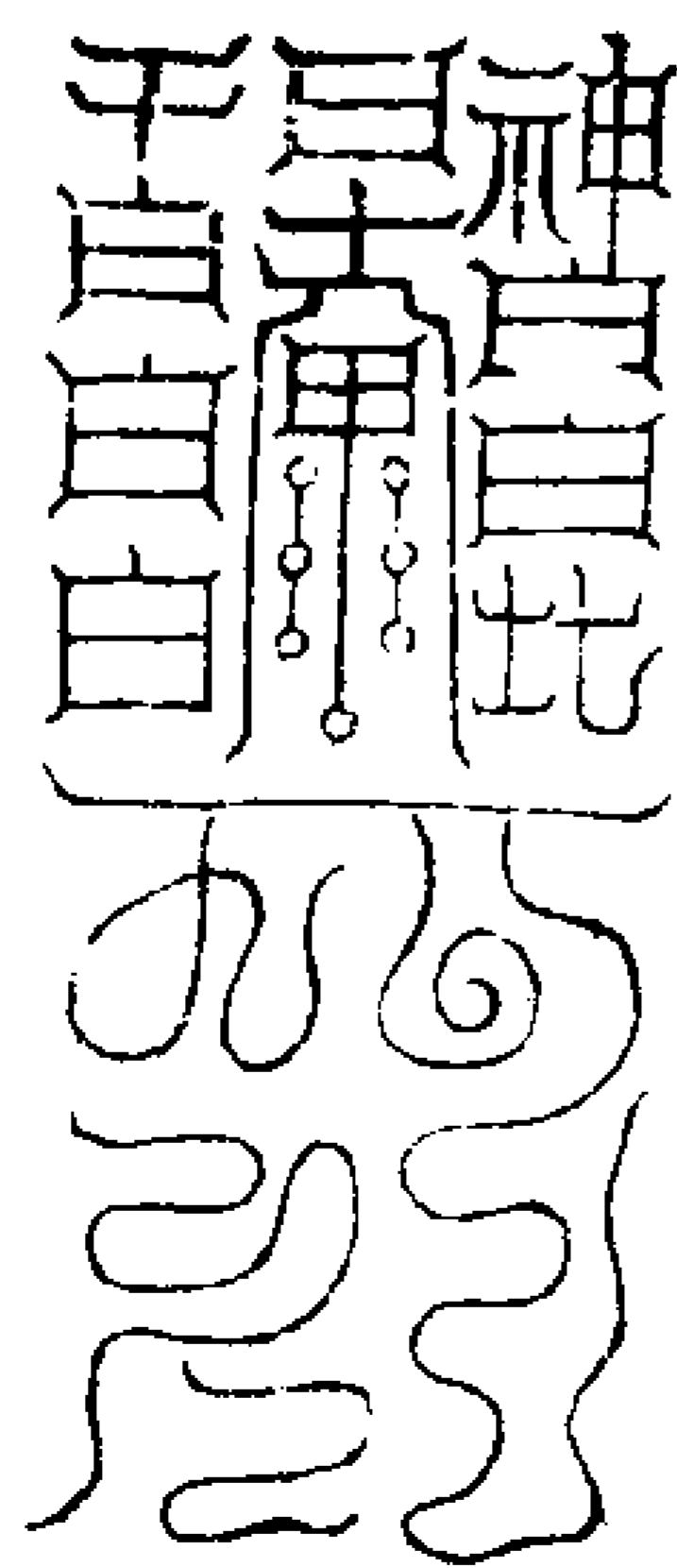

坎文玄 天黑炁

生神章第五

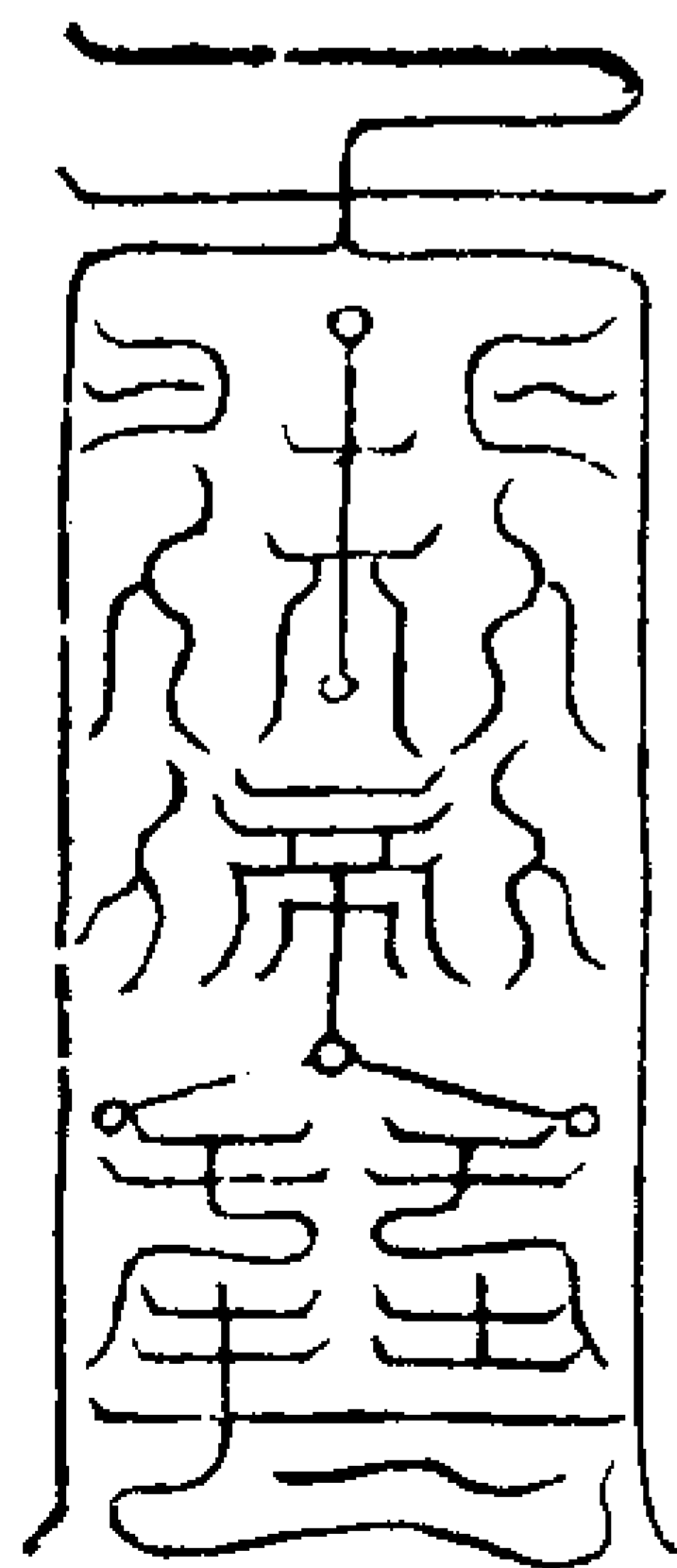

巽文梵 天紫炁

生神章第六

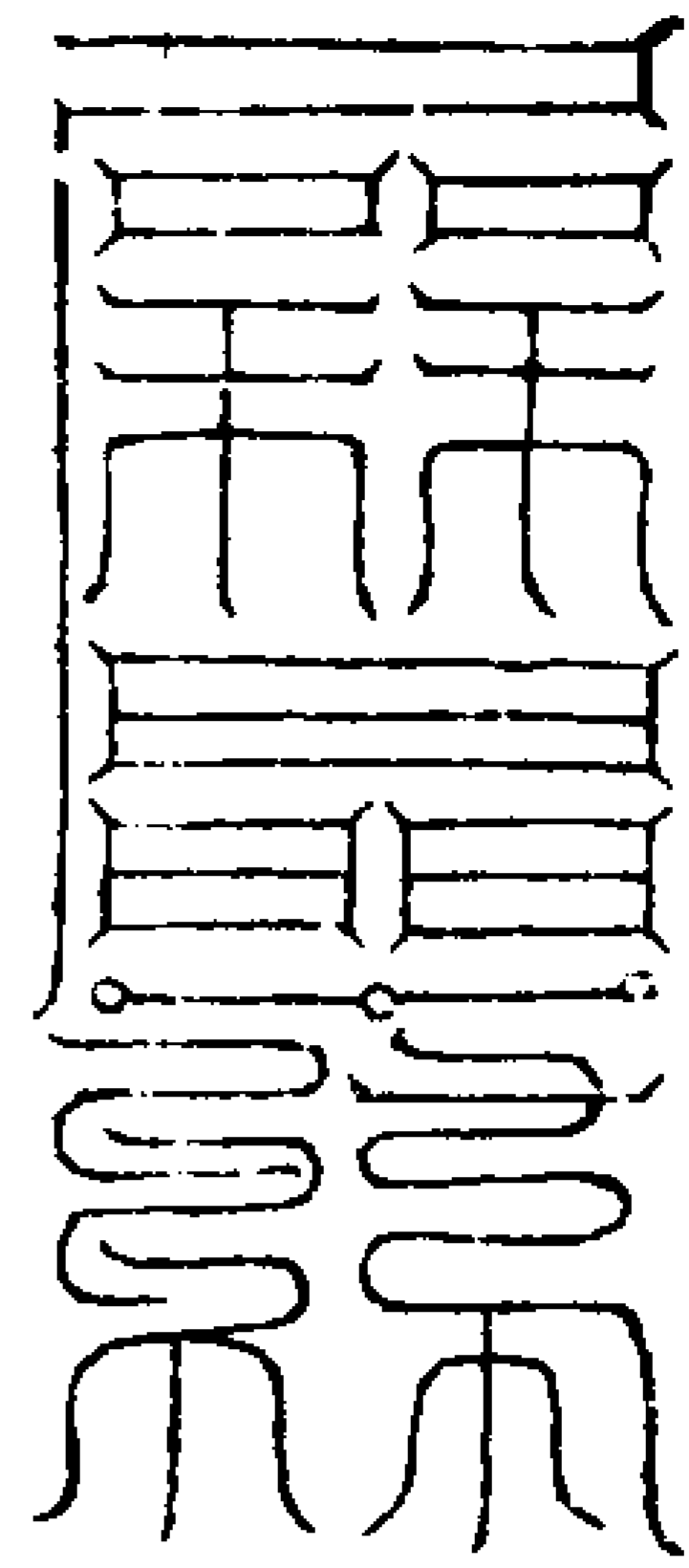

艮火炁  
天碧炁

生神章第七

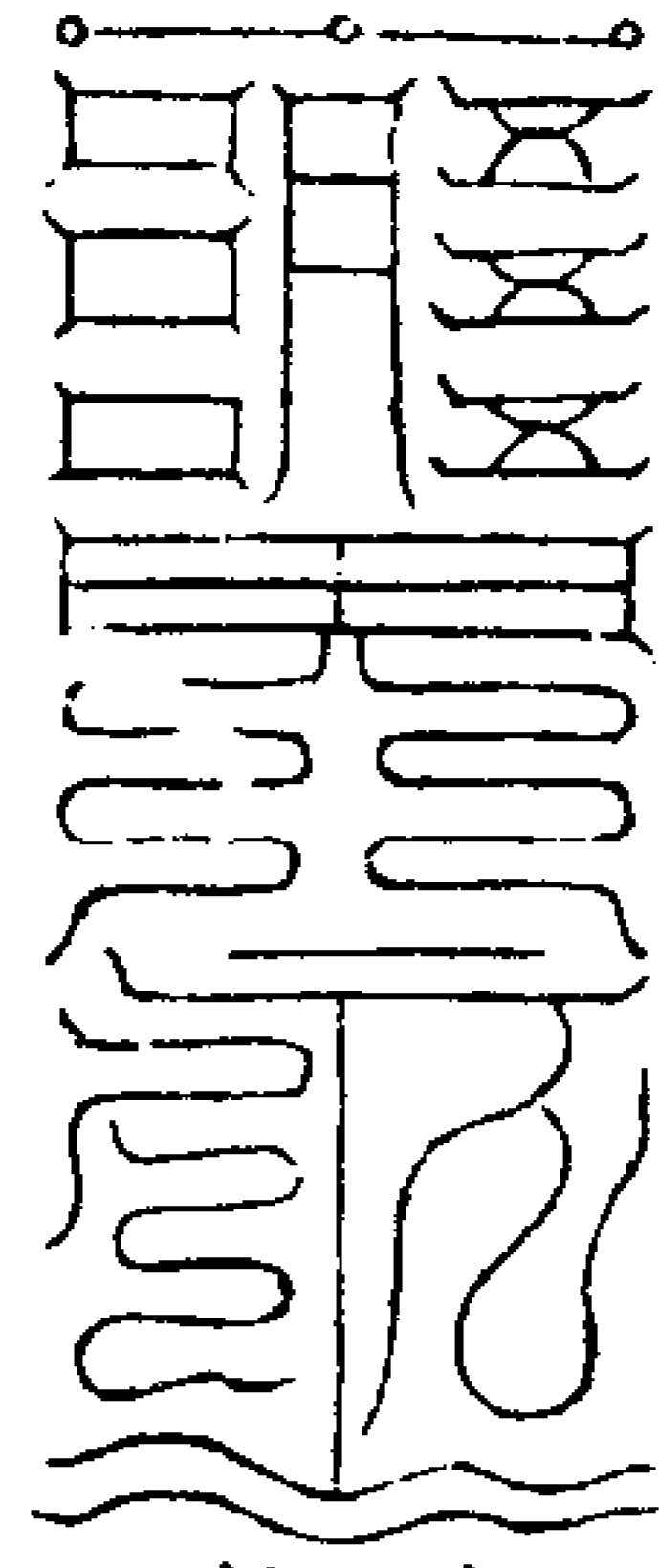

坤文炁天  
銀色光炁

生神章第八

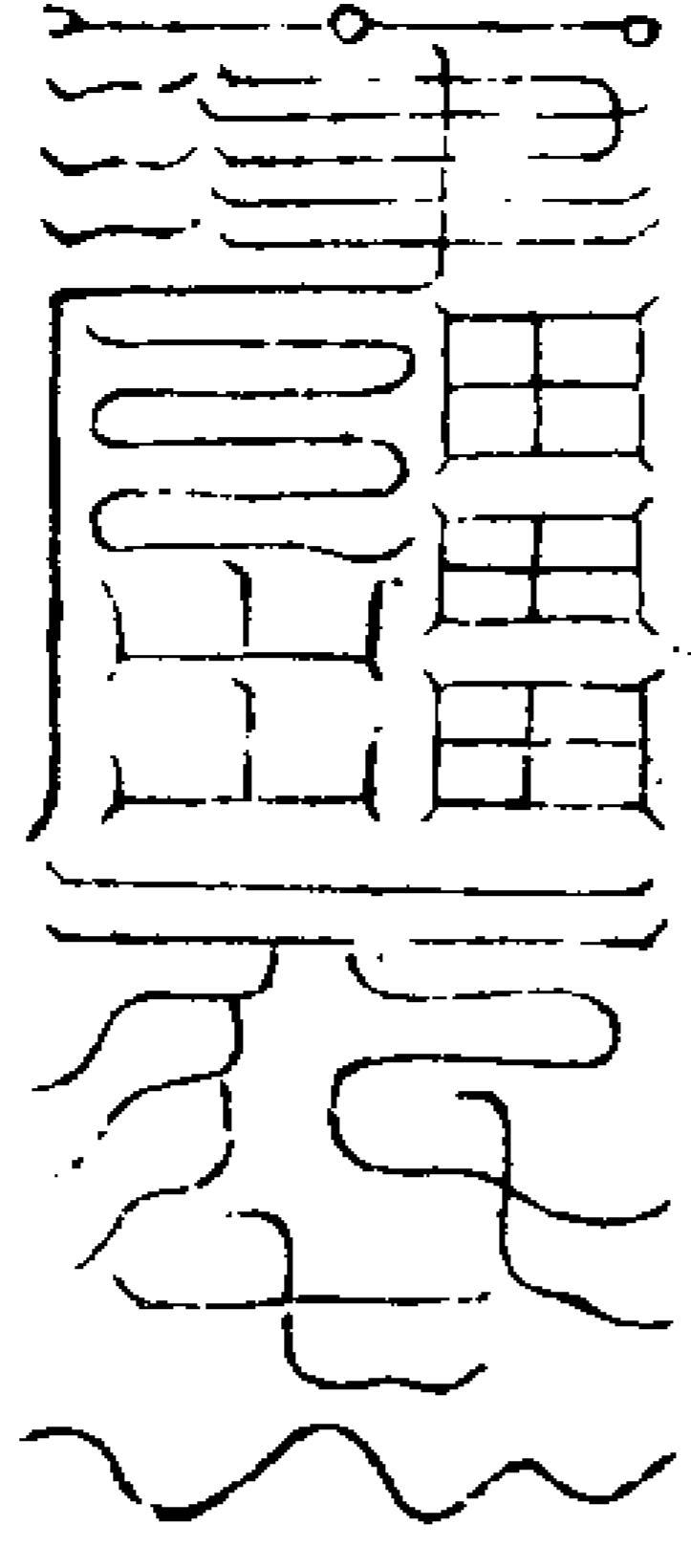

乾文炁天  
金色光炁

生神章第九

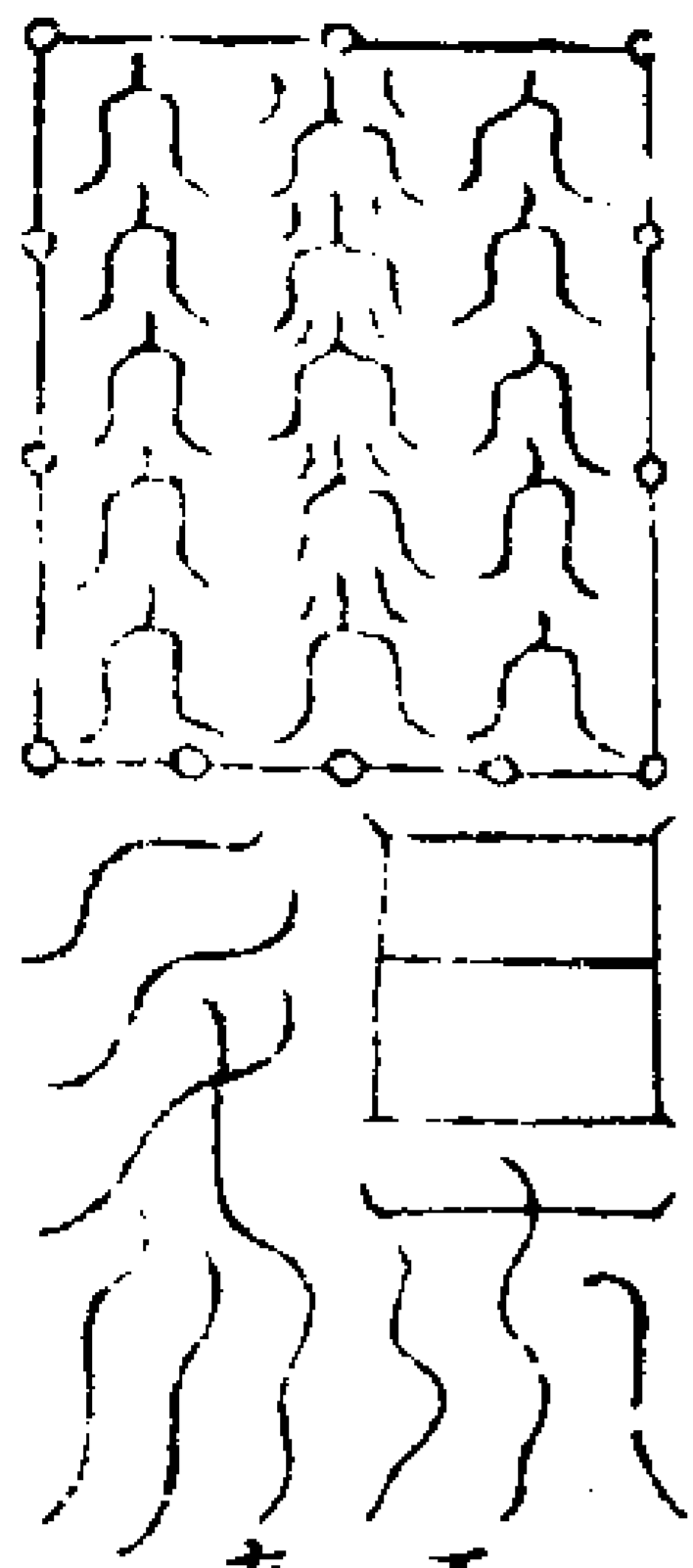

玉帝訣上天  
青黃白三炁

報應九章玉光神呪

靈魂陰精 苦藥南溪 聞吾一呪 入上崑崙  
千妖萬怪 太上之孫 入夢現形 出離幽冥  
六天大魔 保生長存 急急如  
上清大帝律令効

右符法指玉清訣三五編取天門炁吹鬼  
門再取鬼門炁吹於靈位或牆上即得現  
形墜落通傳語言

靈寶无量度人上經大法卷之三十七

靈寶无量度人上經大法卷之三十八

靈寶无量度人上經大法卷之三十八 靈八  
祈求嗣續品

玄師曰靈寶之法變化无穷出於自然初  
不可以意臆也為符為篆靡所不通天地  
神靈山川草木人民禽獸星宿日月凡所  
有形皆有符章之象以治之非符之各有  
配合也蓋天地之內不出元始一炁耳既  
得生於一炁則一炁所到自爾常符之不  
同由其炁分之異故也靈寶束縛靈符之  
外又有二百餘符皆一炁所化也

書符呪曰

傾光迴駕至嚴校諸天

奄縛日囉囉囉拏囉薩訶  
奄縛月囉囉囉母囉娑訶

五中指中為訣

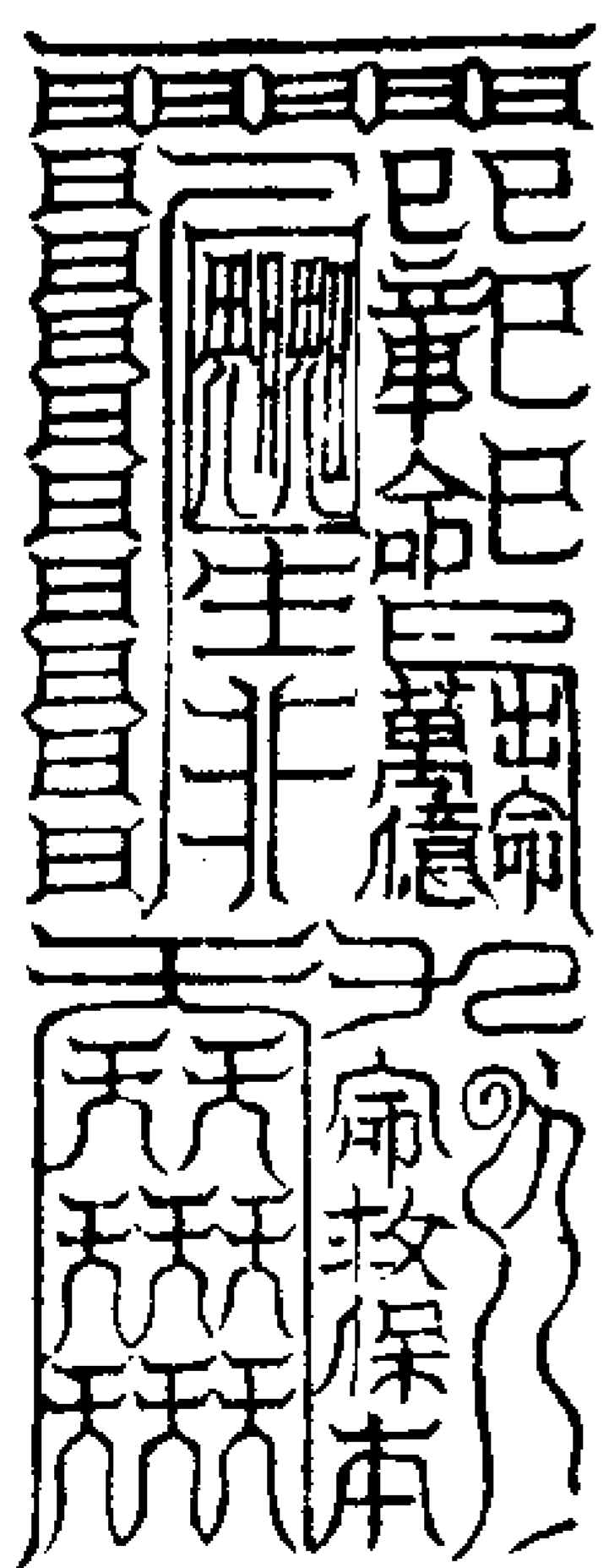

書名字左日七縛右月七煞存日月紅黃

先交合入符中取東方炁一口西方炁一口二口發出念呪指訣如要男以手自寅左轉至巳發出如要女以手自申右轉至巳發出夫婦相望夫面西婦面東清晨服符一道百日有子佩帶亦以前呪朱書白

素男左女右帶之服則燒灰吞下

### 太上育子神符秘法

太上老君傳九天衛房聖母育子神符秘法老君曰凡處世最靈莫過於人是故人身難得蓋受父精母血陰陽二炁結成形像譬如天地之秀炁成形也天地養育萬物春夏茂長秋冬肅殺猶不可盡何況於人人絕其子是為大逆是乃天地好生而不好殺吾哀而憐之其无子者豈非世之大貧乎吾今重為生靈傳授付漢天師張道陵降下人間再救世纏无嗣孤梗者令其夫婦食素每日侵晨焚香向彩繪九天聖前祝願各稱名禮拜求子因依各吞一粒令得早結胎孕牢固胞室令子顏貌鮮潔精神瑩秀好習文章伶利富貴人中殊勝服之四十九日自然報應或異

夢吞日月或種種異物即是報應將後必生異子先須具狀申九天聖母衆神以酒果好香供養

### 九天育胎神符呪曰

九天衛房真炁攝

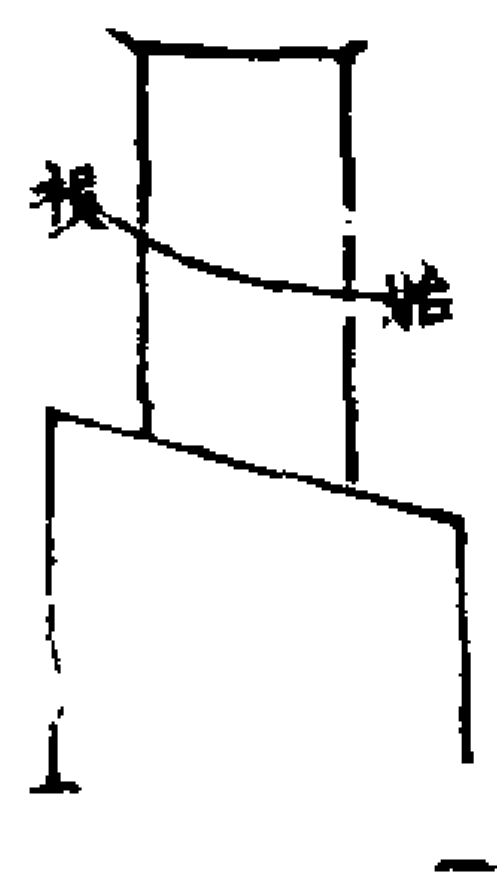

書符時對聖祝了念十四遍書之呪畫符成醋調硃砂黃連紙上書之撰作九乳香

湯下

### 致雨開晴品

玄師曰天氣下降地氣不昇則炎火亢極旱妖作災地氣上騰陰劫陽閉則溢水陰靈水滂為害有陰德則俟來言行陽功則有所懇請治建癸壇以請澤立丙丁式以止靈告賜谷而奏太帝責職龍而禱三官分限極則朝玉關降符簡而檄雷霆丁甲施功太一助力斗華摧妖治發敗正四女分隸和合欲翳功成百兆受澤德允萬物

滋茂言功謝過司位遷秩名列天仙之籍德邁神公之比苟且无功罰毒降職兆宜遵守之

訣曰凡雨者天炁下降地炁上升陰陽和合則雨降也旱者天炁下降陽氣獨運地炁不升陰陽不和則炎烈亢陽火旱作災又一隅主者酷毒暴虐怨恨敗正多致此災若地炁上騰陰炁干陽天炁不降則陰靈淋漓水滂為害又掌民之首陰謀潛毒刑德不明暗害忠良多招此禍也既司真階當自行陰德善為先庶而密作祈禱若有投誠乞於救治乃曰陽德也請雨當建癸字之壇祈晴須立丙丁之壇大功三日中功七日下功九日應効乃分限初則建壇齋戒持誦真經洞淵龍文闕告社令行雨職龍賜谷神玉水官司命次則奏於扶桑大帝申刺天曹然後朝神金闕章聞上帝委太一元君六丁六甲三昧大匠收束水妖韓司雷霆去除賊害丹羽之扇開晴黑符之簡致雨召龍行雷持呪布澤湖海

神女開翳分光太和海妃和會二下信來  
先風號令而必晴未雨初雷煥閃而未和  
尚霖功成非已德精誠契天地上玄不曲  
物須以德合符

請雨降澤

請雨先於淨地建癸字壇如式如急用以  
黑泥塗地作癸字形於壇北列醮位六時  
登壇誦大梵隱語或洞淵經文召龍呪祝  
限以十九日為期初始三日第一日開告  
社令及行雨當職龍神申賜谷神王及水  
官府司命府並稱靈寶大法司其關告之  
式具所投詞旨无詞即具亢旱因依餘如  
後式或以香茶酒果七分遣仙曹通送未  
有昭格次日奏扶桑大帝告下三元水府  
東海蓬萊都水監申刺太玄都省依前遣  
發尚未報應即具表奏玉帝拜章達三天  
神朝金闕乞賜敕命下付水司方始朱書  
召龍符墨書致雨符於鐵札上擲江海中  
方始告下五雷使者丁甲大神風伯雨師  
轉牒城隍九江四海湖潭溪澤龍神責限

降雨取令周足三日未應次行中功七日  
為期二日為一限依前進行科式如未報  
應方行下功九日為期三日為一限亦依  
前進行科式若計十九日不報更不許祈  
請一則運數天災伐惡二則祈請无德三  
則誠心不臻所致况太上常善救物亦不  
過三限必應雨澤稍有輕怠三官糾察降  
職罰功應感之日醮謝  
天恩言功效職

洞明癸水壇

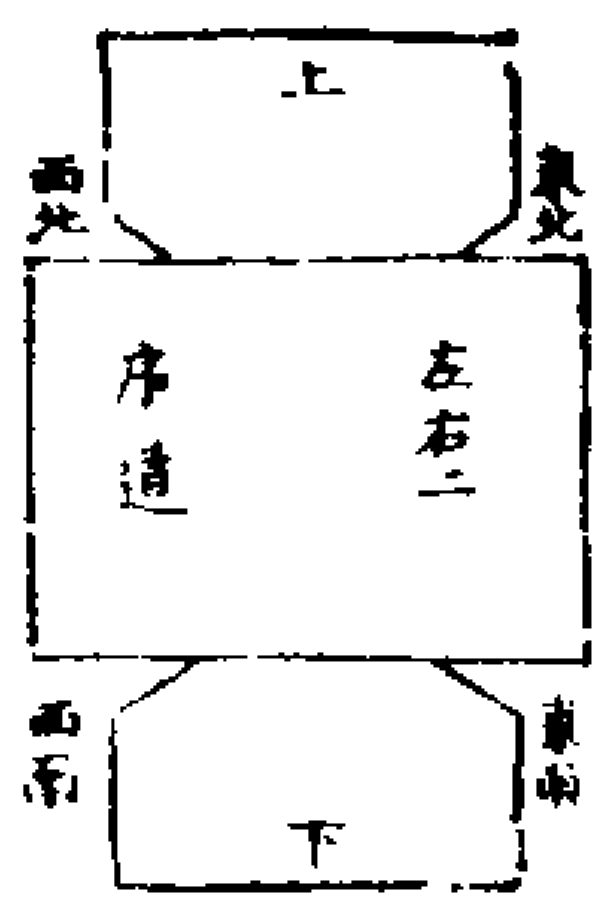

依常式不以大小上層去西北東北一角  
中層別接左右二序道下層去東南西南  
角

三天召龍真符

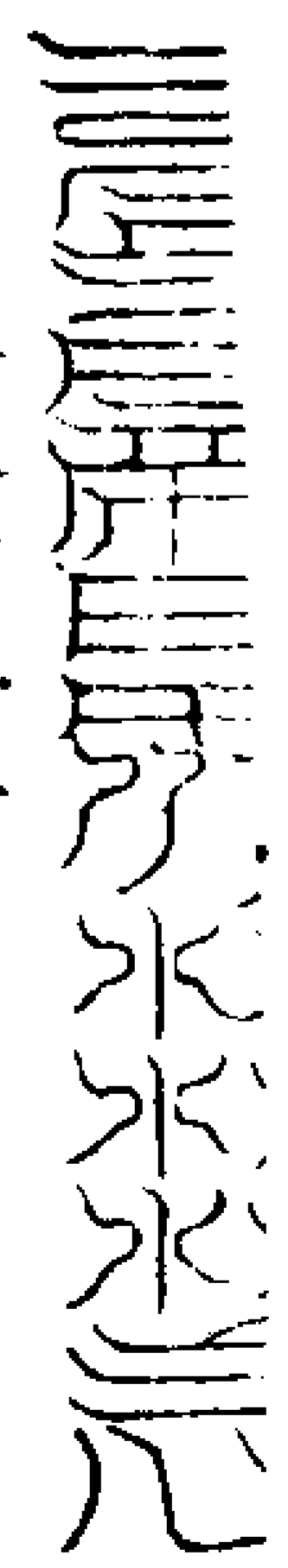
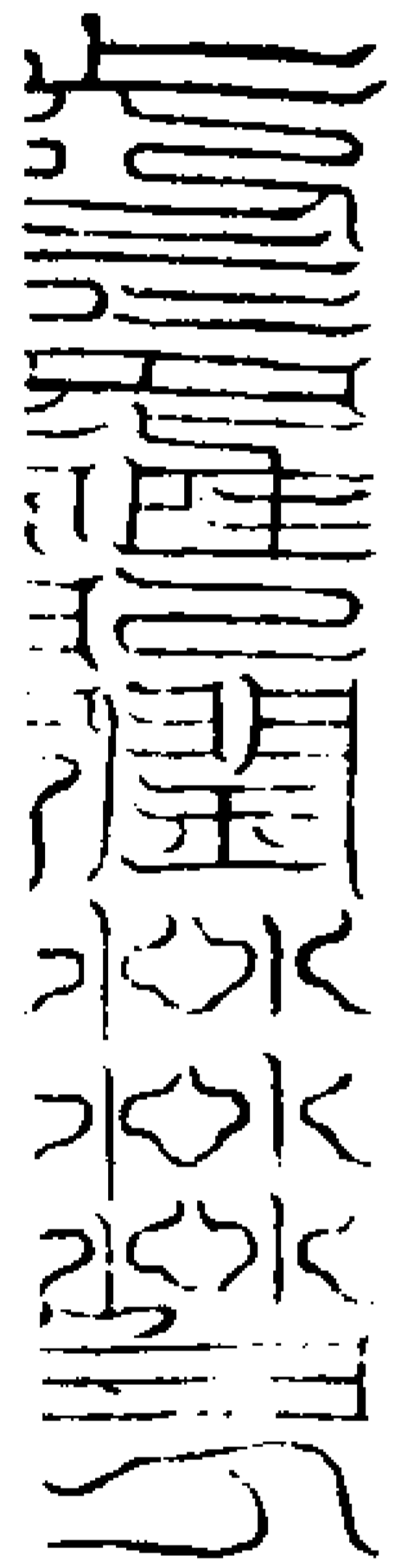

三天致雨真符

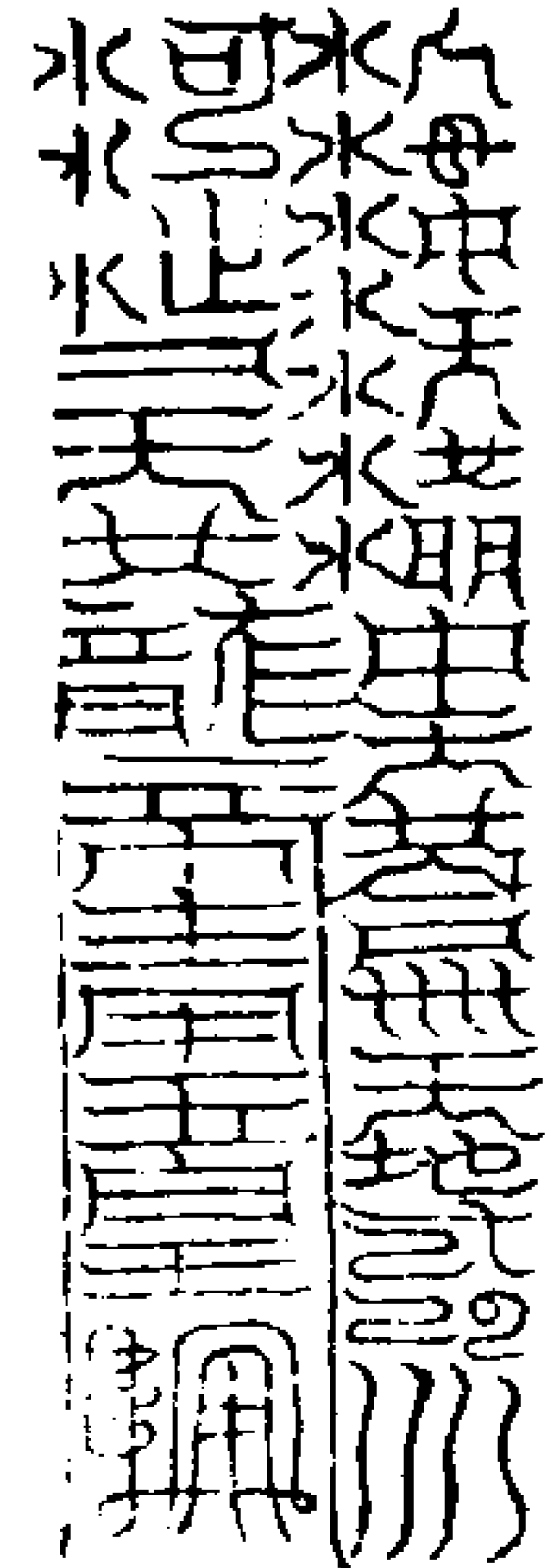

右二符用鐵板長一尺二寸闊四寸面書  
召龍符以朱背書致雨符以墨背有龍之  
水投之欲投符丁罡三步左手擎符右手  
仗劍呪曰

三天符命召龍致雨 天丁在前 風伯師舉  
至露閉塞 陰陽關阻 昇降二炁 飛風走雨  
當直龍神 依符奉行 敢有不伏 水官飛奏  
上清天丁 斬殺汝形 玉清靈命 汝須敬聽  
急急如三天律令

投符訖急急退恐雷水驚人

請雨章請官式

謹為上請大一直符五雷使者六丁玉女  
六甲文神河中玉女海中玉女湖中玉女  
應時下降執奉敕旨告下扶桑水府賜谷  
神王蓬萊都水大監水官司命四海九江

三元水官并令歲直雨龍神風伯雨師雷公電母九江社令龍神仰分布地分部領所部之地界分之中主水行雨龍神疾速和合陰陽興雲布露施降甘澤霽電周足以救焦熬如有毀敗正炁妖惡乞從雷霆震伐以明天憲不致阻隔雨澤恩惟太上玄

止雨請晴

於露地彭幕下建丙丁壇或以赤泥塗地作丙丁壇形絡羅作扇書開晴符於八方申水官府賜谷神王告下神龍主雨神祇。第二日拜止雨章如不已即徑朝玉皇上帝差降太一元君丁甲大神教三昧火匣收束水炁斬斷水妖分隸陰陽功成醮謝天恩布於壇中六時持誦大梵隱語

賜谷丙丁壇

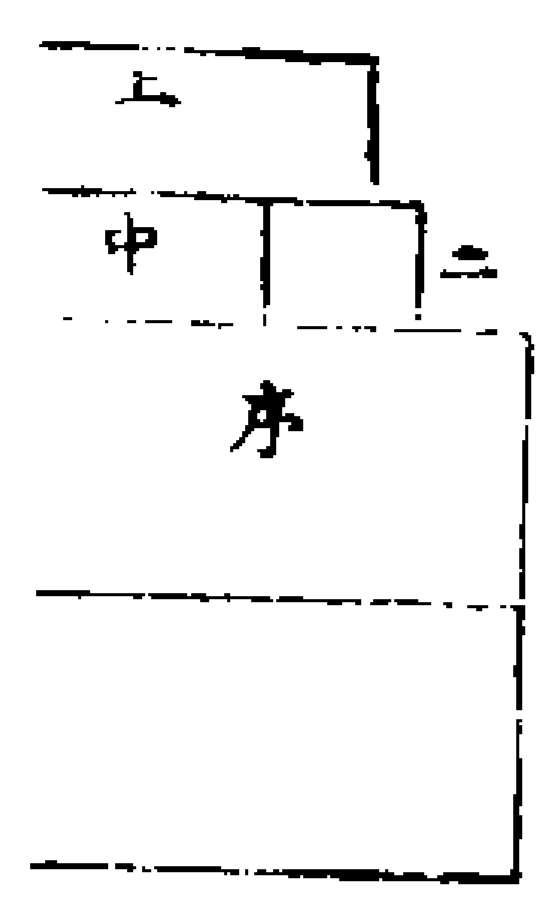

依常式下層中別築一道序道中層分築二道上層如式不增減

三天分開玉路請晴真符

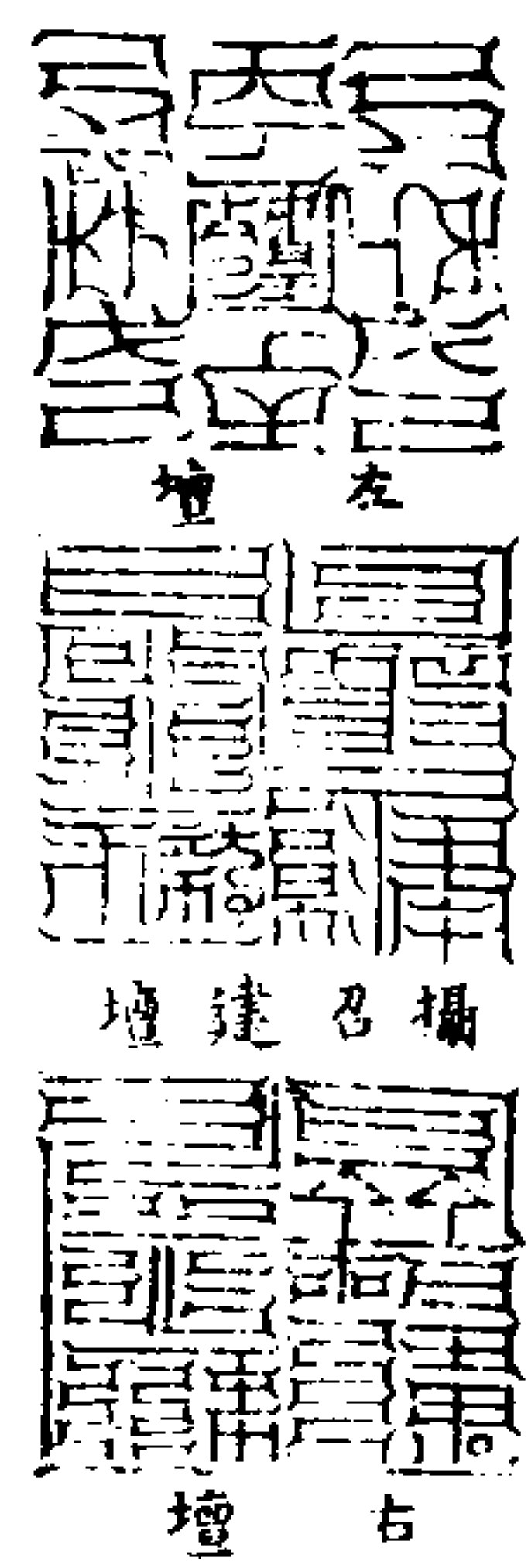

凡日久陰霪雨水作災於露地建壇上油幕以紅鶴羽作扇扇上須以黃書玉路符於其上呪曰

金水相生 反為相刑 火土之炁 克制相刑 韓司整令 三景光明 陰陽分隸 通達紫庭 元始大道 戊己丙丁 急急如三天太上律令 即立扇於八方持呪不過一時雨勢開晴 三天分明

止雨章請官式

謹為上請河中玉女海中玉女湖中玉女水言直符告下三元水府水官曹局江河

海嶺泉源溪澗主水龍神雲雷雨部風伯等神今歲行雨龍神雨師疾速收雲斂霧分隸陰陽止雨開光各歸所治以為效信如第二章亦云如是即便云又請太一元君六丁玉女六甲大神天丁力士一時下降速收水炁斬伐水怪分決泉源開通玉路顯明三光以為效信

靈寶无量度人上經大法卷之三十八

靈寶无量度人上經大法卷之三十九 麗元  
靈寶罡步品

召十方飛天神王罡法

諸罡並丁立起住皆左先右後單步

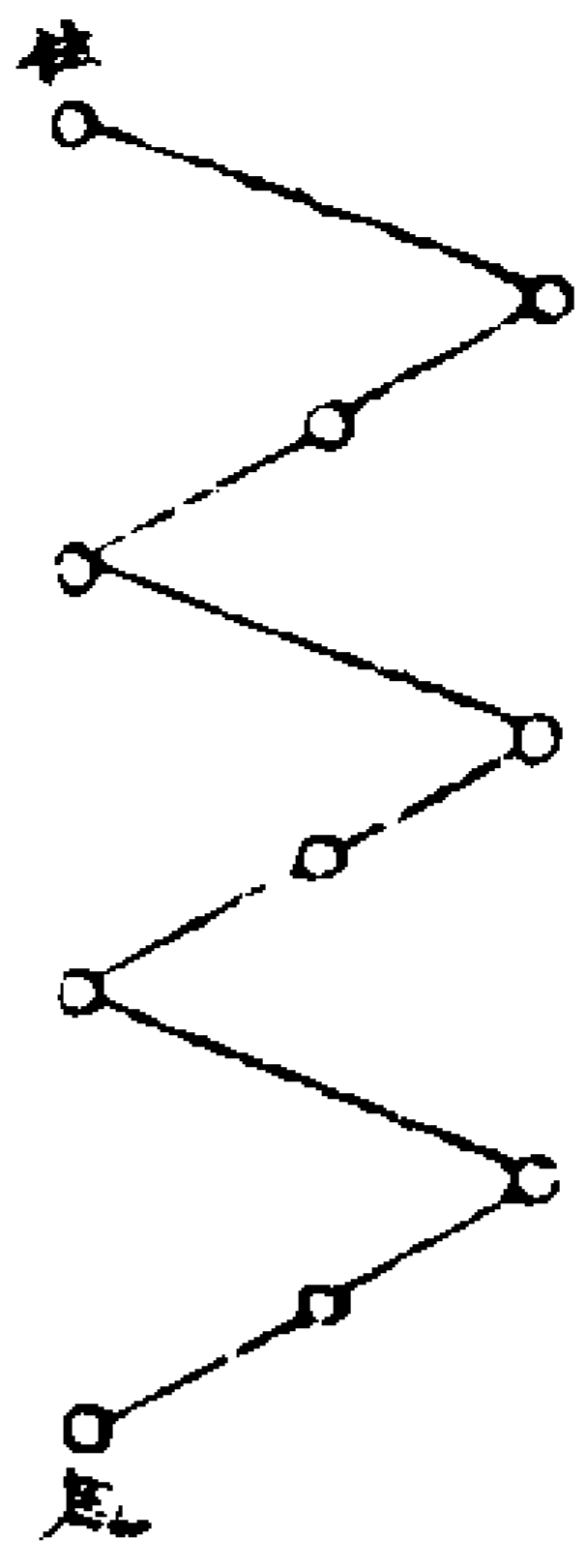

飛天符訣

十方訣以左右手輪自震起入中指中文止

七出

雲

蔚

雲

召煉度司官吏罡

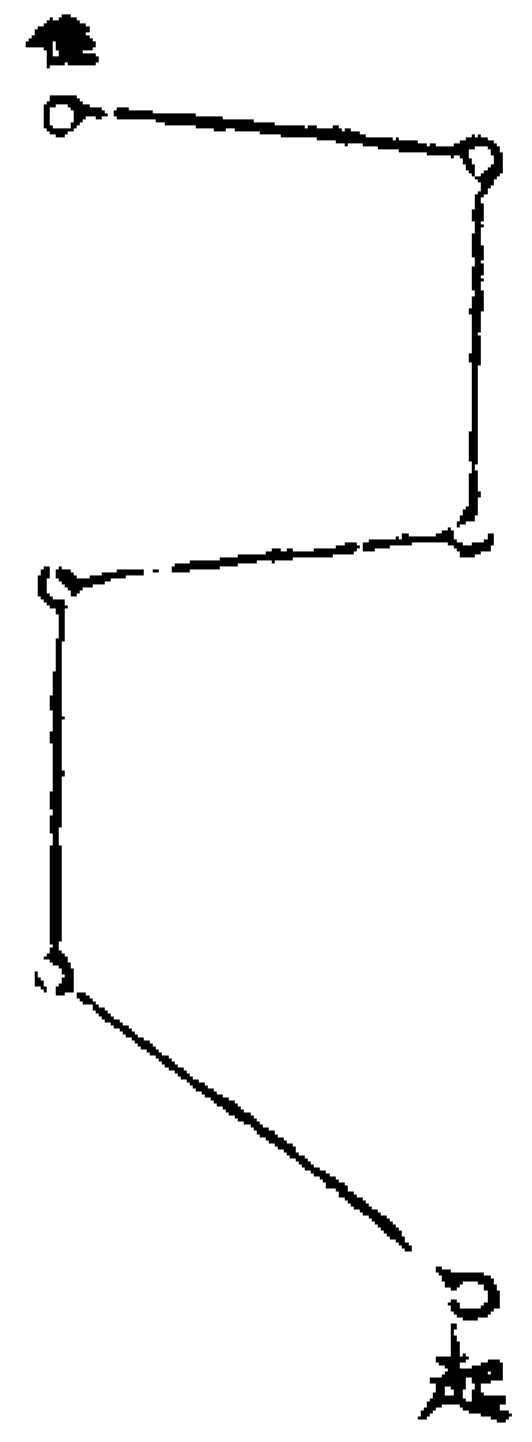

摺三塗五芒訣並左右手輪訣自震起入中指中止

召靈寶官吏星

摺兩手中指中白寅步至午轉旋身三市至兌言召之

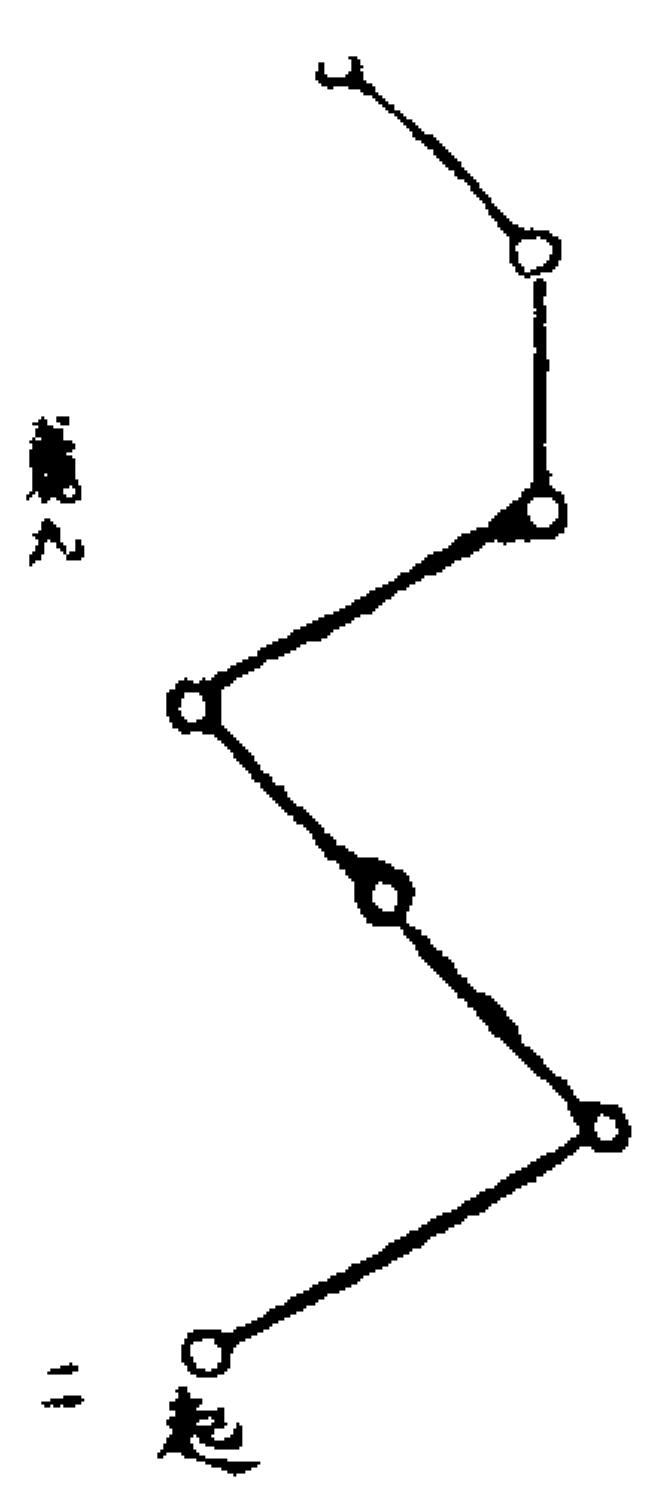

召黃錄院官吏罡

召

摺左右手中指三節自中步至

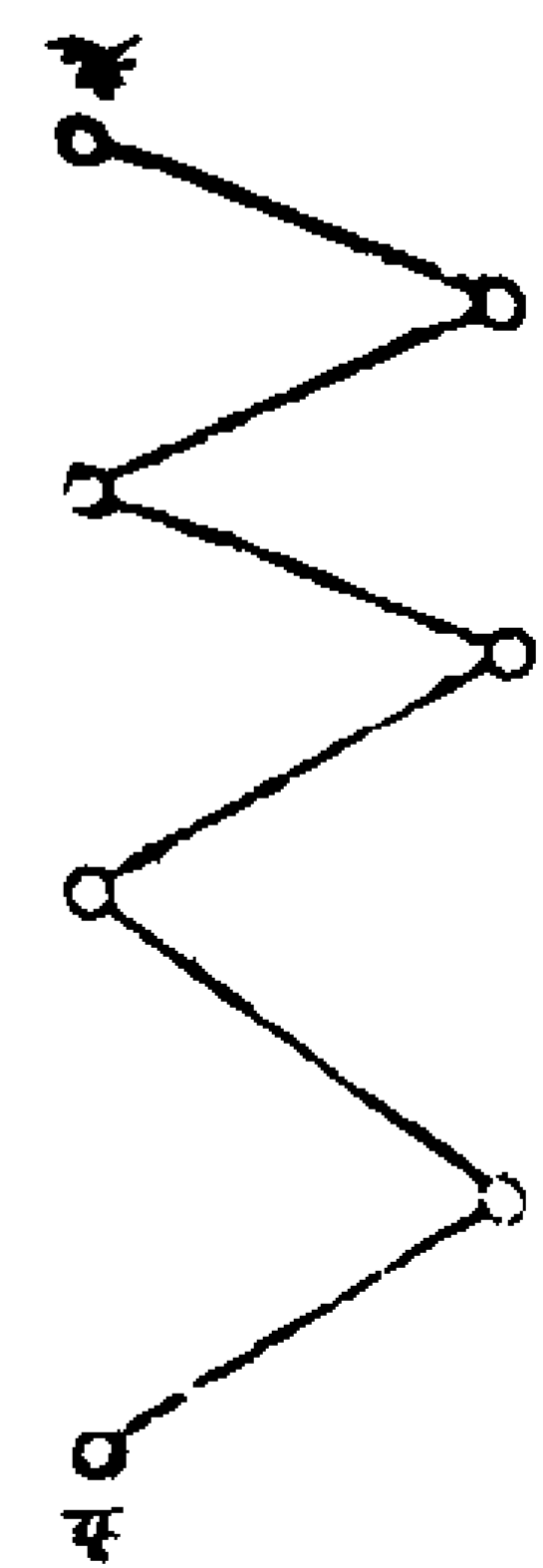

召三界魔王罡

自坎起交步至未上立兩手摺中指三節召三界直符通用

召

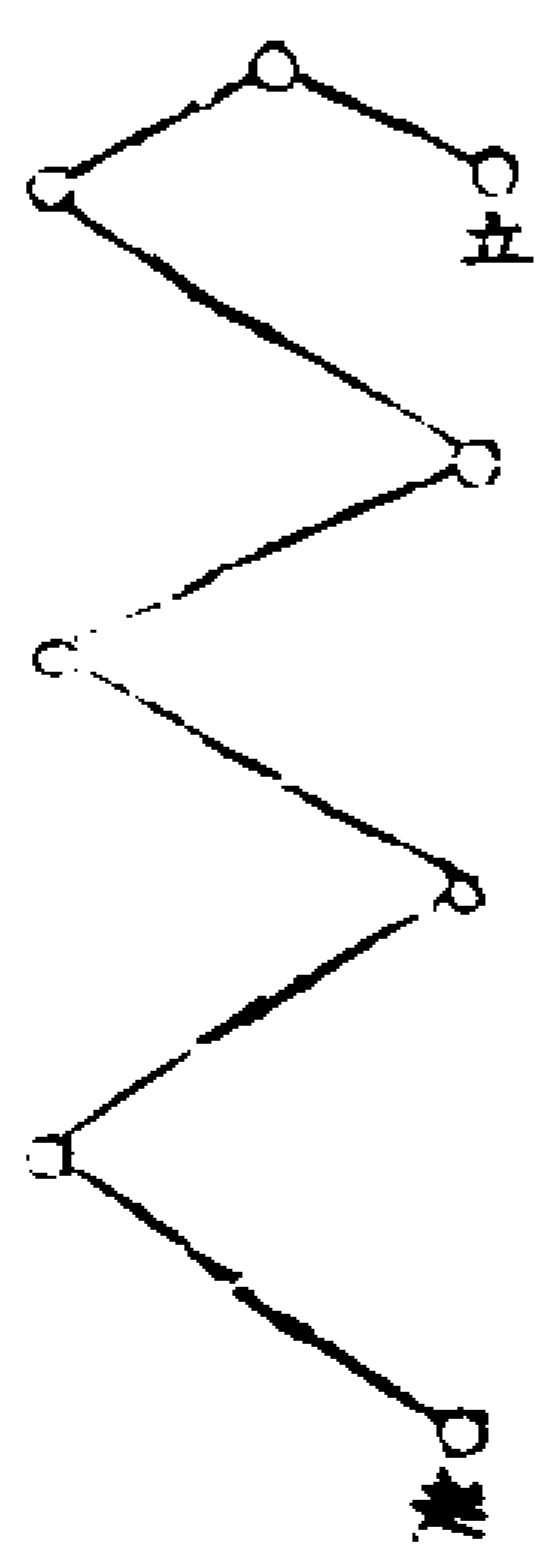

召五帝罡

自東步至西立兩手並摺金木訣

召

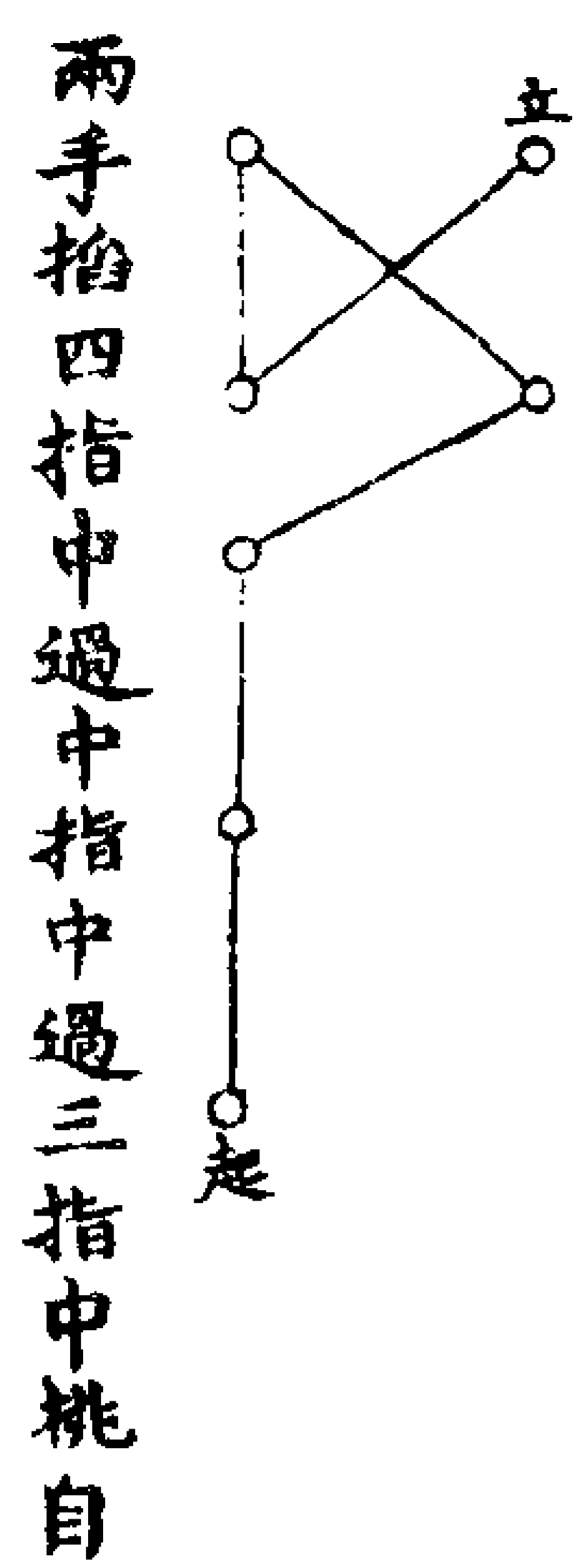

迴尸起死罡

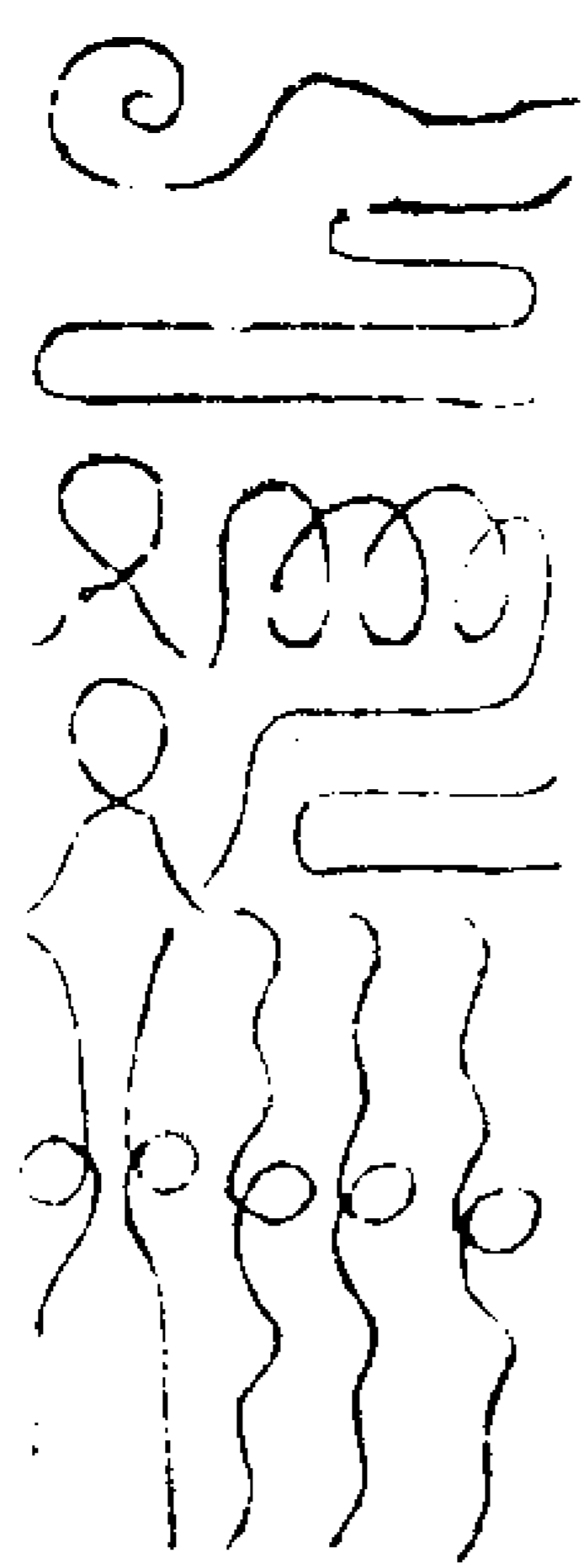

兩手並輪八卦訣自坤步至乾立

召八方威神罡

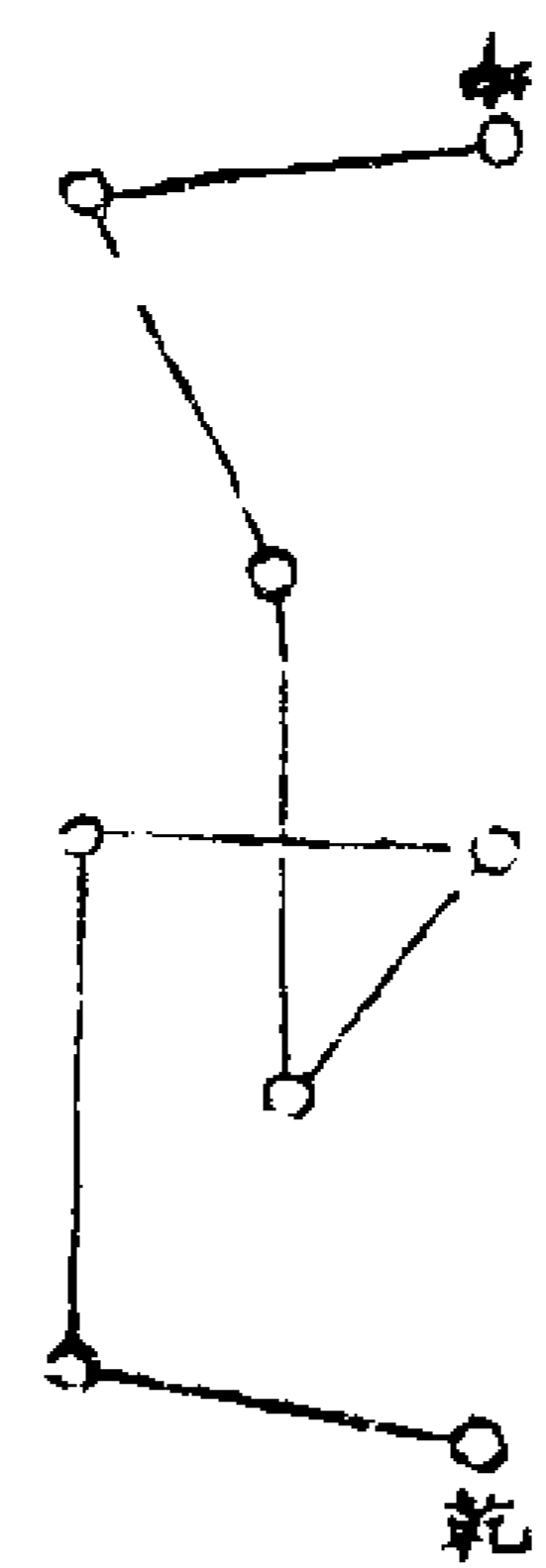

兩手插中指中至甲挑自子步至南再返身入中宮立

伏御地祇罡

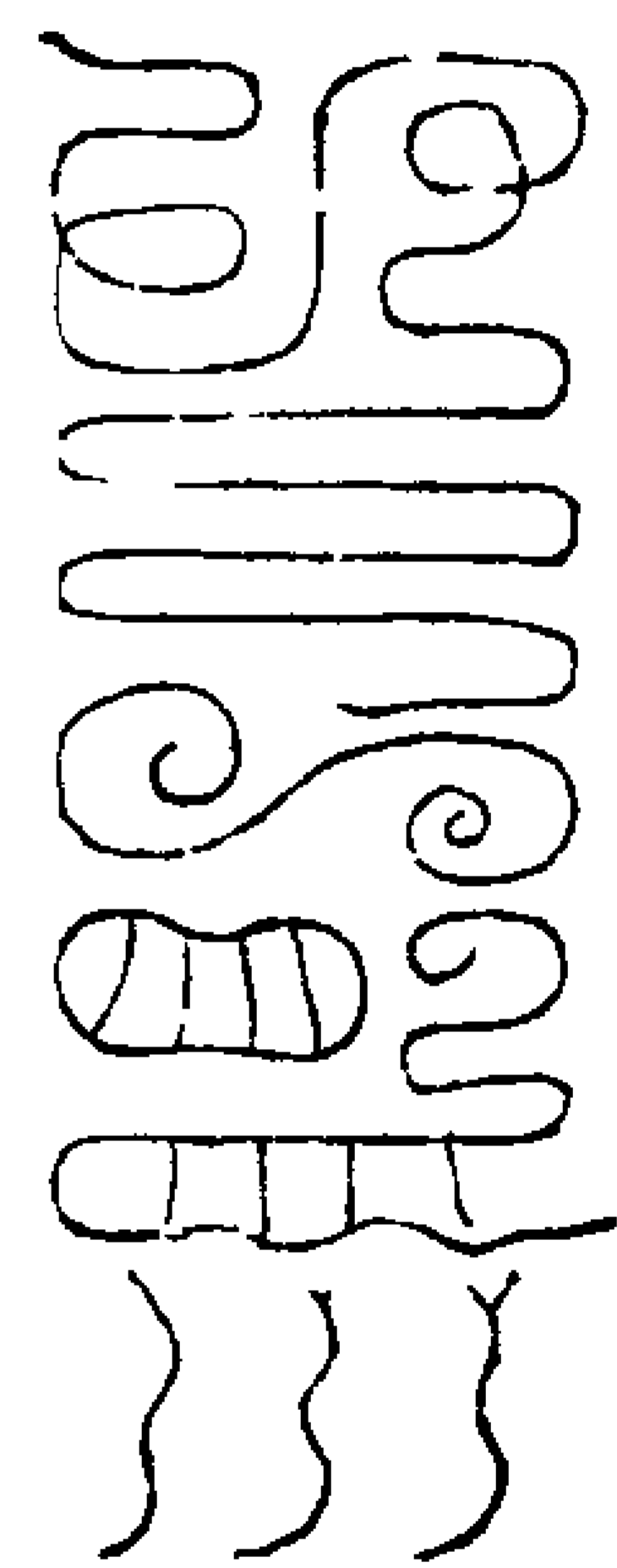

比面起至南立

群魔束形罡

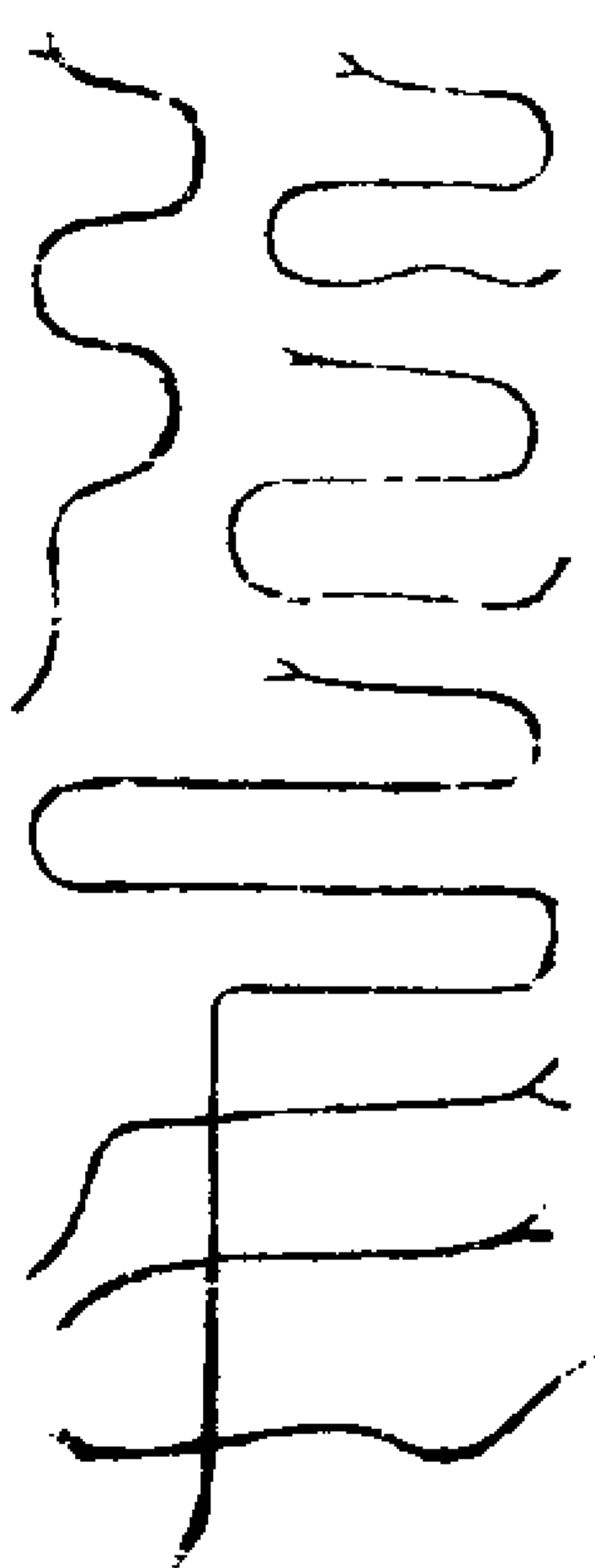

兩手子亥至申寅自坎至巳立

鬼精滅爽罡

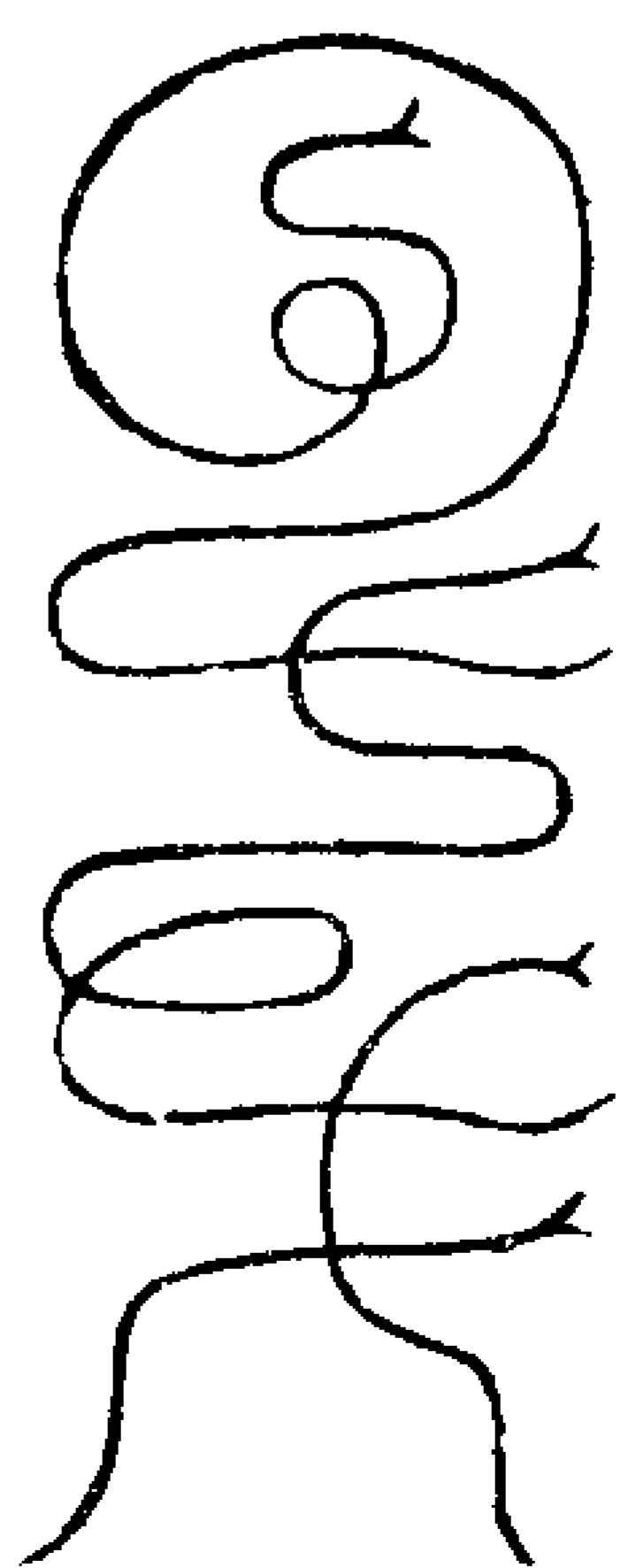

兩手子至午挑發自震起步至乾

束縛魔靈罡

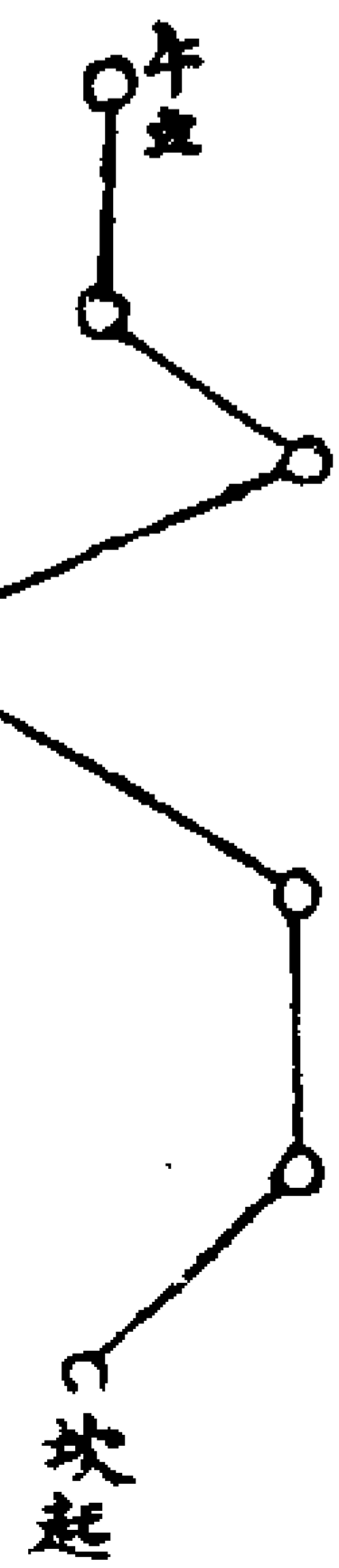
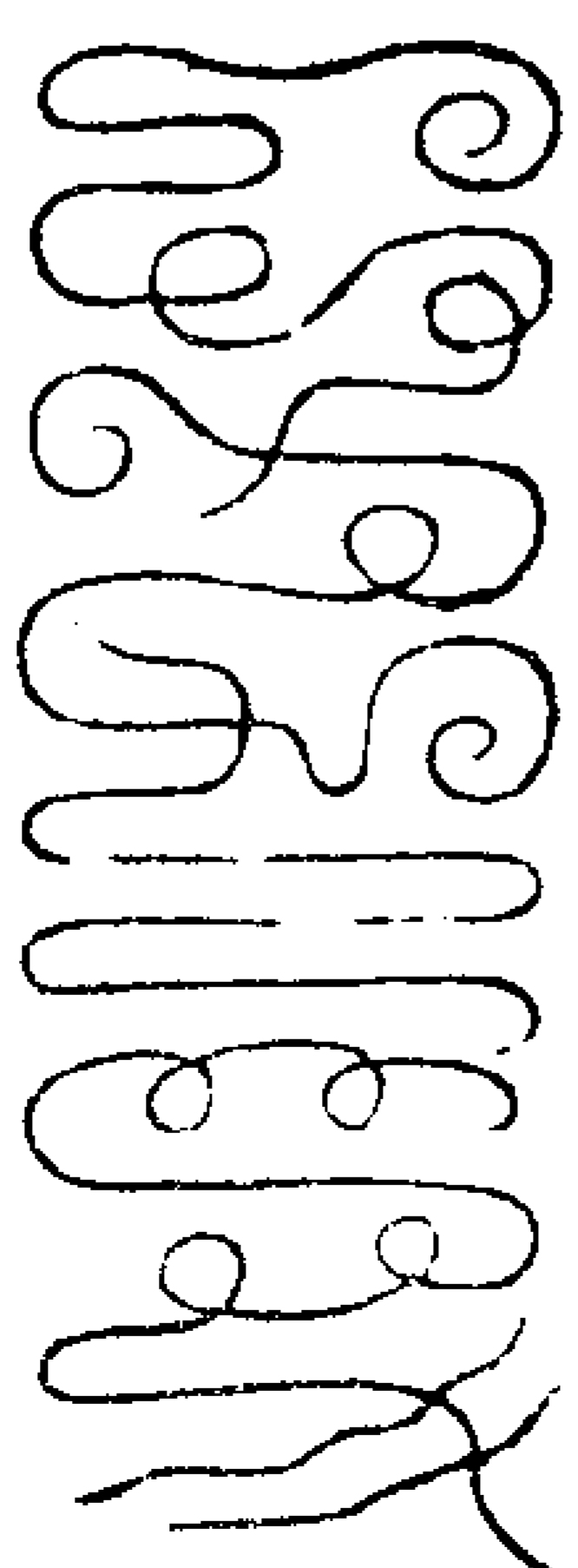

兩手寅中巳亥挑發自坎至午立

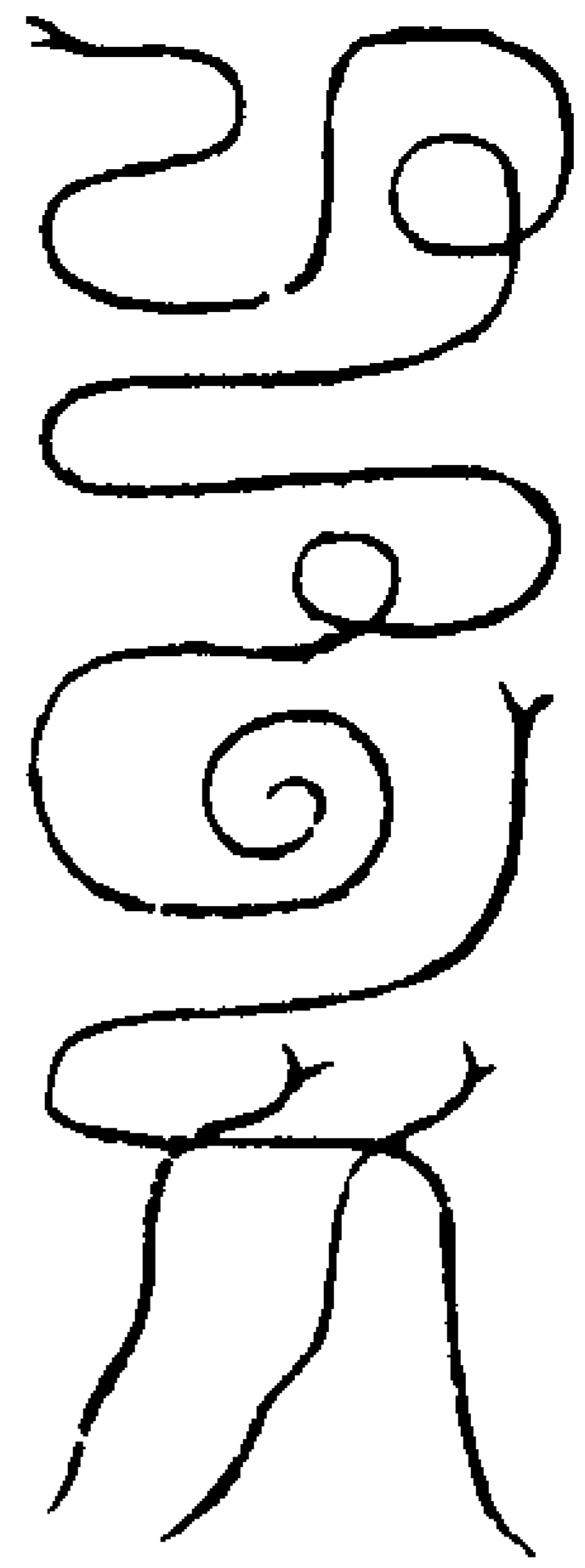

普掃不祥罡

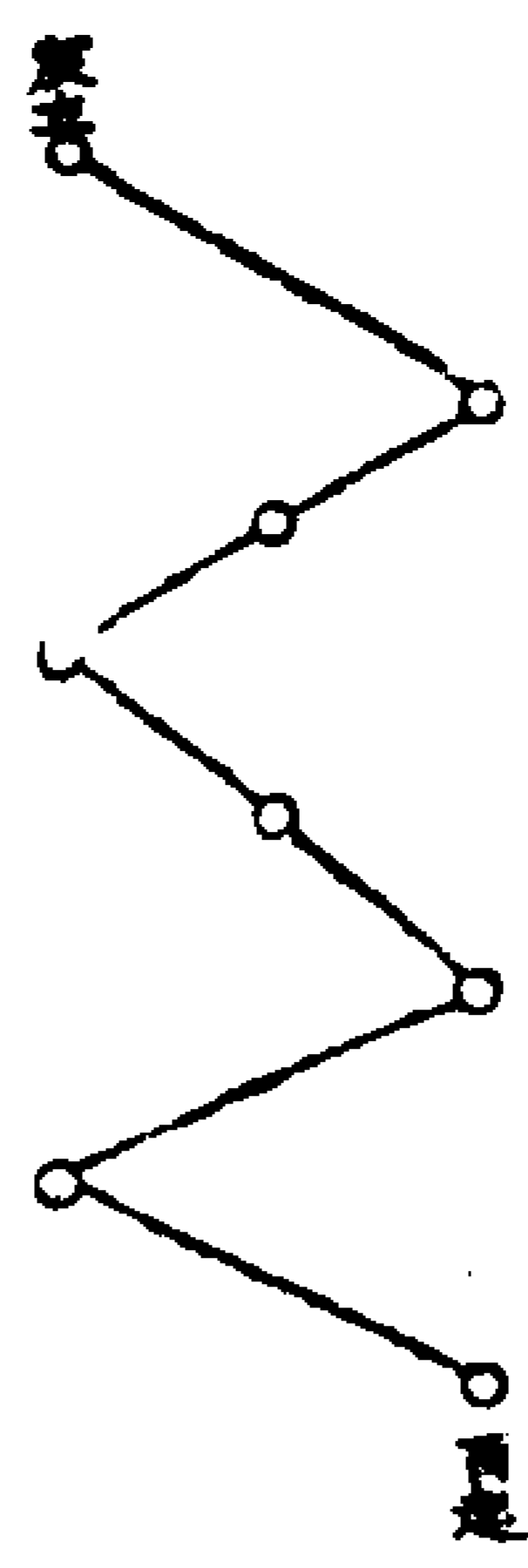

兩手三指抽大指二節挑發自酉步至震官立

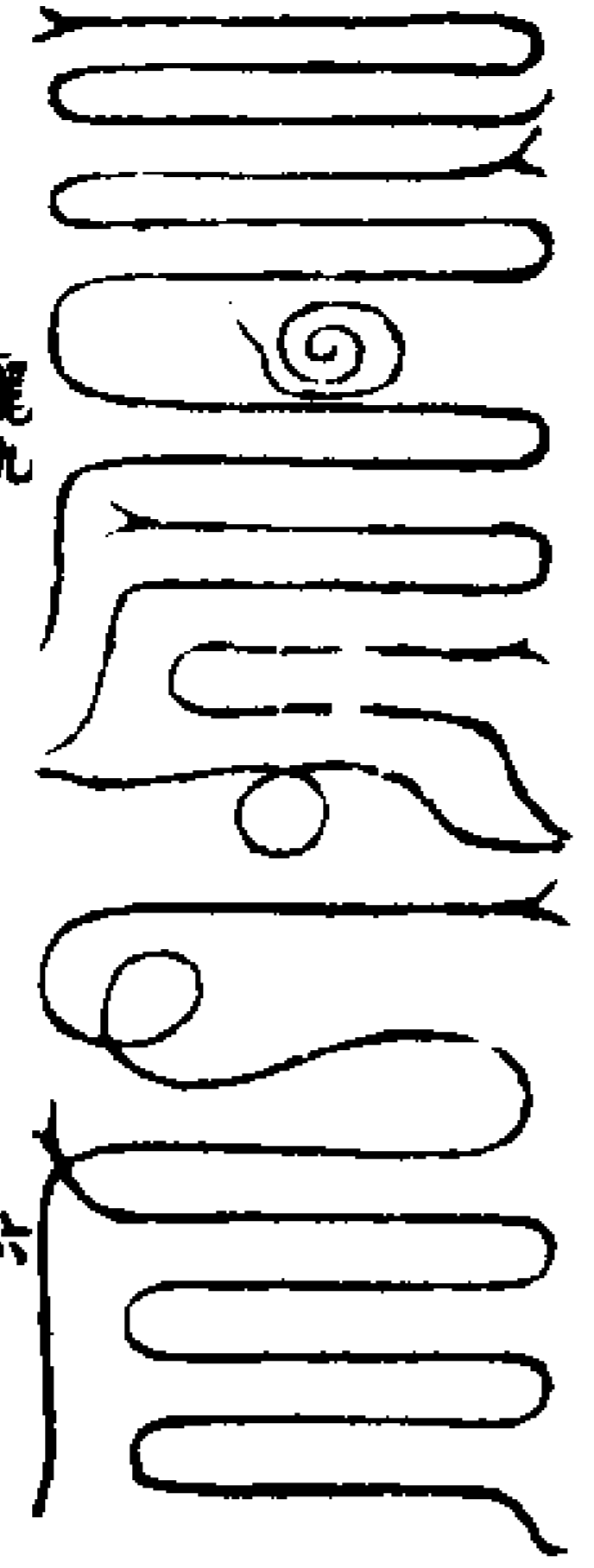

旋斗歷箕罡

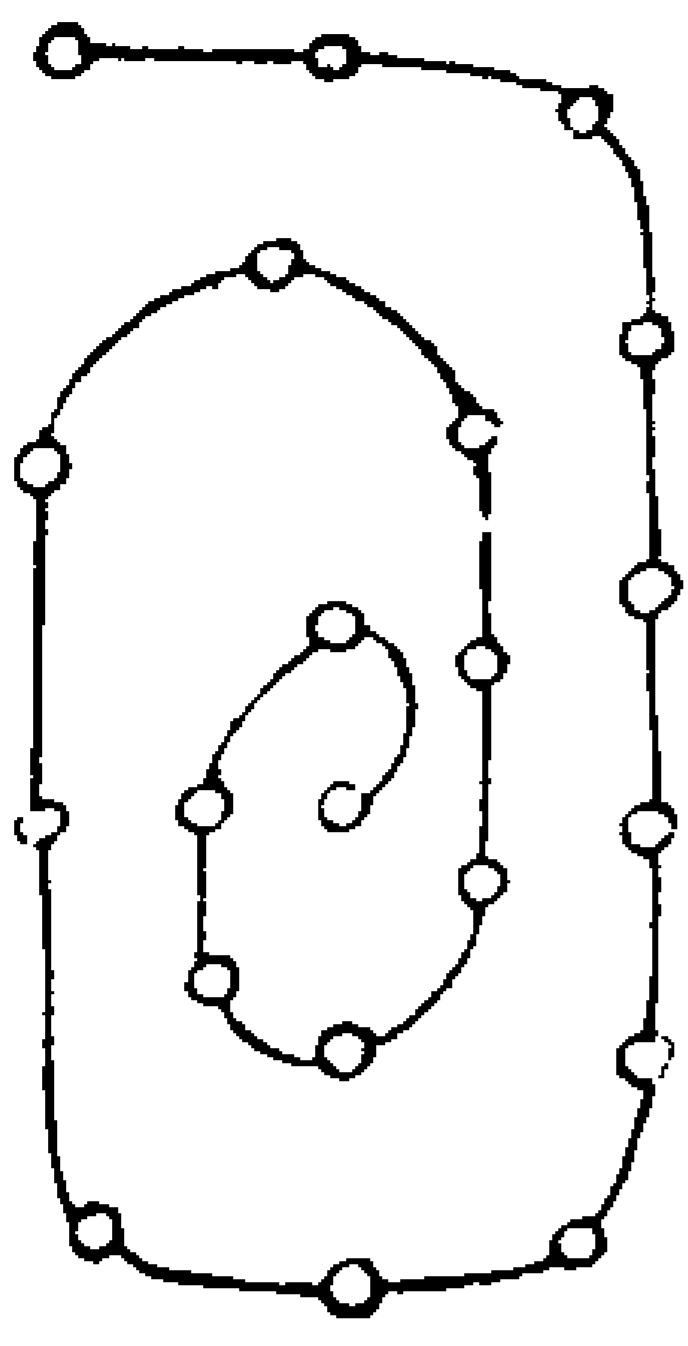

左手輪陰陽斗並單步自地戶回轉入天關共二十一歩止入中官



步罡呪曰

唵俱魯祗拘帝 嗚咩俱噓羯 波樂言帝

訶麼咩攝請用此呪

右符並是元始真炁成自然之章降付學

仙之士秘而行之凡歩一罡內有一將主

之須先黃紙朱篆其符章置於聖前然後

歩罡次畢即焚符於香爐中其君將立降

目前

壇司呪訣品

押字法

左手掐中指中呪曰

唵般那狠那 烏魯護那 薩訶

呪硯法

左手掐中指上節呪曰

唵眇莽烏奕俱知毗茶攝

呪水法

左手掐子右手執水呪曰

唵鬱單勃赫 舍精陀羅 景玄攝

呪紙法

左手中指中右手執紙呪曰

唵善育曇那摩羅阿那攝

呪朱法

左手午文右手執朱呪曰

唵陀羅阿那元梵善曇攝

呪墨法

左手子文右手執墨磨九轉呪曰

唵形玄陀 合幽律咩攝

呪筆法

左手寅文右手執筆於口相交呪曰

唵郁空羅萌 摩羅阿奕 吁員攝

祭筆法

法用六丁六甲日繫羊毫筆各一十二管

墨一十二笏朱砂一十二兩硯二隻於甲

子日西天門排於卓子之上以漿湯一十



二盞香爐一箇供養勿令一切人見法官  
 握兩手訣左手右午交訣於口名呪曰臣  
 今依法式達到筆墨硯並排列於天門  
 之下謹請靈寶法部靈官金童玉女將帥  
 吏兵並各化身真炁入於其中令此所用  
 之時隨其呪意立獲通靈呪曰  
 唵阿那法筵 摩夷阿那密羅菩提  
 婆婁薩羅 梵那總監鬼神攝  
 呪畢彈訣取天門三炁一十二口吹之吹  
 入筆符於筆內

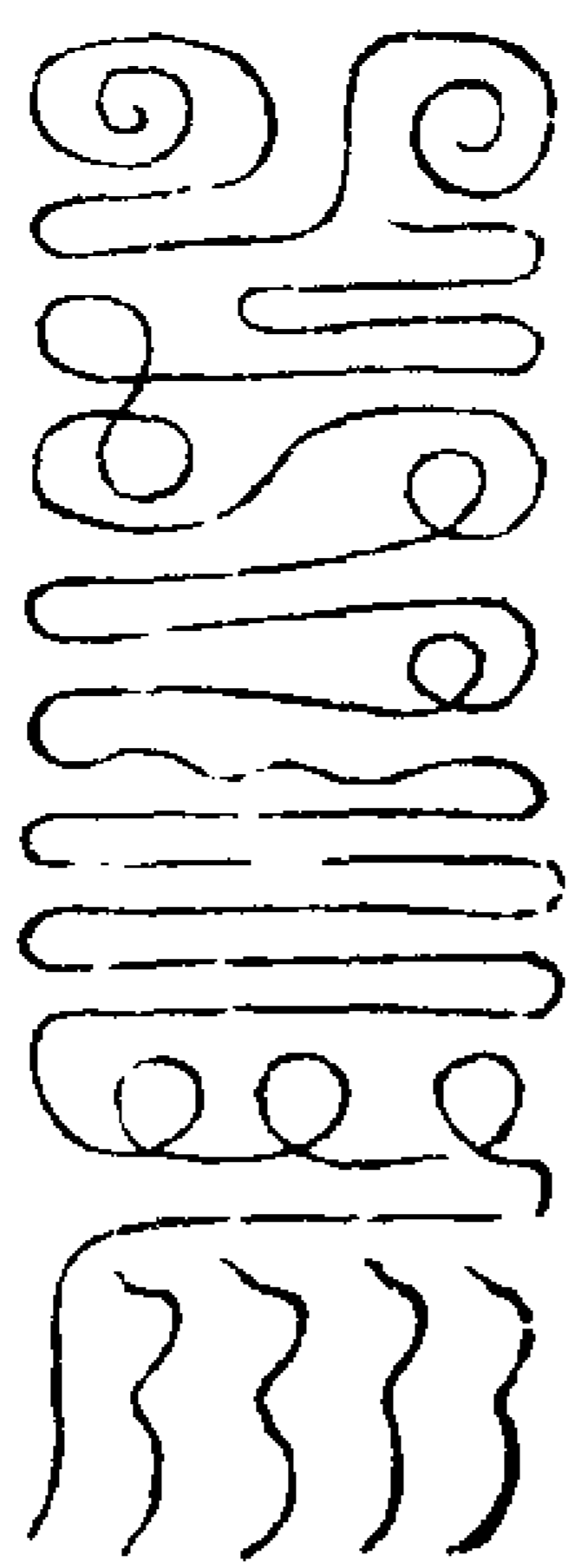

書符呪曰

神筆靈靈 上帝敕行 三界稟令 萬神敬聽  
 書符篆錄 洞達玄冥 玄中大皇 上帝高真  
 中理五炁 混合百神 急急如  
 靈寶大法律令  
 祝筆呪曰

神筆通靈 上合玉清 書符殺鬼 治病安寧  
 凶災萬禍 所向摧傾 拔度幽魂 符到斥行  
 發符呪曰  
 靈寶大法 元始真文 虛无大道 結化三清  
 炁降入符 符到安寧 人生鬼殺 永保无終  
 右二呪並拍玉清訣取天門炁吹筆上

靈寶无量度人上經大法卷之三十九

靈寶无量度人上經大法卷之四十 還元叙玄品

凡集仙求法之士神不歸根則不靈炁不還  
 元則无寶法有五符五靈之炁能滌五臟穢  
 濁清淨身心然後念道思真自然通悟道法  
 應靈神通莫測修真之士却在遠聲色持齋  
 戒忠孝家國濟物利人香火精勤速得感應  
 法有五符以五色繒各半寸方硃書平旦燒  
 香入靖服五靈炁將符為灰汲井花水調五  
 方服之服七日之後呼召八十一大靈官及  
 用八十一普濟之法飛章謁帝追度十方一  
 切有主无主孤魂九州三界戰陣亡歿忠臣  
 義士橫逆死亡普皆仗此大法悉得超度及  
 祈禱雨澤普救萬病无不感應  
 八十一品總呪

始當詣座 八會九光 自然成文 萬靈併藏  
 祝訖一念想丹田有混芒九光恍恍飛騰  
 歸於命根良久上朝八景炁入玄玄中  
 太皇迎會萬真隨念應祈普召萬神  
 五靈真符

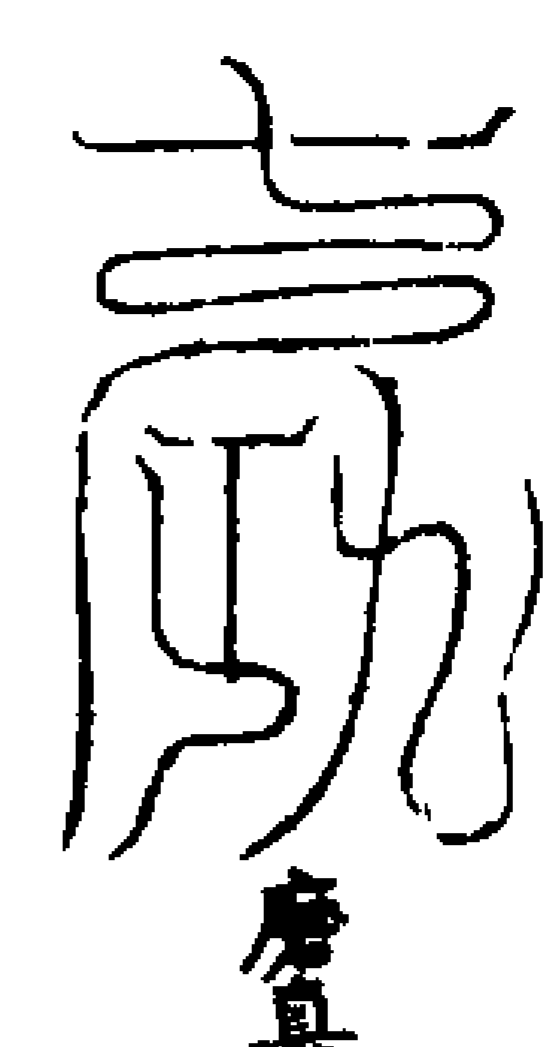
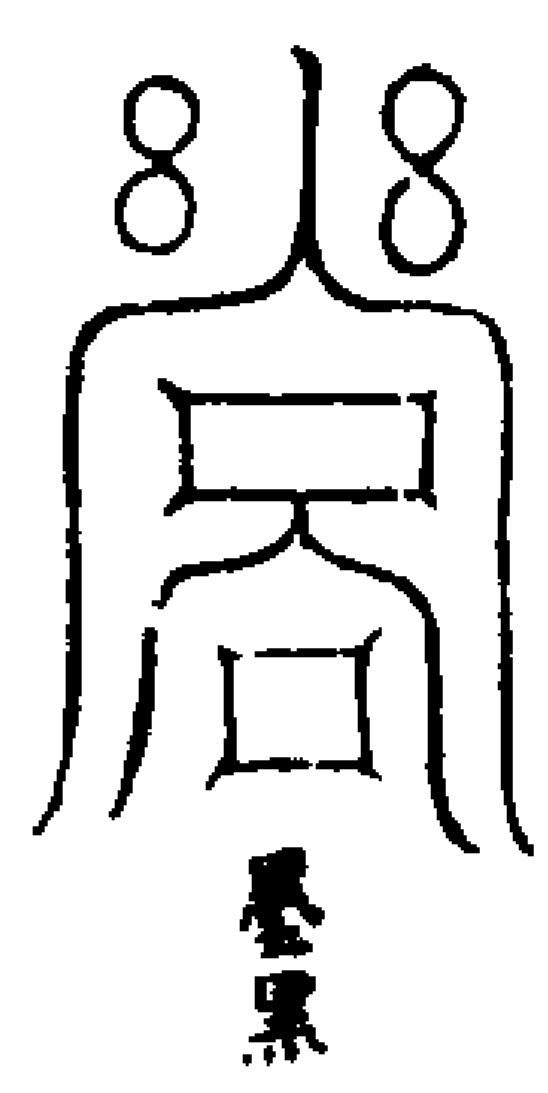
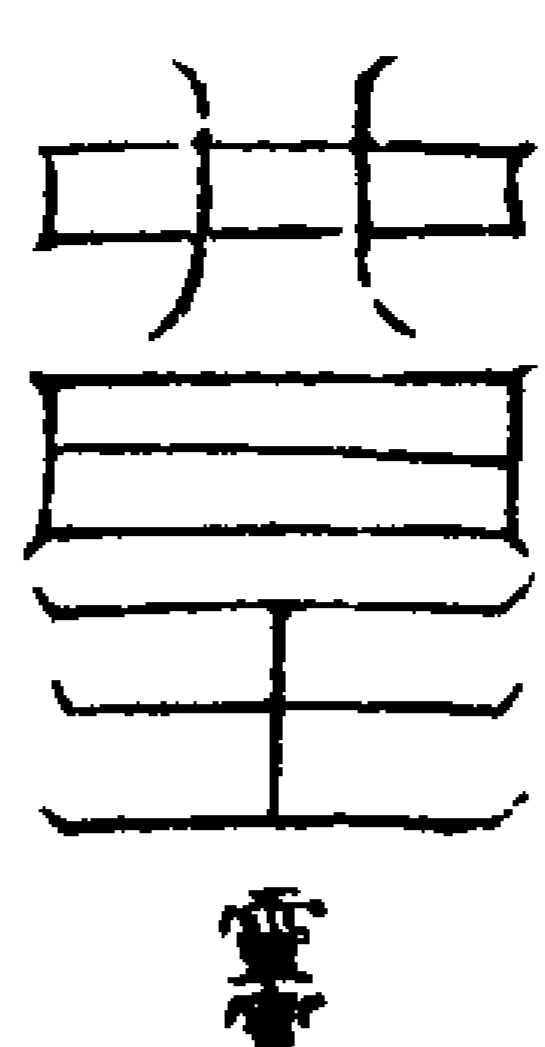
 紫  
 機陽  
 廣真  
 墨黑  
 靈黃

總呪  
 九光三炁 七政五常 中皇高尊 下降元陽

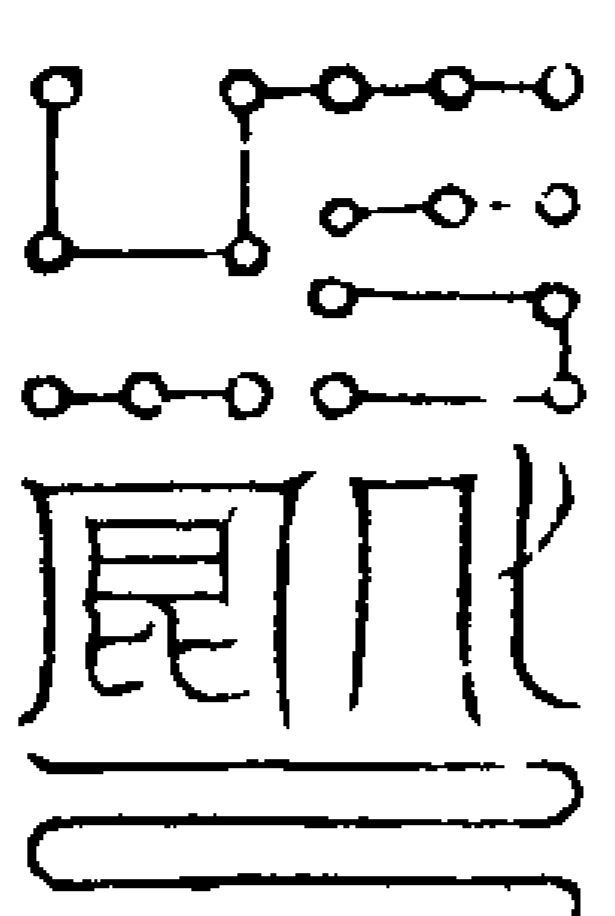
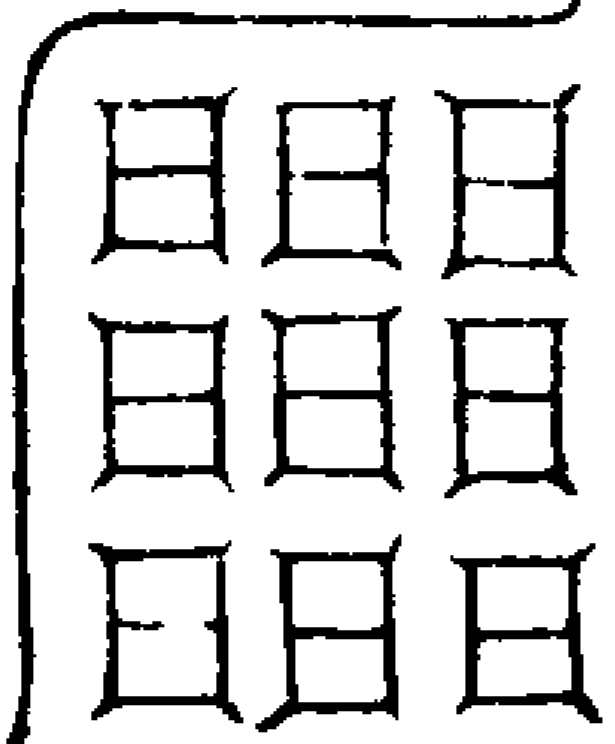

召集萬神啓運符





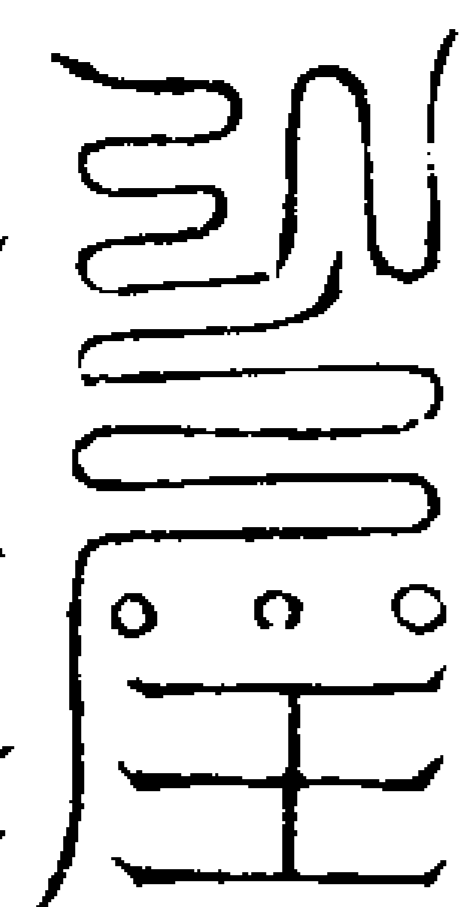
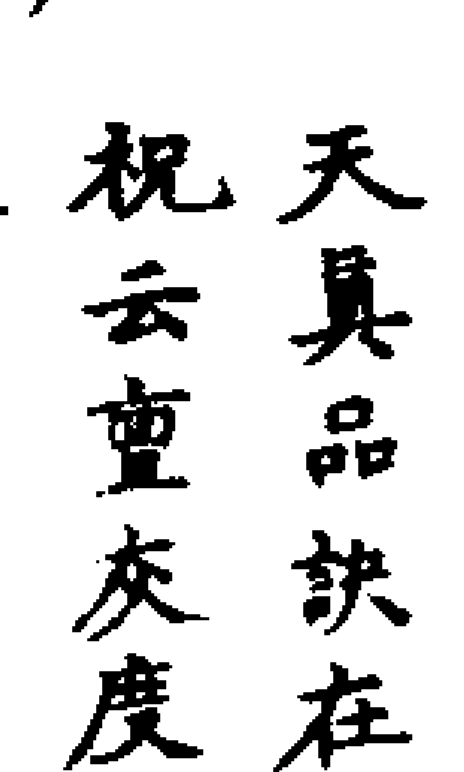
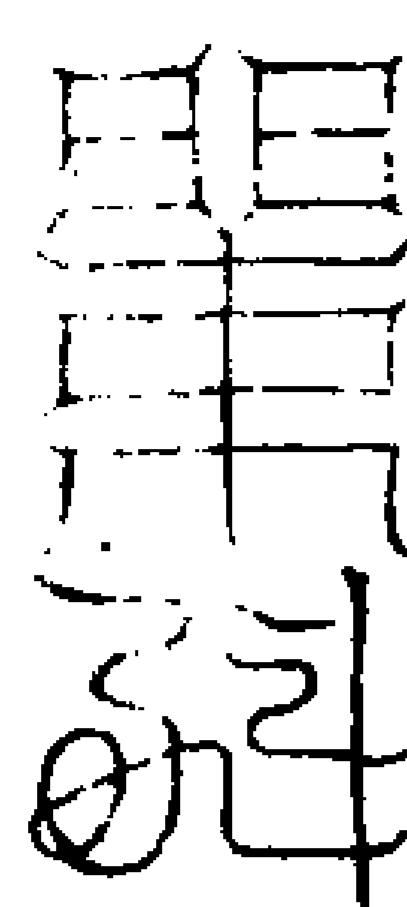
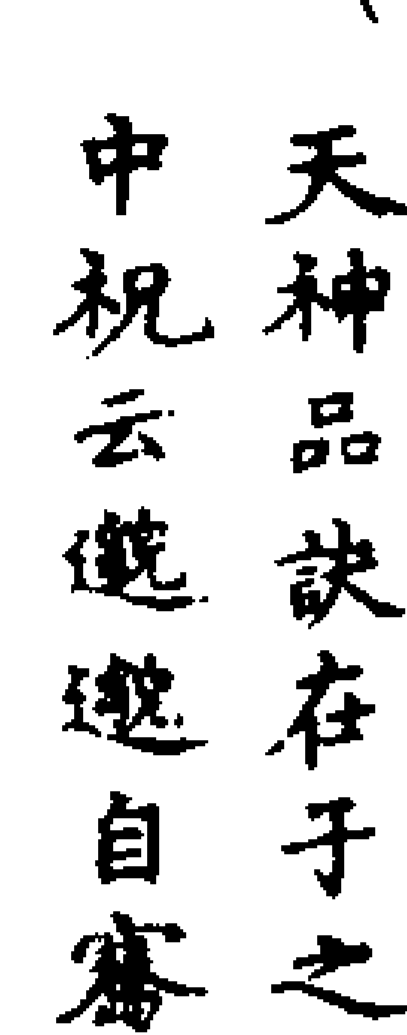

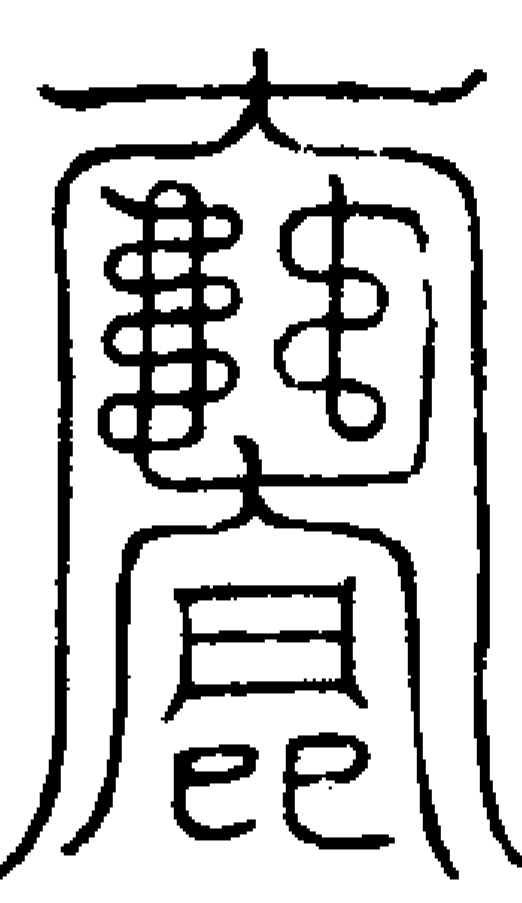
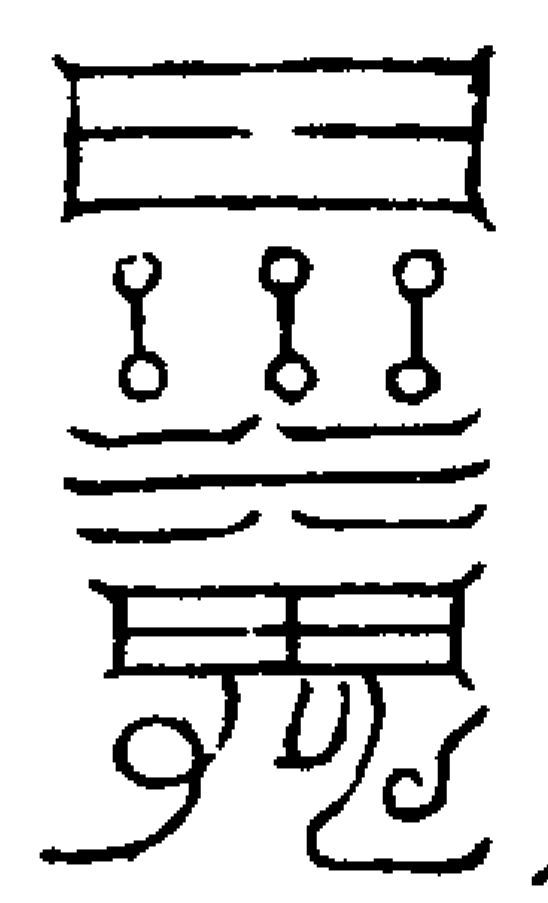
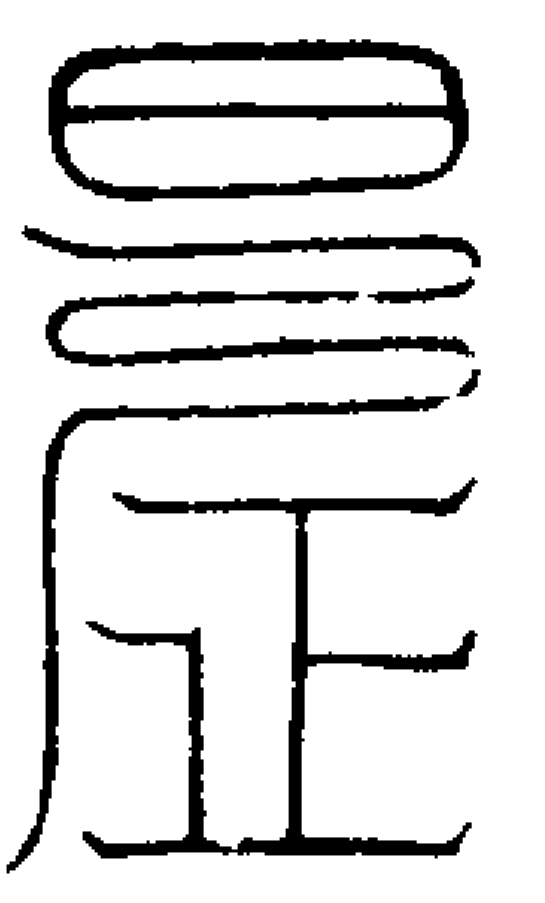
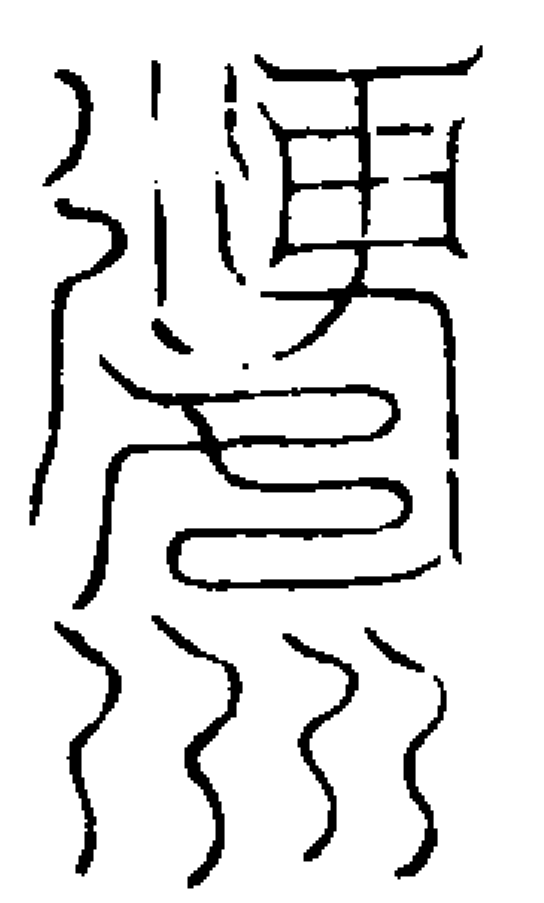
此符以青繪朱書靈寶訣元始祖炁焚之

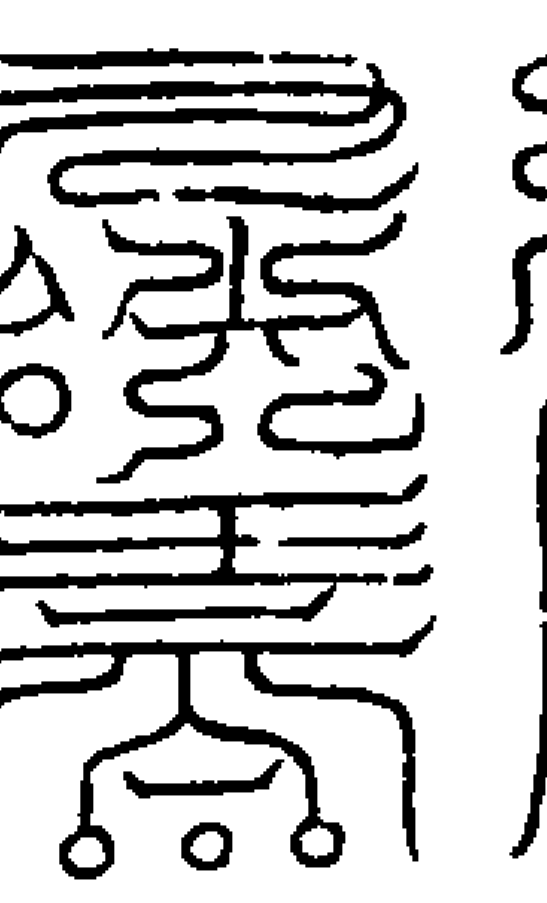
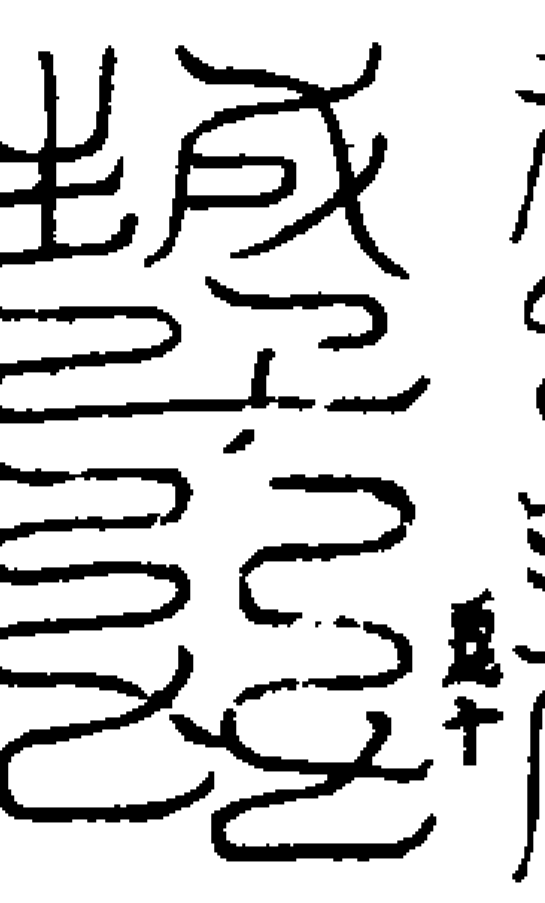
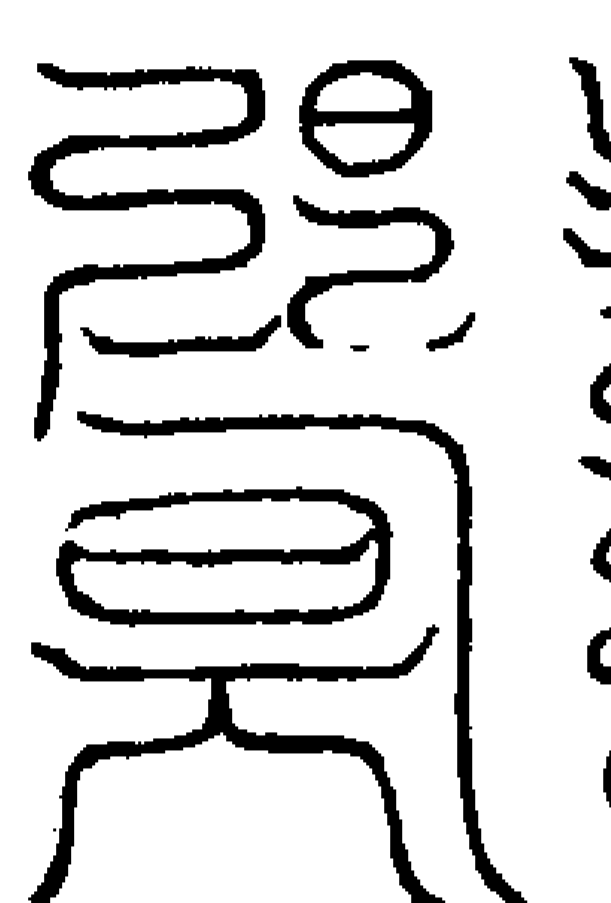
於香上可召集萬神不可輕用

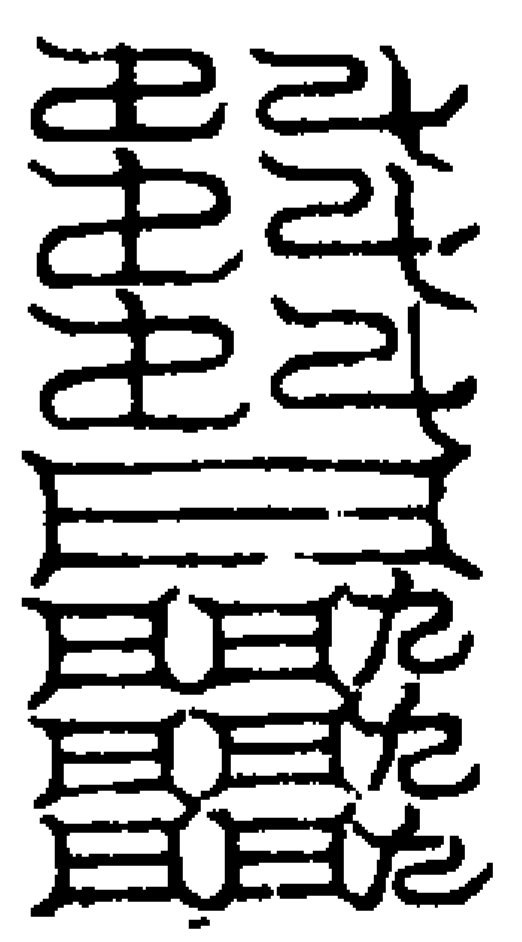
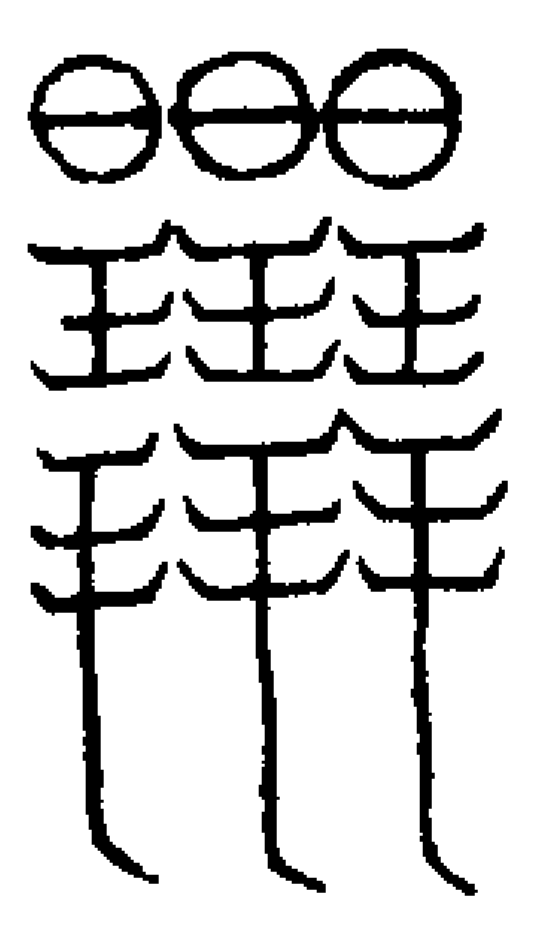
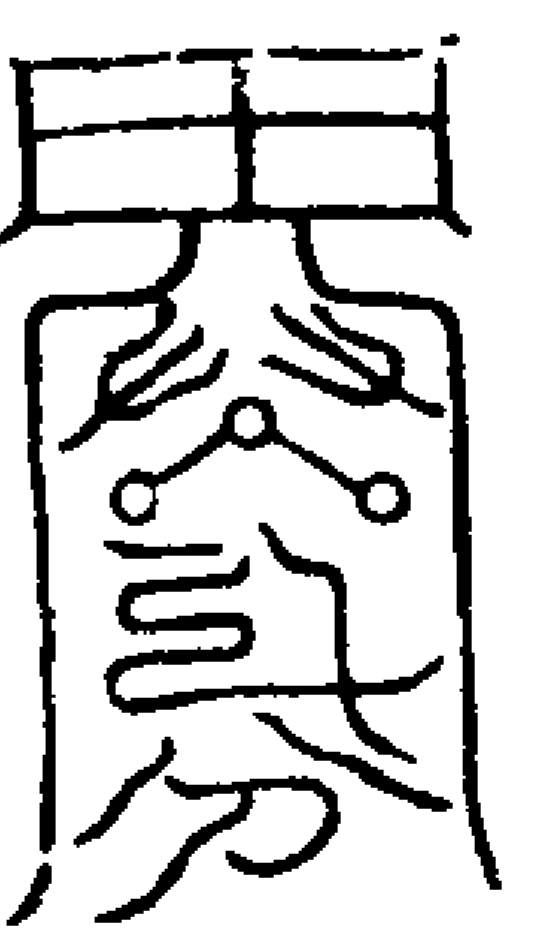
 天眞品訣在于  
 祝云重灰度  
 天神品訣在于之  
 中祝云遊遊自審

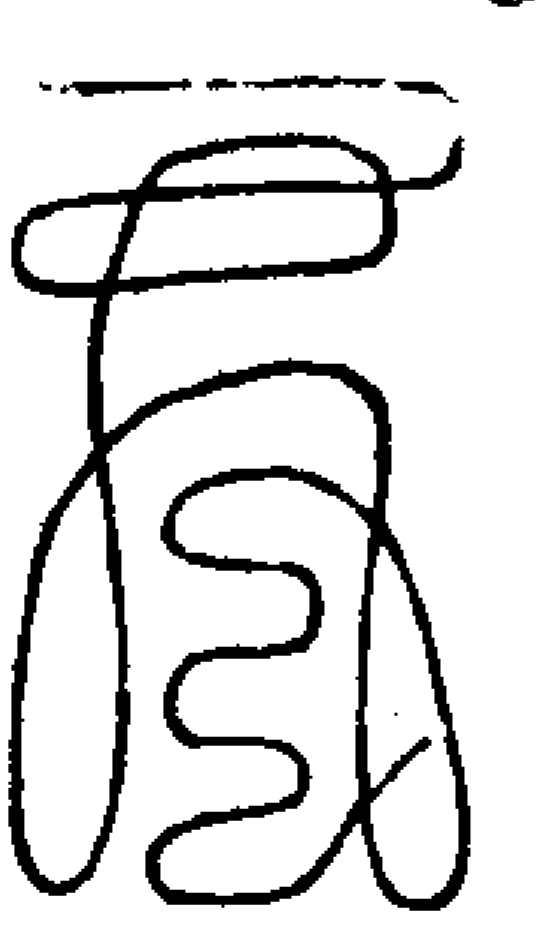
 地神品訣在甲  
 祝云東覆郁羅  
 水神品訣在亥  
 祝云龍潭九醜  
 飛空品訣在中指  
 手心祝云竺茹落  
 五嶽品訣全五嶽  
 祝云上玄靈真

伏神品訣在中手  
 心祝云負天大力  
 催生救度真應品訣在  
 年籤祝云鹿霧連池  
 死胎品訣在巳  
 祝云皆得度人  
 受生品訣在中手  
 心祝云始青化應

 死值品訣在巳  
 祝云款歌波精  
 化生品訣在于  
 午祝云阿易玄  
 解完品訣斗同天  
 皇祝云幽寂五分  
 得生品訣在年彙本命年  
 祝云山歡吞煙

變化品訣在甲  
 祝云妙辨化元  
 祛辟妖邪玄應品訣在  
 中手心祝云刀利禪猷  
 天應品訣在  
 中祝云噫精  
 地魔品訣在中指  
 上節祝云梵沖

1156 H . . . 1

水魔品訣在中指  
下節祝云漢砂醜

魅魔品訣同  
上祝云轟蔽

百怪品訣在小  
中祝云弄中

魔鬼品訣在小  
上祝云利辨全

妖魔品訣在亥  
祝云寂幽真

服燕嚙納洞真品訣  
在子祝云靈魔憎

太陽品訣在卯  
祝云迴靈玄

太陰品訣在酉  
祝云十轉光

天罡品訣在  
巳祝云壹力

五靈品訣在五方八  
卦五靈祝云須玄廷

神靈品訣在  
巳祝云朗梵

祖炁品訣在子  
祝云混恍靈

布炁品訣在午  
祝云靈明昱

出神品訣在定極品訣  
在今本命祝云剝咩

出神品訣在時  
時祝云七梵茶

飛神品訣在中手  
心祝云應應咩

集神品訣在年  
本祝云合明天

存神品訣在中入  
掌祝云降丹元

拜章品訣在日  
日當祝云液真精

行神品訣在中四二指  
入掌心祝云嘽嘽叶

歸神品訣在本  
命祝云甲摩辨

淨真洞規通真品訣在  
卯祝云靖瑞明

淨目品訣在中  
祝云機曾焰

洞規品訣在中  
祝云滅魔試

目辟品訣在午  
祝云流精爽

日照品訣在未  
祝云遠達哪

內觀品訣在午  
下祝云吻叨冲

返視品訣在小  
曲祝云元囉罇

召聽品訣在四  
曲祝云呼囉

善度无邊還元品訣在  
五嶽卯午祝云遷靈仙

善度品訣在三  
塗祝云吽叱哩

攝魂品訣在  
斗祝云閻闍

斗祝云閻闍

斗祝云閻闍

斗祝云閻闍

煉度品訣在子午  
祝云闍闍焰精

合形品訣在四指三  
節祝云梵炁交羅

解結品訣在斗  
祝云魔勒微芒

返魂品訣在比帝  
指大中祝云復唯九醜

起生品訣在  
中祝云入玄

坐呼神王 靜品  
訣在中祝云靖勒

神王品訣在八  
卦祝云乾華

五帝品訣在八  
卦祝云靈寶

欲界品訣在曲  
指五指供祝云空咤

色界品訣在虎口  
二指供祝云命魔

无色界品訣在  
中甲祝云斬靈

五老神公品訣在五  
靈卯午祝云晶呼玄

天丁仙兵品訣在丁午  
未之間三四天指箱中祝云首晶

度總合体演梵品訣在  
三大指箱二指中中指中縫祝云舍光

天醫品訣在  
中祝云哆明

監生品訣在中指  
上節祝云開明

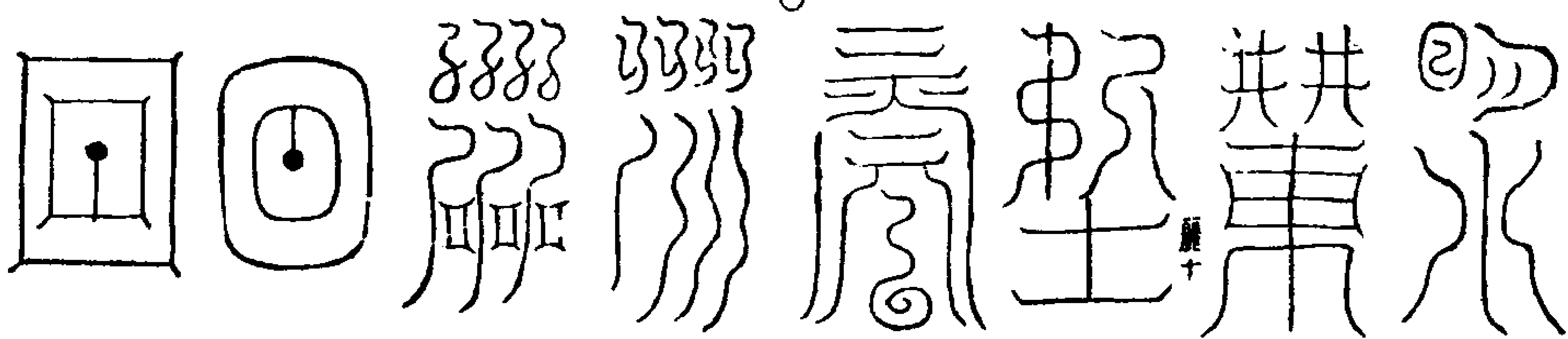

去穢品訣在  
于祝云靜光

續魂品訣在卯  
祝云亢鳴靈光

解除品訣在斗  
祝云叩囉辯

契合品訣在  
辰祝云辨噠

除業品訣在奉子  
祝云今味綿多

修穢普濟咸通品訣  
在太一已祝云咭帝流

穢天品訣在軋  
祝云帝呢靈書

穢地品訣在坤  
祝云祇微呢

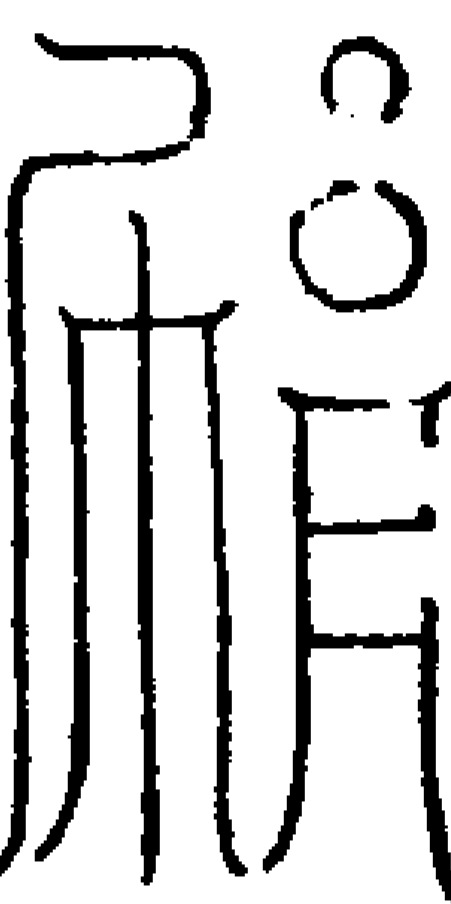

穢災品訣在中  
祝云風厨喫

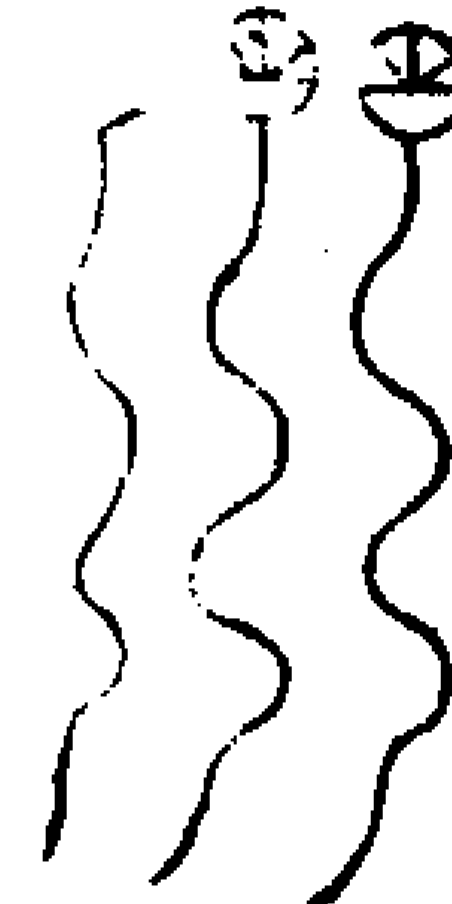

穢兵品訣在  
酉祝云噉噉

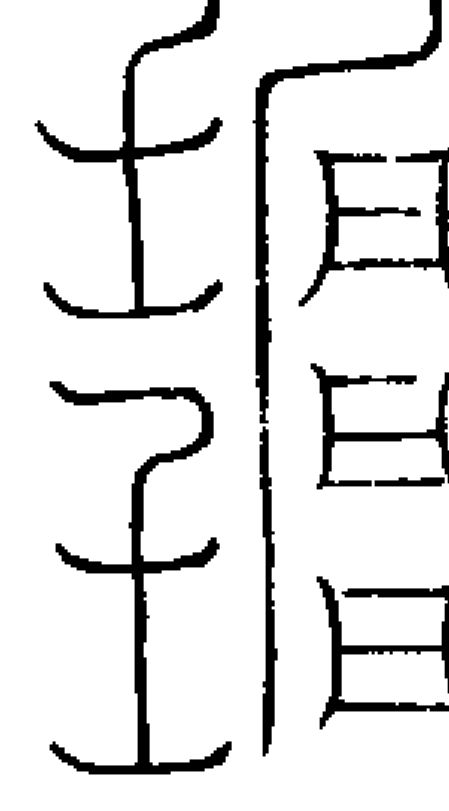

穢火品訣在子  
亥中祝云黑赤

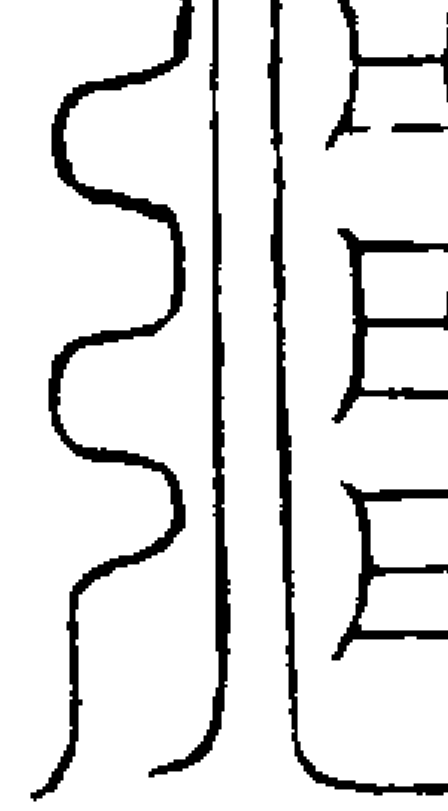

穢水品訣在巳  
午中祝云噉噉



穢蟲品訣在酉  
祝云叻噉噉

已上秘訣並有不傳之妙上學之士志心  
持受口傳心授謹而勿泄泄之有殃萬劫

考形

總呪八十一字

繼明醜玄阿囉龍連須延譚猷負浮寶齋利  
禪訖剝婆萌梵天醜鐸善猷明離舉連獲婁  
易邈乾光首堅竺落笳伽扶喇大噉三摩妙

辨坤覆道乾赤明輪和滅魔自獨啣叻噉嘿  
陀郁醜沐篇真九炁吁流上仙勃

已上訣呪並合靈寶中訣凡遇行持默存  
元始祖炁心念八十一字然後施用八十  
一符濟生度死自然之道穢度祈恩无出

於此非上士不得聞知妄有輕泄殃及九  
祖

通玄秘旨萬法之宗得之專於守一行之在  
於神功一全神應靈感无方守神靈炁聚  
寶盈神炁既住内外光明應感无碍已達天

真真中有神長生大君真神相應上朝帝庭  
名利玉籍萬劫慶榮知之進道妙理自明知  
之懈退永代滅形輕泄漏慢七祖受刑謹之  
戒之天律非輕

八十一靈官真形職位

掌法靈官掌籍靈官掌奏靈官掌律靈官掌  
書靈官掌印靈官掌算靈官掌符靈官掌印  
靈官掌曆靈官左曹靈官右曹靈官左司靈  
官右司靈官執事靈官朱衣靈官繡衣靈官  
降生靈官釋寃靈官真陽靈官陰光靈官紫

霞靈官飛雲靈官鼓吹靈官玉章靈官進書  
 靈官混化靈官玄司靈官洞光靈官青章靈  
 官真靜靈官丹皇靈官斗威靈官誠魔靈官  
 玉冊靈官玄光靈官仁惠靈官安化靈官定  
 化靈官定光靈官太白靈官大明靈官應元  
 靈官告命靈官洞章靈官煉形靈官太虛靈  
 官伏魔靈官紫虛靈官丹光靈官中皇靈官  
 素華靈官元黃靈官七變靈官浩蕩靈官東  
 華靈官安鎮靈官侍靖靈官恭靖靈官真靖  
 靈官衛靖靈官糾察靈官啟奏靈官通傳靈  
 官保度靈官傳奏靈官謄書靈官待報靈官  
 傳送靈官集神靈官飛光靈官節度靈官言  
 功靈官制魔靈官正精靈官蕩穢靈官攝召  
 靈官明真靈官六天靈官明靈靈官玉輔靈  
 官

已上八十一靈官各有隱名服之八十一  
 日批降傳言剋期感應慎勿輕泄殃及祖  
 先身受風刀  
 隱名內篇  
 陽年從鬼陰年從門

魁魁魁魁魁魁魁魁魁魁

魁魁魁魁魁魁魁魁魁魁

魁魁魁魁魁魁魁魁魁魁

魁魁魁魁魁魁魁魁魁魁

魁魁魁魁魁魁魁魁魁魁

魁魁魁魁魁魁魁魁魁魁

魁魁魁魁魁魁魁魁魁魁

魁魁魁魁魁魁魁魁魁魁

魁魁魁魁魁魁魁魁魁魁

魁魁魁魁魁魁魁魁魁魁

魁魁魁魁魁魁魁魁魁魁

魁魁魁魁魁魁魁魁魁魁

魁魁魁魁魁魁魁魁魁魁

魁魁魁魁魁魁魁魁魁魁

魁魁魁魁魁魁魁魁魁魁

魁魁魁魁魁魁魁魁魁魁

魁魁魁魁魁魁魁魁魁魁

魁魁魁魁魁魁魁魁魁魁

魁魁魁魁魁魁魁魁魁魁

魁魁魁魁魁魁魁魁魁魁

魁魁魁魁魁魁魁魁魁魁

魁魁魁魁魁魁魁魁魁魁

魁魁魁魁魁魁魁魁魁魁

魁魁魁魁魁魁魁魁魁魁

魁魁魁魁魁魁魁魁魁魁

魁魁魁魁魁魁魁魁魁魁

自祀止關十字不用陰陽年用

服符方位并訣並隨指之

一九坎中藏 二九在坤方

四九巽焰光 五九居中位

七九兌上立 八九鬼門傷

九九離明上 九九離明上

神遊合玉皇

已上訣符服九道改方悉訣並存想本方

悉色結成紅桶大降入丹田凡遇煉神之

時入靖燒香密誦此呪

元黃運炁 誠絕邪蹤 太上勅令 定桃康公

七靈靜制 赫赫黃中 戊巳結蓋 嬰兒使通

混合百脉 萬竅齊聰 神遊太漠 我命元終

急急如元始律令

批降呪

靈王摩實擘叩叨辰聲已

右五靈訣吹紙上

五府納靈訣

左目為太陽下左存太陽以左目視肝將

肝炁相迎合而為青霞之炁納居肝中呪

曰

天蓬天火急



右目為太陰下右存太陰以右目視將肺

炁相迎合而為素霞之炁納居肺官呪曰

金日輪卯制日魔至攝卯而至卯拍定



眉中為天罡下存天罡以心意脾也腎

赤黃紫三色之炁自鼻中出相迎合而為  
青黃白三炁聚於兩眉之中化為一粒五  
色珠自泥丸以神迎寶珠入腹內咽之照  
徹內外五臟光明其珠直下丹田化為紅  
橋大珠放萬丈火焚身一切穢炁盡皆

清淨次見我法身如嬰兒之狀呪曰  
噲噲噲娑薩訶日訣

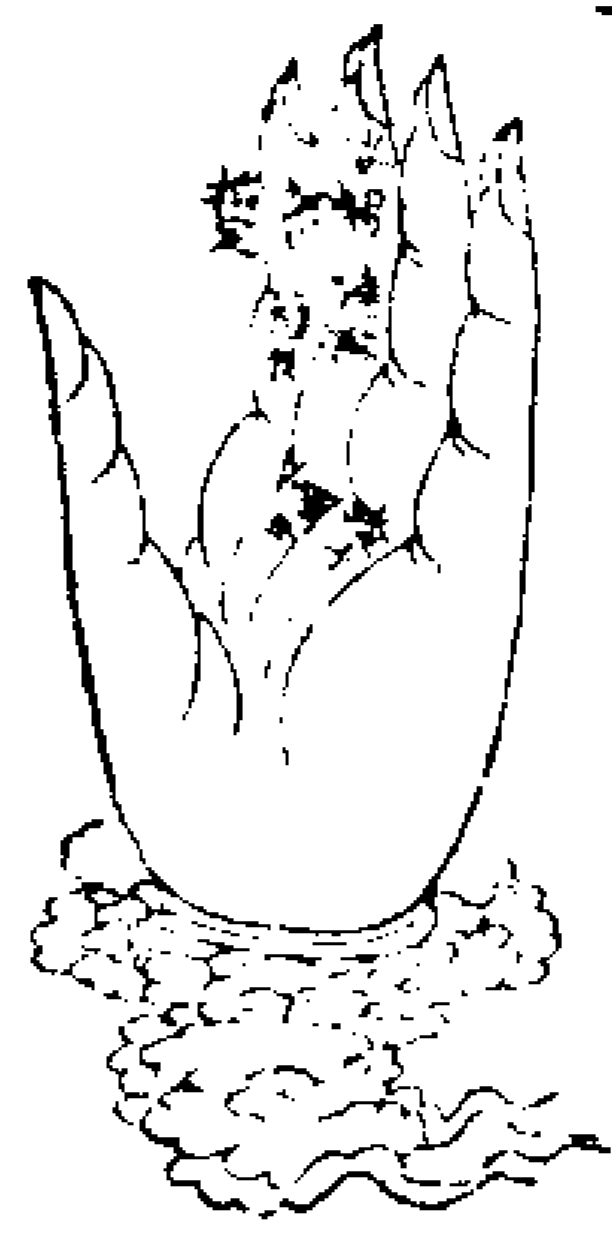

次誦密呪曰

青精陽神 太白庚辛 炎炎赤帝 壬癸之君  
付吾戊己 合我形身 千和萬合 炁體通靈  
長生久視 願得飛仙 急急如  
元始律令

次存五方真炁合我五臟自頂門入徧遊  
五府化為紅橋內於丹田吞符

普召萬神呪曰

元始律令 道君勅文 三光玄斗 日月之精  
六通神光 十方應化 吾召萬神 速降通靈

急到壇前 通傳應靈勅

玉清訣如召五嶽指紅香至靈寶右訣任  
意存想十方神祇即時而至或自耳中如  
松風之聲或假於童子通傳萬无一失慎  
勿輕泄

開天玉契品

皇人曰契者券也上天之合同也  
天尊頒詔得仙之子先賜玉契以俟飛仙  
得度天門無執過者此之玉契也諸官  
分如人間官曹所治各有拘遏安可便造  
故上天立此玉契以付學仙之士或冥數  
已盡身歸太陰得此玉契便可徑還所治  
奉上天詔命背土凌空亦資此契以度罡  
風左社右稷扶助登真之人全憑玉契自  
非已參身領治職不可輕付違者天誅

九天玉契一名太

凡開天門生死魂神飛升超度及諸九天十  
地三十二天天帝天師天門三將軍用之

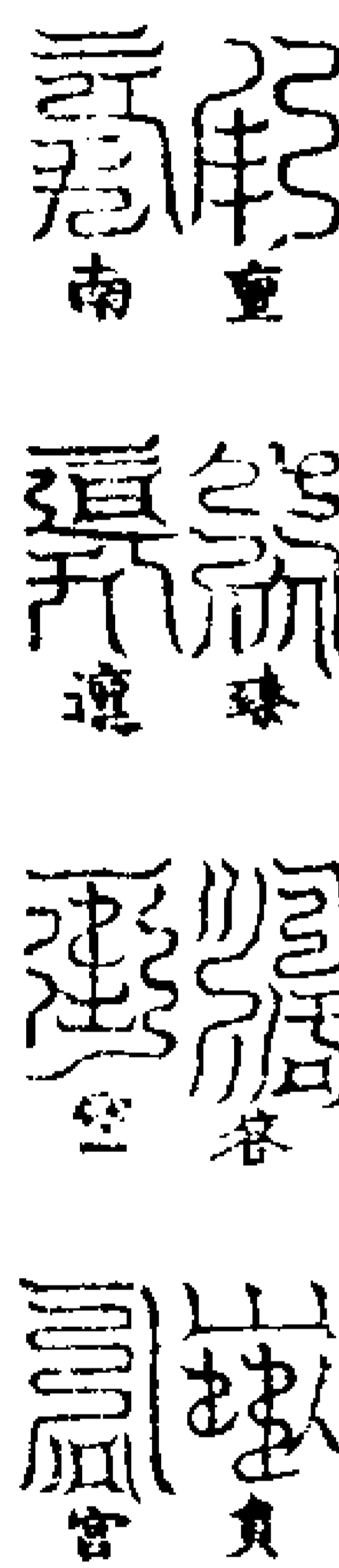

凡開地戶超拔神魂斷地違役及北陰鄧都  
地府地司應干地道用之

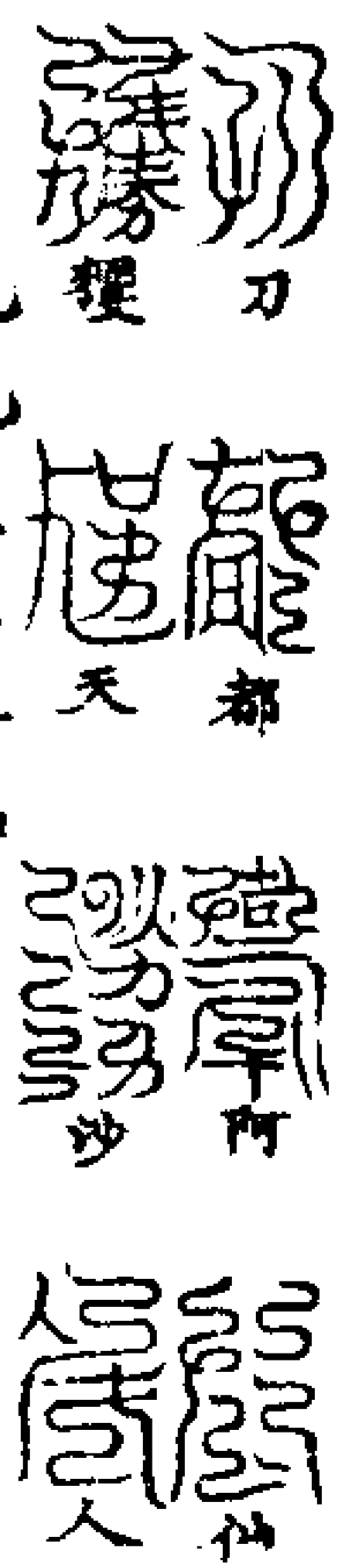

九地玉契一名司

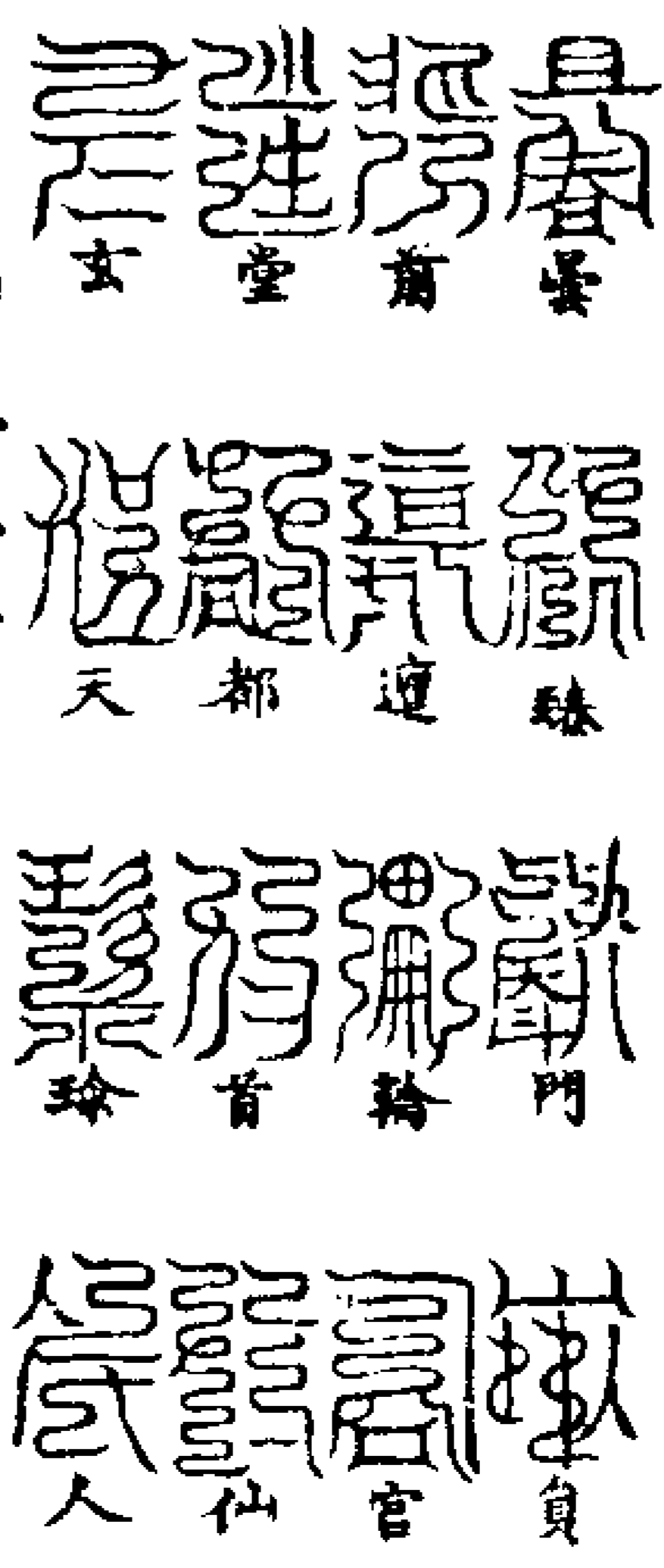

南極玉契

凡諸南方南極南斗南曹南昌上官南院天  
樞內省天樞院朱陵火府用之



北極玉契

凡諸北方北天北極北曹北院太玄都省天  
機內省北陰泉曲用之



凡諸東方九炁木德扶桑宮太一青靈始老  
 官用之  
 東華上相青童道君玉契  
 凡諸南方九炁火德祝融宮太一青靈始老  
 官用之

南丹鬱明玉契

凡諸南嶽魏夫人及南方三炁丹靈南上南  
 靈丹靈真老官用之

西龜素曜玉契

凡諸白玉龜臺太素真人皓靈元老西方七  
 炁官用之

北鬱玄明玉契

凡諸北方五炁諸宮玄靈元老宮分及北冥

北海水府龍宮四海四瀆九江水司可用之  
 中元地官玉契  
 凡諸蓬萊瀛洲十洲三島洞天福地靖虛諸  
 治用之  
 中天總真玉契

日君玉契

凡諸東方九炁木德祝融宮太一青靈始老  
 官用之

月君玉契

凡諸南方九炁火德祝融宮太一青靈始老  
 官用之

凡諸白玉龜臺太素真人皓靈元老西方七  
 炁官用之

中元地官玉契  
 凡諸蓬萊瀛洲十洲三島洞天福地靖虛諸  
 治用之  
 中天總真玉契

天蓬玉契

凡諸東方九炁木德祝融宮太一青靈始老  
 官用之

天猷玉契

凡諸南方九炁火德祝融宮太一青靈始老  
 官用之

及西方奎婁七宿官用之

凡諸白玉龜臺太素真人皓靈元老西方七  
 炁官用之

及北方斗牛七宿官用之



青帝玉契  
靈寶  
靈寶  
靈寶  
靈寶

大東嶽真君東嶽泰山官用之  
靈寶  
靈寶  
靈寶

赤帝玉契

大南嶽真君南嶽衡山官用之  
靈寶  
靈寶  
靈寶

白帝玉契

大西嶽真君西嶽華山官用之  
靈寶  
靈寶  
靈寶

黑帝玉契

大北嶽真君北嶽恒山官用之  
靈寶  
靈寶  
靈寶

黃帝玉契

大中嶽真君中嶽嵩山官用之  
靈寶  
靈寶  
靈寶

靈寶  
靈寶  
靈寶  
靈寶

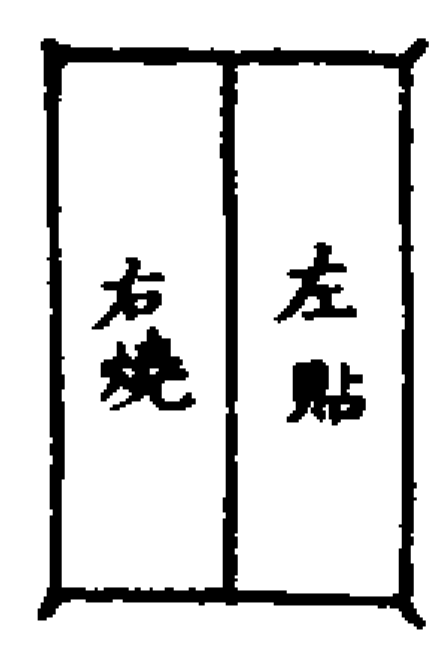

本件二十四玉契各只用天篆以栢木版長五寸闊二寸四分朱書奉玉詔或歸真日佩而用之即得通歸本處无有執過者上天所秘不可輕示非人若遇發上件官府申奏文字亦書此天篆取東炁吹之從中開剪為兩片將其左貼於章奏申狀文字之首更不必用印以其右燒灰用東南方香水調服則无不達者

靈寶无量度人上經大法卷之四十

靈寶无量度人上經大法卷之四十一 水一章表思存品

皇人曰夫拜章之法乃明皇道君受靈寶天尊秘法默朝三天口奏告啓之文非凡人所得聞之者皆三天有名真人之位方可出入金闕非一品仙官不得行靈寶大法皆不能拜伏章表其罡風世界无

靈寶真慈之先不能破之其法當用庚子之日天色晴爽備香案朝天門先兩手摺上帝訣變身為真人之狀步五行超脫罡執筆叩齒存元始三炁降筆中用黃羅雌雄黃夾硃砂篆符入於冠履之內并書合明都匠符置於淨室中并章印皆供設於聖前并書畫章圖逐日誦呪焚香存想令熱

五行超脫罡

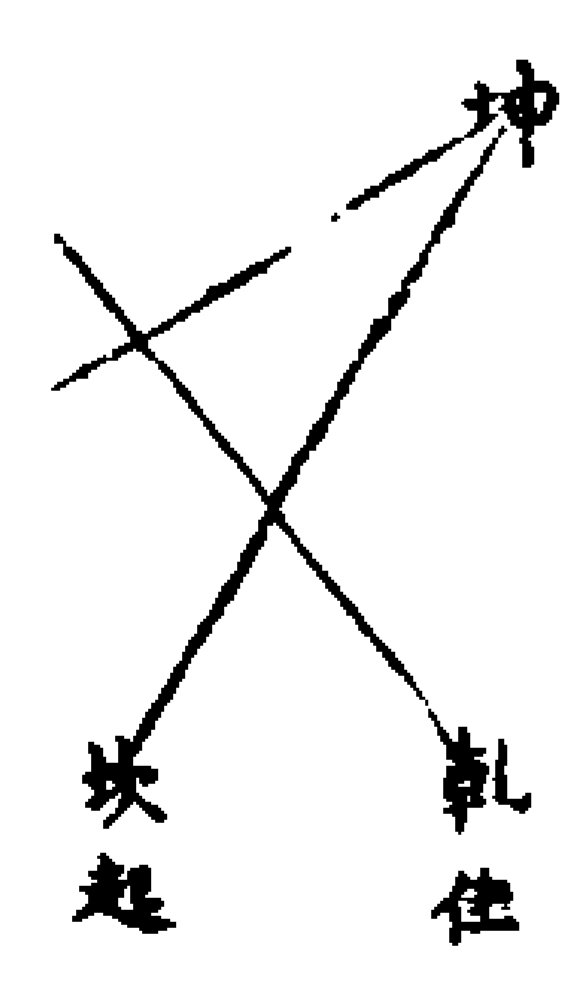

吳一

步罡呪曰

唵蘇俱波伽瑟赦魯斯噯啾訶

呪畢存三炁平兆身

寇內符東方隱語書

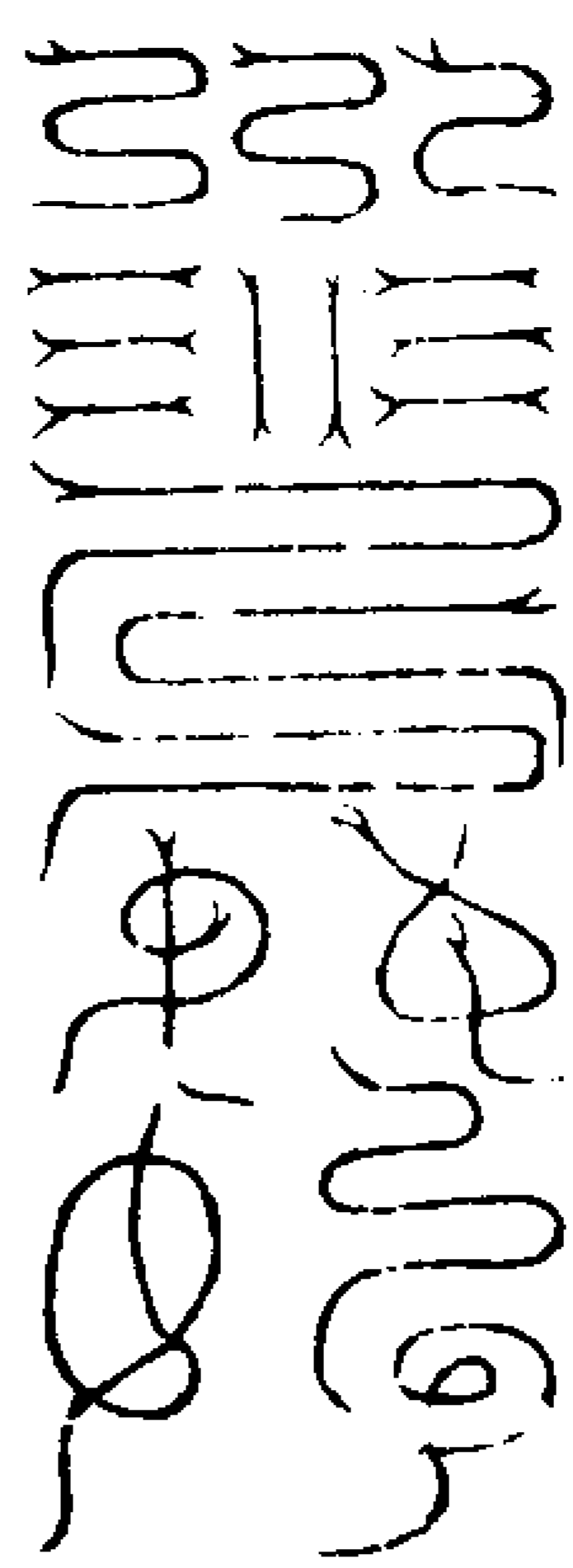

左履符南方隱語書

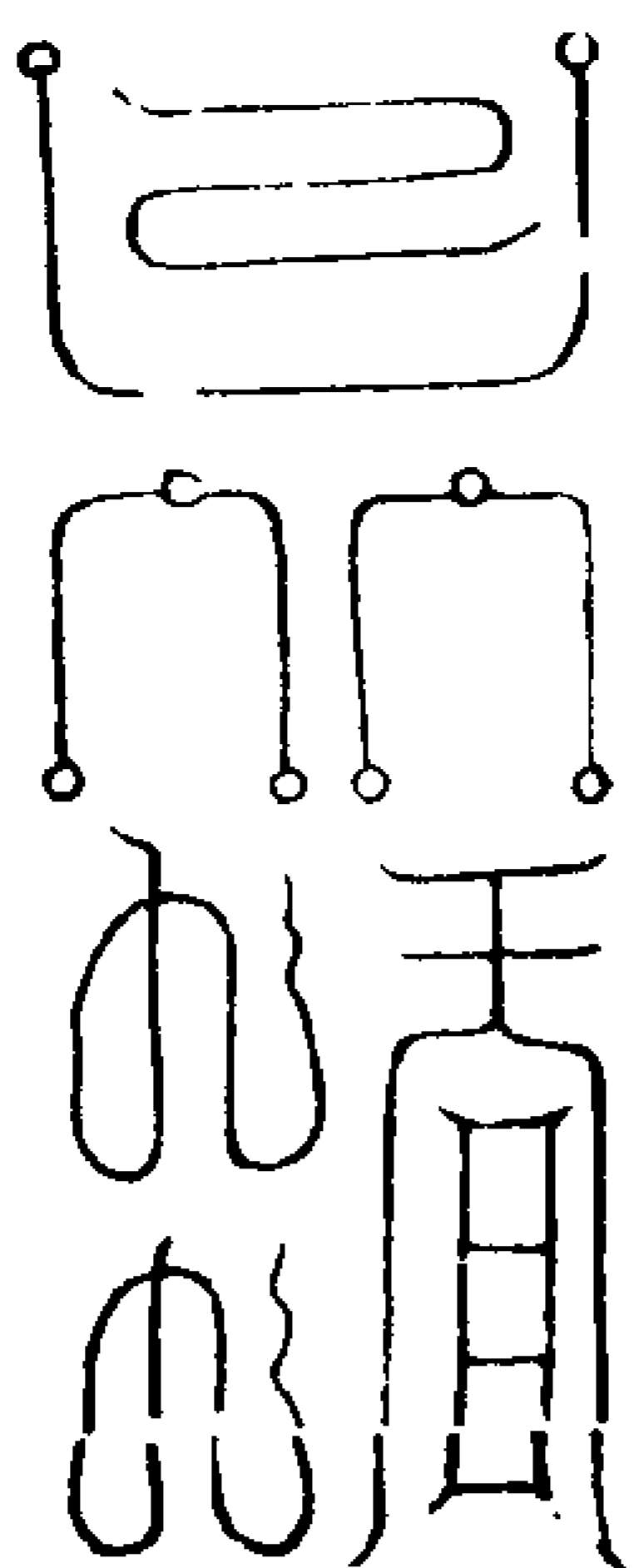

右履符西方隱語書

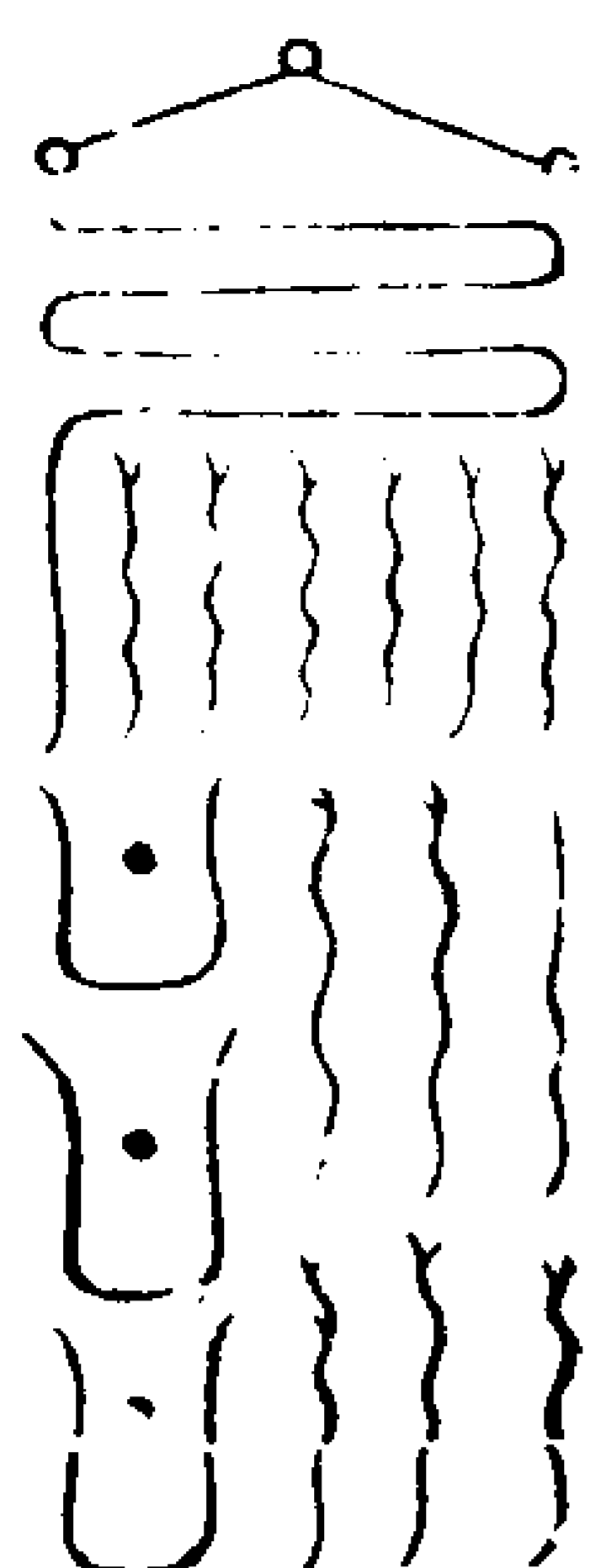

都匠符北方隱語書

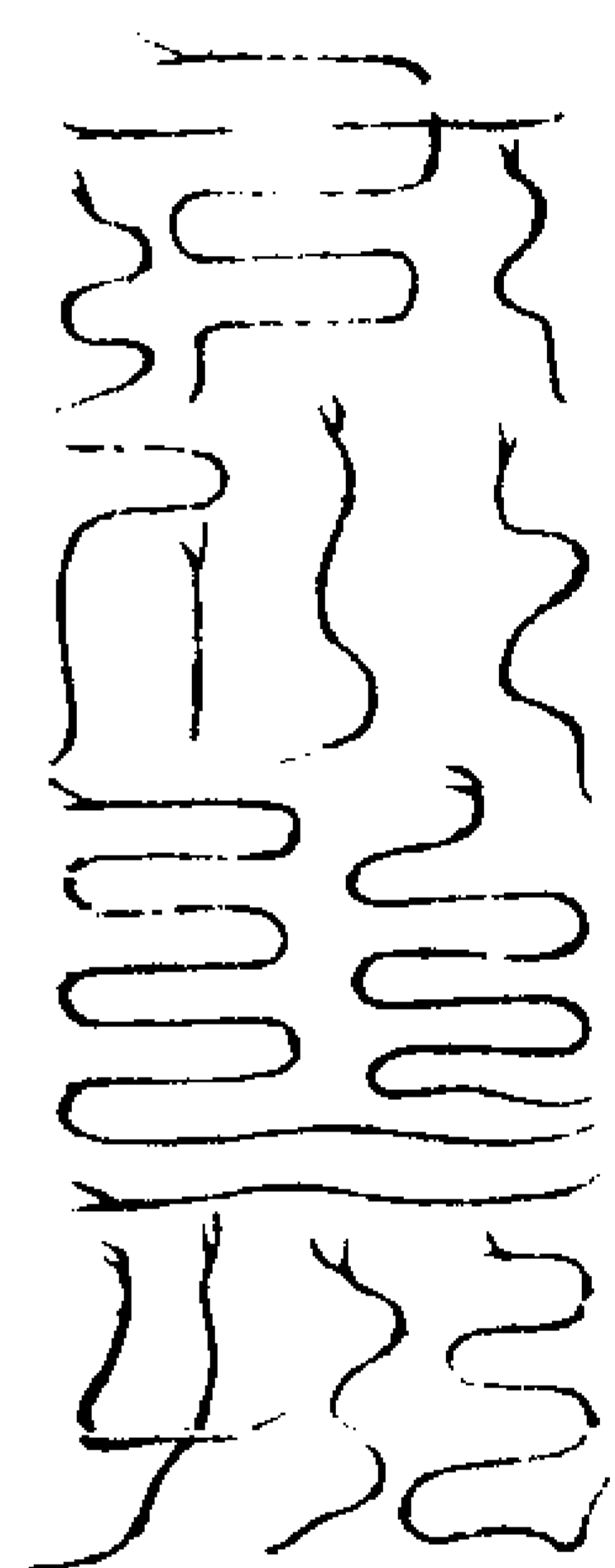

合明符臨伏章時安於簡上

向心與神合神與炁合日陽同日曜炁與真合陰陽合真日陰同月曜

天三天運明帝真合靈日如日之升斡旋萬化洞達杳冥日回轉无垠

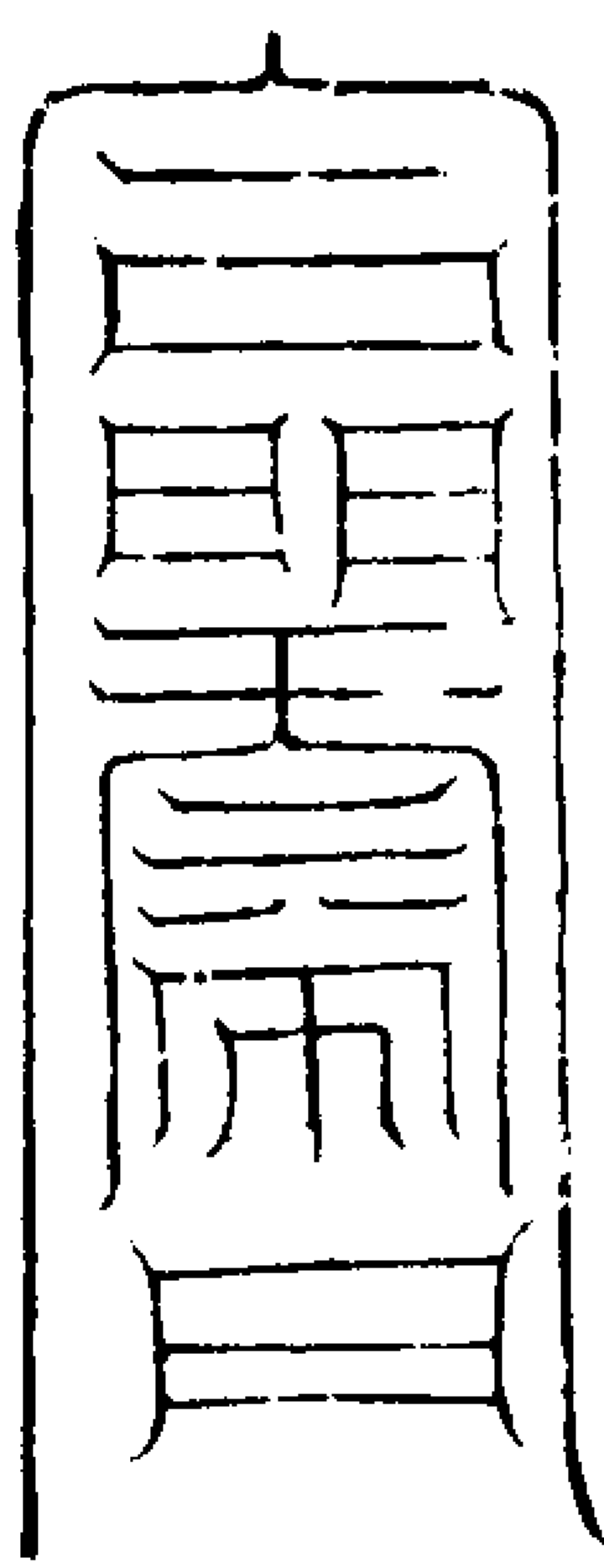

去穢符三道投入浴

天天地炁穢却陰水玄水蕩穢

玄先玄光甲甲庚

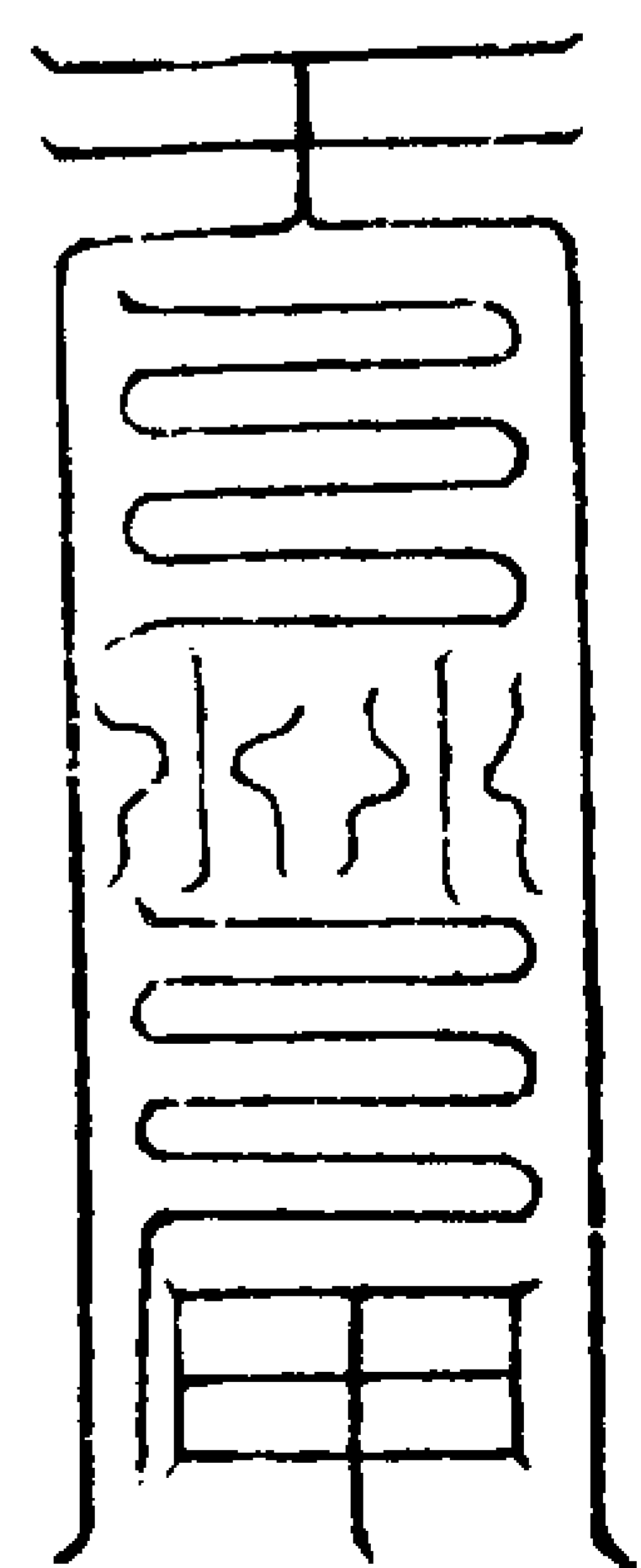

攝功曹捧章符

炁炁炁天光來去來无礙

捧齋出陰來徹忽萬程

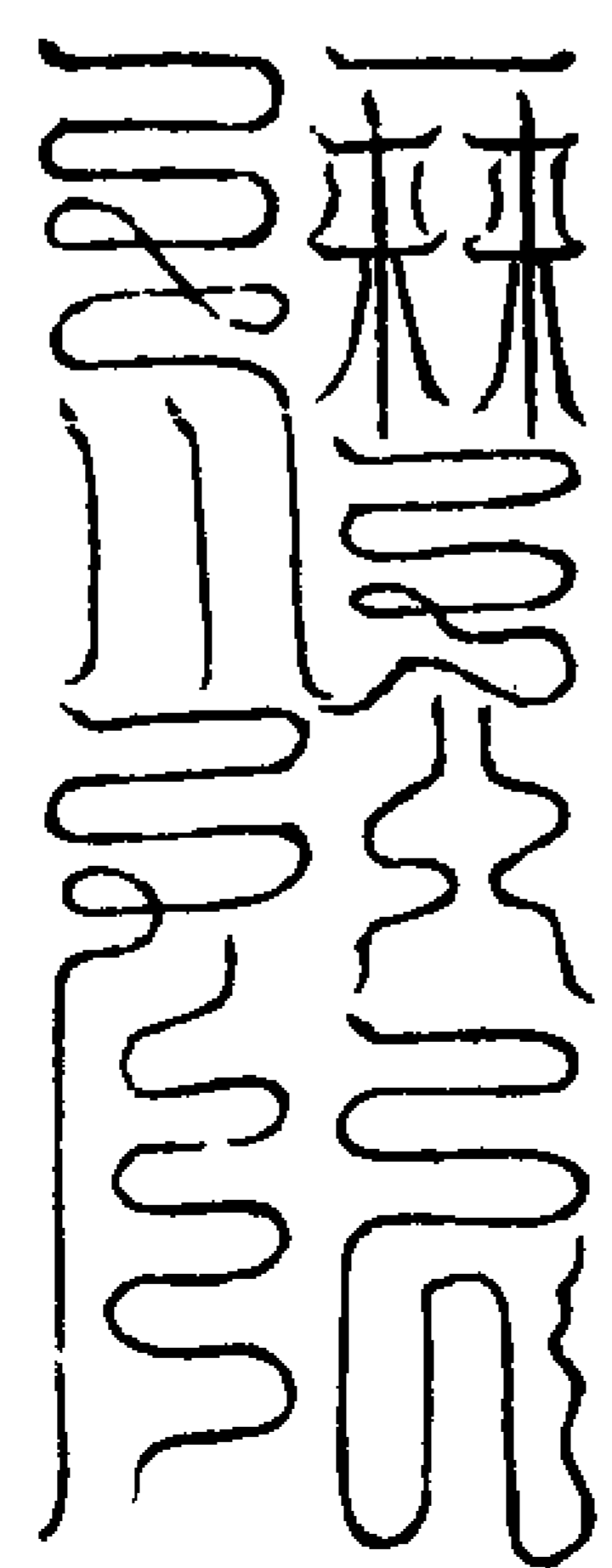

開天符命黃紙書符白紙書告文

天天洞天真上通天關三部使者

陰陽决吏持大富凶大破罡風

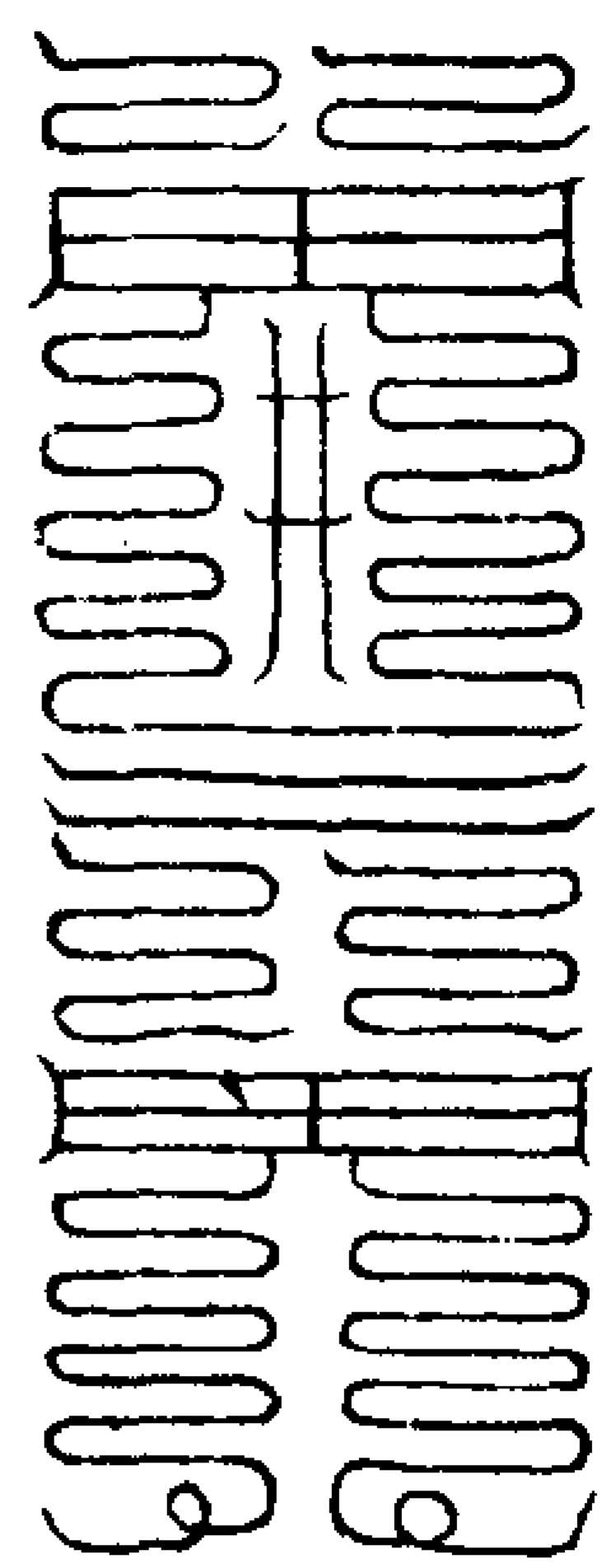

告文

太上開天符命 中玉女靈官使者齋執章表  
遙詣三天所過罡風浩炁等神不得斷截章  
表速達太上御前急急如靈寶大法律令

年月 日時發

具位

姓某押

章印十二小符



思存訣

先對御前依科宣科出官次開函指左手  
卯文擊函右手開函念呪曰

唵烏輪摩塗攝

次出章文在案上以銀刀金厲玉魚朱符  
安章上只展露太清函位次宣章畢香上  
薰華填陸下字次以印印之印畢卷章香  
上度念呪曰

五色之烟衝章上天指中指下節存五臟之  
炁化為紫烟纏繞章文  
五色之炁衝章達帝指中指上節存五方正  
真之炁化為紫雲之車  
下官故炁不得妄干急急如律令寅文  
吹彈

次封章呪曰

太上科禁 青紫朱章 隨吾心意 逕造玄關  
真炁封閉 玉女捧函 隨章從事 驅穢除奸  
上官典者 无敢却還 真元混結 直透天關  
去來无礙 出幽入關 日月齊輝 天地循環  
急急如律令

次操章畢即左手平訣自心劃至髮際次  
彈化身為枯木南方九鳳真官吐火焚身  
為灰燼忽大風一作吹灰不見惟存元境  
處有一白炁起結為真人之狀存五斗章  
體即通炁步罡

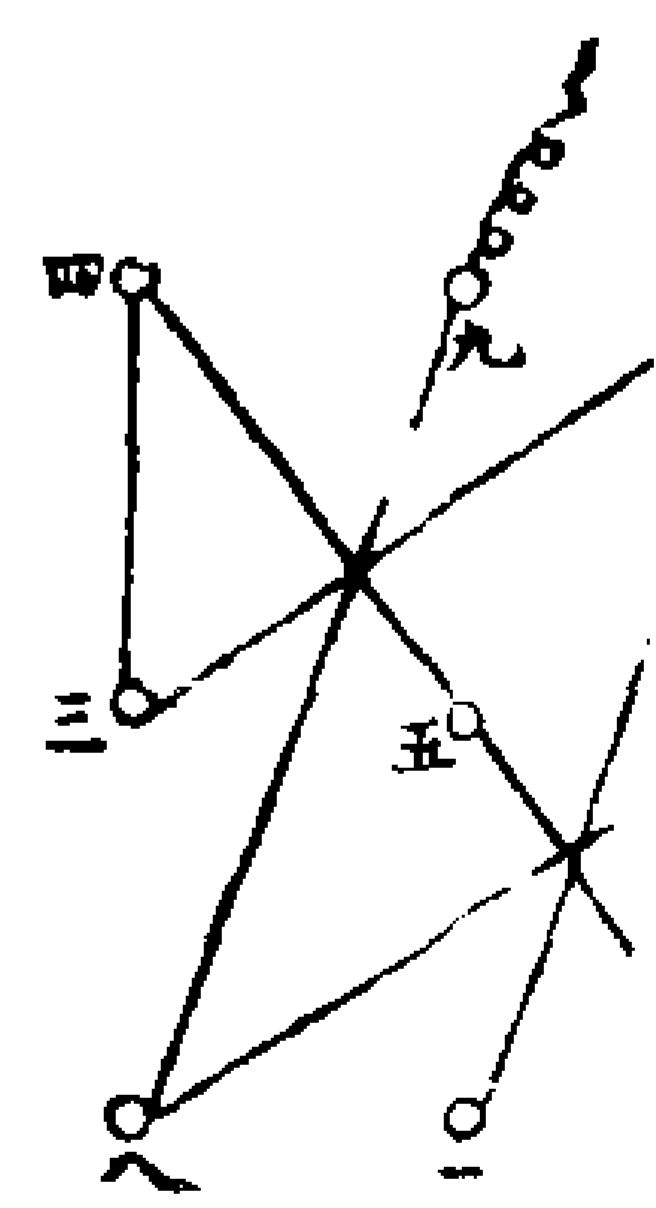

步至第九步望天門禮三拜起身以劍水  
嘆四方畢即再禮三拜就古柱上貯存壇  
下有紫雲之車將吏兵馬各從十方而至  
先乃登車而上存天上地下並皆空寂寂  
無所有

訣曰

紫車乃轉地軸其白炁從下丹田而上直  
衝泥丸須臾見從金門而入惟見金光萬  
道照映己身次存自己白玉之光自先  
項門上浹金光交道通繞己身內外瑩徹  
忽見一寶珠懸於虛空之中先乃心禮默  
奏事理畢須臾珠中有萬道金玉之光徧  
照十方世界一時明了有一真人託光手  
中按章文奏太上少頃有玉童傳言以聞  
光乃再三禮而退却存自天門而下至于  
壇表而與次覺真炁盈溢三炁交浹以意  
納下丹田

書章表式

科曰凡書章表先漱盥手面整飭衣冠淨  
室焚香如法上空八分謂省尺一寸之八  
分下通走蟻每行一十七字行闊一寸二  
分臣字不上行頭鬼字不得為首不得垂  
死露生及抽破人姓名誠惶誠恐至再拜  
不得破行以開去弄拜下空一寸臣姓去  
以開空三行太清玄元去臣姓名空三行  
太歲去太清空三行太歲後空三行少則  
添紙一幅太清階五十二字橫長二十四  
分

供設章中聖位三十六分

道上二玄君 五方五帝五童君  
建節監功大將軍 靈壇四獸神君  
素車白馬大將軍 正一功曹左右官使者  
罡風騎置吏 陰陽神決吏  
科車赤符吏 上仙上靈二官直使  
察奸都官鈎騎吏 三官都官僕射吏  
赤景子二君 四都監功謁者吏  
天驕甲卒郎吏虎賁吏 收神食神吏

注悉監察考召官吏 三元四始甲子諸官君

赤陽三十五官君 天師門下典考吏

收炁食炁吏 收鬼食鬼吏

收邪食邪吏 收毒食毒吏

收凶食凶吏 誅符破廟吏

隨章從事十二書佐 監章按章從事

錄章通章從事 奏章考章從事

齋章定章從事 呈章校章從事

直日上官典考 章中四直功曹傳奏使者

驛馬上章吏 直壇土地侍衛靈祇

所屬官曹月分

正月十二月上詣太上虛无丈人宮二月上

詣太上玄老仙都宮三月四月上詣太上三

天太清宮五月上詣太上重道宮六月七月

上詣太上九炁文昌宮八月上詣太上天帝

宮九月十月上詣太上大道宮十一月上詣

太上侍中左右監諸將軍官閏月上詣太上

玄都宮

所屬官曹日分

一日建玉曹治赤靈宮二日太素玄曹治太

微宮三日太微曹治北平宮四日都正曹治

太清下宮五日正一曹治通明宮六日玄一

曹治上明宮七日太素曹治太清高靈宮八

日雲集曹治紫微宮九日元靈曹治侍養宮

十日太清曹治紫靈宮十一日三水曹治素

女宮十二日司錄曹治巨野宮十三日清叙

曹治西明宮十四日玄正曹治上絳宮十五

日中都曹治典平宮十六日司非曹治北府

宮十七日司奸曹治司命宮十八日統部曹

治東明宮十九日統錄曹治西靈宮二十日

監考曹治司命宮二十一日監司曹治陽明

宮二十二日典考曹治太陽宮二十三日司

官曹治少陽宮二十四日玄元曹治太陰宮

二十五日太玄曹治少陰宮二十六日都司

曹治北辰宮二十七日都候曹治太白天宮二

十八日直使曹治休明宮二十九日司直曹

治陽明宮三十日典考曹治啓明宮

狀申

三元唐葛周三真君 三天門下引進真官

三天門下上章詞表靈官 直日上官典考者

千二百官君

申狀式

具位某

右某今月某日時奉為某事拜奏某章幾  
通用方函封印全上詣某宮某曹治官乞

騰奏

三境至尊某隨章進對伏乞昭報除已令  
直日官將齋章見到須至具狀申聞者

右謹具狀上申

某聖位伏望 聖慈特賜

省覽所上章文乞不候類聚先次進御

上帝金闕崇樓殿付與青腰承翼玉女常陽

朱雀童子即賜以聞恭聽

勅命告報以承詔召亦乞為頒降合屬去處

奉行上明

大道慈悲好生之澤下副幽顯望

恩之誠冒瀆

聖聰謹狀

年 月

日具位姓

狀

奏天師狀式

敬壇朱

具位某姓

謹據某云今宵散壇切慮臣等預建壇席

存念不正進退不恭有違壇律今拜言功

謝過朱表一通奏詣

三境帝闕切慮所奏朱表格式不合上天

須至具奏告聞者

右謹錄狀上奏

三天大法師正一靜應真君恭望

天慈察臣無知憫臣等凡愚不明正炁赦以

不及伏乞特賜指揮書佐除去外封隨誤證

定徑為進呈不勝惶懼之至謹狀奏

年 月

日具位某姓

狀

左右牒式

靈寶大法司

今月某日時奉為云云拜奏某章一通方

函重封印全并申狀一通上詣

三天門下某官曹分投進除已對

聖宣讀點對訖須至專牒者

牒請

左右官使者陰陽神决吏左右上章諸靈官

迺至

三大門下母致上官典者有所謹請牒至準

式謹牒

年 月 日 時牒

具位

姓 某押

科前秘呪

九天上仙 道化常生 神室太景 寢映珠瓊

逸宅丹元 受事玉清 十轉九回 七混五成

神暉共擢 振策皇庭 道達三變 身神合靈

玉帝散惠 隱玄羽經 千真傾輪 五星命真

披銖中羽 森羅帝庭 左命神虎 右佩金兵

九天征伐 煥擲火鈴 滅魔破袂 斬邪挾精

風火赫震 六天摧傾 豁落比鄴 九魔寒烟

失道者誅 順道者生 上帝有令 敕衛神兵

千邪滅試 萬鬼無停 敢有干逆 以付天丁

有祿則戮 有罪則刑 保神守衛 攝邪戮精

六天以誅 威鎮萬靈 寶神驅穢 霄朗三清

萬真受事 俱會帝庭 六象調和 七景輝明

神風散魔 道場肅清 神惠蕩鬼 玉帝祝生

九天乘命 攝真御靈 請奉皇命 仙道乃成

拜伏章表科

各禮師存念如法

宣呪

鳴法鼓二十四通

太上玄元五靈老君當召功曹使者左右龍

虎君捧香使者三炁正神急上關啓三天玄

元太上道君臣今正爾燒香奏章願得八方

正真生炁下降臣身中所啓速達徑詣

至真无極大道玉皇尊帝御前

長跪出神

謹出臣等身中五體真官功曹吏出直使功

曹二人出正一功曹二人出治病功曹二人

出左右官使者二人出陽神决吏二人出陰

神决吏二人出科車赤符吏墨風騎置吏驛

馬上章吏官各二人出出者嚴裝顯服冠帶

垂纓整其威儀住立臣前後感受臣口中詞

語分別關啓此間某處四面真官注氣監察

考召官君道上二玄三元四始甲子諸官君

赤景子二君五七赤陽三十五官君四始五

老十二辰君三官重下考召諸官君將吏上

啓太上老君太上丈人无上玄老天師嗣師

系師三師君門下典者官將吏兵書佐小吏

奉行文書事臣等前後齋戒朝禮關啓拜章

奏表法符所請召法等上吏兵士卒并及所

在真官一切靈祇防衛臣身中應受功賞以

今云云謹依伏地拜上某章一通在臣奏案

之上函中謹以關函伏讀章文

次於函中出章表乃呪曰

五色之烟衝章上天五色之炁衝章達帝下

官故炁不得妄干急急如律令

畢讀章文於香上度過跪讀

次操章

章表安案上取太清太歲向上書刀著太

清左朱筆一管著太清右畢三上香執簡

當心操章曰

謹遣臣身中五體真官官一小吏十二書佐

重敕功曹使者皆各嚴裝顯服冠帶垂纓整

其威儀磨墨點筆佩劍治錄爲臣及時操某

章一通上詣三天曹隨章進對隨事分別章

中若有謬悞脫落文字不諱言詞舛錯不相

次比削治功曹以長毫利筆即爲改正脫字

爲注悞字爲定無令上官典者有所遺却閉

口舍炁徑上三天无極大道太上老君御前

慎勿稽停左官歷關右官次稽次當令臣所

請時下所召時到所懷者却所厭者伏所濟

者度所申者通所奏者達若有下官故炁邪

精鬼賊於道路雲霧之中斷截臣章文使不

上達者錄付天一北獄收禁依玄都鬼律正

法治罪以明天憲臣某伏在案前須待

玄恩報應

次伏地良久存見三將軍左右真官功曹

使者驛馬上章吏並乘車馬上有紫雲華

蓋覆章了畢次乘赤紅炁上昇天良久雖

然瞬息俄頃早經歷數萬里相似赤紅炁

雲霧蕩蕩然兩邊別無霞翳惟多實樹升

如數百里忽見一橫道則日月黃道是也

直過黃道了遙見前頭如五六里有紫雲

隱隱然直進過紫雲見天門入天門數步

少停住諸侍衛靈官亦住惟與同將軍及

直使功曹侍章玉童向前玉女把章表案

直仗功曹通傳直往至玉關門下之西謁見正一真人三天大法師門下大都功張再拜了具陳章表來由天師諾了即往鳳凰閣金門之外立須臾有一仙童朱衣玄冠於門內出向傳章玉童手中接章進太

上少問見引臣俄而入見太上著九色雲霞之帔戴九德之冠當殿而坐左玄右玄二真人侍衛又有一太一著朱衣太上覽章表太一承太上意著太清玉陛下作依字了見一小仙童收章表於右階分付今

日直曹官了便心拜辭太上出玉關門外再拜辭天師次同奏章直官拈躍却回至拜章壇所了起稱以聞以聞便取章表於壇西北燒之若尋常為人拜章但存令真官與吏兵將軍章表往前行若修行章表

一一自與里域真官同往

### 納官復爐

臣上章事訖所出臣身中功曹使者一切靈官君吏各從巨衆妙之門而入在左還左在右還右纏身繞骨彌綸天地營衛百脉復於

### 官室一如故事無令差互

### 靈寶无量度人上經大法卷之四十一

### 靈寶无量度人上經大法卷之四十二 水二 元綱流演品

黃石赤松真人曰天之至高至清而有日月星辰神之至靈至聖而有仙賓羽容其神者寄會於身倚精炁為人仗神為主三者若住若聚可以混合百神神遊太虛上微三境下徹幽冥上下無方去留無礙洞觀一切變化無窮莫出此也凡修真之士學有次第進有資序凡其法有三上中下士積累工夫自然通達元綱流演一念遊巡神遊帝闕頃刻升騰三關一路朝真上下往來無礙有法有符用神用炁罡風靜默徑超祖劫之官萬神侍拱已復還元之府修真之士謹勿輕傳妄示非人萬劫不原可不戒之

### 寶籙符

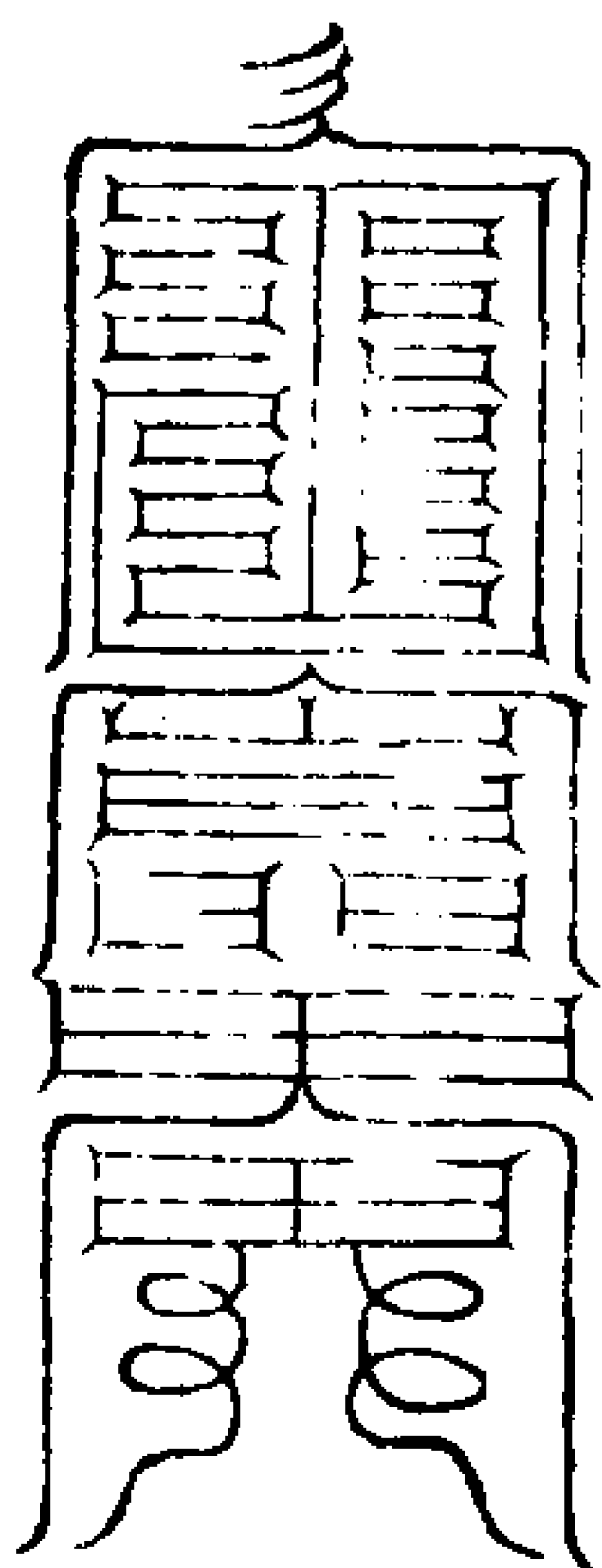

書符呪曰

司權除殺籍 東極上生名 寶錄可佩服  
用之超魂神 神靈天門開 閉目念真法  
身外有吾身 此是超凡格 急急如律令  
每於甲子日入靖面束插玉皇訣望斗中

取炁一口復取東炁一口閉定書寶錄六十道或書六十甲子官君符六十道亦得

六十甲子官君符

甲子 乙丑 丙寅 丁卯

甲子王文卿從官 十八人鬼元光  
乙丑龍李卿從官 十六人鬼那  
丙寅張仲卿從官 十四人鬼留昌  
丁卯司馬卿從官 十二人鬼子方

戊辰 己巳 庚午 辛未 壬申 癸酉 甲戌 乙亥

戊辰楚李卿從官 十八人鬼生進  
己巳何文昌從官 十三人鬼傳下  
庚午馮仲卿從官 十七人鬼却劉  
辛未王文章從官 十五人鬼旨支  
壬申侯博卿從官 十三人鬼石松  
癸酉孫仲房從官 十一人鬼倚仙  
甲戌展子江從官 十四人鬼日先  
乙亥龐公明從官 十二人鬼氣進

丙子 丁丑 戊寅 己卯 庚辰 辛巳 壬午 癸未

丙子邢孫卿從官 一十六人鬼進還  
丁丑趙子玉從官 一十四人鬼進卿  
戊寅虞子張從官 一十三人鬼却心  
己卯石文揚從官 一十五人鬼徑子  
庚辰尹佳卿從官 一十三人鬼耳子  
辛巳楊仲公從官 一十一人鬼元亮  
壬午馬子明從官 一十五人鬼衍心  
癸未呂威明從官 一十二人鬼屋子



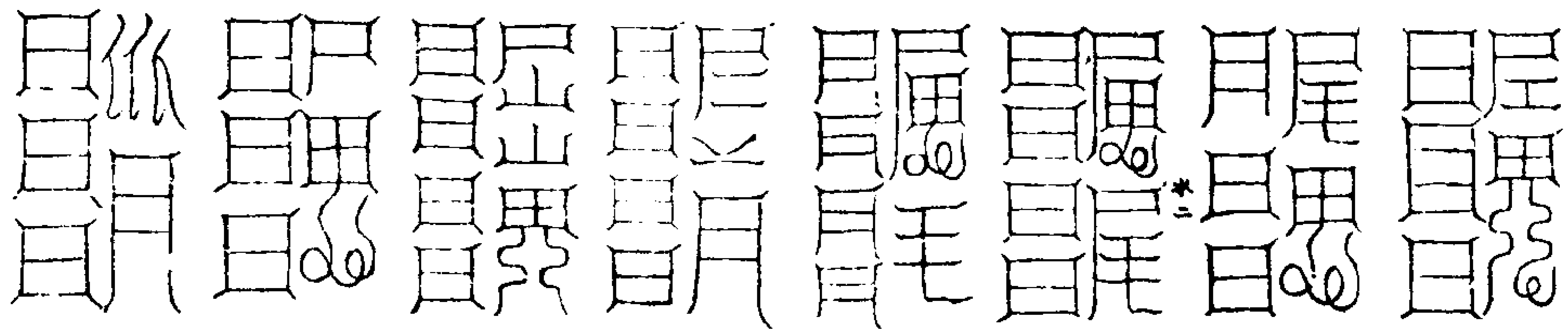

甲申 扈文卿從官 一十六人 鬼琅光  
 乙酉 孔利公從官 一十四人 鬼攝金  
 丙戌 車元升從官 一十二人 鬼鑿星  
 丁亥 張文通從官 一十二人 鬼石耶  
 戊子 樂石卿從官 一十四人 鬼詮方  
 己丑 范仲卿從官 一十七人 鬼旨都  
 庚寅 褚進卿從官 一十五人 鬼總天  
 辛卯 郭文良從官 一十三人 鬼扶花

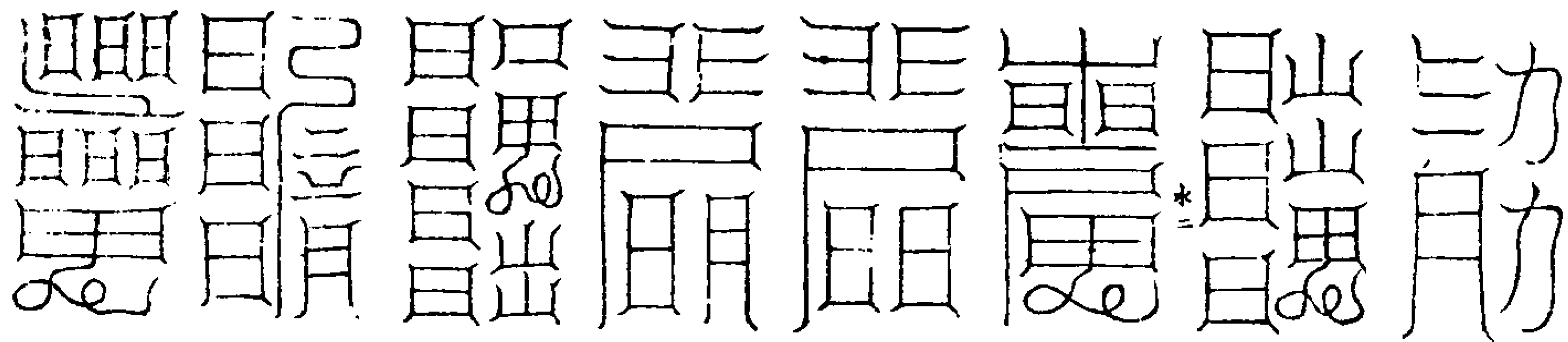

壬辰 武雅卿從官 一十二人 鬼苔點  
 癸巳 史公來從官 九人 鬼華力  
 甲午 衛上卿從官 一十八人 鬼糜子  
 乙未 杜仲卿從官 一十七人 鬼右石  
 丙申 朱伯象從官 一十四人 鬼扶伏  
 丁酉 臧文仲從官 一十二人 鬼王肝  
 戊戌 范仲卿從官 十人 鬼風高  
 己亥 鄭都卿從官 一十三人 鬼符天

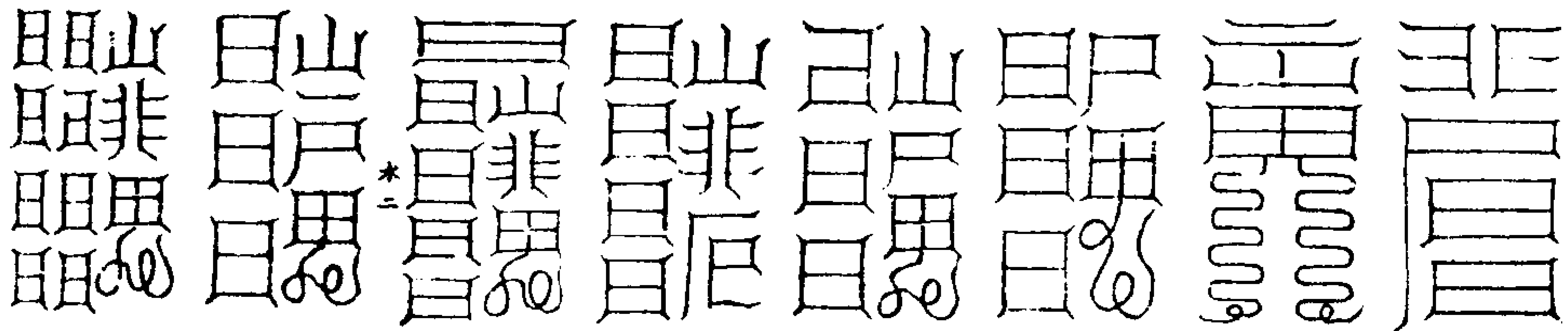

庚子 楊仲升從官 一十六人 鬼季子  
 辛丑 林衛卿從官 一十五人 鬼以是  
 壬寅 丘玉卿從官 一十三人 鬼羅結  
 癸卯 蘇家陀從官 十一人 鬼進木  
 甲辰 孟飛卿從官 一十四人 鬼素良  
 乙巳 唐文卿從官 一十二人 鬼曼子  
 丙午 魏文公從官 十六人 鬼趙子玉  
 丁未 石叔通從官 一十四人 鬼矣位

山日思 戊申范伯陽從官  
 山日思 一十二人見道子  
 山日思 己酉成文長從官  
 山日思 一十五人見在公  
 山日思 庚戌史子仁從官  
 山日思 一十三人見進卿  
 山日思 辛亥在子衡從官  
 山日思 十一人見戴卿  
 尾日思 壬子宿上卿從官  
 尾日思 一十五人見却劉  
 尾日思 癸丑江漢卿從官  
 尾日思 一十三人見別扶  
 山日思 甲寅明文章從官  
 山日思 一十六人見別扶  
 毛日思 乙卯戴公陽從官一  
 毛日思 十四人見天奇典惡

非日思 丙辰霍叔通從官一  
 非日思 十三人見天推義理  
 非日思 丁巳崔巨卿從  
 非日思 官十人見夫橫  
 非日思 戊午從元光從官  
 非日思 一十四人見耳逆  
 非日思 己未時道卿從官  
 非日思 一十七人見典惡  
 報日思 庚申華文陽從官  
 報日思 十五人見理千方  
 報日思 辛酉邵元玉從官  
 報日思 一十四人見權呼  
 非日思 壬戌樊連卿從官  
 非日思 一十一人見道天  
 尾日思 癸亥左石松從  
 尾日思 官九人見商殿

右法每日清朝呪水服符一道餘者以青  
 袋佩之每於三元三會庚申甲子夜靜入  
 室佩甲子日所篆寶籙以兩手各指卯文  
 閉目靜思閉炁不動以舌柱上腭咽炁一  
 口覺身外有身衣服衣色形貌一如本身  
 在前前有星壇高九尺二寸左日右月南  
 斗在後北斗在前即有前朱雀後玄武左  
 青龍右白虎輔翼之覺飄飄然直至壇前  
 丁罡三步上壇一級巡壇左行密呪曰  
 仙道渺莽 元始之家 我欲陞壇 清神變慮  
 願得太上 賜我流霞 流霞之漿 布炁芬芳  
 我得服之 可以步罡 五臟神君 直日香官  
 聞吾秘呪 亦各以安 急急如律令  
 右呪念訖開炁入地戶復左行密呪曰  
 无上大羅 元始玉清 玉清之宮 度法真人  
 聞我秘呪 度我尸形 取彼玉霞 以淨我神  
 我今步罡 行帝之鄉 臣朝金闕 上謁玉皇  
 急急如律令  
 右呪念訖開炁入天門即是第三重壇既  
 入天門如有仙人二人玉童玉女侍杏傳

言共六人次長跪閉目若有神人乘五色雲霞服似上清衣傳玉帝符金書照耀呼名復有一人執瑤鬻中有玉霞漿北斗中有黑炁南斗中有赤炁日中有紅炁月中有白炁三台中有五色雜炁各一道流入盆中受之再拜而飲閉炁放訣下壇密誦靈書二編騰空如到天上飛入北斗之中三台之星蓋頂而行乃自魁星步而之魁星回身入斗六步而出作三台之形乃出斗口左環七七四十九步犯火星又東行自魁中過凡九九八十一步至太陽朝祖帝上帝復乃右行自北入西凡八八六十四步至太陰朝祖師仙皇君右旋而出出即左行右行復左凡七返如環此即无色界也定眼見无色界中諸仙來迎於是周歷十方謁三十二天帝二十八宿見一宿即丁丑十二以回共三百三十六步至于斗宿即借箕星之罡以行直還望北斗天魁之次及交峰之山右旋南向四十九步而過重入火星宮經於太陰六六三十

六步之後而謁水星由水星東行至於太陽之側六十四步而成水星再回而行犯水星借罡復出太陽之傍八十一步而成金星細行達於斗口三十五步而入土辰由土返行再入金星水木之宿而後直望北方金闕魏我即大羅三清之所在也乃八步而進長跪再拜密祝之

祝曰

地行賤臣某幸因宿慶得遇聖師傳度秘訣使朝天闕凝神入靖九炁澄清身外之身得飛天關臣無任瞻天望聖激切屏營之至稽首頓首再拜

又祝曰

臣幸膺玄貺遂遇聖師午夜飛神一心謁帝伏念臣凡骨性頑理難超舉精心孝弟以冀蒙恩果遂請深獲承宸眷庶令道心堅固神清炁明後使萬神咸遵旨諭伏願天恩允臣奏意咸賜如言

右頓首再拜而出乃見本形就本身頂門呪之

呪曰  
蛇蟬蛇蟬脫殼離塵吾今朝真上謁青雲欲使神人閉債封形舉步以去秘訣靈靈  
忽自頂門而入乃是步罡了也若小可行持則不過三五足矣如欲專意求飛舉之法則莫大於此

元綱流演飛步圖



太上登壇訣  
太一微言妙更真受生於我自通靈一思七

座天名字勅使三魂隨駕迎

玉皇一訣至天皇北斗三台步得量直上金

壇環絳節聲沉惟藝篆雲香

身中三五功曹使萬吏同誠擁蓋忙遙達九

關元所障須臾鶴駕至寥陽

寥陽門下本師前稽首投章擬奏言直候敕

回師降旨須將凡業首前愆

晚生狂計要登攀布炁陸雲覓玉關幸過罡

風無阻兆金門方顯萬般難

難中易訣難言瞬目之間到御前左右五

師千聖會丹芝壇下九光鮮

須將功行繼仙班禮聖朝真莫厭難妙理不

多多不決他時決得更當閑

玄門同學知音者得訣朝時莫等閑既受判

成分罪福速飄仙馭下人間

右登壇訣隱於天中今雖傳至士學者更

秘而行之

存神密奏 宿著玄圖 惟空寂滅 澄湛虛无

飛神玄訣

正一功曹在坎位 丹田袒炁應丹元

三五將軍乘素馬 飛龍騎吏導迎前

肝神青炁遊天頂 化作龍車上九玄

肺神童子持幢節 朱衣引導至泥丸

泥丸八片開法輪 衝透天關形應神

神離形時登素馬 旋斗歷箕步紫垣

紫垣歷關三十二 入透罡風度九天

各有生門須細認 紫丹素碧是天關

更度五靈遊太漠 直至天門謁帝君

正一真人前引導 應念順時扣玉局

渺渺自然通大道 進奏趨神見太清

回度五常還日月 周而復始觀元君

元君入舍凝神定 已降天書現玉文

奏心章秘訣

凡奏心章先須齋心食素先書草章不可

以文害辭以辭害意敘事要切而已既畢

如常事用白紙三寸二分長隨意細字端

謹合香當日旋書不得隔日一筆書成不

得坐卧間斷仍須將法衛滅者只作一行

不得兩行書寫如不能書寫令人代書禁

戒亦同必須食素沐浴焚香書寫不得改

刮挑乙漏落帶草寫滅省筆畫與人交語

犯者必獲重譴書畢仍以好香燻過即時

卷封用龍腦糝於章上而後捲之訖以印

印之以開天門符角之如大事或已拜章

未驗即以黃紙朱書謂之朱章尤捷必獲

感應矣奏章之日不拘早晚於靖治或道

場內或於聖像前再拜上香先拍玉帝訣

呼召以所行法及章中所達神靈具事狀

告白伺候齋章上奏默奏上章之意再三

懇禱畢再兩拜跪低聲讀章本一徧就拜

起即詣香案前微喝切近聖像端立注想

而已自己丹田中一元始天尊漸漸升上

至泥丸面前而坐自己跪於天尊之前默

奏章中之事詳悉懇切請祈再四或有自

然念中天尊降語報應或耳中自聞人聲

音若能出神之人以神交報應尤更端的

不可有心以符合之也奏畢想天尊復降

歸丹田自己亦退就案前將章入鐵架中

必以香倚定闕告將吏等衛侍章文上達

訖用洗淨麻骨焚之不得挑破章文候燒

通弄詣元立處存神息念若聽報應良久  
再謝而退如朱章即添遣黃甲五女等自  
如本式也章反送長流水中

靈寶无量度人上經大法卷之四十二

靈寶无量度人上經大法卷之四十三 水三

運神合景品

昔浩劫之初五劫分化元始開圖赤書成文  
字方一丈八角垂芒下運金澤之炁結成九  
天之相西元龜山四方羅絡二十八宿交纏  
三十二天巡繞日月五星交會其中上有後  
層金樓玉室一十二所內有青丹皇金母道  
君西元龜臺王母是也自有龜山元錄司掌  
群仙真文玉宇山之空界旋斗歷其迴度五  
常三十五分總炁上元而有內禁之玉司居  
於王母西瑤上臺乃曰靈虛宮又有靈虛別  
館中主大君玉嬰尊阿母曰九靈太妙真仙  
王母司握九靈之職旋斗晨通進章詞謁簡  
以進三十二天三天玉關非靈虛仙職詞文  
不達非九靈章表不進大君奉命以紀其經  
北斗九晨乃中皇太一九晨皇君有跡九焉  
可躡而飛空上輔帝宸其星變化無窮名位  
萬狀不可盡紀中有高皇太微天尊可祝一  
星壽注億千名標玉簡萬神朝宴修之七年  
分景散形變化萬物混合幽冥飛行太虛上

登玉清

大洞玉經曰瓊室瑤宮玉樓金殿遠在三境  
九天之上即未可及近在己身九宮泥丸皆  
以方寸存而成真矣天炁合己自然之炁故  
經云人心中神神合妙慧慧通法界之因從  
因起緣緣想自虛感應存泥丸及一身與九  
炁合德如身在金闕無異即得名通玉籍九  
玄升魂蓋泥丸九宮存如九天三境金闕見  
諸天帝儼然於上存身如己想在下丹田如  
深泉幽谷之下會合百神俱集混合一身存  
身如蓮實太上入泥丸如上升九天之上朝  
金闕帝前  
謹按師旨三洞玄科曰天尊雖遠妙近居泥  
丸宮宮室皆七寶窻牖自然分至真常妙應  
駕景騰紫雲此明自己三清上應玄境天人  
相貫精炁相扶於九宮也又曰不生亦不滅  
欲生因蓮華超凌三界徒慈心解世羅此明  
心元是元始分神居九重神膜為人命主於  
心中也拜章上詣自己九宮飛玄會道審覆  
章詞以神知神心神洞照所潛悉知母或疑

貳自取靈籙

通天真符

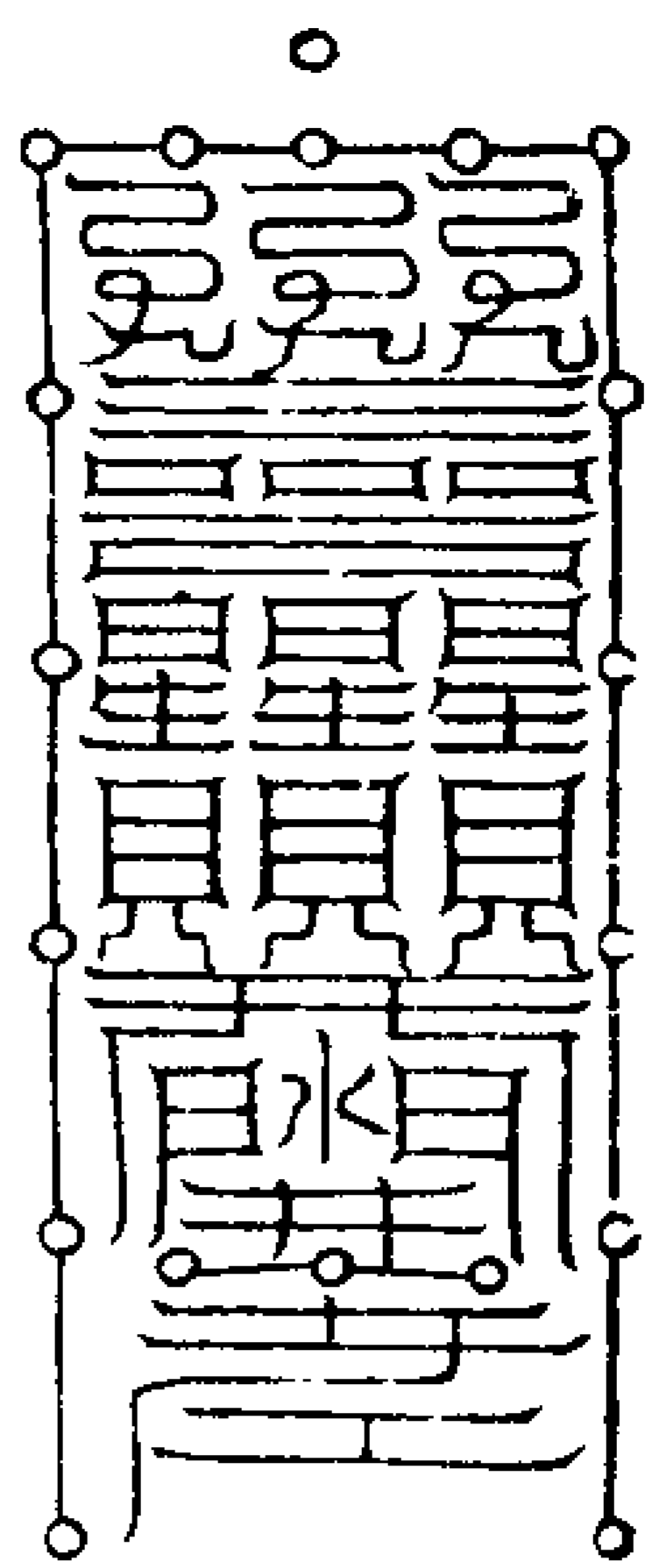

右符取自己本命日用栢木刊之長五寸闊二寸半用官尺上穿一次以五色線穿札繫肘後男左女右凡拜章時方可施用未拜章時不得令人見以絳紗袋盛之常

於星月明朗時於斗下供養以香花酒果并淨水栢湯十二分供養北斗九晨與二尊帝及通天符使若是臨拜章三日服章符佩之肘後佩時香上熏符呪曰

天輔无私 乾象通微 无幽无冥 无感不知  
佩符帶圖 神兵任呼 我位上王 位登天都  
急急如

天君紫微上道律令

右呪誦三十遍以沉香熏畢帶肘後然後吞符章並存想純熟至拜章時行用感應

如神凡有口章默奏并上章並先關牒祭召仙靈章吏其應尤速勿令人知及見應如影響多有祥雲異香鸞鶴甘露黃霧景風天氣清和積陰頓開甘澤潤物天神視現章灰飛空神光畢壇百千玄感無所不

有

開心辟忘符

具真符第五卷協昌期第三篇云  
開心辟忘符王君撰用朱書

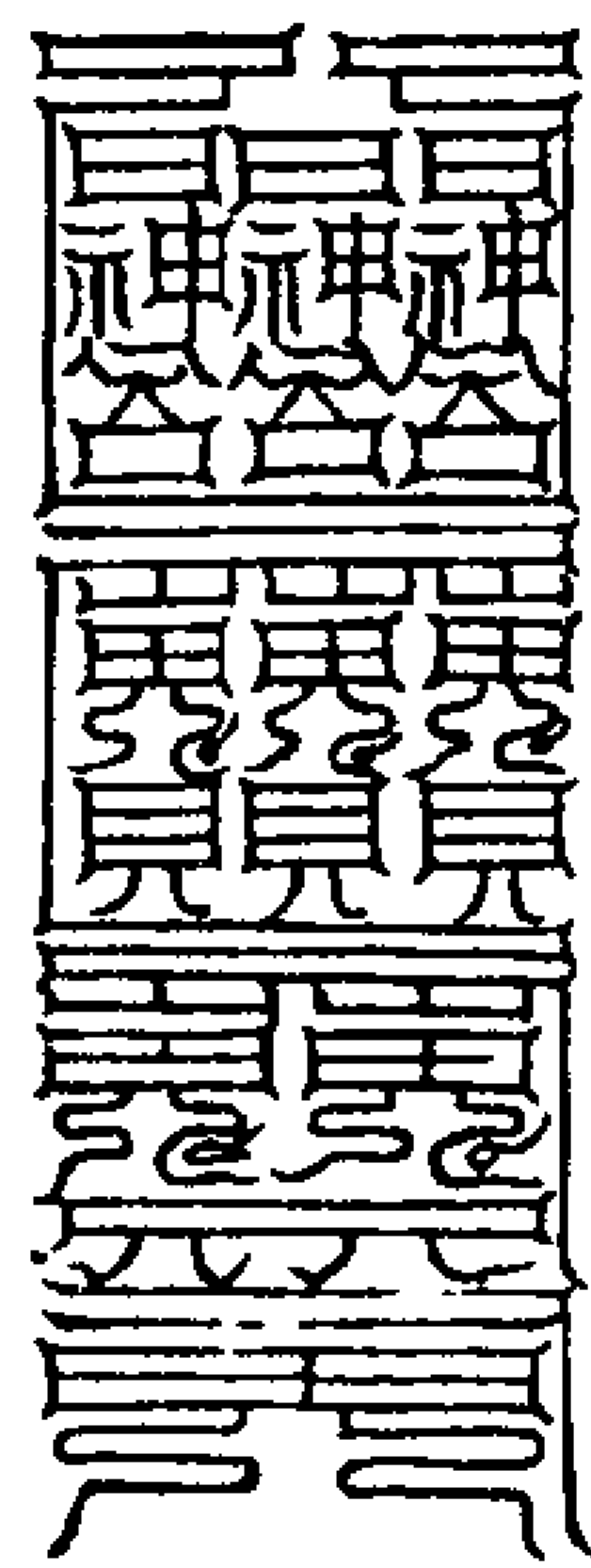

此符書  
長丈五

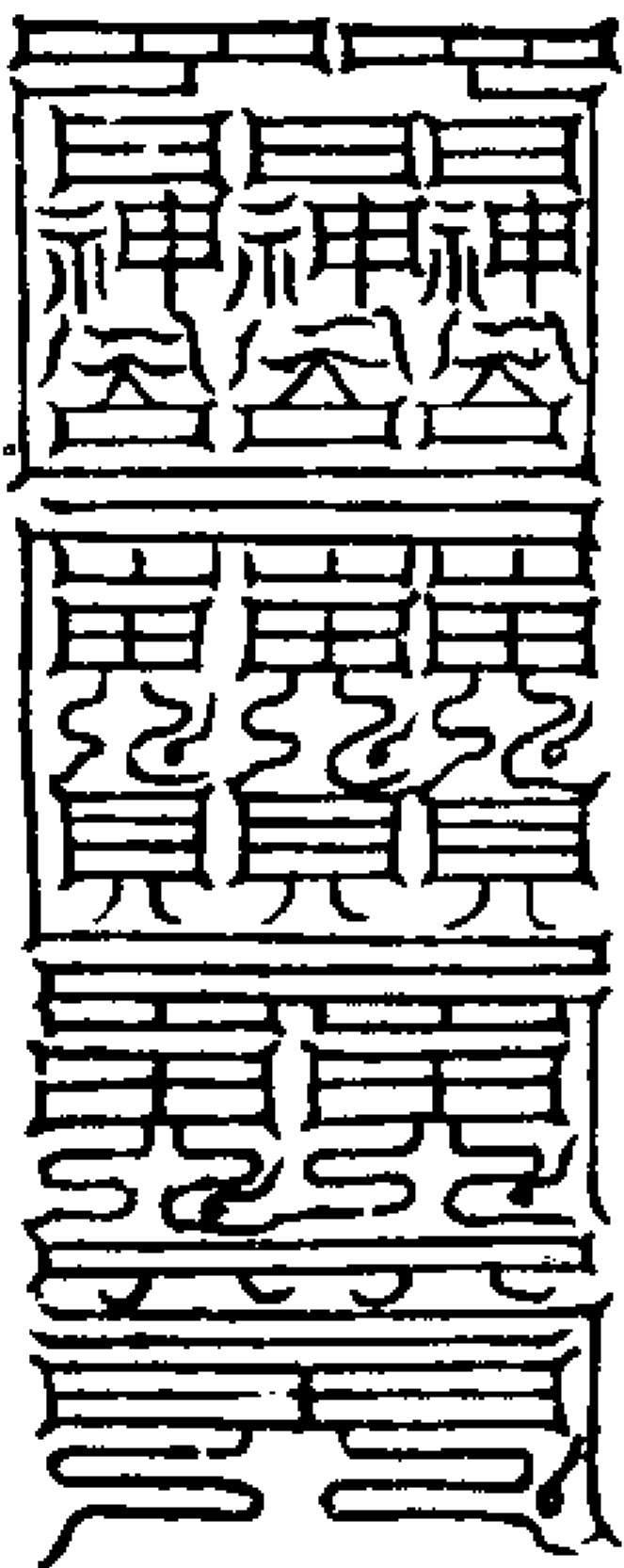

此符書  
長壹

右符用開日旦向玉朱書再拜服之拜畢

祝祝畢乃服服畢咽液五過叩齒五通勿令人見若不用開日以月且月十五日二  
十七日一月三服一年便驗秘術也

祝曰

五神開心 徹聽絕音 三克攝精 盡守丹心

使我勿忘

五藏達尋

通真達靈開心太平符

朱書

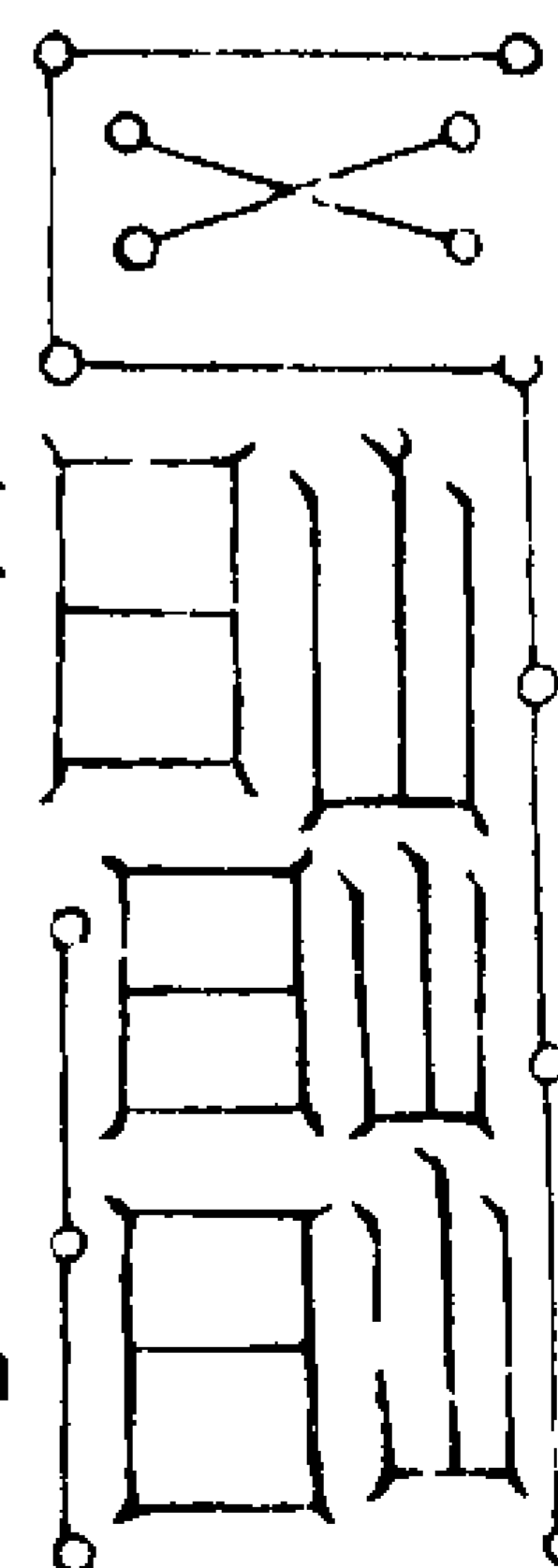

服符呪曰

餐服神符 通照真靈 百神走使 洞徹中情  
六甲宿衛 淵淵清濟 五行元炁 杳杳冥冥  
百物逃形 混沌為本始 聞聲以智名 天地神經  
號曰開心 服之太平 達知自然 飛升紫庭  
急急如律令

呪畢叩齒三通以符安口內方吞吞吞之

審心章式

具位巨姓某

右臣某奉命為大明國某鄉貫居住某人本

命年月日時生云云專投臣某拜奏某寶  
章一通上達

虛无自然玉帝御前乞諧允願臣自揣凡愚  
穢質心境紛馳未能洞妙真理深慮躬臨  
壇席之際難以即時上達

太清玄元金闕玉陛下謹齋沐身心於某月某日吉辰入靖焚香奉造太玄心章一通先次上進

本命五府靈君至前伏乞神功妙運以茲情懇今夜吉時徑為上奏

虛无自然元皇玉帝御前所是某人奏請之事允與不允天曾作何施行今夜玄壇靖中感乞預聞仰候

至靈克毒報應 且某知悉謹言

年 月 日 時 姓 某 章

心章用紙橫長四寸闊二寸半兼用青紙夏用紅紙秋用白紙並皆朱書冬用黑紙白粉書之每季七十二日外有十八日用黃紙朱書

凡書心章并太平符向旺方以淨水吞服服符時安於口內舌上仰面看東方以真引青炁在口中存作青色火仰看上天真引紅光真炁與青炁混合在口中單次俯看地下真引黃炁入口三色混合并在口中圓成燦爛光明如日存符一粒在光中

以水吞下其服心章以章灰入口一俟符訣待審得報應允與不允方可拜章慎勿輕泄拜了再審合同方可言與齊官

服章通神祝曰

心中神丹元君長三寸廣七分著朱衣繫絳裙乘威德顯至靈通造化達至真住心中莫離身外有急速疾來告人心章上達太上聖情允與不允報我知聞

凡此呪每日子午卯酉時存心中有神如已形若初生嬰兒赤衣絳裙存見念呪无限數仍於本命日祭此心神仍常服辟志符立見妙用神通

八景真符

取五月五日三月三日九月九日朱書魁魁魁魁魁魁初八字疊作符九成九安鷄子空殼內與鷄母抱候鷄兒出取服之每日持念克應洞聽神呪曰

霄虛李魏崔鄧急管送言來  
魁魁魁魁魁急管送言來  
魁魁魁魁魁急管送言來

方自六甲日起首念十方萬萬偏足後逐日持念四十九遍凡遇章詞奏表關告報應念此三呪良久耳內聞有聆鑿之聲於是內告八事日大怒則神去矣

昇神入妙

謹按師旨神者形之主主居則形固主散則形危凡世之人惟多養形不曾保精固主按西昇經云神能通道道能長存神能飛形亦能移山神之甚貴莫大於三一也一者道之子萬靈之祖宗衆真之妙奧凡修行運神合景飛玄會道通章金闕朝謁上帝默朝昇玄之道先當沐浴入靖煉形守神久久長存自然道道無適而不可若欲祈禱謁請即命駕上朝太清隨事奏懇則至要之道畢矣

沐浴離塵

擇東井之日沐浴乃是日月宿於東井之時於平旦就其方取淨水煎桃皮竹葉湯沐浴名為煉尸素漿神仙遊行塵世亦用此沐浴且竹葉素而內白桃却邪而折穢故用此二物以消形中之滓濁也出太上

九變十化易新經具其陪呂期第三篇如  
能家有五香湯用之得五成清涼塵垢潔  
淨

桃白皮 竹葉 白茅香 香白芷  
甘松 青木香

右不拘多少煎湯沐浴尋常入室誦經修  
行可用此灌漱其諸符水雖然可用亦不  
及此亦名五節清香湯沐浴東井日且如  
正月一日起室宿左行過井星直日即東  
井日也正月初十日即井星直日餘做此

入靖凝神

每日子時入室向旺方平坐叩齒三十六  
遍閉息三十六息呼至臍上吸至臍下綿  
綿不絕往來細微然後閉目靜思存日月  
照耀滿室日東方月西方次存日君吐赤  
炁九芒貫身左繞月君吐白炁十芒貫身  
右繞令內外洞徹无所不通若有疾患亦  
可數數存思使疾去為良

太陽太陰煉形

先存己身作枯木次存赤炁變為火又存

已心中出火與形俱成火燒煉枯木俄頃  
之間皆變成灰灰中有烟自然變成五色  
炁炁中盤旋結為一嬰兒如自己貌存日  
中有上皇日帝君絳衣冠冕坐於日中又  
有五帝衣五方冠服侍坐雙手握固望太

陽方莫引炁九過入心中存心中日象火  
光明大如斗九光紫芒穿入三田泥丸皆  
有日光煉濯一身秉靈洞徹身炁乃來  
入室瞑目端坐存太陰在東井之方雙手  
握固存月中夫人吐白光十道如素練

清瑩漸漸覺化為水沐浴嬰兒在白炁中  
纏繞浴訖漸漸存復本形如真人衣冠口  
吸黃華之水及月中黃炁吹於一身良久  
覺身在黃炁之中灑然森寒即是真炁來  
入體四肢五臟百脉皆令黃炁陽精滿  
潔淨身中萬神方來

分神玉陛

眉中之光便是三天門眉左角入骨三分  
有絳臺青房眉右角入骨三分名黃闕紫  
戶如世之候王宮門之臺闕也並以青玉

黃玉為臺闕入眉一寸名曰明堂宮有門  
堂三神居之乃長生帝君之分神也入眉  
二寸名曰洞房宮中有黃老帝君乃太上  
老君分神也入眉三寸為丹田宮有上元  
泥丸天帝君乃玉宸道君分神也入眉四

寸為極鎮宮入眉五寸為玉清宮有五清  
神母居之此三宮是太清上清玉清分神  
居於泥丸也兆擇六甲吉日起首存諸天  
帝儼然在泥丸之上存自己身如蓮實本  
於下丹田如深淵幽谷之中迤邐升上中

丹田通華蓋歷重樓穿金門度玉戶上至  
泥丸朝奏乞事如意復巡歷元始歸下丹  
田也如此日為之凡有章奏審覆可以聽  
候聖語知所未然輕泄七祖永沉北鄢萬  
劫不原

祭丹元真人法

丹元真人乃自己神元皇分身降炁下入  
身中乃為命主用自已好食素食香茶酒  
果於元辰本命之日入淨室中四分自己  
住位存三人如法師者揖讓如法任意自



飲食焚香祝曰

丹元守靈 內外守真 左右三七 助吾天成  
急急如元陽主者律令

呪訖收坐以金錢雲馬各一分焚之畢常  
存在自己之左右帶劍持斧或執流金火  
鈴行則在前止則在後坐則在左立則在  
右百日即驗怒則遠人

習真入定

道无為无不為心可證非智知何謂知何謂  
應智遣智證虛應應无從虛乃道通於一萬  
事畢一為根事為門事歸一一常存存莫有  
假言守守虛無自長久悟无常道可長淡居  
內德彌張內韶然外成德忘形相泯心以色  
無塵心自真身處靜益心定香臭同心合空  
甘苦一心轉實體如遺心不墮意不亂心不  
散常凝然正炁全用无限為忘筌

先焚香收神端坐以子守母神為炁子炁  
為神母一呼一吸以神馭之上下循環出  
入綿綿盡則開耳閉目夜則開目塞耳凡  
心動一念內外以心過之曰我為某事不

為此念但行教息第一心動多靜少忍緣  
萬境第二心靜少動多收心入靜第三心  
動靜相半第四心靜多動少直至一向神  
與炁合息與胎并心靜一向純靜方起一  
念仍先習默朝守三一之道純熟默朝及  
拜章時服心章亦默朝上章入定時默朝  
即能見景乃承得帝意正是自己天尊何  
勞上望

靈寶无量度人上經大法卷之四十三

靈寶无量度人上經大法卷之四十四 水四  
運神合景品

精思侍衛

先思肝中出青炁化為青龍在左肺出白炁  
化為白虎在右心出赤炁變為朱雀在前腎  
出黑炁化為玄武在後脾出黃炁變為黃龍  
在月建上次思左腎出上元道化真君唐將  
軍冠飛天冠衣絳章單衣執五色節自左腎  
由左耳出立於左長三十二丈次思右腎出  
中元護正真君葛將軍冠飛天冠衣絳章單  
衣執五色幢自右腎由右耳出立於右長如  
前次思下元定志真君周將軍自心中由於  
口出立於前冠章服如前左手執玉戟右手  
把金符長如前皆使分明次思上元赤子泥  
丸天帝君中元絳宮真人丹皇君下元黃庭  
元王皆出三田各在三將軍之後然後存自  
己元神法服衣冠自心中遊金闕至上元由  
明堂而出形貌衣服皆如自己立於三一之  
後分明次思六丁大神六丁玉女六甲大神  
六甲玉女飛天衛真吏傳言奏事吏飛天直

事吏三十二天繡衣玉童五方五靈童子三天十天承事玉女上奏靈官章中從事法錄中文武仙曹侍衛排列如法然後行九靈飛步事

進章訣

若屬家國生靈大事須詣三天門下內朝畢存五方太靈洞陽五色在五方結為五重光暈三天太一紫雲玄陰一身其光下入泥丸左九轉心中右九轉混合帝宅上下三次即存心中出赤炁上升於天如長虹自己如常法存儀入赤炁運轉上行數百里見橫截日月黃道乃星界次橫截過西北行又千里遙見紫雲隱隱乃三天門下方投謁簡付三元三將軍持謁簡入天門良久見三將軍出傳言宣諭章教許見然後同三將軍三一真神與自己丹元神并章丈八金闕門此則渺冥恍惚隨機見化入天門向東乃太一玄生左府見太一女生帝君具說朝見拜章事即九拜即呈上章奏狀達帝君回身向西入太皓金門即見三師及天師具奏所陳事回直趨

太清太極官門見三將軍三一真神與自己元神立良久見引進真官出官門引入至太清重樓寶殿玉案有金光童子青腰承翼玉女太一真君如上帝未還治即將章文度與太一真君安於玉案上良久乃進聽候敕命

如值太一還治之時即見重樓玉殿寶臺金簾太清上帝降坐自己在殿下呈其所奏太一真君呈章畢於章後太清御銜下太一真君書天篆雲章敕命之事畢章付天省或天曹即下殿自己於殿下九拜回再詣大皓金樓見於諸道德眾尊懸橋所奏事同三將軍三一真人復出金闕門至伏章所若是太上未還治於此內朝法具如前回却至天藏華蓋之下還神等候報應

章奏科格

夫章者通九天之門達太上之階度脫災危遷拔冥爽莫過章奏最為第一若精誠道士女冠能不接世務持誦不闕者奏上章達立救危厄可度幽冥故即得太上降勅諸司轉下幽冥關告所部注上生名脫其死籍得壽

年長加其考算幽冤拘絆冥漠可以原赦焚毀罪書受生道境凡章奏尋常齋醮祈恩禳災謝過等事止係到星界天門周將軍與直日官吏寫事目類進其法師祭酒苟无德行或有差錯穢炁衝干退於所屬城隍司收掌若非祭酒法師及无德行之者多被下官故炁半天午酉邪神雲路攔截不上達如尋常祭酒法師為救治人民代天行化即中界周將軍同直日官吏收接詣天樞院與萬國章詞奏表類進若有錯越亦送城隍司若别无科戒不依科格自有天條降責如為帝王國主祝延萬壽消穢兵革所求嗣續滅除大害普濟普度祈求等事即周將軍與萬將軍傳至三天門下唐將軍與直日官吏徑達天省即時騰奏頃刻候報若能出陽神親齋章奏徑詣三天門下面朝金闕恭陳詞懇親承教救即不在此限也如行靈寶大法自有三天十天承受玉女上奏靈官運神會道功曹衛真上吏傳言奏事仙吏金龍驛龍騎吏龍虎功曹五色繡衣玉童靈飛六甲玉女傳達

章奏若有差誤不合格式即就三天門下天相之中天相一面改正謄奏如依格式其章奏即時上達蓋緣得三天合同太上符契自然更無邀阻凡遇行持章奏詞表於每年五月五日及歲除日默念三天隱諱靈靈雷三字一晝夜中誦滿十萬遍即得三天降炁符合同欲進章奏先念此諱數百遍磨墨呪筆紙並用三天炁吹之若寫御號亦念數十遍如卷章表香上度過遣官了入函亦念數十遍吹之並使即時上達更無凝滯書寫章奏揀選淨紙不得安於卧席牀褥之上長一尺五寸每張不得過十二行按十二月十二時閏月添作十三行每行十八字上通九天下應九地臣與名不得露頭跪足不得折破臣姓名不得垂生露死神與鬼不得提頭頓首再拜不得破行以聞并太歲臣姓並低三字以聞去再拜三行第四行書之再拜去臣姓三行第四行書之道炁去臣姓三行第四行書之乃高於衆行上空八分下通走蟻一炁或三炁書之不得過三寸已上不進道炁

去太歲三行第四行書之太歲後紙盡不進太歲後止有一行不進有一行可續一張蓋太歲後三師書讚號方進其章臣為君子為父妻為夫弟為兄孫為祖客為主即順凡有不達若父為子君為臣夫為婦祖為孫子為客雖有義禮祈求誠切章雖上達事多少從甚宜詳之其製章之法先寫祭酒法師白訟謙卑罪惡不當其職之詞然後具本人投詞事理次演罪考謝過之言次乞恩原赦赦拔之詞然後請官不可繁詞及說弊隱心欺昧不實之事若如此格必至上達速得感格若不依格似石沉海既無靈感轉招罪考豈有福應百姓愚迷不知此理祭酒食饗實石拜章如此兩皆有過不可不慎蓋三天門下盡是玉清大魔王與天相同領其事謂如太玄魔王即副相也靈魔即書功也非魔書過也比魔比量功過也制魔即代上帝制詔也如世之翰林之職所謂功過毫分無失非有道德安可洞明兼世間少得良材祭酒多是習依舊本不論合格與不合格按本寫之且如

章舊格有恩惟太上既是章出太清官吏章上三天太清洞神金闕太上老君几前止是太清天中即不是太上太上金闕乃太清寒陽金闕可言恩惟太上也右如臣姓名今之祭酒不寫臣某名却寫姓名甚不合格也其中違科失例者數條非通真之子安可議之如留世祭酒李真人為楊許二真人家拜章方為祭酒之良材後為洞天主者今則已遷真職何況愆尤之徒豈能如是後學尋其遺本乃為善本或千二百官儀及天師靖中請官訣按之行事稍合天格其拜章於格合有跪送天官香油柴米鎮信練衣貧富隨力辦之不可全闕若許願事效即還不可停廢事急亦可口章謝恩如書章請即以書章謝恩不可錯越天曹檢尋案牘不見便有罪考急事上章及款鬼章當跪送青紙十幅其事即行蓋天官貴青色也此則畧而言之秘密細要別具

審覆秘旨

凡欲行持此道先當入定外定六塵色聲香

味觸法內定十惡謂之三業凡覺六塵三業欲起處便為真覺收挾和精炁神並入於丹田三業六塵陰炁變為純陽養成軀健之體與天為徒然後可以入神直候靜定之中有神光如太陽或五色紫炁或紅光瑞炁降

灌於泥丸或心中或身中乃是大道真炁入身謂之通生通生謂之得道雖名得道實元所得於審覆之時可以通真達靈召其真靈見景報應每日早晚持誦五行正炁利元通神祕呪使滿萬徧真靈示見玄景及耳明目

見形之於象物之於器呪曰

魁魁魁魁魁急管送言來

魁魁魁魁魁急管送言來

紅杏墨黑磨真機騰靈寶急管送來

興生獨隸公都切角韓明急管送來

魁魁魁魁魁急管送來

魁魁魁魁魁急管送來

寶虛李魏鄧崔急管送來

各使滿萬徧真靈降格示景通真審覆之時俯伏對敷先定修鼻端使息定炁寧密祝十

天承受玉女上奏靈官飛天衛真上吏傳言奏事仙吏風雲炁兩四直玉文功曹神君心所焚章詞來通進存見眾靈齋所焚章詞玉女靈官功曹分明自己同眾靈入眉間二寸洞房宮即見教主太清王中央黃老君任

金樓玉殿雲錦黃房之中坐黃錦綉衣紫玉交帶太清萬變寶光坐於七色蓮華之上元太清龍虎玉几從太清靈官一百二十人赤衣玄冠玉斧森列左右太清玉童一百二十人靈警五色雲錦衣綬帶飛裙在於教主左右自己九拜於黃老具奏章詞之意靈官玉

女將所進章詞奏呈教主聖顏怡允靈官玉女進太清紫鳳神筆以金泥書允奏字靈官直奏仙官收章詞去再九拜謝恩願降報應臣在案前聽候聖景示見畢一向定心默念

三天隱諱防中表德丘著意看其所見玄景審其報應如未純熟早晚默行習於朝奏如遇齋醮默朝畢將章詞焚燒畢取灰置於淨水器中念呪曰  
天清地寧 陰陽五行 大道造化 萬法俱明

臣今章奏 上達神庭 三尊有敕 報化分明 灰燼之中 聖語見形

攪勻俟水澄定取其灰燼中焚不盡字札及灰燼中不化破三兩字以為報應

通真達詞秘法

設大小醮筵奉聖真高功據事書密請心詞期以遙達須語意激切先詞意次衍考外次謝罪次乞祈禳保錫允願務在簡而直切勿習俗煩若得上達事無不應并領醮主詞同於靖中呈奏師寶畢存同師詣三尊前爐中

焚拜畢候依科請聖至中獻有異香或香茶酒中真炁顯降子細審詳如降即便進朝奏詞意乞取感應如不降即飛神進朝上詞章乞感格不可空杳無驗又不可審報吉凶差亂罪福蹉跌以涉謬誤及昏寂神回祝白叩齒三通密祝曰

剖心奏詞 貢達三天 所祈如願 所請如言 罪除黑簿 名上青篇 疾病除差 鬼魔消殄 天官下降 永保長年 仙童玉女 傳奏上玄 畢叩齒三十六通咽液五過烈火望天門

焚之祝曰

高上至真道 開宥度眾生 心詞徹三境

速達奏仙名 驛傳驛送 所願皆成

畢默念三尊 玉號各九聲 及隨事天尊若

為國更念聖祖天尊九聲 畢至醮平復爐

了九拜祝曰

朝向天靈臺 暮宿九天來 連醮奏天回

消滅諸禍災

不以徧教拜畢 止次還神出戶 呪

靈寶飛神金關分神治局符呪

靈寶大法有分神飛神之道 上朝金關下遊

洞嶽中詣治職大體 上以煉炁成神 中以煉

神習熱下以存想遠神 其符呪以助神炁也

太玄都有

太清飛神符

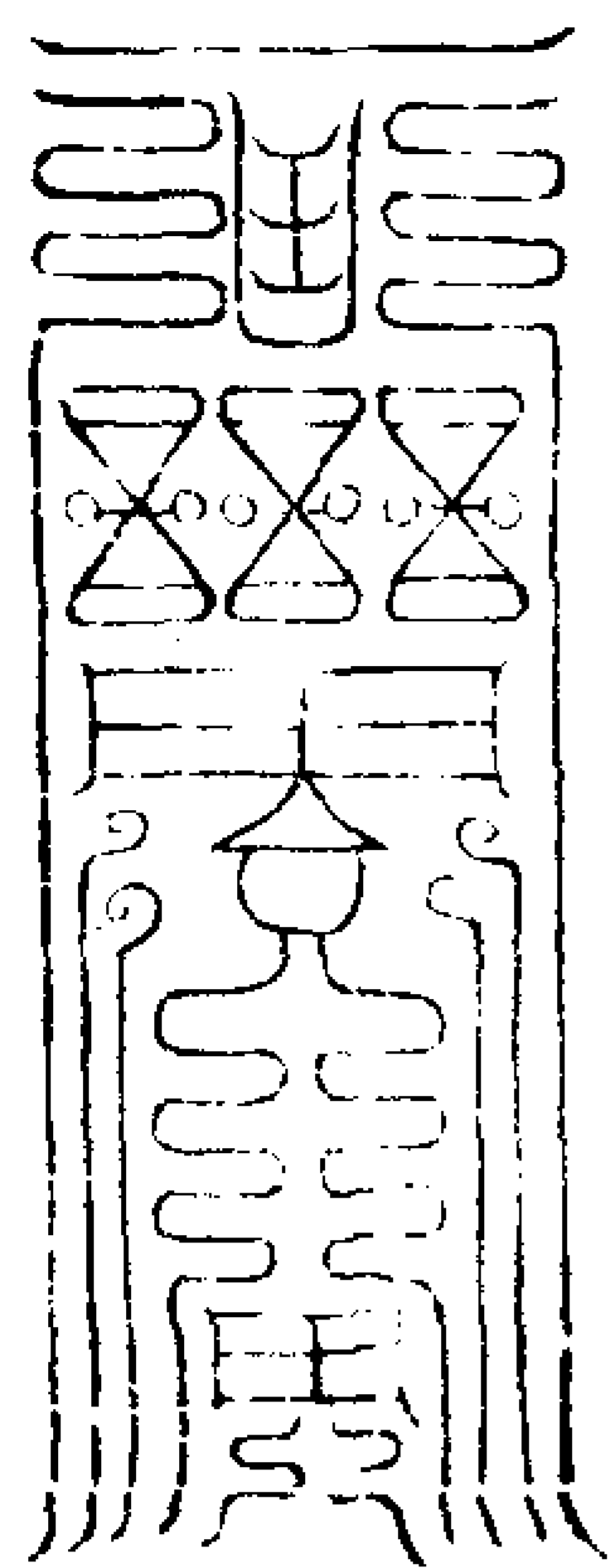

呪曰

无上太清 玄元帝君 保生護命 救攝三魂

靈符衛魄 立來見神 令我朝闕 度我玄門

親登玉庭 面侍帝真 來往分明 恭奏臣誠

玉帝敕命 急令奉行

右符玉帝訣朱書白紙念呪西北炁吹符

吞服或燒灰水調服滿二十四道降真通

神

分神詣職變真神符 作用具九靈飛步

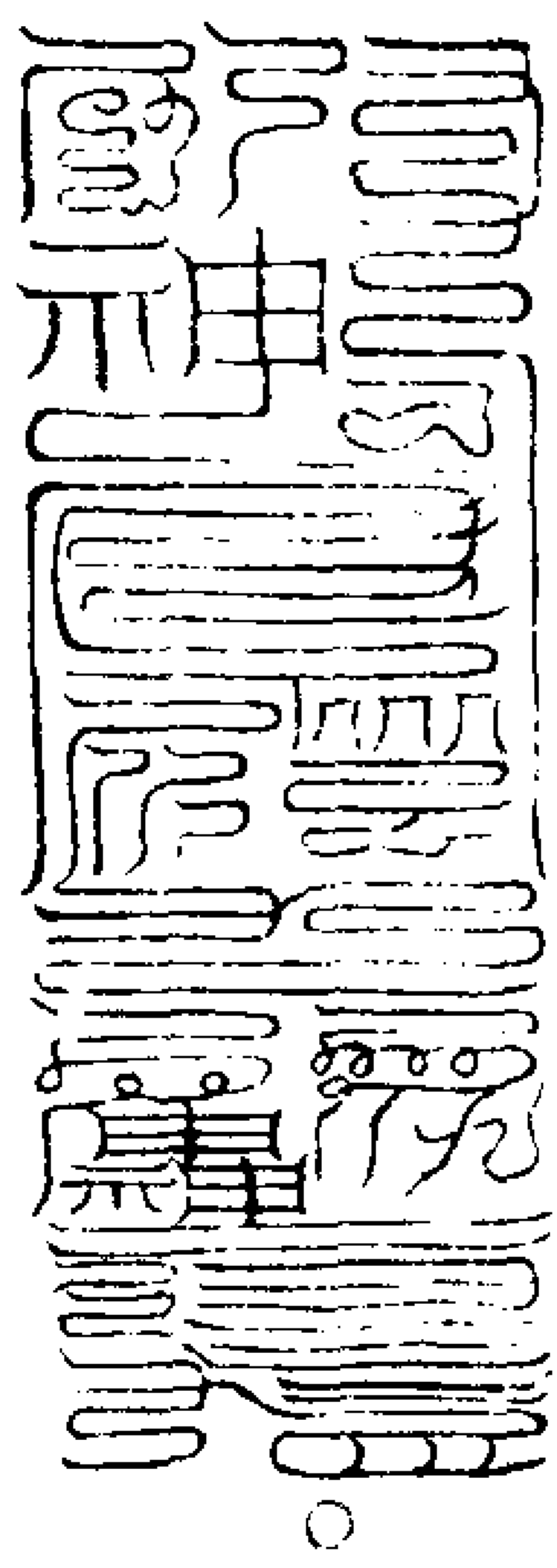

玉清訣朱書服二十四道足方可拜章呪

曰

吾乃太上之子 元皇之孫 玄通无上妙達三

清五臟神君百神萬靈九靈之炁 三天之精

玄冥極應萬象咸誠 太上神符分神上景豁

落漂鈴冥冥澄澄 往來金關出入芝英急急

如律令敕

靈寶无量度人上經大法卷之四十四

靈寶无量度人上經大法卷之四十五 水

十魔境化品

皇人曰夫靈寶大法 迺天地之根宗 元始

之妙炁 鳳篆龍章 結為真文 靈音梵唱 分

而為呪 元始上帝 見無相之理 傳要機於

道君 濟救群迷 教啟至道 非世上之常辭

皆諸天之隱諱 上士行之可以飛躡玉京

中士行之可以遷居仙室 下士行之可以

住世延年 蓋下士愚俗 福淺之徒 豈能窺

其奧且宗祖傳文 皆神仙修煉大丹之士

積功累行之者 遇其要妙 遭際真師 訣印

符圖 無不具述 皆夢境得其筌蹄 或神人

傳其要旨 即使心開神悟 智慧日新 觀其

秘音 通幽達理 呼神召將 皆駐目前 三界

敬從 諸天欽仰 所謂道而化生 德而度死

者矣 後之學者 多不遇真師 或傳之於片

紙文字 或得之於誦詠 經訣 思存未值 要

文 便言畢竟 矜誇已足 執著迷津 蓋緣行

淺德 微福 緣至薄 或得之於文綺 華麗 或

傳之於符篆 篇圖 呪訣 不全符形 靡辨行

持差誤呼想不真以至將吏天真不能輔佐皆去真就偽象魔所試其怨道者多矣殊不知靈寶祕文法有倫序符有訣竅呢有祕章有制魔伏邪之寶文有出入生之心印佩符肘印謁簡券符誥帖環圖降魔戒誓得之者即超登上道飛謁玄元度亡魂於時刻之中濟朽骨於吹噓之內城隍社令悉歸掌握之中風雨雷霆盡指揮之部行道之士先明於制御之法其魔有十故具于篇內學者深而造之勿為魔之所試斯道不難成矣得者祕著珍寶不可輕露如違盟約則萬劫墮於幽陰永隔靈寶之光楊延七祖若能勤遵戒約明守箴規念念在法通玄妙理則魔王保舉萬聖齊臨豈惟濟接生死久視之道便可見矣

境化章

一曰天魔二曰地魔三曰人魔四曰鬼魔五曰神魔六曰陽魔七曰陰魔八曰病魔九曰妖魔十曰境魔

夫天魔者修煉居山之士一念纖塵而被魔王之所敗而不能成真何者正煉大丹修真養浩行持入靖或目見顯現形影幢蓋瑞花百種天香異雲覆室或耳聞仙樂之韻此乃天魔之所試即非正道之所履行也可佩三皇內文及五帝消魔王符置於座前左手指中指中文右手執五帝大魔之印照之其魔自退變神為元始天尊

夫地魔者行持之士步罡變神書符呪水起念不正多被地魔之所試何者正欲思存而心生疑議步搯書呪而亂其心元或照形而不辨其姓名或附身而通言語抵敵道法毀辱真文皆非邪鬼之所依即是地魔之所試也當以神霄玉清真王五方衛靈呪并焚威未制天政德可伏御地祇敕十二字而遣之其魔自退

夫人魔者行持之士皆有之或居山或入室書符步呪搯訣行持方欲行用一念有殊或被言語誼譁穢臭腥膻雞犬孕婦師僧尼俗衝突壇場以至惑亂法身思存不正符水不

應呪訣不靈皆人魔之所試也當以混合百神印安於壇中書束縛魔靈四字以印印之焚於香火上搯左右子亥二訣持念魔王三品之章其魔自退

夫鬼魔者行持之士或治人於郊野之中或建壇於伏尸之地一念稍悞即夜夢魘屋宇虛鳴禽鼠出以現形蛇蟲顯其怪狀惑亂正法恣壞靈壇皆鬼魔之所試也當以淨明法主印安於壇中書元始安鎮四字以印印之貼於壇所次誦淨明靈書二徧其魔自退

夫神魔者行持之士或因驅攝或破廟除精攝崇召魂一念恣狂多為神魔之所試或現形影或作言詞拋石旋風吹號嘆泣變化多端見其異狀盜法壇之供具竊丹藥之祕文惑惱法身無有休息皆神魔之所試也當以嚴攝北鄴印佩於肘上召玄範衆真以攝之仍書神公受命普掃不祥八字貼於壇四向次以三十二天帝諱章焚于室前而遣之其魔自退

夫陽魔者行持者正欲內行以濟生死其一

念心或不真情欲四起怨憎作念受著情懷  
煩惱憂心是非競亂此陽魔之所試也當正  
心默念降魔滅惡天尊九聲叩齒三作書八  
景冥合炁入玄玄焚而服之次佩五方制魔  
玉文誦五方制魔呪行旋斗歷箕罡訣其魔  
自退

夫陰魔者居山之士修習祕文或思存之際  
入室之間一念差殊即聞四野歌悲冷風亂  
作心生倒見妄起貪嗔談及雜言多宣死諦  
或行於道路逢僧遇尸血穢厭我神光皆陰  
魔之所試也當叩齒七聲插午文為訣存玄  
元之炁灌注身中次服五老啓陰群仙翼轅  
八字以五帝大魔印印之及佩童初五元玉  
冊誦靈書下篇及焚龍章鳳篆之文其魔自  
退

夫病魔者行持之士一念乖殊四大失理飲  
食差時寒暑失調多生疾患纏綿不退損害  
行持此病魔之所試也當以消魔五符置於  
室中用五帝大魔印誦淨明靈書二編服八  
景冥合炁入玄玄八字并淨明延生二符佩

元洞玉曆章叩齒集神首罪贖愆仍焚香對  
聖宣雲笈寶籙科品集陰陽二神以合和其  
魔自退

夫妖魔者山林多有之凡入靖修鍊一念不  
真多招狐狸山精石怪妖魅恐人成道化作

妖艷以求宿食或歌艷麗詩詞以現形影故  
行大法之士多忌之宜須持志金石滅念停  
虛誦魔王三章輪指十方飛天神王訣以天  
寶君印照之次焚五帝大魔符於室前次焚  
香陞座宣靈寶三洞法語其魔自退永不  
至矣更以斛食施之

夫境魔者行持之際或於道路別室之中見  
一物而一念起貪嗔之心目視非色耳聽惡  
聲或入室中見諸氣象形影之端皆境魔之  
所試也當凝心滌慮守炁存神使其舍太虛  
之真內外瑩徹等若琉璃无所染著存空中  
有一寶珠光明徹照十方來朝仍吞服諸天  
隱諱誦淨明寶經一過佩上清九老伏魔之  
印其魔自退

高上神霄玉清真王消魔衛靈呪

東方

蕭何扶桑 方諸鬱霞 元皇列真 凝結靈牙  
明曜九芒 合炁三華 鑿天振劍 神虎辟邪  
安陽大帝 攝御群魔 上昇神霄 濯形天河

南方

炎悉浮烟 運升赤明 長生元聖 高居玉京  
降妙圍羅 散品六冥 元天大誥 普濟群生  
消殄魔試 奔飛火鈴 保衛正炁 億劫長存

西方

皓景金華 長庚洞光 大梵流布 輪轉元綱  
蔚明交變 騰化十方 七關安鎮 回合陰陽  
帝炁蕩蕩 我享嘉祥 上文敷告 生道延昌

北方

太陰朔單 上連帝居 流燄騰晶 化形玉虛  
輔衛三境 簡閱元圖 真符煥發 定籍清都  
標名金籙 宿蒙咸除 飛神碧落 超登太元

中央

元始虛皇 祖土居中 三炁洞元 肇生太虛  
七轉七變 混合回風 散花萬神 天地開通  
吉日行事 億天所宗 願保劫年 享福無窮

三皇內文祕諱

天皇君召韓君司馬符

鬼諸天遠唱 萬帝設禮中指中 鬼精滅矣中指中 鬼群魔來首

回尸起死

白骨成人中指中

伏御坤 地祇坤

受四指上中下 度三指挑至中

已上並仰吸靈寶炁吹彈

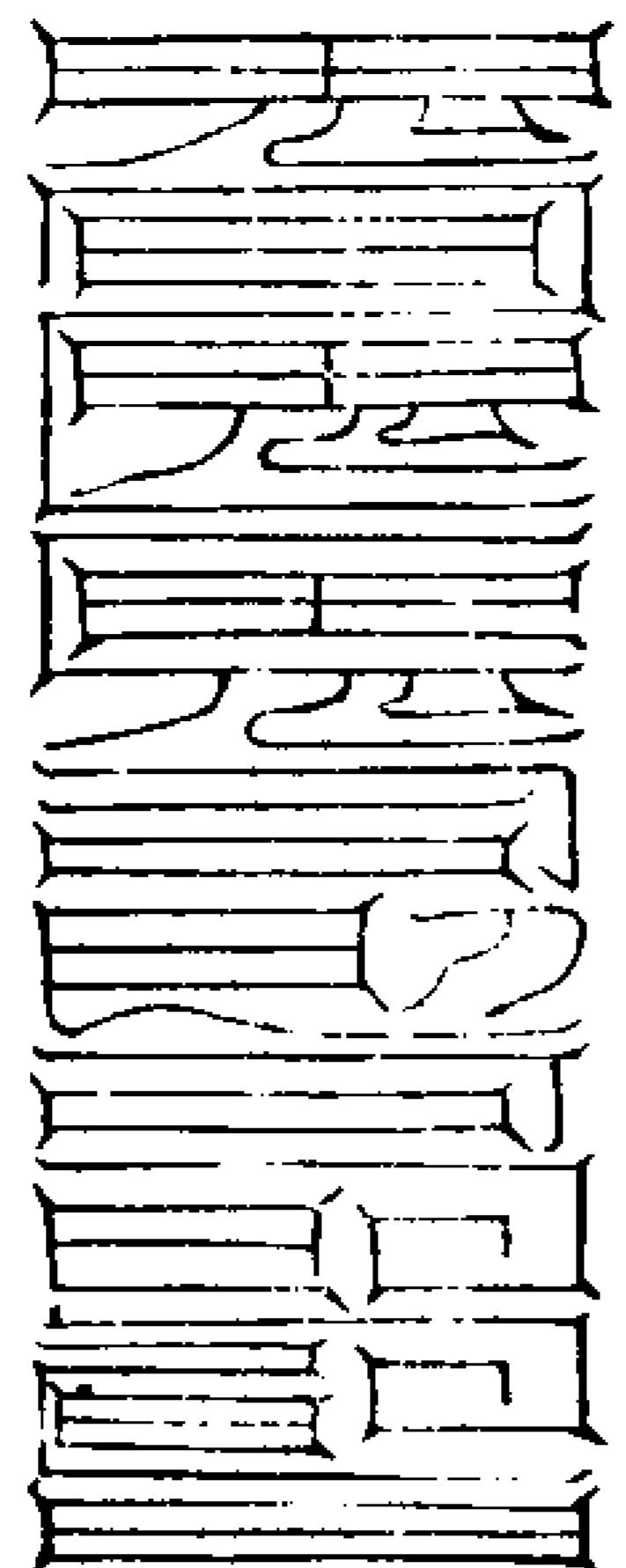

右文用青帛黃書於甲子日子時篆用赤書玉字印印之佩於兆身夫煉度除尸佩於心胸之上然召韓君丈人立至

天皇君召十方飛天神王符

始青中指中 洞煉中指中 魔王內諱子

浮黎中指中 天皇中指中 百靈隱名

司命司錄司功中指中 飛天神王中指中 司教迴骸起死中指中 制魔命靈中指中

鬼神澄正中指中 萬無長存中指中 收入中指中入掌心吹彈

萬無長存中指中 收入中指中入掌心吹彈

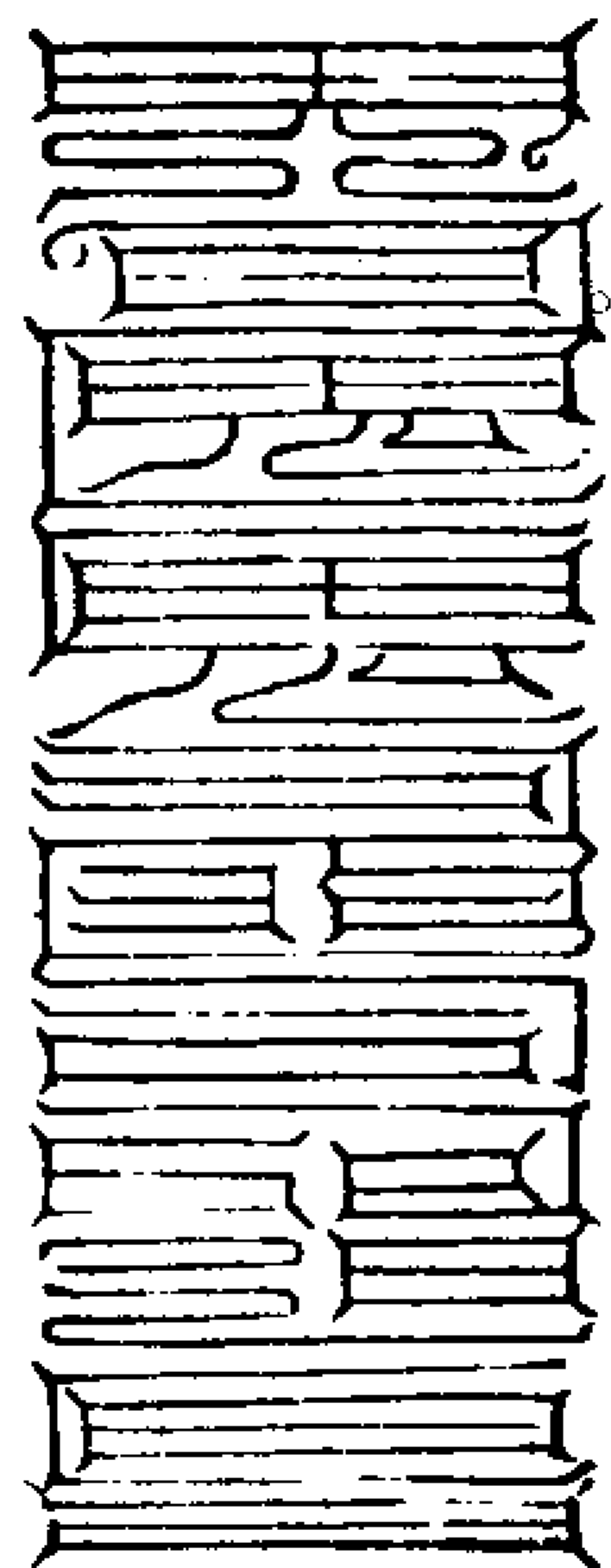

右文用絳帛白書於庚申之日寅時篆用八威龍文印印之佩於兆身夫召十方飛天神王隨其方訣召之立至

地皇君召三界大魔符

五帝大魔中指中 自號赫奕中指中 萬神之宗中指中 諸天齊功中指中

金真中指中 輔翼中指中 至道無敵中指中 明都中指中 萬仙中指中 降伏眾魔中指中 從有中指中 至道之極中指中 我位上王中指中 八無中指中 從無入有中指中 臣御眾魔中指中

從有中指中 至道之極中指中 我位上王中指中 八無中指中 從無入有中指中 臣御眾魔中指中

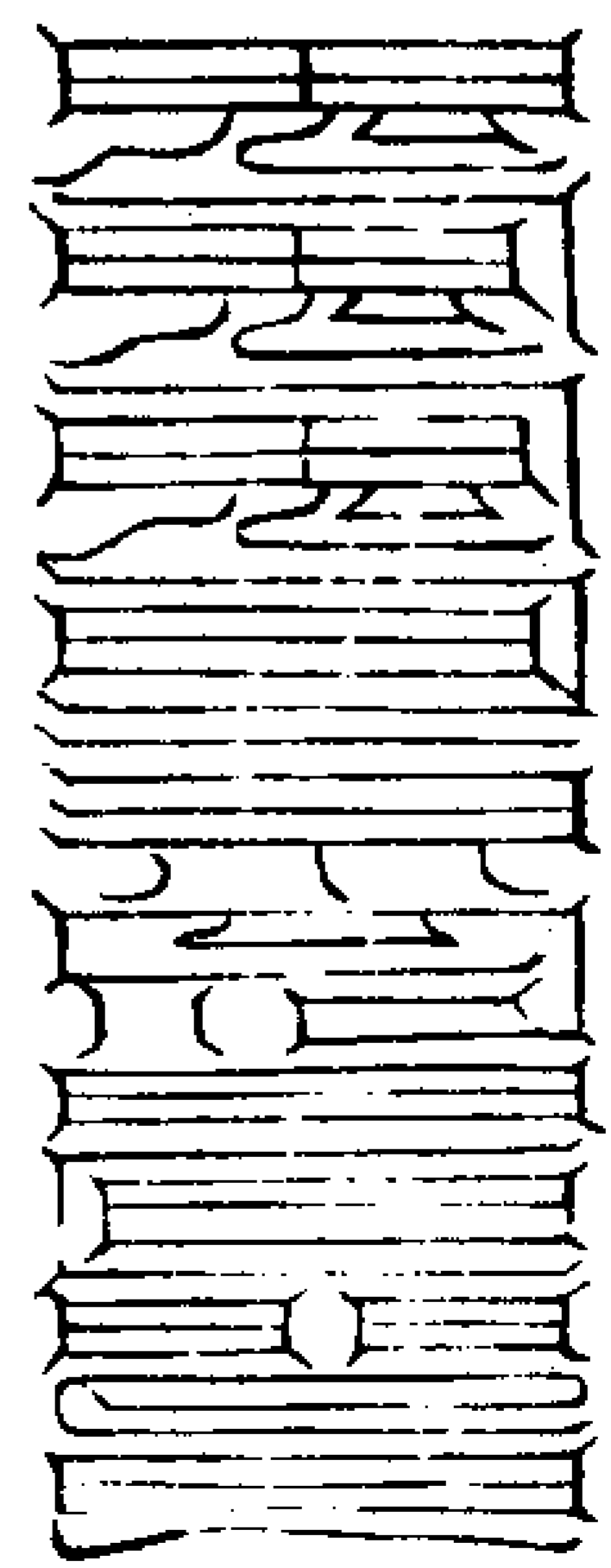

右文用綠帛青書於六丁之日午時篆用道君玉印印之佩於兆身如拜謁飛步即三界大魔无拘天門矣

地皇君召三官星宿璇璣符

混洞赤文中指中 五老中指中 无无上真中指中 啓塗中指中 周回十方中指中

三官中指中 九界中指中 河源中指中 混合同風中指中 明檢鬼營中指中 金馬驛呈中指中 天地開通中指中 祖土居中中指中 萬神咸聽中指中

三官北鄰中指中 混合同風中指中 明檢鬼營中指中 金馬驛呈中指中 天地開通中指中 祖土居中中指中 萬神咸聽中指中

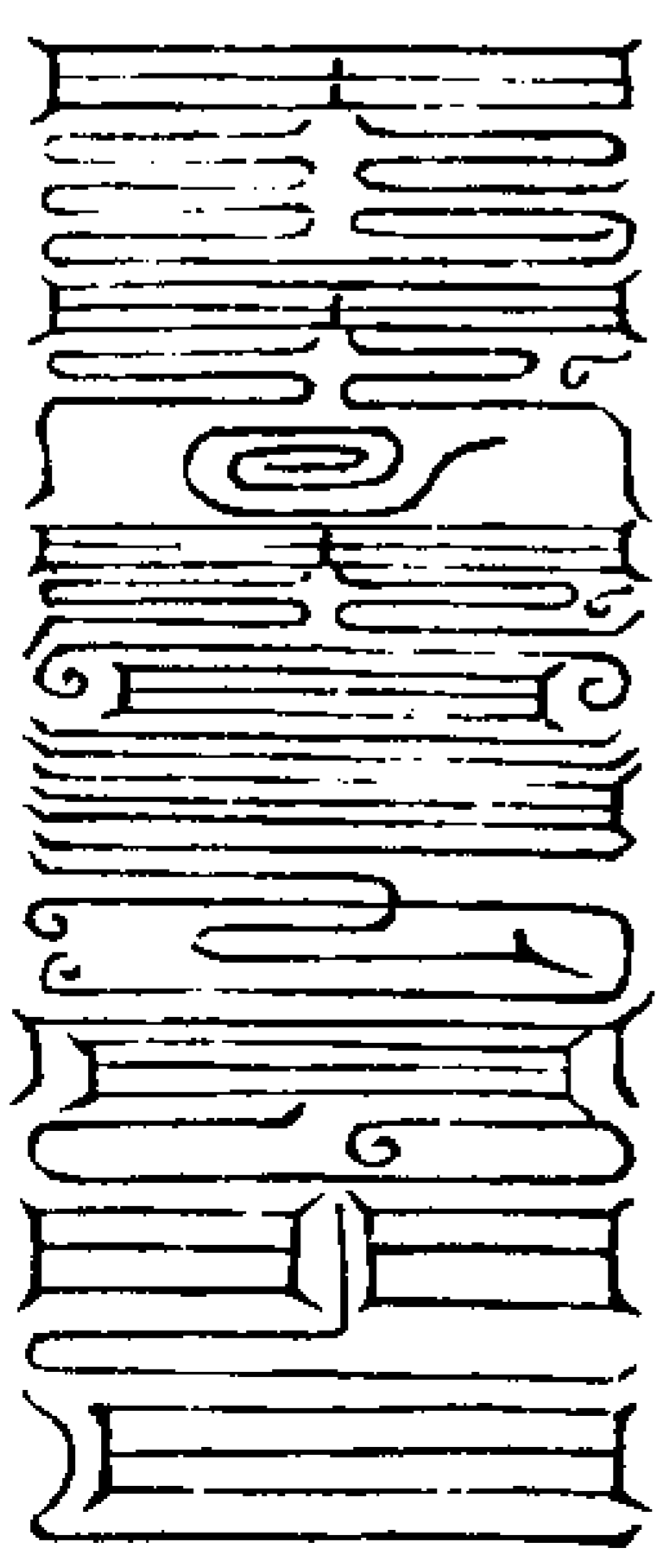

右文用黃帛朱書於六丙之日辰時篆用八威龍文印印之佩於兆身如複度災厄



召諸天星宿齊到帝前

人皇君束縛魔靈符

赤靈專神  
統御丹天  
千和萬合  
自然成真

太上司令  
上開八門  
東送妖魔

桃康合延  
混合百神  
精斬賊六

鬼鋒諸天炁

蕩我道日興隆

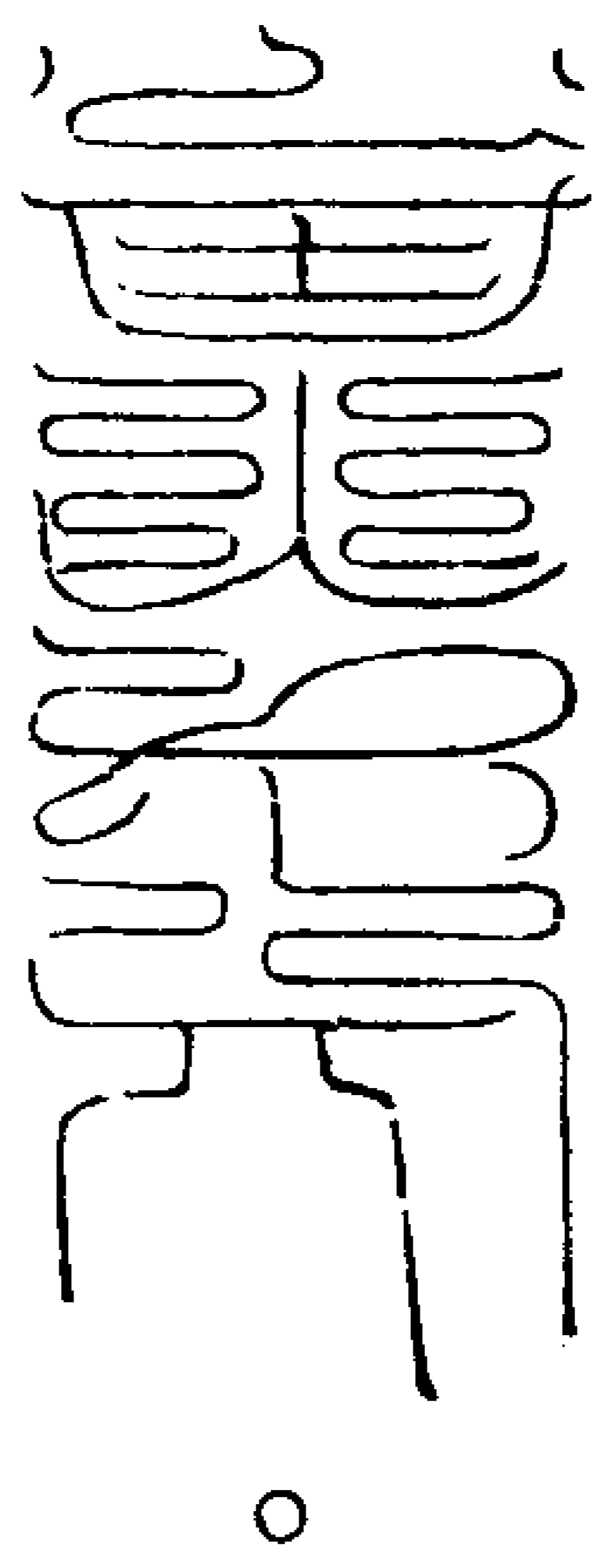

右文用素帛墨書於六辛之日酉時篆用  
道君玉印印之佩於非身可以威制群魔

人皇君却死更生符

太清九真  
九陰赤字  
精芒

疑曜神鄉  
敷映生明  
晃耀

混沌  
飛英玉化  
萬帝玄真却死

黃元  
虎嘯龍吟  
威制天文延年

受化

更生

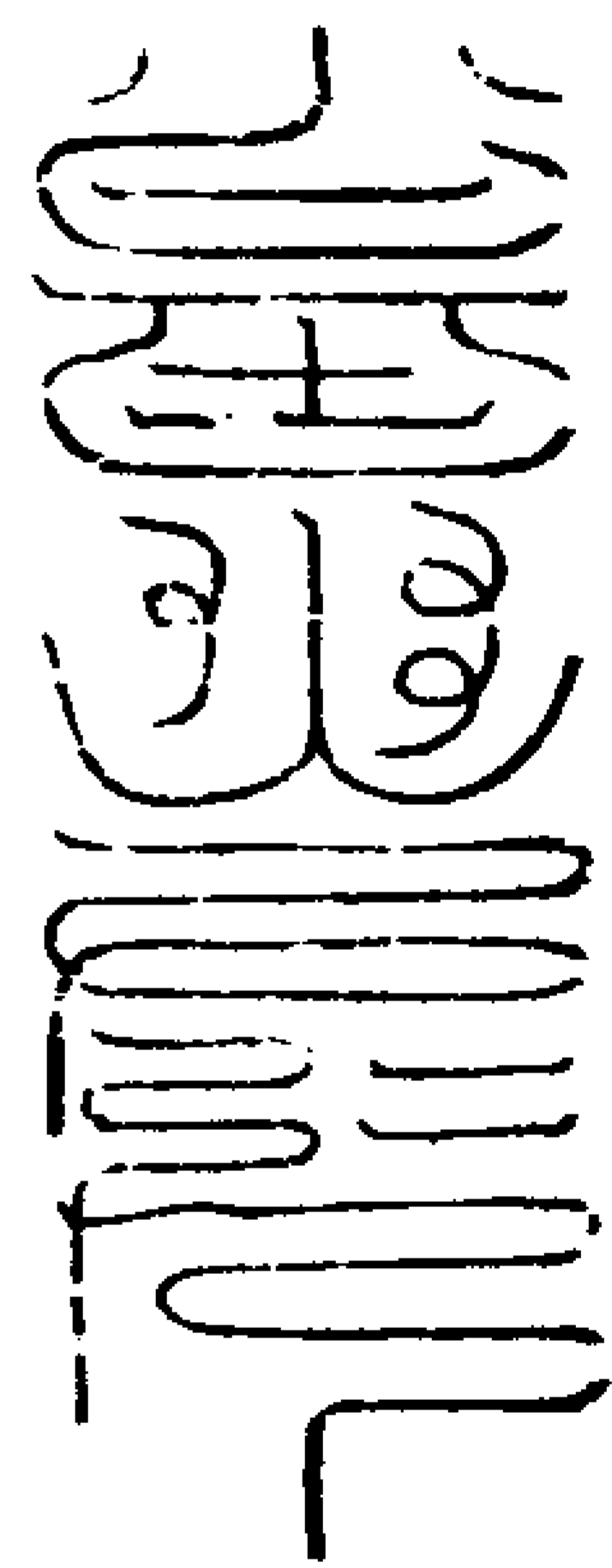

右文用青紙朱書於壬癸之日子時篆用  
道君玉印印之佩於光身可以延年益其

東方九炁青靈始老青帝消魔王呪

洞耀育元晶  
青華開大明  
布育九天炁

始生荐无英  
扶陽通攝御  
丹林合總真

積霄始暉上  
鬱壘明霞晨  
靈光煥羅絡

衛育保形魂  
混化合玄景  
仁慧消魔群

萬徧道已超  
功當書上清

南方三炁丹靈老君赤帝消魔王呪

三炁靈關  
明虛煥玉丹  
朱陵有帝真

華雲飛絳鞞  
統御萬界中  
撫運超億千

執策按簡錄  
洞章敷神篇  
解結散禍根

流金摧凶姦  
志能成此道  
魔試俱無前

保度冥劫津  
冥盼无窮年

西方七炁皓靈黃老白帝消魔王呪

西靈徧七度  
大眇鬱明華  
白元維我神

皇真御景霞  
皎皎三素暉  
昭昭破百邪

攝音延至炁  
金晶育三田  
煉結固玉質

寶耀映瓊鮮  
魔精當滅試  
遠地無沉連

逸響高清館  
齊輪太上仙

北方五炁五靈玄老黑帝消魔王呪

北方三秀露  
太上紫皇君  
總炁攝幽機

造化敷靈綱  
下統虛危精  
實育天元房

通靈大妙神  
纏羅衛百關  
豁落滅魔法

凶災永不干  
大道保自然  
壽命無耗殘

萬劫享慶會  
白日登雲輪

中央一炁元靈元老黃帝消魔王呪

混化歸冲妙  
元皇總帝靈  
真老閉黃闕

四御齊玄鈞  
圓華太張上  
同携堅玉君

結津固百骸  
瓊耀擁胎仙  
晨輝注明景

魔殃自滅形 萬道保無虧 返老還童嬰  
五會合一炁 飛馭超雲京

青天大魔制邪玉文

鬱萬蒼晶 洞景開明 始陽九炁 停華育魂  
流英妙府 靈真上神 瓊碧雲冠 飛光羽裙

青腰玉女 太上真人 保度仙錄 消魔却氛

七  
空 靈 福 靈 靈 學 七

爾 得 魁 陽 悲 冥

循 靈 氣 童 流 慈

禁 流 靈 洞 點 真

靈 靈 靈 靈 靈 靈

非 肅 靈 靈 靈 靈

靈 靈 歸 靈 靈 靈

靈 靈 靈 靈 靈 靈

右符與青帝大符通靈合變節度同功

赤天大魔制邪玉文

昌陽真老 赤靈尊神 統御丹天 檢制魔群

嚴駕朱鳳 三角之麟 上道太清 玄元之根

炎燦三炁 盤徊絳雲 育養丹府 保制長存

昌 靈 歸 靈 靈 靈

靈 靈 靈 靈 靈 靈

靈 靈 靈 靈 靈 靈

靈 靈 靈 靈 靈 靈

靈 靈 靈 靈 靈 靈

靈 靈 靈 靈 靈 靈

右文與赤帝大符通靈合變節度同功

白天大魔制邪玉文

七靈皓炁 三素元真 中有黃老 制攝魔精

庚辛官將 七十萬兵 羽旗龍節 金虎雲奔

斷除妖妄 練育華英 與道長存 歷劫无傾

靈 靈 靈 靈 靈 靈

靈 靈 靈 靈 靈 靈

靈 靈 靈 靈 靈 靈

靈 靈 靈 靈 靈 靈

刺 賴 熾 巡 虞 玄  
宜 燦 苑 弓 死 凶

卽 靈 巡 藝 禱 房

可 戮 龍 絲 彪 靈

鯨 訶 肅 莫 辨 巡

隨 肅 熾 隊 巡 獅

右符與白帝大符通靈合變節度同功

黑帝大魔制邪玉文

北陰鬱單 玄炁之宮 帝真靈會 驅神駕龍  
室有玉女 夜光之童 掌握圖錄 攝制魔蹤  
虛危合化 紫烟激風 寶晶煉育 後天無終

炎 隱 驚 萬 詠 驚

二 喬 聖 梁 聖 陽

烈 聖 驚 德 實 意

反 以 勿 罰 二 巡

尊 權 晉 獄 精 新

懸 懸 查 危 靈 心

雷 雷 透 聖 聖 聖

鯨 肅 德 秀 蒸 聖

右文與黑帝大符通靈合變節度同功  
黃天大魔制邪玉文

元皇上靈 冲妙之尊 混合真樑 造化玄根  
感激幽微 挺生大神 攝召萬炁 齊會華房  
消蕩日魔 與道俱昌 保度却災 滅試除殃

一 頁 崗 聖 淵 洪 聖

二 聖 聖 聖 聖 聖

一 聖 聖 聖 聖 聖

一 聖 聖 聖 聖 聖

一 聖 聖 聖 聖 聖

一 聖 聖 聖 聖 聖

勢水五 炁水五 氣水五 神水五 靈水五 寶水五 無水五 量水五 度水五 人水五 上水五 經水五 大水五 法水五 卷水五 之水五 四水五 十水五 五水五

右文與黃帝大符通靈合變節度同功

靈寶无量度人上經大法卷之四十五

靈寶无量度人上經大法卷之四十六

思神儀訣品

夫宿啓者正齋前一日取亥時建壇設席補職說戒宣科勵衆關盟三界即是齋啓告之夕非正齋行道之日也

玄師曰明晨行道續更啓聞至日行道方入清旦初朝及至宿啓關奏不在正齋行道之限應齋者並在前一日沐浴宿齋所至日亥時率衆具威儀引高功法師詣玄師天師前立定請齋官燒香度齋詞與高功法師然後高功於師前闕白齋意夫齋法精嚴諸天上聖並降臨臨每事須合法度乃至都講讚唱誦誦亦須緩急得所不得遲留稽廢失儀凡高功啓奏之時東向平立執簡曲躬調聲正炁直詞小語朴畧曲素不得厲聲過有煩飾凡諸祈禱先自悔過然後請事言詞取節情理須中勿事綺麗失其誠懇凡高功行道登壇皆香湯盥漱名曰蕩穢出盥漱名曰閉真炁先道衆具儀請詣師前序立請齋官上香執

詞長跪闕白齋意知卷唱道知鑪華夏引高功至壇下立定次教壇次知磬舉華夏引高功至壇前地戶外立次高功叩齒三通念入戶呪變神訣二指上節呪畢乃登壇順轉一匝次第二級順轉一匝左西向序立次

高功升內壇西向設案上香彈訣請三師次知磬舉華夏引高功上十方香次高功詣天寶臺上洞案香祝太清訣中次高功復本位香案東向長跪上手鑪香祝上訣次都講舉各禮師存念如法玉清存三師法乃修行之道本在存師師之不存道何從得所謂師者曰度師度師之師曰籍師籍師之師曰經師以上人間三師也別有天上三師者太上老君為度師虛皇大道君為籍師元始天尊為經師

思神儀法

平旦寅時當思青炁從肝出如雲之升而繞壇殿青龍獅子備守前後仙童玉女天仙地仙日月星宿五帝大魔十方神王兵馬監齋直事三界官屬羅列左右即宣五星都呪午



持玉戟次存上神藏形大將軍姓周名武字  
 文剛戴朱陽赤幘通天之冠絳章丹衣手持  
 玉陽之節存前有真官絳衣乘九鳳次步破  
 織斗存北斗七星覆已頭上斗柄指前不得  
 遮耳目次方稱法位闔白齋意畢三禮收壇  
 簡垂手握固石四靈四靈者龍虎朱雀也左  
 手搯震午二訣存肝心二炁化形出立於前  
 左吹彈右手搯酉子二訣存肺腎二炁化形  
 出立於後右吹彈次兩手捧心足履丁字立  
 誦召三官呪步丁罡三步向劍水所然後搯  
 五方訣召五龍畢方劍水相向持呪照壇洒  
 淨畢即於人門步禹步罡至鬼戶然劍還次  
 三拜却搯中指中存諸神復化真炁再還光  
 身

行持口訣

凡肝氣上應木星位在東方為青色炁凡屬  
 木及東方青炁者主之肺氣上應金星位在  
 西方為白色炁凡屬金及西方白炁者主之  
 心氣上應火星位在南方為赤色炁凡屬火  
 及南方赤炁者主之腎炁上應水星位在北

方為黑色炁凡屬水及北方黑炁者主之脾  
 炁上應土星位在中央為黃色炁凡屬土及  
 中央黃炁者主之上田泥丸上清宮凡上清  
 宮用事主在上田中田絳宮玉清宮凡玉清  
 宮用事主在中田下田丹元太清宮凡太清  
 宮用事主在下田

混合日月法

人之三田皆有真土每遇子時已後聚左右  
 二腎真炁於下田丹元存如五色纏絡一丸  
 中與泥丸中真炁混合復從玉樓降下留在  
 黃庭與心炁混合復運從夾脊而昇循泥丸  
 一徧復降在黃庭存黃庭有一天尊如己之  
 形服此真炁自子時午時行此三次午時已  
 後却用心火降在黃庭中想天尊在大火中  
 坐凝然不動依坐忘法

歸息法

每一呼自丹田起即存其息納在黃庭使天  
 尊納咽每一吸自鼻入亦存其息納在黃庭  
 中天尊納咽

朝元法

存上中下三田各有天尊却存下中二天尊  
 乘五色雲炁與黃庭中已神同自絳樓而昇  
 直至泥丸存坐三尊皆在玉局已却在玉局  
 前長跪奏事畢却存三清天中三清乘三色  
 雲炁來泥丸與已三田天尊混合共成三尊  
 却存此三尊同成一尊此一尊却乘五色雲  
 炁從絳樓下入黃庭住却行定法

誦經法

正月為上元自十一月十二月正月皆存在  
 上宮天尊誦經七月為中元自二月三月四  
 月五月六月七月皆存在中宮天尊誦經十  
 月為下元自八月九月十月皆存在下宮天  
 尊誦經凡誦經時須是行定法後著耳微聽  
 天尊誦經之聲琅琅然如鐘聲

凡祈禳在上宮凡鍊炁在下宮凡為七靈  
 在中宮

為人誦經

凡為祈禱誦經存泥丸宮元始天尊下降絳  
 宮仍攝祈禱人陽魂來受經元始天尊授經  
 典與道君一例

飛奏之法黑一紅二青三綠四

先須存己之神自黃庭存五色之雲徑從玉樓直上泥丸却存從泥丸中飛步七星節節隨星步上覺得身離地上極遠在大雲炁中乃將身橫步七星旋身入斗口疊步六步存身背北面南行到火星存紅色過火星向東行存過日宮紅色過日宮西行存過月宮白色過月宮向西南方左轉七徧却從此出循歷東南二方天星到東北角却折步循歷北西南東四方天星訖再到東北角却望東直從魁星巡一遺徑出向火星上行過西方見金星白色過金星向北行至水星黑色自水星過東方木星青色却從木星再回水宮復西自金星過西直向中宮土星位黃色再從土星復向金星水星到木星宮復從木星宮望西北角乘雲直上望見金闕

從下田結去解了却解中田後解上田每田有四結塞死尸請三十九天正炁復自下田起止於上田每田有十三死尸解結之後合道父道母之炁為一身歸於黃庭塞死尸後合三十九天正炁歸於一身號曰帝一即是人之真性歸於黃庭解結有解結經塞死尸有大洞三十九章雄一雌一回風混合之道凡治病驅邪先須五斗五帝五魔等與之安鎮五臟保命生津驅逐邪炁

凡心章止許奏請一事仍不得先語務要詞達上奏  
虛無自然玉闕謹因左右龍虎君侍香金童傳言玉女左右香官使者三炁正神促氣功曹飛章從事章前空紙用黃神印章後空紙用越章印章在大香爐內燒之存用朝元法三次第一次奏有章欲拜第二次奏章口奏內意第三次存天尊處分章事

凡人身中真炁與諸天炁合人以胎生胎中復受邪炁與正炁混雜故人身中有十二結三十九死尸先解十二結三十九死尸則人之真炁上與天通解結請道父道母之炁先

凡治病驅邪一切行事便出黃庭中天尊居在泥丸合五臟之炁皆在混元中用事凡逐日無事長居靜室焚香精思使神不離身方能朝元飛步通達幽冥

凡觀心之道須是內觀其心心無其心外觀其形形無其形遠觀其物物無其物三者既悟惟見於空空無所空所空既無無亦無無無既無湛然常寂寂無所寂欲豈能生欲既不生即是真靜真常應物真常得性常應常靜常清靜矣人能如是然後身得虛無情回太極可以接物利人超凡入聖此是正道仰惟切在行持自此行持蹊徑從無入有行日月混合之法安養聖胎全備夢寐之間與日無異方可行持大洞迴風之道得聖身康健出入自然然後可以巡遊諸天瞻禮虛無

金闕

夜卧法

凡卧先展開手足仰卧後存思五臟訖却存天尊在黃庭中凝然而坐放大光明十方輝照當此之時志去身心留意內觀原我當來

初生之神如何凝湛如何日用役使我形其神如何而寓他日如何遷神如何沉思初覺神識昏昧少頃心地豁然覺得四炁寧靜日月垂光雙照玄宮之內所存天尊分明端坐更無一點塵翳歷歷聽得仙宮妙樂又見世界種種奇異可觀之事即不得著想恐神流蕩此是本性之明經中所謂朗然見玉清境也仍須日日行混合日月之法可以養本性貴得陽神強壯可以倏忽萬里初有所觀之時須是把定身心身心不定却成顛風

齋醮法

凡遇施科如宣五方靈文即逐方存本色炁來自家五臟中混合五方既畢所存五臟之炁混作一炁鎮在黃庭令己之天尊納咽在黃庭內候宣太上五靈老君召出巨身中此

一段文時仍存身中三田正炁上在混元宮列位等候請聖即存上天諸位聖眾列坐醮筵各降真炁來與己頭上混元宮諸神混合共成一身天尊在混元坐玉局上受醮祭供養俟復爐即歸天尊於黃庭中

禦凶邪法

凡遇凶惡顛邪之類即存三宮天尊昇在泥丸宮中列坐玉局之上呼召身中五臟正炁昇天中與五星正炁各化為一帝者如人間帝王之狀各逐方色依位而立著逐方衣服

手執玉簡更將五臟五星變為五斗每一星官著道士衣服各逐方色依位而立手執玉簡更將五臟五星變為五天魔王如人間將官結束各依方色衣服手執長戟佩帶弓箭依位而立了却存己神將更昇五帝五斗五魔直前擒下上件鬼賊到天尊前聽天尊約束押往三官都司聽斷仍念此咒日神公受命至金馬驛程九徧即給五帝五斗五魔符與病人服一月

追薦

用心章一通具述追薦亡人姓名鄉里生死歲月及上請玉清上相大羅元極神公分司下降主張追薦鍊度之司更請五帝五斗五魔符為亡人修正五臟請三十二天帝并大梵隱語為詣十方獄司追薦亡魂仍齋元始

符命一道歷關諸天一道敕制地祇一道普告三界一道分詣諸處追尋亡魂仍作奏狀具上件符命上乞教旨更作狀申玉清上相乞賜關行元始符命至道遙上清告行太歲年月日具位奉行

玉清上相無極神公

報應

凡病人夜卧用書二道三五符吞服用三五符一道繫在鬢上一道繫在帳帶上一道安在竈上燒仍以劄子告報六司同三五將軍追攝報應凡用此符先須是依朝元法默表奏天尊乞符命報應了將鬢中帳帶上二符淨處燒了

禳鎮

凡人間有種種不祥事用鐵板五片闊三寸



長九寸寫五魔符背後寫樓鎮因依後下年  
月日時後下半銜姓名奉行仍先具心章一  
通具述奏上乞符命後方可行

靈寶无量度人上經大法卷之四十六

靈寶无量度人上經大法卷之四十七  
七  
壇圖幕式品

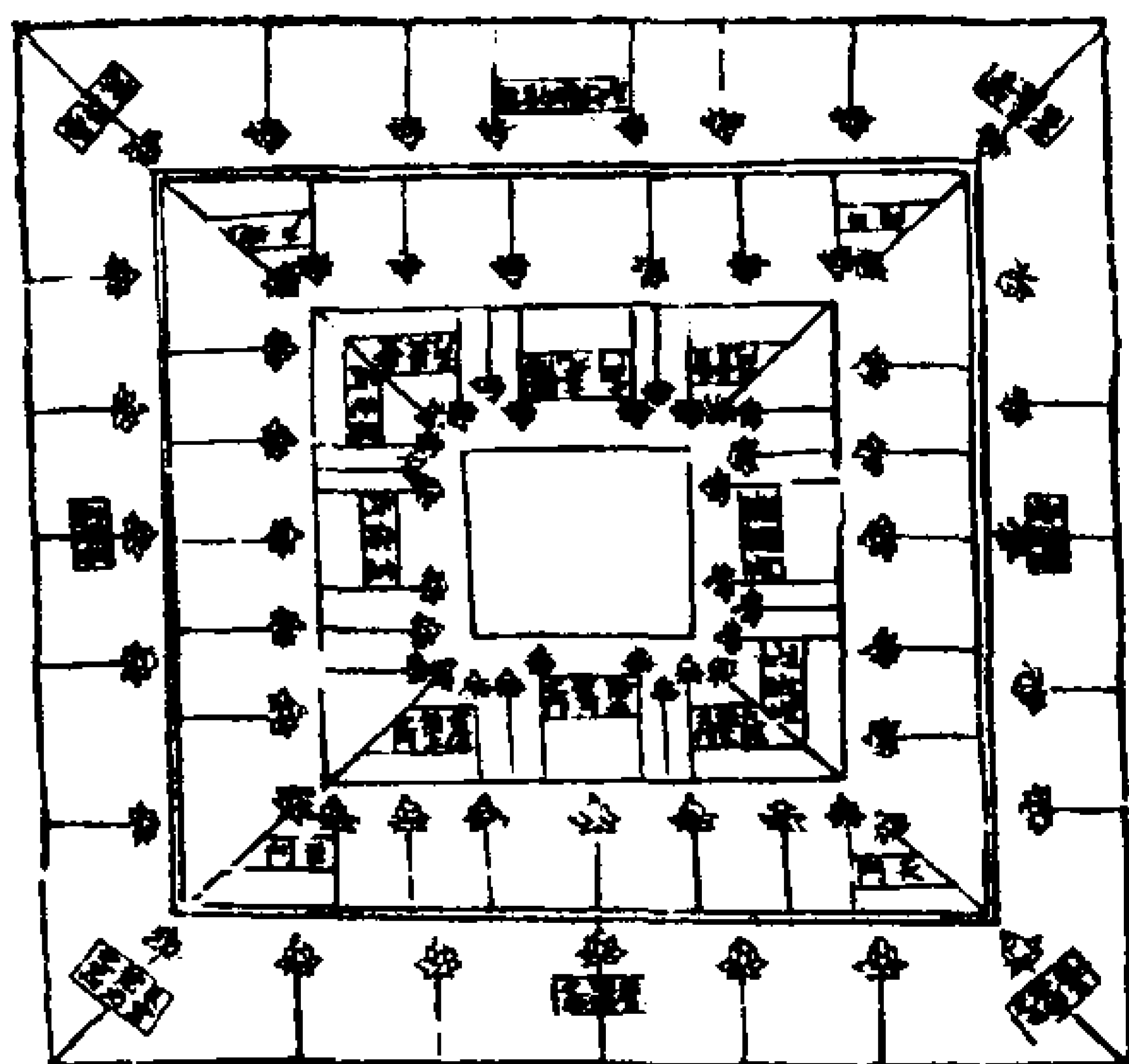

壇外燈圖

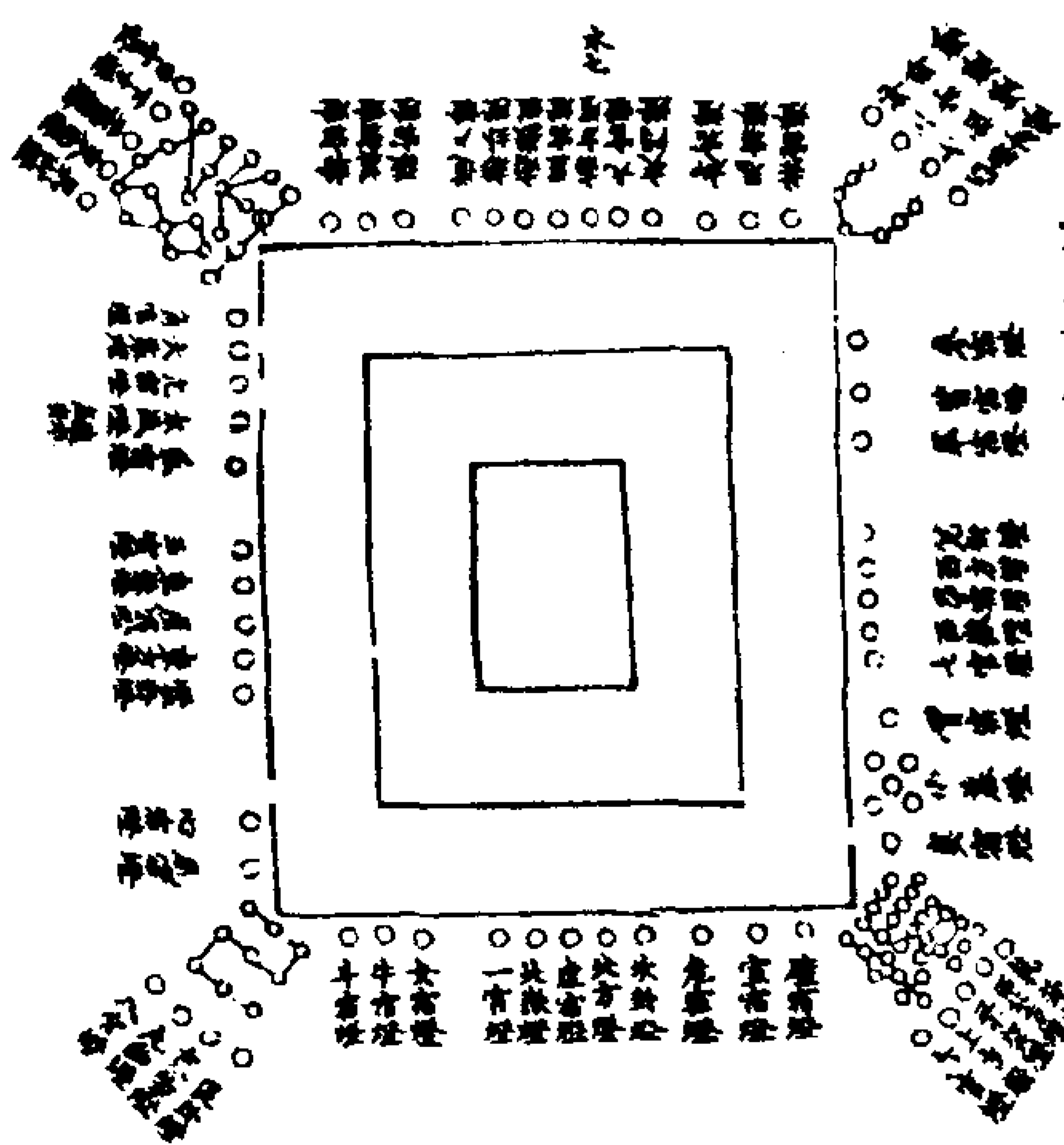

右壇外燃燈合一百五十九燈太歲燈隨  
年建本命行年大小墓燈隨齋主生屬安  
之本命行年燈隨十二支轉十方九官二  
十八宿五嶽燈孟於逐方然之七祖九幽  
燈本法然於中庭恐妨行事可以西南然  
七祖燈於鬼門然九幽燈

建立壇埠

黃錄建立壇埠法天象地周布星躔飛空黃  
虛旋網躡紀或露於三光之下或建於厦屋  
之間或珠官素已築成或私室臨事創立必  
在規程合格制度不差是以先代宗師無不  
注意廣成先生曰齋壇定制固不可違若經  
營之時必須詳審裁木壘土依法為之今時  
常情皆以露壇為宜殊不知誠之所感九天  
非遙志之不通跬步為遠若丹襟動於真聖  
注念合於神明豈屋之能蔽乎禁壇之後不  
可壇內逆行及步驟往來失雍容庠序之規  
有勿遽奔馳之貌體貌既紊誠敬全虧故儒  
家威服失容不祭蓋虞於此耳將伸齋薦宜  
深思焉

壇法外級廣三丈六尺高三尺六寸又法廣五尺中級廣二丈四尺高二尺四寸又法廣三丈六尺一級廣一丈二尺高三尺又法廣一丈八尺壘以實磚砌以文石或材木暫建壘土創成務合規程以崇朝奏之禮或露於空明之下以達志誠或建以天寶臺取法上境建齋行道以此為先中列太上三尊之像如朝會玄都玉京也壇上下四重欄楯天門地戶飛橋等務令精好簾作瑞蓮之狀或八十一七十二六十四四十九隨壇廣闊設之壇下或布磚作砌外廣八尺壇法立纂各以青絳繩縻之無使傾倒。祗開東南西北門餘皆闔斷三級之外欄竿亦依數立也朱為長纂黑為短纂中門及十二門上皆安燈不在此數其所排燈位略標大槩其數多少隨力所管或祗依然燈威儀簡文所載然之亦可照耀諸天續明破暗下通九幽地獄上照无極福堂功德之中宸為上法或兼諸香液或雜以蘭膏燭燭千危駕燈萬焰攢花疊翠鳳羽鯨鱗照灼奇姿燄煌異狀或傍分月像擬霜兔之精神遠寫日芒

模稜鳥之羽翼或綴南箕之勢或傳北斗之形或縷以篆文或圖成真像依稀衆衆散亂俾群儀合規自然獲福修崇之士則而象之可也

外壇長纂八門榜十種簾相薦等威儀在

外壇分左右序立

中壇長纂八短纂十二門榜四種簾相薦等

內壇長纂十八短纂十門榜十相薦等上安十方洞業及經案立天寶虛皇之座六職知蒼表白詞懺印劍童子下上餘不可

登五色幡花然燈如法

壇榜篆文

外壇門榜八

乾宮梵通之炁

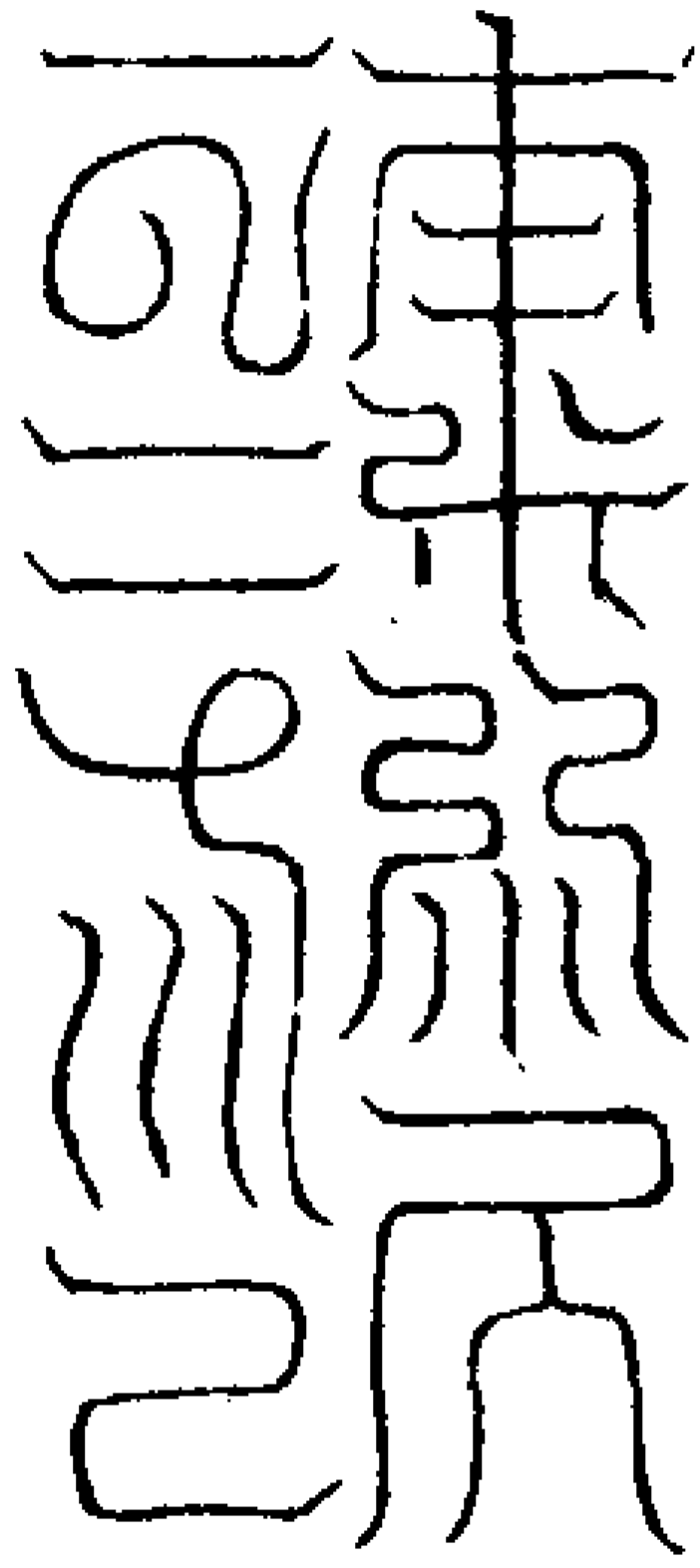

黃書黑榜  
西北乾地

坎宮洞陰之炁

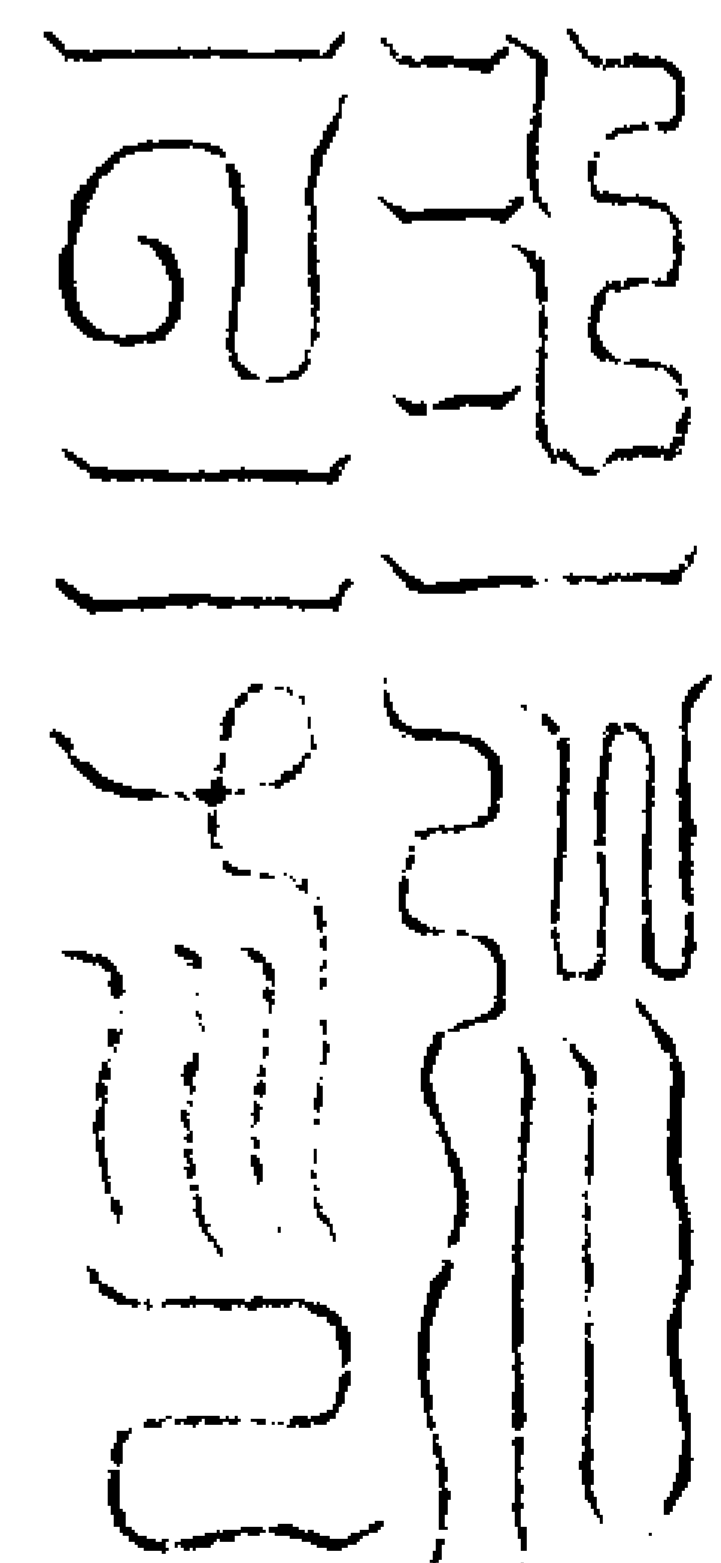

黑書赤榜  
正北子地

艮宮梵元之炁

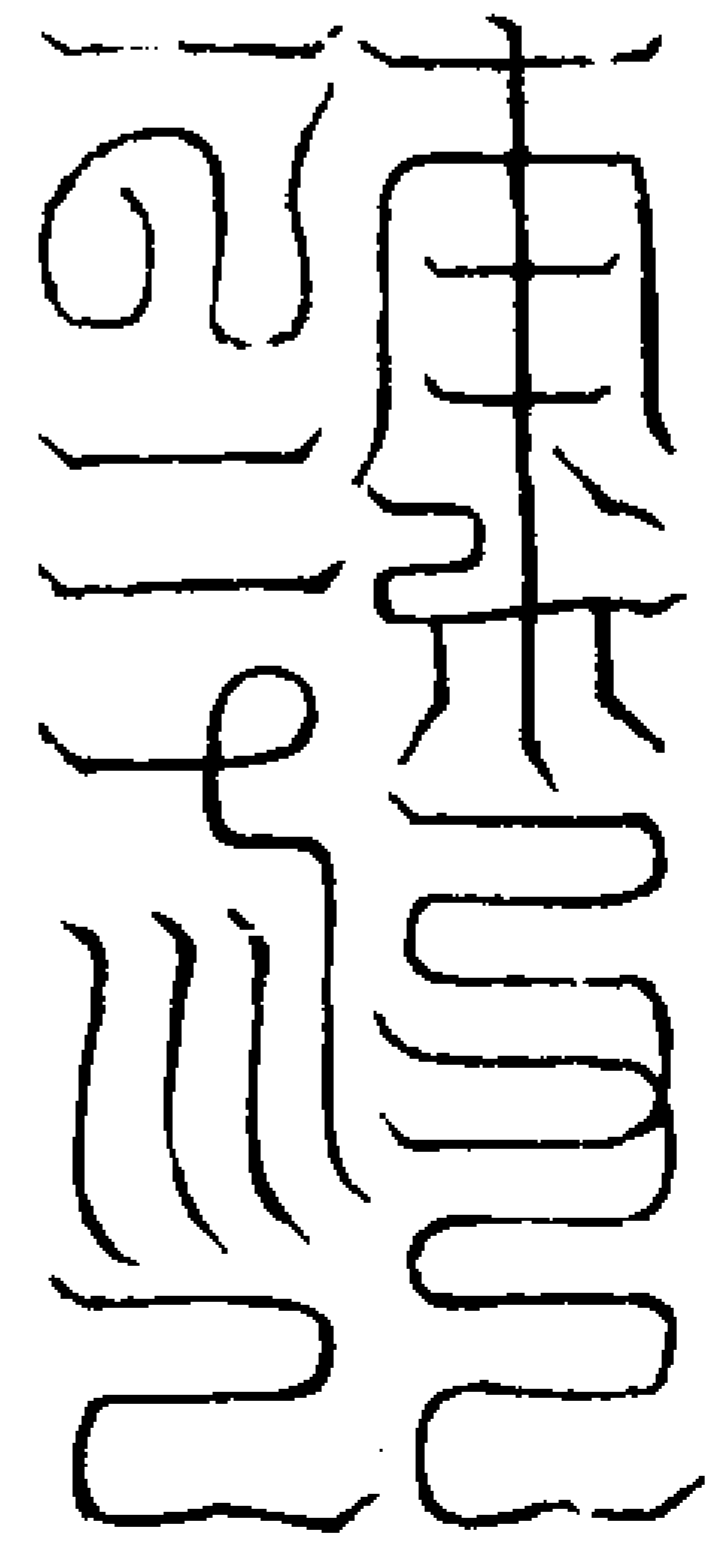

黃書黑榜  
東北艮地

震宮洞青之炁

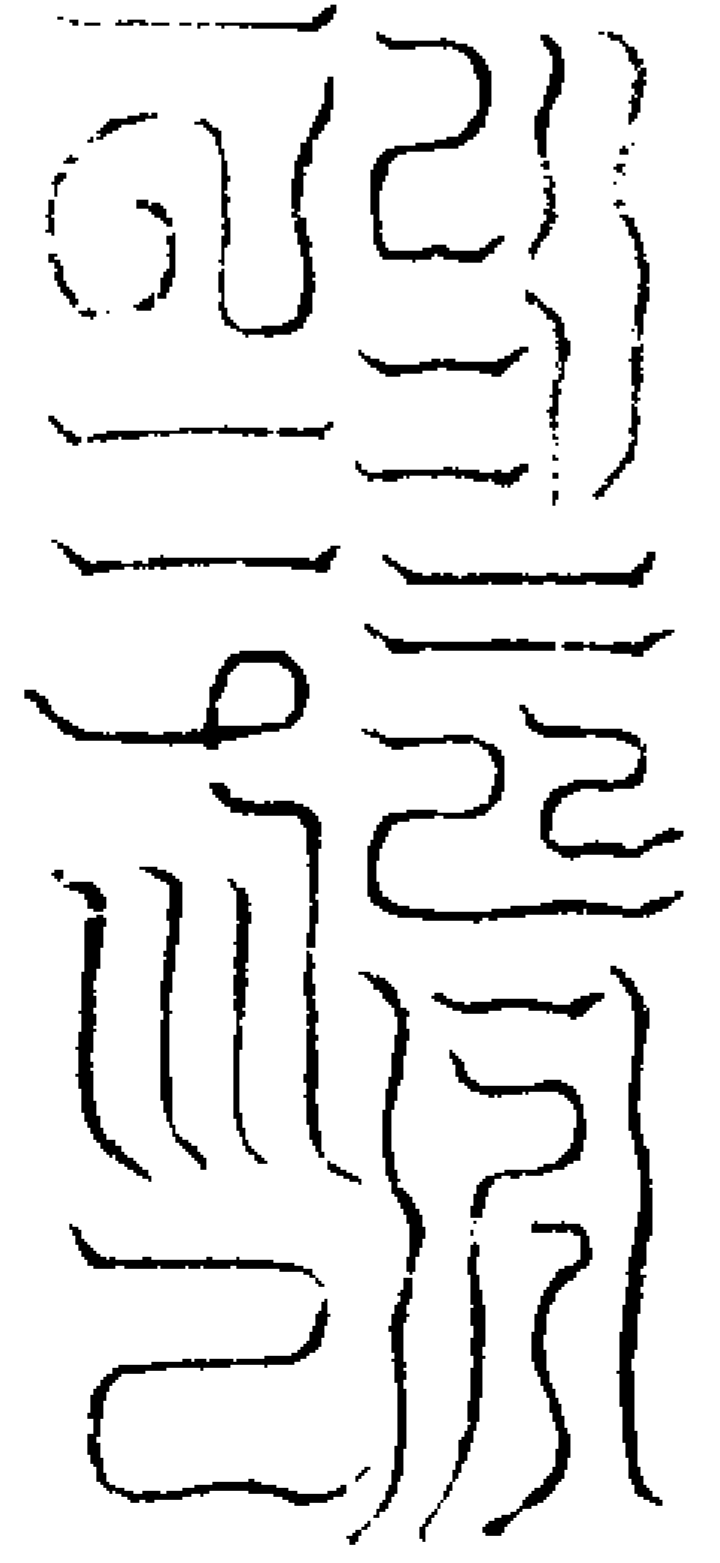

青書黃榜  
正東南地

巽宮梵行之炁

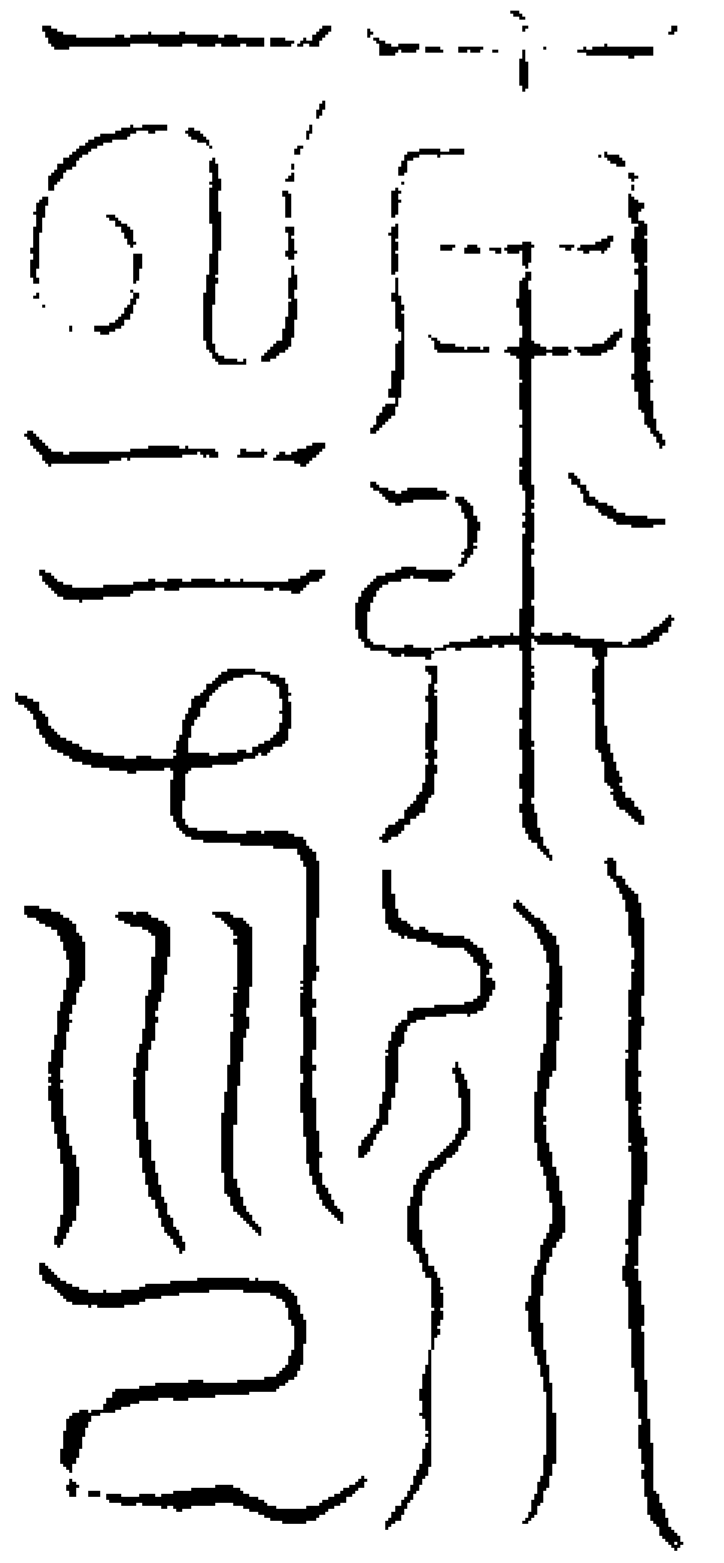

黃書黑榜  
東南巽地

離宮洞陽之炁

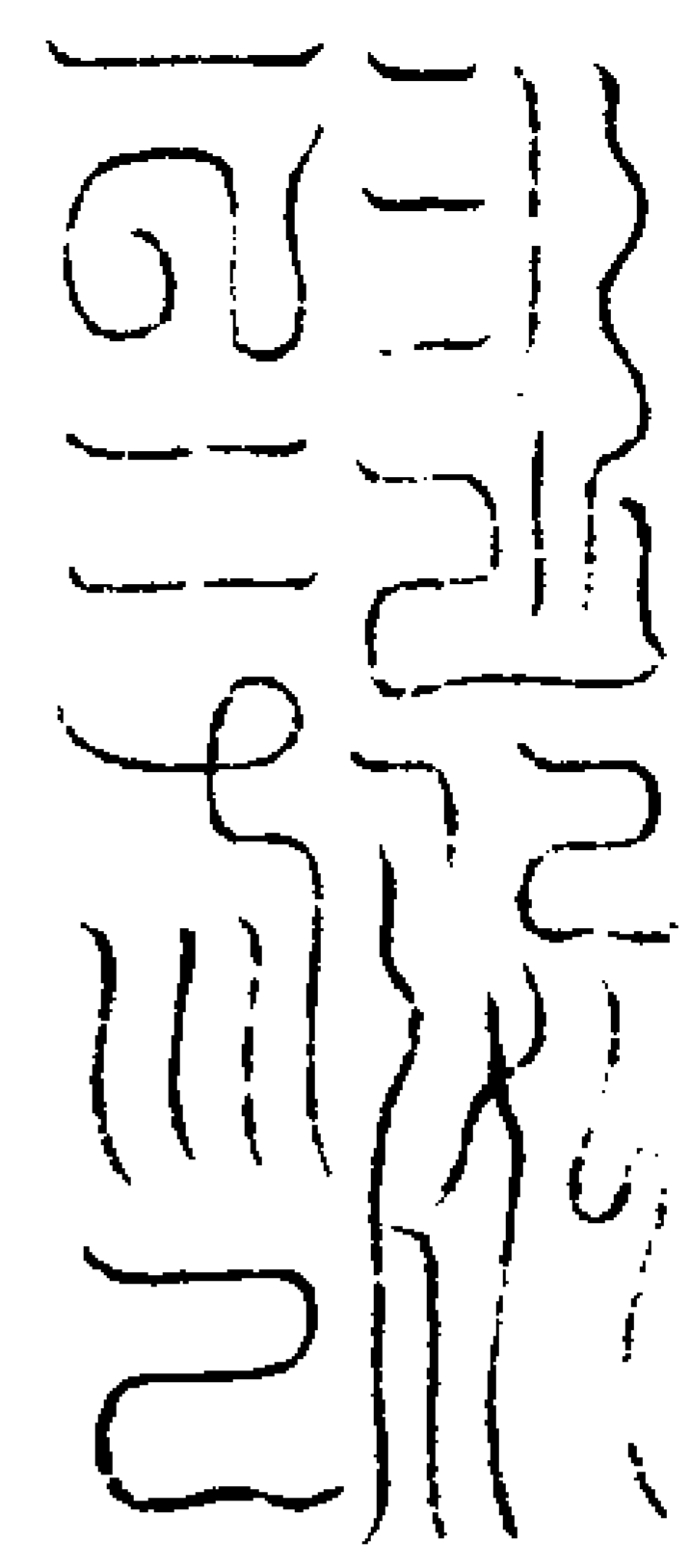

坤宮梵陰之炁

朱書白榜  
正南午地

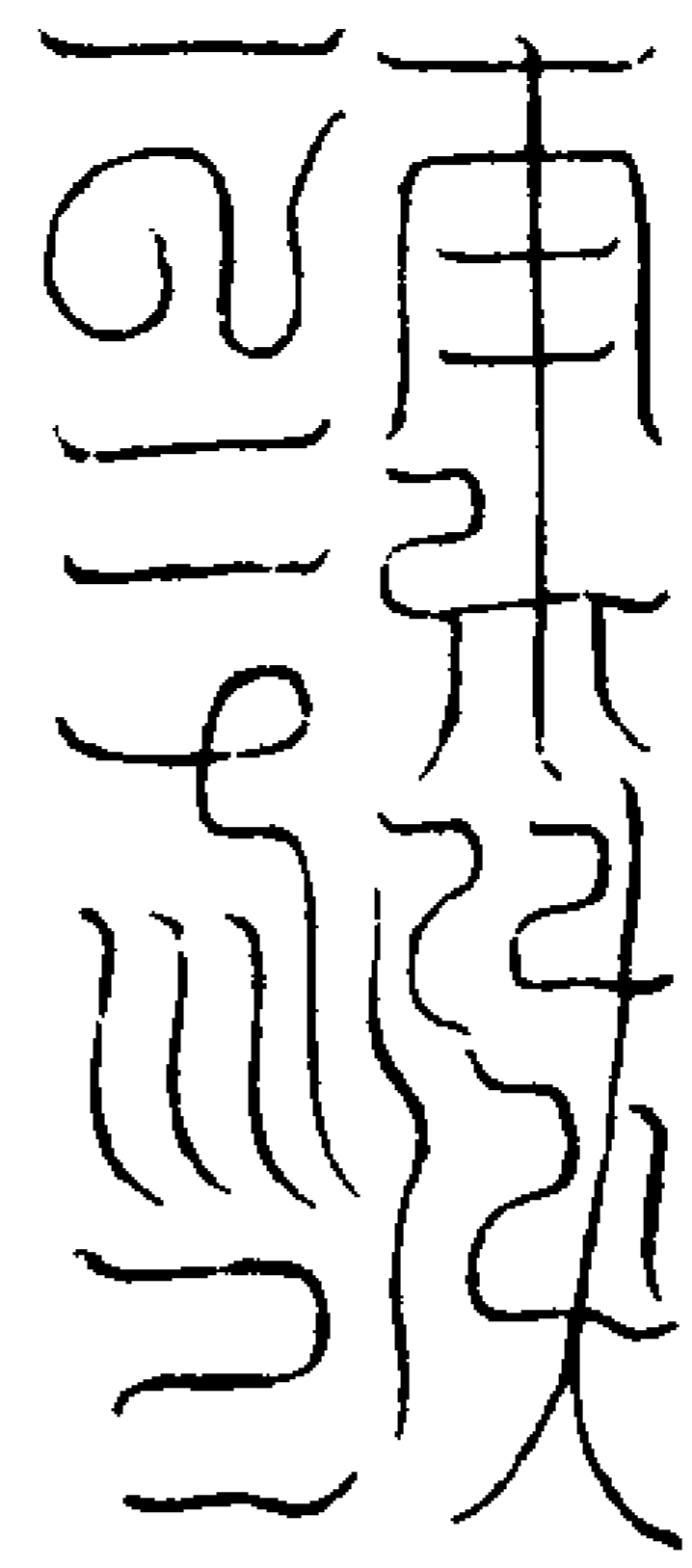

允宮少陰之炁

黃書黑榜  
西南坤地

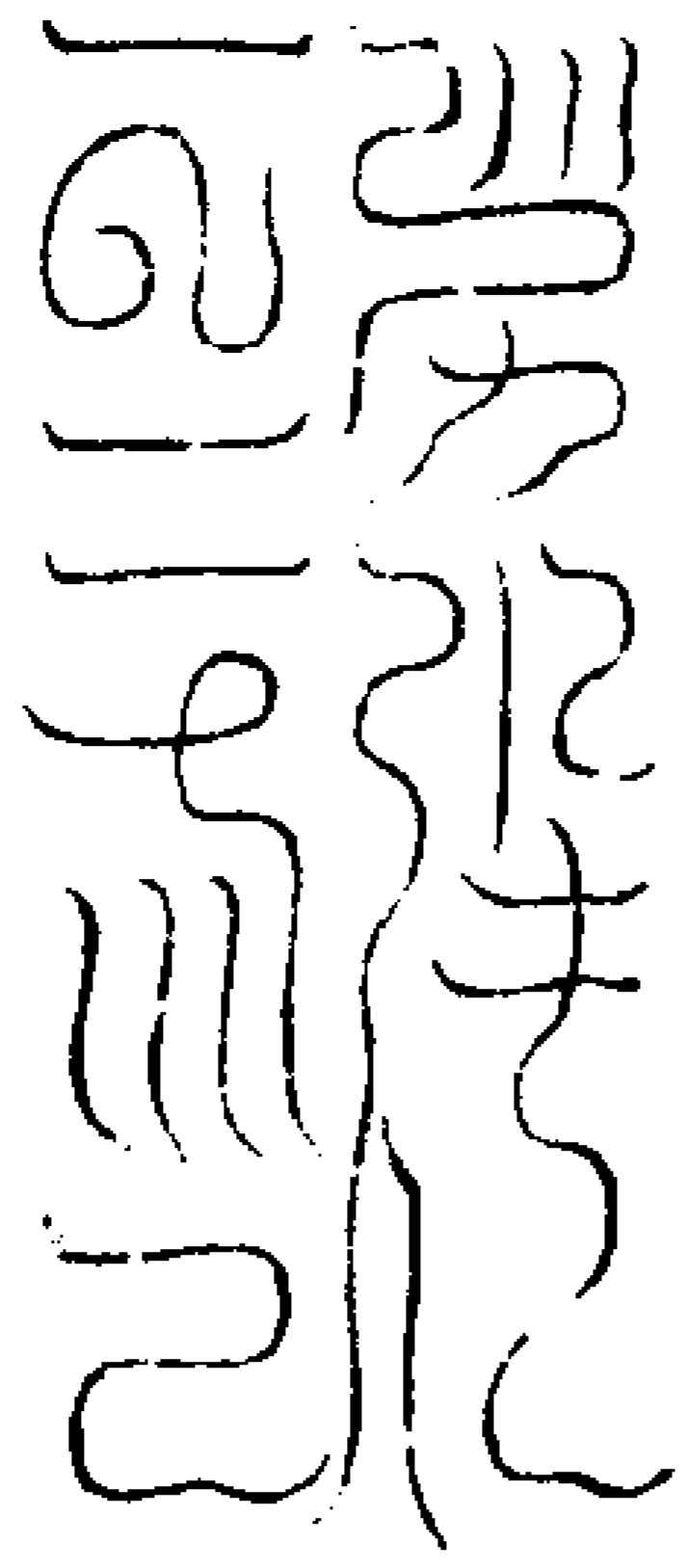

中壇門榜四

白書青榜  
正西酉地

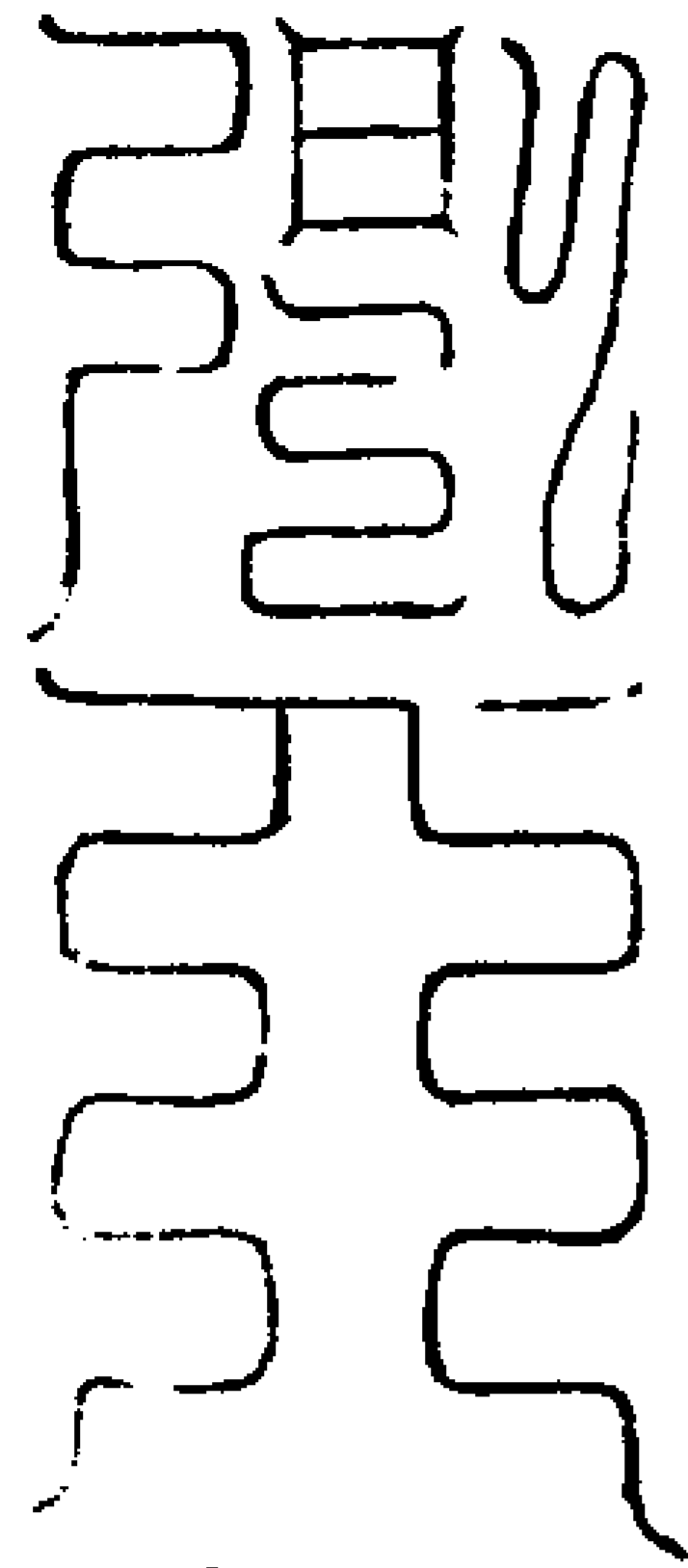

日門

黃書青榜  
寅地

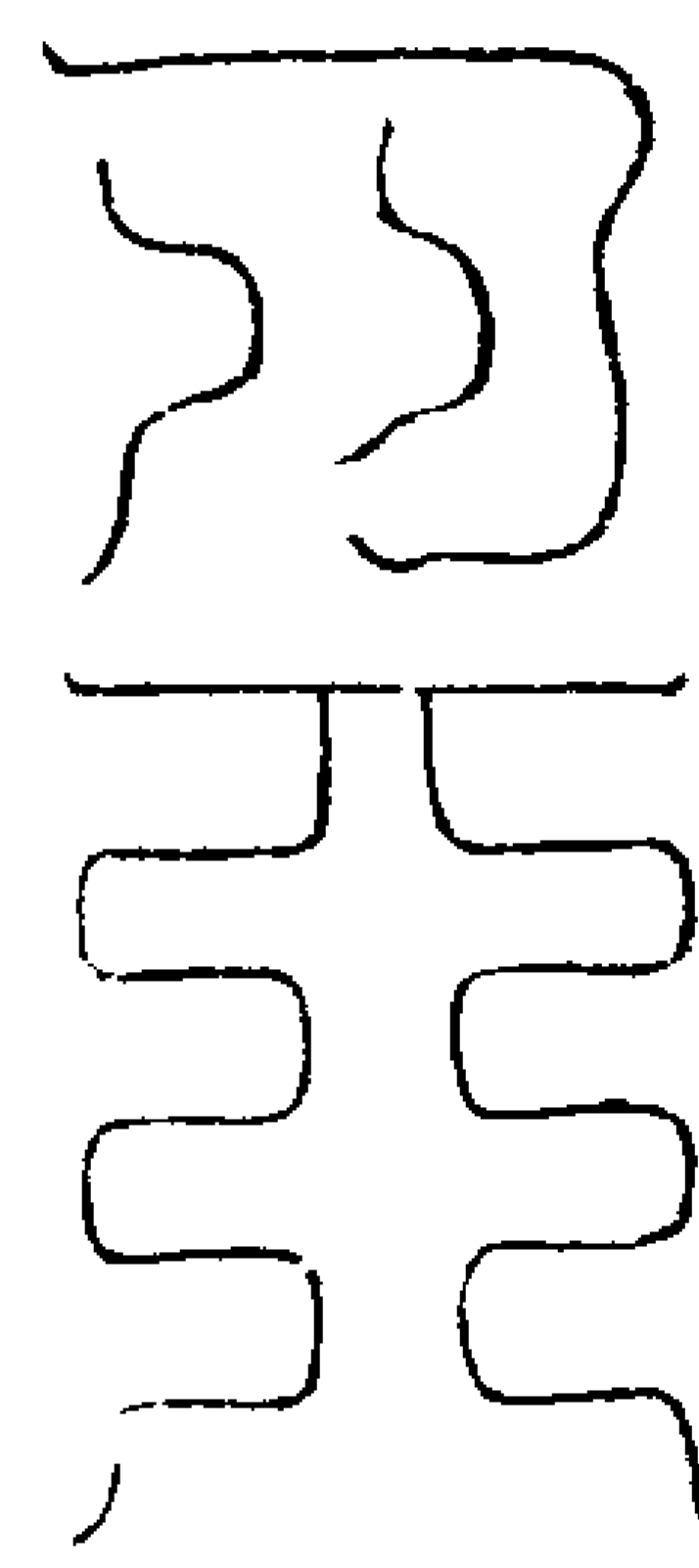

月門

黃書白榜  
申地

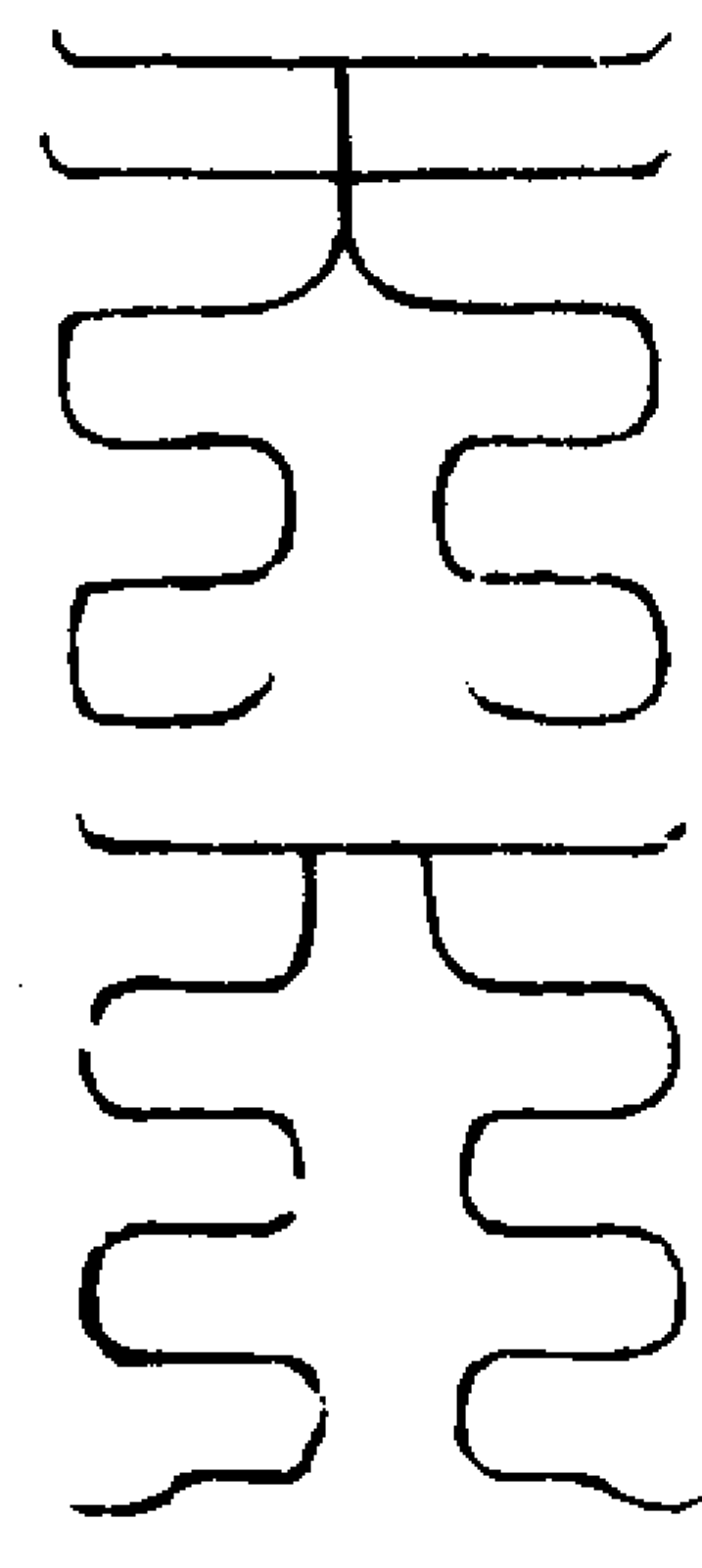

天門

青書黑榜  
亥地

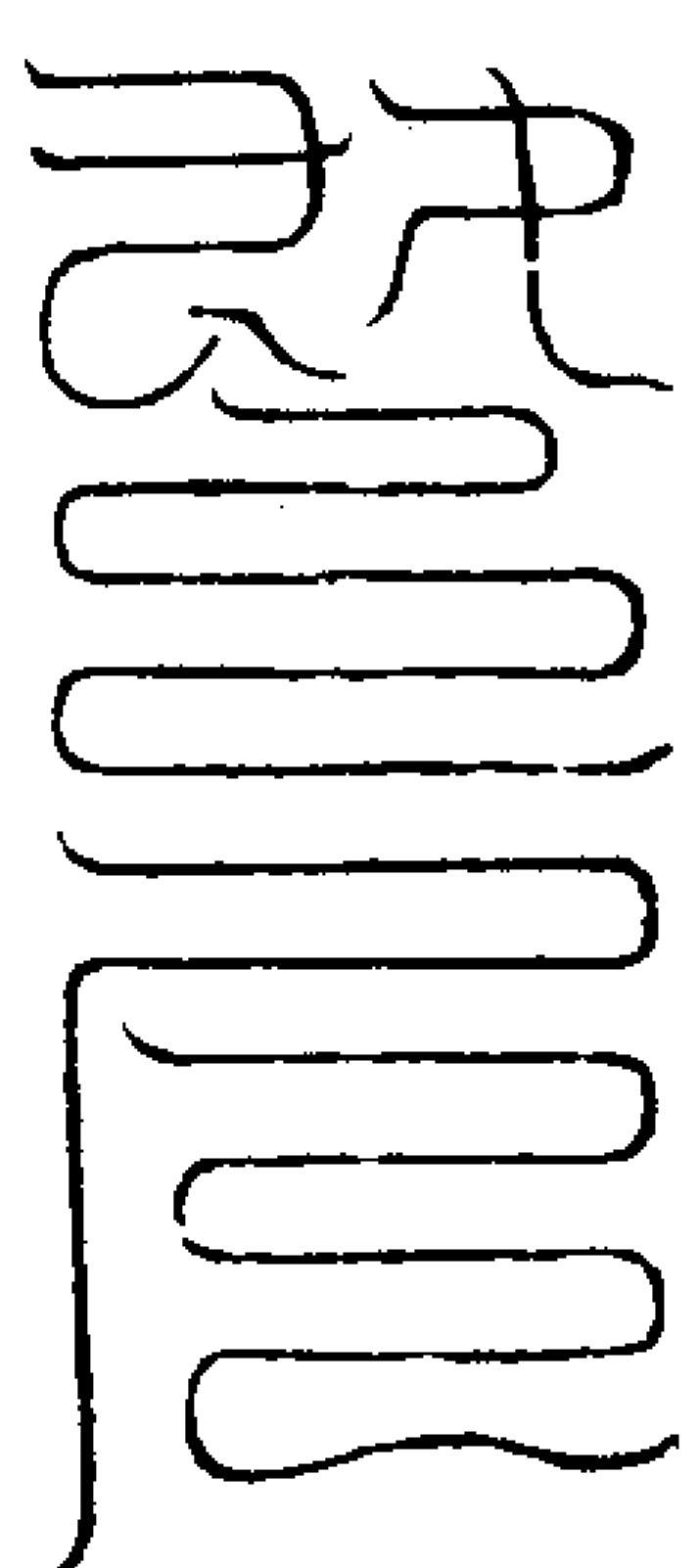

地戶

黃書赤榜  
巳地

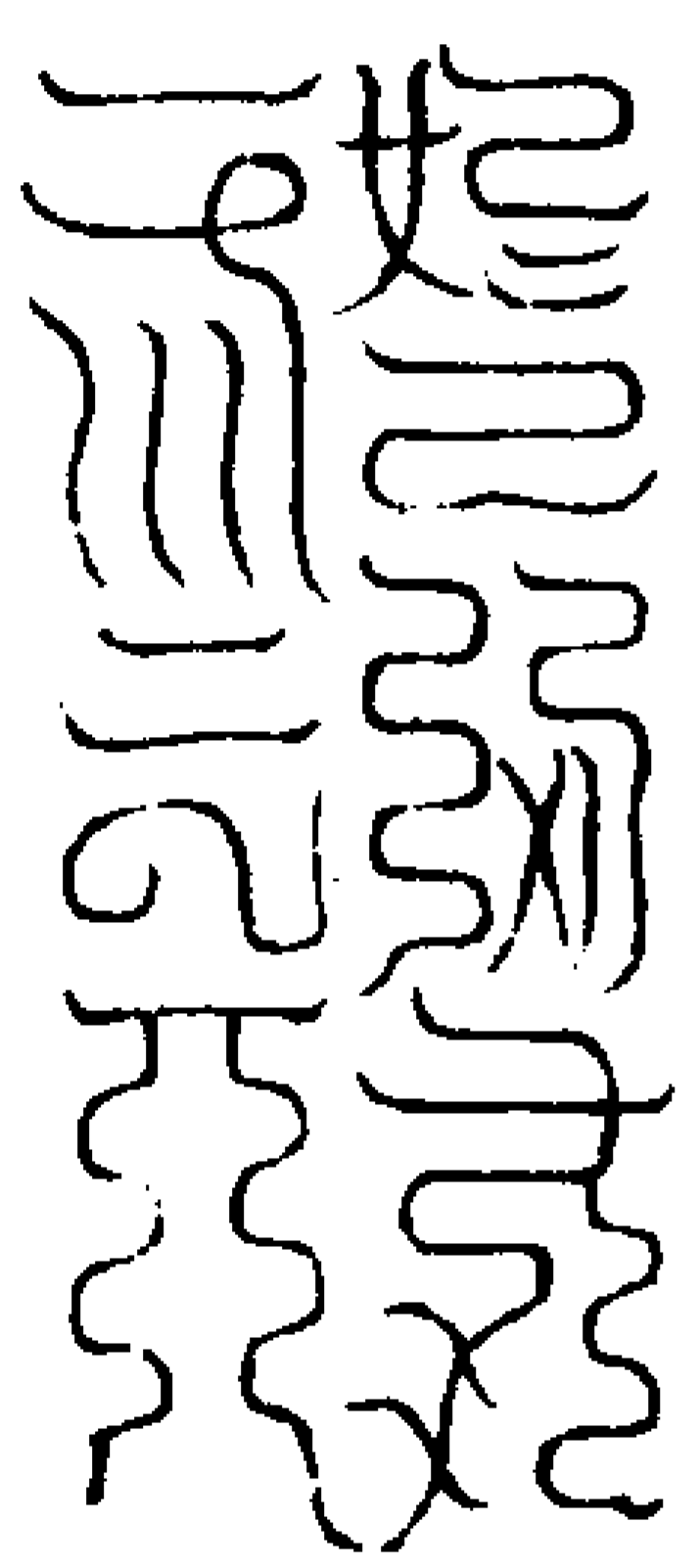

東南始陽生炁門

白書黃榜  
辰地

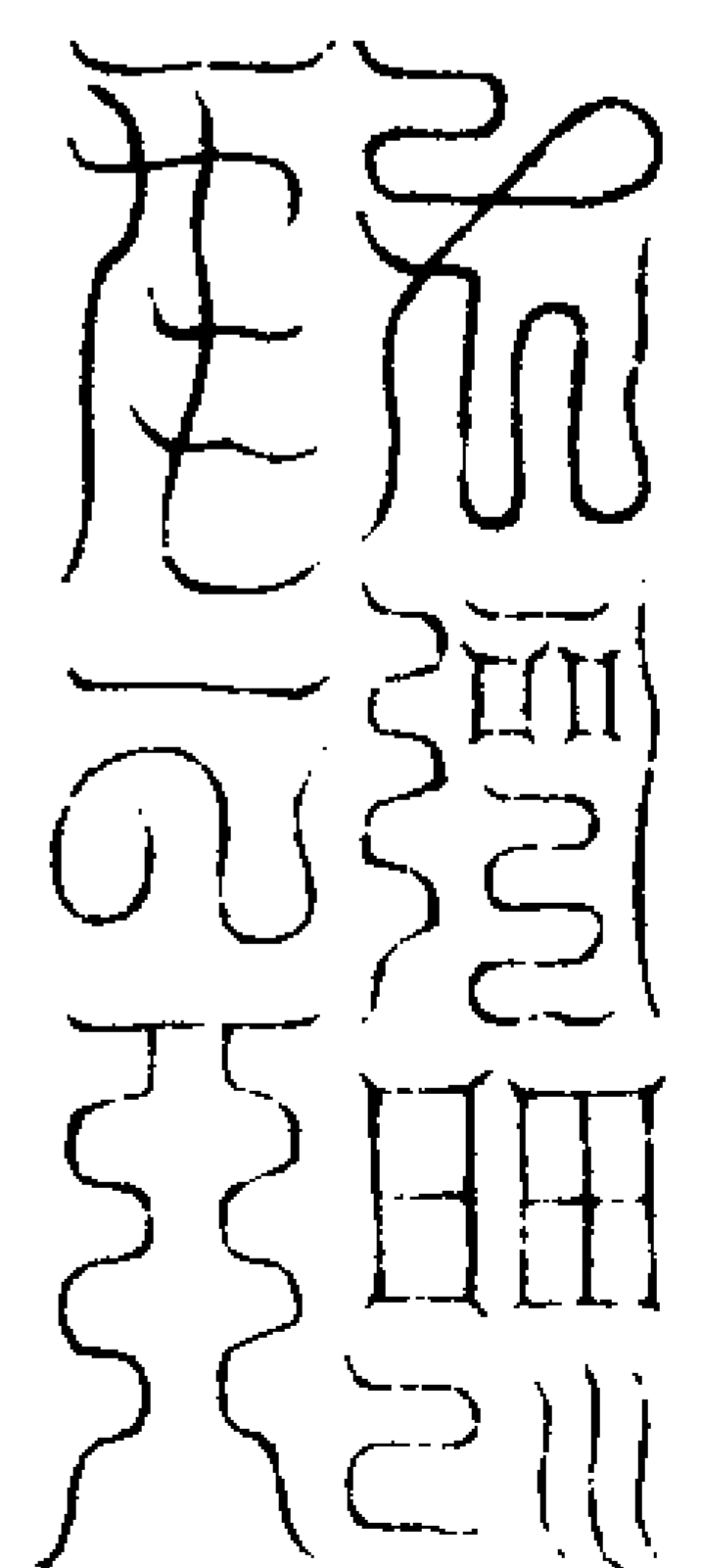

下方九靈皇真門

黃書青榜  
巳地

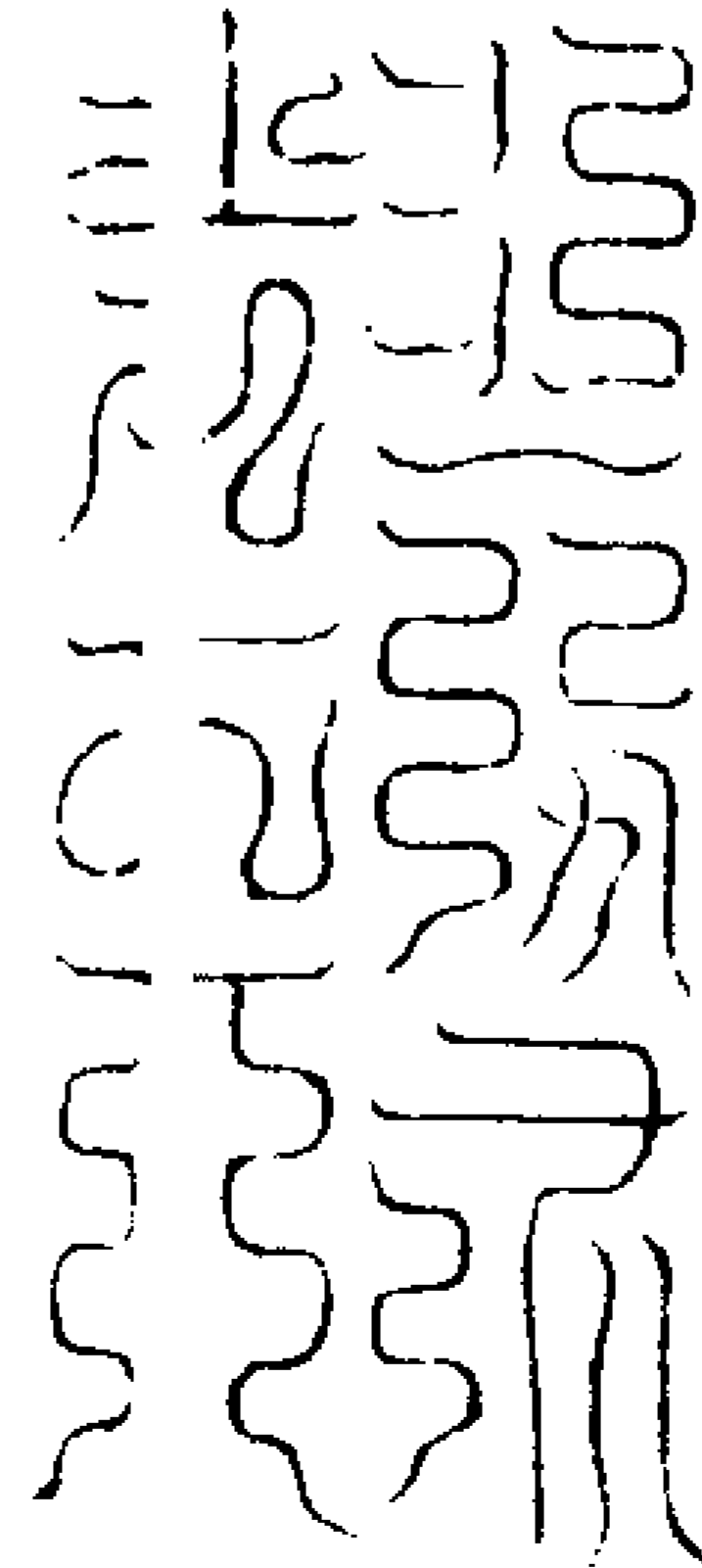

南方洞陽太光門

黃書赤榜  
午地

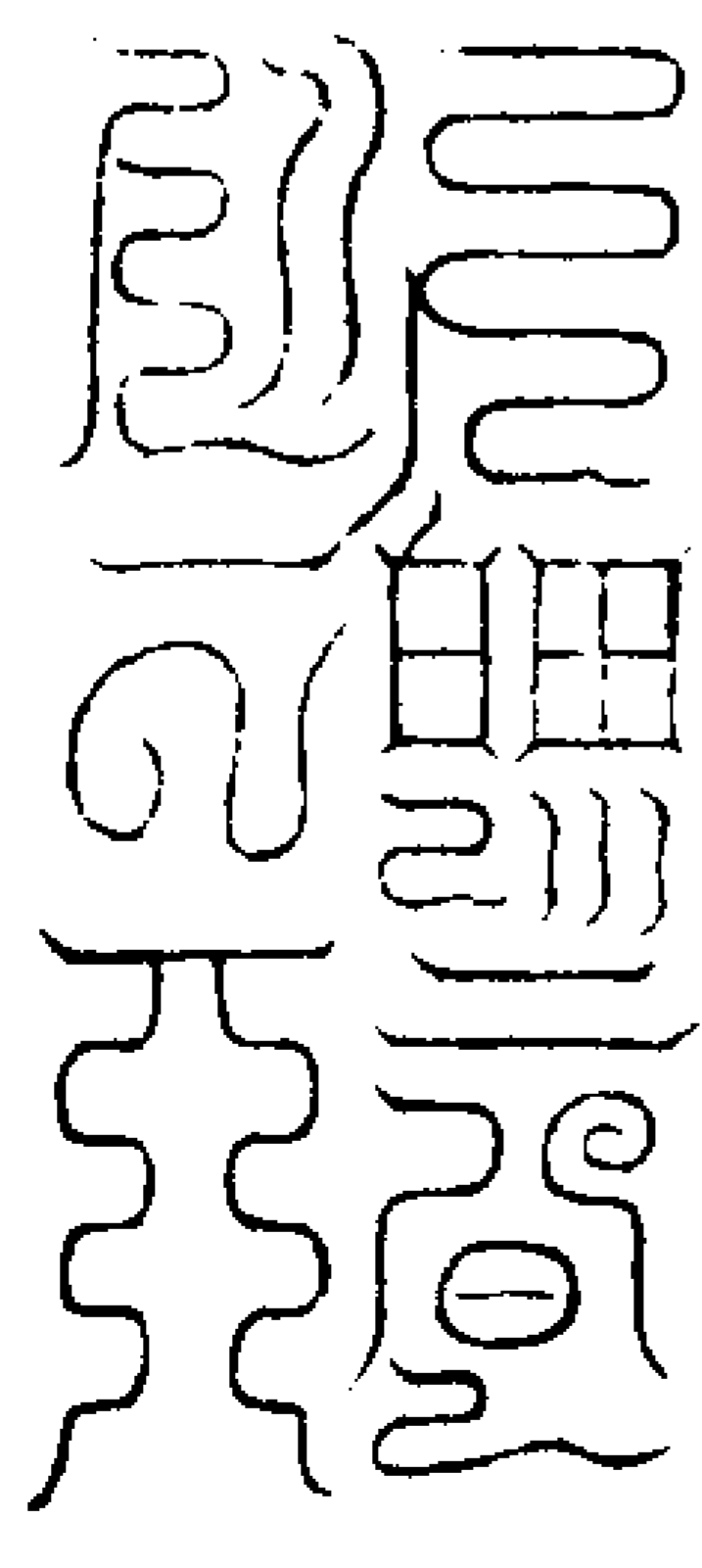

西南元黃高晨門

白書黃榜  
申地

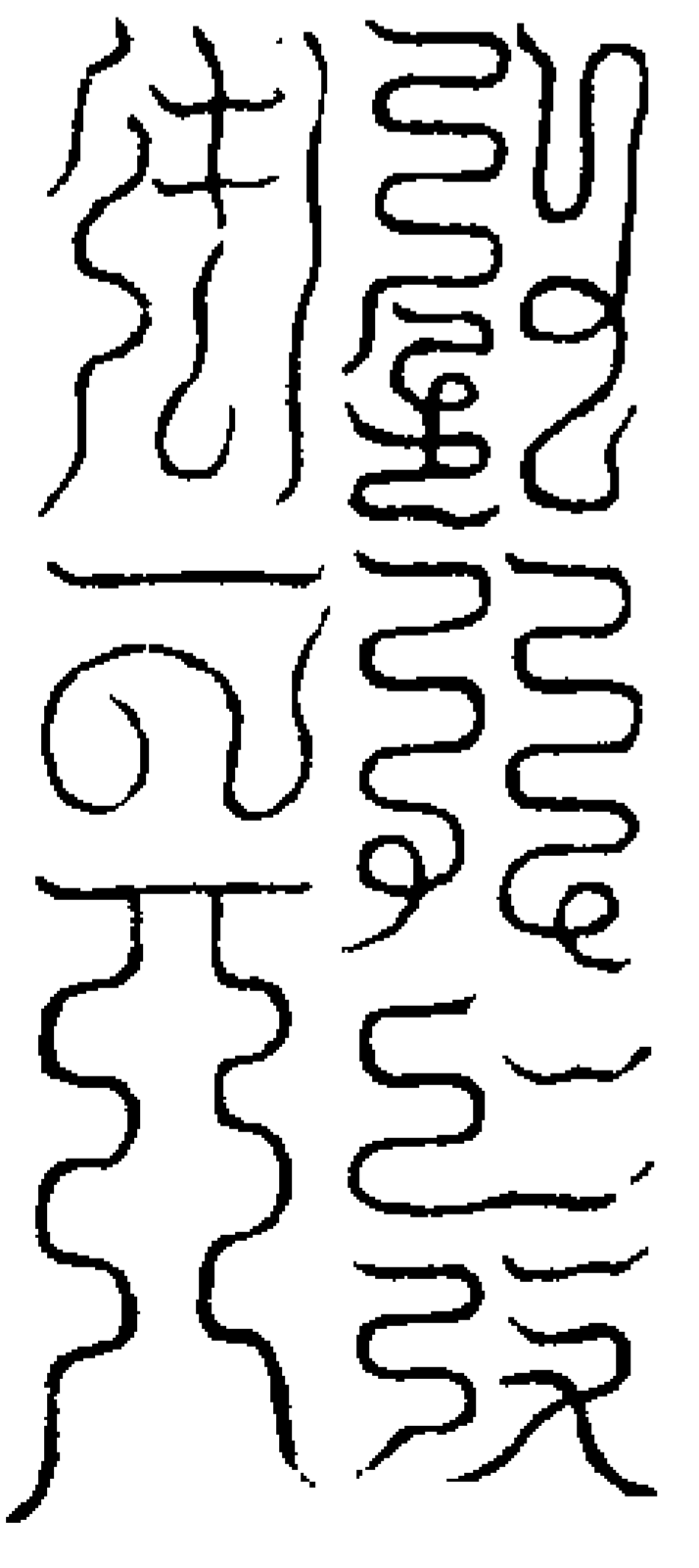

西方通陰金闕門

黑書白榜  
酉地

西北九仙梵行門

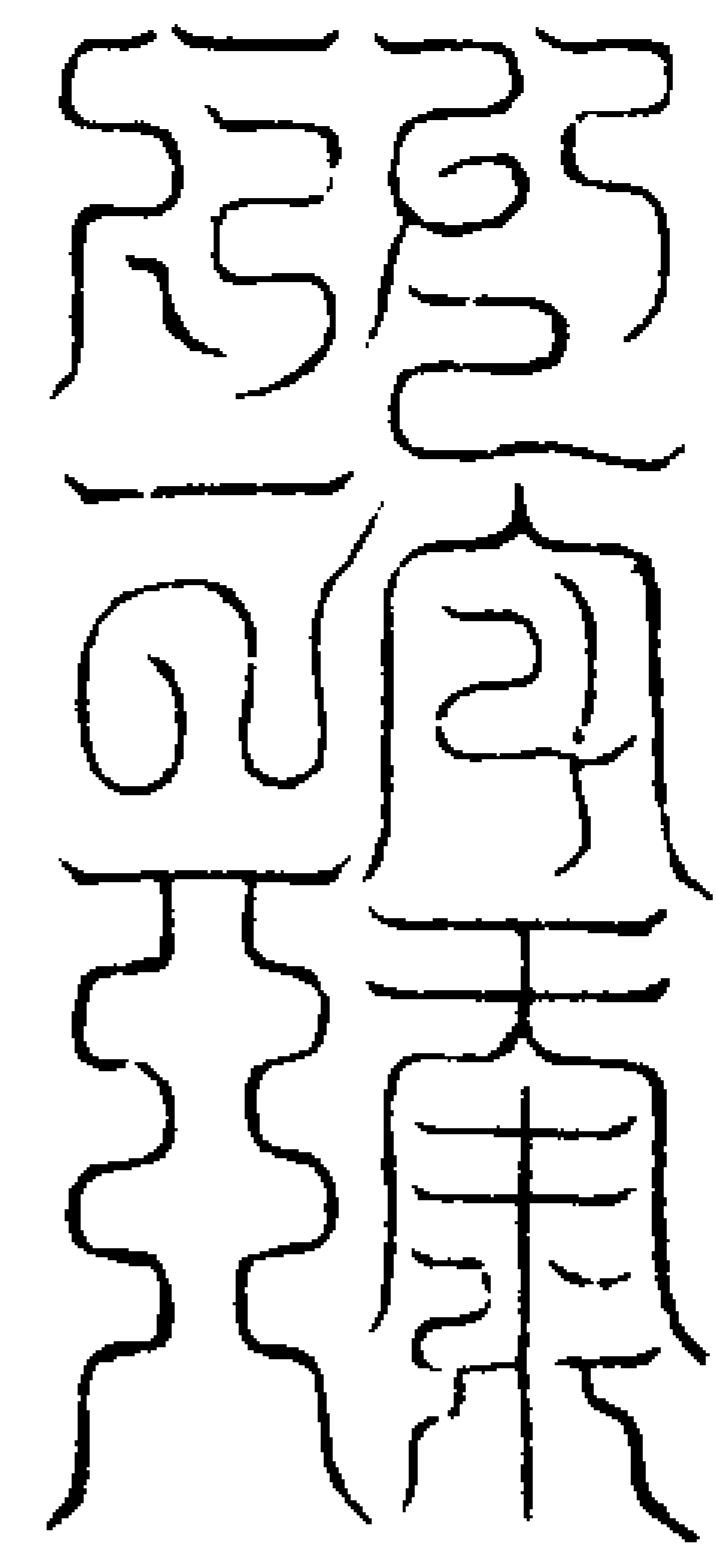

白書黃  
榜茂地

上方大羅飛梵門

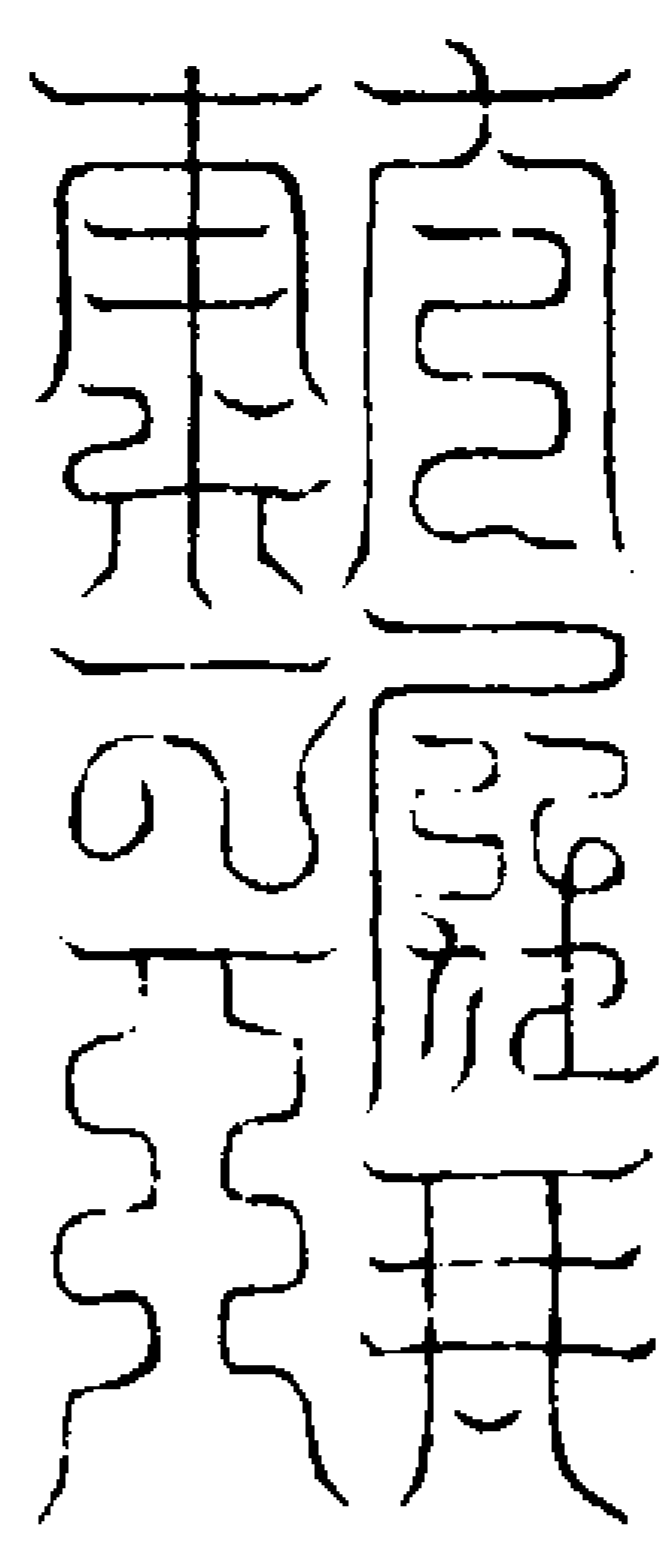

青書白  
榜亥地

北方陰生廣靈門

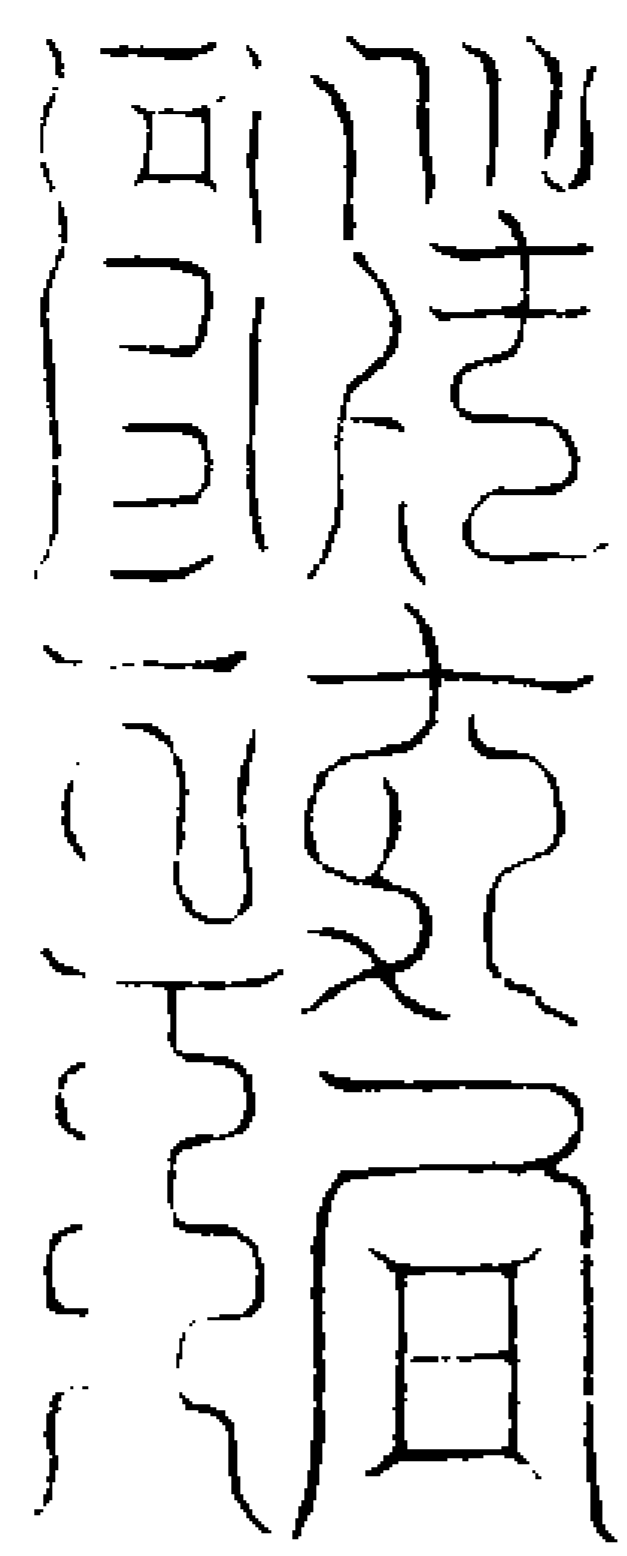

青書黑  
榜子地

東北靈通禁上門

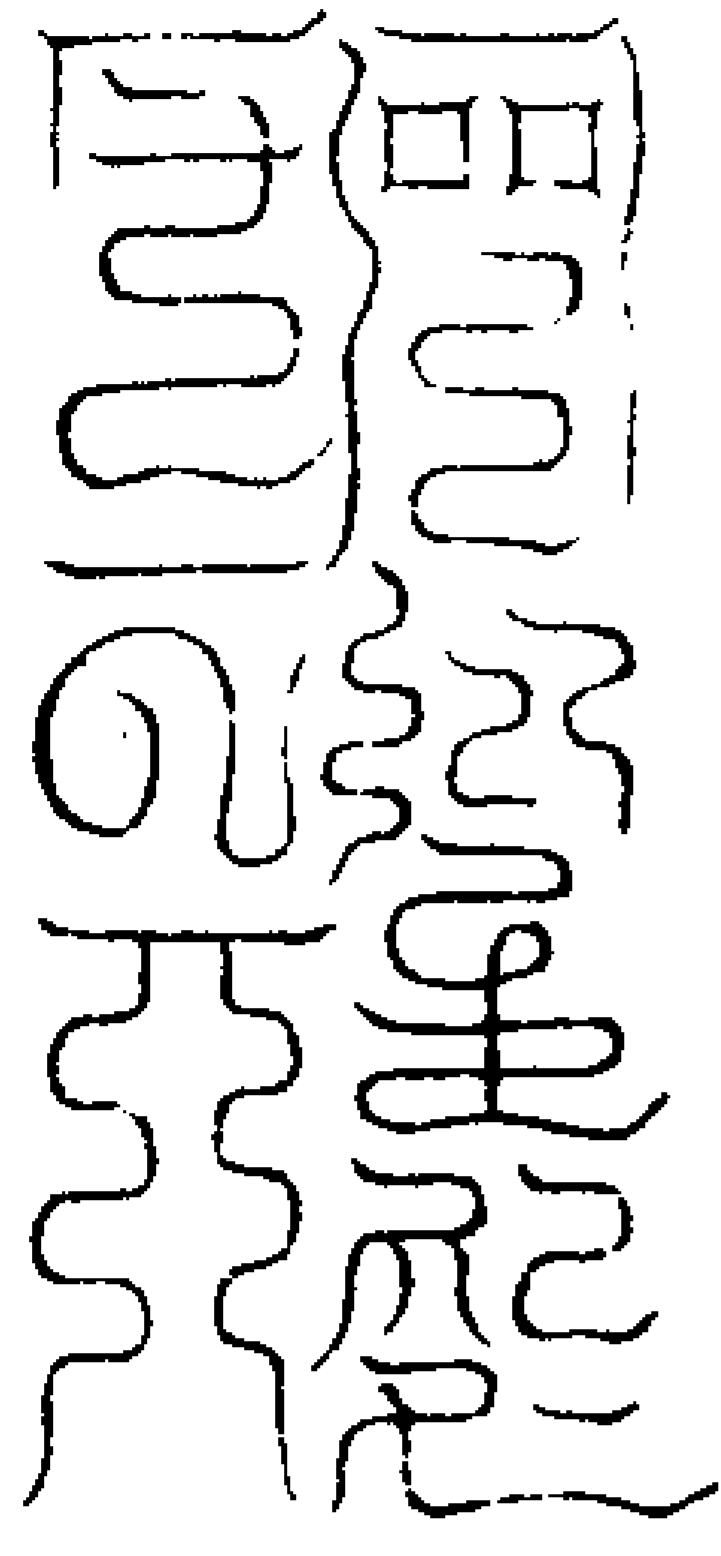

白書黃  
榜寅地

東方青華元陽門

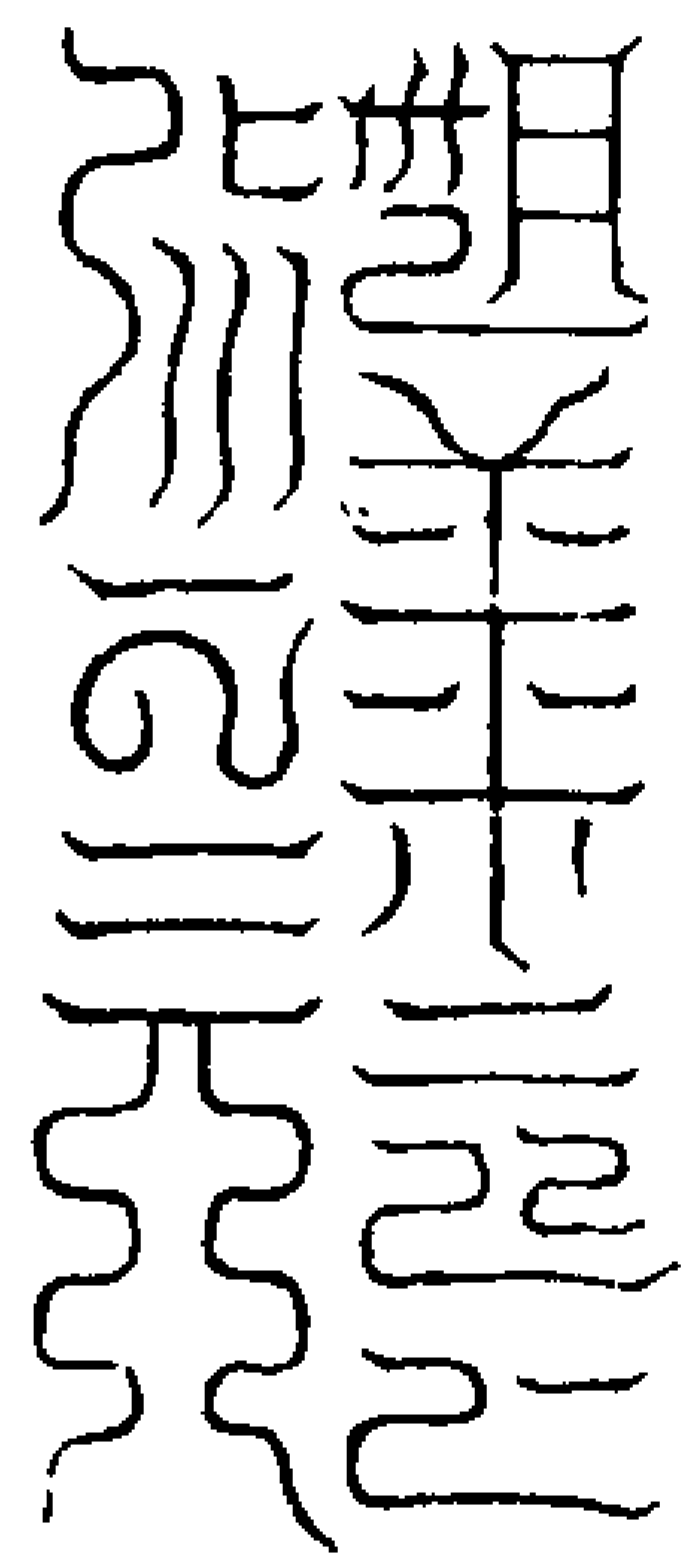

朱書青  
榜卯地

羽蓋瓊輪之符

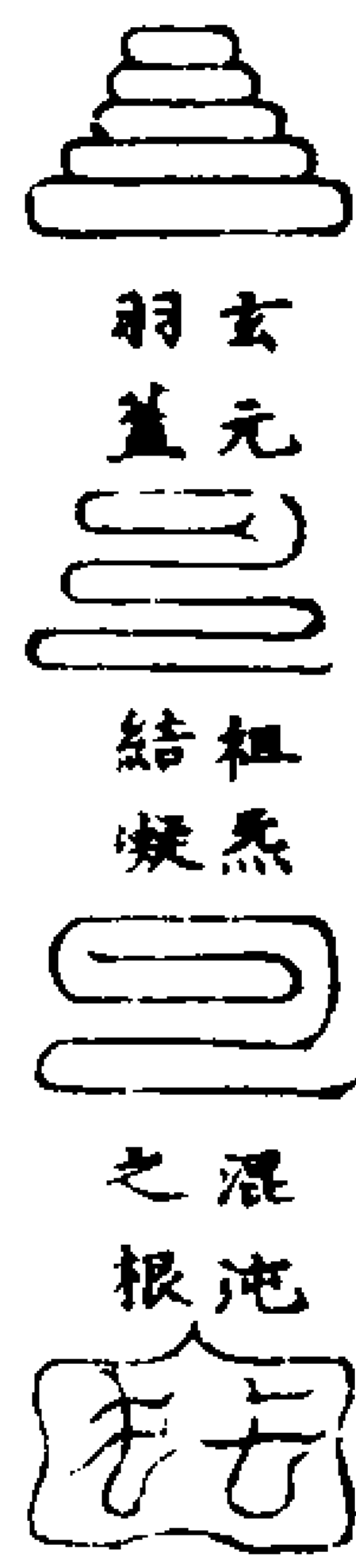

玄元  
羽蓋  
結凝  
混池  
之根  
十符  
同靈

丹與綠華之符

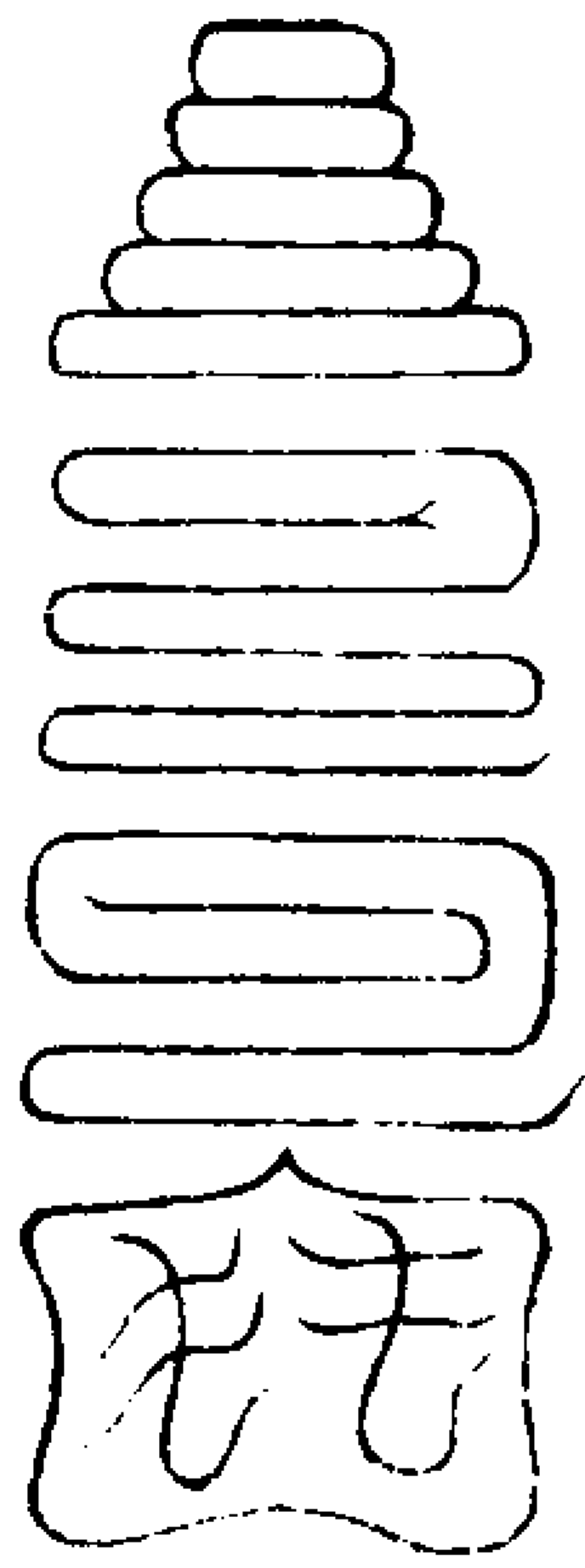

絳寶  
命筆  
寶飾  
敦陳  
輝精  
交映  
羣華  
風程

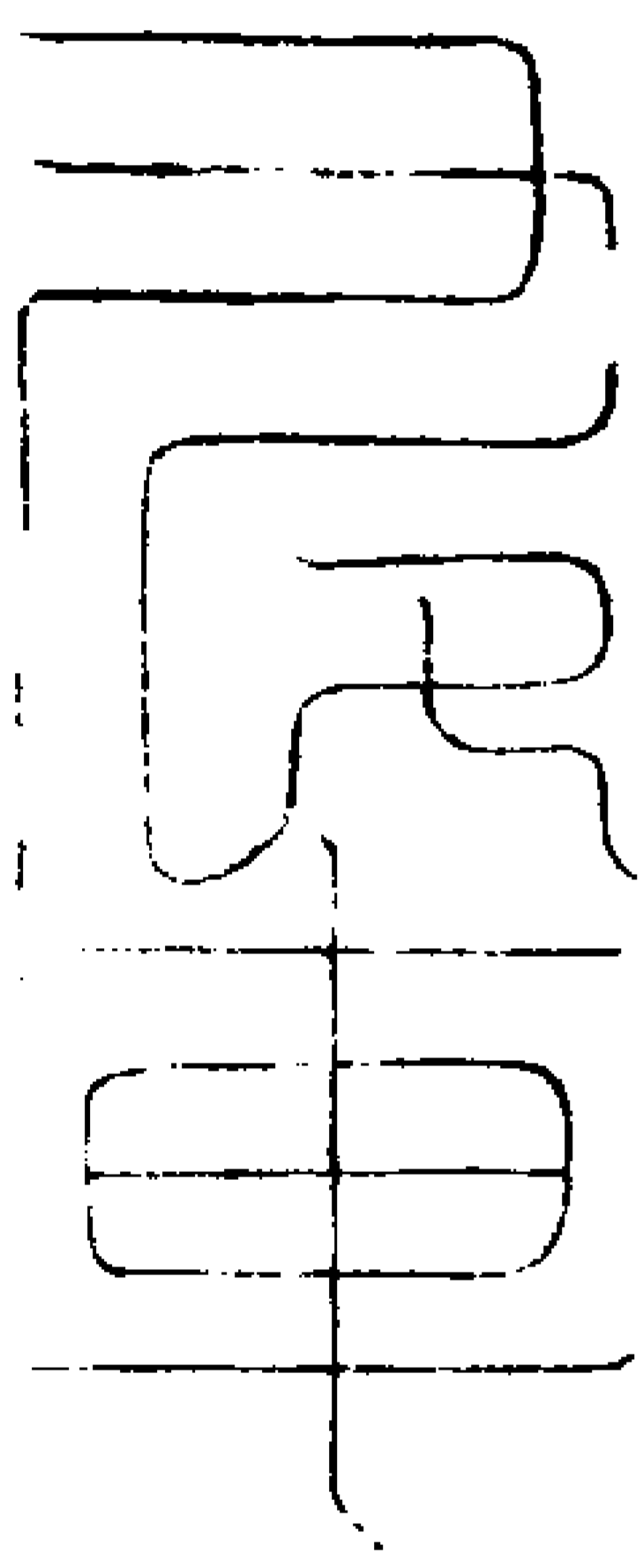

朱鳳之符



朱鳳  
辟機  
張威  
四靈  
振伏  
飛舞  
華肩

玄龍之符

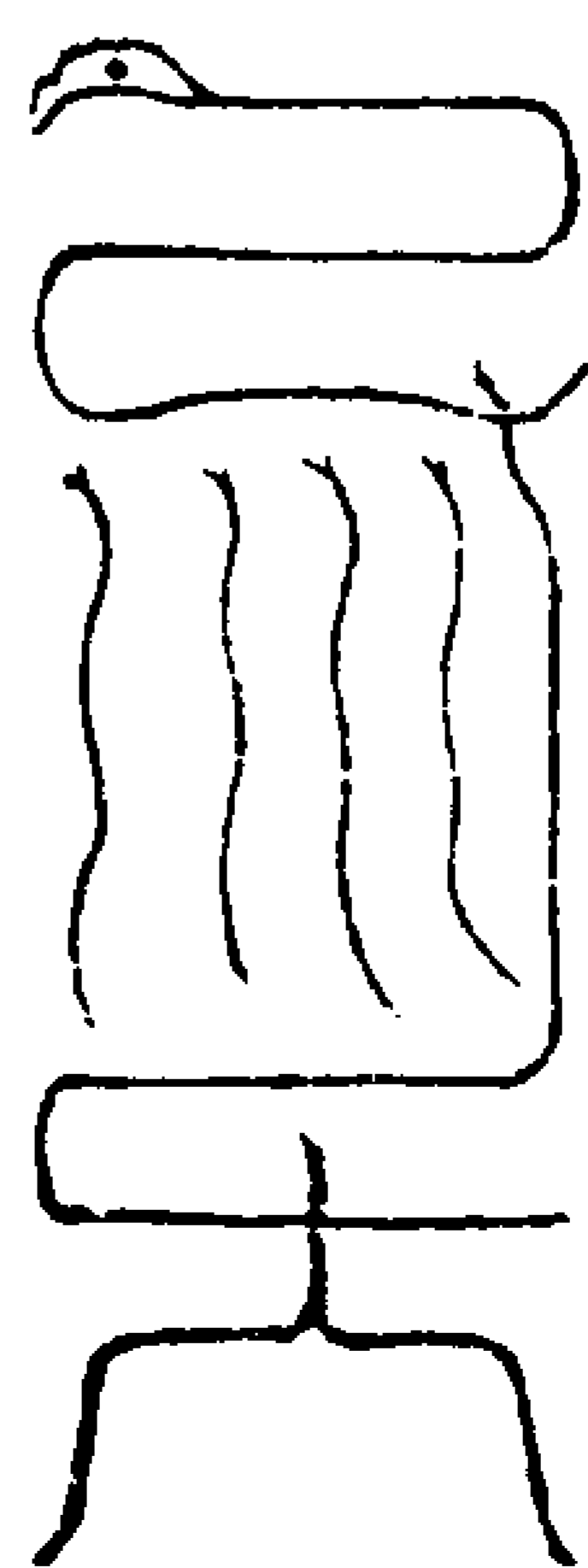

五色  
玄龍  
飛滿  
交聲  
建梁  
大空  
運始  
奔衝

九色之符

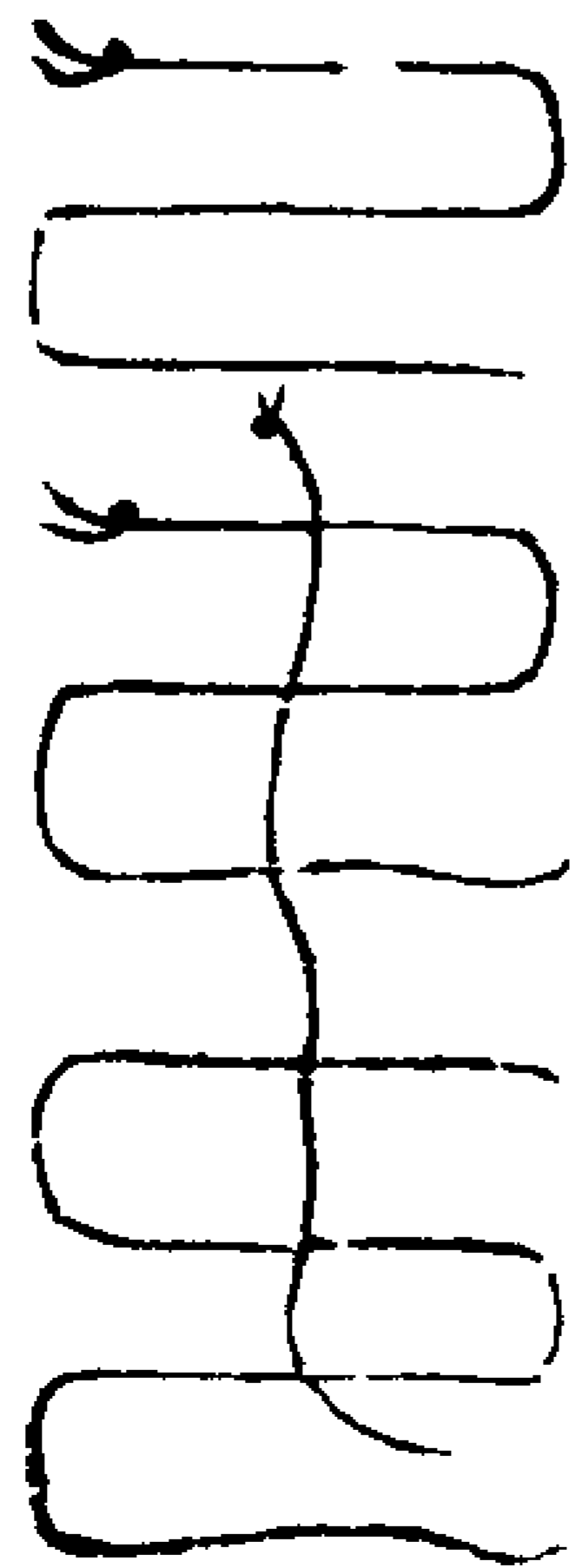

蕭何  
寶光  
受化  
虛皇  
純陽  
結梵  
華散

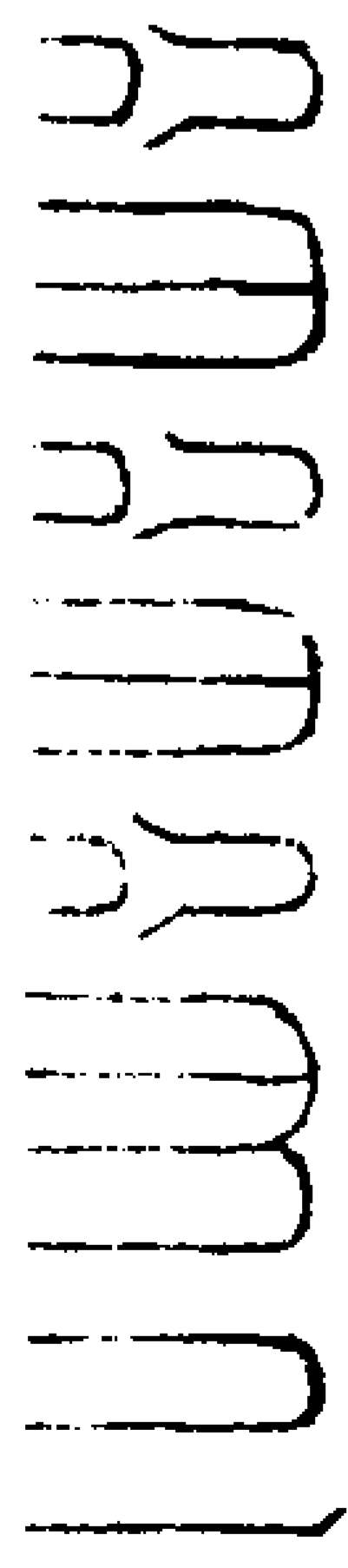

1105 / 5011



十絕靈幡之符



靈幡 寶光 耀輝 萬聖  
散施 奪日 管依

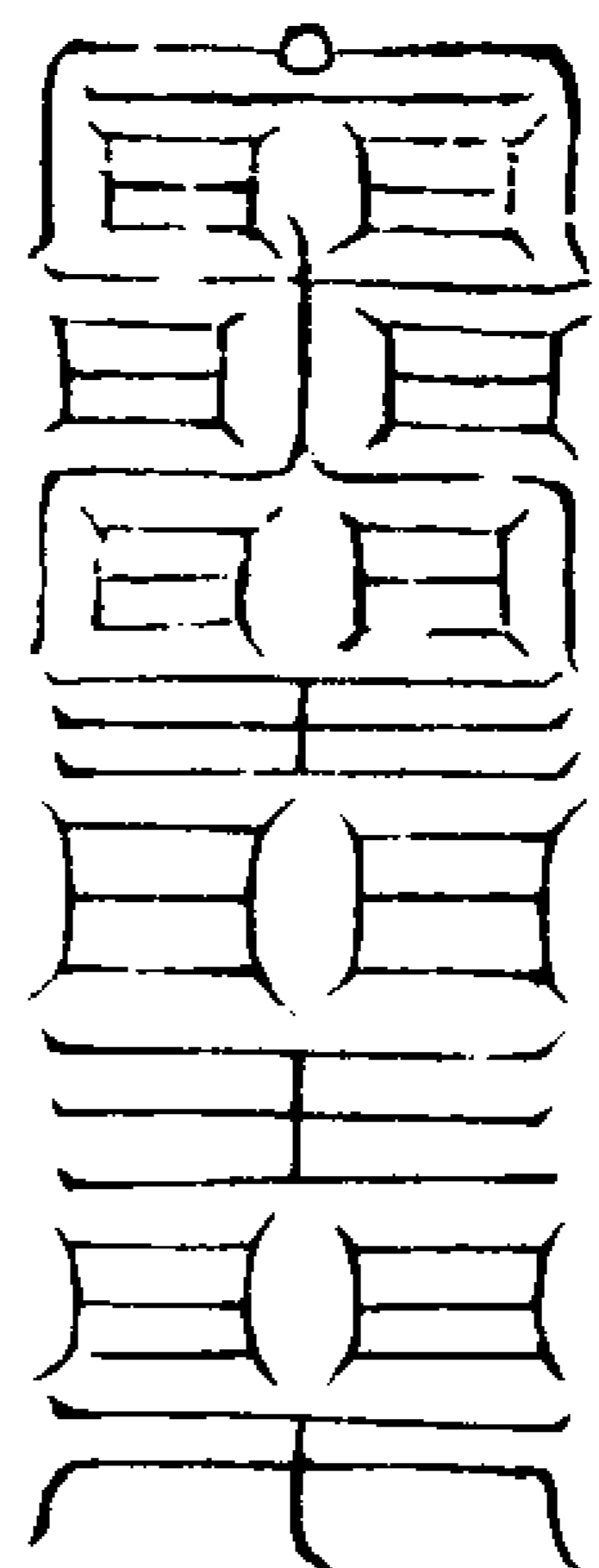

九鳳齊唱之符

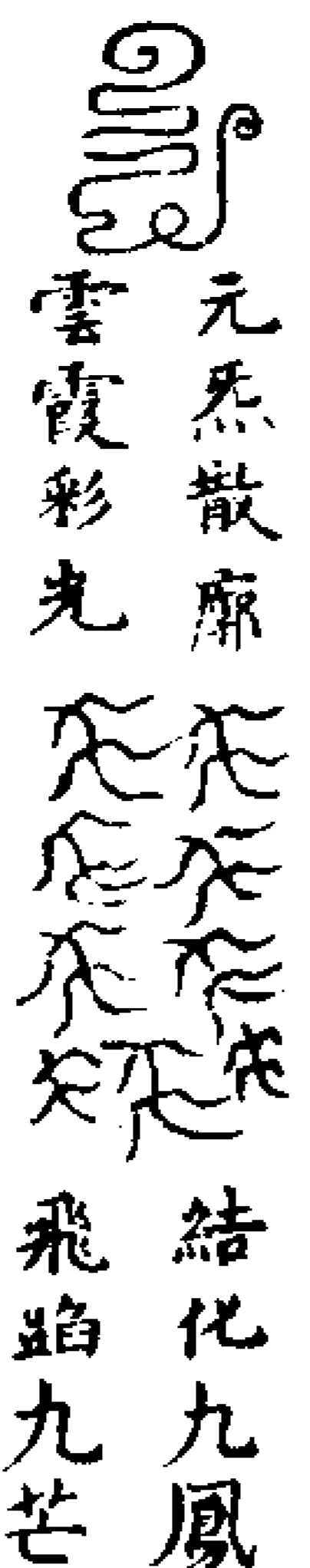

元炁 散麻 結化 九鳳  
雲霞 彩光 飛臨 九芒

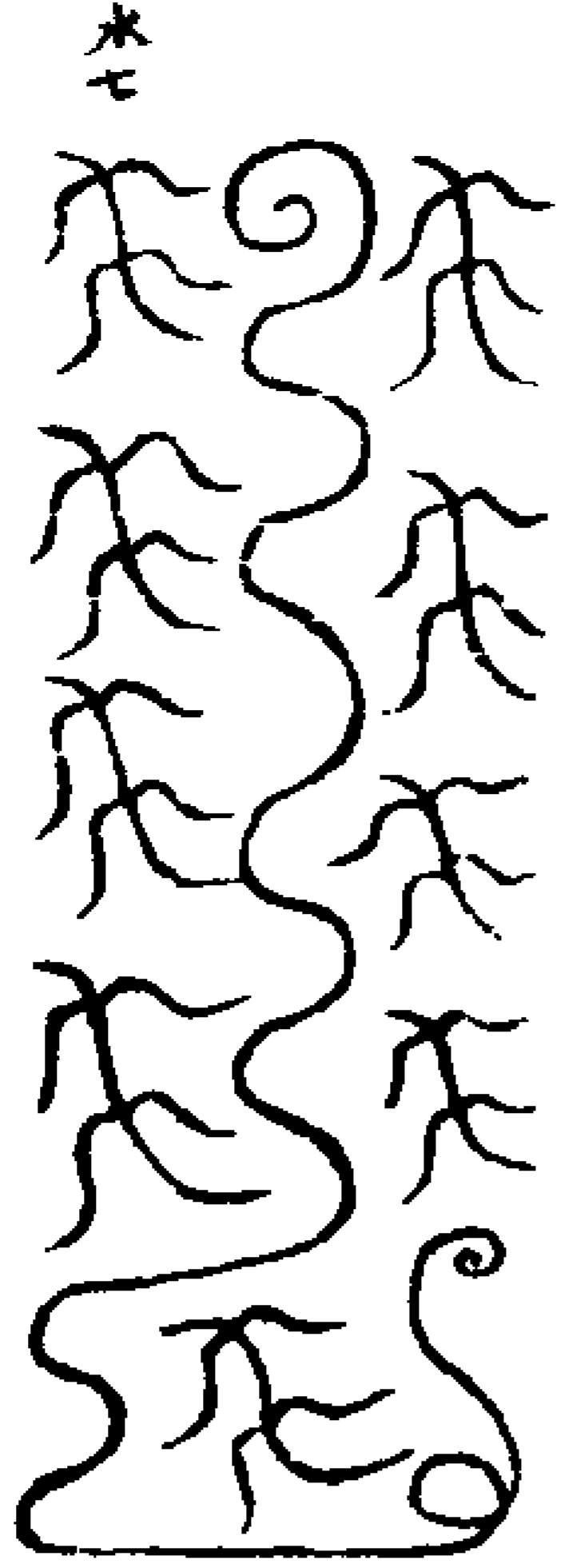

八鸞同鳴之符

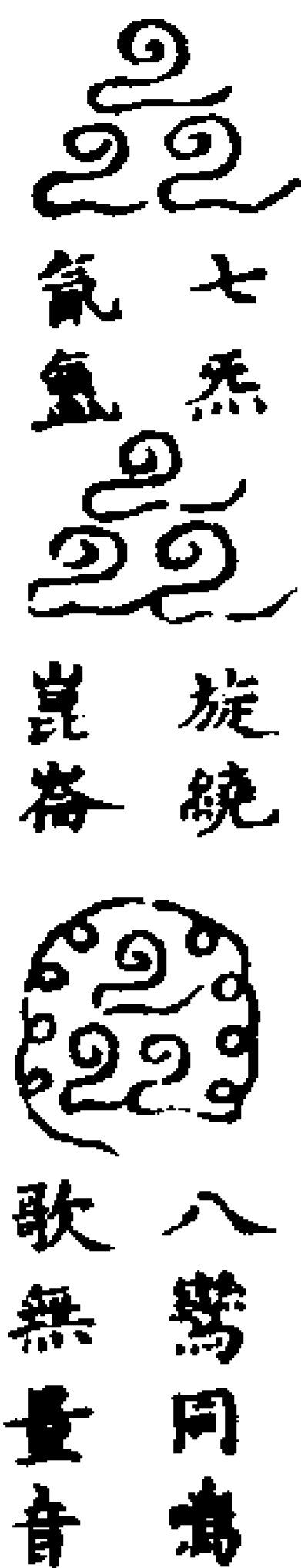

七炁 旋繞 八鸞 同鳴  
氣血 崑崙 歌無 量音

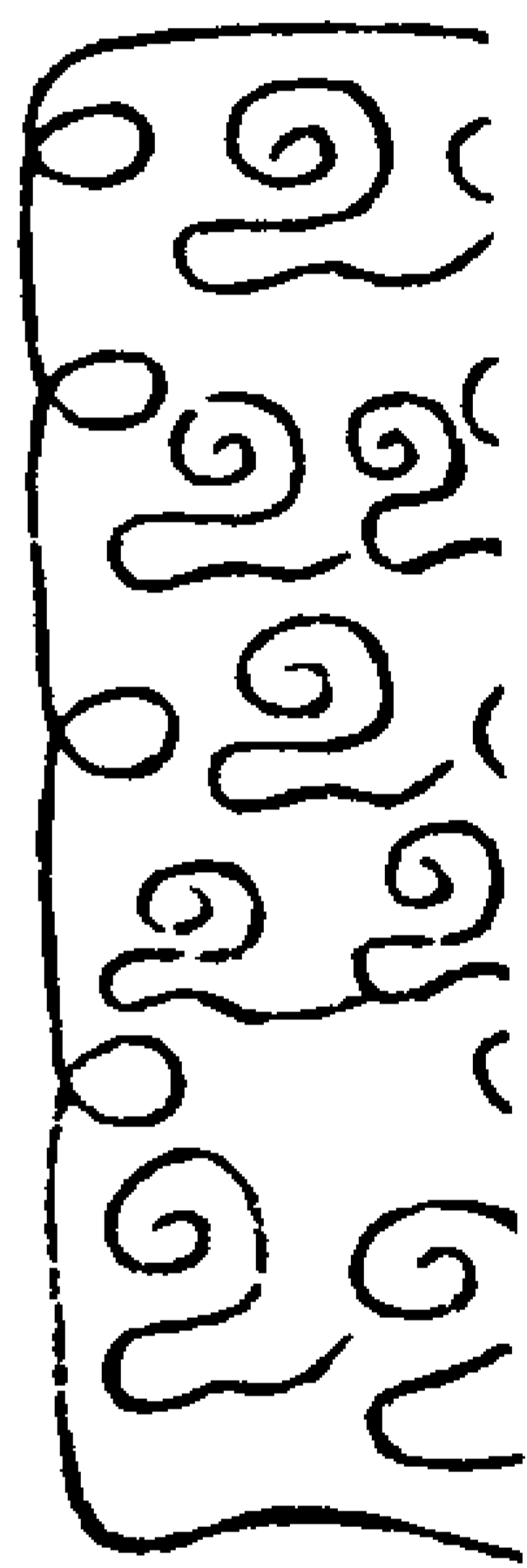
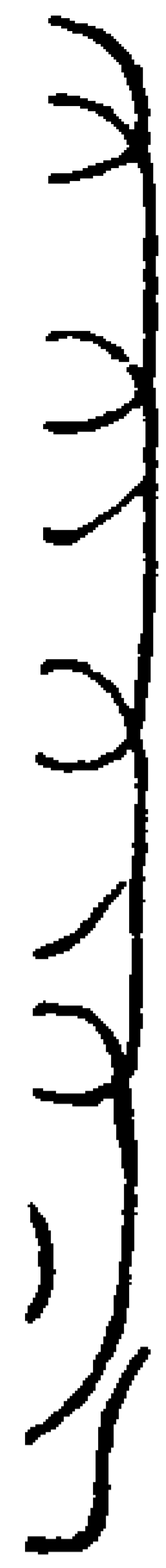

五色獅子之符

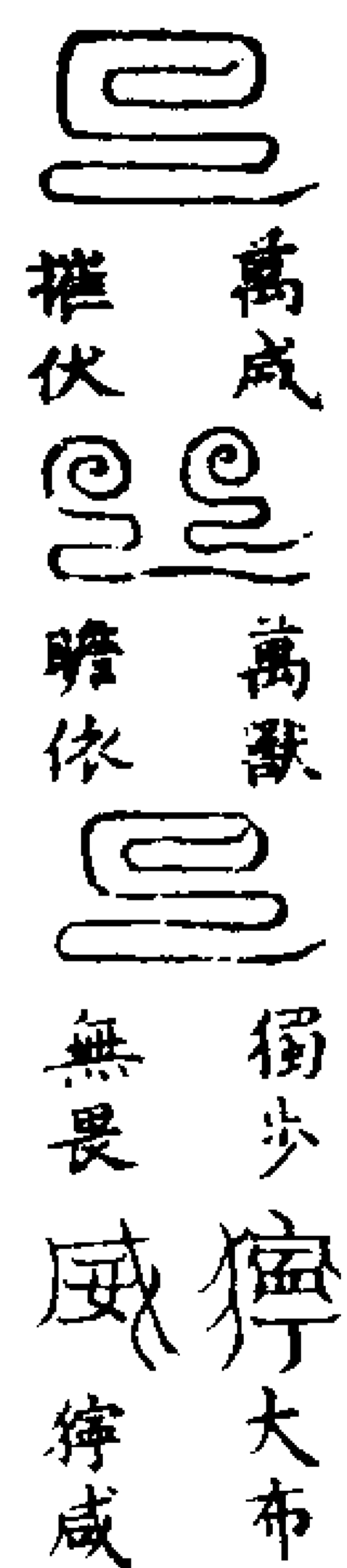

萬成 萬獸 獨步 悍大布  
摧伏 瞻依 無畏 威 狩威

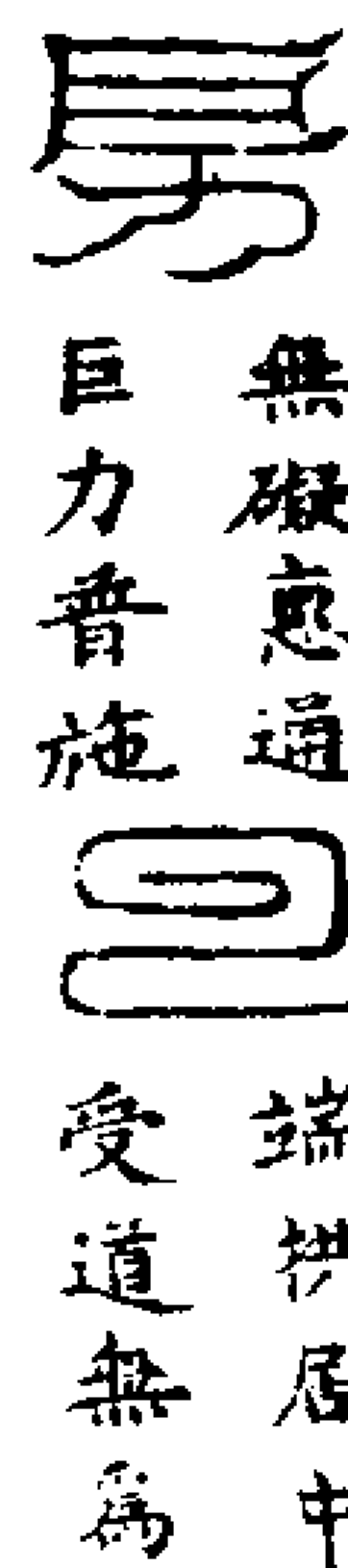

無礙 惠通 端拱 居中  
巨力 音施 受道 無為



九光白鶴之符



道契 光映 圓光 羽鶴  
玄光 十方 項負 翔翔

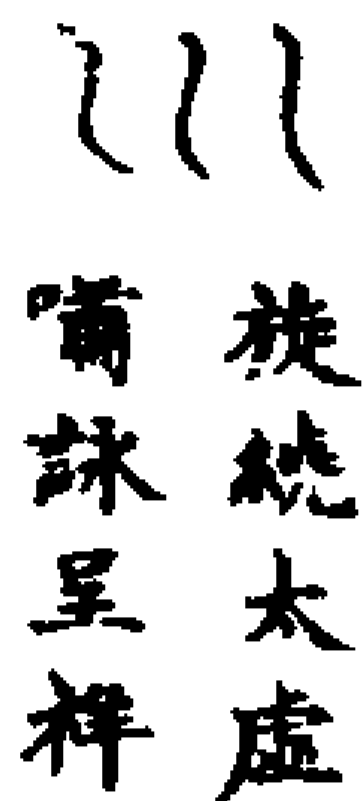

旋繞 太虛 嘯詠 呈祥

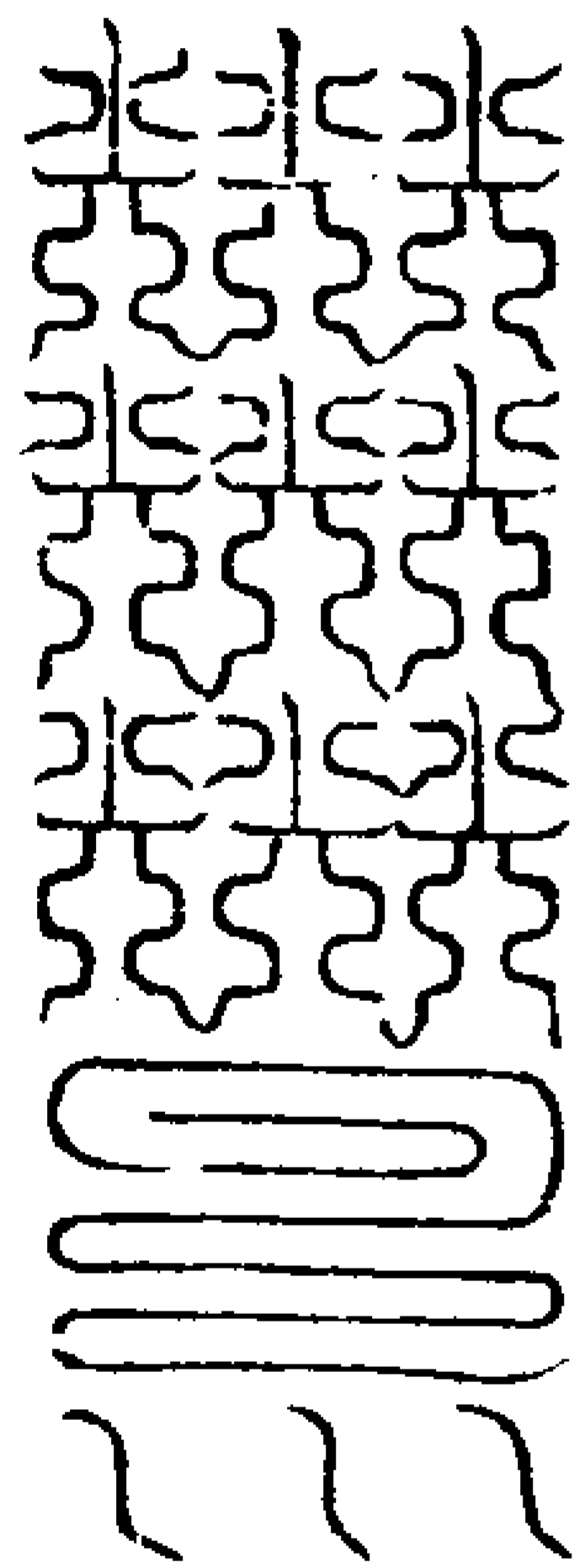

青龍侍衛之符

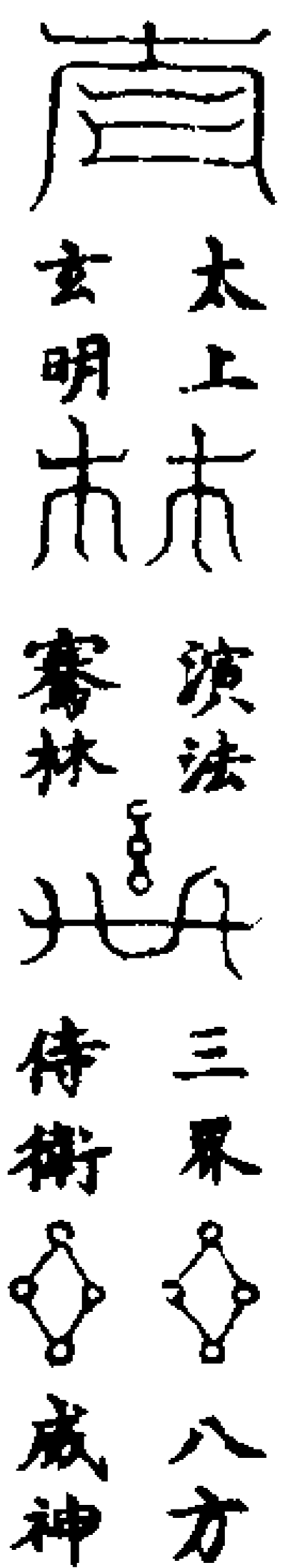

太上 演法 三界 八方  
玄明 審林 侍衛 威神



使我 東縛 魔靈 青炁 羅絡  
自然 與道 合真 變易 龍形

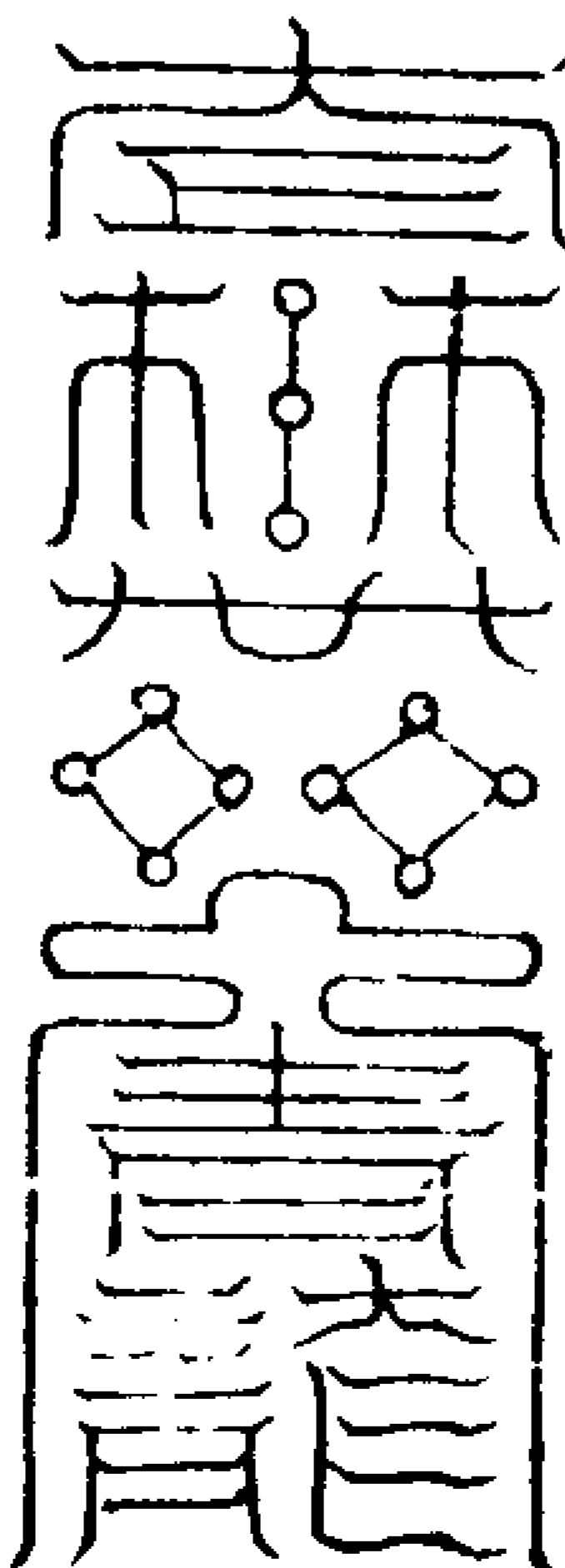

白虎鎮守之符



七炁 大律 大法 玄象  
齊應 合英 結炁 聚形

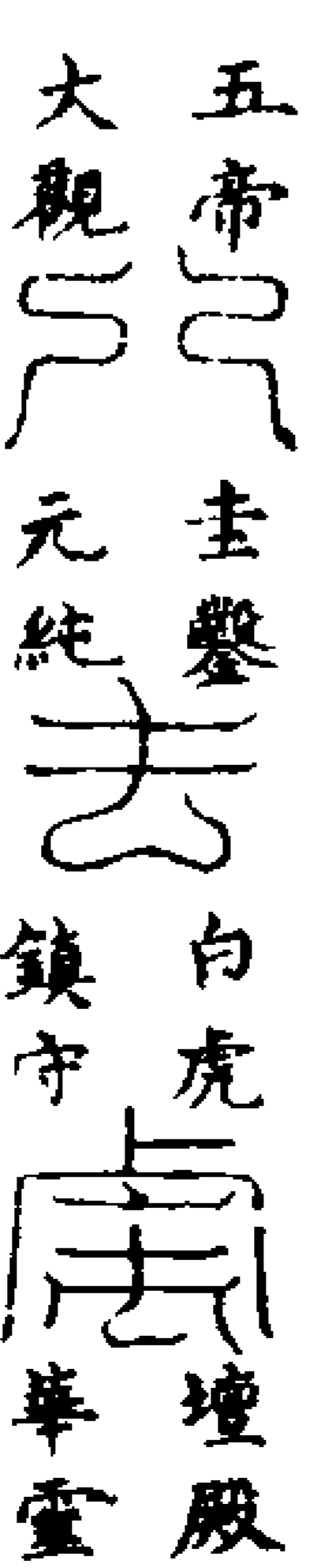

五帝 圭鑿 白虎 壇殿  
大觀 元純 鎮守 華靈

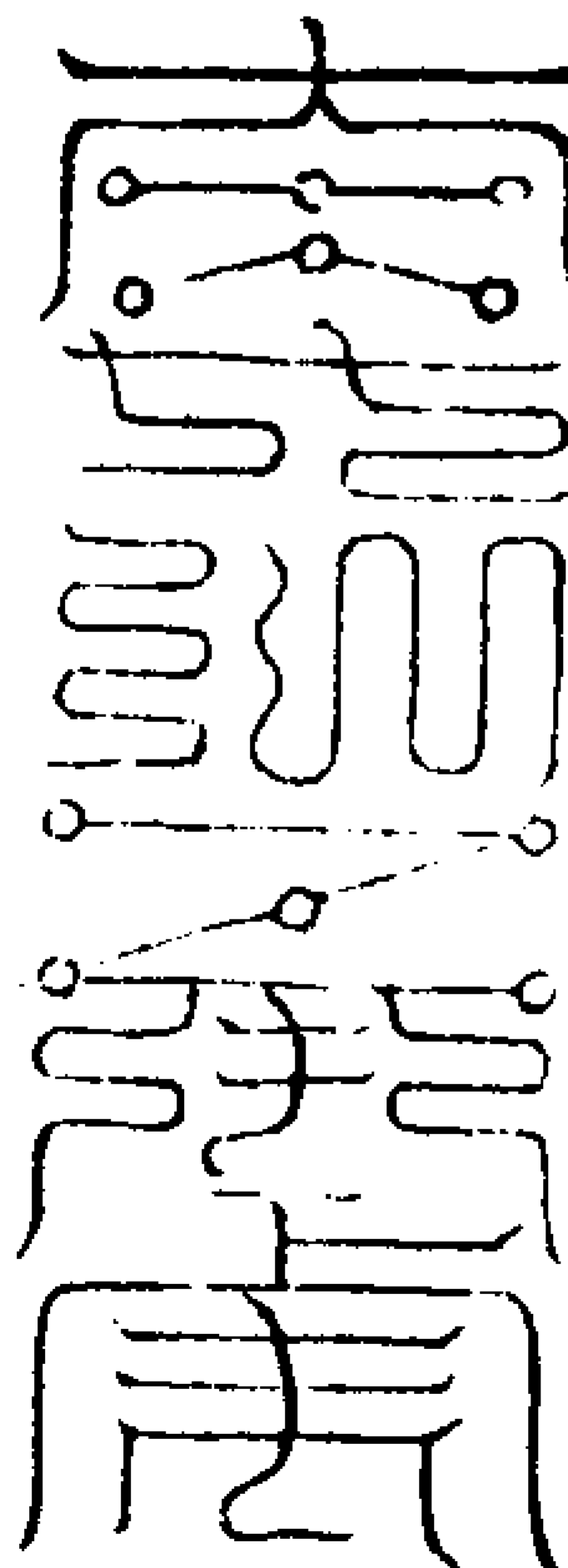

朱雀陽精之符

商 仙道 高上 火 明 炁 結 命  
 自吉 清靈 火 四 霧 朱 陵  
 日陽 赫赫 未 佳 未 着 揮 護  
 赤炁 玄精 至道長存

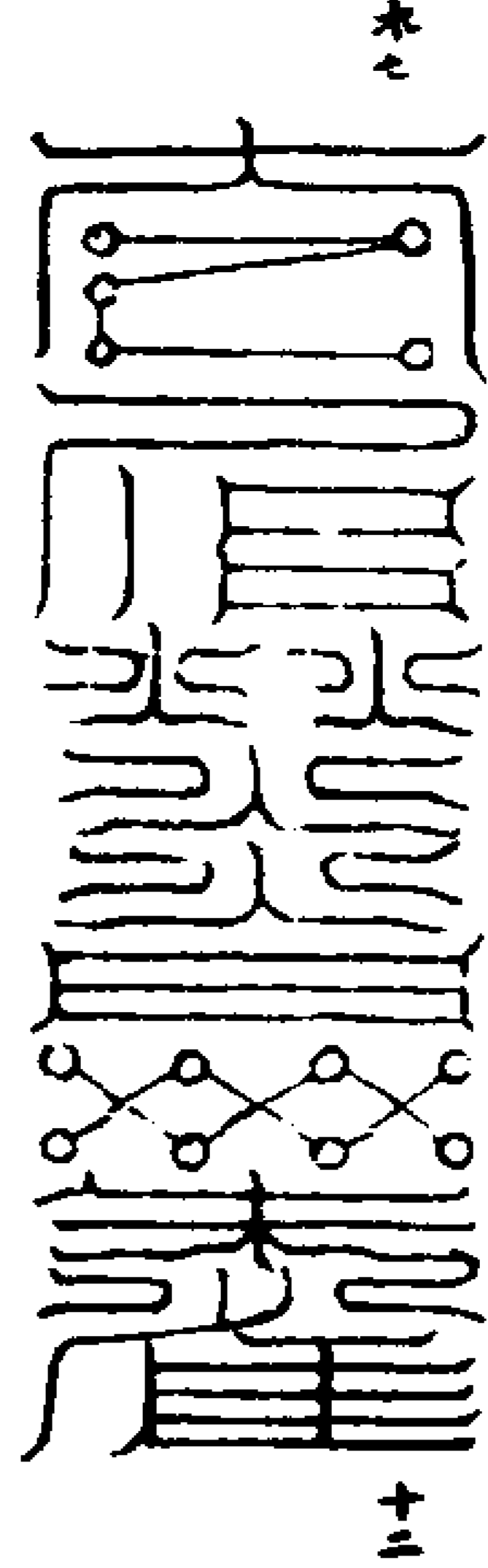

玄武後擁之符

空中萬變 威伏 受命  
 玄炁 萬天 大阿

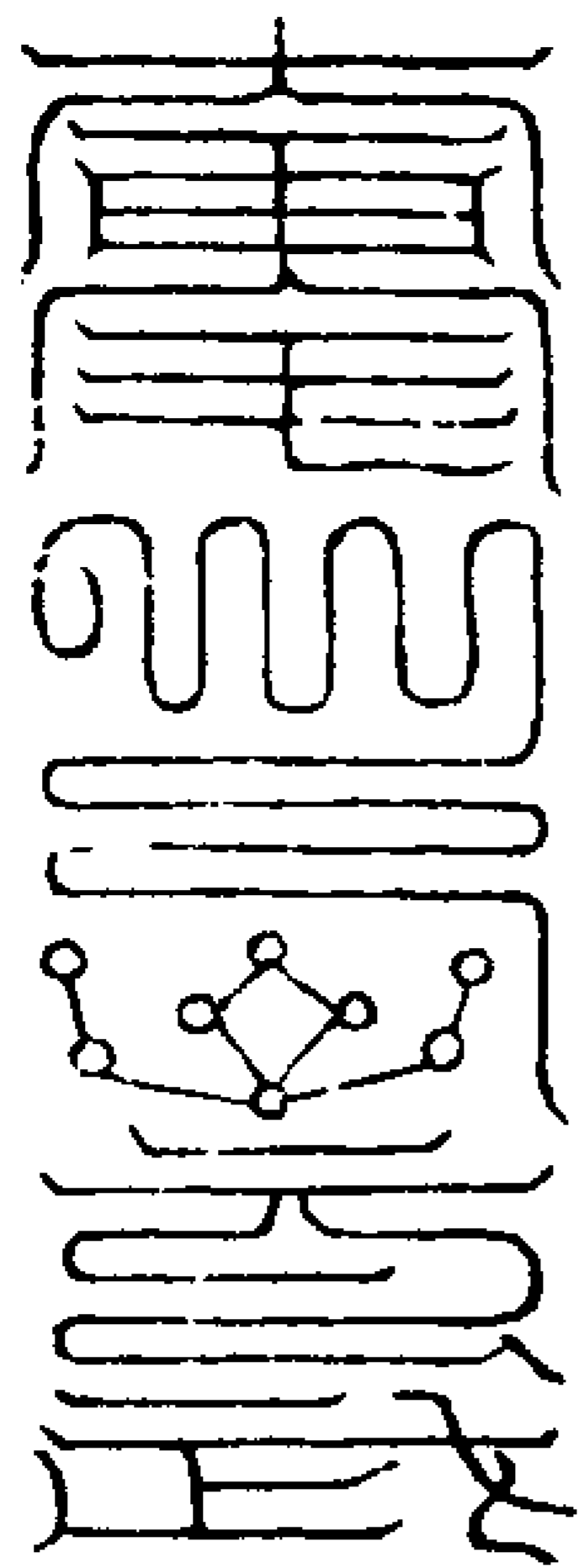

右符章並指玉清訣取青黃白三炁吹成  
 凡建壇陞分布十方以術重壇也

泰玄都省居壇之東一

泰玄省主齋醮之事黃錄大齋悉屬本省內  
 立玄師天師北帝法師泰玄上相之位玉清  
 上相之位作帳幄設聖像几案供養如法

天樞院居壇之西一

天樞院主奏章之事黃錄大齋敷奏頒行悉  
 屬本院內立二師天樞上相天機上相天樞  
 院使之位作帳幄設聖像几案供養如法

考校所居壇之東二

考校所主錄齋壇功過詮定善惡悉屬其所  
 中立三官五帝九府四司錄官之位作帳幄  
 設聖像几案供養如法

鍊度司居壇之西二

鍊度司鍊度亡魂遷昇幽爽生尸治鍊悉屬  
 本司中列鍊度之司真靈之位供養如法

救苦堂居壇之東三

救苦堂主召集陰冥救拔罪苦中立救苦天  
 尊北陰大帝十王幽宰之位供養如法

化治居壇之西三

化治主告盟演法領眾化民行道始末悉由  
 本治中設高座兩班序立設位

神虎堂居壇之東四

神虎堂主頒行符命攝召亡靈之職中立神  
 虎將吏之位作帳幄設位供養如法此堂常  
 行遮斷非行攝召之人不可出入於堂內齋  
 官行香宜置爐於簾外

社令司居壇之西四

社令司主關盟通召之命監衛齋壇引領亡  
 魂之事中立里域社令司命等神神將吏兵  
 之位

受度堂居壇之東五

受度堂設所薦亡魂祖先真像之位

普度堂居壇之西五

普度堂中立六道四生九州分野十類孤魂  
 滯魄之位

建壇堂陞章

皇人曰夫建壇當先建十二堂陞召集高  
 仙方緣攝壇召真靈分章奏且十二堂者  
 一曰青華之堂二曰神虎之堂三曰糾察  
 之堂四曰精思之堂五曰實官之堂六曰  
 監生之堂七曰蕩穢之所八曰受鍊之司

九日黃籙院十日受生之素十一日五道  
都府十二日通章之司各有官將名位行  
遣儀式盡依規式而行之其功甚大不可  
不盡誠也

### 青華堂聖位

東極宮中大慈仁者尋聲赴感太一救苦天  
尊九幽拔罪天尊十方救苦天尊大慈大悲  
救苦真人大慈大悲大慈真人

皇人曰上以碧落空歌之圖安其中每日  
焚香當歌詠青華救苦頌三時行道而朝  
禮之夫啓齋之始宜先進通天救苦表以  
告啓天尊慈悲聞聲應感立至玄壇而施  
救度之心

### 青華救苦頌三首

早朝

天尊發願大悲心救苦方方化善因五嶽四  
司皆稟命鄴都北府盡停刑真符告下威蒙  
救童子傳宣救罪人元始化身真妙相度人  
无量道方成

午朝

天尊誓願度衆生說法莊嚴坐寶林獅子九  
頭分瑞相慧光一照廓幽陰刀山劍樹皆摧  
折火鬚風雷悉罷停无量大悲來救度鄴都  
地獄悉瞻聞

晚朝

天尊慧芳極含靈救苦尋聲破鐵城弘濟無  
邊隨願度光明普照達幽局慧風扇處炎烟  
滅法雨沾時發朽榮无量慈悲咸救度亡魂  
俱得面慈尊

神虎堂聖位 見神虎  
追攝品

糾察堂聖位

玄中大法師靜老天尊  
三天大聖都天大法天師  
靈寶經籍度三師  
上元一品賜福天官

中元二品救罪地官

下元三品解厄水官

九天採訪使應元保運真君

皇人曰夫建齋之始當進啓玄表文登壇  
補職應朝禮事畢並還糾察其過愆預對

師若贖其罪愆免受考於冥司至散齋之  
時當進謝玄表文并補職狀并看經數目  
名字及三官謝罪禮畢文狀即再回謝五  
師之恩

請三師儀

經師 水七

金簡靈篇琅函寶誥既流傳於末學宜尊仰  
於真師憑青絲金鈕以誓勤行探藥爰靈囊  
以求與旨及修齋祀先奉經師仰望真慈俯  
臨法席某等無任恐悚戰灼之至

籍師

範金爲籍柔玉成篇蓋上聖之祕書記諸天  
之隱諱積功累德雖纖芥而不遺擢品升真  
歷劫年而無墜爰修齋直當奉籍師仰望真  
慈俯臨法席某等無任跼蹐俯望之至

度師

參佩經籙實仰祖師拔俗超真是憑教父願  
後學敢忘於立善而迷塗尤得其旨歸幽顯  
俱遵古今一貫况陳勝範當奉度師仰望真  
慈俯臨法席某等無任兢慄哀祈之至

精思堂又曰育真堂

金真演教天尊

直印靈官

掌劍童子

掌儀靈官

監察使者

臨壇主盟高功大法師

都講大法師

監齋大法師

侍經大法師

侍香大法師

侍燈大法師

冥官堂聖位

東嶽天齊仁聖帝

南嶽司天昭聖帝

西嶽金天順聖帝

北嶽安天元聖帝

中嶽中天崇聖帝

地府酆都大帝

地府九壘土皇君

一七太素妙廣真君

二七陰德定休真君

三七洞冥普靜真君

四七玄德五靈真君

五七宸勝耀明真君

六七寶宿昭成真君

七七泰山正道真君

百日無上正度真君

小祥飛魔演慶真君

大祥五化威靈真君

十王案分諸司官典

九幽地獄冥官

十大地獄冥官

十八地獄冥官

二十四獄冥官

三十六獄冥官

大小鐵圍山無間地

獄冥官

祝文

九泉之下長夜之中陰官掌罪之司鬼逐執刑之府苦魂受考萬死萬生滯爽罹殃一來一往非獄吏操心而至乃衆生造罪所招匪

憑靈寶之大齋莫出幽陰之暗府伏惟

五嶽聖尊酆都地主冥官主者考罪曹僚遵

天尊之符命開地獄之重門宣金籙之真符

赦幽關之罪對超離徑升陟南宮普承開

泰之恩共入玄元之道福資存殁利及有情

監生堂聖位

九天延壽益算君

九天迴骸起死君

九天儲福定命君

九天監生大神

九天衛房聖母

六甲保胎符吏

送生童子

九天一切真宰

九天監生符

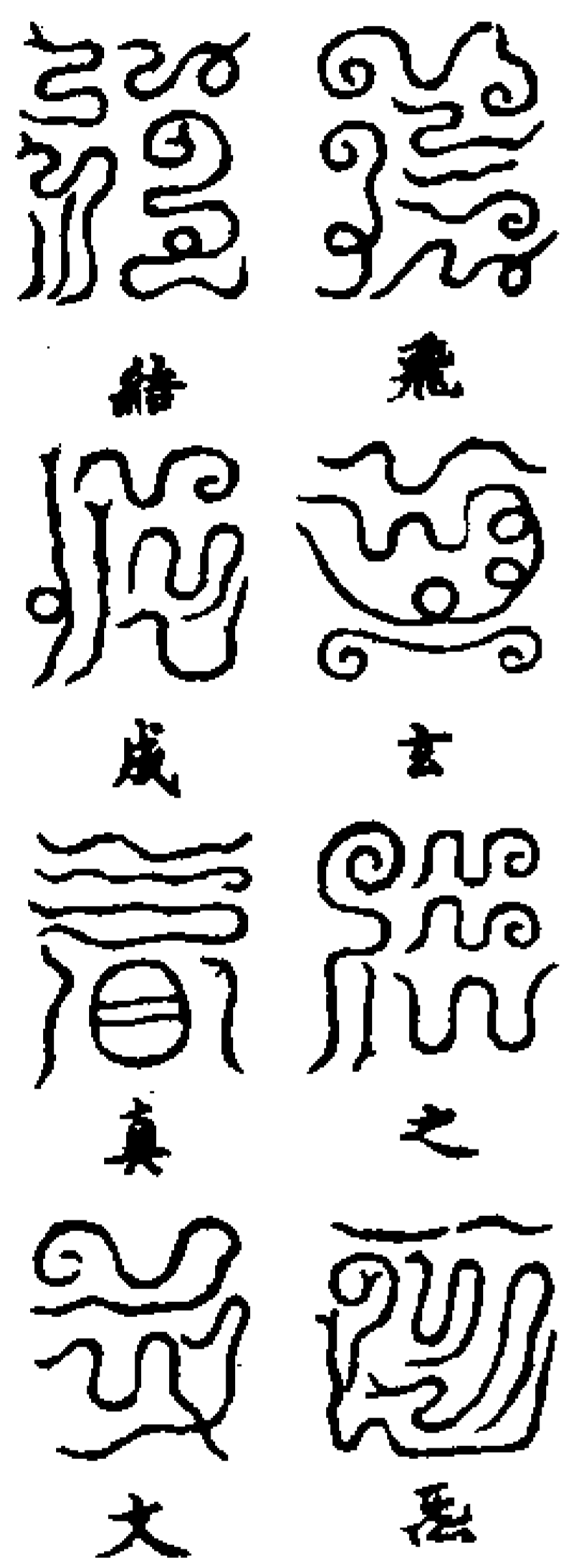

右天書玉符書於監生司中設一位香案

上供養亡人見之自然百骸流光禳却尸

血之光

蕩穢天醫所聖位

運穢神君

解穢神君

收穢神君

卻穢神君

除穢神君

斬穢神君

滅穢神君

洗穢神君

破穢神君

蕩穢神君

東西南北四靈解穢神君

天醫度厄續命君

鷓鴣使者

天醫院官童聖衆

正一治病功曹使者

六甲治病將軍

砭石小吏 尚藥靈童

受煉司聖位

開光尊神九光童子

丹天左右衛大將軍

妙行真人煉魂大聖

火鈴靈童煉魂使者

掌水火池使者

十二生炁將軍

掌天仙道大神

掌地獄道大神



掌人道大神  
掌畜生道大神

掌神道大神  
掌餓鬼道大神

靈寶无量度人上經大法卷之四十七

靈寶无量度人上經大法卷之四十八 六

登壇演祝品

登壇演法章

此一辨香以有冥為根虛空為體八風吹不動萬夫挽回今朝出手拈來奉為法壇施

設先為上祝

皇帝伏願後天不老如日之升長為大道法

王永作太平君主

此一辨香奉為當朝宰輔百執公卿我道吾邦要官賢職伏願一德格天而固久六齋載

地以齊堅佩玉橫金咸躋要路攀龍附鳳皆

上層霄

此一辨香奉為在會一切賢士信人伏願道性淵澄頓悟一切煩惱罪根山峙永離无量

縈纏人人玉骨凝真一金書姓字先亡宗祖俱證善緣有識含靈咸超法界

次陞座白文

自然元始靈風鼓空洞之章无量度人流火鍊丹陽之炁開明三景普植神靈以混化之五文妙神機之九轉或出或入負陰抱陽若

存若亡深根固蒂處真寂而叩之即應悟玄虛而感之遂通況夫自生者附土塊而沉魂得一者體輕清而浮爽由是說三十六部之秘蘊獨靈本真錫千二百之官章極濟流浪白骨在野遇長生靈符而枯朽發烟紫炁度闕演妙法真經而鑊湯停沸方方教化種種生成強名曰大則六合不遑字之曰道則萬夫受分超太元則一法不立被舍識則衆妙難言授帝王三籙之簡文標士庶九壇之科式死生蒙福今古共遵奈何陰陽路隔生死理幽徒切斷腸莫知罔極切以太上降返魂之籙玄都出度死之儀齋告可崇靈音惟信是以洗心奉戒閑邪存誠青絲代割髮之紋金寶充質盟之信削詞露懇拜手祈天既沐謙動難以抑絕況某等道身林嶺抗志烟霞粗研秘籙於玄壇常愧飛神於寥殿當茲勉勵咸在滌除吾无心則心廓太虛吾定慧則慧光不礙舉揚玄範吟詠空歌琳琅之音而響徹十方梵行之炁而充滿八極金龍飛躍神虎驟奔玉札頒而岳瀆敬聽符命宣而鄴

幽遵領擲火萬里周旋大治之鐘流鈴八街  
下破寒丘之錫是以日月之精光一吸照破  
夜臺天地之正炁聚機度斯靈識上賴天尊  
之道下贊樵木之臣法衆同心大開靈席

開壇啓請詞章

黃籙大齋弟子某稽首再拜輒露精誠上干  
視聽伏念某等生居塵冗長務俗華區區苦  
海之中汨汨業塵之境幸緣宿骨有善志慕  
清虛雖為聾聵之人心崇至道欲漸躋於玄  
妙推濟度於存亡擬將自新之功洗滌往日  
之過况自今日已前九州分野之內忠臣義  
士因爲國以亡身孝子順孫緣保家而喪魄  
或流離異邑遭凍餒以消魂或暴露他鄉致  
不足以橫天或強虜凶殘假手還於宿債或  
遭罹兵運劫災憤於前緣抱貞堅之烈婦懷  
赤心之正人犯觸一時之怒殞於刃劍之鋒  
或嬰孩烝怯病老尪羸因起居不節緣坐食  
不便死於道途漂泊郊野或自棄自殘投水  
赴火舟楫乘風濤之中屋宇遭風雨之害或  
故惧飲毒而歸溟泠或衝逢猛獸而遭吞啖

顛險墜身國法喪命更有風勞氣冷數盡告  
終茫茫苦累悲鄉路以遙長渺渺幽陰歎何  
年而生化若不依憑道力此等何遂超升切  
聞黃籙大齋功德不可思議洞玄醮法神力  
廣大善救無邊沉泉之苦能拯億萬期劫之

魂金籙救晝日愆非白簡度逍遙快樂三見  
此齋不經五苦何況精專修建伏聞某師先  
生廣揚教法丕闡真風演清靜於無爲拯存  
亡於下土功成行著衆所推崇德賁道尊人  
皆敬仰伏望慈悲憫念特垂允俞暫賜仙旌  
俯臨齋會提綱振領奉行高功之令儀總宰  
壇場廣闡盟真之教範功靈幽顯惠及存亡  
誠非弟子之功能皆出先生之道化弟子再  
拜

師答

某蓬華寒生荔苑下士雖得法於明師素自  
身而未度伏聞內有妙而外妙自應內有真  
而外真自來緣某未學凡夫尚拘塵世無真  
妙之元焉能外揚至道本欲棲神岩穴絕智  
韜光吐納三晨之華灌煉九真之液內養胎

仙形神俱妙方可濟物度生聞化流教特蒙  
誠懇敢不啓聞難當此職請求明師

再請

某等再陳丹懇之心仰瀆高明之鑒伏聞正  
一天師獲丹書於荆山未欲修煉恐無功於  
下世漸事三境於天闕妙濟真君得玉籙於  
西楚徑行接物感拔宅而上昇所謂先積外  
德次修內功表裏相扶丹誠貫日指洞天以  
邀遊定惠外修嘯風雲於仙闕自古高真莫  
不如是伏望某師先生效前真之靈跡作濟  
世之津梁做古仙之遺業修極度之梯航特  
垂方便之門永開存亡之路億萬苦乘獲遂  
生成天上下皆懷慈報況法壇已備開啓  
俄臨幸乞慈悲俯賜方便存亡承開泰之恩  
生死荷提攜之化某等不勝戰灼之至

師再答

某伏聞盟真巨典玉匱玄章皆玉清天尊所  
宣實太上道君所授敷演三十六部之尊經  
具載百萬琅函之聖範保鎮邦家濟度幽顯  
諸天尊瞻仰仙真稟奉金符玉簡救多方之

萬罪三皈九戒度億劫之冤孽破獄燭幽神  
燈分光於惠澤真經聖號金口所宣於苦海  
三回九煉十誦歌音非世上之常典乃玄都  
之禁文千真效職萬聖俯降有違纖毫威儀  
必受鄧都刑憲若以凡材淺陋科格罕聞欲  
勉力而奉行恐沉墜於功德一身招譴尤甘  
寧無負於亡者不敢克當請求明師

弟子三請

某等不避干冒之愆再陳懇悃之詞特蒙指  
教一一知聞切緣壇場已備威儀肅清三界  
神靈佇望久立九幽長夜孤爽瞻仰惟願慈  
悲俯臨法會開度亡魂若稍有私心不一始  
動終息訛謗評議論量假真違科慢道不敬  
師尊甘受風刀之苦萬劫長夜無終伏望不  
違盟誓特賜允陳不勝望恩之至

師第三允請

蒙示三請區區足認汝等竭誠不欲避辭恐  
悞圓成勉強扶持一心奉行隨其所願普獲  
殊恩以此開壇功德上資七廟尊儀遊神太  
漠煉真於碧落之天醮從玉皇養素於明霞

之境次乃清除九土氣塵屏息四夷烟燧風  
雨時若有潤秋成疾疫不生蟲蝗殄滅一切  
亡爽上登道境四生六道皆獲妙樂今則威  
儀已備開啓時至更不謙謙各惟珍重

弟子謝師

某等伏蒙某師先生允請不勝感恩仰謝之  
至再拜引師登壇

登壇開啓

生育天地運行日月長養萬物者道之用也  
垂科設教授戒傳符濟生度死者道之慈也  
黃籙白簡下拯冥途普濟幽爽者玉清之曲  
救也明道之用運道之慈而祈玉清之曲救  
者存乎人動天地感鬼神遠近幽深應如谷  
答者存乎誠苟非其人誠亦難格茲者伏承  
某人建茲法席廣奉真靈超度亡魂上生仙  
品我今克遵科教備列威儀有朱章以召魂  
有蘭湯以盪穢有華燈以回耀有寶幡以遷  
神有靈符以下於九幽有供養以資於六道  
先皈命於三寶次說戒乎九真回幽魄於南  
宮則黑名於北府注大法藥以救沉淪執大

法炬以照幽昏布大法雲以覆群品其為功  
德難可勝言如某者誤承人知祇事瑤壇敢  
不惕惕于心求哀太上所冀高真降格亡者  
超昇易容顏於九煉之庭消冤對於三官之  
府悉仗慈悲之願同遊道德之鄉更冀同壇  
敷揚教典

拜章法語

此一瓣香上通三境下徹九幽歷浩劫而必  
通御圓輪而常應以今焚向爐中奉為亡過  
某人伏望蠲除瑕累迴脫塵根頓超有漏之  
鄉徑達無為之岸真源湛寂一法不存妄念  
分馳萬緣競起悟之則超凌大化昧之則沉  
溺迷途矧茲浮爽之憂未達返胎之旨故大  
道憫群生之苦而盟真垂濟度之章一念超  
升惟潛通於肝鬲叢霄冲漠曾不間於纖毫  
俯回曲照之恩感荷遷神之惠某式遵素簡  
叨系玄司既承許列之詞敢息騰陳之事今  
則百靈司在四炁澄清載備威儀通行章御  
第惟初淺曷副請祈尚冀同流共彰妙感  
鍊度說戒陞座請各章

道士三禮跪詞云

其等伏聞大道闡慈悲之教衆生蒙濟度之恩式按金科肅陳淨醮既真仙之下鑒而符籙之可陳福被三途功超九夜願施開度拔爾沉淪

答云

玉言金訓示之寶籙靈符九夜三途賴之度魂煉魄當付上士不傳非人願茲闡茸之庸材詎敢獨當於大請

再跪云

三界俯臨一心至恪符籙尚陳於座席靈儀實賴以生天仰辱遜謙遠辭請禱觀仰體乎天意俯從乎人心願於九夜之沉魂實乃道師之慈惠既精誠而必至望謹節之早來

答云

伏聞代天行化利物濟人必也道價之高明故慰人情之願望實惟淺陋難以奉行

再跪云

伏念某拜表上章常屢聞於三界肆筵設席已敷布於四隅齋心激切以瞻天苦爽悲慈

而俟命伏乞高功大法師言泉潤下大摩包荒促羽旆以溥臨演靈文而廣濟三途五苦願施拯拔之仁滯魄幽魂實賴超升之澤某无任懇禱之至

答云

請約再三信誠備悉既真靈而俯垂下降願愚昧而敢不上聞義不容辭禮當敷奏符籙裝嚴於寶軸靈魂鍊度於朱陵大衆前行願從其後

請真師頌曰

龍漢啓盟津 劫劫度天人 大開靈寶圖 津濟生死輪 是謂慈悲道 能發枯朽榮 自非吾世師 孰與達幽冥

靈寶无量度人上經大法卷之四十八

靈寶无量度人上經大法卷之四十九 光降召符命品

皇人曰大有妙庭金闕玉房皆元始靈寶之炁結成自然之文以制萬天之分夫行持之士若建靈寶壇須篆降真召靈二符以化壇陛為金闕梵行之界方始行事

上清靈寶降真符

開明 是為 玉山 青 大羅 三景 天根 上京 玉清

三華 大有 大行 元 雜便 妙庭 炁 真 上真

與道 合同

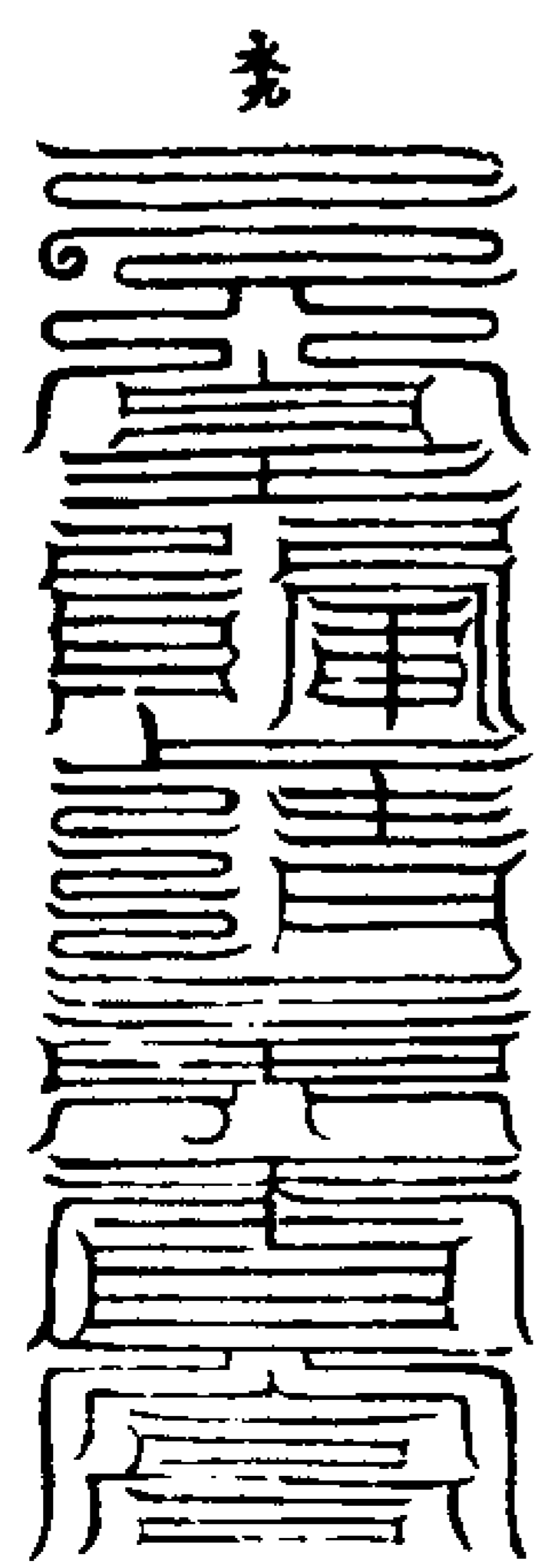

上清靈寶召靈符

天中 渺渺劫月 无幽 之天 混沌之中 无冥



神公受命君 普掃不祥君 八威吐毒君  
 猛馬四張君 天丁前驅君 大帥仗衛君  
 擲火萬里君 流鈴八衝君 金鉞前戮君  
 巨天後刑君 屠割鬼爽君 風火無停君  
 千千截首君 萬萬剪形君 明檢鬼營君  
 金馬驛程君 元洞玉曆君 混洞赤文君  
 敷落五篇君 赤書玉字君 八威龍文君  
 旋斗歷箕君 上開八門君 飛天法輪君  
 欲界大魔王 无色界大魔王 色界大魔王  
 東送妖精君 斬截鬼鋒君 敕制地祇君  
 歷關諸天君 普告三界君 寬度朱陵君  
 受煉更生君 消諸不祥君 保舉上仙君

右官君皆屬法部之驅使應書神君號念  
 諸天校錄主諸天臨軒巳至午  
 中指中

召十方飛天神王符

師曰十方飛天神王威德最大功力甚重  
 聖化不可思議於赤明劫初在浮黎國中  
 開圖校錄之日奉元始至尊之命掌三界  
 十方一切圖錄校量罪福輕重記錄功過  
 淺深隨方量品无極度人各有十方飛天

使者吏兵億乘萬騎兆能崇重尊仰敬奉  
 凡諸度生救死遺飛天使者奏告神王乞  
 行救度朱書方位各隨事往於下吞佩燒  
 服貼鎮立獲神應

師曰所召所服別有密旨慎无妄泄犯之  
 必至殃考擇吉日抹古楓木作九宮盤方  
 面六寸畫九宮八卦中宮立上下二方以  
 三素之色為絲繒如欲用栢木作神王位  
 牌圓面一寸許自初一日為始召之凡有  
 所度朱書其言擲直之方其響應立至无  
 所不治无所不服无所不至无所不度也

初一十一二十一東方神王下降初八日  
 十八二十八南方東方神王下降初四  
 十四二十四西方神王下降初五十五二  
 十五北方神王下降初三十三二十三東  
 南神王下降初六十六二十六西南神王下  
 降初七十七二十七西北神王下降初九  
 十九二十九上方神王下降初十二十三  
 十下方神王下降

師曰並依神王下降直日用之并所主之

方神王同應之方小事不可召大事方可  
 施用朝元皆神王開道引前也  
 飛天寶臺之式

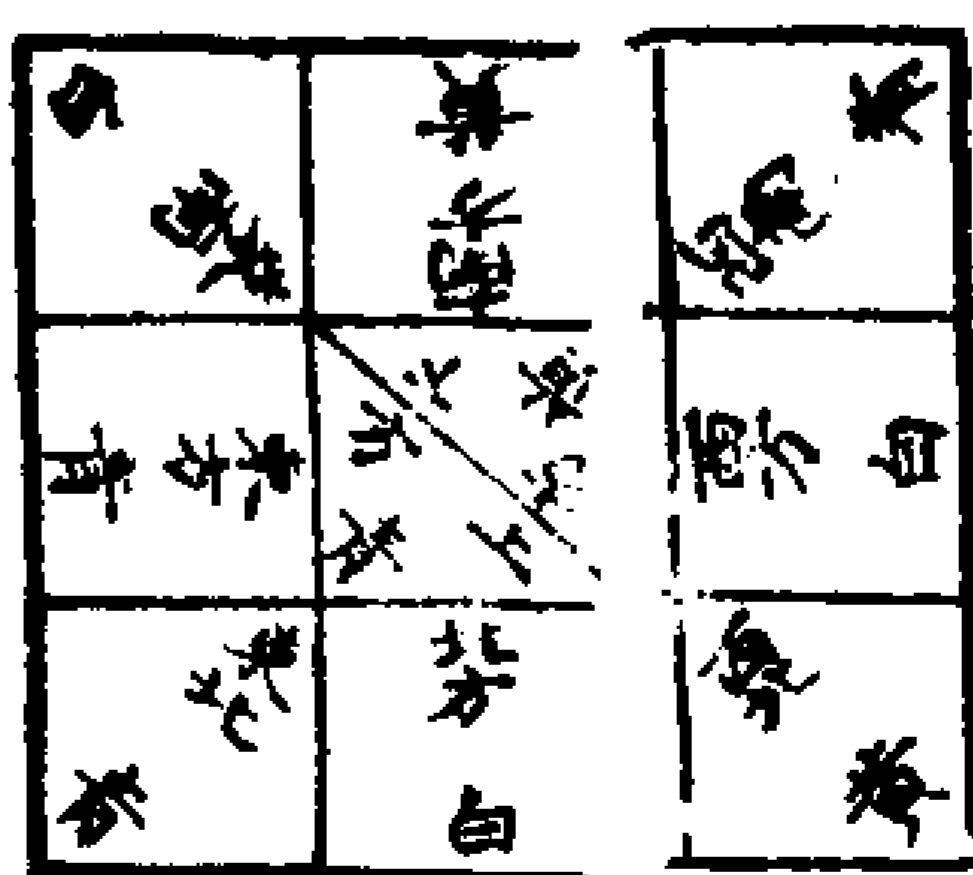

符散形

大梵 億劫 星宿 元始 无量  
 无上 化身 伴關 演化 度人

敕召飛天受  
 事神王速降

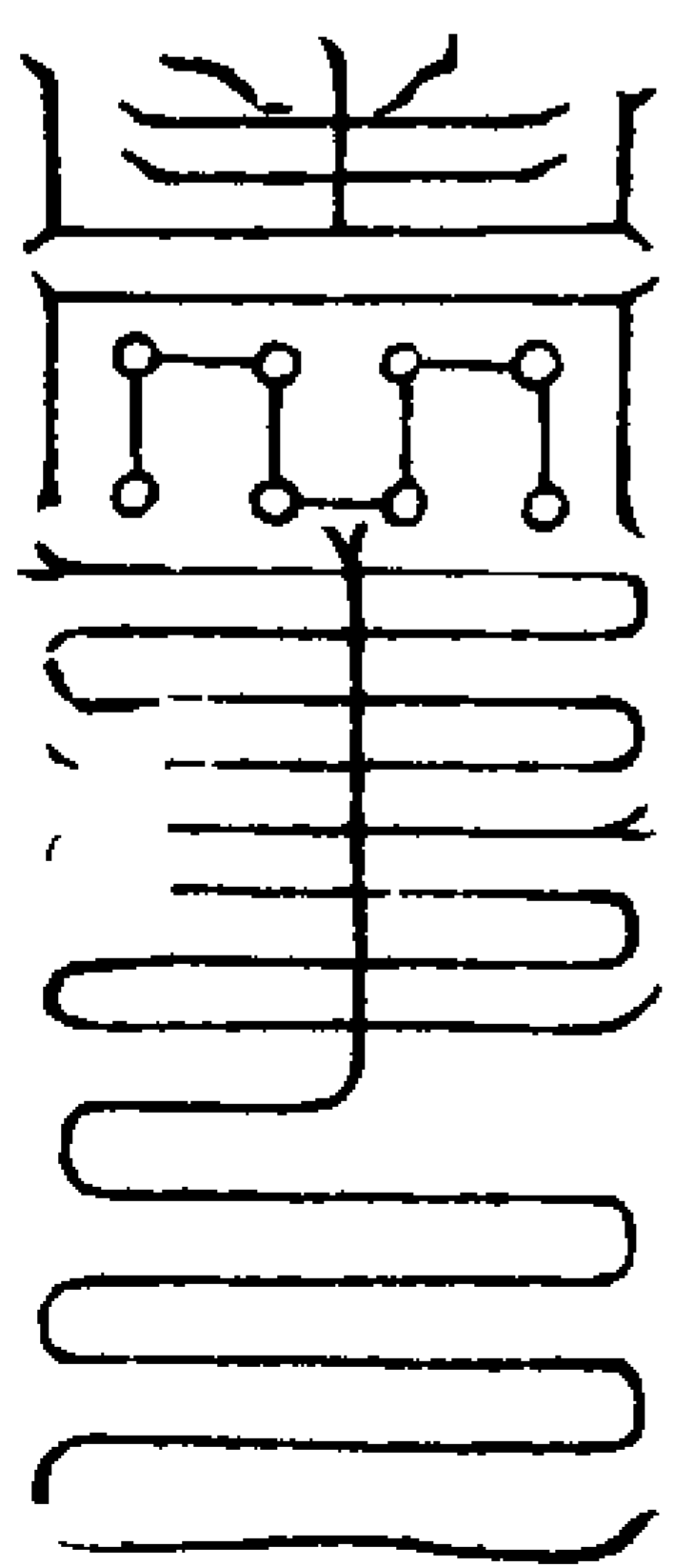

敕召十方无極飛天神王長生大聖濟駕降

年 月 日 具法銜姓 其符召

遺十方飛天神王呪

東方无極飛天神王<sup>心</sup>掌兗州分野震吝之遺呪曰

七靜道生七觀无生元始觀身飛晨玄真東方神聖秉教无停急急如靈寶大法律令

南方无極飛天神王<sup>三</sup>飛掌揚州分野萬文召之遺呪曰

靈都九通萬炁交中神教一下靡敢不從急急如靈寶大法律令

西方无極飛天神王<sup>雲</sup>掌豫州分野允文召之遺呪曰

仙司總錄玉寶虛中玉教一下莫有不從急急如靈寶大法律令

北方无極飛天神王<sup>無</sup>掌冀州分野坎文召之遺呪曰

建元玄虛寂妙入无神教振伏走霧雲衝急急如靈寶大法律令

東北无極飛天神王<sup>梵</sup>掌青州分野艮文召之遺呪曰

安陽昌靈保黃飛群直符所制萬神敬聽急

急如靈寶大法律令

東南无極飛天神王<sup>那</sup>掌梁州分野巽文召之遺呪曰

絳力隱微太真玄珠敕命攝制風馬奔馳急急如靈寶大法律令

西南无極飛天神王<sup>似</sup>掌荆州分野坤文召之遺呪曰

空寂暉晨含景玉虛符命所遣莫敢遲儲急急如靈寶大法律令

西北无極飛天神王<sup>無</sup>掌徐州分野乾文召之遺呪曰

顯德總持靜梵玄英玉符一下不得留停急急如靈寶大法律令

上方无極飛天神王<sup>瑛</sup>掌雍州分野中指甲下召之遺呪曰

圓蓋法輪扶搏耀軋玉符一敕直造帝前急急如靈寶大法律令

下方无極飛天神王<sup>落</sup>掌五嶽地府冥書中指中召之遺呪曰

嶽瀆滄溟宗崇靈敕玉符所遣何敢不遵急

急如靈寶大法律令

總召十方神王呪曰

洞玄宗先 靈枝之元 太一左史 御氣飛烟

雍雍侃侃 褒服飛仙 一瞬十極 總御萬天

阿縊那易 婆步雲延 遠落那顧 乘命玉宸

付令侍壇 為宣化度 如律如編

總遺呪

阿縊那易 字連婆步 連落雲延 厥淪那顧

齋章飛馳 以雲以霧 龍召寶環 削簡正誤

錯字為改 落字為注 无令上官 典者遺去

應十方神王各領天兵萬騎可以通信十方招集群仙收斬陰魔制伏鬼神不可妄

遺

召集萬神啓運符具運元

召九陰符叙其品

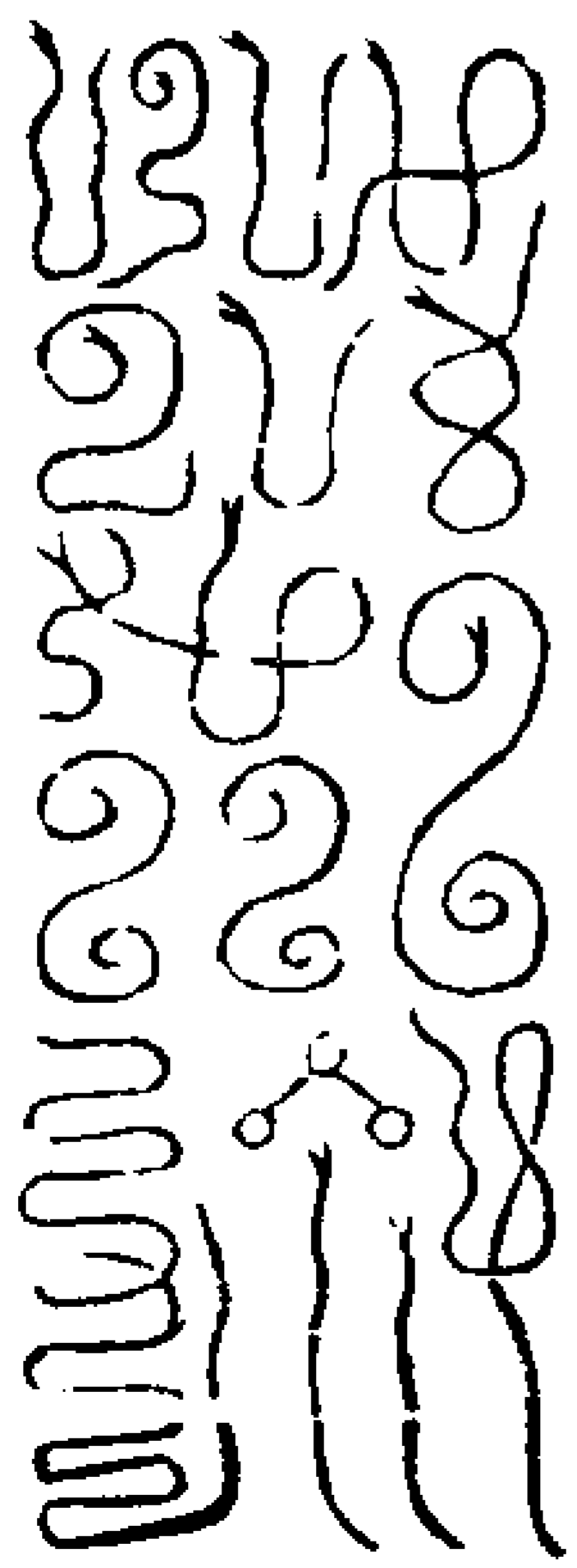

素華陰精 展耀合明 混冥大真 回反胎嬰

青腰玉女 飛霄羽裙 右侍帝軒 群魔束形  
隨我熙篇 提攝魂靈 襲慶柔順 安鎮帝廷  
急急如律令

召九陽符

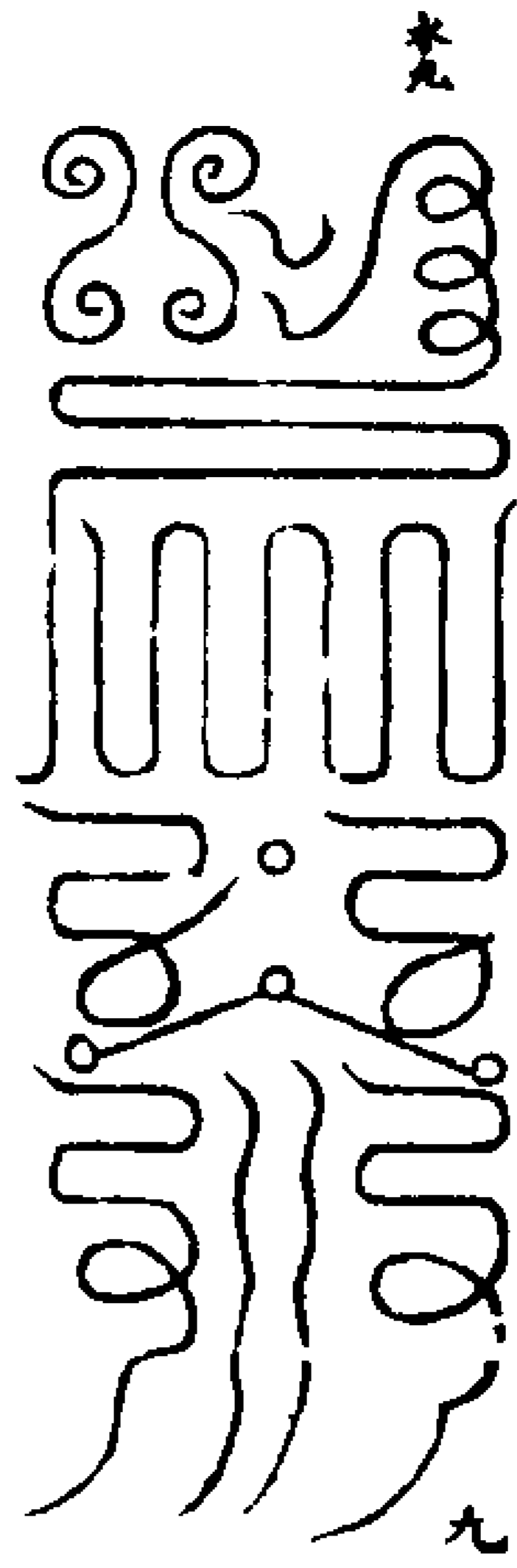

九陽神梵 玄景晶英 真光凝結 反易胎嬰  
太華金童 總統天星 隨符驅役 侍衛合井  
辟邪去穢 摧滅妖精 靈符告下 與道長生  
急急如律令

玉清符

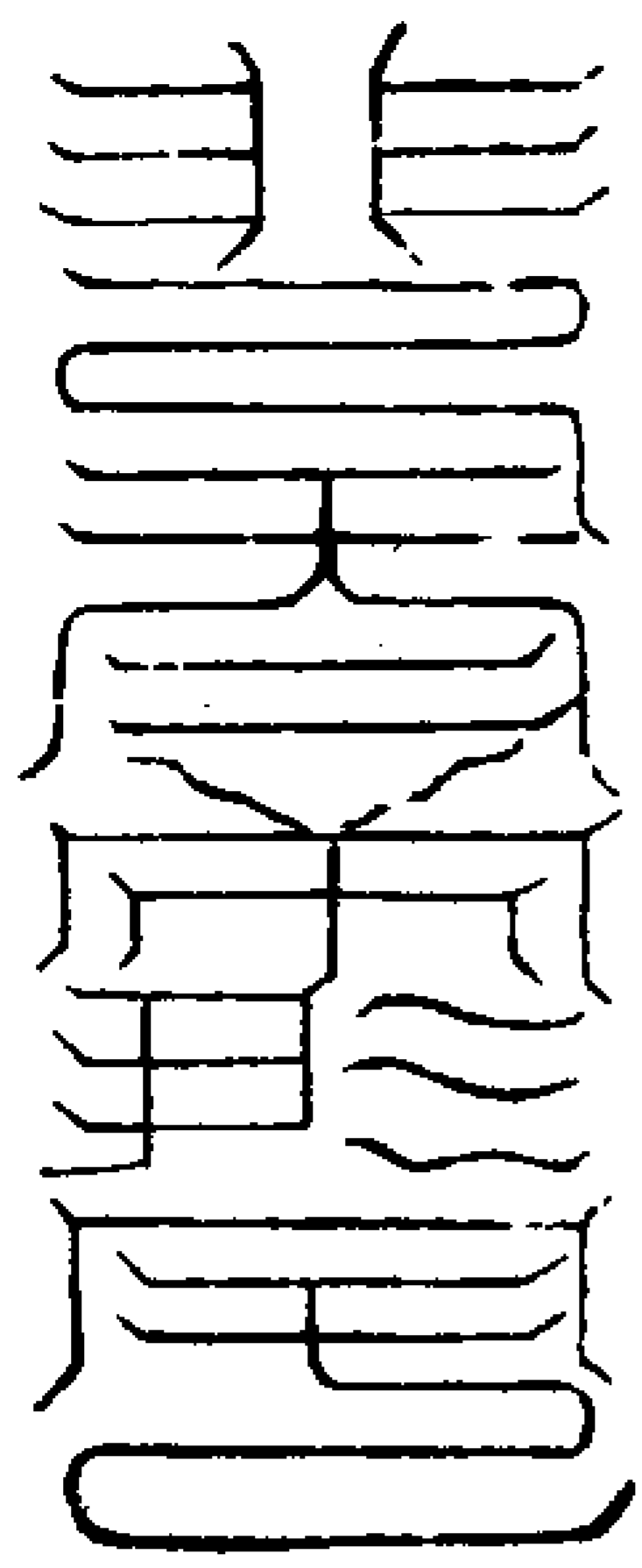

玉清符文到處萬神咸從  
右符黃紙朱書玉清訣中指元始祖炁吹

入符中

上清符

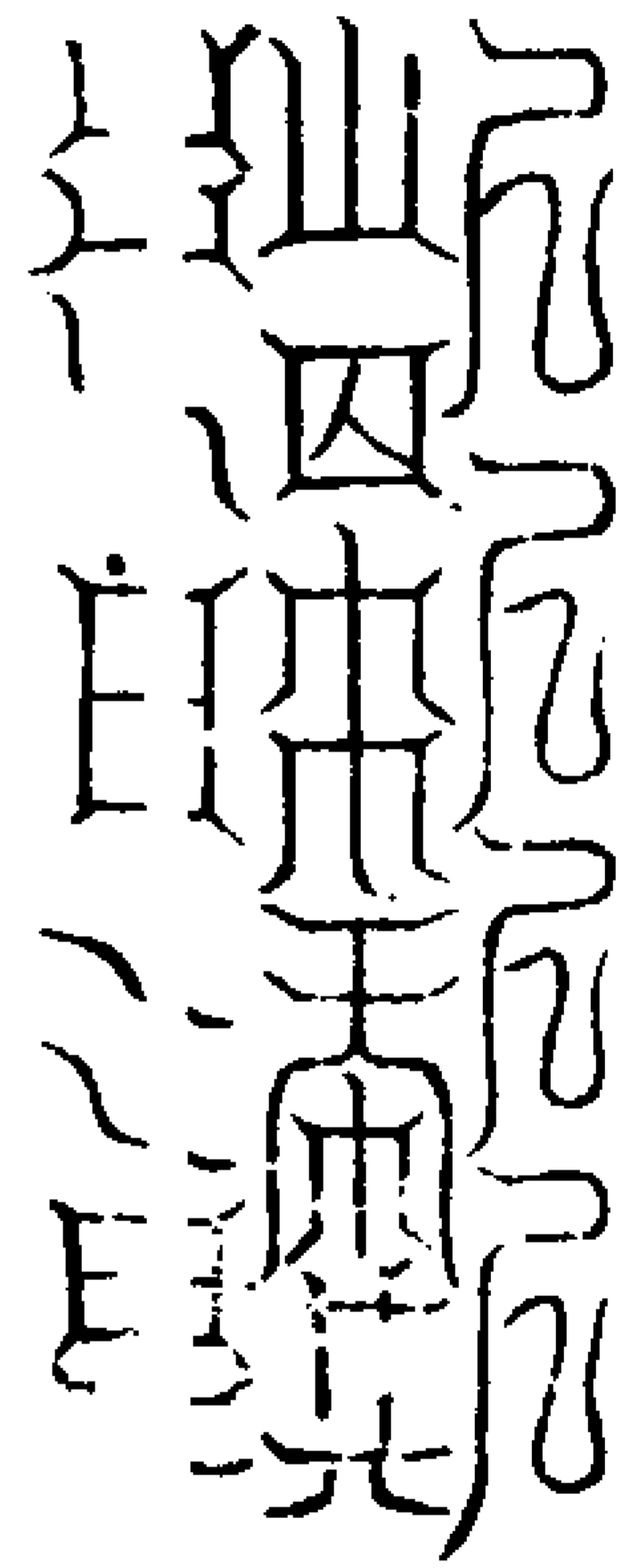

上清符文到處萬神敬從

右符黃紙朱書上清訣中指靈寶真炁吹  
入符中

太清符

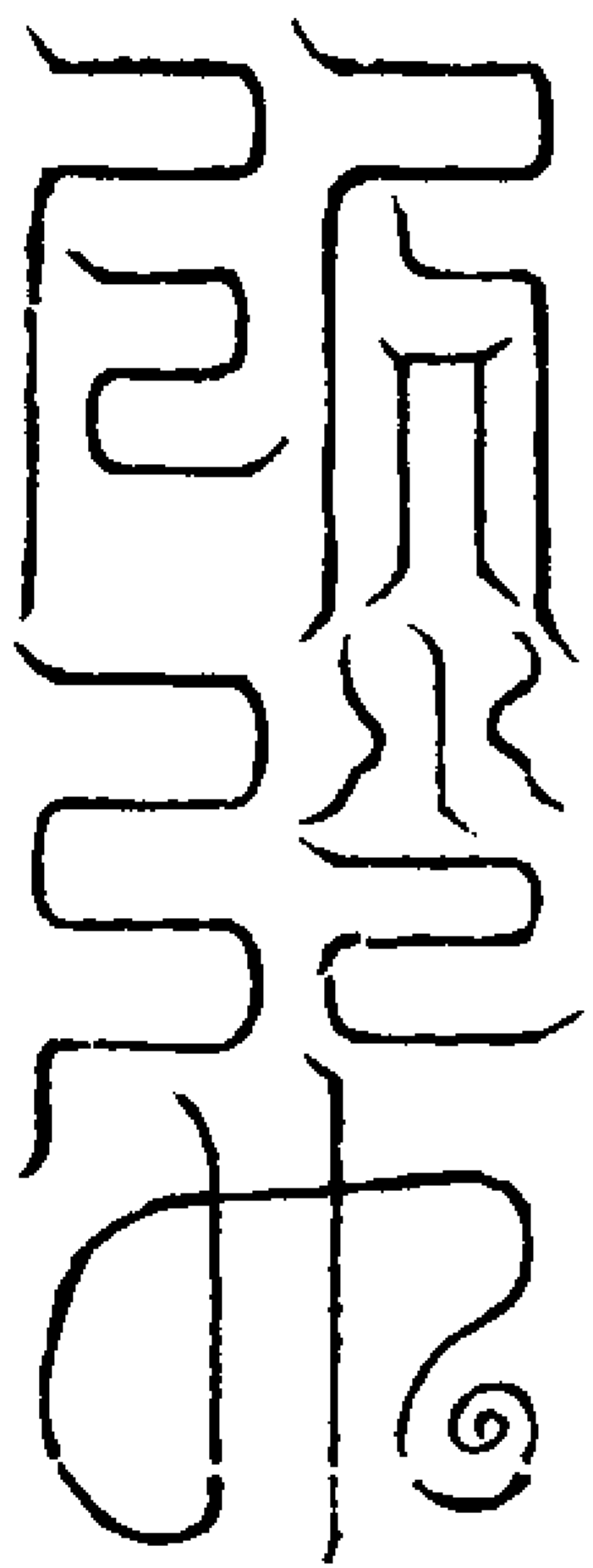

太清符文到處萬神敬聽

右符黃紙朱書太清訣中指太清混元炁  
吹入符中

上界符使符

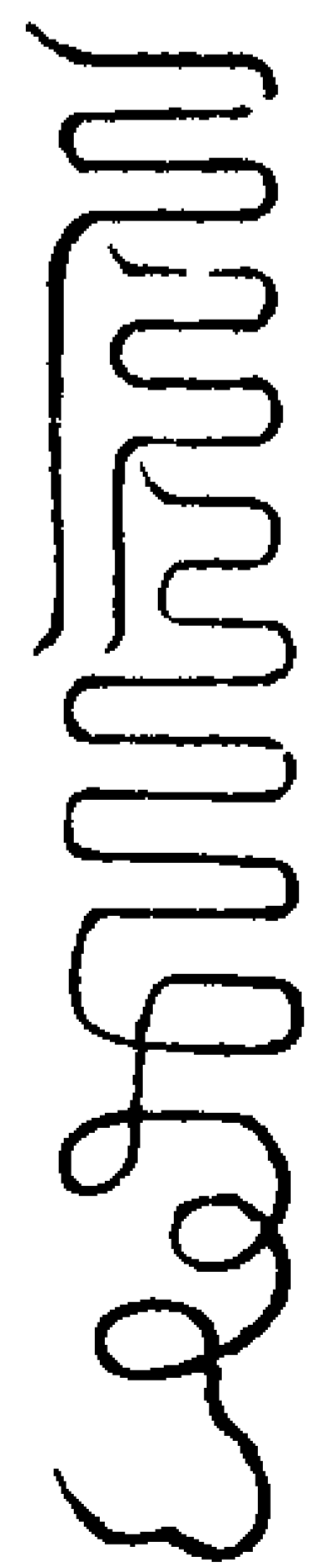
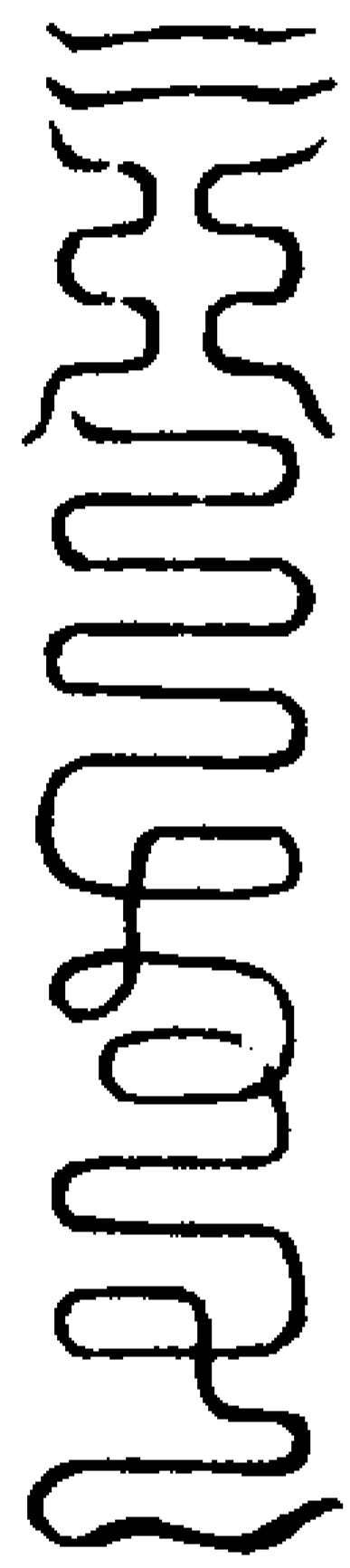

驛龍騎吏星奔火衝急急

右符黃紙朱書中指中文天門炁  
中界符使符

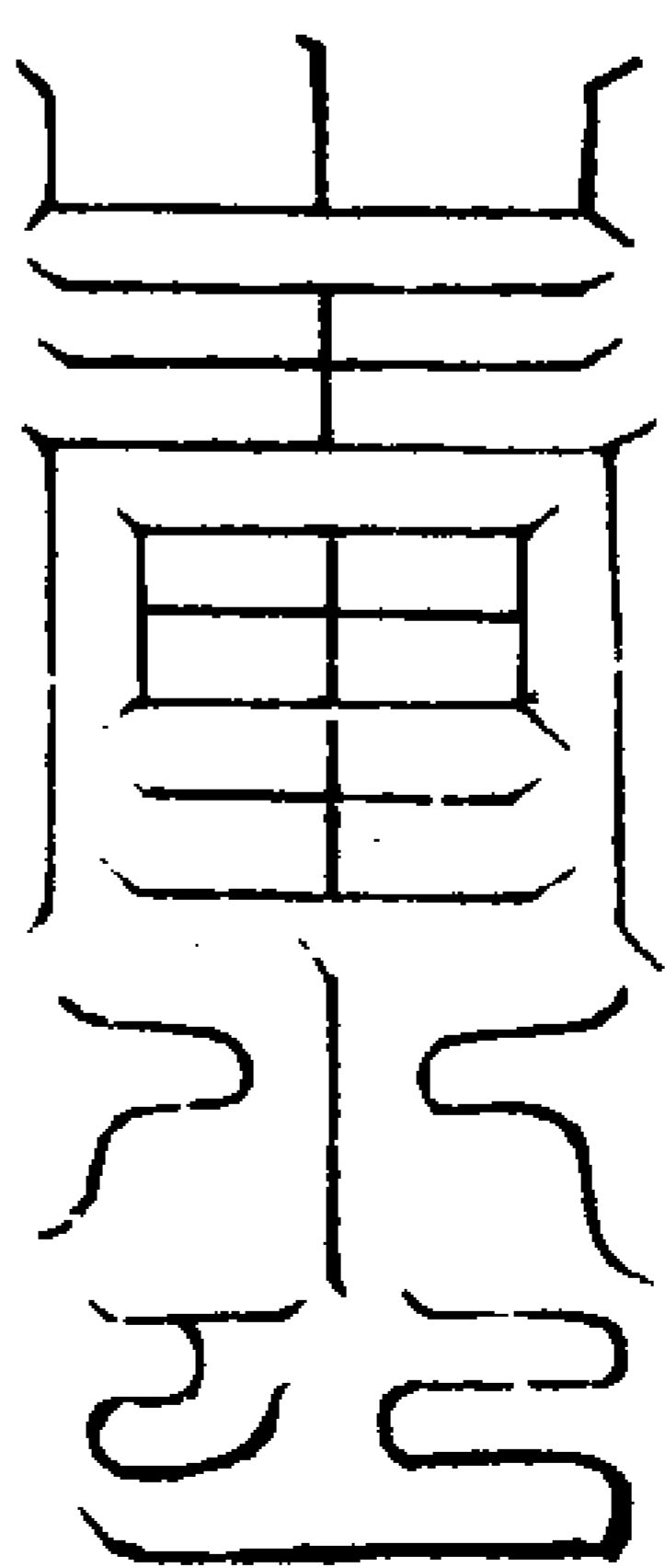

播地撼山直符威兵急急

右符黃素朱書中指中文地戶炁  
下界符使符

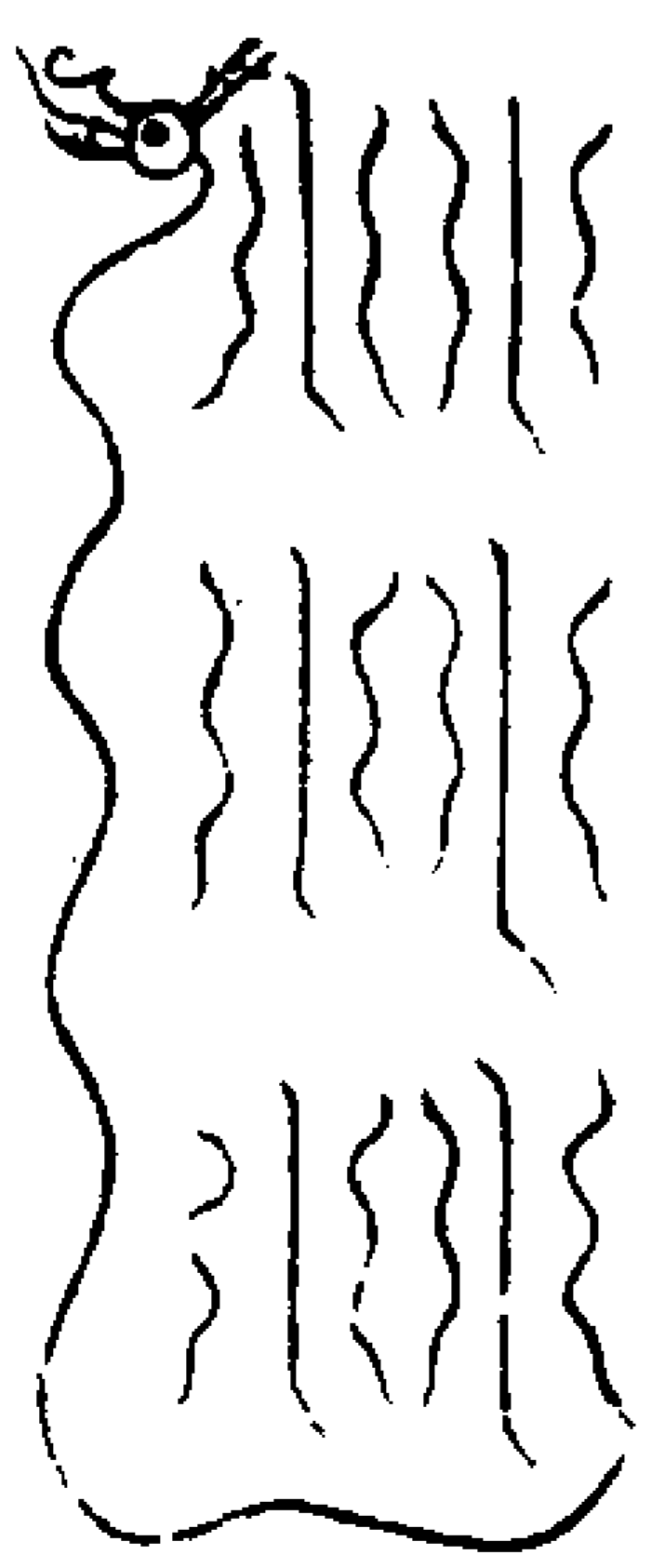

帝靈救命帝靈沒水急急

右符白紙朱書中指中文斗炁  
日直功曹符



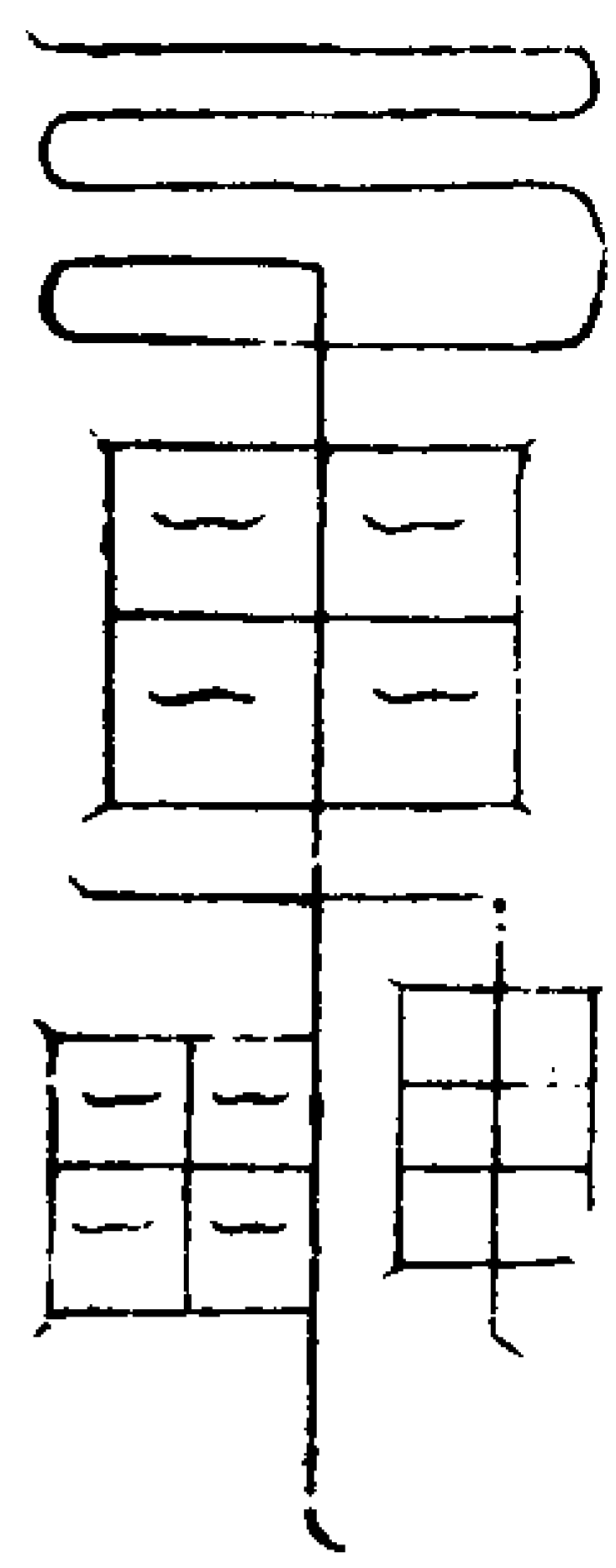

五帝靈靈 上徹三清 直日功曹 疾速降臨  
 玉清救命 救召眾靈 上通無極 下徹幽冥  
 收魔攝鬼 不敢久停 太上敕命 火急降臨  
 急急如律令

右符黃紙朱書指本日訣取本時炁救呪曰

玄曹玉文 立功之官 主治玉清 奏報三天  
 上帝有敕 速下神光 謹召功曹 依律速至  
 急急 三五使者 直日符兵 功曹走吏  
 聞吾呼召 急急如雲急急

召富界土地符

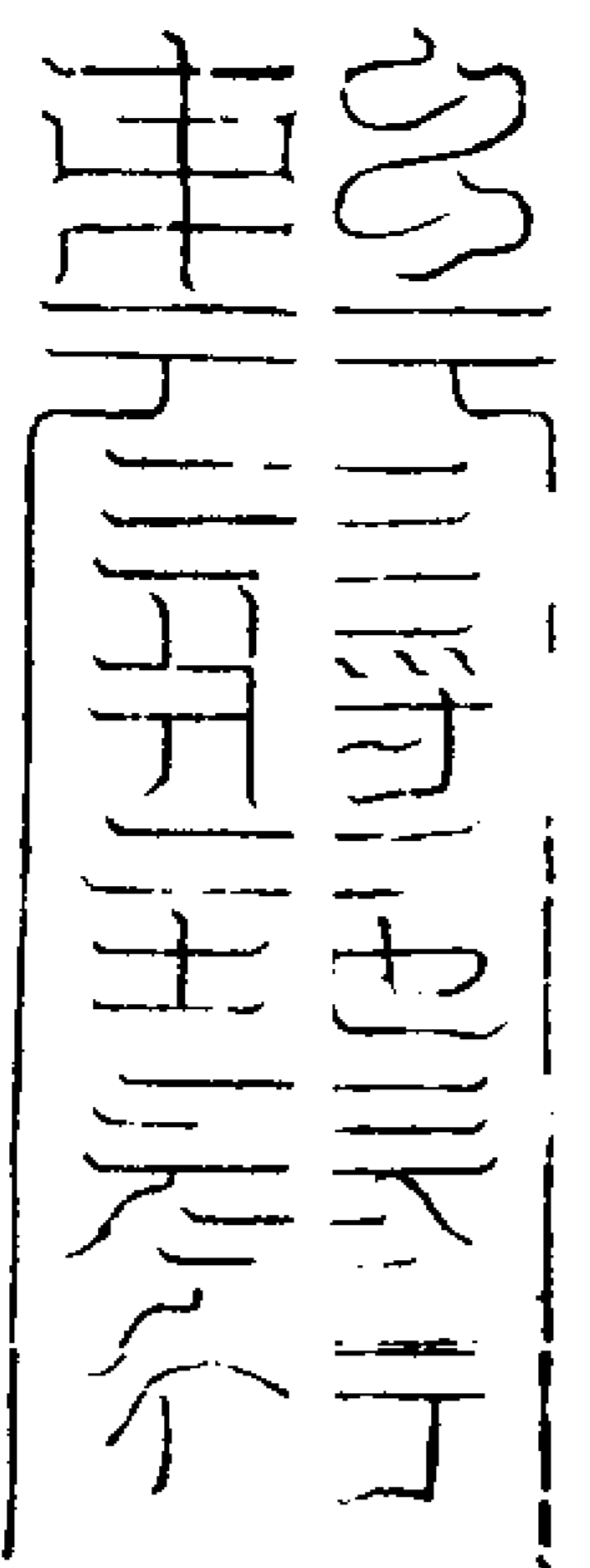

乾天精靈 七真元君 五斗華蓋 纏絡我形  
 身佩七星 流金火鈴 照徹十方 洞及杳冥  
 普告當境 土地正神 魔無干犯 鬼無妖精

千千截首 萬萬剪形 安則有慶 動則无生  
 土地正神 各保安寧 急急如律令

召杜神符

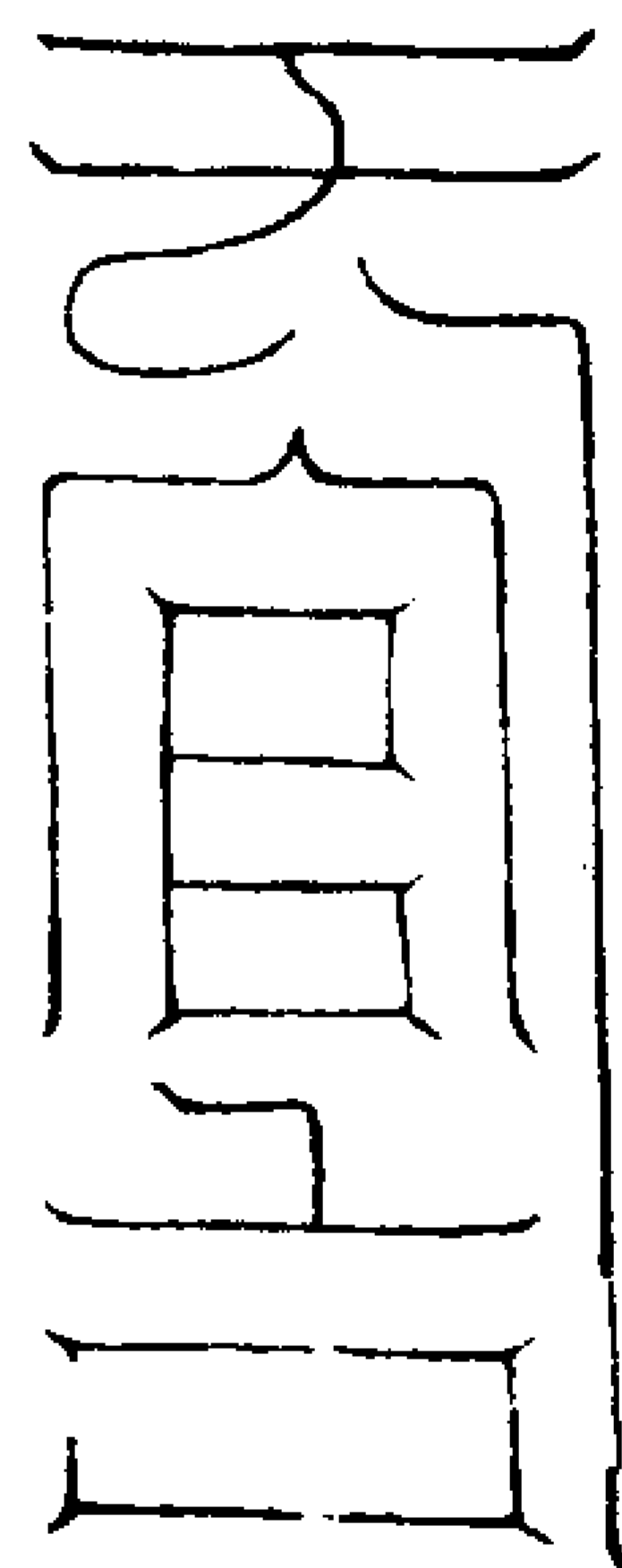

訖堪彌洋吒

右符凡有事係召五嶽嶽吏使之書符時  
 拍良文念呪七遍欲召城隍社令應土地  
 典者皆用此拍坤文於其下先書名次以  
 符召此符昔嘗召南昌社伯用之驗

命魔前祛符

皇人曰夫拜表上章朝真謁帝宜先於壇  
 陞焚命魔前祛之符開通道路夫度亡魂  
 亦以黃紙朱書闊七寸長九寸青腰封拍  
 上帝訣書之取靈寶祖炁貫注符中存五  
 帝大魔手執命魔之旗引導而行經過三  
 界萬神不敢拘留  
 太清玄光玉清  
 七元星光 須

。慧光上清寶光。照開道路 眇

赤明開國運度自然七 白元尊神七

超度三界位登仙公 輪轉無色 熱

大一司命 志 沉景太霞 上遊上

回度五常 嘯詠洞章 清出入

華 十轉回靈

房 萬炁齊仙

牒命魔殺鬼前祛符吏

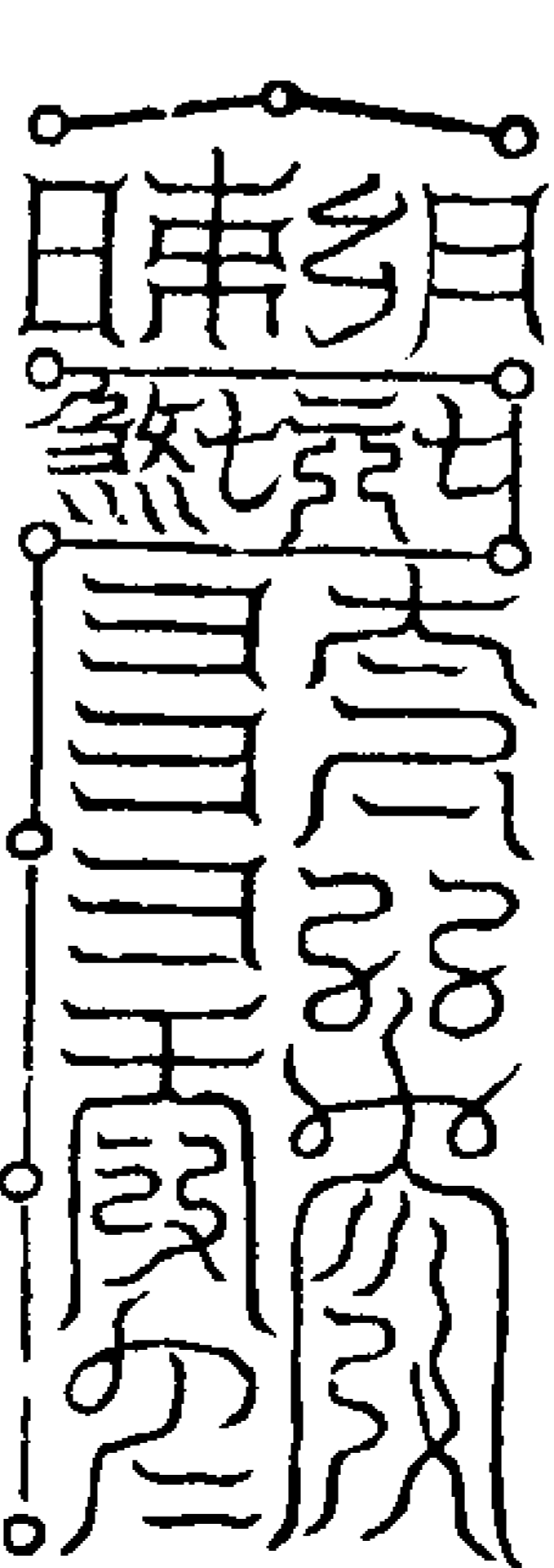

皇人曰凡誦此呪當面西北存九天之炁  
 化九色之光降灌兆身而成圓象光映十  
 方然後吸炁玄光入口咽液九過叩齒九  
 命魔密呪曰

命魔密呪曰

通而通焉再拜想元始天尊降於空言之  
中而呪曰

黃中策忝斬杖宗察制強精斷邪翁太上有  
命太上房急召北帝詣玉官受承威令官魔  
王五悉齋鬱與命銜祕藏玉文方就隆三天

運明六天運終賢者哉壯靈寶玉

呪畢存元始天尊降金光自頂門而入此  
身至于絳宮結成金液之丹光充八溢內  
外瑩明萬神敬聽三界廓然後挑中指  
中而退

執符開通道路密呪曰

元始登引 天真大神 上聖高尊 妙行真人  
十方无極 至真大神 傾光回駕 監真度生  
諸天丞相 南昌上官 韓司主錄 監生大神  
執錄把籍 齊到帝前 隨所應度 嚴校諸天  
普告三界 无極神鄉 泉曲之府 北都羅鄴  
三官九署 十二河源 上解祖考 億劫種親  
疾除罪簿 落滅惡根 不得拘留 逼合鬼群  
元始符命 時刻升遷 急急如長生大帝律令  
三編取天門一吹符上拜訣再拍破

織訣燒符於鬼門上又呪曰  
元始符命時刻升遷

張萬福天師曰天尊未說經之前諸天三  
界魔王五帝大魔皆為萬神之宗總領鬼  
兵遊觀太空自號赫奕與天齊功行威縱  
毒病苦萬人男女禱祝鼓舞以敬畏迎天  
尊說經之後百魔伏化而神公受命晉掃  
不祥魔无干犯見无妖精衆魔既伏天尊  
聖化便為諸天上聖妙行真人策駕前驅  
掃塵啓道所以衆聖將欲避天先念諸魔  
前驅策駕也經云魔王敬受事故能朝請  
天是也所以步虛當先存思命魔  
右三期命魔張清都所言盡矣趙道昇修  
黃籙儀認為內事止於午朝命魔蓋本政  
和金籙此是其可見錯處非經旨也

供侍真君玄武祭祝章

皇人曰玄武者乃玄元之化身抱虛危之  
二宿合水火之兩精聲振九天威降魔都  
夫行持之士朝真望闕入靖存神莫不以  
玄武之神通靈符而行法籙驅除瘴瘡剪

滅邪魔察其行道之心純乃保舉於玉帝  
皮心供侍无願不從此靈寶法中之後將  
者也

祝文

天聽甚卑有言而必察神鑒不遠无願而不  
成角動角而官應宮誠感誠而德召德雖惡  
人齋戒沐浴事帝惟恭夫末學道淺疾傷行  
香獲福仰啓玄天大聖依皈北極之神稟日  
光而生形合陰精而受質生神靈長勇猛惟  
務修行輔玉帝斬妖魔斯救群品佩紫袍金  
帶履蒼龜巨蛇劍光射虛危之間神炁衝只  
齊之分六丁前擁八煞後隨神統萬靈威鎮  
五嶽騰天倒地掣電奔雲破碎妖魔飄蕩鬼  
賊百靈咸遵戒令小鬼不敢現形人民无橫  
天之尤家國有安寧之慶所祈必應有感感  
通振幸參大法受靈寶之玄章佩印行符應  
天元之節度切慮建茲連陞穢惡侵凌捨爾  
靈明叨嘏有室非假威神之力曷為逸樂之  
方式逢下降之辰特啓供陳之禮仰冀神光  
暉映聖力潛通神不鬼而鬼不神正不邪而

邪不正克應有求之願潛消無妄之災即使靖治興隆魔王畏懼早著功勳之藉速成大道之功臣稽首再拜

召玄武玉符

福德立降玄真六字

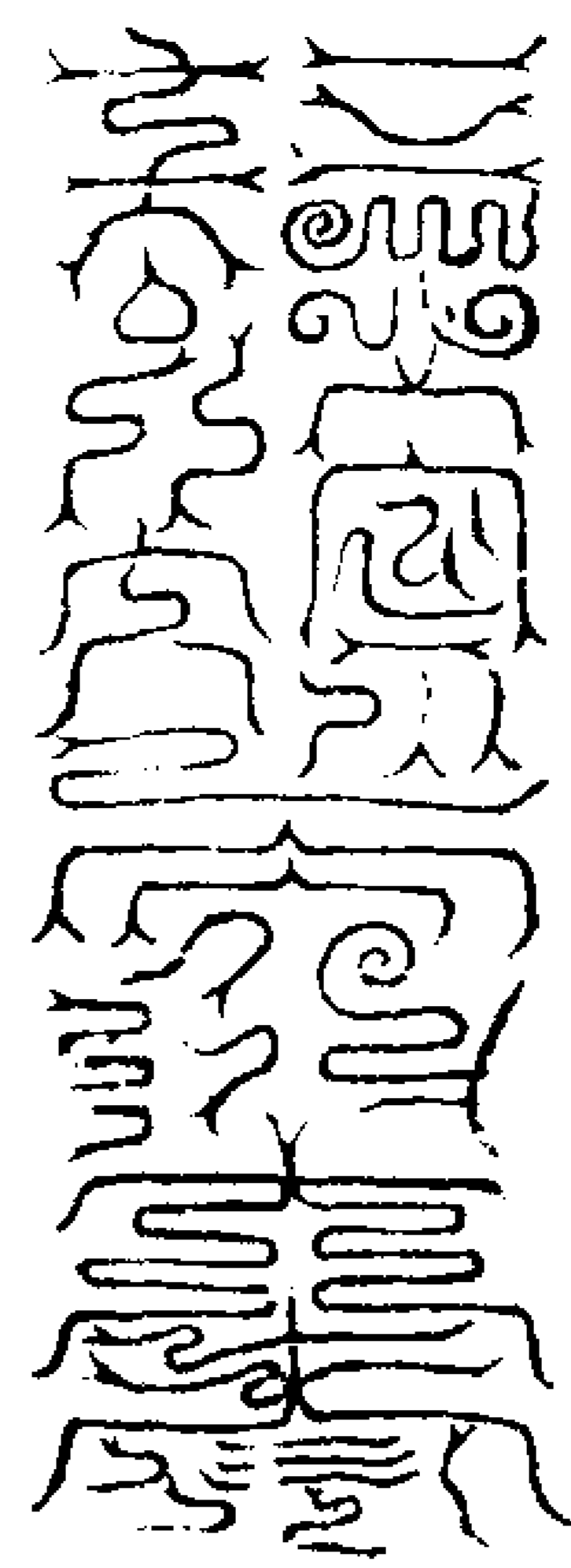

右符拍子文念呪曰

梵行諸天 周回十方 无量大神 皆由我身。敕符所至 混玄合冥 急急如律令

供侍北辰祭祝章

恭聞太極未分含三才而周一氣兩儀既判齊七政以均四時運斗極於中天布星躔於象外分司闡化立極承天八王為萬彙之宗七聖作衆生之祖總七十二候之炁運二十八宿之司旋轉斗垣周臨地軌為車而調理網紀拱辰而統制軋坤喉舌是司樞機是握示魁星之所指四海知時觀罡炁之有輝八

絃咸福三台齊色九炁同光掌天上之機衡定人間之禍福漢明帝仰瞻光範張天師參受真經立玄教於塵寰凡愚於世網矧茲動植實有依皈恭行大法濟度存亡若不藉二斗之回旋運坎離之逆順欲成道法全

假璇衡今者伏遇下降之辰特具燈燭之供

伏冀七星垂鑒雲軒暫離於樞霄二帝不臨羽駕權駐於壇墀注上生籍勾落死名七元之真炁常克五臟之神君各保早獲真常之道速成清淨之風巨謹稽首再拜

召北斗玉符

默運璇璣四字

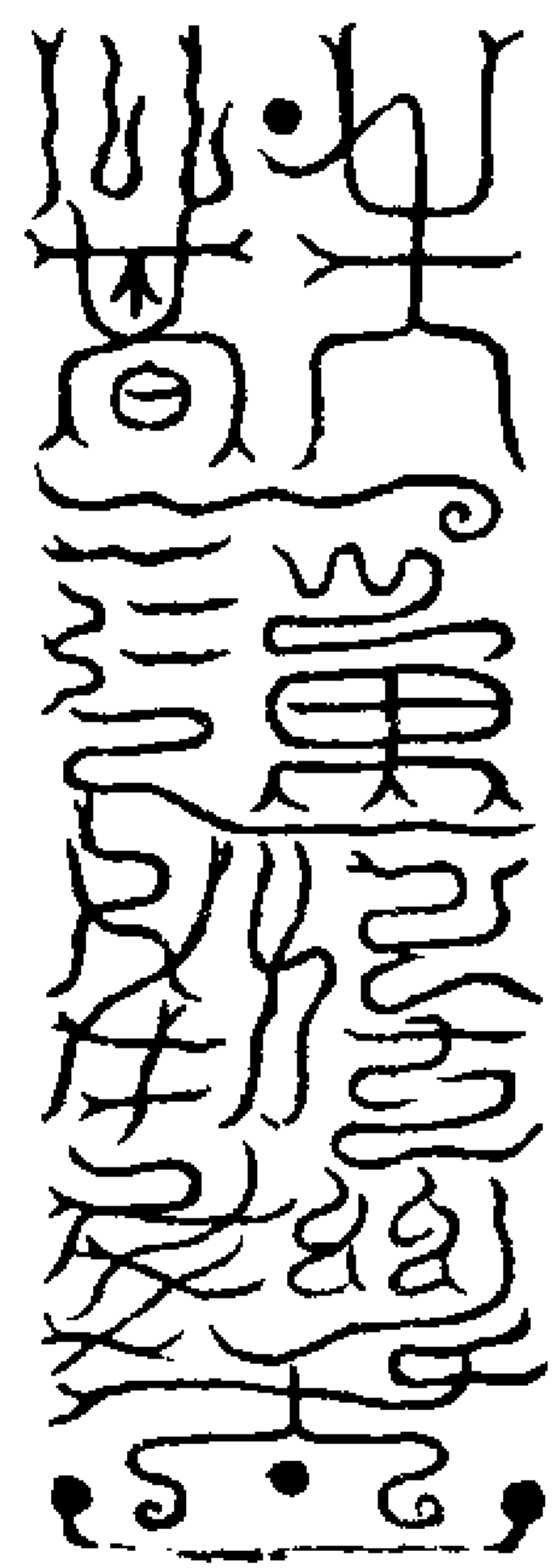

右符拍坎文念呪曰

璇璣玉衡 一時停輪 執符把籙 齊到帝前 千和萬合 自然成真 急急如靈寶大法律令 召祭身神章

玄師曰凡受誦神文謝罪祈恩日中三朝上玄每過行道六時行香三朝者日出日中日入別有脩用自依本科六時者半夜平旦食時日中晡時黃昏六陽時也所謂六時行香正斯六時也香灰不可用甕中

灰火內有伏龍糞道之大禁須以松栢枝葉火化成灰貯爐器中欲得烈火豐香一舉烟騰誠隨上達不使綿醫也若持誦須綿綿使烟不絕可也其燒香火內勿使有辛菜腫烈草木及蟲蛙毛甲之物褻瀆上

真太極仙翁多以柳竹爐同葵莖葉并和成塊加甘松少許亦無歎此之香火不惟疾得大矧又經久一時不灰不醫多用巖烈火少用則綿久仙翁又多取古藤根濯長泉中日曝乾同青木香玄參合搗而焚之去穢達誠降真致仙餘幸烈之氣不可用也焚香之法端心注意一志存念在烟不可反顧閉炁而鼻息默祝通息而拜心拜之理恐傾側九官須以體存隨心曲伏也一身之主在於神炁神炁合符通真達

靈神走炁形穉神何應况一身靈寶全在於神是以心拜者神拜也靈寶五符神序有召神之法先宜勤行之乃萬道之首衆法之先其法於甲子本命月中二日十六日晦日一月五次入靖室中備心意好樂飲食潔素酒果八品而已先面東正坐收心靜定息寧神少時即上香三次叩齒二十四通呪曰

丹元真人太一真人桃康真人胎光真人幽精真人爽靈真人眉神天靈腦神元先頂神東王耳神嬌女目神英明髮神長壽鼻神迴靈口神丹朱舌神丹皇齒神衛士喉神虎賁肩神鬱靈手神魄陰心神响响肝神臨臨肺神祝祝臍神玉露胃神阻阻脾神禪禪腎神漂漂膽神獲獲丹田神藏精大腸神託託小腸神梁梁陽神窮英陰神幽靈腔神陰陰膝神區區腰神孔男足神玄元大力天丁

呼召三編曰汝等出吾身中各各請坐前後左右自依本位今日吉日祭祀汝等任意飲食隨意哺食醉飽為效以盡為度祝

訖存神如已者百十人揖讓先取飲食以盡為度又祝曰

汝等既醉且飽欣樂無極每遇吉日祭召即至常日之時勿得離吾未來吉凶一一先報吾知吾身常存汝等亦存吾有悲憂汝等亦有悲憂或有仙藥致之取之令吾所食今與汝等長生萬物劫變為期汝等即還吾身中各安所治急急如律令

玄師曰坐知未然尸解朝元昇仙通真以此為先十祭之後與先交言百祭之後可致神仙金丹靈芝飲食俱全泄之一語祈算十年自致不靈慎勿妄傳

靈寶元量度人上經大法卷之四十九

靈寶元量度人上經大法卷之五十 水十  
然燈破獄品

取太陽火

玄師曰昔祖師所說三元簡文然燈科式最為禁重而重陰一照萬苦停辜鐵獄無窮蒙光開爽黃籙科九幽齋儀有回耀輪燈九危神燈九獄神燈破昏暗於長夜照苦爽於三途假天象之慧力分上聖之威光照徹寒局普開冥壤當於然燈之初法師以丹砂書慧光符先於日正中時念回耀神呪以陽燧取太陽正炁於天專像前明燭一炬至夜大法師與侍燈法師二人立於像前九拜叩齒九通祝黃籙齋意又九拜大法師長跪微祝分燈慧光呪三編叩齒三通執符取聖像炁吹符在天專前分請燈光進三步二侍燈法師再於法師前分請燈光成三炬方始分序明燈於三所都畢執殘炬并為一枝大法師執殘炬於像前再九拜退如此然燈光照徹於冥陰使幽爽立度於開泰然燈膏油無犯腥

穢勿致不潔全須豐滿以自終焉慎勿吹撲

分燈破暗儀

伏以混元一炁帝開黃演之門玄照九成章著自然之格三張一隱一立三全布化人天恩流宇宙旋借燈輝之耀實從浩炁之先體羊角而順行按璇璣之網建上照九天則三光增耀下輝九地則庶獄停酸利及幽冥恩霑水陸伏願元尊開化頒詔帝師謹以分輝虔誠讚詠念大聖元始天尊

請元始前燈誦呪曰

元始一炁 皇曾幽寥 混合空洞 渺離本條  
大通玄戶 鬱降神霄 以陽以陰 胞命神交  
萬真和暢 啓諸天朝 九天符命 億劫神超  
伏以元始分輝降道而為帝續玉京內煥垂光以接師壇精以入神一以生二恭伸虔懇開化飛玄念大聖靈寶天尊  
請上清前燈誦呪曰  
帝真始明 伯史元精 單靈運鼎 內守身形  
太虛會應 天地合明 元功元吉 二景生神

今日演化 上昇帝庭

伏以三生萬物總祖炁於虛皇皆見十方俾群迷之開化師光慈度有感必通法力昭彰无幽不燭分清輝於三界現尊相於萬方稽首嚴恭諸天歡悅念大聖明皇天尊

請太清前燈誦呪曰

飄飄帝師駕 落落翠玉尊 胞胎塊塊命 三部八景分 中虛得長壽 稽首玄上門 太微迴黃旗 无英命靈幡 攝召長夜府 開化受生現

燈光普照天尊

伏以虛玄削死憑寶耀以燭幽玉簡成壇闡法橋以開度神光燦耀幽夜昭明壇衆同誠分輝下土  
皇人曰凡欲薦拔陰靈點破暗之燈須得慧光之法方能以三光之慧接凡火之光庶可追攝受度如無此法即是凡火之光不能超脫其法當於正齋之日午初西南焚香對太陽吸炁吹筆拜長跪書十二道應發燈光皆用此符

分燈慧光符

日九日之光 月六陰之炁 元始  
日九日之光 月六陰之炁 元始  
日九日之光 月六陰之炁 元始  
日九日之光 月六陰之炁 元始  
日九日之光 月六陰之炁 元始  
日九日之光 月六陰之炁 元始  
日九日之光 月六陰之炁 元始  
日九日之光 月六陰之炁 元始  
日九日之光 月六陰之炁 元始  
日九日之光 月六陰之炁 元始

炁注 赤炁 玉晨之炁 玉虛  
樞樞 清微天 之炁 玉皇之炁  
天中 幽暗 慧光 幽幽冥冥 鄧都 沉淪 陷溺  
奉仰 重昏 溫醜 二途 受苦 遭刑 天尊 慈慧  
光破 重陰 昏蒙 蒙照 日月光明 沐浴 遇惠 恩  
返生 天堂



右符長九寸未書黃上玉清訣東方炁吹黃蠟鎔布符之背裏摺作大炬形之  
三景慧光符

日華童子 月光童子 七星  
九陽之光 月光之輝 太一

光照北極星光 玉清天尊慧光上清天  
使者阿陀龍羅 尊慧光太清天尊慧光

三元合晨 清微天禹餘天太上天  
下照幽極 三天正慧光景合離

天寶靈寶神寶道 諸天慧光億劫種  
經師力丹明寒池 親一親光明飛升

天存尊 三天上帝十方 慧光電明  
庭竟尊 天尊普化威儀 慧光電明

日華香燈 无期 萬 王拱手 妙破 火妻  
月華神輝 无期 萬 王拱手 妙破 火妻

地獄 幽境 九泉 太一中斗統攝  
傾推 符度 散塵 光照九地八極

急急如 律令

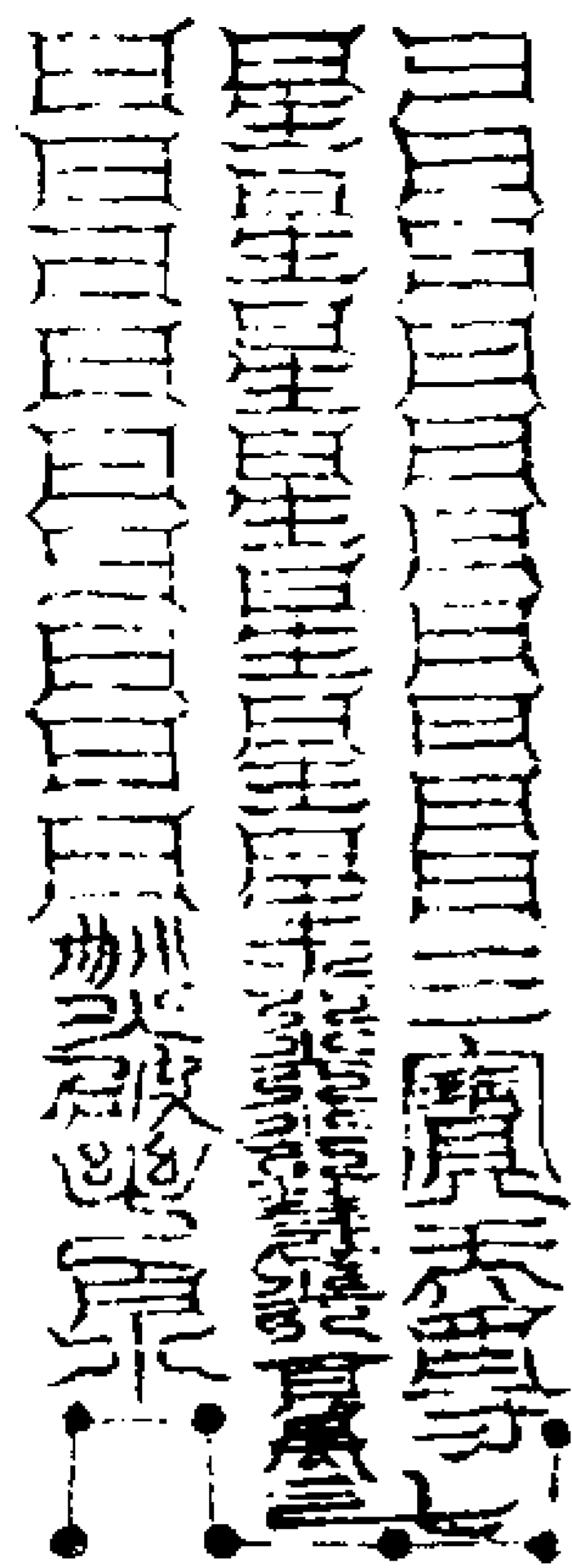

呪曰

天尊慧日 照破重昏 三光輝映 洞燭乾坤

苦魂沉尸 咸沐光明 二景无窮 慈慧長存  
右符黃紙朱書三光真炁吹入符中

破九幽秘訣

皇人曰夫九幽者乃北斗九元之所化幽  
獄也分布九維東曰幽冥南曰幽陰西曰  
幽夜北曰幽野東北曰幽都東南曰幽治  
西南曰幽閻西北曰幽府中央曰幽獄是  
名九幽且幽冥者乃東方震卦九炁之所  
化凡發生蠢動莫不待風雷之所驚故東  
號風雷之獄幽陰者乃南方離卦三炁之  
所化凡火數至於午為陽極陰生之道故  
南號火醫之獄幽夜者乃西方兌卦七炁  
之所化凡一日之光沒於酉位為金方殺  
伐至剛之道故西號金剛之獄幽野者乃  
北方坎卦五炁之所化凡水數至於子為  
陰極陽生之道旺於子故北號溟冷之獄  
幽都者乃東北艮卦炁之所化凡炁候  
至於寅艮為溫柔發施之理木數之所生  
故東北號鎮湯地獄幽治者乃東南巽卦  
炁之所化凡火氣至巳為至旺之鄉而

有鑠金鎔銅之熾故東南號銅柱地獄幽  
閻者乃西南坤卦炁之所化為西方兩  
殺之候故至人門之鄉多生貪殺之心故  
西南號屠割之獄幽府者乃西北乾卦炁  
炁之所化為天輪運轉之象故西北號火  
車之獄幽獄者乃一炁之所化是中央土  
皇之所掌為中央總制之法故中央號普  
掠之獄此九幽之獄分布九州各一社令  
主之凡子丑生人皆屬北方溟冷之獄午  
生人皆屬南方火醫之獄寅卯生人皆屬  
東方風雷之獄巳生人皆屬東南銅柱之  
獄未申生人皆屬西南屠割之獄酉生人  
皆屬西方金剛之獄亥生人皆屬西北方  
火車之獄辰戌生人皆屬中央普掠地獄  
夫行攝召之法先明九幽之獄而能破其  
幽暗可度亡魂如或不明其獄則何以取  
攝哉其破幽之法訣盡總左手掐中指中  
隨方化身取本方炁而吹彈東方則存身  
為玉寶皇上天尊南方則存身為玄真萬  
福天尊其餘方各隨聖位存想東方則丁

罡九步南方則丁罡三步西方則丁罡七  
 步北方則丁罡五步四維則丁罡並五步  
 中央則丁罡一十二步皆取元始靈寶祖  
 炁三色之光而照破之仍須存五帝策杖  
 化為上帝節杖有金童玉女左右各一十  
 二人手執寶幢上有金書玉皇赦罪天尊  
 其逐方獄各存鐵城萬丈羅網交加黑霧  
 沉沉穢氣蓬渤銅蛇吐酸鐵狗噴烟鬼卒  
 夜叉各守門鎖存兆身在百寶光明中接  
 元始三炁逕衝其城見鐵城頽毀刀山斷  
 刃劍化霧林火山息候冰池靜波吞火食  
 炭變成甘露澆湯停沸金鎚鐵杖變成蓮  
 花獄中罪人隨情所指光明所照枷鎖自  
 落罪苦咸忘俱悟本源冤仇和釋獄卒擊  
 奉並皆稱善仰嘆天尊現識拔度並隨光  
 明而出幽冥之界也

九獄燈圖

玄師曰法天像地方圓為式九幽陰曹主  
 罪憲職羅鄴東南是其所也按大一聖真  
 之科以土九石作壇九所方面二尺九壇

自方六尺以法地之陰極二六之象每壇  
 作四圍三曲如獄之形一壇明燈三炬九  
 壇共然二十七燈於壇正東立運神寶幡  
 又於九壇之中心立牌並面書玉清破地  
 獄真符符書獄名傍立青竹九竿各長九  
 尺各掛小幡一首書十方靈寶天尊聖號  
 於幡首書鄴都符俟破獄之時侍燈法師  
 宣破獄儀逐方用度法師執靈寶策杖詠  
 破獄呪衆和十方救苦天尊即就燈燒化  
 符并幡於獄上法師以策杖擊破地獄八  
 方都畢至中央并燒二符二幡餘同諸方  
 破獄法並指玉清訣存黃色之雲覆於一  
 方存自己作天尊之形儀每獄皆叩齒九  
 通於呪之前後如此則地獄開亡爽登真  
 也

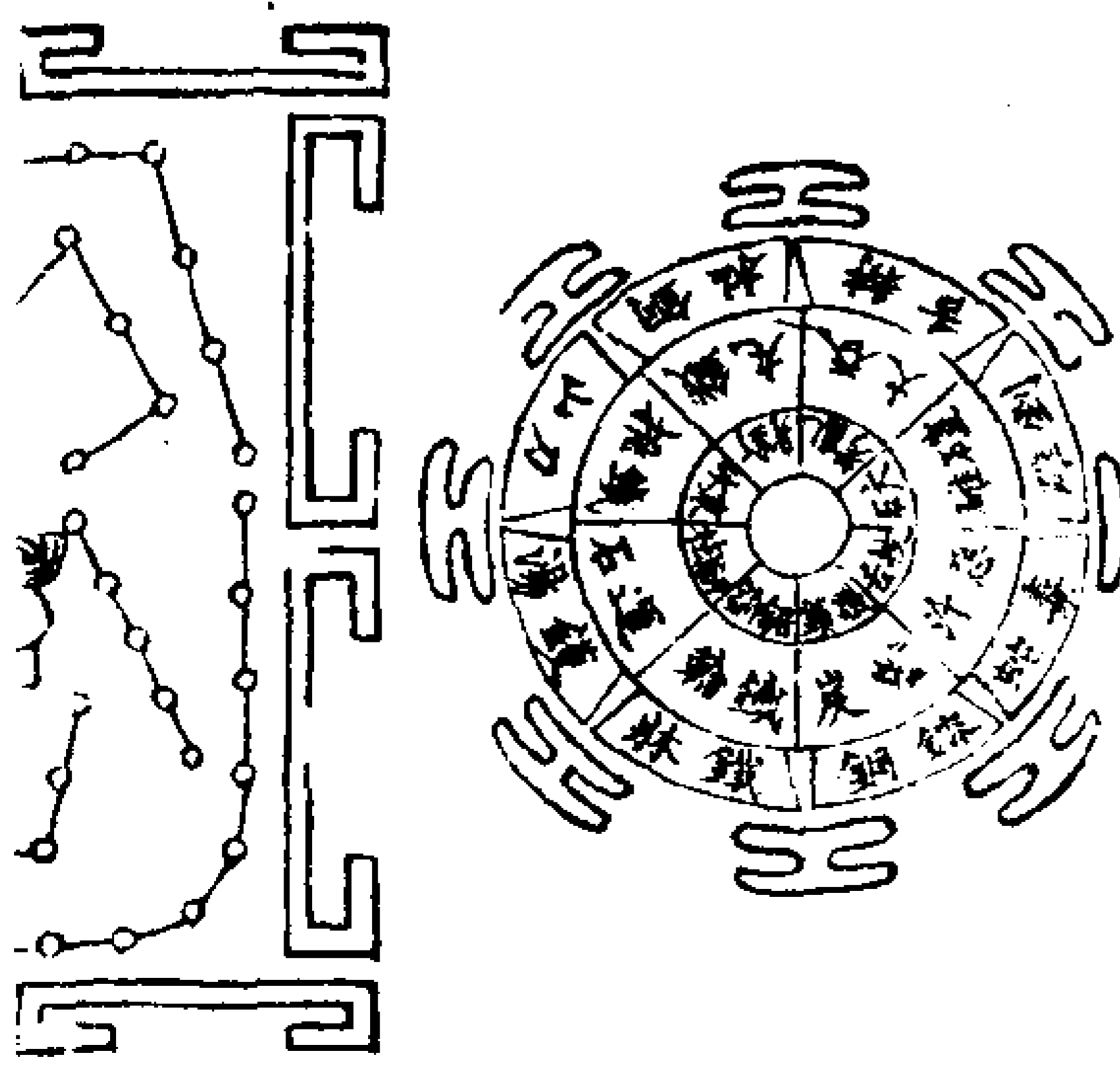
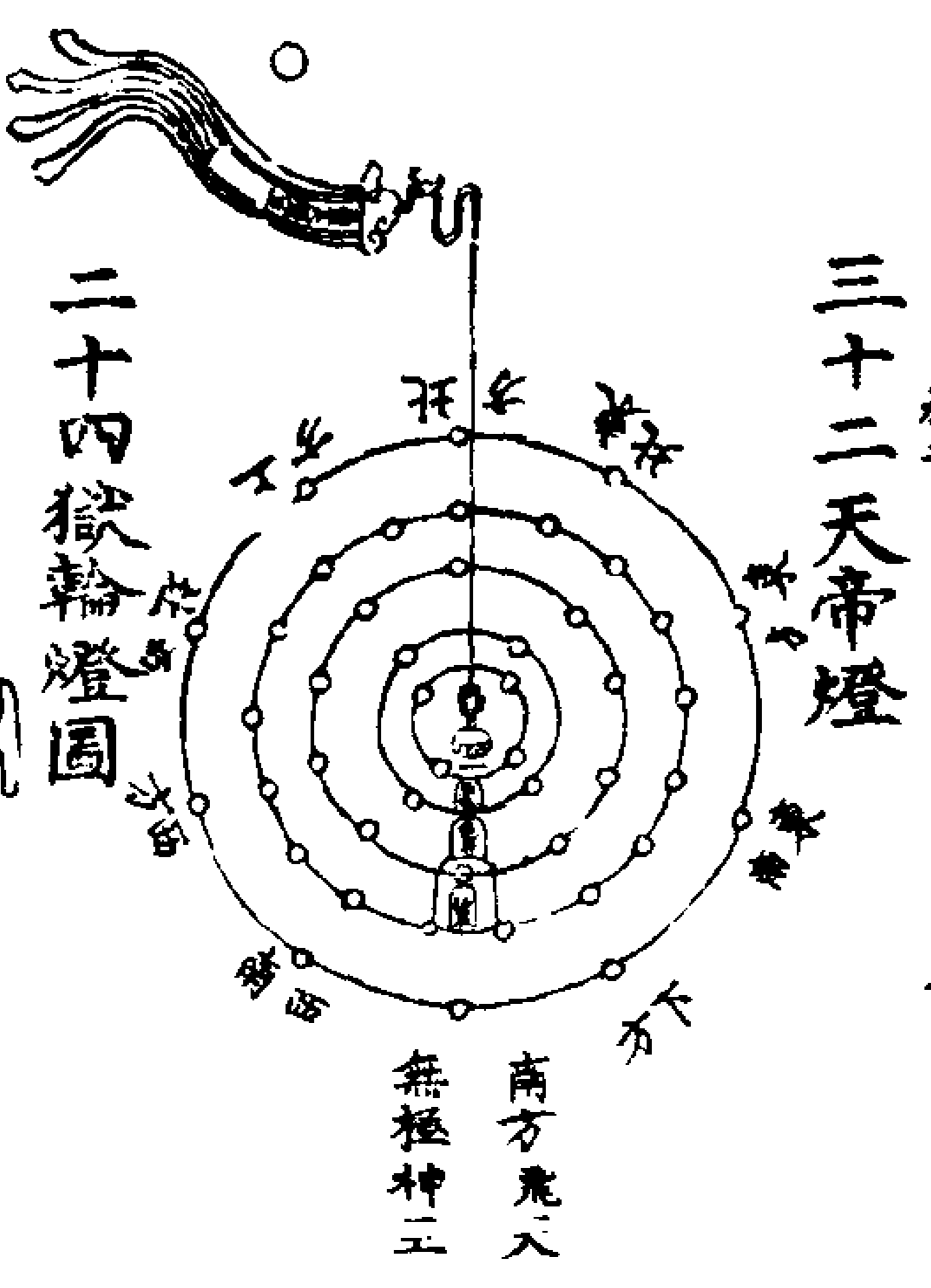
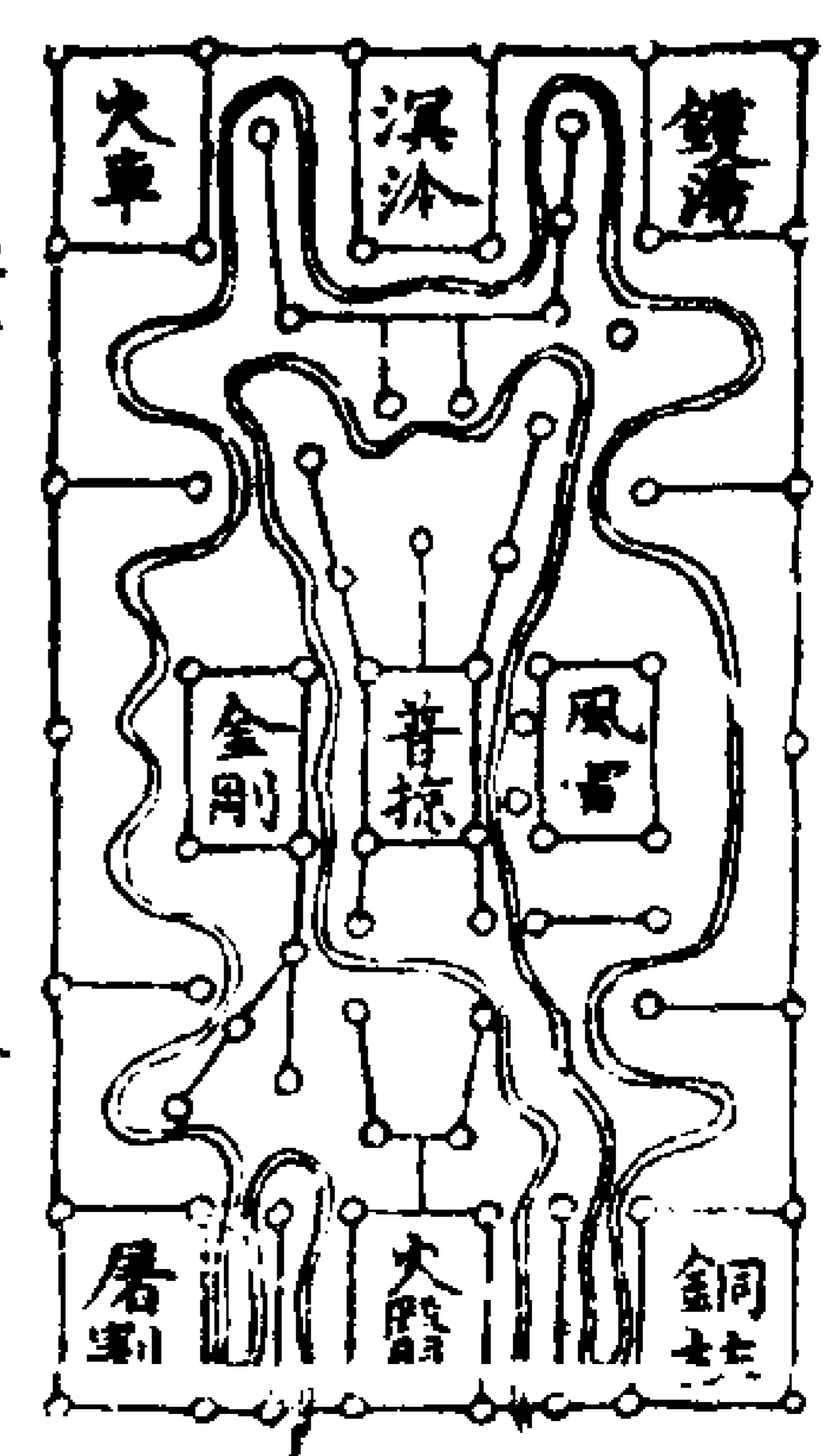
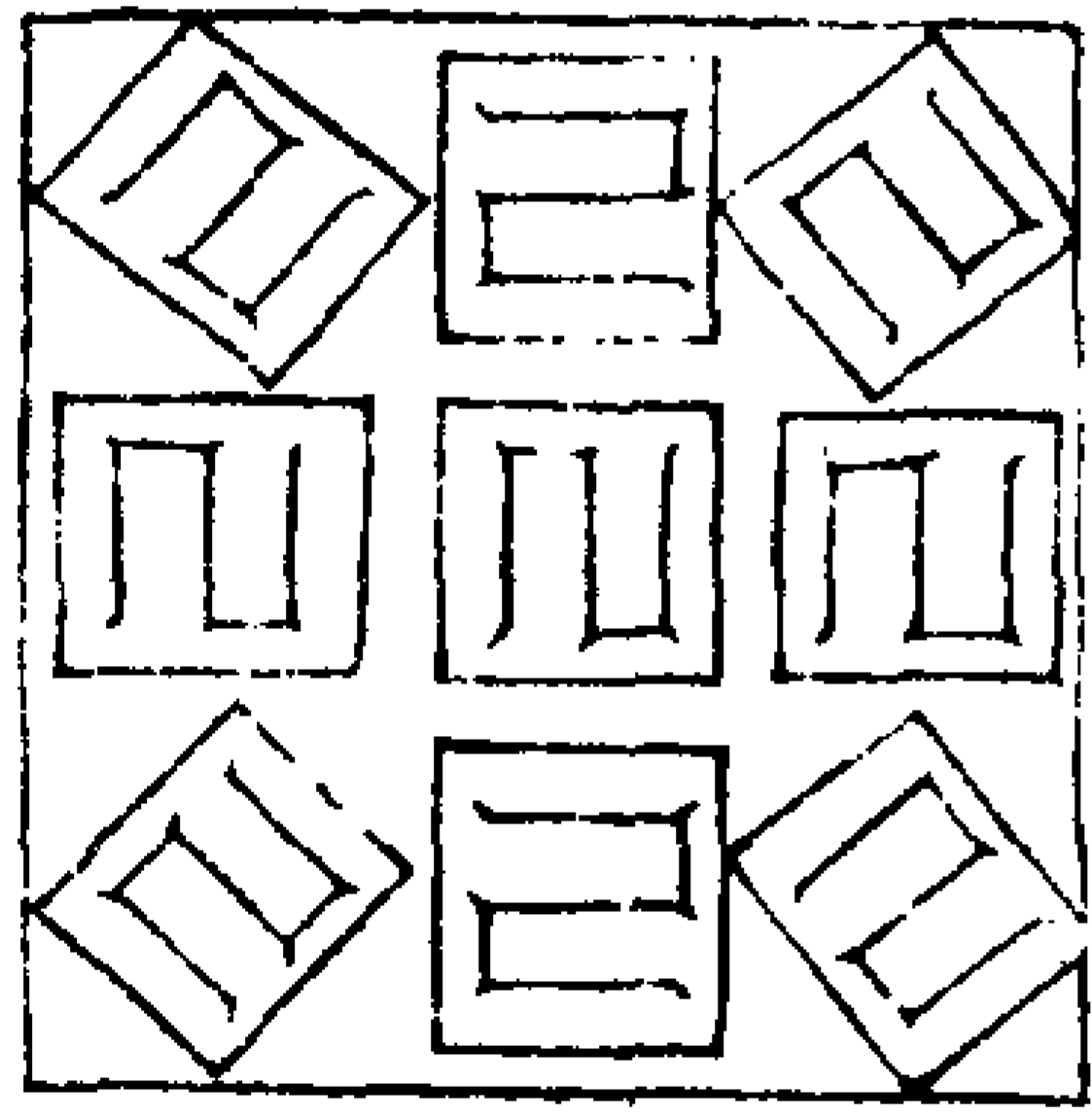

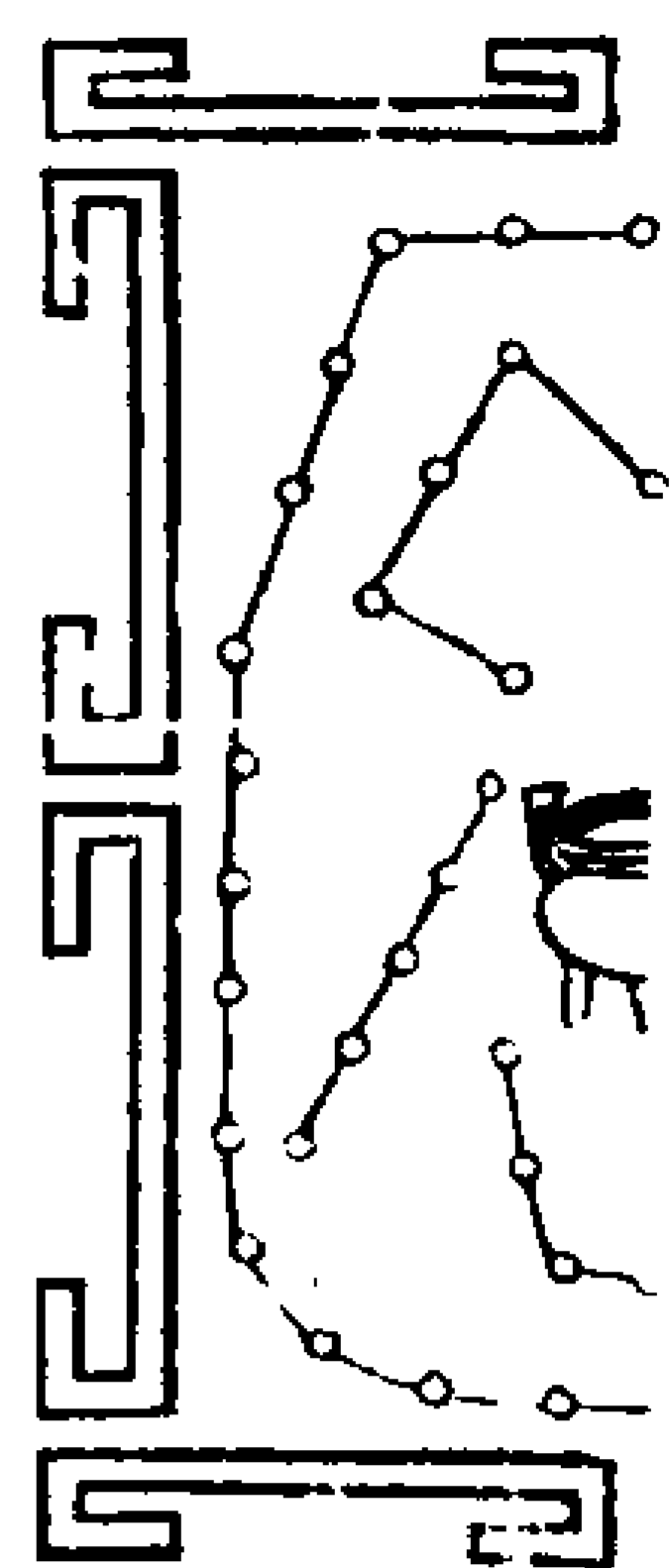

九獄燈幡天尊號

玉寶皇上天尊玄真靈福天尊太妙至極天尊玄上玉晨天尊度止上聖天尊好生度命天尊太靈虛皇天尊无量太華天尊真皇洞神天尊

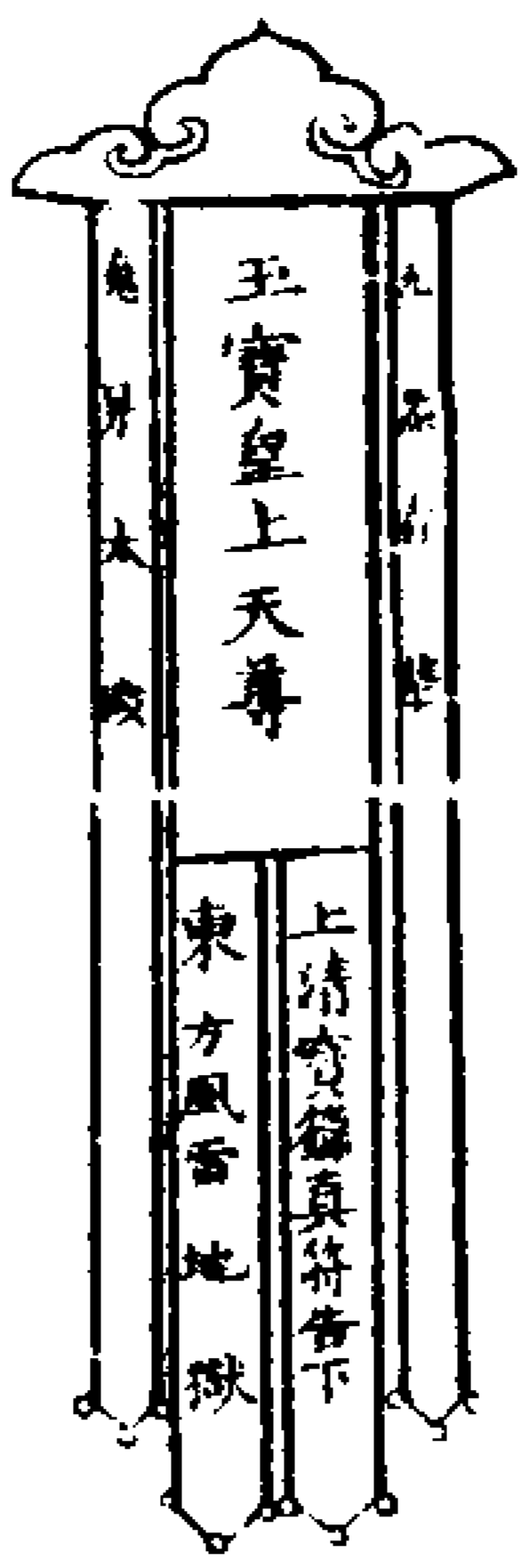

玉清破九獄符

朱書青幡之首身書本方天尊號兩手分書九獄符告文兩足書上清寶錄真符告某方某地獄書符時左手上帝訣念開光呪七徧取炁吹筆再誦本呪一徧閉炁依次書符畢再以本方呪敕之開光呪曰  
三星煌煌 元始開光 有罪無罪 得赦諸方 急急如律令上生天堂  
東方風雷地獄玉真之符

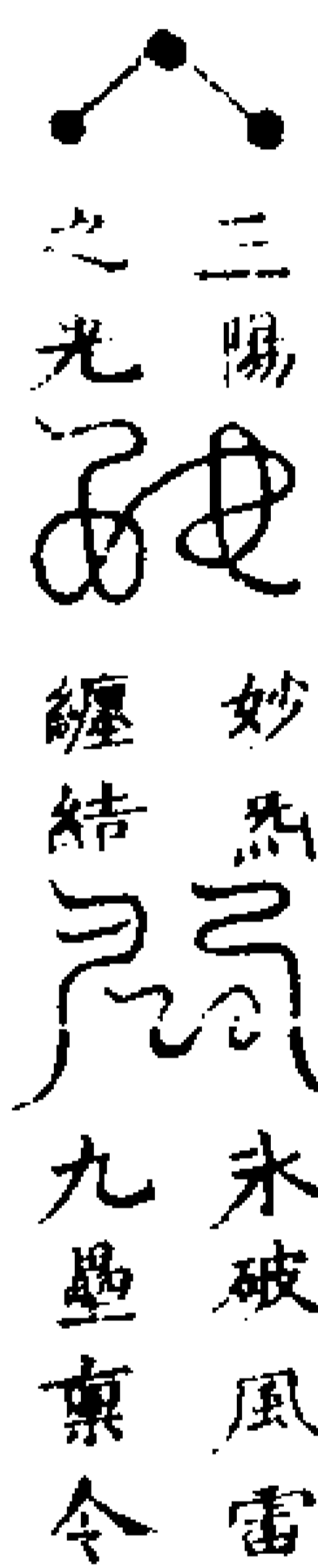

告文

九炁青華光耀風雷玉寶慈尊摧戈毀戟扶晨通照魂昇太微神識受煉享福无期一如告命風火驛傳  
呪曰

青陽青帝 震宮之精 流光下照 洞徹幽冥 摧破地獄 風雷悉停 急急如律令敕

南方火駢地獄玄真之符

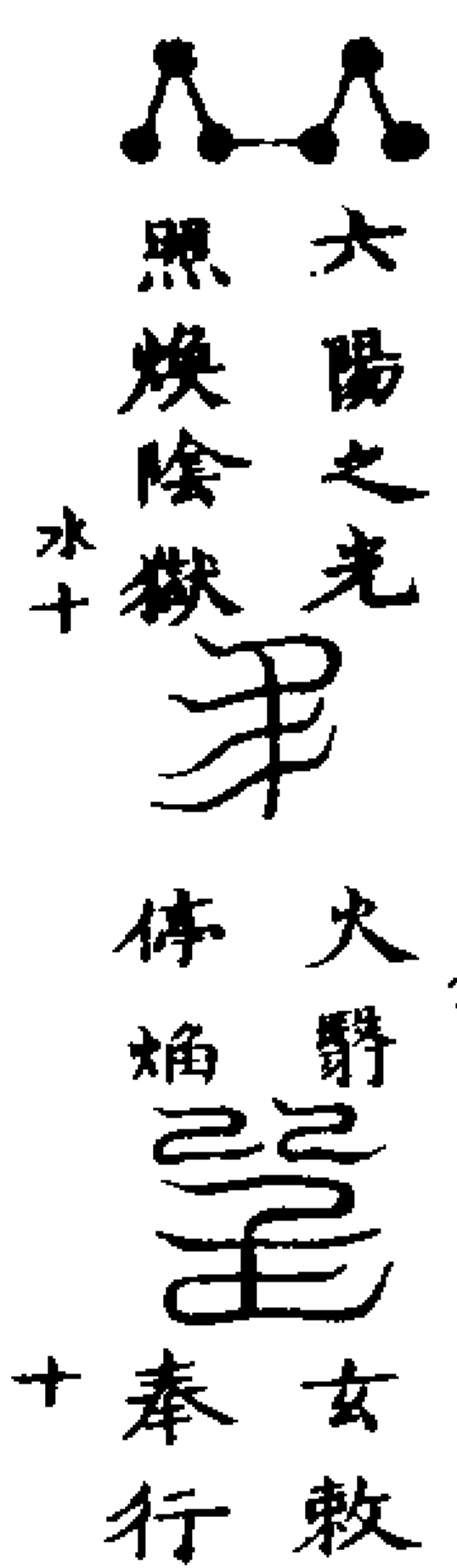

告文

三炁丹華光徹火醫萬福慈尊燭消火池化成清圃甘涼瑩肌苦魂承恩逍遙无為一如告命風火驛傳  
呪曰  
南閻赤精 離宮耀明 下照萬重 無幽無冥 火醫停焰 深熱得清 急急如律令敕  
西方金剛地獄太真之符  
四炁分陰 金剛摧毀 合陽成化 實曹京蓮  
告文  
七炁素華照耀金剛太妙慈尊摧鋒滅芒刀化霧林劍變栢桑魂魄受度與日同无一如告命風火驛傳  
呪曰  
白帝剛騎 追斬妖魅 乘炁驅除 飛戈走吏 下破剛風 救護一切 急急如律令敕



北方溟泠地獄上真之符

五炁 玄光 溟泠變溫  
順度 合真 幽骨奉行

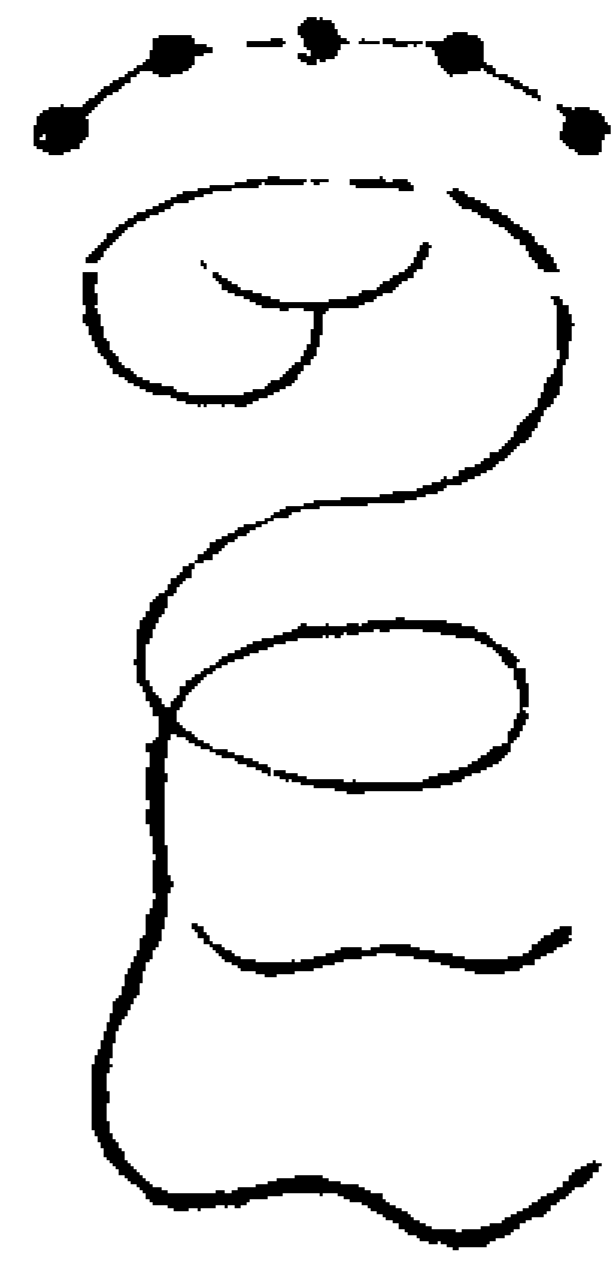

告文

五炁蒼華光徹溟泠玉晨慈尊冰消雪城溫  
生寒麻毒汁澄清魂獲妙果飛升香林一如  
告命風火驛傳

呪曰

重陰冥冥 黑龍持符 徑達重泉 罪無久拘  
北帝有命 違者必誅 急急如律令敕

東北方鑊湯地獄仙真之符

梵炁定極 鑊湯停沸  
斗運璇璣 九府除名

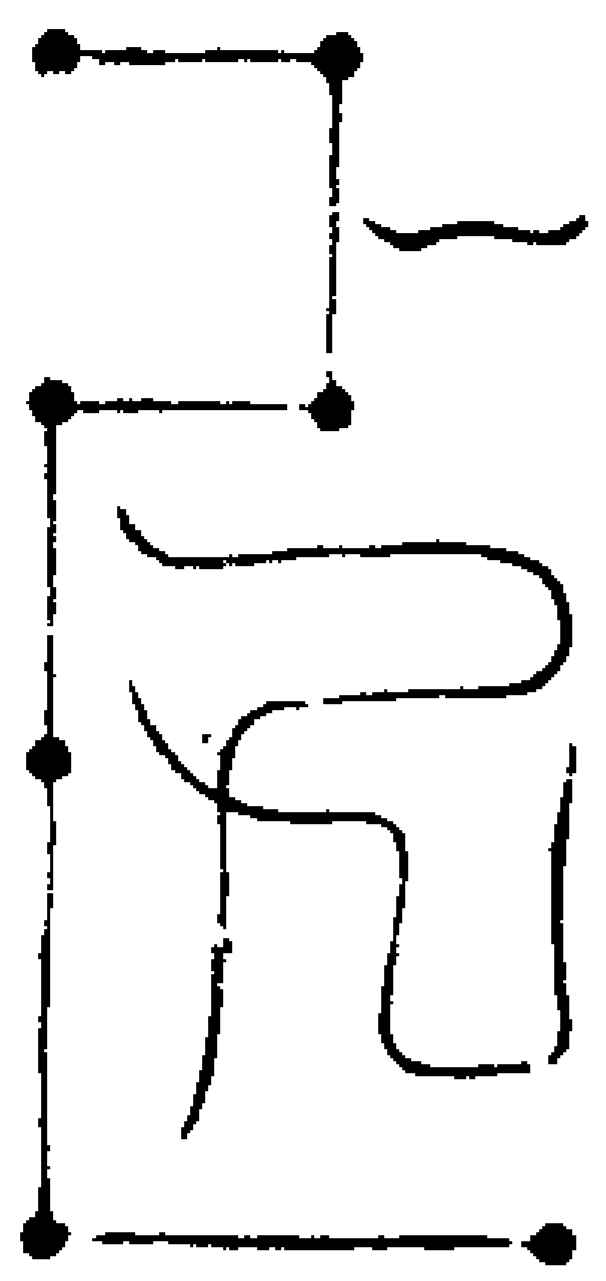

告文

梵炁晨華徹照鑊湯度仙上聖威感无方沸  
湧澄息化甘泉漿亡爽生神遙昇天堂一如  
告命風火驛傳

呪曰

幽陰之境 罪業之門 鑊湯者漬 考掠罪魂  
符命一下 善惡悉分 急急如律令敕

東南銅柱地獄度真之符

斗魁 真炁 銅柱摧折  
回度 混康 陰府消愆

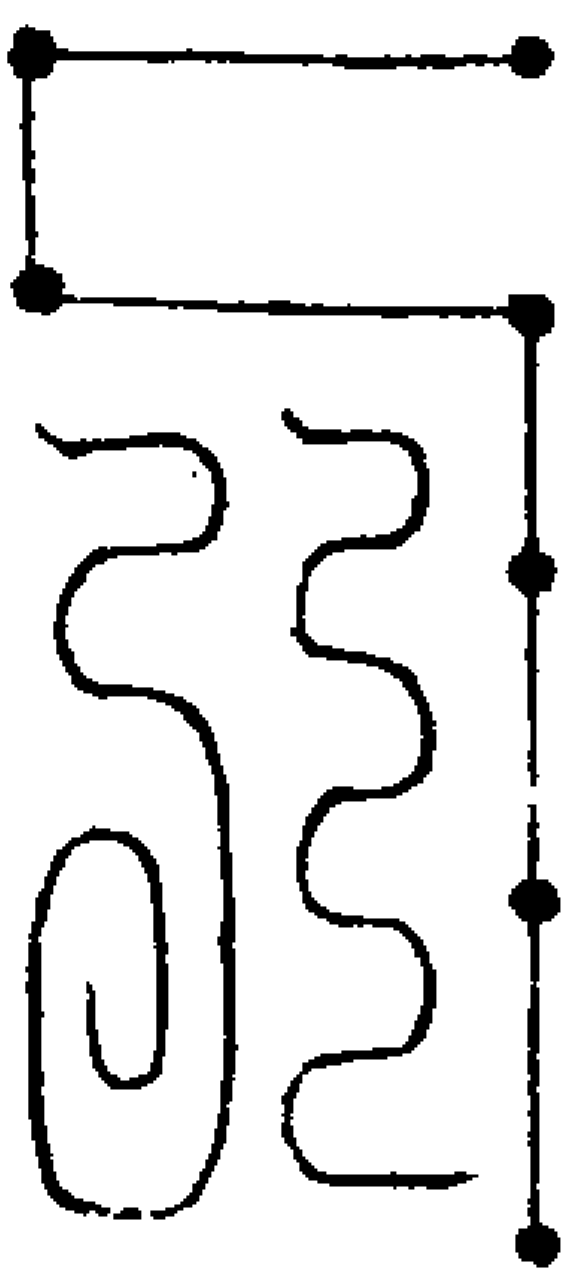

告文

生炁之華下照東南銅柱摧落炎燄息開好  
生度命普濟無間苦塊解脫昇度玉壇一如  
告命風火驛傳

呪曰

九龍符命 下入重泉 積劫滯魄 无路可宣  
銅柱之苦 咸賜赦原 急急如律令敕

西南屠割地獄寶真之符

六真 回尸 屠割停考  
分布 返生 陰府咸原

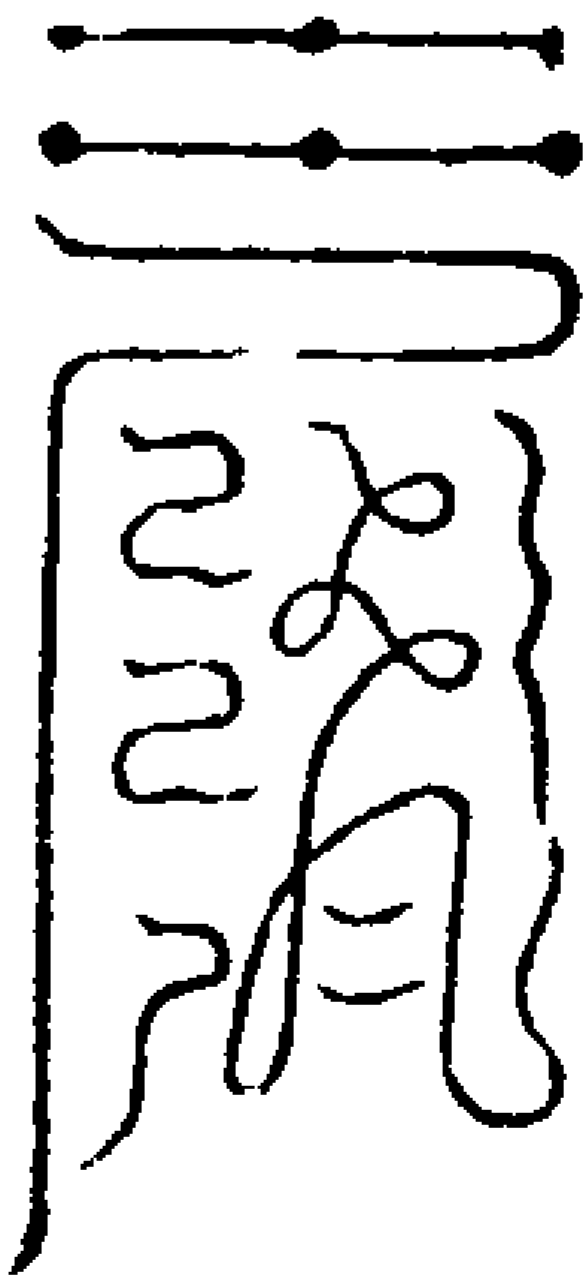

告文

黃華月輝透降坤維鐵城摧毀屠割停感虛  
皇慈尊保度淨黎罪魂登甍劫刃攜持一如  
告命風火驛傳

呪曰

三光普照 幽冥易開 積業不原 萬劫可哀  
免離屠割 獲登天臺 急急如律令敕

西北火車地獄命真之符

九炁火 威觀陽光火車  
聲動 俱住萬靈根伏

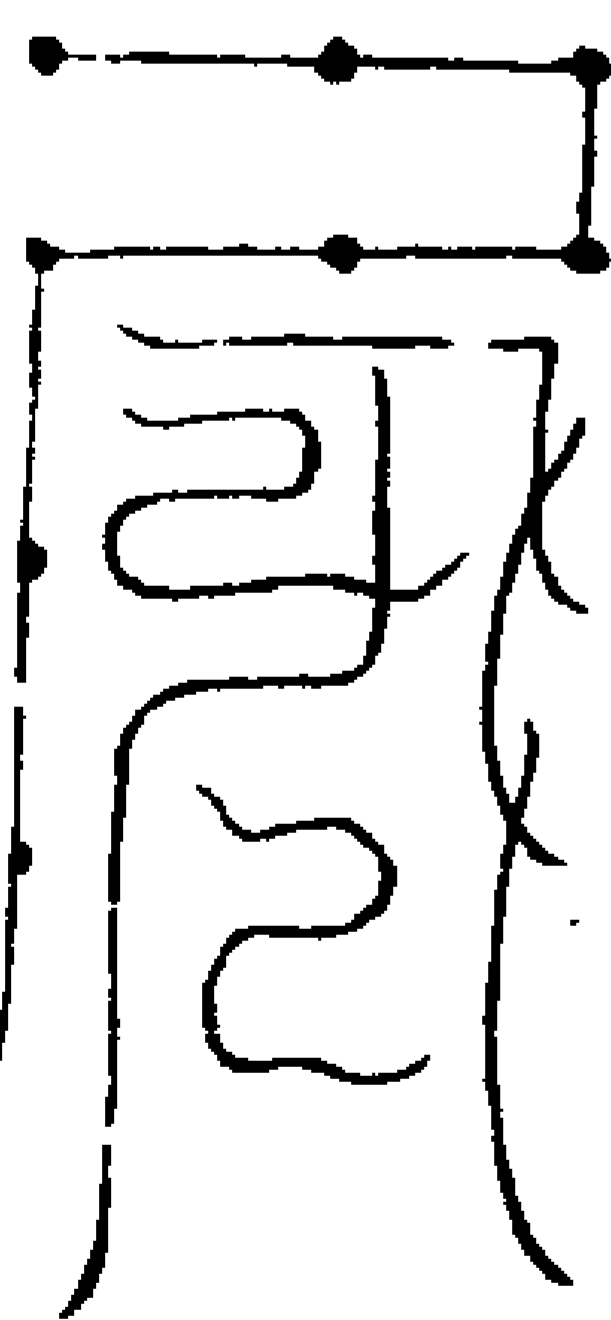

告文

天光景色祥華敷光无量慈尊除釋鋒鉞火車推毀塗炭消亡焦骨爛皮再生清涼一如告命風火驛傳

呪曰

炎炎之心 重重之罪 火車輪轉 受此苦會 符命一達 九幽罷對 急急如律令敕

中央善掠地獄真陽之符

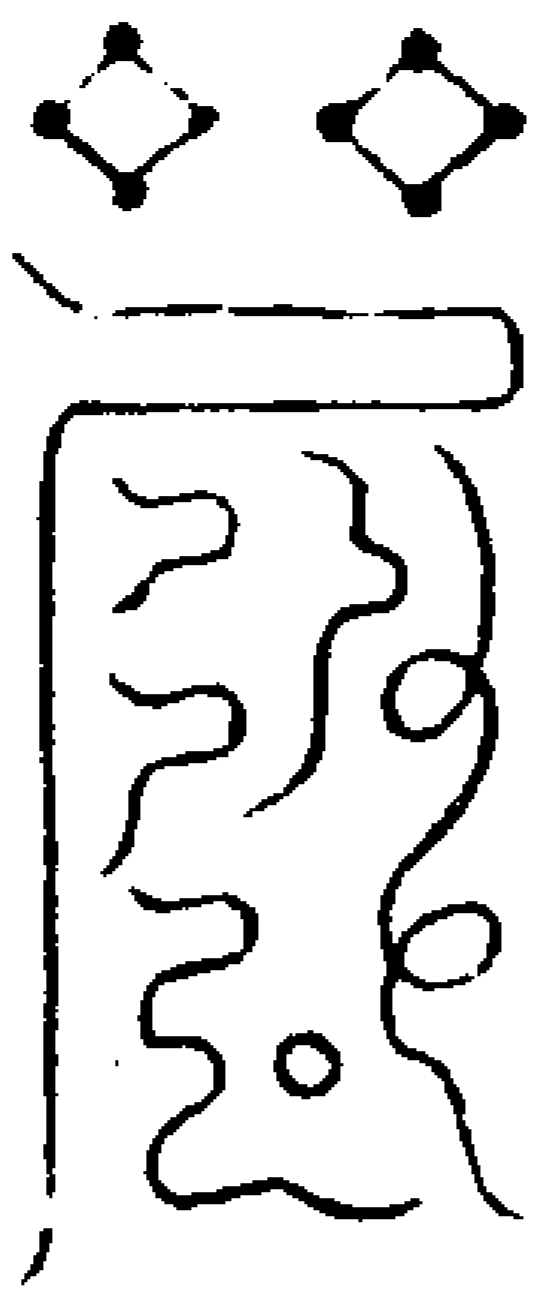
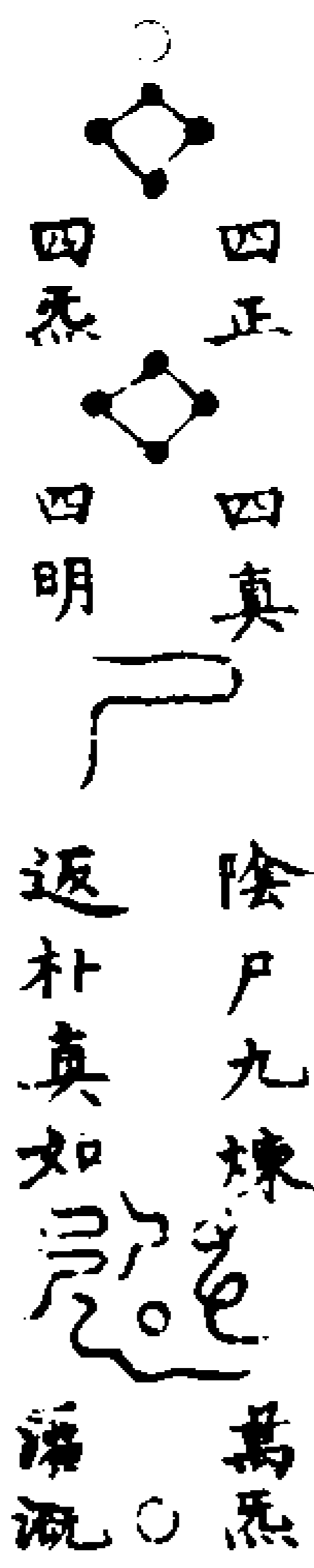

告文

三晨玄景洞照普掠真皇慈尊除落考掠金錠鐵杖應時消鏢百苦停酸塊獲快樂一如告命風火驛傳

呪曰

乾坤交泰 二炁感通 元始符命 萬聖咸從

一切地獄 永扇慈風 急急如律令敕

九獄燈符



請策杖破獄

伏以聖德巍巍位列九清之籍神功赫赫威降六洞之魔普度沉迷贊揚造化恭惟玄中教主靜老天君至仁不測大道難名慈茲幽暗之塗示以哀愍之路請天尊之教杖開除苦厄之關舒太上之慧光盡照泉扃之府恭依大法是仗真符願乘吐咤之威下破酈幽之獄臣干冒聖威无任懇禱之至稽首再拜

五老策杖 天尊誓符 金簡玄錄 通幽破塗 大慈悲慈 罪苦咸除 靈寶无量 取救迷愚 數符一下 含靈咸甦

玉清慧光符

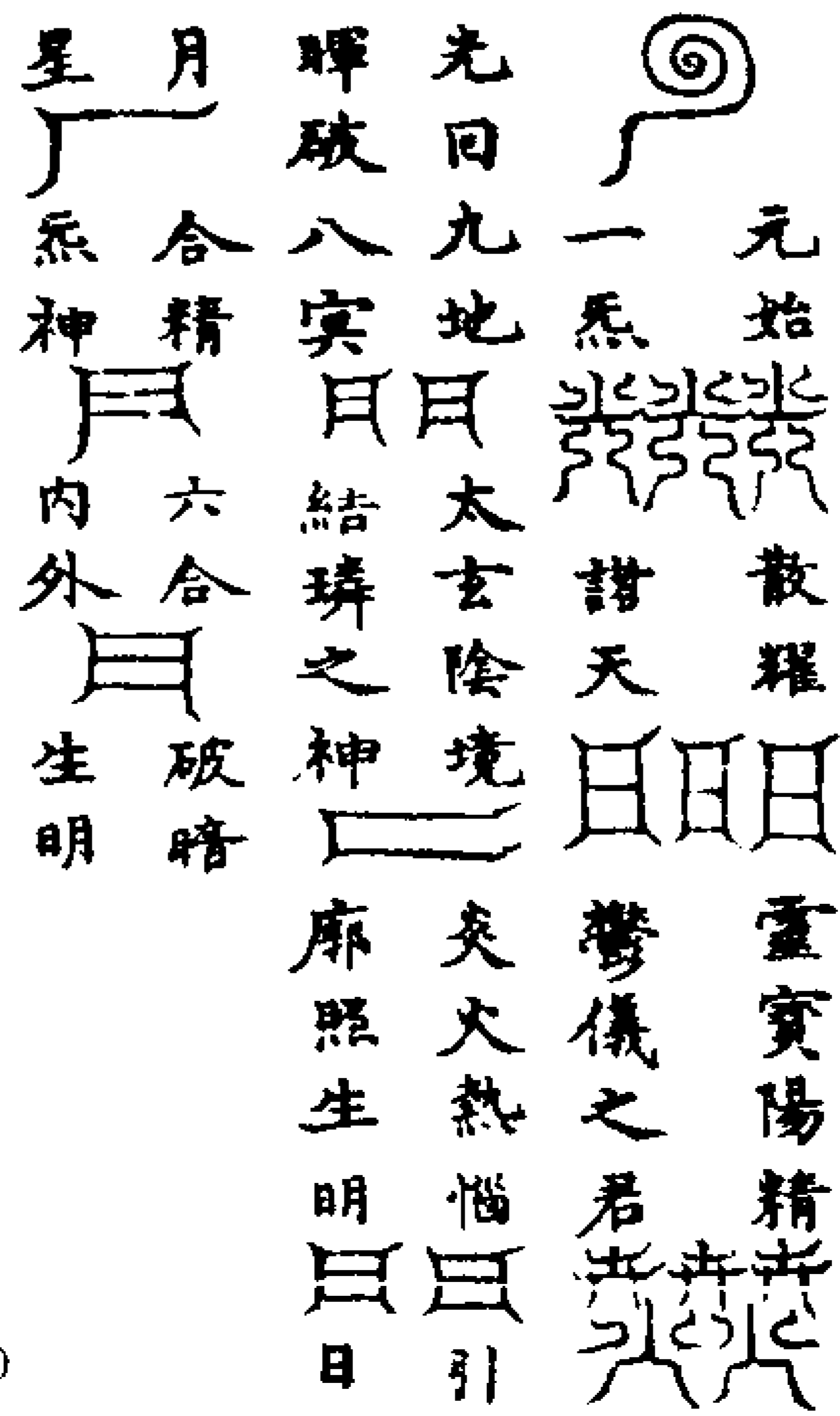

破獄秘呪

唵俱祇知常阿勒薩雲波伽曼伐夜婆吽吽訶 破東方風雷地獄呪曰 九炁生烟 玉寶慈尊 皇上正炁 流降冥空 雷電息威 偃消迅風 戟戈摧折 罪惡傾崩 元始符命 昇濟魂宗

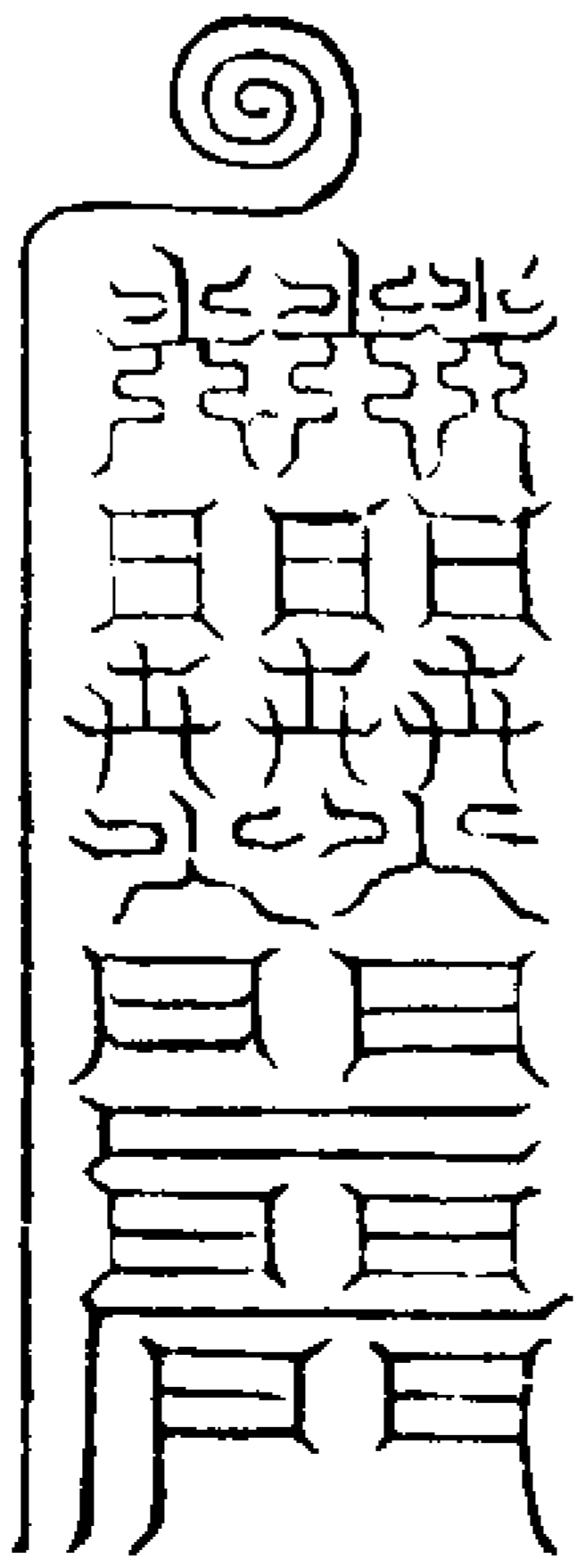

破南方火醫地獄呪曰

三炁丹華 萬福玄真 吹吁陽光 拔度苦魂  
火醫頓滅 炎生靈風 炮灸逢炭 法雨慈雲  
惠光布化 罪考消燭 一如告命 群靈敬聽

破西方金剛地獄呪曰

七炁素英 太妙至極 金光寶耀 普度魂識  
鐵杖考掠 永使脫離 金鍵刀叉 應時消摧  
天慈赦宥 無敢有違 冤升太素 逍遙神儀

破北方冥冷地獄呪曰

五炁玄精 玄上玉晨 九和陽光 普濟靈魂  
清香周布 惡穢散氛 冰戈霜刃 消蕩其根  
九天道炁 永除寒屬 罪考解脫 徑上南宮

破東方鑊湯地獄呪曰

鎮劫保運 神景慈尊 化形救苦 度仙上聖  
惠澤流布 鑊湯滅爨 沸煮火爛 復形端正  
湯化甘涼 蓮生青柄 永出苦獄 普登元應  
一如告命 鬼官敬聽

破東南方銅柱地獄呪曰

生化梵陽 一炁好生 度命大聖 普度元窮  
焦爛生肌 熱惱散衝 炎燃銅柱 永滅无榮

苦除罪考 上升仙宮

破西南方屠割地獄呪曰

坤蟲虛皇 太虛高明 景色元輝 下照幽宮  
風刀割切 摧刃剝鋒 罪魂零落 肌復神冲  
永滅荼毒 隨證仙宗

破西北方火車地獄呪曰

乾靈玉真 无量太華 天元正炁 靡照无涯  
火車毀輪 消滅踪瑕 潰爛腐魂 變形玉葩  
神聚魂凝 上詣仙家

破中央普掠地獄呪曰

上元玉虛 明皇紫宸 下洞九淵 真皇洞神  
惠慈二光 普度亡魂 刀山劍樹 立化霧林  
考掠苦毒 徑除酸辛 鋸解倒懸 永不由經  
鐵城破散 鬼官遷真 億劫罪爽 普度朱陵  
十天告命 群靈奉聽 敢不從命 列奏玉宸

納杖祝文

伏以蕩蕩至仁 曲示慈悲之典 冥冥長夜 咸蒙救護之恩 恭惟玄中教主 靜若天君 道德崇高 人天咸仰 九幽罪籍 已消除於寶炬之光 六道輪迴 永悟解於真常之理 盡此有生

之象 歸依无極之真 恭還策杖於靈壇 益固威風於萬代 臣無任荷恩之至 稽首再拜

收燈祝文

伏以二象分形 五行肇判 旋斡至陽之炁 融成神火之炎 光芒布而可以燭昧 達幽輝焰彰而可以破昏 釋暗變通至大功德 元邊上聖 真人性天明而蔑有昏蒙之累 庸流濁類塵勞蔽而因成黑暗之愆 是以太上開慈悲方便之門 可使沉魂見光明快樂之路 三元寶錄示然燈品格 以居先九夜昏衢 破暗功德為最勝 恩霑无量 利益有情 是辰謹有某今則齋功圓備 善果均霑 皆由照燭之神輝 廣濟幽沉之苦 趣亡識已尋光而見道 幽關親寶炬以停囚 自一燈而至九億燈 續光明而无盡 從此界而越大千界 流福善以无窮 謹遵玉簡之科 請覆金蓮之焰 恭願亡過某 十生罪垢 隨落燼以俱消 萬劫殃纏 逐傾光而盡滅 身度光明之界 永離黑暗之鄉

收燈呪曰

至陰開光 長夜續明 太陽已朗 八感開清

燈還太陰 光附景生 日月二真 與我合年

回向

伏願邪心消滅不効死灰之復燃性地圓明  
永並陽暉之洞照  
靈寶无量度人上經大法卷之五十

靈寶无量度人上經大法卷之五十一同卷一

燃燈破獄品

回耀降光儀

玄師曰盟真科有回耀降光之格懺除五  
累苦門開生死之業道破黑暗之罪庭法  
用梓木作輪如車軸之象上一層燈一十  
二椀中一層燈一十六椀下一層燈二十  
一椀共四十九椀中央五累苦門各立牌  
書寫諸獄名目依迴耀燈儀仍造四十九  
口小繒幡黃白之色互相交間上書諸天  
尊琅函殿號於幡首朱書破鄼都符法師  
宣懺燈儀大法師持策杖左手持玉清訣  
右手執杖隨懺儀至每獄所卓立策杖念  
大梵隱語以柳枝淨水洒之就燈焚化小  
繒幡如此諸獄罪竟乘此陽光應時解脫  
諸苦斷除五累煩惱惡障徑離塵勞之業  
根又於輪之東西用絳絲三十六尺造長  
幡一首幡頂捺金作泥書中斗之形幡身  
用墨大篆回耀靈幡四字空三字書轉輪  
聖王天尊左手彩畫日形書太陽鬱儀帝

君六字右手彩畫月形書太陰結璘皇君  
六字兩足分書回耀頌曰

回耀紫微宮 曲映九幽戶 峨峨丘寒池  
回照廓冰浦 炎炎烈火獄 霈然洒法雨  
拔度長夜鬼 上登朱陵府

此科乃洞玄之禁典若非妙行啓請宣示  
則下世豈得聞見能回三景之暉曲降九  
泉之戶使水火消滅毒苦金刀摧挫惡鋒  
鐵城鎔解鬼官罷考滅萬劫之罪對拔億  
萬之窮竟觀此三光徑生人天

梓輪

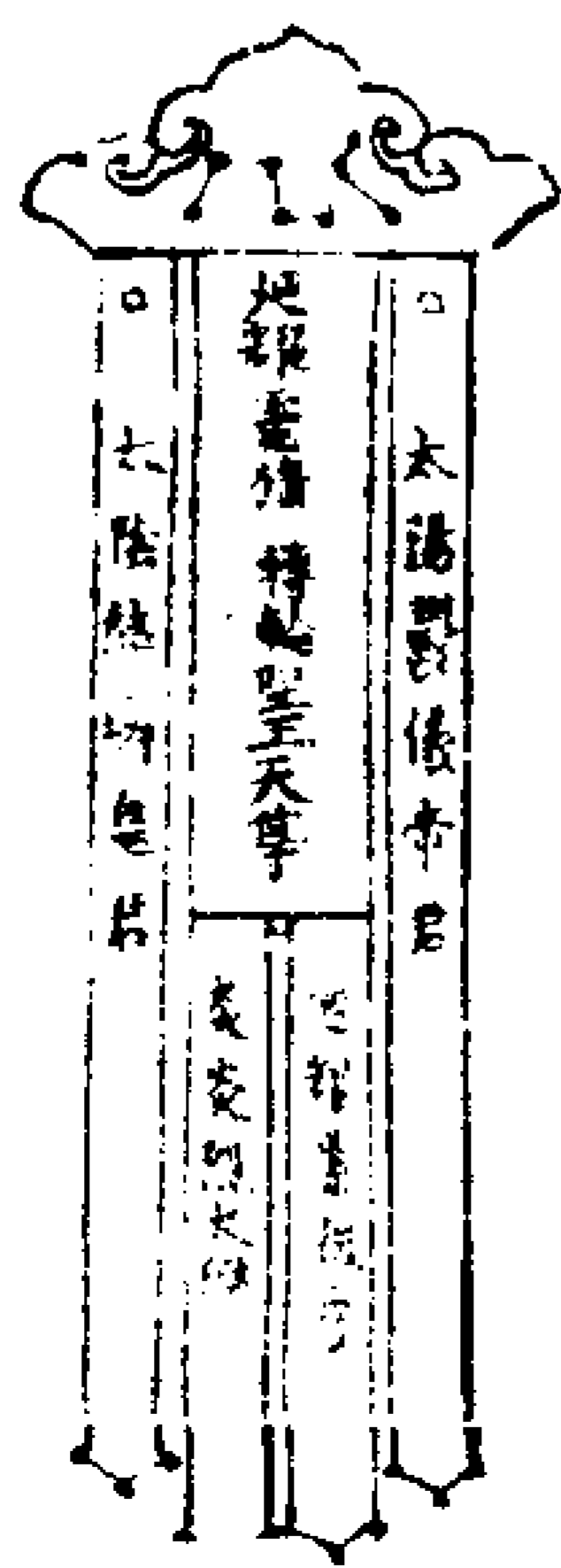
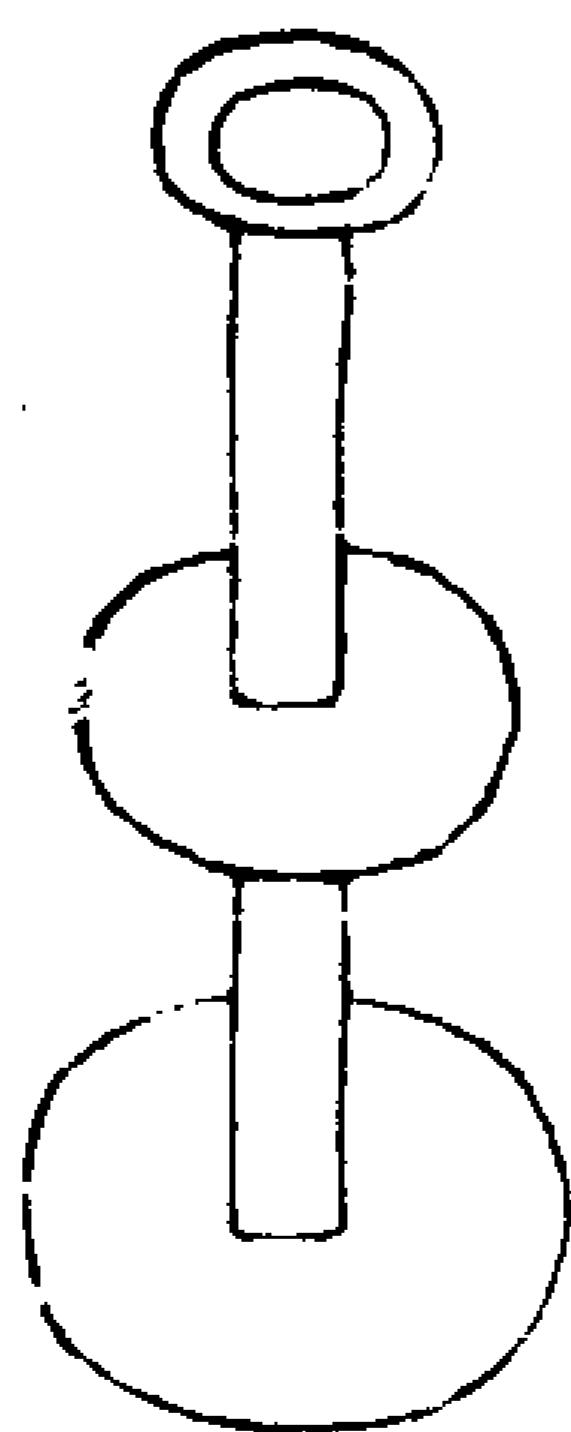

蔡致虛路時中儀不用梓輪以沙為之外  
方內圓徑九尺凡三重如車輪樣第一外  
圍二十四幅第二中圍十五幅第三內圍

9-2320 501

九幅當中立迴耀靈幡一首燃燈一盞內  
圍九幅燃燈九盞於燈後立三惡門三尸  
道三徒界標榜中國十五幅燃燈十五盞  
於燈後立五累五道五苦門標榜外國二  
十四幅燃燈二十四盞於燈後立一十四  
獄標榜

內圍幡榜九

色欲門 元靈隱耀天尊  
上尸道 威光寶際天尊  
天徒界 普照幽冥天尊

愛欲門 隨機赴感天尊  
中尸道 虛皇普濟天尊  
人徒界 大慈救苦天尊  
貪欲門 慈悲救度天尊  
下尸道 無邊普度天尊

地徒界 法力超昇天尊

中圍幡榜十五

人道 元洞玉晨天尊  
色累苦心門 普光弘濟天尊  
太山地獄苦道 弘慈廣濟天尊

神道

愛累苦神門 通光普照天尊  
風刀地獄苦道 法輪開化天尊  
鬼道 靈源普潤天尊  
貪累苦形門 慈悲惠愛天尊  
神光廣被天尊

捷山負石苦道 玄上玉華天尊  
地獄道 寶光通照天尊

華競苦精門 玉清玄上天尊  
作江河苦道 慈恩萬善天尊  
傍生門 金華慈惠天尊

身累苦寬門 玄明梵行天尊  
吞火食炭苦道 玉真隱韻天尊  
外圍幡榜二十四

監天地獄 廣常慈愛天尊  
玄沙地獄 普垂妙澤天尊

無上地獄 開度無量天尊

太真地獄 光明寶華天尊

虛無地獄 隨劫救苦天尊

火庭地獄 尋聲救苦天尊

毒刃地獄 無邊普濟天尊

寒夜地獄

律令地獄 九幽拔罪天尊  
風刀地獄 妙化無邊天尊  
九幽地獄 廣常覆護天尊  
刑正地獄 金華廣耀天尊  
聖力無邊天尊

太平地獄 廣大慈悲天尊  
清沼地獄 無極快樂天尊  
玄陰地獄 輪轉萬變天尊

天玄地獄 廣度沉淪天尊  
天一北獄 高皇玉晨天尊  
三十六天獄 高靈最妙天尊

元正地獄 慈教廣度天尊  
河伯地獄 普垂惠澤天尊  
禁罰地獄 廣大無邊天尊

黃天地獄 大弘普濟天尊

累劫地獄 隨念往生天尊

女青地獄 開度宿障天尊

三徒

天徒散形

自三炁陽光

定慧雷樞  德契玄無 

混化  善寂  法輪運轉   
變生  凝虛  永免天塗

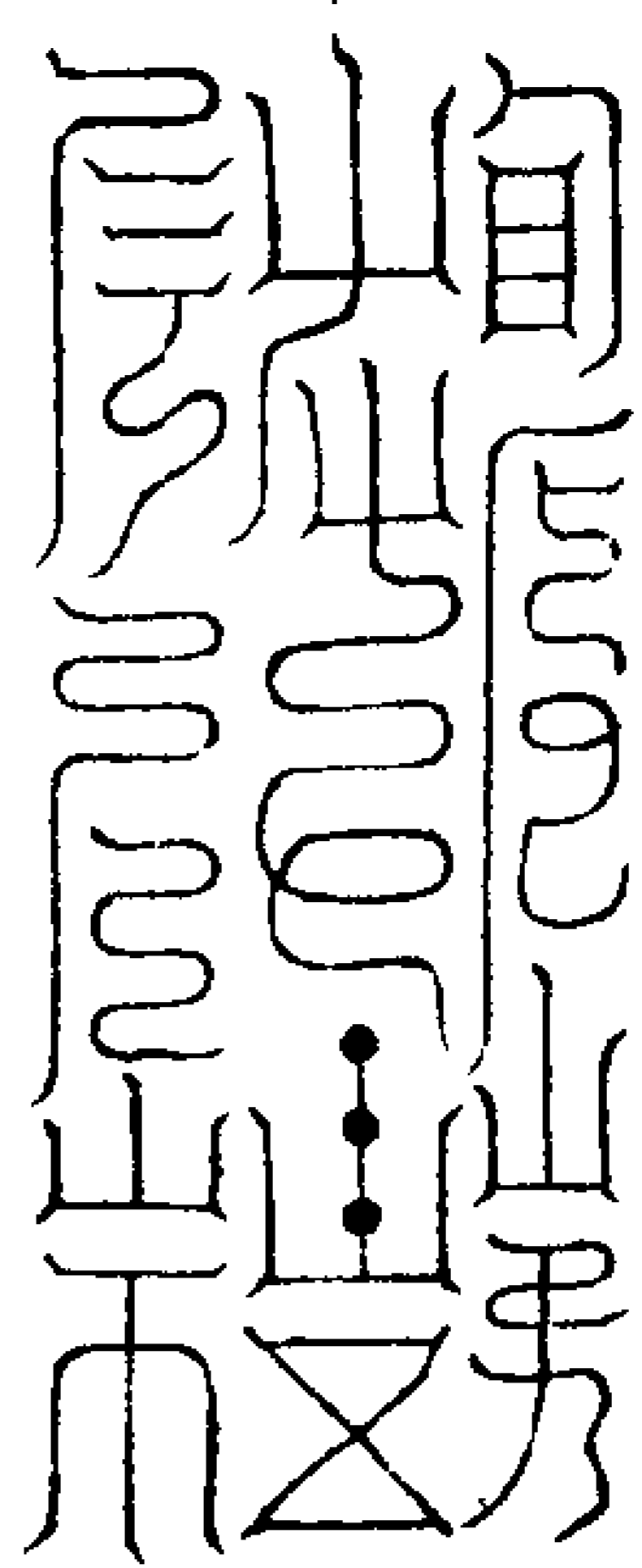

玉清開光寶符付 天徒驅雷役電官



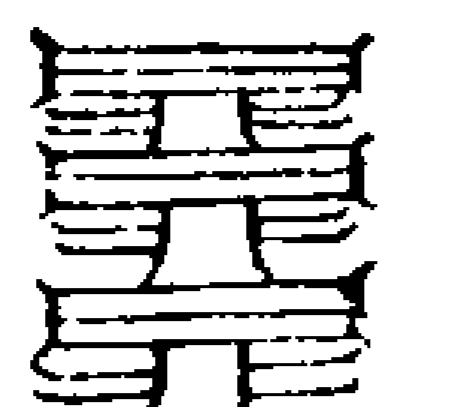
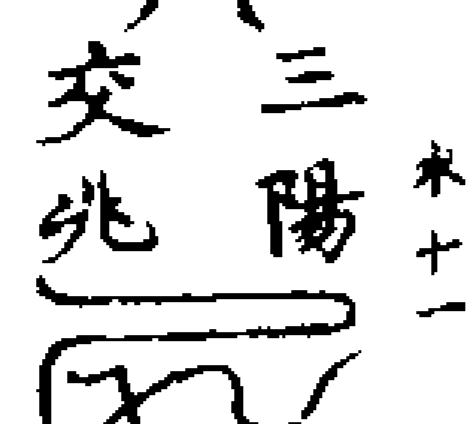
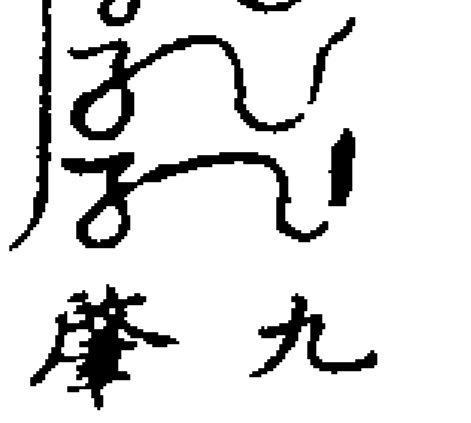

右寶籙符命告下落滅色根惡道靈官奉為  
亡過焚斬除上尸斷絕天徒界上尸道色欲  
門免天官奔雷逐電之役一如  
告命風火驛傳

具位 年 月 日 時告下 姓 告行

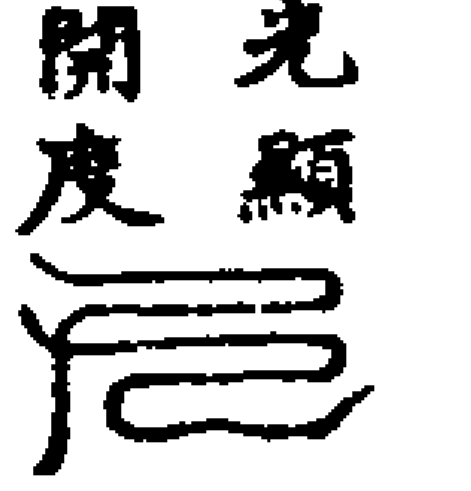
地徒散形

 三陽  九地  光顯  開度 

九炁  六字  脫被 

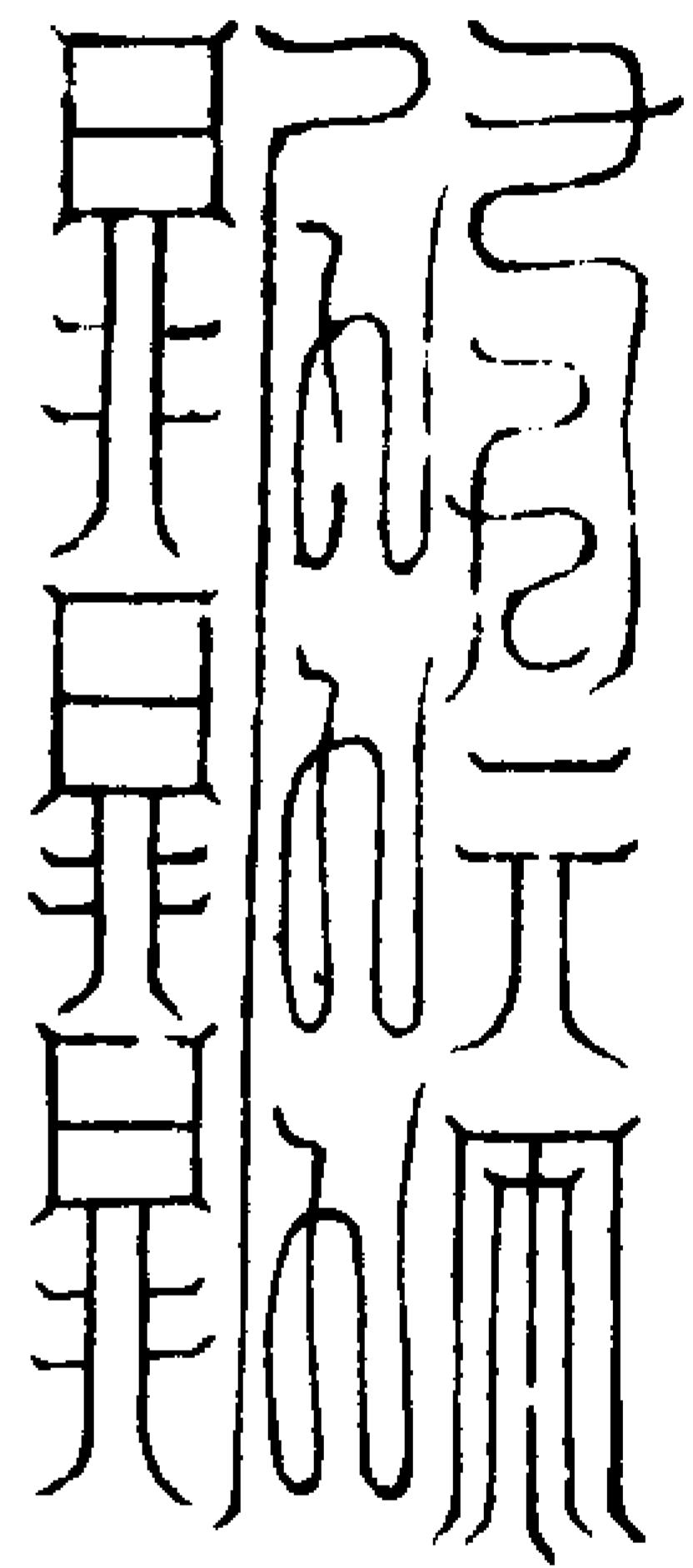

玉清開明寶符付 地徒擔沙負石官



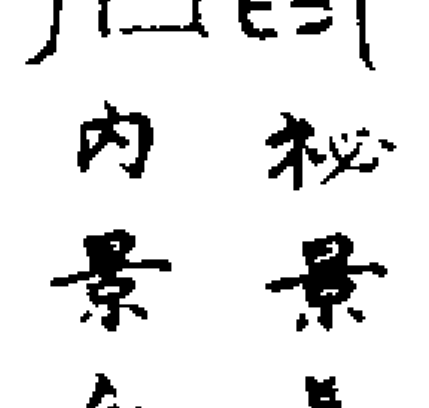
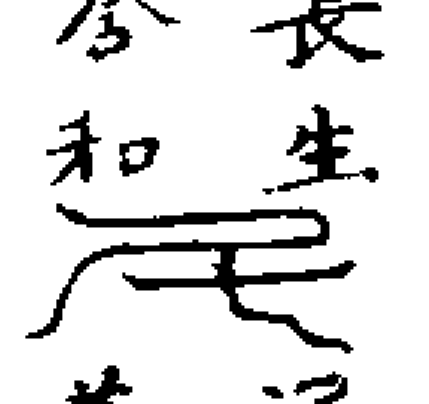

右寶籙符命告下落滅愛根惡道靈官奉為  
亡過焚斬除中尸斷絕地徒界中尸道愛欲  
門免地官擔沙運石之役一如  
告命風火驛傳

具位 年 月 日 時告下 姓 告行

水徒散形

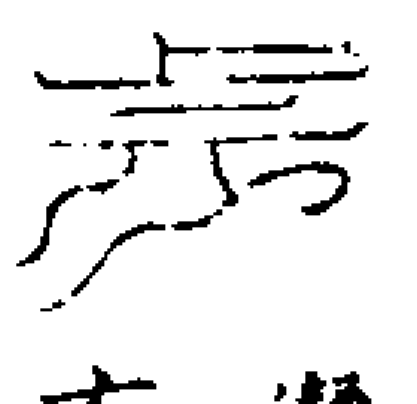
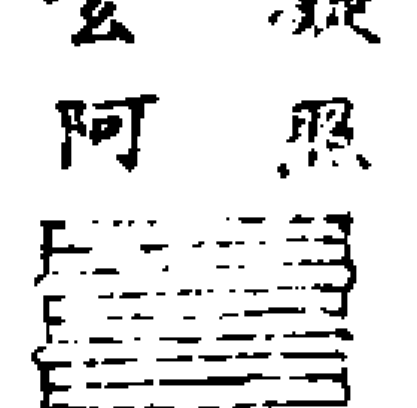
 秘景長生  通真解縛  幽關  明微 

凝照  水徒開泰   
玄阿  永出愛河 

玉清開太寶符付 水徒連汲溟波官

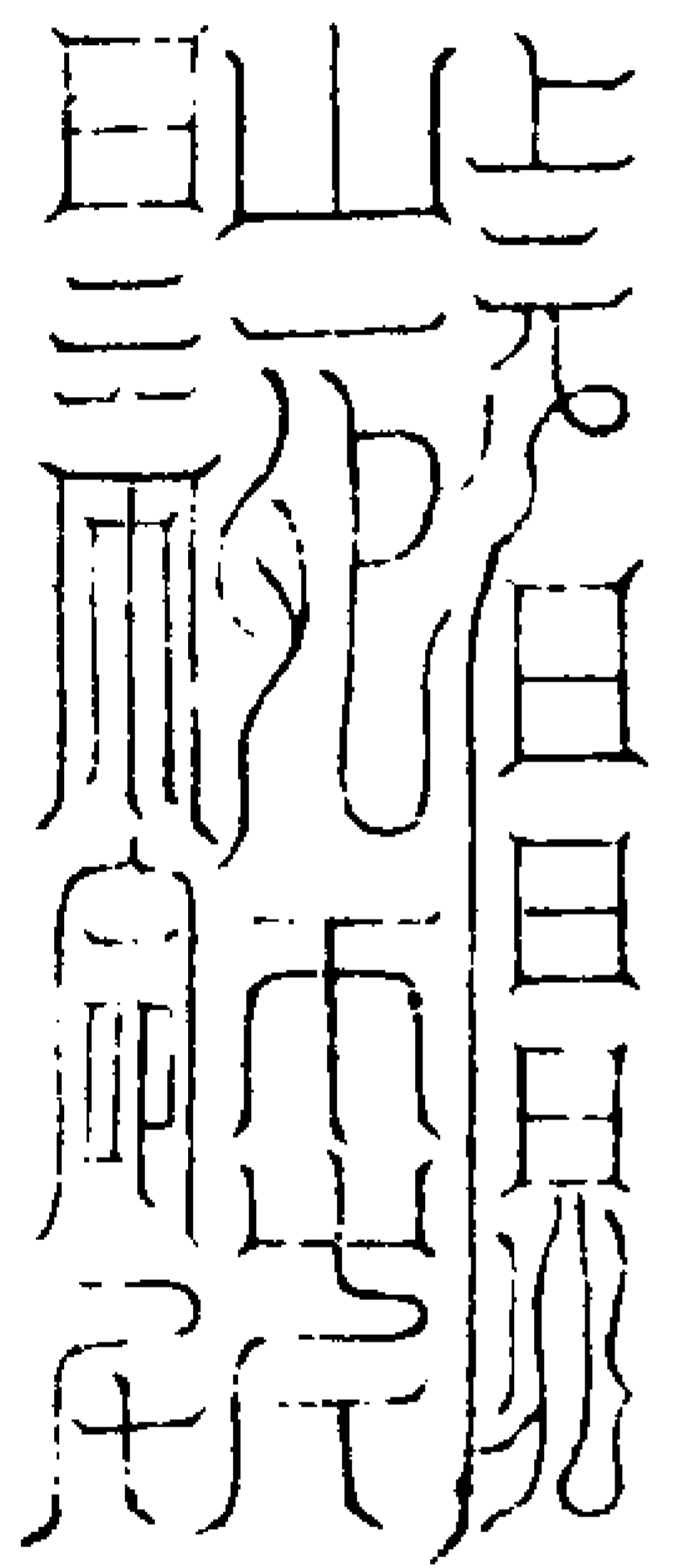

右寶籙符命告下落滅貪根惡道靈官奉為  
亡過焚斬除下尸斷絕水徒界下尸道貪欲  
門免水官連汲溟波之役一如  
告命風火驛傳

具位 年 月 日 時告下 姓 告行

右三符並用黃紙朱書符白素書告文指  
三徒訣存三官立於左右並降真炁入符  
中畢用靈寶大法司印印之焚於獄燈前  
焚時拍上帝訣誦呪曰

玉清寶符 元始敕行 幽徒稟命 三官解形  
赦除閉繫 斷役消名 隨品受化 萬神奉行

誦畢別訣焚道君敕救焚救救時兩手並  
玉清訣捧符於心誦呪曰

玉清上帝救救上清大帝救救太清上帝救  
救救命十方靈寶救苦天尊朱陵上帝朱陵  
府神君南極長生大帝九天監生大神受度  
亡過焚寬神玉皇有敕上奉道君救救十方  
三界罪寬光散九幽流香滿庭唵咿咿囉  
娑婆訶薩訶急急如太上道君救救律令

三尸符

世科度靈有新三尸度五苦門儀蓋本上清洞真部元始譜錄太真玉訣云夫學上法宜違諸欲落滅惡根遣自然降仙自然成當篆變景流光玉符依文施用即度三塗五苦符是上尸符青書玄素中尸符黃書白素下尸符白書白素色累門符墨書白素愛累門白書白素貪累門赤書白素華競門青書白素身累門黃書白素其斬上尸符第子著頭上中尸心中下尸及五苦符並著兩足於三惡門下叩齒九通而呪之即世科上尸彭璠中尸彭質下尸彭矯三呪是也本經无呪今宗壇受上清寶錄則為之太上符法雖云神化无方濟死亦可度生然新三尸呪用於亡者其間未免有窒碍處今故刪去所是落滅三惡飛度五尸靈官自屬玉清靈寶大法隨訣召降宣通符命開度亡竟則於理為可行

上尸

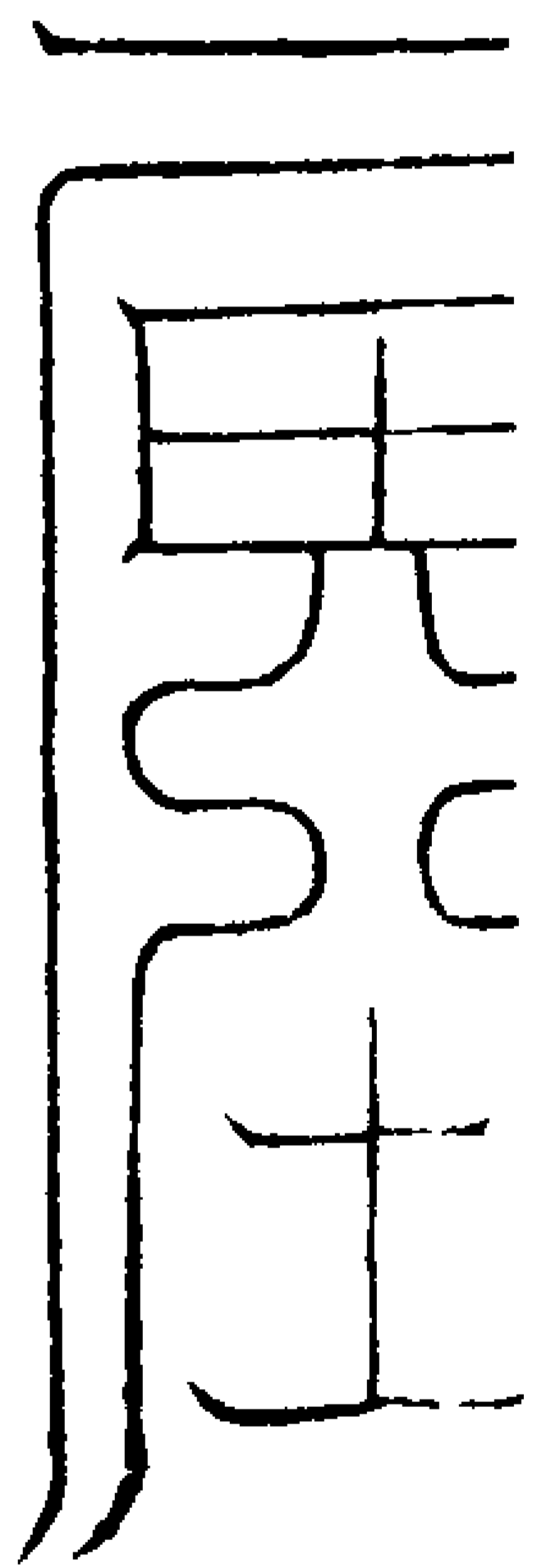

中尸

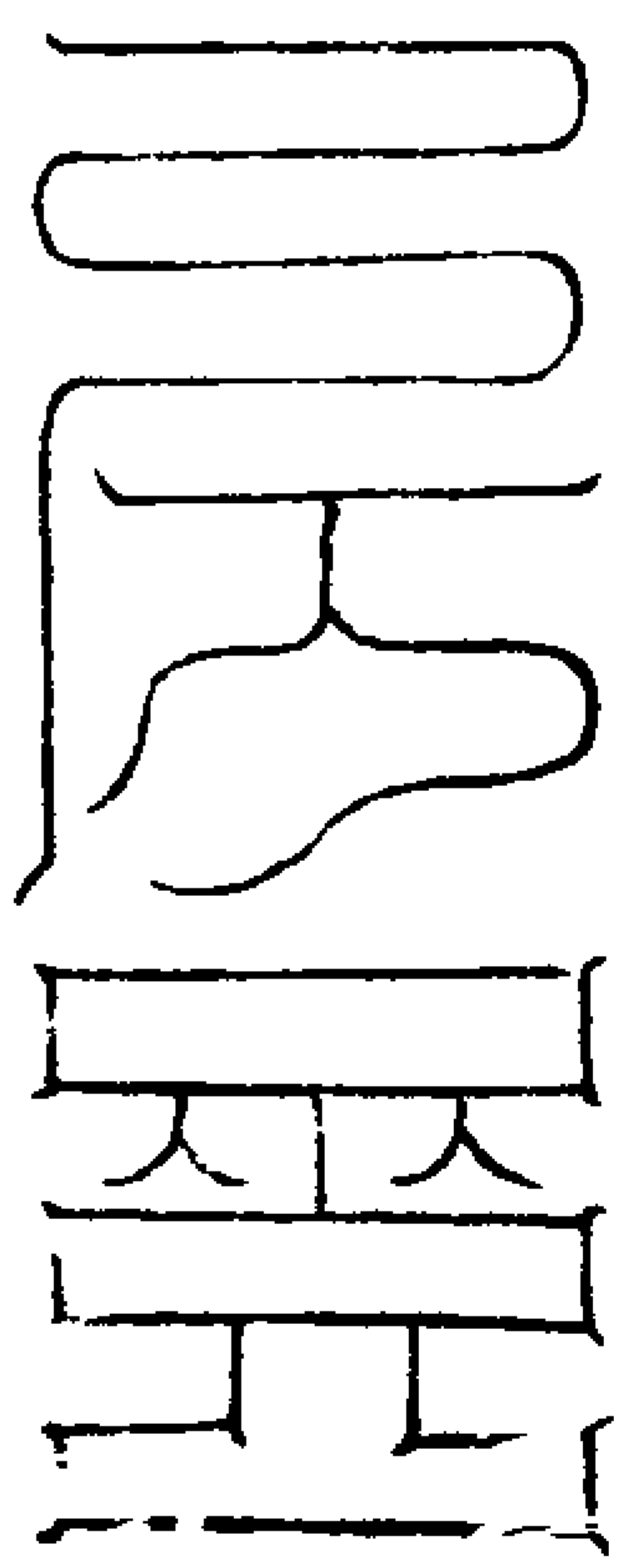

下尸

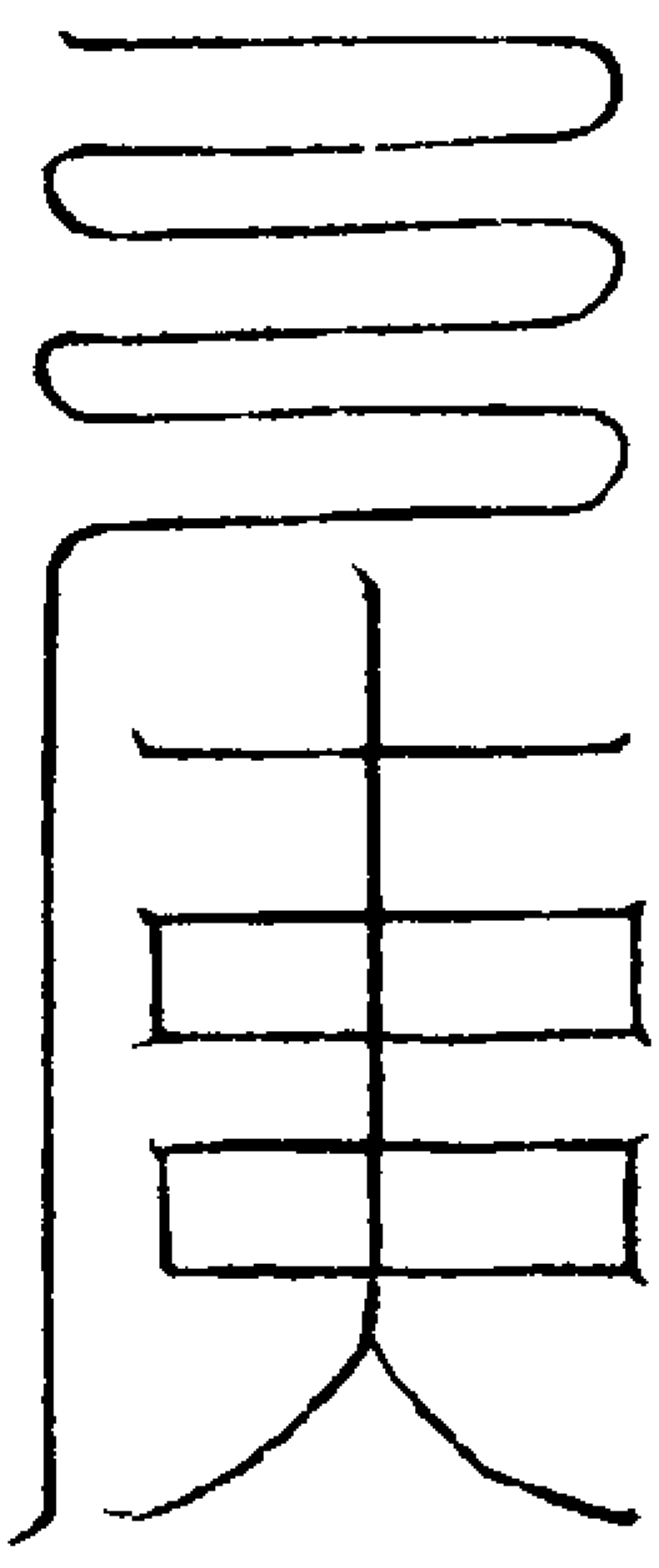

五苦

第一色累苦心門符

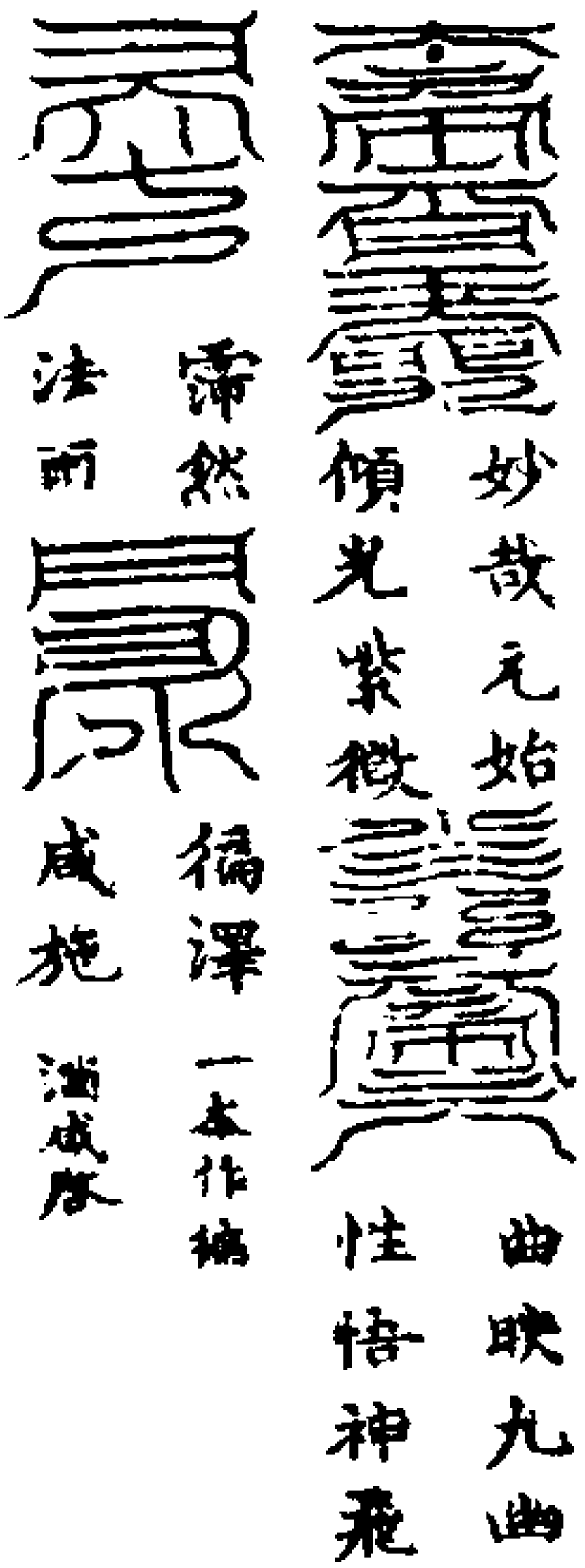

玉清流火寶符

妙哉元始  
傾光紫微  
曲映九幽  
性悟神飛  
禪然  
福澤一本作福  
法而  
成施  
滿成

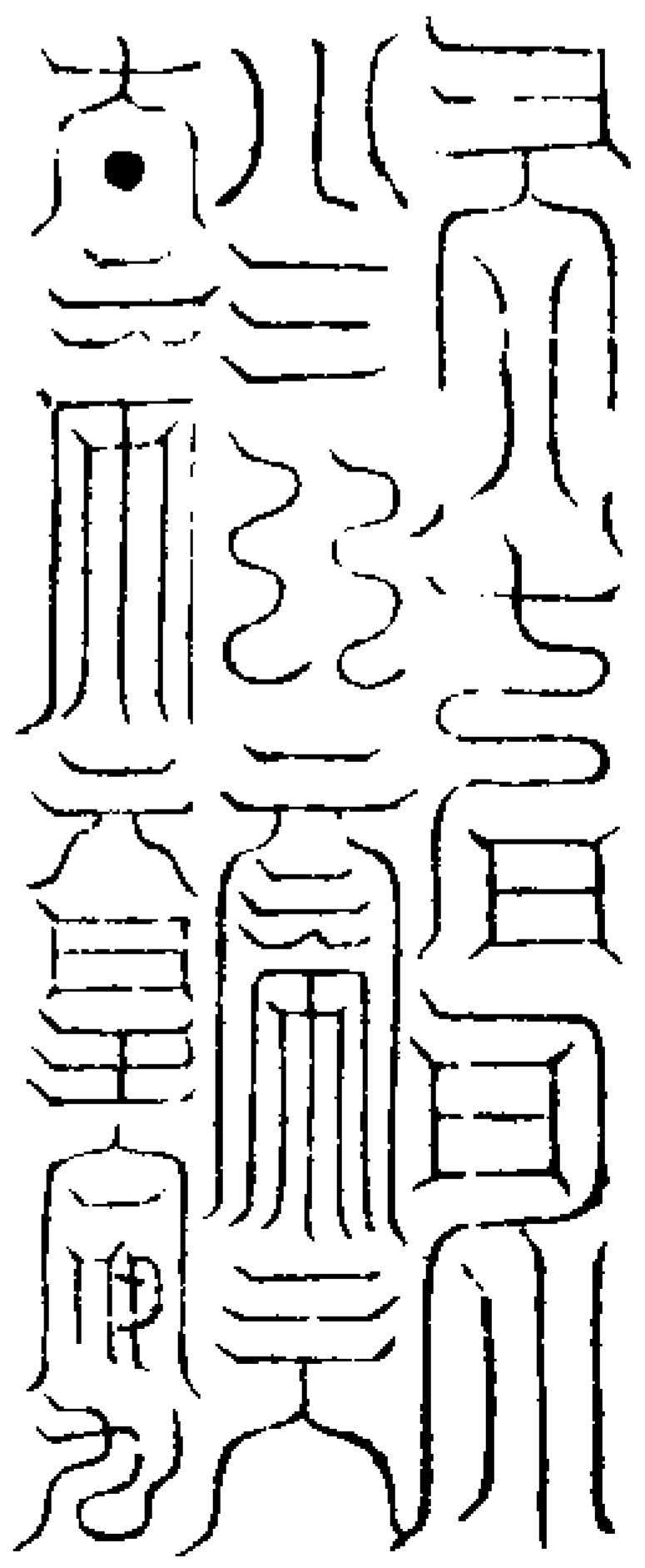

玉清寶錄符命告下飛度色累尸靈官奉為  
亡過美斷絕色累苦心門免泰山地獄苦道  
之難一如告命風火驛傳

第二愛累苦神門符



神生  
自超

玉清流精寶符

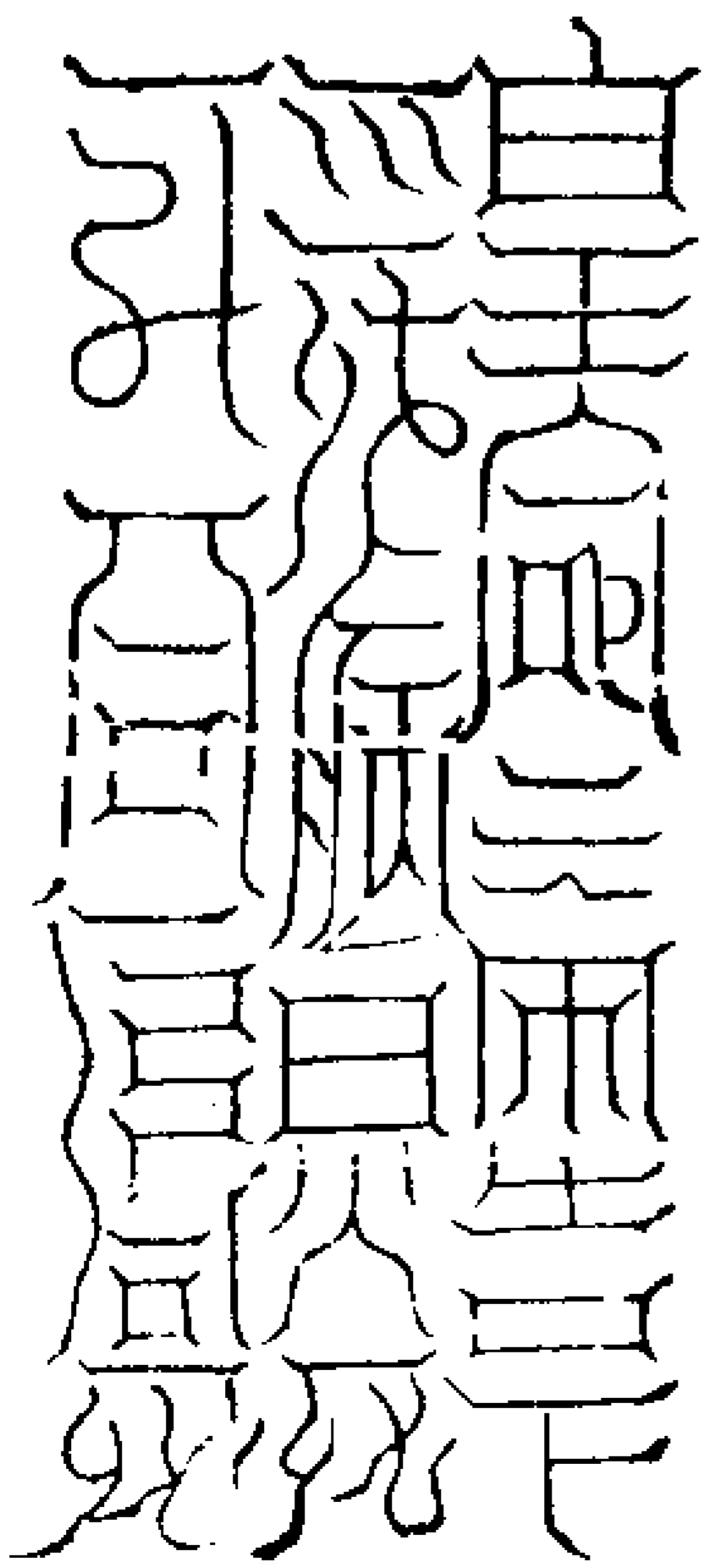

玉清寶錄符命告下飛度愛累尸靈官奉為

亡過焚斷絕愛累苦神門免風刀地獄苦道之難一如告命風火驛傳

第三貪累苦形門符

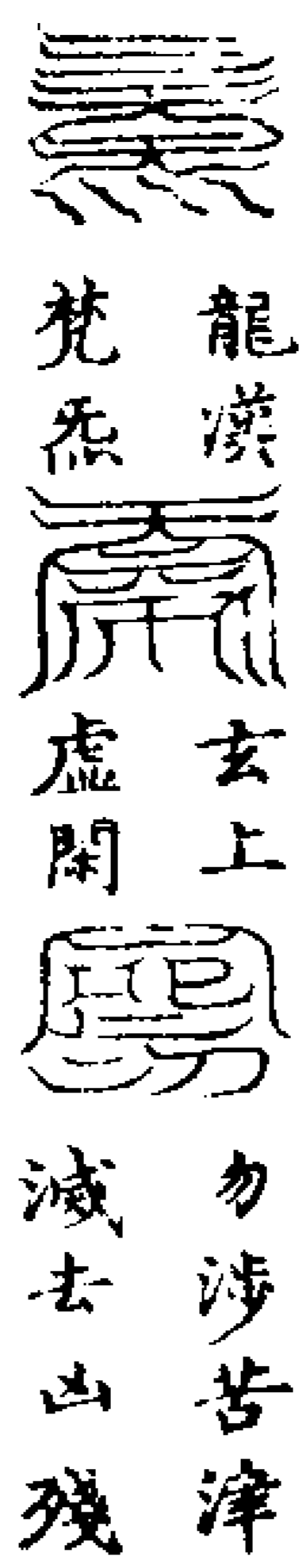
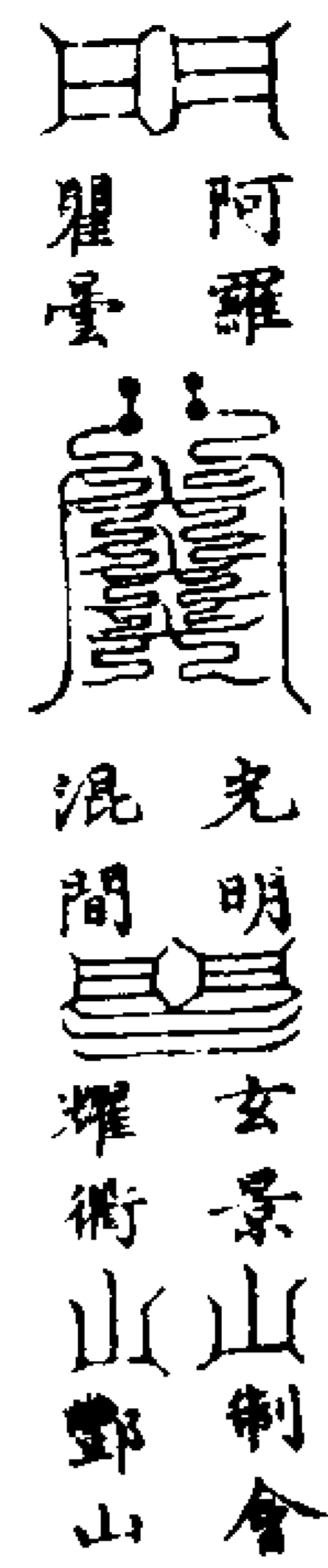

玉清流景寶符

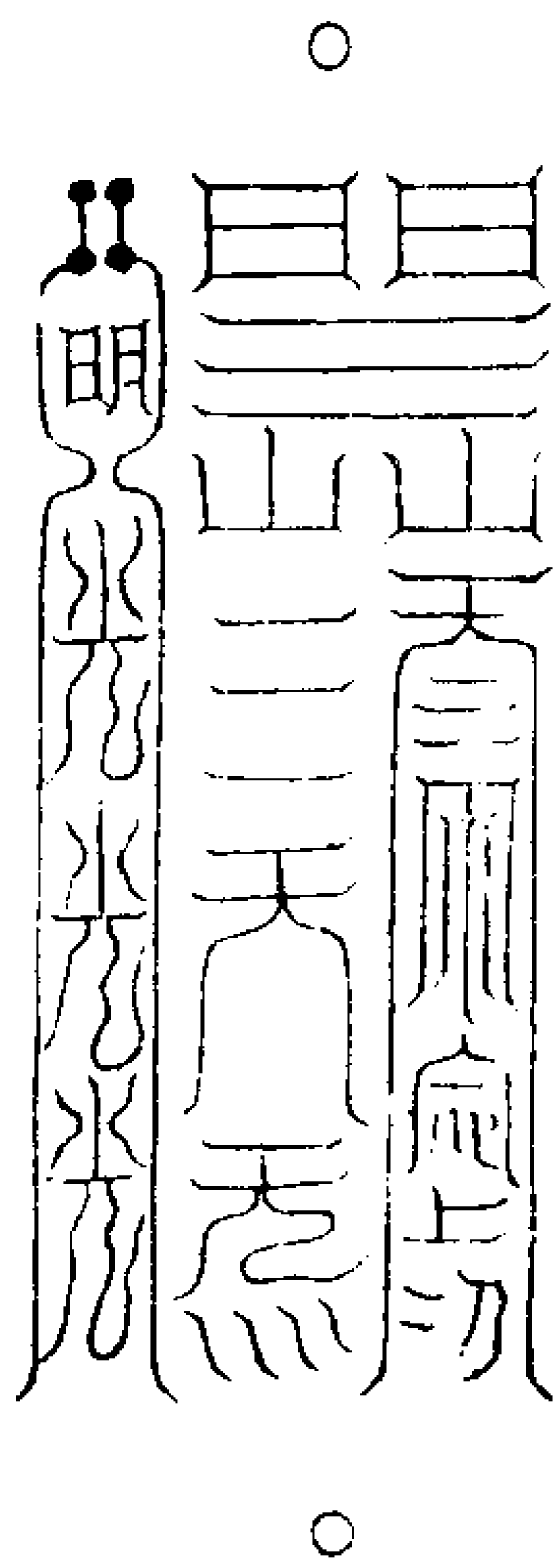

亡過焚斷絕貪累苦形門免擔沙負石地獄苦道之難一如告命風火驛傳

第四華競苦精門符

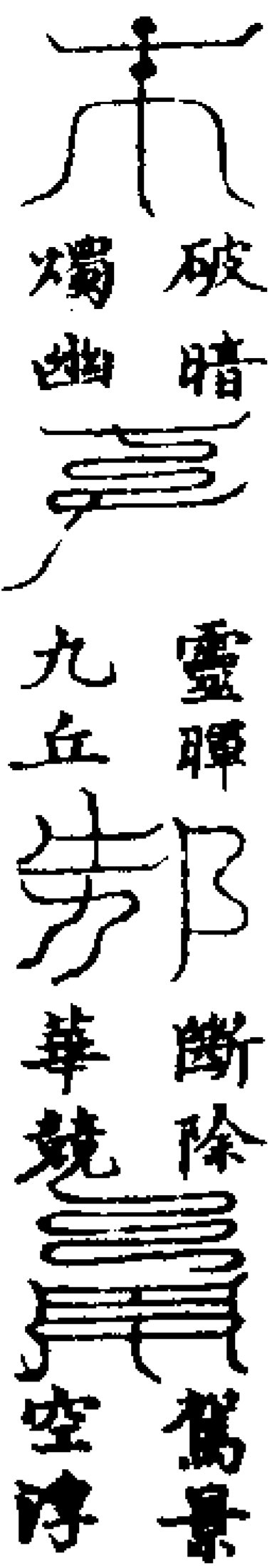

玉清流霞寶符

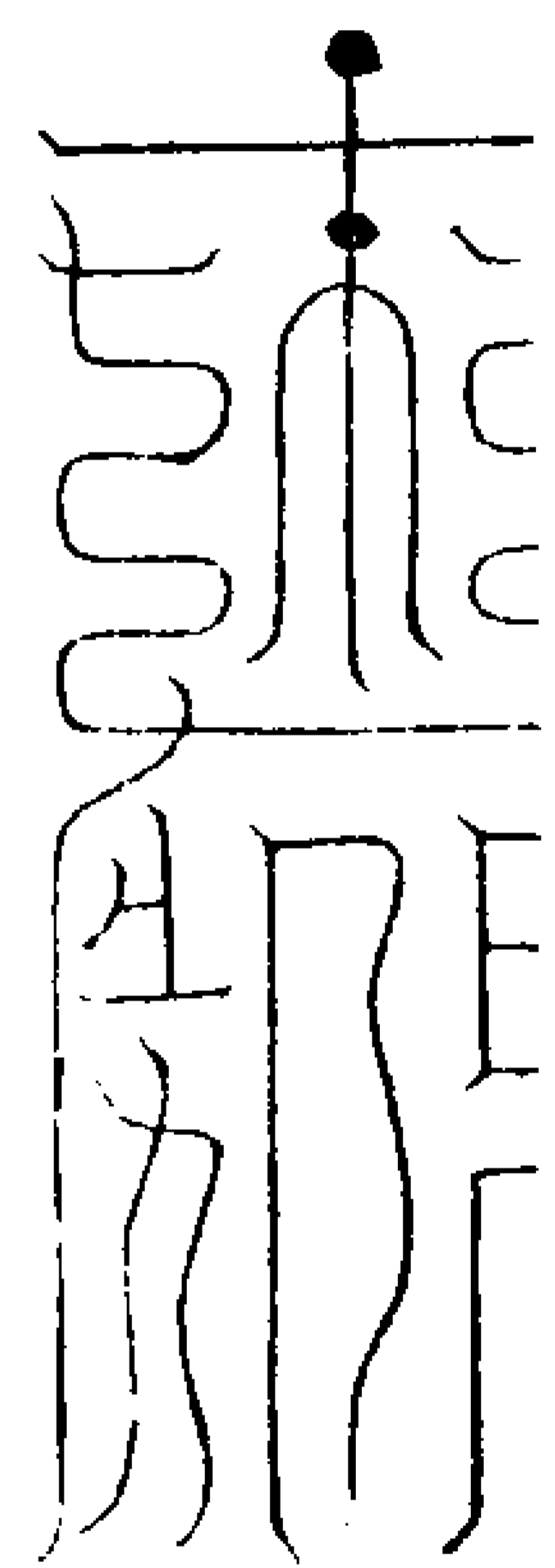
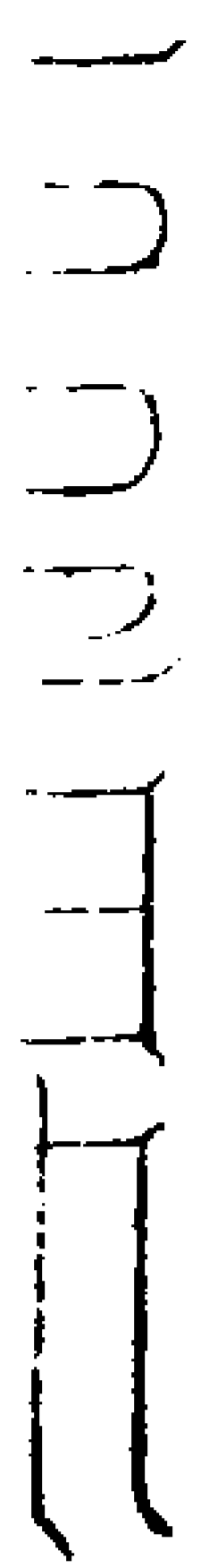

亡過焚斷絕華競苦精門免填河灌瀆地獄苦道之難一如告命風火驛傳

第五身累苦魂門



玉清流輝寶符

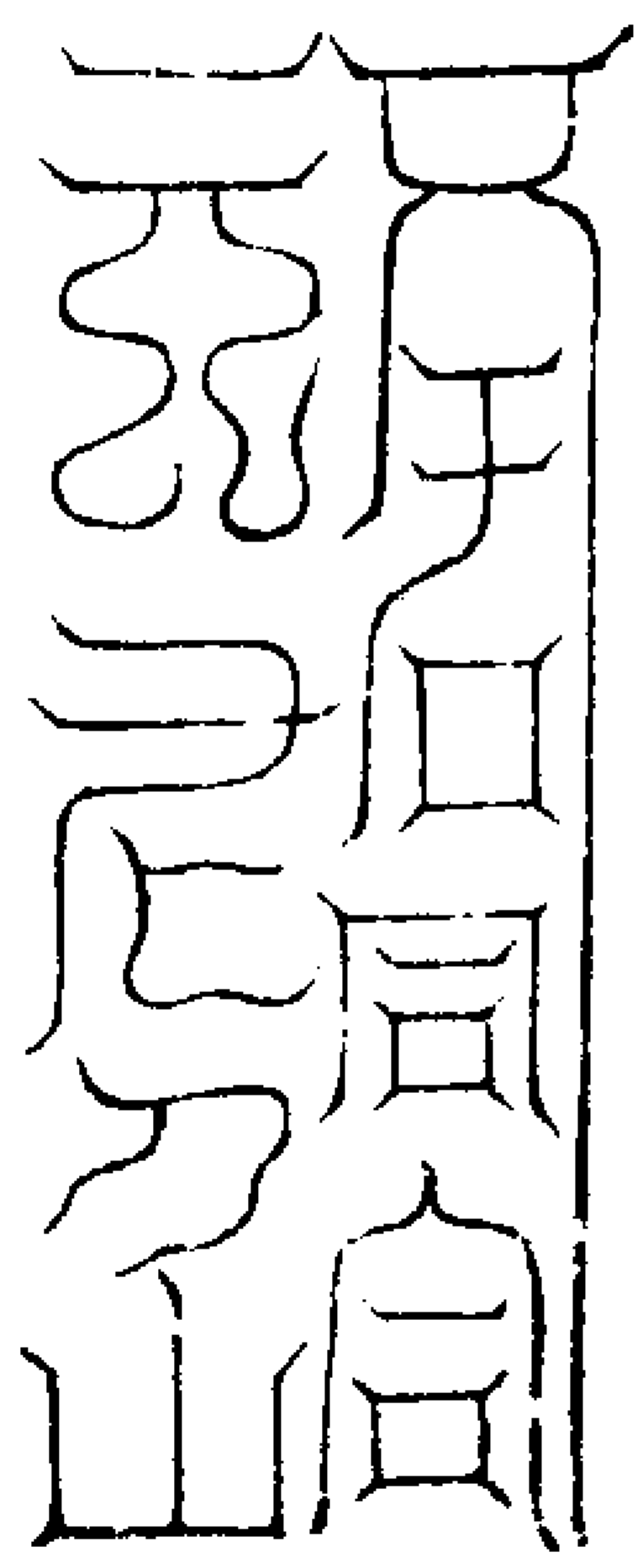

亡過焚斷除身累苦竟門免吞火食炭鑊湯地獄苦道之難一如告命風火驛傳

右符各用青紙朱書封角逐門焚之指上帝訣存身為靈寶天尊以炁吹之

焚符誦呪 誦畢 剔訣

玉清寶符 元始妙章 隱玄幽象 妙達群陽 變陰作晝 廓翳停殃 消除五累 飛度南宮 皇人曰夫修真之士若能為庚申甲子之日書於黃素服之可以去三尸逐五苦也 後學之士謹而行之遇真有日矣

八難 鐵牀符

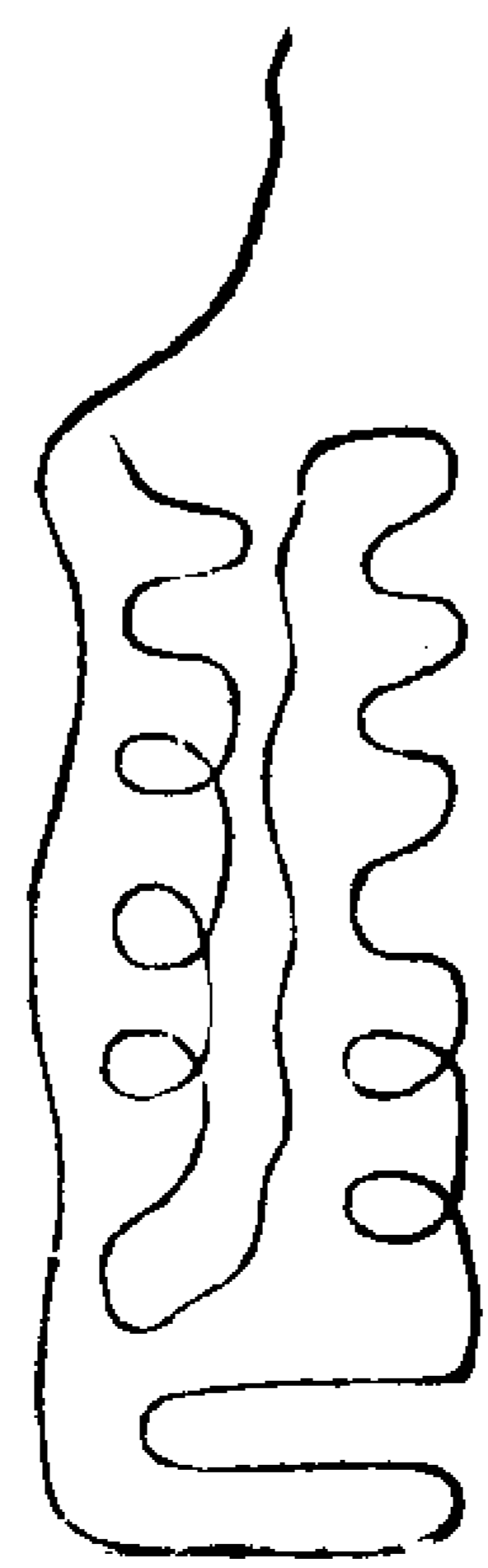

靈寶符命拔度亡過共出離鐵牀地獄乘此陽光得生人道中常獲聰慧一如告命准靈寶大法律令

刀山符

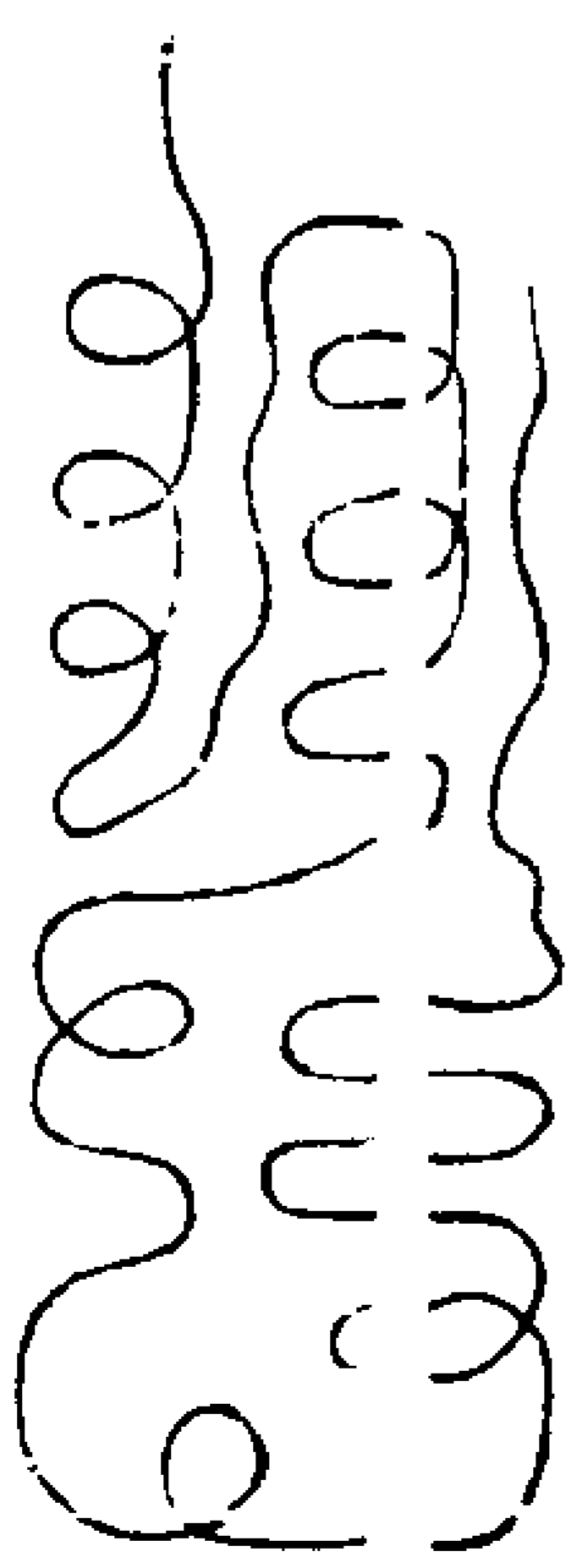

靈寶符命拔度亡過共出離刀山地獄乘此陽光得生人道中證男子身常辭五濁一如告命准靈寶大法律令

5-1474 / 50 1



銅柱符

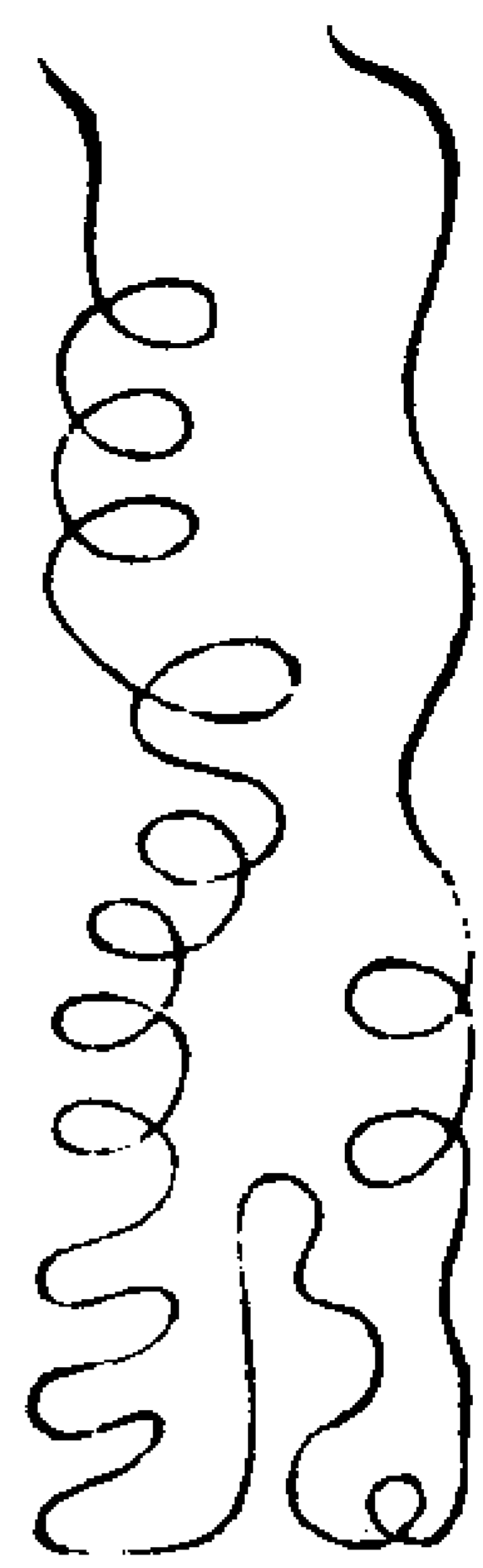

靈寶符命拔度亡過某出離銅柱地獄乘此  
陽光得生人道中形體完全具足十一十相一如  
告命准靈寶大法律令

鑊湯符

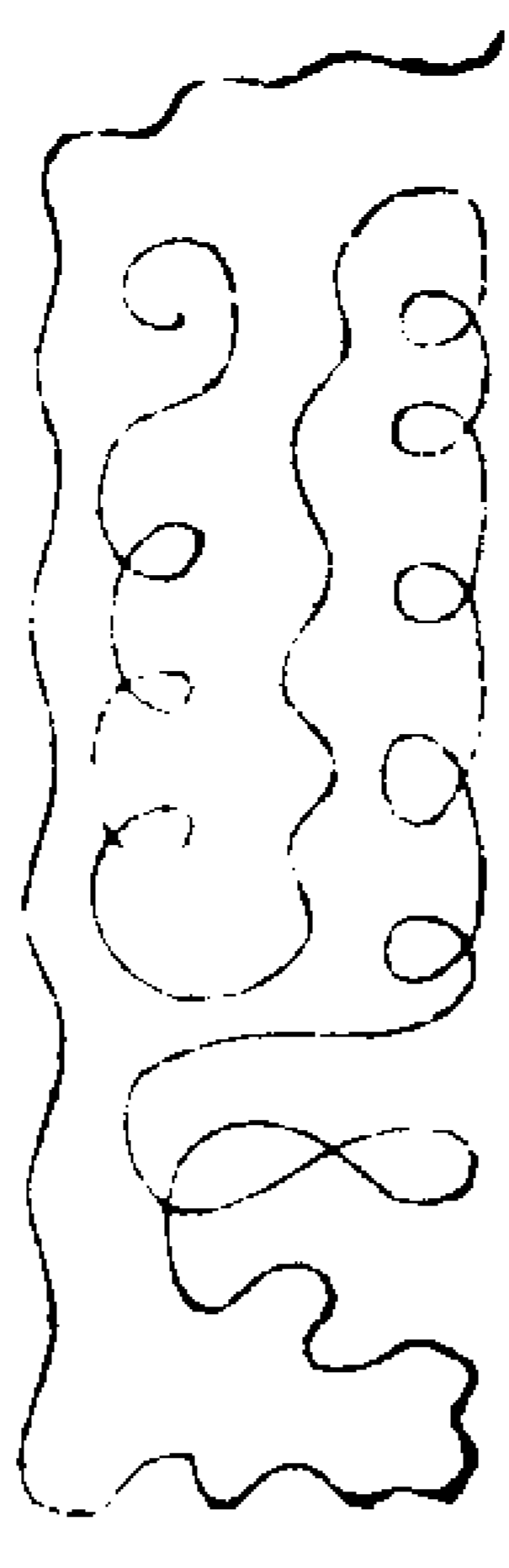

靈寶符命拔度亡過某出離鑊湯地獄乘此  
陽光得生中華之國為豪盛長者身一如告  
命准  
靈寶大法律令

爐炭符

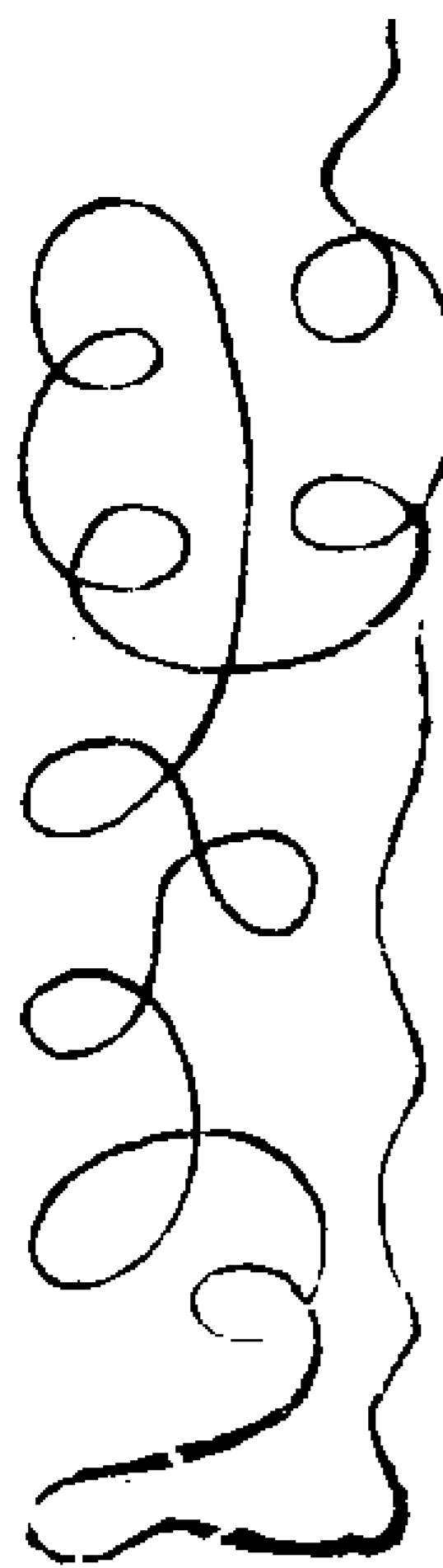

靈寶符命拔度亡過某出離爐炭地獄乘此

陽光得生人道中值有道君理治之世一如  
告命准

靈寶大法律令

鐵輪符

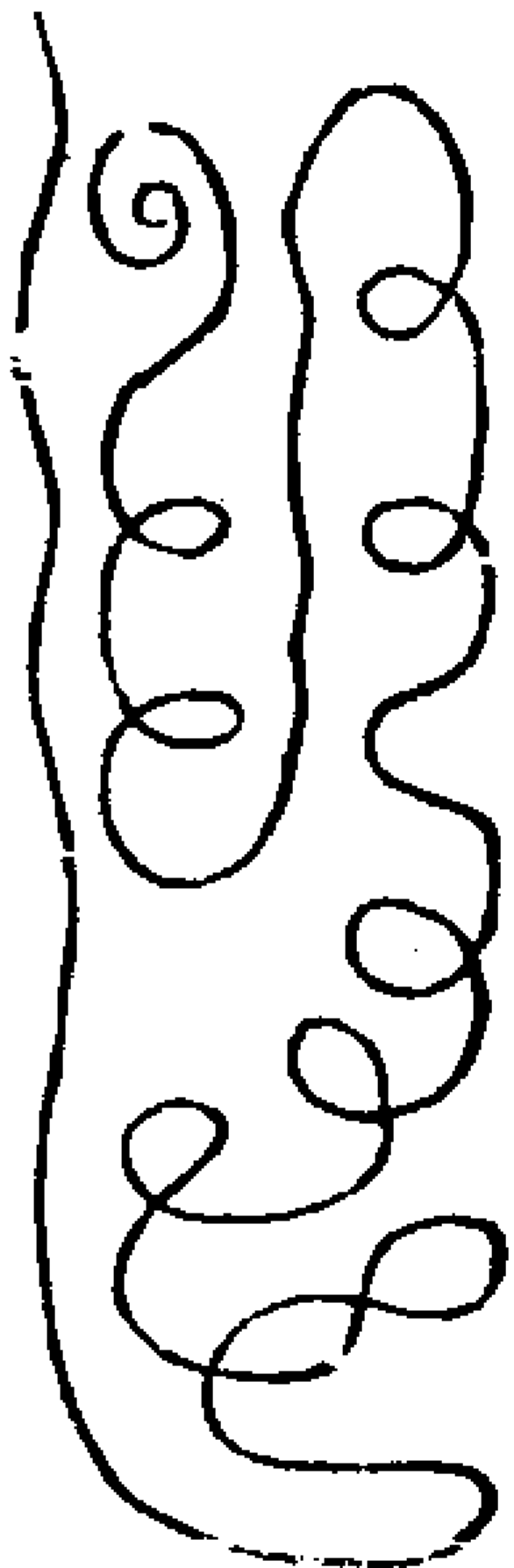

靈寶符命拔度亡過某出離鐵輪地獄乘此  
陽光得生人道中獲稟命慈仁之惠一如告  
命准

靈寶大法律令

鋸解符

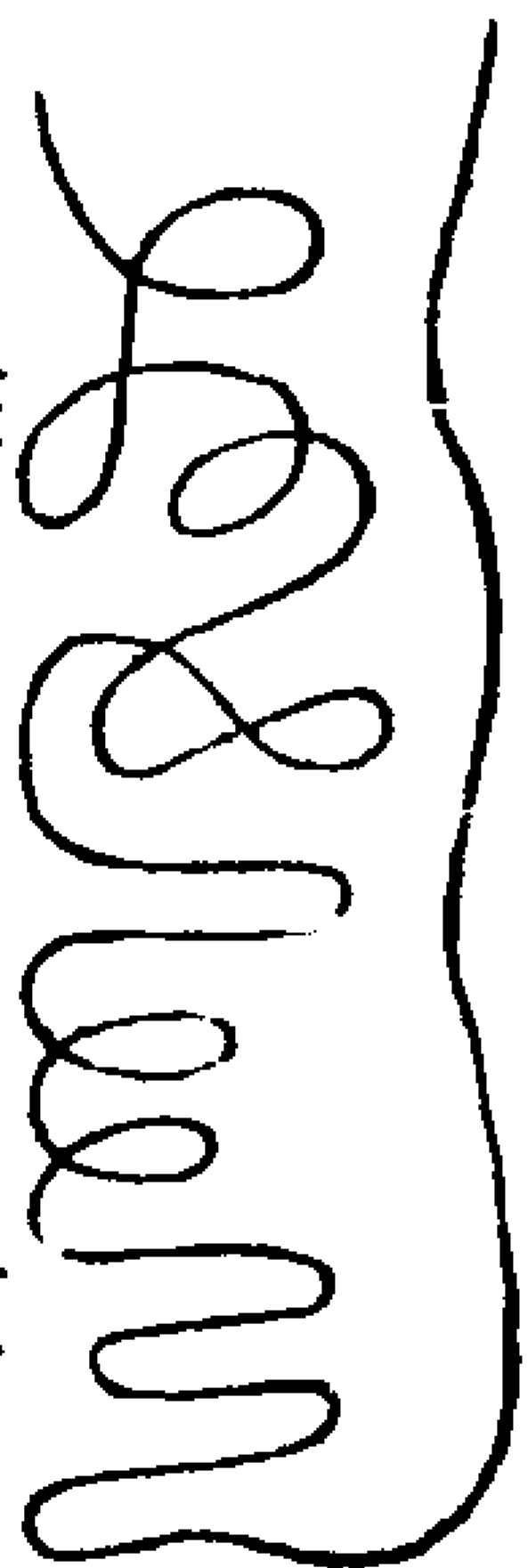

靈寶符命拔度亡過某出離鋸解地獄乘此  
陽光得生人道中長值國土太平之世一如  
告命准

靈寶大法律令

寒冰符

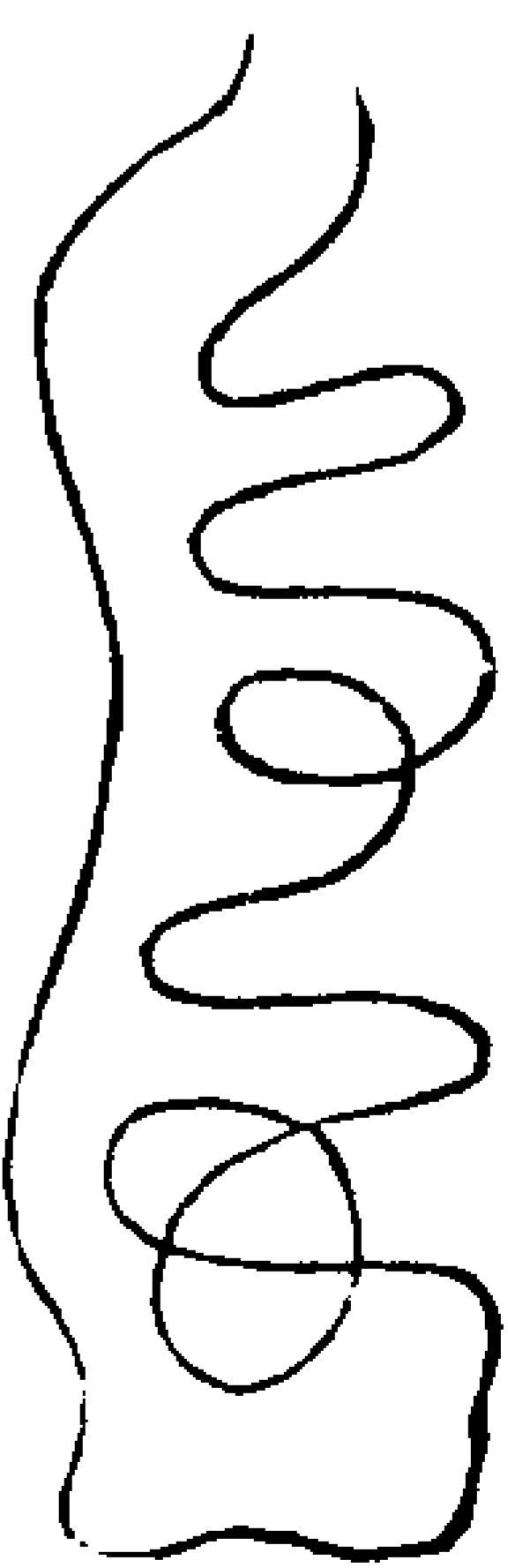

靈寶符命拔度亡過某出離寒冰地獄乘此  
陽光得生人道中常與三寶相遇未證仙階  
之職一如告命准靈寶大法律令

書八難符呪曰

天尊救群迷 超度離八難 慶會人道中  
五苦一時迸 永滅三塗津 輪煥法周範  
希夷養嬰童 浩劫無窮限

右符用綠紙白書摺上帝訣書成逐獄門  
焚之焚時誦呪曰

靈寶玉符超凌八難度脫窮幽得證彼岸大  
道幽微陽光燦爛獲人道中發大讚嘆一如  
告命准靈寶大法律令

玄師曰謹按清微寶格曰陰功有德超祖  
考陽德顯然福一身何不立功救無間自  
然天帝賜子真亂臣賊子永沉淪猶依殊  
澤化昆蟲九年諸天稱悅慶白日乘雲朝  
玉清無間者幽陰苦爽也夫幽陰考治之

密旨各有攸宜凡世之四生六道輪轉生死無有休息若非超生三界體入自然馬能解輪迴之苦且人道至於戎蠻夷狄正化不及日月不照之地但有三業六根五累者皆生人也普統於北天北天有三官鬼官之主非清冷青華紫衛三官也此之三官專主三考報對身業重則火官考心業重則錄官考口業重則水官考若六根三業俱重則風刀考也

人之生也父精母血凝骨孕肉而化生形質胎胎養育十月全儀太微降炁生神風性隨化寬識方始生成為男則天專有位為女則元君有稱但緣三業自造六根牽纏數盡歸空隨業受報肌肉沉於土壤鬼神絆於冥鄉非宿世而橫亡社念都土主十一關係長夜永無出期儻若寬業酬還徑使歸於鬼都萬劫亦未超生或罪多而功少歷五苦而始有托化之漸設若功多罪少經一塗畢而使證輪迴之福罪功俱鮮逐業報生无功罪大萬劫沉淪或火官考則

銅柱鐵牀金汁爐炭火濼及河火車鑊湯之報或水官考則冰池寒塘毒蠶穢臭之報或錄官考則金鏈鐵杖之報或風刀考則屠割錐解飛戈飄戟拔舌犁耕迅雷烈風八達交刃割切身心刀山劍封分解形體火火毒蛇穿嚼骨肉燃骨燒皮灰粉神軀晝夜之中萬生萬死業風吹洒應時復形罪若淺薄苦盡化形尚猶不失人路多生卑賤不具相貌之人或生四極或狄夷蠻之域罪重業輕生為六畜之形十世五世再循人道若也罪業重大風刀考掠之後散飄神魄飛騰萬方隨其胎卵濕化四生分形微細昆蟲永無再生人身之路更有罪業少而過名大者備經三塗五苦之後方入餓鬼之門再生劫運拘為長夜之徒擔沙負石漣汲濱波驅雷役電之後托生鬼道醜惡之報億劫之中永沉陰冥於是辛玄子鄴都記云有胎生之鬼是此也既生人世舉足動步惟罪是修意志情累皆為根業善事善業彼求報此惡事惡業

此求報彼一失人身便有此境至於鄴都北帝啓陳尚云先緣不幸身任冥司動經億劫不覩光明况其下鬼罪魂乎是以遵承太上慈訓示此因緣使學士觀此苦報旨趣體太上慈悲之念發慈悲之智慧行慈悲之法門證慈悲之妙道使苦爽獲慈悲之恩德豈不樂哉是故祖師起救苦度人之法門百千萬篇作苦海之舟楫為成真之徑路凡是學士發斯慈心者慎无曠慢

靈寶无量度人上經大法卷之五十一

1100

靈寶无量度人上經大法卷之五十二

超度靈幡品

皇人曰夫超度之格皆賴真師三田之杰以合天地三元之光呪訣符圖龍章鳳篆應魔王保舉昇度南天如若行持一念參

差則再滯亡人於重暗之域不能覺悟得觀光明深可憫之故立超度之章令學仙之士遠而行之則濟死度生之事畢矣

立遷神迴黃二幡

此幡須按亡人年幾長短尺寸造之一黃一紅以按日月光明之象上書三天德諱

中書九天生神天篆呪章標於壇外以開長夜之光

遷神幡首



幡身書

靈寶无量度人上經大法卷之五十二

幡手書

黃符... 迴黃幡首



幡身書

迴黃幡首... 迴黃幡首

幡手書

太微... 開道幡首書上帝諱

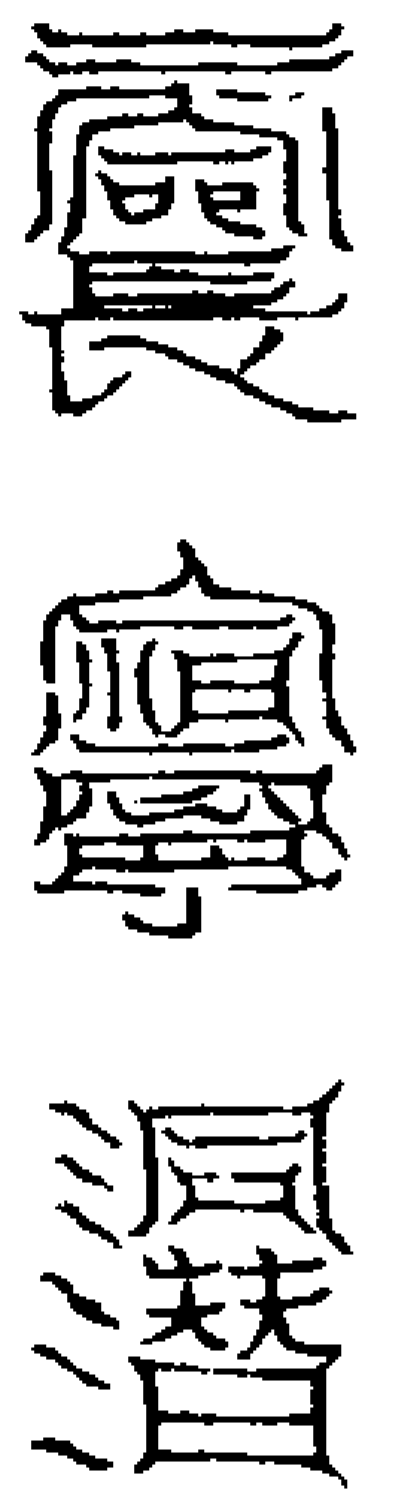

幡身書六甲使者持幡開道

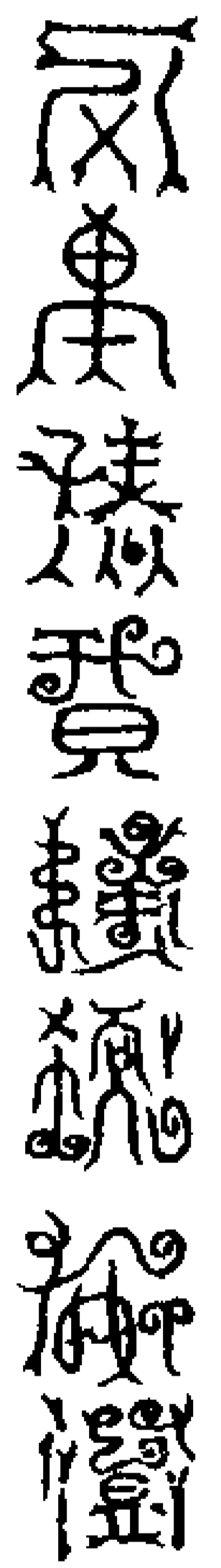

幡手書空洞通幽呪... 斛前救苦幡

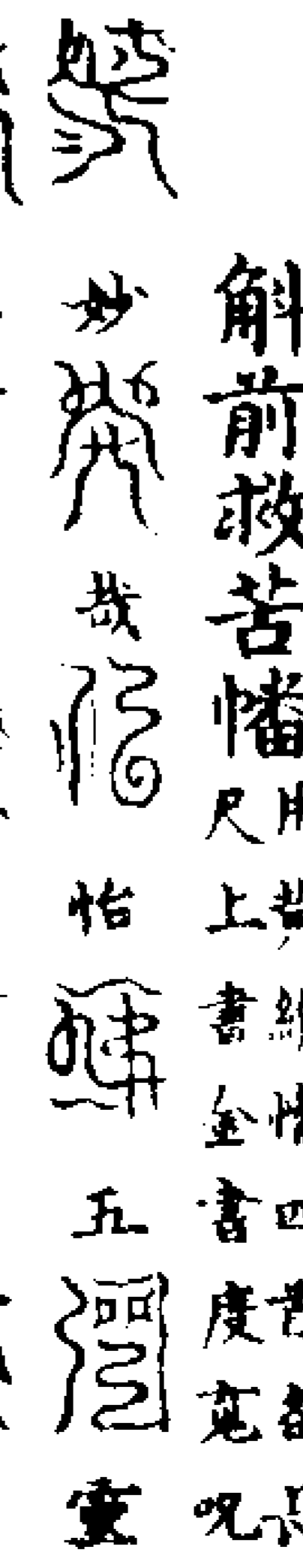

幡身書

斛前救苦幡... 度橋陽暉幡

幡手書

用黃絹作幡一首長二丈四尺幡首書北斗七星幡身書太一天尊殿號左手畫日右手畫月書陽暉度寬呪兩脚書九天返根呪

北斗日月像如常式

陽暉呪

陽暉呪... 神靈

靈妙之幡生孟紫微之  
飄飄飄飄飄飄飄飄飄

返根呪

明靈靈靈靈靈靈靈靈  
開素度降長夜夜靈寬

遊乘奕奕奕奕奕奕奕  
返返返返返返返返返

幡身書金闕梵行真人玉字

東極宮中大慈仁者尋聲赴感太一救苦天尊

道場內諸幡聖號

引亮明光之幡接亮洞照之幡霞光朗耀之  
幡威靈拔度之幡垂光慈蔭之幡玉皇救罪  
之幡梵炁彌綸之幡明霞通智之幡法燈朗  
照之幡慧光流光之幡玄明真定之幡靈耀  
八景之幡金英護寬之幡洞鑒幽明之幡流  
鑒照幽之幡五劫開化之幡通光普照之幡

混化變生之幡靈光皓映之幡垂光流照之  
幡神光廣被之幡度明玉簡之幡盛光速感  
之幡龍威梵度之幡

已上二十四幡乃元始天尊在始青會演說  
度人上品十方至真各執寶幡旋繞寶壇以

讚天尊度上世之寬凡遇立大齋不可缺也  
三光煉度天尊大光廣照天尊重光返照天

尊寶光虛靖天尊流光梵現天尊三光耀明  
天尊光道致人天尊金光玉華天尊慈光普  
施天尊

靈寶懸幡科

啓聖

伏以玉藏真文立種拔亡之式瓊科妙旨乃  
文濟度之因爰建神幡是為冥寶標太微迴  
黃之字有無英命靈之功高懸碧落之中影  
落虛無之內危竿一豎超長夜之幽寬妙範  
繼宣救無殃之苦爽諸天齊到萬聖臨軒光  
映十方功皈三寶

次念靈幡赦罪天尊

祥雲結就命靈幡 影落浮空散世間

縹緲凌風繞一竿 舍靈俱得脫幽關  
今則謹遵大法特建寶齋幡開昏迷接群生  
之徑路符通溟漠按太極之真儀降三景之  
輝敷至真之道既立一竿之上已經兩目之  
視瑞炁遊颺六道四生皆離苦靈風鼓舞十  
方三界以聞音普及存亡咸乘道履

次念寶幢接引天尊

仙真慈惠控舍靈 高舉華幡振杳冥  
咸使遷神歸碧落 福資寰海保昇平

向來稱揚法事建立寶幡按明真玉匱之文

乃度死濟生之式憑茲上善廣利無邊資助  
神寬超昇仙界伏願群仙接引速超清淨之  
鄉眾善矜憐徑上南宮之府福霑幽顯惠及  
含生一切有情俱登道岸

保安遷神幡

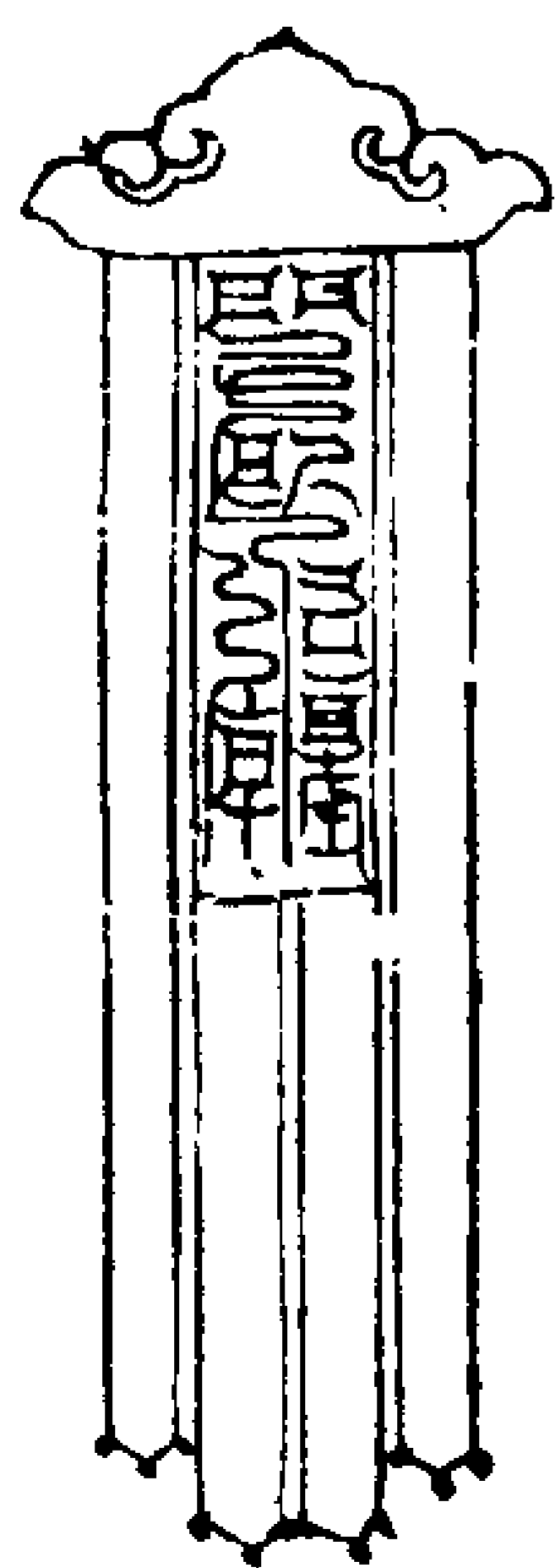

保安迴黃幡

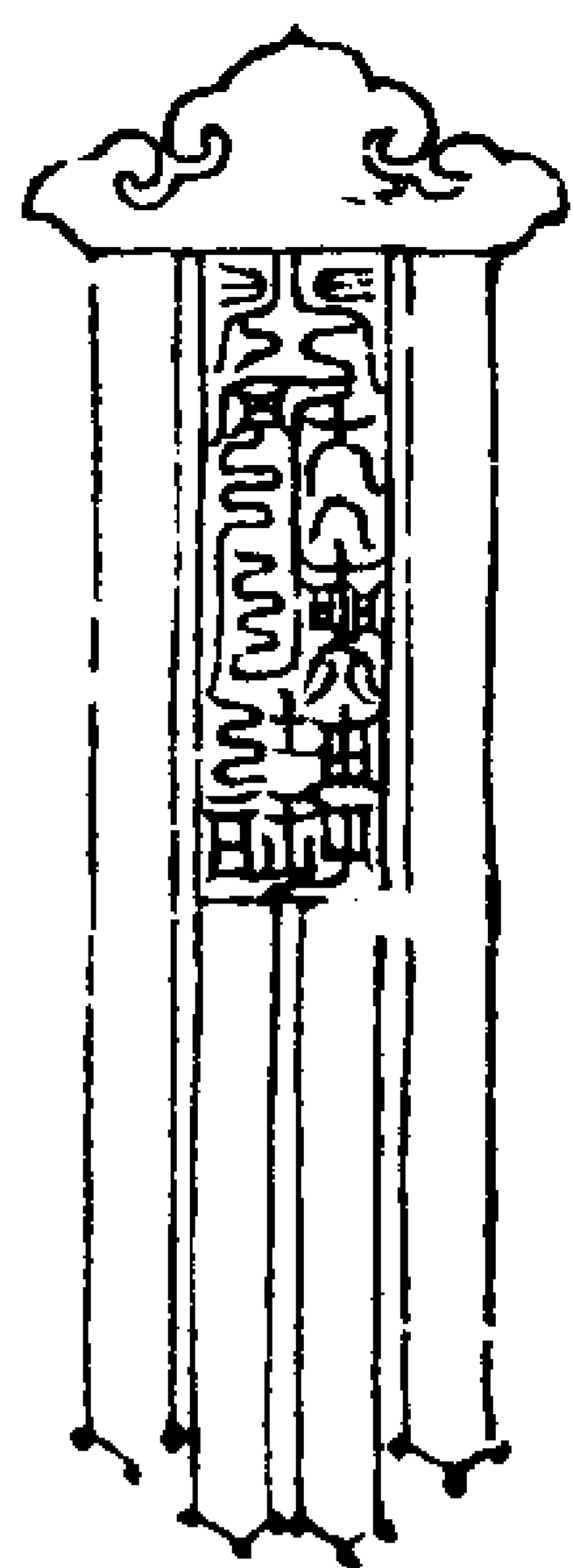

靈寶无量度人上經大法卷之五十二

靈寶无量度人上經大法卷之五十三 五一  
齊同慈愛品

師曰應學道之士行靈寶大法務在拯幽  
度人之道欲求其應現於陽春通傳語話  
或入夢中現形以此方為妙理凡有幽魂  
完結不解在於冥中或伏警執對或累劫  
相纏或奴婢橫亡或漂流大海或久沉幽  
夜或被繫諸獄或學道未成而歸幽府或  
借或尼或商或賈或母死于存或產于亡  
母或子母俱喪或自縊而作凶殃或犯王  
法以致橫亡或宦遊南北染患而死或因  
呪詛顛邪以壞身或遭虎噬或值蛇傷或  
因物以亡身或水火之生變或陣亡或喉  
餒流離而散家或作穿窬而被害或六道  
之種或十類之靈各有其門與之追度雖  
金錄以度命有惡業之重輕於是太上視  
寶笈琅函出度人之典故知司屬可以昇  
度蓋大法建八門之壇陰陽二獄鐵跡臺  
光寶章皆為罪業輕重所以立之三壇令  
現形跡與之升度各隨業報現於八門今

以升度符命隨其亡過之報並與解釋追  
攝庶免其渾雜耳如用符宜子細詳之不  
可差悞

為民度脫九祖靈符上帝

師曰靈祖法師先為人度脫九祖法師亦  
自當如此若未能度於九祖何以度於幽  
寬先書此符以度之不論何地此符纒到  
便得升濟

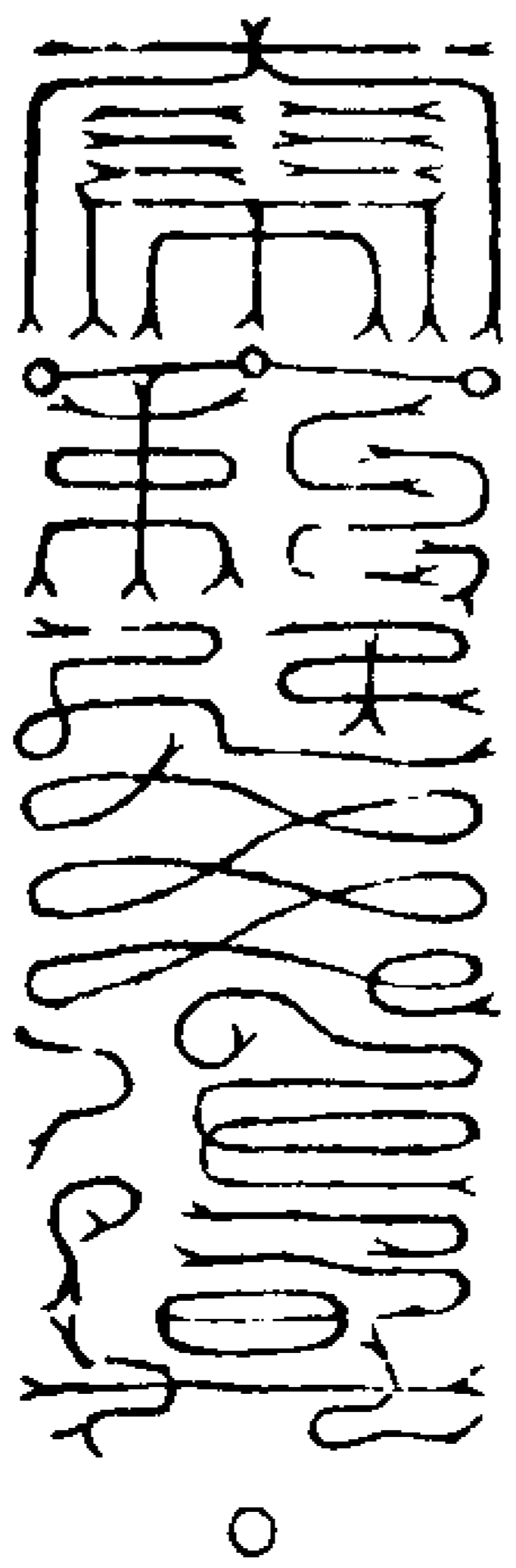

呪曰

靈寶出符命 玉笈降神經 追度長夜府  
昇濟九天寬 承符離幽冥 度脫九祖靈  
急急如

靈寶帝君律令

為民度脫六親情眷真符

師曰靈寶法師先度九祖次脫六親或為  
民或自度皆用此靈符與其濟度並用黃

紙朱書

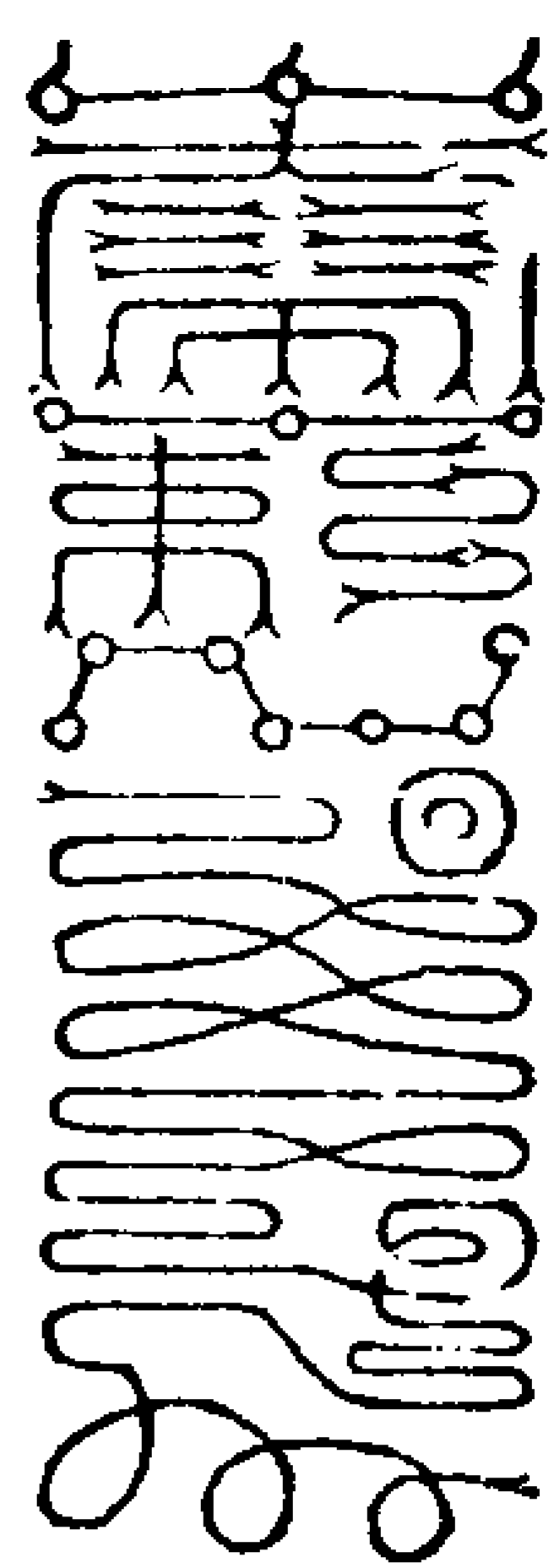

書符呪曰

靈寶天帝一切靈寶真君及諸天君神王諸位真宰主者速得通靈符中將吏度脫六親九祖升濟飛升太清急急如  
玉清律令

救符呪曰

天帝玉章 昇拔陰房 寶符徧度 地獄開張  
六親情眷 解釋冤殃 冤神受度 昇上南宮  
急急如  
玉清上帝律令

解釋因冤對而病死真符

師曰凡人世上多因財物多因酒色結成冤家迺相報對无解脫時當以此符與之解釋免沉夜墊觀見光明和冤成友用黃紙長六寸朱書拍寅文

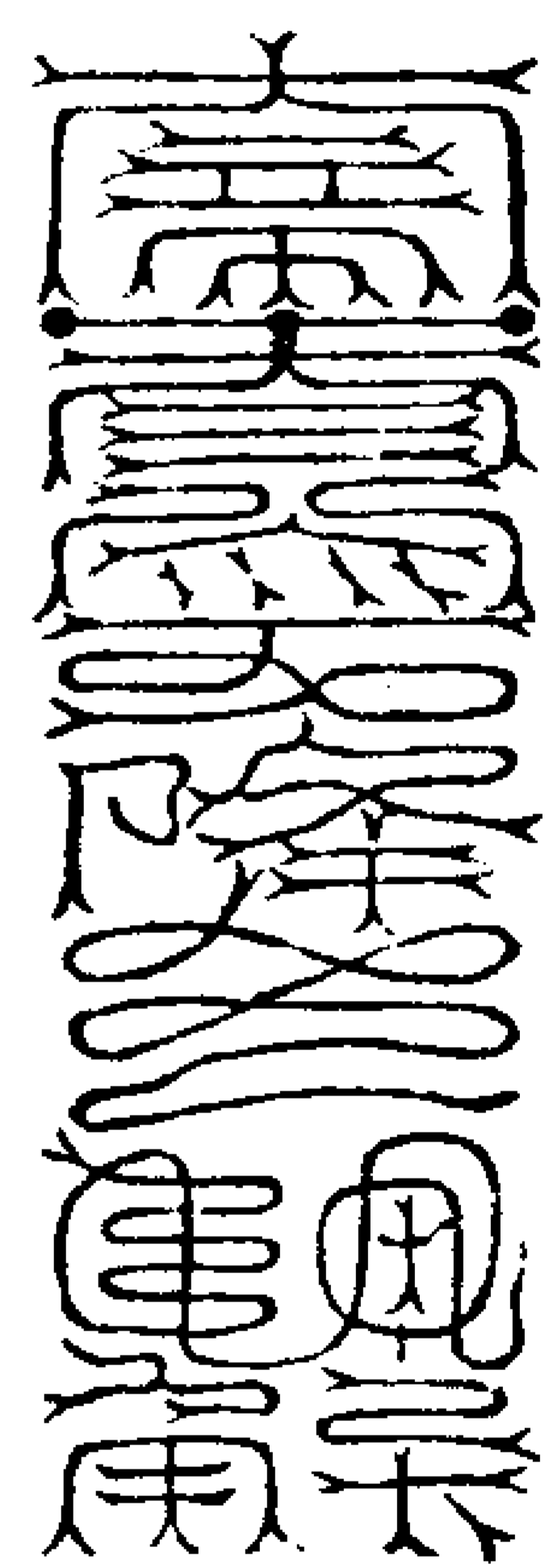

救符呪曰

靈寶符命 解釋冤愆 捨惡從善 和友無嫌  
宿根斷絕 使保天年 準令符命 解結升天  
急急如  
玉清上帝律令

召神吏索亡竟罪籍解釋真符

師曰亡魂滯爽在世作罪造惡或不孝六親毀謗良善造作多端名記陰曹注籍冥府雖作大齋何以得其升度須當至誠召神取索亡竟前生宿世罪籍當太上御前與之解釋則罪黑籍注名金簡用黃紙長七寸朱書拍上帝訣

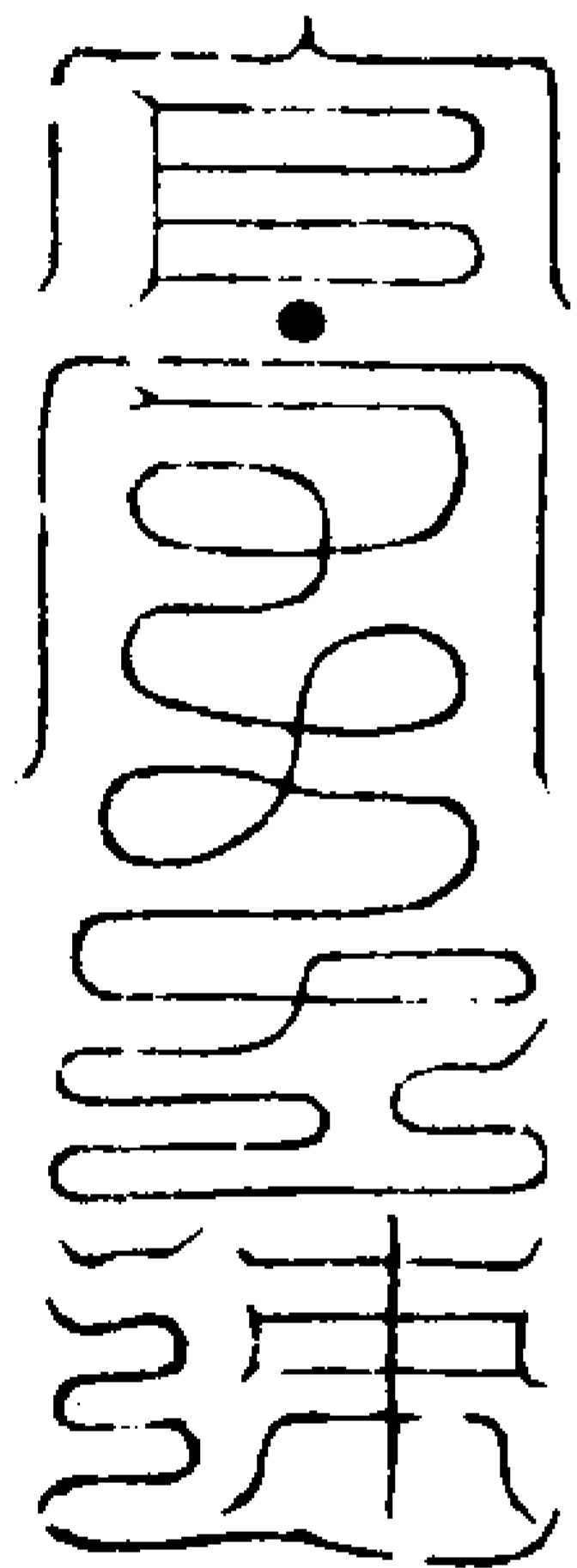

救符呪曰  
靈寶真符 降付幽都 取索罪籍 升度冥途  
削除業簿 登注善書 神符急下 神符開都  
急急如  
玉清上帝律令

召五嶽吏兵追犯呪詛亡竟真符

師曰凡世人多被呪詛而染顛邪身雖未盡天年而夫者皆冤對所纏耳須用尋訪追之與之和釋須召五嶽吏兵追尋用黃紙長七寸朱書拍上帝訣

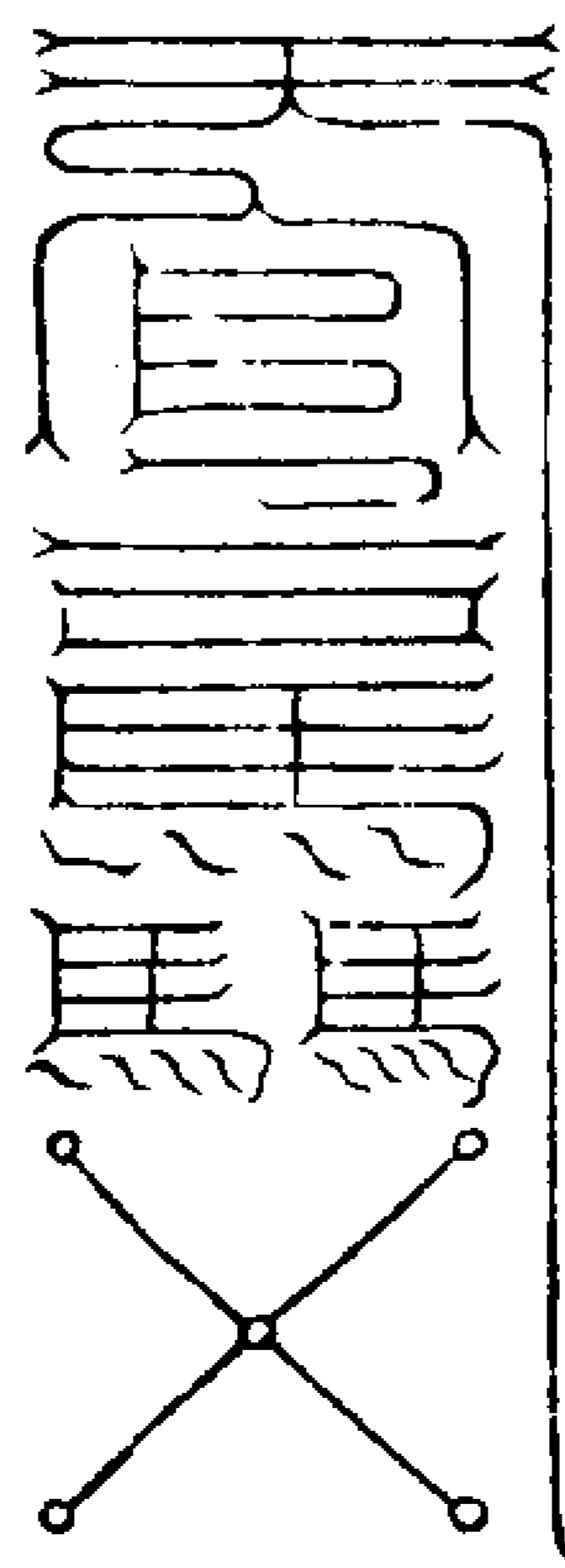

救符呪曰

玉極靈章 下至鄴山 五嶽神吏 追取亡竟  
解釋和順 述相為良 呪詛消蕩 同升天堂  
嶽庭將吏 承符尋訪 急急如  
玉清上帝律令

召亡竟解釋呪詛和釋上升符

師曰凡人呪詛身亡竟入冥冥未得升度而附平人求以解釋當書此符度之

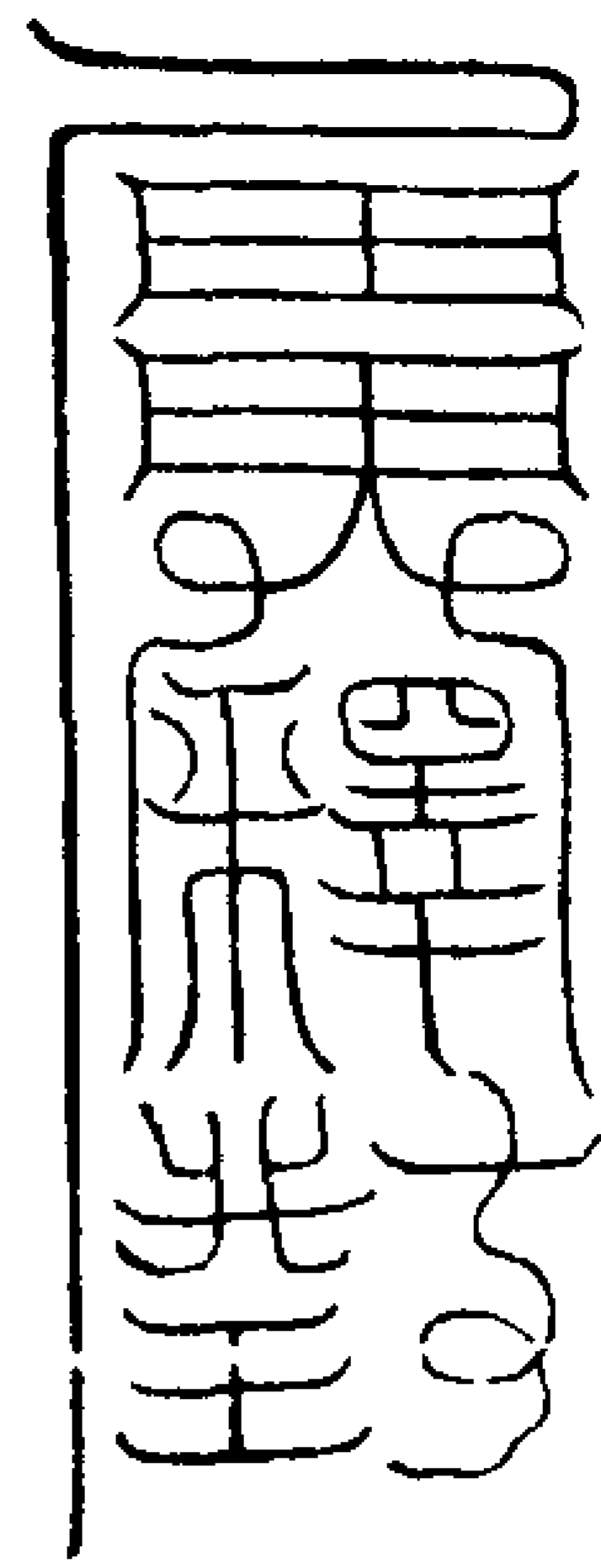

敕符呪曰

玉清降符命 頒付九幽行 救拔沉滯魄  
濟度呪亡魂 承符各和順 為友結為朋  
消除齟負語 升濟入天門 急急如  
玉清上帝律令

解自縊死竟真符

師曰凡世人在世多因酒欲多為財帛多為氣宇多為冤家相纏是致橫夭而未盡天年而喪何以與之追度將此符用黃紙朱書長五寸燒化呪之其繩自解丑訣

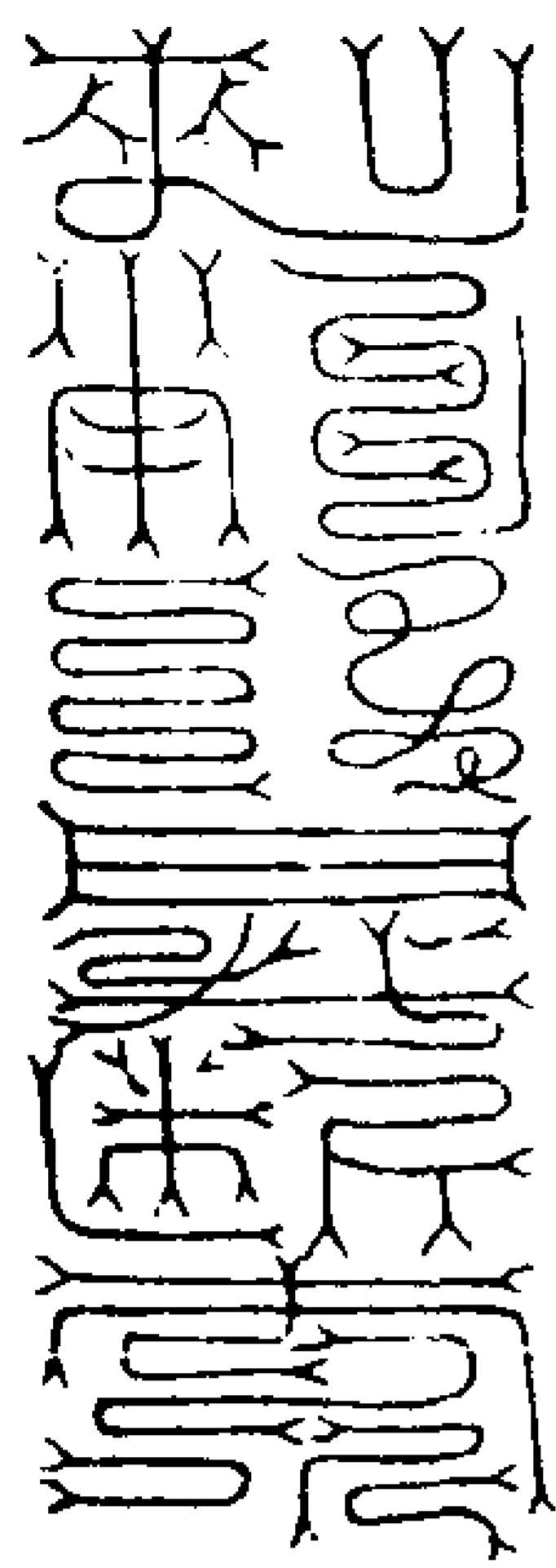

敕符呪曰

滯魄靈靈 上應天庭 冤濫自害 身歿幽冥  
準今符命 和釋超升 急急如  
玉清上帝律令

告文

右準

符命拔度六道四生孤竟等眾解除縊死之對或為奴婢或為小民或被逼迫以自縊或為鬼祟之求替或為人吊縛而死或因自念而亡縊死彼時合恨累世承茲

符命解釋冤仇時刻昇遷一如告命

度傷殺死竟真符上帝訣

師曰凡有幽竟曾因被殺身亡暫冤夜府未能解脫聞聲執對何以起度用黃紙朱書此符長五寸與之解釋自得脫離冥鄉

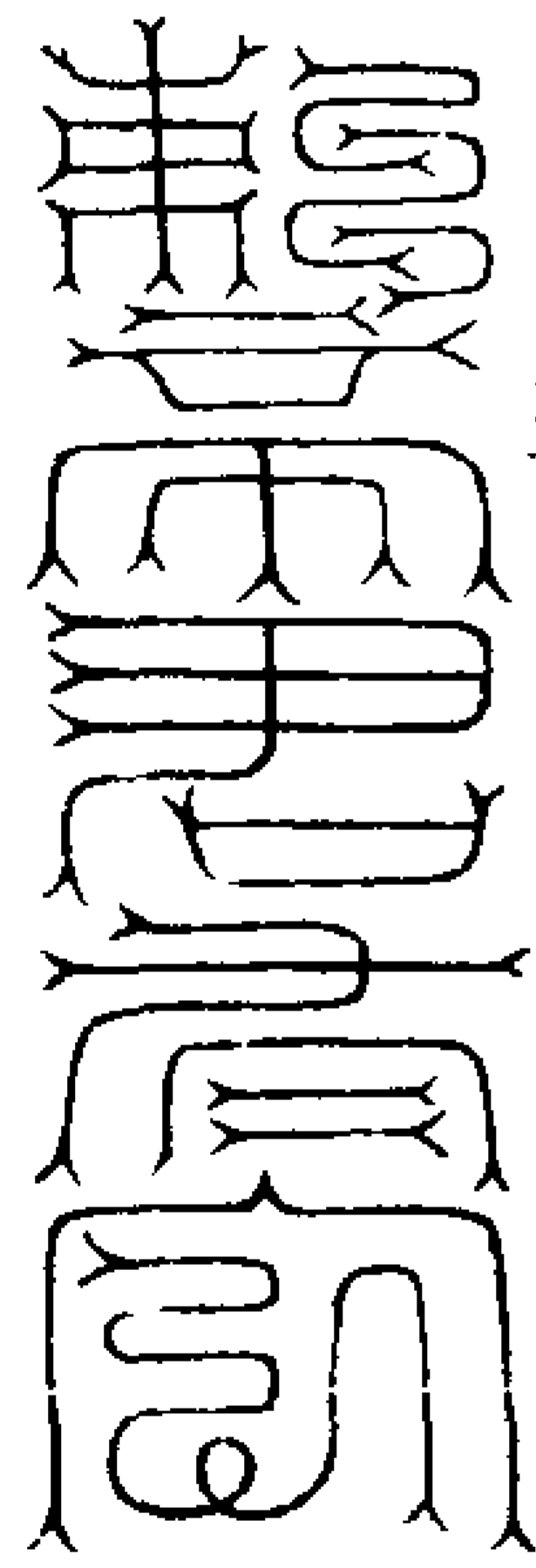

敕符呪曰

帝君有命 解釋前非 冤對相纏 和釋咸歸

亡人今世 宿業報時 準今符命 超度天儀  
急急如

玉清上帝律令

告文

右準

符命拔度六道四生孤竟滯魄等眾解除殺傷之對或為閻里或乃親姻或為飲酒分財或為爭名圖利或因暗行奸盜或自一時忿爭以致殺傷因而亡歿承茲符命解釋冤仇時刻昇遷一如告命

度水溺死竟真符

師曰凡人世間或為水漂蕩竟拘北府魄入冥鄉黃紙五寸朱書

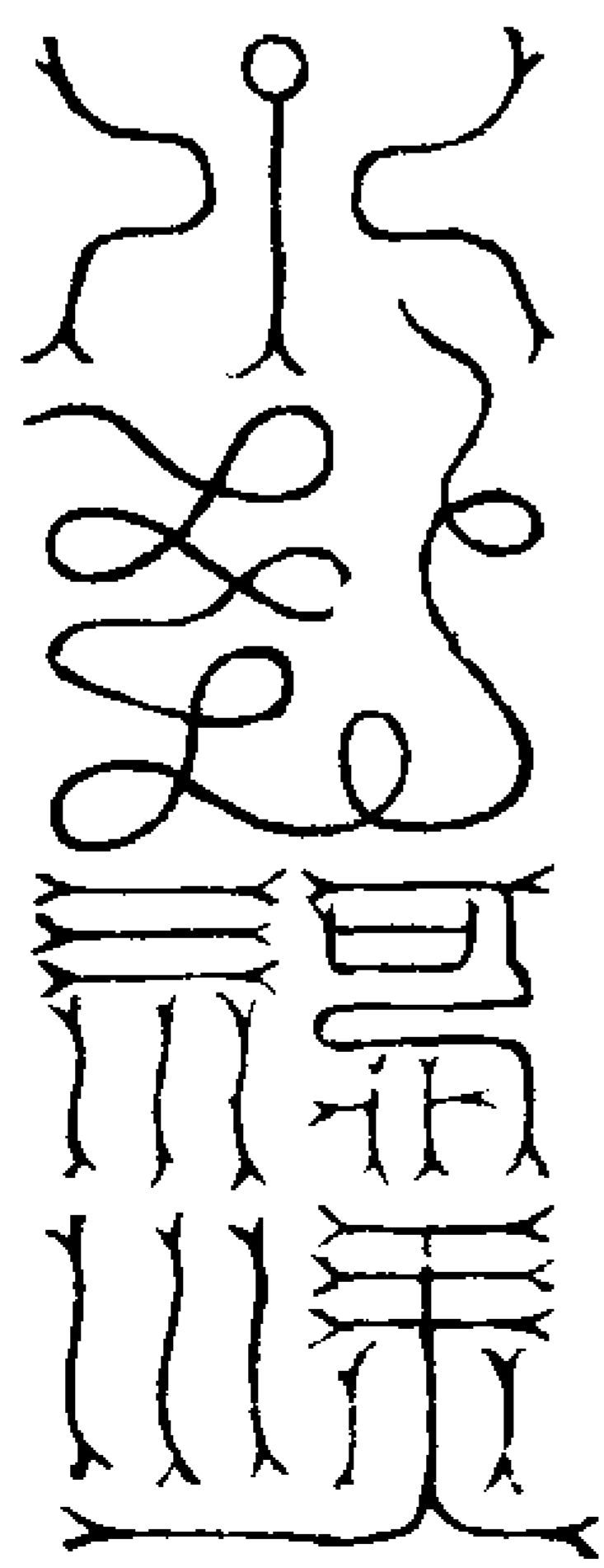

敕符呪曰

江海之神 河瀆之神 升濟水魂 超度幽沉  
準今符命 大急奉行 急急如

玉清上帝律令

告文

右準

符命拔度六道四生孤魂滯魄等衆解除溺死之對或因忿怒而投井或以附舟而落河或鬼祟引迷而不知或生人推墮而不記遂致溺死沉滯水司承茲符命解釋冤仇時刻昇遷一如告命

度復連疊症亡魂真符

師曰凡人在世間或祖代相傳勞症而衰或祖墓生殃或三或五或至一門俱衰冥鄉何以追度可書此符與之升遷用黃紙五寸朱書燒之

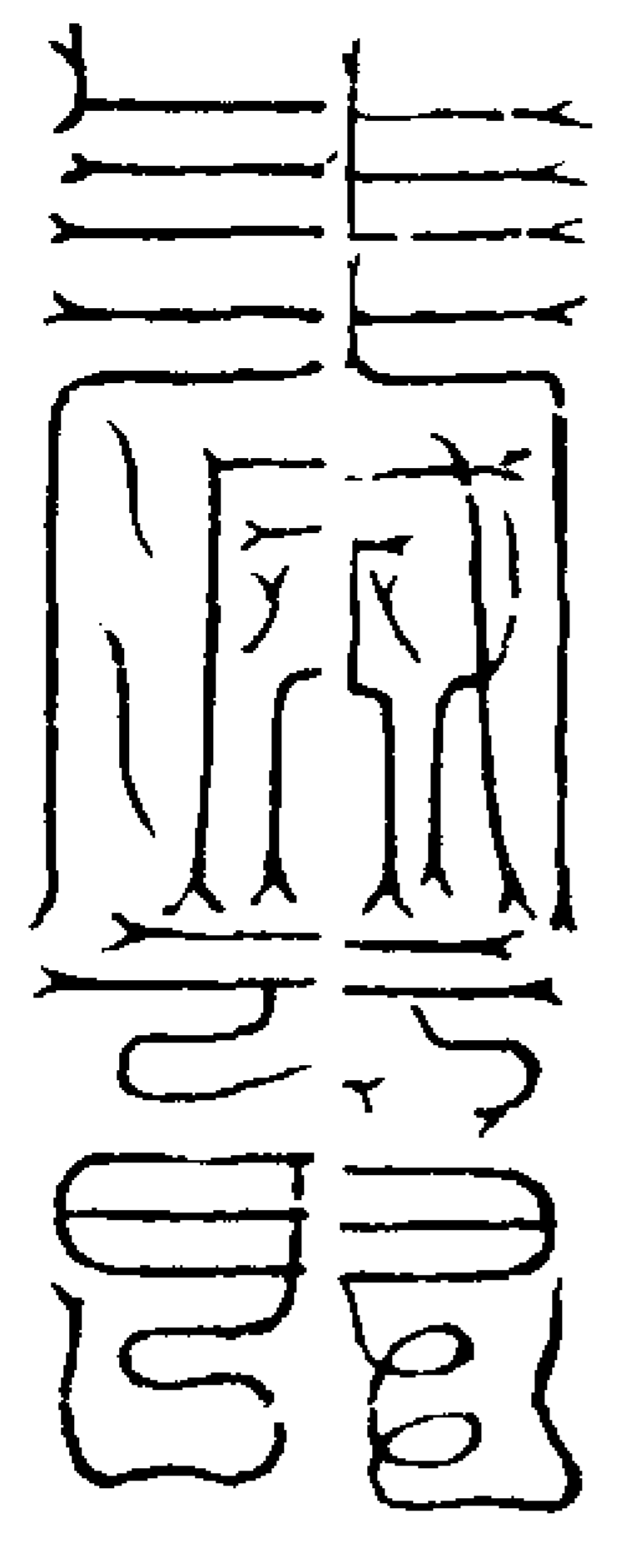

敕符呪曰

三尸之靈 九疰亂神 喪人魂魄 傳症欺真 玉清符命 追取幽扁 捨惡從善 飛升紫庭

急急如

玉清律令

告文

右準

符命拔度六道四生孤魂等衆解除復連死塊之對或家親勞疾而傳或屋宇伏尸之染或氣傳而夫婦俱死或飛尸則親姻皆亡號曰復連互相纏染承茲符命解釋冤仇時刻昇遷一如告命

度塚訟死魂真符

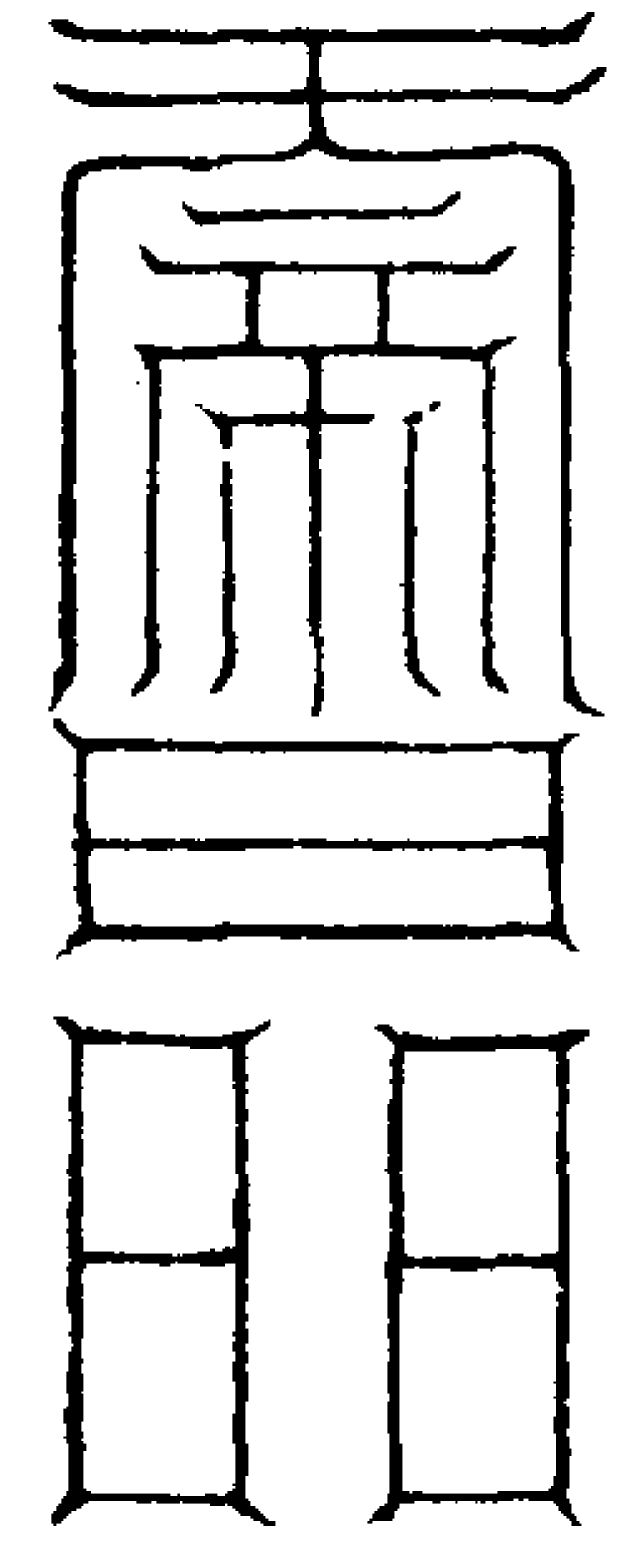

告文

右準

符命拔度六道四生孤魂滯魄等衆解除塚訟死魂之對或祖先墳墓以興災或因子孫悞犯而致死或報對三官之府或注訟五墓之中受死亡魂號曰塚訟執對長夜爭訟冥曹

承茲符命解釋冤仇時刻昇遷一如告命

度中藥毒身亡魂真符

師曰凡人在世或因財物或至冤仇為色為氣被人以藥謀或因酒食為人所害身歸幽府冤冤相報無解脫期可書此符與之升度用黃紙五寸朱書燒之實文

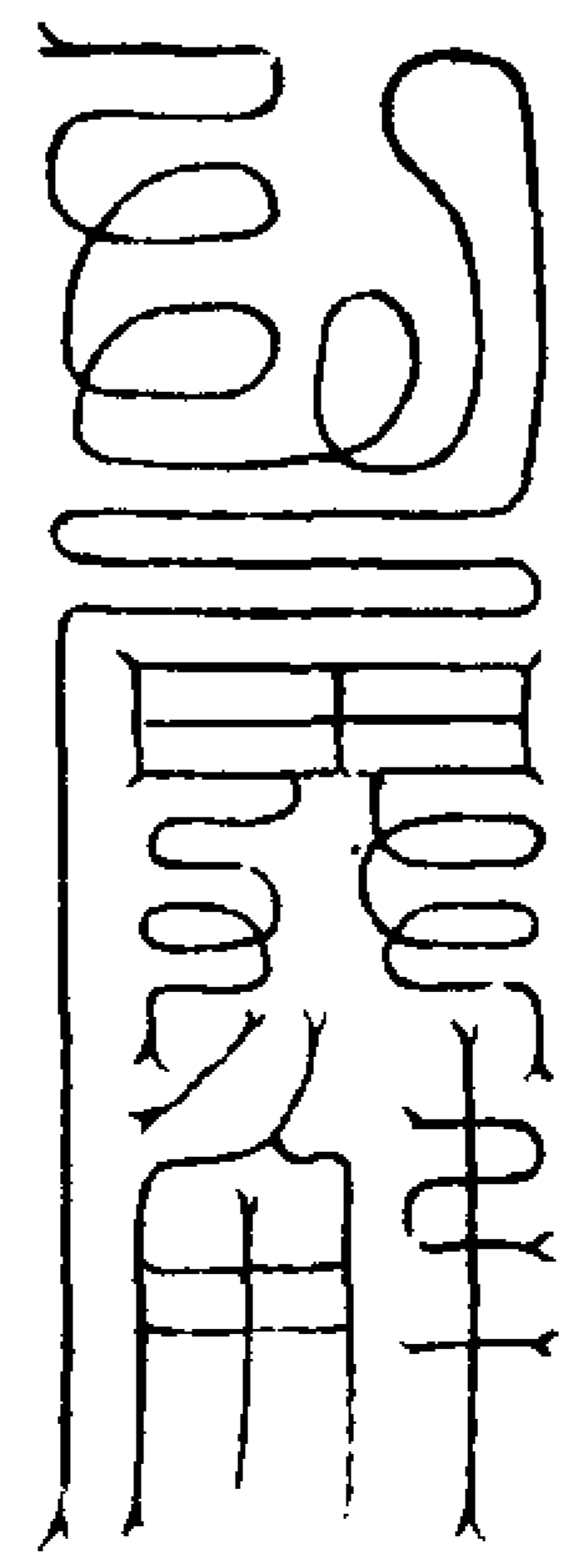

敕符呪曰

玉清符命 告下幽扁 嚙冤苦美 執對寒庭 承符解釋 上超朱陵 急急如 玉清上帝律令

告文

右準

符命拔度六道四生孤魂滯魄等衆解除藥死之對或因食物中毒或信巫師而罔醫或五金八石反惡而亡沉滯冥司含恨累世承茲符命解釋冤仇時刻昇遷一如告命



追寃結不解幽魂符

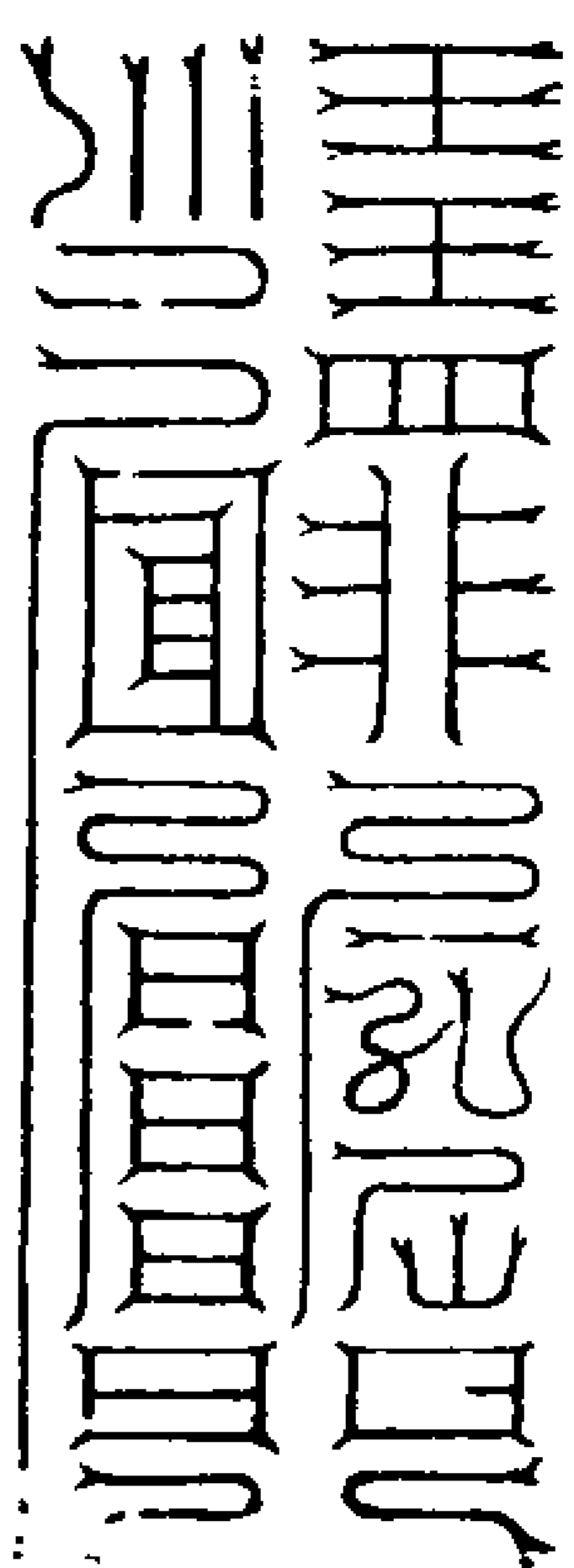

師曰追寃結不解亡魂須令地道功曹速赴壇與解寃愆使令解脫用黃紙長七十朱書指上帝訣

敕符呪曰

玉清垂慈 追度幽魂 解除寃結 削罪北冥  
真符和釋 超入朱陵 急急如  
玉清上帝律令

解仇讎執對幽魂符

師曰凡人生於世仇讎相害以致身亡劫劫相纏執對无息當書此符以與解之免滯陰司憑托生人宜用此符并度用黃紙長八寸闊二寸朱書

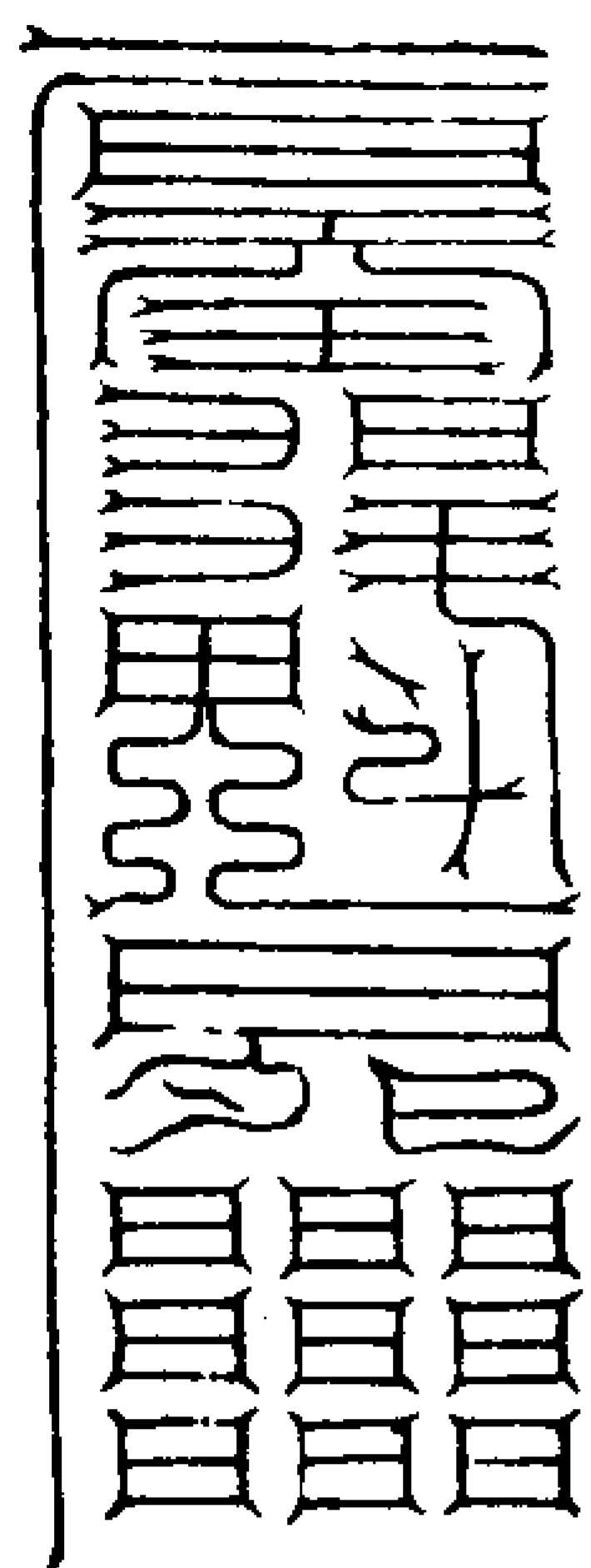

敕符呪曰

陰靈陰靈 執對寒庭 宿對仇讎 負寃幽冥  
累劫無化 申告難憑 真符超濟 和釋上生  
急急如

玉清上帝律令

追累劫相纏幽魂符

師曰凡人世轉報輪迴无暫停歇有寃負債世世相纏迨相報對何以解釋今符真符可與升度黃紙七寸朱書指上帝訣

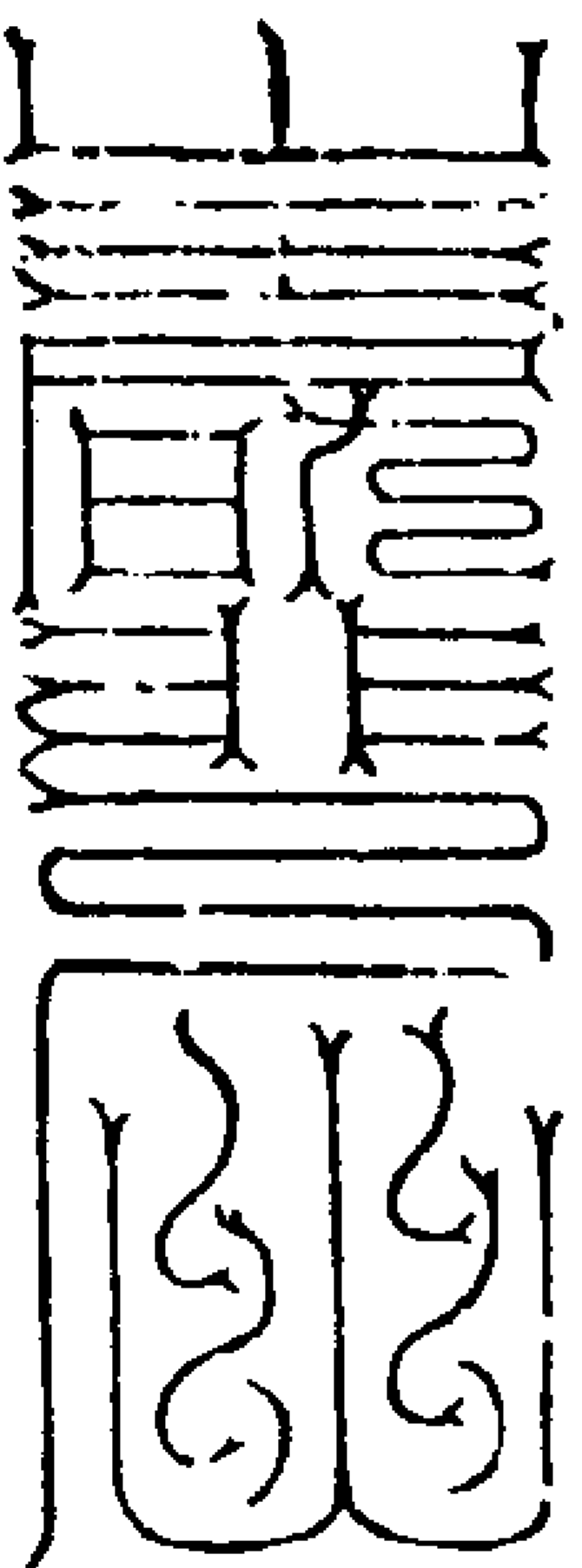

敕符呪曰

玉清上帝令 降付幽都 解除纏對 消却墨書  
身符到處 獄吏聽命 急急如  
玉清上帝律令

追奴婢橫天惡死符

師曰凡人間奴婢或被主家因事所逼拷

打終朝告訴元門非理而喪時寃夜府執告陰司以求執對何以解釋將此真符與之和釋更用經文功德與之并度用黃紙長五寸闊二寸朱書

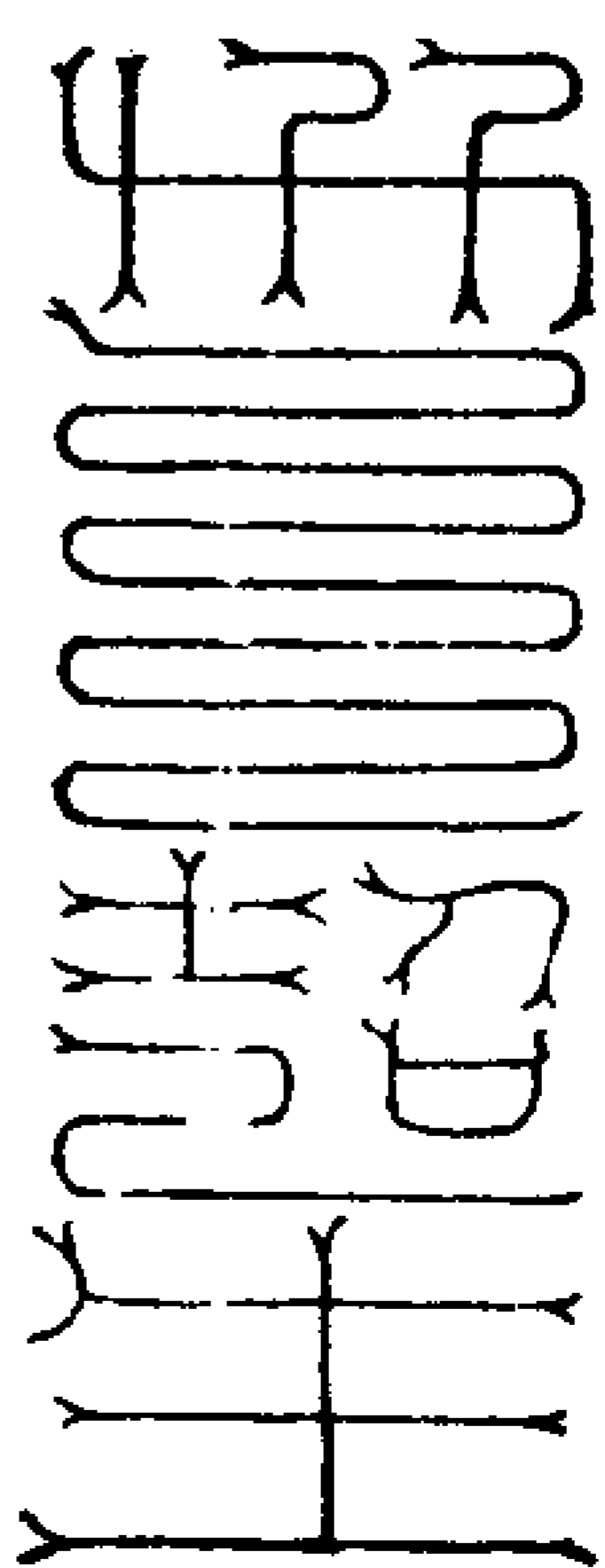

敕符呪曰

玉清寶笈文 追度橫亡魂 開度長夜府  
昇濟九幽沉 真符罷釋對 和順離幽冥  
急急如

玉清上帝律令

追漂沉大海魂魄符

師曰凡人詣壇申訴或為商家或以效是男是女經河海大江波濤而致漂流何所尸蕩他方不記死時元門追度以此符命更帖神虎部衆及尋訪捷疾使者追尋赴壇顯現形迹通吐因依與之并度用黃紙七寸朱書上帝訣

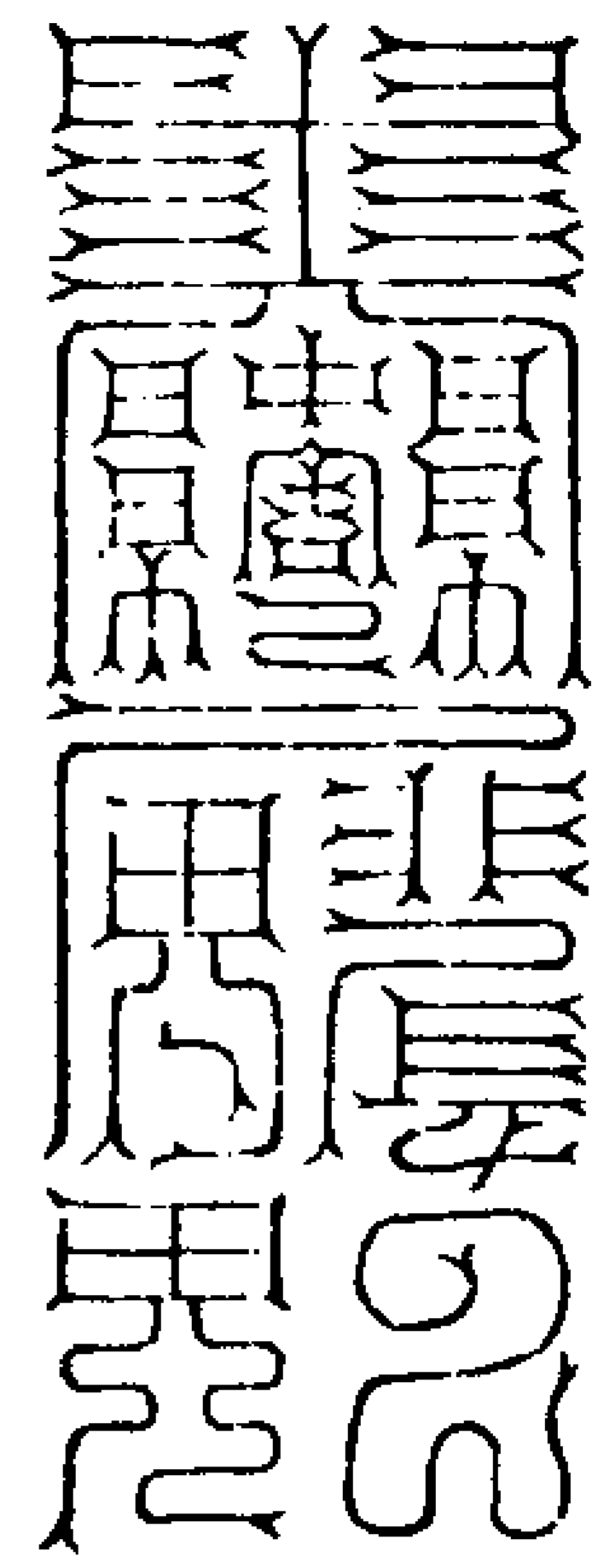

救符呪曰

元始降符命 大法濟漂沉 升度長夜府  
開度受生魂 急急如  
玉清上帝律令

追被繫諸獄未解脫魂符

師曰夫人欲追諸魂識先度諸獄之中被  
繫亡魂皆是作諸罪犯死入冥曹被繫諸  
獄劫劫生生遞相報對入於諸獄無解脫  
期用此真符宣行升度上帝訣

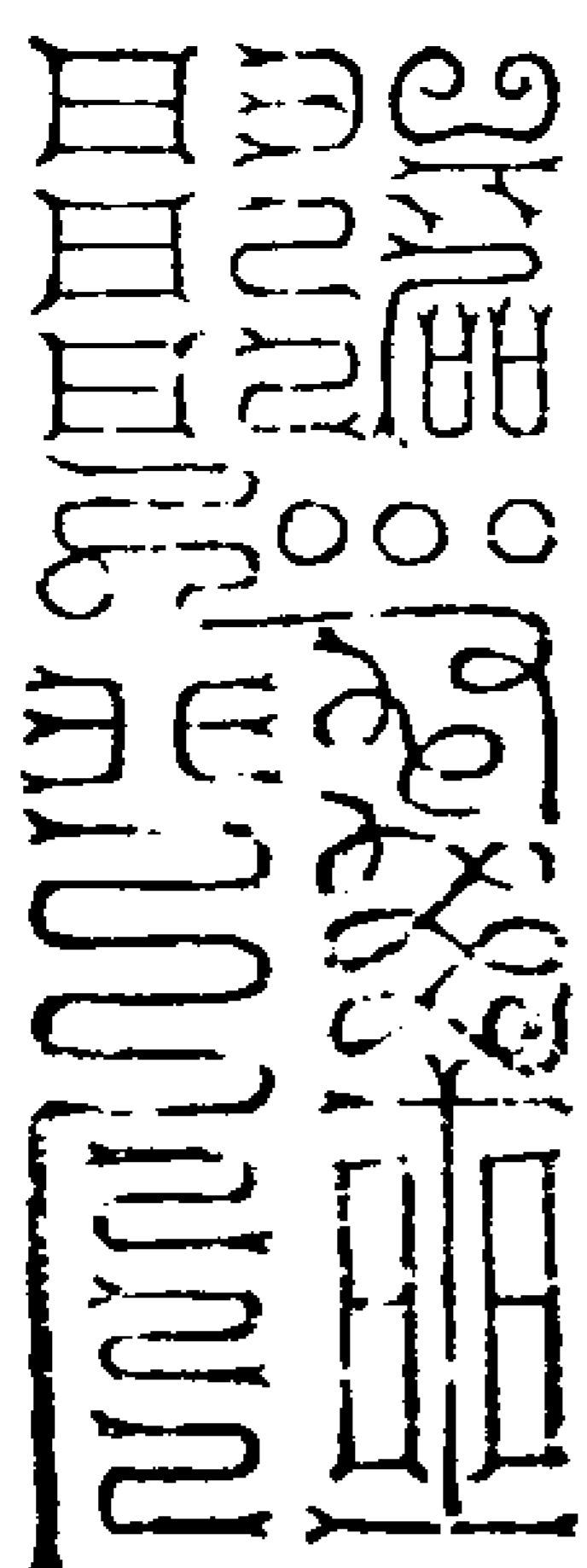

救符呪曰

玉清誥命 升濟幽冥 諸獄囚魂 各釋消水  
冤隨善念 業報分輕 慈尊救苦 刀消雪局

急急如

玉清上帝律令

追末學道淺未成亡魂符

師曰夫人欲修養爐煉丹砂欲擬長生未  
知七返之方因病而魂歸幽壤幽幽於冥  
冥之鄉寂寂乎長夜之府豈不哀哉可用  
此符與之追度用黃紙五寸闊二寸一分  
朱書上帝訣

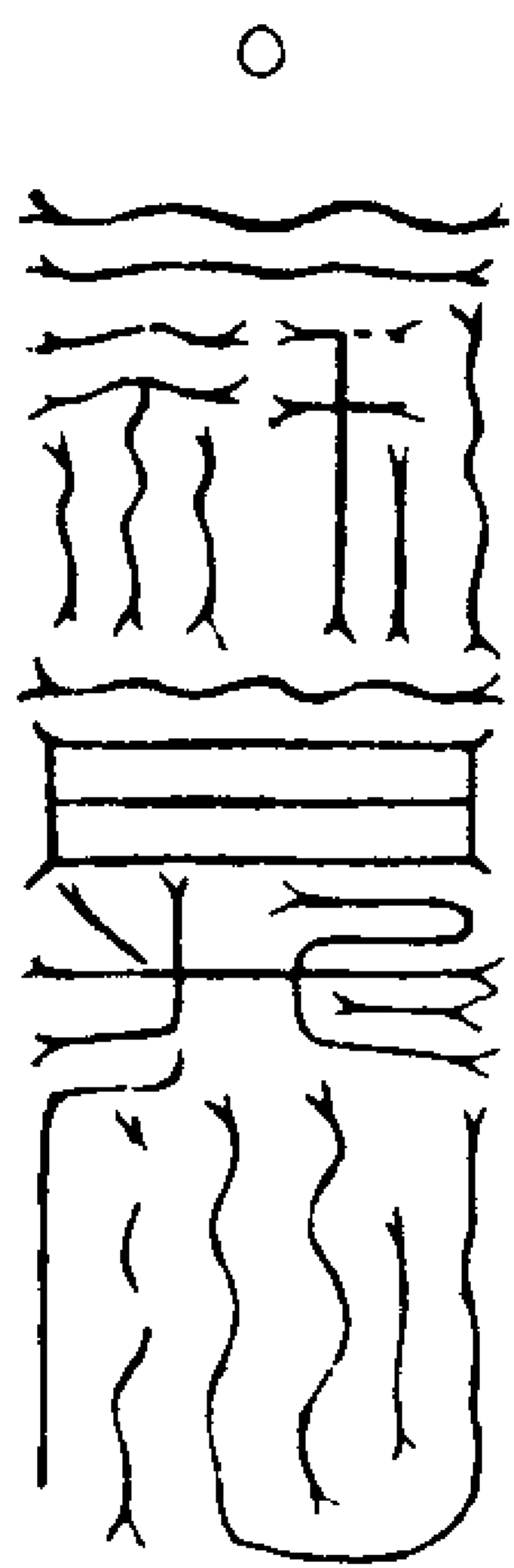

救符呪曰

玉清寶錄 降付幽關 地獄摧毀 鐵城開宣  
末學上者 使令神全 准令符命 再返人天  
修心不退 道備升天 急急如  
玉清慈尊律令

追僧道師尼魂符

師曰夫為僧道為尼師未逢師旨不得修  
身之要訣而遽入冥司亦是冤愆豈无報

對修心欲脫輪迴俟慈容而超升三界皆  
由心造並是自為既往冥曹皆須有累故  
建八門之壇開立釋濟之戶超度魂儀增  
崇道業用此真符即行升度用黃紙長七  
寸闊二寸二分朱書

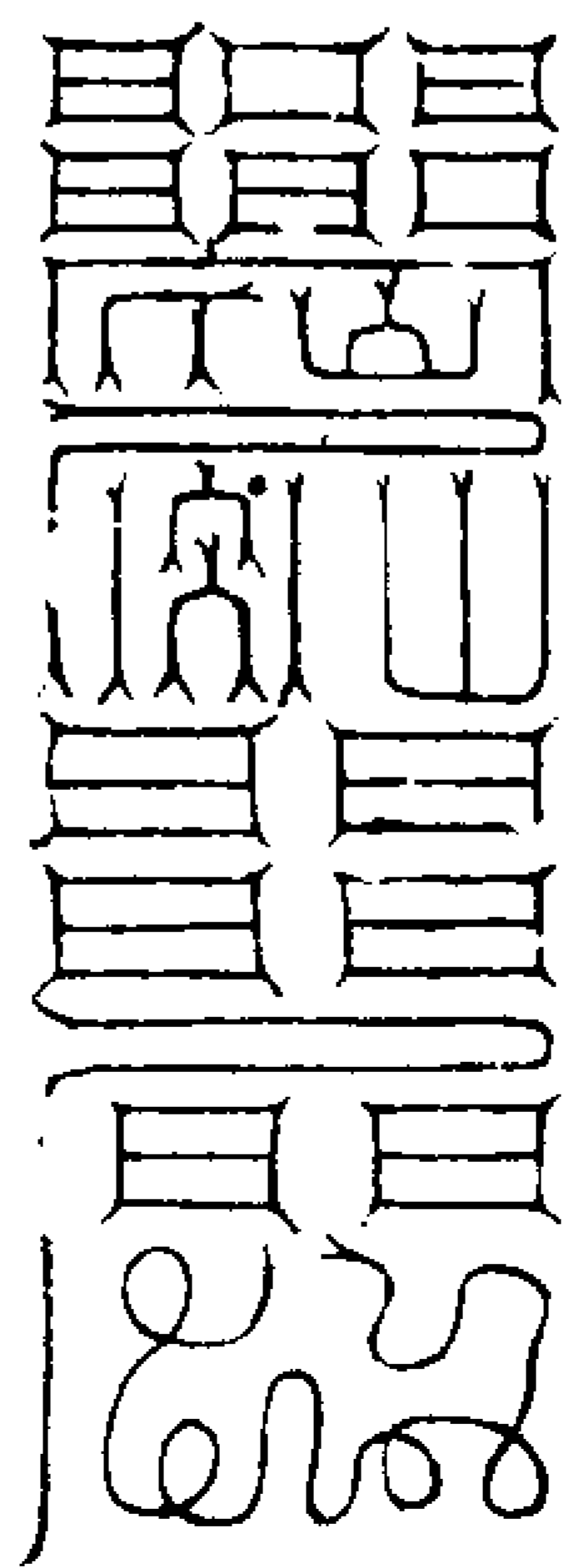

救符呪曰

寶錄垂文 遷拔慈魂 下降幽戶 上度儀神  
解除罪業 削退魔群 慈魂升度 煉質來陵  
神皈太陽 道德自生 急急如  
玉清天尊律令

追諸產亡死魂符

師曰凡人生於世而為婦人最憂皆因累  
劫故為女人身出嫁男家陰陽結聚故以  
為胎是故生產有諸難候或母亡子存或  
子亡母存或母子俱亡或未產之間子存  
於腹而俱亡皆因宿世冤執相纏執對如

是塊歸陰夜哀救無門四肢解散心腹疼痛號號於長夜之中啾啾於荒郊之內何以追度蓋行法之士而不知其理只一緊據文升度難求感格升濟无方故用符文關血湖之獄與之追取赴壇洗滌身形全其骸質使形貌俱全神炁備具得升天路快樂自然今將諸符具列于後

追母喪子存符

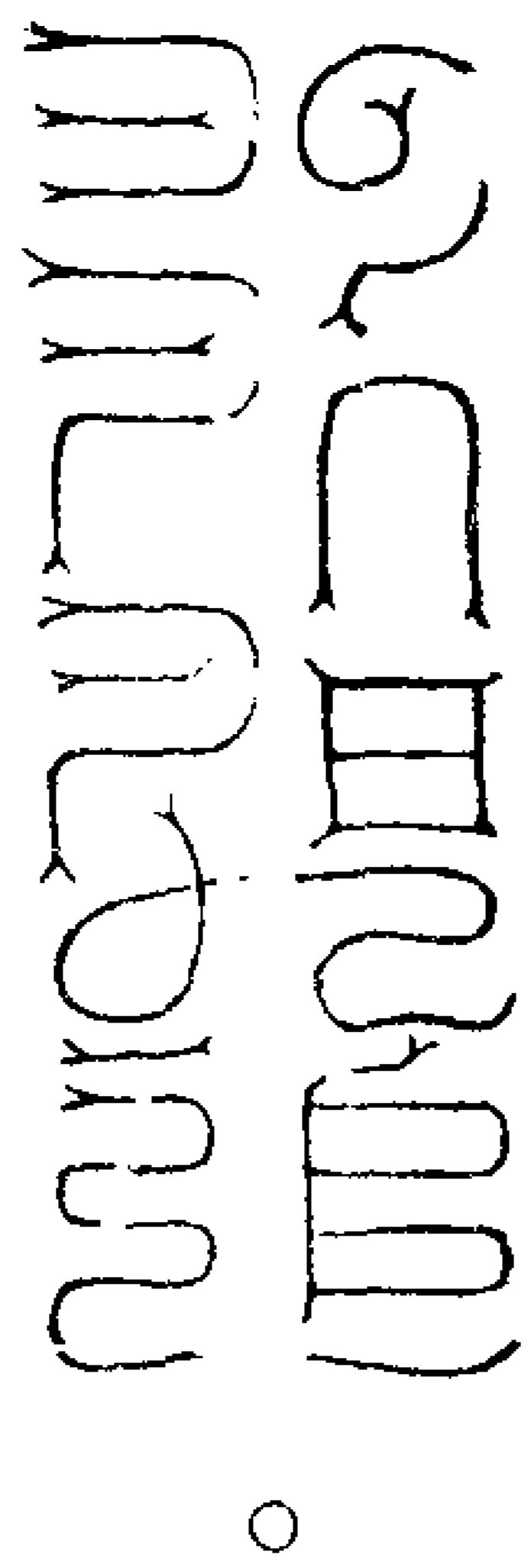

追母存子喪符

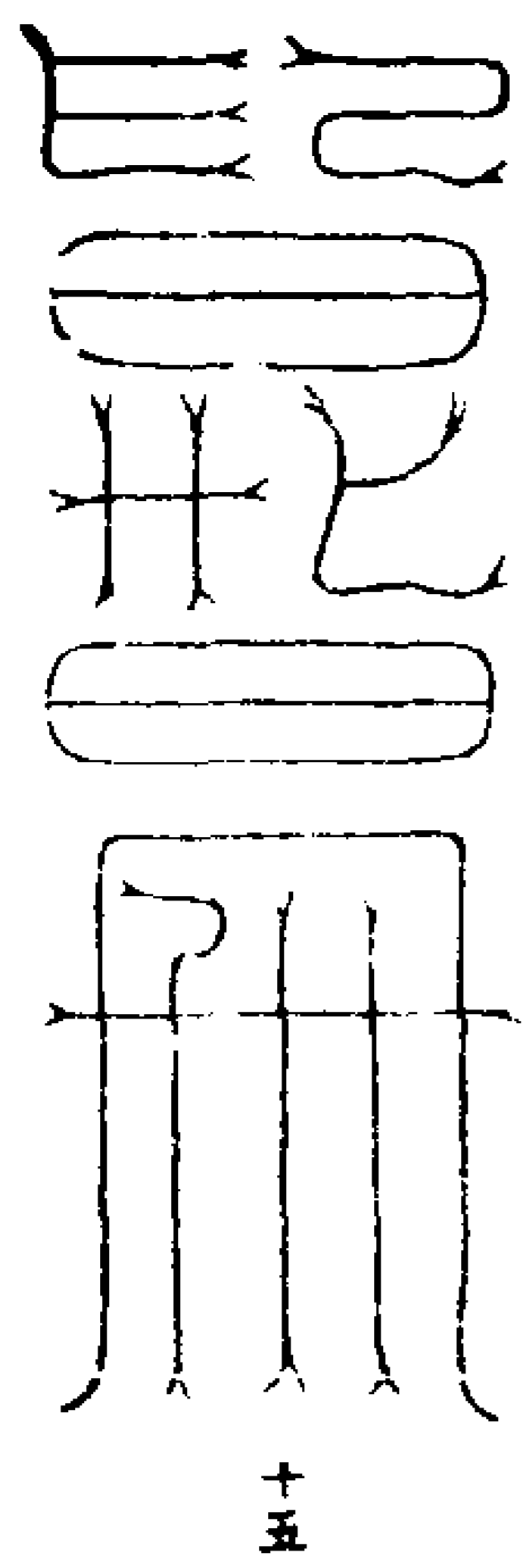

追子母俱亡符



追未產子母俱亡符

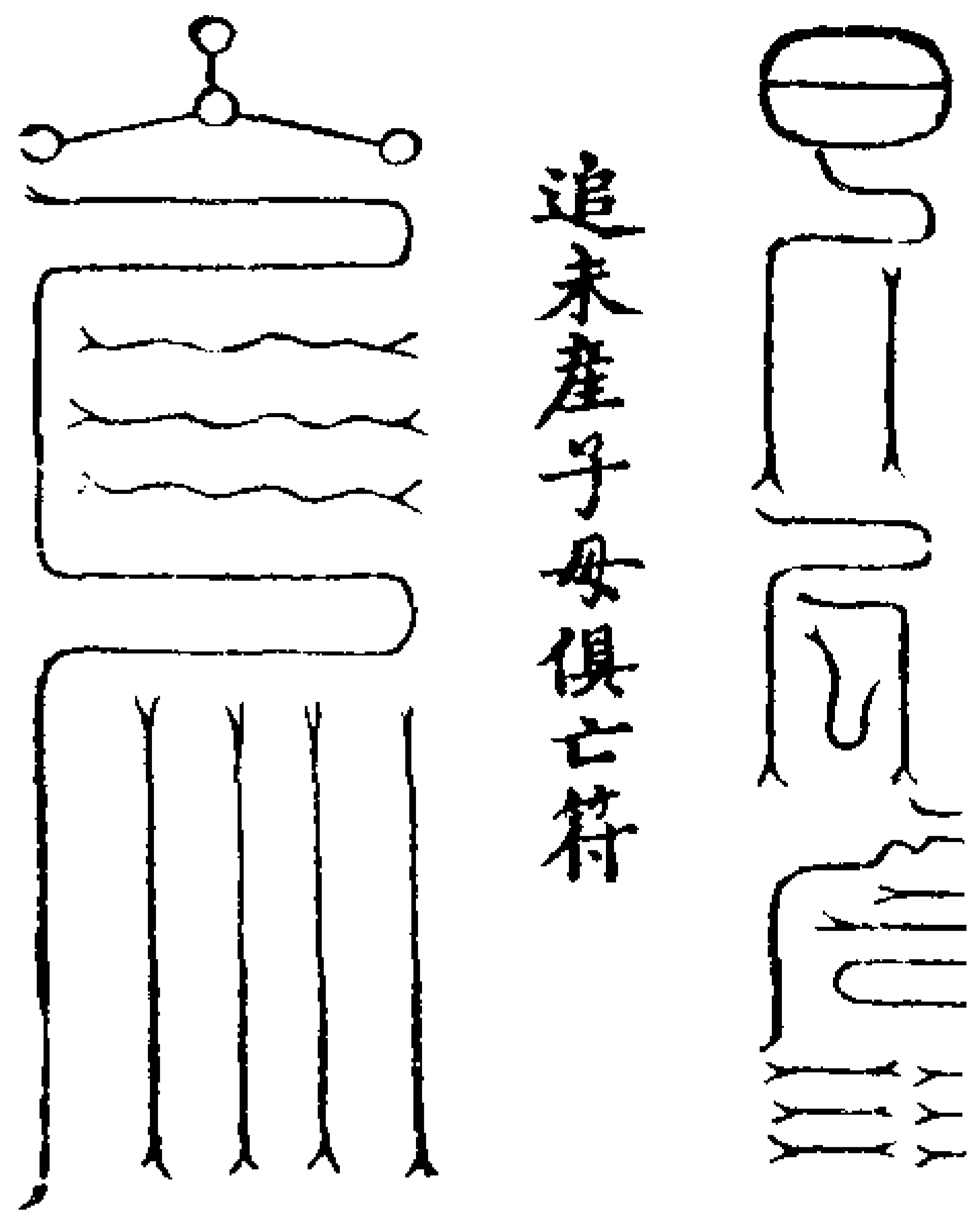

救諸符呪曰

玉清降寶籙 昇度產亡魂 拔出長夜府  
 超上化生門 解除累劫罪 削去積愆身  
 乘符往朱府 受煉變成人 急急如  
 玉清上帝律令

師曰諸產死者皆有宿世冤家故來相害乃至今生一一還報寂寂於冥夜之中號號於幽冥之下苦痛堪傷難求解脫渾身血汗臭穢觸天何以解釋陰府中有一獄在北陰大塚之底其名血湖獄如此等現皆在其中有一神主者號曰血湖大神在於无極水底水流其上臭穢侵天令人法師皆不以所屬但以神虎部屬追之何以

得至神若見之亦須觸汗不可近但關血湖大神請差神吏同神虎押至壇下仍須申請斗下天醫君與全形貌吹可追攝臨壇行道之士詳而行之

追犯王法死亡魂符

師曰凡人惡癡不知有王法之存亂用其心殺人害物或鬪打鬪爭一為宿對二為冤纏雖一時之忿怒豈知喪於一身魂守法場魄等為對今生還之後世依然兩兩相纏无有休息如此之類何以解釋雖白簡之升濟而罪根難逃用此靈符宜與解釋符用黃紙朱書長五寸闊二寸

玉清訣





靈寶真符 下拔冥途 水火焚溺 魂魄昭廷  
形神罷苦 淨魄還故 準令符命 速離幽途  
煉質朱府 上生南都 急急如  
玉清上帝律令

追諸為官在仕路身亡之魂符

師曰諸承天命逐緣遠方染患身亡望家  
鄉之香清魂何倚仕業難施仗此真符與  
之升度用黃紙長七寸闊二寸一分朱書

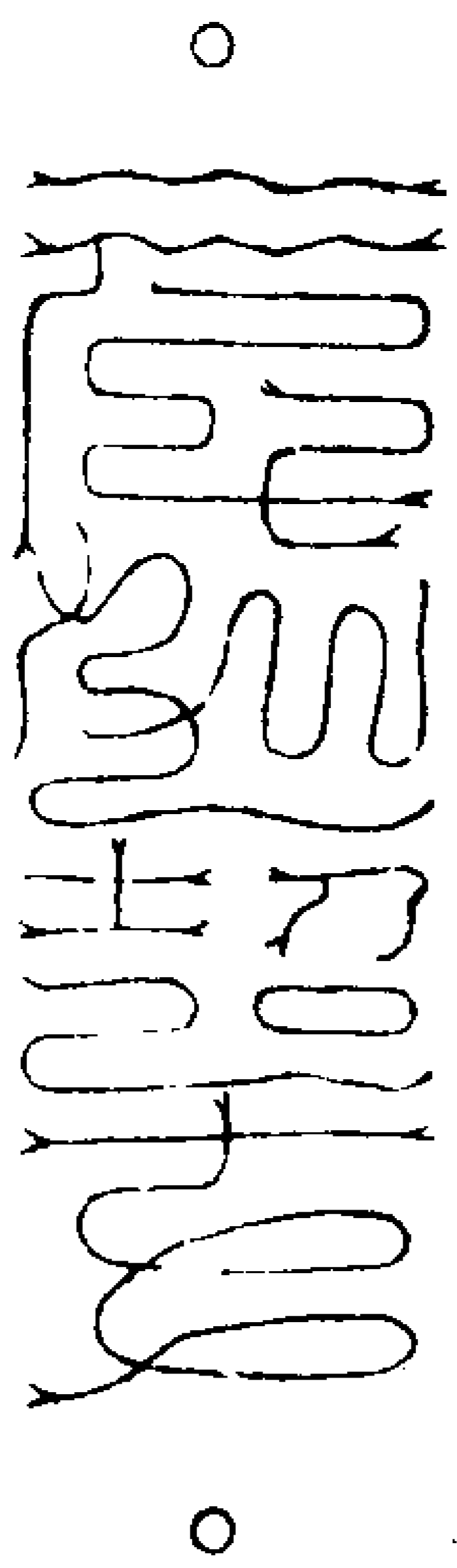

救符呪曰

玉清寶籙 玉篆靈章 超度冥享 拔出地府  
獄戶罷對 關鑰開張 魂魄受煉 升度太陽  
急急如

玉清上帝律令

追諸軍闕亡之魂符

師曰諸因出塞為國赤忠對敵而欲立大  
功屯邊而欲成王事兩相攻擊震鼓喧天

鬼怕神愁死尸徧野魂爽何倚滯魄何歸  
用此真符與之升度玉清訣

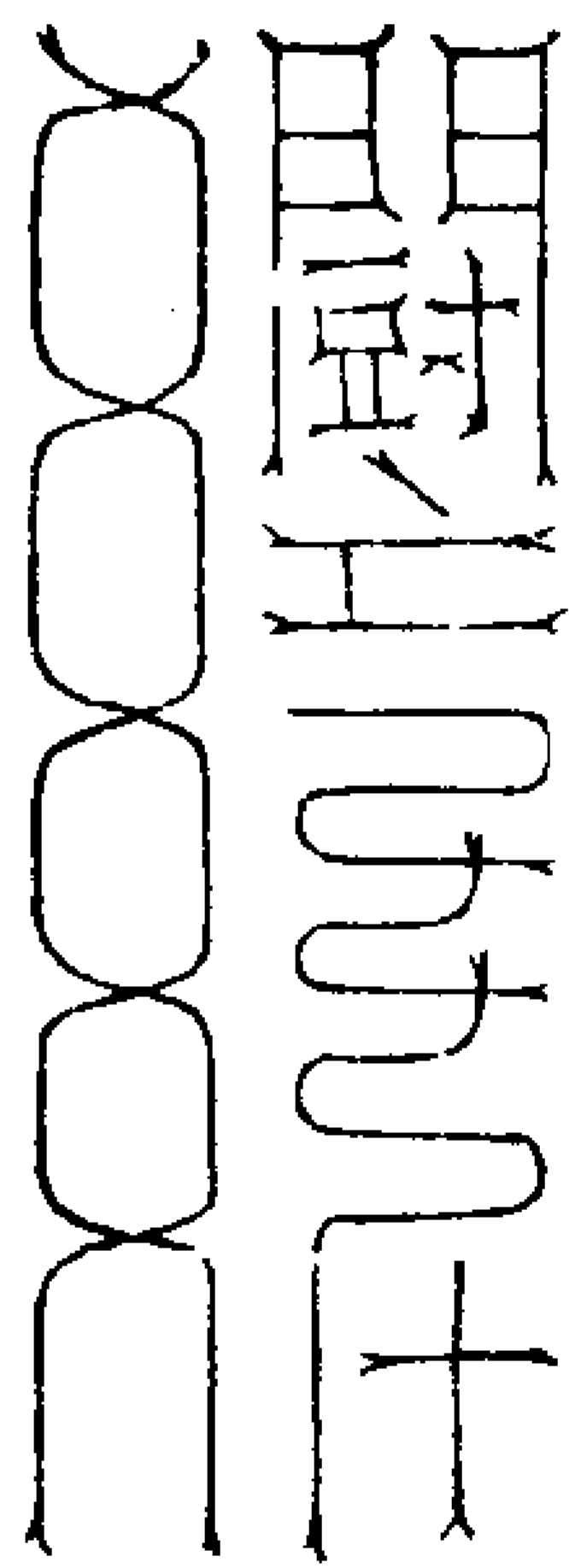

救符呪曰

太白運行 太一運兵 下臨分野 昭破諸軍  
對敵身歿 魂魄幽拘 真符降下 罷對削威  
和為善友 身度太微 急急如

玉清上帝律令

追諸凍餓流離散家亡魂符

師曰諸時逢饑饉之年凍餓街坊流離骨  
肉死歸夜府哀救元門啾啾郊野寂寂重  
泉望子孫无祭祀之勤骨肉分飛何所故  
太上開救苦之心伏靈符而濟度用黃紙  
長五寸闊二寸朱書玉清訣

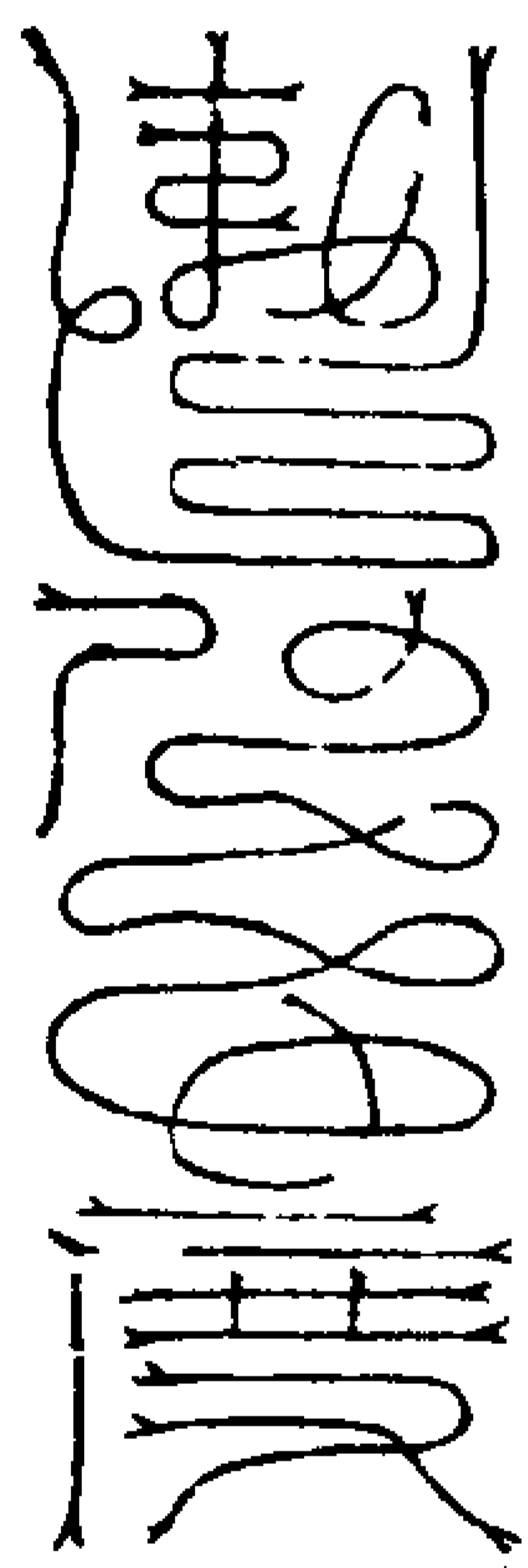

救符呪曰

玉清真符 頒降三途 凍餓滯魄 散蕩諸魂  
賜之靈象 超出冥途 各生飽暖 骨肉昭甦  
煉質朱府 昇上南都 急急如  
玉清上帝律令

諸符都呪曰

符命追攝 神虎準行 冤仇執對 和釋來臨  
明承天命 不得留停 長夜開泰 悉觀光明  
符命到處 急急現形 急急如  
太極真王律令現形勅  
解邪妖拘執究結真符

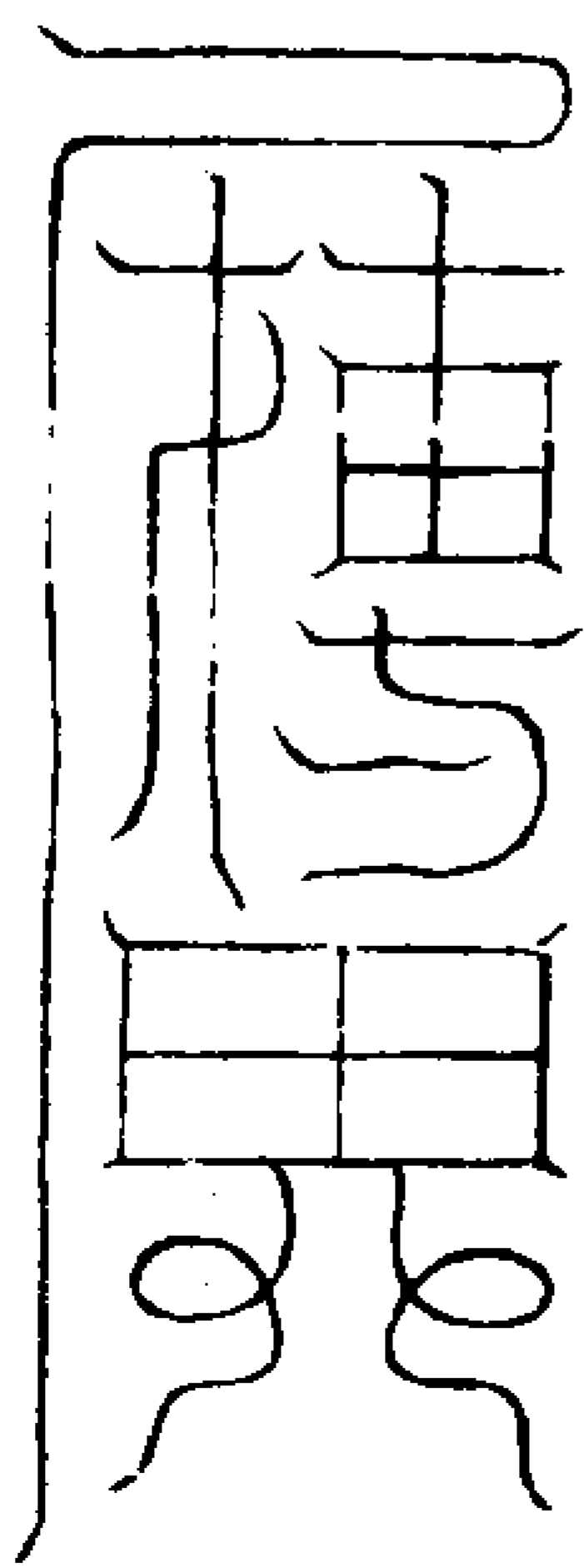

右準

符命拔度六道四生孤魂滯魄等衆解除邪  
妖拘執之對或廟宇邪神故取或家親舊怨  
致侵或因呪詛為神鬼所拘或方少艾而為  
精邪鬼攝或強為夫人妻妾或驅為僕吏鬼

兵生算未窮死簿不錄承茲符命解釋冤仇  
時刻升遷一如告命  
解三世冤債真符

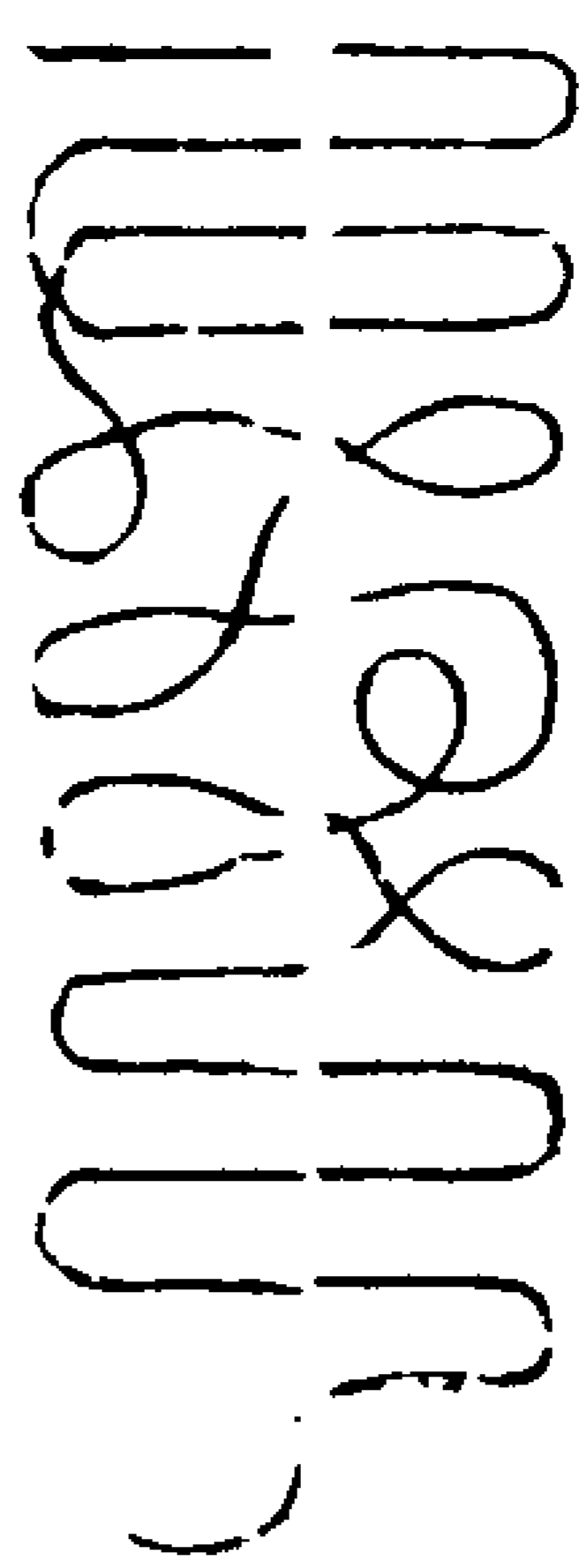

右準

符命拔度六道四生孤魂滯魄等衆解除三  
世冤債之對或因財因色或為富為貧閨門  
之內嫉妬忿爭交遊之間奸欺侵刻至今三  
世尚對九泉承茲符命解釋冤仇時刻升遷  
一如告命

右法出紫書及淨明

鳳炁龍文品

流金淨玉鳳炁龍文之譜

一〇二〇三〇四〇五  
六〇七〇八〇九〇十  
百〇千〇萬〇又〇日  
月〇年〇時〇刻〇金

木川水火土金  
聚火火火火火  
門女火火火火  
火火火火火火

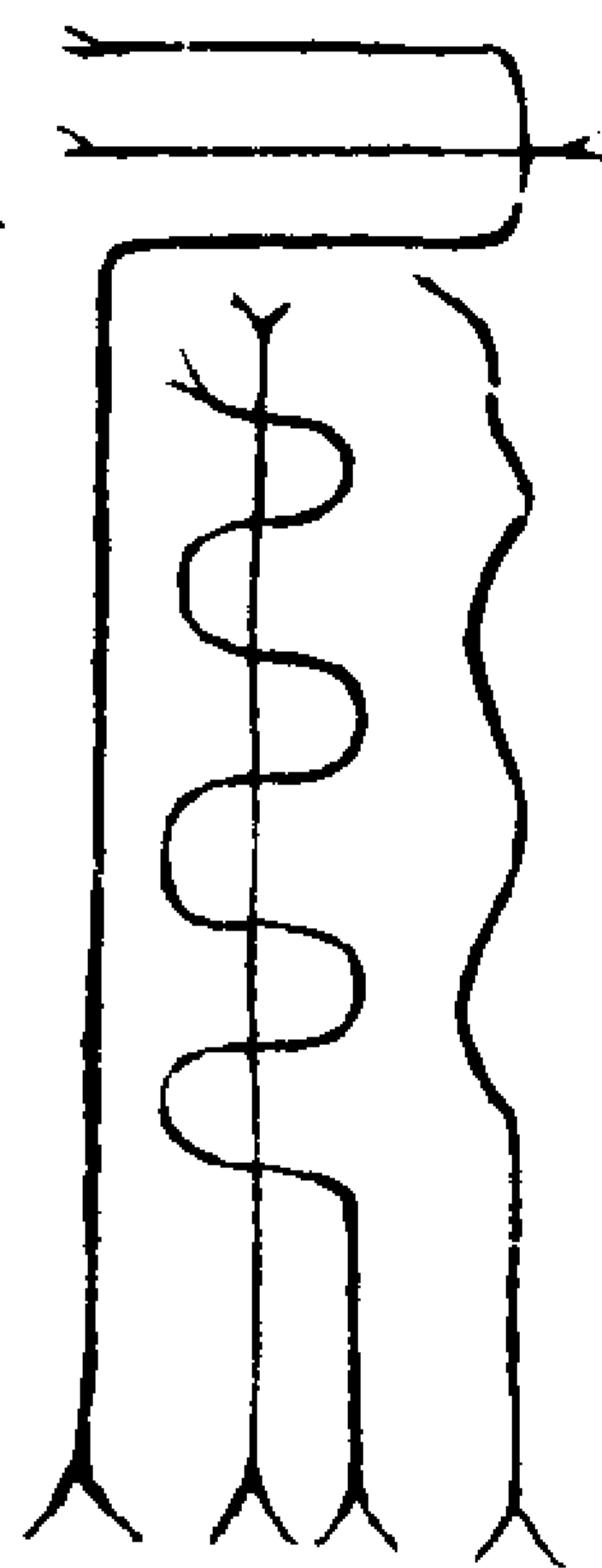

救符呪曰

靈寶真符 頒降幽冥 犯法滯識 報對寒庭  
斷冤負債 解釋无門 準令符命 釋對超生  
同為善友 煉質朱陵 急急如

玉清上帝律令

解獄死真符

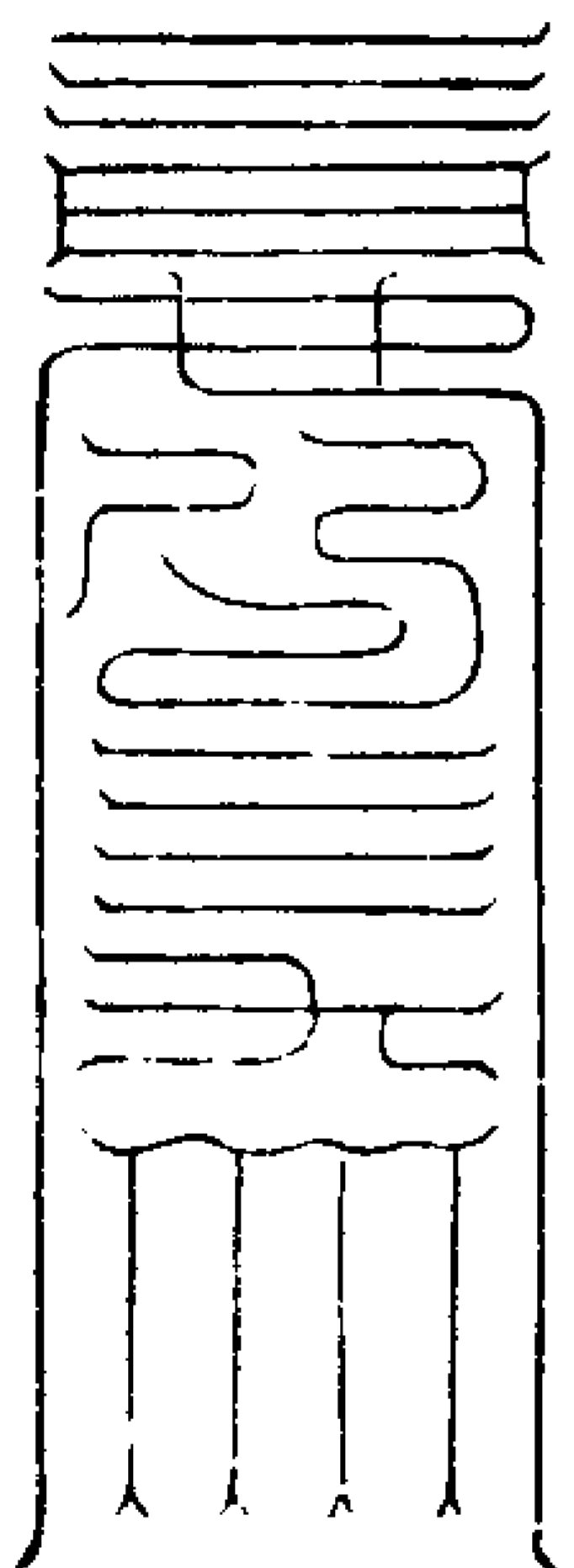

右準

符命拔度六道四生孤魂滯魄等衆解除獄  
死之對或犯罪而本無大惡或證佐而事實  
為輕或在獄以疫氣而身亡或獄吏受私情

而陷死或為冤對于今未休承茲符命解釋  
冤仇時刻升遷一如告命

追盜賊被害身亡幽魂符

師曰凡有盜賊起自貧窮或穿窬而為刃  
士或劫賊返為所害貪求小利而失天年  
既入冥曹哀苦无路雖因宿世亦是前緣  
以此真符宣與解釋玉清訣

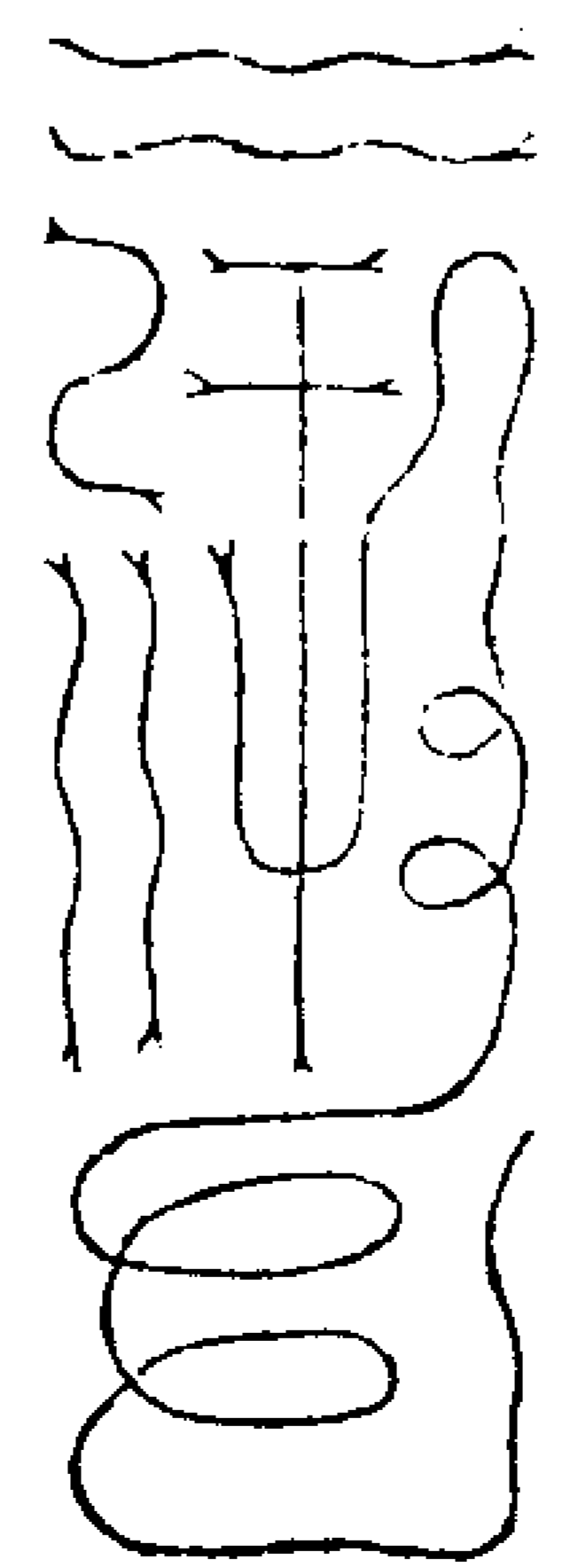

救符呪曰

靈符告下 徧告冥途 穿窬夜魄 被害之徒  
冤冤相報 劫劫相呼 宿冤罪對 積尤消輕  
魂魄受煉 昇度朱陵 急急如  
玉清上帝律令

靈寶无量度人上經大法卷之五十三

靈寶无量度人上經大法卷之五十四 三

普度符誥品

虛皇上帝金籙白簡敕制九幽赦拔五苦吞  
火食炭變為甘露鑊湯爐炭化作清波金鏈  
化蓮鐵杖匪杵三塗冥官朝禮拜舞苦魂飛  
昇上朝帝府宸湛者迺三境上帝宸惠覃澤  
說金籙度命寶經破九幽三塗酆都五苦之  
難救制鬼官咸遵教敕使火山熄焰水池靜  
波黑簿俱焚永无考掠超度亡魂上生南宮  
自古以來違之者萬福如山謗之者幽沉无  
救始勤終怠謹惡不輕皈命執持壽祿維新  
塵世傳習多致訛謬今乃證訂畧无差誤庶  
樂明白咸可遵用

玄師曰三天有无上明真玉匣金籙玉簡  
救苦真符玉策云東極青霄九 迺元始之  
威章上帝之曲恩實醫救沉淪之法藥開  
悟愚暗之法音灌沐身心之法雨覆蔭群  
品之法雲照燭幽暗之法炬汲引亡爽之  
法門始因  
北帝啓陳虛皇演說曲港宸恩廣度无間

召十方天尊而合契為九幽地獄之靈文  
承之則立登霄極迴骸更生奉之則徑出  
昏衢位補真人度三災九厄於塵世除千  
罪萬業於北都豈小補哉

簡案上先西北長跪焚香存祖師此祖師  
始乘五色獅子百寶金臺蓮花之座外映  
金光口吐瑞炁降入丹砂中及簡木之上  
次起立面東左手指震文呪曰

玉誕長桑 栢空度仙 丹華曜木 度魂昇天

炁映白簡 金光自然 永劫長存 安鎮寒泉

幽魂開度 長保劫年

呪畢取生炁九口存作日華之色吹布簡  
上如普度簡多亦並列几案上如前取炁  
至八十一口周徧於簡上以丹砂染毫書

玄師曰非名書左契者不得佩此靈章非  
心純九真妙戒者不得告用青官故苦真  
符如專用薦拔非七德九功修真崇道之  
人不得告用長生鍊真之符固非曲說以

失慈惠之教蓋以為多罪下鬼馬可專擅  
宸恩而故苦矣也兼非至忠至孝至貞至  
廉至仁至慈於國有功於民有行修真奉  
道者无昇騰南宮之格雖行告下地司祇  
執白簡隨燄爰化隨功爰生也學士宜詳  
之理亦昭然也此金簡神文非憑三寶之  
力亦不能普周濟拔依言修用當臻妙果  
救苦真符散形竅呪

天寶君靈寶呂米明景化  
吾神寶君 百戶保素通真

九壘俱五五炁混合 諸魔王保舉  
會帝庭五日月停輪 諸天記名

三元 六紀 注生注福  
慶合 齊并 司功司勳

南辰北極 中監五嶽 金舉玉華  
陶魄鑄魂 下統人倫 朝謁三清

九霄 紫戶 陀羅 眇眇  
轉運 生神 育德 合靈

九州 幽英 華都 巳  
安鎮 完形 曲麗 巳

東救奉行

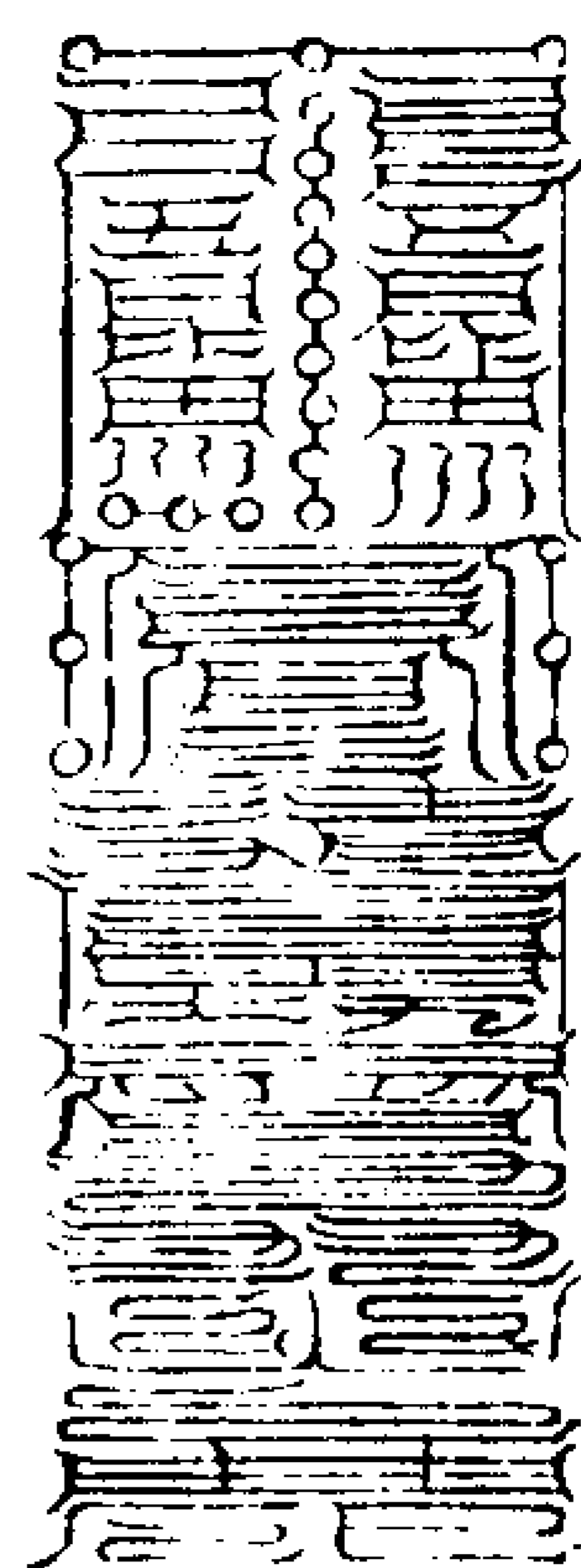

若度士庶度橫死度產死度生身符散形  
各換後項呪語

三皇炁合 景化凝玄 九陽朗映 冥夜升遷  
消除罪譴 開度宿緣 三素皓靈 六辨虛凝

寶玄流化 威靈拔度 五老啓圖 極中混清  
道守岑造 九塊煉清 周迴加圖 英魂開度

徊合玄都 九夜停刑 幽境光舒 曲救北靈  
高步雲衢

右度士庶呪

廣生高映 覺元洞虛 應元九真 五運華敷  
神戶纏絡 三官總都 六龍舞轅 哀救三塗  
解釋仇對 弘慈範樞 五行返真 清悉灌廬  
威光遠感 燦照幽衢 慧朗靜明 度命南樞  
圓極湛常 九液續隔 幽泉開度 福映豐都

急如救命 飛步太虛

右度橫死苦爽呪

帝真混合 煉神溉胞 左右奉令 司馬洞謠  
九夜沉魂 惡根化消 紫戶定錄 神府昇霄  
開度長夜 陰貫陽標 三張總御 合慶幽寥

六炁咸遵 明範演招 司命司錄 司功司殺  
總御三靈 明示都府 中理五炁 混合百神  
墨誦延越 承命三清 九陽司化 覆雲育靈

大明合日 得天之晶 赫奕玉帝 九幽齊升  
泉曲受度 救赦幽魂 急急如

青玄律令 右度產死幽魂呪

三塊歸英 綠字返生 九竅開通 五符納靈  
鬼戶斬絕 皇道鮮明 三台敷映 六儀混成  
陰陽配合 皇達元靈 五帝大魔 侍衛送迎

混本歸一 飛步三清 九族俱超 三景澄明  
身度我界 体入自然 生身受度 劫劫長存  
九泉不到 幽麻難拘 曲映帝河 馳騁玉虛

右度生身呪

元始靈符命

長生靈符散形竅呪





元始上聖 玉帝高靈 玉文告命 濟死度生  
 金錄妙戒 拯護幽冥 白簡寶符 九真玄經  
 解消罪咎 寬債和平 救苦真人 削除罪刑  
 察命童子 注上生名 護戒威神 引詣福庭  
 超離五苦 乘駕雲輶 轉輪得道 飛昇上清

遣長生簡呪

司府受煉 相火成罡 梁為天宰 洞感炎光  
 樞機輔弼 星列玄章 育精大明 赤車凌芒  
 煉化神府 表裏俱昌

二簡並上帝訣引東炁至玄元始三炁入符長生符度死魂總告一面別據所薦亡靈多寡合給一面

明長生符旨

皇人曰夫罪魂拘閉皆北斗七元之所管掌故先書无上七元九幽罪魂之字次以三光之炁照耀十方三台煥明故書玄象之光以照八獄五獄五帝監生六神運靈次書今日之明三光所照紫府標名帝君執符度命華庭太山天元之炁灌注南斗三官稟救九地之下九水之中九陰之景

皆觀光明

明救苦符旨

皇人曰夫人之淪亡乃三尸九蟲之所制也皆在五行之所運故入五苦輪迴之門故太一先用三炁之光以破九幽之獄書九星之炁以蕩尸穢五藏內明如日之比則陰陽返其魂魄也故書陽尸演由之炁然後布其八卦之星玄象分形二儀交泰三炁流通以鎮三田心主坎離上朝三清然後羅列真炁充溢萬神敬聽九幽隳毀混成一炁回尸返生故書曲救

真訓修用

謹按九幽拔罪真經昔北帝廣為啓請救拔諸苦虛皇上帝金口宣說告諸四衆吾今為汝宣說九真妙戒金錄白簡救苦真符長生靈符受持功德拔難濟苦神力難思衆靈稽首伏受教命及虛皇天尊宸澤曲救也今建黃籙大齋當須青章黃表上達虛皇御前然後可以告下十方无極世界救拔諸苦若章奏不達徒然建齋鮮有靈驗兼素車白馬章

上清太玄真符齋太玄符命告下十方開通道路救拔亡魂乃是天人合契天法人法之式也黃籙九幽大齋豈可輕易為之况主壇高功平日功少過多德行鮮薄自己罪名書於北府魂魄拘留於桎梏之內豈能救免亡魂於幽獄哉徒以果食敷張壇席返有泄瀉高真之愆若建大齋宿啓之初臨壇道士六職法師先當遵守九真妙戒被受長生南昌煉質靈符以陽煉陰亦得罪除解壇之日納戒還符若不遵戒佩符齋事徒然必无感格其焚龍驛吏二符隨表上詣玄都具其亡者多寡請降真吏以符傳符其二符書篆之時以輕黃輕青為地丹砂書之焚香仰奏虛皇道祖望正北斗口相對有太尊寶星天皇寶星拍玉清訣書訖取炁吹符可以傳符陰司釋罪亡爽无不感通告下救苦長生靈符宜以栢木為簡蓋叢栢之尊天降靈炁秉植萬年人壽之貴三元所領九地之最形比金玉萬靈所衛萬木之中以椿為木王凡屋宅聚木之所有感妖邪之炁者當以椿木為梁棟

1103 / A B 39 - 5

其怪即已以栢木為相兼天之秀炁受正萬年靈司稱金木之體地府貴生成之簡故古之為棺槨栢木為之者免三塗之役虛皇寶籙云以栢木為簡者代金玉也世間多用梓木乃熟炁之木非正不能生成亦違庚寶經之科永不可遵用其簡長九寸者法九天九陽之數出九陰重泉乘九陽九炁而升天也闕二寸四分者象三部八景具二十四神靈炁也厚二分象陰陽交泰之位備天地造化之理封以青囊三官所貴青始之色焚於青煙之中不可以雜煙混淆正炁當齋戒焚香以九煉丹砂面東書篆對三寶依科告行始合符節近觀世學昧於古科多以黃紙模印貼於板上上玄愍茲群魂沉於幽極深恐符簡不合元格悞其亡爽超度專遣靈官告戒云黃籙九幽功不殊此陰全賴二真符若言用紙模醜寫選得高穹罪爾徒况蕙文篆差錯書篆不謹全虧法式陰關主者竟不遵用此宜謹之

構形受神幸觀宸暉不能自貴炁緣物假妄起塵情神鬼用謀心勞日拙炁彫神逝難復本初五累牽纏受毒幽壤或在五嶽大川九幽都府城隍社令泉曲河源或托孤蔭依仗邪物遊從野道附巫與妖執繫妄心固悟宿命境緣善對形異神遷心與形俱旋環不息巍巍人道惟此自窮太上慈仁常善救物頌符曲府昧爽咸恩息焰火山解負宿命宸波曲港更煉還人

世界作兩行於銜位之上然後召茭龍驛吏同金錢繪龍焚於烈焰中

玉策云按真誥紫微王夫人答楊司命問書云請陳為書之本始如三元八會之書皇上太極高真清仙之所用也雲篆光明之章今所見神靈符書之字是也華季之世共作巧末趣徑下書皆流尸濁文淫僻之字舍本效假是蠶穢死跡爾夫真仙之人曷為棄本領之文跡手畫淫亂之下字耶今長生符內四十七字并二符告文舊皆雲篆光明之章後人不知真凡用書之異真以世書代之得不上玷真逸之文下虧有禁之格哉

玉策云命茭龍驛吏應謂不用文引只以符傳符今之行者若未能感動玄靈可以作請關篆驛吏符於關尾庶克達命於寒司也或取新茭縛象龍吏納其符於身中使負簡文亦須別作疏狀告齋鄼都不可不啓奏上玄不召驛吏直以私意率易宣告此符正猶人間赦命非臣下之所敢專也故須大醮天地方可行之

玄師曰三十二天有飛龍騎吏玄都有驛龍騎吏故經云金龍驛呈承受信令或乘天馬或騎天蛟或駕金龍金馬宣告三界十方頃刻之間悉皆周徧

焚龍驛吏符

玄師曰泰玄都有焚龍驛吏一十二萬人主傳命來由開光赦罪凡告救苦真符當啓玄尊玉帝關召此吏一人書符時玉帝訣鼻引光五星之芒各類清濁異歸凡取三旺雲烟之炁當以口吸隨吹也引吹也時勿使耳聞耳聞則炁芒不降又不可長引則喘息失度要在精傾注念取炁合神於香冥之間則引炁隨念降自然也此極星光乃天皇之右北極天極星也繞筆墨書黃上紙以槐花染輕黃存思焚召驛吏屆前符納於焚龍之身中

大上玄 洞微 慧光  
都教命 井 泉陰 偏照

幽夜田 永絳五苦 九龍符告  
光明 斷絕地根 何敢不隨  
飛度五戶 焚龍布信 亡克開泰  
三官赦原 符到速迫 性悟神飛

風火律令  
羅鄂速依

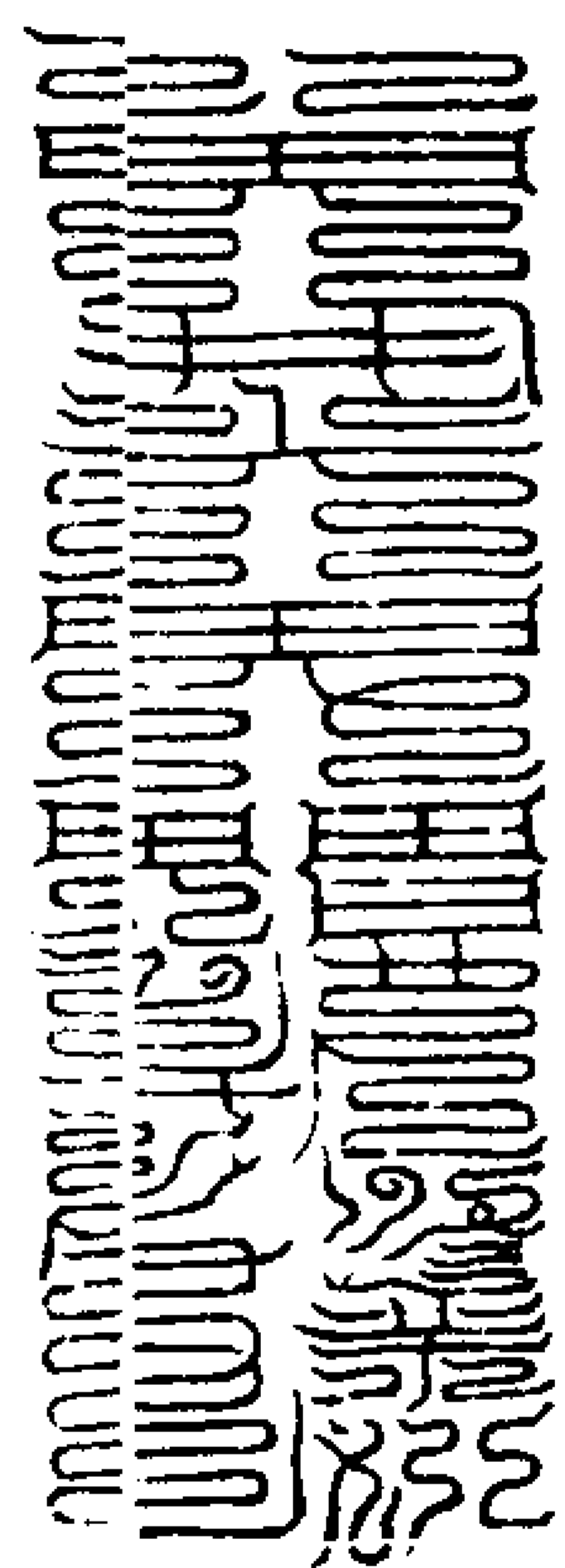

右召玄都交龍驛吏一人齋持

元始符命救苦真符開光赦罪一如告命先

行符則用此右語若只連符於關子上不必用

關式

壇額  
今準

元始符命救苦真符拔度某魂出離幽夜者

右關焚龍驛吏一人齋持

符命速達羅鄂拔度死魂昭示

宸覽

年 月 日 時 關

具位 姓 某 押

金龍驛吏符

玄師曰泰玄都有金龍驛吏二十五萬人

主領符命魔天道馳信凡告長生真符預關一人丹書青上指玉皇訣鼻引太尊星芒微向北也太尊星在斗頭中下台分中芒微向北也太尊星有四星勢如單井南有少微如充宿其大尊星之南也繞筆而書如前焚召候入夜星朗時取之為得其真

大上玄 通幽 金光  
都教命 井 微關 普照

洞煥 玉牌煉質黃華蕩形  
重泉 亡魂受煉超度三天

真風普扇 告命一下 風火  
慈雲接身 金龍負驛 交馳  
一依律令急急

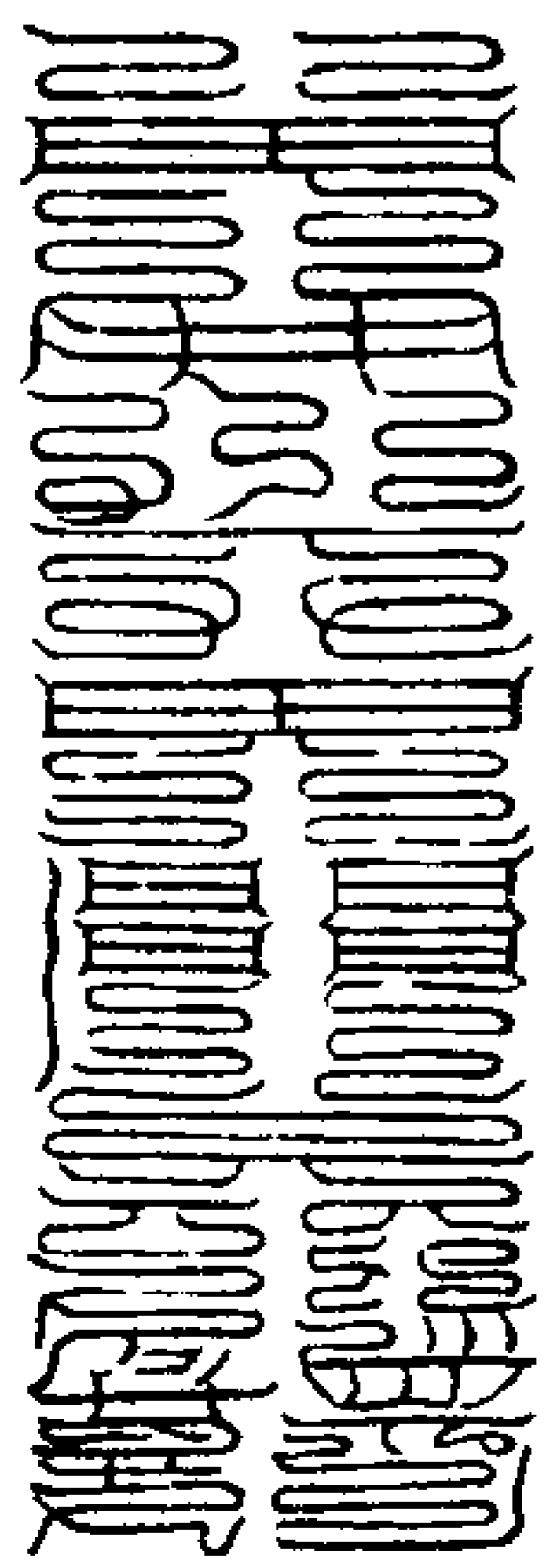

右召玄都金龍驛吏一人齋持

元始符命長生靈符超度亡靈某徑詣

南宮一如告命

關式

壇額

今準

元始符命長生靈符超度未魂上登朱官署

右關金龍驛吏一人齋持

符命徑達南天超度亡靈昭示

宸既

年 月 日 時 關

具位

姓 某 押

右二吏隸天猷所部欲請降當先迷意中

元景丹天府能保中四聖亦善以天蓬主

攝魂佑聖常拯沉淪故也

焚龍銜符

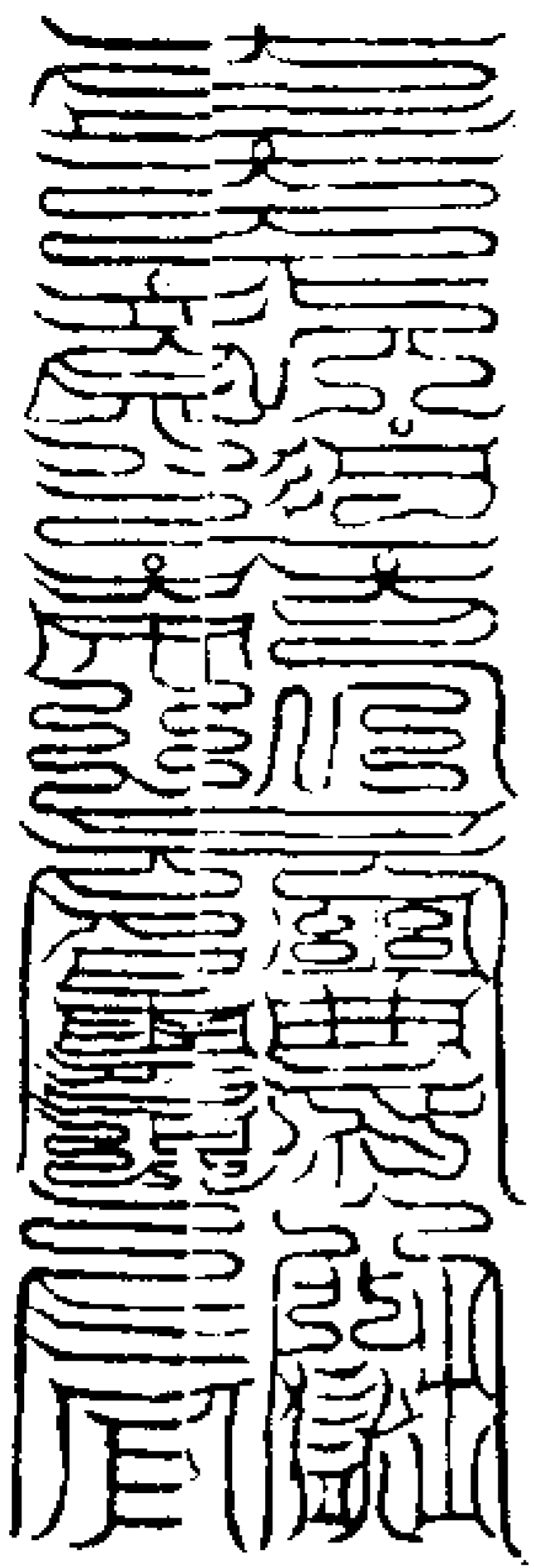

遺符呪曰

地府焚龍 救苦真符 追取亡魂 早離鄴都

來朝太上 得昇天宮 急急如

玉清上帝律令

金龍銜符

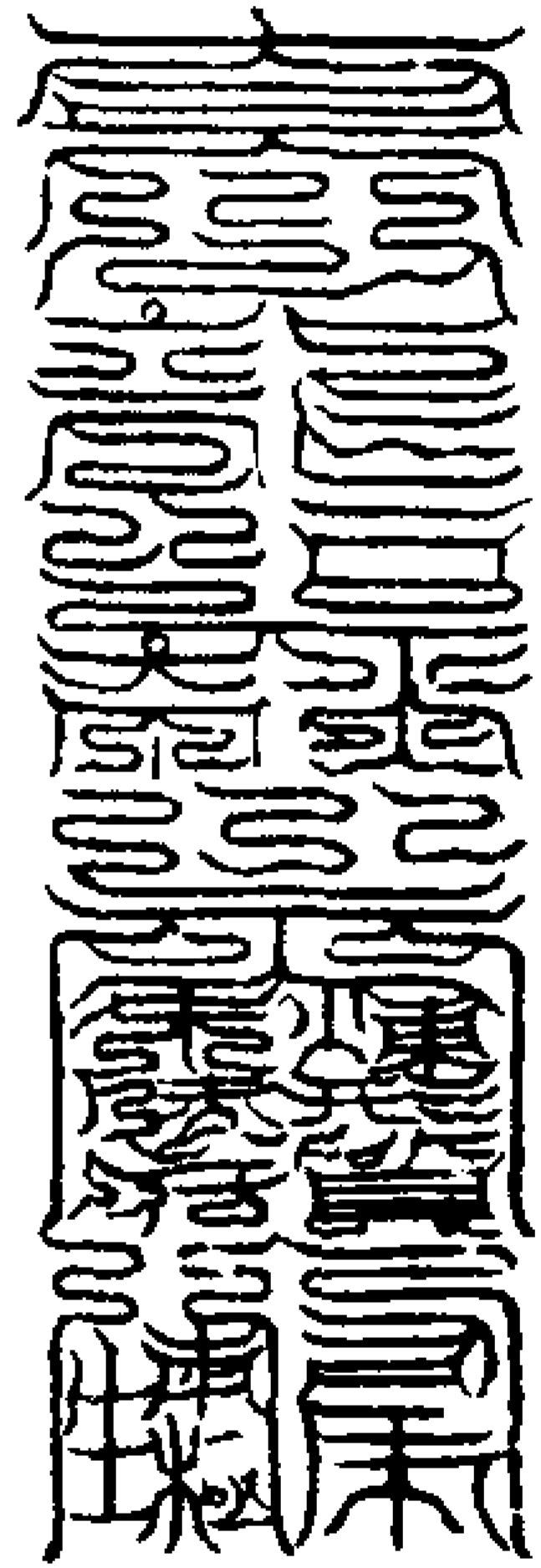

遺符呪曰

大府金龍 長生靈符 超度苦爽 徑出幽都

觀見光明 上生南宮 急急如

玉清上帝律令

明齋簡非龍章

龍吏狀如力士今人誤作童子考之經云

亡過之人若能受持金錄白簡九真妙戒

長生靈符救苦真符察命童子護戒威神

五帝直符六宮攝吏自當隨逐簡文覆護

受戒弟子以此知不用童子齋簡是以傳

流之失也

靈寶无量度人上經大法卷之五十四

靈寶无量度人上經大法卷之五十五 玉三

普度符誥品

太上生天寶錄

玄師曰九清之上有無上大羅玉京金闕

中有盟真之科秘於玉匱之中乃靈寶普

度幽冥之法門也自赤明開圖之後元始

上帝所說救苦拔罪之靈篇與諸真萬聖

結約證盟誓願於億億劫中救度苦爽故

曰盟真之典有三品焉上有上元金錄之

科中有中元玉錄之儀下有下元黃錄之

法總而言之法下元也謂无上黃錄盟真

玉匱普度幽冥无量齋也建齋之法先

承投詞即是承大齋弟子詞旨孝意忠直

懇切若果無私方許允度今為學士備出

儀範慎勿妄示非人混淆三元招罪不原

過得其人不行流演閉塞道德天譴必至

此宜尋詳仙風道骨即付度焉

謹按師旨世有救卹貧乏濟度人天奉戒

修齋供養三寶或為三師煉真養神功未

充足會窮滅度經由太陰者方可表奏虛

皇文達青宮乃可曲行救拔告下救苦真符外以栢簡作長生靈符告下丹天世界使權簡帝堂煉神大府若罪魂身之片善抑又无功及於人天者不可曲行救苦之符瀝受煉真金籙但得遵用太上生天寶

籙使親見神暉更生陽界則忝沐萬幸矣故玄告至言誠非大醜不降二簡啓壇之初未教長生之籙先告救苦真符用拔魂神來朝三境功圓德就乃錫長生之籙使起丹天苟書篆非訛章篆差錯冥官輕慢不即奉行必墜功德亡爽更增沉沒深宜謹恪遵守奉行使幽冥開泰咸被玄恩

寶籙修用

寶籙救告下陰司釋放罪累寶玉宸道君之宸湛也欲書寶籙先將硃砂面東存青玄上帝如法奏陳詞旨次誦青玄寶號研硃砂左右八十一轉請青玄之炁灌硃砂中次露日先一日月光一夕則受日月之正炁陰陽之煉也書籙時先誦度人經

一過或十過依經行持次入室凝神自煉然後長跪啓白  
玉宸上帝具陳詞旨次九拜存天門開天門是三重金門金色煥然內有金闕寶殿中見

玉宸上帝御容侍真羅列御前次默奏詞意乞降太上生天寶籙復回九拜良久見玉宸慈顏喜悅敕命玉童玉女捧寶匣乘百寶光下降兆案前啓匣敷開寶籙與兆前所造之籙合而為一光明徘徊於上无極无盡次面南默奏詞意良久九拜存見南斗六星每一星如日輪初出之貌至于籙上與籙中六星合而為一每一星存有字在內分明盡皆透底光明如一上香叩齒十遍呪曰

大行梵炁 周四十方 中有度人 不死之神  
中有南極 長生之君 中有度世 司馬大神  
中有好生 韓君丈人 中有南上 司命司錄  
延壽益真 度厄尊神 迴骸起死 無量度人  
急急如

上帝律令敕

呪畢再面天門寫籙依法存靈官將吏圍繞左右左手都監訣右手執筆長跪念太上救救呪五十遍

无上玄元 太上道君 教臣行符 照破地獄

死魂出離 急急如

太上道君律令敕

取西北炁存三炁吹筆即將筆篆籙唵吽叱哩四字書四字時止念其玉諱為呪不計其數次以一筆挑上蓋其形呪曰

元始符命 時刻升遷 亡魂受煉 立便生天  
急急如

元始上帝律令敕

再吸天門炁出筆發訣如上四字乃玉宸秘諱元始是玉宸之師故用元始律令亡者得之无不生天故為生天寶籙

抹星之法

醮運處離宮醮名同日耀醮宰御大帝  
醮東質陰陽醮尊位南極醮陶塊錘醮威  
勝萬方

右每位各六轉筆念  
府相梁同樞機取南斗

再呪曰

南斗六真 出入幽冥 吾奉帝敕 速監生靈  
南昌上籍 即得返魂 急急如

上帝敕

又祝曰

太上敕赦生天寶錄告下冥官主者赦度亡  
魂隨品受生托化人天一如告命風火驛傳

書訖執錄香上祝曰

太上道君敕付崑崙神符一下拔度死魂急  
急如律令

呪不計遍數多尤好取天門金光之炁挑  
玉清訣布符上挑訣時存金光道炁自訣  
迸出

太上敕赦寶錄散形

青玄救苦 大慈悲救 分身  
救命告下 九夜成原 散影  
隨念 三光真精 玄元  
尋聲 普度罪魂 神君

尋聲救苦 玄元  
救罪超生 祖炁

灌漑 丹天 北府 二象  
身形 三炁 銷名 回傾

紫炁 覆身 亡塊東蘇 右取天門  
時刻外還 炁吹符內

次書唵吽叱哩四字書一字轉筆九甲  
呪曰

元始符命時刻外仙亡人得此立便生天急  
急如律令敕

再取天門炁重疊書轉七布念曰  
觀見光明速生天界急急如  
天尊敕

又指十方訣轉十布拂十筆念  
十方救苦天尊

再於上轉三布拂一筆云  
玉清大帝救慧光一到幽牢罷對速生天界

書符畢存光芒照耀天地又念曰  
上清大帝救慧光一到幽牢罷對速生天界

太清大帝救慧光一到幽牢罷對速生天界

次篆寶錄真文再取金光之炁吹之想其  
寶錄之上爍爍有金色煥耀光明奪日亡  
塊十功九德純備及黃錄齋壇一一嚴肅  
可用前告文其或亡靈功德未備齋壇於  
心有歎用第二告文若普為九州孤魂滯  
魄濟拔別不昇度宜用第三告文並不得  
差互

青玄救苦 大慈悲救 分身  
救命告下 九夜成原 散影  
隨念 三光真精 玄元  
尋聲 普度罪魂 神君

太上救赦生天寶錄告下

无上玄元太上生天寶錄

救勘大明國某州縣某人投詞伏為亡故

某人本命年月日時生於某年月日時命

終以今崇建某齋用伸追薦除已錄奏

天關請

命施行外須至出給

符籙告下

寶錄

度人不死之神

南極長生之君

度世司馬大神

好生韓君丈人

真文

右奉

太上救赦生天寶錄告下

鄴都北府內外官

洞三官九府百二十曹五帝考官司命司錄

司功司殺四明真公賓友僚佐九幽二十四

獄四方三十六獄八十一獄天一北獄女青  
四十九獄大小鐵圍無間地獄劔林火山泉  
曲寒池四方諸大地獄六官掾吏五道都府  
溟泠大神金頭鐵面執罰神兵巨天力士天  
騶甲卒牛頭獸吏威劔神王六洞大魔三塗  
五苦主役考魂冥官三元水府九江五湖四  
瀆四海十二河源三河九澤十二溪谷河伯  
河侯考校陰治五獄十山七十二司五獄掾  
吏諸大地獄二十八治陰曹考校一切官屬  
九州社令城隍主者陰治冥官六道四生十  
道主者並仰遵依

生口語或自作教他積劫以來所有諸罪无  
量无边或久被嚴刑克生善念有心改過无  
意怙終所犯細微无諸大惡或因僻障辨證  
繫牽久繫禁囚未獲和釋應文內聲說不盡  
自此等罪並與赦除一一原釋或久滯陰司  
年代綿遠无有休息不經追贖或心思道法  
乞丐解脫並從今救赦出離地獄親見光明  
萬罪蕩除冤仇和釋神開意解身心泰然疾  
除罪簿落滅惡根不得拘留時刻昇遷各隨  
品格托化人天外有科律不該度者或  
上天專降敕命永不原赦或永劫不原三掠  
不原終天不原者並與理經一赦量行差宥  
減罪轉輪仍與舉行生前歿後所作道釋功  
德一切善功並與收使即使上件亡魂等七  
炁成真六儀運虛五靈續絕二曜扶衰旋置  
躡空飛步雲宮胚胎有始塵劫无終金城孕  
質玉洞凝神真炁內養以成真入上入六虛  
下洞幽泉雲官寶闕中有真魂出入福鄉周  
旋生門咀嚼靈芝灌漱金泉甘露川流懸澗  
丹田紫霞朝映三炁凝煙瓊室化仙安坐金



運真儀掩日塵劫為年一如告命風火驛傳

年 月 日 時告下

具六職位姓

高功法位巨姓

泰玄知省天君

告行

九

天樞右相

天樞左相

天樞使相

天機內省上相

天機省上相

玉清神公无極上相在天

內封

太上救赦生天寶籙

具位巨姓 共謹封

方函

太上救赦生天寶籙告下 具位巨姓 共謹封

右寶籙上帝御前長跪宣讀焚於烈焰中

第二告文

具如前

右奉

太上救赦亡過人自昔劫以來至于今日止

一一原釋即使亡過其出離三塗超越五苦  
疾除罪簿落滅惡根寬仇和釋時刻昇遷神  
登玉關受煉長存隨劫輪轉與天齊年一如  
告命風火驛傳

餘式如前

第三告文

具如前

右奉

太上救赦生天寶籙救赦九州分野五道四  
生幽魂滯魄自從昔劫以來至于今日未得  
托生等眾除與妖怪欺道自營一生昧心奸  
私肆縱不忠不孝負命負財毒惡刑科律不  
該度其餘罪眾並行赦宥其有久厭幽陰發  
生善念或沉迷待替執著尸壇或遭毒藥兵  
刀或遇焚溺墜陷或飢饉疫死或虎咬蛇傷  
或自縊產亡或傳尸鬼症或久被嚴刑克生  
善念有心改過无意怙終或死犯細微无諸  
大惡或係累劫一切冤仇未能和釋應干聲  
說不盡自此等眾悉皆昇度速與消除罪錄  
落滅惡根不得拘留時刻昇遷萬神護送徑

詣人天隨品受化更生福鄉一如告命風火  
驛傳

右寶籙封函題只告下東嶽太山府

東極青玄九龍符命

謹按師旨凡山林寒棲之士普為下土貧

之之家薦拔亡爽修建急告簡齋法或普

度幽陰苦趣或薦拔善功死魂及四生五

道一切冥爽當佩九龍符命心映南昌長

生鍊金真籙遵持元皇九真智慧妙戒消

釋日前萬罪即得名上南宮位登仙品名

絕鬼錄然後奉行齋事此迺仙府祕語玄

師慈訓僕忽斯言以為虛誕自己猶為罪

鬼安能薦拔幽圖之苦學士遵之權簡帝

堂指日成真

關九龍符命使者隨符告下應九億萬之

窮魂俱獲更生上升仙宮如急應告簡法

會止可用九龍真符玄感无極兆宜祕之

東華東極 九老仙皇 太一  
九老青宮 大帝敕命 天華  
救苦 九龍使者 五方五老

符命 乘駕九龍 育煉死魂

九天九惡 附符生炁 上帝慧光

三寶大人 開度苦魂 曲湛神庭

重泉主者 有違有拒 束送天刑

拔度奉行 有功有濟 列言玉清

元皇告命 萬神敬聽 善功死魂 罪隨此教

乘斯符命 超度南宮 急急如

上帝律令

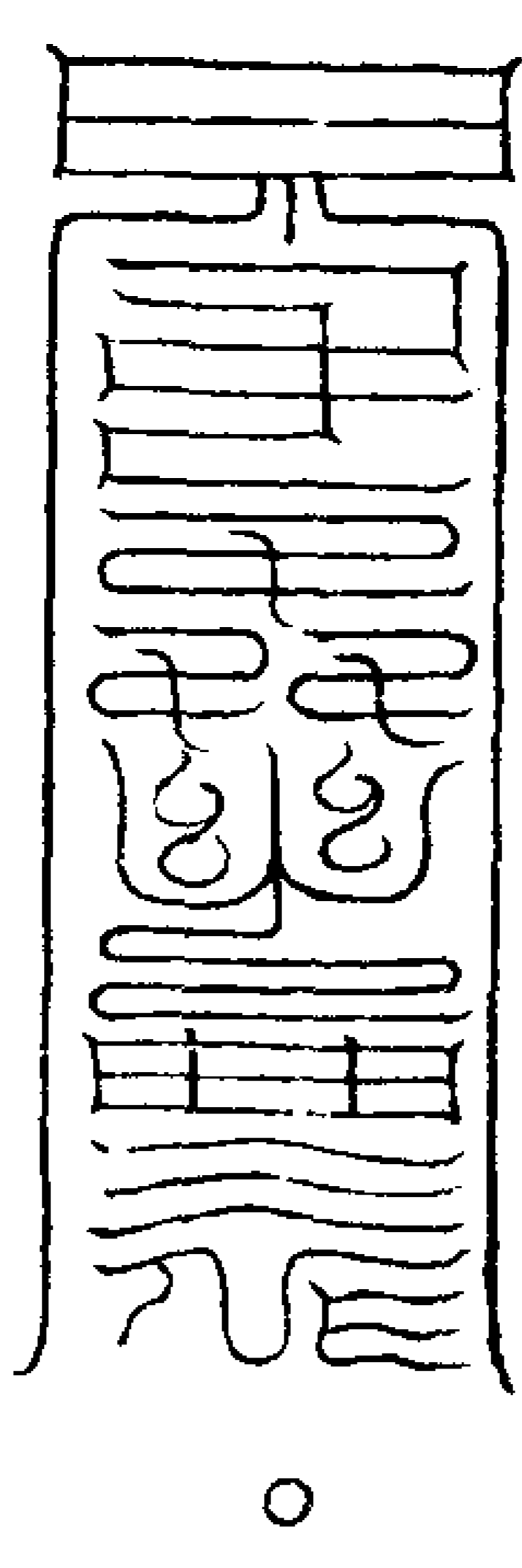

告文 此佩帶不用告 文皆書九戒

東極青玄救苦九龍符命告下三官九府五  
嶽九州鄴都六洞十宮九幽河源泉曲五道  
都府九州社令冥關幽局一切主者咸領符  
命拔度亡過某及九州分野五道四生幽魂  
滯魄囚苦罪魂徑出幽翳永離陰冥地獄消  
苦開泰泉局火翳消焰刃毒摧傾下明黑暗  
上生朱陵超度三塗宿對停輪一如告命風

火驛傳

年 月 日 時告下

具位 臣 某 告行

東極天中長樂宮內大慈仁者尋聲赴感太

一救苦天尊

內封

東極青玄救苦九龍符命

具位 臣 某 謹封

方函

東極青玄救苦九龍符命告下

十方三界九野地司冥曹主者

具位 臣 某 謹重封

右符命朱書黃素告文方函圓封亦朱書

面東焚香於密室長跪密奏詞旨存

天尊在東極青宮百寶祥光殿內衣絳羽

青華飛雲龍紋帔項玉清寶冠有五色獅

子九頭共捧九色蓮花座獅子口吐火焰

徧繞天尊於光焰中別有九色圓光如虹

蜺項有圓光象如日頂中出白毫相光如

刀鎗劍鋒芒蓮花座下又有二小蓮花

乘天尊足左手執碧玉晶寶器如鐘鼎之

形右手執空青羽枝金容玉相慈悲慧目

左有大惠真人右有救苦真人侍從金剛  
科王力士天丁玉女靈官從太一八十一  
位神君五方太一吏兵於五色雲中兆存  
思分明再默奏訖即念天尊聖號八十一  
徧存天尊命右侍救苦真人開紫陽九光

寶蓋付兆隨有九龍使者甲乙如請數兆  
受符九拜存天尊洒甘露於十方良义天  
地如百寶光明倏忽不知所以兆執丹筆  
再祝天尊睿號九聲取東方炁吹筆書符  
命訖又祝睿號九徧取炁吹彈玉清訣本

法於天尊聖位下書破鄴都符不用亦可  
書訖祝十方天尊聖號九十徧取十方炁  
吹次祝救苦天尊睿號九徧東方炁吹書  
彈玉清訣對三寶前宣讀訖焚於烈焰中  
祝九龍使者隨符告下

虛皇九戒

皇人曰兆已佩九龍真符戒文當冥心映  
南昌紫微流金煉真之錄亦曰長生靈符  
蓋高上靈策紫微寶章也煉簡丹天明霞  
結蘊神光煥落召降宸華保鍊丹心養育

赤子受者取月陽奇日備青素九寸闊二  
寸五分丹篆其符符作八疊以絳囊方寸  
懸當正心每日燒香訖出戶東向若雲雨  
晦暝可就寢靜所疑心虛形面對圓羅鼻  
引赤霧洞泆一身高下三宮一塵不立念

極良久乃叩齒三通咽液三過微音祝曰  
司府受煉 相火盛置 梁為天宰 洞感炎光  
樞機輔弼 星列玄章 育精大明 赤車凌芒  
練化神府 表裏俱昌

再叩齒三通咽液三過止行之三年後施  
○ 上法則試觀不陳風颺克御翹暉倒景流  
輯紫虛盼卷高清真京可步也

策云月陽謂六陽月也奇日謂甲陽日也  
後施法謂上清諸法非行策三年始營佩  
符揖景也燒香出戶謂出庭戶非依朝真  
格出異戶也青素明潔非指白為素也如  
道呼紫青絳為三素雲也

策云應當以九龍符背書九真妙戒用青  
錦作囊佩之以丹錦為囊佩長生符應於  
神府仍焚救苦符拔度下元罪民生魂常

居福壽此亦可謂前生曾立九幽大齋受  
持九真妙戒金籙標名金格列字玉清德  
重功高名通天界十方天尊我以神力隨  
念救護受持功德拔難濟苦神力難思當  
消九幽大罪標名九宮即有察命童子護

戒威神五帝直符六官掾吏自當隨逐簡  
文覆護受持弟子因緣輪轉得為九宮真  
人妙戒金籙威禁至重若能如法修行其  
福無量佩之者即獲九種福報

一者若有國土分野兵災不息依法存念兵  
戈息靜忻國太平

二者若有國土分野疫毒流行兆民死傷依  
法存念妖惡自屏天人稱慶

三者若入山林猛獸虎狼將欲衝突依法存  
念猛獸自退終不害已

四者若渡大海遇大惡風依法存念風浪息  
靜得達於岸  
五者若在軍陣白刃之中依法存念兵戈即  
息不有傷害  
六者若在枷杻牢獄之中依法存念冤枉自

伸必得解脫

七者若有邪精鬼賊眾害所纏依法存念鬼  
妖消滅自得痊癒

八者名書黑籍身歿九幽修設大齋名書玉  
簡佩受九戒消除黑簿諸罪應時解脫魂升  
上天

九者前生曾立九幽大齋受持黃籙白簡九  
真妙戒長生靈符當得三界十方救苦天尊  
隨念救護絕諸惡根

其九種福報不可思議設若起心誹謗懷不  
信心即墮九幽備受諸苦綿綿長夜不可解  
脫若初生信受後起慢心消除金簡注名死  
籍見世惡疾長淪惡趣一失真道无貽後悔

建齋之初量度其心繫於俗務不遵受持齋  
罷之後還戒玉清符歸寶函啟謝

三寶亦獲後福若能終身佩受必保破卷飛  
昇名書紫策受度南宮

東華青宮九龍符命祝符呪曰  
運真合靈會 實救詔諸神 六天疊重陰  
鄴都九幽獄 典吏部冥洞 三官執九府

主典神吏兵 一切主獄者 拔度善功魂  
 出離三塗苦 東宮九龍符 照破諸地獄  
 爐炭生青蓮 刀劍作霖霖 火池化溫泉  
 鑊湯為春浦 超度長夜魂 往生安樂園  
 行持之法一如前式



玉清破地獄真符

九泉寒夜 幽陰寒整 照破  
 期劫輪塗 忽觀光明 九靈  
 何敢 東連帝令 風雷消散  
 不隨 金剛折摧 火醫化池  
 冥冷溫和 火車息焰 銅柱摧毀  
 普掠無施 鑊湯罷吹 屠割停摧  
 元始有敕 魂離野位 有罪  
 符到速追 魄出鐵圍 无罪  
 速赦无違三界  
 侍衛萬神敬依

玉清破地獄真符  
 破地獄 九靈 幽陰 北地 照  
 憲 靈 靈 靈 靈 靈 靈 靈 靈 靈  
 面北長跪焚香啓祝如儀呪曰

至聖神人 已成天真 元皇之裔 太上子孫  
 億曾萬祖 苦爽幽魂 天尊大法 十轉回靈  
 赤書成章 告下泉冥 玉文一下 摧毀鐵城  
 符光洞照 赫奕重陰 刀化玉樹 劍變霖霖  
 炎火生蓮 冰消雪局 三塗五苦 八難超凌  
 魔王陰官 稽首送迎 玉清元命 一如奉行  
 呪一徧取西北炁吹筆書符畢再呪一徧  
 取東方生炁一口布符上又呪一徧取南  
 方生炁一口布符上存符有萬文金光照  
 耀奪日於

三寶前宣讀訖焚烈焰中

泰玄都省

違奉

道首奉行

玉清寶錄破地獄真符拔度亡過某靈魂

及六道四生孤魂滯魄等眾承茲  
道力出離地獄者

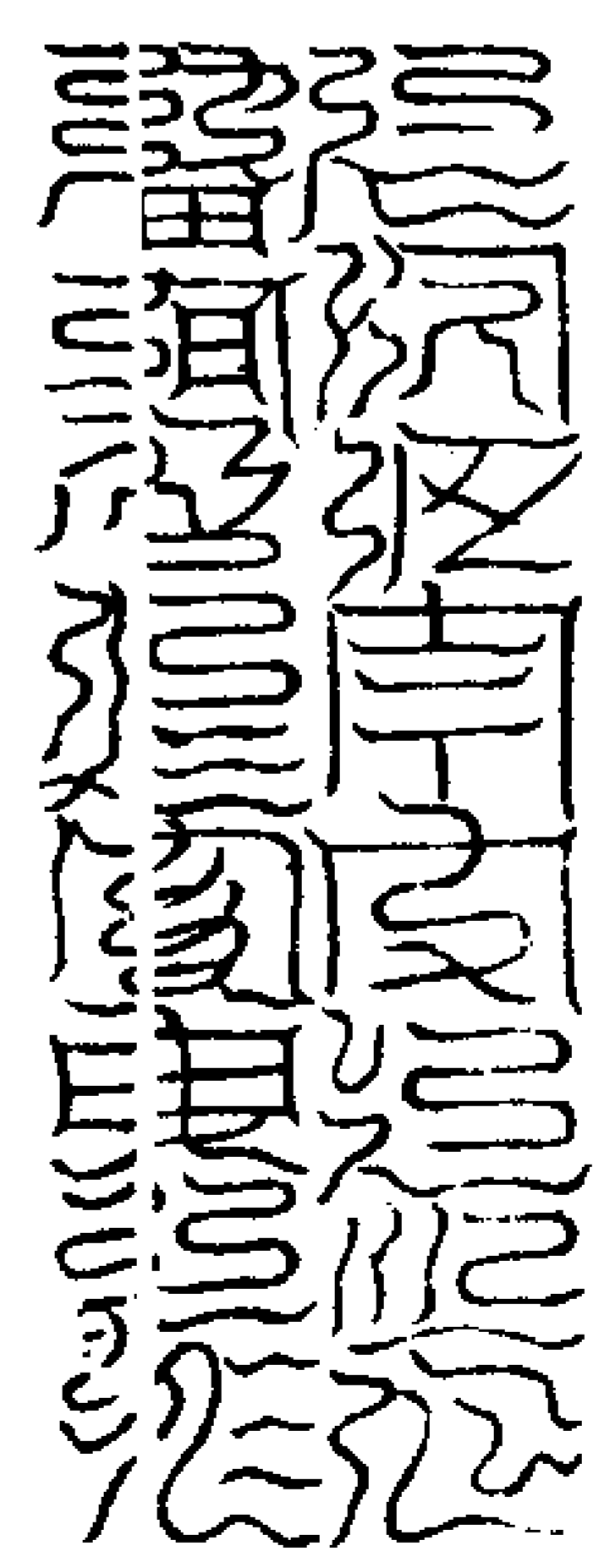

高上真王玉清寶錄破地獄真符告下北陰  
 酆都內外六洞天宮三十六獄阿鼻地獄十  
 二河源泉曲水獄五嶽地獄大小鐵圍有間  
 无間十方獄庭長夜考掠陰關冥司萬神咸  
 聽一如告命

年月日時告行

具位

三天大法師 玄中大法師 天機內相

天機上相 天機右相 天機左相

泰玄上相 玉樞上相

祝符命文

元始符命真文煥發照耀幽冥塗炭罪對考  
 掠俱停炎火息焰冰消雪局刀山劍樹化作  
 霖霖疾除罪簿落滅惡根不得拘留止過某

及囚苦罪魂乘此真符救苦功德速令出離  
觀見光明上升南宮受煉更生一如告命

封皮

玉清寶籙破地獄拔度苦魂 具位謹封

右符別用一道以朱書符文墨書告文封

題如封候破獄時法師依文告下諸獄開  
救罪魂

玉清拔幽魂符

元始符命 普告三界 風澤  
總炁上玄 歷關諸天 洞虛

萬炁 元洞玉曆 九泉幽爽  
齊仙 死魂受仙 斬絕地根

回散起死 三官九署 拔出地戶  
時刻昇遷 落滅惡根 七祖升仙

急急如靈寶天

尊无量度人

書符面西北長跪焚香啓祝如儀

三天大羅 高上玉清 元始靈書 太一真文  
玄元大道 敕降玉宸 天洞天真 主領魂神  
九幽主者 六洞真靈 稟受真符 拔度幽魂

天王律令 陰曹速行

呪一徧取西北炁吹筆上存金先透筆然  
後書符畢祝一徧取東方生炁一口布符  
存符有萬丈金光照耀奪日於

三寶前宣讀焚烈焰中

泰玄都省

遵奉

道旨奉行

元始符命拔幽魂真符超度亡過某及六  
道四生孤魂滯魄上登

朱宮者

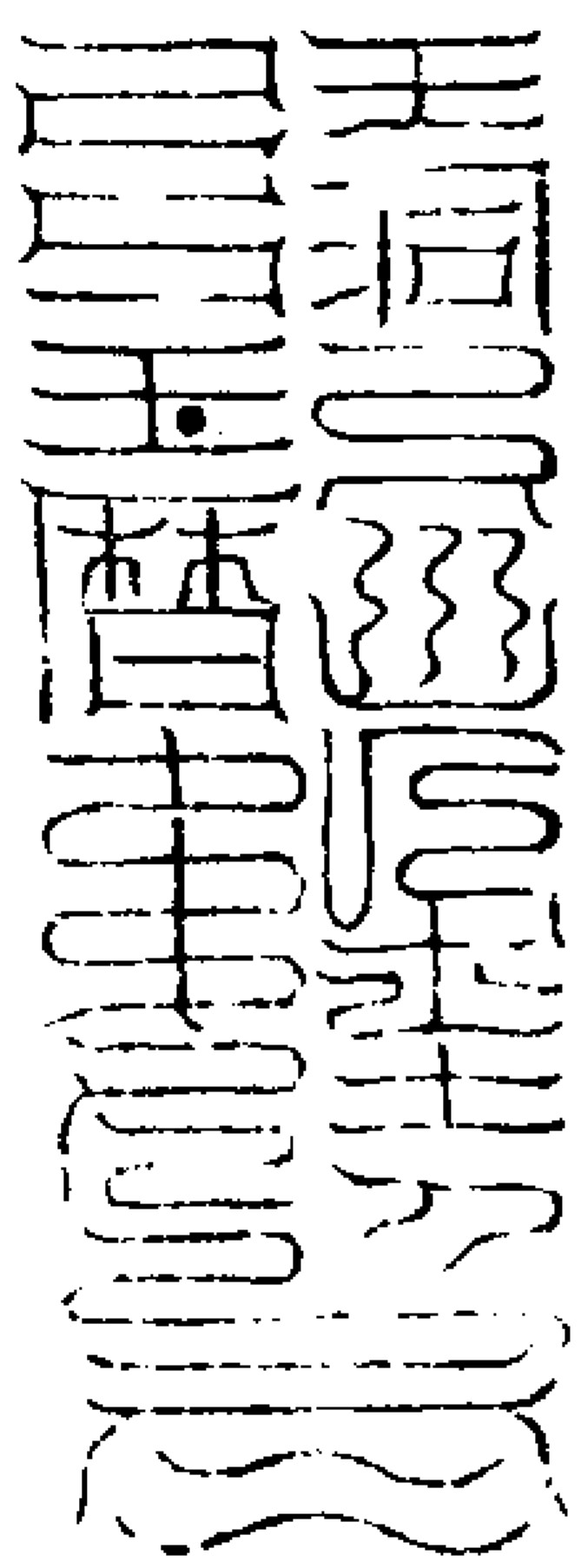

元始符命拔幽魂真符告下三官九署百二  
十曹水火罪錄主管酆都内外宮洞五嶽地  
幽泉曲九壘十二河源九州社令地水萬神  
拔度九州分野之中死魂罪魄囚苦之靈疾  
除罪錄消落過名群靈護送永離幽冥魂魄

道通上登朱宮一如告命

年 月 日 時告下

具位

具八相位同前

封皮

玉清寶籙拔度幽魂

具位

謹封

右二符留冲靖用栢木作簡長九寸闊二  
寸六分厚二分面書符文背書簡文年月  
法階共六行一如長生救苦符簡式靈寶  
本法用黃素丹篆其符白素墨書簡文封

以青素朱題如式

拔幽魂破地獄符叙曰

易曰精炁為物遊魂為變精者滯跡含於  
炁魂皆是有情血炁根於中化命曰神機  
與帝先同分一炁不由天地之變遷知此  
道者掌握宇宙萬化生身身觀天法道念  
動則化移故得同天地浩劫以長存失此  
道者神去則機息命曰遊魂任陰陽之變  
遷拘造化之陶鎔故出死入生无所不化  
者蓋有血炁精魂之物稟性以識是以有

善惡之業既在幽冥造化機內所以隨業受變善多則屬陽升於古道惡多則屬陰降於凶趣善多陽盛則為神惡多陰盛則為鬼無惡純陽則為仙陰陽沖和則為人純惡無陽則沉幽極之鄉微善稍存陽火就燥化飛禽陰重惡存水務降下變走獸若惡業既盈雜以邪類之炁則魂炁遊散於濕化之屬惡殃之詰滅身之化也以此詳之升降六趣出入輪回皆由自致唯草木有性無識業任天地四時之變遷受精炁於陰陽無遊魂之升降故隨二炁之消長是以上聖垂哀同分一炁之墜憫遊魂變遷於異趣以純陽善炁結於符籙拔陰惡魂升於古道錄是星斗龍鳳之書雲霞火霧之文成象在天蟲魚草木之扎蚘蚓人物之篆成形於地內隱密機契合神化曰符集會妙炁默合聖樞曰籙皆上聖真人之垂範為幽明之軌則流傳下世普度無窮

王清寶籙拔幽魂真符 亦曰召魂符

玄師曰王清寶籙元始威章出九光紫陽玉冊靈寶普度靈文迺陰曹之合契冥官之會同欲書靈文面北長跪念救筆呪曰三天大羅 同前

左手玉清訣呪一徧取天門炁吹筆上書

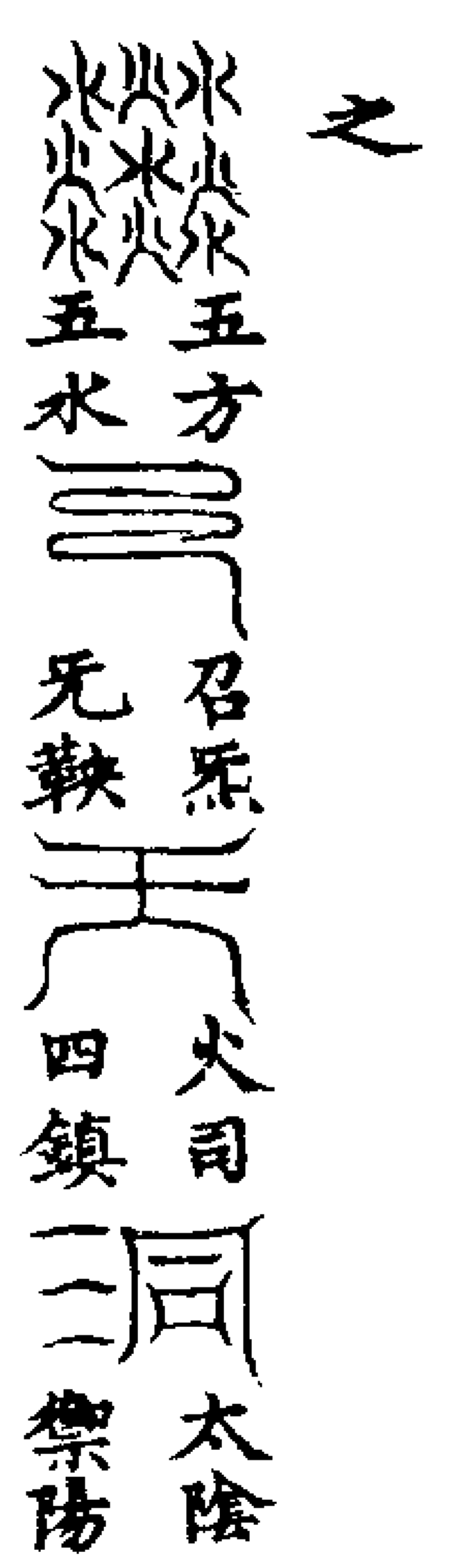
之  

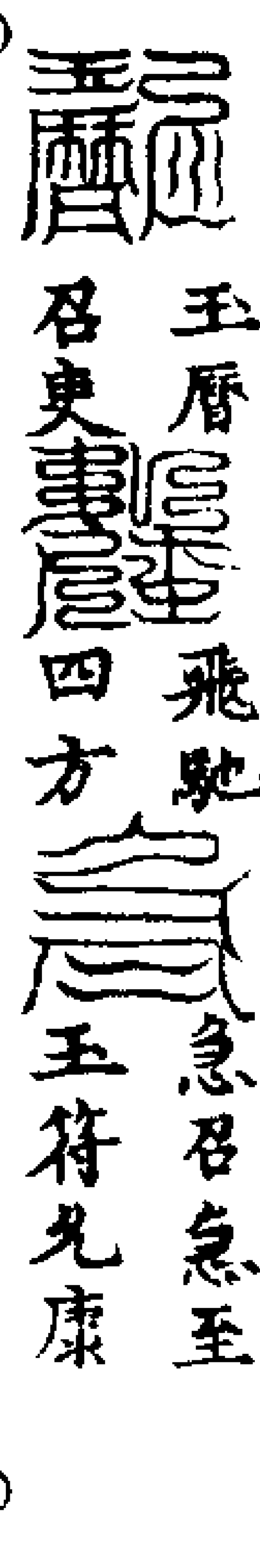
玉曆飛馳 急召炁至  

左手辰文取東南炁吹入符中如或召魂先於符下寫云十類无主孤魂滯魄若是亡魂先寫亡過某次書數字

玉清上帝上清大帝太清大帝金木水火土五星尊神吾奉大一救苦天尊

善教行

靈寶符命拔度亡過某魂魄出離地獄五苦三塗不得拘留逼合鬼群斷

落死名急急如上帝救

書訖存元始本色玄炁吹入字中再誦前救筆呪一徧取東方青炁吹布符上又誦呪一徧取南方紫炁一口布符存符有萬丈金光照耀奪日於三寶前宣訖焚烈焰中

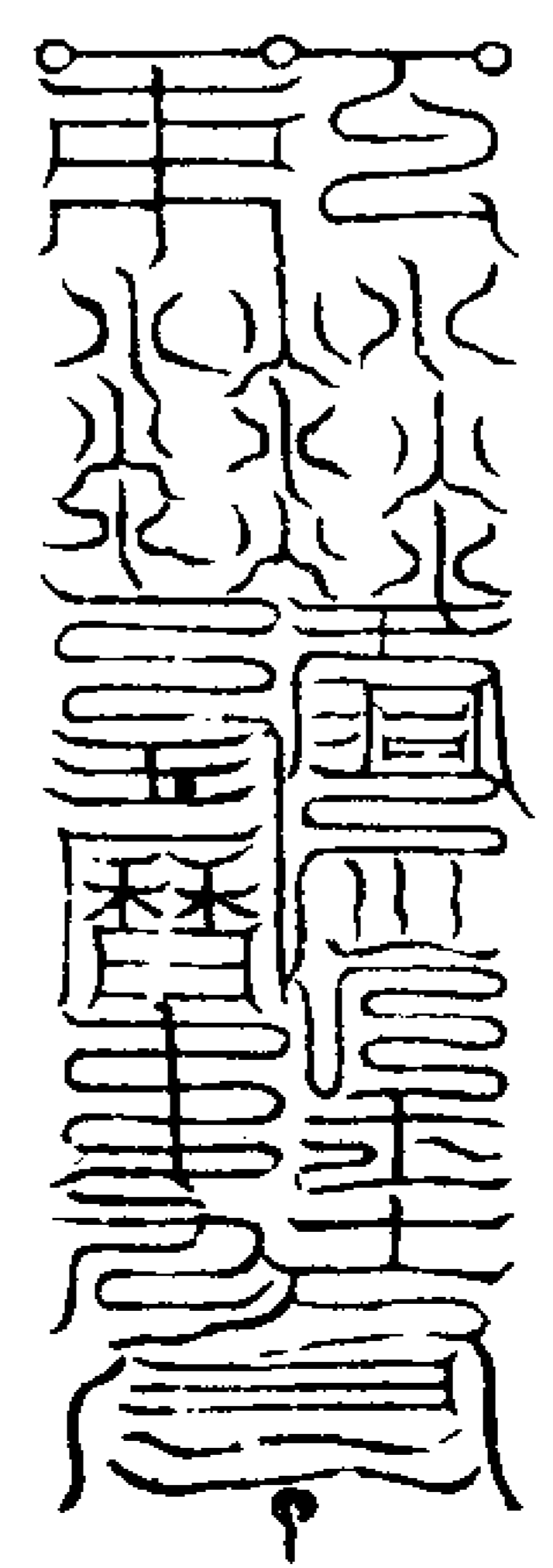

右符告十方三界无極神鄉泉曲之府北都羅鄴三官九署十二河源上解亡過某神魂及六道四生孤魂滯魄億劫罪魂除罪薄落滅惡根不得拘留時刻升遷萬神護送逕詣人天隨品受度更生福鄉一如告命風火驛傳

王清寶籙破地獄真符 亦曰

神霄玉清照破幽局 閉炁書  

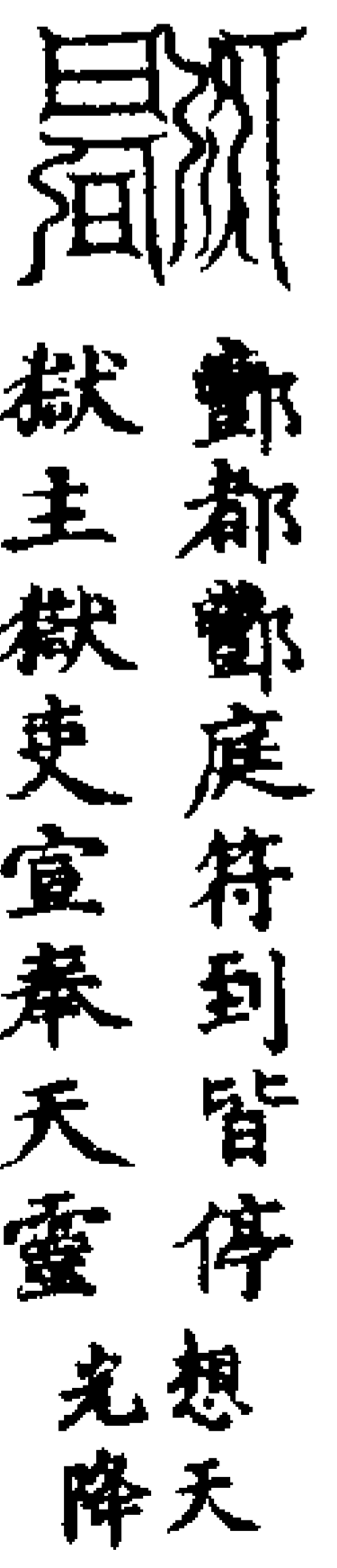
寒庭苦爽重泉咸傾 閉炁書  

鄴都鄴庭符到皆停 想天  

獄主獄吏宣奉天靈 光降

真經道化摧毀地關  
靈元宣告遊精易形

靈光一照神霄攝魂  
金簡赦籙普度幽靈

玉清宸命攝破不停開局大將  
奉命速臨太皇開明萬鬼出形

北帝真光照徹幽冥  
幽冥之鬼各得開明

玉清符誥救下三官四司五嶽九幽  
六洞十官泉曲鄴都主者準今符命

普釋亡魂出離  
地獄上生天堂

告文

高上真王玉清寶籙破地獄真符告下鄴都  
内外官洞三十六獄九幽地獄泉曲水獄大  
小鐵圍山无間地獄長夜考掠陰關冥司主  
職萬神咸聽符命真文煥發照耀陰冥塗炭  
罪對考掠俱停炎火息焰冰雪消凝刀化玉  
樹劍變騫林疾除亡過某及九州分野五道  
四生幽魂滯魄等眾落滅惡根不得拘留囚

苦罪魂乘此真符救苦功德速令出離觀此  
光明上升南宮受化更生一如告命風火驛  
傳

九幽拔罪超生金籙

无上虛皇敕  
實籙往泉局  
超度窮劫魂  
徑生朱陵府

太上弘慈悲  
濟生度死輪  
徒罪魂  
並休停  
出離幽液津

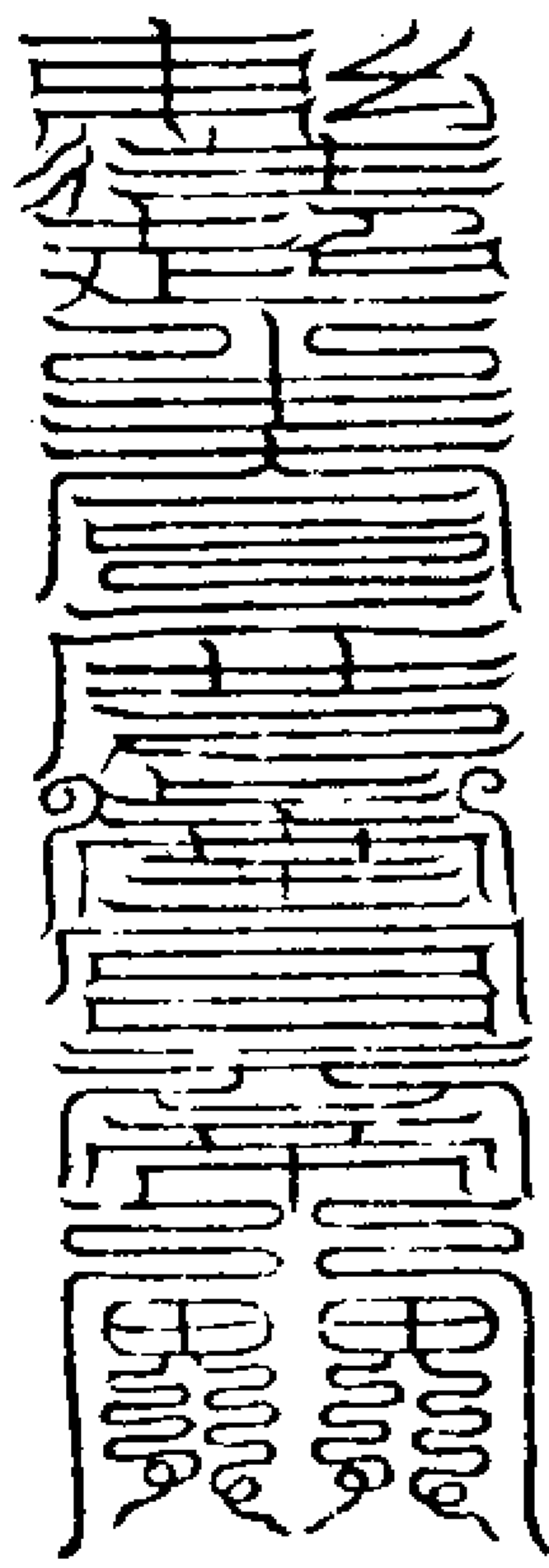

靈寶大法司

奉

上清北極大帝敕

符

右籙奉

救亡過某靈魂執此隨願往生準

祖師上清北極大帝敕

盟真玉簡度魂韓君真籙

韓君司馬南宮  
大人度命超生

速消惡垢  
總監上天  
超度三天

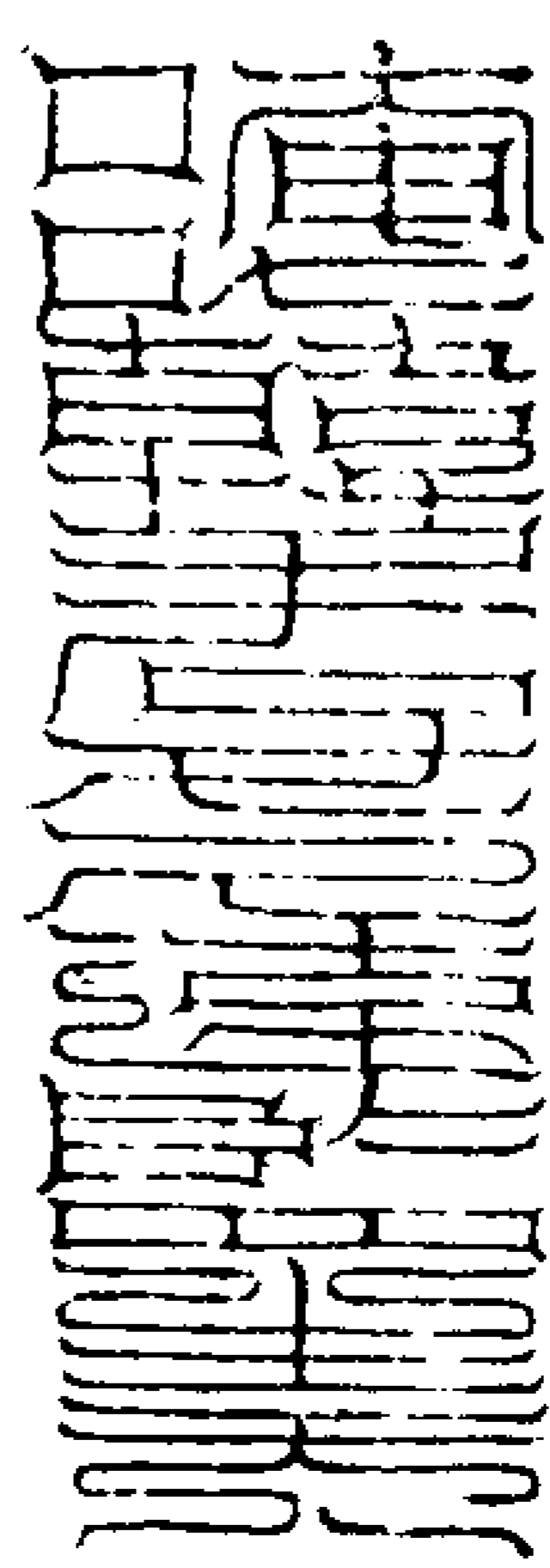

靈寶大法司

符

右給付亡過某靈魂執此符命永為身寶所  
注生處永為證驗者

皇人曰度品之法迺始天尊傳付盟真

玉簡之文以授道君召制南宮諸天真人  
以超北府上登流火之庭煉除穢滓悟性  
圓明其名黃籙存亡符之如銜三精之教  
身生光明道遙福境无所障礙應濟生度  
死不可闕此應法官書篆之時而南再拜

摺上帝訣引太丹之炁朱書黃上黑書錄  
文對聖掖宣付亡人齋執佩受

太上五嶽破幽暗引魂寶錄

太上三清  
救降鄴庭  
拔幽啓局  
十方

回尸  
起身  
受命天府  
使者引魂

三陽摩慶  
枯骸發榮  
萬神救諾  
救到奉行

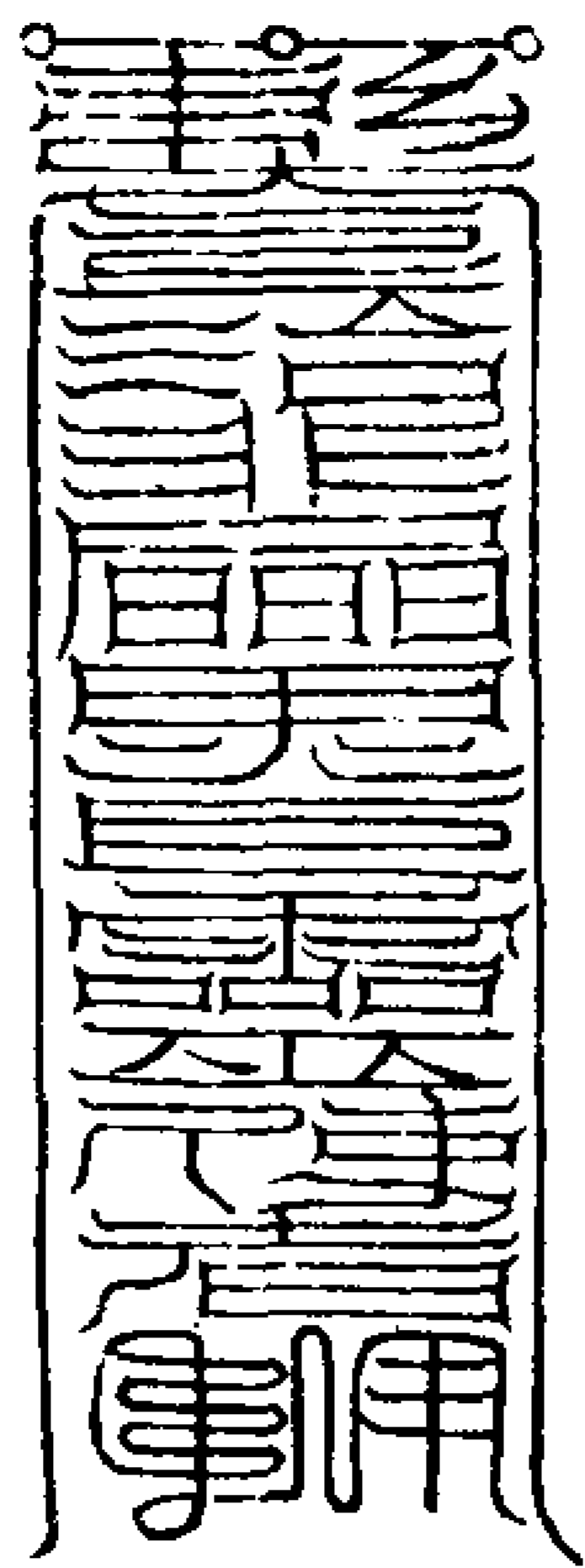

告文

太上三清救降鄴庭三清慧光拔幽啓局光  
照十方回尸起身三陽摩慶枯骸發榮巨靈  
兼斧磨破山嶽受命天府使者引魂萬神救  
諾救到奉行

靈寶无量度人上經大法卷之五十五

靈寶无量度人上經大法卷之五十六

取救亡魂品

皇人曰夫取救亡魂之法全藉預告遷拔  
朱章救苦符吏法式預於致齋前一月或  
半月或七日擇吉日建壇以焚縛焚龍驛

吏二人各左手持劍右手持幡幡上書玉  
皇救罪天尊背負青玄救苦真錄其金龍

驛吏同黃籙院功曹符吏逕詣三官天牢  
五斗天一北獄及鄴都重牢幽檻鐵圍无  
間地獄等處救拔亡魂前來齋壇其焚龍

驛吏同地道功曹符吏徑詣五嶽九幽水  
府雷霆瘟司神廟社令牢狴等處救拔亡  
魂前來壇所其符命並隨拔度朱章并救

文一處發之先令幽陰赦罪放逐前來寄  
城隍司伺候攝召受度若行持之士不先  
行赦宥祇臨時追度實難彰感蓋救苦符

命非黃籙白簡之符也法中自有青玄救  
苦破鄴都之籙審而行之

明青玄救苦寶籙品範

皇人曰夫青玄救苦籙乃太一天尊真形

符也當以青紙三幅朱砂書之前題云東

極青玄九龍救苦真籙後書天書符文後

書天尊真形之符次書拔幽魂破地獄真

符并檄文於後次第書年月日時用銜位

并玄天師銜列之用方函重封印付於艾

龍驛吏更以黃紙三幅朱書前題云南昌

紫微流金鍊真籙後書天書符文然後書

天尊真形之符次書金液煉形九天雷文

韓君真籙超生金籙并檄文於後次第書

年月日時用銜位并玄天師銜列之臨焚

符之時當存身為救苦天尊指中指上飾

丁星面東叩齒九通念呪而焚之呪曰

青玄天尊 救符救苦 度脫幽冥 救愆鬼尸

隨願生天 並無障阻 靈寶律令 開闢地府

不許稽留 逆命罪汝

唵辰呬呬呬呬中吟子哩囉唵戊呬文

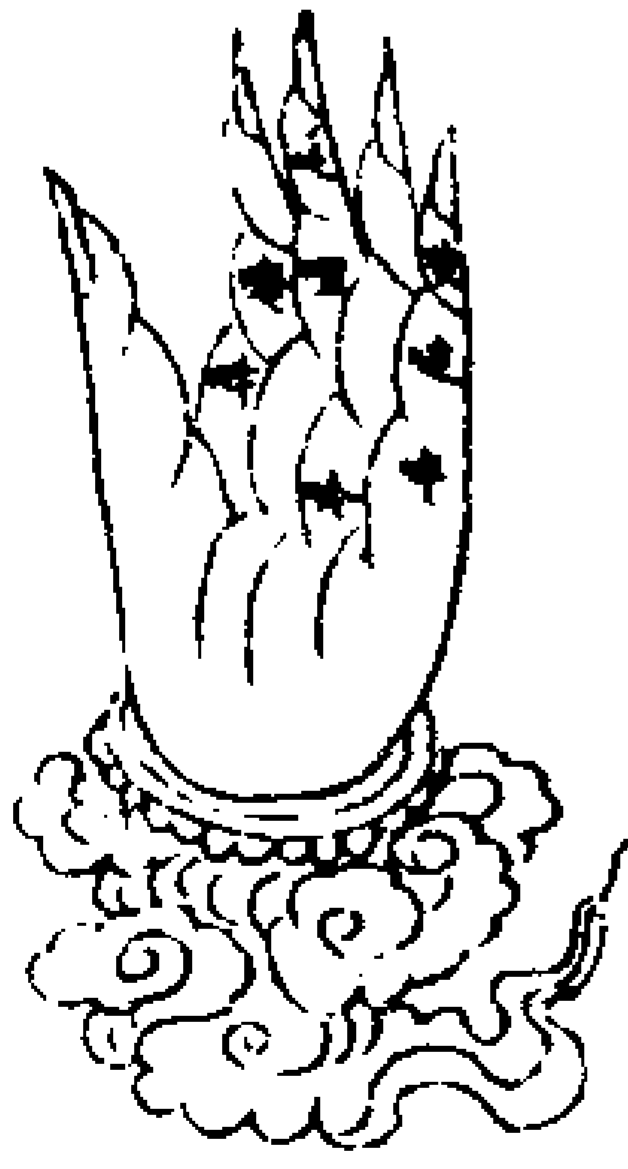

彈訣取東  
方炁九口



破酆都二十四獄元始威章

一名太一天尊真形符

一名青玄天尊救苦破酆都錄

皇人曰此是玉清寶光梵真元始威章之錄出九光紫陽之冊乃靈寶超度之文陰

曹合符之契冥司官吏觀之如上帝合同之敕用黃紙朱書面西北長跪指上帝訣

大明東出 紫炁鬱青 九陽 浮羅陽光 變化黃老 真炁

龍篆 三寶 太一青玄九龍 成章 內章 正炁破獄滅考

十方天尊混合成形上有 分形 三十六天天下有三十六泉 散影

變化 玉圭所指鐵城 九光圓象 億千 摧毀罪業蠲消 善照十方

魂神受度救降青玄 急急如青玄天尊救

右符如欲破獄預先書下 陽日未不以多 少臨破獄法師懷於心前候懺祝普掠燈

後指靈寶訣默誦化形呪一徧同符就普

掠獄中焚之再心祝救吽叱哩見光明三徧瞑目存燈光成百寶祥光上達九霄下達九地存符化无量天尊徧詣獄中一切罪魂俱蒙原赦化形呪曰

吾師天中救苦尊常善化形十方界以此威神成大悲濟彼衆生无量苦九夜重昏幽暗府普令朗照生光明牛頭獄卒盡升仙一切罪魂俱解釋三塗五苦諸囚繫考對停閉上紫清見聞有識及有情感此皆成无上道

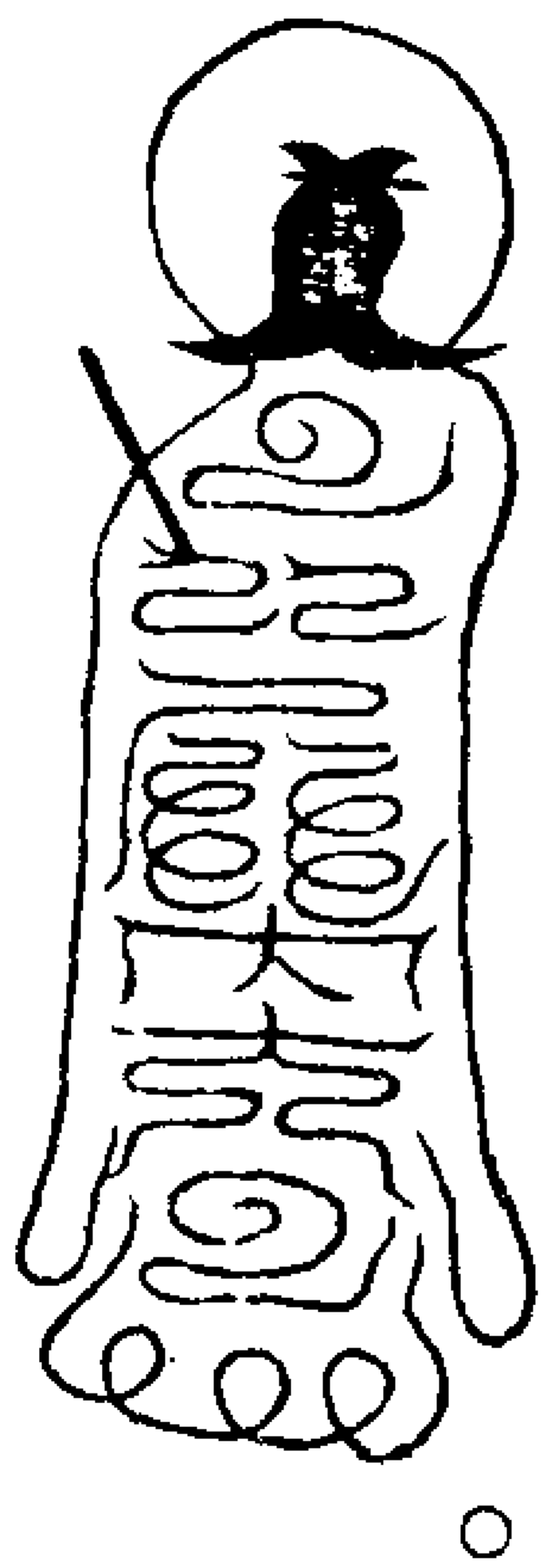

告文

太上玉清寶光梵真元始威章拔亡寶籙道君有命敕付崑崙破毀鐵圍羅酆幽陰十方三界泉曲神鄉三官九署十二河源上解魂識億劫罪源疾除罪簿落滅惡根不得拘留時刻升遷萬神護送徑詣人天隨品受化更生福鄉一如告命

年月日具位姓某奉教破獄律令

十方救苦真符

清微天禹餘

天太赤天

皇道君今

日告下

尋聲救苦太一天尊元皇誥文

入神分形雲雨洒布幽牢立破

上方 西南西北東南 五方五老

天尊 東北方天尊 童子真人

下拔亡魂 十方億劫應化天尊顯炁

萬萬苦爽 法明分身下降便是太上

尊 諸聖慧光九色三炁照破无間地

獄寬仇和釋死魂上生風火驛呈

萬神稟命 手執靈杖

一如告命 破毀鐵城

寫了念三徧



破獄十天玄化真符

太一救苦天尊 尋聲救苦天 苦  
尊隨形赴感 尊應念垂慈

九幽拔罪天 朱陵度命天  
尊隨方濟苦 尊曰死注生

廣度沉淪天尊 轉輪聖王天尊 聖力無窮  
天尊法橋大度天尊 弘濟無邊天尊 隨願

往生 大慈大悲救苦真人 四  
天尊 大慈大悲大慈真人 極

神章稟受符命 敕別一華三官五帝九府  
四司五嶽九幽六洞十宮鄴都主者普行

煉度一切亡魂出離地獄上生天堂急急  
準靈寶大法律令 道遙快樂天尊  
敕別二華奉行 接引往生極樂



太上玉帝托生靈符

青玄救苦 慧光所至 過度

拔度重陰 廓照寒局 三界

界入 金龍負驛 四天門王  
无形 風火无停 接魂上生

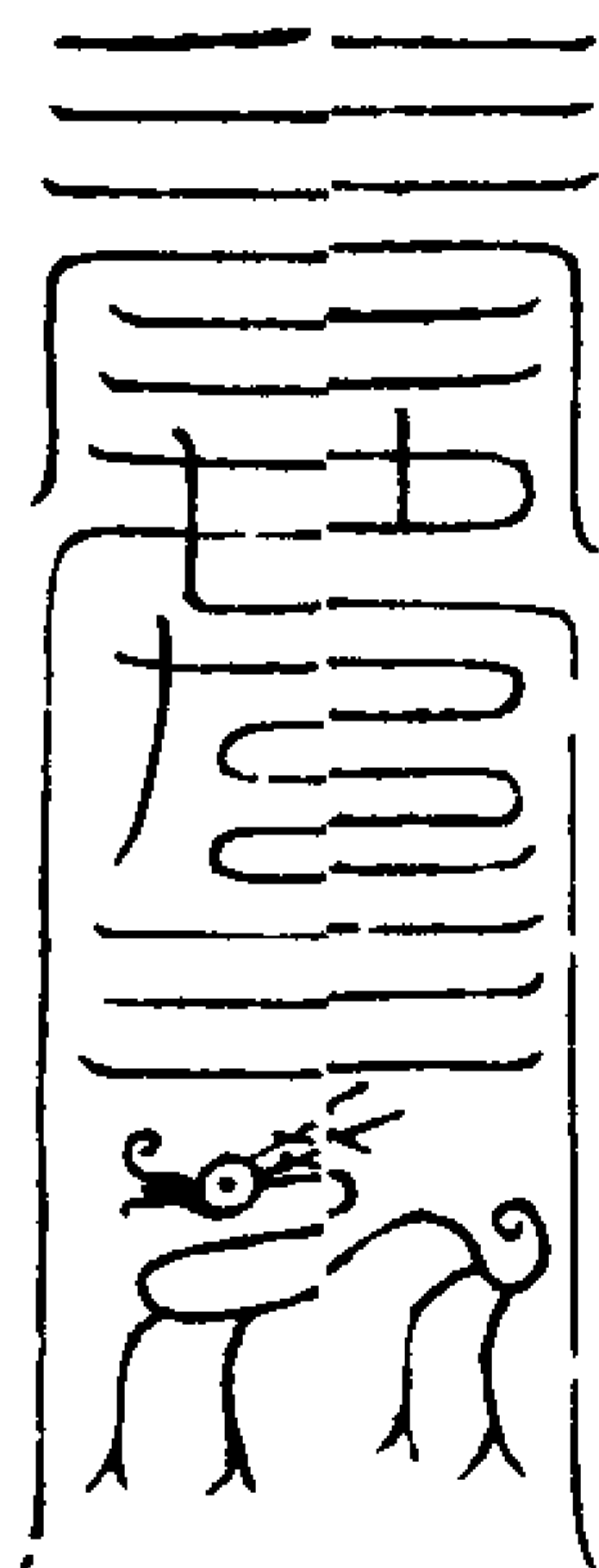

告文

右太一玉帝托生符超度某久滯幽陰不得  
托化况魂乘此符力人間天上隨業受生一  
如告命

太一普度超生朱陵真符

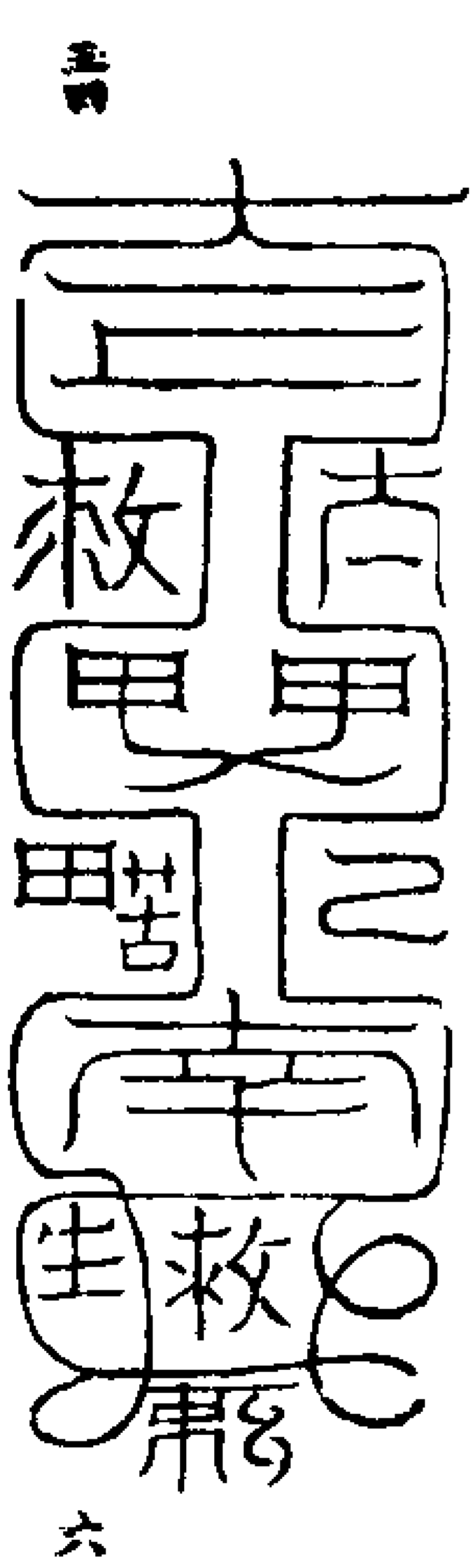

右給付亡過某上生朱宮一如告命風火驛  
傳

右焚香東拜存太一心拜九過奏所度事  
先念聖號八十一遍吹筆書了又九遍呪

符東燕吹之

九幽玉簡

日慧 月慧 星慧之光三光  
之光 之光 之光 之照煉魄度魂

幽冥夜壑 鐵城 獄卒  
威觀光輝 摧毀 停刑

陽晶赫赫 陰陽合會 三清  
陰翳煥明 空洞混元 九玉救

曲救苦囚 急急如靈寶大法  
速出重泉 超度亡魂律令

太上玉簡九幽符命告下鄴都九幽五嶽重  
陰掾吏考官冥司典吏牛頭獄卒牢檻大神  
拔度亡過某靈魂未辭長夜出離九幽得覩  
慈光心神明了證品仙階寬愆和釋上生大  
有之天一如告命

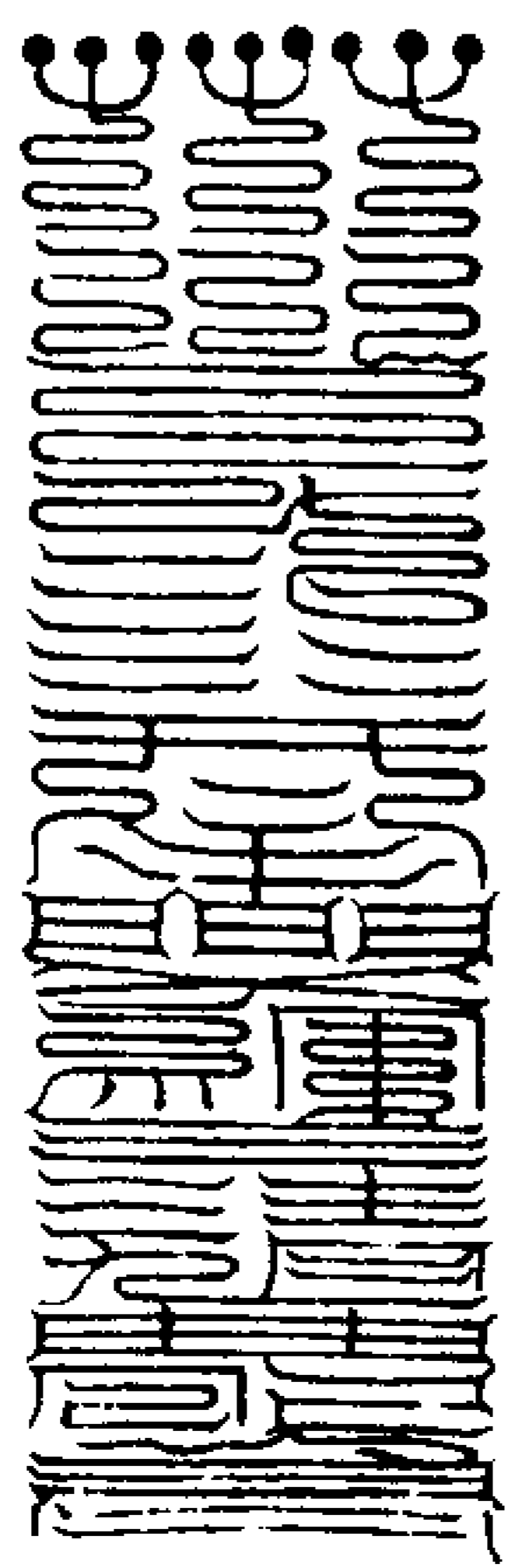

九幽白簡

靈寶 洞玄 梵陽之天  
祖炁 九真 赤陽之天

始青碧落... 六陽  
帝合自然... 純化  
元始真王  
立降敕命

九壘遵承 靈符 九真妙應  
察命定籍 度魂 皈命天尊

時刻昇遷 不得稽停

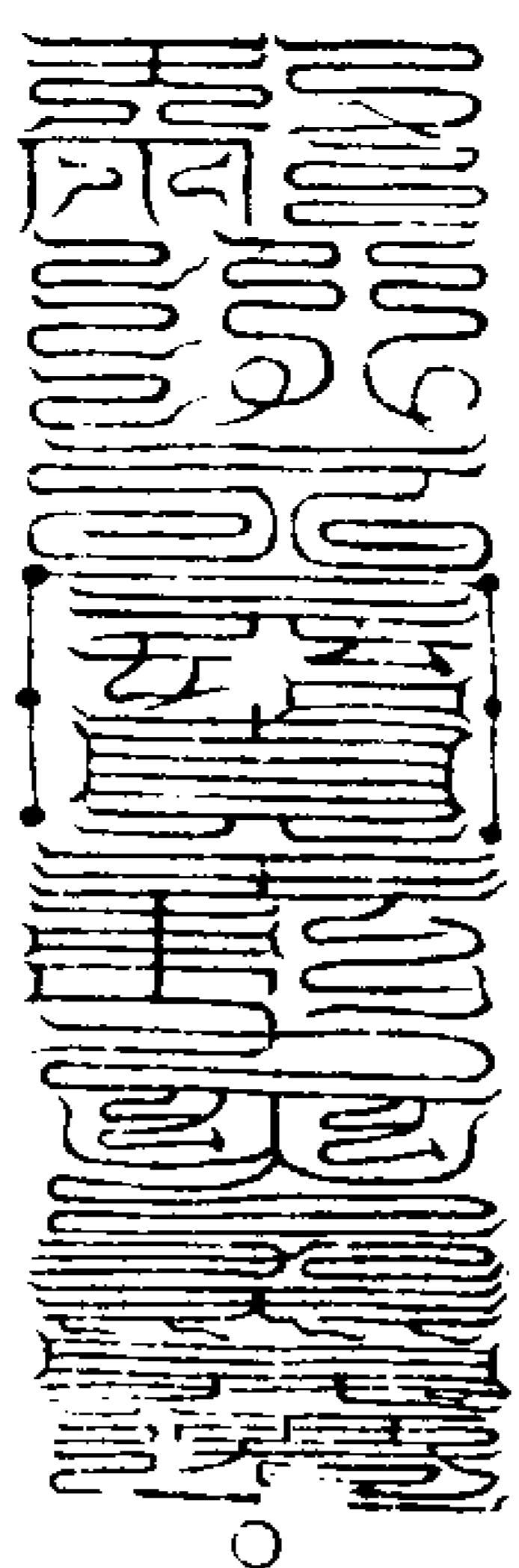

靈寶符命九幽白簡告下羅酆北府獄瀆九  
幽長夜冥曹土皇九壘十王案掾獄吏考官  
六洞陰魔九宮主者溟泠大神拔度亡過某  
靈魂銷平寃對洗滌深愆得離三塗永辭五  
苦身起丹闕得觀陽光悟道聞經道遙真境  
乘此白簡拔度功德上生天堂一如告命

天官玉簡 黃上 朱書  
玉虛九天 九霄祖炁

九日導乾 萬梵開張

明炁四審 洞妙 執符把籙  
緜羅大千 自真 總監上天

善受開度 死魂生身

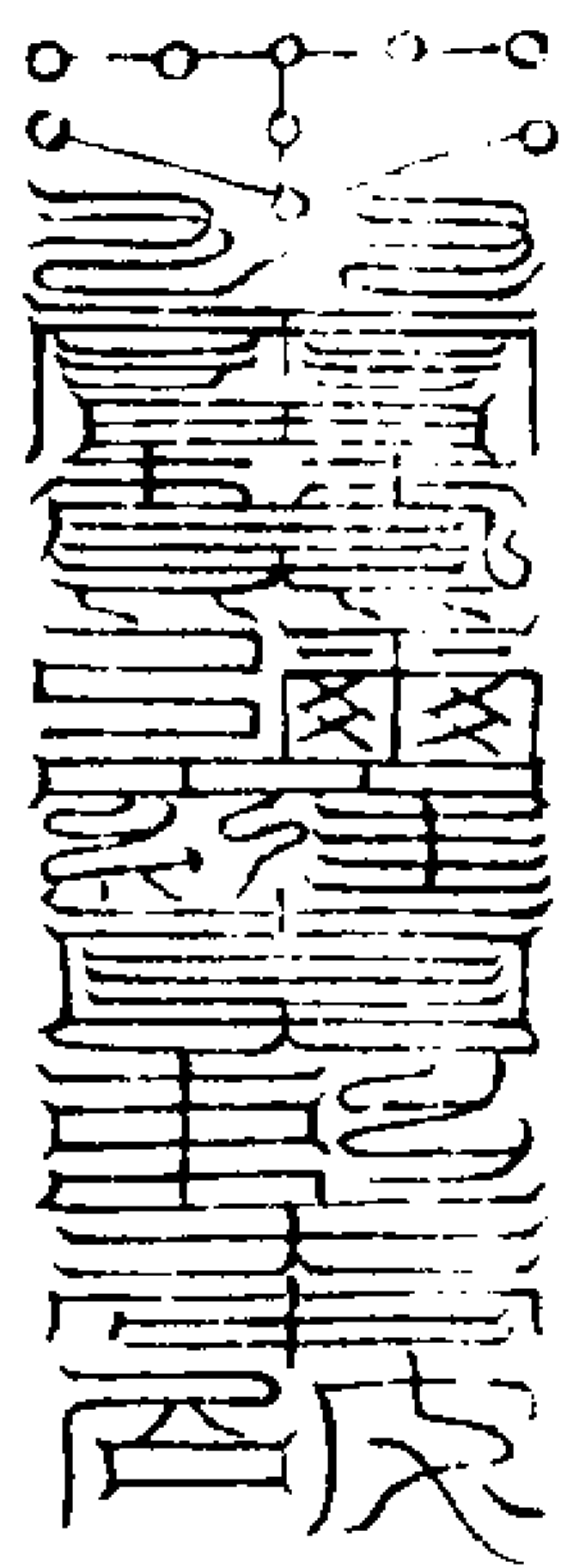

太上玉簡告下天官三府曹局主罪仙官天  
牢地獄考吏執法神祇拔度亡過某出離天  
獄赦除大罪得升梵炁之天不墜重陰之地  
主者敬聽一如告命

地官玉簡 白上 黑書

風澤洞虛 幽麻 大憲  
金剛乘天 演演 通幽

太上救行 斬絕地根 神元  
解滯 慶垂七葉 元梵

豁懷 塞遏禍根

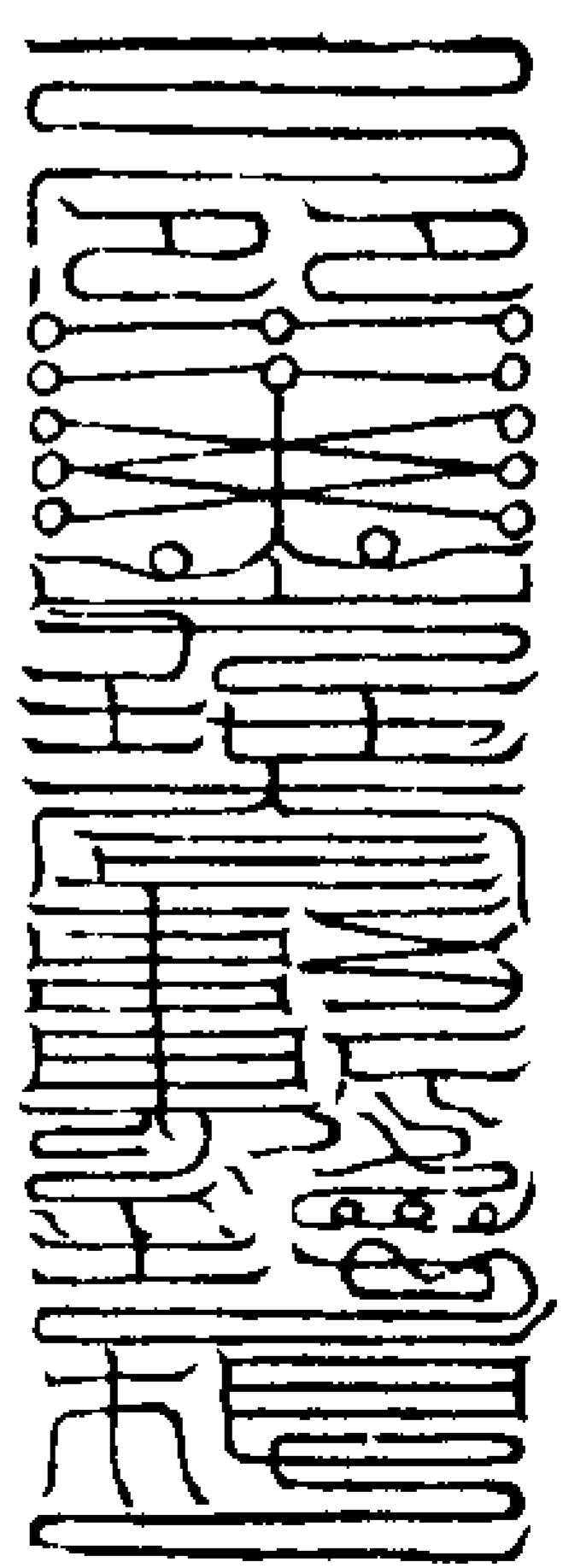

靈寶符命地官玉簡告下中元清靈三府洞  
陽左宗天官酆都右陰天宮九幽泉曲獄獄  
冥司主生死罪錄靈官四十二曹考司典吏  
案掾尊神拔度亡過某靈魂拔出地戶永離  
幽囚乘沐陽光徑生妙樂乘此靈寶符命拔  
度功德上生福堂一如告命

水官玉簡 青上 朱書

陽華真一 水潔淨 玄開  
太和妙惠 水玄溟 泉開

明燭幽都 接舉身起  
紫雲覆蔽來厄 魂飛天內

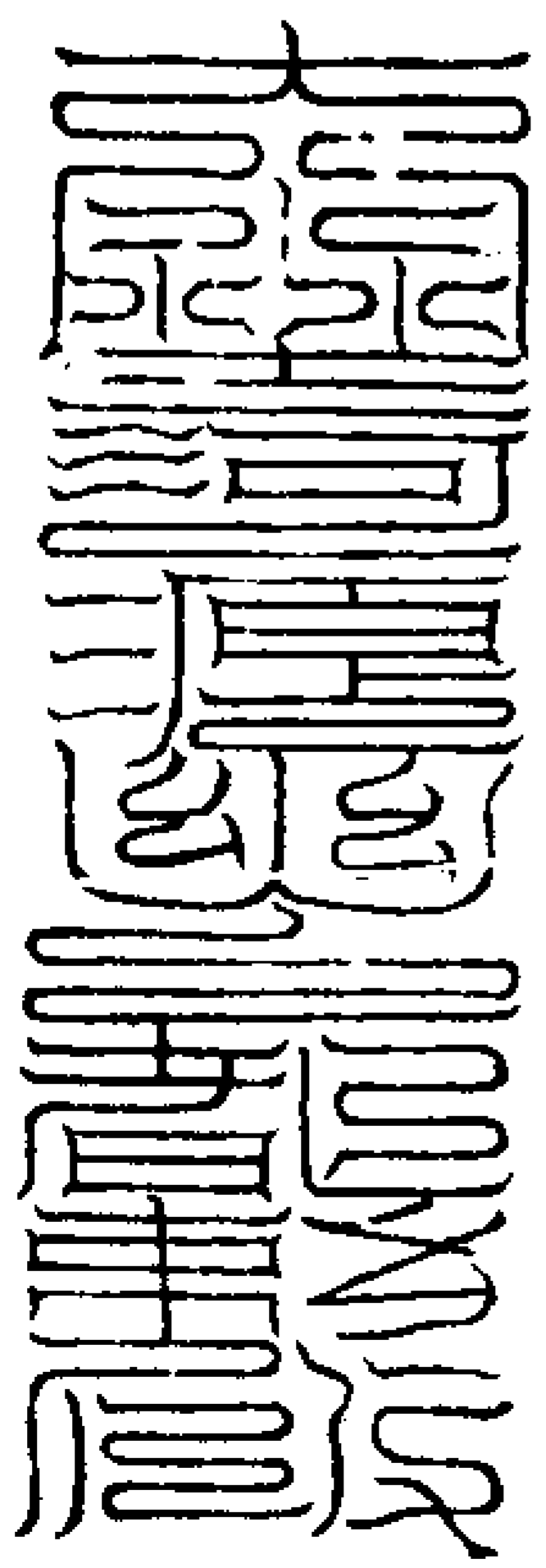

靈寶符命水府玉簡告下下方陽谷洞淵三

府清泠左府南水官鄴都劫量泉曲河伯水  
獄冥司主生死罪錄靈官四十二曹考司典  
吏案掾尊神拔度亡過其水辭北都寒池泉  
曲苦海濱波沐觀恩光徑生陽界乘比靈寶  
符命功德上生玄天一如告命

皇人曰應普告三界符命並用依按紫英  
應化寶經元始梵炁體雲篆而成寶符凡  
告三界神明莫不觀此而敬聽隨光而至

山簡符

太上 天帝 三光鑒映  
三天 玉真 威制山靈  
五帝 仙道 真炁 山嶽  
迴運 常興 貫結 歲烟

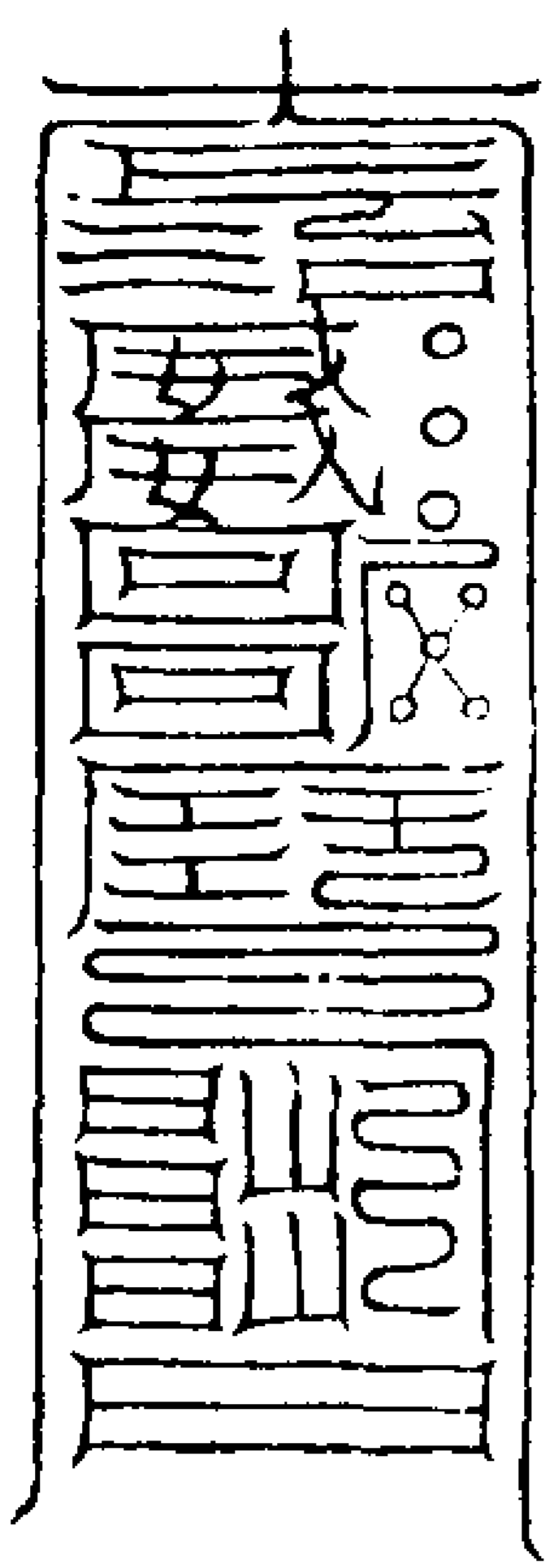

今謹有某州縣里居住弟子某歲本命生  
屬某帝名係某山謹為亡過某就某處修建  
靈寶大齋晝夜行道事竟投簡靈山願神願

仙長生度世飛行上清至神至靈乞削罪籍  
上名九天謹詣名山金龍驛傳  
年月日具姓名於某處靈山洞府投下

投簡關

靈寶大法司 關直日受事功曹

今發簡一面封印全前詣某山  
投下須至專遣者  
右關仰依

科旨火急齋詣分明投下不得住滯準

律奉行故關

年月日時關

水簡符

太上 水 教制 九江四瀆  
三元 水源 河伯有祥  
天河 削罪  
回運 九玄

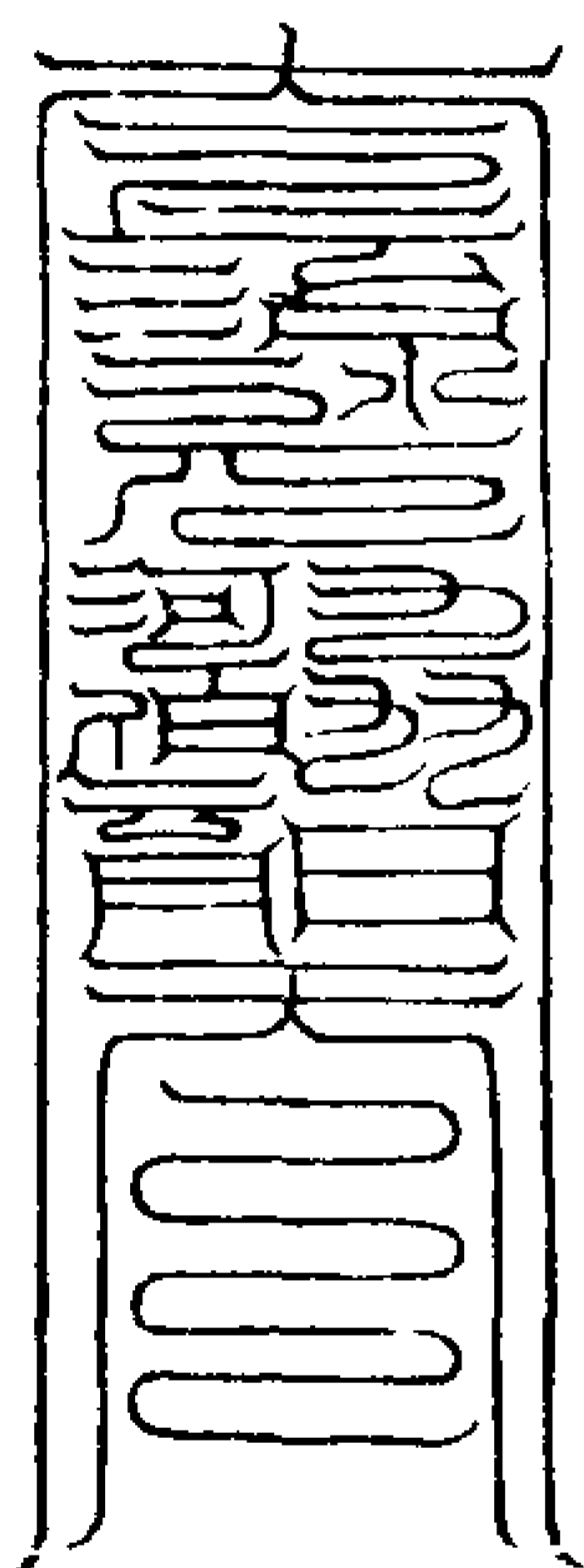

今謹有齋官某年幾歲命屬某帝云投簡水  
府願神願仙三光同存九江水帝十二河源  
江河淮濟漢泠大神乞削罪錄上名九天謹  
詣水府金龍驛傳

土簡符

太上 大羅 九地 土府  
三玄 居中 神載 呈祥  
萬仙朝會  
永作綿昌

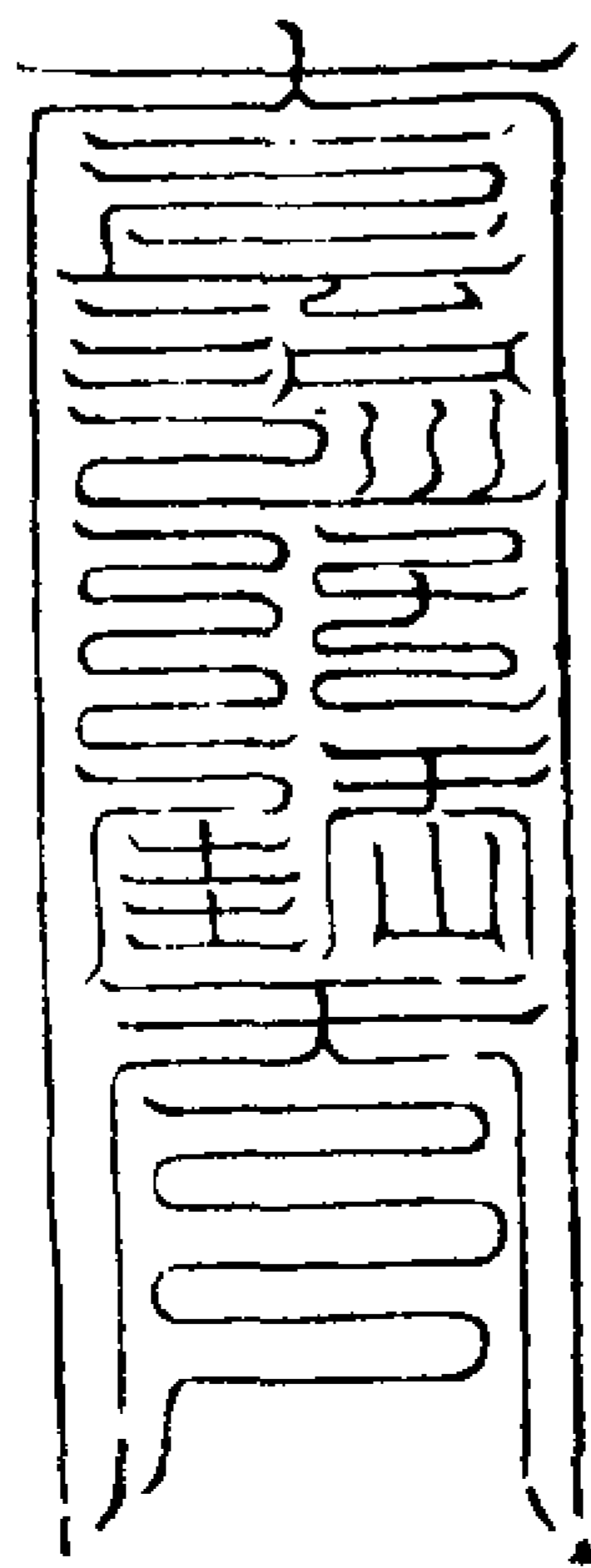

今謹有齋官某年幾歲命屬某帝云投簡靈  
壇願神願仙中央九土戊己黃神土府五帝  
乞削罪名謹詣中宮勒簡太玄金紐白信金  
龍驛傳

山簡玉壁青圓

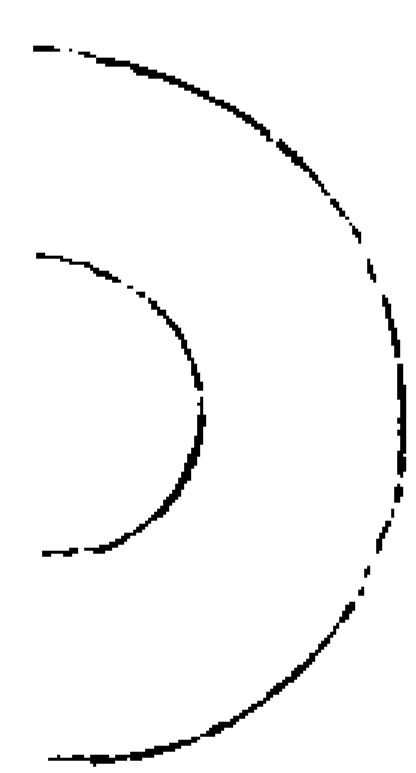

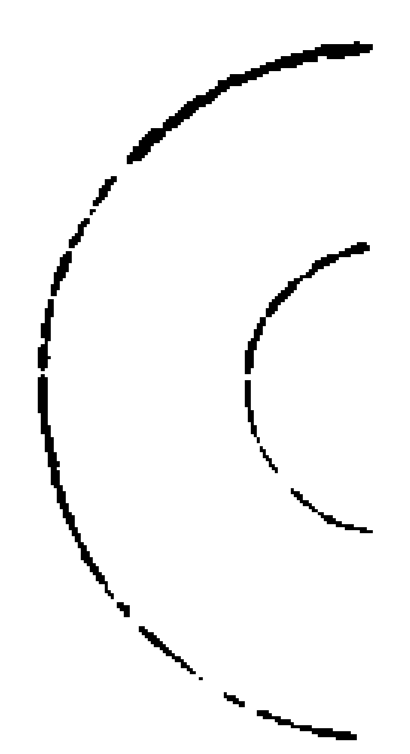

水簡玉璧綠八角

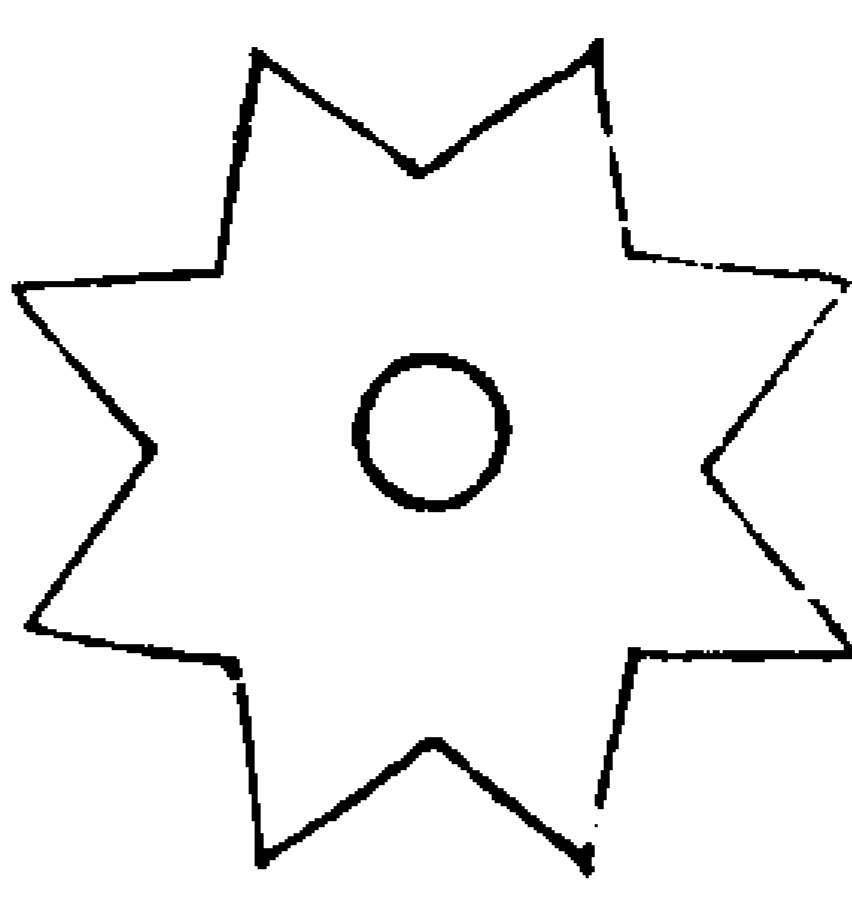

土簡玉璧白四方

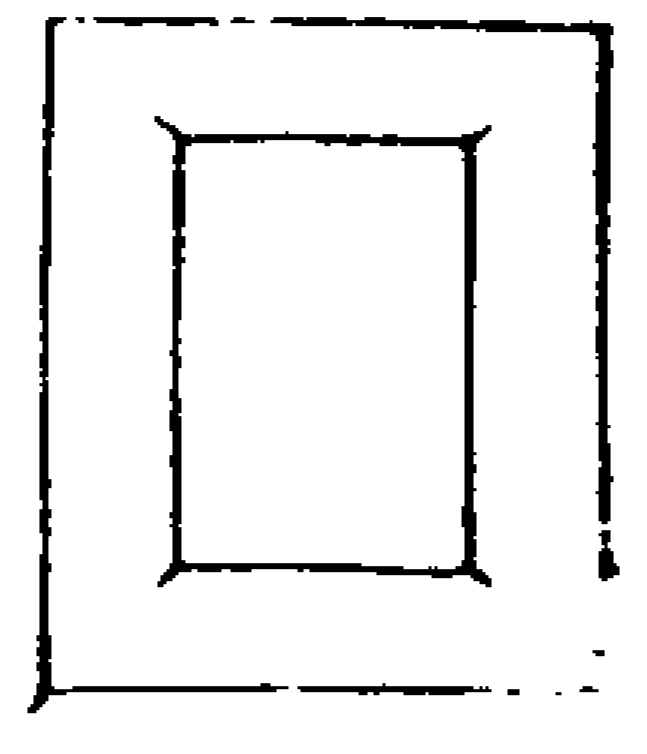

右三簡梓木各長一尺二寸闊三寸六分厚三分白粉塗簡雌黃界邊朱書符墨書誥山簡水簡封皮並用青紙朱書土簡以黃紙朱書金龍一條金紐十二枚玉璧一事散壇逐處設醮投之

金闕玉皇寶誥符章

靈寶大法司

今月某日奉

玉皇睿教付下 玄文寶誥度脫罪魂超度玉京者

靈寶至真十方上聖依  
靈寶度人之典施回骸起死之功救下九幽  
俾苦魂而開泰誥行諸地今滯爽以霑  
恩主者奉行恭遵誥命  
年 月 日  
玉皇大天尊玄穹高上帝  
太上玉文豐都符命  
靈寶大法司 恭奉  
玄誥拔贖罪魂往生  
南府者

靈寶至真十方上聖依

右奉

金闕仙籙

玉皇睿誥伏請

靈寶至真十方上聖依

靈寶度人之典施回骸起死之功救下九幽

俾苦魂而開泰誥行諸地今滯爽以霑

恩主者奉行恭遵誥命

年 月 日

玉皇大天尊玄穹高上帝

太上玉文豐都符命

靈寶大法司 恭奉

玄誥拔贖罪魂往生

南府者

靈寶至真十方上聖依  
靈寶度人之典施回骸起死之功救下九幽  
俾苦魂而開泰誥行諸地今滯爽以霑  
恩主者奉行恭遵誥命  
年 月 日  
玉皇大天尊玄穹高上帝  
太上玉文豐都符命  
靈寶大法司 恭奉  
玄誥拔贖罪魂往生  
南府者



太上天真玉帝上符  
合明天帝天帝合明

天真真人  
度脫幽陰

正元化道罪苦皆停  
十方世界八威吐靈  
寬結皆停符

三元三台三元三輔  
赦破地獄上度鬼魂

九天上帝七政八靈上清混洞  
紫府之君降赦元命升度仙魂

上天曲赦致命非輕北都酆獄  
冥關咸停鬼魂承諾得赦上登

紫極元君赦罪去業解釋  
寬愆上帝符命與道合符

寬結鬼爽拔罪釋愆  
承今符命上度南宮

上昇  
天堂

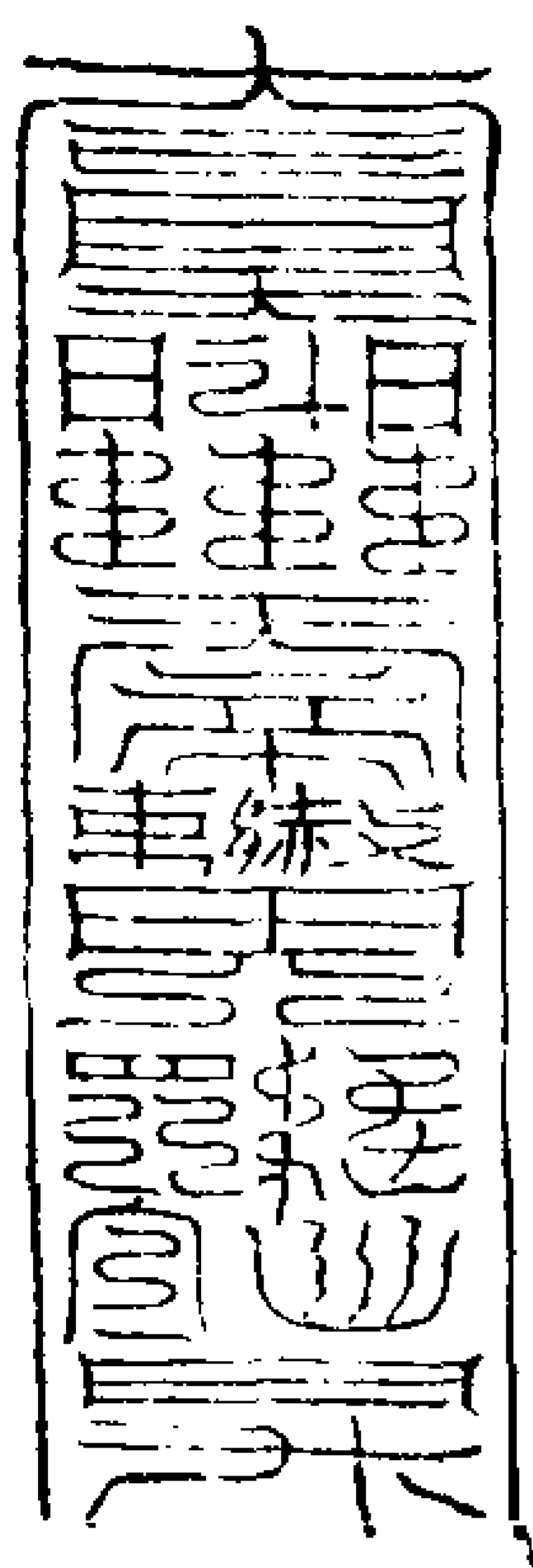

祝符呪曰

天一赤文 受度三清 上應瓊府 下徹幽冥  
紫元符命 拔赦鬼魂 億曹无間 苦爽遊精  
削除罪業 符到上生 急急如  
救苦天尊救

右符乃九天之真元靈寶度人之炁結而  
成文為度魂不墮之書凡篆符須看受度  
之魂罪業輕重如臨終之際及受患非業  
罪之疾不須告行如自縊自殘瘵疾痼瘕  
之疾死鬼方可告行此符專度不正死魂

當依法書篆先西北啓奏

東極訖變身為救苦真人頂上清冠雲霞  
青法服手執簡若天尊之形然後取東炁  
三口再回身面北取白炁三口吹紙及筆  
上想左右青衣童子二人手持赤書玉字  
真文一軸一人持救苦真符在目前即手  
拍青玄救苦訣卯文依法書篆鬼魂觀此  
真文皆得贖罪解冤地獄聞之自然停苦

誥文

靈寶黃錄拔罪齋壇

本壇今月某日具奏

天省及拜貢章表上詣

三天金闕奉為某乞拔度某請降

元始符命

太上拔罪解冤真符超度亡過某及五道

四生等眾出離冥塗上登

朱府須至告下者

符

右奉

玉皇上帝救苦天尊救開地獄贖某不正  
患疾罪魂告下天牢地獄无極神鄉上元星  
界波羅之獄下破酆都泉曲水府五嶽社令  
十方世界冥司陰獄幽局一切冤愆積罪苦  
爽等眾削除罪簿落滅惡根陰治幽關不得  
拘留逼合鬼群速赴生方煉質澄神蕩除陰  
翳入道升

真一如告命  
年月日時告下

內封

太上拔罪解冤真符 具位臣姓 某謹封

方函

太上拔罪解冤真符告下  
天牢地獄三界無極神鄉 具位臣姓謹重封  
靈寶无量度人上經大法卷之五十六

靈寶无量度人上經大法卷之五十七 三五

鍊度秘訣品

玄師曰昔上帝哀憐下方幽魂拘逼北方  
溟海之中泉曲之府九幽長夜等獄無由  
超度故說經教以拔衆生使九華真人理  
於南昌上官主九幽之下宿對死魂又有  
南昌度命君鍊度死魂中有流火之庭飛  
焰煥於八方流火之膏鍊身則體生玉光  
明如眸子南極真人亦理於官中應諸學  
道仙品未克皆詣流火庭內南極真人鍊  
以火膏及月中黃炁洗煉蕩除塵垢得與  
真人為侶如生人煉度身形則魂神徑上  
南宮受煉於流火之庭隨其真修學功之  
淺深準計年月之多寡時限既畢即得更  
生雖經時積歲有如轉頃不覺稽延從茲  
已往便期神仙其火池靈童名曰婆尼每  
至劫運一交即以陞丘之衆計即量行補  
昇朱陵之宮受福為仙官豈小補哉赤明  
闕運元始錫為梵度天王太无真人遷居  
天王之府度長夜之魂遣南昌上官朱陵

火府官童將吏種種印法下降塵世傳付

有道之士代天行化濟拔幽冥受此法者  
補克南昌上官鍊度真官兼知黃籙院事  
此則以神煉神以炁煉魄此行此大法誓  
願三元之日開壇煉度普天之下五道四  
生幽魂滯魄超離三塗得生人天永克功  
德凡陰魄未經受煉不過三尺喙邪跛躄  
形體不具並未完全罪垢汙染身常穢陋  
纒經煉度之後方得全形罪垢烟消冤愆  
解釋身有光明此與煉度畢焚化經財寶  
籙符誥與之收執是天道功曹齋執公文  
押付黃籙院交割取亡魂三世罪籍看詳  
除誣天謗地為臣不忠為子不孝暗損生  
靈賊害善良之外各隨功果速與受主免  
致沉滯則可以上副

太上好生之意也

元始靈寶自然九天生化超度陰煉

秘訣

此焚香面東九拜啓白齋意再九拜平生  
調神正炁誦生神寶章九過每一過引炁



一口直入丹田即存九炁灌身於身中水府聚九炁之光結一嬰兒與已相肖嬰兒向外握固端坐餘光徧覆天地形神光明須臾五藏五色之炁如雲自下而升也載嬰兒自夾脊雙關上入泥丸化為黍米寶珠嬰兒即為元始五藏雲炁即為獅子元始即於寶珠之內玄坐五色獅子之上百千萬億光明洞煥諸天諸地明徹表裏次存三十二天萬聖千真浮空而來咸入寶珠之中元始帝前各各長跪如聽法狀

諸冥官獄吏列班朝禮於都門之外鄴都水府之後腰脊骨之前朝禮畢即有十方飛天神王駕車金童翊衛其側手執元始符命自帝所面水道旨乘光而下徑入鄴都諸獄應諸罪魂並皆赦宥即時出獄集於鄴都宮前

次存華池為森羅淨澤

次存寶珠千真萬聖齊誦天河灌東井呪次存元始上帝命赤龍奮鼓雲池之浪下灌東井如瀑布急存舌為赤龍攬華池候神水滿溢左顧咽直入府前天河

次存水府前大海无量无边一切罪魂入浴祥風和炁温然如春薰蒸四體无不欣喜頓去貪嗔歸心正道浴畢元始上帝敕金童玉女各捧淨水不知其數賜諸罪魂存著衣畢想寶珠中千真萬聖異口同音誦救苦經大梵語次存太一救苦天尊十方救苦天尊隨誦步景雲而下以甘露法水遍洒諸魂即得身心清涼咽喉開泰十方天尊各以金盃玉匙貯以甘露玉膏玄

空散哺諸魂享以法食一一飽滿訖次存脊骨為升天大法橋接至朱陵府宮也下通水府玉童玉女手執幢幡飛香散花引諸亡魂升橋至朱陵火府府中有長生大君帝王司馬大神星官韓君丈人工白冠青衣司命司録延壽益算度厄尊神服監度諸魂入大火池猛火煉度一經火煉並永天衣有百千火龍自火池中乘火焰躍出載諸亡者歷十二重樓飛空而上直至玉清境面拜元始上帝致身寶光之中兆即冥心湛然物我兼忘寂然不動勿問亡者去住何地稍掛一絲不成究竟无緣超度

煉度師尊官吏

太一尋聲救苦天尊太微南極長生大帝九天好生韓君丈人主煉仙魄南極真人主煉亡魂九華真人上清黃籙院使副真君上清黃籙院仙兵主宰南昌上官煉度靈官南昌上官煉度玉女南昌上官煉度童子南昌上官九光童子南昌上官火陵童子南昌上官

丹靈大神南昌上宮皓華大神南昌上宮玄英大神南昌上宮變身大神南昌上宮復相大神南昌上宮正精大神南昌上宮火府大神南昌上宮返形大神南昌上宮脫胎大神南昌上宮斷脍大神南昌上宮散滯大神南昌上宮解結大神南昌上宮返魂大神南昌上宮度魂大神南昌上宮超化大神南昌上宮好生大神南昌上宮召魂大神南昌上宮天醫神吏煉度符吏仙兵火池水沼使者南昌上宮上奏靈官南昌上宮召魂童子掌煉度天印靈官南昌上宮承受玉女六道功曹神君直壇土地

應南昌祖師至真官吏並立靖室專一早晚焚香持誦中篇禮獻仍持念  
玉清聖境元始天尊太乙救苦天尊御號  
各三百聲玉皇寶號一百徧願煉幽魂早遂生天終始勤之母息母忽

靈寶无量度人上經大法卷之五十七

靈寶无量度人上經大法卷之五十八 玉六生身受度品

師曰靈寶五煉生身受度名曰返真洞玄玉髓无上秘要昔靈寶天尊受元始天尊之秘訣付太一紫府太陰九華真人傳受南昌度命君主之本出於大有之宮煉金成字刻玉為編靈童侍軒仙妃主策上則安鎮乾坤中則分制日月星辰下則陶成萬物實為萬道之宗至尊至極始因太上於赤明初開化萬品觀見衆生受諸苦趣造三業六情死入地獄萬劫沉淪无緣超度深可悲哀遂命南極度命君受其靈文秘法煉度生身則使罪障蕩除百年數盡不為地司所執身有玉光得與真人為侶故云生身受度劫劫長存隨劫輪轉與天齊年於是琅函玉典逸遷相傳漸出人間其玄又玄是謂无所不度无所不成豈曰小補之哉行此靈寶大法者不嫉不妬齊同慈愛異骨成親其道必成如違科教禍及七祖戒之戒之

壇式

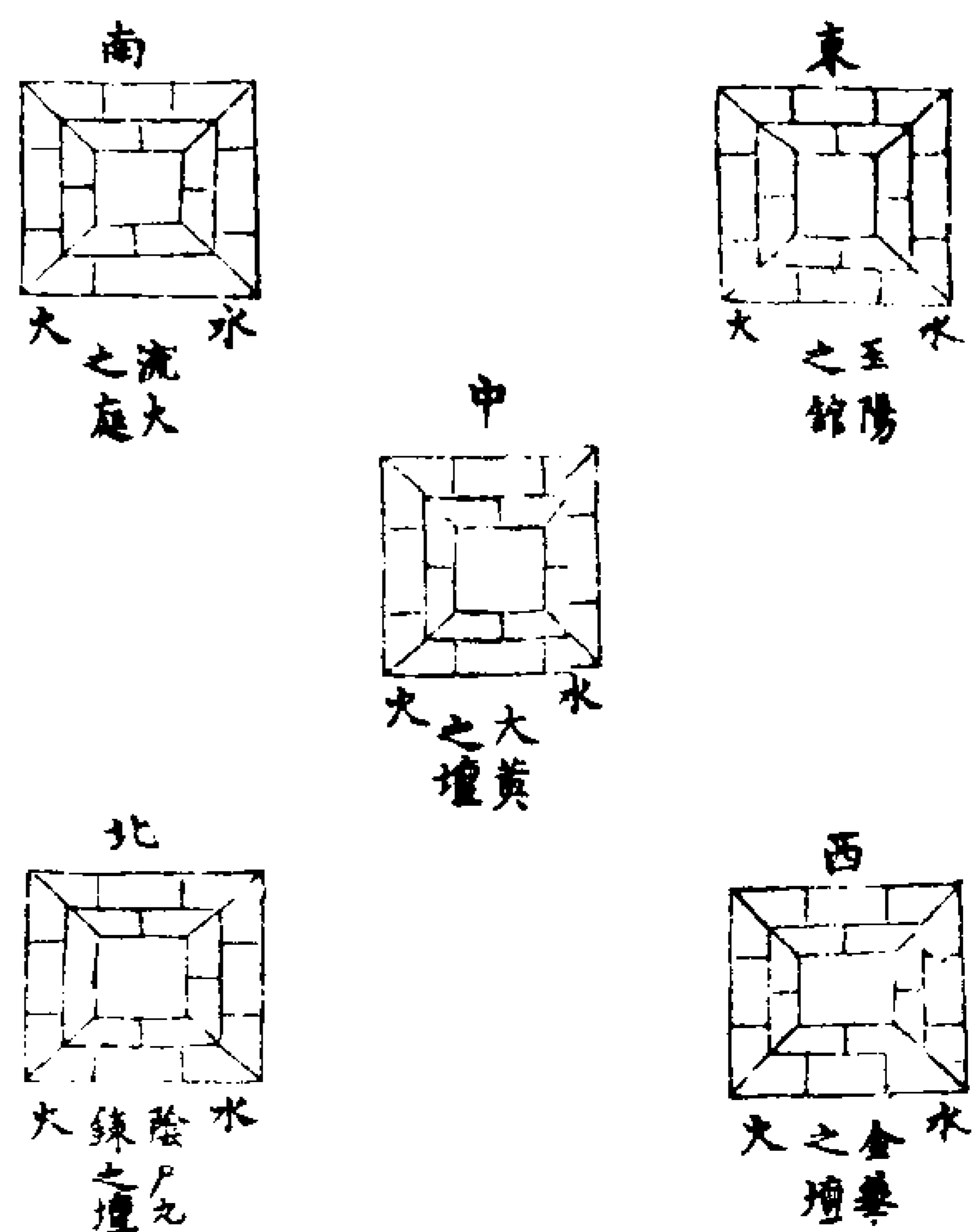

建壇之法叩齒三通存神為未明和陽天帝訣中指中文念淨天地呪取東南炁念呪曰  
混洞赤文无无上真元始祖劫化生諸天開明三景是謂天根上无復祖惟道為身五文開廓善植神靈无文不光无文不明无文不立无文不成无文不度无文不生  
念畢存身五臟中有五色光彩從口中出照耀天界次存其壇曰東方壇曰玉陽館如空洞中青光煥爛如碧玉次存南方壇

日流火之庭火光焰焰如日色次存西方  
壇曰金華之壇真炁交映如金色光照十  
方次存北方壇曰陰尸九鍊壇君炁中有  
神水之司水光映徹天河河中有五色流  
霞次存中央曰大黃之壇有真炁照徹黃  
炁中有五色霞光其壇各有宮室中有三  
色錦衣之吏圍繞五壇壇以淨沙為之高  
三十寸闊三十二寸法象三十二天幡三  
十二首圍繞上書三十二天仍以燈三十  
二盞布四方中安三色界天每一壇用香  
爐水火外則用木牌書壇名步南斗罡逐  
一取炁先行水煉次行東方次南方次中  
央次西方次北方逐一煉形思存不可滅  
裂號曰大黃煉形次行金液煉質東方曰  
玉陽返体北方曰神水濯煉次曰真火受  
度一一依法行之

### 變神

凡變神為赤明和陽帝者南極度命君也  
指中指中取東方之炁貌若帝君狀存太  
一枚苦天尊立頂上宗師東華帝君居前

韓君居左神將百千萬眾圍繞行持任意  
發遣

依前變神左手清訣高聲召云靈寶大  
法司煉度一切官屬等存列在前即云神  
將吏兵只今為吾召天界功曹立赴壇下

聽吾指揮存至指玉清訣闕引烈火焚之

玉液煉形呪曰煉

元始育童 內完法光 玉田輪舉 度越玄黃  
鮮明無翳 曲延九昌 急急如律令

太液鍊形呪曰煉

赤明上生 真靖煥光 宸羅華曜 重理虛堂  
端夷元醜 慶落和陽 急急如律令

金液煉形呪曰煉

元童開明 真芒顯光 梵容安定 无思勃狂  
浮江昇崖 載曲太黃 急急如律令

玄液煉形呪曰煉

玄淵通霄 龍變上騰 運行常度 融成玉瑛  
妙育文秀 惠生元神 急急如律令

太黃煉形呪曰煉

清炁上生 高興靈仙 落迴梵洞 變化成真

保固真純 元始玉身 急急如律令

右於五壇行持了都未告符再詣火池號

流金火煉行事存東方日中精光五色流

霞光射流火之庭指日君訣呪曰

太陽帝君 日宮之精 願降真炁 灌注身形

陶魂鑄魄 添精益神 邪不干正 幽不蔽明

形神俱妙 得為真人 身得受度 高奔玉庭

急急如律令

念畢存光中有紫炁大如目童煥耀在五

色之內入火中次呪曰

日魂珠景 照韜綠映 回霞赤童 玄炎標象

念畢取日光一道入池存日光中有童陽

君冠飛天冠衣朱陵丹衣下降又存自己

左目中有童陽君一人與上合成一人而

入池內日光五色煥爛內外皆明次告符

叩齒二十四通呪曰

陽晶已通 飛華已新 皇芒流溢 陰注內纏

仰餐玄潤 芳華來臻 宮室開張 蕩洗舊塵

体映玉光 面發金真 靈飛禹步 上造日門

急急如太陽帝君律令敕

叩齒三通咽液三過內視金光從肺出散  
為金輝火光燦爛相接照耀十方

火煉符

姐妙炁陽品  
光淨紫庭陰穢滌除  
洗滌舊塵

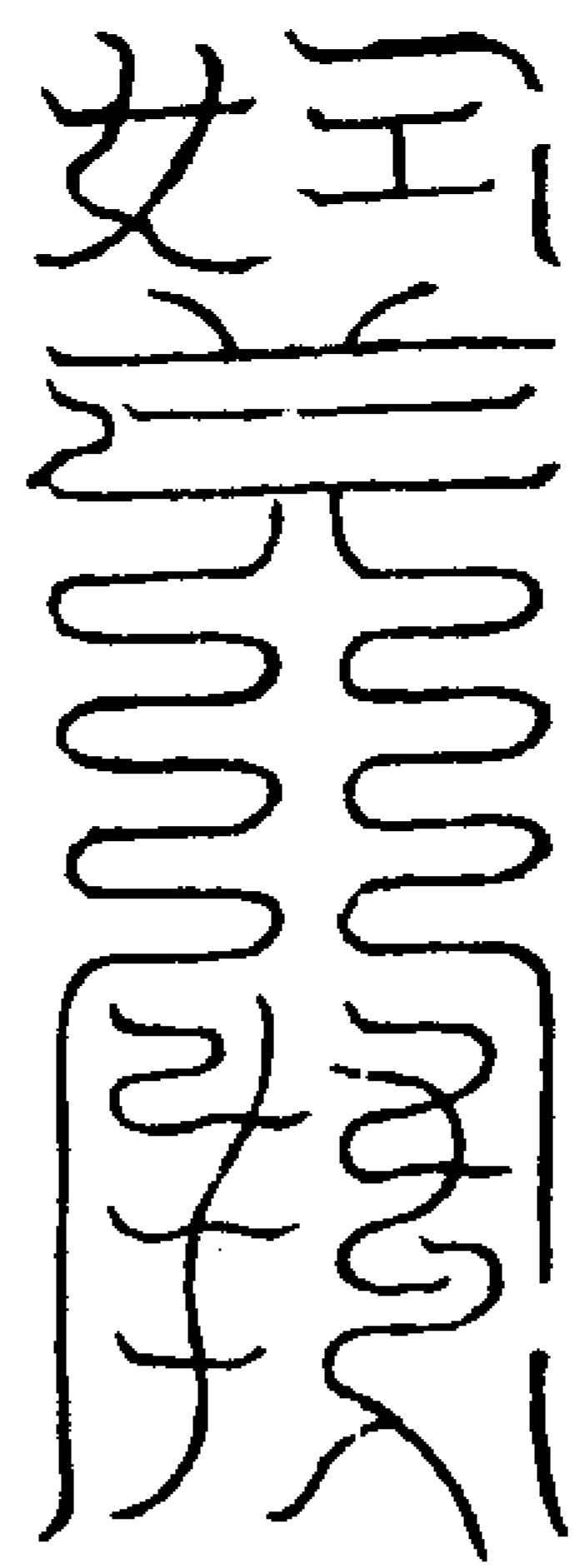

次存月中精光五色流精射入神水之中

指月君訣呪曰

太陰皇君 月宮之精 願降真炁 灌注身形  
拘魂制魄 流衛通榮 枯骨使潤 涸者使榮  
形神俱妙 高奔玉庭 急急如律令

念畢存光中有黃炁大如日童煥燿  
月魄皎蕭 芬艷翳家 婉虛靈蘭 鬱華結翹  
淳金清瑩 貝容臺標

念畢取月光一道入池次存月光中有娥  
景少女長三寸五分冠七星進賢寶冠衣  
素羅飛裙下降又存自己右目中娥景少

女粧束依然兩人合成一人隨光而入池  
內月光五色煥爛內外皆明告符叩齒二  
十四通呪曰

黃炁流精 三合凝光 玄暉返正 冠帶八芒  
燁度東井 受明飛黃 金華散靈 五君流芳

夫人降醮 徧洒十方 洪芳下注 六府潤光  
金精九化 易景返容 急急如

太陰皇君律令敕

念畢取月光一道吹之叩齒三通存自己  
腎中玄炁上騰心中赤炁下降二炁  
交接化為玉光從天河之水灌流入池乃  
存水中玉光明徹

水煉符

洄水結璘 五炁混凝 中有  
泛景太空 朔望虧盈 黃華

號曰 光徧軋坤 玄輝洞映 映徹十方 流光幽冥

三合凝光 易景返容 徧煉陰形 永保黃裳

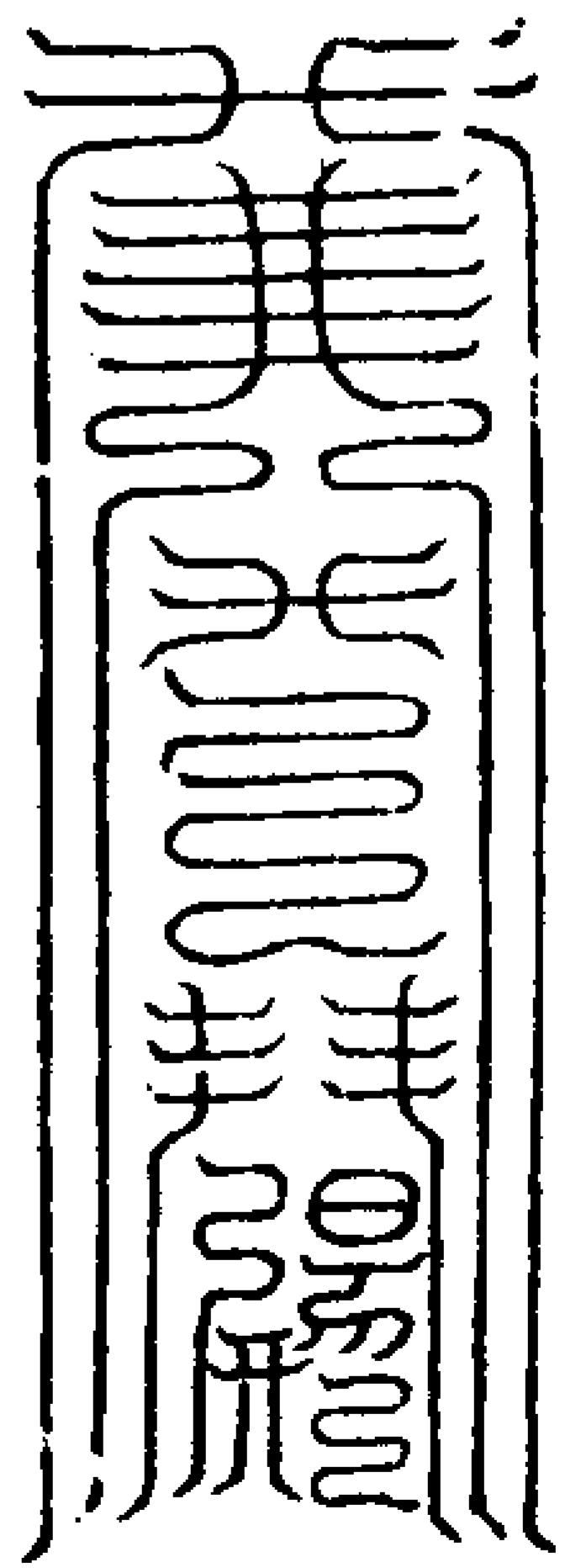

生身集神呪曰

元洞玉層 龍漢延康 渺渺億劫 混沌之中

上无復色 下无復淵 風澤洞虛 金剛乘天  
天上天下 无幽无冥 无形无影 无極无窮  
溟滓大梵 遠廓无光 赤明開圖 運度自然  
急急如律令

混合百神呪曰

元始符命攝炁聚烟紫虛鬱秀輔翼萬仙急  
急急如律令

靈寶大帝混合百神律令

還形復性符

返本還源 二炁陰結 復命歸根 摩形陽成

千為子為元炁纏結 氣耗 魄戶魄管降誕神靈 神衰 魄散青申日月星光 窮理性命 魂傾 變煉丙丁 復体完形

胎生上玄心竅太真  
悟道開經離合上清

返本還源  
精養神性  
胎心真命

服符呪曰

復性返形 九步八坤 行罡七轉 內外咸成  
三台子午 絳宮受真 炁化為主 洞識元真  
返形易質 往來俱榮 天上地下 洞徹光明  
永不輪轉 離合上清

皇人曰夫生身受度事畢須對天真謝思  
面東再拜服此符章則永不墮輪迴之道  
法以薄黃紙朱書度亡亦用黃紙朱書入  
煉用

元始上帝削死上生符

元始上帝 罪消北都名  
帝之教 上南宮子午  
仙化成 仙道潛氣 昭彰妙  
人神萬 通實 道已

削死上生昇入  
元形中指中文

元始敕命赦罪宥愆解仇和結削死上生名  
刊金簡位列玉階真炁接引慈惠敷開金蓮  
捧步紫炁度關三變九煉返容易顏三天魔  
王保舉度仙真心洞明福智自生參侍龍輦  
受炁長生一如告命

元始敕命赦罪宥愆解仇和結削死上生名  
刊金簡位列玉階真炁接引慈惠敷開金蓮  
捧步紫炁度關三變九煉返容易顏三天魔  
王保舉度仙真心洞明福智自生參侍龍輦  
受炁長生一如告命

削死上生符呪曰

生生得帝心 名會重戶內 紫房混五神  
魂魄常保貴 七關受仙暉 五臟元王炁  
俱過水火天 披見四和蔚 上歸皇一子  
與兆魂相對 急急如  
上帝教

呪畢焚符并五老煉度真文  
皇人曰夫生身受煉須得削死上生之符  
方能身與太虛合德延壽長年法用梓木

一片長九寸厚二分闊二十四分以粉青  
為地朱書并文以青袋袋之然後回昇天  
二券併焚之

靈寶无量度人上經大法卷之五十八

五

九

靈寶无量度人上經大法卷之五十九 五七

三光煉度品

皇人曰夫超度幽冥如不行南昌之科只用三光符炁受煉亦謂靈寶自然无量度人者也

先對聖焚香三禮啓祝

具法位巨姓某伏聞元始開圖本自然之一炁朱陵度命法總出於三天應物流形隨機變化顯赤書之出世垂玉曆以度人是以靈寶建齋洞玄演教既曲迂於馳馭獲普被於吉祥宜敷德於冥津使均恩於度品謹請太上玄都左宮太陽日君日中皇華洞明洞靈太素真人太光散輝童子太上玄都右宮太陰月君月中皇華石鏡水母流光夫人圓光散輝童子南昌朱宮丹英火鈴煉光生方正真九華度品南上開光度生一切真聖伏願混合三光照重陰之有識超煉群品示普度之无方

念日月普明天尊  
次執水明燭呪曰

赤爐丹景 圓華九明 太輝啓晨 煥耀朱精  
五帝肇霞 映洞萬生 豁落上真 玄天條平  
運炁煉彩 流蕩五形 煉我神化 六府敷榮  
同齊帝君 太一无英 駭乘絳雲 陽火如鞞  
上奔日中 與帝合靈 壽均天地 二晨相傾  
與道合真

次燒符於燭上入水中

念九光煉度天尊

次明燭執水呪曰

黃精啓運 元陰內章 映觀太玄 開洞慈方  
散符寒飈 七晨懸瓊 回陰三合 天地吐光  
紫耀遊落 浮華九空 圓明賦彩 六炁化通  
五帝夫人 攝雲挹風 靈帳鬱羅 佩瑤帶璫  
羽裙拂霄 送雲扇東 窈窕敷晨 蓋條秀蓬  
雲霧練摩 扶養木王 洞根萬里 蔭霽吾躬  
魂和神化 六玄靈克 還元歸嬰 玉映返童  
帝君合化 軒景桃康 時乘流鈴 飛雲十龍  
上奔月宮 天地无窮

次燒符於燭上入火中以二燭併執之

念火煉丹界天尊

宣大煉消魔呪

三炁謁靈闕 明靈煥玉丹 朱陵有帝真  
華雲飛絳鞞 統御萬界中 撫運超億千  
執策按簡錄 洞章敷神篇 解結散禍根

流金摧凶姦 志能成此道 魔試俱无前  
保度冥劫津 冥眇无窮年

次燒符於二燭上入水中次執燭焚

大池捧水灌水池

念法橋大度天尊

如用南昌煉度法就此入科如三光煉度不用次引亡魂至聖前上香

次宣火府童子煉度儀

我聞寒庭拘閉正思遷拔之玄恩織炁芬葩實賴蕩除之法水故我天尊哀愍大道慈仁涉渡衆生濟度諸苦啓洞玄之要典垂煉化之明科俾沐浴於靈津獲超凌於欲界然後形神俱妙福慶自生汝等魂爽虔虔精受煉

次誦煉真呪曰

太上高真 九靈之精 使魂飛仙 上登紫庭

沐浴華池 身神澄清 精通太虛 萬炁自生

次誦東井呪曰

天河灌東井 石鏡水母精 圓光拂靈曜  
玄暉瑩高明 元始披重夜 天人逐月生  
沐浴蘭池上 龍負長庚瓶 金童洒香花  
玉女流五星 冠帶濯玉津 煉度五仙形  
體香萬神降 乘景登高明

次祝白

靈魂等衆一炁混流三光洞朗无幽不燭有  
道則符但聞苦海揚波業風扇焰重積无明  
之罪寧逢有赫之恩不洗染塵无期超慧今  
日吾奉玄元道旨委曲宸恩請正火於三光  
度積陰於九壘汝等當發大願願除无始以  
來貪嗔惡業願發今日以後清淨身心願塵  
塵剗剗斷絕七情願世世生生皈依三寶悉  
由解脫之道俱入逍遙之鄉我等法衆咸有  
是心當與衆魂同誠皈向

次讚道寶

伏以无形无名因象顯發運行日月覆載乾  
坤自在无爲隨有現相爲萬物之奧作善人

之實報皈所宗仰尊道寶

次讚經寶

伏以玉篇雲篆金簡瓊文八角垂芒大方一  
丈三十六部四品五千道接三乘仰尊經寶

次讚師寶

伏以一切顯蒙當從接引十方苦海必假舟  
楫願立師寶提携正果敬禮法身仰尊師寶

次三禮讚

今爲靈魂等衆皈依三寶伏願應號十方化  
身三世諸天梵境福地神仙十極魔王无鞅  
聖衆尋聲救苦應感分暉開導迷津同皈正  
化復混成之一炁返无始之本真神化无方  
互相融攝各圓成於妙智无遮礙之局心日  
月光明星暉曜煥悉自神光而化普成品德  
之功既開煉度之門當闡通玄之妙汝等靜  
念諦受玉章

次誦九章次誦三光煉化玉章寶章

廣生高映 覺元洞虛 應玄九真 化交摩圖  
文靈運構 宗範玄都 龜西龍首 風澤通靈  
威變總括 威昭自殊 日精充盈 月魄同塗

星精育煉 魂魄常扶 天林耀權 達有通无  
魔王監舉 三景无拘

次白云

切以四生迷昧六趣昏蒙煉三炁於三光視  
九陽於九道魂魄官闕耳目精神當從此以  
更生使神遷而受化

次誦五天生神消魔煉度呪

洞耀育元精 青華開大明 赤明布三炁  
玉丹爲生神 西靈迴七度 大眇鬱華英  
北玄三秀靄 太上紫皇真 混化歸冲妙  
元皇總中靈 注算食血尸 落死紀生名  
五會合一契 中主大魁君 風馭爲監舉  
齊承青炁騰

又白云

靈魂等衆汝等到壇士農工商姻親朋友若  
父若母若叔若伯若兄若弟若姊若妹若夫  
若婦若男若女若疎若親若賢若愚列上下  
以居方較器能而辨正則分從等級遂至千  
差然貴賤窮通蓋一時耳智愚賢否安可長  
耶心自相拘精神不泯猶守尊卑之等常懷

飢苦之心先自愚癡不聞正教尚從此訓以  
滌爾迷今茲靈寶大齋乃是元尊至化返元  
復一守真抱靈宜除有相之觀盡入无遮之  
境靜迴達觀斷去凡心湛寂神嬰諦聽秘韻  
衆真監度爲作證明

次誦大梵隱語再祝曰

伏以十類沉魂夙滯幽陰之趣三光正炁合  
施煉化之功既遷質於陽晶遂棲神於丹梵  
夙生慶幸勿更沉迷一洗鏡塵永獲殊寶伏  
願衆真監度列聖垂慈俾善性之堅剛得超  
昇於仙界不經魔試徑入天門接引靈妃慈  
悲開度察命童子金龍驛傳  
祝畢宣左券誦三十二天帝隱語次宣右  
券誦魔王三章次宣符受戒

日君真形玉字

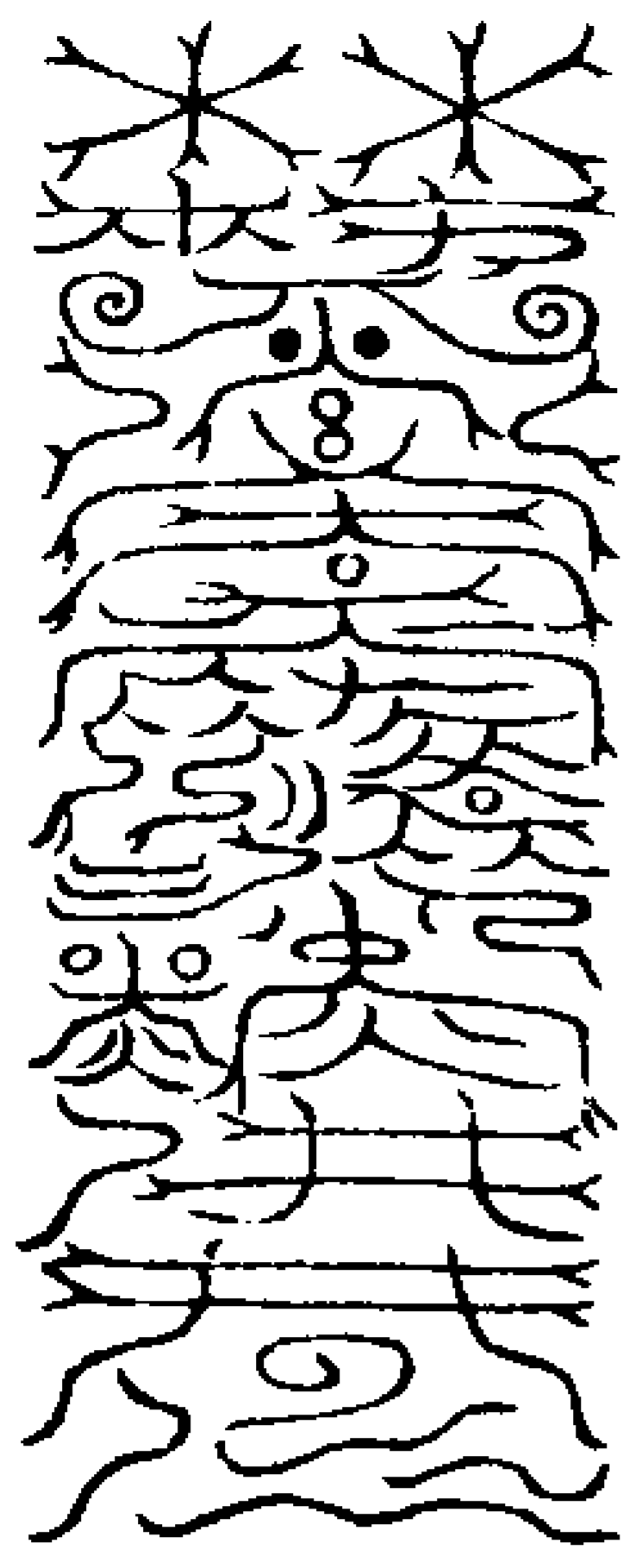

書符呪曰

赫赤太霞 暉暉鬱儀 真精陽炁 滌垢華池

太陰真形玉字

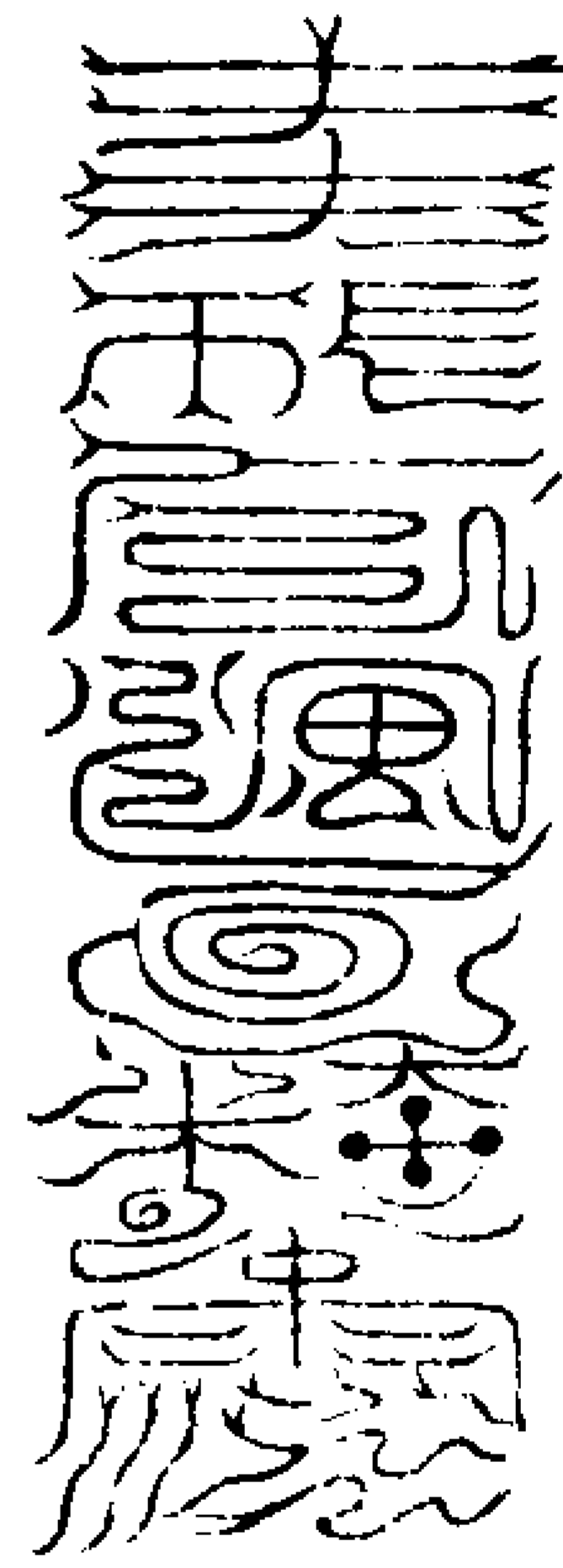

書符呪曰

素圓玉光 飛玄結璘 輝渾陰精 育塊澡形  
天罡真形玉字

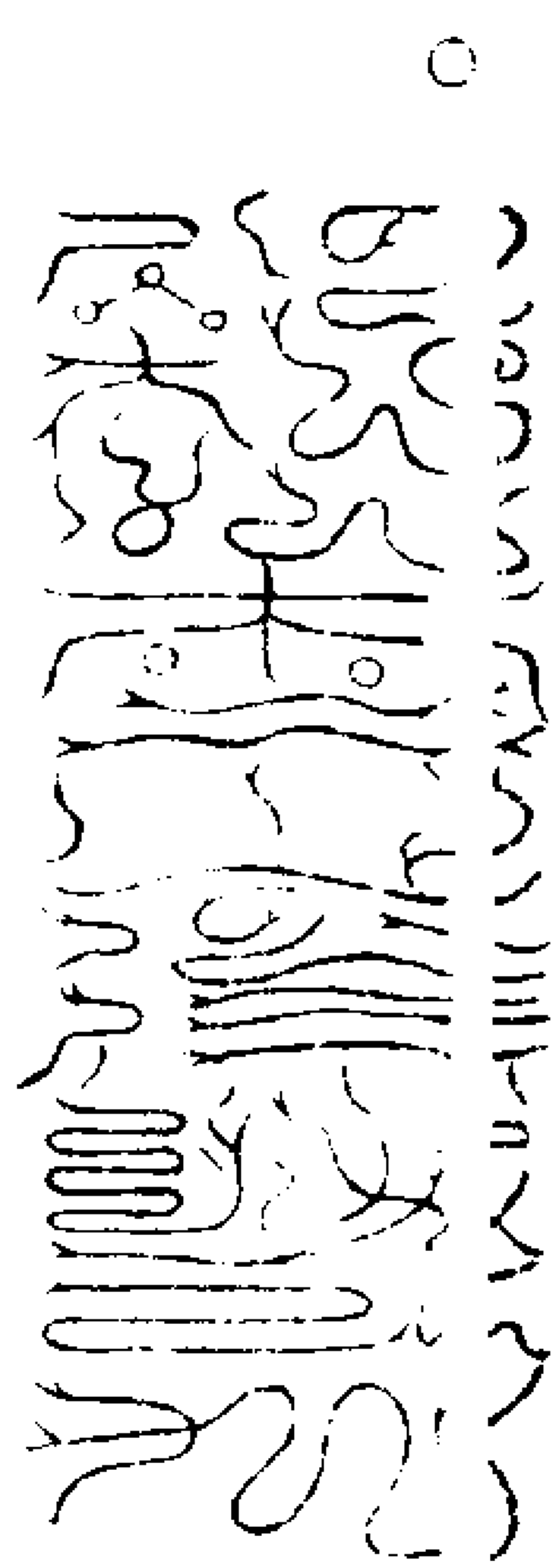

書符呪曰

罡星正炁 纏筋繞骨 上透泥丸 開陽峭崿

太陽符八字

赫赤太霞陽精度魂

太陰符八字

玉光玄暉真精育魄

天罡符六字

罡星正炁煉魂

右三光玉符乃答怒天帝書於朱陵上宮  
瓊臺之上以受煉亡魂

靈寶无量度人上經大法卷之五十九



靈寶无量度人上經大法卷之六十 五

南昌受煉品

皇人曰夫受煉死克當遵靈寶本科而行

先當詣

聖前焚香默奏畢次坐宣儀

具位臣某以今焚香仰啓

三清上聖十極高真太一救苦天尊天樞三

省五府主者三天扶教輔元大法師正一靜

應真君南昌上官長生大君九華真人南宮

煉度真人南宮朱陵上帝開光尊神火府高

真水官仙聖煉度司主宰黃籙院仙宰將吏

功曹神兵土地飛天大神妙行真人九光童

子八威龍文神火池神將水池神將攝魄使

者度魂主吏火府功曹童子吏兵火池童子

司命真君司錄真君延壽益算度厄尊神迴

骸起死監生大神五道大神溟冷大神煉度

大神直日功曹煉度吏兵一切真宰伏願飛

雲暫出於丹霄羽駕迂臨於法界五色鬱勃

慈光徧燭於幽冥四象吁負惠澤普霑於黑

壤即使臣得開度拯拔幽魂今乞先賜大慈

永為證鑒

發召魂符念隱諱念金闕化身天尊想引

亡魂至案前

伏以天地垂覆載之德愛育物以无私陰陽

推禍福之源必應人之以類其有犯一不義

行一不仁明因未免於人非幽實難逃於鬼

責故若男若女為庶為官事君事親治入治

己儻若背二儀生成之造昧三光臨照之明

報國靡盡於忠勤居家罔竭於孝養驕奢淫

逸而不遵恭儉諂諛僥倖而弗守中庸邪佞

嫉妬而正直固聞殘忍殺害而仁恕不立妄

言綺語或變亂於是非曲意偏心而讒誣於

良善冒干榮祿則薄功而厚享黷于貨財則

苟取而多藏罔知性命之所自來不究衣食

之所自出倚法竊柄則輕重其心依勢作威

則高下其手曾不皈依三寶愍念四生怨道

咎師凌人傲物呪詛毒害公肆詐欺披經與

以懷疑對神祇而起慢腥腫自恣蔑聞齋戒

之儀香火不修寧有潔誠之薦凡此數端皆

地獄之種子乃塵劫之迷因唯務自營謂長

不死忽爾五行數盡大限時臨塚訟徵呼冤

仇執對咎殃交至疾病縈纏或墮天傷或經

產厄一切橫夭百種非亡永夜不陽獨抱憂

愁之苦流年如逝尚縈考治之科况乃更生

之未期雖欲自新之无路若非投依三境至

尊丹天大帝朱陵火府煉度真聰孰知大道

之好生用救群迷之極苦今者亡過某人叨

居塵世未免凡身其於俯仰之間寧无愧怍

之事由是身口意故起貪嗔癡縱有如前之

咎愆全假從今之拯拔三塗困滯九壘拘囚

咸仗薦修悉臻解脫恭惟

大羅元始靈寶慈尊顯龍漢以蕩蕩示玉眸

以誥誥大推眇眇劫仍之功以施巍巍大梵

之德敷五篇於碧落畢濟含生垂八角於朱

陵悉度群品俾死魂之受煉獲仙化以成人

乃以赤文靈暉丹天祖炁勅九光之童子命

煉度之真人攝召幽魂挺鎔流火當使冤仇

燼滅業垢烟消遂高步於朱宮乃垂名於紫

策今辰謹依大法煉度魂儀恭奉行持仰祈

真應

再上香念十方救苦天尊執元始符命  
 臣聞靈寶本章追度亡爽十回度人九冥隱  
 韻開化自然空洞降靈太虛生神總治法象  
 統歸三元瓊宮大聖高居帝尊敷弘至妙考  
 校因緣元始符命下拔幽局普救眾生追度  
 祖先上詣朱宮切告三官嶽瀆靈洞十二河  
 源赦除罪爽不得稽停大會玄都速召萬神  
 中有東極官中尋聲赴感太一救苦天尊中  
 有度魂化形之君中有太冥煉尸大神中有  
 大慈妙行真人中有天機好生文昌延壽益  
 算度厄尊神招靈玄都无量度人今日校錄  
 諸天臨軒謹召十方威龍大神皓華大神玄  
 英大神煉度大神變身大神復相大神正精  
 大神火府大神返形大神返魂大神超生大  
 神光明照耀洞朗諸天神霄上相仙伯陶公  
 執籙把籍齊到帝前普度眾生上世亡魂救  
 攝鬼帝來聽教言鄧都洞陰司禁侍郎各持  
 黑簿削落罪根不得拘留逼合鬼群所有元  
 始符命謹為闡行臣无任懇禱之至謹言  
 念太一救苦天尊執度幽魂符上香

臣伏聞長生大聖飛天神王當赤明之初劫  
 會始青於上天山嶽吞烟承靈寶之隱韻鬼  
 精滅爽振妙首之靈章施迴散起死之功著  
 監真度生之德尋聲赴感隨願往生伏請長  
 生大聖飛天神王齋元始之符命救北都之  
 罪魂使亡過<sup>五六</sup>某人獲制魔而保舉得時刻以  
 昇遷侍衛送迎咸計日而受煉邀遊劫刃之  
 臺證果洞玄之妙不經地獄徑上南宮脫五  
 苦八難以逍遙薦九祖七玄而快樂請无拘  
 制克副玄科臣无任懇禱之至  
 念火煉丹界天尊  
 伏願飛天神王使者吏兵等一如昔日始青  
 天上浮黎法會之中不忘元始天尊教戒之  
 言伏為闡度亡過某人死魂受煉仙化成人  
 生身受度劫劫長存一切有情俱登道岸  
 念朱陵度命天尊上香兩手中指中文召  
 神吏  
 謹召丹天左衛大將軍直日功曹使者地道  
 功曹黃籙院功曹丹天童子追魂主吏聚魂  
 功曹攝魂將軍煉魂使者火池水沼神將人

府神兵煉度司神將來詣壇所當職謹奉道  
 旨煉度死魂爾等威神當為處分泰山五道  
 城隍主者地府陰神引魂官吏疾速恭依原  
 赦攝召亡過某人前到壇所以憑煉度  
 念煉度南宮天尊  
 先拍左手卯文云都功成東炁吹彈次拍  
 辰文云與生轉西炁吹彈次拍三塗訣云  
 可韓明南炁吹彈獨隸還北炁吹彈對魂  
 聚魂公都聚魂攝中央炁吹彈焚玉諱畢  
 即吸鬼門炁吹却取東南炁吹亡魂即別  
 訣次再輪訣默念勾神訣  
 化五帝符訣祝曰  
 青帝護魂保鎮三宮  
 拍震文云紅右存吸東方青炁九道在口  
 運自己肝炁九道入口相交連訣吹彈符  
 中  
 赤帝養炁萬神歸身  
 拍離文云墨黑存南方赤炁三道在口運  
 自己心炁三道入口相交連訣吹彈符中  
 白帝侍魄治煉陰邪

(05) A 正 40-4

指兌文云廣真存吸西方白炁七道在口  
運自己肺炁七道入口相交連訣吹彈符  
中

黑帝通血萬神保精

指坎文云機騰存北方黑炁五道在口運

自己腎炁五道入口相交連訣吹彈符中

黃帝中主萬神无越

指中指中文云靈寶存吸中央黃炁十二  
道在口運自己脾炁十二道入口相交連  
訣吹彈符中

訣吹彈符中

焚淨天地符洒甘露誦解穢呪曰

神靈天真 玉液元津 上清華房 元始老君  
妙入太霞 光耀玄文 七神飛泉 北鄧受烟  
我位上王 逼合鬼群 八威吐火 爾爾尊神  
千千去穢 凶惡不存 萬萬魔王 保命護形

急急如律令

次念火呪三編化日君符念畢指搗神將  
引領亡魂赴火池煉質再誦火呪三編次  
念隱語一編次火池內燒流金煉形符焚  
符呪曰

陽明景精 火煥紫庭 八芒朗映 魂魄溢盈  
五回三轉 炁通太靈 流芳曲注 蔭潤蒼生  
冠帶金門 華根鮮明 服御五景 水母灌津  
順天運炁 隨日華榮 九孔納冥 解脫本形  
急急如

靈寶大法煉化成人律令

次念水呪三編化月君符呪曰

耀羅丹陽 元景敷陳 赤爐大明 九炁齊昇  
三五運精 二象交纏 玉胞石體 煉故返新  
流霞玄注 水母凝神 和魂柔魄 內外同烟

仰餐月華 口啜日根 靈芝盈溢 面發金仙

與月同幹 與日同存 乘景飛空 上造帝宸

次焚九陽符十二道次焚十二神將符念

畢指揮神將引領亡魂赴水沼蕩形再呪

三編及念隱語一編水沼內燒令形符

今則亡魂蒸濯質明池煉形流火一切汙染

悉獲蕩除五濁穢軀盡歸消潔魔无干犯身

有光明今則恭詣壇前受洒甘露領諸功德

以遂超生

念法雨普潤天尊

次宿命讚

悲夫長夜苦 熱惱三塗中 猛火出咽喉  
長生飢渴念 一灑甘露雨 如熱得清涼  
神魂生大羅 潤及於一切

次念天氣呪曰

天澄炁清 五色高明 日月吐輝 濯煉身形  
神津內盥 香湯煉精 光景流曜 煥映上清  
炁不受邪 五臟納靈 罪滅三塗 禍消九冥  
惡根斷絕 福慶自生 今日大願 一切告盟  
普受開度 昇入帝庭

次發符籙并合用牒

伏以亡魂奄歸長夜永隔陽光今某人追念  
逝川冀登道岸歷歷哀號之懇修崇薦拔之  
科廣設清場備臻妙善懺愆贖罪煉質遷神  
業垢既已蕩除靈識遂當明了然後身度我  
界体入自然依仗真風永契虛无之妙受持  
寶誥克臻廣漠之遊悟本性以道遙達初心  
之清靜天香不夜散花大渺之堂洞景長春  
舞鸞大羅之境親朝元始面禮丹皇瞻瓊輪  
羽蓋之儀仰金闕玉房之範永超劫運更不

輪迴即叩壇前受領功果

念起度仙界天尊

念隱語一徧指起度訣燒符

靈寶无量度人上經大法卷之六十

靈寶无量度人上經大法卷之六十一 五九

靈寶煉度品

法師拜起立存神靜默交乾布斗變神為  
太一天尊想諸神在左右次於水火池內  
行持升座側立整飭水冠樓神定志想身

焚香啓白

具法位臣某焚香仰啓

三清上聖十極高真太一救苦天尊天樞三  
省五府主者三天扶教大法師南昌上宮長  
生大君南宮度命君九華真人南極真人左  
玄真人朱陵上帝開光尊神火府高真水官  
仙聖韓君司馬煉度司主宰黃籙院仙宰黃  
籙院判官將吏功曹神兵土地飛天大聖妙  
行真人煉度真人八威龍文神君火池神將  
水池神將攝魂使者度魂主吏火府功曹童  
子吏兵火池童子五九司命真君司錄真君延壽  
益算度厄尊神迴骸起死无量度人監生大  
神五道大神溟泠大神煉度直日功曹煉度  
吏兵一切真宰伏願飛雲暫出於丹天羽蓋  
下臨於法界五色鬱勃慈光徧燭於幽冥四

象吁員惠澤普霑於黑壤即使臣得行開度  
拯拔幽魂今乞先賜大慈允為明證謹稽首  
再拜

請聖法事

臣伏聞靈寶本章追度亡爽十回度人九冥  
隱韻開化自然空洞降靈太虛生神總治法  
象統歸三元瓊宮大聖高居帝尊敷私至妙  
考校因緣元始符命下拍幽局普為衆生追  
度祖先上詣朱宮切告三官嶽瀆靈洞十二  
河源原赦罪爽不得稽停大會玄都速召萬  
神中有東極尋聲赴感太一救苦天尊中有  
度魂化形之君中有太冥煉尸大神中有大  
慈妙行真人中有天樞天機好生文昌延壽  
益算度厄尊神招靈主都无量度人今日校  
錄諸天臨軒謹召十方龍威大神丹靈大神  
皓華大神玄英大神煉度大神變身大神正  
精大神火府大神返形大神起生大神光明  
照耀洞朗諸天神霄上相陶仙伯南昌上宮  
韓司主錄監生大神執籙把籍齊到帝前普  
度衆生上世亡魂救攝鬼帝來聽教言鄭都

洞陰司禁侍郎各持黑簿削落罪根不得拘留逼合鬼群所有元始符命敕制地祇歷關諸天善告三界請滅三惡斬絕地根飛度五尸名列太玄魔王監舉无拘天門臣无任懇禱之至

念太乙救苦天尊

召飛天神王焚符

鬱景迴度 華眇森羅 迴駕傾光 摩辨空歌  
飛歷玄關 通變靈魔 總監鬼兵 遊乘六阿  
受符元始 迴旋太霞

念實境接引天尊

伏願長生大聖飛天神王飛天使者吏兵等衆一如昔日始青天中淨黎法會之中不忘元始天尊教戒之言伏為齋主某人特垂開度亡過某人伏願死魂受煉仙化成人身受度劫劫長存然後福垂後裔慶及家門一切有情俱登道岸

宣元始符命讀大神牒

謹召南昌上官受煉司直壇土地火急為吾召主煉大將二員火府神兵五百人黃絲院

管押亡魂大將二員神兵五百人並請嚴裝顯服立至壇下為吾關報南昌受煉司靈童四直使者黃籙院諸司功曹火急赴壇聽候指揮

宣敕制地祇誥

汝等位列仙曹職司傳報凡有呼召即為敷聞茲者本壇已蒙道旨許令今月某日夜子丑時依科普行煉度今則蘭場備列藥艾伸騰當為請召靈寶大法司一切聖眾靈官玉女南昌受煉司黃籙院仙童將吏功曹判官丹天左衛大將軍直日功曹符吏地道功曹黃籙院功曹丹天童子追魂主吏追魂童子攝魂將軍度魂引魂童子引魂使者火急前來咸聽誓言

宣金液煉形符誥

吾等嗣行教法掌握化權位朱陵火府之仙領南昌受煉之職今則仰遵秘範恭演真科將煉度於幽魂必告盟於主執汝等遵稟為吾關行

宣登真度命誥

當司謹奉道旨煉度死魂汝等威神主吏當為處分太山五道城隍主者地府陰神引魂官吏疾速恭依原赦攝召亡過某人形魂前到壇下以憑煉度

宣玉清雷文誥

念金闕化身天尊

伏以返魂聚魄妙道皆存毛鍊糠粃至真咸在既逐萬緣之長將迷一性之真展轉塵寰漂流濁穢今者奉為亡魂水火既濟滌滌腥臙灌漑三田周流一體

念黃華蕩形天尊

謹召掌水池使者煉度一行官君將吏引領所度亡魂入水池受煉

誦大梵隱語三編

焚水煉諸符

切以育物陶形賴五行而既濟陰消陽長宜一炁以虛无仰所度亡魂昇入黃華結璘之府受煉更生奉為亡魂宣吟水煉神呪  
已枯復榮 已滅復生 得生天上 更稟太靈  
九天之劫 反復胎嬰 穢累蕩滅 白屍反生

急急如  
長生大帝救

念清水度魂天尊

東井皇華 石景玉精 飛玄水母 金體玉津  
滔滔源源 不竭池亭 九龍灌煉 三光垂精

仙人吐潤 煉度魂靈 內外朗徹 表裏洞清  
百關九竅 元炁滋榮 五臟六腑 萬神自生

胎胞結節 隨水開扁 死炁斷滅 惡根沉零  
我今煉化 死骸生魂 返故改貌 玉體金容

變化煉穢 飛升紫庭 急急如  
長生大帝救

念黃華蕩形天尊用水洒十方指于文

呪曰

天澄无清 五色高明 日月吐輝 濯煉身形  
神津内盥 香湯煉精 光景流曜 煥映上清

惡不受邪 五腑納靈 罪滅三塗 禍消九冥  
惡根斷絕 福慶自生 今日大願 一切告明

普受開度 昇入帝庭

念朱陵度命天尊指中文取北方炁吹入  
水中

焚丹陽符

龍漢蕩蕩 无形无名 渺渺億劫 黃道開明  
神清朗耀 九魂吐精 玉輝澄輝 太霞高明

玉皇開化 普度天人 三元導養 二象攝生  
朽樹故根 已枯使榮 蠢動蛸息 長生化形

懷胎含孕 俱得生成 亡者命過 魂歸三清  
魄受煉度 南宮飛昇 今日大吉 皆得光明

五帝鑒映 普告萬靈 天神地祇 及諸河源  
五嶽四瀆 及諸名山 洞玄洞虛 洞空洞仙

无極大聖 至真尊神 无窮无極 溥監度生  
惡根斷絕 玄都記名 衆真班列 一切咸聽

念法雨普潤天尊

煉度一行官吏引領所煉亡魂出離水池

念火煉丹界天尊

謹召掌火池使者同九光童子火鈴靈童煉

度使者天府將吏引領所度亡魂入火池受  
煉

誦大梵隱語焚火煉諸符并十二經絡符

切以陽炁為魂陰炁為魄陰陽既濟形神化  
生仰亡魂上登太陽鬱儀之宮受煉更生濯

形天府式消炁血之腥煉質離宮必獲形神  
之妙奉為亡魂念火煉大呪曰

南方之君 赤帝之精 榮感使者 丙丁將軍  
朱雀炎神 赫赫陽精 五行造化 萬物發生

天帝有敕 使者須聽 攝召亡魂 煉度真形  
急急如  
長生大帝救

念玉清正一天尊  
炁化成人 尸變入玄 三化五煉 升入九天  
九天之劫 更度魂神 受化更生 得為真人

急急如  
長生大帝救

念玉清正一天尊

焚鄭都山真形

奉為諸幽魂 拔度罪業根 丹墨書示真

北府鄭都形 七祖得長謝 蕩滅於胎門  
六天策文秘 骸爽除幽原 爾等長記憶

開度受生權 北都咸池府 中有萬鬼冤

水火煉度法 三官赦罪愆 制魔同保舉  
逍遙朝至尊 急急如律令

105 / 45 40-2

念金闕化身天尊

煉度一行官吏引領亡魂出離火池

念日月普明天尊化返生符舉頌

返生頌

代謝若循環 椿木不改柯 淨心念至真

隨運順離羅 常能誦玉章 玄音徹霄霞

永享無終紀 豈知年劫多

謹召混元一炁生腎六元運陽化陰大將軍

從官符吏等飛行變化助吾真靈攝召生炁

為亡過某化生左右腎生精生炁

謹召混元二炁生心七變徧風混景大將軍

從官符吏等飛行變化助吾真靈攝召生炁

為亡過某化生心臟生神生榮生志

謹召混元三炁生肝八徧合元大將軍從官

符吏等飛行變化助吾真靈攝召生炁為亡

過某化生肝臟生魂生筋生血

謹召混元四炁生肺九先會靈大將軍從官

符吏等飛行變化助吾真靈攝召生炁為亡

過某化生肺臟生魄生衛生皮毛

謹召混元五炁生脾十合陰陽大將軍從官

符吏等飛行變化助吾真靈攝召生炁為亡

過某化生脾生肌肉生肢生意五臟

謹召混元六炁生膀胱十一變靈大將軍從

官符吏等飛行變化助吾真靈攝召生炁為

亡過某化生膀胱腑生水胞

謹召混元七炁生小腸十二運化大將軍從

官符吏等飛行變化助吾真靈攝召生炁為

亡過某化生小腸腑生水道

謹召混元八炁生膽十三陽光大將軍從官

符吏等飛行變化助吾真靈攝召生炁為亡

過某化生膽生精生汗

謹召混元九炁生大腸十四運度大將軍從

官符吏等飛行變化助吾真靈攝召生炁為

亡過某化生大腸腑生穀道

謹召混元十炁生胃十五成陰變陽大將軍

從官符吏等飛行變化助吾真靈攝召生炁

為亡過某化生胃生水道

謹召混元十一炁生三焦十六三境混成大

將軍從官符吏等飛行變化助吾真靈攝召

生炁為亡過某化生三焦

謹召混元十二炁生心胞絡十七陰陽合靈

大將軍從官符吏等飛行變化助吾真靈攝

召生炁為亡過某化生胞絡生經血脉

祝曰

靈寶符命 煉化亡魂 五臟六腑 胞絡根元

華精徧布 懸澍丹田 玉音攝炁 靈風聚烟

三景洞徹 萬神齊仙 九光煥耀 生化自然

千和萬合 上登玉天 急急如

長生大帝敕

念太清靈變天尊

今則浴質明池煉形流火一切汙染悉復蕩

除五濁穢軀盡令消潔魔无干犯身有元明

更為亡魂生尸九煉

臣謹稽首上啓

扶桑大帝木公尊神道君太真夫人金母尊

神元君臣聞玄黃降炁妙物化精為天地之

尊神總靈司之主宰周行元梵萬品生成密

運璇璣三才陶育重玄大化擬議難詮今有

齋主某奉為亡過某修建

无上大齋煉度大法追拔亡過魂儀返生人

道切以亡過甚人身居萬景性染六塵五行  
蕩失於太无十炁无歸於根蒂三元受譴萬  
劫无期不假聖恩實難可道臣等恭依妙範  
體乾坤化育之方謹按玄科法陰陽和合之  
理是感崇圓密行匹配願降流水之精煉而

成胞火煉界天丹昭火之明煉而成胎九幽拔乘  
木之真煉而為魂十方救苦天尊柔金之形煉而成  
魄道遠快合土之英煉而為臟命天度致坎  
之靈煉而為腑法攝大昭離之精煉而成竅  
轉輪聖激震之聲煉而為景太乙救苦天尊利兌之  
形煉而為神滿天尊臣聞天地和合九煉徘徊  
徊復請无始妙炁纏繞身形純陽道炁經羅  
内外三元育養得成其形靈珠内合化為内  
神三素元君與其真魂可體一炁以為神煉  
九炁以成真臣等仰對靈真敷敷寶偈

舉金木頌

扶桑啓靈運 鬱鬱吐青芽 妙用流金母  
和合自然葩 神炁凝元宮 靈物耀絳霞  
自得生人道 名籍繼仙家  
臣等謹熏沐上啓

鬱單无量天帝上上禪善无量壽天帝梵監  
須延天帝寂然梵術天帝波羅尼密不驕樂  
天帝洞玄化應聲天帝靈化梵輔天帝高虛  
清明天帝无想无結无愛天帝恭聞三寶開  
光九神感妙无形无影有象有聲浮於太空  
之中列位陰陽之内正五緯之出沒使萬彙  
以化生乃九炁齊并三元合德臣今依式煉  
度亡魂先具奏請

本公大帝尊神金母太真尊神降兩曜之英  
華結五行之秀炁立根受祖演津生精感炁  
合神恍惚有象伏望九天上帝錫正炁於九  
關十極高真稟胎元於十月流精混沌育質  
玄中

謹上請鬱單无量天生神章第一帝真胞命  
元元一黃演之炁纏其胞使胞原宣通上徹  
於天以生成  
謹上請上上禪善无量壽天生神章第二帝  
真胎命元洞冥紫戶之炁纏其胎結解根下  
響於地以固靈  
謹上請梵監須延天生神章第三帝真魂命

元長靈明仙之炁纏其魂使魂門通神以達  
精

謹上請寂然梵術天生神章第四帝真魄命  
元碭尸冥演由之炁纏其七魄使魄戶閉關  
天王降仙

謹上請波羅尼密不驕樂天生神章第五帝  
真臟府命元五仙中靈之炁纏其五臟使五  
臟清涼五帝朝真以存神

謹上請洞玄化應聲天生神章第六帝真靈  
府命元高真冲融之炁纏其六腑使胃管生  
津以紉和

謹上請靈化梵輔天生神章第七帝真元府  
命元高仙洞笈之炁纏其竅使孔竅開聰星  
宿朗明以開通

謹上請高虛清明天生神章第八帝真華府  
命元真靈化凝之炁纏其八景使三部八景  
整具形神幽夜顯光以防身

謹上請无想无結无愛天生神章第九帝真  
嶽府命元自然玄照之炁纏其身使三關五  
臟六腑九宮金樓玉室十二重門紫戶玉閣



三萬六千關節根源本始一時生神令神布  
炁滿聲尚神具毛髮生神諸天下臨廼得生  
身臣等稽首再拜

啓畢念變煉有形天尊

九章誦徹五體生成既膺大道之洪恩當秉  
上真之慈訓澄心歸向諦聽奉行蓋以九天  
之炁生其神三元之精育其質黃白致相混  
沌合形六甲周流五行交感法天象地包陰  
吐陽則地剛柔應天分度千真備具萬象森  
羅合道通真既尊且貴於是首為崑崙髮為  
星辰眉為華蓋眼為日月鼻為天柱耳為天  
竈口為天門面為天鏡五嶽四瀆九江八河  
一元二儀三光四象五行六律七政八景九  
宮十方三十六天三十六地莫不備焉皆大  
道之應妙神靈之所滋也汝等當自清虛滅  
欲正念无邪則炁養其神神與炁并炁與精  
凝返胎更生漸登无何有之鄉可不樂哉如  
或躁動渾濁淫惡存心則傷害其神炁盡神  
逝魂沉五道魄役三塗无有休息可不悲哉  
即使三官鼓筆九祖羅殃劫劫生生莫能超

脫汝等能念純養素抱朴修真於慧性中起  
生樂土顧善惡因緣不可忽也稽首皈依无  
極大道

念回靈養素天尊

臣等伏聞長生大聖飛天神王當赤明之祖  
劫會始青之上五元方山嶽吞烟承靈寶之隱韻  
鬼精滅爽振妙首之本章施回散起死之功  
著監真度生之品尋聲赴感隨願往生伏願  
長生大聖飛天神王齋元始之符命救北都  
之罪魂使亡過其人獲制魔之保舉得時刻  
以昇遷侍衛送迎拔出地戶超凌三界達上  
南宮脫五苦八難以逍遙薦七祖九玄而快  
樂請无拘制克副元科臣无任懇禱之至  
念隨願往生天尊宣玉清合同升天大券  
向來煉度功德並已周圓今當告請一行干  
係神將官君功曹吏兵齊赴壇下聽候發遣  
指揮

讀發遣護送亡人牒

伏以亡過其人蔑有超生之路必資拔度之  
門今來當司追念冥塗冀登道岸聲瀝悲傷

之念恭修煉度之科依按玄文備陳妙善懺  
愆贖罪煉質遷神寃尤既已蕩除性識自當  
明了然後名除黑簿姓記丹書依仗真風永  
契虛无之界修持寶誥克臻廣漠之鄉洞景  
若春舞鸞大羅之境天書不夜散花大渺之  
堂身入玉都面朝元始仰金闕玉房之範瞻  
瓊輪寶蓋之儀速證逍遙永不輪轉更當洗  
滌念慮整肅魂儀禮謝

虛皇好辭壇去

靈寶无量度人上經大法卷之六十一

靈寶无量度人上經大法卷之六十二 至十

混元陰煉品

混元合炁聚而成靈三元九數周分十二在天則十二官分野在人則十二經絡臟腑以應六陰六陽表裏化生成形也夫陰尸變煉攝炁聚靈煉真朱景洞徹陽光不墜幽越登真道境法日以莖草為人形狀以亡者所化而衣之將丹書化形符十二道分布五臟六腑及丹書大梵隱語天篆貼於腹上又丹書昇天大券絳袋感之帶頭上更以丹篆靈寶五符安布亡者五臟混成三部八景二十四真先建壇行道致齋設醮啟奏

焚人身中十二炁畢即於人門上法官存化焚人為人形道眾同法官念隱語旋繞焚人以楊柳洒法水三市了道眾舉步虛引擡焚人於壇下法官依次第煉度行十二混元儀此法作九幽黃籙只度三名亡魂可用若度多不可用也

水池攝符

右法以黃絹上青書攝符曰天河東井君攝兩手書曰玉女灌五香聖母慶萬年三界並歡樂稽首禮天尊

散形 太上三真 天河 九魂  
合炁交并 灌溉 煉形

精 月精 三靈 神魂真魄  
黃華 流雲 往來玉京

九龍拔度

離合上清

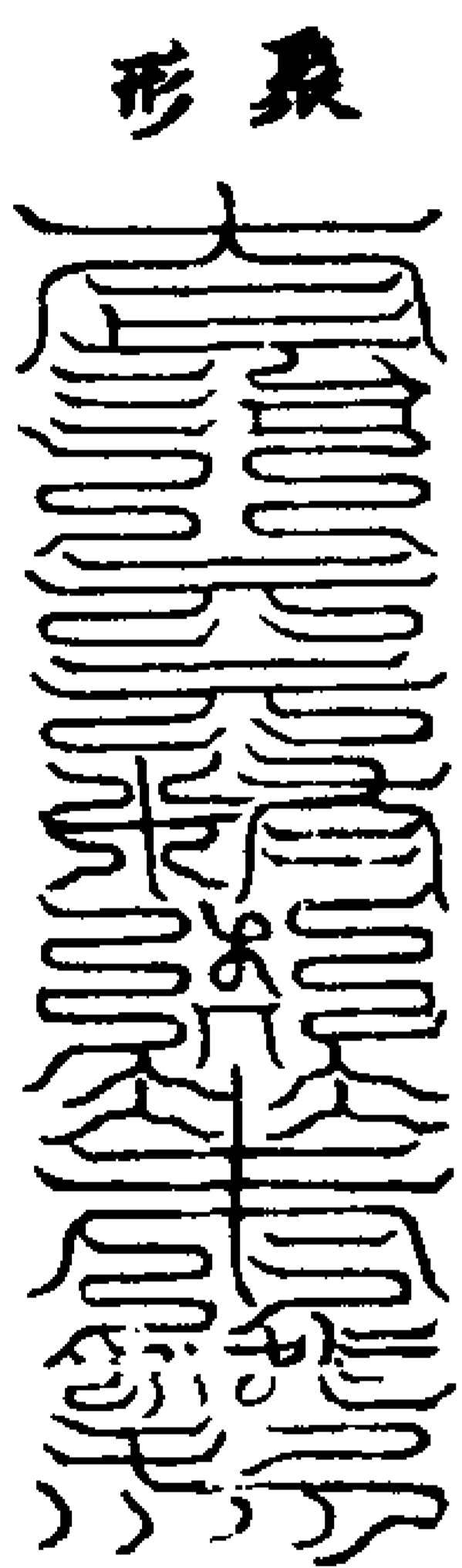

火池攝符 右法以紅絹上黃書攝符曰朱陵火府君攝兩手書曰炁煉元臟腑紫戶日生仙數周眾真會啟陽應感繁

三天太上 寶輝太華  
上應胎真 太極金鈴

紫炁 丹文 日月晶靈 熒星內明  
遊往 度魂 奔衝 神皈大神

應運 太陽

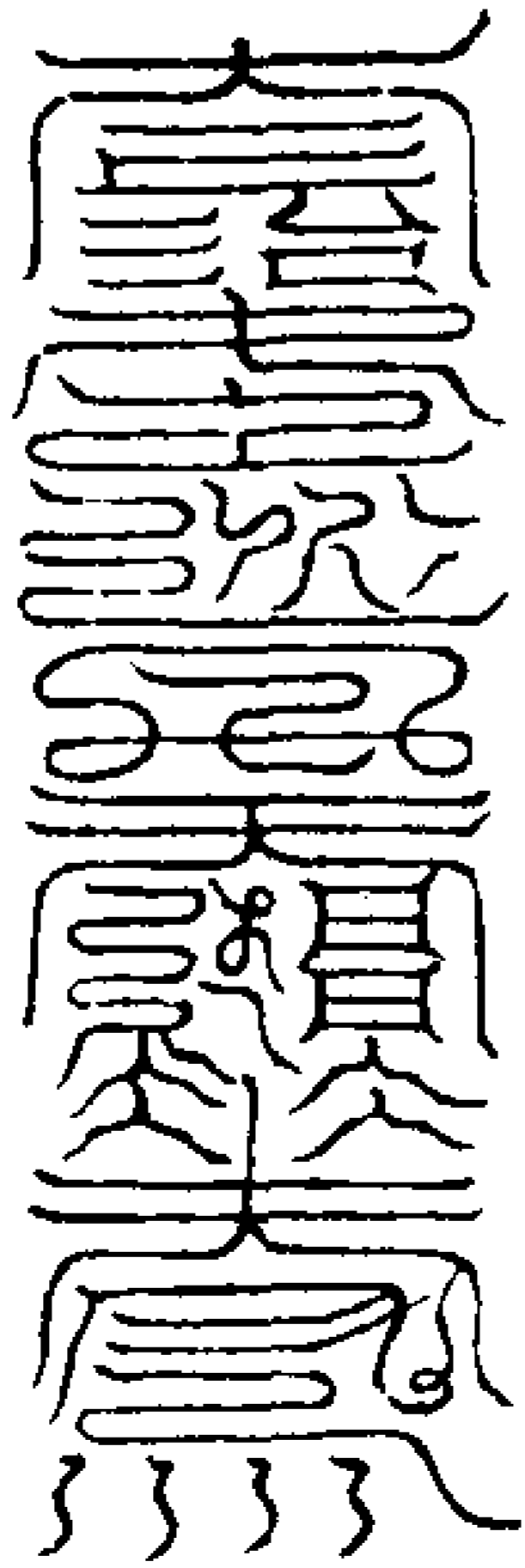

水煉符

三炁尊神 太陰純化  
育胎結形 魁魁旋輪

煉形返質 龍漢瑛鮮 幽魂  
九炁齊并 音枯朽登烟 開度

育邀

合延

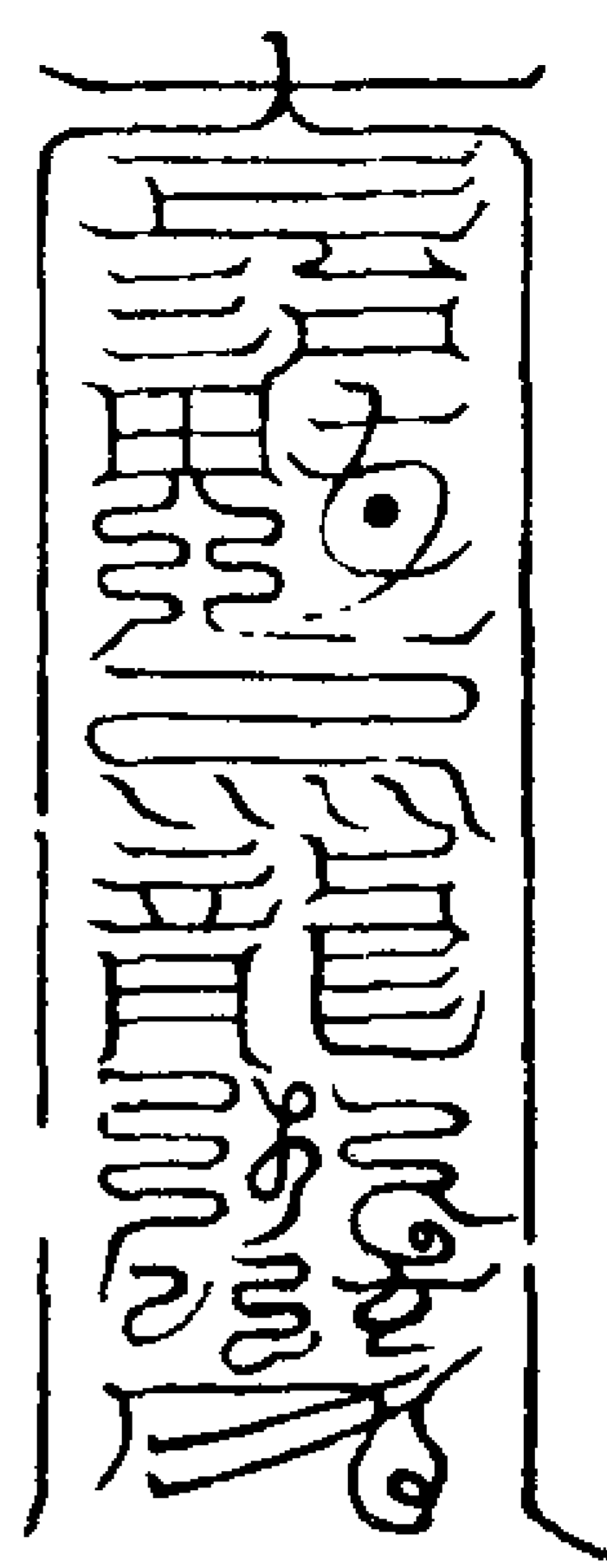

東井皇華 石景玉精 飛玄水母 金醴玉津  
 滔滔源源 不竭他亭 九龍灌煉 三光毒精  
 仙人吐潤 煉度魂靈 內外朗徹 表裏洞清  
 百關九竅 元炁滋榮 五臟六腑 萬神自生  
 胎胞結節 隨水開扇 死炁斷滅 惡滅沉淪  
 我今煉化 死骸生魂 反故改貌 玉體金容  
 變化煉穢 飛昇紫庭 急急如  
 長生大帝敕

火煉符

三景流暉 日丁 韶遠 九  
 台真洞明 鬼魁 志  
 列正陰 光彩合璧 玄景輝衛  
 陽凝虛 乾象回旋 萬炁齊仙

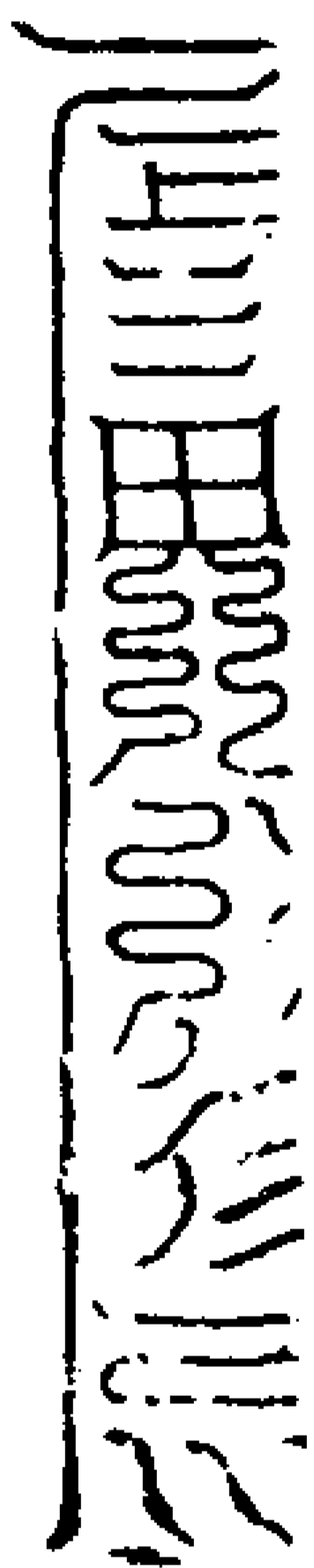
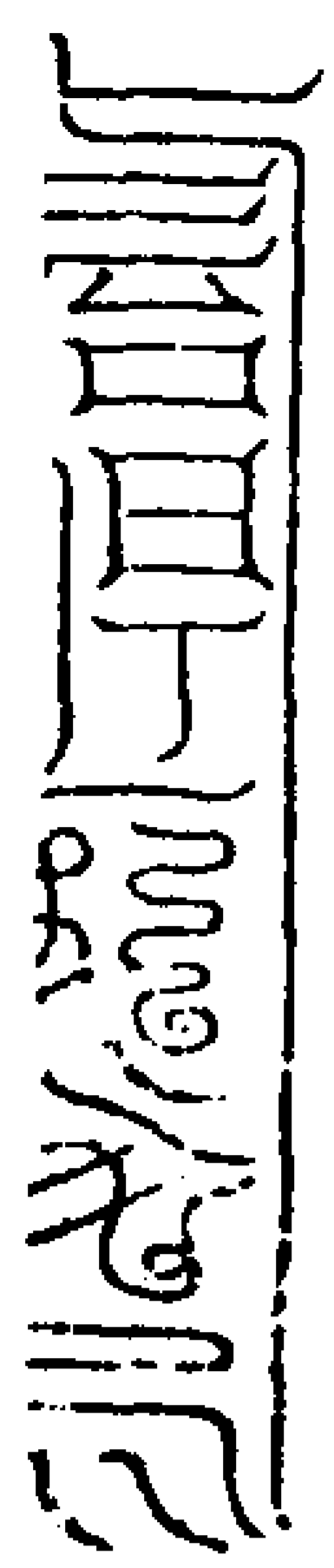

呪曰

交精二神 三台流光 煉胎易質 魄煉魂更  
 穢炁殞落 乘烟飛颺 陰炁消釋 陽炁混康  
 精神益壯 洞入火鄉 混合九炁 總炁虛皇  
 昊天有敕 流金振芒 九玄煥落 貞利无疆  
 急急如  
 長生大帝敕

主火大將軍符



拍午文書符呪曰

玄象赫明 結陽聚神 隨符降炁 受煉死魂



拍子文書符呪曰

陽精陰耀 洞煥五行 隨符降炁 受煉幽靈  
 大梵隱語 天篆靈寶五符

混元十二炁混神三景真符

天真皇人曰夫煉度陰魂不過三尺在世  
 嗚邪跋蹙殘疾刀兵形骸不具者陰府亦  
 然須當行九陽煉度攝度經絡真符一十  
 二道焚于火池次行十二大將軍真形符  
 化生五臟六腑

十二經絡訣目

生腎符子文生心符午文生肺符未文生  
 脾符丑文生時辰符辰文生小腸符戌文  
 生膽符寅文生大腸符酉文生胃符卯文  
 生三焦符申文生心胞絡符文生肝符  
 巳文

九陽符

書畢捧符總呪曰

九天梵炁 為之結形 中有大帝 慈悲惠生  
 甚妙靈符 魄魄返甦 千變萬化 從有入无  
 身心湛寂 俱棄玄珠 萬劫難遇 開闢幽塗

受此陰煉 魂登太虛

右陽符十二道出神霄玄一六陽神仙籙  
依法印造上加三台日月敕用合同散形  
呪書之

十二大將軍符

皇人曰符內大將軍有百二丁負總領各  
一負煉度召之焚符逐一用之化生五臟  
六腑書十二真符須入靖室召諸大將軍  
靈官降焚香啓告

太上陳述所煉度亡魂因依面東南以雄黃  
夾硃砂篆於黃縑上落筆不得語言一心  
神定念真存三境一炁而成取中黃炁注  
符并混沌赤文焚大池中

九陰符

一炁生腎六元運陽化陰大將軍楊魁三十一

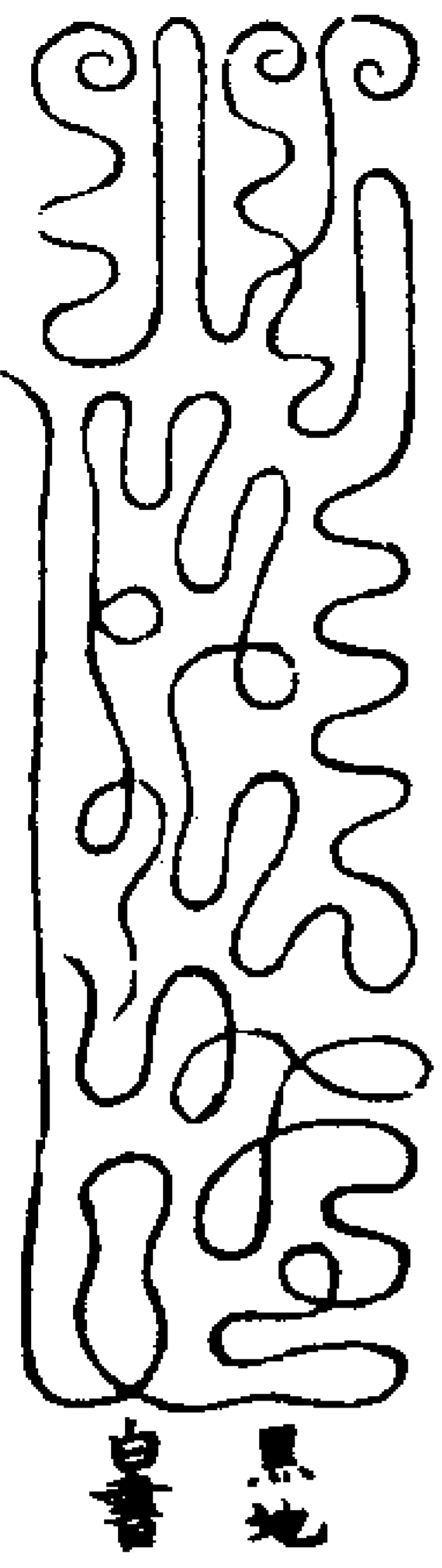

二炁生心七變混景大將軍丁魁

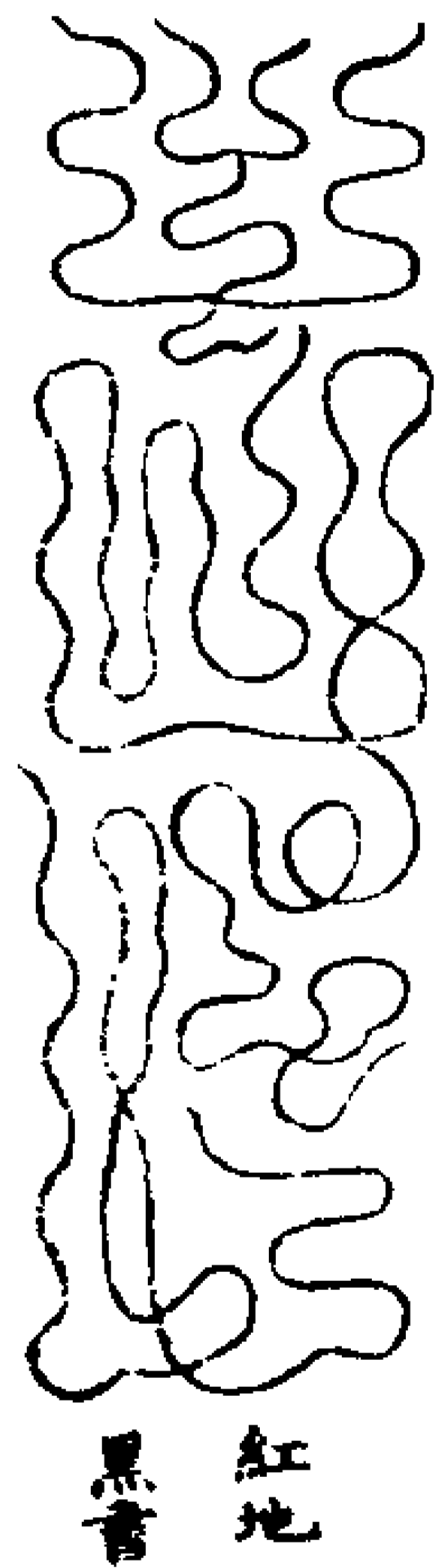

三炁生肝八細合元大將軍丁魁

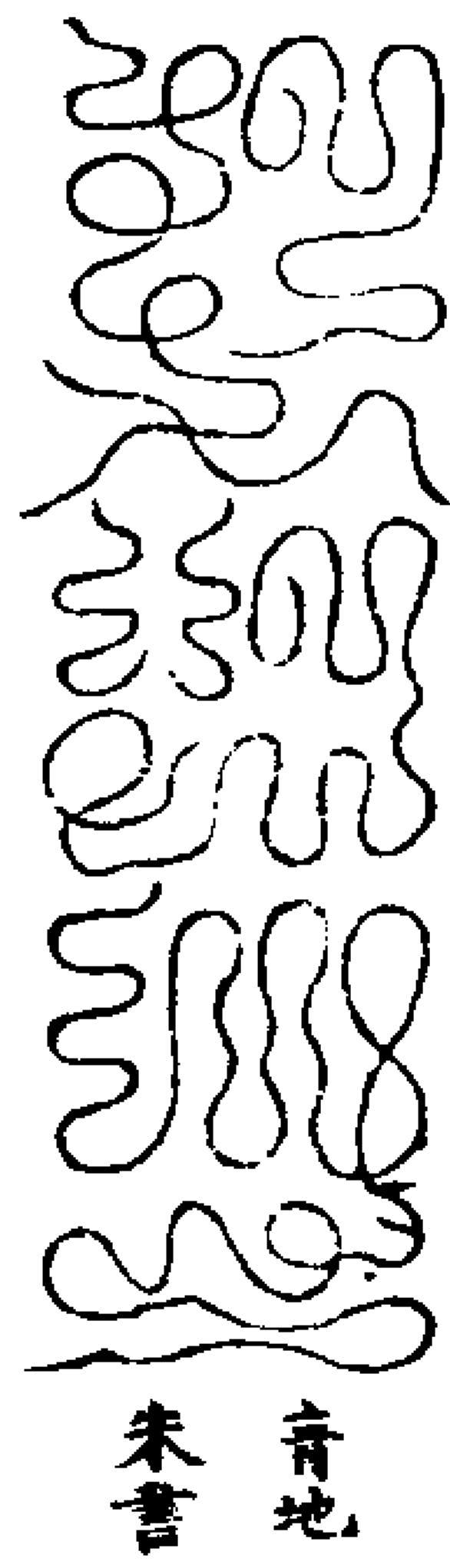

四炁生肺九光會靈大將軍陳志元

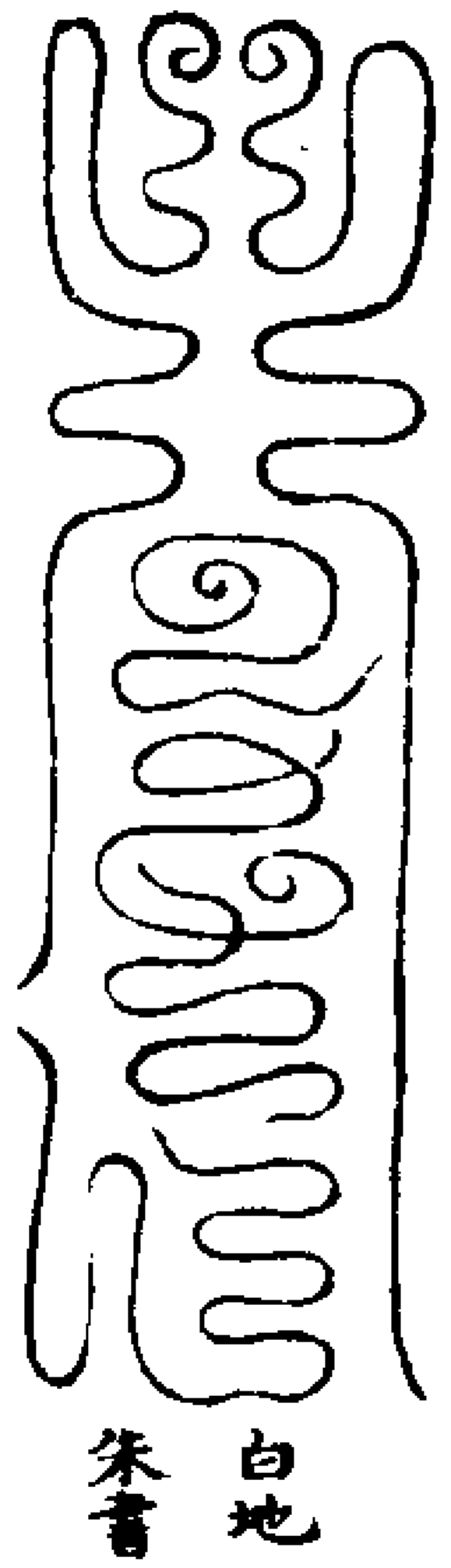

五炁生脾十合陰陽大將軍王先之

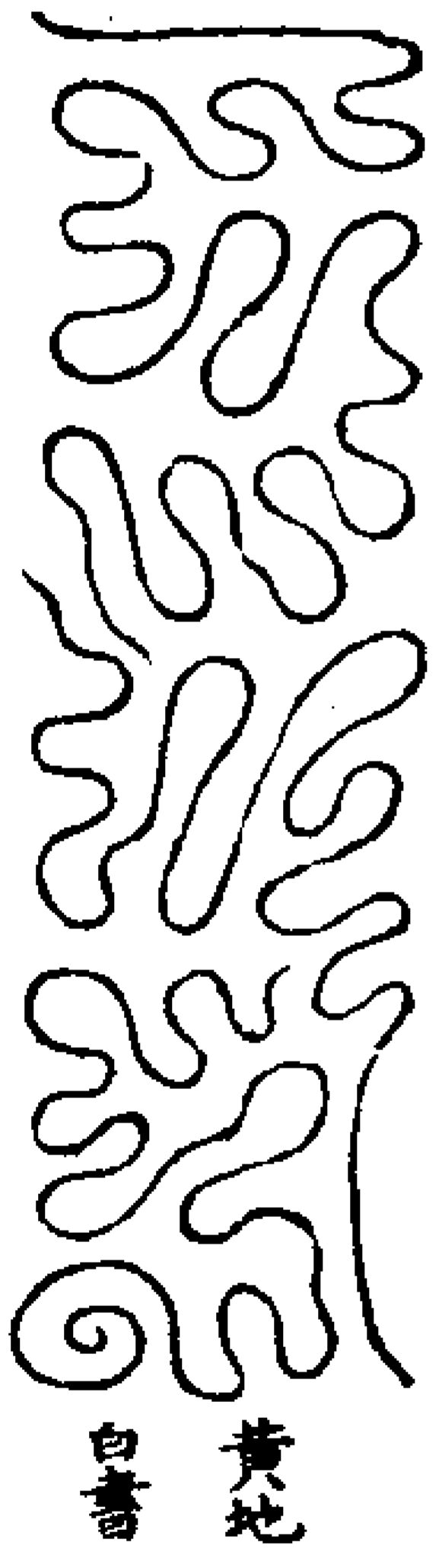

六炁生膀胱十一變靈大將軍張同

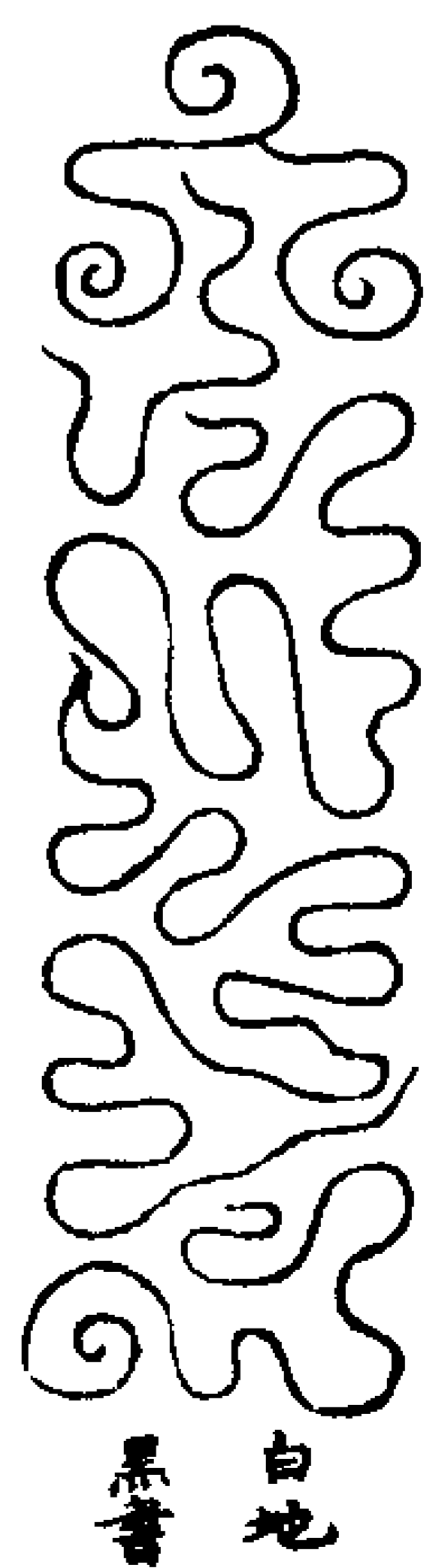

七炁生小腸十二運化大將軍李淵

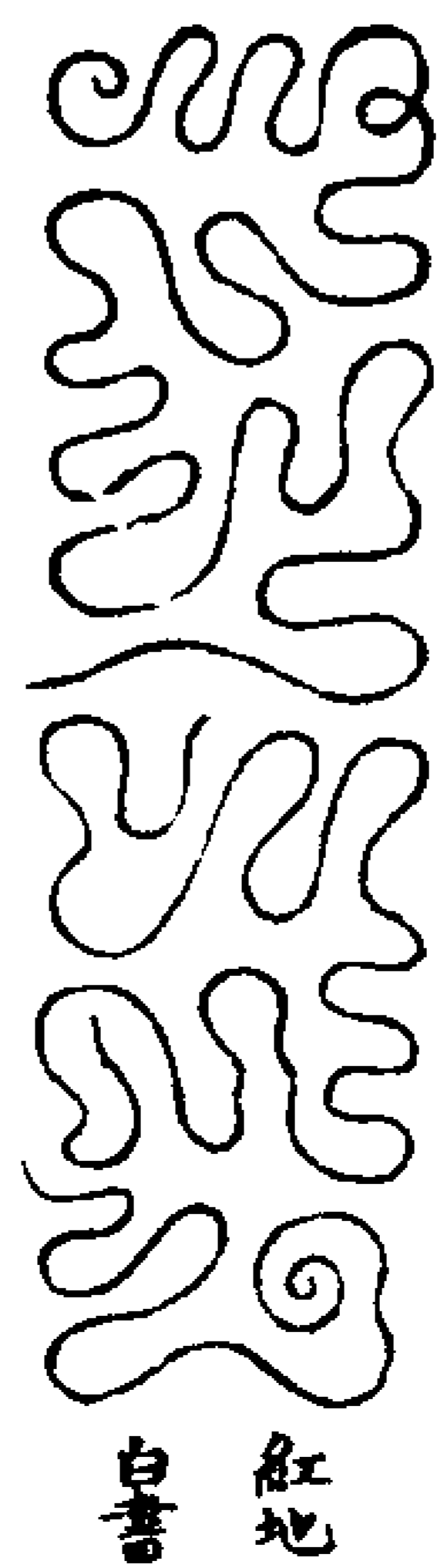

八炁生膽十三陽光大將軍申孚

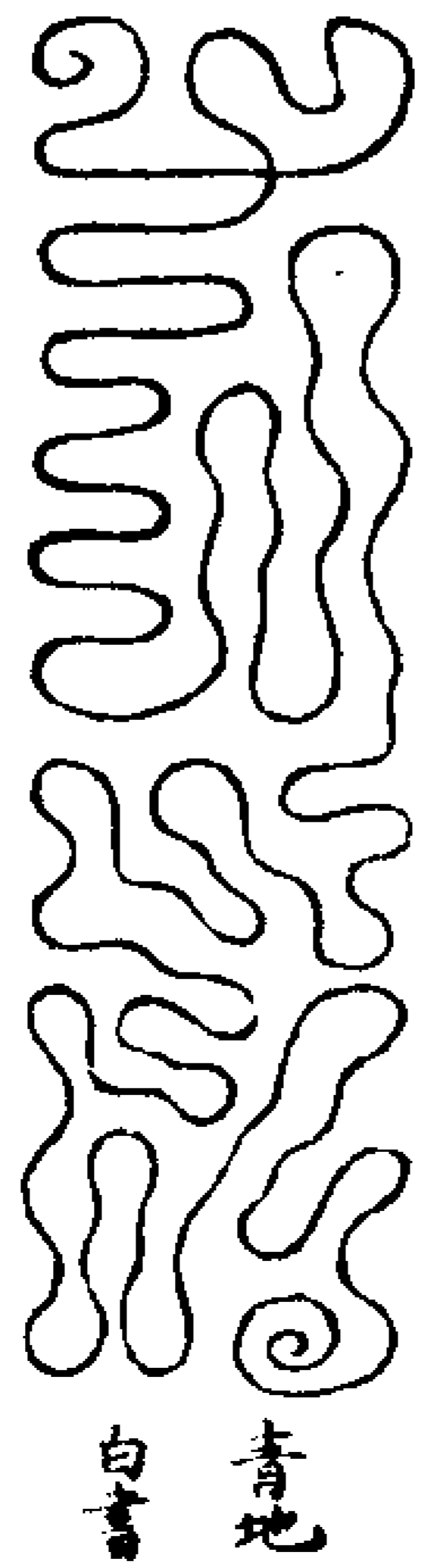

九炁生大腸十四運化大將軍周自然

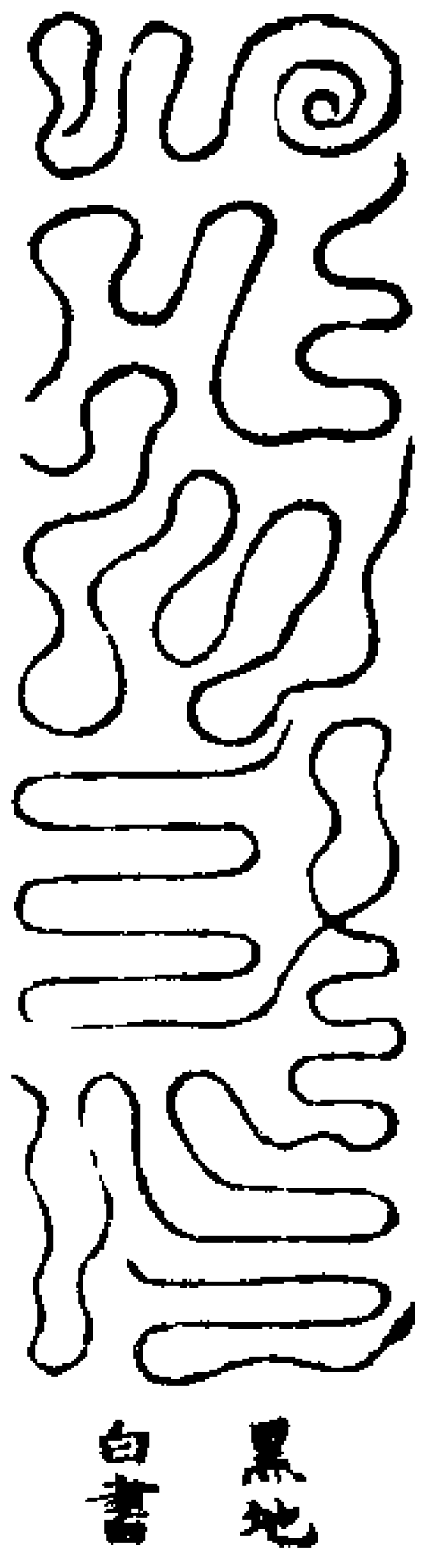

十炁生胃十五成陰變陽大將軍章修

十一炁生三焦十六三景混成大將軍王卓立  
黃書 白地

十二炁生心胞絡十七陰陽合靈大將軍鄭明  
黃書 白地

右陰十二道出天樞法洞陽玉煉依法印  
造上加三台日月教下注將軍姓諱煉度  
亡魂先逐一呼大將軍名諱指訣以梵呪  
呪筆書取東南炁灌符上面東南焚之  
太陰煉化昇天大券  
日月三炁 天帝三炁 真陽開化三炁

肩合明三炁 梵陽三炁 陰煉魂強二  
公子輔黃寧 頭冠九芒 帝真席  
總錄具形神 佩身佩珠纓 命明道  
回輪

保舉昇天合同大券

皇人曰夫超度亡莫功成果滿須詣三天  
若三界大魔不行保舉无合同符契亦不  
能昇舉是以元皇慈愍留此大券濟度存  
亡

三炁 三炁 三寶 陽日合并  
虛无 虛无 玄都 結炁成天

南宮 北府 使者 召制  
陶鋒 消愆 魂美

得度 佩去 佩負 昇虛入妙  
真元 佩法 佩文 證道无為

ON CHINESE CHARACTER

敕制地祇 侍衛送迎 拔出地戶 五苦八難  
永離鬼官 魂度朱陵 受煉更生 過度天門  
敕送南宮

玄師曰三皇內文有昇天版券於得道之  
日飛昇之時天尊遣真侍賜券使骨肉同  
飛過度天門下世不許僭行此文乃三天  
合同玉清寶券上帝靈命玉皇真文給賜  
生身學士朝元謁真拔度死魂煉魄南天  
使无拘天門使青紙一方摺成四面用丹  
砂書券文背書告命三行一行年月日時  
一行法師銜位共作五行以絳羅作囊感  
之結以青絲學士必當掛於心前亡者給  
付焚化與天門吏曲度者頓放舊身

券文  
今日欣慶受度某人歷關諸天請滅三惡斬  
絕地根飛度五戶名列太玄魔王監舉无拘  
天門一如告命

生身合同券告文  
某人今日欣度歷關諸天無拘天門玉清  
符命昇度道境一如奉行

混神一炁生腎坎文

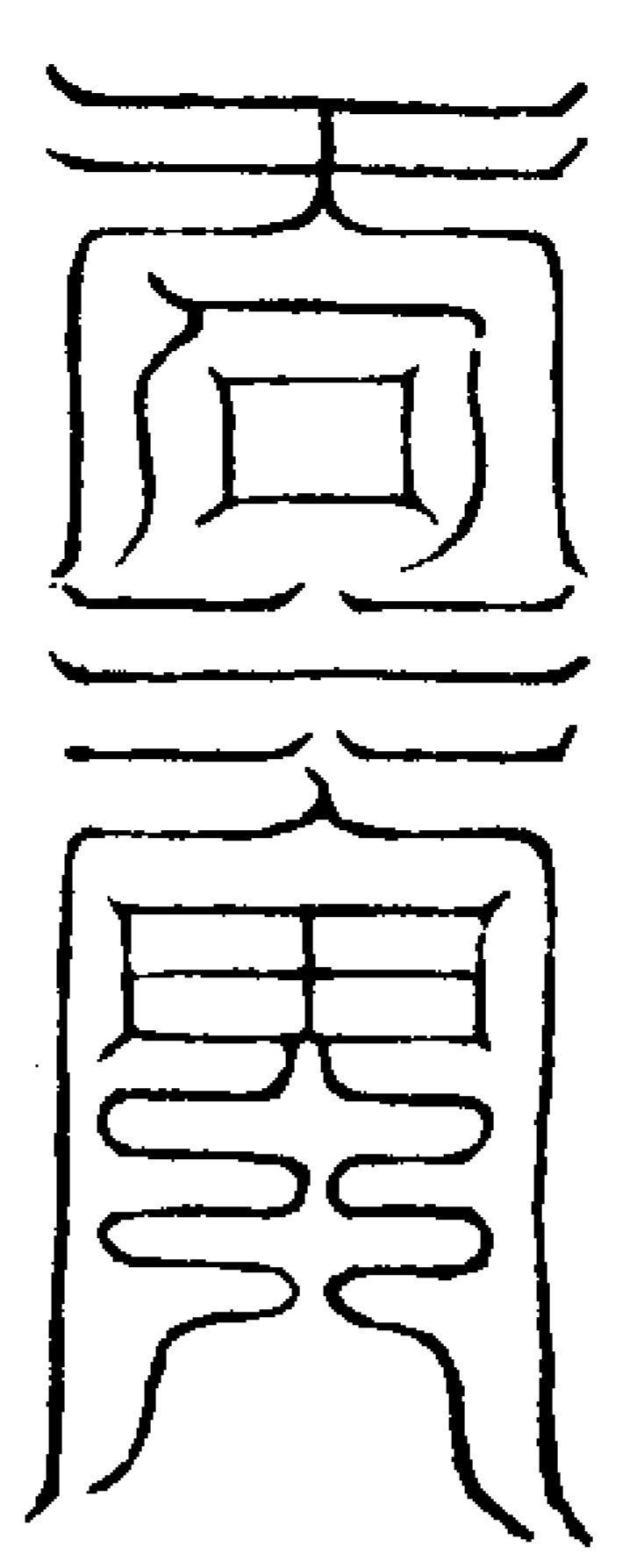

混神二炁生心離文

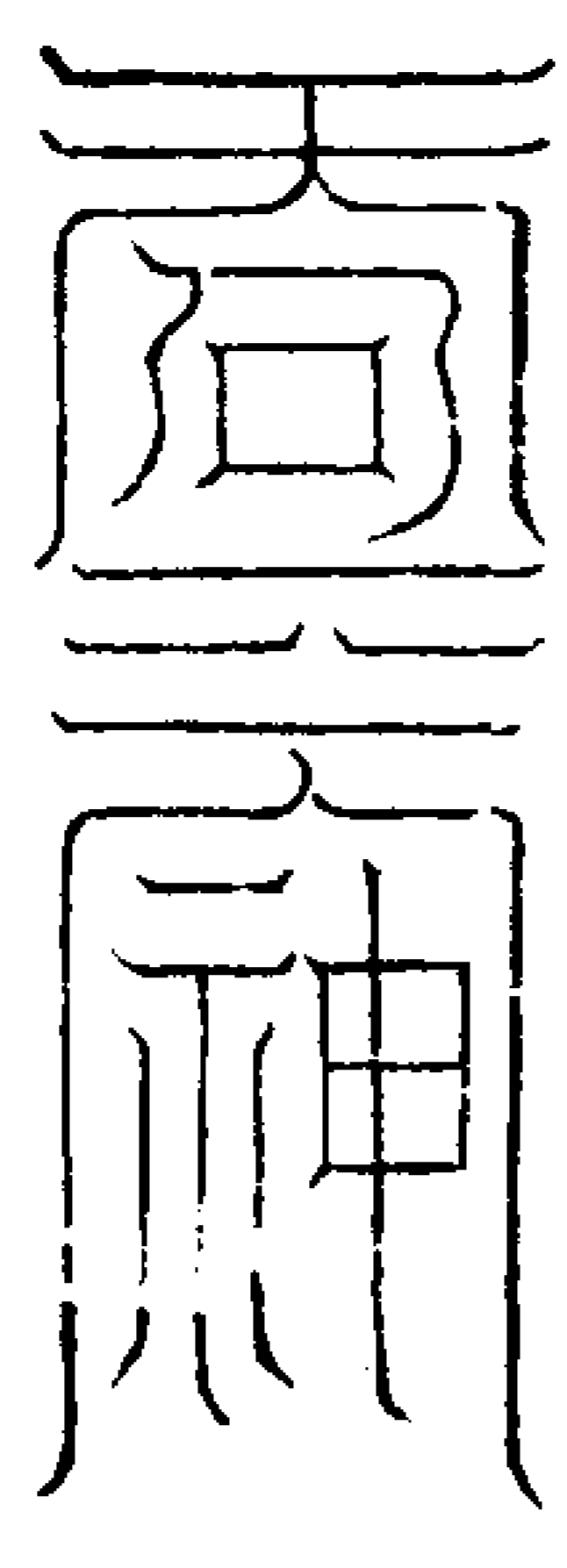

混神三炁生肝震文

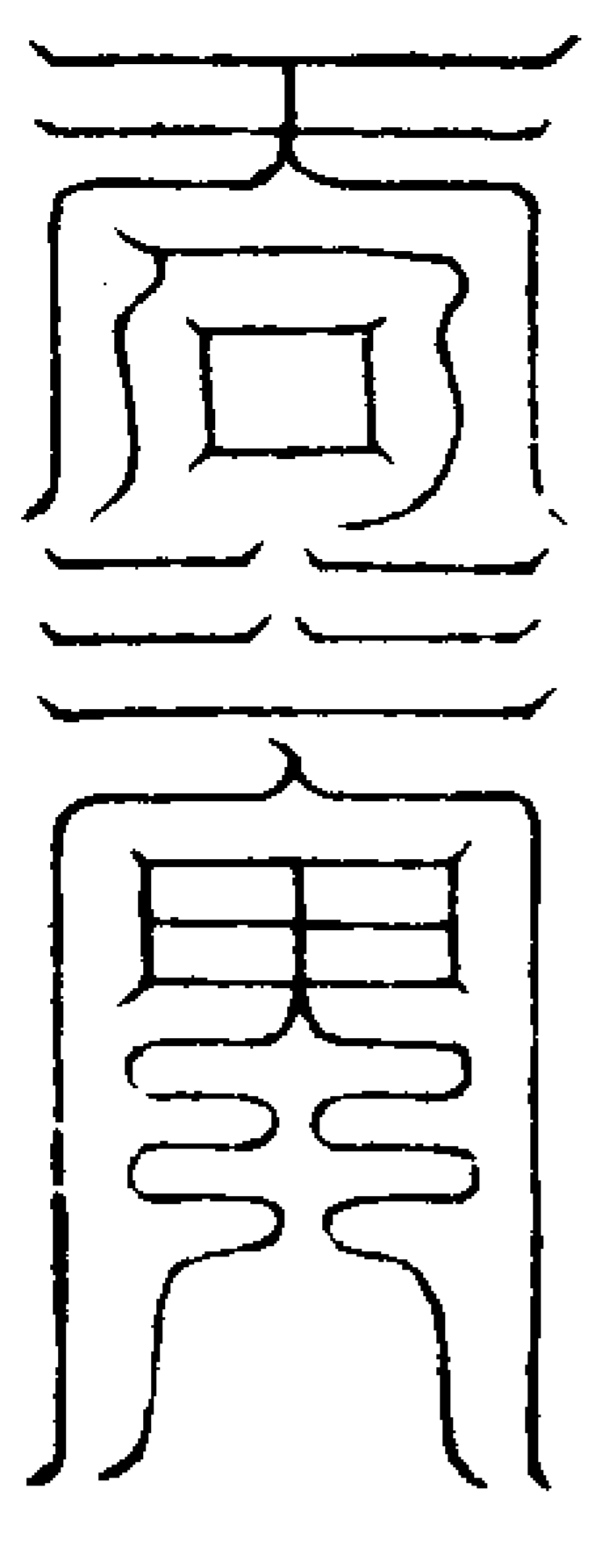

混神四炁生肺兌文

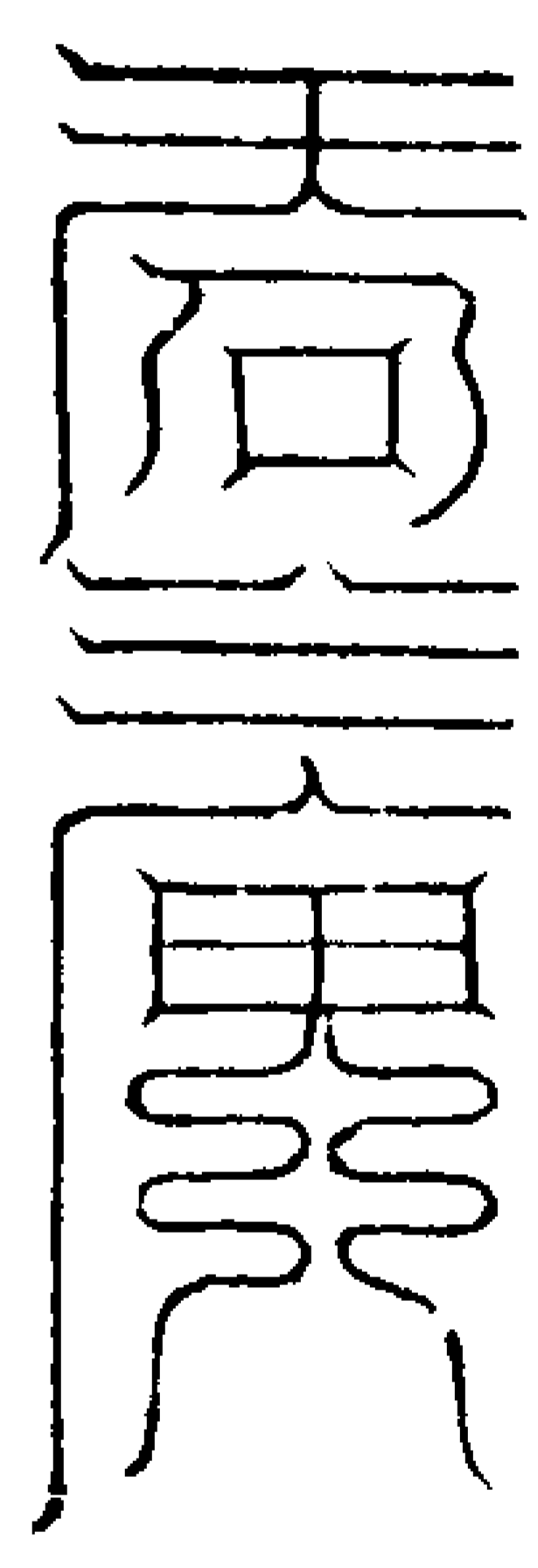

混神五炁生脾坤文

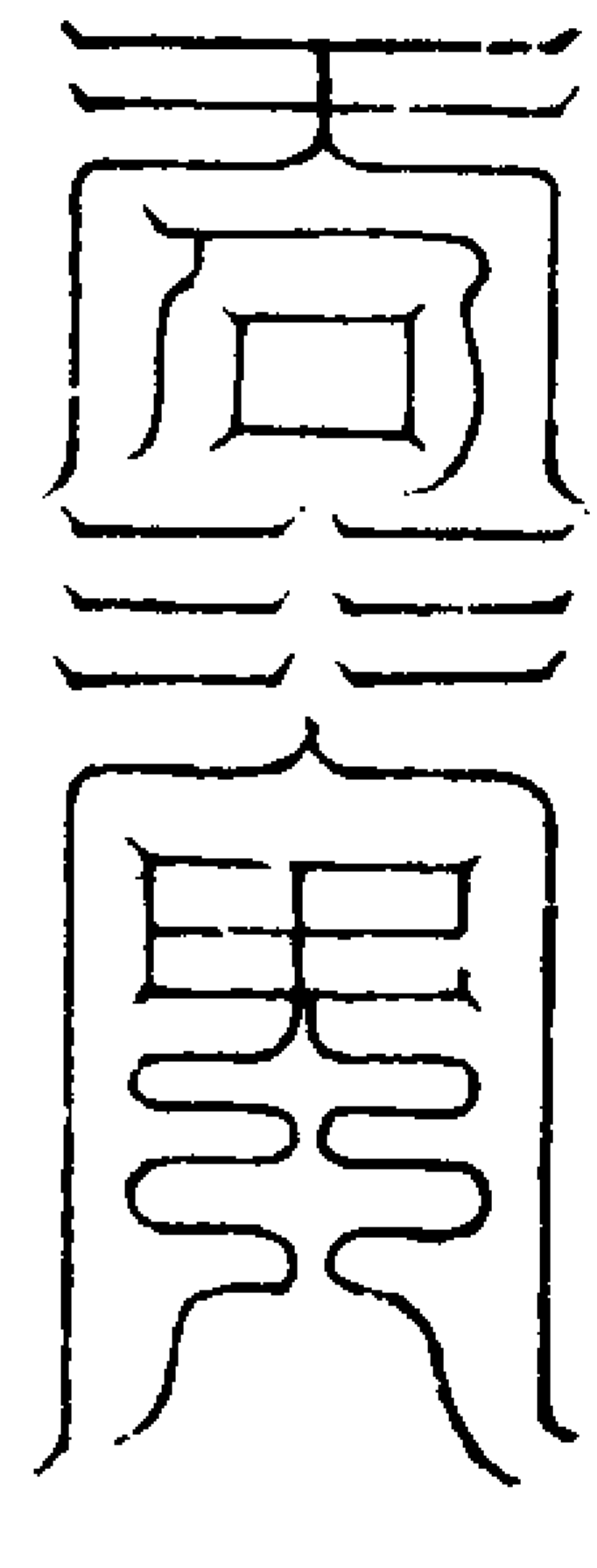

混神六炁生膀胱艮文

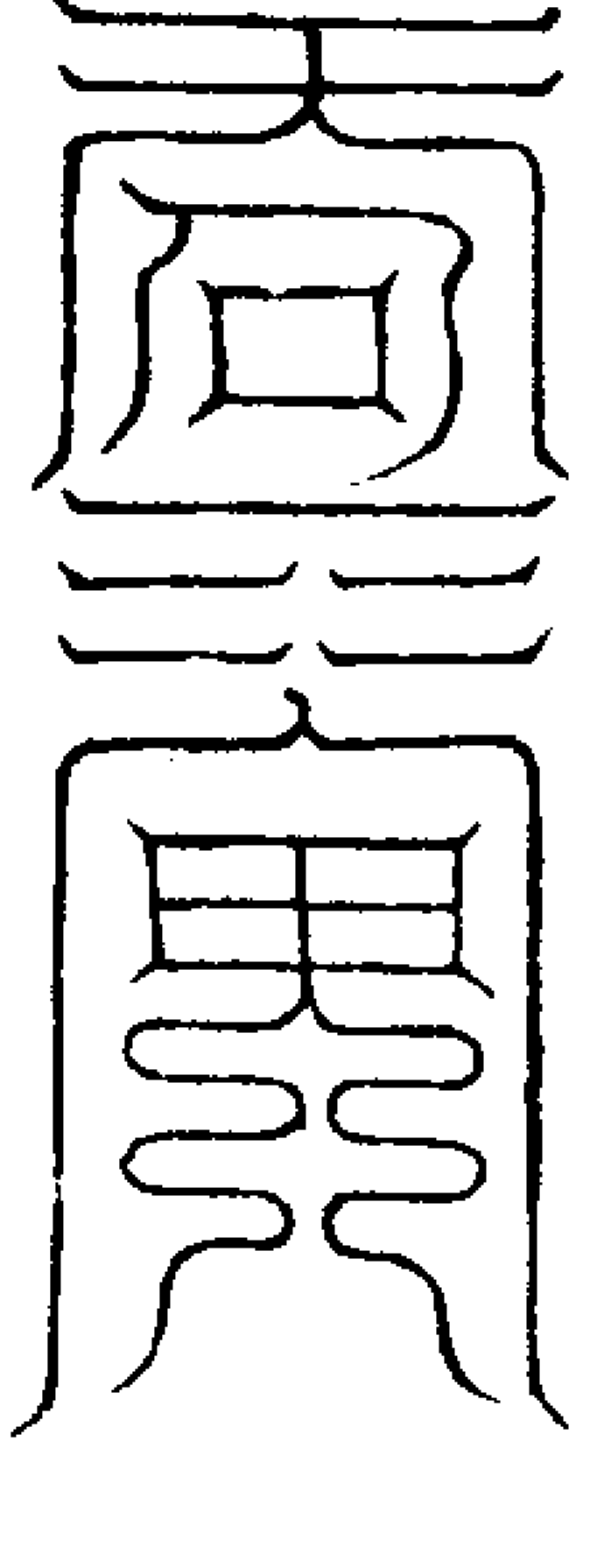

混神七炁生小腸火文

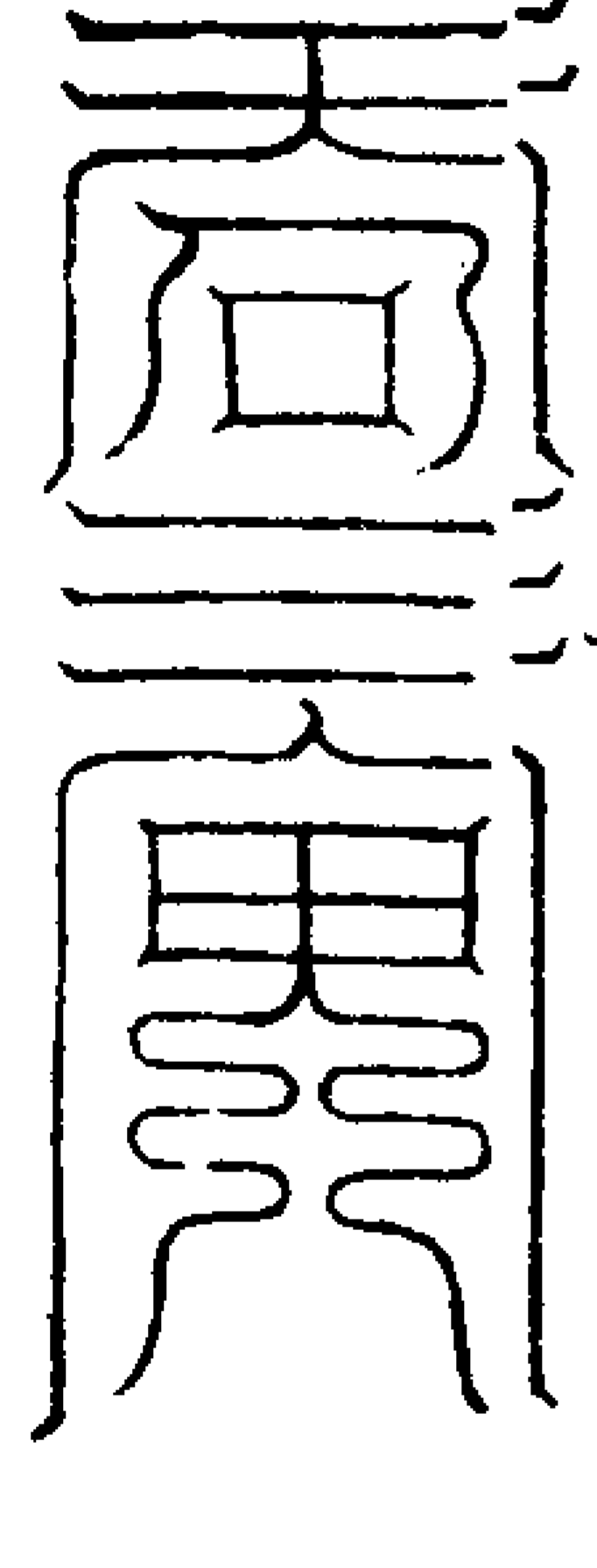

混神八炁生膽巽文

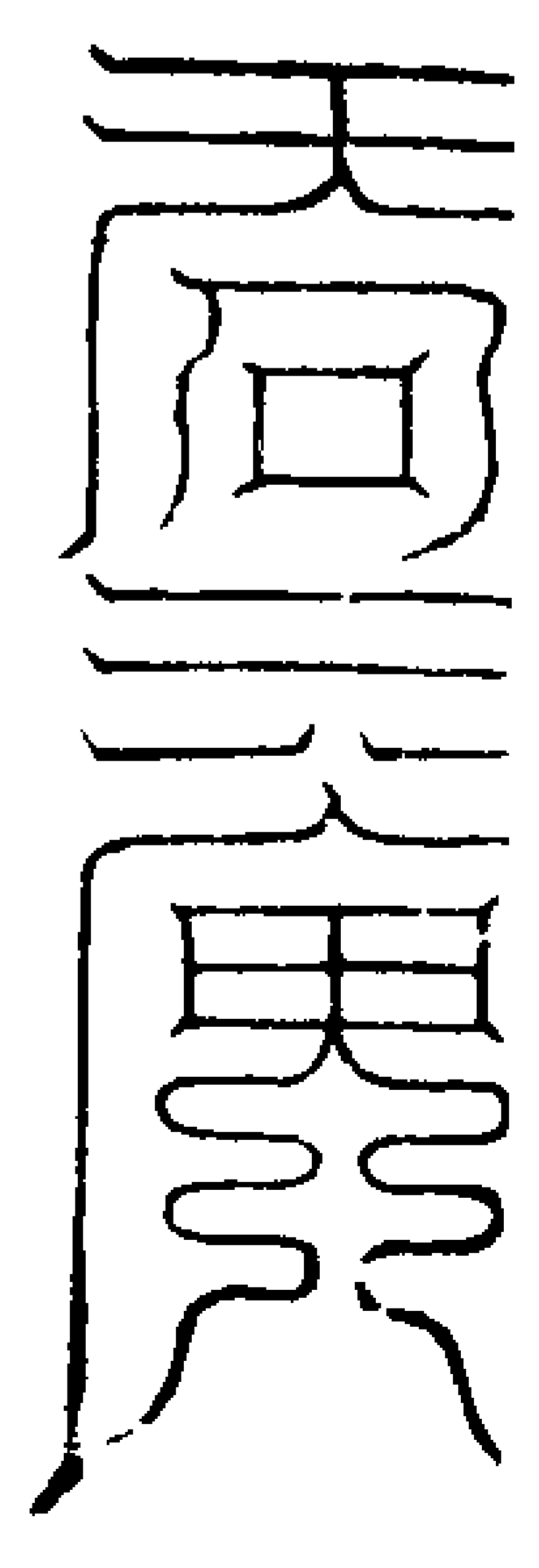

混神九炁生大腸乾文

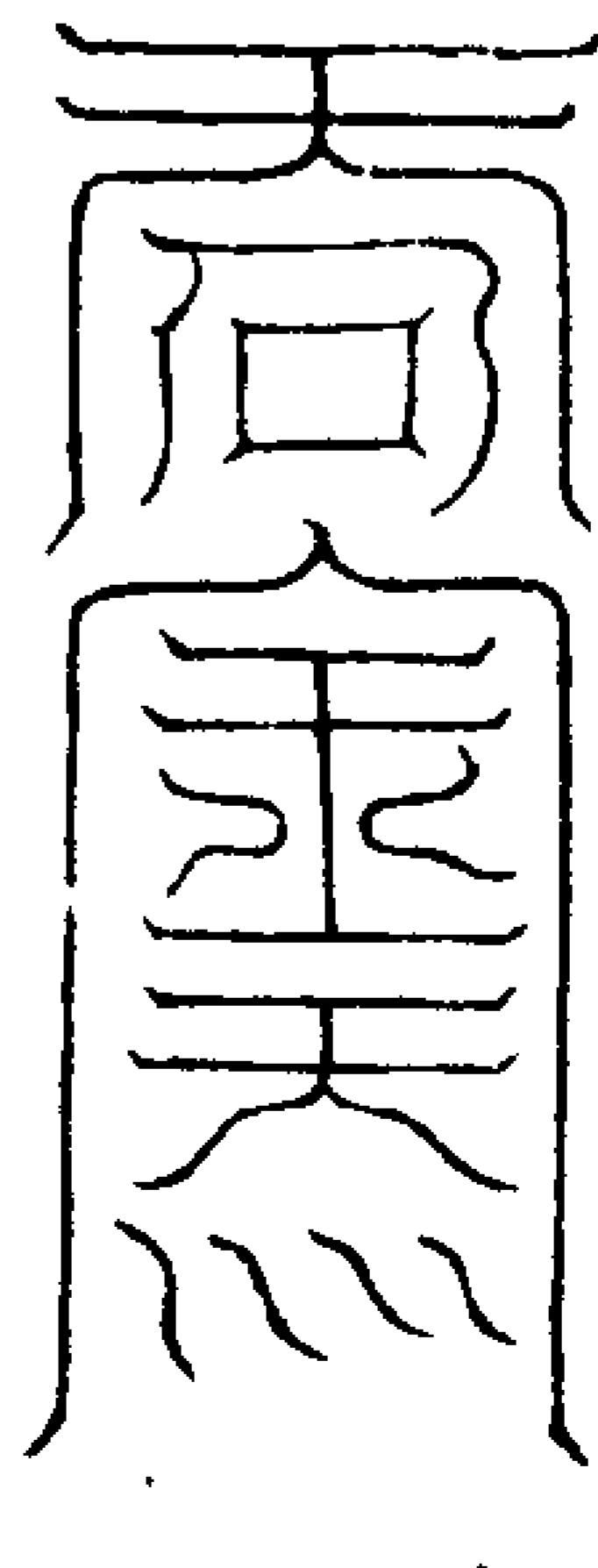

混神十炁生胃火文

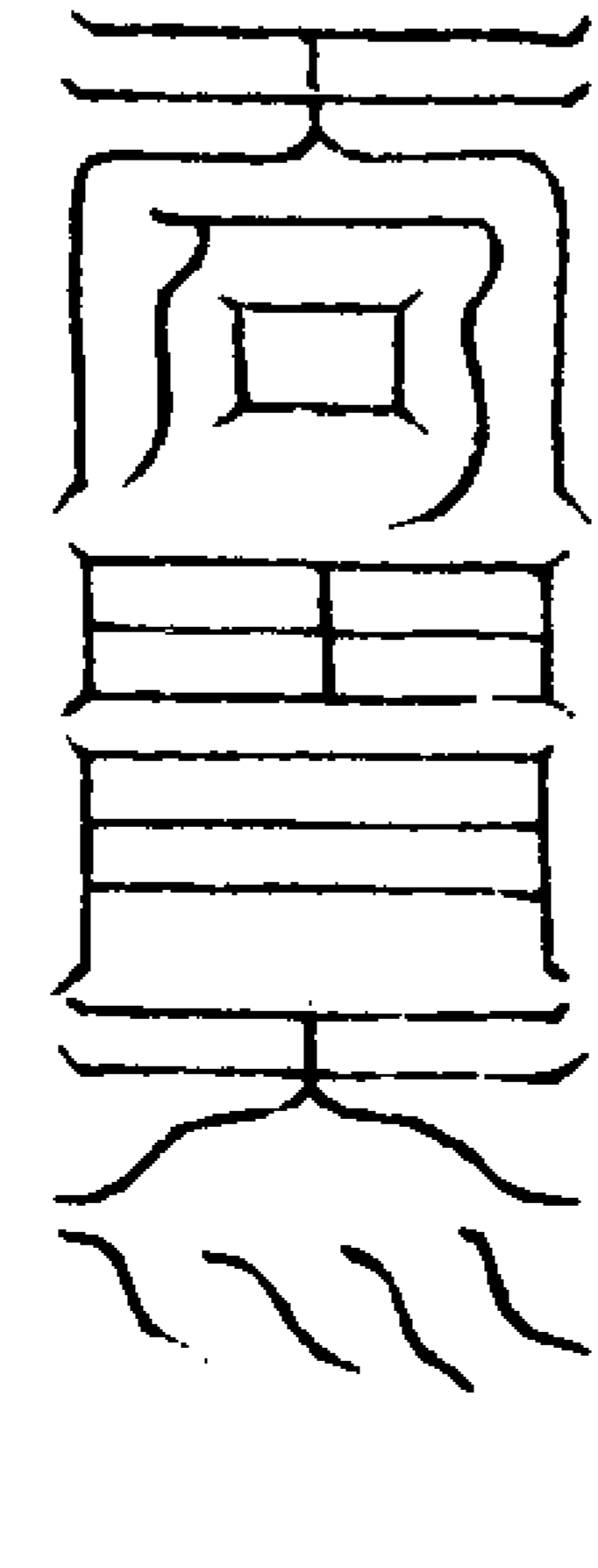

混神十一炁生三焦火文

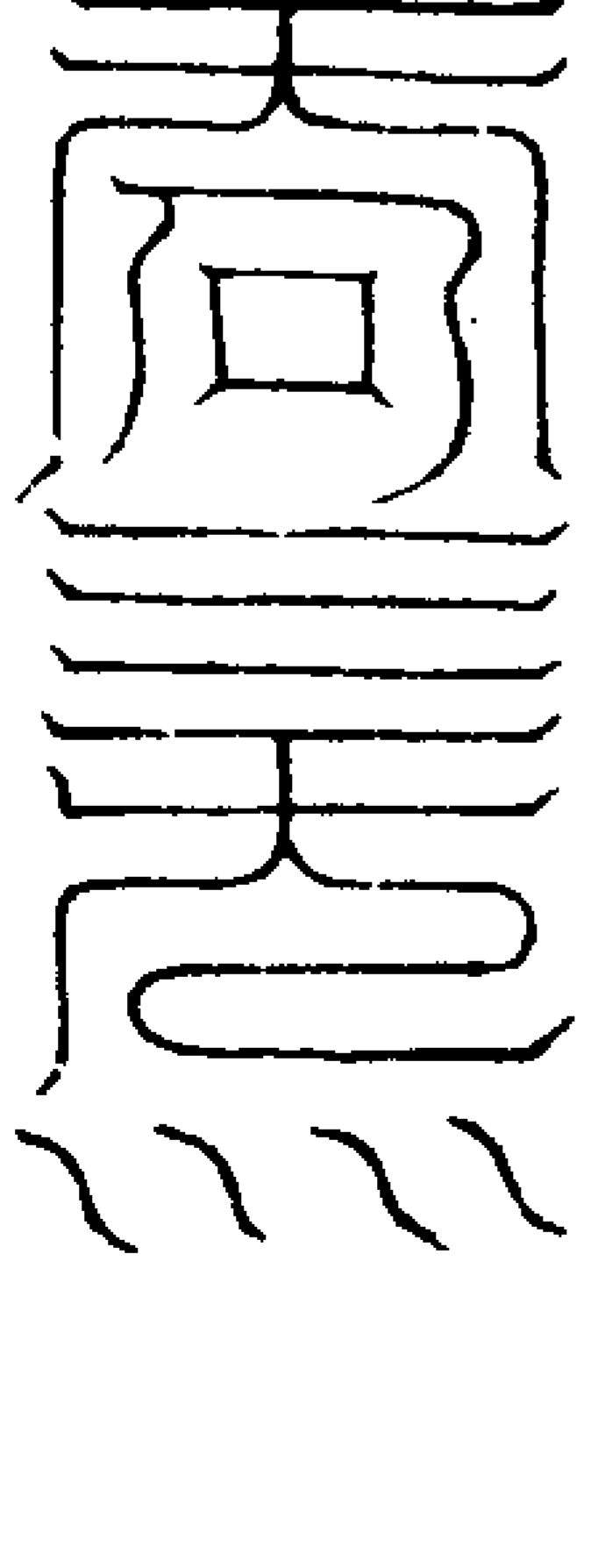

混神十二炁生胞絡火文

天庫風真

昇天左券

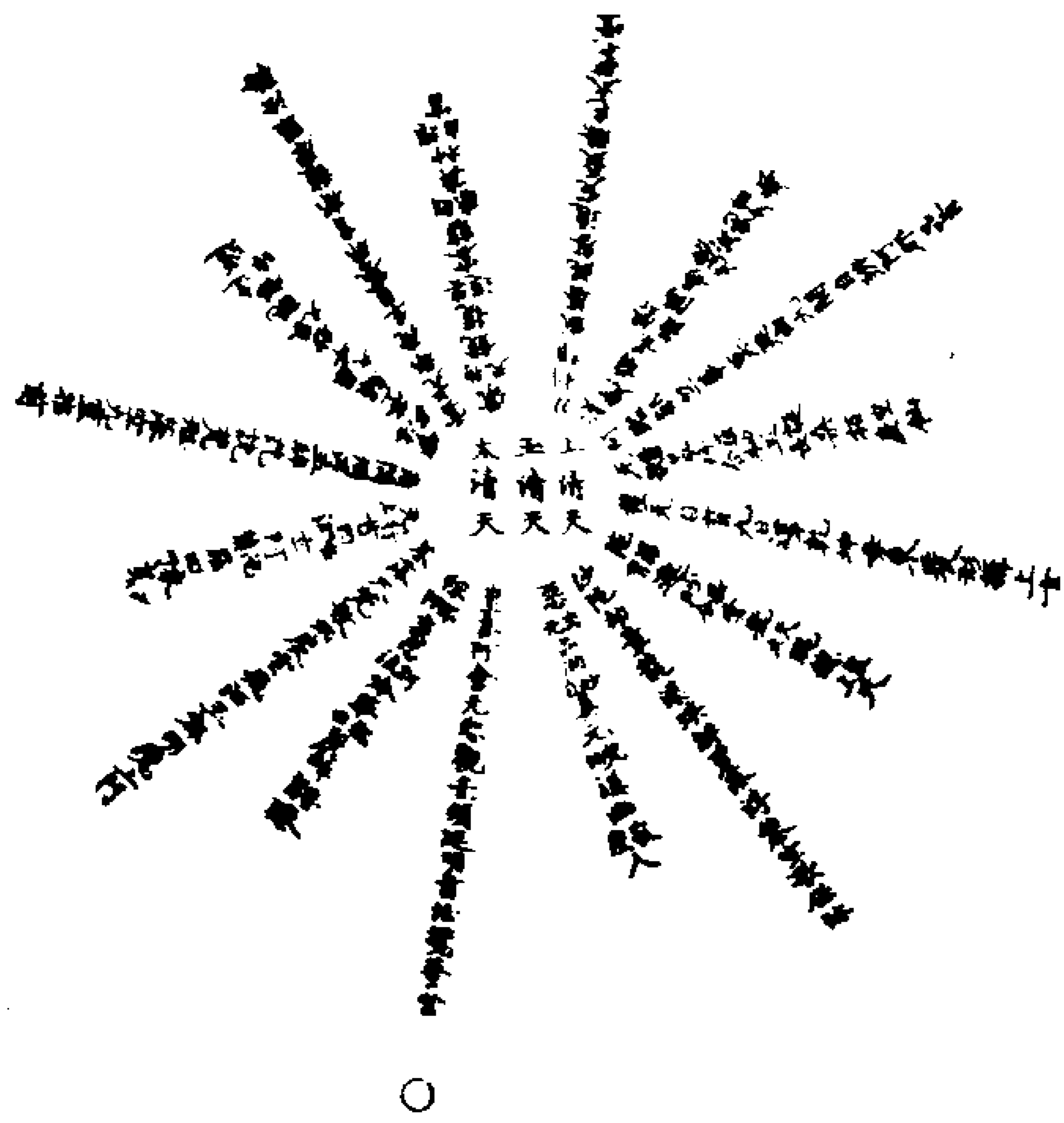

左券背文

龍龍鳳鳳  
鳳鳳龍龍  
鳳鳳龍龍  
鳳鳳龍龍

靈寶昇天左券告下 三界天門守衛諸神

焚與焚 焚與焚

龍齋齋 龍齋齋

出齋齋 出齋齋

龍華華 龍華華

靈風力力靈 靈風力力靈

左券告文

靈寶昇天左券告下 三界天門守衛諸神

具法位臣姓某 奉行

太歲年 月朔日 時告下

傳

道境魂神受度更生自然一如告命風火驛  
三天昇度亡過某乙上登

太上撰次降自

元始靈書玉清中篇

面書大梵隱語六十四句

背書三皇內文六十八字

元始靈書玉清中篇

太上撰次降自

三天昇度亡過某乙上登

道境魂神受度更生自然一如告命風火驛

傳

太歲年 月 日 時告下

具法位臣姓某 奉行

靈寶昇天左券告下 三界天門守衛諸神

昇天右券

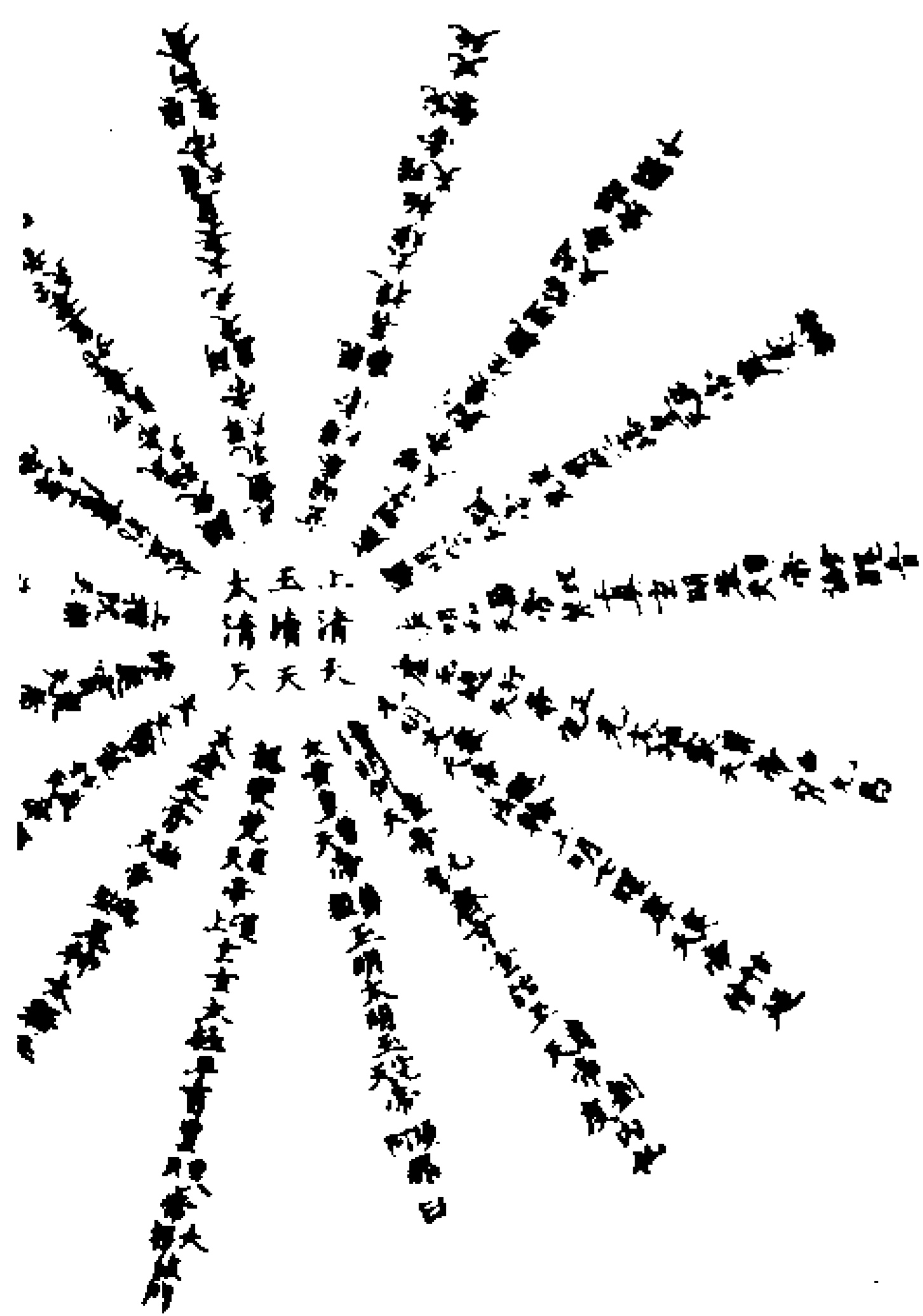





普度右券右語

諸天隱諸諸天隱名敷落神真普度天人亡過某乙上登

道境今日欣慶受度歷關諸天諸滅三惡斬絕地根飛度五尸名列

太玄魔王監舉无拘天門一如告命風穴驛傳

發券牒

无上黃籙大齋壇牒上三界天門守衛諸神

本壇今月某日為某鄉貫某人崇建

无上黃籙大齋以某日夜昇度亡過某人等起昇

丹界謹按

靈寶大法破昇天左契券除將一分付

亡過某乙收執外一分入方函封印全牒

上

三界天門守衛諸神請行照會須至專牒

者

牒前件券文隨牒見到請照會交管伺候已受度亡過某乙等齋執券文到來即與驗認

合同應時起度魔王監舉无拘天門牒準靈寶大法科令奉行謹牒

太歲年 月 日 時牒

發券關子

无上黃籙大齋壇

本壇今為齋主某人開建

无上黃籙大齋追薦亡親某人等除已依

科開度外令告行

靈寶昇天大券文昇度亡過某乙等魂上

登

道境所有合同券文一函須至關於前去

者

右關某日當直功曹使者請疾速齋營前去

徑詣

三界天門守衛諸神告下候亡過某乙執券

到日依科放入

天門受生施行

太歲年 月 日 時關

玄師曰二券並以青素丹書高九寸前後書告文背書三皇內文六十八字分八行

句書男給左券女給右券如普度男女眾給二券止書受度之首者破券時正中截斷以右一半用柏木函無柏木以黃紙代之付天門吏一半付亡人收執如專度一名青囊咸置之剪身左右佩之並於三寶前宣焚

靈寶无量度人上經大法卷之六十二

靈寶无量度人上經大法卷之六十三 壬

九煉生尸品

師曰三景開明九陽運化混元合炁聚而成靈寶三元數推周分十二在天則十二官分在地則十二分野在人則十二經絡十二臟腑以應六陰六陽亡靈若經九煉則乘裏生化還復人形若不經九煉生尸則形體不具罪垢纏身是故靈寶大齋秘法始以九煉亡魂生尸返神次之神仙中保修真之士可以全身定炁修身化形依法修煉可以運陰陽造化自然神炁與道合同皆自陰陽變化陰盡純陽可登真域凡人不能專其炁保其形貴其神情欲恣縱勞神損炁耗散元陽自取死壞離其本真至於魂沉九夜魄墜三塗不自知覺難逆超生是以

太上慈悲元皇憐愍垂三洞拔亡之格闡生尸九煉之科普度存亡幽明共賴至學之士持誦金書吞服此符周而復始即得九天太和真炁流入三宮躡景登晨指日

可待亡魂煉度可以解除業障和釋上生謹按師旨自龍漢木劫生胤鬱單无量天上上禪善无量壽天尊監須延天中凝玉清始青天始元天始丹天上化太霄青霄碧霄是也赤明火劫生胤寂然梵術天液羅尼靈天洞玄化應聲天中凝上清太玄天太丹天始玄天上化紫霄絳霄神霄是也上皇土劫生靈化梵輔天高虛清明天无想无結无愛天中凝太清太初天太素天太始天化景霄玉霄琅霄是也至六千六百六十六萬年至延康素華金劫立四方三十二天帝二十八宿界四極天真上皇分司四方至五萬五千五百億萬年至開皇元陽之劫乃水劫也生五方五老五帝五嶽人民五劫開化分於四隅而九方

九天九霄九聖九真九仙九微九道九曜九星九宮九壘九陰皆玄元始上中下三元青黃白丹紫絳碧景瑛九炁所化故經云自此三號雖殊皆天地之極也

清微妙範曰炁清高澄上積陽而成天界

炁濁凝滓下積陰而成地位二炁交降陰陽相索冲炁凝和以生人道凡是生化人形與天地造化之元一體一象未嘗有易太初之本玄炁无形陽精此生神谷渺蕩无形混同无質无相无聲无光乃人身元始大神天寶祖炁之根至乎大發潛宮流化洞陽二炁混合交纏煉變神炁會同精血符合乃靈寶祖炁之本已立陰陽體象二劫赤明之法胎結中黃炁周二十七度此炁有億化之神變位三才冲和成形大極生焉三十六度金炁育魄四十五度天一太一育魂五行備位五臟生華上生泥丸九宮中化三元六腑色華九彩乃全人形九月天數八十一周地數三十六足胞胎九炁全功上應九炁九天則太一元君執注生之符長生帝君定命品高下司錄定年丈人勅籍司命定算壽五帝監生成九天聖母衛房九天司馬命章召太微之一炁生萬神百戶三界備守萬神恭敬而生為人身豈有異於天地哉故經云九天

司馬不下命章萬神不唱恭諾終不生也  
當生之時亦不為陋也但人不能保育元  
和煉養赤子但積貪嗔暗招罪戾遂致萬  
神去體一真蕩散魂神拘絆於冥漠罪垢  
汙染於三田自非九煉生尸苦惱何由開  
泰先宜備念幽塗遵稟奉行以祈真應毋  
自簡畧上冒天憲

謹按師旨凡行九煉生尸先用香華燈燭  
精嚴望東供養高功上香先進三拜再上  
香再拜長跪口奏齋意上啓

九煉天專靈寶自然神真九天帝君五方五  
天帝君允臣所奏特降敕命頒付九煉返生  
真司仙靈符吏官將五方五靈童子鑒臨生  
尸九煉臣深慮肉質凡軀析告關奏難以達  
御發爐啓奏不依科格謹備五方五色神炁  
注入臣身蕩除五濁清淨三宮使臟腑開通  
百關流暢臣啓奏即得上達恭望天慈允臣  
懇請臣誠惶誠恐頓首稽首再拜  
次左手指中指中節丁立存想東有九色  
神光而起良久之間變數千丈神光爍爍

兆以左鼻孔引接東方之上神炁吞入三  
田之內次面南方西方北方中央並如前  
存想取神炁五方取炁服畢先誦詣天門  
上三拜上香長跪啓奏

臣奉為某人生尸煉度已請五方五色神炁  
灌注三田恭望

天慈賜臣神炁下入身中洗滌塵垢神炁堅  
固啓告玄穹速賜感通呼召神吏立獲感應  
亡塊九煉即遂昇遷齋功成就魔障不生臣  
冒犯

天威下情无任激切屏營之至謹稽首再拜  
謹言

先登壇端想左手指普度訣宣科存想煉  
度之所自然有五色神炁覆蓋煉度之所  
存見太乙救苦天尊十方救苦天尊廣度  
沉淪天尊朱陵度命天尊法橋大度天尊  
火煉丹昇天尊轉輪聖王天尊金闕化身  
天尊道遠快樂天尊寶華圓滿天尊九天  
神章天帝君九煉返生真司官君將吏天  
尊並著九色雲霞羽服九天上帝衣冠冕

執圭煉度將吏如世之侯伯各乘雲步空  
降於壇所黃雲紫霧五色神炁罩於壇上  
兆集神精思不可神思散亂九煉神吏運  
洞陽之火煉度亡塊俟諷九章兆存派九  
出九色神光一道徧滿虛空中有玉宸元  
皇道君左右二真人侍道君放无極神光  
下煉所度亡塊焚符兆指九煉訣默念超  
昇呪曰

玉清付法 為汝煉魂 再返人道 以超太清  
急急如律令

念咒畢取東方炁吹符上送於火池內焚  
之再默念太一救苦天尊火煉丹昇天尊  
朱陵度命天尊各三聲次念生尸開度呪

曰  
南闕洞浮 流火之庭 玉眸煉度 黃華蕩形

神魂得度 升入朱陵 急急如律令

次念九煉返生開度超升呪曰

真光煉度 一切罪魂 魂神澄正 滯魄超升  
金容變化 九煉飛升 急急如律令

先行持九煉並要寧肅心田使身形俱忘

則精思感徹若或心中掛一毫髮事亦不為究竟兆宜遵式奉行

九天九炁自然符

无上盟真玉覆黃錄大齋壇

本壇今月某日為某人某事具奏

天關請降

鬱單无量天帝真胞命元元一黃演之炁真符生尸九煉正性聚神須至告下者

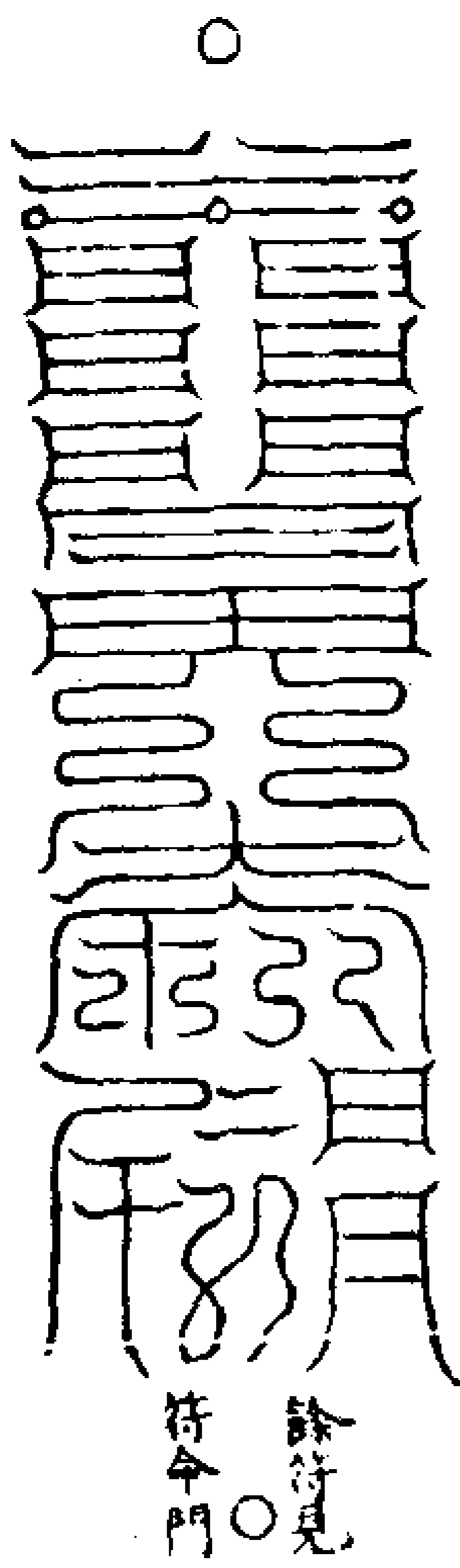

右準

鬱單无量天帝真胞命元元一黃演之炁真符告下煉度亡過某人及九州分野五道四生幽魂瑞魂等拔權冥魂調理陰陽制魔保舉度品南宮死魂受煉仙化成人身身受度劫劫長存隨劫輪轉與天齊年永度三塗五苦八難超陵三界逍遙  
上清一如告命 太歲年 月 日

具法位巨姓某 承諾奉行

內可漏

帝真胞命元一黃演之炁真符 具位某謹封

外方函

鬱單无量天符命告下

具法位巨姓某 謹重封

煉度亡過某人及五道四生幽魂瑞魂

上上禪善无量壽天帝真胎命元洞宣某戶

之炁真符

梵監須延天帝真魂命元長靈明仙之炁真符

寂然境術天帝真魄命元殤尸冥演由之炁

真符

波羅尼密不驕樂天帝真臟府命元五仙中

靈之炁真符

洞玄化應聲天帝真靈府命元高真沖融之

炁真符

靈化梵輔天帝真元府命元高仙洞笈之炁

真符

高虛清明天帝真華府命元真靈化變之炁

真符

无想无結无愛天帝真嶽府命元自然玄照

之炁真符

右九天九炁真符諸文並同前式預十日  
前用黃紙九幅長一尺二寸用朱書符墨  
書諸文白紙作封皮方函書畢遂道誦九  
天生神章取東方青炁吹符想符光彰燦  
爛煥赫奪日兆逐日誦生神章呪之

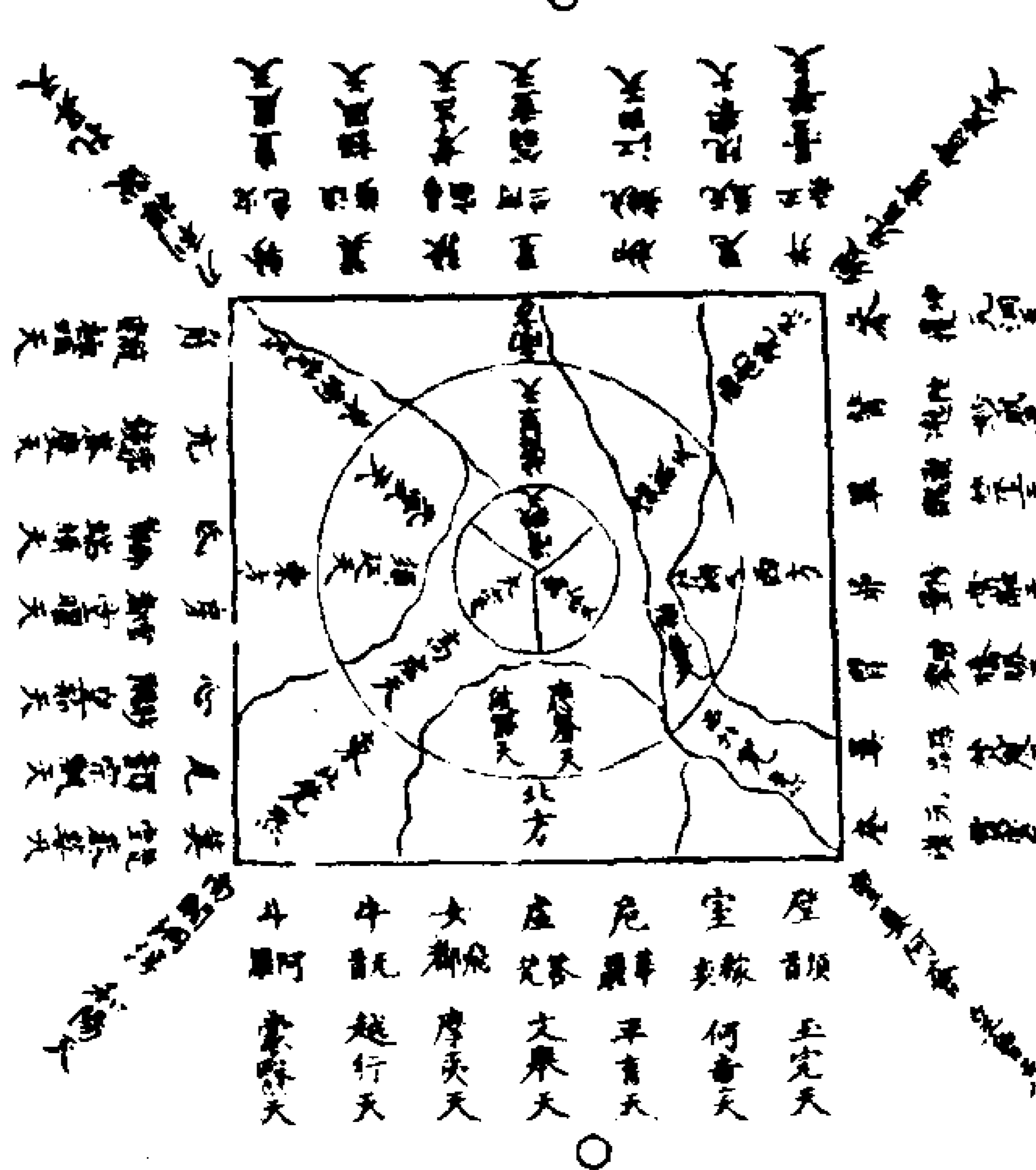

焚香面東啓白齋意調神正炁誦詠九天  
生神寶章一過引九天真炁灌煉一身叩  
齒三十二通存自己三丹田出三色真炁  
上接天界三清上帝自三丹田出九天上  
帝自泥丸九宮出元陽慈父丹田大帝本

公尊神水五色衣冠左有王喬右有赤松子自肝中由左目而出西龜夫人金母元君五色雲鬢左有圓光玉女右有太陰玉女自肺中由右目而出二神乃萬神之祖萬炁之先立於空際存自己五臟出五色雲炁自泥丸中出存五方五天帝君三十二天帝君浮空而來立於五色雲中存十方靈寶天尊十方救苦天尊十方救苦真人乘空步虛燒香散花同詣天帝放百寶光明照耀下方无極世界九幽羅酆五嶽四瀆九州社令應諸冥獄罪魂得覩梓先俱得出離次存女壇之外土皆作碧玉无有異色九煉返生真司靈官將吏各乘真炁立於壇之左右前後存丹靈大神朱陵神君各乘大龍自心中由重樓自兩眉間出在壇內其大龍踴躍遍地皆成五色真炁无有邊際存九煉官將管押亡靈及幽魂滯魄无量百千萬億咸來受煉次焚符火池內其符吏仙靈乘符真炁灌煉亡魂復相生形九天上帝諸天真仙在空玄之

際同聲誦詠九天生神寶章預壇法衆存為監煉真人在會之人存為監煉大將次存鬱單无量天帝以胞命元一黃演之炁纏其胞上徹於天以生成上上禪善无量壽天帝以胎命元洞冥紫戶之炁纏其胎下響於地以固根梵監須延天帝以魂命元長靈明仙之炁纏其三魂使魂神通靈以達精寂然梵術天帝以殤尸冥演由之炁纏其七魄使魄戶閉關天王降仙以安寧波羅尼密不驕樂天帝以五仙中靈之炁纏其五臟使五臟清涼五帝朝真以存神洞玄化應聲天帝以高真冲融之炁纏其六腑使胃管生津以納和靈化梵輔天帝以高仙洞笈之炁纏其七竅開聰星辰朗明以開通高虛清明天帝以真靈化凝之炁纏其八景使三部八景整具形神幽夜開光以防身无想无結无愛天帝以自然玄照之炁纏其身使三關五臟六腑九宮金樓玉室十二重門紫戶玉閣三萬六千關節根元本始一時生成令神布炁滿

聲尚神具毛髮生身次焚五神混合符使五神復住五臟焚混合百神符使百神會集四體如淨瑠璃中含寶月並无一點塵埃次存三官九府百一十曹五帝考官九宮採吏酆都水府五府社令冥曹治職各持黑簿來到帝前祖師上帝放九色真光光中迸出真火焚燒亡魂罪籍皆為灰燼其諸亡魂歡喜踴躍稽首天帝其諸天帝各乘雲炁自兆泥丸中入各歸官府亡魂遊行自在相貌端嚴逐日三時來詣齋壇朝禮慈尊如不行南昌煉度繞焚罪簿了即升經橋上登道境

靈寶无量度人上經大法卷之六十三

三十一

十

靈寶无量度人上經大法卷之六十四 五十一

九煉生尸品生科

皇人曰夫九煉生尸之法最為上道人始受生皆從虛无中來莫不資其昔業會遇今緣取象乾坤含懷日月變化陰陽神職往來萬化之中三焦潛凝九天實運皆以九天生神之炁合和而生一月為胞鬱單无量天真炁降為之二月為胎上上禪善无量壽天真炁降為之三月塊具梵監須延天真炁降為之四月魄成寂然堯術天真炁降為之五月生五臟波羅尼密不驕樂天真炁降為之六月化腑洞玄化應聲天真炁降為之七月明竅靈化梵輔天真炁降為之八月景附高虛清明天真炁降為之九月降神无想无結无愛天真炁降為之身中神萬八千内外相合三萬六千神一時生身金樓玉室紫戶靈布匝繞身中表裏相應聲尚神具三元養育九炁結形晝夜不停布化轉變黃神受質故入在胞胎中悉知前生之事稟生所由飲食濁

穢便自忘之受生莫有不稟九炁而生今將九天之炁攝化布在八方則死骸返生枯朽發烟罪累蕩除九天混合萬神具全神識了然則魄靈超於三天法天象地含陰抱陽生神布炁各有法訣累行煉化以昇入无形

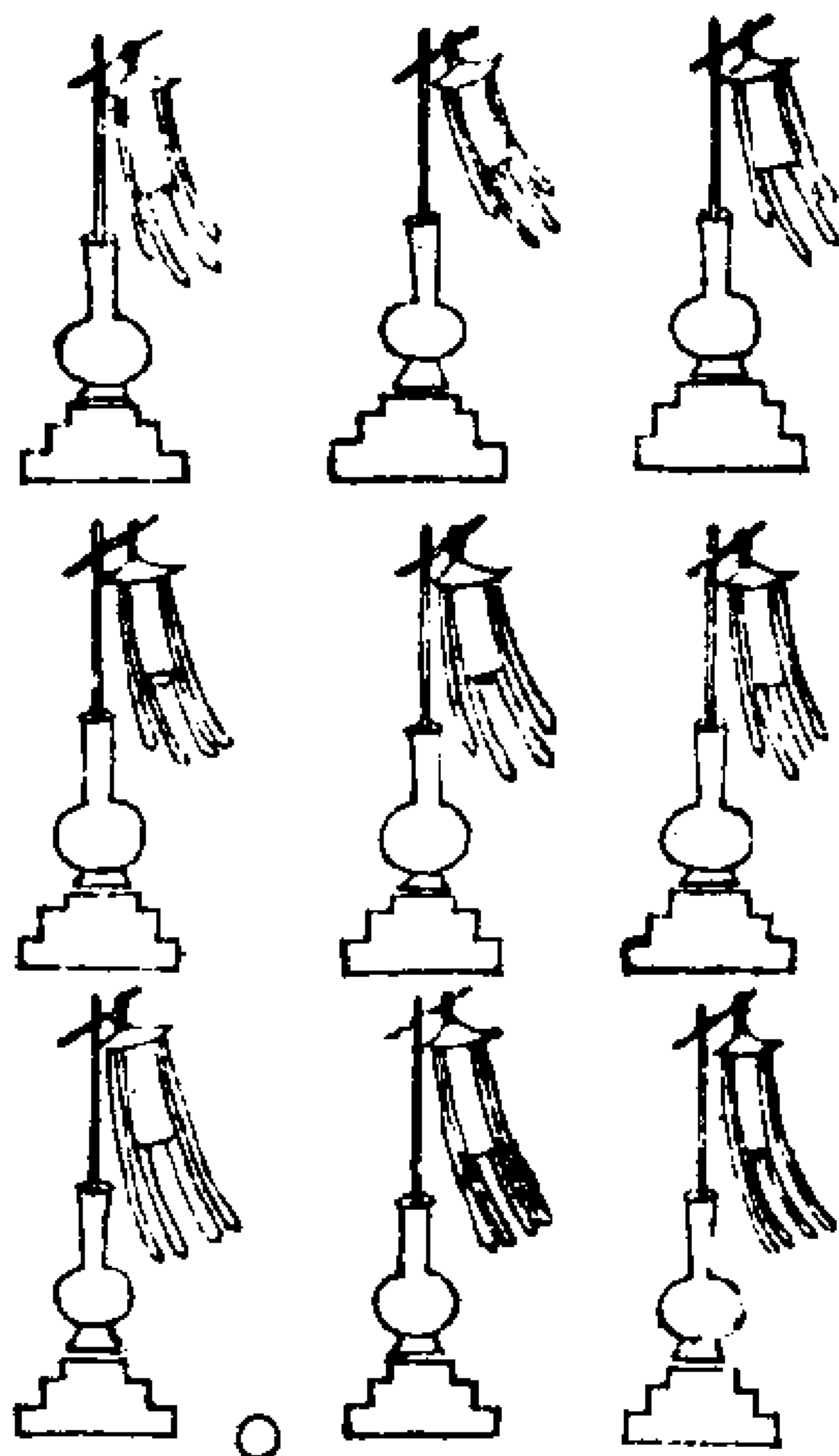

凡行九煉生尸法建九壇高九尺闊八十一寸或高九寸闊五寸以象九天壇之中心用黃絹幡闊九寸高三十六寸上書本天炁符一道五十二唯雄黃書牌上書九天帝號分布每壇各用青紙書九煉符一道安於壇上布燈九盞共九九八十一盞每壇各用神水一瓶黃紙密封法官於壇內執籙召靈步七星斗誦呪以諸召魂迎入壇下

次上香再拜於九天帝前上茶酒宜九煉表焚告玄壇神虎玉札符檄

行持入煉

先關點破暗九天生神燈名曰九厄焚符畢法師然後步斗變神作昊天金闕上帝執若玉皇上帝身居金光紫霧中左右真人金童玉女侍衛左右存想九天帝君宮殿了然四向皆九霄霞光煥照九宮帝君各遣神吏百千立於四圍了然如見次誦九章每一壇各隨帝炁焚之畢次指九宮訣隨四季行用春則東方一壇行之夏則南方一壇行之秋則西方一壇行之冬則北方一壇行之指本師訣誦九天生神章每壇各焚本炁符一道各玄元始炁吹之須旋繞誦大梵隱語以淨水洒之呪畢以亡魂逐壇移立於壇下先告九天陽符生魂生神次告九陰符以全魄全性次告靈寶玉符以生萬神次隱語一徧取五方炁吹吹取玄元始三炁吹之九真炁定體次明亡者宿命因緣即當愛其形保其神貴

05 A E YI-O

其炁固其根終不死壞而得神仙骨肉同  
飛上登三清是為三炁合德九炁齊仙也

九煉科

皇人曰先詣洞素上香引亡靈於案前面  
聖再上香三禮復位東向請聖上茶酒次  
步斗喫水燒催攝度魂符

次誦焚符呪曰

靈寶符命 召魂真符 攝召亡魂 赴壇煉度  
急急準上帝敕

次念黃華蕩形天尊焚黃炁陽精符次念  
火煉丹界天尊焚大火煉身符次誦三章  
品宣關九厄燈科次宣九天尊表旋繞九  
壇誦大梵隱語三徧次告九龍符命次念  
九天煉化天尊次用香九塊於逐壇壇內  
焚各用生神章本炁符同化次念變煉有

形天尊

再上香再祝云

具法位上啓臣某伏聞希夷之間固窈眇以  
難通恍惚之間惟精明而可叩切仰生神之  
典實標起死之功因念欽承庶回昭覽焚香

上啓

元陽慈父扶桑大帝木公尊神道君白玉龜  
臺九靈太妙青金丹皇夫人金母尊神青靈  
始老九炁天君丹靈真老三炁天君皓靈皇  
老七炁天君鬱靈玄老五炁天君黃靈黃老

一炁天君鬱單无量天帝上上禪善无量壽

天帝梵監須延天帝寂然堯術天帝波羅尼

密不驕樂天帝洞玄化應聲天帝靈化梵輔

天帝高虛清明天帝无想无結无愛天帝飛

天神王長生大聖无英公子白元尊神九天

太乙君九天續命君桃康合延君九天注生

注祿君九天衛房聖母九天監生大神諸司

注祿保命真君三界官屬一切威靈伏望慈

光耀耀羽衛森嚴群仙翼轅衆真扈蹕沛璇

霄之惠澤振寶葉之靈風俯降齋壇宏敷道

陰稽首皈依虔誠稱讚

次焚雷文誦隱語焚返真符命次念返生

頌曰

代謝若循環 椿木不改柯 靜心念至真

隨運順離羅 常能誦玉章 玄音徹霄霞

永享无終紀 豈知年劫多

次再拜上香

臣等謹稽首頓首再拜上奏扶桑大帝木公  
尊神道君白玉龜臺九靈太妙青金丹皇夫  
人伏聞元始降炁妙物分精作天地之尊神

為靈真之主宰周行元梵有形成被於生成

密運璇璣无物不歸於陶鑄重玄大化至妙

難思今有某人奉為亡過某人修建寶齋資

薦魂儀返生人道切以亡魂早纏世網夙昧

真筌九炁无歸五行蕩失三魂受譴萬劫沉

淪不假良因詎回生理臣等恭依妙典體軋

坤造化之功祇按玄文法陰陽和合之數密

行匹配仰謝元宗願降流水之精煉而為肥

陽火之明煉而為胎乘木之貞煉而為魂柔

金之形煉而為魄合土之英煉而為臟致坎

之靈煉而為腑昭離之精煉而為竅激震之

聲煉而為景利兌之榮煉而為神天和地合

九煉徘徊復請元和妙炁纏繞身形純陽道

炁經羅内外三元養育得成其形臣等仰對

靈真敷揚寶偈頓首再拜

次焚九煉符表次念金木流晶鍊  
 扶桑啓初運 鬱鬱吐青芽 妙用流金母  
 和合自然葩 神炁凝元宮 靈物輝絳霞  
 自得生人道 冥寂契仙家

再上香

日等謹上啓

鬱單无量天帝上上禪善无量壽天帝梵監  
 須延天帝寂然堯術天帝波羅尼密不驕樂  
 天帝洞元化應聲天帝靈化梵輔天帝高虛  
 清明天帝无想无結无愛天帝臣恭聞三寶  
 關光九神感妙无形无影有相有靈遊於太  
 空之中列於陰陽之內正五緯之出沒使萬  
 品以化生乃九炁齊并三炁合德臣今依式  
 煉度亡魂其人先具奏請  
 木公大帝尊神金母太真尊神降兩曜之英  
 華結五行之秀炁立根受祖演洋生精感炁  
 合神恍惚有象伏望  
 九天上帝賜正炁於九關十極高真舍胎元  
 於十月流精混沌育質玄中謹上請黃演之  
 炁九重纏其胞使胞源宣通上徹於天以生

成謹上請洞冥紫尸之炁九重纏其胎使胎  
 結解根下響於地以固靈謹上請長靈明仙  
 之炁九重纏其三魂使魂門煉仙通神以達  
 精謹上請矚尸冥演由之炁九重纏其七魄  
 使魄戶閉關天王降仙以安寧謹上請高真  
 冲融之炁九重纏其六腑使胃管生津以納  
 和謹上請高仙洞笈之炁九重纏其七竅使  
 孔竅開聰星宿朗明以開通謹上請真靈化  
 凝之炁九重纏其八景使三部八景整具形  
 神幽夜光明以防身謹上請自然玄照之炁  
 九重纏其身使三關五臟六腑九宮金樓玉  
 室十二重門紫戶玉閣三萬六千關節根原  
 本始一時生神令神布炁炁滿能聲聲尚神  
 具毛髮生身諸天下臨乃得生成臣等无任  
 祈天禱聖激切屏營之至謹稽首再拜

次上香念九炁神化天尊

夫三炁為天地之尊九炁為萬物之祖故三  
 合成德九陽為真乃天地玄功之極也今則  
 九天化象尚九結之未分十月生成九十纏  
 而難解降本已就流末須分更伏帝真始終

護度有勞官衆无雜正心誦大有之金童濟  
 生尸之慶事

次誦九章次五帝符行用

焚青帝符誦呪曰

謹召肝為青官无英制魂君少陽木精歲星  
 之炁納化身中以生肝三魂處之木神九人  
 神吏九千衆速降真炁管衛皮膚主其毛髮

焚白帝符誦呪曰

謹召肺為素官白无管魄君少陰金精太白  
 之炁納化身中以生肺七魄處之金神七人  
 領神吏七千人下治其中管衛筋骨主其牙  
 齒

焚黑帝符誦呪曰

謹召腎為玄官桃康納精君太陰水精辰星  
 之炁納化身中以生腎左肩玉童右肩玉女  
 處之水神五人從吏五千人主治其中管衛  
 血骨主其生精

焚赤帝符誦呪曰

謹召心為絳官太一司命君太陽火精榮惑  
 之炁納化身中以生心左有玉童右有玉女



處之火神三人從吏三千人主治其中管衛  
官府主其魂魄

焚黃帝符誦呪曰

謹召脾為黃庭常在化靈君主精之炁納化  
身中以生脾土神一十二人領從吏一萬二  
千人主治其中管衛肌肉主化四肢血脉而  
生萬神虛皇一炁流布周身以生一萬二千  
精光神三萬六千毛竅神五臟納靈萬炁長  
存百神混合內外蒼冥返胎復嬰上朝帝君  
急急如

九天生神帝君律令

次焚大梵隱語及護魂等符護魂符者乃  
本治天堂還形復性九天寶誥也

次明亡者宿命章呪曰

辰中黃景炁 三秀發霄庭 蒼臺飛羽輪  
迎延道已成 司命奏帝書 號為女度君  
得生太霞宮 列宿館上卿 金門合精延  
守其魂黃寧 左携元素君 右攝朱鬱靈

次宣赦發遣

九章誦徹五體生成汝等既膺大道之洪恩

當稟上真之慈訓澄心皈向諦聽奉行蓋以

九天之炁生其神三元之精育其質黃白致

相混沌合形六甲周流五行交感法天象地

含陰吐陽則地剛柔應天分度千真備列萬

象森羅合道通真既尊且貴於是首為崑崙

髮為日辰眉為華蓋眼為日月鼻為天柱耳

為天窓口為天門面為天鑿五嶽四瀆九江

八河一元二儀三光四象五行六律七元八

景九宮十方三十六天三十六地莫不備焉

皆大道之應妙神靈之所滋也汝等自當清

虛滅欲正念无為則炁養其神神與炁合炁

與精凝返胎更生漸登无何有之鄉可不樂

哉如或躁動渾濁淫惡存心則傷害其神炁

盡神逝魂沉六道魄役三塗无有休息可不

悲哉即使三官增罪七祖遭殃劫劫生生不

可窮盡汝能含純養素抱朴修真於慧性中

超生樂土願善惡因緣不可忽也更為亡靈

開通冥路智慧先生贊揚功德

次念智慧頌

智慧生戒根 真道戒為主 三寶由是興

高仙所崇授 泛此不死舟 倏忽濟大有  
當此說戒時 諸仙來稽首

再拜上香三禮長跪致詞

臣等伏為煉度亡魂冒干洪造仰蒙二儀育  
質九炁凝形千真皆會於三田萬象森羅於

六腑百關和暢七竅開通魄靜魂寧神清炁

爽即還生路永托真休臣等蟻蟻微生醜鷄

小職緣依法教因測玄風輒應命以析真類

垂慈而濟物獲伸微悃荷傾光今則度品

功圓生尸事畢伏望龍車鳳輦却返於瓊都

羽蓋霓旌復昇於絳闕馳心迥漢注想層霄

更冀洪仁益施妙蔭臣不勝攀戀之至謹稽

首再拜奉送

靈寶无量度人上經大法卷之六十四

靈寶无量度人上經大法卷之六十五 出二

九鍊生尸品

九厄生神明燈科如後

伏以混元本始藏三炁於太初神景含暉布九天於霄極大塊既判元始開圖神滋惠靈

炁分羅絡恩垂下土法度人天是以金錄示科雲編開教紫微玉寶光明空洞之中東極碧霞變化始青之上本形如印煥爛八方文彩垂芒廣長一丈秘九重之金格耀七寶之窳林妙炁結成靈風鼓奏壇司得請許接引以宣行幽閉蒙休獲開明而變化今有某人披心大梵稽首太玄願垂五色之光暉照破九幽之陰獄伏願萬仙翼從六領前祛分善惡以定民回人天而向道周行不怠普度无窮昇入无形與道合真

謹然東北厄神燈布帝真胞命元元二黃演之炁

伏以旋斗歷箕羊角出扶搖之炁九和十合碧霞分羅絡之文懸居長樂之福堂下有朔單之陰獄歲之自始物所成終今之夜謹然

東北厄神燈施營單无量天生神寶章伏願天寶金書混元祖炁開光龍漢照燭重陰凡夫克獲於飛仙枯骨還生於人道昇入无形與道合真

度仙上聖天尊

次焚符旋遶誦營單天章

謹然東北厄神燈布帝真胎命元洞冥紫戶之炁

伏以帝出乎震首廣德之發春物植于東宅竭夷而賓日木司九炁箕主七辰翠羽華林中有開明之童子碧霞玉闕上對始青之老人今之夜謹然東北厄神燈施上上禪善无量壽天生神寶章伏願象輪布化龍領垂光遊行三界之中下救萬生之罪昇入無形與道合真

玉寶皇上天尊

次焚符旋遶誦无量壽天章

謹然東南厄神燈布帝真魂命元長靈明仙之炁

伏以陽上東南象重明之烜赫異手中正言

萬物之潔齊處江海而不爭鼓風雷之相薄在元福用賢之界有好生度命之尊今之夜謹然東南厄神燈施梵監須延天生神玉章伏願停駕迴光隨機應化掃除五道諸長樂之清都過度三塗到真常之妙境普令萬靈俱入大乘得道之後昇入無形

好生度命天尊

次焚符旋遶誦須延天章

謹然南厄神燈布帝真魄命元陽尸冥演由之炁

伏以三炁天中赤帝號丹靈之老重陽宮內玉文鍊流火之庭當萬物相見之時保億劫無終之運尋聲救苦應感分暉今之夜謹然南厄神燈施寂然兜術天生神玉章伏願億曾受度鍊以玉膏九族同仙賜之金液北府消大魔之試南河制洪澇之災普入光明常居福慶得道之後昇入無形

玄真萬福天尊

次焚符旋遶誦兜術天章

謹然西南厄神燈布帝真藏府命元五仙中

靈之炁

伏以坤輿載物未申居地勢之中梵炁流罡  
參井居森羅之右廣運太虛之德高臨仁靜  
之鄉萬寶裝嚴百方威伏今之夜謹然西南  
危神燈施波羅尼密不驕樂天帝生神寶章  
伏願億萬分暉百千應號校九府死生之錄  
開八方罪福之門至賤至微普登道岸無窮  
無極俱轉法輪得道之後昇入無形

太靈虛皇天尊

次焚符旋遶誦不驕樂天章

謹然西危神燈布帝真靈府命元高真沖融  
之炁

伏以金靈皇老空青鳴紫宇之林玉國西那  
鬱刺峙浮羅之嶽八威煥爛七氣氤氳星分  
太白之精治在少陰之境今之夜謹然西危  
神燈施洞玄化應聲天生神寶章伏望眾聖  
臨軒諸天慶駕九幽開夜窳林咸返於舊條  
十轉回輪福會更生於來運凡居法界盡入  
玄門得道之後昇入無形

太妙至極天尊

次焚符旋遶誦應化登天章

謹然西北危神燈布帝真元府命元高仙洞  
笈之炁

伏以法輪十轉帝開九開天真穹窿鬱化精  
於三變乾元剛健應君德之六爻位九五之  
尊稱君重陽之極數不言而應有感則通今  
之夜謹然西北危神燈施靈化梵輔天生神  
寶章伏願種民主品梵行開生燒香散花同  
詣壇所執錄把籍齊到帝前絕六趣之惡根  
興五門之善念得道之後昇入無形

无量太華天尊

次焚符旋遶誦梵輔天章

謹然北危神燈布帝真華府命元真靈化凝  
之炁

伏以元冥五炁坎為天一之精黑帝雙皇辟  
總太微之景四時成歲萬物所皈玉壘神丘  
隱真空而返照青裙羽襖妙寂以居元今  
之夜謹然北危神燈施高虛清明天生神寶  
章伏願慈周永劫惠速有生定水清泠制萬  
精於鬱絕獲天豁落東六鬼於羅鄴道德興

隆人天共慶得道之後昇入無形

玄上玉晨天尊

次焚符旋遶誦清明天章

謹然上危神燈布帝真嶽府命元自然玄照  
之炁

伏以至聖至真五境出三羅之界无顛无頂  
八方朝七寶之宮統皇上之天元鎮中央之  
地極威光翼翼神德巍巍今之夜謹然上危  
神燈施无想无結无愛天生神寶章伏願元  
為大道上帝尊神住慈悲善巧之門現微妙  
光明之相一身受福得為金闕之臣九族蒙  
恩俱入紫虛之會得道之後昇入無形

玉虛明皇天尊

次焚符旋遶誦无愛天章

燈光無盡天尊

次宣九天尊表

向來宣布九危神燈懺祝五苦暗障伏願八  
會九光安天鎮地三塗五苦出離幽冥煉化  
萬生恩覃宇宙功歸南上刹刹仙翁夏願飲  
沾上善悟三界以俱空得證九壇度群生而

普見

催攝度魂符

三台爐爐 三天正炁  
帝初念召 聚魂攝魄  
君急 返魂攝魄 見九炁靈雲  
攝見 君急攝見 君急受度  
元炁陽符 三元正炁 魂神開度  
君急受鍊 君急度魂 身入光明

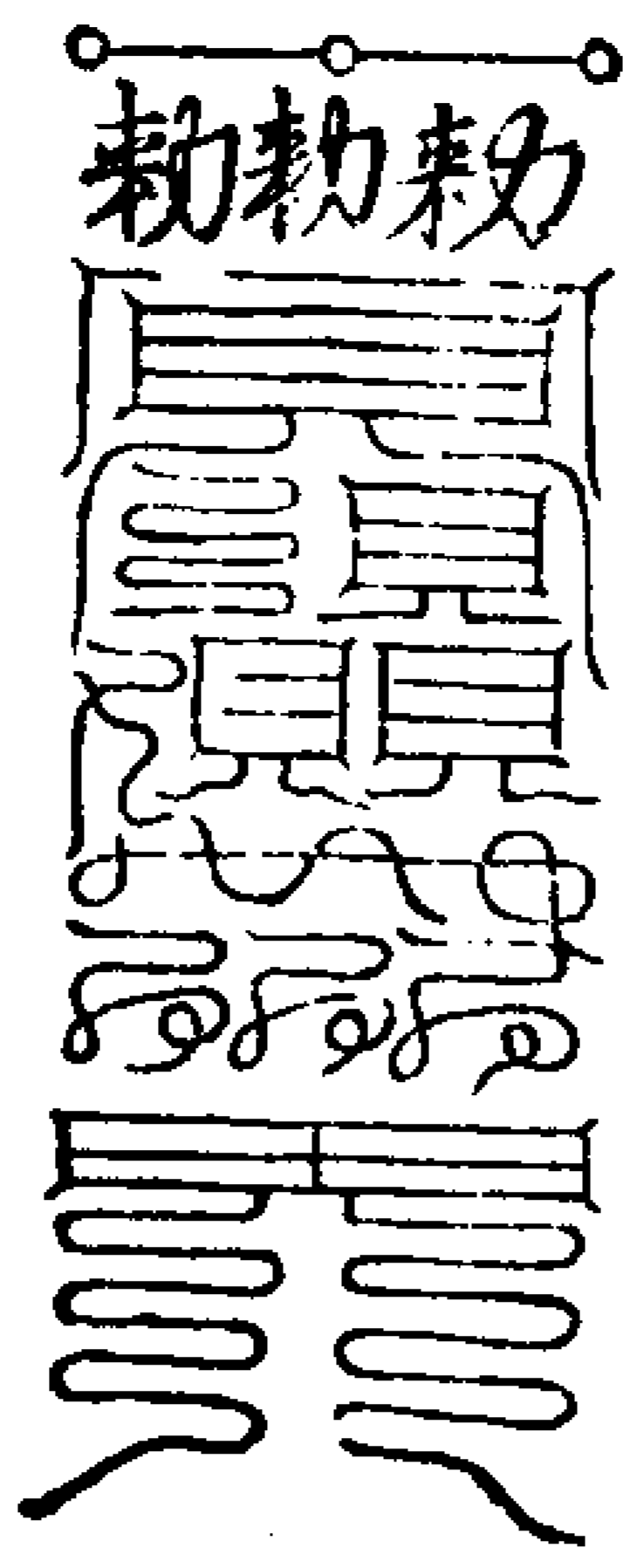

黃炁陽精符

梅桑 炎帝 光布 天帝  
合明 精明 三景 四傾  
精神 光轉 日有 中藏  
悉美 五行 重光 陽精  
日耀光彩 混合 二炁  
星陽 炎界 玄元 交并  
東井黃華 攝魂鍊魄

全離王津 日月高奔

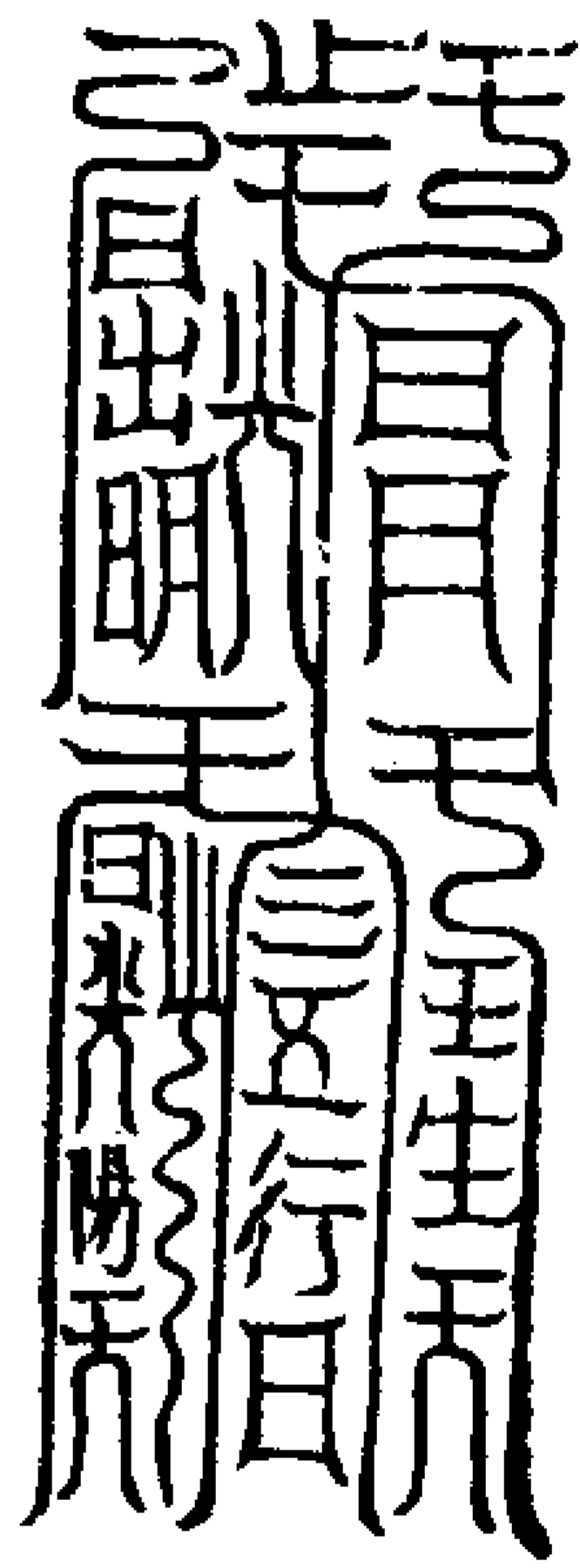

右符青紙黃書出洞具金根經名曰黃炁  
陽精洞明靈符叩齒十二通而東卯訣書  
符呪曰

陽藏陰生 二炁交周 天元混合 三五應符  
服御黃華 靈降其軀 長享景福 與道同休

度已九玄 春駕飛浮  
祝畢放黃華水中

上元重明九斗陽芒火鈴真符



右符詳具立成儀

東極青宮九龍符命

稽首三皈依紫陽開 長樂天宮

玉匣重昏過朔日 啓金光降

神慈大慈 九龍使者青玄  
仁者初 童子救苦真人  
乘龍下降法雨 九幽罪對  
慈雲吹灑地獄 六道停輪  
幽魂 十方天尊 隨念升降  
飛升 應化沙塵 救拔亡魂  
執符奉行上生福庭  
急急如青玄天尊勅

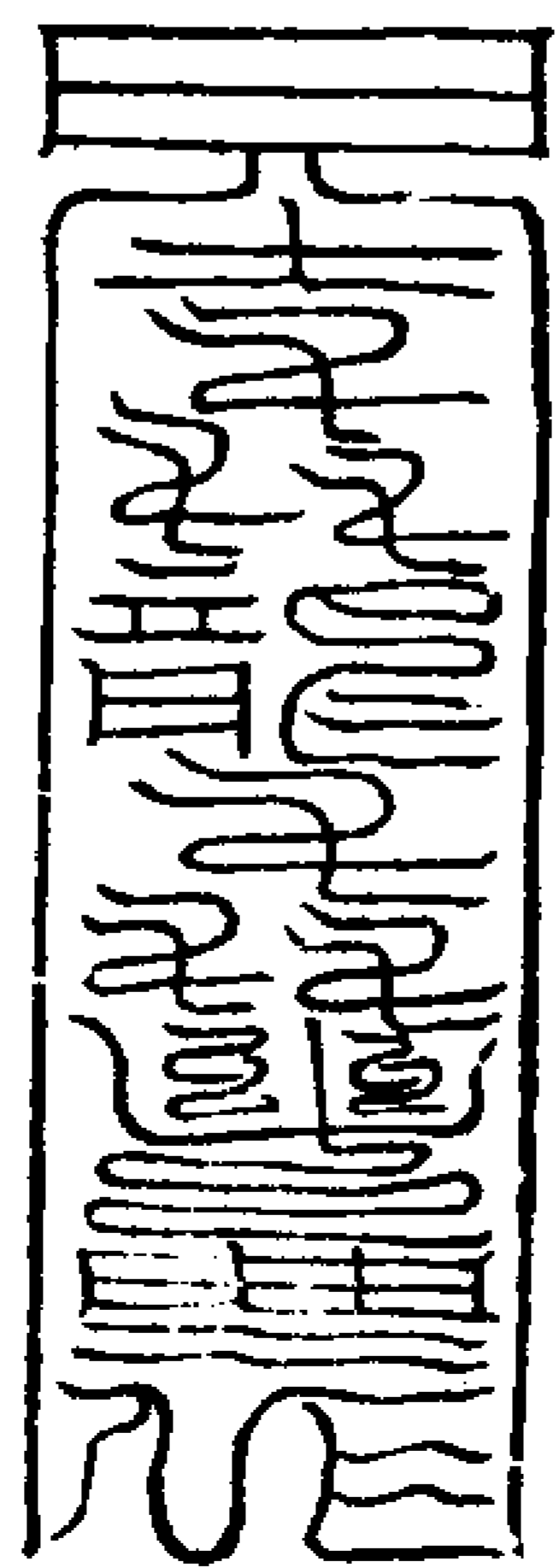

右符詳具普度符吉品

九鍊橋本炁符

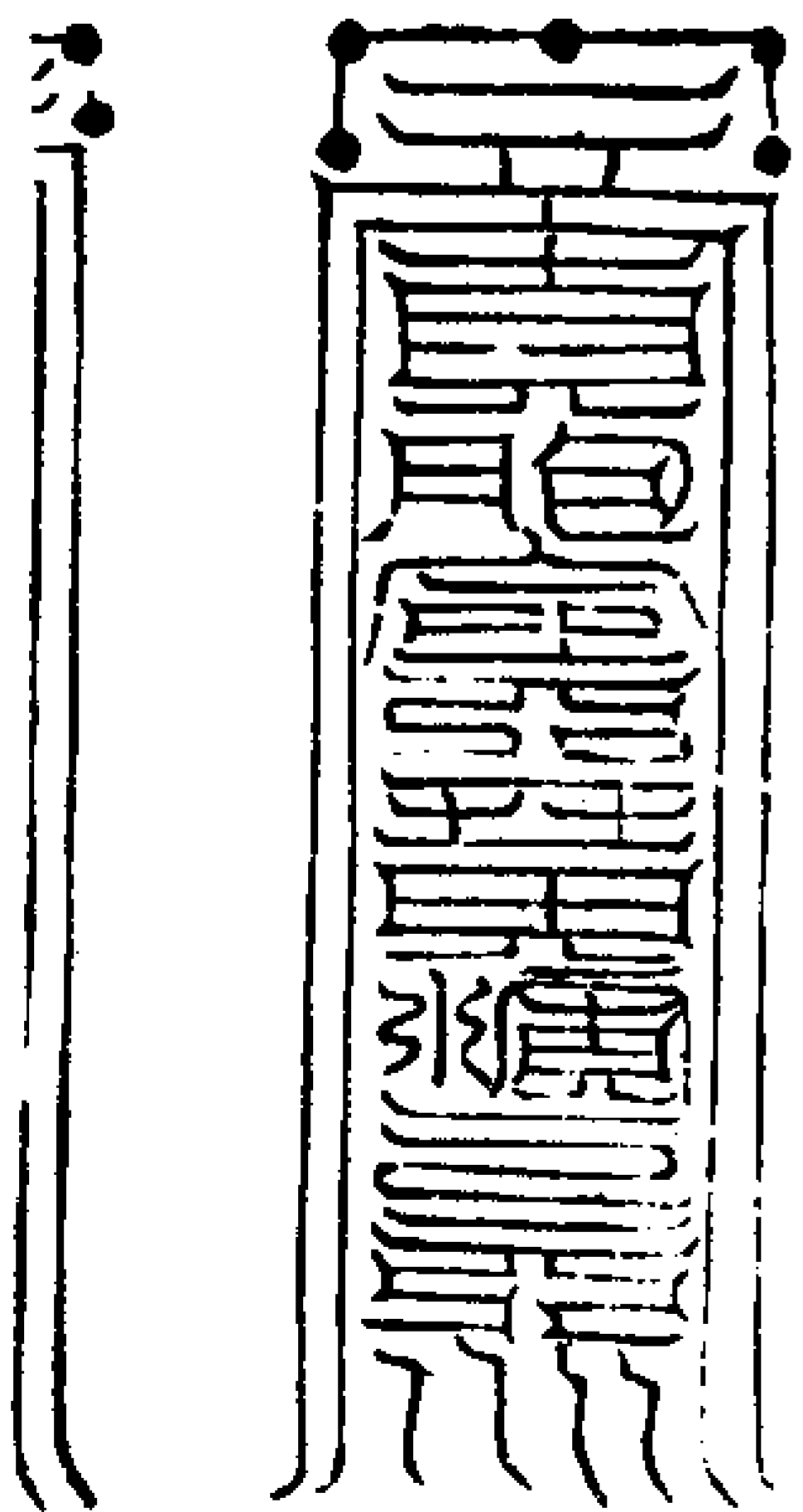

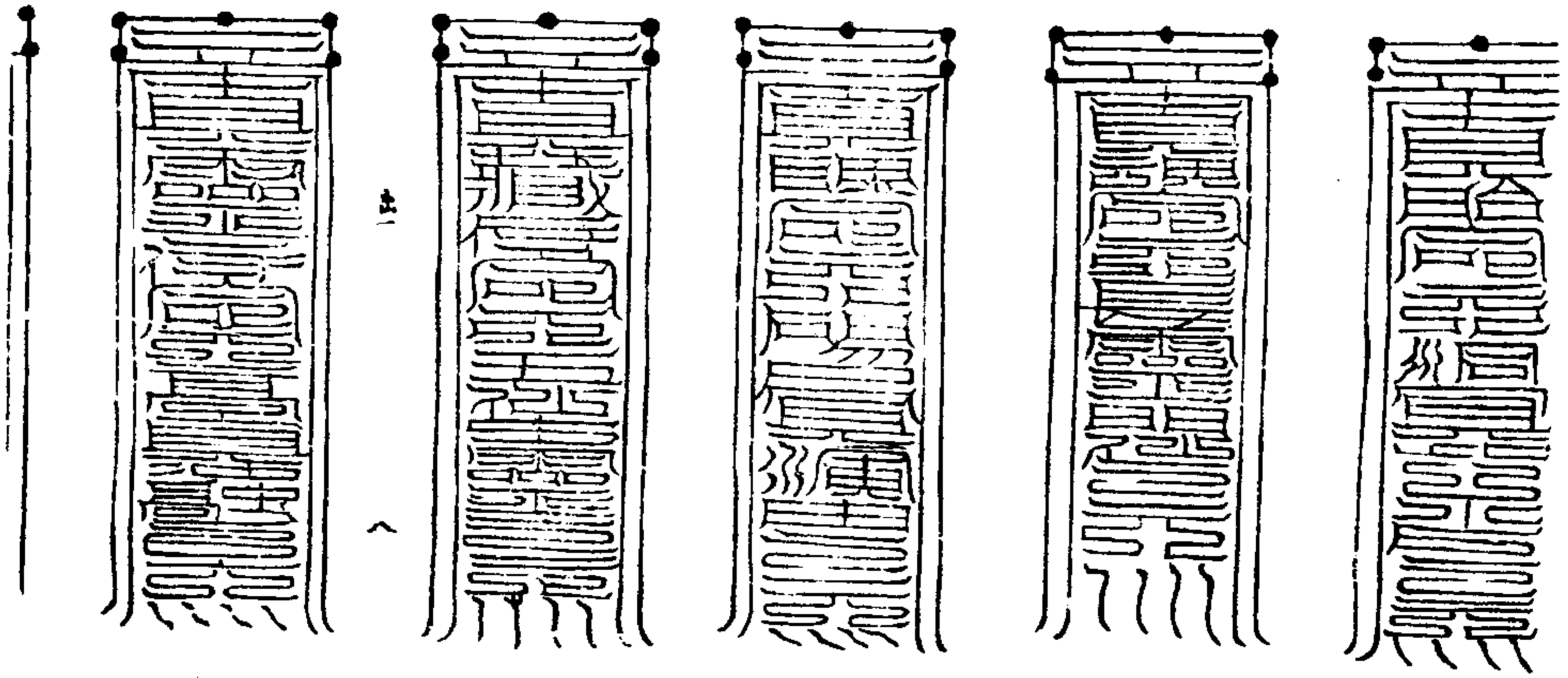

玉清九天慶雲火府隱文一名玉

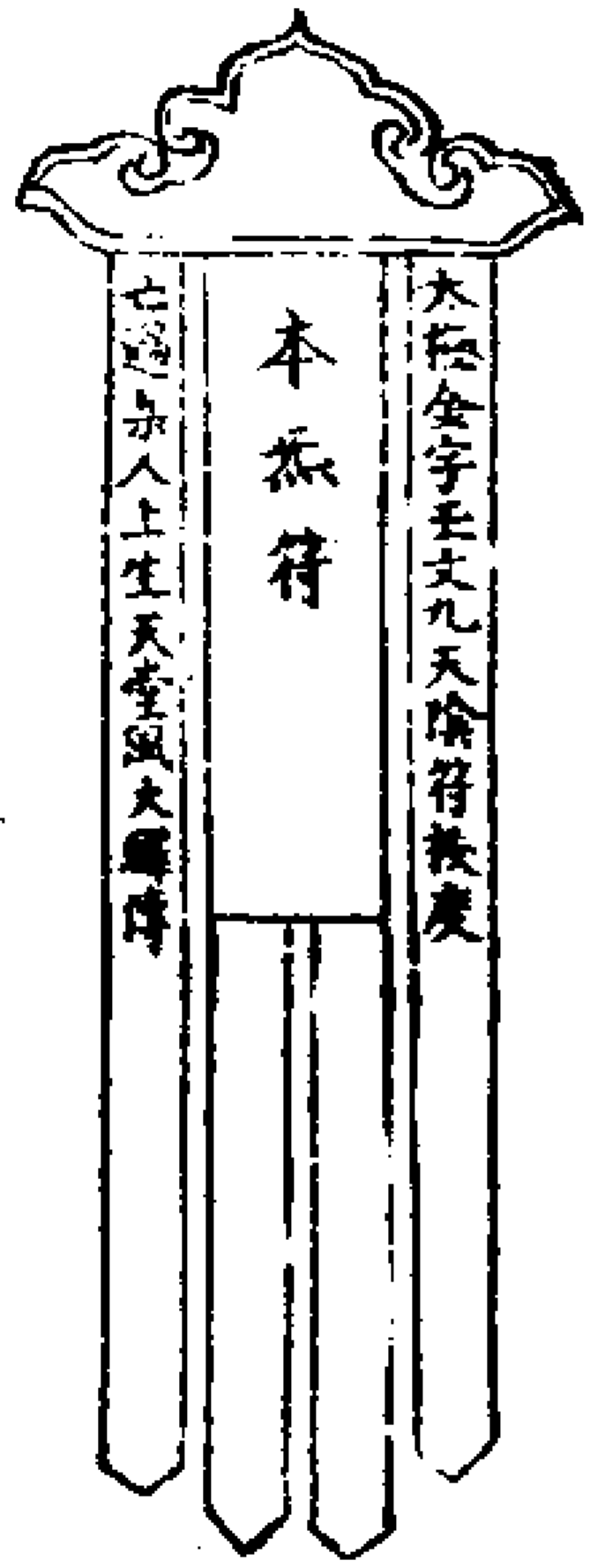

本炁符  
大松金字玉文九天除符救度  
七通亦人上生天宮風火攝符

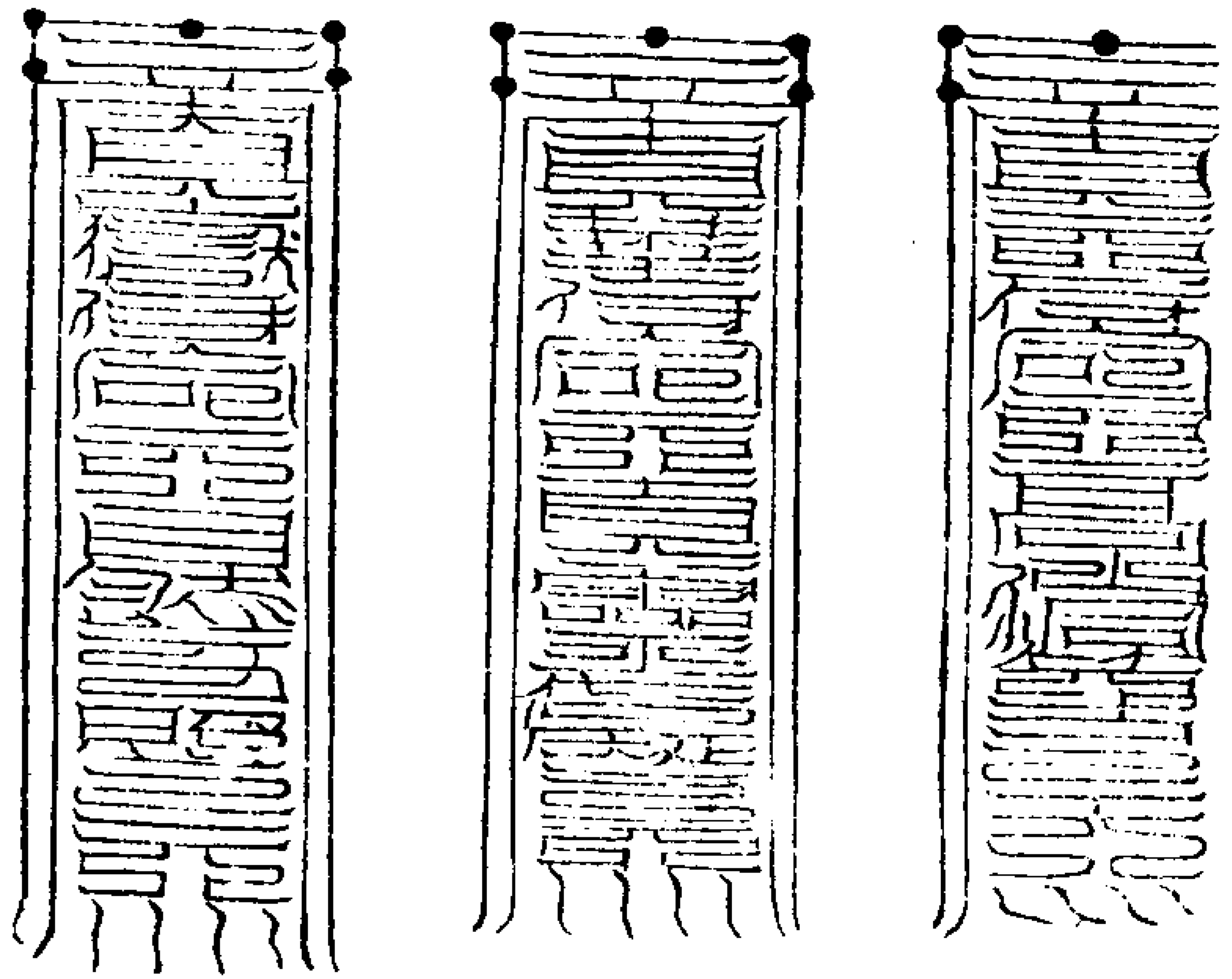

高上真王玉清寶錄玉篆雷文普告南昌上  
宮鍊度注算真君鄴都冥獄諸治典吏感使  
聞知鍊度亡過其人消滅罪戾開泰泉為蕩  
除陰翳調理陰陽制魔保舉度品南宮死魂  
受鍊仙化成人永離三塗五苦八難超凌三  
界逍遙上清一如告命

右符有雷噴之人及犯刑法者用此符并  
孤魂亦用之

返真符

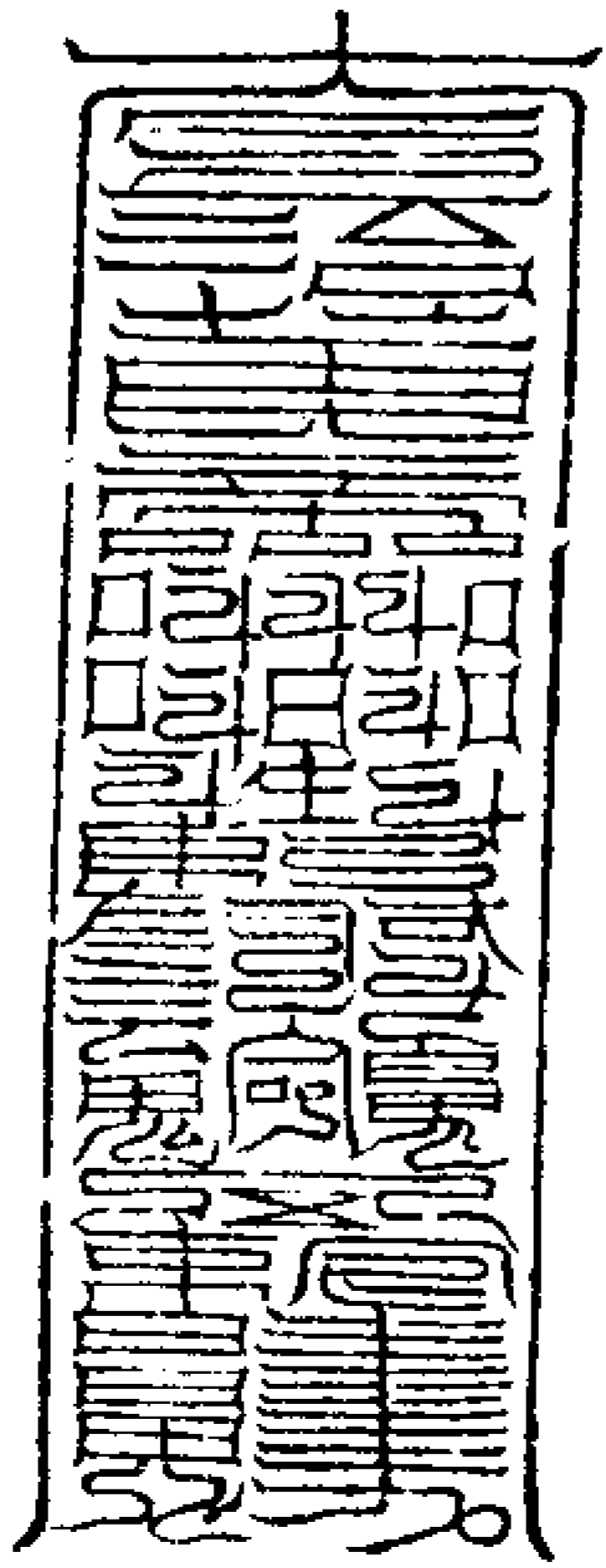

本治天堂玉簡金符

五文開廓 永度三塗 疾除  
普植神靈 禍消九冥 罪簿  
落滅 輪轉无色 死魂受鍊  
惡根 總炁上元 時刻昇遷  
身度我界 傾光回駕 神識洞了  
體入自然 監真度生 身乘紫雲

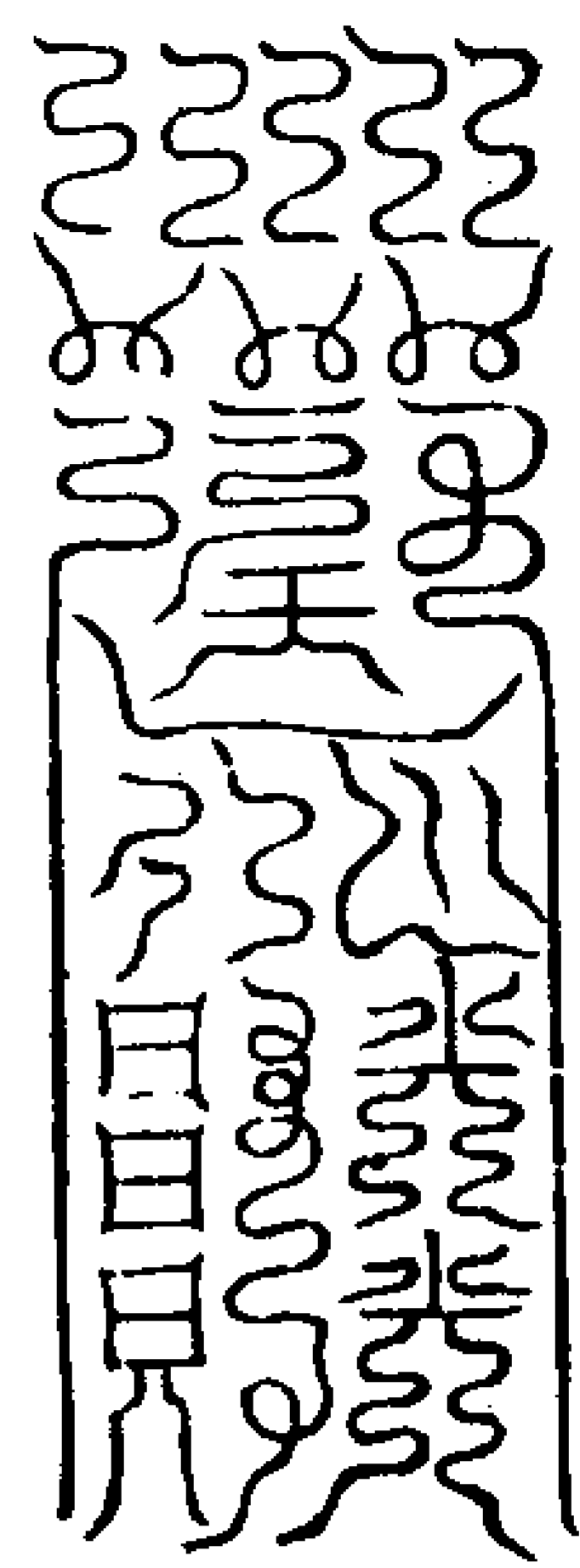

神霄玉簡三天符命上開八門三十六獄執

治治官速詣

帝軒解宥宿罪超度亡過某人上昇

神霄玉闕之天復還治職悉入玄玄一如告

命風火驛傳

太歲年月日時告下

青封皮

神霄玉闕金符告下

東嶽上生本治天堂

具位日姓某謹封

焚符呪曰

九陽運真炁 鍊化即神功 焚符速告行

昭感自冥通 急急如九炁天君律令

九天紫府內音玉符

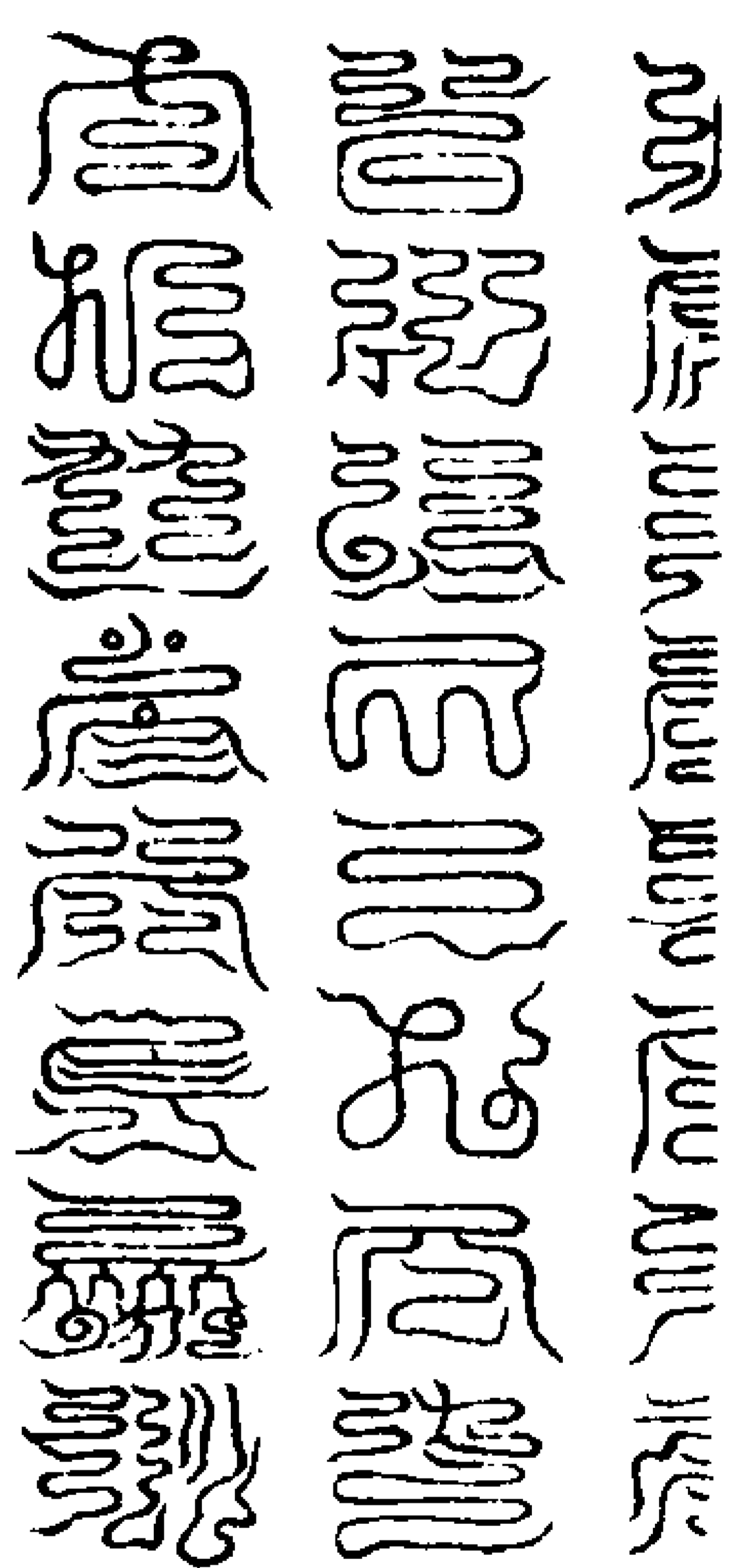
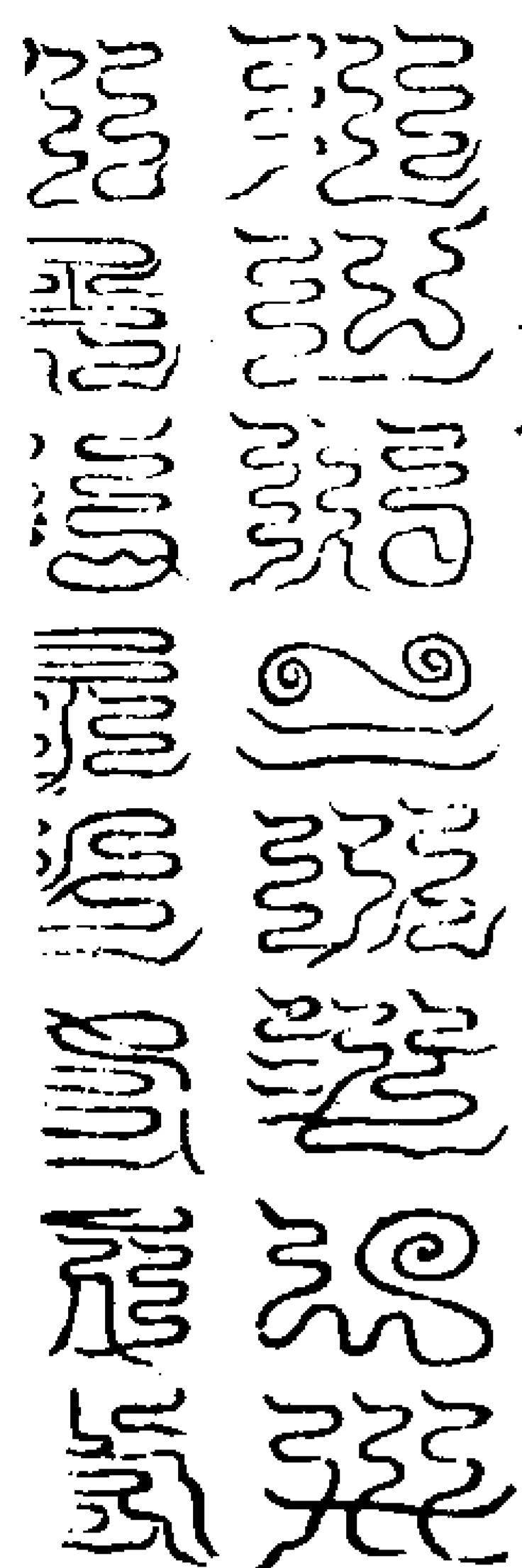

上帝符命宣告三界天牢地獄主司大神拔

度亡過某人統領符命部衛形魂上朝帝庭

罪尤和釋與道合并神登玉闕受鍊長存一

如告命

具法位

栢木為簡白地丹書青紙封皮諸文四行

年月一行書寶誥而西北焚香長跪存九

天上帝九人如帝服袞冕絳霄飛羽華裳

默奏訖祝九天生神一遍取九炁光吹筆

書訖再祝一遍依前吹炁符上玉清訣於

三寶前宣讀訖給付亡靈焚於青煙之中

靈寶五符見鍊皮符給品

九天九陽符

鬱單无量天魂精秘音內諱玉佩開

明上符



混合元炁 大道通玄 元炁恩履 宣道 惡根化消

神流 陰陽 元君過戶 命門 炁交 司馬洞法

減度轉輪

形與神同

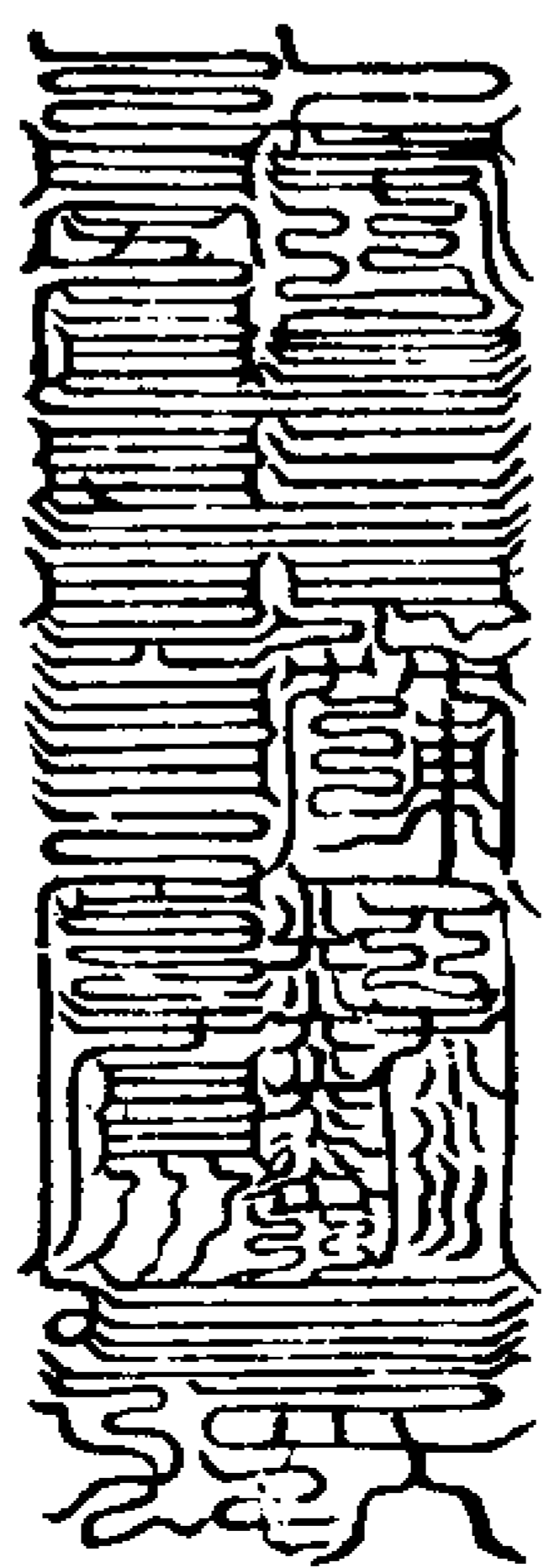

混合空洞炁飛爽淨幽家延康無期劫眇

眇離本條苦魂沉九夜乘晨希陽翹大有

通玄戶鬱單降晨霄黃雲凝靈府陰陽炁

象交胞元結長命惡根應化消桃康合精

延二帝秀玉飄灑胞命門精鍊神不彫

九天命靈章生神神目超元君過死路司

馬誦洞謠一唱萬真和九遍諸天朝稽首

恭劫年度此榮舊苗

右謹上請 帝真胞命元元一黃演之炁九

巨奉為二過其人墨其包使包元宣通上啟

於天以生成一如告命風火驛傳

上上禪善无量壽天魂精祕音內諱  
玉佩開明上符

洞冥 開度 結胎 斷死  
紫戶 飛玄 黃房 新根

禪善靈炁 務玄 列備  
精鍊成容 尚生 明堂

混合 胎結  
相和 解根

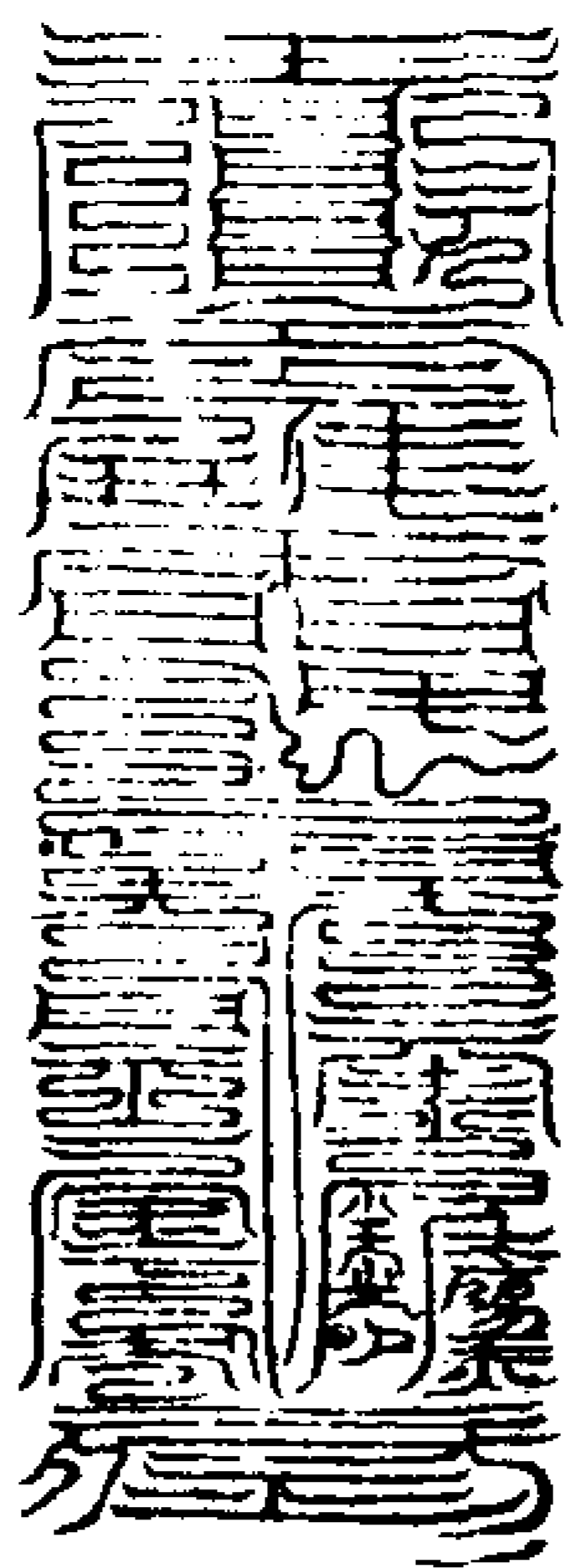

无量結紫戶悉尊天中王開度飛玄奕凝  
化輪空洞故根離昔愛緣本思舊宗幽夜  
淪遐劫對盡大運通帝真始明精號曰字  
元陽櫻兒伯史原結胎守黃房斬根斷死  
尸然願養櫻童禪善導靈炁玄哺飛天芳  
華景秀玉質精鍊自成容務玄育上生羅  
列備明堂太虛感靈會命我生神章一唱

動九玄二誦天地通混合自相和九通成  
人功大聖慶元吉散華禮太空諸天並歡  
悅一切稽首恭

右謹上請 帝真胎命元洞冥紫戶之炁九  
重奉為亡過其人纏其胎使胎結解根下響  
於地以固靈一如告命風火驛傳

梵監須延天魂精祕音內諱玉佩開  
明上符

須延三雲 坤儀 乾象  
玄元炁分 定位 著分

明梵 飛玄 返根 九開 胎炁  
飛玄 返根 祿道 生元

魂生攝炁  
九轉成仙

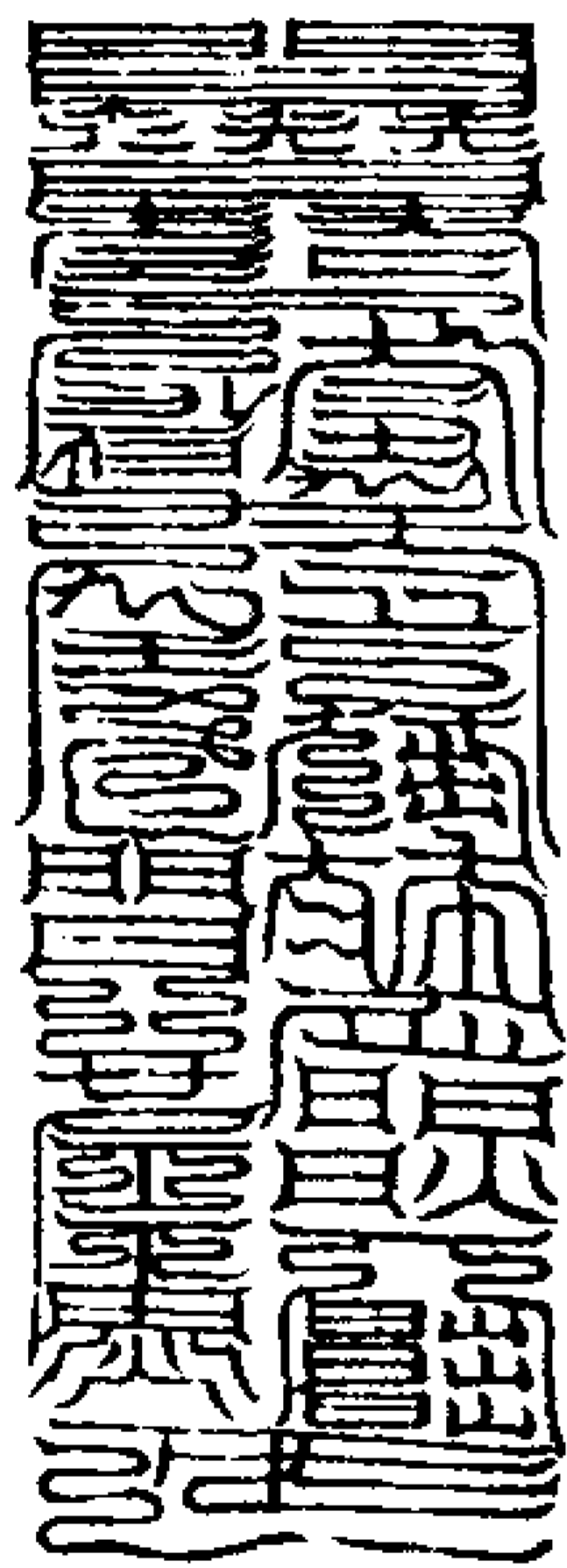

須延總三雲玄元始炁分落落大梵布華  
景翠玉專明梵飛玄景開度長夜魂遊爽

赴期歸炁返故根太帝號陽堂字曰八  
靈君九開綠迴道胎炁生上元陵梵度命  
籍太一輔精延泥丸敷帝席三部八景分  
魂生攝遊炁九轉自成仙琅琅九天音玉  
章生萬神三徧列正位炁參八辰門玄關

過死戶靈鎮津液源應會感靈數明道潛  
迴輪慶此櫻兒蛻稽首讚洞文  
右謹上請 帝真魂命元長靈明仙之炁九  
重奉為亡過其人纏其三魂使魂門鍊仙通  
神以達精一如告命風火驛傳

寂然兜術天魂精祕音內諱玉佩開  
明上符

寂然無色 矚尸演由  
靈化景分 空洞生神



靈化景分

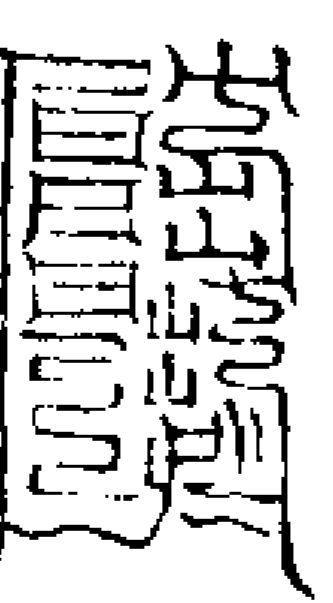

矚尸演由



靈化景分



矚尸演由

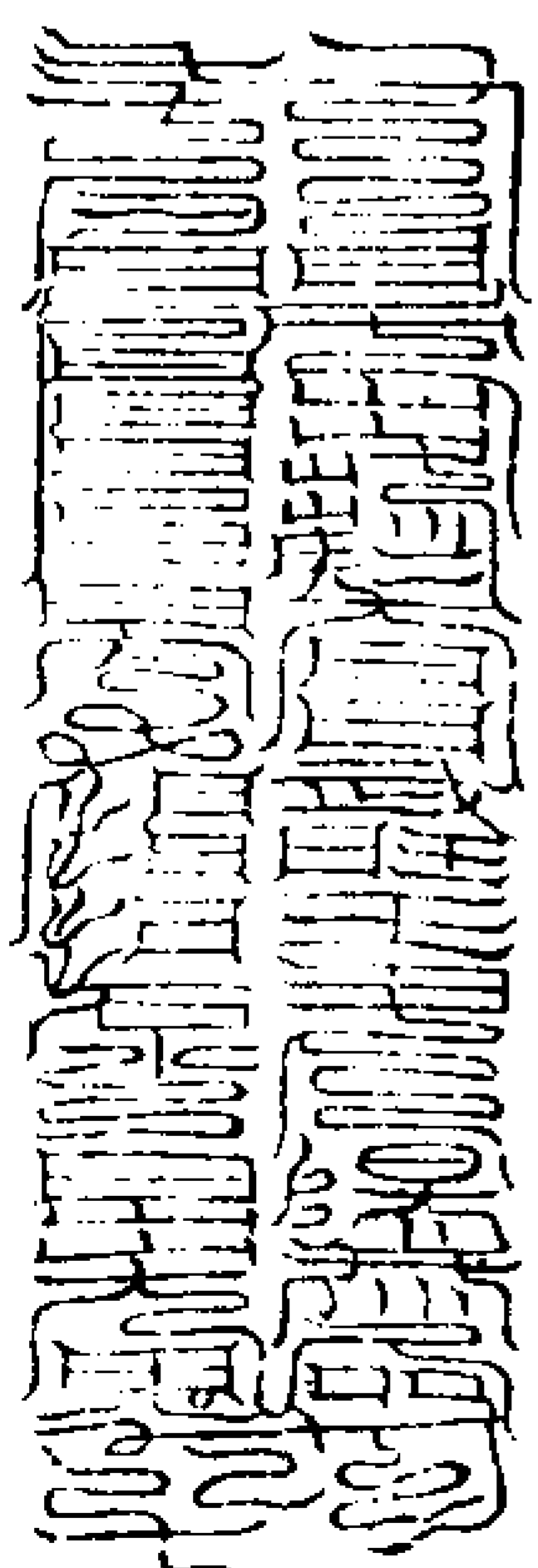

寂然無色宗兜術抗大羅靈化四景分萬  
 條翠朱霞遊魄不顧返一逝洞群魔神公  
 攝遊悉飄飄練素華榮秀椿劫期乘運應  
 靈園空洞生神章瓊音逸九霞一唱萬真  
 會審奧合成家九轉景靈備鬱鬱曜玉葩  
 兜術開大有一慶享祚多上聖迴帝駕櫻  
 兒欵以歌不勝良晨會一切稽首和  
 右謹上請 帝真魄命元陽尸冥演由之炁  
 九重奉為亡過其人纏其七魄使魄尸閉開  
 天王降仙以安寧一如告命風火驛傳

玉佩開明上符

採集杉 回黃 總錄  
 空景 命靈 形具

開度 炁鍊元藏 果真  
 生魂 紫戶生仙 交會

聖母 章洞  
 慶年 幽靈

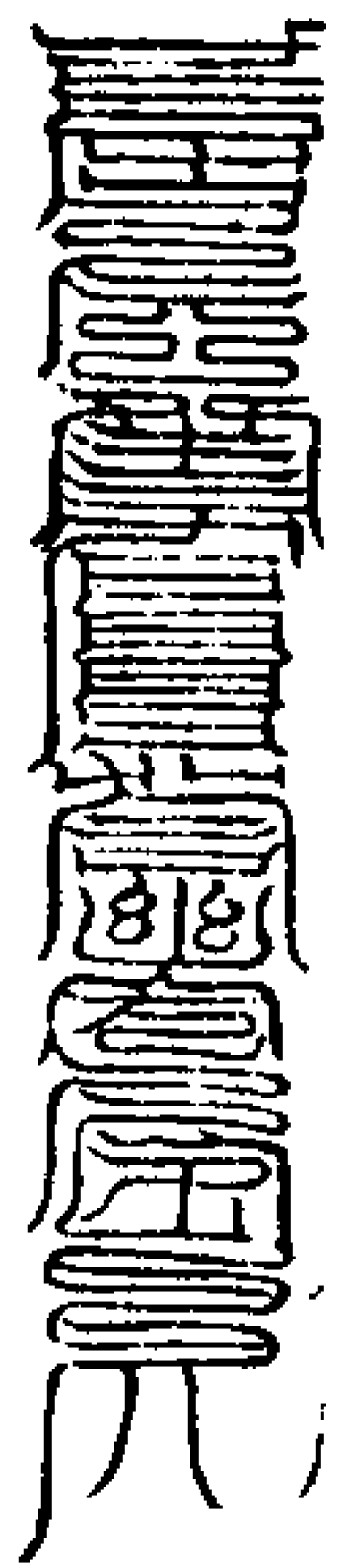
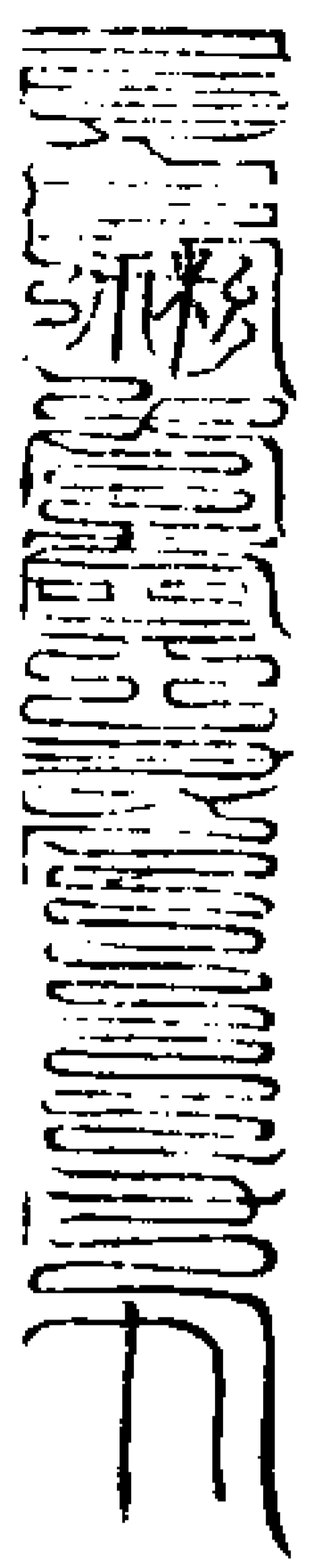

翻翻五帝駕飄飄玄上門遊步黃華野迴  
 靈騎樂端採集飛空景舊奧多不存太微  
 迴黃旗無英命靈攝攝召長夜府開度受  
 生魂公子輔黃寧總錄具形神玉章洞幽  
 靈五轉天地分炁鍊元藏府紫戶自生仙  
 數周衆真會啓陽應感紫玉女灌五香聖  
 母慶萬年三界並歡樂稽首禮天尊  
 右謹上請 帝真臟府命元五仙中靈之炁  
 九重奉為亡過其人纏其五臟使五臟清涼  
 五帝朝真以存神一如告命風火驛傳

洞玄化應聲天魂精秘音內諱玉佩開明上符

回化无影 斬伐  
 三炁冲融 胞滯

心起 鍊胎返初壽同混化元一  
 上京 魄壯魂強能伏諸魔王

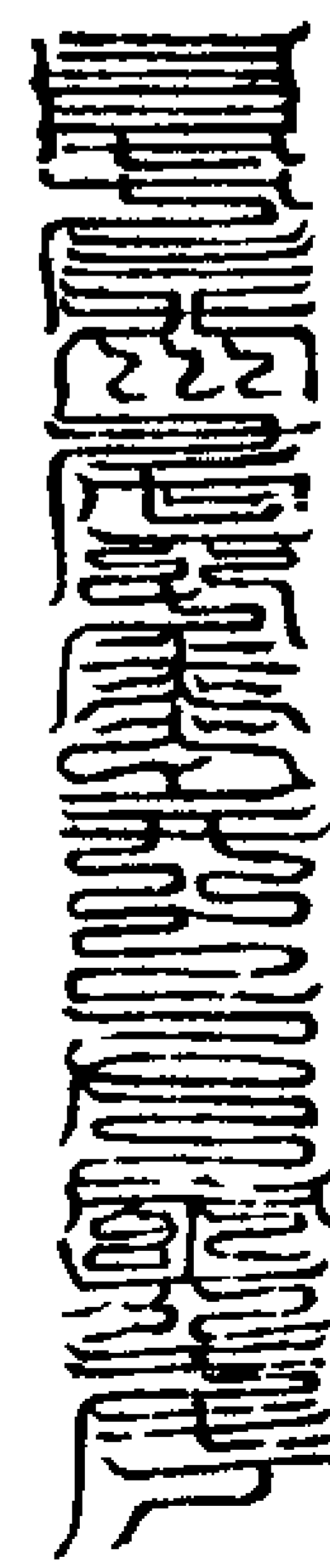
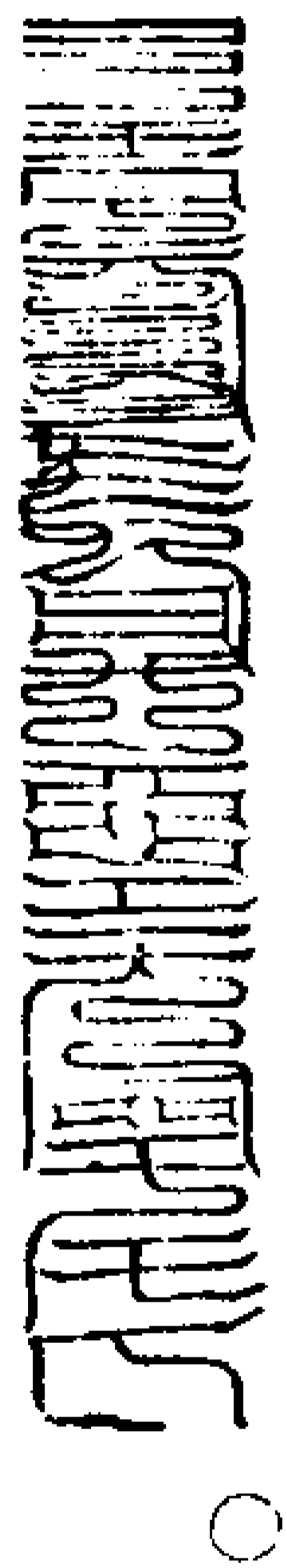

應聲無色界霄映冠十方迴化輪無影冥  
 期趣道場靈駕不待變朗然生神章空洞  
 諒無涯玄奧亦為疆練胎返本初長乘飛  
 玄果斬書喪天真散思候復常斬伐胞樹  
 滯心遊超上京願會既玄玄悟我理兼忘  
 介福九天端交禮地辰良混化歸元一高  
 結元始王稽首倚靈運長謝蒼塵張  
 右謹上請 帝真靈府命元高真冲融之炁  
 九重奉為亡過其人纏其六腑使胃管生津  
 以納和一如告命風火驛傳

明上符

玄元 列位 務散  
 混梵 真仙 運靈

瓊房妙音 遊既 英魂返根  
 冲心自怡 五神 星宿朗明

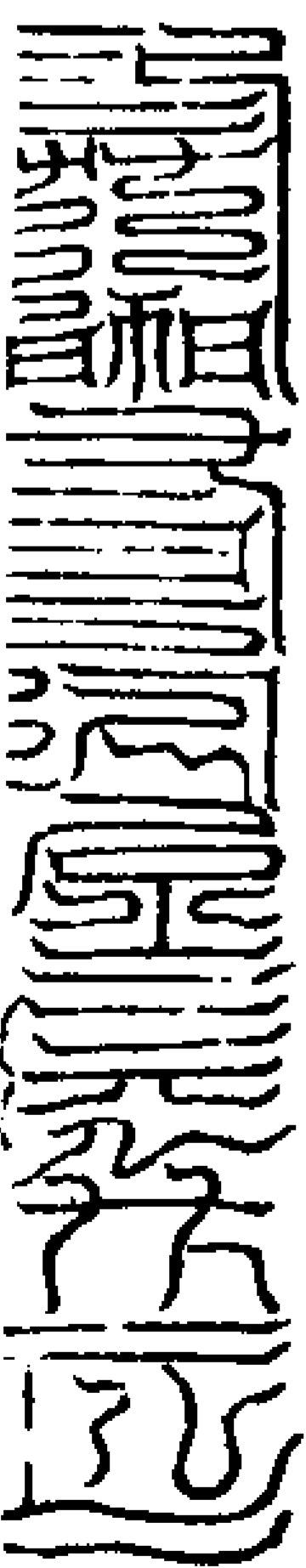



玄會統無涯混烝歸梵輔務猷運靈化潛

推無寒暑乘數構貞條振袂拂輕羽瓊房  
有妙韻沉登高神所圓輪無停映真仙參  
列序上上霄衢邀洞元深萬巨秀葉翳翠  
霞停蔭清泠渚邀既怡五神繁想嘯明侶  
五難緣理去冲心自怡處爽魂隨本根疊  
疊空中佇七誦重開閑豁滯非神武運通  
由中發高唱稽首舉

右謹上請 帝真元府命元高仙洞笈之烝  
九重奉為亡過其人纏其七竅使孔竅開聰  
星辰明明以開通一如告命風火驛傳

高虛清明天魂精秘音內諱玉佩開  
明上符

清明 朝真靈 煥落  
重霄 化炁 景霞

空洞 去留解帶 超神方外  
振音 明識生神 整具形神

靈寶无量度人上經大法

清明重霄上合期慶雲際玉章散冲心孤  
景要靈會煥落景霞布神衿靡不邁玉條  
流逸響從容虛妙話靈音振空洞九玄離  
幽齋感爽無凝滯去留如解帶明識生神  
章高遊無終敗玄景曜雲衢跡超神方外  
應感無方圓聊以運四大研心稽首誦衆  
聖共稱快

右謹上請 帝真華府命元真靈化凝之烝  
九重奉為亡過其人纏其八景使三部八景  
整具形神幽夜開光以防身一如告命風火  
驛傳

無想無結無愛天魂精秘音內諱玉  
佩開明上符

玄玄 冥心 靈感 潛  
虛中 精神 大虛 凝

神出 內外 稱爲  
登出 無形 真人

無結固無情玄玄虛中澄輪化無方序數  
來亦巨乘誰云無色平我我多丘陵冥心  
縱一往高期清神徵良遇非年歲劫數安  
可稱浮爽緣故條返胎自有恒靈感洞太  
虛飛步霄上水津趣鼓萬流潛凝真神登  
無愛固無憂高觀稽首昇

右謹上請 帝真嶽府命元自然玄照之烝  
九重奉為亡過其人纏其身使三關五臟六  
腑九宮金樓玉室十二重門紫戶玉閣三萬  
六千關節根源本始一時生神令神布烝烝  
滿能聲聲尚神具毛髮生身諸天下臨以得  
其生一如告命風火驛傳

九天九陰符  
鬱單天陰符

三炁 合生 出乎 隱乎  
尊神 九炁 太空 空洞

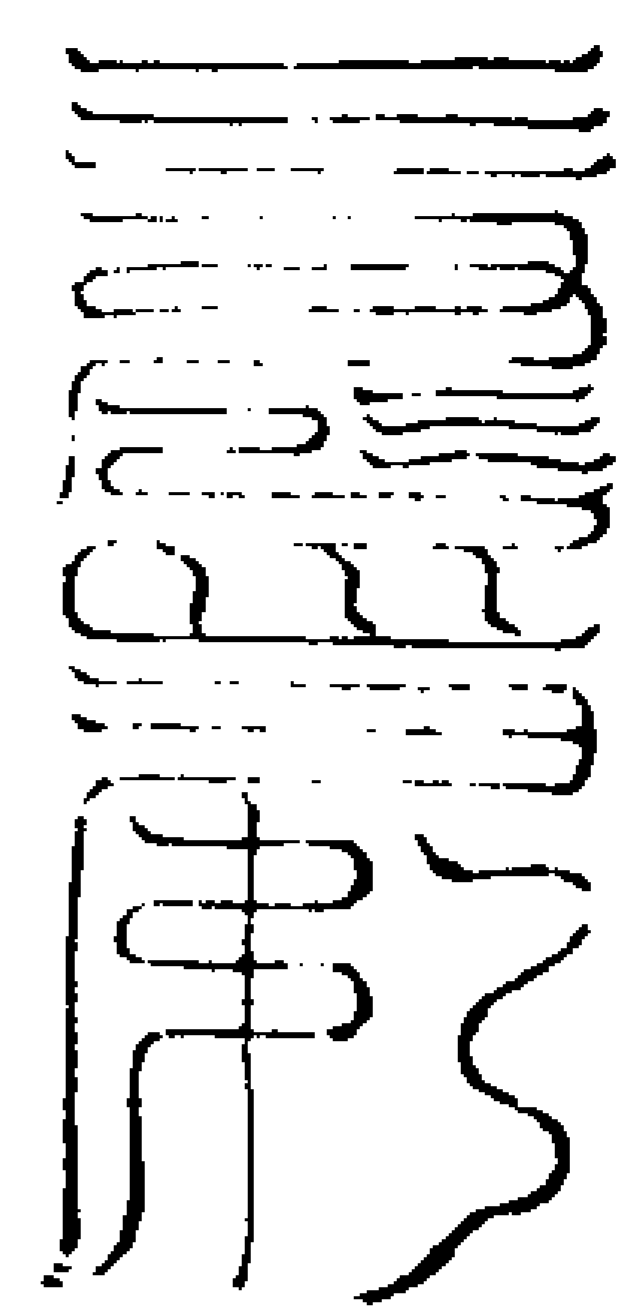

禪善天陰符

無光 無名 無色無結  
無象 無形 無音無聲

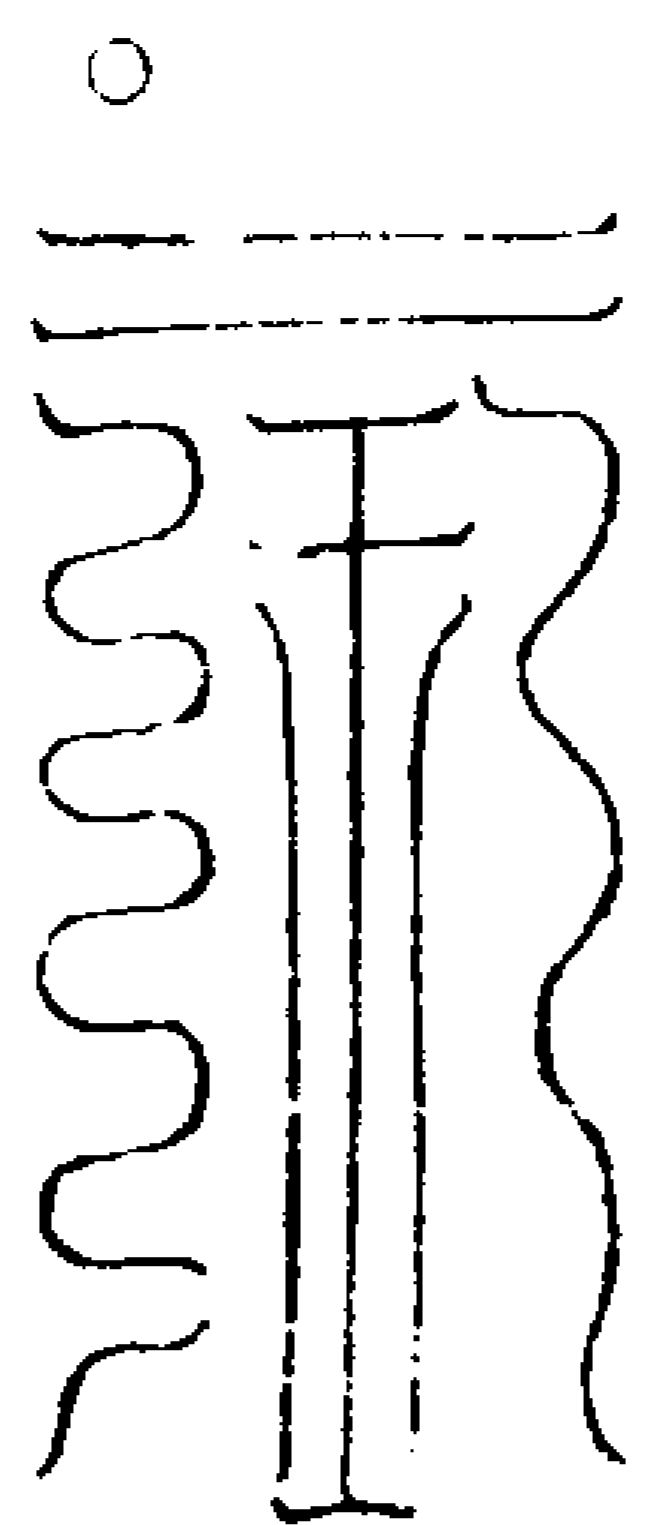

須延天陰符

開闢 三色 乍存  
玄通 混沌 乍亡

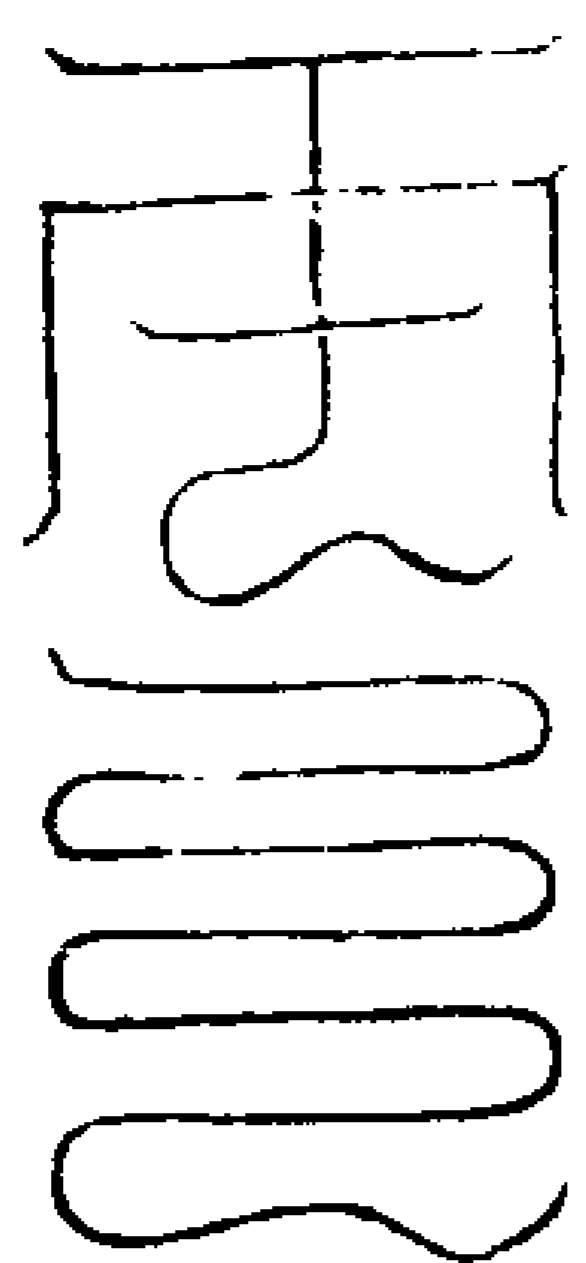

兜術天陰符

高澄 凝滯 並受生成  
蒸清 蒸結 九蒸列位

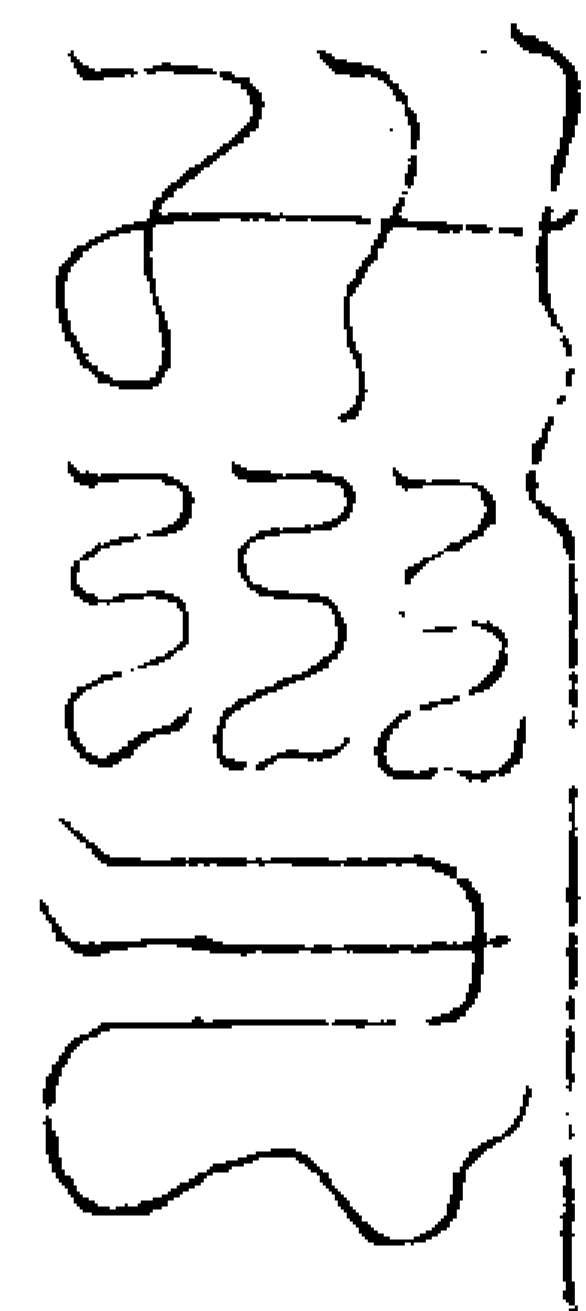

不騎樂天陰符

三元 九蒸  
所育 所導

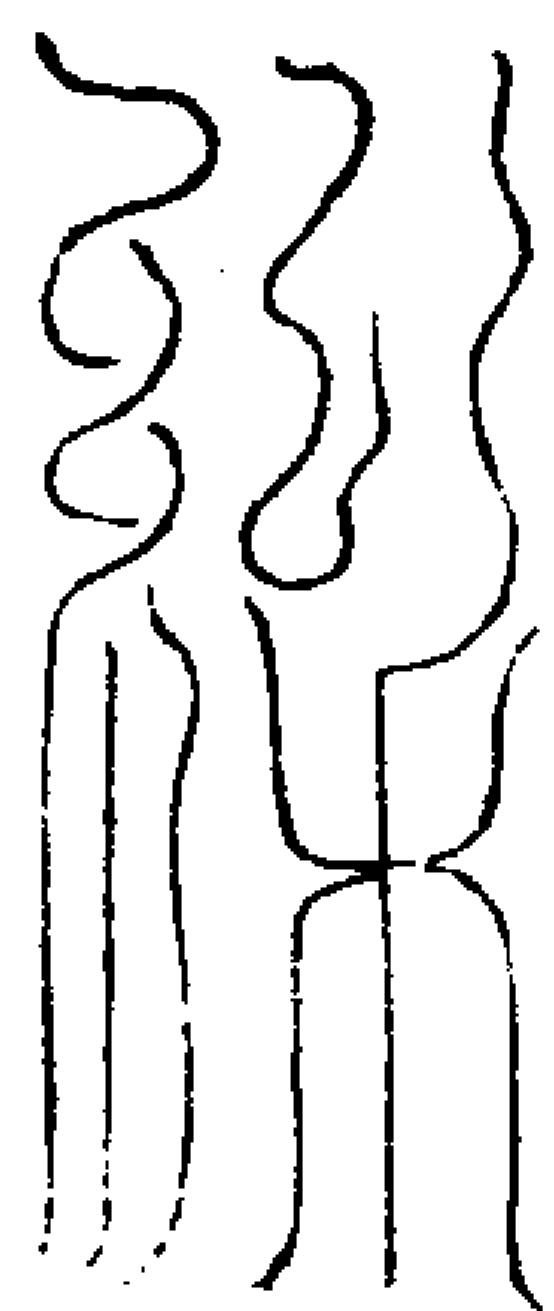

應聲天陰符

三元育養 九月 蒸滿  
九蒸結形 神布 能聲

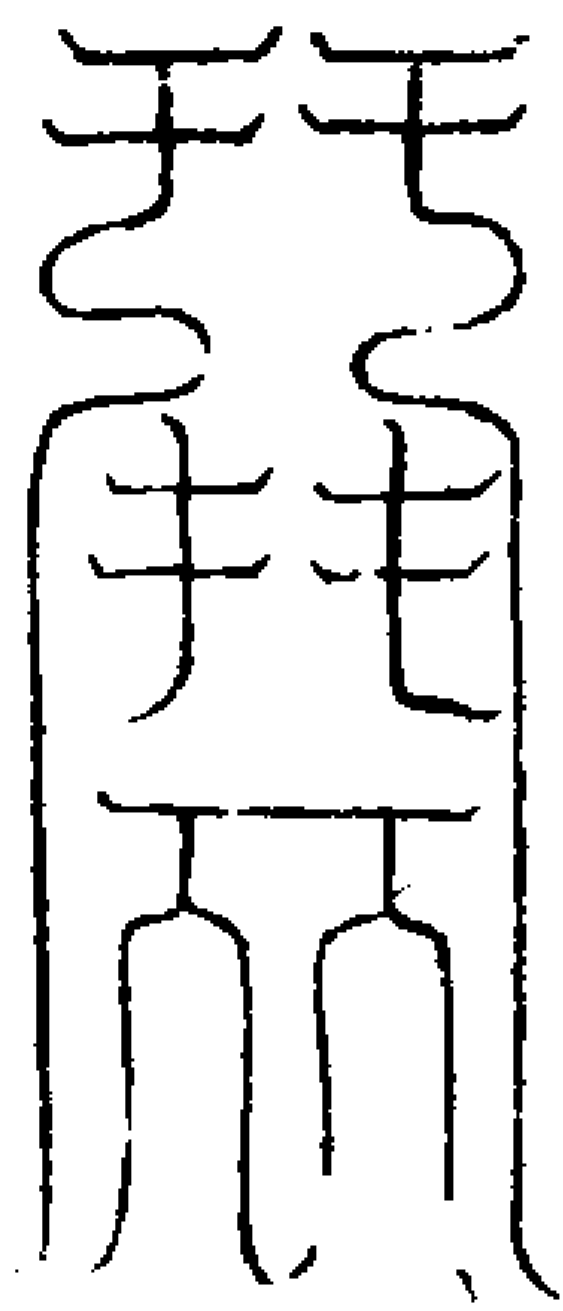

梵輔天陰符

九天稱慶 帝君 司命定算  
太一執符 品命 五帝監生

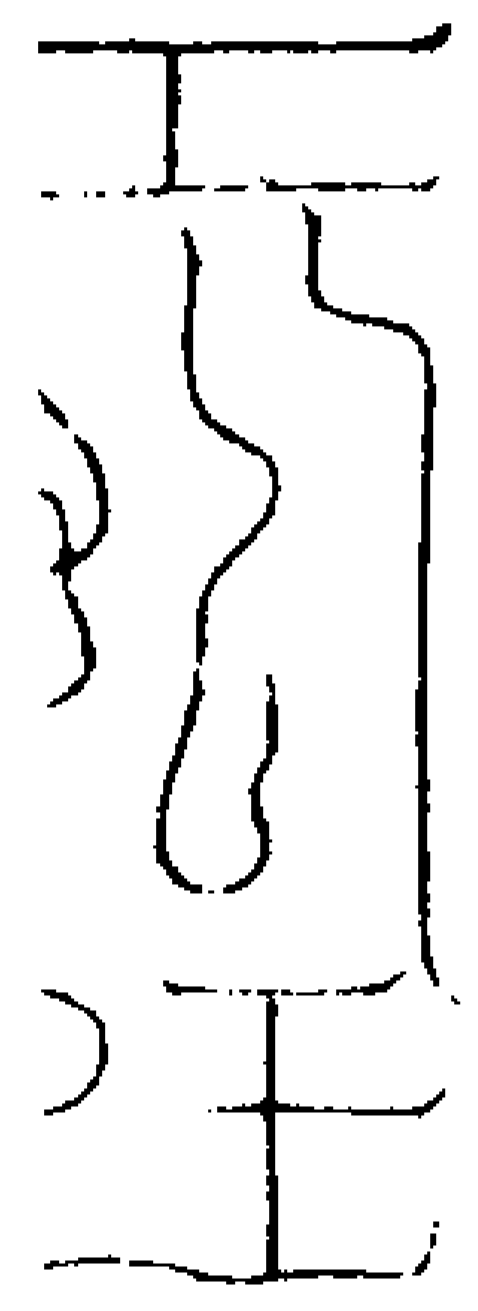

清明天陰符

男則萬 女則萬  
神唱恭 神唱奉

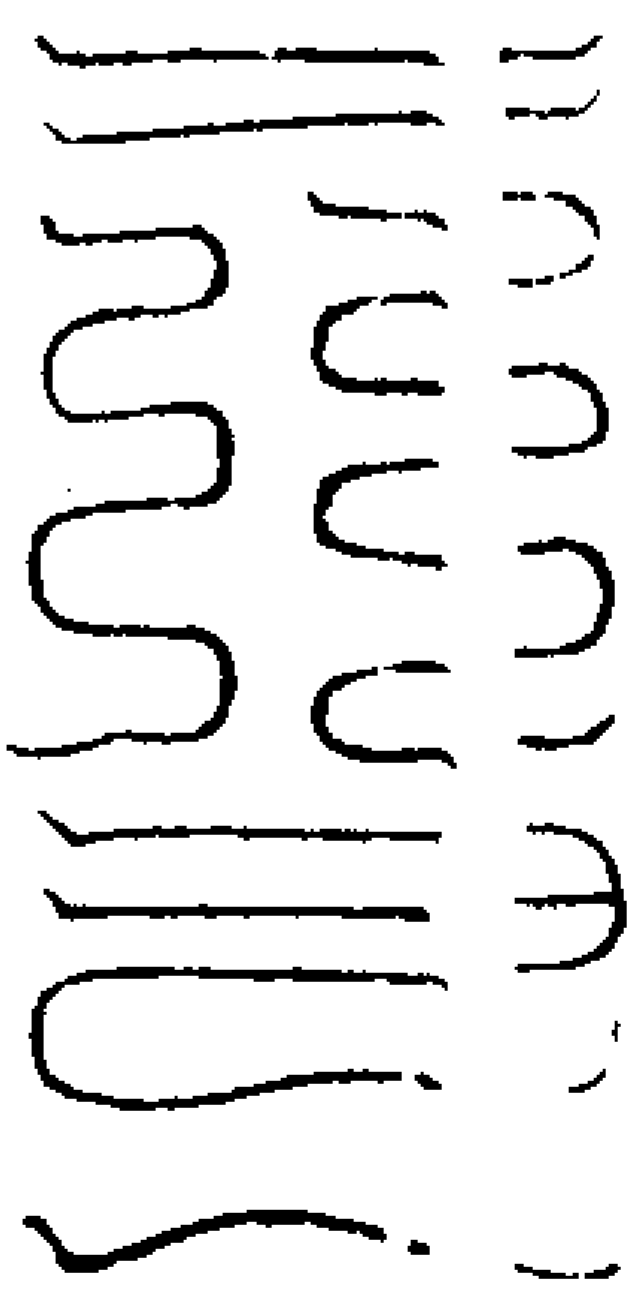

無愛天陰符

男則司 女則司  
命敬 命敬順

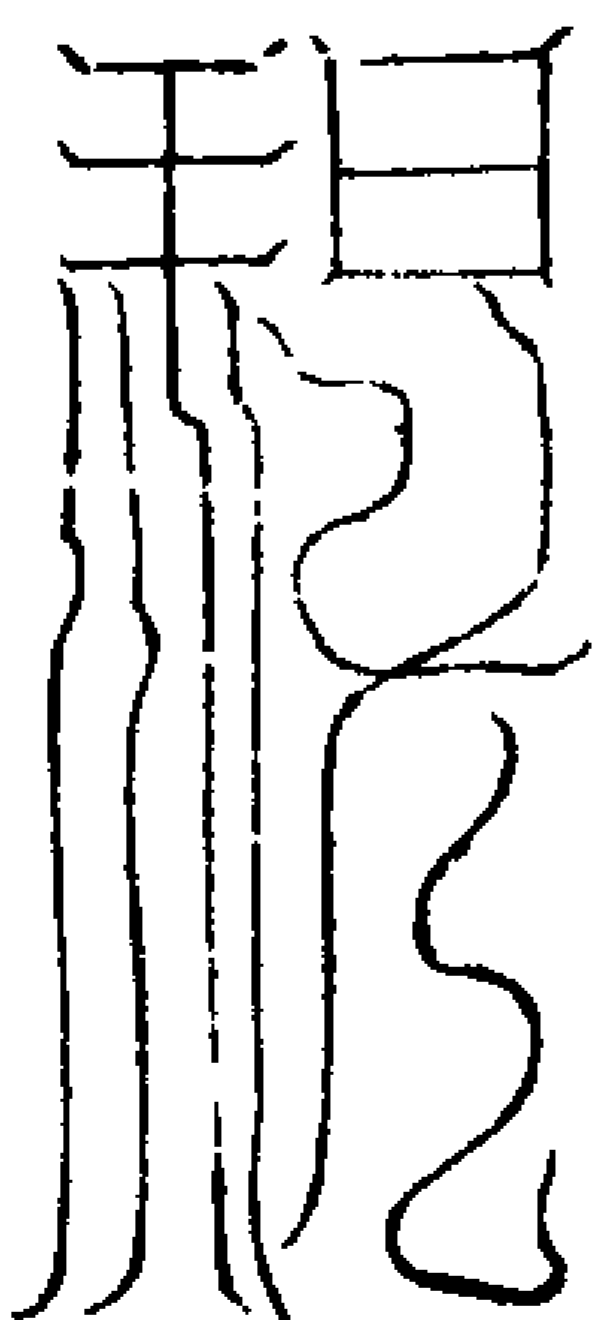

九陽梵蒸九危燈符

一陽混溟理之蒸符  
北文 蒸

一陽 幽壑 四象 分配  
生形 開明 合體 五行

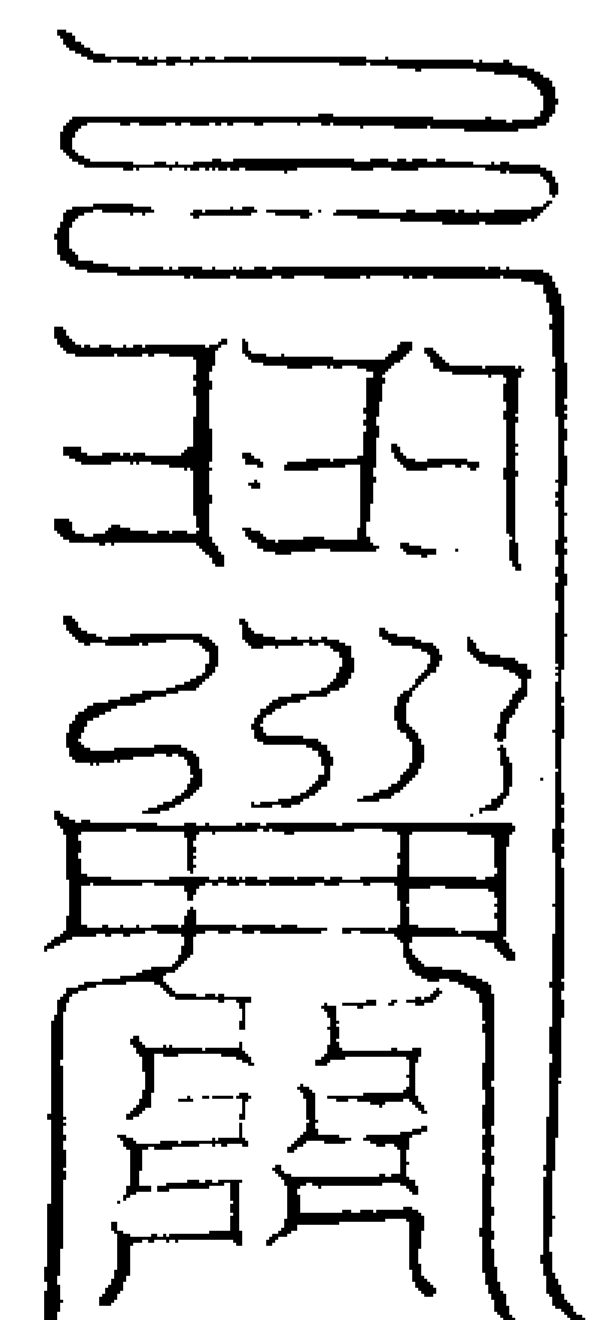

呪曰

神霄一陽 出自九天 混溟軒與 璋理微延  
符鎮左腎 上升玉軒



二陽 泛華紫微之炁符 丑文 北炁  
二陽 會合 靈童合輝  
執質 五神 玉女傳送

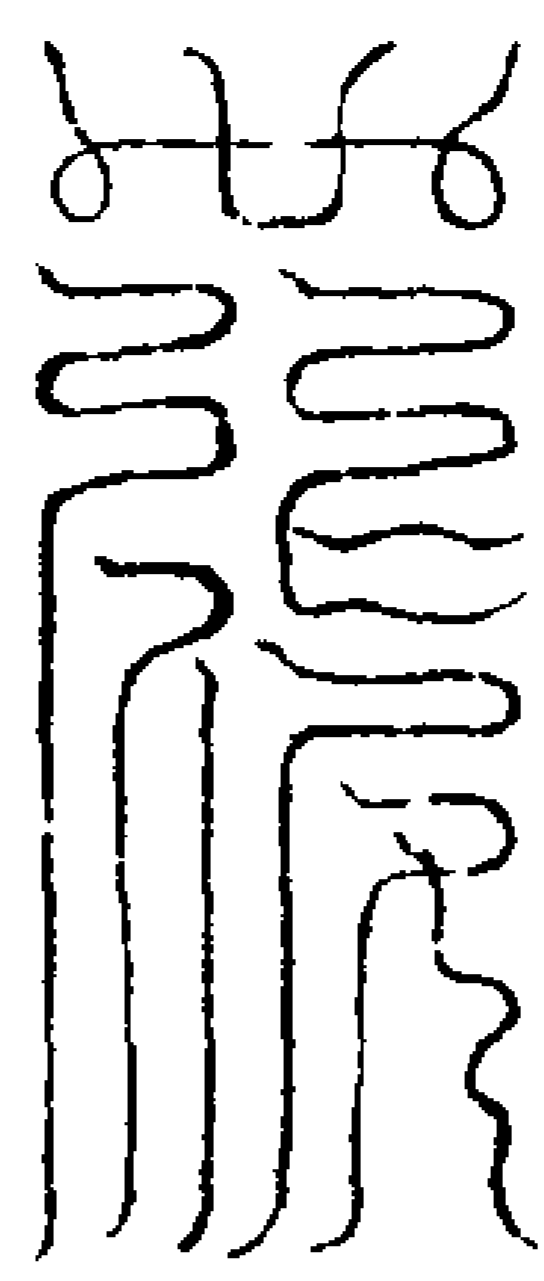

呪曰

神霄二陽 出自九天 泛華太素 紫微微延  
符鎮右腎 上升玉天



三陽 天屢鳳車之炁符 寅文 良炁  
三陽 受仙 金門維合  
交福居華 披閱四和



紫戶胎元  
三秀鬱羅

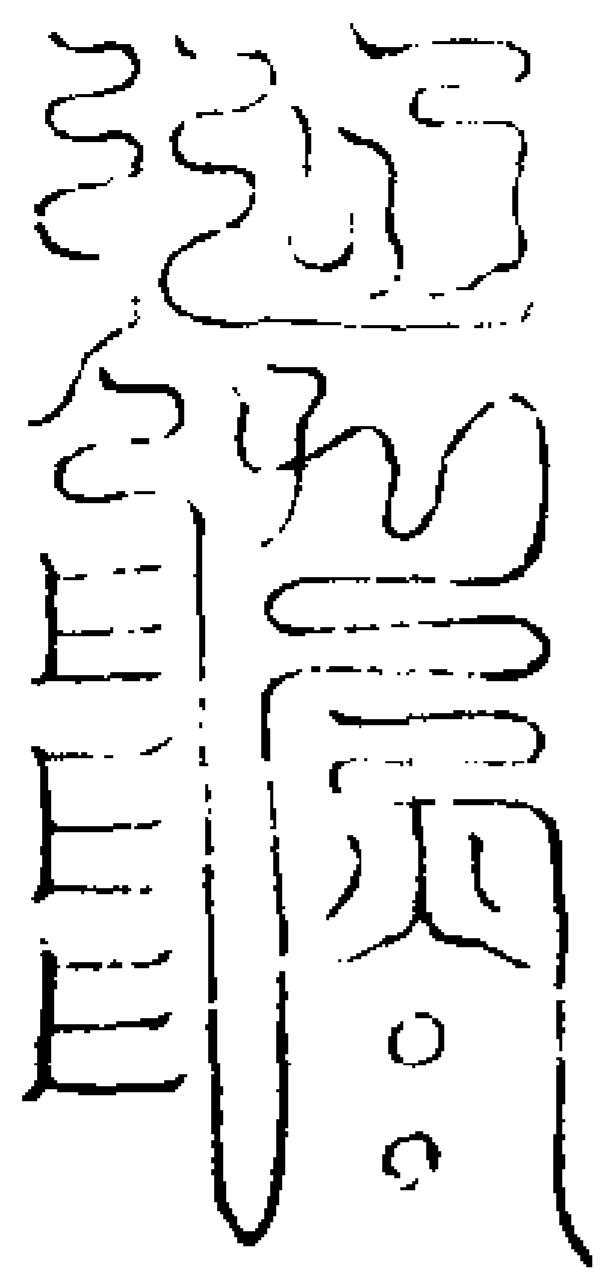

呪曰

神霄三陽 出自九天 天婁玉閣 鳳車微延  
符鎮命門 上升九天



四陽 中女辟邪之炁符 卯文 震炁  
四陽 赤帝 保生虹映  
蒼臺 丹靈 勅拔命神

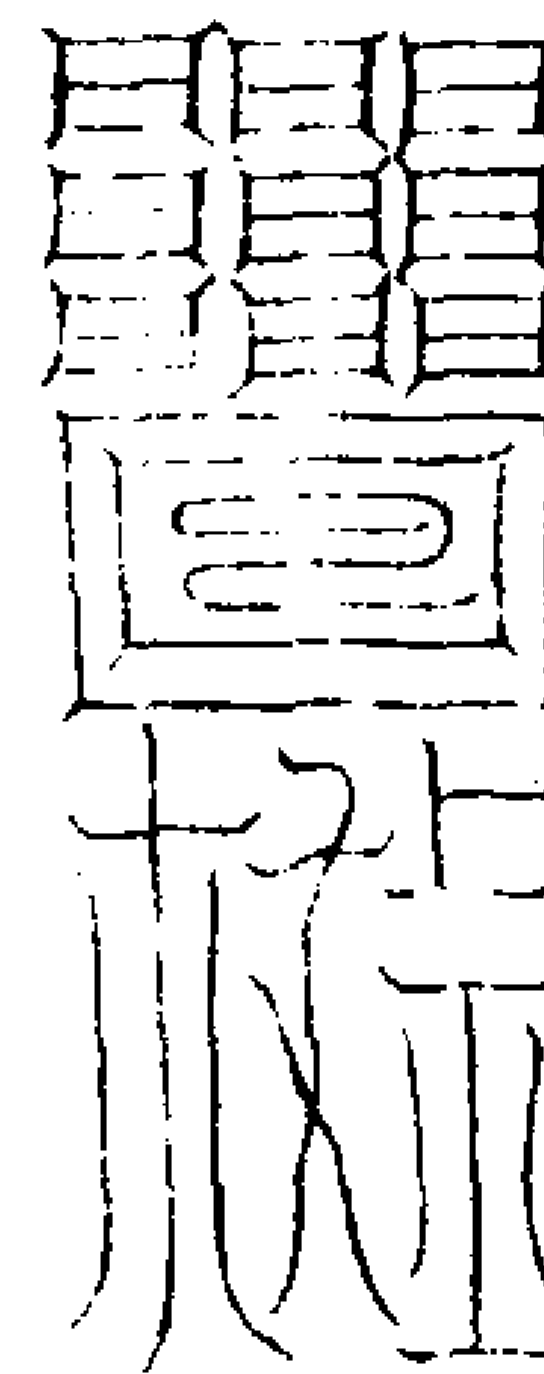

呪曰

神霄四陽 出自九天 中女養光 辟邪微延  
符鎮絳宮 上升丹天



五陽 太皇 辟邪微延 辰文 巽炁  
五陽 公子 太一  
玉華 重寧 執符 含靈

金童鼓歌  
鳳嘯龍吟

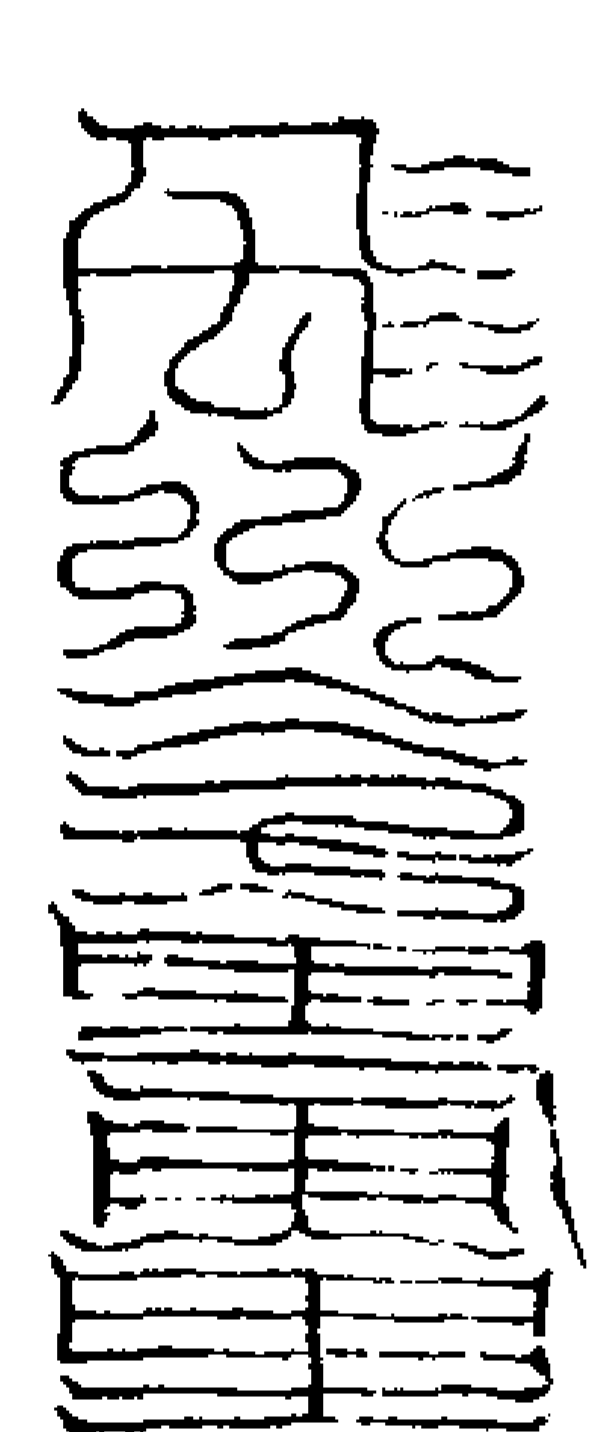

呪曰

神霄五陽 出自九天 太皇玉帝 微微微延  
符鎮脾中 上升始玄



六陽 化真白灝之炁符 辰文 巳炁  
六陽 鍊真 白炁灌醮  
造化玄元 死戶生根

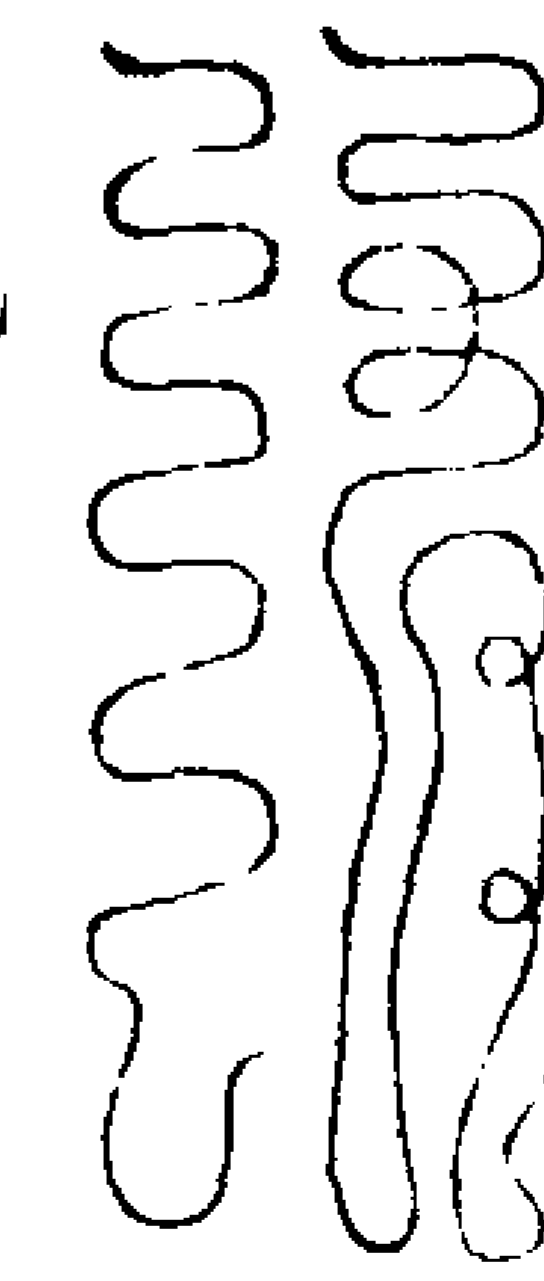

呪曰

神霄六陽 出自九天 化真入景 白灝微延  
符鎮肺中 上升玉元



七陽 絳寶子光之炁符 午文 巽炁  
七陽 平會 返胎  
運布 百川 始青 朱庭

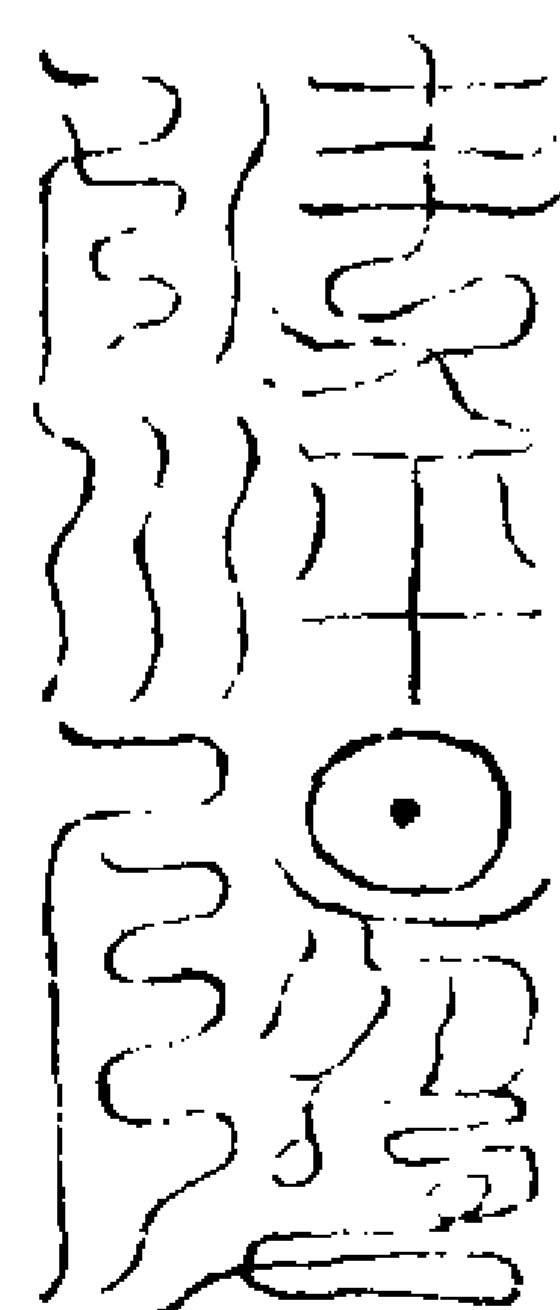

呪曰

神霄七陽 出自九天 絳寶朱柯子光微延

符鎮肝中 上升太玄

八陽金真命仙之炁符

八陽 形合 內外榮潔  
蝶翅 精延 身外身存

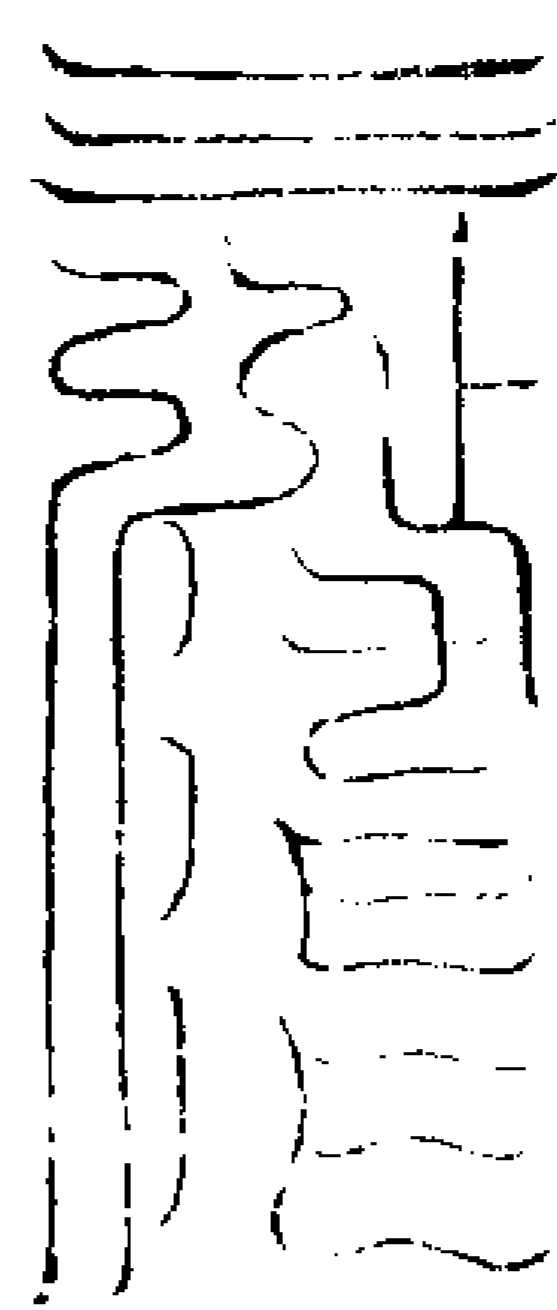

呪曰

神霄八陽 出自九天 天真下降 玉卷命仙  
符鎮泥丸 上升玉元

九陽太皇寂玄之炁符

九陽九炁 結秀 冠帶  
雲騰霞凝 華易 玉金

帝會 離合  
玄元 上清

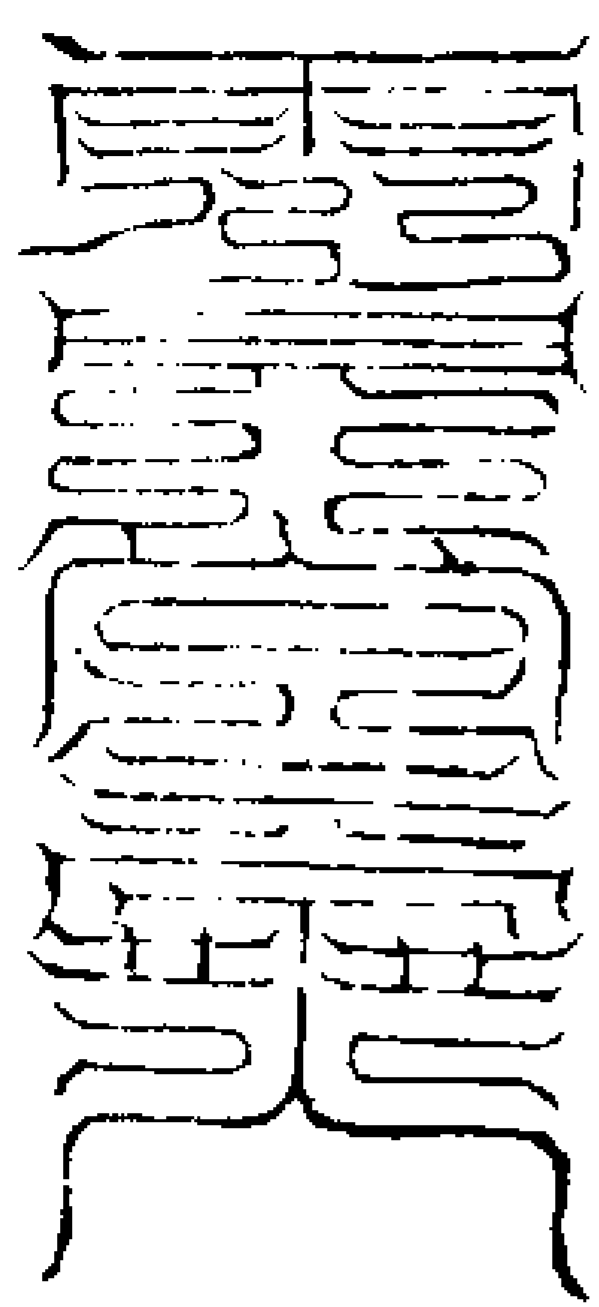

呪曰

神霄九陽 太陽九炁 八十得一 太皇玉室

寂入元元 上朝玉室

九鍊表符

皇人曰是符迺高上空洞混化九天元父  
道君降而結為雲篆付九天金籙元量壽  
生神尊君行之以濟陰尸如遇此符九炁  
齊并如日之升百骸流光更无陰滓便成  
仙人凡用此符以表九道書符在內上奏  
九天之帝帝君受符即九天稱慶太一執  
符帝君品命主錄勅籍司命定筭五帝監  
生聖母衛君

鬱單天符

天清地 九曜 陽滿  
穿入靈 順行 陰盈

心生 救苦 自然 日月  
虛寂 幽陰 道合 同形

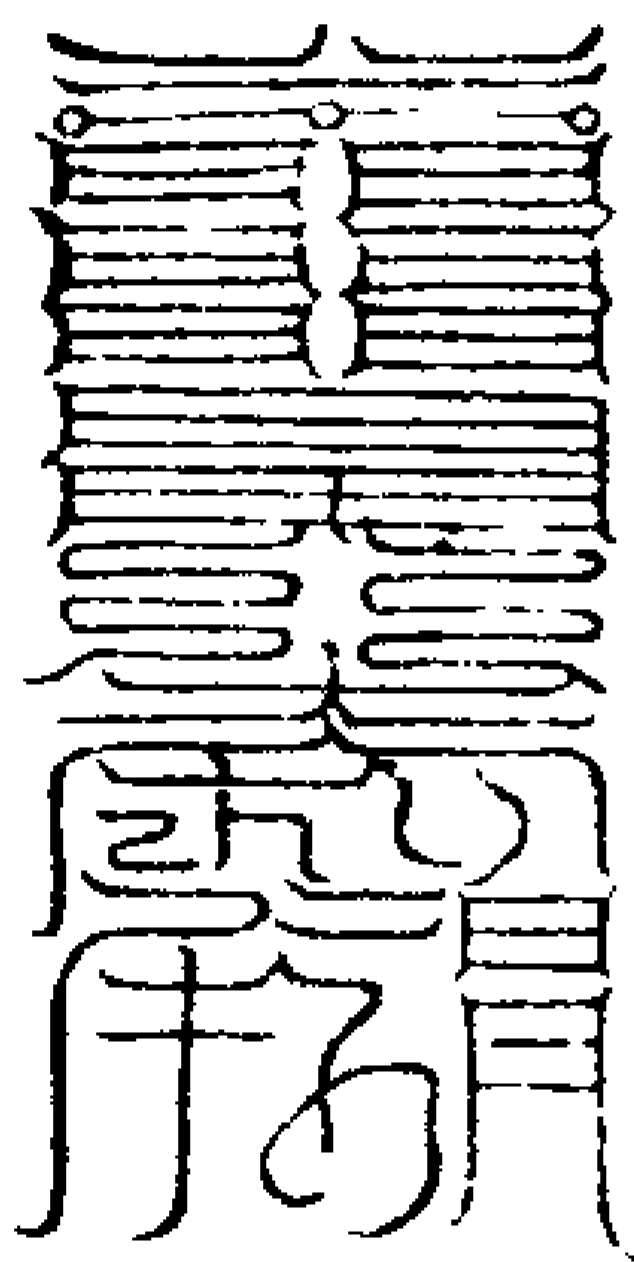

禪善天符

道本 運化 合真  
澄廓 陰陽 悟道

了心 無心

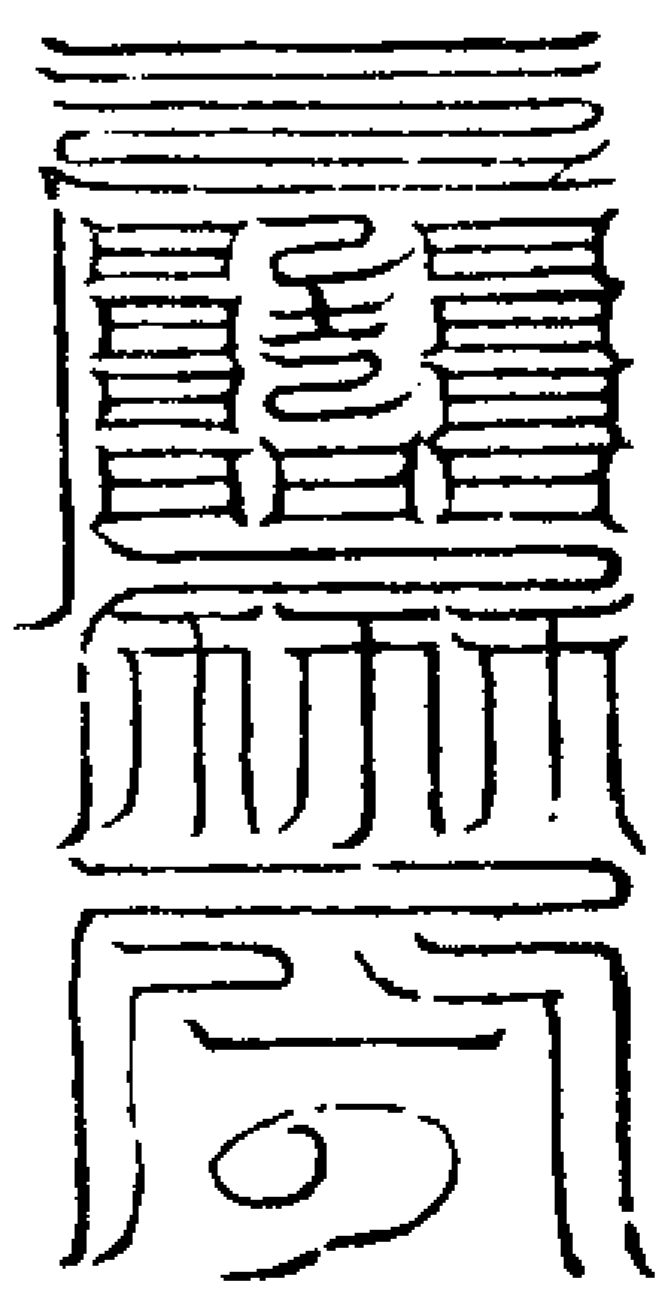

須延天符

等觀 靈寶 照徹諸天  
慧化 玄光 三十二帝

興隆教法 丹天靈符  
救度存亡 盡獲更生

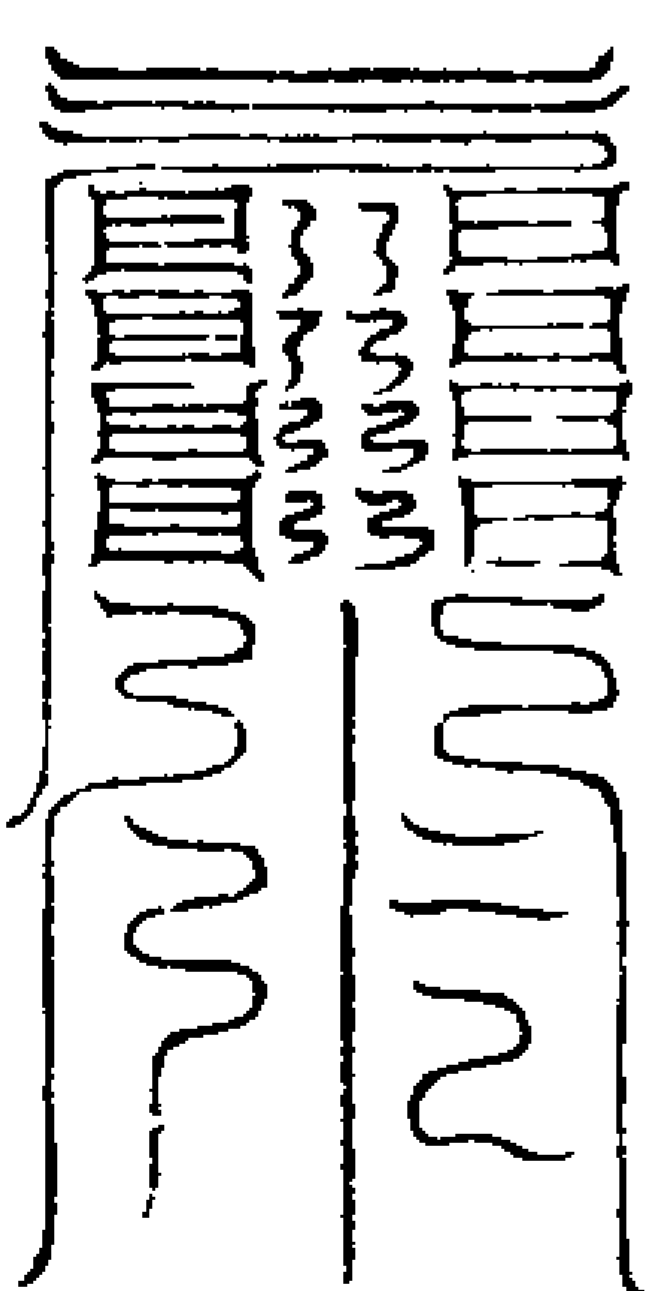

兜術天符

靈符 百骸 炁變 神度  
化鍊 自飛 庚辛 玄律

身心  
清字  
駕景  
騰飛

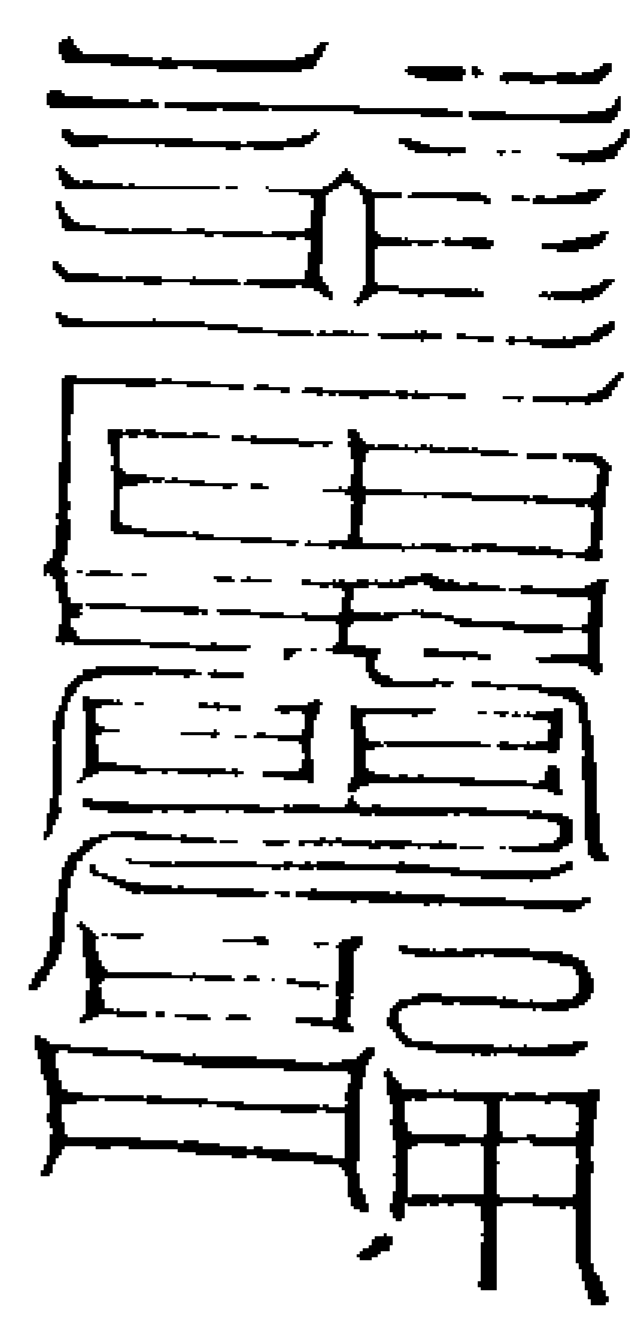

不騎樂天符

三炁  
勃煙  
精明  
陰激陽標

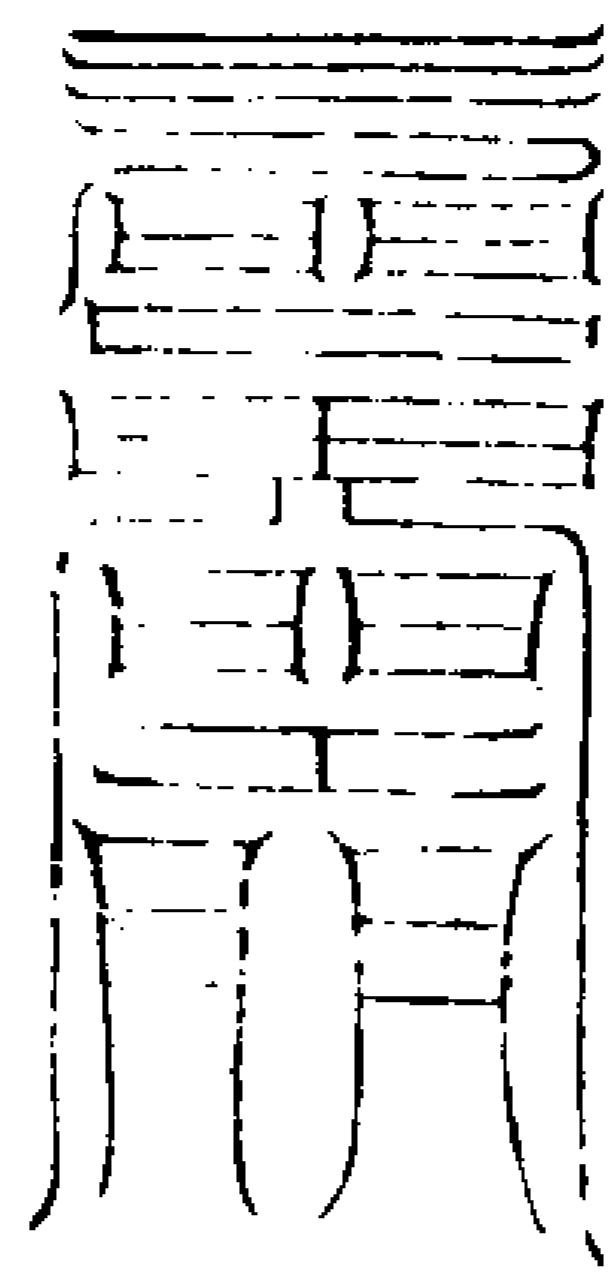

應聲天符

三變  
九鍊  
易景  
返容  
體合  
玄光  
永享  
長生

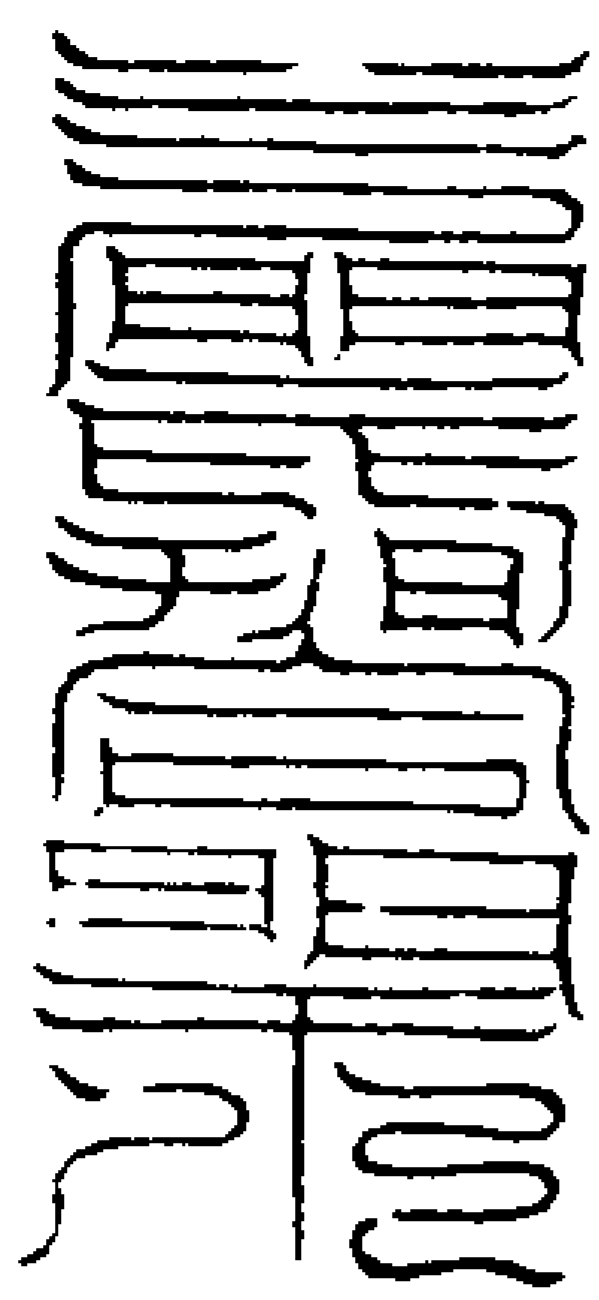

梵輔天符

廿一

二八

梵上  
玄魂  
幽微  
禦金  
達爽  
猜存  
飛步  
雲霄

受炁  
俱守  
黃庭

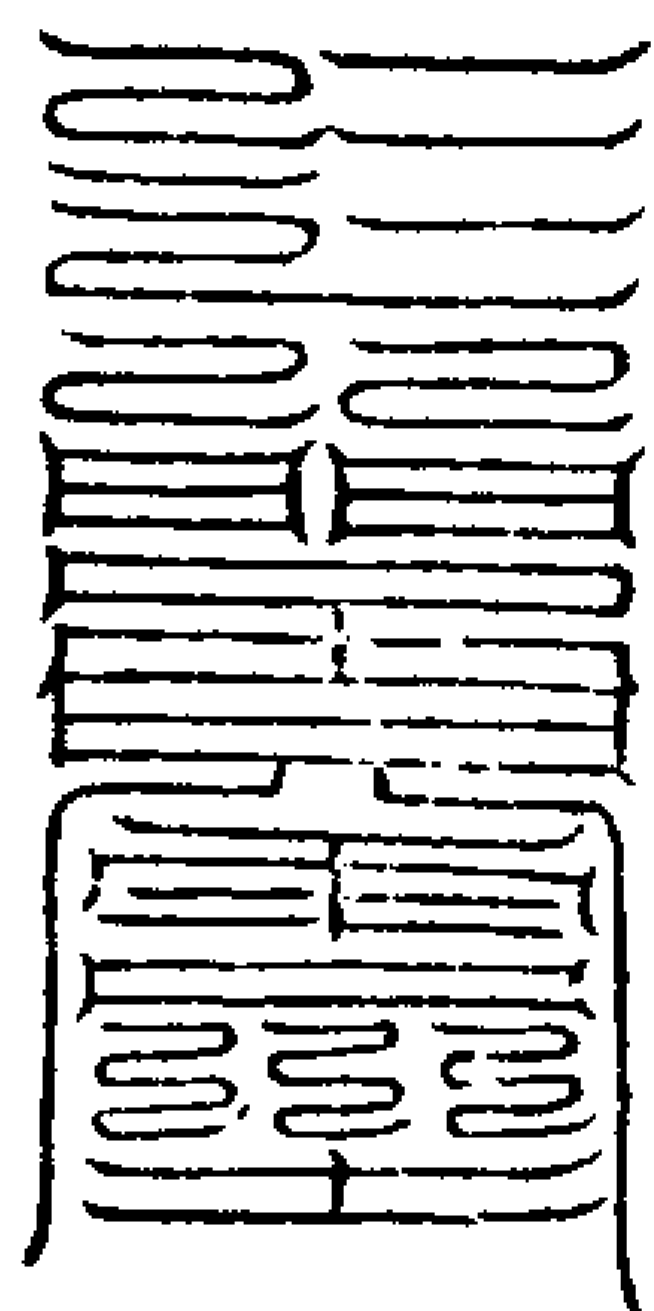

清明天符

三陽  
煥發  
成胎  
五行  
俱聚

合鎮  
丹臺  
日月合輝  
包光芒

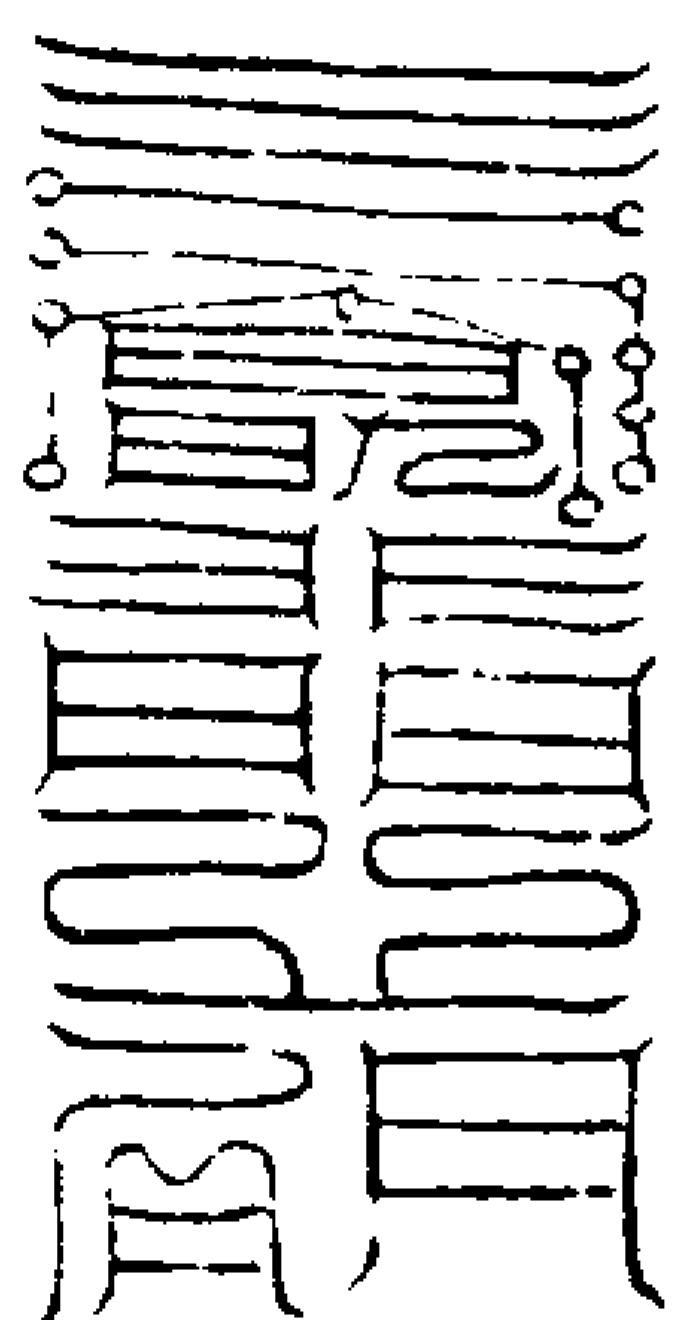

无愛天符

玄皇  
應運  
大中  
五妙真靈  
匹配元宗

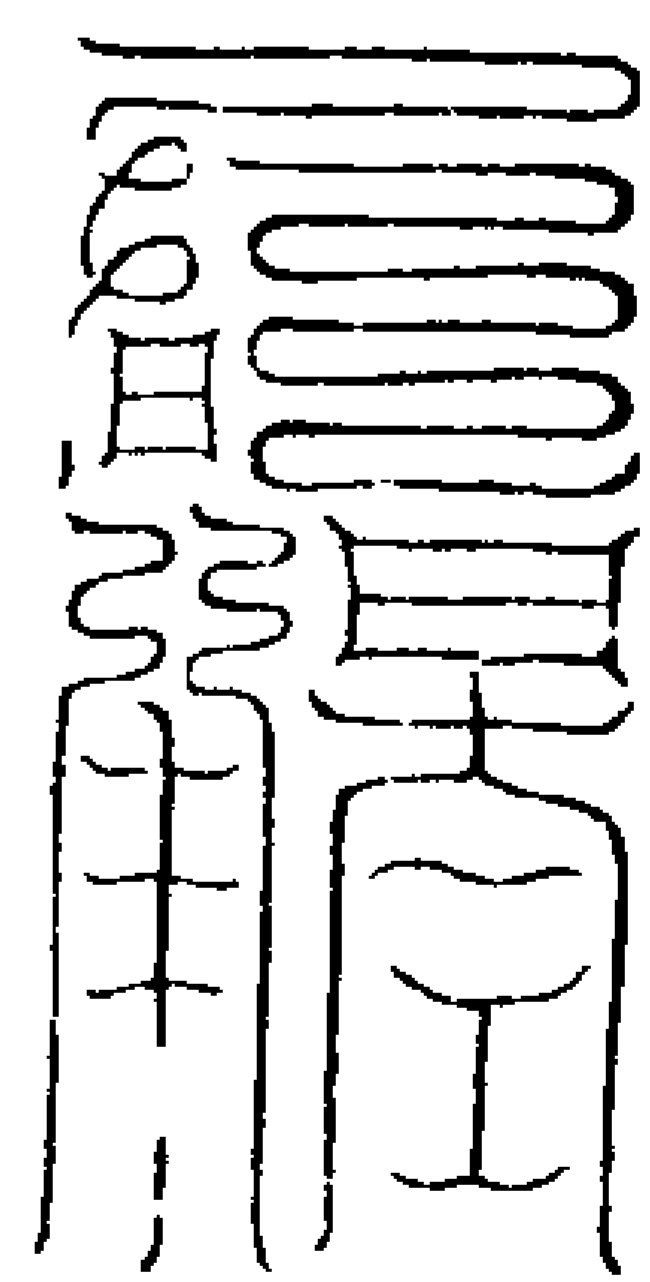

皇人曰右符九道當用黃紙朱書於表前  
書時存身為金錄生神道君指九宮訣吸  
取九霄之炁呪而成符

靈寶无量度人上經大法卷之六十五

16024750

靈寶无量度人上經大法卷之六十六 出二

神虎追攝品

神虎隱書

天一北祚太一紫元混元玉札神虎隱書者  
昔天師葉真人成道之日藏此隱書於龍虎  
山壁魯洞中以石銘曰

此神虎追攝品  
神虎追攝品  
神虎追攝品  
神虎追攝品  
神虎追攝品

北魁玄冥天一北祚太一紫元混元玉札神  
虎隱書北魁秘於玄範天一宮中太一紫府  
之內北斗九天之中神虎九皇夫人掌管下  
元八極貴賤十方王侯百官兆庶萬品生民  
魂魄生死壽限延促神識去留祿命長短皆  
係主之凡人世四夷八蠻九州十道六戎五

狄十二分野天蓋之下萬國兆民九壘之上  
咸皆隸焉人生在世北斗降神一分生於形  
內三萬六千真神魂魄父魄母主張元命大限  
三萬六千之日壽主一百二十年命遵依三  
綱五常保養魂魄精神不造罪惡不修善功

壽命限盡真神還於斗曹一日收去一神滿  
三萬六千謂之天壽數終斗極注死太微除  
生天符降下告於地司隨其所在神靈奉行  
陽收其魂陰取其魄地收其水天取其炁火  
風散盡還形太陰神識飛爽任於造化隨業  
受報輪回生死萬劫無盡若生世之日修善  
建功玉曆增算神降善炁於身中修惡造罪  
地司除算神飛惡炁於身中還於斗府大惡  
除壽大善益壽小惡除算小善益算一算三  
日一壽一年紀算一十二日紀壽一十二年  
折算除壽去其真神若造大惡壽盡算紀真  
去神歸一身卒暴奄忽命終魂魄歸斗神識  
受苦惡業非大除壽收神鬼魔來侵善神速  
離空尸行走危困疾惡業纏其形小小惡業  
減算去神魂魄不寧邪炁為病若能改過悛

惡修善建功立德行仁齋戒精修感動皇極  
真神再降神識靈明魂魄康樂萬神懽忻積  
日累歲萬神備身神能飛形大則白日登仙  
中則尸解得道小則延壽長年所謂皇天輔  
德天佑善人踈而聽卑應如影響

太上秘語曰作善善炁至作惡惡炁至蓋北  
祚玄曹斗府星宮每一官府皆有億萬九皇  
靈官億萬綉衣使者億萬金童玉女億萬天  
將吏兵下遊於世採錄萬國人之善惡毫分  
無差其中最尊者有九皇神虎夫人神虎左  
右大聖神虎主生死玉女次有神虎追魂使  
者神虎追攝吏兵若能修善建功除邪戒欲  
去非輔正名列天一紫府位司太一北祚可  
以請降衆靈佐助大道回尸起死復魂返魄  
剪除妖魔叱咤幽司統禦冥曹注祿延壽愈  
災捍厄以招天勛功成善滿白日登真  
序分五斗玄範  
皇人曰夫東斗注算君迺青陽生炁之府  
青靈始老九炁天君主之西斗記名君乃  
皓靈養素之府皓靈素老七炁天君主之

南斗上生君乃赤炎丹靈太淵之府丹靈真  
老三炁天君主之北斗落死君乃鬱絕中和  
之府五靈元老五炁天君主之中斗大魁  
君乃總監衆靈之府黃靈黃老一炁天君  
主之且東斗注算君但人之稟受一炁而  
生即五帝監生司命定算主錄勅籍大而  
為壽小而為算夫人之生於世者並注一  
百二十壽一紀為十二年為一千二百算  
如司命定察功過高大則為奏呈以增其  
算大則三百六十算小則一百二十算如  
○司命定校罪惡貫盈則為奪算罪惡未深  
則為減算除年增促年齡各分等殊未有  
差之毫髮者也其東斗注算之君捧印持  
旌威禁極重蓋人之死亡陰魄皆屬此實  
之所攝如天數未盡或犯罪皆禁斗獄名  
曰天一北祚陽則生人代罪分受冥考今  
富之嗣續貧多子孫男值凶橫而亡身女  
值娠妊而傷命或出入訟庭消磨產業或  
遭瘟疫或生瘡疽累歲連連年困篤皆  
亡靈之受考致陽世以遭殃或作善功正

心奉道純忠全孝累積陰功書名左券魔  
王保舉諸天稱慶即魂登南斗魄煉洞陽  
赦陰過之考魂贖陽愆之責役其有天命  
或量校有無罪犯即拘留南嶽差注人間  
權攝里域候年限考終經北斗文曲之宮  
給大梵正音天書合同真文齋詣南宮量  
其福報受生人間分其貴賤男女之身其  
有壽終無功可紀無行可錄罪積丘山無  
有善露即徑囚鄴幽受其冥考動經累劫  
不覩光明受報分形作諸異類永失人身  
○深可悲哀故元始上帝慈憐觀見衆生為  
善者少為惡者多沉淪五道謫役三塗萬  
劫受苦無有出期是故發大慈悲流傳大  
法以混元之炁玉札之符散布真文仙經  
秘誥玉簡金書付以靈寶筌蹄指示篇目  
有道之士代元始以行化普救愚迷故法  
中雖符吏等殊咸遵帝命準依行遣呪訣  
就玄魁北冥而搜攝之所謂無所不度無  
所不成是謂無量度人者也故行持之士  
不可不知召之當存身如枯木左右手玉

清訣捧心存心中真火炎炎焚為灰燼却  
左手掐午右手子文又腰存腎中真水如  
車運轉與火交接忽震風一蕩吹灰全無  
即叩齒十二通面天門吸混元祖炁十二  
口閉息少時存天門有紫雲而來入兆頂  
○次存已中宮有黃白之炁纏遶而出與紫  
雲交接想身為元始天尊戴上清冠披畢  
再想東極宮中太一天尊從空而來至兆  
前坐九頭獅子座手執楊枝淨水次再取  
太一天尊頂中青玄之炁合元始之炁化  
成百寶光明罩兆已身次想天門紫雲碧  
霞之炁至兆面前其炁散處見神吏虎賁  
玉童玉女符吏並捧符執節兆乃拂訣於  
耳目役之候彈畢即通炁進案前焚香具  
白事由再叩西丁罡十二步旋身面北兩  
手掐神虎印兩手小指相交大指並掐中  
指中呪曰  
唵俱除魯析容吒噓吽攝  
呪畢高聲召云  
吾召神虎主伯主吏或三部追魂使者等來

至壇前聽吾處分存祝曰吾稟元始勅符威  
章龍文掌玄元之靈寶神虎之冥司汝等正  
直聰明威容猛烈分幽冥之黑暗別生死之  
殊途既苦爽之未超當慈悲而追攝依遵玉  
札徑往重泉聚陰魄以皈身返陽魂而合體

明分報應願見玄壇使萬炁以齊仙普受開  
度開八門之妙道拔出幽關勿生懈怠之心  
以廢真元之教火急奉行火令疾疾

祝畢叩齒九通彈訣吹炁入玉札依法焚  
之

師曰應靈寶諸罡步召將鍊度召魂應干  
作用但左手中指中右手寅申訣默定心  
存念東極宮中太一天尊青玄上帝一炁  
七遍取青玄之炁一口咽之直至丹田再  
想丹田之炁與青玄之炁交結成雲直透  
泥丸而出化身為太一天尊

北魁玄範神虎夫人  
北斗玄冥大聖第一夫人諱魁管子生人  
北斗玄冥大聖第二夫人諱魁管子生人  
北斗玄冥大聖第三夫人諱魁管子生人

北斗玄冥大聖第四夫人諱魁管子生人  
北斗玄冥大聖第五夫人諱魁管子生人  
北斗玄冥大聖第六夫人諱魁管子生人  
北斗玄冥大聖第七夫人諱魁管子生人  
玉曹仙伯主吏各一員

雄左玉曹主伯主魂大聖何魁  
雌右武鸞主吏主魄大聖喬魁

右二神管星宿公侯及士庶之魂

神虎玉女七員

第一玉女蔣仁貴 第二玉女蔣仁賢

第三玉女王真魁 第四玉女黃文魁

第五玉女長道仁 第六玉女董希卿

第七玉女翟普卿

右七玉女掌一切橫死夫亡之眾各紫衣  
扶鳳冠朱履羽裙珂珮手執生死簿

服符玉女七員

第一玉女蔣仁貴 第二玉女李華

第三玉女由逢 第四玉女趙申

第五玉女韋下 第六玉女張信

第七玉女徐明

右神虎玉女七人各掌生人死亡魂魄輪  
轉受化生死之方皆係玉曆所錄即知存  
亡之所凡追取魂魄詳其往死之由同請  
降大聖玄司玉女齋持混元玉札往四生  
六道追取亡魂立至神壇

鐵跡臺光使者

神虎使者十五員

張魁 侯魁 魏魁 已上三員主

丁魁 明魁 卓伸之 已上三員主

王濟 王魁 劉子和 已上三員主

仔天祐 任魁 曾元魁 已上三員主

邵公權 陵飛真 孔魁 已上三員主

三使者

第一使者紫綉衣紅綉抹額侯魁

第二使者紅綉衣黃綉抹額魏魁

第三使者綠綉衣紅綉抹額張魁

神虎功曹八員

天道邵天真 地道冉文仲 人道胡當

仙道索忠 神道祖公弼 鬼道程尚

業道萬贊 畜生道王精



右功曹各有一百二十員所用者七員

監魂引魂童子各一員

玉府監亡魂童子徐魁魁

玉府引亡魂童子孔魁魁

右童子各有一百二十員

鄴都功曹一十二員

子神侯子恩 丑神孫太平

卯神孟子房 辰神鄭長卿

午神徐長卿 未神松文卿

酉神王弓望 戌神龍楚卿

混元玉札

化 元 律 免

星 飛 洋

右用槿木長七寸闊三寸厚二分朱書告  
付三界十方生死之方追取生死魂魄又  
可以白繒長七寸闊三寸朱書玉札方器  
貯水卧尸返真符上手執返真靈幡歌斗  
章燒玉札於人中未及一日或卒暴去世

皆可返魂復魄回尸延神若大教未絕當  
祈天求生如壽祿期盡當訴遺言急須道  
歸儻非虛白內映善功格天投紫丹以活  
骸列大醮於玄魁不能久停再生矣

陽日混元玉札神虎玄冥符命

吾奉北魁君 雄左追魂吏  
急召六甲神 統制百節形

手持玉札符 真精降一炁  
稟勅往幽冥 善惡悉分明

律萬神 不問有無罪  
威敬聽 不問疎與親

撮魂赴 主伯速施靈何魁受  
要 命火急施行急急攝

陰日混元玉札神虎玄冥符

稟勅玄夫人 雌右武鸞吏  
吾召六丁神 倒生玄司君

運來玉札卷 天一北梓炁  
徑往陰關尋 生死路分明

連斗方魁 億劫冤仇對  
萬神威敬

盡皆迎 符到悉皆停  
故 撮魂赴 主吏速成靈香荀奉  
疾 撮魂赴 命火急施行攝攝疾

陽符

陰符

變化威靈攝 混元開泰攝 肇脫分精攝  
冥聚魂魄攝 玄星耀輝攝 飛空統御攝  
澤被幽通攝

右法思斗星所向逐星取炁吹入符中

第一玉札夫人攝魂靈符尤教  
第二玉札夫人攝魂靈符吳問



上元 上元 上天 元品 皇天 蕭場

飛天 幽寂 扶嬰兆盤 子運至平

化元律魄 午運至子 星飛澤

扶嬰兆盤蘭定淑者乃七元真君之陰名也化元律魄星飛澤者乃斗中夫人內諱也是北斗之精幹運陰陽聚其魂魄成其形影之象然後攝之何者蓋橫死者陰炁迷纏使其心神倒錯矣夫真元至卒之後陽魂俱消陰炁隔障不親光明魂離魄散故太上慈悲立此券文以攝之此所謂靈寶无量度人者也

總式

靈寶大法司

本司於今月 日據云備錄申奏

天省取 旨外今依稟

太上元降

太一混元追魂玉札交付追魂使者前去陰關取攝亡魂某甲等赴本司今具亡人

姓名玉札下項

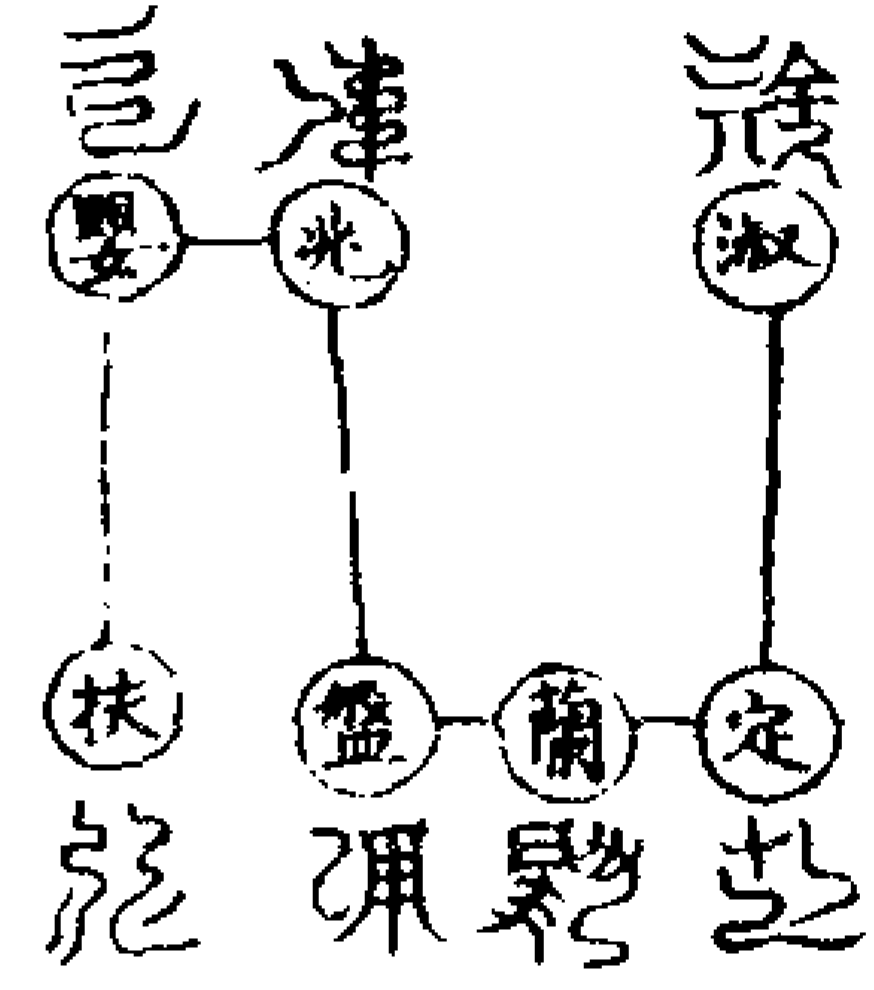

太一混元追魂玉札

追魂玉札

符咒

劫

拜

成

虎

水

符

右太一北祚天一紫元北斗玄冥混元玉札神虎符命徑下十方三界生方死府追攝上

件亡魂某甲等來赴壇司朝謁上帝領受

天恩主者萬神開關啓路疾速奉行毋輒稽遲

年月日時下

具法位行神虎太一混元玉札攝召事奉行

內封

具法位 姓 承玉札奉行

後書

太上混元玉札取攝亡魂某甲等

外方函

太上混元玉札神虎符命告下

十方無極世界九幽地獄主者萬神

勅玉札呪曰

玉札隱書 降付北都 囚獄冥司 敬聽神符

長夜苦爽 寬對罷除 身度太陽 面朝玉虛  
急急如王清上帝律令勅

發遣神虎攝召科

凡發玉札須備茶酒時果金錢雲馬一十  
二分左斗印右劔訣又腰存身為靈寶天

專祝曰

今則啓黃籙之秘典按靈寶之齋儀玄恩廣  
霈於冥司聖澤普霑於幽壤釋放亡魂赴壇  
受度切慮幽關阻滯冥路艱危有諸障礙未  
遂前來今起丹誠先當召請

志心召請三元直使神虎將軍攝召冥官追

魂使者惟願遵承科典俯察虔誠攝召亡魂

赴壇受度風馬雲車來臨法會

志心召請南陵樞府玉壇靈真無礙神通攝

魂使者惟願上遵帝勅下順孝誠攝召亡魂

赴壇受度風馬雲車來臨法會

志心召請玄天北府紫極靈真攝召神官追

魂童子惟願乘龍駕鳳走騎飛軒攝召亡魂

赴壇受度風馬雲車來臨法會

次念生神攝魂呪

太微迴黃旗 元英命靈樞 攝召長夜府  
開度受生魂

又祝云

以今焚香供養三元追魂攝魄使者神官將  
吏聞茲告召降赴齋壇允聽關宣分班列位

念茲誠懇薄有具陳酒醴珍饈伏惟享納

次焚符讀牒上香獻茶酒

次念遷神召魄呪

符命通冥漠 靈樞颺曉風 遷神超北府

飛鳥上南宮

再伸奉請三元追魂攝魄使者神官將吏惟

願承茲告召每禱感通傳達齋誠共遵聖教

騰天入地詣水乘風達三界則立在須臾追

魂魄而感通頃刻是故傾心虔禱願仗神威

齋事周圓言功效報

次上香酒

次念青玄救苦偈

青華慧力拯含靈救苦尋聲破鐵城弘濟無  
邊隨願力光明普照達幽高靈風扇處炎煙  
滅法雨露時發朽榮无量慈悲咸救度亡靈

俱得面慈尊

再伸上香供養三元追魂攝魄使者神官將

吏本壇剋於今夕開宣醮禮候俟合信飛符

立召魂靈隨樞引導亡魂赴壇受度以證升

遷齋事周圓同標仙籍

次上香酒

次召亡

存身為靈寶天尊自東步至西北取天門

杰三口吹身面北丁立指玉清訣念呪

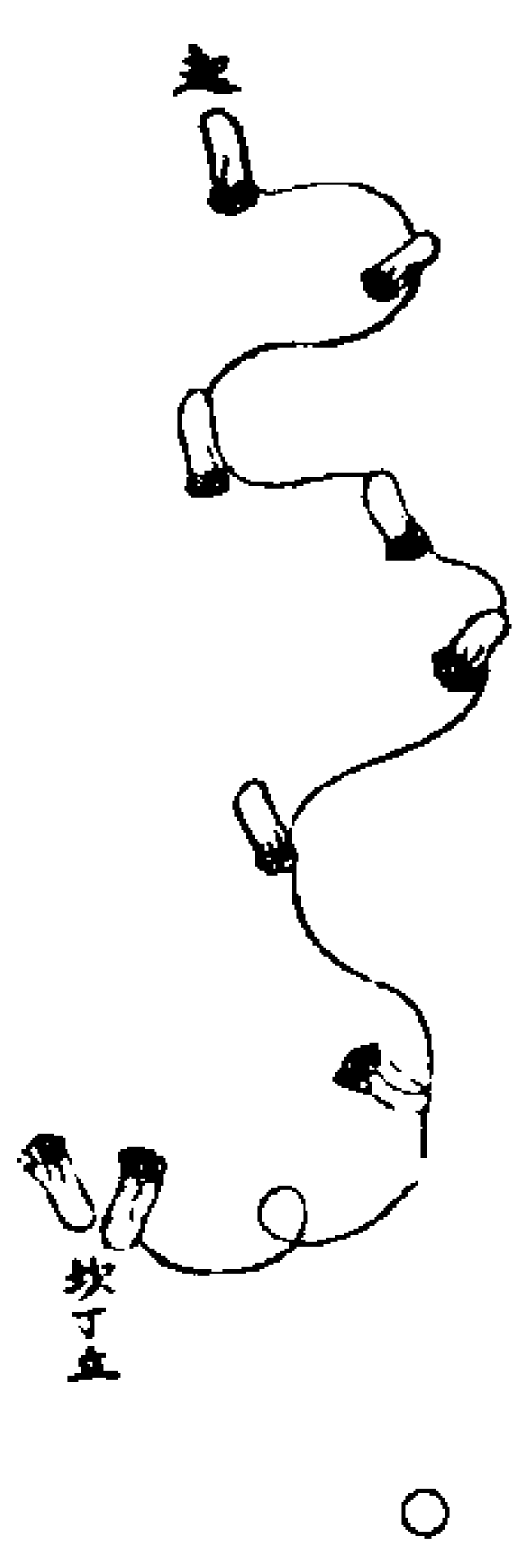

金輝斡旋齊七衛飛罡神虎開幽關迴運天  
常履玄綱迴素元嬰定淑蘭泓遐扶盈映帝

阿陵昌乘明盤兆羅和會七神作一家離合

自然有玉葩玄範北魁掌生死至道呼吸根

蒂昌我行玉札金虎文萬神敬聽靡不從如

有逆吾大道者汝須出職道不成急急如北

魁紫微夫人歌章律令攝

左玉清訣右執玉札呪曰

玄天玉札 神虎符文 混元真精 與符合炁  
太一玄冥 通津統制 追魂攝魄 開陽啓陰  
萬神敬聽 敢不奉迎 神虎玉女 神伯主吏  
神虎大聖 夫人內諱 追魂使者 攝魄吏兵  
稟受符命 一召速至 宣告寒庭 不得稽滯  
追魂攝魄 形影顯現 功奏玉宸 來臨法會  
急急如玉清上帝律令

斗罡

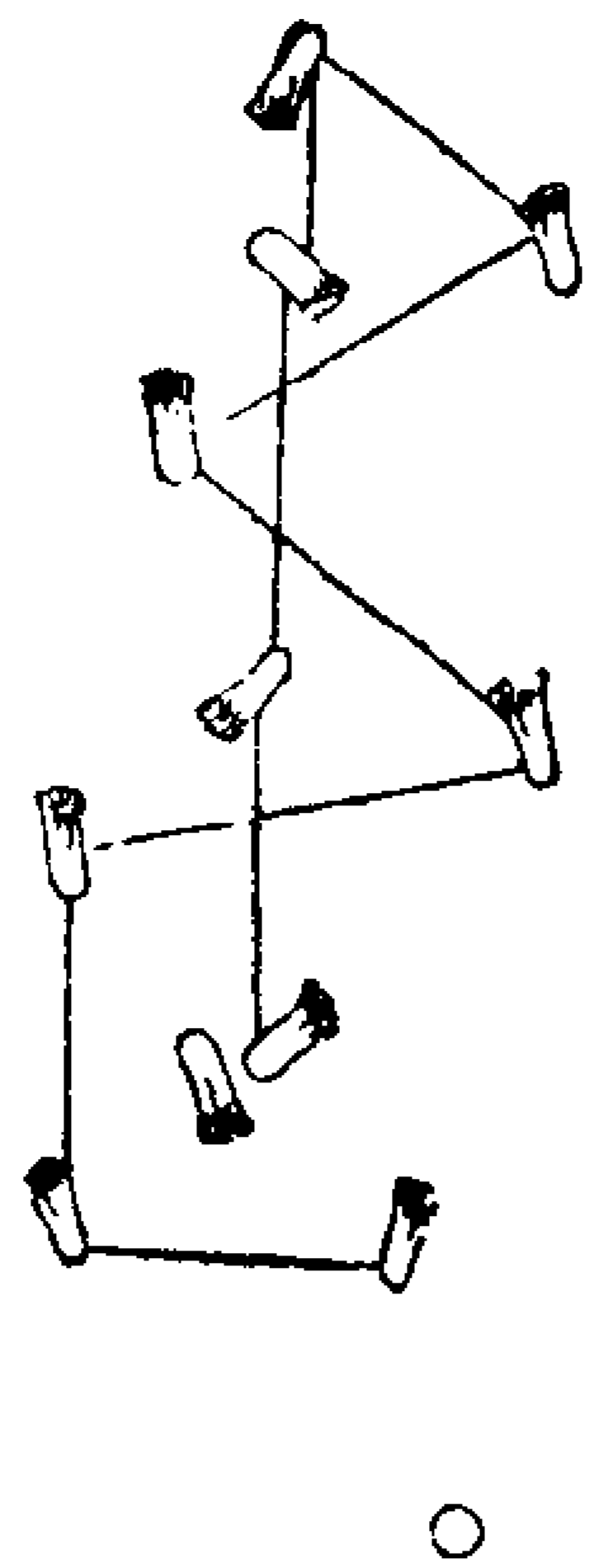

步至澤星進三合迴罡入斗口內呪讀開  
于同玉札焚之托水仗劬焚三使者符反

於左手心插玉清訣念呪七遍

黃老三寶君 紫雲上天炁 攝制九幽魂  
太玄無邊際 皆成自然人 地獄無拘閉  
開通光明門 悟真道自慈 急急如律令

喫水一口曰

天一北祚 太一紫元 北魁玄範 神虎玄伯  
斗中大聖 玉女追魂 十萬精兵 隨我降靈  
一呼一吸 入我印中 隨炁而出 隨炁而行  
變化億千 元亨利貞 急急如神虎勅

呪七遍再喫水一口以扇反往十方

次遣曰

太靈尸道 神機紫策 九炁靈章 神帝勅攝  
神虎玉女 神伯主吏 追魂使者 速赴生方  
死路追取札內亡魂等速赴法會領受靈寶  
升度功德

遣神虎關子

神虎威靈 攝召鬼神 九清符命 逕下鄮庭  
陽耀玄壇 立見魂形 不得容隱 金馬驛程  
急急如玉清上帝律令

遣三使者關子

三部追魂 大逞威靈 部領神兵 直下幽高  
追召魂魄 速見真形 不得容隱 金馬驛程  
急急如玉清上帝律令

左右神虎二大聖符

雌右武鸞雄左大力二符謂之飛符用紅

素各長四寸九分用粉書就神虎堂內發  
神虎文字一處同燒並無散形書時先念  
北帝呪次呪筆取東南炁吹筆上然後念  
呪書符

北帝呪曰

上靈天蒼 中有甲英 混芒一吸 東有伏藏  
天帝所履 玄跡天章 今日書符 作我天航  
急急如律令

勅筆呪曰

噫覆天齊 速震萬靈 勅命一下 鬼爽離營  
噫覆降真 真炁所成 急急如律令

書符呪曰

北帝靈寶 天帝嘯吟 唵召神虎 豁落紛紛  
天飛羅明 日月星管 魂炁有成 急急如律令

雄左



雌右



右勅符再用前勅筆呪二大聖並如帝王  
 服色一人有鬚髯各統神將一萬二十名  
 號神虎者謂天地掌魂之司也掌魂即神  
 虎大聖也其玉魁玄範府局分左右自有  
 神虎飛符攝魄使者一十五員並緋衣朝  
 天幞頭各有本符召之呪曰噫覆天齊者  
 噫覆乃神虎之名天齊乃北帝之諱

玉札主吏二符  
 玉曹仙伯何魁追魂符

三清勅神虎元君幽字

符今 元君魁都 勅破 幽壘  
 下 曹火令 鄭泉 遵依  
 行 速施

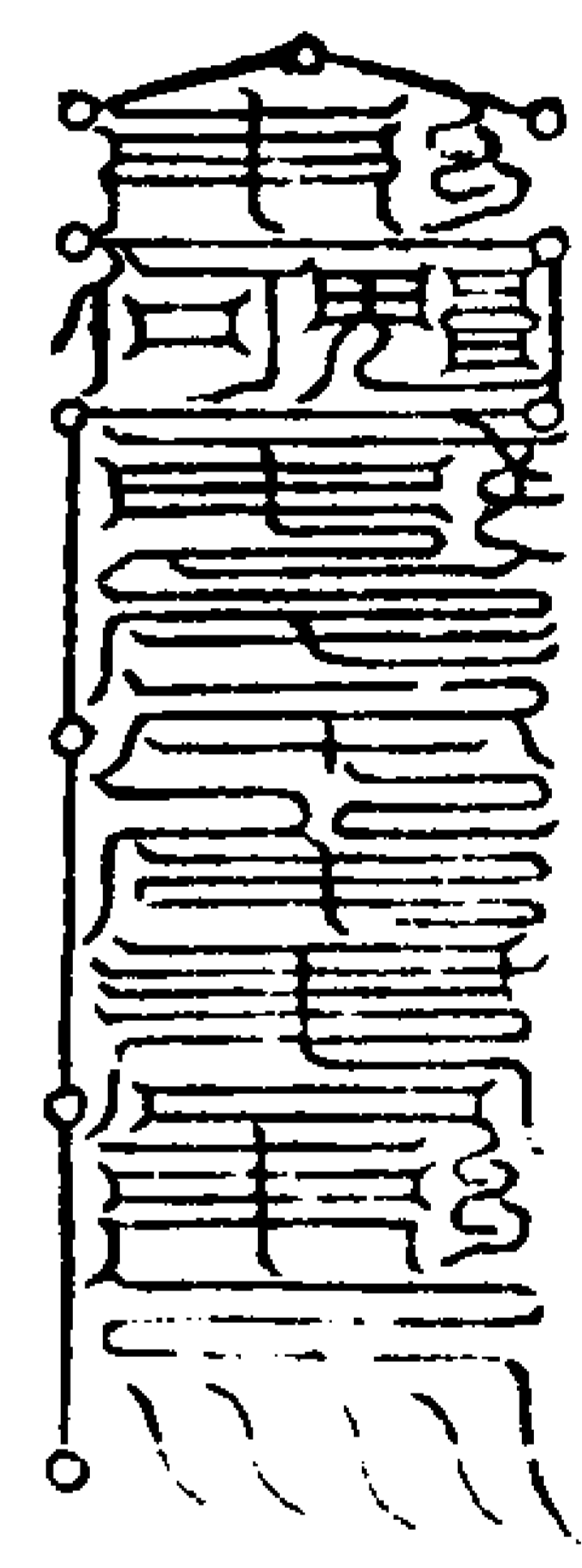

玉札主吏喬魁追魂符  
 三皇勅玉札符吏受勅破幽字  
 喬 受命 勅取 破制 幽  
 陰關 亡魂 鄭都 都

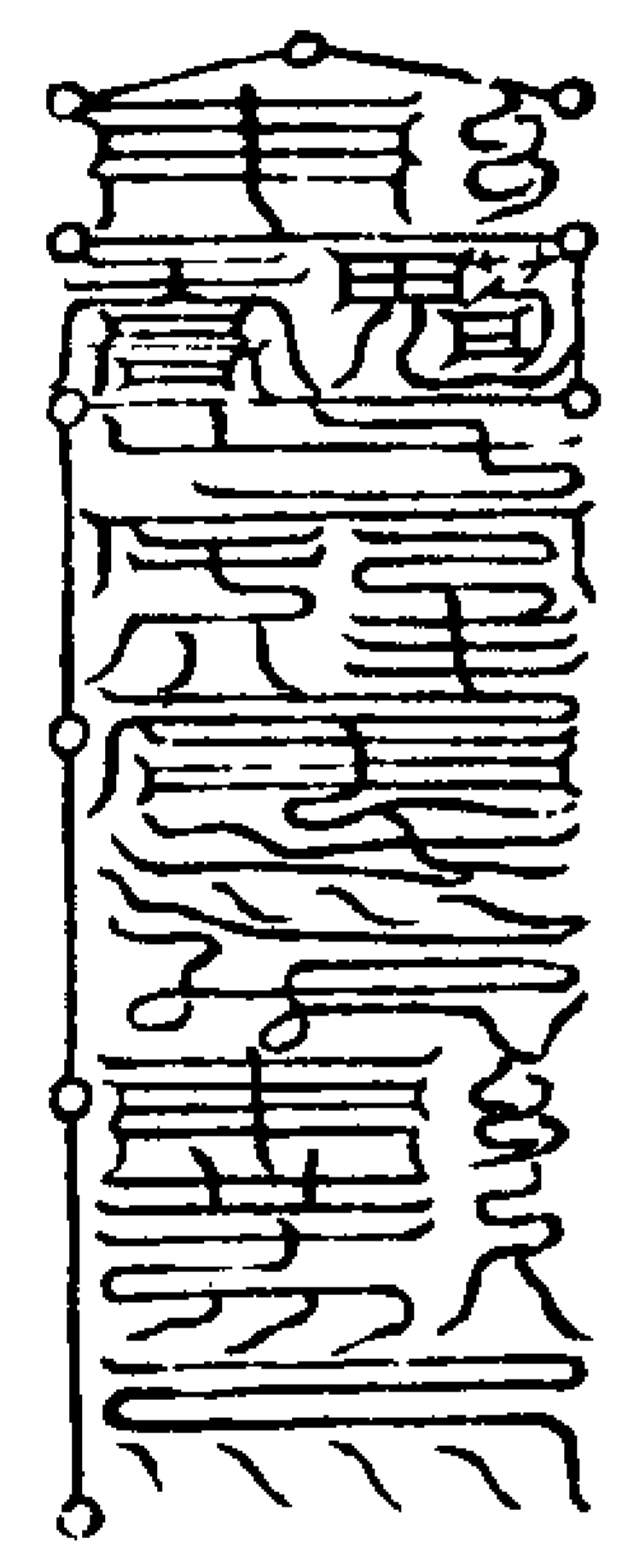

右二符吏管星宿公侯及士庶之魂書符  
 召到壇中自述欲追魂情意任便祝之並  
 同功曹符作用書之指北斗訣取北魁炁  
 吹符次燒符亦取炁一口吹壇中別訣

神虎追魂使者符後天篆檄

神 來 虎 融 使 者 受  
 符 領 漢 玉 檄 札 府 泰 寧 追

取 符 亡 魂 魂 某 等 度  
 符 符 符 符 符 符 符 符

陰 降 樂 來 江 如 斂 律 自 今

前書靈寶大法司神虎追魂字中書符後  
 書天篆後用太歲年月日某處行下次用  
 行持主神召攝姓押此係神虎二使者符  
 檄未書黃紋青封如用使者符召攝幽魂  
 不到者多是陰府照對陰訟及罪戾重者  
 陰官拘留玄局自有元降符檄再召之無  
 有不至亦用朱書黃紋青封

元 符 符 符 符 符 符 符 符  
 符 符 符 符 符 符 符 符

符 亡 神 符 某 鬼 音 符 水 符

符 命 符 滅 除 惡 應 犯

符 諸 罪 元 輕 者

符 速 赦 符 前 來 勅

符 疾

三使者符

法用青黃紅繒各三尺每三尺分二裁各一裁彩畫使者之形並曲脚朝天幘頭各衣本色衣碧玉束帶魚尾勢刀綠皮靴執符下一截朱書使者真形符使彌滿次以引并玉札焚於烈焰中符成仍於符中心書使者名諱念神虎呪圖之

又一法 陽日符下書何惡番惡惡 陰日符下書侯魁魁劉恣恣信

上部使者符 天地合德 乾以覆運 陰陽

符 日 月 合 明 坤 以 載 形 二 炁 與 符 追 魂 使 者 侯 命 并 鬼 魁 惟 勅 奉 行

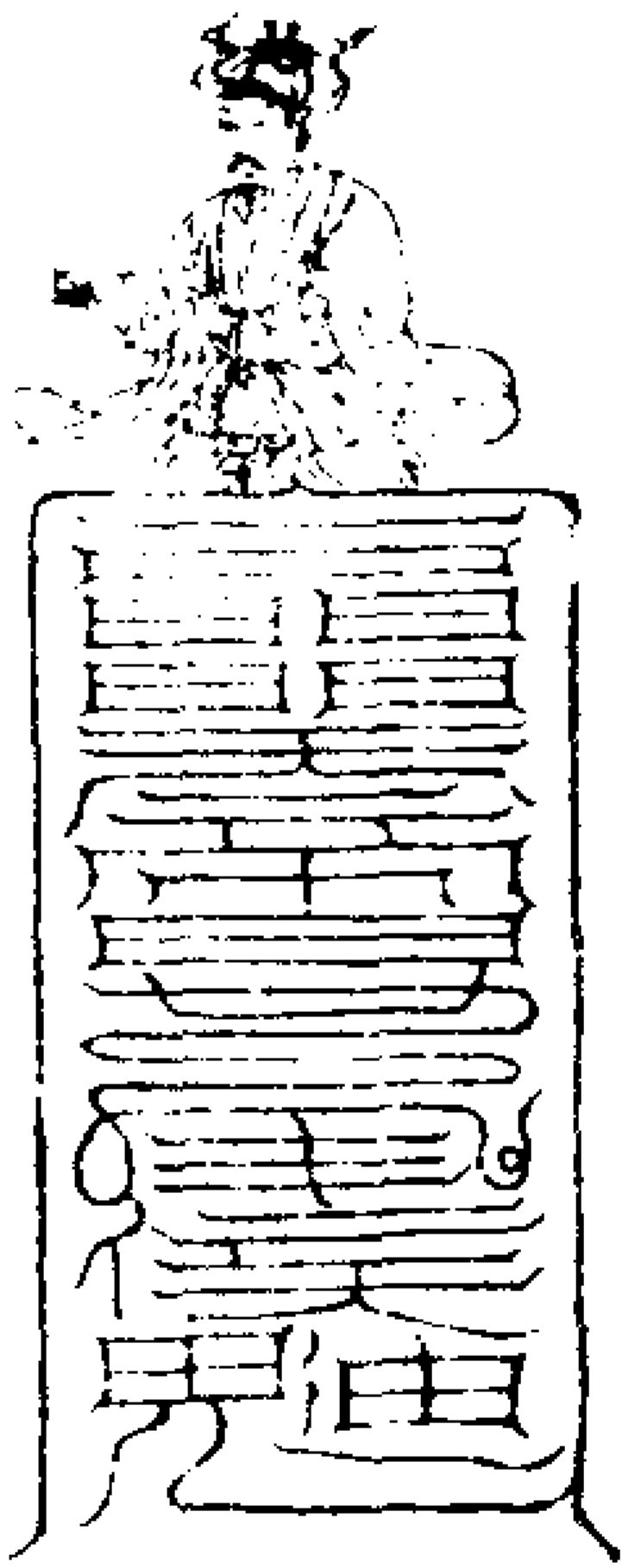

中部使者符

陰陽合炁 天無玄象 魂魄合形 帝以運靈 生開死戶 追魂使者 符應通津 魁準勅奉行



下部使者符

日月合符 陽帝 飛符照灼 夫精 攝魄聚魂 追魂使者張

信惟勅奉行

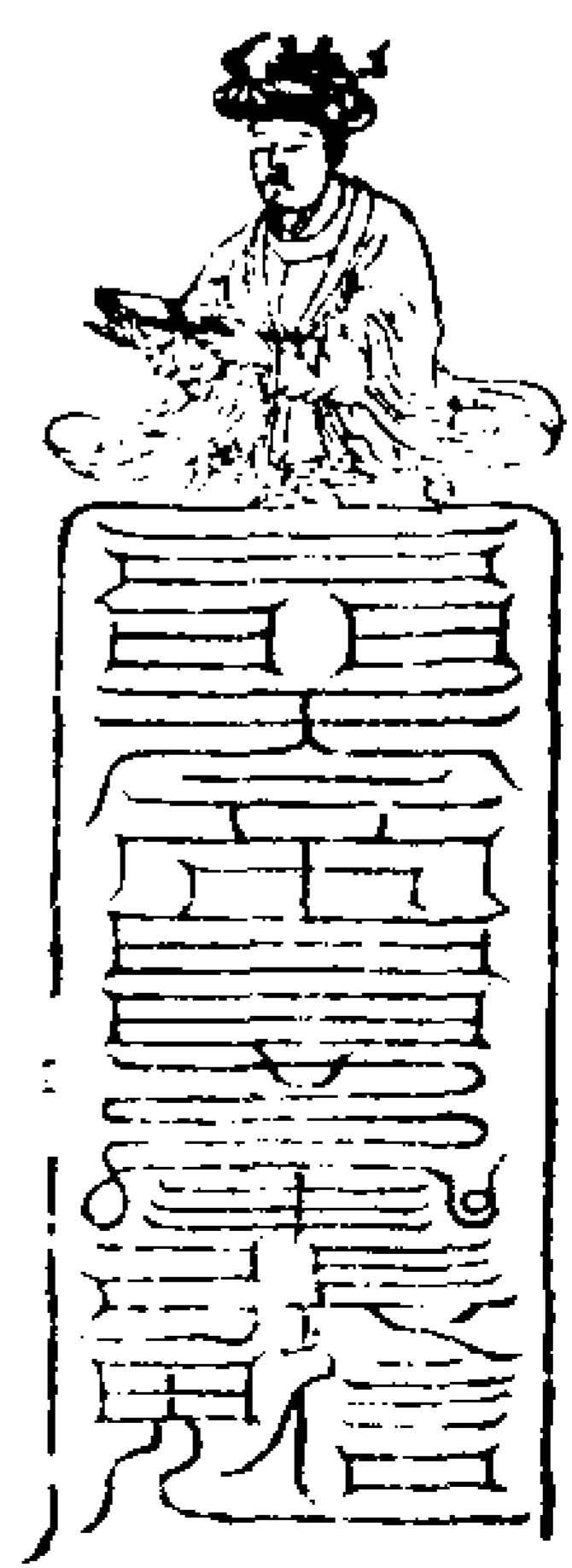

書符總勅符呪

神虎戰飛運 招遙一統隨 三七急急 符後檄文

陰 策 江 殿 自 年 月 日 某 處 告 下 具 位 右 使 者 追 取 十 方 三 界 九 州 九 地 一 切 重 陰 病 患 死 魂 諸 獄 囚 苦 一 切 孤 魂 滯 魂

玄司玉女真形符七道

靈書七元真君追攝有玄司玉女掌生民死亡順逆之魂魄名攝亡魂不記年月日及死亡因依但用此玉女真符罔有不知

第一提魂攝魄倒生玄司玉女符

三清 初命 告下北辰 念夫人內詳 並七轉圓之

七元秉劫分身化形 十方世界普救罪人

已上三台劫北斗七元散形後符並同此

真元正炁 照徹幽冥

已上玄炁二字後符亦同

豁落流鈴 真符 急召 攝魄提魂 聚形

玄司火令 仁貴連行

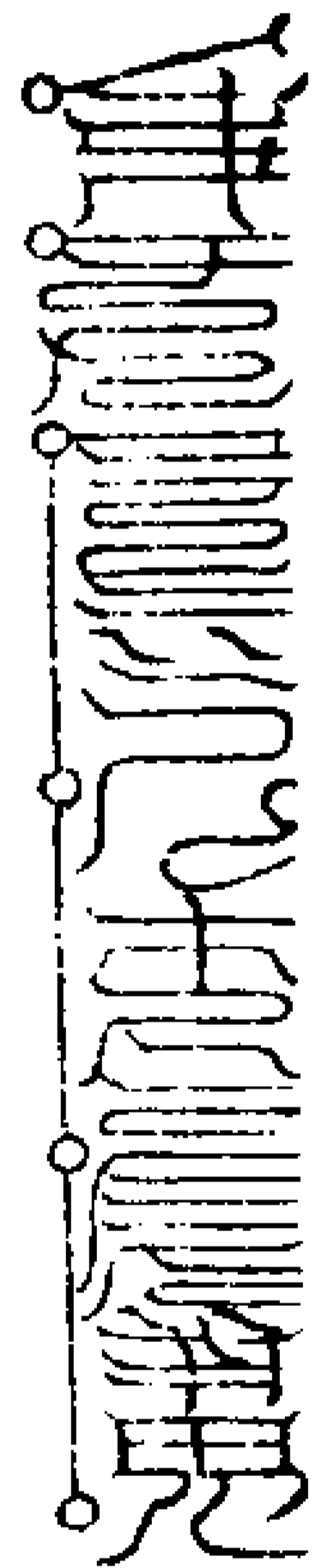

第二掌正病身亡人之魂玉女符

玄魁旋運 符命 正病 飛星致靈 所攝 之魂

去病聚魄 仁賢連呈

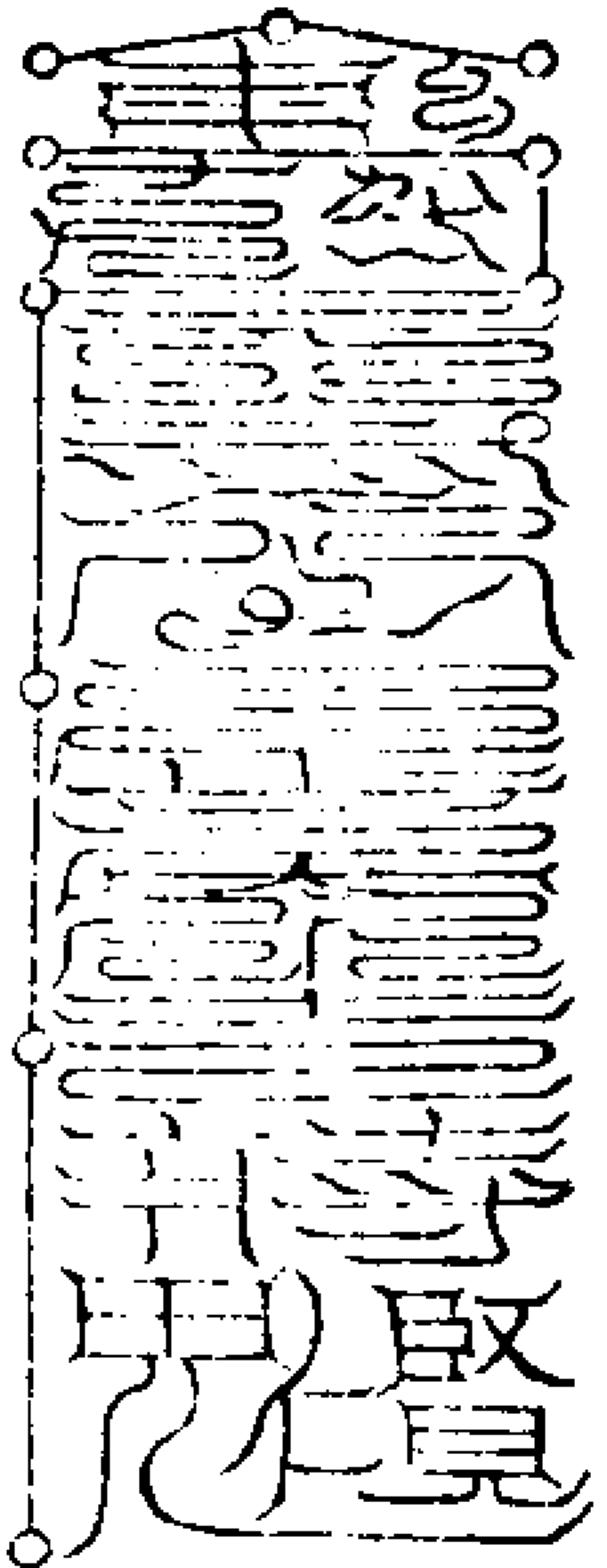

第三掌瘟疫瘴癘之魂玉女符

飛光 瘴癘 盡毒 一攝 解除 滅阻 魂聚形

真卿急攝 赴壇來

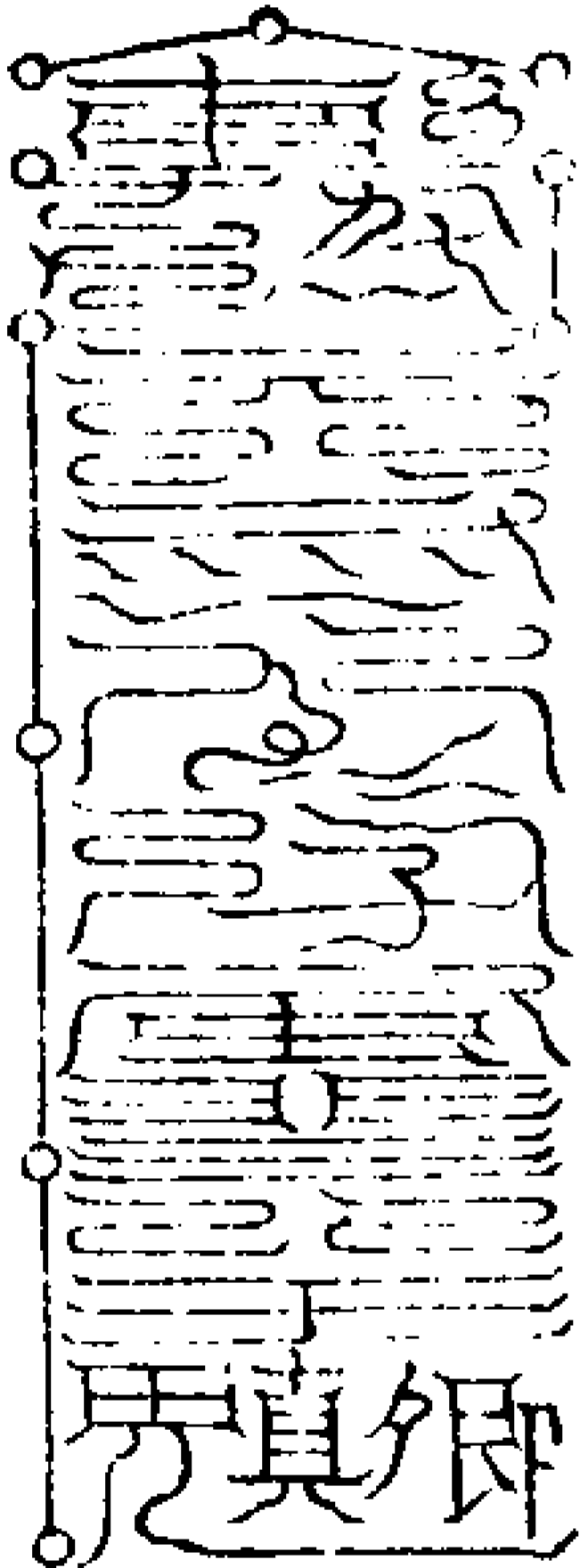

第四掌勞瘵風癩癩病業玉女符 飛罡玄運 調治瘵疾 靈寶真通 惡患牽縈 魂魄

火急 赴壇

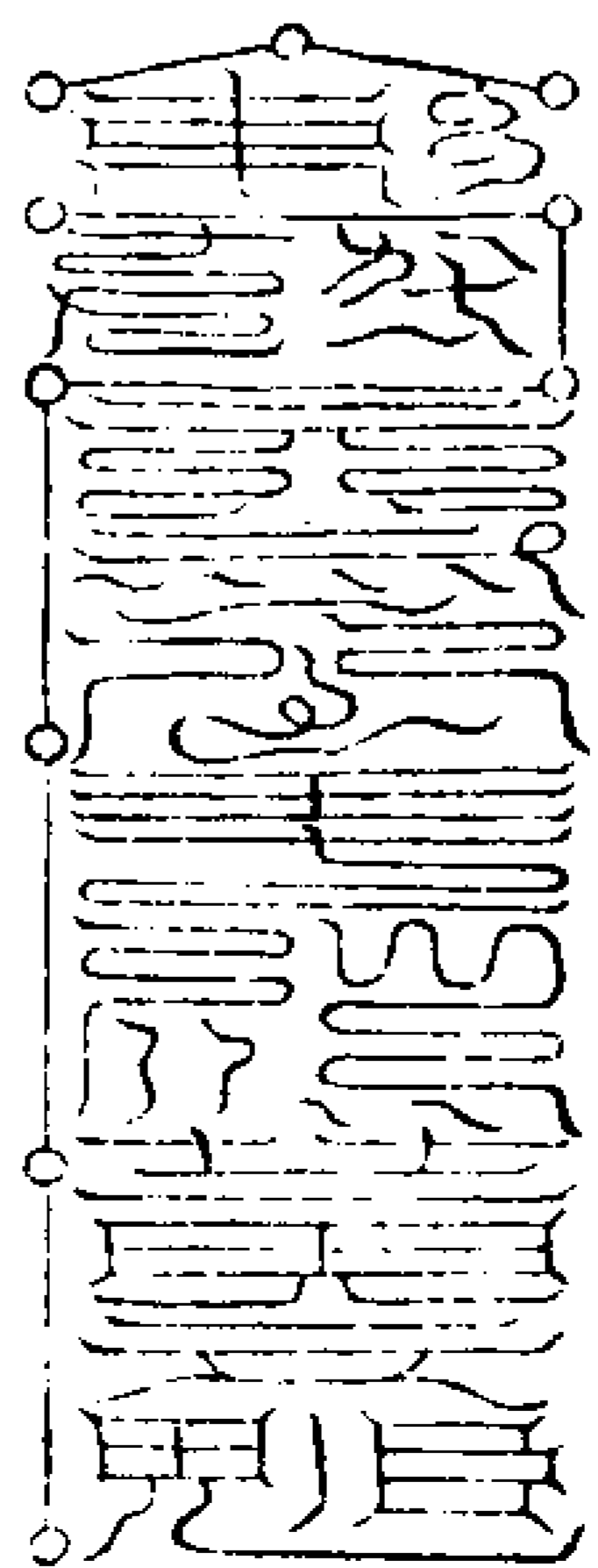

第五掌水刀兵投河落井自縊橫死玉女符

飛星化元 續形接骨 運動天術 蕩滌苦凶 魂魄

火急攝 赴壇來

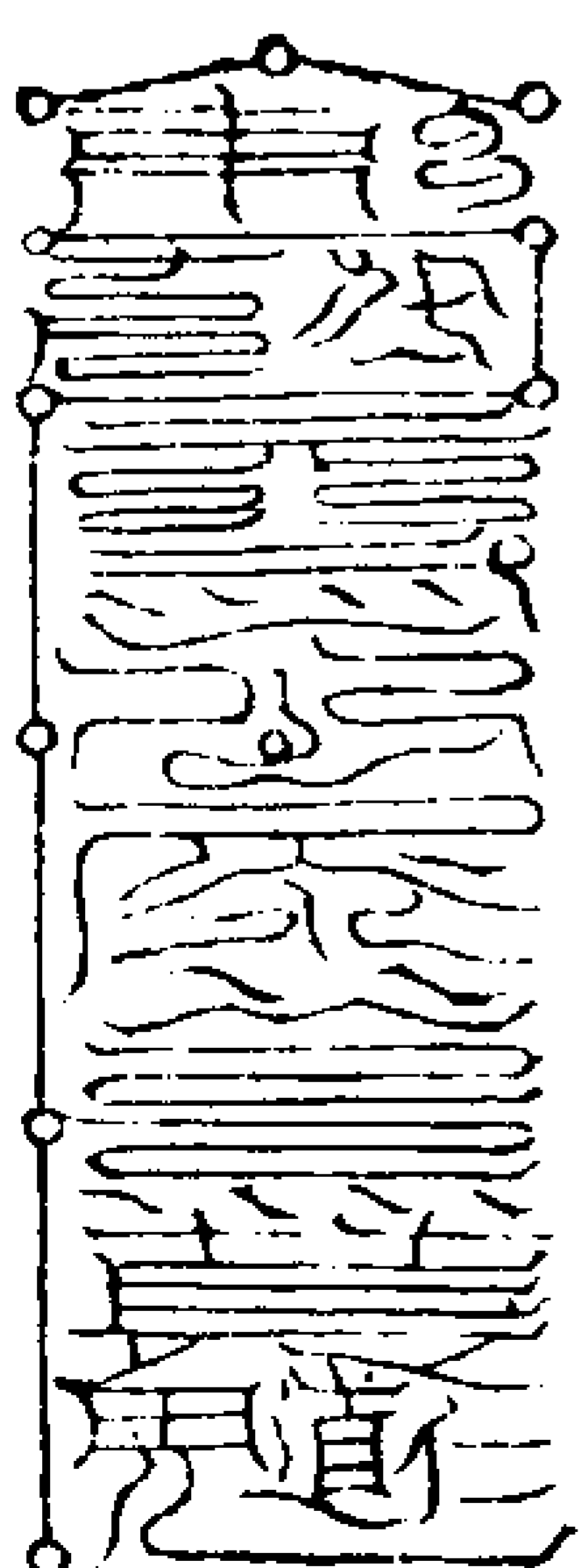

第六掌墮胎產死傷折血光之魂玉



女符

飛大

蕩穢 魂淨 速攝  
奔墳 除腥 魄寧 赴壇

奉呈

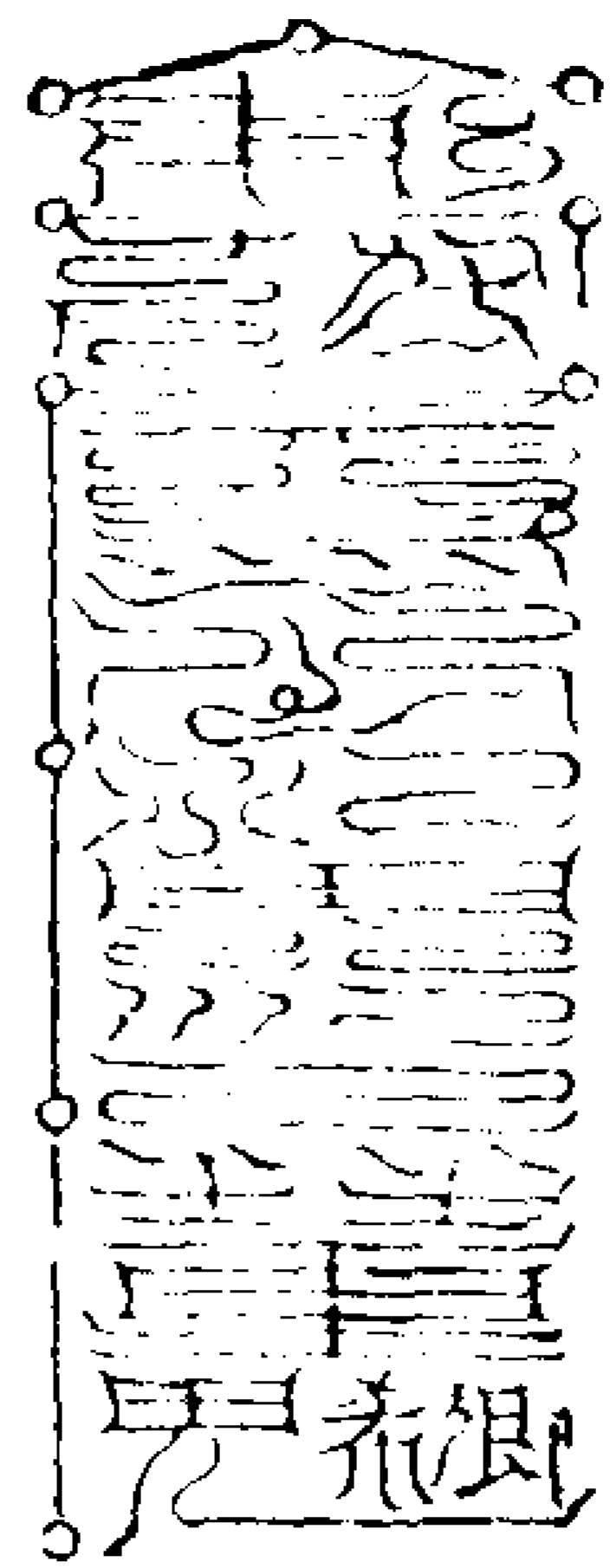

第七掌陰暗不明雷伐枉鬼惑之魂  
玉女符

飛星

戩解 符命 魂聚  
招搖 宿愆 所告 魄全

速破幽陰

火急到壇

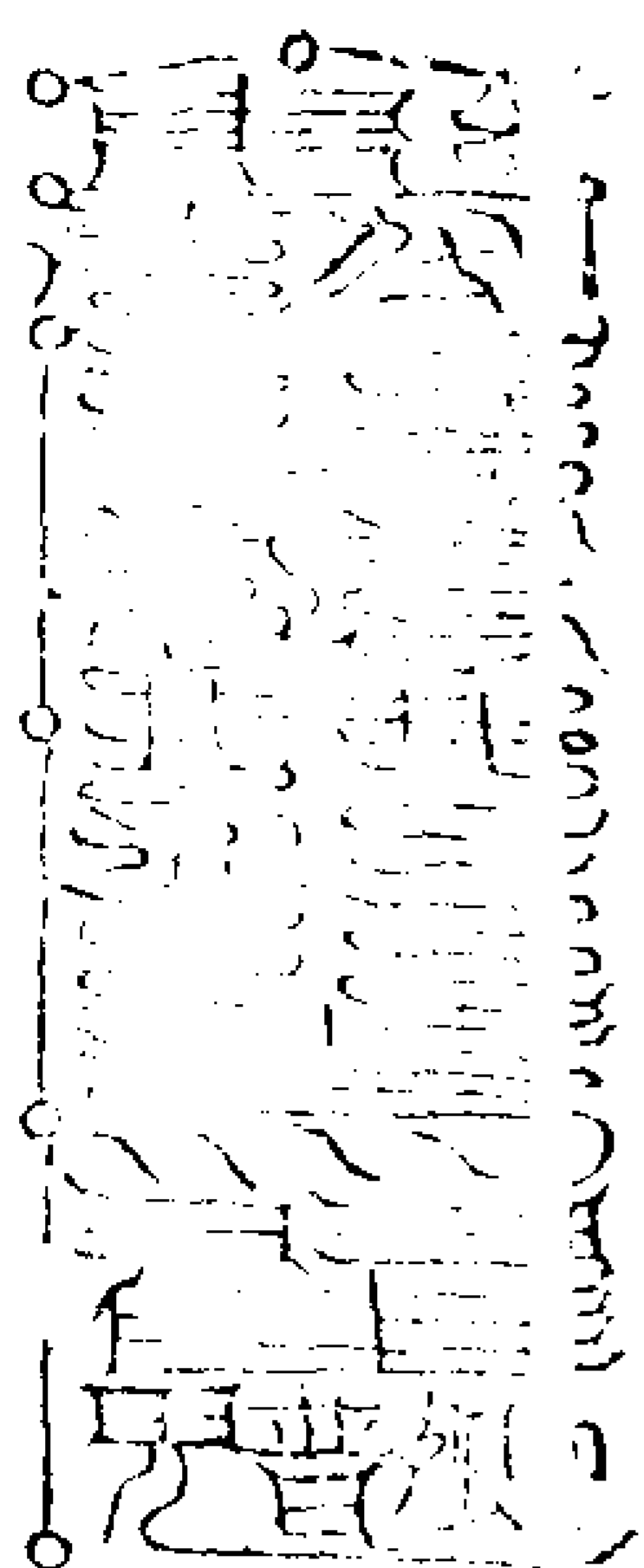

已上七符者亡者生時所患何疾屬第幾  
玉女所主只發此一符追之依後召功曹

符作用書篆指上帝訣取天門炁吹符

攝召追魂七玉女靈符

法用青素各長二十四分以辰砂書之未  
建壇七日預告之前高功法師每日服此  
符七道逐日從第一服至七日畢每日早

晨就三寶前出二面東服之

其符逐日書一道燒灰用茯苓硃砂少許  
煎湯服之攝召立獲感應服符時須是行  
持不怠三五日前預發文字奏申應于去  
處關牒城隍神虎至日用淨室一間勿令  
一切厭濁焚香勅水灑淨建神虎壇如是  
七玉女主亡魂滯魄別有總司主其令神  
虎大聖二人收錄魂魄放留生化皆主其  
職

貴

第一提魂攝魄倒生玄司玉女蔣仁

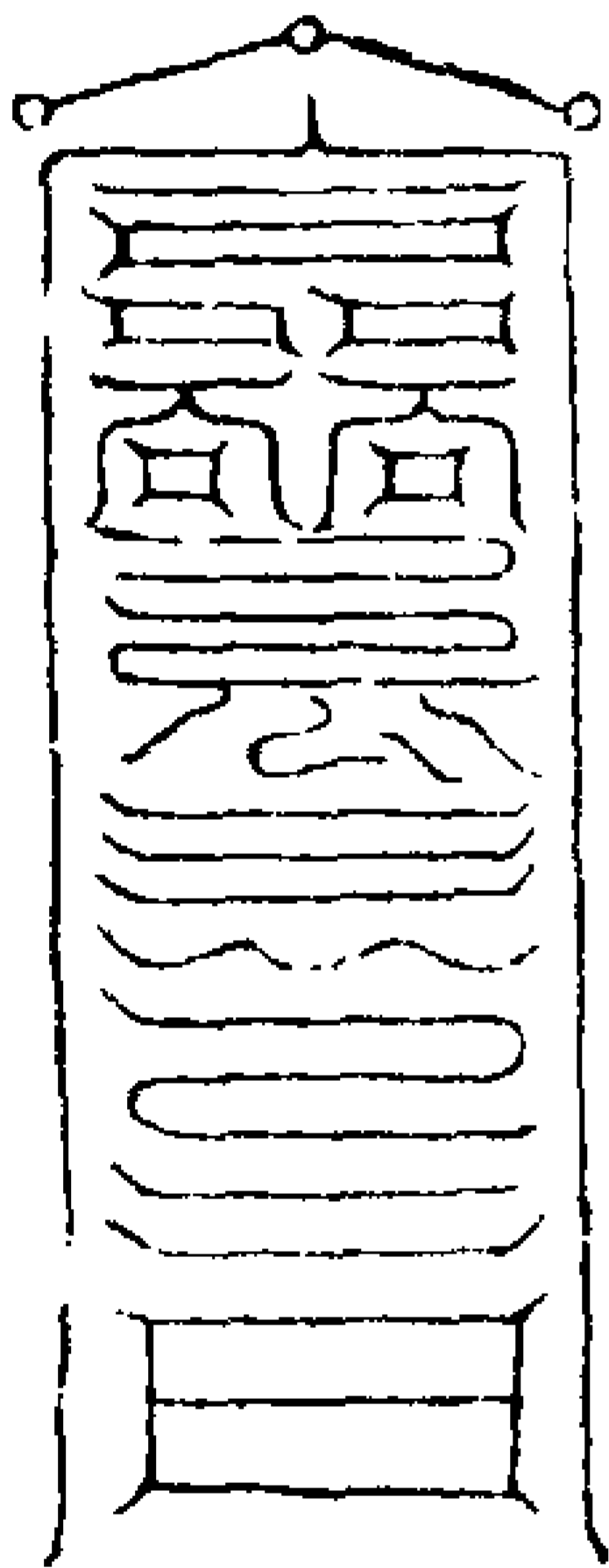

第二主瘟疫瘴癘時炁天行卒死之  
魂李華

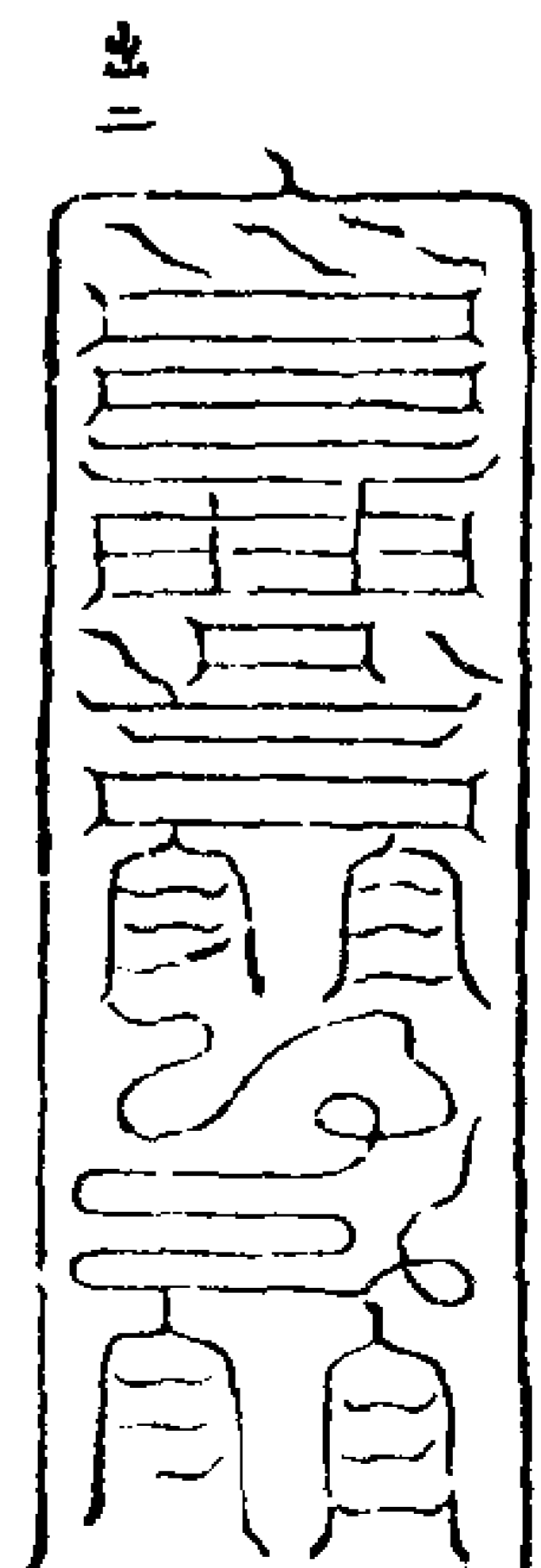

第三主刀兵自縊勞瘵厭魅劫掠死  
魂玉女由逢

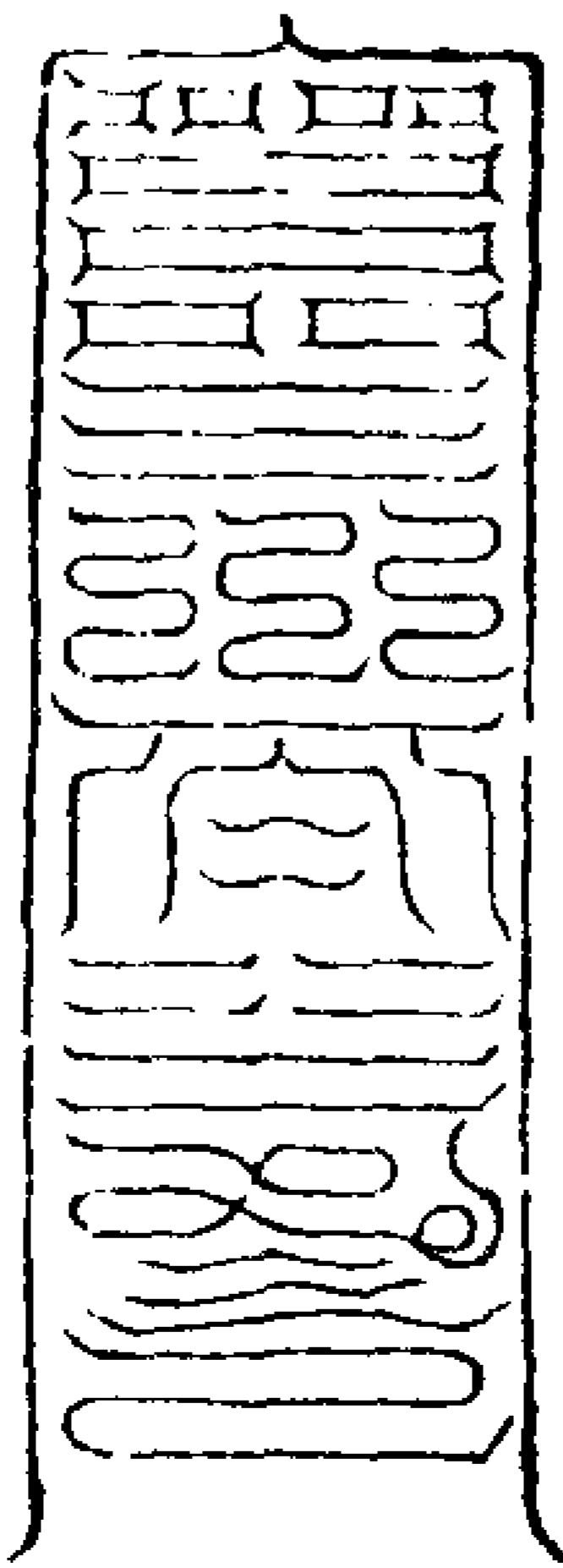

第四主王法刑獄戰鬪毆擊毒藥惡  
死之魂玉女趙申

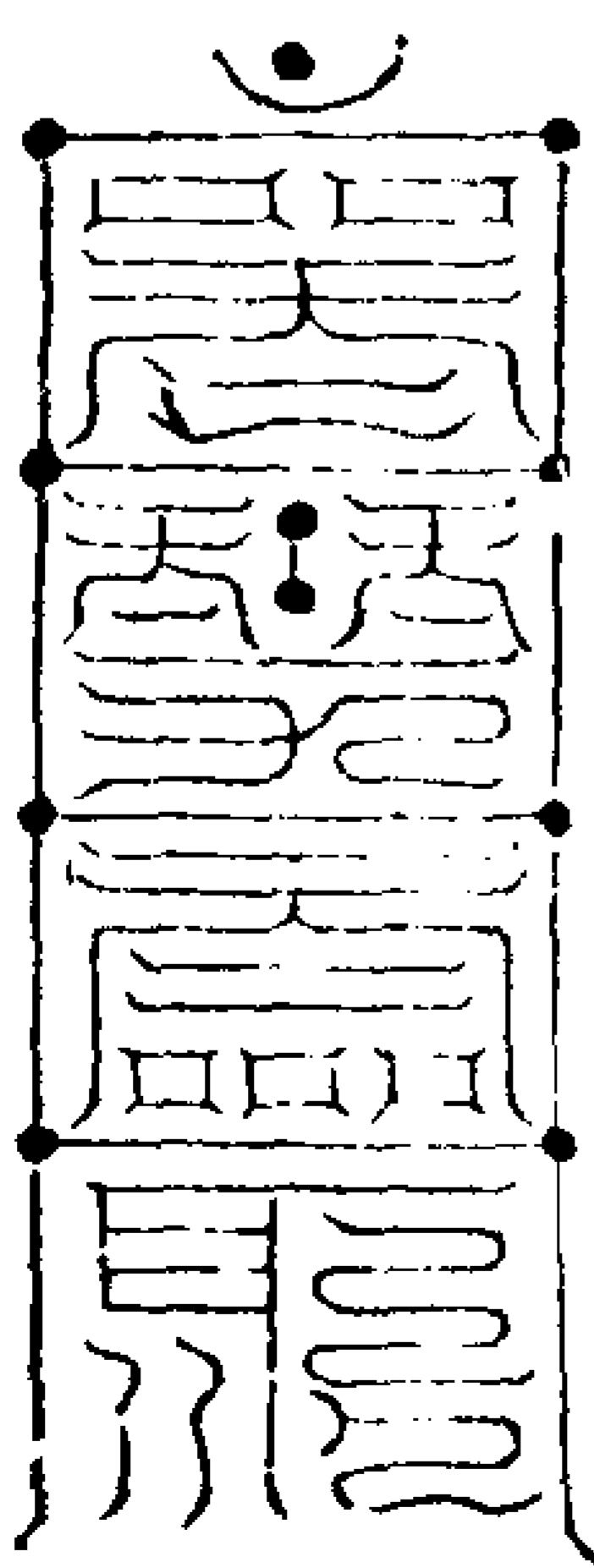

第五主落水蠱毒寒凍百病死魂玉  
女章亦

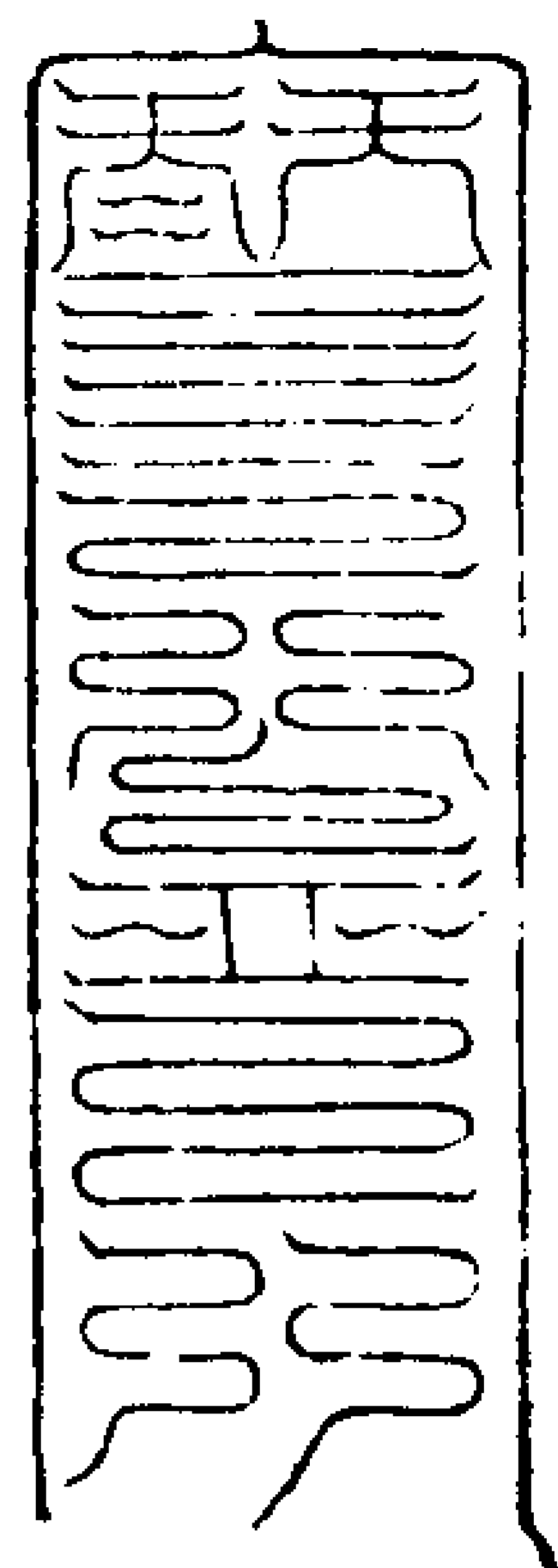

第六主火烧汤盪風顛驚癩癰疽瘡  
痢死魂玉女張信



第七主饑饉虎狼蟲蛇及一切冤橫  
死魂玉女徐明

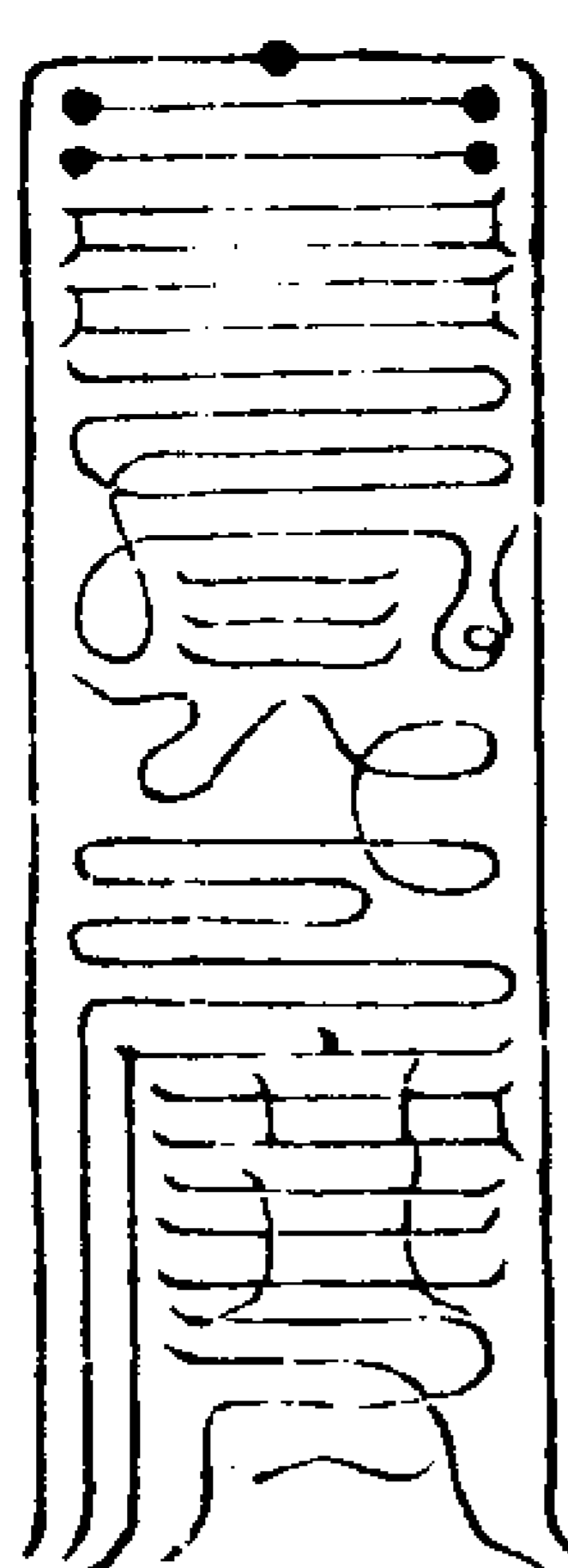

雄左玉曹主魂主伯何魁

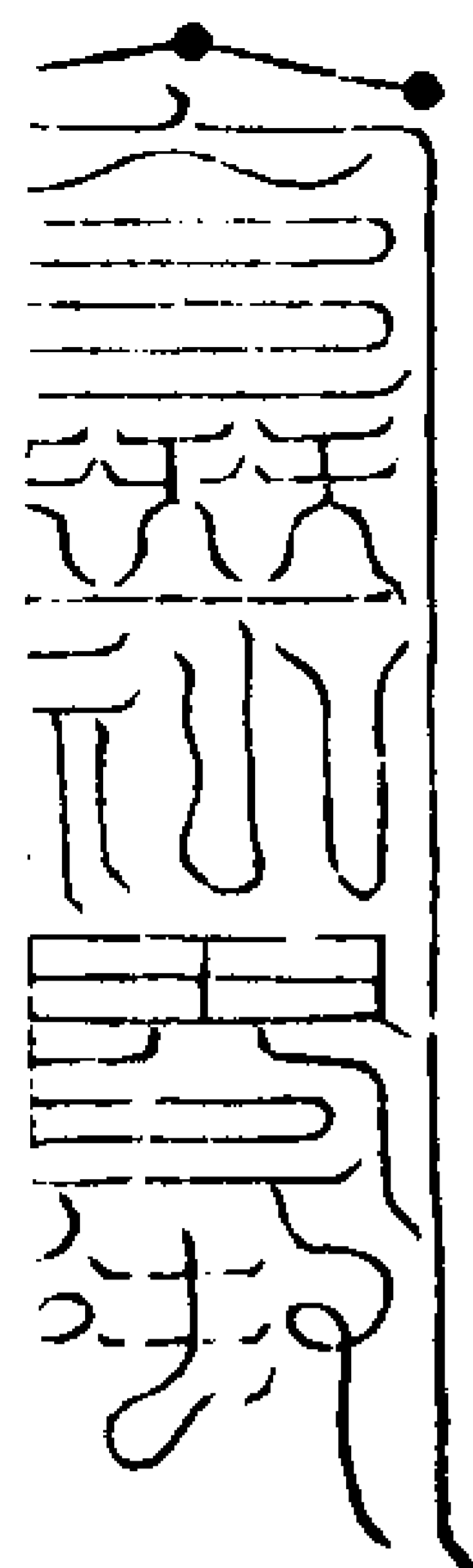

雌右武鸞主魂主吏喬魁

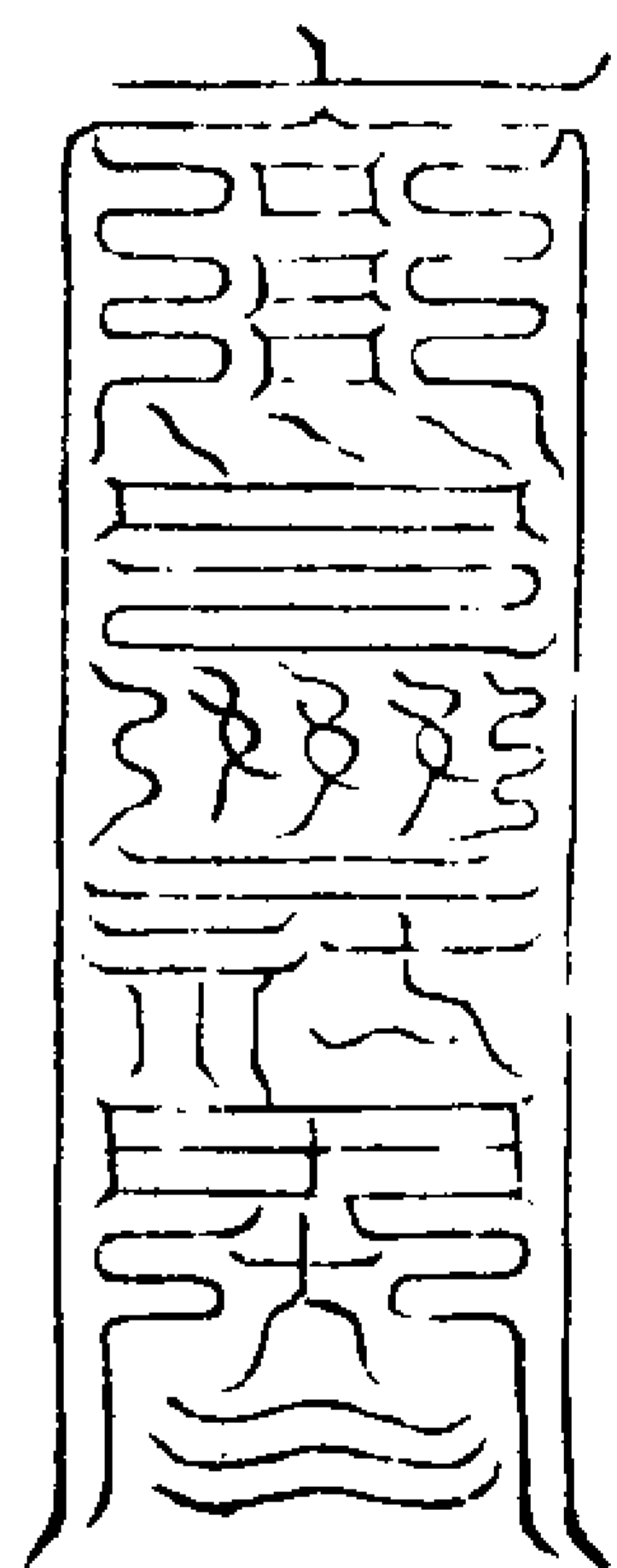

使者真符一十五道

是符若急用只依前法念北帝咒書之如  
以第而書當逐一用散形而篆不可輕用  
蓋帝諱之必宗

第一使者真形符

幽 廓 澄 卑  
寂 坎 子 明 爲 符  
家 次 三 奕 子 明 爲 符

追魂  
急 寅

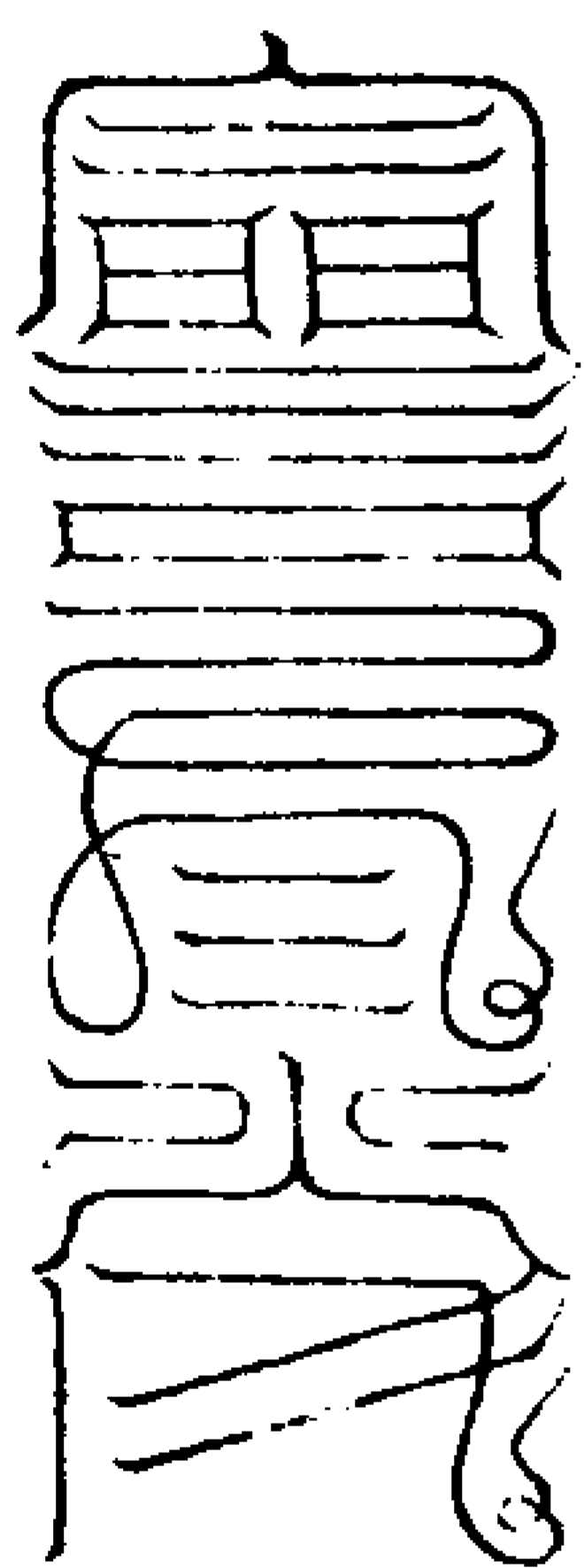

第二使者真形符

并 借 成 筆  
資 實 彪 卯 由 緯 日 宏 辰

資拒執符  
追魂急 巳

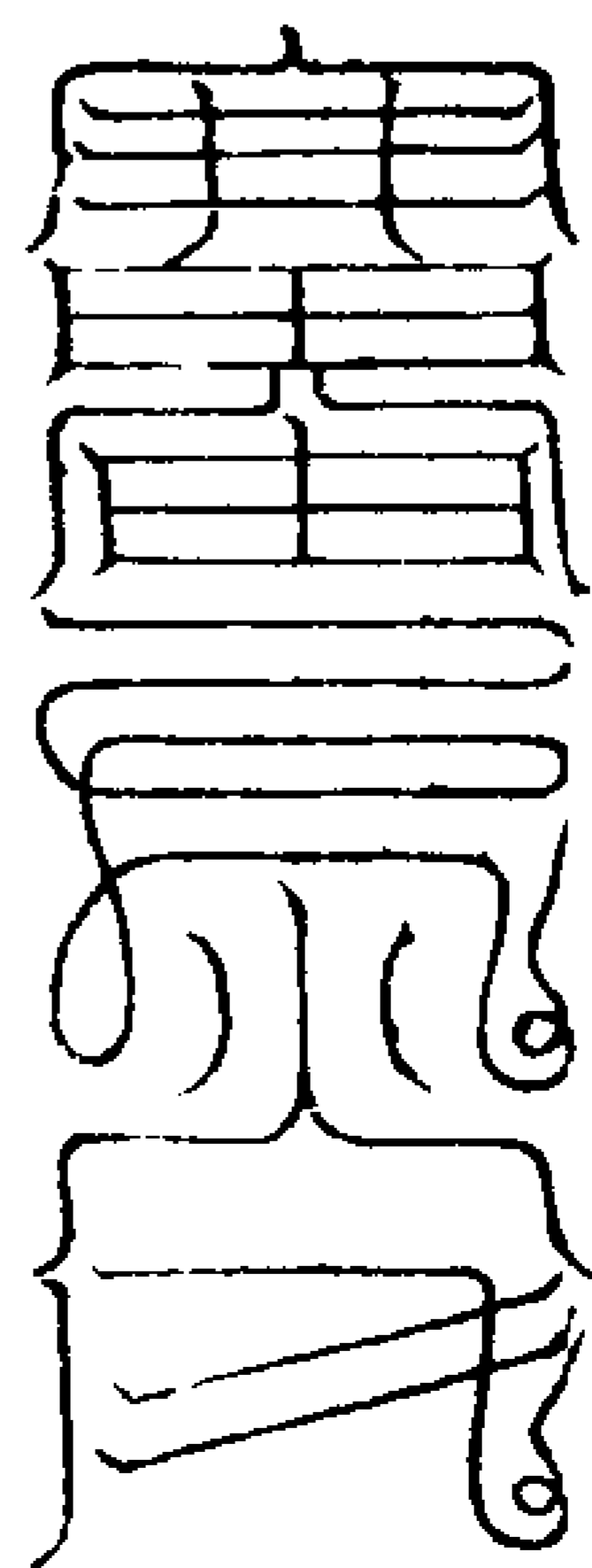

第三使者真形符

課 曜 迴 豐  
章 午 未 圖 離 豐 申

執符追  
魂攝 申 上 挑

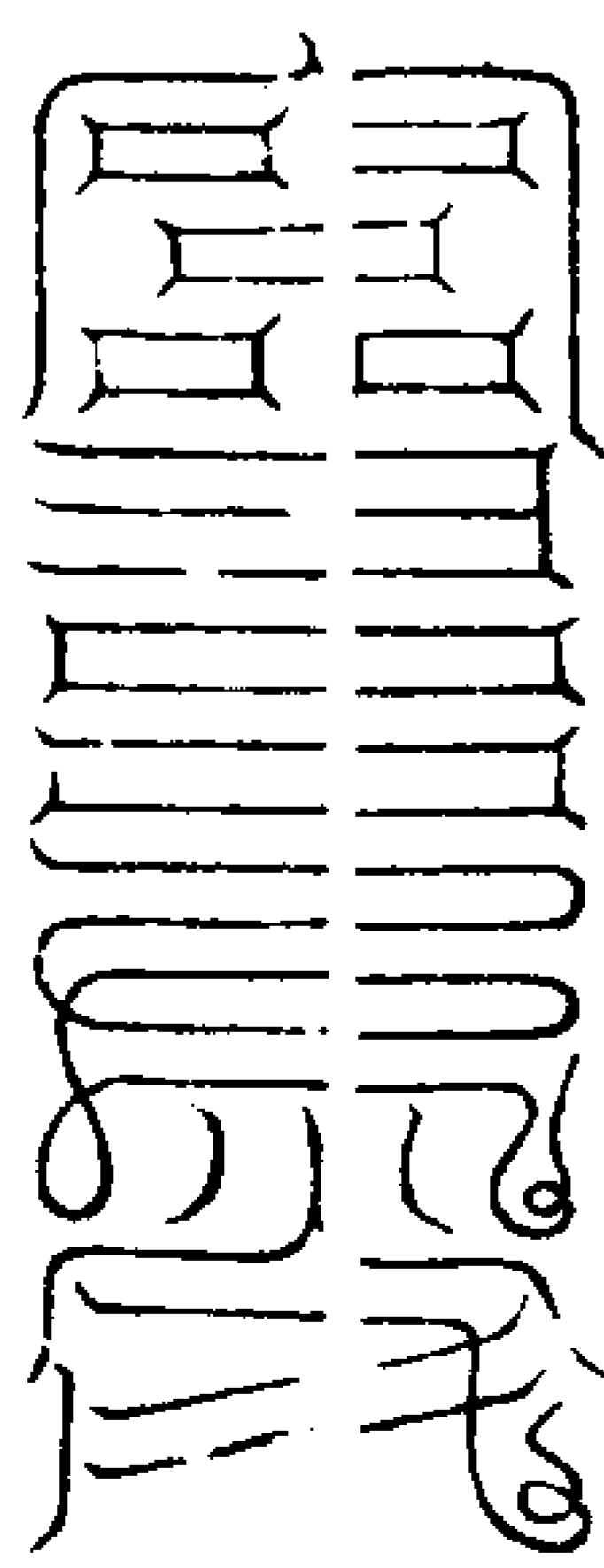

第四使者真形符

經 中 昌 昔  
魁 午 忠 修 亥 和 寅 華 酉

丁仲執符  
追魂攝  
丑至申

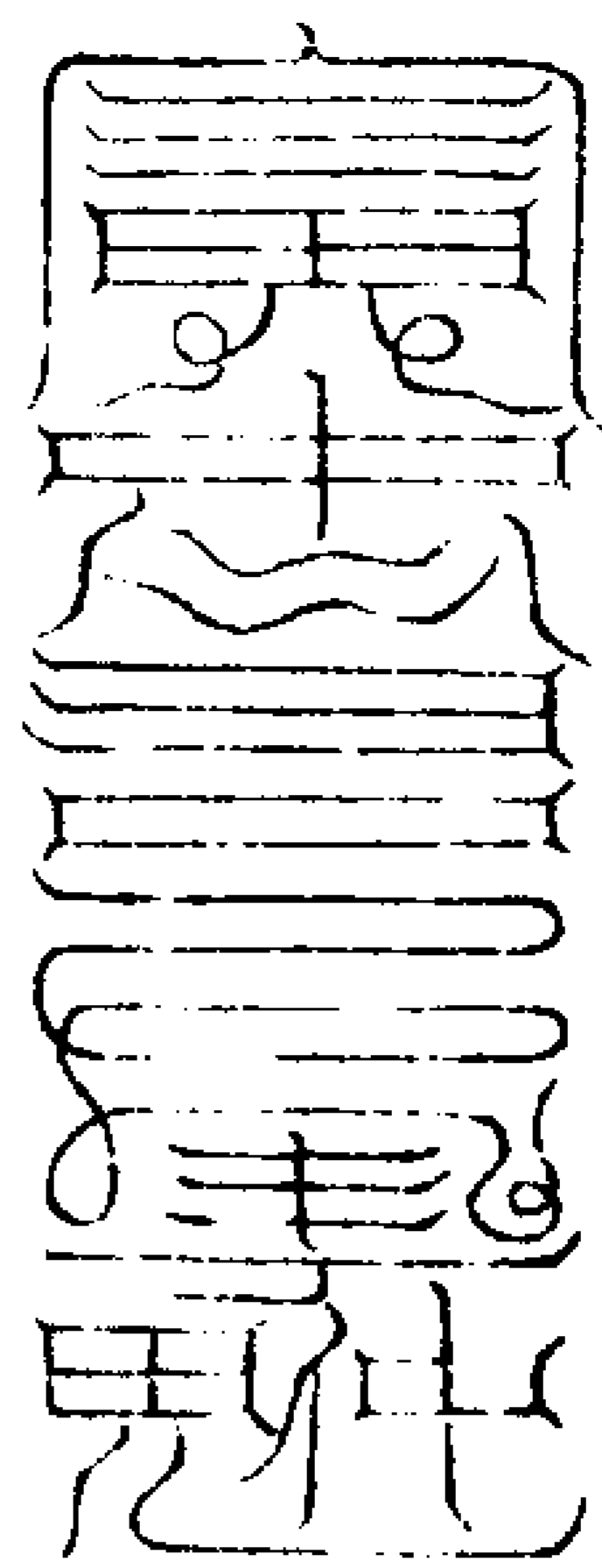

第五使者真形符

芒  
益  
辰  
消  
卯  
明  
温  
追魂  
寅  
執符

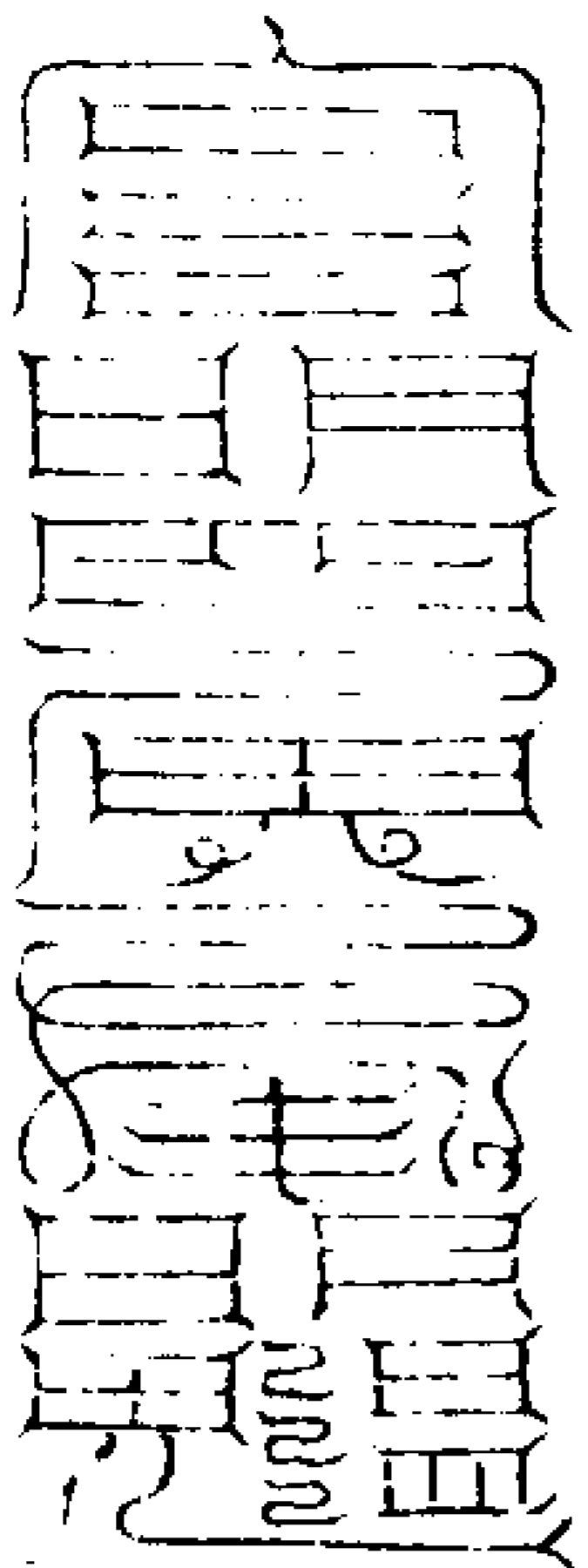

第六使者真形符

昆  
皇  
子  
鎬  
亥  
極  
成  
卓申之執  
符追魂急  
酉

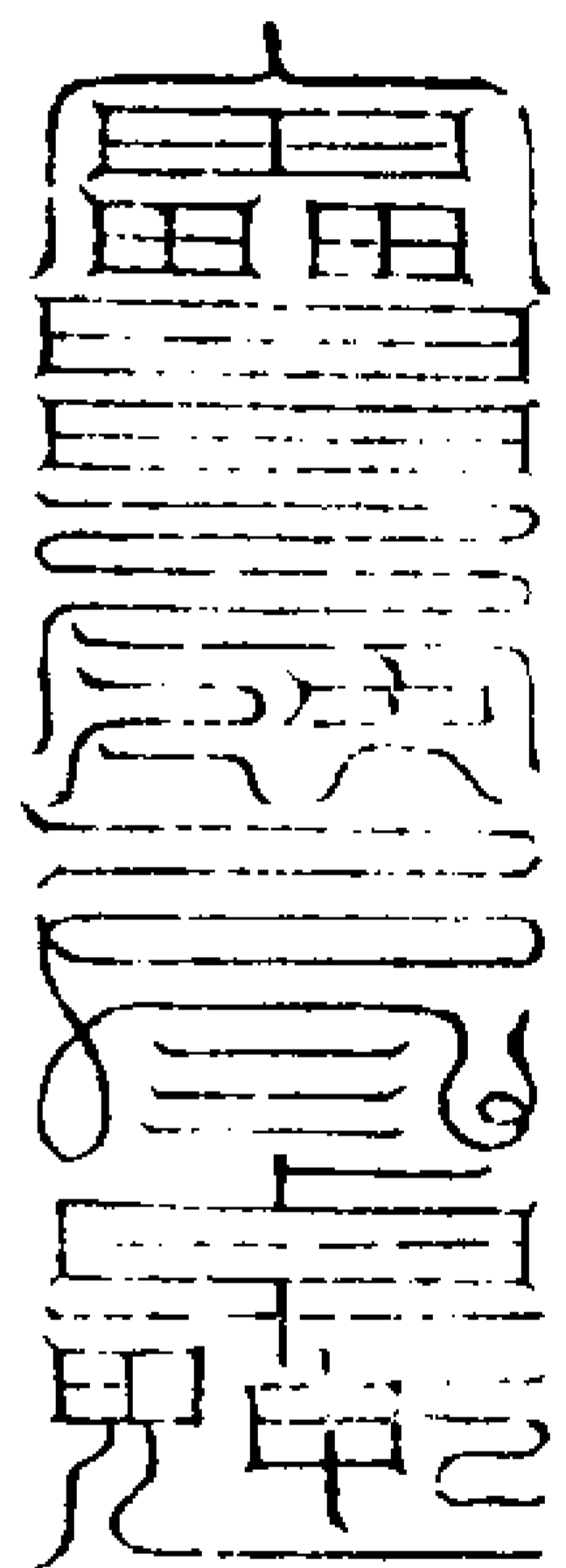

第七使者真形符

披  
涇  
未  
玄  
王  
許  
執符  
追魂急急

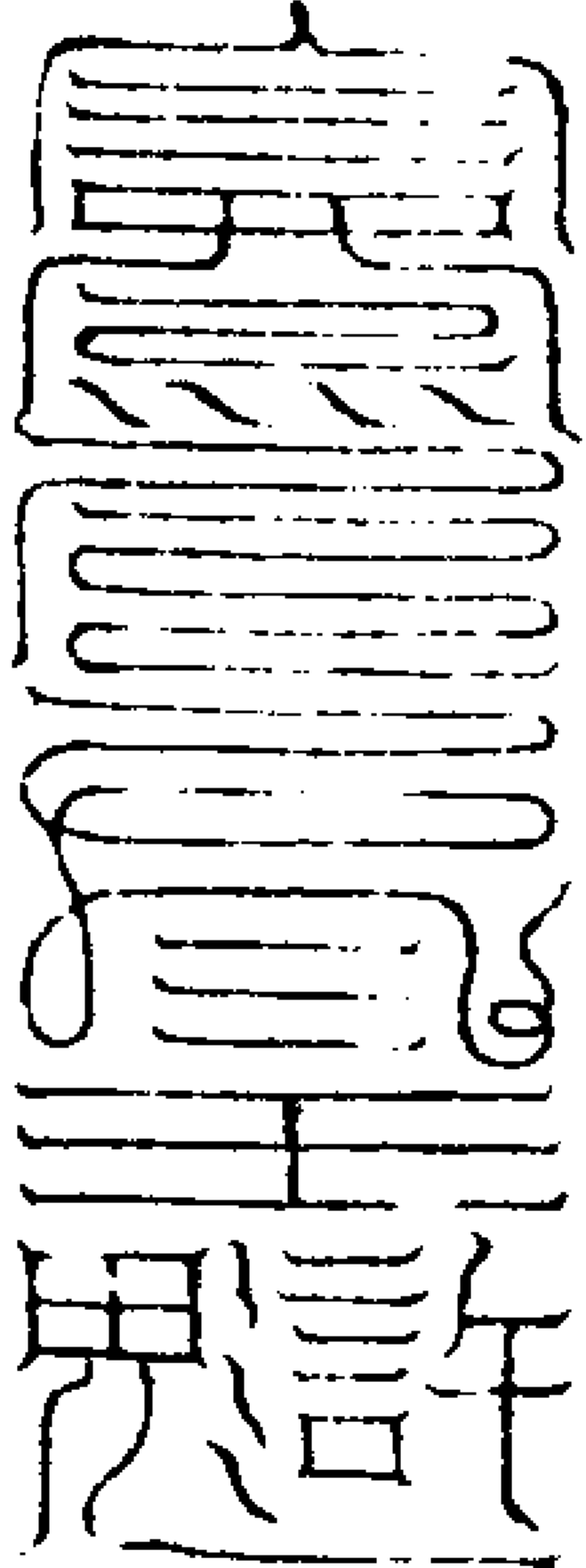

第八使者真形符

即  
修  
辰  
時  
泉  
龍  
寬  
宜  
辰  
吹  
卯  
泉  
汾  
次  
妻  
王  
秉  
執符  
尼  
追魂急

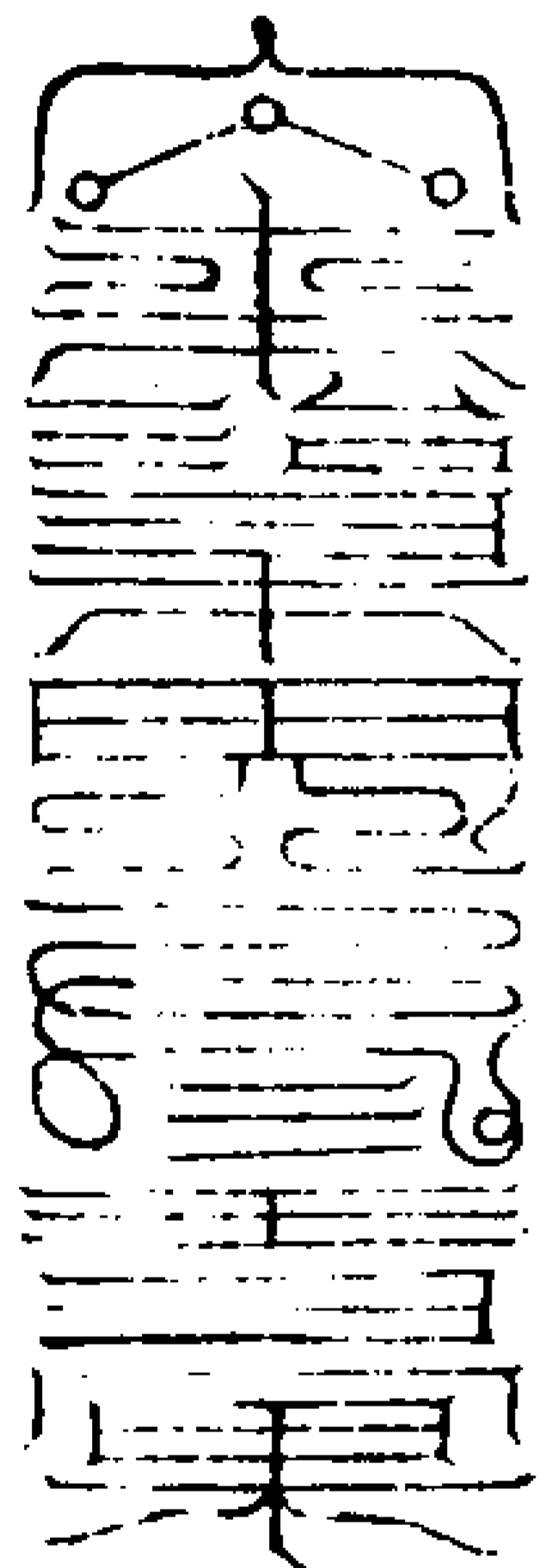

第九使者真形符

乘  
賁  
庸  
卯  
薦  
辰  
坡  
劉子和執  
符追魂急

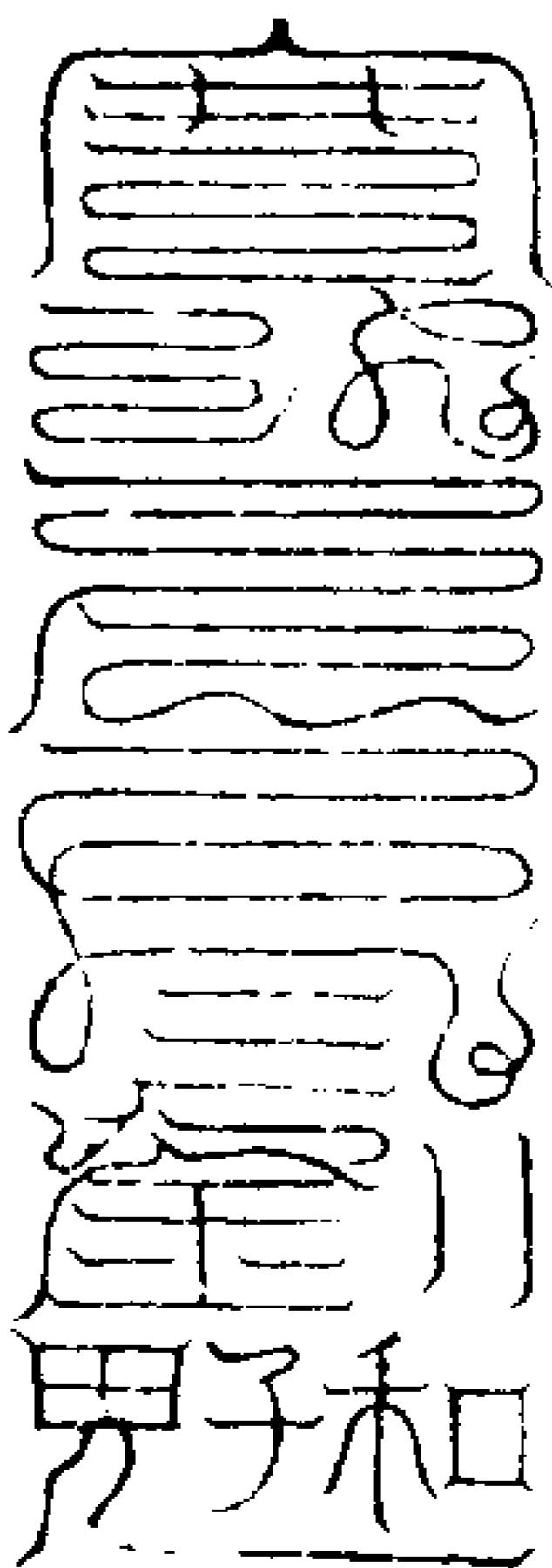

第十使者真形符

洞  
飛  
酉  
耀  
戌  
育  
亥  
天  
同  
執符  
子  
追魂急

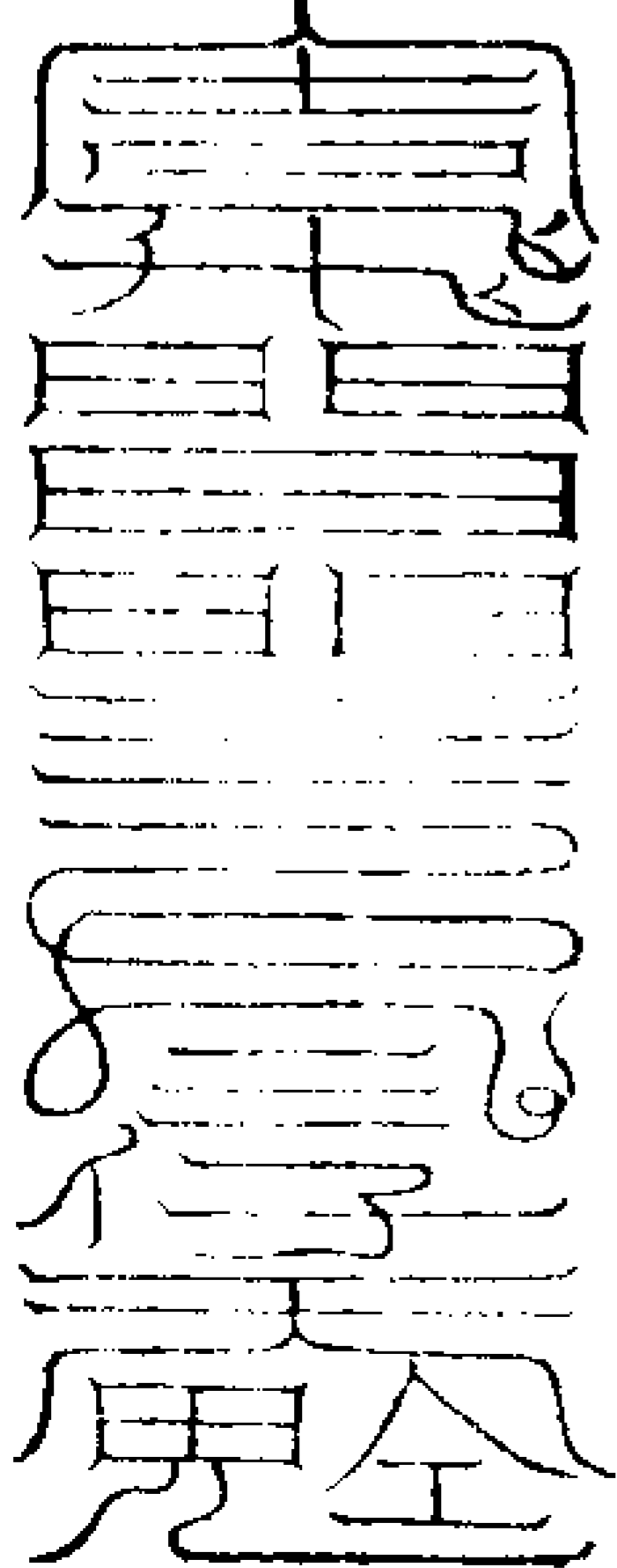

第十一使者真形符



玉皇上帝勅天皇上  
帝勅靈寶上帝勅  
山急降  
卯天具

天道勅今  
貴生飛龍  
映煥魂  
魂真

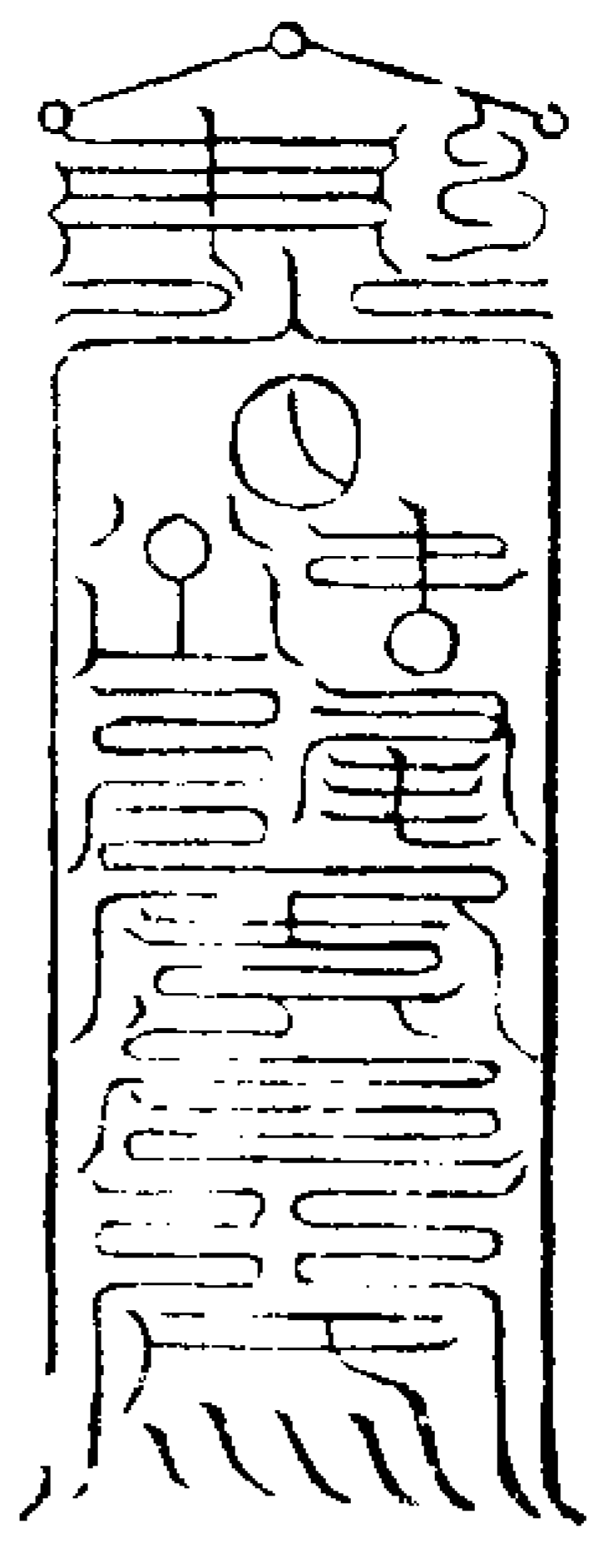

勅呪曰

九天之勅 大道祖君 造化是象 三十二清

奉令如法 上入玄冥 急急如長生大帝律令

勅作入上玄冥

地道功曹真形符 三台勅同

舟文仲冬神以運載  
急降 陰地陽工  
勅令 不停

未制 神火真炁  
土宮 奔激 滿空

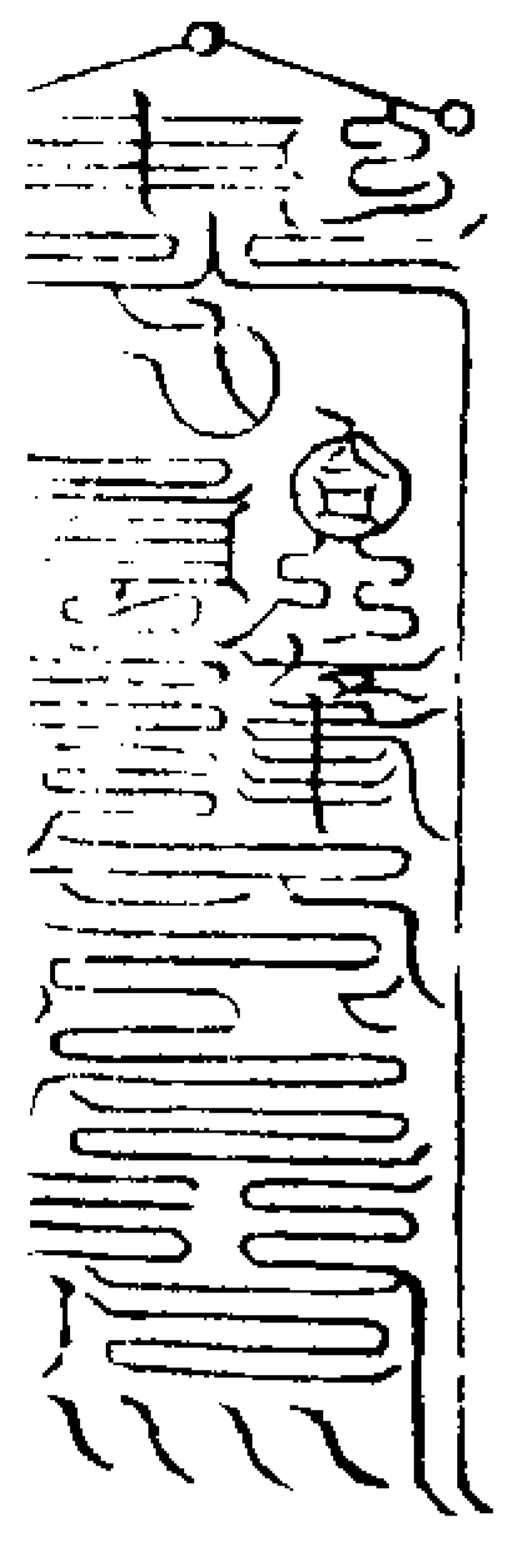

勅呪曰

洞元品 壘壘化形 五陽徹應 十極幽靈  
天符成象 地道速靈 急急如長生大帝律令

人道功曹真形符

明宮 人道 當人  
急降 沙莽 生門

高上清 不欲人  
靈爽 道窮

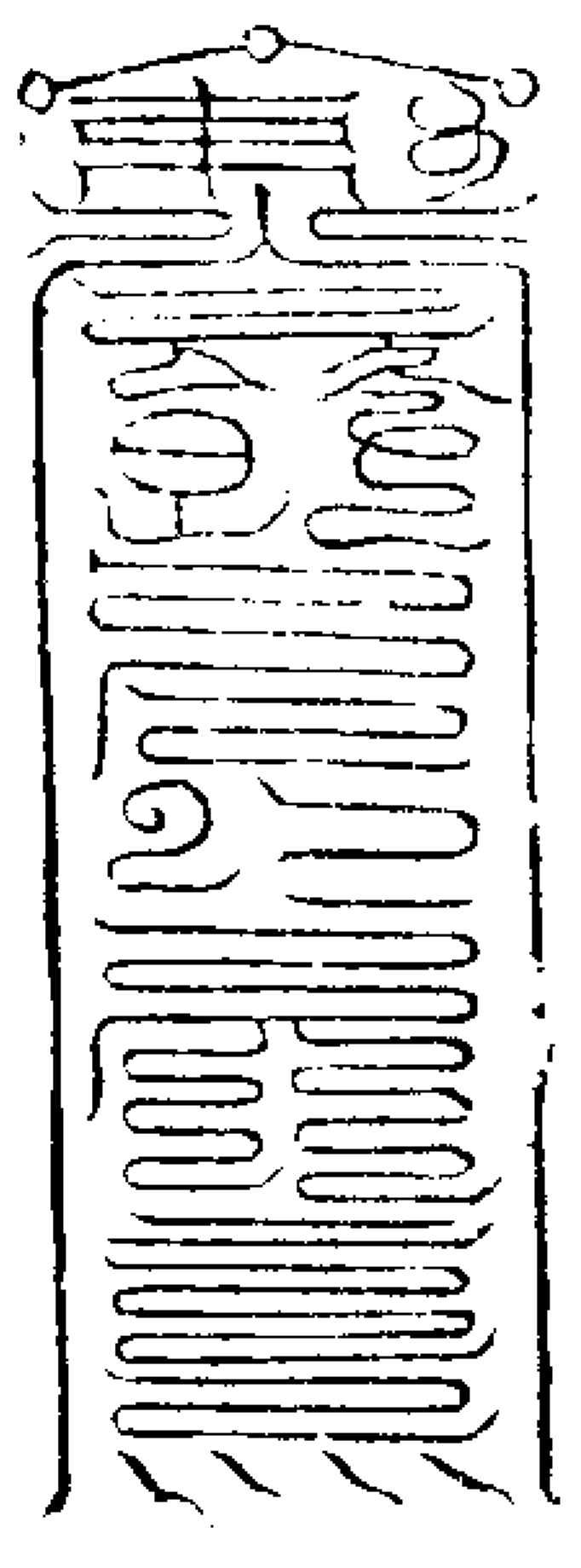

勅符呪曰

六合成品 三一化生 共成周體 速正元根  
道力一降 萬威一成 急急如長生大帝律令

仙道功曹真形符

索忠 仙道 以攝 仙

急降 奔奔 北野 曰道  
常 歌朗 惟願仙道成  
吉 太空 我道日興隆

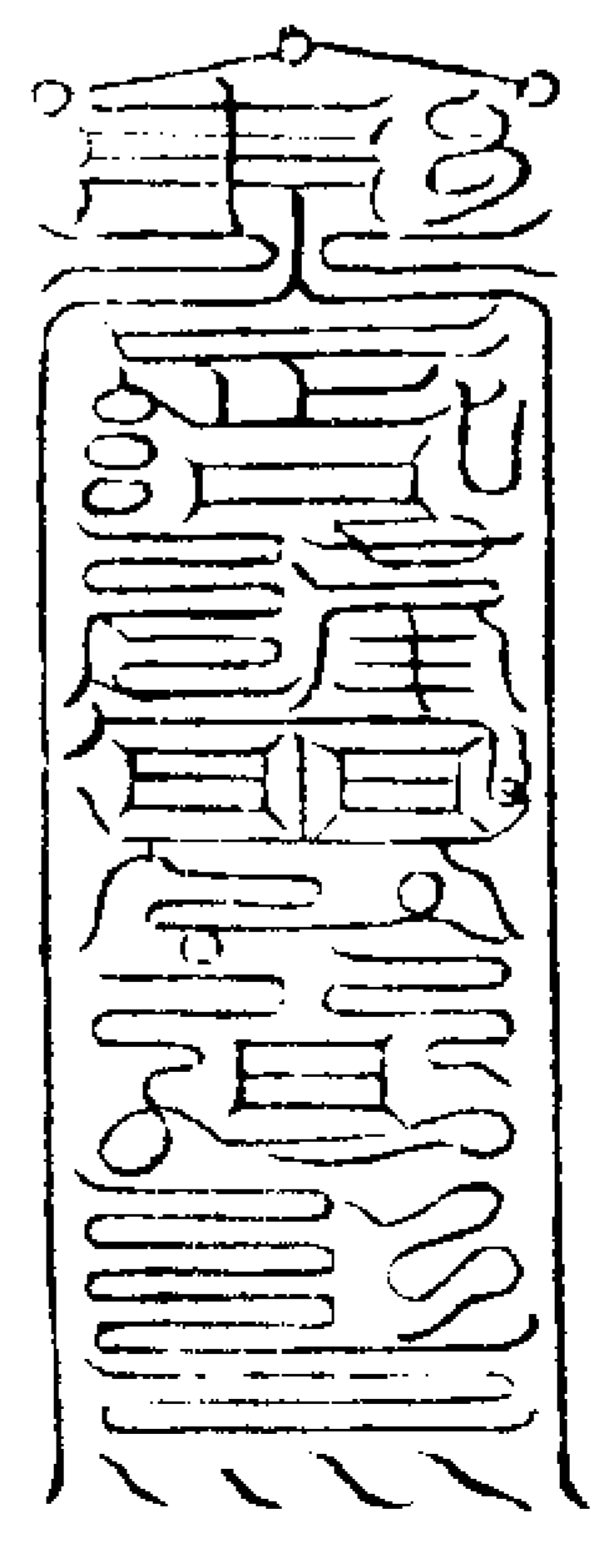

勅符呪曰

主掌職權 分別上仙 諸冥判運 八極成全  
上王保攝 共得為仙 急急如長生大帝律令

神道功曹真形符

祖公弼 无量大神 變化  
急降 皆由我身 飛空

過之 在御衆魔  
長存 體入自然

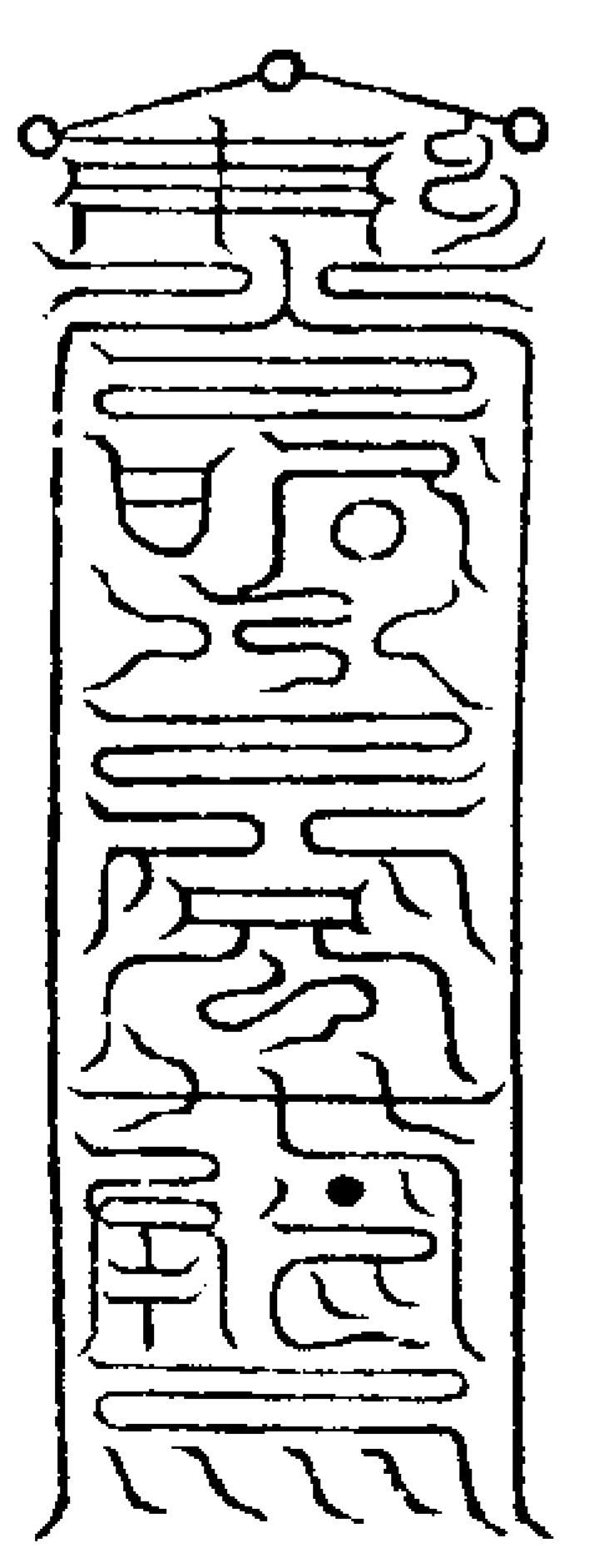

勅符呪曰  
 上元八極 運化天光 三元五運 八極九祥  
 造化萬變 結聚成章 急急如長生大帝律  
 令勅

鬼道功曹真形符

崔尚 鬼道 諸天 悉  
 急降 貴終 蕩蕩 新  
 六 統乘玄都  
 律 轉道混中

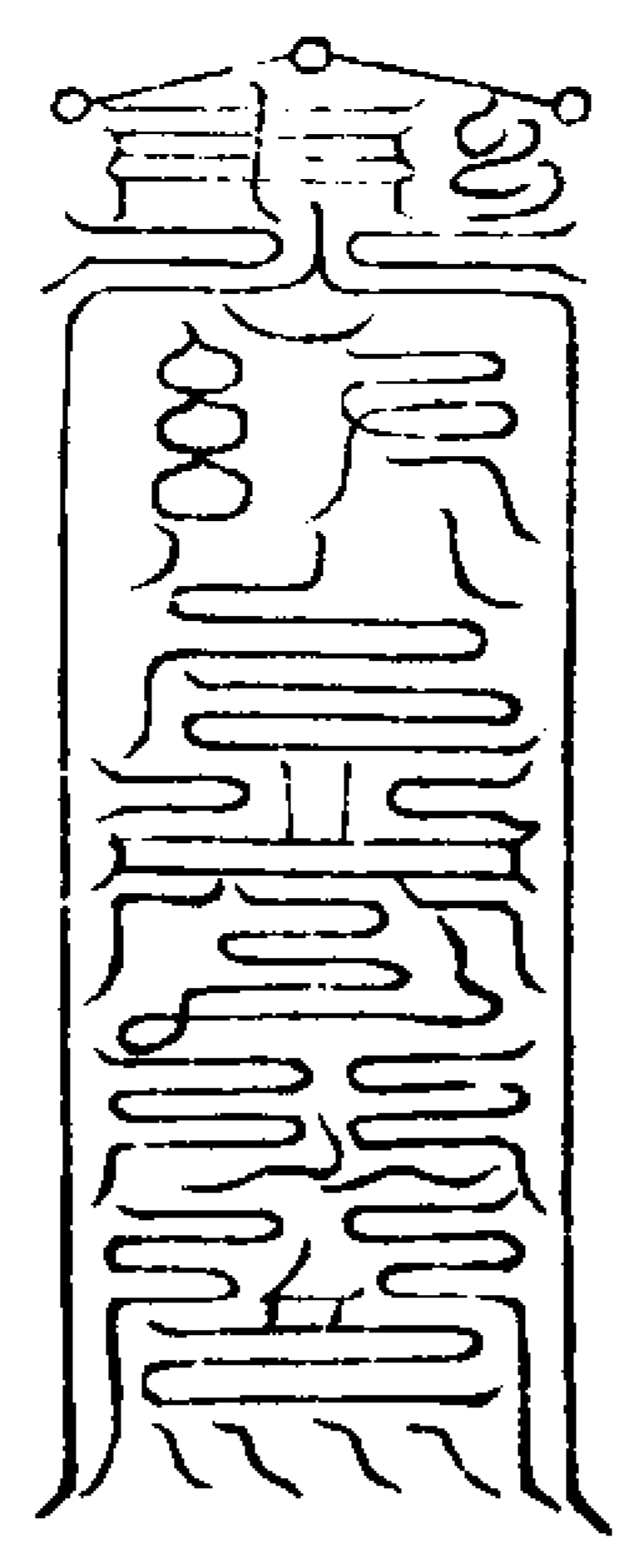

勅符呪曰  
 冥陽極類 陰結成真 果章九有 通變九形  
 一類成七 為達全真 急急如長生大帝律  
 令勅

業道功曹真形符  
 龍漢蕩蕩 火司有命 今下  
 何能別真 以發歌音 不待

薄由 我思 急召業道功曹 葛贊火令來

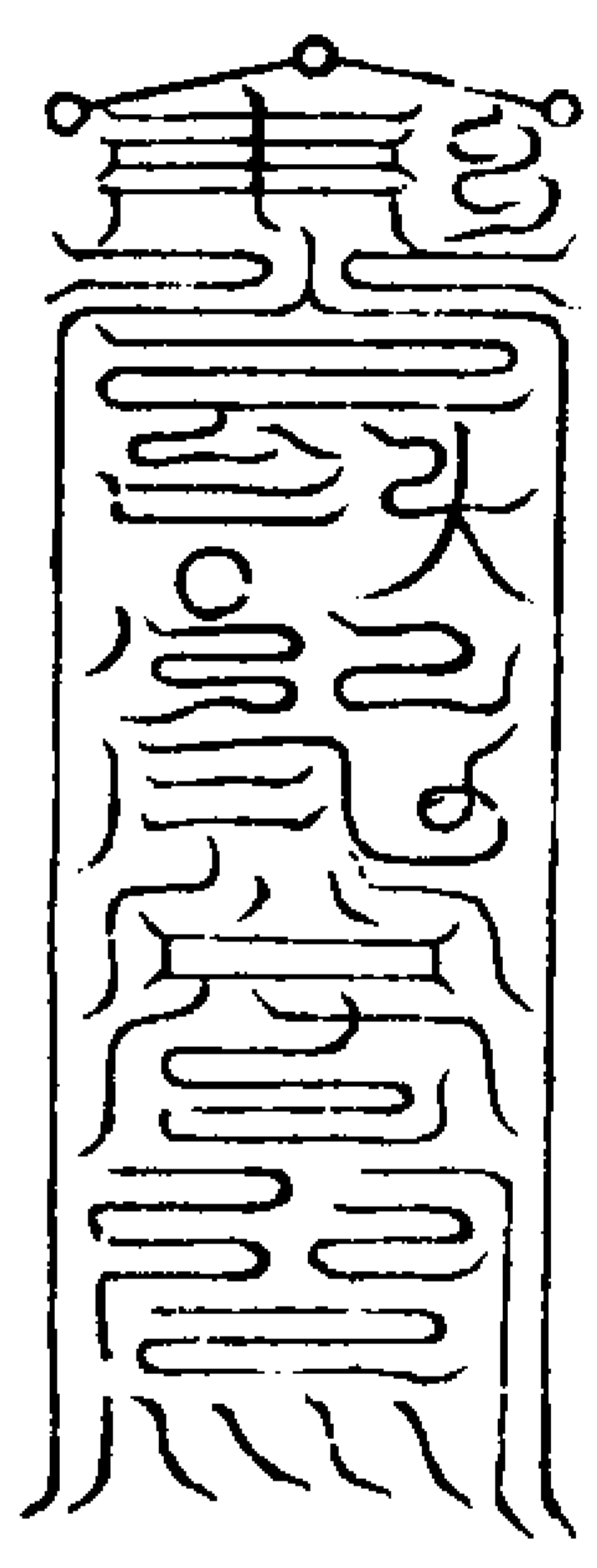

勅符呪曰

正化品格 周流十方 道德慈善 普濟業行  
 真光符命 未得利貞 急急如長生大帝律  
 令勅

符後告文

猶 勅 召 符 玉 嚴 府 且 直  
 道 功 曹 急急 如 長 生 大 帝 律  
 至 皇 壇 受 符 領 符  
 命 疾  
 年 月 日 時 符 召

畜生道王精

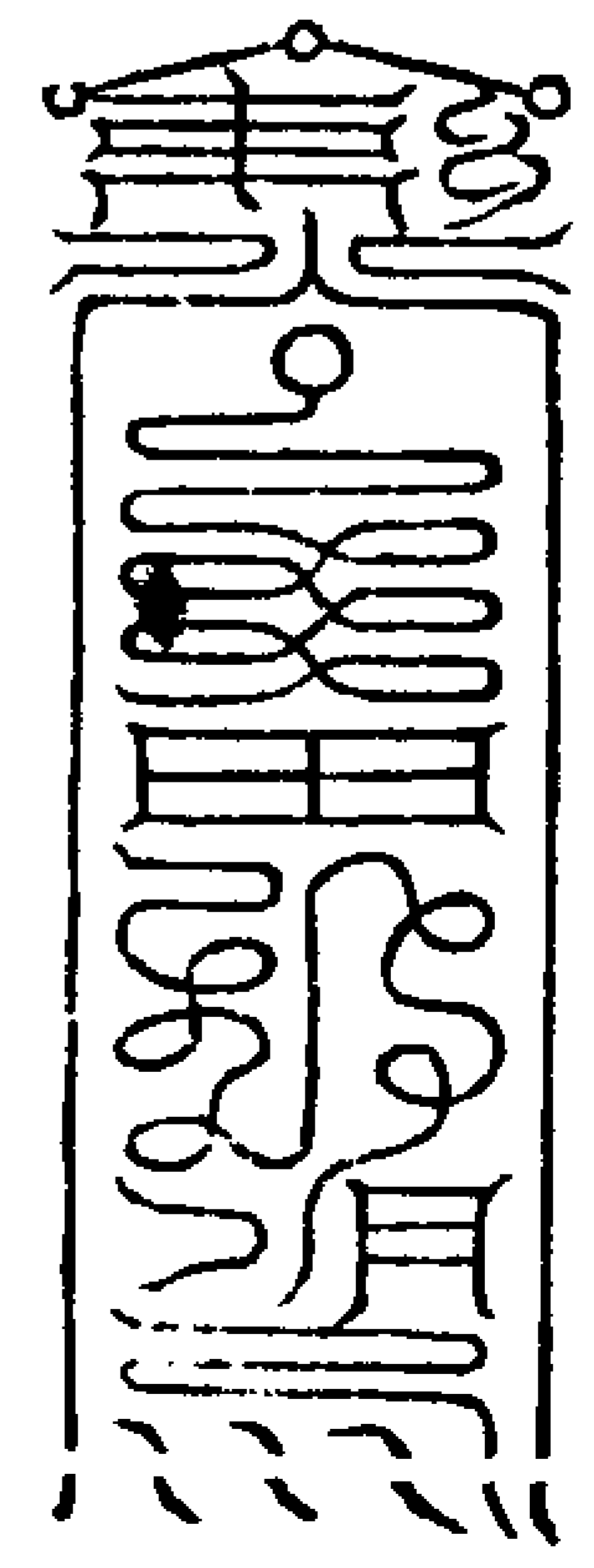

鄧都功曹符

子神侯子恩皂衣從官三十五人

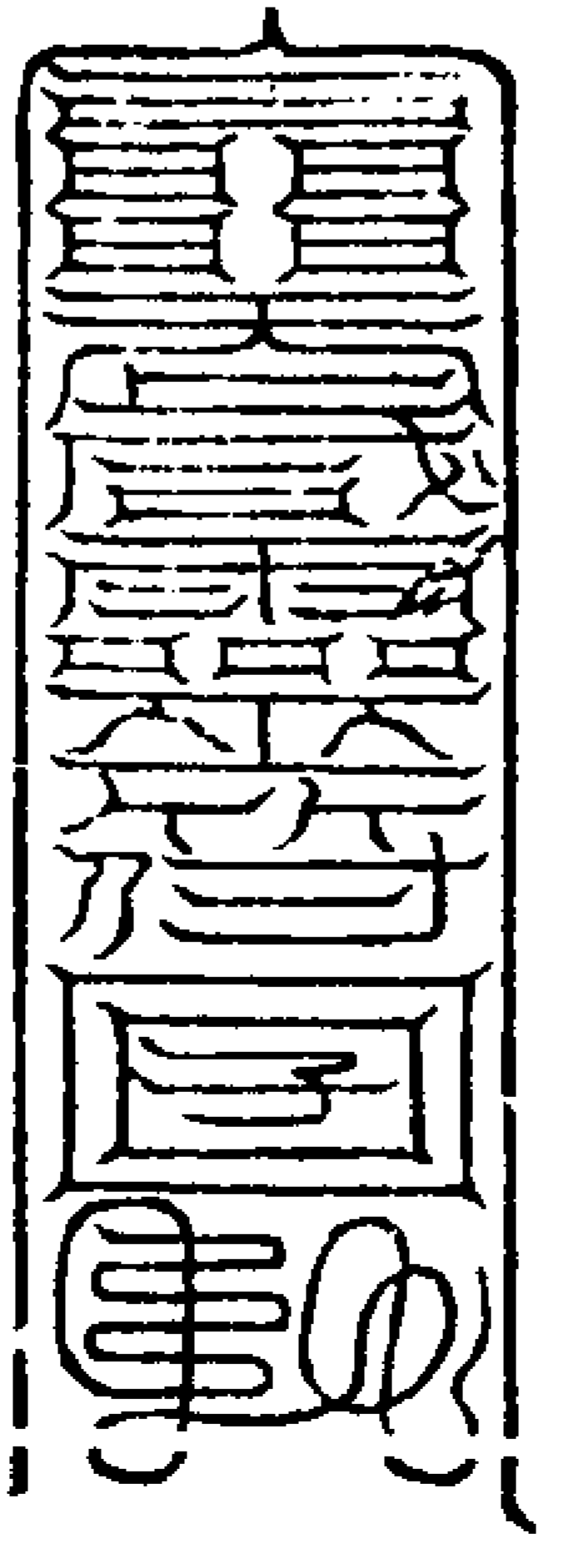

丑神孫太平黃衣從官五十六人

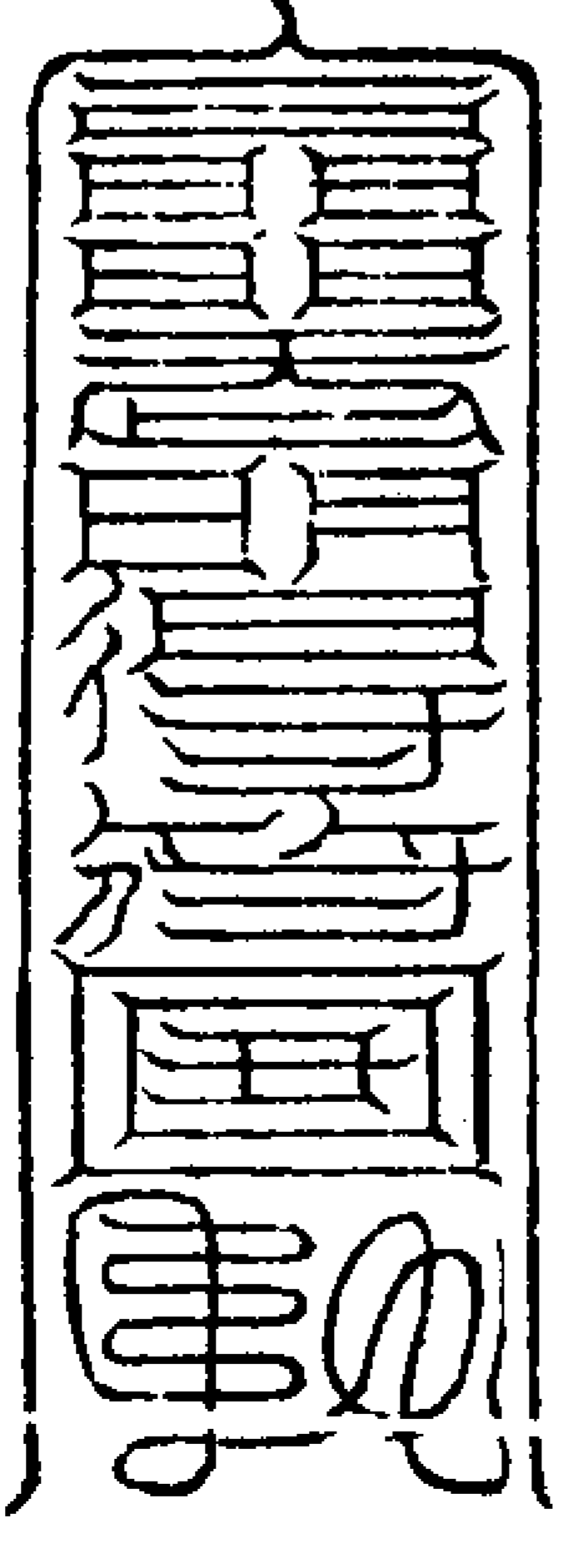

寅神張文卿青衣從官二十五人

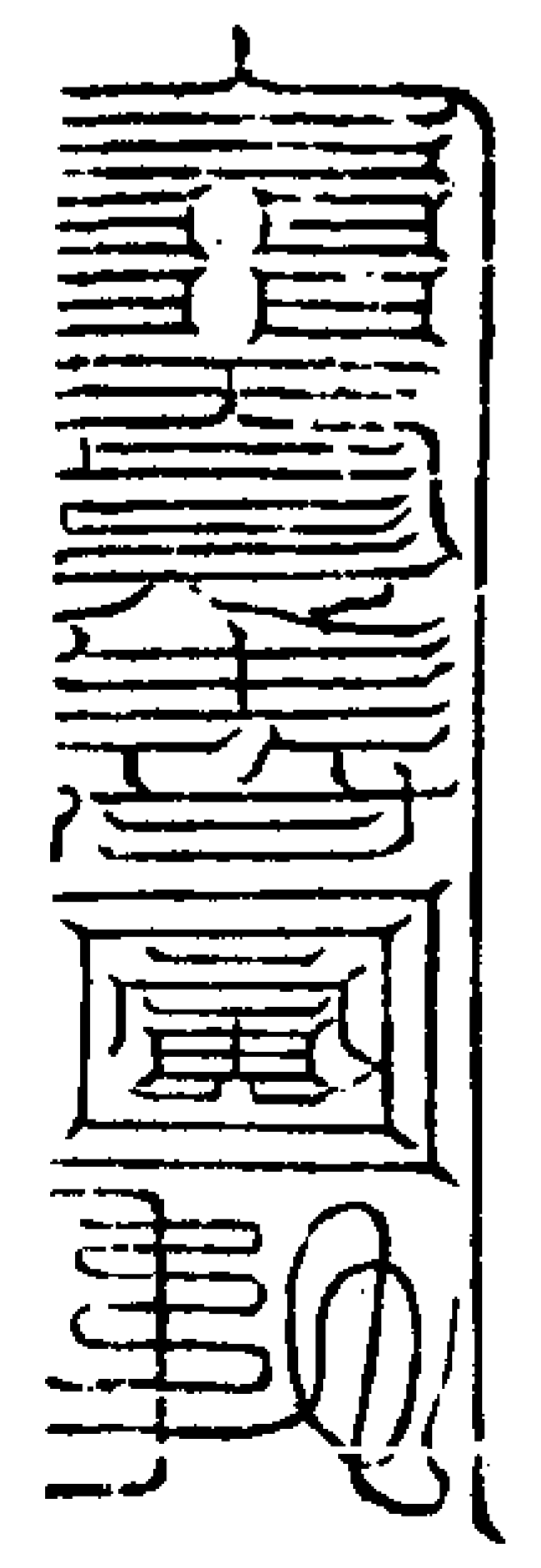

卯神孟子房青衣從官四十五人

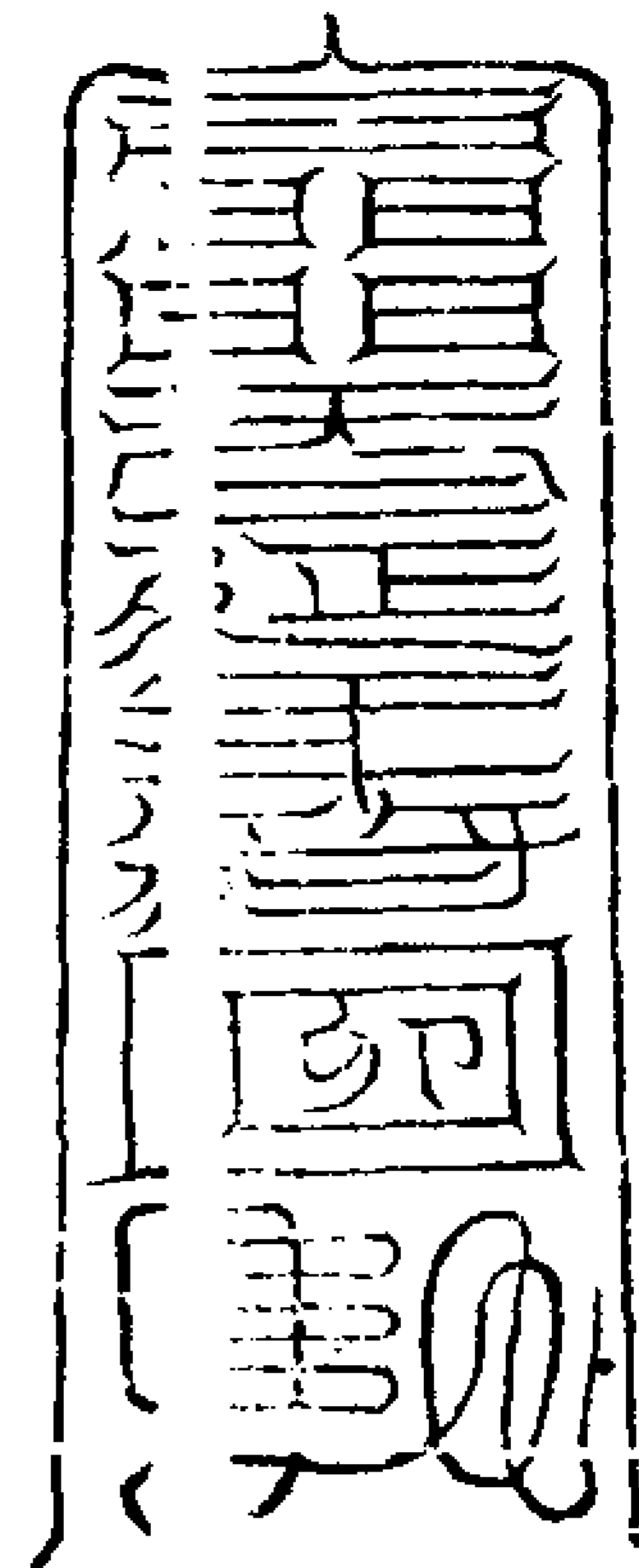

辰神鄭長卿黃衣從官七十二人

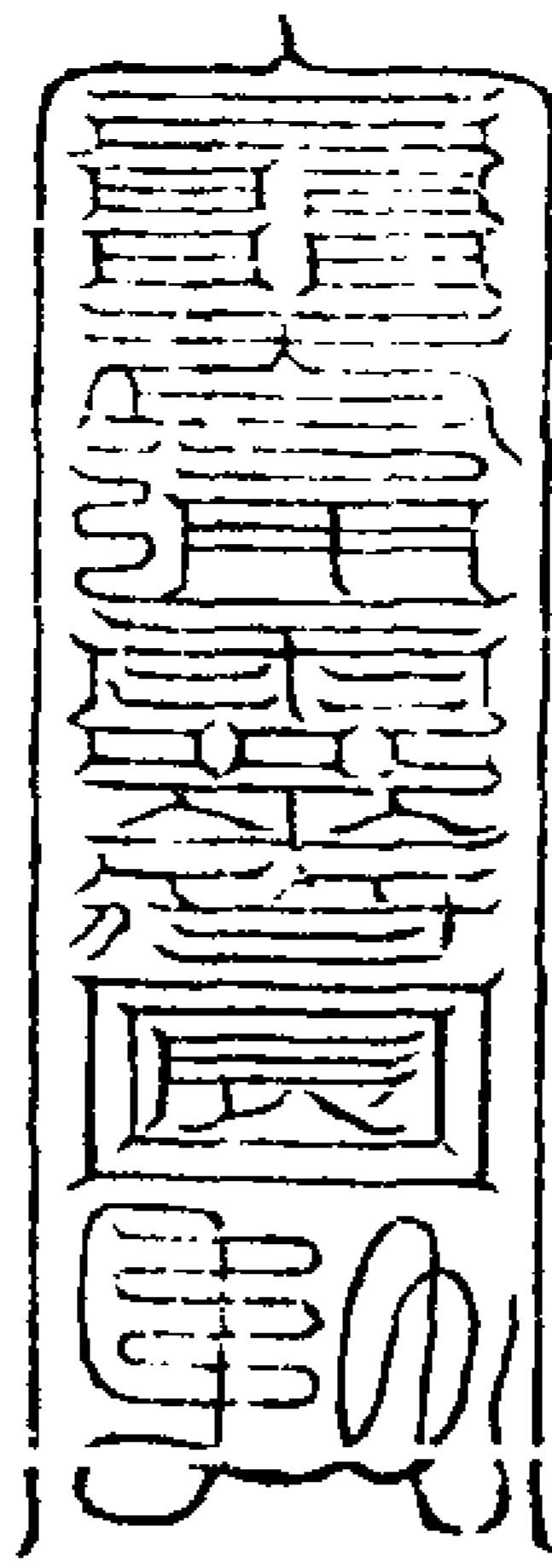

巳神石長生赤衣從官五十八人

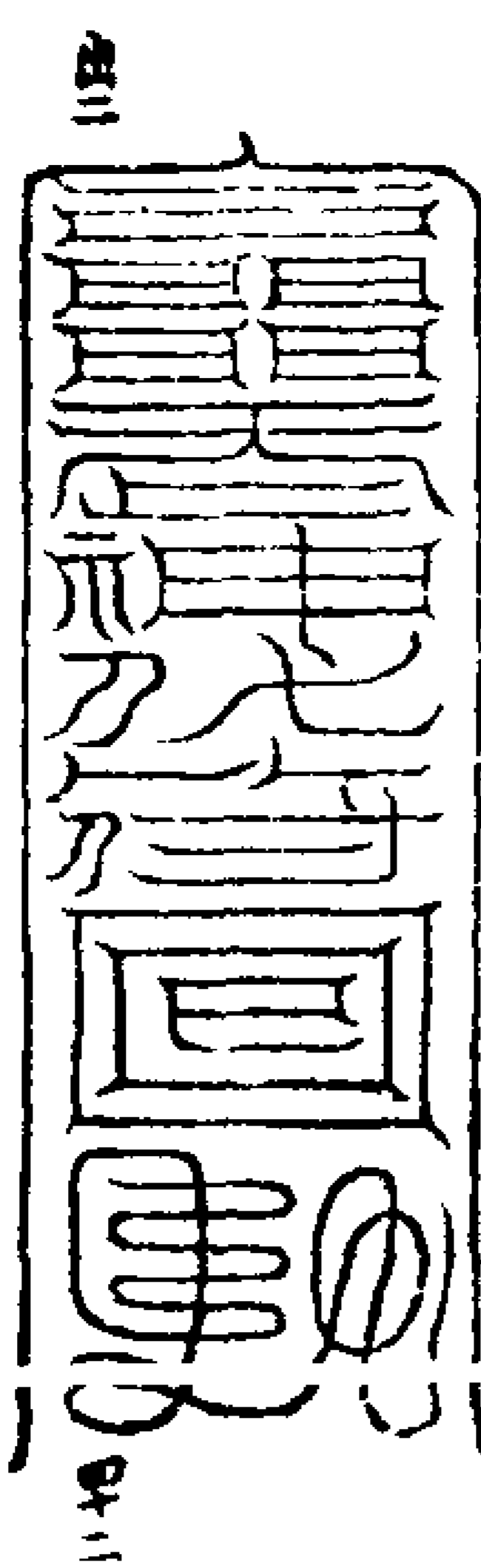

午神徐長卿赤衣從官四十八人

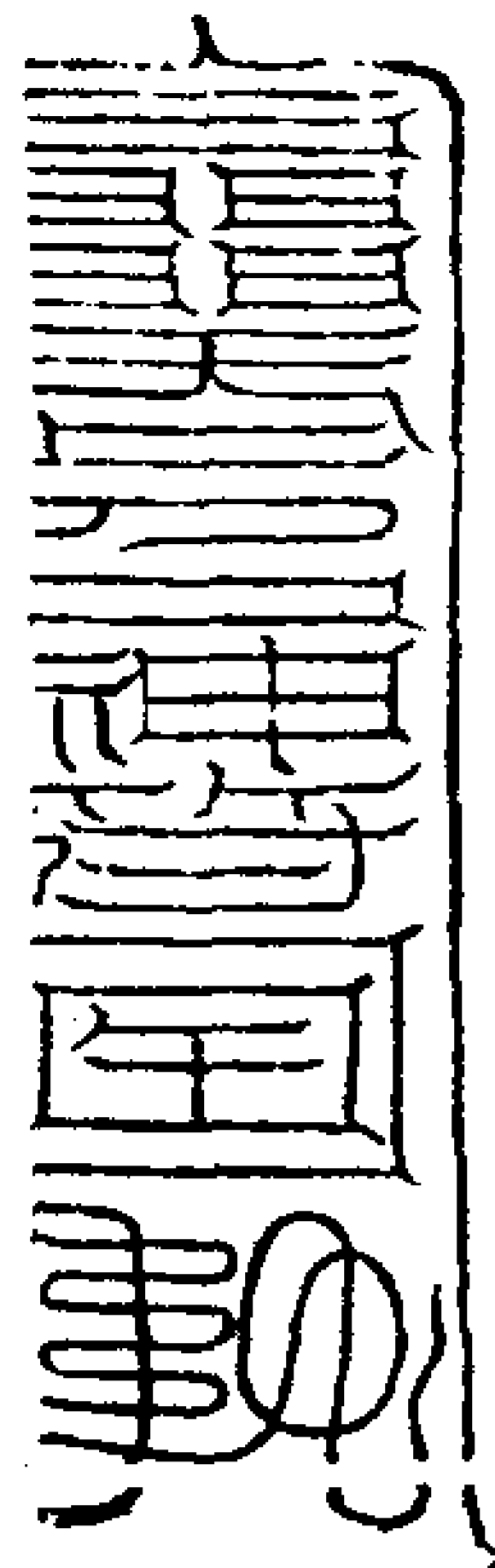

未神松文卿黃衣從官五十七人

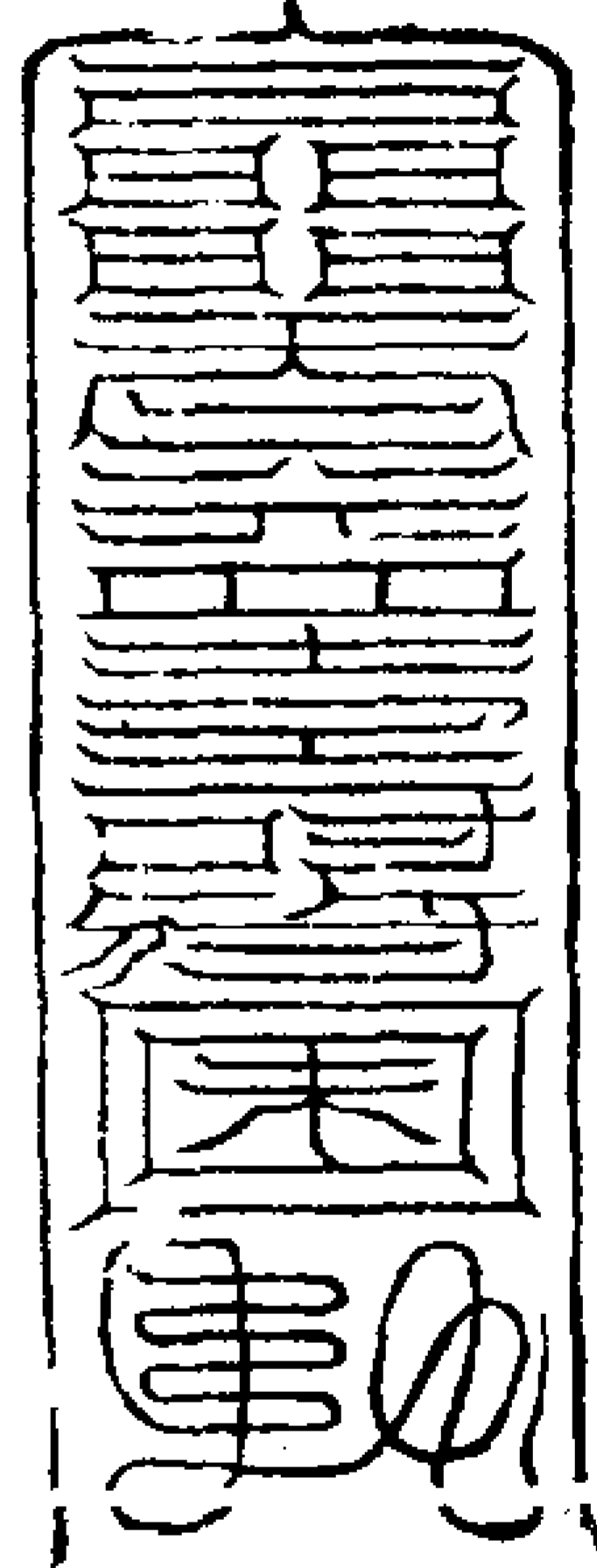

申神程執明白衣從官四十七人



酉神王弓望白衣從官四十六人



戌神龍楚卿黃衣從官三十五人

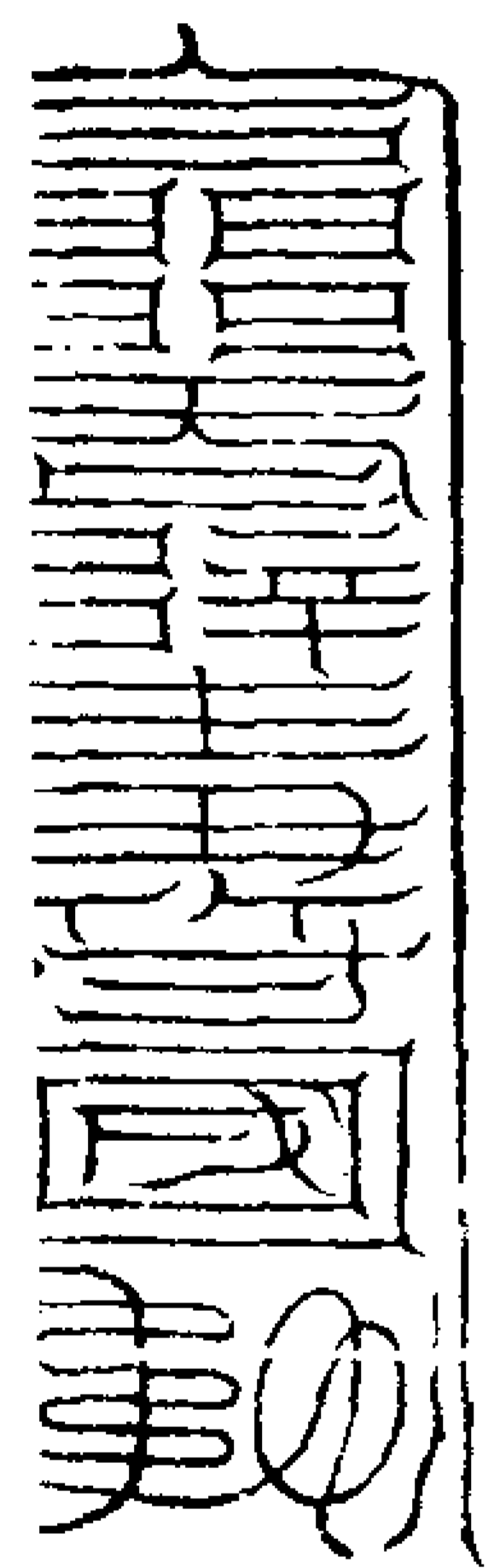

亥神陰貴卿皂衣從官三十八人

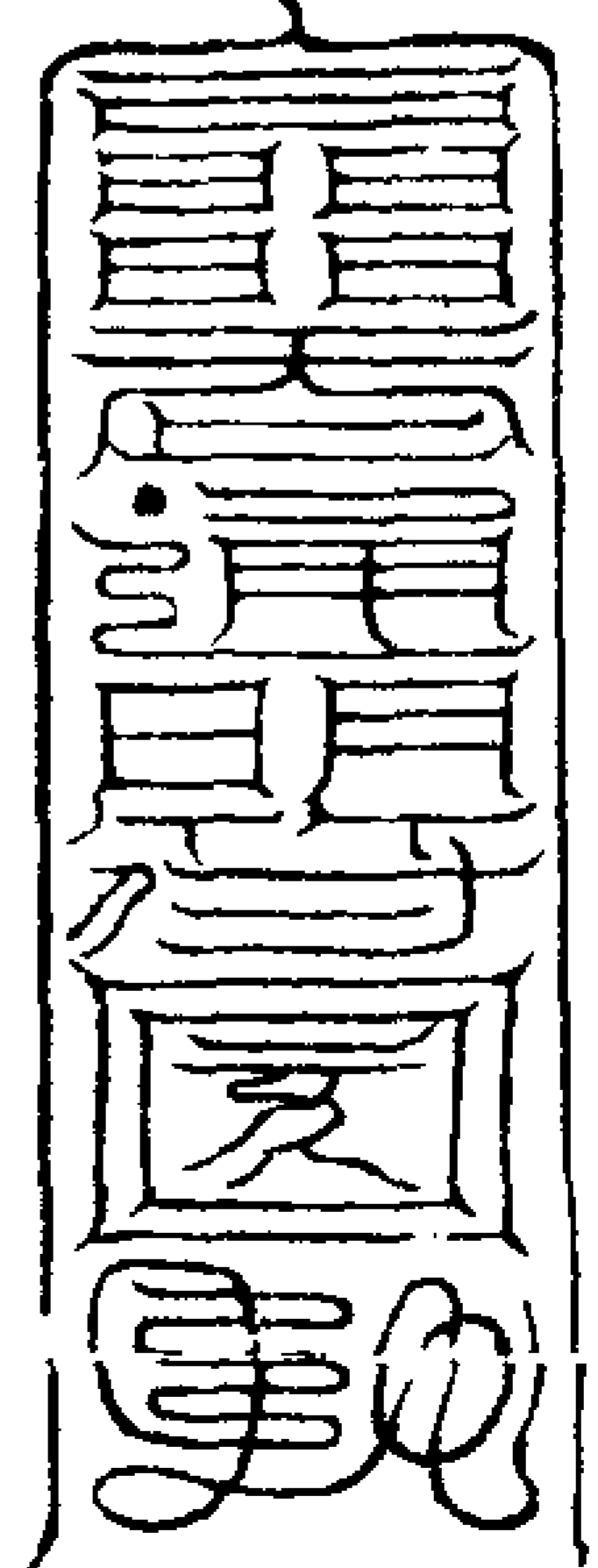

右童子十二人從官共五百二十二  
人隨時每燒一道竟勾連一切冤魂立至取天  
正炁吹符祝符呪曰

幽幽冥冥天清地寧三皇助我六丁衛形辟  
除萬病使我長生吾是太上之孫真人之子  
追呼諸神欲擬驅使急急如律令

牒內填此姓名

長雷卿 罡了然 昇仙子

靈寶无量度人上經大法卷之六十六

靈寶元重慶人上經大法卷之六十七 出  
神虎追攝品

神虎召攝八門之壇



如召則寬開八門赦罪轉輪返生靈符各  
用位牌面書符背書某道某門字

人道開門符

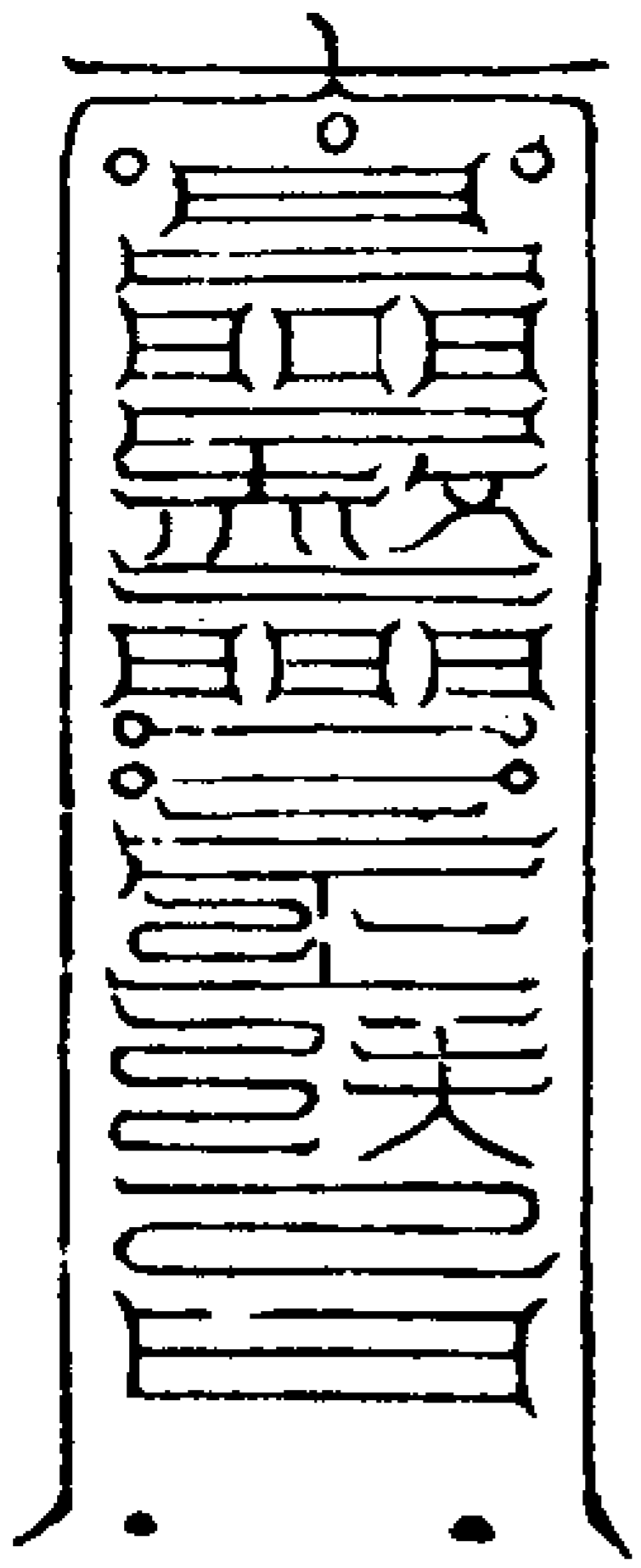

釋道休門符

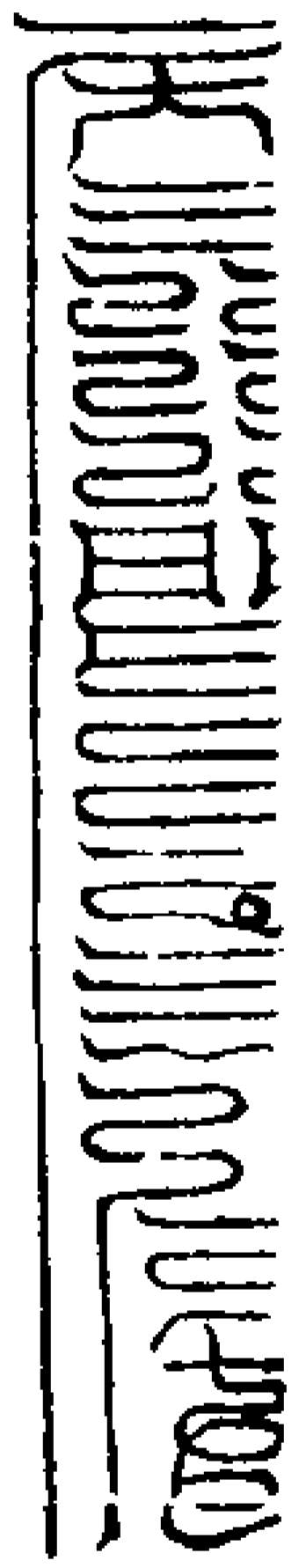
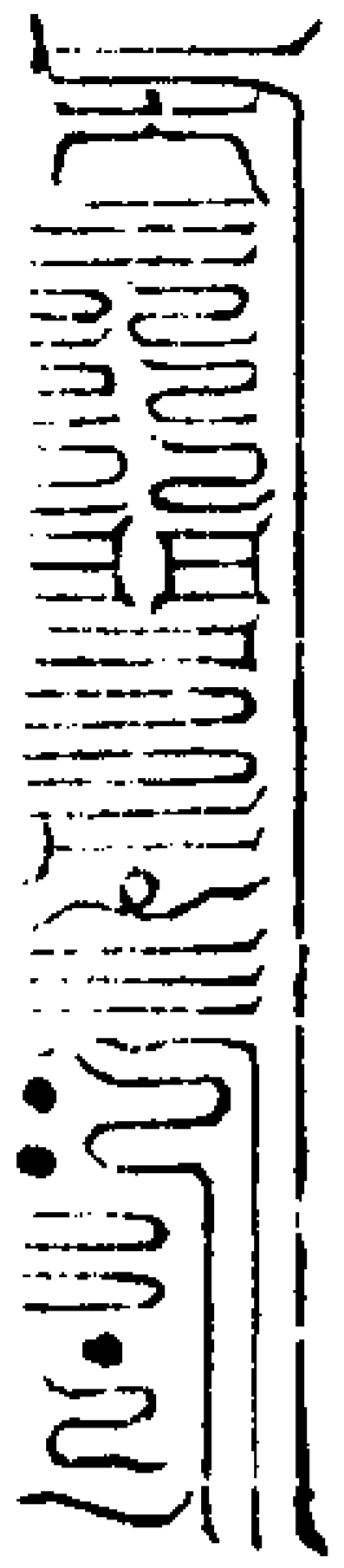

仙道生門符

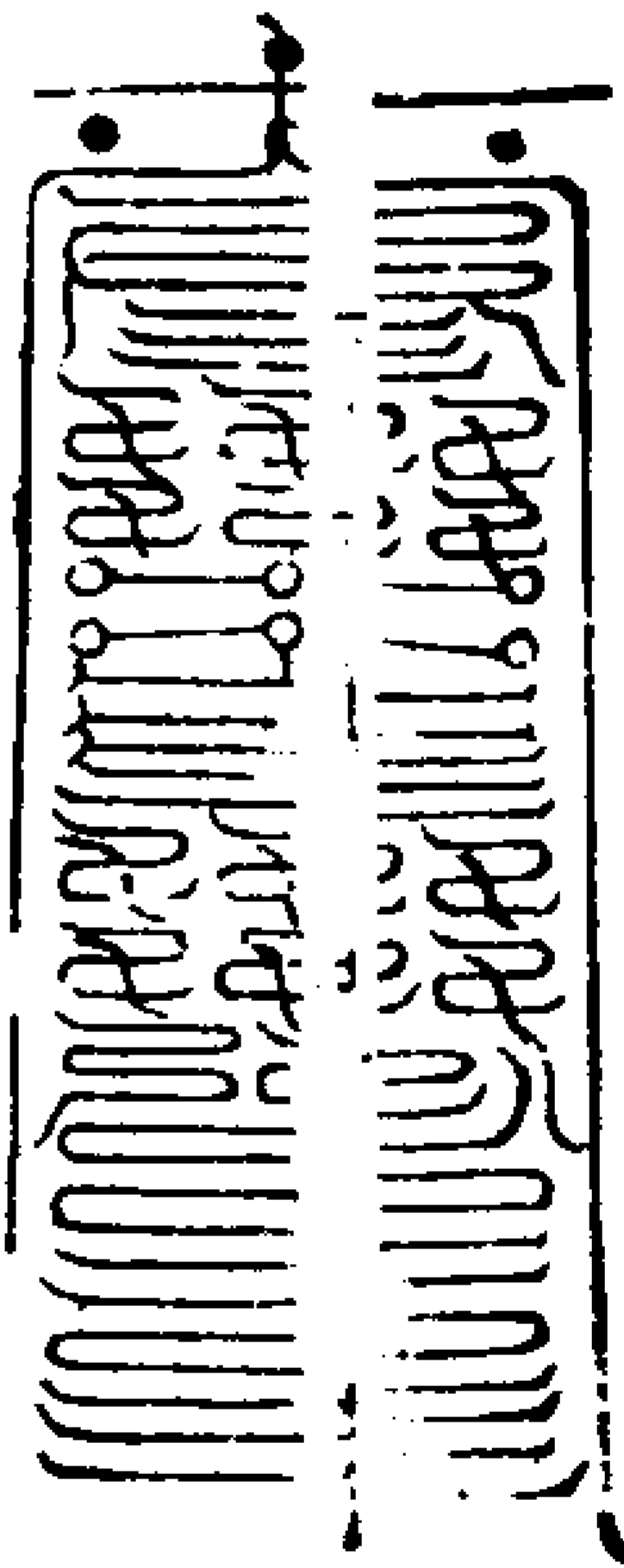

地獄道傷門符

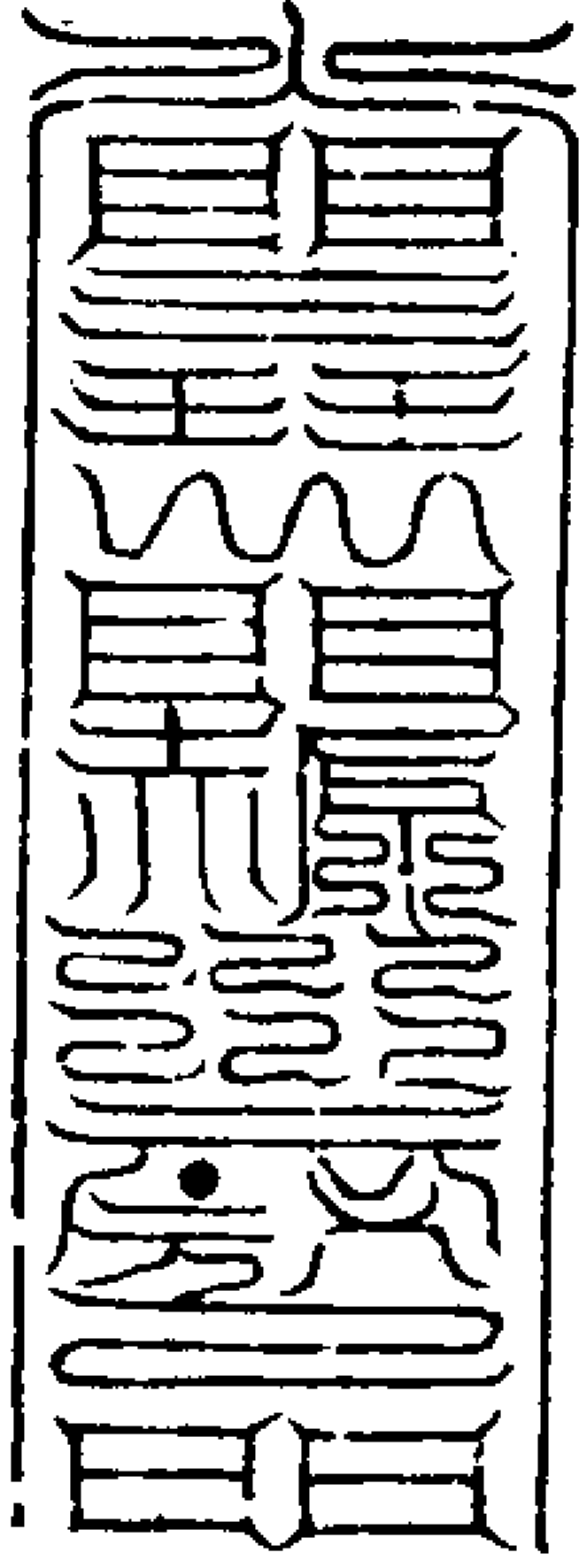

業道杜門符

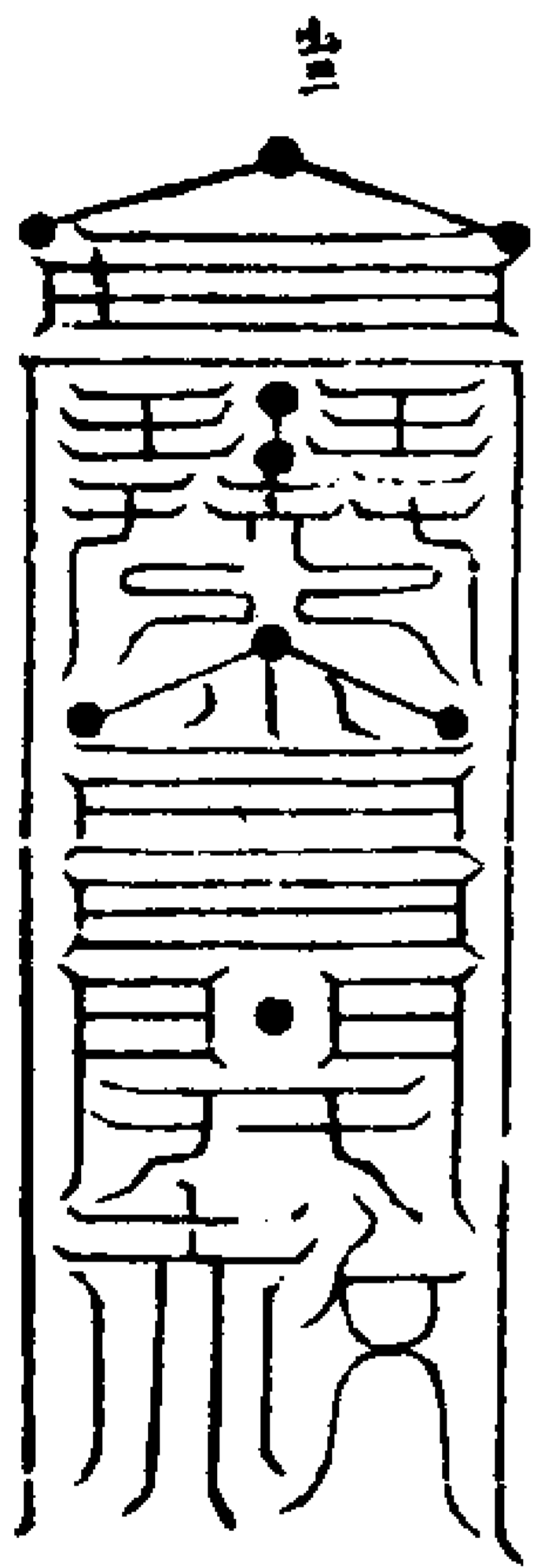

神道景門符

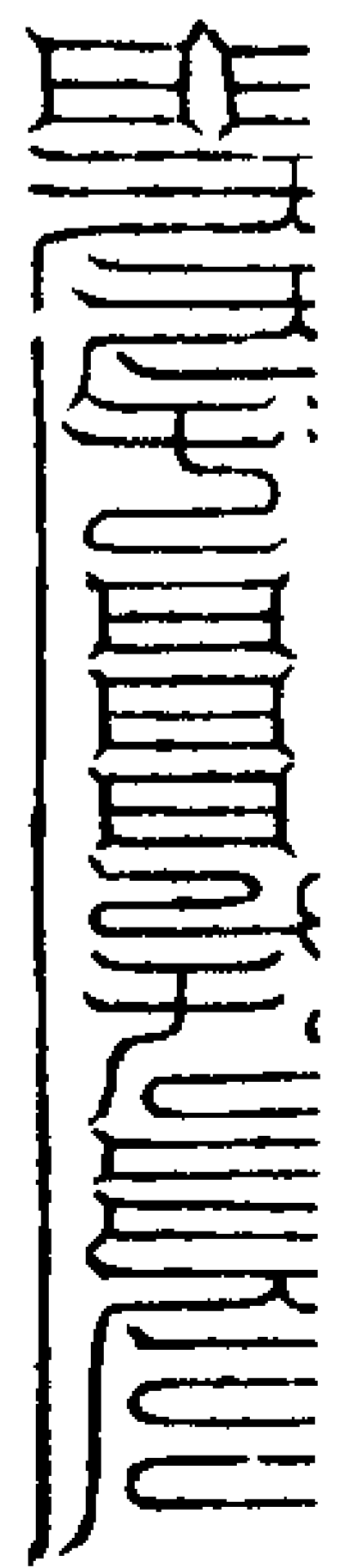
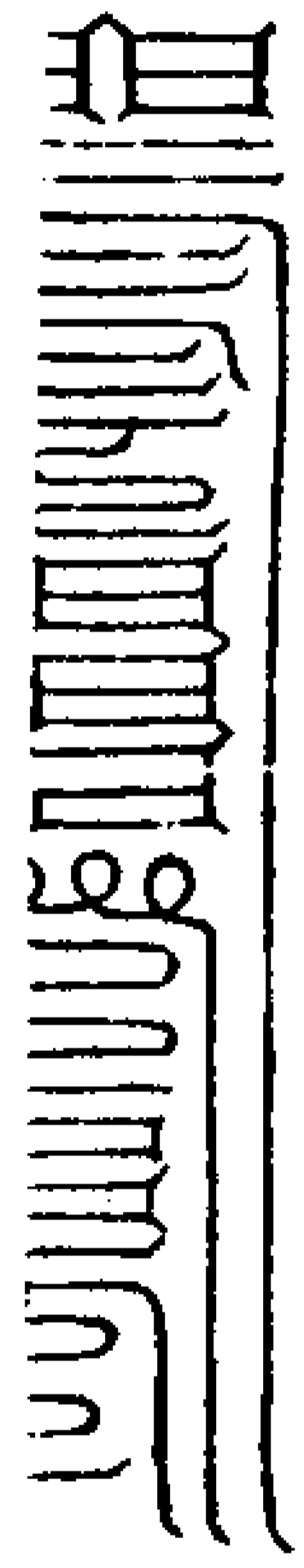

鬼道死門符

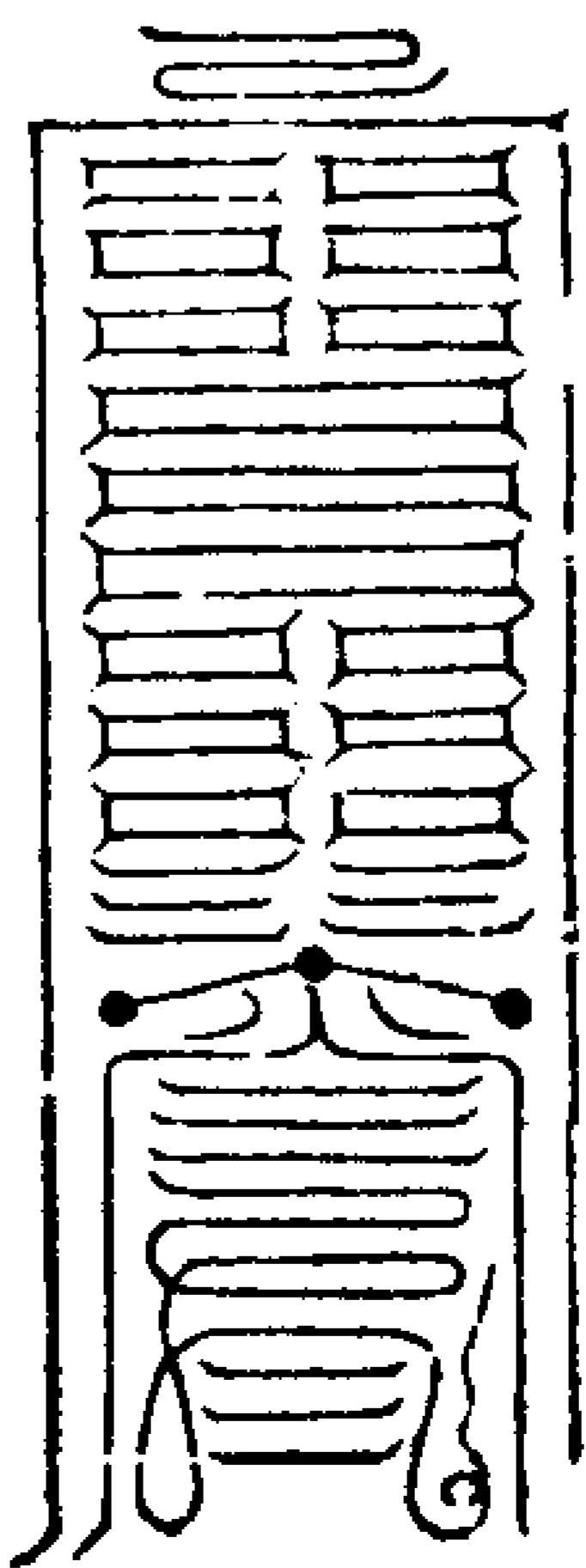

畜生道驚門符

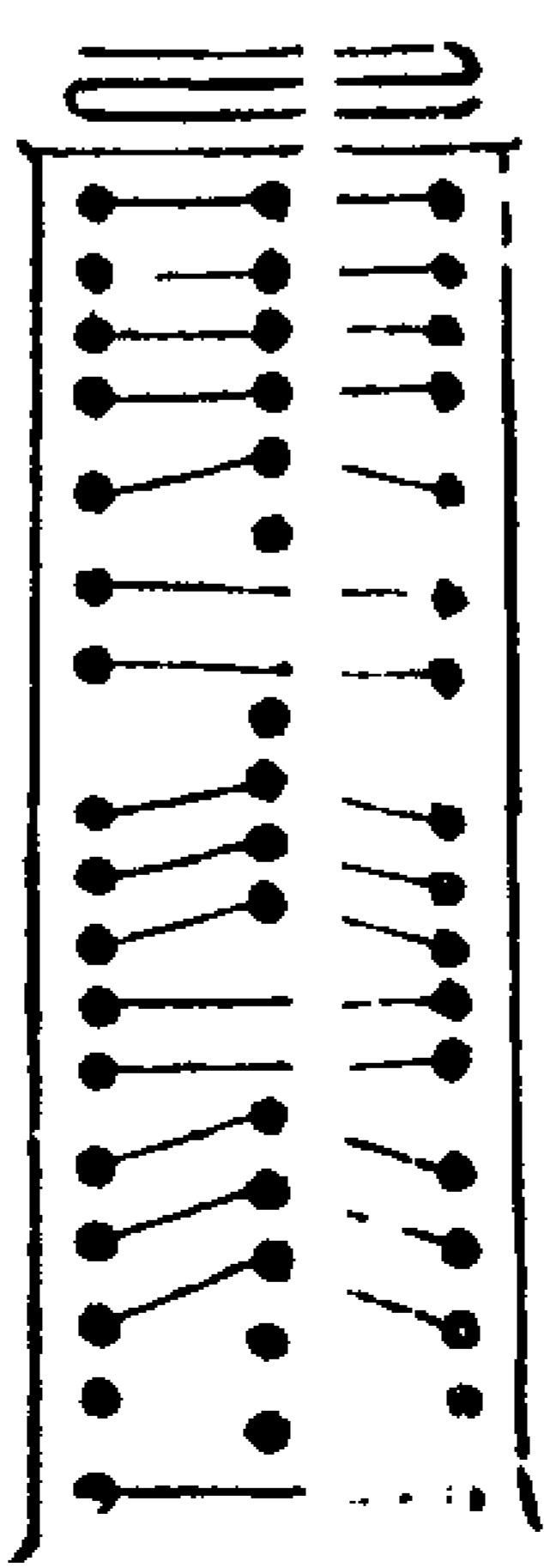

攝召幡符

太一返真召魂符



太一總監召靈符

上台中 一 魁魁魁魁 丑北



台下一台一 懸懸懸

玄元 所化 衆星 所拱  
 元炁 所運 飛天 連來  
 應變 無窮 解風 大馳

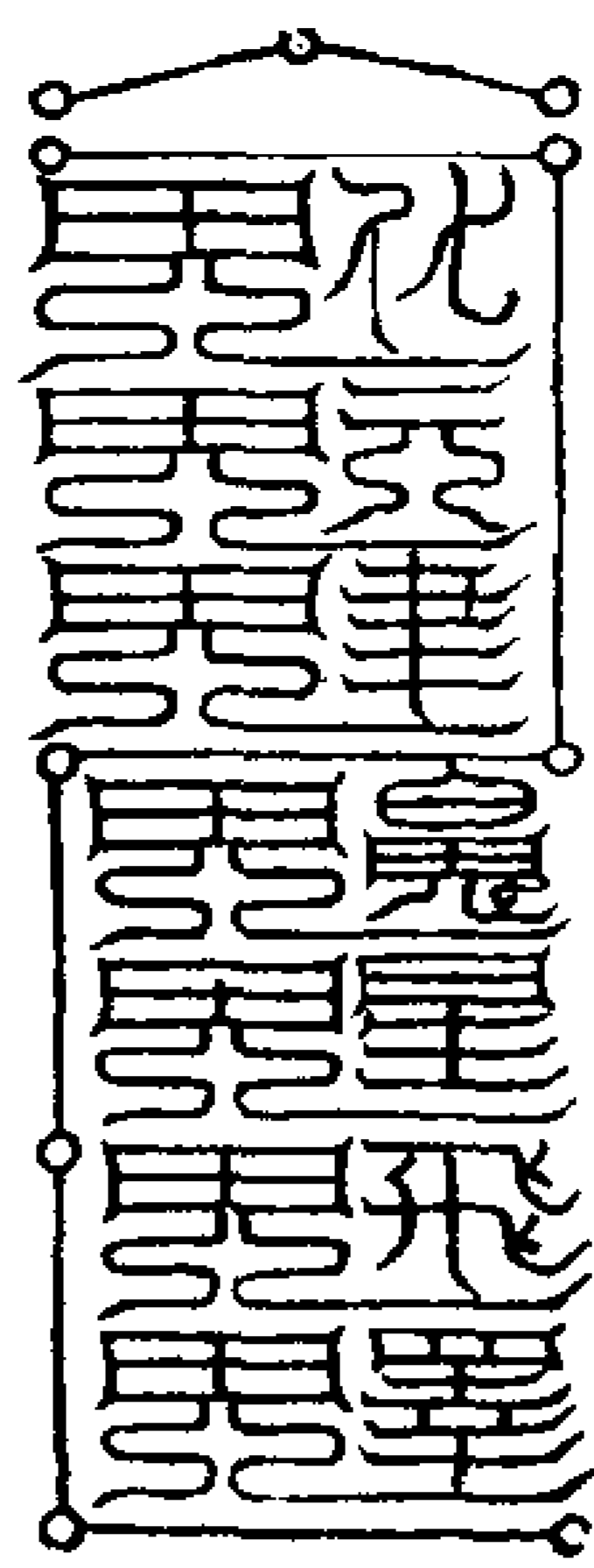

三魂符 攝頂子  
 胎光 爽靈 幽精  
 延生 益祿 絕死



七魄符  
 尸狗·伏矢·雀陰·吞賊·非毒  
 除穢·臭脾

七感開爾善因邪門閉塞上升朱宮咸為七德

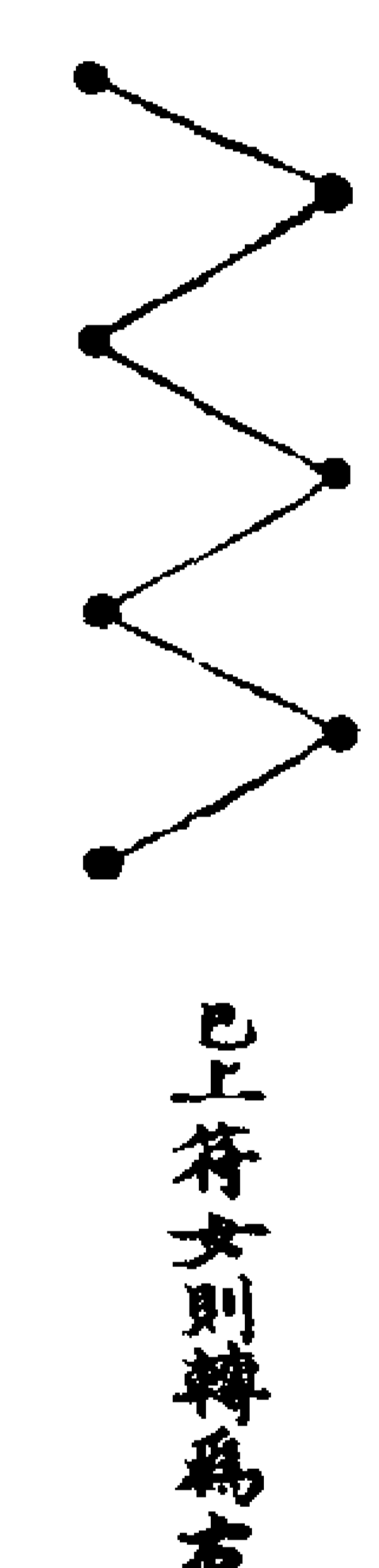

太一召魂合符幡式

太上 紫炁 攝精  
 元君 通津 聚魂  
 使者 直符 魄合  
 來呈 一召 魂靈

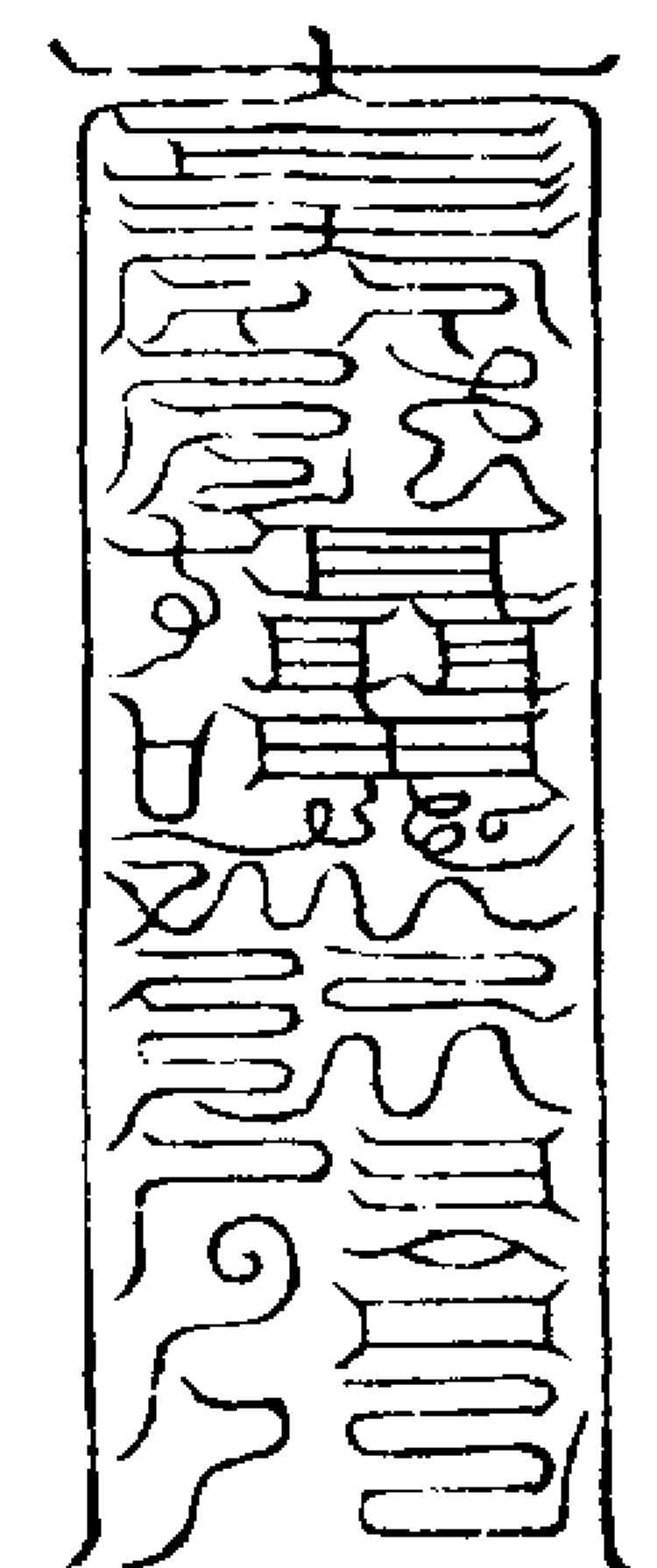

合符散形

太上 合符 攝魂  
 玉京 通幽 攝魂  
 還聚 初制 風火 無為自化  
 本形 鄴都 無停 大道功深

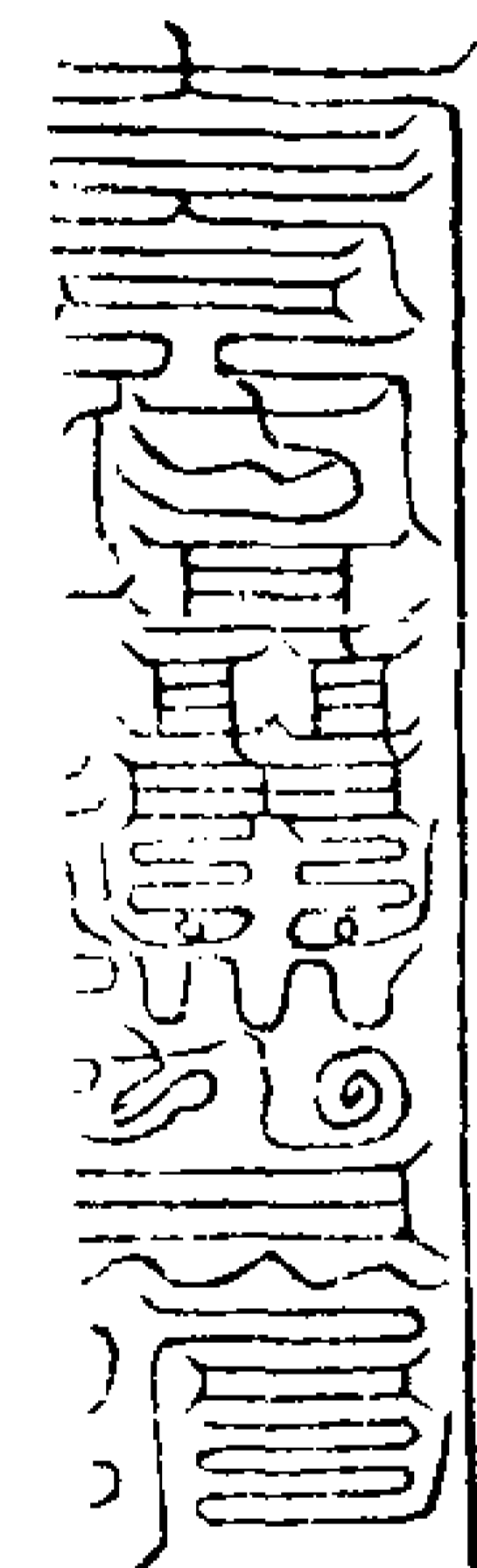

神虎夫人內諱

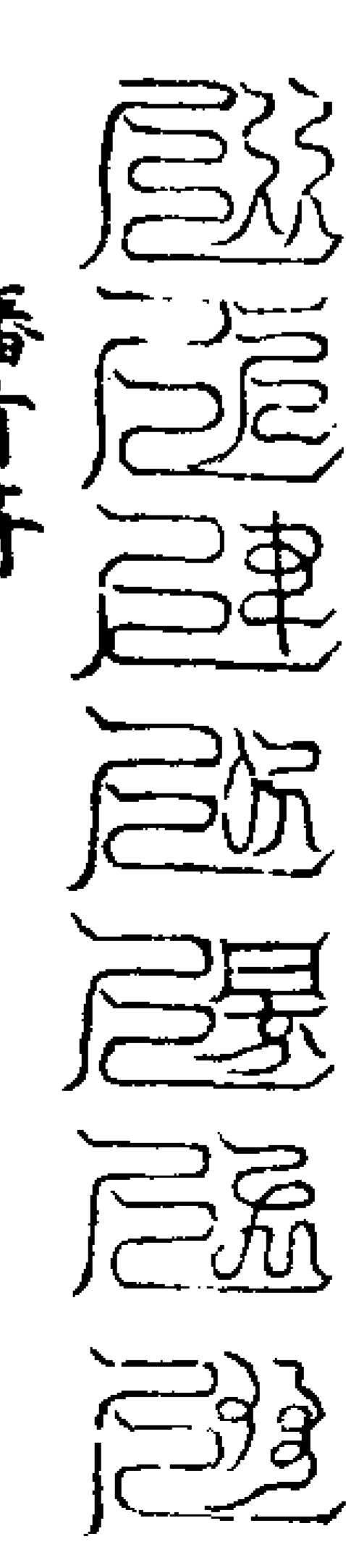

攝首符

天靈地精 胎光幽  
 人英鬼靈 精爽靈  
 吞賊非毒 三炁 三魂  
 除穢臭脾 化生 返靈  
 不受 陽降陰消 速到  
 死經 耳目開聰 東山  
 元亨 利貞 化度

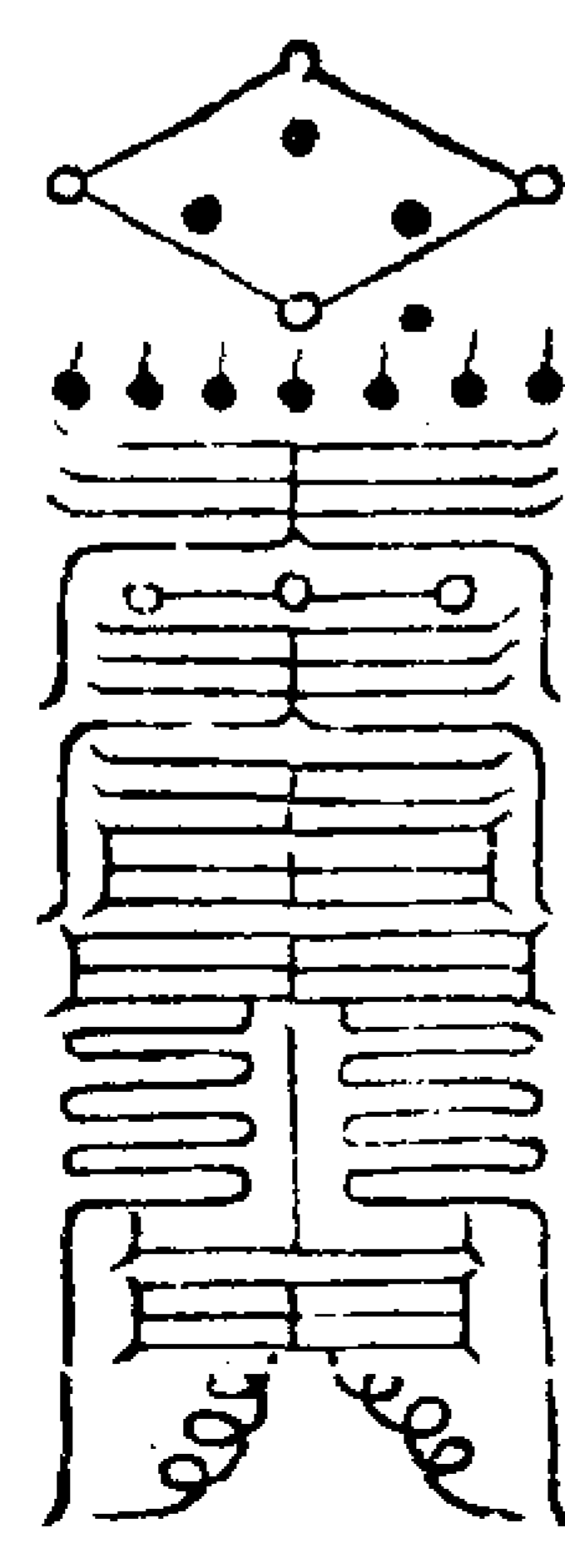
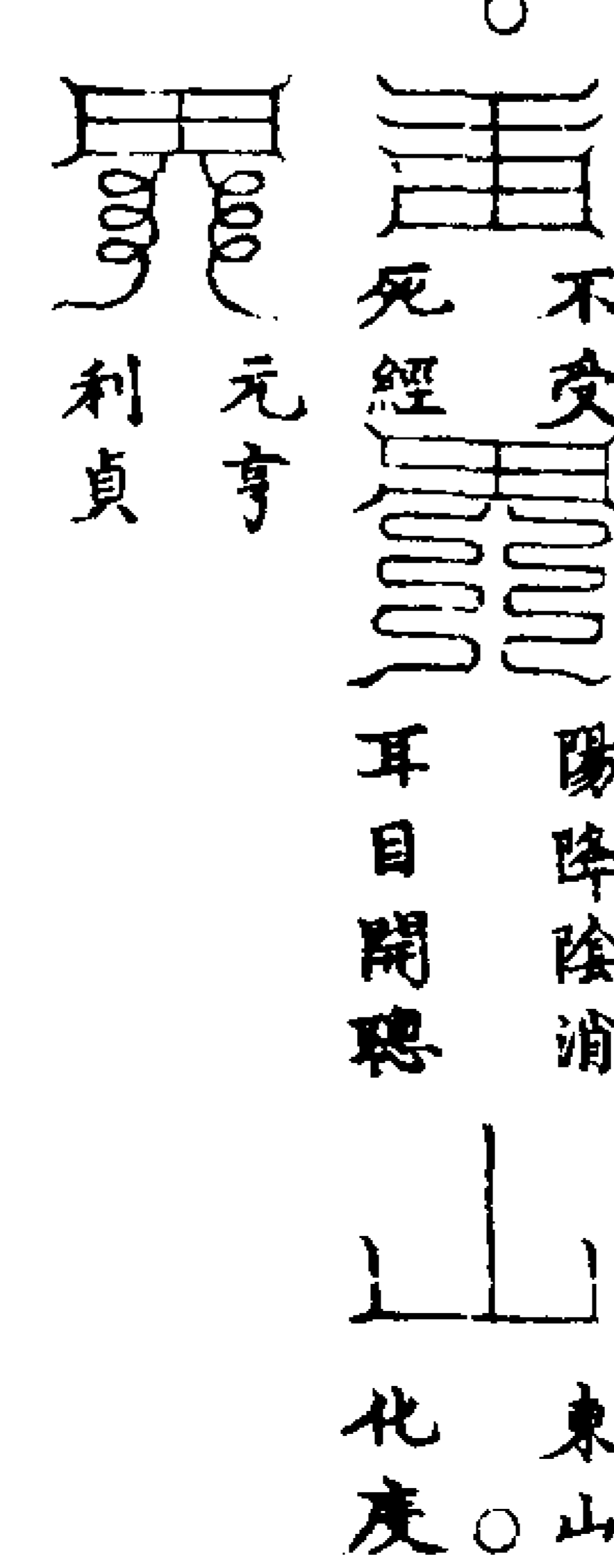

鐵跡臺光寶章  
 日星之光 鐵迹金晃  
 照耀八方 光寶臺章

成光 蕩陰 魂魂 神悉  
燦煙 易陽 返嬰 貫常

八門通幽 魂靈召到  
勿過死傷 不得隱藏

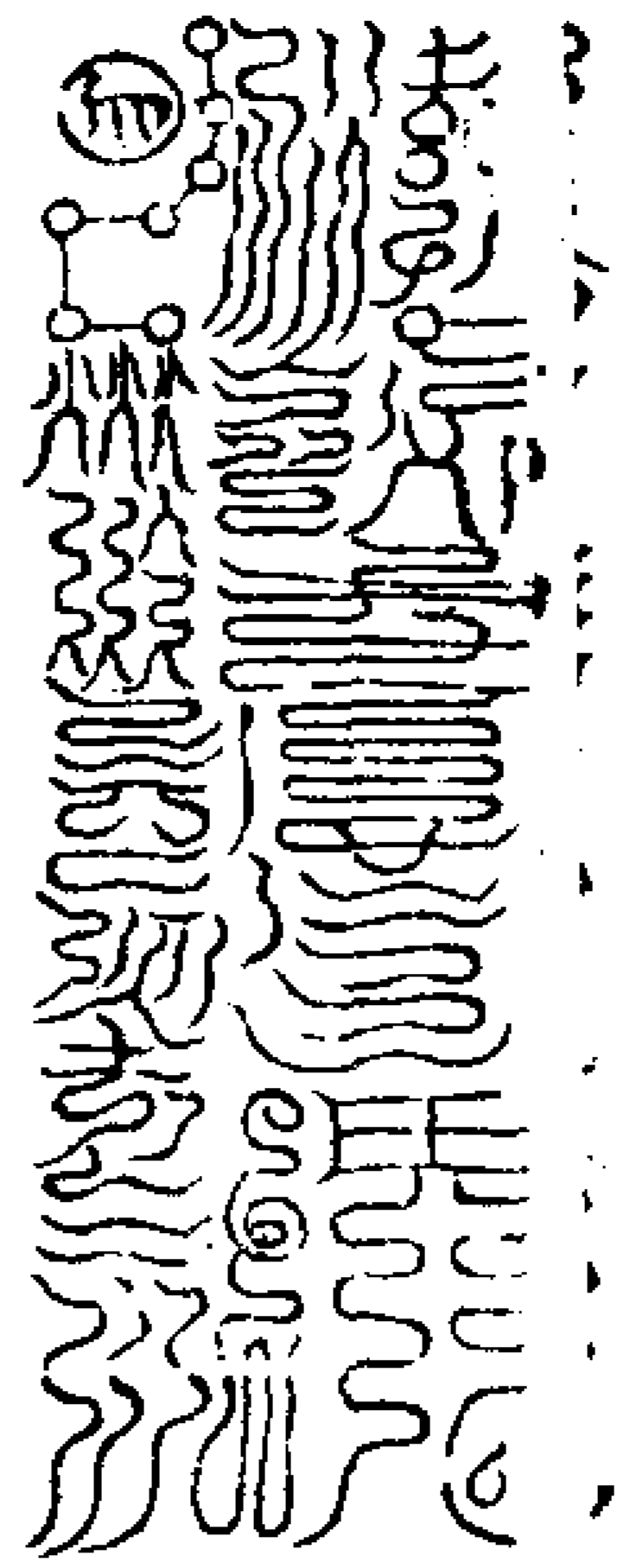

右章以黃縑三寸丹砂書用茯苓神天  
門冬人參地黃各一分煎湯置八門召魂  
壇中舉召魂幡以召魂識召訖以柳枝纏  
壇十方蒙者生形全魄願識視影現形云  
以青素七寸四分用丹砂書

八門壇幡上符

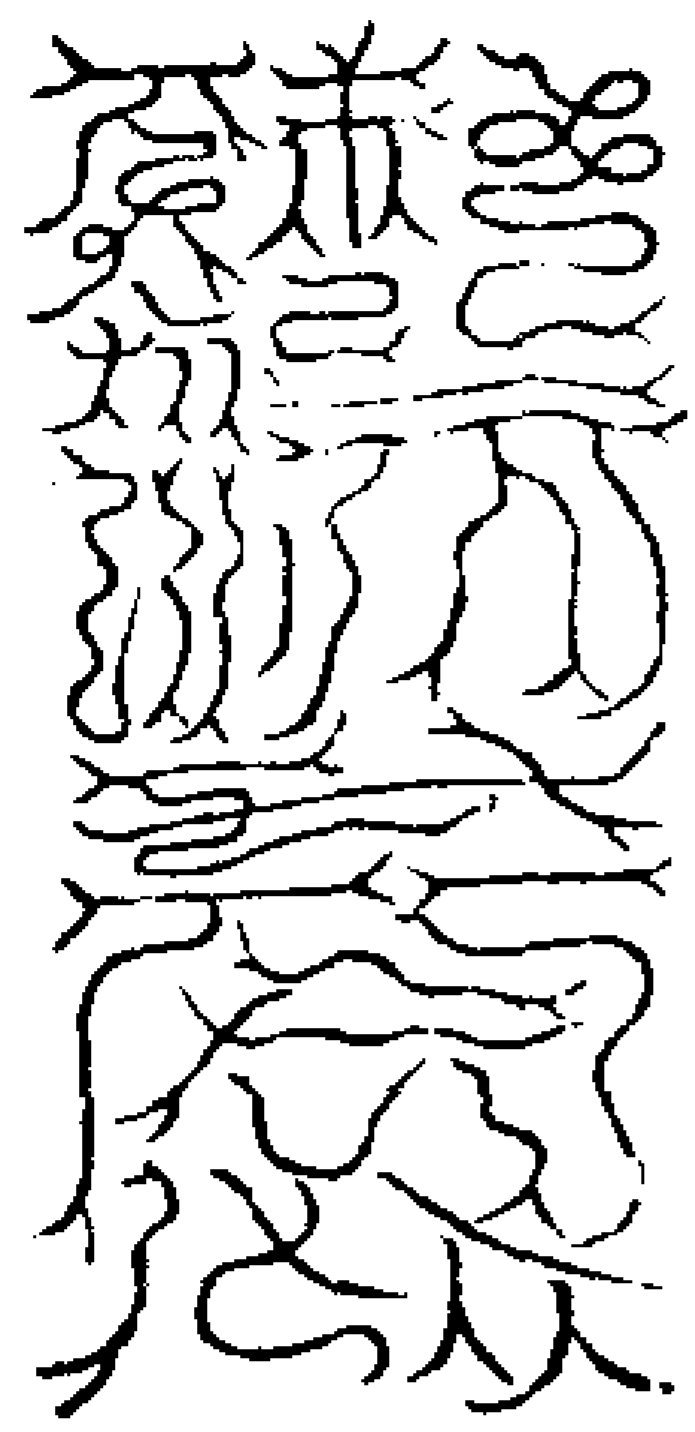

鐵跡臺字

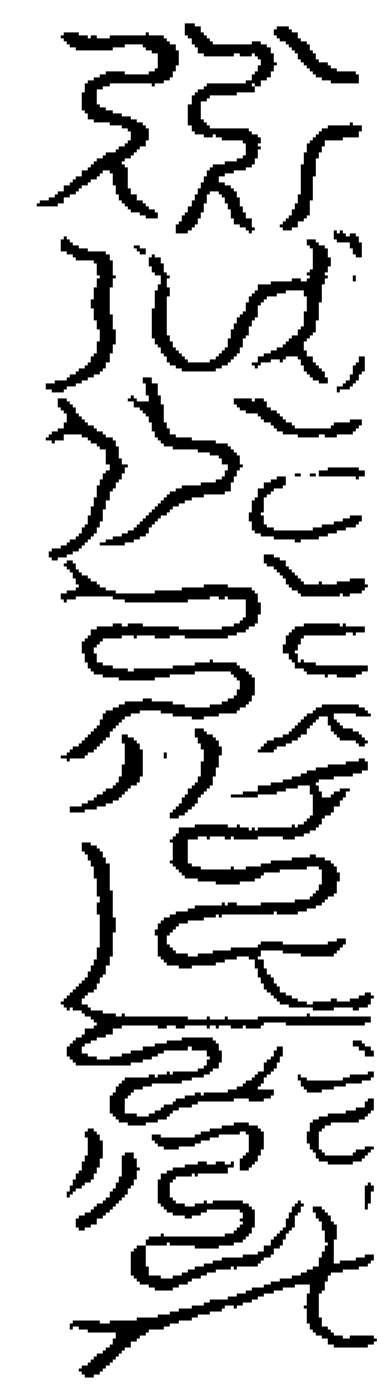
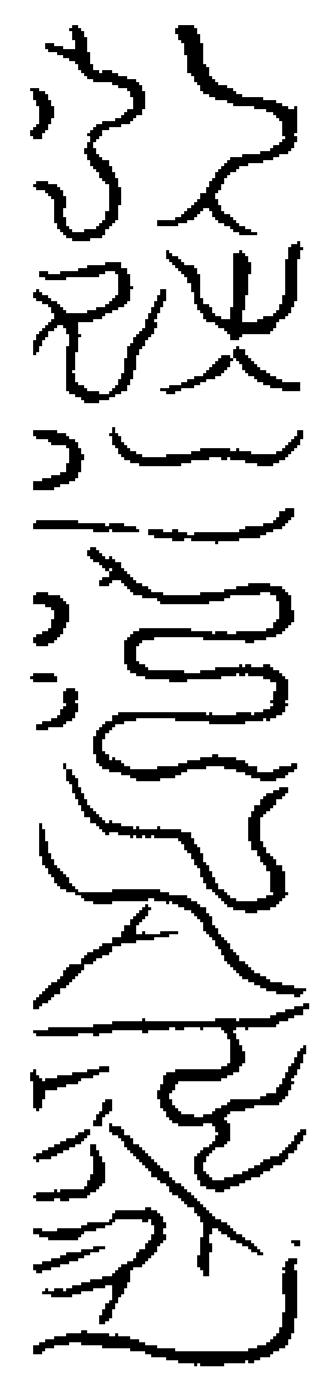

光寶章字

右二幡用雌黃和硃砂書之同亡人幡立  
於八門壇內如陽人以鐵跡幡招之陰人  
以光寶幡招之並拍玉皇訣

陽耀通關壇

監獄使者明魁

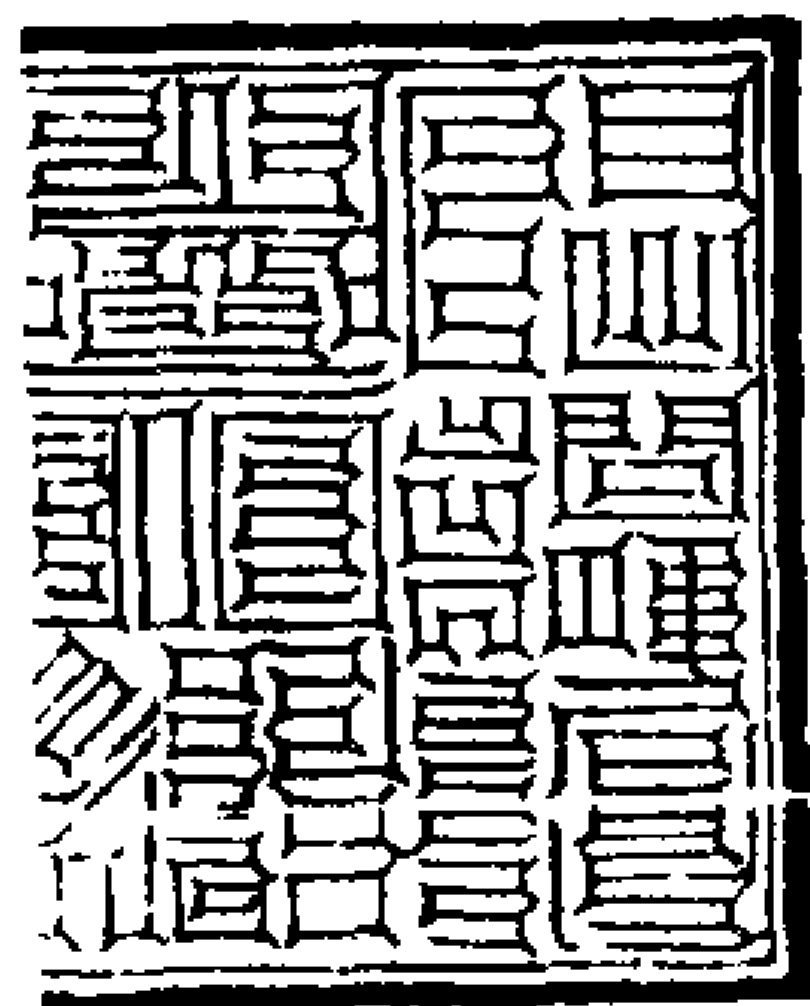

主攝先亡祖考億曾萬祖速化近亡一切魂  
識

陰靈攝魄壇

監獄使者明魁

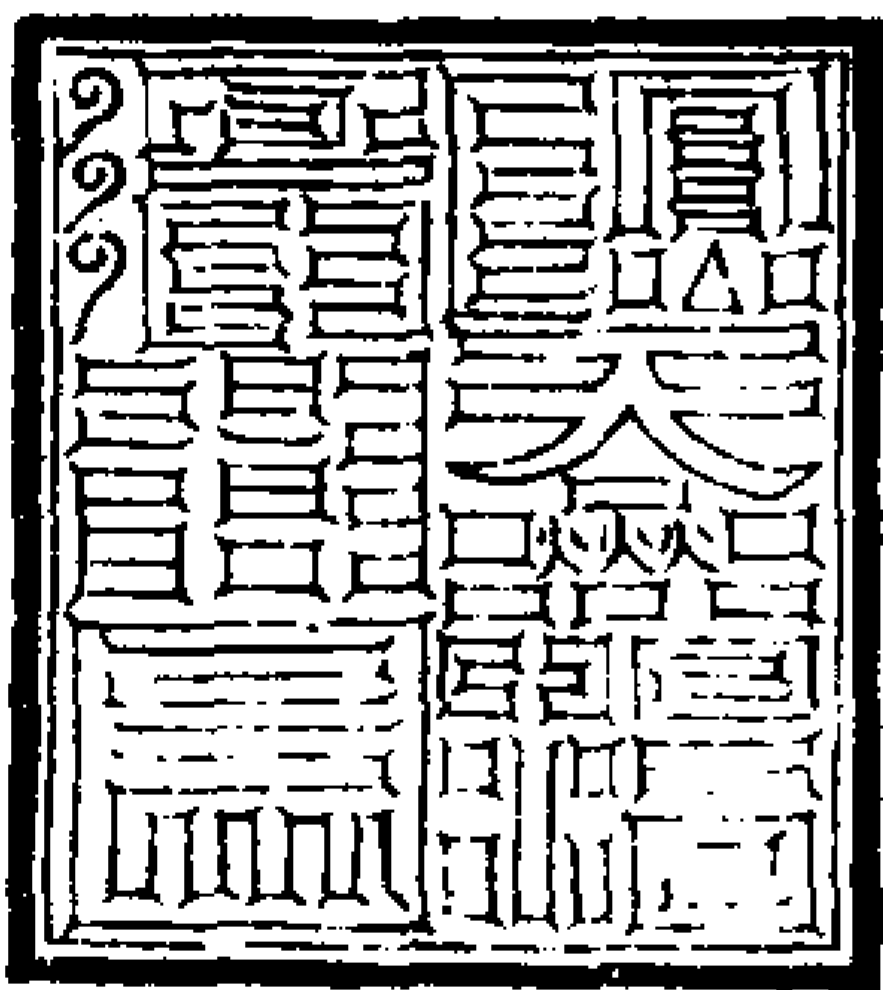

主攝病死夭橫自傷被殘囚禁繫滯久沉冥  
司一切魂識

右法二壇並以新淨土二石布於地上方

六尺或三尺六寸細篩令勻淨打令平正  
左手天皇印二指大指中指中指開勢曲向後  
如斗斗中有二尊帝星以印呼雷役電止  
兩召龍禁劫雷霆之怒收攝虎豹之符役  
神攝鬼皆用此印右手玉清訣中指依中

立監獄使者位榜壇名於前列神虎聖位  
於壇下用小車子安香爐淨酒并監引童  
子符及神虎諸符命如攝召畢却用召魂  
符現形符通現符通幽符通語符沉西流  
水取水噴喫一切亡魂立見真形與生世  
之人交通言語歷歷可聞若生人悲泣即  
速矣若忻喜則亡魂盡見其質與生世無  
異萬目共觀來往如市仍加敬重所召所  
遣如響答聲報應於頃刻也尤忌嗔怒及  
私心妄召餘無所戒也壇上安雌雄二印

變

左手拍實右手上清訣中指中指上節瞑目存想自  
身為救苦真人身披青霞羽衣頂上清冠  
玳瑁朱履如此分明即步九鳳破穢罡

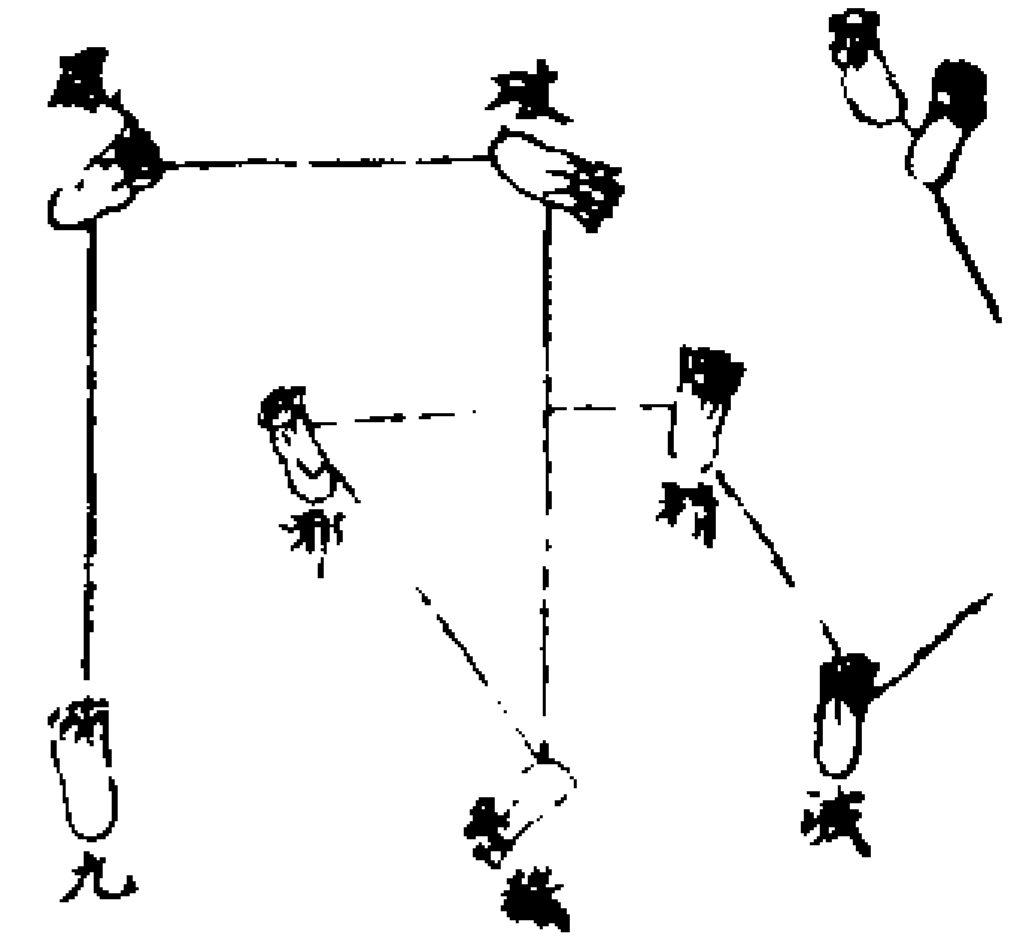

右每一步默誦一字步畢呪曰

天蓬天蓬持劍當凶奉承北帝有大神通  
上聖高真令吾淨心莫起穢術大道神仙  
驅山塞海晝夜不停六甲六丁追魂現形  
急急如女青律令

呪畢吸上方青炁一口吹向前去再左手  
天皇印開啓

畫陽耀通關壇呪曰

五行所造兮復歸於五行四大假合兮却歸  
於太空或陰或陽兮任天地之根宗天地冥  
兮萬鬼潛天地動兮萬鬼爽陰陽運兮神鬼  
享感此傍徨赴我樞賜汝靈書皈上清急急  
如上清玄冥太一神虎律令

畫畢面鬼戶取炁九口吹之彈訣

畫陰靈攝魄壇呪曰

陰陽推運兮劫數更遷生死周流兮執愚執  
賢輪轉無窮兮上玄造化未出三界兮拘於  
神變魁魁東斗兮魘魘西轉離向南斗兮羅  
魁北面陰靈兮茫茫沒沒陽魂兮碌碌悠悠  
天地冥兮萬鬼潛天地運兮萬鬼爽陰陽運  
兮鬼神享感此傍徨赴我壇賜汝靈書歸上  
清急急如上清玄冥太一神虎律令

畫畢面鬼戶取炁九口吹之彈訣

次仗劍面壇呪曰

陽耀返魂不受死經陰精攝魄回尸度厄

次念三魂七魄

胎光不昧爽靈魂管幽精復生尸狗去奸  
伏矢除邪雀陰無垢吞賊開明非毒無滯  
陰穢非干臭肺閉塞陽魂復因天地正炁  
再聚汝形神此是五行造化真精五藏萬神  
永保康寧陽魂陰魄無逃避形一呼一吸  
達到變真靈符一攝壇見魂靈急急如太  
上靈寶大法神虎律令

神虎召魂符

神虎大

神虎攝吏一十二地

聖勅 五人急追魂 上方  
陷陽攝 魁魁魁魁 追魂使者候  
赴此獄 魁魁魁 追魂使者候  
追赴魂神使者監獄劉噫噫令  
急急現形靈飛玉斗天靈集

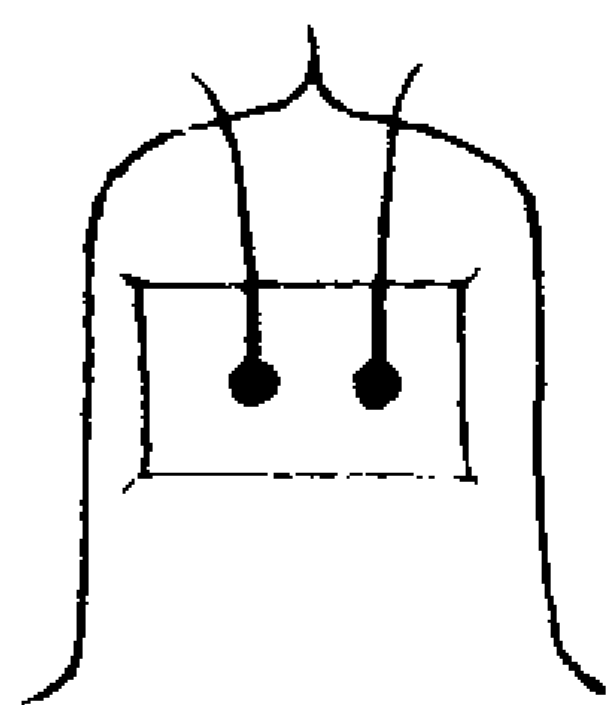

勅符呪曰

天道蒼蒼幽靈萬變天地所到急急奉行  
噫覆天齊速震萬靈勅飛一下鬼爽飛營

右符以白地黑書天皇印玉清訣吹水中  
噴攝魂壇

神虎現形符 亦曰幽

左神虎 右神虎

大聖勅 大聖勅

神虎王女七人內女司玉

女蔣仁貴稟符奉行

使者劉噫噫急急赴身來 魁魁

神虎戰飛運招按一統隨 魁魁 魁魁

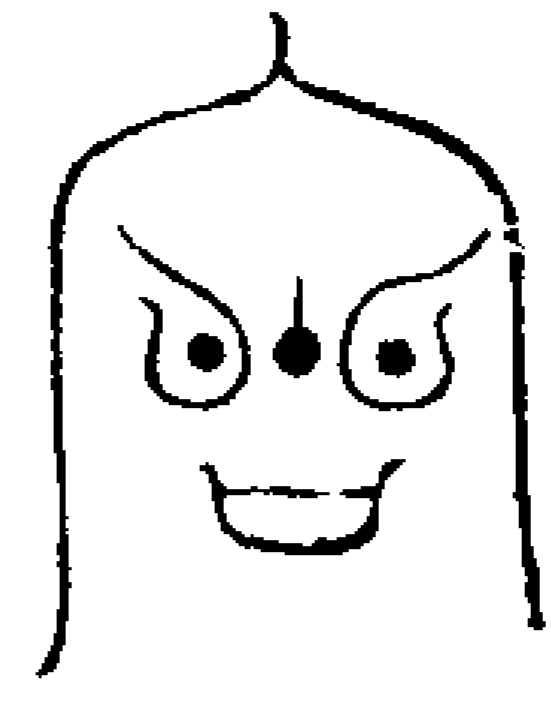

右訣同前以朱書黃紙沉北流水中法師自服一道亡魂及三年者可燒符灰手中攀之呪祝某人家亡魂云吹往東北方

通現使者符 朱書燒灰朝噴灑壇內外  
神虎神 左右 追魂 引  
君勅 衛聖 神吏 魂

童 遵奉神虎勅 急急如  
子 亡魂速現 律令

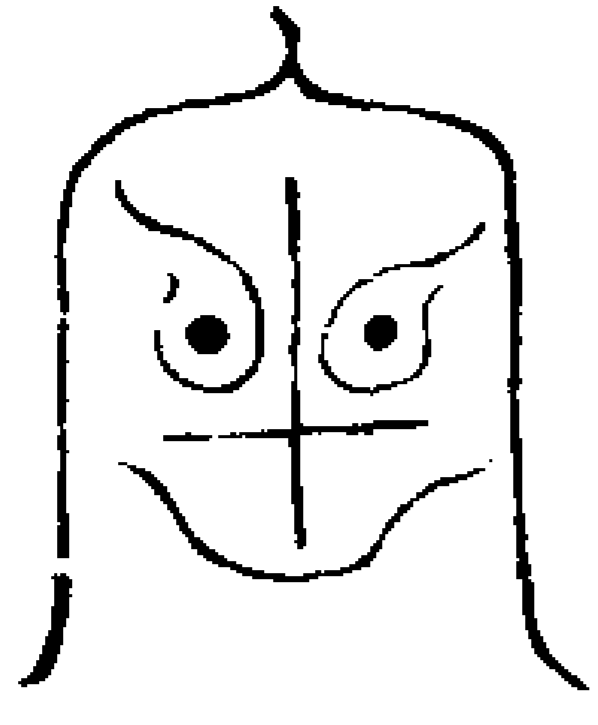

呪筆呪曰

急力神虎攝噫二符合身形急急如律令

通幽釋變符

神虎飛符攝魂 地方陷隔  
史一十五員 攝赴此獄

魂飛玉律 雲飛玉女  
大力攝 天靈攝

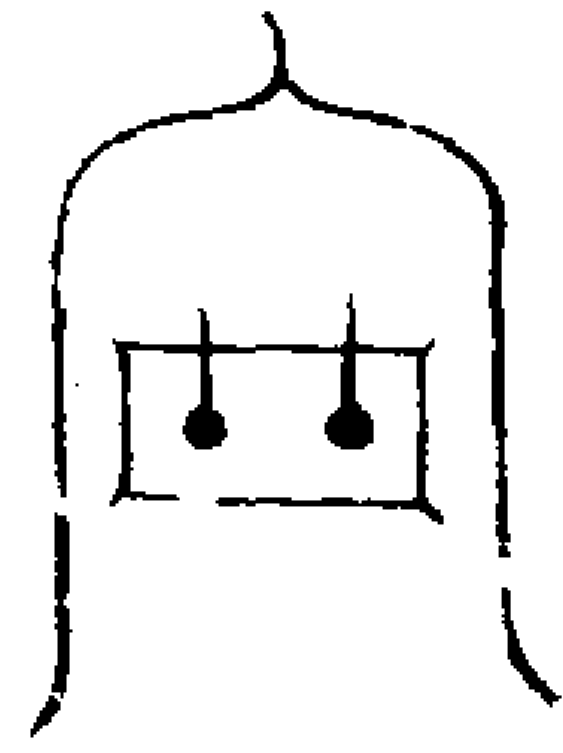

呪曰

天道蒼蒼 幽靈萬變 天帝所勅 急急奉行

通語符

太一紫玄 霄輔助精大神  
覆魂真君 天一北祚元君

上帝勅神虎 現體 急急如上  
令魂魄勿走 靈形 帝勅攝

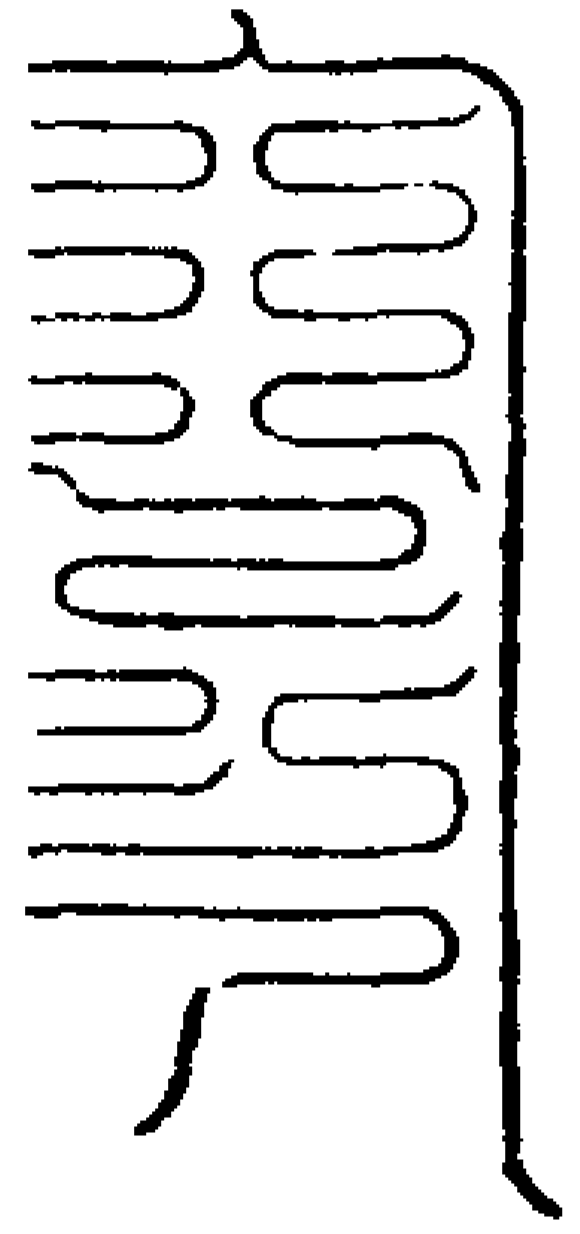

右符燒灰冥人身令見亡魂及通言語呪

上帝勅令神虎神將亡魂領掖急濟速通言 急急如律令

通目普現符

神虎 神虎 神虎 神虎  
使者 大將 玉女 功曹

急急現其形 急急現其形 急急現其形

神 魂 再聚魂魂 靈 通達玄冥

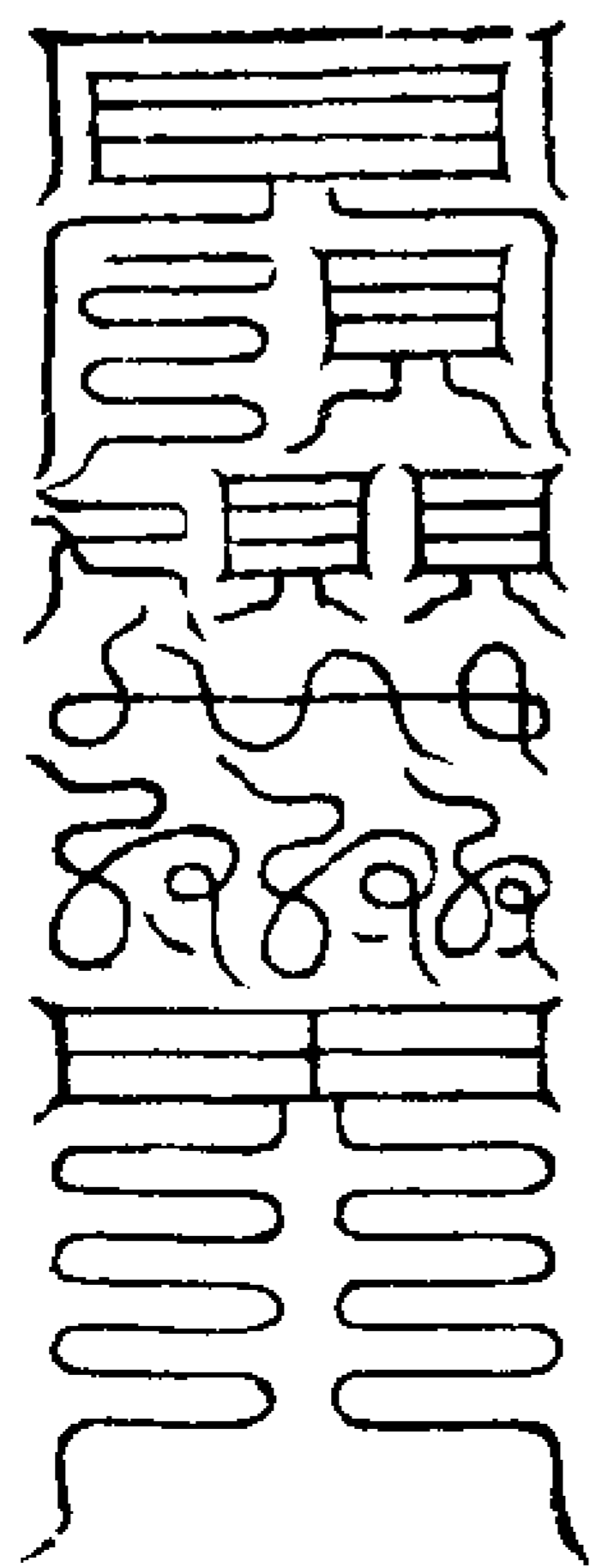

呪曰

太上降慈悲令救世間人獨陰與獨陽耳目有靈光速來見神形速令聽神言謹請護法靈童明彰報應

神虎全形符

上元 中元 下元  
玉女 玉女 玉女  
神助 神助 神助

靈助 助聖助 助聖助  
五關 土炁 流精

天德至 陰陽合運 飛走萬里  
德神德 神生其形 洞至幽冥

神虎二聖 急急奉行

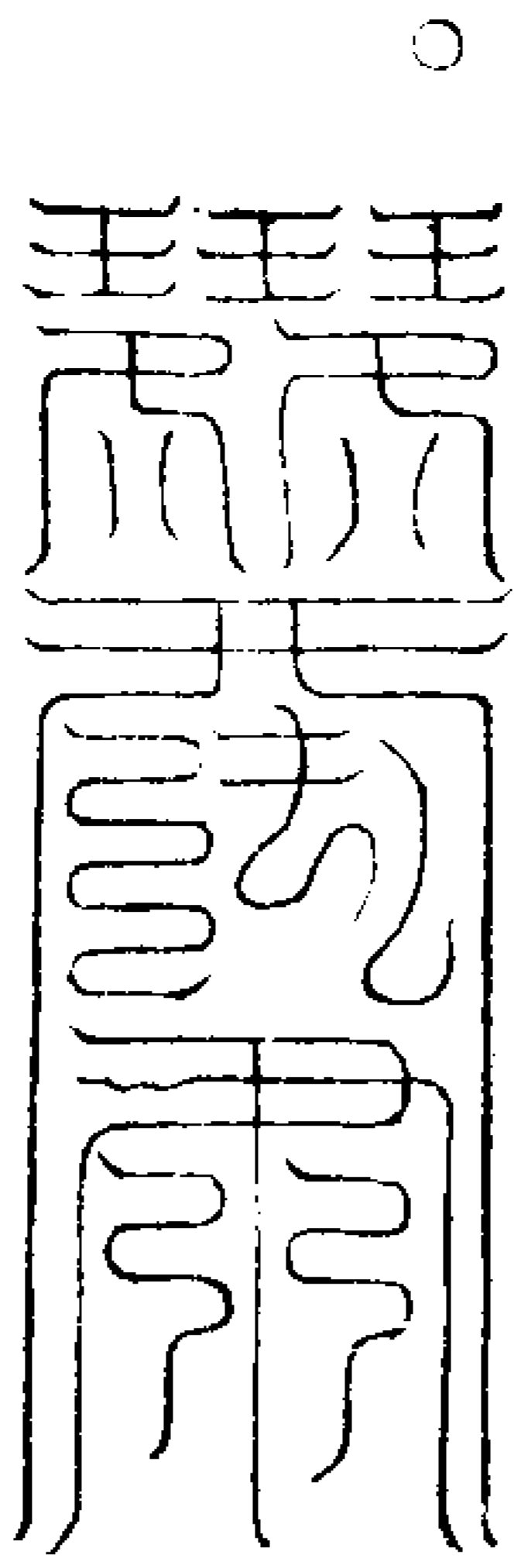

勅符呪曰

玉清至聖 統攝幽冥 神虎受命 急速奉行  
耶尼遍至 北鬱通行 水高冥陰 直至鄴庭  
執札所至 開關啓高 天神敬仰 地祇拱身  
追攝幽壤 囚寃解停 北帝有命 萬神咸聽  
急急如上帝勅

現形呪曰

唵勅宣尼吒囉唵哆哆唎吃

右符入札內封之念呪勅之一道燒亡位  
前香壇內現形

玉府監引童子二符

凡靈寶玉府自有監魂引魂童子各一百  
二十員監魂童子監守亡魂不令東西引  
魂童子引亡魂來往就座現形及沐浴受  
戒水火鍊度受領功德及昇度仙橋皆主  
其職書符取北魁之炁吹筆三作

監魂童子真形符

勅字並同前 真部 紫光  
功曹符作用 元陽 之童

回光洞映 通光 齊契  
无達不通 連靈 元宗

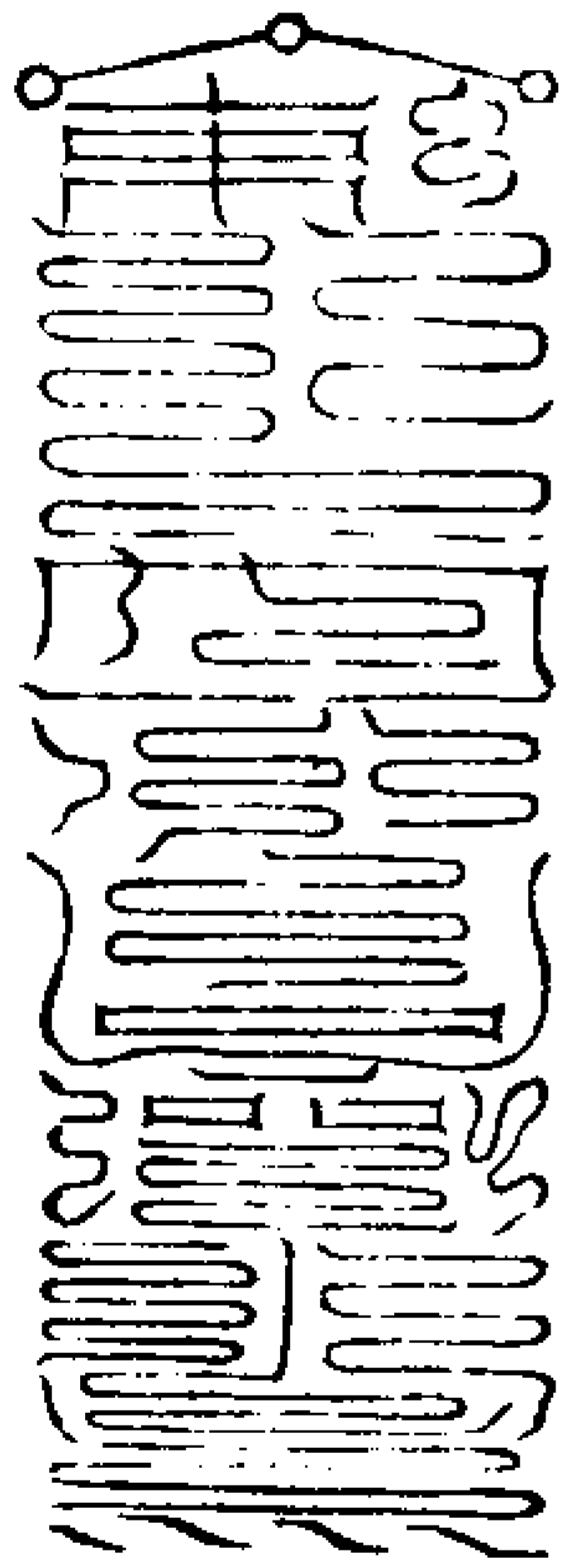

引魂童子真形符

太上 始青 幽微顯

神虎玄信速攝符

死尸閉塞 四大九維 亡  
九孔前通 三界威雄 魂  
隨步躡 周景 與道日隆  
景无踪 回旋 元始命速

元始命速

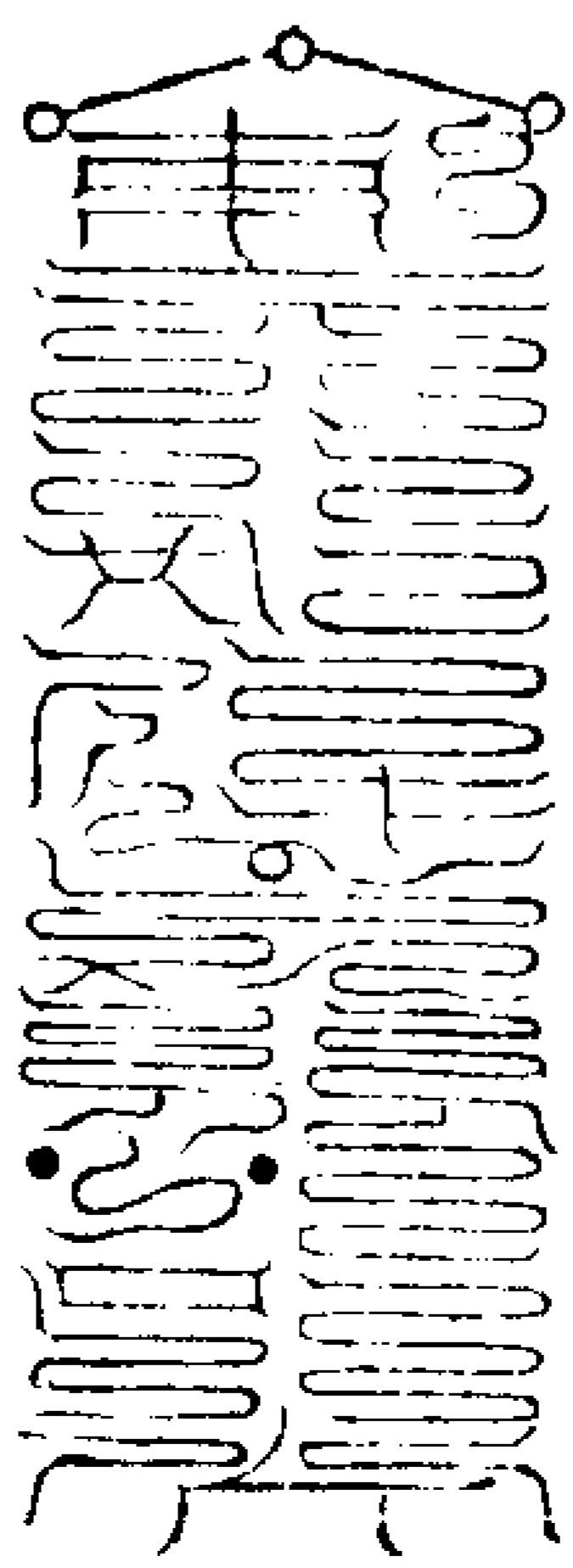

神虎玄信速攝符

銀元 分形 足踏招旌  
一炁 化身 首冠三濟

北魁玄範 陽魄 返尸 五行  
聚攝魂神 除尸 出冥 具足

勅 末呈

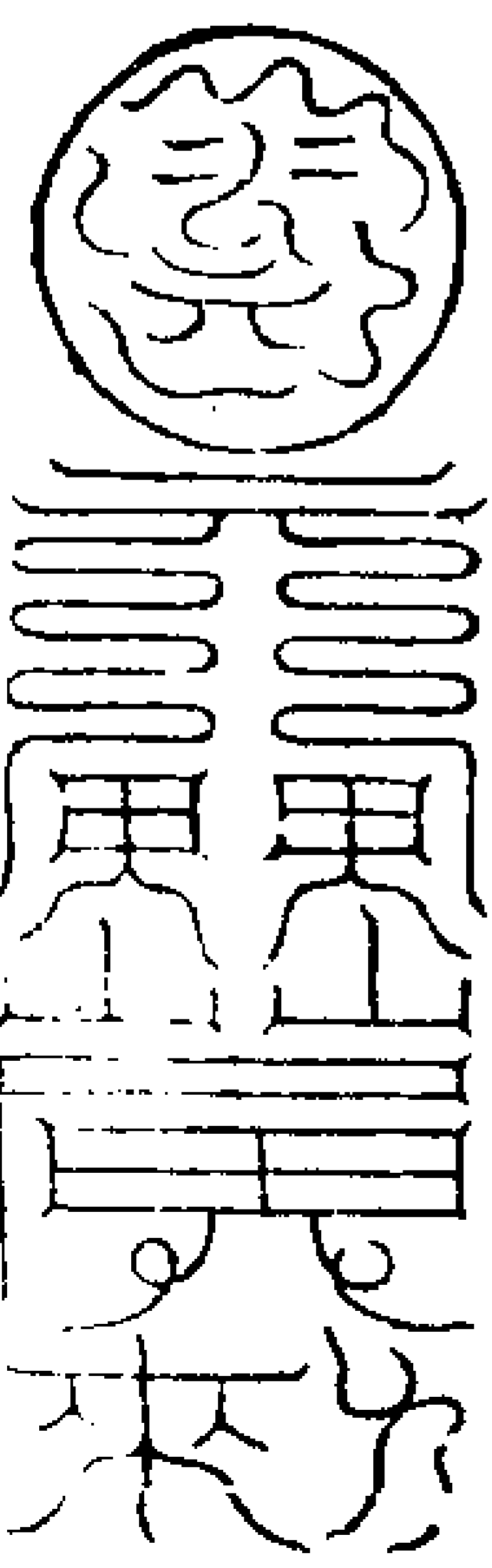

信帛符



圓象天元 五嶽合煙 日月  
八卦合形 風遠巽乾 為爐

黃道八分君 載覆玄靈  
看中人四象 了證明靈



胎精吞賊尸狗伏夫  
雀陰非真除穢臭肺

右先書七人姓名年月日時後念吞賊尸  
狗等名

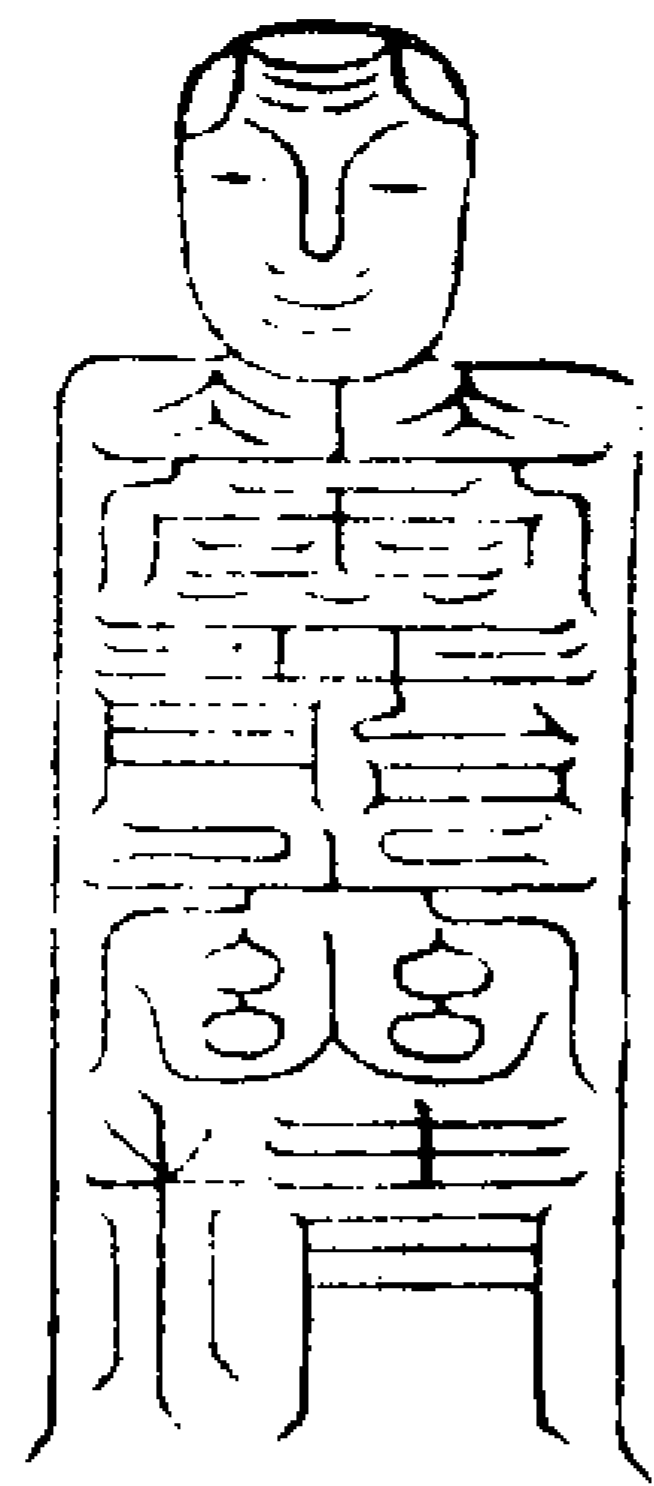

尸物伏吞雀陰  
亡人姓名吞賊  
非真除穢臭肺

右二符用素帛二尺書之卷於神虎關內  
併五道牒符一道同焚之

五道牒符



三炁陽光日月 元始三五三官  
並明玉勅告下 玄冥北鄭



明檢 巨天 並開 覺元洞  
鬼管 力士 泉曲 虛辭泰

高 砂養九醜 高上 分配  
真 天道貴生 清英 五行

七政均施 明炁 上元 三官  
萬炁齊仙 四審 侍符 九府

成得 神虎玉勅 攝魂逮至  
玉文 五道奉迎 風火无停

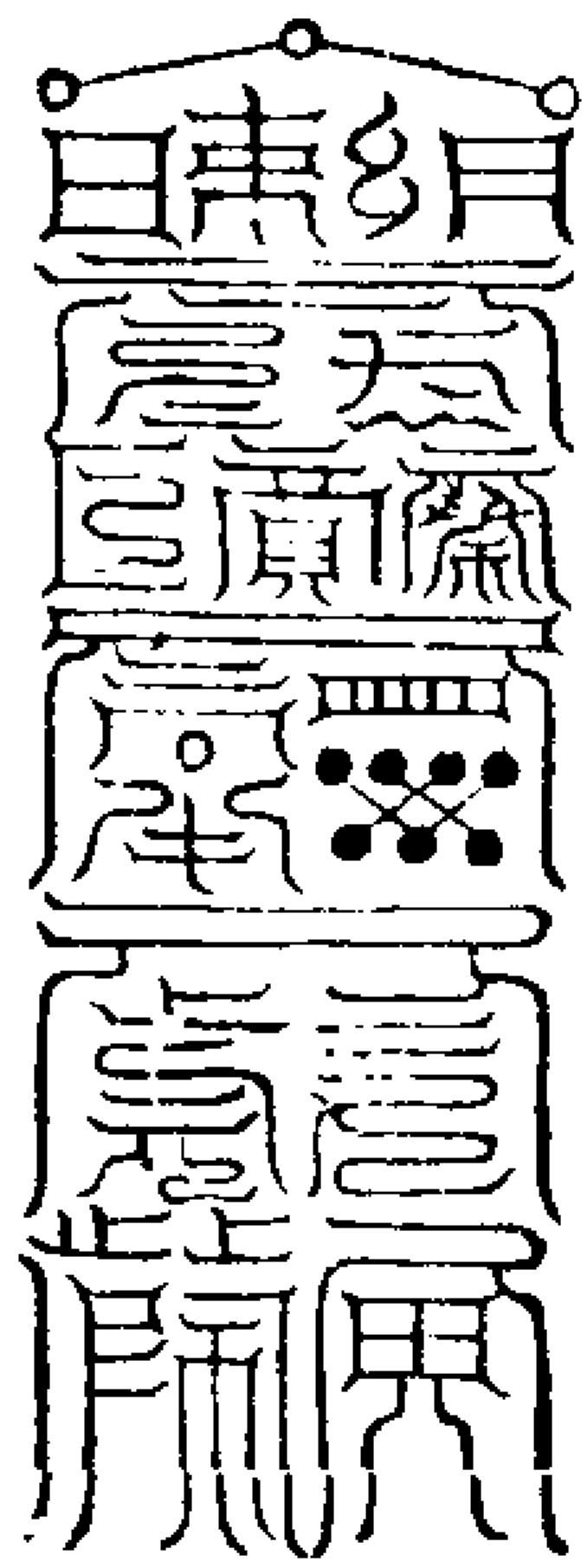

神虎關前符

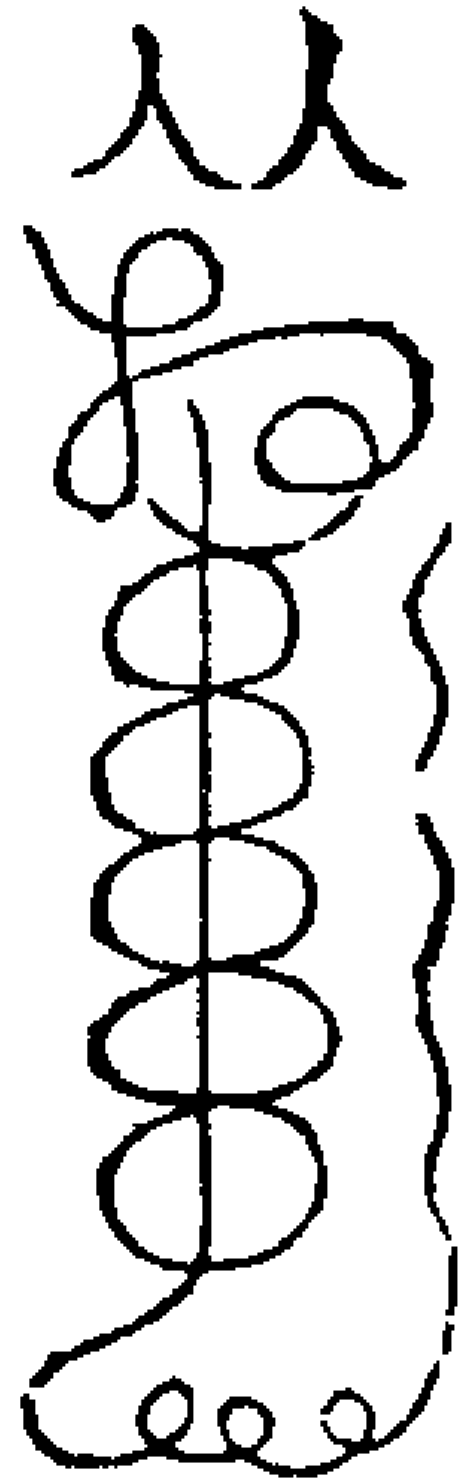

行持

三部 大梵北炁

凡發玉札畢便服北斗神虎玉札顯應靈  
符建陽耀壇祝召劉噫噫嚙水一口長炁  
先吞幽寂符次書覆魂通鬼符與生人帶  
入獄中即與祖先對話建陰靈壇召明魁  
魁主攝病死橫夭自傷被殘囚禁久滯冥

司一切魂魄法筵畢臨用時仗劍而向西  
南執水呪曰

神虎獄神明魁我令行神虎之令攝召一  
切閑魂野鬼不得久停急速赴獄要見踪形  
急急如律令

右法東南炁吹於水中噴西南却取西南  
炁吹入獄中仍書符與人吞之須臾見盡  
入獄中

神虎玉札顯應符  
左雄大力 提魂攝魄倒  
飛魂使者 生催鬼神  
速攝 七遍七出

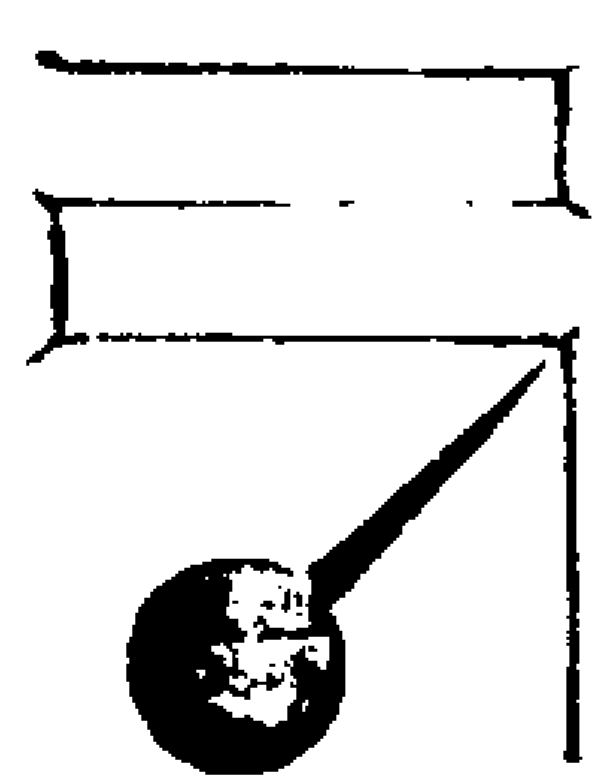

吞符呪曰

提魂攝追飛捷急急如律令

覆魂通鬼符

獨明千變丈尺

飛力雄威十萬

神虎乾元使 布形妙鬼魂  
 餘殃閉魄奉行神虎之律无得  
 動作明適顯現急急如律令



祝符

太微令急推落鬼居急急如律令

右符以朱書自帶與他人帶入獄中一切  
 孤魂悉令通說死亡之處若入郊野或墳  
 園帶之群鬼來見與人通話可知其姓名  
 法曰立陰獄時可吞前符吞時再呪曰  
 三官北鄴至列言上清天獄主吏收領魂爽  
 无致違戾急急如律令

立獄畢仗劍東向呪五過取炁吹水喫獄  
 雄左玉曹主伯雌右武鸞主吏我今攝召某  
 魂速赴吾獄勿得遲疑何昌喬荀輔我身神  
 我令所下急速奉行急急如律令  
 喫水獄中畢所召亡魂孤爽不計其多少  
 二符並天皇印玉清訣異炁師先吞一過

吹北流水中噴喫壇中及室內四向壁上  
 亡魂人皆見之此名為通幽釋變也

生字符

川 上清大帝玉清 十方救  
 上帝太清大帝 苦天尊

昊天上帝頂通天之冠垂  
 天河之帶攝召九祖七玄 生 天地水三  
 諸拔度某 現形上生

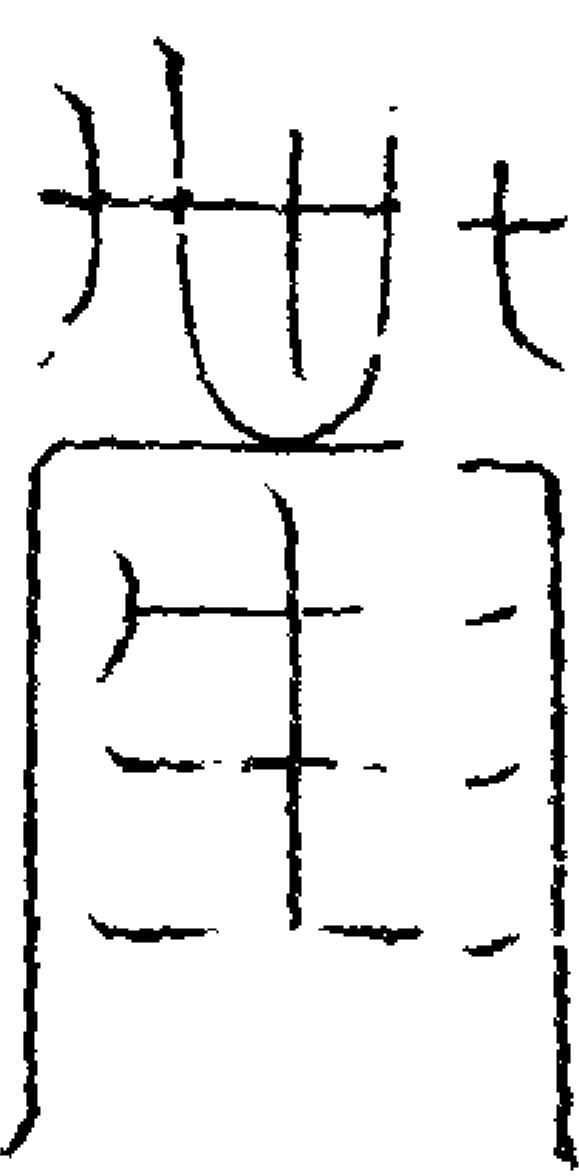

神虎壇灰下安鐵迹召魂符 寅炁

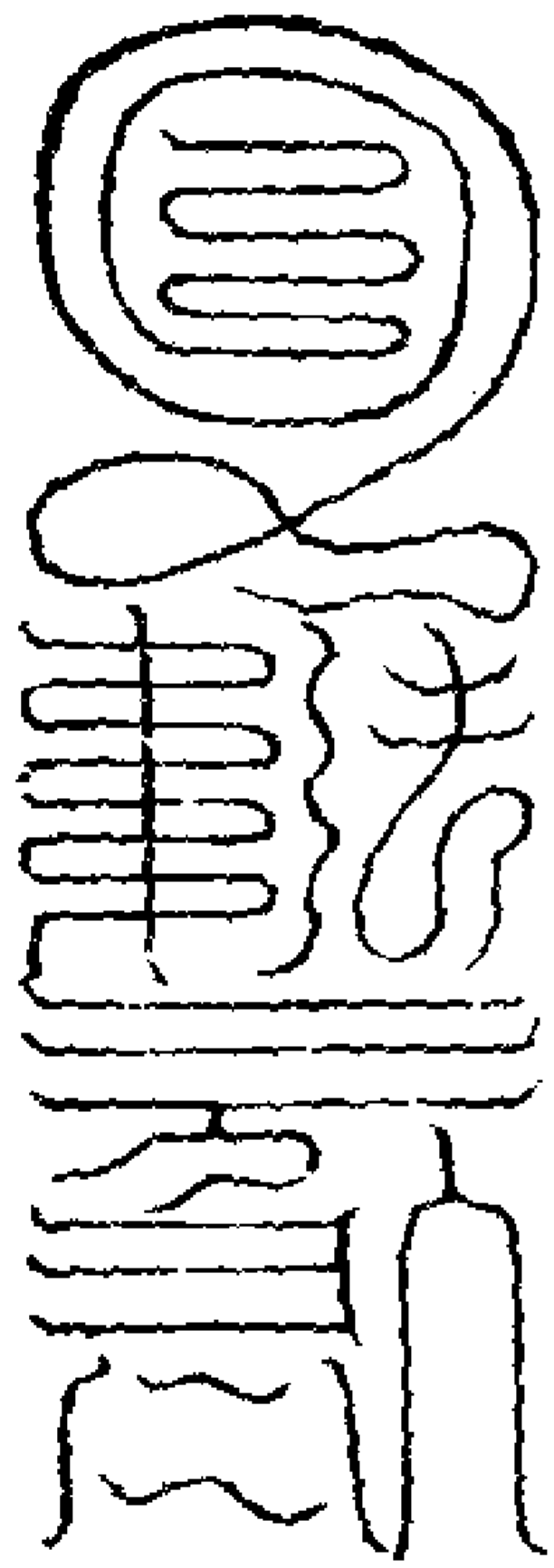

呪曰

幽幽冥冥上至九霄下臨分野鬼神速招元  
 始符命追爾魂超不得離散違者冰消急急  
 追魂神將急急追上某魂就元頭取來

都召鬼魂符



呪曰

幽幽冥冥天地清寧三皇助我 六丁衛我  
 吾是太上之孫真人之子煩呼諸神急急應  
 靈

勅符呪曰

太上神符攝爾諸鬼呼名立至現形懼喜  
 青龍在左白虎在右天魔在腹吾頭戴天罡  
 玄武足履萬神速離使符召鬼無有不至  
 右法未攝召先燒之

納真符

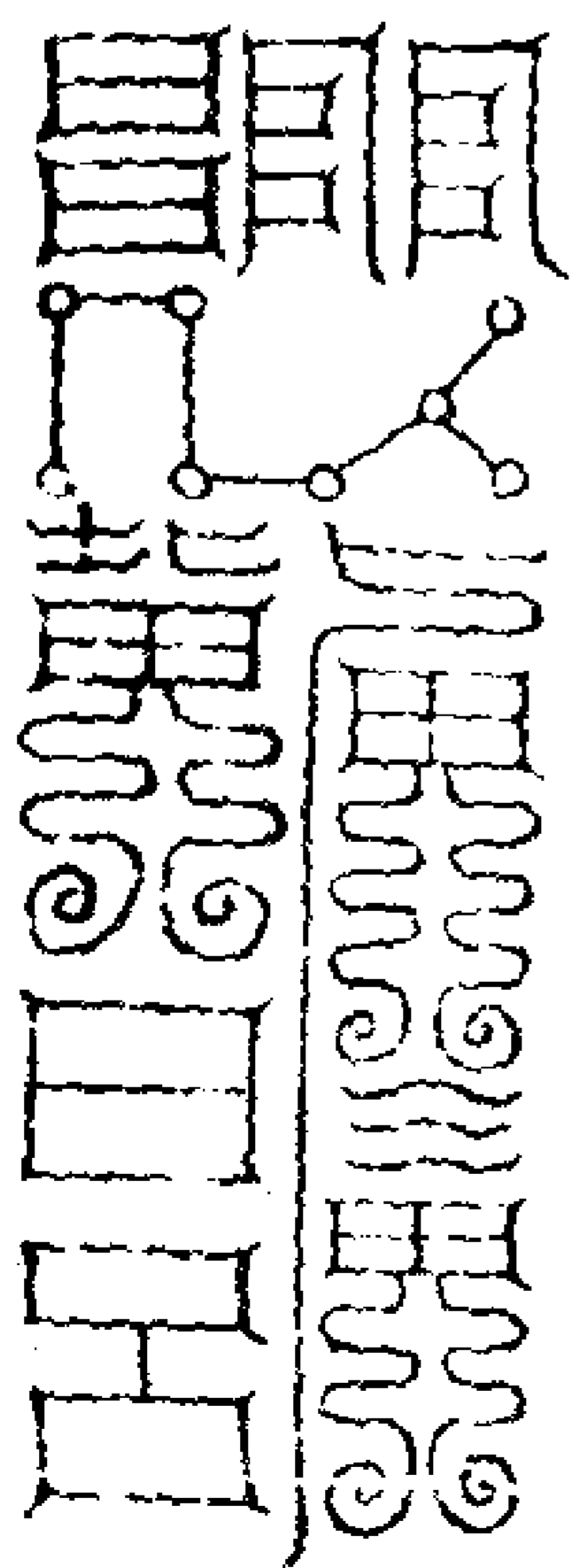

太上符命攝神收鬼 天神佑我 地神載我

日月照我 五星護我 河伯度我 百靈護我  
眾邪畏我 百鬼伏我 真符衛我 所載之者  
萬神匡我 急急如律令

右符以八節日於七星下閉炁書置髻中  
每至節日將新者替之凡行攝召先於三  
五日前法師服之

通目符

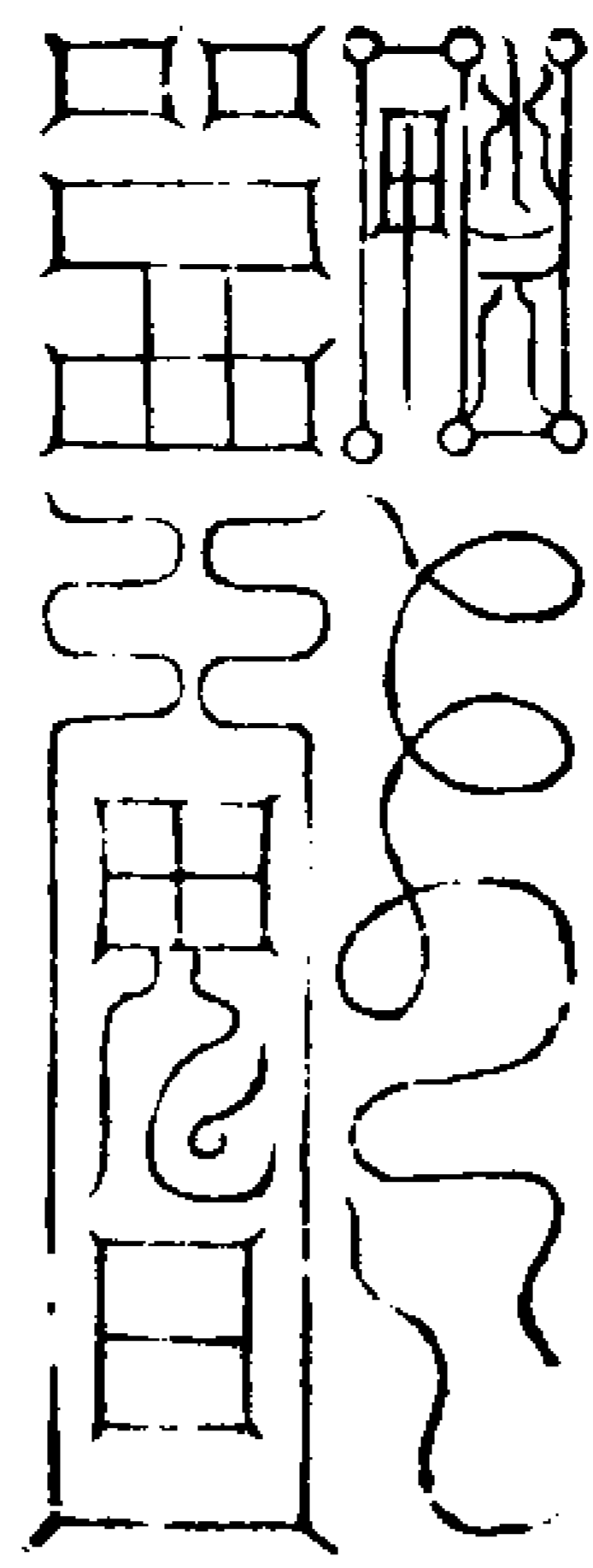

日是我父月是我母五星是我兄弟太一是我朋友  
吾用通目神符攝伏諸鬼所召者至立現身形急急如上帝勅

天蓬勅

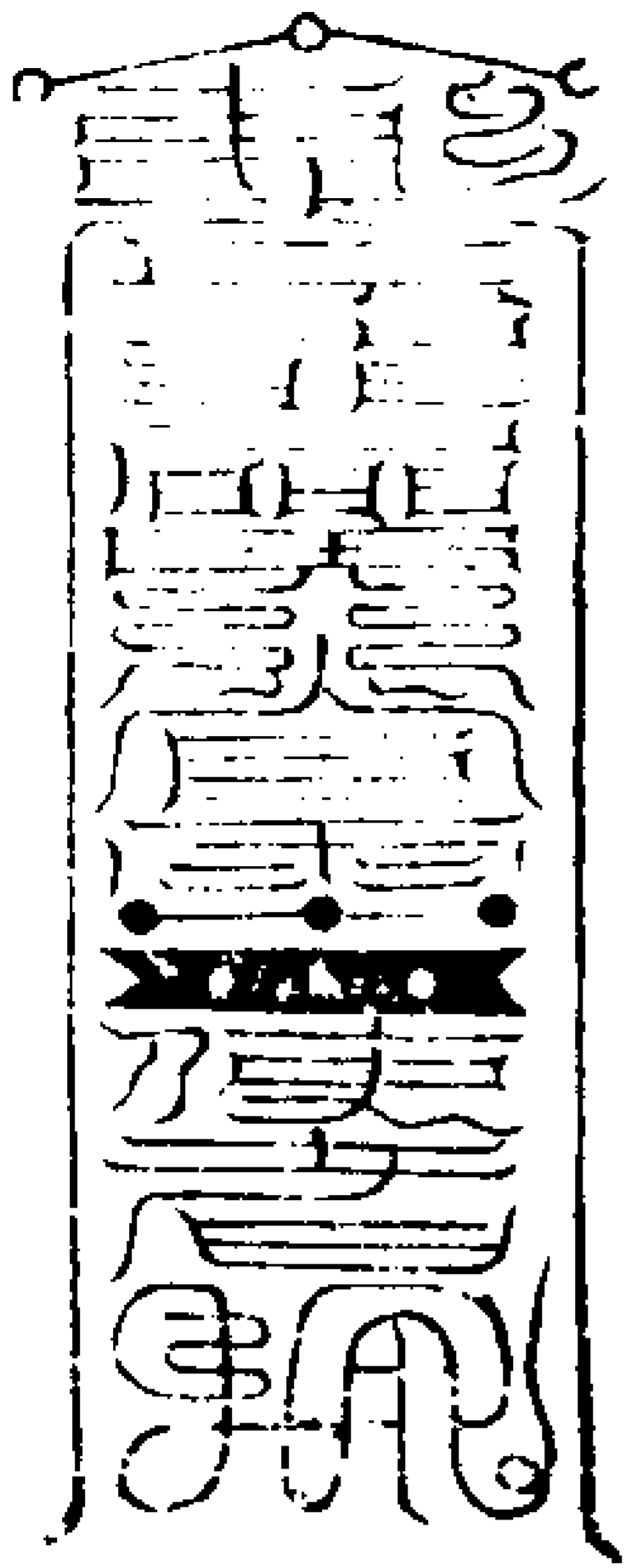

上帝勅命 五雷使者 五方童子 引魂真君

雷部火令 急追亡魂 赤立到壇下 準勅奉行  
火令急急

太微帝君神虎龍章

上清北都 太玄之境 紫英夫人 函以香靈  
莫以禁臻 降範北魁 數足有機 無神敢忘  
神虎之律 急急流祥 七元之真 統攝雷翔  
莫力不彰 顯迹雲剛

召訣

男中指第一節 女第二節 孤魂五指根

次召

天一天將統兵一千負速至壇所急急如女  
青詔書律令

集

太上神符攝爾諸鬼 呼名立至 見形歡喜  
青龍在左 白虎在右 天魔在腹 吾頭戴天罡  
玄武足履 萬神速離 使符召鬼 無有不至  
急急如律令

天皇訣三遍良炁播上左大指爪寅歷至  
已以二指爪大指甲下歷至根却以大指  
爪大然文亦名天蓬元帥訣

凡握山訣上則訣上向下則訣下暨山字  
左小指入中指背二四指勾小指大爪上  
帝訣中指直

罡法

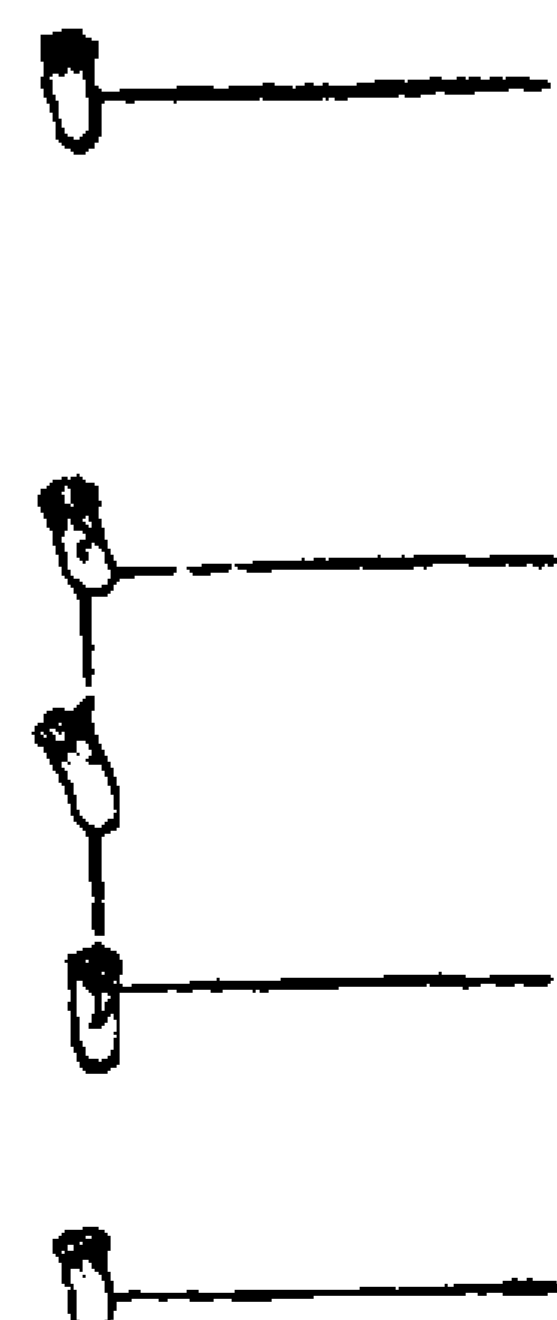

左右足順行步至  
第十步左手天皇  
印右手上帝訣

神虎大聖神虎將軍天一北祚元君太一復  
魂真君霄輔助精大神抽一帝總訣至此提  
起勿攝魂神將劉噫噫將軍指實追魂神將  
何昌返魂神將喬魁聚魂功曹張文英攝魂  
玉女十五人對魂神將劉廣庭整魂神將太  
一君  
噫吐吐噫音階掬掬掬左山字訣中  
噫取東啄吉盤陀伽利攝指中文第一噫三十二  
北炁炁取東尋魂攝魄呪曰炁吹塔上微  
奉請神將馬將軍先往城隍并五道次於水  
府及人間五嶽鄴都諸地府尋取亡過某赴  
道場上帝訣北炁



追魂呪曰

吾今行攝召 奉請馬安仁 先往城隍問  
次到嶽府尋 泰山潭不見 地獄受苦辛

整魂呪曰

靈都開玉戶 鄴都罷對分 三塗除惡業

吾今召汝魂 諸處無拘管 鄴都定罪深  
帝君今有勅 火急召汝身 速往朱陵府  
立於生天門 受吾清淨呪 諸司急放魂  
諸司急判魂

右法如見半身兩手長文握起喝全見

攝見呪曰

謹請東北方紫微大羅天尊玄中大法師左  
女真人聞弟子啓奏搖金精撼玉戶攝見天  
上地下亡過某速來見形急急如東北方紫  
微大羅天尊律令

又呪曰

都功對魂聚魂攝

又呪曰

黑君黑帝速分鬼系成形

又呪曰

南斗天罡神 楚楚服應靈 斗口玉女神

生天現影形 到吾壇下者 徘徊十萬兵

法曰或攝召來遲者書神虎釋變收魂符  
并感應催魂見形靈符燒之

收魂符

神虎提魂攝

魄使者劉羅

急十方精

光都一吸

天師勅下來行神

虎之律急如律行

神虎

不離

左領三魂

不得住

獨飛行

萬千形

影飛行

右帶七魄

獨飛行



勅符呪曰

天行運嘿幽精化形急急如律令

右符以朱書取北炁入符中此符貼於人  
家門戶上則夜夜咩人姓名不絕三月不  
知彼咩人即死也此乃上帝留之以治凶

惡之徒師當勿以私心用之

法曰若人死亡近化三年可書符燒灰手

擊呪祝某人家亡魂吹良方次以前符燒  
灰水調噴壁上立見又有卒然而死未及  
三日等身掛幡披尸上以白縵七寸朱書

符火化於人中之下仍前告下玉札不移

時魂神再返元尸立得更生凡攝生魂之

法當以尸脛未損及未過三炁可追之餘

不可追如行此法用闕何喬二將齋玉札

仍開說之

神虎攝魂符

凡書此符先面異呪筆取炁吹筆朱書呪

曰

天地閉陰陽行魂魄返急急行

上台 寅至巳 中台 丑至午 下台 子至未 天帝

虛精 六溥 曲生 有勅

神虎 追魂使者 魁魁魁魁

將軍 攝鬼見形 魁魁魁魁

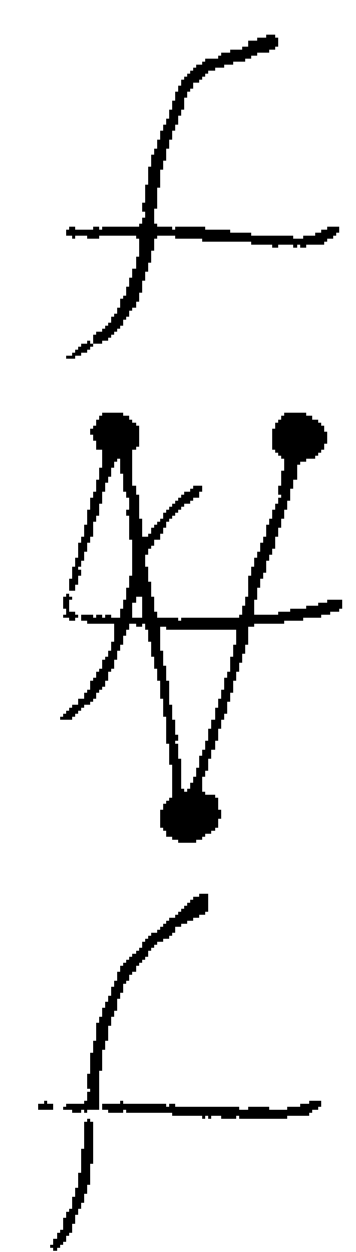

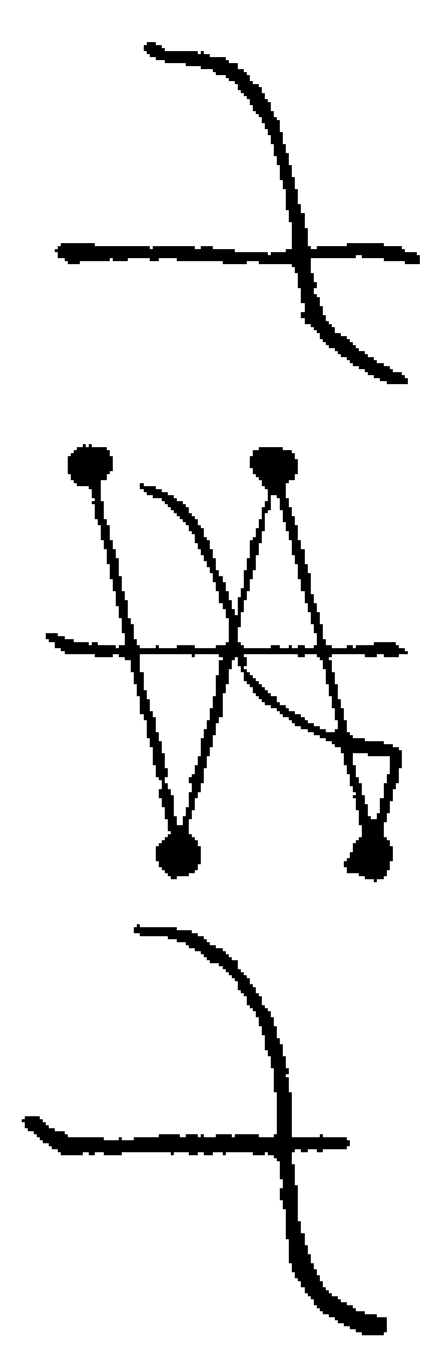

右符用追攝亡魂見形以白紙粉書追魂攝魄咒曰

三官北鄴明檢鬼管 不得容隱 金馬驛呈

普告無窮 萬神咸聽 三界五帝 列言上清

急急如元始天尊勅

此符揭於鼻下燒之須臾立返凡道五

札開子咒曰

何喬二神稟此玉札速追生魂急急如律令

同玉札開子燒之須臾立返如見棺依法

取異炁咒三遍其人棺中作聲神虎訣 長文

攝召章

名將

神虎力士 監總天丁 攝召靈魂 普臨法會

手執幡面北咒三遍用金錢馬三分隨播

脚下燒神虎催開次付播於童子師默念

咒曰

金吒金吒玉帝立勅攝

金吒金吒咄吒玉帝立勅攝

唵金晶唵金晶金晶咄吒玉帝立勅攝

右法斗訣拍辰文罡炁三遍三取炁步南

斗南立便現

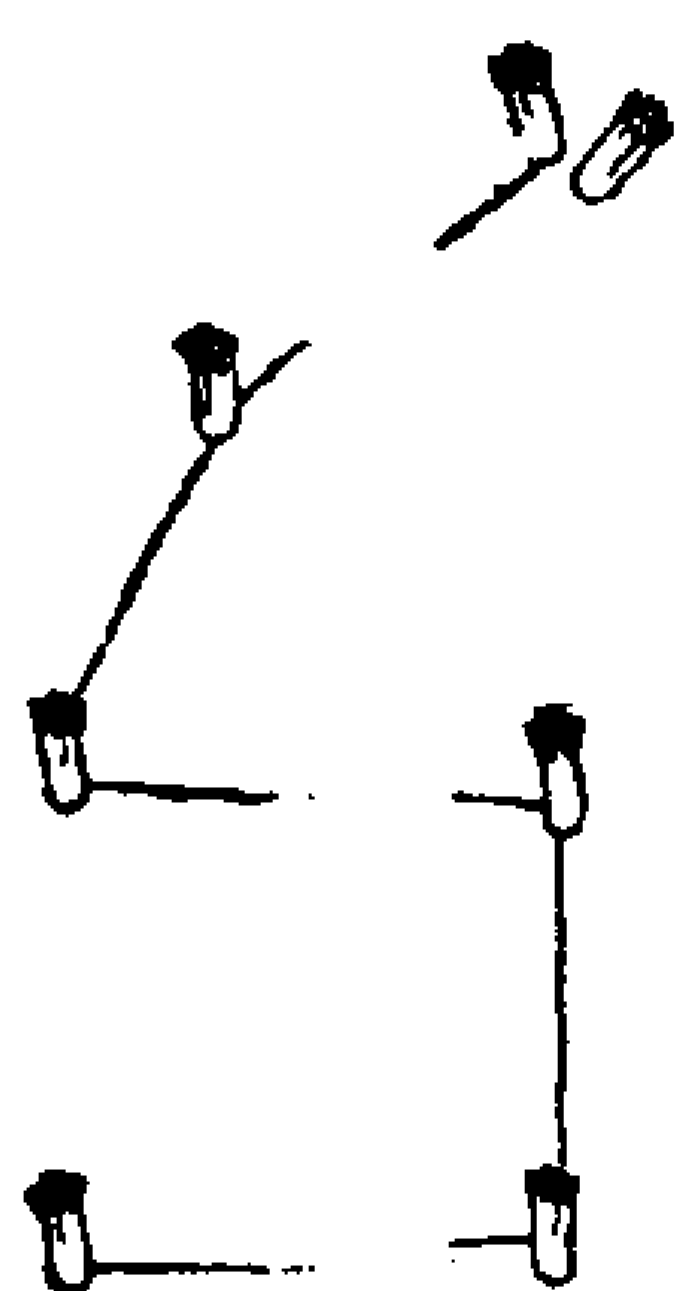

金色耀靈光貴賤隨我播北斗天蓬勅玄武

開幽關目哆野堵急急如律令

右法以左手拍上帝訣咒一遍以手一招

之放訣三作咒曰

寶輪急急如律令

咒七遍七吹在播令童子把住拍卯匣子

訣別

又法

泰山疾速神廟降臨天蓬急壓急急二十六

訣口受山字

沐浴水動咒曰

智車茂藥攝急急如三官律令勅

右法子入卯出口受

引至座見形咒

捉帝嘯嚕嗚怒义

催亡

元始清朗朗靈靈本司追魂吏速攝見真

形疾疾一本作本

右法拍定掌中指根乃中指側令童子閉

目咒三七次次令開目看之現形了則止

未現再念前三咒必現也

鬱儀符池火



咒曰

唵嘯喇囉咩存紫光九芒

結璘符池水

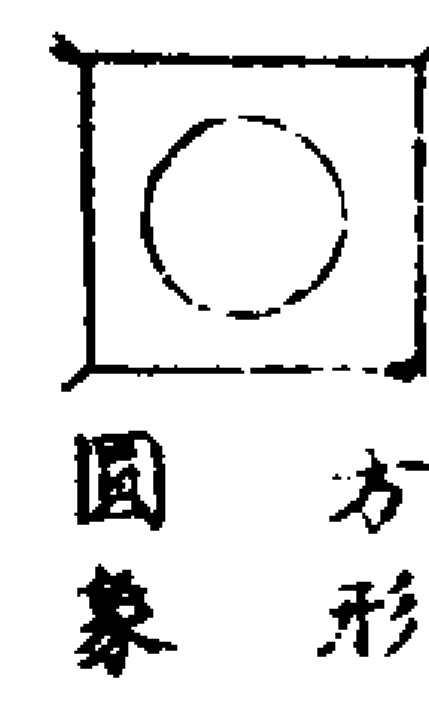

咒曰

唵汨喇囉咩存白光十芒



(03) ARU3-5

鉢形譜護火車攝煉度如此此咒每符攝之

右符寅文七遍可於香爐內燒之煉度念

前受煉呪

水法正煉時用

智車輪攝七遍北燕

火法

火車輪攝七遍南燕

耳通傳呪

烏侖屠義急教它神通傳語話

右兩手斗印取天門燕吹兩耳

隆攝

勅

玉皇上  
晶嬌離火勅三陽現五  
帝勅  
明萬神聞吾命分身速

現

神虎大聖何  
三部追魂使者  
形  
昌喬荀速攝  
侯迪魏遠張信

急攝所受七

魂附攝現形惟上疾疾



石符五訣良燕口受香爐內焚於攝召攝下

附符

上元天官中元  
將軍

地官下元水官  
將軍

年月日時  
左太陽  
右太陰

直符使者  
帝君  
白君

方圓一轉  
真燕皆飯

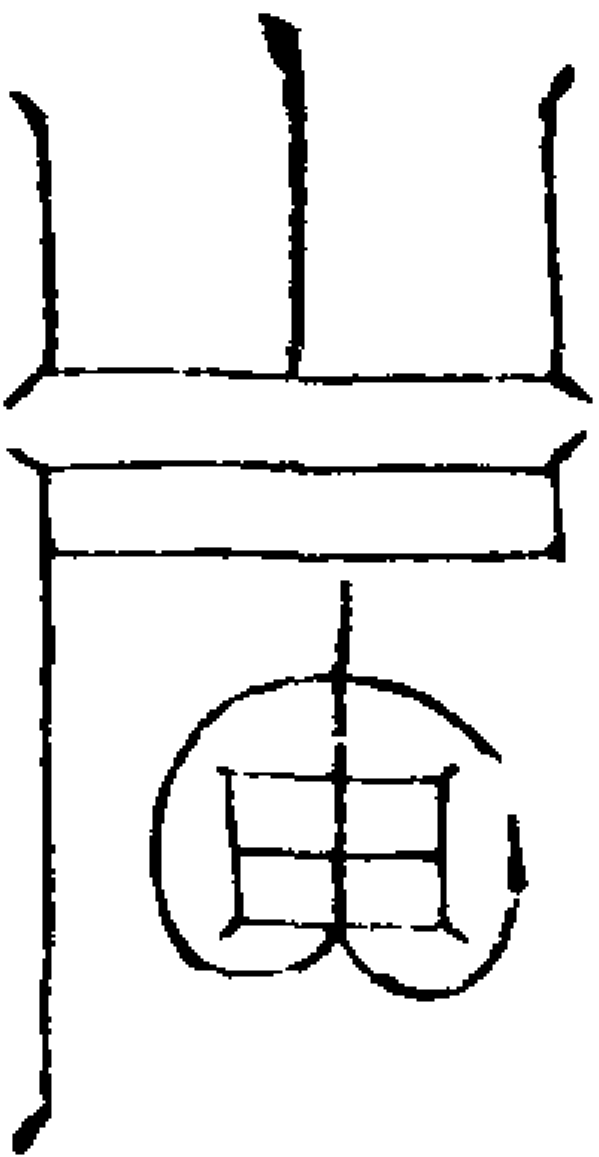

右法左手辰訣右手斗印角冷水先令服之

斗轉魁罡神聖兵辰戌左青龍在甲乙卯右

白虎在庚辛酉前朱雀在丙丁午後玄武在

壬癸子句陳覆上辰騰蛇蟠下巳吾奉上帝

勅六神急降追攝亡過某人真魂真魄附童

子身通接湯眷疾疾

右法先暗許下金錢火云

上帝靈觀與吾攝魂入體疾

右吸燕一口和訣彈童子額上想魂魄並

從童子來妙門入歸五臟六腑四肢八脉  
並從亡者魂魄也三二人中內一人顫得  
緊者留之喝云

神將急催亡人附童子體急顫疾顫

以訣撫伊心下云分明通說說畢云亡者

急飯陰府如未醒時念醒魂呪曰

三魂還歸七魄再返天地昏昏 靈魂速降

取女燕次童子面上

攝魂未現三塗五苦訣呪

紅杏墨黑磨真茂騰靈寶功都成切角鎮興

生轉獨隸遷可韓明聚魂攝功都聚魂招八

方捷疾使者天神地祇萬靈同飯合明天帝

日謹請乾坎艮震巽離坤兌八卦大神收攝

亡魂某人付吾紙鏡疾速現形疾疾

存天地人三字於鏡上異燕吹鏡及人面

上再催之曰

紅杏翼宿唾點五徽

破墨黑存吾左磨真摺降穢腸穢驛破靈寶

聚吾手邪魂追考過摺降落疾疾

右法紅杏法以追魂取鬼邪在人身中間

勅不肯供通姓名用此掌燒紅杏燒蔑腸

水 又 魑魅魍魎急急現其身天門真炁降疾速赴壇前七過牌



散

○ 魑魅朝太一萬靈盡總版

又 魑魅朝太一火急耀其身

幽魂受正法萬靈盡總版

太陰混元三界追魂符

玉清追魂使者符

天 天一 太一 攝 嚴攝 死魂  
北祿 玄冥 北 受煉

玉清追魂使者方照

三上急攝其人魂立至

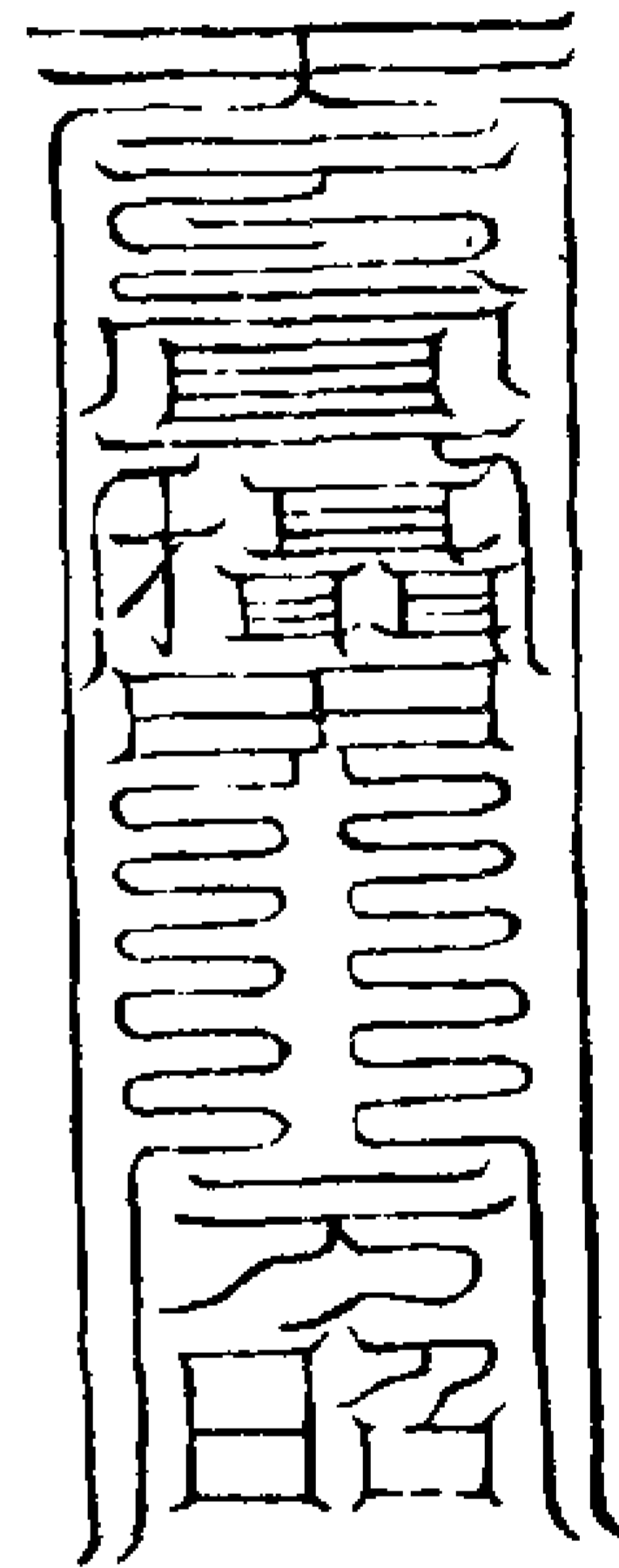

上清追魂使者符

天 上天 列言 追魂 濯魄  
度人 上清 追 聚魄 洗形

張昉 上清追魂使者張昉急 追亡過其人魂立至

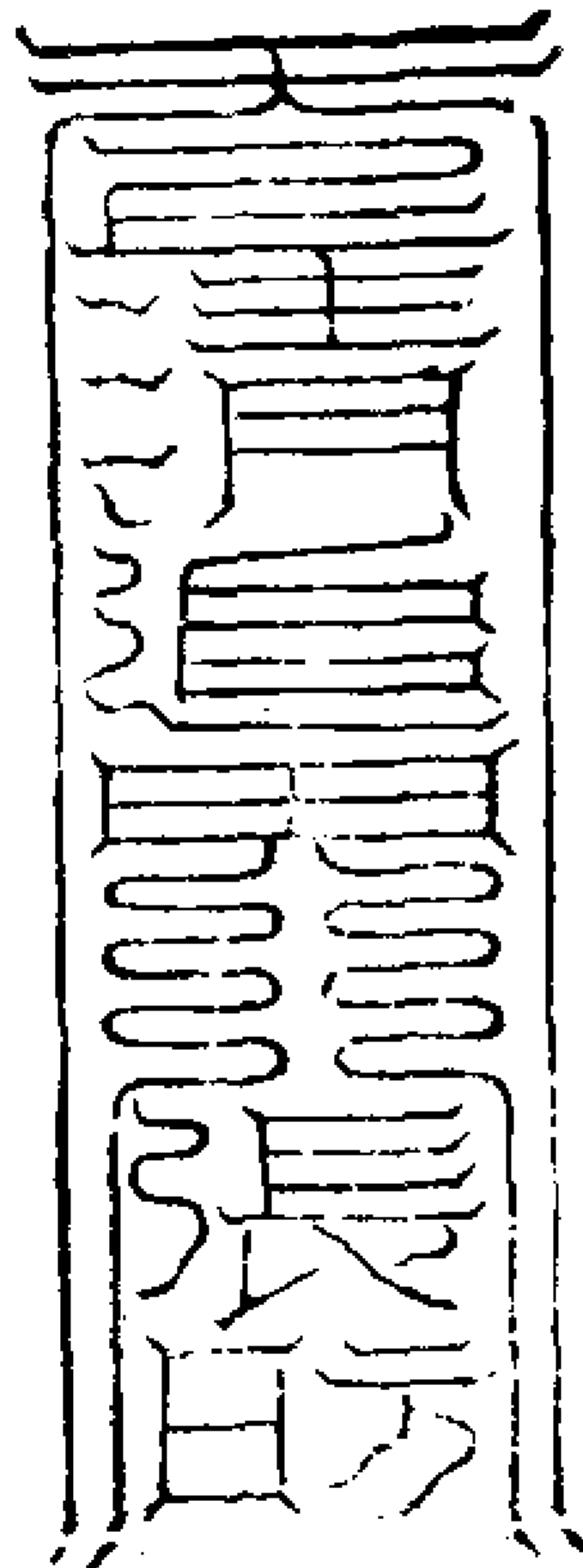

太清追魂使者符

天 天真 全其 拔命 玉帝  
經法 高 本年 二 受度 太清 逐

追拔 幽翳 流光 太清追魂使者郭 塚急追亡過其人魂立至

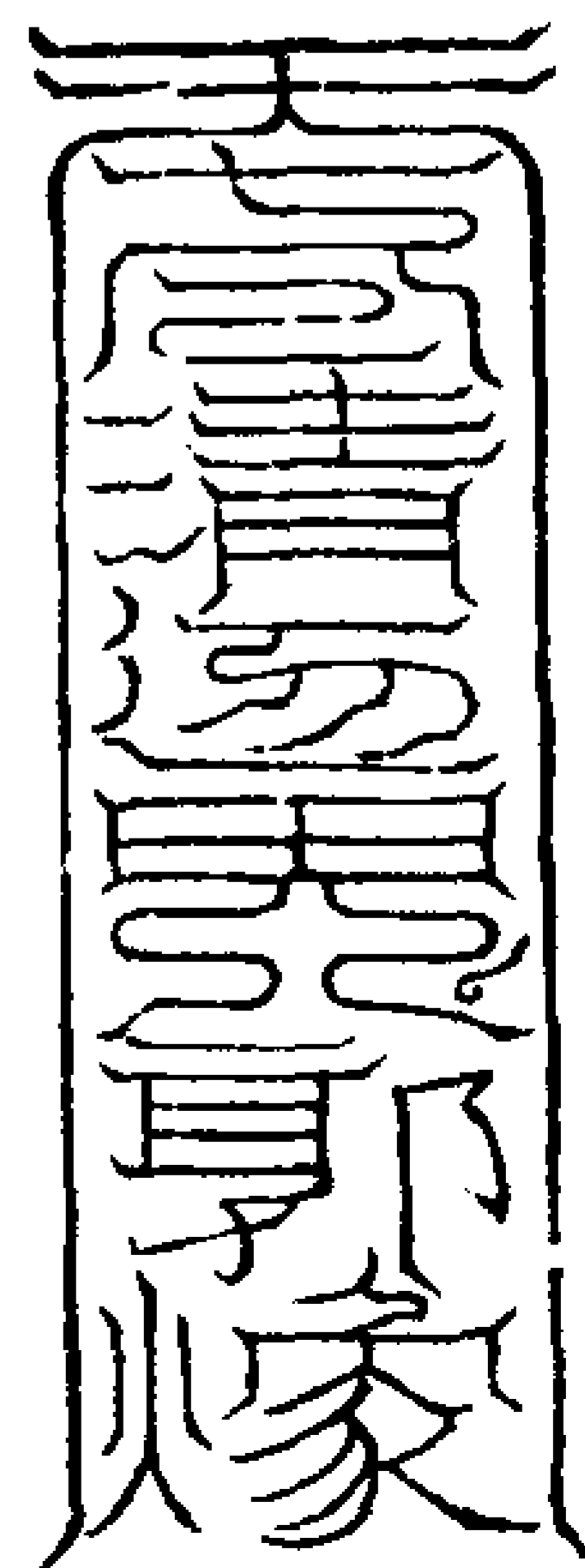

右符並拍玉訣取三清炁

供養神虎壇範

皇人曰夫建神虎二壇須五方用五篇敷落仍上以大浮黎土之團安於中以召之立至如無此文即神虎將吏無其契合之光不能至也仍於行持之日當誦魔王三章并焚赤書玉字八威龍文二章於室前蓋天將符吏非天元祖炁真文玉字不能召之夫二章乃玄都至禁元始天尊召諸天上帝三界萬靈即誦此章書其真文萬聖見之咸觀玉光而至夫靈寶上道非小術全在思形煉已守炁存神煉身如元始天尊之真身與天尊而同慧方可同達如不遵典精思不全徒用前功其効靡見及招謫譎徒怨於高真也

神虎印章

皇人曰夫行神虎玉札追魂自有四印祭而行之如有符而無印則是有兵而無將如有印而無符則是有將而無兵符印悉訣步罡召靈發役驅馳闕一不可是故靈寶法中事有十全未嘗有違戾者也

第一印者總監鬼神印乃靈寶法之總制也其文曰總監衆靈四字用時插總監印取靈寶中炁吹而用之專印玉札總監訣中指中直印乃五帝大魔王掌之

第二印者北魁夫人內諱之章乃玉司之專權也專印攝召等藩用之用斗罡指斗訣取北方玄炁吹而用之

第三印名北魁玄範之印又曰雄左玉印專佩左肘之上以召神虎主伯并印主伯吏真形符上三印之仍供養於陽耀壇中用畢却以縫袋盛之

第四印名雌右玉印佩右肘之上以召主吏并印主吏使者玉女功曹真形符上三印之仍供養於陰精壇中用畢却以縫袋盛之

總監鬼神印

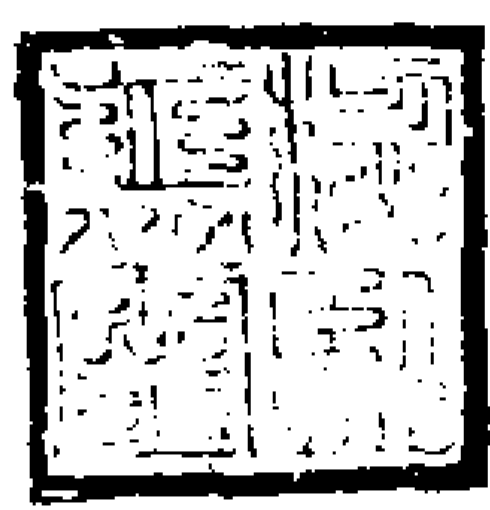

神虎內諱印

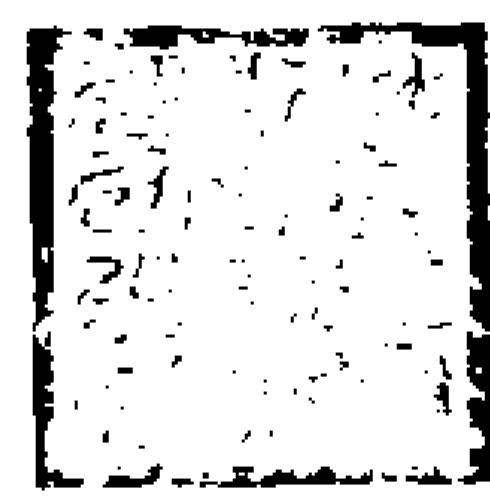

神虎雌印



神虎雄印



右行印並用甲子日天炁時爽命以桃木刊之

祭印咒法

法用茶酒時果九分吉日於淨室供養法官面北方指神虎顯應訣左手大指拍中指根中指却到大指根先丁罡三步念咒吸炁一十二口吹之想北魁下有紫玄之炁九道降注入印中再拜咒之咒畢以酒沃印覆安於淨盆中化金錢四分在印上然後收於淨處勿令一切人見之見之不

靈如後十二年方再刊申奏換之其舊印棄於巖洞無人到處

祭印咒曰

天一北祚 太一紫元 神虎主伯 斗中大聖 玉女追魂 十萬精兵 隨我降靈 一呼一吸 入我印中 變化億千 元亨利貞 急急如神虎勅

持誦十四遍存聖位隨香煙紫玄之炁俱入印中祭畢縫袋盛之

凡遇月旦師佩印叩齒呪曰

神虎之印 威猛通靈 吾今常佩 使我長存 追魂攝魄 立見真形 急急如玉清上帝律令

祭印法

皇人曰祭印之法用棗湯十二盞淨茶十二盞明燈十二盞金錢甲馬各十二分布列於天門之下至星宿見時法官具其衣冠精心上香指變神訣中指中取十方炁左手同取十方炁吹身變身為靈寶天尊丁立南面步八卦朝天罡回身面天門朝禮三禮起身默奏上帝言所傳法事云今擇某日依法懸祭

伏望三尊慈悲降三炁於印璽之中差直印金童玉女各二十四人以為侍衛令臣用印通靈隨印感應十方上聖皆為證明再禮三拜吸天門三炁吹之次長跪將印逐顆雙手大然文捧於額上呪曰

舍靈真 丹曜靈 素威玄 天英玄  
天姿安 暉音容 太化方 玄樞應  
大定卿 久英禎  
呪畢取炁吹三過彈訣誦大梵隱語一遍而收之

靈寶无量度人上經大法卷之六十七

靈寶无量度人上經大法卷之六十八 出四

鍊度諸符品

降太上真水火法

皇人曰夫幽冥陰暗之鄉苦魂滯魄身形穢濁執留未高若非得天地之炁鍊度之功何能超悟是以玄皇哀愍大捨慈悲留流火冶鍊之文使奉法之士體元始應化之身集陰陽玄元之炁和合三田之光假南方三炁之火升降清濁斬絕鬼戶滌除穢垢使內外瑩徹百骸流光然後始證無為之道故追魂皆先用北斗之書聚其魂魄去其死尸而後以南極之策監簿上生故知南辰北斗陶魂鑄魄即得返形遊行太虛此靈寶之上道也  
皇人曰法官執簡在變朝禮如法照奏上帝乞降太上真水真火下降先須解穢淨身步九風斗至斗口三捻上香再拜行用如法

九鳳罡

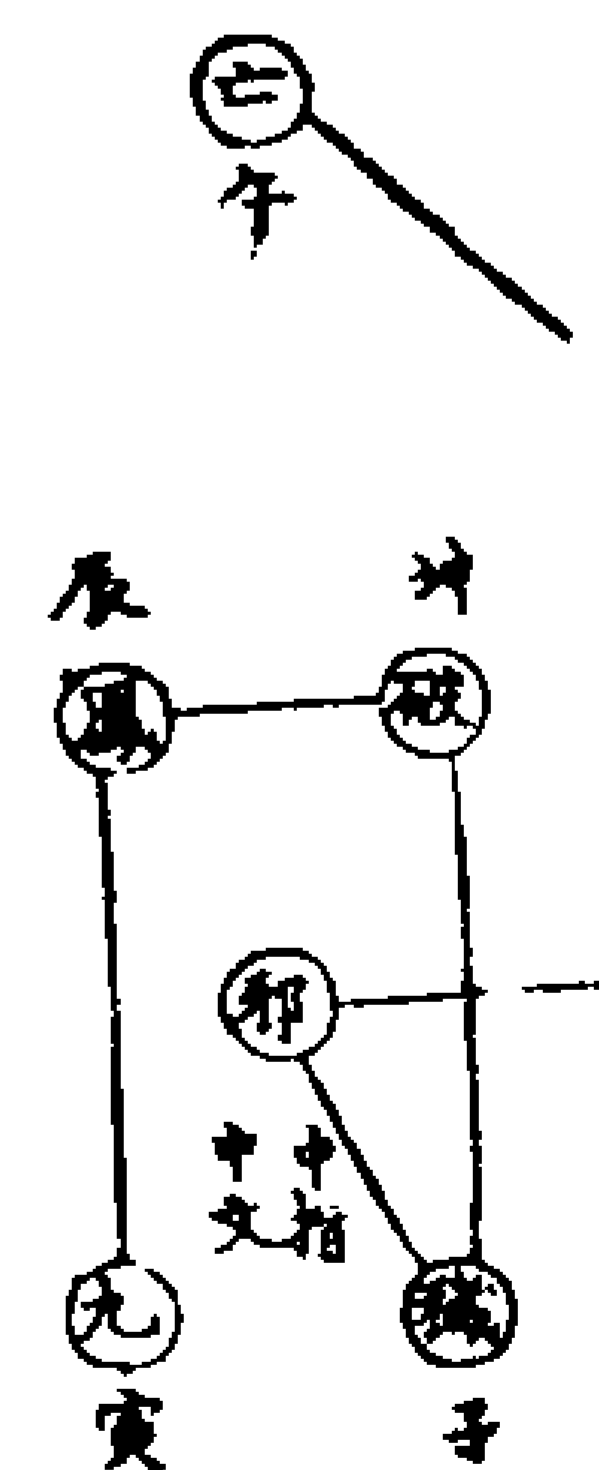
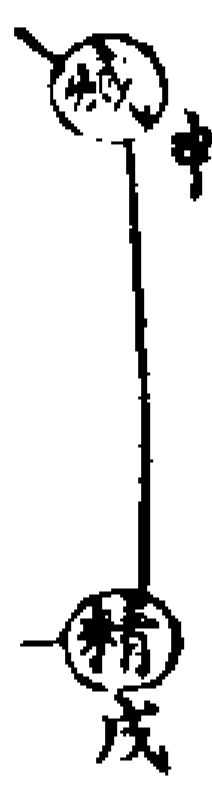

皇人曰左手本師訣右手執破穢符存身步罡服符並左右足單步

九鳳破穢符

却穢 收穢 九風收 九風蕩 九風  
君度 穢君度 蕩君度 穢君度 蕩君度  
九風解 穢君度

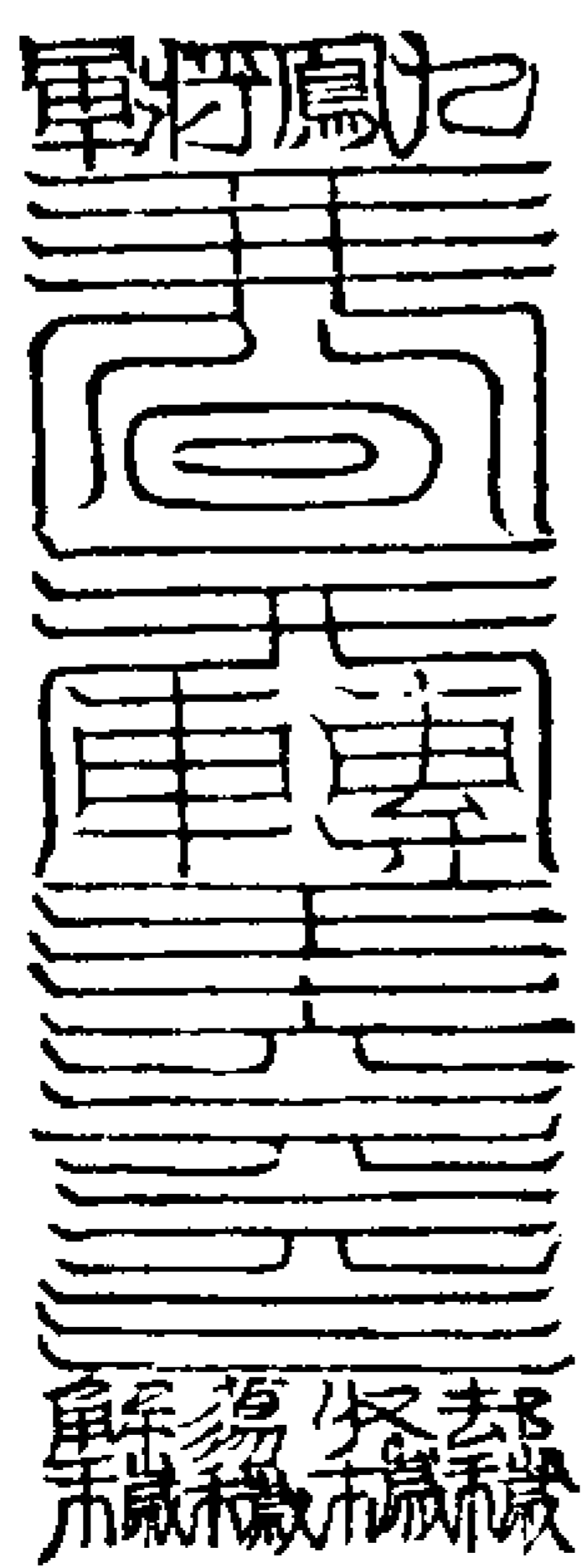

碧落梵炁之符

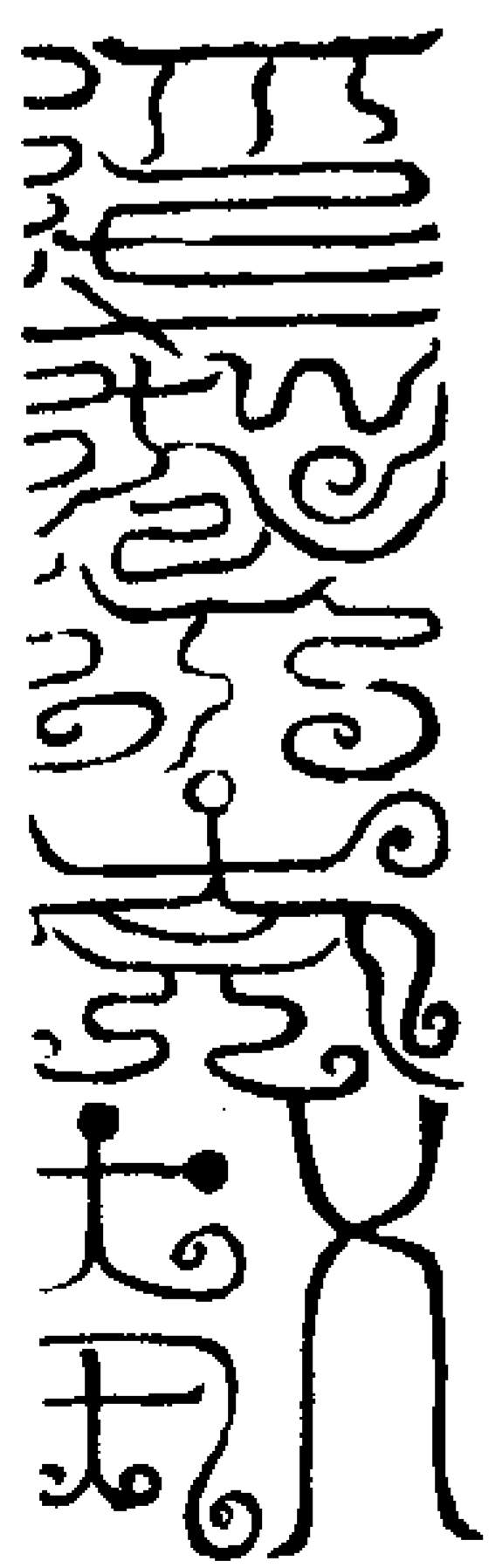



度 斗 北極玄冥君度 呈形

初水 丹景 高奔結璘 君子  
隱精 圓明 祖母元君 交中

分蒸 幽塗長夜 玉體金津  
陶鑄 威觀慧光 沈門坎宮

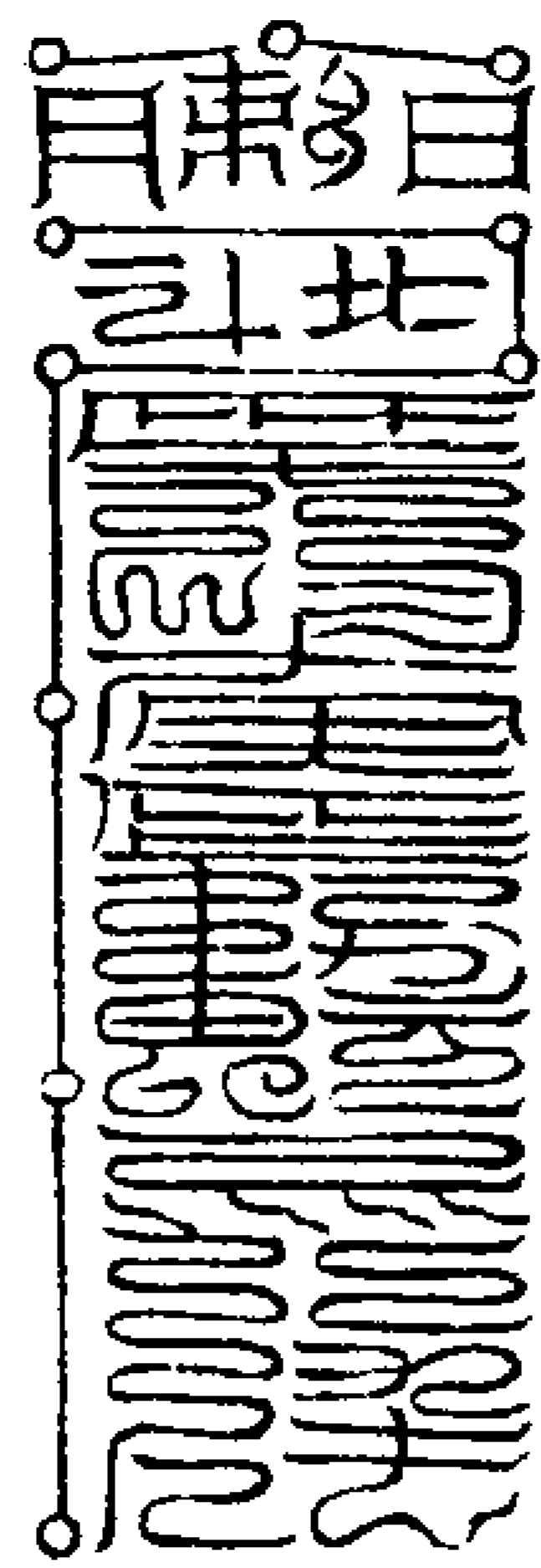

用主水大將軍符一道先於局中燒面東

北方呼召至壇下咒曰

謹請主水大將軍立降真水煉度亡魂

取北方蒸吹水池中弄咒曰

謹請太一凌空七祖神北陰玄司使者急降  
真炁

再取北方蒸一口吹水中存水中黑炁起

靈寶淨天地符

天地淨然 洞中玄虛 三清  
穢炁分散 見明太元 玉救

光映 八方威神 靈寶符命

九衝 使我自然 普告九天

乾羅答那 斬妖縛邪 中  
洞罡太玄 殺鬼萬千 山

神呪元 玄水洗穢 按行五嶽  
始玉文 却鬼延年 八海知聞

王

魔王束首 凶穢蕩盡  
侍衛我軒 道炁長存

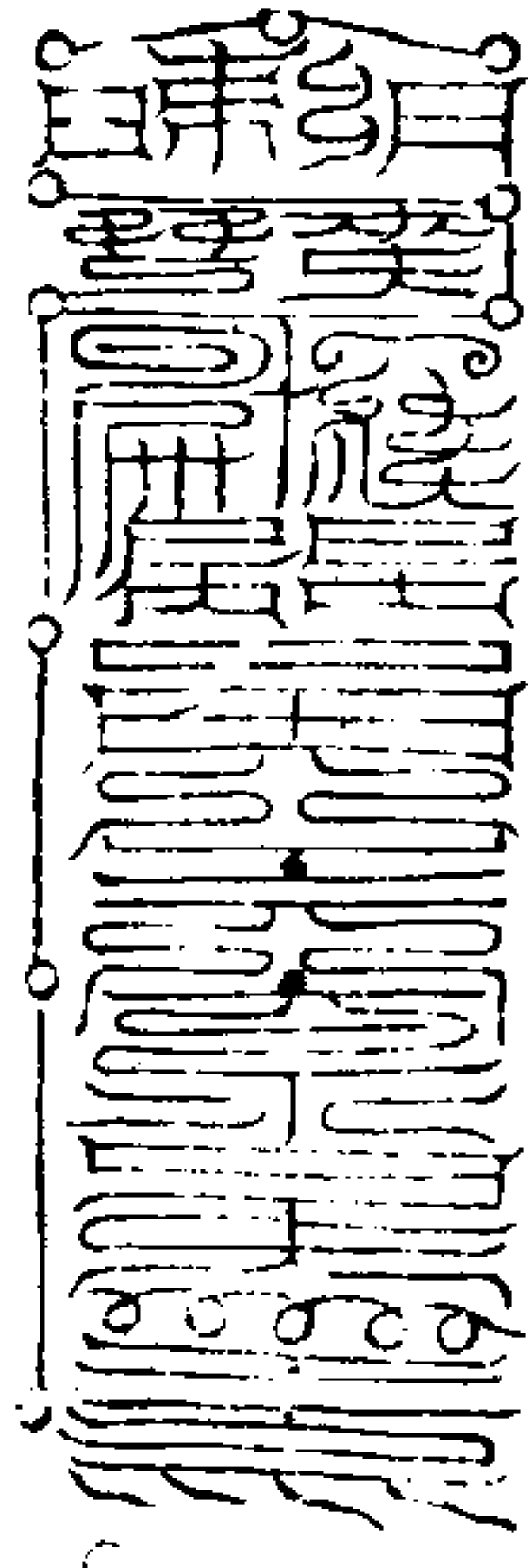

焚符玉帝呪曰

神靈天真玉清元真上清華房元始老君

妙入太霞光耀玄文七神飛泉北鄧受煙

我位上王逼合鬼群八威吐毒肅肅尊神

千千去穢凶惡不存萬萬魔王護命剪形

急急如律令

右符黃紙朱書玉帝訣誦三遍凡建壇燒  
於水中灑壇三匝或法官出入臨喪或到  
產難之家及值穢穢回壇急書符燒灰於

水中仍面東取蒸入水以灑淨身

元始符命

皇人曰元始天尊在七寶森林放大光明  
照見天上地下有諸罪爽不觀光明沉滯  
迷津飄沉苦海无由脫離故天尊哀愍降

諸符命救拔罪魂得升道境永脫苦因受  
法之士當深心潛慮精思至道依法告行  
則幽冥有所濟度矣

五星 元亨 始青 死魂  
炳煥 利貞 碧霞 受煉

太上 魂魄 攝召 招真  
元經 返形 萬炁 命靈

黃炁 仙化 與天 度品  
君中 成人 水齊 年 南宮



上清靈寶元始符命告下三官天牢地檻主  
職神司超度亡過其靈魂上昇清微之天百



神混合變化成真永離死尸體變玉光兼受  
玉符參侍龍棘一如告命

元始檄文

靈明紫蘭太素高虛太真玄晨三炁浮于玉  
清八觀朗映九衢妙覺變化始青肇圖應感  
輪迴消魔瓊都芝精煉質逍遙帝與三清曲  
教照破夜塗五嶽九幽無間鄴都波羅摩梅  
下救三塗五苦八難苦厄俱除冥官稟命元  
始真符急急如令違者咸誅急急如靈寶大  
法以救亡魂檄文律令

石景水母玉精符 佛太上沐浴真符  
先誦呪然後書符

呪曰

東井黃華 石景玉精 飛玄水母 金醴玉津  
滔滔源源 不竭池亭 九龍灌煉 三光垂精  
仙人吐潤 煉度魂靈 內外胡徹 表裏洞清  
百關九竅 元炁滋榮 五臟六腑 萬神自生  
胎胞結節 隨水開尚 死無斷滅 惡絕沉淪  
我今煉化 死骸生魂 返故改貌 玉體金容  
變化煉穢 飛升紫庭 急急如長生大帝勅  
誦畢取北炁及當日太陰炁吹筆閉炁書

符以東井頌勅之

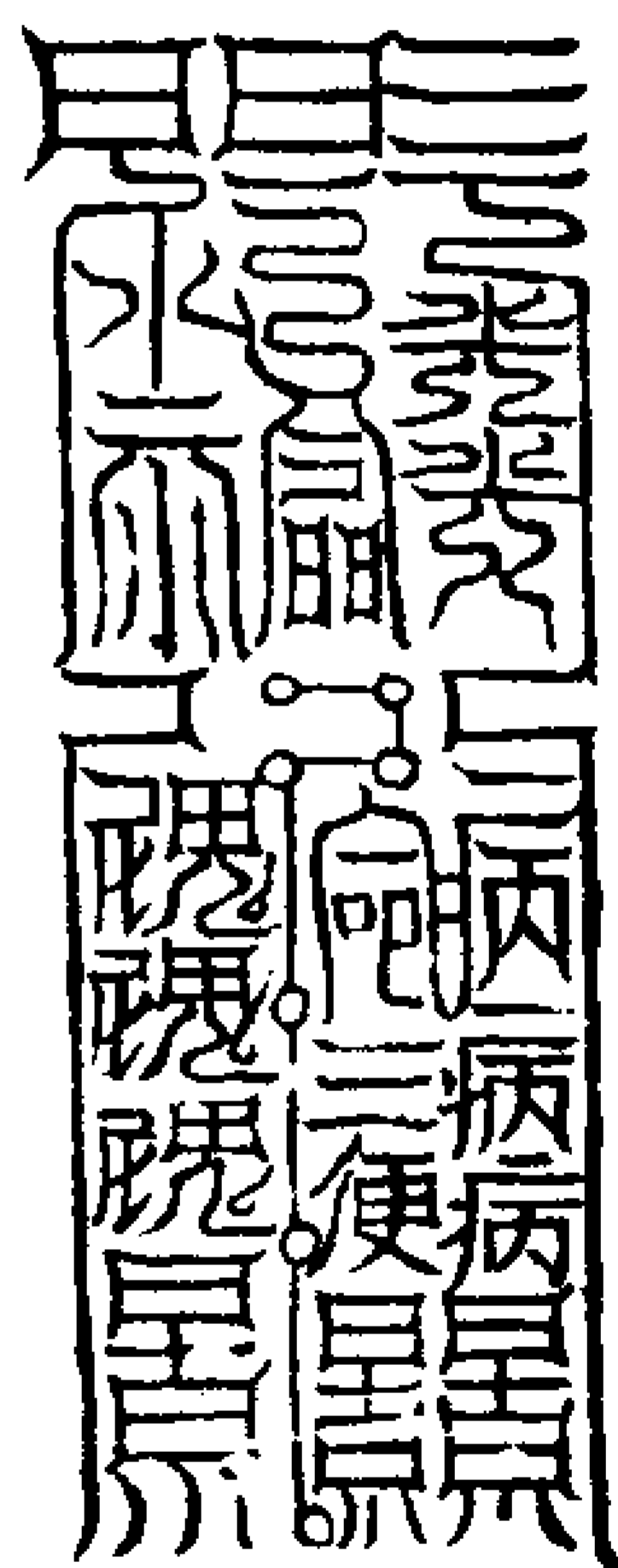

呪曰

天河灌東井 石景水母精 玄光拂靈曜  
圓輝映高明 元始披重夜 天人逐月生  
沐浴蘭池上 龍負長庚瓶 金童灑香水  
玉女流玉津 冠帶濯玉液 煉度五仙形

體香萬神降 乘景登高明

東井灌皇華

石景水母精

浣魄淨陰穢

蕩形成玉嬰

表裏瑩通徹

內外光華清

靈光神不昧

正炁合真仙

金童散紫煙

玉女麾神精

五芽分五炁

三素布三雲

營儀纏結璘

飲之復完形

詣我玄壇下

煉神升玉京

玉清真水合同符

黑書黃上用二道取太陰炁吹筆月訣中

至子取水炁三口或七口吹符

齋 太上 靈他 神龍 運東  
田 無鏡 之端 井華

五 以勝 攬極 太和 玄和  
幽魂 運容 之津 玉女

于神 證正 長存

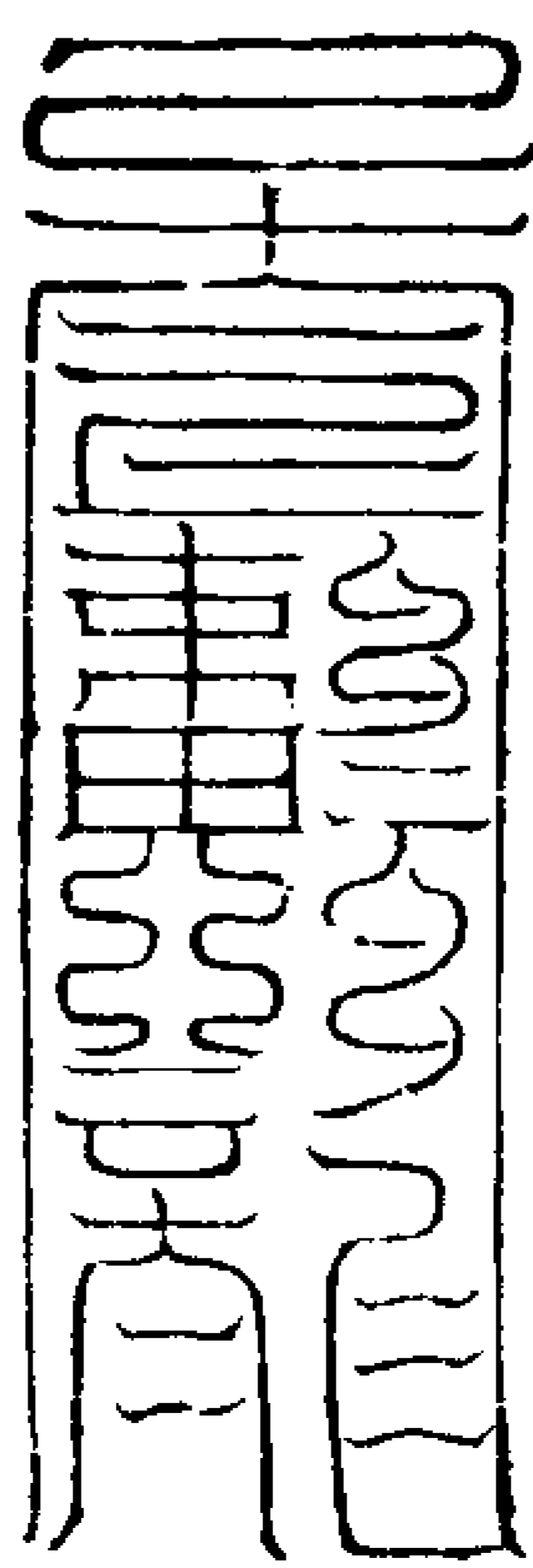

呪曰 抽子







太玄之一 八景同靈 五老秘諱 日月運明  
璇璣運轉 十十五行 八史通靈 招神致真  
聞吾呼召 速降感靈 承符奉命 轉莫容情  
急急如律令

取北炁吹入符中再以靈寶總呪勅之

水煉超度真符

一炁 二炁 陰陽合炁  
三天 吸人 天地交并

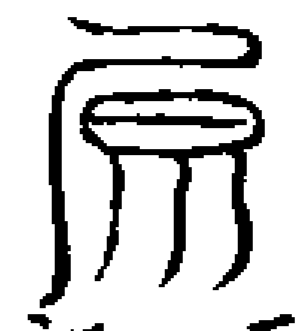



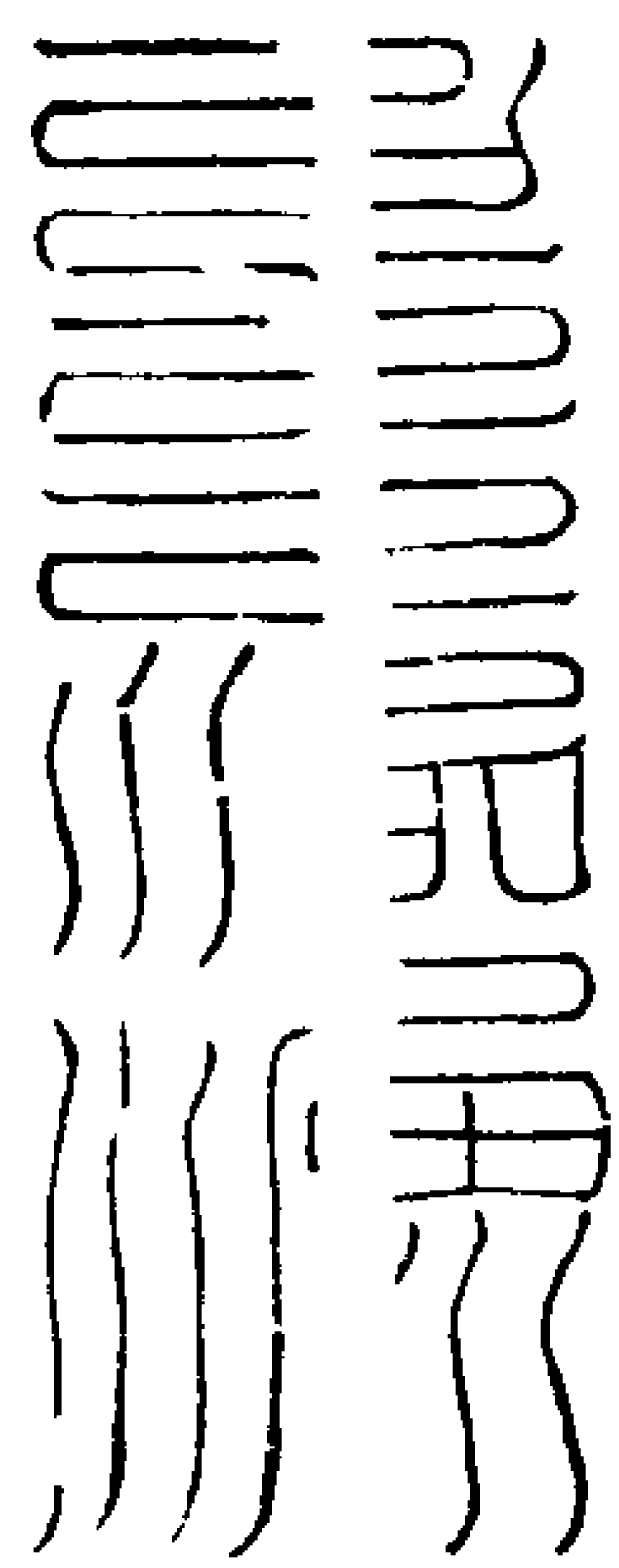





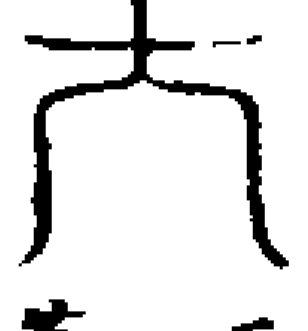



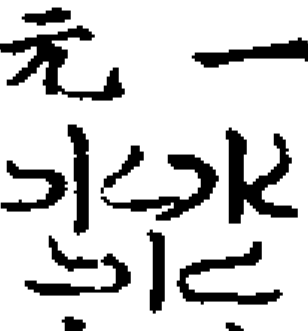

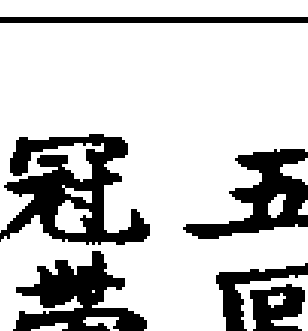
天清 四方 三五混合 天清











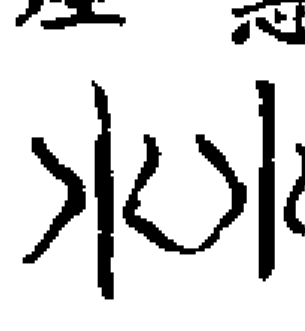



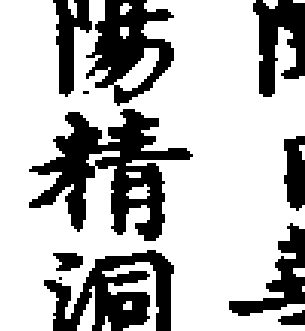



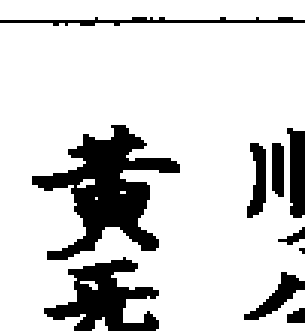
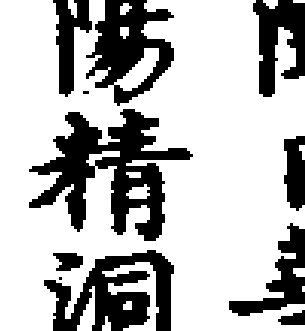

地字  合真  黃華蕩形  地爽   
煉度  元洞玉層龍漢廷康渺渺  
亡靈  祖劫混沌之中上无復祖

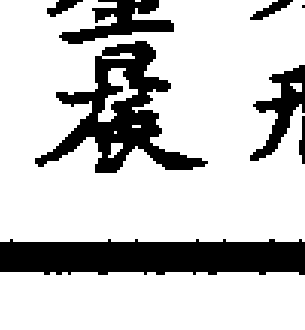

兆當凝神靜念思自己下丹田有紫黑之  
炁結成宮殿下有淵泉有九龍居淵泉之  
中宮殿乃真人居焉又思九色之炁在上  
田結成金樓玉殿乃元始上帝所居存元  
始上帝開顏含笑下降金光一條直透下  
丹田中存真人乘龍自沉九宮中直出龍  
吐真水洗滌亡魂次存元始上帝手執如  
意乘龍浮空中頂放真光灌溉亡靈體生  
玉光明如瑩玉了无瑕翳良久又存元始  
復逆上丹田真人既下丹田先篆此符用  
青紙黃書呪曰  
太華之水浩渺無窮 能令枯朽 返胎復嬰  
黃華灌煉 魂魄生光 降與真人 俱會玉房

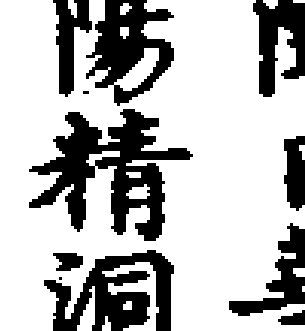
玉真煉形符 用黃紙書取北炁

元始一炁  混沌真一  水  水  水  水  水  水  水  水  水  水  水  水  水  水  水

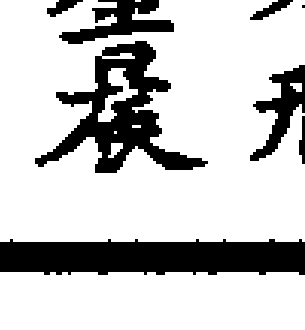
蕩穢惡  水  水  水  水  水  水  水  水  水  水  水  水  水  水  水  水  
炁不煙  水  水  水  水  水  水  水  水  水  水  水  水  水  水  水  
消釋罪根  水  水  水  水  水  水  水  水  水  水  水  水  水  水  水  
養真元上帝

有命普  
度幽魂

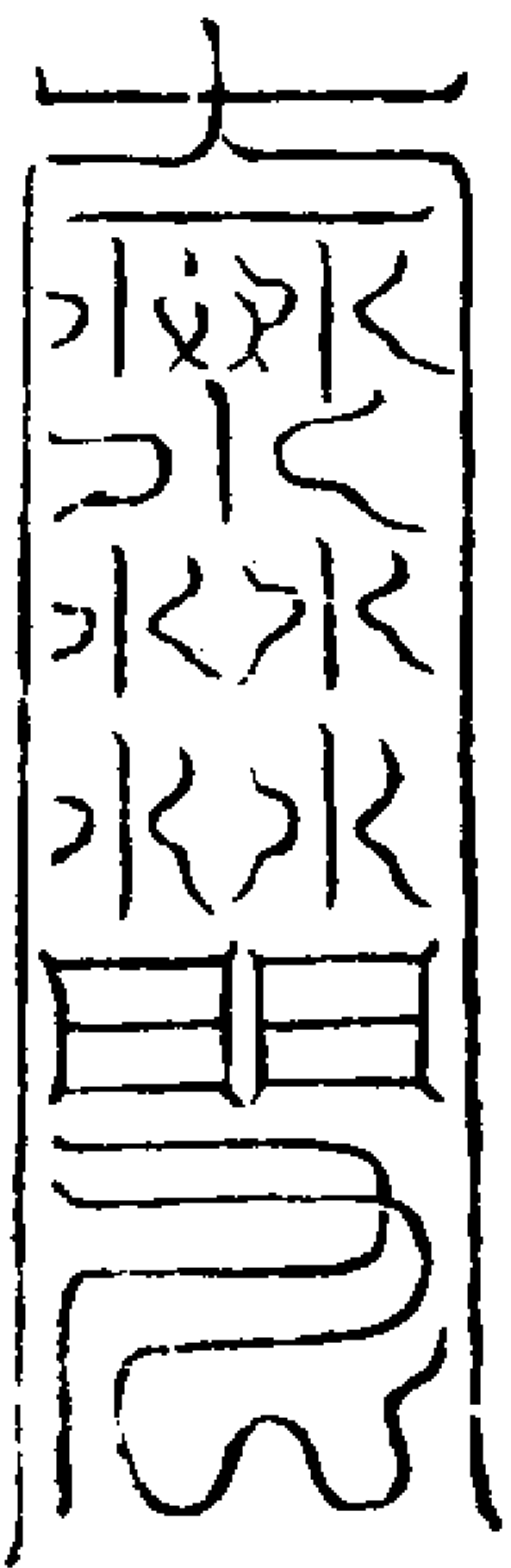

呪曰

浩浩渺渺 太上靈泉 潤枯育物 流注自然  
神華生液 澄清太玄 生魂育魄 靈液綿綿  
清泠保命 北都純煙 華池浩渺 莫測其源

石景九煉水母玉符

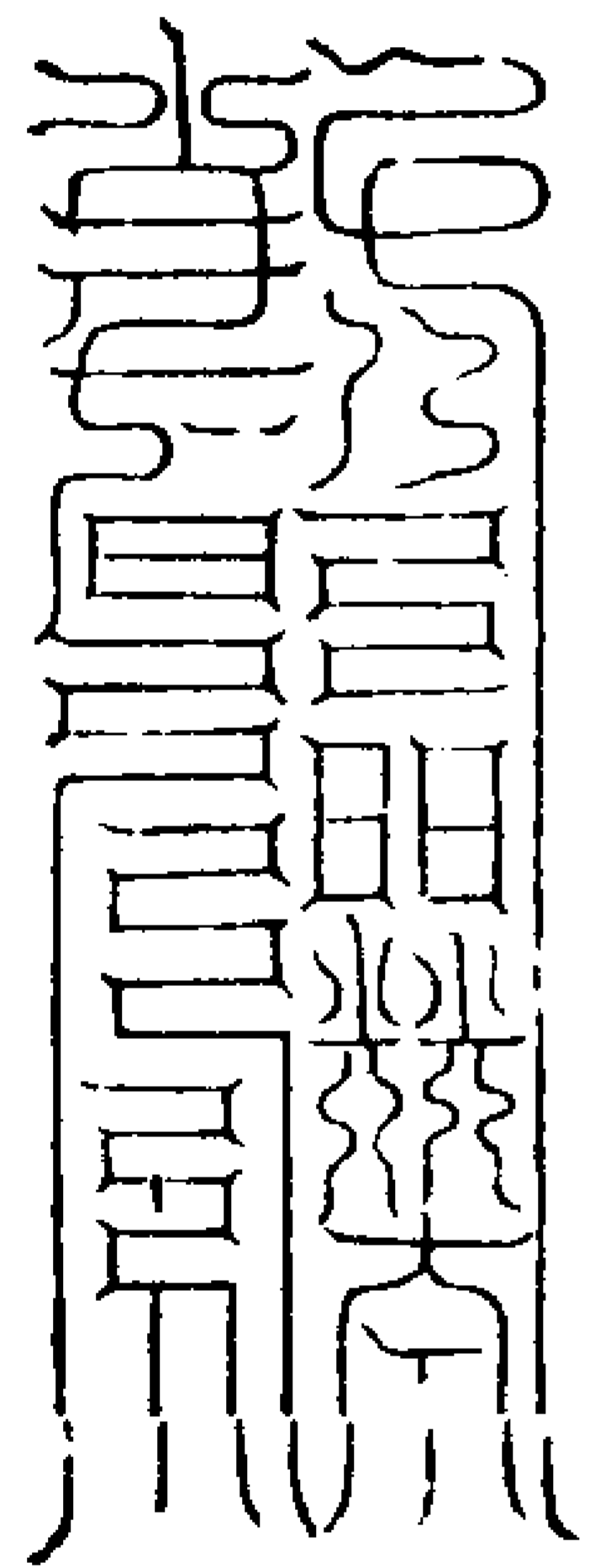

祝符呪曰

陽明煉精 光煥紫庭 八芒朗映 魂芝日盈  
五回三轉 炁通太靈 流芳曲注 蔭潤蒼生  
冠帶金門 華根鮮明 服御石景 水母灌精  
順生運炁 隨日華榮 九孔納真 解脫本形  
黃炁陰華 陽精洞鮮 沐浴九魂 冠帶金晨  
負明啓告 玉胎煉仙 華光交煥 流芳淘津  
九陽齊化 玄霞散煙 元景回靈 曲映我身  
飛昇上宮 洞視瓊仙 黃炁流精 三合凝光  
玄暉返正 冠帶八芒 煉魂東井 受明飛星  
合華散靈 五君流芳 夫人降醴 潤灑十方  
洪芝下注 六腑益充 金精九仙 易景返容  
乘虛落煙 遊宴太空 上造月庭 與真齊雙  
變化八道 出有入無 二晨同暉 永保无窮  
右存月中有五色流精下降池中想亡魂  
身有陽光照滿十方玉光營潔相貌端嚴  
法師默存黃華蕩形天尊朱陵度命天尊  
石景水母大神下符 呪曰  
東井華池 玉田浮露 石景水母 玉胞金晶  
五方正炁 日月之精 玉牌已煉 黃華蕩形  
靈寶符命 受煉更生

月魄符 白地朱書

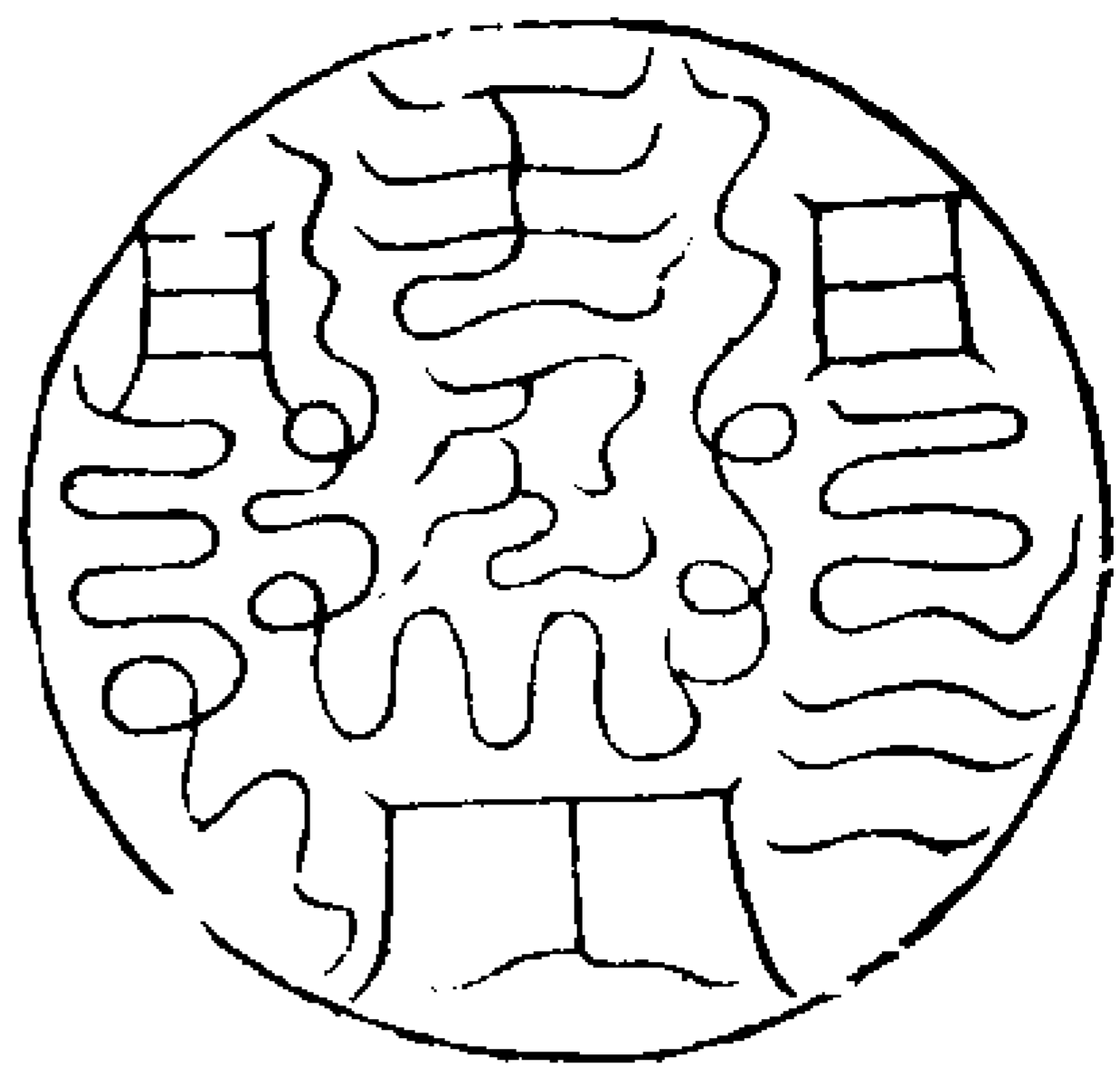

玉清煉身符

元始 靈寶 道德 天尊 神霄  
天尊 天尊 真王

勅 日魂朱景照胎綠映 月魄魄  
回霞赤童玄交鳳象 蕭芬艷

翳寥婉虛靈蘭鬱華結 首相散形  
翹淳金品瑩吳容臺標

亡魂首相具體全人 流火  
是男是女骸變通神 丹宮

朱陵煉身玉眸真水黃華蕩形我身上告  
十干神兵飛騰玉府昇入帝庭奉神霄玉  
勅速降  
元炁成

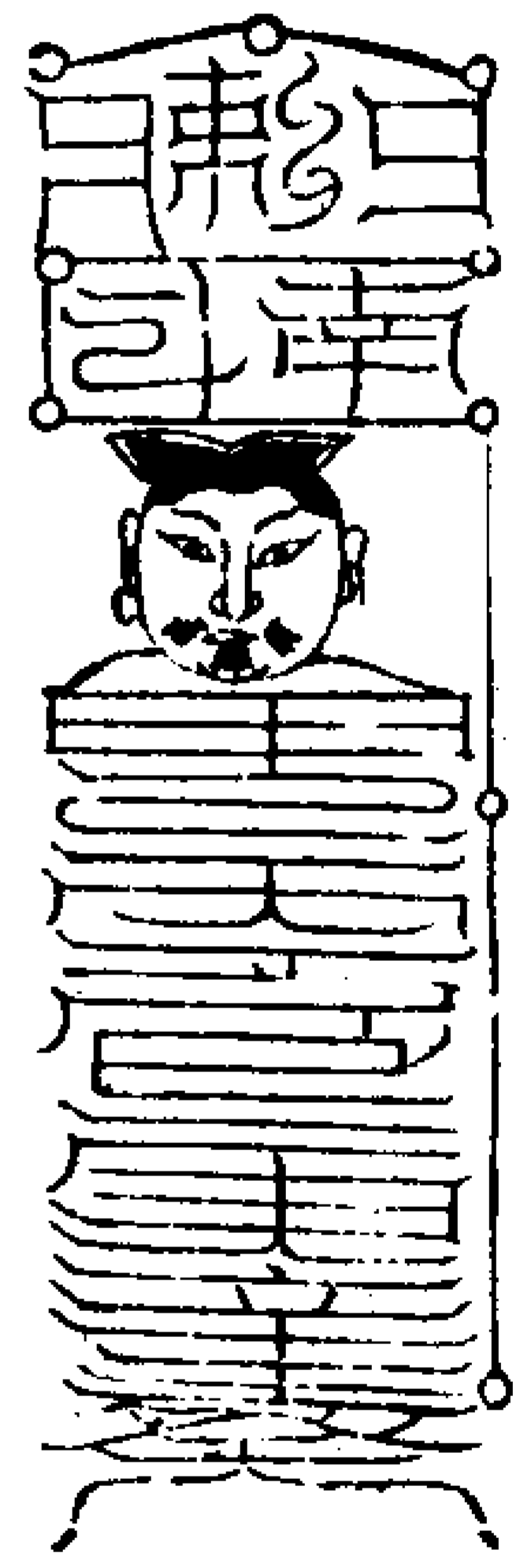

祝符呪曰

上元一真守固泥丸 中元一真安鎮絳宮  
下元一真守衛命門 三元齊景保命長存  
招真致靈坐降自然 變形煉髓骨化成仙  
毛羽飛騰翱翔帝宸 急急如律令  
甲乙丙丁却穢生神 戊己庚辛正炁聚形  
壬癸生精復汝真形 元始符命上升朱陵  
急急如律令

法師凝神下符呪曰

龍漢蕩蕩無形無名 渺渺億劫黃道開明  
神燈朗耀九龍吐津 玉虛澄輝太霞高明  
元始開化諸天齊齡 三元道養二象攝生  
未度者度未成者成 已死者化已枯者榮  
蠢動蛸息一切冥靈 懷胎含孕咸得受生  
亡者命過魂歸三清 魄受煉度南宮變形  
今日大慶皆得光明 五帝鑒映普告萬靈

天神地祇 及諸河源 五嶽四瀆 及諸名山  
洞玄洞虛 洞空洞仙 無極大道 至真尊神  
無窮無極 普監衆靈 惡根斷絕 玄都記名  
衆真監度 一切咸聽

金液煉形符 亦名召魂煉符

三寶 靈寶 煉度亡故某  
君初 靈寶 三魂七魄

靈光攝施 遷昇魂魄  
幽夜開明 還聚本形

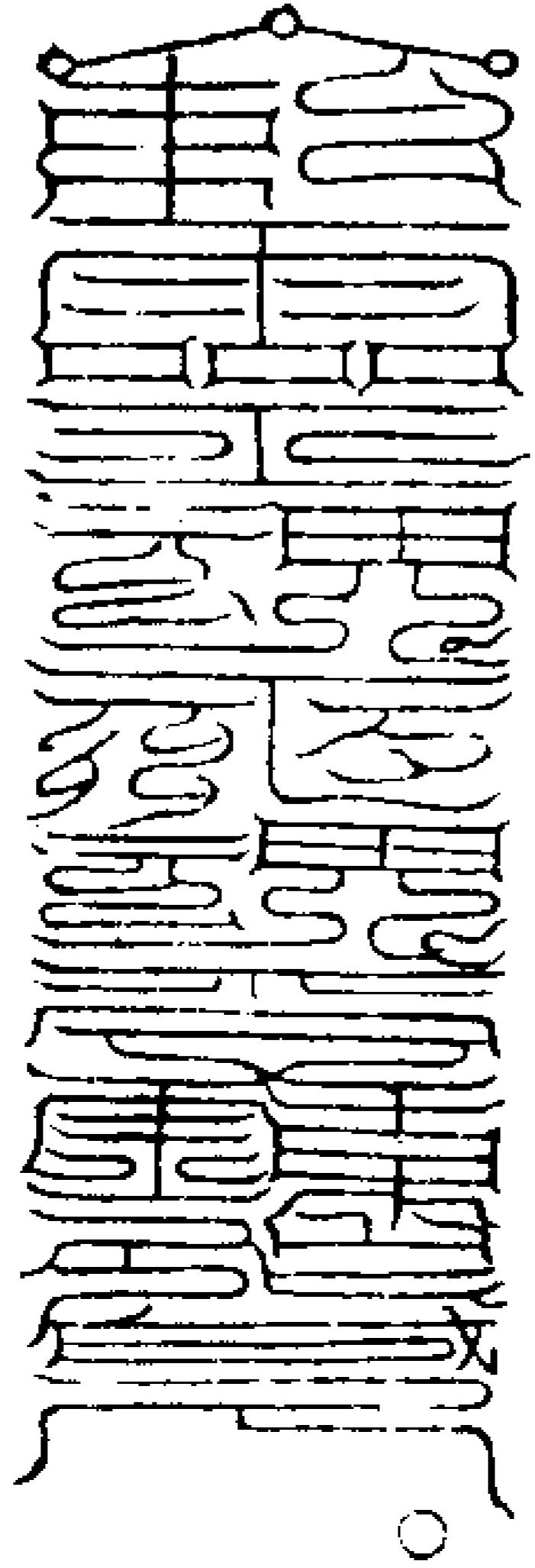

呪曰

靈寶符命 金液煉形 與道合真 開明三景  
是謂天根 無幽無極 無始無終 元皇九醜  
靈魔絳宮 紫雲飛天 身乘六龍 火上下  
流入三宮 神既陽明 大道自通 急急如上  
清金液煉形律令

真火合同符 黃紙朱書用二道先取太陽吹筆日訣實至已

取大系  
書符

肅

太上

肅

南閻洞府

肅

玉眸說說  
流火之膏  
得焰之度

真炁下降  
煉度沉魂

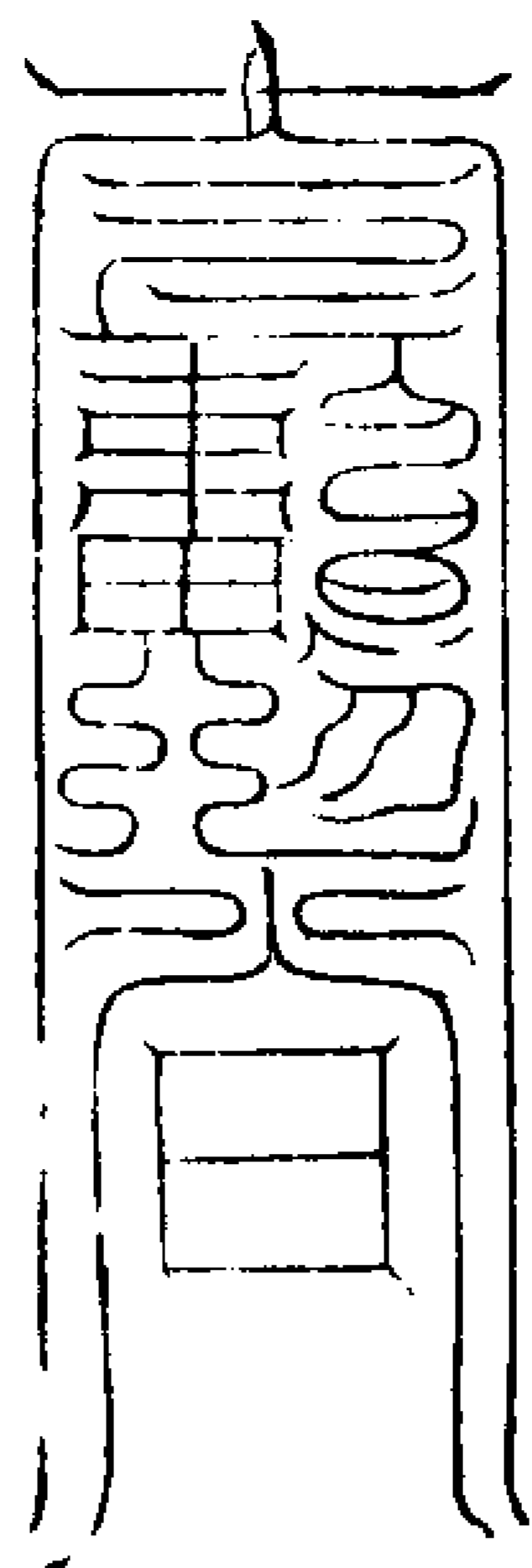

呪曰

天中之靈 日月俱通 甲乙炁令 五行旺剋  
八景玉音 守形真符 招真致靈 攝魂符使  
聞吾呼召 速降通靈 承符奉命 報莫容情  
急急如上帝勅

火鍊成仙符

朱

朱明

上景

明

日月

真

石景

水母

真

玉胞  
全品

肅

中有赤帝南極

肅

玉降

肅

老人名曰洞洋

肅

洞陽大鍊

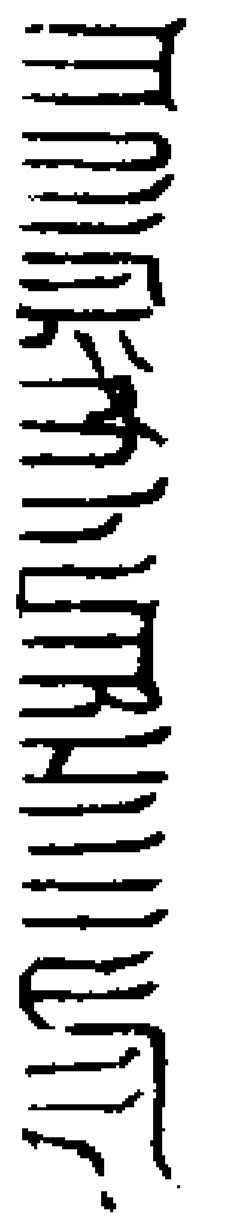

甲乙

陰消魂品



丙丁

戊己庚辛 胎元玉嬰 回骸起死 長生  
壬癸受煉 大君丹界 天華未度 度命  
受煉更生 急急如 三台真人 台  
靈寶度人 律令 光幽精爽 靈

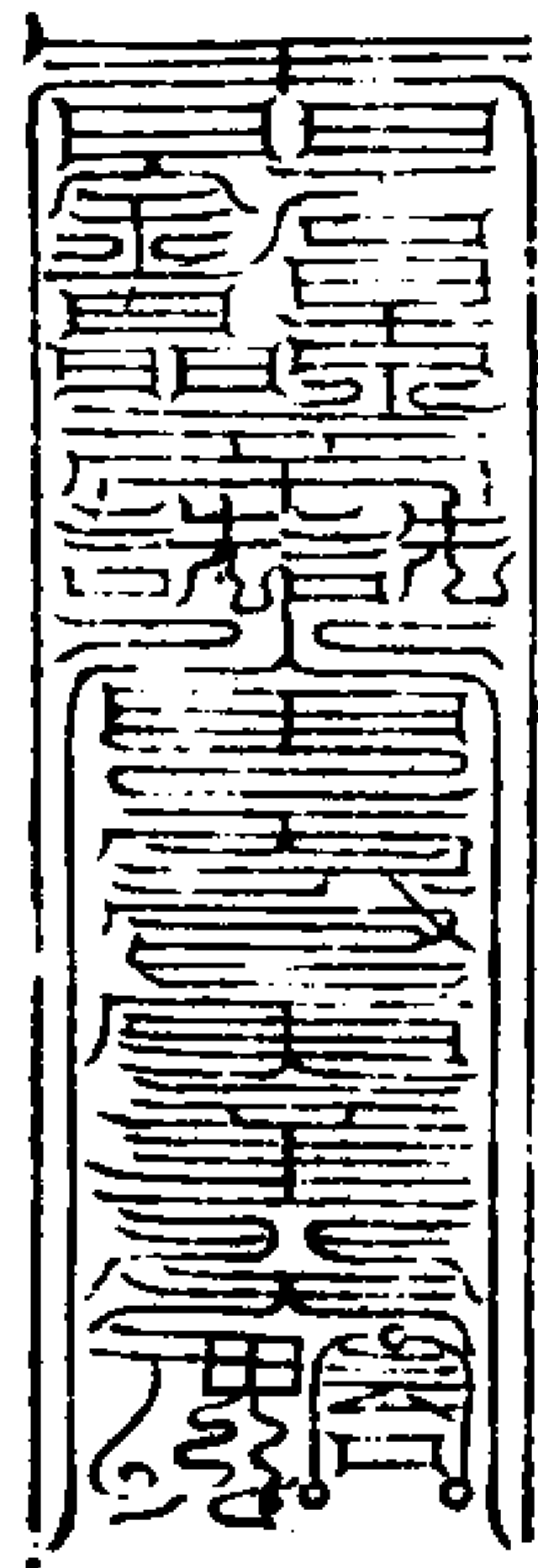

玉胎煉仙符

黃炁陰華

沐浴九魂九煉

陽品固仙

生尸冠帶金晨

圓明啓告

華光交映

九陽育化

玉胎煉仙

流芳陶津

玄霞散煙

元景

曲映

飛昇上宮

回靈

找身

洞觀瓊軒

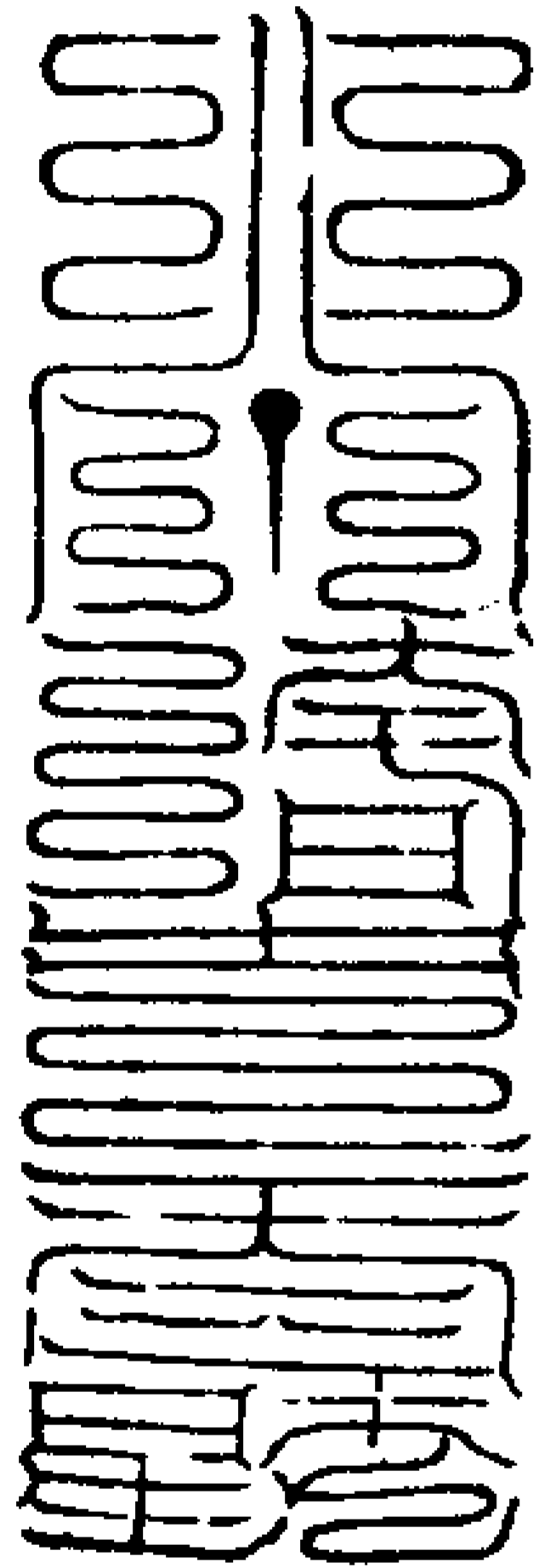

呪曰

日月光華 徘徊洞陽 流火入器 煉化陰亡  
尸穢消滅 萬炁混康 逕離五苦 上生天堂  
陽精已通 飛華已新 皇芒流溢 廢注內纏  
仰食玄潤 芳華來臻 官宅開張 蕩洗蓋塵  
體映玉光 面發金真 雲飛禹步 上造日門  
日魂流光 五色滂沱 鍊魂金門 圓景峨峨  
靈輝吐耀 受明天河 玉芝盈溢 蘭潤芳嗟  
飲我皇水 哺我飛華 撥根咽實 壽同靈柯  
形附太輝 身騰飛霞 千齡萬劫 使不頽頹

焚符呪曰

陽明煉精 火煥紫庭 八芒朗映 魂魄溢盈  
五回三轉 炁通太靈 流芳曲注 陰潤蒼生  
冠帶金門 華根鮮明 服御石景 水母灌津  
順天運炁 隨日華榮 九孔納真 解脫本形  
急急如靈寶大法煉化成人律令  
皇人曰右符乃三景玄元之炁結成凡煉  
度亡魂用香九片書亡人姓名生死年月  
日時面東書符同香焚火池中則亡人全  
其形昇易境矣

日魂符 紅地 黑書

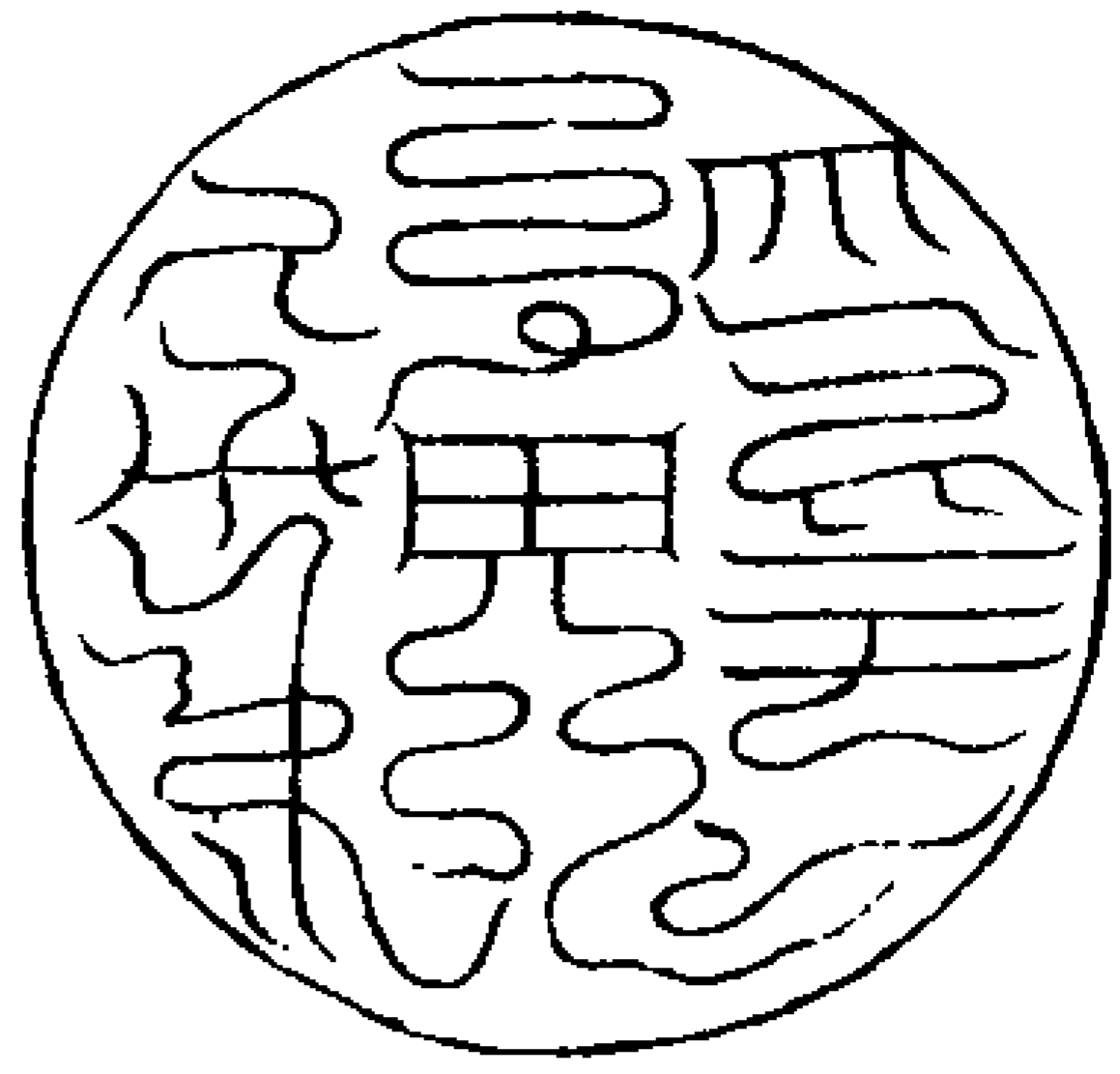

受煉召魂符

三皇 天洞 金玉之光  
元君 天真 照徹十方

攝召 來詣 察命 冥漢  
魂爽 玄治 定錄 開通

正定 三五府 初符一召 次九  
本心 開明 隨咒來息

轉云

玉清上帝勅上清大帝勅太清大帝  
勅金木水火土五星尊神攝召亡過

某赴玄壇吾奉太  
乙救苦天尊勅行

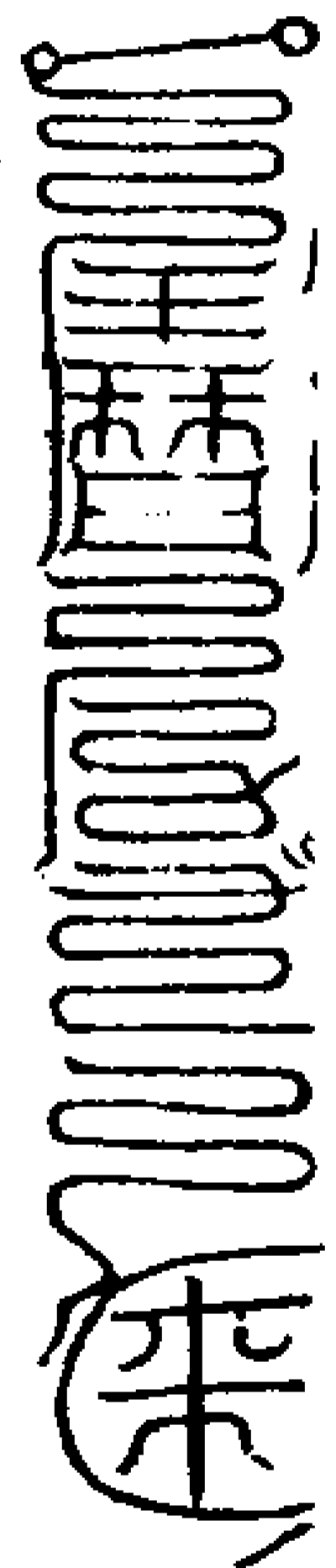
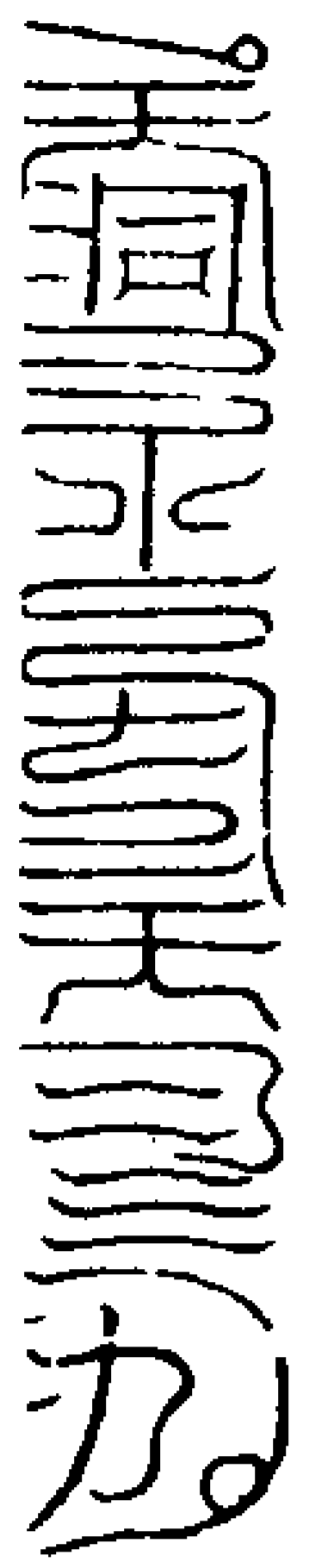

焚符呪曰

靈寶符命拔度其魂魄出離地獄五苦三塗  
不得拘留逼合鬼群落死斷名急急如律令  
皇人曰召魂符一名五行秘章用黃紙朱  
書長九寸闊四寸初字墨書而東南引神  
霄炁已上訣

太乙元君煉身復形符



天有三奇 取日月華宮 地有  
日月星 炁攝本命訣 三奇  
乙丙 望本命 人有三奇 取炁身  
丁 取炁 精炁神 三炁

胎光幽精 存三魂入符 青帝  
與爽靈 照召姓名 甲乙

護其 存肝神炁吹震 赤帝養炁  
魂 訣炁合東炁虛 以丙丁

存心神炁吹離 黃帝中主 存脾炁  
訣炁合南炁呵 混萬神 神吹中

指中訣炁 白帝侍魂 存肺炁吹兌

合坤炁呼 庚合辛 訣炁合西炁

四炁 黑帝通血合壬癸 存腎炁吹指  
五炁周流成其形 子訣炁合北

炁吹



陰呼亡人名點目若孤魂歷十二位陽亥  
上指定先點目隨方取炁次

一胞坎二胎離三魂震四魄兌五臟申六腑  
乾七竅共八景坤九神良

勅符呪

六甲六乙煉我肝經 生我威力 六丙六丁  
生我心經 煉我神炁 保命長生 六庚六辛

煉我肺經 大腸小腸 萬炁潛冥 六壬六癸  
煉我腎經 精華盈溢 骨髓安寧 六戊六己

煉我脾胃 骨清肉輕 長生久視

又呪

甲乙丙丁 却穢生神 戊己庚辛 真炁聚形

壬癸生精復汝真形 元始符命 上昇朱陵

背文 辰文 巳炁

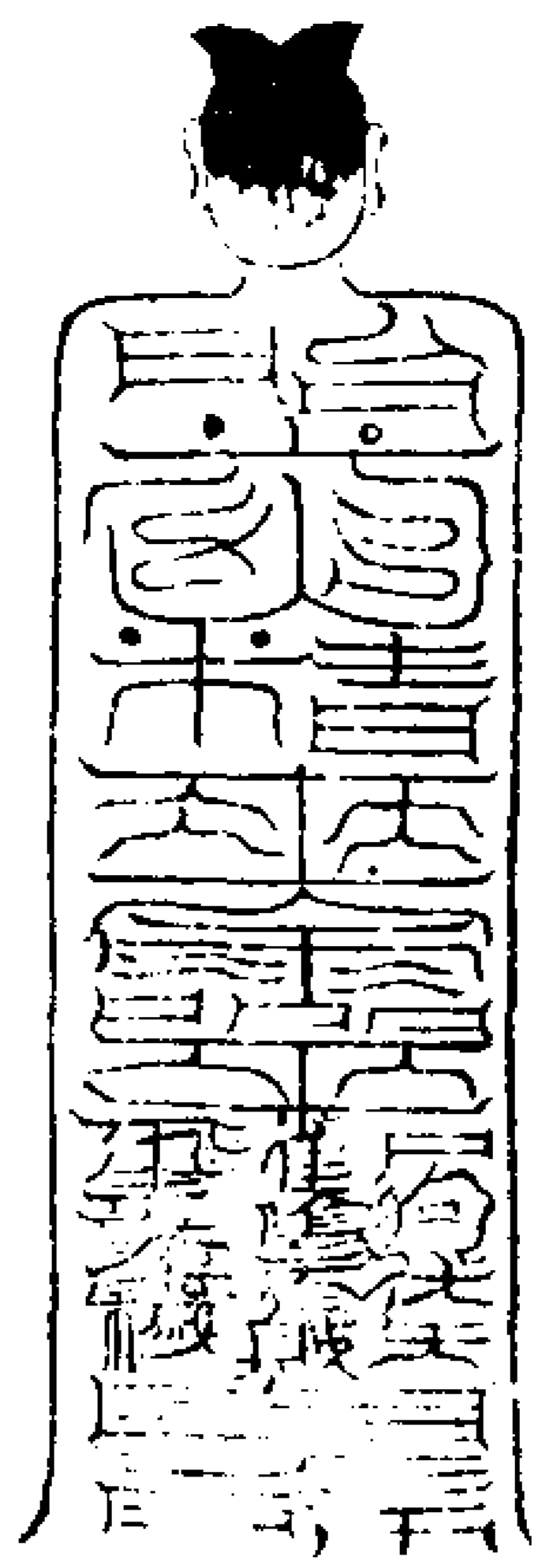

呪曰

結空成梵 真炁自生 赤書玉字 八威龍文  
真炁到處 滯魄超昇 急急如上帝勅

鄴都山真形



右給付受度男女靈魂永為身寶伏願敬  
受之後苦魂之度簡記朱陵一如告命風  
火驛傳

鄴都山真形刻於鄴都以鎮六天凡制禦  
鬼魔當朱書白素懸於齋室之北則千魔

匪影萬鬼滅形如亡者命經太陰以石刻  
真形安於正室之頂鎮禦土府安慰地祇  
即使魂神不經六天運度南宮可以青書

其形於黃素朱書亡人姓名於真形之側  
烈火焚燒揚灰於青煙之中即使三官解

縛北帝釋愆魂魄運生天堂佩之於心後  
或戴之於頂出入往來地祇奉迎萬神故

仰六天落死籍南宮書生名千魔東首萬  
鬼滅形光無此真形終不免六天之魔試

學道無由成仙授傳之者對齋七日歃血  
以盟三清傳非其人六天魔魂永不得仙

太極真人呪曰

奉為諸幽魂 拔度罪業根 丹墨書示真

北府鄴都形 七祖得長謝 蕩滅為胎門

六天策文秘 誠爽除幽原 爾等長記憶

開度受生幡 北都咸池府 中有萬鬼寬

水火鍊度法 三官赦罪愆 制魔同保舉

逍遙朝至尊 急急如律令

讚曰

鄴都真形文隸上清學修仙官佩制魔精

三官賜福七祖受生 削除累薄 鍊度朱陵  
寂滅鬼爽 枯骨生春 感神默輔 致道共成  
六天策文 永鎮利亨 急急如律令

元始六天制魔經

勅制地祇章

靈寶大法司

謹奉

道旨今月某日開建云拔度亡過其靈魂  
及六道四生無主孤魂滯魄等眾往生天  
界者

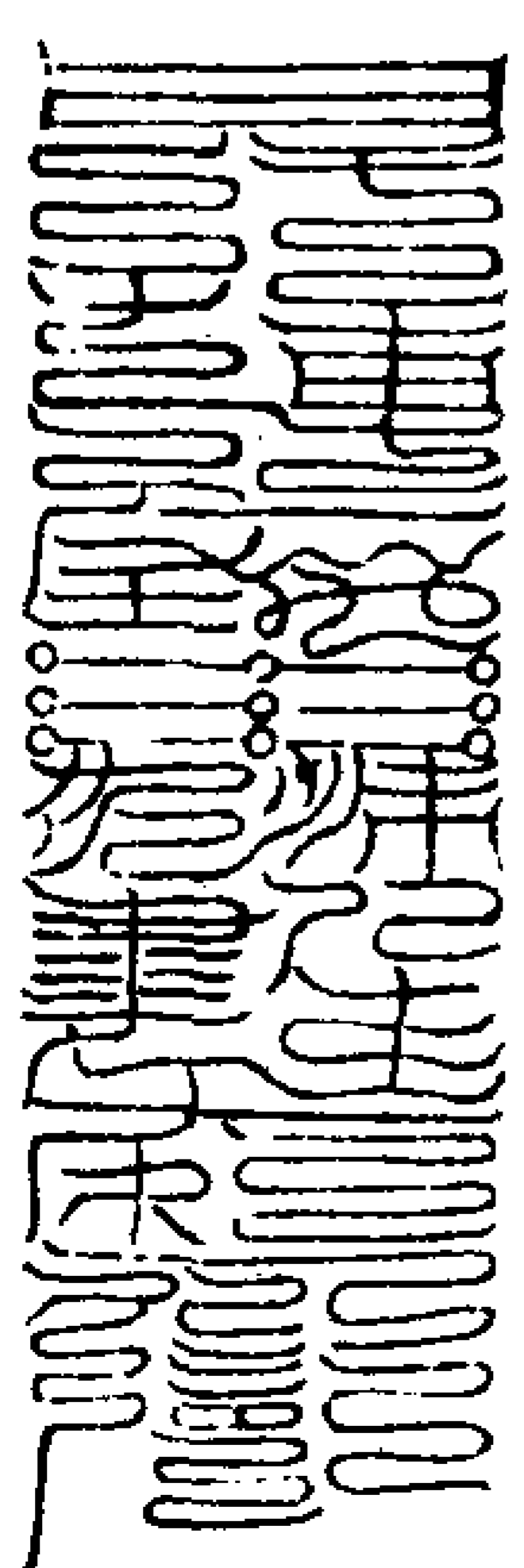
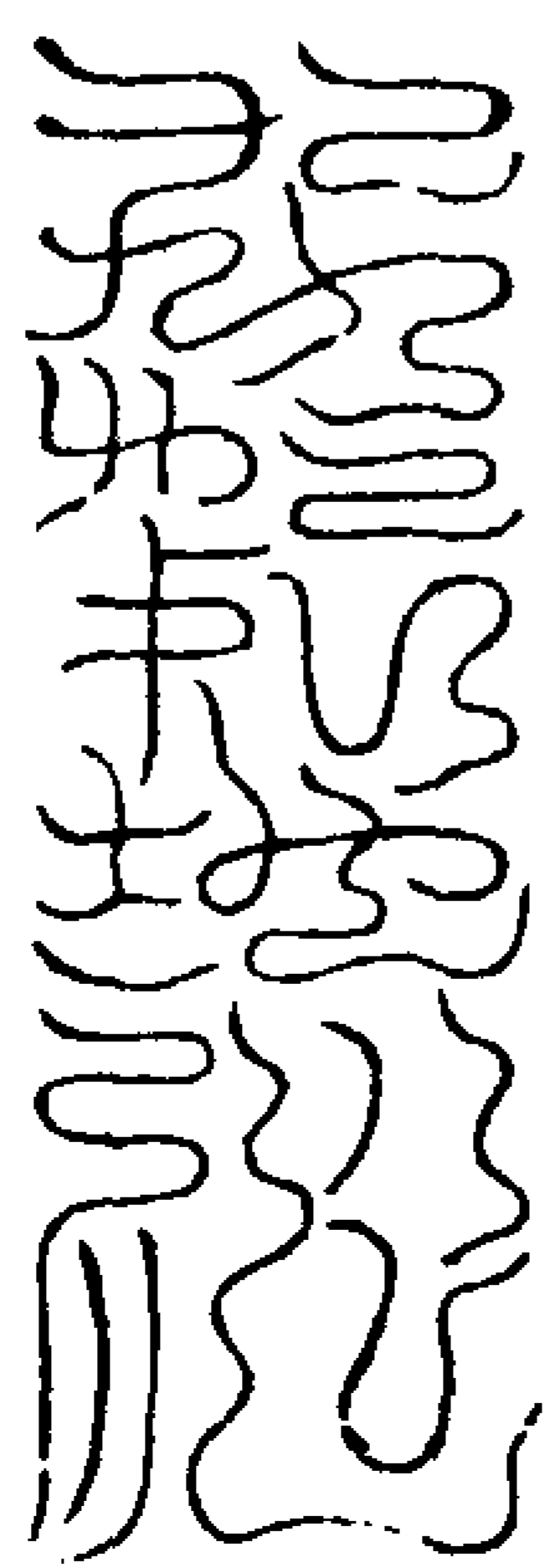

太上符命勅制地祇告下獄濟羅鄴冥關主  
者一切神司侍衛送迎拔度亡過其靈魂出

離地戶五苦八難七粗昇遷永離鬼官魂度  
朱陵受煉更生一如告命風火驛傳  
右勅制地祇告下準 律萬神奉行急急如  
靈寶大法律令勅

年月日 時告下

劄式

靈寶大法司劄付地道功曹

今月某日時發 勅制一道封印全上詣  
嶽瀆鄴都主者一切神司前通上須至專  
遣者

右劄地道功曹仰齋送前去分明投進恭依

勅旨施行

年月日 時劄

具位 姓某

歷關諸天章

二十二

靈寶大法司

謹奉

道旨今月某日開建某齋拔度亡過某靈  
魂及六道四生無主孤魂滯魄等眾往生  
天界者

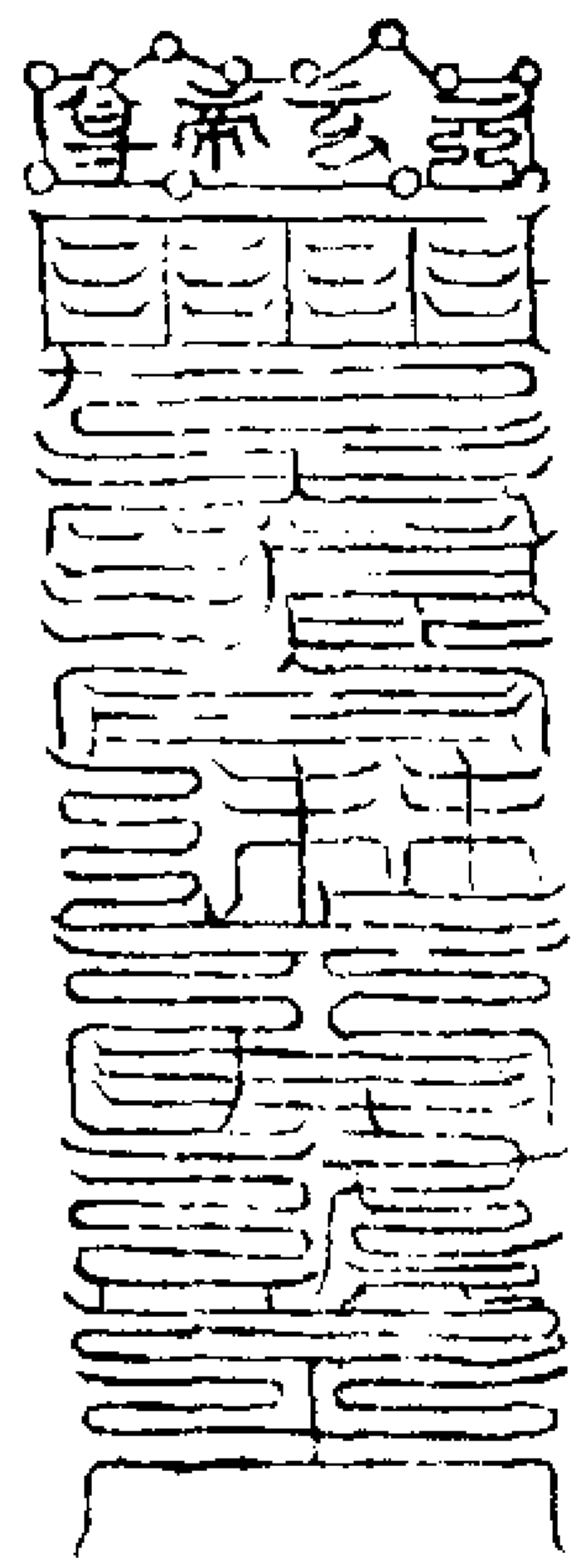
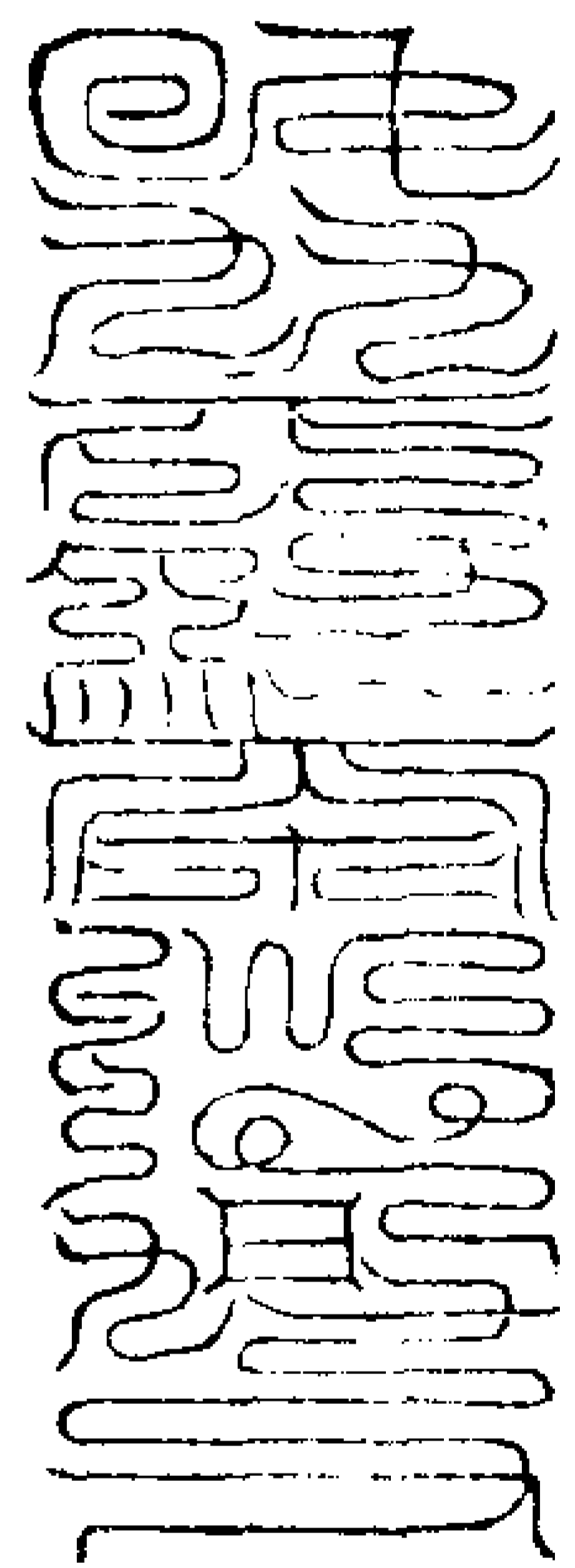

太上玉勅歷關諸天告行三十二天三十二  
帝諸天上聖天帝天真三界魔王天門主者  
神司今日欣慶受度亡過某開通幽暗威觀  
慧光請滅三惡斬絕地根飛度五戶名列太  
玄魔王監舉無拘天門一如告命風火驛傳  
右歷關諸天依準  
元始玉勅超度施行急急如

靈寶大法律令

劄式

靈寶大法司劄付天道功曹

今月某日時發 歷關一道封印全上詣  
諸天真宰聖前通上須至專遣者

右劄天道功曹仰徑齋前去分明通行恭依  
道旨施行無至延滯故劄

普告三界章

靈寶大法司

謹奉

道旨今月某日開建云拔度亡過某靈魂  
及六道四生孤魂滯魄等眾往生天界者

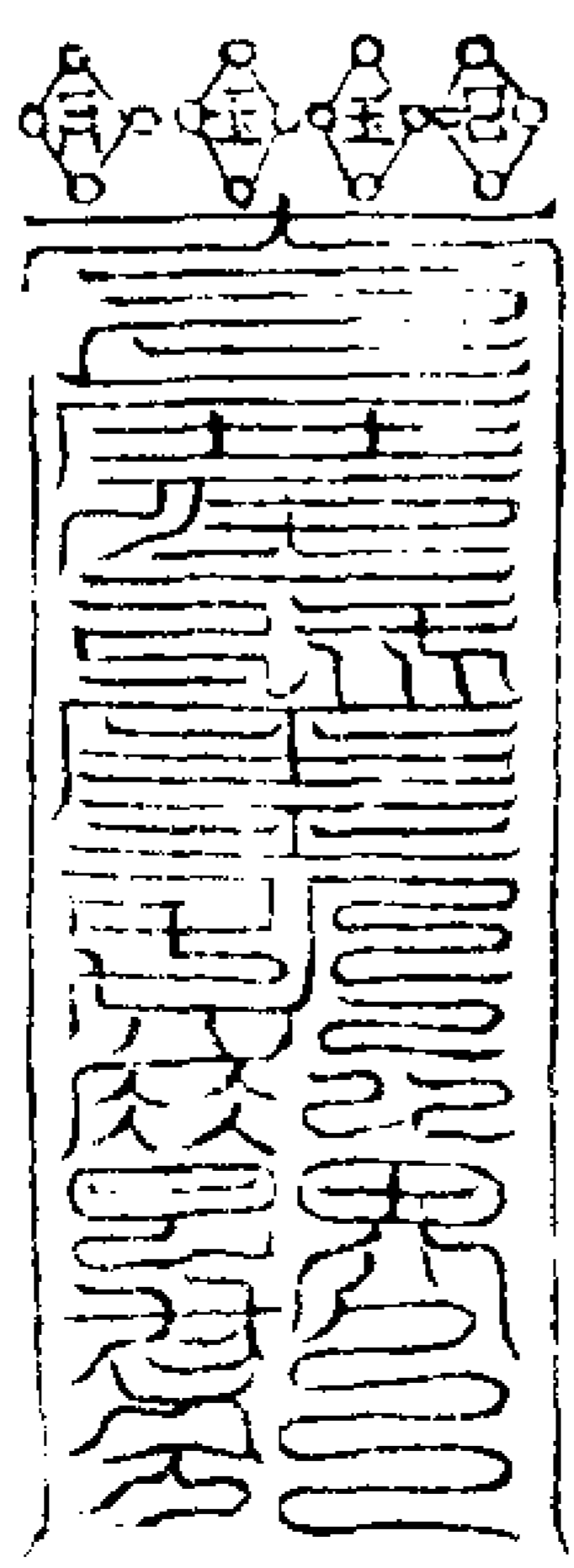
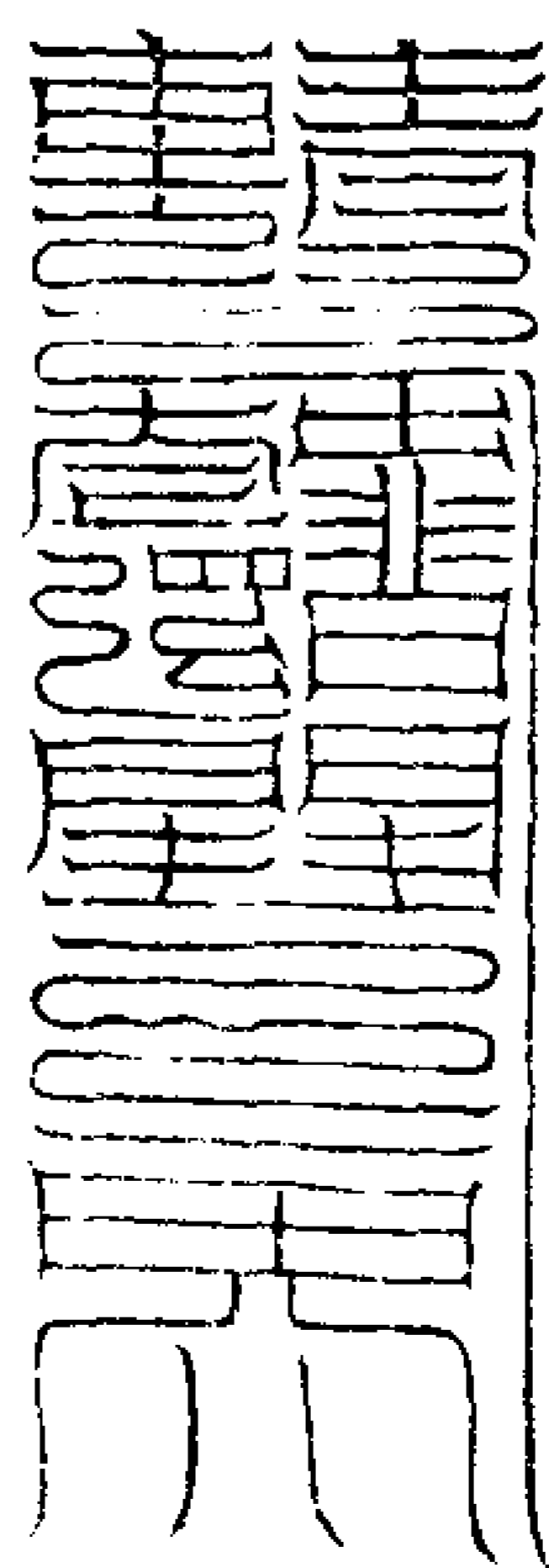

太上玉勅普告三界十方主者無極神鄉泉  
曲之府北都羅鄴三官九署十二河源上解  
亡過某億劫種親無量罪根疾除黑簿落滅  
惡根不得拘留逼合鬼群一如告命風火驛  
傳

右普告三界依準  
元始玉勅超度施行急急如  
靈寶大法律令勅

劄式

靈寶大法司劄付神道功曹

今月某日時發 普告一道封印全上詣  
三界無極神鄉主宰前通上須至專遣者  
右劄神道功曹仰齋送前去分明通落恭依  
告命施行無致違滯故劄

勅制地祇符

靈寶祖炁 魂離北岱 九壘  
筆分諸天 魄度南天 九地

秉勅 九皇 赤字  
三天 開光 玄言

道妙琳琅 无量度人至

永離鬼官 大量玄玄也

歷關諸天符

元玄帝尊 三天 九炁  
諸天總靈 正炁 分身  
真炁 歷關 上天

混合 普告三界符  
赤文命靈 三天赦宥  
度命幽魂 咸濟苦魂 生死  
度脫 斬根死戶 三台炳耀  
迷津 東井煉形 六炁齊并  
九幽陰翳 普告三界  
盡觀光明 風火無停

超登天道 得證仙真

出離生死靈符  
赤書命靈 三天赦宥 出離  
度命幽冥 咸濟苦魂 生死  
永脫 斬根死戶 東井煉形 三台  
迷津 大慈玉勅 赦宥幽靈 炳耀

六炁 九幽陰翳 得轉五道  
齊并 盡觀光明 風火無停  
超登天堂 得證仙真

玉曆章  
元洞玉曆龍漢延康 至 身得受生急急如元  
始无量度人律令  
書畢又祝一遍取炁入符

玉清赦罪玉符  
三炁 明炁 億曹萬祖  
勅煙 四霧 幽魂苦爽

運應滅度身經太陰 罪福  
計日煉度便得神仙 禁戒

符

符

符

符

玉清赤書上通紫庭天慈赦宥三界冥靈十  
方世界九幽罪魂億曹萬祖苦爽遊精消除  
罪錄落滅惡根速赴生方炁識閑寧上登天  
堂澄質煉神真心洞明蕩除陰翳入道升真  
一如告命

朱書黃上先面西北長跪存中斗之上白  
玉京山百寶祥光祝玉曆章取西北炁書  
符

符

符

符

符

符



宿命因緣普受  
開度身得受生  
即得返形

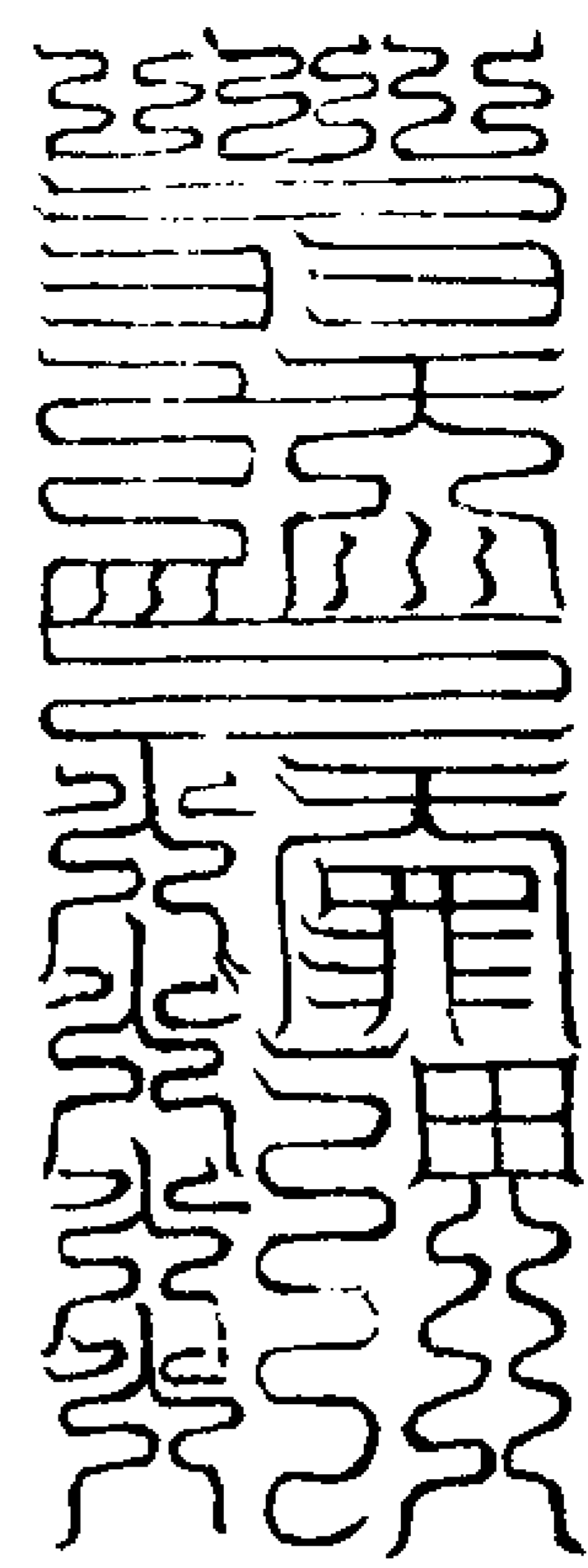

神霄符命玉清玉符告開左右獄卒案據專  
神拔度某永辭長夜消滅大罪塞過形神離  
苦超昇謁帝天關福智自生駭侍龍棘真道  
長存一如告命

三天玉簡金書

玉簡 怡靈 苦魂滯爽  
金書 養神 即得更生  
八門通開 魂升金關 三景自然  
無影無形 遊冥玉京 敷落神真

幽關治獄  
威沐光明

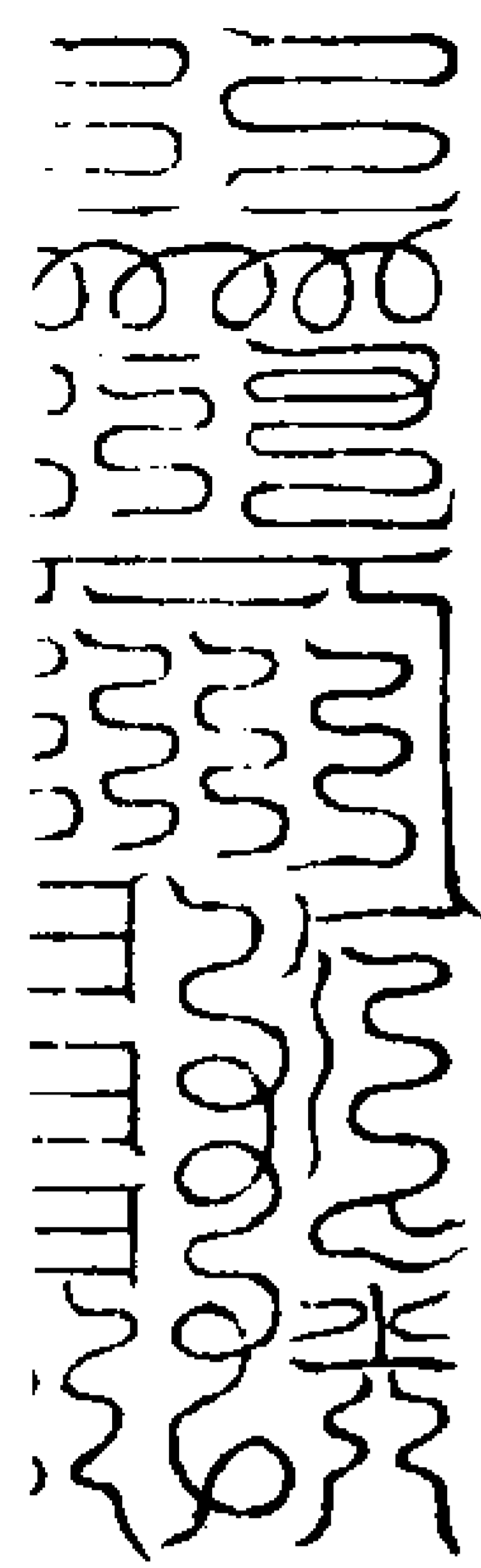

神霄玉簡三天符命上開八門三十六獄執  
法治官速詣帝軒解宥夙罪超度某永辭長  
夜上昇玉闕神霄之天復還治職悉入玄玄  
一如告命

神霄超煉玉簡真符

明梵玄景 陰陽象交 太帝  
開度窮陰 火煉成人 陽堂

號八田 魂生攝悉 一天悉既身  
靈君 九轉成仙 混合百神

九開 明道 得證無為  
祿道 回輪 身乘紫雲

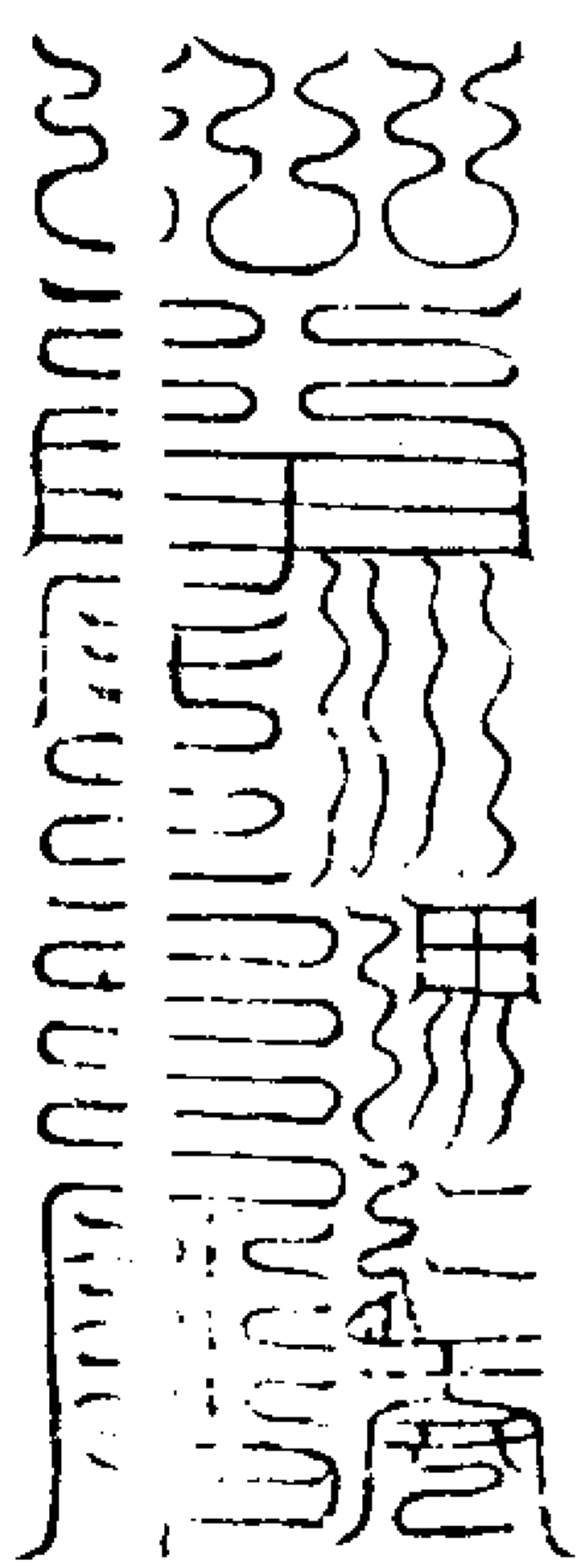

神霄玉簡宣告獄卒冥司官禁執法典錄刑  
司開度某永辭長夜煉魄澄神昇入玄關削  
落罪咎果備功圓上生神霄高上之天悉入  
無為一如告命風火驛傳

右恭準

元始符命時刻昇遷北都寒池部衛形魂  
制魔保舉度品南宮死魂受煉仙化成人  
生身受度劫劫長存隨劫輪轉與天齊年  
未度三塗五苦八難超凌三界道遙上清  
一如告命

年月日 時告下

誦都呪曰

無上至真大聖高尊布化運悉三十二天  
八會九光自然成文安鎮天地保制劫年  
元始符命普告三元下勅九地上開諸天  
中告海嶽名山大川今日上告萬神咸聞  
修齊行道拔度幽魂三官九府削滅罪根  
永度三塗五苦之源世世受福紀名丹篇  
神生天堂煉化自然生死開度億劫長存  
九天告命 風火驛傳

靈寶无量度人上經大法卷之六十八

靈寶无量度人上經大法卷之六十九 出五

鍊度諸符品

披黃受道紫府誥

无上盟真玉匱靈寶披黃授道紫府真誥

伏以神霄雲篆降自中天玉笈靈書頒從

絳闕行之則超登真品佩之則克證仙階

而况三世祖書度窮魂於幽夜九天寶誥

拔苦爽於園扉應為復命之流盡賴生成

之賜其受持之後克為

大道之民常居福堂得證无為之果今對

黃壇傳度宜永遵承符到奉行一如

玄科律令



道隱无名莫測升沉之變氣鍾有象復形生  
死之機雖順理之无差奈緣業之有證今者  
亡過其命歸冥路魄散幽塗不無處世之愆  
諒有積生之過是以羅鄴專考校之權九幽

執禁罰之柄念茲苦爽何以赦原識性昏迷  
難超冥昧今日大吉咸稟釋除魂離長夜之  
庭罪滅惡根之苦披符受道續命超生洞達  
希夷登超妙道一如告命

玄師曰九清之上有无上大羅玉京金闕

盟真之科秘於玉匱中乃靈寶普度幽冥

之法門也自赤明開圖之化元始天尊所

託救苦拔罪之靈篇與諸萬聖結約證盟

誓願於億億劫中救度苦爽故曰盟真也

盟真之典有三品焉上有上元金籙之科

中有中元玉籙之科下有下元黃籙之科

總而言之法具於下元也為之无上盟真

玉匱黃籙普度幽冥无量齋也今為學者

備出儀範慎勿妄示非人混淆三元罪招

不原若遇其人不行流演閉塞道恩天忘

立至兆宜謹之

九天寶誥

中元金書九天寶誥



上帝符命宣告三官天牢地獄主司大神超

度亡故其威領符命部衛形魂祇受

寶誥上朝帝庭罪仇和釋與道合并神登

玉闕受煉長存一如告命風火驛傳

年月日時告下

書寶誥時面西北長跪焚香存九天上帝

九人如帝服袞冕絳霄飛羽翠裳默奏訖

祝九天生神章九過取九炁光吹筆書符

訖再祝一遍依前吹炁符上並玉清訣於  
三寶前宣讀訖給付亡人焚於青煙之中  
誥文四行  
年月一行  
右寶誥丹書黃上告文墨書紙素皆可用  
綾錦之屬裝背如今世誥就樣度魂夜宣  
訖給亡靈

法酒符

玄元老君 天玄梵天金醴大梵天  
勅賜法酒 天玉津寶梵天瓊漿

六炁道 自然識 混元素  
德之策 慧之策 靈之策

芝品煉 四炁消 三魂飲煉  
質之策 魔之策 妙覺變化  
陰陽 元英 五臟 陰制陽豐  
並成 中真 離午完形

運待日月

進形天開

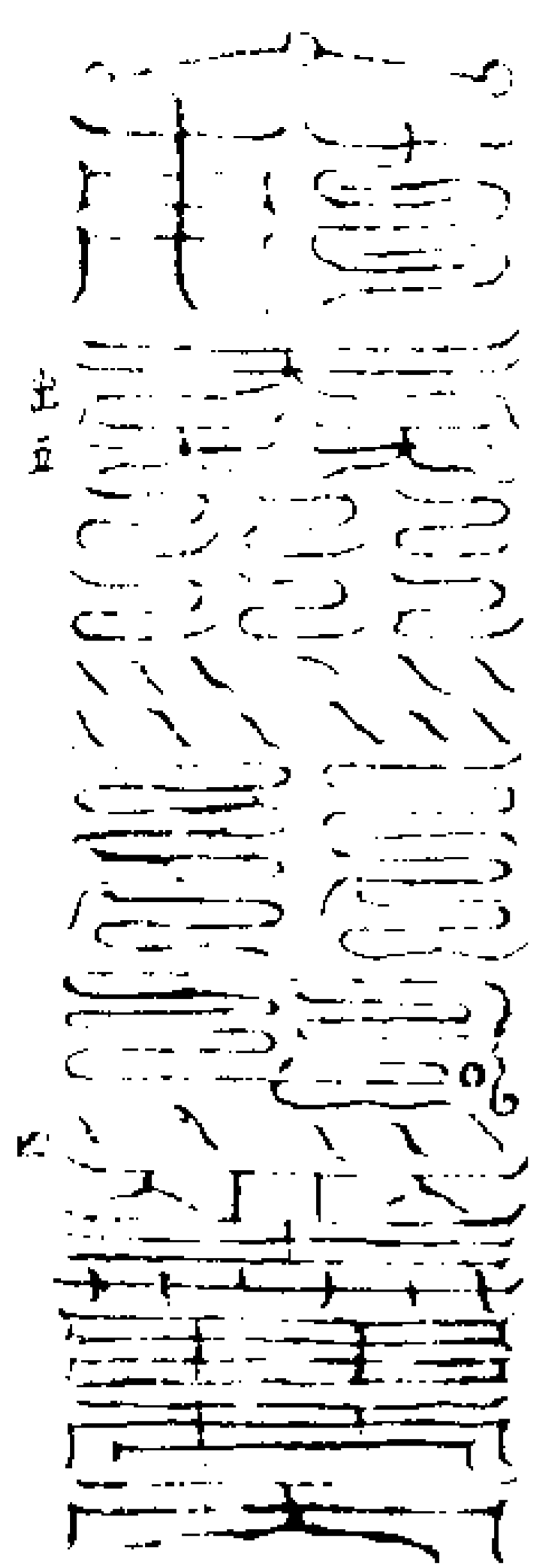

皇人曰煉度水火既畢當賜法酒而煉之  
九書法酒符用黃紋朱寸面東南誦三天  
隱諱取其炁書符焚為灰調酒賜亡魂飲

拔南宮昇天寶券

元精 灌煉 魂神澄正  
玄津 元根 萬炁長存

不經苦惱  
身有光明

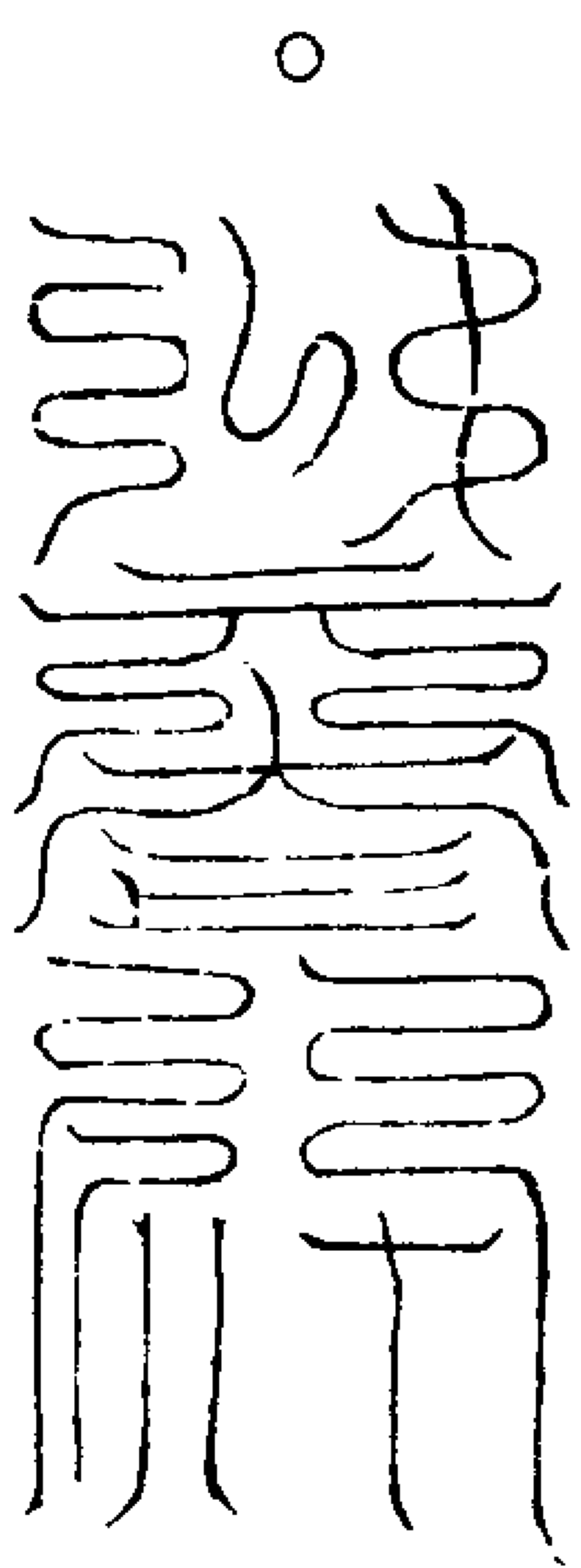

連 朗 龍 披 觀 其 其

化 正 靈 宣 天 劫 玄

紀 法 時 主 時 帝 變

津 宜 變

年月 日拔度某煉度昇真上登  
道境法位 臣某奉行

右券青紙封角朱書闊三寸二分長七寸

封皮

昇天寶券什亡過某佩服超昇上朝

具位臣姓某告行謹封

帝庭急急如上帝靈寶大法律令初

背符

元始祖炁 皆即受度  
幽魂苦爽 上昇朱宮

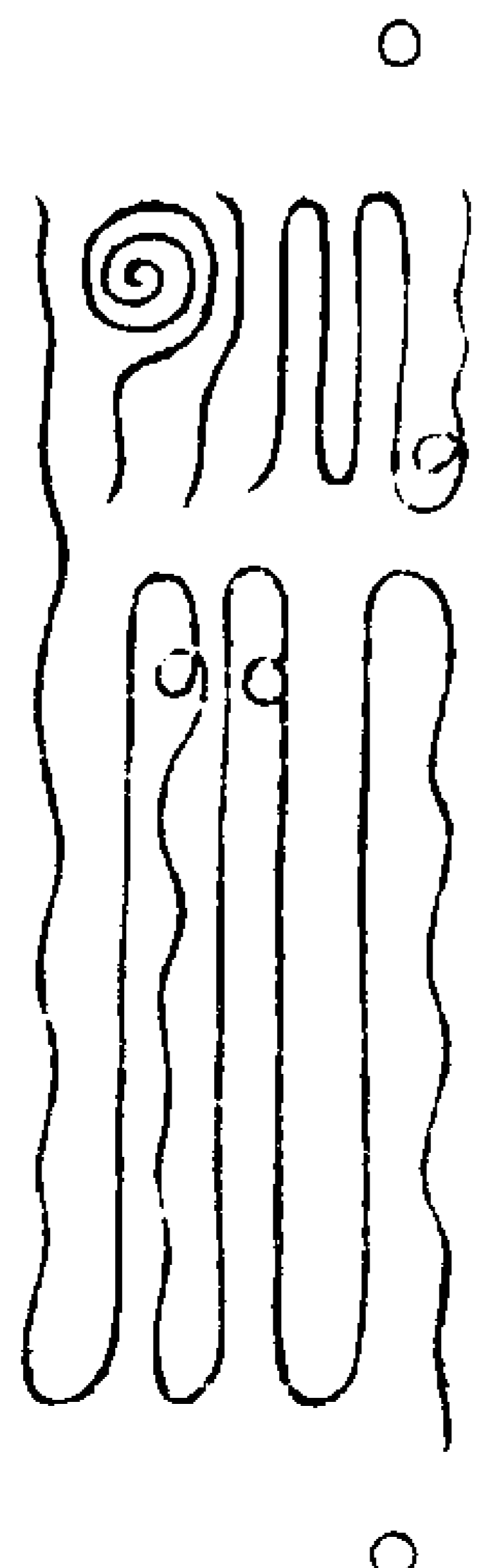

皇人曰此寶券乃帝君勅拔度上世亡魂  
不可關以絳袋盛之付受度亡魂收執生  
天

造神王升仙車輦

皇人曰法用絲帛作紫車一乘以神王二  
人擁輪五馬牽輿中安亡位候度橋時以  
焚之切不可亡落而送蓋其攝召白幡

於煉度之時焚於水池換紅幡而度火池  
度了再焚紅幡而換黃幡隨車以童子導  
引而度天門

焚車呪曰指上  
帝訣

天尊威神力 拔救衆生魂 祥煙塞死戶

慶雲開生門 還將上天炁 以制九天魂

混然歸元一 皆成自然人 得馭紫雲車

上朝泥丸君 三界無過難 永脫輪回津

燒紙呪曰

火鈴交熾 變化八方 萬神侍衛 永除不祥

急急如火鈴丹天律令勅

呪畢存天尊垂一寶珠珠中光芒萬丈接  
引上生天界

引上生天界

玄師曰已上符簡誥券第一次名爲濟度

第二次告下名曰超度第三次告下名曰

昇度若是普度並曰拔度也出五

流通五炁落滅惡根呪曰

紅杏佐左癱學者伸震文震墨黑尚上耳目

聰明坎文坎磨真佑右緩廢者平兌文兌襪

腸下下跛痾起行離文離靈寶冲中身穰體

輕中指青帝護魂肝木長榮卯文卯赤帝

養午文午心火光亨子文子白帝侍魄肺金生成

主脾土安寧申文申梵炁彌羅自然成眞指中

垂死絕而得生坎至萬火九和十合變化上

清急急如律令

急急如律令

工泰岱木司 九炁元君 三炁元君

太華金主 七炁元君 恒山水帝 五炁元君

萬山上帝 一炁元君

已上五帝王諱之符

青帝護魂符

五行之 九炁 司方青陽 造化

赫赫飛雲結篆 陽晶風馬高馴

靈煙蕩瑞木官大惠 育化陽春鎮護肝魂

青帝符歌曰

東望重拜手 蒼帝玉皇君 靈風鼓雲笳

育物布元春 雲龍變嚴駕 玉衛擁瓊輪

枯萌泛露及 大惠無不均 萬仙歌以道

委曲戒天人 心根迷自固 拱蹠戴洪仁

右符護得道者三魂使其通靈澄徹青書  
白素佩之以立春之日受吞服書以竹膜  
上三枚

黑帝通血符

通微結氣 真元汗漫

三宮 王帝 齊飛龍

冲妙元質  
至道難終

黑帝符歌曰

無質統有物 淵兮上帝心 不啓不發道  
蘊妙化機深 恐爾漏未盡 陰想忽浸淫  
輪轉無涯波 苦道相迷尋 萬年嘗謹約  
一旦自湮沉 無冲落鬼境 殃譴不可任



右符護育得道之人使血脉通利榮盛一身無有空礙黑帝太无水帝也水在人身血墨書青素佩之以立冬之日受若吞服書以竹膜上一枚

黃帝中主符

混沉 萬梵 三天  
實始 開張 大有  
總制 圓象 帝作

土中 黃宮 無窮

三陽 逸豫  
發生 萬春

黃帝符歌曰

黃天拱中宸 控駕玉化根 翹機貫億曆  
洞朗闢四門 大有混皇真 糾制星宿魂  
非帝道不運 有方類之存 威忿即霜秋  
和預為陽春 生成握元紀 仰荷戴無垠

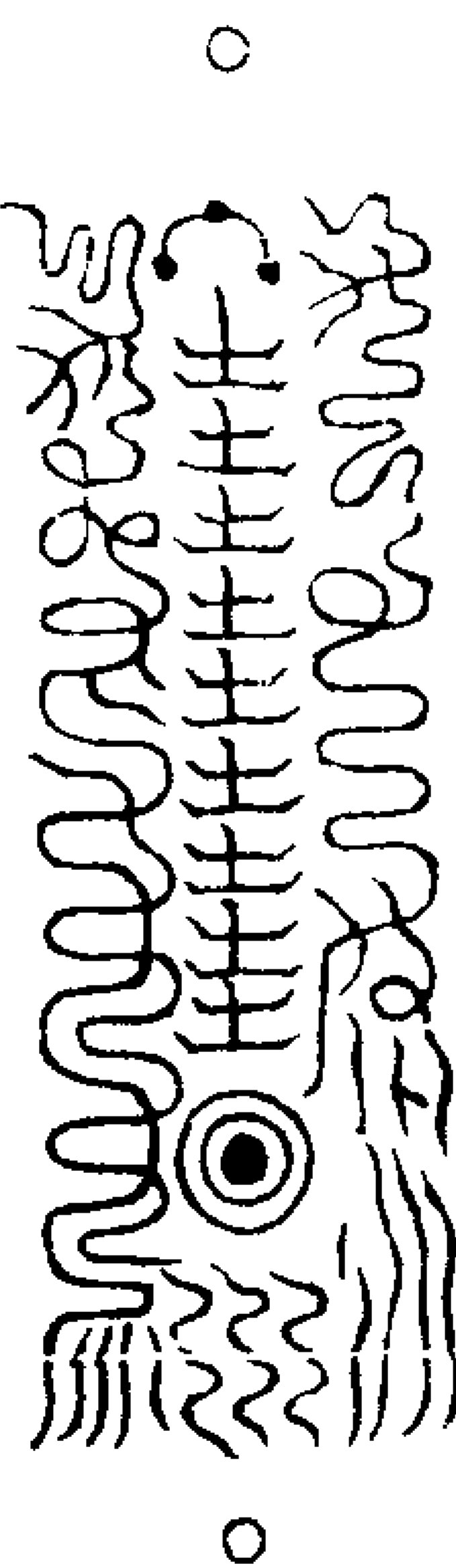

右符營衛中府拘制萬神不令錯越若近取一身則肝藏魂肺藏魄絳宮丹田二炁交媾則赤炁下降玄泉上升心藏血腎藏精二炁返復交相生養黃庭之中神意所在也黃帝中主萬神無越黃書絳素佩之以上王之日受若吞服書以竹膜上五枚

白帝侍魄符

三炁 吐清 洞達

之神 入玄 汪 我身

陰魂 屍骸 七尸 深煉  
返陽 蟬蛻 萬神 侍迎

白帝符歌曰

六甲抱金闕 七政守靈壇 流鈴擲火化  
威劍巨龍蟠 怒彼素靈真 明憲孰敢干  
束制妖魔 凜落霄風寒 流氣既已息  
萬天俄而安 真儔荷大庇 抵賴相歌懽

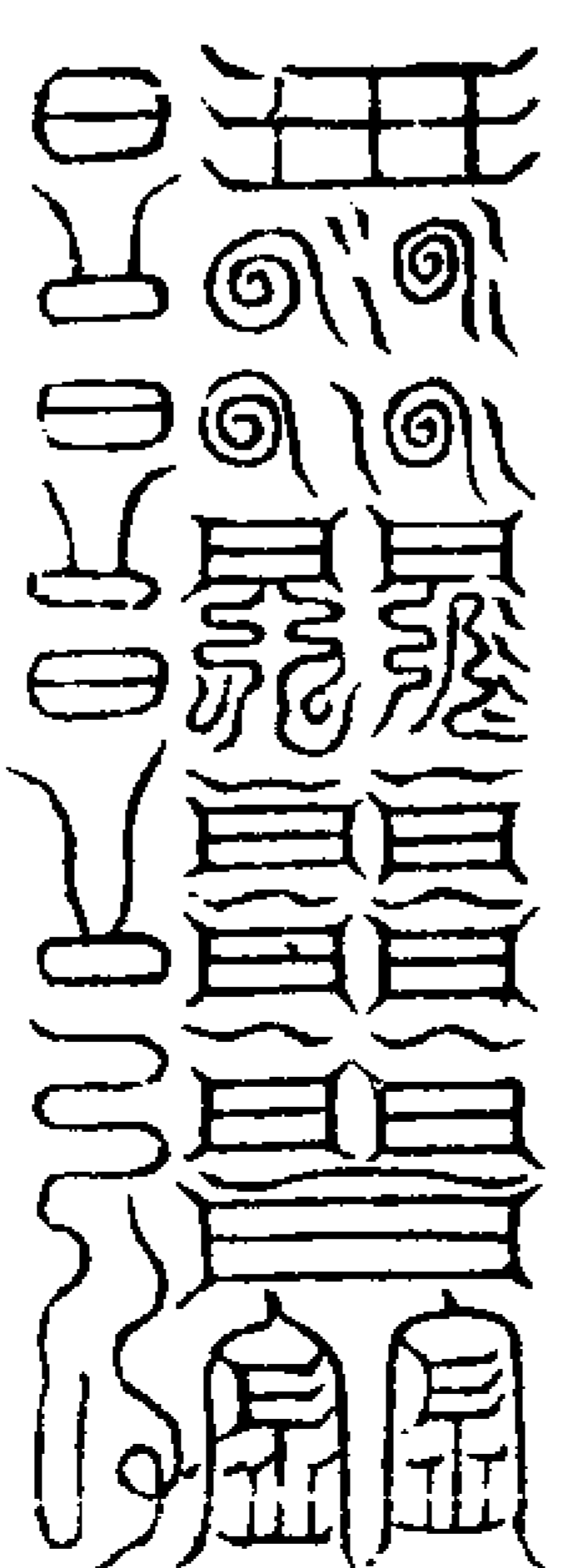

右符侍得道者七魄使無散亂閉絕鬼道白書紫素佩之以立秋之日受若吞服書以竹膜上四枚

赤帝養炁符

五炁 泉脉 日運 玄珠  
運度 貫穿 光透 華峯

三宮升降 赫赫陽精  
 往來無窮 萬物發生  
 九魂 披朱 蕭仰 流通血氣  
 煉純 始丹 劫壘 返胎火庭

赤帝符歌曰

太景開玉樞 洞堂啓金除 騫林詹瑤砌  
 丹鸞踏瓊珠 寶房名曲麗 明璫神所居  
 飛遊豁飛道 引目眴真都 天日永不夕  
 重煙鎖青廬 太上勅印開 帕几羅簡書  
 裨風樹玄化 慇辛諒有餘

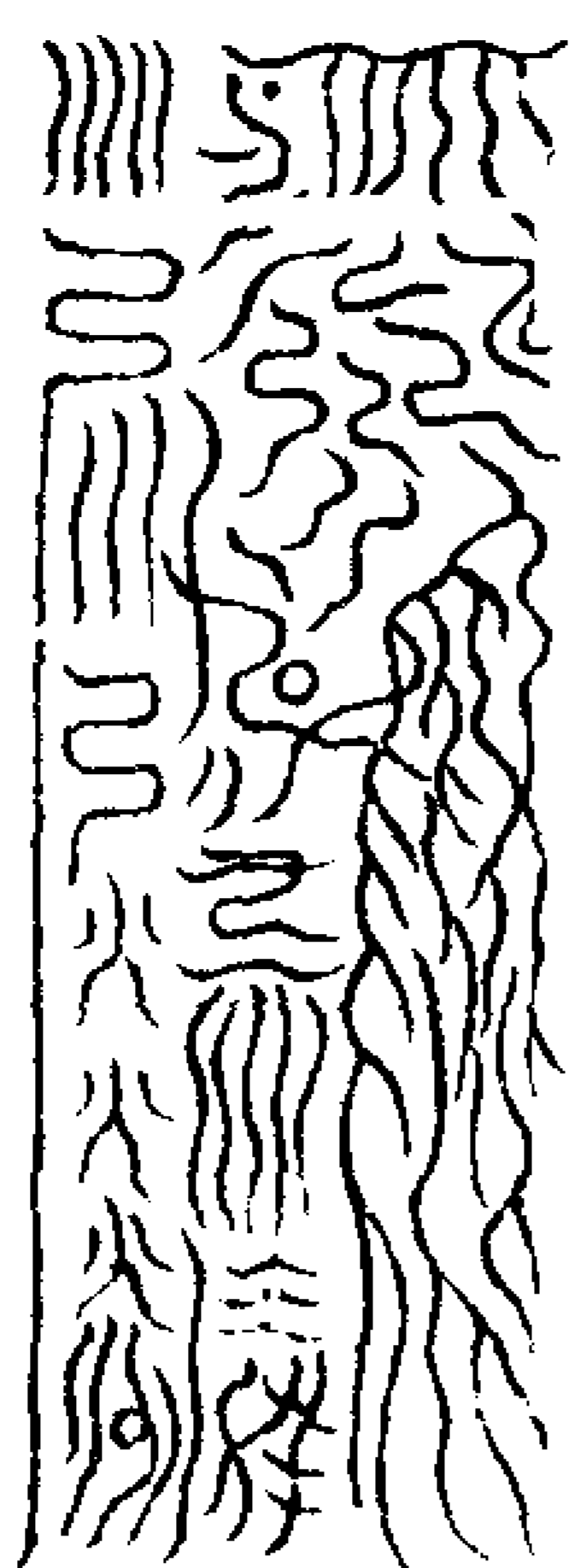

右符赤帝主火能生養元氣黃帝曰壯火  
 食炁少火生炁得溫而後養也丹書黃  
 素佩之以立夏之日受若吞服書以竹膜  
 上二枚

青天魔王 巴元醜伯 赤天魔王 負天檐石  
 白天魔王 返山六目 黑天魔王 監醜朗腹

黃天魔王 橫天檐力 五帝大魔 萬神之宗  
 右五帝真符煉度亡故某靈魂依式告行  
 起升善域永不輪轉

梵炁彌羅符



太上梵炁彌羅玉京赤書玉字指玉皇訣  
 誦玉帝唐統逐字一過取三炁吹成

迴尸起死符

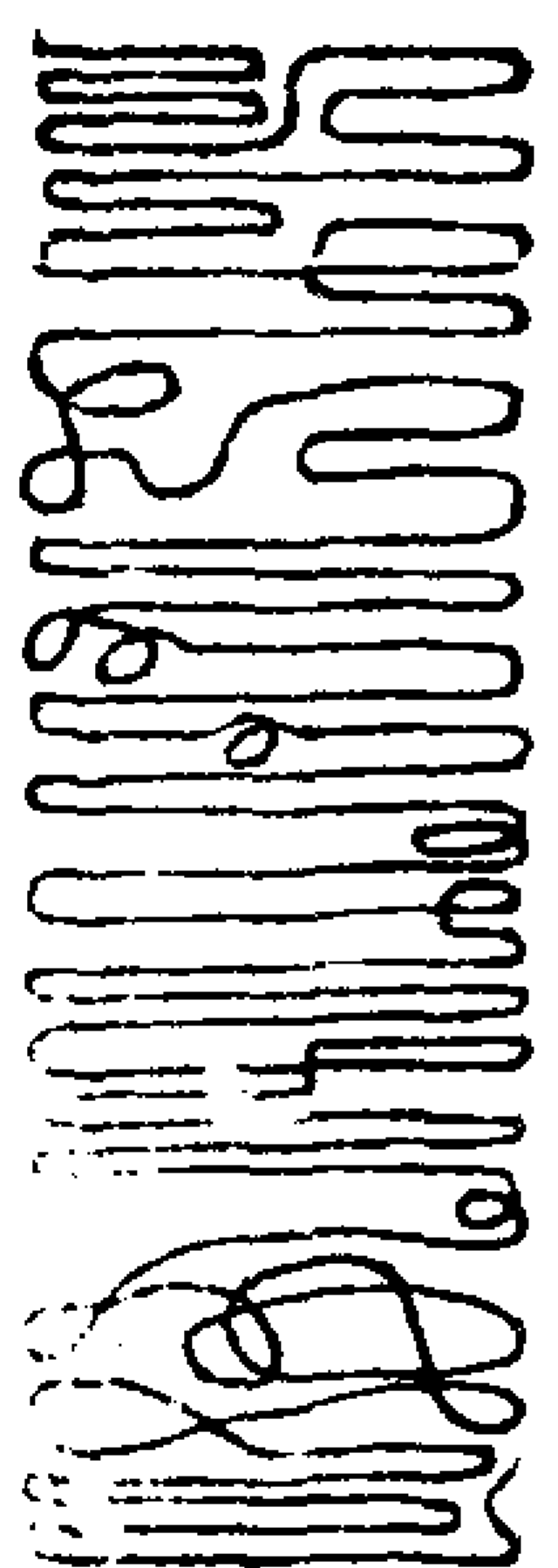

指中指中取一炁閉炁一筆而成存金光  
 萬丈於符中

濟度垂死符

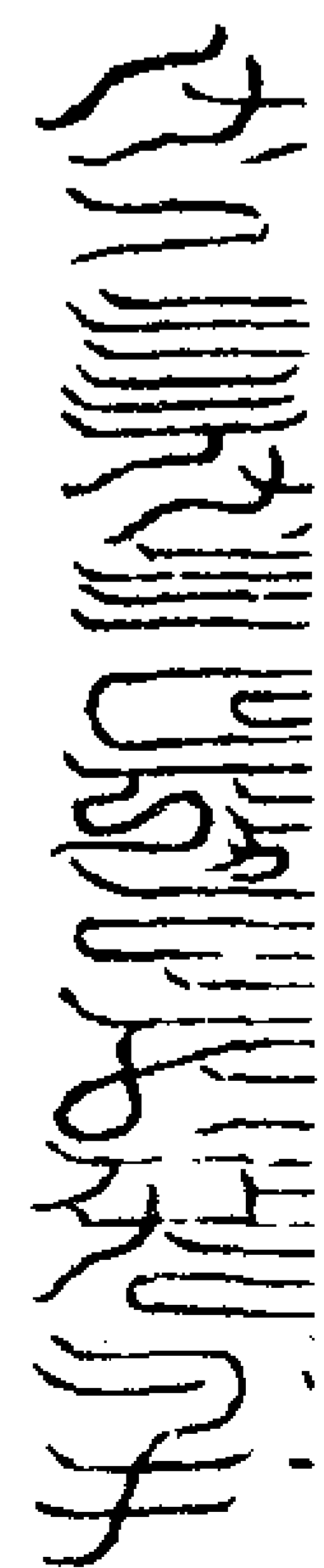
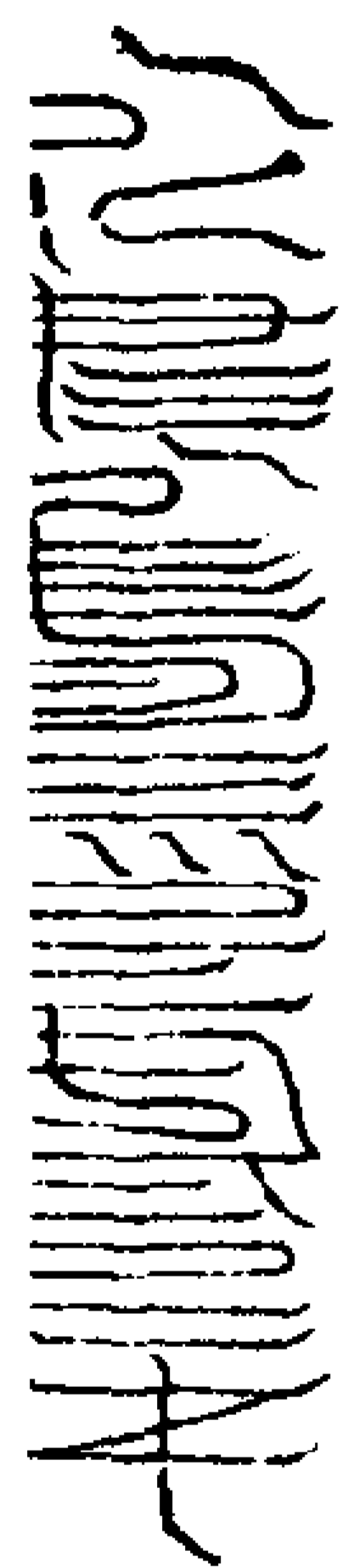

呪曰

濟度垂死絕而得生 千和萬合變化上清  
 急急如律令

五篇玉章

皇人曰五篇者乃元始天尊自然飛英至  
 精虛無泯泯之炁凝結而成玉章鎮於大  
 羅之上昔上皇時星辰交錯惡曜加臨上  
 犯三天曾命真梵真人齋持五篇付於五  
 帝鎮於天元以制其天政又命真如真人  
 齋持五篇付於五嶽以鎮於地紀以御其  
 地祇又命妙行真人齋持五篇付於名山  
 主者以候成道之士敷敷教法下度生死  
 蓋五篇之炁其功甚博上可以消於天災  
 中可以保鎮國祚下可以度於人民如召  
 三界五帝建諸壇陛當以土旺之日青素  
 朱書五篇敷落五方則萬靈振伏招集群  
 仙召之即至靡有不從如書時當於淨室  
 而東方再拜長跪存身為元始天尊萬神

侍衛身有光明乃取五方五色之炁手握  
 玉清訣鼻引九天炁入口九咽存運丹田  
 之炁上衝泥丸周流一身過於百竅放大  
 光明照見諸天諸地日月星宿然後默誦  
 密呪十二遍取炁吹筆起身再拜執筆叩  
 齒三十二通隨散形呪而書之書符單上  
 以星斗蓋形存諸天星宿日月光明與元  
 始五篇之炁相接交映內外藏之如用當  
 朝天門再拜焚香具白事因奏於元始前  
 再拜長跪而取之可以豫度厄運及五煉  
 生尸之法焚而用之如生人受煉則佩負  
 在身度世永無疾厄身過之後地司奉迎  
 不經地獄即得返形遊行太空如幽魂受  
 煉得遇玉文身生寶光永斷執迷度脫輪  
 迴之道夫行靈寶大法之士居山受鍊之  
 真豈可不遇斯篇佩荷在身或鎮於幽室  
 之間則萬魔不敢近邪妖不敢犯界自有  
 萬天敬重神明護門光明內外萬災不干  
 可謂保制劫運使天長存者矣

書五篇密呪曰

混合帝尊八徧九生 玉晨金華真文敷陳  
 飛騰玉輪太素理真 靈寶天根六合洞靈  
 玉篇自然結成真文 我今書篆元始炁分  
 萬神合炁俱會帝庭

第一篇玉符

 七元 中指中	 活擒 教榮	 世 中指上下三節	 三真 實至中指中 總御	 頤 三指上 落	 輪 卯 景	 帝 卯 常	 阿奕 煉煉 五真 衣	 飛天 流音 實	 大明 紫虛 實	 九神 度魂 卯
--	---	--	--	--	--	---	--	--	--	--

紀政  
 變珠  
 衛靈  
 真身  
 監映

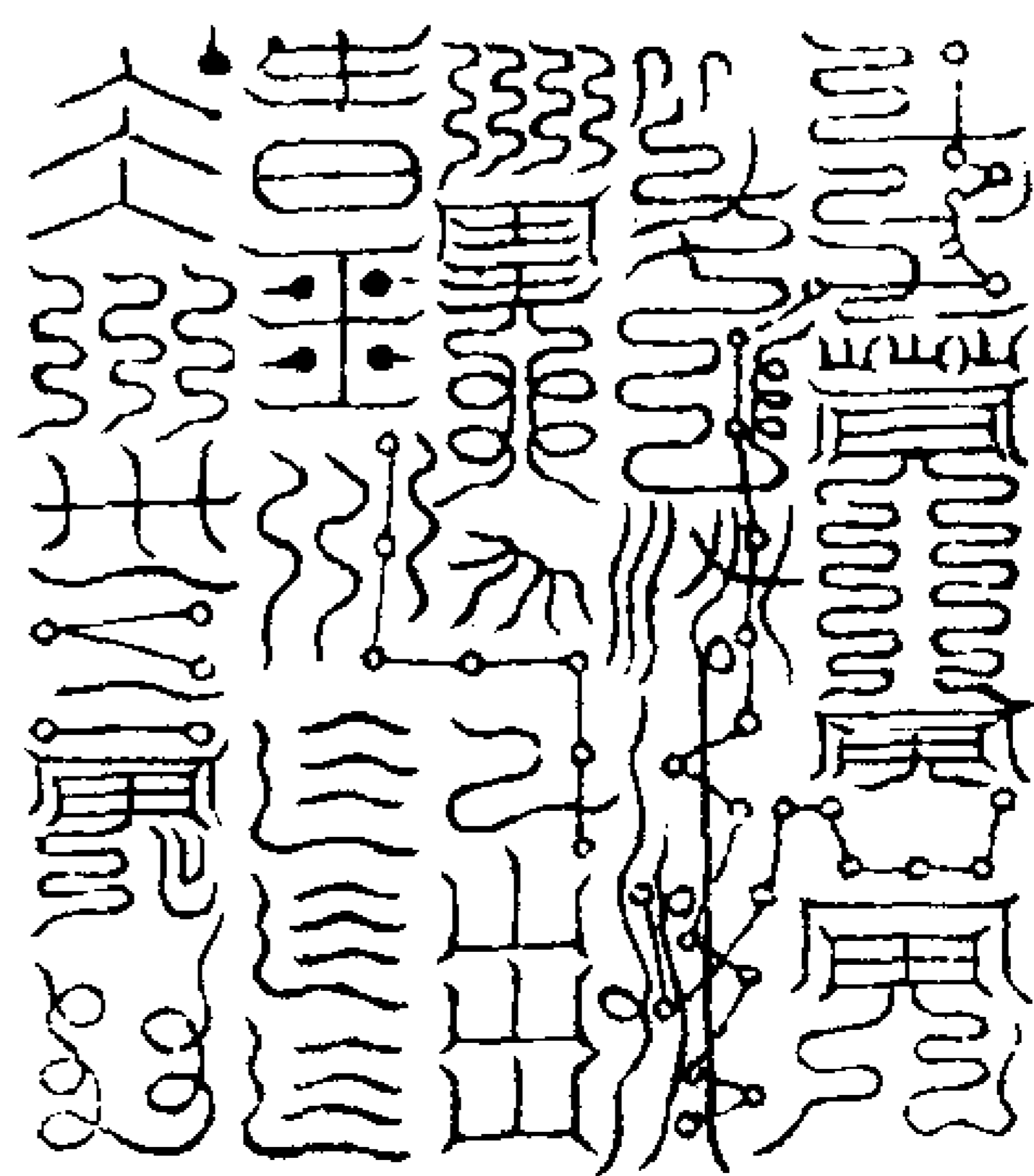

第二篇玉符

 金 百	 散 中指上 景	 七靈 謠歌 寅木 紫堂 四指上	 騰 坎 洞陽 萬 十五	 虛无 上首 已 彌宸 午 四吁 未	 濯曜 煥赫 萬 浮景 玉光 坤
---	--	--	--	--	---

真、精、玄、玄

四卯 卦 輪 八 方

七 飛 陽 斗

七 飛 陰 斗

元 正 已 午 大 申

一 正 已 午 大 申

三 元 已 午 大 申

五 行 中 指 中

玦 璣

飛 度 五 戶 玄 成 四 景 午 真 未

六 已 彈 萬 梵 開 張

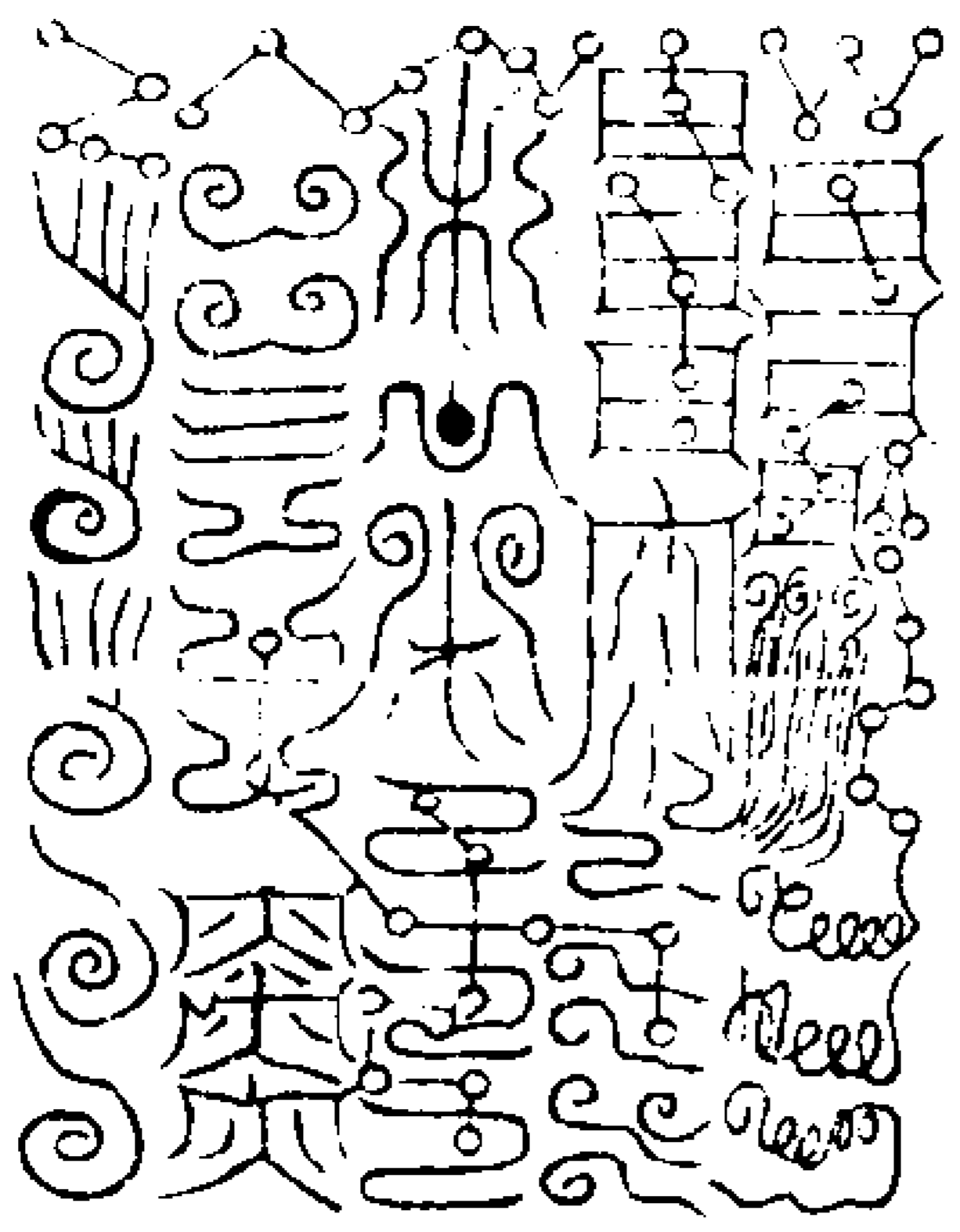

第三篇玉符

八 表 總 默

紹 主 攝 精

九 都 夢

飛 生 容 羅 淨 境 郁 輪 沃 灌

上 靈

出 五

十 六

黃 目 需 運

華 目 玄 明

君 神 開 而

宛 丹 方 律 十 有

宛 丹 方 律 十 有

收 威 邊 守

四 烝 四 門

右 符 孟 中 指 中 訣



第四篇玉符

大 猷 子 真 化 寅

浮 景 定 丑 元 寅

宛 卯 素 申 玉 梁 玄 詩 成

結 丑 景 四 指 上 七 四 指 中

秀 盤 四 指 下

流 輝 百 然 三 指 上

三 府 九 元

虛 中 指 中 華 坎 拂 百

遺 中 指 中 華 坎 拂 百

景 蓋 申 大 午 由 未

錄 籍 延 未

陰 十 子 午 天 變 阿 丘 九 度

陽 九 子 午 飛 阿 午 五 烝 回 觀 未

七 玄 酉 六 府 戌

度 命 克 靈 成

星 宿 停 關 中 指 中

百 散 流 光

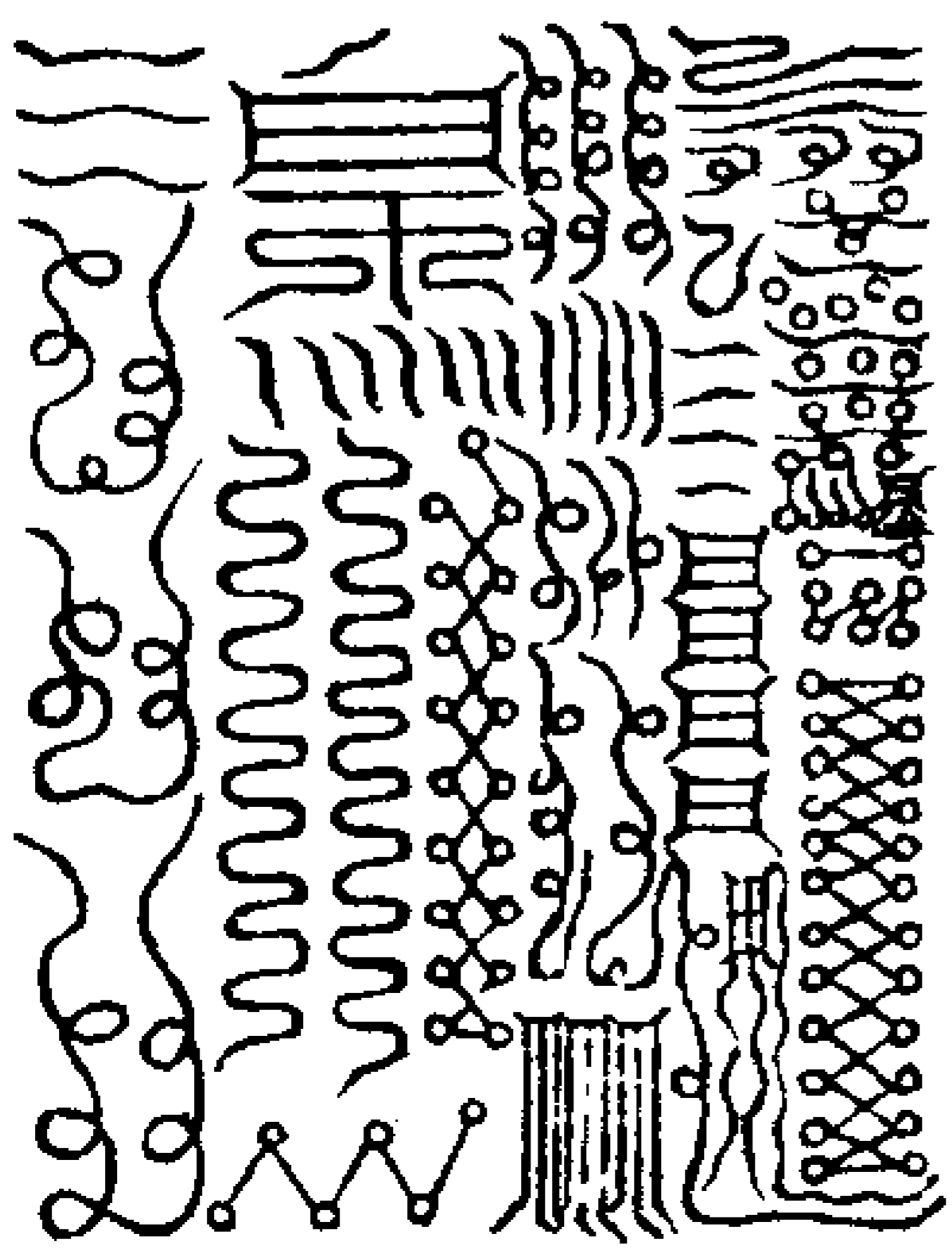

第五篇玉符

天 舞 菊 浮

坤 乾 酉 亥 未 浮



龍 棘 雷 羅

精 已 淵 友 溟 津 寅

九機 中 覆形 四指上 元何 四指下 化乾 厚德 洽精

育 四指中 明 三指下 景辰 三指上 映 他 妙雲

大隗 三指中 秀樂 次 紫虛 萬 總監 禁天 他丘

劫量 西 碧霞 卯 妙妙 大指中 交前 顯先 遊元

六變 六指下 賊絕 中指中 恆冠玄 運量 惡怒 漢萬變

成 千 仙

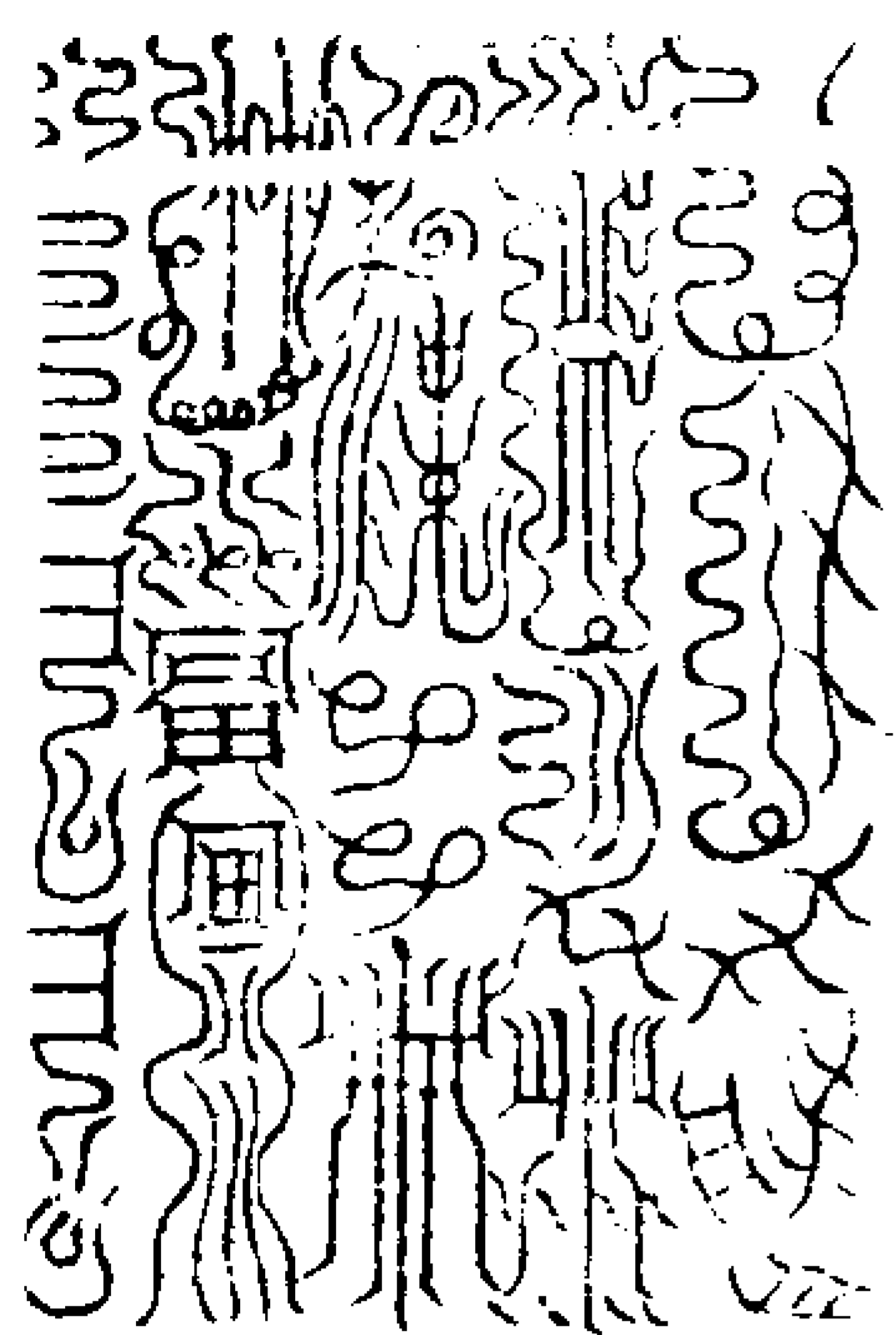

第一篇玉符告文

符

太清九真安化上愛玉符

符

東方明炁發育木精飛英仁惠之炁滋衍

萬生天界地網與時皆正凝耀神鄉結為

青書光映萬里

右奉

元始安鎮真文告下

東方青帝煉質亡魂飛昇極頂一如告命

年月 日具法位 臣 姓某告行

第二篇玉符告文

符

符

太丹之炁衍光洞煥飄擲化火融煉九陰

赤字凝章其文甚異敷映九億精明炳天

右奉

元始安鎮真文告下

南方赤帝煉質亡魂飛昇極頂一如告命

年月 日具法位 臣 姓某告行

第三篇玉符告文

符

符

黃真之炁結精飛英中央虛落之炁混沌

黃元之精交流曆律化交生文萬里精芒

煇煜天端之間

右奉

元始安鎮真文告下

中央黃帝煉質亡魂飛昇極頂一如告命

年月 日具法位 臣 姓某告行

第四篇玉符告文

符

符

素威禁炁流化粹端飄權耀神凝結成書

光挾萬里其文甚異列明凌芒威摧萬妖

右奉

元始安鎮真文告下

西方白帝煉質亡魂飛昇極頂一如告命

年月 日具法位 臣 姓某告行

第五篇玉符告文

明綱玄兆太明九化之符

符

玄精發耀萬物滋形生端不竭天曆有紀  
玉皇上相高觀靈化接摘玄序開明天教  
冊封萬帝玄真感和天文敷炳典約清律

天化大成凝結玉章光映九億二十五

右奉

元始安鎮真文告下

北方黑帝煉質亡魂飛昇極頂一如告命

年月日具法位臣姓某告行

靈寶始青變化之圖

天真皇人以紫筆記靈寶之炁交始青之  
炁變化之象也主世間及天地鬼神之生  
道能資蓄生炁以抱魂結鍊以得真也先  
能有之以青書竹帛之上而西北服之保  
生益年神炁不散固全生道也佩之則神  
炁歸身返老回嬰應運滅度身經太陰帶  
服始青變化之圖始青帝君與兆同昇道  
遙太空也凡煉度亡魂在兆智慧而用之

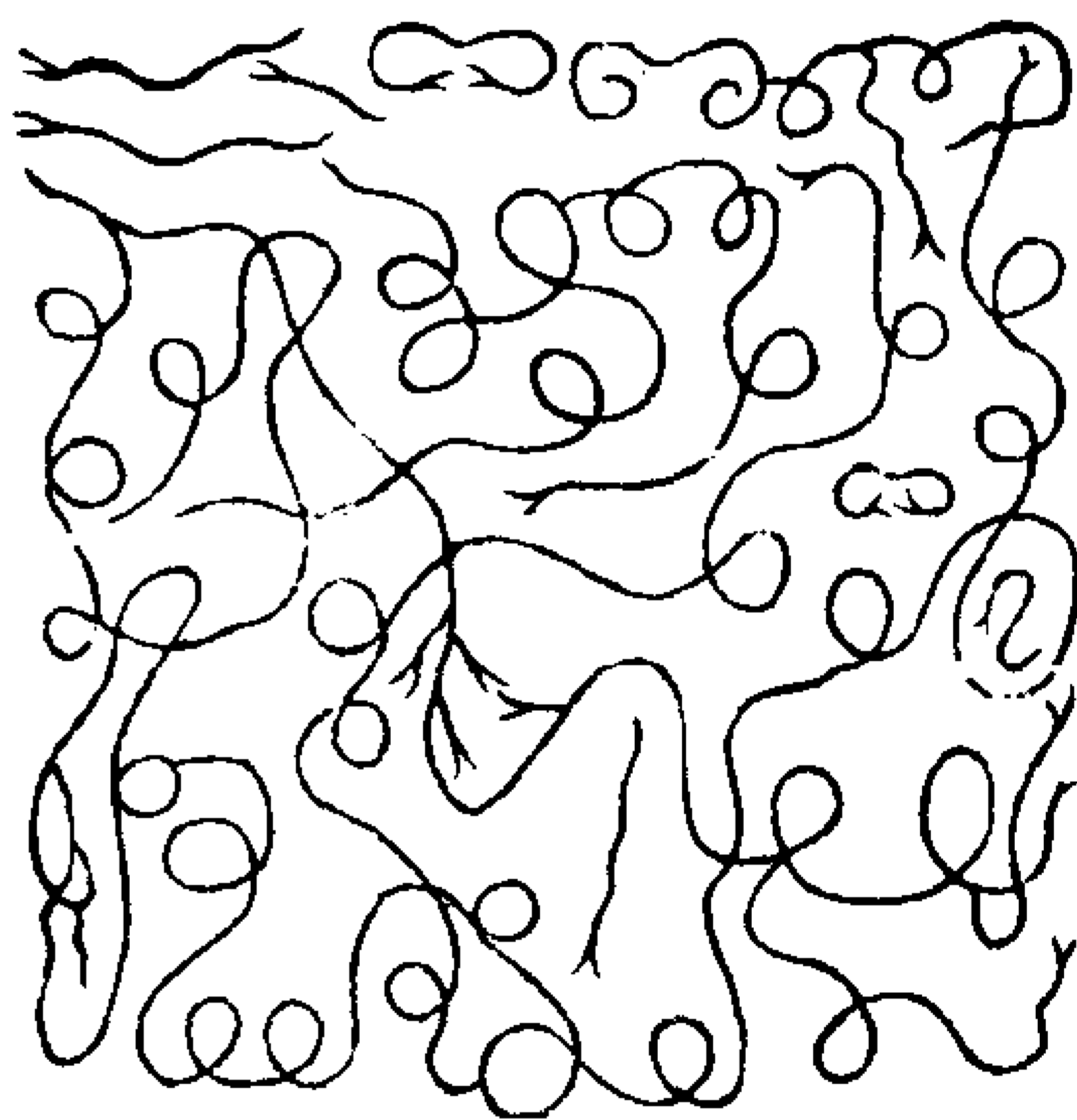

碧落空歌之圖

天真皇人曰碧落之炁在人物為縷脉絡  
連貫穿注其炁生於碧落始青之天在人  
生三百六十脉三百六十經三百六十絡  
又生眇絡支絡絲絡維絡大梵之炁以為  
其元中結此文以成圖佩用者神仙以碧  
書尺素召十方天真空歌一奏萬聖齊臨  
服用施化亦同上法二十一

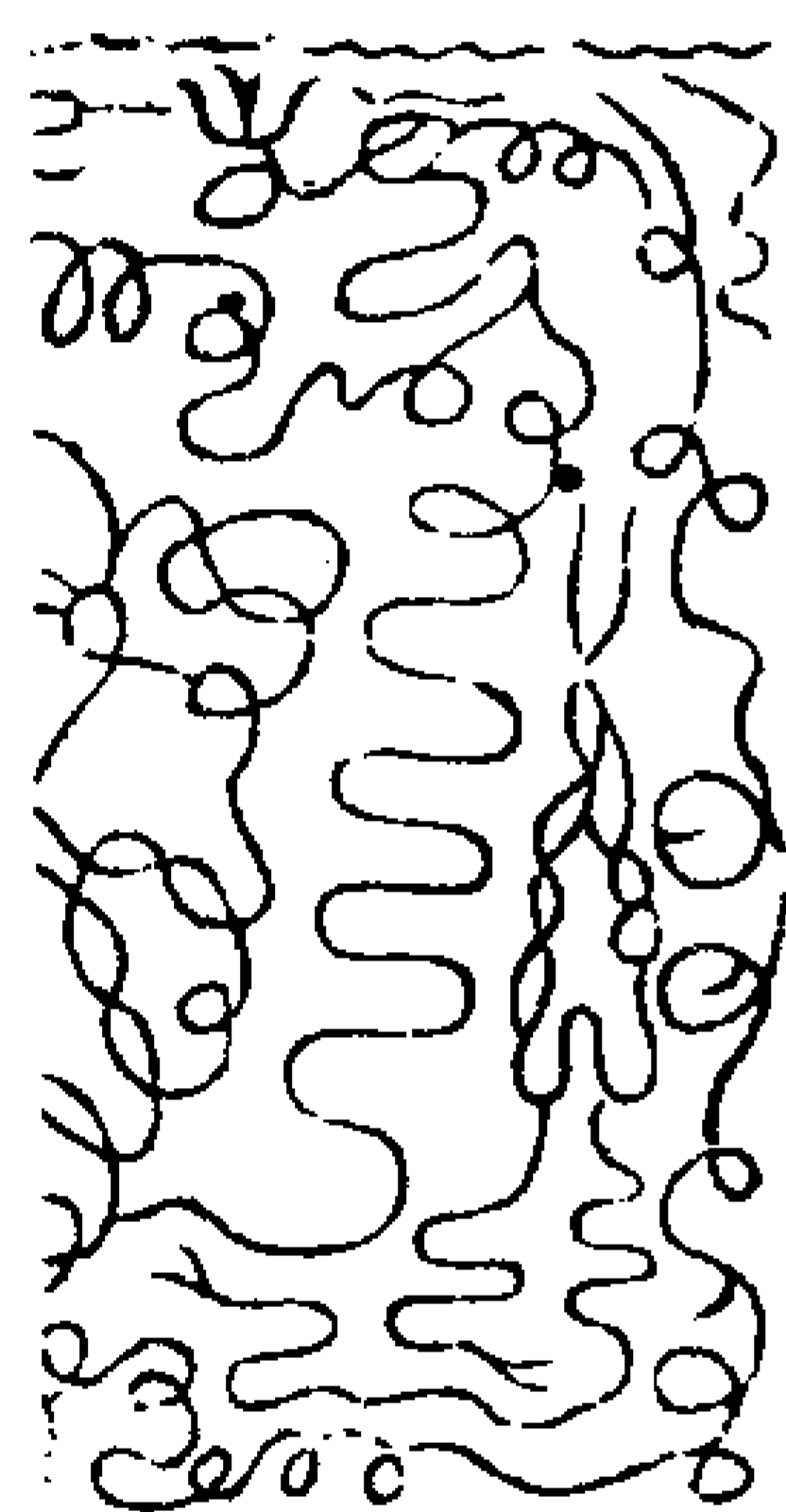

大浮黎土之圖

天真皇人紫筆定書以青為地黃為文赤  
為界封此土為浮黎土者區貫蹠穴之所  
在也中黃太上明梵之炁回旋流演以正  
域內官闕樓觀之所存有能佩之百神朝  
身三界司迎魔王稟命五帝侍軒中黃太  
一帝君與兆洞章同升紫房此圖主人脾胃  
管養太和服用同前法二十二

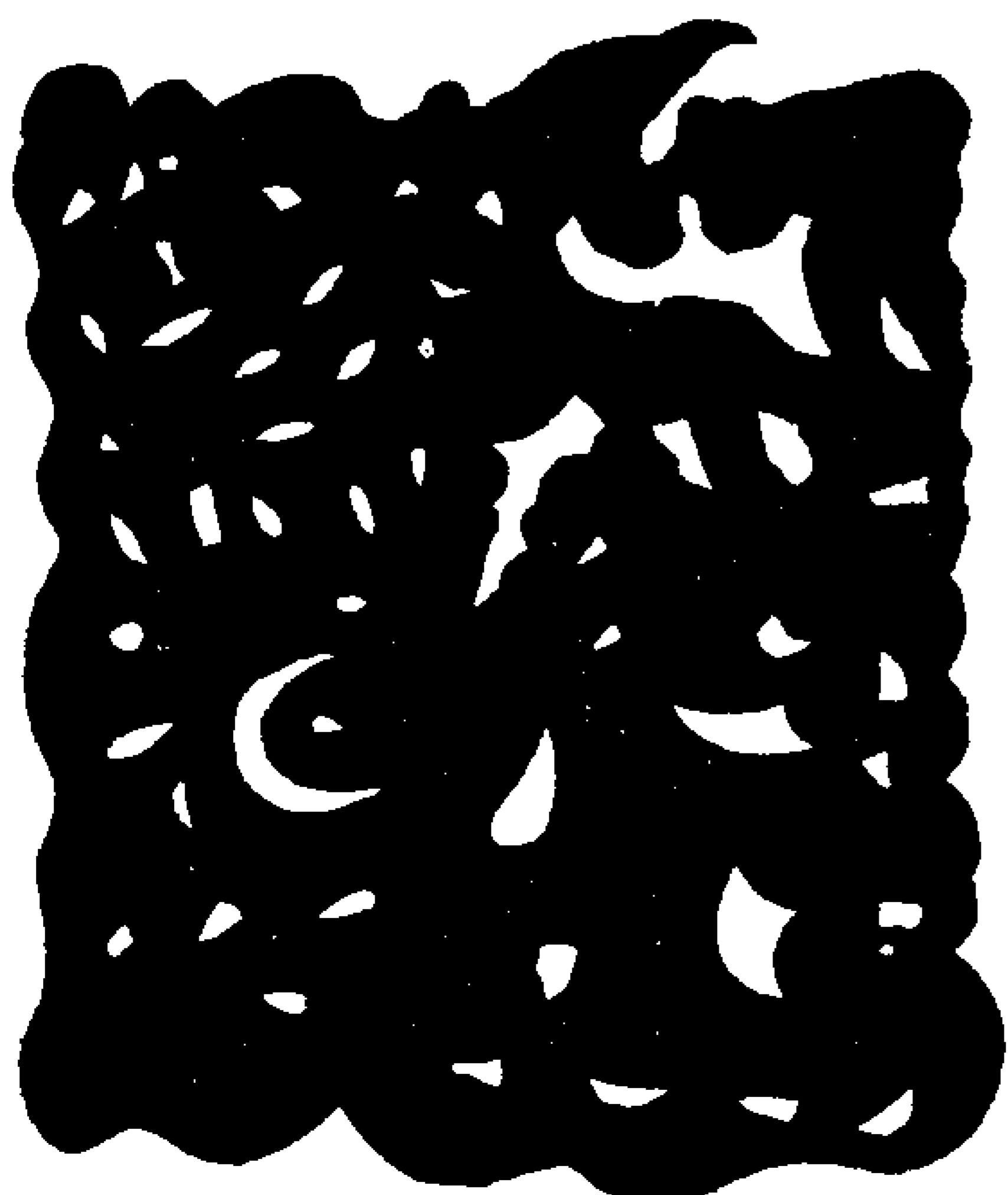

靈寶无量度人上經大法卷之六十九

靈寶无量度人上經大法卷之七十 出

凝香昭應品

道德香符

應設醮拜章黃籙通用玉皇訣

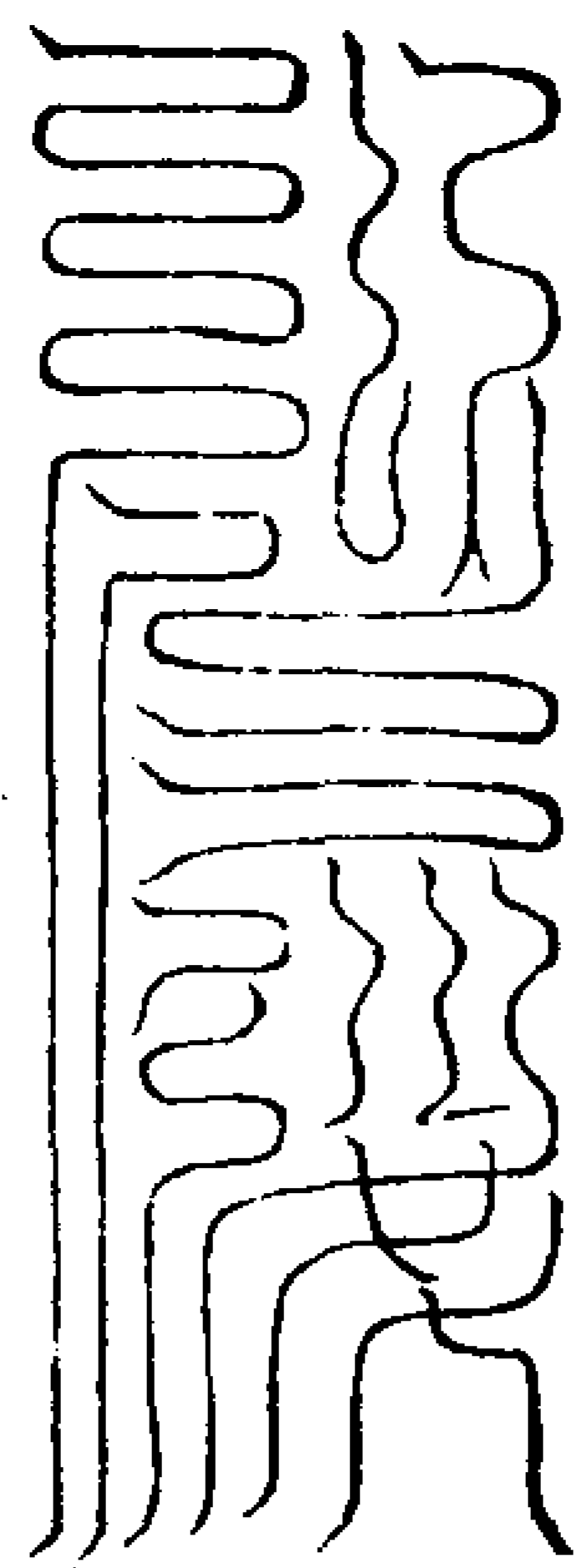

呪曰

道德奇香 變滿法界 徹達三境 事誠感通

長生度世 急急如律令

超度三界香符 訣同前

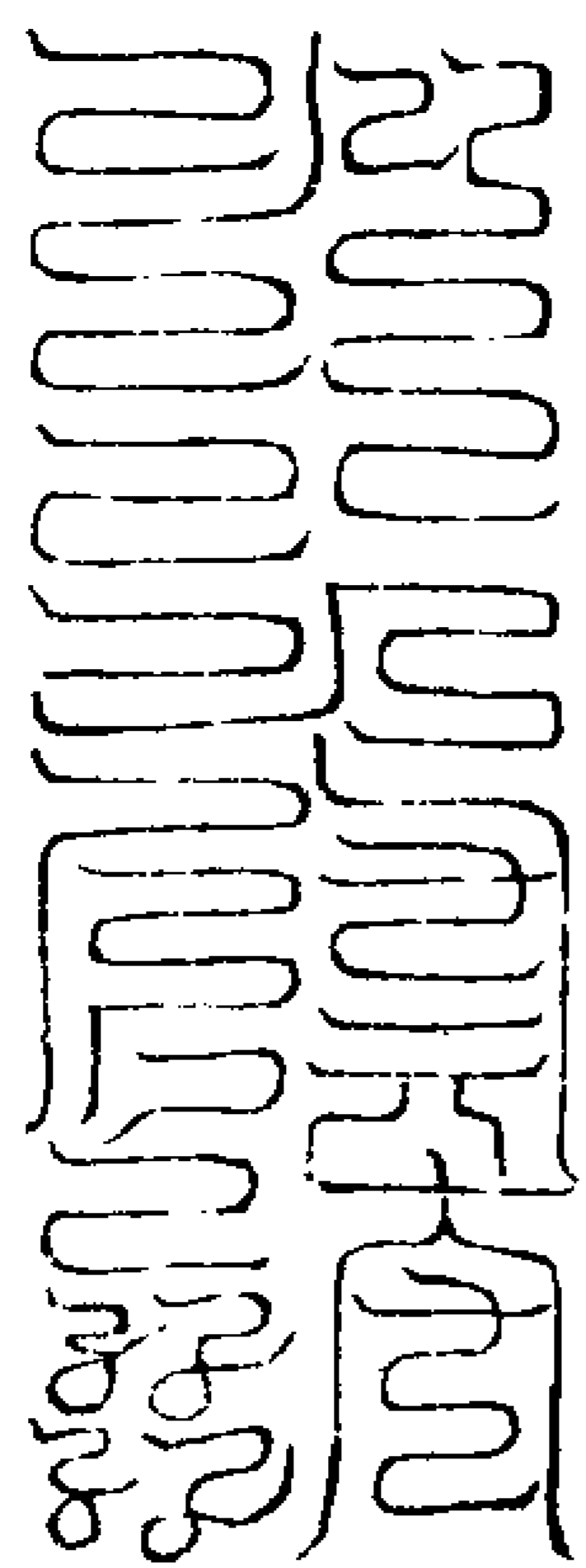

呪曰

香超三界 遍滿虛空 逕達御前 浮結供養 祈禱必通 急急如律令

右二符並黃紙朱書中指中文西北炁吹

入符中

普度亡魂香符 訣同前用 普度印

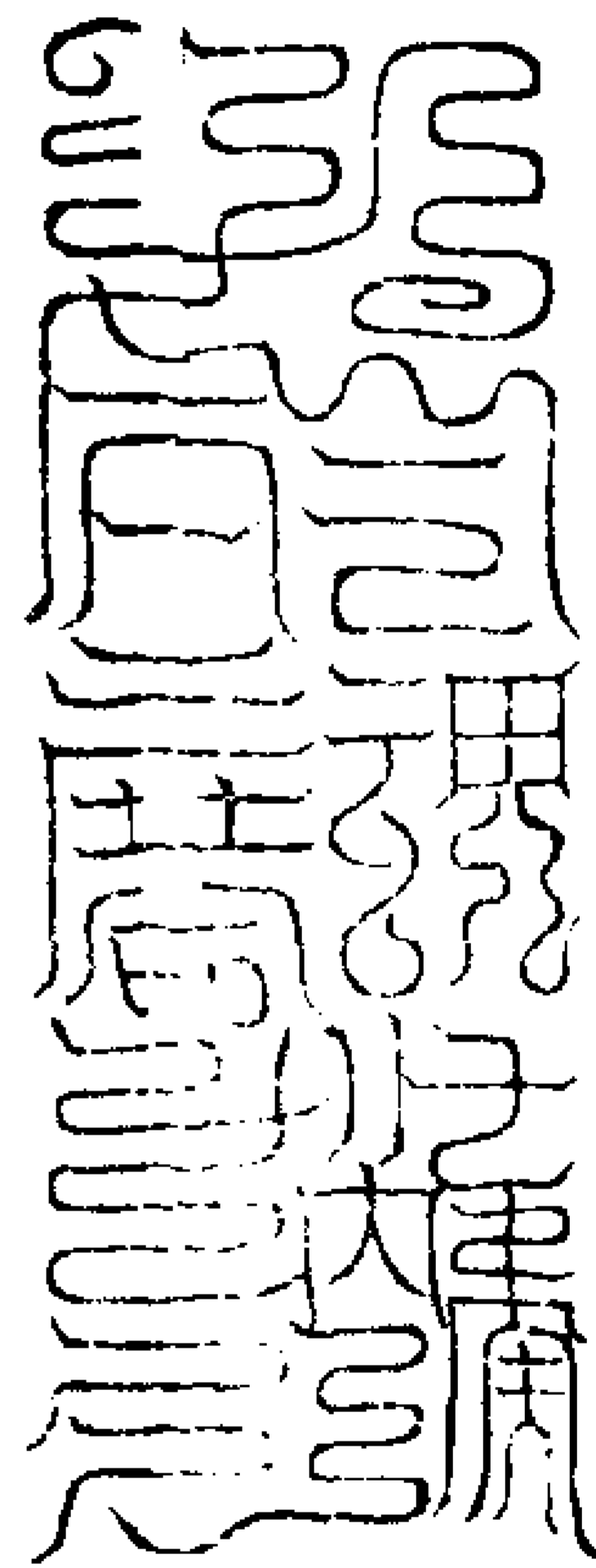

呪曰

大道慈悲 隨聲咸度 一切亡魂 隨香普度 開徹九幽 飛騰太虛 不可思議功德

右呪三句用印

傳符簡香符 傳命印 東炁

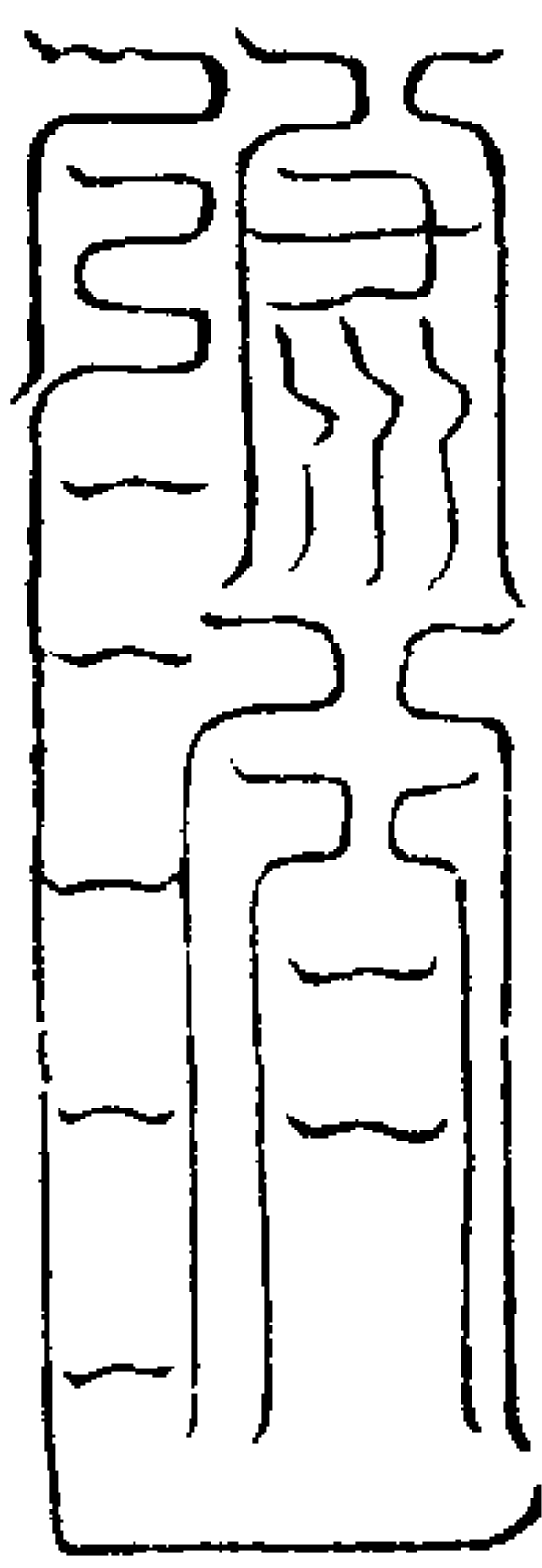

呪曰

元始符命 普度亡魂 金龍驛傳 不得留停

破九幽香符

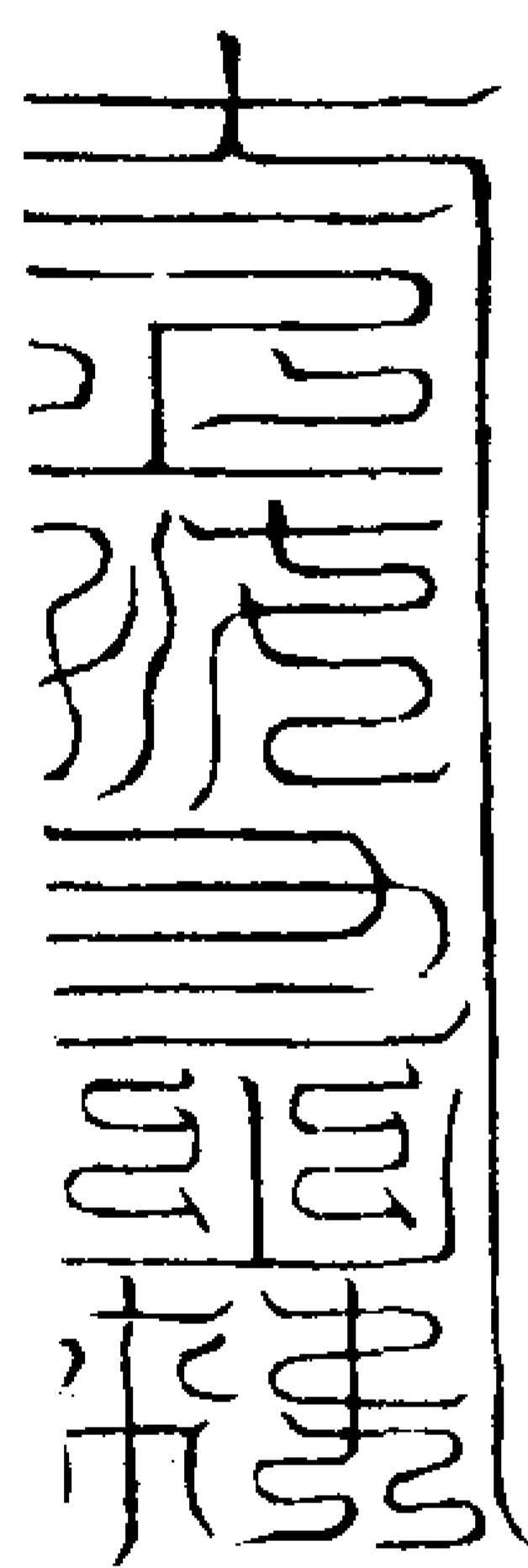

一

呪曰

金光玉煙 速噴帝前 符命悉傳 通達幽關 九幽諸都 速開罪魂 超度南天

沐浴亡魂香符 沐浴印 北炁

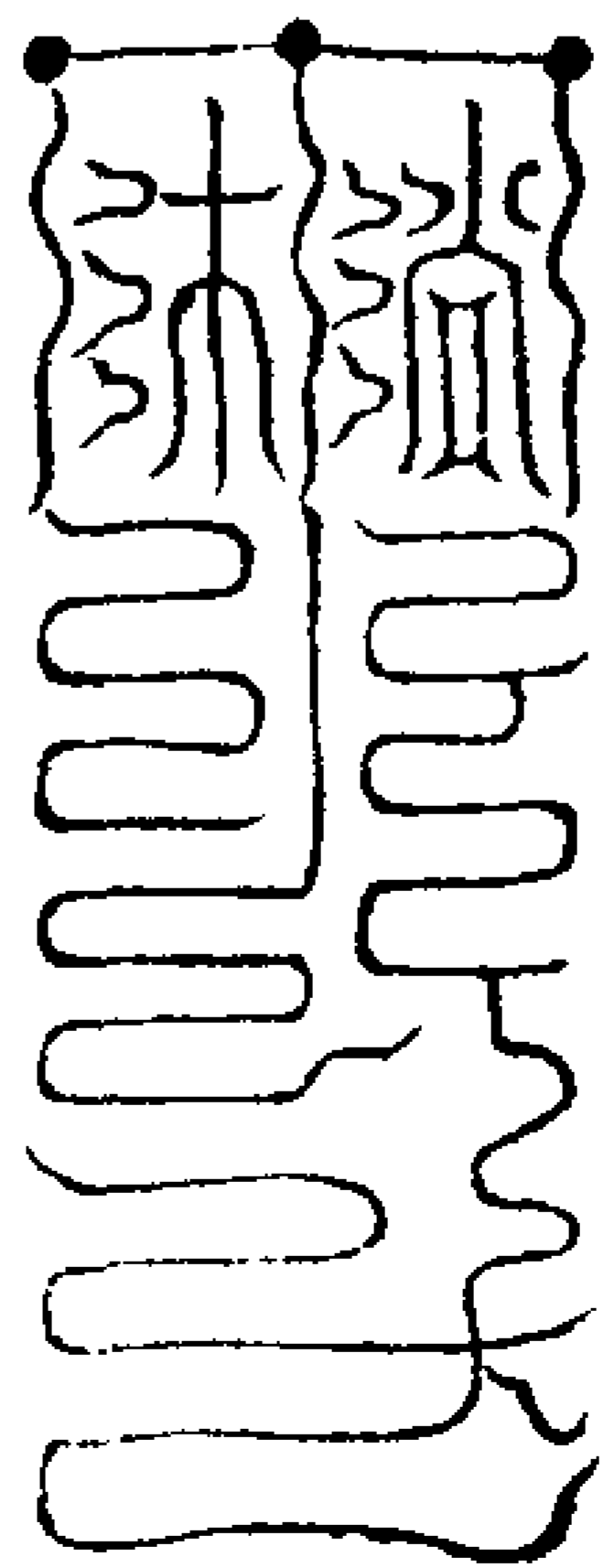

呪曰

玉泉瓊煙 鍊玉飛昇 玄明瑩潔 快樂自然 急急如律令

右符用青紙黃書拍子文取直北炁吹入符中焚於浴室中

皇人曰亡人既蒙沐浴塵穢蕩除當易仙

衣使登壇陸如不給衣則冠帶不具難對 聖真故太上慈悲大法中有變衣之法以

度魂真符用黃紙朱書西南丁罡三步叩齒三通左手握天皇訣念呪而變

變仙衣符

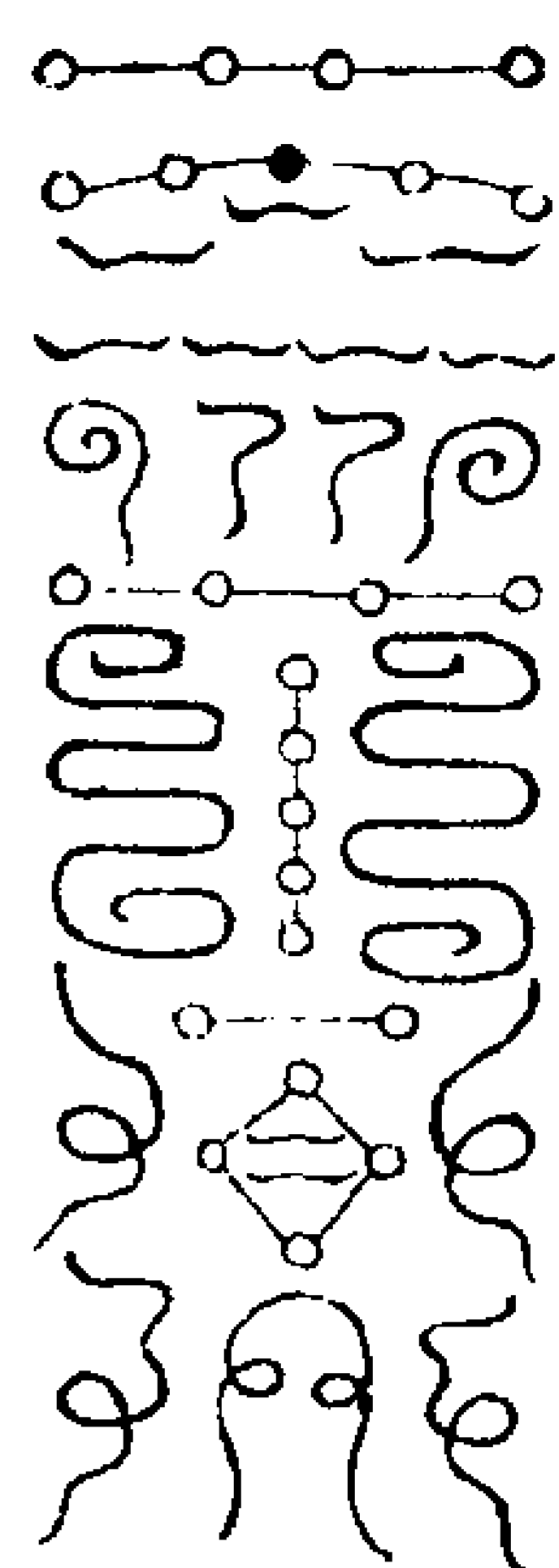

呪曰

九曜扶衰 眞炁變衣 四神合衛 五緯交暉  
蒸分羅綺 綵集空威 六合扶挾 三炁玄微  
至真煥爛 仙女齊緋 圓景素明 元始慈悲  
急急如律令

變衣呪曰

唵吽吽嗚伐夷帝明都變鍊有形攝

變冥食

皇人曰亡魂久居冥昧不遇脩養常懷飢渴之思難遇飲充之饌喉嚨生火累劫飢腸如遇大齋全憑變鍊行持之士當以甘露玉符焚于水中手結五嶽印誦誦祕章加持法食變為甘露亡人食之即獲清涼快樂生天回心向道絕諸苦惱具足飽滿行持之法左右手玉清訣存身為元始天尊列天門三炁降接兆身然後以炁吹符

焚水中以楊柳枝覆之誦祕呪普救亡魂其福難勝

變食符

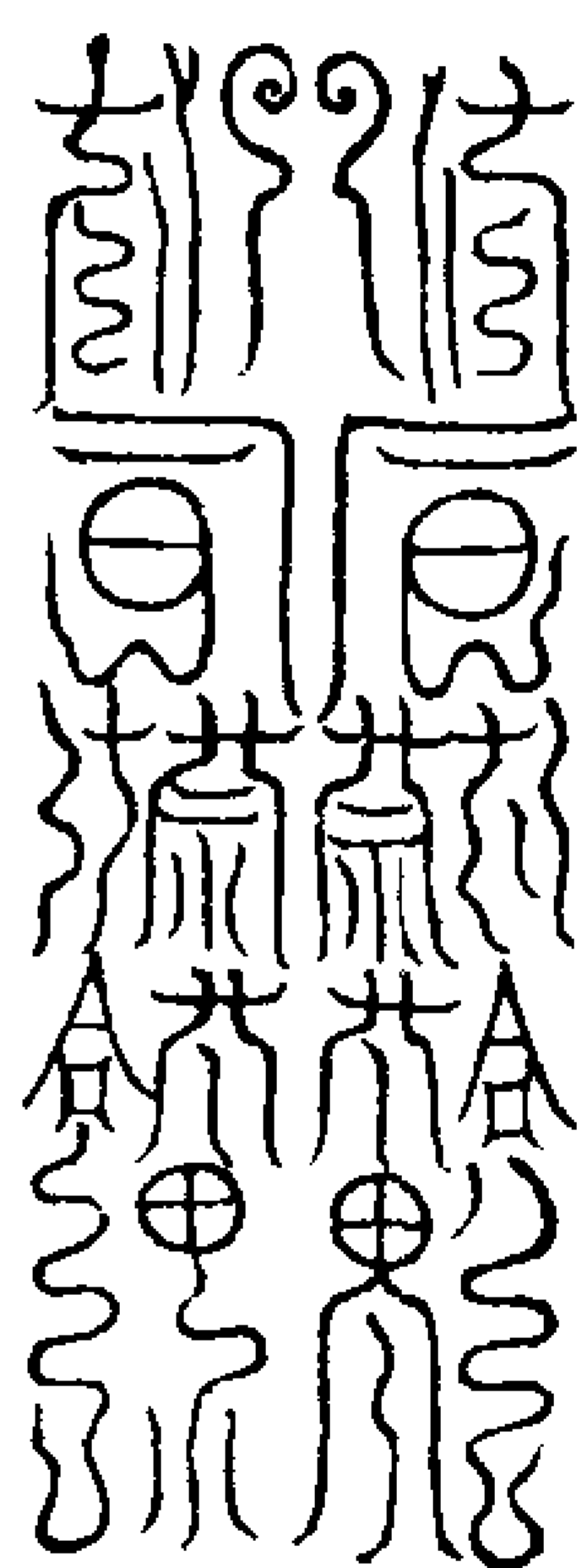

呪曰

唵喲囉哩 長參陀他 尼陀耶 多加陀 彌陀

變食呪曰

鄴都夜壑忽以光輝 照燭幽魂 來露香麋 靈寶鍊符 百骸自飛 得見妙會 仙岐知歸 萬劫難遇 功緣可崇 開闢幽趣 全假真風 梯航彼岸 濟惠無窮 念念生因 駕景飛空

甘露開咽喉符

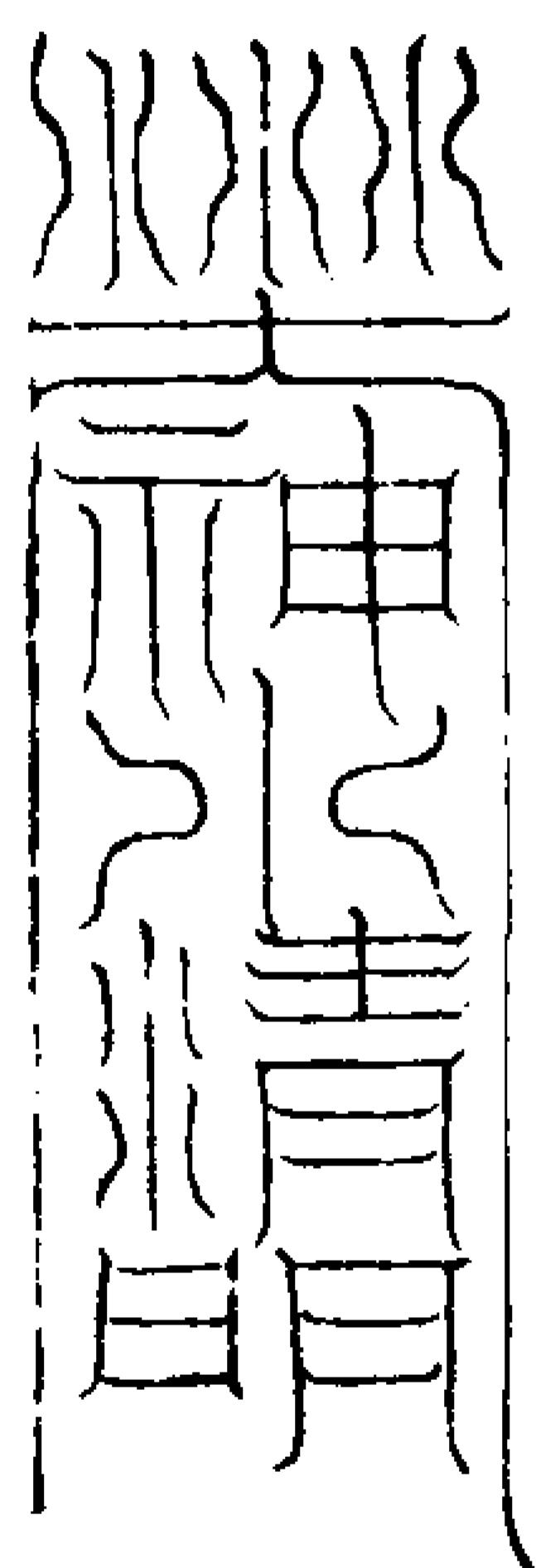

呪曰

浩浩渺渺 太上靈泉 潤枯育物 流注自然 神華生液 澄清太玄 生魂育魄 雲派綿綿 清冷保命 猛火絕煙 華池浩渺 莫測其源 急急如律令

右符黃紙朱書三道燒於水中或吹於亡位前子文北炁

鍊度生天香符 五嶽印 東炁

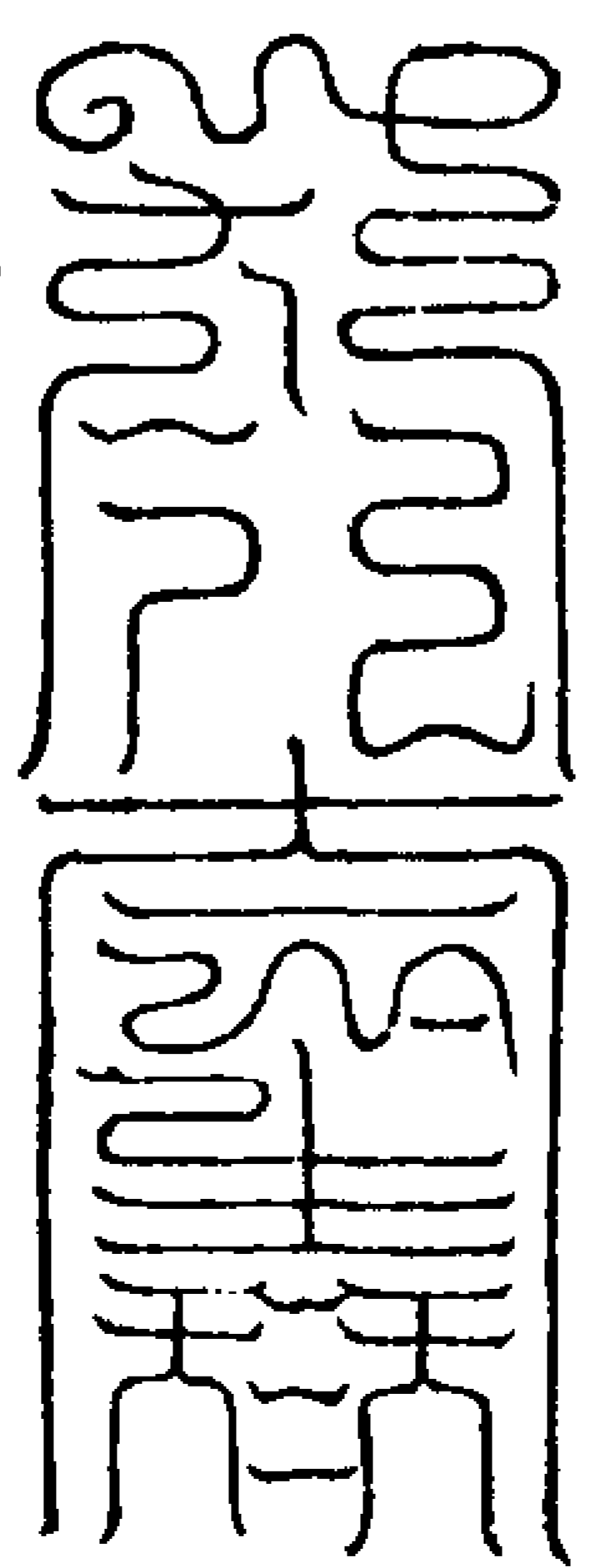

呪曰

洞慈洞明 灌鍊九尸 遠度玄天 逍遙自在 普度法橋香符

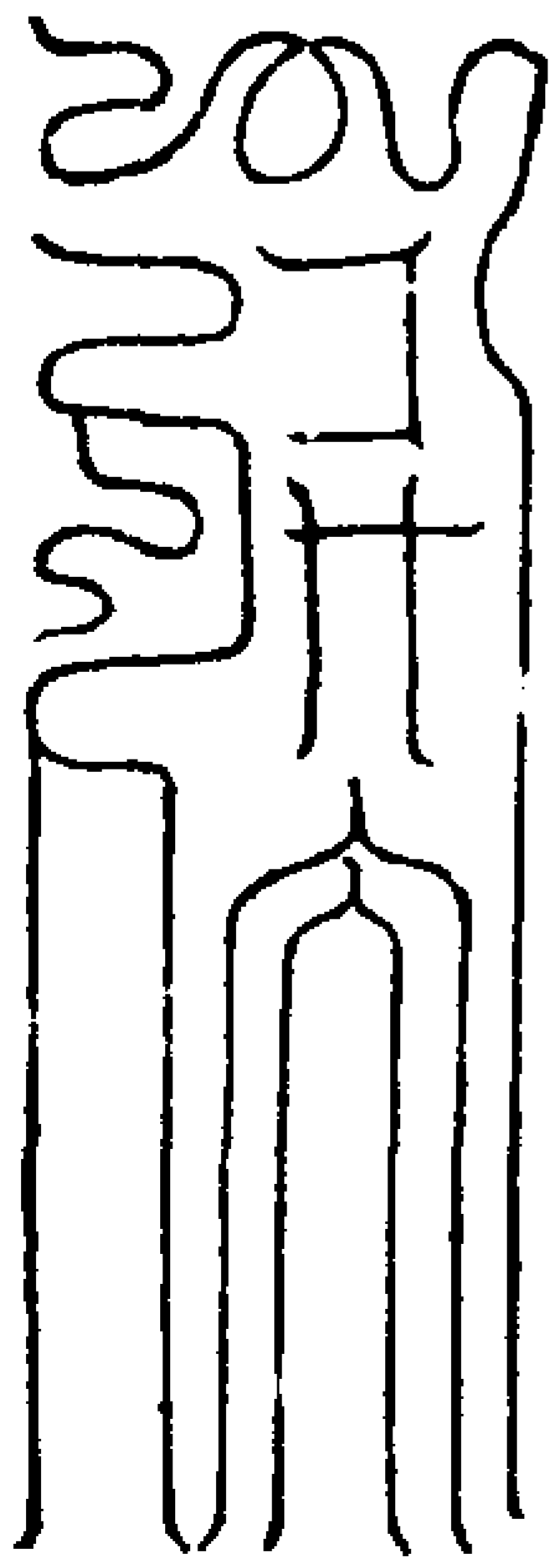

呪曰

法橋大度 法橋普度 急召急升 步虛玄靈

呪施夜齋香符 五嶽印東炁 焚於香爐內

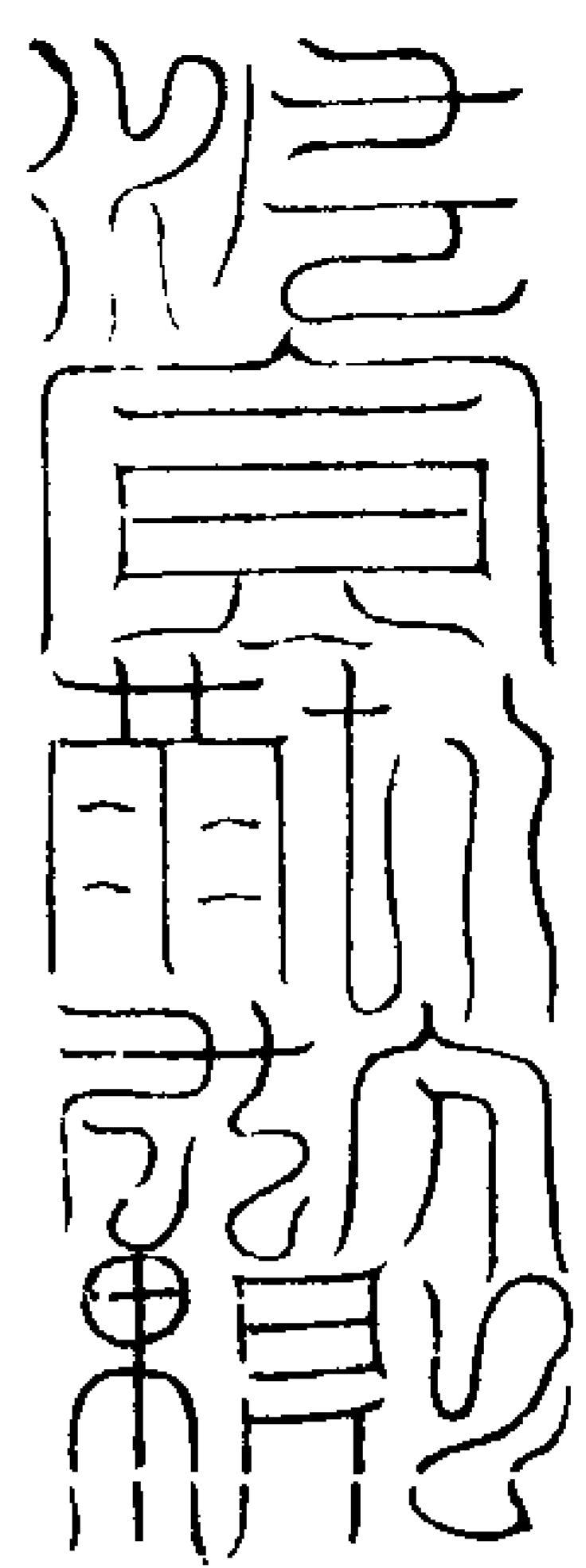

呪曰

食滿十方 通開百飽 食之無盡 普沾歡享

召魂赴壇香符 攝魂印 東炁

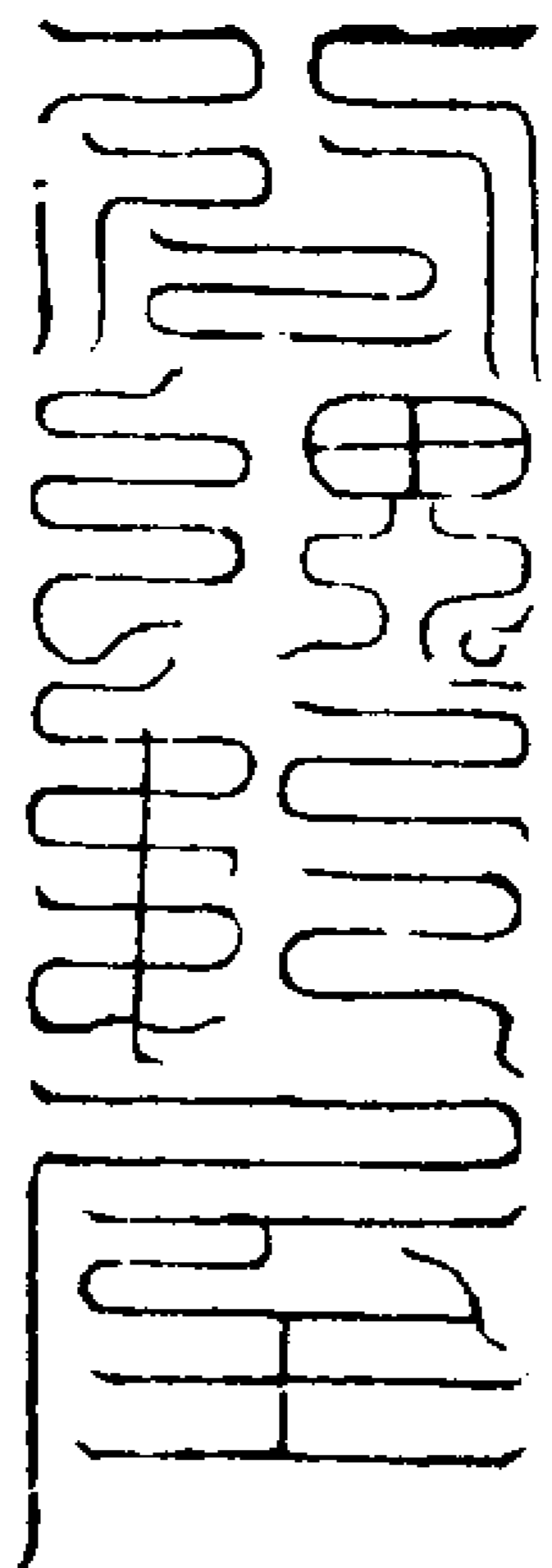

呪曰

元始真文 急召靈魂 速赴吾壇 領无上道

受度法衣香符 玉清訣 東炁

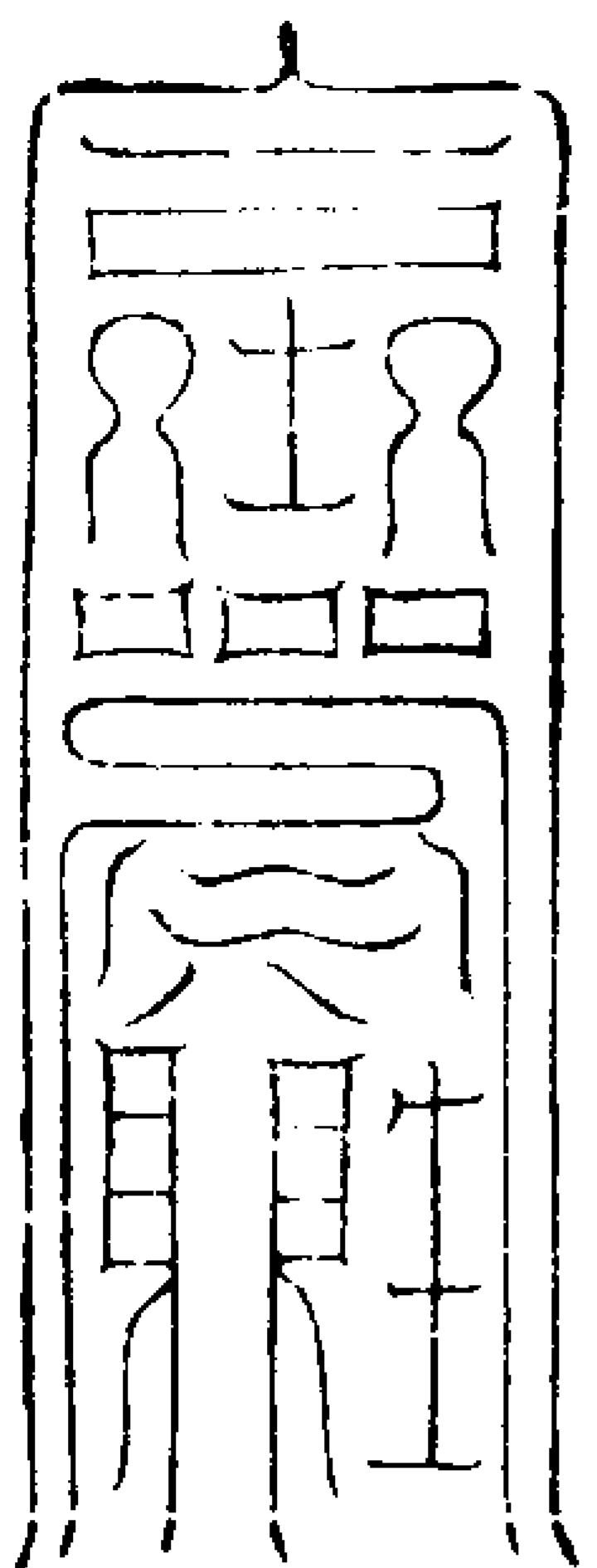

呪曰

百色之衣 流光飛霞 服之飛昇 上步玄空 飛遊太極

領魂受經香符 炁

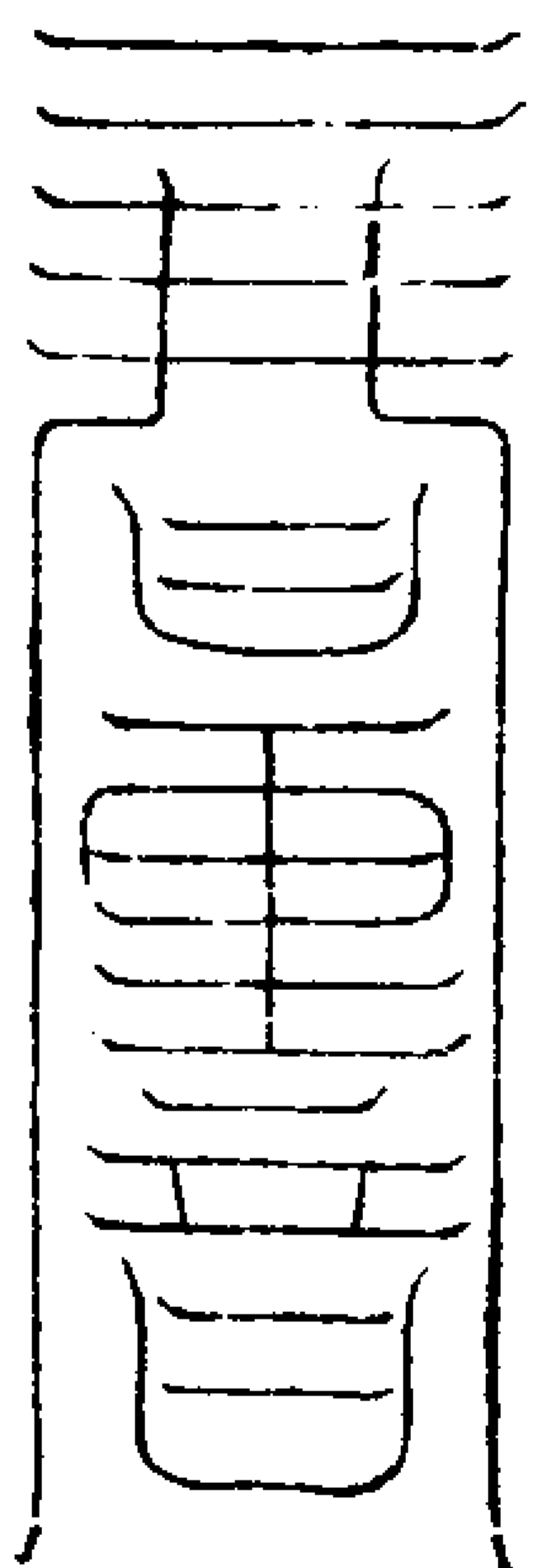

呪曰

金口所宣 玉文所司 音徹三界 九幽籠對 亡魂生天

无量度人香符 无量度人 印東北炁

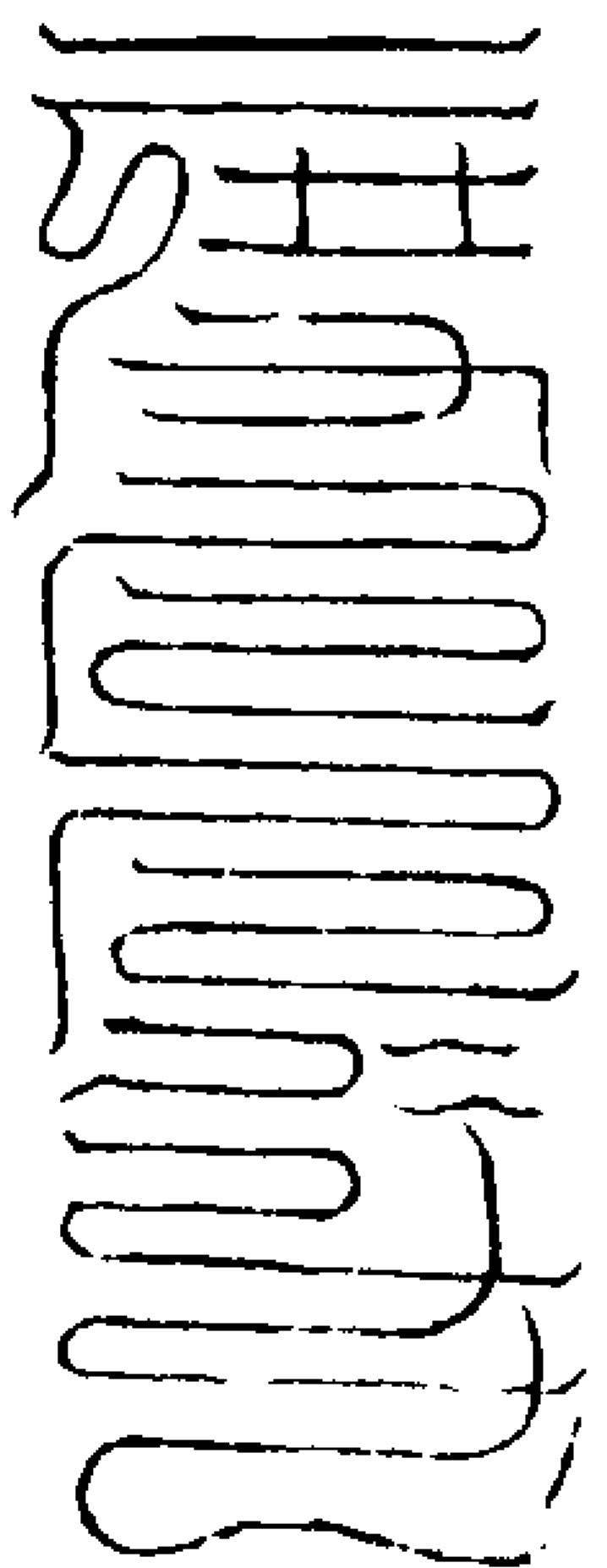

呪曰

天中之真 天中之神 九和十合 變化上清

尋聲救苦香符 太一救苦 印東炁

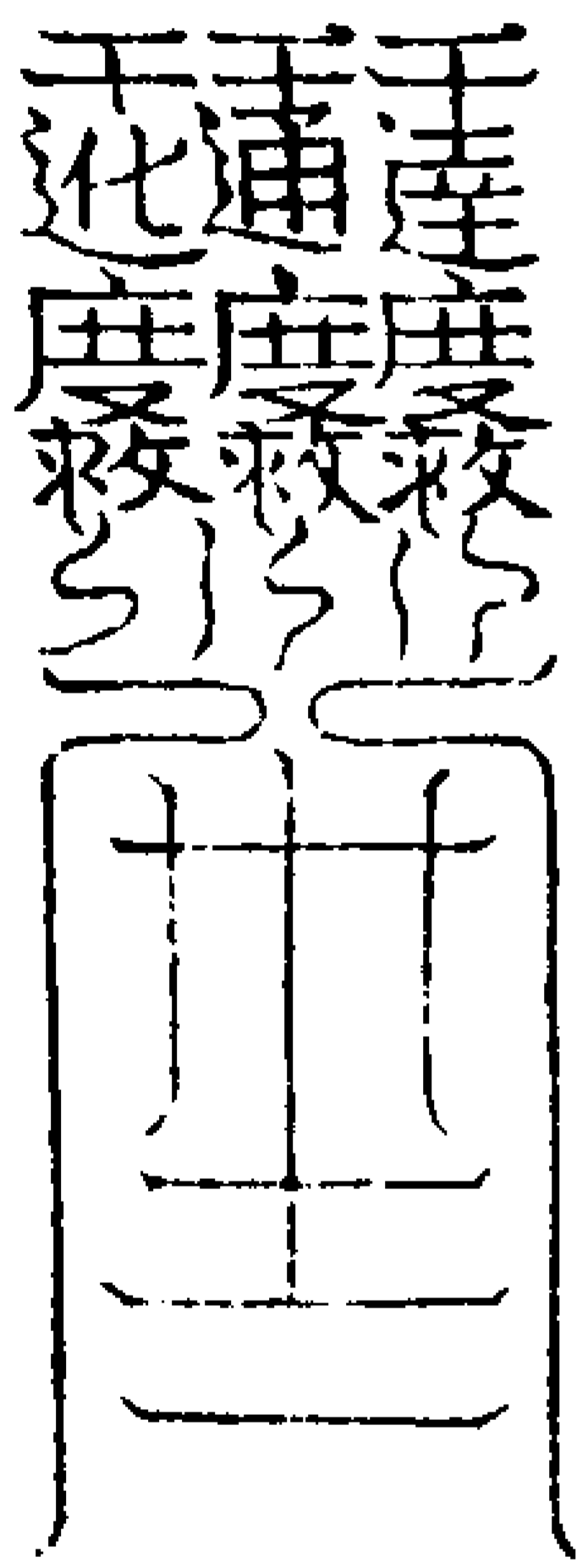

右一點一畫稱太一號

四寶符 化一珍為 千車之寶

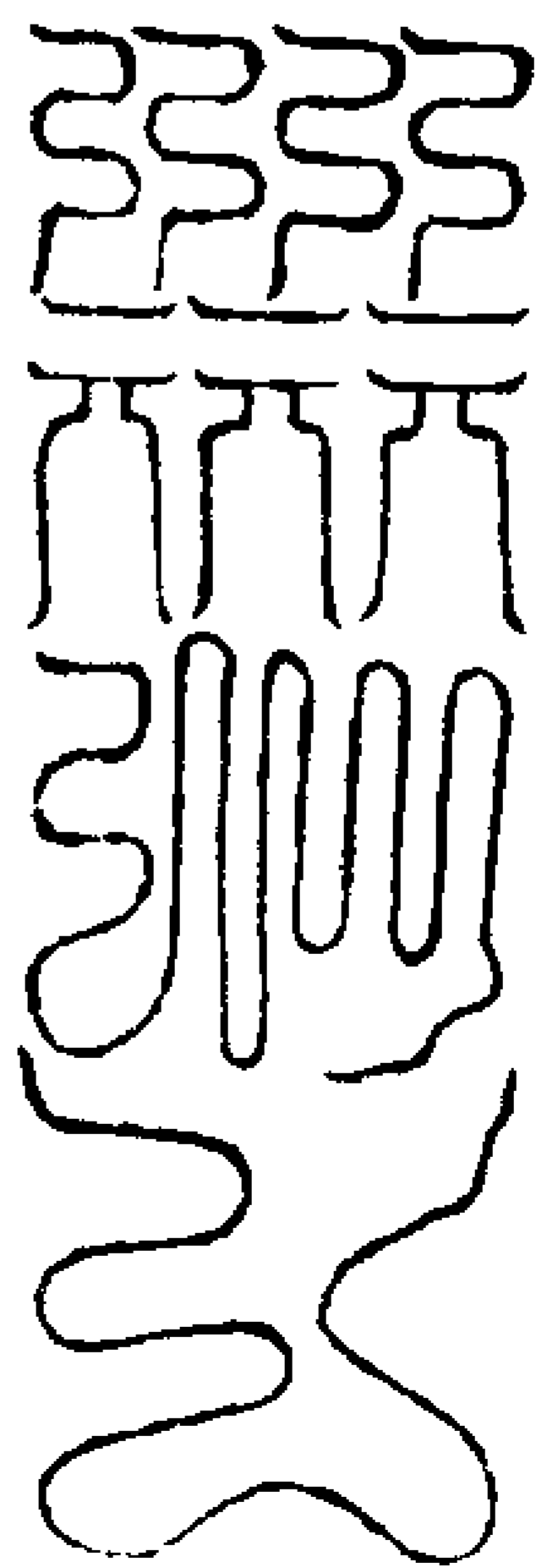

化一金為千車之金

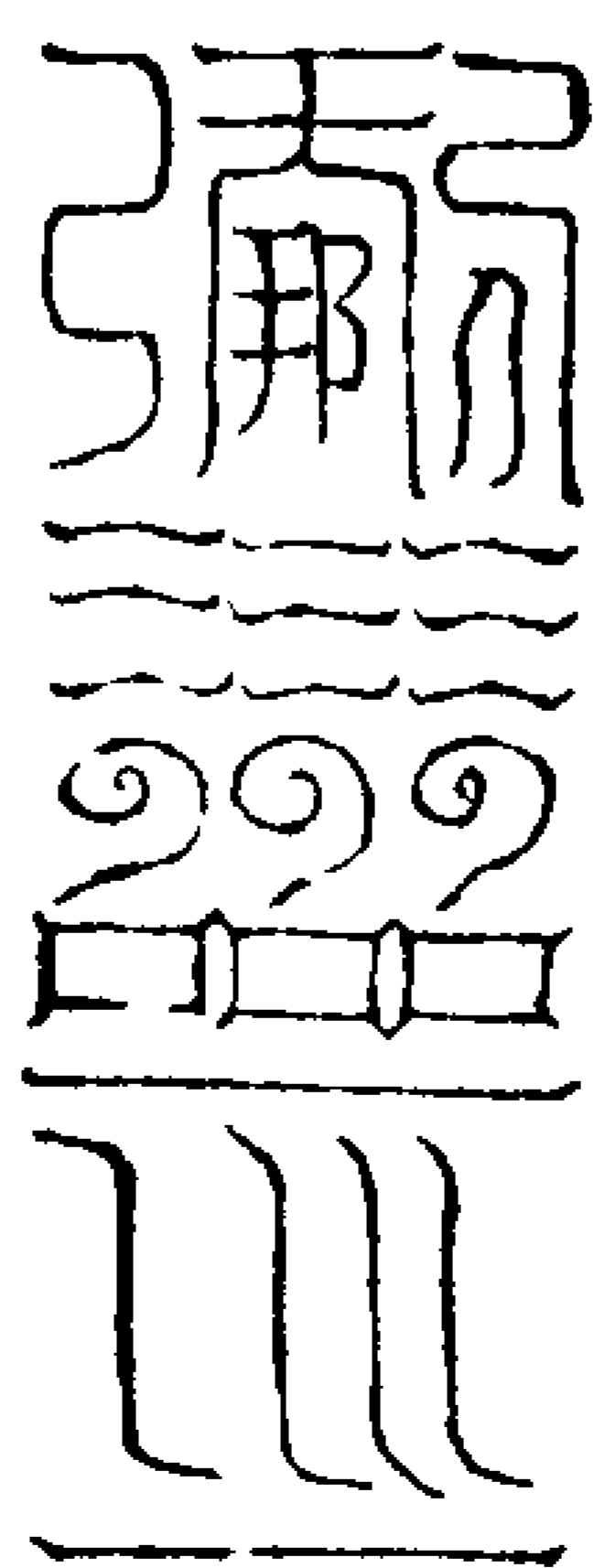

普及無窮之世界

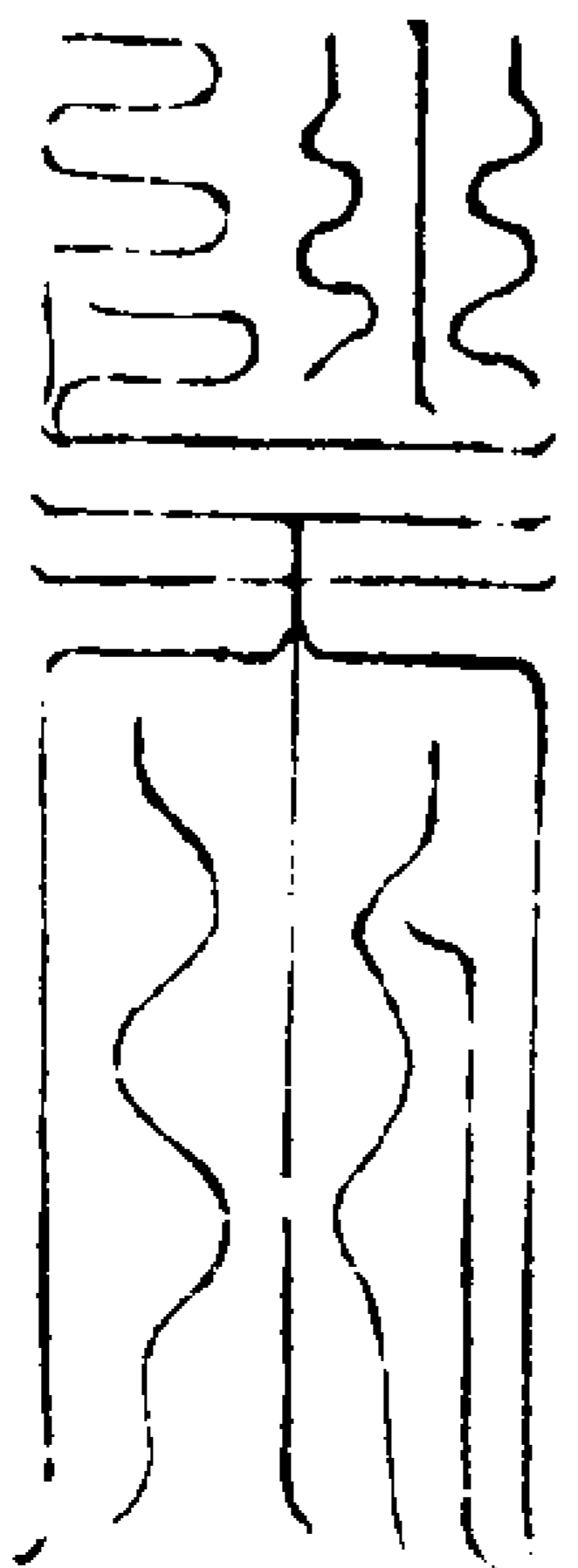

散諸無極之鬼神

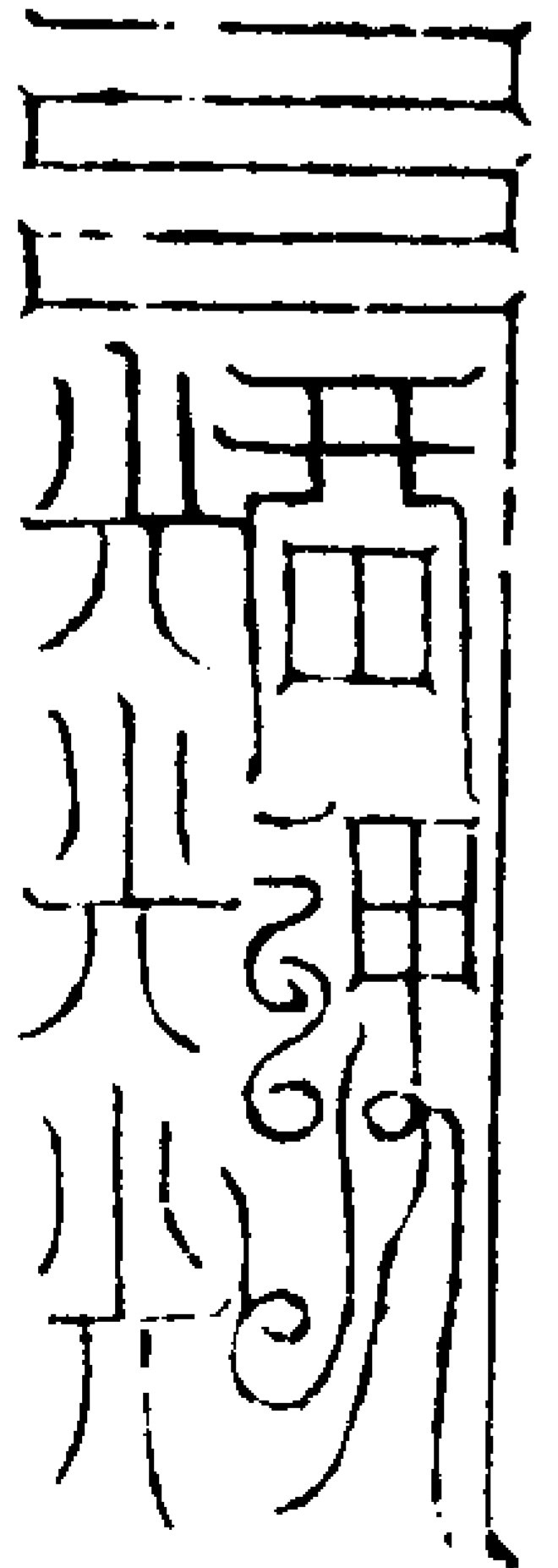

靈寶无量度人上經大法卷之七十

靈寶无量度人上經大法卷之七十一 出七

修齋受詞品

請師

科曰開度人天救護群品崇建齋法非師不成必在備受符錄明練科儀知俯仰之文明進退之格思神念真關啟敷奏開邪無失庠序得宜與天為徒體道無極廣開戶牖普濟沈淪德重功高莫越師寶若法師佩三洞象官恭洞玄者可署之闕人之處可洞玄為法師紫虛正一為象官也齋法出於靈寶屬洞玄以行之理亦為當其他十戒白簡道士不可濫署法職竊預名號凡欲修齋致薦濟存拔亡當嚴事之初必先推尋清高勤行之士或棲真觀宇或隱迹山林道價崇高玄門宗仰會議惟允卜筮協從後齋沐身心齋誦吉日削心詞而皈命澀齋款以依投儀或未副精祈必再申誠控告志宜純一禮止于三必獲允俞始當營建蓋以皇天厚地幽府象高十方无極之鄉三界難量之際非宗師功德

隆重行業清明則何以登幽顯以宣通和人天而無間是以淵源上學深造玄微為生死之津梁作人天之眼目者迺可謂之高功如其泛泛之流末學下士惟財利之是務真植埴以冥行徒役精神虛費財寶其不為三官鼓筆者鮮矣尚何冀其感通者哉

投狀

具鄉貫奉

道弟子姓某與家眷等

右某所伸情旨伏為亡某存日享年幾歲月日時生於何年月日時在某處身亡見殯葬何處深慮魂識未遂生方今者屆于其節謹啓志誠備置十方法信供養之儀於某處請道士若干人就某處崇建

无上黃籙大齋出七幾晝夜滿散修設冥陽淨醮一座乞為亡過某人懺贖過愆資嚴生界仍乞附壇昇度門中祖稱眷屬親姻旁及六趣三塗九幽五道冥司幽夜滯魄孤魂普仗良因咸超仙界謹具誠款披投法位法師伏願

法慈許賜依科陞度施行未敢自專伏候法旨

致詞

維年號某月朔日某甲子某府縣鄉貫居住春等謹齋沐虔誠稽首再拜上啓

度師某洞法師先生切以

祖悉肇分有物咸歸於覆被道源始判承流代出於真宗洪惟

上學之流深證重玄之教輒陳紀事仰冒聰明切念某等伏惟亡過某人夙契

真休叨居人道在地水火風之內有貪嗔愛

惡之緣罔知幻化之無常益見人非之稔積

俄淪夜壑永隔陽光非憑奧妙之科曷濟湮

沉之苦旁求上士式建靈壇恭惟

先生體道純真潛心虛寂悟三洞四輔之旨

為十方三界之師開戶牖於玄門作舟航於

苦海天人仰德幽顯咸恩伏望

廓軫大慈俯從丹禱飛神控轡高通

三境之遙錫命頒符下拔九泉之苦慶雲垂

而生意無盡靈風聚而死骸發煙俾茲受對

之魂證彼登真之果更冀九玄帶識六道幽靈咸登解脫之鄉共達希夷之岸依皈至切敷述奚殫千冒威明某下情無任激切之至謹詞

啓盟

高功升座法衆立班啓堂法事候弟子致

詞宣畢高功捧香祝曰

浮黎國內玉京山中億萬年結炁凝煙百千種通誠達信根盤靈林下瑞藹太虛空寶香

一炷焚金爐三界十方咸稽首

焚香執簡啓奏

以今焚香供養

三清三境十極十華无上至真道經師寶十

方三界千靈萬真黃籙寶齋感應真宰伏願

駉龍駕鳳飛空步虛降臨道場作證功德與

妙同元蓋一真之未布機詳有統由三炁之

初分寂寂至無之宗蕩蕩自然之化生於象

帝之始隱乎空洞之中元始開圖敷五篇於

碧落洞玄啓秘周十度於本章生生之義難

終難窮化化之源莫名莫測運兩儀之闔闢

使萬物以化成德本好生獨立常生之道功惟不宰孰知真宰之筌非常道而非常名無棄人而無棄物粵自三皇之始人與道全迄乎五帝之終道為人遠人偽勝而天理滅幻境迷而覺性昏不能保命而愛神益見背真而就偽生由是死由是出於機入於機汨正

念於喜怒哀嗔棄真常於夢幻泡影自取死

壞離其本真人非鬼責以兼攻雪刃霜鋒之

交至炎炎烈火獄峨丘寒池皆由一念之

中自致九幽之苦舉聲悲叫徒知宿命之非

救苦化身未遇霑恩之及繫于眾罪流吹不

息恩惟

太上拔領無邊宏敷黃籙之文茂著明真之

典控五鳳八鸞之駕尋救十方宣九龍二虎

之符開通六趣變雲浦為雪腴之醴消火翳

為靈寶之光劍樹摧鋒鑊湯息浪普召陰冥

之主吏咸遵濟度之科條三界莫不依皈一

切普皆懽悅九卷既終而麗華得度一人無

畏而北帝請陳是為无上之緣茲實難量之

果蓋以元皇敷化列聖流通經分三十六部

而度人最先齋列七十二等而黃籙惟大葛  
 左玄授大洞之旨張靜應恢正一之文源分  
 流派而浩浩無涯法演經傳而綿綿不絕非  
 惟功德之普博抑亦禁戒之威嚴非丹誠惟  
 一惟精豈大範可聞可見今黃籙大齋官英  
 皈依十極請命三天奉先思孝而遠度億曾  
 修齋建功而普資群爽齋紋繒而備列持質  
 信以森嚴廣邀清靜之流祇建明真之會宜  
 得上士與之宣行如某者塵世行尸玄門末  
 學冒受九真之戒濫紆三洞之文體未洞真  
 何足致形神俱妙德惟翦薄豈能使天地同  
 歸是宜隳肢體而黜聰明處山林而就藪澤  
 夫何塵迹誤辱丹詞顧惟戰灼之餘益認精  
 虔之至敢不遵承科簡祈告蒼昊秉自愚不  
 轉之心宣大道無為之化何異挾山而超海  
 無殊斷鶴而續鳧短綆不可以汲淵大方必  
 為之見笑所幸因緣有自翊贊得人皆法海  
 之元龜實宗門之大匠更相汲引不鄙凡愚  
 將共受於戒言庶克成於祀事况以科條具  
 載功過悉分三官五帝之書九府四司之錄

毫分無失纖芥不遺弗容簡慢之為恐墮薦  
 修之福必也盟告天地質誓鬼神各罄丹心  
 不生異念當使功標丹簡俾七祖以生天無  
 令罪結黑書致九玄之墮地登壇之際受職  
 之初咸秉誓言仰干聖鑒今則齋莊既肅盟  
 告云周珮玉鏘鏘見十方之振響威儀濟濟  
 仰萬聖以臨觀潔志同誠舉揚勝事

度亡玄局

玄師曰既承投詞選擇吉地卜日告齋嚴  
 命同志入靖對齋預告上穹修札開告十  
 天九地三元九州靡不遍通持誦經號教  
 宣科教行香修齋建壇貢章召攝視現頒  
 符命以俟感通功周幽顯名刊玉清普天  
 懷德克日飛昇訣曰所投詞即是大齋弟  
 子之詞詞旨孝慈忠直懇切無私方許允  
 度也擇吉地者名山洞天福地靖廬玄壇  
 宮觀不經兵陣戰場非屠坊刑獄生產塚  
 墓穢惡之地者皆名吉地也卜日告齋者  
 要在三元八節五臘十直三會之日與亡  
 靈七七周祥諱日相合或普度之時要值

天赦甲子庚申與節會元臘司會名曰吉  
 日不遇其日不可開建也告齋為立意之  
 初通達玄元某日為始也嚴命同學上道  
 同師同壇之友也同志謂其志同也普為  
 幽顯者苟非其人和氣不生有墮功果自  
 告齋之日入靖所不交人事對齋百日九  
 十日四十九日三十二日亦可但量所度  
 亡者多寡修文備事廣狹為則無致臨用  
 有關預於前期七日告三界九地十天十  
 道九州北都冥府等於告齋之始勸緣大  
 齋之首及求度亡魂之家同志同學之人  
 齋戒沐浴持誦真文真文者謂薦拔亡魂  
 經呪尊號也謂如大洞真經靈寶諸經九  
 天生神寶章道德二篇黃庭玉經救苦三  
 塗步虛九幽拔罪真經甘露神呪真一等  
 經及琅函天尊睿號神呪也於開建前三  
 日敷告修齋詞旨開告直歲神君行雨主  
 雨龍神里域土主城隍山林孟長溪真及  
 屬岳之司一切洞天福地諸天仙曹等處  
 一一各召差神兵衛護道場斥逐凶毒之



物淨蕩穢惡之炁久晴之時防虞風雨久時陰雨尅日借晴仍還當境靈應衆人所欽之神直壇防非止惡以警非道妖惡之衆於前一日夜日入之時集與事羽流法事弟子詣建壇之所習演威儀至平旦集衆諸法師靖下請受致詞求師登壇建壇淨穢自此或七晝夜或五晝夜三晝夜一晝夜並三時行道六度行香十遍轉經宣科告戒並從古制節度拜章表敷露五方真文依式鎮信金玉宣符告簡並從科法召攝視現鍊度感通齋後舉過始末同心功圓果滿散壇謝過言功效職三官保舉五帝奏名諸天稱慶上帝賜恩進品仙階功及幽顯克獲飛昇稍有違悞罪亦無貸

### 玄局儀範次第

玄師曰自宗師垂示科教啓建大齋各有次第並依玄局啓載闢告文樹牒狀之類并具齋詞旨揮請乞文語皆出大法師志意修撰不必定本成規混淆靈典的非經

語之言豈可編次法內久而滋蔓使成俗格白石類玉似是而非有玷且道初則習演威儀預於前之日建壇至日清旦致詞請師登壇至于九師之前啓玄建壇任六職拜啓玄表文揭簽受職方始詣三寶像前開啓行香升壇行道之日先於壇內燒化通關預告轉牒九州社令三界神司五岳九州幽府北都里域城隍山林孟長溪真歲君神祇主兩龍神令部衛形魂普赴壇下止雨借晴開告都畢旋速登壇拜素車白馬章開通道路章申奏天曹五帝四司三景星官天省三院靈寶十天南北二斗四極真官四聖師府三官所治五岳司命三十二天紫微上官丹天火府重明上官韓司丹天童初五府東華西靈五老帝君天尊真人法中干預之者及不奏諸師上帝一周備宣告教苦真符太上敕教生天寶錄訖宣啓行道科懺諷誦真經清旦事畢臨午行道告下三天白闕九天寶器玉清破地獄真符拜破鄧都業道章讚

誦十五儀至晚朝行道宣讚童子救苦生天儀初夜行道壇外發召請表奏攝魂赴壇迎引亡魂赴浴拜沐浴鍊度章宣沐浴鍊度儀召請詣三寶前傳符受戒迎魂歸位吃食十念次懺回耀輪燈九危神燈宣九獄儀法師破獄次召請九泉六道赴浴次設無礙夜齋教戒神祇都畢迎魂視影現形次至中夜登壇行道拜遷拔亡人章行持九鍊變仙之法告下拔幽魂真符登真度命靈符長生符召降驛吏宣讀合同券文宣放生儀次祝流火神庭魚龍分投焚化簡文焚郭茆龍童子等至終滿之時淨壇設醮起五方真文拜謝恩表乞詣玄師前還職拜言功謝過朱表乞祝納官祝罷壇如此科式不可超越或七晝夜九晝夜十四晝夜皆須委曲緩速行持近則三晝夜一日一夜開行稍違節次動失綱紀不惟混淆典憲冥曹亦須切莫三官鼓筆四司糾察徒用施爲功德之恩萬分獲其二學士宜遵守奉行五老本行具說三

見黃籙尚自不墮地獄况其現行大教普濟幽冥若滿十數天上下十方三界鬼神人鬼飛走甲介皆是子之恩德所及魔王敬伏保舉上帝稱慶懽悅三官言功五帝列奏祖師錫元皇飛行金闕降丹華羽翬拔七祖於北官度九玄於死錄一身骨肉仙化神形俱登道妙吞餌金丹佩服仙券千騎萬乘白日登升三天隨其功業授補真階或為上清真人之位或登上清仙公之名或為太極左卿方始洞明晉教無間功德之所致也子宜勉之竭志奉行

鎮信威儀品

鎮信

經曰古人傳朴懷道抱德不貧不欲各足於身但用志誠自可通感不須財寶玄合廿七天真末代時澆人民矯詐惟恣財貨不識十因緣賤命重財輕生徇利內懷萬惡外結凶狂相繼滅亡未嘗覺悟念是之故令違散之一則內賊不生二則外賊不盜內外安靜眾苦消除所以質信效心必以財為

首財既可捨心亦隨之聖善冥通隨夫心意高天厚地玄聖上真非信不通非心不感通感之致在手信為故云學道之士齋金寶效心盟天也

金龍一十三枚十方鎮十枚三枚隨簡投之

科曰天子皇后太子用上金三品以下用中金九品以上用次金士庶以銀塗金各長三寸六分夫龍者上天之驛騎為傳達通感龍騎為先負簡即騰信三官鎮壇以通誠十極鎮信之法以龍為首關者考屬陰官曹

鎮綵一十一段十段十方一段命信

東方青紋九南方綠紋三百方白紋七北方皂紋五上方碧紋三十二下方黃紋三十二四維黃紋各一二十方數合一百廿七三十六天子匹數諸侯丈數士庶尺數本命紋繡天子諸侯紫色士庶以本命納音色匹丈尺數各隨本命外加一以表延生之信科曰紋繡者顯五行之色象十方之氣降十天致五帝通真效信請命祈靈不

可關也關者考屬天官玄都曹

鎮十方紙墨筆硯一十副每方用十二幅

科曰建齋行道或救拔億曹萬祖考妣二親或請福祈恩保制劫運則四司五帝三界十方紀錄善功檢校罪目當以紙筆為錄功紀善之籍施鎮十方不可關也關者則十天五帝不錄其功九府三官不除其過關者考屬三官曹

鎮十方香華

科曰香者以通感為用隔氣去穢華者以鮮潔為美表瑞效珍請福祈真香華為本香以沉焚降真花以香潔木生者無花可以五綵剪簇以鎮十方不可關也關者考屬陰官曹

鎮檀錢二萬四千

科曰民之利用厚生非財不立民之重財尤過於命故齋法以財質心而不可關也關者考屬天官玄都曹

鎮米二斛四斗

科曰米者養生之本民以食為命故齋法

以承質信天官增加品祿所不可闕也闕者考屬天官曹

### 鎮油二斗四升

科曰油者陰類也陰中生陽以油鎮陰官續陽景闕者考屬陰官曹

### 鎮炭二十四斤

科曰炭者陽類也陽中生陰以炭鎮陽官資陰烝闕者考屬陽官曹

### 槿木簡三面

科曰簡者記也告也記世之功告盟上真

上下正方天子以玉為之玉有九德禮天地之信也餘皆槿木為之或栢木丹界五行丹書國號年月建齋之所及法師姓名

投於名山大洞靈泉龍穴及齋壇之中告天地水三官使著明齋事奏于上境闕者考屬地官九都曹

### 鎮十方玉璧十枚

#### 投龍璧三枚

科曰玉有貞潔之德可以盟感上真故以為信若投龍簡當以青絲金鈿纏而副之

青絲以代割髮金鈿以投龍璧天官蒼璧代鞞血上告三官也  
圓形地官黃璧方形水官黑璧六出形天子以玉公侯以下並槿木為之闕者考屬地官九都曹

### 投三簡金鈿二十七枚

投簡之法當用金鈿九隻以副於簡三簡用二十七鈿各徑九分圓其外如環之形國家用金臣庶以銀銅塗金

#### 又皇人鎮壇儀範

夫建齋壇當供設十方天尊五嶽三光水府經寶隨方各以紋繒之絲玉璧金龍以鎮之更於五方書五老真文玉字敷露盟告諸天三時禮念求哀懺悔更用楊木五段方磚之式以絲帛上書五篇之烝以鎮之五方散壇之夕掛於五方則可上消天災保制劫運下穰毒害以度兆民則生死受賴其福難勝者也用筆五枝墨五笏硯五隻算籌五把案紙五百幅分布五方以米五石分為棧米以錢五千文分在五方為命錢其紙各封押上題云東斗注算紙

南斗上生紙西斗記名紙北斗落死紙中斗記善紙仍以木雕童子五軀手執梓木函盛真文於其內散壇宣科而焚之即五方童子齋真文前行引導亡靈隨光明而生道或更以茭草傳龍二條童子二身

左手執長竿右手執龍索候散壇之日將白簡符命以鐵線扎於茭龍之身即用蓮神回黃二幡以童子手執之法曰所謂茭龍負身風火驛傳者也更在行持之士存三清之光三光之光三日之光合與真火而煉之其火盡存化為紫雲之昇亡魂乘馭其烝得生天上次以靈寶將吏兵馬齋左右二券攤從亡人而去直詣天門照證合同以昇道境

#### 威儀

科曰太上三尊居玄都玉京之山七寶玄壇紫微上官十方世界上聖高真一日三來旋行朝謁執符把籙建節持幢吟詠洞章游空飛步奏鈞天妙樂散異景奇花鸞舞鳳翔三界齊懽萬真稱慶今之齋法登

壇朝奏一象玄都玉京也威儀法式莫不備焉

皇人曰元始天尊演說靈寶玄妙超度法門會集群仙於虛皇天寶之臺諸天隊仗紛紜日月星宿瓊瑤玉衛鳥獸鸞鳳丹輿綠輦幡盖霓旌並末朝尊夫行法之士開建壇陛亦遵上天之儀以度下世兆民也

節一對

以五色絲為之上下五層懸竿頭金鸞鳳銜綬帶

幢一對

以珠蓋珠網八角一層懸竿木胎左龍右虎龍虎銜綬帶

旌一對

似節無龍鳳銜綬帶三層五色絲為之懸

竿

珠旒一對

珠飾玉珮金鳳銜之懸竿

五明扇一對

以木雕成金彩裝上布星斗中列五嶽下

繪海濱豎以朱竿

鶴羽一對

以木刻成鶴翅豎以朱竿

皇人曰夫登壇行事以代元始應化先造威儀以利萬天於壇內四維分布星宿嶽瀆坤輿之數立諸門悉各依大法不可輕慢

冠裳劍珮品

科曰服者所以旌禮也登壇朝真不容紊亂經圖設備職錄高卑用以彰明各存法度始於正一終於講師高下之儀一如正制

正一法師

玄冠絳褐黃裙絳帔二十四條丹火玉珮斬邪之劍長二尺四寸

紫虛法師

玄冠黃裙黃褐黃帔二十八條青玉珮紫虛陽光之劍長二尺八寸又五帝召靈之劍明玉珮

洞神法師

玄冠黃裳青褐黃帔三十二條白玉珮太一三元之劍長三尺又三皇太一之劍青玉珮

洞玄法師

芙蓉冠黃裳紫褐紫帔三十二條明光玉珮八景揮靈之劍長三尺六寸又五帝威靈禦邪之劍素玉珮

洞真法師

元始冠青裙紫褐紫帔青裏表三十九條珠玉綉履震靈八景之座玉簡瑤笏震靈之劍左右垂玉珮珠璫前後通真召靈之符或仙袖雲霞之帔

大洞法師

元始冠黃裙紫褐五色雲霞帔劍珮如洞真法師

三洞講師

元始冠黃裙紫褐九色雲霞之帔無劍珮如上品秩高卑皆為朝真法服陞壇以朝真交靈也寶海云劍者辟邪制非威神伏魔珮者進止動靜以中律度各有等級也

大天真上聖法式威儀萬品千名變化無極至於樓臺宮闕結炁凝雲恍惚有無非常厥所或飛臺行館空裏轉移或金闕玉樓虛空化出或大包宇宙或細入毫芒其於羽衣雲衫霞衣玉珮珠幢寶節飛印瓊冠瓊笏霓旌鳳輦龍輅日旂月旂鶴駕虬駝雖寶變化之神亦有等差之秩所以朝真法服劍珮冠衣取象上真垂儀下土若其清齋端默靜室凝神合炁虛無遊心滂漠密朝大帝隱叩玄關無煩服飾之殊自會感通之要專早品秩一切泯然其如行教化民闡揚齋法各循階序永作經常禮謁朝真踰躋濟弘道之士按而行之亦玄門之盛美也

### 盟傳對齋品

皇人曰夫靈寶之上道乃大法之根宗諸天上帝隱韻內音非下士之所能聞也當採擇其人神真內固威儀儼然言行有信慈悲忠孝謹節正己端直操心志慕希夷如此之人方可修持上法濟度死生若言

行有虧忠孝不立心行邪佞諂曲詐欺內無德行外失威儀則福淺俗惡之人豈可動達天地神明者哉當審察賢愚分別仙凡然後方受詞誓具表以告三天獲其告報方擇吉日依科盟授凡受持之師行持半紀方許度及五人如一紀之後方度十人不可再度然而靈寶之文非其正法之比且諸侯公卿欲濟國扶危保鎮國祚受此大法者當以上金一百二十兩五色綾羅各三十六疋硃砂青絲各一十二兩鎮信祿米一百二十石金錢一百二十千普香三十六斤士庶人民欲濟度死生超昇玄祖當以上金三十二兩五色綃綾各一十疋硃絲各九兩鎮信祿米一十二石命錢百二十千普香六斤修煉有道之士當以金九兩紫綾一端青絲一兩硃砂一兩普香一斤紫紙一百幅以代幣帛筆墨五方各一件以錢充無力行道之士亦可用三分之一不可闕也蓋此法秘於上天其禁至重至於天人諸玄都上宮而傳亦

齋金寶而受是以不許輕泄故也若有道之士所用法信傳度法師當一一具申天曹傳授按前應干傳用之物不可私心隱匿如傳度弟子吝惜世財及窺竊求取即師不許妄示輒傳度之後其道不行神真不待經法百魔所敗師與弟子俱獲深殃切宜戒之如違科格則諸天欣慶群魔束形萬神敬禮開壇傳授之時自有衆真監度以授於我道法流行百魔隱韻離合自然呼聖集真濟生度死積行累功可不日而果備矣

### 思微板券

維年月日時某州縣某人即日謹齋金寶質心依玄都舊格盟告十天稽首頓首再拜傳授上清靈寶經法品章隱秘之文依儀行道消諸不祥普度無窮受道之日名度南宮萬神侍衛身度三界位登仙翁魔王保舉衆真監度臣某謹遵大法敷落神真普度天人不敢隱秘而傳以天中之天為盟弟子得法之後不敢輕泄以示下人如違告盟身處鬼官

滅算除年萬劫受考永墮輪迴禍及七祖今立券文以為信約

嗣法弟子日某行年幾歲月日時建生上屬某嶽稟上天某炁君召謹奉

元始天尊度 太上道君度 太上老君度  
天真皇人度 妙行真人度 諸天大聖度  
五老上帝度 飛天神王度 五帝大魔度  
三官五師度 周天星宿度

券符式



今日欣慶受度某人歷關諸天請滅三惡斬絕地根飛度五尸名列太玄魔王監舉無拘天門東斗注算西斗記名北斗落死南斗上生中斗大魁總監眾靈青帝護魂白帝侍魄赤帝養炁黑帝通血黃帝中主萬神無越五帝大魔萬神之宗普告無窮

萬神咸聽三界五帝列言上清

右券付弟子某人收執持為身寶以致飛天下觀上帝遙唱萬神朝禮三界侍軒群妖束首鬼精自亡萬靈振伏招集群仙冥慧洞清大量玄玄也急急如

靈寶大法盟傳板券律令

靈寶修真誓戒

靈寶傳度法壇 誓戒牒付嗣法弟子某人謹遵

大法合受誓戒開具于後

靈寶十願

- 一願志樂長生
  - 二願出死入生
  - 三願鍊炁思形
  - 四願度諸眾生
  - 五願天下太平
  - 六願眾生悟道
  - 七願祖禰昇遷
  - 八願永離鬼官
  - 九願形神俱妙
  - 十願與道合真
- 靈寶五戒
- 一戒惡殺去害常行忍救
  - 二戒嫉妬莫興常守成人
  - 三戒莫生盜淫常施正直

四戒勿起貪汙常生知愧  
五戒斷諸憎妒華綺常修儉慈

靈寶十誓

- 一誓不得大醉怒嗔
- 二誓不得饑飽勞役
- 三誓不得廣志速念
- 四誓不得折交非人
- 五誓不得取非義財
- 六誓不得怨道從師
- 七誓不得輒入神廟
- 八誓不得亂行靈文
- 九誓不得輕襲秘典
- 十誓不得亂害鬼神

靈寶十善

- 一矜老郵孤
  - 二悔貧援寡
  - 三救濟幽冥
  - 四散施丹藥
  - 五敬重一切
  - 六勤行符水
  - 七常誦經呪
  - 八廣造經像
  - 九勤持齋戒
  - 十放贖生命
- 牒具誓戒終始無虧身心不退即得拔度三塗不涉六趣諸天衛護萬聖欽皈宜當精行持齋奉戒夷心端謹志念分明一心皈向專想不二內外清虛每合自然鑒映爾心如戒行道為三界所範鬼神所瞻召真通靈形神俱妙道不負人勤行誦受勿使魔言謹牒
- 太歲 年 月 日時牒

105 / 4 正 4

傳度師具法位姓某

靈寶天仙寶誥

三天門下

伏以混沌一判

元始開圖真文洞煥於層霄玉宇敷宣於

碧落神靈降質絜寶聚形含元炁於太虛

運陰陽於寒暑統攝三界拘制群魔紫笈

瓊篇琅函篆簡經號稱於上品法獨冠於

中宮是為萬法之宗玄機之祖諸天至重

勤苦而聞審察賢愚方遵舊格盟十天而

奏啓齋金寶以方傳輕露秘文禍延九祖

今者嗣法弟子某人即日謹齋金九兩紫

綾一端硃砂一兩誓香一角如係公卿士庶人民即別

數肘步投壇伏為自身本命某年月日時

生重念其素心潔志守道純誠謹遵明科

告盟傳授既獲吉祥之報宜加仙爵之褒

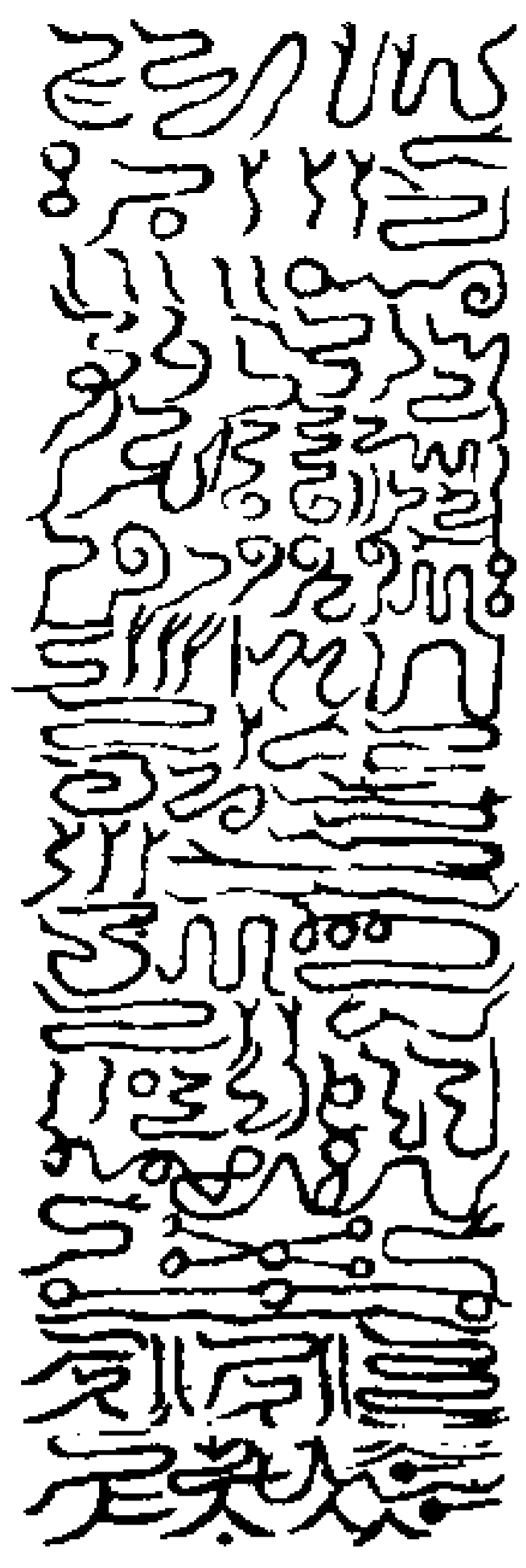

保舉師十方至真飛天神王長生大聖无量

大神

監度師三十二天帝君妙行真人

度師十方靈寶天尊虛皇道君

經師九天高明大使神功妙濟真君

籍師三天扶教輔元大法師正一靜應真君

度師玄中教主大法師

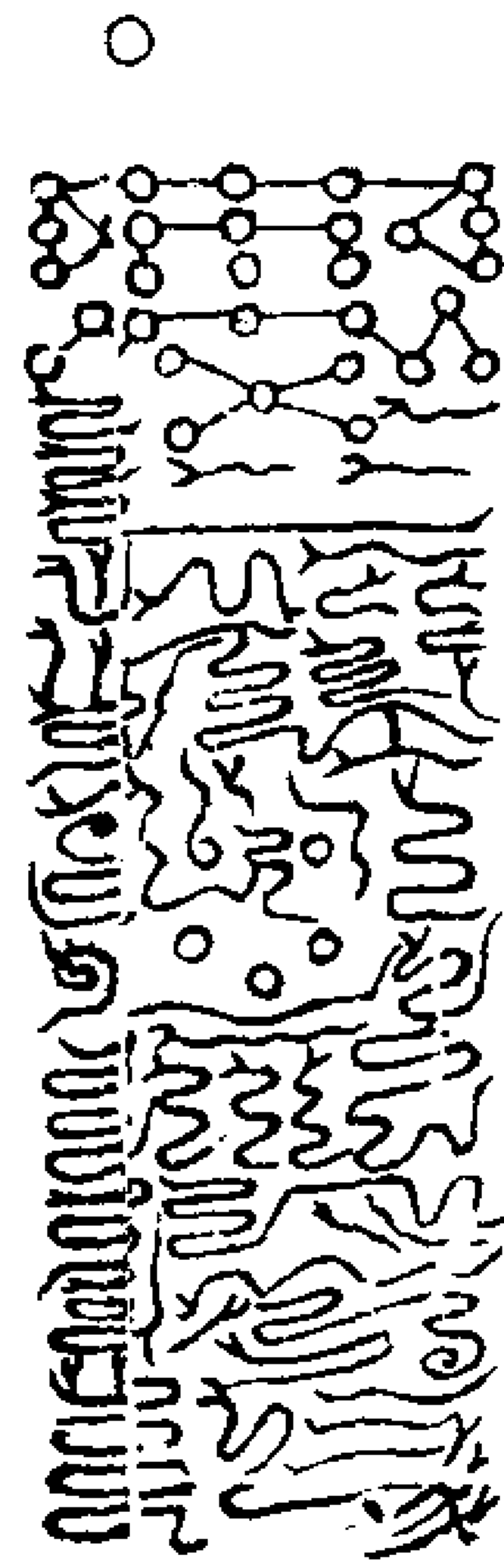

東斗注算君度

西斗記名君度

中斗大魁君度

謹按靈寶本科某人宜補授奉行

上清靈寶大法某嶽先生某帝真人南昌

上宮受鍊司真官主管黃籙院事

右邊盟真科格欣慶受度請列

仙班奉

三清玉帝勅符到奉行

南斗上生君度

北斗落死君度

傳法度師具法位臣姓某

太歲 年 月 日時告下

交兵給法牒

靈寶傳法壇 交將牒付嗣法弟子某人

本壇先據 謹詣壇下拜授

上清靈寶大法經文祕訣符圖印章一宗誓

願行持終始不怠除已具奏

上天許令傳度謹遵科格對

聖分環破券給誓受戒付度靈文交兵度將

事須畫一專牒付弟子某人照會者

一上清靈寶經法符圖玉篆科範儀格

一靈寶大法司印

天寶君印

黃籙院印

八威龍文印

泰玄都省印

北魁玄範印

總監眾靈印

五帝大魔印

混合百神印

道君印

鍊度司印

青玄救苦印

赤書玉字印

神虎內諱印

神虎雌雄印

與道合真印

嚴攝北鄴印

拜章印

一戒牒一道 誥一軸 板符一道

交兵牒一道 環券 破獄符杖

十方謁簡

一上清靈寶法中天真上聖神王真君將

帥吏兵童子玉女功曹符吏兵馬總計

百億萬眾

牒具如前付弟子其人遵承法職虔奉靈文恪謹歲規克勤勿惰積功累行進品仙階如或負盟自貽殃咎無怨於師資故牒

太歲 年 月 日 時牒

飛真朝元謁簡

太上洞玄三景弟子某獄先生某帝真人奉行靈寶大法南昌上官受鍊司真官主管黃錄院事 臣姓某拜謁

五帝破獄策杖

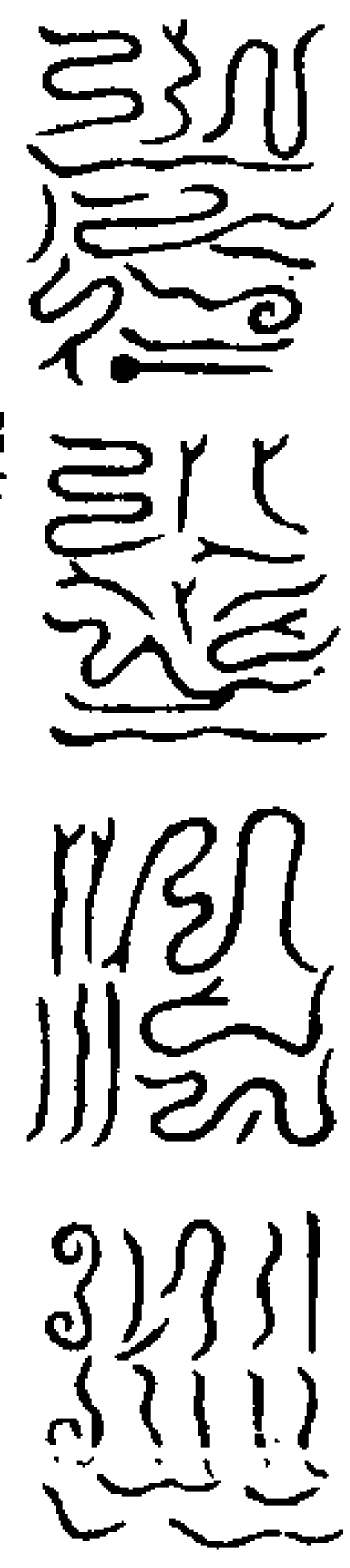
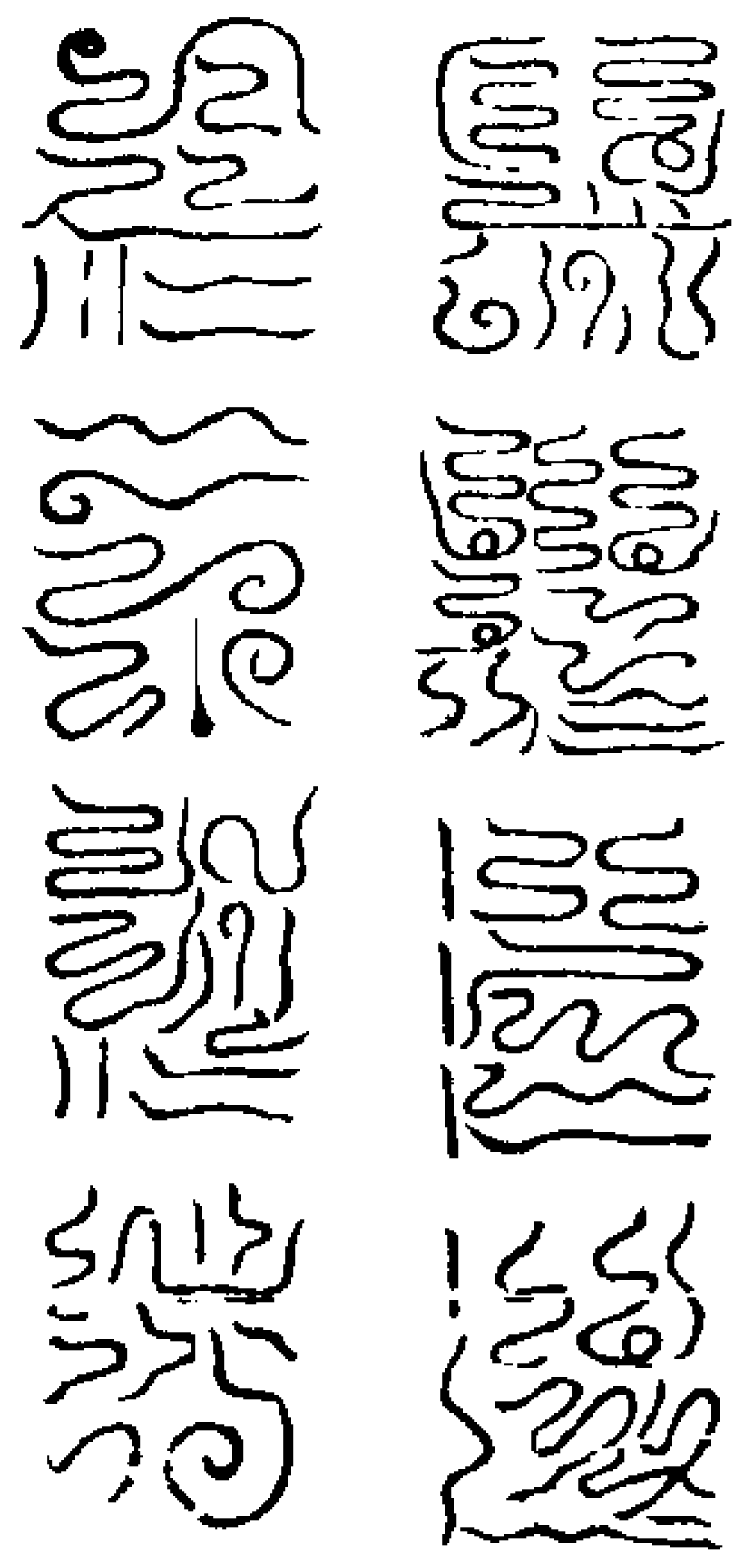

右金闕化身真炁流周慧光煥景金虎破

幽字

靈寶環式

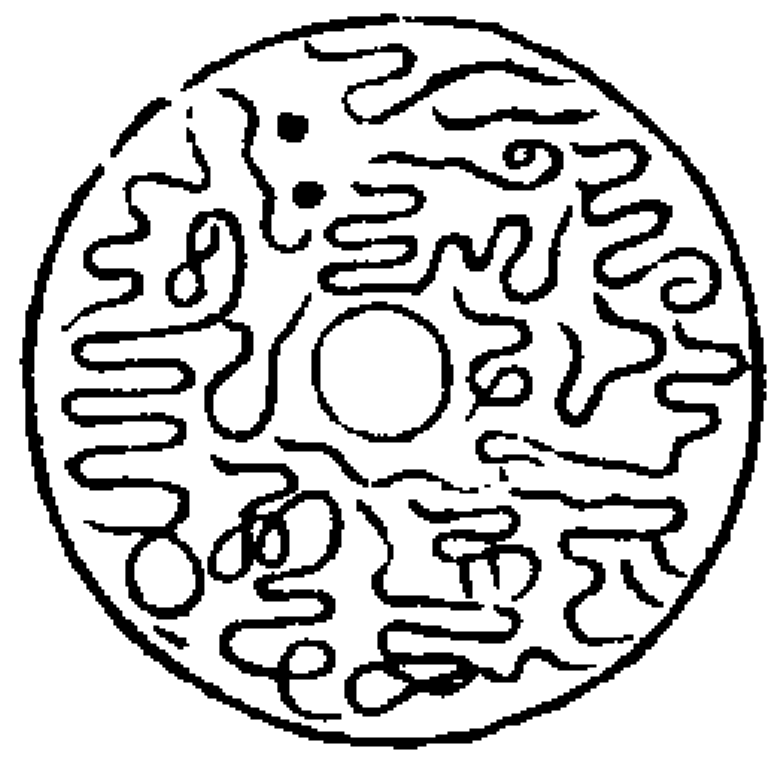

皇人曰簡以梓木為之長一尺二寸以白粉為地綠簡四向中用墨書銜位為四簡板券以梓木為之長一尺二寸高九寸以青為地朱書字黃書符策杖以楊木為之法長三尺六寸圍五寸四分四面刊咒以黃羅袋袋之傳法日排於上真前度畢弟子收之安於聖前每日供養如用即拜

而請環以銀一兩二錢為之中刊符以朱為之

補將吏帖

靈寶大法司 帖補新差來輔法將帥吏兵

等眾

當職昨投

度師某君門下乞保奏傳度

上清靈寶大法符圖印訣一宗靈文已蒙

度師於今月 日保奏

上天補充仙職今來差到輔佐將吏兵馬

合用收補入司駐劄事須給帖者

右出帖補新差來輔法將帥吏兵等眾仰準此指揮明施號令嚴整軍營修治器械隨呪

即至輔正立功他日結勳即當奏薦不官有違

破券式

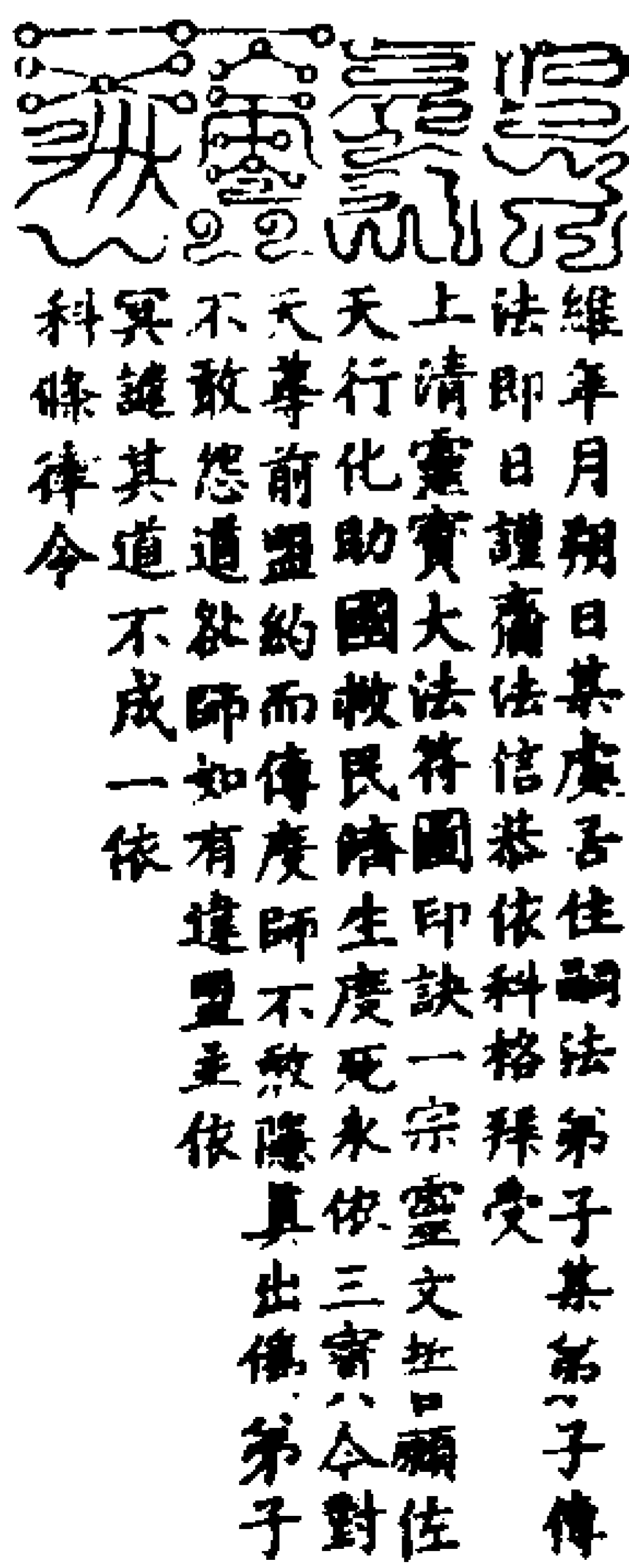

科條律令



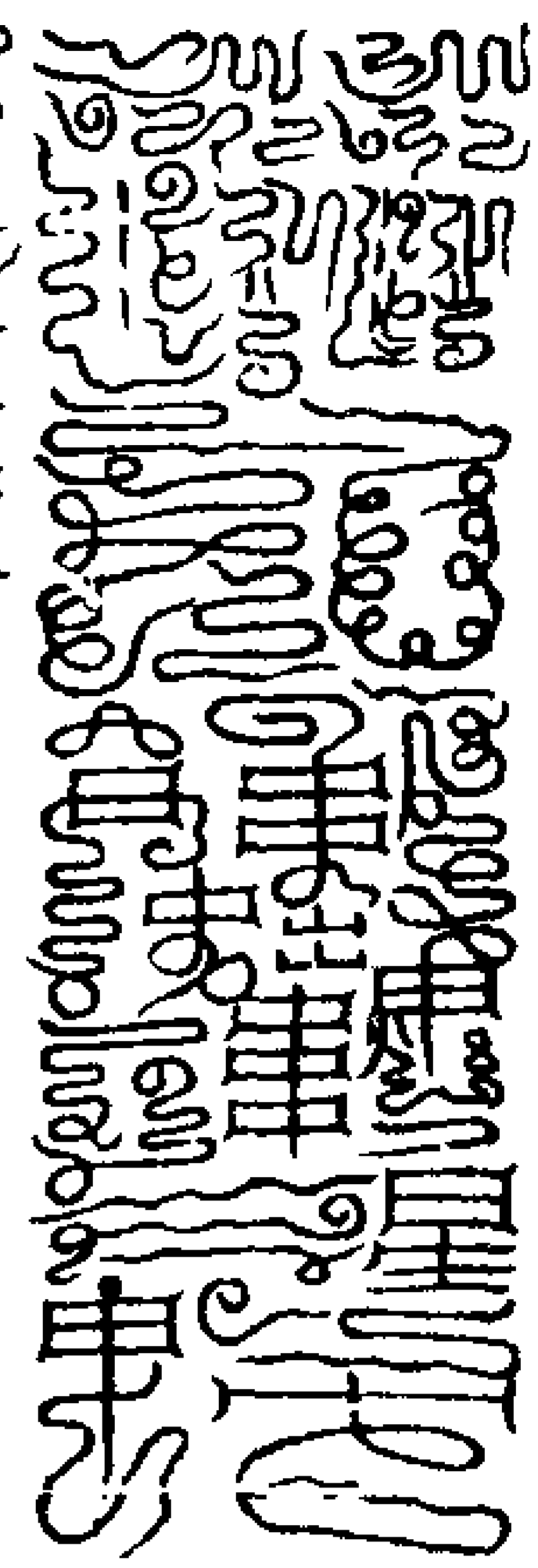

科律律令  
莫離其道不依  
不敢怨道於師如有違盟並依  
天專前盟約而傳度師不敢隱真出偽弟子  
天行化助國救民濟生度死永依三寶今對  
上清靈寶大法符圖印訣一宗靈文誓願佐  
法即日謹齋法信恭依科律律受  
維年月朔日某處居住嗣法弟子某弟子傳

靈寶无量度人上經大法卷之七十一

靈寶无量度人上經大法卷之七十二

修齋受詞品

傳度詞式

維太歲年月朔日具鄉貫某人謹齋沐誠惶誠恐稽首再拜投詞某伏聞洞玄設教開度生濟死之法門靈寶垂文有脫殼昇仙之妙理非夙生之慶幸豈造次而得聞欲廁真階須憑師匠其欲薦先亡之苦爽次拔泉滯之冤辜使一命以無虞保全身而脫厄其雖曾立誓未遇真師茲者伏遇某君法師先生不掩玄關大開慈造下度愚昧輒具懇詞謹齋金寶以質心特造靈壇而控告拜傳靈寶大法鍊度秘鑿誓終始以行持靡敢忘於教誨如苟違盟約甘墮沉淪伏望慈悲特垂允度庶累成於功行同共列於真階謹具懇詞拜投壇下伏取法旨某誠惶誠恐稽首再拜謹詞

傳度啓奏科

臣聞元始祖劫化生諸天隱碧落之空歌敷紫虛而鬱秀開明三景用普植於神靈敷落

五篇使保制於劫運玄坐五色師子之上說法度人端居七寶寶林之中授經付世萬聖臨軒而稽首衆真侍座以皈依皆諸天隱秘之音非世上常辭之詠靈風橐籥致日月以停輪金口宏敷俾神風而靜默一遍而諸天稱善十過而枯骨成人是知妙道難窮玄功無量上天所寶下世不傳遇至士以赤心齋金寶而盟受衆真監度萬聖臨軒諸天保以善傳魔王舉其道備方遵玄格許以流傳今嗣法弟子某夙緣積慶遭際玄風盟心拜手於清都虔意精誠於大法叩頭搏頰肘步投壇恭依盟度之科以捨愛緣之念捧金齋寶軟血飲丹誓求大法之扶持願列仙班之職任臣早膺師匠獲佩靈文本接物以度人遇至賢而勿秘既承懇禱表奏上天已獲報於吉祥消良辰而付授給符傳法受戒度兵伏願靈寶衆真洞玄諸帝慈悲濟物方便度人使弟子某迴出塵寰永離浮幻蕩六根而清靜出八難之輪迴頓悟玄機得行道妙隆三千之功行招集群仙總五帝之魔王萬靈振

伏臣與嗣法弟子謹稽首再拜

次宣投詞度經

謹按經云上學之士修行此經而通微奧即得飛度南宮不經地獄普度无窮一切天人莫不受慶无量之福生死蒙惠上天所寶不傳下世至士齋金寶效心盟天而傳輕泄漏慢殃及九祖長役鬼官侍經五帝玉童玉女各二十四人營衛神文保護受經者身

祝畢弟子跪受

次度法

聞道法自然功施不宰本強名於至妙極元化於无形恭惟靈寶大法大有金書實元始之布夷乃玉靈之冲寂淵宗莫究妙理難窮祕大羅金闕之天垂浮黎寶珠之旨諸天欽仰萬聖護持夙有善根方能窺奧莫不道用人宣人從道立今弟子某虔心稽首誓受祕笈首露十方盟誠三界願窮至理體道度人恭對聖前受持大法伏望金闕至真玉京玄老祥開九夜洞照八寔遣

玉女以飛函捧金章而廣示命金童以稱善敷王笈以流傳使弟子某魂神澄正萬惡長存不經苦惱身有光明三界侍衛五帝司迎萬神朝禮名書上天功滿德就飛升上清祝畢弟子拜十方然後謝師次師持丹水

嘆弟子身

- 一 嘆三清上聖度
- 二 嘆十方至真度
- 三 嘆三界衆真度

次持環券師呪曰

天地合信環券為盟行信忠孝心清細平慈心愛敬言直潔貞始終如一其道合神勿生諂諛以起貪嗔損身敗惡三界不違今分環券其義斷金

次給付環券與弟子付牒牒板符印此等

靈寶經法萬天所崇今日受度三界欲從諸天書名位列仙公帝君大聖普告元窮无量度人我道興隆

祝畢弟子再拜退

傳度謝恩表式

渾淪未判空洞凝華藹瑞彩於天中結飛玄

於霄極靈風奏響梵系騰輝爰模勒以成文乃祕藏於積劫自玄元之降授葉葉相承洎正一之流通繩繩不絕俾修盟於寶壇用普濟於人寰制斷惡根消穢劫運接物利生之便不問方來從粗入妙之微莫窮津極巨謬承先慶獲齒人倫載生育於昌期際希夷於感且澄心奉戒稽首皈誠願敷寶韞之科與進仙階之品治身理物式遵受度之言拯疾扶危敢忘告盟之訓儻違玄禁甘俟陰條

祭將儀

伏以百魔隱韻使離合以自然三景開明周大行之梵炁无上大羅之境端居元始之尊出法度人有返形之微妙傳經流世敷起死之真功侍其經者八方威神衛其法者諸天上聖五帝大魔之所任十方飛天之所承至學既已盟傳魔王舉其道備遵上天之禁格露祭醮於靈壇召制十方御地祇於要訣威制天政東魔鬼於真文誦詠是經則諸天齊到修行微妙則萬聖臨軒輔我法者聞呪訣而入無出有佐我道者承符命則去死來生

八威龍文可保制於劫運赤書玉字能攘却於災殃混合百神三界魔王而稽首中理五悉萬靈真宰以既從今者謹按科盟備陳蘋蕡伏望靈寶將吏總法官君受祭攝之薦嚴享精專之醮禮唯願興揚教法贊助道功下鎮人身俾魔無所干犯執符把錄遍鬼無所施妖神監在茲當敬祭禮

初獻

伏以靈寶本章是度人之元量上品妙首為大法之根宗或傳教於人間或隱藏於天上宗奉敬禮者獲福輕洩漏慢者招殃今某夙世良因恭參大法既蒙師而受度當祭將以陳儀仰惟官吏之聰明俯鑒菲儀而盼饗所冀威容咫尺輔正教於玄壇靈造雍容贊元勳於小兆其初階下士遭際真師雖憑大法以降魔全仗威神之贊助斷滅禍源則千千截首收伏妖怪則萬萬翦形仗金鉞前戮之獍屠割鬼爽張巨天後刑之猛風火無停或度幽陰解夙生之惡對或救痼疾令一時以復形德著同享其榮功成共分其利無令懈

弛有廢前功恭聽吾言毋生忽略

亞獻

伏以威分部伍共嚴整於軍營森列旌旗當修治於器械施彰號令明檢於鬼管賞罰至公利言於五帝鬼妖滅爽瘟邪不敢流行神明護門怪異皆祛別域兆行其法則平等而正直汝輔其道則謹節而勇忠共成莫大之功以佐無為之化今者既陳懇禱酒醴再三不違方寸之誠盡賴神明之鑒所獻錢馬當為儀陳祭禮既終乞還元治

終獻

宣帖疏拜

祭將符

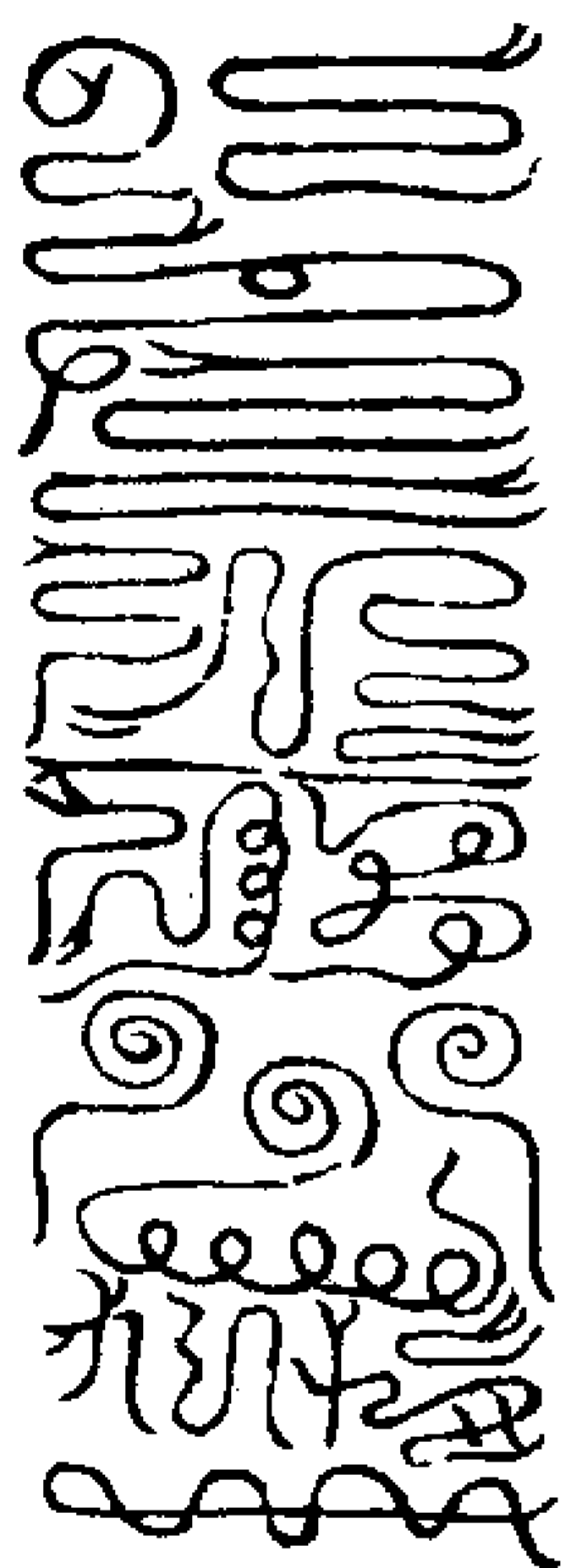

書符呪曰

唵夜闍屠渠訶勒曇俱婆夷知帝薩吒

指中指中書十道分布十方並係黃書紅

紙逐符以金錢一分而化之

化符呪曰

千和萬合混合百神神公受命總監眾靈群妖束首振伏萬靈保真固命以度兆民生死受賴其福難勝功過無失保舉爾身急急如靈寶律令

本法印篆品

皇人曰夫行靈寶之法須得

上天玉璽印章方能洞達杳冥若以凡世之文不過真師所傳則枉用心神終無所得且

靈寶印章昔

元始天王妙炁結成真篆皆以碧玉為之名曰金章玉璽降於真靈之天付於道君後付於

虛皇天尊虛皇天尊付於

金闕帝君金闕帝君授之

天皇大帝天皇大帝始授於

軒轅軒轅後遇

玄中大法師靜老天尊出世各辨其文各

有品目軒轅請問殷勤故

玄師教之有法用之有式故靈寶大法

玄師主之也自後代代設化方方傳經而

不遇其人印章多隱於名山而不出厥後

神仙出世遭值斯文而

天尊慈悲付以印章方傳後世至學之者

如遇之則當保惜不可輕傳下世以泄其

章三界高真見之多痛哭不忍其泄泄之

則返招重殃深可憐也今具于篇觀之敬

信而秘藏之斯可矣

上清靈寶大法司玉璽

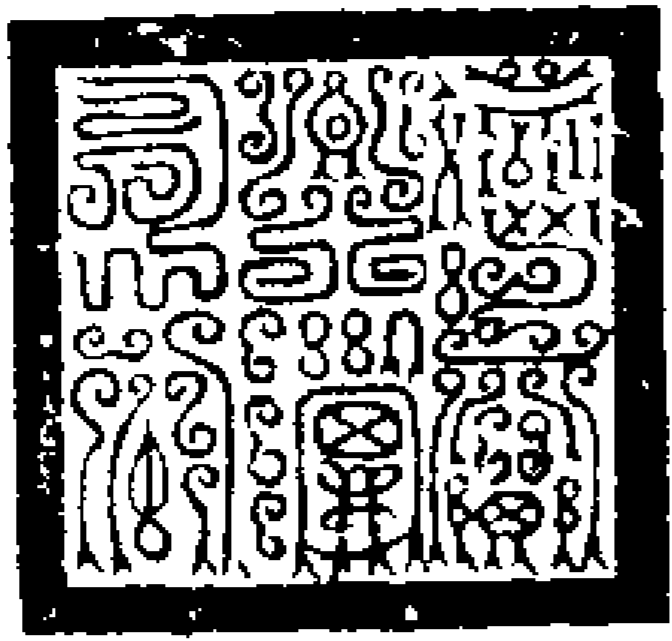

右印可移符文帖牒榜示三界鬼神見之  
為信符如傳度表奏之後祭呪方可用

鍊度司印



右印題

上帝降付南昌受鍊司真君主鍊死魂可

鍊度亡魂專印水火符篆鍊度司分開申

帖牒之屬

黃籙院印

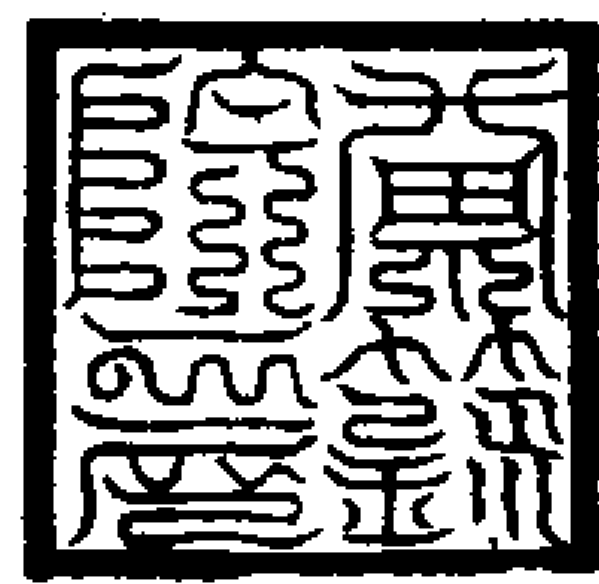

右印題

上帝降付黃籙院使相主下元度上世亡

魂如建大齋寶壇召攝君將吏兵符牒用

之

天寶君印



右印題

元始上帝主教之印可以鎮天地運陰陽

轉旋造化召役萬靈如行持大法當以此  
印鎮於治所萬聖欽崇如朝

元始之帝印先萬丈光燦群魔亦可印符

籙此印於秦始皇時失之後至漢代天師

以凡篆易用

道君玉印



右印題

道君主教之印掌諸天星宿三界鬼神劫

運之數如行持當佩此印變為

靈寶天尊亦可印符籙

青玄救苦印



右印題

上帝降付

東極救苦天尊度三界十方一切苦魂如

遇之有百寶光明應獄司觀此印光皆疎  
放幽爽運生極樂可印符籙

泰玄都省印



右印題

玉帝降付

天師掌泰玄都省申奏等事如召功符  
吏集諸兵馬醮奏星辰當關牒而用之此  
印漢代天師以凡篆而易之其祖傳秘印  
隨正一升天正掌泰玄都而用焉

八威龍文印

赤書玉字印



右印題

元始上帝專掌諸天玉字真文篆應醮奏  
壇壇殿露真文赤書當印用之  
與道合真印

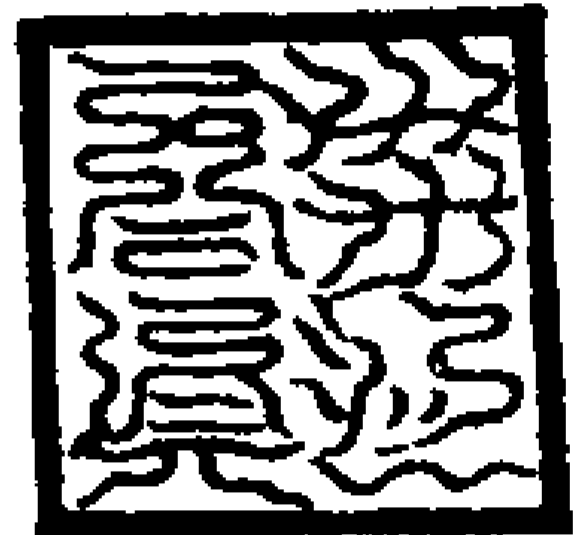

右印題

上帝降付得道之士佩負登天於

三天金闕門下勸同印信也如度魂爽於  
地府功德案文牒內列各書合同符契以  
印印之應陰府冥靈觀之如

上帝親詔靡敢稽停也

五帝大魔印

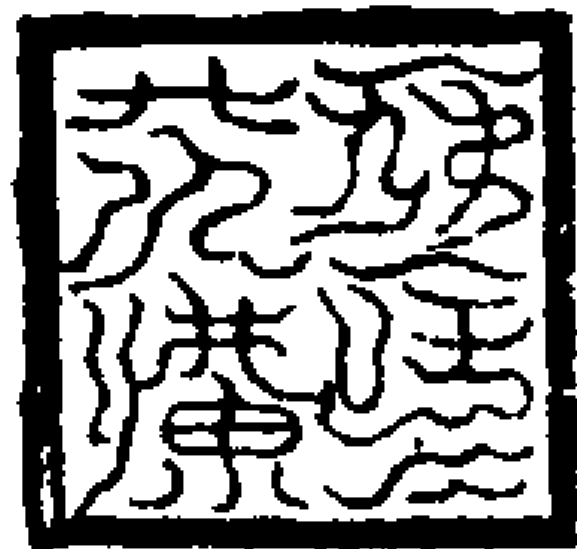

右印題

上帝所賜行持之士佩受可制萬魔鎮凶  
治惡志心佩受則五帝侍衛群妖束形

混合百神印

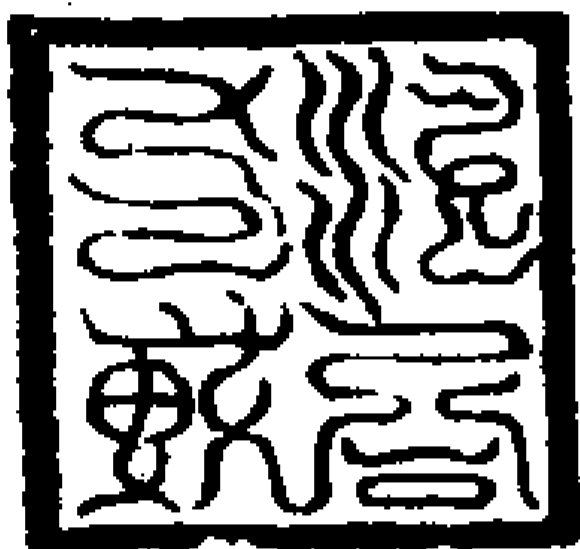

右印題

上帝所賜行持之士佩受可役使萬靈凡  
印所在之處萬神朝禮三界侍衛應千召  
法中將吏符篆皆以此印印之立獲感應  
已上印章皆以七寶金玉為之或以赤  
棗心或桃栢木命工於陽火日刊成陰  
水日露天一宿而收之

靈寶无量度人上經大法卷之七十二

道

藏

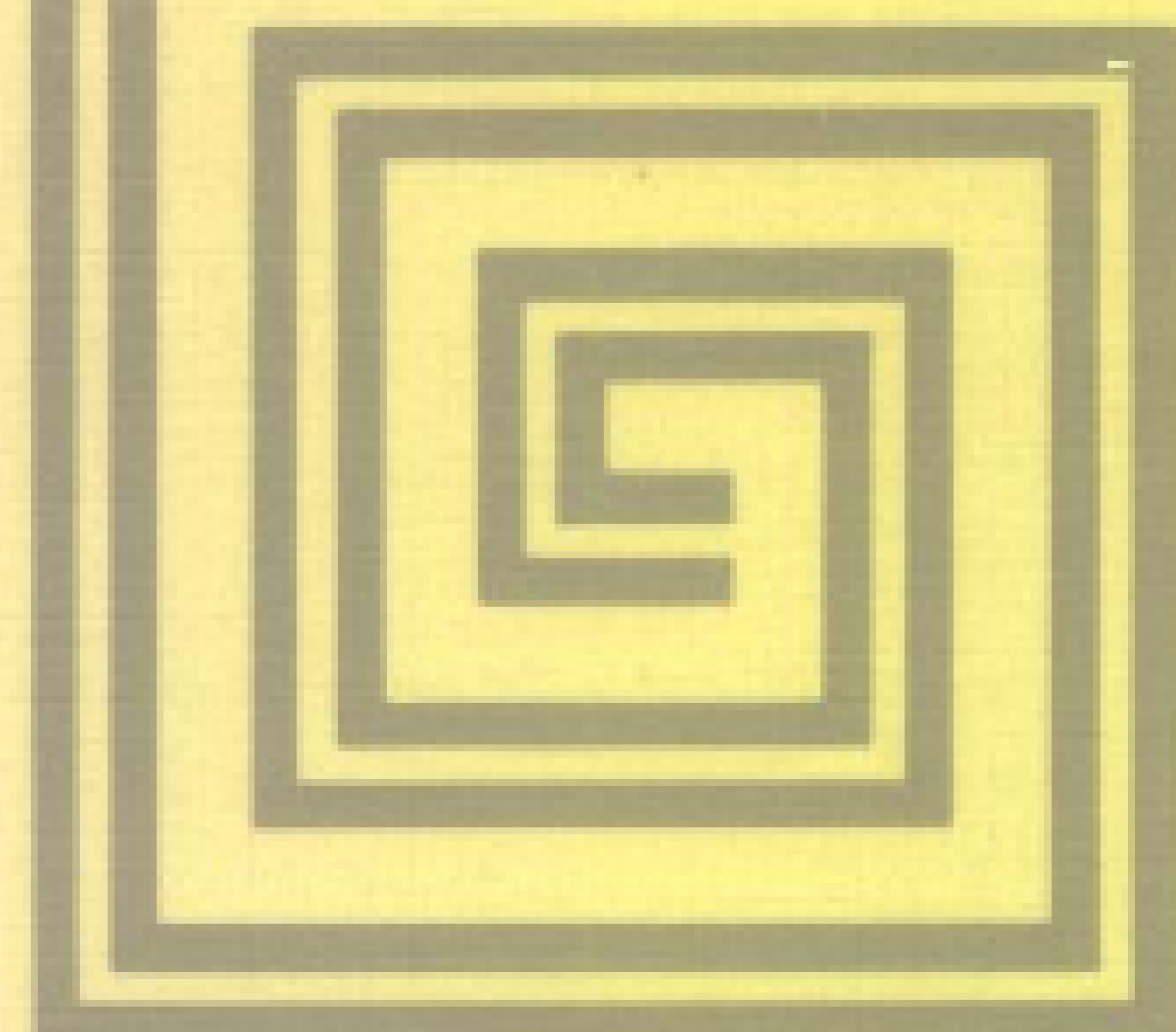
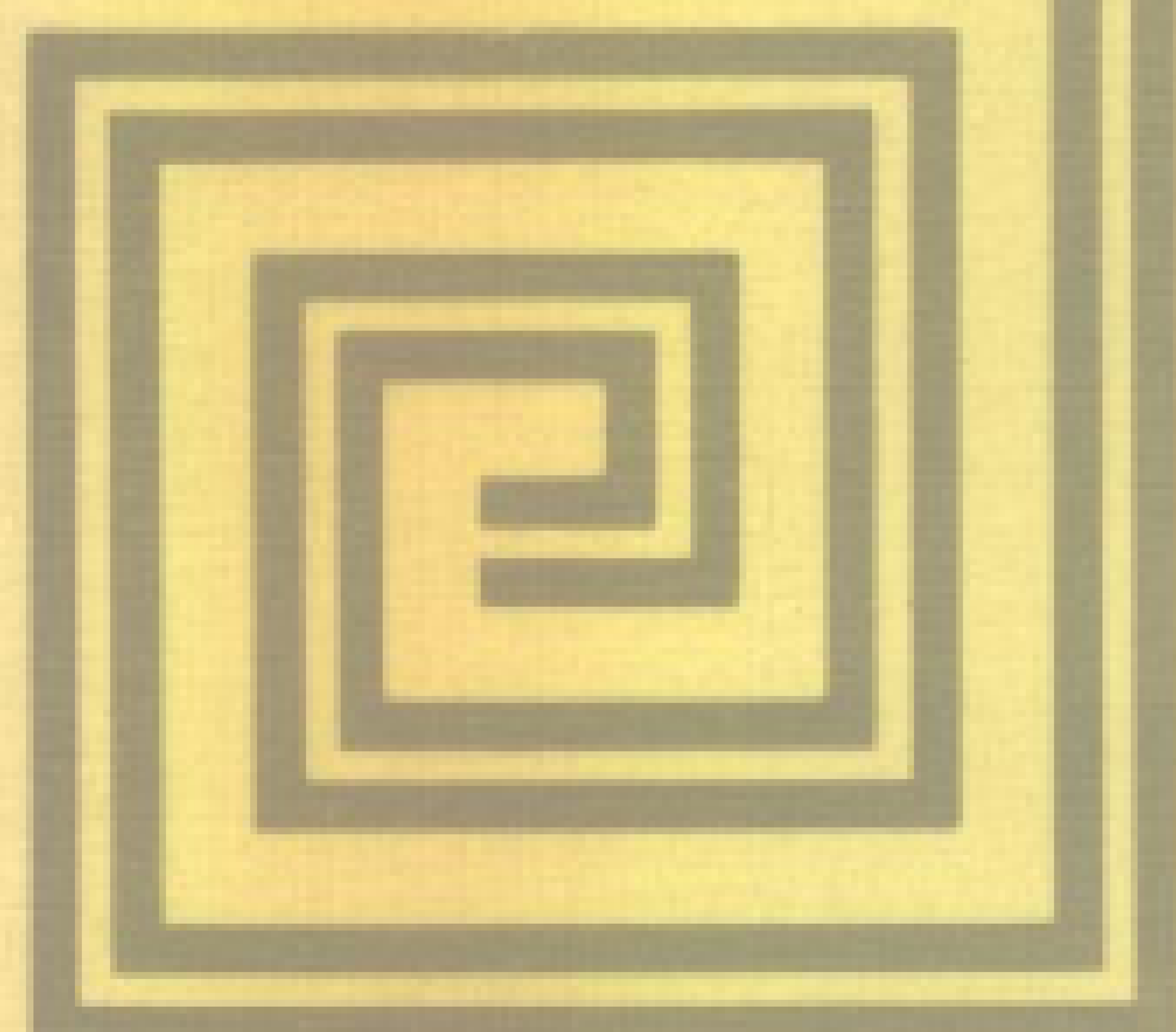
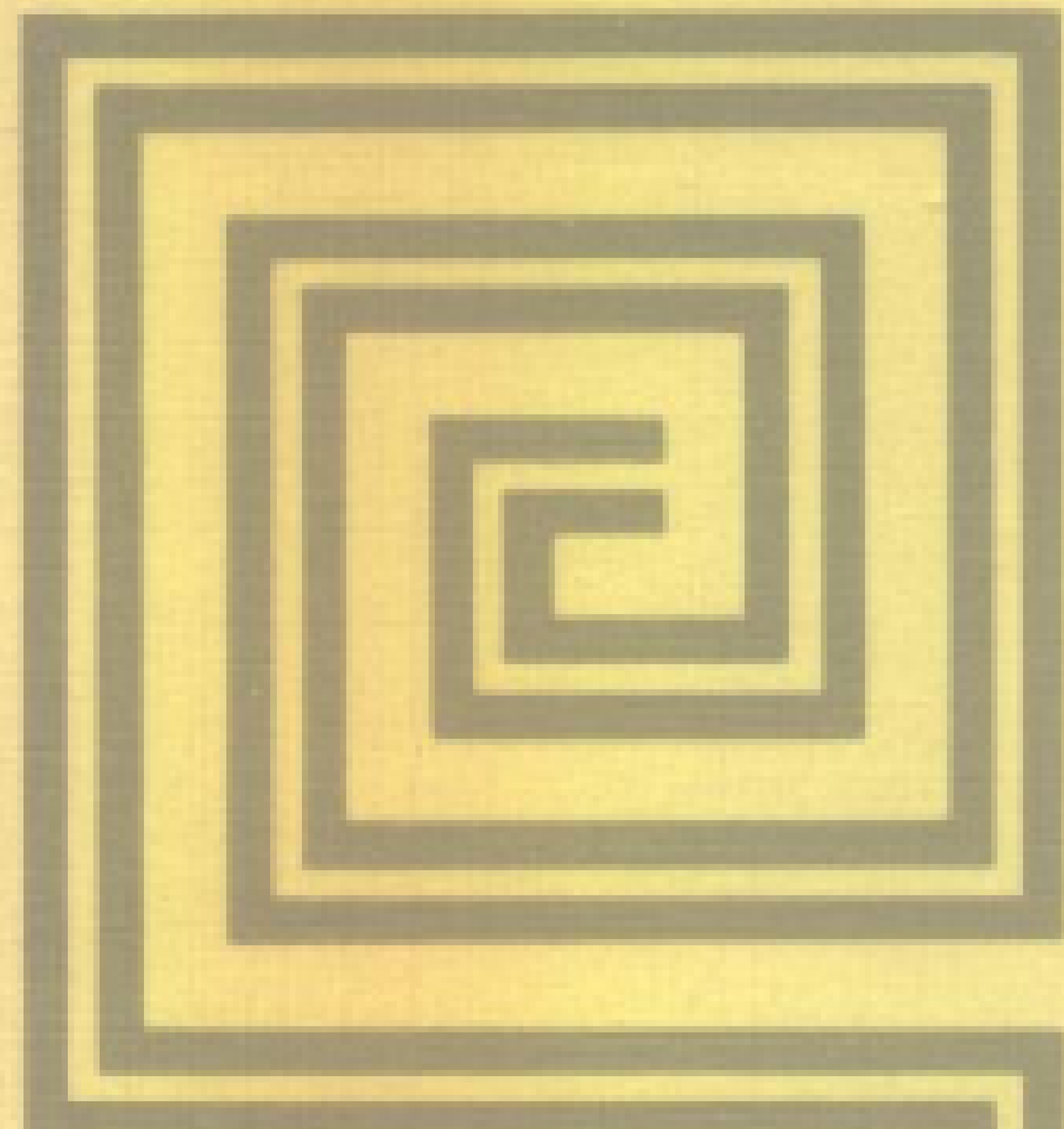

501593



第三册

道

藏

文物出版社  
上海书店  
天津古籍出版社



李



一  
氓

道藏（全三十六冊）

出版者 文物出版社

（北京五四大街二十九號）

上海書店

（上海福州路四〇一號）

天津古籍出版社

（天津河西區佟樓三合里）

印刷者 上海影印廠

上海市印刷七廠

發行者 上海書店

一九八八年三月第二版第一次印刷

書號：一七〇六八·一六四八

責任編輯 陸國強

裝幀設計 范一辛